

VESTNÍK

**ÚRADU PRIEMYSELNÉHO VLASTNÍCTVA
SLOVENSKEJ REPUBLIKY**

Banská Bystrica 3. november 2006

11

OBSAH

Zverejnené patentové prihlášky	9
Udelené patenty	15
Európske patenty	33
Dodatkové ochranné osvedčenia	52
Zapísané úžitkové vzory	56
Zapísané dizajny	66
Zverejnené prihlášky ochranných známk	88
Zapísané ochranné známky bez zmeny	236
Zapísané ochranné známky so zmenou	256
Obnovené ochranné známky	274
Prevody ochranných známk	297
Zmeny v údajoch o majiteľoch ochranných známk	304
Licenčné zmluvy (ochranné známky)	311

INHALT

Veröffentlichung der Patentanmeldungen	9
Erteilte Patente	15
Europäische Patente	33
Ergänzende Schutzsertifikate	52
Eingetragene Gebrauchsmuster	56
Eingetragene Designs	66
Veröffentlichte Markenmeldung	88
Registrierte Warenzeichen ohne Änderung	236
Registrierte Warenzeichen mit Änderung	256
Erneuerte Warenzeichen	274
Warenzeichenübertragungen	297
Änderungen im Angaben von den Warenzeicheninhabers	304
Kontraktlizenz (Warenzeichen)	311

CONTENTS

Publication of Patent Applications	9
Granted Patents	15
European Patents	33
Supplementary Protection Certificates	52
Registered Utility Models	56
Registered Designs	66
Published Trademark Applications	88
Registered Trademarks without Modification	236
Registered Trademarks with Modification	256
Renewal Trademarks	274
Transfers of Trademarks	297
Modification of data of Trademark holders	304
Licence contracts (Trademarks)	311

**Dvojpísmenové kódové označenia krajín a medzinárodných organizácií
(Štandard WIPO ST. 3)**

AD Andorra	DE Nemecko	ID Indonézia
AE Spojené arabské emiráty	DJ Džibutsko	IE Írsko
AF Afganistan	DK Dánsko	IL Izrael
AG Antigua a Barbuda	DM Dominika	IN India
AI Anguilla	DO Dominikánska republika	IQ Irak
AL Albánsko	DZ Alžírsko	IR Irán
AM Arménsko		IS Island
AN Holandské Antily	EA Eurázijská patentová organizácia (EAPO)	IT Taliansko
AO Angola	EC Ekvádor	JM Jamajka
AP Africká regionálna organizácia priemyselného vlastníctva (ARIPO)	EE Estónsko	JO Jordánsko
AR Argentína	EG Egypt	JP Japonsko
AT Rakúsko	EH Západná Sahara	
AU Austrália	EM Úrad pre harmonizáciu na vnútornom trhu (OHIM)	KE Keňa
AW Aruba	EP Európsky patentový úrad	KG Kirgizsko
AZ Azerbajdžan	ER Eritrea	KH Kambodža
	ES Španielsko	KI Kiribati
	ET Etiópia	KM Komory
BA Bosna a Hercegovina		KN Svätý Krištof a Nevis
BB Barbados	FI Fínsko	KP Kórejská ľudovodemokratická republika
BD Bangladéš	FJ Fidži	KR Kórejská republika
BE Belgicko	FK Falklandy	KW Kuvajt
BF Burkina Faso	FO Faerské ostrovy	KY Kajmanie ostrovy
BG Bulharsko	FR Francúzsko	KZ Kazachstan
BH Bahrain		
BI Burundi	GA Gabun	LA Laos
BJ Benin	GB Veľká Británia	LB Libanon
BM Bermudy	GC Patentový úrad Rady pre spoluprácu arabských štátov v Golskom zálive (GCC)	LC Svätá Lucia
BN Brunej	GD Grenada	LI Lichtenštajnsko
BO Bolívia	GE Gruzínsko	LK Srí Lanka
BR Brazília	GH Ghana	LR Libéria
BS Bahamy	GI Gibraltár	LS Lesotho
BT Bhutan	GL Grónsko	LT Litva
BV Buvetov ostrov	GM Gambia	LU Luxembursko
BW Botswana	GN Guinea	LV Lotyšsko
BX Benelux	GQ Rovníková Guinea	LY Líbya
BY Bielorusko	GR Grécko	
BZ Belize	GS Južná Georgia a Južné Sendvičové ostrovy	MA Maroko
	GT Guatemala	MC Monako
CA Kanada	GW Guinea-Bissau	MD Moldavsko
CD Konžská demokratická republika	GY Guyana	MG Madagaskar
CF Stredoafriická republika		MK Macedónsko
CG Kongo	HK Hongkong	ML Mali
CH Švajčiarsko	HN Honduras	MM Myanmar
CI Pobrežie Slonoviny	HR Chorvátsko	MN Mongolsko
CK Cookove ostrovy	HT Haiti	MO Macao
CL Chile	HU Maďarsko	MP Severné Mariány
CM Kamerun		MR Mauritánia
CN Čína	IB Medzinárodný úrad Svetovej organizácie duševného vlastníctva (WIPO)	MS Montserrat
CO Kolumbia		MT Malta
CR Kostarika		MU Maurícius
CU Kuba		MV Maledivy
CV Kapverdy		MW Malawi
CY Cyprus		MX Mexiko
CZ Česká republika		MY Malajzia
		MZ Mozambik

NA	Namíbia	TV	Tuvalu
NE	Niger	TW	Taiwan
NG	Nigéria	TZ	Tanzánia
NI	Nikaragua		
NL	Holandsko	UA	Ukrajina
NO	Nórsko	UG	Uganda
NP	Nepál	US	Spojené štáty americké
NR	Nauru	UY	Uruguaj
NZ	Nový Zéland	UZ	Uzbekistan
OA	Africká organizácia du- ševného vlastníctva (OAPI)	VA	Vatikán
OM	Omán	VC	Svätý Vincent a Grenadiny
		VE	Venezuela
PA	Panama	VG	Britské Panenské ostrovy
PE	Peru	VN	Vietnam
PG	Papua-Nová Guinea	VU	Vanuatu
PH	Filipíny		
PK	Pakistan	WO	Svetová organizácia duševného vlastníctva (WIPO)
PL	Poľsko	WS	Samoa
PT	Portugalsko		
PW	Palau	YE	Jemen
PY	Paraguaj	YU	Srbsko a Čierna Hora
QA	Katar		
		ZA	Juhoafrická republika
RO	Rumunsko	ZM	Zambia
RU	Rusko	ZW	Zimbabwe
RW	Rwanda		
SA	Saudská Arábia		
SB	Šalamúnové ostrovy		
SC	Seychely		
SD	Sudán		
SE	Švédsko		
SG	Singapur		
SH	Svätá Helena		
SI	Slovinsko		
SK	Slovensko		
SL	Sierra Leone		
SM	San Maríno		
SN	Senegal		
SO	Somálsko		
SR	Surinam		
ST	Svätý Tomáš a Princov ostrov		
SV	Salvádor		
SY	Sýria		
SZ	Svazijsko		
TC	Turks a Caicos		
TD	Čad		
TG	Togo		
TH	Thajsko		
TJ	Tadžikistan		
TL	Timor-Leste		
TM	Turkménsko		
TN	Tunisko		
TO	Tonga		
TR	Turecko		
TT	Trinidad a Tobago		

ČASŤ

PATENTY

Kódy na označovanie jednotlivých druhov dokumentov (Štandard WIPO ST. 16)

- | | |
|--|---|
| A3 Zverejnené patentové prihlášky podľa zákona č. 435/2001 Z. z. o patentoch, dodatkových ochranných osvedčeniach a o zmene a doplnení niektorých zákonov | B6 Udelené patenty podľa zákona č. 435/2001 Z. z. o patentoch, dodatkových ochranných osvedčeniach a o zmene a doplnení niektorých zákonov |
|--|---|

Číselné kódy na označovanie bibliografických údajov (Štandard WIPO ST. 9)

- | | |
|---|--|
| (11) Číslo dokumentu | (62) Číslo pôvodnej prihlášky v prípade vylúčenej prihlášky |
| (21) Číslo prihlášky | (71) Meno (názov) prihlasovateľa (-ov) |
| (22) Dátum podania prihlášky | (72) Meno pôvodcu (-ov) |
| (24) Dátum nadobudnutia účinkov patentu | (73) Meno (názov) majiteľa (-ov) |
| (31) Číslo prioritnej prihlášky | (74) Meno (názov) zástupcu (-ov) |
| (32) Dátum podania prioritnej prihlášky | (86) Číslo podania medzinárodnej prihlášky podľa PCT |
| (33) Krajina alebo regionálna organizácia priority | (87) Číslo zverejnenia medzinárodnej prihlášky podľa PCT |
| (40) Dátum zverejnenia prihlášky | |
| (47) Dátum sprístupnenia patentu verejnosti | |
| (51) Medzinárodné patentové triedenie | |
| (54) Názov | |
| (57) Anotácia | |

Poznámka:

Číslo uvádzané pred kódom (51) znamená verziu Medzinárodného patentového triedenia.

Kódy na označovanie záhlaví oznámení publikovaných vo Vestníku ÚPV SR (Štandard WIPO ST. 17)

- | | |
|---|---|
| BA9A Zverejnené patentové prihlášky | FG4A Udelené patenty |
| FA9A Zastavené konania o patentových prihláškach na žiadosť prihlasovateľa | MA4A Zaniknuté patenty vzdáním sa |
| FB9A Zastavené konania o patentových prihláškach | MA4F Zaniknuté autorské osvedčenia vzdáním sa |
| FC9A Zamietnuté patentové prihlášky | MC4A Zrušené patenty |
| FD9A Zastavené konania pre nezaplatenie poplatku | MC4F Zrušené autorské osvedčenia |
| PC9A Prevody a prechody práv na patentové prihlášky | MG4A Čiastočne zrušené patenty |
| PD9A Zmeny dispozičných práv na patentové prihlášky (zálohy) | MG4F Čiastočne zrušené autorské osvedčenia |
| | MK4A Zaniknuté patenty uplynutím doby platnosti |
| QA9A Ponuky licencií | MK4F Zaniknuté autorské osvedčenia uplynutím doby platnosti |
| | MM4A Zaniknuté patenty pre nezaplatenie udržiavacích poplatkov |
| | MM4F Zaniknuté autorské osvedčenia pre nezaplatenie udržiavacích poplatkov |
| | PA4A Zmeny autorských osvedčení na patenty |
| | PC4A Prevody a prechody práv na patenty |
| | PC4F Prevody a prechody práv na autorské osvedčenia |
| | PD4A Zmeny dispozičných práv na patenty (zálohy) |
| | PD4F Zmeny dispozičných práv na autorské osvedčenia (zálohy) |
| | |
| | QA4A Ponuky licencií |
| | QB4A Licenčné zmluvy registrované alebo udelené na patenty |
| | QB4F Licenčné zmluvy registrované alebo udelené na autorské osvedčenia |
| | QC4A Ukončenie platnosti licenčných zmlúv na patenty |
| | QC4F Ukončenie platnosti licenčných zmlúv na autorské osvedčenia |
| | SB4A Zapísané patenty do registra po odtajnení |
| | SB4F Zapísané autorské osvedčenia do registra po odtajnení |

Opravy a zmeny

Opravy v patentových prihláškach

HA9A	Doplnenie pôvodcu (-ov)
HB9A	Opravy mien
HC9A	Zmeny mien
HD9A	Opravy adries
HE9A	Zmeny adries
HF9A	Opravy dátumov
HG9A	Opravy zatriedenia podľa MPT
HH9A	Opravy chýb alebo zmeny všeobecne
HK9A	Opravy tlačových chýb vo Vestníku ÚPV SR

Opravy v udelených ochranných dokumentoch

TA4A	Doplnenie pôvodcu (-ov)
TB4A	Opravy mien
TC4A	Zmeny mien
TD4A	Opravy adries
TE4A	Zmeny adries
TF4A	Opravy dátumov
TG4A	Opravy zatriedenia podľa MPT
TH4A	Opravy chýb alebo zmeny všeobecne
TK4A	Opravy tlačových chýb vo Vestníku ÚPV SR

TA4F	Doplnenie pôvodcu (-ov)
TB4F	Opravy mien
TC4F	Zmeny mien
TD4F	Opravy adries
TE4F	Zmeny adries
TF4F	Opravy dátumov
TG4F	Opravy zatriedenia podľa MPT
TH4F	Opravy chýb alebo zmeny všeobecne
TK4F	Opravy tlačových chýb vo Vestníku ÚPV SR

BA9A

Zverejnené patentové prihlášky

(21)	(51)	(21)	(51)	(21)	(51)	(21)	(51)
20-2005	F24C 15/00	41-2005	E04F 15/04	51-2005	B65D 85/72	5032-2006	G01N 31/20
36-2005	B62K 17/00	42-2005	B23D 67/00	52-2005	H02K 1/00	5033-2006	C07D 257/00
37-2005	C02F 1/72	43-2005	F03G 7/00	55-2005	G08B 29/00	5038-2006	B29C 47/12
38-2005	F01C 1/00	45-2005	C09J 161/00	5031-2005	E04C 2/26	5043-2006	C07C 27/00
39-2005	B60S 13/00	47-2005	B61F 5/00	5031-2006	C07C 209/00		

8 (51) B23D 67/00

(21) **42-2005**

(22) 8.4.2005

(71) Hadač Pavol, Banská Bystrica, SK;

(72) Hadač Pavol, Banská Bystrica, SK;

(74) Belička Ivan, Ing., Banská Bystrica, SK;

(54) Obrábací nástroj

(57) Obrábací nástroj pozostáva z kovového trňa s plochým voľným koncom, kde jeho opačný koniec je upevnený v základnom telese, pričom základné teleso je vybavené brúsnym povrchom. Základné teleso môže byť s výhodou vyrobené z dreva alebo plastu, pričom jeho prierez môže byť okrúhleho tvaru, oválneho tvaru, trojuholníkového tvaru, štvoruholníkového tvaru alebo iného tvaru mnohouholníka. Brúsny povrch na základné teleso môže byť nanesený nastriekaním, namočením, prilepením alebo pripevnený pomocou suchého zipsu alebo inými mechanickými prostriedkami.

vybavené vstrekovacou lištou vybavenou vstrekovacím profilom a na valci (5) je nastaviteľná pracovná poloha na výrobu profilu medzi oboma valcami (4, 5). Na zariadení (1) je navyše nastaviteľná druhá pracovná poloha na výrobu profilu medzi valcom (4) a vstrekovacou lištou (10).

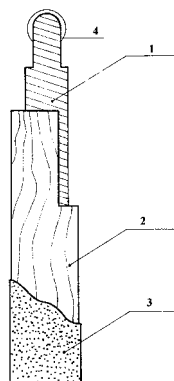
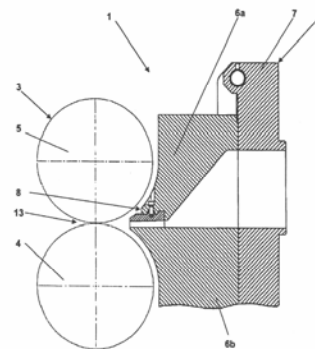

8 (51) B60S 13/00

(21) **39-2005**

(22) 7.4.2005

(71) Regina Ivan, Ing., Košice, SK;

(72) Regina Ivan, Ing., Košice, SK;

(54) Zariadenie na prepravu automobilu v zasneženom nedostupnom teréne

(57) Zariadenie na prepravu automobilu v zasneženom nedostupnom teréne slúži na prepravu špeciálnych automobilov strednej hmotnosti v uvedenom teréne, v ktorom je automobil vlastným pohonom nepojazdný. Zariadenie je riešené tak, že prepravovaný automobil (7) je počas prepravy ťahaný ťažným prostriedkom - najlepšie snežným pásovým traktorom (8) a vzadu zabezpečený druhým snežným pásovým traktorom (9). Zariadenie pozostáva z najmenej jednej klznej podpory zadnej nápravy (1), ktorá je upevnená namiesto kolies zadnej nápravy k automobilu (7) a ku ktorej je upevnené tiahlo (2). Na tiahle (2) je upevnená ako poistenie upnutia automobilu (7) tiež dvojité reťaz (5). Na predných kolesách prepravovaného automobilu (7) je upevnená najmenej jedna klzná podpera prednej nápravy (3), ku ktorej je upevnený nárazník prednej nápravy (4).

8 (51) B29C 47/12

(21) **5038-2006**

(22) 12.4.2006

(31) 10 2005 020 432.5

(32) 29.4.2005

(33) DE

(71) TROESTER GmbH & Co. KG, Hannover, DE;

(72) Fromm Gerald, Dipl.-Ing., Wedemark, DE; Meiner Martin, Dipl.-Ing., Bodenwerder, DE;

(74) Čechvalová Dagmar, Bratislava, SK;

(54) Zariadenie na výrobu profilov

(57) Zariadenie (1) na výrobu profilu z plastifikovateľného materiálu s kalandrom (3) s dvoma valcami (4, 5), ako aj so vstrekovacou hlavou (2) na privádzanie plastifikovateľného materiálu do medzery (13) medzi valcami (4, 5). Zariadenie (1) je

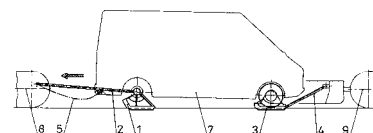

8 (51) B61F 5/00**(21) 47-2005**

(22) 19.4.2005

(71) ŽOS Vrútky, a. s., Vrútky, SK;

(72) Bašteck Marian, doc., Ing., Vrútky, SK;

(54) Primárne vypruženie a vedenie dvojkolesia pre dvojnápravový trakčný podvozok električky MHD typu T3

(57) Dvojkolesie (15) je v podvozkovom ráme (2) vedené vo zvislom smere pohyblivo, vo vodorovnom smere pevne, bez vôle a bez opotrebenia. Medzi podvozkovým rámom (2) a ložiskovou skriňou (3) sú umiestnené po oboch stranách zvislej osi dvojkolesia (15) gumoocelové bloky (1), ktoré plnia súčasne funkciu pružiny, ako aj funkciu vedenia.

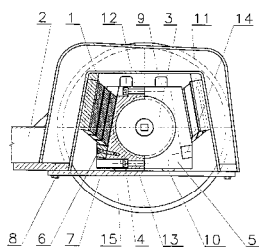
**8 (51) B62K 17/00****(21) 36-2005**

(22) 7.4.2005

(71) Štefaňák Peter, Prešov, SK; Štefaňák Róbert, Prešov, SK;

(72) Štefaňák Peter, Prešov, SK; Štefaňák Róbert, Prešov, SK;

(54) Bicykel s ručno-nožným pohonom

(57) Vynález sa týka bicyklov s ručno-nožným pohonom, kinematicky navzájom odpojiteľne spojený, posúva hranice k dokonalosti bicykla, ktorý rozširuje a prehĺbuje účinnosť zaťažovania svalov cyklistu nielen od pásu dole, ale aj do pásu hore. Na obrázku je znázornený princíp prevedenia bicykla s ručno-nožným pohonom, zabudovaný v ráme (12), ručné ramená (6) vybavené prevodovým systémom s kyvnými pákami (10) a tiahkami (13) spojené s uhlovo - uspořobenými kľukami (14), pričom pohon s eliptickým pohybom nôh uložený v ráme (31) vybavený nožnými ramenami (16) s tiahkami (20), ktoré sú spojené s kyvnými pákami (10) ručného pohonu a tak spolu s nožným pohonom, pracujú v rytme prirodzeného pohybu rúk a nôh človeka, ako pri schôdzi, behu a pod.

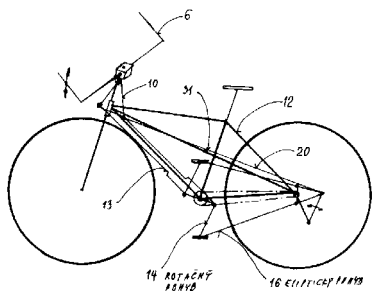
**8 (51) B65D 85/72****(21) 51-2005**

(22) 29.4.2005

(71) Kúdelová Miriam, Bratislava, SK;

(72) Kúdelová Miriam, Bratislava, SK;

(54) Spôsob úpravy zmrazenej zmrzlinovej kompozície na konzumáciu a kompaktný obal na zmrzlinový výrobok

(57) Zmrazená zmrzlinová kompozícia sa pred konzumáciou upravuje tak, že po vyňatí teplovzdornej nádoby (3) z vybrania (5) základného telesa (1) kompaktného obalu sa jej zmrazený krémový obsah vystaví mikrovlnnému ohrevu. Následne sa teplovzdorná nádoba (3) už s horúcim krémovým obsahom vloží späť do vybrania (5) základného telesa (1) kompaktného obalu. Prestupom tepla z horúceho krémového obsahu teplovzdornej nádoby (3) čiastočne zmäknú zmrazené zmrzlinové obsahy v príľahlých hlavných komôrkach (2) základného telesa (1) kompaktného obalu, čím sa vytvorí možnosť vytvorenia až N! kombinácií, kde N je počet všetkých komôrok s obsahom zmrzliny, krémov a pochutinových drvín. Kompaktný obal na zmrzlinový výrobok pozostáva zo základného telesa (1) s najmenej jednou hlavnou komôrkou (2) pre rôzne druhy zmrzlín a vyberateľnej teplovzdornej (3) s najmenej jednou doplnkovou komôrkou (4) pre rôzne druhy krémov. Vyberateľná teplovzdorná nádoba (3) zapadá do vybrania (5) základného telesa (1). Základné teleso (1) aj s teplovzdornou nádobou (3) je vybavené prekrytím (6) a môže obsahovať ešte najmenej jednu vedľajšiu komôрку (7) pre pochutinové drviny. Základné teleso (1) je s výhodou plastovým výliskom.

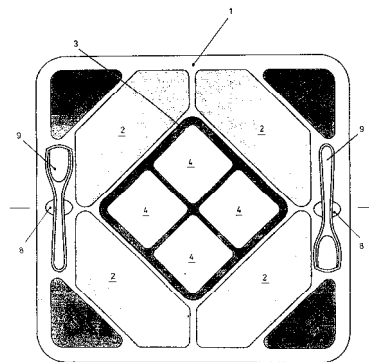
**8 (51) C02F 1/72, C02F 1/70****(21) 37-2005**

(22) 7.4.2005

(71) Billik Peter, Mgr., Nitra, SK; Turányi Tibor, Ing., Nitra, SK;

(72) Billik Peter, Mgr., Nitra, SK; Turányi Tibor, Ing., Nitra, SK;

(74) Máčajová Mária, Ing., Nitra, SK;

(54) Spôsob úpravy vôd

(57) Spôsob úpravy vôd, najmä povrchových, podzemných a odpadových sa uskutočňuje pôsobením mangananu disodného v množstvách minimálne od 0,1 g na 1 m³, prípadne v závislosti od obsahu redukadiel v upravovanej vode v množstve vypočítanom podľa stechiometrie, pričom

prebieha najskôr oxidačné pôsobenie manganového aniónu a rozklad manganu disodného na manganistan sodný a oxid manganičitý, potom nasleduje zdržanie počas ktorého pokračuje redukcia manganistanového aniónu, ďalej prebieha pôsobenie sorbčného a koagulačného procesu vzniknutého oxidu manganičitého na povrchoch prítomných suspenzií, koloidov, mikroorganizmov, rias, siníc, améb a destabilizácia prítomných zložiek vo vode.

8 (51) C07C 27/00, C07C 29/00, C07C 45/00, C07C 407/00, C07C 409/00

(21) 5043-2006

(22) 3.11.2004

(31) 10/702 255

(32) 5.11.2003

(33) US

(71) INVISTA TECHNOLOGIES S. A. R. L., Zürich, CH;

(72) Fodor Ludovic, Beaumont, TX, US; Landray David Paul, Reeth, Richmond, North Yorkshire, GB; Murphree Bruce Edwin, Beaumont, TX, US; Rung James Marvin, Victoria, TX, US;

(74) Bušová Eva, JUDr., Bratislava, SK;

(86) PCT/US2004/036480

(87) WO2005/047243

(54) Zlepšený spôsob oxidácie cyklohexánu

(57) Spôsob oxidácie cyklohexánu, pri ktorom sa kyslík uvádza do kontaktu s cyklohexánom v prvej reakčnej zóne, pričom cyklohexán sa do prvej reakčnej zóny zavádza vopred zvolenou rýchlosťou, a nespotrebovaný kyslík sa uvádza do kontaktu s cyklohexánom v druhej reakčnej zóne, do ktorej je cyklohexán zavádzaný rýchlosťou nižšou, ako je vopred zvolená rýchlosť zavádzania.

8 (51) C07C 209/00, C07C 211/00

(21) 5031-2006

(22) 22.3.2006

(31) PV 2005-230

(32) 12.4.2005

(33) CZ

(71) Zentiva, a. s., Praha - Dolní Měcholupy, CZ;

(72) Rádl Stanislav, Praha, CZ; Jarrah Kamal, Praha, CZ;

(74) ROTT, RŮŽIČKA & GUTTMANN, v. o. s., Bratislava, SK;

(54) Nový spôsob syntézy bázy *trans*-4-metylcyklohexylamínu a odvodených solí hydrochloridu alebo pivalátu *trans*-4-metylcyklohexylamínu použiteľných ako medziprodukty na výrobu antidiabetika glimepiridu

(57) Spôsob výroby *trans*-4-metylcyklohexylamínu vzorca (V), prípadne zodpovedajúceho hydrochloridu vzorca (VIII) alebo pivalátu *trans*-4-metylcyklohexylamínu vzorca (VII) s vysokým obsahom *trans*-izoméru, pri ktorom a) Schiffova zásada vzorca (IX) sa izomerizuje pôsobením silnej zásady v rozpúšťadle zo skupiny alifatických éterov, cyklických éterov, dialkylsulfoxidov alebo dialkylsulfónov na izoméru zlúčeninu vzorca (X); b) izoméru zlúčenina vzorca (X) sa podrobí kyslej hydrolyze pôsobením minerálnej kyseliny, ktorá poskytne príslušnú soľ *trans*-4-metylcyklohexylamínu; c) získaná soľ *trans*-4-metylcyklohexylamínu sa prípadne prevedie na

zásadu vzorca (V) alebo hydrochlorid vzorca (VIII), alebo pivalát vzorca (VII). Použitie zlúčenín vzorcov (V), (VII) alebo (VIII) na výrobu glimepiridu.

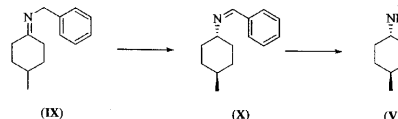
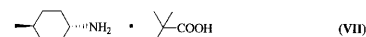
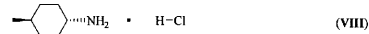

8 (51) C07D 257/00, C07D 235/00, C07D 403/00

(21) 5033-2006

(22) 24.3.2006

(31) PV 2005-221

(32) 7.4.2005

(33) CZ

(71) Zentiva, a. s., Praha - Dolní Měcholupy, CZ;

(72) Rádl Stanislav, Ing., CSc., Praha, CZ; Stach Jan, Ing., Praha - Újezd nad Lesy, CZ;

(74) ROTT, RŮŽIČKA & GUTTMANN, v. o. s., Bratislava, SK;

(54) Spôsob výroby tritylirbesartanu a jeho použitie pri syntéze irbesartanu

(57) Spôsob výroby 2-butyl-4-spirocyclopentán-1-[(2'-(1-trifenylylmetyl-tetrazol-5-yl)bifenyl-4-yl)methyl-2-imidazolín-5-ónu (tritylirbesartanu), pri ktorom sa 2-butyl-4-spirocyclopentán-2-imidazolín-5-ón vzorca (III) nechá reagovať s 4-brómmetyl-2'-(trifenylylmetyltetrazol-5-yl)bifenylom vzorca (VI) v aprotickom rozpúšťadle v prítomnosti uhličitanu alkalického kovu za katalýzy crown éterom za vzniku tritylirbesartanu vzorca (I), ktorý sa získa po filtrácii solí z materského lúhu zahustením a ochladením. Tritylirbesartan je možné previesť na irbesartan.

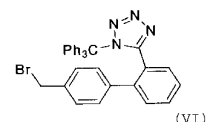
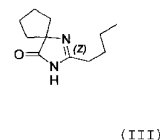
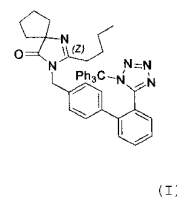

8 (51) C09J 161/00**(21) 45-2005**

(22) 15.4.2005

(71) CHEMZA, a. s. Strážske, Strážske, SK; CHEM-KO, a. s. Strážske, Strážske, SK;

(72) Barňák Štefan, Ing., Humenné, SK; Hordoš Dušan ml., Ing., Strážske, SK;

(54) Spôsob prípravy kompozície na lepenie dreva

(57) Postupom prípravy podľa tohto vynálezu je možné pri výrobe preglejok likvidovať odpadové vody vznikajúce najmä z umývania valcov nanášačiek a vo fenolformaldehydovej živici dosahuje obsah voľných zložiek fenol a formaldehyd na veľmi nízkej úrovni, k hodnote 0,01 % hmotn. a pri formaldehyde až nemerateľný obsah, pričom použitie tejto živice pri lepení za tepla je na drevotriekové dosky, drevovláknité dosky a preglejky.

8 (51) E04C 2/26**(21) 5031-2005**

(22) 11.4.2005

(71) Kimerling Stanislav, Ing., Bratislava, SK;

(72) Kimerling Stanislav, Ing., Bratislava, SK;

(74) Šujanová Mária, Ing., Bratislava, SK;

(54) Spôsob výroby kombinovaného stavebného dielca, zariadenie na jeho výrobu, kombinovaný stavebný dielec a jeho použitie

(57) Vynález opisuje spôsob výroby a zariadenia na výrobu kombinovaného stavebného dielca, kombinovaný stavebný dielec a použitie tohto stavebného dielca na stavbu budov. S výhodou sa dá kombinovaný stavebný dielec použiť na stavbu rodinných domov, stavieb občianskej vybavenosti, na priemyselné stavby a na sklady. Kombinovaný stavebný dielec je vytvorený nainštalovaním kovových výstuh do antideformačného bloku, pozostávajúceho z expandovaných celulárnych jadier. Pri použití kombinovaného stavebného dielca nedochádza k vytváraniu tepelných mostov.

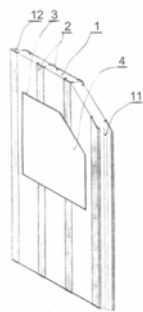
**8 (51) E04F 15/04, F16B 5/00****(21) 41-2005**

(22) 8.4.2005

(71) SOYAKIA, s. r. o., Martin, SK;

(72) Meško Ivan, Ing., Martin, SK;

(74) United BG, a. s., Považská Bystrica, SK;

(54) Spojovací prvok plošných podlahových dielcov

(57) Spojovací prvok plošných podlahových dielcov (1) pozostáva z pera (2) vytvoreného na jednej

zvislej stene (11) dielca (1) a drážky (3) vytvorenej na protiľahlej zvislej stene (12) dielca (1), medzi nášľapnou plochou (13) a úložnou plochou (14). Čelná stena (21) pera (2) a dno (31) drážky (3) sú zošíkmené pod uhlom α v rozsahu 35 až 80 uhlových stupňov, s výhodou 45 uhlových stupňov. Dĺžka spodnej steny (22) pera (2) je väčšia ako dĺžka spodnej steny (32) drážky (3). Nášľapná plocha (13) je s hornou časťou (121) zvislej drážkovej steny (12) prepojená prvou šikmou plochou (5) a s hornou časťou (111) zvislej perovej steny (11) druhou šikmou plochou (6).

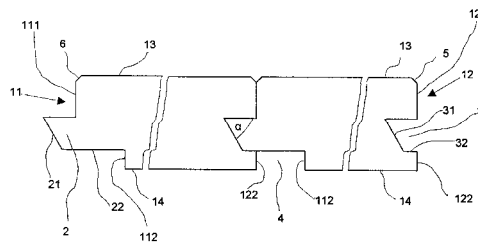
**8 (51) F01C 1/00****(21) 38-2005**

(22) 7.4.2005

(71) Žilinská univerzita, Žilina, SK;

(72) Isteník Rastislav, doc. Ing., PhD., Žilina, SK; Kukuča Pavol, prof. Ing., PhD., Žilina, SK; Fitz Pavel, Ing., PhD., Žilina, SK;

(54) Rotačný teplovzdušný motor

(57) Rotačný teplovzdušný motor, pri ktorom nie je potrebné periodicky vymieňať pracovnú plynnú náplň a ktorý nepotrebuje spúšťacie zariadenie, pozostáva z ohrievacej časti (1), chladiacej časti (2), tepelno-izolačnej vrstvy (3), hriadeľa (4) a lamiel (5). Hriadeľ (4) obsahujúci radiálne posuvne uložené lamely (5) je excentricky rotačne uložený vo vonkajšom telese, ktoré je zložené z ohrievacej časti (1) nepohyblivo spojenej s chladiacou časťou (2) prostredníctvom tepelnoizolačnej vrstvy (3). Rotačný teplovzdušný motor podľa vynálezu je použiteľný ako tepelný stroj využívajúci teplotný spád z ľubovoľného zdroja tepla alebo v obrátenej funkcii je použiteľný ako tepelné čerpadlo.

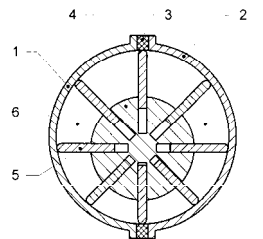
**8 (51) F03G 7/00****(21) 43-2005**

(22) 13.4.2005

(71) Duda Jaroslav, Ing., Piešťany, SK;

(72) Duda Jaroslav, Ing., Piešťany, SK;

(54) Zariadenie využívajúce pohyb morských vln na pohon čerpadiel alebo iných energiú produkujúcich strojov

- (57) Zariadenie využívajúce morské vlny na pohon čerpadiel alebo iných energií produkujúcich strojov je založené na princípe využitia rozdielu hydrostatických tlakov, resp. vztlakov na teleso počas morského vlnobitia. Tieto vztlaky v súčinnosti s vlastnou tiažou zariadenia vyvolávajú opakovaný vertikálny pohyb časti sústavy, ktorý môže byť využitý na čerpanie morskej vody, resp. na iný druh využitia tohto pohybu. Vhodnou voľbou veľkostí, rozmerov a konštrukcie zariadenia môžu byť vhodne ovplyvnené veľkosti síl pôsobiacich na sústavu a v sústave.

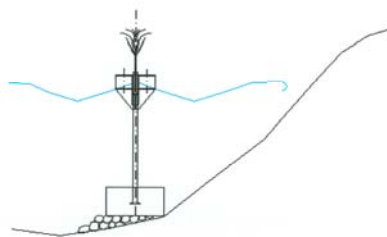

8 (51) F24C 15/00, F24C 15/02

- (21) 20-2005
 (22) 22.2.2005
 (71) HT - design, s. r. o., Podhorie, SK;
 (72) Sulovec Anton, Ing., Podhorie, SK; Goovaerts Bart, Zedelgem, BE;
- (54) **Zostavná konštrukcia dverí so žiaruvzdorným sklom pri krbových vložkách a krbových kachliach**
- (57) Zostavná konštrukcia dverí so žiaruvzdorným sklom pri krbových vložkách a krbových kachliach, pri ktorých prívod a regulácia oplachového vzduchu na sklo je cez labyrintovú štrbinu, ktorej šírka (X) predstavujúca na výtokovej hrane vzdialenosť medzi sklom a výtokovou hranou pevného rámu je regulovaná pohybom rámika so sklom (6) voči základnému rámu (1).

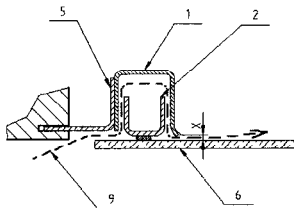

8 (51) G01N 31/20

- (21) 5032-2006
 (22) 23.3.2006
 (31) PV 2005-251
 (32) 20.4.2005
 (33) CZ
 (71) Zentiva, a. s., Praha - Dolní Měcholupy, CZ;
 (72) Mally Michael, Ing., Praha, CZ; Kekulová Hana, Mgr., Praha, CZ; Svoboda Michal, RNDr. CSc., Praha, CZ;
 (74) ROTT, RŮŽIČKA & GUTTMANN, v. o. s., Bratislava, SK;

(54) Spôsob vykonania analýzy účinnej látky v orálnej liekovej forme s riadeným uvoľňovaním obsahujúcej polymér alebo kopolymér derivátov kyseliny akrylovej alebo metakrylovej

- (57) Analýza účinnej látky v orálnej liekovej forme s riadeným uvoľňovaním obsahujúcej polymér alebo kopolymér derivátov kyseliny akrylovej alebo metakrylovej a farmaceuticky účinnú polárnu látku vybranú zo skupiny sulfidov, derivátov kyselín sulfónových, sulfénových alebo sulfínových, amínov alebo amidov, pri ktorej sa účinná látka prevedie do roztoku pomocou dimetylsulfoxidu, prípadne rozpúšťadlovou zmesou, ktorá dimetylsulfoxid obsahuje.

8 (51) G08B 29/00, G08B 25/00

- (21) 55-2005
 (22) 2.5.2005
 (71) Jankovič Roman, Bratislava, SK;
 (72) Novák Radek, Bratislava, SK;
 (74) Brichtová Tatiana, JUDr., Bratislava, SK;
- (54) **Elektronické systémové zapojenie informačnej služby včasného varovania**
- (57) Interaktívny monitorovací a spracovateľský blok (2.1) centra včasného varovania (2) je komunikačnými prostriedkami (4) prepojený s SMS centrom (1.2) operátora (1) mobilnej siete GSN, ktoré je bezdrôtovým spojením prepojené s mobilnými zariadeniami (5) s podporou SMS. Interaktívny monitorovací a spracovateľský blok (2.1) centra včasného varovania (2) je prepojený aj s databázou (2.2) telefónnych čísiel a s regionálnymi operátormi (3.1 až 3.N) včasného varovania cez volacie centrum (2.3). Interaktívny monitorovací a spracovateľský blok (2.1) centra včasného varovania (2) je prepojený s komunikačným blokom (2.4) centra včasného varovania (2), ktorý je komunikačnými prostriedkami (4) prepojený s identifikačným centrom (1.1) operátora (1) mobilnej siete GSM.

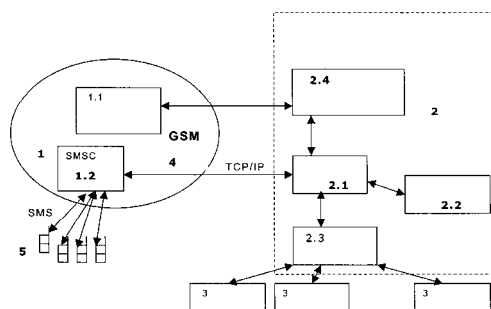

8 (51) H02K 1/00

- (21) 52-2005
 (22) 29.4.2005
 (71) Kokoš František, Snina, SK;
 (72) Kokoš František, Snina, SK;
- (54) **Zariadenie na vyvedenie točivého pohybu pomocou permanentných magnetov**

- (57) Zariadenie na vyvodenie točivého pohybu využíva permanentné magnety, a to súhlasné póly statora (11) a rotora (12), ktoré sa navzájom odtláčajú, pričom uvedú teleso rotora (12) do točivého pohybu, a to z nepárnym počtom permanentných magnetov statora (11) a rotora (12).

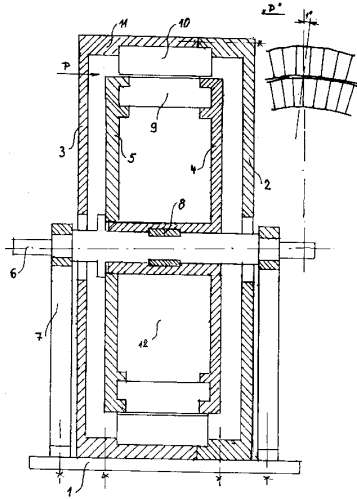

(51)	(21)	(51)	(21)	(51)	(21)	(51)	(21)
B23D 67/00	42-2005	B65D 85/72	51-2005	C09J 161/00	45-2005	F24C 15/00	20-2005
B29C 47/12	5038-2006	C02F 1/72	37-2005	E04C 2/26	5031-2005	G01N 31/20	5032-2006
B60S 13/00	39-2005	C07C 27/00	5043-2006	E04F 15/04	41-2005	G08B 29/00	55-2005
B61F 5/00	47-2005	C07C 209/00	5031-2006	F01C 1/00	38-2005	H02K 1/00	52-2005
B62K 17/00	36-2005	C07D 257/00	5033-2006	F03G 7/00	43-2005		

FG4A

Udelené patenty

(11)	(51)	(11)	(51)	(11)	(51)	(11)	(51)
285319	B01D 15/08	285332	A61K 38/12	285345	B01F 3/04	285358	A61K 47/48
285320	C07C 213/00	285333	A61K 9/127	285346	A61K 36/06	285359	A61K 9/50
285321	C07D 405/00	285334	C11B 7/00	285347	A61K 9/50	285360	A47K 3/28
285322	C07D 209/00	285335	A23B 9/00	285348	B65D 43/08	285361	A01N 33/00
285323	A61K 35/20	285336	B65B 9/00	285349	A61K 31/565	285362	C07D 237/00
285324	E04D 1/02	285337	C03C 13/00	285350	A61K 31/44	285363	C07D 237/00
285325	C08L 83/00	285338	A61K 31/185	285351	E06B 1/52	285364	C07D 237/00
285326	A61K 9/30	285339	F16G 11/00	285352	A61K 31/495	285365	E02D 29/14
285327	A01H 4/00	285340	C08G 18/00	285353	C07D 261/00	285366	A61K 9/48
285328	B01D 53/04	285341	A23L 1/201	285354	B65D 47/08	285367	A61K 9/50
285329	C07D 473/00	285342	C07D 249/00	285355	C22B 7/04	285368	A61K 31/55
285330	A61K 31/57	285343	C01B 33/00	285356	C10L 1/10	285369	E06B 11/00
285331	C07D 473/00	285344	A61K 31/135	285357	A61K 31/435		

8 (51) A01H 4/00**(11) 285327**

(21) 180-2004

(22) 16.4.2004

(24) 3.11.2006

(40) 3.1.2005

(73) Technická univerzita vo Zvolene, Zvolen, SK;

(54) Metóda rozmnožovania starých stromov moruše čiernej (*Morus nigra* L.) explantátovými kultúrami

(72) Márkusné Bednarik Zsuzsanna, Budapest, HU; Czukor Bálint, Dr., Budapest, HU; Biacs Péter, Dr., Budapest, HU; Jenei István, Százhalombatta, HU; Tóth Béla, Budapest, HU; Édes István, Törökzentmiklós, HU; Kovács János, Törökzentmiklós, HU;

(74) ROTT, RŮŽIČKA & GUTTMANN, v. o. s., Bratislava, SK;

(54) Zariadenie na tepelné spracovanie sypkých materiálov, predovšetkým zrnovín**8 (51) A01N 33/00, A01N 65/00, A61K 31/13, A61K 35/00, A61K 39/385****(11) 285361**

(21) 1533-98

(22) 12.3.1997

(24) 3.11.2006

(31) 08/646 988

(32) 8.5.1996

(33) US

(40) 8.10.1999

(73) Squires Meryl, Barrington, IL, US;

(72) Squires Meryl, Barrington, IL, US;

(74) ROTT, RŮŽIČKA & GUTTMANN, v. o. s., Bratislava, SK;

(86) PCT/US97/02468

(87) WO98/11778

(54) Antimikrobiálna kompozícia a jej použitie na liečbu ochorení vyvolaných vírusom herpes simplex a iných infekčných ochorení**8 (51) A23L 1/201, A23L 1/182, A23L 1/025****(11) 285341**

(21) 303-2002

(22) 11.9.2000

(24) 3.11.2006

(31) PV 3323-99

(32) 17.9.1999

(33) CZ

(40) 4.6.2002

(73) Kepka Roman, Třemošná, CZ;

(72) Kepka Roman, Třemošná, CZ;

(74) Litváková Edita, Ing., Bratislava, SK;

(86) PCT/CZ00/00065

(87) WO01/21013

(54) Spôsob konečnej úpravy predvarených strukovín a obilnín**8 (51) A23B 9/00****(11) 285335**

(21) 519-99

(22) 20.4.1999

(24) 3.11.2006

(31) P 98 00910

(32) 20.4.1998

(33) HU

(40) 13.3.2000

(73) MONORTRADE Agricultural, Producing, Trading and Servicing Company of Limited Liability, Budapest, HU;

8 (51) A47K 3/28**(11) 285360**

(21) 923-99

(22) 14.5.1997

(24) 3.11.2006

(31) 197 01 777.0, 197 03 010.6

(32) 20.1.1997, 28.1.1997

(33) DE, DE

(40) 13.3.2000

(73) Oschmann Eberhard, Altenbergen, DE;

(72) Oschmann Eberhard, Altenbergen, DE;

(74) ROTT, RŮŽIČKA & GUTTMANN, v. o. s., Bratislava, SK;

(86) PCT/EP97/02469

(87) WO98/31268

(54) Oddelovací záves na sprchu, predovšetkým zvinovací záves na sprchu

8 (51) A61K 9/127, A61K 49/00**(11) 285333**

(21) 1031-2000

(22) 14.1.1999

(24) 3.11.2006

(31) 60/071 332

(32) 14.1.1998

(33) US

(40) 7.11.2000

(73) DU PONT PHARMACEUTICALS COMPANY, Wilmington, DE, US;

(72) Hui Poh K., Wellesley, MA, US; Bishop John E., Groton, MA, US; Madrigal Eleodoro S. Jr., Acton, MA, US;

(74) Bušová Eva, JUDr., Bratislava, SK;

(86) PCT/US99/00747

(87) WO99/36104

(54) Spôsob prípravy fosfolipidovej suspenzie**8 (51) A61K 9/30, A61P 1/00****(11) 285326**

(21) 1825-2001

(22) 20.6.2000

(24) 3.11.2006

(31) 9902386-3

(32) 22.6.1999

(33) SE

(40) 10.9.2002

(73) AstraZeneca AB, Södertälje, SE;

(72) Lundberg Per Johan, Mölndal, SE; Sjöblom Brita, Mölndal, SE;

(74) Žovicová Viera, Mgr., Bratislava, SK;

(86) PCT/SE00/01310

(87) WO00/78293

(54) Orálna dávková forma obsahujúca omeprazol a S-omeprazol, spôsob jej prípravy a jej použitie**8 (51) A61K 9/48, A61K 9/20****(11) 285366**

(21) 939-2001

(22) 29.11.2000

(24) 3.11.2006

(31) 199 58 007.3

(32) 2.12.1999

(33) DE

(40) 5.2.2002

(73) RÖHM GMBH & CO. KG, Darmstadt, DE;

(72) Petereit Hans-Ulrich, Darmstadt, DE; Beckert Thomas, Darmstadt, DE; Assmus Manfred, Bickenbach, DE; Höss Werner, Heusenstamm, DE; Fuchs Wolfgang, Alsbach, DE; Schikowsky Hartmut, Darmstadt, DE;

(74) Bušová Eva, JUDr., Bratislava, SK;

(86) PCT/EP00/11922

(87) WO01/39751

(54) Spôsob vstrekovania (met)akrylátových kopolymérov s terciálnymi amóniovými skupinami**8 (51) A61K 9/50****(11) 285359**

(21) 1910-2001

(22) 27.6.2000

(24) 3.11.2006

(31) 99401606.1

(32) 28.6.1999

(33) EP

(40) 9.5.2002

(73) Sanofi - Aventis, Paris, FR;

(72) Andre Frédéric, Antony, FR; Lewis Gareth, Dourdan, FR; Mignonneau Jérôme, Saint-Clément-des-Levéés, FR; Ribardiere Agnès, Courbevoie, FR;

(74) Čechvalová Dagmar, Bratislava, SK;

(86) PCT/EP00/06795

(87) WO01/00182

(54) Potiahnuté jadrá s oneskoreným uvoľňovaním účinnej látky a farmaceutické dávkovacie formy, ktoré ich obsahujú**8 (51) A61K 9/50****(11) 285367**

(21) 1627-2001

(22) 9.3.2001

(24) 3.11.2006

(31) 100 13 029.1

(32) 17.3.2000

(33) DE

(40) 6.8.2002

(73) RÖHM GMBH & CO. KG, Darmstadt, DE;

(72) Beckert Thomas, Darmstadt, DE; Petereit Hans-Ulrich, Darmstadt, DE; Gupta Vishal K., Evanston, IL, US;

(74) Bušová Eva, JUDr., Bratislava, SK;

(86) PCT/EP01/02678

(87) WO01/68058

(54) Použitie viacvrstvovej liekovej formy na výrobu liekovej formy na uvoľňovanie v hrubom čreve**8 (51) A61K 9/50, A61K 9/00****(11) 285347**

(21) 1911-2001

(22) 27.6.2000

(24) 3.11.2006

(31) 99401605.3

(32) 28.6.1999

(33) EP

(40) 9.5.2002

(73) Sanofi - Aventis, Paris, FR;

(72) Alaux Gérard, Beynes, FR; Andre Frédéric, Antony, FR; Ducassou Jean, Anglet, FR; Lewis Gareth, Dourdan, FR;

(74) Čechvalová Dagmar, Bratislava, SK;

(86) PCT/EP00/06792

(87) WO01/00181

(54) Farmaceutická kompozícia krátko pôsobiaceho hypnotika alebo jeho soli v dávkovacej forme umožňujúcej uvoľňovanie účinnej látky v dvoch pulzoch

8 (51) A61K 31/135, A61P 35/00**(11) 285344**

(21) 79-99

(22) 28.7.1997

(24) 3.11.2006

(31) 96/09531

(32) 29.7.1996

(33) FR

(40) 18.1.2000

(73) Sanofi - Aventis, Paris, FR;

(72) Breliere Jean-Claude, Montpellier, FR; Ferrara Pascual, Avignolet-Lauragais, FR; Leboutteiller Christine, Pechabou, FR; Paul Raymond, Saint-Gély du Fesc, FR; Rosenfeld Jorge, Montgisard, FR; Van Broeck Didier, Murviel-lés-Montpellier, FR;

(74) Tomeš Pavol, Ing., Bratislava, SK;

(86) PCT/FR97/01409

(87) WO98/04251

(54) Použitie cis-N-cyklohexyl-N-etyl-[3-(3-chlór-4-cyklohexylfenyl)alyl]amínu na prípravu farmaceutických kompozícií na liečbu proliferatívnych chorôb**8 (51) A61K 31/185, A61K 47/40, A61K 47/48, A61K 47/20, A61K 47/16, A61K 47/12, A61K 9/14****(11) 285338**

(21) 293-2001

(22) 1.3.2001

(24) 3.11.2006

(31) 200000522

(32) 3.3.2000

(33) ES

(40) 3.12.2001

(73) LABORATORIO DE APLICACIONES FARMACODINAMICAS, S. A., Barcelona, ES;

(72) Tarré Pérez María Teresa, Barcelona, ES; Trullols Casas Montserrat, Lliçá d'Amunt (Barcelona), ES; Font Faus Xavier, Barcelona, ES;

(74) Majlingová Marta, Ing., Bratislava, SK;

(54) Farmaceutický prípravok na báze ibuprofénu a spôsob jeho prípravy**8 (51) A61K 31/435, A61P 35/00****(11) 285357**

(21) 415-2000

(22) 23.9.1998

(24) 3.11.2006

(31) 60/060 145

(32) 26.9.1997

(33) US

(40) 5.2.2002

(73) Zentaris GmbH, Frankfurt, DE;

(72) McMahon Gerald, San Francisco, CA, US; Weinberger Heinz, Sulzbach, DE; Kutscher Bernhard, Maintal, DE; App Harald, San Francisco, CA, US;

(74) Bušová Eva, JUDr., Bratislava, SK;

(86) PCT/US98/19973

(87) WO99/16438

(54) Zlúčeniny na báze azabenzimidazolu modulujúce funkciu serínovej/treonínovej proteínkinázy**8 (51) A61K 31/44, A61K 47/36, A61K 47/26, A61P 7/00, A61P 17/00****(11) 285350**

(21) 1089-2000

(22) 11.1.1999

(24) 3.11.2006

(31) 198 02 708.7

(32) 24.1.1998

(33) DE

(40) 11.12.2000

(73) Sanofi-Aventis Deutschland GmbH, Frankfurt am Main, DE;

(72) Bohn Manfred, Hofheim, DE; Kraemer Karl Theodor, Langen, DE;

(74) Čechvalová Dagmar, Bratislava, SK;

(86) PCT/EP99/00105

(87) WO99/37300

(54) Použitie prášku a najmenej jedného 1-hydroxy-2-pyridónu**8 (51) A61K 31/495, A61K 31/535, A61K 31/42, A61K 31/44****(11) 285352**

(21) 1626-2000

(22) 26.5.1999

(24) 3.11.2006

(31) 60/088 283

(32) 5.6.1998

(33) US

(40) 11.6.2001

(73) PHARMACIA & UPJOHN COMPANY, Kalamazoo, MI, US;

(72) Ford Charles W., Portage, MI, US; Watts Jeffrey L., Portage, MI, US;

(74) Guniš Jaroslav, Mgr., Bratislava, SK;

(86) PCT/US99/10463

(87) WO99/62504

(54) Topická aplikácia oxazolidinónov na transdermálne podanie**8 (51) A61K 31/55, C07D 498/00****(11) 285368**

(21) 1799-2000

(22) 4.6.1999

(24) 3.11.2006

(31) 60/088 114, 09/325 140

(32) 5.6.1998, 3.6.1999

(33) US, US

(40) 10.5.2001

(73) CEPHALON, INC., West Chester, PA, US;

(72) Singh Jasbir, Gilbertsville, PA, US; Hudkins Robert L., Chester Springs, PA, US; Mallamo John P., Glenmoore, PA, US; Underiner Theodore L., Malvern, PA, US; Tripathy Rabindranath, Landenberg, PA, US;

(74) Žovicová Viera, Mgr., Bratislava, SK;

(86) PCT/US99/12531

(87) WO99/62523

(54) Premostené indenopyrolokarbazoly, farmaceutické kompozície s ich obsahom a ich použitie

8 (51) A61K 31/565, A61P 35/00**(11) 285349**

(21) 1342-2000

(22) 3.3.1999

(24) 3.11.2006

(31) 98 104 949.7

(32) 18.3.1998

(33) EP

(40) 10.5.2001

(73) Medical Discoveries, Inc., Salt Lake City, UT, US;

(72) Schmidt Alfred, Hamburg, DE; Wieland Heinrich, St. Peter, DE;

(74) Majlingová Marta, Ing., Bratislava, SK;

(86) PCT/EP99/01374

(87) WO99/47143

(54) Liečivo na prevenciu a/alebo liečenie karcinómu prs, ktoré obsahuje inhibítor steroidnej aromatázy**8 (51) A61K 31/57, A61K 31/165, A61P 11/00****(11) 285330**

(21) 389-2000

(22) 9.9.1998

(24) 3.11.2006

(31) 9703407.8

(32) 19.9.1997

(33) SE

(40) 11.12.2000

(73) AstraZeneca AB, Södertälje, SE;

(72) Bauer Carl-Axel, Lund, SE; Trofast Jan, Lund, SE;

(74) Čechvalová Dagmar, Bratislava, SK;

(86) PCT/SE98/01599

(87) WO99/15182

(54) Použitie formoterolu a budesonidu na výrobu farmaceutického prostriedku na liečbu chronickej obštrukčnej pľúcnej choroby**8 (51) A61K 35/20, A23L 1/30****(11) 285323**

(21) 145-99

(22) 6.8.1997

(24) 3.11.2006

(31) 8-208504

(32) 7.8.1996

(33) JP

(40) 13.3.2000

(73) CALPIS CO., LTD., Tokyo, JP; GROUPE DANONE, Paris, FR;

(72) Masuyama Akihiro, Kanagawa, JP; Yasui Masaaki, Kanagawa, JP;

(74) Bezák Marián, Ing., Bratislava, SK;

(86) PCT/JP97/02728

(87) WO98/05343

(54) Protistresové látky a funkčné potraviny s protistresovými účinkami**8 (51) A61K 36/06, C08J 3/02, C08B 37/00****(11) 285346**

(21) 34-2004

(22) 14.1.2004

(24) 3.11.2006

(40) 8.9.2005

(73) PLEURAN, s. r. o., Bratislava, SK;

(72) Gabrižová Leona, Ing., Bratislava, SK;

(74) Holoubková Mária, Ing., Bratislava, SK;

(54) Spôsob prípravy fungálneho glukánového hydrogélu s antibakteriálnymi a imunostimulačnými účinkami**8 (51) A61K 38/12, A61K 31/715, A61K 31/435, A61P 13/00****(11) 285332**

(21) 467-2000

(22) 9.10.1998

(24) 3.11.2006

(31) 60/062 947

(32) 9.10.1997

(33) US

(40) 11.9.2001

(73) BAKER NORTON PHARMACEUTICALS, INC., Miami, FL, US; THE UNITED STATES OF AMERICA, represented by THE SECRETARY DEPARTMENT OF HEALTH & HUMAN SERVICES, Washington, DC, US;

(72) Striker Gary E., Miami, FL, US; Striker Lilliane, Miami, FL, US; Kortright Kenneth H., Pembroke Pines, FL, US;

(74) Tomeš Pavol, Ing., Bratislava, SK;

(86) PCT/US98/21313

(87) WO99/18961

(54) Použitie pentózan polysulfátu na prípravu farmaceutického prostriedku na prevenciu alebo zníženie rozvoja nefrotoxicity alebo renálnej dysfunkcie a farmaceutický prostriedok**8 (51) A61K 47/48, A61K 38/08, A61K 9/10, A61K 9/14, A61K 9/19****(11) 285358**

(21) 1131-2001

(22) 29.1.2000

(24) 3.11.2006

(31) 60/119 076

(32) 8.2.1999

(33) US

(40) 4.4.2002

(73) Zentaris GmbH, Frankfurt am Main, DE;

(72) Bauer Horst, Hersbruck, DE; Deger Wolfgang, Alzenau, DE; Sarlikiotis Werner, Peania, GR; Damm Michael, Rödermark, DE;

(74) Bušová Eva, JUDr., Bratislava, SK;

(86) PCT/EP00/00697

(87) WO00/47234

(54) Spôsob prípravy farmaceutickej formulácie obsahujúcej peptidovú zlúčeninu a nosnú makromolekulu a farmaceutická kompozícia obsahujúca ich soľ**8 (51) B01D 15/08, G01N 30/00****(11) 285319**

(21) 10-2005

(22) 3.2.2005

(24) 3.11.2006

(40) 7.9.2006

(73) Foltin Jozef, Ing., Vranov nad Topľou, SK;

(72) Foltin Jozef, Ing., Vranov nad Topľou, SK;

(54) Stacionárna fáza na chromatografické delenie

8 (51) B01D 53/04, B01J 20/10, C01B 39/00**(11) 285328**

(21) 1327-2000

(22) 4.3.1999

(24) 3.11.2006

(31) 98/02819

(32) 9.3.1998

(33) FR

(40) 9.4.2001

(73) CECA S. A., Puteaux, FR;

(72) Plee Dominique, Lons, FR;

(74) Majlingová Marta, Ing., Bratislava, SK;

(86) PCT/FR99/00497

(87) WO99/46031

(54) Spôsob dekarbonatizácie toku plynu

(73) WERNER & MERTZ GmbH, Mainz, DE;

(72) Koeck Rainer, Mainz-Kostheim, DE; Hay-Hüter Brigitta, Wiesbaden, DE;

(74) Bušová Eva, JUDr., Bratislava, SK;

(86) PCT/EP98/07877

(87) WO99/30978

(54) Nádobka najmä na krém na topánky**8 (51) B01F 3/04, C02F 3/20****(11) 285345**

(21) 911-99

(22) 30.12.1997

(24) 3.11.2006

(31) 97/00116

(32) 8.1.1997

(33) FR

(40) 10.12.1999

(73) CARBOFIL INTERNATIONAL, Saint Mars La Jaille, FR;

(72) Boulant Alain, Joue Sur Erdre, FR;

(74) Bezák Marián, Ing., Bratislava, SK;

(86) PCT/FR97/02463

(87) WO98/30319

(54) Zariadenie na miešanie a prevzdušňovanie kvapaliny a na odstraňovanie peny v nádrži pri spracovaní kvapaliny**8 (51) B65D 47/08, B65D 43/02****(11) 285354**

(21) 727-2000

(22) 11.11.1998

(24) 3.11.2006

(31) 197 51 321.2, 297 20 431.9

(32) 19.11.1997, 19.11.1997

(33) DE, DE

(40) 7.11.2000

(73) UNILEVER NV, AL Rotterdam, NL;

(72) Ketting Willem-Hendrik, Rotterdam, NL; Richardson Sean Anthony, Rome, IT;

(74) Majlingová Marta, Ing., Bratislava, SK;

(86) PCT/EP98/07325

(87) WO99/25622

(54) Nádobka na potraviny**8 (51) B65B 9/00****(11) 285336**

(21) 224-2000

(22) 18.2.2000

(24) 3.11.2006

(31) 299 02 910.7

(32) 19.2.1999

(33) DE

(40) 12.9.2000

(73) MSK-Verpackungs-Systeme Gesellschaft mit beschränkter Haftung, Kleve, DE;

(72) Hannen Reiner, Kalkar, DE; Vermeulen Norbert, Kleve, DE;

(74) Bezák Marián, Ing., Bratislava, SK;

(54) Zariadenie na obalovanie tovarovej jednotky zmršťovacou fóliou**8 (51) C01B 33/00****(11) 285343**

(21) 768-2002

(22) 6.12.2000

(24) 3.11.2006

(31) 09/456 367

(32) 8.12.1999

(33) US

(40) 4.2.2003

(73) INTERLATES LIMITED, Bradford, GB; EKA CHEMICALS (AC) LIMITED, Avon, GB;

(72) Moffett Robert Harvey, Landenberg, PA, US; Simmons Walter John, Martinsburg, WV, US;

(74) Hörmannová Zuzana, Ing., Bratislava, SK;

(86) PCT/US00/32999

(87) WO01/42137

(54) Spôsob kontinuálnej výroby mikrogélov na báze oxidu kremičitého**8 (51) B65D 43/08, B65D 21/02****(11) 285348**

(21) 865-2000

(22) 3.12.1998

(24) 3.11.2006

(31) 297 22 020.9

(32) 12.12.1997

(33) DE

(40) 12.3.2001

8 (51) C03C 13/00**(11) 285337**

(21) 191-2000

(22) 17.8.1998

(24) 3.11.2006

(31) 973355

(32) 15.8.1997

(33) FI

(40) 12.9.2000

(73) PAROC GROUP OY AB, Vantaa, FI;

(72) Perander Michael, Pargas, FI; Hakala Jan, Turku, FI;

(74) PATENTSERVIS BRATISLAVA, a. s., Bratislava, SK;

(86) PCT/FI98/00632

(87) WO99/08970

(54) Minerálne vlákno

8 (51) C07C 213/00**(11) 285320**

(21) 1597-2002

(22) 8.11.2002

(24) 3.11.2006

(40) 8.6.2004

(73) Zentiva, a. s., Hlohovec, SK;

(72) Gažovič Anton, Ing., Hlohovec, SK; Škoda Alojz, Ing., PhD., Hlohovec, SK;

(54) Spôsob prípravy a čistenia tramadolu a tramadol hydrogéchloridu

(40) 10.4.2000

(73) ORION CORPORATION, Espoo, FI;

(72) Timmerbacka Mika, Veikkola, FI; Lehtonen Jorma, Kuohu, FI; Tanninen Veli Pekka, Espoo, FI; Muttonen Esa, Espoo, FI; Kaukonen Jukka, Espoo, FI; Hyppölä Riikka, Espoo, FI; Bäckström Reijo, Espoo, FI;

(74) Bušová Eva, JUDr., Bratislava, SK;

(86) PCT/FI97/00196

(87) WO97/35841

(54) Kryštalická polymorfná forma I (-)-[[4-(1,4,5,6-tetrahydro-4-metyl-6-oxo-3-pyridazinyl)fenyl]hydrazono]propándinitrilu a spôsoby jej prípravy**8 (51) C07D 209/00****(11) 285322**

(21) 45-2002

(22) 13.7.2000

(24) 3.11.2006

(31) P 9902377

(32) 15.7.1999

(33) HU

(40) 7.10.2003

(73) SANOFI-AVENTIS, Paris, FR;

(72) Héja Gergely, Budapest, HU; Csikós Éva, Budapest, HU; Gönczi Csaba, Budapest, HU; Halász Judit, Budapest, HU; Hajdú Félix, Budapest, HU; Hermecz István, Budapest, HU; Kis László, Budapest, HU; Nagy Lajos, Szentendre, HU; Sántáné Csutor Andrea, Budapest, HU; Simon Kálmán, Budapest, HU; Szomor Tiborné, Budapest, HU; Szvoboda Györgyné, Dunakeszi, HU;

(74) Tomeš Pavol, Ing., Bratislava, SK;

(86) PCT/HU00/00079

(87) WO01/05759

(54) Spôsob prípravy derivátov spiro-[cis-4-(β-hydroxyetoxy)cyklohexán-[3H]indol]-2-[1'H]-ónu**8 (51) C07D 237/00****(11) 285363**

(21) 5035-2005

(22) 27.3.1997

(24) 3.11.2006

(31) 9606474.6

(32) 27.3.1996

(33) GB

(40) 10.4.2000

(73) ORION CORPORATION, Espoo, FI;

(72) Timmerbacka Mika, Veikkola, FI; Lehtonen Jorma, Kuohu, FI; Tanninen Veli Pekka, Espoo, FI; Muttonen Esa, Espoo, FI; Kaukonen Jukka, Espoo, FI; Hyppölä Riikka, Espoo, FI; Bäckström Reijo, Espoo, FI;

(74) Bušová Eva, JUDr., Bratislava, SK;

(86) PCT/FI97/00196

(87) WO97/35841

(54) Spôsob optického štiepenia racemického 6-(4-aminofenyl)-4,5-dihydro-5-metyl-3(2H)-pyridazinónu na enantioméry**8 (51) C07D 237/00****(11) 285364**

(21) 5004-2006

(22) 27.3.1997

(24) 3.11.2006

(31) 9606474.6

(32) 27.3.1996

(33) GB

(40) 10.4.2000

(73) Orion Corporation, Espoo, FI;

(72) Timmerbacka Mika, Veikkola, FI; Lehtonen Jorma, Kuohu, FI; Tanninen Veli Pekka, Espoo, FI; Muttonen Esa, Espoo, FI; Kaukonen Jukka, Espoo, FI; Hyppölä Riikka, Espoo, FI; Bäckström Reijo, Espoo, FI;

(74) Bušová Eva, JUDr., Bratislava, SK;

(86) PCT/FI97/00196

(87) WO97/35841

(54) Spôsob výroby čistých enantiomérov derivátu pyridazinónu**8 (51) C07D 249/00, C07D 401/00, C07D 403/00, C07D 405/00, C07D 409/00, C07D 413/00, C07D 417/00, A61K 31/33, A61K 31/41****(11) 285342**

(21) 1737-99

(22) 3.7.1998

(24) 3.11.2006

(31) 197 28 996.7

(32) 7.7.1997

(33) DE

(40) 12.6.2000

(73) Abbott GmbH & Co. KG, Wiesbaden, DE;

(72) Starck Dorothea, Ludwigshafen, DE; Blank Stefan, Ludwigshafen, DE; Treiber Hans-Jörg, Brühl, DE; Unger Liliane, Ludwigshafen, DE; Neumann-Schultz Barbara, Ladenburg, DE; Le Bris Theophile-Marie, Bobenheim am Berg, DE; Teschen-dorf Hans-Jürgen, Dudenhofen, DE; Wicke Karsten, Altrip, DE;

(74) Žovicová Viera, Mgr., Bratislava, SK;

(86) PCT/EP98/04138

(87) WO99/02503

(54) Triazolové zlúčeniny a ich použitie ako dopaminové D3 ligandy**8 (51) C07D 237/00****(11) 285362**

(21) 1316-98

(22) 27.3.1997

(24) 3.11.2006

(31) 9606474.6

(32) 27.3.1996

(33) GB

- 8 (51) C07D 261/00, C07D 233/00, C07D 401/00, A61K 31/42, A61K 31/415, C07D 231/00, C07D 495/00, C07D 263/00, C07C 311/00**
(11) 285353
 (21) 1242-98
 (22) 11.4.1997
 (24) 3.11.2006
 (31) 08/631 514
 (32) 12.4.1996
 (33) US
 (40) 13.4.1999
 (73) G. D. SEARLE & CO., Chicago, IL, US;
 (72) Talley John J., Brentwood, MO, US; Malecha James W., Libertyville, IL, US; Bertenshaw Stephen, Brentwood, MO, US; Graneto Matthew J., St. Louis, MO, US; Carter Jeffery S., Chesterfield, MO, US; Li Jinglin, Chesterfield, MO, US; Nagarajan Srinivasan, Chesterfield, MO, US; Brown David L., Chesterfield, MO, US; Rogier Donald J. Jr., Chesterfield, MO, US; Penning Thomas D., Elmhurst, IL, US; Khanna Ish K., Vernon Hills, IL, US; Xu Xiangdong, Evanston, IL, US; Weier Richard M., Lake Bluff, IL, US;
 (74) Guniš Jaroslav, Mgr., Bratislava, SK;
 (86) PCT/US97/05497
 (87) WO97/38986
(54) Substituované benzénsulfónamidy ako proliečivá COX-2 inhibítorov, farmaceutická kompozícia a spôsob ich prípravy a použitia

- 8 (51) C07D 405/00, A61K 31/41, A61K 31/44**
(11) 285321
 (21) 1841-99
 (22) 7.7.1998
 (24) 3.11.2006
 (31) 97202181
 (32) 11.7.1997
 (33) EP
 (40) 11.7.2000
 (73) Janssen Pharmaceutica N. V., Beerse, BE;
 (72) Meerpoel Lieven, Beerse, BE; Heeres Jan, Beerse, BE; Odds Frank Christopher, Aberdeen, Scotland, GB; Vanden Bossche Hugo Florent Adolf, Beerse, BE; Van Der Veken Louis Jozef Elisabeth, Beerse, BE;
 (74) Bušová Eva, JUDr., Bratislava, SK;
 (86) PCT/EP98/04194
 (87) WO99/02523
(54) 2,4,4-Trisubstituované 1,3-dioxolanové fungicidy

- 8 (51) C07D 473/00**
(11) 285331
 (21) 536-2000
 (22) 14.10.1998
 (24) 3.11.2006
 (31) 9721780.6
 (32) 14.10.1997
 (33) GB
 (40) 12.3.2001
 (73) GLAXO GROUP LIMITED, Greenford, Middlesex, GB;
 (72) Jones Martin Francis, Stevenage, Hertfordshire, GB; Wallis Christopher John, Stevenage, Hertfordshire, GB;
 (74) Majlingová Marta, Ing., Bratislava, SK;

- (86) PCT/GB98/03080
 (87) WO99/19327
(54) Spôsob výroby chlórpurínových derivátov

- 8 (51) C07D 473/00, A61K 31/519**
(11) 285329
 (21) 965-97
 (22) 19.1.1996
 (24) 3.11.2006
 (31) 9501178.9
 (32) 20.1.1995
 (33) GB
 (40) 4.2.1998
 (73) THE WELLCOME FOUNDATION LIMITED, Greenford, Middlesex, GB;
 (72) Carter Barry Howard, Research Triangle Park, NC, US; Partin Jane Muse, Research Triangle Park, NC, US; Varlashkin Peter Gregory, Research Triangle Park, NC, US; Winnike Richard Augustus, Research Triangle Park, NC, US; Lake Philip George, Dartford, Kent, GB; Skinner David Michael, Dartford, Kent, GB; Whatrup David James, Dartford, Kent, GB; Conway Gregory Alan, South Plainfield, NJ, US; Grubb William Bayne III, Athens, GA, US;
 (74) Majlingová Marta, Ing., Bratislava, SK;
 (86) PCT/GB96/00117
 (87) WO96/22291
(54) Kryštalický hydrochlorid valacyklovíru, spôsob jeho výroby a jeho použitie

- 8 (51) C08G 18/00**
(11) 285340
 (21) 400-99
 (22) 1.10.1997
 (24) 3.11.2006
 (31) 96202738.9
 (32) 1.10.1996
 (33) EP
 (40) 11.7.2000
 (73) RECTICEL, Brussels, BE;
 (72) Du Prez Eddie, Brakel, BE; Coppens Pierre, Heusden, BE;
 (74) PATENTSERVIS BRATISLAVA, a. s., Bratislava, SK;
 (86) PCT/BE97/00112
 (87) WO98/14492
(54) Svetlostále elastoméne polyuretánové výlisky, spôsob ich výroby a ich použitie

- 8 (51) C08L 83/00, C08G 77/00, A61K 9/52**
(11) 285325
 (21) 1894-2000
 (22) 11.6.1999
 (24) 3.11.2006
 (31) 981506
 (32) 30.6.1998
 (33) FI
 (40) 10.7.2001
 (73) Schering Oy, Turku, FI;
 (72) Jukarainen Harri, Turku, FI; Makkula Tommi, Liverpool, Merseyside, GB; Ala-Sorvari Juha, Turku, FI; Lehtinen Matti, Piispanristi, FI; Ruohonen Jarkko, Vanhalinna, FI;
 (74) Guniš Jaroslav, Mgr., Bratislava, SK;

(86) PCT/FI99/00511

(87) WO00/00550

(54) Membrána alebo matrica na riadenie rýchlosti permeácie liekov, ktorá obsahuje elastomérnu kompozíciu na báze siloxánu, obsahujúca aspoň jeden elastomér a prípadne nezosieťovaný polymér a spôsob prípravy elastoméru

8 (51) C10L 1/10, C10L 10/00**(11) 285356**

(21) 2017-2000

(22) 8.7.1999

(24) 3.11.2006

(31) 198 30 818.3

(32) 9.7.1998

(33) DE

(40) 10.7.2001

(73) BASF AKTIENGESELLSCHAFT, Ludwigshafen, DE;

(72) Günther Wolfgang, Mettenheim, DE; Oppenländer Knut, Ludwigshafen, DE; Schwahn Harald, Wiesloch, DE; Trötsch-Schaller Irene, Bissersheim, DE;

(74) Žovicová Viera, Mgr., Bratislava, SK;

(86) PCT/EP99/04818

(87) WO00/02978

(54) Palivové kompozície obsahujúce propoxylát, palivové aditívne zmesi a ich použitie

8 (51) C11B 7/00, A23D 7/00, A23D 9/00**(11) 285334**

(21) 1758-2002

(22) 22.5.2001

(24) 3.11.2006

(31) 00202068.3

(32) 15.6.2000

(33) EP

(40) 2.5.2003

(73) UNILEVER NV, AL Rotterdam, NL;

(72) Bons Johannes Robert, Vlaardingen, NL; Flöter Eckhard, Vlaardingen, NL; Stellema Cornelis Sjouke, Vlaardingen, NL;

(74) Majlingová Marta, Ing., Bratislava, SK;

(86) PCT/EP01/05867

(87) WO01/96507

(54) Spôsob prípravy triglyceridového tuku, spôsob prípravy tukovej fázy, potravinový výrobok s obsahom tukovej zmesi a použitie tukovej zmesi

8 (51) C22B 7/04, C22B 7/02, C22B 34/00**(11) 285355**

(21) 1917-2000

(22) 14.4.2000

(24) 3.11.2006

(31) A 719

(32) 22.4.1999

(33) AT

(40) 6.8.2001

(73) HOLCIM LTD., Jona, CH;

(72) Edlinger Alfred, Baden, CH;

(74) Guniš Jaroslav, Mgr., Bratislava, SK;

(86) PCT/AT00/00088

(87) WO00/65108

(54) Spôsob spracovania oceľarských trosiek

8 (51) E02D 29/14**(11) 285365**

(21) 683-2000

(22) 5.11.1998

(24) 3.11.2006

(31) 97/14402

(32) 13.11.1997

(33) FR

(40) 10.7.2001

(73) PONT-A-MOUSSON S. A., Nancy, FR;

(72) Hauer Jean-Claude, Saulxures lés Nancy, FR; Vauthier Patrice, Dieulouard, FR;

(74) Majlingová Marta, Ing., Bratislava, SK;

(86) PCT/FR98/02361

(87) WO99/25931

(54) Kryt na šachty na uliciach a chodníkoch

8 (51) E04D 1/02**(11) 285324**

(21) 1342-99

(22) 31.3.1998

(24) 3.11.2006

(31) 197 13 718.0

(32) 3.4.1997

(33) DE

(40) 12.6.2000

(73) RuppKeramik GmbH, Buchen Hainstadt, DE;

(72) Diefenbach Uwe, Kelsterbach, DE; Schriever Martin, Wickede, DE; Teufel Hans, Litzendorf, DE;

(74) Čechvalová Dagmar, Bratislava, SK;

(86) PCT/DE98/00920

(87) WO98/45550

(54) Strešná škridla

8 (51) E06B 1/52, E06B 5/10**(11) 285351**

(21) 48-98

(22) 13.1.1998

(24) 3.11.2006

(31) 197 00 973.5-25

(32) 14.1.1997

(33) DE

(40) 7.10.1998

(73) NOVOFERM GMBH, Rees, DE;

(72) Sandow Manfred, Waltrop, DE;

(74) Majlingová Marta, Ing., Bratislava, SK;

(54) Protipožiarna dvere

8 (51) E06B 11/00, E05D 15/06**(11) 285369**

(21) 1015-96

(22) 17.1.1995

(24) 3.11.2006

(31) A 230/94

(32) 7.2.1994

(33) AT

(40) 5.3.1997

(73) Erdetschnig Alfred, Klagenfurt, AT;

(72) Erdetschnig Alfred, Klagenfurt, AT;

(74) Bezák Marián, Ing., Bratislava, SK;

(86) PCT/AT95/00007

(87) WO95/21315

(54) Samonosné posuvné vráta

8 (51) F16G 11/00

(11) 285339

(21) 121-2001

(22) 26.7.1999

(24) 3.11.2006

(31) 98/09664

(32) 28.7.1998

(33) FR

(40) 6.8.2001

(73) FREYSSINET INTERNATIONAL (STUP), Vélizy Cedex, FR;

(72) Percheron Jean-Claude, Vienne-en-Arthies, FR; Pel-tier Manuel, Paris, FR;

(74) Juran Svetozár, JUDr., Bratislava, SK;

(86) PCT/FR99/01830

(87) WO00/06925

(54) Jednodielny polotovar na výrobu kotvovej čeluste lana a spôsob výroby tejto kotvovej čeluste

(51)	(11)	(51)	(11)	(51)	(11)	(51)	(11)
A01H 4/00	285327	A61K 31/435	285357	B65B 9/00	285336	C07D 473/00	285329
A01N 33/00	285361	A61K 31/44	285350	B65D 43/08	285348	C07D 473/00	285331
A23B 9/00	285335	A61K 31/495	285352	B65D 47/08	285354	C08G 18/00	285340
A23L 1/201	285341	A61K 31/55	285368	C01B 33/00	285343	C08L 83/00	285325
A47K 3/28	285360	A61K 31/565	285349	C03C 13/00	285337	C10L 1/10	285356
A61K 9/127	285333	A61K 31/57	285330	C07C 213/00	285320	C11B 7/00	285334
A61K 9/30	285326	A61K 35/20	285323	C07D 209/00	285322	C22B 7/04	285355
A61K 9/48	285366	A61K 36/06	285346	C07D 237/00	285363	E02D 29/14	285365
A61K 9/50	285347	A61K 38/12	285332	C07D 237/00	285362	E04D 1/02	285324
A61K 9/50	285367	A61K 47/48	285358	C07D 237/00	285364	E06B 1/52	285351
A61K 9/50	285359	B01D 15/08	285319	C07D 249/00	285342	E06B 11/00	285369
A61K 31/135	285344	B01D 53/04	285328	C07D 261/00	285353	F16G 11/00	285339
A61K 31/185	285338	B01F 3/04	285345	C07D 405/00	285321		

FA9A Zastavené konania o patentových prihláškach na žiadosť prihlasovateľa

(21)

246-2004

FB9A Zastavené konania o patentových prihláškach

(21)

1426-97
134-98
683-98
1254-98
1255-98
1497-98
1582-98
1593-98
1782-98
201-99
538-99
555-99
714-99
778-99
812-99
869-99
967-99
1239-99
1313-99
1470-99
1518-99
1519-99
1667-99
1679-99
1757-99

(21)

1780-99
1781-99
1782-99
1785-99
1789-99
1820-99
1839-99
101-2000
132-2000
315-2000
439-2000
500-2000
769-2000
941-2000
979-2000
1283-2000
1521-2000
1593-2000
1849-2000
1945-2000
33-2001
134-2001
465-2001
474-2001
600-2001

(21)

710-2001
864-2001
1115-2001
1274-2001
1437-2001
1758-2001
1857-2001
1865-2001
24-2002
116-2002
207-2002
386-2002
441-2002
551-2002
626-2002
675-2002
700-2002
891-2002
1084-2002
1214-2002
1215-2002
1408-2002
1431-2002
1561-2002
1656-2002

(21)

1737-2002
1789-2002
1804-2002
1820-2002
1838-2002
4-2003
53-2003
107-2003
112-2003
158-2003
211-2003
212-2003
316-2003
444-2003
604-2003
610-2003
647-2003
686-2003
878-2003
913-2003
1068-2003
1644-2003
5019-2004

FC9A**Zamietnuté patentové prihlášky**

(21)

43-98
182-98
196-98
432-98
575-98
666-98
1211-98
1247-98
1250-98
1330-98
1390-98
1591-98
1773-98
269-99
338-99
876-99
1194-99

(21)

1314-99
1330-99
1445-99
1535-99
1666-99
1688-99
1695-99
1722-99
1798-99
1834-99
23-2000
61-2000
263-2000
695-2000
1048-2000
1329-2000
1473-2000

(21)

1750-2000
1941-2000
2003-2000
50-2001
438-2001
463-2001
507-2001
651-2001
740-2001
868-2001
899-2001
1017-2001
1049-2001
1098-2001
1145-2001
1310-2001
1328-2001

(21)

1329-2001
1362-2001
1403-2001
1415-2001
1594-2001
363-2002
558-2002
814-2002
1192-2002
1262-2002
122-2003
128-2003
633-2003
682-2003

FD9A Zastavené konania pre nezaplatenie poplatku

(21)

1727-2000
634-2001
1746-2001
1072-2003

MK4A Zaniknuté patenty uplynutím doby platnosti

(11) Dátum zániku

275613 29.08.2006
277759 01.08.2006

MM4A Zaniknuté patenty pre nezaplatenie udržiavacích poplatkov

(11)	Dátum zániku	(11)	Dátum zániku	(11)	Dátum zániku	(11)	Dátum zániku
277775	21.02.2006	280437	22.02.2006	282892	12.02.2006	284294	12.02.2006
278047	05.02.2006	280822	07.02.2006	283043	07.02.2006	284373	25.02.2006
278437	07.02.2006	281015	14.02.2006	283180	12.02.2006	284585	17.02.2006
279047	09.02.2006	281026	01.02.2006	283286	07.02.2006	284643	23.02.2006
279737	13.02.2006	281347	10.02.2006	283495	03.02.2006	284689	12.02.2006
279751	19.02.2006	281771	21.02.2006	283843	04.02.2006	284829	17.10.2005
279780	23.02.2006	281962	25.02.2006	283854	09.02.2006	284842	20.10.2005
280266	25.02.2006	282095	22.02.2006	283903	17.02.2006		
280385	06.02.2006	282859	28.02.2006	283934	28.02.2006		
280403	02.02.2006	282891	20.02.2006	284002	04.02.2006		

PC9A

Prevody a prechody práv na patentové prihlášky

(21) 794-99

- (71) Siemens Transportation Systems GmbH & Co KG, Wien, AT;
Predchádzajúci prihlasovateľ:
Siemens SGP Verkehrstechnik GmbH, Vienna, AT;
Dátum zápisu do registra: 26.9.2006
-

(21) 1013-2000

- (71) O & D Trading Limited, Sunbury on Thames, Middlesex, GB;
Predchádzajúci prihlasovateľ:
BP CHEMICALS LIMITED, Sunbury on Thames, Middlesex, GB;
Dátum uzavretia zmluvy: 1.4.2005
Dátum zápisu do registra: 22.9.2006
-

(21) 608-2001

- (71) Lanxess Deutschland GmbH, Leverkusen, DE;
Predchádzajúci prihlasovateľ:
BAYER AKTIENGESELLSCHAFT, Leverkusen, DE;
Dátum uzavretia zmluvy: 31.7.2006
Dátum zápisu do registra: 6.9.2006
-

(21) 1606-2001

- (71) Lanxess Deutschland GmbH, Leverkusen, DE;
Predchádzajúci prihlasovateľ:
BAYER AKTIENGESELLSCHAFT, Leverkusen, DE;
Dátum uzavretia zmluvy: 31.7.2006
Dátum zápisu do registra: 6.9.2006
-

(21) 1607-2001

- (71) Lanxess Deutschland GmbH, Leverkusen, DE;
Predchádzajúci prihlasovateľ:
BAYER AKTIENGESELLSCHAFT, Leverkusen, DE;
Dátum uzavretia zmluvy: 31.7.2006
Dátum zápisu do registra: 6.9.2006
-

(21) 1809-2001

- (71) Lanxess Deutschland GmbH, Leverkusen, DE;
Predchádzajúci prihlasovateľ:
BAYER AKTIENGESELLSCHAFT, Leverkusen, DE;
Dátum zápisu do registra: 6.9.2006
-

(21) 1810-2001

- (71) Lanxess Deutschland GmbH, Leverkusen, DE;
Predchádzajúci prihlasovateľ:
BAYER AKTIENGESELLSCHAFT, Leverkusen, DE;
Dátum uzavretia zmluvy: 31.7.2006
Dátum zápisu do registra: 6.9.2006
-

(21) 1812-2001

- (71) Lanxess Deutschland GmbH, Leverkusen, DE;
Predchádzajúci prihlasovateľ:
BAYER AKTIENGESELLSCHAFT, Leverkusen, DE;
Dátum zápisu do registra: 6.9.2006
-

(21) 897-2002

- (71) Merck Frosst Canada Ltd., Kirkland, Quebec, CA;
Predchádzajúci prihlasovateľ:
MERCK FROSST CANADA & CO., Kirkland, Quebec, CA;
Dátum zápisu do registra: 28.9.2006
-

(21) 1753-2002

- (71) VUCHT, a. s., Bratislava, SK; Vysoká škola chemicko-technologická, Praha, CZ; AVION Invest, a.s., Šaľa, SK;
Predchádzajúci prihlasovateľ:
DUSLO, a. s., Šaľa, SK; VUCHT, a. s., Bratislava, SK; Vysoká škola chemicko-technologická, Praha, CZ;
Dátum zápisu do registra: 20.9.2006
-

(21) 17-2003

- (71) O & D Trading Limited, Sunbury on Thames, Middlesex, GB;
Predchádzajúci prihlasovateľ:
BP CHEMICALS LIMITED, Sunbury on Thames, Middlesex, GB;
Dátum uzavretia zmluvy: 1.4.2005
Dátum zápisu do registra: 22.9.2006
-

(21) 93-2003

- (71) Merck Frosst Canada Ltd., Kirkland, Quebec, CA;
Predchádzajúci prihlasovateľ:
MERCK FROSST CANADA & CO., Kirkland, Quebec, CA;
Dátum zápisu do registra: 28.9.2006
-

(21) 1189-2003

- (71) Dompé pha.r.ma S.p.A., L'Aquila, IT;
Predchádzajúci prihlasovateľ:
DOMPÉ S. p. A., L'Aquila, IT;
Dátum uzavretia zmluvy: 12.6.2006
Dátum zápisu do registra: 4.9.2006
-

(21) 85-98

- (71) O & D Trading Limited, Sunbury on Thames, Middlesex, GB;
Predchádzajúci prihlasovateľ:
BP CHEMICALS LIMITED, Sunbury on Thames, Middlesex, GB;
Dátum uzavretia zmluvy: 1.4.2005
Dátum zápisu do registra: 22.9.2006
-

PC4A

Prevody a prechody práv na patenty

(11) 279818

(21) 339-94

(73) ORTHOFIX S.R.L., Bussolengo (VR), IT;
Predchádzajúci majiteľ:
Orthofix International B. V., Amsterdam, NL;
Dátum uzavretia zmluvy: 1.8.2006
Dátum zápisu do registra: 28.9.2006

(11) 281677

(21) 1336-95

(73) O & D Trading Limited, Sunbury on Thames,
Middlesex, TW 167BP, GB;
Predchádzajúci majiteľ:
BP CHEMICALS LIMITED, Sunbury on Thames,
Middlesex, GB;
Dátum uzavretia zmluvy: 1.4.2005
Dátum zápisu do registra: 22.9.2006

(11) 282474

(21) 362-97

(73) Lanxess Deutschland GmbH, Leverkusen, DE;
Predchádzajúci majiteľ:
BAYER AKTIENGESELLSCHAFT, Leverkusen,
DE;
Dátum uzavretia zmluvy: 31.7.2006
Dátum zápisu do registra: 4.9.2006

(11) 282631

(21) 114-97

(73) ORTHOFIX S.R.L., Bussolengo (VR), IT;
Predchádzajúci majiteľ:
Orthofix International B. V., Amsterdam, NL;
Dátum uzavretia zmluvy: 1.8.2006
Dátum zápisu do registra: 28.9.2006

(11) 282639

(21) 450-98

(73) Merck Frosst Canada Ltd., Kirkland, Quebec, CA;
Predchádzajúci majiteľ:
Merck Frosst Canada & Co./Merck Frosst Canada
& Cie, Halifax, Nova Scotia, CA;
Dátum zápisu do registra: 27.9.2006

(11) 283261

(21) 36-99

(73) Merck Frosst Canada Ltd., Kirkland, Quebec, CA;
Predchádzajúci majiteľ:
Merck Frosst Canada & Co./Merck Frosst Canada
& Cie, Halifax, Nova Scotia, CA;
Dátum zápisu do registra: 28.9.2006

(11) 283792

(21) 755-96

(73) ORTHOFIX S.R.L., Bussolengo (VR), IT;
Predchádzajúci majiteľ:
Orthofix International B. V., Amsterdam, NL;
Dátum uzavretia zmluvy: 1.8.2006
Dátum zápisu do registra: 28.9.2006

(11) 284114

(21) 1502-95

(73) Merck Frosst Company, Kirkland, Quebec, CA;
Predchádzajúci majiteľ:
Merck Frosst Canada & Co./Merck Frosst Canada
& Cie, Halifax, Nova Scotia, CA;
Dátum zápisu do registra: 28.9.2006

(11) 284338

(21) 708-2000

(73) Intendis GmbH, Berlin, DE;
Predchádzajúci majiteľ:
SCHERING AKTIENGESELLSCHAFT, Berlin, DE;
Dátum uzavretia zmluvy: 10.7.2006
Dátum zápisu do registra: 5.9.2006

(11) 284949

(21) 570-2001

(73) Dompé pha.r.ma S.p.A., L'Aquila, IT;
Predchádzajúci majiteľ:
DOMPE' S. p. A., L'Aquila, IT;
Dátum uzavretia zmluvy: 26.5.2006
Dátum zápisu do registra: 4.9.2006

(11) 285005

(21) 199-2001

(73) Lanxess Deutschland GmbH, Leverkusen, DE;
Predchádzajúci majiteľ:
BAYER AKTIENGESELLSCHAFT, Leverkusen,
DE;
Dátum uzavretia zmluvy: 31.7.2006
Dátum zápisu do registra: 4.9.2006

QA9A**Ponuky licencií**

- (21) **117-2006**
(54) Štvortaktný spaľovací motor s rotačným kužeľovým segmentom v rozvodovom mechanizme
(71) Čekan Jozef, Ing., Považská Bystrica, SK;
Dátum zápisu do registra: 2.10.2006
-

HC9A**Zmeny mien**

- (21) **85-98**
(71) INEOS EUROPE LIMITED, Staines, Middlesex, GB;
Dátum zápisu do registra: 22.9.2006
-

- (21) **1753-2002**
(71) Duslo, a.s., Šaľa, SK;
Dátum zápisu do registra: 20.9.2006
-

- (21) **1013-2000**
(71) INEOS EUROPE LIMITED, Staines, Middlesex, GB;
Dátum zápisu do registra: 22.9.2006
-

- (21) **17-2003**
(71) INEOS EUROPE LIMITED, Staines, Middlesex, GB;
Dátum zápisu do registra: 22.9.2006
-

TC4A**Zmeny mien**

- (11) **281677**
(21) 1336-95
(73) INEOS EUROPE LIMITED, Staines, Middlesex, GB;
Dátum zápisu do registra: 22.9.2006
-

HE9A**Zmeny adries**

- (21) **85-98**
(71) Innovene Europe Limited, Staines, Middlesex, GB;
Dátum zápisu do registra: 22.9.2006
-

- (21) **17-2003**
(71) Innovene Europe Limited, Staines, Middlesex, GB;
Dátum zápisu do registra: 22.9.2006
-

- (21) **1013-2000**
(71) Innovene Europe Limited, Staines, Middlesex, GB;
Dátum zápisu do registra: 22.9.2006
-

TE4A**Zmeny adries**

- (11) **281677**
(21) 1336-95
(73) Innovene Europe Limited, Staines, Middlesex, GB;
Dátum zápisu do registra: 22.9.2006
-

ČASŤ

**EURÓPSKE PATENTY
S URČENÍM PRE SLOVENSKÚ REPUBLIKU**

Kódy na označovanie jednotlivých druhov dokumentov (Štandard WIPO ST. 16)

T1	Preklad patentových nárokov európskej patentevej prihlášky	T3	Preklad európskeho patentového spisu
T2	Opravený preklad patentových nárokov európskej patentevej prihlášky	T4	Opravený preklad európskeho patentového spisu
		T5	Preklad zmeneného európskeho patentového spisu

Číselné kódy na označovanie bibliografických údajov (Štandard WIPO ST. 9)

(11)	E Číslo dokumentu	(62)	Číslo pôvodnej prihlášky v prípade vylúčenej prihlášky
(21)	Číslo prihlášky	(71)	Meno (názov) prihlasovateľa (-ov)
(22)	Dátum podania prihlášky	(72)	Meno pôvodcu (-ov)
(24)	Dátum nadobudnutia účinkov európskeho patentu	(73)	Meno (názov) majiteľa (-ov)
(31)	Číslo prioritnej prihlášky	(74)	Meno (názov) zástupcu (-ov)
(32)	Dátum podania prioritnej prihlášky	(86)	Číslo podania medzinárodnej prihlášky podľa PCT
(33)	Krajina alebo regionálna organizácia priority	(87)	Číslo zverejnenia medzinárodnej prihlášky podľa PCT
(45)	Dátum sprístupnenia prekladu patentového spisu alebo zmeneného patentového spisu	(96)	Číslo a dátum podania európskej patentevej prihlášky
(46)	Dátum sprístupnenia prekladu patentových nárokov	(97)	Číslo a dátum zverejnenia európskej patentevej prihlášky alebo vydania európskeho patentového spisu
(48)	Dátum sprístupnenia opraveného prekladu patentových nárokov alebo patentového spisu		
(51)	Medzinárodné patentové triedenie		
(54)	Názov		

Poznámka:

Číslo uvádzané pred kódom (51) znamená verziu Medzinárodného patentového triedenia.

Kódy na označovanie záhlaví oznámení publikovaných vo Vestníku ÚPV SR (Štandard WIPO ST. 17)

BA9A	Sprístupnené preklady a opravené preklady patentových nárokov európskych patentevej prihlášok
SC4A	Sprístupnené preklady a opravené preklady európskych patentevej spisov
SC4A	Sprístupnené preklady zmenených európskych patentevej spisov
FA9A	Zastavené konania o európskych patentevej prihláškach z dôvodu späťvzatia
GA9A	Zmeny európskych patentevej prihlášok na národné prihlášky
MA4A	Zaniknuté patenty vzdaním sa patentu
MC4A	Zrušené patenty
MG4A	Čiastočne zrušené patenty
MK4A	Zaniknuté patenty uplynutím doby platnosti
MM4A	Zaniknuté patenty pre nezaplatenie udržiavacích poplatkov
PC4A	Prevody a prechody práv
PD4A	Zmeny dispozičných práv (zálohy)
	Zmeny dispozičných práv (ukončenie záloh)
QA4A	Ponuky licencií
QB4A	Licenčné zmluvy registrované alebo udelené
QC4A	Ukončenie platnosti licenčných zmlúv

Opravy a zmeny

Opravy v európskych patentových prihláškach

- HA9A** Doplnenie pôvodcu (-ov)
- HB9A** Opravy mien
- HC9A** Zmeny mien
- HD9A** Opravy adries
- HE9A** Zmeny adries
- HF9A** Opravy dátumov
- HG9A** Opravy zatriedenia podľa MPT
- HH9A** Opravy chýb alebo zmeny všeobecne
- HK9A** Opravy tlačových chýb vo Vestníku ÚPV SR

Opravy v európskych patentoch

- TA4A** Doplnenie pôvodcu (-ov)
- TB4A** Opravy mien
- TC4A** Zmeny mien
- TD4A** Opravy adries
- TE4A** Zmeny adries
- TF4A** Opravy dátumov
- TG4A** Opravy zatriedenia podľa MPT
- TH4A** Opravy chýb alebo zmeny všeobecne
- TK4A** Opravy tlačových chýb vo Vestníku ÚPV SR

BA9A

**Sprístupnené preklady patentových nárokov
európskych patentových prihlášok**

(11) (51)

1680213 B01F 3/08

8 (51) B01F 3/08

(11) 1680213

(96) 04791465.0, 5.10.2004

(97) 1680213, 19.7.2006

(31) 0311910

(32) 10.10.2003

(33) FR

(71) Degremont, Rueil Malmaison, FR;

(72) Voin Patrick, Houilles, FR;

(74) Majlingová Marta, Ing., Bratislava, SK;

(86) PCT/FR2004/002510

(87) WO2005/035105

**(54) Expanzná dýza tlakovej vody na generovanie
mikrobubliniek vo flotačnom zariadení**

(51) (11)

B01F 3/08 1680213

SC4A Sprístupnené preklady európskych patentových spisov

(11)	(51)	(11)	(51)	(11)	(51)	(11)	(51)
810	C07D 491/00	834	A61K 31/185	858	A61K 31/7042	882	E01B 3/00
811	A47G 27/00	835	B26D 3/08	859	A61K 31/185	883	A61H 1/00
812	C01B 21/00	836	G01N 33/68	860	C07H 19/00	884	G09F 7/02
813	B61L 5/00	837	C07D 211/00	861	C07D 223/00	885	A61L 27/00
814	D05B 17/00	838	F16K 3/02	862	B29C 44/34	886	H05B 6/02
815	A61K 31/4468	839	C08L 95/00	863	B60K 26/00	887	A23L 1/212
816	C07D 211/00	840	B22C 1/16	864	A61K 31/381	888	B29C 49/22
817	B25B 27/14	841	C12N 15/85	865	F16C 1/00	889	B65G 47/26
818	C07D 471/00	842	B65B 7/28	866	A61K 31/4709	890	A61M 16/01
819	C07D 207/00	843	G11B 33/04	867	C07C 303/00	891	C08K 9/00
820	H04N 7/167	844	A23C 9/00	868	A23J 3/00	892	B22C 19/00
821	C07D 339/00	845	F04B 39/02	869	E06B 7/02	893	C07D 471/00
822	A47C 1/031	846	A61K 31/381	870	A01G 23/00	894	A45B 17/00
823	A47B 96/00	847	B23Q 1/00	871	F24H 3/02	895	H01R 35/00
824	A61M 5/168	848	A63C 11/00	872	B21B 19/00	896	C10B 43/00
825	B42D 15/10	849	B29D 30/20	873	A61K 31/50	897	A61K 31/185
826	C01B 33/00	850	A61M 25/01	874	B32B 27/32	898	A61M 15/00
827	C08J 7/00	851	C07D 307/00	875	F21S 8/10	899	A61K 31/165
828	A47B 1/00	852	F16K 5/06	876	B23K 9/23	900	F16D 65/092
829	B29D 30/06	853	C07K 14/435	877	B65G 21/20	901	B60H 1/00
830	C07D 295/00	854	A61K 31/56	878	G02B 6/38	902	C07D 487/00
831	B29C 33/00	855	C07D 307/00	879	C07D 473/00		
832	A41C 3/00	856	A61K 31/21	880	C07D 471/00		
833	A61K 38/38	857	A47C 17/00	881	C08G 65/00		

8 (51) A01G 23/00

(11) E 870

(96) 02798680.1, 30.8.2002

(97) 1422995, 24.5.2006

(24) 24.5.2006

(31) 10143225

(32) 4.9.2001

(33) DE

(73) Jordan Petra, Neustadt, DE;

(72) Jordan Ernst, Neustadt, DE;

(74) ROTT, RŮŽIČKA & GUTTMANN, v. o. s., Bratislava, SK;

(86) PCT/DE2002/003187

(87) WO 2003/024197

(54) **Pojazdné, najmä na vozidle upevniteľné za-
riadenie na úplné odstránenie a rozdrvenie
drevín rastúcich v radoch**

8 (51) A23J 3/00

(11) E 868

(96) 02767291.4, 30.7.2002

(97) 1414310, 5.7.2006

(24) 5.7.2006

(31) 200100541

(32) 10.8.2001

(33) BE

(73) Tate & Lyle Europe NV, Aalst, BE;

(72) Roels Stefaan, Beringen, BE;

(74) PATENTSERVIS BRATISLAVA, a. s., Bratislava, SK;

(86) PCT/EP2002/008542

(87) WO 2003/013266

(54) **Spôsob prípravy frakcií bohatých na gliadín
a glutenín z lepku vo vodnom médiu a v prí-
tomnosti kyseliny**

8 (51) A23C 9/00

(11) E 844

(96) 03758271.5, 25.8.2003

(97) 1538920, 31.5.2006

(24) 31.5.2006

(31) 0211039

(32) 6.9.2002

(33) FR

(73) APPLEXION, Epone, FR;

(72) Theoleyre Marc-André, Paris, FR;

(74) Holoubková Mária, Ing., Bratislava, SK;

(86) PCT/FR2003/002573

(87) WO 2004/021795

(54) **Proces odvápnenia vodného roztoku, zvlášť
srvátky alebo filtrátu z ultrafiltrácie srvátky**

8 (51) A23L 1/212, A23L 1/27, C09B 61/00, C09B 67/00

(11) E 887

(96) 03712033.4, 17.3.2003

(97) 1487282, 24.5.2006

(24) 24.5.2006

(31) MI20020632

(32) 27.3.2002

(33) IT

(73) INDENA S.p.A., Milano, IT;

(72) Giori Andrea, Milano, IT;

(74) Majlingová Marta, Ing., Bratislava, SK;

(86) PCT/EP2003/002749

(87) WO 2003/079816

(54) **Spôsob prípravy rajčiakových extraktov s vy-
sokým obsahom lykopénu**

- 8 (51) A41C 3/00**
(11) E 832
 (96) 02020342.8, 12.9.2002
 (97) 1302118, 22.3.2006
 (24) 22.3.2006
 (31) 10151643
 (32) 11.10.2001
 (33) DE
 (73) NATURANA Dölker GmbH & Co.KG, Gomarinen, DE;
 (74) Bušo Roman, JUDr., Bratislava, SK;
(54) Podprsienka
-
- 8 (51) A45B 17/00, A45B 25/00**
(11) E 894
 (96) 03743437.0, 6.3.2003
 (97) 1484995, 31.5.2006
 (24) 31.5.2006
 (31) 0205424
 (32) 7.3.2002
 (33) GB
 (73) Hoyland Fox Limited, Penistone, Sheffield, GB;
 (72) Vardy Daniel, Mexborough, Rotherham, GB; Bly Michael Harold, New Mill, Huddersfield, GB;
 (74) PATENTSERVIS BRATISLAVA, a. s., Bratislava, SK;
 (86) PCT/GB2003/000940
 (87) WO 2003/073884
(54) Sklápací snečník
-
- 8 (51) A47B 1/00**
(11) E 828
 (96) 03012847.4, 6.6.2003
 (97) 1371305, 5.4.2006
 (24) 5.4.2006
 (31) 10225961
 (32) 11.6.2002
 (33) DE
 (73) MWH METALLWERK HELMSTADT GMBH, Helmstadt, DE;
 (72) Heitlinger Karl-Leo, Schwäb. Gmünd, DE;
 (74) Guniš Jaroslav, Mgr., Bratislava, SK;
(54) Vytáhovací stôl
-
- 8 (51) A47B 96/00, E04C 2/40**
(11) E 823
 (96) 04017853.5, 28.7.2004
 (97) 1508286, 23.11.2005
 (24) 23.11.2005
 (31) 20313131 U, 202004006811 U
 (32) 22.8.2003, 28.4.2004
 (33) DE, DE
 (73) Egger Beschichtungswerk Marienmünster GmbH & Co. KG, Marienmünster, DE;
 (72) Buch Martin, Bevern, DE;
 (74) Bušo Roman, JUDr., Bratislava, SK;
(54) Skladací konštrukčný element, predovšetkým diel nábytku
-
- 8 (51) A47C 1/031, A47C 3/02, A47C 9/00**
(11) E 822
 (96) 03700203.7, 6.1.2003
 (97) 1467642, 29.3.2006
 (24) 29.3.2006
- (31) 20020045
 (32) 4.1.2002
 (33) NO
 (73) Stokke AS, Skodje, NO;
 (72) Wullum Ole Petter, Trondheim, NO;
 (74) Bušová Eva, JUDr., Bratislava, SK;
 (86) PCT/NO2003/000001
 (87) WO 2003/055357
(54) Mobilný spoj s niekoľkými stabilnými polohami, vhodný pre nábytok
-
- 8 (51) A47C 17/00**
(11) E 857
 (96) 02024867.0, 8.11.2002
 (97) 1317895, 14.6.2006
 (24) 14.6.2006
 (31) 20119684 U
 (32) 5.12.2001
 (33) DE
 (73) Rolf Benz AG & Co. KG, Nagold, DE;
 (72) Wetzel Petra, Hirrlingen, DE;
 (74) ROTT, RŮŽIČKA & GUTTMANN, v. o. s., Bratislava, SK;
(54) Natáčacia mechanika pre pohovku
-
- 8 (51) A47G 27/00, E04F 19/02**
(11) E 811
 (96) 04000844.3, 16.1.2004
 (97) 1442687, 5.10.2005
 (24) 5.10.2005
 (31) 20300716 U
 (32) 17.1.2003
 (33) DE
 (73) CARL PRINZ GMBH & CO., Goch, DE;
 (72) Rogmann Theodor-Franz, Goch, DE;
 (74) Hörmannová Zuzana, Ing., Bratislava, SK;
(54) Profilový systém pre podlahy
-
- 8 (51) A61H 1/00, A61F 13/15**
(11) E 883
 (96) 03405697.8, 25.9.2003
 (97) 1479363, 17.5.2006
 (24) 17.5.2006
 (73) Power-Wrap International Trading GmbH, Vienna, AT;
 (72) Millet Oswald, Wien, AT;
 (74) PATENTSERVIS BRATISLAVA, a. s., Bratislava, SK;
(54) Spôsob aktívnej aplikácie zvlhčujúcich a/alebo kozmetických účinných látok do kože
-
- 8 (51) A61K 31/165, A61K 47/32, A61K 47/38**
(11) E 899
 (96) 03017323.1, 31.7.2003
 (97) 1502589, 31.5.2006
 (24) 31.5.2006
 (73) Emdoka bvba, Drug registration and Marketing, Hoogstraten, BE;
 (72) Embrechts Erwin, Hoogstraten, BE; Embrechts Jan, Hoogstraten, BE;
 (74) Čechvalová Dagmar, Bratislava, SK;
(54) Veterinárne vodné injektovateľné suspenzie obsahujúce florfenicol
-

8 (51) A61K 31/185, A61K 31/60, A61P 7/00**(11) E 897**

(96) 03745819.7, 4.4.2003

(97) 1496884, 14.6.2006

(24) 14.6.2006

(31) 0204222

(32) 5.4.2002

(33) FR

(73) Les Laboratoires Servier, Courbevoie Cedex, FR;

(72) Verbeuren Tony, Vernouillet, FR; Lavielle Gilbert, La Celle Saint Cloud, FR; Cimetiere Bernard, Paris, FR; Vallez Marie-Odile, Montreuil, FR;

(74) ROTT, RŮŽIČKA & GUTTMANN, v. o. s., Bratislava, SK;

(86) PCT/FR2003/001054

(87) WO 2003/084525

(54) Kombinácia antitrombotika s aspirínom a jej použitie na liečbu aterosklerotických ochorení**8 (51) A61K 31/185, A61K 31/557, A61P 3/00****(11) E 859**

(96) 03812244.6, 1.12.2003

(97) 1585513, 24.5.2006

(24) 24.5.2006

(31) 200202963

(32) 5.12.2002

(33) ES

(73) Proyecto Empresarial Brudy, S.L., Barcelona, ES;

(72) Domingo Pedrol Juan Carlos, Barcelona, ES; Domingo Pedrol Pere, Barcelona, ES;

(74) Bušová Eva, JUDr., Bratislava, SK;

(86) PCT/IB2003/005673

(87) WO 2004/050077

(54) Použitie dokosahexaenovej kyseliny ako účinnej látky pri liečení lipodystrofiie**8 (51) A61K 31/185, C12P 13/00, A61K 31/11, A61K 31/34, A61P 25/00****(11) E 834**

(96) 03450035.5, 5.2.2003

(97) 1362586, 7.9.2005

(24) 7.9.2005

(31) 7642002

(32) 17.5.2002

(33) AT

(73) Groke Karl, Eggersdorf, AT; Kager Ernst, Unterpemstätten, AT; Bücherl Christian, Ing., Lieboch, AT;

(72) Groke Karl, Eggersdorf, AT; Kager Ernst, Unterpemstätten, AT; Bücherl Christian, Ing., Lieboch, AT;

(74) Bušová Eva, JUDr., Bratislava, SK;

(54) Prostriedok na zbavenie ľudí návyku na fajčenie a alkohol**8 (51) A61K 31/21, A61K 31/185, A61P 9/00****(11) E 856**

(96) 02023126.2, 15.10.2002

(97) 1310249, 28.6.2006

(24) 28.6.2006

(31) MI20012384

(32) 12.11.2001

(33) IT

(73) PRO APARTS - INVESTIMENTOS E CONSULTORIA LDA, Funchal, Madeira, PT;

(72) Shibuya Hajime, Komae-City, Tokyo, JP;

(74) PATENTSERVIS BRATISLAVA, a. s., Bratislava, SK;

(54) Použitie polynenasýtených mastných kyselín na primárnu prevenciu hlavných kardiovaskulárnych príhod**8 (51) A61K 31/381, A61P 25/00****(11) E 846**

(96) 04804221.2, 22.12.2004

(97) 1605932, 24.5.2006

(24) 24.5.2006

(31) 03029680

(32) 23.12.2003

(33) EP

(73) SCHWARZ PHARMA AG, Monheim/Rhld., DE;

(72) Krämer Robert, Köln, DE;

(74) PATENTSERVIS BRATISLAVA, a. s., Bratislava, SK;

(86) PCT/EP2004/014626

(87) WO 2005/063236

(54) Intranazálny prípravok rotigotinu**8 (51) A61K 31/381, A61P 1/00****(11) E 864**

(96) 03767891.9, 4.11.2003

(97) 1560578, 7.6.2006

(24) 7.6.2006

(31) 0213805

(32) 5.11.2002

(33) FR

(73) Les Laboratoires Servier, Courbevoie Cédex, FR;

(72) Tsouderos Yannis, Paris, FR;

(74) ROTT, RŮŽIČKA & GUTTMANN, v. o. s., Bratislava, SK;

(86) PCT/FR2003/003279

(87) WO 2004/043455

(54) Použitie distronatej soli kyseliny 2-[N,N-di(karboxymetyl)amino]-3-kyano-4-karboxymetyltiofén-5-karboxylovej na výrobu liečiva na ošetrovanie gastro-duodenálnych bolestí**8 (51) A61K 31/4468****(11) E 815**

(96) 04702472.4, 15.1.2004

(97) 1587514, 14.6.2006

(24) 14.6.2006

(31) 443857 P

(32) 31.1.2003

(33) US

(73) Orexo AB, Uppsala, SE;

(72) Nyström Christer, Uppsala, SE; Bredenberg Susanne, Stockholm, SE;

(74) Hörmannová Zuzana, Ing., Bratislava, SK;

(86) PCT/SE2004/000037

(87) WO 2004/067004

(54) Rýchlo účinkujúca farmaceutická kompozícia

- 8 (51) A61K 31/4709, A61K 31/403, A61P 25/00, C07D 209/00, C07D 405/00, C07C 271/00, C07C 233/00, C07D 215/00**
(11) E 866
 (96) 02792867.0, 3.12.2002
 (97) 1453512, 31.5.2006
 (24) 31.5.2006
 (31) 0128996
 (32) 4.12.2001
 (33) GB
 (73) Novartis AG, Basel, CH;
 (72) Gasparini Fabrizio, Lausen, CH; Auberson Yves, Allschwil, CH; Ofner Silvio, Münchenstein, CH; Hart Terance W., Cambridge, GB; Zimmermann Kaspar, Oberwil BL, CH;
 (74) Čechvalová Dagmar, Bratislava, SK;
 (86) PCT/EP2002/013670
 (87) WO 2003/047581
(54) Acetylénové deriváty s mGluR5 antagonistickou aktivitou

- 8 (51) A61K 31/50, A61P 35/00**
(11) E 873
 (96) 02779338.9, 11.9.2002
 (97) 1427420, 14.6.2006
 (24) 14.6.2006
 (31) 331025 P, 318694 P, 322044 P, 388163 P
 (32) 12.9.2001, 12.9.2001, 14.9.2001, 12.6.2002
 (33) US, US, US, US
 (73) Novartis AG, Basel, CH;
 (72) Dugan Margaret Han, Woodside, US; Wood Jeanette Marjorie, Biel-Benken, CH;
 (74) Čechvalová Dagmar, Bratislava, SK;
 (86) PCT/EP2002/010194
 (87) WO 2003/022282
(54) Použitie kombinácie s obsahom 4-pyridylmetylfthalazínov na liečenie rakoviny

- 8 (51) A61K 31/56, A61K 31/375, A61K 47/22, A61K 47/10, A61K 47/32**
(11) E 854
 (96) 02021058.9, 20.9.2002
 (97) 1295600, 5.4.2006
 (24) 5.4.2006
 (31) 10146541
 (32) 21.9.2001
 (33) DE
 (73) Dr. Kade Pharmazeutische Fabrik GmbH, Berlin, DE;
 (72) Franke Christian, Allensbach, DE; Beckmann Karsten, Stockach, DE;
 (74) Žovicová Viera, Mgr., Bratislava, SK;
(54) Liečivo na báze gestagénov pre dermálnu aplikáciu obsahujúce kyselinu askorbovú a/alebo jej sol'

- 8 (51) A61K 31/7042, A61P 35/00**
(11) E 858
 (96) 03709839.9, 20.3.2003
 (97) 1508333, 24.5.2006
 (24) 24.5.2006
 (31) 200200760
 (32) 21.3.2002
 (33) ES

- (73) Advanced in Vitro Cell Technologies, S.L., Barcelona, ES;
 (72) L Pez Blanco José M., Barcelona, ES; Camp S Moya Clara, Barcelona, ES; Gil Santano Juan, Barcelona, ES;
 (74) ROTT, RŮŽIČKA & GUTTMANN, v. o. s., Bratislava, SK;
 (86) PCT/ES2003/000130
 (87) WO 2003/080076
(54) Nové terapeutické použitie 5-aminoimidazol-4-karboxamid ribozidu (akadezínu)

- 8 (51) A61K 38/38**
(11) E 833
 (96) 03767649.1, 25.11.2003
 (97) 1565207, 12.4.2006
 (24) 12.4.2006
 (31) 02026165
 (32) 25.11.2002
 (33) EP
 (73) Octapharma AG, Lachen, CH;
 (72) Gehringer Werner, Wien, AT; Pock Katharina, Streifing, AT;
 (74) Bušová Eva, JUDr., Bratislava, SK;
 (86) PCT/EP2003/013239
 (87) WO 2004/047859
(54) Frakcia plazmatického albumínu so zníženým obsahom prekalikreínu

- 8 (51) A61L 27/00, G02B 1/04, B29D 11/00, A61F 2/16, C08K 5/00**
(11) E 885
 (96) 03815211.2, 15.12.2003
 (97) 1581272, 14.6.2006
 (24) 14.6.2006
 (31) 438978 P
 (32) 9.1.2003
 (33) US
 (73) Alcon, Inc., Hünenberg, CH;
 (72) Schlueter Douglas C., Azle, US;
 (74) Bušová Eva, JUDr., Bratislava, SK;
 (86) PCT/US2003/039846
 (87) WO 2004/062371
(54) UV absorbéry s duálnou funkciou pre materiály očných šošoviek

- 8 (51) A61M 5/168, A61M 5/142**
(11) E 824
 (96) 04253356.2, 4.6.2004
 (97) 1486221, 12.4.2006
 (24) 12.4.2006
 (31) 459959
 (32) 12.6.2003
 (33) US
 (73) Cordis Corporation, Miami Lakes, Florida, US;
 (72) Russell Scott M., San Jose, US;
 (74) Bušo Roman, JUDr., Bratislava, SK;
(54) Lekárske zariadenie na dopravovanie tekutín pri nízkom prietoku

8 (51) A61M 15/00**(11) E 898**

- (96) 02016908.2, 31.7.2002
 (97) 1386630, 17.5.2006
 (24) 17.5.2006
 (73) CHIESI FARMACEUTICI S.p.A., Parma, IT;
 (72) Pinon John, Tonnoy, FR; Shirgaonkar Sameer, London, GB; Smith Christopher James, Cambridge, GB; Burge Simon, Suffolk, GB; Middleton Max William, Cambridge, GB; Ahern David, Cambridge, GB; Sarkar Matthew Neil, Cambridge, GB; Arlett Ben, Cambridge, GB; Lye Emma Lesley, Cambridge, GB; Smith Simon, Hertford, GB;
 (74) PATENTSERVIS BRATISLAVA, a. s., Bratislava, SK;

(54) Práškový inhalátor**8 (51) A61M 16/01, A61M 5/00****(11) E 890**

- (96) 02786923.9, 6.12.2002
 (97) 1455878, 8.3.2006
 (24) 8.3.2006
 (31) 337220 P
 (32) 6.12.2001
 (33) US
 (73) Cardinal Health 303, Inc., San Diego, US;
 (72) Vanderveen Timothy W., Poway, CA, US;
 (74) Bušová Eva, JUDr., Bratislava, SK;
 (86) PCT/US2002/039062
 (87) WO 2003/053503

(54) Systém na infúziu lieku s monitorovaním CO₂**8 (51) A61M 25/01****(11) E 850**

- (96) 04254941.0, 17.8.2004
 (97) 1576980, 9.8.2006
 (24) 9.8.2006
 (31) 2004071846
 (32) 15.3.2004
 (33) JP
 (73) ASAHI INTECC CO., LTD., Nagoya-shi, Aichi-ken, JP;
 (72) Kato Tomihisa, Nagoya-shi, Aichi-ken, JP;
 (74) Tomeš Pavol, Ing., Bratislava, SK;

(54) Lekársky vodiaci drôt**8 (51) A63C 11/00****(11) E 848**

- (96) 02450248.6, 30.10.2002
 (97) 1312398, 17.5.2006
 (24) 17.5.2006
 (31) 17652001
 (32) 8.11.2001
 (33) AT
 (73) CSA Michael Furtner, Schruns, AT;
 (72) Gladek Janez, Hergiswil, CH;
 (74) Guniš Jaroslav, Mgr., Bratislava, SK;

(54) Pridržiavacie zariadenie**8 (51) B21B 19/00, B21B 1/46****(11) E 872**

- (96) 03016131.9, 16.7.2003
 (97) 1388378, 7.6.2006
 (24) 7.6.2006

(31) 10236757

(32) 10.8.2002

(33) DE

(73) SMS Meer GmbH, Mönchengladbach, DE;

(72) Pietsch Jürgen, Mönchengladbach, DE; Leisten Thomas, Hückelhoven, DE; Salomon Frank, Willich, DE;

(74) Hörmannová Zuzana, Ing., Bratislava, SK;

(54) Spôsob výroby dutého predvalku z kovového materiálu**8 (51) B22C 1/16, B22C 1/00****(11) E 840**

- (96) 04731830.8, 8.5.2004
 (97) 1620216, 21.6.2006
 (24) 21.6.2006
 (31) 10321106
 (32) 9.5.2003
 (33) DE
 (73) Hydro Aluminium Deutschland GmbH, Köln, DE;
 (72) Steinhäuser Thomas, Goch-Hommersum, DE;
 (74) Majlingová Marta, Ing., Bratislava, SK;
 (86) PCT/EP2004/004936
 (87) WO 2004/098811

(54) Formovacia hmota, diel odlievacej formy a spôsob výroby jadier odlievacej formy**8 (51) B22C 19/00, G01N 15/08****(11) E 892**

- (96) 02020226.3, 10.9.2002
 (97) 1291097, 7.6.2006
 (24) 7.6.2006
 (31) 10144392
 (32) 10.9.2001
 (33) DE
 (73) Hydro Aluminium Deutschland GmbH, Köln, DE;
 (72) Bender Wilfried, Dr., Köln, DE;
 (74) Majlingová Marta, Ing., Bratislava, SK;

(54) Spôsob a zariadenie na určovanie schopnosti prepúšťať plyny, najmä pri jadrách zhotovených z piesku**8 (51) B23K 9/23, B23K 1/19****(11) E 876**

- (96) 03750140.0, 6.10.2003
 (97) 1585612, 17.5.2006
 (24) 17.5.2006
 (31) 15142002, 7732003
 (32) 7.10.2002, 19.5.2003
 (33) AT, AT
 (73) Voestalpine Stahl GmbH, Linz, AT;
 (72) Schmaranzer Christian, Alkoven, AT; Stellnberger Karl-Heinz, Niederneukirchen, AT; Leitner Alois, Weyregg am Attersee, AT;
 (74) Hörmannová Zuzana, Ing., Bratislava, SK;
 (86) PCT/AT2003/000298
 (87) WO 2004/030856

(54) Spôsob spájania dvoch plechov na jednej strane z alumíniového materiálu a na druhej strane zo železného alebo titánového materiálu pomocou spájania spájkovaním natvrdo

- 8 (51) B23Q 1/00, B23Q 7/02, B23Q 39/00, B23Q 7/14**
(11) E 847
(96) 03782306.9, 4.12.2003
(97) 1575737, 31.5.2006
(24) 31.5.2006
(31) 10258734
(32) 16.12.2002
(33) DE
(73) Alfing Kessler Sondermaschinen GmbH, Aalen, DE;
(72) Hansch Stefan, Chemnitz, DE; Bielitz Peter, Aalen, DE;
(74) PATENTSERVIS BRATISLAVA, a. s., Bratislava, SK;
(86) PCT/EP2003/013717
(87) WO 2004/054753
(54) Obrábací stroj, najmä na trieskové obrábanie obrodku

- 8 (51) B25B 27/14**
(11) E 817
(96) 02745648.2, 17.7.2002
(97) 1409205, 7.6.2006
(24) 7.6.2006
(31) 0117966
(32) 24.7.2001
(33) GB
(73) J. & H. Rosenheim Limited, Crewe, Cheshire, GB;
(72) Pickup Raymond Allan, Nantwich, Cheshire, GB; King Andrew, Shavington, GB;
(74) Hörmannová Zuzana, Ing., Bratislava, SK;
(86) PCT/GB2002/003290
(87) WO 2003/009973
(54) Nástroj na aplikáciu svoriek

- 8 (51) B26D 3/08, B26D 7/08, B26D 7/00, B26D 3/00, B26D 1/01**
(11) E 835
(96) 02795251.4, 20.12.2002
(97) 1467844, 1.3.2006
(24) 1.3.2006
(31) 20201196 U, 20201757 U, 20202524 U, 02007481, 20215642 U
(32) 25.1.2002, 5.2.2002, 18.2.2002, 2.4.2002, 11.10.2002
(33) DE, DE, DE, EP, DE
(73) FRIMO Group GmbH, Lotte, DE;
(72) Hohnen Horst, Schwalmthal, DE; Dietz Holger, Krefeld, DE;
(74) ROTT, RŮŽIČKA & GUTTMANN, v. o. s., Bratislava, SK;
(86) PCT/EP2002/014623
(87) WO 2003/061918
(54) Rezací nástroj zahrňajúci rezáciu hlavu s pohonným zariadením

- 8 (51) B29C 33/00, B29C 44/00**
(11) E 831
(96) 02025766.3, 16.11.2002
(97) 1361033, 19.4.2006
(24) 19.4.2006
(31) MI20020972
(32) 9.5.2002
(33) IT

- (73) SAPSA BEDDING S.R.L., Assago (MI), IT;
(72) Levera Guido, Cantù (CO), IT; De Michele Pasquale, Novi Ligure (AL), IT;
(74) Hörmannová Zuzana, Ing., Bratislava, SK;
(54) Spôsob a zariadenie na výrobu súvislej vrstvy z penovej hmoty

- 8 (51) B29C 44/34**
(11) E 862
(96) 03795868.3, 2.12.2003
(97) 1569780, 31.5.2006
(24) 31.5.2006
(31) 10258546
(32) 14.12.2002
(33) DE
(73) Stankiewicz GmbH, Adelheidsdorf, DE;
(72) Freser-Wolzenburg Thomas, Garbsen, DE; Prahst Georg-Wilhelm, Lauenau, DE;
(74) ROTT, RŮŽIČKA & GUTTMANN, v. o. s., Bratislava, SK;
(86) PCT/EP2003/013578
(87) WO 2004/054777
(54) Spôsob a zariadenie na výrobu tvarovaných telies z expandovaného polyuretánu

- 8 (51) B29C 49/22**
(11) E 888
(96) 03782106.3, 25.11.2003
(97) 1567320, 19.4.2006
(24) 19.4.2006
(31) 10256015
(32) 30.11.2002
(33) DE
(73) GAPLAST GmbH, Altenau, DE;
(72) Kneer Roland, Farchant, DE;
(74) Bušo Roman, JUDr., Bratislava, SK;
(86) PCT/DE2003/003909
(87) WO 2004/050328
(54) Spôsob výroby nádrže s najmenej jedným otvorom na vyrovnanie tlaku

- 8 (51) B29D 30/06, B29C 33/20**
(11) E 829
(96) 03788351.9, 7.8.2003
(97) 1539469, 8.3.2006
(24) 8.3.2006
(31) 222742
(32) 16.8.2002
(33) US
(73) Cole John R., Akron, US;
(72) Cole John R., Akron, US;
(74) Guniš Jaroslav, Mgr., Bratislava, SK;
(86) PCT/US2003/024770
(87) WO 2004/016414
(54) Zariadenie na uzatváranie vulkanizačného lisu na pneumatiky

- 8 (51) B29D 30/20**
(11) E 849
(96) 03752679.5, 21.5.2003
(97) 1509388, 21.6.2006
(24) 21.6.2006
(31) 7102002
(32) 21.5.2002
(33) SK

- (73) Matador A.S., Púchov, SK;
 (72) Mihálik Peter, Považská Bystrica, SK;
 (74) Majlingová Marta, Ing., Bratislava, SK;
 (86) PCT/SK2003/000011
 (87) WO 2003/097337
(54) Spôsob tlakového spájania nárazníkovo-behúňového obalu a kostrového obalu zavaľovaním pri výrobe surových autoplášťov a zariadenie na uskutočnenie tohto spôsobu
-
- 8 (51) B32B 27/32, B60N 3/04**
(11) E 874
 (96) 03775405.8, 1.10.2003
 (97) 1567336, 14.6.2006
 (24) 14.6.2006
 (31) 02292967
 (32) 2.12.2002
 (33) EP
 (73) Tarkett SAS, Nanterre Cédex, FR;
 (72) Forget Luc, Lentzweiler, LU; Siche Alexandre, Wiltz, LU;
 (74) Čechvalová Dagmar, Bratislava, SK;
 (86) PCT/EP2003/050676
 (87) WO 2004/050360
(54) Viacvrstvové produkty, ich výroba a ich použitie
-
- 8 (51) B42D 15/10**
(11) E 825
 (96) 03775319.1, 7.11.2003
 (97) 1562758, 12.4.2006
 (24) 12.4.2006
 (31) 10254500
 (32) 22.11.2002
 (33) DE
 (73) OVD Kinegram AG, Zug, CH;
 (72) Tompkin Wayne Robert, Baden, CH; Schilling Andreas, Hagendorn (ZG), CH;
 (74) Bušová Eva, JUDr., Bratislava, SK;
 (86) PCT/EP2003/012452
 (87) WO 2004/048119
(54) Optický variabilný prvok a jeho použitie
-
- 8 (51) B60H 1/00**
(11) E 901
 (96) 02025954.5, 21.11.2002
 (97) 1319538, 26.4.2006
 (24) 26.4.2006
 (31) 10161753
 (32) 15.12.2001
 (33) DE
 (73) Behr GmbH & Co. KG, Stuttgart, DE;
 (72) Bendell Ian, Mönshheim, DE; Bernlöhr Peter, Stuttgart, DE; Dieksander Wolfgang, Filderstadt, DE;
 (74) Bušová Eva, JUDr., Bratislava, SK;
(54) Vykurovacie alebo klimatizačné zariadenie pre motorové vozidlo
-
- 8 (51) B60K 26/00**
(11) E 863
 (96) 03772652.8, 13.10.2003
 (97) 1567386, 7.6.2006
 (24) 7.6.2006
 (31) RM20020193 U
 (32) 2.12.2002
 (33) IT
 (73) GUIDOSIMPLEX s.n.c. di Giancarlo Venturini e C., Roma, IT;
 (72) Venturini Sandro, Roma, IT;
 (74) Bačík Kvetoslav, Ing., Nová Dubnica, SK;
 (86) PCT/IT2003/000619
 (87) WO 2004/050412
(54) Zariadenie na ručnú akceleráciu inštalované nad volantom
-
- 8 (51) B61L 5/00**
(11) E 813
 (96) 02759860.6, 31.7.2002
 (97) 1414690, 26.4.2006
 (24) 26.4.2006
 (31) 120801
 (32) 2.8.2001
 (33) AT
 (73) VAE EISENBAHNSYSTEME GMBH, Zeltweg, AT; VAE GmbH, Wien, AT;
 (72) Schnedl Karl, Knittelfeld, AT; Achleitner Herbert, Graz, AT; Hörtler Joseph, Knittelfeld, AT;
 (74) Bachratá Magdaléna, Mgr., Bratislava, SK;
 (86) PCT/AT2002/000226
 (87) WO 2003/011672
(54) Zariadenie na zablokovanie koncových polôh pohyblivých dielov výhybiek
-
- 8 (51) B65B 7/28**
(11) E 842
 (96) 02793324.1, 19.11.2002
 (97) 1507706, 31.5.2006
 (24) 31.5.2006
 (31) BO20020325
 (32) 28.5.2002
 (33) IT
 (73) ECOCAP'S S.r.l., Casalecchio di Reno (Bologna), IT;
 (72) Caffeo Dangher, Casalecchio Di Reno, IT;
 (74) Majlingová Marta, Ing., Bratislava, SK;
 (86) PCT/IT2002/000732
 (87) WO 2003/099657
(54) Zariadenie na okapsulovanie nádob na potraviny alebo nápoje
-
- 8 (51) B65G 21/20, B65G 15/60, B65G 21/00**
(11) E 877
 (96) 04350002.4, 10.2.2004
 (97) 1564164, 24.5.2006
 (24) 24.5.2006
 (73) SOCIETE FINANCIERE DE GESTION, Roubaix, FR;
 (72) Simons Herve, Marcq en Baroeul, FR; Lacroix Olivier, Lempville, FR;
 (74) ROTT, RŮŽIČKA & GUTTMANN, v. o. s., Bratislava, SK;
(54) Korýtkový pásový dopravník
-

8 (51) B65G 47/26, B65G 13/02**(11) E 889**

(96) 03018828.8, 19.8.2003

(97) 1394083, 24.5.2006

(24) 24.5.2006

(31) 10240794

(32) 30.8.2002

(33) DE

(73) Grob-Werke GmbH & Co. KG, Mindelheim, DE;

(72) Groitl Werner, Stetten, DE;

(74) Hörmannová Zuzana, Ing., Bratislava, SK;

(54) Dopravné zariadenie na dopravu obrobkov**8 (51) C01B 21/00****(11) E 812**

(96) 04710790.9, 13.2.2004

(97) 1534630, 26.4.2006

(24) 26.4.2006

(31) 10314492

(32) 27.3.2003

(33) DE

(73) Domo Caproleuna GmbH, Leuna, DE;

(72) Leetsch Norbert, Leuna, DE; Strecker Thomas,

Tahlheim, DE; Kretschmar Manfred, Halle, DE;

Seidler Joachim, Halle, DE;

(74) Bachratá Magdaléna, Mgr., Bratislava, SK;

(86) PCT/DE2004/000301

(87) WO 2004/085308

(54) Spôsob výroby vodného roztoku hydroxylamínu**8 (51) C01B 33/00, B01J 19/00, B01J 19/02, C23C 16/22****(11) E 826**

(96) 03016937.9, 25.7.2003

(97) 1400490, 5.4.2006

(24) 5.4.2006

(31) 10243022

(32) 17.9.2002

(33) DE

(73) Degussa AG, Düsseldorf, DE;

(72) Sonnenschein Raymund, Dr., Frankfurt, DE;

(74) Bušová Eva, JUDr., Bratislava, SK;

(54) Vylučovanie tuhej látky termickým rozkladom plynnej látky v pohárovom reaktore**8 (51) C07C 303/00, C07C 309/00****(11) E 867**

(96) 03745340.4, 28.3.2003

(97) 1492764, 28.6.2006

(24) 28.6.2006

(31) 0201005

(32) 2.4.2002

(33) SE

(73) AstraZeneca AB, Södertälje, SE;

(72) Larsson Maria, Södertälje, SE;

(74) PATENTSERVIS BRATISLAVA, a. s., Bratislava, SK;

(86) PCT/GB2003/001395

(87) WO 2003/082812

(54) Spôsob**8 (51) C07D 207/00, C07D 213/00, C07D 401/00, C07D 403/00, A61K 31/40, A61P 7/00****(11) E 819**

(96) 02803885.9, 14.11.2002

(97) 1465864, 15.3.2006

(24) 15.3.2006

(31) 334168 P, 384895 P

(32) 29.11.2001, 31.5.2002

(33) US, US

(73) Warner-Lambert Company LLC, Morris Plains, New Jersey 07950, US;

(72) Bigge Ch. F., Ann Arbor, MI, US; Dudley Danette A., Ann Arbor, MI, US; Edmunds Jeremy J., Ann Arbor, MI, US; Van Huis Chad Alan, Ann Arbor, MI, US; Casimiro-Garcia A., Ann Arbor, MI, US; Filipski Kevin J., Ann Arbor, MI, US; Kohrt Jeffrey Th., Ann Arbor, MI, US;

(74) Bušová Eva, JUDr., Bratislava, SK;

(86) PCT/IB2002/004757

(87) WO 2003/045912

(54) Inhibítory faktoru Xa a iných serínových proteínáz, ktoré sa podieľajú na koagulačnej kaskáde**8 (51) C07D 211/00, C07D 239/00, A61K 31/4412, A61K 31/505, A61P 29/00****(11) E 816**

(96) 03811170.4, 11.11.2003

(97) 1562902, 3.5.2006

(24) 3.5.2006

(31) 0203348, 0300388, 0302120

(32) 12.11.2002, 12.2.2003, 22.7.2003

(33) SE, SE, SE

(73) AstraZeneca AB, Södertälje, SE;

(72) Bladh Hakan, Lund, SE; Klingstedt Tomas, Lund, SE; Larsson Joakim, Lund, SE; Lawitz Karolina, Lund, SE; Lepistö Matti, Lund, SE; Lönn Hans, Lund, SE; Nikitidis Grigorios, Lund, SE;

(74) PATENTSERVIS BRATISLAVA, a. s., Bratislava, SK;

(86) PCT/SE2003/001739

(87) WO 2004/043924

(54) 2-pyridónové deriváty ako inhibítory neutrofilnej elastázy**8 (51) C07D 211/00, A61K 31/4468****(11) E 837**

(96) 02793633.5, 11.12.2002

(97) 1499590, 3.5.2006

(24) 3.5.2006

(31) 0104251

(32) 14.12.2001

(33) SE

(73) AstraZeneca AB, Södertälje, SE;

(72) Eriksson Tomas, Lund, SE; Noori Ghazi, Lund, SE;

(74) PATENTSERVIS BRATISLAVA, a. s., Bratislava, SK;

(86) PCT/SE2002/002304

(87) WO 2003/051839

(54) Piperidínové deriváty ako blokátory draslíkových kanálikov

- 8 (51) C07D 223/00, A61K 31/55, A61P 29/00**
(11) E 861
 (96) 02781280.9, 23.10.2002
 (97) 1444206, 15.3.2006
 (24) 15.3.2006
 (31) 10153348
 (32) 29.10.2001
 (33) DE
 (73) Grünenthal GmbH, Aachen, DE;
 (72) Sattlegger Michael, Bonn, DE; Buschmann Helmut, Esplugues de Llobregat, ES; Przewosny Michael, Aachen, DE; Engleberger Werner, Stolberg, DE; Koegel Babette-Yvonne, Langerwehe-Hamich, DE; Schick Hans, Berlin, DE;
 (74) Tomeš Pavol, Ing., Bratislava, SK;
 (86) PCT/EP2002/011830
 (87) WO 2003/037873
(54) Substituované benzo[b]azepín-2-ónové zlúčeniny ako analgetiká

- 8 (51) C07D 295/00, A61K 31/495**
(11) E 830
 (96) 02796585.4, 9.12.2002
 (97) 1492781, 8.3.2006
 (24) 8.3.2006
 (31) 10161644
 (32) 14.12.2001
 (33) DE
 (73) Grünenthal GmbH, Aachen, DE;
 (72) Uragg Heinz, Stolberg, DE; Maul Corinna, Aachen, DE; Buschmann Helmut, Esplugues de Llobregat, ES; Sundermann Bernd, Aachen, DE; Hennies Hagen-Heinrich, Simmerath, DE;
 (74) Tomeš Pavol, Ing., Bratislava, SK;
 (86) EP2002013913
 (87) WO2003051855
(54) N,N'-disubstituované piperazínové zlúčeniny a ich použitie ako analgetiká

- 8 (51) C07D 307/00, C07D 405/00, A61K 31/341, A61P 23/00**
(11) E 851
 (96) 02743260.8, 3.7.2002
 (97) 1406888, 24.5.2006
 (24) 24.5.2006
 (31) 10132725
 (32) 5.7.2001
 (33) DE
 (73) Grünenthal GmbH, Aachen, DE;
 (72) Maul Corinna, Aachen, DE; Przewosny Michael, Aachen, DE; Engleberger Werner, Stolberg, DE;
 (74) Tomeš Pavol, Ing., Bratislava, SK;
 (86) PCT/EP2002/007380
 (87) WO 2003/004483
(54) Substituované gama-laktónové zlúčeniny ako antagonisty NMDA

- 8 (51) C07D 307/00, C07D 405/00, C07D 213/00, C07C 47/52, A61K 31/343, A61P 25/00**
(11) E 855
 (96) 03808761.5, 16.10.2003
 (97) 1551821, 17.5.2006
 (24) 17.5.2006
 (31) 0212854
 (32) 16.10.2002
 (33) FR

- (73) PIERRE FABRE MEDICAMENT, Boulogne-Billancourt, FR;
 (72) Vacher Bernard, Castres, FR; Cuisiat Stéphane, Castres, FR; Koek Wouter, San Antonio, TX, US; Colpaert Francis, Puylaurens, FR;
 (74) PATENTSERVIS BRATISLAVA, a. s., Bratislava, SK;
 (86) PCT/FR2003/003053
 (87) WO 2004/035561
(54) Deriváty 3-(cyklopenten-1-yl)-benzyl alebo 3-(cyklopenten-1-yl) heteroarylmetyl-amínu a ich použitie ako liečiva na liečenie schizofrénie

- 8 (51) C07D 339/00**
(11) E 821
 (96) 03729427.9, 7.1.2003
 (97) 1467983, 5.4.2006
 (24) 5.4.2006
 (31) 10201464
 (32) 16.1.2002
 (33) DE
 (73) MEDA Pharma GmbH & Co. KG, Bad Homburg, DE;
 (72) Laban Gunter, Dresden-Langebrück, DE; Meisel Peter, Dresden, DE; Müller Gilbert, Frankfurt am Main, DE;
 (74) ROTT, RŮŽIČKA & GUTTMANN, v. o. s., Bratislava, SK;
 (86) PCT/EP2003/000064
 (87) WO 2003/059902
(54) Spôsob prípravy čistej kyseliny tioktovej

- 8 (51) C07D 471/00, A61K 31/506, A61P 9/00**
(11) E 893
 (96) 03727359.6, 25.4.2003
 (97) 1506193, 21.6.2006
 (24) 21.6.2006
 (31) 10220570
 (32) 8.5.2002
 (33) DE
 (73) Bayer HealthCare AG, Leverkusen, DE;
 (72) Alonso-Alija Cristina, Haan, DE; Bischoff Erwin, Wuppertal, DE; Münter Klaus, Wülfrath, DE; Stasch Johannes-Peter, Solingen, DE; Stahl Elke, Bergisch Gladbach, DE; Weigand Stefan, Wuppertal, DE; Feurer Achim, Wilhelmsfeld, DE;
 (74) Hörmannová Zuzana, Ing., Bratislava, SK;
 (86) PCT/EP2003/004304
 (87) WO 2003/095451
(54) Pyrazolpyridíny substituované karbamátom

- 8 (51) C07D 471/00, A61K 31/505**
(11) E 818
 (96) 03767886.9, 4.11.2003
 (97) 1560826, 12.4.2006
 (24) 12.4.2006
 (31) 0213804
 (32) 5.11.2002
 (33) FR
 (73) Les Laboratoires Servier, Courbevoie Cedex, FR;
 (72) Rault Sylvain, Moul, FR; Lancelot Jean-Charles, Le Bourg, FR; Kopp Marina, Caen, FR; Caignard Daniel-Henri, Le Pecq, FR; Pfeiffer Bruno, Saint Leu la Foret, FR; Renard Pierre, Le Chesnay, FR;
 (74) ROTT, RŮŽIČKA & GUTTMANN, v. o. s., Bratislava, SK;

- (86) PCT/FR2003/003274
 (87) WO 2004/043956
 (54) **Pyridopyrimidinónové zlúčeniny, spôsob ich prípravy a farmaceutické kompozície s ich obsahom**
-
- 8 (51) C07D 471/00, C07D 487/00, A61K 31/4353, A61K 31/498, A61K 31/5025, A61K 31/519, A61K 31/53, A61P 11/00, A61P 37/00, A61P 17/00, C07D 221/00, C07D 209/00**
 (11) **E 880**
 (96) 03745302.4, 1.4.2003
 (97) 1497292, 14.6.2006
 (24) 14.6.2006
 (31) 200200753
 (32) 1.4.2002
 (33) ES
 (73) Almirall Prodesfarma, S.A., Barcelona, ES;
 (72) Fonquerna Pou Silvia, Barcelona, ES; Pages Santacana Luis Miguel, Barcelona, ES; Puig Duran Carlos, Barcelona, ES; Cardus Figueras Aranzazu, Pallejá, ES; Prieto Soto José Manuel, Barcelona, ES;
 (74) ROTT, RŮŽIČKA & GUTTMANN, v. o. s., Bratislava, SK;
 (86) PCT/EP2003/003377
 (87) WO 2003/082867
 (54) **Azaindolylpiperidínové deriváty ako antihistaminiká a antialergiká**
-
- 8 (51) C07D 473/00, C07D 471/00, A61K 31/435, A61K 31/519, A61P 25/00**
 (11) **E 879**
 (96) 02760555.9, 25.7.2002
 (97) 1412354, 10.5.2006
 (24) 10.5.2006
 (31) RM20010465
 (32) 31.7.2001
 (33) IT
 (73) SIGMA-TAU Industrie Farmaceutiche Riunite S.p.A., Roma, IT;
 (72) Tarzia Giorgio, Pomezia, IT; Piersanti Giovanni, Pomezia, IT; Minetti Patrizia, Pomezia, IT; Di Cesare Maria A., Pomezia, IT; Gallo Grazia, Pomezia, IT; Giorgi Fabrizio, Pomezia, IT; Giorgi Luca, Pomezia, IT;
 (74) PATENTSERVIS BRATISLAVA, a. s., Bratislava, SK;
 (86) PCT/IT2002/000489
 (87) WO 2003/011864
 (54) **Deriváty triazolylimidazopyridínu a triazolpurínov ako ligandy adenosínových A_{2a} receptorov a ich použitie ako liečiv**
-
- 8 (51) C07D 487/00, A61K 31/505, A61P 35/00, A61P 31/00**
 (11) **E 902**
 (96) 02772249.5, 30.8.2002
 (97) 1427730, 12.7.2006
 (24) 12.7.2006
 (31) 10143272
 (32) 4.9.2001
 (33) DE
- (73) Boehringer Ingelheim Pharma GmbH & Co.KG, Ingelheim am Rhein, DE;
 (72) Hoffmann Matthias, Mittelbiberach, DE; Grauert Matthias, Biberach, DE; Breitfelder Steffen, Assmannshardt, DE; Eickmeier Christian, Mittelbiberach, DE; Pohl Gerald, Biberach, DE; Lehmann-Lintz Thorsten, Ochsenhausen, DE; Redemann Norbert, Biberach, DE; Schnapp Gisela, Biberach-Rindenmoos, DE; Steegmaier Martin, Wien, AT; Bauer Eckhart, Biberach, DE; Quant Jens Jürgen, Guntramsdorf, AT;
 (74) Čechvalová Dagmar, Bratislava, SK;
 (86) PCT/EP2002/009728
 (87) WO 2003/020722
 (54) **Nové dihydropteridinóny, spôsob ich prípravy a ich použitie ako liečivá**
-
- 8 (51) C07D 491/00, C07D 471/00, C07D 519/00, C07D 513/00, A61K 31/4353, A61K 31/55, A61P 29/00, A61P 1/00, A61P 3/00, C07D 313/00, C07D 221/00, C07D 223/00**
 (11) **E 810**
 (96) 02789725.5, 13.11.2002
 (97) 1448566, 15.3.2006
 (24) 15.3.2006
 (31) 989086
 (32) 21.11.2001
 (33) US
 (73) MILLENNIUM PHARMACEUTICALS, INC., Cambridge, MA, US; KYOWA HAKKO KOGYO CO., LTD., Chiyoda-ku, Tokyo, JP;
 (72) Luly Jay, R., Wellesley, MA, US; Nakasato Yoshisuke, Susono-shi, Shizuoka, JP; Ohshima Etsuo, Nagareyama-shi Chiba, JP; Harriman Geraldine, C., B., Charlestown, RI, US; Carson Kenneth, G., Needham, MA, US; Ghosh Shomir, Brookline, MA, US; Elder Amy, M., Arlington, MA, US; Mattia Karen, M., Marlborough, MA, US;
 (74) Tomeš Pavol, Ing., Bratislava, SK;
 (86) US2002036953
 (87) WO2003045942
 (54) **Antagonisty receptora chemokínu a spôsoby ich použitia**
-
- 8 (51) C07H 19/00, A61K 31/70**
 (11) **E 860**
 (96) 04721537.1, 18.3.2004
 (97) 1606233, 31.5.2006
 (24) 31.5.2006
 (31) 03006059, 456003 P
 (32) 19.3.2003, 19.3.2003
 (33) EP, US
 (73) Heidelberg Pharma GmbH, Heidelberg, DE;
 (72) Herrmann Dieter, Heidelberg, DE; Heckl-Östreicher Birgit, Heidelberg, DE; Lutz Christian, Weinheim-Ritschweiler, DE; Voigt Robert, Heidelberg, DE; Bauta William E., San Antonio, TX, US; Müller Christoph, Birkenau, DE;
 (74) PATENTSERVIS BRATISLAVA, a. s., Bratislava, SK;
 (86) PCT/EP2004/002810
 (87) WO 2004/083155
 (54) **Fosfolipidestery Clofarabinu**

8 (51) C07K 14/435, A61K 38/31**(11) E 853**

(96) 02794598.9, 7.8.2002

(97) 1419178, 31.5.2006

(24) 31.5.2006

(31) 01203033

(32) 10.8.2001

(33) EP

(73) University of Bern, Bern, CH; University Hospital Basel, Basel, CH;

(72) Maecke Helmut Robert, Loerrach, DE; Reubi Jean Claude, Wabern, CH; Rink Hans, Bubendorf, CH; Eisenwiener Klaus-Peter, Bern, DE;

(74) PATENTSERVIS BRATISLAVA, a. s., Bratislava, SK;

(86) PCT/EP2002/009004

(87) WO 2003/014158

(54) Analógy somatostatínu, analógy viažuce sa ku všetkým receptorom somatostatínu a ich použitie**8 (51) C08G 65/00, C10L 1/10****(11) E 881**

(96) 03743859.5, 10.3.2003

(97) 1485424, 16.8.2006

(24) 16.8.2006

(31) 10210596

(32) 11.3.2002

(33) DE

(73) BASF Aktiengesellschaft, Ludwigshafen, DE;

(72) Stösser Michael, Neuhofen, DE; Bohres Edward, Mannheim, DE; GroschH Georg Heinrich, Bad Dürkheim, DE; Sager Wilfried, Mutterstadt, DE; Walter Marc, Frankenthal, DE;

(74) Žovicová Viera, Mgr., Bratislava, SK;

(86) PCT/EP2003/002411

(87) WO 2003/076492

(54) Polyétery a ich použitie ako nosného oleja**8 (51) C08J 7/00****(11) E 827**

(96) 03765064.5, 21.7.2003

(97) 1523516, 7.6.2006

(24) 7.6.2006

(31) 20211075 U

(32) 22.7.2002

(33) DE

(73) RPC Bramlage GmbH, Lohne, DE;

(72) Böckmann Alfons, Dinklage, DE; Seyda Daniel, Lohne, DE;

(74) Hörmannová Zuzana, Ing., Bratislava, SK;

(86) PCT/EP2003/007921

(87) WO 2004/009685

(54) Obal v tvare nádoby**8 (51) C08K 9/00, C08K 3/00****(11) E 891**

(96) 04739875.5, 14.6.2004

(97) 1560879, 7.6.2006

(24) 7.6.2006

(31) 10326977

(32) 12.6.2003

(33) DE

(73) SÜD-CHEMIE AG, München, DE;

(72) Seeling Rainer, Elsdorf-Grouven, DE; Metzemacher Heinz-Dieter, Köln, DE; Schall Norbert, Forstern, DE; Lübbe Günther, Karlsruhe, DE;

(74) Bachratá Magdaléna, Mgr., Bratislava, SK;

(86) PCT/EP2004/006397

(87) WO 2004/111122

(54) Spôsob výroby nanokompozitných aditív so zlepšenou delamináciou v polyméroch**8 (51) C08L 95/00, C04B 28/00, C04B 40/00, C09D 195/00, C04B 24/00****(11) E 839**

(96) 03004183.4, 27.2.2003

(97) 1361255, 12.4.2006

(24) 12.4.2006

(31) 7032002

(32) 6.5.2002

(33) AT

(73) ÖSTERREICHISCHE VIALIT GESELLSCHAFT mbH, Braunau/Inn, AT;

(72) Bruckbauer Alexander, St. Peter am Hart, AT;

(74) Guniš Jaroslav, Mgr., Bratislava, SK;

(54) Nanášací materiál, jeho použitie a spôsob nanášania**8 (51) C10B 43/00, C10K 1/00, F28G 9/00, F23J 15/06****(11) E 896**

(96) 03812575.3, 2.8.2003

(97) 1570026, 24.5.2006

(24) 24.5.2006

(31) 10258066

(32) 11.12.2002

(33) DE

(73) Uhde GmbH, Dortmund, DE;

(72) Thielert Holger, Dortmund, DE;

(74) Bušová Eva, JUDr., Bratislava, SK;

(86) PCT/EP2003/008580

(87) WO 2004/053023

(54) Chladič plynu na koksárenský plyn**8 (51) C12N 15/85, C07K 14/005, C12Q 1/68****(11) E 841**

(96) 02765335.1, 1.8.2002

(97) 1412508, 26.4.2006

(24) 26.4.2006

(31) RM20010468

(32) 1.8.2001

(33) IT

(73) CONSIGLIO NAZIONALE DELLE RICERCHE, Roma, IT;

(72) Clementi Massimo, Trieste, IT; Bagnarelli Patrizia, Ancona, IT; Menzo Stefano, Ancona, IT;

(74) Bačík Kvetoslav, Ing., Nová Dubnica, SK;

(86) PCT/IT2002/000513

(87) WO 2003/012148

(54) Molekulárny vektor na genofenotypickú charakterizáciu sekvencií V3 HIV-1 gp120 a spôsob ich prípravy

8 (51) D05B 17/00**(11) E 814**

- (96) 03756000.0, 20.5.2003
 (97) 1507910, 19.4.2006
 (24) 19.4.2006
 (31) 0206558, 407953 P
 (32) 29.5.2002, 5.9.2002
 (33) FR, US
 (73) C Gex Systems C Gex, S.à.R.L., Albias, FR;
 (72) Guilhem Christian, Albias, FR; Guilhem Jacques, Albias, FR; Guilhem Marc, Albias, FR;
 (74) Hörmannová Zuzana, Ing., Bratislava, SK;
 (86) PCT/FR2003/001523
 (87) WO 2003/102287
(54) Spôsob a stroj na uskutočnenie nerozpárateľného švu

8 (51) E01B 3/00, E01B 19/00**(11) E 882**

- (96) 02022017.4, 1.10.2002
 (97) 1298252, 7.6.2006
 (24) 7.6.2006
 (31) 10149308, 10156411
 (32) 1.10.2001, 16.11.2001
 (33) DE, DE
 (73) RST-Rail Systems and Technologies GmbH, Magdeburg-Barleben, DE;
 (72) Gärlich Hermann, Gerwisch, DE; Achler Rainer Ernst-Günter, Melsungen-Kirchhof, DE;
 (74) Bušo Roman, JUDr., Bratislava, SK;
(54) Železničný podval s nanesenou vrstvou na spodnej strane

8 (51) E06B 7/02**(11) E 869**

- (96) 02016171.7, 20.7.2002
 (97) 1288427, 17.5.2006
 (24) 17.5.2006
 (31) 10141165
 (32) 22.8.2001
 (33) DE
 (73) Geiger Robert, Ichenhausen, DE;
 (72) Geiger Robert, Ichenhausen, DE;
 (74) Bušo Roman, JUDr., Bratislava, SK;
(54) Protidažďová žalúzia

8 (51) F04B 39/02**(11) E 845**

- (96) 04016512.8, 14.7.2004
 (97) 1498608, 7.6.2006
 (24) 7.6.2006
 (31) 10333402
 (32) 16.7.2003
 (33) DE
 (73) Bitzer Kühlmaschinenbau GmbH, Sindelfingen, DE;
 (72) Barowsky Helmut, Bergfelde, DE; Ullrich Wolfgang, Halle, DE;
 (74) Bušo Roman, JUDr., Bratislava, SK;
(54) Kompresor

8 (51) F16C 1/00, B60K 20/02**(11) E 865**

- (96) 03356190.3, 1.12.2003
 (97) 1426638, 8.2.2006
 (24) 8.2.2006
 (31) 0215396
 (32) 3.12.2002
 (33) FR
 (73) Dura Automotive Systems, Bondoufle, FR;
 (72) Pradier Philippe, Sorbiers, FR;
 (74) PATENTSERVIS BRATISLAVA, a. s., Bratislava, SK;
(54) Zariadenie na fixáciu káblov medzi skriňou radiacej páky a držiakom prevodovky automobilu

8 (51) F16D 65/092, F16D 55/00**(11) E 900**

- (96) 04719984.9, 12.3.2004
 (97) 1604127, 21.6.2006
 (24) 21.6.2006
 (31) 10312480
 (32) 20.3.2003
 (33) DE
 (73) Lucas Automotive GmbH, Koblenz, DE;
 (72) Schog Michael, Mertloch, DE; Wollenweber Karl-Heinz, Ochtendung, DE; Schroeter Christian, Sinzig, DE; Hees Dirk, Mayen, DE; Zenzen Guido, Macken, DE;
 (74) ROTT, RŮŽIČKA & GUTTMANN, v. o. s., Bratislava, SK;
 (86) PCT/EP2004/002606
 (87) WO 2004/083669
(54) Kotúčová brzda s brzdovým obložením vedeným na čapoch

8 (51) F16K 3/02**(11) E 838**

- (96) 02027451.0, 10.12.2002
 (97) 1333205, 15.3.2006
 (24) 15.3.2006
 (31) 10204030
 (32) 31.1.2002
 (33) DE
 (73) Georg Fischer Wavin AG, Subingen, CH;
 (72) Schuster Bernd, Schaffhausen, CH; Schwarz Bernd, Singen, DE; Nikles Rudolf, Oberentfelden, CH;
 (74) PATENTSERVIS BRATISLAVA, a. s., Bratislava, SK;
(54) Rotačný uzáver

8 (51) F16K 5/06, F16K 41/00**(11) E 852**

- (96) 02020302.2, 11.9.2002
 (97) 1398550, 24.5.2006
 (24) 24.5.2006
 (73) Voest-Alpine Industrieanlagenbau GmbH & Co, Linz, AT;
 (72) Dreier Rainer, Weyer, AT; Silbernagl Herbert, Amstetten, AT;
 (74) Hörmannová Zuzana, Ing., Bratislava, SK;
(54) Uzatváracie zariadenie na uzatváranie a/alebo utesňovanie potrubia

8 (51) F21S 8/10, B60Q 1/00**(11) E 875**

(96) 03290917.8, 11.4.2003

(97) 1359369, 10.5.2006

(24) 10.5.2006

(31) 10219738

(32) 2.5.2002

(33) DE

(73) VALEO Beleuchtung Deutschland GmbH, Bietigheim-Bissingen, DE;

(72) Purz Matthias, Bietigheim-Bissingen, DE;

(74) Hörmannová Zuzana, Ing., Bratislava, SK;

(54) Osvetľovacie a/alebo signalizačné zariadenie pre motorové vozidlá**8 (51) F24H 3/02****(11) E 871**

(96) 03005182.5, 7.3.2003

(97) 1429085, 17.5.2006

(24) 17.5.2006

(31) MI20020573 U

(32) 10.12.2002

(33) IT

(73) Apen Group S.p.A., Pessano con Bornago (Milano), IT;

(72) Rigamonti Angelo, Pessano con Bornago (Milano), IT;

(74) Hörmannová Zuzana, Ing., Bratislava, SK;

(54) Zostava výmenníka tepla a spaľovacej komory s vysokou účinnosťou, pre kotol alebo ohrievač vzduchu**8 (51) G01N 33/68, G01N 33/50, G01N 33/94****(11) E 836**

(96) 02767548.7, 4.7.2002

(97) 1402270, 29.3.2006

(24) 29.3.2006

(31) 0108937

(32) 5.7.2001

(33) FR

(73) UNIVERSITE LOUIS PASTEUR, Strasbourg, FR;

(72) Gobaille Serge, Vendenheim, FR; Maitre Michel, Strasbourg, FR;

(74) PATENTSERVIS BRATISLAVA, a. s., Bratislava, SK;

(86) PCT/FR2002/002337

(87) WO 2003/005038

(54) Identifikácia modulátorov neuroprenášačovej aktivity kyseliny xanturénovej**8 (51) G02B 6/38****(11) E 878**

(96) 03727357.0, 25.4.2003

(97) 1502142, 28.6.2006

(24) 28.6.2006

(31) 10219935

(32) 3.5.2002

(33) DE

(73) ADC GMBH, Berlin, DE;

(72) Kahle Eberhard, Berlin, DE; Kramer Anne, Berlin, DE; Adomeit Jörg, Berlin, DE;

(74) PATENTSERVIS BRATISLAVA, a. s., Bratislava, SK;

(86) PCT/EP2003/004292

(87) WO 2003/093883

(54) Zariadenie na spojenie optických vlákien**8 (51) G09F 7/02, G09F 3/08****(11) E 884**

(96) 02450228.8, 9.10.2002

(97) 1304675, 7.6.2006

(24) 7.6.2006

(31) 8192001

(32) 22.10.2001

(33) AT

(73) Hroch Franz, Wien, AT;

(72) Hroch Franz, Wien, AT;

(74) Čechvalová Dagmar, Bratislava, SK;

(54) Zariadenie na upevnenie plochých predmetov na hladkých plochách**8 (51) G11B 33/04****(11) E 843**

(96) 02804795.9, 10.12.2002

(97) 1454320, 31.5.2006

(24) 31.5.2006

(31) 339510 P, 259341

(32) 11.12.2001, 27.9.2002

(33) US, US

(73) MeadWestvaco Corporation, Stamford, CT, US;

(72) Gelardi John A, Kennebunkport, ME, US; Thibault Richard C, Bromall, PA, US; Gidion Peter L, New York, NY, US; Sin Kaman, Brooklyn, NY, US;

(74) Bušo Roman, JUDr., Bratislava, SK;

(86) PCT/US2002/041448

(87) WO 2003/050812

(54) Obal na uloženie kotúčových nosičov a spôsob jeho výroby**8 (51) H01R 35/00****(11) E 895**

(96) 02292898.0, 21.11.2002

(97) 1324435, 12.4.2006

(24) 12.4.2006

(31) 10162127

(32) 18.12.2001

(33) DE

(73) Nexans, Paris, FR;

(72) Huscher Rainer, Waldershof, DE; Rebhan Helmut, Dipl.-Ing, Weiden, DE;

(74) Bušová Eva, JUDr., Bratislava, SK;

(54) Elektrický konektor medzi dvoma koncovými miestami**8 (51) H04N 7/167, H04N 7/16****(11) E 820**

(96) 02801901.6, 18.10.2002

(97) 1440578, 19.4.2006

(24) 19.4.2006

(31) 20117169 U

(32) 19.10.2001

(33) DE

- (73) Dongle TV S.A., Cheseaux-sur-Lausanne, CH;
 (72) Genevois Christophe, La Cadière d'Azur, FR;
 (74) ROTT, RŮŽIČKA & GUTTMANN, v. o. s.,
 Bratislava, SK;
 (86) PCT/EP2002/011699
 (87) WO 2003/036975
**(54) Systém podmieneného prístupu a ochrana
 proti kopírovaniu**

8 (51) H05B 6/02, H05B 6/06

- (11) E 886**
 (96) 03008680.5, 16.4.2003
 (97) 1363474, 31.5.2006
 (24) 31.5.2006
 (31) 10223152
 (32) 16.5.2002
 (33) DE
 (73) ELDEC Schwenk Induction GmbH, Dornstetten,
 DE;
 (72) Schwenk Wolfgang, Freudenstadt, DE; Häussler
 Andreas, Freudenstadt-Frutenhof, DE; Heiliger
 Andreas, Kaltenleutgeben, AT;
 (74) Bušo Roman, JUDr., Bratislava, SK;
(54) Zariadenie na indukčné ohrievanie obrobkov

(51)	(11)	(51)	(11)	(51)	(11)	(51)	(11)
A01G 23/00	870	A61K 38/38	833	B65B 7/28	842	C08K 9/00	891
A23C 9/00	844	A61L 27/00	885	B65G 21/20	877	C08L 95/00	839
A23J 3/00	868	A61M 5/168	824	B65G 47/26	889	C10B 43/00	896
A23L 1/212	887	A61M 15/00	898	C01B 21/00	812	C12N 15/85	841
A41C 3/00	832	A61M 16/01	890	C01B 33/00	826	D05B 17/00	814
A45B 17/00	894	A61M 25/01	850	C07C 303/00	867	E01B 3/00	882
A47B 1/00	828	A63C 11/00	848	C07D 207/00	819	E06B 7/02	869
A47B 96/00	823	B21B 19/00	872	C07D 211/00	837	F04B 39/02	845
A47C 1/031	822	B22C 1/16	840	C07D 211/00	816	F16C 1/00	865
A47C 17/00	857	B22C 19/00	892	C07D 223/00	861	F16D 65/092	900
A47G 27/00	811	B23K 9/23	876	C07D 295/00	830	F16K 3/02	838
A61H 1/00	883	B23Q 1/00	847	C07D 307/00	855	F16K 5/06	852
A61K 31/165	899	B25B 27/14	817	C07D 307/00	851	F21S 8/10	875
A61K 31/185	859	B26D 3/08	835	C07D 339/00	821	F24H 3/02	871
A61K 31/185	897	B29C 33/00	831	C07D 471/00	893	G01N 33/68	836
A61K 31/185	834	B29C 44/34	862	C07D 471/00	880	G02B 6/38	878
A61K 31/21	856	B29C 49/22	888	C07D 471/00	818	G09F 7/02	884
A61K 31/381	864	B29D 30/06	829	C07D 473/00	879	G11B 33/04	843
A61K 31/381	846	B29D 30/20	849	C07D 487/00	902	H01R 35/00	895
A61K 31/4468	815	B32B 27/32	874	C07D 491/00	810	H04N 7/167	820
A61K 31/4709	866	B42D 15/10	825	C07H 19/00	860	H05B 6/02	886
A61K 31/50	873	B60H 1/00	901	C07K 14/435	853		
A61K 31/56	854	B60K 26/00	863	C08G 65/00	881		
A61K 31/7042	858	B61L 5/00	813	C08J 7/00	827		

SC4A

Sprístupnené opravené preklady EPS

- (11) **E 566**
(97) 1485057, 28.12.2005
(24) 28.12.2005
(45) 7.7.2006
(54) **Deriváty azaspirozlúčenín na liečbu bolestí**
-

PC4A

Prevody a prechody práv na patenty

- (11) **E 166**
(97) 1411764, 29.12.2004
(73) Mikkel SA, Lausanne, CH;
Predchádzajúci majiteľ:
Disease Control Textiles APS, Kolding, DK;
Dátum zápisu do registra: 2.10.2006
-

TC4A

Zmeny mien

- (11) **E 670**
(97) 1459426, 15.2.2006
(73) Iskra Wind Turbines Limited, Nottingham, Nottinghamshire, GB;
Dátum zápisu do registra: 29.9.2006
-

TD4A

Opravy adries

- (11) **E 763**
(73) Kalogeo Anlagenbau GmbH, Leobersdorf, AT;
Vestník č. 10/2006 - SC4A, str. 42
-

TE4A

Zmeny adries

- (11) **E 670**
(97) 1459426, 15.2.2006
(73) Iskra Wind Turbines Limited, Loughborough, Leicestershire, GB;
Dátum zápisu do registra: 29.9.2006
-

ČASŤ

ÚŽITKOVÉ VZORY

Kódy na označovanie jednotlivých druhov dokumentov (Štandard WIPO ST. 16)

- U** - **Zapísané** úžitkové vzory podľa zákona
č. 478/1992 Zb. o úžitkových vzoroch v znení zá-
kona NR SR č. 90/93 Z. z. o opatreniach v oblasti
priemyselného vlastníctva

Číselné kódy na označovanie bibliografických údajov (Štandard WIPO ST. 9)

- | | |
|---|---|
| (11) Číslo dokumentu | (51) Medzinárodné patentové triedenie |
| (21) Číslo prihlášky | (54) Názov |
| (22) Dátum podania prihlášky | (62) Číslo pôvodnej prihlášky v prípade vylúčenej pri-
hlášky |
| (24) Dátum nadobudnutia účinkov úžitkového vzoru | (67) Číslo pôvodnej prihlášky v prípade odbočenia |
| (31) Číslo prioritnej prihlášky | (72) Meno pôvodcu (-ov) |
| (32) Dátum podania prioritnej prihlášky | (73) Meno (názov) majiteľa (-ov) |
| (33) Krajina alebo regionálna organizácia priority | (74) Meno (názov) zástupcu (-ov) |
| (45) Dátum oznámenia o zápise úžitkového vzoru | (86) Číslo podania medzinárodnej prihlášky
podľa PCT |
| (47) Dátum zápisu a sprístupnenia úžitkového vzoru
verejnosti | (87) Číslo zverejnenia medzinárodnej prihlášky
podľa PCT |

Poznámka:

Číslo uvádzané pred kódom **(51)** znamená verziu Medzinárodného patentového triedenia.

Kódy na označovanie záhlaví oznámení publikovaných vo Vestníku ÚPV SR (Štandard WIPO ST. 17)

- FG1K** Zapísané úžitkové vzory
MA1K Zaniknuté úžitkové vzory vzdáním sa
MC1K Vymazané úžitkové vzory
MG1K Čiastočne vymazané úžitkové vzory
MK1K Zaniknuté úžitkové vzory uplynutím doby platnosti
MM1K Zaniknuté úžitkové vzory pre nezaplatenie poplatkov za predĺženie platnosti
ND1K Predĺženie platnosti úžitkových vzorov
PC1K Prevody a prechody práv
PD1K Zmeny dispozičných práv na úžitkové vzory (zálohy)
 Zmeny dispozičných práv na úžitkové vzory (ukončenie záloh)
QB1K Licenčné zmluvy registrované alebo udelené
QC1K Ukončenie platnosti licenčných zmlúv
SB1K Zapísané úžitkové vzory do registra po odtajnení
TA1K Doplnenie pôvodcu (-ov)
TB1K Opravy mien
TC1K Zmeny mien
TD1K Opravy adries
TE1K Zmeny adries
TF1K Opravy dátumov
TG1K Opravy zatriedenia podľa MPT
TH1K Opravy chýb alebo zmeny všeobecne
TK1K Opravy tlačových chýb vo Vestníku ÚPV SR

FG1K

Zapísané úžitkové vzory

(11)	(51)	(11)	(51)	(11)	(51)	(11)	(51)
4596	E04C 3/12	4604	C09K 8/00	4612	B23Q 35/00	4620	G06F 19/00
4597	E04B 2/28	4605	F16B 7/04	4613	E04F 19/08	4621	G06Q 30/00
4598	E04G 11/00	4606	E04C 5/01	4614	H04M 3/42	4622	G06Q 40/00
4599	E05B 13/00	4607	G01F 1/00	4615	G08G 9/00	4623	B01D 53/50
4600	E06B 7/22	4608	A63H 33/04	4616	C02F 5/00	4624	B42D 15/10
4601	E03D 1/02	4609	H02B 1/00	4617	B62K 21/00		
4602	B30B 15/06	4610	B26D 3/08	4618	G06Q 40/00		
4603	E04F 19/08	4611	A01N 25/18	4619	G06Q 50/00		

8 (51) A01N 25/18**(11) 4611**

(21) 121-2006

(22) 18.5.2006

(24) 26.9.2006

(45) 3.11.2006

(47) 26.9.2006

(72) Chodelková Danka, Havířov - Prostřední Suchá, CZ;

(73) ZIMEX - Ing. Hrušovská Zuzana, Zákopčie, SK;

(74) Máčajová Mária, Ing., Nitra, SK;

(54) Fumigantný prípravok**8 (51) A63H 33/04****(11) 4608**

(21) 255-2005

(22) 21.12.2005

(24) 26.9.2006

(45) 3.11.2006

(47) 26.9.2006

(72) Stráňava Miroslav ml., Čadca, SK;

(73) Stráňava Miroslav ml., Čadca, SK;

(54) Stavebnica**8 (51) B01D 53/50, B01D 53/60****(11) 4623**

(21) 5051-2006

(22) 27.6.2006

(24) 29.9.2006

(45) 3.11.2006

(47) 29.9.2006

(72) Sedláček Pavel, Ing., PhD., Most, CZ; Ďurík Ja-

roslov, Ing., Zvolen, SK; Kusý Jaroslav, Litvínov,

CZ; Šafářová Marcela, Ing., Meziboří u Litvíno-

va, CZ; Valeš Josef, RNDr., Ing., Černčice, CZ;

Maček Stanislav, Ing., Most, CZ; Barboráš Vladi-

mír, Zvolen, SK; Barboráš Anton, Ing., Zvolen, SK;

(73) Výskumný ústav pro hnědé uhlí a. s., Most, CZ;

Investex Group, s. r. o., Zvolen, SK;

(74) Kastler Anton, Bratislava, SK;

(54) Aditívne činidlo na odsírovanie spalín**8 (51) B23Q 35/00****(11) 4612**

(21) 162-2006

(22) 20.7.2006

(24) 26.9.2006

(45) 3.11.2006

(47) 26.9.2006

(72) Frniak Jaroslav, Ing., Banská Bystrica, SK; Šipoš

Jozef, Ing., Sereď, SK;

(73) Frniak Jaroslav, Ing., Banská Bystrica, SK; Šipoš

Jozef, Ing., Sereď, SK;

(54) Univerzálne hydraulické kopírovacie zariadenie**8 (51) B26D 3/08, B26D 5/02, D21F 3/00****(11) 4610**

(21) 111-2006

(22) 9.5.2006

(24) 26.9.2006

(45) 3.11.2006

(47) 26.9.2006

(72) Vavrúš Augustín, Nemšová, SK; Filípek Michal,

Dubnica nad Váhom, SK;

(73) MIF, reklamná agentúra s. r. o., Nemšová, SK;

(74) Majlingová Marta, Ing., Bratislava, SK;

(54) Perforovaný papier a zariadenie na jeho výrobu**8 (51) B30B 15/06****(11) 4602**

(21) 128-2006

(22) 24.5.2006

(24) 11.9.2006

(45) 3.11.2006

(47) 11.9.2006

(72) Foltán Pavol, Horné Vestenice, SK; Malec Jozef,

Partizánske, SK;

(73) Foltán Pavol, Horné Vestenice, SK; Malec Jozef,

Partizánske, SK;

(54) Hydraulický lis s pohyblivou hlavou**8 (51) B42D 15/10, B41M 3/14, B44F 1/00, G03H 1/02, G06K 9/18****(11) 4624**

(21) 5056-2006

(22) 13.7.2006

(24) 29.9.2006

(45) 3.11.2006

(47) 29.9.2006

(72) Fekete Stanislav, Ing., Senec, SK; Ferenčík Vik-

tor, Ing., Bratislava, SK;

(73) KASICO, a. s., Bratislava, SK;

(74) Hojčuš Peter, Ing., Bratislava, SK;

(54) Tlačoviny s ochrannými prvkami ceninového charakteru s/alebo bez kópie

8 (51) B62K 21/00, F16C 17/00

- (11) 4617**
 (21) 5045-2006
 (22) 10.12.2002
 (24) 27.9.2006
 (45) 3.11.2006
 (47) 27.9.2006
 (67) 1741-2002
 (72) Mereš Branislav, Ing., Tlmače, SK;
 (73) Mereš Branislav, Ing., Tlmače, SK;
(54) Hlavové zloženie, najmä pre bicykle

8 (51) C02F 5/00, C02F 1/48

- (11) 4616**
 (21) 5031-2006
 (22) 5.5.2006
 (24) 27.9.2006
 (45) 3.11.2006
 (47) 27.9.2006
 (72) Vozár Ľubomír, Bratislava, SK; Dronzek Ján, Ing., Spišská Nová Ves, SK;
 (73) Vozár Ľubomír, Bratislava, SK; Dronzek Ján, Ing., Spišská Nová Ves, SK;
 (74) Dolanská Elena, RNDr., Bratislava, SK;
(54) Zariadenia na úpravu kvapalín pomocou magnetického poľa

8 (51) C09K 8/00

- (11) 4604**
 (21) 151-2006
 (22) 7.7.2006
 (24) 11.9.2006
 (45) 3.11.2006
 (47) 11.9.2006
 (72) Hečko František, Ing., Bojnice, SK;
 (73) Hečko František, Ing., Bojnice, SK;
(54) Výplňová a/alebo tesniaca hmota

8 (51) E03D 1/02

- (11) 4601**
 (21) 127-2006
 (22) 23.5.2006
 (24) 8.9.2006
 (31) PUV 2005-17329
 (32) 22.12.2005
 (33) CZ
 (45) 3.11.2006
 (47) 8.9.2006
 (72) Potůček Mečislav, Ing., Brno, CZ;
 (73) FALCON SANITARY, s. r. o., Žiar nad Hronom, SK;
(54) Splachovacie zariadenie WC

8 (51) E04B 2/28

- (11) 4597**
 (21) 14-2006
 (22) 27.1.2006
 (24) 7.9.2006
 (45) 3.11.2006
 (47) 7.9.2006
 (72) Pacalaj Róbert, Banská Bystrica, SK;
 (73) PR Querkus, s. r. o., Banská Bystrica, SK;
(54) Stenová zostava

8 (51) E04C 3/12, E04B 1/02

- (11) 4596**
 (21) 226-2005
 (22) 9.11.2005
 (24) 6.9.2006
 (45) 3.11.2006
 (47) 6.9.2006
 (72) Gurský Karol, Mgr., Banská Bystrica, SK;
 (73) Gurský Karol, Mgr., Banská Bystrica, SK;
(54) Drevený sendvič

8 (51) E04C 5/01, E04B 1/80, E04B 1/78

- (11) 4606**
 (21) 5023-2006
 (22) 3.4.2006
 (24) 11.9.2006
 (31) PUV 2005-16522
 (32) 19.4.2005
 (33) CZ
 (45) 3.11.2006
 (47) 11.9.2006
 (72) Odehnal Arnošt, Ing., Lipůvka, CZ; Jeniš Leo, Ing., Brno, CZ;
 (73) Odehnal Arnošt, Ing., Lipůvka, CZ; Jeniš Leo, Ing., Brno, CZ;
 (74) Kováčik Štefan, Ing., Bratislava, SK;
(54) Armovací prvok

8 (51) E04F 19/08, F24D 3/12, F16B 7/04

- (11) 4613**
 (21) 179-2006
 (22) 14.8.2006
 (24) 26.9.2006
 (45) 3.11.2006
 (47) 26.9.2006
 (72) Vozár Attila, Ing., Drienovec, SK; Peško Marek, Košice, SK;
 (73) U. S. Steel Košice, s. r. o., Košice, SK;
(54) Príchytká na upevnenie bočných krycích plechov vyhrievacích oceľových doskových telies

8 (51) E04F 19/08, F24D 3/12

- (11) 4603**
 (21) 142-2006
 (22) 19.6.2006
 (24) 11.9.2006
 (45) 3.11.2006
 (47) 11.9.2006
 (72) Vozár Attila, Ing., Drienovec, SK; Majerník Maroš, Ing., Nižný Kručov, SK; Dvoržák Ondrej, Košice, SK;
 (73) U. S. Steel Košice, s. r. o., Košice, SK;
(54) Zátka na farbenie vyhrievacích oceľových doskových telies

8 (51) E04G 11/00

- (11) 4598**
 (21) 16-2006
 (22) 6.2.2006
 (24) 7.9.2006
 (45) 3.11.2006
 (47) 7.9.2006

- (72) Cséfalvay Mikuláš, Bratislava, SK;
 (73) Cséfalvay Mikuláš, Bratislava, SK;
(54) Debníaci dielec vhodný najmä na debnenie pri stavbe železobetónových monolitických konštrukcií

8 (51) E05B 13/00

- (11) 4599**
 (21) 87-2006
 (22) 3.3.2006
 (24) 8.9.2006
 (45) 3.11.2006
 (47) 8.9.2006
 (67) 41-2006
 (72) Osztoš Ladislav, Prievidza, SK;
 (73) Osztoš Ladislav, Prievidza, SK;
(54) Bezpečnostná poistka pre vchodové dvere

8 (51) E06B 7/22, E06B 5/10

- (11) 4600**
 (21) 99-2006
 (22) 26.4.2006
 (24) 8.9.2006
 (45) 3.11.2006
 (47) 8.9.2006
 (72) Varga Ján, Dolná Seč, SK; Bóna Róbert, Ing., Levice, SK;
 (73) ENIPRO, s. r. o., Bratislava, SK;
(54) Utesňovacia súprava hermetických dvier

8 (51) F16B 7/04

- (11) 4605**
 (21) 152-2006
 (22) 7.7.2006
 (24) 11.9.2006
 (45) 3.11.2006
 (47) 11.9.2006
 (72) Kysel Bohumil, Žiar nad Hronom, SK; Kysel Juraj, Lovča, SK;
 (73) Kysel Bohumil, Žiar nad Hronom, SK; Kysel Juraj, Lovča, SK;
 (74) Beleščák Ladislav, Ing., Piešťany, SK;
(54) Spojovací prostriedok

8 (51) G01F 1/00, F24D 17/00, G01K 17/00

- (11) 4607**
 (21) 5052-2006
 (22) 27.6.2006
 (24) 12.9.2006
 (45) 3.11.2006
 (47) 12.9.2006
 (72) Hering Jiří, RNDr., Stará Turá, SK; Peter Igor, Ing., Bratislava, SK; Žoldák Lubomír, Ing., Stará Turá, SK;
 (73) Sensus Metering Systems a. s., Stará Turá, SK;
 (74) Porubčan Róbert, Ing., Ivanka pri Dunaji, SK;
(54) Systém na meranie spotreby teplej úžitkovej vody

8 (51) G06F 19/00, H04L 12/00, H04M 1/00, H04N 1/00, H04Q 7/20

- (11) 4620**
 (21) 5048-2006
 (22) 21.6.2006
 (24) 29.9.2006
 (45) 3.11.2006
 (47) 29.9.2006
 (72) Šeršeň Michal, Mgr., Bratislava, SK;
 (73) Tom Horn Enterprise, a. s., Bratislava, SK;
 (74) Kováčik Štefan, Ing., Bratislava, SK;
(54) Modulárne systémové zapojenie pre mobilných užívateľov audio- a/alebo videosignálu a multi-médií

8 (51) G06Q 30/00, H04L 12/00

- (11) 4621**
 (21) 5049-2006
 (22) 21.6.2006
 (24) 29.9.2006
 (45) 3.11.2006
 (47) 29.9.2006
 (72) Šeršeň Michal, Mgr., Bratislava, SK;
 (73) Tom Horn Enterprise, a. s., Bratislava, SK;
 (74) Kováčik Štefan, Ing., Bratislava, SK;
(54) Modulárne systémové zapojenie pre užívateľov mobilných aplikácií marketingu, reklamy a/alebo prieskumu verejnej mienky

8 (51) G06Q 40/00, H04L 12/00

- (11) 4622**
 (21) 5050-2006
 (22) 21.6.2006
 (24) 29.9.2006
 (45) 3.11.2006
 (47) 29.9.2006
 (72) Šeršeň Michal, Mgr., Bratislava, SK;
 (73) Tom Horn Enterprise, a. s., Bratislava, SK;
 (74) Kováčik Štefan, Ing., Bratislava, SK;
(54) Modulárne systémové zapojenie pre mobilných užívateľov finančných a bankovníckych služieb

8 (51) G06Q 40/00, H04L 12/00

- (11) 4618**
 (21) 5046-2006
 (22) 21.6.2006
 (24) 27.9.2006
 (45) 3.11.2006
 (47) 27.9.2006
 (72) Šeršeň Michal, Mgr., Bratislava, SK;
 (73) Tom Horn Enterprise, a. s., Bratislava, SK;
 (74) Kováčik Štefan, Ing., Bratislava, SK;
(54) Modulárne systémové zapojenie pre mobilných užívateľov služieb poisťovní.

8 (51) G06Q 50/00, H04L 12/00
(11) 4619
 (21) 5047-2006
 (22) 21.6.2006
 (24) 28.9.2006
 (45) 3.11.2006
 (47) 28.9.2006
 (72) Šeršeň Michal, Mgr., Bratislava, SK;
 (73) Tom Horn Enterprise, a. s., Bratislava, SK;
 (74) Kováčik Štefan, Ing., Bratislava, SK;
(54) Modulárne systémové zapojenie pre užívateľov mobilného tipovania, lotérií a hazardných hier

8 (51) G08G 9/00
(11) 4615
 (21) 5018-2006
 (22) 24.6.1999
 (24) 27.9.2006
 (45) 3.11.2006
 (47) 27.9.2006
 (67) 870-99
 (72) Motyčka Jozef, Ing., Bratislava, SK; Kukuča Roman, Ing., CSc., Bratislava, SK;
 (73) Motyčka Jozef, Ing., Bratislava, SK; Kukuča Roman, Ing., CSc., Bratislava, SK;
 (74) Litváková Edita, Ing., Bratislava, SK;
(54) Systém na sledovanie technicko-prevádzkových parametrov dopravy

8 (51) H02B 1/00, H05K 5/00
(11) 4609
 (21) 62-2006
 (22) 27.3.2006
 (24) 26.9.2006
 (45) 3.11.2006
 (47) 26.9.2006
 (72) Hamrák Stanislav, Krompachy, SK;
 (73) Hamrák Stanislav, Krompachy, SK;
 (74) Beleščák Ladislav, Ing., Piešťany, SK;
(54) Skriňa, najmä plastová na elektrické alebo plynové prípojky stavebných objektov

8 (51) H04M 3/42, H04M 1/02, H04M 1/22
(11) 4614
 (21) 5012-2006
 (22) 15.2.2006
 (24) 27.9.2006
 (31) 2005-16941
 (32) 25.8.2005
 (33) CZ
 (45) 3.11.2006
 (47) 27.9.2006
 (72) Novák Martin, Svitavy, CZ;
 (73) ZOOM mobile, a. s., Brno, CZ;
 (74) Juran Svetozár, JUDr., Bratislava, SK;
(54) Príručný elektronický prístroj s displejom

(51)	(11)	(51)	(11)	(51)	(11)	(51)	(11)
A01N 25/18	4611	C02F 5/00	4616	E04G 11/00	4598	G06Q 40/00	4622
A63H 33/04	4608	C09K 8/00	4604	E05B 13/00	4599	G06Q 50/00	4619
B01D 53/50	4623	E03D 1/02	4601	E06B 7/22	4600	G08G 9/00	4615
B23Q 35/00	4612	E04B 2/28	4597	F16B 7/04	4605	H02B 1/00	4609
B26D 3/08	4610	E04C 3/12	4596	G01F 1/00	4607	H04M 3/42	4614
B30B 15/06	4602	E04C 5/01	4606	G06F 19/00	4620		
B42D 15/10	4624	E04F 19/08	4613	G06Q 30/00	4621		
B62K 21/00	4617	E04F 19/08	4603	G06Q 40/00	4618		

MC1K**Vymazané úžitkové vzory**

(11) **2598**
 (21) 284-99
 (22) 29.10.1999
 (54) **Nakladač uhoriek a zeleniny**
 Dátum výmazu: 6.9.2006

(11) **4200**
 (21) 34-2005
 (22) 15.2.2005
 (54) **Prefabrikovaný betónový prvok staníc katódovej ochrany**
 Dátum výmazu: 24.8.2006

MK1K**Zaniknuté úžitkové vzory uplynutím doby platnosti**

(11)	Dátum zániku	(11)	Dátum zániku	(11)	Dátum zániku	(11)	Dátum zániku
1365	03.09.2006	2251	08.02.2006	3223	04.02.2006	3306	06.02.2006
1390	12.09.2006	2252	09.02.2006	3226	15.02.2006	3333	08.02.2006
1415	20.09.2006	2270	10.02.2006	3245	13.02.2006	3399	04.02.2006
1416	23.09.2006	2279	10.02.2006	3247	14.02.2006	3400	25.02.2006
1427	03.09.2006	2371	04.02.2006	3273	28.02.2006	3405	05.02.2006

ND1K**Predĺženie platnosti úžitkových vzorov**

(11)	(51)	(11)	(51)	(11)	(51)	(11)	(51)
2380	B65D 27/00	2926	A23L 1/31	3397	F41A 21/00	3470	E06B 9/26
2480	B65D 90/22	3276	B65G 47/80	3421	B60K 17/00	3504	C02F 1/38
2481	B65D 90/00	3277	B65G 25/00	3422	F02B 77/00	3508	C02F 1/38
2515	E05B 17/00	3368	C02F 3/30	3455	A01N 47/00	3581	G01G 19/02
2594	E05B 31/00	3392	A61G 5/00	3459	B01D 21/24	3591	F24H 1/48
2808	A23L 1/314	3396	F41C 23/00	3462	G01L 3/02	3592	A47L 17/00

8 (51) A01N 47/00, A01N 47/02
 (11) **3455**
 (21) 278-2002
 (22) 25.9.2002
 (73) Teren Ján, Ing., CSc., Bratislava, SK;
 (54) **Kvapalný koncentrát určený na dezinfekciu v rastlinnej poľnohospodárskej, hlavne v záhradníckej výrobe**

8 (51) A23L 1/314
 (11) **2808**
 (21) 267-2000
 (22) 11.8.2000
 (73) Bernard Matthews Plc, Norwich, Norfolk., GB;
 (54) **Varená údenina obsahujúca zmes mäsovej emulzie a fermentovaného mliečného výrobku**

8 (51) A23L 1/31
 (11) **2926**
 (21) 266-2000
 (22) 11.8.2000
 (73) Bernard Matthews Plc, Norwich, Norfolk., GB;
 (54) **Mäsový výrobok**

8 (51) A47L 17/00, A61L 2/16
 (11) **3592**
 (21) 233-2002
 (22) 16.8.2002
 (73) BENTHOR-DREZY, spol. s r. o., Žilina, SK;
 (54) **Kuchynské drezy z kompozitného materiálu s antibakteriálnym účinkom**

8 (51) A61G 5/00
(11) 3392
 (21) 208-2002
 (22) 17.7.2002
 (73) Stodůlka Václav, Ing., Běloutín, CZ; Stodůlka Jan, Milotice nad Bečvou, CZ;
(54) Motorový vozík pre invalidov

8 (51) B01D 21/24, B01D 21/02, C02F 1/38
(11) 3459
 (21) 329-2002
 (22) 11.11.2002
 (73) KUNST, spol. s r. o., Hranice, CZ;
(54) Zariadenie na odber kalu z dna nádrží

8 (51) B60K 17/00
(11) 3421
 (21) 307-2002
 (22) 21.10.2002
 (73) Vojenský opravárenský podnik Trenčín, a.s., Trenčín, SK;
(54) Skúšobné zariadenie synchronizovaných prevodoviek vozidla BVP

8 (51) B65D 27/00
(11) 2380
 (21) 106-99
 (22) 23.4.1999
 (73) Melich Robert, Příkazy, CZ; Křístek Emil, Aš, CZ; Beneš Milan, Cheb, CZ;
(54) Poštová obálka so skrytým okienkom

8 (51) B65D 90/00
(11) 2481
 (21) 265-99
 (22) 4.10.1999
 (73) Kalvoda Vladimír, Ing., Bratislava, SK;
(54) Prielez s bajonetovým uzáverom

8 (51) B65D 90/22, B61D 5/00
(11) 2480
 (21) 261-99
 (22) 28.9.1999
 (73) Kalvoda Vladimír, Ing., Bratislava, SK;
(54) Signalizačné zariadenie na zavzdušňovací ventil

8 (51) B65G 25/00
(11) 3277
 (21) 88-2002
 (22) 8.4.2002
 (73) Matador, a. s., Púchov, SK;
(54) Prenášacie zariadenie obalu

8 (51) B65G 47/80
(11) 3276
 (21) 87-2002
 (22) 8.4.2002
 (73) Matador, a. s., Púchov, SK;
(54) Revolverové prenášacie zariadenie obalu

8 (51) C02F 1/38
(11) 3504
 (21) 333-2002
 (22) 15.11.2002
 (73) KUNST, spol. s r. o., Hranice, CZ;
(54) Zariadenie na odber vody z nádrží

8 (51) C02F 1/38, C02F 1/40
(11) 3508
 (21) 339-2002
 (22) 20.11.2002
 (73) KUNST, spol. s r. o., Hranice, CZ;
(54) Prídavné zariadenie nádrží, najmä do usadzovacích nádrží čistiarní odpadových vôd

8 (51) C02F 3/30
(11) 3368
 (21) 224-2002
 (22) 1.8.2002
 (73) VH TECH, družstvo, Košeca, SK;
(54) Zariadenie na biologické čistenie odpadových vôd

8 (51) E05B 17/00
(11) 2515
 (21) 217-99
 (22) 21.7.1999
 (73) Vítek Jiří, Vsetín, CZ;
(54) Integrovaný ochranný kryt dverových zámkov

8 (51) E05B 31/00, E05B 19/00
(11) 2594
 (21) 251-99
 (22) 9.9.1999
 (73) FAB, s. r. o., Rychnov nad Kněžnou, CZ;
(54) Bezpečnostná valcová vložka zámku

8 (51) E06B 9/26, E06B 9/28
(11) 3470
 (21) 294-2002
 (22) 10.10.2002
 (73) Karel Peltsarszký - Fa STÍN, Vsetín, CZ;
(54) Pohonný mechanizmus na ovládanie žalúzie s rozmerovo nastaviteľnými nosnými prvkami

8 (51) F02B 77/00
(11) 3422
 (21) 308-2002
 (22) 21.10.2002
 (73) Vojenský opravárenský podnik Trenčín, a.s., Trenčín, SK;
(54) Skúšobné zariadenie na brzdenie motorov

8 (51) F24H 1/48, F24H 1/22, F24B 9/00, F22D 1/00, F23B 10/00, F24D 9/00, F24C 13/00
(11) 3591
 (21) 221-2002
 (22) 29.7.2002
 (73) Balejčík Henrich, Ing., Modra, SK;
(54) Teplovodný kotol na spaľovanie pevných palív

8 (51) F41A 21/00
(11) 3397
 (21) 202-2002
 (22) 15.7.2002
 (73) MAGIC TRADING CORPORATION, a.s., Liptovský Mikuláš, SK;
(54) Kompenzátor povýstrelového zdvihu hlavne samopalu

8 (51) F41C 23/00
(11) 3396
 (21) 201-2002
 (22) 15.7.2002
 (73) MAGIC TRADING CORPORATION, a.s., Liptovský Mikuláš, SK;
(54) Predpažbie samopalu

8 (51) G01G 19/02
(11) 3581
 (21) 12-2003
 (22) 24.1.2003
 (73) Rengevič Vladimír, Ing., Nitra, SK;
(54) Dynamická nápravová váha

8 (51) G01L 3/02, G01D 5/02, F16H 48/00
(11) 3462
 (21) 309-2002
 (22) 21.10.2002
 (73) Vojenský opravárenský podnik Trenčín, a.s., Trenčín, SK;
(54) Skúšobné zariadenie planétových prevodoviek tanku

(51)	(11)	(51)	(11)	(51)	(11)	(51)	(11)
A01N 47/00	3455	B60K 17/00	3421	C02F 1/38	3508	F02B 77/00	3422
A23L 1/31	2926	B65D 27/00	2380	C02F 1/38	3504	F24H 1/48	3591
A23L 1/314	2808	B65D 90/00	2481	C02F 3/30	3368	F41A 21/00	3397
A47L 17/00	3592	B65D 90/22	2480	E05B 17/00	2515	F41C 23/00	3396
A61G 5/00	3392	B65G 25/00	3277	E05B 31/00	2594	G01G 19/02	3581
B01D 21/24	3459	B65G 47/80	3276	E06B 9/26	3470	G01L 3/02	3462

PC1K**Prevody a prechody práv**

(11) 2427
 (21) 250-99
 (73) TECHIMPEX, spol. s r. o., Komárno, SK;
 Predchádzajúci majiteľ:
 Németh Róbert, Ing., Štúrovo, SK; TECHIMPEX,
 spol. s r. o., Komárno, SK;
 Dátum zápisu do registra: 26.9.2006

TC1K**Zmeny mien**

(11) 2594
 (21) 251-99
 (73) FAB, s. r. o., Rychnov nad Kněžnou, CZ;
 Dátum zápisu do registra: 12.9.2006

ČASŤ

DODATKOVÉ OCHRANNÉ OSVEDČENIA

Číselné kódy na označovanie bibliografických údajov (Štandard WIPO ST. 9)

- | | |
|--|--|
| <p>(11) Číslo dokumentu
 (21) Číslo žiadosti
 (22) Dátum podania žiadosti
 (24) Predpokladaný dátum nadobudnutia účinkov dodatkového ochranného osvedčenia
 (54) Názov vynálezu základného patentu
 (68) Číslo základného patentu
 (71) Meno (názov) žiadateľa (-ov)
 (73) Meno (názov) majiteľa (-ov)
 (74) Meno (názov) zástupcu</p> | <p>(92) Číslo a dátum prvého povolenia uviesť liečivo alebo výrobok na ochranu rastlín na trh v Slovenskej republike
 (93) Číslo, dátum a štát prvého povolenia uviesť liečivo alebo výrobok na ochranu rastlín na trh v Spoločenstve
 (94) Predpokladaný dátum uplynutia platnosti osvedčenia
 (95) Názov liečiva/výrobku na ochranu rastlín
 typ: (liečivo/výrobok na ochranu rastlín)</p> |
|--|--|

Udelené dodatkové ochranné osvedčenia

- (11) 38
 - (21) 4-2005
 - (22) 24.5.2005
 - (24) 18.6.2012
 - (68) 280905
 - (54) 3-Metylamino-6-karboxamido-1,2,3,4-tetrahydrokarbazol, spôsob jeho prípravy, farmaceutický prípravok s jeho obsahom a jeho použitie
 - (73) VERNALIS LIMITED, Wokingham, Berkshire, GB;
 - (74) Majlingová Marta, Ing., Bratislava, SK;
 - (92) 07/0034/05-S, 18.2.2005
 - (93) NL24548, 12.12.2000, FR
 - (95) **Frovatriptan a jeho fyziologicky prijateľné soli**
typ: liečivo
 - (94) 12.12.2015
-

Prevody a prechody práv na dodatkové ochranné osvedčenia

- (11) 10
 - (21) 8-2003
 - (73) Merck Frosst Canada Ltd., Kirkland, Quebec, CA;
Predchádzajúci majiteľ:
MERCK FROSST CANADA & CO., Halifax,
Nova Scotia, CA;
Dátum zápisu do registra: 29.9.2006
-

Opravy chýb alebo zmeny všeobecne

- (11) 22
 - (21) 5005-2004
 - (93) 56221, 16.4.2003, CH
Vestník č. 12/2005 - str. 45
-

ČASŤ

DIZAJNY

Číselné INID - kódy na označovanie bibliografických údajov (Štandard WIPO ST. 80)

(11)	Číslo zapísaného dizajnu	(51)	Medzinárodné triedenie dizajnov
(15)	Dátum zápisu/predĺženia platnosti	(54)	Názov dizajnu
(18)	Predpokladaný dátum uplynutia platnosti zápisu/predĺženia platnosti	(55)	Vyobrazenie dizajnu/vyobrazenie dizajnu po čiastočnom výmaze
(21)	Číslo prihlášky	(58)	Dátum záznamu v registri, napr. zmeny mena, zániku, výmazu a pod.
(22)	Dátum podania prihlášky	(62)	Číslo pôvodnej prihlášky v prípade vylúčenej prihlášky
(24)	Dátum nadobudnutia účinkov zapísaného dizajnu	(72)	Meno pôvodcu (-ov)
(28)	Počet dizajnov	(73)	Meno (názov) a adresa majiteľa (-ov)
(31)	Číslo prioritnej prihlášky	(74)	Meno (názov) a adresa zástupcu (-ov)
(32)	Dátum podania prioritnej prihlášky	(78)	Meno (názov) a adresa nového majiteľa (-ov) po prevode alebo prechode
(33)	Krajina alebo regionálna organizácia priority		
(45)	Dátum sprístupnenia zapísaného dizajnu		
(46)	Dátum uplynutia odkladu zverejnenia		

Poznámka:

Číslo uvádzané pred kódom (51) znamená verziu Medzinárodného triedenia dizajnov.

Kódy na označovanie záhlaví oznámení publikovaných vo Vestníku ÚPV SR (Štandard WIPO ST. 17)

FG4Q	Zapísané dizajny Zapísané dizajny s odloženým zverejnením Zverejnené zapísané dizajny po uplynutí doby odkladu zverejnenia
MA4Q	Zaniknuté zapísané dizajny vzdáním sa
MC4Q	Vymazané zapísané dizajny
MG4Q	Čiastočne vymazané zapísané dizajny
MK4Q	Zaniknuté zapísané dizajny uplynutím doby platnosti
MM4Q	Zaniknuté zapísané dizajny pre nezaplatenie poplatkov za predĺženie platnosti
ND4Q	Predĺženie platnosti zapísaných dizajnov
PC4Q	Prevody a prechody práv
PD4Q	Zmeny dispozičných práv na zapísané dizajny (zálohy)
PD4Q	Zmeny dispozičných práv na zapísané dizajny (ukončenie záloh)
QB4Q	Licenčné zmluvy registrované
QC4Q	Ukončenie platnosti licenčných zmlúv
TA4Q	Doplnenie pôvodcu (-ov)
TB4Q	Opravy mien
TC4Q	Zmeny mien
TD4Q	Opravy adries
TE4Q	Zmeny adries
TF4Q	Opravy dátumov
TG4Q	Opravy zatriedenia podľa Medzinárodného triedenia dizajnov
TH4Q	Opravy chýb alebo zmeny všeobecne
TK4Q	Opravy tlačových chýb vo Vestníku ÚPV SR

FG4Q

Zapísané dizajny

(11)	(51)	(11)	(51)	(11)	(51)	(11)	(51)
27274	21/01.02	27279	25/04.00	27284	07/01.03	27290	12/07.00
27275	13/03.02	27280	07/01.03	27285	20/02.01	27291	19/08.03
27276	12/15.01	27281	07/01.03	27287	09/08.00	27292	09/05.08
27277	19/01.00	27282	09/01.01	27288	14/03.04		
27278	19/01.00	27283	19/08.03	27289	19/08.01		

8 (51) 07/01.03**(11) 27284**

(15) 22.9.2006

(18) 20.2.2011

(21) 9-2006

(22) 20.2.2006

(24) 22.9.2006

(72) Dribňák Peter, Košice, SK;

(73) Dribňák Peter, Košice, SK;

(54) Pohár na pitie

Určenie výrobku: Výrobok je určený pre reštauračné zariadenia, kaviarenské zariadenia a prevádzky, kde sa podávajú nápoje na pitie.

(28) 1

(55)



1.1

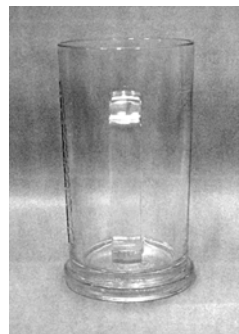

1.2

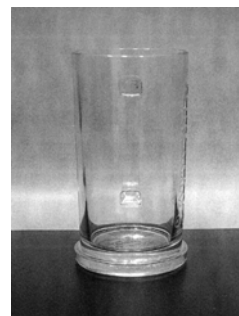

1.3

8 (51) 07/01.03**(11) 27280**

(15) 12.9.2006

(18) 10.3.2011

(21) 5005-2006

(22) 10.3.2006

(24) 12.9.2006

(72) Plesl Rony, akad. soch., Praha - Horní Počernice, CZ;

(73) Pivovary Staropramen a. s., Praha - Smíchov, CZ;

(74) Čechvalová Dagmar, Bratislava, SK;

(54) Džbánik a pohár

Určenie výrobku: Výrobok, v ktorom bude dizajn stelesnený alebo na ktorom bude aplikovaný, je určený ako nádoba na nápoje.

(28) 2

(55)

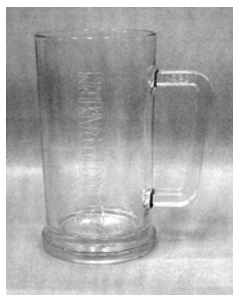

1.1



1.4



1.5



2.1

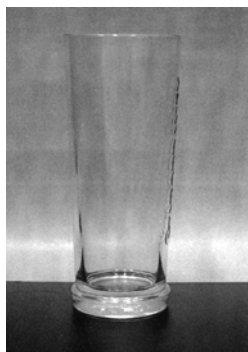

2.2

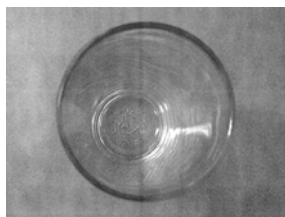

2.3

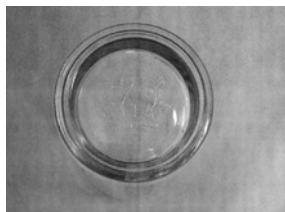

2.4

(55)



1.1



1.2

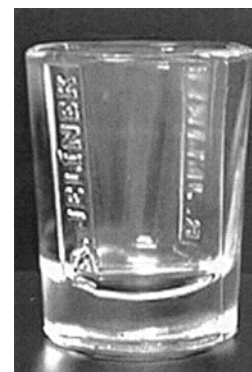

1.3

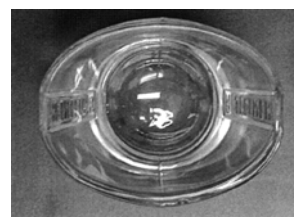

1.4



1.5

8 (51) 07/01.03

(11) 27281

(15) 12.9.2006

(18) 10.3.2011

(21) 5006-2006

(22) 10.3.2006

(24) 12.9.2006

(72) Plesl Rony, akad. soch., Praha - Homí Počernice, CZ;

(73) RUDOLF JELÍNEK a. s., Vizovice, CZ;

(74) Čechvalová Dagmar, Bratislava, SK;

(54) Pohár

Určenie výrobku: Výrobok, v ktorom bude dizajn stelesnený alebo na ktorom bude aplikovaný, je určený ako nádoba na nápoje.

(28) 2

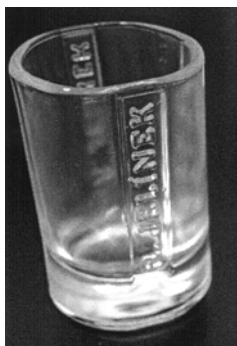

1.6

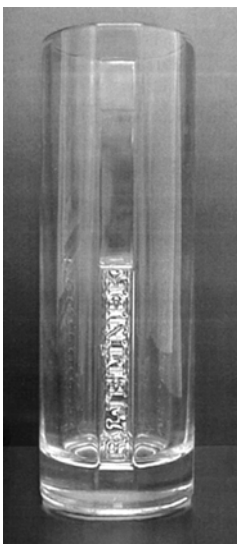

2.1

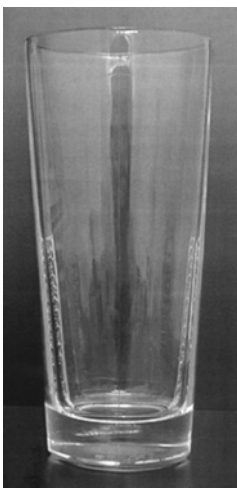

2.2



2.3

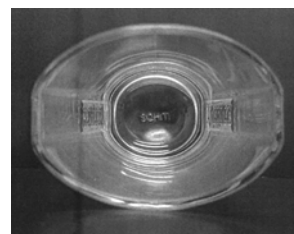

2.4



2.5

8 (51) 09/01.01

(11) 27282

(15) 13.9.2006

(18) 24.3.2011

(21) 5008-2006

(22) 24.3.2006

(24) 13.9.2006

(31) 132 203

(32) 29.9.2005

(33) CH

(72) Armani Giorgio, Milano, IT;

(73) GA MODEFINE S.A., Mendrisio, CH;

(74) Bušová Eva, JUDr., Bratislava, SK;

(54) Fľaštička na parfém

Určenie výrobku: Predmetný výrobok prihlásený na ochranu ako dizajn "Fľaštička na parfém" je určený ako nádoba na parfém.

(28) 1

(55)



1.1



1.2



1.3



1.4



1.5

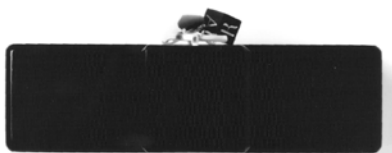

1.6

8 (51) 09/05.08

(11) 27292

(15) 27.9.2006

(18) 23.11.2010

(21) 5022-2005

(22) 23.11.2005

(24) 27.9.2006

(72) Chupek Milan, MUDr., Žilina, SK; Kyša Marián, Žilina, SK;

(73) Chupek Milan, MUDr., Žilina, SK; Kyša Marián, Žilina, SK;

(74) Porubčan Róbert, Ing., Ivanka pri Dunaji, SK;

(54) **Obal na diagnostický prostriedok**

Určenie výrobku: Výrobok, v ktorom je alebo bude dizajn stelesnený, je obal na diagnostický prostriedok a/alebo potlač obalu na diagnostický prostriedok, predovšetkým na tehotenský test.

(28) 6

(55)



1.1



1.2



1.3



1.4



2.1



2.2



2.3



2.4



3.1



3.2



3.3



3.4



4.1



4.2



4.3



4.4



5.1



6.1

8 (51) 09/08.00

(11) 27287

(15) 27.9.2006

(18) 11.4.2011

(21) 26-2006

(22) 11.4.2006

(24) 27.9.2006

(72) Lukáč Vladimír, Ing., Púchov, SK;

(73) ETOP TRADING, a. s., Púchov, SK;

(74) Kubíny Peter, Bc., Trenčín, SK;

(54) Skladacia paleta na prepravu a skladovanie pneumatík

Určenie výrobku: Výrobok, v ktorom je dizajn stelesnený, je určený na použitie ako paleta na prepravu a skladovanie výrobkov, najmä prepravu a skladovanie plášťov pneumatík.

(28) 18

(55)



1.1



3.2



1.2



4.1



2.1



4.2



2.2



5.1



3.1

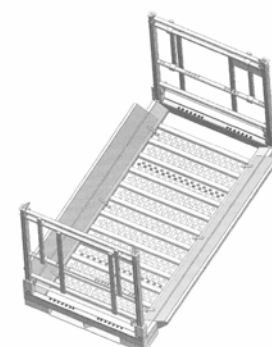

5.2



6.1



8.2



6.2



9.1



7.1

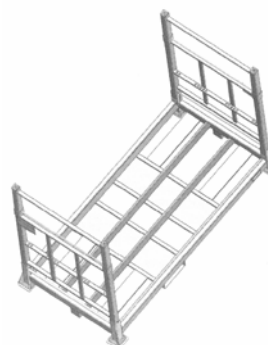

9.2

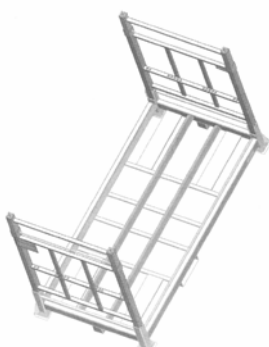

7.2



10.1



8.1



10.2



11.1

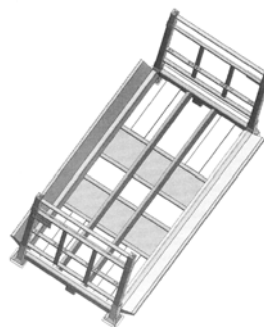

13.2

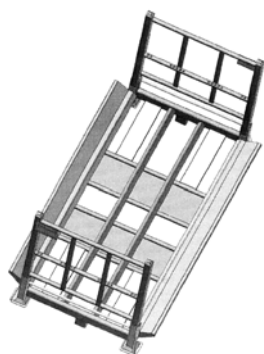

11.2



14.1



12.1



14.2



12.2



15.1



13.1



15.2



16.1



16.2



17.1

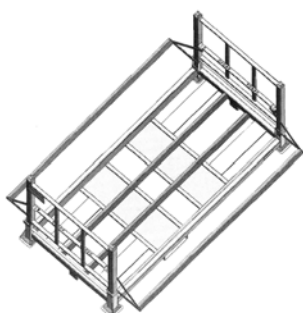

17.2



18.1



18.2

8 (51) 12/07.00**(11) 27290**

(15) 27.9.2006

(18) 21.3.2011

(21) 5007-2006

(22) 21.3.2006

(24) 27.9.2006

(72) Šustek František, Ing., Trenčín, SK;

(73) Šustek František, Ing., FLY - FAN, Trenčín, SK;

(74) Litváková Edita, Ing., Bratislava, SK;

(54) Dvojmotorové lietadlo

Určenie výrobku: Výrobok, v ktorom je dizajn stelesnený alebo na ktorom je použitý, je určený ako dvojmotorové lietadlo, t. j. dopravný prostriedok.

(28) 1

(55)



1.1

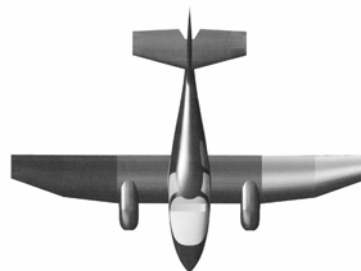

1.2



1.3



1.4

8 (51) 12/15.01

(11) 27276

(15) 12.9.2006

(18) 16.2.2011

(21) 7-2006

(22) 16.2.2006

(24) 12.9.2006

(72) Pagáč Ľubomír, Ing., Púchov, SK; Kotlas Ján, Ing., Púchov, SK;

(73) Matador, a. s., Púchov, SK;

(74) Majlingová Marta, Ing., Bratislava, SK;

(54) Dezén pneumatiky DR 3

Určenie výrobku: Výrobok, v ktorom je dizajn stelesnený, je pneumatika.

(28) 1

(55)



1.1



1.2

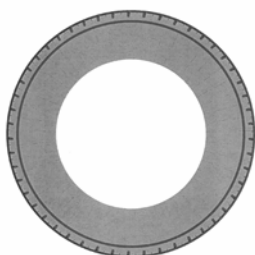

1.3

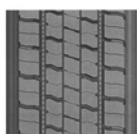

1.4

8 (51) 13/03.02

(11) 27275

(15) 12.9.2006

(18) 20.12.2010

(21) 5024-2005

(22) 20.12.2005

(24) 12.9.2006

(72) Klein Moritz, Palling, DE;

(73) Klein Moritz, Palling, DE;

(74) Čechvalová Dagmar, Bratislava, SK;

(54) Rámčeky a kryty pre vypínače a zásuvky

Určenie výrobku: Výrobky, v ktorých bude dizajn stelesnený alebo na ktorých bude aplikovaný, sú určené ako rámčeky a kryty pre elektrické vypínače a zásuvky.

(28) 10

(55)

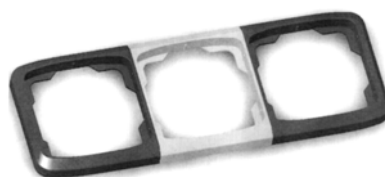

1.1



1.2



1.3



1.4

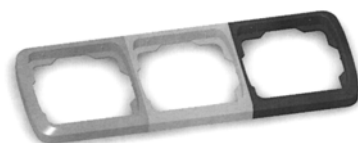

2.1

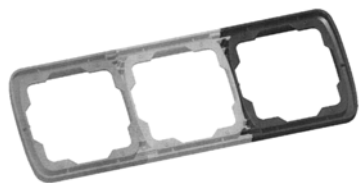

2.2



2.3



2.4

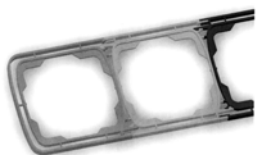

2.5



3.1



3.2



3.3



3.4

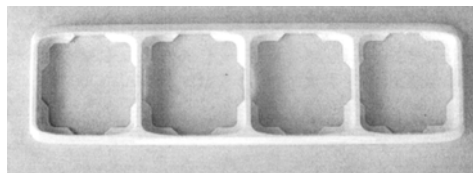

4.1

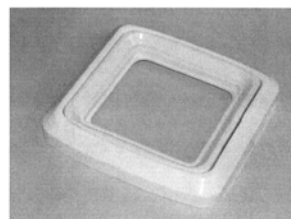

5.1

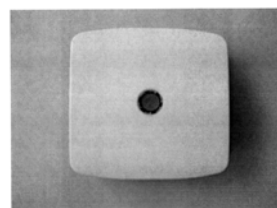

6.1

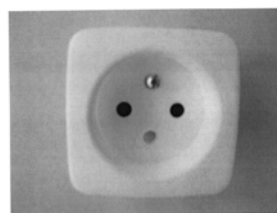

7.1

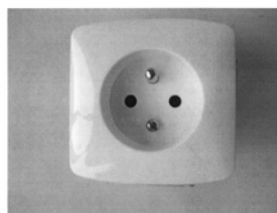

8.1

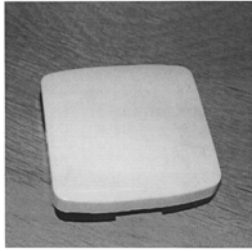

9.1

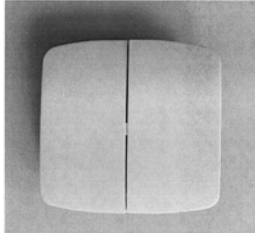

10.1

8 (51) 14/03.04

(11) 27288

(15) 27.9.2006

(18) 18.5.2011

(21) 29-2006

(22) 18.5.2006

(24) 27.9.2006

(72) Bukoven Marián, Ing., Bratislava, SK;

(73) Bukoven Marián, Ing., Bratislava, SK;

(54) Modem ZadaCOM

Určenie výrobku: Výrobok, v ktorom je dizajn stelesnený, alebo na ktorom je použitý je ZadaCOM 3G+, nový HSDPA/UMTS/EDGE modem, ktorý v praktickom kompaktnom prevedení poskytuje vysokorýchlostné bezdrôtové pripojenie na internet.

(28) 1

(55)



1.1



1.2



1.3



1.4



1.5

8 (51) 19/01.00

(11) 27278

(15) 12.9.2006

(18) 15.3.2011

(21) 16-2006

(22) 15.3.2006

(24) 12.9.2006

(72) Pastirik Radovan, Michalovce, SK;

(73) Pastirik Radovan - Image štúdio Slovensko, Michalovce, SK;

(74) Cicholes Štefan, Ing., Košice, SK;

(54) Maturitné oznámenie

Určenie výrobku: Výrobok, v ktorom je dizajn stelesnený, predstavuje maturitné oznámenie zhotovené z kartónu, ktorého okraje sú určené špecifickým tvarom výsekovej formy podľa vyobrazenia.

(28) 5

(55)

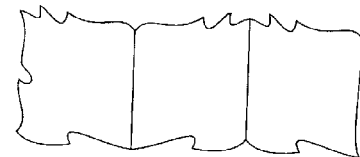

1.1



2.1

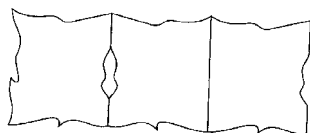

3.1

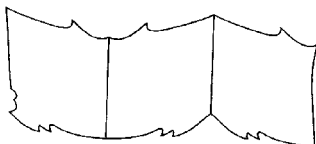

4.1

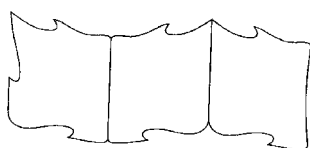

5.1

8 (51) 19/01.00**(11) 27277**

(15) 12.9.2006

(18) 16.2.2011

(21) 8-2006

(22) 16.2.2006

(24) 12.9.2006

(72) Pastirik Radovan, Michalovce, SK;

(73) Pastirik Radovan - Image štúdio Slovensko, Michalovce, SK;

(74) Cicholes Štefan, Ing., Košice, SK;

(54) Šablóna na písanie v tvare pergamentu

Určenie výrobku: Výrobok je určený ako podklad na písanie rôznych textov, najmä pri príležitosti slávnostného odovzdávania maturitných stužiek.

(28) 2

(55)



1.1



2.1

8 (51) 19/08.01**(11) 27289**

(15) 27.9.2006

(18) 11.3.2010

(21) 37-2005

(22) 11.3.2005

(24) 27.9.2006

(72) Škrabák Dalibor, Poprad, SK;

(73) Škrabák Dalibor, Poprad, SK;

(74) Rzymanová Kamila, Ing., Poprad, SK;

(54) Inzertný reklamný systém obchodných navštíveniek (business cards)

Určenie výrobku: Predmetom dizajnu je inzertný reklamný systém obchodných navštíveniek (Business Cards), umiestnený na papierovom nosiči. Výrobok patrí do triedy papierových výrobkov, podtrieda ostatné tlačené predmety, ktorá zahŕňa tlačené reklamné materiály.

(28) 1

(55)

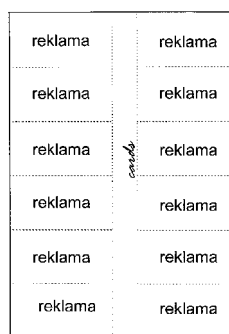

1.1

8 (51) 19/08.03**(11) 27283**

(15) 13.9.2006

(18) 31.3.2011

(21) 5009-2006

(22) 31.3.2006

(24) 13.9.2006

(31) 132 299

(32) 5.10.2005

(33) CH

(72) Armani Giorgio, Milano, IT;

(73) GA MODEFINE S.A., Mendrisio, CH;

(74) Bušová Eva, JUDr., Bratislava, SK;

(54) Kvetinový vzor

Určenie výrobku: Predmetné výrobky prihlásené na ochranu ako dizajn „Kvetinový vzor“ sú určené ako dekorácia fľaštičky na parfém alebo obalovej škatule.

(28) 2

(55)



1.1

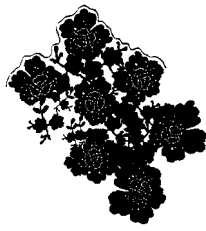

2.1

(28) 1
(55)

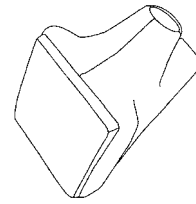

1.1

8 (51) 19/08.03

(11) 27291

(15) 27.9.2006

(18) 25.4.2011

(21) 5014-2006

(22) 25.4.2006

(24) 27.9.2006

(73) Slovaft, a. s., Bratislava, SK;

(74) Šujanová Mária, Ing., Bratislava, SK;

(54) **Súbor nálepiek na obaly**

Určenie výrobku: Výrobok, na ktorom bude dizajn "Súbor nálepiek na obaly" použitý, sú obaly na nápoje valcového tvaru.

(28) 2

(55)

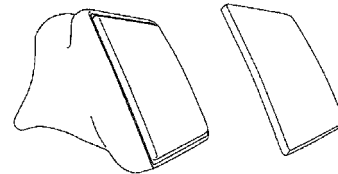

1.2



1.1

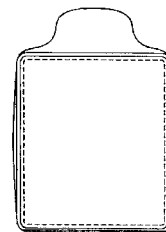

1.3



2.1

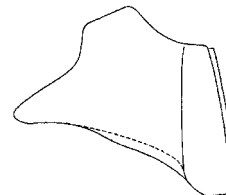

1.4

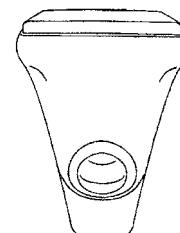

1.5

8 (51) 20/02.01, 20/03.03

(11) 27285

(15) 22.9.2006

(18) 21.2.2011

(21) 10-2006

(22) 21.2.2006

(24) 22.9.2006

(72) Metelska Barbara, Poznań, PL; Olszewska Anna, Poznań, PL;

(73) AMS S.A., Poznań, PL;

(74) Kubínyi Peter, Bc., Trenčín, SK;

(54) **Reklamný nosič pre výtajnú pištoľ čerpadla kvapalných pohonných hmôt**

Určenie výrobku: Výrobok, v ktorom je dizajn stelesnený, je reklamný nosič na výtajnú pištoľ čerpadla kvapalných pohonných hmôt.

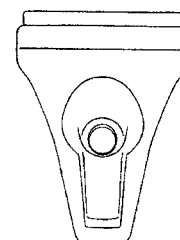

1.6

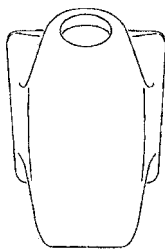

1.7

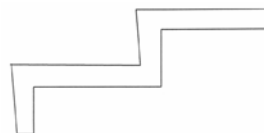

1.2

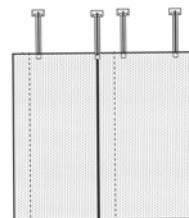

1.3

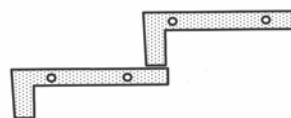

1.4

8 (51) 21/01.02**(11) 27274**

(15) 12.9.2006

(18) 14.9.2010

(21) 5020-2005

(22) 14.9.2005

(24) 12.9.2006

(72) Smith Mike, Cardiff, GB;

(73) JPM International, Birmingham, GB;

(74) Holoubková Mária, Ing., Bratislava, SK;

(54) Predný panel výherného automatu

Určenie výrobku: Výrobok, v ktorom bude dizajn stelesnený, je určený ako predný panel výherného automatu, ako časť prístroja určeného na zábavu pri peňažných stávkach.

(28) 1

(55)



1.1



2.1



2.2

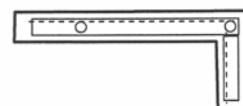

2.3

8 (51) 25/04.00**(11) 27279**

(15) 12.9.2006

(18) 18.1.2011

(21) 5003-2006

(22) 18.1.2006

(24) 12.9.2006

(72) Bradovka Pavol, akad. maliar, Rožňava, SK;

(73) Bradovka Pavol, akad. maliar, Rožňava, SK;

(74) Šujanová Mária, Ing., Bratislava, SK;

(54) Samonosné schodisko

Určenie výrobku: Výrobok, v ktorom bude dizajn stelesnený, je stavebný a konštrukčný prvok používaný v pozemnom stavebníctve, v bytovej a občianskej výstavbe, v priemyselných a nákupných objektoch alebo výrobných halách.

(28) 2

(55)

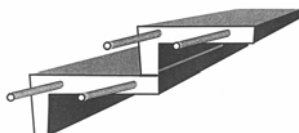

1.1

(51)	(11)	(51)	(11)	(51)	(11)	(51)	(11)
07/01.03	27284	09/08.00	27287	19/01.00	27277	20/02.01	27285
07/01.03	27281	12/07.00	27290	19/01.00	27278	21/01.02	27274
07/01.03	27280	12/15.01	27276	19/08.01	27289	25/04.00	27279
09/01.01	27282	13/03.02	27275	19/08.03	27291		
09/05.08	27292	14/03.04	27288	19/08.03	27283		

FG4Q**Zapísané dizajny s odloženým zverejnením**

(11) (51)
27286 19/02.08

8 (51) 19/02.08**(11) 27286**

(15) 22.9.2006

(18) 28.3.2011

(21) 21-2006

(22) 28.3.2006

(24) 22.9.2006

(46) 28.9.2008

(72) Borák Jaroslav, Ing., Žilina, SK;

(73) Borák Jaroslav, Ing., Žilina, SK;

(54) Stojan na optické disky

Určenie výrobku: Výrobok, v ktorom je dizajn stelesnený, predstavuje stojan pre optický disky, napr.: CD, DVD, SACD, Blu-ray, HD DVD.

(51) (11)
19/02.08 27286

QB4Q**Licenčné zmluvy registrované**

(11) **25332**
 (21) 265-96
 (73) LM Development a.s., Praha, Vysočany, CZ;
 Nadobúdateľ:
 PCP, s.r.o., Bratislava, SK;
 Druh licencie: zmluvná výlučná
 Dátum uzavretia licenčnej zmluvy: 3.10.2005
 Dátum zápisu do registra: 5.9.2006

(11) **25662**
 (21) 118-98
 (73) LM Development a.s., Praha, Vysočany, CZ;
 Nadobúdateľ:
 PCP, s.r.o., Bratislava, SK;
 Druh licencie: zmluvná výlučná
 Dátum uzavretia licenčnej zmluvy: 3.10.2005
 Dátum zápisu do registra: 5.9.2006

(11) **25333**
 (21) 266-96
 (73) LM Development a.s., Praha, Vysočany, CZ;
 Nadobúdateľ:
 PCP, s.r.o., Bratislava, SK;
 Druh licencie: zmluvná výlučná
 Dátum uzavretia licenčnej zmluvy: 3.10.2005
 Dátum zápisu do registra: 5.9.2006

(11) **25678**
 (21) 117-98
 (73) LM Development a.s., Praha, Vysočany, CZ;
 Nadobúdateľ:
 PCP, s.r.o., Bratislava, SK;
 Druh licencie: zmluvná výlučná
 Dátum uzavretia licenčnej zmluvy: 3.10.2005
 Dátum zápisu do registra: 5.9.2006

(11) **25634**
 (21) 80-98
 (73) LM Development a.s., Praha, Vysočany, CZ;
 Nadobúdateľ:
 PCP, s.r.o., Bratislava, SK;
 Druh licencie: zmluvná výlučná
 Dátum uzavretia licenčnej zmluvy: 3.10.2005
 Dátum zápisu do registra: 5.9.2006

MK4Q**Zaniknuté zapísané dizajny uplynutím doby platnosti**

(11)	Dátum zániku	(11)	Dátum zániku	(11)	Dátum zániku	(11)	Dátum zániku
25073	26.02.2006	26316	16.02.2006	26333	12.02.2006	26494	05.02.2006
25085	27.02.2006	26317	16.02.2006	26334	12.02.2006	26541	19.02.2006
26302	19.02.2006	26332	09.02.2006	26338	13.02.2006		

ND4Q**Predĺženie platnosti zapísaných dizajnov**

(11)	(51)	(11)	(51)	(11)	(51)	(11)	(51)
25187	09/05.05	25233	12/15.01	26421	07/05.01	26518	14/03.01
25204	19/06.01	25234	12/15.01	26456	01/04.00		
25211	13/03.03	26340	01/01.01	26458	09/01.01		
25231	12/15.01	26418	13/03.03	26479	09/03.01		

7 (51) 01/01.01
 (11) **26340**
 (15) 21.9.2001
 (18) 16.2.2011
 (21) 33-2001
 (22) 16.2.2001
 (73) Zeelandia s. r. o., Košice, SK;
 (54) **Pekársky výrobok**

7 (51) 01/04.00
 (11) **26456**
 (15) 26.3.2002
 (18) 5.9.2011
 (21) 184-2001
 (22) 5.9.2001
 (73) SOCIÉTÉ DES PRODUITS NESTLÉ S. A., Vevey, CH;
 (54) **Viaczložková bujónová kocka**

7 (51) 07/05.01
(11) 26421
 (15) 16.1.2002
 (18) 31.7.2011
 (21) 162-2001
 (22) 31.7.2001
 (73) BSH Bosch und Siemens Hausgeräte GmbH,
 München, DE;
(54) Žehlička

7 (51) 12/15.01
(11) 25231
 (15) 7.7.1997
 (18) 18.9.2011
 (21) 201-96
 (22) 18.9.1996
 (73) Matador, a. s., Púchov, SK;
(54) Dezén bežnej plochy plášťa

7 (51) 09/01.01
(11) 26458
 (15) 26.3.2002
 (18) 14.9.2011
 (21) 187-2001
 (22) 14.9.2001
 (73) Reckitt Benckiser N. V., NZ Hoofddorp, NL;
(54) Plastová fľaša II

7 (51) 13/03.03
(11) 25211
 (15) 17.6.1997
 (18) 22.8.2011
 (21) 183-96
 (22) 22.8.1996
 (73) LEGRAND, Limoges, FR; LEGRAND SNC, Li-
 moges, FR;
(54) Elektrické inštaláčn  prvky

7 (51) 09/03.01
(11) 26479
 (15) 17.5.2002
 (18) 16.11.2011
 (21) 227-2001
 (22) 16.11.2001
 (73) TONER, s. r. o., Moravská Třebov, CZ;
(54) Obaly na prbory

7 (51) 13/03.03
(11) 26418
 (15) 16.1.2002
 (18) 23.7.2011
 (21) 157-2001
 (22) 23.7.2001
 (73) SEZ, a. s., Doln Kubn, SK;
(54) Domov spnae a zsuvky

7 (51) 09/05.05
(11) 25187
 (15) 28.5.1997
 (18) 23.9.2011
 (21) 209-96
 (22) 23.9.1996
 (73) SMITHKLINE BEECHAM CONSUMER HEALTH-
 CARE GMBH, Buehl, DE;
(54) Puzdro na hlavu zubnej kefy

7 (51) 14/03.01
(11) 26518
 (15) 19.7.2002
 (18) 1.2.2012
 (21) 25-2002
 (22) 1.2.2002
 (73) Deutsche Telekom AG, Bonn, DE;
(54) Telefnna stanica (Tele-Stationen)

7 (51) 12/15.01
(11) 25234
 (15) 8.7.1997
 (18) 18.9.2011
 (21) 204-96
 (22) 18.9.1996
 (73) Matador, a. s., Púchov, SK;
(54) Dezén bežnej plochy plášťa

7 (51) 19/06.01
(11) 25204
 (15) 10.6.1997
 (18) 25.9.2011
 (21) 213-96
 (22) 25.9.1996
 (73) WATERMAN S.A., Paris, FR;
(54) Pero

7 (51) 12/15.01
(11) 25233
 (15) 8.7.1997
 (18) 18.9.2011
 (21) 203-96
 (22) 18.9.1996
 (73) Matador, a. s., Púchov, SK;
(54) Dezén bežnej plochy plášťa

(51)	(11)	(51)	(11)	(51)	(11)	(51)	(11)
01/01.01	26340	09/03.01	26479	12/15.01	25233	19/06.01	25204
01/04.00	26456	09/05.05	25187	13/03.03	26418		
07/05.01	26421	12/15.01	25234	13/03.03	25211		
09/01.01	26458	12/15.01	25231	14/03.01	26518		

TC4Q**Zmeny mien**

(11) **24914**
(21) 171-95
(58) 4.9.2006
(73) Slovak Telekom, a. s., Bratislava, SK;

(11) **24915**
(21) 172-95
(58) 4.9.2006
(73) Slovak Telekom, a. s., Bratislava, SK;

(11) **24916**
(21) 173-95
(58) 4.9.2006
(73) Slovak Telekom, a. s., Bratislava, SK;

(11) **26117**
(21) 72-2000
(58) 4.9.2006
(73) Slovak Telekom, a. s., Bratislava, SK;

(11) **26118**
(21) 73-2000
(58) 4.9.2006
(73) Slovak Telekom, a. s., Bratislava, SK;

(11) **26158**
(21) 74-2000
(58) 4.9.2006
(73) Slovak Telekom, a. s., Bratislava, SK;

(11) **26159**
(21) 75-2000
(58) 4.9.2006
(73) Slovak Telekom, a. s., Bratislava, SK;

(11) **26315**
(21) 259-2000
(58) 4.9.2006
(73) Slovak Telekom, a. s., Bratislava, SK;

(11) **26313**
(21) 260-2000
(58) 4.9.2006
(73) Slovak Telekom, a. s., Bratislava, SK;

(11) **26340**
(21) 33-2001
(58) 12.9.2006
(73) Zeelandia s. r. o., Košice, SK;

TE4Q**Zmeny adries**

(11) **25187**
(21) 209-96
(58) 26.9.2006
(73) SMITHKLINE BEECHAM CONSUMER HEALTH-
CARE GMBH, Buehl, DE;

ČASŤ

OCHRANNÉ ZNÁMKY

Číselné kódy na označovanie bibliografických údajov (Štandard WIPO ST.60)

- (111) Číslo zápisu
(141) Dátum zániku
(151) Dátum zápisu
(156) Dátum obnovy
(180) Predpokladaný dátum uplynutia platnosti zápisu/obnovy
(210) Číslo prihlášky
(220) Dátum podania prihlášky
(310) Číslo prioritnej prihlášky
(320) Dátum podania prioritnej prihlášky
(330) Krajina alebo regionálna organizácia priority
(340) Zoznam tovarov a služieb, na ktoré sa vzťahuje čiastočná priorita
(350) Dátum práva z prihlášky, z ktorej sa uplatňuje seniorita
(360) Zoznam tovarov a služieb, na ktoré sa vzťahuje čiastočná seniorita
(442) Dátum zverejnenia prihlášky po prieskume
(450) Dátum oznámenia o zápise ochrannej známky
(510) Zoznam tovarov a/alebo služieb, ak neboli zatriedené/bez použitia triedenia
(511) Medzinárodné triedenie tovarov a/alebo služieb, a/alebo zoznam zatriedených tovarov a/alebo služieb
(540) Reprodukcia známky
(551) Údaje o kolektívnej známke
(554) Trojrozmerná známka
(580) Dátum zápisu akejkoľvek transakcie v súvislosti s prihláškou alebo zápisom ochrannej známky do registra, napr. zmena majiteľa, zmena mena alebo adresy, zrieknutie sa známky atď. (účinnosť)
(591) Údaje o uplatňovaných farbách
(641) Číslo, dátum podania, dátum seniority prihlášky ochrannej známky spoločenstva, premenou ktorej vznikla prihláška národnej ochrannej známky
(646) Číslo, dátum podania, dátum seniority ochrannej známky spoločenstva, premenou ktorej vznikla prihláška národnej ochrannej známky
(731) Meno a adresa prihlasovateľa (-ov)
(732) Meno a adresa majiteľa (-ov)
(740) Meno a adresa zástupcu (-ov)
(770) Meno a adresa predchádzajúceho prihlasovateľa (-ov) alebo majiteľa (-ov) (v prípade zmeny vlastníctva)
(771) Predchádzajúce meno alebo adresa prihlasovateľa (-ov) alebo majiteľa (-ov) (v prípade zmeny údajov)
(791) Meno a adresa držiteľa (-ov) licencie
(793) Podmienky a obmedzenia licencie
(800) Údaje o medzinárodnom zápise
(881) Číslo a dátum zápisu ochrannej známky nahradenej medzinárodným zápisom

Poznámka:

Číslo uvádzané pred kódom (511) znamená verziu Medzinárodného triedenia tovarov a služieb.

Zverejnené prihlášky ochranných známok

(210)	(210)	(210)	(210)
208-2003	2280-2005	472-2006	617-2006
209-2003	2284-2005	473-2006	618-2006
1479-2004	2285-2005	474-2006	633-2006
979-2005	2286-2005	475-2006	636-2006
1263-2005	2307-2005	479-2006	637-2006
1264-2005	2315-2005	480-2006	639-2006
1265-2005	2347-2005	483-2006	640-2006
1266-2005	2432-2005	485-2006	661-2006
1267-2005	2466-2005	491-2006	662-2006
1268-2005	5853-2005	494-2006	663-2006
1269-2005	5888-2005	495-2006	664-2006
1272-2005	5953-2005	514-2006	665-2006
1289-2005	6000-2005	515-2006	666-2006
1290-2005	6022-2005	516-2006	667-2006
1291-2005	6149-2005	517-2006	672-2006
1316-2005	6158-2005	520-2006	675-2006
1352-2005	6159-2005	521-2006	677-2006
1398-2005	6201-2005	522-2006	678-2006
1524-2005	6202-2005	523-2006	679-2006
1621-2005	6327-2005	524-2006	680-2006
1625-2005	6345-2005	527-2006	685-2006
1630-2005	6364-2005	528-2006	686-2006
1641-2005	6370-2005	529-2006	759-2006
1642-2005	23-2006	530-2006	766-2006
1643-2005	84-2006	531-2006	767-2006
1850-2005	139-2006	532-2006	768-2006
1852-2005	140-2006	533-2006	772-2006
1939-2005	141-2006	534-2006	773-2006
1992-2005	177-2006	541-2006	777-2006
2041-2005	186-2006	551-2006	779-2006
2078-2005	187-2006	552-2006	783-2006
2091-2005	204-2006	555-2006	784-2006
2094-2005	205-2006	556-2006	785-2006
2097-2005	221-2006	557-2006	786-2006
2121-2005	222-2006	558-2006	787-2006
2122-2005	226-2006	559-2006	788-2006
2126-2005	227-2006	561-2006	791-2006
2127-2005	240-2006	562-2006	792-2006
2128-2005	280-2006	563-2006	793-2006
2133-2005	296-2006	565-2006	794-2006
2134-2005	369-2006	572-2006	795-2006
2135-2005	373-2006	573-2006	796-2006
2139-2005	374-2006	574-2006	798-2006
2142-2005	375-2006	575-2006	800-2006
2144-2005	377-2006	576-2006	862-2006
2145-2005	378-2006	577-2006	863-2006
2147-2005	386-2006	578-2006	866-2006
2160-2005	443-2006	579-2006	867-2006
2161-2005	445-2006	580-2006	868-2006
2181-2005	446-2006	582-2006	869-2006
2182-2005	448-2006	583-2006	872-2006
2183-2005	452-2006	584-2006	873-2006
2184-2005	453-2006	585-2006	874-2006
2192-2005	454-2006	586-2006	875-2006
2193-2005	455-2006	587-2006	876-2006
2203-2005	456-2006	588-2006	877-2006
2210-2005	459-2006	597-2006	880-2006
2211-2005	465-2006	606-2006	894-2006
2212-2005	466-2006	610-2006	895-2006
2213-2005	467-2006	613-2006	896-2006
2250-2005	469-2006	614-2006	920-2006
2274-2005	470-2006	615-2006	921-2006
2278-2005	471-2006	616-2006	922-2006

(210)	(210)	(210)	(210)
983-2006	1563-2006	5373-2006	5529-2006
1012-2006	1564-2006	5379-2006	5531-2006
1047-2006	1565-2006	5383-2006	5532-2006
1048-2006	1639-2006	5384-2006	5533-2006
1049-2006	1640-2006	5385-2006	5534-2006
1050-2006	1690-2006	5387-2006	5535-2006
1051-2006	1700-2006	5388-2006	5536-2006
1052-2006	1746-2006	5389-2006	5537-2006
1054-2006	1764-2006	5414-2006	5538-2006
1055-2006	5114-2006	5443-2006	5539-2006
1056-2006	5176-2006	5444-2006	5540-2006
1057-2006	5177-2006	5447-2006	5545-2006
1064-2006	5178-2006	5448-2006	5546-2006
1066-2006	5207-2006	5449-2006	5547-2006
1067-2006	5226-2006	5450-2006	5655-2006
1068-2006	5227-2006	5451-2006	5656-2006
1069-2006	5228-2006	5452-2006	5658-2006
1070-2006	5229-2006	5453-2006	5659-2006
1071-2006	5230-2006	5459-2006	5674-2006
1072-2006	5269-2006	5464-2006	5675-2006
1073-2006	5304-2006	5465-2006	5676-2006
1074-2006	5307-2006	5467-2006	5677-2006
1075-2006	5309-2006	5469-2006	5678-2006
1076-2006	5339-2006	5475-2006	5679-2006
1077-2006	5340-2006	5477-2006	5680-2006
1171-2006	5341-2006	5478-2006	5681-2006
1172-2006	5342-2006	5479-2006	5684-2006
1173-2006	5344-2006	5480-2006	5685-2006
1175-2006	5345-2006	5481-2006	5686-2006
1176-2006	5346-2006	5482-2006	5687-2006
1178-2006	5347-2006	5483-2006	5773-2006
1179-2006	5350-2006	5484-2006	5774-2006
1180-2006	5351-2006	5485-2006	5775-2006
1223-2006	5352-2006	5486-2006	5778-2006
1558-2006	5353-2006	5488-2006	5782-2006
1559-2006	5354-2006	5489-2006	5783-2006
1560-2006	5357-2006	5514-2006	6003-2006
1561-2006	5358-2006	5527-2006	6006-2006
1562-2006	5367-2006	5528-2006	

(210) 208-2003

(220) 2.2.1998

8 (511) 36

(511) 36 - Kapitálové investície, garancie, záruky, finančné odhady, oceňovanie, finančníctvo, záložňa, hypotéky, kúpa na splátky, finančné poradenstvo, finančné informácie.

(540) **ERGO**

(731) ČSOB Poist'ovňa, a. s., Vajnorská 100/B, 831 04 Bratislava, SK;

(740) Holakovský Štefan, Ing., Bratislava, SK;

(540)

ERGO

(731) ČSOB Poist'ovňa, a. s., Vajnorská 100/B, 831 04 Bratislava, SK;

(740) Holakovský Štefan, Ing., Bratislava, SK;

(210) 1479-2004

(220) 30.4.2004

8 (511) 16, 35, 36, 39, 40, 41, 42

(511) 16 - Knihy, brožúry, časopisy, periodiká, tlačivá, plagáty, katalógy, kalendáre, príručky, prospekty, fotografie, grafické reprodukcie, školské potreby, papierové vlajky, pútače z papiera alebo lepenky, pečiatky, pečate, pečatné vosky, písacie potreby, nálepky, netextilné etikety, kancelárske potreby s výnimkou nábytku, papiernický tovar, albumy, atlasy, umelohmotné fólie na balenie, formuláre, predmety z kartónu, maliarske plátna, stojany

(210) 209-2003

(220) 2.2.1998

8 (511) 36

(511) 36 - Kapitálové investície, garancie, záruky, finančné odhady, oceňovanie, finančníctvo, záložňa, hypotéky, kúpa na splátky, finančné poradenstvo, finančné informácie.

a štetce, lepiace štítky, lepidlá a lepiace pásky na kancelárske účely a použitie v domácnosti, papierové utierky, vrecia a vrecká z papiera alebo plastických materiálov.

35 - Reklama, reklamné činnosti, on-line reklama na počítačovej komunikačnej sieti, vydávanie a aktualizovanie reklamných alebo náborových materiálov, vylepovanie plagátov, prieskum trhu, prieskum vzťahov s verejnosťou, personálne poradenstvo, písanie na stroji, zásielkové reklamné služby, rozširovanie reklamných oznamov, rozširovanie reklamných materiálov zákazníkom (letáky, prospekty, tlačivá, vzorky), predovšetkým rozširovanie reklamných materiálov do poštových schránok, sekretárske služby, zbieranie a zoraďovanie údajov do počítačových databáz, vedenie kartoték v počítači, vyhľadávanie informácií v počítačových súboroch, prenájom kancelárskych strojov, zariadení, kopírovacích strojov, predajných automatov, kopírovanie alebo rozmnožovanie dokumentov, organizovanie výstav na obchodné a reklamné účely, účtovníctvo, podpora predaja pre tretie osoby, poradenstvo a pomoc pri riadení obchodných aktivít, odborné obchodné poradenstvo, obchodné alebo podnikateľské informácie, sprostredkovanie uvedených služieb, sprostredkovanie obchodu s tovarom, predovšetkým s uvedeným tovarom.

36 - Sprostredkovanie kúpy, predaja a prenájmu nehnuteľností; realitné kancelárie; prenájom obchodných priestorov; prenájom nehnuteľností; správcovstvo; správa nehnuteľností; obstarávanie služieb spojených so správou nehnuteľností; sprostredkovanie finančných služieb; sprostredkovanie bankových služieb; oceňovanie pre poisťenie, bankovníctvo, nehnuteľnosti; finančné analýzy; finančné informácie; finančný lízing; finančné záruky; finančné konzultačné služby; predaj na splátky; úverové financovanie predaja; služby finančného manažmentu a účtovníckych sústav; poisťenie; poradenstvo v oblasti poisťenia, sprostredkovanie uvedených služieb.

39 - Doručovacie služby, doručovanie novín a časopisov, doručovanie tovaru, balíkov, dovoz, prepravné služby, automobilová, autobusová, lodná, osobná doprava, vzdušná, železničná doprava, informácie o doprave a preprave, prenájom garáží, rezervácia dopravy, organizovanie exkurzií, ciest a výletov, poskytovanie pomoci pri doprave, rezervácia miestienok, služby v doprave a v preprave, sprevádzanie turistov, prenájom lodí, vozidiel a iných dopravných prostriedkov, turistické prehliadky, služby pri zaobstarávaní víz, služby poskytované výletnými loďami, služby cestovnej a turistickej kancelárie mimo rezervácie hotelového ubytovania, sprostredkovanie uvedených služieb.

40 - Tlač, tlačenie, fototlač, litografická tlač, ofsetové tlačenie, ofsetová tlač, litografická tlač, serigrafia, sieťotlač, tlačenie vzorov, knihárstvo, laminovanie, recyklácia odpadu, spracovanie papiera, úprava papiera, sprostredkovanie uvedených služieb.

41 - Vydávanie kníh, časopisov, periodík, vydávanie textov s výnimkou reklamných alebo náborových, on-line vydávanie kníh a časopisov v elektronickej forme, služby v oblasti estrád, zábavy a kultúrnych podujatí, služieb na verejnú

prezentáciu umeleckých a literárnych diel za účelom kultúrnym alebo vzdelávacím, fotografovanie, filmová a fotografická tvorba, vzdelávanie, školenia, informácie o vzdelávaní a možnostiach zábavy, služby nahrávacích štúdií, organizovanie a vedenie kongresov, konferencií, seminárov, organizovanie kultúrnych alebo vzdelávacích výstav, organizovanie lotérií, plesov, športových súťaží, súťaží krásy, živých vystúpení, zverejňovanie textov iných ako reklamných, knižnice, výroba rozhlasových alebo televíznych programov, zábava, pobavenie, sprostredkovanie uvedených služieb.

42 - Grafický a priemyselný dizajn, módný dizajn, poradenstvo v oblasti dizajnu, architektonické poradenstvo, vytváranie a udržiavanie počítačových stránok pre zákazníkov, návrh počítačových systémov, zhotovovanie kópií počítačových programov, servis a aktualizovanie počítačových programov, počítačové programovanie, prenájom počítačov a počítačového softvéru, hosťovanie na počítačových stránkach, projektová činnosť, navrhovanie obalov, poradenstvo v oblasti počítačového hardvéru a softvéru, inštalácia počítačových programov, prevod a konverzia údajov a dokumentov z fyzických médií na elektronické média, sprostredkovanie uvedených služieb.

(540) **regionPRESS**

(731) Mgr. Igor Matovič - region PRESS, Čajkovského 30, 917 08 Trnava, SK;

(740) Porubčan Róbert, Ing., Ivanka pri Dunaji, SK;

(210) **979-2005**

(220) 23.5.2005

8 (511) **9, 35, 36**

(511) 9 - Kreditné, debetné, platobné a úverové karty; magnetické zakódované karty a karty obsahujúce čip s integrovaným obvodom (elektronické karty).

35 - Sprostredkovanie nákupu a predaja.

36 - Finančné služby; financovanie kúpy na splátky; financovanie a úvery kúpy a prenájmu; prevádzkovanie splátkového systému; služby kreditných, debetných, platobných a úverových kariet; služby elektronických kariet; lízing; hypotekárne úvery.

(540) **hypopôžička**

(731) Consumer Finance Holding, a. s., Hlavné námestie 12, 060 01 Kežmarok, SK;

(740) Hojčuš Peter, Ing., Bratislava, SK;

(210) **1263-2005**

(220) 12.7.2005

8 (511) **29, 35**

(511) 29 - Mlieko, mliečne nápoje (s vysokým obsahom mlieka).

35 - Reklama.

(540) **TATRANSKÉ HORSKÉ MLIEKO**

(731) TATRANSKÁ MLIEKAREŇ, a. s., Nad traťou 26, 060 01 Kežmarok, SK;

(740) Žuffa Ladislav, Ing., Poprad, SK;

(210) 1264-2005

(220) 12.7.2005

8 (511) 29, 35(511) 29 - Smotana, mliečne výrobky (s vysokým obsahom smotany), smotanové krémy.
35 - Reklama.**(540) TATRANSKÁ SMOTANA**

(731) TATRANSKÁ MLIEKAREŇ, a. s., Nad traťou 26, 060 01 Kežmarok, SK;

(740) Žuffa Ladislav, Ing., Poprad, SK;

(210) 1265-2005

(220) 12.7.2005

8 (511) 29, 35, 39(511) 29 - Bryndza, syry, tukové nátierky na chlieb.
35 - Reklama.
39 - Balenie tovaru.**(540) TATRANSKÁ BRYNDZA**

(731) TATRANSKÁ MLIEKAREŇ, a. s., Nad traťou 26, 060 01 Kežmarok, SK;

(740) Žuffa Ladislav, Ing., Poprad, SK;

(210) 1266-2005

(220) 12.7.2005

8 (511) 29, 35, 39(511) 29 - Maslo, tukové nátierky na chlieb.
35 - Reklama.
39 - Balenie tovaru.**(540) TATRANSKÉ MASLO**

(731) TATRANSKÁ MLIEKAREŇ, a. s., Nad traťou 26, 060 01 Kežmarok, SK;

(740) Žuffa Ladislav, Ing., Poprad, SK;

(210) 1267-2005

(220) 12.7.2005

8 (511) 29, 35, 39(511) 29 - Syry.
35 - Reklama.
39 - Balenie tovaru.**(540) TATRANSKÝ OVČÍ SLANÝ SYR ÚDENÝ**

(731) TATRANSKÁ MLIEKAREŇ, a. s., Nad traťou 26, 060 01 Kežmarok, SK;

(740) Žuffa Ladislav, Ing., Poprad, SK;

(210) 1268-2005

(220) 12.7.2005

8 (511) 29, 35, 39(511) 29 - Syry.
35 - Reklama.
39 - Balenie tovaru.**(540) TATRANSKÝ OVČÍ SLANÝ SYR**

(731) TATRANSKÁ MLIEKAREŇ, a. s., Nad traťou 26, 060 01 Kežmarok, SK;

(740) Žuffa Ladislav, Ing., Poprad, SK;

(210) 1269-2005

(220) 12.7.2005

8 (511) 29, 35, 39(511) 29 - Syry.
35 - Reklama.
39 - Balenie tovaru.**(540) TATRANSKÝ SYR**

(731) TATRANSKÁ MLIEKAREŇ, a. s., Nad traťou 26, 060 01 Kežmarok, SK;

(740) Žuffa Ladislav, Ing., Poprad, SK;

(210) 1272-2005

(220) 14.7.2005

8 (511) 6, 19, 20, 35, 37, 42(511) 6 - Kovové okná a dvere, kovania na okná a dvere, kovové západky na okná, kovové okenné žabice, kovové okenné a dverové rámy.
19 - Okná a dvere (s výnimkou kovových), nekovové okenné rámy, okrasné lišty s výnimkou kovových.
20 - Drobný nekovový materiál na okná a dvere, kovanie na okná a dvere (s výnimkou kovového).
35 - Sprostredkovanie obchodu s tovarmi, maloobchodný predaj okien, dverí a príslušenstva v triedach 6, 17, 19, 20.
37 - Montáž a oprava okien, stavebné práce súvisiace s osadením okien.
42 - Projektovanie, štúdie technických projektov.**(540) MYSLÍM, ŽE MÔŽE BYŤ**

(731) AB TEAM, s. r. o., Priemyselná 281, 965 03 Žiar nad Hronom, SK;

(210) 1289-2005

(220) 18.7.2005

8 (511) 5

(511) 5 - Farmaceutické prípravky; dietetické potraviny prispôsobené na lekárske účely; vitamínové prípravky.

(540) HE - PANOL

(731) UROCONT, s. r. o., Sladkovského 520, 530 02 Pardubice, CZ;

(210) 1290-2005

(220) 18.7.2005

8 (511) 5

(511) 5 - Farmaceutické prípravky; dietetické potraviny prispôsobené na lekárske účely; vitamínové prípravky.

(540) SINUPO Forte

(731) UROCONT, s. r. o., Sladkovského 520, 530 02 Pardubice, CZ;

(210) 1291-2005

(220) 18.7.2005

8 (511) 5

(511) 5 - Farmaceutické prípravky; dietetické potraviny prispôsobené na lekárske účely; vitamínové prípravky.

(540) SINUPO Nosíkovia

(731) UROCONT, s. r. o., Sladkovského 520, 530 02 Pardubice, CZ;

(210) 1316-2005

(220) 20.7.2005

8 (511) 29

(511) 29 - Mlieko, mliečne nápoje s vysokým obsahom mlieka.

(540)

(731) TESCO STORES SR, a. s., Kamenné námestie 1/A, 815 61 Bratislava, SK;

(210) 1352-2005

(220) 25.7.2005

8 (511) 9, 35, 38

(511) 9 - Dáta, databáza a iné informačné produkty na magnetických, elektronických a optických nosičoch, súvisiaci softvér a hardvér, nosiče dát akéhokoľvek druhu patriace do triedy 9, elektronické a dátové siete, multimediálne aplikácie, softvér pre 3D animácie, multimediálne informačné katalógy, softvér na záznam a čítanie digitálnych dát, softvér pre počítače, programové vybavenie pre informačné technológie, komunikáciu a elektronické obchodovanie, videohry, nahraný softvér na CD a DVD diskoch a magnetických médiách, magnetické disky, optické disky, čítacie zariadenie optických a magnetických diskov, kompaktné disky, magnetické pásky, systémy informačných technológií, fotoaparáty, fotografické prístroje a zariadenia na záznam, spracovanie, prenos a reprodukciu obrazu, digitálne fotoaparáty, digitálne kamery.

35 - Sprostredkovateľské služby v oblasti obchodu a maloobchodu vrátane sprostredkovateľských služieb v oblasti obchodu a maloobchodu poskytovaných prostredníctvom globálnej počítačovej siete internet, on-line maloobchodné a veľkoobchodné vyhľadávanie a objednávanie pre obchod so všeobecným a spotrebným tovarom, reklamné služby poskytované prostredníctvom globálnej počítačovej siete internet, poradenské a konzultačné služby v oblasti reklamy, reklamné služby a marketing, poskytovanie reklamných plôch, reklama na internete, on-line inzercia, marketing, prezentácia užívateľov na internetových stránkach, rozširovanie a poskytovanie reklamných a inzertných materiálov, najmä novín, časopisov určených na reklamu a propagáciu, prospektov, letákov, katalógov, reklamnej literatúry, brožúr v tlačenej podobe, na iných nosných médiách či prostredníctvom siete internet alebo inej podobnej verejnej či neverejnej siete.

38 - Šírenie elektronických časopisov, elektronických periodík a kníh v elektronickej podobe prostredníctvom dátovej, elektronickej, telekomunikačnej počítačovej siete, najmä internetu, šírenie on-line dát, databáz a iných informačných

produktov v elektronických dátových, informačných a telekomunikačných sieťach všetkých druhov, poskytovanie telekomunikačného prístupu k dátam, informáciám alebo obrázkom a prenos správ a obrazových informácií pomocou internetu, prenos s príjem digitálnych súborov, napríklad digitálnych fotografií prostredníctvom počítačovej siete.

(540) show-360

(731) Hrbáček Kamil, U Vysočanského pivovaru 701/3, 190 00 Praha, CZ;

(210) 1398-2005

(220) 3.8.2005

8 (511) 29, 35, 39

(511) 29 - Syry.

35 - Reklama.

39 - Balenie tovaru.

(540) TATRANSKÝ CAMEMBERT

(731) TATRANSKÁ MLIEKAREŇ, a. s., Nad traťou 26, 060 01 Kežmarok, SK;

(740) Žuffa Ladislav, Ing., Poprad, SK;

(210) 1524-2005

(220) 19.8.2005

8 (511) 19, 20, 21, 28, 31, 35, 37, 44

(511) 19 - Nekomové prenosné stavby a materiály; záhradné chatky, pergoly, prístrešky, brány, ploty, altánky, špalíková dlažba, ohradenia, koly, kompostéry, palisády s výnimkou kovových; kozuby, sochy, fontány, japonské lampy z umelého kameňa a pieskovca; dekoratívny kameň.

20 - Kovový a záhradný nábytok; nábytok pre detské ihriská; dekoratívne predmety z dreva a plastu.

21 - Kvetináče, aj z terakoty a plastu.

28 - Zariadenia pre detské ihriská určené na šport, cvičenie a hru.

31 - Rašelina, mulčovací kôra ako podstielka; ovocné stromy a okrasné kríky, prírodné kvety, rastliny, semená rastlín; prírodné trávniky; záhradné bylinky.

35 - Reklama a propagácia; prieskum trhu; maloobchodná činnosť a služby v oblasti záhradníckeho, záhradkárkeho, lesníckeho náradia, potrieb a tovarov, záhradnej a lesnej techniky, zavlažovacej techniky, osvetľovacej techniky, záhradných chatiek a sprostredkovanie obchodu s uvedenými tovarmi.

37 - Servis s oprava záhradnej a lesnej techniky.

44 - Záhradnícke služby, rastlinné škôlky, rastlinná výroba, architektonické poradenstvo a služby v oblasti okrasného záhradníctva; návrh a realizácia okrasných záhrad; terénne úpravy, zakladanie a údržba trávnikov a záhrad, aranžovanie kvetov a zhotovovanie vencov; návrh a realizácia okrasných jazierok a jazierok na plávanie, záhradného osvetlenia, zavlažovacích systémov; chemické ošetrenie, vzdušné a pozemné rozptyľovanie hnojív a iných záhradníckych chemických látok, ničenie buriny, liečenie stromov, ničenie škodcov v záhradníctve, prenájom záhradníckych nástrojov a zariadení.

(540)



- (591) biela, žltá, zelená
 (731) DaMil spol. s r. o., Myslenická 65, 902 03 Pezínok, SK;
 (740) Hörmann Tomáš, Ing., Bratislava, SK;

(210) 1621-2005

(220) 5.9.2005

8 (511) 30

- (511) 30 - Pražená kukurica (pukance).

(540)

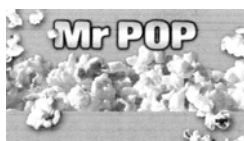

- (731) HOPI POPI, a.s., Sokolovská ul. č. p. 80, č. or. 4, 772 00 Olomouc, CZ;
 (740) Labudík Miroslav, Ing., Kysucké Nové Mesto, SK;

(210) 1625-2005

(220) 5.9.2005

(310) 423846

(320) 2.3.2005

(330) CZ

8 (511) 10, 28, 35

- (511) 10 - Kolostomické pásy, zdravotnícké pásy, pásy brušné, pásy hypogastrické, pásy ortopedické, pásy zdravotné určené na chudnutie.
 28 - Prístroje na telocvičné cvičenie určené najmä na chudnutie, hry, hračky mechanické, hudobné, fyzikálne vrátane hračiek pre domáce zvieratá, telocvičné a športové náradie, chrániče lakťové, kolenné a píšťalové (ako športové potreby).
 35 - Organizovanie výstav na obchodné a reklamné účely, činnosť reklamná a inzertná, televízna reklama - teleshopping, sprostredkovateľská činnosť v oblasti veľkoobchodu a zásielkového obchodu, sprostredkovateľské obchodné služby, prieskum a analýzy trhov, kopírovanie dokumentov, distribúcia tovaru na reklamné účely, aranžérstvo - aranžovanie výkladov, marketing, automatizované spracovanie dát, pomoc pri riadení obchodnej činnosti, obchodná administratíva, kancelárske práce.

(540)

SAUNA BELT 

- (731) TV PRODUCTS, s. r. o., Bratislavská cesta 115, 010 01 Žilina, SK;
 (740) Zahatňanská Gabriela, Ing., Žilina, SK;

(210) 1630-2005

(220) 6.9.2005

8 (511) 9, 16, 35, 38, 39, 41, 42

- (511) 9 - Magnetické nosiče údajov, nosiče zvukových záznamov, nosiče zvukovo-obrazových záznamov, audiovizuálne záznamové disky, programové vybavenie pre počítače, programy na počítačové hry.
 16 - Firemné listiny, papierové propagačné materiály, letáky, prospekty, tlačivá a kancelárske potreby s výnimkou nábytku, kancelárska technika uvedená v tejto triede, náhradné diely a príslušenstvo kancelárskej techniky uvedené v tejto triede.
 35 - Maloobchodná činnosť s magnetickými nosičmi údajov, s nosičmi zvukových záznamov, s nosičmi zvukovo-obrazových záznamov, s audiovizuálnymi záznamovými diskami, s programovým vybavením pre počítače, so softvérom, s počítačovými hrami, reklama, reklamné agentúry, rozširovanie reklamných materiálov zákazníkom, vydávanie a aktualizovanie reklamných materiálov, rozširovanie reklamných materiálov, prenájom reklamných plôch, zásielkové reklamné služby, spracovanie textov, uverejňovanie reklamných textov.
 38 - Televízne vysielanie, satelitné vysielanie, káblové vysielanie, informačné kancelárie, tlačové kancelárie, spravodajské služby.
 39 - Balenie tovarov, uskladňovanie tovarov, sprostredkovanie prepravy.
 41 - Vzdelávanie, zábava, zábavné parky, informácie o možnosti zábavy, služby športovísk, prevádzkovanie športových zariadení, tvorba a výroba televíznych programov, výroba audiovizuálnych programov, výroba videofilmov, televízna zábava, organizovanie kultúrnych, športových, vzdelávacích a zábavných podujatí; prenájom a požičiavanie nahrávacích a premietacích zariadení, osvetľovacích zariadení, dekorácií, filmov, videopások; filmová tvorba, činnosť filmových štúdií; zhromažďovanie a poskytovanie informácií v oblasti kultúry, športu, zábavy a vzdelávania, poskytovanie klubových služieb (výchovno-zábavných), organizovanie a vedenie koncertov, plesov, súťaží krásy, športových súťaží, vedomostných súťaží, zábavných súťaží, výstav na vzdelávacie a kultúrne účely, konferencií, školení, živých vystúpení, večierok; služby nahrávacích štúdií, reportérske služby, vydateľská a nakladateľská činnosť s výnimkou vydávania reklamných a náborových textov, elektronická edičná činnosť (DPT služby).
 42 - Zhromažďovanie a poskytovanie informácií o móde, meteorologické informácie a predpovede počasia.

(540) **PENIAZE NA RUKU**

- (731) Slovenská televízia, Mlynská dolina, 845 45 Bratislava, SK;
 (740) Gruber Dalibor, Ing., Košice, SK;

(210) 1641-2005

(220) 8.9.2005

8 (511) 33

- (511) 33 - Alkoholické nápoje s výnimkou piva.

(540) **LUKRÉCIA**

- (731) CONTRACT & PARTNERS s. r. o., Budapeštianska 18, 040 01 Košice, SK;

(210) 1642-2005

(220) 8.9.2005

8 (511) 32, 33

(511) 32 - Nealkoholické nápoje.

33 - Liehoviny, alkoholické nápoje s výnimkou piva.

(540) MARCINA

(731) CONTRACT & PARTNERS s. r. o., Budapeštianska 18, 040 01 Košice, SK;

(210) 1643-2005

(220) 8.9.2005

8 (511) 33

(511) 33 - Alkoholické nápoje s výnimkou piva.

(540) SALATÍN

(731) CONTRACT & PARTNERS s. r. o., Budapeštianska 18, 040 01 Košice, SK;

(210) 1850-2005

(220) 7.10.2005

8 (511) 16, 33, 35

(511) 16 - Baliaci papier, blahoprajné pohľadnice, brožované knihy, brožúry, brožúrky, časopisy, etikety s výnimkou textilných, fotografie, grafické zobrazenie, grafiky, kalendáre, kartón, lepenky, lepenkové alebo papierové škatule, mapy, periodické a neperiodické publikácie, plagáty, predmety z kartónu, prospekty, pútače z papiera alebo lepenky, reklamné tabule z papiera, kartónu alebo lepenky, tlačené reklamné materiály, umelohmotné fólie na balenie.

33 - Brandy.

35 - Sprostredkovanie obchodu s brandy, reklamná činnosť, maloobchodná činnosť s brandy; organizovanie audiovizuálnych predstavení na komerčné a reklamné účely, organizovanie výstav na komerčné alebo reklamné účely, personálne poradenstvo, pomoc pri riadení obchodnej činnosti, poradenstvo v obchodnej činnosti, poskytovanie obchodných alebo podnikateľských informácií, predvádzanie (služby modeliek) na reklamné účely a podporu predaja, rozširovanie reklamných oznamov, rozširovanie reklamných materiálov zákazníkom (letáky, prospekty, tlačivá, vzorky), spracovanie textov, vydávanie a aktualizovanie reklamných materiálov a zvukovo-obrazových záznamov a periodických a neperiodických publikácií, vydávanie a rozširovanie reklamných textov, vydávanie reklamných alebo náborových textov.

(540)

(591) žltá, bordová, čierna

(731) Vitis Pezinok, s. r. o., Za dráhou 21, 902 20 Pezinok, SK;

(740) Belička Ivan, Ing., Banská Bystrica, SK;

(210) 1852-2005

(220) 7.10.2005

8 (511) 16, 33, 35

(511) 16 - Baliaci papier, blahoprajné pohľadnice, brožované knihy, brožúry, brožúrky, časopisy, etikety s výnimkou textilných, fotografie, grafické zobrazenie, grafiky, kalendáre, kartón, lepenky, lepenkové alebo papierové škatule, mapy, periodické a neperiodické publikácie, plagáty, predmety z kartónu, prospekty, pútače z papiera alebo lepenky, reklamné tabule z papiera, kartónu alebo lepenky, tlačené reklamné materiály, umelohmotné fólie na balenie.

33 - Víno.

35 - Sprostredkovanie obchodu s vínom, reklamná činnosť, maloobchodná činnosť s vínom; organizovanie audiovizuálnych predstavení na komerčné a reklamné účely, organizovanie výstav na komerčné alebo reklamné účely, personálne poradenstvo, pomoc pri riadení obchodnej činnosti, poradenstvo v obchodnej činnosti, poskytovanie obchodných alebo podnikateľských informácií, predvádzanie (služby modeliek) na reklamné účely a podporu predaja, rozširovanie reklamných oznamov, rozširovanie reklamných materiálov zákazníkom (letáky, prospekty, tlačivá, vzorky), spracovanie textov, vydávanie a aktualizovanie reklamných materiálov a zvukovo-obrazových záznamov a periodických a neperiodických publikácií, vydávanie a rozširovanie reklamných textov, vydávanie reklamných alebo náborových textov.

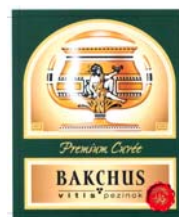
(540)

(591) zelená, čierna, žltá, hnedá, červená, biela

(731) Vitis Pezinok, s. r. o., Za dráhou 21, 902 20 Pezinok, SK;

(740) Belička Ivan, Ing., Banská Bystrica, SK;

(210) 1939-2005

(220) 20.10.2005

8 (511) 5, 10, 35

(511) 5 - Antikoncepčné prípravky; lieky proti bolesti a horúčke; čapíky, tablety, kapsuly, masti, krémy na farmaceutické účely; liečivé byliny; prípravky na diagnostikovanie tehotenstva; farmaceutické prípravky; prípravky proti hemoroidom; liečivé prípravky do kapsúl na lieky; liečivé čaje; liečivé pastilky; liečivá posilňujúce nervovú sústavu; hygienické obrúsky; odtučňovacie čaje; farmaceutické prípravky na pleť a pokožku; dojčenská výživa; prípravky na upokojenie; prípravky proti popáleninám; prípravky slúžiace na starostlivosť o ústnu dutinu; lepidlá na umelý chrup; vitamíny; výživové doplnky; minerály a stopové prvky; voľnopredajné lieky; prípravky na dezinfekciu a rany; prípravky na metabolizmus a vylučovanie; prípravky na prechladnutie; enzýmové prí-

pravky; farmaceutické antioxidanty; farmaceutické prípravky na čínsku fytoterapiu; farmaceutické prípravky na aromaterapiu, alergie, zapareniny, detoxikáciu, imunitu; farmaceutické prípravky proti nadúvaniu detí, fajčeniu; homeopatiká; prípravky na kosti a kĺby; farmaceutické prípravky na svaly, na ukludnenie, nespavosť, stres, nervy, oči, uši; očné kvapky; farmaceutické prípravky na opaľovanie, pamäť a starnutie; farmaceutické prípravky na sexuálne zdravie žien a mužov, na prostatu, menštruáciu, menopauzu, intímnu hygienu, gynekologické ochorenia, na dýchanie, kašeľ; nádchu, bolesť hrdla; repelenty; farmaceutické prípravky na ochranu srdca, kľúčové žily, na trávenie, únavu a vyčerpanosť, vlasy a nechty; šampóny na lekárske použitie; balzamy na lekárske účely; vody na farmaceutické účely; farmaceutické prípravky na kúry.

10 - Zdravotnícka technika; tlakomery; glukometre; testovacie prúžky; neurostimulátor.

35 - Reklama; rozširovanie reklamných materiálov pre zákazníkov (letáky, prospekty, tlačivá, časopisy, vzorky); uverejňovanie reklamných textov; zbieranie údajov do počítačových databáz; administratívna činnosť pri registrácii zákazníkov.

(540)



(591) biela, žltá, modrá

(731) ComorraPharm s. r. o., Jazerná 15, 945 01 Komárno, SK;

(210) 1992-2005

(220) 27.10.2005

8 (511) 9, 16, 35, 41

(511) 9 - Softvér.

16 - Tlačoviny, knihy, brožované knihy, publikácie.

35 - Inzercia, reklama, propagácia, vydávanie reklamných textov a inzercie.

41 - Informácie o výchove a vzdelávaní, vydávanie kníh a textov.

(540) **Pharmindex Brevir**

(731) Medizinische Medien Informations GmbH, Am Forsthaus Gravenbruch 5-7, 63263 Neu-Isenburg, GE;

(740) Bezák Marián, Ing., Bratislava, SK;

(210) 2041-2005

(220) 4.11.2005

8 (511) 21, 28, 35, 40, 42

(511) 21 - Krištáľ (výrobky z krištáľového skla), farebné sklo, zlatené, smaltované a prskané sklo, potlačené sklo, liate sklo ako surovina s výnimkou stavebného skla, sklenený umeleckopriemyselný tovar, najmä poháre na pitie, na zaváranie, na konzervy, pohárik s výnimkou pohárikov z drahých kovov, poháre, fľaše, karafy, džbánky, vazy, misy, kvetníky, korunky, taniere, táčne, nádoby na použitie v domácnosti (dózy), bonboniéry ako kazety na cukrovinky, koreníčky, nádoby na med, príchytky na obrúsky, ťažidlá, sklenené miniatúry, bubliny (sklené nádoby), busty z porcelánu, terakoty alebo skla, bytové skleníky pre

rastliny, figuríny z porcelánu, terakoty alebo skla, mliečne sklo (opáľové sklo), sklené mozaiky, nie pre stavebníctvo, opalizujúce sklo, opáľové sklo, mliečne sklo, ozdobné stolové misy s výnimkou mís z drahých kovov, poháre na ovocie, porcelánové ozdoby, dekorácie, práškové sklo na dekoráciu, sklené banky, sklené gule, sklené schránky, sklené zátky, sklenené poháre, maľované výrobky zo skla, sklo ako surovina alebo polotovary s výnimkou stavebného skla, smaltované sklo, sochy z porcelánu, terakoty alebo skla, sošky z porcelánu, terakoty alebo skla, vývesné štítky z porcelánu alebo skla, umelecké diela z porcelánu, terakoty alebo skla, sklenené dekorácie, atypické sklenené doplnky, porcelánové ozdoby, dekorácie; olovnatý krištáľ, stroj a ručne tvarovaný, stroj a ručne brúsený.

28 - Ozdoby alebo darčeky zo skla a krištáľu patriace do tejto triedy.

35 - Maloobchodný predaj s uvedenými výrobkami v tr. 14 a 21, najmä výrobkov zo skla a krištáľu; marketingové štúdie, obchodný alebo podnikateľský prieskum, obchodný manažment a podnikové poradenstvo, organizovanie výstav na komerčné alebo reklamné účely, personálne poradenstvo, pomoc pri riadení obchodnej činnosti, poradenstvo v obchodnej činnosti, poskytovanie obchodných alebo podnikateľských informácií, prenájom reklamných materiálov, prieskum trhu, reklama, reklamná a propagačná činnosť, rozširovanie reklamných oznamov, rozširovanie reklamných materiálov zákazníkom (letáky, prospekty, tlačivá, vzorky), predvádzanie tovaru, predvádzanie (služby modeliek) na reklamné účely a podporu predaja, spracovanie textov, vydávanie a rozširovanie reklamných textov, zásielkové reklamné služby, sprostredkovanie obchodu s tovarom, sprostredkovanie uvedených služieb, televízna reklama, rozhlasová reklama, vydávanie a aktualizovanie reklamných materiálov a periodických a neperiodických publikácií na reklamné účely, vzťahy s verejnosťou (prieskum vzťahov medzi podnikmi, inštitúciami a spoločenským prostredím), zásielkové reklamné služby, zbieranie údajov do počítačových databáz, zoraďovanie údajov v počítačových databázach.

40 - Fúkanie skla, leštenie krištáľového skla, tónovanie skla, spracovanie ohýbaného skla, zušľachťovanie všetkých druhov skla a porcelánu (brúsenie, leptanie, dekorovanie, maľovanie, pokovovanie kovmi), odborné poradenstvo týkajúce výroby skla a krištáľu.

42 - Grafický dizajn, módný dizajn, navrhovanie (priemyselný dizajn), navrhovanie obalov, obalový dizajn, odborné poradenstvo týkajúce dizajnu, výskumu a vývoja skla a krištáľu, sprostredkovanie uvedených služieb v tejto triede, umelecký dizajn, výskum a vývoj nových výrobkov pre zákazníkov.

(540)



(591) modrá, žltá

(731) Trčan Ondrej, Kvetná 669/9, 987 01 Poltár, SK;

(740) Belička Ivan, Ing., Banská Bystrica, SK;

(210) 2078-2005

(220) 9.11.2005

8 (511) 16, 35, 41

(511) 16 - Papier, kartón a tovar vyrábaný z týchto materiálov; tlačoviny vrátane kníh, brožúry, programy, časopisy, bulletin, noviny, obežníky, plagáty; zaznamenané kinematografické diela a obrazy; materiál na väzbu kníh; fotografie; listové papiere; lepidlá pre kancelárie a domácnosti; potreby pre umelcov; štetce; písacie stroje a kancelárske potreby; učebné a školské potreby a pomôcky; plastické baliace materiály; štočky.

35 - Sprostredkovanie obchodu s magnetickými nosičmi údajov, s nosičmi zvukových záznamov, s nosičmi zvukovo-obrazových záznamov, s audiovizuálnymi záznamovými diskami, s programovým vybavením počítačov, so softvérom, s počítačovými hrami; internetové stránky; reklama, reklamné agentúry, rozširovanie reklamných materiálov zákazníkom, vydávanie a aktualizovanie reklamných materiálov, rozširovanie reklamných materiálov, prenájom reklamných plôch, zásielkové reklamné služby, uverejňovanie reklamných textov.

41 - Činnosť v oblasti kultúry, športu, zábavy a vzdelávania, tvorba a výroba televíznych programov, výroba audiovizuálnych programov, výroba videofilmov, organizovanie kultúrnych, športových, vzdelávacích a zábavných podujatí; prenájom a požičiavanie nahrávacích a premietacích zariadení, osvetľovacích zariadení, dekorácií, filmov, videopások; filmová tvorba, činnosť filmových štúdií; zhromažďovanie a poskytovanie informácií v oblasti kultúry, športu, zábavy a vzdelávania, poskytovanie klubových služieb (výchovno-zábavných), organizovanie vedomostných súťaží, zábavných súťaží, výstav na vzdelávacie a kultúrne účely, konferencií, školení, živých vystúpení, večierkov; služby nahrávacích štúdií; vydavateľská a nakladateľská činnosť.

(540)**VLAKY.NET**

(591) červená

(731) FIVE STAR, s. r. o., Hamuliakovo 384, 900 43 Hamuliakovo, SK;

(210) 2091-2005

(220) 10.11.2005

8 (511) 9, 16, 38, 41, 42

(511) 9 - Nosiče informácií všetkých druhov, napr. vizuálneho, auditívneho a audiovizuálneho charakteru, s reliéfnymi výstupkami a vybrániami, softvér všetkého druhu.

16 - Tlačoviny a polygrafické výrobky všetkých druhov.

38 - Šírenie elektronických periodických a neperiodických publikácií, šírenie tlačovín a polygrafických výrobkov všetkých druhov, šírenie informácií prostredníctvom informačnej, dátovej alebo elektronickej, alebo komunikačnej, alebo telekomunikačnej siete (najmä internetu).

41 - Vydavateľská činnosť, prenájom nosičov informácií všetkého druhu, napr. vizuálneho, auditívneho a audiovizuálneho charakteru, s reliéfnymi výstupkami a vybrániami.

42 - Tvorba informačných databáz, elektronických časopisov, periodík, kníh, prenájom softvéru.

(540)**TREND
marketing**

(731) ECONOMIA a. s., Dobrovského 25, 170 55 Praha, CZ;

(740) Kajabová Monika, JUDr., Bratislava, SK;

(210) 2094-2005

(220) 10.11.2005

8 (511) 16, 33, 35

(511) 16 - Baliaci papier, blahoprajné karty, brožované knihy, brožúry, brožúrky, bublinové obaly z plastických materiálov (na balenie), časopisy, etikety s výnimkou textilných, fotografie, grafické zobrazenie, grafiky, kalendáre všetkých druhov, kartón, lepenka, kávové filtre, papierové, knihy, lepenkové alebo papierové škatule, lepenkové alebo papierové obaly na fľaše, lepenkové platne (papiernický tovar), lepiace pásy na kancelárske účely a použitie v domácnosti, leporelá, mapy, obálky (papiernický tovar), obaly (papiernický tovar), obrazy, papiernický tovar, periodické a neperiodické publikácie, plagáty, predmety z kartónu, prospekty, pútače z papiera alebo lepenky, reklamné tabule z papiera, kartónu alebo lepenky, reprodukcie grafické, tlačené reklamné materiály, umelohmotné fólie na balenie, vrecia z papiera alebo plastických materiálov, vrecká z papiera alebo plastických materiálov.

33 - Alkoholické nápoje, najmä džin.

35 - Sprostredkovanie obchodu s alkoholickými nápojmi, reklamná a propagačná činnosť, maloobchodná činnosť s alkoholickými nápojmi, kancelárie zaoberajúce sa dovozom a vývozom, organizovanie komerčných alebo reklamných výstav, reklamná činnosť, obchodný manažment, obchodná správa, obchodná administratíva.

(540)

(591) červená, strieborná, biela, čierna

(731) KARLOFF, s. r. o., M. R. Štefánika 18, 919 43 Cífer, SK;

(740) Belička Ivan, Ing., Banská Bystrica, SK;

(210) 2097-2005

(220) 10.11.2005

8 (511) 16, 33, 35

(511) 16 - Baliaci papier, blahoprajné pohľadnice, brožované knihy, brožúry, brožúrky, bublinové obaly z plastických materiálov (na balenie), časopisy, etikety s výnimkou textilných, fotografie, grafické zobrazenie, grafiky, kalendáre všetkých druhov, kartón, lepenka, kávové filtre, papierové,

knihy, lepenkové alebo papierové škatule, lepenkové alebo papierové obaly na fľaše, lepenkové platne (papiernický tovar), lepiace pásy na kancelárske účely a použitie v domácnosti, leporéla, mapy, obálky (papierenský tovar), obaly (papierenský tovar), obrazy, papiernický tovar, periodické a neperiodické publikácie, plagáty, predmety z kartónu, prospekty, pútače z papiera alebo lepenky, reklamné tabule z papiera, kartónu alebo lepenky, reprodukcie grafické, tlačené reklamné materiály, umelohmotné fólie na balenie, vrecia z papiera alebo plastických materiálov, vrecká z papiera alebo plastických materiálov.

33 - Alkoholické nápoje, najmä vodka.

35 - Sprostredkovanie obchodu s alkoholickými nápojmi, reklamná a propagačná činnosť, maloobchodná činnosť s alkoholickými nápojmi, kancelárie zaoberajúce sa dovozom a vývozom, organizovanie komerčných alebo reklamných výstav, reklamná činnosť, obchodný manažment, obchodná správa, obchodná administratíva.

(540)



(591) modrá, žltá, biela, červená

(731) KARLOFF, s. r. o., M. R. Štefánika 18, 919 43 Cífer, SK;

(740) Belička Ivan, Ing., Banská Bystrica, SK;

(210) 2121-2005

(220) 14.11.2005

8 (511) 9, 16, 38

(511) 9 - Nosiče textových, obrazových a zvukových dát a informácií, elektronický časopis.

16 - Tlačoviny a polygrafické výrobky, napr. knihy, časopisy.

38 - Šírenie informácií prostredníctvom dátových sietí, napr. internetom.

(540)



(591) modrá, čierna

(731) ECONOMIA a. s., Dobrovského 25, 170 55 Praha, CZ;

(740) Kajabová Monika, JUDr., Bratislava, SK;

(210) 2122-2005

(220) 14.11.2005

8 (511) 9, 16, 38, 41, 42

(511) 9 - Nosiče informácií všetkých druhov, napr. vizuálneho, auditívneho a audiovizuálneho charakteru, s reliéfnymi výstupkami a vybrániami, softvér všetkého druhu.

16 - Tlačoviny a polygrafické výrobky všetkých druhov.

38 - Šírenie elektronických periodických a neperiodických publikácií, šírenie tlačovín a polygrafických výrobkov všetkých druhov, šírenie informácií prostredníctvom informačnej, dátovej alebo elektronickej, alebo komunikačnej, alebo telekomunikačnej siete (najmä internetu).

41 - Vydateľská činnosť, prenájom nosičov informácií všetkého druhu, napr. vizuálneho, auditívneho a audiovizuálneho charakteru, s reliéfnymi výstupkami a vybrániami.

42 - Tvorba informačných databáz, elektronických časopisov, periodík, kníh, prenájom softvéru.

(540)

REGAL

(591) zelená

(731) ECONOMIA a. s., Dobrovského 25, 170 55 Praha, CZ;

(740) Kajabová Monika, JUDr., Bratislava, SK;

(210) 2126-2005

(220) 14.11.2005

8 (511) 16, 35, 39, 40, 42

(511) 16 - Výrobky z papiera, kartónu a lepenky, najmä papierové výrobky, obálky (papiernický tovar), obaly (papierenský tovar), lepenkové alebo papierové škatule, kartón, lepenka, tlačené reklamné a propagačné materiály, prospekty, letáky, katalógy, reklamné tabule a pútače z kartónu, etikety (okrem textilných), diáre a kalendáre, brožované knihy, brožúry, brožúrky, papierové, knihy, blahoprajné pohľadnice, grafické zobrazenie, grafiky, reprodukcie grafické, albumy na fotografie, lepiace pásy na kancelárske účely a použitie v domácnosti, papierové a plastové vrecká, tašky a vrecia, mapy, leporéla, papierové obrúsky, obrusy a utierky, baliaci papier a plastové fólie na balenie.

35 - Maloobchodná, veľkoobchodná a sprostredkovateľská činnosť v odbore papiernických výrobkov a kancelárskych potrieb, inzertné a propagačné služby, spracovanie a zaistenie reklamných a náborových textov a ich rozširovanie, prieskum a analýza trhu, marketing, informačný servis v odbore obchodu a reklamy, systematizácia informácií do počítačových databáz, správa obchodných záujmov tretích osôb vrátane obchodného zastúpenia tuzemských a zahraničných firiem, poskytovanie pomoci pri prevádzke obchodu, organizácia a zabezpečenie propagačných a komerčných výstav, propagačných a komerčných akcií a prehliadok tovaru, distribúcia vzoriek tovaru na reklamné účely, kopírovacie služby, odborné obchodné a podnikateľské poradenstvo a konzultačná činnosť v odbore obchodu, reklamy, podnikania a propagácie.

39 - Podanie, preprava a dodanie listových, hybridných (časť prepravy neelektrickou cestou) balíkových zásielok; zrýchlená a kuriérska doprava zásielok so zaručeným časom dodania na území SR: (expresné doručovacie služby, prioritné zásielky, obchodný balík); dopravné služby.

40 - Tlačiarenské a polygrafické služby všetkých druhov, úprava papiera a papiernických výrobkov, informácie a poradenské služby o spracovaní a úprave papiernických materiálov.

42 - Vývoj, výskum a vzorovanie najmä v oblasti papiernických výrobkov a kancelárskej techniky, technický prieskum v daných odboroch, priemyselny dizajn v odbore papiernických výrobkov, skúšanie materiálu a výrobkov, tvorba počítačových systémov a programov, najmä grafických, odborná informačná, konzultačná a propagačná činnosť v oblasti papiernických výrobkov a kancelárskej techniky.

(540) DORUSIL

(731) Křístek Emil, Hlavní 44, 352 01 Aš, CZ;

(740) Belička Ivan, Ing., Banská Bystrica, SK;

(210) 2127-2005

(220) 14.11.2005

8 (511) 16, 35, 39, 40, 42

(511) 16 - Výrobky z papiera, kartónu a lepenky, najmä papierové výrobky, obálky (papiernický tovar), obaly (papiernický tovar), lepenkové alebo papierové škatule, kartón, lepenka, tlačené reklamné a propagačné materiály, prospekty, letáky, katalógy, reklamné tabule a pútače z kartónu, etikety (okrem textilných), diáre a kalendáre, brožované knihy, brožúry, brožúrky, papierové, knihy, blahoprajné pohľadnice, grafické zobrazenie, grafiky, reprodukcie grafické, albumy na fotografie, lepiace pásky na kancelárske účely a použitie v domácnosti, papierové a plastové vrecká, tašky a vrecia, mapy, leporelá, papierové obrúsky, obrusy a utierky, baliaci papier a plastové fólie na balenie.

35 - Maloobchodná, veľkoobchodná a sprostredkovateľská činnosť v odbore papiernických výrobkov a kancelárskych potrieb, inzertné a propagačné služby, spracovanie a zaistenie reklamných a náborových textov a ich rozširovanie, prieskum a analýza trhu, marketing, informačný servis v odbore obchodu a reklamy, systematizácia informácií do počítačových databáz, správa obchodných záujmov tretích osôb vrátane obchodného zastúpenia tuzemských a zahraničných firiem, poskytovanie pomoci pri prevádzke obchodu, organizácia a zabezpečenie propagačných a komerčných výstav, propagačných a komerčných akcií a prehliadok tovaru, distribúcia vzoriek tovaru na reklamné účely, kopírovacie služby, odborné obchodné a podnikateľské poradenstvo a konzultačná činnosť v odbore obchodu, reklamy, podnikania a propagácie.

39 - Podanie, preprava a dodanie listových, hybridných (časť prepravy neelektrickou cestou) balíkových zásielok; zrýchlená a kuriérska doprava zásielok so zaručeným časom dodania na území SR: (expresné doručovacie služby, prioritné zásielky, obchodný balík); dopravné služby.

40 - Tlačiarenské a polygrafické služby všetkých druhov, úprava papiera a papiernických výrobkov, informácie a poradenské služby o spracovaní a úprave papiernických materiálov.

42 - Vývoj, výskum a vzorovanie najmä v oblasti papiernických výrobkov a kancelárskej techniky, technický prieskum v daných odboroch, priemyselny dizajn v odbore papiernických výrobkov, skúšanie materiálu a výrobkov, tvorba počítačových systémov a programov, najmä grafických, odborná informačná, konzultačná a propagačná činnosť v oblasti papiernických výrobkov a kancelárskej techniky.

činnosť v oblasti papiernických výrobkov a kancelárskej techniky.

(540) DORUSAL

(731) Křístek Emil, Hlavní 44, 352 01 Aš, CZ;

(740) Belička Ivan, Ing., Banská Bystrica, SK;

(210) 2128-2005

(220) 14.11.2005

8 (511) 16, 35, 39, 40, 42

(511) 16 - Výrobky z papiera, kartónu a lepenky, najmä papierové výrobky, obálky (papiernický tovar), obaly (papiernický tovar), lepenkové alebo papierové škatule, kartón, lepenka, tlačené reklamné a propagačné materiály, prospekty, letáky, katalógy, reklamné tabule a pútače z kartónu, etikety (okrem textilných), diáre a kalendáre, brožované knihy, brožúry, brožúrky, papierové, knihy, blahoprajné pohľadnice, grafické zobrazenie, grafiky, reprodukcie grafické, albumy na fotografie, lepiace pásky na kancelárske účely a použitie v domácnosti, papierové a plastové vrecká, tašky a vrecia, mapy, leporelá, papierové obrúsky, obrusy a utierky, baliaci papier a plastové fólie na balenie.

35 - Maloobchodná, veľkoobchodná a sprostredkovateľská činnosť v odbore papiernických výrobkov a kancelárskych potrieb, inzertné a propagačné služby, spracovanie a zaistenie reklamných a náborových textov a ich rozširovanie, prieskum a analýza trhu, marketing, informačný servis v odbore obchodu a reklamy, systematizácia informácií do počítačových databáz, správa obchodných záujmov tretích osôb vrátane obchodného zastúpenia tuzemských a zahraničných firiem, poskytovanie pomoci pri prevádzke obchodu, organizácia a zabezpečenie propagačných a komerčných výstav, propagačných a komerčných akcií a prehliadok tovaru, distribúcia vzoriek tovaru na reklamné účely, kopírovacie služby, odborné obchodné a podnikateľské poradenstvo a konzultačná činnosť v odbore obchodu, reklamy, podnikania a propagácie.

39 - Podanie, preprava a dodanie listových, hybridných (časť prepravy neelektrickou cestou) balíkových zásielok; zrýchlená a kuriérska doprava zásielok so zaručeným časom dodania na území SR: (expresné doručovacie služby, prioritné zásielky, obchodný balík); dopravné služby.

40 - Tlačiarenské a polygrafické služby všetkých druhov, úprava papiera a papiernických výrobkov, informácie a poradenské služby o spracovaní a úprave papiernických materiálov.

42 - Vývoj, výskum a vzorovanie najmä v oblasti papiernických výrobkov a kancelárskej techniky, technický prieskum v daných odboroch, priemyselny dizajn v odbore papiernických výrobkov, skúšanie materiálu a výrobkov, tvorba počítačových systémov a programov, najmä grafických, odborná informačná, konzultačná a propagačná činnosť v oblasti papiernických výrobkov a kancelárskej techniky.

(540) DORUGOV

(731) Křístek Emil, Hlavní 44, 352 01 Aš, CZ;

(740) Belička Ivan, Ing., Banská Bystrica, SK;

(210) 2133-2005

(220) 15.11.2005

8 (511) 16, 35, 41

(511) 16 - Publikácie periodické, neperiodické, knihy, časopisy, tlačenie, brožúry, letáky, informačné a propagačné materiály v papierovej forme, papiernické výrobky, knihárske výrobky, fotografie, učebné a školské potreby a pomôcky (s výnimkou prístrojov a zariadení) vrátane zošitov a skicárov, obalové materiály z plastických hmôt zahrnuté v tejto triede, papierové maľovanky a vystrihovačky.

35 - Reklamná, inzertná a propagačná činnosť vrátane reklamy na počítačovej komunikačnej sieti; vydávanie a rozširovanie neperiodických tlačovín, prospektov, letákov, katalógov, reklamnej literatúry, brožúr určených na reklamu a propagáciu, a to v tlačenej podobe, na iných nosných médiách prostredníctvom siete internet alebo inej podobnej verejnej či neverejnej telekomunikačnej siete; prieskum trhu a verejnej mienky.

41 - Vydavateľská činnosť s výnimkou vydávanie reklamných alebo náborových textov; elektronická edičná činnosť v malom (DTP služby).

(540)

(591) žltá, červená, biela, čierna

(731) Creativ Marketing, s. r. o., Korzo B. Bartóka 789/3, 929 01 Dunajská Streda, SK;

(740) Fajnorová Mária, Ing., Bratislava, SK;

(210) 2134-2005

(220) 16.11.2005

8 (511) 9, 28, 36, 37, 41, 42

(511) 9 - Nahrané programy na počítačové hry; hracie automaty fungujúce po pripojení na televízne prijímače; monitory; elektrické výherné prístroje fungujúce po pripojení na televízne prijímače; zariadenia a mechanizmy stávkových hier fungujúce po pripojení na televízne prijímače; hracie zariadenia fungujúce po pripojení na televízne prijímače.

28 - Hracie automaty uvádzané do činnosti vhođením mince; hracie automaty s výnimkou automatov fungujúcich po pripojení na televízne prijímače; zariadenia na elektronické hry s výnimkou zariadení fungujúcich po pripojení na televízne prijímače.

36 - Finančné služby v oblasti stávkových hier pomocou hracích automatov a výherných prístrojov.

37 - Montáž, údržba a opravy hracích automatov a výherných prístrojov.

41 - Prevádzkovanie priestorov s hracími automatmi a výhernými prístrojmi, organizovanie lotérií a stávkových hier pomocou hracích automatov a výherných prístrojov, organizovanie lotérií, hier o peniaze, prenájom hracích automatov.

42 - Prenájom softvéru k hracím automatom a výherným prístrojom.

(540) NOVO

(731) NOVO-NMN-AUTOMATENTECHNIK, spol. s r. o., Humenské nám. 1, 851 07 Bratislava, SK;

(740) Holakovský Štefan, Ing., Bratislava, SK;

(210) 2135-2005

(220) 16.11.2005

8 (511) 9, 28, 36, 37, 41, 42

(511) 9 - Nahrané programy na počítačové hry; hracie automaty fungujúce po pripojení na televízne prijímače; monitory; elektrické výherné prístroje fungujúce po pripojení na televízne prijímače; zariadenia a mechanizmy stávkových hier fungujúce po pripojení na televízne prijímače; hracie zariadenia fungujúce po pripojení na televízne prijímače.

28 - Hracie automaty uvádzané do činnosti vhođením mince; hracie automaty s výnimkou automatov fungujúcich po pripojení na televízne prijímače; zariadenia na elektronické hry s výnimkou zariadení fungujúcich po pripojení na televízne prijímače.

36 - Finančné služby v oblasti stávkových hier pomocou hracích automatov a výherných prístrojov.

37 - Montáž, údržba a opravy hracích automatov a výherných prístrojov.

41 - Prevádzkovanie priestorov s hracími automatmi a výhernými prístrojmi, organizovanie lotérií a stávkových hier pomocou hracích automatov a výherných prístrojov, organizovanie lotérií, hier o peniaze, prenájom hracích automatov.

42 - Prenájom softvéru k hracím automatom a výherným prístrojom.

(540) NMN

(731) NOVO-NMN-AUTOMATENTECHNIK, spol. s r. o., Humenské nám. 1, 851 07 Bratislava, SK;

(740) Holakovský Štefan, Ing., Bratislava, SK;

(210) 2139-2005

(220) 16.11.2005

8 (511) 35, 39, 41, 43

(511) 35 - Odborné obchodné poradenstvo; sprostredkovanie uvedených služieb.

39 - Služby spojené so zabezpečením dopravy osôb; sprostredkovanie dopravy osôb; organizovanie výletov, zájazdov, exkurzií, turistiky.

41 - Služby v kempingoch so športovým programom; organizovanie športových súťaží; požičiavanie športového náradia; prevádzkovanie športových zariadení.

43 - Ubytovacie služby (zabezpečenie prechodného ubytovania); verejné stravovanie; poskytovanie reštauračných služieb.

(540) SKI KUBÍNSKA HOĽA

(731) SKI Kubínska Hoľa, spol. s r. o., Zochova 2551, 026 01 Dolný Kubín, SK;

(740) Mrenica Jaroslav, Ing., Púchov, SK;

(210) 2142-2005

(220) 18.11.2005

8 (511) 16, 33, 35

(511) 16 - Baliaci papier, blahoprajné pohľadnice, brožované knihy, brožúry, brožúrky, bublinové obaly z plastických materiálov (na balenie), časopisy, etikety s výnimkou textilných, fotografie, grafické zobrazenie, grafiky, kalendáre, kartón, lepenka, katalógy, papierové darčeky, knihy, lepenkové alebo papierové škatule, lepenkové alebo papierové obaly na fľaše, lepenkové platne (pa-

piernický tovar), lepiace pásky na kancelárske účely a použitie v domácnosti, leporelá, mapy, obálky (papiernický tovar), obaly (papiernický tovar), obrazy, papiernický tovar, periodické a neperiodické publikácie, plagáty, predmety z kartónu, prospekty, pútače z papiera alebo lepenky, reklamné tabule z papiera, kartónu alebo lepenky, reprodukcie grafické, tlačené reklamné materiály, umelecké litografie, umelohmotné fólie na balenie, vrecia z papiera alebo plastických materiálov.

33 - Víno, alkoholické nápoje okrem piva, likéry, brandy, koktaily alkoholické, destilované nápoje.

35 - Sprostredkovanie obchodu s tovarom, reklamná činnosť, maloobchodná činnosť s alkoholickými nápojmi a nealkoholickými nápojmi; organizovanie audiovizuálnych predstavení na komerčné a reklamné účely, organizovanie výstav na komerčné alebo reklamné účely, personálne poradenstvo, pomoc pri riadení obchodnej činnosti, poradenstvo v obchodnej činnosti, poskytovanie obchodných alebo podnikateľských informácií, predvádzanie (služby modeliek) na reklamné účely a podporu predaja, rozširovanie reklamných oznamov, rozširovanie reklamných materiálov zákazníkom (letáky, prospekty, tlačivá, vzorky), spracovanie textov, vydávanie a aktualizovanie reklamných materiálov a zvukovo-obrazových záznamov a periodických a neperiodických publikácií, vydávanie a rozširovanie reklamných textov, vydávanie reklamných alebo náborových textov.

(540)



KLÁŠTORŇÉ ČERVENÉ

(591) bordová, biela

(731) Vitis Pezinok, s. r. o., Za dráhou 21, 902 20 Pezinok, SK;

(740) Belička Ivan, Ing., Banská Bystrica, SK;

(210) 2144-2005

(220) 18.11.2005

8 (511) 16, 33, 35

(511) 16 - Baliaci papier, blahoprajné pohľadnice, brožované knihy, brožúry, brožúrky, bublinové obaly z plastických materiálov (na balenie), časopisy, etikety s výnimkou textilných, fotografie, grafické zobrazenie, grafiky, kalendáre, kartón, lepenka, katalógy, papierové darčeky, knihy, lepenkové alebo papierové škatule, lepenkové alebo papierové obaly na fľaše, lepenkové platne (papiernický tovar), lepiace pásky na kancelárske účely a použitie v domácnosti, leporelá, mapy, obálky (papiernický tovar), obaly (papiernický tovar), obrazy, papiernický tovar, periodické a neperiodické publikácie, plagáty, predmety z kartónu, prospekty, pútače z papiera alebo lepenky, reklamné tabule z papiera, kartónu alebo lepenky, reprodukcie grafické, tlačené reklamné materiály, umelecké litografie, umelohmotné fólie na balenie, vrecia z papiera alebo plastických materiálov.

33 - Alkoholické nápoje okrem piva, likéry, brandy, koktaily alkoholické, destilované nápoje.

35 - Sprostredkovanie obchodu s tovarom, reklamná činnosť, maloobchodná činnosť s alkoholickými nápojmi a nealkoholickými nápojmi; organizovanie audiovizuálnych predstavení na komerčné a reklamné účely, organizovanie výstav na komerčné alebo reklamné účely, personálne poradenstvo, pomoc pri riadení obchodnej činnosti, poradenstvo v obchodnej činnosti, poskytovanie obchodných alebo podnikateľských informácií, predvádzanie (služby modeliek) na reklamné účely a podporu predaja, rozširovanie reklamných oznamov, rozširovanie reklamných materiálov zákazníkom (letáky, prospekty, tlačivá, vzorky), spracovanie textov, vydávanie a aktualizovanie reklamných materiálov a zvukovo-obrazových záznamov a periodických a neperiodických publikácií, vydávanie a rozširovanie reklamných textov, vydávanie reklamných alebo náborových textov.

(540)



(554) trojrozmerná známka

(591) hnedá, strieborná, bordová, žltá

(731) Vitis Pezinok, s. r. o., Za dráhou 21, 902 20 Pezinok, SK;

(740) Belička Ivan, Ing., Banská Bystrica, SK;

(210) 2145-2005

(220) 18.11.2005

8 (511) 16, 33, 35

(511) 16 - Baliaci papier, blahoprajné pohľadnice, brožované knihy, brožúry, brožúrky, bublinové obaly z plastických materiálov (na balenie), časopisy, etikety s výnimkou textilných, fotografie, grafické zobrazenie, grafiky, kalendáre, kartón, lepenka, katalógy, papierové darčeky, knihy, lepenkové alebo papierové škatule, lepenkové alebo papierové obaly na fľaše, lepenkové platne (papiernický tovar), lepiace pásky na kancelárske účely a použitie v domácnosti, leporelá, mapy, obálky (papiernický tovar), obaly (papiernický tovar), obrazy, papiernický tovar, periodické a neperiodické publikácie, plagáty, predmety z kartónu, prospekty, pútače z papiera alebo lepenky, reklamné tabule z papiera, kartónu alebo lepenky, reprodukcie grafické, tlačené reklamné materiály, umelecké litografie, umelohmotné fólie na balenie, vrecia z papiera alebo plastických materiálov.

33 - Alkoholické nápoje okrem piva, likéry, brandy, koktaily alkoholické, destilované nápoje.

35 - Sprostredkovanie obchodu s tovarom, reklamná činnosť, maloobchodná činnosť s alkoholickými nápojmi a nealkoholickými nápojmi; organizovanie audiovizuálnych predstavení na komerčné a reklamné účely, organizovanie výstav na komerčné alebo reklamné účely, personálne poradenstvo, pomoc pri riadení obchodnej činnosti, poradenstvo v obchodnej činnosti, pos-

kytovanie obchodných alebo podnikateľských informácií, predvádzanie (služby modeliek) na reklamné účely a podporu predaja, rozširovanie reklamných oznamov, rozširovanie reklamných materiálov (letáky, prospekty, tlačivá, vzorky), spracovanie textov, vydávanie a aktualizovanie reklamných materiálov a zvukovo-obrazových záznamov a periodických a neperiodických publikácií, vydávanie a rozširovanie reklamných textov, vydávanie reklamných alebo náborových textov.

(540)



(591) zelená, biela

(731) Vitis Pezinok, s. r. o., Za dráhou 21, 902 20 Pezinok, SK;

(740) Belička Ivan, Ing., Banská Bystrica, SK;

(210) 2147-2005

(220) 18.11.2005

8 (511) 9, 28, 36, 37, 41, 42

(511) 9 - Nahrané programy na počítačové hry; hracie automaty fungujúce po pripojení na televízne prijímače; monitory; elektrické výherné prístroje fungujúce po pripojení na televízne prijímače; zariadenia a mechanizmy stávkových hier fungujúce po pripojení na televízne prijímače; hracie zariadenia fungujúce po pripojení na televízne prijímače.

28 - Hracie automaty uvádzané do činnosti vhođením mince; hracie automaty s výnimkou automatov fungujúcich po pripojení na televízne prijímače; zariadenia na elektronické hry s výnimkou zariadení fungujúcich po pripojení na televízne prijímače.

36 - Finančné služby v oblasti stávkových hier pomocou hracích automatov a výherných prístrojov.

37 - Montáž, údržba a opravy hracích automatov a výherných prístrojov.

41 - Prevádzkovanie priestorov s hracími automatmi a výhernými prístrojmi, organizovanie lotérií a stávkových hier pomocou hracích automatov a výherných prístrojov, organizovanie lotérií, hier o peniaze, prenájom hracích automatov.

42 - Prenájom softvéru k hracím automatom a výherným prístrojom.

(540) **NOVO - NMN**

(731) NOVO-NMN-AUTOMATENSTECHNIK, spol. s r. o., Humenské nám. 1, 851 07 Bratislava, SK;

(740) Holakovský Štefan, Ing., Bratislava, SK;

(210) 2160-2005

(220) 23.11.2005

(310) 428454

(320) 26.7.2005

(330) CZ

8 (511) 1, 2, 3, 4, 5, 6, 7, 8, 9, 10, 11, 12, 13, 14, 15, 16, 17, 18, 19, 20, 21, 22, 23, 24, 25, 26, 27, 28, 29, 30, 31, 32, 33, 34, 35, 36, 37, 38, 39, 40, 41, 42, 43, 44, 45

(511) 1 - Alkálie, agrochemikálie, aktívne uhlie, etylalkohol na priemyselné účely, amoniak na priemyselné účely, chemické apretúry, chemické prípravky na výrobu farieb, namáčacie prípravky na farbenie, bieliace prípravky na priemyselné účely, bentonit, benzoová kyselina, bielkoviny živočíšne alebo rastlinné ako surovina, brzdové kvapaliny, celulóza, čistiace prípravky, prípravky na vyčisťovanie koží, chemické činidlá s výnimkou na lekárske a zverolekárske účely, prípravky na čistenie tekutín, najmä vody, prípravky proti matneniu šošoviek, defolianty, dehydratačné prípravky na priemyselné účely, fotocitlivé dosky, destilovaná voda, dextrin, dolomit na priemyselné účely, metylalkohol na priemyselné účely, dusíkaté vápno ako hnojivo, filmy so svetlocitlivou vrstvou neexponované, filmy so svetlotlačovou vrstvou neexponované, filtračné materiály v rozsahu tejto triedy, fosfáty ako hnojivá, fotografické vývojky, fotografický papier, chemikálie pre fotografie, prípravky na galvanizáciu, keramické glazúry, glycerín na priemyselné účely, hnojivá, humus, hydraulické kvapaliny, chemické látky pre lesníctvo s výnimkou fungicídov, insekticídov a prípravkov proti parazitom, chemické prípravky na vedecké účely s výnimkou na lekárske a zverolekárske účely, impregnačné chemické prípravky na kožu a textil, indikátorový papier, kamenec, kaolín, kompost, chemické prípravky na konzerváciu potravín, rašelina ako hnojivo, kyseliny v rozsahu tejto triedy, lepidlá na priemyselné účely, prípravky na odstraňovanie leštídl, lúhy v rozsahu tejto triedy, prípravky na nakladanie a údenie mäsa na priemyselné účely, peroxid vodíka, zemina na pestovanie, protipožiarne prípravky, priemyselné chemikálie, rozpúšťadlá na fermeže a laky, umelé sladidlá, kalcinovaná sóda, soli v rozsahu tejto triedy, štepársky vosk, látky na vytvrdenie vápenca, apretúry.

2 - Farby v rozsahu tejto triedy, laky v rozsahu tejto triedy, antikoročné prípravky, farbivá v rozsahu tejto triedy, konzervačné prípravky na drevo, ochranné prípravky na kovy, moridlá v rozsahu tejto triedy, práškové kovy a fólie pre maliarov, kolofónia, sklenársky tmel, riedidlá na farby a laky, sadze ako farbivo, šelak.

3 - Abrazíva, amoniak (čistiaci prípravok), mydlá, antistatické prípravky, na použitie v domácnosti, zmäkčovadlá na textilie, farby na vlasy a fúzy, odfarbovače, odlakovače, bieliace prípravky, brúsivá v rozsahu tejto triedy, brúsne plátna a papier, leštidlá, čistiace mlieko na toaletné účely, toaletné a čistiace prípravky, depilačné prípravky, dezodoranty na osobnú potrebu, prípravky na holenie, kamenec, čistiace prípravky na automobilové okná a do ostrekovačov, kolínska voda, kozmetické taštičky, kozmetické prípravky, kozmetické ceruzky, kúpeľové soli s výnimkou soli na liečebné účely, pleťové masky, krém na obuv a kožu, kozmetické krémy, kozmetika, krieda na čistenie, parfumy, laky na vlasy a nechty, lepidlá na kozmetické účely, leštiace prípravky, líčidlá, lúh sodný na pranie, obtláčky na kozmetické účely, umelé riasy, prípravky na odstraňovanie líčidiel, vlasové prípravky, peroxid vodíka na kozmetické účely, leštidlá na politúry,

pracie a namáčacie prostriedky, tyčinky na farbenie perí, šampóny, toaletný terpentín, toaletné prípravky a potreby, ústne vody, vlasové vody, vody po holení, voňavky, vosky patriace do tejto triedy, zubné pasty, kozmetické prípravky pre zvieratá.

4 - Benzín, palivové brikety, drevené uhlie, lampové knôty, konzervačné oleje a tuky, alkohol ako palivo, mazacie oleje a tuky, nafta, vykurovací olej, motorový olej, palivá, pohonné látky, palivové drevo, parafín, podpaľovače, uhlie, grafit na mazanie, mazadlá, mazadlá na obuv, palivové plyny, včelí vosk, sviečky na svietenie, sviečky na vianočné stromčeky.

5 - Absorpčné tampóny, vata na lekárske účely, medicínálny alkohol, dezinfekčné prípravky na hygienické účely, bikarbonát sodný na farmaceutické účely, bielkovinová potrava na lekárske účely, liečivé byliny, bylinné čaje na lekárske použitie, cukrovinky s liečebnými prísadami, diabetický chlieb, diabetické nápoje upravené na lekárske účely, diietické potraviny upravené na lekárske účely, doplnky potravín na lekárske účely, farmaceutické prípravky, pesticídy, fungicídy, gáza na obväzovanie, glukóza na lekárske účely, herbicídy, repelenty proti hmyzu, lekárske prípravky na chudnutie, hygienické nohavičky, obrúsky napustené farmaceutickými vodičkami, hygienické vložky, zdravotnícke obvazy, sírové knôty na dezinfekciu, liečivé prípravky do kúpeľov, lekárničky vrátane obsahu, prísady do krmív na lekárske účely, liečivá na kurie oká v rámci tejto triedy, liečivá pre humánnu medicínu, liečivá pre veterinárnu medicínu, leukoplast, minerálne vody na lekárske účely, soli do minerálnych kúpeľov na liečebné účely, mlieko sušené pre dojčatá, prípravky proti moliam, muchám a ostatnému hmyzu, mucholapky, prípravky na hubenie hlodavcov, hygienické ovínadlá, obvazy, prípravky proti parazitom, potrava pre dojčatá, prípravky na umývanie psov, prípravky na starostlivosť o ústnu dutinu na lekárske účely, živočíšne uhlie na farmaceutické účely, peroxid vodíka na lekárske účely, posilňujúce prípravky, toniká na liečebné účely.

6 - Alobal, vystužovacie materiály kovové do betónu, vystužovacie materiály kovové pre potrubia, kovové potrubia, kovové sudy, bazény (kovové konštrukcie), kovové debny na náradie, kovové reťaze, drôty, drôtené pletivo, kovové dvere, kovanie dverí a okien, kovové rámy dverí a okien, drobný železiarsky tovar, klince, kovové laná, kovové kľúče, dverové kľučky a klopádlá, nákovy, kovania na nábytok, kovová strešná krytina, skrutky, matice, nite, plechy, odkvapové žľaby a rúry, pájky, skoby, kramle, zámky, vráta, skrutky do dreva, kovové podložky, vystužovacie materiály kovové pre stavebníctvo, kovové rebríky, kovové stavebné obklady, obklady stien a priečok kovové pre stavby, skoby do ľadu na lezenie ako horolezecký výstroj, skoby kovové ako horolezecký výstroj, skoby, kramle, mačky na lezenie v ľade ako horolezecký výstroj.

7 - Alternátory, striekacie pištole na farby, nástrojové brúsky, čerpadlá, generátory, elektromotory ako elektrické motory s výnimkou motorov do pozemných vozidiel, elektrické mlynčeky pre domácnosť, frézy (stroje), vysávače prachu,

zdvíhadlá (hevery) ako stroje, hobľovačky, kompresory, dynamá, karburátory, kladkostroje, obrábacie stroje, elektrické kuchynské stroje, lisy, ložiská, mangle, ručné nástroje a náradie na iný ako ručný pohon, miešačky, umývačky riadu, nástroje ako časti strojov, nástroje a náradie ručné neelektrické, píly, pluhy, práčky, kosačky na trávu, elektrické zväračky ako stroje, šijacie stroje, drviče (stroje), elektrické ručné vŕtačky, mlynčeky na mäso ako stroje, elektrické mlynčeky pre domácnosť, ventilátory patriace do tejto triedy.

8 - Brúsky, brúsy, holiace čepele, oberače na ovocie (ručné náradie), depilačné prístroje, diamanty pre sklenárov (časti ručných nástrojov), dláta, ručné frézy, ručné zdviháky, závitnice, mažiare ako stroje, hoblíky, holiace potreby, holiace strojčeky, hrable ručné náradie, vyťahovače klinčov ručné náradie, zariadenia na hubenie rastlinných škodcov, hustilky pneumatík ručné náradie, pílníky ručné náradie, vreckové nože, kladivá, kliešte, maticové kľúče ručné náradie, vrtáky, otvárače na konzervy, kosy, krájače, krompáče, lopaty ručné náradie, luskáčiky na orechy s výnimkou z drahých kovov, pľové listy (časti ručného náradia), lyžice ručné náradie, špachtle ručné náradie, motyčky ručné náradie, naberačky, nástroje a náradie s ručným pohonom, nebožiece, neceséry a holiace potreby, nože, prfbory, nožnice, záhradnícke nožnice, oblúkové píly ručné náradie, ocieľky, palice, obušky, pizety, ručné pištole na vyláčanie tmeľu, kutáče ručné náradie, obojručné nože (strúhače), priebojníky, rašple ručné náradie, rýle, nástroje na rezanie ručné náradie, sekery, kosáky, ručné mlynčeky iné ako na mäso, zveráky, škrabky ručné náradie, skrutkovače, vidly, vrtáky ručné náradie, ručné vŕtačky, výhrubníky, výstružníky, ručné záhradnícke náradie na ručný pohon, závitníky, murárske lyžice ručné náradie, sekáčky na mäso (ručné nástroje), horolezecké čakany.

9 - Nabíjačky akumulátorov, akumulátory do batérií, akumulátory elektrické, akustické a svetelné poplachové zariadenia, meracie prístroje ampérmetre, reproduktory, antény, automobilov výstražné trojuholníky, autorádiá, barometre, batérie, okuliare, puzdrá na okuliare, buzoly, bzučiaky, šošovky kontaktné, šošovky korekčné, šošovky optické ďalekohľady, požiarné hlásiče, diapozitívy, premietacie prístroje, diktafóny, magnetické disky, kompaktné disky, disky nahrané, disky optické, dozimetre, elektrické drôty, dýchacie prístroje na plávanie pod vodou, elektrické dverové zvončeky, elektrické káble, elektrické spojky, svorky a konektory, elektrické zväracie prístroje, elektrické zariadenia na vábenie a ničenie hmyzu, elektricky vyhrievané vlasové natáčky, zväracie elektródy, expozimetre, faxy, filmové kamery, exponované filmy, fotografické filtre, fotoaparáty, gramofónové platne, gramofóny, hsiacie prístroje, hviezdárske ďalekohľady, ističe, poistky, kalkulačky, kondenzátory, kopírovacie stroje, elektrické kozmetické prístroje, plávacie kruhy, divadelné ďalekohľady, laptopy, leštičky na fotografie, vodováhy, liehomery, magnetické nosiče dát, magnetofóny, ochranné masky, matematické prístroje, megafóny, meradlá, mikrofóny, mikroskopy, nepriestrelné vesty, nosiče dát, ochranné obleky a obuv, ochranné prilby,

ochranné rukavice, ochranné štíty na obličaj, olovnice, programy pre počítače, optické výrobky, premietacie plátna, plotre, plávacie pásy a vesty, počítače, počítačové periférie, vypínače, audio- a videoprijímače, prístroje na nahrávanie a reprodukciu zvuku či obrazu, telefóny, radary, rádiá, spínače, statívy, teploměry, váhy, videotelefony, zástrčky, zásuvky a ostatné elektrické spojky, závažia, telefónne záznamníky, optické zrkadlá, zväčšovacie zrkadlá, zväčšovacie prístroje, premietacie žiarovky, palice požiarnické.

10 - Bandáže, barly, cumlíky, detské fľašky, pomôcky na dojčenie, kondómy, masážne prístroje, elastické pančuchy chirurgické, chirurgické rukavice, teploměry na lekárske účely, nafukovacie matrace na lekárske účely, matrace pôrodnice.

11 - Akvária prístroje na vykurovanie a čistenie, vodovodné batérie, baterky (svietidlá), bideity, bojler, vykurovacie články, drezy, elektrické kávovary, elektrické lampy, elektrické vyhrievané podušky a prikrývky, filtre na pitnú vodu, fontány, fritézy, grily, chladiace stroje, prístroje a zariadenia, chladničky, elektrické jogurtovače, sprchovacie kabíny, kachle, pece, sporáky, klimatizačné zariadenia, kohútiky na potrubia, elektrické kanvice, kotly výhrevné, kotly na pranie, vane na kúpanie, kúpeľňové armatúry, kozuby, kuchynské odsávacie zariadenia, elektrické lampy, lustre, mrazničky, elektricky vyhrievané nánožníky, zariadenia na ohrievanie teplej vody, ohrievače, hriankovače, osvetľovacie prístroje a zariadenia, rúry na pečenie, pisoáre, plechy na pečenie, reťaze farebných žiaroviek, sanitárne prístroje a zariadenia, saunovacie zariadenia, záchodové sedadlá, splachovače, sprchovacie kúty, sprchy, tienidlá na lampy, stropné svetlá a lustre, elektrické sušičky bielizne, šamot, toalety, umývadlá, vianočné svetlá, ventilátory ako časti vetracích zariadení, vodovodné zariadenia, výbojky, zapalovače, žiarovky, akumulátory patriace do tejto triedy, vreckové baterky, žiarivky ako svietidlá.

12 - Autá, autobusy, pneumatiky, bezpečnostné sedačky pre deti do automobilov, člny, detské kočíky, trojkoľky, duše, záplaty na opravy duší, dvojkolesové vozíky, elektromobily, galusky, hnacie mechanizmy pre pozemné vozidlá, klaksóny automobilov, bicykle, karosérie automobilov, táčky, tragače, lode, mopedy, motocykle, poľahy vozidiel, snehové reťaze, sane ako dopravný prostriedok, poľahy sedadiel, traktory, veslá, volanty, nákupné vozíky, nosiče na batožinu, invalidné vozíky, náhradné diely pre výrobky v triede 12.

13 - Broky, lovecké strelné zbrane, náboje, ohňostroje, športové strelné zbrane, vrhacie a meracie rakety, prskavky, bengálske ohne, vzduchové zbrane.

14 - Brošne ako šperky, budíky, dublé, hodinky, klenoty, madajlóny, riad z drahých kovov, náhrdelníky, náramky, náušnice, šperky, šperkovnice, štras, strieborný a zlatý tovar.

15 - Hudobné nástroje.

16 - Archy papiera, albumy, atlasy, baliaci papier, farbiace pásy do písacích strojov, farby vodové, blahoprajné pohľadnice, bloky, brožúry, celofán, periodiká, tuš, paginovačky, dierovačky, spisové obaly, jednorazové detské plienky z papiera alebo buničiny, listový papier, etikety s vý-

nimkou textilných, filtračný papier, fotografie, glóbusy, reprodukcie grafické, grafiky, gummy na gumovanie, modelovacia hmota, navlhčovacie hubky (kancelárske pomôcky), atramenty, kalendáre, kancelárske potreby, kancelárske spinky, papierové vreckovky, kartóny, knihy, verzatilk, krividlá, lepiace pásy na kancelárske účely a použitie v domácnosti, lepidlá na kancelárske účely a pre domácnosť, lístky, maliarske potreby, mapy, pripínáčky, noviny, nože na papier ako kancelárska pomôcka, nožíky na papier ako kancelárska pomôcka, obálky, obaly (papiernický tovar), oblačky, orezávadlá, papier, toaletný papier, papiernický tovar, papierové obrúsky, papierové obrusy, papierové obrusy, pastelky, pečatné vosky, plagáty, plány, pohľadnice, poštové známky, potreby na písanie, papierové zástavky, rysovacie pravítka (uholníky, príložníky), papierové podložky na stôl (anglické prestieranie), písacie stroje, vrecká z papiera, pečiatky, papierové uteráky, rysovacie potreby, zošity, zošivačky (kancelárske potreby), skicáre, papier a písacie potreby ako školské potreby, štetec, ťažidlá, tlačoviny, ceruzky, vyučovacie pomôcky s výnimkou prístrojov a zariadení, fólie na balenie z plastických hmôt, maliarske valčeky, zápisníky, spevníky.

17 - Fólie z plastických hmôt, hadice, izolácie, izolačné materiály, izolačné tkaniny, lepiace pásy s výnimkou pásov na liečebné účely, na kancelárske účely a pre domácnosť, minerálna vlna ako izolačný materiál, plst' izolačná, gumové alebo vulkanfíbrové tesniace krúžky, guma surová alebo ako polotovary, materiály zabraňujúce šíreniu tepla, sklenená vlna, tepelne izolačné prostriedky, tesnenia, tesniace tmely, tmely a upchávky patriace do tejto triedy, vypchávk z gummy alebo z umelých hmôt.

18 - Aktovky, batohy, brašne, cestovné kufre, dáždňiky, diplomatky, palice, chlebníky, kabelky, drobný kožený ozdobný a spotrebný tovar (kožená galantéria), kožušiny, kože zo zvierat, kufríky, nákupné tašky, náprsné tašky, puzdrá, obojky, peňaženky, kožené poľahy, plecniaky, kožené remienky, sedlárske výrobky, slnečníky, šnúrky kožené, tašky na kolieskach, vodidlá, palice horolezecké, palice vychádzkové.

19 - Akvária (stavby), altánky, asfalt, bazény nekovové, betón, bridlice, cement, výrobky z cementu patriace do tejto triedy, tehly, decht, stavebná lepenka, cementové dosky, dlaždice, drenážne rúry s výnimkou kovových, drevené obloženia, drevo opracované, dvere s výnimkou kovových, sošky s výnimkou kovových, sošky z kameňa, betónu a mramoru, geotextílie, kameň, komíny nekovové, stavebné konštrukcie s výnimkou kovových, strešné krytiny nekovové, koly nekovové, laty, Malta, mramor, náterové hmoty pre stavené účely, nosníky s výnimkou kovových, obkladačky, obklady stien s výnimkou kovových, obklady stien a priečok s výnimkou kovových, obklady s výnimkou kovových na budovy, obklady, vonkajšie plášte nekovové ako stavebné konštrukcie, okná s výnimkou kovových, omietky, parkety, piesok s výnimkou lejárského, dosky, preglejka, kameniny, sadra, schodiská s výnimkou kovových, skleníky, sklo, stavby prenosné s výnimkou kovových, šamot, štrk, škrídly,

tvárnice, vápenec, vápno, podlahové dosky, parkety, parketové výlisky, brány s výnimkou kovových, odkvapové žľaby s výnimkou kovových, žula.

20 - Spacie vaky, bambus, búdy pre domáce zvieratá, nábytok bytový a kancelársky, gauče, kolíky stenové s výnimkou kovových (rozperné kolíky), kade s výnimkou kovových, kolísky, koše, kreslá, lavičky, ležadlá rozkladacie, chaise longue, matrace, obrazové lišty a rámy, slamenice (nádobky zo slamy, slamienky), pohovky, police, vaničky, stoly zámočnícke s výnimkou kovových, stolárske pracovné stoly (hoblíky), posteľe, bieloznítky, dosky na krájanie, prútený tovar, ratan, rúčky a rukoväti na náradie, pletená slama, slamníky, stolčeky a stoly, stolárske umelecké výrobky, tyče na záclony, podnosy na rastliny s výnimkou kovových, rebríky s výnimkou kovových, stoličky.

21 - Kanvy, cedidlá s výnimkou z drahých kovov, cestovné fľaše, cukorničky s výnimkou z drahých kovov, čajníky s výnimkou z drahých kovov, čajové súpravy s výnimkou z drahých kovov, čistiacie súpravy, čistiacie nástroje patriace do tejto triedy, dávkovače mydla, dávkovače papierových uterákov, dávkovače toaletného papiera, demižóny, kliečky pre domáce zvieratá, drôtenky, džbániky s výnimkou z drahých kovov, figúrky z porcelánu, terakoty alebo skla, kuchynské formy a formičky, formy na koláče, grily pre použitie na pečenie, handry na čistenie, hlboké misy, umývacie huby, hrnce, hrnčiarstvo, hrebene, chladiace nádoby, dosky na krájanie a schránky na chlieb, kefy, zubné kefy, kastroly, kávové súpravy, vedrá, kvetináče, kvetníky, koše na odpadky, kotlíky, kuchynský riad s výnimkou z drahých kovov, lisy na ovocie pre domácnosť s výnimkou elektrických, majolika, misy, ručné mixéry, ručné mlynčeky na mäso pre domácnosť, mopy, naberačky, kuchynské nádoby s výnimkou z drahých kovov, nádoby na smeti, lieviky, dentálne nite, nočníky, obaly na mydlo, otváratele na fľaše, panvice, špáradlá, pasce na hmyz a hlodavce, koreníčky, lapačky na muchy, pracháče na koberce, podnosy s výnimkou z drahých kovov, porcelán, kuchynské potreby neelektrické s výnimkou potrieb z drahých kovov, toaletné pomôcky, kolíky na bielizeň, sušiaci na bielizeň, dosky na žehlenie, schránky na jedlo, pudrenky s výnimkou z drahých kovov, rozstrekovače na voňavky, ražne pre použitie na pečenie, rukavice pre domácnosť, naberačky, kávové súpravy s výnimkou z drahých kovov, súpravy kuchynského riadu s výnimkou z drahých kovov, poháre na pitie, stolové sklo, soľničky, zmetáky, stojany na holiace štetky, stojany na vajčka, stojany na žehličky, strúhadlá pre domácnosť, svietniky s výnimkou z drahých kovov, šálky, džbery, šľahače ručné, domáce mlynčeky, kade, papierové táce, papierové tanierne, tanierne s výnimkou z drahých kovov, tepelnoizolačné nádoby (termosky), tlakové hrnce s výnimkou elektrických, handry na čistenie, války na cesto, vaničky, vedierka, vykrajovacie formičky na pečivo, výrobky z krištáľového skla, vývrtky, nádoby na pitie s objemom 0,4 litra (žajdlíky), vane na pranie.

22 - Lodné laná, laná na vlečenie vozidiel, laná s výnimkou kovových, povrazy, kúdel', vypchávkové materiály, lyko, markízy z textilu a zo syntetických materiálov, motúzy, papierové motúzy, pásky na balenie s výnimkou kovových, plachty, popruhy s výnimkou kovových, mechy, látkové vrecia na prepravu a uskladnenie voľne uložených materiálov, siete, stany.

23 - Nite a priadze.

24 - Bavlnené látky, barchet, brokát, cestovné prikrývky, damask, flanel, flauš, hodváb, jutový textil, stredná až hrubá, hustá bavlnená tkanina vhodná na podšívky (kaliko), dvojitková riedka bavlnená tkanina vhodná na ručné vyšívky aj na vyšívanie gobelínov (kanava), textilné vreckovky kartún, krep, látky, postel'né pokrývky a prikrývky, postel'ná bielizeň, lôžkoviny, menčestre, povlaky na matrace, moskytiery, nábytkové poťahy, záclony, plátno, plst', podšívky, poťahy na nábytok z textilných materiálov, postel'ná a stolová bielizeň, plachty, obliečky, plédy, jutová tkanina najmä na výrobu vrecov (vrecovina), textilné rolety ako sťahovacie nepriehľadné záclony, najmä plátenné, utierky, uteráky, zamat, súkno ako hustá vlnená tkanina s hladkým povrchom, sypkovina, taft, textílie, rolety, tkaniny, tyl, úplety (látky), vlajky s výnimkou papierových, záclonovina.

25 - Papuče, barety, topánky, bundy, čiapky, čapice, detské plienky textilné, galoše, čižmy, kabáty, textilné plienkové nohavičky, nohavičky, gamaše, textilné vreckovky, kapucne, klobúky, kombinézy, konfekcia, korzety, kostýmy, košele, kúpacie plášte, kožušiny (oblečenie), kravaty, úzke priliehavé elastické nohavice podobné gamašiam (legínsy), goliere, lyžiarske topánky, oblečenie, obuv, športová obuv, odevy, odevy nepremokavé, športové odevy, opasky, plavky, papuče, pletený tovar (oblečenie), podprsienky, podvážky, ponožky, spodná bielizeň, pulóvre, pančuchy, pyžamá, rukavice, saká, sandále, spodky, ľahké topánky (črievice), sukne, svetre, šály, šatky, plecnice (traky), tielka, tričká, uniformy, vesty, výbavičky pre novorodencov, zástery, župan.

26 - Brmbolce, značky na bielizeň, kovové vyšívacie priadze (dracúny), filtre, galantéria textilná, galantérny tovar s výnimkou priadz, gumené do bielizne, štopkacie hrúbky, ihelníky s výnimkou z drahých kovov, ihlice na pletenie a háčkovanie, ihly, stužky, garniere, volány, gombíky, škatule na šijacie potreby, čipky, umelé kvety, lacetky, lemky, natáčky do vlasov s výnimkou elektrických, nažehľovacie záplaty, umelé ovocie, ozdobné ihlice, ozdoby, parochne, patentné gombíky, lemy, bordúry, obruby (pramikársky tovar), pracky, sieťky na vlasy, spony, stuhy, šnurovadlá, šnúry, pletené šnúry, šnúry na opásanie, pásy na uväzovanie (viazačky), vyšívky, zipsy.

27 - Podlahové krytiny, koberce, linoleum, podlahové krytiny, predložky, rohožky, tapety s výnimkou textilných, telocvičné žinenky, umelé trávniky.

28 - Autička, automobilové modely, bazény ako objekty pre hru a šport, biliardy, boby, topánky na korčuľovanie s pripevnenými korčuľami, zariadenie na bowling, boxerské rukavice, korčule, činky, stolové hry, športové náradie, divadelné

masky, šarkany, golfové vybavenie, gymnastické vybavenie, gymnastické zariadenia, rybárske vybavenie, hokejky, športový tovar zaradený v tejto triede, postroje pre horolezcov a iný horolezecký výstroj nezaradený v iných triedach, hojdačky, kuželky, šachy, guľôčky, hračky, hry, hrkálky, stacionárne bicykle na trénovanie, kapsle do kapsľových pištoľí, rogalá, kolieskové korčule, kolo-bežky, bábky, náradie na lukostreľbu, lyže, lyže surfovacie a vodné, maľušky, lopty, rybárske potreby, návnady pre rybárov, ozdoby na vianočné stromček s výnimkou osvetľovacích telies a cukrovíniok, pátky, panenky, plutvy, hokejové puký, športové rukavice, siete ako športové potreby, skejtbordy, spoločenské hry, stojany na vianočné stromčeky, umelé vianočné stromčeky, šachovnice, šípky ako hra, terče, lyžiarske viazania, hracie karty, golfové palice, konfety.

29 - Ančovičky, spracované arašidy, bielok, zemiakové lupienky, bujóny, byliny konzervované, cibuľa konzervovaná, šošovica konzervovaná, datle, droby, hydina nie živá, džemy, fazuľa konzervovaná, neživé garnáty, hrach konzervovaný, hranolky, hrozička sušená, huspeniny, pečienka, jedlé oleje a tuky, jogurt, kandizované ovocie, kaviár, kefír, klobásy, salámy, párky, kokosová múčka, konzervy rybacie, konzervovaná zelenina, kôrovce nie živé, krevety nie živé, ovocné šupky, kyslá kapusta, langusty s výnimkou živých, konzervované hľuzovky, losos, spracované mandle, margarín, marmeláda, maslo, mäso, mäsové extrakty, mäkkýše (neživé), mliečne nápoje, mliečne výrobky, mlieko, mrazené ovocie, mušle (nie živé), nakladaná zelenina, nasolené potraviny, olivy konzervované, oriešky spracované, konzervované ovocie, ovocné rôsoly, paštéty, polievky, raky s výnimkou živých, paradajkový pretlak, ryby nie živé, šaláty, sardinky, slede, slanina, smotana, sušené vajcia, srvátka, šľahačka, šunka, tofu, tuniak, údeniny, vajcia, zelenina, divna, konzervované a sušené huby, želatína jedlá.

30 - Aníz, aromatické prípravky do potravín, badián, bombóny, zemiaková múčka na ľudskú potrebu, cigória ako kávová náhradka, cukor, cukrovinky, čaj, čokoláda, čokoládové nápoje, torty, droždie, glukóza pre výživu, horčica, pečivo, chlieb, chuťové prísady, jačmeň lúpaný a mletý, jemné pečivo, kakao, kakaové nápoje, kandis ako potrava, kapary, karí, kaše, káva, kávoviny, kávové nápoje, keksy, koláče, koreniny, krekerý, krúpy na ľudskú spotrebu, krupica, kuchynská soľ, kukurica mletá, kukurica pražená, kukuričné vločky, kypriaci prášok, sladké drierko, lepok, lístkové cesto, majonéza, maltóza, mäsové pirohy, med, perníky, melasa, potravinárska múka, müsli, muškátové orechy, nápoje patriace do tejto triedy, nové korenine, ocot, sójová omáčka, obľátky, kukuričné vločky, ovsené vločky, palacinky, paprika (korenine), pastilky (cukrovinky), čierne korenine, pizza, potraviny z múky, škrobovité potraviny, pralinky, príchuti (arómy), pudingy, ryža, ságo, sendviče, škorica ako korenina, sucháre, sušienky, šafran (korenine), škrob ako potrava, tapioka, cestá, cestoviny, vanilín, vanilka (príchuť), zákusky, zálievky, zázvor, zmrzliny želé, žemle, žuvacie gummy.

31 - Arašidy, bielkoviny pre zvieratá, borievky, zemiaky čerstvé ako korenine, cibuľa čerstvá, citrusové ovocie, čakanka šalátová, čerstvé ovocie a zelenina, surové drevo, fazuľa čerstvá, hlávkový šalát, hospodárske zvieratá živé, čerstvé huby, hrach čerstvý, hrozno čerstvé, lusky rohovníka, chmeľ, chovateľské a pestovateľské produkty, jačmeň, ikry, malé ryby v prvom roku života živé, gaštany čerstvé, kríky, kolové orechy, kôrovce živé, koreň čakanky, krmivá, krmne zmesi, kukurica, kvety živé, kvety sušené, langusty živé, múčka pre zvieratá, obilie, uhorky čerstvé, olivy čerstvé, orechy, otruby, ovos, ovocie, krmivo, podstielky, podhubia, pokrutiny, pór, psie sucháre, rašelina ako podstielka, rebarbora, vinič, rastliny, ružové kríky, živé ryby, repa, sadenice, semená rastlín, seno, sépie živé, sezam, slad na ľudskú potrebu, slama ako krmivo, stelivo, šrot pre zvieratá, tekvica, ustrice živé, vianočné stromčeky, zelenina čerstvá, zrna, zvieratá domáce (živé), žito, čerstvé huby.

32 - Nealkoholické nápoje, ovocné a zeleninové šťavy, výťažky z ovocia, iónové nápoje, pivo, prášky na prípravu šumivých nápojov, príchute a prípravky na nápoje, prípravky na výrobu likérov, sódová voda, minerálky, sirupy, sladové nápoje, stolové vody, srvátkové nápoje.

33 - Alkoholové esencie, alkoholické nápoje, alkoholové extrakty, aperitívy, brandy, destilované nápoje, likéry a pálenky, džin, mušty s alkoholom, koktaily patriace do tejto triedy, liehoviny, medovina, rum, saké, víno, vodka, whisky.

34 - Cigaretové filtre, cigaretové papieriky, cigaretové špičky nie z drahých kovov, cigarety, čističe na fajky, cigary, dózy na tabak, fajky, zásobníky plynu do zapaľovačov, popolníky, šnupavý tabak, tabak, tabatierky, zapaľovače pre fajčiarov, žuvací tabak, zápalky.

35 - Hospodárske prognózy, informácie obchodné a podnikateľské, marketingové štúdie, odborné obchodné poradenstvo, vydávanie reklamných a náborových textov, psychologické testovanie osôb s cieľom výberu.

36 - Prenájom a správa nehnuteľností, finančné poradenstvo.

37 - Stavebníctvo.

38 - Počítačová komunikácia, rádiové a televízne vysielanie, tlačová agentúra, informačné kancelárie, posielanie správ.

39 - Balenie tovaru, prenájom parkovísk.

40 - Mlynárstvo, konzervovanie potravín a nápojov.

41 - Výcvik, školenie, skúšanie, preskúšavanie (pedagogická činnosť), hodnotenie spôsobilosti osôb v rámci podnikania, vydavateľská činnosť okrem vydávania reklamných a náborových textov, organizovanie vzdelávacích alebo zábavných programov a súťaží.

42 - Projektová činnosť.

43 - Rýchle občerstvenie, jedálne, kaviarne, pohostinská činnosť, samoobslužné reštaurácie.

44 - Aranžovanie kvetov, služby optikov, zotavovne.

45 - Požičiavanie šiat a oblekov, zoznamovacie služby, opatrovanie a sprevádzanie osôb, najmä detí.

(540)



(731) AHOLD Central Europe, s. r. o., Slavíčková 1a, 638 00 Brno, CZ;

(740) Kubínyni Peter, Bc., Trenčín, SK;

(210) 2161-2005

(220) 23.11.2005

(310) 428456

(320) 26.7.2005

(330) CZ

8 (511) 3, 5, 6, 8, 16, 18, 20, 21, 22, 24, 25, 26, 27, 28, 29, 30, 31, 32, 41

(511) 3 - Čistiace prostriedky - amoniak (alkálie), mydlá, antistatické prípravky na použitie v domácnosti, zmäkčovadlá na textilie, farby na vlasy, odfarbovače, bieliace prípravky, brúsivá, brúsne plátna a papier, leštiadlá, čistiace mlieko, toaletné a čistiace prípravky, depilačné prípravky, dezodoranty na osobnú potrebu, prípravky na holenie, kamenec, čistiace prípravky na automobilové okná a do ostrekovačov, kolínska voda, kozmetické taštičky, kozmetické prípravky, kozmetické ceruzky, kúpeľové soli, pleťové masky, krém na obuv a kožu, kozmetické krémy, krieda, parfumy, laky na vlasy a nechty, lepidlá na kozmetické účely, leštiace prípravky, líčidlá, lúh sodný na pranie, oblačky na kozmetické účely, umelé riasy, prípravky na odstraňovanie líčidiel, vlasové prípravky, peroxid vodíka na kozmetické účely, politúry, pracie a namáčacie prostriedky, tyčinky na farbenie perí, šampóny, toaletný terpentín, toaletné prípravky a potreby, ústne vody, vlasové vody, vody po holení, voňavky, vosky, zubné pasty.

5 - Absorpčné tampóny, vata, medicínalný alkohol, dezinfekčné prípravky, bikarbonát sodný, bielkovinová potrava na lekárske účely, liečivé byliny, bylinné čaje na lekárske použitie, cukrovinky s liečebnými prísadami, diabetický chlieb, dietetické nápoje upravené na lekárske účely, dietetické potraviny upravené na lekárske účely, doplnky potravín na lekárske účely, farmaceutické prípravky, gáza, glukóza, repelenty, prípravky na chudnutie na lekárske účely, hygienické nohavičky, obrúsky napustené farmaceutickými voďičkami, hygienické vložky, obvazy, sírové knôty, liečivé prípravky do kúpeľov, prísady do krmív na lekárske účely, prostriedky na kurie oká, liečivá pre humánnu medicínu, liečivá pre veterinárnu medicínu, lekárníčky, leukoplast, minerálne vody na lekárske účely a soli minerálnych vôd, mlieko pre dojčatá, prípravky proti moliám, muchám a ostatnému hmyzu, mucholapky, dietetické nápoje na liečebné účely, ovínadlá, obvazy, prípravky proti parazitom, potrava pre dojčatá, prípravky na umývanie psov, prípravky na starostlivosť o ústnu dutinu na lekárske účely.

6 - Skoby do ľadu na lezenie ako horolezecký výstroj, skoby kovové ako horolezecký výstroj, skoby, kramle, mačky na lezenie v ľade ako horolezecký výstroj.

8 - Horolezecké čakany.

16 - Hárky papiera, albumy, atlasy, baliaci papier, farbiace pásy do písacích strojov, misky na vodové farby, blahoprajné pohľadnice, bloky, brožúry, celofán, periodiká, tuš, paginovačky, dierovačky, spisové obaly, plienky z papiera, listový papier, etikety, filtračný papier, fotografie, glóbusy, grafické reprodukcie, grafiky, gummy na gumovanie, modelovacia hmota, navlhčovacie hubky (kancelárske pomôcky), atramenty, kalendáre, kancelárske potreby, kancelárske spinky, papierové vreckovky, kartóny, knihy, verzatilký, krivítka, lepiace pásy, lepidlá, lístky, maliarske potreby, mapy, pripínáčky, noviny, nože na papier ako kancelárska pomôcka, obálky, obaly, oblačky, orezávadlá, papier, toaletný papier, piernický tovar, papierové obrúsky, papierové obrusy, pastelky, pečatné vosky, plagáty, plány, pohľadnice, poštové známky, potreby na písanie, papierové zástavky, rysovacie pravítka (uholníky, príložníky), papierové podložky na stôl (anglické prestieranie), písacie stroje, vrecká z papiera, pečiatky, papierové uteráky, rysovacie potreby, zošity, zošivačky (kancelárske potreby), skicáre, školské potreby ako papier a písacie potreby, štetce, ťažidlá, tlačoviny, ceruzky, vyučovacie pomôcky, fólie na balenie z plastických hmôt, maliarske valčeky, zápisníky, spevníky.

18 - Aktovky, batohy, brašne, cestovné kufre, dáždniky, diplomatky, palice, chlebníky, kabelky, drobný kožený ozdobný a spotrebný tovar (kožená galantéria), kožušiny, kufríky, nákupné tašky, náprsné tašky, puzdrá, obojky, peňaženky, kožené poťahy v rámci tejto triedy, plecniaky, kožené remienky, sedlárske výrobky, slnečníky, šnúrky kožené, tašky na kolieskach, vozidlá, horolezecké palice.

20 - Spacie vaky.

21 - Kanvy, cedidlá s výnimkou z drahých kovov, cestovné fľaše, cukorničky s výnimkou z drahých kovov, čajníky s výnimkou z drahých kovov, čajové súpravy s výnimkou z drahých kovov, čistiace nástroje patriace do tejto triedy, dávkovače mydla, dávkovače papierových uterákov, dávkovače toaletného papiera, demižóny, kliečky pre domáce zvieratá, drôtenky, džbániky s výnimkou z drahých kovov, figúrky z porcelánu, terakoty alebo skla, kuchynské formy a formičky, formy na koláče, grily pre použitie na pečenie, handry na čistenie, hlboké misy, umývacie huby, hrnce, hrnčiarsky tovar, hrebene, chladiace nádoby, dosky na krájanie a schránky na chlieb, kefy, zubné kefy, kastroly, kávové súpravy, vedrá, kvetináče, kvetníky, koše na odpadky, kotlíky, kuchynský riad s výnimkou z drahých kovov, lisy na ovocie, majolika, misy, ručné mixéry, ručné mlynčeky, mopy, naberačky, kuchynské nádoby s výnimkou z drahých kovov, nádoby na smeti, lieviky, dentálne nite, nočníky, obaly na mydlo, otváratele na fľaše, panvice, špáradlá, pasce na hmyz a hlodavce, koreničky, lapačky na muchy, pracháče na koberce, podnosy, porcelán, kuchynské potreby, toaletné pomôcky, kolíky na bielizeň, sušiaci na bielizeň, dosky na žehlenie,

schránky na jedlo, pudrenky s výnimkou z drahých kovov, rozstrekovače na voňavky, ražne, rukavice pre domácnosť, naberačky, kávové súpravy s výnimkou zlatých kovov, súpravy kuchynského riadu s výnimkou z drahých kovov, stolové sklo, soľničky, zmetáky, stojany, strúhadlá pre domácnosť, svietniky s výnimkou z drahých kovov, šálky, džbery, šľahače ručné, domáce mlynčeky, kade, papierové táčne, papierové tanierne, tanierne s výnimkou z drahých kovov, tepelnoizolačné nádoby (termosky), tlakové hrnce, handry na čistenie, války na cesto, vaničky, vedierka, vykrajovacie formičky na pečivo, výrobky z krištáľového skla, vývrtky, nádoby na pitie s objemom 0, 4 litra (žajdlíky).

22 - Lodné laná, laná na vlečenie vozidiel, laná s výnimkou kovových, povrazy, kúdeľ, vypchávkové materiály s výnimkou gumových a plastových, lyko, markízy v rámci tejto triedy, motúzy, papierové motúzy, pásky na balenie s výnimkou kovových, plachty, vrecia v rámci tejto triedy, siete, stany.

24 - Bavlnené látky, barchet, brokát, cestovné prikrývky, damask, flanel, flauš, hodváb, jutový textil, stredná až hrubá, hustá bavlnená tkanina vhodná na podšívky (kaliko), dvojnitková riedka bavlnená tkanina vhodná na ručné vyšivky aj na vyšívanie gobelínov (kanava), textilné vreckovky, kartún, krep, látky, posteľné pokrývky a prikrývky, posteľná bielizeň, lôžkoviny, menčestre, povlaky na matrace, moskytiery, nábytkové poťahy, záclony, plátno, plst', podšívky, poťahy v rámci tejto triedy, posteľná a stolová bielizeň, plachty, obliečky, plédy, jutová tkanina najmä na výrobu vriec (vrecovina), rolety ako sťahovacie nepriehľadné záclony, najmä plátenné, utierky, uteráky, zamat, súkno ako hustá vlnená tkanina s hladkým povrchom, sypkovina, taft, textílie, tkaniny, tyl, úplety (látky), vlajky s výnimkou papierových, záclonovina.

25 - Papuče, baret, topánky, bundy, čiapky, čapice, detské plienky textilné, galoše, čižmy, kabáty, textilné plienkové nohavičky, nohavičky, gamaše, kapucne, klobúky, kombinézy, konfekcia, korzety, kostýmy, košele, kúpacie plášte, kožušiny (oblečenie), kravaty, úzke priliehavé elastické nohavice podobné gamašiam (legínsy), goliere, lyžiarske topánky, oblečenie, obuv, športová obuv, odevy, odevy nepremokavé, športové odevy, opasky, plavky, papuče, pletený tovar (oblečenie), podprsenky, podväzky, ponožky, spodná bielizeň, pulóvre, pančuchy, pyžamá, rukavice, saká, sandále, spodky, ľahké topánky (črievice), sukne, svetre, šály, šatky, plecnice (traky), tielka, tričká, uniformy, vesty, výbavičky pre novorodencov, zástery, župany.

26 - Brmbolce, značky na bielizeň, kovové vyšívacie priadze (dracúny), flitre, galantéria textilná, gummy do bielizne, štopkacie hříbiky, ihelníky s výnimkou z drahých kovov, ihlice na pletenie a háčkovanie, ihly, stužky, garniere, volány, gombíky, škatule na šijacie potreby, čipky, umelé kvety, ozdobné ihlice, ozdoby, parochne, patentné gombíky, lemy, bordúry, obruby (prámikársky tovar), pracky, sieťky na vlasy, spony, stuhy, šnurovadlá, šnúrky, pletené šnúry, šnúrky na opásanie, pásy na uväzovanie (viazačky), vyšivky, zipsy.

27 - Koberce, linoleum, podlahové krytiny, predložky, rohožky, tapety s výnimkou textilných, telocvičné žinenky, umelé trávniky.

28 - Hracie karty, autička, automobilové modely, plavecké bazény ako objekty pre hru a šport, biliardy, body, topánky na korčuľovanie s pripustenými korčuľami, zariadenie na bowling, boxerské rukavice, korčule, činky, stolové hry, športové náradie, divadelné masky, šarkany, golfové vybavenie, gymnastické zariadenia, rybárske vybavenie, hokejky, športový, stroje pre horolezcov a iný horolezecký výstroj nezaraďený v iných triedach, hojdačky, kužľky, šachy, guľôčky, hračky, hry, hrkálky, stacionárne bicykle na tréningovanie, kapsle ako zábavná pyrotechnika, kapsle do kapsľových pištoľí, kapsle do kolobáča na hranie, rogalá, kolieskové korčule, kolobežky, bábky, náradie na lukostreľbu, lyže, lyže surfvacie a vodné, maňušky, lopty, rybárske potreby, návnady, ozdoby na vianočné stromčeky s výnimkou osvetľovacích telies a cukrovíniok, pátky, panenky, plutvy, hokejové puky, športové rukavice, siete ako športové potreby, skejtboardy, spoločenské hry, stojany na vianočné stromčeky, umelé vianočné stromčeky, šachovnice, šípky ako hra, terče, lyžiarske viazania, konfety.

29 - Ančovičky, spracované arašidy, bielok, zemiakové lupienky, bujóny, byliny konzervované, cibuľa konzervovaná, šošovica konzervovaná, datle, droby, hydina nie živá, džemy, fazuľa konzervovaná, neživé garnáty, hrach konzervovaný, hranolky, hrozienka sušené, huspeniny, pečienky, jedlé oleje a tuky, jogurt, kandizované ovocie, kaviár, kefír, klobásy, salámy, párky, kokosová múčka, konzervy mäsové, konzervy rybacie, konzervovaná zelenina, kôrovce nie živé, krevety nie živé, ovocné šupky, kyslá kapusta, langusty s výnimkou živých, konzervované hľuzovky, losos, spracované mandle, margarín, marmeláda, maslo, mäso, mäsové extrakty, mäkkýše (neživé), mliečne nápoje, mliečne výrobky, mlieko, mrazené ovocie, mušle (nie živé), nakladaná zelenina, nasolené potraviny, olivy konzervované, ovocné rósoly, paštéty, raky s výnimkou živých, paradajkový pretlak, ryby nie živé, šaláty, sardiniky, slede, slanina, smotana, sušené vajcia, srvátka, šľahačka, šunka, tofu, tuniak, údeniny, vajcia, zelenina, divina, huby, želatína jedlá.

30 - Aníz, aromatické prípravky do potravín, badián, bombóny, zemiaková múčka na ľudskú potrebu, cigória ako kávová náhradka, cukor, cukrovinky, čaj, čokoláda, čokoládové nápoje, torty, droždie, glukóza, horčica, pečivo, chlieb, chuťové prísady, jačmeň, jemné pečivo, kakao, kakaové nápoje, kandis, kapary, karí, kaše, káva, kávoviny, kávové nápoje, keksy, koláče, koreniny, krekerky, krúpy, krupica, kuchynská soľ, kukurica, kypriaci prášok, sladké drevko, lepok, lístkové cesto, majonéza, maltóza, mäsové pirohy, med, perníky, melasa, potravinárska múka, müsli, muškátové orechy, nápoje patriace do tejto triedy, nové korenie, ocot, sójová omáčka, oblátky, kukuričné vločky, ovsené vločky, palacinky, paprika (korenie), pastilky (cukrovinky), čierne korenie, pizza, potraviny v rámci tejto triedy, pralinky, príchuti (arómy), pudinky, ryža, sāgo, sendviče, škoric ako korenina, sucháre, sušienky,

šafan (korenie), škrob, tapioka, cestá, cestoviny, vanilín, vanilka (príchuť), zákusky, zálievky, zázvor, zmrzlina želé, žemle, žuvacie gummy.

31 - Arašidy, bielkoviny pre zvieratá, borievky, zemiaky čerstvé, byliny čerstvé ako korenie, cibuľa čerstvá, citrusové ovocie, čakanka šalátová, čerstvé ovocie, surové drevo, fazuľa čerstvá, hlávkový šalát, hospodárske zvieratá, huby, hrach čerstvý, hrozno čerstvé, lusky rohovníka, chmeľ, chovateľské a pestovateľské produkty, jačmeň, ikry, malé rybky v prvom roku života živé, gaštany čerstvé, kríky, kolové orechy, kôrovce živé, koreň čakanky, krmivá, kŕmne zmesi, kukurica, kvety, langusty živé, múčka pre zvieratá, obilie, uhorky čerstvé, olivy čerstvé, orechy, otruby, ovos, krmivo, podstielky, podhubia, pokrutiny, pór, psie sucháre, pšenica, rašelina ako podstielka, rebarbora, vinič, rastliny, ružové kríky, živé ryby, repa, sadenice, semená rastlín, seno, sépie živé, sezam, slad, slama ako krmivo, stelivo, šrot pre zvieratá, tekvica, vianočné stromčeky, zelenina čerstvá, zrno, zvieratá domáce (živé-).

32 - Nealkoholické nápoje, ovocné a zeleninové šťavy, výtlačky z ovocia, iónové nápoje, pivo, prášky na prípravu šumivých nápojov, príchuť a prípravky na nápoje, prípravky na výrobu likérov, sódomá voda, minerálky, sirupy, sladové nápoje, stolové vody, srvátkové nápoje.

41 - Diskotéky, estrády, filmová tvorba, požičiavanie filmov, audio- a videonahrávok, informácie o možnostiach zábavy a rekreácie, výchovná a zábavná činnosť, nakladateľská činnosť, organizovanie výstav na kultúrne a výchovné účely, usporadúvanie súťaží a verejných vystúpení, praktický výcvik v rámci tejto triedy, školenia, telesná výchova, vzdelávanie a zábava.

(540)



(731) AHOLD Central Europe, s. r. o., Slavíčková 1a, 638 00 Brno, CZ;

(740) Kubíny Peter, Bc., Trenčín, SK;

(210) 2181-2005

(220) 23.11.2005

8 (511) 5, 30

(511) 5 - Oblátky a napolitánky s posilňujúcim a podporným liečivým účinkom, oblátky a napolitánky pre diabetikov upravené na lekárske účely.

30 - Oblátky a napolitánky, keksy, biskvity, sušienky.

(540)



(591) biela, žltá, krémová, modrá

(731) I. D. C. Holding, a. s., Drieňová 3, 821 01 Bratislava, SK;

(740) Cehláriková Andrea, JUDr., Trnava, SK;

(210) 2182-2005

(220) 24.11.2005

8 (511) 9, 28, 36, 37, 41, 42

(511) 9 - Nahrané programy na počítačové hry; hracie automat fungujúce po pripojení na televízne prijímače, monitory; elektrické výherné prístroje fungujúce po pripojení na televízne prijímače, monitory; zariadenia a mechanizmy stávkových hier fungujúce po pripojení na televízne prijímače, monitory; hracie zariadenia fungujúce po pripojení na televízne prijímače.

28 - Hracie automaty uvádzané do činnosti vhođením mince; hracie automaty, elektrické výherné prístroje, zariadenia a mechanizmy stávkových hier - všetko s výnimkou zariadení využívajúcich televízne prijímače; zariadenia na elektronické hry s výnimkou zariadení fungujúcich po pripojení na televízne prijímače.

36 - Finančné služby v oblasti stávkových hier pomocou hracích automatov a výherných prístrojov.

37 - Montáž, údržba a opravy hracích automatov a výherných prístrojov.

41 - Prevádzkovanie priestorov s hracími automatmi a výhernými prístrojmi; organizovanie lotérií a stávkových hier pomocou hracích automatov a výherných prístrojov; organizovanie lotérií, hier o peniaze, prenájom hracích automatov.

42 - Prenájom softvéru k hracím automatom a výherným prístrojom.

(540)



(591) tmavomodrá, svetlomodrá, biela

(731) NOVO-NMN-AUTOMATENTECHNIK, spol. s r. o., Humenské nám. 1, 851 07 Bratislava, SK;

(740) Holakovský Štefan, Ing., Bratislava, SK;

(210) 2183-2005

(220) 24.11.2005

8 (511) 9, 28, 36, 37, 41, 42

(511) 9 - Nahrané programy na počítačové hry; hracie automat fungujúce po pripojení na televízne prijímače, monitory; elektrické výherné prístroje fungujúce po pripojení na televízne prijímače, monitory; zariadenia a mechanizmy stávkových hier fungujúce po pripojení na televízne prijímače, monitory; hracie zariadenia fungujúce po pripojení na televízne prijímače.

28 - Hracie automaty uvádzané do činnosti vhođením mince; hracie automaty, elektrické výherné prístroje, zariadenia a mechanizmy stávkových hier - všetko s výnimkou zariadení využívajúcich televízne prijímače; zariadenia na elektronické hry s výnimkou zariadení fungujúcich po pripojení na televízne prijímače.

36 - Finančné služby v oblasti stávkových hier pomocou hracích automatov a výherných prístrojov.

37 - Montáž, údržba a opravy hracích automatov a výherných prístrojov.

41 - Prevádzkovanie priestorov s hracími automatmi a výhernými prístrojmi; organizovanie lotérií a stávkových hier pomocou hracích automatov a výherných prístrojov; organizovanie lotérií, hier o peniaze, prenájom hracích automatov.

42 - Prenájom softvéru k hracím automatom a výherným prístrojom.

(540)

NOVO-NMN

(591) modrá

(731) NOVO-NMN-AUTOMATENSTECHNIK, spol. s r. o., Humenské nám. 1, 851 07 Bratislava, SK;

(740) Holakovský Štefan, Ing., Bratislava, SK;

(210) 2184-2005

(220) 24.11.2005

8 (511) 9, 28, 36, 37, 41, 42

(511) 9 - Nahrané programy na počítačové hry; hracie automat fungujúce po pripojení na televízne prijímače, monitory; elektrické výherné prístroje fungujúce po pripojení na televízne prijímače, monitory; zariadenia a mechanizmy stávkových hier fungujúce po pripojení na televízne prijímače, monitory; hracie zariadenia fungujúce po pripojení na televízne prijímače.

28 - Hracie automaty uvádzané do činnosti vhođením mince; hracie automaty, elektrické výherné prístroje, zariadenia a mechanizmy stávkových hier - všetko s výnimkou zariadení využívajúcich televízne prijímače; zariadenia na elektronické hry s výnimkou zariadení fungujúcich po pripojení na televízne prijímače.

36 - Finančné služby v oblasti stávkových hier pomocou hracích automatov a výherných prístrojov.

37 - Montáž, údržba a opravy hracích automatov a výherných prístrojov.

41 - Prevádzkovanie priestorov s hracími automatmi a výhernými prístrojmi; organizovanie lotérií a stávkových hier pomocou hracích automatov a výherných prístrojov; organizovanie lotérií, hier o peniaze, prenájom hracích automatov.

42 - Prenájom softvéru k hracím automatom a výherným prístrojom.

(540) **ADMIRAL GAMES FOR THE WORLD**

(731) NOVO-NMN-AUTOMATENSTECHNIK, spol. s r. o., Humenské nám. 1, 851 07 Bratislava, SK;

(740) Holakovský Štefan, Ing., Bratislava, SK;

(210) 2192-2005

(220) 24.11.2005

8 (511) 9, 16, 35, 36, 37, 38, 41, 42

(511) 9 - Osobné počítače, mikro počítače, obsluhujúce zaraďovače, vreckové číslicové kalkulačky, pohybliví spoločníci, osobné organizátory, disketové pohony, diskové jednotky, radiče diskových jednotiek, videografické radiče, pohony spätného vracania pásky, kazety s magnetickou páskou, dosky s tlačnými obvody, dosky so sériovým

rozhraním, dosky s kombináciou sériového a paralelného rozhrania, modemy, počítačové klávesnice, pamäťové kazety s vonkajším pohonom diskov a napájaním, konverzné súpravy farebného zobrazenia na prenosné počítače s kvapalnými kryštálmi, pamäťové moduly s priamym výberom, numerické koprocesory, elektrické spojovacie káble, permanentné pamäte, moduly s videopermanentnou pamäťou, rýchla vyrovnávací pamäť, panely s rozšírenou pamäťou, aktualizované kazety s panelovými procesormi do osobných počítačov, prenosné puzdrá na počítače, programové magnetické diskety, návody a príručky pre používateľov predávané súčasne s počítačom na disketách, pamäťové pohony s permanentnou pamäťou, znovunabíjateľné batérie, napäťové meniče automobilov, nabíjačky akumulátorov, meniče striedavého napätia počítačov, elektrické spojovacie káble na počítače a periférne zariadenia, počítačové ukazovacie prístroje, predovšetkým myš, perá a guľové ovládače, stolové počítačové rozširiteľné bázy, adaptéry periférneho zariadenia, aktualizované kazety s možnosťou pripojenia audiopriestrojov k osobným počítačom, karty PCMCIA medzinárodnej spoločnosti pre karty osobných počítačov, pamäťové systémy s rozumovými pohonnými maticami osobných počítačov a obslužných kanálov, počítače s písacími bázami, počítačové tlačiarne a radiče, pohon programového vybavenia, karty pre rozhranie, papierové kazety a viacúčelové napájače, kazety do počítačových tlačiarní a faximilových prístrojov, záručné registračné diskety, pohon diskových pamäťových systémov do osobných počítačov, radiče rozhrania počítačových sietí, neprerušiteľné napájače, ochrany napájacích šnúr a počítačové programy na inicializovanie a zostavovanie počítača, diagnostické funkcie, operačné systémy, počítačové periférne pohony, výberové informačné bázy dát, referenčné obslužné programy pre technickú informáciu, monitorovanie a riadenie jedného alebo väčšieho počtu kanálov v miestnej oblastnej sieti osobných počítačov.

16 - Tlačoviny, publikácie periodické a neperiodické, katalógy, knihy, časopisy, formuláre, tlačivá, obálky.

35 - Inzertná a reklamná činnosť.

36 - Sprostredkovateľská činnosť v oblasti finančných služieb; služby v oblasti finančnictva; financovanie spojeného kapitálu; poskytovanie informácií v oblasti financovania; finančné analýzy.

37 - Služby nastavenia, inštalácie a údržby systémov osobných počítačov pomocou diaľkovej diagnózy dátovými modemami osobného počítača na mieste.

38 - Telekomunikačné služby, najmä príjem a výdaj správ, elektronický prenos dokladov a iných dát.

41 - Elektronická edičná činnosť, školenia najmä v oblasti výpočtovej techniky a programovania, vydateľská činnosť periodickej a neperiodickej tlače, vydávanie kníh a časopisov v elektronickej podobe, poskytovanie elektronických publikácií (on-line) bez možnosti kopírovania; školiaca činnosť.

42 - Pomocné služby pozostávajúce z poskytovania rád týkajúcich sa použitia a funkcie technického a programového vybavenia osobných počítačov, poskytovanie informácií o osobných počítačoch, počítačových sieťach a počítačových periférnych zariadeniach s hlasovým ovládaním automatizovaného faxového systému, poskytovanie rozšírených záruk na osobné počítače, počítačové príslušenstvo, periférne zariadenia a počítačové programy, poradenské služby so zreteľom na využitie, inštaláciu a údržbu osobných počítačov a počítačových sietí, prenájom počítačového softvéru, hostovanie na počítačových stránkach (webových stránkach), inštalácia počítačových programov, počítačové programovanie, inštalácia počítačových systémov, prevod a konverzia údajov a dokumentov z fyzických médií na elektronické médiá, prevod a konverzia počítačových programov a údajov (okrem fyzickej konverzie), udržiavanie a vytváranie počítačových stránok) pre zákazníkov, tvorba softvéru.

(540) comsultia

(731) Comsultia, s. r. o., Družstevná 1, 900 65 Záhorská Ves, SK;

(210) 2193-2005

(220) 25.11.2005

(310) 430098

(320) 23.9.2005

(330) CZ

8 (511) 41, 44

(511) 41 - Umelecké módné agentúry, praktické cvičenia, diaľkové štúdium, fotografovanie, informácie o výchove a vzdelávaní, internátne školy, kluby zdravia (služby), knižnice (požičovne kníh), organizovanie a vedenie seminárov, konferencií, kongresov, sympózií, organizovanie kultúrnych alebo vzdelávacích výstav, organizovanie súťaží, pomoc pri výbere povolania, usporadúvanie a riadenie pracovných stretnutí (školení), usporadúvanie súťaží krásy, poskytovanie on-line elektronických publikácií (bez možností sťahovania), televízna zábava, večierky (organizovanie a plánovanie), výcvik (inštruktážny), výroba videofilmov, vyučovanie, vzdelávanie, skúšanie a preskúšavanie - všetko v oblasti kozmetických a kaderníckych služieb.

44 - Aranžovanie kvetín, implantácia vlasov, kadernícke salóny, kliniky alebo sanatóriá (súkromné), manikúra, pedikúra, masáže, starostlivosť o čistotu domácich zvierat, plastická chirurgia, úprava (česanie zvierat), aromaterapeutické služby, fyzioterapia, optici (služby), ošetrovateľské služby, salóny krásy a zdravia, kozmetické služby, depilácia, nechťová modeláž, služby vizážistov a poradenstvo v oblasti image, zotavovne, stomatológia, zdravotné strediská, tetovanie, permanentný mejkap.

(540) MIRACLE

(731) J. B. Plus, s. r. o., Janáčkovo nábřeží 7/86, 150 00 Praha, CZ;

(740) Máčajová Mária, Ing., Nitra, SK;

(210) 2203-2005

(220) 28.11.2005

8 (511) 9, 16, 35, 37, 38, 41, 42

(511) 9 -Elektronické diáre, elektronické perá (na vizuálne zobrazovacie zariadenia), elektronické súčiastky patriace do tejto triedy, elektronické súčiastky všetkých zariadení uvedených v tejto triede, elektronický vreckový slovník - prekladový, karty pamäťové a mikroprocesorové (v počítačoch), kombinácie telefónnych prístrojov, faxov, telefónnych záznamníkov, tlačiarň k počítačom a skenerov, kompaktné disky, magnetické disky, mikroprocesory, modemy, monitorovacie počítačové programy, monitory (počítačový hardvér), myši (informatika), nahrané operačné programy, nahrané počítačové programy, nahrané a nenahrané nosiče záznamov zvuku a obrazu, optické nosiče údajov, počítače, periférne zariadenia počítačov, počítačové klávesnice, počítačové kresliace zariadenia, tablety (informatika), počítačové pamäte, zariadenia na vytvorenie a fungovanie počítačových sietí, počítačový softvér, počítačový softvér využívaný pre globálnu počítačovú sieť (internet), počítač - zápisník (notebook), prehrávač kompaktných diskov, prístroje na reprodukciu obrazu aj zvuku, procesory (základné jednotky samočinného počítača), skenery k počítačom, telefónne prístroje drôtové a bezdrôtové, tlačiarne k počítačom, vrecková kalkulačka, dáta, bázy dát, databázové produkty, databázové systémy, informácie a záznamy v elektronickej podobe bez ohľadu na to, či sú uložené na samostatných nosičoch a/alebo v rámci dátových, informačných či telekomunikačných sietí, elektronické časopisy, elektronické periodiká a knihy v elektronickej podobe, súvisiaci softvér a hardvér vrátane elektronických multimediálnych aplikácií, multimediálnych alebo informačných katalógov a aplikácií na prezeranie, spracovávanie alebo uchovávanie dát v elektronickej podobe, videohry, zvukové nahrávacie zariadenia, zvukové nahrávky (nosiče), zvukové prehrávacie zariadenia, prehrávače. 16 - Brožované knihy, brožúry, časopisy (periodiká), manuály, kalendáre, katalógy, tlačené knihy a publikácie, užívateľské operačné príručky. 35 - Maloobchodná činnosť s elektrickými, elektronickými tovarmi, kuchynskými prístrojmi, strojmi a zariadeniami, prístrojmi a zariadeniami spotrebnej elektroniky, televíznymi, video-, audio- a rozhlasovými zariadeniami, počítačmi a ich príslušenstvom, počítačovým softvérom, marketingové štúdie, mzdy a výplatné listiny (príprava), podpora predaja (pre tretie osoby), poradenstvo v obchodnej činnosti, zaobstarávanie predplatného pre tretie osoby, poradenstvo pri vedení podnikov, personálne poradenstvo, poskytovanie obchodných alebo podnikateľských informácií; obchodný alebo podnikateľský prieskum, organizovanie audiovizuálnych predstavení na komerčné a reklamné účely, organizovanie výstav na komerčné alebo reklamné účely, predvádzanie (služby modeliek) na reklamné účely a podporu predaja, pomoc pri riadení obchodnej činnosti, prenájom reklamného času vo všetkých komunikačných médiách, prenájom reklamných

materiálov, prieskum trhu, reklama, reklama (on-line) na počítačovej komunikačnej sieti, reklamné agentúry, prenájom reklamných plôch, rozširovanie reklamných alebo inzertných oznamov, rozširovanie reklamných materiálov zákazníkom (letáky, prospekty, tlačivá, vzorky), sprostredkovanie obchodu s tovarom, televízna reklama; vydávanie a aktualizovanie reklamných materiálov a zvukovo-obrazových záznamov a periodických a neperiodických publikácií na reklamné účely, vydávanie a rozširovanie reklamných textov, zásielkové reklamné služby, zbieranie údajov do počítačových databáz, zoraďovanie údajov v počítačových databázach, sprostredkovateľne práce, účtovníctvo.

37 - Montáž, opravy a údržba kancelárskej a reprodukcnej techniky, elektrických strojov a prístrojov, zariadení spotrebnej elektroniky, montáž, opravy a údržba počítačových sietí (hardvéru).

38 - Elektronická pošta, informačné kancelárie, počítačová komunikácia, komunikácia pomocou počítačových terminálov, telefónna komunikácia, poskytovanie telekomunikačného pripojenia do svetovej počítačovej siete, poskytovanie užívateľského prístupu do svetovej počítačovej siete, prenos správ a obrazových informácií pomocou počítača, prenájom telekomunikačných prístrojov a zariadení, poradenstvo v oblasti počítačovej komunikácie, výzvy (rádiom, telefónom alebo inými elektronickými komunikačnými prostriedkami), poskytovanie prístupu k databázam.

41 - Vzdelávanie a školenie, vzdelávacie kurzy, školenia a vzdelávacie služby týkajúce sa použitia počítačového vybavenia a softvéru, digitálna tvorba obrazov na výstupných zariadeniach, elektronická edičná činnosť v malom (DTP služby), informácie o možnostiach rozptýlenia, informácie o možnostiach zábavy, informácie o výchove a vzdelávaní, organizovanie vedomostných, zábavných a spotrebiteľských súťaží, pomoc pri výbere povolania (poradenstvo v oblasti vzdelávania), poskytovanie elektronických publikácií on-line, on-line poskytovanie počítačových hier z počítačových sietí, prekladateľské služby, informácie o možnostiach rekreácie, služby pre oddych a rekreáciu, organizovanie vedomostných a zábavných súťaží, zverejňovanie textov okrem reklamných.

42 - Grafický dizajn; navrhovanie (priemyselný dizajn); navrhovanie obalov, obalový dizajn; odborné poradenstvo týkajúce sa počítačov a príslušenstva k nim; priemyselný dizajn; spravovanie autorských práv; sprostredkovanie uvedených služieb v tejto triede, štúdie technických projektov, projektová činnosť, umelecký dizajn, výskum a vývoj nových výrobkov (pre zákazníkov); prenájom počítačov, servis počítačových programov, počítačové programovanie, poradenské služby v oblasti počítačového hardvéru, poradenské služby v oblasti počítačového softvéru, prenájom počítačového softvéru, tvorba softvéru, aktualizácia počítačových programov, počítačové programovanie, vytváranie počítačových programových systémov, najmä programového vybavenia internetových, intranetových či iných sieťových serverov, serverových staníc, inštalácia, zavádzanie, aktualizácia a údržba programového vybavenia internetových, intranetových či iných

sieťových serverov a serverových staníc, návrhy, štruktúrovanie a programovanie, vytváranie databáz a dátových systémov a aplikácií na ich spracovanie, inštalácia, zavádzanie, aktualizácia a údržba počítačových databáz, databázových systémov, aplikácií a programov, vytváranie a udržiavanie počítačových stránok (internetové a intranetové) a násteniek (Web) pre zákazníkov, poskytovanie voľného priestoru v rámci týchto stránok a násteniek, prevod (konverzia) počítačových programov, dát či iných údajov v elektronickej podobe z rôznych formátov do iných formátov, prevod a konverzia údajov a dokumentov z fyzických médií na elektronické médiá, zhotovovanie kópií počítačových programov, prieskum v oblasti využitia počítačov, licencie práv duševného vlastníctva.

(540) FLOX CMS

(731) IRISOFT, s. r. o., Horný Šianec 234/11, 911 01 Trenčín, SK;

(210) 2210-2005

(220) 29.11.2005

8 (511) 16, 33, 35

(511) 16 - Baliaci papier, blahoprajné pohľadnice, brožované knihy, brožúry, bublinové obaly z plastických materiálov (na balenie), časopisy, etikety s výnimkou textilných, fotografie, grafické zobrazenie, grafiky, kalendáre, kartón, lepenka, katalógy, papierové darčeky, knihy, lepenkové alebo papierové škatule, lepenkové alebo papierové obaly na fľaše, lepenkové platne (papiernický tovar), lepiace pásy na kancelárske účely a použitie v domácnosti, leporelá, mapy, obálky (papiernický tovar), obaly (papiernický tovar), obrazy, papiernický tovar, periodické a neperiodické publikácie, plagáty, predmety z kartónu, prospekty, pútače z papiera alebo lepenky, reklamné tabule z papiera, kartónu alebo lepenky, reprodukcie grafické, tlačené reklamné materiály, umelecké litografie, umelohmotné fólie na balenie, vrecia z papiera alebo plastických materiálov.

33 - Víno.

35 - Sprostredkovanie obchodu s vínom, reklamná činnosť, maloobchodná činnosť s vínom; organizovanie audiovizuálnych predstavení na komerčné a reklamné účely, organizovanie výstav na komerčné alebo reklamné účely, personálne poradenstvo, pomoc pri riadení obchodnej činnosti, poradenstvo v obchodnej činnosti, poskytovanie obchodných alebo podnikateľských informácií, predvádzanie (služby modeliek) na reklamné účely a podporu predaja, rozširovanie reklamných oznamov, rozširovanie reklamných materiálov zákazníkom (letáky, prospekty, tlačivá, vzorky), spracovanie textov, vydávanie a aktualizovanie reklamných materiálov a zvukovo-obrazových záznamov a periodických a neperiodických publikácií, vydávanie a rozširovanie reklamných textov, vydávanie reklamných alebo náborových textov; obchodné alebo podnikateľské informácie, komerčné informačné kancelárie, prenájom kancelárskych strojov a zariadení, marketingové štúdie, nábor zamestnancov, obchodný alebo podnikateľský prieskum, obchodný manaž-

ment a podnikové poradenstvo, prenájom predajných automatov, predvádzanie (služby modeliek), na reklamné účely a podporu predaja, predvádzanie tovaru.

(540)



- (591) žltá, zelená, modrá, biela, čierna, červená
 (731) Vitis Pezinok, s. r. o., Za dráhou 21, 902 20 Pezinok, SK;
 (740) Belička Ivan, Ing., Banská Bystrica, SK;

(210) 2211-2005

(220) 29.11.2005

8 (511) 16, 33, 35

- (511) 16 - Baliaci papier, blahoprajné pohľadnice, brožované knihy, brožúry, brožúrky, bublinové obaly z plastických materiálov (na balenie), časopisy, etikety s výnimkou textilných, fotografie, grafické zobrazenie, grafiky, kalendáre, kartón, lepenka, katalógy, papierové darčeky, knihy, lepenkové alebo papierové škatule, lepenkové alebo papierové obaly na fľaše, lepenkové platne (papiernický tovar), lepiace pásy na kancelárske účely a použitie v domácnosti, leporéla, mapy, obálky (papiernický tovar), obaly (papiernický tovar), obrazy, papiernický tovar, periodické a neperiodické publikácie, plagáty, predmety z kartónu, prospekty, pútače z papiera alebo lepenky, reklamné tabule z papiera, kartónu alebo lepenky, reprodukcie grafické, tlačené reklamné materiály, umelecké litografie, umelohmotné fólie na balenie, vrecia z papiera alebo plastických materiálov.

33 - Vína.

35 - Sprostredkovanie obchodu s vínom, reklamná činnosť, maloobchodná činnosť s vínom; organizovanie audiovizuálnych predstavení na komerčné a reklamné účely, organizovanie výstav na komerčné alebo reklamné účely, personálne poradenstvo, pomoc pri riadení obchodnej činnosti, poradenstvo v obchodnej činnosti, poskytovanie obchodných alebo podnikateľských informácií, predvádzanie (služby modeliek) na reklamné účely a podporu predaja, rozširovanie reklamných oznamov, rozširovanie reklamných materiálov zákazníkom (letáky, prospekty, tlačivá, vzorky), spracovanie textov, vydávanie a aktualizovanie reklamných materiálov a zvukovo-obrazových záznamov a periodických a neperiodických publikácií, vydávanie a rozširovanie reklamných textov, vydávanie reklamných alebo náborových textov; obchodné alebo podnikateľské informácie, komerčné informačné kancelárie, prenájom kancelárskych strojov a zariadení, marketingové štúdie, nábor zamestnancov, obchodný alebo podnikateľský prieskum, obchodný manažment a podnikové poradenstvo, prenájom predajných automatov, predvádzanie (služby modeliek), na reklamné účely a podporu predaja, predvádzanie tovaru.

(540)



- (591) žltá, bordová, modrá, zelená, biela, čierna, červená
 (731) Vitis Pezinok, s. r. o., Za dráhou 21, 902 20 Pezinok, SK;
 (740) Belička Ivan, Ing., Banská Bystrica, SK;

(210) 2212-2005

(220) 29.11.2005

8 (511) 16, 33, 35

- (511) 16 - Baliaci papier, blahoprajné pohľadnice, brožované knihy, brožúry, brožúrky, bublinové obaly z plastických materiálov (na balenie), časopisy, etikety s výnimkou textilných, fotografie, grafické zobrazenie, grafiky, kalendáre, kartón, lepenka, katalógy, papierové darčeky, knihy, lepenkové alebo papierové škatule, lepenkové alebo papierové obaly na fľaše, lepenkové platne (papiernický tovar), lepiace pásy na kancelárske účely a použitie v domácnosti, leporéla, mapy, obálky (papiernický tovar), obaly (papiernický tovar), obrazy, papiernický tovar, periodické a neperiodické publikácie, plagáty, predmety z kartónu, prospekty, pútače z papiera alebo lepenky, reklamné tabule z papiera, kartónu alebo lepenky, reprodukcie grafické, tlačené reklamné materiály, umelecké litografie, umelohmotné fólie na balenie, vrecia z papiera alebo plastických materiálov.

33 - Alkoholické nápoje okrem piva, likéry, brandy, koktaily alkoholické, destilované nápoje.

35 - Sprostredkovanie obchodu s liehovinami, reklamná činnosť, maloobchodná činnosť s liehovinami; organizovanie audiovizuálnych predstavení na komerčné a reklamné účely, organizovanie výstav na komerčné alebo reklamné účely, personálne poradenstvo, pomoc pri riadení obchodnej činnosti, poradenstvo v obchodnej činnosti, poskytovanie obchodných alebo podnikateľských informácií, predvádzanie (služby modeliek) na reklamné účely a podporu predaja, rozširovanie reklamných oznamov, rozširovanie reklamných materiálov zákazníkom (letáky, prospekty, tlačivá, vzorky), spracovanie textov, vydávanie a aktualizovanie reklamných materiálov a zvukovo-obrazových záznamov a periodických a neperiodických publikácií, vydávanie a rozširovanie reklamných textov, vydávanie reklamných alebo náborových textov; obchodné alebo podnikateľské informácie, komerčné informačné kancelárie, prenájom kancelárskych strojov a zariadení, marketingové štúdie, nábor zamestnancov, obchodný alebo podnikateľský prieskum, obchodný manažment a podnikové poradenstvo, prenájom predajných automatov, predvádzanie (služby modeliek), na reklamné účely a podporu predaja, prevádzanie tovaru.

(540)



- (591) hnedá, žltá, zelená, modrá
 (731) Vitis Pezinok, s. r. o., Za dráhou 21, 902 20 Pezinok, SK;
 (740) Belička Ivan, Ing., Banská Bystrica, SK;

(210) 2213-2005

(220) 29.11.2005

8 (511) 16, 33, 35

(511) 16 - Baliaci papier, blahoprajné pohľadnice, brožované knihy, brožúry, brožúrky, bublinové obaly z plastických materiálov (na balenie), časopisy, etikety s výnimkou textilných, fotografie, grafické zobrazenie, grafiky, kalendáre, kartón, lepenka, katalógy, papierové darčeky, knihy, lepenkové alebo papierové škatule, lepenkové alebo papierové obaly na fľaše, lepenkové platne (papiernický tovar), lepiace pásky na kancelárske účely a použitie v domácnosti, leporelá, mapy, obálky (papiernický tovar), obaly (papiernický tovar), obrazy, papiernický tovar, periodické a neperiodické publikácie, plagáty, predmety z kartónu, prospekty, pútače z papiera alebo lepenky, reklamné tabule z papiera, kartónu alebo lepenky, reprodukcie grafické, tlačené reklamné materiály, umelecké litografie, umelohmotné fólie na balenie, vrecia z papiera alebo plastických materiálov.

33 - Vína.

35 - Sprostredkovanie obchodu s vínom, reklamná činnosť, maloobchodná činnosť s vínom; organizovanie audiovizuálnych predstavení na komerčné a reklamné účely, organizovanie výstav na komerčné alebo reklamné účely, personálne poradenstvo, pomoc pri riadení obchodnej činnosti, poradenstvo v obchodnej činnosti, poskytovanie obchodných alebo podnikateľských informácií, predvádzanie (služby modeliek) na reklamné účely a podporu predaja, rozširovanie reklamných oznamov, rozširovanie reklamných materiálov zákazníkom (letáky, prospekty, tlačivá, vzorky), spracovanie textov, vydávanie a aktualizovanie reklamných materiálov a zvukovo-obrazových záznamov a periodických a neperiodických publikácií, vydávanie a rozširovanie reklamných textov, vydávanie reklamných alebo náborových textov; obchodné alebo podnikateľské informácie, komerčné informačné kancelárie, prenájom kancelárskych strojov a zariadení, marketingové štúdie, nábor zamestnancov, obchodný alebo podnikateľský prieskum, obchodný manažment a podnikové poradenstvo, prenájom predajných automatov, predvádzanie (služby modeliek), na reklamné účely a podporu predaja, predvádzanie tovaru.

(540)



- (591) čierna, žltá, zelená, červená, biela
 (731) Vitis Pezinok, s. r. o., Za dráhou 21, 902 20 Pezinok, SK;
 (740) Belička Ivan, Ing., Banská Bystrica, SK;

(210) 2250-2005

(220) 6.12.2005

8 (511) 7, 8, 35

(511) 7 - Brúsky, brúsne stroje, čepele, čerpadlá (ako časti strojov, motorov a hnacích strojov), drevobrábacie stroje, drviace stroje, drviče, drviče odpadu, držiaky listov píly, kosačky, kosačky na trávniky, kypriče (ako stroje), nástroje a náradie (ručné) na iný než ručný pohon, nástrojové brúsky, ostričky, nože do kosačiek, ochranné kryty strojov, orezávacie stroje, pílové listy, píly, pluhy, poľnohospodárske stroje, poľnohospodárske náradie, radlice, reťazové píly, rezacie stroje, sejacie stroje, snehové pluhy, viazacie stroje, samoviazače, vyorávače, žacie stroje, pákové píly, rezačky krovia.

8 - Strihacie kliešte na prerezavanie stromov, sekery, štípacie sekery, záhradné náradie na ručný pohon, záhradnícke nožnice, záhradnícke nože, lesné sekáče, kosáky, kosy.

35 - Obchodné činnosti s tovarmi zaradenými do triedy 7 a 8, obchodný alebo podnikateľský prieskum, organizovanie výstav na obchodné a reklamné účely, podpora predaja, poradenstvo v obchodnej činnosti, predvádzanie tovaru, prenájom reklamných materiálov, reklama, reklamné materiály, pomoc pri riadení a prevádzkovaní obchodnej činnosti, maloobchodné služby v oblasti strojov a zariadení zaradených do tried 7 a 8.

(540) **DOLMAR**

- (731) Makita, s.r.o., Jegorovova 35, 974 01 Banská Bystrica, SK;

(210) 2274-2005

(220) 9.12.2005

(310) 78711775

(320) 13.9.2005

(330) US

8 (511) 39, 41, 44

(511) 39 - Distribúcia písomných materiálov týkajúcich sa vzdelávacích kurzov, programov a otázok bezpečnosti v oblasti farmaceutík; distribúcia písomných materiálov týkajúcich sa vzdelávacích kurzov, programov a otázok bezpečnosti v oblasti lenalidomidov.

41 - Organizovanie vzdelávacích kurzov a programov zaoberajúcich sa otázkami bezpečnosti v oblasti farmaceutík; organizovanie vzdelávacích kurzov a programov zaoberajúcich sa otázkami bezpečnosti v oblasti lenalidomidov.

44 - Poradenstvo v otázkach bezpečnosti farmaceutík; poradenstvo v otázkach bezpečnosti lenalidomidov (farmaceutické poradenstvo).

(540) REVASSIST

(731) Celgene Corporation, a Delaware Corporation, 86 Morris Avenue, Summit, NJ 07901, US;

(740) Žovicová Viera, Mgr., Bratislava, SK;

(210) 2278-2005

(220) 9.12.2005

8 (511) 3, 5

(511) 3 - Mydlá, prípravky na pestovanie a skrášľovanie tela, najmä prípravky na starostlivosť o pokožku a produkty na starostlivosť o pleť vo forme krémov, gélov a lotiónov, antiperspiranty na osobné použitie, krémy a peny na holenie, prípravky po holení, prípravky na ošetrovanie, umývanie a skrášľovanie vlasov, kúpeľové a sprchovacie prípravky, opaľovacie prípravky a prípravky proti slnku, nie na lekárske účely.

5 - Liečivé prípravky na pestovanie a skrášľovanie tela, najmä prípravky na starostlivosť o extrémne suchú a problematickú pokožku vo forme krémov, gélov a lotiónov, dermatologické prípravky na starostlivosť o ekzémy, psoriázu a kožné choroby, liečivé prípravky na ošetrovanie, umývanie a skrášľovanie vlasov, liečivé kúpeľové a sprchovacie prípravky, liečivé opaľovacie prípravky a prípravky proti slnku, liečivé prípravky na prevenciu starnutia pokožky.

(540) EUCERIN

(731) BEIERSDORF AG, Unnastrasse 48, 20253 Hamburg, DE;

(740) Fajnorová Mária, Ing., Bratislava, SK;

(210) 2280-2005

(220) 9.12.2005

8 (511) 35

(511) 35 - Maloobchodné služby obchodného domu vo vzťahu k toaletným potrebám, čistiacim potrebám na osobné použitie, parfumérii, kozmetike, prípravkom na starostlivosť o pokožku, farmaceutickým a hygienickým prípravkom, súpravám prvej pomoci, ústnej vode, prípravkom starostlivosti o zdravie na osobnú starostlivosť, kľúčenkám, zámkom, holiacim strojčekom, elektrickým holiacim strojčekom, žiletkám, zubným kefkám, elektrickým zubným kefkám, hrebeňom, špongiám, rámikom na fotografie a obrázky; zrkadlám, domácim riadom a nádobám, sklenenému tovaru, porcelánu, kryštálu a hrnčiarskym výrobkom; príborom a stolovému prestieraniu, audio-a/alebo vizuálnym zariadeniam a doplnkovým zariadeniam, kalkulačkám, počítačom, počítačovým softvérom, počítačovým hardvérom, fotoaparátom, negatívom, zariadeniam na spracovanie údajov, zariadeniam na nahrávanie, prenos alebo reprodukciu zvuku alebo obrazu, magnetickým nosičom údajov; videopáskam, audiokazetám, záznamovým diskom, vopred nahratým kazetám a diskom, klenotom, hodinárskym a časometrickým prístrojom, papieri, kartónu a tovarom z týchto materiálov, tlačovinám, knihám, magazínom, plagátom, novinám, papierovému tovaru, písacím

potrebám, hracím kartám, koženému tovaru a tovaru vyrábanému z imitácie kože, kufrom a cestovným taškám, batožinám, dáždnikom, paliciam na chodenie, vakom a taškám nezahrnutým v iných triedach, textilnému tovaru, odevom, pokrývkam hlavy a obuvi, hrám a hračkám, telocvičňovým a športovým výrobkom, jedlu a nápojom, konzervovanému jedlu, jedlu rýchleho občerstvenia, cukrovinkám, alkoholickým a/alebo nealkoholickým nápojom, pivu, tabaku, cigaretám, fajčiarskym predmetom, zápalkám; všetko obsiahnuté v triede 35.

(540) WATSON'S

(731) Watson Enterprises Limited, Trident Chambers, Road Town, VG;

(740) Brichtová Tatiana, JUDr., Bratislava, SK;

(210) 2284-2005

(220) 12.12.2005

8 (511) 9, 11, 17, 35, 36, 37, 39, 40, 42

(511) 9 - Nástroje na kontrolu kotlov a teplárenských pecí; programy do počítačov.

11 - Kotly a tlakové nádrže; vykurovacie zariadenia; rozvodné, meracie, regulačné zariadenia na vodu, paru a elektrinu, kotly a tlakové nádrže; výhrevné kotly; ohrievače vody; parné kotly s výnimkou kotlov ako častí strojov; kúrenie teplovodné, ohrev teplej vody (bojler); termostatické ventily (ako častí ústredného kúrenia); vodovodné zariadenia; regulačno-bezpečnostné zariadenia na plynové potrubia; zariadenia na ohrev teplej vody, kúrenie teplovodné; expanzné nádrže pre ústredné vykurovanie; kotlové rúry vykurovacích kotlov; teplovodné vykurovacie zariadenia; bojler s výnimkou bojlerov ako častí strojov; medzi-prehrievače vzduchu; vodovodné zariadenia, vodovody; radiátory ústredného kúrenia; vzduchové ventily pre parné vykurovacie telesá; vykurovacie zariadenia, vyhrievacie zariadenia; regulačné a bezpečnostné príslušenstvo k plynovým potrubiam; bezpečnostné zariadenia pre vodné alebo plynové zariadenia a pre vodovodné alebo plynové potrubia; prírodné zariadenia ku kúrenárskym a teplárenským kotlom; regulačné a bezpečnostné príslušenstvo pre plynové zariadenia; zariadenia na teplovodné kúrenie, ohrev teplej vody (bojler); zariadenia na ohrev teplej vody; prírodné zariadenia ku kúrenárskym a teplárenským kotlom; teplovodné vykurovacie zariadenia; prírodné zariadenia ku kúrenárskym a teplárenským kotlom; zariadenia ústredného kúrenia (potrubia a rúry pre zariadenia ústredného kúrenia).

17 - Tepelné a zvukové izolácie; tepelné izolanty; tesnenie na potrubie; izolačné materiály a látky; zvukovoizolačné materiály.

35 - Poskytovanie pomoci pri prevádzkovaní a riadení podnikov; ekonomické a účtovné poradenstvo; odborné obchodné poradenstvo; poradenstvo v obchodnej činnosti; obchodný manažment a podnikové poradenstvo; finančné poradenstvo; účtovníctvo; vedenie účtovných kníh; sprostredkovanie uvedených služieb.

36 - Odhad nehnuteľností.

37 - Montáž, opravy a údržba vykurovacích zariadení; služby týkajúce sa kontroly a revízií plynových zariadení, meracej a regulačnej techniky, rozvodných, tepelných a elektrických zariadení a prístrojov vrátane prevádzkových kotlov a tlakových nádrží; servisné, opravárske a rekonštrukčné služby; montáž a opravy pecí.

39 - Rozvod vody; distribúcia energie; služby spojené s rozvodom a dodávkou tepla, vody a pary.

40 - Výroba energie.

42 - Aktualizovanie počítačových programov; inštalácia počítačových programov; servis počítačových programov; služby týkajúce sa skúšok plynových zariadení, meracej a regulačnej techniky, rozvodných, tepelných a elektrických zariadení a prístrojov vrátane prevádzkových kotlov a tlakových nádrží.

(540) VEOLIA ENERGIA

(731) Dalkia a. s., Kutlíkova 17, 851 02 Bratislava, SK;

(210) 2285-2005

(220) 12.12.2005

8 (511) 9, 11, 17, 35, 36, 37, 39, 40, 42

(511) 9 - Nástroje na kontrolu kotlov a teplárenských pecí; programy do počítačov.

11 - Kotly a tlakové nádrže; vykurovacie zariadenia; rozvodné, meracie, regulačné zariadenia na vodu, paru a elektrinu, kotly a tlakové nádrže; výhrevné kotly; ohrievače vody; parné kotly s výnimkou kotlov ako častí strojov; kúrenie teplovodné, ohrev teplej vody (bojler); termostatické ventily (ako časti ústredného kúrenia); vodovodné zariadenia; regulačno-bezpečnostné zariadenia na plynové potrubia; zariadenia na ohrev teplej vody, kúrenie teplovodné; expanzné nádrže pre ústredné vykurovanie; kotlové rúry vykurovacích kotlov; teplovodné vykurovacie zariadenia; bojle-ry s výnimkou bojlerov ako častí strojov; medzi-prehrievače vzduchu; vodovodné zariadenia, vodovody; radiátory ústredného kúrenia; vzduchové ventily pre parné vykurovacie telesá; vykurovacie zariadenia, vyhrievacie zariadenia; regulačné a bezpečnostné príslušenstvo k plynovým potrubiam; bezpečnostné zariadenia pre vodné alebo plynové zariadenia a pre vodovodné alebo plynové potrubia; prírodné zariadenia ku kúrenárskym a teplárenským kotlom; regulačné a bezpečnostné príslušenstvo pre plynové zariadenia; zariadenia na teplovodné kúrenie, ohrev teplej vody (bojler); zariadenia na ohrev teplej vody; prírodné zariadenia ku kúrenárskym a teplárenským kotlom; teplovodné vykurovacie zariadenia; prírodné zariadenia ku kúrenárskym a teplárenským kotlom; zariadenia ústredného kúrenia (potrubia a rúry pre zariadenia ústredného kúrenia).

17 - Tepelné a zvukové izolácie; tepelné izolanty; tesnenie na potrubie; izolačné materiály a látky; zvukovoizolačné materiály.

35 - Poskytovanie pomoci pri prevádzkovaní a riadení podnikov; ekonomické a účtovné poradenstvo; odborné obchodné poradenstvo; poradenstvo v obchodnej činnosti; obchodný manažment a podnikové poradenstvo; finančné poradenstvo; účtovníctvo; vedenie účtovných kníh; sprostredkovanie uvedených služieb.

36 - Odhad nehnuteľností.

37 - Montáž, opravy a údržba vykurovacích zariadení; služby týkajúce sa kontroly a revízií plynových zariadení, meracej a regulačnej techniky, rozvodných, tepelných a elektrických zariadení a prístrojov vrátane prevádzkových kotlov a tlakových nádrží; servisné, opravárske a rekonštrukčné služby; montáž a opravy pecí.

39 - Rozvod vody; distribúcia energie; služby spojené s rozvodom a dodávkou tepla, vody a pary.

40 - Výroba energie.

42 - Aktualizovanie počítačových programov; inštalácia počítačových programov; servis počítačových programov; služby týkajúce sa skúšok plynových zariadení, meracej a regulačnej techniky, rozvodných, tepelných a elektrických zariadení a prístrojov vrátane prevádzkových kotlov a tlakových nádrží.

(540)



(591) červená, sivá

(731) Dalkia a. s., Kutlíkova 17, 851 02 Bratislava, SK;

(210) 2286-2005

(220) 12.12.2005

8 (511) 9, 11, 17, 35, 36, 37, 39, 40, 42

(511) 9 - Nástroje na kontrolu kotlov a teplárenských pecí; programy do počítačov.

11 - Kotly a tlakové nádrže; vykurovacie zariadenia; rozvodné, meracie, regulačné zariadenia na vodu, paru a elektrinu, kotly a tlakové nádrže; výhrevné kotly; ohrievače vody; parné kotly s výnimkou kotlov ako častí strojov; kúrenie teplovodné, ohrev teplej vody (bojler); termostatické ventily (ako časti ústredného kúrenia); vodovodné zariadenia; regulačno-bezpečnostné zariadenia na plynové potrubia; zariadenia na ohrev teplej vody, kúrenie teplovodné; expanzné nádrže pre ústredné vykurovanie; kotlové rúry vykurovacích kotlov; teplovodné vykurovacie zariadenia; bojle-ry s výnimkou bojlerov ako častí strojov; medzi-prehrievače vzduchu; vodovodné zariadenia, vodovody; radiátory ústredného kúrenia; vzduchové ventily pre parné vykurovacie telesá; vykurovacie zariadenia, vyhrievacie zariadenia; regulačné a bezpečnostné príslušenstvo k plynovým potrubiam; bezpečnostné zariadenia pre vodné alebo plynové zariadenia a pre vodovodné alebo plynové potrubia; prírodné zariadenia ku kúrenárskym a teplárenským kotlom; regulačné a bezpečnostné príslušenstvo pre plynové zariadenia; zariadenia na teplovodné kúrenie, ohrev teplej vody (bojler); zariadenia na ohrev teplej vody; prírodné zariadenia ku kúrenárskym a teplárenským kotlom; teplovodné vykurovacie zariadenia; prírodné zariadenia ku kúrenárskym a teplárenským kotlom; zariadenia ústredného kúrenia (potrubia a rúry pre zariadenia ústredného kúrenia).

17 - Tepelné a zvukové izolácie; tepelné izolanty; tesnenie na potrubie; izolačné materiály a látky; zvukovoizolačné materiály.

35 - Poskytovanie pomoci pri prevádzkovaní a riadení podnikov; ekonomické a účtovné poradenstvo; odborné obchodné poradenstvo; poradenstvo v obchodnej činnosti; obchodný manažment a podnikové poradenstvo; finančné poradenstvo; účtovníctvo; vedenie účtovných kníh; sprostredkovanie uvedených služieb.

36 - Odhad nehnuteľností.

37 - Montáž, opravy a údržba vykurovacích zariadení; služby týkajúce sa kontroly a revízií plynových zariadení, meracej a regulačnej techniky, rozvodných, tepelných a elektrických zariadení a prístrojov vrátane prevádzkových kotlov a tlakových nádrží; servisné, opravárske a rekonštrukčné služby; montáž a opravy pecí.

39 - Rozvod vody; distribúcia energie; služby spojené s rozvodom a dodávkou tepla, vody a pary.

40 - Výroba energie.

42 - Aktualizovanie počítačových programov; inštalácia počítačových programov; servis počítačových programov; služby týkajúce sa skúšok plynových zariadení, meracej a regulačnej techniky, rozvodných, tepelných a elektrických zariadení a prístrojov vrátane prevádzkových kotlov a tlakových nádrží.

(540)



(591) červená, sivá

(731) Dalkia a. s., Kutlíkova 17, 851 02 Bratislava, SK;

(210) 2307-2005

(220) 13.12.2005

8 (511) 1, 7, 11, 35, 36, 37, 39, 40, 41, 42

(511) 1 - Chemikálie pre priemysel, chemické prípravky na vedecké účely, chemické prípravky na úpravu odpadových vôd, biologické prípravky na čistenie odpadových vôd na báze bioenzýmov, flokulačné činidlá, filtračné materiály ako chemické prípravky, chemické prípravky na čistenie vody, prípravky na zmäkčovanie vody, filtračné materiály ako chemické prípravky.

7 - Čistiace stroje, kondenzačné zariadenia; filtrovacie stroje; čistiace stroje; odsávacie stroje na priemyselné účely; odstredivky, odvodňovacie stroje, čerpadlá.

11 - Zariadenia na čistenie odpadových vôd.

35 - Maloobchodné služby v oblasti strojárskeho výrobu, technológií v oblasti úpravy vôd, filtračných materiálov, prípravkov na čistenie vody, prípravkov na zmäkčovanie vody, zariadení a strojov na čistenie vody a úpravu vody, strojov, strojových zariadení, stavebných materiálov, železiarskeho výrobu, remeselníckych potrieb, armatúr a výrobu z plastov; činnosti reklamnej agentúry, rozširovanie vydávanie a aktualizovanie reklamných materiálov, prenájom reklamných plôch, zásielkové reklamné služby, uverejňovanie reklamných textov, inzertné činnosti, obchodné prieskumy, obchodný manažment, marketingové štúdie, organizovanie výstav na obchodné, komerčné a reklamné účely, poradenstvo v obchodnej činnosti, obchodný alebo podnikateľský prieskum; poradenstvo personálne, poradenstvo odborné obchodné; účtovníctvo.

36 - Kancelárie realitné, činnosť realitnej kancelárie, sprostredkovanie kúpy a predaja nehnuteľností, nákup, predaj alebo prenájom nehnuteľností, bytov a nebytových priestorov vrátane poskytovania súvisiacich služieb, správa spojená s prenájomom nehnuteľností, správa nehnuteľností, oceňovanie a odhady nehnuteľností.

37- Montážne služby, opravy a údržba, montáž, údržba, inštalácie a opravy strojov, prístrojov a zariadení, predovšetkým zariadení na čistenie odpadových vôd, vodovodných rozvodov, opravy a údržba plastových, kovových, plastovo-kovových rozvodov pre tekutiny a plyny, montáž, opravy a údržba kanalizačných rozvodov, čističiek odpadových vôd, sprostredkovanie uvedených služieb, služby v oblasti stavebníctva, stavebná činnosť.

39 - Rozvod vody, zásobovanie vodou, odvádzanie odpadových vôd.

40 - Odvodňovanie priemyselných kalov, spracovanie odpadových vôd, čistenie odpadových vôd.

41 - Organizovanie a vedenie seminárov.

42 - Chemické rozbory pitných a odpadových vôd, projekčná a inžinierska činnosť

(540)

SAFEKO

(591) modrá

(731) SAFEKO TRUST, a. s., Katovská 7, 908 51 Holíč, SK;

(210) 2315-2005

(220) 14.12.2005

8 (511) 41, 42

(511) 41 - Publikačná a vydateľská činnosť, publikačná a vydateľská činnosť na strojovo čitateľných nosičoch a kompaktných diskoch, všetko s výnimkou uverejňovania a vydávania reklamných a náborových textov.

42 - Tvorba softvéru vrátane softvéru na strojovo čitateľných nosičoch, poradenská činnosť v oblasti informačných systémov, softvéru a hardvéru.

(540) **OTTOVA ENCYKLOPÉDIA
VŠEOBECNÝCH VEDOMOSTÍ**

(731) AION CS, spol. s r. o., T. G. Masaryka 1280, 760 01 Zlín, CZ;

(740) Bachratá Magdaléna, Mgr., Bratislava, SK;

(210) 2347-2005

(220) 15.12.2005

8 (511) 16, 35, 36

(511) 16 - Tlačoviny, knihy a tlačené publikácie, časopisy, noviny, brožúry, sprievodcovia a príručky, všetko v súvislosti s účtovníctvom a daňovým poradenstvom; príručky a prílohy z oblasti audítorstva, účtovníctva a daňového poradenstva; časopisy a správy týkajúce sa oblasti audítorstva, účtovníctva a daňového poradenstva; tlačené tabuľky, grafy, diagramy, schémy a príručky vytvorené z uvedených informácií.

35 - Audítorská činnosť, audítorské služby v oblasti auditu (overovania) všetkých druhov účtovných uzávierok; audit výročných správ a ich súlad

s účtovnými uzávierkami; audit účtovných uzávierok zostavený podľa medzinárodných účtovných štandardov (IAS) alebo iných uznávaných účtovných zásad; audit účtovných správ a ich súlad s účtovnými uzávierkami; obchodné alebo podnikateľské informácie, poskytovanie obchodných alebo podnikateľských informácií, obchodné alebo podnikateľské poradenstvo, obchodný alebo podnikateľský prieskum, obchodný manažment a podnikové poradenstvo, poradenstvo pri vedení podnikov, poskytovanie pomoci pri riadení obchodných alebo priemyselných podnikov, pomoc pri riadení obchodnej činnosti, služby a poradenstvo v obchodnej činnosti, marketingové štúdiá, revízia účtov, účtovníctvo a vedenie účtovných kníh s výnimkou účtovného poradenstva. 36 - Poradenstvo v oblasti financií, finančné audítorstvo, investičné poradenstvo, finančné informácie; finančné poradenstvo, finančné konzultačné služby, finančné analýzy.

(540)

PROXY

(591) bordová

(731) MANDAT CONSULTING, k. s., Námestie SNP 15, 811 01 Bratislava, SK;

(740) Neuschl Vladimír, Mgr. Ing., Bratislava, SK;

(210) 2432-2005

(220) 27.12.2005

8 (511) 3, 5, 16, 25, 28, 29, 30, 32, 35, 41

(511) 3 - Kozmetické výrobky, čističe škvŕn, prípravky na čistenie textílií a iných predmetov, hygienické potreby ako mydlá, tekuté mydlá, vlasové aj telové šampóny, peny a soli do kúpeľov, čistiace prostriedky na pleť, opaľovacie krémy, pleťové masky, balzamy na pery, krémy, zubné pasty, pracie prostriedky, vody po holení, prípravky na čistenie, leštenie a odmasťovanie, brúsne prípravky, voňavkárské výrobky, parfumy, éterické oleje, dekoratívna kozmetika ako rúže, umelé mihalnice, mejkap.

5 - Dietetické výrobky na liečebné účely, potraviny pre deti, dojčatá a chorých, potravinové prípravky a doplnky všetkých druhov ako posilňujúce prípravky, toniká, vitamínové prípravky, požívateľné na doplnenie redukčných diét alebo prípravkov na chudnutie všetko s liečebnými účinkami, prípravky s liečebnými účinkami obsahujúce biochemické katalyzátory, najmä pre fyzicky aktívne osoby, rekonvalescentov a chorých, všetko uvedené určené na liečebné účely, dezinfekčné prostriedky, WC dezodoranty, WC osviežovače, WC gély, prípravky na dezinfekciu bytu, prostriedky na ničenie buriny a na hubenie živočíšnych škodcov, zverolekárske prípravky, diabeticke prípravky na liečebné účely.

16 - Papier a výrobky z papiera všetkých druhov patriace do tejto triedy ako baliaci papier, papierové podložky pod poháre, lepenka a výrobky z kartónu, tlačoviny, časopisy, periodiká, knihy, knižárske výrobky, fotografie, písacie potreby, kancelárske potreby okrem nábytku, učebné a školské potreby a pomôcky, karty, štočky, obaly z papiera, tlačivá, pohľadnice, známky, samolepky, potreby pre umelcov, štetce.

25 - Odevy, saká, nohavice, svetre, košele, obleky, sukne, plášte, kostýmy, cvičebné úbory, odevné doplnky patriace do triedy 25 ako pásky ku gamašiam, klapky na uši, kravaty, motýliky, šály, rukavice, klobúky, čiapky, ponožky, traky, spodná bielizeň, odevné kožušínové ozdoby, blúzky, barety, šatky, podkolenky, topánky, turistické odevy, opasky, pracovné odevy, odevy na voľný čas, najmä na šport patriace do tejto triedy.

28 - Umelé vianočné stromčeky, ozdoby na vianočné stromčeky ako vianočné reťaze, vence, svietniky na sviečky na vianočné stromčeky, hry, mechanické, hudobné a fyzikálne hračky vrátane hračiek pre domáce zvieratá, telocvičné a športové náradie ako hracie lopty, futbalové, volejbalové, basketbalové, tenisové, loptičky na stolný tenis, squash, bedminton, rakety tenisové, na stolný tenis, bedmintonové, squashové, chrániče na lakťe, kolená a pŕšťaly (ako športové potreby), loptičky na hranie, rybárske náčinie, návnady pre rybárov, náradia na zimné športy, náradia na športové hry, plážové a kúpacie výrobky ako plavecké a potápačské plutvy, šermiarske, sečné a bodné zbrane na športové účely, lovecké vábničky.

29 - Mliečne výrobky ako smotanové krémy aj s rastlinným tukom, jogurtové, s prídavkom ovocia, ovocné krémy, ovocné drene, mäso, ryby, hydina, zverina, paštéty, konzervované, sušené a zavárané ovocie a zelenina, paradajková šťava na varenie, želé, džemy, kompóty, vajcia, mlieko, výrobky na báze zemiakov ako zemiakové lupienky a pod. patriace do triedy 29, jedlé oleje a tuhy.

30 - Zmrzliny, zmrzlinové poháre, mrazené smotanové krémy, ovocné krémy mrazené samostatne ako zmrzlina, ľad na osvieženie, prísady do zmrzlín, oblátky, cukrovinky vrátane gumových (žuvacia guma nie na lekárske účely) a esencií pre cukrovinky, cukrárske výrobky všetkých druhov ako torty, koláče, marcipán, jemné pečivo, perníky, medovníky, sucháre, zákusky a pod., káva, čaj, kakao, cukor, ryža, kávové náhradky, med, sirup, melasový sirup, mäsové výťažky, droždie na kysnutie, soľ, horčica, ocot, omáčky, majonéza, kečup, korenie, obilné vločky, výrobky na báze sušenej zemiakovej kaše, pšeničnej múky, natívných a modifikovaných škrobov ako zemiakové cesto v prášku, zemiaková kaša v prášku, zemiaková drvina, zemiakové krokety v prášku, zemiakové halušky v prášku, zmes na prípravu knedlí.

32 - Pivá všetkých druhov.

35 - Usporiadávanie výstav na obchodné a reklamné účely, reklamná a inzertná činnosť, prieskum a analýza trhov, kopírovanie dokumentov, distribúcia tovarov na reklamné účely, aranžérstvo - aranžovanie výkladov, marketing, automatizované spracovanie dát.

41 - Výchovná, zábavná, školiaca, športová a kultúrna činnosť ako organizovanie spoločenských, športových, turistických, ekologických a kultúrnych akcií a slávností, usporadúvanie školení, predškolské vzdelávanie a doškoľovanie, požičavanie a rozširovanie kníh, novín a časopisov, nakladateľská a vydavateľská činnosť.

(540) NOWACO kuchyňa plná nápadov

(731) NOWACO CZECH REPUBLIC s. r. o., Ružové údolí 553, 278 01 Kralupy nad Vltavou, CZ;

(740) Kajabová Monika, JUDr., Bratislava, SK;

(210) 2466-2005

(220) 30.12.2005

8 (511) 9, 41, 44

(511) 9 - Video- a audiopásky, DVD, kompaktné disky, CD-ROM-y, všetko vzťahujúce sa na a obsahujúce nahrané informácie vzťahujúce sa na prekonávanie návykov a/alebo závislosti ako návyku na nikotín, alkohol, narkotiká a drogy, osobitne návyku na nikotín, na fajčenie, pitie alkoholu a užívanie narkotík a drog, na prekonávanie problémov s hmotnosťou, strachom, nátlakom a stresom a na rozvíjanie osobných vlastností, zvlášť schopnosti prestať s fajčením; časti a príslušenstvo pre všetok uvedený tovar.

41 - Výchova, vzdelávanie a vyučovanie; poskytovanie tréningov a cvičení; vzdelávacie služby vzťahujúce sa na obchodný manažment týkajúci sa franchisingu (business franchise management); vzdelávacie služby vzťahujúce sa na prekonávanie návykov a/alebo závislosti ako návyku na nikotín, alkohol, narkotiká a drogy, najmä návyku na nikotín, na fajčenie, pitie alkoholu a užívanie narkotík a drog, na prekonávanie problémov s hmotnosťou, strachom, nátlakom a stresom a na rozvíjanie osobných vlastností, zvlášť schopnosti prestať s fajčením; usporadúvanie, riadenie, organizovanie a plánovanie konferencií, kurzov, prednášok a seminárov na vzdelávacie účely; usporadúvanie, riadenie, organizovanie a plánovanie konferencií, kurzov, prednášok a seminárov vzťahujúcich sa na prekonávanie návykov a/alebo závislosti ako návyku na nikotín, alkohol, narkotiká a drogy, zvlášť návyku na nikotín, na fajčenie, pitie alkoholu a užívanie narkotík a drog, na prekonávanie problémov s hmotnosťou, strachom, nátlakom a stresom a na rozvíjanie osobných vlastností, zvlášť schopnosti prestať s fajčením; usporadúvanie takýchto konferencií, kurzov, prednášok a seminárov prostredníctvom internetu, ale nielen cez internet; publikovanie a vydávanie vzdelávacích a výchovných materiálov a tlačovín vzťahujúcich sa na prekonávanie návykov a/alebo závislosti ako návyku na nikotín, alkohol, narkotiká a drogy, zvlášť návyku na nikotín, na fajčenie, pitie alkoholu a užívanie drog, na prekonávanie problémov s hmotnosťou, strachom, nátlakom a stresom a na rozvíjanie osobných vlastností, zvlášť schopnosti prestať s fajčením; konzultačné, poradenské a informačné služby vo vzťahu ku všetkému uvedenému.

44 - Lekárske služby; klinické služby, zdravotnícke klinické služby; zdravotnícke, klinické a zdravotné služby vzťahujúce sa na prekonávanie návykov a/alebo závislosti ako návyku na nikotín, alkohol, narkotiká a drogy, zvlášť návyku na nikotín, na fajčenie, pitie alkoholu a užívanie drog, na prekonávanie problémov s hmotnosťou, strachom, nátlakom a stresom a na rozvíjanie osobných vlastností, zvlášť schopnosti prestať

s fajčením; rady, konzultácie, poradenstvo, informácie a/alebo terapia vrátane hypnoterapie vzťahujúce sa na prekonávanie návykov a/alebo závislosti, ako návyku na nikotín, alkohol a drogy, zvlášť návyku na nikotín, na fajčenie, pitie alkoholu a užívanie drog, na prekonávanie problémov s hmotnosťou, strachom, nátlakom a stresom a na rozvíjanie osobných vlastností, zvlášť schopnosti prestať s fajčením; konzultačné, poradenské a informačné služby vo vzťahu ku všetkému uvedenému.

(540) EASYWAY

(731) Allen Carr's Easyway (International) Ltd., 5 Upper Wimpole Street, W1G 6BP London, GB;

(740) PATENTSERVIS BRATISLAVA a. s., Bratislava, SK;

(210) 5853-2005

(220) 1.7.2005

8 (511) 16, 35, 41

(511) 16 - Periodická a neperiodická tlač a publikácie, zborníky, knihy, brožúry, časopisy, periodiká, noviny, tlačivá, plagáty, katalógy, kalendáre, príručky, prospekty, ročenky, firemné listiny, papierové propagačné materiály, papierové lístky, papierové pozvánky, letáky, informačné produkty na papierových nosičoch, databázy na papierových nosičoch, papierové vľajky, pútače z papiera alebo lepenky, pečiatky, papiernický tovar, formuláre, predmety z kartónu, lepiace štítky.

35 - Reklama, reklamné činnosti, on-line reklama na počítačovej komunikačnej sieti, vydávanie a aktualizovanie reklamných alebo náborových materiálov, zbieranie a zoraďovanie údajov do počítačových databáz, organizovanie výstav na obchodné a reklamné účely, poradenstvo a pomoc pri riadení obchodných aktivít, maloobchodná činnosť s nosičmi údajov, s DVD a CD diskami, sprostredkovanie uvedených služieb, sprostredkovanie obchodu s tovarom, predovšetkým s liečivami, prípravkami a potrebami na lekárske účely.

41 - Organizovanie a vedenie kongresov, konferencií, seminárov, kolokvií, sympózií, vydávanie zborníkov, časopisov, kníh, periodík, novín, vydávanie textov s výnimkou reklamných alebo náborových, on-line vydávanie časopisov, novín a kníh v elektronickej forme, vydávanie a edícia elektronicky reprodukovateľných textov, vzdelávanie, školenie, informácie o vzdelávaní a možnostiach zábavy, organizovanie kultúrnych alebo vzdelávacích výstav, plesov, živých vystúpení, zverejňovanie textov iných ako reklamných, zábava, sprostredkovanie uvedených služieb.

(540)

• kongres všeobecného lekárstva

(591) tmavomodrá, modrá, biela

(731) Zentiva, a. s., Nitrianska 100, 920 27 Hlohovec, SK;

(740) Porubčan Róbert, Ing., Ivanka pri Dunaji, SK;

(210) 5888-2005

(220) 25.7.2005

8 (511) 9, 16, 35, 37, 41

(511) 9 - Hardvér výpočtovej a/alebo komunikačnej, a/alebo informačnej techniky, magnetické alebo optické nosiče zvukových a/alebo obrazových záznamov nahrané i nenahrané, videokazety nahrané i nenahrané, audiokazety nahrané i nenahrané, audiovizuálne programy, audiovizuálne diela, audiovizuálne diela v digitálnej podobe, CD disky, videodiskety, audiodiskety, informácie a záznamy v elektronickej podobe, elektronickej databázy a databázové produkty, informácie a/alebo dáta, a/alebo databázy, a/alebo informačné produkty na nosičoch a/alebo v elektronickej, dátových, informačných, počítačových a komunikačných sieťach, elektronickej časopisy, knihy v elektronickej podobe, multimediálne noviny a časopisy, multimediálne, najmä elektronickej periodiká, multimediálne informačné katalógy.

16 - Papier, lepenka a výrobky z týchto materiálov, ktoré nie sú zaradené do iných tried, potreby na knižné väzby, fotografie, piernický tovar, fólie, obálky, obaly patriace do tejto triedy, dosky patriace do tejto triedy, listový papier, držiaky na písacie potreby, etikety okrem textilných, samolepky, vložky papierové, papier baliaci, papierové obrúsky, písacie potreby, písacie podložky, písacie súpravy, lepidlá pre piernictvo alebo domácnosť, materiál pre umelcov, štetce, písacie stroje a kancelárske potreby s výnimkou nábytku, kancelárske zariadenia, učebné a školské pomôcky s výnimkou prístrojov, plastické obaly, ktoré nie sú zaradené v iných triedach, všetky tovary s výnimkou tlačiarenských výrobkov, periodických publikácií, kníh a tlačeného papierového tovaru vzťahujúce sa na športové výsledky, športové osobnosti, šport a športové štatistiky, športové správy a športové udalosti, zábavu, športové a kultúrne aktivity.

35 - Inzertná, reklamná a propagačná činnosť, poskytovanie pomoci pri prevádzke podniku vrátane sprostredkovania obchodných a súvisiacich obchodno-personálnych záležitostí, organizovanie výstav a veľtrhov na reklamné a obchodné účely, organizovanie módnych prehliadok na obchodné účely, odborné poradenstvo vzťahujúce sa na organizovanie výstav a veľtrhov na reklamné a obchodné účely, správa obchodných záujmov tretích osôb, vypracovávanie štatistických prehľadov, poradenstvo v oblasti organizácie a ekonomiky podnikania, marketing, prieskum a analýzy trhov, činnosť a služby v oblasti aranžérstva výstavných plôch, výstavných expozícií, ako i výstavných exponátov na reklamné a obchodné účely, prenájom kancelárskych strojov a zariadení, distribúcia tovaru na reklamné účely, rozmnožovanie dokumentov.

37 - Technické zabezpečenie výstav a výstavných plôch, najmä montáž a demontáž výstavných expozícií, ako i výstavných exponátov.

41 - Činnosť vyučovacia, výchovná a vzdelávacia vrátane usporadúvania špecializovaných doškolovacích kurzov, sympózií a konferencií, sprievodné výstavy, prevádzkovanie pracovno-diskusného a záujmového klubu, organizovanie výstav a veľtrhov na vzdelávacie a výchovné účely,

organizovanie súťaží o oceňovaní najlepších exponátov, ako i najlepších expozícií, odborné poradenstvo vzťahujúce sa na organizovanie výstav a veľtrhov na vzdelávacie a výchovné účely, organizovanie módnych prehliadok na výchovné a vzdelávacie účely, okrem módnych prehliadok na reklamné účely, prevádzkovanie galérií.

(540) OPTA

(731) Veletrhy Brno, a. s., Výstaviště 1, 647 00 Brno, CZ;

(740) Litváková Edita, Ing., Bratislava, SK;

(210) 5953-2005

(220) 18.8.2005

8 (511) 14, 16, 18, 22, 25, 26, 35, 41

(511) 14 - Pracky z drahých kovov, príviesky, ozdoby, šperky, medailóny (šperky, bižutéria), hodinky, klenoty, príviesky na kľúče, klenoty, náramky (šperky), hodinové perá, klobúkové ozdoby z drahých kovov, amulety, príviesky (šperky), medaily, ozdoby na klobúk z drahých kovov, šperky, klenoty, odznaky z drahých kovov, strieborné ozdoby, hodiny, spony do kravát, škatule, schránky, obaly z drahých kovov.

16 - Vzory na šitie, komiksy, písacie potreby (súpravy na písanie), grafické znaky, pečiatky, tlačoviny, časopisy (periodiká), obaly (piernický tovar), noviny, piernický tovar, listky, obálky (piernický tovar), baliaci papier, obrazy, písacie potreby, pretlač, hárky papiera, knihy, pohľadnice, cifry (znaky), publikácie, papierové vložky, spevníky, ceruzky, pečiatky, papierové obaly na spisy, poštové známky, kalendáre, kancelárske potreby s výnimkou nábytku, pečiatky s adresami, etikety s výnimkou textilných, brožované knihy, brožúry, písacie potreby, papierové servítky, výšivkové vzory, samolepky pre domácnosť a na kancelárske účely, tlač (rytina), periodiká, plagáty, listový papier, príručky, reklamné tabule z papiera, kartónu alebo lepenky, papier, obaly na doklady, tlačivá, fotografie, papierové zástavy, písacie potreby, grafické zobrazenie.

18 - Plecniaky, kožené remienky, cestovné tašky, vrecká, kožené baliace tašky, torby, peňaženky, nie z drahých kovov, vaky pre turistov, školské tašky (aktovky), cestovné kufre, kožené povrázky, chlebníky, palice (na podporu pri chôdzi), horolezecké palice, náramenné kožené remene, batohy, kožené šnúry, kožušínové pokrývky, imitácie kože, peňaženky, remienky, kožené šnúry, kabelky, kľúčenky (kožená galantéria), školské aktovky, peňaženky, vaky pre horolezcov, puzdrá a obaly z vulkanofíbru, kožené cestovné tašky, kožené súčasti vojenského výstroja, poľovnícke tašky, cestovné obaly na odevy, kožené ozdoby na nábytok.

22 - Vlna ako surovina alebo spracovaná, surový ľan, sisal, markíza zo syntetických materiálov, vrecká na prepravu a uchovávanie tovarov, textilné baliace vrecká, povrazové rebrčky, textilné vlákna, látkové vrecká na balenie, perie do lôžkovín, laná s výnimkou kovových, sieťky, surový hodváb, siete na maskovanie, povrazy, laná, struny, textilné vlákna, konopné povrazy, stany, motúzy, cyklistické oblečenie.

25 - Čiapkové šilty, protišmykové pomôcky na obuv, nohavice, zvrchníky, osobná bielizeň, kostýmy, obleky, pulóvre, obuv (vysoká), šatky, šály, vesty, topánky na šport, čiapky, svetre, opasky na doklady a peniaze (súčasť oblečenia), lyžiarske topánky, zvršky (obuv), odevy, oblečenie z imitácie kože, vrecká na odevy, šaty, gymnastické (telocvičné) dresy, tielka, tričká, sandále, kovové časti na obuv, turbany, obuv, košeľe, kravaty, potníky, bundy, kabáty, papuče, šnurovacie topánky, saká, bundy, pyžamá, uniformy, celé topánky, vreckovka ozdobná (súčasť oblečenia), nepremokavý odev, čelenky, športové tričká, dresy, opasky, konfekcia (odevy), ponožky, vrchné ošatenie, nánožníky, nie elektricky vyhrievané, oblečenie, tielka, vesty, čiapky (priliehavé), plášte, pokrývky hlavy, šilty (na čiapke), bielizeň pohlcujúca pot, plavky, topánky, kapucne, gamaše (vysoké), športová obuv, pančuchy, šatky, závoje, kabáty, klobúky, rukavice, lyžiarska obuv, tričká.

26 - Čipky, lemovky, vrkoče, pletené šnúry, pracky (odevné doplnky), gombíky, stužky, lemovky; vypchávkvy, náplecníky odevov; brošne (doplnky oblečenia), zipsové uzávery na tašky a vrecká, sponky, pracky na obuv, zipsy, ozdoby na klobúky s výnimkou ozdôb z drahých kovov, uzávery na odevy, patentné gombíky, šnúry do topánok, opaskové pracky, náramenné pásky, výložky, pracky na obuv, odznaky na odevy s výnimkou odznakov z drahých kovov.

35 - Personálne poradenstvo, nábor zamestnancov, psychologické testovanie za účelom výberu, on-line reklama na počítačovej komunikačnej sieti, spravovanie hotelov, zbieranie údajov do počítačových databáz, marketingové štúdie, spracovanie textov, organizovanie výstav na komerčné alebo reklamné účely, prenájom kancelárskych strojov a zariadenia, rozhlasová reklama, vydávanie a aktualizovanie reklamných materiálov, vydávanie reklamných alebo náborových textov, odborné obchodné poradenstvo, televízne reklamy, nábor zamestnancov, reklama, rozširovanie reklamných alebo inzertných oznamov, reklamné zásielkové služby, spracovanie textov, reklama, rozširovanie reklamných oznamov, prieskum trhu, reklamné agentúry, prieskum verejnej mienky, predvádzanie tovaru, vzťahy s verejnosťou (prieskum vzťahov medzi podnikmi, inštitúciami a spoločenským prostredím), vedenie kartoték v počítači, vyhľadávanie informácií v počítačových súboroch (pre zákazníkov), kopírovanie alebo rozmnožovanie dokumentov, dokladov atď., zabezpečovanie predplácania novín a časopisov, prenájom reklamného času vo všetkých komunikačných médiách, vylepovanie plagátov.

41 - Informácie o výchove a vzdelávaní, organizovanie vedomostných alebo zábavných súťaží, informácie o možnostiach zábavy, vydávanie kníh, organizovanie a vedenie konferencií; organizovanie kultúrnych alebo vzdelávacích výstav, školenie, vzdelávanie, organizovanie lotérií, organizovanie vedomostných a zábavných súťaží, meranie času na športových podujatiach, organizovanie a vedenie seminárov, organizovanie živých vystúpení, informácie o možnostiach rekreácie, vyučovanie, vzdelávanie, skúšanie, preskúšavanie (pedagogická činnosť), elektronická edičná

činnosť v malom (DTP služby), informácie o možnostiach rekreácie, služby prázdninových táborov (zábava), organizovanie a vedenie seminárov, vydávanie (on-line) kníh a časopisov v elektronickej forme, praktický výcvik (ukážky), organizovanie športových súťaží, zverejňovanie textov, okrem reklamných, pedagogické informácie, výroba rozhlasových a televíznych programov.

(540) SLOVENSKÝ SKAUTING

(731) Slovenský skauting, Pražská 11, 811 04 Bratislava, SK;

(210) 6000-2005

(220) 6.9.2005

8 (511) 6, 17, 19, 37

(511) 6 - Obyčajné kovy a ich zliatiny, kovové stavebné materiály a stavebné prvky, kovové stavebné materiály prenosné, kovové výrobky zámočnicke a klampiarske, kovové rúrky, plechy, konštrukcie z kovu, kovové spojovacie materiály, nábytkové kovanie, odkvapové kovové systémy, strešné krytiny kovové, stavebné lešenie kovové, fólie cínové (staniol), kovové fólie na balenie, neelektrické kovové káble a drôty, kovové výrobky, ktoré nie sú uvedené v iných triedach.

17 - Kaučuk, gutaperča, guma, azbest, sľuda a výrobky z týchto materiálov, ktoré nie sú zahrnuté do iných tried, polotovary z plastických hmôt, materiály tesniace, upchávacie a izolačné, tepelné izolácie, kovové izolačné fólie, hydroizolačné fólie, fólie viskózové okrem fólií na balenie, fólie z regenerovanej celulózy, okrem fólií na balenie, fólie z plastov, okrem fólií na balenie, ohybné rúrky nekovové, parozábrany.

19 - Stavebné materiály nekovové všetkého druhu, stavebné konštrukcie nekovové, neohybné rúrky nekovové pre stavebníctvo, potrubia (odbočky) nekovové, strešné krytiny nekovové, nekovové lešenia, náterové hmoty pre stavebníctvo, papier pre stavebníctvo, sklo (stavebné), nekovové stavebné hmoty, šindle, drevo polospracované a stavebné drevo, trámy nekovové, dosky, preglejky, lamino, nekovové dosky, fošne, hranoly, drevené obloženie, drevené dláždenie, nekovové dlaždice na podlahy, dyhy z dreva, plávajúce podlahy drevené a laminátové, parkety, parketové podlahy, podlahové drevené konštrukcie, nekovové dlaždice na steny pre stavebníctvo, nekovové obklady v stavebníctve, nekovové ploty, nekovové okná, eurookná, strešné okná, dvere, zárubne a prahy nekovové, okenné a dverové preklady nekovové, drevené schodišťa alebo iné stavebné stolárske výrobky, asfalt, smola, betón, cement, tehly, decht, kameň stavebný, stavebná lepenka, malty, mramor, omietky (omietkové zmesi), plsť na stavebné účely, nekovové priečky, sadra, štrk, tvárnice, vápno, žiaruvzdorné materiály, žula, odkvapové systémy plastové, stavebné plasty.

37 - Stavebníctvo, realizácia stavieb, vrátane ich zmien, udržiavacích prác na nich a ich odstraňovania, realizácia bytových, občianskych, inžinierskych a priemyslových stavieb, vodovodných a kanalizačných sietí, zemné práce, cementácia, izolovanie stavieb, montáže lešení, zámočníctvo ako stavebná činnosť, klampiarsstvo, pokrývačské služby (práce), rekonštrukcie striech, montážne

a servisné práce v stavebnom a nábytkárskom priemysle, stolárstvo ako stavebná činnosť, prenájom stavebných strojov a zariadení, zhotovovanie podláh, pokládka podlahových konštrukcií, montáž a servis podlahových krytín, služby informačnej kancelárie v obore stavebníctva, dozor nad stavbami, stavebné informácie, služby týkajúce sa stavby budov, ciest, mostov, priehrad alebo prepravných liniek a služby špecializovaných podnikov patriacich do oblasti stavebníctva, ako sú služby maliarov, inštalatérov, kúrenárov alebo pokrývačov, služby opravárske, a to služby uvedenia ktoréhokoľvek objektu do dobrého stavu po upotrebení, po vzniknutých škodách, poškodení alebo čiastočnom zničení, reštaurovanie budovy alebo iného existujúceho predmetu, ktorý sa stal nevyhovujúcim oproti svojmu pôvodnému stavu.

(540) Pascal

(731) Coleman S. I., a. s., Bobrky 478, 755 01 Vsetín, CZ;
(740) Holoubková Mária, Ing., Bratislava, SK;

(210) 6022-2005

(220) 9.9.2005

8 (511) 11, 19, 20, 24, 26, 27, 35, 36, 37, 39, 40, 42

(511) 11 - Chladničky, mrazničky, chladiace a mraziace boxy, sušiacie zariadenia pre domácnosť, ventilačné a klimatizačné jednotky pre domácnosť, zvlhčovače vzduchu, vykurovacie zariadenia a telesá pre domácnosť, elektrické a plynové variče a sporáky, varné kanvice a varné nádoby, fritézy, remosky, mikrovlnné rúry, elektrické rúry, elektricky vyhrievané vankúše, podušky a prikrývky, sanitárne a hygienické zariadenia a technika, výrobky sanitárnej techniky z akrylátu, kúpacie vane, sprchovacie vaničky, kúty a boxy, zariadenia a vybavenia kúpeľní, vaňové zásteny, hydromasážne systémy - všetko v rámci tejto triedy.

19 - Stavebné materiály nekovové, rezivo, nekovové polotovary na stavebnú a stolársku výrobu, drevené konštrukčné prvky stavieb a budov, najmä strešné, podlahové a stenové, ako napr. okná, dvere, brány, portály, priečky, schodišťa, obklady, podhlady, stropy a podlahy.

20 - Nábytok a nábytkové diely v triede 20, čalúnený a drevený nábytok, najmä obývacie steny, spálne, čalúnené súpravy, kuchynský nábytok, nábytok posteľný, nábytok kovový, nábytok ratanový a prútený, nábytok sklenený, kancelársky nábytok, detský nábytok, záhradný nábytok, nábytok skladací a prenosný, matrace, podušky, podhlavníky a posteľné potreby, nábytkové zostavy, rámy, zrkadlá a súčasti zrkadiel, kuchynské linky, diely pre kuchynské linky, kancelárske stoličky a kreslá, nábytok z náhradkových materiálov, poličky, bytové doplnky patriace do tejto triedy, nábytkové kolieska nekovové, nábytkové kovanie nekovové, posuvné nábytkové systémy pre dvere šatne a uzavieranie stien priestoru, nábytkové úchytky, nábytkové hrany, nábytkové rolety z plastu, nábytkové narážacie hrany, klzáky pre nábytok, celoplastové kolieska k nábytku, nábytkové dvierka, nábytkové hrany z plastu, podpierky pod police nekovové, nábytkové výsuvné odpadkové koše, výrobky z dreva, korku, prútia, trstiny, slonoviny, rohoviny, kostí, koryt-

načiny, jantáru, perlete, morskej peny, buničiny a z náhradiek týchto hmôt alebo plastických hmôt určených ako bytové doplnky alebo okrasné predmety, nábytok pre kultúrne, verejné, športové, spoločenské, rekreačné a sakrálné zariadenia a budovy, nábytok pre zdravotnícke zariadenia a budovy s výnimkou špeciálneho nábytku na lekárske účely, nábytok pre hotely.

24 - Tkaniny a textilné výroby, ktoré nie sú uvedené v iných triedach, pokrývky posteľné a obrusy.

26 - Čipky a výšivky, stuhy a šnúrky, gombíky, háčiky a očká, pútko - galantéria, špendlíky a ihly, umelé kvety.

27 - Koberce, rohožky, rohože, linoleá a iné obklady podláh, tapety na stenu.

35 - Sprostredkovanie obchodu s tovarmi, obchodná administratíva, obchodné poradenstvo, propagácia a reklama v oblasti nábytku a bytových interiérov, výstavy nábytku, prezentácia služieb, činnosť organizačných, podnikateľských a ekonomických poradcov.

36 - Finančné služby, najmä finančný lízing, služby spojené s pôžičkami, franchising.

37 - Stolárstvo, opravy, renovácie, údržba a montáž nábytku, nábytkového príslušenstva, montáž nábytkových zostáv, montáž bytových interiérov, prestavby a rekonštrukcie interiérov.

39 - Skladovanie tovaru, balenie tovaru, cestná motorová doprava, zabezpečovanie iných foriem dopravy, zasielateľstvo, manipulácia s tovarom, prevádzkovanie skladov, skladišťa a iných skladových plôch, prenájom skladových plôch a priestorov.

40 - Stolárske práce všetkých druhov v rámci tejto triedy.

42 - Poradenská činnosť v oblasti bytových interiérov, návrhy bytových interiérov a nábytkových zostáv, služby bytového architekta, tvorba nábytkového dizajnu, počítačová grafika.

(540)



(731) Milisdörfer Libor, Jeremiášova 1950/7, 370 01 České Budějovice, CZ;

(740) Hojčuš Peter, Ing., Bratislava, SK;

(210) 6149-2005

(220) 18.10.2005

8 (511) 14, 16, 35

(511) 14 - Hodinové a hodinkové ciferníky; drahé kamene, drahé kovy ako surovina alebo polotovary; elektrické hodiny a hodinky; klenoty, šperky z emailovanej keramiky; hodinkové sklíčka, hodinky, hodiny, klenoty.

16 - Baliaci papier, pútače z papiera alebo lepenky, reklamné tabule z papiera, kartónu alebo lepenky, stojany na perá a ceruzky, tlačiacie pásy s výnimkou textilných, tlačové písmo, tlačové znaky, tlačoviny.

35 - Lepenie plagátov, obchodné alebo podnikateľské informácie, obchodné alebo podnikateľské poradenstvo, organizovanie komerčných alebo reklamných výstav, podpora predaja, prenájom reklamných priestorov, reklama, príprava inzer-

tných stĺpcov, on-line reklama na počítačovej komunikačnej sieti, rozširovanie reklamných materiálov zákazníkom (letáky, prospekty, tlačivá, vzorky); prenájom reklamných plôch, reklamné služby, rozhlasová reklama, rozširovanie reklamných alebo inzertných oznamov, rozširovanie reklamných materiálov zákazníkom, rozširovanie vzoriek, televízne reklamy, vydávanie a aktualizovanie reklamných materiálov, vylepovanie plátov, zasielanie reklamných materiálov zákazníkom.

(540)



(731) Time Slovakia Plus, s. r. o., Jozefská 7, 811 06 Bratislava, SK;

(210) 6158-2005

(220) 20.10.2005

8 (511) 7, 11, 40

(511) 7 - Čerpadlá patriace do triedy 7, čerpadlá bez-upchávkové; čerpadlá dávkovacie, odstredivé, membránové, vertikálne, sudové, ich časti a príslušenstvo patriace do triedy 7, nádrže pre čerpadlá, mechanické hladinové spínače v triede 7, ventily, oceľové stojany, korzety, súčasti čerpadiel, membrány, špeciálne čerpadlá určené na použitie pri nízkych teplotách, špeciálne čerpadlá určené pre výbušné prostredie; filtrovacie stroje, vložky pre filtračné zariadenia; kompresory a vývevy.

11 - Filtre a filtračná technika a zariadenia patriace do triedy 11, ich časti a príslušenstvo patriace do triedy 11, filtre a filtračná technika pre priemysel.

40 - Úprava a spracovanie materiálov, zváranie, sústruženie, frézovanie, brúsenie, cementovanie, kalenie, eloxovanie, teniferovanie, galvanické zinkovanie žiarovým zinkom, lakovanie, práškovanie.

(540)



(731) ENVICOMP s. r. o., Hrnčíře 969, 584 01 Ledec nad Sázavou, CZ;

(740) Kastler Anton, Bratislava, SK;

(210) 6159-2005

(220) 20.10.2005

8 (511) 7, 11, 40

(511) 7 - Čerpadlá patriace do triedy 7, čerpadlá bez-upchávkové; čerpadlá dávkovacie, odstredivé, membránové, vertikálne, sudové, ich časti a príslušenstvo patriace do triedy 7, nádrže pre čerpadlá, mechanické hladinové spínače v triede 7, ventily, oceľové stojany, korzety, súčasti čerpadiel, membrány, špeciálne čerpadlá určené na použitie pri nízkych teplotách, špeciálne čerpadlá určené pre výbušné prostredie; filtrovacie stroje, vložky pre filtračné zariadenia; kompresory a vývevy.

11 - Filtre a filtračná technika a zariadenia patriace do triedy 11, ich časti a príslušenstvo patriace do triedy 11, filtre a filtračná technika pre priemysel.

40 - Úprava a spracovanie materiálov, zváranie, sústruženie, frézovanie, brúsenie, cementovanie, kalenie, eloxovanie, teniferovanie, galvanické zinkovanie žiarovým zinkom, lakovanie, práškovanie.

(540)



(731) ENVICOMP s. r. o., Hrnčíře 969, 584 01 Ledec nad Sázavou, CZ;

(740) Kastler Anton, Bratislava, SK;

(210) 6201-2005

(220) 4.11.2005

8 (511) 3, 5, 10, 39, 44

(511) 3 - Kozmetické prípravky, esencie, depilačné prípravky, dezinfekčné mydlá, dezodoranty na osobnú spotrebu, kozmetické potreby, voňavkárské výrobky, oleje do parfumov a vôní, kozmetické opaľovacie prípravky, šampóny, vody na kozmetické účely, vlasové vody, ústne vody, éterické oleje, kozmetické ceruzky, čistiacie mlieka na toaletné účely, dezodoračné mydlá, epilačné prípravky, prípravky na čistenie zubov, toaletné prípravky.

5 - Chemické výrobky pre farmáciu, hygienu a lekárstvo, liečivá, drogy, farmaceutické prípravky humánne a veterinárne, analgetiká, anestetiká, chemické antikoncepcné prípravky, antiuriká, antipyretiká, bakteriologické prípravky na lekárske účely, bielkovinové prípravky na lekárske účely, diagnostické prípravky, identifikačné prípravky, detergenty na lekárske účely, enzymatické prípravky a enzýmy na lekárske účely, fermenty na farmaceutické účely, prípravky proti hemoroidom, hemostatické tyčinky, hormóny na lekárske účely, leukoplast, hojivé náplasti, materiály na zubné odtlačky, narkotiká, obvazy, oleje na lekárske účely, opiáty, prípravky proti parazitom, preháňadlá, prípravky na omrzliny, sedatíva, sirupy na farmaceutické účely, vakcíny, prípravky baktericídne, fungicídne a insekticídne, dezinfekčné prípravky, prípravky na konzervovanie potravín, silice a extrakty z liečivých rastlín, liečebné masť, vitamínové a minerálne prípravky, omamné psychotropné látky, výrobky dietetické, očkovacie látky a séra a výrobky z krvi, prípravky proti nákaze, prípravky posilňujúce, liečebná kozmetika, antibiotiká, liečivé byliny, bylinkové čaje na lekárske použitie, doplnky výživy na lekárske účely, kultúry mikroorganizmov na lekárske účely, liečivé prípravky do kúpeľa, liečivé čaje, organoterapeutické prípravky, bronchodilatačné prípravky, cukrovinky s liečivými prísadami, čapíky, dietetické potraviny a nápoje upravené na lekárske účely, doplnky výživy na lekárske účely, chirurgické obvazy, plachty a tkaniny, kapsle na lieky, krvná plazma, lekárnice, medicínálne infúzie, ovínadlá, prípravky proti poteniu, potrava pre dojčatá, repelenty proti hmyzu, séroterapeutické liečivá, tinktúry, vata na lekárske účely, zubné cementy a tmely, zverolekárske prípravky, žuvačky na lekárske účely.

10 - Prístroje a zariadenia na lekárske analýzy, podporné bandáže, barly, zariadenia na fyzické cvičenie na lekárske účely, diagnostické prípravky na lekárske účely, dýchacie prístroje, elastické pančuchy na chirurgické účely, hygienické misky, chirurgické implantáty, chirurgické prístroje a nástroje, ihly na lekárske účely, inhalátory, kanyly, kardiostimulátory, katétre, klystírové striekačky na lekárske účely, lekárske tašky, nádoby na moč, ortopedická obuv, odsávačky, oftalmometre, operačné stoly, ortopedické výrobky, pumpy na lekárske účely, rozprašovače na lekárske účely, sadrové obvazy, skalpely, sondy na lekárske účely, teplomery na lekárske účely, tlakomery krvného tlaku, zubné vrtáky, zdravotná obuv, zubné prístroje a nástroje, zubárske kreslá, ortopedické vložky, materiál na chirurgické šitie, očné šošovky, drenážne trubice na lekárske účely.

39 - Distribúcia humánnych a veterinárnych liečiv, parafarmaceutických prípravkov a zdravotníckeho materiálu, doručovanie tovaru, automobilová preprava, informácie o uskladnení, prepravné služby, skladovanie liečiv a zdravotníckeho materiálu.

44 - Farmaceutické poradenstvo.

(540)



(591) modrá, zelená

(731) INFORAMA, a. s., Poloreckého 3, 851 04 Bratislava, SK;

(210) 6202-2005

(220) 4.11.2005

8 (511) 3, 5, 10, 39, 44

(511) 3 - Kozmetické prípravky, esencie, depilačné prípravky, dezinfekčné mydlá, dezodoranty na osobnú spotrebu, kozmetické potreby, voňavkárské výrobky, oleje do parfumov a vôní, kozmetické opaľovacie prípravky, šampóny, vody na kozmetické účely, vlasové vody, ústne vody, éterické oleje, kozmetické ceruzky, čistiacie mlieka na toaletné účely, dezodoračné mydlá, epilačné prípravky, prípravky na čistenie zubov, toaletné prípravky.

5 - Chemické výrobky pre farmáciu, hygienu a lekárstvo, liečivá, drogy, farmaceutické prípravky humánne a veterinárne, analgetiká, anestetiká, chemické antikoncepčné prípravky, antiuriká, antipyretiká, bakteriologické prípravky na lekárske účely, bielkovinové prípravky na lekárske účely, diagnostické prípravky, identifikačné prípravky, detergenty na lekárske účely, enzymatické prípravky a enzýmy na lekárske účely, fermenty na farmaceutické účely, prípravky proti hemoroidom, hemostatické tyčinky, hormóny na lekárske účely, leukoplast, hojivé náplasti, materiály na zubné odtlačky, narkotiká, obvazy, oleje na lekárske účely, opiáty, prípravky proti parazitom, prehľadná, prípravky na omrzliny, sedatíva, sirupy na farmaceutické účely, vakcíny, prípravky baktericídne, fungicídne a insekticídne, dezinfekčné prípravky, prípravky na konzervovanie potravín, silice a extrakty z liečivých rast-

lín, liečebné masti, vitamínové a minerálne prípravky, omamné psychotropné látky, výrobky diietické, očkovacie látky a séra a výrobky z krvi, prípravky proti nákaze, prípravky posilňujúce, liečebná kozmetika, antibiotiká, liečivé byliny, bylinkové čaje na lekárske použitie, doplnky výživy na lekárske účely, kultúry mikroorganizmov na lekárske účely, liečivé prípravky do kúpeľa, liečivé čaje, organoterapeutické prípravky, bronchodilatačné prípravky, cukrovinky s liečivými prísadami, čapíky, diietické potraviny a nápoje upravené na lekárske účely, doplnky výživy na lekárske účely, chirurgické obvazy, plachty a tkaniny, kapsle na lieky, krvná plazma, lekárnícky, medicínalne infúzie, ovínadlá, prípravky proti poteniu, potrava pre dojčatá, repelenty proti hmyzu, séroterapeutické liečivá, tinktúry, vata na lekárske účely, zubné cementy a tmely, zverolekárske prípravky, žuvačky na lekárske účely.

10 - Prístroje a zariadenia na lekárske analýzy, podporné bandáže, barly, zariadenia na fyzické cvičenie na lekárske účely, diagnostické prípravky na lekárske účely, dýchacie prístroje, elastické pančuchy na chirurgické účely, hygienické misky, chirurgické implantáty, chirurgické prístroje a nástroje, ihly na lekárske účely, inhalátory, kanyly, kardiostimulátory, katétre, klystírové striekačky na lekárske účely, lekárske tašky, nádoby na moč, ortopedická obuv, odsávačky, oftalmometre, operačné stoly, ortopedické výrobky, pumpy na lekárske účely, rozprašovače na lekárske účely, sadrové obvazy, skalpely, sondy na lekárske účely, teplomery na lekárske účely, tlakomery krvného tlaku, zubné vrtáky, zdravotná obuv, zubné prístroje a nástroje, zubárske kreslá, ortopedické vložky, materiál na chirurgické šitie, očné šošovky, drenážne trubice na lekárske účely.

39 - Distribúcia humánnych a veterinárnych liečiv, parafarmaceutických prípravkov a zdravotníckeho materiálu, doručovanie tovaru, automobilová preprava, informácie o uskladnení, prepravné služby, skladovanie liečiv a zdravotníckeho materiálu.

44 - Farmaceutické poradenstvo.

(540)



(591) modrá, zelená

(731) INFORAMA, a. s., Poloreckého 3, 851 04 Bratislava, SK;

(210) 6327-2005

(220) 8.12.2005

8 (511) 9, 35, 42

(511) 9 - Softvér, počítače a počítačové systémy a ich konštrukčné prvky a príslušenstvo, periférne zariadenia, monitory, tlačiarne, kresliace zariadenia, skenery, pamäťové médiá; modemy, prepínače, prevodníky, snímače, počítačové siete, riadiace programy pre počítače, zariadenia na spracovanie dát a ich konštrukčné prvky a príslušenstvo, zábavné zariadenia prispôbené na použitie len spolu s televíznymi prijímačmi, kalkulačky, osobné počítače, vreckové počítačové stroje,

prístroje na záznam a reprodukciu zvuku a/alebo obrazu, prehrávače, počítačové klávesnice, počítačové pamäte, programy pre počítače, počítačové programy nahrané, počítačové hry, operačné počítačové programy nahrané, notebooky, laptopy, monitory zobrazovacie, monitory k počítačom, monitorovacie počítačové programy, filtre na obrazovky, podložky pod myš, myši (lokátory), optické nosiče údajov, audio- a videoprijímače, kazetové prehrávače, zvukové prehrávacie zariadenia, osobné stereoprístroje, náramky a snímáče na použitie s počítačmi, pamäťové karty, nosiče zvukových nahrávok, databázy a iné informačné produkty na magnetických, elektronických a optických nosičoch, nosiče dát všetkých druhov patriace do triedy 9, nenahrané a nahrané nosiče na elektromagnetický a optický záznam obrazu a zvuku, magnetické nosiče dát, disky a diskety, zip média, videokazety, nosiče CD-ROM, DVD-ROM a VDV nosiče, nosiče dát magnetické, magnetické médiá, nosiče dát optické, nosiče zvukových nahrávok, nosiče softvéru, kompaktné disky, pásky, chipy, kazety pre počítačové programy, pamäťové a optické disky a laserové dosky, optický materiál na uchovávanie dát, multimedialne aplikácie, 3D animácie, multimedialne informačné katalógy, elektronické časopisy, elektronické periodiká a knihy v elektronickej forme, audiovizuálne programy, audioprogramy, obaly na zvukové nosiče a videokazety, programové vybavenie pre informačné technológie a na komunikáciu, programové vybavenie umožňujúce elektronické obchodovanie, videohry, nahraný softvér na CD a DVD diskoch a magnetických médiách, elektrické zariadenia a hardvér na záznam a čítanie digitálnych dát, čipové a magnetické platobné karty, počítače a ich príslušenstvo patriace do triedy 9, grafické karty, akcelerátory.

35 - Reklamné a propagačné služby; sprostredkovanie nákupu a predaja tovaru, sprostredkovanie obchodu s tovarom, štatistické informácie - zostavovanie; štatistika; služby zahrnujúce záznam, prepis, vypracovanie, kompiláciu (zhromažďovanie) dokumentov; systemizácia a kompilácia písomných oznámení a záznamov a matematických a štatistických údajov; kopírovanie a rozmnožovanie dokumentov a dokladov, tlačovín, organizovanie komerčných alebo obchodných výstav.

42 - Sprostredkovanie technických informácií, poradenstva a konzultácií v oblasti výpočtovej techniky, sprostredkovanie inštalácie a aktualizovania softvéru a programového vybavenia, poradenská a konzultačná činnosť v oblasti výpočtovej techniky a programového vybavenia a jeho aplikácie, tvorba programov pre počítače a tvorba programového vybavenia pre počítačom riadené stroje, riadiace systémy a technologické celky; obnovovanie počítačových databáz, údržba počítačových programov, počítačové programovanie, inštalácia, spúšťanie a aktualizovanie počítačových programov, poradenstvo v oblasti počítačového hardvéru prenájom počítačového softvéru, automatizované spracovanie dát, návrh programového vybavenia, aktualizácia programového vybavenia, údržba programového vybavenia, programovanie počítačov, technické štúdie v oblasti

počítačov a programového vybavenia, vývoj a tvorba softvéru, programové projekty, tvorba elektronických časopisov, periodík, kníh, počítačové služby, prevod a konverzia údajov a dokumentov z fyzických médií na elektronické médiá, digitalizácia listinnej dokumentácie.

(540)



- (591) biela, čierna, žltá, oranžová, červená
 (731) MADE IN... financial management, spol. s r.o.,
 Kopčianska 88, 851 01 Bratislava, SK;
 (740) Kastler Anton, Bratislava, SK;

(210) 6345-2005

(220) 14.12.2005

8 (511) 35, 41, 44, 45

(511) 35 - Výber zamestnancov.

41 - Informácie o móde, profesionálne konzultácie (nie vo vzťahu k podnikaniu), modelingová agentúra.

44 - Salóny krásy, kadernícke salóny.

45 - Služby ochranného sprievodcu (garde), sprevádzanie, svadobné agentúry.

(540) MGM

(731) MARILYN AGENCY (French Sociéte Anonyme), 4 rue de la Paix, F-75002 Paris, FR;

(740) Bušová Eva, JUDr., Bratislava, SK;

(210) 6364-2005

(220) 20.12.2005

8 (511) 35, 36, 39, 43

(511) 35 - Reklama, reklamné agentúry, sprostredkovanie reklamy.

36 - Sprostredkovanie nehnuteľnosti, realitné kancelárie, zdravotné poistenie, uzatváranie poisťky, sprostredkovanie poistenia.

39 - Automobilová doprava, rezervácia dopravy, osobná doprava, prepravné služby, rezervácia miest na cestovanie, služby v doprave a preprave, sprevádzanie turistov, sprostredkovanie prepravy.

43 - Činnosti cestovných kancelárií poskytujúcich rezerváciu hotelového ubytovania a stravovania, zabezpečenie ubytovania a stravovania.

(540) INTERMEDIAL

(731) Lipták Ondrej, Ing., Bajzova 4, 821 08 Bratislava, SK;

(210) 6370-2005

(220) 20.12.2005

8 (511) 1, 5, 6, 7, 9, 11, 17, 19, 37, 40

(511) 1 - Chemické prípravky na čistenie vody; chlór-ové prípravky na čistenie a dezinfekciu vody; chlór; bróm na dezinfekčné účely; kyslík a ozón ako prostriedky na čistenie a dezinfekciu vody; filtračné materiály (chemické prípravky); chemické prípravky proti usadzovaniu vodného kameňa a na jeho odstraňovanie.

5 - Dezinfekčné prostriedky.

6 - Bazény, vírivé bazény (kovové stavby); bazény, vírivé bazény (kovové konštrukcie); kovové schody; kovové rebríky; kovové žalúzie na prekrytie hladiny vody v bazénoch; kovové časti a kovové náhradné diely bazénov obsiahnuté v triede 6.

7 - Protiprúdové motory; čerpadlá (ako časti strojov, motorov a hnacích strojov); stroje a prístroje na čistenie (elektrické); filtrovacie stroje; odsávače ako stroje; odvlhčovače vzduchu; mechanické navíjacie zariadenia; vysávače; vysávače; vysávače na čistenie stien a dna bazénov.

9 - Vlhkomery; teplomery s výnimkou lekárskeho; vlhko-teplomery.

11 - Zariadenia a stroje na čistenie alebo úpravu vody; ohrievače vody; zariadenia na filtrovanie vody; zariadenia na dezinfikovanie; vodovodné zariadenia, vodovody; zariadenia pre sauny; napařovacie prístroje (sauna); saunovacie zariadenia; saunové pece; zariadenia na výrobu pary; výhrevné a parné akumulátory; bojler, ohrievače vody; čistiace zariadenia na odpadovú vodu; destilačné prístroje; fontány, ozdobné fontány; solárne kolektory na ohrev vody; reflektory; lampy; lampy na osvetlenie bazénov; sprchy; dezinfekčné dávkovače pre bazény; klimatizačné zariadenia; prístroje na chlôrovanie vody v bazénoch; prístroje na vytváranie vln; regulačné ventily na reguláciu hladiny vody v bazénoch.

17 - Kovové izolačné fólie, umelohmotné fólie, nie ako obalovací materiál.

19 - Bazény, vírové bazény (nekovové konštrukcie); bazény, vírivé bazény (stavby s výnimkou kovových); žalúzie na prekrytie hladiny vody v bazénoch, nekovové; nekovové časti a nekovové náhradné diely bazénov obsiahnuté v triede 19.

37 - Montáž, servis a údržba bazénov, vírivých bazénov, plavární, aquaparkov, sáun, fontán a technologických zariadení k bazénom, vírivým bazénom, plavárňam, aquaparkom, saunám a fontánam; montáž, servis a údržba úpravnej vody pre bazény, vírivé bazény, fontány, aquaparky a fontány; rekonštrukcie bazénov, vírivých bazénov, plavární, sáun a fontán; odzimovanie a zazimovanie bazénov, vírivých bazénov, plavární, aquaparkov a fontán; čistenie bazénov, vírivých bazénov, plavární, aquaparkov, sáun a fontán; chemické čistenie bazénov, vírivých bazénov, plavární, aquaparkov, sáun a fontán; izolovanie bazénov, vírivých bazénov, plavární, aquaparkov a fontán; hydroizolačné práce; montáž

ocelových konštrukcií a technologických zariadení; vystielanie bazénov fóliou; sprostredkovanie stavieb bazénov, vírivých bazénov, kovových i nekovových, plavární, aquaparkov, sáun a fontán.

40 - Úprava vody; chemická úprava bazénovej vody.

(540) BAZÉNSERVIS

(731) BAZÉNSERVIS, s. r. o., Lamačská cesta 91, 841 03 Bratislava, SK;

(740) Litvákova Edita, Ing., Bratislava, SK;

(210) 23-2006

(220) 5.1.2006

8 (511) 29, 30, 32

(511) 29 - Konzervované, sušené a varené ovocie a zelenina, rôsoly, zaváraniny, vajcia, mlieko, mliečne výrobky, srvátka, jedlé oleje a tuky.

30 - Trvanlivé a netrvanlivé pečivo, koláče, jemné pečivo, čajové pečivo, čokoláda, cukrovinky, čokoládové a nečokoládové cukrovinky, medové cukrovinky, bonbóny, lízanky, sušienky, sucháre, slané tyčinky, cukrárske zákusky, čaj, kakao, káva, kávové náhrady, ovocný, vanilkový a škrobový cukor, zmrzlina, mrazené výrobky s čokoládou alebo kakaom, spracované obilné prípravky a vločky, cestoviny, múka a múčne výrobky, potravinové arómy, droždie, prášky do pečiva, soľ, horčica, korenie, ocot, chuťové omáčky, čierne korenie, ľad na chladenie, práškový puding.

32 - Sirupy, prípravky na výrobu nápojov, ovocné šťavy, nealkoholické nápoje z ovocných štiav.

(540) BOMBO

(731) Priadka Martin, Námestie mieru 25, 962 12 Detva, SK; Paluch Stanislav, Námestie mieru 17, 962 12 Detva, SK;

(210) 84-2006

(220) 16.1.2006

8 (511) 35, 36, 39

(511) 35 - Obchodné a podnikateľské poradenstvo; zásobovacie služby pre tretie osoby (nákup tovarov a služieb pre iné podniky); poradenstvo v obchodnej činnosti; reklama.

36 - Sprostredkovateľská činnosť s nehnuteľnosťami; sprostredkovanie záruk; prenájom nehnuteľností.

39 - Prenájom dopravných prostriedkov.

(540)



(591) zelená, sivá

(731) BIATEC GROUP, Záhradnícka 51, 821 01 Bratislava, SK;

(210) 139-2006

(220) 25.1.2006

8 (511) 32

(511) 32 - Minerálne vody, stolové vody, limonády, šumivé nápoje, nealkoholické nápoje, výrobky z minerálnych vôd - v rámci tejto triedy.

(540)



(591) sivá, modrá, svetlooranžová, oranžová, biela

(731) Karlovarské minerálne vody, a. s., Horova 3, 360 21 Karlovy Vary, CZ;

(740) Slobodníková Alžbeta, JUDr., Banská Bystrica, SK;

(210) 140-2006

(220) 25.1.2006

8 (511) 32

(511) 32 - Minerálne vody, stolové vody, limonády, šumivé nápoje, nealkoholické nápoje, výrobky z minerálnych vôd - v rámci tejto triedy.

(540)

(591) sivá, modrá, svetloružová, tmavoružová, ružová, biela

(731) Karlovarské minerálne vody, a. s., Horova 3, 360 21 Karlovy Vary, CZ;

(740) Slobodníková Alžbeta, JUDr., Banská Bystrica, SK;

(210) 141-2006

(220) 25.1.2006

8 (511) 32

(511) 32 - Minerálne vody, stolové vody, limonády, šumivé nápoje, nealkoholické nápoje, výrobky z minerálnych vôd - v rámci tejto triedy.

(540)

(591) sivá, modrá, zeleno-žltá, zelená, žltá, červená, biela

(731) Karlovarské minerálne vody, a. s., Horova 3, 360 21 Karlovy Vary, CZ;

(740) Slobodníková Alžbeta, JUDr., Banská Bystrica, SK;

(210) 177-2006

(220) 30.1.2006

8 (511) 1, 2, 3, 37

(511) 1 - Chemikálie pre priemysel, hlavne látky na spájanie, izoláciu, tesnenie a lepidlá na použitie v automobilovom a leteckom priemysle.

2 - Farby, fermeže, laky, ochranné prostriedky proti hrdzi.

3 - Prípravky na čistenie a leštenie.

37 - Konštrukčné a opravárske služby pre automobilový a letecký priemysel, údržba áut a lietadiel.

(540) EFDAMP

(731) EFTEC Europe Holding AG, Baarerstrasse 94, CH-6300 Zug, CH;

(740) Žovicová Viera, Mgr., Bratislava, SK;

(210) 186-2006

(220) 1.2.2006

8 (511) 29, 31, 35, 40

(511) 29 - Mäso; bravčové mäso; vajcia; slepačie vajcia.

31 - Hospodárske zvieratá (ošípané); hydina na chov; hydina, živá; živé zvieratá (ošípané, hydina).

35 - Maloobchodný a veľkoobchodný predaj slepačích vajec.

40 - Spracovanie mäsa; spracovanie vajec.

(540)

(591) žltá, svetlo hnedá, tmavohnedá, biela

(731) ProOvo, a. s., Krajinská cesta 273, 900 21 Svätý Jur, SK;

(740) Holakovský Štefan, Ing., Bratislava, SK;

(210) 187-2006

(220) 1.2.2006

8 (511) 29, 31, 35, 40

(511) 29 - Mäso; bravčové mäso; vajcia; slepačie vajcia.

31 - Hospodárske zvieratá (ošípané); hydina na chov; hydina, živá; živé zvieratá (ošípané, hydina).

35 - Maloobchodný a veľkoobchodný predaj slepačích vajec.

40 - Spracovanie mäsa; spracovanie vajec.

(540) ProOvo

(731) ProOvo, a. s., Krajinská cesta 273, 900 21 Svätý Jur, SK;

(740) Holakovský Štefan, Ing., Bratislava, SK;

(210) 204-2006

(220) 2.2.2006

8 (511) 16, 35, 41

(511) 16 - Tlač; tlačoviny; obežníky; časopisy, grafické zobrazenie; grafiky; plagáty; prospekty; publikácie, pútače z papiera alebo lepenky; reklamné tabule z papiera, kartónu alebo lepenky.

35 - Reklamné agentúry; marketingové štúdie; obchodné alebo podnikateľské informácie; podpora predaja; poradenstvo v obchodnej činnosti; predvádzanie (služby modeliek) na reklamné účely a podpora predaja predvádzanie tovaru; prenájom reklamného času vo všetkých komunikačných médiách; prenájom reklamných priestorov; reklama; reklamné agentúry; rozširovanie reklamných materiálov; prenájom reklamných plôch; rozhlasová reklama; rozširovanie reklamných alebo inzertných oznamov; televízna reklama.

41 - Fotografovanie; organizovanie plesov; organizovanie športových súťaží; organizovanie živých vystúpení, plánovanie a organizovanie večierok; zábava, pobavenie.

(540) VLOČKY ŠŤASTIA

(731) Harčariková Alena, Buzulucká 11, 040 22 Košice, SK;

(210) 205-2006

(220) 2.2.2006

8 (511) 16, 35, 41

(511) 16 - Tlač; tlačoviny; obežníky; časopisy, grafické zobrazenie; grafiky; plagáty; prospekty; publikácie, pútače z papiera alebo lepenky; reklamné tabule z papiera, kartónu alebo lepenky.

35 - Reklamné agentúry; marketingové štúdie; obchodné alebo podnikateľské informácie; podpora predaja; poradenstvo v obchodnej činnosti; predvádzanie (služby modeliek) na reklamné

účely a podpora predaja predvádzanie tovaru; prenájom reklamného času vo všetkých komunikačných médiách; prenájom reklamných priestorov; reklama; reklamné agentúry; rozširovanie reklamných materiálov; prenájom reklamných plôch; rozhlasová reklama; rozširovanie reklamných alebo inzertných oznamov; televízna reklama.

41 - Fotografovanie; organizovanie plesov; organizovanie športových súťaží; organizovanie živých vystúpení, plánovanie a organizovanie večierkov; zábava, pobavenie.

(540) GO MEDIA

(731) Harčariková Alena, Buzulucká 11, 040 22 Košice, SK;

(210) 221-2006

(220) 6.2.2006

8 (511) 35, 36, 37, 38, 42

(511) 35 - Poradenské služby v oblasti obchodného a podnikateľského riadenia; poradenstvo v obchodnej činnosti; hospodárske a ekonomické predpovede; analýzy nákladov; obchodné alebo podnikateľské informácie pre zákazníkov z databáz banky; vedenie kartoték a centrálnych kartoték; riadenie elektronického obchodu prostredníctvom komunikačných médií; poskytovanie a sprostredkovanie uvedených služieb prostredníctvom komunikačných médií, telekomunikačných prostriedkov, elektronických médií, elektronickej pošty (e-mailu) a svetovej počítačovej siete (internet).

36 - Bankovníctvo vrátane elektronického bankovníctva; home banking; bankové služby; finančníctvo; služby v oblasti finančníctva; prijímanie vkladov vrátane termínovaných vkladov; vedenie bankových účtov klientov; vedenie vkladných knižiek; vydávanie cenín a cenných papierov; poskytovanie úverov a iné formy financovania; investovanie do cenných papierov na vlastný účet; kapitálové investície; financovanie spoločných podnikov; majetkové účasti; finančný prenájom (lízing); platobný styk a zúčtovanie (klíring); elektronický prevod kapitálu; vydávanie a správa platobných prostriedkov vrátane platobných kariet, cestovných šekov a ich overovanie, úverových (kreditných) a debetných kariet; bankové služby poskytované prostredníctvom siete bankomatov; poskytovanie záruk a kaucii; ručenie; otváranie akreditívov; obstarávanie inkasa vrátane dokumentárneho inkasa; obchodovanie na vlastný účet alebo na účet klienta s valutami a devízovými hodnotami a v oblasti termínovaných obchodov a opcii vrátane kurzových a úrokových obchodov; obchodovanie s prevoditeľnými cennými papiermi; obchodovanie so zlatými a striebornými mincami; finančné maklérsstvo; obhospodarovanie cenných papierov klienta na jeho účet vrátane poradenstva (portfólio manažment); uloženie a správa cenných papierov alebo iných hodnôt; činnosť depozitára; zmenárenská činnosť (nákup devízových prostriedkov); prenájom bezpečnostných schránok a denného a nočného trezoru; úschova cenností v bezpečnostných schránkach; vykonávanie hypotekárnych obchodov; ostatné bankové a finančné činnosti a transakcie; poradenstvo v oblasti bankovníctva a financií; finančné poradenstvo; finančné analýzy;

poskytovanie bankových a finančných informácií; výpisy z bankových účtov klientov; finančné odhady a oceňovanie v oblasti bankovníctva; poskytovanie a sprostredkovanie všetkých uvedených služieb prostredníctvom komunikačných médií, telekomunikačných prostriedkov, elektronických médií, elektronickej pošty (e-mailu) a svetovej počítačovej siete (internet).

37 - Dozor nad stavbami; stavebné informácie; prenájom stavebných strojov a zariadení; stavebný dozor.

38 - Informačné kancelárie; elektronická pošta; elektronické zobrazovanie, komunikácia, posielanie a prenos správ, dát a obrázkov prostredníctvom komunikačných médií, telekomunikačných prostriedkov, elektronických médií, elektronickej pošty (e-mailu) a svetovej počítačovej siete (internet).

42 - Autorské práva (spravovanie); hosťovanie na počítačových stránkach (webových stránkach); licencie práv duševného vlastníctva; návrh počítačových systémov; obnovovanie počítačových databáz; aktualizovanie počítačových programov; konzultačné služby v oblasti duševného vlastníctva; prevod a konverzia počítačových programov a údajov (okrem fyzickej konverzie); prevod a konverzia údajov a dokumentov z fyzických médií na elektronické médiá; sledovacie služby v oblasti duševného vlastníctva; tvorba softvéru; vytváranie a udržiavanie počítačových stránok (web) pre zákazníkov, zhotovovanie kópií počítačových programov; urbanistické plánovanie; výzdoba interiérov; zememeračstvo.

(540)

Americký úver^{TB}

(731) Tatra banka, a. s., Hodžovo námestie 3, 811 06 Bratislava, SK;

(210) 222-2006

(220) 6.2.2006

8 (511) 35, 36, 37, 38, 42

(511) 35 - Poradenské služby v oblasti obchodného a podnikateľského riadenia; poradenstvo v obchodnej činnosti; hospodárske a ekonomické predpovede; analýzy nákladov; obchodné alebo podnikateľské informácie pre zákazníkov z databáz banky; vedenie kartoték a centrálnych kartoték; riadenie elektronického obchodu prostredníctvom komunikačných médií; poskytovanie a sprostredkovanie uvedených služieb prostredníctvom komunikačných médií, telekomunikačných prostriedkov, elektronických médií, elektronickej pošty (e-mailu) a svetovej počítačovej siete (internet).

36 - Bankovníctvo vrátane elektronického bankovníctva; home banking; bankové služby; finančníctvo; služby v oblasti finančníctva; prijímanie vkladov vrátane termínovaných vkladov; vedenie bankových účtov klientov; vedenie vkladných knižiek; vydávanie cenín a cenných papierov; poskytovanie úverov a iné formy financovania; investovanie do cenných papierov na vlastný účet; kapitálové investície; financovanie spoločných podnikov; majetkové účasti; finančný prenájom (lízing); platobný styk a zúčtovanie (klíring); elektronický prevod kapitálu; vydávanie

a správa platobných prostriedkov vrátane platobných kariet, cestovných šekov a ich overovanie, úverových (kreditných) a debetných kariet; bankové služby poskytované prostredníctvom siete bankomatov; poskytovanie záruk a kaucii; ručenie; otváranie akreditívov; obstarávanie inkasa vrátane dokumentárneho inkasa; obchodovanie na vlastný účet alebo na účet klienta s valutami a devízovými hodnotami a v oblasti termínovaných obchodov a opcii vrátane kurzových a úrokových obchodov; obchodovanie s prevoditeľnými cennými papiermi; obchodovanie so zlatými a striebornými mincami; finančné maklérsstvo; obhospodarovanie cenných papierov klienta na jeho účet vrátane poradenstva (portfólio manažment); uloženie a správa cenných papierov alebo iných hodnôt; činnosť depozitára; zmenárnska činnosť (nákup devízových prostriedkov); prenájom bezpečnostných schránok a denného a nočného trezoru; úschova cenností v bezpečnostných schránkach; vykonávanie hypotekárnych obchodov; ostatné bankové a finančné činnosti a transakcie; poradenstvo v oblasti bankovníctva a financií; finančné poradenstvo; finančné analýzy; poskytovanie bankových a finančných informácií; výpisy z bankových účtov klientov; finančné odhady a oceňovanie v oblasti bankovníctva; poskytovanie a sprostredkovanie všetkých uvedených služieb prostredníctvom komunikačných médií, telekomunikačných prostriedkov, elektronických médií, elektronickej pošty (e-mailu) a svetovej počítačovej siete (internet).

37 - Dozor nad stavbami; stavebné informácie; prenájom stavebných strojov a zariadení; stavebný dozor.

38 - Informačné kancelárie; elektronická pošta; elektronické zobrazovanie, komunikácia, posielanie a prenos správ, dát a obrázkov prostredníctvom komunikačných médií, telekomunikačných prostriedkov, elektronických médií, elektronickej pošty (e-mailu) a svetovej počítačovej siete (internet).

42 - Autorské práva (spravovanie); hosťovanie na počítačových stránkach (webových stránkach); licencie práv duševného vlastníctva; návrh počítačových systémov; obnovovanie počítačových databáz; aktualizovanie počítačových programov; konzultačné služby v oblasti duševného vlastníctva; prevod a konverzia počítačových programov a údajov (okrem fyzickej konverzie); prevod a konverzia údajov a dokumentov z fyzických médií na elektronické médiá; sledovacie služby v oblasti duševného vlastníctva; tvorba softvéru; vytváranie a udržiavanie počítačových stránok (web) pre zákazníkov, zhotovovanie kópií počítačových programov; urbanistické plánovanie; výzdoba interiérov; zememeračstvo.

(540)

Americká hypotéka^{TB}

(731) Tatra banka, a. s., Hodžovo námestie 3, 811 06 Bratislava, SK;

(210) 226-2006

(220) 6.2.2006

8 (511) 35, 41, 42

(511) 35 - Reklama, reklamná činnosť, prenájom reklamných plôch, poradenstvo v obchodnej činnosti a sprostredkovanie obchodu s tovarom, rozširovanie reklamy, reklama na počítačovej sieti, vydávanie reklamných materiálov.

41 - Organizovanie kultúrnych, spoločenských a športových podujatí, organizovanie plesov, kurzov, školení a seminárov, výučba spoločenského tanca a spoločenskej výchovy, poskytovanie špecializovaných činností v oblasti telesnej kultúry - špecializácia tanečný šport.

42 - Projektová činnosť vo výstavbe v kategórii technické, technologické a energetické vybavenie stavieb s rozsahom elektrotechnické zariadenia, udržiavanie počítačových stránok, poradenské služby v oblasti počítačového hardvéru, tvorba softvéru, projektovanie, technické štúdie, prenájom počítačov.

(540) **TC KOŠICE s.r.o.**

(731) Lenárt Miroslav, Ing., Muškátová 34, 040 11 Košice, SK;

(210) 227-2006

(220) 6.2.2006

8 (511) 35, 41, 42

(511) 35 - Reklama, reklamná činnosť, prenájom reklamných plôch, poradenstvo v obchodnej činnosti a sprostredkovanie obchodu s tovarom, rozširovanie reklamy, reklama na počítačovej sieti, vydávanie reklamných materiálov.

41 - Organizovanie kultúrnych, spoločenských a športových podujatí, organizovanie plesov, kurzov, školení a seminárov, výučba spoločenského tanca a spoločenskej výchovy, poskytovanie špecializovaných činností v oblasti telesnej kultúry - špecializácia tanečný šport.

42 - Projektová činnosť vo výstavbe v kategórii technické, technologické a energetické vybavenie stavieb s rozsahom elektrotechnické zariadenia, udržiavanie počítačových stránok, poradenské služby v oblasti počítačového hardvéru, tvorba softvéru, projektovanie, technické štúdie, prenájom počítačov.

(540) **TANEČNÉ CENTRUM - LENÁRT**

(731) Lenárt Miroslav, Ing., Muškátová 34, 040 11 Košice, SK;

(210) 240-2006

(220) 7.2.2006

8 (511) 39, 41, 43

(511) 39 - Poskytovanie prepravných služieb, najmä prostredníctvom vozidiel; prenájom vozidiel a bicyklov; sprostredkovanie lodnej, vzdušnej a železničnej dopravy; rezervačné služby týkajúce sa dopravy; služby cestovnej a turistické kancelárie patriace do triedy 39; turistické prehliadky; sprevádzanie turistov; organizovanie exkurzií, ciest a výletov; organizovanie a rezervovanie zjazdov; organizovanie okružných plavieb výletnými loďami; služby zaobstarávania víz; sprostredkovateľské, informačné a poradenské služby týkajúce sa uvedených služieb.

41 - Poskytovanie služieb v oblasti kultúry, zába-
vy a vzdelávania; služby pre oddych a rekreáciu;
organizovanie kultúrnych alebo vzdelávacích vý-
stav; služby agentúr sprostredkovávajúce diva-
delné, koncertné, varetné, estrádne vystúpenia;
organizovanie živých vystúpení; organizovanie
a vedenie konferencií, kongresov a seminárov;
organizovanie a vedenie zábavných, vzdeláva-
cích a športových akcií; prekladateľské a tlmoč-
nícke služby; vydávanie informačných materiá-
lov, informačných brožúr a iných publikácií;
sprostredkovateľské, informačné a poradenské
služby týkajúce sa uvedených služieb.

43 - Hotelierske služby, sprostredkovanie hote-
lierskych služieb; sprostredkovanie a zaobstará-
vanie stravovania a občerstvenia; zaobstarávanie,
rezervácia a sprostredkovanie ubytovania v hote-
loch, motelloch, penziónoch, turistických a práz-
dininových táboroch, ubytovaniach, v sanatóriách
a rekreačných zariadeniach; prenájom prechod-
ného ubytovania; služby cestovných a turistic-
kých kancelárií patriace do triedy 43; sprostred-
kovateľské, informačné a poradenské služby tý-
kajúce sa uvedených služieb.

(540)



(591) žltá, modrá, červená, biela

(731) Ing. Ľubica Ondrášiková - Agentúra LUKA, Pri
Suchom mlyne 84, 811 04 Bratislava, SK;

(740) Fajnorová Mária, Ing., Bratislava, SK;

(210) 280-2006

(220) 13.2.2006

8 (511) 1, 3, 7, 11, 24, 35, 37, 39, 40, 43

(511) 1 - Chemické prípravky na odstraňovanie vosku;
chemické prípravky na čistenie vody; antistatické
prípravky s výnimkou prípravkov pre domá-
cnosť; impregnačné látky chemické na textil a ko-
žu; organické čistiace prípravky; organické bie-
liace činidlá; prípravky na apretovanie a konečnú
úpravu textílií; chemické prípravky proti škvr-
nám na textilných látkach; prípravky na odstra-
ňovanie vodného kameňa s výnimkou prípravkov
pre domácnosť; odmasťovacie prípravky na pou-
žitie vo výrobnom procese; detergenty na pou-
žitie vo výrobnom procese; emulgátory a mikro-
emulgátory; prípravky na zmäkčovanie vody;
organické a anorganické kyseliny; chemické prí-
pravky na údržbu bazénov; filtračná kremelína;
chlorid uhličité; chlórán sodný; chlóróvé vápno;
kyselina citrónová; kyselina askorbová; kyselina
mravčia; kyselina octová; kyselina dusičná; kyse-
lina chlorovodíková; kyselina sírová; fosforečnan
sodný; hydroxid sodný; siričitan sodný bezvodý;
síran meďnatý; metakremičitan sodný; peroxid
vodíka; soľ priemyselná a tabletková; aktívne uh-
lie; chlorid vápenatý; tiosíran sodný; che-
mikálie pre laboratórne rozpúšťadlá; trichlóretylén; per-
chlóretylén; acetón.

3 - Avivážne prípravky; čistiace prípravky; che-
mické prípravky na odmasťovanie okrem prí-
pravkov používaných v priemysle; detergenty
okrem detergentov používaných vo výrobnom
procese; pracie prípravky; sóda na pranie; škrob
na bielizeň; bieliace a čistiace prípravky na kožu;
prípravky na odstraňovanie farieb; kozmetické
prípravky; mydlá; odstraňovače škvŕn; zmäkčo-
vadlá na bielizeň; zjasňovacie a zosvetľovacie
prípravky na šatstvo; dezinfekčné prísady; bielia-
ca hlinka; prípravky na zosilnenie chemického
čistenia šatstva a kože; parfemovacie prípravky
na šatstvo; pomocné prostriedky pre chemické
čistenie (prípravky na obmedzenie peny pri desti-
lácii, neutralizačné prostriedky); prostriedky na
mokré čistenie šatstva; prostriedky na ošetrovanie
poškodenej kože, na fixáciu a osvieženie farieb
na kožu.

7 - Pracie stroje; práčky na pranie a bielenie; čis-
tiace stroje na šatstvo a bielizeň; farbiace stroje;
tlakové žehliace stroje; náhradné diely na tieto
stroje.

11 - Zariadenia a stroje na čistenie alebo úpravu
vody; kotly na pranie; dávkovače; náhradné diely
zariadení v práčovniach a čistiarňach.

24 - Posteľná a stolová bielizeň; textílie.

35 - Sprostredkovanie obchodu s tovarmi v uve-
dených triedach.

37 - Čistenie šatstva, peria, kože a kožušín; che-
mické čistenie; mangľovanie; opravy odevov;
pranie bielizne; žehlenie bielizne; opravy a údrž-
ba elektrických strojov a zariadení v čistiarňach,
práčovniach a farbárňach; opravy a údržba mo-
torových vozidiel; prenájom čistiacich strojov
a značkových zariadení; oprava a údržba elek-
trických strojov, zariadení a prístrojov.

39 - Prenájom motorových vozidiel; preprava
a skladovanie odpadu; doprava tovaru; doručo-
vanie tovaru; balenie a skladovanie tovaru.

40 - Zušľacht'ovanie, spracovanie alebo apretácia
textilu; bielenie textilu; šitie; farbenie textílií, ko-
že a kožušín; nekrčivá úprava šatstva; protimo-
ľová úprava textílií a kožušín; vodovzdorná úpra-
va látok a odevov; likvidácia odpadu; triedenie,
spracovanie a recyklácia odpadu.

43 - Bufety; prenájom nábytku; prenájom osobe-
nej kuchynskej a posteľnej bielizne; prenájom
stoličiek, obrusov a sklenených výrobkov.

(540)



(591) modrá, červená, biela, čierna

(731) Práčovne a čistiarne, s. r. o., Priemyselná 9, 949 01
Nitra, SK;

(740) Máčajová Mária, Ing., Nitra, SK;

(210) 296-2006

(220) 15.2.2006

8 (511) 11, 28, 30, 32, 41, 43, 44

(511) 11 - Soláriá ako prístroje.

28 - Stojanové bicykle na cvičenie; stacionárne
bicykle na cvičenie; valce pre stacionárne bicykle
na cvičenie; cvičebné náradie; cvičebné zariade-
nie na posilňovanie hrudníka; činky; vzpieračské

činky; stroje na fyzické cvičenie; posilňovacie stroje; zariadenia na kulturistiku; zariadenia na telesné cvičenia; steppery (stroje na cvičenie); zariadenia pre fitnesscentrá.

30 - Doplnky výživy pre športovcov vyrobené z produktov patriacich do tejto triedy.

32 - Nealkoholické energetické a výživné nápoje pre športovcov.

41 - Praktické cvičenie (ukážky); kluby zdravia (telesné cvičenia); organizovanie a vedenie seminárov; organizovanie športových súťaží; požičiavanie športovej výstroje s výnimkou dopravných prostriedkov; požičiavanie videopások; prevádzkovanie športových zariadení; služby pre oddych a rekreáciu; prenájom športovej výstroje s výnimkou dopravných prostriedkov; služby športovísk; telesné cvičenie.

43 - Služby barov; bufety (rýchle občerstvenie).

44 - Fyzioterapia; masáže.

(540) **Fitness MAXIMUS**

(731) Krchňák Juraj, Strmý vŕšok 108, 841 06 Bratislava, SK;

(740) Holakovský Štefan, Ing., Bratislava, SK;

(210) **369-2006**

(220) 24.2.2006

8 (511) **16, 35, 36, 38, 39, 40, 42**

(511) 16 - Brožované knihy; brožúry; časopisy; dierovačky; drevitý papier; etikety; formuláre; frankovacie stroje; grafické znaky; háčky papiera; kalendáre; kancelárske potreby; katalógy; kopírovacie zariadenia; laminovačky, plastové obalovače dokumentov ako kancelárska potreba; leptaný štočok; listový papier; litografické dosky; litografie; mapy; nálepky, lepiace štítky; obálky; papier do kopírovacích strojov; papiernický tovar; pečiatky; plagáty; podložky na písanie; prelače; priesvitný papier; prospekty; tlačiareň kreditných kariet; tlačiarenský lis; tlačivá; tlačoviny; vzory na kopírovanie; zoznamy.

35 - Poradenské služby v oblasti obchodného a podnikateľského riadenia; poradenstvo v obchodnej činnosti; hospodárske a ekonomické predpovede; analýzy nákladov; obchodné alebo podnikateľské informácie pre zákazníkov z databáz; zbieranie údajov do počítačovej databázy; zoraďovanie údajov v počítačových databázach; štatistické informácie; vedenie kartoték a centrálnych kartoték; kopírovanie; kopírovanie alebo rozmnožovanie dokumentov, dokladov atď; prenájom kopírovacích strojov; prepisovanie; reprografia dokumentov; spracovanie textov; spracúvanie textov; zostavovanie výpisov z účtov; vydávanie a aktualizácia reklamných materiálov; zasielanie reklamných materiálov zákazníkom; riadenie elektronického obchodu prostredníctvom komunikačných médií; rozširovanie reklamných alebo inzertných oznamov; poskytovanie a sprostredkovanie uvedených služieb prostredníctvom komunikačných médií, telekomunikačných prostriedkov, elektronických médií, elektronickej pošty (e-mail) a svetovej počítačovej siete (internet).

36 - Bankovníctvo vrátane elektronického bankovníctva; bankové služby; finančníctvo; služby v oblasti finančníctva; financovanie spoločných podnikov; majetkové účasti; finančný prenájom (lízing); vydávanie a správa platobných prostriedkov vrátane platobných kariet, cestovných šekov a ich overovanie, úverových (kreditných) a debetných kariet; ostatné bankové a finančné činnosti a transakcie; poradenstvo v oblasti bankovníctva a financií; finančné poradenstvo; finančné analýzy; poskytovanie bankových a finančných informácií; výpisy z bankových účtov klientov; finančné odhady a oceňovanie v oblasti bankovníctva; inkasovanie nájomného; sprostredkovanie nehnuteľností; oceňovanie a odhady v oblasti nehnuteľností; prenájom a správa nehnuteľností; informácie o poistení; poskytovanie a sprostredkovanie všetkých uvedených služieb prostredníctvom komunikačných médií, telekomunikačných prostriedkov, elektronických médií, elektronickej pošty (e-mail) a svetovej počítačovej siete (internet).

38 - Informačné kancelárie; elektronická pošta; elektronické zobrazovanie; komunikácia, posielanie a prenos správ, dát a obrázkov prostredníctvom komunikačných médií, telekomunikačných prostriedkov, elektronických médií, elektronickej pošty (e-mail) a svetovej počítačovej siete (internet); telekomunikačné informácie.

39 - Balenie tovaru; doručovacie služby, kuriérske služby; uchovávanie informácií; skladovanie údajov a dokumentov elektronicky uložených.

40 - Fototlač; knihárstvo; laminovanie; litografická tlač; ofsetová tlač; tlač, tlačenie; tlačenie vzorov; papier (spracovanie a úprava).

42 - Spravovanie autorských práv; grafický dizajn; hostovanie na počítačových stránkach (webstránkach); licencie práv duševného vlastníctva; návrh počítačových systémov; obnovenie počítačových databáz; aktualizovanie počítačových programov; konzultačné služby v oblasti duševného vlastníctva; prevod a konverzia počítačových programov a údajov (okrem fyzickej konverzie); prevod a konverzia údajov a dokumentov z fyzických médií na elektronické médiá; sledovacie služby v oblasti duševného vlastníctva; tvorba softvéru; vytváranie a udržiavanie počítačových stránok (web) pre zákazníkov, zhotovovanie kópií počítačových programov.

(540)



(731) Tatra Billing, s. r. o., Hodžovo námestie 3, 811 06 Bratislava, SK;

(210) **373-2006**

(220) 24.2.2006

8 (511) **3, 5, 11**

(511) 3 - Prípravky na parfumovanie ovzdušia; voňavé zmesi, esenciálne oleje; spreje na parfumovanie interiérov; prípravky na parfumovanie alebo navoňovanie vzduchu.

5 - Prípravky na osviežovanie vzduchu; prípravky na čistenie vzduchu; prípravky na osviežovanie vzduchu v interiéroch; dezodoranty s výnimkou dezodorantov na osobnú potrebu; prípravky na neutralizovanie pachov.

11 - Zariadenia a nástroje na navoňanie, čistenie alebo osviežovanie vzduchu alebo ovzdušia; časti, doplnky a príslušenstvo pre všetky uvedené tovary.

(540) SPRING MOODS

(731) Reckitt Benckiser (Switzerland) AG, Im Holderli 19, CH-8405 Winterthur, CH;

(740) Žovicová Viera, Mgr., Bratislava, SK;

(210) 374-2006

(220) 27.2.2006

8 (511) 37, 39

(511) 37 - Stavebníctvo.

39 - Preprava.

(540)



(591) žltá, červená, biela

(731) SV. P. FIDELITAS, s. r. o., Šoltésová 17, 920 01 Hlohovec, SK;

(210) 375-2006

(220) 27.2.2006

8 (511) 14, 36

(511) 14 - Amulety (šperk); náramky (šperk); náramkové hodinky; amulety, prívesky (šperk); brošne ako šperky; retiazky (šperk); náhrdelníky (šperk); diamanty; retiazky z drahých kovov; šperky, klenoty; medailóny (šperk); drahé kovy ako surovina alebo polotovary; hodinky; zlato v surovom stave alebo ako polotovar; ozdoby, šperky; perly ako klenoty; drahé kamene; pudrenky z drahých kovov; prstene; náušnice; šperky, klenoty z emailovanej keramiky.

36 - Platenie na splátky; oceňovanie a odhady nehnuteľností; finančné odhady a oceňovanie; prevádzkovanie záložní; oceňovanie starožitností; oceňovanie umeleckých diel; oceňovanie šperkov; oceňovanie mincí.

(540)



(591) červená, modrá, biela

(731) Boček Peter, Tomášikova 6, 040 01 Košice, SK;

(210) 377-2006

(220) 27.2.2006

8 (511) 16, 35, 39, 40, 41

(511) 16 - Tlačoviny všetkých druhov, periodická a neperiodická tlač a publikácie, najmä časopisy, noviny, knihy, katalógy, prospekty, plagáty, fotografie, pohľadnice, korešpondenčné listy, listový papier, kalendáre, obálky, formuláre, tlačivá; knižárske výrobky; propagačné materiály a predmety z papiera a plastických hmôt patriace do triedy 16.

35 - Reklamná a inzertná činnosť; vydávanie reklamných materiálov; rozmnožovacie služby; sprostredkovanie v uvedených službách.

39 - Distribúcia periodickej a neperiodickej tlače; sprostredkovanie v uvedenej službe.

40 - Polygrafické služby, najmä tlačiarске; odborné sprostredkovateľské a poradenské služby v odbore polygrafie.

41 - Vydávanie novín, časopisov, tlačovín, periodík a neperiodických publikácií; vydávanie a edícia elektronicky reprodukovateľných textov, grafických, obrazových a zvukových informácií, ktoré môžu byť opätovne spracované v sieti; sprostredkovanie v uvedených službách.

(540)

NOVOVEŠŤAN

(731) PROFF, s. r. o., Ferka Urbánka 20, 052 01 Spišská Nová Ves, SK;

(210) 378-2006

(220) 27.2.2006

8 (511) 35, 41, 42

(511) 35 - Vyhľadavanie informácií v počítačových súboroch; pomoc pri riadení obchodnej činnosti; zbieranie údajov do počítačových databáz; zoraďovanie údajov v počítačových databázach; poradenstvo v obchodnej činnosti; štatistické informácie; vedenie kartoték v počítači.

41 - Organizovanie a vedenie seminárov; školenie.

42 - Aktualizovanie počítačových programov; inštalácia počítačových programov; návrh počítačových systémov; obnovovanie počítačových databáz; počítačové programovanie; zhotovovanie kópií počítačových programov; prenájom počítačového softvéru; servis počítačových programov; tvorba softvéru.

(540)



(731) JuSoft, s. r. o., Alexyho 3425/46, 031 01 Liptovský Mikuláš, SK;

(210) 386-2006

(220) 28.2.2006

(310) Z-302449

(320) 18.11.2005

(330) PL

8 (511) 3

(511) 3 - Parfumové (voňavkárске) a toaletné výrobky, parfumsy, toaletné vody, parfumované vody, kolínske vody; dezodoranty na osobnú potrebu, prípravky proti poteniu; éterické oleje; oleje do kúpeľa, kozmetické soli do kúpeľa, mydlá a tekuté prípravky na umývanie, prípravky do kúpeľa, kozmetika, kozmetické prípravky, krémy, emulzie, kozmetické vody, gély, oleje, pena a balzamy na pokožku, prípravky na starostlivosť o telo; prípravky na umývanie vlasov a starostlivosť o vlasy; tekuté prípravky a vody na starostlivosť o vlasy, kondicionéry na vlasy, peny na vlasy a na tvarovanie účesov, spreje na vlasy; príprav-

ky na skrášľovanie, prípravky na mejkap a prípravky na odstraňovanie mejkapu, prípravky na starostlivosť o pery a prípravky na mejkap pier, prípravky na starostlivosť o nechty a prípravky na maľovanie nechtov, laky na nechty, prípravky na odstraňovanie lakov na nechty; prípravky na holenie a po holení; depilačné prípravky, prípravky na intímnu hygienu; opaľovacie prípravky a prípravky na ochranu pred UV - žiarením; samoopaľovacie prípravky; práškový mejkap, púder po kúpeli, hygienické púdre; prípravky na starostlivosť o chrup a prípravky na starostlivosť o ústnu dutinu, prípravky na čistenie zubov; toaletné prípravky; toaletné hygienické prípravky, chemické výrobky pre domácnosť, prípravky a substancie na pranie, pracie prášky, detergenty, tekuté prípravky na namáčanie a plákanie textílií, koncentráty pracích práškov, tekuté koncentráty na namáčanie a plákanie textílií; čistiace a leštiace prípravky, prípravky na čistenie a odmasťovanie povrchov, abrazíva, mlieko na čistenie a leštenie, antistatické prípravky na použitie v domácnosti, prípravky na leštenie nábytku a dlážky, prípravky na čistenie, leštenie, renováciu a konzerváciu nábytku z dreva, materiálov podobných drevu a plastu, prípravky na namáčanie bielizne, prípravky na čistenie a leptanie, prípravky na odstraňovanie vodného kameňa pre domácnosť, mydlá na pranie, mydlá na zjasňovanie farieb na textílie, bieliace prípravky na pranie, prípravky na čistenie kože, prípravky na čistenie skla, prípravky na odstraňovanie škvŕn.

(540) **FABIO VERSO**

(731) Przedsiębiorstwo Produkcyjne BI-ES COSMETIC, Beata Piotrowska, Sławomir Piotrowski, Jarosław Drozd, Spółka jawna, Kamien Duży 4D, 14-200 Iława, PL;

(740) Žovicová Viera, Mgr., Bratislava, SK;

(210) **443-2006**

(220) 7.3.2006

8 (511) 16, 25, 28, 35, 36, 38, 40, 41, 42

(511) 16 - Papierové vľajky; periodická a neperiodická tlač a publikácie periodiká, noviny, časopisy vrátane ich rubriek, príloh a mimoriadnych vydaní, knihy, brožúry, tlačivá, plagáty, katalógy, kalendáre, príručky, prospekty, ročenky, fotografie, firmenné listiny, papierové propagačné materiály, letáky, grafické reprodukcie, informačné produkty na papierových nosičoch, letáky, databázy na papierových nosičoch, tlačené reklamné a užitkové manuály, pútače z papiera alebo lepenky, kancelárske potreby s výnimkou nábytku, papiernický tovar, albumy, atlasy, formuláre, predmety z kartónu.

25 - Detské, pánske a dámske odevy, najmä konfekcia, zvrchníky, kabáty, kostýmy, obleky, uniformy, kožušiny ako oblečenie, krátke kabátiky a peleríny, bundy, kombinézy, nohavice, krátke jazdecké nohavice, saká, sukne, šortky, plášte, kúpacie plášte, pracovné plášte, vrchné ošatenie, zástery, košeľe, kravaty, pulóvre, svetre, vesty, džínsy, športové bundy, športové odevy, gymnastické dresy, vodovzdorné textílie, plážové oblečenie, plavky, župany, oblečenie na spanie,

pyžamá, nočné košeľe, tepláky, maškarné kostýmy, bielizeň, tielka, tričká, trenírky, pánske podvázky a spodky, slipy, ponožky, dámska bielizeň, podprsienky, korzety, pančuchy, šály, šatky, šerpy, závoje, manila, detské nohavičky, textilné plienky, klobúky, baretky, členky, čiapky, chrániče uší, kapucne, opasky, remene, palčiaky, rukavice, dreváky, futbalová obuv, galoše, gamaše, gymnastické cvičky, lyžiarske topánky, papuče, sandále, šnurovacie topánky, športová obuv, celé topánky, športová obuv, celé topánky, poltopánky, mokasíny, obuv na kúpanie.

28 - Bábky; atrapy; bábiky; balóny; cvičebné náradie a cvičebné stroje; posilňovacie stroje; gymnastické zariadenia; zariadenia na telesné cvičenia; hracie karty, kocky, lopty, žetóny; hračky; hry; karty; kocky; lopty; balóny; lyže; masky; medvedíky; plyšové hračky; postielky pre bábiky; puzzle; šaty pre bábiky; spoločenské hry; tenisové loptičky; vľčkovia; vľčky.

35 - Vzťahy s verejnosťou, vydávanie propagačných publikácií, vydávanie reklamných materiálov, vydávanie reklamných výrobkov, rozhlasová reklama; reklama; reklama na počítačovej komunikačnej sieti; reklamné agentúry; reklamné materiály; reklamné oznamy; reklamné texty; televízna reklama; vydávanie reklamných alebo náborových textov; propagačná činnosť v oblasti obchodu a obchodných služieb, sprostredkovateľská činnosť v oblasti obchodu a obchodných služieb, propagačné služby, činnosť organizačných a personálnych poradcov, obchodný prieskum, obchodné alebo podnikateľské informácie, komerčné služby patriace do triedy 35, systematizácia informácií do počítačovej databázy, preklad informácií do počítačovej databázy, automatizované spracovávanie dát, elektronické spracovávanie dát pre tretie osoby, vedenie a správa databáň patriace do triedy 35, kopírovacie služby; maloobchodná a veľkoobchodná činnosť s magnetickými nosičmi údajov, maloobchodná a veľkoobchodná činnosť s výrobkami patriacimi do triedy 25; maloobchodná a veľkoobchodná činnosť s nosičmi zvukových záznamov; maloobchodná a veľkoobchodná činnosť s nosičmi zvukovo-obrazových záznamov; maloobchodná a veľkoobchodná činnosť s audiovizuálnymi záznamovými diskami; maloobchodná činnosť s programovým vybavením počítačov; maloobchodná a veľkoobchodná činnosť so softvérom; vydávanie a aktualizovanie reklamných materiálov; zásielkové reklamné služby spracovanie textov, uverejňovanie reklamných textov; obchodný manažment v oblasti umenia; vydávanie reklamných alebo náborových textov.

36 - Služby realitných kancelárií; služby v oblasti nehnuteľností; služby v oblasti finančných odhadov a oceňovania nehnuteľností; poskytovanie informácií o poistení nehnuteľností; sprostredkovanie nehnuteľností; prenájom a správa nehnuteľností.

38 - Počítačová komunikácia, prenos správ a obrazových informácií pomocou počítača, telegrafická komunikácia; televízne vysielanie; vysielanie káblovej televízie; satelitné vysielanie; spravodajské služby; tlačové kancelárie; informačné kancelárie; pošta elektronická; komunikácia pomocou telefónov.

40 - Dámske a pánske krajčírstvo; šitie; farbenie, úprava a spracovanie látok, kožušín, textilu a textílií; fototlač; garbiarstvo; koža farbenie, leštenie, úprava a spracovanie; kožušiny opracovanie; laminovanie; obuv farbenie; prešívanie; tlač a tlačenie.

41 - Organizovanie, usporadúvanie, zabezpečovanie, sprostredkovanie a vedenie seminárov, školení, politických podujatí, kultúrnych podujatí, športových podujatí, vzdelávacích podujatí, výstav, súťaží (vedomostných alebo zábavných), odborných kongresov, konferencií, sympózií, kurzov, prednášok, prehliadok, výstav, stretnutí s odborným zameraním, plesov, predstavení, živých vystúpení; vydávanie brožúr, novín, časopisov, kníh a textov; rozhlasová a televízna zábava; výroba a tvorba rozhlasových, televíznych a audiovizuálnych programov; reportérske služby; poskytovanie elektronických publikácií on-line bez možnosti kopírovania, vydávanie kníh a časopisov v elektronickej forme, vydávanie textov, v elektronickej forme s výnimkou vydávania reklamných a náborových textov; výchovná vzdelávacia, lektorská a školiaca činnosť, nakladateľská, vydavateľská a edičná činnosť, vydávanie odborných publikácií, skrípt, monografií a referátov; výroba videofilmov; zábava; informácie o možnostiach zábavy; vydávanie (on-line) kníh a časopisov v elektronickej forme; reportérske služby; elektronická edičná činnosť (DPT služby); služby nahrávacích štúdií; prevádzkovanie klubov; akadémie (vzdelávanie); divadelné predstavenia; prenájom filmov; informácie o možnostiach rekreácie; informácie o možnostiach rozptýlenia; informácie o možnostiach zábavy; informácie o výchove a vzdelávaní; výchovno-zábavné klubové služby; organizovanie a vedenie kolokvií; prekladateľské služby; rezervácia vstupeniek; vzdelávanie; zábava, pobavenie; zábavné parky.

42 - Poradenské, konzultačné a expertízne služby v oblasti počítačových softvérov, poskytovanie informácií v oblasti počítačových softvérov; konštrukčná činnosť v oblasti strojárstva, projektovanie strojov, elektrických a elektronických zariadení, inžinierska a projektová činnosť v investičnej výstavbe a stavebníctve, priemyselný dizajn, činnosť technických poradcov v oblasti strojárstva, hutníctva, zlievarenstva a energetiky, inžiniering, technický a stavebný dozor, skúšková a testovacia činnosť, vykonávanie meraní, metrologické služby, technické analýzy, tvorba počítačového softvéru - zhotovovanie softvéru všetkého druhu na zákazku, počítačová grafika; pomoc pri riadení obchodu s konfekciou a odevmi; administratívne služby pre zásielkový predaj; dizajnérske služby a poradenstvo v oblasti dizajnu; interiérová výzdoba; architektonické poradenstvo; priemyselný a umelecký dizajn.

(540) CASSIA DANCE

(731) Tamaškovič Vladimír, Bielerkevska 25, 040 01 Košice, SK;

(210) 445-2006

(220) 7.3.2006

8 (511) 35, 37, 39, 41, 42, 45

(511) 35 - Maloobchodná činnosť s hasiacimi prístrojmi, s požiarnou technikou, s hydrantovou technikou, s požiarnymi vodovodmi, s hadicami s technickými prostriedkami na hasenie požiarov, s technickými prostriedkami na ochranu zdravia pri práci, s hasiacimi látkami, s protichemickými a protiplynovými odevmi, s dýchacími prístrojmi a dýchacou technikou, s kompresormi, s čerpadlami, s tesniacimi vakmi, so zdvíhacími vakmi, s tesniacimi havarijnými tmelmi, so sypkými sorbentami, s tlakovým fliašami, so záchrannými nosidlami, s plničkami hasiacich práškov, s tlakovými nádobami naplnenými CO₂ a NO₂ s bombičkami naplnenými s CO₂ a NO₂, s potápačskými prístrojmi s nafukovacími stanmi; činnosti reklamnej agentúry, rozširovanie, vydávanie a aktualizovanie reklamných materiálov, prenájom reklamných plôch, zásielkové reklamné služby, uverejňovanie reklamných textov, prenájom kancelárskych strojov a zariadení, aranžovanie výkladov, inzertné činnosti, obchodné prieskumy.

37 - Inštalácia, montáž, oprava, revízie a údržba požiarnej techniky, hasiacich prístrojov, požiarnej vodovodov, technických prostriedkov na hasenie požiarov, technických prostriedkov na zabezpečenie ochrany zdravia a bezpečnosti pri práci ľudí, požiarnej hlásičov, dýchacej techniky.

39 - Záchranné služby uvedené v tejto triede, prenájom potápačských oblekov a skafandrov; skladovanie, balenie, plnenie a doprava bombičiek s CO₂ a NO₂, tlakových nádob, fliaš, tlakových fliaš, zásobníkov, plynových zariadení; skladovanie a uskladňovanie tovarov, prenájom skladísk; nákladná a kamiónová doprava, osobná doprava, prepravné služby, sprostredkovanie prepravy, kuriérske služby, doručovanie tovaru, organizovanie ciest, exkurzií, prenájom automobilov.

41 - Organizovanie vzdelávacích kurzov, výcvikov a školení v oblasti bezpečnosti a ochrany zdravia pri práci a ochrany pred požiarom; vydávanie periodických a neperiodických publikácií s výnimkou reklamných alebo náborových; prenájom potápačskej výstroje, dýchacej techniky, tesniacich a zdvíhacích vakov, tlakových fliaš.

42 - Štúdie technických projektov, projektovanie a technický prieskum a vývoj v oblasti bezpečnosti a ochrany zdravia pri práci a v oblasti ochrany pred požiarom; kontrola kvality v oblasti bezpečnosti a ochrany zdravia pri práci a v oblasti ochrany pred požiarom.

45 - Hasenie požiarov; poradenstvo v oblasti bezpečnosti, v oblasti ochrany zdravia pri práci ľudí, v oblasti ochrany pred požiarom; služby technikov požiarnej ochrany a služby bezpečnostných technikov; prenájom a požičovne hasiacich prístrojov, hydrantovej techniky, technických prostriedkov na hasenie požiarov, technických prostriedkov na ochranu zdravia pri práci, protichemických a protiplynových odevov, záchranných nosidiel, plničiek hasiacich práškov.

(540) HASTEX

(731) HASTEX spol. s r. o., Vajnorská 137, 831 04 Bratislava, SK;

(740) Gruber Dalibor, Ing., Košice, SK;

(210) 446-2006

(220) 7.3.2006

8 (511) 9, 16, 38, 41, 45

(511) 9 - Nosiče údajov všetkého druhu, najmä so známom zvuku a obrazu; publikácie poskytované v elektronickej forme.

16 - Tlačoviny, periodické a neperiodické publikácie, reklamné materiály všetkého druhu patriace do triedy 16; fotografie, pohľadnice a plagáty.

38 - Televízne vysielanie všetkých druhov programov, informačné kancelárie; tlačové kancelárie; prenájom prístrojov na prenos správ; poskytovanie audiotextových telekomunikačných služieb; poskytovanie telekomunikačného pripojenia do svetovej počítačovej siete.

41 - Výroba televíznych programov; výroba publicistických, spravodajských, zábavných a vzdelávacích programov; organizovanie zábavných, kultúrnych, športových a vzdelávacích podujatí; organizovanie vedomostných, športových alebo zábavných súťaží; organizovanie plesov; organizovanie súťaží krásy; rezervácia vstupeniek; zábavné parky; služby filmových a nahrávacích štúdií; požičiavanie filmových premietacích prístrojov a príslušenstva; divadelné predstavenia; výroba divadelných alebo iných predstavení; výroba a prenájom audionahrávok; filmová tvorba; požičiavanie filmov; výroba videozáznamov; služby agentúr sprostredkovávajúcich divadelných, koncertných a vartietných umelcov; vydavateľská a nakladateľská činnosť s výnimkou vydávania reklamných textov; zverejňovanie a vydávanie textov okrem reklamných; umelecké módné agentúry; výchovno-zábavné klubové služby; organizovanie a vedenie seminárov, kongresov, školení, konferencií; informácie o výchove, vzdelávaní; informácie o možnostiach rozptýlenia; informácie o možnostiach zábavy; organizovanie kultúrnych alebo vzdelávacích výstav; služby klubov zdravia; služby a zábava poskytované v prázdninových táboroch; organizovanie lotérií, organizovanie živých vystúpení; živé predstavenie; plánovanie a organizovanie večierok; služby nahrávacích štúdií; organizovanie a vedenie seminárov; organizovanie a vedenie sympózií; moderovanie relácií, programov a podujatí; organizovanie svadobných predsvadobných zábav a podujatí; služby týkajúce sa erotickej zábavy; reportérske služby, poskytovanie elektronických publikácií on-line (bez možnosti kopírovania); poradenské a informačné služby v oblasti uvedených služieb v triede 41.

45 - Zoznamovacie služby, služby predmanželských a manželských poradní, požičiavanie svadobných a spoločenských šiat.

(540) NEVESTA PRE MILIONÁRA

(731) Slovenská televízna spoločnosť, s. r. o., Okružná 18/10, 900 82 Blatné, SK;

(740) Fajnorová Mária, Ing., Bratislava, SK;

(210) 448-2006

(220) 7.3.2006

8 (511) 30

(511) 30 - Karamelky, cukrovinky, cukríky, sladkosti, čokoládové výrobky.

(540) MONKY

(731) Kraft Foods Schweiz AG, Bellerivestrasse 203, CH-8008 Zurich, CH;

(740) Fajnorová Mária, Ing., Bratislava, SK;

(210) 452-2006

(220) 8.3.2006

8 (511) 35, 36, 39, 43

(511) 35 - Prenájom reklamných priestorov.

36 - Prenájom kancelárskych priestorov; prenájom nehnuteľností; sprostredkovanie kúpy, predaja a prenájom nehnuteľností; prenájom bytov.

39 - Prenájom miesta na parkovanie.

43 - Prenájom prednáškových sál; kaviareň, reštaurácia; prenájom stoličiek, stolov, obrusov a sklenených výrobkov; samoobslužné reštaurácie; bufety.

(540)

(591) modrá, žltá

(731) KTAG, s. r. o., Tatranská Lomnica 564, 059 60 Vysoké Tatry, SK;

(210) 453-2006

(220) 8.3.2006

(310) 78715032

(320) 16.9.2005

(330) US

8 (511) 5

(511) 5 - Antivírusové farmaceutické prípravky na liečbu HIV.

(540) STRIVIST

(731) Bristol-Myers Squibb & Gilead Sciences, LLC, 333 Lakeside Drive, Foster City, CA 94404, US;

(740) Brichtová Tatiana, JUDr., Bratislava, SK;

(210) 454-2006

(220) 9.3.2006

8 (511) 2, 19, 27, 35, 37

(511) 2 - Farby; laky; nátery; farbivá a moridlá všetkých druhov patriace do tejto triedy; riedidlá pre farby; tmely sklárske a stavebné; ochranné výrobky proti korózii kovov a deteriorizácii dreva.

19 - Stavebné prvky nekovové - najmä plastové alebo drevené okná, dvere, zárubne, schody, zábradlia, vráta, ploty a iné podobné výrobky; stavebné drevo; drevo ako polotovar; drevené profily; drevené konštrukcie; piliarske výrobky; drevotrieskové doskové materiály - lamináty, preglejky a podobné výrobky; stavebné plasty; plastové konštrukcie a profily; stavebné sklo; okenné sklo; bezpečnostné sklo a podobné výrobky zo skla uvedené v tejto triede; stavebné kovanie na okná a dvere z dreva a plastu; žalúzie a rolety

nekovové uvedené v tejto triede; stavebné materiály nekovové patriace do tejto triedy - výrobky z betónu, tehly, tvárnice, strešné krytiny, cementový tovar, malta, maltové zmesi, omietky, piesok, štrk, asphalt, decht, kameň a kamenárske výrobky; dlažba, dlaždice; drevené a korkové obloženie stien a podláh; drevené parkety; stavebné potrubie nekovové; geotextílie; stavebné debnie; lešenia nekovové.

27 - Podlahové krytiny a obklady stien patriace do tejto triedy - koberce a linoleum všetkých druhov; tapety s výnimkou textilných; rohože z tfs-tia; predložky rohožky; protošmykové rohože; umelé trávniky.

35 - Maloobchodné a veľkoobchodné služby s tovarmi uvedených triedach; sprostredkovanie v oblasti obchodu; elektronické obchodovanie; pomoc pri riadení obchodu/podniku; poskytovanie obchodných informácií.

37 - Stavebná činnosť - realizovanie stavieb vrátane ich zmien, udržiavacích prác na nich a ich odstraňovanie; stavebno-montážne služby; murárske práce; stavebný dozor; servisná a opravárska činnosť; inštalácie prístrojov a zariadení; izolačné práce; servisné práce - voda, plyn a elektro; maliarske a lakovnícke práce; tapetovanie; miešanie farieb na zákazku; pokrývačské a podlahárske práce; upratovacie a čistiace práce; klampiarske práce; prenájom stavebných strojov a zariadení; zámočníctvo - oprava; stolárstvo - opravy.

(540) FINESA

(731) MONTAKO COLOR, s. r. o., Lobeček 732, 278 01 Kralupy nad Vltavou, CZ;

(740) Máčajová Mária, Ing., Nitra, SK;

(210) 455-2006

(220) 9.3.2006

8 (511) 6, 16, 17

(511) 6 - Kovové formy do termotvárniciach lisov.

16 - Obalové materiály z plastických hmôt, ktoré nie sú zahrnuté v iných triedach.

17 - Plastové výlisky ako polotovary.

(540) PRO - FORM

(731) TERBO s. r. o., Kravany nad Dunajom 141, 946 36 Kravany nad Dunajom, SK;

(210) 456-2006

(220) 9.3.2006

8 (511) 35, 36, 38, 39, 41, 42, 43

(511) 35 - Správa hotelov; styky s verejnosťou; telefónne služby; vonkajšia reklama; vydávanie reklamných alebo náborových, propagačných a inzertných textov; vyhľadávanie dát v počítačových súboroch; aktualizovanie reklamných materiálov; fotokopírovanie; hotely (správa); informačné kancelárie (komerčné); inzercia poštou; reklama (propagácia); reklama on-line v počítačovej sieti; aktualizovanie reklamných materiálov; rozširovanie reklamných materiálov zákazníkom.

36 - Prenájom nehnuteľností; zmenárenské služby; ubytovacie kancelárie (byty, miestnosti).

38 - Elektronická pošta; informačné kancelárie; komunikácia (telefónna); komunikácia mobilnými telefónmi; počítačová komunikácia; prenos faxom; prenos správ a obrazových informácií pomocou počítača.

39 - Autobusová doprava; automobilová doprava; cestovanie (rezervácie); organizovanie ciest; doprava letecká; doprava (rezervácie); odprevádzanie turistov; jazda výletnou loďou; lodná trajektová doprava; rezervácie miesteniek; prehliadky (turistické); preprava turistov; turistické kancelárie s výnimkou kancelárií poskytujúcich hotelového rezervácie; sprostredkovanie dopravy (zasielateľstvo).

41 - Informácie o možnostiach rekreácie; informácie o možnostiach zábavy; kempingy (služby); prázdninové tábory (služby - zábava); prevádzkovanie športových zariadení; predpredaj vstupeniek; požíčovanie športového náradia s výnimkou dopravných prostriedkov.

42 - Tvorba a správa webových stránok (pre tretie osoby).

43 - Hotelové služby; rezervácie hotelov; prevádzkovanie kempov; motely (služby); turistické nocľahárne; penzióny; rezervácie penziónov; poskytovanie prechodného ubytovania; prázdninové tábory (ubytovacie služby); prevádzkovanie hotelového ubytovania; prechodné ubytovanie (rezervácie).

(540)



(731) B&K TOUR, s. r. o., Komenského 249, 500 03 Hradec Králové, CZ;

(740) Beleščák Ladislav, Ing., Piešťany, SK;

(210) 459-2006

(220) 10.3.2006

8 (511) 37, 42

(511) 37 - Chemické čistenie potrubí.

42 - Štúdie technických projektov, inštalácia počítačových programov, poradenské služby v oblasti počítačového hardvéru, výskum a poradenstvo v oblasti fyziky, výskum a poradenstvo v oblasti chémie, výskum a poradenstvo v oblasti strojárstva, chemické analýzy, skúšky materiálov.

(540)



(591) tyrkysová, čierna

(731) Enitec, s. r. o., Pod Kaplnkou 3, 949 01 Nitra, SK;

(210) 465-2006

(220) 10.3.2006

8 (511) 16, 35, 39, 41

(511) 16 - Tlačoviny, časopisy, noviny, knihy, kalendáre, periodiká, tlačivá, formuláre, fotografie, publikácie.

35 - On-line reklama na počítačovej komunikačnej sieti, vydávanie a aktualizovanie reklamných materiálov, prenájom reklamných priestorov, rozširovanie reklamných materiálov zákazníkom, roz-

širovanie reklamných alebo inzertných oznamov, príprava inzertných stĺpcov, uverejňovanie reklamných textov, zabezpečovanie novinového predplatného.

39 - Doručovanie novín a časopisov.

41 - Organizovanie vedomostných alebo zábavných súťaží, vydávanie kníh, digitálna tvorba obrazov na výstupných zariadeniach, vydávanie textov s výnimkou reklamných alebo náborových, fotografická reportáž, vydávanie on-line kníh a časopisov v elektronickej forme, zverejňovanie textov okrem reklamných.

(540)



(591) oranžová, čierna, biela

(731) ŠPORT PRESS, s. r. o., Ilkovičova 34, 841 04 Bratislava, SK;

(210) 466-2006

(220) 10.3.2006

8 (511) 16, 35, 39, 41

(511) 16 - Tlačoviny, časopisy, noviny, knihy, kalendáre, periodiká, tlačivá, formuláre, fotografie, publikácie.

35 - On-line reklama na počítačovej komunikačnej sieti, vydávanie a aktualizovanie reklamných materiálov, prenájom reklamných priestorov, rozširovanie reklamných materiálov zákazníkom, rozširovanie reklamných alebo inzertných oznamov, príprava inzertných stĺpcov, uverejňovanie reklamných textov, zabezpečovanie novinového predplatného.

39 - Doručovanie novín a časopisov.

41 - Organizovanie vedomostných alebo zábavných súťaží, vydávanie kníh, digitálna tvorba obrazov na výstupných zariadeniach, vydávanie textov s výnimkou reklamných alebo náborových, fotografická reportáž, vydávanie on-line kníh a časopisov v elektronickej forme, zverejňovanie textov okrem reklamných.

(540)



(591) oranžová, čierna, biela

(731) ŠPORT PRESS, s. r. o., Ilkovičova 34, 841 04 Bratislava, SK;

(210) 467-2006

(220) 10.3.2006

8 (511) 16, 35, 39, 41

(511) 16 - Tlačoviny, časopisy, noviny, knihy, kalendáre, periodiká, tlačivá, formuláre, fotografie, publikácie.

35 - On-line reklama na počítačovej komunikačnej sieti, vydávanie a aktualizovanie reklamných materiálov, prenájom reklamných priestorov, rozširovanie reklamných materiálov zákazníkom, rozširovanie reklamných alebo inzertných oznamov, príprava inzertných stĺpcov, uverejňovanie reklamných textov, zabezpečovanie novinového predplatného.

39 - Doručovanie novín a časopisov.

41 - Organizovanie vedomostných alebo zábavných súťaží, vydávanie kníh, digitálna tvorba obrazov na výstupných zariadeniach, vydávanie textov s výnimkou reklamných alebo náborových, fotografická reportáž, vydávanie on-line kníh a časopisov v elektronickej forme, zverejňovanie textov okrem reklamných.

(540)



(591) oranžová, čierna, biela

(731) ŠPORT PRESS, s. r. o., Ilkovičova 34, 841 04 Bratislava, SK;

(210) 469-2006

(220) 10.3.2006

8 (511) 9, 16, 35, 41

(511) 9 - Zvukové a obrazové záznamy na optických, magnetických a magnetooptických nosičoch, najmä záznamy z oblasti informácií a výučby cudzích jazykov, softvér v spojení s prekladateľskou činnosťou a tlmočením, dabingom a prekladmi videokaziet.

16 - Firemné listiny, papiernický tovar, papierové propagačné materiály, informačné brožúry, fotografie, katalógy, kalendáre, mapy, noviny, časopisy, tlačivá a kancelárske potreby uvedené v tejto triede, kancelárska technika uvedená v tejto triede, náhradné diely a príslušenstvo kancelárskej techniky uvedené v tejto triede, knihy, vyučovacie pomôcky a materiály s výnimkou prístrojov a zariadení, najmä na výučbu cudzích jazykov.

35 - Maloobchodná činnosť s magnetickými nosičmi údajov, s nosičmi zvukových záznamov, s nosičmi zvukovo-obrazových záznamov, s audiovizuálnymi záznamovými diskami, so softvérom, s knihami, s učebnicami a učebnými pomôckami, organizačné a stenografické služby v spojení s použitím cudzích jazykov, reklama, reklamné agentúry, rozširovanie reklamných materiálov zákazníkom, vydávanie a aktualizovanie reklamných materiálov, rozširovanie reklamných materiálov, prenájom reklamných plôch, zásielkové reklamné služby, spracovanie textov, uverejňovanie reklamných textov, sekretárske služby, kopírovacie služby.

41 - Vzdelávacie služby v prekladateľskej a tlmočnickej oblasti, najmä organizovanie kongresov, konferencií, sympózií, školení, prednášok, kurzov, tlačových konferencií, výstavných akcií, zábavných, športových a kultúrnych aktivít s využitím cudzích jazykov; zaisťovanie a organizácia profesionálneho vzdelávania tlmočníkov a prekladateľov; vyučovanie jazykov, zaistenie konferencií na kľúč; služby jazykovo-organizačné, prekladateľské a tlmočnicke vrátane tlmočenia s výjazdom do zahraničia; tlmočenie simultánne, doprovodné, zariaďovanie oficiálnych prekladov a notársky overených prekladov; dabing a preklady videokaziet, poradenské služby v spojení s použitím cudzích jazykov, zaistenie tlmočnickej techniky, jazykové preklady softvéru, vyučo-

vanie jazykov, vydávanie periodických a neperiodických publikácií s výnimkou reklamných alebo náborových, elektronická edičná činnosť v malom - DTP služby, knižnice, pedagogické informácie, poskytovanie elektronických publikácií on-line, vydávanie on-line kníh a časopisov v elektronickej forme.

(540)



(731) EUROLINGUA JAZYKOVÁ ŠKOLA, spol. s r. o., Komárnická 26, 821 03 Bratislava, SK;

(740) Gruber Dalibor, Ing., Košice, SK;

(210) 470-2006

(220) 10.3.2006

8 (511) 3, 4, 5, 11

(511) 3 - Prípravky na parfumovanie ovzdušia; voňavé zmesi, esenciálne oleje; spreje na parfumovanie interiérov; prípravky na parfumovanie alebo navoňanie vzduchu.

4 - Sviečky; aromatické alebo vonné sviečky.

5 - Prípravky na osviežovanie vzduchu; prípravky na čistenie vzduchu; prípravky na osviežovanie vzduchu v interiéroch; dezodoranty s výnimkou dezodorantov pre osobnú potrebu; prípravky na neutralizovanie pachov.

11 - Zariadenia a nástroje na navoňanie, čistenie alebo osviežovanie vzduchu alebo ovzdušia; časti, doplnky a príslušenstvo pre všetky uvedené tovary.

(540) **Je práma byť doma**

(731) Reckitt Benckiser (Switzerland) AG, Im Holderli 19, CH-8405 Winterthur, CH;

(740) Žovicová Viera, Mgr., Bratislava, SK;

(210) 471-2006

(220) 13.3.2006

8 (511) 35, 37, 39, 41

(511) 35 - Reklamná činnosť; obchodný manažment, obchodná správa; obchodná administratíva; kancelárske práce.

37 - Stavebníctvo; opravy; montážne a inštaláčne služby.

39 - Preprava; balenie a skladovanie tovaru; služby spojené s cestovaním patriace do tejto triedy.

41 - Vzdelávanie; zabezpečovanie výcvikov, kurzov a školení; zábava; športová a kultúrna činnosť.

(540) **Študentský servis**

Trenkwaldler company

(731) ŠTUDENTSKÝ SERVIS Žilina, s. r. o., Hečkova 3814, 010 01 Žilina, SK;

(210) 472-2006

(220) 13.3.2006

8 (511) 35, 37, 39, 41

(511) 35 - Reklamná činnosť; obchodný manažment, obchodná správa; obchodná administratíva; kancelárske práce.

37 - Stavebníctvo; opravy; montážne a inštaláčne služby.

39 - Preprava; balenie a skladovanie tovaru; služby spojené s cestovaním patriace do tejto triedy.

41 - Vzdelávanie; zabezpečovanie výcvikov, kurzov a školení; zábava; športová a kultúrna činnosť.

(540) **Student service**

Trenkwaldler company

(731) ŠTUDENTSKÝ SERVIS Žilina, s. r. o., Hečkova 3814, 010 01 Žilina, SK;

(210) 473-2006

(220) 13.3.2006

8 (511) 35, 37, 39, 41

(511) 35 - Reklamná činnosť; obchodný manažment, obchodná správa; obchodná administratíva; kancelárske práce.

37 - Stavebníctvo; opravy; montážne a inštaláčne služby.

39 - Preprava; balenie a skladovanie tovaru; služby spojené s cestovaním patriace do tejto triedy.

41 - Vzdelávanie; zabezpečovanie výcvikov, kurzov a školení; zábava; športová a kultúrna činnosť.

(540)



(731) ŠTUDENTSKÝ SERVIS Žilina, s. r. o., Hečkova 3814, 010 01 Žilina, SK;

(210) 474-2006

(220) 13.3.2006

8 (511) 16, 35, 39, 41

(511) 16 - Tlačoviny, časopisy, noviny, knihy, kalendáre, periodiká, tlačivá, formuláre, fotografie, publikácie.

35 - On-line reklama na počítačovej komunikačnej sieti, vydávanie a aktualizovanie reklamných materiálov, prenájom reklamných priestorov, rozširovanie reklamných materiálov zákazníkom, rozširovanie reklamných alebo inzertných oznamov, príprava inzertných stĺpcov, uverejňovanie reklamných textov, zabezpečovanie novinového predplatného.

39 - Doručovanie novín a časopisov.

41 - Organizovanie vedomostných alebo zábavných súťaží, vydávanie kníh, digitálna tvorba obrazov na výstupných zariadeniach, vydávanie textov s výnimkou reklamných alebo náborových, fotografická reportáž, vydávanie on-line kníh a časopisov v elektronickej forme, zverejňovanie textov okrem reklamných.

(540)



(591) oranžová, čierna, biela

(731) ŠPORT PRESS, s. r. o., Ilkovičova 34, 841 04 Bratislava, SK;

(210) 475-2006

(220) 13.3.2006

8 (511) 36, 37

(511) 36 - Sprostredkovanie nehnuteľností, prenájom nehnuteľností, správa nehnuteľností, prenájom priestorov, realitné kancelárie, sprostredkovatelia nehnuteľností.

37 - Stavebníctvo (stavebná činnosť), stavebný dozor.

(540)

(591) hnedá, čierna, biela

(731) RUBIKON SLOVAKIA, s. r. o., Čajkovského 24, 949 11 Nitra, SK;

(210) 479-2006

(220) 13.3.2006

8 (511) 38, 41

(511) 38 - Televízne vysielanie všetkých druhov programov, informačné kancelárie; tlačové kancelárie; prenájom prístrojov na prenos správ, poskytovanie audiotextových telekomunikačných služieb; poskytovanie telekomunikačného pripojenia do svetovej počítačovej siete.

41 - Výroba televíznych programov; výroba publicistických, spravodajských, zábavných a vzdelávacích programov; organizovanie zábavných, kultúrnych, športových a vzdelávacích podujatí; organizovanie vedomostných, športových alebo zábavných súťaží, organizovanie plesov, organizovanie súťaží krásy; rezervácia vstupeniek; zábavné parky; služby filmových a nahrávacích štúdií; požičiavanie filmových premietacích prístrojov a príslušenstva; divadelné predstavenia; výroba divadelných alebo iných predstavení; výroba a prenájom audionahrávok; filmová tvorba, požičiavanie filmov; výroba videozáznamov, prenájom videozáznamov; služby agentúr sprostredkovávajúcich divadelných, koncertných a vartných umelcov; vydavateľská a nakladateľská činnosť s výnimkou vydávania reklamných materiálov; zverejňovanie a vydávanie textov okrem reklamných; umelecké módne agentúry; výchovno-zábavné klubové služby; organizovanie a vedenie seminárov, kongresov, školení, konferencií; informácie o výchove, vzdelávaní; informácie o možnostiach rozptýlenia; informácie o možnostiach zábavy; organizovanie kultúrnych alebo vzdelávacích výstav; služby klubov zdravia; služby a zábava poskytované v prázdninových táboroch; organizovanie lotérií, organizovanie živých vystúpení; živé predstavenie; plánovanie a organizovanie večierkov; služby nahrávacích štúdií; organizovanie a vedenie seminárov; organizovanie a vedenie sympózií; moderovanie relácií, programov a podujatí; organizovanie svadobných, predsvadobných a posvadobných zábav a podujatí; služby týkajúce sa erotickej zábavy; reportérske služby, poskytovanie elektronických publikácií on-line (bez možnosti kopírovania), poradenské a informačné služby v oblasti uvedených služieb v triede 41.

(540) CLEVER

(731) Slovenská televízna spoločnosť, s. r. o., Okružná 18/10, 900 82 Blatné, SK;

(740) Fajnorová Mária, Ing., Bratislava, SK;

(210) 480-2006

(220) 13.3.2006

8 (511) 16, 38, 41

(511) 16 - Tlačoviny, periodické a neperiodické publikácie, písacie potreby, zošity, diáre, poznámkové bloky, perečníky, kalendáre, kancelárske pomôcky, reklamné predmety patriace do triedy 16, fotografie, pohľadnice a plagáty.

38 - Televízne vysielanie všetkých druhov programov, informačné kancelárie; tlačové kancelárie; prenájom prístrojov na prenos správ, poskytovanie audiotextových telekomunikačných služieb; poskytovanie telekomunikačného pripojenia do svetovej počítačovej siete.

41 - Výroba televíznych programov; výroba publicistických, spravodajských, zábavných a vzdelávacích programov; organizovanie zábavných, kultúrnych, športových a vzdelávacích podujatí; organizovanie vedomostných, športových alebo zábavných súťaží, organizovanie plesov, organizovanie súťaží krásy; rezervácia vstupeniek; zábavné parky; služby filmových a nahrávacích štúdií; požičiavanie filmových premietacích prístrojov a príslušenstva; divadelné predstavenia; výroba divadelných alebo iných predstavení; výroba a prenájom audionahrávok; filmová tvorba, požičiavanie filmov; výroba videozáznamov, prenájom videozáznamov; služby agentúr sprostredkovávajúcich divadelných, koncertných a vartných umelcov; vydavateľská a nakladateľská činnosť s výnimkou vydávania reklamných materiálov; zverejňovanie a vydávanie textov okrem reklamných; umelecké módne agentúry; výchovno-zábavné klubové služby; organizovanie a vedenie seminárov, kongresov, školení, konferencií; informácie o výchove, vzdelávaní; informácie o možnostiach rozptýlenia; informácie o možnostiach zábavy; organizovanie kultúrnych alebo vzdelávacích výstav; služby klubov zdravia; služby a zábava poskytované v prázdninových táboroch; organizovanie lotérií, organizovanie živých vystúpení; živé predstavenie; plánovanie a organizovanie večierkov; služby nahrávacích štúdií; organizovanie a vedenie seminárov; organizovanie a vedenie sympózií; moderovanie relácií, programov a podujatí; organizovanie svadobných, predsvadobných a posvadobných zábav a podujatí; služby týkajúce sa erotickej zábavy; reportérske služby, poskytovanie elektronických publikácií on-line (bez možnosti kopírovania), poradenské a informačné služby v oblasti uvedených služieb v triede 41.

(540) ZAKÁZANÁ LÁSKA

(731) Slovenská televízna spoločnosť, s. r. o., Okružná 18/10, 900 82 Blatné, SK;

(740) Fajnorová Mária, Ing., Bratislava, SK;

(210) 483-2006

(220) 13.3.2006

8 (511) 6, 16, 19, 20, 35, 39, 41

(511) 6 - Kovové značky s výnimkou svetelných a mechanických, kovové inzertné stĺpy, reklamné stĺpy kovové, kovové reklamné panely, bilbórdy kovové, reklamné tabule kovové, baliace fólie kovové, kovové bicyklové zariadenia na parkovanie, škatule, skrinky, škatule kovové, kovové reklamné predmety.

16 - Baliaci papier, blahoprajné pohľadnice, brožované knihy, brožúry, brožúrky, bublinové obaly z plastických materiálov (na balenie), časopisy, etikety s výnimkou textilných, fotografie, grafické zobrazenie, grafiky, kalendáre, kartón, lepenka, katalógy, kávové filtre, papierové, knihy, lepenkové alebo papierové škatule, lepenkové alebo papierové obaly na fľaše, lepenkové platne (papiernický tovar), lepiace pásky na kancelárske účely a použitie v domácnosti, leporelá, mapy, obálky (papiernický tovar), obaly (papiernický tovar), obrazy, papiernický tovar, periodické a neperiodické publikácie, plagáty, predmety z kartónu, prospekty, pútače z papiera alebo lepenky, reklamné tabule z papiera, kartónu alebo lepenky, reprodukcie grafické, tlačené reklamné materiály, umelecké litografie, umelohmotné fólie na balenie, vrecia z papiera alebo plastických materiálov.

19 - Inzertné stĺpy s výnimkou kovových, reklamné stĺpy s výnimkou kovových, nekovové reklamné panely s výnimkou svetelných.

20 - Veľkoplošné reklamné pútače z dreva alebo plastov, tabule, fólie, tyče a spojovacie prostriedky rozoberateľného a nerozoberateľného spojenia z dreva a plastov.

35 - Poradenské služby v podnikovom manažmente pri predaji tovarov a služieb; poradenstvo a manažment pre podniky; dekorácia a aranžovanie výkladov; obchodný manažment, sprostredkovanie nákupu a predaja tovarov, reklama, organizovanie výstav na reklamné a obchodné účely; rozširovanie reklamných oznamov; predvádzanie tovaru; rozširovanie reklamných materiálov zákazníkom (letáky, prospekty, tlačivá, vzorky); zasielanie reklamných materiálov zákazníkom; vydávanie a aktualizovanie reklamných materiálov; distribúcia vzoriek; obchodný alebo podnikateľský prieskum; prenájom reklamných materiálov; uverejňovanie reklamných textov; vydávanie reklamných alebo náborových textov; televízna reklama; reklamné agentúry; organizovanie reklamných hier na propagáciu predaja; prieskum trhu; prieskum verejnej mienky; prenájom reklamných priestorov; prenájom reklamných plôch; podpora predaja (pre tretie osoby); spracovanie textov; ponuka, sprostredkovanie a výber tovaru prostredníctvom katalógu, marketing, pomoc pri podnikaní, podnikateľské informácie, overovanie obchodných transakcií, zabezpečovanie obchodných transakcií (pre tretie osoby), reklamná a inzertná činnosť prostredníctvom telefónnej dátovej alebo informačnej siete; poskytovanie informácií a iných informačných produktov reklamného charakteru; prenájom reklam-

ných informačných a komunikačných miest; sprostredkovanie v obchodných vzťahoch; služby riadenia ľudských zdrojov, vzťahy s verejnosťou (prieskum vzťahov medzi podnikmi, inštitúciami a spoločenským prostredím), zásielkové reklamné služby, zbieranie údajov do počítačových databáz, zoraďovanie údajov v počítačových databázach.

39 - Distribúcia tovaru na dobierku, sprostredkovanie prepravy, skladovanie, prenájom skladov, balenie tovaru, dovoz, doprava, doručovanie tovaru; balenie a doručovanie darčkových a umeleckých predmetov, distribúcia umeleckých predmetov, doručovacie služby, doručovanie tovaru, informácie o balení a doručovaní darčkov a umeleckých predmetov, kuriérske služby, zabezpečovanie a sprostredkovanie balenia a doručovanie tovaru.

41 - Organizovanie vedomostných alebo zábavných súťaží, organizovanie kurzov, výcvikov a školení (manažérske služby); zverejňovanie textov, okrem reklamných; vydávanie textov s výnimkou reklamných alebo náborových; vydávanie časopisov, katalógov, novín a iných periodických publikácií; tvorba, požičiavanie, distribúcia videofilmov; sprostredkovanie kultúrnych a spoločenských podujatí; sprostredkovanie premietania filmov; prevádzkovanie kinosál; prevádzkovanie zábavných klubov; organizačné zabezpečenie výstav; prenájom videopások; rozmnožovanie nahraných nosičov zvukových a zvukovo-obrazových záznamov, sprostredkovanie služieb cestovných kancelárií patriacich do tejto triedy (informácie o možnostiach rekreácie, rozptýlenia a zábavy); zverejňovanie a vydávanie kníh, revue a magazínov, časopisov periodických a neperiodických publikácií s výnimkou reklamných; umelecké módné agentúry; informácie o možnostiach rozptýlenia a zábavy, požičiavanie nahraných nosičov zvukových a zvukovo-obrazových záznamov, prenájom hudobných nástrojov a hudobnej aparatury, usporadúvanie divadelných, filmových, koncertných a iných hudobných a tanečných produkcií na účely kultúrne a zábavné, fotografická reportáž, fotografovanie, organizovanie a plánovanie večierkov, organizovanie a vedenie kolokvií, organizovanie a vedenie konferencií, organizovanie a vedenie kongresov, organizovanie a vedenie seminárov, organizovanie a vedenie sympózií, organizovanie audiovizuálnych predstavení na účely kultúrne a zábavné.

(540)



(591) tmavožltá, tmavomodrá

(731) Best Board Media, a. s., Považská 9, 813 03 Bratislava, SK;

(740) Belička Ivan, Ing., Banská Bystrica, SK;

(210) 485-2006

(220) 13.3.2006

8 (511) 33

(511) 33 - Alkoholické nápoje (okrem piva).

(540)

BYCOTA

(731) Closed Joint Stock Company "Region-AM", Raspletina street, building 7, house 5, 123060 Moscow, RU;

(740) Voleková Eva, Ing., Bratislava, SK;

(210) 491-2006

(220) 13.3.2006

8 (511) 25, 30, 35

(511) 25 - Odevy, obuv, klobučnícky tovar.

30 - Káva, kávové náhrady, kávové nápoje.

35 - Poskytovanie pomoci pri prevádzkovaní obchodu, sprostredkovateľská činnosť v oblasti obchodu, inzertná a reklamná činnosť, marketing, obstarávateľská činnosť v oblasti obchodu.

(540) DEKcoffee

(731) DEKTRADE a. s., Tiskařská 10/257, 108 28 Praha, CZ;

(740) Kubínyi Peter, Bc., Trenčín, SK;

(210) 494-2006

(220) 13.3.2006

8 (511) 35, 36, 38, 39, 41, 42, 45

(511) 35 - Reklamné agentúry, dražby, hospodárske, ekonomické predpovede, informácie v počítačových súboroch (vyhľadávanie pre zákazníkov), obchodné alebo podnikateľské informácie, marketingové štúdie, nábor zamestnancov, poskytovanie obchodných alebo podnikateľských informácií, odkazovacie telefónne služby (pre neprítomných predplatiteľov), zbieranie údajov do počítačových databáz, zoraďovanie údajov v počítačových databázach, podpora predaja (pre tretie osoby), poradenstvo v obchodnej činnosti, zaobstarávanie predplatného pre tretie osoby, predvádzanie tovaru, prenájom reklamného času vo všetkých komunikačných médiách, prenájom reklamných materiálov, prieskum trhu, prieskum verejnej mienky, obchodný prieskum, reklama, on-line reklama na počítačovej komunikačnej sieti, rozširovanie reklamných oznamov, uverejňovanie reklamných textov alebo inzertných oznamov, psychologické testovanie s cieľom výberu, spracovanie textov, vedenie kartoték v počítači, vydávanie a aktualizovanie reklamných materiálov, zbieranie údajov do počítačových databáz, služby zaoberajúce sa zhromažďovaním výstrižkov z časopisov, zoraďovanie údajov v počítačových databázach.

36 - Finančné informácie, realitné kancelárie.

38 - Elektronická pošta, informačné kancelárie, počítačová komunikácia, komunikácia pomocou počítačových terminálov, posielanie správ, poskytovanie telekomunikačného pripojenia do svetovej počítačovej siete, poskytovanie užívateľského prístupu do svetovej počítačovej siete, prenos správ a obrazových informácií pomocou počítača, výzvy (rádiom, telefónom alebo inými elektronickými komunikačnými prostriedkami).

39 - Prenájom vozidiel, rezervácia miestienok na cestovanie.

41 - Elektronická edičná činnosť v malom (DTP služby), informácie o možnostiach rekreácie, informácie o možnostiach rozptýlenia, informácie o možnostiach zábavy, informácie o výchove a vzdelávaní, organizovanie súťaží (vedomostných alebo zábavných), pomoc pri výbere povolania (poradenstvo v oblasti vzdelávania), poskytovanie elektronických publikácií on-line, on-line poskytovanie počítačových hier z počítačových sietí, prekladateľské služby, informácie o možnostiach rekreácie, služby pre oddych a rekreáciu, organizovanie vedomostných a zábavných súťaží, zverejňovanie textov okrem reklamných.

42 - Aktualizovanie počítačových programov, hosťovanie na počítačových stránkach (webových stránkach), inštalácia počítačových programov, licencie práv duševného vlastníctva, návrh počítačových systémov, obnovenie počítačových databáz, počítačové programovanie, aktualizácia počítačových programov, zhotovovanie kópií počítačových programov, návrh počítačových systémov, poradenské služby v oblasti počítačového hardvéru, prenájom počítačového softvéru, prevod a konverzia počítačových programov a údajov, prieskum v oblasti využitia počítačov, servis počítačových programov, tvorba softvéru, vytváranie a udržiavanie počítačových stránok (webstránok) pre zákazníkov.

45 - Zoznamovacie služby.

(540)



(591) ružová, čierna, oranžová, fialová, žltá, modrá

(731) RINGIER SLOVAKIA, a. s., Prievozská 14, 821 09 Bratislava, SK;

(210) 495-2006

(220) 16.3.2006

8 (511) 5

(511) 5 - Farmaceutické prípravky na humánne použitie.

(540) EFEXIVA

(731) NOVARTIS AG, CH-4002 Basel, CH;

(740) Čechvalová Dagmar, Bratislava, SK;

(210) 514-2006

(220) 15.3.2006

8 (511) 28

(511) 28 - Gymnastické a športové náradie, nezaradené v iných triedach, najmä bicykle, stacionárne cvičebné bicykle, stepovacie zariadenia, pružiny, posilňovacie stroje využívajúce ťahanie, multifunkčné cvičebné zariadenia, brušné lavičky na posilňovanie brucha, basketbalové lopty, futbalové lopty, lopty na hranie, bedmintonové rakety, tenisové rakety, stolnotenisové pátky, rakety (športové náčinie), pátky (športové náčinie), golfové palice, korčuliarske topánky s pripevnenými korčuľami, in-line kolieskové korčule, korčule, činky, golfové vaky, zariadenia na fyzické cvičenie, zariadenia na džoging, športové tašky, boxerský ring, zariadenia na posilňovanie stláčaním, vzpie-
racie lavičky a zariadenia.

(540)

MAXFIT

(731) KYVAS INTERNATIONAL CO., LTD., 4 Fl., No. 475, Sec. 2, Tidingdadau, Nei-hu District, Taipei, TW;

(740) Belička Ivan, Ing., Banská Bystrica, SK;

(210) 515-2006

(220) 15.3.2006

8 (511) 9, 16, 18, 25, 35, 37, 38, 41, 42, 43

(511) 9 - Elektronické diáre, elektronické perá (na vizuálne zobrazovacie zariadenia), elektronické súčiastky patriace do tejto triedy, elektronické súčiastky všetkých zariadení uvedených v tejto triede, elektronický vreckový slovník - prekladový, karty pamäťové a mikroprocesorové (v počítačoch), kombinácie telefónnych prístrojov, faxov, telefónnych záznamníkov, tlačiarň k počítačom a skenerov, kompaktné disky, magnetické disky, mikroprocesory, modemy, monitorovacie počítačové programy, monitory (počítačový hardvér), myši (informatika), nahrané operačné programy, nahrané počítačové programy, nahrané a nenahrané nosiče záznamov zvuku a obrazu, optické nosiče údajov, počítače, periférne zariadenia počítačov, počítačové klávesnice, počítačové kresliace zariadenia, tablety (informatika), počítačové pamäte, zariadenia na vytvorenie a fungovanie počítačových sietí, počítačový softvér, počítačový softvér využívaný pre globálnu počítačovú sieť (internet), počítač - zápisník (notebook), prehrávač kompaktných diskov, prístroje na reprodukciu obrazu aj zvuku, procesory (základné jednotky samočinného počítača), skenery k počítačom, telefónne prístroje drôtové a bezdrôtové, tlačiarne k počítačom, vrecková kalkulačka, dáta, bázy dát, databázové produkty, databázové systémy, informácie a záznamy v elektronickej podobe bez ohľadu na to, či sú uložené na samostatných nosičoch a/alebo v rámci dátových, informačných či telekomunikačných sietí, elektronické časopisy, elektronické periodiká a knihy v elektronickej podobe, súvisiaci softvér a hardvér vrátane elektronických multimediálnych aplikácií, multimediálnych alebo informačných katalógov a aplikácií na prezzeranie, spracovávanie alebo uchovávanie dát v elektronickej podobe.

16 - Baliaci papier, blahoprajné pohľadnice, brožované knihy, brožúry, brožúrky, bublinové obaly z plastických materiálov (na balenie), časopisy, etikety s výnimkou textilných, fotografie, grafické zobrazenie, grafiky, kalendáre, kartón, lepenka, papierové kávové filtre, knihy, lepenkové alebo papierové škatule, lepenkové alebo papierové obaly na fľaše, lepenkové platne (papiernický tovar), lepiace pásky na kancelárske účely na použitie v domácnosti, obálky (papiernický tovar), obaly (papiernický tovar), obrazy, papiernický tovar, periodické a neperiodické publikácie, plagáty, predmety z kartónu, prospekty, pútače z papiera alebo lepenky, reklamné tabule z papiera, kartónu alebo lepenky, reprodukcie grafické, tlačené reklamné materiály.

18 - Aktovky, kufríky, batohy, cestovné kufre a tašky, diplomatické kufríky, držiaky na kufre, chlebníky, plecniaky, kabelky, kufríky s toaletnými potrebami, nákupné tašky, školské tašky, tašky na náradie, plážové tašky, poľovnícke tašky, poľovnícke torby, kľúčienky (kožená galantéria), peňaženky, mešteký na peniaze, puzdrá na navštívenky, puzdrá na mobily, puzdrá na doklady, dáždňiky, obaly na dáždňiky, slnečníky, rúčky na dáždňiky, vrecká z kože na balenie, vychádzkové palice.

25 - Bundy, cyklistické oblečenie, čelenky, čiapky, gymnastické (telocvičné) dresy, gamaše, kombinézy (oblečenie), kabáty, košeľe, krátke nohavice, kravaty, kovové časti na obuv a opasky, nohavice, nohavičky, oblečenie, opasky, plášte, polokošeľe, pokrývky hlavy, potníky, pulóvre, svetre, šatky, šály, šaty, športové tričká a dresy, tielka, tričká, vesty.

35 - Maloobchodná činnosť s elektrickými, elektronickými tovarmi, počítačmi a ich príslušenstvom, počítačovým softvérom, marketingové štúdie, obchodný alebo podnikateľský prieskum, organizovanie audiovizuálnych predstavení na komerčné a reklamné účely, organizovanie výstav na komerčné alebo reklamné účely, pomoc pri riadení obchodnej činnosti, poradenstvo v obchodnej činnosti, poskytovanie obchodných alebo podnikateľských informácií, prenájom reklamných materiálov, reklama, reklamná a propagačná činnosť, reklamné agentúry, rozširovanie reklamných oznamov, rozširovanie reklamných materiálov zákazníkom (letáky, prospekty, tlačivá, vzorky), sprostredkovanie obchodu s tovarom, sprostredkovanie uvedených služieb, televízna reklama, vydávanie a aktualizovanie reklamných materiálov a zvukovo-obrazových záznamov a periodických a neperiodických publikácií na reklamné účely, vydávanie a rozširovanie reklamných textov, vydávanie reklamných alebo náborových textov, zásielkové reklamné služby, zbieranie údajov do počítačových databáz, zoraďovanie údajov v počítačových databázach.

37 - Inštalovanie, údržba a opravy počítačov a výpočtovej techniky, inštalácia počítačových sietí, montáž, údržba a opravy kancelárskych strojov a zariadení, poradenské a konzultačné služby v oblasti hardvéru a softvéru.

38 - Elektronická pošta, informačné kancelárie, komunikácia prostredníctvom optických káblov, počítačová komunikácia, komunikácia pomocou počítačových terminálov, posielanie správ, prenos správ a obrazových informácií pomocou počítača, sprostredkovanie uvedených služieb, telekomunikačné služby poskytované prostredníctvom svetovej počítačovej siete (internet), elektronickej pošty a prenosu dát v reálnom čase (prenosu zvuku, obrazu, textu alebo iných dát či informácií) a poskytovanie a sprostredkovanie služieb s tým spojených vrátane poskytovania prístupu a pripojenia k týmto telekomunikačným sieťam vrátane internetu, prevádzkovanie verejnej alebo neverejnej telekomunikačnej siete, telekomunikačný prenos elektronických tlačovín, časopisov, periodík, kníh a iných dát prostredníctvom verejnej alebo neverejnej telekomunikačnej siete vrátane internetu, telekomunikačný

prenos informácií na internete vrátane prevádzkovania elektronických nástieniek, diskusných skupín a fór a poskytovanie prístupu k on-line informačným službám dát.

41 - Organizovanie a vedenie konferencií, kongresov, kolokvií, seminárov, sympózií, kurzov, školení, kultúrnych a vzdelávacích výstav, športových podujatí, súťaží; výroba televíznych, rozhlasových a multimediálnych prezentácií a programov, vydávanie kníh, vyučovanie, vzdelávanie, organizovanie audiovizuálnych predstavení na účely kultúrne a zábavné, organizovanie a plánovanie večierkov.

42 - Grafický dizajn, navrhovanie (priemyselný dizajn), navrhovanie obalov, obalový dizajn, odborné poradenstvo týkajúce sa počítačov a príslušenstva k nim, priemyselný dizajn, spravovanie autorských práv, sprostredkovanie uvedených služieb v tejto triede, štúdie technických projektov, projektová činnosť, umelecký dizajn, výskum a vývoj nových výrobkov (pre zákazníkov), spravovanie autorských práv, prenájom počítačov, servis počítačových programov, počítačové programovanie, poradenské služby v oblasti počítačového hardvéru, poradenské služby v oblasti počítačového softvéru, prenájom počítačového softvéru, tvorba softvéru, návrhu, štruktúrovanie a programovanie či iné vytváranie počítačových programov a počítačových systémov, najmä programového vybavenia internetových, intranetových či iných sieťových serverov, serverových staníc a systémov vrátane ich inštalácie, zavádzania, aktualizácie a údržby, návrhy, štruktúrovanie a programovanie či iné vytváranie báz dát, iných dátových systémov a aplikácií na ich spracovanie vrátane poskytovania prístupu k nim a ich inštalácie, zavádzania, aktualizácie a údržby, návrhy, štruktúrovanie a programovanie či iné vytváranie internetových či intranetových počítačových stránok a nástieniek (webpages a websites) a internetových či intranetových aplikácií vrátane ich inštalácie, zavádzania, aktualizácie a údržby, host'ovanie (poskytovanie voľného priestoru) na internetové či intranetové počítačové stránky a nástienky (webpages a websites) alebo host'ovanie (poskytovanie voľného priestoru) v rámci týchto stránok či nástieniek, host'ovanie (poskytovanie voľného priestoru) na internetové či intranetové aplikácie, prevod (konverzia) počítačových programov, dát či iných údajov v elektronickej podobe z rôznych formátov do iných formátov, prevod (konverzia) dokumentov, dát či iných údajov z fyzických médií na elektronické médiá, aktualizovanie počítačových programov, host'ovanie na počítačových stránkach (webových stránkach), inštalácia počítačových programov, licencie práv duševného vlastníctva, návrh počítačových systémov, obnovovanie počítačových databáz, počítačové programovanie, počítačové programy (zhotovovanie kópií), prenájom počítačového softvéru, prevod a konverzia počítačových programov a údajov, prieskum v oblasti využitia počítačov, vytváranie a udržiavanie webových stránok pre zákazníkov.

43 - Služby barov, kaviarne, internetové kaviarne, rýchle občerstvenie (bufety), hotelierske služby, prenájom prednáškových sál, príprava a dodávka

jedla na objednávku do domu, reštaurácie, samoobslužné reštaurácie, hotely, prenájom prechodného ubytovania, sprostredkovanie reštauračných a kaviarenských služieb, rezervácia hotelov, rezervácia penziónov, rezervácia prechodného ubytovania, ubytovacie kancelárie (prechodné ubytovanie, hotely, penzióny), sprostredkovanie hotelierskych služieb, zaobstarávanie ubytovania a stravovania v hoteloch, penziónoch, turistických a prázdninových táboroch, ubytovniach, na farmách a rekreačných zariadeniach.

(540) **WEBYNET**

(731) WEBY.SLOVENSKA.SK, s. r. o., Obrancov mieru 60, 960 01 Zvolen, SK;

(740) Belička Ivan, Ing., Banská Bystrica, SK;

(210) **516-2006**

(220) 15.3.2006

8 (511) **16, 35, 39, 40**

(511) 16 - Výrobky z papiera, kartónu a lepenky, najmä papiernické výrobky, obálky (papiernický tovar), obálky, všetkých druhov, obaly (papiernický tovar), lepenkové alebo papierové škatule, kartón, lepenka, tlačené reklamné a propagačné materiály, prospekty, letáky, katalógy, reklamné tabule a pútače z kartónu, etikety (okrem textilných), diáre a kalendáre, brožované knihy, brožúry, brožúrky, papierové, knihy, blahoprajné pohľadnice, grafické zobrazenie, grafiky, reprodukcie grafické, albumy na fotografie, lepiace pásky na kancelárske účely a použitie v domácnosti, papierové a plastové vrecká, tašky a vrecia, mapy, leporelá, papierové obrúsky, obrusy a utierky, baliaci papier a plastové fólie na balenie.

35 - Maloobchodná, veľkoobchodná a sprostredkovateľská činnosť v odbore papiernických výrobkov a kancelárskych potrieb, inzertné a propagačné služby, spracovanie a zaistenie reklamných a náborových textov a ich rozširovanie, prieskum a analýza trhu, marketing, informačný servis v odbore obchodu a reklamy, systematizácia informácií do počítačových databáz, správa obchodných záujmov tretích osôb vrátane obchodného zastúpenia tuzemských a zahraničných firiem, poskytovanie pomoci pri prevádzke obchodu, organizácia a zabezpečenie propagačných a komerčných výstav, propagačných a komerčných akcií a prehliadok tovaru, distribúcia vozíkov tovaru na reklamné účely, kopírovacie služby, odborné obchodné a podnikové poradenstvo a konzultačná činnosť v odbore obchodu, reklamy, podnikania a propagácie.

39 - Podanie, preprava a dodanie listových, hybridných (časť prepravy neelektrickou cestou) balíkových zásielok; zrýchlená a kuriérska doprava zásielok so zaručeným časom dodania na území SR: (expresné doručovacie služby, prioritné zásielky, obchodný balík); dopravné služby, sprostredkovanie prepravy, skladovanie, prenájom skladov, balenie tovaru, informácie o balení a doručovaní, kuriérske služby, zabezpečovanie a sprostredkovanie balenia a doručovanie tovaru.

40 - Tlačiarenské a polygrafické služby všetkých druhov, úprava papiera a papiernických výrobkov, informácie a poradenské služby o spracovaní a úprave papiernických materiálov.

(540)



(554) trojrozmerná známka
(731) Křístek Emil, Hlavní 44, 352 01 Aš, CZ;
(740) Belička Ivan, Ing., Banská Bystrica, SK;

(210) 517-2006

(220) 15.3.2006

8 (511) 5

(511) 5 - Prípravky na osvieženie vzduchu; dezodoranty na osvieženie vzduchu; prípravky na čistenie vzduchu; dezodoranty na použitie na koberce a do izieb.

(540) **BRISE AROMA SWING**

(731) S. C. Johnson & Son, Inc., 1525 Howe Street, Racine, Wisconsin 53403-2236, US;
(740) Žovicová Viera, Mgr., Bratislava, SK;

(210) 520-2006

(220) 15.3.2006

8 (511) 30, 35, 39

(511) 30 - Sušienky; sucháre; keksy; biskvity; jemné pečivo; lupienky; trvanlivé a polotrvanlivé pečivo; krekerly (slané pečivo); chuťové prísady s výnimkou esencií a éterických olejov; plnky do pekárenských a cukrárenských výrobkov a plnky do pečív, zákuskov a koláčov vyrobené z uvedených produktov.

35 - Marketingové štúdie, prieskum trhu; sprostredkovanie obchodu s tovarmi týkajúcich sa výrobkov zaradených v triede 30; poskytovanie obchodných a podnikateľských informácií, pomoc pri riadení obchodnej činnosti; ekonomické poradenstvo; účtovníctvo, vedenie účtovných kníh; reklamná a propagačná činnosť; vytváranie propagačných a reklamných odkazov.

39 - Balenie tovaru; dovoz, automobilová preprava, doprava, nákladná doprava, osobná doprava; služby v doprave a preprave.

(540)



(731) ZAEL, s. r. o., Lučenská 73, 990 01 Veľký Krtíš, SK;
(740) Vojčík Peter, prof. JUDr., CSc., Košice, SK;

(210) 521-2006

(220) 16.3.2006

8 (511) 35, 37

(511) 35 - Kancelárie zaoberajúce sa dovozom a vývozom.

37 - Opravy púmp a čerpadiel; montáž a opravy zavlažovacích zariadení.

(540)



(591) červená

(731) SAER Slovakia s. r. o., Nové záhrady VII, 821 05 Bratislava, SK;

(210) 522-2006

(220) 16.3.2006

8 (511) 9, 38, 41

(511) 9 - Nosiče zvuku s nahrávkami, predovšetkým hudobných a hudobno-slovných diel.

38 - Rozhlasové vysielanie.

41 - Výroba rozhlasových programov (relácií), vydavateľská činnosť (vydávanie hudobných a hudobno-slovných diel).

(540) **Sobotník**

(731) Slovenský rozhlas, Mýtna 1, 817 55 Bratislava, SK;

(210) 523-2006

(220) 16.3.2006

8 (511) 5, 35

(511) 5 - Farmaceutické výrobky, potraviny určené na osobitné výživové účely, potraviny bez fenylalanínu na lekárske účely, dietetické potraviny na lekárske účely pre deti a dospelých, nápoje dietetického charakteru na liečebné účely, prípravky pre humánu a veterinárnu aplikáciu na liečebné účely, bylinné výrobky na liečebné účely, liečivé nápoje.

35 - Sprostredkovateľské služby v oblasti nákupu a predaja tovaru vrátane tovaru predávaného cez internet.

(540) **SinPhe**

(731) IMUNA PHARM, a. s., Jarková 269/17, 082 22 Šarišské Michalany, SK;

(210) 524-2006

(220) 16.3.2006

8 (511) 31, 32, 33, 35, 39, 43

(511) 31 - Poľnohospodárske, záhradkárské a lesné produkty; lesné plody; hrozno; ovocie; vinič; ríbezle; jablká.

32 - Hroznový mušt; hroznový nekvasený mušt; nekvasené mušty; nealkoholické nápoje; šumivé nealkoholické nápoje; miešané nealkoholické nápoje; nápoje z nealkoholických štiav; nealkoholické kokteily; prípravky na výrobu nápojov; nealkoholické výtázky z ovocia; koncentráty a iné prípravky na výrobu nápojov; ovocné šťavy; šumivé nápoje.

33 - Vína všetkých druhov vrátane sýtených vín (šumivého vína); alkoholické nápoje s výnimkou piva; alkoholické nápoje obsahujúce ovocie; sýtené a nesýtené miešané alkoholické nápoje pripravené z vína; sýtené a nesýtené miešané alkoholické nápoje pripravené z liehoviny; vodnár (víno); hroznový mušt alkoholický; brandy; vínovica; curacao; destilované nápoje; digestívy (likéry a pálenky); džin; griotka; ovocné mušty;

alkoholické mušty; kokteily; liehoviny; medovina; mentolový likér; saké; alkoholické nápoje (okrem piva); alkoholické nápoje obsahujúce ovocie; rum; vodka; whisky.

35 - Sprostredkovateľská činnosť v oblasti naku-pu a predaja tovarov; maloobchodné služby s nealkoholickými nápojmi, s vínom a s ostatnými alkoholickými nápojmi; maloobchodné služby s potravinami všetkého druhu, alkoholickými a nealkoholickými nápojmi.

39 - Preprava, balenie a skladovanie tovaru.

43 - Vinárne; vínné pivnice; barové služby; reštauračné služby; jedálne; bufety.

(540)



(731) Ing. Vladimír Valenta - GARDEN SERVICE, Belinského 12, 851 01 Bratislava, SK;

(740) Brichtová Tatiana, JUDr., Bratislava, SK;

(210) 527-2006

(220) 17.3.2006

8 (511) 42

(511) 42 - Vývoj nových technológií, najmä technológií na využitie alternatívnych surovín pri výpale slinku, technický prieskum, výskum a vývoj nových výrobkov (pre zákazníkov).

(540)



(731) Považská cementáreň, a. s., J. Kráľa, 018 63 Ladce, SK;

(740) Kubíny Peter, Bc., Trenčín, SK;

(210) 528-2006

(220) 17.3.2006

8 (511) 3, 4, 14, 15, 16, 21, 24, 26, 28, 30, 32, 33, 34, 35, 43

(511) 3 - Vonné tyčinky.

4 - Lampové knôty, sviečkové knôty.

14 - Imitácie pravých šperkov, drobné ozdobné predmety, náhradky šperkov, bižutéria.

15 - Hudobné nástroje.

16 - Papiernický tovar, samolepky pre domácnosť a na kancelárske účely, vizitky.

21 - Keramika na použitie v domácnosti, plošké kovové fľaše - líkérky s výnimkou fliaš z drahých kovov.

24 - Textil, patriaci do tejto triedy.

26 - Odznaky na odevy s výnimkou odznakov z drahých kovov.

28 - Hracie karty, puzzle, spoločenské hry, pexeso, zberateľské hokejové karty.

30 - Cukrovinky, čokoláda, káva, čaj.

32 - Nealkoholické nápoje, pivo.

33 - Alkoholické nápoje okrem piva.

34 - Tabak, cigary, fajky, zapalovače pre fajčiarov, náhradné náplne do zapalovačov, cigaretové papieriky, zásobníky s plynom do zapalovačov, náhradné diely, časti a súčasti na uvedené tovary, zápalky, cigaretové dutinky, kamienky, vodné fajky.

35 - Reklamné agentúry, reklamná potlač výrobkov, sprostredkovanie obchodu s výrobkami uvedenými v triedach 3, 4, 14, 15, 16, 21, 24, 26, 28, 30, 32, 33, 34.

43 - Čajovne.

(540)



(731) Lauko Denis, Kvetná 3, 911 05 Trenčín, SK;

(740) Kubíny Peter, Bc., Trenčín, SK;

(210) 529-2006

(220) 17.3.2006

8 (511) 35, 36, 42

(511) 35 - Účtovníctvo, vedenie účtovných kníh, práva a vyhotovenie daňových priznaní, účtovné poradenstvo, marketingové štúdie, poradenstvo v obchodnej činnosti, pomoc pri riadení obchodných činností, poskytovanie obchodných alebo podnikateľských informácií, prieskum trhu a verejnej mienky, hospodárske a ekonomické predpovede, vyhľadávanie informácií v počítačových súboroch pre zákazníkov, prieskum vzťahov medzi podnikmi, inštitúciami a spoločenským prostredím, pomoc pri riadení komerčných a priemyselných podnikov, obchodný manažment, personálne poradenstvo, zbieranie údajov do počítačových databáz, zoraďovanie údajov v počítačových databázach, oceňovanie a odhady v oblasti podnikania, reklama, on-line reklama na počítačovej komunikačnej sieti, štatistické informácie, vedenie kartoték v počítači, sprostredkovanie obchodu s tovarom, poskytovanie a sprostredkovanie uvedených služieb prostredníctvom komunikačných médií, elektronickej pošty, SMS správ, počítačových sietí a internetu.

36 - Daňové odhady (služby), konzultačné a poradenské služby v oblasti financií, finančné analýzy, finančné konzultačné služby, likvidácia podnikov (finančná služba), sprostredkovanie nehnuteľností, realitné kancelárie, oceňovanie a odhady nehnuteľností, prenájom a správa nehnuteľností, daňové poradenstvo, služby v oblasti kapitálového financovania, služby v oblasti financovania podnikov a projektov, finančné služby spojené s fúziami, prepojovaním, zlučovaním, rozdeľovaním, reštrukturalizáciou, revitalizáciou, zakladaním alebo predajom podnikov, vyhľadávanie finančných zdrojov, bankovníctvo, služby v oblasti finančnictva, konzultačné služby v oblasti poisťovníctva, sprostredkovanie uvedených služieb, poskytovanie a sprostredkovanie uvedených služieb prostredníctvom komunikačných médií, elektronickej pošty, SMS správ, počítačových sietí a internetu.

42 - Poskytovanie právnych služieb, právne poradenstvo, služby advokátov, služby komerčných právnikov, právne služby pri zakladaní, riadení, revitalizácii, fúzii, akvizícii, predaji alebo likvidácii podniku, poskytovanie právnych služieb v oblasti zlučovania, spájania, kúpy a rozdeľovania spoločnosti, služby arbitráže, poradenstvo v oblasti ľudských práv, spoločenské, politické alebo politologické analýzy a predpovede, právne služby v oblasti obchodných sporov, právny výskum, spravovanie autorských práv, poradenstvo

v oblasti práv duševného vlastníctva, sprostredkovanie uvedených služieb, poskytovanie a sprostredkovanie uvedených služieb prostredníctvom komunikačných médií, elektronickej pošty, SMS správ, počítačových sietí a internetu.

(540)

LAWOMP

(731) Krivočenko Lubomír, JUDr., Nám. Sv. Imricha 3, 943 01 Štúrovo, SK;

(740) Porubčan Róbert, Ing., Ivanka pri Dunaji, SK;

(210) 530-2006

(220) 17.3.2006

8 (511) 32

(511) 32 - Nealkoholické nápoje, sytené a nesýtené nápoje, limonády, izotonické nápoje, tablety na prípravu nápojov, prášky na prípravu nápojov, esencie na prípravu nápojov, ovocné džúsy, ovocné drinky, ovocné sirupy, nektáre, ovocné džúsy obohatené vitamínmi, nápoje s vitamínmi, nealkoholické aperitívy, nealkoholické kokteily, tablety s vitamínmi na prípravu nápojov, prášky s vitamínmi na prípravu nápojov, nealkoholické ovocné extrakty, instantné nápoje, multi-ovocné džúsy, šerbety, husté ovocné džúsy, nápoje na báze mrkvy, džúsy s ovocnými kúskami, nápoje s ovocnými kúskami, nápoje s ovocnou dužinou, džúsy s ovocnou dužinou, nápoje s príchutou ovocia, ovocné džúsy obohatené vlákninou.

(540)



(591) modrá, červená, zelená, biela, žltá, oranžová, hnedá, fialová

(731) MASPEX Sp. z o.o., Chopina 10, 34-100 Wadowice, PL;

(740) Kajabová Monika, JUDr., Bratislava, SK;

(210) 531-2006

(220) 17.3.2006

8 (511) 41, 43

(511) 41 - Vzdelávanie; zabezpečovanie výcvikov, kurzov a školení, zábava, športová a kultúrna činnosť.

43 - Reštauračné služby (strava), prechodné ubytovanie.

(540)



(591) čierna, zelená

(731) Tatranský Permon, a. s., Pribylina 1486, 032 42 Pribylina, SK;

(210) 532-2006

(220) 17.3.2006

8 (511) 29, 30

(511) 29 - Mäso, neživé ryby, hydina a zverina, mäsové výťažky, vajcia, mlieko a mliečne výrobky.

30 - Omáčky ako chuťové prísady,

(540)



(591) červená, žltá

(731) DOMA spol. s r.o., Petrovanská 34, 080 01 Prešov, SK;

(210) 533-2006

(220) 17.3.2006

8 (511) 1, 11, 16, 35, 37, 39

(511) 1 - Filtračné materiály ako chemické prípravky, chemické prípravky na čistenie vody, prípravky na zmäkčovanie vody, minerálne látky, rastlinné látky alebo plastické látky v surovom stave.

11 - Zariadenia a stroje na čistenie vody, zariadenia a stroje na úpravu vody, zariadenia a stroje na filtrovanie vody, zariadenia na prívod vody, prístroje na filtrovanie a čistenie vody v akváriách; prístroje na výrobu ľadu, sterilizátory vody, prístroje a zariadenia na zmäkčenie vody, zariadenia na dezinfikovanie, zariadenia na čistenie odpadových vôd, destilačné prístroje, destilačné veže, filtre na pitnú vodu, filtre ako časti zariadení pre priemysel alebo domácnosť, chladiace zariadenia na chladenie tekutín a vody, ohrievače vody.

16 - Firemné listiny, papierové propagačné materiály, letáky, prospekty, tlačivá a kancelárske potreby s výnimkou nábytku uvedené v tejto triede, kancelárska technika, náhradné diely a príslušenstvo kancelárskej techniky uvedené v tejto triede.

35 - Maloobchodné služby v oblasti strojárskych výrobkov, technológií v oblasti úpravy vôd, hutníckych výrobkov, hutníckych materiálov, strojov, strojnych zariadení, drevárskych výrobkov, nábytku, bytových doplnkov, stavebných materiálov, elektrospotrebičov, spotrebnej elektroniky, skla, porcelánu, keramiky, železiarskych výrobkov, remeselníckych potrieb, armatúr a výrobkov z plastov, elektroinštalačného materiálu, výpočtovej a kancelárskej techniky, zdravotníckych materiálov, kožiarskeho tovaru, papiera a papierníckych výrobkov, kancelárskych potrieb, kníh, polygrafických výrobkov, odevov, textilu, potravín, kozmetických výrobkov, čistiacich prostriedkov, farieb, lakov, hračiek, alkoholických a nealkoholických nápojov, dopravných prostriedkov, autosúčiastok, autosplyňovačov, tabakových výrobkov, ovocia, zeleniny, poľnohospodárskych produktov, kvetov, ropy a ropných produktov, palív, olejov, pohonných hmôt, kovov a kovových výrobkov, kamenárskych výrobkov, obrábacích strojov, stavebných strojov, poľnohospodárskych strojov a náradia; činnosti reklamnej agentúry; rozširovanie, vydávanie a aktualizovanie reklamných materiálov, prenájom reklamných plôch, zásielkové reklamné služby, uverejňovanie reklamných textov, prenájom kancelárskych

strojov a zariadení, aranžovanie výkladov, inzertné činnosti, obchodné prieskumy, obchodný manažment, marketingové štúdie, analýzy nákladov, kopírovanie; organizovanie výstav na obchodné, komerčné a reklamné účely; poradenstvo v obchodnej činnosti, obchodný alebo podnikateľský prieskum; prenájom kancelárskych strojov a zariadenia.

37 - Prenájom stavebných strojov a zariadení, demolácia budov, čistiace práce, čistenie okien, čistenie exteriérov budov, čistenie interiérov budov, dláždičské práce, pokládka parkiet a podláh, montovanie lešení, čalúnenie, čalúnnické práce, čalúnnické opravy, údržba nábytku, reštaurovanie nábytku; inštalácia, údržba a servis technického vybavenia alebo technických zariadení slúžiacich na úpravu a čistenie vody; inštalácia, montáž, údržba a opravy strojov na úpravu vôd, zariadení na úpravu vôd, technológií na úpravu vôd, chladiarenských zariadení, osvetľovacích zariadení, sanitárnych zariadení, tepelných zariadení, ventilačných a klimatizačných zariadení, strojných a priemyselných zariadení, zemniacich zariadení, vodovodných a plynových zariadení; izolačné práce, pokrývačské práce, klampiarske práce, inštalátorske práce, maliarske práce, natieračské práce, tapetárske práce, lakovacie práce, glazovacie práce, sadrovacie práce, tapetárske práce, maľovanie a opravy reklamných tabúľ, vrtanie.

39 - Balenie tovarov, skladovanie, uskladňovanie tovarov; prenájmanie dopravných mechanizmov, prenájom automobilov, prenájom garáží; prenájom chladiarenských boxov, sprostredkovanie prepravy; autobusová doprava, autobusová preprava, nákladná doprava, kamiónová doprava, osobná doprava, preprava cenností, doprava pancierovými vozidlami, kuriérske služby.

(540)



(731) SevenEleven s. r. o., Brestová 1, 040 14 Košice, SK;

(740) Gruber Dalibor, Ing., Košice, SK;

(210) 534-2006

(220) 17.3.2006

8 (511) 16, 35, 37, 42

(511) 16 - Firemné listiny, papiernický tovar, papierové propagačné materiály, informačné brožúry, fotografie, katalógy, kalendáre, mapy, knihy, noviny, časopisy, tlačivá a kancelárske potreby uvedené v tejto triede, kancelárska technika uvedená v tejto triede, náhradné diely a príslušenstvo kancelárskej techniky uvedené v tejto triede.

35 - Maloobchodná činnosť v stavebnej oblasti, v strojárnej oblasti, v elektrotechnickej oblasti, s drevom, s drevenými materiálmi, drevenými polotovarmi, s motorovými vozidlami a ich príslušenstvom, so zariadeniami na pohyb po zemi, vode alebo vo vzduchu, s priemyselnými olejmi a tukmi, s mazacími olejmi, s pohonnými hmotami, s elektrickými a elektronickými strojmi, prístrojmi a zariadeniami, s elektrickými materiálmi, s klimatizačnými zariadeniami, transportnými zariadeniami, v oblasti spotrebnej elektroniky, s výpočtovou technikou, s obuvou, s texti-

lom a s textilnými výrobkami, s odevmi, s kožou a koženými výrobkami, koženkou a koženkovými výrobkami, železným materiálom a železnými výrobkami, hutným materiálom a hutnými výrobkami, nábytkom, keramikou, sklom, kryštálom, bižutériou, drogériovým tovarom, parfumériou, kozmetickými výrobkami, stavebným materiálom, chemickými výrobkami, priemyselným tovarom, s nealkoholickými aj alkoholickými nápojmi, s tabakom, tabakovými výrobkami, drahými kameňmi, zlatom a zlatými výrobkami, striebrom a striebornými výrobkami, platinou a platinovými výrobkami, papierom a papierovými výrobkami, s farmaceutickými výrobkami, s výrobkami z plastov a plastových polotovarov, s hračkami; zbieranie údajov do počítačových databáz a zoradovanie údajov v počítačových databázach, spracovanie dát; služby obchodnej správy na spracovanie predaja prostredníctvom internetu; vyhľadávanie informácií v počítačových súboroch pre zákazníkov; činnosti reklamnej agentúry, on-line reklama na počítačovej sieti, rozširovanie, vydávanie a aktualizovanie reklamných materiálov, prenájom reklamných priestorov a plôch, prenájom reklamných materiálov, zásielkové reklamné služby, uverejňovanie reklamných textov, prenájom kancelárskych strojov a zariadení, aranžovanie výkladov, analýzy nákladov, inzertné činnosti, obchodný alebo podnikateľský prieskum, obchodný manažment a podnikové poradenstvo, organizovanie výstav na obchodné a reklamné účely, odborné obchodné poradenstvo, prieskum trhu, kopírovanie alebo rozmnožovanie dokumentov, prieskum verejnej mienky, sekretárske služby, účtovníctvo, vedenie účtovných kníh, marketingové štúdie.

37 - Montáž, údržba a opravy kancelárskej techniky, výpočtovej techniky, registračných pokladníc, spotrebnej elektroniky a telekomunikačných zariadení, prenájom stavebných strojov a zariadení.

42 - Prenájom výpočtovej techniky a počítačových softvérov, počítačové programovanie; aktualizovanie, tvorba, inštalácia, servis a spúšťanie webových stránok, počítačových programov, počítačových databáz; poradenské služby v oblasti počítačového hardvéru, obnovovanie počítačových databáz, prieskum v oblasti využitia počítačov, návrh počítačových systémov, zhotovovanie kópií počítačových programov, prevod a konverzia počítačových programov a údajov, prevod a konverzia údajov a dokumentov z fyzických médií na elektronické médiá, projektová činnosť, štúdie technických projektov, vytváranie a údržba webových stránok a registra doménových mien.

(540)



(731) LCS ELECTRONICS, spol. s r. o., Jesenského 7, 040 01 Košice, SK;

(740) Gruber Dalibor, Ing., Košice, SK;

(210) 541-2006

(220) 20.3.2006

8 (511) 6

(511) 6 - Kovové dvere; kovové okná.

(540)



(591) modrá, čierna, sivá

(731) Stanislav Sokol - ALUSTAV, Biely potok, Ra-
veň 152/48, 034 03 Ružomberok, SK;

(210) 551-2006

(220) 20.3.2006

8 (511) 30

(511) 30 - Müsli; extrudované krehké chlebičky rôzneho zloženia a príchuti; extrudované výrobky rôzneho zloženia, tvarov a príchutí; müsli zmesi, zmesi obilných vločiek, extrudovaných granulovaných výrobkov rôzneho zloženia, tvarov a príchutí ce-
reálne tyčinky rôznych príchutí.

(540)



(591) červená, zelená, žltá, biela

(731) Poľnohospodárske družstvo Vlára Nemšová, Druž-
stevná 18, 914 41 Nemšová, SK;

(210) 552-2006

(220) 20.3.2006

8 (511) 3, 7, 11, 16, 35, 37, 39, 40, 45

(511) 3 - Čistiace prípravky, prípravky na čistenie po-
vrchov, antistatické prípravky na použitie v do-
mácnosti, bieliace prípravky, leštiace prípravky,
namáčacie prípravky, pracie prípravky, dezinfekčné prípravky, chemické avivážne prípravky na použitie v domácnostiach.

7 - Elektrické čistiace stroje a prístroje, elektrické leštiace stroje, odmasťovacie stroje, odprašovacie zariadenia na čistenie, odsávacie stroje na priemyselné účely, umývacie zariadenia pre automobily, elektrické vysávače, vysávače prachu a podobných nečistôt, kefy ako časti strojov, samohybné zametacie stroje, zariadenia na odstraňovanie odpadu.

11 - Sterilizátory, dezinfekčné zariadenia, dezinfekčné kontajnery pre toalety, zariadenia na čistenie odpadových vôd, sanitárne prístroje a zariadenia, toaletné prístroje a zariadenia.

16 - Firemné listiny, papiernický tovar, papierové propagačné materiály, letáky, prospekty, tlačivá, kancelárske potreby uvedené v tejto triede, kancelárska technika uvedená v tejto triede.

35 - Maloobchodná činnosť v stavebnej oblasti, v strojárskych oblasti, v elektrotechnickej oblasti, s motorovými vozidlami a ich príslušenstvom, so zariadeniami na pohyb po zemi, vode alebo vo vzduchu, s priemyselnými olejmi a tukmi, s mazacími olejmi, s pohonnými hmotami, s elektric-

kými a elektronickými strojmi, prístrojmi a zariadeniami, s elektrickými materiálmi, s klimati-
začnými zariadeniami, transportnými zariadenia-
mi, v oblasti spotrebnej elektroniky, s výpočto-
vou technikou, s obuvou, s textilom a textilnými
výrobkami, s odevmi, s kožou a koženými vý-
robkami, koženou koženkovými výrobkami, že-
lezným materiálom a železnými výrobkami, hut-
ným materiálom a hutnými výrobkami, nábyt-
kom, keramikou, sklom, kryštálom, bižutériou,
drogériovými výrobkami, parfumériou, kozme-
tickými výrobkami, drevom, drevenými výrob-
kami, s nekovovými materiálmi a nekovovými
stavebnými materiálmi a s výrobkami z týchto
materiálov, s plastickými hmotami a s výrobkami
z týchto materiálov, priemyselným tovarom, ne-
alkoholickými nápojmi, alkoholickými nápojmi,
poľnohospodárskymi produktmi a obilninami,
s potravinami rastlinného aj živočíšneho pôvodu,
s čerstvým ovocím a zeleninou, so živými zviera-
tami, so semenami, rastlinami a kvetmi, s potra-
vou pre zvieratá, s nealkoholickými aj alkoholickými nápojmi, s tabakom, tabakovými výrobka-
mi, drahými kameňmi, zlatom a zlatými výrob-
kami, striebrom a striebornými výrobkami, plati-
nou a platinovými výrobkami, papierom a papie-
rovými výrobkami, so strojmi a zariadeniami,
s farmaceutickými výrobkami, s čistiacimi stroj-
mi a zariadeniami, so sanitárnymi prístrojmi a za-
riadeniami, s toaletnými prístrojmi a zariadenia-
mi, s čistiacimi a dezinfekčnými, a chemickými,
a farmaceutickými prípravkami, s vysávačmi pra-
chu, s čistiacimi prostriedkami; činnosti reklam-
nej agentúry, rozširovanie, vydávanie a aktuali-
zovanie reklamných materiálov, prenájom reklam-
ných priestorov a plôch, prenájom reklamných
materiálov, zásielkové reklamné služby, uverej-
ňovanie reklamných textov, prenájom kancelár-
skych strojov a zariadení, aranžovanie výkladov,
analýzy nákladov, inzertné činnosti, obchodný ale-
bo podnikateľský prieskum, poradenstvo v obchodnej
činnosti, prenájom kancelárskych strojov
a zariadení, obchodný manažment a podnikové
poradenstvo, organizovanie výstav na obchodné
a reklamné účely, odborné obchodné poraden-
stvo, prieskum trhu, prieskum verejnej mienky,
sekretárske služby, účtovníctvo, vedenie účtov-
ných kníh, marketingové štúdie.

37 - Interiérové a exteriérové maľovanie a natie-
ranie; upratovacie práce uvedené v tejto triede,
čistenie, chemické čistenie, čistenie automobilov,
čistenie vagónov, čistenie ciest, čistenie komí-
nov, čistenie kotlov, čistenie okien, čistenie exte-
riérov budov, čistenie interiérov, výškové čistia-
ce práce uvedené v tejto triede, leštenie automob-
ilov a vozidiel, čistenie šatstva, oprava šatstva,
žehlenie bielizne, mangľovanie, opravy odevov,
pranie; údržba, čistenie a opravy kože a kožuši-
ny; pranie bielizne, lakovanie, glazovanie, po-
vrchové čistenie exteriérov budov, čistenie prie-
myselných budov, čistenie súkromných obytných
budov, čistenie interiérov budov; prenájom čis-
tiacich strojov; umývanie dopravných prostried-
kov, deratizácia, dezinfekcia, dezinfekcia, prená-
jom vozidiel na zametanie, umývanie automobi-
lov; montáž, údržba a opravy drevených a plas-
tových okien.

39 - Balenie tovarov, nákladná a kamiónová doprava, osobná doprava, automobilová preprava, kuriérske služby, skladovanie, doručovanie tovaru, sprostredkovanie prepravy.

40 - Bielenie látok, čistenie povrchov chemickými rozpúšťadlami, dámske krajčírstvo, šitie, údržba látok, lemovanie alebo obšívanie látok, lemovanie šiat, nekrčivá úprava šatstva, pánske krajčírstvo, predzrážanie látok, prešívanie, prešívanie oblečenia, protimoľová úprava textílií, služby strihania látok, apretácia textilu, úprava a spracovanie textilu, úprava textílie, úprava odevov, úprava šatstva, úprava šatstva proti zrazeniu, vyšívanie.

45 - Ochrana majetku a osôb uvedená v tejto triede; poradenstvo v oblasti bezpečnosti a bezpečnostných služieb, osobní strážcovia, nočná stráž, nočné stráženie, civilná ochrana, detektívne kancelárie, pátranie po nezvestných a stratených osobách, otváranie bezpečnostných zámokov, sledovanie alarmov proti krádeži; prevádzkovanie zabezpečovacích systémov, poplachových systémov, ústrední zabezpečovacej signalizácie a iných poplašných systémov a zariadení slúžiacich na ochranu a stráženie majetku, objektov a osôb.

(540)



(731) MAGNOL SERVIS, s. r. o., Hroncova 3, 040 01 Košice, SK;

(740) Gruber Dalibor, Ing., Košice, SK;

(210) 555-2006

(220) 21.3.2006

8 (511) 35, 37, 39, 44

(511) 35 - Maloobchodná činnosť s náhradnými dielmi k automobilom a autopríslušenstvom najmä brzdami, brzdovými obložkami, obchodný alebo podnikateľský prieskum, poradenstvo v obchodnej činnosti, poskytovanie obchodných alebo podnikateľských informácií, reklamná činnosť, rozširovanie reklamných oznamov, rozširovanie reklamných materiálov zákazníkom (letáky, prospekty, tlačivá, vzorky), sprostredkovanie obchodu s tovarom, sprostredkovanie uvedených služieb, vydávanie a rozširovanie reklamných textov, vydávanie reklamných alebo náborových textov, zásielkové reklamné služby, zoraďovanie údajov v počítačových databázach, prenájom reklamných priestorov, zbieranie údajov do počítačových databáz, spravovanie textov, obchodný alebo podnikateľský prieskum, obchodný prieskum, vzťahy s verejnosťou, vydávanie a aktualizovanie reklamných materiálov, posudzovanie efektívnosti prevádzky a racionalizácie práce.

37 - Autoopravné, autoservisy, čalúnnické opravy, čistenie automobilov, informácie o opravách, drobné servisné práce a opravy, základná technická pomoc, opravy, údržba a umývanie dopravných prostriedkov, autoservisy, montáž a demontáž motorových vozidiel, klampiarstvo a inštalérstvo, lakovanie, glazovanie, leštenie vozidiel, mazanie vozidiel, montáž a opravy vykurovacieho zariadenia v automobiloch, oprava opotrebovaných alebo poškodených motorov, oprava pne-

umatík vulkanizáciou, pieskovanie, protektorovanie pneumatík, protihrdzová úprava, protikorozívne nátery na ošetrovanie vozidiel, údržba a opravy motorových vozidiel, údržba automobilov, umývanie automobilov, umývanie dopravných prostriedkov, vulkanizácia pneumatík (oprava), výmena olejov a filtrov, brzdovej kvapaliny, tlmičov perovania a bŕzd, renovácie brzdových čelustí a spojkových lamiel, sprostredkovanie uvedených služieb v tejto triede.

39 - Odťahovanie poškodených a havarovaných vozidiel, dopravné záchranárske služby, odťahová služba, prevádzkovanie parkovísk, prenájom vozidiel, prenájom parkovacích plôch, odťahovanie dopravných prostriedkov pri poruchách, prepravné služby, sprostredkovanie prepravy, ťahanie alebo vlečenie dopravných prostriedkov pri poruchách automobilová preprava, informácie o preprave, nákladná kamiónová doprava, prenájom automobilov, prenájom dopravných prostriedkov, prenájom garáží, prenájom miesta na parkovanie, služby v doprave a preprave, sprostredkovanie dopravy, sprostredkovanie uvedených služieb, záchrané služby.

44 - Zabezpečovanie záchranu ľudského života ako lekárske služby, ošetrovateľské služby, služby v oblasti poskytovania prvej pomoci, lekárske služby, poradenské služby v oblasti poskytovania prvej pomoci.

(540)



(591) žltá, čierna, červená

(731) Golein Martin - TATRY SOS, Mlynica 76, 059 91 Mlynica, SK;

(740) Belička Ivan, Ing., Banská Bystrica, SK;

(210) 556-2006

(220) 21.3.2006

8 (511) 5, 16, 30, 32, 33, 35, 41

(511) 5 - Liečivé cukrárske výrobky a cukrovinky s liečivými účinkami, prípravky (požívatinu) obsahujúce biologické katalyzátory pre fyzicky aktívne osoby, športovcov, rekonvalescentov, posilňujúce požívatinu, extrakty a potraviny na zvláštnu výživu, dietetické a diabetické požívatinu a potraviny na zvláštnu výživu, vitamínové prípravky, potravinové doplnky na posilnenie imunity organizmu a zlepšenie zdravia v tuhom i tekutom stave vo forme práškových zmesí, kvapiek, sirupov, gélov, pást, tabliet, šumivých tabliet, pastiliek, dražé, kapsúl, kapsličiek, bonbónov, želé, práškov, všetko skôr uvedené na liečebné účely, diabetické a dietetické nápoje na liečebné účely, prírodné pramenité a dojcenské vody na liečebné účely, obohatené vitamínové nápoje a koncentráty na liečebné účely.

16 - Papier a výrobky z papiera a lepenky, reklamné, propagačné a úžitkové výrobky z papiera, napríklad etikety, téglíky, podnosy na rýchle občerstvenie, utierky, obrusy, obrúsky, uteráky, tlačoviny, periodické a neperiodické publikácie,

informačné, reklamné a propagačné letáky, plagáty, bilbórdy, prospekty, pohľadnice, mapy, sprievodcovia, listové obálky, blahopriania, kalendáre, samolepky, oblačky, vystrihovačky, maľovanky, kartičky, papierové tácky, baliaci papier, papierové tašky, zošity, skicáre, ceruzky, tlačiarenské a kartonážne výrobky, dáta a databázy na papierových nosičoch, papierové reklamné stojančeky, ťažidlá.

30 - Neliečebné potravinové doplnky na posilnenie imunity organizmu a zlepšenie zdravia rastlinného pôvodu v tuhom i tekutom stave vo forme práškových zmesí, kvapiek, sirupov, gélov, pást, tabliet, šumivých tabliet, pastiliek, dražé, toboliek, kapslí, bonbónov, želé, práškov, všetko skôr uvedené na neliečebné účely a v rámci tejto triedy, káva a náhradky kávy, obilné vločky a iné obilné výrobky určené na ľudskú výživu, mlieko, čaje.

32 - Sýtené i nesýtené nealkoholické nápoje vrátane minerálnych, šumivých, iónových a energetických nápojov, sirupy, koncentráty a iné prípravky na prípravu nápojov, ovocné a zeleninové šťavy, mušty, ovocné nektáre a nápoje z ovocných štiav, stolové a minerálne vody, neliečebné diabetické a dietetické nápoje, práškové nealkoholické nápoje, práškové prípravky a príchuťi na výrobu nealkoholických nápojov a likérov, nealkoholické aperitívy.

33 - Alkoholické nápoje s výnimkou piva, najmä likéry, destiláty, liehoviny, vínové nápoje, aperitívy, vína, vína a likéry na trávenie, nízkoalkoholické miešané nápoje, bowle a iné alkoholické nápoje.

35 - Organizácia a usporadúvanie reklamných a propagačných akcií, promotion akcií, reklamné prezentácie firiem, výrobkov a služieb, činnosť reklamnej a marketingovej agentúry, vydávanie reklamných a náborových publikácií a tlačovín, najmä v súvislosti s uvedenými činnosťami.

41 - Organizácia a usporadúvanie spoločenských, kultúrnych, zábavných a športových akcií, súťaží a vystúpení, exhibícií a pretekov, tanečných pártty, diskoték, technopárty, plesov, hudobných produkcií, koncertov, zábav, open air party, módnych prehliadok na výchovné, vzdelávacie, kultúrne, zábavné účely a na informovanie o móde, erotických vystúpení, vydávanie periodických a neperiodických publikácií a tlačovín, najmä v súvislosti s uvedenými činnosťami s výnimkou vydávania reklamných a náborových materiálov.

(540) KAMIKAZE - stimuluje rychle a déle

- (731) TECFOOD SLOVAKIA, s. r. o., Železničná 1085/11, 058 01 Poprad, SK;
(740) Labudík Miroslav, Ing., Kysucké Nové Mesto, SK;

(210) 557-2006
(220) 21.3.2006

8 (511) 9, 16, 41

- (511) 9 - Zvukové, obrazové a zvukovo-obrazové nosiče dát, nahrané aj nenahrané; záznamové disky; softvér; prístroje a nástroje vzdelávacie; prístroje na nahrávanie, prenos a reprodukciu zvuku; kreslené filmy, animované filmy.

16 - Papier, kartón, lepenka a výrobky z týchto materiálov, patriace do tejto triedy; tlačoviny, knižárske výrobky; fotografie; papiernický tovar a písacie potreby; potreby pre umelcov; maliarske štetce; vzdelávacie a učebné potreby (okrem prístrojov); tlačiarenské štočky a stereotypy.

41 - Výchova, vyučovanie a vzdelávanie; zabezpečovanie výcvikov, kurzov, školení; zabezpečovanie a organizovanie kultúrnych, spoločenských, umeleckých a zábavných podujatí, seminárov, školení, prehliadok, výstav a súťaží; organizovanie filmových prehliadok; všetko vrátane sprostredkovania.

(540)



- (591) čierna, biela, žltá, oranžová
(731) Súkromná stredná priemyselná škola animovanej tvorby, Vlastenecké námestie 1, 851 01 Bratislava, SK;
(740) Bachratá Magdaléna, Mgr., Bratislava, SK;

(210) 558-2006
(220) 21.3.2006

8 (511) 9, 16, 41

- (511) 9 - Zvukové, obrazové a zvukovo-obrazové nosiče dát, nahrané aj nenahrané; záznamové disky; softvér; prístroje a nástroje vzdelávacie; prístroje na nahrávanie, prenos a reprodukciu zvuku; kreslené filmy, animované filmy.
16 - Papier, kartón, lepenka a výrobky z týchto materiálov, patriace do tejto triedy; tlačoviny, knižárske výrobky; fotografie; papiernický tovar a písacie potreby; potreby pre umelcov; maliarske štetce; vzdelávacie a učebné potreby (okrem prístrojov); tlačiarenské štočky a stereotypy.
41 - Výchova, vyučovanie a vzdelávanie; zabezpečovanie výcvikov, kurzov, školení; zabezpečovanie a organizovanie kultúrnych, spoločenských, umeleckých a zábavných podujatí, seminárov, školení, prehliadok, výstav a súťaží; organizovanie filmových prehliadok; všetko vrátane sprostredkovania.

(540) UAT

- (731) Súkromná stredná priemyselná škola animovanej tvorby, Vlastenecké námestie 1, 851 01 Bratislava, SK;
(740) Bachratá Magdaléna, Mgr., Bratislava, SK;

(210) 559-2006
(220) 21.3.2006

8 (511) 9, 16, 41

- (511) 9 - Zvukové, obrazové a zvukovo-obrazové nosiče dát, nahrané aj nenahrané; záznamové disky; softvér; prístroje a nástroje vzdelávacie; prístroje na nahrávanie, prenos a reprodukciu zvuku; kreslené filmy, animované filmy.
16 - Papier, kartón, lepenka a výrobky z týchto materiálov, patriace do tejto triedy; tlačoviny, knižárske výrobky; fotografie; papiernický tovar a písacie potreby; potreby pre umelcov; maliarske štetce; vzdelávacie a učebné potreby (okrem prístrojov); tlačiarenské štočky a stereotypy.

41 - Výchova, vyučovanie a vzdelávanie; zabezpečovanie výcvikových, kurzových, školení; zabezpečovanie a organizovanie kultúrnych, spoločenských, umeleckých a zábavných podujatí, seminárov, školení, prehliadok, výstav a súťaží; organizovanie filmových prehliadok; všetko vrátane sprostredkovania.

(540) ANIMOFEST

(731) Súkromná stredná priemyselná škola animovanej tvorby, Vlastenecké námestie 1, 851 01 Bratislava, SK;

(740) Bachratá Magdaléna, Mgr., Bratislava, SK;

(210) 561-2006

(220) 22.3.2006

8 (511) 35, 36, 39, 41, 43

(511) 35 - Kopírovanie; poradenské služby v obchodnej činnosti; obchodné alebo podnikateľské informácie; poskytovanie obchodných alebo podnikateľských informácií; profesionálne obchodné alebo podnikateľské poradenstvo; obchodný alebo podnikateľský prieskum; obchodný manažment a podnikové poradenstvo; pomoc pri riadení obchodnej činnosti; prenájom kancelárskych strojov a zariadení; poradenské služby v oblasti obchodného alebo podnikateľského riadenia; sekretárske služby; spravovanie hotelov.

36 - Prenájom izieb; prenájom bytom; prenájom nehnuteľnosti; realitné kancelárie; správa nehnuteľností; sprostredkovatelia nehnuteľností; ubytovacie kancelárie (byty); prenájom kancelárskych priestorov.

39 - Turistické kancelárie s výnimkou kancelárií poskytujúcich rezerváciu hotelového ubytovania.

41 - Informácie o možnostiach rekreácie; služby pre oddych a rekreáciu.

43 - Hotelierske služby; penzióny; poskytovanie prechodného ubytovania; prevádzkovanie hotelového ubytovania; rezervácia hotelov; rezervácie penziónov; rezervácia prechodného ubytovania; turistické ubytovne; ubytovacie kancelárie (hotely, penzióny); prenájom prechodného ubytovania; služby motelov.

(540) SKALA CENTER POPRAD

(731) BZ, spol. s r. o., Kapitulska 15, 811 01 Bratislava, SK;

(210) 562-2006

(220) 22.3.2006

8 (511) 32

(511) 32 - Nealkoholické nápoje, minerálne vody, sýtené a nesýtené vody, sirupy a iné prípravky na prípravu nápojov.

(540) WINČA

(731) NEALKO ORAVAN, spol. s r. o., Priemyselná 392, 027 42 Podbiel, SK;

(210) 563-2006

(220) 22.3.2006

8 (511) 32

(511) 32 - Pivo; minerálne a sýtené vody a iné nealkoholické nápoje; ovocné nápoje a ovocné šťavy; sirupy a iné prípravky na výrobu nápojov; ostatné nealkoholické nápoje zaradené do tejto triedy.

(540)



(731) The Coca Cola Company, One Coca-Cola Plaza, Atlanta, Georgia 30313, US;

(210) 565-2006

(220) 23.3.2006

8 (511) 30

(511) 30 - Chlieb.

(540) Starosedliacky chlieb

(731) Mantler SK, s. r. o., Bratislavská 807/10, 926 12 Sereď, SK;

(740) Záthurecký Eugen, JUDr., Banská Bystrica, SK;

(210) 572-2006

(220) 23.3.2006

8 (511) 35, 41, 42, 43, 44

(511) 35 - Propagačná činnosť, reklama, obchodné riadenie, kancelárske práce.

41 - Výchova, vzdelávanie, zábava, športové a kultúrne aktivity.

42 - Vedecké a technologické služby a s nimi spojený výskum a návrhy, právne služby, návrh a vývoj počítačového softvéru a hardvéru.

43 - Služby zabezpečujúce stravovanie a nápoje, dočasné ubytovanie.

44 - Lekárske služby, veterinárne služby, starostlivosť o hygienu a krásu osôb a zvierat, poľnohospodárske a lesnícke služby.

(540)



(731) TESCO STORES SR, a. s., Kamenné nám. 1/A, 815 61 Bratislava, SK;

(210) 573-2006

(220) 23.3.2006

8 (511) 12, 13, 35, 37, 40

(511) 12 - Dopravné prostriedky na pohyb po zemi, koľajniciach, vode a vo vzduchu; karosérie, dvere, závesné a tlmiče reťazce, tlmiace pružiny, tlmiče dopravných prostriedkov a vozidiel; samohybné sklopne zadné dosky dopravných prostriedkov - časti strojov; smerovky na dopravné prostriedky; lôžka, odkladacie siete na batožinu na dopravné prostriedky; vlečné vozidlá, ťahače; dodávka; kamióny, nákladné vozidlá; vyklápače ako časti nákladných áut; autobusy; zájazdové autobusy;

sanitky; traktory; kesón ako dopravný prostriedok; chladiace vozy; kropiace vozy; pojazdné bufety; vojenské vozidlá na dopravu; pásové vozidlá a pásy na ne; automobilové obývacie prívesy, karavany; autokary; vozidlá - betónové miešačky; vozidlá na diaľkové ovládanie, iné než hračky; pozemné vozidlá; motory, prúdové motory, elektrické motory, hnacie motory a reťaze, transmisné remene na pozemné vozidlá; ťahacie motory; turbíny na pozemné vozidlá; kľukové skrine ako časti pozemných vozidiel s výnimkou motorov; meniče točivých momentov v pozemných vozidlách; hydraulické obvody na vozidlá; ozubené kolesá a ozubené prevody, súkolesia, reduktory, redukčné ozubené súkolesia na pozemné vozidlá; reaktívne, propulzné mechanizmy na pozemné vozidlá; prevodové hriadele, prevodovky, prevody na pozemné vozidlá; spojky, spriahadlá, spojovacie tyče na pozemné vozidlá a na vlečenie vozidiel; torzné dynamá, torzné tyče na pozemné vozidlá; voľnobežky na pozemné vozidlá; rázsošky; rohatinky; volanty, riadenie na vozidlá; podvozky vozidiel; kapoty na vozidlá; zdvíhacie zadné dvere ako časti pozemných vozidiel; poťahy na sedadlá vozidiel; stúpadlá na vozidlá; uzávery palivových nádrží vozidiel; čelné ochranné sklá; nafukovacie vankúše - ochranné prostriedky pre vodičov pri nehodách; nárazníky vozidiel; brzdy na vozidlá; brzdové diely, čeluste, lamely, obloženia na vozidlá; nápravy na vozidlá; ložiskové čapy náprav; kolesá vozidiel; obruče hláv kolies; obruče na kolesá vozidiel; závažia na vyváženie kolies vozidiel; špice kolies; napínače, úchytky na špice na kolese; pneumatiky; plášte a duše na pneumatiky; pásky na protektorovanie pneumatík; priľnavé gumené záplaty, adhézne záplaty na opravu duší; opravárske náradie na opravu pneumatík; čapy, hroty na pneumatiky; protišmykové reťaze, snehové reťaze; vzduchové pumpy ako výbava vozidiel; zabezpečovacie poplašné zariadenia proti odcudzeniu vozidiel; stierače; spätné zrkadlá; zariadenia do vozidiel zabráňujúce oslneniu; batožinové nosiče na vozidlá; nosiče na lyže na autá; automobily; športové autá; elektromobily; rámy, podvozky automobilov; tlmiče automobilov; pružiny závesov na automobily; karosérie automobilov; automobilové strechy; pláténne strechy na automobily; kapoty na automobilové motory; autosedadlá; opierky na sedadlá automobilov; čalúnenie automobilov; autopoplahy; bezpečnostné pásy na sedadlá automobilov; bezpečnostné sedačky pre deti do automobilov; nárazníky automobilov; kolesá automobilov; náboje kolies automobilov; lúče automobilových kolies; protišmykové zariadenia na automobilové pneumatiky; automobilové pneumatiky, duše na kolesá; ventily na automobilové pneumatiky; automobilové reťaze; klaksóny automobilov; okenné tabule na okná automobilov; tienidlá proti slnku do automobilov; signalizačné zariadenia pri spätnom chode automobilov; bicykle, motocykle; mopedy; mikrolitrážne automobily, kabínové skútre; sedadlá na bicykle a motocykle; poťahy na sedadlá bicyklov a motocyklov; bicyklové rámy; kolesá na bicykle; bicyklové ráfy, špice, pneumatiky, duše; galusky na bicykle; bicyklové alebo motocyklové blatníky; ochranné siete na dām-

ske bicykle; volanty na bicykle a motocykle; bicyklové ťahadlá riadenia; pedále na bicykle; bicyklové hlavy, brzdy, kľuky; ozubené kolesá, súkolesia na bicykle; reťaze na bicykle a motocykle; bicyklové pumpy; bicyklové zvončeky; smerovky na bicykle; koše, nosiče batožiny na bicykloch; motory na motocykle; batožinové kufre na motocykle; bočné prívesné vozíky; stojany na bicykle; detské kočíky; detské športové skladacie kočíky; prikrývky na detské kočíky; kryty na detské kočíky, vozíky; vozíky na manipuláciu s tovarom; zdvižné vozíky; vyklápacie vozíky; vidlicové stohovacie alebo nakladacie vozíky; invalidné vozíky; vozíky na odliatky, lejaciu panvu; vozíky na nákupy; vozíky na batožinu; vozíky na kufre; čistiace vozíky; vozíky na hadice; kolieska do vozíkov; vozy; trojkolky, trojkolesové vozíky; dvojkolesové vozíky, aj ručné; táčky; golfové vozíky; lyžiarske vleky; sane ako dopravný prostriedok; sánky; snehové skútre, snehové vozidlá; vodné dopravné prostriedky; výstuže na plavidlá; lode, loďky; lodné kostry, rebrá; lodné komíny; lodné skrutky; lodné stožiare, sťažne; okienka, kruhové otvory; ochranné zariadenia na lode; vysúvacie mechanizmy, spojky na lode; lodné háky; kormidlá; člny; nákladné člny; pracovné člny; člnové háky; člnové výložníky; kostry člnov; naklonené roviny na spúšťanie člnov; kanoistické pádla; veslá; kormidlové veslá; vrtule, propeler; jachty; plachetnice a sťažne na ne; pontóny; kompy; plávajúce rýpadlá; vzdušné dopravné prostriedky; lietadlá; obojživelné lietadlá, obojživelníky - hydroplány, klzáky; katapultovacie kreslá pre lietadlá; letecké prístroje, stroje a zariadenia; padáky; vzducholode, balóny; riadené balóny; kozmické dopravné prostriedky; vznášadlá; lanovky; sedačkové výťahy; visutá lanová dráha; zariadenia lanovej dráhy; vozíky, vozne, kabíny lanovej dráhy; transportné vozíky visutej lanovky; lokomotívy; komíny lokomotív; lokomobily, trakčné motory; železničné vozne; reštauračné vozne; spacie vozne; vagóny; železničné chladiarenské vagóny; podvozky železničných vozňov; nárazníky, tlmiče nárazov na koľajové vozidlá; okolesníky železničných kolies; vyklápacie zariadenia, ako časti nákladných vozňov a vagónov; železničné spriahadlá; dreziny, vozíky; kolesá na banské vozíky; električky; náhradné diely, časti a súčasti na uvedené tovary; obaly, puzdrá a stojany na uvedené tovary patriace do tejto triedy.

13 - Bojové vozidlá; motorizované zbrane; rakety; raketometry; signálne rakety; balistické strely, zbrane; zbrane so slzotvorným plynom, slzotvorné zbrane; vzduchové pištole zbrane; harpúny ako zbrane; strelné zbrane; športové strelné zbrane; závery, úderníky strelných zbraní; kefy na čistenie strelných zbraní; podstavce pod strelné zbrane; remene cez prsia na nosenie zbraní; zameriavacie zariadenia na strelné zbrane, na kanóny s výnimkou ďalekohľadov; delá, kanóny; delové lafety; mínometry, mažiare; guľomety; kolískové čapy na ťažké palné zbrane; zariadenia na plnenie nábojníc, nábojnicových pásov; karabíny, pušky ako strelné zbrane; pištole; revolvery; lovecké zbrane; tlmiče zbraní; hlavne strelných zbraní, pušiek; lúčiky, spúšte na pušky; pažby; puzdrá na strelné zbrane, obaly na pušky; zame-

riavacie zrkadlá na pušky; munícia, strelivo; munícia do strelných zbraní; granáty, delové strely; míny; zápalné poistky na použitie s mínami; náboje; nábojnice; projektily do zbraní; náramenné pásy na náboje; olovené strely, gule; trhaviny, výbušniny; dynamit; detonátory; detonačné zátky; detonačné kapsle s výnimkou kapslí ako hračiek; práchno, pušný prach; strelný prach; strelný prach ako nálož; prachovnice; puzdrá na náboje, sumky; samozápalné látky; zápalné šnúry; zápalné poistky, rozbušky; pyrotechnické výrobky; ohňostroje; bengálske ohne; petardy; výstražné strely v hmle; nitrát celulózy pyroxylín - strelná bavlna; acetylnitrocelulóza; dusičnan amónny ako výbušnina; náhradné diely, časti a súčasti na uvedené tovary; náhradné náplne do uvedených tovarov; obaly, puzdrá a stojany na uvedené tovary patriace do tejto triedy.

35 - Sprostredkovanie obchodu s tovarom; zásobovacie služby pre tretie osoby, nákup tovarov a služieb pre iné podniky; maloobchodné služby s dopravnými prostriedkami, zbraňami, muníciou a pyrotechnickými výrobkami; reklama; reklamné agentúry; on-line reklama na počítačovej komunikačnej sieti; rozhlasová reklama; televízna reklama; organizovanie komerčných alebo reklamných výstav a veľtrhov; predvádzanie tovaru; predvádzanie - služby modeliek na reklamné účely a podporu predaja; zásielkové reklamné služby; rozširovanie reklamných alebo inzertných oznamov; rozširovanie reklamných materiálov zákazníkom - letáky, prospekty, tlačivá, vzorky; rozširovanie vzoriek; vydávanie a aktualizovanie reklamných materiálov; návrh a úprava reklamných materiálov; vydávanie reklamných alebo náborových textov; príprava inzertných stĺpcov; lepenie plagátov; aranžovanie výkladov; podpora predaja pre tretie osoby; prenájom reklamného času vo všetkých komunikačných médiách; prenájom reklamných materiálov; prenájom reklamných priestorov; prenájom reklamných plôch; komerčné informačné kancelárie; poskytovanie obchodných alebo podnikateľských informácií; štatistické informácie; vedenie kartoték v počítači; zbieranie údajov do počítačových databáz; zoraďovanie údajov v počítačových databázach; zber údajov o vozidlách a ich využitie pri pátraní po od cudzených vozidlách; vyhľadávanie informácií v počítačových súboroch pre zákazníkov; určovanie polohy prepravných vozňov pomocou počítačov; služby zaoberajúce sa zhromažďovaním výstrižkov z časopisov; zhromažďovanie, zoraďovanie dát o platobnom styku; personálne poradenstvo; profesionálne obchodné alebo podnikateľské poradenstvo; obchodný manažment a podnikové poradenstvo; poradenské služby v oblasti obchodného alebo podnikateľského riadenia; poskytovanie pomoci a poradenstvo pri riadení a vedení obchodnej činnosti, obchodných alebo priemyselných podnikov; lobistické služby na obchodné účely; obchodný manažment v oblasti umenia; obchodný alebo podnikateľský prieskum; prieskum trhu; posudzovanie efektívnosti prevádzky a racionalizácie práce; analýzy nákladov; analýzy nákupných, veľkoobchodných cien; služby porovnávania cien; marketingové štúdie; hospodárske, ekonomické predpovede; oceňovanie

a odhady v oblasti podnikania; odhady alebo oceňovanie nezoľatého dreva v lese; klasifikovanie alebo zatriedovanie vlny, oceňovanie vlny; prieskum verejnej mienky; vzťahy s verejnosťou, prieskum vzťahov medzi podnikmi, inštitúciami a spoločenským prostredím; účtovníctvo, vedenie účtovných kníh; fakturovacie služby; revízia účtov; robenie výpisov z účtu; príprava miezd a výplatných listín; príprava a vyhotovenie daňového priznania; administratívna správa hotelov; sekretárske služby; spracovanie textov; písanie na stroji; prepisovanie; stenografia; kopírovanie, reprografia alebo rozmnožovanie dokumentov, dokladov atď.; prenájom kancelárskych strojov a zariadenia; prenájom kopírovacích strojov; odkazovacie telefónne služby pre neprítomných predplatiteľov; služby poskytované v súvislosti so sťahovaním premiestňovaním podnikov, prevádzok; zabezpečovanie predplácania novín a časopisov pre tretie osoby; sprostredkovateľne práce; výber osôb pomocou psychologických testov; nábor zamestnancov; prenájom predajných automatov; dražby; kancelárie zaoberajúce sa dovozom a vývozom; poradenské, konzultačné a informačné služby týkajúce sa uvedených služieb; sprostredkovanie uvedených služieb.

37 - Služby čerpacích staníc; informácie o opravách; čistenie; prenájom čistiacich strojov; nítovanie; pieskovanie; hľadanie alebo brúsenie pemzou; lakovanie, glazovanie; úprava proti hrdzi; valchovanie; banské dobývanie; vŕtanie studní; výstavba a údržba ropovodov; povrchové dobývanie; budovanie prístavov a prístavných hrádz; podmorské budovanie, opravy; asfaltovanie; realizácia, kladenie cestných povrchov; čistenie ciest; poradensko-konzultačná činnosť v stavebníctve; stavebné informácie; stavebníctvo, stavebná činnosť; dozor nad stavbami; budovanie závodov a tovární; výstavba obchodných a veľtrhových stánkov; výstavba a opravy skladov; murovanie, murárstvo; štukovanie, sadrovanie; klampiárstvo a inštalérstvo; pokrývačské práce na strechách budov; izolovanie stavieb; utesňovanie stavieb a budov, izolovanie proti vlhkosti; interiérové a exteriérové maľovanie a natieranie; tapetovanie; čistenie exteriérov budov; čistenie interiérov budov; čistenie komínov; demolácia budov; montovanie lešení; inštalácia a opravy výťahov; údržba a opravy lietadiel; výstavba lodí; umývanie, leštenie dopravných prostriedkov; údržba a opravy motorových vozidiel; mazanie vozidiel; ošetrovanie vozidiel nátermi proti korózii; autoservisy; údržba a opravy automobilov; čistenie, umývanie automobilov; protektorovanie pneumatík, oprava pneumatík vulkanizáciou; prenájom vozidiel na zametanie; prenájom stavebných strojov a zariadení; prenájom buldozériov, bagrov a rýpadiel; prenájom stavebných žeriavov; zámočnícke práce - montáž a oprava železných predmetov; montáž, údržba a opravy strojov a motorov; oprava opotrebovaných alebo poškodených strojov a motorov; montáž a opravy vykurovacích zariadení; montáž a opravy zavlažovacích zariadení; inštalácia a opravy klimatizačných a chladiacich zariadení; opravy púmp a čerpadiel; montáž a oprava pecí; čistenie a opravy kotlov; údržba a oprava horákov; inštalovanie

a opravy elektrických spotrebičov; odrušovanie elektrických prístrojov a zariadení; montovanie a opravy telefónov; montáž, údržba a opravy počítačov; údržba a opravy bezpečnostných schránok, trezorov; inštalácia a opravy poplašných systémov proti vlámaniu; inštalácia a opravy požiarnych hlásičov; oprava a údržba premietacích prístrojov; opravovne hodín; oprava fotografických prístrojov; montáž, údržba a opravy kancelárskych strojov a zariadení; plnenie prázdnych kaziet, tonerov; montáž kuchynského zariadenia; umelecká stolárska výroba a opravy; údržba nábytku; reštaurovanie nábytku; čalúnenie, čalúnické opravy; oprava odevov, šatstva; žehlenie, mangľovanie bielizne; pranie alebo čistenie bielizne a šatstva; pranie plienok; oprava dáždňikov; opravy zámok; ostrenie a brúsenie nožov; oprava obuvi; údržba, čistenie a opravy kože a kožušín; čistenie okien; maľovanie a opravy reklamných tabúl; chemické čistenie; ničenie škodcov s výnimkou na poľnohospodárske účely; deratizácia; dezinfekcia; výroba umelého snehu; odborné prehliadky a skúšky zdvíhacích zariadení, plynových zariadení, tlakových zariadení, elektrických zariadení, chemických zariadení; montáž, inštalovanie, servis, opravy, údržba tovarov uvedených v triedach 12 a 13 tohto zoznamu; poradenské, konzultačné a informačné služby týkajúce sa uvedených služieb; sprostredkovanie uvedených služieb.

40 - Informácie o úprave a spracovaní materiálov; čistenie povrchov chemickými rozpúšťadlami; montáž materiálov na objednávku pre tretie osoby; spájanie materiálov pre tretie osoby; vulkanizácia - úprava materiálov; pílenie; hobľovanie; obrusovanie; leštenie trením; rytie, gravírovanie; oddeľovanie farieb; služby spojené s farbením; laminovanie; preparovanie živočíchov; sedlárska výroba; výroba energie; prenájom generátorov; spracovanie ropy; rafinácia; výsek zvierat; služby zubných laborantov; spracovanie odpadov; triedenie odpadu a recyklovateľného materiálu; recyklácia odpadu; dekontaminácia nebezpečných odpadov; likvidácia odpadu; spaľovanie odpadu; odstraňovanie pachov z ovzdušia; úprava vody; čistenie vzduchu; osviežovanie vzduchu; úprava a spracovanie textílií; apretovanie textílií; bielenie látok; kalandrovanie látok; údržba látok; predzrážanie látok; nekrčivá úprava šatstva; úprava textílií, kožušín proti moliam; vodovzdorná úprava, impregnácia látok; farbenie textilu a textílií; farbenie látok; ohňovzdorná úprava, impregnácia textilu, látok; spracovanie kože, kožušín na zákazku; garbiarstvo; farbenie kože, kožušín; leštenie kože, kožušín, satinovanie; dámske krajčírstvo, šitie; pánske krajčírstvo; lemovanie alebo obšívanie šiat, látok; vyšívanie; prešívanie oblečenia; úprava odevov; úprava šatstva proti zrazeniu; strihanie obuvi; strihanie látok, strihová služba; súkanie; spracovanie vlny; prenájom pletacích strojov; kotlárstvo; kováčstvo; úprava a spracovanie kovov vrátane zámočnických prác; odlievanie kovov; frézovanie; zváranie; spájkovanie; kalenie kovov; popúšťanie kovov; chrómovanie; cínovanie; platovanie, pokovovanie, brúsenie, leštenie; platovanie, pokovovanie, brúsenie, leštenie šperkov; pokovovanie kovových materiálov; ponikľovanie, platovanie niklom; pozlacovanie, platovanie zlatom; striebrenie, platovanie striebrom; galvanizácia, pozinkovanie; elektrolytické pokovovanie; magnetizácia; fúkanie skla; vypaľovanie keramiky; leštenie optického skla; tónovanie skla; zhotovovanie kópií kľúčov; spracovanie dreva; stínanie a spracovanie dreva; konzervovanie potravín a nápojov; lisovanie ovocia; mletie; mlynárstvo; údenie potravín; služby fotoateliérov; vyvolávanie filmov; spracovanie kinematografických filmov; tlač, tlačenie, tlačiarenské služby; fototlač; litografická tlač; ofsetové tlačenie, ofsetová tlač; serigrafia, sieťotlač; zinkografia, výroba štíčokov; tlačenie vzorov; knihárstvo; kreslenie, rysovanie laserom; spracovanie, úprava papiera; rámovanie umeleckých diel; poradenské, konzultačné a informačné služby týkajúce sa uvedených služieb; sprostredkovanie uvedených služieb.

vovanie, brúsenie, leštenie; platovanie, pokovovanie, brúsenie, leštenie šperkov; pokovovanie kovových materiálov; ponikľovanie, platovanie niklom; pozlacovanie, platovanie zlatom; striebrenie, platovanie striebrom; galvanizácia, pozinkovanie; elektrolytické pokovovanie; magnetizácia; fúkanie skla; vypaľovanie keramiky; leštenie optického skla; tónovanie skla; zhotovovanie kópií kľúčov; spracovanie dreva; stínanie a spracovanie dreva; konzervovanie potravín a nápojov; lisovanie ovocia; mletie; mlynárstvo; údenie potravín; služby fotoateliérov; vyvolávanie filmov; spracovanie kinematografických filmov; tlač, tlačenie, tlačiarenské služby; fototlač; litografická tlač; ofsetové tlačenie, ofsetová tlač; serigrafia, sieťotlač; zinkografia, výroba štíčokov; tlačenie vzorov; knihárstvo; kreslenie, rysovanie laserom; spracovanie, úprava papiera; rámovanie umeleckých diel; poradenské, konzultačné a informačné služby týkajúce sa uvedených služieb; sprostredkovanie uvedených služieb.

(540)



(731) HTC - AED, a. s., Mlynské Nivy 36, 821 09 Bratislava, SK;

(740) Zahatňanská Gabriela, Ing., Žilina, SK;

(210) 574-2006

(220) 23.3.2006

8 (511) 28, 35, 41, 45

(511) 28 - Hry a hračky uvedené v tejto triede, hracie karty, hracie kocky, hracie lopty, hracie žetóny, kúzelnícka palička, cvičebné náradie uvedené v tejto triede, prístroje pre telesné cvičenia uvedené v tejto triede, rekondičné prístroje určené na športovú relaxáciu uvedené v tejto triede, posilňovacie zariadenia uvedené v tejto triede.

35 - Maloobchodná činnosť s papiernickým tovarom, s kartami, s hracími kartami, s darčekovými predmetmi, s hrami a hračkami; činnosť reklamnej agentúry, rozširovanie vydávanie a aktualizovanie reklamných materiálov, prenájom reklamných plôch, zásielkové reklamné služby, uverejňovanie reklamných textov, prenájom kancelárskych strojov a zariadení, aranžovanie výkladov, inzertné činnosti, obchodné prieskumy.

41 - Vydavateľská a nakladateľská činnosť; vydávanie kníh, časopisov, periodicky vychádzajúcich tlačovín, zborníkov, tvorba a vydávanie textov s výnimkou reklamných alebo náborových, vydávanie elektronických publikácií, elektronická edičná činnosť - DPT služby; organizovanie živých predstavení, večierok, školení a seminárov; vyučovanie a vzdelávanie; zábava a pobavenie, kúzelníctvo, hranie o peniaze, informácie o možnostiach rozptýlenia.

45 - Vykladanie kariet, jasnovidecťvo a predpovede uvedené v tejto triede.

(540) **CIGÁNSKE KARTY LÍVIA**

(731) Babarcsíková Magdaléna, Východná 5, 044 71 Čečevojce, SK;

(740) Gruber Dalibor, Ing., Košice, SK;

(210) 575-2006

(220) 24.3.2006

8 (511) 5, 35, 36, 37, 41, 44

(511) 5 - Farmaceutické prípravky, liečivá pre ľudskú potrebu, liečivá na zverolekárske účely.

35 - Prieskum trhu, reklama, maloobchodná a veľkoobchodná činnosť s liečivami pre ľudskú potrebu a na zverolekárske účely, farmaceutickými prípravkami, substanciami na humánne a veterinárne použitie, liečebnou kozmetikou, drogami, omamnými a psychotropnými látkami a prekursorami na liečebné účely a ako zložkami individuálne pripravovaných liekov, liekmi individuálne pripravovanými na základe lekárskeho predpisu, bylinkovými čajmi na lekárske použitie, liečivými bylinami, doplnkami výživy na lekárske účely.

36 - Sprostredkovanie nehnuteľností.

37 - Stavebníctvo, stavebná činnosť.

41 - Organizovanie seminárov.

44 - Farmaceutické poradenstvo, liečebné poradenstvo, kozmetické poradenstvo.

(540)

(591) zelená, biela

(731) SLOVLEK, a. s., Znievska 13, 851 06 Bratislava, SK;

(210) 576-2006

(220) 24.3.2006

8 (511) 5, 35, 36, 37, 41, 44

(511) 5 - Farmaceutické prípravky, liečivá pre ľudskú potrebu, liečivá na zverolekárske účely.

35 - Prieskum trhu, reklama, maloobchodná a veľkoobchodná činnosť s liečivami pre ľudskú potrebu a zverolekárske účely, farmaceutickými prípravkami, substanciami na humánne a veterinárne použitie, liečebnou kozmetikou, drogami, omamnými a psychotropnými látkami a prekursorami na liečebné účely a ako zložkami individuálne pripravovaných liekov, liekmi individuálne pripravovanými na základe lekárskeho predpisu, bylinkovými čajmi na lekárske použitie, liečivými bylinami, doplnkami výživy na lekárske účely.

36 - Sprostredkovanie nehnuteľností.

37 - Stavebníctvo, stavebná činnosť.

41 - Organizovanie seminárov.

44 - Farmaceutické poradenstvo, liečebné poradenstvo, kozmetické poradenstvo.

(540)

(591) oranžová, zelená, šedá

(731) SLOVLEK, a. s., Znievska 13, 851 06 Bratislava, SK;

(210) 577-2006

(220) 24.3.2006

8 (511) 3, 5

(511) 3 - Prípravky na čistenie, leštenie, odmasťovanie a brúsenie; bieliace prípravky; prípravky na pranie a čistenie bielizne vrátane pracích práškov a tekutých pracích prostriedkov; prípravky anti-statické a avivážne; prípravky na umývanie riadu; čistiace pasty na ruky; ochranné pracovné krémy na ruky.

5 - Zdravotnícke prípravky; dezinfekčné a sanitárne prípravky; prípravky baktericídne a fungicídne.

(540)

(591) čierna, žltá

(731) Kováč Peter - ARTÚR, Hlavná 5, 946 20 Klížska Nemá, SK;

(740) Bachratá Magdaléna, Mgr., Bratislava, SK;

(210) 578-2006

(220) 24.3.2006

8 (511) 3, 5

(511) 3 - Prípravky na čistenie, leštenie, odmasťovanie a brúsenie; bieliace prípravky; prípravky na pranie a čistenie bielizne vrátane pracích práškov a tekutých pracích prostriedkov; prípravky anti-statické a avivážne; prípravky na umývanie riadu; čistiace pasty na ruky; ochranné pracovné krémy na ruky.

5 - Zdravotnícke prípravky; dezinfekčné a sanitárne prípravky; prípravky baktericídne a fungicídne.

(540)

(591) čierna, biela, červená

(731) Kováč Peter - ARTÚR, Hlavná 5, 946 20 Klížska Nemá, SK;

(740) Bachratá Magdaléna, Mgr., Bratislava, SK;

(210) 579-2006

(220) 24.3.2006

8 (511) 5, 30, 35

(511) 5 - Chlieb a pekárske výrobky pre diabetikov, vyrobené podľa handlovskej receptúry.

30 - Chlieb a pekárske výrobky, vyrobené podľa handlovskej receptúry.

35 - Maloobchodná činnosť s pekárskymi výrobkami, vydávanie a aktualizovanie reklamných materiálov.

(540)*Handlovský chlieb*

(731) Prievidzské pekárne a cukrárne, a. s., Košovská cesta 12, 971 01 Prievidza, SK;

(740) Beleščák Ladislav, Ing., Piešťany, SK;

- (210) **580-2006**
 (220) 24.3.2006
8 (511) 35, 43
 (511) 35 - Spravovanie hotelov.
 43 - Hotelierske služby.
(540)



- (591) modrá
 (731) BARADA a. s., Pod Párovcami 3, 921 01 Piešťany, SK;

- (210) **582-2006**
 (220) 24.3.2006
8 (511) 36, 41
 (511) 36 - Informácie o poistení; konzultačné služby v oblasti poisťovníctva; uzatváranie poistiek; poradenstvo v oblasti poistenia; sprostredkovanie poistenia.
 41 - Organizovanie a vedenie seminárov; školenie, vzdelávanie, vyučovanie.
(540)



- (591) červená
 (731) Europäische Reiseversicherung Aktiengesellschaft, Augasse 5-7, 1090 Wien, AT;
 (740) Cibul'a Martin, JUDr., Liptovský Mikuláš, SK;

- (210) **583-2006**
 (220) 24.3.2006
8 (511) 36, 41
 (511) 36 - Informácie o poistení; konzultačné služby v oblasti poisťovníctva; uzatváranie poistiek; poradenstvo v oblasti poistenia; sprostredkovanie poistenia.
 41 - Organizovanie a vedenie seminárov; školenie, vzdelávanie, vyučovanie.
(540)



- (591) modrá
 (731) Europäische Reiseversicherung Aktiengesellschaft, Augasse 5-7, 1090 Wien, AT;
 (740) Cibul'a Martin, JUDr., Liptovský Mikuláš, SK;

- (210) **584-2006**
 (220) 24.3.2006
8 (511) 5, 35, 37, 39, 44
 (511) 5 - Zdravotné a nutričné doplnky a prípravky, doplnky výživy; vitamínové a minerálne prípravky a doplnky.
 35 - Maloobchodná činnosť, sprostredkovanie nákupu a predaja, maloobchodná činnosť vo forme priameho predaja, multi-level marketing, rozširovanie reklamných materiálov a vzoriek, sprostredkovanie obchodných služieb, všetky uvedené služby týkajúce sa prípravkov starostlivosti o zdravie, kozmetických prípravkov a čistiacich prípravkov pre domácnosť.

- 37 - Konzultačné služby týkajúce sa čistiacich prípravkov pre domácnosť.
 39 - Distribúcia a zásielková služba.
 44 - Konzultačné služby týkajúce sa prípravkov starostlivosti o zdravie a kozmetických prípravkov.

(540)



- (731) Lifestyles International Holdings Corporation, 57/63 Line Wall Road, Gibraltar, GI;
 (740) Žovicová Viera, Mgr., Bratislava, SK;

- (210) **585-2006**
 (220) 24.3.2006
8 (511) 4
 (511) 4 - Priemyselné oleje, tuky, mazivá; prevodové kvapaliny; kvapaliny do automatických prevodov; palivá; iluminačné látky.
(540) VANELLUS GLOBAL
 (731) Castrol Limited, Wakefield House, Pipers Way, Swindon, Wiltshire SN3 1RE, GB;
 (740) Fajnorová Mária, Ing., Bratislava, SK;

- (210) **586-2006**
 (220) 24.3.2006
8 (511) 3, 5, 11
 (511) 3 - Čistiace prípravky pre domácnosť, najmä čistiace prípravky vo forme sprejov, čistiace prípravky na koberce a podlahu, mydlá na pranie a namáčanie, čistiace prípravky na sklo, detergenty na riad a bielizeň, prípravky vo forme práškov a krémov na odmasťovanie a brúsenie, prípravky na odstraňovanie škvŕn.
 5 - Dezinfekčné prípravky.
 11 - Filtre na vzduch a vodu pre domácnosť.

- (540) ENVIROLIFE**
 (731) Lifestyles International Holdings Corporation, 57/63 Line Wall Road, Gibraltar, GI;
 (740) Žovicová Viera, Mgr., Bratislava, SK;

- (210) **587-2006**
 (220) 27.3.2006
8 (511) 7, 12, 37
 (511) 7 - Žeriavy, najmä nakladacie žeriavy pre nákladné automobily a autožeriavy, samohybné žeriavy, mechanické a hydraulické zdvíhacie zariadenia, pneumatické a hydraulické zdvíhacie valce, stroje a prístroje na čistenie, drevoobrábacie stroje, drviče (stroje), hriadele, kľuky, páky ako časti strojov, pneumatické kladivá, nosné konzoly pre stroje, kosačky, mechanické lopatové nakladače, mechanické navíjacie zariadenia, odprašovacie zariadenia na čistenie, odsávacie stroje na priemyselné účely, snehové pluhy, radlice, riadiace mechanizmy pre stroje, motory a hnacie stroje, zdvíhacie zariadenia, nástroje a náradie s výnimkou ručného, brúsky (ako časti strojov), drevoobrábacie stroje a ich časti, ručné nástroje a náradie mechanické s elektrickým pohonom, pílové listy (ako časti strojov), píly (stroje), stolové kotúčové píly (ako časti strojov),

vítacie hlavy ako časti strojov, vrtacie korunky ako časti strojov, elektrické ručné vrtáčky, vrtákové skľučovadlá ako časti strojov, vrtáky do kovu a muriva, priemyselné vysávače prachu a podobných nečistôt, náhradné súčiastky na žeriavy, drapáky a iné náradie na nakladanie pre žeriavy mechanizované technologické zariadenia, najmä na modernizáciu, mechanizáciu a automatizáciu výroby, nožnice elektrické na plech.

12 - Vozidlá, pozemné dopravné prostriedky a ich časti, elektromobily, karosérie dopravných prostriedkov, kolesá vozidiel, nápravy pre vozidlá, ozubené kolesá a ozubené prevody pre pozemné vozidlá, prevodovky pre pozemné vozidlá, vzduchové pumpy (výbava automobilov), súkolesia pre pozemné vozidlá, tlmiče (perovania) pre vozidlá, vlečné vozidlá, ťahače, zdvižné vozíky, batožinové nosiče na vozidlá, protišmykové zariadenia na automobilové pneumatiky, protišmykové reťaze, snehové reťaze, odkladacie siete na batožinu na dopravné prostriedky, signalizačné zariadenia pri spätnom chode automobilov, zariadenia na vozidlá proti oslepeniu, zabezpečovacie zariadenia proti odcudzeniu vozidiel, zabezpečovacie poplašné zariadenia proti odcudzeniu vozidiel, časti a súčasti dopravných prostriedkov.

37 - Opravy a údržba automobilov, autoservisy, čistenie automobilov, oprava karosérií, opravy púmp a čerpadiel, inštalovanie a opravy elektrických spotrebičov, montáž, údržba a opravy počítáčov, inštalácia a opravy ústredného kúrenia, brúsenie kovov, leštenie kovov, murárstvo, klampiarstvo a inštalatérstvo, vodoinštalatérstvo, elektroinštalatérstvo, montáž, údržba a opravy kancelárskej a reprodukčnej techniky a zariadení na spracovanie dát, montáž a opravy telekomunikačných a rádiokomunikačných zariadení, montáž, rekonštrukcie, opravy a údržba plynových zariadení, stavebná činnosť v oblasti zariadení na prenos signálu.

(540) BERGER - FOCO

- (731) BERGER - FOCO HandelsGes. m.b.H. & CO KG, Traunfallgasse 3, A-4690 Schwanenstadt, AT;
(740) Belička Ivan, Ing., Banská Bystrica, SK;

(210) 588-2006

(220) 27.3.2006

8 (511) 11, 28, 30, 32, 41, 43, 44

(511) 11 - Solária ako prístroje.

28 - Stojanové bicykle na cvičenie; stacionárne bicykle na cvičenie; valce pre stacionárne bicykle na cvičenie; cvičebné náradie; cvičebné zariadenie na posilňovanie hrudníka; činky; vzpieracké činky; stroje na fyzické cvičenie; posilňovacie stroje; zariadenia na kulturistiku; zariadenia na telesné cvičenia; steppery (stroje na cvičenie); zariadenia pre fitnesscentrá.

30 - Doplnky výživy pre športovcov vyrobené z produktov patriacich do tejto triedy.

32 - Nealkoholické energetické a výživové nápoje pre športovcov.

41 - Ukážky praktických cvičení; kluby zdravia (telesné cvičenia); organizovanie a vedenie seminárov; organizovanie športových súťaží; požičiavanie športovej výstroje s výnimkou doprav-

ných prostriedkov; požičiavanie videopások; prevádzkovanie športových zariadení; služby pre oddych a rekreáciu; prenájom športového výstroja s výnimkou dopravných prostriedkov; služby športovísk; telesné cvičenie.

43 - Služby barov; bufety (rýchle občerstvenie).

44 - Fyzioterapia; masáže.

(540)



(591) čierna, modrá, biela

(731) Krchňák Juraj, Strmý vršok 108, 841 06 Bratislava, SK;

(740) Holakovský Štefan, Ing., Bratislava, SK;

(210) 597-2006

(220) 27.3.2006

8 (511) 7, 8, 9, 10, 11, 16

(511) 7 - Šijacie stroje, umývačky riadu, mangle, mixéry (stroje), elektrické miešače, elektrické otvárate na konzervy, elektrické krájače na potraviny, elektrické mlynčeky na mäso, odšťavovače (stroje), vysávače, vrecká do vysávačov.

8 - Holiace strojčeky, manikúrové súpravy, strojčeky na strihanie vlasov.

9 - Elektrické naparovacie a suché žehličky, váhy, elektrické vlasové natáčky.

10 - Masážne prístroje.

11 - Grily (prístroje na pečenie), variče, sušiče na vlasy, elektricky vyhrievané vankúše, hriankovače, teplovzdušné rúry, elektrické fritézy, rúry na pečenie, piecky na chlieb, mikrovlnné rúry, elektrické kanvice, kávovary, zariadenia na výrobu sendvičov a vaflí, teplovzdušné vetráky.

16 - Papierové filtre na kávu.

(540)



(591) červená, šedá

(731) PREMT, spol. s r. o., Skladová 1, 917 00 Trnava, SK;

(210) 606-2006

(220) 29.3.2006

8 (511) 19, 20, 35, 37

(511) 19 - Plastové okná, plastové dvere, drevené okná, drevené dvere, okná s rámami z plastových hmôt, dvere s výnimkou kovových, dverové prahy s výnimkou kovových, dverové rámy s výnimkou kovových, okenice s výnimkou kovových, okná s výnimkou kovových, rámové konštrukcie s výnimkou kovových, rámy (okenné) s výnimkou kovových, skladacie dvere s výnimkou kovových, výplne dverí s výnimkou kovových, zárubne s výnimkou kovových, baraky, budy, debne s výnimkou kovového, dlážka parketová, drevené dlážky, dlážky s výnimkou kovových, dosky - stavebné drevo, latky, drevená dýha, drevené obloženie, drevo opracované, drevo opracované - stolárske, drevo pílené, drevo spracované, drevo stavebné, drevo na výrobu sudov, drevo ako polotovar, krokvy strešné, lišty s výnimkou kovo-

vých, mriežky s výnimkou kovových, palisády s výnimkou kovových, parketové výlisky, parkety, podlahové dosky, preglejka, schodiská s výnimkou kovových, schodnice ako časti schodísk, tvárne drevo, drevotriestkové dosky, hrano-ly, stavebný materiál nekovový, kameň prírodný a umelý, schody a schodišťa s výnimkou kovových, zábradlia schodiskové drevené.

20 - Drevené hrany a kostry na nábytok, dvierka na nábytok, háčiky na šaty s výnimkou kovových, háčiky vešiakové, s výnimkou kovových, krúžky na záclony, latková debna, lavice, pulty, lavičky (nábytok), lávky, s výnimkou kovových, ležadlá (rozkladacie), nábytok, písacie stoly, podnosy, s výnimkou kovových, podstavce na kvety, podstavce, kostry, stojany pre počítače, posteľové kolieska, s výnimkou kovových, posteľové vybavenie, s výnimkou kovového, regály, rukoväti nástrojov, s výnimkou kovových, stojany na kvety, stoličky, stolíky servírovacie, stoly, umelecké diela z dreva, vosku, sadry alebo plastov, umelecké stolárske výrobky, vysoké stoličky pre deti, posteľe, nočné stolíky, komody a police, skrine šatníkové a policové, botníky, kufrovníky, nábytkové kontajnery, barové skrinky, barové a recepčné pulty, reštauračný nábytok, hotelový nábytok, bytový nábytok, kancelársky nábytok, ležadlá a lavičky, taburetky, toaletné stolíky.

35 - Poradenské služby v podnikovom manažmente pri predaji tovarov a služieb, poradenstvo a manažment pre podniky, dekorácia a aranžovanie výkladov, obchodný manažment, sprostredkovanie nákupu a predaja tovarov, reklama, organizovanie výstav na reklamné a obchodné účely, rozširovanie reklamných oznamov, predvádzanie tovaru, rozširovanie reklamných materiálov zákazníkom (letáky, prospekty, tlačivá, vzorky), zasielanie reklamných materiálov zákazníkovi, vydávanie a aktualizovanie reklamných materiálov, distribúcia vzoriek, obchodný alebo podnikateľský prieskum, prenájom reklamných materiálov, uverejňovanie reklamných textov, vydávanie reklamných alebo náborových textov, reklamné agentúry, organizovanie reklamných hier na propagáciu predaja, prenájom reklamných priestorov, prenájom reklamných plôch, podpora predaja (pre tretie osoby), spracovanie textov, ponuka, sprostredkovanie a výber tovaru prostredníctvom katalógu, marketing, pomoc pri podnikaní, podnikateľské informácie, reklamná a inzertná činnosť prostredníctvom telefónnej dátovej alebo informačnej siete, poskytovanie informácií a iných informačných produktov reklamného charakteru, prenájom reklamných, informačných a komunikačných miest, sprostredkovanie v obchodných vzťahoch, služby riadenia ľudských zdrojov, zásielkové reklamné služby.

37 - Montáž, inštalácia a opravy okien, dverí a iných stavebných prvkov, údržba nábytku, reštaurovanie nábytku, vykonávanie inžinierskych, priemyselných, bytových a občianskych stavieb, prípravné a pomocné stavebné práce, montáž, kladenie, servis, sanácie a opravy podláh a parkiet, izolovanie stavieb, realizácia fasád so zateplením a bez zateplenia, maľovanie a natieranie, murovanie, klampiarstvo a inštalatérstvo.

(540)



(591) zelená, červená, biela

(731) Trizna Ladislav - TRISIMA, Trabel'ovce 99, 985 31 Rapovce, SK;

(740) Belička Ivan, Ing., Banská Bystrica, SK;

(210) 610-2006

(220) 29.3.2006

8 (511) 12, 13, 35, 37, 40

(511) 12 - Dopravné prostriedky na pohyb po zemi, koľajniciach, vode a vo vzduchu; karosérie, dvere, závesné a tlmiče reťazce, tlmiace pružiny, tlmiče dopravných prostriedkov a vozidiel; samohybné sklopné zadné dosky dopravných prostriedkov - časti strojov; smerovky na dopravné prostriedky; lôžka, odkladacie siete na batožinu na dopravné prostriedky; vlečné vozidlá, ťahače; dodávka; kamióny, nákladné vozidlá; vyklápače ako časti nákladných áut; autobusy; zájazdové autobusy; sanitky; traktory; kesón ako dopravný prostriedok; chladiace vozy; kropiace vozy; pojazdové bufety; vojenské vozidlá na dopravu; pásové vozidlá a pásy na ne; automobilové obývaacie prívesy, karavany; autokary; vozidlá - betónové miešačky; vozidlá na diaľkové ovládanie, iné než hračky; pozemné vozidlá; motory, prúdové motory, elektrické motory, hnacie motory a reťazce, transmisné remene na pozemné vozidlá; ťahacie motory; turbíny na pozemné vozidlá; kľukové skrine ako časti pozemných vozidiel s výnimkou motorov; meniče točivých momentov v pozemných vozidlách; hydraulické obvody na vozidlá; ozubené kolesá a ozubené prevody, súkolesia, reduktory, redukčné ozubené súkolesia na pozemné vozidlá; reaktívne, propulzné mechanizmy na pozemné vozidlá; prevodové hriadele, prevodovky, prevody na pozemné vozidlá; spojky, spriahadlá, spojovacie tyče na pozemné vozidlá a na vlečenie vozidiel; torzné dynamá, torzné tyče na pozemné vozidlá; voľnobežky na pozemné vozidlá; rázsošky; rohatinky; volanty, riadenie na vozidlá; podvozky vozidiel; kapoty na vozidlá; zdvíhacie zadné dvere ako časti pozemných vozidiel; poťahy na sedadlá vozidiel; stúpadlá na vozidlá; uzávery palivových nádrží vozidiel; čelné ochranné sklá; nafukovacie vankúše - ochranné prostriedky pre vodičov pri nehodách; nárazníky vozidiel; brzdy na vozidlá; brzdové diely, čefuste, lamely, obloženia na vozidlá; nápravy na vozidlá; ložiskové čapy náprav; kolesá vozidiel; obruče hláv kolies; obruče na kolesá vozidiel; závažie na vyváženie kolies vozidiel; špice kolies; napínače, úchytky na špice na kolese; pneumatiky; plášte a duše na pneumatiky; pásky na protektorovanie pneumatík; prínavé gumené záplaty, adhézne záplaty na opravu duší; opravárske náradie na opravu pneumatík; čapy, hroty na pneumatiky; protišmykové reťazce, snehové reťazce; vzduchové pumpy ako výbava vozidiel; zabezpečovacie poplašné zariadenia proti odcudzeniu vozidiel; stierače; spätné zrkadlá; zariadenia do vozidiel zabraňujúce oslne-

niu; batožinové nosiče na vozidlá; nosiče na lyže na autá; automobily; športové autá; elektromobily; rámy, podvozky automobilov; tlmiče automobilov; pružiny závesov na automobily; karosérie automobilov; automobilové strechy; plátenné strechy na automobily; kapoty na automobilové motory; autosedadlá; opierky na sedadlá automobilov; čalúnenie automobilov; autopotašy; bezpečnostné pásy na sedadlá automobilov; bezpečnostné sedačky pre deti do automobilov; nárazníky automobilov; kolesá automobilov; náboje kolies automobilov; líče automobilových kolies; protišmykové zariadenia na automobilové pneumatiky; automobilové pneumatiky, duše na kolesá; ventily na automobilové pneumatiky; automobilové reťaze; klaksóny automobilov; okenné tabule na okná automobilov; tienidlá proti slnku do automobilov; signalizačné zariadenia pri spätnom chode automobilov; bicykle, motocykle; mopedy; mikrolitrážne automobily, kabínové skútre; sedadlá na bicykle a motocykle; potašy na sedadlá bicyklov a motocyklov; bicyklové rámy; kolesá na bicykle; bicyklové ráfy, špice, pneumatiky, duše; galusky na bicykle; bicyklové alebo motocyklové blatníky; ochranné siete na dámske bicykle; volanty na bicykle a motocykle; bicyklové ťahadlá riadenia; pedále na bicykle; bicyklové hlavy, brzdy, kľuky; ozubené kolesá, súkolesia na bicykle; reťaze na bicykle a motocykle; bicyklové pumpy; bicyklové zvončeky; smerovky na bicykle; koše, nosiče batožiny na bicykloch; motory na motocykle; batožinové kufre na motocykle; bočné prívesné vozíky; stojany na bicykle; detské kočíky; detské športové skladacie kočíky; prikrývky na detské kočíky; kryty na detské kočíky, vozíky; vozíky na manipuláciu s tovarom; zdvižné vozíky; vyklápacie vozíky; vidlicové stohovacie alebo nakladacie vozíky; invalidné vozíky; vozíky na odliatky, lejaciu panvu; vozíky na nákupy; vozíky na batožinu; vozíky na kufre; čistiace vozíky; vozíky na hadice; kolieska do vozíkov; vozy; trojkoľky, trojkolesové vozíky; dvojkolesové vozíky, aj ručné; táčky; golfové vozíky; lyžiarske vleky; sane ako dopravný prostriedok; sánky; snehové skútre, snehové vozidlá; vodné dopravné prostriedky; výstuže na plavidlá; lode, loďky; lodné kostry, rebrá; lodné komíny; lodné skrutky; lodné stožiare, sťažne; okienka, kruhové otvory; ochranné zariadenia na lode; vysúvacie mechanizmy, spojky na lode; lodné háky; kormidlá; člny; nákladné člny; pracovné člny; člnové háky; člnové výložníky; kostry člnov; naklonené roviny na spúšťanie člnov; kanoistické pádla; veslá; kormidlové veslá; vrtule, propeler; jachty; plachetnice a sťažne na ne; pontóny; kompy; plávajúce rýpadlá; vzdušné dopravné prostriedky; lietadlá; obojživelné lietadlá, obojživelníky - hydroplány, klzáky; katapultovacie kreslá pre lietadlá; letecké stroje, stroje a zariadenia; padáky; vzducholode, balóny; riadené balóny; kozmické dopravné prostriedky; vznášadlá; lanovky; sedačkové výťahy; visutá lanová dráha; zariadenia lanovej dráhy; vozíky, vozne, kabíny lanovej dráhy; transportné vozíky visutej lanovky; lokomotívy; komíny lokomotív; lokomobily, trakčné motory; železničné vozne; reštauračné vozne; spacie vozne; vagóny; železničné chladiarske vagóny; podvozky železničných vozňov;

nárazníky, tlmiče nárazov na koľajové vozidlá; okolesníky železničných kolies; vyklápacie zariadenia, ako časti nákladných vozňov a vagónov; železničné spriahadlá; dreziny, vozíky; kolesá na banské vozíky; električky; náhradné diely, časti a súčasti na uvedené tovary; obaly, puzdrá a stojany na uvedené tovary patriace do tejto triedy.

13 - Bojové vozidlá; motorizované zbrane; rakety; raketometry; signálne rakety; balistické strely, zbrane; zbrane so slzotvorným plynom, slzotvorné zbrane; vzduchové pištoly zbrane; harpúny ako zbrane; strelné zbrane; športové strelné zbrane; závery, úderníky strelných zbraní; kefy na čistenie strelných zbraní; podstavce pod strelné zbrane; remene cez prsia na nosenie zbraní; zameriavacie zariadenia na strelné zbrane, na kanóny s výnimkou ďalekohľadov; delá, kanóny; delové lafety; mínometry, mažiare; guľomety; kolískové čapy na ťažké palné zbrane; zariadenia na plnenie nábojníc, nábojnicových pásov; karabíny, pušky ako strelné zbrane; pištoly; revolyvery; lovecké zbrane; tlmiče zbraní; hlavne strelných zbraní, pušiek; lúčiky, spúšte na pušky; pažby; puzdrá na strelné zbrane, obaly na pušky; zameriavacie zrkadlá na pušky; munícia, strelivo; munícia do strelných zbraní; granáty, delové strely; míny; zápalné poistky na použitie s mínami; náboje; nábojnice; projektily do zbraní; náramenné pásy na náboje; olovené strely, gule; trhaviny, výbušniny; dynamit; detonátory; detonačné zátky; detonačné kapsuly s výnimkou kapsúl ako hračiek; práchno, pušný prach; strelný prach; strelný prach ako nálož; prachovnice; puzdrá na náboje, sumky; samozápalné látky; zápalné šnúry; zápalné poistky, rozbušky; pyrotechnické výrobky; ohňostroje; bengálske ohne; petardy; výstražné strely v hmle; nitrát celulózy pyroxylin - strelná bavlna; acetylnitrocelulóza; dusičnan amónny ako výbušnina; náhradné diely, časti a súčasti na uvedené tovary; náhradné náplne do uvedených tovarov; obaly, puzdrá a stojany na uvedené tovary patriace do tejto triedy.

35 - Sprostredkovanie obchodu s tovarom; zásobovacie služby pre tretie osoby, nákup tovaru a služieb pre iné podniky; maloobchodné služby s dopravnými prostriedkami, zbraňami, muníciou a pyrotechnickými výrobkami; reklama; reklamné agentúry; on-line reklama na počítačovej komunikačnej sieti; rozhlasová reklama; televízna reklama; organizovanie komerčných alebo reklamných výstav a veľtrhov; predvádzanie tovaru; predvádzanie - služby modeliek na reklamné účely a podporu predaja; zásielkové reklamné služby; rozširovanie reklamných alebo inzertných oznamov; rozširovanie reklamných materiálov zákazníkom - letáky, prospekty, tlačivá, vzorky; rozširovanie vzoriek; vydávanie a aktualizovanie reklamných materiálov; návrh a úprava reklamných materiálov; vydávanie reklamných alebo náborových textov; príprava inzertných stĺpcov; lepenie plagátov; aranžovanie výkladov; podpora predaja pre tretie osoby; prenájom reklamného času vo všetkých komunikačných médiách; prenájom reklamných materiálov; prenájom reklamných priestorov; prenájom reklamných plôch; komerčné informačné kancelárie; poskytovanie obchodných alebo podnikateľských

informácií; štatistické informácie; vedenie kariet v počítači; zbieranie údajov do počítačových databáz; zoraďovanie údajov v počítačových databázach; zber údajov o vozidlách a ich využitie pri pátraní po odcudzených vozidlách; vyhľadávanie informácií v počítačových súboroch pre zákazníkov; určovanie polohy prepravných vozňov pomocou počítačov; služby zaoberajúce sa zhromažďovaním výstrižkov z časopisov; zhromažďovanie, zoraďovanie dát o platobnom styku; personálne poradenstvo; profesionálne obchodné alebo podnikateľské poradenstvo; obchodný manažment a podnikové poradenstvo; poradenské služby v oblasti obchodného alebo podnikateľského riadenia; poskytovanie pomoci a poradenstvo pri riadení a vedení obchodnej činnosti, obchodných alebo priemyselných podnikov; lobistické služby na obchodné účely; obchodný manažment v oblasti umenia; obchodný alebo podnikateľský prieskum; prieskum trhu; posudzovanie efektívnosti prevádzky a racionalizácie práce; analýzy nákladov; analýzy nákupných, veľkoobchodných cien; služby porovnávania cien; marketingové štúdie; hospodárske, ekonomické predpovede; oceňovanie a odhady v oblasti podnikania; odhady alebo oceňovanie nezoťaťého dreva v lese; klasifikovanie alebo zatriedovanie vlny, oceňovanie vlny; prieskum verejnej mienky; vzťahy s verejnosťou, prieskum vzťahov medzi podnikmi, inštitúciami a spoločenským prostredím; účtovníctvo, vedenie účtovných kníh; fakturovacie služby; revízia účtov; robenie výpisov z účtu; príprava miezd a výplatných listín; príprava a vyhotovenie daňového priznania; administratívna správa hotelov; sekretárske služby; spracovanie textov; písanie na stroji; prepisovanie; stenografia; kopírovanie, reprografia alebo rozmnožovanie dokumentov, dokladov atď.; prenájom kancelárskych strojov a zariadenia; prenájom kopírovacích strojov; odkazovacie telefónne služby pre neprítomných predplatiteľov; služby poskytované v súvislosti so sťahovaním premiestňovaním podnikov, prevádzok; zabezpečovanie predplácania novín a časopisov pre tretie osoby; sprostredkovateľne práce; výber osôb pomocou psychologických testov; nábor zamestnancov; prenájom predajných automatov; dražby; kancelárie zaoberajúce sa dovozom a vývozom; poradenské, konzultačné a informačné služby týkajúce sa uvedených služieb; sprostredkovanie uvedených služieb.

37 - Služby čerpacích staníc; informácie o opravách; čistenie; prenájom čistiacich strojov; nitovanie; pieskovanie; hľadanie alebo brúsenie pemzou; lakovanie, glazovanie; úprava proti hrdzi; valchovanie; banské dobývanie; vŕtanie studní; výstavba a údržba ropovodov; povrchové dobývanie; budovanie prístavov a prístavných hrádz; podmorské budovanie, opravy; asfaltovanie; realizácia, kladenie cestných povrchov; čistenie ciest; poradensko-konzultačná činnosť v stavebníctve; stavebné informácie; stavebníctvo, stavebná činnosť; dozor nad stavbami; budovanie závodov a tovární; výstavba obchodných a veľtrhových stánkov; výstavba a opravy skladov; murovanie, murárstvo; štukovanie, sadrovanie; klampiarstvo a inštalatérstvo; pokrývačské práce na strechách budov; izolovanie stavieb; utesňovanie

stavieb a budov, izolovanie proti vlhkosti; interiérové a exteriérové maľovanie a natieranie; tapetovanie; čistenie exteriérov budov; čistenie interiérov budov; čistenie komínov; demolácia budov; montovanie lešení; inštalácia a opravy výťahov; údržba a opravy lietadiel; výstavba lodí; umývanie, leštenie dopravných prostriedkov; údržba a opravy motorových vozidiel; mazanie vozidiel; ošetrovanie vozidiel nátermi proti korózii; autoservisy; údržba a opravy automobilov; čistenie, umývanie automobilov; protektorovanie pneumatík, oprava pneumatík vulkanizáciou; prenájom vozidiel na zametanie; prenájom stavebných strojov a zariadení; prenájom buldozérov, bagrov a rýpadiel; prenájom staveniskových žeriavov; zámočnícke práce - montáž a oprava železných predmetov; montáž, údržba a opravy strojov a motorov; oprava opotrebovaných alebo poškodených strojov a motorov; montáž a opravy vykurovacích zariadení; montáž a opravy zavlažovacích zariadení; inštalácia a opravy klimatizačných a chladiacich zariadení; opravy púmp a čerpadiel; montáž a opravy pecí; čistenie a opravy kotlov; údržba a oprava horákov; inštalovanie a opravy elektrických spotrebičov; odrušovanie elektrických prístrojov a zariadení; montovanie a opravy telefónov; montáž, údržba a opravy počítačov; údržba a opravy bezpečnostných schránok, trezorov; inštalácia a opravy poplašných systémov proti vlámaniu; inštalácia a opravy požiarneho hlásičov; oprava a údržba premietacích prístrojov; opravovne hodín; oprava fotografických prístrojov; montáž, údržba a opravy kancelárskych strojov a zariadení; plnenie prázdnych kaziet, tonerov; montáž kuchynského zariadenia; umelecká stolárska výroba a opravy; údržba nábytku; reštaurovanie nábytku; čalúnenie, čalúnické opravy; oprava odevov, šatstva; žehlenie, mangľovanie bielizne; pranie alebo čistenie bielizne a šatstva; pranie plienok; oprava dáždnikov; opravy zámkov; ostrenie a brúsenie nožov; oprava obuvi; údržba, čistenie a opravy kože a kožušín; čistenie okien; maľovanie a opravy reklamných tabúl; chemické čistenie; ničenie škodcov s výnimkou na poľnohospodárske účely; deratizácia; dezinfekcia; výroba umelého snehu; odborné prehliadky a skúšky zdvíhacích zariadení, plynových zariadení, tlakových zariadení, elektrických zariadení, chemických zariadení; montáž, inštalovanie, servis, opravy, údržba tovarov uvedených v triedach 12 a 13 tohto zoznamu; poradenské, konzultačné a informačné služby týkajúce sa uvedených služieb; sprostredkovanie uvedených služieb.

40 - Informácie o úprave a spracovaní materiálov; čistenie povrchov chemickými rozpúšťadlami; montáž materiálov na objednávku pre tretie osoby; spájanie materiálov pre tretie osoby; vulkanizácia - úprava materiálov; pílenie; hobľovanie; obrusovanie; leštenie trením; rytie, gravírovanie; oddeľovanie farieb; služby spojené s farbením; laminovanie; preparovanie živočíchov; sedlárska výroba; výroba energie; prenájom generátorov; spracovanie ropy; rafinácia; výsek zvierat; služby zubných laborantov; spracovanie odpadov; triedenie odpadu a recyklovateľného materiálu; recyklácia odpadu; dekontaminácia

nebezpečných odpadov; likvidácia odpadu; spaľovanie odpadu; odstraňovanie pachov z ovzdušia; úprava vody; čistenie vzduchu; osviežovanie vzduchu; úprava a spracovanie textílií; apretovanie textílií; bielenie látok; kalandrovanie látok; údržba látok; predzrážanie látok; nekrčivá úprava šatstva; úprava textílií, kožušín proti moliam; vodovzdorná úprava, impregnácia látok; farbenie textilu a textílií; farbenie látok; ohňovzdorná úprava, impregnácia textilu, látok; spracovanie kože, kožušín na zákazku; garbiarstvo; farbenie kože, kožušín; leštenie kože, kožušín, satinovanie; dámske krajčírstvo, šitie; pánske krajčírstvo; lemovanie alebo obšívanie šiat, látok; vyšívanie; prešívanie oblečenia; úprava odevov; úprava šatstva proti zrazeniu; farbenie obuvi; strihanie látok, strihová služba; súkanie; spracovanie vlny; prenájom pletacích strojov; kotlárstvo; kováčstvo; úprava a spracovanie kovov vrátane zámočníckych prác; odlievanie kovov; frézovanie; zváranie; spájkovanie; kalenie kovov; popúšťanie kovov; chrómovanie; cínovanie; platovanie, pokovovanie, brúsenie, leštenie; platovanie, pokovovanie, brúsenie, leštenie šperkov; pokovovanie kovových materiálov; ponikľovanie, platovanie niklom; pozlacovanie, platovanie zlatom; striebrenie, platovanie striebrom; galvanizácia, pozinkovanie; elektrolytické pokovovanie; magnetizácia; fúkanie skla; vypaľovanie keramiky; leštenie optického skla; tónovanie skla; zhotovovanie kópií kľúčov; spracovanie dreva; stínanie a spracovanie dreva; konzervovanie potravín a nápojov; lisovanie ovocia; mletie; mlynárstvo; údenie potravín; služby fotoateliérov; vyvolávanie filmov; spracovanie kinematografických filmov; tlač, tlačenie, tlačiarenské služby; fototlač; litografická tlač; ofsetové tlačenie, ofsetová tlač; serigrafia, sieťotlač; zinkografia, výroba štočkov; tlačenie vzorov; knihárstvo; kreslenie, rysovanie laserom; spracovanie, úprava papiera; rámovanie umeleckých diel; poradenské, konzultačné a informačné služby týkajúce sa uvedených služieb; sprostredkovanie uvedených služieb.

(540)



(731) Považské strojárne LETECKÉ MOTORY, a. s., Robotnícka 1, 017 34 Považská Bystrica, SK;

(740) Zahatňanská Gabriela, Ing., Žilina, SK;

(210) 613-2006

(220) 30.3.2006

8 (511) 13, 36, 37, 40, 42

(511) 13 - Kapsuly s výnimkou zábavnej pyrotechniky; pyrotechnické výrobky; rozbušky s výnimkou zábavnej pyrotechniky; trhaviny, výbušniny; ničenie výbušnín.

36 - Sprostredkovanie nehnuteľností; prenájom nehnuteľností; správa nehnuteľností; sprostredkovatelia nehnuteľností.

37 - Demolácia budov; stavebné informácie; murovanie; prenájom stavebných strojov a zariadení; stavebníctvo (stavebná činnosť); stavebný dozor; montáž, údržba a opravy strojov; činnosti

vykonávané bankským spôsobom, trhacie práce - deštrukcie; zemné a búracie práce.

40 - Dekontaminácia nebezpečných odpadov; likvidácia odpadu; recyklácia odpadu; triedenie odpadu a recyklovateľného materiálu.

42 - Expertízy (inžinierske práce); prieskumy (inžinierske práce); poradenstvo pre služby uvedené v triedach 36, 37 a 40.

(540)



(591) modrá, tm. modrá, biela

(731) HMP Eco Team, s. r. o., Moskovská 16, 811 08 Bratislava, SK;

(740) Holakovský Štefan, Ing., Bratislava, SK;

(210) 614-2006

(220) 30.3.2006

8 (511) 13, 36, 37, 40, 42

(511) 13 - Kapsuly s výnimkou zábavnej pyrotechniky; pyrotechnické výrobky; rozbušky s výnimkou zábavnej pyrotechniky; trhaviny, výbušniny; ničenie výbušnín.

36 - Sprostredkovanie nehnuteľností; prenájom nehnuteľností; správa nehnuteľností; sprostredkovatelia nehnuteľností.

37 - Demolácia budov; stavebné informácie; murovanie; prenájom stavebných strojov a zariadení; stavebníctvo (stavebná činnosť); stavebný dozor; montáž, údržba a opravy strojov; činnosti vykonávané bankským spôsobom, trhacie práce - deštrukcie; zemné a búracie práce.

40 - Dekontaminácia nebezpečných odpadov; likvidácia odpadu; recyklácia odpadu; triedenie odpadu a recyklovateľného materiálu.

42 - Expertízy (inžinierske práce); prieskumy (inžinierske práce); poradenstvo pre služby uvedené v triedach 36, 37 a 40.

(540) HMP Eco Team

(731) HMP Eco Team, s. r. o., Moskovská 16, 811 08 Bratislava, SK;

(740) Holakovský Štefan, Ing., Bratislava, SK;

(210) 615-2006

(220) 30.3.2006

8 (511) 29, 30

(511) 29 - Ovocná dreň, mrazené ovocie, smotana, mlieko, mliečne výrobky.

30 - Ľad na osvieženie, prísady do zmrzlín, šerbet (zmrzlinový nápoj), zmrzlina.

(540)



(591) biela, modrá, červená, žltá, ružová

(731) WERA NOVA, s. r. o., Čajkovského 1401/16, 746 01 Opava, CZ;

(740) Kajabová Monika, JUDr., Bratislava, SK;

(210) 616-2006

(220) 30.3.2006

8 (511) 6, 19, 36, 37

(511) 6 - Bazény (kovové stavby, kovové konštrukcie), budovy (vystužovacie kovové materiály na stavbu), komíny, dymovody, kovové, konzoly, podbery pre stavebníctvo, obklady kovové, obloženie stavieb, oceľové konštrukcie, preklady kovové, priečky, priehradové konštrukcie, rámy stavieb, rímsy, schodíky, schodiská, schodnice kovové, silá, stavby kovové, stavebné konštrukcie, stavebné panely, stavebný materiál, strechy, strešné krytiny kovové, okná kovové.

19 - Bazény (nekovové konštrukcie), bazény stavby s výnimkou kovových, betón, výrobky z betónu, dielce, prefabrikáty, cement, debnenie s výnimkou kovového, dlažba, dlaždice, obkladačky stavebné nekovové, dlážka parketová, dosky, dosky - stavebné drevo, latky, drevené dlážky, drevo spracované, drevo pílené, drevo opracované, drevo stavebné, drevo ako polotovary, hranoly, kameň, kameninové rúry, kameniny pre stavebníctvo, komínové rúry nekovové, lepenkové platne pre stavebníctvo, malta stavebná, obklady stien a priečok s výnimkou kovových, obkladový materiál na budovy s výnimkou kovových, obklady, vonkajšie plášte nekovové stavebné konštrukcie, drevené obloženie, obloženie s výnimkou kovového, odkvapové rúry, okná s výnimkou kovových, omietky pre stavebníctvo, panely nekovové stavebné, papier stavebný, parkety, plstený materiál na budovy, priečky s výnimkou kovových, rámové konštrukcie s výnimkou kovových, rímsy s výnimkou kovových, rúry drenážne nekovové, rúry kameninové, rúry odkvapové nekovové, stavby prenosné s výnimkou kovových, stavebné drevo, stavebné krytiny s výnimkou kovových, stavebné panely s výnimkou kovových, stavebné sklo, stavebný kameň, stavebný materiál s výnimkou kovového, strechy s výnimkou kovových, stropy, stropné dosky s výnimkou kovových, stupne schodov s výnimkou kovových, tabuľové sklo pre stavebníctvo, tehly, vonkajšie plášte budov s výnimkou kovových, vystužené materiály nekovové pre stavebníctvo.

36 - Vedenie nájomných domov, inkasovanie nájomného, prenájom nehnuteľností, prenájom izieb, správa nehnuteľností, sprostredkovanie kúpy a predaja nehnuteľností, činnosť realitnej kancelárie, prenájom bytov, prenájom kancelárskych priestorov, prenájom nehnuteľností, predaj nehnuteľností, správa nehnuteľností, správcovstvo, sprostredkovatelia nehnuteľností, ubytovacie služby - kancelárie, byty; nákup, predaj alebo prenájom nehnuteľností, bytov a nebytových priestorov vrátane poskytovania súvisiacich služieb, oceňovanie a odhady nehnuteľností, vyberanie nájomného, správa spojená s prenájomom nehnuteľností.

37 - Čistenie interiérov budov, demolácie budov, dozor nad stavbami, izolovanie stavieb, klamplarstvo a inštalatérstvo, maľovanie a natieranie interiérové a exteriérové, murárstvo, murovanie, povrchové čistenie exteriérov budov, stavebné informácie, stavebníctvo, stavebný dozor, stavebná činnosť, služby v oblasti stavebníctva.

(540)



(591) modrá

(731) STAVOIMPEX Holíč, spol. s r. o., Nám. mieru 20, 908 51 Holíč, SK;

(210) 617-2006

(220) 30.3.2006

8 (511) 44

(510) 44 - Lekárske služby.

(540)



(591) modrá

(731) OFTAL, s. r. o., Stavebná 6, 974 01 Banská Bystrica, SK;

(210) 618-2006

(220) 31.3.2006

8 (511) 16, 32, 33, 35

(511) 16 - Baliaci papier, blahoprajné pohľadnice, brožované knihy, brožúry, brožúrky, bublinové obaly z plastických materiálov (na balenie), časopisy, etikety s výnimkou textilných, fotografie, grafické zobrazenie, grafiky, kalendáre všetkých druhov, kartón, lepenka, kávové filtre, papierové, knihy, lepenkové alebo papierové škatule, lepenkové alebo papierové obaly na fľaše, lepenkové platne (papiernický tovar), lepiace pásky na kancelárske účely a použitie v domácnosti, leporelá, mapy, obálky (papiernický tovar), obaly (papiernický tovar), obrazy, papiernický tovar, periodické a neperiodické publikácie, plagáty, predmety z kartónu, prospekty, pútače z papiera alebo lepenky, reklamné tabule z papiera, kartónu alebo lepenky, reprodukcie grafické, tlačené reklamné materiály, umelohmotné fólie na balenie, vrecia z papiera alebo plastických materiálov, vrecká z papiera alebo plastických materiálov.

32 - Nealkoholické nápoje, nealkoholické výťažky z ovocia, nealkoholické aperitívy, príchuti na výrobu nápojov, sirupy na výrobu nápojov, stolové vody, vody ako nápoje, ovocné a zeleninové šťavy a džúsy, nealkoholické nápoje na báze čaju, nealkoholické extrakty z čaju a bylín, pivo, prášky na prípravu šumivých nápojov.

33 - Alkoholické nápoje okrem piva, brandy, koktaily alkoholické, destilované nápoje, alkoholické extrakty, likéry a pálenky, liehoviny, alkoholické extrakty z čaju a bylín.

35 - Maloobchodný a veľkoobchodný predaj potravín, alkoholických a nealkoholických nápojov, domácich potrieb, kozmetiky a spotrebného tovaru, poradenské služby v podnikovom manažmente pri predaji tovarov a služieb, poradenstvo a ma-

nažment pre podniky, dekorácia a aranžovanie výkladov, obchodný manažment, sprostredkovanie nákupu a predaja tovarov, reklama, organizovanie výstav na reklamné a obchodné účely, rozširovanie reklamných oznamov, predvádzanie tovaru, rozširovanie reklamných materiálov zákazníkom (letáky, prospekty, tlačivá, vzorky), zasielanie reklamných materiálov zákazníkom, vydávanie a aktualizovanie reklamných materiálov, distribúcia vzoriek, obchodný alebo podnikateľský prieskum, prenájom reklamných materiálov, uverejňovanie reklamných textov, vydávanie reklamných alebo náborových textov, televízna reklama, reklamné agentúry, organizovanie reklamných hier na propagáciu predaja, prenájom reklamných priestorov, prenájom reklamných plôch, podpora predaja (pre tretie osoby), spracovanie textov, ponuka, sprostredkovanie a výber tovaru prostredníctvom katalógu, marketing, pomoc pri podnikaní, podnikateľské informácie, reklamná a inzertná činnosť prostredníctvom telefónnej dátovej alebo informačnej siete, poskytovanie informácií a iných informačných produktov reklamného charakteru, prenájom reklamných informačných a komunikačných miest, sprostredkovanie v obchodných vzťahoch, služby riadenia ľudských zdrojov, zásielkové reklamné služby.

(540) Neskrtné emócie

(731) KARLOFF, s. r. o., M. R. Štefánika 18, 919 43 Cífer, SK;
(740) Belička Ivan, Ing., Banská Bystrica, SK;

(210) 633-2006

(220) 31.3.2006

8 (511) 41

(511) 41 - Výučba všetkých druhov tancov; spoločensko-kultúrne vzdelávanie; organizovanie aktivít spojených s tancom; organizovanie súťaží spojených s tancom.

(540)

(731) Klub súťažného tanca La Luna, Železničná 12, 920 01 Hlohovec, SK;

(210) 636-2006

(220) 31.3.2006

8 (511) 29, 30, 39

(511) 29 - Sušené ovocie.
30 - Čaj, čajové výťažky, náhrady čaju, čajové príchuťi, čaj ochutený.
39 - Balenie tovarov.

(540)

(591) biela, zelená, červená, modrá, čierna, hnedá, žltá

(731) Baliarne obchodu, a. s., Poprad, Hraničná 664/16, 058 01 Poprad, SK;

(740) Žuffa Ladislav, Ing., Poprad, SK;

(210) 637-2006

(220) 3.4.2006

8 (511) 30, 35

(511) 30 - Cestoviny.

35 - Sprostredkovateľská činnosť v oblasti obchodu, marketing, propagácia, inzercia cez všetky druhy médií.

(540)

(591) zelená, modrá, žltá

(731) JAPAVO, spol. s r. o., Dostihová 627, 763 15 Slušovice, CZ;

(740) Kubínyi Peter, Bc., Trenčín, SK;

(210) 639-2006

(220) 3.4.2006

8 (511) 5

(511) 5 - Liečivá, farmaceutické prípravky humánne.

(540) GYNOMAX

(731) Zentiva, a. s., U Kabelovny 130, 102 37 Praha - Dolní Měcholupy, CZ;

(740) Kertész Jozef, Ing., Hlohovec, SK;

(210) 640-2006

(220) 3.4.2006

8 (511) 7, 8, 12, 16, 35

(511) 7 - Zdvíhacie zariadenia; zdvíhadlá, elevátory; zdvíhák (stroje).

8 - Zdvíhák (ručný); zdvíhák (ručný, závitový).

12 - Dvojkolesové ručné vozíky; dvojkolesové vozíky; vozíky na manipuláciu s tovarom; vozíky (vidlicové stohovacie alebo nakladacie); vyklápacie vozíky; zdvižné vozíky.

16 - Tlačivá; brožúry; časopisy (periodiká); propagačné a informačné materiály patriace do tejto triedy.

35 - Reklama; reklama (on-line) na počítačovej komunikačnej sieti; reklamné materiály (vydávanie a aktualizovanie); rozširovanie reklamných alebo inzertných oznamov; rozširovanie reklamných materiálov zákazníkom (letáky, prospekty, tlačivá, vzorky); televízna reklama; zásobovacie služby pre tretie osoby (nákup tovarov a služieb pre iné podniky); organizovanie komerčných alebo reklamných výstav a veľtrhov; organizovanie výstav na obchodné a reklamné účely; zbieranie údajov do počítačových databáz.

(540)

(591) modrá, žltá

(731) KM LOGISTIC, s. r. o., Matúškovská cesta 1413, 924 01 Galanta, SK;

(210) 661-2006

(220) 5.4.2006

8 (511) 35, 41

(511) 35 - Reklamná činnosť, obchodný manažment, obchodná správa, obchodná administratíva, kancelárske práce.

41 - Vzdelávanie, zabezpečovanie výcvikov, kurzov a školení, zábava, športová a kultúrna činnosť.

(540)

 **Agentúra JASPIS**

(591) modrá

(731) Agentúra JASPIS s. r. o., Škultétyho 5, 831 04 Bratislava, SK;

(210) 662-2006

(220) 5.4.2006

8 (511) 5, 31, 35

(511) 5 - Minerálne prípravky potravinárske; liečivá na zverolekárske účely; vitamínové prípravky.

31 - Potrava pre zvieratá; psie sucháre; suché krmivo; prísady do krmív, nie na lekárske účely; nápoje pre zvieratá; jedlé predmety na žuvanie pre zvieratá; výživa pre domáce zvieratá.

35 - Sprostredkovanie obchodu s tovarom.

(540) **MEDITEK**

(731) TEKRO spol. s r. o., Pri železnici 1782, 941 31 Dvory nad Žitavou, SK;

(210) 663-2006

(220) 5.4.2006

8 (511) 5, 31, 35

(511) 5 - Minerálne prípravky potravinárske; liečivá na zverolekárske účely; vitamínové prípravky.

31 - Potrava pre zvieratá; psie sucháre; suché krmivo; prísady do krmív, nie na lekárske účely; nápoje pre zvieratá; jedlé predmety na žuvanie pre zvieratá; výživa pre domáce zvieratá.

35 - Sprostredkovanie obchodu s tovarom.

(540) **TURMIX**

(731) TEKRO spol. s r. o., Pri železnici 1782, 941 31 Dvory nad Žitavou, SK;

(210) 664-2006

(220) 5.4.2006

8 (511) 5, 31, 35

(511) 5 - Minerálne prípravky potravinárske; liečivá na zverolekárske účely; vitamínové prípravky.

31 - Potrava pre zvieratá; psie sucháre; suché krmivo; prísady do krmív, nie na lekárske účely; nápoje pre zvieratá; jedlé predmety na žuvanie pre zvieratá; výživa pre domáce zvieratá.

35 - Sprostredkovanie obchodu s tovarom.

(540) **PROTEMIX**

(731) TEKRO spol. s r. o., Pri železnici 1782, 941 31 Dvory nad Žitavou, SK;

(210) 665-2006

(220) 5.4.2006

8 (511) 31, 35

(511) 31 - Potrava pre zvieratá; psie sucháre; suché krmivo; prísady do krmív, nie na lekárske účely; nápoje pre zvieratá; jedlé predmety na žuvanie pre zvieratá; výživa pre domáce zvieratá.

35 - Sprostredkovanie obchodu s tovarom.

(540) **FIT DOG**

(731) TEKRO spol. s r. o., Pri železnici 1782, 941 31 Dvory nad Žitavou, SK;

(210) 666-2006

(220) 6.4.2006

8 (511) 10, 16, 35, 41, 44

(511) 10 - Diagnostické prístroje na lekárske účely, elektronické prístroje na účely akupunktúry, zariadenia na fyzické cvičenie na lekárske účely, fyzioterapeutické zariadenia, teplovzdušné terapeutické zariadenia, hydrostatické a vodné postele na lekárske účely, špeciálne postele vyrobené na lekárske účely, posteľové vibrátory, plachty na použitie pri inkontinencii, nádoby na moč, posteľové misy, hygienické misy, ihly na akupunktúru a lekárske účely, injekčné striekačky, striekačky na lekárske účely, inhalátory, rukavice na lekárske účely, masážne rukavice z kónských vlasov, masážne rukavice a masážne prístroje, fibromasážne prístroje, nábytok vyrobený špeciálne na lekárske účely, kreslá na lekárske účely, nafukovacie matrace na lekárske účely, vodné vaky na lekárske účely, vzduchové vankúše na lekárske účely, vankúše a vankúšiky proti preležaninám, uspávacie vankúše proti nespavosti, ohrievacie vankúšiky pre prvú pomoc, elektricky vyhrievacie prikrývky na lekárske účely, podušky na lekárske účely, nosidlá pre chorých a pacientov, nosidlá s kolieskami, zariadenia na premiestňovanie alebo prevoz invalidov, ortopedické výrobky, ortopedická a zdravotná obuv, podporné bandáže, ortopedické bandáže na kĺby, barly, chrániče a hroty na barly, brušné korzety a pásy, korzety na zdravotnícke účely, detské cumle a fľaše, uzávery na detské fľaše, odsávačky, pančuchy na kľúčové žily, chirurgické dlahy, podporné obvazy, dýchacie prístroje, teplomery na lekárske účely, dávkovače piluliek, tlakomery krvného tlaku, UV-lampy na lekárske účely.

16 - Knihy, brožúry, tlačoviny, periodiká, príručky, prospekty, publikácie, formuláre, tlačivá, fotografie, plagáty, kalendáre, papiernický tovar, papier, listový papier, poznámkové zošity, obálky ako papiernický tovar, oznámenia ako papiernický tovar, pečate, pečiatky, pečiatkovacie podušky, školské potreby, písacie potreby, písacie podložky, zaraďovače ako kancelárske obaly, zaraďovače a šanóny na voľné listy, štítky ako papierové nálepky, adresné štítky do adresovacích strojov, kancelárske potreby s výnimkou nábytku, papierové obrusy.

35 - Sprostredkovanie obchodu s tovarom, obchodné alebo podnikateľské informácie, odborné obchodné podnikateľstvo, poradenstvo v obchodnej činnosti, kopírovanie alebo rozmnožovanie

dokumentov, organizovanie komerčných reklamných výstav a veľtrhov, predvádzanie tovaru, podpora predaja pre tretie osoby, zásobovacie služby pre tretie osoby (nákup tovarov a služieb pre iné podniky), reklama, on-line reklama na počítačovej komunikačnej sieti, vydávanie, aktualizovanie a rozširovanie reklamných materiálov zákazníkom (letáky, prospekty, tlačivá, vzorky), vydávanie reklamných alebo náborových textov, spracovanie textov, zbieranie a zoraďovanie údajov do počítačových databáz, vyhľadávanie informácií v počítačových súboroch, vedenie kartoték v počítači, poskytovanie a sprostredkovanie uvedených služieb prostredníctvom komunikačných médií, elektronickej pošty, SMS správ, počítačových sietí a internetu.

41 - Organizovanie a vedenie konferencií, kongresov, sympózií, kolokvií a seminárov, zabezpečovanie výcvikových kurzov a školení, výchova, vyučovanie a vzdelávanie, školenia, pedagogické informácie, skúšanie a preskúšavanie v rámci pedagogickej činnosti, cvičenia, ukážky praktických cvičení, vydávanie kníh, zborníkov, časopisov, periodík, novín, vydávanie a zverejňovanie textov s výnimkou reklamných alebo náborových, on-line vydávanie kníh a časopisov v elektronickej forme, kluby zdravia, organizovanie neobchodných výstav, poskytovanie a sprostredkovanie uvedených služieb prostredníctvom komunikačných médií, elektronickej pošty, SMS správ, počítačových sietí a internetu.

44 - Lekárske služby, lekárske analýzy týkajúce sa ošetrovania a liečenia osôb s ťažkým zdravotným alebo mentálnym postihnutím, ošetrovateľské a psychologické služby, zdravotnícka starostlivosť, masáže, fyzioterapia, akupunktúra, akupresúra, aromaterapeutické služby, poskytovanie a sprostredkovanie uvedených služieb prostredníctvom komunikačných médií, elektronickej pošty, SMS správ, počítačových sietí a internetu.

(540)



(731) Friedlová Karolína, Mgr., J. Opletala 680, 738 02 Frýdek-Místek, CZ;

(740) Porubčan Róbert, Ing., Ivanka pri Dunaji, SK;

(210) 667-2006

(220) 6.4.2006

8 (511) 16, 33, 35

(511) 16 - Baliaci papier, blahoprajné pohľadnice, brožované knihy, brožúry, brožúrky, bublinové obaly z plastických materiálov (na balenie), časopisy, etikety s výnimkou textilných, fotografie, grafické zobrazenie, grafiky, kalendáre všetkých druhov, kartón, lepenka, kávové filtre, papierové, knihy, lepenkové alebo papierové škatule, lepenkové alebo papierové obaly na fľaše, lepenkové platne (papiernický tovar), lepiace pásy na kancelárske účely a použitie v domácnosti, leporelá, mapy, obálky (papiernický tovar), obaly (papiernický tovar), obrazy, papiernický tovar, periodické a ne-

periodické publikácie, plagáty, predmety z kartónu, prospekty, pútače z papiera alebo lepenky, reklamné tabule z papiera, kartónu alebo lepenky, reprodukcie grafické, tlačené reklamné materiály, umelohmotné fólie na balenie, vrecia z papiera alebo plastických materiálov, vrecká z papiera alebo plastických materiálov.

33 - Alkoholické nápoje okrem piva, brandy, koktaily alkoholické, destilované nápoje, alkoholické extrakty, likéry a pálenky, liehoviny, alkoholické extrakty z čaju a bylín.

35 - Sprostredkovanie obchodu s tovarom, reklamná a propagačná činnosť, maloobchodná činnosť s alkoholickými nápojmi a nealkoholickými nápojmi, kancelárie zaoberajúce sa dovozom a vývozom, organizovanie komerčných alebo reklamných výstav, reklamná činnosť, obchodný manažment, obchodná správa, obchodná administratíva.

(540)



(591) hnedá, krémová, červená, žltá, biela, červená, žltá, biela, čierna

(731) KARLOFF, s. r. o., M. R. Štefánika 18, 919 43 Cífer, SK;

(740) Belička Ivan, Ing., Banská Bystrica, SK;

(210) 672-2006

(220) 7.4.2006

8 (511) 16, 35, 36, 39, 43

(511) 16 - Adresné štítky do adresovacích strojov, albumy, atramentová tyčinka, architektonické modely, atlasy, baliaci papier, blahoprajné pohľadnice, brožované knihy, brožúry, brožúrky, bublinové obaly z plastických materiálov (na balenie), ceruzky, cestovné poriadky (vytlačené), časopisy, dátumové pečiatky, dierovačky, drevitý papier, držiaky na kriedu, držiaky na písacie potreby, etikety s výnimkou textilných, farebné pásy, figuríny z papierovej drviny, papierové filtre na kávu, filtračný papier, fólie z regenerovanej celulózy na balenie, formuláre, fotografie, fotomontáže, frankovacie stroje, glóbusy (zemské), grafiky, grafické znaky, grafické zobrazenie, grafiky, gumené pásy na kancelárske účely, gumičky (kancelárska potreba), kalamár, kalendáre, kancelárske dierkovače, kartón, kartotékové lístky, katalógy, knihárske nite, knihy, komiksy, korekčný atrament, škatule na klobúky z lepenky, krividlá, kvetináče (ozdobné) z papiera, lepenka, lepenkové alebo papierové škatule, lepenkové alebo papierové obaly na fľaše, lepenkové platne (papiernický tovar), lepiace pásy na kancelárske účely a použitie v domácnosti, lepidlá kancelárske alebo pre domácnosť, leporelá, listový papier, mapy, mramorovacie hrebene (potreby pre umelcov), nádobka na atrament, nálepky, lepiace štítky, násadky na perá, obálky (papiernický tovar), obaly (papiernický tovar), obežníky, obra-

zy, obrusy (papierové), otvárače na listy (kancelárske pomôcky), obrúsky (papierové prestieranie), olejotlačce, oznámenie (papiernický tovar), pásky papierové, papier do registračných strojov, papier do skríň (parfumovaný alebo neparfumovaný), papiernický tovar, papierové darčeky, papierová kaša (drvina), papierové podložky pod poháre, perá na tabule (nie elektrické), periodické a neperiodické publikácie, pásky do písacích strojov, pásky do tlačiarní k počítačom, pastelky, pauzovací papier, pečate, pečatné vosky, pečiatky, plagáty, peračníky, pijavý papier, písacie stroje (elektrické aj neelektrické), plátno gumené, plastické hmoty na modelovanie, perá (kancelárske potreby), písacie perá (hroty na ne) zo zlata, plniace perá, papierové pásky a štítky na zaznamenávanie počítačových programov, podložky písacie, podložky na stôl papierové, podnosy na listy, podnosy na rozdeľovanie a počítanie mincí, podušky, pohľadnice, polygrafické písmo, potreby písacie, pravítka (uholníky, príložníky), predmety z kartónu, priesvitný papier, príložníky, prikrývky na stôl papierové, príručky, prospekty, publikácie, pútače z papiera alebo lepenky, puzdrá na perá, puzdrá na šablóny a formy, puzdrá na šekové knižky, puzdrá na pečiatky, reklamné tabule z papiera, kartónu alebo lepenky, reprodukcie grafické, rezačky na papier, ročenky, ručné prístroje na etiketovanie, ručníky papierové, rysovacie dosky, rysovacie potreby a súpravy, skicáre, spinky papierové, spisové obaly (zaraďovače), spony (perové), stojany na fotografie, stojany na pečiatky, stolové prestieranie z papiera, strieborný papier, stroje na lepenie obálok, strúhadlá na ceruzky (orezávadlá elektrické aj neelektrické), svietivý papier, šablóny, školské potreby, školská tabuľa, škrabky na kancelárske účely, štetce, tabule na zapichovanie oznamov, tabuľky (papierové alebo kartónové), tlačené časové plány a harmonogramy, tlačené reklamné materiály, tlačiacie pásy s výnimkou textilných, tlačiarsky lis, tlačiarničky prenosné (kancelárska pomôcka), tlačivá, tlačové písmo, tlačoviny, uhlový kopírovací papier, umelecké litografie, umelohmotné fólie na balenie, útržkové bloky, väzby na knihy, vľajky papierové, vrecká z papiera alebo plastických materiálov, vzory na kopírovanie, vzory na výrobu odevov, záložky, stužky do kníh, zotierače tabúľ (špongie), zošity, zošívачky (kancelárske pomôcky), zoznamy.

35 - Administratívne služby; reklamné agentúry; analýzy nákladov; automatizované spracovanie dát, dekorácia a aranžovanie výkladov; distribúcia vzoriek; dražby; spravovanie hotelov, komerčné informačné kancelárie; kopírovanie alebo rozmnožovanie dokumentov, dokladov atď.; marketing; marketingové štúdie; obchodné alebo podnikateľské informácie, obchodný manažment; obchodný manažment v oblasti umenia; obchodný a podnikateľský prieskum; oceňovanie a odhady v oblasti podnikania; odkazovacie telefónne služby; organizovanie výstav na reklamné a obchodné účely; predvádzanie tovaru; organizovanie komerčných alebo reklamných výstav a veľtrhov; organizovanie reklamných hier na propagáciu predaj; overovanie obchodných transakcií; ponuka, sprostredkovanie a výber tovaru

prostredníctvom katalógu, uverejňovanie reklamných textov; zbieranie údajov do počítačových databáz; podpora predaj (pre tretie osoby); služby poskytované v súvislosti so sťahovaním podnikov; pomoc pri podnikaní, podnikateľské obchodné informácie; poradenské služby v oblasti obchodného alebo podnikateľského riadenia, poradenstvo v obchodnej činnosti, poskytovanie obchodných alebo podnikateľských informácií; poradenstvo a manažment pre podniky; poradenské služby v podnikovom manažmente pri predaji tovarov a služieb; poskytovanie informácií a iných informačných produktov reklamného charakteru; služby týkajúce sa premiestňovania prevádzok a podnikov; prenájom reklamných priestorov; prenájom reklamných plôch; prenájom reklamného času vo všetkých komunikačných médiách; prieskum trhu; predpovede (hospodárske alebo ekonomické); prieskum verejnej mienky; prenájom reklamných materiálov; prenájom reklamných informačných a komunikačných miest; príprava inzertných stĺpcov; reklamná a inzertná činnosť prostredníctvom telefónnej dátovej alebo informačnej siete; reklama, reklama (on-line) na počítačovej komunikačnej sieti; riadenie priemyselných alebo obchodných podnikov; reklamné zásielkové služby; rozhlasová reklama; reprografia dokumentov; rozširovanie reklamných materiálov zákazníkom (letáky, prospekty, tlačivá, vzorky); rozširovanie reklamných alebo inzertných oznamov; spracovanie textov; sprostredkovanie nákupu a predaja tovarov; sprostredkovanie v obchodných vzťahoch; sprostredkovateľne práce; televízna reklama; vydávanie a aktualizovanie reklamných materiálov; vylepovanie plagátov; účtovníctvo; uverejňovanie reklamných textov; vydávanie reklamných alebo náborových textov; vedenie kartoték v počítači, podpora predaja (pre tretie osoby); vyhľadávanie informácií v počítačových súboroch pre zákazníkov, vzťahy s verejnosťou (prieskum vzťahov medzi podnikmi, inštitúciami a spoločenským prostredím); zabezpečovanie obchodných transakcií (pre tretie osoby); zabezpečovanie predplatného; zasielanie reklamných materiálov zákazníkom; zásielkové reklamné služby, zbieranie údajov do počítačových databáz, zoradovanie údajov v počítačových databázach; sprostredkovanie uvedených služieb v tr. 35.

36 - Realitná kancelária; kancelária zaoberajúca sa inkasovaním pohľadávok; sprostredkovanie nákupu, predaja a prenájomu nehnuteľností; oceňovanie a odhady nehnuteľností; prenájom nehnuteľností; prenájom fariem; vyberanie nájomného; správcovstvo; správa nehnuteľností; sprostredkovanie nehnuteľností; vedenie nájomných bytov; ubytovacie kancelárie; prenájom izieb a bytov; organizovanie dobročinných zbierok; kapitálové investície; garancie, záruky, kaucie; sprostredkovanie záruk; klíring (zúčtovávanie vzájomných pohľadávok a záväzkov - bezhotovostné platenie); úschovné služby, úschova v bezpečnostných schránkach; úschova cenností; pôžičky (financovanie); daňové odhady (služby); finančné odhady a oceňovanie (poisťovníctvo, bankovníctvo, nehnuteľností); oceňovanie starožitností; konateľstvo, zastupiteľstvo; sprostredkovanie pois-

tenia; služby v oblasti finančnictva; finančné riadenie; záručné pôžičky; hypotéky, poskytovanie pôžičiek; finančné analýzy; finančné poradenstvo; konzultačné služby v oblasti financií; elektronický prevod kapitálu; platobné prevody vykonávané elektronicky; finančné informácie; finančné maklérsstvo; portfólio finančného manažmentu; operačný lízing; zmenárenské služby; faktoring a forfajting.

39 - Distribúcia tovaru na dobierku; sprostredkovanie prepravy; skladovanie; prenájom skladov; prenájom garáží; prenájom miesta na parkovanie; služby parkovania automobilov; prenájom motorových vozidiel, skútrov, štvorkoliek a motokár, prenájom automobilov; balenie tovaru, dovoz, doprava, doručovanie tovaru; preprava nábytku; prepravné služby; dočasné uskladnenie a dodávanie nábytku, zariadenia, interiérového dekoratívneho tovaru pre dom a rodinu a súvisiacich výrobkov; sprostredkovanie autobusovej, lodnej, vzdušnej, námornej a železničnej dopravy; preprava turistov.

43 - Služby barov; rýchle občerstvenie (bufety); hotelierske služby; kaviarne; prenájom prednáškových sál; prenájom prenosných stavieb; príprava a dodávka jedla na objednávku do domu; reštaurácie; samoobslužné reštaurácie; hotely; prenájom prechodného ubytovania; sprostredkovanie reštauračných a kaviarenských služieb; rezervácia hotelov; rezervácia penziónov; rezervácia prechodného ubytovania; ubytovacie kancelárie (prechodné ubytovanie, hotely, penzióny); sprostredkovanie hotelierskych služieb; zaobstarávanie ubytovania a stravovania v hoteloch, penziónoch, turistických a prázdninových táboroch, ubytovaniach, na farmách a v rekreačných zariadeniach.

(540)



(591) tmavá červená, sivá, biela

(731) Realitná kancelária RED, s. r. o., ul. V. Tvrdeho 777/12, 010 02 Žilina, SK;

(210) 675-2006

(220) 7.4.2006

8 (511) 17, 19

(511) 17 - Fólie z plastických látok tvarované a plošné na poľnohospodárske účely; materiály na podkladanie z plastických látok; tvarované a plošné fólie z plastických látok na izolácie stavieb.

19 - Fólie a dosky z plastických látok na označovanie ciest; spevňovacie systémy z plastických látok na stabilizáciu základov vozoviek, ciest, železničných tratí, letísk a podobne; výstuže z plastických látok pre stavebníctvo, debnenia do betónu.

(540) STRATUM

(731) STRATUM BASIC, s. r. o., Slévarenská 408/18, 709 00 Ostrava, Mariánske hory, CZ;

(740) Máčajová Mária, Ing., Nitra, SK;

(210) 677-2006

(220) 7.4.2006

8 (511) 35, 36, 42

(511) 35 - Analýzy nákladov, hospodárske, ekonomické predpovede, obchodné alebo podnikateľské informácie, informačné kancelárie, pomoc pri riadení komerčných a priemyselných podnikov, komerčné informačné kancelárie, marketingové štúdie, poradenstvo v obchodnej činnosti, pomoc pri riadení obchodnej činnosti, poskytovanie obchodných alebo podnikateľských informácií, profesionálne obchodné alebo podnikateľské poradenstvo, obchodný alebo podnikateľský prieskum, obchodný manažment a podnikové poradenstvo, personálne poradenstvo, poradenstvo pri vedení podnikov, posudzovanie efektívnosti prevádzky a racionalizácie práce, prieskum trhu.

36 - Finančné analýzy, daňové odhady (služby), colné služby, dôchodkové fondy, finančné poradenstvo, finančné informácie, služby v oblasti finančnictva, finančný lízing, garancie, záruky, kaucie, hypotéky, informácie o poistení, kapitálové investície, investovanie kapitálu, kancelárie zaoberajúce sa inkasovaním pohľadávok, konateľstvo, zastupiteľstvo, finančné konzultačné služby, likvidácia podnikov, sprostredkovanie nehnuteľností, prenájom nehnuteľností, správa nehnuteľností, finančné oceňovanie, realitné kancelárie, finančné riadenie, sprostredkovanie poistenia, sprostredkovanie záruk, prevádzkovanie záložne, zmenárenské služby.

42 - Arbitráž, spravovanie autorských práv, sledovacie služby v oblasti duševného vlastníctva, poradenstvo v oblasti duševného vlastníctva, konzultačné služby v oblasti duševného vlastníctva, právnici, právny výskum, právne služby.

(540)



(591) zelená, sivá

(731) HMG & PARTNERS, s. r. o., Štefanovičova 12, 811 04 Bratislava, SK;

(210) 678-2006

(220) 7.4.2006

8 (511) 35, 36, 42

(511) 35 - Analýzy nákladov, hospodárske, ekonomické predpovede, obchodné alebo podnikateľské informácie, informačné kancelárie, pomoc pri riadení komerčných a priemyselných podnikov, komerčné informačné kancelárie, marketingové štúdie, poradenstvo v obchodnej činnosti, pomoc pri riadení obchodnej činnosti, poskytovanie obchodných alebo podnikateľských informácií, profesionálne obchodné alebo podnikateľské poradenstvo, obchodný alebo podnikateľský prieskum, obchodný manažment a podnikové poradenstvo, personálne poradenstvo, poradenstvo pri vedení podnikov, posudzovanie efektívnosti prevádzky a racionalizácie práce, prieskum trhu.

36 - Finančné analýzy, daňové odhady (služby), colné služby, dôchodkové fondy, finančné poradenstvo, finančné informácie, služby v oblasti finančnictva, finančný lízing, garancie, záruky,

kaucie, hypotéky, informácie o poistení, kapitálové investície, investovanie kapitálu, kancelárie zaoberajúce sa inkasovaním pohľadávok, konateľstvo, zastupiteľstvo, finančné konzultačné služby, likvidácia podnikov, sprostredkovanie nehnuteľností, prenájom nehnuteľností, správa nehnuteľností, finančné oceňovanie, realitné kancelárie, finančné riadenie, sprostredkovanie poistenia, sprostredkovanie záruk, prevádzkovanie záložne, zmenárenské služby.

42 - Arbitráž, spravovanie autorských práv, sledovacie služby v oblasti duševného vlastníctva, poradenstvo v oblasti duševného vlastníctva, konzultačné služby v oblasti duševného vlastníctva, právnici, právny výskum, právne služby.

(540) HMG

(731) HMG & PARTNERS, s. r. o., Štefanovičova 12, 811 04 Bratislava, SK;

(210) 679-2006

(220) 7.4.2006

8 (511) 31, 35

(511) 31 - Suché krmivá; prísady do krmív, nie na lekárske účely; nápoje pre zvieratá; potrava pre zvieratá; psie sucháre; výživa pre domáce zvieratá.
35 - Sprostredkovanie obchodu s tovarom.

(540) BADDY 2

(731) TEKRO spol. s r. o., Pri železnici 1782, 941 31 Dvory nad Žitavou, SK;

(210) 680-2006

(220) 7.4.2006

8 (511) 31, 35

(511) 31 - Suché krmivá; prísady do krmív, nie na lekárske účely; nápoje pre zvieratá; potrava pre zvieratá; psie sucháre; výživa pre domáce zvieratá.
35 - Sprostredkovanie obchodu s tovarom.

(540) BADDY 1

(731) TEKRO spol. s r. o., Pri železnici 1782, 941 31 Dvory nad Žitavou, SK;

(210) 685-2006

(220) 10.4.2006

8 (511) 36

(511) 36 - Poistno-technické služby, sprostredkovanie poistenia, uzatváranie poistiek, kapitálové investície, garancie, záruky, finančné odhady, oceňovanie, finančníctvo, záložňa, uzatváranie poistiek proti požiaru, zdravotné poistenie, hypotéky, kúpa na splátky, finančné poradenstvo, konzultačné služby v oblasti poisťovníctva, poradenstvo v oblasti poistenia, finančné informácie, informácie o poistení, úrazové pripoistenie, životné poistenie, variabilné kapitálové životné poistenie, poistenie detí a rodičov, dôchodkové poistenie, špeciálne poistenie, úrazové pripoistenie denného odškodného, úrazové poistenie záujmovej činnosti, hromadné úrazové poistenie, životné poistenie, životné poistenie zamestnancov, neživotné poistenie, poistenie proti živelným škodám, poistenie škôd spôsobených krádežou, vlámaním alebo lúpežným prepadnutím, poistenie strojov, poistenie zodpovednosti za škody fyzických i právnických osôb,

poistenie motorových vozidiel, poistenie skla, poistenie trvale obývanej domácnosti, poistenie rodinných domov a domácnosti, poistenie zodpovednosti za výrobok, poistenie zodpovednosti za škodu manažérov, riaditeľov a členov predstavenstiev, poistenie zodpovednosti účtovných, daňových poradcov a audítorov, poistenie dopravných osôb, poistenie prepravy tovaru a zásob, poistenie škôd spôsobených požiarom prerušením prevádzky, poistenie stavebno-montážnych rizík, poistenie zodpovednosti za škodu projektových, konštrukčných a poradenských aktivít podnikateľov v stavebníctve a strojárstve, poistenie úveru, úrazové pripoistenie dospelých a mládeže, dôchodkové poistenie zamestnancov, poistenie majetku, poistenie všeobecnej zodpovednosti, poistenie zodpovednosti z držby nehnuteľností, poistenie prepravného nákladu, poistenie strojov, komplexný balík poistení pre podnikateľov (malí a strední podnikatelia).

(540) ČSOB INVEST GARANT

(731) ČSOB Poisťovňa, a. s., Vajnorská 100/B, 831 04 Bratislava, SK;

(740) Holakovský Štefan, Ing., Bratislava, SK;

(210) 686-2006

(220) 10.4.2006

8 (511) 36

(511) 36 - Poistno-technické služby, sprostredkovanie poistenia, uzatváranie poistiek, kapitálové investície, garancie, záruky, finančné odhady, oceňovanie, finančníctvo, záložňa, uzatváranie poistiek proti požiaru, zdravotné poistenie, hypotéky, kúpa na splátky, finančné poradenstvo, konzultačné služby v oblasti poisťovníctva, poradenstvo v oblasti poistenia, finančné informácie, informácie o poistení, úrazové pripoistenie, životné poistenie, variabilné kapitálové životné poistenie, poistenie detí a rodičov, dôchodkové poistenie, špeciálne poistenie, úrazové pripoistenie denného odškodného, úrazové poistenie záujmovej činnosti, hromadné úrazové poistenie, životné poistenie, životné poistenie zamestnancov, neživotné poistenie, poistenie proti živelným škodám, poistenie škôd spôsobených krádežou, vlámaním alebo lúpežným prepadnutím, poistenie strojov, poistenie zodpovednosti za škody fyzických i právnických osôb, poistenie motorových vozidiel, poistenie skla, poistenie trvale obývanej domácnosti, poistenie rodinných domov a domácnosti, poistenie zodpovednosti za výrobok, poistenie zodpovednosti za škodu manažérov, riaditeľov a členov predstavenstiev, poistenie zodpovednosti účtovných, daňových poradcov a audítorov, poistenie dopravných osôb, poistenie prepravy tovaru a zásob, poistenie škôd spôsobených požiarom prerušením prevádzky, poistenie stavebno-montážnych rizík, poistenie zodpovednosti za škodu projektových, konštrukčných a poradenských aktivít podnikateľov v stavebníctve a strojárstve, poistenie úveru, úrazové pripoistenie dospelých a mládeže, dôchodkové poistenie zamestnancov, poistenie majetku, poistenie všeobecnej zodpovednosti, poistenie zodpovednosti z držby nehnuteľností, poistenie prepravného nákladu, poistenie strojov, komplexný balík poistení pre podnikateľov (malí a strední podnikatelia).

(540) ČSOB INVEST

(731) ČSOB Poist'ovňa, a. s., Vajnorská 100/B, 831 04 Bratislava, SK;
 (740) Holakovský Štefan, Ing., Bratislava, SK;

(210) 759-2006

(220) 21.4.2006

8 (511) 25

(511) 25 - Mikiny, tričká, šiltovky.

(540) Patriot

(731) Hinca Ivan, Haburská 17, 821 02 Bratislava, SK;

(210) 766-2006

(220) 24.4.2006

8 (511) 35, 36, 38

(511) 35 - Poradenské služby v oblasti podnikania, vyhľadavanie informácií v počítačových bankových súboroch pre zákazníkov.

36 - Bankovníctvo vrátane elektronického bankovníctva; home banking; bankové služby, finančníctvo, finančné poradenstvo, prijímanie vkladov vrátane termínovaných vkladov, vedenie bankových účtov klientov, poskytovanie výpisov z bankových účtov klientov, úvery, pôžičky a iné formy financovania, investovanie do cenných papierov na vlastný účet, elektronický prevod kapitálu, vydávanie cenín a cenných papierov, vydávanie a správa platobných prostriedkov vrátane platobných kariet, úverových a debetných kariet, bankové služby poskytované prostredníctvom bankomatov, záruky, kaucie, ručenie, otváranie akreditívov, obstarávanie inkasa vrátane dokumentárneho inkasa, obchodovanie s prevoditeľnými cennými papiermi, hospodárenie s cennými papiermi klienta na jeho účet vrátane poradenstva (portfólio manažment), uloženie a správa cenných papierov alebo iných hodnôt, prenájom bezpečnostných schránok a denného a nočného trezoru, úschova cenností v bezpečnostných schránkach, finančné odhady a oceňovanie v oblasti bankovníctva, zmenárenská činnosť, poskytovanie a sprostredkovanie všetkých uvedených služieb prostredníctvom komunikačných médií, elektronickej pošty (e-mail) a svetovej počítačovej siete (internet).
 38 - Elektronická pošta, elektronické zobrazovanie, komunikácia, posielanie a prenos správ, dát a obrázkov prostredníctvom komunikačných médií, telekomunikačných prostriedkov, elektronických médií, elektronickej pošty (e-mail) a svetovej počítačovej siete (internet).

(540) Prvá transparentná hypotéka

(731) UniBanka, a. s., Šancová 1/A, 813 33 Bratislava, SK;

(210) 767-2006

(220) 24.4.2006

8 (511) 35, 36, 38

(511) 35 - Poradenské služby v oblasti podnikania, vyhľadavanie informácií v počítačových bankových súboroch pre zákazníkov.

36 - Bankovníctvo vrátane elektronického bankovníctva; home banking; bankové služby, finančníctvo, finančné poradenstvo, prijímanie vkladov vrátane termínovaných vkladov, vedenie ban-

kových účtov klientov, poskytovanie výpisov z bankových účtov klientov, úvery, pôžičky a iné formy financovania, investovanie do cenných papierov na vlastný účet, elektronický prevod kapitálu, vydávanie cenín a cenných papierov, vydávanie a správa platobných prostriedkov vrátane platobných kariet, úverových a debetných kariet, bankové služby poskytované prostredníctvom bankomatov, záruky, kaucie, ručenie, otváranie akreditívov, obstarávanie inkasa vrátane dokumentárneho inkasa, obchodovanie s prevoditeľnými cennými papiermi, hospodárenie s cennými papiermi klienta na jeho účet vrátane poradenstva (portfólio manažment), uloženie a správa cenných papierov alebo iných hodnôt, prenájom bezpečnostných schránok a denného a nočného trezoru, úschova cenností v bezpečnostných schránkach, finančné odhady a oceňovanie v oblasti bankovníctva, zmenárenská činnosť, poskytovanie a sprostredkovanie všetkých uvedených služieb prostredníctvom komunikačných médií, elektronickej pošty (e-mail) a svetovej počítačovej siete (internet).

38 - Elektronická pošta, elektronické zobrazovanie, komunikácia, posielanie a prenos správ, dát a obrázkov prostredníctvom komunikačných médií, telekomunikačných prostriedkov, elektronických médií, elektronickej pošty (e-mail) a svetovej počítačovej siete (internet).

(540) Prvá kombinovaná investícia

(731) UniBanka, a. s., Šancová 1/A, 813 33 Bratislava, SK;

(210) 768-2006

(220) 24.4.2006

8 (511) 33

(511) 33 - Liehoviny.

(540)

(731) ST. NICOLAUS, a. s., Ul. 1. mája 113, 031 28 Liptovský Mikuláš, SK;

(740) Ondruš Ján, JUDr., Bratislava, SK;

(210) 772-2006

(220) 24.4.2006

8 (511) 9, 16, 35, 38, 39, 41, 42

(511) 9 - Magnetické nosiče údajov, nosiče zvukových záznamov, nosiče zvukovo-obrazových záznamov, audiovizuálne záznamové disky, programové vybavenie pre počítače, programy na počítačové hry.

16 - Firemné listiny, papierové propagačné materiály, letáky, prospekty, tlačivá a kancelárske potreby s výnimkou nábytku; kancelárska technika uvedená v triede 16, náhradné diely a príslušenstvo kancelárskej techniky uvedené v triede 16.

35 - Maloobchodná činnosť s magnetickými nosičmi údajov, s nosičmi zvukových záznamov, s nosičmi zvukovo-obrazových záznamov, s audiovizuálnymi záznamovými diskami, s programovým vybavením pre počítače, so softvérom, s počítačovými hrami; reklama, reklamné agentúry, rozširovanie reklamných materiálov zákazníkom vydávanie a aktualizovanie reklamných materiálov, rozširovanie reklamných materiálov, prenájom reklamných plôch, zásielkové reklamné služby, spracovanie textov, uverejňovanie reklamných textov.

38 - Televízne vysielanie, satelitné vysielanie, káblové vysielanie, informačné kancelárie, tlačové kancelárie, spravodajské služby.

39 - Balenie tovarov, uskladňovanie tovarov, sprostredkovanie prepravy.

41 - Vzdelávanie, zábava, zábavné parky, informácie o možnosti zábavy, služby športovísk, prevádzkovanie športových zariadení, tvorba a výroba televíznych programov, výroba audiovizuálnych programov, výroba videofilmov, televízna zábava, organizovanie kultúrnych, športových, vzdelávacích a zábavných podujatí; prenájom a požičiavanie nahrávacích a premietacích zariadení, osvetľovacích zariadení, dekorácií, filmov, videopások; filmová tvorba, činnosť filmových štúdií; zhromažďovanie a poskytovanie informácií v oblasti kultúry, športu, zábavy a vzdelávania, poskytovanie klubových služieb (výchovno-zábavných), organizovanie a vedenie koncertov, plesov, súťaží krásy, športových súťaží, vedomostných súťaží, zábavných súťaží, výstav na vzdelávacie a kultúrne účely, konferencií, školení, živých vystúpení, večierkov, služby nahrávacích štúdií, reportážne služby; vydateľská a nakladateľská činnosť s výnimkou vydávania reklamných a náborových textov, elektronická edičná činnosť (DPT služby).

42 - Zhromažďovanie a poskytovanie informácií o móde, meteorologické informácie a predpovede počasia.

(540) Kabel Plus

(731) Dziak Valentín, Ing., Strakova 258/5, 040 01 Košice, SK;

(740) Gruber Dalibor, Ing., Košice, SK;

(210) 773-2006

(220) 25.4.2006

8 (511) 35, 36, 37, 39, 42, 43

(511) 35 - Sprostredkovanie obchodu s tovarom; administratívna správa hotelov; analýzy nákladov; dražby; hospodárske, ekonomické predpovede; kancelárie zaoberajúce sa dovozom a vývozom; komerčné informačné kancelárie; kopírovanie; kopírovanie alebo rozmnožovanie dokumentov, dokladov atď.; lepenie plagátov; marketingové štúdie; nábor zamestnancov; obchodné alebo podnikateľské informácie; obchodný alebo podnikateľský prieskum; obchodný manažment a podnikové poradenstvo; oceňovanie podnikov; oceňovanie a odhady v oblasti podnikania; oceňovanie alebo odhady lesného dreva (nezot'atého); odborné obchodné poradenstvo; on-line reklama na počítačovej komunikačnej sieti; organizovanie komerčných alebo reklamných výstav a veľtrhov; organizova-

nie výstav pre obchodné a reklamné účely; personálne poradenstvo; písanie na stroji; podpora predaja (pre tretie osoby); pomoc pri riadení obchodnej činnosti; poradenstvo pri vedení podnikov; poradenstvo v obchodnej činnosti; poskytovanie obchodných alebo podnikateľských informácií; poskytovanie pomoci pri riadení obchodných alebo priemyselných podnikov; posudzovanie efektívnosti prevádzky a racionalizácie práce; predvádzanie (služby modeliek) na reklamné účely a podporu predaja; prenájom kancelárskych strojov a zariadenia; prenájom kopírovacích strojov; prenájom predajných automatov; prenájom reklamného času vo všetkých komunikačných médiách; prenájom reklamných materiálov; prenájom reklamných priestorov; prepisovanie; prieskum trhu; prieskum verejnej mienky; príprava a vyhotovenie daňového priznania; príprava inzertných stĺpcov; príprava miezd a výplatných listín; profesionálne obchodné alebo podnikateľské poradenstvo; reklama; reprografia dokumentov; revízia účtov; riadenie priemyselných alebo obchodných podnikov; rozhlasová reklama; rozširovanie reklamných alebo inzertných oznamov; rozširovanie reklamných materiálov zákazníkom (letáky, prospekty, tlačivá, vzorky); rozširovanie vzoriek; sekretárske služby; služby poskytované v súvislosti so sťahovaním; služby týkajúce sa premiestňovania prevádzok a podnikov; spracovanie textov; sprostredkovateľne práce; stenografia; štatistické informácie; televízna reklama; účtovníctvo; vedenie kartoték v počítači; vedenie účtovných kníh; vydávanie a aktualizovanie reklamných materiálov; vydávanie reklamných alebo náborových textov; vyhľadávanie informácií v počítačových súboroch (pre zákazníkov); vzťahy s verejnosťou (prieskum vzťahov medzi podnikmi, inštitúciami a spoločenským prostredím); zaobstarávanie predplatného pre tretie osoby; zasielanie reklamných materiálov zákazníkom; zásielkové reklamné služby; zásobovacie služby pre tretie osoby (nákup tovarov a služieb pre iné podniky); zbieranie a zoradovanie údajov v počítačových databázach; zastavovanie výpisov z účtu.

36 - Bankovníctvo; burzové maklérsstvo; colné služby; dôchodkové fondy; elektronický prevod kapitálu; finančné analýzy; finančné informácie; finančné odhady a oceňovanie (poisťovníctvo, bankovníctvo, nehnuteľnosti); finančné poradenstvo a konzultačné služby; finančné riadenie; finančné záruky; finančný lízing; garancie, kaucie, záruky, ručenie; hypotéky (poskytovanie pôžičiek); informácie o poistení; investovanie kapitálu; kancelárie zaoberajúce sa inkasovaním pohľadávok; konateľstvo, zastupiteľstvo; konzultačné služby v oblasti poisťovníctva; kurzové záznamy na burze; likvidácia podnikov (finančné služby); oceňovanie a odhady (daňové); oceňovanie a odhady nehnuteľností; oceňovanie alebo odhadovanie numizmatických zbierok; oceňovanie starožitností; oceňovanie šperkov; oceňovanie umeleckých diel; oceňovanie známok; organizovanie dobročinných zbierok; organizovanie zbierok; overovanie šekov; platenie na splátky; poradenstvo v oblasti poistenia; prenájom bytov; prenájom fariem; prenájom izieb; prenájom kancelárskych priestorov; prenájom nehnuteľností; prevádzkovanie záložne; realitné kancelárie; služ-

by v oblasti finančnictva; správa nehnuteľností; správcovstvo; sprostredkovanie nehnuteľností; sprostredkovanie poisťenia; sprostredkovanie záruk; ubytovacie kancelárie (byty); úschova cenností; úschovné služby, úschova v bezpečnostných schránkach; uzatváranie poisťenia; vedenie nájomných bytov; vyberanie nájomného; zbieranie peňazí na dobročinné účely; zmenárenské služby.

37 - Autoservisy; čistenie; čistenie a opravy kotlov; čistenie automobilov; čistenie ciest; čistenie exteriérov budov; čistenie interiérov; čistenie komínov; čistenie okien; deratizácia; dezinfekcia; dozor nad stavbami; chemické čistenie; informácie o opravách; inštalácia a opravy klimatizačných zariadení; inštalácia a opravy poplašných systémov proti vlámaniu; inštalácia a opravy požiarneho hlásičov; inštalácia a opravy výťahov; inštalovanie a opravy elektrických spotrebičov; izolovanie proti vlhkosti; izolovanie stavieb; klampiarstvo a inštalatérstvo; lakovanie, glazovanie; maľovanie a natieranie; montáž a opravy pecí, kotlov, vykurovacích zariadení; montáž kuchynského zariadenia; montáž, údržba a opravy kancelárskych strojov a zariadení; montáž, údržba a opravy počítačov; murárstvo; ničenie škodcov s výnimkou na poľnohospodárske účely; pokrývačské práce na strechách budov; pranie alebo čistenie; prenájom stavebných strojov a zariadení; prenájom vozidiel na zametanie; reštaurovanie nábytku; služby utesňovania budov; stavebné informácie; štukovanie, sadrovanie; tapetovanie; údržba a opravy vozidiel; údržba nábytku; umelecká stolárska výroba a opravy; umývanie automobilov; umývanie dopravných prostriedkov; utesňovanie stavieb; vŕtanie studní; výroba umelého snehu; výstavba a opravy skladov; žehlenie bielizne.

39 - Automobilová preprava; balenie tovaru; distribúcia tovaru na dobierku; doručovacie služby, kuriérske služby; doručovanie balíkov; doručovanie novín a časopisov; doručovanie tovaru; dovoz, doprava; informácie o doprave; informácie o uskladnení; kuriérske služby (dokumenty alebo tovar); nákladná doprava (kamiónová); nosenie batožín; organizovanie ciest, výletov, exkurzií; osobná doprava; poskytovanie pomoci (pri doprave); požičiavanie nosičov na autá; prenájom automobilov; prenájom dopravných prostriedkov; prenájom garáží; prenájom koní; prenájom miesta na parkovanie; prenájom skladísk; prenájom skladovacích kontajnerov; prenájom vozidiel; preprava a skladovanie odpadu; preprava cenností; preprava turistov; prepravné služby; prepravovanie nábytku; rezervácia dopravy; rezervácia zájazdov; skladovanie; skladovanie tovaru; skladovanie údajov a dokumentov elektronicky uložených; služby parkovania automobilov; služby v doprave a preprave; sprevádzanie turistov; sprostredkovanie prepravy; sťahovanie; sťahovanie nábytku; ťahanie alebo vlečenie dopravných prostriedkov; taxislužba; turistické kancelárie s výnimkou kancelárií poskytujúcich rezerváciu hotelového ubytovania; záchranné služby; železničná preprava.

42 - Aktualizovanie počítačových programov; architektonické poradenstvo; architektúra (architektonické služby); expertízy (inžinierske práce); geodézia; geologický výskum; grafický dizajn; hostovanie na počítačových stránkach (webstránkach); inštalácia počítačových programov; interiérová výzdoba; kontrola kvality; licencie práv duševného vlastníctva; návrh počítačových systémov; navrhovanie (priemyselný dizajn); navrhovanie obalov; obnovovanie počítačových databáz; overovanie pravosti umeleckých diel; počítačové programovanie; poradenstvo v oblasti počítačového hardvéru; poradenstvo v oblasti práv duševného vlastníctva; právny servis; právny výskum; prenájom počítačov; prenájom počítačového softvéru; prevod a konverzia počítačových programov a údajov (okrem fyzickej konverzie); prevod a konverzia údajov a dokumentov z fyzických médií na elektronické médiá; priemyselný dizajn; prieskum v oblasti využitia počítačov; projektovanie stavieb; servis počítačových programov; skúšky materiálov, sledovacie služby v oblasti duševného vlastníctva; spravovanie autorských práv; štúdie technických projektov, projektová činnosť; vykonávanie predprojektov a projektov činnosti najmä v oblasti stavieb a objektov pozemného a priemyslového staviteľstva; technický prieskum; tvorba softvéru; udržiavanie a vytváranie počítačových stránok (webstránok) pre zákazníkov; urbanistické plánovanie; výskum a vývoj nových výrobkov (pre zákazníkov); zhotovovanie kópií počítačových programov.

43 - Bufety (rýchle občerstvenie); detské jasle; domovy dôchodcov; hotelierske služby; jedálne a závodné jedálne; kaviarne; motelové služby; penzióny; poskytovanie prechodného ubytovania; poskytovania ubytovania pre zvieratá; prenájom prenosných stavieb; prenájom stoličiek, stolov, obrusov a sklenených výrobkov; prenájom turistických stanov; prevádzkovanie hotelového ubytovania; prevádzkovanie kempov; príprava a dodávka jedál na objednávku do domu; reštaurácie (jedálne); rezervácia hotelov; rezervácie penziónov; rezervácia prechodného ubytovania; samoobslužné reštaurácie; služby barov; turistické ubytovne; ubytovacie kancelárie (hotely, penzióny); ubytovacie služby táborov.

(540) REALITEKA

(731) Heger Branislav, Ing., Na Zábave 9, 974 11 Banská Bystrica, SK;

(210) 777-2006

(220) 25.4.2006

8 (511) 38

(511) 38 - Televízne a rozhlasové vysielanie všetkých druhov programov; informačné kancelárie; tlačové kancelárie; prenájom prístrojov na prenos správ; poskytovanie audiotextových telekomunikačných služieb; poskytovanie telekomunikačného pripojenia do svetovej počítačovej siete; telefonická a počítačová komunikácia.

(540) ZLATÝ DÁŽĎ

(731) Slovenská televízna spoločnosť, s. r. o., Okružná 18/10, 900 82 Blatné, SK;

(740) Fajnorová Mária, Ing., Bratislava, SK;

(210) 779-2006

(220) 26.4.2006

8 (511) 6, 16, 26

(511) 6 - Etiketa kovová.

16 - Etiketa papierová.

26 - Etiketa textilná.

(540)



(591) hnedá, čierna, biela

(731) Lako Daniel, Ing., DELTAS, Vodárska 1243, 020 01 Púchov, SK;

(210) 783-2006

(220) 26.4.2006

(310) O-436015

(320) 29.3.2006

(330) CZ

8 (511) 16, 18

(511) 16 - Puzdrá na školské potreby (peračníky), puzdrá s písacími potrebami, školské potreby, záložky do kníh.

18 - Školské aktovky, plecniaky, školské plecniaky, turistické plecniaky, batohy, batôžky na denné nosenie, kabelky, kufříky na toaletné potreby, peňaženky, pásky na zavesenie na krk (strip), školské tašky, cestovné tašky, športové tašky.

(540)

FOX CO.

(731) NEW WAVE 2002, a. s., Vodičkova 20, 110 00 Praha, CZ;

(740) Kubíny Peter, Bc., Trenčín, SK;

(210) 784-2006

(220) 26.4.2006

8 (511) 35, 36, 39, 43

(511) 35 - Reklamná a propagačná činnosť, organizovanie komerčných alebo reklamných výstav a veľtrhov, zbieranie údajov do počítačových databáz, automatizované spracovanie dát, rozširovanie reklamných materiálov zákazníkom.

36 - Zmenárenská činnosť.

39 - Autobusová doprava, vzdušná letecká doprava, preprava, organizovanie exkurzií, rezervácia, skladovanie údajov a dokumentov elektronicky uložených, sprevádzanie turistov, turistická kancelária, turistické prehliadky, výlety - organizovanie, zájazdy - rezervácia, organizovanie ciest, rezervácia miesteniek na cestovanie, informácie - uchovávanie, informácie o doprave, automobily - prenájom, automobilová preprava, služby v doprave a preprave, rezervácia dopravy.

43 - Rezervácia ubytovania a zájazdov, ubytovacie kancelárie (hotely, penzióny).

(540)



(591) biela, červená, čierna

(731) KOALA TOURS, a. s., Dunajská 16, 811 08 Bratislava, SK;

(210) 785-2006

(220) 27.4.2006

8 (511) 16, 18

(511) 16 - Puzdrá na školské potreby (peračníky), puzdrá s písacími potrebami, školské potreby, záložky do kníh.

18 - Školské aktovky, plecniaky, školské plecniaky, turistické plecniaky, batohy, batôžky na denné nosenie, dáždniky, kabelky, kľúčienky, kufříky na toaletné potreby, opasky, pásky na zavesenie na krk (strip), peňaženky, puzdrá na mobilný telefón, vrecká na obuv do školy, športové tašky, školské tašky, cestovné tašky.

(540) **COOL WAVE**

(731) NEW WAVE 2002, a. s., Vodičkova 20, 110 00 Praha, CZ;

(740) Kubíny Peter, Bc., Trenčín, SK;

(210) 786-2006

(220) 27.4.2006

8 (511) 36

(511) 36 - Vedenie nájomných domov; prenájom nehnuteľností; správa nehnuteľností; sprostredkovateľská činnosť s nehnuteľnosťami; realitné kancelárie.

(540)

SEDES
LIVING SPACES

(731) SEDES, a. s., Žižkova 24, 811 02 Bratislava, SK;

(210) 787-2006

(220) 27.4.2006

8 (511) 35, 39

(511) 35 - Administratívna správa hotelov, činnosť reklamnej agentúry, poskytovanie obchodných informácií, organizovanie komerčných alebo reklamných výstav a veľtrhov, personálne poradenstvo, podpora predaja pre tretie osoby.

39 - Autobusová doprava, prenájom automobilov, poskytovanie informácií o doprave, organizovanie exkurzií, organizovanie okružných plavieb, organizovanie okružných výletov, osobná doprava, rezervácia miesteniek na cestovanie, sprevádzanie turistov.

(540)

angius

(591) okrová, tyrkysová

(731) REDI TOUR, s. r. o., SNP 13, 811 01 Bratislava, SK;

(210) 788-2006

(220) 27.4.2006

8 (511) 2, 7, 19

(511) 2 - Karbonil (konzervačný prostriedok na drevo); farbiarske drevo; konzervačné prípravky na drevo; moridlá na drevo; farbivá na drevo; moridlá na drevo; žlté drevo (ako farbivo); konzervačné oleje na drevo; prípravky na konzervovanie dreva.

7 - Drevoobrábacie stroje.

19 - Pílené drevo; stavebné drevo; dyhové drevo; opracované stolárske drevo; drevo stavebné; drevo na výrobu sudov; drevo ako polotovar; žiaruvzdorné drevo; opracované drevo; dosky (stavebné drevo); tvárne drevo; drevo spracované.

(540)

(731) Stolárstvo u Kunaja, s. r. o., A. Sládkoviča 446/5, 059 38 Štrba, SK;

(210) 791-2006

(220) 27.4.2006

8 (511) 3, 8, 14, 18, 21, 24, 25, 26, 28, 35, 39, 40, 41, 43

(511) 3 - Prípravky na čistenie a leštenie; mydlá; parfuméria, vonné oleje, kozmetika, toaletné prípravky.

8 - Nože, vidličky, lyžice; britvy, nožničky na nechty.

14 - Klenoty, bižutéria, drahokamy; hodinárske výrobky a chronometrické prístroje; drahé kovy a ich zliatiny a výrobky z nich.

18 - Koža, imitácia kože, výrobky z týchto materiálov nezahnuté v iných triedach; kufre a cestovné tašky, dáždniky, slnečníky a vychádzkové palice.

21 - Domáce a kuchynské potreby a nádoby, okrem nádob z drahých kovov alebo potiahnutými drahými kovmi; hrebene, kefy; prostriedky a pomôcky na čistenie; surové sklo alebo opracované, okrem skla pre stavebníctvo; výrobky zo skla, porcelánu a kameniny, ktoré nie sú zahrnuté v iných triedach.

24 - Textilie a textilné výrobky, ktoré nie sú zahrnuté v iných triedach; posteľné prikrývky a pokrývky na stôl.

25 - Odevy, obuv a pokrývky hlavy.

26 - Čipky a výšivky, stužky a šnúrky; gombíky, háčiky a očka, špendlíky a ihly; umelé kvety.

28 - Hry, hračky; telocvičné a športové potreby, ktoré nie sú zahrnuté v iných triedach; ozdoby na vianočný stromček.

35 - Propagačná činnosť, reklama.

39 - Preprava; balenie a skladovanie tovaru; služby spojené s cestovaním.

40 - Spracovanie a úprava materiálov a zaobchádzanie s nimi; krajčírstvo.

41 - Zábava, športová a kultúrna činnosť.

43 - Dočasné ubytovanie; hotelové, reštauračné a barové služby vrátane zaistenia stravovania; služby rýchleho občerstvenia.

(540)**BOHEMIENNE**

(731) S.I.D.S., s. r. o., Pod Hájom 959/21, 018 41 Dubnica nad Váhom, SK;

(210) 792-2006

(220) 27.4.2006

8 (511) 6, 9, 16, 25, 35, 38, 41

(511) 6 - Kovové uzávery na fľaše, sošky a figúrky z obyčajných kovov, kovové kľúčenky patriace do tejto triedy.

9 - Krátke filmy, magnetické záznamy, optické záznamy, magneticko-optické záznamy, multimedialné disky, disky čítané laserom, videodisky a publikácie, digitálne záznamy, nosiče na záznam zvuku a/alebo dát, a/alebo informácií, nástroje a prístroje na záznam a/alebo reprodukciu zvuku a/alebo obrazu, a/alebo informácií, hologramy, diskety, zvukové záznamy, predhrané disky, nahrané disky, kompaktné disky, audiokazety, magnetofónové kazety, videokazety, laserové disky, kompaktné disky - interaktívne, CD-ROM-y, digitálne videokazety (DVD), komunikačné nástroje a prístroje.

16 - Brožúry, časopisy, plagáty, letáky, prospekty, tlačene reklamných materiálov, periodické a neperiodické publikácie, nálepky, lepiace štítky, pútače z papiera alebo lepenky, reklamné tabule z papiera, kartónu alebo lepenky, písacie potreby, kresby, maľby, fotografie, pečiatky, obrazy, kalendáre, perá, tužky, značkovacie tužky, darčekové balenia, menovky na darčeky, hodvábný papier na balenie darčkov, škatule na darčeky, baliaci papier, poznámkové bloky, oblačky, papierové obrúsky a ostatný dekoratívny papierový tovar, papierový tovar a dekorácie na party, papierové obrusy a pokrývky na stôl, papierové podložky pod poháre a riad, papierové stužky a vľajky na party, blahoželanania, papierové transparenty, náhradné diely a príslušenstvo pre všetky uvedené druhy výrobkov.

25 - Odevy, trička, mikiny.

35 - Maloobchodná činnosť s magnetickými nosičmi údajov, s nosičmi zvukových záznamov, s nosičmi zvukovo-obrazových záznamov, s audiovizuálnymi záznamovými diskami, s programovým vybavením počítačov, so softvérom, s počítačovými hrami, reklama, reklamné agentúry, rozširovanie reklamných materiálov zákazníkom, vydávanie a aktualizovanie reklamných materiálov, rozširovanie reklamných materiálov, prenájom reklamných plôch, zásielkové reklamné služby, spracovanie textov, uverejňovanie reklamných textov.

38 - Vysielanie, televízne vysielanie, rozhlasové vysielanie, vysielanie satelitnej televízie, vysielanie káblvej televízie, telefonická komunikácia, interaktívne telefónne služby, služby telefónnych odkazov (záznamníky), komunikačné služby prostredníctvom rádiových vln, telefónov, internetu, celosvetovej webovej siete, káblvej siete, satelitnej siete, mikrovlnnej a elektronickej siete telefónie.

41 - Vzdelávacie a zábavné služby vzťahujúce sa na televíziu, kino, rozhlas a divadlo, produkcia a prezentácia rozhlasových a televíznych programov, filmov a zábavných programov, zábava v televízii a v rozhlasu alebo vzťahujúce sa na televíziu a rozhlas, organizovanie zábavných prog-

ramov a súťaží, interaktívne telefónne súťaže, nakladateľská činnosť, poskytovanie a zabezpečenie zábavy prostredníctvom rozhlasového vysielania, rozhlasová zábava, zábavné súťažné hry, televízna zábava a súťažné hry vyžadujúce telefonickú účasť divákov, interaktívne zábavné služby pre mobilné telefóny, organizácia vzdelávacích a zábavných súťaží a hier prostredníctvom a s použitím internetu, hudobné akcie, diskotéky, estrády, obveselenie, pobavenie, zábavné parky.

(540)



(591) modrá, biela, oranžová, čierna

(731) Boston One, s. r. o., Kuklovská 51, 841 04 Bratislava, SK;

(210) 793-2006

(220) 27.4.2006

8 (511) 6, 9, 16, 25, 35, 38, 41

(511) 6 - Kovové uzávery na fľaše, sošky a figúrky z obyčajných kovov, kovové kľúčienky patriace do tejto triedy.

9 - Krátke filmy, magnetické záznamy, optické záznamy, magneticko-optické záznamy, multi-mediálne disky, disky čítané laserom, videodisky a publikácie, digitálne záznamy, nosiče na záznam zvuku a/alebo dát, a/alebo informácií, nástroje a prístroje na záznam a/alebo reprodukciu zvuku a/alebo obrazu, a/alebo informácií, hologramy, diskety, zvukové záznamy, predhrané disky, nahrané disky, kompaktné disky, audiokazety, magnetofónové kazety, videokazety, laserové disky, kompaktné disky - interaktívne, CD-ROM-y, digitálne videokazety (DVD), komunikačné nástroje a prístroje.

16 - Brožúry, časopisy, plagáty, letáky, prospekty, tlačené reklamné materiály, periodické a neperiodické publikácie, nálepky, lepiace štítky, pútače z papiera alebo lepenky, reklamné tabule z papiera, kartónu alebo lepenky, písacie potreby, kresby, maľby, fotografie, pečiatky, obrazy, kalendáre, perá, tužky, značkovacie tužky, darčkové balenia, menovky na darčeky, hodvábný papier na balenie darčkov, škatule na darčeky, baliaci papier, poznámkové bloky, obtačky, papierové obrúsky a ostatný dekoratívny papierový tovar, papierový tovar a dekorácie na party, papierové obrusy a pokrývky na stôl, papierové podložky pod poháre a riad, papierové stužky a vlajky na party, blahoželanania, papierové transparenty, náhradné diely a príslušenstvo pre všetky uvedené druhy výrobkov.

25 - Odevy, tričká, mikiny.

35 - Maloobchodná činnosť s magnetickými nosičmi údajov, s nosičmi zvukových záznamov, s nosičmi zvukovo-obrazových záznamov, s audiovizuálnymi záznamovými diskami, s programovým vybavením počítačov, so softvérom, s počítačovými hrami, reklama, reklamné agentúry, rozširovanie reklamných materiálov zákazníkom, vydávanie a aktualizovanie reklamných materiálov, rozširovanie reklamných materiálov, prená-

jom reklamných plôch, zásielkové reklamné služby, spracovanie textov, uverejňovanie reklamných textov.

38 - Vysielanie, televízne vysielanie, rozhlasové vysielanie, vysielanie satelitnej televízie, vysielanie káblovej televízie, telefonická komunikácia, interaktívne telefónne služby, služby telefónnych odkazov (záznamníky), komunikačné služby prostredníctvom rádiových vln, telefónov, internetu, celosvetovej webovej siete, káblovej siete, satelitnej siete, mikrovlnnej a elektronickej siete telefónie.

41 - Vzdelávacie a zábavné služby vzťahujúce sa na televíziu, kino, rozhlas a divadlo, produkcia a prezentácia rozhlasových a televíznych programov, filmov a zábavných programov, zábava v televízii a v rozhlase alebo vzťahujúce sa na televíziu a rozhlas, organizovanie zábavných programov a súťaží, interaktívne telefónne súťaže, nakladateľská činnosť, poskytovanie a zabezpečenie zábavy prostredníctvom rozhlasového vysielania, rozhlasová zábava, zábavné súťažné hry, televízna zábava a súťažné hry vyžadujúce telefonickú účasť divákov, interaktívne zábavné služby pre mobilné telefóny, organizácia vzdelávacích a zábavných súťaží a hier prostredníctvom a s použitím internetu, hudobné akcie, diskotéky, estrády, obveselenie, pobavenie, zábavné parky.

(540)



(731) Boston One, s. r. o., Kuklovská 51, 841 04 Bratislava, SK;

(210) 794-2006

(220) 27.4.2006

8 (511) 30

(511) 30 - Káva, čaj, kakao, cukor, ryža, tapioka, ságo, kávovinové náhradky; potravinárska múka a prípravky z obilnín, chlieb, jemné pečivo, cukrovinky, cukríky, zmrzliny, med, melasa, melasový cukor, melasový sirup, droždie, prášok do pečiva, soľ, horčica, ocot, šľavy (chuťové prísady), korenie, ľad (prírodný alebo umelý), ľad na osvieženie.

(540)



(731) STANDARD SNACKS SRL, Str. Fabrica de glucoza, Nr. 7, 020 331 Bukurešť, RO;

(740) Kubínýi Peter, Bc., Trenčín, SK;

(210) 795-2006

(220) 28.4.2006

8 (511) 7, 9, 11, 12, 17

(511) 7 - Roľnícke náradia a iné ako ručné náradia; inkubátory; prepínače a prevodové elementy (s výnimkou určených do vozidiel); stroje a obrábacie stroje; motory (s výnimkou určených do vozidiel); panvičky ložísk (časti strojov); generátory prúdu; elektrické generátory; ručné náradia (s vý-

nimkou ručného pohonu); olejové čerpadlá; guľkové ložiská, antifrikčné; ložiská transmisných hriadeľov; ložiská, puzdrá ložísk; škrtiaci ventil (časti strojov); piesty (časti strojov a motorov); zapaľovacie sviece do motorov vnútorného spaľovania; sviece vstupného spustenia motorov diesla; karburátor; kľukový hriadeľ, ventilátory do motorov; panvičky ložísk (časti strojov); tlmiče do motorov; hlavice motorových cylindrov; zdvíhadlá (stroje); vstrekovače do motorov; kľuková skriňa motorov, klátik, brzdové vlačuhy; piestny krúžok; mazací krúžok (časti strojov); prevodová skriňa; kompresory (stroje); kondenzátor ovzdušia; kľuky (časti strojov); magneto-elektrický zapaľovač v motoroch; zotrvačníky strojov; ozubené mechanizmy; hydraulické mechanizmy, pneumatiké mechanizmy na riadenie motora; kompresor; vákuové čerpadlá, olejové meniče paliva do motorov vnútorného spaľovania; ozubené konvertory; podpory ložísk (časti strojov); výdychové rúry do motorov; držadlá (časti strojov); meniče otáčavého momentu; zavesenia (časti strojov); piesty (časti strojov alebo motorov); piesty amortizátorov (časti strojov); zdvíhadlá; katalytické meniče spalín; pohony (hnací systém strojov); chladiče do motorov; pružiny, perá (časti strojov); ohrievače vody (časti strojov); regulátory (časti strojov); regulátory tesnení (časti strojov); spojky; zapaľovacie aparáty v motoroch vnútorného spaľovania; filtre (časti strojov alebo motorov); ekonomizéry paliva do motorov; separátory znečistenia; hydraulické motory; ventily tesnení (časti strojov); spojenia (časti strojov); výmenníky tepla (časti strojov); ťahadlá spojené do motorov; zariadenia na umývanie; odvzdušňujúce zariadenia; zariadenia na otváranie alebo zamykanie dverí hydraulicky (časti strojov); zariadenia na očistenie spľodín motorov; zdvíhacie zariadenia; zariadenia nakladaco-vybíjúce; filtre na očistenie chladiaceho vzduchu v motoroch; zátky (os a hriadeľ); hnacie reťaze; cylindre motorov; ťahacie kolesá (časti strojov); univerzálne kľby Cardana; prúdové čerpadlá, ekonomizéry palív do motorov.

9 - Náukové náradia a prístroje,orské, geodetické, fotografické, kinematografické, optické, elektrické, vážiace, meracie, signalizačné, kontrolné, záchranné a didaktické; prístroje a náradia na prenos, distribúciu, transformáciu, hromadenie, reguláciu, alebo vedenie elektriny; aparátúra na zápis, príkaz, reprodukcia zvuku a obrazu; magnetické nosiče informácie; disky na zápis zvuku; obchodné automaty a mechanizmy do prístrojov; kasy; zariadenia na spracovanie informácií a počítače, počítačové stroje; zariadenia na hasenie ohňa; elektronické kontrolné - meracie prístroje, v tom kontrolné čidlá elektrických zariadení, mechanizmov, sústav a agregátov; elektrické akumulátory; elektrické akumulátory k vozidlám; ampérmetre; aparátúra na diaľkové ovládanie; aparátúra vysokej frekvencie; elektrické zváranie strojov; aerometry; analytická aparátúra (s výnimkou lekárskej); batérie do zapaľovacích systémov; slnečné batérie, elektrické batérie galvanických elementov; svietiace značky; elektrické uzavretia; antény; signalizačný zvonček, havarijný; invertor (elektrický); elektrický osvetľo-

vač, zberné nádrže, elektrické prepínače; elektrické kondenzátory; magnetické kódovače; kalibre; cievky, elektrický terminátor; skrinky roz dvojky, meniče, elektrické odpory, teplotné; relé elektronických signálov; polorelé; diagnostické prístroje (s výnimkou určených na lekárske potreby); prístroje kontroly rýchlosti vozidiel; prístroje merania vzdialenosti, v tom signalizačné čidlo vzdialenosti; detektory; meracie prístroje; manometre; zápalníčky na rozdeľovacích tabuliach a automobiloch; regulátory napätia pre vozidlá; počítadlá; počítadlá prejdených kilometrov pre vozidlá, počty obrátov; tachometre; termostaty pre vozidlá; ukazovatele nízkeho tesnenia v pneumatikách; ukazovatele hladiny paliva, vody; zariadenia na automatické vedenie vozidiel; elektrické inštalácie; čerpadlá paliva s automatickou reguláciou; elektrické transformátory; zariadenia na vyvážanie; zariadenia na otváranie a zamykanie dverí elektricky; zariadenia chrániace pred krádežou elektrické; zariadenia na nabíjanie elektrických akumulátorov; zariadenia signalizačné havarijné; zariadenia chrániace pred poruchami; katódové zariadenia chrániace pred koróziou; dávkovacie zariadenia; záchranné zariadenia a vybavenie; zariadenie na nabíjanie elektrických akumulátorov; zariadenia na reguláciu teploty; čipy (sústavy scelené); benzínové čerpadlá pre stanice obsluhy vozidiel; svietiace značky; magnetické identifikačné karty; detektor kovov pre vojenské a priemyselné potreby; stroje i prístroje na skúmanie materiálov; modemy; spojovací článok káblov; nivelačný prístroj optického čerpadla; ochranný odev chrániaci pred nehodami, premenovaním a ohňom; regulátory protipamäťové; rádiové prístroje; rádiové telekomunikačné vysielacie; optické svetlovody; refraktory; scelené sústavy; individuálne prostriedky ochrany v prípade havárie; skenery (zariadenia na spracovanie informácií); signalizátory požiaru; svetelná alebo mechanická signalizácia.

11 - Zariadenia na osvetlenie, kúrenie a získavanie pary, tepelné spracovanie potravín na chladenie, sušenie, ventilácia, rozvod vody; akumulátory tepla; lampy, svetlá pre vozidlá; ekonomizéry paliva; výhrevné zariadenia do klimatizácie, osvetlení, zariadenia chrániace pred oslepnutím (lampové akcesoria), chrániace prístroje pred pokrytím ľadom, ohrievače skiel vozidiel; prístroje na očistenie olejov, plynov; zrkadlá reflektorov pre vozidlá; lampy ručičiek vozidiel; klimatizácia; automobilové prístroje na osvetlenie; rozprašovače svetiel; filtre pre domáce a priemyselné zariadenia; zariadenia filtrujúce vzduch; ekonomizéry paliva; ohrievacie elementy.

12 - Náhradné súčiastky a časti, sústavy a mechanizmy do vozidiel, z toho automobilové pneumatiky, brzdiace akcesoria, prívesné vozidlá, automobilové amortizátory, miesta na batožinu, nárazníky, kľukové hriadele, dvere, hradidlo - strechy; motory; masky motorov, spätné zrkadlá, duše do pneumatík, kľukové skrine do mechanizmov pozemných transportných prostriedkov (s výnimkou motorov), kolesá, poklapy, prevodová skriňa pre pozemné transportné vozidlá, mechanizmy zdvíhacích podvozkov pozemných transportných vozidiel; silové mechanizmy, spojky

jednosmerné; spojky pre pozemné transportné vozidlá; samolepiace gumové látky na opravu duší; osi, čerpadlá vzduchu (akcesória vozidiel), vnútorné pokrývky nadvozku; batožinové sieťky do vozidiel; vence koliesok; ozubené prevody, spojky, hnacie sústavy, opierky hlavy na kreslách; podnožky; vzduchové podušky automaticky naplnené; meniče otáčavého momentu pre pozemné transportné vozidlá; akcesória a chrániče pred oslepením, proti slnečné, zabezpečujúce pred krádežou; reduktory; bezpečnostné pásy do kresiel, resory zavesenia; alarmové signalizácie, hydraulické sústavy, ťahacie náradia; kreslá; stierače predného skla; piesty kolies; spojky prívosov; spojenia a elementy pohonov určené pre vozidlá; brzdy; pohony pre pozemné prostriedky dopravy; motory a detailné súčiastky do nich; ukazovateľ smeru pre pozemné prostriedky dopravy; turbíny do pozemných prostriedkov dopravy; naťahovacie náradia pre ramená kolies; automobilové - skriňové karosérie; reťaze do automobilov; hnacie reťaze do pozemných prostriedkov dopravy; proti klzavé reťaze; rámy vozidiel; automobilové pneumatiky; čapy nápravy; ojnice pozemných prostriedkov dopravy (s výnimkou tých, ktoré tvoria časti motorov); ostrekovače; elektrické motory do pozemných prostriedkov dopravy; hydraulické meniče do pozemných prostriedkov dopravy; zdvíhadlá kresiel; mechanizmy zdvíhacích podvozkov pre pozemné prostriedky dopravy.

17 - Výrobky z kaučuku, gutaperče, čiastočne prepracovaných plastických hmôt, gummy, azbest, v tom amortizátory, puzdrá, ventily, opory, tesnenia, nárazníky, káble, interferenčné krúžky; materiály na zatečenie kovov, tesnenia, izolačné materiály; izolačné pásy; zvukovoizolačné materiály, termoizolačné a hydroizolačné materiály pre brzdiace vložky; izolačné oleje; elastické nekovové ohybné a neohybné rúry; materiály do brzdiacich vložiek čiastočne spracované; prípojky nekovových rúr; gumové puzdrá zabezpečujúce malé časti v stroji; tesnenia do cylindrov; podložky, tesniace interferenčné krúžky; tesniace materiály; rúry a hadice do chladičov automobilov; filtračné materiály (čiastočne spracované).

(540)

Ravv

- (591) červená
 (731) RAVV, s. r. o., Duklianska 3543, 085 01 Bardejov, SK;
 (740) Kruželák Jozef, JUDr., Bardejov, SK;

(210) 796-2006

(220) 28.4.2006

8 (511) 11, 35, 39

- (511) 11 - Kotly výhrevné, kúpeľové vane, kúpacie vane, sanitárne prístroje a zariadenia, sprchovacie kúty.
 35 - Pomoc pri riadení obchodnej činnosti, poradenstvo v obchodnej činnosti, obchodné alebo podnikateľské informácie, podpora predaja pre tretie osoby, reklama.
 39 - Skladovanie tovaru, sprostredkovanie prepravy.

(540)

Glimmer

- (591) oranžová, čierna
 (731) Glimmer, s. r. o., Krušovská 4646, 955 01 Topoľčany, SK;

(210) 798-2006

(220) 28.4.2006

8 (511) 29, 30, 35

- (511) 29 - Mlieko; mliečne výrobky; mliečne krémy a dezerty; jogurty; kefir; smotana; maslo; tvaroh; výrobky z tvarohu; syry; mliečne nápoje.
 30 - Zmrzlina a mrazené krémy, najmä mliečne a smotanové.
 35 - Maloobchod s tovarmi v uvedených triedach.

(540)



- (554) trojrozmerná známka
 (591) biela, modrá, červená, žltá, zelená, béžová
 (731) Friesland Slovensko, a. s., Cabajská 10, 950 22 Nitra, SK;
 (740) Máčajová Mária, Ing., Nitra, SK;

(210) 800-2006

(220) 28.4.2006

8 (511) 16, 19, 28

- (511) 16 - Pastelky; popisovače; detské tvarovacie hmoty; farby, kriedy, piesky a vosky ako výtvarné potreby; materiály na modelovanie; písacie potreby ako skicáre, školské potreby, štetce, ceruzky, tuhy do ceruziek, hárky papiera, papier a výrobky z papiera všetkých druhov ako napr. papier na kopírovanie, baliaci papier, voskovaný papier, filtračný papier, celofán (celulózoové fólie) na balenie, papierové podložky pod poháre, papierové obrúsky, lepenky a kartónové výrobky, akvarely, albumy, blahoprajné karty i hudobné, pohľadnice, diagramy, figúrky (sošky) z papierovej hmoty, fotografie, stojany na fotografie, grafické reprodukcie, grafiky, lepty, lístky, litografie, olejotlač, plagáty, maľby (obrazy) zarámované alebo nezarámované, letáky, portréty, prospekty, rytiny, turistické príručky, mapy, atlasy, pohľadnice a iné propagačné a informačné materiály a spomienkové predmety patriace do tejto triedy, ako sú propagačné publikácie, ročenky, papierové propagačné samolepky, knižárske výrobky, písacie potreby, učebné pomôcky, tlačiarenské typy, štočky, obaly z papiera, známky, samolepky; potreby pre umelcov, ako sú napr. štetce, modelovací íl, papierová hmota, maliarske plátna, maliarske stojany, maliarske valčeky pre interiéry, mištičky na vodové farby, palety pre maliarov, opierky na ruky pre maliarov; rysovacie dosky; kancelársky papiernický tovar; obalové materiály; neperiodické i periodické publikácie, napr. brožúry, časopisy, kalendáre, katalógy, ročenky,

knihy,

obežníky, spevníky, knihy na nalepovanie výstrižkov (albumy), komiksy, manuály, noviny; kancelárske potreby, ako sú adresné štítky do adresovacích strojov, bloky (papiernické výrobky), číslovačky, kancelárska pomôcka na dávkovanie lepiacej pásky; dosky (papiernické výrobky), písacie dosky s klipsou na pridržovanie papiera, dosky na dokumenty (poriadače, šanóny), listový papier, držiaky na písacie potreby, etikety s výnimkou textilných, formuláre, gumičky (kancelárske potreby), gumy na gumovanie, navlhčovacie hubky (kancelárske pomôcky), hroty písacích pier, atramenty, kalamáre, kancelárske spinky kancelárske, kartotékové lístky, karty, karty a papierové pásky na zaznamenávanie počítačových programov, krejóny (patentné ceruzky), kružidlá, krieda na písanie, krivítka, laminovačky na dokumenty pre použitie v kancelárii, lepiace pásky na kancelárske účely a na použitie v domácnosti, lepidlá na kancelárske účely a na použitie v domácnosti, materiály na pečatenie, nálepky na kancelárske účely a na použitie v domácnosti, naplnáčky, násadky na perá, nože na papier (kancelárske pomôcky), obálky, oplátky na pečatenia, orezávacie strojčeky na ceruzky, rezačky na papier, pečate, pečatné vosky, peračníky, plniace perá, podložky na stôl (papierové), podložky pod pivové poháre, poštové známky, puzdrá na písacie potreby, pravítka, puzdrá na perá, puzdrá na pečiatky, pripínáčky, písacie stroje elektrické i neelektrické, pečiatky, rysovacie potreby, zošity, zoznamy (registre), stroje na lepenie obálok, ťažidlá, tikety, tlačiarničky (prenosné), účtovné knihy, uhly na kreslenie, zápisníky (notesy), bytové akváriá, detské plienky z papiera alebo buničiny (jednorazové), papierové filtre na kávu, fólia hliníková na balenie potravín, fólie z plastov na balenie, kornúty papierové, škatule lepenkové alebo papierové, lepenka, lepenkové rúry, mašle papierové, oblačky, toaletný papier, papierové obrúsky, papierové obrusy, pásky cigarové, podložky na písanie, podušky na pečiatkovanie, poklopy na bytové akváriá, pútače z papiera alebo lepenky, puzdrá na doklady, puzdrá na pasy, puzdrá na strihy, puzdrá s farbami (školské pomôcky), vrecká z papiera alebo plastických materiálov ako obaly, utierky papierové, vývesné štíty z papiera alebo lepenky, reklamné tabule z papiera, kartónu alebo lepenky, teráriá bytové.

19 - Bazény plavecké (nekovové); stavebné materiály nekovové - surové alebo polospracované a nekovové stavebné výrobky a konštrukcie patriace do triedy 19; neohybné rúry nekovové pre stavebníctvo; prenosné konštrukcie nekovové; betón; bridlica; cement a cementové dosky; tehly; lepenka bitúmenová (asfaltová) a na stavebné účely; dlaždice s výnimkou kovových na podlahy, na steny a pre stavebníctvo; stavebné drevo; dvere s výnimkou kovových; geotextílie; stavebný kameň; kameniny pre stavebníctvo; konštrukcie s výnimkou kovových; strešné krovky a krytiny; kremenný piesok; dosky, latky; lemovanie striech; lešenia s výnimkou kovových; lišty s výnimkou kovových; malta a suché maltové zmesi; malta stavebná; mozaiky pre stavebníctvo; mramor; náterové hmoty pre stavebníctvo; nosníky s výnimkou kovových; obklady na budo-

vy s výnimkou kovových; obklady stien a priečok s výnimkou kovových; obklady vinylové; obloženie drevené; ohňovzdorné cementové ochranné vrstvy; okenice s výnimkou kovových; nekovové dverné okienka; rámové konštrukcie s výnimkou kovových; rámy okenné s výnimkou kovových; omietky, sanačné a štrukturálne omietky, omietkové zmesi i hotové, zateplené omietky; opuka; stavebné panely s výnimkou kovových; nekovové plášte budov; papier stavebný; parketové podlahy; podlahové vlasy; podlahy nekovové aj liate; podlahové dosky; preklady okenné a dverové s výnimkou kovových; preglejka; priečky s výnimkou kovových; trstina na stavebné účely; rolety vonkajšie s výnimkou kovových a textilných; rezivo; nekovové rímky a lišty na rímky; sadra; sadrové bloky; sadrokartón; sadrovec; schodiská s výnimkou kovových; schodnice a stupne ako časti schodísk s výnimkou kovových; stavebné sklo; sklo izolačné stavebné; mozaikové sklo; okenné sklo s výnimkou okenného skla pre automobily; tabuľové sklo (stavebný materiál); stropy, stropné dosky s výnimkou kovových; troska ako stavebný materiál; šindle; škvara; štrk aj drvený; škridly s výnimkou kovových; trámy s výnimkou kovových; nekovové drenážne rúrky; kameninové rúrky; nekovové rúrky; tvárnice; úžľabia striech s výnimkou kovových; vápenc; materiály na stavbu a pokryv alebo povlaky vozoviek; nekovové výstuže pre stavebníctvo; zárubne s výnimkou kovových; odkvapové žľaby s výnimkou kovových; žiaruvzdorné materiály.

28 - Hračky; nafukovacie hračky; plavecké bazény (ako objekty pre hru a šport); kruhy; ležadlá; nafukovacie zvieratká; detské hrnčiarne kruhy; bábky, maňušky, marionety; bábkové divadlá a divadielka; spoločenské, doskové a stolné hry, ako napr. dáma, šach, mahjong, puzzle; klobúčiky, hra v kocky; domino, dostihy, šachovnice, hracie karty, žetóny, gule guľky a ďalšie príslušenstvá hier; hračky pre deti napr. autička na hranie, automobilové modely zmenšené, balóniky na hranie, bublifuk, bábiky, domčeky pre bábiky, šaty pre bábiky, izby pre bábiky, postielky, fľaše pre bábiky, lietajúce šarkany, hojdačky, plyšové hračky, pohyblivé hračky, hrkálky, kača, vlčkovia (hračky), kolobežky, hojdacie kone, stavebnice a stavebnicové kocky, lopty a loptičky na hranie, pištole a pištoľky ako hračky, hračky pre domáce zvieratá, hry automatické s výnimkou tých, ktoré sa uvádzajú do chodu vhođením mince alebo tých, ktoré sú používané výhradne s televíznym prijímačom; hry elektronické s výnimkou tých, ktoré sú používané výhradne s televíznym prijímačom; zábavné stroje automatické a automaty; výrobky zábavnej pyrotechniky, ako sú rakety, petardy, rozbušky a kapsle; divadelné a karnevalové masky; kaleidoskopy; kanadské atrapy (žartíky); žartovné predmety; konfety, girlandy; kúzelnícke potreby; športové náradie a nástroje, ako sú rukavice pre bejzbal, šerm, golf, box a ďalšie športy; lyže, vodné lyže, obaly na lyže, snoubordy, skejtbordy, dosky na surfing a windsurfing, korčule na ľad, kolieskové aj inline, boby, sánky, činky, disky, golfové palice, gymnastické zariadenia, hokejky, hráčske pátky, palice pre mažoretky, chrániče a ochranné vypchávkové ako časti športovej výstroje, biliardové

(gulečnickové) tága, kolky, lukostrelecké náradie, náboje a pištole na paintball, plutvy na plávanie a potápanie, hokejové pukky, rakety s pružným výpletom a výplety pre tieto rakety, stoly na stolný tenis a stolný futbal, šípky, lietajúce taniere, tenisové a podobné siete, terče, vosky na lyže, biliardové gule, horolezecká výstroj, siete na motýle, rybárske náčinie, umelé vianočné stromčeky, ozdoby a stojany na vianočné stromčeky (s výnimkou osvetlenia a cukrovíniok).

(540)



(591) modrá, červená

(731) Impag, s. r. o., Zámecká 865, 696 32 Žďánice, CZ;

(740) Máčajová Mária, Ing., Nitra, SK;

(210) 862-2006

(220) 9.5.2006

8 (511) 30

(511) 30 - Káva a kávové náhradky; čaj, kakao, tekutá čokoláda; cukor, ryža, tapioka, ságo; múka a prípravky vyrobené z obilnín; chlieb, sušienky, kek-sy a sucháre, koláče, jemné pečivo, čokoláda a cukrovinky; smotanová zmrzlina; ľad, zmrzliny; med, melasový sirup; kuchynská soľ, horčica; ocot, omáčky; chuťové prísady; koreniny; malé občerstvenia medzi hlavnými jedlami zložené prevažne z produktov patriacich do triedy 30; hotové jedlá a ich zložky obsahujúce prevažne produkty patriace do triedy 30.

(540) **ZAČNITE DEŇ S CHUŤOU**

(731) Mars, Incorporated, 6885 Elm Street, McLean, Virginia 22101-3883, US;

(740) Fajnorová Mária, Ing., Bratislava, SK;

(210) 863-2006

(220) 9.5.2006

8 (511) 30

(511) 30 - Zmrzlina; mrazený krém.

(540)



(591) žltá, čierna, hnedá, modrá, fialová, biela

(731) Lazorová Mária, A. Stodolu 5320/56, 036 01 Martin, SK;

(740) Bačík Kvetoslav, Ing., Nová Dubnica, SK;

(210) 866-2006

(220) 9.5.2006

8 (511) 36

(511) 36 - Správa nehnuteľností; prenájom nehnuteľností; služby v oblasti financovania a v oblasti nehnuteľností v rámci developérskej činnosti.

(540)



(591) čierna, tyrkysová

(731) AGORIA HOLDING, s. r. o., Panská 14, 811 01 Bratislava, SK;

(740) Jančo Ladislav, JUDr., Bratislava, SK;

(210) 867-2006

(220) 9.5.2006

8 (511) 36

(511) 36 - Prenájom kancelárskych priestorov; prenájom nehnuteľností; služby v oblasti financovania a v oblasti nehnuteľností v rámci developérskej činnosti.

(540)



(591) čierna, svetlomodrá

(731) URBIA HOLDING, a. s., Panská 14, 811 01 Bratislava, SK;

(740) Jančo Ladislav, JUDr., Bratislava, SK;

(210) 868-2006

(220) 9.5.2006

8 (511) 36

(511) 36 - Správa nehnuteľností; prenájom nehnuteľností; služby v oblasti financovania a v oblasti nehnuteľností v rámci developérskej činnosti.

(540)



(591) čierna, oranžová

(731) RE-ARS, spol. s r. o., Panská 14, 811 01 Bratislava, SK;

(740) Jančo Ladislav, JUDr., Bratislava, SK;

(210) 869-2006

(220) 9.5.2006

8 (511) 35, 36, 37, 42

(511) 35 - Reklamná činnosť, obchodný manažment a podnikové poradenstvo, prieskum trhu.

36 - Služby v oblasti nehnuteľností, sprostredkovanie nehnuteľností, prenájom nehnuteľností, správa nehnuteľností, realitné kancelárie.

37 - Stavebníctvo, stavebný dozor, stavebné informácie.

42 - Inžinierska činnosť v oblasti stavebníctva.

(540)



(591) červená, modrá, biela

(731) Zeon, spol. s r. o., Kapitulská 3, 811 01 Bratislava, SK;

(210) 872-2006

(220) 9.5.2006

8 (511) 44

(510) 44 - Fyzioterapia; lekárske služby; masáže; súkromné kliniky alebo sanatóriá; zdravotné stred-

ská; zdravotnícka starostlivosť; zotavovne; zotavovne pre rekonvalescentov.

(540) ADELI

(731) ADELI, s. r. o., Hlboká 47, 921 01 Piešťany, SK;
(740) Marko Jozef, JUDr., Bratislava, SK;

(210) 873-2006

(220) 9.5.2006

8 (511) 44

(510) 44 - Fyzioterapia; lekárske služby; masáže; súkromné kliniky alebo sanatóriá; zdravotné strediská; zdravotnícka starostlivosť; zotavovne; zotavovne pre rekonvalescentov.

(540)



(591) modrá, šedá, biela, čierna

(731) ADELI, s. r. o., Hlboká 47, 921 01 Piešťany, SK;

(740) Marko Jozef, JUDr., Bratislava, SK;

(210) 874-2006

(220) 9.5.2006

8 (511) 9, 36, 37, 38, 41, 42

(511) 9 - Počítače - zápisník (notebook); počítače na prenos dát; počítačové dosky; počítačové stroje; počítačové pamäte; počítače; nahrané počítačové programy; počítačové klávesnice; nahrané programy obsluhujúce počítač; periférne zariadenia k počítačom; počítačový softvér; modemy; tlačiarne k počítačom; výpočtová technika.

36 - Elektronický prevod kapitálu; platenie na splátky; platobné prevody vykonávané elektronicky; bezhotovostné operácie; dobýjanie kreditu.

37 - Montáž; údržba a opravy počítačov; inštalácia a údržba počítačových sietí.

38 - Prenájom modemov; prenájom telekomunikačných prístrojov; počítačová komunikácia; komunikácia pomocou počítačových terminálov; prenos správ a obrazových informácií pomocou počítača; telekomunikačné informácie; prenájom zariadení na prenos informácií; elektronická pošta; komunikácia mobilných telefónov; služby zabezpečujúce vstup do telekomunikačných sietí.

41 - Školiaca a konzultačná činnosť; poradenská činnosť patriaca do tejto triedy.

42 - Obnovovanie počítačových databáz; servis počítačových programov; odborné poradenstvo s výnimkou obchodného; prenájom počítačov; počítačové programovanie; výroba softvéru; poradenské služby v oblasti počítačového hardvéru; počítačové databázy - prenájom prístupového času; prenájom počítačového softvéru; projektovanie; poskytovanie softvéru; tvorba programov na základe objednávok.

(540)



(591) modrá, sivá, biela

(731) AXA, a. s., Radničné námestie 4, 821 05 Bratislava, SK;

(740) Holakovský Štefan, Ing., Bratislava, SK;

(210) 875-2006

(220) 9.5.2006

8 (511) 9, 36, 37, 38, 41, 42

(511) 9 - Počítače - zápisník (notebook); počítače na prenos dát; počítačové dosky; počítačové stroje; počítačové pamäte; počítače; nahrané počítačové programy; počítačové klávesnice; nahrané programy obsluhujúce počítač; periférne zariadenia k počítačom; počítačový softvér; modemy; tlačiarne k počítačom; výpočtová technika.

36 - Elektronický prevod kapitálu; platenie na splátky; platobné prevody vykonávané elektronicky; bezhotovostné operácie; dobýjanie kreditu.

37 - Montáž; údržba a opravy počítačov; inštalácia a údržba počítačových sietí.

38 - Prenájom modemov; prenájom telekomunikačných prístrojov; počítačová komunikácia; komunikácia pomocou počítačových terminálov; prenos správ a obrazových informácií pomocou počítača; telekomunikačné informácie; prenájom zariadení na prenos informácií; elektronická pošta; komunikácia mobilných telefónov; služby zabezpečujúce vstup do telekomunikačných sietí.

41 - Školiaca a konzultačná činnosť; poradenská činnosť patriaca do tejto triedy.

42 - Obnovovanie počítačových databáz; servis počítačových programov; odborné poradenstvo s výnimkou obchodného; prenájom počítačov; počítačové programovanie; výroba softvéru; poradenské služby v oblasti počítačového hardvéru; počítačové databázy - prenájom prístupového času; prenájom počítačového softvéru; projektovanie; poskytovanie softvéru; tvorba programov na základe objednávok.

(540)



(731) AXA, a. s., Radničné námestie 4, 821 05 Bratislava, SK;

(740) Holakovský Štefan, Ing., Bratislava, SK;

(210) 876-2006

(220) 9.5.2006

8 (511) 9, 36, 37, 38, 41, 42

(511) 9 - Počítače - zápisník (notebook); počítače na prenos dát; počítačové dosky; počítačové stroje; počítačové pamäte; počítače; nahrané počítačové programy; počítačové klávesnice; nahrané programy obsluhujúce počítač; periférne zariadenia k počítačom; počítačový softvér; modemy; tlačiarne k počítačom; výpočtová technika.

36 - Elektronický prevod kapitálu; platenie na splátky; platobné prevody vykonávané elektronicky; bezhotovostné operácie; dobýjanie kreditu.

37 - Montáž; údržba a opravy počítačov; inštalácia a údržba počítačových sietí.

38 - Prenájom modemov; prenájom telekomunikačných prístrojov; počítačová komunikácia; komunikácia pomocou počítačových terminálov; prenos správ a obrazových informácií pomocou počítača; telekomunikačné informácie; prenájom zariadení na prenos informácií; elektronická poš-

ta; komunikácia mobilných telefónov; služby zabezpečujúce vstup do telekomunikačných sietí.

41 - Školiaca a konzultačná činnosť; poradenská činnosť patriaca do tejto triedy.

42 - Obnovovanie počítačových databáz; servis počítačových programov; odborné poradenstvo s výnimkou obchodného; prenájom počítačov; počítačové programovanie; výroba softvéru; poradenské služby v oblasti počítačového hardvéru; počítačové databázy - prenájom prístupového času; prenájom počítačového softvéru; projektovanie; poskytovanie softvéru; tvorba programov na základe objednávok.

(540) TOPUP

(731) AXA, a. s., Radničné námestie 4, 821 05 Bratislava, SK;

(740) Holakovský Štefan, Ing., Bratislava, SK;

(210) 877-2006

(220) 9.5.2006

8 (511) 9, 36, 37, 38, 41, 42

(511) 9 - Počítače - zápisník (notebook); počítače na prenos dát; počítačové dosky; počítačové stroje; počítačové pamäte; počítače; nahrané počítačové programy; počítačové klávesnice; nahrané programy obsluhujúce počítač; periférne zariadenia k počítačom; počítačový softvér; modemy; tlačiarne k počítačom; výpočtová technika.

36 - Elektronický prevod kapitálu; platenie na splátky; platobné prevody vykonávané elektronicky; bezhotovostné operácie; dobíjanie kreditu.

37 - Montáž; údržba a opravy počítačov; inštalácia a údržba počítačových sietí.

38 - Prenájom modemov; prenájom telekomunikačných prístrojov; počítačová komunikácia; komunikácia pomocou počítačových terminálov; prenos správ a obrazových informácií pomocou počítača; telekomunikačné informácie; prenájom zariadení na prenos informácií; elektronická pošta; komunikácia mobilných telefónov; služby zabezpečujúce vstup do telekomunikačných sietí.

41 - Školiaca a konzultačná činnosť; poradenská činnosť patriaca do tejto triedy.

42 - Obnovovanie počítačových databáz; servis počítačových programov; odborné poradenstvo s výnimkou obchodného; prenájom počítačov; počítačové programovanie; výroba softvéru; poradenské služby v oblasti počítačového hardvéru; počítačové databázy - prenájom prístupového času; prenájom počítačového softvéru; projektovanie; poskytovanie softvéru; tvorba programov na základe objednávok.

(540) TOP UP

(731) AXA, a. s., Radničné námestie 4, 821 05 Bratislava, SK;

(740) Holakovský Štefan, Ing., Bratislava, SK;

(210) 880-2006

(220) 9.5.2006

8 (511) 38, 41

(511) 38 - Televízne vysielanie všetkých druhov programov, informačné kancelárie; tlačové kancelárie; prenájom prístrojov na prenos správ, poskytovanie audiotextových telekomunikačných slu-

žieb; poskytovanie telekomunikačného pripojenia do svetovej počítačovej siete.

41 - Výroba televíznych programov; výroba publicistických, spravodajských, zábavných a vzdelávacích programov; organizovanie zábavných, športových a vzdelávacích podujatí; vzdelávacia činnosť; organizovanie vedomostných, športových alebo zábavných súťaží, organizovanie detských zábav, karnevalov, plesov; plánovanie a organizovanie večierkov; moderovanie relácií, programov a podujatí; zábavné parky; služby a zábava poskytované v prázdninových táboroch; služby klubov zdravia; výchovno-zábavné klubové služby; organizovanie a vedenie seminárov, kongresov, školení, konferencií; organizovanie súťaží krásy; organizovanie živých vystúpení; živé predstavenie; filmová tvorba, služby filmových a nahrávacích štúdií; požičiavanie filmov; požičiavanie filmových premietacích prístrojov a príslušenstva; divadelné predstavenia; výroba divadelných alebo iných predstavení; služby agentúr sprostredkovávajúcich divadelných, koncertných a varietných umelcov; rezervácia vstupeniek; výroba a prenájom audionahrávok; výroba a prenájom videozáznamov; služby nahrávacích štúdií; vydavateľská a nakladateľská činnosť s výnimkou vydávania reklamných materiálov; zverejňovanie a vydávanie textov okrem reklamných; poskytovanie elektronických publikácií on-line (bez možnosti kopírovania), organizovanie kultúrnych alebo vzdelávacích výstav; umelecké módné agentúry; informácie o výchove, vzdelávaní; informácie o možnostiach rozptýlenia; informácie o možnostiach zábavy; organizovanie lotérií; organizovanie svadobných, predsvadobných a posvadobných zábav a podujatí; reportérske služby; pomoc pri výbere povolania; poradenské a informačné služby v oblasti uvedených služieb v triede 41.

(540) NEPOSLUŠNÉ DETI

(731) Slovenská televízna spoločnosť, s. r. o., Okružná 18/10, 900 82 Blatné, SK;

(740) Fajnorová Mária, Ing., Bratislava, SK;

(210) 894-2006

(220) 11.5.2006

8 (511) 5

(511) 5 - Farmaceutické prípravky a látky na humánne použitie; dietetické látky na lekárske použitie; vitamínové a minerálne prípravky.

(540) TIME PEARLS

(731) Fink GmbH, Benzstrasse 25, 71083 Herrenberg, DE;

(740) Fajnorová Mária, Ing., Bratislava, SK;

(210) 895-2006

(220) 11.5.2006

8 (511) 5

(511) 5 - Farmaceutické prípravky a látky na humánne použitie; dietetické látky na lekárske použitie; vitamínové a minerálne prípravky.

(540) TIME PEARL TECHNOLOGY

(731) Fink GmbH, Benzstrasse 25, 71083 Herrenberg, DE;

(740) Fajnorová Mária, Ing., Bratislava, SK;

(210) 896-2006

(220) 11.5.2006

8 (511) 5

(511) 5 - Farmaceutické prípravky a látky na humánne použitie; dietetické látky na lekárske použitie; vitamínové a minerálne prípravky.

(540) TIME RELEASED PEARLS

(731) Fink GmbH, Benzstrasse 25, 71083 Herrenberg, DE;

(740) Fajnorová Mária, Ing., Bratislava, SK;

(210) 920-2006

(220) 17.5.2006

8 (511) 16, 20, 35, 41

(511) 16 - Brožúry; časopisy; etikety; katalógy; knihársky materiál; knihy; lepenka, kartón a výrobky z nich; lepidlá kancelárske a pre domácnosť; nálepky, lepiace štítky; noviny; papier; periodiká; potreby (písacie); publikácie; reklamné tabule z papiera, kartónu alebo lepenky; štočky; tlačivá; tlačoviny.

20 - Stojany.

35 - Obchodná činnosť s tlačovinami; pomoc pri riadení obchodnej činnosti; reklama; reklamné materiály; rozširovanie reklamných materiálov zákaznikom; vydávanie reklamných materiálov.

41 - Vydavateľská činnosť, vydávanie textov s výnimkou reklamných.

(540)

(731) GRAND PRINC SLOVAKIA, s. r. o., Michalská 5, 811 01 Bratislava, SK;

(210) 921-2006

(220) 17.5.2006

8 (511) 16, 20, 35, 41

(511) 16 - Brožúry; časopisy; etikety; katalógy; knihársky materiál; knihy; lepenka, kartón a výrobky z nich; lepidlá kancelárske a pre domácnosť; nálepky, lepiace štítky; noviny; papier; periodiká; potreby (písacie); publikácie; reklamné tabule z papiera, kartónu alebo lepenky; štočky; tlačivá; tlačoviny.

20 - Stojany.

35 - Obchodná činnosť s tlačovinami; pomoc pri riadení obchodnej činnosti; reklama; reklamné materiály; rozširovanie reklamných materiálov zákaznikom; vydávanie reklamných materiálov.

41 - Vydavateľská činnosť, vydávanie textov s výnimkou reklamných.

(540)

(731) GRAND PRINC SLOVAKIA, s. r. o., Michalská 5, 811 01 Bratislava, SK;

(210) 922-2006

(220) 17.5.2006

8 (511) 16, 20, 35, 41

(511) 16 - Brožúry; časopisy; etikety; katalógy; knihársky materiál; knihy; lepenka, kartón a výrobky z nich; lepidlá kancelárske a pre domácnosť; nálepky, lepiace štítky; noviny; papier; periodiká; potreby (písacie); publikácie; reklamné tabule z papiera, kartónu alebo lepenky; štočky; tlačivá; tlačoviny.

20 - Stojany.

35 - Obchodná činnosť s tlačovinami; pomoc pri riadení obchodnej činnosti; reklama; reklamné materiály; rozširovanie reklamných materiálov zákaznikom; vydávanie reklamných materiálov.

41 - Vydavateľská činnosť, vydávanie textov s výnimkou reklamných.

(540)

(731) GRAND PRINC SLOVAKIA, s. r. o., Michalská 5, 811 01 Bratislava, SK;

(210) 983-2006

(220) 26.5.2006

8 (511) 9, 16, 18, 25, 28, 35, 36, 41, 42

(511) 9 - Nahrané a nenahrané zvukové a zvukovo-obrazové nosiče.

16 - Tlačoviny, periodická a neperiodická tlač, publikácie, knihy, plagáty, letáky, prospekty, fotografie, pohľadnice, kalendáre, albumy, diáre, poznámkové bloky, samolepky, papierové nálepky, brožúry, karty, ceruzky, perá, písacie potreby, zápisníky, listový papier, reklamné materiály, papierové obrúsky, puzdrá na písacie potreby, peračníky, kancelárske potreby s výnimkou nábytku, papierové tašky a vrecká.

18 - Výrobky z kože a koženky nezahrnuté v iných triedach; kufre a kufríky, cestovné tašky, tašky na športové potreby, vaky, plecniaky, školské tašky, nákupné tašky; kabelky, dáždniky, slnečníky a vychádzkové palice; puzdrá a obaly z kože alebo koženky patriace do tejto triedy.

25 - Oblečenie, obuv a pokrývky na hlavy, doplnky odevov, ako sú kravaty, potné vložky, šály, šatky.

28 - Hry a hračky patriace do triedy 28; telocvičné a športové potreby patriace do triedy 28.

35 - Činnosť reklamná, propagačná a inzertná vrátane vydávania reklamných materiálov a distribúcie tovarov na reklamné účely; rozhlasová reklama; sprostredkovanie obchodu s tovarmi.

36 - Sprostredkovanie nákupu, predaja a prenájmu nehnuteľností.

41 - Tvorba a výroba (ako služba) rozhlasových programov, vzdelávacia a zábavná činnosť, tvorba a výroba (ako služba) zábavných, vzdelávacích a publicistických programov; tvorba a výroba rozhlasových dialógov, výroba rozhlasových programov (ako služba); prenájom a požičiavanie nahrávok a zvukových nosičov, služby nahrá-

vacích štúdií; organizovanie živých vystúpení, organizovanie koncertov; vydateľská činnosť, nakladateľská činnosť, informácie o možnostiach

zábavy, rekreácie, výchovy a vzdelávania; sprostredkovanie uvedených služieb, rozhlasové spravodajstvo, publicistika, reportážne a spravodajské služby.

42 - Spravovanie autorských práv.

(540)



(731) Media Mix, s. r. o., Seberínho 1, 821 03 Bratislava, SK;

(210) 1012-2006

(220) 30.5.2006

8 (511) 9, 16, 41

(511) 9 - Zvukové, obrazové a zvukovo-obrazové nosiče.
16 - Tlačoviny.

41 - Organizovanie hudobného festivalu.

(540)



(731) VV systém, s. r. o., Poľná 3, 900 33 Mariánka, SK;

(210) 1047-2006

(220) 5.6.2006

8 (511) 25, 32, 33

(511) 25 - Odevy (dámske, detské, pánske), obuv (dámska, detská, pánska, športová, vychádzková).

32 - Prípravky na výrobu likérov, minerálne vody (nápoje), mušty, nealkoholické nápoje, prípravky na výrobu nápojov, ovocné šťavy, pivo.

33 - Alkoholické nápoje s výnimkou piva, destilované nápoje, koktaily, digestívy (likéry a pálenky), liehoviny, likéry, alkoholické nápoje obsahujúce ovocie, alkoholické nápoje obsahujúce ovocie, alkoholické výťažky z ovocia.

(540) **SUNTONIC**

(731) MAXXIUM Slovakia, s. r. o., Oravská 7, 821 09 Bratislava, SK;

(210) 1048-2006

(220) 5.6.2006

8 (511) 25, 32, 33

(511) 25 - Odevy (dámske, detské, pánske), obuv (dámska, detská, pánska, športová, vychádzková).

32 - Prípravky na výrobu likérov, minerálne vody (nápoje), mušty, nealkoholické nápoje, prípravky na výrobu nápojov, ovocné šťavy, pivo.

33 - Alkoholické nápoje s výnimkou piva, destilované nápoje, koktaily, digestívy (likéry a pálenky), liehoviny, likéry, alkoholické nápoje obsahujúce ovocie, alkoholické nápoje obsahujúce ovocie, alkoholické výťažky z ovocia.

(540)

SUNTONIC

(591) oranžová

(731) MAXXIUM Slovakia, s. r. o., Oravská 7, 821 09 Bratislava, SK;

(210) 1049-2006

(220) 5.6.2006

8 (511) 9, 16, 41

(511) 9 - Zariadenia na prenášanie zvuku, zvukové prehrávacie zariadenia, prehrávače, zvukové nahrávky (nosiče), disky (kompaktné), zvukové nahrávacie zariadenia, prenosný prehrávač, vyučovacie prístroje, prehrávač kompaktných diskov, okuliare.

16 - Tlačoviny, väzby na knihy, časopisy, obaly, noviny, knihy, publikácie, periodiká, tlačivá, vyučovacie pomôcky s výnimkou prístrojov a zariadení, príručky, prospekty, plagáty.

41 - Informácie o výchove a vzdelávaní, vydávanie kníh, školenie, vzdelávanie, vyučovanie, organizovanie a kultúrnych alebo vzdelávacích výstav, prenájom audionahrávok, skúšanie, preskúšavanie, prekladateľské služby, akadémie, organizovanie a vedenie seminárov, vydávanie kníh a časopisov v elektronickej forme.

(540)



(591) oranžová

(731) Hemisféry, s. r. o., Turčianska 50, 821 09 Bratislava, SK;

(210) 1050-2006

(220) 5.6.2006

8 (511) 9, 16, 19, 20, 21, 24, 25, 28, 32, 34, 35, 41

(511) 9 - Slnčné okuliare, videohry, videokazety, gramofónové platne, disky na zvuk nahrávky, štítky proti oslneniu, nosiče zvukových nahrávok, kreslené filmy, hracie automaty, hracie automaty uvádzané do činnosti hodením mince, vysielacie elektronických signálov, pásky na zvukové nahrávanie, pásky so zvukovými nahrávkami, puzdrá na okuliare, hologramy, reklamné svetelné tabule, neónové reklamy, zariadenia na prenášanie zvuku, zvukové nahrávacie zariadenia, zvukové prehrávacie zariadenia, televízne zariadenia, exponované filmy, magnetické disky, hracie zariadenia fungujúce po pripojení na televízne prijímače, exponované kinofilmy, zábavné zariadenia prispôbené na fungovanie len spolu s televíznymi prijímačmi, kompaktné disky, optické kompaktné disky, magnetické médiá, magnetické nosiče údajov, optické disky.

16 - Maľovanky, kalamár, písacie potreby, puzdrá na šekové knižky, reklamné tabule z papiera, kartónu alebo lepenky, ceruzky, noviny, periodiká, podložky pod pivové poháre, držiaky na písacie potreby, brožúry, zošity, poznámkové zošity, obaly na doklady, papierové obaly na spisy, zaraďovače, (kancelárske obaly), knihy, obaly (papiernický tovar), verzatilký, divadelné dekorácie z kartónu a lepenky, obálky, baliaci papier, peračníky, puzdrá na perá, štítky (papierové nálepky), vyučovacie pomôcky vo forme hier, zoznamy, kancelárske potreby s výnimkou nábytku, pohľadnice, tlačoviny, publikácie, príručky, pla-

gáty, listový papier, stolové prestieranie z papiera, brožované knihy, papierové obrusy, záložky do kníh, plniace perá, prospekty, perá, materiál na viazanie kníh, vrecká z papiera alebo plastických materiálov, školské pomôcky s výnimkou

nábytku, blahoprajné pohľadnice, papierové podložky na stôl, nálepky na kancelárske použitie alebo pre domácnosť, ročenky, stojany na perá a ceruzky, papierové podložky pod poháre, oznámenia (papiernický tovar), papierové vlajky, papierové zástavy, nože na papier, otvárače na listy, strúhadlá na ceruzky, obrúsky (papierové prestieranie), puzdrá na písacie potreby, pútače z papiera alebo lepenky, papierové obrúsky, utierky, etikety s výnimkou textilných, nálepky, lepiace štítky.

19 - Reklamné stĺpy s výnimkou kovových, figuríny z kameňa, betónu alebo mramoru.

20 - Dekoratívne predmety vydávajúce zvuk, reklamné nafukovacie predmety, dekoratívne nástenné ozdoby s výnimkou textilných, dekoratívne závesy na steny s výnimkou textilných, slamky na pitie, pútače z dreva alebo plastických hmôt, drevené alebo plastické schránky, figuríny z dreva, vosku, sadry alebo plastu.

21 - Poháriky papierové alebo z plastických hmôt, puzdrá, vrecká, sklenené poháre, škatuľka na pečivo (keksy), nádoby na pitie, puzdrá na mydlo, mydlovničky, misky, karafy, fľaše, porcelánové ozdoby, dekorácie, poháre, hrnce, hrnčeky, papierové taniere, porcelán, tanieriky, táčne, podnosy s výnimkou tanierikov z drahých kovov, poháriky s výnimkou z drahých kovov, bonboniéry okrem bonboniér z drahých kovov, džbány, krčahy s výnimkou džbánov a krčahov z drahých kovov, figuríny z porcelánu, terakoty alebo skla.

24 - Samolepiaci textil nanášaný teplom, textílie, tkaniny, behúne na stôl, obrusy s výnimkou papierových, vlajky s výnimkou papierových, stolová a posteľná bielizeň, podložky pod poháre alebo taniere (prestieranie), podložky na stôl s výnimkou papierových, textilné obrúsky, obrúsky (textilné prestieranie).

25 - Maškarné kostýmy, šatky, závoje, športové oblečenie, trička, pracovné plášte, čiapky, priliehavé čiapky, šilty na čiapky, šilty na pokrývky hlavy, čiapkové štítky, náprsenky, oblečenie, odevy, kombinézy, šatky, šály, tielka, vesty, športové bundy, bundy, saká, oblečenie z papiera, čelenky, pančuchy, pančuškové nohavice.

28 - Jarmočná manéž (trhovisko), plyšové hračky, balóniky, balóny na hranie, hračky, zvončeky na vianočné stromčeky, hracie automaty s výnimkou automatov uvádzaných do chodu vhođením mince, golfové vaky, spoločenské hry, bábky, divadelné masky, karnevalové masky ozdoby a vianočné stromčeky s výnimkou osvetlenia a cukrovíniok, zariadenia na elektronické hry s výnimkou hier využívajúcich televízne prijímače, autá (hračky), medvedíky (hračky).

32 - Nealkoholické nápoje, nealkoholické aperitívy, minerálne vody, sódová voda ovocné šťavy, zeleninové šťavy, pivo.

34 - Cigarety, cigary, zapaľovače, zápalky, tabak, fajčiarske súpravy.

35 - Obchodný manažment v oblasti umenia, organizovanie výstav na reklamné účely, zásielkové reklamné služby, pomoc pri riadení obchodnej činnosti, poskytovanie obchodných alebo podni-

kateľských informácií, vylepovanie plagátov, rozširovanie reklamných oznamov, uverejňovanie reklamných textov, vydávanie reklamných alebo

náborových textov, reklama, rozhlasová reklama, obchodný alebo podnikateľský prieskum, vzťahy s verejnosťou, televízna reklama, reklamné agentúry, poradenské služby v oblasti obchodného alebo podnikateľského riadenia, predvádzanie (služby modeliek) na reklamné účely a podporu predaja, prenájom reklamných priestorov a reklamných plôch, podpora predaja (pre tretie osoby), spracovanie textov.

41 - Organizovanie plesov, organizovanie súťaží krásy, rezervácia vstupeniek, zábavné parky, obveselenie, zábava, pobavenie, požičiavanie premietacích prístrojov a príslušenstva, filmové štúdiá, organizovanie vedomostných alebo zábavných súťaží, prenájom dekorácií, vydávanie textov s výnimkou reklamných alebo náborových, vzdelávanie, prenájom audionahrávok, požičiavanie filmov, filmová tvorba, služby agentúr sprostredkovávajúcich divadelných, koncertných a varietných umelcov, vydávanie kníh, prenájom televíznych prijímačov, výroba televíznych programov, služby poskytované orchestrami, divadelné predstavenia, televízna zábava, umelecké módné agentúry, výchovno-zábavné klubové služby, organizovanie a vedenie kolokvií, konferencií, kongresov, informácie o možnostiach zábavy, organizovanie a vedenie seminárov, sympózií, výroba videofilmov, strihanie videopások.

(540)

ESSENCE OF SLOVAKIA
PEACEFULL LIFE & PURE NATURE

(731) ORAVA - STAV spol. s r. o., Obchodná 62, 811 06 Bratislava, SK;

(210) 1051-2006

(220) 5.6.2006

8 (511) 35, 41

(511) 35 - Maloobchodná činnosť spojená s predajom maškarných masiek, maškarných kostýmov a doplnkov; sprostredkovanie a obchodná činnosť v oblasti predaja maškarných masiek, maškarných kostýmov a doplnkov.

41 - Organizovanie karnevalových podujatí a maškarných plesov.

(540)



(591) červená, čierna

(731) Carneval International, s. r. o., Veľka Paka 186, 930 51 Veľka Paka, SK;

(210) 1052-2006

(220) 5.6.2006

8 (511) 29, 30, 35

(511) 29 - Mlieko; mliečne výrobky; mliečne krémy a dezerty; jogurty; kefir; smotana; maslo; tvaroh; výrobky z tvarohu; sýry; mliečne nápoje.

30 - Zmrzliny a mrazené krémy, najmä mliečne a smotanové.
35 - Maloobchod s tovarmi v uvedených triedach.

19 - Reklamné stĺpy s výnimkou kovových, figuríny z kameňa, betónu alebo mramoru.

(540)



(591) biela, modrá, červená, žltá, zelená
(731) Friesland Slovensko, a. s., Cabajská 10, 950 22 Nitra, SK;
(740) Máčajová Mária, Ing., Nitra, SK;

(210) 1054-2006

(220) 5.6.2006

8 (511) 9, 16, 19, 20, 21, 24, 25, 28, 32, 34, 35, 41

(511) 9 - Slnéčné okuliare, videohry, videokazety, gramofónové platne, disky na zvuk. nahrávky, štítky proti oslneniu, nosiče zvukových nahrávok, kreslené filmy, hracie automaty, hracie automaty uvádzané do činnosti hodením mince, vysielacie elektronických signálov, pásky na zvukové nahrávanie, pásky so zvukovými nahrávkami, puzdrá na okuliare, hologramy, reklamné svetelné tabule, neónové reklamy, zariadenia na prenášanie zvuku, zvukové nahrávacie zariadenia, zvukové prehrávacie zariadenia, televízne zariadenia, exponované filmy, magnetické disky, hracie zariadenia fungujúce po pripojení na televízne prijímače, exponované kinofilmy, zábavné zariadenia prispôbené na fungovanie len spolu s televíznymi prijímačmi, kompaktné disky, optické kompaktné disky, magnetické médiá, magnetické nosiče údajov, optické disky.

16 - Maľovanky, kalamár, písacie potreby, puzdrá na šekové knižky, reklamné tabule z papiera, kartónu alebo lepenky, ceruzky, noviny, periodiká, podložky pod pivové poháre, držiaky na písacie potreby, brožúry, zošity, poznámkové zošity, obaly na doklady, papierové obaly na spisy, zariadenia, kancelárske obaly, knihy, obaly (papiernický tovar), verzatilký, divadelné dekorácie z kartónu a lepenky, obálky, baliaci papier, peračníky, puzdrá na perá, štítky (papierové nálepky), vyučovacie pomôcky vo forme hier, zoznamy, kancelárske potreby s výnimkou nábytku, pohľadnice, tlačoviny, publikácie, príručky, plagáty, listový papier, stolové prestieranie z papiera, brožované knihy, papierové obrusy, záložky do kníh, plniace perá, prospekty, perá, materiál na viazanie kníh, vrecká z papiera alebo plastických materiálov, školské pomôcky s výnimkou nábytku, blahoprajné pohľadnice, papierové podložky na stôl, nálepky na kancelárske použitie alebo pre domácnosť, ročenky, stojany na perá a ceruzky, papierové podložky pod poháre, oznámenia (papiernický tovar), papierové vlajky, papierové zástavy, nože na papier, otvárače na listy, strúhadlá na ceruzky, obrúsky (papierové prestieranie), puzdrá na písacie potreby, pútače z papiera alebo lepenky, papierové obrúsky, utierky, etikety s výnimkou textilných, nálepky, lepiace štítky.

20 - Dekoratívne predmety vydávajúce zvuk, reklamné nafukovacie predmety, dekoratívne nástenné ozdoby s výnimkou textilných, dekoratívne závesy na steny s výnimkou textilných, slamky na pitie, pútače z dreva alebo plastických hmôt, drevené alebo plastické schránky, figuríny z dreva, vosku, sadry alebo plastu.

21 - Poháriky papierové alebo z plastických hmôt, puzdrá, vrecká, sklenené poháre, škatuľka na pečivo (keksy), nádoby na pitie, puzdrá na mydlo, mydlovničky, misky, karafy, fľaše, porcelánové ozdoby, dekorácie, poháre, hrnce, hrnčeky, papierové tanierky, porcelán, tanieriky, táčne, podnosy s výnimkou tanierikov z drahých kovov, poháriky s výnimkou z drahých kovov, bonboniéry okrem bonboniér z drahých kovov, džbánky, krčahy s výnimkou džbánov a krčahov z drahých kovov, figuríny z porcelánu, terakoty alebo skla.

24 - Samolepiaci textil nanášaný teplom, textilie, tkaniny, behúne na stôl, obrusy s výnimkou papierových, vlajky s výnimkou papierových, stolová a posteľná bielizeň, podložky pod poháre alebo tanierky (prestieranie), podložky na stôl s výnimkou papierových, textilné obrúsky, obrúsky (textilné prestieranie).

25 - Maškarné kostýmy, šatky, závoje, športové oblečenie, tričká, pracovné plášte, čiapky, priliehavé čiapky, šilty na čiapky, šilty na pokrývky hlavy, čiapkové štítky, náprsenky, oblečenie, odevy, kombinézy, šatky, šály, tielka, vesty, športové bundy, bundy, saká, oblečenie z papiera, čelenky, pančuchy, pančuškové nohavice.

28 - Jarmočná manéž (trhovisko), plyšové hračky, balóniky, balónky na hranie, hračky, zvončeky na vianočné stromčeky, hracie automaty s výnimkou automatov uvádzaných do chodu hodením mince, golfové vaky, spoločenské hry, bábky, divadelné masky, karnevalové masky ozdoby a vianočné stromčeky s výnimkou osvetlenia a cukrovniček, zariadenia na elektronické hry s výnimkou hier využívajúcich televízne prijímače, autá (hračky), medvedíky (hračky).

32 - Nealkoholické nápoje, nealkoholické aperitívy, minerálne vody, sódová voda ovocné šťavy, zeleninové šťavy, pivo.

34 - Cigarety, cigary, zapaľovače, zápalky, tabak, fajčiarske súpravy.

35 - Obchodný manažment v oblasti umenia, organizovanie výstav na reklamné účely, zásielkové reklamné služby, pomoc pri riadení obchodnej činnosti, poskytovanie obchodných alebo podnikateľských informácií, vylepovanie plagátov, rozširovanie reklamných oznamov, uverejňovanie reklamných textov, vydávanie reklamných alebo náborových textov, reklama, rozhlasová reklama, obchodný alebo podnikateľský prieskum, vzťahy s verejnosťou, televízna reklama, reklamné agentúry, poradenské služby v oblasti obchodného alebo podnikateľského riadenia, predvádzanie (služby modeliek) na reklamné účely a podporu predaja, prenájom reklamných priestorov a reklamných plôch, podpora predaja (pre tretie osoby), spracovanie textov.

41 - Organizovanie plesov, organizovanie súťaží krásky, rezervácia vstupeniek, zábavné parky, obveselenie, zábava, pobavenie, požičiavanie premietacích prístrojov a príslušenstva, filmové štúdiá,

organizovanie vedomostných alebo zábavných súťaží, prenájom dekorácií, vydávanie textov s výnimkou reklamných alebo náborových, vzdelávanie, prenájom audionahrávok, požičiavanie filmov, filmová tvorba, služby agentúr sprostredkovávajúcich divadelných, koncertných a vartietných umelcov, vydávanie kníh, prenájom televíznych prijímačov, výroba televíznych programov, služby poskytované orchestrami, divadelné predstavenia, televízna zábava, umelecké mód-ne agentúry, výchovno-zábavné klubové služby, organizovanie a vedenie kolokvií, konferencií, kongresov, informácie o možnostiach zábavy, organizovanie a vedenie seminárov, sympózií, výroba videofilmov, strihanie videopások.

(540)

BAR
TISLAVA

(591) čierna, červená

(731) ORAVA-STAV spol. s r. o., Obchodná 62, 811 06 Bratislava, SK;

(210) 1055-2006

(220) 5.6.2006

8 (511) 9, 16, 19, 20, 21, 24, 25, 28, 32, 34, 35, 41

(511) 9 - Slnecné okuliare, videohry, videokazety, gramofónové platne, disky na zvuk. nahrávky, štítky proti oslneniu, nosiče zvukových nahrávok, kreslené filmy, hracie automaty, hracie automaty uvádzané do činnosti hodením mince, vysielacie elektronických signálov, pásky na zvukové nahrávanie, pásky so zvukovými nahrávkami, puzdrá na okuliare, hologramy, reklamné svetelné tabule, neónové reklamy, zariadenia na prenášanie zvuku, zvukové nahrávacie zariadenia, zvukové prehrávacie zariadenia, televízne zariadenia, exponované filmy, magnetické disky, hracie zariadenia fungujúce po pripojení na televízne prijímače, exponované kinofilmy, zábavné zariadenia prispôsobené na fungovanie len spolu s televíznymi prijímačmi, kompaktné disky, optické kompaktné disky, magnetické médiá, magnetické nosiče údajov, optické disky.

16 - Maľovanky, kalamár, písacie potreby, puzdrá na šekové knižky, reklamné tabule z papiera, kartónu alebo lepenky, ceruzky, noviny, periodiká, podložky pod pivové poháre, držiaky na písacie potreby, brožúry, zošity, poznámkové zošity, obaly na doklady, papierové obaly na spisy, zaraďovače, (kancelárske obaly), knihy, obaly (papiernický tovar), verzatilk, divadelné dekorácie z kartónu a lepenky, obálky, baliaci papier, peračníky, puzdrá na perá, štítky (papierové nálepky), vyučovacie pomôcky vo forme hier, zoznamy, kancelárske potreby s výnimkou nábytku, pohľadnice, tlačoviny, publikácie, príručky, plagáty, listový papier, stolové prestieranie z papiera, brožované knihy, papierové obrusy, záložky do kníh, plniace perá, prospekty, perá, materiál na viazanie kníh, vrecká z papiera alebo plastic-

kých materiálov, školské pomôcky s výnimkou nábytku, blahoprajné pohľadnice, papierové podložky na stôl, nálepky na kancelárske použitie alebo pre domácnosť, ročenky, stojany na perá

a ceruzky, papierové podložky pod poháre, oznámenia (papiernický tovar), papierové vľajky, papierové zástavy, nože na papier, otvárače na listy, strúhadlá na ceruzky, obrúsky (papierové prestieranie), puzdrá na písacie potreby, pútače z papiera alebo lepenky, papierové obrúsky, utierky, etikety s výnimkou textilných, nálepky, lepiace štítky.

19 - Reklamné stĺpy s výnimkou kovových, figuríny z kameňa, betónu alebo mramoru.

20 - Dekoratívne predmety vydávajúcce zvuk, reklamné nafukovacie predmety, dekoratívne nástenné ozdoby s výnimkou textilných, dekoratívne závesy na steny s výnimkou textilných, slamky na pitie, pútače z dreva alebo plastických hmôt, drevené alebo plastické schránky, figuríny z dreva, vosku, sadry alebo plastu.

21 - Poháriky papierové alebo z plastických hmôt, puzdrá, vrecká, sklenené poháre, škatuľka na pečivo (keksy), nádoby na pitie, puzdrá na mydlo, mydlovničky, misky, karafy, fľaše, porcelánové ozdoby, dekorácie, poháre, hrnce, hrnčeky, papierové tanieri, porcelán, tanieriky, táčne, podnosy s výnimkou tanierikov z drahých kovov, poháriky s výnimkou z drahých kovov, bonboniéry okrem bonboniér z drahých kovov, džbány, krčahy s výnimkou džbánov a krčahov z drahých kovov, figuríny z porcelánu, terakoty alebo skla.

24 - Samolepiaci textil nanášaný teplom, textilie, tkaniny, behúne na stôl, obrusy s výnimkou papierových, vľajky s výnimkou papierových, stolová a posteľná bielizeň, podložky pod poháre alebo tanieri (prestieranie), podložky na stôl s výnimkou papierových, textilné obrúsky, obrúsky (textilné prestieranie).

25 - Maškarné kostýmy, šatky, závoje, športové oblečenie, tričká, pracovné plášte, čiapky, priliehavé čiapky, šilty na čiapky, šilty na pokrývky hlavy, čiapkové štítky, náprsenky, oblečenie, odevy, kombinézy, šatky, šály, tielka, vesty, športové bundy, bundy, saká, oblečenie z papiera, členky, pančuchy, pančuškové nohavice.

28 - Jarmočná manéž (trhovisko), plyšové hračky, balóniky, balóny na hranie, hračky, zvončeky na vianočné stromčeky, hracie automaty s výnimkou automatov uvádzaných do chodu vhođením mince, golfové vaky, spoločenské hry, bábky, divadelné masky, karnevalové masky ozdoby a vianočné stromčeky s výnimkou osvetlenia a cukrovniiek, zariadenia na elektronické hry s výnimkou hier využívajúcich televízne prijímače, autá (hračky), medvedíky (hračky).

32 - Nealkoholické nápoje, nealkoholické aperitívy, minerálne vody, sódová voda ovocné šťavy, zeleninové šťavy, pivo.

34 - Cigarety, cigary, zapalovače, zápalky, tabak, fajčiarske súpravy.

35 - Obchodný manažment v oblasti umenia, organizovanie výstav na reklamné účely, zásielkové reklamné služby, pomoc pri riadení obchodnej činnosti, poskytovanie obchodných alebo podnikateľských informácií, vylepovanie plagátov, rozširovanie reklamných oznamov, uverejňovanie reklamných textov, vydávanie reklamných alebo

náborových textov, reklama, rozhlasová reklama, obchodný alebo podnikateľský prieskum, vzťahy s verejnosťou, televízna reklama, reklamné agentúry, poradenské služby v oblasti obchodného

alebo podnikateľského riadenia, predvádzanie (služby modeliek) na reklamné účely a podporu predaja, prenájom reklamných priestorov a reklamných plôch, podpora predaja (pre tretie osoby), spracovanie textov.

41 - Organizovanie plesov, organizovanie súťaží krásy, rezervácia vstupeniek, zábavné parky, obveselenie, zábava, pobavenie, požičiavanie premietacích prístrojov a príslušenstva, filmové štúdiá, organizovanie vedomostných alebo zábavných súťaží, prenájom dekorácií, vydávanie textov s výnimkou reklamných alebo náborových, vzdelávanie, prenájom audionahrávok, požičiavanie filmov, filmová tvorba, služby agentúr sprostredkovávajúcich divadelných, koncertných a varietných umelcov, vydávanie kníh, prenájom televíznych prijímačov, výroba televíznych programov, služby poskytované orchestrami, divadelné predstavenia, televízna zábava, umelecké módne agentúry, výchovno-zábavné klubové služby, organizovanie a vedenie kolokvií, konferencií, kongresov, informácie o možnostiach zábavy, organizovanie a vedenie seminárov, sympózií, výroba videofilmov, strihanie videopások.

(540)



(591) čierna, červená

(731) ORAVA-STAV spol. s r. o., Obchodná 62, 811 06 Bratislava, SK;

(210) 1056-2006

(220) 5.6.2006

8 (511) 25, 32, 33, 41, 43

(511) 25 - Odevy, obuv, pokrývky hlavy, predovšetkým tričká, polokošeľe, šiltovky, čapice, bundy, zástery, kravaty.

32 - Pivo, minerálne a sytené vody a iné nealkoholické nápoje.

33 - Alkoholické nápoje.

41 - Organizovanie kultúrnych podujatí, výstav na kultúrne účely, koncertov, predstavení, organizovanie živých vystúpení, organizovanie spoločenských večierkov, diskotéky.

43 - Reštaurácie, snackbary, kaviarne, jedálne a zariadenie rýchleho občerstvenia, príprava a dodávka jedál a nápojov na objednávku do domu, na recepcie a oslavy, zaistiťovanie jedla objednaného prostredníctvom on-line počítačovej siete.

(540)



(591) čierna, červená

(731) ORAVA-STAV spol. s r. o., Obchodná 62, 811 06 Bratislava, SK;

(210) 1057-2006

(220) 5.6.2006

8 (511) 35, 36, 43

(511) 35 - Organizovanie komerčných alebo reklamných výstav a veľtrhov; organizovanie výstav na obchodné a reklamné účely; organizovanie výstav na komerčné alebo reklamné účely; rozširovanie reklamných materiálov zákazníkovi (letáky, prospekty, tlačivá, vzorky); vydávanie a aktualizovanie reklamných materiálov; prenájom reklamné plochy.

36 - Prenájom kancelárskych priestorov; prenájom nehnuteľností.

43 - Prevádzkovanie ubytovania (poskytovanie prechodného ubytovania, prevádzkovanie hotelového ubytovania).

(540)



(591) žltá, ružová, modrá, čierna

(731) INCHEBA, a. s., Viedenská cesta 3 - 7, 851 01 Bratislava, SK;

(210) 1064-2006

(220) 5.6.2006

8 (511) 9, 39, 42

(511) 9 - Napájacie zdroje; nabíjačky akumulátorov; meniče napätia; kamery; počítače; poplašné zariadenia; počítačové skrinky; periférne zariadenia počítačov; zabezpečovacie zariadenia; kabeláž pre elektroniku; meracie prístroje.

39 - Preprava; balenie a skladovanie tovaru.

42 - Návrh a vývoj počítačového hardvéru a softvéru; vytváranie a udržiavanie webstránok.

(540)



(591) modrá

(731) JDC, s. r. o., Hodžova 4, 036 01 Martin, SK;

(210) 1066-2006

(220) 6.6.2006

8 (511) 32

(511) 32 - Nealkoholické nápoje s obsahom minerálov, minerálne vody, ochutené minerálne vody, stolové vody s obsahom minerálov, sytené vody s obsahom minerálov.

(540) KRÁĽOVNÁ MINERÁLNYCH VÔD

(731) Toplimo a. s., Pod kalváriou 2103/60, 955 14 Topoľčany, SK;

(740) Fajnorová Mária, Ing., Bratislava, SK;

(210) 1067-2006

(220) 6.6.2006

8 (511) 5, 32, 33

(511) 5 - Nápoje s liečivými účinkami vrátane čajov.

32 - Pivo všetkých druhov; nealkoholické nápoje, minerálne vody a prípravky na ich výrobu, ochutené minerálne vody, stolové vody, sýtené vody

a prípravky na ich výrobu, šumivé nápoje vrátane šumivých nápojov vo forme práškov a tabliet, ovocné a zeleninové nápoje; ovocné a zeleninové šťavy, nektáre, mušty; sirupy, prášky a iné prípravky na výrobu alkoholických a nealkoholických nápojov; esencie.

33 - Alkoholické nápoje.

(540)



(591) červená, modrá

(731) Toplimo a. s., Pod kalváriou 2103/60, 955 14 Topoľčany, SK;

(740) Fajnorová Mária, Ing., Bratislava, SK;

(210) 1068-2006

(220) 6.6.2006

8 (511) 32

(511) 32 - Nealkoholické nápoje s obsahom minerálov, minerálne vody, ochutené minerálne vody, stolové vody s obsahom minerálov, sýtené vody s obsahom minerálov.

(540)



(591) červená, modrá

(731) Toplimo a. s., Pod kalváriou 2103/60, 955 14 Topoľčany, SK;

(740) Fajnorová Mária, Ing., Bratislava, SK;

(210) 1069-2006

(220) 6.6.2006

8 (511) 33, 35, 39, 41, 42

(511) 33 - Víno všetkého druhu a sortimentu.

35 - Sprostredkovanie obchodu s vínom, maloobchodná a veľkoobchodná činnosť s vínom; služby v oblasti reklamy a prezentácie vinárskych produktov.

39 - Balenie, skladovanie a preprava vína.

41 - Organizovanie spoločenských podujatí, organizovanie vinárskych súťaží a ochutnávok vína.

42 - Odborné poradenstvo v oblasti vinárstva a enológie.

(540) VINO DEI VINI

(731) EBAC, spol. s r. o., Levická cesta 3, 949 01 Nitra, SK;

(210) 1070-2006

(220) 6.6.2006

8 (511) 7, 9

(511) 7 - Konštrukcie z hotových dielov, stroje, nástroje a náhradné diely na ne na použitie pri produkcii ropy a plynu z vrto v a na vrtanie ropných vrto v a vrto v na zemný plyn.

9 - Elektronické prístrojové vybavenie a meracie zariadenia na monitorovanie a zobrazenie údajov týkajúcich sa vrtania ropných vrto v a vrto v na zemný plyn a produkcie ropy a plynu z vrto v.

(540)



(731) National-Oilwell, L. P., 10000 Richmond Avenue, Suite 400, Houston, Texas 77042-4200, US;

(740) Fajnorová Mária, Ing., Bratislava, SK;

(210) 1071-2006

(220) 6.6.2006

8 (511) 7, 9

(511) 7 - Konštrukcie z hotových dielov, stroje, nástroje a náhradné diely na ne na použitie pri produkcii ropy a plynu z vrto v a na vrtanie ropných vrto v a vrto v na zemný plyn.

9 - Elektronické prístrojové vybavenie a meracie zariadenia na monitorovanie a zobrazenie údajov týkajúcich sa vrtania ropných vrto v a vrto v na zemný plyn a produkcie ropy a plynu z vrto v.

(540) NATIONAL OILWELL VARCO

(731) National-Oilwell, L. P., 10000 Richmond Avenue, Suite 400, Houston, Texas 77042-4200, US;

(740) Fajnorová Mária, Ing., Bratislava, SK;

(210) 1072-2006

(220) 6.6.2006

8 (511) 7, 9

(511) 7 - Konštrukcie z hotových dielov, stroje, nástroje a náhradné diely na ne na použitie pri produkcii ropy a plynu z vrto v a na vrtanie ropných vrto v a vrto v na zemný plyn.

9 - Elektronické prístrojové vybavenie a meracie zariadenia na monitorovanie a zobrazenie údajov týkajúcich sa vrtania ropných vrto v a vrto v na zemný plyn a produkcie ropy a plynu z vrto v.

(540) NOV

(731) National-Oilwell, L. P., 10000 Richmond Avenue, Suite 400, Houston, Texas 77042-4200, US;

(740) Fajnorová Mária, Ing., Bratislava, SK;

(210) 1073-2006

(220) 7.6.2006

8 (511) 35, 36

(511) 35 - Reklamná činnosť, rozširovanie reklamných nosičov v spojení s bankovými a finančnými službami, inzercia v spojení s bankovými a finančnými službami.

36 - Finančné analýzy, bankové služby priamo k zákazníkom (home banking), bankovníctvo, finančné informácie, finančné poradenstvo, služby v oblasti finančnictva, informácie o poistení, kapitálové investície, investovanie kapitálu, finančné konzultačné služby, garancie, záruky, kaucie, finančné oceňovanie v oblasti bankovníctva, poisťovníctva, nehnuteľností, pôžičky (financovanie), oceňovanie a odhady nehnuteľností, platenie na splátky, služby úverových kariet.

(540) MAXIRENTA

(731) ISTROBANKA, a. s., Laurinská 1, 811 01 Bratislava, SK;

(210) 1074-2006

(220) 7.6.2006

8 (511) 35, 41

(511) 35 - Reklamná činnosť, rozširovanie reklamných nosičov v spojení s bankovými a finančnými službami, inzercia v spojení s bankovými a finančnými službami.

41 - Kultúrna činnosť, služby na prezentáciu verejnosti umeleckých a literárnych diel za účelom kultúrnym alebo vzdelávacím.

(540) ArtAtrium ISTROBANKA

(731) ISTROBANKA, a. s., Laurinská 1, 811 01 Bratislava, SK;

(210) 1075-2006

(220) 7.6.2006

8 (511) 29

(511) 29 - Salámy.

(540) TURISTA VIJOFEL SALÁMA

(731) VIJOFEL mäsovýroba, s. r. o., Bartošovce 182/1, 086 42 Bartošovce, SK;

(210) 1076-2006

(220) 7.6.2006

8 (511) 36

(511) 36 - Oceňovanie a odhady nehnuteľností; prenájom nehnuteľností; správa nehnuteľností; oceňovanie nehnuteľností; prenájom bytov; prenájom kancelárskych priestorov; prenájom nehnuteľností; realitné kancelárie; sprostredkovanie (maklérstvo); sprostredkovanie nehnuteľností.

(540)



(591) červená, sivá

(731) IURIS, spol. s r. o., Panenská 6, 811 03 Bratislava, SK;

(210) 1077-2006

(220) 7.6.2006

8 (511) 35, 36, 37, 39, 41, 43

(511) 35 - Poradenské služby v podnikovom manažmente pri predaji tovarov a služieb;

poradenstvo a manažment pre podniky; obchodný manažment, sprostredkovanie nákupu a predaja tovarov, reklama, organizovanie výstav na reklamné a obchodné účely; rozširovanie reklamných oznamov; predvádzanie tovaru; rozširovanie reklamných materiálov zákazníkom (letáky, prospekty, tlačivá, vzorky); zasielanie reklamných materiálov zákazníkom; vydávanie a aktualizovanie reklamných materiálov; distribúcia vzoriek; obchodný alebo podnikateľský prieskum; prenájom reklamných materiálov; uverejňovanie reklamných textov; vydávanie reklamných alebo

náborových textov; vzťahy s verejnosťou, televízna reklama; reklamné agentúry; organizovanie reklamných hier na propagáciu predaja; prieskum trhu; prieskum verejnej mienky; prenájom reklamných priestorov; prenájom reklamných plôch; podpora predaja (pre tretie osoby); spracovanie tex-

to; ponuka, sprostredkovanie a výber tovaru prostredníctvom katalógu, marketing, pomoc pri podnikaní, podnikateľské informácie, overovanie obchodných transakcií, vykonávanie uskutočnenia obchodných transakcií, reklamná a inzertná činnosť prostredníctvom telefónnej dátovej alebo informačnej siete; poskytovanie informácií a iných informačných produktov reklamného charakteru; prenájom reklamných informačných a komunikačných miest; sprostredkovanie v obchodných vzťahoch, vzťahy s verejnosťou (prieskum vzťahov medzi podnikmi, inštitúciami a spoločenským prostredníctvom), zbieranie údajov do počítačových databáz, zoradovanie údajov v počítačových databázach.

36 - Prenájom nehnuteľností, sprostredkovanie kúpy, predaja a prenájmu nehnuteľností; realitné kancelárie; správa nehnuteľností; obstarávanie služieb spojených so správou nehnuteľností, sprostredkovanie finančných služieb, oceňovanie (poistenie, bankovníctvo, nehnuteľností), finančný lízing; faktoring a forfajting; predaj na splátky; úverové financovanie predaja; služby finančného manažmentu a účtovníckych sústav a správa hoto- vosti, poistenie, organizovanie dobročinných zbierok.

37 - Stavebná činnosť, stavebné práce v odboroch inžinierskeho, priemyselného pozemného staviteľstva, dodávky stavieb a ich častí v uvedených odboroch, montáže konštrukcií, servisné, dielenské a opravárske služby, požíčovanie stavebných strojov a zariadení.

39 - Sprostredkovanie prepravy, skladovanie, prenájom skladov, prenájom garáží, prenájom automobilov, balenie tovaru, dovoz, doprava, doručovanie tovaru; prepravné služby; sprostredkovanie autobusovej, lodnej, vzdušnej, námornej a železničnej dopravy; informácie o doprave a preprave; sprostredkovanie prenájmu vozidiel a iných dopravných prostriedkov; balenie a doručovanie darčkových a umeleckých predmetov, doručovacie služby, doručovanie tovaru, informácie o balení a doručovaní darčkov a umeleckých predmetov.

41 - Organizovanie kurzov, výcvikov a školení (manažérske služby); zverejňovanie textov okrem reklamných; vydávanie textov s výnimkou reklamných alebo náborových; vydávanie časopisov, katalógov, novín a iných periodických publikácií; prevádzkovanie zábavných klubov; informácie o možnostiach rozptýlenia a zábavy.

43 - Reštaurácie; samoobslužné reštaurácie; hotely; prenájom prechodného ubytovania; sprostredkovanie reštauračných a kaviarenských služieb; rezervácia hotelov; rezervácia penziónov; rezervácia prechodného ubytovania; ubytovacie kancelárie (prechodné ubytovanie, hotely, penzióny); sprostredkovanie hotelierskych služieb; zaobstarávanie ubytovania a stravovania v hoteloch, penziónoch, turistických a prázdninových táboroch, ubytovniach, na farmách a rekreačných zariadeniach.

(540) IMMOCAP

(731) Immocap Services, s. r. o., Plynárenská 7/C, 821 09 Bratislava, SK;

(740) Záthurecký Eugen, JUDr., Banská Bystrica, SK;

(210) 1171-2006

(220) 22.6.2006

8 (511) 3

(511) 3 - Kozmetické prípravky, kolínske vody, vody na kozmetické účely (pleťové), šampóny, ústne vody, nie na lekárske účely, vlasové vody.

(540) X3

(731) TATRACHEMA VD TRNAVA, Bulharská 40, 917 02 Trnava, SK;

(210) 1172-2006

(220) 22.6.2006

8 (511) 6, 19, 37

(511) 6 - Hliník, zliatiny obyčajných kovov, primárne hliníkové zliatiny, sekundárne hliníkové zliatiny, hliníkové predzliatiny, lisované hliníkové profily, ťahané hliníkové rúrky, rúrky kovové, dutý tovar z alumínia, alobal hliníková fólia, hliníkový drôt, hliníkové profily, surové železo, najmä oceliarske, zlievarenské a špeciálne, odliatky najmä z oceliatiatiny, sivej liatiny a neželezných kovov, oceľ najmä neupokojená, ťažná a hlbokoťažná, vysokopevnostná tvrdá, hlbokoťažná nestarnúca, stabilizovaná hliníkom, nízkouhlíková oceľ, oceľ ako polotovar, pásová oceľ, oceľové plechy a pásy, morené, opieskované, lístočkové, ryhované, pocínované, pozinkované, pohliníkové, smaltované, lakované, plastované, ohýbané profily, najmä otvorené, uzavreté vlnité plechy, štetovnice, oceľové konštrukcie, najmä stavebné, mostové a špeciálne, zvarané rúry izolované a neizolované, drôt, drôtené pletivo, drôty z obyčajných kovov (okrem poistkových drôtov), drôty zo zliatin obyčajných kovov, oceľové palety, káblové bubny, dlaždice, náhradné dielce a súčiastky, armatúry, fittingy kovové pre potrubia na stlačený vzduch, baliace fólie kovové, kovové konštrukcie na bazény, bezpečnostné reťaze kovové, bezpečnostné schránky, kovové bicyklové zariadenia na parkovanie, brány kovové, plechy, dielce kovové (stavebné), dlažba kovová, domové zvončeky s výnimkou elektrických, držadlá, rukoväti, kľučky kovové, dvere kovové, elektródy na spájkovanie a zvaranie, klapky, kovové ventily drenážnych rúrok, klapky, kovové ventily vodovodné, kovové vzduchovody pre ventilačné a klimatizačné zariadenia, klince, kolíky kovové, komínové nadstavce, kovové, komínové rúry kovové, komíny, dymovody kovové, kontajnery kovové, kovania na dvere, kovania na okná, kovanie na nábytok, kovové obruče, spojky, škatule, skrinky, škatule kovové, kľučky dverí kovové, kľúče, kovové spojky a príchytky pre káble a rúry, montážne kľúče kovové, nádrže kovové, objímky, prstence, oceľové laná, oceľové stožiare, oceľové rúrky, oceľový drôt, ostnatý drôt, pokladničky, poštové schránky kovové, preklady kovové, pánky, závesy, reťaze kovové, rímky kovové, skoby kovové, spojovacie plechy, spájkovací drôt, sudy kovové, kovové rúry pre ventilačné a klimatizačné zariadenia, ventily, kovové klapky drenážnych

rúrok, ventily, klapky vodovodné kovové, vodovodné potrubia kovové, potrubia a rúry pre zariadenia ústredného kúrenia, kovové značky s výnimkou svetelných a mechanických, škridly kovové, žalúzie kovové, drobný železiarsky tovar,

kovový spojovací materiál, rozporky kovové, háčiky (železiarsky tovar), kovové podpery a konzoly pre stavebníctvo, stĺpy kovové pre stavebníctvo, kovové nosníky, kovové obloženie stavebných, priečok a stien, kovové stavebné dielce, kovový stavebný materiál, oceľové konštrukcie, kovové okná, kovové okenice, kovové okenné rámy, kovové stropy, stropné dosky, kovové stupne (schody), neelektrické otváratele a zatváratele dverí, pánky, závesy, plomby, kovové vystužovacie materiály pre stavebníctvo, stavby kovové prenosné, stavebné konštrukcie kovové, stavebné kovania, stavebné panely kovové, stavebný materiál kovový, kovové tyče, oceľové konštrukcie, kovové inzertné stĺpy, kokily, koľajnice, kovové obruče, kovové reťaze, kovové spriahadlá na reťaze, kovové krúžky, liatina, kovové matice, nákovy, nit, nosníky, plechové obaly, objímky, kovové obloženie, obruče, pancierové plechy, kovové piliny, plech, kovové pletivo, klince, podvaly, rošty, zárubne, oceľobetónové materiály na stavbu budov, cestné zvodidlá kovové, debnenie kovové, konštrukcie kovové, kostry budov, kovové dielce stavebné, strešné krytiny, strešné uholníky, vonkajšie plášte budov, kovové obruče, spojky, kovové prefabrikáty, laná, lávky, lejárské formy (kovové), lešenia, maltovnice, nosníky, oceľové konštrukcie, podpery, poklopy, preklady kovové, priečky, priehradové konštrukcie, kovové okenné rámy, stavebné panely, vypúšťacie rúry, odvodňovacie rúry, drenážne rúry, žľaby, kovové značky s výnimkou svetelných a mechanických, kovové inzertné stĺpy, reklamné stĺpy kovové, kovové reklamné panely, billboardy kovové, reklamné tabule kovové, baliace fólie kovové, kovové bicyklové zariadenia na parkovanie, kovové reklamné predmety.

19 - Plastové okná, plastové dvere, drevené okná, drevené dvere, okná s rámami z platových hmôt, dvere s výnimkou kovových, dverové prahy s výnimkou kovových, dverové rámy s výnimkou kovových, okenice s výnimkou kovových; okenné rámy s výnimkou kovových; okná s výnimkou kovových; rámové konštrukcie s výnimkou kovových; rámy (okenné) s výnimkou kovových; skladacie dvere s výnimkou kovových; výplne dverí s výnimkou kovových; zárubne s výnimkou kovových, parketové výlisky, parkety, baraky, budy, debnenie s výnimkou kovového, dlažba parketová, drevené dlažky, dlažky s výnimkou kovových, dosky, dosky - stavebné drevo, latky, drevené dyhy, drevené obloženie, drevo opracované, drevo opracované - stolárske, drevo pílené, drevo spracované, drevo stavebné, drevo na výrobu sudov, drevo ako polotovar, krokvy strešné, lišty s výnimkou kovových, mriežky s výnimkou kovových, palisády s výnimkou kovových, podlahové dosky, preglejka, schodiská s výnimkou kovových, schodnice ako časti schodísk, tvárne drevo, drevotrieskové dosky, hranoly, stavebný materiál nekovový, kameň prírodný a umelý, inzertné stĺpy s výnimkou kovových, reklamné stĺpy s výnimkou kovových, nekovové reklamné

panely s výnimkou svetelných, maloobchodné služby v oblastiach s nasledujúcich tovarov: s potravinami, nápojmi, poľnohospodárskymi produktmi, mäsom, mäsovými výrobkami, elektronikou,

železiarskym tovarom, rudami, kovovými výrobkami, keramikou, konfekciou, obuvou, sklom, porcelánom, nábytkom, kancelárskym nábytkom, kobercami, tapetami, podlahovými krytinami, PVC, laminátmi, parketami, chemickými produktmi, podlahárskymi strojmi, podlahárskym náradím a doplnkovým tovarom; veľkoobchodné služby v oblastiach nasledujúcich tovarov: s potravinami, nápojmi, poľnohospodárskymi produktmi, mäsom, mäsovými výrobkami, elektronikou, železiarskym tovarom, rudami, kovovými výrobkami, keramikou, konfekciou, obuvou, sklom, porcelánom, nábytkom, kancelárskym nábytkom, kobercami, tapetami, podlahovými krytinami, PVC, laminátmi, parketami, chemickými produktmi, podlahárskymi strojmi, podlahárskym náradím a doplnkovým tovarom; aranžovanie výkladov, reklamná činnosť, zasielanie reklamných materiálov zákazníkom, obchodná administratíva, kancelárske práce, kancelárie zaoberajúce sa dovozom a vývozom, kopírovanie, kopírovanie alebo rozmnožovanie dokladov, nábor zamestnancov, organizovanie výstav na obchodné a reklamné účely, zbieranie údajov do počítačovej databázy, hospodárske alebo ekonomické predpovede, prenájom kancelárskych strojov a zariadenia, prenájom reklamných materiálov, prenájom reklamných priestorov, prepisovanie, prieskum trhu, prenájom reklamných plôch, zásielkové reklamné služby, rozširovanie reklamných alebo inzertných oznamov, spracovanie textov, vydávanie reklamných materiálov, vydávanie reklamných alebo náborových textov, vylepovanie plagátov, analýzy nákupných cien, veľkoobchodných cien, automatizované spracovanie dát v administratíve, bartorové operácie, komerčné informačné kancelárie, marketing, marketingové štúdie, obchodné administratívne služby, obchodné alebo podnikateľské informácie, obchodný alebo podnikateľský prieskum, obchodný manažment a podnikové poradenstvo, podpora predaja (pre tretie osoby), pomoc pri riadení komerčných a priemyselných podnikov, pomoc pri riadení obchodnej činnosti, poradenské služby v oblasti obchodného alebo podnikateľského riadenia, poradenstvo v obchodnej činnosti, poskytovanie obchodných alebo podnikateľských informácií, poskytovanie pomoci pri riadení obchodných alebo priemyselných podnikov, prieskum trhu, profesionálne obchodné alebo podnikateľské poradenstvo, sekretárske služby, spracovanie textov, sprostredkovanie kompenzačných obchodov s tovarom, na vnútroštátnej a medzinárodnej úrovni, sprostredkovanie obchodu s tovarom, účtovníctvo, uverejňovanie reklamných textov, vedenie kartoték v počítači, vydávanie a aktualizovanie reklamných materiálov, vzťahy s verejnosťou (prieskum vzťahov medzi podnikmi, inštitúciami a spoločenským prostredím), zbieranie údajov do počítačových databáz, zoradovanie údajov v počítačových databázach, sprostredkovanie uvedených služieb v tejto triede.

37 - Montáž, inštalácia a opravy okien, dverí a iných stavebných prvkov, údržba nábytku, reštaurovanie nábytku, vykonávanie inžinierskych, priemyselných, bytových a občianskych stavieb, prípravné a pomocné stavebné práce, montáž, kladenie, servis, sanácie a opravy podláh a parkiet,

izolovanie stavieb, realizácia fasád so zateplením a bez zateplenia, maľovanie a natieranie, murovanie, klampiarstvo a inštalatérstvo, vykonávanie inžinierskych, bytových a občianskych stavieb, prípravné a pomocné stavebné práce, čistenie, čistenie exteriérov a interiérov, prenájom čistiacich strojov, inštalácia a opravy chladiacich a klimatizačných zariadení, informácie o opravách, izolovanie proti vlhkosti, izolovanie stavieb, klampiarstvo a inštalatérstvo, čalúnenie, čalúnnické práce, čalúnnické opravy, stavebné informácie, údržba nábytku, reštaurovanie nábytku, montáž kuchynských zariadení, montáž nábytku a zariadení, montáž a opravy vzduchotechnických zariadení, montáž a opravy klimatizačných zariadení, montáž, kladenie, servis, sanácie a opravy podláh a parkiet, realizácia fasád so zateplením a bez zateplenia, exteriérové a interiérové maľovanie a natieranie, montovanie lešení, murárstvo, pokrývačské práce na strechách, stavebné informácie, dozor nad stavbami, demolácia budov, tapetovanie, umelecká stolárska výroba a opravy, utesňovanie stavieb a budov, inštalácia a opravy výťahov, prenájom náradia a nástrojov, prenájom podlahárskych strojov, prenájom čistiacich strojov, sprostredkovanie uvedených stavieb.

(540) STAVREM

(731) Nemeč František, STAVREM, Pezinská 22, 903 01 Senec, SK;

(740) Belička Ivan, Ing., Banská Bystrica, SK;

(210) 1173-2006

(220) 23.6.2006

8 (511) 2, 3, 5, 9, 14, 16, 18, 20, 21, 23, 24, 25, 30, 32, 33, 34

(511) 2 - Farby, laky, maliarske farby, ochranné nátery proti korózii a skaze dreva, farbivá; moridlá; surové prírodné živice, kovy vo forme fólie alebo prášku pre maliarov, dekoratérov, tlačiarov a umelcov.

3 - Pracie, bieliace a čistiace prostriedky, leštiace a odmasťovacie prípravky s výnimkou prípravkov na použitie vo výrobnom procese, prípravky na brúsenie, kozmetika, parfuméria, kozmetické farbivá a farby, kúry, oleje, emulzie, vody a gély určené na ošetrovanie, čistenie, pestovanie a kráslenie pleti, tela, vlasov a nechtov, prípravky na odstraňovanie líčidiel, soli, oleje, peny a emulzie sprchové a kúpeľové, líčidlá, prípravky určené na hygienu celého tela, depilačné prípravky, opaľovacie prostriedky a prostriedky po opaľovaní, prostriedky určené na starostlivosť o nohy, ústne vody, zubné pasty, zubné gély, pestovacie a čistiace prípravky na chrup i umelý, prípravky na ústnu hygienu patriace do tejto triedy, hygienické prostriedky a dezodoranty na osobnú potrebu, namáčacie prostriedky, prostriedky na odstránenie hrdze a vodného kameňa, mydlá a mydlové

prípravky, oživovače zjasňovače farieb na tkaniny, aviváže, prostriedky na saténové bielizne, odstraňovače patriace do tejto triedy, antistatické prípravky, na použitie v domácnosti, potpourri (zmesi voňavých látok), vonné tyčinky, prípravky na čistenie odpadového vedenia, autokozme-

tika, prípravky na ošetrovanie povrchov materiálov na báze voskov, prípravky na odstraňovanie škvŕn lakov a farieb z karosérií automobilov a skiel, vonné oleje, dezodoranty na osobnú potrebu.

5 - Nápoje diabetické a dietetické, farmaceutické a veterinárne výrobky, hygienické výrobky na liečebné účely, diabetické prípravky na liečebné účely, dietetické látky prispôbosené na lekárske účely, detská výživa; potraviny pre batolaťatá, náplastí a obväzový materiál, materiál pre zubárov, dezinfekčné prípravky, výrobky a prípravky na ničenie škodcov a hlodavcov, fungicídy a herbicídy, antibakteriálne a dezinfekčné prípravky, prípravky na čistenie vzduchu, prípravky na osvieženie a prevoňanie vzduchu, dezodoranty iné ako na osobné účely, dezinfekčné prípravky na hygienické účely, prípravky slúžiace na obmedzenie pachov v miestnostiach, insekticídy, prípravky na ničenie parazitov, WC deodoranty, WC gély a osviežovače, repelentné prípravky, chemické prípravky proti plesniam.

9 - Prístroje a nástroje vedecké, námorné, geodetické, fotografické, filmové, optické, navigačné, na zaznamenávanie času, prístroje a nástroje na meranie, váženie, signalizáciu, kontrolu, záchranu, prístroje na vyučovanie, prístroje a nástroje na vedenie, prepínanie, premenu, akumuláciu, reguláciu alebo riadenie elektrického prúdu, prístroje na záznam reprodukcie a prevod obrazu alebo iných údajov, nosiče záznamu patriace do tejto triedy, automatické distribútory a mechanizmy na prístroje a mince, zapisovacie pokladne, hasiace prístroje, a telekomunikačné prístroje, fotokopírky (fotografické, elektrostatické alebo termické), batérie, bôje, okuliare, puzdrá na okuliare, rámy a retiazky na okuliare, časomerné prístroje, kontaktné šošovky, ďalekohľady, ochranné prilby a rukavice, kreslené filmy, elektrické a naparovacie žehličky, elektrické vchodové zvončeky, telefónne prístroje.

14 - Výrobky zo vzácnych kovov a/alebo ich zliatin vrátane ich imitácií, pečatidlá a pečatné prstene, všetko z drahých kovov a/alebo ich zliatin, a/alebo ich imitácií, a/alebo vykladané drahými kameňmi a/alebo perlami, výrobky z pravej bižutérie a bižutérie (najmä vlasové) bez použitia drahých kovov, a to z kovov a ich náhradiek, plastických hmôt, dreva, skla a textílií, napríklad náušnice, retiazky, náhrdelníky, brošne, náramky, kľúčienky.

16 - Papier, lepenka a výrobky z nich, tlačiarenské výrobky, strúhadlá na ceruzky, potreby na knižné väzby, fotografie, papiernický tvar, lepidlá na kancelárske účely a domácnosť, materiál pre umelcov, štetce, písacie potreby a stroje, kancelárske potreby s výnimkou nábytku, učebné a vyučovacie pomôcky s výnimkou prístrojov, tlačiarne typy a štočky, kopírovacie zariadenia, periodické a neperiodické publikácie, diare, kalendáre, reklamné predmety z papiera a lepenky, mapy, hroty pier, atramenty, kalamáre, kalendáre, potreby pre maliarov patriace do tejto triedy

ako maliarske valčeky, maliarske súpravy, násadky na perá, obrazy, grafiky, pečate, plagáty, pohľadnice, tuhy, listový papier, listové súpravy, papierové tašky, obaly a obalové materiály patriace do tejto triedy.

18 - Usne, umelé usne a výrobky vyrobené z tohto materiálu, ktoré nie sú zaradené v iných triedach, koža zvierat, kufre a cestovné tašky, dáždniky, slnečníky a vychádzkové palice, biče a sedlárske výrobky.

20 - Nábytok, výrobky z dreva, korku, trstia, víbového prútia, rohov, kostí, slonoviny, kostíc, korytnačiny, jantáru, perleti, morské peny a imitácie týchto materiálov patriace do tejto triedy, nábytkové doplnky a časti, držiaky a tyče na záclony a závesy, spálňové potreby ako matrace, slamníky, podhlavníky, vankúše a pod., nábytok kancelársky, nábytok kovový a z imitácie kovov, nábytok na kemping, vešiaky a ramienka, zrkadlá, rámy patriace do tejto triedy, bytové zariadenia patriace do tejto triedy, prútený tovar, ratan, umelecké diela z dreva, vosku, sadry a plastických hmôt, umelecké stolárske výrobky.

21 - Nádoby a nádobky pre domácnosť alebo kuchyňu, hrebene a umývacie huby, kefy, čistiace potreby, sklo, porcelán, keramika a majolika a výrobky z nich patriace do tejto triedy, strúhadlá pre domácnosť, prístroje a nástroje pre domácnosť a kuchyňu patriace do tejto triedy, kliecky a křmidlá pre zvieratá, čistiace nástroje, klepáče textílií a podlahovín, mechanické nástroje a mechanické prostriedky na čistenie, umývanie a leštenie povrchov, podláh a dlaždíc, ručné šampónovače a vysávače neelektrické, mechanické metly, mechanické odstraňovače nečistôt, zvony na čistenie odpadov, dávkovače, mydelníky, prenosné vaničky, drôtenky, zmetáky, lopatky, handry na čistenie a umývanie, umývacie huby, mopy, hygienické toaletné nádoby pre domáce zvieratá, kefy a kefy vrátane elektrických, okrem kief ako súčasti strojov, neelektrické leštiace stroje pre domácnosť, hrebene, umývacie huby, kefy, dávkovače mydla, dávkovače papierových utierok a toaletného papiera, vybavenie kúpeľní a toaliet patriace do tejto triedy, koše na použitie v domácnosti s výnimkou košov z drahých kovov, neceséry, toaletné kufříky, rozprašovače na voňavky, pomôcky na odstraňovanie líčidiel s výnimkou elektrických, štetky na holenie, riasenky, zubné kefy a nite.

23 - Priadza a vlákna na využitie v textilnom priemysle.

24 - Textil a textilné výrobky, ktoré nie sú zariadené v iných triedach, tkaniny a textílie na výrobu odevov a kusového textilu, bytového textilu, uteráky, utierky, obliečky, prestieradlá, prikrývky, poťahy, závesy, predložky, obrusy, prestierania, vreckovky látkové, šatovky, nábytkové, posteľné a stolové tkaniny, darčekové predmety z textilu.

25 - Osobná a spodná bielizeň, tričká, svetre, pulóvre, tepláky, nohavice, šaty, sukne, saká, bundy, športové odevy, plienky z textilu, zvlášť plienkové nohavičky, obuv s výnimkou pracovnej obuvi, ponožky, pančuchový tovar, silónové pančucháče a všetky silónové výrobky ako oblečenie, roľáky,

elastické tričká, body, vesty, župany, rukavice, šály, opasky, zástery, čelenky.

30 - Káva, čaj, kakao, cukor, ryža, maniok, ságo, kávové náhradky; múka a výrobky z obilí, chlieb, pečivo a cukrárske výrobky, zmrzlina, med, sirup, kvasnice, prášok do pečiva, soľ, horčica, ocot,

omáčky (aromatické), korenia, polevy, príchuti do potravín, pirožky s mäsom, pirohy, prášky na výrobu zmrzliny, pizza, potravinárska múka, palacinky, niťovky, orechy, med, droždie, jačmeň.

32 - Pivo, nealkoholické nápoje sytené a nesýtené vrátane nápojov minerálnych, sódových, šumivých a energetických, sirupy a iné prípravky na prípravu nápojov, ovocné šťavy a nápoje z ovocných štiav, stolové a minerálne vody, nápoje v práškovej forme, nízkoalkoholické miešané nápoje sirupy a ďalšie polotovary na výrobu nápojov.

33 - Alkoholické nápoje (okrem piva).

34 - Tabak, fajčiarske potreby, zápalky.

(540) Belaggio

(731) WS International, a. s., Perunská 2, 659 18 Hodonín, CZ;

(740) Labudík Miroslav, Ing., Kysucké Nové Mesto, SK;

(210) 1175-2006

(220) 23.6.2006

8 (511) 11

(511) 11 - Chladiace zariadenia; sporáky; pece; mixéry; kávovary elektrické, filtračné alebo extrakčné; zariadenia a doplnky do kuchýň patriace do triedy 11; zariadenia do barov a reštaurácií na varenie, chladenie a sušenie; zariadenia na spracovanie mäsa a zeleniny patriace do triedy 11.

(540)



(591) modrá, zelená, žltá, biela

(731) Linorex, s. r. o., Štefana Králika 7, 841 08 Bratislava, SK;

(210) 1176-2006

(220) 23.6.2006

8 (511) 35, 39, 40, 41

(511) 35 - Podnikateľské poradenstvo; obchodný manažment; obchodná administratíva; sprostredkovateľská činnosť obchodná.

39 - Odvoz a skladovanie odpadových látok a recyklovaných látok; odvoz odpadov; odvážanie a skladovanie odpadkov/smetí - všetko vrátane informácií, poradenstvo a sprostredkovania.

40 - Recyklovanie odpadkov a odpadu, spracovanie (premena) odpadov; spaľovanie odpadkov/smetí a odpadu, likvidácia odpadkov/smetí a odpadu; triedenie odpadkov a opätovne použiteľných látok - všetko vrátane poradenstva a sprostredkovania.

41 - Vzdelávanie; zabezpečovanie kurzov, školení a seminárov; vydávanie vyučovacích a vzdelávacích materiálov, vrátane on-line vydávania; sprostredkovanie uvedených služieb.

(540)



(731) NATUR-PACK, a. s., Ružová dolina 6, 821 08 Bratislava, SK;

(740) Bachratá Magdaléna, Mgr., Bratislava, SK;

(210) 1178-2006

(220) 26.6.2006

8 (511) 3, 14, 16, 18, 25, 26, 35, 39, 41, 42, 43

(511) 3 - Voňavkárske výrobky, voňavky, voňavé zmesi, parfumsy, parfumovaná voda, kolínska voda, voda po holení, dezodoranty na osobnú potrebu, prípravky proti poteniu, kozmetické prípravky do kúpeľa, kúpeľové soli (s výnimkou solí na liečebné účely), éterické oleje, oleje na kozmetické účely, oleje na toaletné účely, prírodné termofory, pleťové vody na kozmetické účely, čistiacie mlieka na toaletné účely, aromatické látky - esencie, aromatické látky a príchuti do zákuskov a do nápojov (esencie, esenciálne oleje), mentolová esencia - éterický olej, badiánová esencia, éterické oleje z cédrového dreva, citrónové éterické oleje, mandľový olej, jazmínový olej, bergamotový olej, gaultierový olej, toaletné, kozmetické prípravky a potreby, kozmetické prípravky určené na starostlivosť o pleť, kozmetické krémy, čistiacie mlieka na kozmetické, toaletné účely, toaletné vody, pleťové vody na kozmetické účely, pleťová voda po holení, skrášľovacie masky - kozmetické prípravky, mandľové mlieko na kozmetické účely, a kozmetické opaľovacie prípravky, kozmetické taštičky, vata, vatové tyčinky, tampóny na kozmetické účely, kozmetické farby, farbivá na toaletné účely, mydlá, mydielka, mydlá proti poteniu tela, proti poteniu nôh, dezinfekčné, dezodoračné mydlá, medicínálne mydlá, holiace prípravky, mydlá na holenie, prípravky na čistenie zubov, ústne vody, nie na lekárske účely, spreje na osvieženie dychu, šampóny, vlasové vody, pomády na kozmetické účely, pomády, lak na vlasy, farbivá alebo tónovače na vlasy, prípravky na kučeračenie vlasov, prípravky na líčenie, líčidlá, prípravky na odstraňovanie líčidla, púder, práškový mejkap, rúže, lesky na pery, leštiaca červeň, kozmetické ceruzky, kozmetické prípravky na obočie, ceruzky na obočie, obočenky, kozmetické prípravky na mihalnice, špirála na riasy, maskara, umelé mihalnice, ošetrovacie prípravky na nechty, laky, na nechty, prípravky na odstránenie lakov, umelé nechty, ozdobné kozmetické obtlačky, kozmetické prípravky na zoštlhlenie, depilačné prípravky, depilačný vosk, pemza, náhradné náplne do uvedených tovarov.

14 - Umelecké diela, darčekové a dekoratívne predmety z drahých kovov, šperky z drahých kovov, zlato v surovom stave alebo ako polotovar, striebro ako surovina alebo polotovar, retiazky z drahých kovov, šperky, zlaté vlákna, prstene, prívesky, pozlátené výrobky, náhrdelníky, odznaky z drahých kovov, ozdobné ihlice, ozdoby na klobúk z drahých kovov, perly (klenoty), ihlice do kravát, manžetové gombíky, medaily, ihlice (šperky), klenoty, drahé kovy ako surovina alebo polotovar, amulety, prívesky (šperky) náušnice, ozdoby, šperky, retiazky (šperk), spony do kravát.

16 - Baliaci papier, blahoprajné pohľadnice, brožované knihy, brožúry, brožúrky, bublinové obaly z plastických materiálov (na balenie), časopisy, etikety s výnimkou textilných, fotografie, grafické zobrazenie, grafiky, kalendáre, kartón, lepenka, katalógy, papierové darčeky, knihy, lepenkové alebo papierové škatule, lepenkové alebo papierové obaly na fľaše, lepenkové platne (papiernický tovar), lepiace pásky na kancelárske

účely a použitie v domácnosti, lepoprelá, mapy, obálky (papiernický tovar), obaly (papiernický tovar), obrazy, papiernický tovar, obrazy papiernický tovar, periodické a neperiodické publikácie, plagáty, predmety z kartónu, prospekty, pútače z papiera alebo lepenky, reklamné tabule z papiera, kartónu alebo lepenky, reprodukcie grafické, tlačené reklamné materiály, umelecké litografie, umelohmotné fólie na balenie, vrecia z papiera alebo plastických materiálov.

18 - Aktovky, kufríky, batohy, cestovné kufre a tašky, diplomatické kufríky, držiačky na kufre, chlebníky, plecniaky, kabelky, kufríky s toaletnými potrebami, nákupné tašky, tašky na náradie, plážové tašky, poľovnícke tašky, poľovnícke torby, kľúčienky (kožená galantéria), peňaženky, meštekty na peniaze, puzdrá na navštívenky, puzdrá na mobily, puzdrá na doklady, dáždnyky, obaly na dáždnyky, snečníky, rúčky na dáždnyky, vrecák z kože na balenie, vychádzkové palice.

25 - Odevy, oblečenie, klobúky, kravaty, šatky, šály, čiapky, bielizeň osobná bielizeň zabraňujúca poteniu, body-bielizeň, bundy, cyklistické oblečenie, čelenky, čiapky, dámske róby a šaty, gymnastické (telocvičné) dresy, gamaše, chrániče uší (proti chladu, ako pokrývka hlavy), kombinézy (oblečenie), kombinézy na vodné lyžovanie, kabáty, košele, krátke nohavice, krátke kabátiky, kožušiny (oblečenie), kostýmy, korzety, kovové časti na obuv a opasky, nohavice, nohavičky, oblečenie, oblečenie pre motoristov, oblečenie z kože, obuv, odevy, opasky, peleríny, pančuchy a pančuchové nohavice, plášte, plavky, pleteniny (oblečenie), pletiarsky tovar, podprsienky, podvázky, polokošele, pokrývky hlavy, ponožky, potníky, pulóvre, pyžamá, rukavice, rukávniky, saká, sandále, spodná bielizeň, spodky, sukne, svetre, šatky, šály, šaty, športová obuv, športové tričká a dresy, spodničky, tielka, tričká, topánky, vesty.

26 - Značky na bielizeň, bordúry, lemy, obruby, brmbolce, brošne (doplňky oblečenia), výstuže golierov, čipky, elastické šnúrkky, flitre na odevy, galantérny tovar výnimkou priadzí, ganiere, volány, girlandy, gombíky, háčiky (galantérny tovar), kokardy (galantérny tovar), umelé kvety, vence z umelých kvetov, lemovky, šnúrkky (galantérny tovar), maše a stuhy do vlasov, monogramy (značky na bielizni), náprstky na šitie, náramenné pásky, výložky, ozdoby na obuv s výnimkou z drahých kovov, očka na odevy, vypchávkky, náplečníky na odevy, opaskové pracky, ozdobné brošne, ozdobné ihlice, ozdobné spony, ozdoby do vlasov, ozdoby na klobúky, obuv a šaty s výnimkou ozdôb z drahých kovov, pásky (galantérny tovar), pásky na rukávy, patentné gombíky, patentné uzávery, perie (odevný doplnok), kovové vyšívacie priadze, rozety (galantérny tovar), sieťky na vlasy, sponky do vlasov

(ozdobné), strapce (čipkársky tovar), suchý zips, volány, korzetová výstuž, zipsy, zlatá vyšívka, žabó, pletacie ihlice, náprsníky, ihelníčky, ihelníky, ihly, schránky na šijacie potreby, potreby na vyšívanie, drobnôstky (potreby na vyšívanie). 35 - Maloobchodná činnosť s alkoholickými a nealkoholickými nápojmi a vínom, komerčné informačné kancelárie, obchodné alebo podnikateľské informácie, poskytovanie obchodných alebo pod-

nikateľských informácií, profesionálne obchodné alebo podnikateľské poradenstvo, obchodný manažment a podnikové poradenstvo, pomoc pri riadení obchodnej činnosti, poradenstvo pri vedení podnikov, poradenstvo v obchodnej činnosti, odborné obchodné poradenstvo, posudzovanie efektívnosti prevádzky a racionalizácie práce, poskytovanie pomoci pri riadení obchodných alebo priemyselných podnikov, riadenie priemyselných alebo obchodných podnikov, poradenské služby v oblasti obchodného alebo podnikateľského riadenia, organizovanie komerčných alebo reklamných výstav a veľtrhov, organizovanie výstav na obchodné a reklamné účely, organizovanie výstav na komerčné alebo reklamné účely, organizovanie audiovizuálnych predstavení na komerčné a reklamné účely, prepisovanie, reprografia dokumentov, spracovanie textov, kopírovanie, kopírovanie alebo rozmnožovanie dokumentov, dokladov atď., personálne poradenstvo, výber osôb pomocou psychologických testov, reklama, reklamná a propagačná činnosť, reklama on-line na počítačovej komunikačnej sieti, reklamné agentúry, zásielkové reklamné služby, zasielanie reklamných materiálov zákazníkom, vydávanie a rozširovanie reklamných textov, vydávanie a aktualizovanie reklamných materiálov a zvukovo-obrazových záznamov a periodických a neperiodických publikácií na reklamné účely, uverejňovanie a vydávanie reklamných alebo náborových textov, rozširovanie reklamných alebo inzertných oznamov, príprava inzertných stĺpcov, rozširovanie reklamných materiálov zákazníkom (letáky, prospekty, tlačivá, vzorky), prenájom reklamných materiálov, prenájom reklamných plôch a priestorov, lepenie plagátov, štatistické informácie, vzťahy s verejnosťou (prieskum vzťahov medzi podnikmi, inštitúciami a spoločenským prostredím), marketingové štúdie, prieskum trhu, prieskum verejnej mienky, obchodný alebo podnikateľský prieskum, vedenie kartoték v počítači, vyhľadávanie informácií v počítačových súboroch (pre zákazníkov), zbieranie údajov do počítačových databáz, zoraďovanie údajov v počítačových databázach, sprostredkovateľské práce, sprostredkovanie obchodu s tovarom, zásobovacie služby pre tretie osoby (nákup tovarov a služieb pre iné podniky), podpora predaja (pre tretie osoby), rozširovanie vzoriek, predvádzanie tovaru. 39 - Balenie a doručovanie darčkových a umeleckých predmetov, balenie tovaru, distribúcia tovaru na dobierku, distribúcia darčkových a umeleckých predmetov, doručovacie služby, kuriérske služby, doručovanie tovaru, informácie o balení a doručovaní darčkov a umeleckých predmetov, kuriérske služby, organizovanie dobročinných zbierok, zabezpečovanie a sprostredkovanie balenia a doručovanie tovaru.

41 - Organizovanie výcvikov a školení (manažérske služby), organizovanie nekomerčných výstav a predstavení, organizovanie vedomostných alebo zábavných súťaží, organizovanie a vedenie konferencií, organizovanie a vedenie kongresov, organizovanie a vedenie seminárov, organizovanie a vedenie sympózií, organizovanie a vedenie kolokvií, organizovanie kurzov, zverejňovanie textov, okrem reklamných, vydávanie textov s výnimkou reklamných alebo náborových, vydáva-

nie časopisov, katalógov, novín a iných periodických publikácií, tvorba, požičiavanie, distribúcia videofilmov, sprostredkovanie kultúrnych a spoločenských podujatí, sprostredkovanie premietania filmov, prevádzkovanie kinosál, prevádzkovanie zábavných klubov, organizačné zabezpečenie výstav, prenájom videopások, rozmnožovanie nahraných nosičov zvukových a zvukovo-obrazových záznamov, sprostredkovanie služieb cestovných kancelárií patriacich do tejto triedy (informácie o možnostiach rekreácie, rozptýlenia a zábavy), zverejňovanie a vydávanie kníh, revue a magazínov, časopisov periodických a neperiodických publikácií s výnimkou reklamných, umelecké módne agentúry, informácie o možnostiach rozptýlenia a zábavy, požičiavanie nahraných nosičov zvukových a zvukovo-obrazových záznamov, prenájom hudobných nástrojov a hudobnej aparatúry, usporadúvanie divadelných, filmových, koncertných a iných hudobných a tanečných produkcií na účely kultúrne a zábavné, fotografická reportáž, fotografovanie, organizovanie a plánovanie večierkov, organizovanie audiovizuálnych predstavení na účely kultúrne a zábavné.

42 - Grafický dizajn, módný dizajn, navrhovanie (priemyselný dizajn), navrhovanie obalov, obalový dizajn, odborné poradenstvo týkajúce počítačov a príslušenstva k nim, priemyselný dizajn, spravovanie autorských práv, sprostredkovanie uvedených služieb v tr. 42, štúdie technických projektov, projektová činnosť, umelecký dizajn, výskum a vývoj nových výrobkov (pre zákazníkov), využívanie autorských práv.

43 - Barové služby, bufety (rýchle občerstvenie), hotelierske služby, jedálne a závodné jedálne, kaviarne, prevádzkovanie kempov, motelové služby, penzióny, poskytovanie prechodného ubytovania, prenájom prenosných stavieb, prenájom turistických stanov, reštaurácie (jedálne), samoobslužné reštaurácie, rezervácia hotelov, rezervácia penziónov, rezervácia prechodného ubytovania, turistické ubytovanie, ubytovacie kancelárie (hotely, penzióny), prenájom prechodného ubytovania, sprostredkovanie uvedených služieb.

(540)

DINFO

- (591) červená, čierna, biela
 (731) AD CONSULTING, spol. s r. o., Novozámocká 31, 949 05 Nitra, SK;
 (740) Belička Ivan, Ing., Banská Bystrica, SK;

(210) 1179-2006
 (220) 26.6.2006

8 (511) 31, 32, 33

- (511) 31 - Čerstvé hrozno, ríbezle, jablká, hrušky.

32 - Hroznový mušt (nekvasený); jablkový džús (nealkoholický); ovocné šťavy, mušty a sirupy z hrozna, ríbezlí, hrušiek, jablk.

33 - Alkoholické nápoje obsahujúce ovocie; brandy; vínovica; víno.

(540) **Dušnok**

- (731) Demeš Rastislav, Mgr., Nevidzany 288, 951 62 Nevidzany, SK;
 (740) Beleščák Ladislav, Ing., Piešťany, SK;

(210) 1180-2006
 (220) 26.6.2006

8 (511) 30

- (511) 30 - Kakao, čokoláda, kakaové nápoje, čokoládové nápoje a kávové nápoje a prípravky na prípravu týchto nápojov; pekárske výrobky, pečivo, jemné pečivo a cukrovinky, cukrárske výrobky, najmä cukrové a čokoládové cukrovinky, výrobky z cesta, prípravky vyrobené z obilnín, zmrzliny.

(540) **DOTYK POMARANČA**

- (731) Kraft Foods Schweiz Holding AG, Bellerivestrasse 203, CH-8008 Zürich, CH;
 (740) Fajnorová Mária, Ing., Bratislava, SK;

(210) 1223-2006
 (220) 30.6.2006

8 (511) 32

- (511) 32 - Pivo; minerálne a sytené vody a iné nealkoholické nápoje; ovocné nápoje a ovocné šťavy; sirupy a iné prípravky na výrobu nápojov.

(540)



- (591) modrá, biela, žltá, zlatá, červená, oranžová, fialová, hnedá
 (731) SABMiller International B.V., Hofplein 19, 3032 AC Rotterdam, NL;
 (740) Tomeš Pavol, Ing., Bratislava, SK;

(210) 1558-2006
 (220) 24.8.2006

8 (511) 9, 16, 35, 37, 38, 39, 41, 42

- (511) 9 - Prístroje a nástroje na vedenie, distribúciu, transformáciu, akumuláciu, reguláciu a kontrolu elektrického prúdu; optické, meracie, signalizačné, kontrolné prístroje a zariadenia; prístroje na záznam, prenos, spracovanie a reprodukciu zvuku, obrazu alebo dát; magnetické nosiče údajov, nosiče zvukových záznamov, nosiče zvukovo-obrazových záznamov; audiovizuálne záznamové disky; prístroje na spracovanie dát a počítače; telekomunikačné prístroje a zariadenia; vysielacie zariadenia; zabezpečovacie zariadenia proti odcudzeniu; magnetické nosiče údajov; počítače; periférne zariadenia k počítačom; počítačové programy; počítačový softvér; počítačový softvér poskytovaný z internetu; kopírovateľné elektronické publikácie poskytované on-line z počítačových báz dát alebo z internetu; mikroprocesory;

klávesnice; modemy; mechanizmy pre mincové prístroje.

16 - Tlačoviny všetkých druhov; periodické a neperiodické publikácie; časopisy, noviny, magazíny, knihy; katalógy, prospekty, plagáty, fotografie, pohľadnice; listový papier; kalendáre, obálky, formuláre, tlačivá; propagačné materiály a predmety z papiera; obalové materiály z papiera, (umelohmotné fólie na balenie); písacie potreby, držiaky na písacie potreby, knižné záložky, pa-

pierové obrúsky, papierové obrusy, pohľadnice, poznámkové zošity; pútače a reklamné tabule z papiera, kartónu alebo lepenky; stojany na fotografie, pečiatky, perá, ceruzky; pečiatky, ceruzky, plagáty, nálepky, lepiace štítky, príručky, kancelársky materiál (s výnimkou nábytku).

35 - Poradenské a konzultačné služby v obchodnej oblasti; poskytovanie obchodných alebo podnikateľských informácií; marketingové štúdie, obchodný alebo podnikateľský prieskum, prieskum verejnej mienky, prieskum trhu, vedenie kartoték v počítači; zbieranie údajov; vzťahy s verejnosťou; organizovanie výstav na komerčné alebo reklamné účely; predvádzanie tovaru na reklamné účely a podporu predaja; vylepovanie plagátov, reklama; televízna reklama, rozhlasová reklama, on-line reklama na počítačovej komunikačnej sieti; podpora predaja, prenájom reklamných materiálov, rozširovanie reklamných materiálov zákazníkom, rozširovanie reklamných oznamov, reklamné agentúry; vydávanie a aktualizovanie reklamných materiálov; rozširovanie reklamných materiálov, prenájom reklamných plôch, uverejňovanie reklamných textov.

37 - Inštalácia, údržba a oprava elektrických a elektronických zariadení, telekomunikačných zariadení a systémov, telefónov, mobilných telefónov a telefónnych príručných zariadení, zariadení pre paging, zariadení pre rádiopaging, rádiotelefónnych zariadení, počítačových a osobných orga-nizérov, počítačového hardvéru, satelitných vysielateľov a prijímačov, informačné, poradenské a konzultačné služby súvisiace so všetkým uvedeným poskytované on-line z počítačovej databázy alebo internetu, alebo poskytované prostredníctvom telekomunikačného, satelitného, televízne vysielania, komunikačných médií, elektronickej pošty, SMS správ, počítačových sietí a internetu; montážne a inštalácie služby, opravy, informácie o opravách a inštaláciách, inštalovanie a opravy elektrických spotrebičov, prístrojov a nástrojov, odrušovanie elektrických prístrojov a zariadení, poskytovanie a sprostredkovanie uvedených služieb prostredníctvom komunikačných médií, elektronickej pošty, SMS správ, počítačových sietí a internetu.

38 - Telekomunikačné služby; rozhlasové a televízne vysielanie; vysielanie prostredníctvom káblovej televízie; prevádzkovanie rozhlasového a televízneho vysielania v sieťach elektronických komunikácií alebo prostredníctvom satelitnej služby typu DIRECT TO HOME; telekomunikácie; prevádzka a prenájom zariadení pre telekomunikácie; informačné kancelárie; tlačové kancelárie; elektronická pošta; služby poskytované elektronickými tabuľkami; počítačová komunikácia; posielanie správ; poskytovanie telekomunikačného

pripojenia do svetovej počítačovej siete; poskytovanie užívateľského prístupu do svetovej počítačovej siete; elektronická pošta; prenosy správ alebo obrázkov pomocou počítačov; prenos správ a obrazových informácií pomocou počítača; služby zabezpečujúce vstup do telekomunikačných sietí; komunikácia prostredníctvom optických káblov; prenájom telekomunikačných prístrojov; prenájom modemov; prenájom zariadení na prenos informácií.

39 - Balenie tovarov; uskladňovanie tovarov; sprostredkovanie prepravy.

41 - Vzdelávanie, výchova; zábava, zábavné parky, informácie o možnostiach zábavy; služby športovísk, prevádzkovanie športových zariadení; produkcia televíznych programov, produkcia rozhlasových programov, výroba audiovizuálnych programov; výroba a tvorba videofilmov; televízna zábavná tvorba; výroba jazykových verzií audiovizuálnych programov (dabing); fotografická reportáž; nahrávanie videopások, digitálna tvorba obrazov na výstupných zariadeniach; divadelné predstavenia; výroba divadelných alebo iných predstavení; organizovanie kultúrnych, športových, vzdelávacích a zábavných podujatí; prenájom a požíčovanie nahrávacích a premietacích zariadení, osvetľovacích zariadení, dekorácií, filmov, videopások; filmová tvorba, činnosť filmových štúdií; zhromažďovanie a poskytovanie informácií v oblasti zábavy; poskytovanie klubových služieb (výchovno-zábavných); organizovanie a vedenie plesov, súťaží krásy, športových súťaží, vedomostných súťaží, zábavných súťaží; organizácia a vedenie výstav na vzdelávacie a kultúrne účely; organizovanie a vedenie konferencií, školení, živých vystúpení, večierkov; služby nahrávacích štúdií; reportérske služby, vydavateľská a nakladateľská činnosť s výnimkou vydávania reklamných a náborových textov, elektronická edičná činnosť (DPT služby); poskytovanie on-line elektronických publikácií bez možnosti kopírovania; poskytovanie (on-line) počítačových hier z počítačových báz dát alebo z internetu; tvorba televíznych programov, tvorba rozhlasových programov, filmová tvorba, fotografická reportáž, tvorba videofilmov, nahrávanie videopások; vydávanie kníh; digitálna tvorba obrazov na výstupných zariadeniach; organizovanie vedomostných alebo zábavných súťaží, živých vystúpení, organizovanie súťaží; zábavné parky; rozhlasová zábava, televízna zábava, zábava; on-line poskytovanie počítačových hier; organizovanie lotérií; požíčovanie filmov, audio- a videopások.

42 - Licencie na práva duševného vlastníctva; správa autorských práv; programovanie počítačov; módný dizajn, umelecký dizajn, grafický dizajn; navrhovanie obalov; obalový dizajn; meteorologické informácie a predpovede počasia.

(540) DIGI Television

(731) DIGI SLOVAKIA, s. r. o., Drieňová 34, 821 02 Bratislava, SK;

(740) Neuschl Vladimír, Mgr. Ing., Bratislava, SK;

(220) 24.8.2006

8 (511) 9, 16, 35, 37, 38, 39, 41, 42

(511) 9 - Prístroje a nástroje na vedenie, distribúciu, transformáciu, akumuláciu, reguláciu a kontrolu elektrického prúdu; optické, meracie, signalizačné, kontrolné prístroje a zariadenia; prístroje na záznam, prenos, spracovanie a reprodukciu zvuku, obrazu alebo dát; magnetické nosiče údajov, nosiče zvukových záznamov, nosiče zvukovo-obrazových záznamov; audiovizuálne záznamové disky; prístroje na spracovanie dát a počítače;

telekomunikačné prístroje a zariadenia; vysielacie zariadenia; zabezpečovacie zariadenia proti odcudzeniu; magnetické nosiče údajov; počítače; periférne zariadenia k počítačom; počítačové programy; počítačový softvér; počítačový softvér poskytovaný z internetu; kopírovateľné elektronické publikácie poskytované on-line z počítačových báz dát alebo z internetu; mikroprocesory; klávesnice; modemy; mechanizmy pre mincové prístroje.

16 - Tlačoviny všetkých druhov; periodické a neperiodické publikácie; časopisy, noviny, magazíny, knihy; katalógy, prospekty, plagáty, fotografie, pohľadnice; listový papier; kalendáre, obálky, formuláre, tlačivá; propagačné materiály a predmety z papiera; obalové materiály z papiera, (umelohmotné fólie na balenie); písacie potreby, držiaky na písacie potreby, knižné záložky, papierové obrúsky, papierové obrusy, pohľadnice, poznámkové zošity; pútače a reklamné tabule z papiera, kartónu alebo lepenky; stojany na fotografie, pečiatky, perá, ceruzky; pečiatky, ceruzky, plagáty, nálepky, lepiace štítky, príručky, kancelársky materiál (s výnimkou nábytku).

35 - Poradenské a konzultačné služby v obchodnej oblasti; poskytovanie obchodných alebo podnikateľských informácií; marketingové štúdie, obchodný alebo podnikateľský prieskum, prieskum verejnej mienky, prieskum trhu, vedenie kartoték v počítači; zbieranie údajov; vzťahy s verejnosťou; organizovanie výstav na komerčné alebo reklamné účely; predvádzanie tovaru na reklamné účely a podporu predaja; vylepovanie plagátov, reklama; televízna reklama, rozhlasová reklama, on-line reklama na počítačovej komunikačnej sieti; podpora predaja, prenájom reklamných materiálov, rozširovanie reklamných materiálov zákazníkom, rozširovanie reklamných oznamov, reklamné agentúry; vydávanie a aktualizovanie reklamných materiálov; rozširovanie reklamných materiálov, prenájom reklamných plôch, uverejňovanie reklamných textov.

37 - Inštalácia, údržba a oprava elektrických a elektronických zariadení, telekomunikačných zariadení a systémov, telefónov, mobilných telefónov a telefónnych príručných zariadení, zariadení pre paging, zariadení pre rádiopaging, rádiotelefonných zariadení, počítačových a osobných organizérov, počítačového hardvéru, satelitných vysieláčov a prijímačov, informačné, poradenské a konzultačné služby súvisiace so všetkým uvedeným poskytované on-line z počítačovej databázy alebo internetu, alebo poskytované prostredníctvom telekomunikačného, satelitného, televízne vysielania, komunikačných médií, elektronickej pošty, SMS správ, počítačových sietí a internetu; montážne a inštaláčne služby, oprava,

vy, informácie o opravách a inštaláciách, inštalovanie a opravy elektrických spotrebičov, prístrojov a nástrojov, odrušovanie elektrických prístrojov a zariadení, poskytovanie a sprostredkovanie uvedených služieb prostredníctvom komunikačných médií, elektronickej pošty, SMS správ, počítačových sietí a internetu.

38 - Telekomunikačné služby; rozhlasové a televízne vysielanie; vysielanie prostredníctvom káblovej televízie; prevádzkovanie rozhlasového a televízneho vysielania v sieťach elektronických komunikácií alebo prostredníctvom satelitnej služby typu DIRECT TO HOME; telekomunikácie; prevádzka a prenájom zariadení pre telekomunikácie; informačné kancelárie; tlačové kancelárie; elektronická pošta; služby poskytované elektronickými tabuľkami; počítačová komunikácia; posielanie správ; poskytovanie telekomunikačného pripojenia do svetovej počítačovej siete; poskytovanie užívateľského prístupu do svetovej počítačovej siete; elektronická pošta; prenosy správ alebo obrázkov pomocou počítačov; prenos správ a obrazových informácií pomocou počítača; služby zabezpečujúce vstup do telekomunikačných sietí; komunikácia prostredníctvom optických káblov; prenájom telekomunikačných prístrojov; prenájom modemov; prenájom zariadení na prenos informácií.

39 - Balenie tovarov; uskladňovanie tovarov; sprostredkovanie prepravy.

41 - Vzdelávanie, výchova; zábava, zábavné parky, informácie o možnostiach zábavy; služby športovísk, prevádzkovanie športových zariadení; produkcia televíznych programov, produkcia rozhlasových programov, výroba audiovizuálnych programov; výroba a tvorba videofilmov; televízna zábavná tvorba; výroba jazykových verzí audiovizuálnych programov (dabing); fotografická reportáž; nahrávanie videopások, digitálna tvorba obrazov na výstupných zariadeniach; divadelné predstavenia; výroba divadelných alebo iných predstavení; organizovanie kultúrnych, športových, vzdelávacích a zábavných podujatí; prenájom a požičiavanie nahrávacích a premietacích zariadení, osvetľovacích zariadení, dekorácií, filmov, videopások; filmová tvorba, činnosť filmových štúdií; zhromažďovanie a poskytovanie informácií v oblasti zábavy; poskytovanie klubových služieb (výchovno-zábavných); organizovanie a vedenie plesov, súťaží krásy, športových súťaží, vedomostných súťaží, zábavných súťaží; organizácia a vedenie výstav na vzdelávacie a kultúrne účely; organizovanie a vedenie konferencií, školení, živých vystúpení, večierkov; služby nahrávacích štúdií; reportérske služby, vydavateľská a nakladateľská činnosť s výnimkou vydávania reklamných a náborových textov, elektronická edičná činnosť (DPT služby); poskytovanie on-line elektronických publikácií bez možnosti kopírovania; poskytovanie (on-line) počítačových hier z počítačových báz dát alebo z internetu; tvorba televíznych programov, tvorba rozhlasových programov, filmová tvorba, fotografická reportáž, tvorba videofilmov, nahráva-

nie videopások; vydávanie kníh; digitálna tvorba obrazov na výstupných zariadeniach; organizovanie vedomostných alebo zábavných súťaží, živých vystúpení, organizovanie súťaží; zábavné parky; rozhlasová zábava, televízna zábava, zábava; on-line poskytovanie počítačových hier; organizovanie lotérií; požičovanie filmov, audio- a videopások.

42 - Licencie na práva duševného vlastníctva; správa autorských práv; programovanie počítačov; módný dizajn, umelecký dizajn, grafický dizajn; navrhovanie obalov; obalový dizajn; meteorologické informácie a predpovede počasia.

(540) DIGI Plus

(731) DIGI SLOVAKIA, s. r. o., Drieňová 34, 821 02 Bratislava, SK;

(740) Neuschl Vladimír, Mgr. Ing., Bratislava, SK;

(210) 1560-2006

(220) 24.8.2006

8 (511) 9, 16, 35, 37, 38, 39, 41, 42

(511) 9 - Prístroje na vedenie, distribúciu, transformáciu, akumuláciu, reguláciu a kontrolu elektrického prúdu; optické, meracie, signalizačné, kontrolné prístroje a zariadenia; prístroje na záznam, prenos, spracovanie a reprodukciu zvuku, obrazu alebo dát; magnetické nosiče údajov, nosiče zvukových záznamov, nosiče zvukovo-obrazových záznamov; audiovizuálne záznamové disky; prístroje na spracovanie dát a počítače; telekomunikačné prístroje a zariadenia; vysielacie zariadenia; zabezpečovacie zariadenia proti odcudzeniu; magnetické nosiče údajov; počítače; periférne zariadenia k počítačom; počítačové programy; počítačový softvér; počítačový softvér poskytovaný z internetu; kopírovateľné elektronické publikácie poskytované on-line z počítačových báz dát alebo z internetu; mikroprocesory; klávesnice; modemy; mechanizmy pre mincové prístroje.

16 - Tlačoviny všetkých druhov; periodické a neperiodické publikácie; časopisy, noviny, magazíny, knihy; katalógy, prospekty, plagáty, fotografie, pohľadnice; listový papier; kalendáre, obálky, formuláre, tlačivá; propagačné materiály a predmety z papiera; obalové materiály z papiera, (umelohmotné fólie na balenie); písacie potreby, držiaky na písacie potreby, knižné záložky, papierové obrúsky, papierové obrusy, pohľadnice, poznámkové zošity; pútače a reklamné tabule z papiera, kartónu alebo lepenky; stojany na fotografie, pečiatky, perá, ceruzky; pečiatky, ceruzky, plagáty, nálepky, lepiace štítky, príručky, kancelársky materiál (s výnimkou nábytku).

35 - Poradenské a konzultačné služby v obchodnej oblasti; poskytovanie obchodných alebo podnikateľských informácií; marketingové štúdie, obchodný alebo podnikateľský prieskum, prieskum verejnej mienky, prieskum trhu, vedenie kartoték v počítači; zbieranie údajov; vzťahy s verejnosťou; organizovanie výstav na komerčné alebo reklamné účely; predvádzanie tovaru na reklamné účely a podporu predaja; vylepovanie

plagátov, reklama; televízna reklama, rozhlasová reklama, on-line reklama na počítačovej komunikačnej sieti; podpora predaja, prenájom reklamných materiálov, rozširovanie reklamných materiálov zákazníkom, rozširovanie reklamných oznamov, reklamné agentúry; vydávanie a aktualizovanie reklamných materiálov; rozširovanie reklamných materiálov, prenájom reklamných plôch, uverejňovanie reklamných textov.

37 - Inštalácia, údržba a oprava elektrických a elektronických zariadení, telekomunikačných zariadení a systémov, telefónov, mobilných telefónov a telefónnych príručných zariadení, zariadení pre paging, zariadení pre rádiopaging, rádiotelefonných zariadení, počítačových a osobných organizérov, počítačového hardvéru, satelitných vysieláčov a prijímačov, informačné, poradenské a konzultačné služby súvisiace so všetkým uvedeným poskytované on-line z počítačovej databázy alebo internetu, alebo poskytované prostredníctvom telekomunikačného, satelitného, televízne vysielania, komunikačných médií, elektronickej pošty, SMS správ, počítačových sietí a internetu; montážne a inštaláčne služby, opravy, informácie o opravách a inštaláciách, inštalovanie a opravy elektrických spotrebičov, prístrojov a nástrojov, odrušovanie elektrických prístrojov a zariadení, poskytovanie a sprostredkovanie uvedených služieb prostredníctvom komunikačných médií, elektronickej pošty, SMS správ, počítačových sietí a internetu.

38 - Telekomunikačné služby; rozhlasové a televízne vysielanie; vysielanie prostredníctvom káblovej televízie; prevádzkovanie rozhlasového a televízneho vysielania v sieťach elektronických komunikácií alebo prostredníctvom satelitnej služby typu DIRECT TO HOME; telekomunikácie; prevádzka a prenájom zariadení pre telekomunikácie; informačné kancelárie; tlačové kancelárie; elektronická pošta; služby poskytované elektronickými tabuľkami; počítačová komunikácia; posielanie správ; poskytovanie telekomunikačného pripojenia do svetovej počítačovej siete; poskytovanie užívateľského prístupu do svetovej počítačovej siete; elektronická pošta; prenosy správ alebo obrázkov pomocou počítačov; prenos správ a obrazových informácií pomocou počítača; služby zabezpečujúce vstup do telekomunikačných sietí; komunikácia prostredníctvom optických káblov; prenájom telekomunikačných prístrojov; prenájom modemov; prenájom zariadení na prenos informácií.

39 - Balenie tovarov; uskladňovanie tovarov; sprostredkovanie prepravy.

41 - Vzdelávanie, výchova; zábava, zábavné parky, informácie o možnostiach zábavy; služby športovísk, prevádzkovanie športových zariadení; produkcia televíznych programov, produkcia rozhlasových programov, výroba audiovizuálnych programov; výroba a tvorba videofilmov; televízna zábavná tvorba; výroba jazykových verzií audiovizuálnych programov (dabing); fotografická reportáž; nahrávanie videopások, digitálna tvorba obrazov na výstupných zariadeniach; divadelné predstavenia; výroba divadelných alebo iných predstavení; organizovanie kultúrnych, špor-

tových, vzdelávacích a zábavných podujatí; prenájom a požičiavanie nahrávacích a premietacích zariadení, osvetľovacích zariadení, dekorácií, filmov, videopások; filmová tvorba, činnosť filmových štúdií; zhromažďovanie a poskytovanie informácií v oblasti zábavy; poskytovanie klubových služieb (výchovno-zábavných); organizovanie a vedenie plesov, súťaží krásy, športových súťaží, vedomostných súťaží, zábavných súťaží;

organizácia a vedenie výstav na vzdelávacie a kultúrne účely; organizovanie a vedenie konferencií, školení, živých vystúpení, večierkov; služby nahrávacích štúdií; reportérske služby, vydavateľská a nakladateľská činnosť s výnimkou vydávania reklamných a náborových textov, elektronická edičná činnosť (DPT služby); poskytovanie on-line elektronických publikácií bez možnosti kopírovania; poskytovanie (on-line) počítačových hier z počítačových báz dát alebo z internetu; tvorba televíznych programov, tvorba rozhlasových programov, filmová tvorba, fotografická reportáž, tvorba videofilmov, nahrávanie videopások; vydávanie kníh; digitálna tvorba obrazov na výstupných zariadeniach; organizovanie vedomostných alebo zábavných súťaží, živých vystúpení, organizovanie súťaží; zábavné parky; rozhlasová zábava, televízna zábava, zábava; on-line poskytovanie počítačových hier; organizovanie lotérií; požičiavanie filmov, audio- a videopások.

42 - Licencie na práva duševného vlastníctva; správa autorských práv; programovanie počítačov; módný dizajn, umelecký dizajn, grafický dizajn; navrhovanie obalov; obalový dizajn; meteorologické informácie a predpovede počasia.

(540) DIGI Kids

(731) DIGI SLOVAKIA, s. r. o., Drieňová 34, 821 02 Bratislava, SK;

(740) Neuschl Vladimír, Mgr. Ing., Bratislava, SK;

(210) 1561-2006

(220) 24.8.2006

8 (511) 9, 16, 35, 37, 38, 39, 41, 42

(511) 9 - Prístroje a nástroje na vedenie, distribúciu, transformáciu, akumuláciu, reguláciu a kontrolu elektrického prúdu; optické, meracie, signalizačné, kontrolné prístroje a zariadenia; prístroje na záznam, prenos, spracovanie a reprodukciu zvuku, obrazu alebo dát; magnetické nosiče údajov, nosiče zvukových záznamov, nosiče zvukovo-obrazových záznamov; audiovizuálne záznamové disky; prístroje na spracovanie dát a počítače; telekomunikačné prístroje a zariadenia; vysielacie zariadenia; zabezpečovacie zariadenia proti odcudzeniu; magnetické nosiče údajov; počítače; periférne zariadenia k počítačom; počítačové programy; počítačový softvér; počítačový softvér poskytovaný z internetu; kopírovateľné elektronické publikácie poskytované on-line z počítačových báz dát alebo z internetu; mikroprocesory; klávesnice; modemy; mechanizmy pre mincové prístroje.

16 - Tlačoviny všetkých druhov; periodické a neperiodické publikácie; časopisy, noviny, magazíny, knihy; katalógy, prospekty, plagáty, fotogra-

fie, pohľadnice; listový papier; kalendáre, obálky, formuláre, tlačivá; propagačné materiály a predmety z papiera; obalové materiály z papiera, (umelohmotné fólie na balenie); písacie potreby, držiaky na písacie potreby, knižné záložky, papierové obrúsky, papierové obrusy, pohľadnice, poznámkové zošity; pútače a reklamné tabule z papiera, kartónu alebo lepenky; stojany na fotografie, pečiatky, perá, ceruzky; pečiatky, ceruzky, plagáty, nálepky, lepiace štítky, príručky, kancelársky materiál (s výnimkou nábytku).

35 - Poradenské a konzultačné služby v obchodnej oblasti; poskytovanie obchodných alebo podnikateľských informácií; marketingové štúdie, obchodný alebo podnikateľský prieskum, prieskum verejnej mienky, prieskum trhu, vedenie kartoték v počítači; zbieranie údajov; vzťahy s verejnosťou; organizovanie výstav na komerčné alebo reklamné účely; predvádzanie tovaru na reklamné účely a podporu predaja; vylepovanie plagátov, reklama; televízna reklama, rozhlasová reklama, on-line reklama na počítačovej komunikačnej sieti; podpora predaja, vydávanie a aktualizovanie reklamných materiálov, prenájom reklamných materiálov, rozširovanie reklamných materiálov zákazníkom, rozširovanie reklamných oznamov, vzťahy s verejnosťou; reklamné agentúry; vydávanie a aktualizovanie reklamných materiálov, prenájom reklamných materiálov; rozširovanie reklamných materiálov, prenájom reklamných materiálov, rozširovanie reklamných materiálov zákazníkom, rozširovanie reklamných oznamov, prenájom reklamných plôch, uverejňovanie reklamných textov.

37 - Inštalácia, údržba a oprava elektrických a elektronických zariadení, telekomunikačných zariadení a systémov, telefónov, mobilných telefónov a telefónnych príručných zariadení, zariadení pre paging, zariadení pre rádiopaging, rádiových zariadení, počítačových a osobných organizérov, počítačového hardvéru, satelitných vysielateľov a prijímačov, informačné, poradenské a konzultačné služby súvisiace so všetkým uvedeným poskytované on-line z počítačovej databázy alebo internetu, alebo poskytované prostredníctvom telekomunikačného, satelitného, televízne vysielania, komunikačných médií, elektronickej pošty, SMS správ, počítačových sietí a internetu; montážne a inštaláčne služby, opravy, informácie o opravách a inštaláciách, inštalovanie a opravy elektrických spotrebičov, prístrojov a nástrojov, odrušovanie elektrických prístrojov a zariadení, poskytovanie a sprostredkovanie uvedených služieb prostredníctvom komunikačných médií, elektronickej pošty, SMS správ, počítačových sietí a internetu.

38 - Telekomunikačné služby; rozhlasové a televízne vysielanie; vysielanie prostredníctvom káblovej televízie; prevádzkovanie rozhlasového a televízneho vysielania v sieťach elektronických komunikácií alebo prostredníctvom satelitnej služby typu DIRECT TO HOME; telekomunikácie; prevádzka a prenájom zariadení pre telekomunikácie; informačné kancelárie; tlačové kancelárie; elektronická pošta; služby poskytované elektronickými tabuľami; počítačová komunikácia; posielanie správ; poskytovanie telekomunikačného pripojenia do svetovej počítačovej siete; poskytovanie užívateľského prístupu do svetovej

počítačovej siete; pošta elektronická; prenosy správ alebo obrázkov pomocou počítačov; prenos správ a obrazových informácií pomocou počítača; služby zabezpečujúce vstup do telekomunikačných sietí; komunikácia prostredníctvom optických káblov; prenájom telekomunikačných prístrojov; prenájom modemov; prenájom zariadení na prenos informácií.

39 - Balenie tovarov; uskladňovanie tovarov; sprostredkovanie prepravy.

41 - Vzdelávanie, výchova; zábava, zábavné parky, informácie o možnostiach zábavy; služby športovísk, prevádzkovanie športových zariadení; produkcia televíznych programov, produkcia rozhlasových programov, výroba audiovizuálnych programov; výroba a tvorba videofilmov; televízna zábavná tvorba; výroba jazykových verzií audiovizuálnych programov (dabing); fotografická reportáž; nahrávanie videopások, digitálna tvorba obrazov na výstupných zariadeniach; divadelné predstavenia; výroba divadelných alebo iných predstavení; organizovanie kultúrnych, športových, vzdelávacích a zábavných podujatí; prenájom a požičiavanie nahrávacích a premietacích zariadení, osvetľovacích zariadení, dekorácií, filmov, videopások; filmová tvorba, činnosť filmových štúdií; zhromažďovanie a poskytovanie informácií v oblasti zábavy; poskytovanie klubových služieb (výchovno-zábavných); organizovanie a vedenie plesov, súťaží krásy, športových súťaží, vedomostných súťaží, zábavných súťaží; organizácia a vedenie výstav na vzdelávacie a kultúrne účely; organizovanie a vedenie konferencií, školení, živých vystúpení, večierkov; služby nahrávacích štúdií; reportážne služby, vydateľská a nakladateľská činnosť s výnimkou vydávania reklamných a náborových textov, elektronická edičná činnosť (DPT služby); poskytovanie on-line elektronických publikácií bez možnosti kopírovania; poskytovanie (on-line) počítačových hier z počítačových báz dát alebo z internetu; tvorba televíznych programov, tvorba rozhlasových programov, filmová tvorba, fotografická reportáž, tvorba videofilmov, nahrávanie videopások; vydávanie kníh; digitálna tvorba obrazov na výstupných zariadeniach; organizovanie vedomostných alebo zábavných súťaží, živých vystúpení, organizovanie súťaží; organizovanie súťaží; zábavné parky; rozhlasová zábava, televízna zábava, zábava; on-line poskytovanie počítačových hier; organizovanie lotérií; požičiavanie filmov, audio- a videopások.

42 - Licencie na práva duševného vlastníctva; správa autorských práv; programovanie počítačov; módný dizajn, umelecký dizajn, grafický dizajn; navrhovanie obalov; obalový dizajn; meteorologické informácie a predpovede počasia.

(540) DIGI Sport

(731) DIGI SLOVAKIA, s. r. o., Drieňová 34, 821 02 Bratislava, SK;

(740) Neuschl Vladimír, Mgr. Ing., Bratislava, SK;

(210) 1562-2006

(220) 24.8.2006

8 (511) 9, 16, 35, 37, 38, 39, 41, 42

(511) 9 - Prístroje a nástroje na vedenie, distribúciu, transformáciu, akumuláciu, reguláciu a kontrolu

elektrického prúdu; optické, meracie, signalizačné, kontrolné prístroje a zariadenia; prístroje na záznam, prenos, spracovanie a reprodukciu zvuku, obrazu alebo dát; magnetické nosiče údajov, nosiče zvukových záznamov, nosiče zvukovo-obrazových záznamov; audiovizuálne záznamové disky; prístroje na spracovanie dát a počítače; telekomunikačné prístroje a zariadenia; vysielacie zariadenia; zabezpečovacie zariadenia proti

odcudzeniu; magnetické nosiče údajov; počítače; periférne zariadenia k počítačom; počítačové programy; počítačový softvér; počítačový softvér poskytovaný z internetu; kopírovateľné elektronické publikácie poskytované on-line z počítačových báz dát alebo z internetu; mikroprocesory; klávesnice; modemy; mechanizmy pre mincové prístroje.

16 - Tlačoviny všetkých druhov; periodické a neperiodické publikácie; časopisy, noviny, magazíny, knihy; katalógy, prospekty, plagáty, fotografie, pohľadnice; listový papier; kalendáre, obálky, formuláre, tlačivá; propagačné materiály a predmety z papiera; obalové materiály z papiera, (umelohmotné fólie na balenie); písacie potreby, držiaky na písacie potreby, knižné záložky, papierové obrúsky, papierové obrusy, pohľadnice, poznámkové zošity; pútače a reklamné tabule z papiera, kartónu alebo lepenky; stojany na fotografie, pečiatky, perá, ceruzky, pečiatky, ceruzky, plagáty, nálepky, lepiace štítky, príručky, kancelársky materiál (s výnimkou nábytku).

35 - Poradenské a konzultačné služby v obchodnej oblasti; poskytovanie obchodných alebo podnikateľských informácií; marketingové štúdie, obchodný alebo podnikateľský prieskum, prieskum verejnej mienky, prieskum trhu, vedenie kartoték v počítači; zbieranie údajov; vzťahy s verejnosťou; organizovanie výstav na komerčné alebo reklamné účely; predvádzanie tovaru na reklamné účely a podporu predaja; vylepovanie plagátov, reklama; televízna reklama, rozhlasová reklama, on-line reklama na počítačovej komunikačnej sieti; podpora predaja, vydávanie a aktualizovanie reklamných materiálov, prenájom reklamných materiálov, rozširovanie reklamných materiálov zákazníkom, rozširovanie reklamných oznamov, vzťahy s verejnosťou; reklamné agentúry; vydávanie a aktualizovanie reklamných materiálov, prenájom reklamných materiálov; rozširovanie reklamných materiálov, prenájom reklamných materiálov zákazníkom, rozširovanie reklamných oznamov, prenájom reklamných plôch, uverejňovanie reklamných textov.

37 - Inštalácia, údržba a oprava elektrických a elektronických zariadení, telekomunikačných zariadení a systémov, telefónov, mobilných telefónov a telefónnych príručných zariadení, zariadení pre paging, zariadení pre rádiopaging, rádio-telefónnych zariadení, počítačových a osobných organizérov, počítačového hardvéru, satelitných vysieláčov a prijímačov, informačné, poradenské a konzultačné služby súvisiace so všetkým uvedeným poskytované on-line z počítačovej databázy alebo internetu, alebo poskytované prostredníctvom telekomunikačného, satelitného, televízne vysielania, komunikačných médií, elektronickej pošty, SMS správ, počítačových sietí

a internetu; montážne a inštalačné služby, opravy, informácie o opravách a inštaláciách, inštalovanie a opravy elektrických spotrebičov, prístrojov a nástrojov, odrušovanie elektrických prístrojov a zariadení, poskytovanie a sprostredkovanie uvedených služieb prostredníctvom komunikačných médií, elektronickej pošty, SMS správ, počítačových sietí a internetu.

38 - Telekomunikačné služby; rozhlasové a televízne vysielanie; vysielanie prostredníctvom káblovej televízie; prevádzkovanie rozhlasového a televízneho vysielania v sieťach elektronických komunikácií alebo prostredníctvom satelitnej služby typu DIRECT TO HOME; telekomunikácie; prevádzka a prenájom zariadení pre telekomunikácie; informačné kancelárie; tlačové kancelárie; elektronická pošta; služby poskytované elektronickými tabuľami; počítačová komunikácia; posielanie správ; poskytovanie telekomunikačného pripojenia do svetovej počítačovej siete; poskytovanie užívateľského prístupu do svetovej počítačovej siete; pošta elektronická; prenosy správ alebo obrázkov pomocou počítačov; prenos správ a obrazových informácií pomocou počítača; služby zabezpečujúce vstup do telekomunikačných sietí; komunikácia prostredníctvom optických káblov; prenájom telekomunikačných prístrojov; prenájom modemov; prenájom zariadení na prenos informácií.

39 - Balenie tovarov; uskladňovanie tovarov; sprostredkovanie prepravy.

41 - Vzdelávanie, výchova; zábava, zábavné parky, informácie o možnostiach zábavy; služby športovísk, prevádzkovanie športových zariadení; produkcia televíznych programov, produkcia rozhlasových programov, výroba audiovizuálnych programov; výroba a tvorba videofilmov; televízna zábavná tvorba; výroba jazykových verzí audiovizuálnych programov (dabing); fotografická reportáž; nahrávanie videopások, digitálna tvorba obrazov na výstupných zariadeniach; divadelné predstavenia; výroba divadelných alebo iných predstavení; organizovanie kultúrnych, športových, vzdelávacích a zábavných podujatí; prenájom a požičiavanie nahrávacích a premietačích zariadení, osvetľovacích zariadení, dekorácií, filmov, videopások; filmová tvorba, činnosť filmových štúdií; zhromažďovanie a poskytovanie informácií v oblasti zábavy; poskytovanie klubových služieb (výchovno-zábavných); organizovanie a vedenie plesov, súťaží krásy, športových súťaží, vedomostných súťaží, zábavných súťaží; organizácia a vedenie výstav na vzdelávacie a kultúrne účely; organizovanie a vedenie konferencií, školení, živých vystúpení, večierok; služby nahrávacích štúdií; reportážne služby, vydavateľská a nakladateľská činnosť s výnimkou vydávania reklamných a náborových textov, elektronická edičná činnosť (DPT služby); poskytovanie on-line elektronických publikácií bez možnosti kopírovania; poskytovanie (on-line) počítačových hier z počítačových báz dát alebo z internetu; tvorba televíznych programov, tvorba rozhlasových programov, filmová tvorba, fotografická reportáž, tvorba videofilmov, nahrávanie videopások; vydávanie kníh; digitálna tvorba obrazov na výstupných zariadeniach; or-

ganizovanie vedomostných alebo zábavných súťaží, živých vystúpení, organizovanie súťaží; organizovanie súťaží; zábavné parky; rozhlasová zábava, televízna zábava, zábava; on-line poskytovanie počítačových hier; organizovanie lotérií; požičiavanie filmov, audio- a video-pások.

42 - Licencie na práva duševného vlastníctva; správa autorských práv; programovanie počítačov; módný dizajn, umelecký dizajn, grafický dizajn; navrhovanie obalov; obalový dizajn; meteorologické informácie a predpovede počasia.

(540) DIGI Movie

(731) DIGI SLOVAKIA, s. r. o., Drieňová 34, 821 02 Bratislava, SK;

(740) Neuschl Vladimír, Mgr. Ing., Bratislava, SK;

(210) 1563-2006

(220) 24.8.2006

8 (511) 9, 16, 35, 37, 38, 39, 41, 42

(511) 9 - Prístroje a nástroje na vedenie, distribúciu, transformáciu, akumuláciu, reguláciu a kontrolu elektrického prúdu; optické, meracie, signalizačné, kontrolné prístroje a zariadenia; prístroje na záznam, prenos, spracovanie a reprodukciu zvuku, obrazu alebo dát; magnetické nosiče údajov, nosiče zvukových záznamov, nosiče zvukovo-obrazových záznamov; audiovizuálne záznamové disky; prístroje na spracovanie dát a počítače; telekomunikačné prístroje a zariadenia; vysielacie zariadenia; zabezpečovacie zariadenia proti odcudzeniu; magnetické nosiče údajov; počítače; periférne zariadenia k počítačom; počítačové programy; počítačový softvér; počítačový softvér poskytovaný z internetu; kopírovateľné elektronické publikácie poskytované on-line z počítačových báz dát alebo z internetu; mikroprocesory; klávesnice; modemy; mechanizmy pre mincové prístroje.

16 - Tlačoviny všetkých druhov; periodické a neperiodické publikácie; časopisy, noviny, magazíny, knihy, katalógy, prospekty, plagáty, fotografie, pohľadnice; listový papier; kalendáre, obálky, formuláre, tlačivá; propagačné materiály a predmety z papiera; obalové materiály z papiera, (umelohmotné fólie na balenie); písacie potreby, držiaky na písacie potreby, knižné záložky, papierové obrúsky, papierové obrusy, pohľadnice, poznámkové zošity; pútače a reklamné tabule z papiera, kartónu alebo lepenky; stojany na fotografie, pečiatky, perá, ceruzky; pečiatky, ceruzky, plagáty, nálepky, lepiace štítky, príručky, kancelársky materiál (s výnimkou nábytku).

35 - Poradenské a konzultačné služby v obchodnej oblasti; poskytovanie obchodných alebo podnikateľských informácií; marketingové štúdie, obchodný alebo podnikateľský prieskum, prieskum verejnej mienky, prieskum trhu, vedenie kartoték v počítači; zbieranie údajov; vzťahy s verejnosťou; organizovanie výstav na komerčné alebo reklamné účely; predvádzanie tovaru na reklamné účely a podporu predaja; vylepovanie plagátov, reklama; televízna reklama, rozhlasová reklama, on-line reklama na počítačovej komunikačnej sieti; podpora predaja, vydávanie a aktua-

lizovanie reklamných materiálov, prenájom reklamných materiálov, rozširovanie reklamných materiálov zákazníkom, rozširovanie reklamných oznamov, vzťahy s verejnosťou; reklamné agentúry; vydávanie a aktualizovanie reklamných materiálov, prenájom reklamných materiálov; rozširovanie reklamných materiálov, prenájom reklam-

ných materiálov, rozširovanie reklamných materiálov zákazníkom, rozširovanie reklamných oznamov, prenájom reklamných plôch, uverejňovanie reklamných textov.

37 - Inštalácia, údržba a oprava elektrických a elektronických zariadení, telekomunikačných zariadení a systémov, telefónov, mobilných telefónov a telefónnych príručných zariadení, zariadení pre paging, zariadení pre rádiopaging, rádio-telefónnych zariadení, počítačových a osobných organizérov, počítačového hardvéru, satelitných vysieláčov a prijímačov, informačné, poradenské a konzultačné služby súvisiace so všetkým uvedeným poskytované on-line z počítačovej databázy alebo internetu, alebo poskytované prostredníctvom telekomunikačného, satelitného, televízne vysielania, komunikačných médií, elektronickej pošty, SMS správ, počítačových sietí a internetu; montážne a inštaláčne služby, opravy, informácie o opravách a inštaláciách, inštalovanie a opravy elektrických spotrebičov, prístrojov a nástrojov, odrušovanie elektrických prístrojov a zariadení, poskytovanie a sprostredkovanie uvedených služieb prostredníctvom komunikačných médií, elektronickej pošty, SMS správ, počítačových sietí a internetu.

38 - Telekomunikačné služby; rozhlasové a televízne vysielanie; vysielanie prostredníctvom káblovej televízie; prevádzkovanie rozhlasového a televízneho vysielania v sieťach elektronických komunikácií alebo prostredníctvom satelitnej služby typu DIRECT TO HOME; telekomunikácie; prevádzka a prenájom zariadení pre telekomunikácie; informačné kancelárie; tlačové kancelárie; elektronická pošta; služby poskytované elektronickými tabuľami; počítačová komunikácia; posielanie správ; poskytovanie telekomunikačného pripojenia do svetovej počítačovej siete; poskytovanie užívateľského prístupu do svetovej počítačovej siete; pošta elektronická; prenosy správ alebo obrázkov pomocou počítačov; prenos správ a obrazových informácií pomocou počítača; služby zabezpečujúce vstup do telekomunikačných sietí; komunikácia prostredníctvom optických káblov; prenájom telekomunikačných prístrojov; prenájom modemov; prenájom zariadení na prenos informácií.

39 - Balenie tovarov; uskladňovanie tovarov; sprostredkovanie prepravy.

41 - Vzdelávanie, výchova; zábava, zábavné parky, informácie o možnostiach zábavy; služby športovísk, prevádzkovanie športových zariadení; produkcia televíznych programov, produkcia rozhlasových programov, výroba audiovizuálnych programov; výroba a tvorba videofilmov; televízna zábavná tvorba; výroba jazykových verzii audiovizuálnych programov (dabing); fotografická reportáž; nahrávanie videopások, digitálna tvorba obrazov na výstupných zariadeniach; divadelné predstavenia; výroba divadelných alebo

iných predstavení; organizovanie kultúrnych, športových, vzdelávacích a zábavných podujatí; prenájom a požičovanie nahrávacích a premietačích zariadení, osvetľovacích zariadení, dekorácií, filmov, videopások; filmová tvorba, činnosť filmových štúdií; zhromažďovanie a poskytovanie informácií v oblasti zábavy; poskytovanie

klubových služieb (výchovno-zábavných); organizovanie a vedenie plesov, súťaží krásy, športových súťaží, vedomostných súťaží, zábavných súťaží; organizácia a vedenie výstav na vzdelávacie a kultúrne účely; organizovanie a vedenie konferencií, školení, živých vystúpení, večierkov; služby nahrávacích štúdií; reportérske služby, vydavateľská a nakladateľská činnosť s výnimkou vydávania reklamných a náborových textov, elektronická edičná činnosť (DPT služby); poskytovanie on-line elektronických publikácií bez možnosti kopírovania; poskytovanie (on-line) počítačových hier z počítačových báz dát alebo z internetu; tvorba televíznych programov, tvorba rozhlasových programov, filmová tvorba, fotografická reportáž, tvorba videofilmov, nahrávanie videopások; vydávanie kníh; digitálna tvorba obrazov na výstupných zariadeniach; organizovanie vedomostných alebo zábavných súťaží, živých vystúpení, organizovanie súťaží; organizovanie súťaží; zábavné parky; rozhlasová zábava, televízna zábava, zábava; on-line poskytovanie počítačových hier; organizovanie lotérií; požičovanie filmov, audio- a videopások.

42 - Licencie na práva duševného vlastníctva; správa autorských práv; programovanie počítačov; módnny dizajn, umelecký dizajn, grafický dizajn; navrhovanie obalov; obalový dizajn; meteorologické informácie a predpovede počasia.

(540) DIGI Film

(731) DIGI SLOVAKIA, s. r. o., Drieňová 34, 821 02 Bratislava, SK;

(740) Neuschl Vladimír, Mgr. Ing., Bratislava, SK;

(210) 1564-2006

(220) 24.8.2006

8 (511) 9, 16, 35, 37, 38, 39, 41, 42

(511) 9 - Prístroje a nástroje na vedenie, distribúciu, transformáciu, akumuláciu, reguláciu a kontrolu elektrického prúdu; optické, meracie, signalizačné, kontrolné prístroje a zariadenia; prístroje na záznam, prenos, spracovanie a reprodukciu zvuku, obrazu alebo dát; magnetické nosiče údajov, nosiče zvukových záznamov, nosiče zvukovo-obrazových záznamov; audiovizuálne záznamové disky; prístroje na spracovanie dát a počítače; telekomunikačné prístroje a zariadenia; vysielacie zariadenia; zabezpečovacie zariadenia proti odcudzeniu; magnetické nosiče údajov; počítače; periférne zariadenia k počítačom; počítačové programy; počítačový softvér; počítačový softvér poskytovaný z internetu; kopírovateľné elektronické publikácie poskytované on-line z počítačových báz dát alebo z internetu; mikroprocesory; klávesnice; modemy; mechanizmy pre mincové prístroje.

16 - Tlačoviny všetkých druhov; periodické a neperiodické publikácie; časopisy, noviny, magazí-

ny, knihy; katalógy, prospekty, plagáty, fotografie, pohľadnice; listový papier; kalendáre, obálky, formuláre, tlačivá; propagačné materiály a predmety z papiera; obalové materiály z papiera, (umelohmotné fólie na balenie); písacie potreby, držiaky na písacie potreby, knižné záložky, papierové obrúsky, papierové obrusy, pohľadnice,

poznámkové zošity; pútače a reklamné tabule z papiera, kartónu alebo lepenky; stojany na fotografie, pečiatky, perá, ceruzky; pečiatky, ceruzky, plagáty, nálepky, lepiace štítky, príručky, kancelársky materiál (s výnimkou nábytku).

35 - Poradenské a konzultačné služby v obchodnej oblasti; poskytovanie obchodných alebo podnikateľských informácií; marketingové štúdie, obchodný alebo podnikateľský prieskum, prieskum verejnej mienky, prieskum trhu, vedenie kartoték v počítači; zbieranie údajov; vzťahy s verejnosťou; organizovanie výstav na komerčné alebo reklamné účely; predvádzanie tovaru na reklamné účely a podporu predaja; vylepovanie plagátov, reklama; televízna reklama, rozhlasová reklama, on-line reklama na počítačovej komunikačnej sieti; podpora predaja, vydávanie a aktualizovanie reklamných materiálov, prenájom reklamných materiálov, rozširovanie reklamných materiálov zákazníkom, rozširovanie reklamných oznamov, vzťahy s verejnosťou; reklamné agentúry; vydávanie a aktualizovanie reklamných materiálov, prenájom reklamných materiálov; rozširovanie reklamných materiálov, prenájom reklamných materiálov, rozširovanie reklamných materiálov zákazníkom, rozširovanie reklamných oznamov, prenájom reklamných plôch, uverejňovanie reklamných textov.

37 - Inštalácia, údržba a oprava elektrických a elektronických zariadení, telekomunikačných zariadení a systémov, telefónov, mobilných telefónov a telefónnych príručných zariadení, zariadení pre paging, zariadení pre rádiopaging, rádiotelefonných zariadení, počítačových a osobných organizérov, počítačového hardvéru, satelitných vysieláčov a prijímačov, informačné, poradenské a konzultačné služby súvisiace so všetkým uvedeným poskytované on-line z počítačovej databázy alebo internetu, alebo poskytované prostredníctvom telekomunikačného, satelitného, televízne vysielania, komunikačných médií, elektronickej pošty, SMS správ, počítačových sietí a internetu; montážne a inštaláčne služby, opravy, informácie o opravách a inštaláciách, inštalovanie a opravy elektrických spotrebičov, prístrojov a nástrojov, odrušovanie elektrických prístrojov a zariadení, poskytovanie a sprostredkovanie uvedených služieb prostredníctvom komunikačných médií, elektronickej pošty, SMS správ, počítačových sietí a internetu.

38 - Telekomunikačné služby; rozhlasové a televízne vysielanie; vysielanie prostredníctvom káblovej televízie; prevádzkovanie rozhlasového a televízneho vysielania v sieťach elektronických komunikácií alebo prostredníctvom satelitnej služby typu DIRECT TO HOME; telekomunikácie; prevádzka a prenájom zariadení pre telekomunikácie; informačné kancelárie; tlačové kancelárie; elektronická pošta; služby poskytované elektronickými tabuľami; počítačová komuniká-

cia; posielanie správ; poskytovanie telekomunikačného pripojenia do svetovej počítačovej siete; poskytovanie užívateľského prístupu do svetovej počítačovej siete; pošta elektronická; prenosy správ alebo obrázkov pomocou počítačov; prenos

správ a obrazových informácií pomocou počítača; služby zabezpečujúce vstup do telekomunikačných sietí; komunikácia prostredníctvom optických káblov; prenájom telekomunikačných prístrojov; prenájom modemov; prenájom zariadení na prenos informácií.

39 - Balenie tovarov; uskladňovanie tovarov; sprostredkovanie prepravy.

41 - Vzdelávanie, výchova; zábava, zábavné parky, informácie o možnostiach zábavy; služby športovísk, prevádzkovanie športových zariadení; produkcia televíznych programov, produkcia rozhlasových programov, výroba audiovizuálnych programov; výroba a tvorba videofilmov; televízna zábavná tvorba; výroba jazykových verzí audiovizuálnych programov (dabing); fotografická reportáž; nahrávanie videopások, digitálna tvorba obrazov na výstupných zariadeniach; divadelné predstavenia; výroba divadelných alebo iných predstavení; organizovanie kultúrnych, športových, vzdelávacích a zábavných podujatí; prenájom a požičovanie nahrávacích a premietačích zariadení, osvetľovacích zariadení, dekorácií, filmov, videopások; filmová tvorba, činnosť filmových štúdií; zhromažďovanie a poskytovanie informácií v oblasti zábavy; poskytovanie klubových služieb (výchovno-zábavných); organizovanie a vedenie plesov, súťaží krásy, športových súťaží, vedomostných súťaží, zábavných súťaží; organizácia a vedenie výstav na vzdelávacie a kultúrne účely; organizovanie a vedenie konferencií, školení, živých vystúpení, večierkov; služby nahrávacích štúdií; reportérske služby, vydateľská a nakladateľská činnosť s výnimkou vydávania reklamných a náborových textov, elektronická edičná činnosť (DPT služby); poskytovanie on-line elektronických publikácií bez možnosti kopírovania; poskytovanie (on-line) počítačových hier z počítačových báz dát alebo z internetu; tvorba televíznych programov, tvorba rozhlasových programov, filmová tvorba, fotografická reportáž, tvorba videofilmov, nahrávanie videopások; vydávanie kníh; digitálna tvorba obrazov na výstupných zariadeniach; organizovanie vedomostných alebo zábavných súťaží, živých vystúpení, organizovanie súťaží; organizovanie súťaží; zábavné parky; rozhlasová zábava, televízna zábava, zábava; on-line poskytovanie počítačových hier; organizovanie lotérií; požičovanie filmov, audio- a video-pások.

42 - Licencie na práva duševného vlastníctva; správa autorských práv; programovanie počítačov; módný dizajn, umelecký dizajn, grafický dizajn; navrhovanie obalov; obalový dizajn; meteorologické informácie a predpovede počasia.

(540) DIGI Music

(731) DIGI SLOVAKIA, s. r. o., Drieňová 34, 821 02 Bratislava, SK;

(740) Neuschl Vladimír, Mgr. Ing., Bratislava, SK;

(740) Fajnorová Mária, Ing., Bratislava, SK;

(210) 1565-2006

(220) 25.8.2006

8 (511) 38, 41

(511) 38 - Televízne a rozhlasové vysielanie všetkých druhov programov, informačné kancelárie; tlačové kancelárie; prenájom prístrojov na prenos správ, poskytovanie telekomunikačných služieb; poskytovanie telekomunikačného pripojenia do svetovej počítačovej siete; komunikačné služby prostredníctvom audiotextu, rozhlasu, televízie, počítačovej siete, mobilných telefónov.

41 - Výroba televíznych a rozhlasových programov; výroba publicistických, spravodajských, zábavných, vzdelávacích, kultúrnych a športových programov; výroba hudobných programov; hudobno-skladateľské služby; organizovanie zábavných, kultúrnych, športových a vzdelávacích podujatí; organizovanie svadobných a predsvadobných zábav a podujatí; vzdelávacia činnosť; organizovanie vedomostných, športových, zábavných, hudobných a športových súťaží, organizovanie zábav, karnevalov, plesov; plánovanie a organizovanie večierkov; moderovanie relácií, programov a podujatí; zábavné parky; služby a zábava poskytované v prázdninových táboroch; služby klubov zdravia; výchovno-zábavné klubové služby; organizovanie a vedenie seminárov, kongresov, školení, konferencií; organizovanie súťaží krásy; organizovanie živých vystúpení; živé predstavenie; filmová, divadelná a hudobná tvorba, služby filmových, divadelných a nahrávacích štúdií; požičiavanie filmov; požičiavanie filmových premietacích prístrojov a príslušenstva; divadelné predstavenia; výroba divadelných alebo iných predstavení; služby agentúr sprostredkujúcich divadelných, koncertných a varietných umelcov; rezervácia vstupeniek; výroba a prenájom zvukových a zvukovo-obrazových nahrávok; vydavateľská a nakladateľská činnosť s výnimkou vydávania reklamných materiálov; zverejňovanie a vydávanie textov okrem reklamných; poskytovanie elektronických publikácií on-line (bez možnosti kopírovania), organizovanie kultúrnych alebo vzdelávacích výstav; umelecké módné agentúry; kempingové služby spojené so športovým programom, služby súvisiace s telesnými cvičeniami; zábavné služby nočných klubov; poskytovanie počítačových hier (on-line); informácie o výchove, vzdelávaní; informácie o možnostiach rozptýlenia; informácie o možnostiach zábavy, rekreácie; prekladateľské služby; prenájom dekorácií; poskytovanie služieb pre oddych a rekreáciu; prenájom športového výstroja s výnimkou dopravných prostriedkov; reportážne služby; pomoc pri výbere povolania; poradenské a informačné služby v oblasti uvedených služieb v triede 41.

(540) SITO

(731) Slovenská televízna spoločnosť, s. r. o., Okružná 18/10, 900 82 Blatné, SK;

(210) 1639-2006

(220) 5.9.2006

8 (511) 19, 36, 37, 42

(511) 19 - Drevené stavby, najmä obytné domy a zrubby; nekovové stavebné materiály - stojky, trámy, nosníky, priečky, stavebné panely, obklady stien a priečok, rímasy, strešné uholníky, strechy, strešné krytiny, šindle, schodiská, schodnice ako časti schodísk, okenné rámy, dverové rámy, stavebné panely, okenice, drevené dlážky, stropy, stropné dosky, vonkajšie plášte budov.

36 - Sprostredkovanie kúpy, predaja a prenájmu nehnuteľností; realitné kancelárie; poradenstvo v oblasti nehnuteľností; oceňovanie nehnuteľností; správa nehnuteľností; sprostredkovanie uvedených služieb.

37 - Stavebná činnosť; vykonávanie bytových, priemyselných, spoločenských, inžinierskych a dopravných stavieb; montáž a výstavba drevodomov a zrubov; vykonávanie opráv, rekonštrukcií a údržby stavieb a príslušenstva; služby stavbyvedúceho; stavebné informácie; odborné poradenstvo v stavebníctve; sprostredkovanie uvedených služieb.

42 - Projektovanie stavieb, expertízy a prieskumy ako inžinierske práce, vypracovanie stavebných výkresov, sprostredkovanie uvedených služieb.

(540) Siluette

(731) Krenželák Marián, Skalité 802, 023 14 Skalité, SK;

(210) 1640-2006

(220) 5.9.2006

8 (511) 19, 36, 37, 42

(511) 19 - Drevené stavby, najmä obytné domy a zrubby; nekovové stavebné materiály - stojky, trámy, nosníky, priečky, stavebné panely, obklady stien a priečok, rímasy, strešné uholníky, strechy, strešné krytiny, šindle, schodiská, schodnice ako časti schodísk, okenné rámy, dverové rámy, stavebné panely, okenice, drevené dlážky, stropy, stropné dosky, vonkajšie plášte budov.

36 - Sprostredkovanie kúpy, predaja a prenájmu nehnuteľností; realitné kancelárie; poradenstvo v oblasti nehnuteľností; oceňovanie nehnuteľností; správa nehnuteľností; sprostredkovanie uvedených služieb.

37 - Stavebná činnosť; vykonávanie bytových, priemyselných, spoločenských, inžinierskych a dopravných stavieb; montáž a výstavba drevodomov a zrubov; vykonávanie opráv, rekonštrukcií a údržby stavieb a príslušenstva; služby stavbyvedúceho; stavebné informácie; odborné poradenstvo v stavebníctve; sprostredkovanie uvedených služieb.

42 - Projektovanie stavieb, expertízy a prieskumy ako inžinierske práce, vypracovanie stavebných výkresov, sprostredkovanie uvedených služieb.

(540)

Silhouette

(731) Krenželák Marián, Skalité 802, 023 14 Skalité, SK;

(210) 1690-2006

(220) 14.9.2006

8 (511) 9

(511) 9 - Antény, parabolické antény, satelitné prijímače.

(540)



(731) Štefan Bálint - ENTER PLUS, Mierová 23, 982 01 Tornaľa, SK;

(210) 1700-2006

(220) 18.9.2006

8 (511) 9

(511) 9 - Počítačový softvér; elektronické databázy; monitorovacie počítačové programy; nahrané počítačové programy; programy pre počítačové hry; nahrané programy obsluhujúce počítač; programové vybavenie pre informačné technológie a komunikácie; informácie a záznamy v elektronickej podobe; elektronické časopisy; elektronické periodiká a knihy v elektronickej podobe; elektronické publikácie.

(540) XMtrade

(731) SFÉRA, a. s., Vlastenecké nám. 10, 851 01 Bratislava, SK;

(740) Kajabová Monika, JUDr., Bratislava, SK;

(210) 1746-2006

(220) 25.9.2006

8 (511) 21, 30, 32, 33, 43

(511) 21 - Domáce a kuchynské potreby a nádoby okrem nádob z drahých kovov alebo potiahnutých drahými kovmi; hrebene a špongie; kefy, štetky a štetce okrem maliarskych; materiály na výrobu kief; prostriedky a pomôcky na čistenie; oceľová vlna a drôtenky; surové sklo a sklo ako polotovar okrem skla pre stavebníctvo; výrobky zo skla, porcelánu a kameniny, ktoré nie sú zahrnuté v iných triedach.

30 - Káva, čaj, kakao, cukor, ryža, maniok, ságo, kávové náhradky; múka a výrobky z obilia, chlieb, pekárské a cukrárske výrobky, zmrzliny; med, melasový sirup; kvasnice, prášky do pečiva; soľ, horčica; ocot, omáčky ako chuťové prísady; korenie; ľad.

32 - Pivo; minerálne a sytené vody a iné nealkoholické nápoje; ovocné nápoje a ovocné šťavy; sirupy a iné prípravky na výrobu nápojov.

33 - Alkoholické nápoje s výnimkou piva.

43 - Reštauračné služby; prechodné ubytovanie.

(540)



(731) GOLDWING s. r. o., Žilinská 11, 811 05 Bratislava, SK;

(210) 1764-2006

(220) 29.9.2006

8 (511) 22, 25, 35

(511) 22 - Polypropylénové vlákna na textilné účely, umelohmotné vlákna obsahujúce polypropylénové vlákno na textilné účely, umelohmotné vlákna na textilné účely, textilné vlákna, textilné vlákna (surové), vlákna s antibakteriálnou úpravou, vlákna patriace do triedy 22.

25 - Bielizeň, bielizeň pohlcujúca pot, spodná bielizeň, kombiné, podprsenky, korzety, body, plavky, pánske spodky, župany, pyžamá, tielka, trička, cyklistické oblečenie, športové trička, dresy; detská výbavička, detské nohavičky, detské plienky textilné; košele, blúzky, odevy, kostýmy, obleky, nohavice, sukne, saká, uniformy, pracovné plášte, zástery, podšívky ako súčasť odevov, bundy, kombinézy, nepremokavý odev; pančuškové nohavice, pančuchy, ponožky, podkolenky, potníky, pančuchy absorbujúce pot; obuv, zvršky, športová obuv, futbalová obuv, lyžiarske topánky; pleteniny, pletené svetre, pulóvre, vesty, pletiarisky tovar; klobučnícky tovar, najmä čiapky, barety; šatky; šále, rukavice, rukávniky, palčiaky, čelenky, pokrývky hlavy.

35 - Sprostredkovanie obchodu, reklama a propagácia, rozširovanie reklamných materiálov zákazníkom.

(540)



(591) červená, biela, strieborná

(731) CHEMOSVIT FIBROCHEM, a. s., Štúrova 101, 059 21 Svit, SK;

(740) Rzymanová Kamila, Ing., Poprad, SK;

(210) 5114-2006

(220) 26.1.2006

8 (511) 1, 4, 37, 39, 42

(511) 1 - Chemikálie pre poľnohospodárstvo, záhradníctvo, lesníctvo s výnimkou fungicídov, herbicídov, insekticídov a prípravkov na ničenie buriny a parazitov; priemyselné chemikálie, chemikálie pre vedu, fotografiu; chemikálie pre priemysel, najmä benzénové deriváty, kyseliny na báze benzénu, uhľovodíky; deriváty uhľovodíkov, prípravky na čistenie plynu, detergentné prísady do benzínu, chemické prísady do motorových palív, uhlík, uhľohydráty; plyny na priemyselné účely; zemný plyn; technické plyny; organické a polymérne látky na báze petrochemických surovín a zemného plynu; ropné dispergačné činidlá; umelé živice v nespracovanom stave; plastické hmoty v nespracovanom stave; pôdne hnojivá; zmesi do hasiacich prístrojov; prípravky na kalenie a zváranie kovov; chemické látky na

konzervovanie potravín; triesloviny; lepidlá a spojivá používané v priemysle.

4 - Priemyselné oleje a tuky; mazacie oleje; prostriedky na pohlcovanie, zvlhčovanie a viazanie prachu; palivá, vrátane pohonných hmôt do motorových vozidiel a svietiace materiály; sviečky

a knôty na svietenie; uhľovodíkové produkty, najmä nafta, nafta na kúrenie, ropa, benzín, mazacie oleje; surová a/alebo rafinovaná ropa; kerzín, rafinovaný petrolej; palivové plyny; minerálne palivá; palivové zmesi do karburátorov; palivový olej; plyn na svietenie; plynový olej; motorové oleje; pohonné látky a zmesi; prchavé pohonné zmesi; nechémické prísady do motorových palív.

37 - Ťažba uhľovodíkov.

39 - Preprava; balenie a skladovanie tovaru; uskladňovanie zemného plynu.

42 - Služby vedecké a technologické, ako aj výskum v oblasti vedy a priemyslu; priemyselné analýzy a priemyselný výskum; analýzy výťažnosti ropných polí; expertízy; geodézia; geologické expertízy; geologický prieskum, najmä vyhľadávanie a prieskum uhľovodíkov; geologický výskum; chemické analýzy a výskum; podmorský výskum; posudzovanie ropných polí; prieskum ropných polí; vyhľadávanie ropy alebo ropný prieskum.

(540) NAFTA GBELY

(731) NAFTA a. s., Naftárska 965, 908 45 Gbely, SK;

(740) Brichtová Tatiana, JUDr., Bratislava, SK;

(210) 5176-2006

(220) 10.2.2006

8 (511) 3, 9, 14, 16, 18, 20, 21, 24, 25, 26, 27, 28, 29, 30, 32, 35, 38, 39, 41, 42

(511) 3 - Kozmetické a voňavkárské výrobky, parfumy, bylinné kozmetické prípravky, mydlá tuhé i tekuté, parfuméria, vonné oleje, krémy, mlieka, gély, emulzie, vody a deodoranty na osobnú potrebu, toaletné prípravky, vlasové a ústne vody, pasty, prášky a vodičky na čistenie a ošetrovanie zubov, šampóny telové i vlasové, prostriedky na umývanie a ošetrovanie rúk a vlasov, napríklad kondicionéry, pomády, tužidlá, spreje, laky, laky na nechty, prostriedky na ošetrovanie pokožky a odličovanie, čistiace mlieka, krémy na a po opaľovaní, masážne krémy a emulzie, regeneračné krémy a vody, vody, krémy a peny po holení, vata a výrobky z vaty na kozmetické účely, napríklad tampóny, vankúšiky, tyčinky, kozmetické neceséry, kozmetické ceruzky, pemza, líčidlá vrátane líčidiel na oči, riasenky, tiene, lesky, umelé nechty, dekoratívne ozdoby na nechty, nechtové doplnky, esencie, depilačné prípravky, dezinfekčné mydlá, dezodoranty na osobnú spotrebu, kozmetické potreby, voňavkárské výrobky, oleje do parfumov a vôní, kozmetické opaľovacie prípravky, šampóny, vody na kozmetické účely, vlasové vody, ústne vody, kozmetické ceruzky a ostatné kozmetické prípravky patriace do tejto triedy.

9 - Nahraté nosiče informácií, počítačové hry, pozadia na mobil a príslušenstvo k mobilu, elektronické publikácie, najmä s obsahom reportáží,

správ, informácií; elektronické zoznamy a adresáre; elektronicky šírené informačné materiály, časopisy, knihy, obchodné a odborné publikácie, animovaný film, exponovaný film, kreslený, hrany film na nosičoch.

14 - Výrobky bižutérie bez použitia drahých kovov, a to z kovov a ich náhrad, plastických hmôt, dreva, skla a textílií, napríklad náušnice, retiazky, náramky, náhrdelníky, brošne, rôzne ozdoby na šaty, do vlasov a pod., šperky, perly (klenoty), pozlátené výrobky, prívesky, prstene, pudrenky z drahých kovov, retiazkové taštičky z drahých kovov, retiazky (šperk), šperkovnice z drahých kovov, ihlice do kravát, manžetové gombíky, spony na kravaty, brošne ako šperky, imitácie zlata, klenoty, klobúkové ozdoby z drahých kovov, kľúčenky, medailóny, šperky a ostatné výrobky bižutérie patriace do tejto triedy.

16 - Tlačoviny a polygrafické výrobky; periodická a neperiodická tlač, najmä časopisy, noviny, prílohy novín, knihy, prospekty, letáky, brožúry, katalógy, zoznamy, adresáre, programy, plagáty, fotografie, pohľadnice, kalendáre; knihárske výrobky; kancelárske potreby s výnimkou nábytku, napríklad písacie potreby, perá, ceruzky, atrament-tuš, orezávacie strojčky na ceruzky, gumy na gumovanie, lepidlá na kancelárske účely, kancelárske dierovačky, kružidlá na kreslenie, křivítka, krieda na písanie, uhlobery, nálepky, lepiace štítky a lepiace pásky, modelovacie hmoty a ostatné kancelárske a školské potreby patriace do tejto triedy, zošity, hárky papiera, obálky, papier do kopírovacích strojov a ostatný papiernický tovar patriaci do tejto triedy, propagačné materiály a predmety z papiera a plastických hmôt, najmä brožúry, letáky, oblačky, pexesá; obalový materiál z papiera a plastických hmôt; tlačiarenské typy a štočky; etikety, ozdobné predmety z papiera, reklamné tabule z papiera, kartónu alebo lepenky.

18 - Koža, imitácia kože, výrobky z týchto materiálov, ktoré nie sú zahrnuté do iných tried, plážové slnečníky, vychádzkové palice, brašnárske výrobky patriace do tejto triedy, aktovky (kožená galantéria), tašky cestovné, plážové tienidlá, tašky nákupné, plážové tašky, peňaženky, batohy, plecniaky, cestovné kufre, kufriky na doklady, kufriky diplomatické, kufriky na toaletné potreby, opasky z kože, pásy na nosenie závesné z kože; remene závesné z kože; chlebníky, kabelky; obaly na odevy (cestovné); obaly na dáždnyky, peňaženky, kľúčenky; kožené vrecia ako obaly, kožené vrecká ako obaly; vaky na nosenie detí, slnečníky a ostatné výrobky patriace do tejto triedy.

20 - Vzduchové matrace s výnimkou matracov na lekárske účely, ležadlá, reklamné nafukovacie predmety, všetky výrobky, ktoré nie sú uvedené v iných triedach z dreva, a plastických hmôt, korku, trstia, vřbového prútia, rohu, kostí slonoviny, kostíc, korytnačiny, jantáru, perleti, morskej peny; náhradky všetkých týchto materiálov alebo náhradky z plastických hmôt; lôžkoviny (s výnimkou posteľnej bielizne); matrace, matrace nafukovacie, okrem matracov na liečebné účely; nádoby z plastov (ako obaly); nemocničné

postele; drevené obaly na fľaše, nádoby na obaly z plastov, obaly ochranné na odevy; opierky na hlavu (u nábytku); podhlavníky; podnožky; podušky, vankúše; pohovky; spacie vaky na stanovanie; nekovové tesniace uzávery; úchytky pre

rúrky a káble z plastov; leňošky; penové podložky (karimatky), výrobky z penových hmôt, výrobky z penového polyetylénu; plastické výrobky ako doplnky nábytku a interiéru patriace do tejto triedy.

21 - Domáce a kuchynské potreby a nádoby, okrem nádob z drahých kovov alebo potiahnutých drahými kovmi, hrebene a špongie, kefy, štetky a štetce, okrem maliarskych, materiály na výrobu kief, prostriedky a pomôcky na čistenie, oceľová vlna a drôtenky, surové sklo a sklo ako polotovary, okrem skla pre stavebníctvo, výrobky zo skla, porcelánu a kameniny, ktoré nie sú zahrnuté v iných triedach.

24 - Bavlnené textílie; plátenná bielizeň; posteľná a stolová bielizeň; cestovné prikrývky; čalúnické látky; damask (tkanina); textílie; tkaniny zahrnuté v triede 24; pleteniny zahrnuté v triede 24; prikrývky; pružné tkaniny; flanel; flauš; látky z hodvábu; vlnené látky; obliečky na matrace; obliečky na podušky; plachty; posteľné pokrývky a prikrývky; stolové textílie; sypkovina; spacie vaky; utierky na riad, textilné utierky na tvár, textilné utierky a obrúsky; obrúsky textilné; záclony; závesy textilné alebo umelohmotné.

25 - Pánska, dámska a detská bielizeň, pánske, dámske, detské a športové odevy a textilné výrobky všetkých druhov zaradené do tejto triedy, ponožky, pančuškový tovar, silónové pančucháče a všetky silónové výrobky, slippy, trenírky, boxeršortky, spodky, nohavičky, predĺžené nohavičky, sťahovacie nohavičky, podprsenky, lambady, korzety, živôtky, podvázky, erotická bielizeň, nočné oblečenie, tielka, spodné košieľky, bavlnené tričká, elastické nohavice, tepláky, teplákové súpravy, mikiny, roláky, svetre, športové oblečenie, elastické tričká, blúzy, blúzy, šaty, kostýmy, sukne, body, kombinézy, saká, košeľe, bundy, vesty, kabáty, pláštenky, nočné košeľe, pyžamá, overaly, rovnošaty, oblečenie na voľný čas, plavky a plážové oblečenie, župany, viazanky, motýľky, šály, šatky, klobúky, čiapky, čelenky, baretý a ostatný klobučnícky a čiapkársky tovar, rukavice, zástery, obuv všetkých druhov, poltopánky, domáca a športová obuv, vysoké topánky, všetky druhy džínsových odevov a bielizne.

26 - Čipky, stuhy, šnúrky, zipsy, gombíky, háčiky, očka, pútká a ostatný galantérny tovar, prámikársky tovar, výšivky, nášivky, zažehľovacie záplaty na opravu textilu, záplaty ako textilné ozdoby, spony a sponky na odevný tovar, na kravaty a bielizeň, na klobučnícky a čiapkársky tovar a na obuv, šnúry a šnúrky, spony do vlasov a parochní.

27 - Nástenné koberce s výnimkou textilných; koberce; linoleum; koberčeky do automobilov; podlahové krytiny; podložky pod koberec; protišmykové rohože; predložky, kúpeľňové predložky, rohožky; telocvičné zinenky.

28 - Hracie automaty uvádzané do činnosti vhođením mince; hracie automaty s výnimkou auto-

matov fungujúcich po pripojení na televízne prijímače; zariadenia na elektronické hry výherné automaty, hazardné hry, spoločenské stolové hry, ruleta, biliard, gulečník, hry s kartami, hry s kockami, stolový futbal, hry a hračky, telocvičné a športové potreby, ktoré nie sú zahrnuté v iných triedach.

29 - Mliečne výrobky, polotovary vyrobené z mlieka a mliečne nápoje alebo nápoje vyrobené najmä z mlieka, mlieko, maslo, ochutené maslo, šľahačka na báze masla, margarín, smotana, šľahačky, jogurty, kefír, krémy, syry, cottage syry, tvaroh, pasty, syr a výrobky zo syra, srvátka, mliečne dezerty alebo dezerty na základe mlieka aj s ovocím, jogurtové dezerty, vaječné výrobky, výrobky zo sušeného mlieka.

30 - Nápoje na základe čokolády a/alebo kakaá, kakaové a/alebo čokoládové nápoje s mliekom, mrazený jogurt, ovsená mliečne kaša ako základné jedlo, pudinky, zmrzlina, instantná zmrzlina, ovocné želé ako cukrovinky, chladené dezerty ako cukrovinky, peny, šľahané peny, ovocné peny ako cukrovinky.

32 - Nealkoholické nápoje, ovocné nápoje a ovocné šťavy, nápoje na báze sóje.

35 - Reklamná, inzertná a propagačná činnosť; informačný servis; multimedialná reklama na počítačovej komunikačnej sieti; usporadúvanie výstav na komerčné a reklamné účely; prenájom reklamného času na všetkých komunikačných prostriedkoch; prenájom reklamných plôch; usporadúvanie reklamných a obchodných výstav a predvádzacích akcií tovarov a služieb; distribúcia tovarov na reklamné účely; sprostredkovanie obchodu s tovarmi; pomoc pri riadení obchodu; vydávanie reklamných materiálov; konzultácia a poradenská činnosť v oblasti obchodu, výskumu trhu, propagácie, reklamy a podnikania; odborné poradenstvo v oblasti reklamy; sprostredkovanie v uvedených činnostiach.

38 - Šírenie správ, informácií prostredníctvom informačných sietí; televízne vysielanie prostredníctvom káblovej televízie, televízne vysielanie všetkých druhov programov; rozhlasové vysielanie; vysielanie káblovej televízie; služby spojené s prenosom signálu satelitom, prenos signálu satelitom; spravodajské služby; informačné služby zverejňované cez sieťový distribučný systém, jeho prostredníctvom alebo pomocou sieťového distribučného systému; sprostredkovanie v uvedených činnostiach.

39 - Distribučná činnosť v odbore zábavných, odborných a vzdelávacích tlačovín, publikácií, správ a informácií vrátane ich expedície; sprostredkovanie v uvedených činnostiach.

41 - Vydavateľská činnosť, najmä vydávanie časopisov a iných periodických publikácií; organizovanie odborných akcií, školení, kurzov, prednášok, konferencií, súťaží a spoločenských akcií; usporadúvanie kultúrnych alebo vzdelávacích výstav; nakladateľská, vydavateľská činnosť v odbore zábavných, odborných, spravodajských a vzdelávacích tlačovín, publikácií, správ a informácií, zvukových a audiovizuálnych nosičov; produkčná a agentúrna činnosť v oblasti zábavy, výchovy a kultúry; usporadúvanie zábavných súťaží, záujmových klubov a spoločenských akcií; fotografovanie; fotografické reportáže; poskytovanie elektronických publikácií (on-line) bez možnos-

ti kopírovania; výroba televíznych programov z oblasti kultúry, zábavy, vzdelávania, kinematografie; informácie o výchove a vzdelávaní; informácie o možnostiach rozptýlenia; informácie o možnostiach zábavy; služby klubov zdravia; služby a zábava poskytované v prázdninových

táboroch; organizovanie lotérií, organizovanie živých vystúpení; živé predstavenia; plánovanie a organizovanie večierkov; služby nahrávacích štúdií; prenájom videopások; organizovanie a vedenie seminárov; organizovanie a vedenie sympózií; tvorba videofilmov; usporadúvanie a prevádzkovanie nekomerčných výstav; odborné poradenstvo v oblasti vydavateľskej činnosti a kultúry; poradenské služby týkajúce sa uvedených služieb, sprostredkovanie v uvedených činnostiach.

42 - Grafika; grafický dizajn; poradenstvo v oblasti autorských práv; spravovanie autorských práv; odborné poradenstvo v oblasti grafiky, dizajnu; sprostredkovanie v uvedených činnostiach.

(540)



(731) Tornyai Adriana, Družstevná 19, 900 21 Svätý Jur, SK;

(740) Holoubková Mária, Ing., Bratislava, SK;

(210) 5177-2006

(220) 10.2.2006

8 (511) 3, 9, 14, 16, 18, 20, 25, 26, 28, 35, 38, 39, 41, 42

(511) 3 - Kozmetické a voňavkárské výrobky, parfumy, bylinné kozmetické prípravky, mydlá tuhé i tekuté, parfuméria, vonné oleje, krémy, mlieka, gély, emulzie, vody a deodoranty na osobnú potrebu, toaletné prípravky, vlasové a ústne vody, pasty, prášky a vodičky na čistenie a ošetrovanie zubov, šampóny telové i vlasové, prostriedky na umývanie a ošetrovanie rúk a vlasov, napríklad kondicionéry, pomády, tužidlá, spreje, laky, laky na nechty, prostriedky na ošetrovanie pokožky a odličovanie, čistiacie mlieka, krémy na a po opaľovaní, masážne krémy a emulzie, regeneračné krémy a vody, vody, krémy a peny po holení, vata a výrobky z vaty na kozmetické účely, napríklad tampóny, vankúšiky, tyčinky, kozmetické neceséry, kozmetické ceruzky, pemza, líčidlá vrátane líčidiel na oči, riasenky, tiene, lesky, umelé nechty, dekoratívne ozdoby na nechty, nechtové doplnky, esencie, depilačné prípravky, dezinfekčné mydlá, dezodoranty na osobnú spotrebu, kozmetické potreby, voňavkárské výrobky, oleje do parfumov a vôní, kozmetické opaľovacie prípravky, šampóny, vody na kozmetické účely, vlasové vody, ústne vody, kozmetické ceruzky a ostatné kozmetické prípravky patriace do tejto triedy.

9 - Nahraté nosiče informácií, počítačové hry, pozadia na mobil a príslušenstvo k mobilu, elektronické publikácie, najmä s obsahom reportáží, správ, informácií; elektronické zoznamy a adresáre; elektronicky šírené informačné materiály, časopisy, knihy, obchodné a odborné publikácie, animovaný film, exponovaný film, kreslený, hraný film na nosičoch.

14 - Výrobky bižutérie bez použitia drahých kovov, a to z kovov a ich náhrad, plastických hmôt, dreva, skla a textílií, napríklad náušnice, retiazky, náramky, náhrdelníky, brošne, rôzne ozdoby na šaty, do vlasov a pod., šperky, perly (klenoty),

pozlátené výrobky, prívesky, prstene, pudrenky z drahých kovov, retiazkové taštičky z drahých kovov, retiazky (šperk), šperkovnice z drahých kovov, ihlice do kravát, manžetové gombíky, spony na kravaty, brošne ako šperky, imitácie zlata, klenoty, klobúkové ozdoby z drahých kovov, kľúčenky, medailóny, šperky a ostatné výrobky bižutérie patriace do tejto triedy.

16 - Tlačoviny a polygrafické výrobky; periodická a neperiodická tlač, najmä časopisy, noviny, prílohy novin, knihy, prospekty, letáky, brožúry, katalógy, zoznamy, adresáre, programy, plagáty, fotografie, pohľadnice, kalendáre; knihárske výrobky; kancelárske potreby s výnimkou nábytku, napríklad písacie potreby, perá, ceruzky, atrament-tuš, orezávacie strojčky na ceruzky, gumy na gumovanie, lepidlá na kancelárske účely, kancelárske dierovačky, kružidlá na kreslenie, křivítka, krieda na písanie, uhlobery, nálepky, lepiace štítky a lepiace pásky, modelovacie hmoty a ostatné kancelárske a školské potreby patriace do tejto triedy, zošity, háčky papiera, obálky, papier do kopírovacích strojov a ostatný papiernický tovar patriaci do tejto triedy, propagačné materiály a predmety z papiera a plastických hmôt, najmä brožúry, letáky, oblačky, pexesá; obalový materiál z papiera a plastických hmôt; tlačiarenské typy a štočky; etikety, ozdobné predmety z papiera, reklamné tabule z papiera, kartónu alebo lepenky.

18 - Koža, imitácia kože, výrobky z týchto materiálov, ktoré nie sú zahrnuté do iných tried, plážové slnečníky, vychádzkové palice, brašnárske výrobky patriace do tejto triedy, aktovky (kožená galantéria), plážové tienidlá, tašky cestovné, tašky nákupné, plážové tašky, peňaženky, batohy, plecniaky, cestovné kufre, kufriky na doklady, kufriky diplomatické, kufriky na toaletné potreby, opasky z kože, pásy na nosenie závesné z kože; remene závesné z kože; chlebníky, kabelky; obaly na odevy (cestovné); obaly na dáždňiky, peňaženky, kľúčenky; kožené vrecia ako obaly, kožené vrecká ako obaly; vaky na nosenie detí, slnečníky a ostatné výrobky patriace do tejto triedy.

20 - Vzduchové matrace s výnimkou matracov na lekárske účely, ležadlá, reklamné nafukovacie predmety, všetky výrobky, ktoré nie sú uvedené v iných triedach z dreva, a plastických hmôt, korku, trstia, vrbového prútia, rohu, kosti slonoviny, kostíc, korytnačiny, jantáru, perleti, morskej peny; náhradky všetkých týchto materiálov alebo náhradky z plastických hmôt; lôžkoviny (s výnimkou posteľnej bielizne); matrace, matrace nafukovacie, okrem matracov na liečebné účely; nádoby z plastov (ako obaly); nemocničné posteľe; drevené obaly na fľaše, nádoby na obaly z plastov, obaly ochranné na odevy; opierky na hlavu (u nábytku); podhlavníky; podnožky; podušky, vankúše; pohovky; spacie vaky na stanovanie; nekovové tesniace uzávery; úchytky pre rúrky a káble z plastov; leňošky; penové podlož-

ky (karimatky), výrobky z penových hmôt, výrobky z penového polyetylénu; plastické výrobky ako doplnky nábytku a interiéru patriace do tejto triedy.

25 - Pánska, dámska a detská bielizeň, pánske, dámske, detské a športové odevy a textilné výrobky všetkých druhov zaradené do tejto triedy, ponožky, pančuškový tovar, silónové pančucháče a všetky silónové výrobky, slippy, trenírky, boxeršortky, spodky, nohavičky, predĺžené nohavičky, sťahovacie nohavičky, podprsenky, lambady, korzety, živôtky, podväzky, erotická bielizeň, nočné oblečenie, tielka, spodné košieľky, bavlnené tričká, elastické nohavice, tepláky, teplákové súpravy, mikiny, roláky, svetre, športové oblečenie, elastické tričká, blúzky, blúzy, šaty, kostýmy, sukne, body, kombinézy, saká, košeľe, bundy, vesty, kabáty, pláštenky, nočné košeľe, pyžamá, overaly, rovnosaty, oblečenie na voľný čas, plavky a plážové oblečenie, župany, viazanky, motýľky, šály, šatky, klobúky, čiapky, čelenky, barety a ostatný klobučnícky a čiapkársky tovar, rukavice, zástery, obuv všetkých druhov, poltopánky, domáca a športová obuv, vysoké topánky, všetky druhy džínsových odevov a bielizne.

26 - Čipky, stuhy, šnúrky, zipsy, gombíky, háčiky, očká, pútká a ostatný galantérny tovar, prámikársky tovar, výšivky, nášivky, zažehľovacie záplaty na opravu textilu, záplaty ako textilné ozdoby, spony a sponky na odevný tovar, na kravaty a bielizeň, na klobučnícky a čiapkársky tovar a na obuv, šnúry a šnúrky, spony do vlasov a parochní.

28 - Hracie automaty uvádzané do činnosti vhođením mince; hracie automaty s výnimkou automatov fungujúcich po pripojení na televízne prijímače; zariadenia na elektronické hry výherné automaty, hazardné hry, spoločenské stolové hry, ruleta, biliard, gulečník, hry s kartami, hry s kockami, stolový futbal, hry a hračky, telocvičné a športové potreby, ktoré nie sú zahrnuté v iných triedach.

35 - Reklamná, inzertná a propagačná činnosť; informačný servis; multimediálna reklama na počítačovej komunikačnej sieti; prenájom reklamného času na všetkých komunikačných prostriedkoch; usporadúvanie výstav na komerčné a reklamné účely, prenájom reklamných plôch; usporadúvanie reklamných a obchodných výstav a predvádzacích akcií tovarov a služieb; distribúcia tovarov na reklamné účely; sprostredkovanie obchodu s tovarmi; pomoc pri riadení obchodu; vydávanie reklamných materiálov; konzultačná a poradenská činnosť v oblasti obchodu, výskum trhu, propagácie, reklamy a podnikania; odborné poradenstvo v oblasti reklamy; sprostredkovanie v uvedených činnostiach.

38 - Šírenie správ, informácií prostredníctvom informačných sietí; televízne vysielanie prostredníctvom káblovej televízie, televízne vysielanie všetkých druhov programov; rozhlasové vysielanie; vysielanie káblovej televízie; služby spojené s prenosom signálu satelitom, prenos signálu satelitom; spravodajské služby; informačné služby zverejňované cez sieťový distribučný systém, jeho prostredníctvom alebo pomocou sieťo-

vého distribučného systému; sprostredkovanie v uvedených činnostiach.

39 - Distribučná činnosť v odbore zábavných, odborných a vzdelávacích tlačovín, publikácií, správ a informácií vrátane ich expedície; sprostredkovanie v uvedených činnostiach.

41 - Vydavateľská činnosť, najmä vydávanie časopisov a iných periodických publikácií; organizovanie odborných akcií, školení, kurzov, prednášok, konferencií, súťaží a spoločenských akcií; usporadúvanie kultúrnych alebo vzdelávacích výstav; nakladateľská, vydavateľská činnosť v odbore zábavných, odborných, spravodajských a vzdelávacích tlačovín, publikácií, správ a informácií, zvukových a audiovizuálnych nosičov; produkčná a agentúrna činnosť v oblasti zábavy, výchovy a kultúry; usporadúvanie zábavných súťaží, záujmových klubov a spoločenských akcií; fotografovanie; fotografické reportáže; poskytovanie elektronických publikácií (on-line) bez možnosti kopírovania; výroba televíznych programov z oblasti kultúry, zábavy, vzdelávania, kinematografie; informácie o výchove a vzdelávaní; informácie o možnostiach rozptýlenia; informácie o možnostiach zábavy; služby klubov zdravia; služby a zábava poskytované v prázdninových táboroch; organizovanie lotérií, organizovanie živých vystúpení; živé predstavenia; plánovanie a organizovanie večierkov; služby nahrávacích štúdií; prenájom videopások; organizovanie a vedenie seminárov; organizovanie a vedenie sympózií; tvorba videofilmov; usporadúvanie a prevádzkovanie nekomerčných výstav; odborné poradenstvo v oblasti vydavateľskej činnosti a kultúry; poradenské služby týkajúce sa uvedených služieb, sprostredkovanie v uvedených činnostiach.

42 - Grafika; grafický dizajn; poradenstvo v oblasti autorských práv; spravovanie autorských práv; odborné poradenstvo v oblasti grafiky, grafického dizajnu; sprostredkovanie v uvedených činnostiach.

(540)



(591) Žltohnedá, červená, čierna

(731) Tornyai Adriana, Družstevná 19, 900 21 Svätý Jur, SK;

(740) Holoubková Mária, Ing., Bratislava, SK;

(210) 5178-2006

(220) 13.2.2006

8 (511) 6, 17, 19, 20, 35, 36, 37

(511) 6 - Kovový stavebný materiál.

17 - Izolačné materiály.

19 - Stavebný materiál na montované rodinné domy s výnimkou kovového; stavebné materiály patriace do tejto triedy; dvere, okná s výnimkou kovových.

20 - Výrobky z dreva, patriace do tejto triedy; nábytok.

35 - Sprostredkovateľská činnosť v oblasti obchodu, reklamná činnosť.

36 - Investičná činnosť (finančná služba).

37 - Stavebná činnosť, výstavba montovaných rodinných domov; opravy.

(540) CANABA

(731) CANABA, a. s., Štětškova 1001/5, 140 00 Praha, CZ;

(210) 5207-2006

(220) 16.2.2006

8 (511) 25

(511) 25 - Obuv a odev.

(540)



(591) červená, čierna, žltá.

(731) Joyses s. r. o., Stará Vajnorská 17, 832 45 Bratislava, SK;

(210) 5226-2006

(220) 24.2.2006

8 (511) 29

(511) 29 - Mäso, ryby (s výnimkou živých), hydina a divina (nie živá), mäsové výťažky, konzervované, sušené a zavárané ovocie a zelenina, rôsol, džemy, kompóty, vajcia, mlieko, syr a mliečne výrobky, jedlé oleje a tuky, kuchárske polotovary a jedlá z rýb a/alebo morských plodov.

(540) SANDWICH'IN

(731) NEPTUNE S. A. S., 42 rue Rieussec, Viroflay 78220, FR;

(740) Stavrovský Peter, JUDr., Bratislava, SK;

(210) 5227-2006

(220) 24.2.2006

8 (511) 16, 35, 36, 41

(511) 16 - Tlačoviny; periodické a neperiodické publikácie vrátane ich príloh a mimoriadnych vydaní; časopisy; noviny; magazíny; katalógy; knihy; fotografie; kalendáre; plagáty; prospekty; zoznamy. 35 - Reklamná a propagačná činnosť; inzertná činnosť; on-line reklama na počítačovej komunikačnej sieti; prenájom reklamných plôch; rozširovanie, vydávanie, aktualizovanie a zasielanie reklamných materiálov; inzertná činnosť; zásielkové reklamné služby; sprostredkovanie obchodu s tovarom; sprostredkovanie reklamy a inzercie; zber a poskytovanie informácií v oblasti reklamy a propagácie; komerčné a reklamné poradenstvo; komerčný prieskum; prieskum v oblasti reklamy; organizovanie súťaží a výstav na účely komerčné a propagačné. 36 - Služby realitných kancelárií; služby v oblasti nehnuteľností; služby v oblasti finančných odhadov a oceňovania nehnuteľností; poskytovanie informácií o poistení nehnuteľností; sprostredkovanie nehnuteľností; prenájom a správa nehnuteľností. 41 - Vydavateľská činnosť s výnimkou vydávania reklamných a náborových textov; zabezpečovanie kurzov, seminárov a školení.

(540)



(591) žltá, čierna

(731) Real News, s. r. o., Zelinárska 8, 821 08 Bratislava, SK;

(740) Litváková Edita, Ing., Bratislava, SK;

(210) 5228-2006

(220) 24.2.2006

8 (511) 16, 35, 36, 41

(511) 16 - Tlačoviny; periodické a neperiodické publikácie vrátane ich príloh a mimoriadnych vydaní; časopisy; noviny; magazíny; katalógy; knihy; fotografie; kalendáre; plagáty; prospekty; zoznamy. 35 - Reklamná a propagačná činnosť; inzertná činnosť; on-line reklama na počítačovej komunikačnej sieti; prenájom reklamných plôch; rozširovanie, vydávanie, aktualizovanie a zasielanie reklamných materiálov; inzertná činnosť; zásielkové reklamné služby; sprostredkovanie obchodu s tovarom; sprostredkovanie reklamy a inzercie; zber a poskytovanie informácií v oblasti reklamy a propagácie; komerčné a reklamné poradenstvo; komerčný prieskum; prieskum v oblasti reklamy; organizovanie súťaží a výstav na účely komerčné a propagačné.

36 - Služby realitných kancelárií; služby v oblasti nehnuteľností; služby v oblasti finančných odhadov a oceňovania nehnuteľností; poskytovanie informácií o poistení nehnuteľností; sprostredkovanie nehnuteľností; prenájom a správa nehnuteľností.

41 - Vydavateľská činnosť s výnimkou vydávania reklamných a náborových textov; zabezpečovanie kurzov, seminárov a školení.

(540)



(591) žltá, čierna, hnedá, červená, sivá, modrá

(731) Real News, s. r. o., Zelinárska 8, 821 08 Bratislava, SK;

(740) Litváková Edita, Ing., Bratislava, SK;

(210) 5229-2006

(220) 24.2.2006

8 (511) 16, 35, 36, 41

(511) 16 - Tlačoviny; periodické a neperiodické publikácie vrátane ich príloh a mimoriadnych vydaní; časopisy; noviny; magazíny; katalógy; knihy; fotografie; kalendáre; plagáty; prospekty; zoznamy. 35 - Reklamná a propagačná činnosť; inzertná činnosť; on-line reklama na počítačovej komunikačnej sieti; prenájom reklamných plôch; rozširovanie, vydávanie, aktualizovanie a zasielanie reklamných materiálov; inzertná činnosť; zásielkové reklamné služby; sprostredkovanie obchodu s tovarom; sprostredkovanie reklamy a inzercie; zber a poskytovanie informácií v oblasti reklamy a propagácie; komerčné a reklamné poradenstvo; komerčný prieskum; prieskum v oblasti reklamy; organizovanie súťaží a výstav na účely komerčné a propagačné.

36 - Služby realitných kancelárií; služby v oblasti nehnuteľností; služby v oblasti finančných odhadov a oceňovania nehnuteľností; poskytovanie informácií o poistení nehnuteľností; sprostredkovanie nehnuteľností; prenájom a správa nehnuteľností.
41 - Vydavateľská činnosť s výnimkou vydávania reklamných a náborových textov; zabezpečovanie kurzov, seminárov a školení.

(540)



(591) žltá, čierna, hnedá, červená

(731) Real News, s. r. o., Zelinárska 8, 821 08 Bratislava, SK;

(740) Litváková Edita, Ing., Bratislava, SK;

(210) 5230-2006

(220) 24.2.2006

8 (511) 12, 16, 36, 39

(511) 12 - Motorové i nemotorové vozidlá; časti a náhradné diely motorových a nemotorových vozidiel obsiahnuté v triede 12; automobilové doplnky, a to: automobilové reťaze, autopoplahy, autosedadlá, batožinové nosiče na vozidlá; bezpečnostné pásy na sedadlá automobilov, bezpečnostné sedačky pre deti do automobilov, čalúnenie automobilov.

16 - Výrobky z papiera obsiahnuté v triede 16; papierové obaly; periodické i neperiodické publikácie; plagáty, mapy; katalógy; tlačoviny a reklamné tlačoviny; kancelárske potreby obsiahnuté v triede 16; písacie potreby.

36 - Finančné služby vrátane lízingu; sprostredkovanie lízingu zmlúv; uzatváranie poisťiek; konzultačné služby týkajúce sa lízingu.

39 - Prenájom motorových i nemotorových vozidiel; prenájom parkovacích plôch; prenájom garáží; automobilová preprava; služby v doprave a preprave; sprostredkovanie prepravy.

(540)



(731) GLOBAL CAR RENTAL s. r. o., Dopraváků 749/3, 184 00 Praha, CZ;

(740) Litváková Edita, Ing., Bratislava, SK;

(210) 5269-2006

(220) 2.3.2006

8 (511) 5

(511) 5 - Liečivá a farmaceutické prípravky na humánne použitie; hormonálne prípravky na lekárske účely.

(540) UNDESTOR TESTOCAPS

(731) N.V. Organon, Kloosterstraat 6, 5349 AB Oss, NL;

(740) ROTT, RŮŽIČKA & GUTTMANN, v. o. s., Bratislava, SK;

(210) 5304-2006

(220) 9.3.2006

8 (511) 9, 16, 35, 38, 41

(511) 9 - Magnetické nosiče údajov, nosiče zvukových záznamov, nosiče zvukovo-obrazových záznamov,

audiovizuálne záznamové disky; programové vybavenie počítačov.

16 - Firemné listiny, papierové propagačné materiály, prospekty.

35 - Maloobchodná činnosť s magnetickými nosičmi údajov, maloobchodná činnosť s nosičmi zvukových záznamov, maloobchodná činnosť s nosičmi zvukovo-obrazových záznamov, maloobchodná činnosť s audiovizuálnymi záznamovými diskami, maloobchodná činnosť s programovým vybavením počítačov, maloobchodná činnosť so softvérom, vydávanie reklamných alebo náborových textov.

38 - Televízne vysielanie, vysielanie káblovej televízie, satelitné vysielanie, spravodajské služby, tlačové kancelárie, informačné kancelárie.

41 - Tvorba a výroba televíznych programov, organizovanie súťaží zábavných, výroba audiovizuálnych programov, výroba videofilmov, zábava, televízna zábava, informácie o možnostiach zábavy, on-line vydávanie kníh a časopisov v elektronickej forme, reportérske služby, elektronická edičná činnosť (DPT služby), služby nahrávacích štúdií.

(540) POROTA

(731) MAC TV, s. r. o., Brečtanová 1, 831 01 Bratislava, SK;

(740) Ďurček Peter, Mgr., Bratislava, SK;

(210) 5307-2006

(220) 9.3.2006

8 (511) 5

(511) 5 - Farmaceutické produkty, lieky na centrálny nervový systém.

(540) EMINENS

(731) BELUPO-Lijekovi i kozmetika d.d., Danica 5, 48000 Koprivnica, HR;

(740) Holoubková Mária, Ing., Bratislava, SK;

(210) 5309-2006

(220) 10.3.2006

8 (511) 35, 41, 42, 44

(511) 35 - Agentúry reklamné; aranžovanie výkladov; vyhľadávanie informácií v počítačových súboroch (pre zákazníkov); obchodné alebo podnikateľské informácie; kancelárie zaoberajúce sa dovozom alebo vývozom; prenájom kancelárskych strojov a zariadení; kopírovanie alebo rozmnožovanie dokumentov, dokladov atď.; lepenie plagátov; marketingové štúdie; pomoc pri riadení obchodnej činnosti; poradenstvo v obchodnej činnosti; obchodné alebo podnikateľské informácie; poskytovanie obchodných alebo podnikateľských informácií; profesionálne obchodné alebo podnikateľské poradenstvo; obchodný alebo podnikateľský prieskum; obchodný manažment a podnikové poradenstvo; obchodný manažment v oblasti umenia; organizovanie komerčných alebo reklamných výstav a veľtrhov; organizovanie výstav na obchodné a reklamné účely; zoraďovanie údajov do počítačových databáz; oceňovanie a odhady v oblasti podnikania; podpora predaja (pre tretie osoby); pomoc pri riadení obchodnej činnosti; poradenstvo pri vedení podnikov; poradenstvo

v obchodnej činnosti; odborné obchodné poradenstvo; posudzovanie efektívnosti prevádzky

a racionalizácie práce; predvádzanie tovaru; predvádzanie (služby modeliek) na reklamné účely a podporu predaja; prenájom kancelárskych strojov a zariadenia; prenájom reklamného času vo všetkých komunikačných médiách; prenájom reklamných materiálov; prenájom reklamných priestorov; prieskum trhu; prieskum verejnej mienky; obchodný prieskum; príprava inzertných stĺpcov; reklama; reklama (on-line) na počítačovej komunikačnej sieti; reklamné agentúry; rozširovanie reklamných materiálov zákazníkom (letáky, prospekty, tlačivá, vzorky); vydávanie a aktualizovanie reklamných materiálov; rozširovanie reklamných oznamov; prenájom reklamných plôch; zásielkové reklamné služby; uverejňovanie reklamných textov; poradenské služby v oblasti obchodného alebo podnikateľského riadenia; rozširovanie reklamných alebo inzertných oznamov; rozširovanie reklamných materiálov zákazníkom (letáky, prospekty, tlačivá, vzorky); spracovanie textov; obchodný manažment v oblasti umenia; vydávanie a aktualizovanie reklamných materiálov; vydávanie reklamných alebo náborových textov; vyhľadávanie informácií v počítačových súboroch (pre zákazníkov); vzťahy s verejnosťou (prieskum vzťahov medzi podnikmi, inštitúciami a spoločenským prostredím); zasielanie reklamných materiálov zákazníkom; zásobovacie služby pre tretie osoby (nákup tovarov a služieb pre iné podniky); zbieranie údajov do počítačových databáz; služby zaoberajúce sa zhromažďovaním výstrižkov z časopisov; zoraďovanie údajov v počítačových databázach.

41 - Prenájom dekorácií; prenájom filmových premietaciek a ich príslušenstvo; prenájom filmov; fotografická reportáž; fotografovanie; fotografovanie na mikrofilm; informácie o možnostiach rozptýlenia; informácie o možnostiach zábavy; informácie o výchove a vzdelávaní /urobiť web o stránke všetko školy, kurzy, (filozofia, maľovanie, hĺna, cvičenie); kluby zdravia (telesné cvičenia); knižnice (požičovne kníh); koncertné siene, sály; organizovanie a vedenie konferencií; organizovanie a vedenie kongresov; korešpondenčné kurzy; organizácia a vedenie dielni na výučbu; organizovanie a vedenie kolokvií; organizovanie a vedenie seminárov; organizovanie a vedenie sympózií; organizovanie kultúrnych alebo vzdelávacích výstav; organizovanie lotérií; organizovanie plesov; organizovanie predstavení (manažérske služby); organizovanie športových súťaží; organizovanie súťaží krásy; organizovanie súťaží (vedomostných alebo zábavných); organizovanie živých vystúpení; plánovanie a organizovanie večierkov; poskytovanie elektronických publikácií on-line (bez možnosti kopírovania); požičiavanie filmov; požičiavanie videopások; prenájom dekorácií; reportérske služby; školenie; nahrávanie na videopásky; vydávanie kníh; vydávanie textov s výnimkou reklamných alebo náborových; vydávanie (on-line) kníh a časopisov v elektronickej forme; vyučovanie, vzdelávanie.

42 - Architektonické poradenstvo; spravovanie autorských práv; sledovacie služby v oblasti duševného vlastníctva; grafický dizajn; interiérová

výzdoba; licencie práv duševného vlastníctva; navrhovanie obalov, obalový dizajn; navrhovanie

(priemyselný dizajn); penzióny; konzultačné služby v oblasti práv duševného vlastníctva; licencie na práva duševného vlastníctva; priemyselný dizajn; vypracovanie stavebných výkresov; štúdie technických projektov; umelecký dizajn; vytváranie a udržiavanie počítačových stránok webových stránok pre zákazníkov; výzdoba interiérov. 44 - Aranžovanie kvetov; rastlinné škôlky; údržba trávnikov; zhotovovanie vencov; záhradkárské služby; služby záhradných architektov; záhradníctvo.

(540)



(591) modrá

(731) Vualla, s. r. o., Starobystriická 136, 900 28 Zálesie, SK;

(210) 5339-2006

(220) 14.3.2006

8 (511) 32, 33

(511) 32 - Pivá, minerálne vody, šumivé nápoje a iné nealkoholické nápoje, ovocné nápoje a šťavy, siry a iné prípravky na zhotovovanie nápojov. 33 - Alkoholické nápoje (s výnimkou pív).

(540) JELZIN POWER GOLD

(731) UNITED BRANDS s. r. o., Květnové náměstí 14, 252 43 Průhonice, CZ;

(740) ROTT, RŮŽIČKA & GUTTMANN, v. o. s., Bratislava, SK;

(210) 5340-2006

(220) 15.3.2006

8 (511) 1, 19, 35, 37, 42

(511) 1 - Spojivá do betónu; chemické látky na prevzdušnenie betónu; konzervačné prípravky na konzervovanie betónu s výnimkou farieb a olejov; výrobky na konzervovanie betónu s výnimkou farieb a olejov.

19 - Betónové podpery, stĺpy; sošky z kameňa, betónu alebo mramoru; sochy z kameňa, betónu a mramoru; figuríny z kameňa, betónu alebo mramoru; umelecké diela z kameňa, betónu a mramoru; dielce, výrobky, prefabrikáty z betónu; betón; busty z kameňa, betónu alebo mramoru; stavebné krytiny s výnimkou kovových; stavebné panely s výnimkou kovových; lepenka na stavebné účely; trstina na stavebné účely; stavebné sklo; nekovové stavebné dlaždice a obkladačky; dosky (stavebné drevo).

35 - Sekretárske služby; prieskum trhu; prieskum verejnej mienky; vzťahy s verejnosťou (prieskum vzťahov medzi podnikmi, inštitúciami a spoločenským prostredím); obchodný alebo podnikateľský prieskum; odborné obchodné poradenstvo; poradenstvo pri vedení podnikov; personálne poradenstvo; profesionálne obchodné alebo podnikateľské poradenstvo; obchodný manažment a podnikové poradenstvo; poradenstvo v obchodnej činnosti; on-line reklama na počítačovej ko-

munikačnej sieti; rozhlasová reklama; televízna reklama; reklama.

37 - Stavené informácie; stavebníctvo (stavebná činnosť); prenájom stavebných strojov a zariadení.
42 - Vypracovanie stavebných výkresov.

(540)

EUROBETON

(591) modrá, sivá
(731) EURO BETON, s. r. o., Rožňavská 24, 821 04 Bratislava, SK;
(740) Malata Milan, JUDr., advokát, Malacky, SK;

(210) 5341-2006

(220) 15.3.2006

8 (511) 5

(511) 5 - Farmaceutické produkty.

(540) **IMIKOD**

(731) BELUPO - Lijekovi i kozmetika d. d., Danica 5, 48000 Koprivnica, HR;
(740) Holoubková Mária, Ing., Bratislava, SK;

(210) 5342-2006

(220) 16.3.2006

8 (511) 36, 43, 45

(511) 36 - Organizovanie finančných zbierok na dobročinné účely; organizovanie zbierok.

43 - Charitatívne služby a služby sociálnej starostlivosti na podporu osôb v núdzi, ako je poskytovanie jedla a prechodného ubytovania.

45 - Osobné a sociálne služby poskytované tretími osobami na uspokojovanie potrieb jednotlivcov v oblasti humanitárnej a rozvojovej pomoci; charitatívne služby a služby sociálnej starostlivosti na podporu osôb v núdzi, ako je poskytovanie oblečenia.

(540) **HELPEA**

(731) WIKTOR LEO BURNETT, s. r. o., Leškova 5, 811 04 Bratislava, SK;
(740) Čechvalová Dagmar, Bratislava, SK;

(210) 5344-2006

(220) 17.3.2006

8 (511) 5

(511) 5 - Farmaceutické a veterinárne prípravky; zdravotnícke prípravky na lekárske účely; dietetické látky upravené na lekárske účely, potrava pre dojčatá; náplasti; obväzový materiál; materiály na plombovanie zubov, dentálne vosky; dezinfekčné prípravky; prípravky na ničenie škodcov; fungicídy, herbicídy.

(540) **FLUFASTAD**

(731) STADA Arzneimittel AG, Stadastrasse 2-18, 61118 Bad Vilbel, DE;
(740) PATENTSERVIS BRATISLAVA, a. s., Bratislava, SK;

(210) 5345-2006

(220) 17.3.2006

8 (511) 36, 39, 41

(511) 36 - Prenájom nehnuteľností, sprostredkovanie nehnuteľností.

39 - Námorná preprava, organizovanie exkurzií, organizovanie ciest, prenájom vozidiel, sprostredkovanie prepravy, organizovanie výletov, osobná doprava, prepravné služby, sprostredkovanie prepravy, preprava turistov, turistické prehliadky, služby výletných lodí, rezervácia zájazdov, agroturistika, sprevádzanie turistov, preprava turistov.
41 - Fotoграфovanie, organizovanie a vedenie vzdelávacích podujatí, konferencií, veľtrhov, seminárov a školení, vydávanie on-line kníh, časopisov a máp v elektronickej forme, vydávanie textov s výnimkou reklamných, prenájom audiopriístrojov, prenájom videopriístrojov, informácie o možnostiach rozptýlenia a zábavy, informácie o výchove a vzdelávaní, nahrávanie videopások, služby nahrávacích štúdií, organizovanie kultúrnych alebo vzdelávacích výstav, požičiavanie videopások, tvorba videofilmov, tvorba DVD nahrávok, výroba multimedialných CD-ROM-ov, výroba audio- CD-ROM-ov, vydávanie kníh, novín, časopisov, máp, letákov a pod. s výnimkou reklamných materiálov, výchovno-zábavné klubové služby, organizovanie športových súťaží, organizovanie živých vystúpení, služby pre oddych a rekreáciu.

(540)



(591) červeno-hnedá, žltohnedá, biela
(731) Baniarová Holendová Adriana, Ing., Hrubý Šúr 123, 925 25 Hrubý Šúr, SK;
(740) Guniš Jaroslav, Mgr., Bratislava, SK;

(210) 5346-2006

(220) 17.3.2006

8 (511) 9, 16, 18, 35

(511) 9 - Navigačné nástroje, navigačné prístroje vozidiel, navigačné satelitné prístroje, buzoly, kompas, diaľkomery, GPS prístroje, elektronické mapy, video a DVD kazety, elektronické mapy.

16 - Albumy, atlasy, brožúry, ceruzky, držiaky na písacie predmety, fotografie, kalendáre, katalógy, knižné záložky, mapy, geografické mapy, zeme-
pisné mapy, grafické reprodukcie, glóbusy, obálky, pohľadnice, perá, plniace perá, písacie potreby, príručky, prospekty, publikácie, puzdrá na písacie potreby, ročenky, tlačoviny, verzatilk, papierové vlajky, vrecká z papiera alebo z plastických materiálov.

18 - Aktovky, cestovné tašky, diplomatické kufriky, imitácie kože, kľúčenky, kufriky, peňaženky, puzdrá na navštívenky, kožené remene, slnečníky.

35 - Prieskum trhu, reklama, reklama (on-line) na počítačovej sieti, rozširovanie reklamných materiálov zákazníkom (letáky, prospekty, tlačivá, vzorky), vydávanie a aktualizovanie reklamných materiálov, reprografia dokumentov, odborné obchodné poradenstvo.

(540)



- (591) červeno-hnedá, žltá, biela
 (731) Baniarová Holendová Adriana, Ing., Hrubý Šúr 123, 925 25 Hrubý Šúr, SK;
 (740) Guniš Jaroslav, Mgr., Bratislava, SK;

(210) 5347-2006

(220) 17.3.2006

8 (511) 32

(511) 32 - Nealkoholické nápoje.

(540)



- (591) červenohnedá, žltá
 (731) Pivovar Stein, a. s., Blumentálska 19, 816 13 Bratislava, SK;
 (740) Guniš Jaroslav, Mgr., Bratislava, SK;

(210) 5350-2006

(220) 20.3.2006

8 (511) 16, 33, 41

(511) 16 - Tlačoviny, reklamné, propagačné a informačné materiály patriace do tejto triedy, etikety s výnimkou textilných, papierové a plastové obaly patriace do tejto triedy, papierové a plastové tašky patriace do tejto triedy.

33 - Vína všetkých druhov, sekty, alkoholické nápoje (s výnimkou piva).

41 - Výchova, vzdelávanie, zábava, športové a kultúrne aktivity v oblasti vinárstva.

(540)

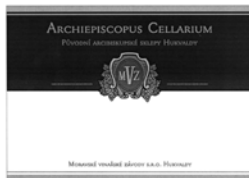

- (731) Moravské vinařské závody s. r. o., Hukvaldy 29, 739 46 Hukvaldy, CZ;
 (740) Hojčuš Peter, Ing., Bratislava, SK;

(210) 5351-2006

(220) 20.3.2006

8 (511) 16, 33, 41

(511) 16 - Tlačoviny, reklamné, propagačné a informačné materiály patriace do tejto triedy, etikety s výnimkou textilných, papierové a plastové obaly patriace do tejto triedy, papierové a plastové tašky patriace do tejto triedy.

33 - Vína všetkých druhov, sekty, alkoholické nápoje (s výnimkou piva).

41 - Výchova, vzdelávanie, zábava, športové a kultúrne aktivity v oblasti vinárstva.

(540)

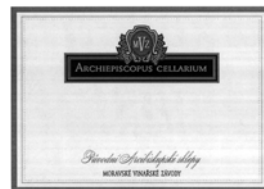

- (731) Moravské vinařské závody s. r. o., Hukvaldy 29, 739 46 Hukvaldy, CZ;
 (740) Hojčuš Peter, Ing., Bratislava, SK;

(210) 5352-2006

(220) 20.3.2006

8 (511) 16, 33, 41

(511) 16 - Tlačoviny, reklamné, propagačné a informačné materiály patriace do tejto triedy, etikety s výnimkou textilných, papierové a plastové obaly patriace do tejto triedy, papierové a plastové tašky patriace do tejto triedy.

33 - Vína všetkých druhov, sekty, alkoholické nápoje (s výnimkou piva).

41 - Výchova, vzdelávanie, zábava, športové a kultúrne aktivity v oblasti vinárstva.

(540)

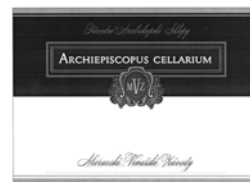

- (731) Moravské vinařské závody s. r. o., Hukvaldy 29, 739 46 Hukvaldy, CZ;
 (740) Hojčuš Peter, Ing., Bratislava, SK;

(210) 5353-2006

(220) 21.3.2006

8 (511) 33

(511) 33 - Alkoholické nápoje s výnimkou piva.

(540) RAFFAELO

- (731) CARAT Distillery, spol. s r. o., Komárňanská 124, 932 01 Veľký Meder, SK;
 (740) Litváková Edita, Ing., Bratislava, SK;

(210) 5354-2006

(220) 21.3.2006

8 (511) 33

(511) 33 - Alkoholické nápoje s výnimkou piva.

(540) MON CHERRY

- (731) CARAT Distillery, spol. s r. o., Komárňanská 124, 932 01 Veľký Meder, SK;
 (740) Litváková Edita, Ing., Bratislava, SK;

(210) 5357-2006
(220) 22.3.2006
8 (511) 9, 11, 35, 37, 40, 42

(511) 9 - Testovacie, meracie, nastavovacie, optické, vŕiacie, kontrolné, zabezpečovacie a regulačné zariadenia; signalizačné, kontrolné, záchranné, vzdelávacie prístroje, čerpadlá palivové samoregulačné, chemické prístroje a zariadenia, ionizačné prístroje, počítače, počítačový softvér, počítačové procesory, pamäťové karty, počítačové klávesnice, kompaktné disky, monitory, počítačové myši, operačné systémy, počítačové pamäte, meracie prístroje a zariadenia, kvantomery, tachometre, nivelačné prístroje, elektrické regulátory, regulátory tepelné, termostaty, tlakomery, vodoznaky, vlhkomery, vzduchomery destilačné prístroje na vedecké účely; digitálne a analógové zapisovače informácií; elektrické kontrolné a regulačné prístroje; laboratórne destilačné prístroje; laboratórne prístroje na použitie v chémii; zariadenia na meranie hladiny vody (vodoznaky); počítačové programy na riadenie siete, počítačové obslužné programy, systémový softvér na prevádzku počítačov, počítačové programy na záznam, spracovanie, príjem, reprodukciu, prenos, modifikáciu, komprimovanie a dekomprimovanie, počítačové programy na vytváranie webových stránok, počítačové programy na prístup a použitie internetu, prístroje na spracovanie informácií, elektrotechnické prístroje patriace do tejto triedy.

11 - Zariadenia na čistenie odpadových vôd, zariadenia na vykurovanie; parné kotly s výnimkou kotlov ako častí strojov; zariadenia a prístroje na chladenie a sušenie; vetracie, vodárenské a sanitárne zariadenia; klimatizačné zariadenia; elektrické zariadenia na vyhrievanie vody.

35 - Sprostredkovanie obchodu s tovarmi; poskytovanie obchodného alebo podnikateľského poradenstva; sprostredkovanie elektronického obchodovania s tovarmi, maloobchodný predaj uvedených tovarov prostredníctvom elektronických médií; inzertná a reklamná činnosť pre tovary v uvedených triedach; obchodný manažment, sprostredkovanie nákupu a predaja tovarov, reklama, organizovanie výstav na reklamné a obchodné účely; rozširovanie reklamných oznamov; predvádzanie tovaru; rozširovanie reklamných materiálov zákazníkom, (letáky, prospekty, tlačivá, vzorky); zasielanie reklamných materiálov zákazníkom; vydávanie a aktualizovanie reklamných materiálov; distribúcia vzoriek; obchodný alebo podnikateľský prieskum; prenájom reklamných materiálov; uverejňovanie reklamných textov; vydávanie reklamných alebo náborových textov; vzťahy s verejnosťou, televízna reklama; reklamné agentúry; organizovanie reklamných hier na propagáciu predaja; prieskum trhu; prieskum verejnej mienky; prenájom reklamných priestorov; prenájom reklamných plôch; podpora predaja (pre tretie osoby); spracovanie textov; ponuka, sprostredkovanie a výber tovaru prostredníctvom katalógu, reklamná a inzertná činnosť, propagácia, marketing, pomoc pri podnika-

ní, podnikateľské informácie, overovanie obchodných transakcií, vykonávanie uskutočnenia obchodných transakcií, reklamná, inzertná a propagačná

činnosť prostredníctvom akéhokoľvek média prostredníctvom telefónnej dátovej alebo informačnej siete; komerčné informačné kancelárie; obchodné informácie; štatistické informácie; sprostredkovanie v obchodných vzťahoch.

37 - Montáž a opravy meracej a regulačnej techniky, inštalácia a opravy elektrických strojov a prístrojov.

40 - Úprava vody.

42 - Výskum v oblasti merania, regulácie a automatizácie odpadových vôd; chemické analýzy, výskum a vývoj nových technológií v oblasti odpadových vôd, odborné poradenské služby v oblasti merania, regulácie a automatizácie.

(540)



(591) modrá, čierna, biela

(731) REFLOW, spol. s r. o., Bojnická 3, 831 04 Bratislava, SK;

(740) Holoubková Mária, Ing., Bratislava, SK;

(210) 5358-2006
(220) 22.3.2006
8 (511) 35, 36, 37, 38, 41, 42

(511) 35 - Pomoc pri riadení obchodnej činnosti; poskytovanie obchodných alebo podnikateľských informácií; vylepovanie plagátov; sprostredkovateľne práce; obchodný manažment a podnikové poradenstvo; personálne poradenstvo; poradenstvo pri vedení podnikov; príprava inzertných stĺpcov; oceňovanie obchodných podnikov; obchodný alebo podnikateľský prieskum; poradenstvo v obchodnej činnosti; reklama; rozhlasová reklama; obchodný prieskum; poradenské služby v oblasti obchodného alebo podnikateľského riadenia; obchodné alebo podnikateľské poradenstvo; organizovanie výstav na komerčné alebo reklamné účely; obchodné alebo podnikateľské informácie; nábor zamestnancov; odkazovacie telefónne služby (pre neprítomných predplatiteľov); zásielkové reklamné služby; on-line reklama na počítačovej komunikačnej sieti.

36 - Prenájom nehnuteľnosti; realitné kancelárie; sprostredkovanie nehnuteľnosti; oceňovanie nehnuteľností; správa nehnuteľností; finančné poradenstvo/finančné konzultačné služby; prenájom kancelárskych priestorov.

37 - Stavebníctvo (stavebná činnosť); výstavba a opravy skladov; montáž a opravy zavlažovacích zariadení.

38 - Posielanie správ; telefonické služby; informačné kancelárie; komunikácia mobilných telefónov; prenos správ a obrazových informácií pomocou počítača; elektronická pošta; telekomunikačné informácie; výzvy (rádiom, telefónom alebo inými elektronickými komunikačnými prostriedkami); prenájom prístrojov na prenos správ; prenájom telekomunikačných prístrojov; prenájom telefónov; služby poskytované elektronickými tabuľkami (telekomunikačné služby); posky-

tovanie telekomunikačného pripojenia do svetovej počítačovej siete; služby zabezpečujúce vstup do telekomunikačných sietí.

41 - Akadémie (vzdelávanie); obveselenie; organizovanie súťaží (vedomostných alebo zábavných); školenie; televízna zábava; výchovno-zábavné klubové služby; informácie o výchove a vzdelávaní; informácie o možnostiach zábavy; organizovanie živých vystúpení; plánovanie a organizovanie večierkov; organizovanie a vedenie seminárov; organizácia a vedenie dielní na výučbu; rezervácia vstupeniek; organizovanie predstavení (manažérske služby).

42 - Projektovanie stavieb; komerční právnici (služby); právny výskum; tvorba softvéru; poradenstvo v oblasti počítačového hardvéru; obnovenie počítačových databáz; návrh počítačových systémov; vytváranie a udržiavanie počítačových stránok (webstránok) pre zákazníkov.

(540)



(731) Powerserve Dienstleistungen GmbH, Wehlstraße 174/1, 1020 Viedeň, AT;

(740) Šiška Karol, JUDr., Bratislava, SK;

(210) 5367-2006

(220) 24.3.2006

8 (511) 7, 11, 24

(511) 7 - Filtre, najmä priemyselné filtre na čistenie vzduchu a plynov ako časti vzduchotechnických technologických zariadení, tlakové filtre ako časti vzduchotechnických technologických zariadení, filtračné lisy.

11 - Filtre, najmä priemyselné filtre ako súčasť klimatizačného zariadenia, klimatizačné zariadenia a zariadenia na čistenie vzduchu a plynov.

24 - Látkové filtre a filtračné textilie všetkých druhov.

(540) FVU

(731) APF Praha, a. s., U nádraží 221, 250 72 Kojetice, CZ;

(740) Čechvalová Dagmar, Bratislava, SK;

(210) 5373-2006

(220) 24.3.2006

(310) 4.794.889

(320) 20.12.2005

(330) EM

8 (511) 35, 36

(511) 35 - Reklama; obchodná činnosť; obchodná administratíva; administratívna činnosť; pomoc pri vedení obchodných a priemyselných podnikov; oceňovanie obchodných podnikov; poradenské služby pri vedení obchodnej činnosti; prieskum trhu; marketingové štúdie; štatistické informácie (obchodné); príprava výpisov stavu účtov; účtovníctvo; obchodný prieskum; styky s verejnosťou; vydávanie propagačných textov; vydávanie propagačných letákov; maloobchodné služby poskytované prostredníctvom mobilných telekomunikačných prostriedkov; maloobchodné služby po-

skytované on-line prostredníctvom sietí alebo inými elektronickými prostriedkami pri použití digitalizovaných informácií; správa počítačových

databáz; asociačné služby, najmä podporujúce záujmy bánk, kreditných združení a ostatných regulovaných finančných inštitúcií.

36 - Poisťovacie služby; finančné záležitosti; peňažné záležitosti; finančné služby; bankové a kreditné služby; poskytovanie kreditných kariet, debetných kariet, výberových kariet a služby predplatených kariet s uloženou hodnotou; bankovníctvo, platby, kredity, debety, výbery, výplaty v hotovosti, služby v oblasti prístupu k úsporám; služby v oblasti platenia účtov; kreditné karty; debetné karty; výberové karty; služby predplatených kariet a kariet s uloženou hodnotou; overovanie šekov a služby v oblasti preplácania šekov; služby automatizovaných bankových zariadení; procesné služby v oblasti finančných transakcií ako on-line pomocou počítačovej databázy alebo prostredníctvom telekomunikácií, tak pri priamom predaji; spracovateľské služby pre finančné transakcie pre držiteľov kariet prostredníctvom automatických bankových prístrojov; poskytovanie výpisov z účtov, depozitov a výberov peňazí držiteľmi kariet prostredníctvom automatických bankových zariadení; úhradové a autorizačné služby; služby v oblasti cestovného poistenia; výdaj a spätný odkúp cestovných šekov a cestovných poukazov; služby v oblasti preverovania platcov; overovanie finančných informácií; kódovanie dát a dekódovanie finančných informácií; vedenie finančných záznamov; prevody z elektronických účtov a služby v oblasti výmeny valút; šírenie finančných informácií po internete a ďalších počítačových sieťach; služby v oblasti platieb na diaľku; služby v oblasti elektronických peňaženiek s uloženou hodnotou; poskytovanie elektronických fondov a služby v oblasti prevodu meny, služby v oblasti elektronických platieb, služby v oblasti predplatených telefónnych kariet; služby v oblasti výplat v hotovosti, služby v oblasti autorizácie transakcií a úhrad; poskytovanie debetných a kreditných kariet prostredníctvom identifikačných zariadení na základe rádiových frekvencií (transpondérov); poskytovanie debetných a kreditných služieb prostredníctvom komunikačných a telekomunikačných zariadení; služby v oblasti cestovného poistenia; služby v oblasti overovania šekov; služby v oblasti výdaja a spätného odkúpenia vo všetkých oblastiach týkajúcich sa cestovných šekov a cestovných poukážok; poskytovanie finančných služieb na podporu maloobchodných služieb poskytovaných prostredníctvom mobilných telekomunikačných zariadení vrátane platobných služieb prostredníctvom bezdrôtových zariadení; poskytovanie finančných služieb na podporu maloobchodných služieb poskytovaných on-line, prostredníctvom siete alebo iných elektronických ciest za použitia elektronicky digitalizovaných informácií; služby v oblasti výmeny hodnôt, zvlášť bezpečná výmena hodnôt vrátane elektronickej hotovosti, prostredníctvom počítačových sietí prístupných prostredníctvom smartcards; služby v oblasti platenia účtov zaistených prostredníctvom webových stránok; on-line bankov-

níctvo; finančné služby poskytované po telefóne a prostredníctvom globálnej počítačovej siete alebo siete internet; zaist'ovanie finančných služieb prostredníctvom globálnej počítačovej siete

alebo siete internet; služby v oblasti nehnuteľností; služby v oblasti nehnuteľností a pozemkov; poisťovacie služby v oblasti nehnuteľností; poistenie vlastníkov nehnuteľností, poisťovacie služby vo vzťahu k pozemkom; financovanie nehnuteľností; služby v oblasti realitných kancelárií; zhodnocovanie nehnuteľností; nehnuteľnostné agentúrne služby; oceňovanie nehnuteľností; administratíva v oblasti nehnuteľností; administratíva spojená s finančnými záležitosťami z oblasti nehnuteľností; poskytovanie pôžičiek na nehnuteľnosti; finančné služby v oblasti vývoja nehnuteľností; finančné maklérske služby v oblasti nehnuteľností; finančné služby v oblasti nehnuteľností, pozemkov a budov; finančné služby v oblasti nákupu nehnuteľností; vybavovanie dohôd o pôžičkách viazaných na nehnuteľnosti; vybavovanie zdieľaného vlastníctva nehnuteľností; vybavovanie poskytovania financií na nákup nehnuteľností; asistancia pri akvizícii záujmu v nehnuteľnostiach, kapitálové investície do nehnuteľností, služby v oblasti investovania do komerčných majetkov; finančné služby v oblasti akvizície majetku; finančné služby v oblasti predaja majetku; finančné hodnotenie pri ničím neobmedzenom vlastníctve nehnuteľností; finančné ohodnotenie prenajatých nehnuteľností; vybavovanie prenájmu nehnuteľností; vybavovanie zmlúv o prenájme nehnuteľností; prenájom majetku; prenájom nehnuteľného majetku; prenájom nehnuteľností v ničím neobmedzenom vlastníctve; služby v oblasti manažmentu nehnuteľností v súvislosti s transakciami v nehnuteľnostiach, ohodnocovanie majetku; manažment majetkového portfólia; manažment majetku; poradenské služby v oblasti vlastníctva nehnuteľností; poradenské služby v oblasti ohodnocovania nehnuteľností; služby v oblasti spoločného vlastníctva nehnuteľností; služby v oblasti computerizovaných informácií týkajúcich sa nehnuteľností; konzultantské služby v oblasti nehnuteľností; poskytovanie informácií v oblasti nehnuteľného majetku; poskytovanie informácií v oblasti majetkového trhu; výskumné služby v oblasti akvizícií nehnuteľností; výskumné služby v oblasti aukcií nehnuteľností.

(540) THE HEART OF COMMERCE

- (731) MasterCard International Incorporated, 2000 Purchase Street, Purchase, New York 10577-2509, US;
- (740) Bušová Eva, JUDr., Bratislava, SK;

(210) 5379-2006

(220) 27.3.2006

8 (511) 16, 35, 41

- (511) 16 - Papier, kartón, lepenka a výrobky z týchto materiálov, ktoré nie sú zahrnuté v iných triedach; tlačoviny, reklamné tlačoviny; periodické a neperiodické publikácie vrátane ich príloh a mimoriadnych vydaní; časopisy; noviny; magazíny; katalógy; knihy; fotografie; kalendáre; brožúry, knižárske výrobky.
- 35 - Reklamná a inzertná činnosť; rozhlasová a televízna reklama, on-line reklama na počítačovej

komunikačnej sieti; prenájom reklamných plôch; sprostredkovanie obchodu s tovarom; sprostredkovanie reklamy a inzercie; zber a poskytovanie obchodných a podnikateľských informácií; zber

a poskytovanie informácií v oblasti reklamy a inzercie; vydávanie, aktualizovanie a rozširovanie reklamných materiálov; uverejňovanie reklamných textov, komerčné a reklamné poradenstvo, komerčný prieskum, prieskum v oblasti reklamy; poskytovanie obchodných informácií a služieb pomocou internetu; zabezpečovanie predplácania novín a časopisov; organizovanie výstav a súťaží na účely komerčné a propagačné.

41 - Vydavateľská činnosť s výnimkou vydávania reklamných textov; vydávanie on-line kníh a časopisov v elektronickej forme; služby v oblasti zábavy, kultúry a vzdelávania; výchovno-zábavné klubové služby; organizovanie a vedenie súťaží na zábavné, kultúrne a vzdelávacie účely; organizovanie spoločenských podujatí na účely zábavné, kultúrne a vzdelávacie; organizovanie športových podujatí a súťaží; organizovanie plesov; fotografická reportáž; informácie o možnostiach zábavy a rekreácie.

(540)



- (591) červená, biela
- (731) NEWS.sk, s. r. o., Nám. SNP 14, 811 06 Bratislava, SK;
- (740) Litváková Edita, Ing., Bratislava, SK;

(210) 5383-2006

(220) 29.3.2006

8 (511) 9, 16, 25, 35, 39, 41

- (511) 9 - Nahraté audio- a/alebo videonosiče, programové vybavenie pre počítače, softvér a počítačové hry.
- 16 - Tlačoviny, brožúry, časopisy, knihy, fotografie, komiksy, kalendáre, papierové propagačné materiály.
- 25 - Odevy, trička, mikiny.
- 35 - Reklama; televízna reklama; rozhlasová reklama; on-line reklama na počítačovej komunikačnej sieti; reklama prostredníctvom mobilných telefónov; reklamné agentúry; podpora predaja (pre tretie osoby); produkcia reklamných spotov; vydávanie a aktualizovanie reklamných materiálov; prenájom reklamných materiálov; rozširovanie reklamných materiálov zákazníkom; rozširovanie reklamných oznamov; prenájom reklamných plôch; uverejňovanie reklamných textov; sprostredkovateľská a poradenská činnosť v oblasti reklamy; sprostredkovanie nákupu a predaja filmov, reklám, zábavných a audiovizuálnych programov; sprostredkovanie nákupu a predaj audiovizuálnej techniky; maloobchodné služby v oblasti audiovizuálnej techniky; maloobchodné služby v oblasti filmov, zábavných a audiovizuálnych programov; maloobchodná činnosť s nahratými audio a/alebo videonosičmi; maloobchodná činnosť s počítačovými hrami; maloobchodná činnosť so softvérom.
- 39 - Distribúcia televíznych programov, hraných filmov, audio- a/alebo videonosičov.

41 - Produkcia televíznych programov, produkcia rozhlasových programov, filmová tvorba, produkcia dokumentárnych filmov; fotografická reportáž, tvorba videofilmov, nahrávanie videopá-

sok, digitálna tvorba obrazov na výstupných zariadeniach; produkcia zábavných a audiovizuálnych programov, výroba publicistických, spravodajských a vzdelávacích programov, služby filmových a nahrávacích štúdií; divadelné predstavenia, výroba divadelných alebo iných predstavení; služby agentúr sprostredkovávajúcich divadelných, koncertných a varietných umelcov; technicko-organizačné zabezpečenie kultúrnych, spoločenských a športových podujatí; organizovanie zábavných, kultúrnych, spoločenských a športových podujatí; organizovanie vzdelávacích, vedomostných alebo zábavných súťaží; organizovanie športových súťaží, organizovanie športových akcií a hier; organizovanie kultúrno-spoločenských akcií a hier, organizovanie audio-textových a sms-kových hier; organizovanie živých vystúpení; vedomostné alebo zábavné súťaže organizované prostredníctvom internetu alebo telefónov a mobilných telefónov; zábavné parky; rozhlasová zábava; televízna zábava; zábava, pobavenie; plánovanie a organizovanie večierkov; výchovno-zábavné klubové služby; služby fan-klubov; informácie o možnostiach rozptýlenia; informácie o možnostiach zábavy; služby technického zabezpečenia kultúrnych, spoločenských a športových podujatí; ozvučenie filmových a audiovizuálnych programov; sprostredkovanie a poradenská činnosť v uvedených oblastiach; požičiavanie filmov, požičiavanie videopások; prenájom audionahrávok; prenájom audiovizuálnej techniky; poradenstvo v oblasti audiovizuálnej techniky; prenájom dekorácií; vydávanie kníh, časopisov, novín a iných periodických a neperiodických publikácií; on-line poskytovanie počítačových hier (z počítačových sietí); hranie o peniaze; organizovanie lotérií; organizovanie finančných hier.

(540) BANAN CLUB

(731) J.A.M. FILM 1999, s. r. o., Gallyova 19, 841 02 Bratislava, SK;

(740) Chmelíková Jana, RNDr., Bratislava, SK;

(210) 5384-2006

(220) 29.3.2006

8 (511) 14, 18, 25, 35, 40, 42

(511) 14 - Brošne ako šperky; drahé kamene; flakóny z drahých kovov; manžetové gombíky; ozdobné ihlice; imitácie zlata; šperky z jantáru; klenoty; klenoty, šperky z emailovej keramiky; klobúčkové ozdoby z drahých kovov; ihlice do kravát; spony na kravaty; medailóny (šperky, bižutéria); náhrdelníky; náramkové hodinky; náramky (šperky); náramky na hodinky; náušnice; náramky na hodinky; ozdoby na klobúk z drahých kovov; ozdoby na obuv z drahých kovov; ozdoby (šperky); peňaženky z drahých kovov; perly (klenoty); polodrahokamy; prívesky; prívesky na kľúče; prstene; puzdrá na hodinky; remienky na hodinky; retiazkové taštičky z drahých kovov; slonovina; strieborné ozdoby; šperkovnice z drahých kovov;

šperky, klenoty; tabatierky na cigarety z drahých kovov; imitácie zlata a striebra; zliatiny drahých kovov; bižutéria.

18 - Dáždniky; imitácie kože; kabelky; kľúčenky; kožené škatule na klobúky; kožušínové pokrývky; kožušiny; nákupné tašky; obaly na dáždníky; cestovné obaly na odevy; peňaženky; plážové tašky; puzdrá na navštívenky; kožené remene; kožené remienky; semišové výrobky; výrobky z kože alebo z imitácie kože; tašky, plecniaky, športové tašky; cestovné tašky; diplomatické kufriky; kožené opasky; vychádzkové palice.

25 - Oblečenie patriace do tejto triedy; odevy patriace do tejto triedy; bielizeň; osobná bielizeň; boa; body (bielizeň); bundy; čelenky; goliere; kabáty; kapucne; kombiné; konfekcia (odevy); korzety; kostýmy, obleky; košeľe; kožušínové stóly; kožušiny (oblečenie); krátke kabátiky; krátke kabátiky s kapučnou; kravaty; manžety; maškarné kostýmy; náprsenky; nohavice; opasky; opasky na doklady a peniaze; palčiaky; pančuchy; pančuškové nohavice; pánske spodky; peleríny; plavky; dámske plášte lemované kožušinou; plážové oblečenie; podprsenky; podšívky ako časti odevov; ponožky; potníky; pulóvre; pyžamá; rukavice; rukávniky; vesty, saká, spodničky, sukne; šály; šatky; závoje; šerpy; šnurovačky; športové tričká; športové bundy; tielka, tričká; vlnené šály; vrecká na odevy; ozdobná vreckovka (súčasť oblečenia); vrchné ošatenie; zvrchníky; živôtky, korzety (bielizeň); župany.

35 - Aranžovanie výkladov; poradenstvo v obchodnej činnosti; poskytovanie obchodných alebo podnikateľských informácií; organizovanie komerčných alebo reklamných výstav a veľtrhov; organizovanie módnych prehliadok; podpora predaja (pre tretie osoby); predvádzanie (služby modeliek) na reklamné účely a podporu predaja; prieskum trhu; reklama; rozširovanie reklamných materiálov zákazníkom (letáky, prospekty, tlačivá, vzorky); vydávanie a aktualizovanie reklamných materiálov; rozširovanie reklamných alebo inzertných oznamov; rozširovanie vzoriek; vzťahy s verejnosťou; zasielanie reklamných materiálov zákazníkom; sprostredkovanie nákupu a predaja tovarov; maloobchodné služby s tovarmi z tried 14, 18 a 25.

40 - Dámske krajčírstvo, šitie; farbenie textilu a textílii; údržba látok; pánske krajčírstvo; prešívanie oblečenie; spracovanie kožušín; úprava a spracovanie textílií; úprava odevov; vyšívanie; služby v oblasti výroby klobúkov a pokrývok hlavy (modistvo a klobučníctvo).

42 - Módné návrhárstvo; umelecký dizajn.

(540) boudoir boutique

(731) Veronika Brunschwilerová - VERONIKA GALL, Abrahám 47, 925 45 Abrahám, SK;

(740) Brichtová Tatiana, JUDr., Bratislava, SK;

(210) 5385-2006

(220) 29.3.2006

8 (511) 14, 18, 25, 35, 40, 42

(511) 14 - Brošne ako šperky; drahé kamene; flakóny z drahých kovov; manžetové gombíky; ozdobné ihlice; imitácie zlata; šperky z jantáru; klenoty;

klenoty, šperky z emailovej keramiky; klobúčkové ozdoby z drahých kovov; ihlice do kravát; spony na kravaty; medailóny (šperky, bižutéria); náhrdelníky; náramkové hodinky; náramky (šperky);

náramky na hodinky; náušnice; náramky na hodinky; ozdoby na klobúk z drahých kovov; ozdoby na obuv z drahých kovov; ozdoby (šperky); peňaženky z drahých kovov; perly (klenoty); polodrahokamy; prívesky; prívesky na kľúče; prstene; puzdrá na hodinky; remienky na hodinky; retiazkové taštičky z drahých kovov; slonovina; strieborné ozdoby; šperkovníce z drahých kovov; šperky, klenoty; tabatierky na cigarety z drahých kovov; imitácie zlata a striebra; zliatiny drahých kovov; bižutéria.

18 - Dáždniky; imitácie kože; kabelky; kľúčenký; kožené škatule na klobúky; kožušínové pokrývky; kožušiny; nákupné tašky; obaly na dáždniky; cestovné obaly na odevy; peňaženky; plážové tašky; puzdrá na navštívenky; kožené remene; kožené remienky; semišové výrobky; výrobky z kože alebo z imitácie kože; tašky, plecniaky, športové tašky; cestovné tašky; diplomatické kufričky; kožené opasky; vychádzkové palice.

25 - Oblečenie patriace do tejto triedy; odevy patriace do tejto triedy; bielizeň; osobná bielizeň; boa; body (bielizeň); bundy; čelenky; goliere; kabáty; kapucne; kombiné; konfekcia (odevy); korzety; kostýmy, obleky; košele; kožušínové štóly; kožušiny (oblečenie); krátke kabátiky; krátke kabátiky s kapucňou; kravaty; manžety; maškarné kostýmy; náprsenky; nohavice; opasky; opasky na doklady a peniaze; palčiaci; pančuchy; pančuškové nohavice; pánske spodky; peleríny; plavky; dámske plášte lemované kožušinou; plážové oblečenie; podprsenky; podšívky ako časti odevov; ponožky; potníky; pulóvre; pyžamá; rukavice; rukávniky; vesty, saká, spodničky, sukne; šály; šatky; závoje; šerpy; šnurovačky; športové tričká; športové bundy; tielka, tričká; vlnené šály; vrecká na odevy; ozdobná vreckovka (súčasť oblečenia); vrchné ošatenie; zvrchníky; živôtky, korzety (bielizeň); župany.

35 - Aranžovanie výkladov; poradenstvo v obchodnej činnosti; poskytovanie obchodných alebo podnikateľských informácií; organizovanie komerčných alebo reklamných výstav a veľtrhov; organizovanie módnych prehliadok; podpora predaja (pre tretie osoby); predvádzanie (služby modeliek) na reklamné účely a podporu predaja; prieskum trhu; reklama; rozširovanie reklamných materiálov zákaznikom (letáky, prospekty, tlačivá, vzorky); vydávanie a aktualizovanie reklamných materiálov; rozširovanie reklamných alebo inzertných oznamov; rozširovanie vzoriek; vzťahy s verejnosťou; zasielanie reklamných materiálov zákaznikom; sprostredkovanie nákupu a predaja tovarov; maloobchodné služby s tovarmi z tried 14, 18 a 25.

40 - Dámske krajčírstvo, šitie; farbenie textilu a textílii; údržba látok; pánske krajčírstvo; prešívanie oblečenie; spracovanie kožušín; úprava a spracovanie textílií; úprava odevov; vyšívanie; služby v oblasti výroby klobúčkov a pokrývok hlavy (módstvo a klobučníctvo).

42 - Módne návrhárstvo; umelecký dizajn.

(540)

boudoir

(731) Veronika Brunswilerová - VERONIKA GALL, Abrahám 47, 925 45 Abrahám, SK;

(740) Brichtová Tatiana, JUDr., Bratislava, SK;

(210) 5387-2006

(220) 30.3.2006

8 (511) 32

(511) 32 - Pivo; minerálne a sýtené vody a iné nealkoholické nápoje; ovocné nápoje a ovocné šťavy; sirupy a iné prípravky na výrobu nápojov; ostatné nealkoholické nápoje zaradené do triedy 32.

(540) **VO SVETE COCA-COLA**

(731) THE COCA-COLA COMPANY, One Coca-Cola Plaza, Atlanta, Georgia 30313, US;

(210) 5388-2006

(220) 30.3.2006

8 (511) 29, 30

(511) 29 - Hotové jedlá a ich polotovary, hotové ľahké jedlá a ich polotovary, každé hlavne pozostávajúce z mäsa a/alebo mäsových výrobkov, a/alebo hydínových výrobkov, a/alebo z rýb a/alebo výrobkov z rýb, a/alebo z mäkkýšov a/alebo výrobkov z mäkkýšov, a/alebo zeleniny, a/alebo ovocia, a/alebo zemiakov a/alebo výrobkov zo zemiakov, a/alebo húb pripravené na ľudskú spotrebu tiež s pridaním syra a/alebo omáčok (s výnimkou šalátových dresingov), polievky, koncentráty polievok, mäsové vývary, bujónové kocky, bujóny, instantné výrobky ako pomocné pri varení v sušenej forme pozostávajúce prevažne z produktov patriacich do tejto triedy ako potravinové médium.

30 - Hotové jedlá a ich polotovary, hotové ľahké jedlá a ich polotovary, každé hlavne pozostávajúce z pekárenských výrobkov, a/alebo z potravinárskych cestovín, a/alebo ryže, a/alebo cereálií pripravené na ľudskú spotrebu tiež s pridaním syra a/alebo omáčok (s výnimkou šalátových dresingov); pizza; cestoviny; výrobky z ryže, knedle, zmesi cestovín a hotového cesta, omáčky (vrátane šalátových dresingov), koncentráty omáčok a prípravky na výrobu omáčok, kečup koreniny, najmä v tekutej forme, korenie, zmesi korenín, prípravky z korenín, instantné výrobky ako pomocné pri varení v sušenej forme pozostávajúce prevažne z produktov patriacich do tejto triedy ako potravinové médium.

(540) **Pivný Hostinec**

(731) Société des Produits Nestlé S. A., Vevey, CH;

(740) Mešková Viera, Ing., Bratislava, SK;

(210) 5389-2006

(220) 30.3.2006

8 (511) 18, 24, 41

(511) 18 - Kabelky; slnečníky; cestovné tašky; kufriky s toaletnými potrebami; diplomatické kufričky; plážové tašky; cestovné kufre; nákupné tašky; batohy; tašky na kolieska; dáždniky; peňaženky.

24 - Povlaky na vankúše; obliečky na vankúše; posteľná a stolová bielizeň; prikrývky; textilné vreckovky; cestovné prikrývky; ozdobné obliečky na vankúše; utierky; textilné obrúsky; bavlnené textílie; látky z hodvábu.

41 - Výroba divadelných alebo iných predstavení; organizovanie súťaží (vedomostných alebo zábavných); umelecké módné agentúry; filmové štúdiá; prenájom dekorácií; vydávanie kníh; organizovanie a vedenie konferencií; rozhlasová zábava;

diskotéky (služby); fotografovanie; výroba rozhlasových a televíznych programov; organizovanie predstavení (manažérske služby); nahrávacie štúdiá (služby); organizovanie plesov; tvorba videofilmov; fotografická reportáž; organizovanie živých vystúpení; služby v oblasti estrád; organizovanie súťaží krásy; plánovanie a organizovanie večierkov; hudobné skladateľské služby; divadelné predstavenia; vydávanie (on-line) kníh a časopisov v elektronickej forme; organizovanie a plánovanie večierkov.

(540)



(731) MYSTICAL, s. r. o., Astrová 56, 821 01 Bratislava, SK;

(210) 5414-2006

(220) 10.4.2006

8 (511) 21

(511) 21 - Vlákno na čistenie zubov.

(540) **ICY PEPPERMINT**

(731) Johnson & Johnson, One Johnson & Johnson Plaza, New Brunswick, New Jersey 08933, US;

(740) Bušová Eva, JUDr., Bratislava, SK;

(210) 5443-2006

(220) 20.4.2006

8 (511) 14, 34, 35

(511) 14 - Potreby pre fajčiarov z drahých kovov, najmä popolníky, cigaretové násadky, škatule na cigary, dózy na tabak, kazety na cigary a cigarety, tabatierky, tabatierky na cigary a cigarety, zapalovače, puzdrá na cigarety, cigary a zápalky, zápalkové držiaky, zápalkové škatuľky.

34 - Tabak, tabakové výrobky, najmä cigary, cigarety, cigarillos, potreby pre fajčiarov, najmä orezávače na cigarové špičky, cigaretový papier, náustky na cigaretové špičky, cigaretové špičky, filtre, plechovky na tabak, dózy na tabak s výnimkou dóz z drahých kovov, fajky, škatuľky na cigary udržiavajúce vlhkosť, kazety na cigary a cigarety s výnimkou kaziet z drahých kovov, popolníky s výnimkou popolníkov z drahých kovov, tabatierky na cigary a cigarety s výnimkou tabatierok z drahých kovov, zapalovače pre fajčiarov, zápalky.

35 - Maloobchodná činnosť s tabakovými výrobkami a potrebami pre fajčiarov, sprostredkovanie obchodu s tabakovými výrobkami a potrebami pre fajčiarov.

(540)



(591) červená, čierna

(731) MY & MI, spol. s r. o., Vajnorská 140, 831 04 Bratislava, SK;

(740) Hojčuš Peter, Ing., Bratislava, SK;

(210) 5444-2006

(220) 20.4.2006

8 (511) 34

(511) 34 - Tabak, tabakové výrobky, najmä cigary; potreby pre fajčiarov, najmä orezávače na cigarové špičky, škatuľky na cigary udržiavajúce vlhkosť, kazety na cigary s výnimkou kaziet z drahých kovov, popolníky s výnimkou popolníkov z drahých kovov, tabatierky na cigary s výnimkou tabatierok z drahých kovov, zapalovače pre fajčiarov, zápalky.

(540) **Jacobus Cigars**

(731) MY & MI, spol. s r. o., Vajnorská 140, 831 04 Bratislava, SK;

(740) Hojčuš Peter, Ing., Bratislava, SK;

(210) 5447-2006

(220) 20.4.2006

8 (511) 19, 20, 37

(511) 19 - Betón; dielce, výrobky, prefabrikáty z betónu; betónové podpery, stĺpy; prenosné stavby s výnimkou kovových; stavebné panely s výnimkou kovových; stavebný materiál s výnimkou kovového.

20 - Lavice, pulty; lavičky (nábytok); mobiliár (dekoratívne prenosné predmety ako doplnok nábytku); nábytok; nádoby, nie kovové; príslušenstvo k nábytku s výnimkou kovového; stoličky; stoly; skrinky s umývadlom (nábytok).

37 - Dozor nad stavbami; stavebné informácie; izolovanie stavieb; klampiarstvo a inštalatérstvo; stavebná činnosť; murárstvo.

(540) **RENIT**

(731) Renit s. r. o., Mostová 8, 811 02 Bratislava, SK;

(740) Bianchi Peter, JUDr., Bratislava, SK;

(210) 5448-2006

(220) 20.4.2006

8 (511) 19, 20, 37

(511) 19 - Betón; dielce, výrobky, prefabrikáty z betónu; betónové podpery, stĺpy; prenosné stavby s výnimkou kovových; stavebné panely s výnimkou kovových; stavebný materiál s výnimkou kovového.

20 - Lavice, pulty; lavičky (nábytok); mobiliár (dekoratívne prenosné predmety ako doplnok nábytku); nábytok; nádoby, nie kovové; príslušenstvo k nábytku s výnimkou kovového; stoličky; stoly; skrinky s umývadlom (nábytok).

37 - Dozor nad stavbami; stavebné informácie; izolovanie stavieb; klampiarstvo a inštalatérstvo; stavebná činnosť; murárstvo.

(540)



(731) Renit s. r. o., Mostová 8, 811 02 Bratislava, SK;

(740) Bianchi Peter, JUDr., Bratislava, SK;

- (210) 5449-2006
(220) 20.4.2006
8 (511) 9, 16, 35, 41
(511) 9 - Elektronické publikácie; elektronické periodiká, knihy, časopisy, katalógy.
16 - Papier, kartón, lepenka, výrobky z týchto materiálov, ktoré nie sú zahrnuté v iných triedach; tlačoviny, reklamné tlačoviny; periodické a neperiodické publikácie vrátane ich príloh a mimoriadnych vydaní; časopisy; noviny; magazíny; katalógy; knihy; fotografie; kalendáre; brožúry.
35 - Reklamná a inzertná činnosť; on-line reklama na počítačovej komunikačnej sieti; on-line inzercia; sprostredkovanie reklamy a inzercie; prenájom reklamných plôch; sprostredkovateľská činnosť v oblasti obchodu a služieb; poskytovanie obchodných a podnikateľských informácií, poskytovanie obchodných a podnikateľských informácií in-line; profesionálne obchodné a podnikateľské poradenstvo; obchodný alebo podnikateľský prieskum; marketingové štúdie; hospodárske alebo ekonomické predpovede; prieskum trhu; organizovanie výstav a veľtrhov na komerčné alebo reklamné účely; vydávanie reklamných alebo náborových textov; uverejňovanie reklamných textov; vydávanie, aktualizovanie a rozširovanie reklamných materiálov; rozširovanie reklamných alebo inzertných oznamov; prenájom reklamných plôch; zabezpečovanie predplácania novín a časopisov; zbieranie údajov do počítačových databáz, zoraďovanie údajov v počítačových databázach.
41 - Vydavateľská činnosť s výnimkou vydávania reklamných textov; poskytovanie elektronických publikácií on-line bez možností kopírovania; vydávanie on-line kníh a časopisov v elektronickej forme, vydávanie textov v elektronickej forme; poskytovanie informácií o vzdelávaní, poskytovanie informácií o vzdelávaní on-line; služby v oblasti vzdelávania; organizovanie a vedenie konferencií, kongresov a seminárov; korešpondenčné kurzy; organizovanie vzdelávacích výstav; organizovanie a vedenie súťaží na vzdelávacie a zábavné účely.

(540)



- (591) modrá, oranžová
(731) DIGIT, s. r. o., Bratislavská 18, 900 21 Svätý Jur, SK;
(740) Litvákova Edita, Ing., Bratislava, SK;

- (210) 5450-2006
(220) 20.4.2006
8 (511) 35
(511) 35 - Maloobchodné služby s papiernickým tovarom.
(540)



- (591) žltá, červená, čierna
(731) Piroška Balázsová - LADYBIRD, Železničná 123/43, 946 14 Zemianska Olča, SK;
(740) Lenčoš Robert, JUDr., Bratislava, SK;

- (210) 5451-2006
(220) 21.4.2006
8 (511) 36
(511) 36 - Finančné poradenstvo, informácie o poistení, konzultačné služby v oblasti poisťovníctva, životné poisťky, poradenstvo v oblasti poistenia, sprostredkovanie poistenia, sprostredkovanie finančných služieb.

(540)



- (731) CAPITOL, akciová spoločnosť, Ružová dolina 6, 821 08 Bratislava, SK;
(740) Dolanská Elena, RNDr., Bratislava, SK;

- (210) 5452-2006
(220) 21.4.2006
8 (511) 36
(511) 36 - Finančné poradenstvo, informácie o poistení, konzultačné služby v oblasti poisťovníctva, životné poisťky, poradenstvo v oblasti poistenia, sprostredkovanie poistenia, sprostredkovanie finančných služieb.

(540)



- (731) CAPITOL, akciová spoločnosť, Ružová dolina 6, 821 08 Bratislava, SK;
(740) Dolanská Elena, RNDr., Bratislava, SK;

- (210) 5453-2006
(220) 21.4.2006
8 (511) 41
(511) 41 - Organizovanie kultúrnych alebo vzdelávacích výstav, organizovanie predstavení, organizovanie súťaží, organizovanie vedomostných alebo zábavných súťaží, praktický výcvik (ukážky), predstavenia; organizovanie vedomostných a zábavných súťaží; výcvik (ukážka výcviku psov); cvičenie zvierat; zábava - športová a kultúrna činnosť.

(540)



- (591) tehlová, čierna, biela
(731) Miestny úrad Bratislava - Staré Mesto, Vajanského nábr. 3, 814 21 Bratislava, SK;

- (210) 5459-2006
(220) 21.4.2006
8 (511) 35, 36, 39
(511) 35 - Sprostredkovanie obchodu s tovarom, predovšetkým s dopravnými prostriedkami, podpora predaja pre tretie osoby, predvádzanie tovaru, účtovníctvo, zostavovanie výpisov z účtov, určovanie polohy vozidiel pomocou počítačov, komerč-

né informačné kancelárie, marketingové štúdie, analýzy nákladov, zbieranie a zoraďovanie údajov do počítačových databáz, vyhľadavanie informácií v počítačových súboroch pre zákazníkov, vedenie kartoték v počítačoch, obchodný

prieskum, prieskum trhu, prenájom kancelárskych strojov, zariadení, kopírovacích strojov, predajných automatov, organizovanie výstav na obchodné a reklamné účely, reklama, predovšetkým reklama spojená s finančným a/alebo operatívnym lízingom, on-line reklama na počítačovej komunikačnej sieti, vydávanie a aktualizovanie reklamných materiálov, rozširovanie reklamných materiálov zákazníkom (letáky, prospekty, tlačivá), odborné obchodné poradenstvo, poskytovanie a sprostredkovanie uvedených služieb prostredníctvom komunikačných médií, elektronickej pošty, SMS správ, počítačových sietí a internetu.

36 - Finančné služby, predovšetkým finančné služby spojené so zaobstarávaním a prevádzkou dopravných prostriedkov, služby v oblasti financovania a poisťovníctva, finančné analýzy, klíring (zúčtovanie vzájomných pohľadávok a záväzkov - bezhotovostné platenie), finančné informácie a poradenstvo, finančné konzultačné služby, finančné riadenie, pôžičky (financovanie), úvery, úverové financovanie predaja, finančné záručky, finančný lízing vrátane finančného lízingu motorových vozidiel, platenie na splátky, garancie, záručky a kaucie, konzultačné služby v oblasti poisťovníctva, poradenstvo v oblasti poistenia, informácie o poistení, sprostredkovanie poistenia, maklérsstvo, uzatváranie poistiek, poisťno-technické služby (štatistika), poskytovanie a sprostredkovanie uvedených služieb prostredníctvom komunikačných médií, elektronickej pošty, SMS správ, počítačových sietí a internetu.

39 - Prenájom vozidiel, automobilov a iných dopravných prostriedkov, služby spojené s prenájomom dopravných prostriedkov, prenájom garáží, prenájom skladovacích kontajnerov, služby v doprave a v preprave, automobilová doprava, informácie o doprave a preprave, poskytovanie pomoci pri doprave, automobilová preprava, osobná doprava, prenájom a rezervácia automobilov, prenájom nosičov na automobily, služby týkajúce sa kontroly dopravných prostriedkov pred začiatkom prepravy, poskytovanie a sprostredkovanie uvedených služieb prostredníctvom komunikačných médií, elektronickej pošty, SMS správ, počítačových sietí a internetu.

(540)



- (591) biela, zelená, modrá, bledo modrá
 (731) Westfinreal, s. r. o., Mikovíniho 408/18, 949 11 Nitra - Klokočina, SK;
 (740) Porubčan Róbert, Ing., Ivanka pri Dunaji, SK;

(210) 5464-2006

(220) 21.4.2006

8 (511) 12

- (511) 12 - Osobné automobily; nákladné automobily; autobusy; mikrobuses; nákladné vozidlá, dodávky; malé nákladné vozidlá, mikrododávky; cestné

motorové vozidlá na hromadnú prepravu osôb (omnibusy); vozidlá s pohonom štyroch kolies.

(540)



- (591) biela, žltá, červená, čierna, sivá, oranžová
 (731) KIA MOTORS CORPORATION, 231 Yangjae-dong, Seocho-gu, Seoul 137-938, KR;
 (740) PATENTSERVIS BRATISLAVA, a. s., Bratislava, SK;

(210) 5465-2006

(220) 24.4.2006

8 (511) 4, 7, 9

- (511) 4 - Palivový olej, snečnicový olej na priemyselné účely, repkový olej na priemyselné účely, horľavé oleje, palivá, motorové palivá, pohonné látky.
 7 - Regulátory, výmenníky tepla ako časti strojov, ovládacie káble strojov, motory a hnacie stroje, riadiace mechanizmy pre stroje, motory a hnacie stroje, indikátory množstva.
 9 - Signalizačné panely, časové spínače, monitorovacie prístroje, meranie objemu, meracie prístroje, selenoidné ventily, spínače, prístroje na kontrolu tepla, termostaty pre dopravné prostriedky.

(540) RASOL

- (731) Vailing Andrej, Zvolenská 13, 949 01 Nitra, SK;

(210) 5467-2006

(220) 24.4.2006

8 (511) 4

- (511) 4 - Priemyselné tuky a mazacie tuky.

(540)



- (731) Jaroslav Flendrovský, FEMOTO, Myslenická 1, 902 01 Pezinok, SK;
 (740) Budaj Miroslav, JUDr., Bratislava, SK;

(210) 5469-2006

(220) 25.4.2006

8 (511) 41

- (511) 41 - Organizovanie kultúrnych alebo vzdelávacích výstav, organizovanie predstavení, organizovanie súťaží, organizovanie vedomostných alebo zábavných súťaží, praktický výcvik (ukážky), predstavenia; organizovanie vedomostných a zábavných súťaží; výcvik (ukážka výcviku psov); cvičenie zvierat; zábava - športová a kultúrna činnosť.

(540)



- (731) Miestny úrad Bratislava - Staré Mesto, Vajanského nábr. 3, 814 21 Bratislava, SK;

(210) 5475-2006

(220) 26.4.2006

8 (511) 6, 16, 17, 35

(511) 6 - Plomby.

16 - Obálky.

17 - Nálepky s výnimkou nálepiek na lekárske, kancelárske účely a použitie v domácnosti, lepiace pásky s výnimkou pásovk na lekárske, kancelárske účely a pre domácnosť.

35 - Maloobchodná a veľkoobchodná činnosť s uvedenými tovarmi.

(540)



(591) čierna, červená

(731) VaV spol. s r. o., Hlavná 111, 900 44 Tomášov, SK;

(210) 5477-2006

(220) 27.4.2006

8 (511) 35, 36, 42

(511) 35 - Reklama; rozširovanie reklamných materiálov zákazníkom (letáky, prospekty, tlačivá, vzorky); vydávanie a aktualizovanie reklamných materiálov; vyhľadávanie informácií v počítačových súboroch (pre zákazníkov); zbieranie údajov do počítačových databáz; zoraďovanie údajov v počítačových databázach; obchodné alebo podnikateľské informácie; profesionálne obchodné alebo podnikateľské poradenstvo; obchodný alebo podnikateľský prieskum; obchodný manažment a podnikové poradenstvo.

36 - Klíring (zúčtovanie vzájomných pohľadávok a záväzkov - bezhotovostné platenie); daňové odhady (služby); kancelárie zaoberajúce sa inkasovaním pohľadávok; kaucie, záruky, ručenie; konateľstvo, zastupiteľstvo.

42 - Sledovacie služby v oblasti duševného vlastníctva; poradenstvo v oblasti práv duševného vlastníctva; konzultačné služby v oblasti práva duševného vlastníctva; služby advokátov; poskytovanie právnych služieb; právny výskum.

(540)



(591) čierna, oranžová

(731) Kán Vladimír, JUDr., Bratislava, SK;

(210) 5478-2006

(220) 27.4.2006

8 (511) 35, 39, 43

(511) 35 - Reklama; rozširovanie reklamných materiálov zákazníkom (letáky, prospekty, tlačivá, vzorky); vydávanie a aktualizovanie reklamných materiálov; vyhľadávanie informácií v počítačových súboroch (pre zákazníkov); zbieranie údajov do

počítačových databáz; zoraďovanie údajov v počítačových databázach.

39 - Autobusová doprava; informácie o doprave; lodná doprava; lodná trajektová doprava; organizovanie okružných plavieb; organizovanie ciest; organizovanie exkurzií; organizovanie okružných výletov; organizovanie výletov; osobná doprava;

rezervácia miestienok na cestovanie; rezervácia dopravy; rezervácia zájazdov; riečna doprava; služby v doprave a preprave; sprostredkovanie prepravy; preprava turistov; sprevádzanie turistov; turistické kancelárie s výnimkou kancelárií poskytujúcich rezerváciu hotelového ubytovania; turistické prehliadky; železničná preprava.

43 - Hotelierske služby; motelové služby; penzióny; poskytovanie prechodného ubytovania; rezervácia hotelov; rezervácia penziónov; rezervácia prechodného ubytovania; turistické ubytovne; ubytovacie kancelárie (hotely, penzióny).

(540)



(591) červená, modrá, čierna

(731) AWERTOUR, spol. s r. o., Žabotova 2, 811 04 Bratislava, SK;

(740) Kán Vladimír, JUDr., Bratislava, SK;

(210) 5479-2006

(220) 27.4.2006

8 (511) 14, 34, 35

(511) 14 - Potreby pre fajčiarov z drahých kovov, najmä popolníky, cigaretové násadky, škatule na cigary, dózy na tabak, kazety na cigary a cigarety, tabatierky, tabatierky na cigary a cigarety, zapalovače, puzdrá na cigarety, cigary a zápalky, zápalkové držiaky, zápalkové škatulky.

34 - Tabak, tabakové výrobky, najmä cigary, cigarety, cigarillos, potreby pre fajčiarov, najmä orezávače na cigarové špičky, cigaretový papier, náustky na cigaretové špičky, cigaretové špičky, filtre, plechovky na tabak, dózy na tabak s výnimkou dóz z drahých kovov, fajky, škatulky na cigary udržiavajúce vlhkosť, kazety na cigary a cigarety s výnimkou kaziet z drahých kovov, popolníky s výnimkou popolníkov z drahých kovov, tabatierky na cigary a cigarety s výnimkou tabatierok z drahých kovov, zapalovače pre fajčiarov, zápalky.

35 - Maloobchodná činnosť s tabakovými výrobkami a potrebami pre fajčiarov, sprostredkovanie obchodu s tabakovými výrobkami a potrebami pre fajčiarov.

(540)



(591) tmavočervená, zlatá

(731) MY & MI, spol. s r. o., Vajnorská 140, 831 04 Bratislava, SK;

(740) Hojčuš Peter, Ing., Bratislava, SK;

(210) 5480-2006

(220) 27.4.2006

8 (511) 25, 35

(511) 25 - Oblečenie, odevy, športové oblečenie, športové odevy, športové tričká a dresy, bielizeň, podprsenky, kabáty, konfekcia, kostýmy, šaty, sukne, obleky, košele, saká, bundy, nohavice, vesty, svetre, pulóvre, vetrovky, plášte, pyžamá, župa-

ny, kožušínové oblečenie, rukavice, kravaty, oblečenie z kože, opasky, plavky, ponožky, pančuchy, pokrývky hlavy, najmä klobúky, čiapky, šály, šatky, obuv, športová obuv, papuče, dreváky, plážová obuv.

35 - Maloobchodná činnosť s odevmi, oblečením, pokrývkami hlavy, obuvou, sprostredkovanie obchodu s tovarmi.

(540)



(591) čierna, červená, biela, šedá

(731) Rose, s. r. o., Nezábudkova 22, 821 02 Bratislava, SK;

(740) Hojčuš Peter, Ing., Bratislava, SK;

(210) 5481-2006

(220) 27.4.2006

8 (511) 25, 35

(511) 25 - Oblečenie, odevy, športové oblečenie, športové odevy, športové tričká a dresy, bielizeň, podprsenky, kabáty, konfekcia, kostýmy, šaty, sukne, obleky, košele, saká, bundy, nohavice, vesty, svetre, pulóvre, vetrovky, plášte, pyžamá, župany, kožušínové oblečenie, rukavice, kravaty, oblečenie z kože, opasky, plavky, ponožky, pančuchy, pokrývky hlavy, najmä klobúky, čiapky, šály, šatky, obuv, športová obuv, papuče, dreváky, plážová obuv.

35 - Maloobchodná činnosť s odevmi, oblečením, pokrývkami hlavy obuvou, sprostredkovanie obchodu s tovarmi.

(540) J&D Jeans

(731) Rose, s. r. o., Nezábudkova 22, 821 02 Bratislava, SK;

(740) Hojčuš Peter, Ing., Bratislava, SK;

(210) 5482-2006

(220) 27.4.2006

8 (511) 25, 35

(511) 25 - Oblečenie, odevy, športové oblečenie, športové odevy, športové tričká a dresy, bielizeň, podprsenky, kabáty, konfekcia, kostýmy, šaty, sukne, obleky, košele, saká, bundy, nohavice, vesty, svetre, pulóvre, vetrovky, plášte, pyžamá, župany, kožušínové oblečenie, rukavice, kravaty, oblečenie z kože, opasky, plavky, ponožky, pančuchy, pokrývky hlavy, najmä klobúky, čiapky, šály, šatky, obuv, športová obuv, papuče, dreváky, plážová obuv.

35 - Maloobchodná činnosť s odevmi, oblečením, pokrývkami hlavy obuvou, sprostredkovanie obchodu s tovarmi.

(540) J&D Fashion

(731) Rose, s. r. o., Nezábudkova 22, 821 02 Bratislava, SK;

(740) Hojčuš Peter, Ing., Bratislava, SK;

(210) 5483-2006

(220) 27.4.2006

8 (511) 29

(511) 29 - Polievky a polievkové základy.

(540)*Sensations*

(591) tmavošedá, žltá

(731) Vitana, a. s., Mělnická 133, 277 32 Byšice, CZ;

(740) Čechvalová Dagmar, Bratislava, SK;

(210) 5484-2006

(220) 27.4.2006

8 (511) 29, 30, 32

(511) 29 - Mäso, ryby, hydina a divina, mäsové výťažky, ovocie a zelenina konzervované, sušené a zavárané, želé, džemy, vajcia, mlieko a mliečne výrobky, jedlé oleje a tuky, polievky, polievkové základy, bujóny a mäsové vývary všetkých druhov, omáčky, omáčkové základy, omáčky v prášku, šťavy k mäsu a minútkam, potravinové polotovary, zápražky do omáčok a polievok, potravinové minútky, instantné potraviny.

30 - Káva, čaj, kakao, cukor, ryža, tapioka, ságo, kávové náhradky, múka a prípravky z obilnín, chlieb, pečivo, cukrovinky, zmrzlina, med, melasový sirup, droždie, prášky do pečiva, soľ, horčica, ocot, korenie, korenacie zmesi, múčniky, múčniky v prášku, prípravky na pečenie, ocot, nálevy na ochutenie, ľad na osvieženie, ryžové burizony, vločkové kaše, dresingy, cestoviny, pizza, potravinové polotovary, instantné potraviny.

32 - Pivá, minerálne vody, šumivé nápoje a iné nealkoholické nápoje, ovocné nápoje a šťavy, sirupy a iné prípravky na výrobu nápojov.

(540)*Selection*

(591) tmavošedá, žltá

(731) Vitana, a. s., Mělnická 133, 277 32 Byšice, CZ;

(740) Čechvalová Dagmar, Bratislava, SK;

(210) 5485-2006

(220) 27.4.2006

8 (511) 29

(511) 29 - Polievky a polievkové základy.

(540)



Selection
Polévka
polévka

(591) červená, tmavošedá, žltá, hnedá, béžová
(731) Vitana, a. s., Mělnická 133, 277 32 Byšice, CZ;
(740) Čechvalová Dagmar, Bratislava, SK;

(210) 5486-2006

(220) 27.4.2006

8 (511) 29

(511) 29 - Polievky a polievkové základy.

(540)



Sensations
Polévka
polévka

(591) červená, tmavošedá, žltá, hnedá, béžová
(731) Vitana, a. s., Mělnická 133, 277 32 Byšice, CZ;
(740) Čechvalová Dagmar, Bratislava, SK;

(210) 5488-2006

(220) 28.4.2006

8 (511) 25

(511) 25 - Obuv a odev.

(540)

LAST WOMAN

(731) JOYSES, s. r. o., Stará Vajnorská 17, 832 45 Bratislava, SK;
(740) Sobek Oldřich, Ing., Bratislava, SK;

(210) 5489-2006

(220) 28.4.2006

8 (511) 25

(511) 25 - Obuv a odev.

(540)



(731) JOYSES, s. r. o., Stará Vajnorská 17, 832 45 Bratislava, SK;
(740) Sobek Oldřich, Ing., Bratislava, SK;

(210) 5514-2006

(220) 10.5.2006

8 (511) 9, 16, 41

(511) 9 - Nosiče záznamov nahrané aj nosiče záznamov nenahrané, nosiče záznamov, videokazety nahrané aj nenahrané, audiokazety nahrané aj nenahrané, audiovizuálne programy, audioprogramy, audiovizuálne diela nahrané na nosičoch záznamov, audiovizuálne diela v digitálnej podobe, filmy - v rámci tejto triedy, hudobné diela nahrané na nosičoch záznamov, hudobné diela v digitálnej podobe, CD disky, DVD disky, multimedialne aplikácie, elektronické multimedialne alebo elektronické informačné katalógy, elektronické časopisy, elektronické periodiká a knihy v elektronickej podobe.

16 - Papier, lepenka a výrobky z týchto materiálov zatriedené v triede 16, výrobky z papiera, plagáty, fotografie, kalendáre, pohľadnice, gratulácie, vstupenky, lósy, listový papier, obálky, samolepky, obtačky, poznámkové bloky, dosky na spisy, zoraďovače, maľovanky, activity books, baliaci papier, obaly všetkých druhov papierové, listy, vrecká a vrecúška pre obalovú techniku, školské zošity, skicáre, ceruzky, farbičky, tuhy, gummy, strúhadlá, strúhadlá strojčky, peračníky, papierové tašky, papierové vreckovky, papierové obrúsky a obrusy, hlavolamy papierové, ťažidlá na papiere, tlačoviny, tlačivá, časopisy, periodiká, knihy, databázové produkty v papierovej forme, databázy v papierovej forme, tlačiarenské výrobky, lepidlá pre papiernictvo alebo domácnosť, materiál pre umelcov, štetce, písacie stroje a kancelárske potreby s výnimkou nábytku, učebné pomôcky s výnimkou nábytku, umelecké alebo ozdobné predmety z papiera, obaly bublinkové (z plastov).

41 - Nahrávanie nosičov zvukových alebo obrazovo-zvukových, tvorba a šírenie audiovizuálnych a/alebo hudobných diel, TV produkcia, filmová produkcia, agentúrna činnosť v oblasti kultúry, sprostredkovanie v oblasti kultúry, výchovy, zábavy a športu, výchovná, vzdelávacie, súťažná a zábavná činnosť, zábavné alebo kultúrne predstavenia, hudobné predstavenia a hudobné akcie, organizácia spoločenských a kultúrnych akcií, výstavná činnosť v oblasti kultúry alebo zábavy alebo výchovy alebo vzdelávania.

(540) **Jack Rozparovač**

(731) HAMLET PRODUCTION, a. s., Jungmannova 9, 110 00 Praha, CZ;

(740) Mešková Viera, Ing., Bratislava, SK;

(210) 5527-2006

(220) 12.5.2006

8 (511) 29, 30, 35

(511) 29 - Mlieko, smotana, maslo, syr a ostatné potravinárske prípravky majúce základ v mlieku - v rozsahu triedy 29, mliečne náhradky, nápoje so základom mlieka, dezerty so základom mlieka a smotany - v rozsahu triedy 29, jogurty, sójové mlieko (mliečna náhradka), prípravky na báze sóje - v rozsahu triedy 29, jedlé oleje a tuky, bielkovinové prípravky určené pre ľudské potraviny, nemliečne smotany.

30 - Káva, kávové extrakty, nápoje a prípravky na báze kávy, ľadová káva, kávové náhradky, extrakty kávových náhradiek, nápoje a prípravky na báze kávových náhradiek, cigória, čaj, čajové extrakty, prípravky a nápoje so základom čaju, ľadový čaj, prípravky so základom sladku, kakao a prípravky a nápoje so základom kakaa, čokoláda, čokoládové produkty, nápoje a prípravky na báze čokolády, cukrovinky, sladkosti, bonbóny, cukor, žuvačky, prírodné sladidlá, pekárenské výrobky, chlieb, kvasnice, cesto, sušienky, torty, koláčiky, oplátky, karamelky, pudinky, zmrzlina, dreňová zmrzlina, šerbety - v rámci tejto triedy, mrazené cukrovinky, mrazené torty, jemná zmrzlina, mrazené dezerty, mrazené jogurty, spojivá na výrobu zmrzliny a/alebo dreňovej zmrzliny,

a/alebo šerbetu, a/alebo mrazených cukrovíniok, a/alebo mrazených tort, a/alebo jemnej zmrzliny, a/alebo mrazených dezertov, a/alebo mrazených jogurtov, med a náhradky medu, cereálie, müsli, kukuričné lupienky, cereálne tyčinky, hotové jedlá z cereálií; cereálne prípravky; ryža, cestoviny, rezance, potraviny majúce základ v ryži, múke alebo cereáliach, všetko tiež vo forme hotových jedál, pizza, sendviče, zmesi výživných cestovín a cesta pripravených na pečenie v rúre, omáčky, sójová omáčka, kečup, aromatizujúce či ochucovacie prostriedky na potraviny, jedlé koreníe, ochucovadlá, šalátové zálievky, majonéza, horčice, ocot.

35 - Sprostredkovanie v oblasti obchodu a služieb, reklama, propagácia, riadenie obchodu, marketing, obchodné poradenstvo, organizovanie a uzatváranie obchodných transakcií pre iných, organizovanie kontraktov pre nákup a predaj tovaru; reklama a marketing prostredníctvom internetu; prevádzkovanie virtuálnych obchodných stredísk na internete, najmä elektronické prijímanie objednávok tovaru, organizovanie predaja a spracovania príslušných platieb.

(540) PACHOLÍK

(731) LAKTOS PRAHA spol. s r. o., Nová cesta 17, 140 00 Praha, CZ;

(740) Mešková Viera, Ing., Bratislava, SK;

(210) 5528-2006

(220) 15.5.2006

8 (511) 29, 30, 32

(511) 29 - Jedlé oleje, jedlé tuky, jogurt, kokosové maslo, kokosový olej, kokosový tuk, kokos sušený, maslo, mliečne nápoje, mliečne výrobky, mlieko, šľahačka, smotana, tuk (kokosový), tukové nátierky na chlieb, vložky.

30 - Cukríky, cukrovinky, jemné pečivo, jogurty mrazené, keksy, kukuričné vložky, maslové, tukové cesto, müsli, obilniny (prípravky z obilnín), obľátky, ovsené vložky, príchuti do nápojov, sušienky, vložky (kukuričné, ovsené), zmrzlina, cereálne tyčinky.

32 - Mlieko, nápoje nealkoholické, nápoje (prípravky na výrobu nápojov), príchuti na výrobu nápojov, bielinidlo do kávy, topping, sušené mlieko.

(540) WHITE QUEEN

(731) ATC-JR, s. r. o., Vsetínska cesta 766, 020 01 Púchov, SK;

(210) 5529-2006

(220) 15.5.2006

8 (511) 29, 30, 32

(511) 29 - Jogurt, kakaové maslo (kakaové), mliečne nápoje, mliečne výrobky, mlieko, šľahačka, smotana, tukové nátierky na chlieb, vložky.

30 - Aromatické prípravky do potravín, čokoláda, čokoládové nápoje, cukrovinky, kakao, kakaové nápoje, keksy, koláče s plnkou, kukurica pražená, kukuričné vložky, lupienky, vložky (obilninové), maslové a tukové cesto, mliečne čokoládové nápoje, mliečne kakaové nápoje, múčne potraviny, müsli, nápoje čokoládové, nápoje kakaové, nápoje (prísady do nápojov), obilniny (prípravky

z obilnín), obľátky, ovsená kaša, ovsená potrava, ovsené vložky, perníky, medovníky, ryžový koláč, sušienky, vložky, výrobky z kakaa, cereálne tyčinky, zmrzlina.

32 - Mlieko, nápoje nealkoholické, nápoje (prípravky na výrobu nápojov), instantné kakaové zmesi.

(540) CHOCONERO

(731) ATC - JR, s. r. o., Vsetínska cesta 766, 020 01 Púchov, SK;

(210) 5531-2006

(220) 15.5.2006

(310) 0 -434893

(320) 24.2.2006

(330) CZ

8 (511) 29, 30

(511) 29 - Mlieko, syry a mliečne výrobky.

30 - Kakao, káva, instantná káva, čokoláda, mliečne dezerty, jemné pečivo, cukrovinky, šerbety a zmrzlina.

(540) PRIBINÁČEK, ORIGINAL JE JEN JEDEN !

(731) BONGRAIN S.A., 42 rue Rieussec, 78220 Viroflay, FR;

(740) Stavrovský Peter, JUDr., Bratislava, SK;

(210) 5532-2006

(220) 15.5.2006

8 (511) 9, 16, 25, 35, 39, 41

(511) 9 - Nahraté audio- a/alebo videonosiče, programové vybavenie pre počítače, softvér a počítačové hry.

16 - Tlačoviny, brožúry, časopisy, knihy, fotografie, komiksy, kalendáre, papierové propagačné materiály.

25 - Odevy, tričká, mikiny.

35 - Reklama; televízna reklama; rozhlasová reklama; on-line reklama na počítačovej komunikačnej sieti; reklama prostredníctvom mobilných telefónov; reklamné agentúry; podpora predaja (pre tretie osoby); produkcia reklamných spotov; vydávanie a aktualizovanie reklamných materiálov; prenájom reklamných materiálov; rozširovanie reklamných materiálov zákazníkom; rozširovanie reklamných oznamov; prenájom reklamných plôch; uverejňovanie reklamných textov; sprostredkovateľská a poradenská činnosť v oblasti

reklamy; sprostredkovanie nákupu a predaja filmov, reklám, zábavných a audiovizuálnych programov; sprostredkovanie nákupu a predaj audiovizuálnej techniky; maloobchodné služby v oblasti audiovizuálnej techniky; maloobchodné služby v oblasti filmov, zábavných a audiovizuálnych programov; maloobchodná činnosť s nahratými audio a/alebo videonosičmi; maloobchodná činnosť s počítačovými hrami; maloobchodná činnosť so softvérom.

39 - Distribúcia televíznych programov, hraných filmov, audio- a/alebo videonosičov.

41 - Produkcia televíznych programov, produkcia rozhlasových programov, filmová tvorba, produkcia dokumentárnych filmov; fotografická reportáž, tvorba videofilmov, nahrávanie videopá-

sok, digitálna tvorba obrazov na výstupných zariadeniach; produkcia zábavných a audiovizuálnych programov, výroba publicistických, spravodajských a vzdelávacích programov, služby filmových a nahrávacích štúdií; divadelné predstavenia, výroba divadelných alebo iných predstavení; služby agentúr sprostredkovávajúcich divadelných, koncertných a varietných umelcov; technicko-organizačné zabezpečenie kultúrnych, spoločenských a športových podujatí; organizovanie zábavných, kultúrnych, spoločenských a športových podujatí; organizovanie vzdelávacích, vedomostných alebo zábavných súťaží; organizovanie športových súťaží, organizovanie športových akcií a hier; organizovanie kultúrno-spoločenských akcií a hier, organizovanie audiotextových a sms-kových hier; organizovanie živých vystúpení; vedomostné alebo zábavné súťaže organizované prostredníctvom internetu alebo telefónov a mobilných telefónov; zábavné parky; rozhlasová zábava; televízna zábava; zábava, pobavenie; plánovanie a organizovanie večierkov; výchovno-zábavné klubové služby; služby fan-klubov; informácie o možnostiach rozptýlenia; informácie o možnostiach zábavy; služby technického zabezpečenia kultúrnych, spoločenských a športových podujatí; ozvučenie filmových a audiovizuálnych programov; sprostredkovanie a poradenská činnosť v uvedených oblastiach; požičiavanie filmov, požičiavanie videopások; prenájom audionahrávok; prenájom audiovizuálnej techniky; poradenstvo v oblasti audiovizuálnej techniky; prenájom dekorácií; vydávanie kníh, časopisov, novín a iných periodických a neperiodických publikácií; on-line poskytovanie počítačových hier (z počítačových sietí); hranie o peniaze; organizovanie lotérií; organizovanie finančných hier.

(540)



(731) J.A.M. FILM 1999, s. r. o., Gallayova 19, 841 02 Bratislava, SK;

(740) Chmelíková Jana, RNDr., Bratislava, SK;

(220) 16.5.2006

8 (511) 3, 16, 18, 24, 25, 27, 35

(511) 3 - Čistiace prípravky, pracie prípravky, prípravky na leštenie, odmasťovanie a brúsenie, šampóny, mydlá, dezinfekčné mydlá, dezodoračné mydlá, tekuté mydlá, mydlové alebo saponátové pracie prostriedky, amoniak ako čistiaci prostriedok, abrazíva na čistenie, antistatické prípravky na použitie v domácnosti, aromatické látky, avivážne prípravky, bieliace prípravky, bieliace, čistiacce a iné prípravky na čistenie bielizne, šatstva, kože alebo na kozmetické účely, bieliace soli, prípravky na čistenie za sucha, detergenty nie na lekárske účely a na použitie vo výrobnom procese, prípravky na odstraňovanie farby, glazovacie prípravky na bielizeň, kozmetické prípravky, toaletné prípravky, voňavkárské výrobky, éterické

oleje, ochranné prípravky na kožu, namáčacie prípravky, odfarbovače, odmasťovacie prípravky nie na použitie vo výrobnom procese, odhrdzovacie prípravky, prípravky na čistenie odpadových rúr, prípravky na čistenie povrchov, prípravky na odstraňovanie vodného kameňa pre domácnosť, bieliaca sóda, škrob na bielizeň, zjasňovacie prípravky pre domácnosť, prípravky na čistenie zubov, šampóny pre domáce zvieratá.

16 - Papier a papiernický tovar, kartón, lepenka a predmety z kartónu alebo lepenky, tlačoviny, noviny a časopisy, knihy, knižársky materiál, fotografie, maliarske štetce, kancelárske potreby (s výnimkou nábytku), tlačové písmo, pohľadnice, grafické zobrazenie, obrazy, podložky na písanie, zarádovače, reklamné tabule z papiera, kartónu alebo lepenky, stojany na fotografie, šablóny, školské potreby, brožúry, tlačivá, kalendáre, príručky, prospekty, publikácie, papierové vľajky, pútače z papiera alebo lepenky, písacie potreby, obálky, obaly (papiernický tovar), baliaci papier, plastové fólie na balenie, vrecia a tašky na balenie z plastovej fólie, lepidlá a lepiace pásy na kancelárske účely a použitie v domácnosti, stolové prestieranie z papiera, papierové servítky, papierové utierky, vrecia a vrecká z papiera alebo plastických materiálov, baliace materiály na báze škrobu, bublinové obaly z plastických materiálov na balenie, fólie z regenerovanej celulózy na balenie, umelohmotné fólie na balenie, umelohmotné príľnavé a naťahovacie fólie na paletizáciu, lepenkové alebo papierové škatule, viskózo-ové fólie na obalovanie, puzdrá na navštevky.

18 - Kabelky, kabelkové rámy, peňaženky, kufre, kufríky, diplomatické kufríky, aktovky, školské tašky, plážové tašky, batohy, lodné kufre, torby, plecniaky, dáždniky, slnečníky, cestovné obaly na odevy, palice na podporu pri chôdzi, horolezecké palice, koža, imitácia kože, usne ako surovina alebo polotovar, kožené alebo kožou potiahnuté škatule, kožené nite, šnúrky, kožené obloženia nábytku, kožušinové pokrývky, kožušiny, náhubky, obojky pre zvieratá, postroje pre zvieratá, opraty, kľúčenky z kože (kožená galantéria), poľovnícke tašky, vaky pre turistov, vrecká z kože na balenie, vychádzkové palice.

24 - Látky na textilné využitie, textílie, tkaniny, posteľné pokrývky a prikrývky, textilné tapety, textílie na obuv, umývacie rukavice, utierky na riad, textilné utierky, obrúsky, látkové značky, bavlnené textílie, plátenná bielizeň, posteľná

(210) 5533-2006

a stolová bielizeň, látky s imitáciou kože, cestovné prikrývky, čalúnické látky, dverové závesy, gáza, závoj, látky z hodvábu, hrubé plátno, jutová látka, kúpeľňové textilie s výnimkou oblečenia, moleskin ako textilná, sieťky proti moskytom, poťahy na nábytok, netkané textilie, obliečky na matrace, obliečky na podušky, obliečky na vankúše, textilné obrúsky, obrusy nie papierové, plachty, pleteniny, prikrývky, textilné podšívky, vlnky s výnimkou papierových, textilné vreckovky, záclonky, zástavy s výnimkou papierových, textilné alebo umelohmotné závesy.

25 - Konfekcia, odevy, oblečenie, obuv, detská obuv, vysoká obuv, celé topánky, pracovná obuv, papuče, bielizeň, bundy, boa, body, cyklistické oblečenie, cylindre, čelenky, čiapky, chrániče uší ako pokrývka hlavy, detská výbavička, textilné

detské plienky, goliere, kabáty, kapucne, klobúky, kombiné, kombinézy ako oblečenie, korzety, kostýmy, obleky, košele, kožušiny ako oblečenie, krátke kabátiky, perelíny, krátke kabáty s kapucňou, krátke nohavice jazdecké alebo spodné, kravy, kúpacie plášte, manžety ako časti odevov, náprsenky, nohavice, opasky, pančuchy, pančukové nohavice, pánske spodky, papuče, plášte, plavky, plážová obuv, plážové oblečenie, obuv a plášte na kúpanie, pleteniny ako oblečenie, oblečenie z imitácie kože, podprsenky, pokrývky hlavy, ponožky, pracovné plášte, pulóvre, pyžamá, rukavice, saká, spodničky, sukne, šály, šaty, šatky, šerpy, tielka, potníky, tričká, vesty, uniformy, vrchné ošatenie, zástery, závoje, zvrchníky, župany, vrecká na odevy, gymnastické dresy, maškarné kostýmy, šilty na pokrývky hlavy, celé topánky, galoše, podpätky, sandále, šnurovacie topánky, športová obuv, kožené rukavice ako odev.

27 - Podlahové krytiny, koberce, koberčeky, predložky, rohože, protišmykové rohože, dverové rohožky, linoleum, netextilné tapety, umelé trávniky, gymnastické žinenky.

35 - Maloobchodné služby v oblasti odevov, obuvi, textilu, textilných výrobkov, galantérie, kožušín, podlahových krytín, ozdôb a doplnkov pre textil, maloobchodné služby v oblasti obalových materiálov, piernictva, čistiacich prostriedkov, drogérie, farieb a lakov, služby super a hypermarketov, kancelárie zaoberajúce sa dovozom a vývozom, poradenstvo v obchodnej činnosti, obchodné alebo podnikateľské informácie, aranžovanie výkladov, organizovanie komerčných alebo reklamných výstav a veľtrhov, predvádzanie tovaru, reklama, sprostredkovanie uvedených služieb, sprostredkovanie obchodu s tovarom, predovšetkým s uvedenými tovarmi.

(540)



(591) čierna, červená, žltá

(731) Staňo Roman, Čierne 317, 023 13 Čierne, SK;

(740) Porubčan Róbert, Ing., Ivanka pri Dunaji, SK;

(210) 5534-2006

(220) 16.5.2006

8 (511) 2, 19, 37

(511) 2 - Vodové náterové farby, vodou riediteľné náterové farby, fixatíva na vodové farby, interiérové farby, farby, fermeže a laky pre priemysel, remeselnú a umeleckú výrobu, nátery (farby), náterové hmoty, riedidlá na farby a laky, farbivá, glazúry a modridlá (farby a/alebo laky), pigmenty, základné náterové farby, náterový tmel, usťahovacie prípravky na vodové farby, baktericídne, emailové a ohňovzdorné farby, bieloby ako farbivá a farby, bieloba olovnatá, černá ako farbivá a farby, farbivá, moridlá a laky na drevo, keramické farby, alumíniové farby, anilínové farby, azbes-tové farby, hliníkový prášok na farbenie,

nátery na dechtové plste (farby), spojivá na farby, zahusťovače farieb, fixatívy (laky), laky okrem izolačných, pojivá do farieb, sikatívy na vysušanie farieb, sumách do lakov a politúr, prípravky na odstraňovanie tapiet, prípravky proti hrdzi.

19 - Nekomové stavebné materiály, omietky, omietky ako stavebný materiál, náterové hmoty pre stavebníctvo, stierky, stierkové omietkové hmoty a zmesi, mozaiky v stavebníctve, asfalt, smola a bitúmen, potery s výnimkou kovových, povlaky a pokryvy na strechy, cementové potery a ohňovzdorné povlaky, stavebná lepenka, cement, azbes-tová malta, stavebná malta, obkladový materiál na budovy s výnimkou kovového, obklady stien a priečok s výnimkou kovových, nekovové obklady

ako vonkajšie plášte pre stavebné konštrukcie, drevené obloženie, lamelové obloženie s výnimkou kovového, terakota, vápenec, dlažky (dlažba, dlaždicová podlaha parketová) s výnimkou kovových, kabíny na striekanie farieb s výnimkou kovových.

37 - Maliarske služby, informácie a poradenstvo k maliarskym a natieračskym službám, k aplikácii farieb, náterov, poterov, omietok a stierok, prenájom maliarskeho náradia, interiérové a exteriérové maľovanie a natieranie, lakovanie, glazovanie, štukovanie, sadrovanie, stierkovanie, tapetovanie, informácie a poradenstvo k povrchovému čisteniu exteriérov budov, čistenie exteriérov budov, stavebníctvo, stavebná činnosť, murárstvo, stavebné informácie, stavebný dozor, izolovanie stavieb, montovanie lešení, protihrdzová úprava v stavebníctve, montáž a údržba stavebných strojov, maliarskeho náradia a prístrojov, informácie o opravách, poskytovanie a sprostredkovanie uvedených služieb prostredníctvom komunikačných médií, elektronickej pošty, SMS správ, počítačových sietí a internetu.

(540)



(591) čierna, červená, modrá, žltá, zelená, oranžová, šedá, biela

(731) FARBOL, s. r. o., Areál PD Záhorská Bystrica, Čsl. tankistov 1, 841 06 Bratislava, SK;

(740) Porubčan Róbert, Ing., Ivanka pri Dunaji, SK;

(210) 5535-2006

(220) 16.5.2006

8 (511) 39, 41, 43

(511) 39 - Služby cestovnej kancelárie v oblasti dopravy, informácie o doprave, rezervácie v doprave, dovoz, doprava, nosenie batožín, organizovanie ciest, exkurzií, výletov, poskytovanie pomoci pri doprave, prenajímanie plavidiel, člnov, dopravných prostriedkov s výnimkou motorových vozidiel, prenájom koní, prenájom miesta na parkovanie, taxislužba, sprevádzanie turistov, turistické kancelárie s výnimkou kancelárií poskytujúcich rezerváciu hotelového ubytovanie, turistické prehliadky, poskytovanie a sprostredkovanie uvedených služieb prostredníctvom komunikačných médií, elektronickej pošty, SMS správ, počítačových sietí alebo internetu.

41 - Služby v oblasti estrád, zábavy, hier a kultúrnych podujatí, zábava, pobavenie, organizovanie a vedenie kongresov, konferencií, seminárov, organizovanie kultúrnych alebo vzdelávacích výstav, organizovanie lotérií, plesov, športových súťaží, živých vystúpení, prevádzkovanie športových zariadení, telesné cvičenia, požičiavanie športovej výstroje s výnimkou dopravných prostriedkov, vydávanie kníh, časopisov, periodík, informácie o možnostiach zábavy, poskytovanie a sprostredkovanie uvedených služieb prostredníctvom komunikačných médií, elektronickej pošty, SMS správ, počítačových sietí alebo internetu.
43 - Poskytovanie prechodného ubytovania, prevádzkovanie hotelového ubytovania, hotelierske služby, penzióny, motelové služby, prevádzkovanie kempov, prenájom prednáškových sál, prenájom stolov, obrusov a sklenených výrobkov, turistické ubytovne, reštaurácie, kaviarne, jedálne, služby barov, bufety, rýchle občerstvenie, prenájom turistických stanov, príprava a dodávka jedál na objednávku do domu, rezervácia hotelov, penziónov, prechodného ubytovania, služby cestovnej kancelárie v oblasti prechodného ubytovania a stravovania, poskytovanie a sprostredkovanie uvedených služieb prostredníctvom komunikačných médií, elektronickej pošty, SMS správ, počítačových sietí alebo internetu.

(540)



(731) GEOINFOS, s. r. o., Heyrovského 2, 841 03 Bratislava, SK;

(740) Porubčan Róbert, Ing., Ivanka pri Dunaji, SK;

(210) 5536-2006

(220) 16.5.2006

8 (511) 5

(511) 5 - Farmaceutické a veterinárne prípravky; zdravotnícke prípravky na lekárske účely; dietetické látky upravené na lekárske účely; potrava pre dojčatá; náplasti; obväzový materiál; materiály na plombovanie zubov, dentálne vosky; dezinfekčné prípravky; prípravky na ničenie škodcov; fungicídy, herbicídy.

(540) **AFORSAL**

(731) STADA Arzneimittel AG, Stadastrasse 2-18, 61118 Bad Vilbel, DE;

(740) PATENTSERVIS BRATISLAVA, a. s., Bratislava, SK;

(210) 5537-2006

(220) 16.5.2006

8 (511) 5

(511) 5 - Farmaceutické a veterinárne prípravky; zdravotnícke prípravky na lekárske účely; dietetické látky upravené na lekárske účely; potrava pre dojčatá; náplasti; obväzový materiál; materiály na plombovanie zubov, dentálne vosky; dezinfekčné prípravky; prípravky na ničenie škodcov; fungicídy, herbicídy.

(540) **SALMEFLU**

(731) STADA Arzneimittel AG, Stadastrasse 2-18, 61118 Bad Vilbel, DE;

(740) PATENTSERVIS BRATISLAVA, a. s., Bratislava, SK;

(210) 5538-2006

(220) 16.5.2006

8 (511) 5

(511) 5 - Farmaceutické a veterinárne prípravky; zdravotnícke prípravky na lekárske účely; dietetické látky upravené na lekárske účely; potrava pre dojčatá; náplasti; obväzový materiál; materiály na plombovanie zubov, dentálne vosky; dezinfekčné prípravky; prípravky na ničenie škodcov; fungicídy, herbicídy.

(540) **EFESTAD**

(731) STADA Arzneimittel AG, Stadastrasse 2-18, 61118 Bad Vilbel, DE;

(740) PATENTSERVIS BRATISLAVA, a. s., Bratislava, SK;

(210) 5539-2006

(220) 16.5.2006

8 (511) 5

(511) 5 - Farmaceutické a veterinárne prípravky; zdravotnícke prípravky na lekárske účely; dietetické látky upravené na lekárske účely; potrava pre dojčatá; náplasti; obväzový materiál; materiály na plombovanie zubov, dentálne vosky; dezinfekčné prípravky; prípravky na ničenie škodcov; fungicídy, herbicídy.

(540) **POSIPRES**

(731) STADA Arzneimittel AG, Stadastrasse 2-18, 61118 Bad Vilbel, DE;

(740) PATENTSERVIS BRATISLAVA, a. s., Bratislava, SK;

(210) 5540-2006

(220) 16.5.2006

8 (511) 5

(511) 5 - Prípravky na ničenie buriny a ničenie škodcov (škodlivých zvierat), insekticídy, herbicídy, fungicídy.

(540) **MERLIN**

(731) Bayer Aktiengesellschaft, D-51368 Leverkusen, DE;

(740) ROTT, RŮŽIČKA & GUTTMANN, v. o. s.,
Bratislava, SK;

(210) 5545-2006

(220) 17.5.2006

8 (511) 12

(511) 12 - Osobné automobily, nákladné automobily, autobusy, mikrobuses, automobily s pohonom na všetky štyri kolesá, dodávkové vozidlá, malé dodávkové automobily.

(540)

CEE'D

(731) Kia Motors Corporation, 231, Yangjae-dong, Seocho-gu, Seoul, KR;

(740) ROTT, RŮŽIČKA & GUTTMANN, v. o. s.,
Bratislava, SK;

(210) 5546-2006

(220) 17.5.2006

8 (511) 41

(511) 41 - Vzdelávacie skúšanie, akadémia (vzdelávanie), výučba, vyučovanie, vzdelávacie služby, výučbové služby, informácie o vzdelávaní, usporádanie a vedenie kolokvií, organizovanie výstav na kultúrne alebo vzdelávacie účely, vydávanie kníh, vydávanie elektronických kníh a časopisov on-line, vydávanie videopások, výroba rozhlasových a televíznych programov.

(540)



(731) DEVELOPMENT CENTER FOR TEACHING CHINESE AS A FOREIGN LANGUAGE OF THE MINISTRY OF EDUCATION P.R.C., 17 th Floor, Fangyuan Mansion B56 Zhongguancun South St., Beijing 100044, CN;

(740) Čechvalová Dagmar, Bratislava, SK;

(210) 5547-2006

(220) 17.5.2006

8 (511) 41

(511) 41 - Vzdelávacie skúšanie, akadémia (vzdelávanie), výučba, vyučovanie, vzdelávacie služby, výučbové služby, informácie o vzdelávaní, usporádanie a vedenie kolokvií, organizovanie výstav na kultúrne alebo vzdelávacie účely, vydávanie kníh, vydávanie elektronických kníh a časopisov on-line, vydávanie videopások, výroba rozhlasových a televíznych programov.

(540)

孔子课堂 Confucius Classroom

(731) DEVELOPMENT CENTER FOR TEACHING CHINESE AS A FOREIGN LANGUAGE OF THE MINISTRY OF EDUCATION P.R.C., 17 th Floor, Fangyuan Mansion B56 Zhongguancun South St., Beijing 100044, CN;

(740) Čechvalová Dagmar, Bratislava, SK;

(210) 5655-2006

(220) 5.6.2006

8 (511) 16, 39, 41

(511) 16 - Noviny, časopisy, periodické publikácie, neperiodické publikácie, tlačoviny.

39 - Distribúcia tlačovín.

41 - Vydavateľská činnosť periodických a neperiodických publikácií a tlače.

(540)

REPUBLIKA

(731) Smolec Maroš, Mgr., Sabinovská 11, 821 03 Bratislava, SK;

(210) 5656-2006

(220) 6.6.2006

8 (511) 5, 7, 11, 37, 44

(511) 5 - Dezinfekčné prípravky na hygienické účely.

7 - Stroje a zariadenia pre poľnohospodárstvo, hlavne na ustajnenie, kŕmenie, napájanie a ošetrovanie hospodárskych zvierat, hlavne dobytky a ošípaných, vybavenie dojární a mliečnic, technologické súbory a zariadenia na chov hospodárskych zvierat, hlavne dobytky a ošípaných vrátane súčastí a prvkov nutných pre ich servis, údržbu a opravy.

11 - Zariadenia na vetranie maštali.

37 - Montáž, servis a opravy strojov pre poľnohospodárstvo.

44 - Poradenská, konzultačná a informačná činnosť pre poľnohospodárov.

(540)



(591) modrá, biela

(731) AGROSTAR spol. s r. o., 913 04 Chocholná Velčice 268, SK;

(210) 5658-2006

(220) 7.6.2006

8 (511) 37

(511) 37 - Stavebníctvo; opravy; montážne a inštalačné služby.

(540) ALPINE MAJSTRI SVETOVÝCH STAVIEB

(731) ALPINE SLOVAKIA, spol. s r. o., Ventúrska 1, 811 01 Bratislava, SK;

(740) Onderová Karolína, Ing., Bratislava, SK;

(210) 5659-2006

(220) 8.6.2006

8 (511) 31, 35, 37, 44

(511) 31 - Prírodné trávniky, rolované prírodné trávniky, semená, trávové a rastlinné semená, rastliny a kvety, kvetinové cibule, klíčky semien na botanické účely, sadenice, prírodné kvety, kríky, drevo neočistené od kôry, kôra ako surovina, slamo-

vá podstielka, slamený materiál na prikrytie povrchu pôdy (mulč), rašelina ako podstielka, poľnohospodárske a záhradkárске produkty, ktoré nie sú zahrnuté v iných triedach.

35 - Maloobchodná činnosť v oblasti záhradníckeho a záhradkárského materiálu, náradia a potreby, maloobchodná činnosť v oblasti hnojív, agrochemikálií, závlahových systémov, rozprašovačov, postrekovačov, dýz a ventilov, kvapkových závlahových systémov, riadiacich jednotiek a príslušenstva závlahových systémov, kosačiek, vertikutátorov, vozíkov určených na aplikáciu hnojív a osív, sejačiek na výsev a zapracovanie osiva, náradia na prípravu pôdy, kultiváciu pôdy a údržbu trávnikov, sprostredkovanie obchodu s tovarom predovšetkým s hnojivami, agrochemikáliami, závlahovými systémami, kvapkovými závlahovými systémami, rozprašovačmi, postrekovačmi, dýzami a ventilmi, riadiacimi jednot-

kami závlahových systémov a príslušenstvom závlahových systémov a riadiacich jednotiek, kosačkami, vertikutátormi, vozíkmi určených na aplikáciu hnojív a osív, sejačkami na výsev a zapracovanie osiva, náradím na prípravu pôdy, kultiváciu pôdy a údržbu trávnikov, reklama, on-line reklama na počítačovej komunikačnej sieti, reklamná činnosť, obchodný manažment a riadenie, marketing, obchodné alebo podnikateľské informácie, analýzy nákladov, prieskum trhu, obchodný prieskum, sprostredkovanie obchodu s tovarmi, kopírovanie alebo rozmnožovanie dokumentov, dokladov, tlačív, prospektov a letákov, prepisovanie, zbieranie a zoraďovanie údajov do počítačových databáz, vedenie kartoték v počítači, vyhľadávanie informácií v počítačových súboroch pre zákazníkov, poskytovanie a sprostredkovanie uvedených služieb prostredníctvom komunikačných médií, elektronickej pošty, SMS správ, počítačových sietí a internetu.

37 - Montážne a inštaláčne služby, opravy, montáž, inštalácia, údržba a čistenie závlahových systémov a zariadení, montáž, inštalácia a údržba riadiacich jednotiek závlahových systémov, opravy púmp a čerpadiel, opravy kosačiek, vertikutátorov, vozíkov na aplikáciu hnojív a osív a sejačiek, realizácia a kladenie cestných povrchov, chodníkov, kladenie dlažby, čistenie ciest, valchovanie, vrtanie studní, stavebné činnosti, úprava terénu, poskytovanie a sprostredkovanie uvedených služieb prostredníctvom komunikačných médií, elektronickej pošty, počítačových sietí a internetu.

44 - Záhradníctvo, záhradkárске služby, služby záhradných architektov, záhradnícke návrhárstvo a realizácia záhrad, parkov, golfových a futbalových ihrísk, poradenské služby v oblasti záhradníctva, poradenské služby v oblasti zakladania, údržby, regenerácie a pestovania trávnikov, informácie o spracovaní pôdy, terénne úpravy trávnikov, údržba trávnikov, podrezávanie trávnikov, vertikulácie trávnikov, kosenie trávnikov, prísevy trávneho osiva, hnojenie trávnikov a okrasných rastlín, tvorba výsevných lôžisk, rastlinné škôlky, ničenie buriny, ničenie škodcov v poľnohospodárstve, záhradníctve a lesníctve, liečenie stromov, letecké a povrchové rozmetávanie hnojív a iných poľnohospodárskych chemikálií, prená-

jom poľnohospodárskych nástrojov a zariadení, prenájom drobnej záhradnej mechanizácie a náradia, poskytovanie a sprostredkovanie uvedených služieb prostredníctvom komunikačných médií, elektronickej pošty, počítačových sietí a internetu.

(540)



(591) červená, zelená

(731) PROFI GREEN, s. r. o., Priemyselná 923/5, 903 01 Senec, SK;

(740) Porubčan Róbert, Ing., Ivanka pri Dunaji, SK;

(210) 5674-2006

(220) 8.6.2006

8 (511) 3, 5, 25

(511) 3 - Prípravky pracie a bieliace, čistiace, leštiace, odmasťovacie, mydlo, výrobky kozmetické, najmä krémy, telové mlieka, výrobky voňavkárске, najmä parfumy, toaletné vody, éterické oleje, vodičky a farby na vlasy, zubné pasty, ústne vody a prášky na zuby, osobné a ústne dezodoranty, vlasové prípravky.

5 - Výrobky veterinárske a farmaceutické, výrobky hygienické v rámci tejto triedy (napr. zdravotné nohavičky, obrúsky napustené farmaceutickými vodičkami, vložky, vata, tampóny), výrobky dietetické pre deti a chorých na liečebné účely, výrobky chemické na lekárske účely, multivitamínové prípravky a nápoje na liečebné účely, potravinové doplnky na liečebné účely, posilňujúce a podporné minerálne látky a vitamíny na liečebné účely, balzamy, krémy a masť na lekárske účely, náplasti, obväzový materiál, prostriedky dezinfekčné, na ničenie rastlinných a živočíšnych škodcov, antiparazitné látky.

25 - Odevy, obuv, šľapky, plavky, spodná bielizeň.

(540) **VENOSTAX**

(731) PHARMA UNITED INC., 255 Keele St., Toronto, Ontario M6P2K1, CA;

(740) Mešková Viera, Ing., Bratislava, SK;

(210) 5675-2006

(220) 9.6.2006

8 (511) 30

(511) 30 - Oblátky, oblátky poliate čokoládou, čokolády, viedenské oblátky s lieskovými orechami a kakaovým krémom, viedenské oblátky, croasanty, pomazánky z lieskových orechov, sušienky, žuvačky, extrudované výrobky, cukrovinky, malé čokolády, pralinky, pralinkové čokolády, extrudované zákusky, čokoládové tyčinky, sladké jemné pečivo, cereálie, cereálne tyčinky, mlieko s kakaom.

(540) **TOTTIS QUALITY**

CHAMPION CROISSANT

(731) BINGO S.A., 131 - 139 New Spaton Ave., 15344 Gerakas, Athens, GR;

(740) Bušová Eva, JUDr., Bratislava, SK;

(210) 5676-2006

(220) 9.6.2006

8 (511) 30

(511) 30 - Oblátky, oblátky poliate čokoládou, čokolády, viedenské oblátky s lieskovými orechami a kakaovým krémom, viedenské oblátky, croasanty, pomazánky z lieskových orechov, sušienky, žuvačky, extrudované výrobky, cukrovinky, malé čokolády, pralinky, pralinkové čokolády, extrudované zákusky, čokoládové tyčinky, sladké jemné pečivo, cereálie, cereálne tyčinky, mlieko s kakaom.

(540) KOUKOUROUKOU

(731) BINGO S.A., 131 - 139 New Spaton Ave., 15344 Gerakas, Athens, GR;

(740) Bušová Eva, JUDr., Bratislava, SK;

(210) 5677-2006

(220) 9.6.2006

8 (511) 30

(511) 30 - Oblátky, oblátky poliate čokoládou, čokolády, viedenské oblátky s lieskovými orechami a kakaovým krémom, viedenské oblátky, croasanty, pomazánky z lieskových orechov, sušienky, žuvačky, extrudované výrobky, cukrovinky, malé čokolády, pralinky, pralinkové čokolády, extrudované zákusky, čokoládové tyčinky, sladké jemné pečivo, cereálie, cereálne tyčinky, mlieko s kakaom.

(540)

(591) červená, modrá, žltá, čierna, biela

(731) BINGO S.A., 131 - 139 New Spaton Ave., 15344 Gerakas, Athens, GR;

(740) Bušová Eva, JUDr., Bratislava, SK;

(210) 5678-2006

(220) 9.6.2006

(310) JP2006-030178

(320) 4.4.2006

(330) JP

8 (511) 5

(511) 5 - Farmaceutické prípravky a substancie; farmaceutické prípravky a substancie pre imunoterapiu.

(540)**IMPROGRAF**

(731) Astellas Pharma Inc., 3-11, Nihonbashi-Honcho 2-chome, Chuo-ku, Tokyo, JP;

(740) Bušová Eva, JUDr., Bratislava, SK;

(210) 5679-2006

(220) 9.6.2006

(310) JP2006-030179

(320) 4.4.2006

(330) JP

8 (511) 5

(511) 5 - Farmaceutické prípravky a substancie; farmaceutické prípravky a substancie pre imunoterapiu.

(540)**GRACEPTOR**

(731) Astellas Pharma Inc., 3-11, Nihonbashi-Honcho 2-chome, Chuo-ku, Tokyo, JP;

(740) Bušová Eva, JUDr., Bratislava, SK;

(210) 5680-2006

(220) 9.6.2006

(310) JP2006-030180

(320) 4.4.2006

(330) JP

8 (511) 5

(511) 5 - Farmaceutické prípravky a substancie; farmaceutické prípravky a substancie pre imunoterapiu.

(540)**MIRATELLA**

(731) Astellas Pharma Inc., 3-11, Nihonbashi-Honcho 2-chome, Chuo-ku, Tokyo, JP;

(740) Bušová Eva, JUDr., Bratislava, SK;

(210) 5681-2006

(220) 9.6.2006

(310) JP2006-047347

(320) 24.5.2006

(330) JP

8 (511) 5

(511) 5 - Farmaceutické prípravky a substancie; farmaceutické prípravky a substancie pre imunoterapiu.

(540)**MODIGRAF**

(731) Astellas Pharma Inc., 3-11, Nihonbashi-Honcho 2-chome, Chuo-ku, Tokyo, JP;

(740) Bušová Eva, JUDr., Bratislava, SK;

(210) 5684-2006

(220) 12.6.2006

8 (511) 16, 35, 41

(511) 16 - Tlačoviny, tlačivá, periodické a neperiodické publikácie, časopisy.

35 - Činnosti reklamnej agentúry, rozširovanie, vydávanie a aktualizovanie reklamných materiálov, inzertná činnosť, obchodné prieskumy, uverejňovanie reklamných textov; on-line reklama na počítačovej komunikačnej sieti.

41 - Nakladateľstvo a vydavateľstvo okrem vydávania reklamných textov, vydávanie časopisov v elektronickej forme.

(540) PC SPACE

(731) PC SPACE, s. r. o., Líščie Nivy 23, 820 05 Bratislava, SK;

(740) Beňa Matej, JUDr., advokát, Bratislava, SK;

(210) 5685-2006

(220) 12.6.2006

8 (511) 5, 29, 30, 31, 32, 35, 43

(511) 5 - Potraviny pre batolaťatá a detské dietetické výrobky.

29 - Mäso, ryby, hydina a zverina; mäsové výťažky; konzervované, sušené a tepelne spracované ovocie a zelenina; želé, džemy, kompóty; vajcia, jogurty, mliečne dezerty, mliečne krémy, mliečne nápoje, mliečne prípravky do kávy, syry a syrové výrobky, maslo a ostatné mliečne výrobky, ovocné a zeleninové dužiny, výťažky a polievky, mrazené výrobky; jedlé oleje a tuky.

30 - Káva, čaj, kakao, cukor, ryža, tapioka, ságo, kávové náhradky; múka a prípravky z obilnín, chlieb, jedlé sendviče, pečivo, cukrovinky, zmrzlina; med, sirup melasový; droždie, prášky do cesta; soľ, horčica; ocot, nálevy (na ochutenie); korenie; ľad na osvieženie.

31 - Výrobky poľnohospodárske, záhradnícke, lesné a zrno neuvedené v iných triedach; čerstvé ovocie a zelenina; osivo, rastliny a prírodné kvetiny; krmivo pre zvieratá; slad.

32 - Pivá; minerálne vody, šumivé nápoje a iné nealkoholické nápoje; ovocné nápoje a šťavy; sirupy a iné prípravky na zhotovovanie nápojov.

35 - Propagačná činnosť; reklama; pomoc pri riadení obchodnej činnosti; obchodná administratíva; kancelárske práce.

43 - Služby zabezpečujúce stravovanie a nápoje; dočasné ubytovanie.

(540)



(731) DELTA HOLDING SOCIETE ANONYME, 59, Panepistimiou Str., 10564 Athens, GR;

(740) ROTT, RŮŽIČKA & GUTTMANN, v. o. s., Bratislava, SK;

(210) 5686-2006

(220) 12.6.2006

8 (511) 7, 9

(511) 7 - Obrábacie stroje; nástroje pre obrábacie stroje; časti a súčasti zahrnuté v triede 7 pre všetok uvedený tovar.

9 - Elektronické riadiace a kontrolné jednotky; počítačové programy.

(540) **CHARMILLES**

(731) Charmilles Technologies S. A., 8-10, Rue du Pré-de-la Fontaine, 1217 Meyrin 1, CH;

(740) PATENTSERVIS BRATISLAVA a. s., Bratislava, SK;

(210) 5687-2006

(220) 12.6.2006

8 (511) 3, 5, 25

(511) 3 - Prípravky pracie a bieliace, čistiace, leštiace, odmasťovacie, mydlo, výrobky kozmetické, najmä krémy, telové mlieka, výrobky voňavkárské, najmä parfumy, toaletné vody, éterické oleje, vodičky a farby na vlasy, zubné pasty, ústne vody a prášky na zuby, osobné a ústne dezodoranty, vlasové prípravky.

5 - Výrobky veterinárne a farmaceutické, výrobky hygienické v rámci tejto triedy (napr. zdravotné nohavičky, obrúsky napustené farmaceutic-

kými vodičkami, vložky, vata, tampóny), výrobky dietetické pre deti a chorých na liečivé účely, výrobky chemické na lekárske účely, multivitaminové prípravky a nápoje na liečebné účely, potravinové doplnky na liečebné účely, posilňujúce a podporné minerálne látky a vitamíny na liečebné účely, balzamy, krémy a masti na lekárske účely, náplasti, obväzový materiál, prostriedky dezinfekčné, na ničenie rastlinných škodcov, antiparazitné látky.

25 - Odevy, obuv, šľapky, plavky, spodná bielizeň.

(540) **FLAVOMIGRAN**

(731) PHARMA UNITED INC., 255 Keele St., Toronto, Ontario M6P2K1, CA;

(740) Mešková Viera, Ing., Bratislava, SK;

(210) 5773-2006

(220) 29.6.2006

8 (511) 3

(511) 3 - Kozmetické výrobky.

(540) **SPINOL**

(731) IREL, spol. s r. o., Brožíkova 19, 638 00 Brno, CZ;

(740) ROTT, RŮŽIČKA & GUTTMANN, v. o. s., Bratislava, SK;

(210) 5774-2006

(220) 29.6.2006

8 (511) 5, 29, 30, 31, 32, 35, 43

(511) 5 - Potraviny pre batolaťatá a detské dietetické výrobky.

29 - Mäso, ryby, hydina a zverina; mäsové výťažky; konzervované, sušené a tepelne spracované ovocie a zelenina; želé, džemy, kompóty; vajcia, jogurty, mliečne dezerty, mliečne krémy, mliečne nápoje, mliečne prípravky do kávy, syry a syrové výrobky, maslo a ostatné mliečne výrobky, ovocné a zeleninové dužiny, výťažky a polievky, mrazené výrobky; jedlé oleje a tuky.

30 - Káva, čaj kakao, cukor, ryža, tapioka, ságo, kávové náhradky; múka a prípravky z obilnín, chlieb, jedlé sendviče, pečivo, cukrovinky, zmrzlina; med, sirup melasový; droždie, prášky do cesta; soľ, horčica; ocot, nálevy (na ochutenie); korenie; ľad na osvieženie.

31 - Výrobky poľnohospodárske, záhradnícke, lesné a zrno neuvedené v iných triedach; čerstvé ovocie a zelenina; osivo, rastliny a prírodné kvetiny; krmivo pre zvieratá; slad.

32 - Pivá; minerálne vody, šumivé nápoje a iné nealkoholické nápoje; ovocné nápoje a šťavy; sirupy a iné prípravky na zhotovovanie nápojov.

35 - Propagačná činnosť, reklama; pomoc pri riadení obchodnej činnosti; obchodná administratíva; kancelárske práce.

43 - Služby zabezpečujúce stravovanie a nápoje; dočasné ubytovanie.

(540) **VIVARTIA**

(731) DELTA HOLDING SOCIETE ANONYME, 59, Panepistimiou Str., 10564 Athens, GR;

(740) ROTT, RŮŽIČKA & GUTTMANN, v. o. s., Bratislava, SK;

(210) 5775-2006

(220) 29.6.2006

8 (511) 5, 29, 30, 31, 32, 35, 43

(511) 5 - Potraviny pre batolatá a detské dietetické výrobky.

29 - Mäso, ryby, hydina a zverina; mäsové výťažky; konzervované, sušené a tepelne spracované ovocie a zelenina; želé, džemy, kompóty; vajcia, jogurty, mliečne dezerty, mliečne krémy, mliečne nápoje, mliečne prípravky do kávy, syry a syrové výrobky, maslo a ostatné mliečne výrobky, ovocné a zeleninové dužiny, výťažky a polievky, mrazené výrobky; jedlé oleje a tuky.

30 - Káva, čaj kakao, cukor, ryža, tapioka, ságo, kávové náhradky; múka a prípravky z obilnín, chlieb, jedlé sendviče, pečivo, cukrovinky, zmrzlina; med, sirup melasový; droždie, prášky do cesta; soľ, horčica; ocot, nálevy (na ochutenie); koreníe; ľad na osvieženie.

31 - Výrobky poľnohospodárske, záhradnícke, lesné a zrno neuvedené v iných triedach; čerstvé ovocie a zelenina; osivo, rastliny a prírodné kvetiny; krmivo pre zvieratá; slad.

32 - Pivá; minerálne vody, šumivé nápoje a iné nealkoholické nápoje; ovocné nápoje a šťavy; sirupy a iné prípravky na zhotovovanie nápojov.

35 - Propagačná činnosť, reklama; pomoc pri riadení obchodnej činnosti; obchodná administratíva; kancelárske práce.

43 - Služby zabezpečujúce stravovanie a nápoje; dočasné ubytovanie.

(540)

(591) tyrkysová

(731) DELTA HOLDING SOCIETE ANONYME, 59, Panepistimiou Str., 10564 Athens, GR;

(740) ROTT, RŮŽIČKA & GUTTMANN, v. o. s., Bratislava, SK;

(210) 5778-2006

(220) 30.6.2006

8 (511) 16, 25, 41

(511) 16 - Časopisy, brožúry, formuláre, fotografie, grafické zobrazenia, hárky papiera, kancelárske potreby s výnimkou nábytku, knihy, katalógy, predmety z kartónu, listový papier, oblačky, obrazy, obežníky, písacie potreby, poznámkové zošity, príručky a publikácie, kalendáre.

25 - Čiapky, konfekcia (odevy), tričká, košeľe, pleteniny, pokrývky hlavy, pulóvre, saká, uniformy.

41 - Vzdelávanie mládeže a dospelých, organizovanie seminárov, školení, kongresov a sympózií, praktické cvičenia, organizovanie športových podujatí, organizovanie kultúrnych podujatí, klubové služby, organizovanie kultúrnych a vzdelávacích výstav, organizovanie vedomostných alebo zábavných súťaží, plánovanie a organizovanie večierok, prázdninové tábory, poskytovanie elektronických publikácií on-line, vydávanie textov s výnimkou reklamných.

(540) International Police Association

(731) IPA - International Police Association, Slovenská sekcia IPA, Viedenská cesta 7, 851 01 Bratislava, SK;

(740) Šujanová Mária, Ing., Bratislava, SK;

(210) 5782-2006

(220) 3.7.2006

8 (511) 16, 33, 35, 41

(511) 16 - Reklamné tlačoviny, propagačné a informačné materiály, etikety, obaly a tašky papierové a z plastov inde neuvedené, tlačiarenské výrobky, fotografie.

33 - Vína.

35 - Propagačná činnosť, reklama.

41 - Výchova, vzdelávanie, zábava, športové a kultúrne aktivity.

(540) MODRA HLAVNÉ MESTO VÍNA

(731) Mesto MODRA, Dukelská 38, 900 01 Modra, SK;

(740) Juran Svetozár, JUDr., Bratislava, SK;

(210) 5783-2006

(220) 3.7.2006

8 (511) 16, 33, 35, 41

(511) 16 - Reklamné tlačoviny, propagačné a informačné materiály, etikety, obaly a tašky papierové a z plastov inde neuvedené, tlačiarenské výrobky, fotografie.

33 - Vína.

35 - Propagačná činnosť, reklama.

41 - Výchova, vzdelávanie, zábava, športové a kultúrne aktivity.

(540) GALÉRIA MALOKARPATSKÝCH VÍN MODRA

(731) Mesto MODRA, Dukelská 38, 900 01 Modra, SK;

(740) Juran Svetozár, JUDr., Bratislava, SK;

(210) 6003-2006

(220) 4.9.2006

8 (511) 9, 28, 36, 41, 42

(511) 9 - Predajné automaty a mechanizmy pre prístroje uvádzané do činnosti vhođením mince, hracie zariadenia fungujúce po pripojení na televízne prijímače, zábavné zariadenia prispôbené na fungovanie len spolu s televíznymi prijímačmi, hracie skrinky uvádzané do chodu vhođením mince, hudobné automaty uvádzané do činnosti vhođením mince, počítačové hry, videohry, videotelefony, videopásky, videokamery, pozorovacie prístroje, počítačový hardvér, počítače a periférne zariadenia k počítačom, počítačový softvér, počítačové programy a softvér všetkého druhu na akomkoľvek type nosičov, t. j. nahrané na magnetických nosičoch alebo stiahnuté z externej počítačovej siete, nahrané programy obsluhujúce počítače, monitorovacie počítačové programy, počítačové programy stiahnuté z telekomunikačnej siete, programy na počítačové hry a hracie zariadenia, počítačové programy na hazardné hry.

28 - Hry, hracie automaty s výnimkou automatov fungujúcich po pripojení na televízne prijímače, zariadenia pre elektronické hry s výnimkou hier využívajúcich televízne prijímače, hracie automaty uvádzané do činnosti vhođením mince, hracie kocky, pohár na hracie kocky, hracie karty, karty na bingo, hracie žetóny, stolové spoločenské hry, ruletové kolo, stoly pre salónny futbal, biliardové a gulečníkové stoly, biliardové a gulečníkové stoly uvádzané do činnosti vhođením

mince, šípky ako elektronická hra, výbava pre rôzne druhy hier, hračky.

36 - Zmenárenské služby, pôžičky a úvery, služby v oblasti financovania a peňažníctva, služby úverových ústavov s výnimkou bánk, finančné analýzy, finančné informácie, poradenstvo a riadenie, garancie, záruky a kaucie, overovanie šekov, kancelárie zaoberajúce sa inkasovaním pohľadávok, úschovné služby, úschova v bezpečnostných schránkach, organizovanie dobročinných zbierok, poskytovanie a sprostredkovanie uvedených služieb prostredníctvom komunikačných médií, elektronickej pošty, SMS správ, počítačových sietí alebo internetu.

41 - Prevádzkovanie priestorov s hracími automatmi, prevádzkovanie kasín, nočné kluby, prevádzkovanie stávkových hier v kasínach, prevádzkovanie stávkových hier pomocou výherných prístrojov a elektronicko-mechanických rulií, organizovanie lotérií, hier, hranie o peniaze, prenájom hier Ruleta, Black Jack, Poker, Craps a ďalších vrátane potrebného zariadenia a krupierov na firemných akciách, predvádzanie a výučba pravidiel hier na pobavenie, on-line vydávanie kníh a časopisov v elektronickej forme, poskytovanie elektronických publikácií on-line bez možnosti kopírovania, vydávanie textov s výnimkou reklamných alebo náborových, poskytovanie počítačových hier on-line z počítačových sietí, zábava a pobavenie, informácie o možnostiach zábavy, výchovno-zábavné klubové služby, služby so zameraním na pobavenie, rozptýlenie alebo rekreáciu osôb, organizovanie seminárov, plesov, večierkov, recepcií a prezentácií, informácie o možnostiach vzdelávania, školení, výcvikov a kurzov v oblasti krupierstva, zabezpečovanie výcvikov, kurzov a školení v oblasti krupierstva, vydávanie príručiek, kníh, časopisov a periodík so zameraním na krupierstvo, lotérie, hry, počítačové hry a hracie automaty, poskytovanie a sprostredkovanie uvedených služieb prostredníctvom komunikačných médií, elektronickej pošty, SMS správ, počítačových sietí alebo internetu.

42 - Počítačové programovanie, tvorba softvéru, vývoj a tvorba počítačových hier, návrh a analýzy počítačových systémov, zhotovovanie kópií počítačových programov, servis a aktualizovanie počítačových programov, obnovovanie počítačových programov, výskum a vývoj v oblasti softvéru a hardvéru, prenájom počítačov a počítačového softvéru, prenájom počítačových hier, spravovanie autorských práv, poskytovanie a distribúcia licencií k právam duševného vlastníctva, predovšetkým k počítačovým programom so súhlasom autora, vytváranie a udržiavanie počítačových stránok pre zákazníkov, hostovanie na počítačových stránkach, poradenstvo v oblasti počítačového hardvéru a softvéru, inštalácia počítačových programov, prevod a konverzia údajov a dokumentov z fyzických médií na elektronické média, technický prieskum, sprostredkovanie uvedených služieb, poskytovanie a sprostredkovanie uvedených služieb prostredníctvom komu-

nikačných médií, elektronickej pošty, počítačových sietí a internetu.

(540)



(591) zelená, šedá, čierna, červená, biela

(731) FUTURO Slovakia spol. s r. o., Kopčianska 16, 851 01 Bratislava, SK;

(740) Porubčan Róbert, Ing., Ivanka pri Dunaji, SK;

(210) 6006-2006

(220) 4.9.2006

8 (511) 9, 28, 36, 41, 42

(511) 9 - Predajné automaty a mechanizmy pre prístroje uvádzané do činnosti vhođením mince, hracie zariadenia fungujúce po pripojení na televízne prijímače, zábavné zariadenia prispôbené na fungovanie len spolu s televíznymi prijímačmi, hracie skrinky uvádzané do chodu vhođením mince, hudobné automaty uvádzané do činnosti vhođením mince, počítačové hry, videohry, videotelefony, videopásky, videokamery, pozorovacie prístroje, počítačový hardvér, počítače a periférne zariadenia k počítačom, počítačový softvér, počítačové programy a softvér všetkého druhu na akomkoľvek type nosičov, t. j. nahrané na magnetických nosičoch alebo stiahnuté z externej počítačovej siete, nahrané programy obsluhujúce počítače, monitorovacie počítačové programy, počítačové programy stiahnuté z telekomunikačnej siete, programy na počítačové hry a hracie zariadenia, počítačové programy na hazardné hry.

28 - Hry, hracie automaty s výnimkou automatov fungujúcich po pripojení na televízne prijímače, zariadenia pre elektronické hry s výnimkou hier využívajúcich televízne prijímače, hracie automaty uvádzané do činnosti vhođením mince, hracie kocky, pohár na hracie kocky, hracie karty, karty na bingo, hracie žetóny, stolové spoločenské hry, ruletové kolo, stoly pre salónny futbal, biliardové a gulečnickové stoly, biliardové a gulečnickové stoly uvádzané do činnosti vhođením mince, šípky ako elektronická hra, výbava pre rôzne druhy hier, hračky.

36 - Zmenárenské služby, pôžičky a úvery, služby v oblasti financovania a peňažníctva, služby úverových ústavov s výnimkou bánk, finančné analýzy, finančné informácie, poradenstvo a riadenie, garancie, záruky a kaucie, overovanie šekov, kancelárie zaoberajúce sa inkasovaním pohľadávok, úschovné služby, úschova v bezpečnostných schránkach, organizovanie dobročinných zbierok, poskytovanie a sprostredkovanie uvedených služieb prostredníctvom komunikačných médií, elektronickej pošty, SMS správ, počítačových sietí alebo internetu.

41 - Prevádzkovanie priestorov s hracími automatmi, prevádzkovanie kasín, nočné kluby, prevádzkovanie stávkových hier v kasínach, pre-

vádzkovanie stávkových hier pomocou výherných prístrojov a elektronicko-mechanických rulet, organizovanie lotérií, hier, hranie o peniaze, prenájom hier Ruleta, Black Jack, Poker, Craps a ďalších vrátane potrebného zariadenia a krupierov na firemných akciách, predvádzanie a výučba pravidiel hier na pobavenie, on-line vydávanie kníh a časopisov v elektronickej forme, poskytovanie elektronických publikácií on-line bez možnosti kopírovania, vydávanie textov s výnimkou reklamných alebo náborových, poskytovanie počítačových hier on-line z počítačových sietí, zábava a pobavenie, informácie o možnostiach zábavy, výchovno-zábavné klubové služby, služby so zameraním na pobavenie, rozptýlenie alebo rekreáciu osôb, organizovanie seminárov, plesov,

večierkov, recepcií a prezentácií, informácie o možnostiach vzdelávania, školení, výcvikov a kurzov v oblasti krupierstva, zabezpečovanie výcvikov, kurzov a školení v oblasti krupierstva, vydávanie príručiek, kníh, časopisov a periodík so zameraním na krupierstvo, lotérie, hry, počítačové hry a hracie automaty, poskytovanie a sprostredkovanie uvedených služieb prostredníctvom komunikačných médií, elektronickej pošty, SMS správ, počítačových sietí alebo internetu.

42 - Počítačové programovanie, tvorba softvéru, vývoj a tvorba počítačových hier, návrh a analýzy počítačových systémov, zhotovovanie kópií počítačových programov, servis a aktualizovanie počítačových programov, obnovovanie počítačových programov, výskum a vývoj v oblasti softvéru a hardvéru, prenájom počítačov a počítačového softvéru, prenájom počítačových hier, spravovanie autorských práv, poskytovanie a distribúcia licencií k právam duševného vlastníctva, predovšetkým k počítačovým programom so súhlasom autora, vytváranie a udržiavanie počítačových stránok pre zákazníkov, hostovanie na počítačových stránkach, poradenstvo v oblasti počítačového hardvéru a softvéru, inštalácia počítačových programov, prevod a konverzia údajov a dokumentov z fyzických médií na elektronické médiá, technický prieskum, sprostredkovanie uvedených služieb, poskytovanie a sprostredkovanie uvedených služieb prostredníctvom komunikačných médií, elektronickej pošty, počítačových sietí a internetu.

(540)



(591) červená, biela, žltá, odtiene žltej, modrá, odtiene modrej, zelená, bordová, čierna

(731) FUTURO Slovakia spol. s r. o., Kopčianska 16, 851 01 Bratislava, SK;

(740) Porubčan Róbert, Ing., Ivanka pri Dunaji, SK;

Zverejnené prihlášky ochranných znáмок vzniknuté premenou prihlášok ochranných znáмок spoločenstva

„Účinky prihlášok ochranných znáмок a zapísaných ochranných znáмок vzniknutých premenou prihlášok ochranných znáмок spoločenstva a ochranných znáмок spoločenstva s dátumom podania, priority a seniority pred dňom prístupu Slovenskej republiky k EÚ nastávajú na území SR dňom 1. 5. 2004.“

(210)

831-2006
926-2006

(210) 831-2006
(220) 18.12.2001
8 (511) 25
(511) 25 - Odevy, obuv, pokrývky hlavy.
(540) GANG
(641) 002506558, 18.12.2001
(731) Chini & Company Modeagentur + Product GmbH,
Mattinastr. 2, D-83059 Kolbermoor, DE;

(210) 926-2006
(220) 19.3.2001
(310) 2257269
(320) 5.1.2001
(330) GB
8 (511) 5, 10, 41, 42
(511) 5 - Farmaceutické a veterinárne prípravky, lieky a substancie; diagnostické látky, prípravky a substancie na lekárske účely; kontrastné médiá na lekárske zobrazovanie; diagnostické snímacie čidlá na použitie in vivo; rádiofarmaceutické výrobky; rádioaktívne zdroje a normy na použitie v nukleárnej medicíne.
10 - Chirurgické, lekárske, zubárske a veterinárne prístroje a nástroje; diagnostické súpravy používané pri testovaní na lekárske účely; prístroje a nástroje na použitie pri lekárskej diagnóze; rádiologické prístroje na diagnostické a lekárske účely; röntgenové prístroje na lekárske použitie; súčiastky a príslušenstvo k uvedeným výrobkom.
41 - Vzdelávanie v oblasti lekárskeho zobrazovania a diagnostiky; usporadúvanie seminárov, konferencií, sympózií alebo workshopov týkajúcich sa farmaceutického priemyslu pre lekárske odborníkov a zamestnancov farmaceutických firiem; školenia a kurzy.
42 - Výskum a vývoj; poradenské služby týkajúce sa chemického a farmaceutického výskumu; poskytovanie lekárske informácií farmaceutickým firmám; analytické služby; diagnostické služby; služby lekárskeho zobrazovania; služby rádioaktívneho značenia chemikálií; farmaceutické služby.
(540) IMANET
(641) 002139566, 19.3.2001; 2257269, 5.1.2001
(731) GE Healthcare Limited, Amersham Place, Little Chalfont, Buckinghamshire HP7 9NA, GB;
(740) Fajnorová Mária, Ing., Bratislava, SK;

Zapísané ochranné známky bez zmeny

(210)	(111)	(210)	(111)	(210)	(111)	(210)	(111)
3678-95	215258	1532-2005	215168	1820-2005	215214	5759-2005	215070
1903-2000	215110	1533-2005	215169	1821-2005	215215	5828-2005	215071
2127-2000	215111	1534-2005	215170	1822-2005	215216	5831-2005	215072
1170-2003	215234	1535-2005	215007	1823-2005	215217	5842-2005	215073
2903-2003	215113	1536-2005	215008	1824-2005	215218	5843-2005	215074
3348-2003	215235	1537-2005	215009	1827-2005	215219	5844-2005	215075
340-2004	215259	1538-2005	215010	1828-2005	215023	5845-2005	215076
1042-2004	215246	1539-2005	215011	1829-2005	215220	5846-2005	215077
1161-2004	215114	1555-2005	215171	1830-2005	215221	5847-2005	215078
1233-2004	215115	1602-2005	215172	1833-2005	215222	5849-2005	215079
1957-2004	215251	1606-2005	215173	1835-2005	215024	5895-2005	215080
3124-2004	215244	1607-2005	215174	1837-2005	215025	5902-2005	215081
3543-2004	215245	1608-2005	215175	1838-2005	215026	5903-2005	215082
5129-2004	215005	1609-2005	215176	1842-2005	215027	5915-2005	215083
180-2005	215118	1610-2005	215177	1847-2005	215028	5936-2005	215084
218-2005	215119	1613-2005	215178	1863-2005	215029	5942-2005	215085
429-2005	215120	1614-2005	215179	1864-2005	215223	5943-2005	215086
431-2005	215121	1616-2005	215180	1865-2005	215224	5947-2005	215087
432-2005	215122	1624-2005	215181	1866-2005	215225	5983-2005	215088
434-2005	215123	1626-2005	215182	1871-2005	215226	6017-2005	215089
499-2005	215124	1631-2005	215183	1872-2005	215030	6021-2005	215090
531-2005	215125	1632-2005	215184	1873-2005	215031	6034-2005	215091
533-2005	215126	1633-2005	215185	1877-2005	215032	6036-2005	215092
563-2005	215127	1634-2005	215186	1952-2005	215227	6052-2005	215093
630-2005	215128	1637-2005	215187	1953-2005	215033	6053-2005	215094
648-2005	215129	1638-2005	215188	1955-2005	215034	6054-2005	215095
666-2005	215130	1639-2005	215189	1956-2005	215035	6057-2005	215096
667-2005	215131	1640-2005	215190	1957-2005	215036	6058-2005	215097
668-2005	215132	1645-2005	215191	1958-2005	215037	6059-2005	215098
795-2005	215133	1646-2005	215192	1960-2005	215038	6160-2005	215099
881-2005	215134	1649-2005	215193	1961-2005	215039	6163-2005	215100
893-2005	215135	1667-2005	215194	1963-2005	215040	6164-2005	215101
939-2005	215136	1668-2005	215195	1970-2005	215041	6172-2005	215102
951-2005	215137	1718-2005	215012	1971-2005	215042	6175-2005	215103
1008-2005	215138	1721-2005	215013	1974-2005	215043	6178-2005	215104
1009-2005	215139	1727-2005	215014	1975-2005	215044	6179-2005	215105
1010-2005	215140	1729-2005	215196	1977-2005	215045	6181-2005	215106
1017-2005	215141	1730-2005	215197	1980-2005	215046	6182-2005	215107
1162-2005	215142	1731-2005	215198	1993-2005	215047	319-2006	215001
1164-2005	215143	1732-2005	215199	1998-2005	215048	382-2006	215002
1167-2005	215144	1733-2005	215200	2000-2005	215049	457-2006	214994
1170-2005	215145	1734-2005	215201	2201-2005	215050	700-2006	214998
1200-2005	215146	1735-2005	215202	2202-2005	215051	708-2006	214999
1207-2005	215147	1736-2005	215203	2205-2005	215052	781-2006	215000
1208-2005	215148	1739-2005	215204	2206-2005	215053	5391-2006	214997
1209-2005	215149	1740-2005	215205	2208-2005	215054		
1282-2005	215150	1751-2005	215206	2218-2005	215055		
1329-2005	215151	1757-2005	215015	5042-2005	215257		
1330-2005	215152	1761-2005	215016	5155-2005	215056		
1332-2005	215153	1774-2005	215017	5292-2005	215057		
1351-2005	215154	1776-2005	215018	5319-2005	215058		
1377-2005	215155	1791-2005	215019	5546-2005	215059		
1385-2005	215156	1792-2005	215020	5547-2005	215060		
1396-2005	215157	1799-2005	215021	5550-2005	215061		
1397-2005	215158	1800-2005	215022	5595-2005	215062		
1430-2005	215162	1803-2005	215207	5648-2005	215063		
1495-2005	215163	1808-2005	215208	5683-2005	215064		
1504-2005	215164	1812-2005	215209	5697-2005	215065		
1523-2005	215006	1814-2005	215210	5703-2005	215066		
1526-2005	215165	1816-2005	215211	5705-2005	215067		
1530-2005	215166	1818-2005	215212	5747-2005	215068		
1531-2005	215167	1819-2005	215213	5750-2005	215069		

(111) 214994

(151) 7.9.2006
 (180) 9.3.2016
 (210) 457-2006
 (220) 9.3.2006
 (442) 1.6.2006
 (732) BETAMONT, s. r. o., J. Jesenského 1054/44,
 960 03 Zvolen, SK;
 (740) Beleščák Ladislav, Ing., Piešťany, SK;

(111) 214997

(151) 8.9.2006
 (180) 31.3.2016
 (210) 5391-2006
 (220) 31.3.2006
 (442) 1.6.2006
 (732) MODERNA, s. r. o., Vajnorská 134/B, 831 04
 Bratislava, SK;
 (740) Dolanská Elena, RNDr., Bratislava, SK;

(111) 214998

(151) 8.9.2006
 (180) 11.4.2016
 (210) 700-2006
 (220) 11.4.2006
 (442) 1.6.2006
 (732) Suranová Zuzana, Sama Chalupku 571/18, 027 43
 Nižná, SK;

(111) 214999

(151) 8.9.2006
 (180) 12.4.2016
 (210) 708-2006
 (220) 12.4.2006
 (442) 1.6.2006
 (732) FROST, s. r. o., Jesenná 12, 080 05 Prešov, SK;

(111) 215000

(151) 8.9.2006
 (180) 26.4.2016
 (210) 781-2006
 (220) 26.4.2006
 (442) 1.6.2006
 (732) Vojenský opravárenský podnik Trenčín, a. s.,
 Kasárenská 8, 911 05 Trenčín, SK;
 (740) Mrenica Jaroslav, Ing., Púchov, SK;

(111) 215001

(151) 8.9.2006
 (180) 17.2.2016
 (210) 319-2006
 (220) 17.2.2006
 (442) 1.6.2006
 (732) Mäspoma, spol. s r. o., ul. T. G. Masaryka 8, 960 01
 Zvolen, SK;
 (740) Belička Ivan, Ing., Banská Bystrica, SK;

(111) 215002

(151) 8.9.2006
 (180) 28.2.2016
 (210) 382-2006
 (220) 28.2.2006
 (442) 1.6.2006
 (732) Copko Drahomír, Ing., Matušková 3, 976 31 Vlka-
 nová, SK;

(111) 215005

(151) 8.9.2006
 (180) 11.10.2014
 (210) 5129-2004
 (220) 11.10.2004
 (442) 1.6.2006
 (732) KOOPERATIVA poisťovňa, a. s., Štefanovičova 4,
 816 23 Bratislava, SK;

(111) 215006

(151) 8.9.2006
 (180) 19.8.2015
 (210) 1523-2005
 (220) 19.8.2005
 (442) 1.6.2006
 (732) GE Money, a. s., Bottova 7, 811 09 Bratislava, SK;
 (740) Bezák Marián, Ing., Bratislava, SK;

(111) 215007

(151) 8.9.2006
 (180) 19.8.2015
 (210) 1535-2005
 (220) 19.8.2005
 (442) 1.6.2006
 (732) Griščík Ján, Maurerova 20, 040 22 Košice, SK;

(111) 215008

(151) 8.9.2006
 (180) 22.8.2015
 (210) 1536-2005
 (220) 22.8.2005
 (442) 1.6.2006
 (732) RINGIER SLOVAKIA, a. s., Prievozská 14, 821 09
 Bratislava, SK;

(111) 215009

(151) 8.9.2006
 (180) 22.8.2015
 (210) 1537-2005
 (220) 22.8.2005
 (442) 1.6.2006
 (732) Ing. Bernard Herstek - BGH, Dúbravská 5602/4,
 080 01 Prešov, SK;

(111) 215010

(151) 8.9.2006
 (180) 22.8.2015
 (210) 1538-2005
 (220) 22.8.2005
 (442) 1.6.2006
 (732) Ing. Bernard Herstek - BGH, Dúbravská 5602/4,
 080 01 Prešov, SK;

(111) 215011

(151) 8.9.2006
(180) 22.8.2015
(210) 1539-2005
(220) 22.8.2005
(442) 1.6.2006
(732) HERBA DRUG, s. r. o., Mlynská 1335, 053 11 Smižany, SK;

(111) 215012

(151) 8.9.2006
(180) 19.9.2015
(210) 1718-2005
(220) 19.9.2005
(442) 1.6.2006
(732) MECOM, spol. s r. o., Tokajčka 20, 040 01 Košice, SK;

(111) 215013

(151) 8.9.2006
(180) 19.9.2015
(210) 1721-2005
(220) 19.9.2005
(442) 1.6.2006
(732) TUNG YUNG STATIONERY MANUFACTORY LIMITED, of Rooms 509-511, Kwong Sang Hong Centre, 151-153 Hoi Bun Road, Kwun Tong, Kowloon, HK;
(740) Voleková Eva, Dipl. Ing., Bratislava, SK;

(111) 215014

(151) 8.9.2006
(180) 20.9.2015
(210) 1727-2005
(220) 20.9.2005
(442) 1.6.2006
(732) GAYA, s. r. o., Priehradka 4, 821 02 Martin, SK;
(740) Gruber Dalibor, Ing., Košice, SK;

(111) 215015

(151) 8.9.2006
(180) 23.9.2015
(210) 1757-2005
(220) 23.9.2005
(442) 1.6.2006
(732) Kuňak Norbert, Obrancov mieru 14, 962 12 Detva, SK;

(111) 215016

(151) 8.9.2006
(180) 26.9.2015
(210) 1761-2005
(220) 26.9.2005
(442) 1.6.2006
(732) Fakla Ján, Bernoláková 43, 974 05 Banská Bystrica, SK;

(111) 215017

(151) 8.9.2006
(180) 26.9.2015
(210) 1774-2005
(220) 26.9.2005

(442) 1.6.2006

(732) ECOFIS, spol. s r. o., Nám. 1. mája 14, 921 01 Piešťany, SK;

(111) 215018

(151) 8.9.2006
(180) 26.9.2015
(210) 1776-2005
(220) 26.9.2005
(442) 1.6.2006
(732) Banco Mais, SA, R. Soeiro Pereira Gomes, n°7 - Sala 2, 1649-002 Lisboa, PT;

(111) 215019

(151) 8.9.2006
(180) 27.9.2015
(210) 1791-2005
(220) 27.9.2005
(310) 429935
(320) 19.9.2005
(330) CZ
(442) 1.6.2006
(732) DCK Holoubkov Bohemia a. s., 338 01 Holoubkov 79, CZ;
(740) Kubínyi Peter, Bc., Trenčín, SK;

(111) 215020

(151) 8.9.2006
(180) 28.9.2015
(210) 1792-2005
(220) 28.9.2005
(442) 1.6.2006
(732) Sedlák Jozef, Ing., Átriová 5, 080 01 Prešov, SK;

(111) 215021

(151) 8.9.2006
(180) 6.10.2015
(210) 1799-2005
(220) 6.10.2005
(442) 1.6.2006
(732) Ing. Dušan Demín - DEMÍN - TWIN, Novozámocká 47, 942 01 Šurany, SK;

(111) 215022

(151) 8.9.2006
(180) 28.9.2015
(210) 1800-2005
(220) 28.9.2005
(442) 1.6.2006
(732) Blažková Miroslava, Ing., MB Fashion, Benku 4, 969 00 Banská Štiavnica, SK;

(111) 215023

(151) 8.9.2006
(180) 5.10.2015
(210) 1828-2005
(220) 5.10.2005
(442) 1.6.2006
(732) Globe promotion, s. r. o., Švabinského 18, 851 01 Bratislava, SK;

(111) 215024

(151) 8.9.2006
 (180) 6.10.2015
 (210) 1835-2005
 (220) 6.10.2005
 (442) 1.6.2006
 (732) SHANGHAI FOREVER CO., LTD., 818, South Six Road, Nanhui, Shanghai, CN;
 (740) Bachratá Magdaléna, Mgr., Bratislava, SK;

(111) 215025

(151) 8.9.2006
 (180) 6.10.2015
 (210) 1837-2005
 (220) 6.10.2005
 (442) 1.6.2006
 (732) KOLUMBUS Slovakia, s. r. o., Einsteinova 18, 851 01 Bratislava, SK;

(111) 215026

(151) 8.9.2006
 (180) 6.10.2015
 (210) 1838-2005
 (220) 6.10.2005
 (442) 1.6.2006
 (732) KOLUMBUS Slovakia, s. r. o., Einsteinova 18, 851 01 Bratislava, SK;

(111) 215027

(151) 8.9.2006
 (180) 6.10.2015
 (210) 1842-2005
 (220) 6.10.2005
 (442) 1.6.2006
 (732) RECKITT & COLMAN (OVERSEAS) LIMITED, Dansom Lane, Hull HU8 7DS, GB;
 (740) Žovicová Viera, Mgr., Bratislava, SK;

(111) 215028

(151) 8.9.2006
 (180) 7.10.2015
 (210) 1847-2005
 (220) 7.10.2005
 (442) 1.6.2006
 (732) Kraft Foods Holdings, Inc., Three Lakes Drive, Northfield, Illinois 60093, US;
 (740) Fajnorová Mária, Ing., Bratislava, SK;

(111) 215029

(151) 8.9.2006
 (180) 10.10.2015
 (210) 1863-2005
 (220) 10.10.2005
 (442) 1.6.2006
 (732) Partner Soft, spol. s r. o., Ožvoldíkova 9, 841 02 Bratislava, SK;
 (740) Holakovský Štefan, Ing., Bratislava, SK;

(111) 215030

(151) 8.9.2006
 (180) 11.10.2015
 (210) 1872-2005
 (220) 11.10.2005
 (442) 1.6.2006
 (732) GANGSTER, s. r. o., Fábryho 16, 040 22 Košice, SK;
 (740) Gruber Dalibor, Ing., Košice, SK;

(111) 215031

(151) 8.9.2006
 (180) 11.10.2015
 (210) 1873-2005
 (220) 11.10.2005
 (442) 1.6.2006
 (732) K-SWISS INC., 31248 Oak Crest Drive, Westlake Village, California 91361, US;
 (740) Čechvalová Dagmar, Bratislava, SK;

(111) 215032

(151) 8.9.2006
 (180) 11.10.2015
 (210) 1877-2005
 (220) 11.10.2005
 (442) 1.6.2006
 (732) Europa Business Center a. s., Nám. SNP 3, 974 01 Banská Bystrica, SK;
 (740) Belička Ivan, Ing., Banská Bystrica, SK;

(111) 215033

(151) 8.9.2006
 (180) 21.10.2015
 (210) 1953-2005
 (220) 21.10.2005
 (442) 1.6.2006
 (732) PRVÁ ZVÁRAČSKÁ, a. s., Kopčianska 14, 851 01 Bratislava, SK;
 (740) Beleščák Ladislav, Ing., Piešťany, SK;

(111) 215034

(151) 8.9.2006
 (180) 21.10.2015
 (210) 1955-2005
 (220) 21.10.2005
 (442) 1.6.2006
 (732) MYPRINT, s. r. o., SNP 413/8, 907 01 Myjava, SK;

(111) 215035

(151) 8.9.2006
 (180) 21.10.2015
 (210) 1956-2005
 (220) 21.10.2005
 (442) 1.6.2006
 (732) Rokus, s. r. o., Sabinovská 55, 080 01 Prešov, SK;

(111) 215036

(151) 8.9.2006
(180) 21.10.2015
(210) 1957-2005
(220) 21.10.2005
(442) 1.6.2006
(732) DOBRÝ CHLEBÍK a. s., Mýtina 19, 902 01 Pezinok, SK;
(740) Záthurecký Eugen, JUDr., Banská Bystrica, SK;

(111) 215037

(151) 8.9.2006
(180) 21.10.2015
(210) 1958-2005
(220) 21.10.2005
(310) AM 5821/2005
(320) 30.8.2005
(330) AT
(442) 1.6.2006
(732) Central Danube Region Marketing & Development GmbH, Handelskai 265, 1020 Viedeň, AT;

(111) 215038

(151) 8.9.2006
(180) 24.10.2015
(210) 1960-2005
(220) 24.10.2005
(442) 1.6.2006
(732) VINLANDIA s. r. o., Trnavská 51, 900 27 Bernolákovo, SK;

(111) 215039

(151) 8.9.2006
(180) 24.10.2015
(210) 1961-2005
(220) 24.10.2005
(442) 1.6.2006
(732) VINLANDIA s. r. o., Trnavská 51, 900 27 Bernolákovo, SK;

(111) 215040

(151) 8.9.2006
(180) 24.10.2015
(210) 1963-2005
(220) 24.10.2005
(442) 1.6.2006
(732) NETDATAVISION s. r. o., Štefana Kukuru 12, 071 01 Michalovce, SK;

(111) 215041

(151) 8.9.2006
(180) 24.10.2015
(210) 1970-2005
(220) 24.10.2005
(442) 1.6.2006
(732) inFORM vydavateľstvo, s. r. o., Sládkovičova 92, 974 05 Banská Bystrica, SK;

(111) 215042

(151) 8.9.2006
(180) 24.10.2015
(210) 1971-2005
(220) 24.10.2005
(442) 1.6.2006
(732) TWO WINGS s. r. o., Kmeťova 27, 040 01 Košice, SK;
(740) Regina Ivan, Ing., Košice, SK;

(111) 215043

(151) 8.9.2006
(180) 25.10.2015
(210) 1974-2005
(220) 25.10.2005
(442) 1.6.2006
(732) BASO SPORT, s. r. o., Štúrova č. 4, 949 01 Nitra, SK;

(111) 215044

(151) 8.9.2006
(180) 25.10.2015
(210) 1975-2005
(220) 25.10.2005
(442) 1.6.2006
(732) Baso Sport, Bratislavská 9/2, 949 01 Nitra, SK;

(111) 215045

(151) 8.9.2006
(180) 25.10.2015
(210) 1977-2005
(220) 25.10.2005
(442) 1.6.2006
(732) Tonhajzer Igor, L. Svobodu 11/32, 979 01 Rimavská Sobota, SK;

(111) 215046

(151) 8.9.2006
(180) 25.10.2015
(210) 1980-2005
(220) 25.10.2005
(442) 1.6.2006
(732) ZBER SUROVÍN, spol. s r. o., Majer 90, 974 01 Banská Bystrica, SK;

(111) 215047

(151) 8.9.2006
(180) 27.10.2015
(210) 1993-2005
(220) 27.10.2005
(442) 1.6.2006
(732) Medizinische Medien Informations GmbH, Am Forsthaus Gravenbruch 5-7, 63263 Neu-Isenburg, GE;
(740) Bezák Marián, Ing., Bratislava, SK;

(111) 215048

(151) 8.9.2006
 (180) 27.10.2015
 (210) 1998-2005
 (220) 27.10.2005
 (442) 1.6.2006
 (732) Medizinische Medien Informations GmbH, Am Forsthaus Gravenbruch 5-7, 63263 Neu-Isenburg, GE;
 (740) Bezák Marián, Ing., Bratislava, SK;

(111) 215049

(151) 8.9.2006
 (180) 28.10.2015
 (210) 2000-2005
 (220) 28.10.2005
 (442) 1.6.2006
 (732) ARS IURIS Slovakia, spol. s r. o., Palisády 36, 811 06 Bratislava, SK;

(111) 215050

(151) 8.9.2006
 (180) 28.11.2015
 (210) 2201-2005
 (220) 28.11.2005
 (442) 1.6.2006
 (732) REO AMOS SLOVAKIA, s. r. o., Stará Vajnorská 37, 831 04 Bratislava, SK;
 (740) Kajabová Monika, JUDr., Bratislava, SK;

(111) 215051

(151) 8.9.2006
 (180) 28.11.2015
 (210) 2202-2005
 (220) 28.11.2005
 (442) 1.6.2006
 (732) OLD HEROLD, s. r. o., Bratislavská 36, 911 05 Trenčín, SK;

(111) 215052

(151) 8.9.2006
 (180) 28.11.2015
 (210) 2205-2005
 (220) 28.11.2005
 (442) 1.6.2006
 (732) ALFA LOGISTIC, s. r. o., Štúrova 2, 955 01 Topoľčany, SK;
 (740) Brichtová Tatiana, JUDr., Bratislava, SK;

(111) 215053

(151) 8.9.2006
 (180) 29.11.2015
 (210) 2206-2005
 (220) 29.11.2005
 (442) 1.6.2006
 (732) 2P Com s. r. o., Šustekova 10, 841 05 Bratislava, SK;

(111) 215054

(151) 8.9.2006
 (180) 29.11.2015
 (210) 2208-2005
 (220) 29.11.2005
 (442) 1.6.2006
 (732) HAKOM, s. r. o., Československej armády 18, 036 01 Martin, SK;
 (740) Beleščák Ladislav, Ing., Piešťany, SK;

(111) 215055

(151) 8.9.2006
 (180) 30.11.2015
 (210) 2218-2005
 (220) 30.11.2005
 (442) 1.6.2006
 (732) SHOPPING, s. r. o., Čierne 15, 023 13 Čierne, SK;

(111) 215056

(151) 8.9.2006
 (180) 9.2.2015
 (210) 5155-2005
 (220) 9.2.2005
 (442) 1.6.2006
 (732) ELET, s. r. o., Gorazdova 24, 811 04 Bratislava, SK;
 (740) Holoubková Mária, Ing., Bratislava, SK;

(111) 215057

(151) 8.9.2006
 (180) 7.3.2015
 (210) 5292-2005
 (220) 7.3.2005
 (442) 1.6.2006
 (732) MARANATHA, spol. s r. o., Páričkova 31, 821 08 Bratislava, SK;
 (740) Šujanová Mária, Ing., Bratislava, SK;

(111) 215058

(151) 8.9.2006
 (180) 14.3.2015
 (210) 5319-2005
 (220) 14.3.2005
 (442) 1.6.2006
 (732) Société des Produits Nestlé S. A., Vevey, CH;
 (740) Mešková Viera, Ing., Bratislava, SK;

(111) 215059

(151) 8.9.2006
 (180) 21.4.2015
 (210) 5546-2005
 (220) 21.4.2005
 (442) 1.6.2006
 (732) Research in Motion Limited, 295 Phillip Street, Waterloo, Ontario N2L 3W8, CA;
 (740) Guniš Jaroslav, Mgr., Bratislava, SK;

(111) 215060

(151) 8.9.2006
(180) 21.4.2015
(210) 5547-2005
(220) 21.4.2005
(442) 1.6.2006
(732) Research in Motion Limited, 295 Phillip Street, Waterloo, Ontario N2L 3W8, CA;
(740) Guniš Jaroslav, Mgr., Bratislava, SK;

(111) 215061

(151) 8.9.2006
(180) 22.4.2015
(210) 5550-2005
(220) 22.4.2005
(442) 1.6.2006
(732) EXIT model management, s. r. o., Pářičkova 18, 821 08 Bratislava, SK;
(740) Porubčan Róbert, Ing., Ivanka pri Dunaji, SK;

(111) 215062

(151) 8.9.2006
(180) 3.5.2015
(210) 5595-2005
(220) 3.5.2005
(442) 1.6.2006
(732) VINKA spol. s r. o., Pri potoku 194, 906 38 Rožovník, SK;
(740) Juran Svetozár, JUDr., Bratislava, SK;

(111) 215063

(151) 8.9.2006
(180) 12.5.2015
(210) 5648-2005
(220) 12.5.2005
(442) 1.6.2006
(732) Intersnack Slovensko, a. s., Nozdrkovce 1798, 911 04 Trenčín, SK;
(740) Fajnorová Mária, Ing., Bratislava, SK;

(111) 215064

(151) 8.9.2006
(180) 19.5.2015
(210) 5683-2005
(220) 19.5.2005
(442) 1.6.2006
(732) ROYAL DEFEND HOLDING, a. s., Ostrovského 3/253, Ženské domovy, 155 00 Praha, CZ;
(740) Filípek Ján, Ing., Bratislava, SK;

(111) 215065

(151) 8.9.2006
(180) 20.5.2015
(210) 5697-2005
(220) 20.5.2005
(442) 1.6.2006
(732) Merck Consumer Healthcare Limited, Hedon Road, Hull, East Yorkshire HU9 5NJ, GB;
(740) Bušová Eva, JUDr., Bratislava, SK;

(111) 215066

(151) 8.9.2006
(180) 20.5.2015
(210) 5703-2005
(220) 20.5.2005
(442) 1.6.2006
(732) PAM - ak s. r. o., Triblavinská 47, 900 25 Chorvátsky Grob, SK;

(111) 215067

(151) 8.9.2006
(180) 23.5.2015
(210) 5705-2005
(220) 23.5.2005
(442) 1.6.2006
(732) TAURIS, a. s., Potravínárska 6, 979 01 Rimavská Sobota, SK;
(740) Guniš Jaroslav, Mgr., Bratislava, SK;

(111) 215068

(151) 8.9.2006
(180) 1.6.2015
(210) 5747-2005
(220) 1.6.2005
(442) 1.6.2006
(732) TAURIS, a. s., Potravínárska 6, 979 01 Rimavská Sobota, SK;
(740) Guniš Jaroslav, Mgr., Bratislava, SK;

(111) 215069

(151) 8.9.2006
(180) 1.6.2015
(210) 5750-2005
(220) 1.6.2005
(442) 1.6.2006
(732) Jaško Miroslav, ARAGORN, Benkova 30, 949 11 Nitra, SK;
(740) Porubčan Róbert, Ing., Ivanka pri Dunaji, SK;

(111) 215070

(151) 8.9.2006
(180) 3.6.2015
(210) 5759-2005
(220) 3.6.2005
(442) 1.6.2006
(732) LUXLINE spol. s r. o., J. Murgaša 94, 940 64 Nové Zámky, SK;
(740) Čechvalová Dagmar, Bratislava, SK;

(111) 215071

(151) 8.9.2006
(180) 24.6.2015
(210) 5828-2005
(220) 24.6.2005
(442) 1.6.2006
(732) MAYA, s. r. o., Čajakova ulica 13, 811 05 Bratislava, SK;
(740) Budaj Miroslav, JUDr., Bratislava, SK;

(111) 215072

(151) 8.9.2006
 (180) 24.6.2015
 (210) 5831-2005
 (220) 24.6.2005
 (442) 1.6.2006
 (732) ABD Group, a. s., Masarykova 118, 664 42 Modřice, CZ;
 (740) Juran Svetozár, JUDr., Bratislava, SK;

(111) 215073

(151) 8.9.2006
 (180) 29.6.2015
 (210) 5842-2005
 (220) 29.6.2005
 (442) 1.6.2006
 (732) Komunistická strana Slovenska, Hattalova 12, 831 03 Bratislava, SK;
 (740) Holoubková Mária, Ing., Bratislava, SK;

(111) 215074

(151) 8.9.2006
 (180) 29.6.2015
 (210) 5843-2005
 (220) 29.6.2005
 (442) 1.6.2006
 (732) Komunistická strana Slovenska, Hattalova 12, 831 03 Bratislava, SK;
 (740) Holoubková Mária, Ing., Bratislava, SK;

(111) 215075

(151) 8.9.2006
 (180) 29.6.2015
 (210) 5844-2005
 (220) 29.6.2005
 (442) 1.6.2006
 (732) Komunistická strana Slovenska, Hattalova 12, 831 03 Bratislava, SK;
 (740) Holoubková Mária, Ing., Bratislava, SK;

(111) 215076

(151) 8.9.2006
 (180) 29.6.2015
 (210) 5845-2005
 (220) 29.6.2005
 (442) 1.6.2006
 (732) Komunistická strana Slovenska, Hattalova 12, 831 03 Bratislava, SK;
 (740) Holoubková Mária, Ing., Bratislava, SK;

(111) 215077

(151) 8.9.2006
 (180) 29.6.2015
 (210) 5846-2005
 (220) 29.6.2005
 (442) 1.6.2006
 (732) Komunistická strana Slovenska, Hattalova 12, 831 03 Bratislava, SK;
 (740) Holoubková Mária, Ing., Bratislava, SK;

(111) 215078

(151) 8.9.2006
 (180) 29.6.2015
 (210) 5847-2005
 (220) 29.6.2005
 (442) 1.6.2006
 (732) Komunistická strana Slovenska, Hattalova 12, 831 03 Bratislava, SK;
 (740) Holoubková Mária, Ing., Bratislava, SK;

(111) 215079

(151) 8.9.2006
 (180) 30.6.2015
 (210) 5849-2005
 (220) 30.6.2005
 (442) 1.6.2006
 (732) DELUX TECHNOLOGY COMPANY LIMITED, Rooms 1009-1010, Block A, Focal Industrial Centre, No. 21, Man Lok Street, Kowloon, HK;
 (740) PATENTSERVIS BRATISLAVA, a. s., Bratislava, SK;

(111) 215080

(151) 8.9.2006
 (180) 27.7.2015
 (210) 5895-2005
 (220) 27.7.2005
 (442) 1.6.2006
 (732) WALMARK, a. s., Oldřichovice 44, 739 61 Třinec, CZ;
 (740) Mešková Viera, Ing., Bratislava, SK;

(111) 215081

(151) 8.9.2006
 (180) 29.7.2015
 (210) 5902-2005
 (220) 29.7.2005
 (442) 1.6.2006
 (732) PROTECT CONSULTING s. r. o., Legionárska 5, 831 04 Bratislava, SK;

(111) 215082

(151) 8.9.2006
 (180) 29.7.2015
 (210) 5903-2005
 (220) 29.7.2005
 (442) 1.6.2006
 (732) PROTECT CONSULTING s. r. o., Legionárska 5, 831 04 Bratislava, SK;

(111) 215083

(151) 8.9.2006
 (180) 29.7.2015
 (210) 5915-2005
 (220) 29.7.2005
 (442) 1.6.2006
 (732) Československá obchodní banka, a. s., Na Příkopě 854/14, 115 20 Praha, CZ;
 (740) Budaj Miroslav, JUDr., Bratislava, SK;

(111) 215084

(151) 8.9.2006
(180) 9.8.2015
(210) 5936-2005
(220) 9.8.2005
(442) 1.6.2006
(732) Soci t  des Produits Nestl  S. A., Vevey, CH;
(740) Meřkov  Viera, Ing., Bratislava, SK;

(111) 215085

(151) 8.9.2006
(180) 10.8.2015
(210) 5942-2005
(220) 10.8.2005
(442) 1.6.2006
(732) IKO K belt v  Szolg ltat  Kft, Petzval J. u. 44, H-119 Budapest, HU;
(740) PATENTSERVIS BRATISLAVA a. s., Bratislava, SK;

(111) 215086

(151) 8.9.2006
(180) 10.8.2015
(210) 5943-2005
(220) 10.8.2005
(442) 1.6.2006
(732) IKO K belt v  Szolg ltat  Kft, Petzval J. u. 44, H-119 Budapest, HU;
(740) PATENTSERVIS BRATISLAVA, a. s., Bratislava, SK;

(111) 215087

(151) 8.9.2006
(180) 11.8.2015
(210) 5947-2005
(220) 11.8.2005
(442) 1.6.2006
(732) H2Energy, s. r. o., Hrani n  18, 821 05 Bratislava, SK;
(740) Porub an R bert, Ing., Ivanka pri Dunaji, SK;

(111) 215088

(151) 8.9.2006
(180) 30.8.2015
(210) 5983-2005
(220) 30.8.2005
(442) 1.6.2006
(732) market sk, s. r. o., Teslova 1, 821 02 Bratislava, SK;

(111) 215089

(151) 8.9.2006
(180) 8.9.2015
(210) 6017-2005
(220) 8.9.2005
(442) 1.6.2006
(732) Streln k J n, Mgr., Zr nskeho 9, 811 03 Bratislava, SK;

(111) 215090

(151) 8.9.2006
(180) 8.9.2015
(210) 6021-2005
(220) 8.9.2005
(442) 1.6.2006
(732) MEDIA 2000, s. r. o., V clavsk  n m. 36, 110 00 Praha, CZ;
(740) Meřkov  Viera, Ing., Bratislava, SK;

(111) 215091

(151) 8.9.2006
(180) 9.9.2015
(210) 6034-2005
(220) 9.9.2005
(442) 1.6.2006
(732) Ghannamov  Anna, Mgr., Wolkrova 35, 851 01 Bratislava, SK;

(111) 215092

(151) 8.9.2006
(180) 14.9.2015
(210) 6036-2005
(220) 14.9.2005
(442) 1.6.2006
(732) Synot W, a. s., Vinohradsk  907, 686 05 Uhersk  Hradiřt  - Mařatice, CZ;
(740) Holoubkov  M ria, Ing., Bratislava, SK;

(111) 215093

(151) 8.9.2006
(180) 21.9.2015
(210) 6052-2005
(220) 21.9.2005
(442) 1.6.2006
(732) EuroPrint, s. r. o., Kutuzovova 3, 831 03 Bratislava, SK;

(111) 215094

(151) 8.9.2006
(180) 22.9.2015
(210) 6053-2005
(220) 22.9.2005
(442) 1.6.2006
(732) Citibank, N. A., a National Banking Association chartered under the laws of the United States of America, 399 Park Avenue, New York, New York 10043, US;
(740) Buřov  Eva, JUDr., Bratislava, SK;

(111) 215095

(151) 8.9.2006
(180) 22.9.2015
(210) 6054-2005
(220) 22.9.2005
(442) 1.6.2006
(732) Citibank, N. A., a National Banking Association chartered under the laws of the United States of America, 399 Park Avenue, New York, New York 10043, US;
(740) Buřov  Eva, JUDr., Bratislava, SK;

(111) 215096

(151) 8.9.2006
 (180) 22.9.2015
 (210) 6057-2005
 (220) 22.9.2005
 (442) 1.6.2006
 (732) Wüstenrot stavebná sporiteľňa, a. s., Grösslingova 77, 824 68 Bratislava, SK;

(111) 215097

(151) 8.9.2006
 (180) 22.9.2015
 (210) 6058-2005
 (220) 22.9.2005
 (442) 1.6.2006
 (732) Wüstenrot stavebná sporiteľňa, a. s., Grösslingova 77, 824 68 Bratislava, SK;

(111) 215098

(151) 8.9.2006
 (180) 22.9.2015
 (210) 6059-2005
 (220) 22.9.2005
 (442) 1.6.2006
 (732) STADA Arzneimittel AG, Stadastrasse 2-18, 61118 Bad Vilbel, DE;
 (740) PATENTSERVIS BRATISLAVA, a. s., Bratislava, SK;

(111) 215099

(151) 8.9.2006
 (180) 21.10.2015
 (210) 6160-2005
 (220) 21.10.2005
 (442) 1.6.2006
 (732) KOCZOTOWSKI Marczin, Tomášikova 13, 821 01 Bratislava, SK;
 (740) Juran Svetozár, JUDr., Bratislava, SK;

(111) 215100

(151) 8.9.2006
 (180) 21.10.2015
 (210) 6163-2005
 (220) 21.10.2005
 (442) 1.6.2006
 (732) Tvrdošínska mliekareň, s. r. o., Vojtaššákova 602, 027 44 Tvrdošín, SK;
 (740) Dolanská Elena, RNDr., Bratislava, SK;

(111) 215101

(151) 8.9.2006
 (180) 21.10.2015
 (210) 6164-2005
 (220) 21.10.2005
 (442) 1.6.2006
 (732) Tvrdošínska mliekareň, s. r. o., Vojtaššákova 602, 027 44 Tvrdošín, SK;
 (740) Dolanská Elena, RNDr., Bratislava, SK;

(111) 215102

(151) 8.9.2006
 (180) 26.10.2015
 (210) 6172-2005
 (220) 26.10.2005
 (442) 1.6.2006
 (732) Deutsche Telekom AG, Friedrich-Ebert-Allee 140, 53113 Bonn, DE;
 (740) Bušová Eva, JUDr., Bratislava, SK;

(111) 215103

(151) 8.9.2006
 (180) 26.10.2015
 (210) 6175-2005
 (220) 26.10.2005
 (442) 1.6.2006
 (732) Deutsche Telekom AG, Friedrich-Ebert-Allee 140, 53113 Bonn, DE;
 (740) Bušová Eva, JUDr., Bratislava, SK;

(111) 215104

(151) 8.9.2006
 (180) 26.10.2015
 (210) 6178-2005
 (220) 26.10.2005
 (442) 1.6.2006
 (732) BONGRAIN S.A., 42, rue Rieussec, 78220 Viroflay, FR;
 (740) Holoubková Mária, Ing., Bratislava, SK;

(111) 215105

(151) 8.9.2006
 (180) 26.10.2015
 (210) 6179-2005
 (220) 26.10.2005
 (442) 1.6.2006
 (732) BONGRAIN S.A., 42, rue Rieussec, 78220 Viroflay, FR;
 (740) Holoubková Mária, Ing., Bratislava, SK;

(111) 215106

(151) 8.9.2006
 (180) 26.10.2015
 (210) 6181-2005
 (220) 26.10.2005
 (442) 1.6.2006
 (732) SlovakPRO, s. r. o., Cyprichova 2476/20, 831 54 Bratislava, SK;
 (740) Porubčan Róbert, Ing., Ivanka pri Dunaji, SK;

(111) 215107

(151) 8.9.2006
 (180) 26.10.2015
 (210) 6182-2005
 (220) 26.10.2005
 (442) 1.6.2006
 (732) SlovakPRO, s. r. o., Cyprichova 2476/20, 831 54 Bratislava, SK;
 (740) Porubčan Róbert, Ing., Ivanka pri Dunaji, SK;

(111) 215110

(151) 11.9.2006
(180) 28.6.2010
(210) 1903-2000
(220) 28.6.2000
(442) 1.6.2006
(732) Sogecable, SA, Avda. de los Artesanos, 6 2a planta, Tres Cantos, Madrid, ES;
(740) ROTT, RŮŽIČKA & GUTTMANN, v. o. s., Bratislava, SK;

(111) 215111

(151) 11.9.2006
(180) 21.7.2010
(210) 2127-2000
(220) 21.7.2000
(442) 1.6.2006
(732) FKH electronic, a. s., Bernolákova 1, 028 01 Trstená, SK;
(740) Belička Ivan, Ing., Banská Bystrica, SK;

(111) 215113

(151) 11.9.2006
(180) 10.10.2013
(210) 2903-2003
(220) 10.10.2003
(442) 1.6.2006
(732) Choceňská mlékárna s. r. o., Kollárova 481, 565 01 Choceň, CZ;
(740) Suchoňová Katarína, JUDr., Banská Bystrica, SK;

(111) 215114

(151) 11.9.2006
(180) 8.4.2014
(210) 1161-2004
(220) 8.4.2004
(442) 1.6.2006
(732) A & F Trademark, Inc. a Delaware corporation, 6301 Fitch Path, New Albany, Ohio 43054, US;
(740) Guniš Jaroslav, Mgr., Bratislava, SK;

(111) 215115

(151) 11.9.2006
(180) 15.4.2014
(210) 1233-2004
(220) 15.4.2004
(442) 1.6.2006
(732) SALVEO MED SLOVAKIA, s. r. o., Kračanská cesta 40, 929 01 Dunajská Streda, SK;

(111) 215118

(151) 11.9.2006
(180) 2.2.2015
(210) 180-2005
(220) 2.2.2005
(442) 1.6.2006
(732) TAI - COM, s. r. o., Námestie Slobody 1656/23, 020 01 Púchov, SK;
(740) Beleščák Ladislav, Ing., Piešťany, SK;

(111) 215119

(151) 11.9.2006
(180) 9.2.2015
(210) 218-2005
(220) 9.2.2005
(442) 1.6.2006
(732) Slovenský mliekarenský zväz, Záhradnícka 21, 811 07 Bratislava, SK;
(740) Holoubková Mária, Ing., Bratislava, SK;

(111) 215120

(151) 11.9.2006
(180) 9.3.2015
(210) 429-2005
(220) 9.3.2005
(442) 1.6.2006
(732) KARLOFF, s. r. o., M. R. Štefánika 18, 919 43 Cífer, SK;
(740) Belička Ivan, Ing., Banská Bystrica, SK;

(111) 215121

(151) 11.9.2006
(180) 9.3.2015
(210) 431-2005
(220) 9.3.2005
(442) 1.6.2006
(732) KARLOFF, s. r. o., M. R. Štefánika 18, 919 43 Cífer, SK;
(740) Belička Ivan, Ing., Banská Bystrica, SK;

(111) 215122

(151) 11.9.2006
(180) 9.3.2015
(210) 432-2005
(220) 9.3.2005
(442) 1.6.2006
(732) KARLOFF, s. r. o., M. R. Štefánika 18, 919 43 Cífer, SK;
(740) Belička Ivan, Ing., Banská Bystrica, SK;

(111) 215123

(151) 11.9.2006
(180) 9.3.2015
(210) 434-2005
(220) 9.3.2005
(442) 1.6.2006
(732) KARLOFF, s. r. o., M. R. Štefánika 18, 919 43 Cífer, SK;
(740) Belička Ivan, Ing., Banská Bystrica, SK;

(111) 215124

(151) 11.9.2006
(180) 21.3.2015
(210) 499-2005
(220) 21.3.2005
(442) 1.6.2006
(732) Pilsberg, s. r. o., Murgašova 1, 058 80 Poprad, SK;

(111) 215125

(151) 11.9.2006
 (180) 24.3.2015
 (210) 531-2005
 (220) 24.3.2005
 (442) 1.6.2006
 (732) Pilsberg, s. r. o., Murgašova 1, 058 80 Poprad, SK;

(111) 215126

(151) 11.9.2006
 (180) 24.3.2015
 (210) 533-2005
 (220) 24.3.2005
 (442) 1.6.2006
 (732) Pilsberg, s. r. o., Murgašova 1, 058 80 Poprad, SK;

(111) 215127

(151) 11.9.2006
 (180) 29.3.2015
 (210) 563-2005
 (220) 29.3.2005
 (442) 1.6.2006
 (732) Radoma s. r. o. Prešov, Kapušany 534, 082 12 Kapušany pri Prešove, SK;

(111) 215128

(151) 11.9.2006
 (180) 4.4.2015
 (210) 630-2005
 (220) 4.4.2005
 (442) 1.6.2006
 (732) FYTOPHARMA spol. s r. o., kpt. Vajdy 2622/2, 700 30 Ostrava - Zábřeh, CZ;
 (740) Gažík Igor, JUDr., Prievidza, SK;

(111) 215129

(151) 11.9.2006
 (180) 6.4.2015
 (210) 648-2005
 (220) 6.4.2005
 (442) 1.6.2006
 (732) LAJKA, s. r. o., Štúrova 14, 010 01 Žilina, SK;

(111) 215130

(151) 11.9.2006
 (180) 11.4.2015
 (210) 666-2005
 (220) 11.4.2005
 (442) 1.6.2006
 (732) Mama shop s. r. o., Pod Kaštany 183/3, 160 00 Praha, CZ;
 (740) Kubínyiová Denisa, JUDr., Trenčín, SK;

(111) 215131

(151) 11.9.2006
 (180) 11.4.2015
 (210) 667-2005
 (220) 11.4.2005
 (442) 1.6.2006
 (732) Mama shop s. r. o., Pod Kaštany 183/3, 160 00 Praha, CZ;
 (740) Kubínyiová Denisa, JUDr., Trenčín, SK;

(111) 215132

(151) 11.9.2006
 (180) 11.4.2015
 (210) 668-2005
 (220) 11.4.2005
 (442) 1.6.2006
 (732) Mama shop s. r. o., Pod Kaštany 183/3, 160 00 Praha, CZ;
 (740) Kubínyiová Denisa, JUDr., Trenčín, SK;

(111) 215133

(151) 11.9.2006
 (180) 27.4.2015
 (210) 795-2005
 (220) 27.4.2005
 (442) 1.6.2006
 (732) ERA LOGISTIK s. r. o., Ivanská cesta 27, 821 04 Bratislava, SK;

(111) 215134

(151) 11.9.2006
 (180) 10.5.2015
 (210) 881-2005
 (220) 10.5.2005
 (442) 1.6.2006
 (732) Chabada Ján, A. Hlinku 16, 962 12 Detva, SK;
 Chabada Dušan, Športová 716/12, 962 23 Očová, SK;
 (740) Belička Ivan, Ing., Banská Bystrica, SK;

(111) 215135

(151) 11.9.2006
 (180) 11.5.2015
 (210) 893-2005
 (220) 11.5.2005
 (442) 1.6.2006
 (732) Koreň Milan, P. O. Hviezdoslava 821/47, 990 01 Veľký Krtíš, SK;
 (740) Vojčík Peter, prof. JUDr., CSc., Košice, SK;

(111) 215136

(151) 11.9.2006
 (180) 19.5.2015
 (210) 939-2005
 (220) 19.5.2005
 (442) 1.6.2006
 (732) Démos trade, a.s., Škrobáľkova 630/13, 718 00 Ostrava - Kunčičky, CZ;
 (740) Máčajová Mária, Ing., Nitra, SK;

(111) 215137

(151) 11.9.2006
 (180) 19.5.2015
 (210) 951-2005
 (220) 19.5.2005
 (442) 1.6.2006
 (732) Semar s.r.o., Bratislavská cesta 807/10, 926 01 Sereď, SK;
 (740) Bachratá Magdaléna, Mgr., Bratislava, SK;

(111) 215138

(151) 11.9.2006
(180) 27.5.2015
(210) 1008-2005
(220) 27.5.2005
(310) 78/607080
(320) 12.4.2005
(330) US
(442) 1.6.2006
(732) TUBE CITY IMS CORPORATION, 12 Monongahela Avenue, Glassport, Pennsylvania 15045, US;
(740) Fajnorová Mária, Ing., Bratislava, SK;

(111) 215139

(151) 11.9.2006
(180) 27.5.2015
(210) 1009-2005
(220) 27.5.2005
(310) 78/607281
(320) 12.4.2005
(330) US
(442) 1.6.2006
(732) TUBE CITY IMS CORPORATION, 12 Monongahela Avenue, Glassport, Pennsylvania 15045, US;
(740) Fajnorová Mária, Ing., Bratislava, SK;

(111) 215140

(151) 11.9.2006
(180) 27.5.2015
(210) 1010-2005
(220) 27.5.2005
(310) 78/607285
(320) 12.4.2005
(330) US
(442) 1.6.2006
(732) TUBE CITY IMS CORPORATION, 12 Monongahela Avenue, Glassport, Pennsylvania 15045, US;
(740) Fajnorová Mária, Ing., Bratislava, SK;

(111) 215141

(151) 11.9.2006
(180) 30.5.2015
(210) 1017-2005
(220) 30.5.2005
(442) 1.6.2006
(732) Juraj Leško - LEŠKO, Dolné Rudniny 1, 010 91 Žilina, SK;

(111) 215142

(151) 11.9.2006
(180) 22.6.2015
(210) 1162-2005
(220) 22.6.2005
(442) 1.6.2006
(732) SLIMÁK Miron - SAKMER, Pod Papierňou 34, 085 01 Bardejov, SK;

(111) 215143

(151) 11.9.2006
(180) 22.6.2015
(210) 1164-2005
(220) 22.6.2005

(442) 1.6.2006

(732) NS ACM, spol. s r.o., Dvorčianska 59, 949 05 Nitra, SK;

(111) 215144

(151) 11.9.2006
(180) 22.6.2015
(210) 1167-2005
(220) 22.6.2005
(442) 1.6.2006
(732) ALFA LOGISTIC, s. r. o., Štúrova 2, 955 01 Topoľčany, SK;
(740) Brichtová Tatiana, JUDr., Bratislava, SK;

(111) 215145

(151) 11.9.2006
(180) 23.6.2015
(210) 1170-2005
(220) 23.6.2005
(442) 1.6.2006
(732) Visa International Service Association, 900 Metro Center Boulevard, Foster City, California 94404, US;
(740) Fajnorová Mária, Ing., Bratislava, SK;

(111) 215146

(151) 11.9.2006
(180) 29.6.2015
(210) 1200-2005
(220) 29.6.2005
(442) 1.6.2006
(732) SPAK - VSD Austria a. s., Nádražní 623/II, 342 01 Sušice, CZ;
(740) Kubínyi Peter, Bc., Trenčín, SK;

(111) 215147

(151) 11.9.2006
(180) 30.6.2015
(210) 1207-2005
(220) 30.6.2005
(442) 1.6.2006
(732) MD logistika, a. s., Křičenského 451, 530 37 Dašice v Čechách, CZ;

(111) 215148

(151) 11.9.2006
(180) 30.6.2015
(210) 1208-2005
(220) 30.6.2005
(442) 1.6.2006
(732) MD logistika, a. s., Křičenského 451, 530 37 Dašice v Čechách, CZ;

(111) 215149

(151) 11.9.2006
(180) 30.6.2015
(210) 1209-2005
(220) 30.6.2005
(442) 1.6.2006
(732) POLABSKÉ MLÉKÁRNY, a. s., Dr. Kryšpina 510, 291 06 Poděbrady, CZ;
(740) Brichtová Tatiana, JUDr., Bratislava, SK;

(111) 215150

(151) 11.9.2006
 (180) 15.7.2015
 (210) 1282-2005
 (220) 15.7.2005
 (442) 1.6.2006
 (732) EUROSTAV s. r. o., Rožňavská 2084, 979 01 Rimavská Sobota, SK;

(111) 215151

(151) 11.9.2006
 (180) 21.7.2015
 (210) 1329-2005
 (220) 21.7.2005
 (442) 1.6.2006
 (732) ACCOR, 2 rue de la Mare Neuve, 91000 Evry, FR;
 (740) Fajnorová Mária, Ing., Bratislava, SK;

(111) 215152

(151) 11.9.2006
 (180) 21.7.2015
 (210) 1330-2005
 (220) 21.7.2005
 (442) 1.6.2006
 (732) ACCOR, 2 rue de la Mare Neuve, 91000 Evry, FR;
 (740) Fajnorová Mária, Ing., Bratislava, SK;

(111) 215153

(151) 11.9.2006
 (180) 21.7.2015
 (210) 1332-2005
 (220) 21.7.2005
 (442) 1.6.2006
 (732) ENERGY RENT, s. r. o., Psohlavců 322/4, 147 00 Praha, CZ;
 (740) Mešková Viera, Ing., Bratislava, SK;

(111) 215154

(151) 11.9.2006
 (180) 25.7.2015
 (210) 1351-2005
 (220) 25.7.2005
 (442) 1.6.2006
 (732) WORX, s. r. o., Grösslingova 71, 811 09 Bratislava, SK;

(111) 215155

(151) 11.9.2006
 (180) 29.7.2015
 (210) 1377-2005
 (220) 29.7.2005
 (442) 1.6.2006
 (732) Slovenské liečebné kúpele Turčianske Teplice, a. s., SNP 519, 039 12 Turčianske Teplice, SK;
 (740) Ondruš Ján, JUDr., Bratislava, SK;

(111) 215156

(151) 11.9.2006
 (180) 29.7.2015
 (210) 1385-2005
 (220) 29.7.2005

(442) 1.6.2006

(732) Ministerstvo školstva Slovenskej republiky, Stromová 1, 813 30 Bratislava, SK; Odborový zväz pracovníkov školstva a vedy na Slovensku, Vajnorská 1, 815 70 Bratislava, SK;
 (740) Bachratá Magdaléna, Mgr., Bratislava, SK;

(111) 215157

(151) 11.9.2006
 (180) 3.8.2015
 (210) 1396-2005
 (220) 3.8.2005
 (442) 1.6.2006
 (732) Zentiva, a. s., U Kabelovny 130, 102 37 Praha, Dolní Měcholupy, CZ;
 (740) Kertész Jozef, Ing., Hlohovec, SK;

(111) 215158

(151) 11.9.2006
 (180) 3.8.2015
 (210) 1397-2005
 (220) 3.8.2005
 (442) 1.6.2006
 (732) Zentiva, a. s., U Kabelovny 130, 102 37 Praha, Dolní Měcholupy, CZ;
 (740) Kertész Jozef, Ing., Hlohovec, SK;

(111) 215162

(151) 11.9.2006
 (180) 6.8.2015
 (210) 1430-2005
 (220) 6.8.2005
 (442) 1.6.2006
 (732) MASPEX Sp. z o.o., Chopina 10, 34-100 Wadowice, PL;
 (740) Kajabová Monika, JUDr., Bratislava, SK;

(111) 215163

(151) 11.9.2006
 (180) 15.8.2015
 (210) 1495-2005
 (220) 15.8.2005
 (442) 1.6.2006
 (732) Európska sieť národných organizácií pre kultúrne a prírodné dedičstvo, o. z., Legionárska 11, 831 04 Bratislava, SK;
 (740) Gruber Dalibor, Ing., Košice, SK;

(111) 215164

(151) 11.9.2006
 (180) 17.8.2015
 (210) 1504-2005
 (220) 17.8.2005
 (442) 1.6.2006
 (732) Kručay Martin, Mgr., Cabaj č. 5, 951 17 Cabaj-Čápor, SK;

(111) 215165

(151) 11.9.2006
(180) 19.8.2015
(210) 1526-2005
(220) 19.8.2005
(442) 1.6.2006
(732) ONDRÁŠOVKA s. r. o., Ondrášov 36, 793 05 Moravský Beroun, CZ;

(111) 215166

(151) 11.9.2006
(180) 19.8.2015
(210) 1530-2005
(220) 19.8.2005
(442) 1.6.2006
(732) Baliarne obchodu, a. s., Poprad, Hraničná 664/16, 058 01 Poprad, SK;
(740) Žuffa Ladislav, Ing., Poprad, SK;

(111) 215167

(151) 11.9.2006
(180) 19.8.2015
(210) 1531-2005
(220) 19.8.2005
(442) 1.6.2006
(732) Baliarne obchodu, a. s., Poprad, Hraničná 664/16, 058 01 Poprad, SK;
(740) Žuffa Ladislav, Ing., Poprad, SK;

(111) 215168

(151) 11.9.2006
(180) 19.8.2015
(210) 1532-2005
(220) 19.8.2005
(442) 1.6.2006
(732) Baliarne obchodu, a. s., Poprad, Hraničná 664/16, 058 01 Poprad, SK;
(740) Žuffa Ladislav, Ing., Poprad, SK;

(111) 215169

(151) 11.9.2006
(180) 19.8.2015
(210) 1533-2005
(220) 19.8.2005
(442) 1.6.2006
(732) Baliarne obchodu, a. s., Poprad, Hraničná 664/16, 058 01 Poprad, SK;
(740) Žuffa Ladislav, Ing., Poprad, SK;

(111) 215170

(151) 11.9.2006
(180) 19.8.2015
(210) 1534-2005
(220) 19.8.2005
(442) 1.6.2006
(732) Baliarne obchodu, a. s., Poprad, Hraničná 664/16, 058 01 Poprad, SK;
(740) Žuffa Ladislav, Ing., Poprad, SK;

(111) 215171

(151) 11.9.2006
(180) 24.8.2015
(210) 1555-2005
(220) 24.8.2005
(442) 1.6.2006
(732) INVESTEX - drevovýroba, s. r. o., Areál PPS, 962 02 Vígľaš, SK;
(740) Belička Ivan, Ing., Banská Bystrica, SK;

(111) 215172

(151) 11.9.2006
(180) 31.8.2015
(210) 1602-2005
(220) 31.8.2005
(442) 1.6.2006
(732) Ostrolúcka a. s., Sokolská 459/85, 960 01 Zvolen, SK;
(740) Suchoňová Katarína, JUDr., Banská Bystrica, SK;

(111) 215173

(151) 11.9.2006
(180) 2.9.2015
(210) 1606-2005
(220) 2.9.2005
(442) 1.6.2006
(732) VABAL Ing. Pavel Vranský, Hornohorská 2, 949 01 Nitra, SK;
(740) Máčajová Mária, Ing., Nitra, SK;

(111) 215174

(151) 11.9.2006
(180) 2.9.2015
(210) 1607-2005
(220) 2.9.2005
(442) 1.6.2006
(732) VABAL Ing. Pavel Vranský, Hornohorská 2, 949 01 Nitra, SK;
(740) Máčajová Mária, Ing., Nitra, SK;

(111) 215175

(151) 11.9.2006
(180) 2.9.2015
(210) 1608-2005
(220) 2.9.2005
(442) 1.6.2006
(732) VABAL Ing. Pavel Vranský, Hornohorská 2, 949 01 Nitra, SK;
(740) Máčajová Mária, Ing., Nitra, SK;

(111) 215176

(151) 11.9.2006
(180) 2.9.2015
(210) 1609-2005
(220) 2.9.2005
(442) 1.6.2006
(732) VABAL Ing. Pavel Vranský, Hornohorská 2, 949 01 Nitra, SK;
(740) Máčajová Mária, Ing., Nitra, SK;

(111) 215177

(151) 11.9.2006
 (180) 2.9.2015
 (210) 1610-2005
 (220) 2.9.2005
 (442) 1.6.2006
 (732) Pilsberg, s. r. o., Murgašova 1, 058 80 Poprad, SK;

(111) 215178

(151) 11.9.2006
 (180) 2.9.2015
 (210) 1613-2005
 (220) 2.9.2005
 (442) 1.6.2006
 (732) Pilsberg, s. r. o., Murgašova 1, 058 80 Poprad, SK;

(111) 215179

(151) 11.9.2006
 (180) 2.9.2015
 (210) 1614-2005
 (220) 2.9.2005
 (442) 1.6.2006
 (732) PKV TRADE spol. s r. o., V. Šrobára 10, 927 01 Šaľa, SK;

(111) 215180

(151) 11.9.2006
 (180) 2.9.2015
 (210) 1616-2005
 (220) 2.9.2005
 (442) 1.6.2006
 (732) DOBRÝ CHLEBÍK a. s., Mýtina 19, 902 01 Pezinok, SK;
 (740) Záthurecký Eugen, JUDr., Banská Bystrica, SK;

(111) 215181

(151) 11.9.2006
 (180) 5.9.2015
 (210) 1624-2005
 (220) 5.9.2005
 (442) 1.6.2006
 (732) AKVAPLAST spol. s r. o., Slovenskej jednoty 10, 040 01 Košice, SK;
 (740) Bachratá Magdaléna, Mgr., Bratislava, SK;

(111) 215182

(151) 11.9.2006
 (180) 6.9.2015
 (210) 1626-2005
 (220) 6.9.2005
 (442) 1.6.2006
 (732) TRADE City a. s., Čsl. Armády 1117, 075 01 Trebišov, SK;

(111) 215183

(151) 11.9.2006
 (180) 6.9.2015
 (210) 1631-2005
 (220) 6.9.2005

(442) 1.6.2006

(732) Slovenská televízia, Mlynská dolina, 845 45 Bratislava, SK;
 (740) Gruber Dalibor, Ing., Košice, SK;

(111) 215184

(151) 11.9.2006
 (180) 6.9.2015
 (210) 1632-2005
 (220) 6.9.2005
 (442) 1.6.2006
 (732) Slovenská televízia, Mlynská dolina, 845 45 Bratislava, SK;
 (740) Gruber Dalibor, Ing., Košice, SK;

(111) 215185

(151) 11.9.2006
 (180) 7.9.2015
 (210) 1633-2005
 (220) 7.9.2005
 (442) 1.6.2006
 (732) Košábek Rhet, Ing., Plachého 57, 036 08 Martin, SK;

(111) 215186

(151) 11.9.2006
 (180) 7.9.2015
 (210) 1634-2005
 (220) 7.9.2005
 (442) 1.6.2006
 (732) Košábek Rhet, Ing., Plachého 57, 036 08 Martin, SK;

(111) 215187

(151) 11.9.2006
 (180) 8.9.2015
 (210) 1637-2005
 (220) 8.9.2005
 (442) 1.6.2006
 (732) UniBanka, a. s., Šancová 1/A, 813 33 Bratislava, SK;

(111) 215188

(151) 11.9.2006
 (180) 8.9.2015
 (210) 1638-2005
 (220) 8.9.2005
 (442) 1.6.2006
 (732) Zentiva, a. s., U Kabelovny 130, 102 37 Praha, Dolní Měcholupy, CZ;
 (740) Kertész Jozef, Ing., Hlohovec, SK;

(111) 215189

(151) 11.9.2006
 (180) 8.9.2015
 (210) 1639-2005
 (220) 8.9.2005
 (442) 1.6.2006
 (732) ISTROPOLIS CINEMA, spol. s r. o., Dr. Pavla Adámiho 17, 955 01 Topoľčany, SK;

(111) 215190

(151) 11.9.2006
(180) 8.9.2015
(210) 1640-2005
(220) 8.9.2005
(442) 1.6.2006
(732) ISTROPOLIS CINEMA, spol. s r. o., Dr. Pavla Adámiho 17, 955 01 Topoľčany, SK;

(111) 215191

(151) 11.9.2006
(180) 9.9.2015
(210) 1645-2005
(220) 9.9.2005
(442) 1.6.2006
(732) K. P. KOV, s. r. o., Popradská 68, 040 11 Košice, SK;

(111) 215192

(151) 11.9.2006
(180) 9.9.2015
(210) 1646-2005
(220) 9.9.2005
(310) 2660919
(320) 6.7.2005
(330) ES
(442) 1.6.2006
(732) SmithKline Beecham p. l. c., 980 Great West Road, Brentford, Middlesex TW8 9GS, GB;
(740) Fajnorová Mária, Ing., Bratislava, SK;

(111) 215193

(151) 11.9.2006
(180) 9.9.2015
(210) 1649-2005
(220) 9.9.2005
(442) 1.6.2006
(732) ENJOY SLOVAKIA s. r. o., Holubyho 21, 902 01 Pezinok, SK;

(111) 215194

(151) 11.9.2006
(180) 13.9.2015
(210) 1667-2005
(220) 13.9.2005
(442) 1.6.2006
(732) BOLITEX Slovakia s. r. o., Radlinského 471, 955 01 Topoľčany, SK;
(740) Brichtová Tatiana, JUDr., Bratislava, SK;

(111) 215195

(151) 11.9.2006
(180) 13.9.2015
(210) 1668-2005
(220) 13.9.2005
(442) 1.6.2006
(732) BOLITEX Slovakia s. r. o., Radlinského 471, 955 01 Topoľčany, SK;
(740) Brichtová Tatiana, JUDr., Bratislava, SK;

(111) 215196

(151) 11.9.2006
(180) 21.9.2015
(210) 1729-2005
(220) 21.9.2005
(442) 1.6.2006
(732) MESTO NITRA, Mestský úrad v Nitre, Štefánikova trieda 60, 950 06 Nitra, SK;

(111) 215197

(151) 11.9.2006
(180) 21.9.2015
(210) 1730-2005
(220) 21.9.2005
(442) 1.6.2006
(732) MESTO NITRA, Mestský úrad v Nitre, Štefánikova trieda 60, 950 06 Nitra, SK;

(111) 215198

(151) 11.9.2006
(180) 21.9.2015
(210) 1731-2005
(220) 21.9.2005
(442) 1.6.2006
(732) GALA, s. r. o., Hlavná 21, 976 96 Medzibrod, SK;
(740) Belička Ivan, Ing., Banská Bystrica, SK;

(111) 215199

(151) 11.9.2006
(180) 21.9.2015
(210) 1732-2005
(220) 21.9.2005
(442) 1.6.2006
(732) MODEV, s. r. o., Dobšinského 18, 811 05 Bratislava, SK;
(740) Kubínyi Peter, Bc., Trenčín, SK;

(111) 215200

(151) 11.9.2006
(180) 21.9.2015
(210) 1733-2005
(220) 21.9.2005
(442) 1.6.2006
(732) MODEV, s. r. o., Dobšinského 18, 811 05 Bratislava, SK;
(740) Kubínyi Peter, Bc., Trenčín, SK;

(111) 215201

(151) 11.9.2006
(180) 21.9.2015
(210) 1734-2005
(220) 21.9.2005
(442) 1.6.2006
(732) MODEV, s. r. o., Dobšinského 18, 811 05 Bratislava, SK;
(740) Kubínyi Peter, Bc., Trenčín, SK;

(111) 215202

(151) 11.9.2006
 (180) 21.9.2015
 (210) 1735-2005
 (220) 21.9.2005
 (442) 1.6.2006
 (732) Ostrolúcka a. s., Sokolská 459/85, 960 01 Zvolen, SK;
 (740) Suchoňová Katarína, JUDr., Banská Bystrica, SK;

(111) 215203

(151) 11.9.2006
 (180) 21.9.2015
 (210) 1736-2005
 (220) 21.9.2005
 (442) 1.6.2006
 (732) Ostrolúcka a. s., Sokolská 459/85, 960 01 Zvolen, SK;
 (740) Suchoňová Katarína, JUDr., Banská Bystrica, SK;

(111) 215204

(151) 11.9.2006
 (180) 21.9.2015
 (210) 1739-2005
 (220) 21.9.2005
 (442) 1.6.2006
 (732) Ostrolúcka a. s., Sokolská 459/85, 960 01 Zvolen, SK;
 (740) Suchoňová Katarína, JUDr., Banská Bystrica, SK;

(111) 215205

(151) 11.9.2006
 (180) 21.9.2015
 (210) 1740-2005
 (220) 21.9.2005
 (442) 1.6.2006
 (732) Ostrolúcka a. s., Sokolská 459/85, 960 01 Zvolen, SK;
 (740) Suchoňová Katarína, JUDr., Banská Bystrica, SK;

(111) 215206

(151) 11.9.2006
 (180) 22.9.2015
 (210) 1751-2005
 (220) 22.9.2005
 (442) 1.6.2006
 (732) Optima real, s.r.o., Horný Val 24, 010 01 Žilina, SK;
 (740) Zahatňanská Gabriela, Ing., Žilina, SK;

(111) 215207

(151) 11.9.2006
 (180) 29.9.2015
 (210) 1803-2005
 (220) 29.9.2005
 (442) 1.6.2006
 (732) PQS plus, s. r. o., Považské podhradie 15, 017 04 Považská Bystrica, SK;

(111) 215208

(151) 11.9.2006
 (180) 29.9.2015
 (210) 1808-2005
 (220) 29.9.2005
 (442) 1.6.2006
 (732) Adamec Igor, Klincová 17, 821 08 Bratislava, SK;

(111) 215209

(151) 11.9.2006
 (180) 30.9.2015
 (210) 1812-2005
 (220) 30.9.2005
 (442) 1.6.2006
 (732) Sedlák Jozef, Ing., Átriová 5, 080 01 Prešov, SK;

(111) 215210

(151) 11.9.2006
 (180) 3.10.2015
 (210) 1814-2005
 (220) 3.10.2005
 (442) 1.6.2006
 (732) Herba Vitalis s. r. o., Žitná 45, 110 00 Praha, CZ;
 (740) Beleščák Ladislav, Ing., Piešťany, SK;

(111) 215211

(151) 11.9.2006
 (180) 3.10.2015
 (210) 1816-2005
 (220) 3.10.2005
 (442) 1.6.2006
 (732) UniBanka, a. s., Šancová 1/A, 813 33 Bratislava, SK;

(111) 215212

(151) 11.9.2006
 (180) 3.10.2015
 (210) 1818-2005
 (220) 3.10.2005
 (442) 1.6.2006
 (732) Dorint, spol. s r. o., Podhorská 32, 466 00 Jablonec nad Nisou, CZ;
 (740) Kajabová Monika, JUDr., Bratislava, SK;

(111) 215213

(151) 11.9.2006
 (180) 3.10.2015
 (210) 1819-2005
 (220) 3.10.2005
 (442) 1.6.2006
 (732) Bristol Myers Squibb Medical Imaging, Inc., 345 Park Avenue, New York, New York 10154, US;
 (740) Brichtová Tatiana, JUDr., Bratislava, SK;

(111) 215214

(151) 11.9.2006
 (180) 3.10.2015
 (210) 1820-2005
 (220) 3.10.2005
 (442) 1.6.2006
 (732) Bristol Myers Squibb Medical Imaging, Inc., 345 Park Avenue, New York, New York 10154, US;
 (740) Brichtová Tatiana, JUDr., Bratislava, SK;

(111) 215215

(151) 11.9.2006
(180) 3.10.2015
(210) 1821-2005
(220) 3.10.2005
(442) 1.6.2006
(732) Bristol Myers Squibb Medical Imaging, Inc., 345 Park Avenue, New York, New York 10154, US;
(740) Brichtová Tatiana, JUDr., Bratislava, SK;

(111) 215216

(151) 11.9.2006
(180) 3.10.2015
(210) 1822-2005
(220) 3.10.2005
(442) 1.6.2006
(732) Bristol Myers Squibb Medical Imaging, Inc., 345 Park Avenue, New York, New York 10154, US;
(740) Brichtová Tatiana, JUDr., Bratislava, SK;

(111) 215217

(151) 11.9.2006
(180) 4.10.2015
(210) 1823-2005
(220) 4.10.2005
(442) 1.6.2006
(732) MGR. SILVIA MARTÁKOVÁ - COMPLICITÉ, Mládežnícka 41, 974 01 Banská Bystrica, SK;

(111) 215218

(151) 11.9.2006
(180) 4.10.2015
(210) 1824-2005
(220) 4.10.2005
(442) 1.6.2006
(732) B. O. S. S., s. r. o., 1. Mája 485, 031 01 Liptovský Mikuláš, SK;
(740) Beleščák Ladislav, Ing., Piešťany, SK;

(111) 215219

(151) 11.9.2006
(180) 4.10.2015
(210) 1827-2005
(220) 4.10.2005
(442) 1.6.2006
(732) IT-Consulting, s. r. o., Štúrova 5, 977 01 Brezno, SK;

(111) 215220

(151) 11.9.2006
(180) 5.10.2015
(210) 1829-2005
(220) 5.10.2005
(442) 1.6.2006
(732) Slovenská energia, a. s., Hlavná 51, P. O. Box A-43, 040 73 Košice, SK;

(111) 215221

(151) 11.9.2006
(180) 5.10.2015
(210) 1830-2005
(220) 5.10.2005

(442) 1.6.2006

(732) DELFÍN - REKLAMNÁ AGENTÚRA, s. r. o., J. Kráľa 962, 093 01 Vranov nad Topľou, SK;

(111) 215222

(151) 11.9.2006
(180) 6.10.2015
(210) 1833-2005
(220) 6.10.2005
(442) 1.6.2006
(732) SANITAS - SR, a. s., Trenčianská ulica 118877/15, 915 01 Nové Mesto nad Váhom, SK;

(111) 215223

(151) 11.9.2006
(180) 10.10.2015
(210) 1864-2005
(220) 10.10.2005
(442) 1.6.2006
(732) Záhumenský Jindřich, K. Kuzmányho 1603/15, 955 01 Topoľčany, SK;

(111) 215224

(151) 11.9.2006
(180) 10.10.2015
(210) 1865-2005
(220) 10.10.2005
(442) 1.6.2006
(732) Záhumenský Jindřich, K. Kuzmányho 1603/15, 955 01 Topoľčany, SK;

(111) 215225

(151) 11.9.2006
(180) 10.10.2015
(210) 1866-2005
(220) 10.10.2005
(442) 1.6.2006
(732) Záhumenský Jindřich, K. Kuzmányho 1603/15, 955 01 Topoľčany, SK;

(111) 215226

(151) 11.9.2006
(180) 11.10.2015
(210) 1871-2005
(220) 11.10.2005
(442) 1.6.2006
(732) Castrol Limited, Wakefield House, Pipers Way, Swindon, Wiltshire SN3 1RE, GB;
(740) Fajnorová Mária, Ing., Bratislava, SK;

(111) 215227

(151) 11.9.2006
(180) 21.10.2015
(210) 1952-2005
(220) 21.10.2005
(442) 1.6.2006
(732) PRVÁ ZVÁRAČSKÁ, a. s., Kopčianska 14, 851 01 Bratislava, SK;
(740) Beleščák Ladislav, Ing., Piešťany, SK;

(111) 215234

(151) 12.9.2006
 (180) 5.5.2013
 (210) 1170-2003
 (220) 5.5.2003
 (442) 4.5.2004
 (732) Baliarne obchodu, a. s., Poprad, Hraničná 664/16, 058 01 Poprad, SK;
 (740) Žuffa Ladislav, Ing., Poprad, SK;

(111) 215251

(151) 29.9.2006
 (180) 14.6.2014
 (210) 1957-2004
 (220) 14.6.2004
 (442) 5.5.2005
 (732) MAJA, s. r. o., Andyho Warhola 831/38, 068 01 Medzilaborce, SK;
 (740) Holoubková Mária, Ing., Bratislava, SK;

(111) 215235

(151) 14.9.2006
 (180) 14.11.2013
 (210) 3348-2003
 (220) 14.11.2003
 (310) 196999
 (320) 17.10.2003
 (330) CZ
 (442) 4.3.2005
 (732) LEROS, s. r. o., U Národní galerie 470, 156 15 Praha - Zbraslav, CZ;
 (740) Guniš Jaroslav, Mgr., Bratislava, SK;

(111) 215257

(151) 29.9.2006
 (180) 17.1.2015
 (210) 5042-2005
 (220) 17.1.2005
 (442) 5.5.2005
 (732) SVING GASTRO, spol. s r. o., Turbínová 1, 831 04 Bratislava, SK;
 (740) Litváková Edita, Ing., Bratislava, SK;

(111) 215244

(151) 21.9.2006
 (180) 28.10.2014
 (210) 3124-2004
 (220) 28.10.2004
 (442) 8.9.2005
 (732) Rádiologická klinika, s. r. o., K dolnej stanici 18, 911 01 Trenčín, SK;

(111) 215258

(151) 29.9.2006
 (180) 29.12.2005
 (210) 3678-95
 (220) 29.12.1995
 (442) 18.1.2001
 (732) Baliarne obchodu, a. s., Poprad, Hraničná 664/16, 058 01 Poprad, SK;
 (740) Žuffa Ladislav, Ing., Poprad, SK;

(111) 215245

(151) 21.9.2006
 (180) 13.12.2014
 (210) 3543-2004
 (220) 13.12.2004
 (442) 3.11.2005
 (732) IMBER, s. r. o., Plynárenská 4, 821 09 Bratislava, SK;
 (740) Hojčuš Peter, Ing., Bratislava, SK;

(111) 215259

(151) 3.10.2006
 (180) 9.2.2014
 (210) 340-2004
 (220) 9.2.2004
 (442) 4.2.2005
 (732) FANT, s. r. o., Vinohradnícka 65/A, 900 91 Limbach, SK;
 (740) Litváková Edita, Ing., Bratislava, SK;

(111) 215246

(151) 25.9.2006
 (180) 31.3.2014
 (210) 1042-2004
 (220) 31.3.2004
 (310) 78/308,411
 (320) 2.10.2003
 (330) US
 (442) 2.6.2005
 (732) Valeant Pharmaceuticals International, 3300 Hyland Avenue, Costa Mesa, California 92626, US;
 (740) Čechvalová Dagmar, Bratislava, SK;

Zapísané ochranné známky so zmenou

(210)	(111)	(210)	(111)	(210)	(111)	(210)	(111)
3694-2000	215253	2235-2004	215116	1411-2005	215159	1855-2005	215232
3695-2000	215254	2236-2004	215117	1412-2005	215160	2209-2005	215108
3696-2000	215255	77-2005	214996	1413-2005	215161	5848-2005	215237
3697-2000	215256	156-2005	215252	1521-2005	215241	5901-2005	215243
1337-2001	215250	402-2005	215247	1522-2005	215242	668-2006	215003
3807-2001	215260	684-2005	215238	1813-2005	215233	669-2006	215004
519-2002	215261	780-2005	215239	1848-2005	215228	5209-2006	214995
1518-2002	215109	781-2005	215240	1849-2005	215229		
2006-2003	215112	1140-2005	215249	1851-2005	215230		
3652-2003	215236	1142-2005	215248	1854-2005	215231		

(111) 214995

(151) 7.9.2006
 (180) 16.2.2016
 (210) 5209-2006
 (220) 16.2.2006
 (442) 6.4.2006

8 (511) 9, 16, 35, 37, 38, 41

(511) 9 - Prístroje na nahrávanie a reprodukciu zvuku alebo obrazu.
 16 - Tlačoviny a publikácie vzťahujúce sa na televízne zábavné služby, telekomunikačné služby.
 35 - Reklamná činnosť, inzercia, marketing, elektronické publikačné služby s reklamnými alebo náborovými textami.
 37 - Montážne a inštalačné služby.
 38 - Telekomunikačné služby.
 41 - Televízne zábavné služby, výroba a distribúcia televíznych programov, zábavné služby poskytované prostredníctvom interaktívnych prostriedkov, elektronické publikačné služby s výnimkou vydávania reklamných alebo náborových textov, ostatné vzdelávanie v odbore ekonomiky a káblovej alebo satelitnej televízie.

(540)

(591) modrá
 (732) DIGI SLOVAKIA, s. r. o., Drieňová 34, 821 02 Bratislava, SK;
 (740) Neuschl Vladimír, Mgr. Ing., Bratislava, SK;

(111) 214996

(151) 7.9.2006
 (180) 18.1.2015
 (210) 77-2005
 (220) 18.1.2005
 (442) 4.5.2006

8 (511) 32, 33, 35

(511) 32 - Nealkoholické nápoje, nealkoholické výtlačky z ovocia, príchuť na výrobu nápojov, sirupy na výrobu nápojov, stolové vody, vody ako nápoje, ovocné šťavy.
 33 - Víno, alkoholické nápoje okrem piva, likéry, brandy, koktaily alkoholické, destilované nápoje.
 35 - Sprostredkovanie obchodu s tovarom, reklamná činnosť, maloobchodná činnosť s alkoholickými nápojmi a nealkoholickými nápojmi.

(540) Santa Helena

(732) Vitis Pezinok, s. r. o., Za dráhou 21, 902 20 Pezinok, SK;
 (740) Belička Ivan, Ing., Banská Bystrica, SK;

(111) 215003

(151) 8.9.2006
 (180) 6.4.2016
 (210) 668-2006
 (220) 6.4.2006
 (442) 1.6.2006

8 (511) 1

(511) 1 - Polyakrylátové disperzie.

(540) DUSAKRYL

(732) Duslo, a. s., Administratívna budova ev. č. 1236, 927 03 Šaľa, SK;

(111) 215004

(151) 8.9.2006
 (180) 6.4.2016
 (210) 669-2006
 (220) 6.4.2006
 (442) 1.6.2006

8 (511) 1

(511) 1 - Polyakrylátové disperzie.

(540) AKRYLAX

(732) Duslo, a. s., Administratívna budova ev. č. 1236, 927 03 Šaľa, SK;

(111) 215108

(151) 8.9.2006
 (180) 29.11.2015
 (210) 2209-2005
 (220) 29.11.2005
 (442) 1.6.2006

8 (511) 16, 32, 33, 35

(511) 16 - Baliaci papier, blahoprajné pohľadnice, brožované knihy, brožúry, brožúrky, bublinové obaly z plastických materiálov (na balenie), časopisy, etikety s výnimkou textilných, fotografie, grafické zobrazenie, grafiky, kalendáre, kartón, lepenka, katalógy, papierové darčeky, knihy, lepenkové alebo papierové škatule, lepenkové alebo papierové obaly na fľaše, lepenkové platne (papiernický tovar), lepiace pásy na kancelárske

účely a použitie v domácnosti, lepoprelá, mapy, obálky (papiernický tovar), obaly (papiernický tovar), obrazy, papiernický tovar, periodické a neperiodické publikácie, plagáty, predmety z kartónu, prospekty, pútače z papiera alebo lepenky, reklamné tabule z papiera, kartónu alebo lepenky, reprodukcie grafické, tlačené reklamné materiály, umelecké litografie, umelohmotné fólie na balenie, vrecia z papiera alebo plastických materiálov.

32 - Nealkoholické nápoje, nealkoholické výťažky z ovocia, príchuť na výrobu nápojov, sirupy na výrobu nápojov, stolové vody, vody ako nápoje, ovocné šťavy; prášky na prípravu šumivých nápojov.

33 - Víno, alkoholické nápoje okrem piva, likéry, brandy, koktaily alkoholické, destilované nápoje.

35 - Sprostredkovanie obchodu s tovarom, reklamná činnosť, maloobchodná činnosť s alkoholickými nápojmi a nealkoholickými nápojmi; organizovanie audiovizuálnych predstavení na komerčné a reklamné účely, organizovanie výstav na komerčné alebo reklamné účely, personálne poradenstvo, pomoc pri riadení obchodnej činnosti, poradenstvo v obchodnej činnosti, poskytovanie obchodných alebo podnikateľských informácií, predvádzanie (služby modeliek) na reklamné účely a podporu predaja, rozširovanie reklamných oznamov, rozširovanie reklamných materiálov zákazníkom (letáky, prospekty, tlačivá, vzorky), spracovanie textov, vydávanie a aktualizovanie reklamných materiálov a zvukovo-obrazových záznamov a periodických a neperiodických publikácií, vydávanie a rozširovanie reklamných textov, vydávanie reklamných alebo náborových textov, obchodné alebo podnikateľské informácie, komerčné informačné kancelárie, prenájom kancelárskych strojov a zariadení, marketingové štúdie, nábor zamestnancov, obchodný alebo podnikateľský prieskum, obchodný manažment a podnikové poradenstvo, prenájom predajných automatov, predvádzanie (služby modeliek), na reklamné účely a podporu predaja, predvádzanie tovaru.

(540)

PEVNICA PEZINOK

(591) zelená, žltá

(732) Vitis Pezinok, s. r. o., Za dráhou 21, 902 20 Pezinok, SK;

(740) Belička Ivan, Ing., Banská Bystrica, SK;

(111) 215109

(151) 8.9.2006

(180) 21.5.2012

(210) 1518-2002

(220) 21.5.2002

(442) 1.7.2003

8 (511) 16, 35, 41

(511) 16 - Tlačoviny všetkých druhov, propagačné materiály na papierových nosičoch, najmä prospekty, plagáty, letáky; fotografie; písacie potreby; kancelárske potreby s výnimkou nábytku; papiernický tovar.

35 - Reklamná a propagačná činnosť; vydávanie reklamných a náborových textov; sprostredkovateľstvo v oblasti výstav komerčných a v oblasti reklamy.

41 - Sprostredkovateľská činnosť v oblasti kultúry a športu; vydavateľská činnosť s výnimkou vydávania reklamných a náborových textov; organizovanie čitateľských ankiet; sprostredkovateľstvo v oblasti nekomerčných výstav vrátane poradenstva.

(540) MISS

(732) FORZA, a. s., Skuteckého 23, 974 01 Banská Bystrica, SK;

(740) Bachratá Magdaléna, Mgr., Bratislava, SK;

(111) 215112

(151) 11.9.2006

(180) 16.7.2013

(210) 2006-2003

(220) 16.7.2003

(310) 191833

(320) 22.5.2003

(330) CZ

(442) 3.1.2005

8 (511) 29, 30, 31

(511) 29 - Mäso a výrobky z mäsa, hydina, ryby, zverina, ovocie, tiež kandizované, zelenina sušená, konzervovaná, zaváraná a mrazená, huby sušené, konzervované, zavárané a mrazené, bylinky záhradné sušené, záhradné bylinky konzervované, kokosová múčka a kokosová drvína, spracované mandle, želatína jedlá, hotové polievky, polievkové koncentráty, polievkové kocky, tablety, výťažky, polievky vo vrecúšku na rýchlu úpravu, instantné polievky, vajcia, jedlé oleje a tuky, zemiakové vločky, zázvorový džem, zelenina v štipľavom náleve, zelenina konzervovaná, zelenina sušená, zelenina varená, zeleninové polievky, zeleninové šaláty, zeleninové šťavy na varenie, zemiakové lupienky.

30 - Krupica, krúpy na ľudskú spotrebu, kukurica mletá, kukurica pražená, kukuričná múka, kukuričné vločky, kurkuma ako potrava, kuskus, lupienky, vločky obilninové, makaróny, mandľová pasta, mandľové cukrovinky, mandľové pusinky, maslové, tukové cesto, mentol pre cukrárstvo, múčne potraviny, múka z fazule, múka potravinárska, výrobky z múky, müsli, prípravky z obilnín, ocot, omáčka paradajková, omáčka sójová, omáčky do šalátov, ovocné želé cukrovinky, ovos lúpaný, ovos mletý, ovsená múka, ovsené vločky, pekárske droždie, kvasnice, perníky, medovníky, pirohy, potravinárska múka, pšeničná múka, pukance, pukance kukuričné, rastlinné prípravky ako kávové náhradky, ryža, ryžový koláč, šalátové dresingy, sendviče, škrob ako potrava, sladké drierka (cukrovinky), sójová múka, strúhanka, sucháre, tapioka, tapioková múka ako potrava, výrobky z kakaa, zázvor, zemiaková múka, stimulanty na zlepšenie chuti potravín, obzvlášť korenia všetkých druhov, do mäsa, do údenín, do cesta, do polievok, zmes rôzneho korenia, korenia mleté či nemleté, obzvlášť aníz, cibuľa v prášku, curry, klinček, šafran, zázvor, čierne korenie, prípravky aromatické (potravinárske), zvlášť esen-

cie na pečenie, fermenty pre cesto, prášky do pečiva, mlynárske výrobky, zvlášť múka a obilné výrobky určené na ľudskú výživu, obzvlášť ryža, múka a škrob pre potravinárstvo, obilné vločky, cestoviny, cukor, tiež hroznový a vanilkový, cukrové šťavy, cukrárske výrobky, zvlášť drobné sladkosti a cukrovinky, múčne a pekárske výrobky, zvlášť chlieb, chlebičky a taštičky, tiež plnené mäsom, syrom, zeleninou, pizza, chlebové konzervy, kvások, kvasnice, žemle, tiež plnené mäsom, syrom, rožky, bagety, perník, múčniky, obzvlášť bábovky, koláče, torty, drobné pečivo, šalátové omáčky, sušienky a oplátky, lievance, mandľové cesto a marcipán, plniace masy do pečiva, kakao, kakaové prípravky a výrobky, čokoláda, káva, kávové náhradky, kuchynská soľ, prostriedky na nasolovanie mäsa, mäsa plniaceho do jemného pečiva, med pravý alebo umelý, zmrzlina, zahusťovače na varenie potravín, horčica, ocot, nálevy na ochutenie, majonéza.

31 - Produkty poľnohospodárske, záhradnícke a lesné, hlavne čerstvé ovocie a zelenina, semená, zrná (obilniny), orechy, mak, živé rastliny, kvetiny a byliny, lesný podrast, mandle (ovocie).

(540)



(591) biela, červená

(732) "ZIOLOPEX" Sp. z o. o., Piatek Malý 24, 62-820 Stawiszyn, PL;

(740) Gažík Igor, JUDr., Prievidza, SK;

(111) 215116

(151) 11.9.2006

(180) 13.7.2014

(210) 2235-2004

(220) 13.7.2004

(442) 2.6.2005

8 (511) 36, 42

(511) 36 - Sprostredkovanie nákupu predaja a prenájmu nehnuteľností; nákup a predaj nehnuteľností; sprostredkovanie služieb spojených so správou nehnuteľností; sprostredkovanie finančného poradenstva; nákup a predaj zmeniek, pohľadávok, akcií, obchodných podielov spoločností s ručením obmedzeným; sprostredkovanie lízingu; sprostredkovanie úverov; poradenstvo v oblasti uvedených služieb.

42 - Právne služby; poskytovanie právnej pomoci; zastupovanie fyzických a právnických osôb v konaní pred súdmi a inými štátnymi orgánmi; spisovanie listín; poskytovanie právnych rád; vypracúvanie právnych rozborov a stanovísk; vypracúvanie správ o celkovom postavení právnických osôb v právnych vzťahoch s inými subjektmi práva; sprostredkovanie uzavretia zmluvy; poradenstvo v oblasti uvedených služieb.

(540) BVCOM

(732) Benkóczki Vendelín, JUDr., Jantárová cesta 1868/11, 929 01 Dunajská Streda, SK;

(111) 215117

(151) 11.9.2006

(180) 13.7.2014

(210) 2236-2004

(220) 13.7.2004

(442) 2.6.2005

8 (511) 36, 42

(511) 36 - Sprostredkovanie nákupu predaja a prenájmu nehnuteľností; nákup a predaj nehnuteľností; sprostredkovanie služieb spojených so správou nehnuteľností; sprostredkovanie finančného poradenstva; nákup a predaj zmeniek, pohľadávok, akcií, obchodných podielov spoločností s ručením obmedzeným; sprostredkovanie lízingu; sprostredkovanie úverov; poradenstvo v oblasti uvedených služieb.

42 - Právne služby; poskytovanie právnej pomoci; zastupovanie fyzických a právnických osôb v konaní pred súdmi a inými štátnymi orgánmi; spisovanie listín; poskytovanie právnych rád; vypracúvanie právnych rozborov a stanovísk; vypracúvanie správ o celkovom postavení právnických osôb v právnych vzťahoch s inými subjektmi práva; sprostredkovanie uzavretia zmluvy; poradenstvo v oblasti uvedených služieb.

(540) BV-COM

(732) Benkóczki Vendelín, JUDr., Jantárová cesta 1868/11, 929 01 Dunajská Streda, SK;

(111) 215159

(151) 11.9.2006

(180) 4.8.2015

(210) 1411-2005

(220) 4.8.2005

(442) 1.6.2006

8 (511) 33, 35

(511) 33 - Víno.

35 - Sprostredkovanie obchodu s vínom, reklamná činnosť, maloobchodná činnosť s vínom; organizovanie audiovizuálnych predstavení na komerčné a reklamné účely, organizovanie výstav na komerčné alebo reklamné účely, personálne poradenstvo, pomoc pri riadení obchodnej činnosti, poradenstvo v obchodnej činnosti, poskytovanie obchodných alebo podnikateľských informácií, predvádzanie (služby modeliek) na reklamné účely a podporu predaja, rozširovanie reklamných oznamov, rozširovanie reklamných materiálov zákazníkom (letáky, prospekty, tlačivá, vzorky), spracovanie textov, vydávanie a aktualizovanie reklamných materiálov a zvukovo-obrazových záznamov a periodických a neperiodických publikácií, vydávanie a rozširovanie reklamných textov, vydávanie reklamných alebo náborových textov.

(540)



(591) žltá, oranžová, hnedá, biela, čierna, zelená, ružová, modrá

- (732) Vitis Pezinok, s. r. o., Za dráhou 21, 902 20 Pezinok, SK;
 (740) Belička Ivan, Ing., Banská Bystrica, SK;

(111) 215160

- (151) 11.9.2006
 (180) 4.8.2015
 (210) 1412-2005
 (220) 4.8.2005
 (442) 1.6.2006

8 (511) 33, 35

- (511) 33 - Víno.

35 - Sprostredkovanie obchodu s vínom, reklamná činnosť, maloobchodná činnosť s vínom; organizovanie audiovizuálnych predstavení na komerčné a reklamné účely, organizovanie výstav na komerčné alebo reklamné účely, personálne poradenstvo, pomoc pri riadení obchodnej činnosti, poradenstvo v obchodnej činnosti, poskytovanie obchodných alebo podnikateľských informácií, predvádzanie (služby modeliek) na reklamné účely a podporu predaja, rozširovanie reklamných oznamov, rozširovanie reklamných materiálov zákazníkom (letáky, prospekty, tlačivá, vzorky), spracovanie textov, vydávanie a aktualizovanie reklamných materiálov a zvukovo-obrazových záznamov a periodických a neperiodických publikácií, vydávanie a rozširovanie reklamných textov, vydávanie reklamných alebo náborových textov.

(540)



- (591) ružová, bordová, biela, modrá
 (732) Vitis Pezinok, s. r. o., Za dráhou 21, 902 20 Pezinok, SK;
 (740) Belička Ivan, Ing., Banská Bystrica, SK;

(111) 215161

- (151) 11.9.2006
 (180) 4.8.2015
 (210) 1413-2005
 (220) 4.8.2005
 (442) 1.6.2006

8 (511) 33, 35

- (511) 33 - Vodka.

35 - Sprostredkovanie obchodu s vodkou, reklamná činnosť, maloobchodná činnosť s vodkou; organizovanie audiovizuálnych predstavení na komerčné a reklamné účely, organizovanie výstav na komerčné alebo reklamné účely, personálne poradenstvo, pomoc pri riadení obchodnej činnosti, poradenstvo v obchodnej činnosti, poskytovanie obchodných alebo podnikateľských informácií, predvádzanie (služby modeliek) na reklamné účely a podporu predaja, rozširovanie reklamných oznamov, rozširovanie reklamných materiálov zákazníkom (letáky, prospekty, tlačivá,

vzorky), spracovanie textov, vydávanie a aktualizovanie reklamných materiálov a zvukovo-obrazových záznamov a periodických a neperiodických publikácií, vydávanie a rozširovanie reklamných textov, vydávanie reklamných alebo náborových textov.

(540)



- (591) modrá, biela
 (732) Vitis Pezinok, s. r. o., Za dráhou 21, 902 20 Pezinok, SK;
 (740) Belička Ivan, Ing., Banská Bystrica, SK;

(111) 215228

- (151) 11.9.2006
 (180) 7.10.2015
 (210) 1848-2005
 (220) 7.10.2005
 (442) 1.6.2006

8 (511) 16, 33, 35

(511) 16 - Baliaci papier, blahoprajné pohľadnice, brožované knihy, brožúry, brožúrky, časopisy, etikety s výnimkou textilných, fotografie, grafické zobrazenie, grafiky, kalendáre, kartón, lepenky, lepenkové alebo papierové škatule, mapy, periodické a neperiodické publikácie, plagáty, predmety z kartónu, prospekty, pútače z papiera alebo lepenky, reklamné tabule z papiera, kartónu alebo lepenky, tlačené reklamné materiály, umeľohmotné fólie na balenie.

33 - Víno, alkoholické nápoje okrem piva, likéry, brandy, koktaily alkoholické, destilované nápoje.

35 - Sprostredkovanie obchodu s tovarom, reklamná činnosť, maloobchodná činnosť s alkoholickými nápojmi a nealkoholickými nápojmi; organizovanie audiovizuálnych predstavení na komerčné a reklamné účely, organizovanie výstav na komerčné alebo reklamné účely, personálne poradenstvo, pomoc pri riadení obchodnej činnosti, poradenstvo v obchodnej činnosti, poskytovanie obchodných alebo podnikateľských informácií, predvádzanie (služby modeliek) na reklamné účely a podporu predaja, rozširovanie reklamných oznamov, rozširovanie reklamných materiálov zákazníkom (letáky, prospekty, tlačivá, vzorky), spracovanie textov, vydávanie a aktualizovanie reklamných materiálov a zvukovo-obrazových záznamov, periodických a neperiodických publikácií, vydávanie a rozširovanie reklamných textov, vydávanie reklamných alebo náborových textov.

(540)



- (591) zlatá, bordová
 (732) Vitis Pezinok, s. r. o., Za dráhou 21, 902 20 Pezinok, SK;
 (740) Belička Ivan, Ing., Banská Bystrica, SK;

(111) 215229

(151) 11.9.2006
 (180) 7.10.2015
 (210) 1849-2005
 (220) 7.10.2005
 (442) 1.6.2006

8 (511) 16, 33, 35

(511) 16 - Baliaci papier, blahoprajné pohľadnice, brožované knihy, brožúry, brožúrky, časopisy, etikety s výnimkou textilných, fotografie, grafické zobrazenie, grafiky, kalendáre, kartón, lepenky, lepenkové alebo papierové škatule, mapy, periodické a neperiodické publikácie, plagáty, predmety z kartónu, prospekty, pútače z papiera alebo lepenky, reklamné tabule z papiera, kartónu alebo lepenky, tlačené reklamné materiály, umelohmotné fólie na balenie.

33 - Víno, alkoholické nápoje okrem piva, likéry, brandy, koktaily alkoholické, destilované nápoje.

35 - Sprostredkovanie obchodu s tovarom, reklamná činnosť, maloobchodná činnosť s alkoholickými nápojmi a nealkoholickými nápojmi; organizovanie audiovizuálnych predstavení na komerčné a reklamné účely, organizovanie výstav na komerčné alebo reklamné účely, personálne poradenstvo, pomoc pri riadení obchodnej činnosti, poradenstvo v obchodnej činnosti, poskytovanie obchodných alebo podnikateľských informácií, predvádzanie (služby modeliek) na reklamné účely a podporu predaja, rozširovanie reklamných oznamov, rozširovanie reklamných materiálov zákazníkom (letáky, prospekty, tlačivá, vzorky), spracovanie textov, vydávanie a aktualizovanie reklamných materiálov a zvukovo-obrazových záznamov, periodických a neperiodických publikácií, vydávanie a rozširovanie reklamných textov, vydávanie reklamných alebo náborových textov.

(540)

(591) biela, zlatá, sivá

(732) Vitis Pezinok, s. r. o., Za dráhou 21, 902 20 Pezinok, SK;

(740) Belička Ivan, Ing., Banská Bystrica, SK;

(111) 215230

(151) 11.9.2006
 (180) 7.10.2015
 (210) 1851-2005
 (220) 7.10.2005
 (442) 1.6.2006

8 (511) 16, 33, 35

(511) 16 - Baliaci papier, blahoprajné pohľadnice, brožované knihy, brožúry, brožúrky, časopisy, etikety s výnimkou textilných, fotografie, grafické zobrazenie, grafiky, kalendáre, kartón, lepenky, lepenkové alebo papierové škatule, mapy, periodické a neperiodické publikácie, plagáty, predmety z kartónu, prospekty, pútače z papiera alebo lepenky, reklamné tabule z papiera, kartónu alebo lepenky, tlačené reklamné materiály, umelohmotné fólie na balenie.

33 - Víno, alkoholické nápoje okrem piva, likéry, brandy, koktaily alkoholické, destilované nápoje.

35 - Sprostredkovanie obchodu s tovarom, reklamná činnosť, maloobchodná činnosť s alkoholickými nápojmi a nealkoholickými nápojmi; organizovanie audiovizuálnych predstavení na komerčné a reklamné účely, organizovanie výstav na komerčné alebo reklamné účely, personálne poradenstvo, pomoc pri riadení obchodnej činnosti, poradenstvo v obchodnej činnosti, poskytovanie obchodných alebo podnikateľských informácií, predvádzanie (služby modeliek) na reklamné účely a podporu predaja, rozširovanie reklamných oznamov, rozširovanie reklamných materiálov zákazníkom (letáky, prospekty, tlačivá, vzorky), spracovanie textov, vydávanie a aktualizovanie reklamných materiálov a zvukovo-obrazových záznamov, periodických a neperiodických publikácií, vydávanie a rozširovanie reklamných textov, vydávanie reklamných alebo náborových textov.

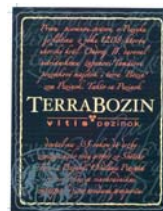
(540)

(591) modrá, žltá, ružová

(732) Vitis Pezinok, s. r. o., Za dráhou 21, 902 20 Pezinok, SK;

(740) Belička Ivan, Ing., Banská Bystrica, SK;

(111) 215231

(151) 11.9.2006
 (180) 7.10.2015
 (210) 1854-2005
 (220) 7.10.2005
 (442) 1.6.2006

8 (511) 32, 33, 35

(511) 32 - Nealkoholické nápoje, nealkoholické výťažky z ovocia, príchuťi na výrobu nápojov, sirupy na výrobu nápojov, stolové vody, vody ako nápoje, ovocné šťavy.

33 - Víno, alkoholické nápoje okrem piva, likéry, brandy, koktaily alkoholické, destilované nápoje.

35 - Sprostredkovanie obchodu s tovarom, reklamná činnosť, maloobchodná činnosť s alkoholickými nápojmi a nealkoholickými nápojmi; organizovanie audiovizuálnych predstavení na komerčné a reklamné účely, organizovanie výstav na komerčné alebo reklamné účely, personálne poradenstvo, pomoc pri riadení obchodnej činnosti, poradenstvo v obchodnej činnosti, poskytovanie obchodných alebo podnikateľských informácií, predvádzanie (služby modeliek) na reklamné účely a podporu predaja, rozširovanie reklamných oznamov, rozširovanie reklamných materiálov zákazníkom (letáky, prospekty, tlačivá, vzorky), spracovanie textov, vydávanie a aktualizovanie reklamných materiálov a zvukovo-obrazových záznamov a periodických a neperiodických publikácií, vydávanie a rozširovanie reklamných textov, vydávanie reklamných alebo náborových textov.

(540)



(732) Vitis Pezinok, s. r. o., Za dráhou 21, 902 20 Pezinok, SK;

(740) Belička Ivan, Ing., Banská Bystrica, SK;

(111) 215232

(151) 11.9.2006

(180) 7.10.2015

(210) 1855-2005

(220) 7.10.2005

(442) 1.6.2006

8 (511) 32, 33, 35

(511) 32 - Nealkoholické nápoje, nealkoholické výťažky z ovocia, príchuť v výrobu nápojov, sirupy na výrobu nápojov, stolové vody, vody ako nápoje, ovocné šťavy.

33 - Víno, alkoholické nápoje okrem piva, likéry, brandy, koktaily alkoholické, destilované nápoje.

35 - Sprostredkovanie obchodu s tovarom, reklamná činnosť, maloobchodná činnosť s alkoholickými nápojmi a nealkoholickými nápojmi; organizovanie audiovizuálnych predstavení na komerčné a reklamné účely, organizovanie výstav na komerčné alebo reklamné účely, personálne poradenstvo, pomoc pri riadení obchodnej činnosti, poradenstvo v obchodnej činnosti, poskytovanie obchodných alebo podnikateľských informácií, predvádzanie (služby modeliek) na reklamné účely a podporu predaja, rozširovanie reklamných oznamov, rozširovanie reklamných materiálov zákazníkom (letáky, prospekty, tlačivá, vzorky), spracovanie textov, vydávanie a aktualizovanie reklamných materiálov a zvukovo-obrazových záznamov a periodických a neperiodických publikácií, vydávanie a rozširovanie reklamných textov, vydávanie reklamných alebo náborových textov.

(540)

TRADIČNÉ PEZINSKÉ

(732) Vitis Pezinok, s. r. o., Za dráhou 21, 902 20 Pezinok, SK;

(740) Belička Ivan, Ing., Banská Bystrica, SK;

(111) 215233

(151) 12.9.2006

(180) 30.9.2015

(210) 1813-2005

(220) 30.9.2005

(442) 1.6.2006

8 (511) 3, 5, 25

(511) 3 - Prípravky práce a bieliace, čistiace, leštiace, odmasťovacie, mydlo, výrobky kozmetické, najmä krémy, telové mlieka, výrobky voňavkárské, najmä parfumu, toaletné vody, éterické oleje, vo-

dičky a farby na vlasy, zubné pasty, ústne vody a prášky na zuby, osobné a ústne dezodoranty, vlasové prípravky.

5 - Výrobky veterinárske a výrobky hygienické v rámci tejto triedy (napr. nohavičky, obrúsky, vložky, vata, tampóny), výrobky dietetické pre deti a chorých na liečebné účely, multivitamínové prípravky a nápoje na liečebné účely, potravinové doplnky na liečebné účely, posilňujúce a podporné minerálne látky a vitamíny na liečebné účely, balzamy, krémy a masti na lekárske účely, náplasti, obväzový materiál, prostriedky dezinfekčné, na ničenie rastlinných a živočíšnych škodcov, antiparazitné látky.

25 - Odevy, obuv, šľapky, plavky, spodná bielizeň.

(540) ALAVIS

(732) PHARMA UNITED INC., 255 Keele St., Toronto, Ontario M6P2K1, CA;

(740) Mešková Viera, Ing., Bratislava, SK;

(111) 215236

(151) 14.9.2006

(180) 15.12.2013

(210) 3652-2003

(220) 15.12.2003

(442) 1.4.2005

8 (511) 18, 20, 24, 25, 35, 43

(511) 18 - Cestovné kufre, tašky, aj kožené; kufre; kufre kožené a potiahnuté kožou, z vulkanfíbru; lodné kufre; aktovky, kufríky; kufřík s toaletnými potrebami; diplomatické kufříky; držiaky na kufre; školské tašky (aktovky); tašky na kolieska; nákupné tašky; sieťky na nákupy; tašky na nosenie detí; plážové tašky; vaky pre horolezcov a turistov; batohy; chlebníky; torby, poľovnícke tašky; kabelky; kabelkové rámy; retiazkové taštičky s výnimkou taštičiek z drahých kovov; peňaženky, meštekky na peniaze, nie z drahých kovov; puzdrá na navštívenky; kľúčenky (kožená galantéria); tašky na náradie; kožené alebo kožou potiahnuté škatule; kožené alebo kožou klobúky; vrecká z kože na balenie; obaly na hudobné nástroje; cestovné obaly na šaty; obaly na dáždnyky; dáždnyky; slnečníky; rúčky, palice, krúžky, rebrá, kostry na dáždnyky a slnečníky; horolezcké palice; palice (na podporu pri chôdzi); rúčky na vychádzkové palice; uzdy a postroje pre zvieratá, kovanie na ne; kovania ku konským postrojom s výnimkou kovaní z drahých kovov; po-bočnica (časť postroja); remienky, ako časti postrojov; klapky, chrániče na oči (postroj pre kone); nákolennice pre kone; chomúty; ohlávky; opraty; vodidlá; náhubky; obojky pre zvieratá; pokrývky pre zvieratá; prikrývky na kone; sedlárske výrobky; vychádzkové sedadlá; jazdecké sedlá; upnutie na sedlá; strmene, strmeňové remene jazdeckého sedla; gumené časti strmeňov; prikrývky, poťahy na konské sedlá; podložky pod jazdecké sedlá; kostry jazdeckého sedla; remene, korbáče, biče; usne ako surovina alebo polotovar; masťové kože; teľacia koža; koža zvierat; holina; kozinka; jelenica s výnimkou jelenice na čistenie; semiš, okrem semišu na čistenie; zlatokopečká blana; kožené lepenky; krupóny; imitácie kože; moleskin (imitácia kože); nite na šitie kože; kožené

nite, šnúrky; kožené remene, remienky, povrázky; kožušiny; kožušinové pokrývky; kožené podbradníky; kožené súčasti vojenského výstroja; črevá na výrobu klobás a párkov; kožené náramenné pásy; remienky na korčule; kožené chlopne; kožené puzdrá na pružiny; kožené ozdoby na nábytok; kožené obloženia nábytku; náhradné diely, časti a súčasti na uvedené tovary; obaly, puzdrá a stojany na uvedené tovary.

20 - Nábytok; nábytkové police; kovový nábytok; kancelársky nábytok; registračné, kartotékové skrine a police do nich; školský nábytok; police do knižnice; opierky na knihy; stoly; stolové dosky; kovové dosky a stoly; stoly, dosky, poličky na písacie stroje; písacie stoly; rysovacie stoly; stoly, stolíky, podstavce, kostry, stojany pod počítač; trojnožky; toaletné stolíky; servírovacie stolíky, vozíky; komody, zásuvkové kontajnery, bielizníky; príborníky; podnosy s výnimkou kovových; mobiliár (dekoračné prenosné predmety ako doplnok nábytku); skrinky s umývadlom (nábytok); abrazívne špongie na pokožku; prázdne lekárnice; stojany na taniere; dosky na krájanie; skrinky na mäso s výnimkou kovových; slamky na pitie; dávkovače papierových utierok, pripevnené s výnimkou kovových; snímateľné kryty na drezy, snímateľné vložky do drezov; kazety na šperky s výnimkou kaziet z drahých kovov; paravány, zásteny (nábytok); krbové zásteny; sedadlá, stoličky; kovové sedadlá; vysoké stoličky pre deti; stoličky s otvorom; kreslá; divány, pohovky; chaise longue (typ čalúneného kresla); kadernícke kreslá; taburetky; lavičky (nábytok); lávky s výnimkou kovových; pristávacie schodíky, nekovové, pohyblivé pre cestujúcich; drevené alebo plastové rebríky; schodíky s výnimkou kovových; posteľe; drevené kostry postelí; posteľové kolieska s výnimkou kovových; posteľové vybavenie s výnimkou kovového; rozkladacie ležadlá; matrace; pružinové matrace; vzduchové matrace, vankúše s výnimkou matracov, vankúšov na lekárske účely; slamníky; vankúše; podhlavníky; podušky; lôžkoviny s výnimkou posteľnej bielizne; hydrostatické lôžka, vodné posteľe s výnimkou lôžok, postelí na lekárske účely; nemocničné lôžka; masážne stoly; chodúľky pre deti; detské ohrádky; kolísky, prútené kolísky; skrinka na hračky; vitríny; lavice, pulty, pultíky; police, stojany, regály; vystavovacie stojany; zobrazovacie tabule; pútače z dreva alebo plastických hmôt; vývesné štíty z dreva alebo plastických hmôt; reklamné nafukovacie predmety; dekoratívne nástenné ozdoby, závesy na steny s výnimkou textilných; dekoratívne predmety vydávajúce zvuk; magnety ako dekorácia; ozdoby z plastov na potraviny; figuríny, sochy, sošky, busty, umelecké diela z dreva, vosku, sadry alebo plastov; krajčírské figuríny, panny; stolárske umelecké výrobky; vypchaté zvieratá; vtáky (preparované, vypchaté); vejáre; prútený tovar, košíkársky tovar; prútené koše; koše s výnimkou kovových; pekárske košíky na chlieb; pletené predmety zo slamy; zrkadlá, sklenené tabule na ne; rámy na obrazy; uhlové podpery, svorníky, háčiky a držiaky na obrazové rámy; lišty na rámy na obrazy, profily na obrazové rámy; krosná, rámy na vyšívanie; obruby, rámy na kefy; drevené

cievky na nite, hodváby a motúzy; drobný nekovový materiál na dvere; drobný nekovový materiál na okná, kovanie na okná s výnimkou kovového; držiaky na záclony a závesy, nie z textilných materiálov; tyče, krúžky na záclony; háčiky, háky na vešanie záclon; koľajnice na záclony a závesy; bambusové závesy; okenné interiérové rolety (nábytkové vybavenie); rolety z tkaného dreva (nábytkové vybavenie); roletové, záclonové valce; interiérové žalúzie a rolety lamelové; kladky z plastických hmôt na rolety; koráľkové záclony, ako dekorácia, ozdobné; vešiaky na šaty, odevy; háčiky, vešiakové háčiky na šaty s výnimkou kovových; povlaky, obaly na uskladnenie šatstva; vešiaky na kľúče; novinové stojany; držadlá na časopisy; stojany na dáždňníky; stojany na kabáty; stojany na klobúky; stojany na pušky; stojany, podstavce na kvety; tyče s výnimkou kovových; tyče k rastlinám alebo stromom; tyče na upevnenie schodiškových kobercov, schodišťové zábradlia; domové čísla s výnimkou kovových a svietiacich; poštové schránky s výnimkou murovaných a kovových; identifikačné štítky s výnimkou kovových; identifikačné náramky na použitie v nemocniciach s výnimkou kovových; plastické karty slúžiace na otváranie (nekódované); štátne poznávacie značky s výnimkou kovových; zámky s výnimkou kovových a elektrických; zámky na vozidlá s výnimkou kovových; závery s výnimkou kovových; vlajkové žrde; rakvy; drobný nekovový materiál k truhlám, fittingy na rakvy, okrem kovových; pohrebné urny; spacie vaky na stanovanie; stanové kolíky s výnimkou kovových; príslušenstvo, obloženie alebo ozdoby na nábytok s výnimkou kovových; kolieska na nábytok s výnimkou kovových; hlavové opierky, ako časti nábytku; slamené obruby; drevené trámy; drevené hrany a kostry na nábytok; dvierka na nábytok; plastové lišty na nábytok; stenové kolíky s výnimkou kovových; pánty, závesy s výnimkou kovových; bűdy, klietky, ležoviská, hniezdiská pre zvieratá chované v domácnosti; psie bűdy; vtáčie klietky, bűdky; podušky pre domáce zvieratá; jasle (nad žľabom, ako poľnohospodárske predmety); preliezky pre mačky; včelie úle; plásty, umelé plásty, včelárske rámičky, drevené rámy do úľov, drevené časti úľov; koše na ryby; korozo (olejová palma); pracovné stoly, hoblice; zámočnícke stoly s výnimkou kovových; stojan na pílenie; uväzovacie bűje s výnimkou kovových; skrutki s výnimkou kovových; matice s výnimkou kovových; nekovové kolíky, nekovové spojovacie články; koly s výnimkou kovových; palice na nosenie bremien (váhy); rűčky a rukoväti na náradie s výnimkou kovových; rűčky na metly s výnimkou kovových; rűčky na kosy s výnimkou kovových; rukoväti nožov s výnimkou kovových; nity s výnimkou kovových; sofy; nekovové nádoby na miešanie malty; nekovové navijaky, cievky s výnimkou kovových a mechanických na navíjanie hadíc; káblové, lanové prűchytky, svorky s výnimkou kovových; plastové káblové alebo rűrkové spojky, prűchytky, prűchytky na rűry z plastických hmôt; rohy, ako surovina alebo polotovary; rohy zvierat; zvieracie pazűry, klepetá; jelenie parohy; kopytá; slonová kosť (ako surovina alebo polotovar); jantár, jantárové platničky a tyče; koral;

veľrybia kosť ako surovina alebo polotovary; ustrice (lastúry); sépiolit; korytnačina, náhradky korytnačiny; mušle; perleť ako surovina alebo polotovary; bambus; ratan; trstina (materiál na tkanie); pletená slama; striebrené sklo; dopravné palety, prepravné, nakladacie palety na manipuláciu s tovarom s výnimkou kovových; flotačné kontajnery s výnimkou kovových; ložná miera, obrýsnica na železničné vozne (nie kovové); nekovové nádoby; nekovové vrchnáky na nádoby; nádoby na skladovanie a prepravu s výnimkou kovových; drevené alebo plastové nádoby, debny, schránky; obalové, baliace nádoby z plastických hmôt; prepravky, drevené obaly na fľaše; latková debna; nádrže, zberné nádrže a cisterny s výnimkou kovových; murárskych; nádrže na tekuté palivá s výnimkou kovových; kade, sudy s výnimkou kovových; drevené sudy na stáčanie vína, drevené vínne dekantačné sudy na odkalovanie; dážky; kohútiky na sudy s výnimkou kovových, zátky na sudy s výnimkou kovových; obruče na sudy s výnimkou kovových; stojany na sudy s výnimkou kovových; ventily s výnimkou kovových, nie ako časti strojov; výpustné ventily z plastov; plastové vodovodné klapky, ventily; tesniace uzávery s výnimkou kovových; čapy s výnimkou kovových, zátky s výnimkou kovových; záklopky aj plastové; zátky s výnimkou kovových; uzávery na fľaše s výnimkou sklenených, kovových alebo gumových; korkové zátky do fliaš; korkové zátky, pásky; stavidlá s výnimkou kovových, nie ako časti strojov; náhradné diely, časti a súčasti na uvedené tovary; obaly, puzdrá a stojany na uvedené tovary.

24 - Textilie; bavlnené textilie; tkaniny, látky na textilné využitie; ľanové tkaniny; pružné tkaniny; pleteniny (látky); žerzej (pletieniny); netkané textilie; konopné plátno; voskované plátno; bukrám (hrubé voskované plátno, najmä knihárske); hrubé plátno; plátno s kosoštvorcovým vzorom; taft; ramie (látka); sypkovina; zamat; zefír (tkanina); damask (tkanina); barchet; brokáty; drožet (vzorovaná pretkávaná látka); esparto (látka); flanel; flauš; látky z hodvábu; rajón (umelý hodváb ako látka); jutová látka; potlačený kartún; tyl; gáza, závoj (textília); zástavovina (tkanina); krep (textília); krepon (jemná vlnená tkanina); látky s imitáciou kože; vlnené látky; ševioty (vlnené tkaniny); marabut (látka); moleskin (textília); mušelin, kartún; plst'; sieťovina; čalúnnické látky; biliardové (gulečnické) súkno; zrebné rúcho, rúcho kajúcnika (látka); textilný filtračný materiál; flanel na zdravotnícke účely; obväzovina, riedke plátno na výrobu syra; hodvábné tkaniny na tlačové vzory; vyšívacie čalúnnické a gobelínové plátna; vyšívacie plátna s predkresleným vzorom; predkreslené látky na vyšívky; textilie neprepúšťajúce plyn na lietajúce balóny, vzducholode; plastické materiály (náhradky tkanín); textilie zo skleneného vlákna na použitie v textilnom priemysle; materiál na výrobu žienky; samolepiaci textil nanášať teplo; pogumovaná tkanina s výnimkou tkaniny na papiernické účely; látky na bielizeň; plátenná bielizeň; textilné vreckovky; textilné podšívky; textilné klobúkové podšívky; textilie na obuv; látky na vložky do topánok; posteľná bielizeň; lôžkoviny; plachty; obliečky, povlaky

na podušky, vankúše aj ozdobné; obliečky, povlaky na matrace (posteľná bielizeň); prikrývky a pokrývky na posteľ; páperové prikrývky, periny; prikrývky (väčšinou prešívane); spacie vaky nahrádzajúce prikrývky; posteľné pokrývky z papiera; cestovné prikrývky; plédy; štóly; stolová bielizeň, stolové textilie; obrusy, prikrývky, behúne na stôl s výnimkou papierových; obrúsky (textilné prestieranie); podložky na stôl s výnimkou papierových (anglické prestieranie); prestieranie - podložky pod poháre alebo taniere; utierky na riad; textilné utierky, obrúsky; kúpeľňové textilie s výnimkou oblečenia; umývacie rukavice; textilné obrúsky na odstraňovanie líčidla, šminiek; textilné utierky na tvár; poťahy na nábytok; obloženie nábytku textilnými látkami; poťahy, pokrývky na nábytok z plastických hmôt; záclonky; držiaky na záclony a závesy z textilných materiálov; závesy, textilné alebo umelohmotné; závesy na sprchu z textilných alebo plastových materiálov; dverové závesy; siete, sieťky proti moskytom; poťahy na poklapy záchodov; textilné tapety; látkové značky; tlačiace pásky; vlajky, zástavy s výnimkou papierových; obaly, puzdrá a stojany na uvedené tovary.

25 - Oblečenie; odevy; oblečenie z imitácie kože; oblečenie z kože; vrchné ošatenie; konfekcia (odevy); nepremokavý odev; kožušiny (oblečenie); zvrchníky; kabáty; saká, bundy; kostýmy, obleky; peleríny; plášte (dámske, lemované kožušinou); krátke kabátiky; krátke kabáty s kapučňou (teplé); gabardénové plášte; kapucne; kožušinové štóly; kombinézy (oblečenie); uniformy; maškarné kostýmy; zástery; podpinky; gamaše; kravaty; náprsenky; livreje; manipuly; mantila; rúcha, ornáty; sári; tógy; šerpy; oblečenie z papiera; podbradníky, nie z papiera; pracovné plášte; šaty; sukne; nohavice; krátke, jazdecké alebo spodné nohavice; mitra (klobúk); opasky; opasky na doklady a peniaze (súčasť oblečenia); pleteniny (oblečenie); pletiarsky tovar; svetre; pulóvre; pletené svetre; podšívky (časti odevov); tričká; košele; sedlá na košele, blúzky alebo dámskych šiat; goliere; snímateľné goliere; manžety (časti odevov); ponožky; pančuchy; pančukové nohavice; päty pančúch; pančuchy absorbujúce pot; podväzky na ponožky alebo pančuchy; bielizeň; osobná bielizeň; bielizeň zabraňujúca poteniu; body (bielizeň); tielka, vesty; pyžamá; podprsenky; ramienka na dámskej bielizni; živôtky, korzety; kombiné; šnurovačky; spodničky; pánske spodky; detská výbavička; detské nohavice; detské plienky, textilné; látkové plienky; pokrývky hlavy; čiapky; klobúky; klobúkové kostry; baretky; cylindre; turbany; šilty na pokrývky hlavy; chrániče uší (proti chladu, ako pokrývka hlavy); šatky, šály, závoje; závoj - čipková šatka; čelenky; šály; šály uviazané pod krkom; vlnené šály; boa (kožušinová alebo perová ozdoba okolo krku); rukavice; palčičky; rukávniky; športové tričká, dresy; cyklistické oblečenie; športová obuv; topánky na šport; futbalová obuv a štople na ňu; futbalové topánky (kopačky); lyžiarske topánky; gymnastické cvičky; gymnastické (telocvičné) dresy; kombinézy na vodné lyžovanie; oblečenie pre motoristov; potníky; vesty pre rybárov; plážové oblečenie; plážová obuv, šľapky

na kúpanie; plavky na kúpanie; kúpacie plášte; župany; sprchovacie, kúpacie čiapky; obuv; topánky; šnurovacie topánky; celé topánky; vysoká obuv; dreváky; espadrily (letná obuv s plátovým zvrškom a podošvou z prírodného materiálu); papuče; sandále; galoše; náožníky (nie elektricky vyhrievané); protišmykové pomôcky na obuv; podošvy na obuv; vnútorné podošvy; kovové časti na obuv; špičky na obuv; prešívacie remienky na obuv (na spájanie zvrškov a podošiev šitej obuvi); rámy na obuv; zvršky na obuv; podpätky; vrecká na odevy; vreckovka ozdobná (súčasť oblečenia); náhradné diely, časti a súčasti na uvedené tovary; obaly, puzdrá a stojany na uvedené tovary.

35 -Maloobchodné služby v oblasti odevov.

43 - Ubytovacie služby v ubytovacích zariadeniach; poskytovanie, prenájom prechodného ubytovania; ubytovacie kancelárie (hotely, penzióny); prevádzkovanie hotelového ubytovania; hotelierske služby; penzióny; motelové služby; turistické ubytovanie; ubytovanie v chatách; prevádzkovanie kempov; ubytovacie služby pre prázdninové tábory; prenájom prednáškových sál; sprostredkovanie uvedených služieb.

(540)



(732) Alena Kublová - MARLENE, Zborov nad Bystricou 610, 023 03 Zborov nad Bystricou, SK;

(740) Zahatňanská Gabriela, Ing., Žilina, SK;

(111) 215237

(151) 14.9.2006

(180) 30.6.2015

(210) 5848-2005

(220) 30.6.2005

(442) 5.1.2006

8 (511) 4

(511) 4 - Motorové a mazacie oleje pre automobily.

(540)

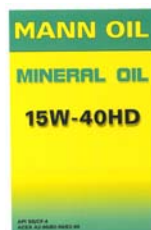

(591) biela, čierna, zelená, žltozelená, žltá

(732) MANN + HUMMEL GMBH, Hindenburgstrasse 45, 71638 Ludwigsburg, DE;

(740) Budaj Miroslav, JUDr., Bratislava, SK;

(111) 215238

(151) 19.9.2006

(180) 12.4.2015

(210) 684-2005

(220) 12.4.2005

(442) 2.2.2006

8 (511) 35, 36, 37, 42

(511) 35 - Reklama, obchodný manažment a podnikové poradenstvo, prieskum trhu.

36 - Sprostredkovanie nehnuteľností, prenájom nehnuteľností, správa nehnuteľností, realitné kancelárie, správa majetku.

37 - Stavebníctvo, stavebný dozor, stavebné informácie.

42 - Inžinierska činnosť.

(540)



(732) HB REAVIS GROUP, a. s., Prievozská 2/A, 821 09 Bratislava, SK;

(111) 215239

(151) 21.9.2006

(180) 25.4.2015

(210) 780-2005

(220) 25.4.2005

(442) 1.6.2006

8 (511) 9, 16, 35, 36, 37, 38, 41, 42

(511) 9 - Elektrické, elektronické, optické, meracie, signalizačné, kontrolné, učebné prístroje a zariadenia; prístroje na záznam, prenos, spracovanie a reprodukciu zvuku, obrazu alebo dát; koncové a ostatné telekomunikačné zariadenia; vysielacie zariadenia; prepájacie alebo smerovacie zariadenia, zabezpečovacie zariadenia proti odcudzeniu, zariadenia na sprostredkovanie prenosu dát; magnetické nosiče údajov; počítače; periférne zariadenia k počítačom; elektronické obvody na prenos programovaných dát; počítačové programy; počítačový softvér; počítačový softvér poskytovaný z internetu; kopírovateľné elektronické publikácie poskytované on-line z počítačových báz dát alebo z internetu; počítačový softvér na umožnenie pripojenia k bázam dát a k internetu, počítačový softvér na umožnenie vyhľadávania dát; kopírovateľná digitálna hudba poskytovaná z počítačových báz dát, internetu alebo z internetových webových stránok; MP3 prehrávače; videofilmy; mikroprocesory; klávesnice; modemy; elektrické a elektronické príslušenstvo a periférne zariadenia určené a prispôbené na použitie s počítačmi, audiovizuálne prístroje a zariadenia a prístroje na elektronické hry, prídavné zariadenia a príslušenstvo k uvedeným tovarom, čipové telefónne karty.

16 - Telefónne karty s výnimkou kariet magnetických a kódovaných, telefónne zoznamy; knihy; časopisy; adresáre, diáre, kalendáre, tlačené publikácie; inštruktážny materiál s výnimkou prístrojov a zariadení.

35 - Zbieranie a zoradovanie údajov do počítačových databáz, spracovanie dát; služby obchodnej správy na spracovanie predaja prostredníctvom internetu; poskytovanie obchodných a podnikateľských informácií; obchodné informačné služby; poradenstvo v obchodnej činnosti súvisiacej s telekomunikáciami; reklama a predvádzanie služieb a výrobkov na reklamné účely a podporu predaja; prieskum trhu; reklama, inzercia a propagácia týkajúca sa reklamy výrobkov

a služieb na webových stránkach; výpisy z účtu a zasielanie reklamných materiálov zákazníkom; vzťahy s verejnosťou; sprostredkovanie obchodných operácií.

36 - Služby v oblasti realít; manažment nehnuteľností a s tým súvisiace poskytovanie informácií a poradenstvo; poskytovanie informačných služieb z oblasti poisťovníctva, finančníctva, peňažníctva, internetového bankovníctva poskytované on-line z počítačových báz dát alebo z internetu; vydávanie a sprostredkovanie predaja telekomunikačných cenín; finančný a operatívny lízing; lízing telekomunikačných zariadení, sprostredkovanie bankových operácií.

37 - Inštalácia, údržba a servis telekomunikačného rádiokomunikačného a komunikačného vybavenia; zriaďovanie, výstavba a údržba telekomunikačných a rádiokomunikačných zariadení, výstavba a údržba telekomunikačných a komunikačných sietí; poradenské a konzultačné služby týkajúce sa uvedených služieb.

38 - Telekomunikačné a rádiokomunikačné služby - najmä hlasové, grafické, obrazové, dátové, informačné a multimediálne služby a všetky ich kombinácie, prevádzkovanie telekomunikačných zariadení, sietí a informačných technológií; prevádzkovanie a poskytovanie pripojenia pre užívateľov sietí; poskytovanie telekomunikačného pripojenia na internet alebo bázy dát; prenos všetkých druhov signálov a informácií po VTS vrátane zabezpečenia nadväznosti vymedzenej časti VTS na medzinárodnú telekomunikačnú sieť prenos, vysielanie a príjem rozhlasových, televíznych a ostatných komunikačných signálov; prenájom telekomunikačných okruhov; prenájom telekomunikačných zariadení; informačné kancelárie na poskytovanie informácií o uvedených službách; poskytovanie poradenstva o uvedených službách; poskytovanie prístupu k elektronickej on-line sieti na účely vyhľadávania a obnovovania informácií; telekonferenčné služby; poskytovanie telekomunikačných informácií a poradenské služby on-line z počítačových báz dát alebo prostredníctvom internetu.

41 - Poskytovanie on-line elektronických publikácií, publikácia elektronických kníh, novín a časopisov on-line; poskytovanie (on-line) počítačových hier z počítačových báz dát alebo prostredníctvom internetu; prenájom audio- a videotekniky; organizovanie a vedenie konferencií, seminárov a workshopov poskytované on-line prostredníctvom telekomunikačného spojenia alebo počítačovej siete; publikácia textov (okrem reklamných a náborových); poskytovanie nekopírovateľnej digitálnej hudby z internetu a z internetových webových stránok; informácie týkajúce sa výchovy a vzdelávania; informačné a poradenské služby v oblasti športu, kultúry a zábavy poskytované on-line alebo prostredníctvom internetu; informačné a poradenské služby v oblasti starostlivosti o voľný čas poskytované on-line alebo prostredníctvom internetu.

42 - Plánovanie a projektovanie telekomunikačných zariadení, návrh a implementácia telekomunikačných, dátových a multimediálnych sietí; inštalácia, údržba a aktualizácia počítačového softvéru (vrátane softvérových systémov) a po-

čítačových programov; služby počítačového programovania poskytované on-line, zhotovovanie kópií počítačových programov; prevod a konverzia údajov a dokumentov z fyzických médií na elektronické médiá; vytváranie a údržba webových stránok; vytváranie a údržba registra doménových mien; prenájom počítačov, tvorba a udržiavanie softvéru na zaistenie bezpečnosti a ochrany informácií pred zneužitím; informačné služby týkajúce sa inžinierskych prác, projektovania stavieb a zariadení, technických štúdií; obnovenie databáz.

(540)

Riešenia pre lepší biznis

(591) červená

(732) Slovak Telekom, a. s., Námestie slobody 6, 817 62 Bratislava, SK;

(111) 215240

(151) 21.9.2006

(180) 25.4.2015

(210) 781-2005

(220) 25.4.2005

(442) 1.6.2006

8 (511) 9, 16, 35, 36, 37, 38, 41, 42

(511) 9 - Elektrické, elektronické, optické, meracie, signalizačné, kontrolné, učebné prístroje a zariadenia; prístroje na záznam, prenos, spracovanie a reprodukciu zvuku, obrazu alebo dát; koncové a ostatné telekomunikačné zariadenia; vysielacie zariadenia; prepájacie alebo smerovacie zariadenia, zabezpečovacie zariadenia proti odcudzeniu, zariadenia na sprostredkovanie prenosu dát; magnetické nosiče údajov; počítače; periférne zariadenia k počítačom; elektronické obvody na prenos programovaných dát; počítačové programy; počítačový softvér; počítačový softvér poskytovaný z internetu; kopírovateľné elektronické publikácie poskytované on-line z počítačových báz dát alebo z internetu; počítačový softvér na umožnenie pripojenia k bazám dát a k internetu, počítačový softvér na umožnenie vyhľadávania dát; kopírovateľná digitálna hudba poskytovaná z počítačových báz dát, internetu alebo z internetových webových stránok; MP3 prehrávače; videofilm; mikroprocesory; klávesnice; modemy; elektrické a elektronické príslušenstvo a periférne zariadenia určené a prispôbené na použitie s počítačmi, audiovizuálne prístroje a zariadenia a prístroje na elektronické hry, prídavné zariadenia a príslušenstvo k uvedeným tovarom, čipové telefónne karty.

16 - Telefónne karty s výnimkou kariet magnetických a kódovaných, telefónne zoznamy; knihy; časopisy; adresáre, diáre, kalendáre, tlačené publikácie; inštruktážny materiál s výnimkou prístrojov a zariadení.

35 - Zbieranie a zoradovanie údajov do počítačových databáz, spracovanie dát; služby obchodnej správy na spracovanie predaja prostredníctvom internetu; poskytovanie obchodných a podnikateľských informácií; obchodné informačné služby; poradenstvo v obchodnej činnosti súvisiacej s telekomunikáciami; reklama a predvá-

dzanie služieb a výrobkov na reklamné účely a podporu predaja; prieskum trhu; reklama, inzercia a propagácia týkajúca sa reklamy výrobkov a služieb na webových stránkach; výpisy z účtu a zasielanie reklamných materiálov zákazníkom; vzťahy s verejnosťou; sprostredkovanie obchodných operácií.

36 - Služby v oblasti realít; manažment nehnuteľností a s tým súvisiace poskytovanie informácií a poradenstvo; poskytovanie informačných služieb z oblasti poisťovníctva, finančníctva, peňažníctva, internetového bankovníctva poskytované on-line z počítačových báz dát alebo z inter-netu; vydávanie a sprostredkovanie predaja telekomunikačných cenín; finančný a operatívny lízing; lízing telekomunikačných zariadení, sprostredkovanie bankových operácií.

37 - Inštalácia, údržba a servis telekomunikačného rádiokomunikačného a komunikačného vybavenia; zriaďovanie, výstavba a údržba telekomunikačných a rádiokomunikačných zariadení, výstavba a údržba telekomunikačných a komunikačných sietí; poradenské a konzultačné služby týkajúce sa uvedených služieb.

38 - Telekomunikačné a rádiokomunikačné služby - najmä hlasové, grafické, obrazové, dátové, informačné a multimediálne služby a všetky ich kombinácie, prevádzkovanie telekomunikačných zariadení, sietí a informačných technológií; prevádzkovanie a poskytovanie pripojenia pre užívateľov sietí; poskytovanie telekomunikačného pripojenia na internet alebo bázy dát; prenos všetkých druhov signálov a informácií po VTS vrátane zabezpečenia nadväznosti vymedzenej časti VTS na medzinárodnú telekomunikačnú sieť prenos, vysielanie a príjem rozhlasových, televíznych a ostatných komunikačných signálov; prenájom telekomunikačných okruhov; prenájom telekomunikačných zariadení; informačné kancelárie na poskytovanie informácií o uvedených službách; poskytovanie poradenstva o uvedených službách; poskytovanie prístupu k elektronickej on-line sieti na účely vyhľadávania a obnovovania informácií; telekonferenčné služby; poskytovanie telekomunikačných informácií a poradenských služieb on-line z počítačových báz dát alebo prostredníctvom internetu.

41 - Poskytovanie on-line elektronických publikácií, publikácia elektronických kníh, novín a časopisov on-line; poskytovanie (on-line) počítačových hier z počítačových báz dát alebo prostredníctvom internetu; prenájom audio- a videotechniky; organizovanie a vedenie konferencií, seminárov a workshopov poskytované on-line prostredníctvom telekomunikačného spojenia alebo počítačovej siete; publikácia textov (okrem reklamných a náborových); poskytovanie nekopírovateľnej digitálnej hudby z internetu a z internetových webových stránok; informácie týkajúce sa výchovy a vzdelávania; informačné a poradenské služby v oblasti športu, kultúry a zábavy poskytované on-line alebo prostredníctvom internetu; informačné a poradenské služby v oblasti starostlivosti o voľný čas poskytované on-line alebo prostredníctvom internetu.

42 - Plánovanie a projektovanie telekomunikačných zariadení, návrh a implementácia telekomunikačných, dátových a multimediálnych sietí; inštalácia, údržba a aktualizácia počítačového softvéru (vrátane softvérových systémov) a počítačových programov; služby počítačového programovania poskytované on-line, zhotovovanie kópií počítačových programov; prevod a konverzia údajov a dokumentov z fyzických médií na elektronické médiá; vytváranie a údržba webových stránok; vytváranie a údržba registra doménových mien; prenájom počítačov, tvorba a udržiavanie softvéru na zaistenie bezpečnosti a ochrany informácií pred zneužitím; informačné služby týkajúce sa inžinierskych prác, projektovania stavieb a zariadení, technických štúdií; obnovovanie databáz.

(540)



(591) červená, šedá

(732) Slovak Telekom, a. s., Námestie slobody 6, 817 62 Bratislava, SK;

(111) 215241

(151) 21.9.2006

(180) 19.8.2015

(210) 1521-2005

(220) 19.8.2005

(442) 1.6.2006

8 (511) 5, 29, 30

(511) 5 - Farmaceutické a veterinárne výrobky, hygienické výrobky na liečebné účely, diabetické prípravky na liečebné účely, potraviny pre batoláta, nápoje, potraviny a potravinové doplnky určené na zvláštnu výživu s liečebnými alebo preventívnymi účinkami, dietetické nápoje a potraviny, dietetické výrobky, posilňujúce požívatiný, extrakty a potravinové doplnky na zlepšenie fyzickej, psychickej a zdravotnej kondície, špeciálne potraviny pre športovcov, rekonvalescentov a osoby so zvýšenou zdravotnou, fyzickou a pracovnou záťažou, potravinové doplnky obohatené o vitamíny, minerály a proteíny, cereálne výrobky na liečebné a/alebo preventívne účely, nápoje so zvýšeným obsahom vitamínov, minerálov a vláknin, sirupy a prípravky na výrobu špeciálnych nápojov a potravinových doplnkov na liečebné a/alebo preventívne účely.

29 - Mäso, ryby, hydina, zverina, mäsové výťažky, huby, ovocie a zelenina sušené, konzervované, zavarené, nakladané a kandizované, želé, džemy a marmelády, vajcia, mlieko a mliečne výrobky, oleje a jedlé tuky, mäsové a zeleninové omáčky, mäsové a zeleninové konzervy, mäsové a zeleninové krémy a zmesi, zelenina sušená, varená, sterilizovaná, mäsové zeleninové zmesi.

30 - Káva, čaj, kakao, cukor, ryža, tapioka, ságo, kávové náhrady a výrobky z nich, múka a prípravky z obilnín, chlieb, pečivo, cukrovinky, zmrzlina, med, droždie, prášky do cesta, soľ, horčica, ocot, ľad na osvieženie, cestoviny, korenie a koreniate zmesi, cereálne výrobky, omáčky na

ochutenie; výrobky z cesta plnené mäsovými a zeleninovými krémami a zmesami; bonbóny, cukríky, čokoláda a výrobky z nej, kečup, majonéza, mliečne, čokoládové, kávové a kakaové nápoje, cestá a výrobky z nich, šalátové zálievky, žuvačky, ovocné želé, bylinné čaje.

(540) CITROCARB

(732) Favea Trade s. r. o., B. Němcové 580/1b, 742 21 Kopřivnice, CZ;

(740) Bezák Marián, Ing., Bratislava, SK;

(111) 215242

(151) 21.9.2006

(180) 19.8.2015

(210) 1522-2005

(220) 19.8.2005

(442) 1.6.2006

8 (511) 5, 29, 30

(511) 5 - Farmaceutické a veterinárne výrobky, hygienické výrobky na liečebné účely, diabetické prípravky na liečebné účely, potraviny pre batoláta, nápoje, potraviny a potravinové doplnky určené na zvláštnu výživu s liečebnými alebo preventívnymi účinkami, dietetické nápoje a potraviny, dietetické výrobky, posilňujúce požívatiny, extrakty a potravinové doplnky na zlepšenie fyzickej, psychickej a zdravotnej kondície, špeciálne potraviny pre športovcov, rekonvalescentov a osoby so zvýšenou zdravotnou, fyzickou a pracovnou záťažou, potravinové doplnky obohatené o vitamíny, minerály a proteíny, cereálne výrobky na liečebné a/alebo preventívne účely, nápoje so zvýšeným obsahom vitamínov, minerálov a vláknin, sirupy a prípravky na výrobu špeciálnych nápojov a potravinových doplnkov na liečebné a/alebo preventívne účely.

29 - Mäso, ryby, hydina, zverina, mäsové výtlačky, huby, ovocie a zelenina sušené, konzervované, zavarené, nakladané a kandizované, želé, džemy a marmelády, vajcia, mlieko a mliečne výrobky, oleje a jedlé tuky, mäsové a zeleninové omáčky, mäsové a zeleninové konzervy, mäsové a zeleninové krémy a zmesi, zelenina sušená, varená, sterilizovaná, mäsové zeleninové zmesi.

30 - Káva, čaj, kakao, cukor, ryža, tapioka, ságo, kávové náhrady a výrobky z nich, múka a prípravky z obilnín, chlieb, pečivo, cukrovinky, zmrzlina, med, droždie, prášky do cesta, soľ, horčica, ocot, ľad na osvieženie, cestoviny, korenie a koreniace zmesi, cereálne výrobky, omáčky na ochutenie; výrobky z cesta plnené mäsovými a zeleninovými krémami a zmesami; bonbóny, cukríky, čokoláda a výrobky z nej, kečup, majonéza, mliečne, čokoládové, kávové a kakaové nápoje, cestá a výrobky z nich, šalátové zálievky, žuvačky, ovocné želé, bylinné čaje.

(540) FEMIFLAVON

(732) Favea Trade s. r. o., B. Němcové 580/1b, 742 21 Kopřivnice, CZ;

(740) Bezák Marián, Ing., Bratislava, SK;

(111) 215243

(151) 21.9.2006

(180) 29.7.2015

(210) 5901-2005

(220) 29.7.2005

(442) 1.6.2006

8 (511) 5, 30, 35

(511) 5 - Dietetické farmaceutické prípravky, dietetické prípravky na lekárske účely, proteínové, energetické tyčinky, tyčinky pre športovcov, tyčinky so špeciálnym zložením, všetko ako doplnky výživy na lekárske účely.

30 - Müsli, ovocné, proteínové, energetické tyčinky pre športovcov, tyčinky so špeciálnym zložením, všetko s výnimkou tyčiniek ako doplnkov výživy na lekárske účely a s výnimkou cukrovín a zmrzlín.

35 - Reklamná agentúra.

(540)



(591) modrá, strieborná, červená

(732) PROTECT CONSULTING s. r. o., Legionárska 5, 831 04 Bratislava, SK;

(111) 215247

(151) 25.9.2006

(180) 4.3.2015

(210) 402-2005

(220) 4.3.2005

(442) 6.4.2006

8 (511) 33, 35

(511) 33 - Víno.

35 - Sprostredkovanie obchodu s tovarom, reklamná činnosť, maloobchodná činnosť s alkoholickými nápojmi a nealkoholickými nápojmi.

(540)



(554) trojrozmerná známka

(591) čierna, tyrkysová, červená, žltá, zelená

(732) Vitis Pezinok, s. r. o., Za dráhou 21, 902 20 Pezinok, SK;

(740) Belička Ivan, Ing., Banská Bystrica, SK;

(111) 215248

(151) 25.9.2006

(180) 17.6.2015

(210) 1142-2005

(220) 17.6.2005

(442) 2.3.2006

8 (511) 32, 33, 35

(511) 32 - Nealkoholické nápoje, nealkoholické výťažky z ovocia, príchuť na výrobu nápojov, sirupy na výrobu nápojov, stolové vody, vody ako nápoje, ovocné šťavy.

33 - Víno, alkoholické nápoje okrem piva, likéry, brandy, koktaily alkoholické, destilované nápoje.

35 - Sprostredkovanie obchodu s tovarom, reklamná činnosť, maloobchodná činnosť s alkoholickými nápojmi a nealkoholickými nápojmi.

(540) PEZINSKO - ZÁMOCKÉ

(732) Vitis Pezinok, s. r. o., Za dráhou 21, 902 20 Pezinok, SK;

(740) Belička Ivan, Ing., Banská Bystrica, SK;

(111) 215249

(151) 25.9.2006

(180) 17.6.2015

(210) 1140-2005

(220) 17.6.2005

(442) 2.3.2006

8 (511) 32, 33, 35

(511) 32 - Nealkoholické nápoje, nealkoholické výťažky z ovocia, príchuť na výrobu nápojov, sirupy na výrobu nápojov, stolové vody, vody ako nápoje, ovocné šťavy.

33 - Víno, alkoholické nápoje okrem piva, likéry, brandy, koktaily alkoholické, destilované nápoje.

35 - Sprostredkovanie obchodu s tovarom, reklamná činnosť, maloobchodná činnosť s alkoholickými nápojmi a nealkoholickými nápojmi.

(540) PEZIGNAC

(732) Vitis Pezinok, s. r. o., Za dráhou 21, 902 20 Pezinok, SK;

(740) Belička Ivan, Ing., Banská Bystrica, SK;

(111) 215250

(151) 29.9.2006

(180) 30.4.2011

(210) 1337-2001

(220) 30.4.2001

(442) 6.8.2002

8 (511) 20

(511) 20 - Nábytok; výrobky z plastov obsiahnuté v triede 20.

(540) EMIL

(732) TOMIL, spol. s r. o., Vonkajší rad 792, 926 01 Sereď, SK;

(111) 215252

(151) 29.9.2006

(180) 30.1.2015

(210) 156-2005

(220) 30.1.2005

(442) 5.1.2006

8 (511) 36

(511) 36 - Realitná kancelária, realitná činnosť najmä v oblasti sprostredkovania predaja, prenájmu a kúpy nehnuteľností.

(540) Extra real

(732) Extra real, s. r. o., Flöglöva 6, 811 05 Bratislava, SK;

(111) 215253

(151) 29.9.2006

(180) 8.12.2010

(210) 3694-2000

(220) 8.12.2000

(442) 5.3.2002

8 (511) 1, 4, 16, 17, 19, 35, 36, 38, 39, 40, 41, 42

(511) 1 - Nasýtené a nenasýtené uhľovodíky olefínového a diénového typu a ich polyméry, propán, etylén, propylén, polypropylén, butadién, benzén, toluén, etylbenzénová frakcia, C4 frakcie, C5 frakcie, C9 uhľovodíky a vyššie, fenol, acetón, kumán, rozpúšťadlá, aromatické zlúčeniny, etylénglykol, etylénoxid, étery, síra, sírovodík, chemické substancie, vodík a plyny vodíka, aditíva do palív a mazív, plyny na priemyselné účely, olej na štiepenie, nemrznúce kvapaliny, brzdové kvapaliny, nespracované plastické materiály a polospracované plastické materiály.

4 - Palivá aj skvapalnené, benzín, nafta, vykurovacie oleje, priemyselné oleje, mazacie oleje, parafín, palivo do automobilov, letecký olej, koks, xylény, mazivá.

16 - Školské a učebné pomôcky; materiály na balenie z plastov (nezaradené v iných triedach), polypropylénová fólia na balenie.

17 - Syntetické materiály v lisovanom tvare použité na ďalšiu výrobu; plasty s výnimkou na balenie, polypropylénová fólia s výnimkou na balenie.

19 - Asfalt, bitúmen, živice, decht.

35 - Podnikanie v reklame, manažment, sekretárske služby, domáce a zahraničné obchodné aktivity zahŕňajúce: služby samosprávnej spoločnosti (organizačné) spojené so surovou ropou, distribúcia rafinovanej ropy, ako aj paliva vyrobeného zo surovej ropy; exportno-imporné služby.

36 - Finančné služby, služby v oblasti majetku (na základe katastra nehnuteľností), kapitálové investície - aktívne služby, nákup cenných papierov a akcií, domáca a zahraničná banka, úverové služby vrátane tvorby úverov okrem bankových, finančné pôžičky a iné; služby v oblasti držby cenných papierov a správy zvereného kapitálu; maklérske služby týkajúce sa akcií a majetku; služby spojené s finančnými záležitosťami zverených peňazí; služby spojené s vydávaním šekov a akreditívov, správa budov vrátane oceňovania a financovania.

38 - Telefónna a telegrafická komunikácia, rozhlasové a televízne prenosy, distribúcia televíznych programov, rádiotelefony.

39 - Distribúcia elektrickej a termálnej energie; distribúcia použitých olejov a iného chemického odpadového materiálu; cestná, železničná, vodná a potrubná preprava.

40 - Spracovanie surovej ropy a spracovanie produktov a medziproduktov vzniknutých pri rafinácii ropy; služby na úpravu paliva a plynov, služby (činnosti) súvisiace s etylovaním benzínu, farbivami a prídavnými zložkami, úprava materiálov; spracovanie použitých olejov a iného odpadového chemického materiálu, spracovanie plastov; ropa a jej rafinácia.

41 - Vyučovanie, vzdelávanie vrátane kurzov a odborných výcvikov; zábava, športové a spoločenské aktivity.

42 - Poskytovanie služieb v oblasti potravín a nápojov, prevádzkovanie barov, reštaurácií a hotelov; verejnoprospešné zariadenia, ubytovanie, medicínske, hygienické a kozmetické služby s výnimkou tých hygienických a kozmetických služieb, kde sa používajú hygienické a kozmetické výrobky na ľudskú spotrebu, ako aj výskumu v oblastiach hygieny a kozmetiky, kde sa používajú hygienické a kozmetické výrobky na ľudskú spotrebu; právne služby; priemyselný a vedecký výskum; výskum a vývoj služieb v oblasti transformácie, zásobovania, zmiešavania a distribúcie palív, tekutých aj plyných ako aj derivátov chemických produktov; počítačové programovanie.

(540)



(591) biela, červená, šedá

(732) Polski Koncern Naftowy ORLEN Spółka Akcyjna, ul. Chemików 7, 09-411 Plock, PL;

(740) Kajabová Monika, JUDr., Bratislava, SK;

(111) 215254

(151) 29.9.2006

(180) 8.12.2010

(210) 3695-2000

(220) 8.12.2000

(442) 5.3.2002

8 (511) 1, 4, 16, 17, 19, 35, 36, 38, 39, 40, 41, 42

(511) 1 - Nasýtené a nenasýtené uhľovodíky olefinového a diénového typu a ich polyméry, propán, etylén, propylén, polypropylén, butadién, benzén, toluén, etylbenzénová frakcia, C4 frakcie, C5 frakcie, C9 uhľovodíky a vyššie, fenol, acetón, kumán, rozpúšťadlá, aromatické zlúčeniny, etylénglykol, etylénoxid, étery, síra, sírovodík, chemické substancie, vodík a plyny vodíka, aditíva do palív a mazív, plyny na priemyselné účely, olej na štiepenie, nemrznúce kvapaliny, brzdové kvapaliny, nespracované plastické materiály a polospracované plastické materiály.

4 - Palivá aj skvapalnené, benzín, nafta, vykurovacie oleje, priemyselné oleje, mazacie oleje, parafín, palivo do automobilov, letecký olej, koks, xylény, mazivá.

16 - Školské a učebné pomôcky; materiály na balenie z plastov (nezaradené v iných triedach), polypropylénová fólia na balenie.

17 - Syntetické materiály v lisovanom tvare použité na ďalšiu výrobu; plasty s výnimkou na balenie, polypropylénová fólia s výnimkou na balenie.

19 - Asfalt, bitúmen, živice, decht.

35 - Podnikanie v reklame, manažment, sekretárske služby, domáce a zahraničné obchodné aktivity zahŕňajúce: služby samosprávnej spoločnosti (organizačné) spojené so surovou ropou, distribúcia rafinovanej ropy, ako aj paliva vyrobeného zo surovej ropy; exportno-importné služby.

36 - Finančné služby, služby v oblasti majetku (na základe katastra nehnuteľností), kapitálové investície - aktívne služby, nákup cenných papierov a akcií, domáca a zahraničná banka, úverové služby vrátane tvorby úverov okrem bankových, finančné pôžičky a iné; služby v oblasti držby

cenných papierov a správy zvereného kapitálu; maklérske služby týkajúce sa akcií a majetku; služby spojené s finančnými záležitosťami zverených peňazí; služby spojené s vydávaním šekov a akreditívov, správa budov vrátane oceňovania a financovania.

38 - Telefónna a telegrafická komunikácia, rozhlasové a televízne prenosy, distribúcia televíznych programov, rádiotelefony.

39 - Distribúcia elektrickej a termálnej energie; distribúcia použitých olejov a iného chemického odpadového materiálu; cestná, železničná, vodná a potrubná preprava.

40 - Spracovanie surovej ropy a spracovanie produktov a medziproduktov vzniknutých pri rafinácii ropy; služby na úpravu paliva a plynov, služby (činnosti) súvisiace s etylovaním benzínu, farbivami a prídavnými zložkami, úprava materiálov; spracovanie použitých olejov a iného odpadového chemického materiálu, spracovanie plastov; ropa a jej rafinácia.

41 - Vyučovanie, vzdelávanie vrátane kurzov a odborných výcvikov; zábava, športové a spoločenské aktivity.

42 - Poskytovanie služieb v oblasti potravín a nápojov, prevádzkovanie barov, reštaurácií a hotelov; verejnoprospešné zariadenia, ubytovanie, medicínske, hygienické a kozmetické služby s výnimkou tých hygienických a kozmetických služieb, kde sa používajú hygienické a kozmetické výrobky na ľudskú spotrebu, ako aj výskumu v oblastiach hygieny a kozmetiky, kde sa používajú hygienické a kozmetické výrobky na ľudskú spotrebu; právne služby; priemyselný a vedecký výskum; výskum a vývoj služieb v oblasti transformácie, zásobovania, zmiešavania a distribúcie palív, tekutých aj plyných ako aj derivátov chemických produktov; počítačové programovanie.

(540)



(591) biela, červená, šedá

(732) Polski Koncern Naftowy ORLEN Spółka Akcyjna, ul. Chemików 7, 09-411 Plock, PL;

(740) Kajabová Monika, JUDr., Bratislava, SK;

(111) 215255

(151) 29.9.2006

(180) 8.12.2010

(210) 3696-2000

(220) 8.12.2000

(442) 5.3.2002

8 (511) 1, 4, 16, 17, 19, 35, 36, 38, 39, 40, 41, 42

(511) 1 - Nasýtené a nenasýtené uhľovodíky olefinového a diénového typu a ich polyméry, propán, etylén, propylén, polypropylén, butadién, benzén, toluén, etylbenzénová frakcia, C4 frakcie, C5 frakcie, C9 uhľovodíky a vyššie, fenol, acetón, kumán, rozpúšťadlá, aromatické zlúčeniny, etylénglykol, etylénoxid, étery, síra, sírovodík, chemické substancie, vodík a plyny vodíka, aditíva do palív a mazív, plyny na priemyselné účely, olej na štiepenie, nemrznúce kvapaliny, brzdové kvapaliny, nespracované plastické materiály a polospracované plastické materiály.

4 - Palivá aj skvapalnené, benzín, nafta, vykurovacie oleje, priemyselné oleje, mazacie oleje, parafín, palivo do automobilov, letecký olej, koks, xylény, mazivá.

16 - Školské a učebné pomôcky; materiály na balenie z plastov (nezaradené v iných triedach), polypropylénová fólia na balenie.

17 - Syntetické materiály v lisovanom tvare použité na ďalšiu výrobu; plasty s výnimkou na balenie, polypropylénová fólia s výnimkou na balenie.

19 - Asfalt, bitúmen, živice, decht.

35 - Podnikanie v reklame, manažment, sekretárske služby, domáce a zahraničné obchodné aktivity zahŕňajúce: služby samosprávnej spoločnosti (organizačné) spojené so surovou ropou, distribúcia rafinovanej ropy, ako aj paliva vyrobeného zo surovej ropy; exportno-importné služby.

36 - Finančné služby, služby v oblasti majetku (na základe katastra nehnuteľností), kapitálové investície - aktívne služby, nákup cenných papierov a akcií, domáca a zahraničná banka, úverové služby vrátane tvorby úverov okrem bankových, finančné pôžičky a iné; služby v oblasti držby cenných papierov a správy zvereného kapitálu; maklérske služby týkajúce sa akcií a majetku; služby spojené s finančnými záležitosťami zverených peňazí; služby spojené s vydávaním šekov a akreditívov, správa budov vrátane oceňovania a financovania.

38 - Telefónna a telegrafická komunikácia, rozhlasové a televízne prenosy, distribúcia televíznych programov, rádiotelefony.

39 - Distribúcia elektrickej a termálnej energie; distribúcia použitých olejov a iného chemického odpadového materiálu; cestná, železničná, vodná a potrubná preprava.

40 - Spracovanie surovej ropy a spracovanie produktov a medziproduktov vzniknutých pri rafinácii ropy; služby na úpravu paliva a plynov, služby (činnosti) súvisiace s etylovaním benzínu, farbivami a prídavnými zložkami, úprava materiálov; spracovanie použitých olejov a iného odpadového chemického materiálu, spracovanie plastov; ropa a jej rafinácia.

41 - Vyučovanie, vzdelávanie vrátane kurzov a odborných výcvikov; zábava, športové a spoločenské aktivity.

42 - Poskytovanie služieb v oblasti potravín a nápojov, prevádzkovanie barov, reštaurácií a hotelov; verejnosprospešné zariadenia, ubytovanie, medicínske, hygienické a kozmetické služby s výnimkou tých hygienických a kozmetických služieb, kde sa používajú hygienické a kozmetické výrobky na ľudskú spotrebu, ako aj výskumu v oblastiach hygieny a kozmetiky, kde sa používajú hygienické a kozmetické výrobky na ľudskú spotrebu; právne služby; priemyselný a vedecký výskum; výskum a vývoj služieb v oblasti transformácie, zásobovania, zmiešavania a distribúcie palív, tekutých aj plyných ako aj derivátov chemických produktov; počítačové programovanie.

(540)



(591) biela, červená

(732) Polski Koncern Naftowy ORLEN Spółka Akcyjna, ul. Chemików 7, 09-411 Plock, PL;

(740) Kajabová Monika, JUDr., Bratislava, SK;

(111) 215256

(151) 29.9.2006

(180) 8.12.2010

(210) 3697-2000

(220) 8.12.2000

(442) 5.3.2002

8 (511) 1, 4, 16, 17, 19, 35, 36, 38, 39, 40, 41, 42

(511) 1 - Nasýtené a nenasýtené uhľovodíky olefinového a diénového typu a ich polyméry, propán, etylén, propylén, polypropylén, butadién, benzén, toluén, etylbenzénová frakcia, C4 frakcie, C5 frakcie, C9 uhľovodíky a vyššie, fenol, acetón, kumán, rozpúšťadlá, aromatické zlúčeniny, etylénglykol, etylénoxid, étery, síra, sírovodík, chemické substancie, vodík a plyny vodíka, aditíva do palív a mazív, plyny na priemyselné účely, olej na štiepenie, nemrznúce kvapaliny, brzdové kvapaliny, nespracované plastické materiály a polosppracované plastické materiály.

4 - Palivá aj skvapalnené, benzín, nafta, vykurovacie oleje, priemyselné oleje, mazacie oleje, parafín, palivo do automobilov, letecký olej, koks, xylény, mazivá.

16 - Školské a učebné pomôcky; materiály na balenie z plastov (nezaradené v iných triedach), polypropylénová fólia na balenie.

17 - Syntetické materiály v lisovanom tvare použité na ďalšiu výrobu; plasty s výnimkou na balenie, polypropylénová fólia s výnimkou na balenie.

19 - Asfalt, bitúmen, živice, decht.

35 - Podnikanie v reklame, manažment, sekretárske služby, domáce a zahraničné obchodné aktivity zahŕňajúce: služby samosprávnej spoločnosti (organizačné) spojené so surovou ropou, distribúcia rafinovanej ropy, ako aj paliva vyrobeného zo surovej ropy; exportno-importné služby.

36 - Finančné služby, služby v oblasti majetku (na základe katastra nehnuteľností), kapitálové investície - aktívne služby, nákup cenných papierov a akcií, domáca a zahraničná banka, úverové služby vrátane tvorby úverov okrem bankových, finančné pôžičky a iné; služby v oblasti držby cenných papierov a správy zvereného kapitálu; maklérske služby týkajúce sa akcií a majetku; služby spojené s finančnými záležitosťami zverených peňazí; služby spojené s vydávaním šekov a akreditívov, správa budov vrátane oceňovania a financovania.

38 - Telefónna a telegrafická komunikácia, rozhlasové a televízne prenosy, distribúcia televíznych programov, rádiotelefony.

39 - Distribúcia elektrickej a termálnej energie; distribúcia použitých olejov a iného chemického odpadového materiálu; cestná, železničná, vodná a potrubná preprava.

40 - Spracovanie surovej ropy a spracovanie produktov a medziproduktov vzniknutých pri rafinácii ropy; služby na úpravu paliva a plynov, služby (činnosti) súvisiace s etylovaním benzínu, farbivami a prídavnými zložkami, úprava materiálov; spracovanie použitých olejov a iného odpadového chemického materiálu, spracovanie plastov; ropa a jej rafinácia.

41 - Vyučovanie, vzdelávanie vrátane kurzov a odborných výcvikov; zábava, športové a spoločenské aktivity.

42 - Poskytovanie služieb v oblasti potravín a nápojov, prevádzkovanie barov, reštaurácií a hotelov; verejnosprospešné zariadenia, ubytovanie, medicínske, hygienické a kozmetické služby s výnimkou tých hygienických a kozmetických služieb, kde sa používajú hygienické a kozmetické výrobky na ľudskú spotrebu, ako aj výskumu v oblastiach hygieny a kozmetiky, kde sa používajú hygienické a kozmetické výrobky na ľudskú spotrebu; právne služby; priemyselný a vedecký výskum; výskum a vývoj služieb v oblasti transformácie, zásobovania, zmiešavania a distribúcie palív, tekutých aj plyných ako aj derivátov chemických produktov; počítačové programovanie.

(540)



(591) biela, červená

(732) Polski Koncern Naftowy ORLEN Spółka Akcyjna, ul. Chemików 7, 09-411 Plock, PL;

(740) Kajabová Monika, JUDr., Bratislava, SK;

(111) 215260

(151) 3.10.2006

(180) 17.12.2011

(210) 3807-2001

(220) 17.12.2001

(442) 4.11.2003

8 (511) 9, 16, 35, 38, 41

(511) 9 - Aparáty a prístroje vedecké, geodetické, fotografické, filmové, optické, prístroje na váženie, meranie, signalizáciu, kontrolu, záchranu a prístroje učebné, aparáty na záznam, uchovanie, prevod, prenos alebo reprodukciu zvuku alebo obrazu, telefóny, záznamníky, faxy, ústredne, magnetické alebo optické superty zvukových alebo zvukovo-obrazových záznamov, automatické distribútory a mechanizmy na mince, zapisovacie pokladnice, kalkulačné stroje, prístroje na spracovanie informácií a počítače vrátane ich jednotlivých súčastí a náhradných dielov z triedy 9, batérie, akumulátory, počítačové hry s výstupom na PC alebo na TV, pohľadnice ilustrované so zvukovou nahrávkou, hlavolamy elektrické alebo elektronické, hracie skrine uvádzané do činnosti vhadením mince, reklamné prístroje na striedavé obrazy, reklama svetelná, reklamné svetelné prístroje, nosiče záznamov nahrané i nenahrané, videokazety nahrané i nenahrané, audiokazety nahrané i nenahrané, audiovizuálne programy, audio-programy, audiovizuálne diela, audiovizuálne diela v digitálnej podobe, filmy, hudobné diela, CD disky, programové vybavenie počítačov, softvér výpočtovej techniky alebo komunikačné alebo informačné techniky, elektronické databázy a databázové produkty, informácie a záznamy v elektronickej podobe, informácie, dáta, databázy a informačné produkty na nosičoch alebo aj v elektronických, dátových, informačných, počítačových a komunikačných sieťach všetkých druhov, súvisiaci softvér a hardvér, elektronické

alebo dátové, alebo informačné, alebo komunikačné, alebo výpočtové siete vrátane jednotlivých súčastí a náhradných dielov obsiahnutých v triede 9, multimediálne aplikácie, elektronické multimediálne alebo elektronické informačné katalógy, elektronické časopisy, elektronické periodiká a knihy v elektronickej podobe.

16 - Papier, lepenka a výrobky z týchto materiálov zatriedené v triede 16, výrobky z papiera, plagáty, fotografie, kalendáre, pohľadnice, gratulácie, listové papiere, obálky, samolepky, oblačky, poznámkové bloky, dosky na spisy, zoraďovače, maľovanky, activity books, baliaci papier, obaly všetkých druhov papierové, listy, vrecká a vrecká na obalovú techniku, papierové hračky, školské zošity, skicárne, ceruzky, farbičky, tuhy, gummy, strúhadlá, strúhacie strojčeky, peračníky, papierové tašky, papierové vreckovky, papierové obrusy a servítky, hlavolamy papierové, ťažidlá na papiere, tlačoviny, tlačivá, časopisy, periodiká, knihy, databázové produkty v papierovej forme, databázy v papierovej forme, tlačiarenské výrobky, písmená pre tlačiarne, losy, štočky, potreby na knižné väzby, lepidlá pre papiernictvo alebo domácnosť, štetce, písacie stroje a kancelárske potreby s výnimkou nábytku, učebné pomôcky z papiera, umelecké alebo ozdobné predmety z papiera, obaly bublinkové (z plastov).

35 - Reklamná, inzertná a propagačná činnosť, marketing, reklamná, inzertná a propagačná činnosť prostredníctvom akéhokoľvek média, prostredníctvom telefónnej siete alebo dátovej siete, alebo informačnej siete, alebo elektronickej siete, alebo komunikačnej siete, alebo počítačovej siete, poskytovanie informácií a iných informačných produktov komerčného alebo reklamného charakteru, informačných produktov reklamného charakteru, multimediálnych informácií komerčného charakteru, komerčné využitie internetu v oblastiach komerčných internetových médií a vyhľadávacích služieb pre tretie osoby, on-line inzercia, činnosť reklamnej agentúry, sprostredkovanie v obchodných vzťahoch, sprostredkovateľská činnosť v obchode s tovarom, merchandising, franchising, pomoc pri využívaní a riadení obchodného podniku, automatizované spracovanie dát, pomoc pri prevádzkovaní obchodných činností priemyselného alebo obchodného podniku, služby, ktoré zahŕňajú záznam, prepis, vypracovanie, kompiláciu prenášania alebo systematickosť písomných alebo dátových, alebo elektronických oznámení a záznamov, ako aj využívanie alebo kompiláciu matematických a štatistických údajov.

38 - Televízne vysielanie, televízne vysielanie programov, televízne vysielanie zábavných, vzdelávacích, výchovných, súťažných, diskusných a informačných programov; telematika; výmena správ; šírenie, výmena alebo získavanie správ a informácií; šírenie elektronických časopisov, informácií, elektronických periodík, kníh v elektronickej podobe, audio- alebo audiovizuálnych diel prostredníctvom informačnej alebo dátovej, alebo elektronickej, alebo komunikačnej, alebo telekomunikačnej, alebo počítačovej siete, najmä internetu, pomocou satelitov a pod., televízne vysielanie prostredníctvom internetu, informácie

o televíznom vysielaní a o programe TV na internete, reklama televíznych programov na internete, organizačné a technické zabezpečovanie televízneho vysielania, komunikácia, poradenská činnosť v oblasti oznamovacích prostriedkov, informačná kancelária, poskytovanie telekomunikačných a televíznych informačných služieb prostredníctvom počítačov, televízne spravodajstvo. 41 - Nakladateľstvo a vydavateľstvo, edičná činnosť, publikačná činnosť, nahrávanie nosičov zvukových alebo obrazovo-zvukových požíčkovanie nahraných zvukových a zvukovo-obrazových záznamov, výroba, tvorba a šírenie audiovizuálnych diel, TV produkcia, filmová produkcia, televízna výroba programov, tvorba programov, tvorba a výroba televíznych a audiovizuálnych programov, agentúrna činnosť v oblasti kultúry, sprostredkovanie v oblasti kultúry, výchovy, zábavy a športu, výchovná, vzdelávacia, súťažná a zábavná činnosť, organizácia spoločenských a kultúrnych akcií, organizácia, prevádzkovanie a vykonávanie hier a súťaží aj verejných, výstavná činnosť v oblasti kultúry alebo zábavy, alebo výchovy, alebo vzdelávania.

(540)



(591) modrá, červená

(732) MAC TV, s. r. o., Brečtanová 1, 831 01 Bratislava, SK;

(740) Gruber Dalibor, Ing., Košice, SK;

(111) 215261

(151) 3.10.2006

(180) 22.2.2012

(210) 519-2002

(220) 22.2.2002

(442) 7.10.2003

8 (511) 9, 16, 35, 38, 41

(511) 9 - Aparáty a prístroje vedecké, geodetické, fotografické, filmové, optické, prístroje na váženie, meranie, signalizáciu, kontrolu záchranu a prístroje učebné, aparáty na záznam, uchovanie, prevod, prenos alebo reprodukciu zvuku alebo obrazu, telefóny, záznamníky, faxy, ústredne, magnetické alebo optické suporty zvukových alebo zvukovo-obrazových záznamov, automatické distribútory a mechanizmy na mince, zapisovacie pokladnice, kalkulačné stroje, prístroje na spracovanie informácií a počítače vrátane ich jednotlivých súčastí a náhradných dielov z triedy 9, batérie, akumulátory, počítačové hry s výstupom na PC alebo na TV, pohľadnice ilustrované so zvukovou nahrávkou, hlavolamy elektrické alebo elektronické, hracie skrine uvádzané do činnosti vhadením mince, reklamné prístroje na striedavé obrazy, reklama svetelná, reklamné svetelné prístroje, nosiče záznamov nahrané i nenahrané, videokazety nahrané i nenahrané, audio-kazety nahrané i nenahrané, audiovizuálne programy, audioprogramy, audiovizuálne diela, audiovizuálne diela v digitálnej podobe, filmy, hudobné diela, CD disky, programové vybavenie počítačov, softvér výpočtovej techniky alebo komunikačné alebo informačné techniky, elektronické

databázy a databázové produkty, informácie a záznamy v elektronickej podobe, informácie, dáta, databázy a informačné produkty na nosičoch alebo aj v elektronických, dátových, informačných, počítačových a komunikačných sieťach všetkých druhov, súvisiaci softvér a hardvér, elektronické alebo dátové, alebo informačné, alebo komunikačné, alebo výpočtové siete vrátane jednotlivých súčastí a náhradných dielov obsiahnutých v triede 9, multimediálne aplikácie, elektronické multimediálne, alebo elektronické multimediálne alebo elektronické informačné katalógy, elektronické časopisy, elektronické periodiká a knihy v elektronickej podobe.

16 - Papier, lepenka a výrobky z týchto materiálov zatriedené v triede 16, výrobky z papiera, plagáty, fotografie, kalendáre, pohľadnice, gratulácie, listové papiere, obálky, samolepky, oblačky, poznámkové bloky, dosky na spisy, zoraďovače, maľovanky, activity books, baliaci papier, obaly všetkých druhov papierové, listy, vrecká a vrecúška na obalovú techniku, papierové hračky školské zošity, skicáre, ceruzky, farbičky, tuhy, gummy, strúhadlá, strúhacie strojčeky, peračníky, papierové tašky, papierové vreckovky, papierové obrusy a servítky, hlavolamy papierové, ťažidlá na papiere, tlačoviny, tlačivá, časopisy, periodiká, knihy, databázové produkty v papierovej forme, databázy v papierovej forme, tlačiarne výroby, písmeňá pre tlačiarne, losy, štočky, potreby na knižné väzby, lepidlá pre papiernictvo alebo domácnosť, štetce, písacie stroje a kancelárske potreby s výnimkou nábytku, učebné pomôcky z papiera, umelecké alebo ozdobné predmety z papiera, obaly bublinkové (z plastov). 35 - Reklamná, inzertná a propagačná činnosť, marketing, reklamná, inzertná a propagačná činnosť prostredníctvom akéhokoľvek média, prostredníctvom telefónnej siete alebo dátovej siete, alebo informačnej siete, alebo elektronickej siete, alebo komunikačnej siete, alebo počítačovej siete, poskytovanie informácií a iných informačných produktov komerčného alebo reklamného charakteru, informačných produktov reklamného charakteru, multimediálnych informácií komerčného charakteru, maloobchodný predaj internetových médií prostredníctvom internetu a poskytovanie obchodných informácií, on-line inzercia, činnosť reklamnej agentúry, sprostredkovanie v obchodných vzťahoch, sprostredkovateľská činnosť v obchode s tovarom, merchandising, franchising, pomoc pri využívaní a riadení obchodného podniku, automatizované spracovanie dát, pomoc pri prevádzkovaní obchodných činností priemyselného alebo obchodného podniku, služby, ktoré zahŕňajú záznam, prepis, vypracovanie, kompiláciu prenášania alebo systematickosť písomných alebo dátových alebo elektronických oznámení a záznamov, ako aj využívanie alebo kompiláciu matematických a štatistických údajov.

38 - Televízne vysielanie, televízne vysielanie programov, televízne vysielanie zábavných, vzdelávacích, výchovných, súťažných, diskusných a informačných programov; telematika; výmena správ; šírenie, výmena alebo získavanie správ a informácií; šírenie elektronických časopisov, informácií, elektronických periodík, kníh v elektro-

nickej podobe, audio- alebo audiovizuálnych diel prostredníctvom informačnej alebo dátovej, alebo elektronickej, alebo komunikačnej, alebo telekomunikačnej, alebo počítačovej siete, najmä internetu, pomocou satelitov a pod., televízne vysielanie prostredníctvom internetu, informácie o televíznom vysielaní, organizačné a technické zabezpečovanie televízneho vysielania, komunikácia, poradenská činnosť v oblasti oznamovacích prostriedkov, informačná kancelária, poskytovanie telekomunikačných a televíznych informačných služieb prostredníctvom počítačov, televízne spravodajstvo.

41 - Nakladateľstvo a vydavateľstvo, edičná činnosť, publikačná činnosť, nahrávanie nosičov zvukových alebo obrazovo-zvukových, požičiavanie nahraných zvukových a zvukovo-obrazových záznamov, výroba, tvorba a šírenie audiovizuálnych diel, TV produkcia, filmová produkcia, televízna výroba programov, tvorba programov, tvorba a výroba televíznych a audiovizuálnych programov, agentúrna činnosť v oblasti kultúry, sprostredkovanie v oblasti kultúry, výchovy, zábavy a športu, výchovné, vzdelávacia, súťažná a zábavná činnosť, organizácia spoločenských a kultúrnych akcií, organizácia, prevádzkovanie a vykonávanie hier a súťaží aj verejných, výstavná činnosť v oblasti kultúry alebo zábavy, alebo výchovy, alebo vzdelávania, informácie o programe TV.

(540)



(591) červená, modrá, biela

(732) MAC TV, s. r. o., Brečtanová 1, 831 01 Bratislava, SK;

(740) Gruber Dalibor, Ing., Košice, SK;

Obnovené ochranné známky

(210)	(111)	(210)	(111)	(210)	(111)	(210)	(111)
1629	114699	1098-96	177020	2420-96	185986	3175-96	186051
2562	90798	1862-96	185951	2421-96	185987	3176-96	186052
3729	112903	1927-96	184796	2423-96	185989	3177-96	186053
7174	90124	1949-96	185525	2426-96	189281	3178-96	186054
7779	91305	2002-96	184536	2431-96	186972	3179-96	186055
7958	152759	2003-96	184537	2432-96	186973	3194-96	186061
8161	119401	2023-96	184546	2433-96	186974	3235-96	186079
38894	157533	2072-96	186654	2434-96	186975	3236-96	186080
38966	157766	2187-96	187734	2443-96	186977	3272-96	186091
38982	158504	2211-96	185316	2455-96	187306	3273-96	186092
49248	163090	2228-96	185145	2456-96	185209	3274-96	186093
49250	163091	2266-96	185160	2477-96	185567	3280-96	186094
49402	163398	2268-96	185161	2487-96	183564	3306-96	198657
49561	163476	2276-96	187301	2507-96	185229	3310-96	186105
49788	163247	2285-96	185169	2520-96	186327	3333-96	187332
49829	163571	2286-96	185170	2646-96	177333	3343-96	185765
50021	163453	2291-96	185172	2749-96	188237	3344-96	185766
54804	166900	2299-96	185175	2755-96	185241	3356-96	188729
54805	166901	2307-96	191769	2759-96	185242	3373-96	187754
54845	166554	2308-96	191770	2790-96	198810	3467-96	186155
54846	166555	2325-96	187302	2894-96	185670	3513-96	185774
54851	166623	2343-96	185561	2999-96	185732	454-97	186761
55028	166738	2350-96	184849	3004-96	186019	463-97	187350
55029	166739	2360-96	185189	3008-96	186348	464-97	187351
66736	166427B	2371-96	185194	3132-96	186358	465-97	187352
458-96	176858	2377-96	177657	3139-96	186041	611-97	187362
600-96	184682	2389-96	185201	3174-96	186050	974-97	187824

(111) 90124

(151) 30.7.1936

(156) 30.7.2006

(180) 30.7.2016

(210) 7174

(220) 30.7.1936

7 (511) 5

(510) Liečivá.

(540) Luteodyn

(732) SPOFA, a. s., Husinecká 11a, 130 00 Praha, CZ;

(111) 90798

(151) 7.1.1937

(156) 7.1.2007

(180) 7.1.2017

(210) 2562

(220) 7.1.1937

7 (511) 32

(510) Pivo.

(540)

(591) červená, čierna, žltá

(732) Pivovary Staropramen a. s., Nádražní 84, 150 54 Praha, CZ;

(740) Čechvalová Dagmar, Bratislava, SK;

(111) 91305

(151) 16.9.1936

(156) 16.9.2006

(180) 16.9.2016

(210) 7779

(220) 16.9.1936

7 (511) 1, 3, 5

(510) Liečivé a lekárenské prostriedky a preparáty, farmaceutické drogy a prípravky, chemické výrobky na lekárske, hygienické, priemyselné, vedecké, fotografické, poľnohospodárske a lesnícke účely, dezinfekčné prostriedky, dietetické prostriedky a prípravky, voňavkársky tovar, kozmetické prostriedky.

(540) CAMILLCA

(732) IREL, spol. s r. o., Brožíkova 19, 638 00 Brno, CZ;

(740) ROTT, RŮŽIČKA & GUTTMANN, v. o. s., Bratislava, SK;

(111) 112903

(151) 19.10.1896

(156) 19.10.2006

(180) 19.10.2016

(210) 3729

(220) 19.10.1896

7 (511) 16

(510) Grafitové, snímacie a farebné pastelové ceruzky a tuhy všetkých druhov v dreve a bez dreva, biela, čierne a farebné kriedy kresliace, retušovacie, značkovacie, voskové, rudkové a bridlicové všet-

kých druhov v dreve a bez dreva, mechanické ceruzky všetkých druhov, násadky na perá, držadlá, predlžovadlá, chráničlá a závesy (klipsy) ceruziek a túh, strúhadlá, hrotidlá ceruziek a túh, puzdrá, schránky a škatulky na ceruzky a tuhy, prírodné a umelé uhle, písacie tabuľky a stieracie gumy všetkých druhov, ako aj ostatné potreby na písanie, kreslenie a maľovanie.

(540) L & C HARDTMUTH

(732) KOH-I-NOOR HARDTMUTH, a. s., F. A. Gerstnera 3, 371 30 České Budějovice, CZ;

(740) Fajnorová Mária, Ing., Bratislava, SK;

(111) 114699

(151) 17.8.1946

(156) 17.8.2006

(180) 17.8.2016

(210) 1629

(220) 17.8.1946

7 (511) 7

(510) Šijacie stroje všetkých druhov, najmä priemyselné šijacie stroje, šijacie stroje pre domácnosť a prenosné šijacie stroje.

(540) Zetina

(732) ZETINA, spol. s r.o., Šumavská 15, 602 00 Brno, CZ;

(740) Kubínyi Peter, Bc., Trenčín, SK;

(111) 119401

(151) 12.12.1936

(156) 12.12.2006

(180) 12.12.2016

(210) 8161

(220) 12.12.1936

7 (511) 33

(510) Špecialitná borovička.

(540) JUNIPERUS

(732) OLD HEROLD, s. r. o., Bratislavská 36, 911 05 Trenčín, SK;

(111) 152759

(151) 7.9.1956

(156) 29.8.2006

(180) 29.8.2016

(210) 7958

(220) 29.8.1956

7 (511) 3, 7, 8, 9

(510) Brúsiace a leštiace prostriedky všetkých druhov, stroje, nástroje, prístroje, náradie a výrobky všetkých druhov na brúsenie, strihanie, leštenie a rezanie, kotúče s textilnou vložkou zo silíciumkarbidu a umelého korundu na brúsenie pri vysokých obvodových rýchlostiach.

(540) ELCARBO - FLEX

(732) CARBORUNDUM ELECTRITE a. s., Tovární ul., 294 71 Benátky nad Jizerou, CZ;

(740) ROTT, RŮŽIČKA & GUTTMANN, v. o. s., Bratislava, SK;

(111) 157533

(151) 22.8.1967

(156) 25.10.2006

(180) 25.10.2016

(210) 38894

(220) 25.10.1966

7 (511) 7, 9

(510) Elektrické stroje a prístroje, komunikačné stroje a prístroje, elektrické stroje a prístroje (s výnimkou tých, ktoré patria pod lekárske stroje a prístroje), elektrické materiály.

(540)

NEC

(732) NEC Corporation, 7-1, Shiba 5-chome, Minato-ku, Tokyo, JP;

(740) Fajnorová Mária, Ing., Bratislava, SK;

(111) 157766

(151) 12.12.1967

(156) 29.11.2006

(180) 29.11.2016

(210) 38966

(220) 29.11.1966

8 (511) 32

(511) 32 - Nápoje vrátane nízkokalorických nápojov a dietetických nápojov a prípravky na ich výrobu.

(540) FRESCA

(732) The Coca-Cola Company, One Coca-Cola Plaza, Atlanta, Georgia 30313, US;

(740) Guniš Jaroslav, Mgr., Bratislava, SK;

(111) 158504

(151) 6.12.1968

(156) 8.12.2006

(180) 8.12.2016

(210) 38982

(220) 8.12.1966

7 (511) 1

(510) Zmesi z umelých živíc na výrobné účely.

(540)

CYCOLAC

(732) General Electric Company, spoločnosť zriadená podľa zákonov štátu New York, 1 River Road, Schenectady, New York, US;

(740) Bezák Marián, Ing., Bratislava, SK;

(111) 163090

(151) 13.12.1976

(156) 15.3.2006

(180) 15.3.2016

(210) 49248

(220) 15.3.1976

7 (511) 7, 8, 12

(510) Piesty, piestne čapy a puzdrá; ložiská a ložiskové vložky; ventily, vedenia ventilov, pružiny na ventily a vložky, vložky na sedlá ventilov, zdvíhadiel ventilov, kľúče na ventily a ventilové rotačné mechanizmy spaľovacích motorov; súpra-

vy vložiek do valcov a vložky do valcov spaľovacích motorov; vodné čerpadlá a súčasti spaľovacích motorov.

(540)



(732) DANA CORPORATION, spoločnosť zriadená podľa zákonov štátu Virginia, Toledo, Ohio, US;

(740) Tomeš Pavol, Ing., Bratislava, SK;

(111) 163091

(151) 13.12.1976

(156) 15.3.2006

(180) 15.3.2016

(210) 49250

(220) 15.3.1976

7 (511) 7, 8, 12

(510) Piesty, piestne čapy a puzdrá; ložiská a ložiskové vložky; ventily, vedenia ventilov, pružiny na ventily a vložky, vložky na sedlá ventilov, zdvíhadiel ventilov, kľúče na ventily a ventilové rotačné mechanizmy spaľovacích motorov; súpravy vložiek do valcov a vložky do valcov spaľovacích motorov; vodné čerpadlá a súčasti spaľovacích motorov.

(540) **PERFECT CIRCLE**

(732) DANA CORPORATION, spoločnosť zriadená podľa zákonov štátu Virginia, Toledo, Ohio, US;

(740) Tomeš Pavol, Ing., Bratislava, SK;

(111) 163247

(151) 21.4.1977

(156) 4.2.2007

(180) 4.2.2017

(210) 49788

(220) 4.2.1977

7 (511) 1

(510) Umelé živice.

(540) **STYRON**

(732) THE DOW CHEMICAL COMPANY, spoločnosť zriadená podľa zákonov štátu Delaware, Midland, Michigan, US;

(740) Bušová Eva, JUDr., Bratislava, SK;

(111) 163398

(151) 16.11.1977

(156) 15.6.2006

(180) 15.6.2016

(210) 49402

(220) 15.6.1976

7 (511) 12

(510) Vozidlá na premiestňovanie a nakladanie zeminy a ich príslušenstvá.

(540) **UNI - LOADER**

(732) CASE CORPORATION, spoločnosť zriadená podľa zákonov štátu Delaware, 700 State Street, Racine, Wisconsin, US;

(740) Fajnorová Mária, Ing., Bratislava, SK;

(111) 163453

(151) 27.12.1977

(156) 1.6.2007

(180) 1.6.2017

(210) 50021

(220) 1.6.1977

7 (511) 1

(510) Syntetické živice; plastické hmoty vo forme tektín, pást, práškov a zín na priemyselné účely.

(540) **TYRIL**

(732) THE DOW CHEMICAL COMPANY, spoločnosť zriadená podľa zákonov štátu Delaware, Midland, Michigan, US;

(740) Bušová Eva, JUDr., Bratislava, SK;

(111) 163476

(151) 12.1.1978

(156) 14.9.2006

(180) 14.9.2016

(210) 49561

(220) 14.9.1976

7 (511) 30

(510) Cukrárske výrobky vrátane žuvacej gumy a cukrovíniok.

(540)



(732) WM. WRIGLEY JR. COMPANY, spoločnosť zriadená podľa zákonov štátu Delaware, 410 North Michigan Avenue, Chicago, Illinois, US;

(740) ROTT, RŮŽIČKA & GUTTMANN, v. o. s., Bratislava, SK;

(111) 163571

(151) 14.3.1978

(156) 22.2.2007

(180) 22.2.2017

(210) 49829

(220) 22.2.1977

7 (511) 1

(510) Syntetická živica.

(540) **D.E.R.**

(732) THE DOW CHEMICAL COMPANY, spoločnosť zriadená podľa zákonov štátu Delaware, Midland, Michigan, US;

(740) Bušová Eva, JUDr., Bratislava, SK;

(111) 166427B

(151) 9.12.1986

(156) 30.1.2006

(180) 30.1.2016

(210) 66736

(220) 30.1.1986

7 (511) 7, 12

(510) Priemyselné roboty a manipulátory, poľnohospodárske prepravné manipulátory.

(540)



(732) ZTS-OTS, a. s., Areál ZTS č. 924, 018 41 Dubnica nad Váhom, SK;

(740) PATENTSERVIS BRATISLAVA, a. s., Bratislava, SK;

(111) 166554

(151) 19.5.1987
(156) 6.10.2006
(180) 6.10.2016
(210) 54845
(220) 6.10.1986

7 (511) 5

(510) Liečivá.

(540) CIPROXIN

(732) Bayer Aktiengesellschaft, D-51368 Leverkusen, DE;
(740) Tomeš Pavol, Ing., Bratislava, SK;

(111) 166555

(151) 19.5.1987
(156) 6.10.2006
(180) 6.10.2016
(210) 54846
(220) 6.10.1986

7 (511) 5

(510) Liečivá.

(540) CIPROBAY

(732) Bayer Aktiengesellschaft, D-51368 Leverkusen, DE;
(740) Tomeš Pavol, Ing., Bratislava, SK;

(111) 166623

(151) 10.7.1987
(156) 7.10.2006
(180) 7.10.2016
(210) 54851
(220) 7.10.1986

7 (511) 4

(510) Priemyselné oleje a mazadlá (iné než jedlé oleje a tuky a éterické oleje), mazacie oleje, zmesi zachytávajúce a pohlcujúce prach, pohonné látky (vrátane motorových palív).

(540) CASTROL GTX

(732) Castrol Limited, Swindon, Wiltshire, GB;
(740) ROTT, RŮŽIČKA & GUTTMANN, v. o. s., Bratislava, SK;

(111) 166738

(151) 10.11.1987
(156) 18.2.2007
(180) 18.2.2017
(210) 55028
(220) 18.2.1987

7 (511) 1

(510) Syntetické živice v surovom stave na použitie pri ďalšom spracovaní.

(540) VORATEC

(732) THE DOW CHEMICAL COMPANY, spoločnosť zriadená podľa zákonov štátu Delaware, Midland, Michigan, US;
(740) Bušová Eva, JUDr., Bratislava, SK;

(111) 166739

(151) 10.11.1987
(156) 18.2.2007
(180) 18.2.2017
(210) 55029
(220) 18.2.1987

7 (511) 1

(510) Chemické zlúčeniny, ktoré v zmesi tvoria plasty, lepidlá a nátery na široké použitie v priemysle.

(540) VORALAST

(732) THE DOW CHEMICAL COMPANY, spoločnosť zriadená podľa zákonov štátu Delaware, Midland, Michigan, US;
(740) Bušová Eva, JUDr., Bratislava, SK;

(111) 166900

(151) 6.5.1988
(156) 15.9.2006
(180) 15.9.2016
(210) 54804
(220) 15.9.1986

7 (511) 6, 12

(510) Drobný montážny materiál schopný tvarovania na ocelové rúrky, hlavne spájacie objímky, kolenná, nátrubky, T - tvarovky, zátky, kryty, matice, príruby, skrutky, krížové tvarovky, oblúky a vsuvky. Automobilové časti, hlavne kľukové hriadele, valcové bloky a hlavy, hviezdice brzdového bubna, brzdové čeľuste, skrine prevodoviek a koncové remene.

(540)



(732) TUPY FUNDIÇÕES LTDA., Rua Albano Schmidt No. 3400, Joinville-Santa Catarina, BR;
(740) PATENTSERVIS BRATISLAVA, a. s., Bratislava, SK;

(111) 166901

(151) 6.5.1988
(156) 15.9.2006
(180) 15.9.2016
(210) 54805
(220) 15.9.1986

7 (511) 6, 12

(510) Drobný montážny materiál schopný tvarovania na ocelové rúrky, hlavne spájacie objímky, kolenná, nátrubky, T - tvarovky, zátky, kryty, matice, príruby, skrutky, krížové tvarovky, oblúky a vsuvky. Automobilové časti, hlavne kľukové hriadele, valcové bloky a hlavy, hviezdice brzdového bubna, brzdové čeľuste, skrine prevodoviek a koncové remene.

(540) TUPY

(732) TUPY FUNDIÇÕES LTDA., Rua Albano Schmidt No. 3400, Joinville-Santa Catarina, BR;
(740) PATENTSERVIS BRATISLAVA, a. s., Bratislava, SK;

(111) 176858

(151) 22.4.1996
(156) 15.2.2006
(180) 15.2.2016
(210) 458-96
(220) 15.2.1996
(450) 7.8.1996

7 (511) 39, 42

(510) Prevádzkovanie cestovnej kancelárie, letenky.

(540)



(732) AGENTURA ALEX, s. r. o., Kuzmányho 8, 811 06 Bratislava, SK;

(111) 177020

(151) 12.8.1996

(156) 29.4.2006

(180) 29.4.2016

(210) 1098-96

(220) 29.4.1996

(450) 6.11.1996

7 (511) 12

(511) 12 - Záhradné malotraktory; motory na pohon záhradných malotraktorov.

(540)



(732) VVED, s. r. o., Domaniža 18, 018 16 Domaniža, SK;

(740) Zahatňanská Gabriela, Ing., Žilina, SK;

(111) 177333

(151) 7.1.1997

(156) 9.10.2006

(180) 9.10.2016

(210) 2646-96

(220) 9.10.1996

(450) 5.3.1997

7 (511) 20, 25, 35

(510) Spacie vaky (na športové, turistické a rekreačné účely). Odevy, obuv, prikrývky hlavy, a to najmä športové odevy a obuv. Sprostredkovanie obchodných operácií s výrobkami.

(540)



(732) Stejskal Jaromír - YAK & YETI, Janotova 10, 841 04 Bratislava, SK;

(740) Litváková Edita, Ing., Bratislava, SK;

(111) 177657

(151) 19.2.1997

(156) 9.9.2006

(180) 9.9.2016

(210) 2377-96

(220) 9.9.1996

(450) 7.5.1997

7 (511) 7, 12, 13

(510) Stroje a obrábacie stroje; motory a hnacie stroje, okrem motorov pre pozemné vozidlá; súkolesia a prevody a ich časti, okrem súkolesí a prevodov pre pozemné vozidlá; poľnohospodárske náradie s výnimkou ručného; vozidlá, zariadenia na pohyb po zemi, vode alebo vo vzduchu, strelné zbrane, munícia pre strelné zbrane, výbušniny, pyrotechnika.

(540)



(732) Transmisie MT, s. r. o., Mudroňova 10, 036 01 Martin, SK;

(111) 183564

(151) 15.1.1999

(156) 20.9.2006

(180) 20.9.2016

(210) 2487-96

(220) 20.9.1996

(442) 7.10.1998

(450) 13.4.1999

7 (511) 9, 21, 42

(511) 9 - Diagnostické prístroje s výnimkou lekárskeho, prístroje na reprodukciu obrazu aj zvuku, indikátory, gramofónové prenosky, elektrické zariadenia na diaľkové ovládanie priemyselných procesov, elektrické vodiče, elektrické regulátory, meracie prístroje, merače elektrických strát, elektrické meracie zariadenia, elektrické káble, elektrické svorky, elektrické relé, vysielacie elektronických signálov, telekomunikačné vysielacie zariadenia, prístroje na čistenie gramofónových platní, prístroje na čistenie zvukových diskov, meradlá, poistky, plynomery, rádio- a videoprijímače, rýchlomery, tachometre, zariadenia na spracovanie údajov, optické lampy, meracie pomôcky, optické prístroje a nástroje, svetelné alebo mechanické signalizačné panely, televízne zariadenia, regulátory otáčok pre gramofóny, regulátory napätia pre automobily, voltmetre, poistkový drôt, elektrické dverové zvončeky, optické vlákna, monitory, optické čítače, optické disky.

21 - Misky, misy, fľaše, keramika na použitie v domácnosti, porcelánové ozdoby, dekorácie, poháre, výrobky z krištáľového skla, likérové súpravy, porcelán, vázy s výnimkou váz z drahých kovov, sochy z porcelánu, terakoty alebo skla, čaše s výnimkou čiaš z drahých kovov, poháriky s výnimkou pohárikov z drahých kovov, džbány s výnimkou džbánov z drahých kovov, sošky z porcelánu, terakoty alebo skla.

42 - Výskum a vývoj meracích a mechanických prístrojov a prístrojov a zariadení na automatickú reguláciu a meranie.

(540) VESEC

(732) VESEC GROUP, s. r.o., Svätoplukova 684/13, 972 01 Bojnice, SK;

(740) Beleščák Ladislav, Ing., Piešťany, SK;

(111) 184536

(151) 11.2.1999

(156) 30.7.2006

(180) 30.7.2016

(210) 2002-96

(220) 30.7.1996

(442) 4.11.1998

(450) 7.5.1999

7 (511) 7, 17, 37

(511) 7 - Stroje a prístroje na montáž flexibilných obkladacích materiálov na potrubia, stokové kanály a priechody.

17 - Flexibilné obkladacie materiály na potrubia, stokové kanály a priechody.

37 - Čistenie a údržba verejných i súkromných kanalizácií, rekonštrukcie a drobné úpravy kanalizačných sietí, výstavba štôl a podchodov, výstavba kanalizačných prípojok, hĺbenie studní, výstavba a údržba objektov, odvodnenie dopravných stavieb, výstavba zariadení na využitie voľného času, montáž flexibilných obkladacích materiálov v potrubíach, stokových kanáloch a priechodoch, uskutočňovanie inžinierskych stavieb, uskutočňovanie bytových a občianskych stavieb.

(540)

KAWO
system

(732) WOMBAT, s. r. o., Březinova 23, 616 00 Brno, CZ;

(740) Filípek Ján, Ing., Bratislava, SK;

(111) 184537

(151) 11.2.1999

(156) 30.7.2006

(180) 30.7.2016

(210) 2003-96

(220) 30.7.1996

(442) 4.11.1998

(450) 7.5.1999

7 (511) 7, 17, 37

(511) 7 - Stroje a prístroje na montáž flexibilných obkladacích materiálov na potrubia, stokové kanály a priechody.

17 - Flexibilné obkladacie materiály na potrubia, stokové kanály a priechody.

37 - Čistenie a údržba verejných i súkromných kanalizácií, rekonštrukcie a drobné úpravy kanalizačných sietí, výstavba štôl a podchodov, výstavba kanalizačných prípojok, hĺbenie studní, výstavba a údržba objektov, odvodnenie dopravných stavieb, výstavba zariadení na využitie voľného času, montáž flexibilných obkladacích materiálov v potrubíach, stokových kanáloch a priechodoch, uskutočňovanie inžinierskych stavieb, uskutočňovanie bytových a občianskych stavieb.

(540)

KAWO

(732) WOMBAT, s. r. o., Březinova 23, 616 00 Brno, CZ;

(740) Filípek Ján, Ing., Bratislava, SK;

(111) 184546

(151) 11.2.1999

(156) 1.8.2006

(180) 1.8.2016

(210) 2023-96

(220) 1.8.1996

(310) 75/053439

(320) 5.2.1996

(330) US

(442) 4.11.1998

(450) 7.5.1999

7 (511) 9

(511) 9 - Počítačové programy na riadenie, prezeranie a úpravu súborov, dokumentov, správ elektronickej pošty a siete, ako i komunikačnej siete internet; počítačové programy na schôdze a na vytváranie zoznamu udalostí, počítačové programy na spracovanie a organizáciu skupinových kalendárov; počítačové programy na úlohu delegácie a podávanie správ; počítačové programy na registráciu poznámok; počítačové programy na prenos dát do báz dát a od báz dát a iných počítačových programov a súborov; programy adresových veľkokapacitných segmentov, programy telefónnych volacích čísiel; počítačové programy na opravu typografických chýb a omylov pri písaní veľkých písmen; počítačové programy na uvádzanie odpovedí do súladu pri hlasovaní; príručky s pokynmi predávané ako celok na tieto účely.

(540) **OUTLOOK**

(732) Microsoft Corporation, spoločnosť zriadená podľa zákonov štátu Washington, One Microsoft Way, Redmond, Washington 98052-6399, US;

(740) Brichtová Tatiana, JUDr., Bratislava, SK;

(111) 184682

(151) 12.3.1999

(156) 28.2.2006

(180) 28.2.2016

(210) 600-96

(220) 29.2.1996

(442) 2.12.1998

(450) 11.6.1999

7 (511) 32

(510) Pivo, ľahké piva a ležiaky, minerálne a šumivé vody a iné nealkoholické nápoje, sirupy a iné prípravky na prípravu nápojov, ovocné šťavy a nápoje z ovocných štiav, nápoje zo srvátky.

(540) **HĽADAJTE ZLATO!**

(732) The Coca Cola Company, One Coca-Cola Plaza, Atlanta, Georgia 30313, US;

(740) Guniš Jaroslav, Mgr., Bratislava, SK;

(111) 184796

(151) 15.3.1999

(156) 23.7.2006

(180) 23.7.2016

(210) 1927-96

(220) 23.7.1996

(442) 2.12.1998

(450) 11.6.1999

7 (511) 9, 16, 37

(511) 9 - Meracie prístroje, monitorovacie prístroje (elektrické), elektrické akumulátory do vozidiel, elektrické akumulátory, telefónne prístroje.

16 - Písacie stroje.

37 - Opravy a servis meracej a monitorovacej techniky.

(540)

MICRONIX

(732) MICRONIX, spol. s r. o., ČSA 4, 974 01 Banská Bystrica, SK;

(111) 184849

(151) 15.3.1999
 (156) 5.9.2006
 (180) 5.9.2016
 (210) 2350-96
 (220) 5.9.1996
 (442) 2.12.1998
 (450) 11.6.1999

7 (511) 5

(510) Insekticídy, larvicídy, fungicídy, herbicídy, pesticídy, moluskocídy, nematocídy, rodenticídy a prípravky na ničenie buriny a škodcov.

(540) CARAMBA

(732) BASF Agro B. V., Arnhem (NL), Zweigniederlassung Wädenswil, a Swiss Branch of a Dutch Private Limited Liability Company, Steinacherstrasse 101, CH-8804 Au, CH;
 (740) Žovicová Viera, Mgr., Bratislava, SK;

(111) 185145

(151) 20.4.1999
 (156) 26.8.2006
 (180) 26.8.2016
 (210) 2228-96
 (220) 26.8.1996
 (442) 11.1.1999
 (450) 12.7.1999

7 (511) 3

(510) Bieliace a odfarbovacie prípravky a iné látky a prostriedky používané na bielizeň, čistiace, pracie, odmasťovacie a brúsne prípravky, prípravky na leštenie, mydlá, voňavkárske výrobky, éterické oleje, vodičky na vlasy, kozmetické prípravky, zubné pasty.

(540) ABERCROMBIE & FITCH

(732) A & F Trademark, Inc. a Delaware corporation, 6301 Fitch Path, New Albany, Ohio 43054, US;
 (740) Guniš Jaroslav, Mgr., Bratislava, SK;

(111) 185160

(151) 20.4.1999
 (156) 30.8.2006
 (180) 30.8.2016
 (210) 2266-96
 (220) 30.8.1996
 (442) 11.1.1999
 (450) 12.7.1999

7 (511) 30

(511) 30 - Oblátky s kakaovou náplňou zdobené čokoládou.

(540) SEN OBLÁTKY

(732) Pečivárne Liptovský Hrádok, s. r. o., Liptovská Porúbka 347, 033 01 Liptovský Hrádok, SK;

(111) 185161

(151) 20.4.1999
 (156) 30.8.2006
 (180) 30.8.2016
 (210) 2268-96
 (220) 30.8.1996
 (442) 11.1.1999
 (450) 12.7.1999

7 (511) 30

(510) Oblátky s orieškovou náplňou zdobené čokoládovou polevou; oblátky s orieškovou náplňou máčané v čokoládovej poleve.

(540) TATRANSKÁ TORTIČKA

(732) Pečivárne Liptovský Hrádok, s. r. o., Liptovská Porúbka 347, 033 01 Liptovský Hrádok, SK;

(111) 185169

(151) 20.4.1999
 (156) 2.9.2006
 (180) 2.9.2016
 (210) 2285-96
 (220) 2.9.1996
 (442) 11.1.1999
 (450) 12.7.1999

7 (511) 5

(510) Farmaceutické prípravky a látky.

(540) LOGIMAX

(732) AstraZeneca AB, Västra Mälarehamnen 9, S-151 85 Södertälje, SE;
 (740) Žovicová Viera, Mgr., Bratislava, SK;

(111) 185170

(151) 20.4.1999
 (156) 2.9.2006
 (180) 2.9.2016
 (210) 2286-96
 (220) 2.9.1996
 (442) 11.1.1999
 (450) 12.7.1999

7 (511) 5

(510) Farmaceutické prípravky a látky.

(540) OXIS

(732) AstraZeneca AB, Västra Mälarehamnen 9, S-151 85 Södertälje, SE;
 (740) Žovicová Viera, Mgr., Bratislava, SK;

(111) 185172

(151) 20.4.1999
 (156) 2.9.2006
 (180) 2.9.2016
 (210) 2291-96
 (220) 2.9.1996
 (442) 11.1.1999
 (450) 12.7.1999

7 (511) 3

(510) Pracie prostriedky rôznych druhov, čistiace prostriedky rôznych druhov.

(540) MODRÁ SILA

(732) Henkel Central Eastern Europe GmbH, Erdbergstrasse 29, 1030 Wien, AT;
 (740) PATENTSERVIS BRATISLAVA, a. s., Bratislava, SK;

(111) 185175

(151) 20.4.1999
 (156) 3.9.2006
 (180) 3.9.2016
 (210) 2299-96
 (220) 3.9.1996
 (442) 11.1.1999
 (450) 12.7.1999

7 (511) 30

(510) Čokoládové a nečokoládové cukrovinky.

(540) RACHENPUTZER

(732) A. Egger's Sohn Süßwaren und Naturmittel GmbH, Heiligenstädterstrasse 158-160, A-1195 Wien, AT;

(740) Guniš Jaroslav, Mgr., Bratislava, SK;

(111) 185189

(151) 19.4.1999

(156) 6.9.2006

(180) 6.9.2016

(210) 2360-96

(220) 6.9.1996

(442) 11.1.1999

(450) 12.7.1999

7 (511) 16

(511) 16 - Papier na kancelárske použitie.

(540)



(591) žltá, modrá

(732) M-real Corporation, Revontulentie 6, FIN-02100 Espoo, FI;

(740) PATENTSERVIS BRATISLAVA, a. s., Bratislava, SK;

(111) 185194

(151) 19.4.1999

(156) 6.9.2006

(180) 6.9.2016

(210) 2371-96

(220) 6.9.1996

(442) 11.1.1999

(450) 12.7.1999

7 (511) 7, 12, 16, 18, 21, 35, 36, 37, 39, 41, 42

(511) 7 - Letecké motory.

12 - Letecké dopravné prostriedky všetkých druhov a ich časti a súčasti, letecké prístroje a stroje.
16 - Papiernický tovar, plagáty, propagačný materiál, písacie potreby, vstupenky, pohľadnice, kalendáre, skicáre, nálepky, hracie karty, tvorené výrobky z papiera a plastov, igelitové tašky, suveníry.

18 - Drobné výrobky z kože a z imitácie kože, kľúčenky a pod.

21 - Výrobky porcelánové a keramické, reklamné a spomienkové predmety, suveníry.

35 - Inzertná a reklamná činnosť v oblasti leteckej dopravy.

36 - Služby v oblasti cestovného poistenia, zmeňarenské služby, úschova cenín.

37 - Letecké opravárstvo a údržba pre vlastnú potrebu a pre iné organizácie.

39 - Pravidelná a nepravidelná letecká doprava osôb a tovaru v tuzemsku a zahraničí a sprievodné služby leteckej prepravy osôb a majetku, služby spojené s leteckou prevádzkou, služby spojené s prenájomom lietadiel a ostatných leteckých prostriedkov, informačné služby poskytované

leteckou spoločnosťou, pozemná preprava osôb a tovaru; sprostredkovateľská činnosť v oblasti leteckej dopravy.

41 - Konzultačná, poradenská, školiaca a expertízna činnosť v oblasti leteckej dopravy a súvisiacich činností.

42 - Služby cestovnej kancelárie - ubytovacie a stravovacie služby.

(540) SLOVENSKÉ AEROLÍNIE

(732) SLOVENSKÉ AEROLÍNIE, a. s., Trnavská cesta 56, 821 01 Bratislava, SK;

(740) Guniš Jaroslav, Mgr., Bratislava, SK;

(111) 185201

(151) 19.4.1999

(156) 10.9.2006

(180) 10.9.2016

(210) 2389-96

(220) 10.9.1996

(442) 11.1.1999

(450) 12.7.1999

7 (511) 1, 3

(511) 1 - Chemické výrobky určené pre priemysel, vedu a fotografiu, ako aj pre poľnohospodárstvo, záhradníctvo a lesníctvo.

3 - Bieliace prípravky a iné práce prostriedky, prípravky na čistenie, leštenie, odmasťovanie a brúsenie, mydlo, voňavkárske a kozmetické prípravky, éterické oleje, vodičky na vlasy, zubné pasty.

(540)



(732) Przedsiębiorstwo Produkcyjno-Usługowo-Handlowe SAS S.C., Walenty Oksiejczuk, Leszek Perkowski, Ul. Wojskiego 1, 15-521 Białystok-Zaścianki, PL;

(740) ROTT, RŮŽIČKA & GUTTMANN, v. o. s., Bratislava, SK;

(111) 185209

(151) 19.4.1999

(156) 18.9.2006

(180) 18.9.2016

(210) 2456-96

(220) 18.9.1996

(442) 11.1.1999

(450) 12.7.1999

7 (511) 19

(510) Nekovové stavebné materiály, akustické stropné obklady a panely.

(540) AURATONE

(732) USG INTERIORS, INC., spoločnosť zriadená podľa zákonov štátu Delaware, 125 South Franklin Street, Chicago, Illinois, US;

(740) Tomeš Pavol, Ing., Bratislava, SK;

(111) 185229
 (151) 19.4.1999
 (156) 24.9.2006
 (180) 24.9.2016
 (210) 2507-96
 (220) 24.9.1996
 (442) 11.1.1999
 (450) 12.7.1999

7 (511) 12

(510) Vozidlá, dopravné prostriedky pozemné, letecké alebo vodné.

(540)

NUBIRA

(732) GM DAEWOO AUTO & TECHNOLOGY COMPANY, 199-1 Cheongcheon - 2Dong, Bupyung-Gu, Incheon, KR;

(740) Guniš Jaroslav, Mgr., Bratislava, SK;

(111) 185241
 (151) 19.4.1999
 (156) 18.10.2006
 (180) 18.10.2016
 (210) 2755-96
 (220) 18.10.1996
 (442) 11.1.1999
 (450) 12.7.1999

7 (511) 12

(510) Komponenty pre motorové vozidlá, brzdové obloženia.

(540)

frenocar

(732) Bystričan Štefan, 029 55 Novot', SK;

(740) Bachratá Magdaléna, Mgr., Bratislava, SK;

(111) 185242
 (151) 19.4.1999
 (156) 18.10.2006
 (180) 18.10.2016
 (210) 2759-96
 (220) 18.10.1996
 (442) 11.1.1999
 (450) 12.7.1999

7 (511) 3, 29, 32

(511) 3 - Mydlá, pracie a čistiace prostriedky.

29 - Rastlinné jedlé tuky a oleje.

32 - Sirupy.

(540)

Palma

(732) PALMA-TUMYS, a. s. Bratislava, Račianska 76, 836 04 Bratislava, SK;

(111) 185316
 (151) 27.4.1999
 (156) 22.8.2006
 (180) 22.8.2016
 (210) 2211-96
 (220) 22.8.1996
 (310) 75/120998
 (320) 18.6.1996
 (330) US

(442) 11.1.1999
 (450) 12.7.1999

7 (511) 42

(510) Počítačové služby a všetky služby obchodne súvisiace, najmä dizajn počítačového softvéru, jeho rozvoj a inštalácia, kancelárske operácie týkajúce sa počítačových služieb; integrácia počítačových a telekomunikačných systémov, operácie s nimi a ich začlenenie do siete; konzultačná činnosť týkajúca sa počítačového riadenia informačných systémov a počítačovej techniky; služby súvisiace s informačnou technikou; služby týkajúce sa obchodného poradenstva, outsourcing funkčný a outsourcing správnych oddelení.

(540)

PEROT SYSTEMS

(732) PSC Management Limited Partnership, 2300 West Plano Parkway, Plano, Texas 75075-8499, US;

(740) Bušová Eva, JUDr., Bratislava, SK;

(111) 185525
 (151) 25.5.1999
 (156) 25.7.2006
 (180) 25.7.2016
 (210) 1949-96
 (220) 25.7.1996
 (442) 11.2.1999
 (450) 6.8.1999

7 (511) 5, 35, 36

(511) 5 - Farmaceutické prípravky, posilňujúce prípravky, prípravky obsahujúce stopové prvky pre ľudí, minerálne prípravky potravinárske, doplnky výživy, vitamínové prípravky.

35 - Sprostredkovateľská činnosť v oblasti nákupu a predaja tovarov.

36 - Sprostredkovateľská činnosť v oblasti nákupu a predaja nehnuteľností.

(540) California Fitness

(732) California Fitness Inc., 270 North Canon Drive Ste. 1242, Beverly Hills, California 90210, US;

(740) Brichtová Tatiana, JUDr., Bratislava, SK;

(111) 185561
 (151) 25.5.1999
 (156) 5.9.2006
 (180) 5.9.2016
 (210) 2343-96
 (220) 5.9.1996
 (442) 11.2.1999
 (450) 6.8.1999

7 (511) 9

(510) Vedecké aparáty a prístroje námorné, geodetické, elektrické, fotografické, filmové, optické, prístroje na váženie, meranie, signalizáciu, kontrolu (inšpekciu), záchranu a prístroje učebné; elektrické prístroje; hry adaptované na použitie s televíznymi prijímačmi, počítače, počítačové periférne zariadenia, prístroje na spracovanie dát a obrazu, programové vybavenie počítača, počítačové programy, programy elektronických hier, programy počítačových hier, disky, nosné pásky a kazety alebo na záznam dát a/alebo obrazu, zvuku, a/alebo videonahrávok; hracie stroje, prístroje na videohry, prístroje na videohry pre do-

mácnosť a zábavné prístroje, všetko na použitie s televíznymi prijímačmi; arkádové hracie stroje a zábavné prístroje na peniaze, karty alebo ovládané počítačom; zásobníky, disky a kazety elektronických hier; zásobníky a disky počítačových hier a videohier; prístroje a aparáty na spracovanie dát na vedenie zábavných centier; vybavenie počítačových hier obsahujúce pamäťové zariadenie; pamäťové zariadenie na vybavenie počítačových hier; CD-ROM prehrávače; televízne prijímače; periférne zariadenie na použitie s prístrojmi na videohry v domácnosti; súčasti a príslušenstvo uvedeného tovaru.

(540)

SEGA
TouringCar
Championship

(732) Kabushiki Kaisha Sega, 2-12, Haneda 1-chome, Ohta-ku, Tokyo 144-0043, JP;

(740) Bušová Eva, JUDr., Bratislava, SK;

(111) 185567

(151) 25.5.1999

(156) 19.9.2006

(180) 19.9.2016

(210) 2477-96

(220) 19.9.1996

(442) 11.2.1999

(450) 6.8.1999

7 (511) 16, 35, 39, 41, 42

(511) 16 - Výrobky z papiera, lepenky a kartonážne výrobky, tlačoviny, časopisy, periodiká, knihy, plagáty, fotografie, obrazy, papierové obaly, kancelárske potreby, propagačné a reklamné tabule, panely a pútače z papiera, lepenky a kartonáže.

35 - Propagačná a reklamná činnosť; prevádzkovanie reklamných plôch; marketingové a manažérske služby.

39 - Dopravné a prepravné služby.

41 - Organizovanie, zabezpečovanie a usporadúvanie veľtrhov a výstav.

42 - Tlač, tlačiarenské služby.

(540)

ISPA

(732) ISPA, s. r. o., Kopčianska 92, 851 01 Bratislava, SK;

(740) Kastler Anton, Bratislava, SK;

(111) 185670

(151) 25.5.1999

(156) 6.11.2006

(180) 6.11.2016

(210) 2894-96

(220) 6.11.1996

(310) 110 580

(320) 10.5.1996

(330) CZ

(442) 11.2.1999

(450) 6.8.1999

7 (511) 5

(510) Liečivo.

(540) **ADIURETIN**

(732) Ferring-Léčivo, a. s., K Rybníku 475, 252 42 Jesenice u Prahy, CZ;

(740) Bachratá Magdaléna, Mgr., Bratislava, SK;

(111) 185732

(151) 25.5.1999

(156) 14.11.2006

(180) 14.11.2016

(210) 2999-96

(220) 14.11.1996

(442) 11.2.1999

(450) 6.8.1999

7 (511) 9

(510) Zariadenia a systémy na meranie a predplácanie spotreby elektriny, plynu, vody a tepla; elektromery; predplatné elektromery; jednofázové a viacfázové elektromery, viactarifné elektromery, predplatné známky vrátane čipových kariet ("smart card") a elektronických kľúčov a kľávesov; predajné automaty na predaj predplatných známok vrátane čipových kariet ("smart card"), elektronických kľúčov, kľávesov a kódových čísiel na predplatné merače, riadiace systémy a softvér na riadení siete predplatných meračov; zariadenia, súčasti a príslušenstvo na uvedený tovar.

(540) **PAYGUARD**

(732) ACTARIS UK LIMITED, Langer Road, Felixstowe, Suffolk IP11 2EF, GB;

(740) Tomeš Pavol, Ing., Bratislava, SK;

(111) 185765

(151) 25.5.1999

(156) 12.12.2006

(180) 12.12.2016

(210) 3343-96

(220) 12.12.1996

(442) 11.2.1999

(450) 6.8.1999

7 (511) 9, 42

(511) 9 - Prístroje a nástroje vedecké, navigačné, zeme-meračské, elektrické, fotografické, kinematografické, optické, signalizačné, kontrolné, záchranné, vzdelávacie a prístroje a nástroje na meranie a váženie; prístroje na nahrávanie, prenos a reprodukciu zvuku alebo obrazu; magnetické nosiče údajov, záznamové disky; predajné automaty a mechanizmy prístrojov uvádzaných do činnosti vhođením mince; registračné pokladne, kalkulačné stroje, zariadenia na spracovanie údajov a počítače; (hardvér - technické vybavenie, softvér - programové vybavenie).

42 - Poradenské služby v oblasti elektronických zariadení na spracovanie dát.

(540)

EURO
MEDIA

(732) EURO MEDIA SK, a. s., Kvačalova 5, 010 04 Žilina, SK;

(740) Litvákova Edita, Ing., Bratislava, SK;

(111) 185766

(151) 25.5.1999

(156) 12.12.2006

(180) 12.12.2016

(210) 3344-96

(220) 12.12.1996

(442) 11.2.1999

(450) 6.8.1999

7 (511) 9, 42

(511) 9 - Prístroje a nástroje vedecké, navigačné, zeme-meračské, elektrické, fotografické, kinematografické, optické, signalizačné, kontrolné, záchranné, vzdelávacie a prístroje a nástroje na meranie a váženie; prístroje na nahrávanie, prenos a reprodukciu zvuku alebo obrazu; magnetické nosiče údajov, záznamové disky; predajné automaty a mechanizmy prístrojov uvádzaných do činnosti vhođením mince; registračné pokladne, kalkulačné stroje, zariadenia na spracovanie údajov a počítače; (hardvér - technické vybavenie, softvér - programové vybavenie).

42 - Poradenské služby v oblasti elektronických zariadení na spracovanie dát.

(540) EURO MEDIA

(732) EURO MEDIA SK, a. s., Kvačalova 5, 010 04 Žilina, SK;

(740) Litvákova Edita, Ing., Bratislava, SK;

(111) 185774

(151) 25.5.1999
(156) 31.12.2006
(180) 31.12.2016
(210) 3513-96
(220) 31.12.1996
(442) 11.2.1999
(450) 6.8.1999

7 (511) 9

(510) Prístroje a nástroje vedecké, elektrické, fotografické, kinematografické, optické, kontrolné, riadiace a vzdelávacie; prístroje na nahrávanie, prenos a reprodukciu zvuku a obrazu; televízia vrátane televíznych prijímačov, tunery a rádiové zariadenia, audio- a videoprístroje, elektrické monitorovacie prístroje, audiovizuálne prístroje na výučbu, audio- a/alebo videomeniče signálu; prístroje na spracovanie dát a počítače, najmä elektrické a elektronické zariadenia a prístroje, zobrazovacie jednotky vrátane monitorov a panelov na elektrické a elektronické prístroje; počítače a počítačové periférne zariadenia; diely a príslušenstvo uvedených výrobkov.

(540)

Plasmavision

(732) FUJITSU GENERAL LIMITED, 1116 Suenaga, Kanagawa-ken, Takatsu-ku, Kawasaki-shi, JP;

(740) Tomeš Pavol, Ing., Bratislava, SK;

(111) 185951

(151) 21.6.1999
(156) 17.7.2006
(180) 17.7.2016
(210) 1862-96
(220) 17.7.1996
(442) 12.3.1999
(450) 10.9.1999

7 (511) 20

(510) Spálňový nábytok.

(540)



(732) Ďuriš Martin, Nová cesta 2, 919 27 Dolné Lovčice, SK;

(111) 185986

(151) 22.6.1999
(156) 12.9.2006
(180) 12.9.2016
(210) 2420-96
(220) 12.9.1996
(442) 12.3.1999
(450) 10.9.1999

7 (511) 9

(510) Prístroje na meranie kvapalín, čističe paliva, uzavieracie hubice a zariadenia na vydávanie paliva a ich súčasti pre servisné stanice, ovládacie pulty a vybavenie predajného miesta na kontrolu zariadenia na vydávanie paliva.

(540) GILBARCO

(732) Gilbarco Inc., 7300 West Friendly Avenue, Greensboro, North Carolina 27410, US;

(740) Suchoňová Katarína, JUDr., Banská Bystrica, SK;

(111) 185987

(151) 22.6.1999
(156) 12.9.2006
(180) 12.9.2016
(210) 2421-96
(220) 12.9.1996
(442) 12.3.1999
(450) 10.9.1999

7 (511) 9

(510) Prístroje na meranie kvapalín, čističe paliva, uzavieracie hubice a zariadenia na vydávanie paliva a ich súčasti pre servisné stanice, ovládacie pulty a vybavenie predajného miesta na kontrolu zariadenia na vydávanie paliva.

(540)



(732) Gilbarco Inc., 7300 West Friendly Avenue, Greensboro, North Carolina 27410, US;

(740) Suchoňová Katarína, JUDr., Banská Bystrica, SK;

(111) 185989

(151) 22.6.1999
(156) 12.9.2006
(180) 12.9.2016
(210) 2423-96
(220) 12.9.1996
(442) 12.3.1999
(450) 10.9.1999

7 (511) 5

(510) Farmaceutické prípravky na liečenie kardiovaskulárnych chorôb.

(540) HYTACAND

(732) AstraZeneca AB, Västra Mälarehamnen 9, S-151 85 Södertälje, SE;

(740) Žovicová Viera, Mgr., Bratislava, SK;

(111) 186019

- (151) 22.6.1999
- (156) 14.11.2006
- (180) 14.11.2016
- (210) 3004-96
- (220) 14.11.1996
- (442) 12.3.1999
- (450) 10.9.1999

7 (511) 7, 9, 11, 16, 17, 22, 23, 24, 25, 28

(511) 7 - Stroje a nástroje na spracovanie kovov; stavebné stroje a zariadenia; stroje a zariadenia na manipuláciu s nákladom (prenášanými a naloženými vecami); chemické stroje a zariadenia; textilné stroje a zariadenia; stroje a zariadenia na spracovanie jedál a nápojov; stroje na spracovanie buničiny; stroje na výrobu papiera; stroje na spracovanie papiera; tlačiarenské stroje; baliace a obalovacie stroje; pneumatické a hydraulické stroje a nástroje; mliečne filtre; stroje na lisovanie odpadu; natieracie stroje; stroje na spracovanie plastov; výrobné zariadenia na integrované obvody; zariadenia na výrobu polovodičových prvkov; súčasť strojov s výnimkou na pozemné vozidlá; obrábacie stroje, motory s výnimkou pre pozemné vozidlá; spojky pre stroje a hnacie remene s výnimkou pre pozemné vozidlá, veľkorozmerové poľnohospodárske nástroje, liahne, tlačiarenské dosky.

9 - Prístroje a nástroje vedecké, navigačné, geodetické, analyzačné a elektrické; prístroje a nástroje fotografické, kinematografické, na váženie, meranie, signalizovanie, na účely kontrolné, záchranné a na výučbu, prístroje a nástroje na spracovanie a záznam dát; optické zariadenia a prístroje vrátane okuliarov, okuliarových šošoviek a kontaktných šošoviek vrátane filtrov proti oslneniu na upevnenie na čelnú stranu displeja terminálu; mincové alebo nemincové prístroje; hovoracie stroje; registračné pokladne; počítačové stroje; hasiace zariadenia; optické vlákna; počítačové programy nahrané na magnetických páskach, diskoch alebo diernych štítkoch; farebné filtre na displeje s tekutými kryštálmi, elektronické tlačiarne, optické disky a diskové jednotky.

11 - Inštalácia na účely osvetlenia, vykurovania, vyvíjania pary, varenia, chladenia, sušenia, vetrania, rozvodu vody a na sanitárne účely; reverzné osmózové membrány a zariadenia; prístroje na filtráciu a odsolovanie vody; elektrické ohrievače; elektrické ohrievacie materiály vo forme vlákien, plátov alebo dosiek.

16 - Papier a papierové výrobky, kartón a kartónové výrobky; tlačoviny vrátane tlačených inštruktážnych manuálov pre počítačové programy, periodiká a knihy; materiály na viazanie kníh; fotografie; papierenské kancelárske výrobky; lepidlá na účely papierenských kancelárskych výrobkov alebo pre domácnosť; umelecké materiály; maliarske štetce; písacie stroje a kancelárske potreby (iné ako nábytok); inštruktážne a učebné materiály (iné ako prístroje); hracie karty; tlačiarenské písmená a štočky (stereotypy); plastické filmy na baliace účely.

17 - Gutaperča, guma, balata a náhradky, výrobky vytvorené z týchto hmôt, pokiaľ nie sú obsiahnuté v iných triedach; syntetické živice a plasty vo forme tabúl, filmov, dosiek, fólií, blokov,

vlákien, tyčí, rúrok, potrubí, pásov alebo tvarovaných sekcií na použitie vo výrobe; uhlíkové vlákna vo forme stapla alebo vlákna na použitie vo výrobe; pletené alebo tkané textílie vytvorené z uhlíkového vlákna na použitie vo výrobe; predimpregnované materiály vytvorené z uhlíkového vlákna a kompozitov vystužených uhlíkovým vláknom, skleneným vláknom a/alebo syntetickým vláknom, všetko na použitie vo výrobe; upchávkové, tesniace a izolačné materiály; azbest, sľuda a výrobky z nich; hadicové potrubia (nekovové).

22 - Laná, povrazy, struny, siete, stany, celtovina, nepremokavá plachtovina, plachty, vrecia a rybárske siete; vypchávacie a upchávacie materiály; textilné materiály zo surových vlákien.

23 - Priadze a nite.

24 - Kusové textilné výrobky vrátane tkaných, netkaných, pletených a sieťových tkanín, posteľné a stolové textilné výrobky, textilné výrobky neobsiahnuté v iných triedach.

25 - Odevy, obuv a pokrývky hlavy.

28 - Hry, hračky; telocvičné a športové potreby vrátane výpletov na rakety a rybárskych vlasov; ozdoby a dekorácie na vianočné stromčeky.

(540)

'TORAY'

(732) Toray Kabushiki Kaisha (Toray Industries, Inc.), No. 2-1, 2-chome, Nihonbashi-Muromachi, Chuo-ku, Tokyo, JP;

(740) Tomeš Pavol, Ing., Bratislava, SK;

(111) 186041

- (151) 22.6.1999
- (156) 26.11.2006
- (180) 26.11.2016
- (210) 3139-96
- (220) 26.11.1996
- (442) 12.3.1999
- (450) 10.9.1999

7 (511) 32

(510) Ovocné šťavy; sýtené nápoje s ovocnou príchuťou; nealkoholické nápoje; prípravky na výrobu nealkoholických nápojov.

(540)



(732) S.M. Jaleel & Company Limited, Otaheite Industrial Estate, South Oropouche, San Fernando, TT;

(740) Fajnorová Mária, Ing., Bratislava, SK;

(111) 186050

- (151) 22.6.1999
- (156) 26.11.2006
- (180) 26.11.2016
- (210) 3174-96
- (220) 26.11.1996
- (442) 12.3.1999
- (450) 10.9.1999

7 (511) 10

(510) Ortopedické prístroje a nástroje, najmä oscilačné pily a pílkys, píly a pílkys s priamočiarym vratným pohybom, vŕtačky s pohonom, nástroje na rozširovanie dreňových dutín kostí (výstružníky) a ich súčasti.

(540) VERSIPOWER PLUS

(732) LINVATEC CORPORATION, spoločnosť zriadená podľa zákonov štátu Florida, 11311 Concept Boulevard, Largo, Florida 34643, US;
(740) Tomeš Pavol, Ing., Bratislava, SK;

(111) 186051

(151) 22.6.1999
(156) 27.11.2006
(180) 27.11.2016
(210) 3175-96
(220) 27.11.1996
(442) 12.3.1999
(450) 10.9.1999

7 (511) 12

(510) Motorové vozidlá, ich časti a súčasti.

(540) AVENSIS LINEA TERRA

(732) TOYOTA JIDOSHA KABUSHIKI KAISHA (TOYOTA MOTOR CORPORATION), No. 1, Toyota-cho, Toyota-shi, Aichi-ken, JP;
(740) Bušová Eva, JUDr., Bratislava, SK;

(111) 186052

(151) 22.6.1999
(156) 27.11.2006
(180) 27.11.2016
(210) 3176-96
(220) 27.11.1996
(442) 12.3.1999
(450) 10.9.1999

7 (511) 12

(510) Motorové vozidlá, ich časti a súčasti.

(540) AVENSIS LINEA SOL

(732) TOYOTA JIDOSHA KABUSHIKI KAISHA (TOYOTA MOTOR CORPORATION), No. 1, Toyota-cho, Toyota-shi, Aichi-ken, JP;
(740) Bušová Eva, JUDr., Bratislava, SK;

(111) 186053

(151) 22.6.1999
(156) 27.11.2006
(180) 27.11.2016
(210) 3177-96
(220) 27.11.1996
(442) 12.3.1999
(450) 10.9.1999

7 (511) 12

(510) Motorové vozidlá, ich časti a súčasti.

(540) AVENSIS LINEA LUNA

(732) TOYOTA JIDOSHA KABUSHIKI KAISHA (TOYOTA MOTOR CORPORATION), No. 1, Toyota-cho, Toyota-shi, Aichi-ken, JP;
(740) Bušová Eva, JUDr., Bratislava, SK;

(111) 186054

(151) 22.6.1999
(156) 27.11.2006
(180) 27.11.2016
(210) 3178-96
(220) 27.11.1996
(442) 12.3.1999
(450) 10.9.1999

7 (511) 12

(510) Motorové vozidlá, ich časti a súčasti.

(540) COROLLA LINEA TERRA

(732) TOYOTA JIDOSHA KABUSHIKI KAISHA (TOYOTA MOTOR CORPORATION), No. 1, Toyota-cho, Toyota-shi, Aichi-ken, JP;
(740) Bušová Eva, JUDr., Bratislava, SK;

(111) 186055

(151) 22.6.1999
(156) 27.11.2006
(180) 27.11.2016
(210) 3179-96
(220) 27.11.1996
(442) 12.3.1999
(450) 10.9.1999

7 (511) 12

(510) Motorové vozidlá, ich časti a súčasti.

(540) COROLLA LINEA LUNA

(732) TOYOTA JIDOSHA KABUSHIKI KAISHA (TOYOTA MOTOR CORPORATION), No. 1, Toyota-cho, Toyota-shi, Aichi-ken, JP;
(740) Bušová Eva, JUDr., Bratislava, SK;

(111) 186061

(151) 22.6.1999
(156) 28.11.2006
(180) 28.11.2016
(210) 3194-96
(220) 28.11.1996
(442) 12.3.1999
(450) 10.9.1999

7 (511) 10

(510) Umelá oblička.

(540)

F I L T R Y Z E R

(732) Toray Kabushiki Kaisha, No. 2-1, 2- chome, Nihonbashi - Muromachi, Chuo-ku, Tokyo, JP;
(740) Tomeš Pavol, Ing., Bratislava, SK;

(111) 186079

(151) 22.6.1999
(156) 3.12.2006
(180) 3.12.2016
(210) 3235-96
(220) 3.12.1996
(442) 12.3.1999
(450) 10.9.1999

7 (511) 3

(510) Prípravky bieliace a pracie; prípravky na čistenie, leštenie, odmasťovanie; prípravky kozmetické, voňavkárské vrátane éterických olejov, kolínske vody, parfumy, mydlá, sprchovacie gély, kúpeľové gély, telové lotiony, vodičky na vlasy, zubné pasty a prášky, púdre.

(540) SOLILOQUY

- (732) ALTICOR INC., spoločnosť zriadená podľa zákonov štátu Michigan, 7575 Fulton Street, East, Ada, Michigan 49355, US;
 (740) Tomeš Pavol, Ing., Bratislava, SK;

(111) 186080

- (151) 22.6.1999
 (156) 3.12.2006
 (180) 3.12.2016
 (210) 3236-96
 (220) 3.12.1996
 (442) 12.3.1999
 (450) 10.9.1999

7 (511) 3

- (510) Prípravky bieliace a pracie; prípravky na čistenie, leštenie, odmasťovanie; prípravky kozmetické, voňavkárské vrátane éterických olejov, kolínske vody, parfúmy, mydlá, sprchovacie gély, kúpeľové gély, telové lotiony, vodičky na vlasy, zubné pasty a prášky, púdre.

(540) CROSSROADS

- (732) ALTICOR INC., spoločnosť zriadená podľa zákonov štátu Michigan, 7575 Fulton Street, East, Ada, Michigan 49355, US;
 (740) Tomeš Pavol, Ing., Bratislava, SK;

(111) 186091

- (151) 22.6.1999
 (156) 5.12.2006
 (180) 5.12.2016
 (210) 3272-96
 (220) 5.12.1996
 (442) 12.3.1999
 (450) 10.9.1999

7 (511) 1

- (510) Práškový a práškovitý materiál na vyvažovanie pneumatík a obmedzovanie vibrácií pneumatík.

(540) EQUAL

- (732) INTERNATIONAL MARKETING, INC. spol. podľa zákonov št. Pennsylvania, Professional Arts Building, Suite C, Chambersburg PA 17201, US;
 (740) Tomeš Pavol, Ing., Bratislava, SK;

(111) 186092

- (151) 22.6.1999
 (156) 5.12.2006
 (180) 5.12.2016
 (210) 3273-96
 (220) 5.12.1996
 (442) 12.3.1999
 (450) 10.9.1999

7 (511) 6, 7

- (511) 6 - Proti oteru odolné tvrdé kovové kompozitné materiály, zliatiny a keramické materiály vhodné pre obrábacie nástroje, lisovacie nástroje alebo na ďalšie použitie, alebo na použitie v týchto nástrojoch.

7 - Obrábacie nástroje, rezné vložky, držiaky nástrojov, držiaky obrobkov a nástroje na použitie v obrábacích strojoch, poľnohospodárskom náradí, ručnom náradí a ich častiach.

(540)



- (732) KENNAMETAL INC., spoločnosť zriadená podľa zákonov štátu Pennsylvania, Route 981 South, Latrobe, Pennsylvania, US;
 (740) Tomeš Pavol, Ing., Bratislava, SK;

(111) 186093

- (151) 22.6.1999
 (156) 5.12.2006
 (180) 5.12.2016
 (210) 3274-96
 (220) 5.12.1996
 (442) 12.3.1999
 (450) 10.9.1999

7 (511) 6, 7

- (511) 6 - Proti oteru odolné tvrdé kovové kompozitné materiály, zliatiny a keramické materiály vhodné pre obrábacie nástroje, lisovacie nástroje alebo na ďalšie použitie, alebo na použitie v týchto nástrojoch.

7 - Obrábacie nástroje, rezné vložky, držiaky nástrojov, držiaky obrobkov a nástroje na použitie v obrábacích strojoch, poľnohospodárskom náradí, ručnom náradí a ich častiach.

(540) KENNAMETAL

- (732) KENNAMETAL INC., spoločnosť zriadená podľa zákonov štátu Pennsylvania, Route 981 South, Latrobe, Pennsylvania, US;
 (740) Tomeš Pavol, Ing., Bratislava, SK;

(111) 186094

- (151) 22.6.1999
 (156) 6.12.2006
 (180) 6.12.2016
 (210) 3280-96
 (220) 6.12.1996
 (442) 12.3.1999
 (450) 10.9.1999

7 (511) 5

- (511) 5 - Farmaceutické prípravky.

(540) NORMOSANG

- (732) OE HOLDING SA, 60, avenue de Général de Gaulle, 928 00 Puteaux, FR;
 (740) PATENTSERVIS BRATISLAVA a. s., Bratislava, SK;

(111) 186105

- (151) 22.6.1999
 (156) 10.12.2006
 (180) 10.12.2016
 (210) 3310-96
 (220) 10.12.1996
 (442) 12.3.1999
 (450) 10.9.1999

7 (511) 35

- (511) 35 - Marketing pre podniky a reprezentáciu podnikov.

(540)



(732) SIMBER AG, Farnsburgerstrasse 20, 4052 Basel, CH;

(740) Fajnorová Mária, Ing., Bratislava, SK;

(111) 186155(151) 22.6.1999
(156) 23.12.2006
(180) 23.12.2016
(210) 3467-96
(220) 23.12.1996
(442) 12.3.1999
(450) 10.9.1999**7 (511) 3**

(510) Bieliace a iné prípravky na pranie a čistenie bielizne, prípravky na čistenie, leštenie, odmasťovanie a brúsenie, mydlá, voňavkárské výrobky, najmä kolínske vody, parfumsy, éterické oleje, kozmetické prípravky, najmä sprchovacie gély, gély do kúpeľa, telové lotiony, púdre, vlasové vodičky, prípravky na čistenie zubov.

(540) ANCESTRY

(732) ALTICOR INC., spoločnosť zriadená podľa zákonov štátu Michigan, 7575 Fulton Street, East, Ada, Michigan 49355, US;

(740) Tomeš Pavol, Ing., Bratislava, SK;

(111) 186327(151) 21.7.1999
(156) 25.9.2006
(180) 25.9.2016
(210) 2520-96
(220) 25.9.1996
(442) 13.4.1999
(450) 8.10.1999**7 (511) 16, 35, 41**(511) 16 - Tlačoviny, periodiká, knihy.
35 - Reklamná činnosť; sprostredkovanie obchodu.
41 - Služby spojené so vzdelávaním a zábavou; organizovanie ceremónií a obdobných jednorazových udalostí; organizovanie, inscenovanie a poskytovanie príležitostí na súťaže.

(540)



(732) EYGN Limited, a company incorporated under the laws of the Bahamas, One Montague Place, East Bay Street, Nassau, BS;

(740) Žovicová Viera, Mgr., Bratislava, SK;

(111) 186348(151) 20.7.1999
(156) 15.11.2006
(180) 15.11.2016
(210) 3008-96
(220) 15.11.1996
(442) 13.4.1999
(450) 8.10.1999**7 (511) 24**

(510) Uteráky, osušky, posteľná bielizeň, plachty, obliečky na paplóny a na vankúše, posteľné prikrývky a prikrývky.

(540) ROYAL VELVET

(732) Official Pillowtex LLC, 1800 Moler Road, Columbus, Ohio 43207, US;

(740) Fajnorová Mária, Ing., Bratislava, SK;

(111) 186358(151) 20.7.1999
(156) 25.11.2006
(180) 25.11.2016
(210) 3132-96
(220) 25.11.1996
(442) 13.4.1999
(450) 8.10.1999**7 (511) 7, 35**(511) 7 - Valivé ložiská.
35 - Marketing v oblasti obchodu s valivými ložiskami.

(540)



(732) IMET - AKE s. r. o., M. Sch. Trnavského 2/B, 841 07 Bratislava, SK;

(740) Budaj Miroslav, JUDr., Bratislava, SK;

(111) 186654(151) 13.8.1999
(156) 7.8.2006
(180) 7.8.2016
(210) 2072-96
(220) 7.8.1996
(442) 7.5.1999
(450) 8.11.1999**7 (511) 11, 21, 37**(511) 11 - Mraziace zariadenia, mrazničky; chladiace spotrebiče a zariadenia; chladiace zariadenia a stroje; chladničky.
21 - Chladiace zariadenia pre domácnosť obsahujúce chladiace zmesi; chladiace zariadenia (na chladenie potravín) pre domácnosť.
37 - Opravy a servis chladiacich a mraziacich zariadení.

(540)



(732) Tančák Stanislav - ASTA, Slovenská 93, 040 01 Košice, SK;

(111) 186761(151) 13.8.1999
(156) 11.2.2007
(180) 11.2.2017
(210) 454-97
(220) 11.2.1997
(442) 7.5.1999
(450) 8.11.1999

7 (511) 1, 3, 5

- (511) 1 - Chemické suroviny na kozmetickú výrobu.
3 - Kozmetika a kozmetické výrobky všetkých druhov; prípravky na bielenie, pranie, čistenie, odmasťovanie a brúsenie; mydlá; parfuméria; vonné oleje; vlasové vody; zubné pasty.
5 - Liečebné kozmetické prípravky; dezinfekčné prípravky.

(540) SALVETE

- (732) SALVETE 1990, a. s., Kosmetická 450, 387 11 Katovice, CZ;
(740) Hojčuš Peter, Ing., Bratislava, SK;

(111) 186972

- (151) 20.9.1999
(156) 16.9.2006
(180) 16.9.2016
(210) 2431-96
(220) 16.9.1996
(442) 11.6.1999
(450) 10.12.1999

7 (511) 9

- (510) Okuliare, slnečné okuliare a rámy na okuliare.
(540)



- (591) modrá, červená
(732) Tommy Hilfiger Licensing LLC, 601 W. 26th St., 6th Floor, New York, New York 10001, US;
(740) Bušová Eva, JUDr., Bratislava, SK;

(111) 186973

- (151) 20.9.1999
(156) 16.9.2006
(180) 16.9.2016
(210) 2432-96
(220) 16.9.1996
(442) 11.6.1999
(450) 10.12.1999

7 (511) 9

- (510) Okuliare, slnečné okuliare a rámy na okuliare.
(540)



- (732) Tommy Hilfiger Licensing LLC, 601 W. 26th St., 6th Floor, New York, New York 10001, US;
(740) Bušová Eva, JUDr., Bratislava, SK;

(111) 186974

- (151) 20.9.1999
(156) 16.9.2006
(180) 16.9.2016
(210) 2433-96
(220) 16.9.1996
(442) 11.6.1999
(450) 10.12.1999

7 (511) 9

- (510) Okuliare, slnečné okuliare a rámy na okuliare.

(540) TOMMY HILFIGER

- (732) Tommy Hilfiger Licensing LLC, 601 W. 26th St., 6th Floor, New York, New York 10001, US;
(740) Bušová Eva, JUDr., Bratislava, SK;

(111) 186975

- (151) 20.9.1999
(156) 16.9.2006
(180) 16.9.2016
(210) 2434-96
(220) 16.9.1996
(442) 11.6.1999
(450) 10.12.1999

7 (511) 3

- (510) Kolínske vody, parfúmy, toaletné vody, pleťové krémy, vodičky a gély; osobné dezodoranty a anti-perspiranty; toaletné mydlá; púdre; kúpeľové oleje a soli, sprchové gély, šampóny a vlasové kondicionéry; spreje na vlasy; gély na úpravu vlasov; toaletné krémy a vodičky; éterické oleje; rúže; lesky na pery a zvlhčovače na pery.

(540) TOMMY GIRL

- (732) Tommy Hilfiger Licensing LLC, 601 W. 26th St., 6th Floor, New York, New York 10001, US;
(740) Bušová Eva, JUDr., Bratislava, SK;

(111) 186977

- (151) 20.9.1999
(156) 17.9.2006
(180) 17.9.2016
(210) 2443-96
(220) 17.9.1996
(442) 11.6.1999
(450) 10.12.1999

7 (511) 5

- (511) 5 - Liečivá, najmä topické progesterónové prípravky.

(540) CRINONE

- (732) Columbia Laboratories, Inc., 354 Eisenhower Parkway, Plaza 1, Second Floor, Livingston, NJ 07039, US;
(740) ROTT, RŮŽIČKA & GUTTMANN, v. o. s., Bratislava, SK;

(111) 187301

- (151) 19.10.1999
(156) 30.8.2006
(180) 30.8.2016
(210) 2276-96
(220) 30.8.1996
(442) 12.7.1999
(450) 18.1.2000

7 (511) 35, 36, 37, 39, 42

- (511) 35 - Sprostredkovanie zamestnania, poradenstvo v otázkach personalistiky, sprostredkovanie obchodných záležitostí, sprostredkovanie dohôd o zakladaní podnikov so zahraničnou účasťou, sprostredkovanie v oblasti nákupu a predaja tovarov.
36 - Faktoring, lízing, sprostredkovanie finančných operácií, realitné kancelárie, nákup a predaj nehnuteľností, prenájom nehnuteľností, prenájom bytov, správa nehnuteľností, sprostredkovanie obchodov v oblasti nehnuteľností.

37 - Sprostredkovateľská činnosť v oblasti uzatvárania dohôd ohľadne stavebných, montážnych, servisných a opravárenských služieb.

39 - Prenájom motorových vozidiel.

42 - Sprostredkovateľská činnosť v oblasti obchodu s priemyselnými právami, sprostredkovateľská činnosť v oblasti obchodu s projektovou a inou technickou dokumentáciou, sprostredkovateľská činnosť v oblasti inžinierskych služieb, sprostredkovateľská činnosť v oblasti uzatvárania dohôd týkajúcich sa výskumu a vývoja nových výrobkov, sprostredkovateľská činnosť v oblasti uzatvárania dohôd týkajúcich sa technického a vedecko-technického prieskumu, sprostredkovateľská činnosť v oblasti uzatvárania dohôd spojených s ochranou životného prostredia.

(540) ICT Istroconti

(732) ICT Istroconti, a.s., Ventúrska 18, 811 01 Bratislava, SK;

(740) Brichtová Tatiana, JUDr., Bratislava, SK;

(111) 187302

(151) 19.10.1999

(156) 4.9.2006

(180) 4.9.2016

(210) 2325-96

(220) 4.9.1996

(442) 12.7.1999

(450) 18.1.2000

7 (511) 30

(510) Cukrovinky.

(540)



(732) Sociétés des Produits Nestlé S. A., 1800 Vevey, CH;

(740) Mešková Viera, Ing., Bratislava, SK;

(111) 187306

(151) 19.10.1999

(156) 18.9.2006

(180) 18.9.2016

(210) 2455-96

(220) 18.9.1996

(442) 12.7.1999

(450) 18.1.2000

7 (511) 2, 6, 17, 19

(511) 2 - Základné náterové hmoty, dekoratívne nátery, sprejové dekoratívne nátery, náterové farby, dekoratívne náterové farby, základové povlaky, opravné zmesi, povlaky a krycie nátery.

6 - Kovové stavebné materiály, konštrukčné prvky a materiály na konečnú úpravu na stropné závesné upínacie systémy, a to kovové výplne, nosníky, nosné profily tvaru T, závesy, perá, lišty, príchytky nosných prvkov, závesné drôty, spojníky, U nosníky, vzduchové difúzory a príslušenstvo, priečkové systémy tvorené kovovými panelmi, panelové spoje, kovové rohové výstuže, stropné lemy, pätky, rohy, zárubne a dvere, tesniace vložky, stĺpiky, príchytky a perá.

17 - Zmesi na úpravu spojov, bandáže, zálievkové malty, tesnenia a tesniaci materiál, izolácie a izolačné dosky.

19 - Nekovový stavebný materiál vrátane sadrovca, sadrocement, ležacia sadra a sadrová malta, sadrové odliatky, výrobky zo sadry, nátery základov, hrnčiarska sadra, formovacia sadra, cementové dosky, malta, cement, rýchloschnúce opravné zmesi na sadru, protipožiarna zmesi, akustické stropné obklady a panely, stenové panely, sadrové stenové panely, stropné dosky, duté dosky, panely so sadrovou vložkou, papierový krycí kartón, krycie materiály, vyrovnávací kameň na opravu dlažky, opravné zmesi, pripevňovací tmel, priečkové systémy, izolačné podložky dlažok, podklady dlažok, vrstvené panely, krycí materiál.

(540)



(732) USG CORPORATION, spoločnosť zriadená podľa zákonov štátu Delaware, 125 S. Franklin Street, Chicago, Illinois, US;

(740) Tomeš Pavol, Ing., Bratislava, SK;

(111) 187332

(151) 19.10.1999

(156) 11.12.2006

(180) 11.12.2016

(210) 3333-96

(220) 11.12.1996

(442) 12.7.1999

(450) 18.1.2000

7 (511) 1, 6, 17, 19, 22, 35, 36, 37, 42

(511) 1 - Látky na vytvrdzovanie cementu.

6 - Stavebné panely kovové, stavebné kovania.

17 - Tepelné izolanty z nevodivého materiálu, plastové tesniace a vypchávkové materiály, plastové tesnenia dverí a oblokov.

19 - Plastové okná a dvere bez kovaní, cement, stavebný kameň, stavebné panely s výnimkou kovových, stavebné krytiny s výnimkou kovových, hlinené tehly, stavebné drevo.

22 - Tesniace vypchávkové materiály s výnimkou plastových.

35 - Propagačná činnosť.

35 - Sprostredkovanie dodávok stavebného materiálu.

36 - Činnosť v oblasti nehnuteľností.

37 - Vykonávanie inžinierskych stavieb (včítane technickej vybavenosti sídliskových celkov), sprostredkovanie dodávok stavebných prác, vykonávanie priemyselných stavieb, izolovanie stavieb, vykonávanie bytových a občianskych stavieb, stavebná činnosť (vykonávanie jednoduchých stavieb a poddodávok na uvedené stavby).

42 - Projektová činnosť v investičnej výstavbe.

(540)

INVESTA

(591) tmavosivá

(732) Štáfky Jozef, Ing., Liptovská 21, 821 09 Bratislava, SK;

(740) Neuschl Vladimír, Mgr. Ing., Bratislava, SK;

(111) 187350

(151) 19.10.1999
(156) 11.2.2007
(180) 11.2.2017
(210) 463-97
(220) 11.2.1997
(442) 12.7.1999
(450) 18.1.2000

7 (511) 1

(510) Adjuvans (podporné látky), agrochemické poťahové a povrchové produkty, pôdne hnojivá.

(540) SPRAYFAST

(732) Mandops (UK) Limited, 36 Leigh Road, Eastleigh, Hampshire SO50 9DT, GB;
(740) Fajnorová Mária, Ing., Bratislava, SK;

(111) 187351

(151) 19.10.1999
(156) 11.2.2007
(180) 11.2.2017
(210) 464-97
(220) 11.2.1997
(442) 12.7.1999
(450) 18.1.2000

7 (511) 1

(510) Rastlinné rastové regulátory a stimulatory, pôdne hnojivá.

(540) AXIS

(732) Mandops (UK) Limited, 36 Leigh Road, Eastleigh, Hampshire SO50 9DT, GB;
(740) Fajnorová Mária, Ing., Bratislava, SK;

(111) 187352

(151) 19.10.1999
(156) 11.2.2007
(180) 11.2.2017
(210) 465-97
(220) 11.2.1997
(442) 12.7.1999
(450) 18.1.2000

7 (511) 1

(510) Antitranspiračné a agrochemické poťahové produkty, pôdne hnojivá.

(540) SPODNAM

(732) Mandops (UK) Limited, 36 Leigh Road, Eastleigh, Hampshire SO50 9DT, GB;
(740) Fajnorová Mária, Ing., Bratislava, SK;

(111) 187362

(151) 19.10.1999
(156) 27.2.2007
(180) 27.2.2017
(210) 611-97
(220) 27.2.1997
(442) 12.7.1999
(450) 18.1.2000

7 (511) 4, 6, 7, 9, 12, 19, 35, 36, 37, 39, 40, 41, 42

(511) 4 - Pohonné hmoty.

6 - Kovové konštrukcie a kovové výrobky okrem zámočníckych výrobkov a nástrojov na kovoobrábanie.

7 - Vyhradené zdvíhacie zariadenia - zdvíhadlá a pojazdné zdvíhadlá s nosnosťou nad 1000 kg,

žeriavy s nosnosťou nad 1000 kg, pohyblivé pracovné plošiny s motorovým pohonom s výškou zdvihu 1, 5 m, pohyblivé pracovné plošiny s výškou zdvihu nad 3 m, stavebné výťahy s výškou zdvihu nad 3 m, žeriavy a zdvíhadlá s motorovým pohonom s nosnosťou nad 1000 kg, žeriavy a zdvíhadlá s ručným pohonom do 5000 kg.

9 - Rozvádzače nízkeho napätia, elektrické prístroje - staveniskové elektrické rozvádzače, atypické rozvádzače.

12 - Motorové vozidlá jednostopové a dvojstopové, náhradné diely a súčasti k nim.

19 - Stavebné prvky z betónu, prírodný kameň, betón, malta.

35 - Spracovanie dát, činnosť účtovných poradcov, vedenie účtovníctva, činnosť organizačných a ekonomických poradcov, reprografické práce, ekonomické služby a organizácia výstav na komerčné účely.

36 - Kalkulačné činnosti a rozpočtovanie, prenájom nebytových priestorov vrátane bytového hospodárstva, zmenárne.

37 - Stavebníctvo - vykonávanie inžinierskych, dopravných priemyselných, bytových a občianskych stavieb a s nimi súvisiacich poddodávok, murárstvo, stolárstvo, obkladačské práce, pokrývačské práce, klampiarstvo, vodoinštalatérsstvo, podlahárstvo, vykonávanie tepelných a zvukových izolácií, montáž, oprava, údržba vyhradených elektrických zariadení (elektrické zariadenia do 52 kV, elektrické rozvádzače do 1000 V, zariadenia bez obmedzenia napätia vrátane bleskozvodov), inštalácia, opravy elektrických strojov a prístrojov (opravy zvrácačích agregátov, dieselgenerátorov, prenosných transformátorov, elektrických motorov do 5 kW, inštalácie elektrozaariadení a bleskozvodov, silových, oznamovacích, regulačných a meracích elektrických rozvodov, vysokonapäťové a nízkonapäťové prípojky zemné a vzdušné, vonkajšie osvetlenie), montáž a opravy meracej a regulačnej techniky (snímače teploty, tlaku, objemových médií, prietoku, elektrických veličín, prístroje na nastavovanie elektrických a tlakových prvkov, geodetické prístroje, prístroje na kontrolné skúšky betónov a betonárskej ocele, prístroje na meranie ostatných požadovaných veličín, opravy a montáž vyhradených plynových zariadení, najmä plynových zariadení na zemný plyn, propán-bután na znižovanie tlaku plynu do 1200 Nm³/hod., na plynovody do 1 Mpa, na spotrebiče plynu spaľovaním do 10 MW, plynových zariadení na vykurovacie a technické plyny na zvyšovanie tlaku plynu do 3 MPa a nad 3 MPa, montáž, generálne opravy a rekonštrukcie vyhradených zdvíhacích zariadení (zdvíhadlá a pojazdné zdvíhadlá s nosnosťou nad 1000 kg, žeriavy s nosnosťou nad 1000 kg, pohyblivé pracovné plošiny s motorovým pohonom s výškou zdvihu nad 1,5 m, pohyblivé pracovné plošiny s výškou zdvihu nad 3 m, stavebné výťahy s výškou zdvihu nad 3 m, žeriavy a zdvíhadlá s motorovým pohonom s nosnosťou nad 1000 kg, žeriavy a zdvíhadlá s ručným pohonom do 5000 kg), údržba a opravy motorových vozidiel, opravy poľnohospodárskych a stavebných strojov, prevádzkovanie technickej ošetrovne vozidiel, prenájom stavebných strojov a zariadení, prenájom strojov a prístrojov, oprava a údržba potrieb pre domácnosť, inštalácia elektrozaariadení, tesárstvo,

sklenárske práce, montáž kovových konštrukcií, inštalácia a opravy ústredného kúrenia, renováč-
ná činnosť, montáž a oprava zariadení spotrebnej
elektroniky, montáž na posudzovanie protikoró-
zných ochrán úložných zariadení.

39 - Cestná vnútroštátna a medzinárodná nákladná
doprava, verejná cestná hromadná osobná neprá-
videlná doprava, doprava a preprava osôb v rám-
ci služieb cestovnej kancelárie, preprava a sklá-
dovanie odpadu, prevádzkovanie parkoviska.

40 - Brúsenie a leštenie kovov, lakovanie, sprá-
covanie odpadu a recyklácia, zámočnícke a zvá-
račské práce.

41 - Príprava a realizácia vzdelávacích podujatí -
semináre, školenia, jazykové kurzy, školenie
zváračov - zväračská škola, prevádzka telovýchov-
ných areálov - zariadení, lyžiarskych vlekov a te-
nisových kurtov, školenie obslúh zdvíhacích za-
riadení, prevádzkovanie zariadení slúžiacich re-
generácii a rekondícii.

42 - Projektová činnosť v investičnej výstavbe,
geodetické a kartografické činnosti okrem pove-
renia zodpovedného geodeta, poradenská, kon-
zultačná činnosť v oblasti stavebníctva, inžinier-
ska činnosť v stavebníctve a strojárstve, revízie
elektrických zariadení (zváracích agregátov, die-
selgenerátorov, prenosných transformátorov, elek-
trických motorov do 5 kW, bleskozvodov), reví-
zie vyhradených plynových zariadení, najmä ply-
nových zariadení na zemný plyn, propán-bután
na znižovanie tlaku plynu do 1200 Nm³/hod., na
plynovody do 1 Mpa, na spotrebiče plynu spaľo-
vaním do 10 MW, plynových zariadení na vyku-
rovacie a technické plyny na zvyšovanie tlaku
plynu do 3 MPa a nad 3 Mpa, revízie a skúšky
prevádzkových parných a kvapalných kotlov
a tlakových nádob, defektoskopia - röntgenová kon-
trola zvarov, revízne skúšky prevádzkovej spôs-
obilosti vyhradených zdvíhacích zariadení (zdví-
hadlá a pojazdné zdvíhadlá s nosnosťou nad
1000 kg, žeriavy s nosnosťou nad 1000 kg, po-
hyblivé pracovné plošiny s motorovým pohonom
s výškou zdvihu nad 1, 5 m, pohyblivé pracovné
plošiny s výškou zdvihu nad 3 m, stavebné výťa-
hy s výškou zdvihu nad 3 m, žeriavy a zdvíhadlá
s motorovým pohonom s nosnosťou nad 1000 kg,
žeriavy a zdvíhadlá s ručným pohonom do 5000
kg), ubytovacie služby s možnosťou stravovania,
ubytovacie služby, stravovanie závodné a iné
účelové vrátane výroby hotových jedál a poloto-
varov, pohostinská činnosť bez ubytovacích za-
riadení, prevádzkovanie bufetov, ničenie a likvi-
dácia odpadu, revízie na posudzovanie protikoró-
zných ochrán úložných zariadení, masérske služ-
by.

(540)



(591) modrá, zelená, čierna

(732) Hydrostav, a. s., Miletičova 21, 824 87 Bratisla-
va, SK;

(111) 187734

(151) 17.11.1999

(156) 20.8.2006

(180) 20.8.2016

(210) 2187-96

(220) 20.8.1996

(442) 6.8.1999

(450) 14.2.2000

7 (511) 9

(510) Nahrané počítačové programy, počítačový soft-
vér.(540) **KORWIN**(732) GEOINFOS, s. r. o., Heyrovského 2, 841 03 Bra-
tislava, SK;

(111) 187754

(151) 17.11.1999

(156) 16.12.2006

(180) 16.12.2016

(210) 3373-96

(220) 16.12.1996

(442) 6.8.1999

(450) 14.2.2000

7 (511) 9

(510) Batérie na svietenie, batérie do vreckových lúč-
baterky, batérie elektrické, batérie do automobi-
lov elektrické, batérie na zapalovanie, nabíjacie
agregáty na elektrické batérie, zariadenia a prí-
stroje na nabíjanie batérií, obaly a iné podobné
nádoby určené na výrobu batérií.

(540)

(732) PT. INTERNATIONAL CHEMICAL INDUSTRY,
Jl. Daan Mogot KM 11, Cengkareng, Jakarta, ID;

(740) Brichtová Tatiana, JUDr., Bratislava, SK;

(111) 187824

(151) 17.11.1999

(156) 7.4.2007

(180) 7.4.2017

(210) 974-97

(220) 7.4.1997

(442) 6.8.1999

(450) 14.2.2000

7 (511) 33

(511) 33 - Alkoholické nápoje s výnimkou piva.

(540) **GEORGE DICKEL**(732) Tennessee Dickel Distilling Company, c/o Geor-
ge Dickel & Co, Cascade Spring Brauch Road,
Tullahoma, Tennessee 37388, US;

(740) Kastler Anton, Bratislava, SK;

(111) 188237

(151) 14.12.1999

(156) 18.10.2006

(180) 18.10.2016

(210) 2749-96

(220) 18.10.1996

(442) 10.9.1999

(450) 13.3.2000

7 (511) 24, 25, 40

(511) 24 - Posteľné prikrývky a obrusy; obliečky na vankúše; obloženie nábytku textilnými látkami; tkaniny, látky na textilné využitie; obliečky na vankúše; samolepiaci textil nanášaný teplom; látky s imitáciou kože; čalúnnické látky; kúpeľňové textilie s výnimkou oblečenia; sieťovina; brokáty; vyššívacie čalúnnické a gobelínové plátna; hrubé plátno; konopné tkaniny; konopné plátno; textilné klobúkové podšívky; látky na vložky do topánok; textilie na obuv; behúne na stôl; ševioty - vlnené tkaniny; voskové plátno; zamat; bavlnené textilie; obliečky na matrace; sýpkovina; obrusy s výnimkou papierových; prikrývky na stôl s výnimkou papierových; cestovné prikrývky; plédy; štóly; krep - textília; krep - jemná vlnená tkanina; damask - tkanina; textilné podšívky; plachty; zástavy s výnimkou papierových; drožet - vzorovaná pretkávaná látka; prikrývky; pružné tkaniny; utierky na riad; predkreslené látky na výšivky; flanel; flauš; obväzovina, riedke plátno; barchet; rukavice na umývanie; držiaky na záclony a závesy z textilných materiálov; pogumovaná tkanina s výnimkou tkaniny na piernické účely; zrebné rúcho; poťahy na nábytok; hodvábné tkaniny na tlačové vzory; potlačený kartún; džersej - pleteniny; jutová látka; vlnené látky; textilné rolety; ľanové tkaniny; posteľná bielizeň; plátená bielizeň; plátno s koštvorcovým vzorom; stolové textilie; posteľná a stolová bielizeň; utierky, textilné obrúsky; marabut - látka; moleskin - textília; textilné vreckovky; sieťky proti moskytom; dverové závesy; ramie - látka; rajón - umelý hodváb ako látka; závesy, textilné alebo plastové; sári; textilné utierky na tvár; látky z hodvábu; tyl; esparto - látka; taft; pleteniny; záclonky; zefír - tkanina; mušelín, kartún; podložky na stôl s výnimkou papierových - anglické prestieranie; netkané textilie; lôžkoviny; spacie vaky; obrúsky na odstraňovanie líčidiel; látkové značky; textilné tapety; obliečky na podušky; ozdobné obliečky na vankúše; textilné obrúsky; prikrývky a pokrývky na posteľ.

25 - Odevy, klobučnícke výrobky; ľahká a ťažká konfekcia; športové odevy; gymnastické - telocvičné dresy; mantila; maškarné kostýmy; oblečenie z imitácie kože; šatky, závoje; tričká; oblečenie pre motoristov; pančuchy; pracovné plášte; boa - kožušinová alebo perová ozdoba okolo krku; čiapky; pleteniny; korzety; ramienka na dámskej bielizni; goliere; krátke peleríny; vlnené šály; krátke kabátiky; pánske spodky; živôtky, korzety - bielizeň; bielizeň; kapucne; šilty na pokrývky hlavy; opasky; župany; rúcha, ornáty; ponožky; pánske podväzky; podväzky; košele; náprsenky; snímateľné goliere; pančuchové nohavice; kombinézy na vodné lyžovanie; kombinézy ako oblečenie; kostýmy, obleky; konfekcia; detské nohavičky; chrániče uší proti chladu - ako pokrývka hlavy; kravaty; krátke, jazdecké alebo spodné nohavice; nohavice; cyklistické oblečenie; vrchné ošatenie; podšívky - ako konfekcia; šatky, šály; šerpy; kožušínové štóly; gabardénové plášte; šnurovačky; tielka, vesty; závoje; plášte; vodovzdorné textilie; pletené svetre; sukne; detské plienky, textilné; detská výbavička; livreje; športové bundy; tielka, tričká; zástery; rukávniky; manipuly; palčiaky; peleríny; dámske plášte lemované kožušinou; plážové oblečenie; vrecká na

odevy; pulóvre; pyžama; šaty; podprsenky; kabáty; tógy; uniformy; bundy; saká, bundy; oblečenie z papiera; plavky; kúpacie plášte; podbradníky, nie z papiera; čelenky; krátke teplé kabáty s kapuchou; spodničky; kombiné.

40 - Zákazkové šitie odevov, ľahkej a ťažkej konfekcie a športových odevov; úprava a prešívanie odevov; lemovanie alebo obšívanie látok; lemovanie šiat; dámske krajčírstvo; strihanie látok - strihová služba; pánske krajčírstvo; prešívanie oblečenia.

(540) TEXHAL

(732) Hálka Lubomír, Ing., TEXHAL- ŠPORTOVÉ ODEVY, Odrnovie 725, 013 22 Rosina, SK;

(740) Zahatňanská Gabriela, Ing., Žilina, SK;

(111) 188729

(151) 19.1.2000

(156) 13.12.2006

(180) 13.12.2016

(210) 3356-96

(220) 13.12.1996

(310) 112318

(320) 20.6.1996

(330) CZ

(442) 8.10.1999

(450) 10.4.2000

7 (511) 12, 16, 35, 37, 39, 40, 41, 42

(511) 12 - Motocykle, osobné, nákladné, športové a úžitkové automobily, náhradné diely a doplnky k motocyklom, osobným, nákladným, športovým a úžitkovým automobíľom.

16 - Časopisy, knihy, turistické a motoristické mapy, atlasy, sprievodcovia a odborné príručky, písacie potreby, kancelárske potreby (okrem nábytku), piernický tovar, plastové identifikačné karty, diaľničné nálepky, poukážky, akreditívy a karty určené na špeciálne služby motoristickej verejnosti.

35 - Reklamná a propagačná činnosť, najmä v oblasti kultúrnych a športových akcií, motoristických a automobilových pretekov, spracovanie informácií určených podnikateľom v odbore mototuristiky a športu, sprostredkovanie nákupu a predaja motocyklov, osobných, nákladných, športových a úžitkových automobilov, sprostredkovanie nákupu a predaja náhradných dielov a doplnkov k motocyklom, osobným, nákladným, športovým a úžitkovým automobíľom, sprostredkovanie nákupu a predaja časopisov, kníh, turistických a motoristických máp, atlasov, sprievodcov a odborných príručiek, zber informácií slúžiacich činnosti informačných stredísk, prevádzkovanie informačných stredísk na poskytovanie informácií motoristickej verejnosti.

37 - Opravy motorových vozidiel, sprostredkovanie opráv motorových vozidiel.

39 - Prenájom motorových vozidiel, sprostredkovanie prenájmu motorových vozidiel, sprostredkovanie odťahovania motorových vozidiel, sprostredkovanie dočasného uskladnenia motorových vozidiel, poskytovanie cestných informácií motoristickej verejnosti, prevádzka technických závažných vozidiel pri športových motoristických podnikoch, sprostredkovanie zásahu vyslobodzovacej (vyprosťovacej) a odťahovej služby motoristickej verejnosti.

40 - Úpravy motorových vozidiel, sprostredkovanie úpravy motorových vozidiel, napríklad chrómovaním, úpravy plastových identifikačných kariet, napríklad razením, laminovaním.

41 - Agentúrna činnosť v oblasti kultúry a športu, organizovanie kultúrnych a športových akcií.

42 - Sprostredkovanie turistických zájazdov a ubytovania, sprostredkovanie technických prehliadok motorových vozidiel.

(540) ABA

(732) Autoklub Bohemia Assistance, a. s., Novodvorská 1010/14, 142 01 Praha, CZ;

(740) Belička Ivan, Ing., Banská Bystrica, SK;

(111) 189281

(151) 15.2.2000

(156) 12.9.2006

(180) 12.9.2016

(210) 2426-96

(220) 12.9.1996

(442) 8.11.1999

(450) 16.5.2000

7 (511) 1, 16

(511) 1 - Lepidlá na priemyselné účely.

16 - Kancelárske potreby s výnimkou nábytku, školské potreby s výnimkou prístrojov, lepidlá na kancelárske účely a pre domácnosť.

(540) GAM FIX

(732) Henkel Central Eastern Europe GmbH, Erdbergstrasse 29, 1030 Wien, AT;

(740) PATENTSERVIS BRATISLAVA, a. s., Bratislava, SK;

(111) 191769

(151) 23.8.2000

(156) 4.9.2006

(180) 4.9.2016

(210) 2307-96

(220) 4.9.1996

(442) 16.5.2000

(450) 7.11.2000

7 (511) 9, 11, 37, 42

(511) 9 - Elektrické prístroje a nástroje, prístroje a nástroje na bezdrôtovú telegrafiu, telefóny a príslušenstvo, zabezpečovacie, navigačné, signalizačné prístroje a nástroje, rozvádzače na nízke napätie.

11 - Osvetľovacie zariadenia a svietidlá.

37 - Bytové, občianske a priemyselné stavby, elektrické inštalácie, opravy a údržba elektrických zariadení, opravy motorových vozidiel.

42 - Projektová činnosť v investičnej výstavbe, investorská a inžinierska činnosť, revízia elektrických zariadení.

(540) BLOCK

(732) BLOCK, a. s., Stulíková 1392, 198 00 Praha, CZ;

(740) Filípek Ján, Ing., Bratislava, SK;

(111) 191770

(151) 23.8.2000

(156) 4.9.2006

(180) 4.9.2016

(210) 2308-96

(220) 4.9.1996

(442) 16.5.2000

(450) 7.11.2000

7 (511) 9, 11, 37, 42

(511) 9 - Elektrické prístroje a nástroje, prístroje a nástroje na bezdrôtovú telegrafiu, telefóny a príslušenstvo, zabezpečovacie, navigačné, signalizačné prístroje a nástroje, rozvádzače na nízke napätie.

11 - Osvetľovacie zariadenia a svietidlá.

37 - Bytové, občianske a priemyselné stavby, elektrické inštalácie, opravy a údržba elektrických zariadení, opravy motorových vozidiel.

42 - Projektová činnosť v investičnej výstavbe, investorská a inžinierska činnosť, revízia elektrických zariadení.

(540)



(732) BLOCK, a. s., Stulíková 1392, 198 00 Praha, CZ;

(740) Filípek Ján, Ing., Bratislava, SK;

(111) 198657

(151) 11.3.2002

(156) 9.12.2006

(180) 9.12.2016

(210) 3306-96

(220) 9.12.1996

(442) 8.10.1999

(450) 4.6.2002

7 (511) 1, 2, 3, 4, 5, 6, 7, 8, 9, 10, 11, 12, 13, 14, 15, 16, 17, 18, 19, 20, 21, 22, 23, 24, 25, 26, 27, 28, 29, 30, 31, 32, 33, 34, 35, 36, 37, 38, 39, 40, 41, 42

(511) 1 - Chemikálie používané v priemysle, na vedecké účely a fotografovanie a ďalej na použitie v poľnohospodárstve, záhradníctve a lesnom hospodárstve; surové syntetické živice; surové plastické hmoty; hnojivá; hasiace prostriedky; temperovacie a spájacie prípravky; chemické látky na konzerváciu potravín; triesloviny; priemyselné lepidlá.

2 - Farby, laky, maliarske farby, ochranné nátery proti korózii a skaze dreva, farbivá; moridlá; surové prírodné živice, kovy vo forme fólie alebo prášku pre maliarov, dekoratérov, tlačiarov a umelcov.

3 - Bieliace prípravky a ďalšie pracie prostriedky, čistiace, leštiace, odmasťovacie a brúsne prostriedky, mydlá, parfumérie, éterické oleje, kozmetika, prípravky na rast vlasov, prostriedky na čistenie zubov, toaletné prostriedky bez liečivých účinkov.

4 - Priemyselné oleje a mazacie tuky, mazadlá, zmesi pohlcujúce prach, palivá (vrátane benzínu) a osvetľovacie látky; sviečky, knôty; mazacie oleje, vosk na priemyselné účely, vazelína na priemyselné účely, loj, zmesi na viazanie prachu.

5 - Farmaceutické, veterinárne a hygienické prípravky, dietetické látky prispôbené na lekárske účely, detská výživa, náplasti a obväzové materiály, zubné plombovacie materiály, zubný vosk, dezinfekčné látky, prípravky na likvidáciu hľadavcov, fungicídy, herbicídy.

6 - Obyčajné kovy a ich zliatiny, kovové stavebné materiály, prepraviteľné kovové materiály, kovové materiály na železničné trate, neelektrické káble a drôty z obyčajných kovov, železiarske výrobky, drobný kovový tovar, kovové potrubia

a rúry, bezpečnostné schránky, tovar z obyčajných kovov, ktorý nie je zahrnutý v iných triedach, rudy.

7 - Obrábacie stroje, stroje na pečatenie a uzatváranie fliaš, stroje na lisovanie, striekacie pištole na farbu, rozprašovače ako stroje, stroje na odstraňovanie kameňa, strojové nožnice na strihanie zvierat, stroje na pletenie obrazov, elektromechanické stroje, motory (okrem motorov do pozemných vozidiel), spojovacie a prevodové zariadenia (okrem zariadení do pozemných vozidiel), poľnohospodárske náradie okrem ručného, liahne.

8 - Ručné nástroje a náradia (ručne ovládané), nože, vidličky, lyžice, nástroje na rezanie a strihanie, sečné zbrane, holiace prístroje a britvy.

9 - Vedecké, námorné, zememeračské, fotografické, kinematografické, navigačné, záchranné a vzdelávacie zariadenia a nástroje, predajné automaty a mechanizmy prístrojov uvádzaných do činnosti vhadením mince; registračné pokladnice, hasiace zariadenia.

10 - Chirurgické, lekárske, zubárske a zverolekárske prístroje a nástroje, umelé končatiny, oči a zuby, ortopedické pomôcky, materiály na zošívanie rán.

11 - Osvetľovacie zariadenia a zariadenia na vykurovanie, zariadenia na výrobu pary, varenie, chladenie, sušenie, vzduchotechniku, dodávku vody a hygienické účely.

12 - Vozidlá, dopravné prostriedky a zariadenia na pozemnú, leteckú a vodnú dopravu.

13 - Strelné zbrane, strelivo a náboje, výbušniny, ohňostroje.

14 - Drahé kovy a ich zliatiny a tovar z drahých kovov alebo nimi pokovovaný, ktorý nie je zaradený v iných triedach, klenoty, drahokamy, bižutéria, hodinárske nástroje a nástroje na časomieru.

15 - Hudobné nástroje a prístroje.

16 - Papier, kartón a tovar z týchto materiálov, ktorý nie je zaradený v iných triedach, tlačoviny, materiály na viazanie kníh, fotografie, papiernický tovar, lepidlá na použitie v kancelárii alebo v domácnosti, vodové farby, rysovacie dosky, rysovacie perá, pomôcky, rysovacie potreby, súpravy, rytecké dosky, rámovanie fotografií, stojany na fotografie, reprodukcie, rytiny, rysovacie uholníky, umelecké litografie, valčeky, mištičky na vodové farby, puzdrá, pravítka, uholníky, príložníky, priesvitný papier, pauzovací, písacie potreby, pergamenový papier, obrazy, zarámované aj nezarámované, obaly na obrazy, navlhčovacie hubky, maliarske štetce, maliarske stojany, maliarske plátna, modelovací íl, modelovacie materiály, pasty, vosky, mramorovacie hrebene, krieda na písanie, divadelné dekorácie, albumy, akvarely, atrament, tuš, bridlice na kreslenie, bridlicové tabuľky, architektonické modely, ceruzky, štetce, písacie stroje a kancelárske potreby (okrem nábytku), vzdelávacie a učebné materiály (okrem prístrojov), baliace materiály z plastických hmôt (ktoré nie sú zaradené v iných triedach); hracie karty; tlačiarenské písmená, tlačiarenské formy.

17 - Kaučuk, gutaperča, guma, azbest, sľuda a výrobky vyrobené z týchto materiálov, ktoré nie sú zaradené v iných triedach, plastické hmoty

v pretlačených profiloch na použitie pri výrobe, lepiace pásky s výnimkou pásov na kancelárske účely a pre domácnosť, vlákna gumové, sklenené, umelé s výnimkou vlákien používaných v textilnom priemysle, vystužovacie a vypchávkové materiály z gumi a plastu, tesniace tmely, izolačné materiály; pružné rúrky nevyrobené z kovu.

18 - Usne, umelé usne a výrobky vyrobené z tohto materiálu, ktoré nie sú zaradené v iných triedach, koža zvierat, kufre a cestovné tašky, dáždniky, slnečníky a vychádzkové palice, biče a sedlárske výrobky.

19 - Stavebné materiály (nekovové), nekovové pevné rúry na stavebné účely, asfalt, smola a bitúmen; nekovové prepraviteľné budovy a konštrukcie, nekovové pamätníky a pomníky.

20 - Nábytok, zrkadlá, rámy obrazov, výrobky (ktoré nie sú zaradené v ostatných triedach) z dreva, korku, trstiny, prútia, rohoviny, kostí, slonoviny, veľrybích kostíc, mušlí, korytnačiny, jantáru, perlete, morskej peny a náhradiek všetkých týchto materiálov alebo z plastickej hmoty.

21 - Domáce a kuchynské potreby a nádoby (nie z drahých kovov alebo nimi pokovovaných), hrebene a špongie, kefy (okrem maliarskych štetcov), materiály na výrobu kief, pomôcky na čistenie, drôtenky na podlahu, neopracované či polopracované sklo (okrem skla používaného v stavebníctve), sklo, porcelán a kamenina, ktoré nie sú zaradené v iných triedach.

22 - Povrazy a laná, struny, siete, stany, plachty, nepremokavá plachtovina, vrecia (ktoré nie sú zaradené v iných triedach), celtovina, bavlnený odpad na čalúnenie a vypchávanie, perie ako čalúnnický materiál, do lôžkovín ako vypchávkový materiál, piliny, slama ako čalúnnický materiál, slamené obaly na fľaše, tráva na čalúnenie, vata na vypchávanie a tesnenie, vetracia plachta, vlna na čalúnenie, vypchávkový materiál s výnimkou gumového a plastového, hmoty (surové vláknité textilné materiály).

23 - Priadza a vlákna na využitie v textilnom priemysle.

24 - Textil a textilné výrobky, ktoré nie sú zaradené v iných triedach, posteľná bielizeň a stolové prestieranie.

25 - Odevy, obuv, kloboučnícke výrobky.

26 - Čipky a výšivky, stužky a lemovanie, gombíky, háčiky a očka - galantéria, špendlíky a ihly, umelé kvety a rastliny.

27 - Koberce, pokrývky, matrace a rohože, linoleum a ďalšie materiály, ktoré slúžia ako podlahové krytiny; tapisérie a tapety (nie textilné).

28 - Hry, hračky a hracie predmety, cvičebné a športové náradie, ktoré nie je zaradené do iných tried, ozdoby na vianočné stromčeky.

29 - Mäso, ryby, hydina a zverina, mäsové výťažky, konzervované sušené, varené a zavarené ovocie a zelenina, želé, džemy a lekváre, kompóty, ovocné omáčky, vajcia, mlieko a mliečne výrobky, jedlé oleje, tuky, syry, údeniny, slanina, paštéta, paradajkový pretlak.

30 - Káva, čaj, kakao, cukor, ryža, maniok, ságo, kávové náhradky; múka a výrobky z obilia, chlieb, pečivo a cukrárske výrobky, zmrzlina, med, sirup, kvasnice, prášok do pečiva, soľ, horčica, ocot, omáčky (aromatické), korenia, polevy, príchuť do potravín, pirôžky s mäsom, pirohy,

prášky na výrobu zmrzliny, pizza, potravinárska múka, palacinky, niťovky, orechy, med, droždie, jačmeň.

31 - Poľnohospodárske, záhradnícke a lesnícke výrobky a obilie, ktoré nie sú zaradené do iných tried, živé zvieratá, čerstvé ovocie a čerstvá zelenina, semená, osivo, živé rastliny a kvety, krmivo pre zvieratá, slad.

32 - Pivo, minerálne a sódové vody a ďalšie nealkoholické nápoje, ovocné nápoje a ovocné šťavy, sirupy a ďalšie polotovary na výrobu nápojov.

33 - Alkoholické nápoje (okrem piva).

34 - Tabak, fajčiarske potreby, zápalky.

35 - Reklama, propagačné služby, rozširovanie reklamných a propagačných materiálov, obchodné riadenie, kancelárska prevádzka, reklamné služby s využitím direkt mailingu, prieskum trhu a marketingu; distribúcia vzoriek, aranžovanie výloh, poskytovanie počítačových obchodných informácií, pomoc pri riadení v obchode, službách, poradenstve v obchode; ukladanie a spracovanie dát a informácií; elektronické, telefonicke, televízne a počítačové obchodné služby, predaj pomocou telefónu.

36 - Poistenie, finančné záležitosti, peňažné záležitosti, nehnuteľnosti, bankovníctvo, úverové služby, služby vkladových účtov, služby úverových kariet.

37 - Stavebná výroba, opravy budov, inštalčné služby, služby servisných staníc.

38 - Telekomunikácie, prenos elektronickým počítačom, telegrafom, rádiom, ďalekopisom, telefaxom, elektronickou poštou, mikrovlnným spojením, laserovým lúčom alebo komunikačným satelitom.

39 - Doprava, preprava, balenie a skladovanie výrobkov, organizovanie ciest.

40 - Úprava a spracovanie textílií, textilu.

41 - Vzdelávanie, poskytovanie školení, zábava, športová a kultúrna činnosť.

42 - Vyhľadávanie informácií a sieťové systémy, nájom a prenájom počítačového technického a programového vybavenia.

(540)



(591) červená, modrá

(732) TESCO STORES LIMITED, Tesco House, Delamare Road, Cheshunt, Waltham Cross, Hertfordshire EN8 9SL, GB;

16 - Tlačoviny a polygrafické výrobky všetkých druhov vrátane periodickej a neperiodickej tlače, kníh, hudobnín, notových záznamov, spevníkov a fotografií; obaly na nosiče informácií.

41 - Nakladateľská a vydavateľská činnosť; agentúrna činnosť v oblasti kultúry a umenia vrátane organizovania a usporadúvania kultúrnych a zábavných podujatí; nahrávanie zvukových a obrazových záznamov; prenájom a požíčovanie zvukových, obrazových a zvukovo-obrazových nosičov; prenájom zvukových, obrazových a zvukovo-obrazových nahrávacích zariadení; výroba audiovizuálnych programov; poradenstvo vo vzťahu k uvedeným službám a poskytovanie informácií o uvedených službách.

(540) **ULTRAPHON**

(732) SUPRAPHON MUSIC a. s., Palackého 740/1, 110 00 Praha, CZ;

(740) Fajnorová Mária, Ing., Bratislava, SK;

(111) 198810

(151) 15.4.2002

(156) 23.10.2006

(180) 23.10.2016

(210) 2790-96

(220) 23.10.1996

(442) 11.2.1999

(450) 2.7.2002

7 (511) 9, 16, 41

(511) 9 - Nosiče informácií všetkých druhov vrátane zvukových, obrazových a zvukovo-obrazových nosičov s nahratými záznamami a bez nich.

Prevody a prechody práv**(111) 92511**

(210) 20291
(732) Singer N.V., De Ruyterkade 62, Curacao, AN;
(770) THE SINGER COMPANY N.V., Schottegatweg
Oost 130, Curacao, AN;
Dátum uzavretia zmluvy: 30.12.2004
(580) 17.8.2006

(111) 92511

(210) 20291
(732) THE SINGER COMPANY LIMITED, Sixty Circular Road, 2nd Floor, Douglas, Isle of Man, GB;
(770) Singer N.V., De Ruyterkade 62, Curacao, AN;
Dátum uzavretia zmluvy: 14.4.2006
(580) 17.8.2006

(111) 92516

(210) 20295
(732) Singer N.V., De Ruyterkade 62, Curacao, AN;
(770) THE SINGER COMPANY N.V., Schottegatweg
Oost 130, Curacao, AN;
Dátum uzavretia zmluvy: 30.12.2004
(580) 17.8.2006

(111) 92516

(210) 20295
(732) THE SINGER COMPANY LIMITED, Sixty Circular Road, 2nd Floor, Douglas, Isle of Man, GB;
(770) Singer N.V., De Ruyterkade 62, Curacao, AN;
Dátum uzavretia zmluvy: 14.4.2006
(580) 17.8.2006

(111) 92677

(210) 17709
(732) Typhoo Tea Limited, Pasture Road, Moreton, Wirral, Merseyside, CH46 8XF, GB;
(770) Premier International Foods UK Limited, 28 The Green, Kings Norton, Birmingham B38 8SD, GB;
(580) 18.9.2006

(111) 93670

(210) 5848
(732) Zentiva, a. s., Nitrianska 100, 920 27 Hlohovec, SK;
(770) VULM, a. s., Horná 36, 900 01 Modra, SK;
Dátum uzavretia zmluvy: 4.7.2006
(580) 21.8.2006

(111) 101315

(210) 20583
(732) KÁVOVINY akciová spoločnosť, Jana Palacha 515,
532 32 Pardubice, CZ;
(770) KÁVOVINY Pardubice, a. s., Pardubice, CZ;
(580) 18.9.2006

(111) 101336

(210) 9335
(732) KÁVOVINY akciová spoločnosť, Jana Palacha 515,
532 32 Pardubice, CZ;
(770) KÁVOVINY Pardubice, a. s., Pardubice, CZ;
(580) 18.9.2006

(111) 103609

(210) 23089
(732) Typhoo Tea Limited, Pasture Road, Moreton, Wirral, Merseyside, CH46 8XF, GB;
(770) Premier International Foods UK Limited, 28 The Green, Kings Norton, Birmingham B38 8SD, GB;
(580) 18.9.2006

(111) 105185

(210) 20587
(732) KÁVOVINY akciová spoločnosť, Jana Palacha 515,
532 32 Pardubice, CZ;
(770) KÁVOVINY Pardubice, a. s., Pardubice, CZ;
(580) 18.9.2006

(111) 151406

(210) 434
(732) Dunlopillo Marketing GmbH, Birkenhainer Straße 77, 63450 Hanau/Main, DE;
(770) Dunlop Tech GmbH, Birkenhainer Strasse 77,
63450 Hanau/Main, DE;
Dátum uzavretia zmluvy: 19.6.2006
(580) 24.8.2006

(111) 155506

(210) 27163
(732) The Dow Chemical Company, Midland, Michigan 48674, US;
(770) DuPont Dow Elastomers L. L. C., 300 Bellevue Parkway, Wilmington DE 19809, US;
Dátum uzavretia zmluvy: 30.6.2005
(580) 24.8.2006

(111) 156580

(210) 35680
(732) KÁVOVINY akciová spoločnosť, Jana Palacha 515,
532 32 Pardubice, CZ;
(770) Kávoviny Pardubice, akciová spoločnosť, J. Palacha 515, Pardubice, CZ;
(580) 18.9.2006

(111) 156747

(210) 35906
(732) KÁVOVINY akciová spoločnosť, Jana Palacha 515,
532 32 Pardubice, CZ;
(770) Kávoviny Pardubice, akciová spoločnosť, J. Palacha 515, Pardubice, CZ;
(580) 18.9.2006

(111) **159546**
(210) 43919
(732) Singer N.V., De Ruyterkade 62, Curacao, AN;
(770) THE SINGER COMPANY N.V., Schottegatweg
Oost 130, Curacao, AN;
Dátum uzavretia zmluvy: 30.12.2004
(580) 17.8.2006

(111) **159546**
(210) 43919
(732) THE SINGER COMPANY LIMITED, Sixty Cir-
cular Road, 2nd Floor, Douglas, Isle of Man, GB;
(770) Singer N.V., De Ruyterkade 62, Curacao, AN;
Dátum uzavretia zmluvy: 14.4.2006
(580) 17.8.2006

(111) **161672**
(210) 40369
(732) Sara Lee Corporation a Maryland Corporation,
1000 East Hanes Mill Road, Winston-Salem,
North Carolina 27105, US;
(770) Playtex Apparel, Inc., spoločnosť organizovaná
a existujúca podľa zákonov štátu Delaware, 700 Fair-
field Avenue, Stamford, Connecticut 06904, US;
(580) 23.8.2006

(111) **164140**
(210) 47631
(732) CARTIER INTERNATIONAL N.V., Scharloo-
weg 33, Curaçao, AN;
(770) Richemont International SA, Route des Biches 10,
Villars-sur-Glane, CH;
Dátum uzavretia zmluvy: 31.10.2005
(580) 18.9.2006

(111) **164711**
(210) 51746
(732) Telefonaktiebolaget LM Ericsson (publ), 16483
Stockholm, SE;
(770) MARCONI CORPORATION, p. l. c., New Cen-
tury Park, PO Box 53, Coventry, West Midlands
CV3 1HJ, GB;
Dátum uzavretia zmluvy: 1.1.2006
(580) 18.9.2006

(111) **164712**
(210) 51747
(732) Telefonaktiebolaget LM Ericsson (publ), 16483
Stockholm, SE;
(770) MARCONI CORPORATION, p. l. c., New Cen-
tury Park, PO Box 53, Coventry, West Midlands
CV3 1HJ, GB;
Dátum uzavretia zmluvy: 1.1.2006
(580) 18.9.2006

(111) **166427B**
(210) 66736
(732) ZTS-OTS, a. s., Areál ZTS č. 924, 018 41 Dub-
nica nad Váhom, SK;
(770) ZTS - Dubnica nad Váhom plus, a. s., Areál ZTS
č. 924, 018 41 Dubnica nad Váhom, SK;
Dátum uzavretia zmluvy: 5.5.2005
(580) 31.8.2006

(111) **166470**
(210) 54412
(732) The Dow Chemical Company, Midland, Michi-
gan 48674, US;
(770) DuPONT DOW ELASTOMERS L.L.C., spoloč-
nosť zriadená podľa zákonov štátu Delaware, 300
Bellevue Parkway, Wilmington, Delaware, US;
Dátum uzavretia zmluvy: 30.6.2005
(580) 24.8.2006

(111) **166900**
(210) 54804
(732) TUPY FUNDIÇÕES LTDA., Rua Albano Schmidt
No. 3400, Joinville-Santa Catarina, BR;
(770) Industria de Fundicao Tupy LTDA, Joinville, BR;
(580) 25.8.2006

(111) **166901**
(210) 54805
(732) TUPY FUNDIÇÕES LTDA., Rua Albano Schmidt
No. 3400, Joinville-Santa Catarina, BR;
(770) Industria de Fundicao Tupy LTDA, Joinville, BR;
(580) 25.8.2006

(111) **167488**
(210) 56287
(732) Nufarm Agriculture, Inc., 5507 - 1st Street SE,
Calgary, Alberta T2H 1H9, CA;
(770) BASF Agrochemical Products B. V., a Dutch Pri-
vate Limited Liability Company, Kadestraat 1,
6811 CA Arnhem, NL;
Dátum uzavretia zmluvy: 9.8.2006
(580) 31.8.2006

(111) **169767**
(210) 59900
(732) DUNKIN' DONUTS LLC, 130 Royall Street,
Canton, Massachusetts, 02021, US;
(770) DUNKIN' DONUTS INCORPORATED, spoloč-
nosť zriadená podľa zákonov štátu Delaware,
Randolph, Massachusetts, US;
(580) 19.9.2006

(111) **169767**
(210) 59900
(732) DD IP HOLDER LLC, 130 Royall Street, Can-
ton, Massachusetts, 02021, US;
(770) DUNKIN' DONUTS LLC, 130 Royall Street,
Canton, Massachusetts, 02021, US;
Dátum uzavretia zmluvy: 31.7.2006
(580) 19.9.2006

(111) **171705**
(210) 63926
(732) MEI, INC., 1301 Wilson Drive, West Chester,
Pennsylvania 19380, US;
(770) MARS G. B. LIMITED, Slough, Berkshire, GB;
Dátum uzavretia zmluvy: 19.6.2006
(580) 14.9.2006

(111) 171708

(210) 59277
 (732) MEI, INC., 1301 Wilson Drive, West Chester, Pennsylvania 19380, US;
 (770) Mars U. K. Limited, 3D Dundee Road, Slough, Berkshire SL1 4LG, GB;
 Dátum uzavretia zmluvy: 19.6.2006
 (580) 14.9.2006

(111) 174341

(210) 233-95
 (732) dimax, spol. s r. o., Bernolákova 1, 028 01 Trstená, SK;
 (770) FKH electronic, a. s., Bernolákova 1, 028 01 Trstená, SK;
 Dátum uzavretia zmluvy: 29.6.2006
 (580) 18.9.2006

(111) 174341A

(210) 233-95A
 (732) dimax, spol. s r. o., Bernolákova 1, 028 01 Trstená, SK;
 (770) FKH electronic, a. s., Bernolákova 1, 028 01 Trstená, SK;
 Dátum uzavretia zmluvy: 29.6.2006
 (580) 18.9.2006

(111) 177020

(210) 1098-96
 (732) VVED, s. r. o., Domaniža 18, 018 16 Domaniža, SK;
 (770) Majetok, a. s., Dobrovičova 8, 811 09 Bratislava, SK;
 Dátum uzavretia zmluvy: 2.5.2006
 (580) 22.9.2006

(111) 177293

(210) 1882-93
 (732) DUNKIN' DONUTS LLC, 130 Royall Street, Canton, Massachusetts, 02021, US;
 (770) DUNKIN' DONUTS INCORPORATED, spoločnosť zriadená podľa zákonov štátu Delaware, Randolph, Massachusetts, US;
 (580) 19.9.2006

(111) 177293

(210) 1882-93
 (732) DD IP HOLDER LLC, 130 Royall Street, Canton, Massachusetts, 02021, US;
 (770) DUNKIN' DONUTS LLC, 130 Royall Street, Canton, Massachusetts, 02021, US;
 Dátum uzavretia zmluvy: 31.7.2006
 (580) 19.9.2006

(111) 177908

(210) 1848-94
 (732) New Iscar Ltd., P. O. Box 11, Tefen 24959, IL;
 (770) ISCAR LTD., Israeli Company, 24959 Migdal Tefen, IL;
 Dátum uzavretia zmluvy: 6.7.2006
 (580) 25.9.2006

(111) 178096

(210) 1286-93
 (732) Arrow Medical Holdings BV, Flevolaan 9A, 1382 JX Weesp, NL;
 (770) ARROW INTERNATIONAL INVESTMENT CORPORATION, spoločnosť zriadená podľa zákonov štátu Delaware, 3411 Silverside Road, Wilmington, Delaware 19810, US;
 Dátum uzavretia zmluvy: 15.8.2006
 (580) 22.9.2006

(111) 179494

(210) 1699-94
 (732) New Iscar Ltd., P. O. Box 11, Tefen 24959, IL;
 (770) ISCAR LTD., Israeli Company, 24959 Migdal Tefen, IL;
 Dátum uzavretia zmluvy: 6.7.2006
 (580) 25.9.2006

(111) 179495

(210) 1700-94
 (732) New Iscar Ltd., P. O. Box 11, Tefen 24959, IL;
 (770) ISCAR LTD., Israeli Company, 24959 Migdal Tefen, IL;
 Dátum uzavretia zmluvy: 6.7.2006
 (580) 25.9.2006

(111) 179497

(210) 1484-94
 (732) New Iscar Ltd., P. O. Box 11, Tefen 24959, IL;
 (770) ISCAR LTD., Israeli Company, 24959 Migdal Tefen, IL;
 Dátum uzavretia zmluvy: 6.7.2006
 (580) 22.9.2006

(111) 179498

(210) 1485-94
 (732) New Iscar Ltd., P. O. Box 11, Tefen 24959, IL;
 (770) ISCAR LTD., Israeli Company, 24959 Migdal Tefen, IL;
 Dátum uzavretia zmluvy: 6.7.2006
 (580) 22.9.2006

(111) 179562

(210) 1480-94
 (732) New Iscar Ltd., P. O. Box 11, Tefen 24959, IL;
 (770) ISCAR LTD., Israeli Company, 24959 Migdal Tefen, IL;
 Dátum uzavretia zmluvy: 6.7.2006
 (580) 22.9.2006

(111) 179563

(210) 1481-94
 (732) New Iscar Ltd., P. O. Box 11, Tefen 24959, IL;
 (770) ISCAR LTD., Israeli Company, 24959 Migdal Tefen, IL;
 Dátum uzavretia zmluvy: 6.7.2006
 (580) 22.9.2006

(111) 179564

(210) 1483-94
(732) New Iscar Ltd., P. O. Box 11, Tefen 24959, IL;
(770) ISCAR LTD., Israeli Company, 24959 Migdal Tefen, IL;
Dátum uzavretia zmluvy: 6.7.2006
(580) 22.9.2006

(111) 179747

(210) 1482-94
(732) New Iscar Ltd., P. O. Box 11, Tefen 24959, IL;
(770) ISCAR LTD., Israeli Company, 24959 Migdal Tefen, IL;
Dátum uzavretia zmluvy: 6.7.2006
(580) 22.9.2006

(111) 179967

(210) 1837-93
(732) DUNKIN' DONUTS LLC, 130 Royall Street, Canton, Massachusetts, 02021, US;
(770) DUNKIN' DONUTS INCORPORATED, spoločnosť zriadená podľa zákonov štátu Delaware, Randolph, Massachusetts, US;
(580) 19.9.2006

(111) 179967

(210) 1837-93
(732) DD IP HOLDER LLC, 130 Royall Street, Canton, Massachusetts, 02021, US;
(770) DUNKIN' DONUTS LLC, 130 Royall Street, Canton, Massachusetts, 02021, US;
Dátum uzavretia zmluvy: 31.7.2006
(580) 19.9.2006

(111) 180603

(210) 1701-94
(732) New Iscar Ltd., P. O. Box 11, Tefen 24959, IL;
(770) ISCAR LTD., Israeli Company, 24959 Migdal Tefen, IL;
Dátum uzavretia zmluvy: 6.7.2006
(580) 25.9.2006

(111) 184012

(210) 1408-96
(732) Sara Lee Corporation a Maryland Corporation, 1000 East Hanes Mill Road, Winston-Salem, North Carolina 27105, US;
(770) Playtex Apparel, Inc., spoločnosť organizovaná a existujúca podľa zákonov štátu Delaware, 700 Fairfield Avenue, Stamford, Connecticut 06904, US;
(580) 23.8.2006

(111) 184951

(210) 130-96
(732) Investment Project Beta, spol. s r. o., Trstínska 3/675, 918 44 Trnava, SK;
(770) Sempol Holding, a. s., Trstínska 3, 918 44 Trnava, SK;
Dátum uzavretia zmluvy: 28.7.2006
(580) 22.8.2006

(111) 185189

(210) 2360-96
(732) M-real Sverige AB, Sveavägen 25, Stockholm, SE;
(770) Holmen AB, Strandvägen 1, Stockholm, SE;
Dátum uzavretia zmluvy: 25.9.2002
(580) 30.8.2006

(111) 185189

(210) 2360-96
(732) M-real Corporation, Revontulentie 6, FIN-02100 Espoo, FI;
(770) M-real Sverige AB, Sveavägen 25, Stockholm, SE;
Dátum uzavretia zmluvy: 25.9.2002
(580) 30.8.2006

(111) 185760

(210) 3083-96
(732) Altia plc, Salmisaarenranta 7, 00180 Helsinki, FI;
(770) Primalco Ltd., Porkkalankatu 13, 00180 Helsinki, FI;
(580) 4.9.2006

(111) 185765

(210) 3343-96
(732) EURO MEDIA SK, a. s., Kvačalova 5, 010 04 Žilina, SK;
(770) Euro Media, s.r.o., Krajná 10, 821 04 Bratislava, SK;
Dátum uzavretia zmluvy: 20.7.2006
(580) 22.8.2006

(111) 185766

(210) 3344-96
(732) EURO MEDIA SK, a. s., Kvačalova 5, 010 04 Žilina, SK;
(770) Euro Media, s.r.o., Krajná 10, 821 04 Bratislava, SK;
Dátum uzavretia zmluvy: 20.7.2006
(580) 22.8.2006

(111) 185879

(210) 3472-95
(732) RNDr. Rastislav Silný, Ph.D, Muškátová 46, 821 01 Bratislava, SK;
(770) FEMINIA Bratislava, s. r. o., Hradská 5A, 821 07 Bratislava, SK;
Dátum uzavretia zmluvy: 22.5.2006
(580) 24.8.2006

(111) 186094

(210) 3280-96
(732) OE HOLDING SA, 60, avenue de Général de Gaulle, 928 00 Puteaux, FR;
(770) SCHERING OY, Pansiontie 47, 20210 Turku, FI;
Dátum uzavretia zmluvy: 13.1.2004
(580) 17.8.2006

(111) 186377
 (210) 22-97
 (732) Verejný informačný servis a. s., Dostojevského rad 1, 811 09 Bratislava, SK;
 (770) PosAm, spol. s r. o., Odborárska 21, 831 02 Bratislava, SK;
 Dátum uzavretia zmluvy: 18.8.2006
 (580) 25.9.2006

(111) 186378
 (210) 23-97
 (732) Verejný informačný servis a. s., Dostojevského rad 1, 811 09 Bratislava, SK;
 (770) PosAm, spol. s r. o., Odborárska 21, 831 02 Bratislava, SK;
 Dátum uzavretia zmluvy: 18.8.2006
 (580) 25.9.2006

(111) 187316
 (210) 3094-96
 (732) ELER Cosmetics, s. r. o., Zeleneč 227, 919 21 Zeleneč, SK;
 (770) UNIVERSAL TRADING SR, a. s., Viničné 209, 900 23 Viničné, SK;
 Dátum uzavretia zmluvy: 20.7.2006
 (580) 4.9.2006

(111) 190824
 (210) 1181-98
 (732) RNDr. Rastislav Silný, Ph.D, Muškátová 46, 821 01 Bratislava, SK;
 (770) FEMINIA Bratislava, s. r. o., Hradská 5A, 821 07 Bratislava, SK;
 Dátum uzavretia zmluvy: 22.5.2006
 (580) 24.8.2006

(111) 191882
 (210) 1493-98
 (732) Kofola a. s., Za drahou 165/1, 794 01 Krnov - Pod Bezručovým vrchem, CZ;
 (770) T&T Trade a Tradition, spol. s r. o. Košice, Košické Olšany 229, 044 42 Košické Olšany, SK;
 Dátum uzavretia zmluvy: 6.7.2006
 (580) 28.9.2006

(111) 192074
 (210) 2973-98
 (732) RNDr. Rastislav Silný, Ph.D, Muškátová 46, 821 01 Bratislava, SK;
 (770) FEMINIA Bratislava, s. r. o., Hradská 5A, 821 07 Bratislava, SK;
 Dátum uzavretia zmluvy: 22.5.2006
 (580) 24.8.2006

(111) 192494
 (210) 2974-98
 (732) RNDr. Rastislav Silný, Ph.D, Muškátová 46, 821 01 Bratislava, SK;
 (770) FEMINIA Bratislava, s. r. o., Hradská 5A, 821 07 Bratislava, SK;
 Dátum uzavretia zmluvy: 22.5.2006
 (580) 24.8.2006

(111) 192672
 (210) 2677-98
 (732) ZTS-OTS, a. s., Areál ZTS č. 924, 018 41 Dubnica nad Váhom, SK;
 (770) ZTS - Dubnica nad Váhom plus, a. s., Areál ZTS č. 924, 018 41 Dubnica nad Váhom, SK;
 Dátum uzavretia zmluvy: 5.5.2005
 (580) 25.9.2006

(111) 193269
 (210) 2396-96
 (732) ELER Cosmetics, s. r. o., Zeleneč 227, 919 21 Zeleneč, SK;
 (770) UNIVERSAL TRADING SR, a. s., Viničné 209, 900 23 Viničné, SK;
 Dátum uzavretia zmluvy: 20.7.2006
 (580) 4.9.2006

(111) 193605
 (210) 1066-99
 (732) SL Outer Banks L.L.C., Three First National Plaza, Chicago, Illinois 60602-4260, US;
 (770) JASPER TEXTILES, INC., 2118 Mercantile Drive, N.E., Leland, North Carolina 28451, US;
 Dátum uzavretia zmluvy: 17.12.1999
 (580) 25.8.2006

(111) 193605
 (210) 1066-99
 (732) Sara Lee Corporation, 1000 East Hanes Mill Road, Winston-Salem, North Carolina, 27105, US;
 (770) SL Outer Banks L.L.C., Three First National Plaza, Chicago, Illinois 60602-4260, US;
 (580) 25.8.2006

(111) 196556
 (210) 1482-2000
 (732) NOWACO OPAVA s.r.o., Nábřeží 4, 150 00 Praha - Smíchov, CZ;
 (770) KB Frutos s.r.o., Jilemnického 1, 080 01 Prešov, SK;
 Dátum uzavretia zmluvy: 1.3.2006
 (580) 23.8.2006

(111) 197002
 (210) 1233-2000
 (732) MEI, INC., 1301 Wilson Drive, West Chester, Pennsylvania 19380, US;
 (770) Mars U. K. Limited, 3D Dundee Road, Slough, Berkshire SL1 4LG, GB;
 Dátum uzavretia zmluvy: 19.6.2006
 (580) 14.9.2006

(111) 197041
 (210) 2544-94
 (732) RNDr. Rastislav Silný, Ph.D, Muškátová 46, 821 01 Bratislava, SK;
 (770) FEMINIA Bratislava, s. r. o., Hradská 5A, 821 07 Bratislava, SK;
 Dátum uzavretia zmluvy: 22.5.2006
 (580) 23.8.2006

(111) 197076

(210) 543-99
(732) Typhoo Tea Limited, Pasture Road, Moreton, Wirral, Merseyside, CH46 8XF, GB;
(770) Premier International Foods UK Limited, 28 The Green, Kings Norton, Birmingham B38 8SD, GB;
(580) 18.9.2006

(111) 198061

(210) 1100-99
(732) Telefonaktiebolaget LM Ericsson (publ), 16483 Stockholm, SE;
(770) MARCONI CORPORATION, p. l. c., New Century Park, PO Box 53, Coventry, West Midlands CV3 1HJ, GB;
Dátum uzavretia zmluvy: 1.1.2006
(580) 18.9.2006

(111) 198662

(210) 3200-2001
(732) RNDr. Rastislav Silný, Ph.D, Muškátová 46, 821 01 Bratislava, SK;
(770) FEMINIA Bratislava, s. r. o., Hradská 5A, 821 07 Bratislava, SK;
Dátum uzavretia zmluvy: 22.5.2006
(580) 24.8.2006

(111) 198774

(210) 56-2001
(732) Cadbury Ireland Limited, Malahide Road, Coolock, Dublin 5, IE;
(770) L. Rose & Co., Limited, 25, Berkeley Square, W1X 6HT London, GB;
Dátum uzavretia zmluvy: 7.8.2006
(580) 30.8.2006

(111) 199733

(210) 1268-2000
(732) Typhoo Tea Limited, Pasture Road, Moreton, Wirral, Merseyside, CH46 8XF, GB;
(770) Premier International Foods UK Limited, 28 The Green, Kings Norton, Birmingham B38 8SD, GB;
(580) 18.9.2006

(111) 200936

(210) 769-2000
(732) Typhoo Tea Limited, Pasture Road, Moreton, Wirral, Merseyside, CH46 8XF, GB;
(770) Premier International Foods UK Limited, 28 The Green, Kings Norton, Birmingham B38 8SD, GB;
(580) 18.9.2006

(111) 200947

(210) 566-2001
(732) ORIN Trading, s. r. o., Komenského 2222/87, 075 01 Trebišov, SK;
(770) ORIN, spol. s r. o., Komenského 2222/87, 075 01 Trebišov, SK;
Dátum uzavretia zmluvy: 1.3.2002
(580) 31.8.2006

(111) 200947

(210) 566-2001
(732) ORIN Slovakia, s. r. o., Komenského 2222/87, 075 01 Trebišov, SK;
(770) ORIN Trading, s. r. o., Komenského 2222/87, 075 01 Trebišov, SK;
(580) 31.8.2006

(111) 200948

(210) 567-2001
(732) ORIN Slovakia, s. r. o., Komenského 2222/87, 075 01 Trebišov, SK;
(770) ORIN Trading, s. r. o., Komenského 2222/87, 075 01 Trebišov, SK;
(580) 31.8.2006

(111) 200948

(210) 567-2001
(732) ORIN Trading, s. r. o., Komenského 2222/87, 075 01 Trebišov, SK;
(770) ORIN, spol. s r. o., Komenského 2222/87, 075 01 Trebišov, SK;
Dátum uzavretia zmluvy: 1.3.2002
(580) 31.8.2006

(111) 201702

(210) 3290-2001
(732) MEI, INC., 1301 Wilson Drive, West Chester, Pennsylvania 19380, US;
(770) Mars U. K. Limited, 3D Dundee Road, Slough, Berkshire SL1 4LG, GB;
Dátum uzavretia zmluvy: 19.6.2006
(580) 14.9.2006

(111) 201761

(210) 2157-95
(732) dimax, spol. s r. o., Bernolákova 1, 028 01 Trstená, SK;
(770) FKH electronic, a. s., Bernolákova 1, 028 01 Trstená, SK;
Dátum uzavretia zmluvy: 29.6.2006
(580) 18.9.2006

(111) 201761A

(210) 2157-95A
(732) dimax, spol. s r. o., Bernolákova 1, 028 01 Trstená, SK;
(770) FKH electronic, a. s., Bernolákova 1, 028 01 Trstená, SK;
Dátum uzavretia zmluvy: 29.6.2006
(580) 18.9.2006

(111) 201863

(210) 3229-2001
(732) MEI, INC., 1301 Wilson Drive, West Chester, Pennsylvania 19380, US;
(770) Mars U. K. Limited, 3D Dundee Road, Slough, Berkshire SL1 4LG, GB;
Dátum uzavretia zmluvy: 19.6.2006
(580) 14.9.2006

(111) 202905
 (210) 541-2002
 (732) LIMOUSINE SERVICE, s.r.o., Nezábudková 22,
 821 02 Bratislava, SK;
 (770) Damajka Peter, Smolenická 1, 851 05 Bratislava,
 SK;
 Dátum uzavretia zmluvy: 28.8.2006
 (580) 4.9.2006

(111) 203509
 (210) 324-2003
 (732) SAMEDI, s. r. o., Račianska 20, 831 04 Bratislava,
 SK;
 (770) STEVA&FRANA BMM, s. r. o. v likvidácii, Račianska
 20, 832 10 Bratislava, SK;
 Dátum uzavretia zmluvy: 13.3.2006
 (580) 18.9.2006

(111) 203729
 (210) 1504-2002
 (732) ELER Cosmetics, s. r. o., Zeleneč 227, 919 21 Zeleneč,
 SK;
 (770) UNIVERSAL TRADING SR, a. s., Viničné 209,
 900 23 Viničné, SK;
 Dátum uzavretia zmluvy: 20.7.2006
 (580) 4.9.2006

(111) 203877
 (210) 1503-2002
 (732) ELER Cosmetics, s. r. o., Zeleneč 227, 919 21 Zeleneč,
 SK;
 (770) UNIVERSAL TRADING SR, a. s., Viničné 209,
 900 23 Viničné, SK;
 Dátum uzavretia zmluvy: 20.7.2006
 (580) 4.9.2006

(111) 204186
 (210) 1815-2002
 (732) ELER Cosmetics, s. r. o., Zeleneč 227, 919 21 Zeleneč,
 SK;
 (770) UNIVERSAL TRADING SR, a. s., Viničné 209,
 900 23 Viničné, SK;
 Dátum uzavretia zmluvy: 20.7.2006
 (580) 4.9.2006

(111) 205449
 (210) 3276-2002
 (732) dimax, spol. s r. o., Bernolákova 1, 028 01 Trstená,
 SK;
 (770) FKH electronic, a. s., Bernolákova 1, 028 01 Trstená,
 SK;
 Dátum uzavretia zmluvy: 29.6.2006
 (580) 18.9.2006

(111) 205517
 (210) 3388-2002
 (732) ELER Cosmetics, s. r. o., Zeleneč 227, 919 21 Zeleneč,
 SK;
 (770) UNIVERSAL TRADING SR, a. s., Viničné 209,
 900 23 Viničné, SK;
 Dátum uzavretia zmluvy: 20.7.2006
 (580) 4.9.2006

(111) 208191
 (210) 2433-2003
 (732) IMPORTEX SLOVAKIA, s. r. o., Zlatovská 2205,
 911 05 Trenčín, SK;
 (770) Kráľovič Jozef, ZLOM, Vladimíra Clementisa 69,
 917 01 Trnava, SK;
 Dátum uzavretia zmluvy: 9.1.2006
 (580) 22.9.2006

(111) 208418
 (210) 3097-2003
 (732) DayMen Photo Marketing LP, 100 Spy Court,
 Markham, Ontario L3R 5H6, CA;
 (770) DayMen Photo Marketing Ltd., a Canadian corporation,
 100 Spy Court, Markham, Ontario L3R 5H6, CA;
 Dátum uzavretia zmluvy: 15.6.2006
 (580) 24.8.2006

(111) 208433
 (210) 1250-2002
 (732) ELER Cosmetics, s. r. o., Zeleneč 227, 919 21 Zeleneč,
 SK;
 (770) UNIVERSAL TRADING SR, a. s., Viničné 209,
 900 23 Viničné, SK;
 Dátum uzavretia zmluvy: 20.7.2006
 (580) 4.9.2006

(111) 208448
 (210) 419-2003
 (732) dimax, spol. s r. o., Bernolákova 1, 028 01 Trstená,
 SK;
 (770) FKH electronic, a. s., Bernolákova 1, 028 01 Trstená,
 SK;
 Dátum uzavretia zmluvy: 29.6.2006
 (580) 18.9.2006

(111) 212829
 (210) 5141-2004
 (732) Technická inšpekcia, a. s., Trnavská cesta 56,
 821 01 Bratislava, SK;
 (770) TECHNICKÁ INŠPEKČIA, Trnavská cesta 56,
 821 01 Bratislava, SK;
 (580) 29.9.2006

(111) 213565
 (210) 321-2005
 (732) VITALCENTRUM plus, s.r.o., Gaštanová 1, 900 28 Ivanka pri Dunaji,
 SK;
 (770) Luknárová Emília, MUDr., Gaštanová 1, 900 28 Ivanka pri Dunaji,
 SK;
 Dátum uzavretia zmluvy: 11.8.2006
 (580) 30.8.2006

(111) 214352
 (210) 1065-2005
 (732) Deutsche Amphibolin Werke von Robert Murrhahn Stiftung & Co KG,
 Roßdörfer Straße 50, D-64327 Ober - Ramstadt, DE;
 (770) Caparol Slovakia s. r. o., Mlynské Nivy 56, 821 05 Bratislava,
 SK;
 Dátum uzavretia zmluvy: 5.7.2006
 (580) 31.8.2006

Zmeny v údajoch o majiteľoch/prihlasovateľoch**(111) 156374**

(210) 34197

(732) OMNIA, a. s., Tomášikova 30, 821 01 Bratislava, SK;

(580) 29.9.2006

(111) 157766

(210) 38966

(732) The Coca-Cola Company, One Coca-Cola Plaza, Atlanta, Georgia 30313, US;

(580) 14.9.2006

(111) 161223

(210) 44800

(732) KUREHA CORPORATION, 3-3-2, Nihonbashi-Hamacho, Chuo-ku, Tokyo, JP;

(580) 25.9.2006

(111) 164711

(210) 51746

(732) MARCONI CORPORATION, p. l. c., New Century Park, PO Box 53, Coventry, West Midlands CV3 1HJ, GB;

(580) 18.9.2006

(111) 164712

(210) 51747

(732) MARCONI CORPORATION, p. l. c., New Century Park, PO Box 53, Coventry, West Midlands CV3 1HJ, GB;

(580) 18.9.2006

(111) 170820

(210) 60999

(732) Tommy Hilfiger Licensing LLC, 601 W. 26th St., 6th Floor, New York, New York 10001, US;

(580) 28.9.2006

(111) 170821

(210) 61001

(732) Tommy Hilfiger Licensing LLC, 601 W. 26th St., 6th Floor, New York, New York 10001, US;

(580) 28.9.2006

(111) 171263

(210) 61000

(732) Tommy Hilfiger Licensing LLC, 601 W. 26th St., 6th Floor, New York, New York 10001, US;

(580) 28.9.2006

(111) 172990

(210) 66234

(732) ISPA, s. r. o., Kopčianska 92, 851 01 Bratislava, SK;

(580) 25.9.2006

(111) 174149

(210) 823-93

(732) COMPAGNIE GERVAIS DANONE, 17 Boulevard Haussmann, 75009 Paris, FR;

(580) 29.9.2006

(111) 175389

(210) 74136

(732) DAIICHI SANKYO EUROPE GmbH, Zielstattstrasse 48, 81379 München, DE;

(580) 18.9.2006

(111) 176339

(210) 64933

(732) Tommy Hilfiger Licensing LLC, 601 W. 26th St., 6th Floor, New York, New York 10001, US;

(580) 28.9.2006

(111) 176858

(210) 458-96

(732) AGENTURA ALEX, s. r. o., Kuzmányho 8, 811 06 Bratislava, SK;

(580) 5.9.2006

(111) 177333

(210) 2646-96

(732) Stejskal Jaromír - YAK & YETI, Janotova 10, 841 04 Bratislava, SK;

(580) 5.9.2006

(111) 177908

(210) 1848-94

(732) Iscar Ltd., P. O. Box 11, Tefen 24959, IL;

(580) 25.9.2006

(111) 178136

(210) 63495

(732) Tommy Hilfiger Licensing LLC, 601 W. 26th St., 6th Floor, New York, New York 10001, US;

(580) 28.9.2006

(111) 178386

(210) 71947

(732) ISPA, s. r. o., Kopčianska 92, 851 01 Bratislava, SK;

(580) 25.9.2006

(111) 179494

(210) 1699-94

(732) Iscar Ltd., P. O. Box 11, Tefen 24959, IL;

(580) 25.9.2006

(111) 179495

(210) 1700-94

(732) Iscar Ltd., P. O. Box 11, Tefen 24959, IL;

(580) 25.9.2006

(111) **179497**
(210) 1484-94
(732) Iscar Ltd., P. O. Box 11, Tefen 24959, IL;
(580) 22.9.2006

(111) **179498**
(210) 1485-94
(732) Iscar Ltd., P. O. Box 11, Tefen 24959, IL;
(580) 22.9.2006

(111) **179562**
(210) 1480-94
(732) Iscar Ltd., P. O. Box 11, Tefen 24959, IL;
(580) 22.9.2006

(111) **179563**
(210) 1481-94
(732) Iscar Ltd., P. O. Box 11, Tefen 24959, IL;
(580) 22.9.2006

(111) **179564**
(210) 1483-94
(732) Iscar Ltd., P. O. Box 11, Tefen 24959, IL;
(580) 22.9.2006

(111) **179747**
(210) 1482-94
(732) Iscar Ltd., P. O. Box 11, Tefen 24959, IL;
(580) 22.9.2006

(111) **180428**
(210) 673-94
(732) Tommy Hilfiger Licensing LLC, 601 W. 26th St.,
6th Floor, New York, New York 10001, US;
(580) 28.9.2006

(111) **180603**
(210) 1701-94
(732) Iscar Ltd., P. O. Box 11, Tefen 24959, IL;
(580) 25.9.2006

(111) **181232**
(210) 882-95
(732) Tommy Hilfiger Licensing LLC, 601 W. 26th St.,
6th Floor, New York, New York 10001, US;
(580) 28.9.2006

(111) **181909**
(210) 278-95
(732) COMPAGNIE GERVAIS DANONE, 17 Boulevard
Haussmann, 75009 Paris, FR;
(580) 29.9.2006

(111) **182768**
(210) 671-94
(732) Tommy Hilfiger Licensing LLC, 601 W. 26th St.,
6th Floor, New York, New York 10001, US;
(580) 28.9.2006

(111) **182769**
(210) 672-94
(732) Tommy Hilfiger Licensing LLC, 601 W. 26th St.,
6th Floor, New York, New York 10001, US;
(580) 28.9.2006

(111) **182936**
(210) 2574-95
(732) COMPAGNIE GERVAIS DANONE, 17 Boulevard
Haussmann, 75009 Paris, FR;
(580) 29.9.2006

(111) **183142**
(210) 847-95
(732) OMNIA, a. s., Tomášikova 30, 821 01 Bratislava,
SK;
(580) 28.9.2006

(111) **183564**
(210) 2487-96
(732) VESEC GROUP, s. r. o., Svätoplukova 684/13,
972 01 Bojnice, SK;
(580) 25.9.2006

(111) **184682**
(210) 600-96
(732) The Coca Cola Company, One Coca-Cola Plaza,
Atlanta, Georgia 30313, US;
(580) 5.9.2006

(111) **184796**
(210) 1927-96
(732) MICRONIX, spol. s r. o., ČSA 4, 974 01 Banská
Bystrica, SK;
(580) 25.9.2006

(111) **184951**
(210) 130-96
(732) SEMPOOL, spol. s r. o., Trstínska 3/675, 918 44
Trnava, SK;
(580) 18.9.2006

(111) **185189**
(210) 2360-96
(732) Holmen AB, Strandvägen 1, Stockholm, SE;
(580) 30.8.2006

(111) **185561**
(210) 2343-96
(732) Kabushiki Kaisha Sega, 2-12, Haneda 1-chome,
Ohta-ku, Tokyo 144-0043, JP;
(580) 13.9.2006

(111) **185567**
(210) 2477-96
(732) ISPA, s. r. o., Kopčianska 92, 851 01 Bratislava, SK;
(580) 25.9.2006

(111) 185765

(210) 3343-96
(732) Euro Media, s.r.o., Krajná 10, 821 04 Bratislava, SK;
(580) 22.8.2006

(111) 185766

(210) 3344-96
(732) Euro Media, s.r.o., Krajná 10, 821 04 Bratislava, SK;
(580) 22.8.2006

(111) 185986

(210) 2420-96
(732) Gilbarco Inc., 7300 West Friendly Avenue, Greensboro, North Carolina 27410, US;
(580) 11.9.2006

(111) 185987

(210) 2421-96
(732) Gilbarco Inc., 7300 West Friendly Avenue, Greensboro, North Carolina 27410, US;
(580) 11.9.2006

(111) 186094

(210) 3280-96
(732) SCHERING OY, Pansiontie 47, 20210 Turku, FI;
(580) 17.8.2006

(111) 186155

(210) 3467-96
(732) ALTICOR INC., spoločnosť zriadená podľa zákonov štátu Michigan, 7575 Fulton Street, East, Ada, Michigan 49355, US;
(580) 12.9.2006

(111) 186358

(210) 3132-96
(732) IMET - AKE s. r. o., M. Sch. Trnavského 2/B, 841 07 Bratislava, SK;
(580) 25.9.2006

(111) 186654

(210) 2072-96
(732) Tančák Stanislav - ASTA, Slovenská 93, 040 01 Košice, SK;
(580) 5.9.2006

(111) 186909

(210) 1072-99
(732) OMNIA, a. s., Tomášikova 30, 821 01 Bratislava, SK;
(580) 28.9.2006

(111) 186972

(210) 2431-96
(732) Tommy Hilfiger Licensing LLC, 601 W. 26th St., 6th Floor, New York, New York 10001, US;
(580) 25.9.2006

(111) 186973

(210) 2432-96
(732) Tommy Hilfiger Licensing LLC, 601 W. 26th St., 6th Floor, New York, New York 10001, US;
(580) 25.9.2006

(111) 186974

(210) 2433-96
(732) Tommy Hilfiger Licensing LLC, 601 W. 26th St., 6th Floor, New York, New York 10001, US;
(580) 25.9.2006

(111) 186975

(210) 2434-96
(732) Tommy Hilfiger Licensing LLC, 601 W. 26th St., 6th Floor, New York, New York 10001, US;
(580) 25.9.2006

(111) 186977

(210) 2443-96
(732) Columbia Laboratories, Inc., 354 Eisenhower Parkway, Plaza 1, Second Floor, Livingston, NJ 07039, US;
(580) 25.9.2006

(111) 187441

(210) 1322-97
(732) Slovenská plavba a prístavy a. s., Horárska 12, 815 24 Bratislava, SK;
(580) 25.9.2006

(111) 187443

(210) 1324-97
(732) Slovenská plavba a prístavy a. s., Horárska 12, 815 24 Bratislava, SK;
(580) 25.9.2006

(111) 187734

(210) 2187-96
(732) GEOINFOS, s. r. o., Heyrovského 2, 841 03 Bratislava, SK;
(580) 14.9.2006

(111) 187754

(210) 3373-96
(732) PT. INTERNATIONAL CHEMICAL INDUSTRY, Jl. Daan Mogot KM 11, Cengkareng, Jakarta, ID;
(580) 18.9.2006

(111) 187925

(210) 1924-97
(732) COMPAGNIE GERVAIS DANONE, 17 Boulevard Haussmann, 75009 Paris, FR;
(580) 29.9.2006

(111) 188109
(210) 2135-97
(732) COMPAGNIE GERVAIS DANONE, 17 Boulevard Haussmann, 75009 Paris, FR;
(580) 29.9.2006

(111) 188729
(210) 3356-96
(732) Autoklub Bohemia Assistance, a. s., Novodvorská 1010/14, 142 01 Praha, CZ;
(580) 12.9.2006

(111) 189147
(210) 3701-97
(732) COMPAGNIE GERVAIS DANONE, 17 Boulevard Haussmann, 75009 Paris, FR;
(580) 29.9.2006

(111) 189758
(210) 2819-97
(732) COMPAGNIE GERVAIS DANONE, 17 Boulevard Haussmann, 75009 Paris, FR;
(580) 29.9.2006

(111) 190076
(210) 2354-97
(732) COMPAGNIE GERVAIS DANONE, 17 Boulevard Haussmann, 75009 Paris, FR;
(580) 29.9.2006

(111) 191769
(210) 2307-96
(732) BLOCK, a. s., Stulíková 1392, 198 00 Praha, CZ;
(580) 5.9.2006

(111) 191770
(210) 2308-96
(732) BLOCK, a. s., Stulíková 1392, 198 00 Praha, CZ;
(580) 5.9.2006

(111) 192471
(210) 165-99
(732) Tommy Hilfiger Licensing LLC, 601 W. 26th St., 6th Floor, New York, New York 10001, US;
(580) 28.9.2006

(111) 193446
(210) 1715-98
(732) CeWe Color a. s., Kopčianska 14, 851 01 Bratislava, SK;
(580) 12.9.2006

(111) 193447
(210) 1719-98
(732) CeWe Color a. s., Kopčianska 14, 851 01 Bratislava, SK;
(580) 12.9.2006

(111) 193720
(210) 1718-98
(732) CeWe Color a. s., Kopčianska 14, 851 01 Bratislava, SK;
(580) 12.9.2006

(111) 194313
(210) 2568-99
(732) COMPAGNIE GERVAIS DANONE, 17 Boulevard Haussmann, 75009 Paris, FR;
(580) 29.9.2006

(111) 194641
(210) 1717-98
(732) CeWe Color a. s., Kopčianska 14, 851 01 Bratislava, SK;
(580) 12.9.2006

(111) 194793
(210) 2942-99
(732) COMPAGNIE GERVAIS DANONE, 17 Boulevard Haussmann, 75009 Paris, FR;
(580) 29.9.2006

(111) 195244
(210) 1674-98
(732) CeWe Color a. s., Kopčianska 14, 851 01 Bratislava, SK;
(580) 12.9.2006

(111) 195245
(210) 1714-98
(732) CeWe Color a. s., Kopčianska 14, 851 01 Bratislava, SK;
(580) 12.9.2006

(111) 195246
(210) 1716-98
(732) CeWe Color a. s., Kopčianska 14, 851 01 Bratislava, SK;
(580) 12.9.2006

(111) 195612
(210) 65-2000
(732) COMPAGNIE GERVAIS DANONE, 17 Boulevard Haussmann, 75009 Paris, FR;
(580) 29.9.2006

(111) 196433
(210) 1852-2000
(732) COMPAGNIE GERVAIS DANONE, 17 Boulevard Haussmann, 75009 Paris, FR;
(580) 29.9.2006

(111) 196513
(210) 1273-2000
(732) COMPAGNIE GERVAIS DANONE, 17 Boulevard Haussmann, 75009 Paris, FR;
(580) 29.9.2006

(111) 196636

(210) 1542-2000
(732) Tradix Slovakia, spol. s r. o., Kovaľská 1A, 040 15 Košice, SK;
(580) 25.9.2006

(111) 196774

(210) 1422-2000
(732) COMPAGNIE GERVAIS DANONE, 17 Boulevard Haussmann, 75009 Paris, FR;
(580) 29.9.2006

(111) 197001

(210) 1232-2000
(732) COMPAGNIE GERVAIS DANONE, 17 Boulevard Haussmann, 75009 Paris, FR;
(580) 29.9.2006

(111) 197460

(210) 183-2000
(732) COMPAGNIE GERVAIS DANONE, 17 Boulevard Haussmann, 75009 Paris, FR;
(580) 29.9.2006

(111) 197864

(210) 1141-2000
(732) COMPAGNIE GERVAIS DANONE, 17 Boulevard Haussmann, 75009 Paris, FR;
(580) 29.9.2006

(111) 198061

(210) 1100-99
(732) MARCONI CORPORATION, p. l. c., New Century Park, PO Box 53, Coventry, West Midlands CV3 1HJ, GB;
(580) 18.9.2006

(111) 198313

(210) 3457-2000
(732) Continental Exchange Solutions, Inc., 13850 Ceritos Corporate Drive, California 90703, US;
(580) 11.9.2006

(111) 198314

(210) 3458-2000
(732) Continental Exchange Solutions, Inc., 13850 Ceritos Corporate Drive, California 90703, US;
(580) 11.9.2006

(111) 198453

(210) 3514-2000
(732) Tommy Hilfiger Licensing LLC, 601 W. 26th St., 6th Floor, New York, New York 10001, US;
(580) 28.9.2006

(111) 198454

(210) 3515-2000
(732) Tommy Hilfiger Licensing LLC, 601 W. 26th St., 6th Floor, New York, New York 10001, US;
(580) 28.9.2006

(111) 198455

(210) 3516-2000
(732) Tommy Hilfiger Licensing LLC, 601 W. 26th St., 6th Floor, New York, New York 10001, US;
(580) 28.9.2006

(111) 198693

(210) 1821-2000
(732) COMPAGNIE GERVAIS DANONE, 17 Boulevard Haussmann, 75009 Paris, FR;
(580) 29.9.2006

(111) 198722

(210) 3225-2000
(732) COMPAGNIE GERVAIS DANONE, 17 Boulevard Haussmann, 75009 Paris, FR;
(580) 29.9.2006

(111) 199140

(210) 1230-2000
(732) COMPAGNIE GERVAIS DANONE, 17 Boulevard Haussmann, 75009 Paris, FR;
(580) 29.9.2006

(111) 199400

(210) 2451-2000
(732) Tommy Hilfiger Licensing LLC, 601 W. 26th St., 6th Floor, New York, New York 10001, US;
(580) 28.9.2006

(111) 200947

(210) 566-2001
(732) ORIN Slovakia, s. r. o., Hronská 1, 960 01 Zvolen, SK;
(580) 31.8.2006

(111) 200948

(210) 567-2001
(732) ORIN Slovakia, s. r. o., Hronská 1, 960 01 Zvolen, SK;
(580) 31.8.2006

(111) 201747

(210) 3712-2001
(732) COMPAGNIE GERVAIS DANONE, 17 Boulevard Haussmann, 75009 Paris, FR;
(580) 29.9.2006

(111) 201757

(210) 3763-2001
(732) COMPAGNIE GERVAIS DANONE, 17 Boulevard Haussmann, 75009 Paris, FR;
(580) 29.9.2006

(111) 201920
(210) 3632-2001
(732) Across Wealth Management, o.c.p., a. s., Mlynské nivy 45, 821 09 Bratislava, SK;
(580) 29.9.2006

(111) 202045
(210) 3899-2001
(732) Across Wealth Management, o.c.p., a. s., Mlynské nivy 45, 821 09 Bratislava, SK;
(580) 29.9.2006

(111) 203036
(210) 971-2002
(732) COMPAGNIE GERVAIS DANONE, 17 Boulevard Haussmann, 75009 Paris, FR;
(580) 29.9.2006

(111) 203144
(210) 816-2002
(732) COMPAGNIE GERVAIS DANONE, 17 Boulevard Haussmann, 75009 Paris, FR;
(580) 29.9.2006

(111) 203509
(210) 324-2003
(732) STEVA&FRANA BMM, s. r. o. v likvidácii, Račianska 20, 832 10 Bratislava, SK;
(580) 18.9.2006

(111) 207152
(210) 1712-2003
(732) Across Wealth Management, o.c.p., a. s., Mlynské nivy 45, 821 09 Bratislava, SK;
(580) 29.9.2006

(111) 208223
(210) 2252-2003
(732) COMPAGNIE GERVAIS DANONE, 17 Boulevard Haussmann, 75009 Paris, FR;
(580) 29.9.2006

(111) 208751
(210) 2253-2003
(732) COMPAGNIE GERVAIS DANONE, 17 Boulevard Haussmann, 75009 Paris, FR;
(580) 29.9.2006

(111) 208914
(210) 3280-2003
(732) SENIOR - geriatrické centrum n. o., Vajanského 1, 900 01 Modra, SK;
(580) 25.9.2006

(111) 209408
(210) 147-2004
(732) COMPAGNIE GERVAIS DANONE, 17 Boulevard Haussmann, 75009 Paris, FR;
(580) 29.9.2006

(111) 209652
(210) 3216-2004
(732) Slovenská plavba a prístavy a. s., Horárska 12, 815 24 Bratislava, SK;
(580) 25.9.2006

(111) 210370
(210) 1384-2004
(732) ACECOOK VIETNAM COMPANY LIMITED, Block II-3 Road No. 11, Tan Binh Industrial Park, Tay Thanh Ward, Tan Phu District, Ho Chi Minh City, VN;
(580) 13.9.2006

(111) 210408
(210) 1658-2004
(732) ACECOOK VIETNAM COMPANY LIMITED, Block II-3 Road No. 11, Tan Binh Industrial Park, Tay Thanh Ward, Tan Phu District, Ho Chi Minh City, VN;
(580) 13.9.2006

(111) 210409
(210) 1659-2004
(732) ACECOOK VIETNAM COMPANY LIMITED, Block II-3 Road No. 11, Tan Binh Industrial Park, Tay Thanh Ward, Tan Phu District, Ho Chi Minh City, VN;
(580) 13.9.2006

(111) 210410
(210) 1660-2004
(732) ACECOOK VIETNAM COMPANY LIMITED, Block II-3 Road No. 11, Tan Binh Industrial Park, Tay Thanh Ward, Tan Phu District, Ho Chi Minh City, VN;
(580) 13.9.2006

(111) 210411
(210) 1661-2004
(732) ACECOOK VIETNAM COMPANY LIMITED, Block II-3 Road No. 11, Tan Binh Industrial Park, Tay Thanh Ward, Tan Phu District, Ho Chi Minh City, VN;
(580) 13.9.2006

(111) 210412
(210) 1662-2004
(732) ACECOOK VIETNAM COMPANY LIMITED, Block II-3 Road No. 11, Tan Binh Industrial Park, Tay Thanh Ward, Tan Phu District, Ho Chi Minh City, VN;
(580) 13.9.2006

(111) 211239
(210) 1994-2004
(732) ACECOOK VIETNAM COMPANY LIMITED, Block II-3 Road No. 11, Tan Binh Industrial Park, Tay Thanh Ward, Tan Phu District, Ho Chi Minh City, VN;
(580) 13.9.2006

(111) 212063

(210) 2955-2004

(732) ACECOOK VIETNAM COMPANY LIMITED,
Block II-3 Road No. 11, Tan Binh Industrial Park,
Tay Thanh Ward, Tan Phu District, Ho Chi Minh
City, VN;(580) 13.9.2006

(111) 213087

(210) 3217-2004

(732) Slovenská plavba a prístavy a. s., Horárska 12,
815 24 Bratislava, SK;(580) 25.9.2006

(111) 214760

(210) 572-2005

(732) FRIESLAND HUNGÁRIA Zrt., Köntösgátsor 5-7,
H-4031 Debrecen, HU;(580) 7.9.2006

Licenčné zmluvy registrované

(111) 111251

(210) 2330
 (732) OSICO ENTERPRISES CZ s.r.o., Jindřicha Plachty 28, 150 00 Praha, CZ;
 (791) SOLO SÍRKÁRNA, a. s., Nádražní 166/II, 342 53 Sušice, CZ;
 (793) zmluvná výlučná
 Dátum uzavretia licenčnej zmluvy: 1.6.2006
 (580) 28.9.2006

(111) 111259

(210) 25828
 (732) OSICO ENTERPRISES CZ s.r.o., Jindřicha Plachty 28, 150 00 Praha, CZ;
 (791) SOLO SÍRKÁRNA, a. s., Nádražní 166/II, 342 53 Sušice, CZ;
 (793) zmluvná výlučná
 Dátum uzavretia licenčnej zmluvy: 1.6.2006
 (580) 28.9.2006

(111) 111298

(210) 2337
 (732) OSICO ENTERPRISES CZ s.r.o., Jindřicha Plachty 28, 150 00 Praha, CZ;
 (791) SOLO SÍRKÁRNA, a. s., Nádražní 166/II, 342 53 Sušice, CZ;
 (793) zmluvná výlučná
 Dátum uzavretia licenčnej zmluvy: 1.6.2006
 (580) 28.9.2006

(111) 111367

(210) 2295
 (732) OSICO ENTERPRISES CZ s.r.o., Jindřicha Plachty 28, 150 00 Praha, CZ;
 (791) SOLO SÍRKÁRNA, a. s., Nádražní 166/II, 342 53 Sušice, CZ;
 (793) zmluvná výlučná
 Dátum uzavretia licenčnej zmluvy: 1.6.2006
 (580) 28.9.2006

(111) 111535

(210) 16934
 (732) OSICO ENTERPRISES CZ s.r.o., Jindřicha Plachty 28, 150 00 Praha, CZ;
 (791) SOLODOOR a. s., Nádražní 166/II, 342 53 Sušice, CZ;
 (793) zmluvná výlučná
 Dátum uzavretia licenčnej zmluvy: 1.6.2006
 (580) 28.9.2006

(111) 155245

(210) 26972
 (732) OSICO ENTERPRISES CZ s.r.o., Jindřicha Plachty 28, 150 00 Praha, CZ;
 (791) SOLO SÍRKÁRNA, a. s., Nádražní 166/II, 342 53 Sušice, CZ;
 (793) zmluvná výlučná
 Dátum uzavretia licenčnej zmluvy: 1.6.2006
 (580) 28.9.2006

(111) 177657

(210) 2377-96
 (732) Transmisie MT, s. r. o., Mudroňova 10, 036 01 Martin, SK;
 (791) Transmisie engineering, a.s., P. Mudroňa 10, 036 01 Martin, SK;
 (793) zmluvná nevýlučná
 Dátum uzavretia licenčnej zmluvy: 28.8.2006
 (580) 20.9.2006

(111) 177657

(210) 2377-96
 (732) Transmisie MT, s. r. o., Mudroňova 10, 036 01 Martin, SK;
 (791) TRANSMISIE INDUSTRY, s.r.o., Mudroňova 10, 036 01 Martin, SK;
 (793) zmluvná nevýlučná
 Dátum uzavretia licenčnej zmluvy: 28.8.2006
 (580) 20.9.2006

(111) 187332

(210) 3333-96
 (732) Šéťaffy Jozef, Ing., Liptovská 21, 821 09 Bratislava, SK;
 (791) INVESTA spol. s r.o., Liptovská 21, 821 09 Bratislava, SK;
 (793) zmluvná výlučná
 Dátum uzavretia licenčnej zmluvy: 11.7.2006
 (580) 5.10.2006

(111) 191041

(210) 2312-97
 (732) Wyeth Holdings Corporation, Five Giralda Farms, Madison, New Jersey 07940, US;
 (791) Wyeth Lederle S.p.A. (formerly, Wyeth S.p.A.), Via Nettunense 90, 04011 Aprilia (LT), IT;
 (793) zmluvná nevýlučná
 Dátum uzavretia licenčnej zmluvy: 22.8.2006
 (580) 22.9.2006

(111) 201553

(210) 3170-2001
 (732) FRIESLAND HUNGÁRIA Zrt., Köntösgátsor 5-7, H-4031 Debrecen, HU;
 (791) Friesland Slovensko, s. r. o., Cabajská 10, 950 22 Nitra, SK;
 (793) zmluvná výlučná
 Dátum uzavretia licenčnej zmluvy: 30.6.2003
 (580) 26.9.2006

(111) 204809

(210) 3067-2002
 (732) FRIESLAND HUNGÁRIA Zrt., Köntösgátsor 5-7, H-4031 Debrecen, HU;
 (791) Friesland Slovensko, s. r. o., Cabajská 10, 950 22 Nitra, SK;
 (793) zmluvná výlučná
 Dátum uzavretia licenčnej zmluvy: 30.6.2003
 (580) 26.9.2006

(111) 204810

(210) 3068-2002
(732) FRIESLAND HUNGÁRIA Zrt., Köntösgátsor 5-7,
H-4031 Debrecen, HU;
(791) Friesland Slovensko, s. r. o., Cabajská 10, 950 22
Nitra, SK;
(793) zmluvná výlučná
Dátum uzavretia licenčnej zmluvy: 30.6.2003
(580) 26.9.2006

(111) 205134

(210) 3620-2002
(732) FRIESLAND HUNGÁRIA Zrt., Köntösgátsor 5-7,
H-4031 Debrecen, HU;
(791) Friesland Slovensko, s. r. o., Cabajská 10, 950 22
Nitra, SK;
(793) zmluvná výlučná
Dátum uzavretia licenčnej zmluvy: 30.6.2003
(580) 26.9.2006

(111) 205135

(210) 3621-2002
(732) FRIESLAND HUNGÁRIA Zrt., Köntösgátsor 5-7,
H-4031 Debrecen, HU;
(791) Friesland Slovensko, s. r. o., Cabajská 10, 950 22
Nitra, SK;
(793) zmluvná výlučná
Dátum uzavretia licenčnej zmluvy: 30.6.2003
(580) 26.9.2006

(111) 207677

(210) 1687-2003
(732) FRIESLAND HUNGÁRIA Zrt., Köntösgátsor 5-7,
H-4031 Debrecen, HU;
(791) Friesland Slovensko, s. r. o., Cabajská 10, 950 22
Nitra, SK;
(793) zmluvná výlučná
Dátum uzavretia licenčnej zmluvy: 30.6.2003
(580) 26.9.2006

(111) 208191

(210) 2433-2003
(732) IMPORTEX SLOVAKIA, s. r. o., Zlatovská 2205,
911 05 Trenčín, SK;
(791) Jozef Kráľovič - ZLOM, Vladimíra Clementisa 69,
917 01 Trnava, SK;
(793) zmluvná nevýlučná
Dátum uzavretia licenčnej zmluvy: 9.1.2006
(580) 22.9.2006

(111) 209791

(210) 995-2004
(732) OSICO ENTERPRISES CZ s.r.o., Jindřicha Plach-
ty 28, 150 00 Praha, CZ;
(791) SOLODOOR a. s., Nádražní 166/II, 342 53 Suši-
ce, CZ;
(793) zmluvná výlučná
Dátum uzavretia licenčnej zmluvy: 1.6.2006
(580) 28.9.2006

(111) 210887

(210) 2111-2004
(732) J.A.M. FILM 1999, s. r. o., Gallyayova 19, 841 02
Bratislava, SK;
(791) SLOVENSKÁ PRODUKČNÁ a.s., Brečtanová 1,
831 01 Bratislava, SK;
(793) zmluvná nevýlučná
Dátum uzavretia licenčnej zmluvy: 3.7.2006
(580) 31.8.2006

(111) 211910

(210) 2728-2004
(732) OSICO ENTERPRISES CZ s.r.o., Jindřicha Plach-
ty 28, 150 00 Praha, CZ;
(791) SOLODOOR a. s., Nádražní 166/II, 342 53 Suši-
ce, CZ;
(793) zmluvná výlučná
Dátum uzavretia licenčnej zmluvy: 1.6.2006
(580) 28.9.2006

(111) 211911

(210) 2729-2004
(732) OSICO ENTERPRISES CZ s.r.o., Jindřicha Plach-
ty 28, 150 00 Praha, CZ;
(791) SOLODOOR a. s., Nádražní 166/II, 342 53 Suši-
ce, CZ;
(793) zmluvná výlučná
Dátum uzavretia licenčnej zmluvy: 1.6.2006
(580) 28.9.2006

(111) 211914

(210) 2733-2004
(732) H2Energy, s. r. o., Hraničná 18, 821 05 Bratisla-
va, SK;
(791) H2Energy, s. r. o., Martinská 49, 821 05 Brati-
slava, SK;
(793) zmluvná nevýlučná
Dátum uzavretia licenčnej zmluvy: 4.4.2005
(580) 18.8.2006

(111) 213276

(210) 5216-2005
(732) OSICO ENTERPRISES CZ s.r.o., Jindřicha Plach-
ty 28, 150 00 Praha, CZ;
(791) SOLODOOR a. s., Nádražní 166/II, 342 53 Suši-
ce, CZ;
(793) zmluvná výlučná
Dátum uzavretia licenčnej zmluvy: 1.6.2006
(580) 28.9.2006

(111) 214760

(210) 572-2005
(732) FRIESLAND HUNGÁRIA Zrt., Köntösgátsor 5-7,
H-4031 Debrecen, HU;
(791) Friesland Slovensko, s. r. o., Cabajská 10, 950 22
Nitra, SK;
(793) zmluvná výlučná
Dátum uzavretia licenčnej zmluvy: 30.6.2003
(580) 26.9.2006

(111) 214799

(210) 1362-2005

(732) RENUTO (Overseas) LIMITED, 3, Demetri Liperi Street, Kotsapa Building, 3090 Limassol, CY;

(791) Delpharnea Nutraceuticals, a. s., Novodvorská 1010/14, 142 00 Praha, Lhotka, CZ;

(793) zmluvná výlučná

Dátum uzavretia licenčnej zmluvy: 8.8.2005

(580) 29.9.2006

(111) 214800

(210) 1363-2005

(732) RENUTO (Overseas) LIMITED, 3, Demetri Liperi Street, Kotsapa Building, 3090 Limassol, CY;

(791) Delpharnea Nutraceuticals, a. s., Novodvorská 1010/14, 142 00 Praha, Lhotka, CZ;

(793) zmluvná výlučná

Dátum uzavretia licenčnej zmluvy: 8.8.2005

(580) 29.9.2006

(111) 214801

(210) 1364-2005

(732) RENUTO (Overseas) LIMITED, 3, Demetri Liperi Street, Kotsapa Building, 3090 Limassol, CY;

(791) Delpharnea Nutraceuticals, a. s., Novodvorská 1010/14, 142 00 Praha, Lhotka, CZ;

(793) zmluvná výlučná

Dátum uzavretia licenčnej zmluvy: 8.8.2005

(580) 29.9.2006

(111) 214802

(210) 1365-2005

(732) RENUTO (Overseas) LIMITED, 3, Demetri Liperi Street, Kotsapa Building, 3090 Limassol, CY;

(791) Delpharnea Nutraceuticals, a. s., Novodvorská 1010/14, 142 00 Praha, Lhotka, CZ;

(793) zmluvná výlučná

Dátum uzavretia licenčnej zmluvy: 8.8.2005

(580) 29.9.2006

(111) 214803

(210) 1366-2005

(732) RENUTO (Overseas) LIMITED, 3, Demetri Liperi Street, Kotsapa Building, 3090 Limassol, CY;

(791) Delpharnea Nutraceuticals, a. s., Novodvorská 1010/14, 142 00 Praha, Lhotka, CZ;

(793) zmluvná výlučná

Dátum uzavretia licenčnej zmluvy: 8.8.2005

(580) 29.9.2006

Zmeny dispozičných práv na ochranné známky (ukončenie zálohov)**(111) 172054**

(210) 294-93

(732) Pivovar Stein, a. s., Blumentálska 19, 816 13 Bratislava, SK;

Záložný veriteľ:

Poštová banka, a. s., Gorkého 3, 814 99 Bratislava, SK;

Dátum ukončenia platnosti zmluvy: 20.1.2005

(580) 20.8.2003

(111) 179703

(210) 295-93

(732) Pivovar Stein, a. s., Blumentálska 19, 816 13 Bratislava, SK;

Záložný veriteľ:

Poštová banka, a. s., Gorkého 3, 814 99 Bratislava, SK;

Dátum ukončenia platnosti zmluvy: 20.1.2005

(580) 20.8.2003

(111) 172055

(210) 293-93

(732) Pivovar Stein, a. s., Blumentálska 19, 816 13 Bratislava, SK;

Záložný veriteľ:

Poštová banka, a. s., Gorkého 3, 814 99 Bratislava, SK;

Dátum ukončenia platnosti zmluvy: 20.1.2005

(580) 20.8.2003

(111) 179704

(210) 296-93

(732) Pivovar Stein, a. s., Blumentálska 19, 816 13 Bratislava, SK;

Záložný veriteľ:

Poštová banka, a. s., Gorkého 3, 814 99 Bratislava, SK;

Dátum ukončenia platnosti zmluvy: 20.1.2005

(580) 20.8.2003

(111) 172056

(210) 292-93

(732) Pivovar Stein, a. s., Blumentálska 19, 816 13 Bratislava, SK;

Záložný veriteľ:

Poštová banka, a. s., Gorkého 3, 814 99 Bratislava, SK;

Dátum ukončenia platnosti zmluvy: 20.1.2005

(580) 19.8.2003

Medzinárodne zapísané ochranné známky**(111) 166248**

(220) 24.5.1985

(800) 891 551

Dátum medzinárodného zápisu: 30.3.2006

Platnosť pre: AL, AM, AU, AZ, BY, BG, CN, EG, EM, HR, IR, IS, JP, KE, KP, KR, CU, LI, MK, MA, MD, MC, RO, RU, SM, YU, CH, TR, UA, VN

(111) 174168

(220) 18.8.1992

(800) 891 548

Dátum medzinárodného zápisu: 20.3.2006

Platnosť pre: EM, KR

(111) 166772

(220) 21.4.1987

(800) 891 550

Dátum medzinárodného zápisu: 30.3.2006

Platnosť pre: AL, AM, AU, AZ, BY, BG, CN, EG, EM, HR, IR, IS, JP, KE, KP, KR, CU, LI, MK, MA, MC, RO, RU, SM, YU, CH, TR, UA, VN

(111) 201326

(220) 18.6.2001

(800) 894 196

Dátum medzinárodného zápisu: 19.5.2006

Platnosť pre: BA, BG, CZ, EE, FR, HR, IE, LT, LV, HU, DE, PL, AT, RU, SI, US, YU, ES, CH, IT, TR, UA, UZ

(111) 202096

(220) 18.10.2002

(800) 802 209

Dátum medzinárodného zápisu: 31.5.2006

Platnosť pre: AL, DZ, AG, AM, AZ, BY, BA, FI, GE, IE, KZ, KE, KG, KP, CU, LS, LR, LI, LT, MK, MA, MD, MC, MN, MZ, SM, SL, SZ, TJ, TM, UZ, VN

(111) 202097

(220) 18.10.2002

(800) 802 208

Dátum medzinárodného zápisu: 31.5.2006

Platnosť pre: AL, DZ, AG, AM, AZ, BY, BA, FI, GE, IE, KZ, KE, KG, KP, CU, LS, LR, LI, LT, MK, MA, MD, MC, MN, MZ, SM, SL, SZ, TJ, TM, UZ, VN

(111) 202098

(220) 18.10.2002

(800) 802 400

Dátum medzinárodného zápisu: 31.5.2006

Platnosť pre: AL, DZ, AG, AM, AZ, BY, BA, IE, KZ, KE, KG, KP, CU, LS, LR, LI, LT, MK, MA, MD, MC, MN, SM, SL, SZ, TJ, UZ, VN

(111) 205713

(220) 31.10.2003

(800) 827 912

Dátum medzinárodného zápisu: 3.2.2006

Platnosť pre: AL, AZ, GE, MN, DE, AT, TM, UZ

(111) 207324

(220) 24.2.2003

(800) 852 384

Dátum medzinárodného zápisu: 7.4.2006

Platnosť pre: BX, CY, FR, GR, IE, KZ, DE, PT, SI, ES, IT, GB

(111) 208711

(220) 23.8.2004

(800) 847 708

Dátum medzinárodného zápisu: 31.5.2006

Platnosť pre: AL, DZ, AG, AM, AU, AZ, BY, BA, DK, EE, FI, GR, IR, IE, IS, JP, KZ, KE, KG, KP, KR, CU, LS, LR, MK, MA, MD, MC, MN, NO, RO, SM, SG, SY, SE, TJ, UA, UZ, VN

(111) 210054

(220) 9.2.2005

(800) 890 023

Dátum medzinárodného zápisu: 7.7.2005

Platnosť pre: SI, US, YU, AL, AU, BX, BY, BA, BG, CZ, CN, DK, EE, FI, FR, GR, HR, IE, LT, LV, MK, HU, MD, DE, NO, PL, PT, AT, RO, RU, ES, CH, SE, IT, TR, UA, GB

(111) 210923

(220) 15.11.2004

(800) 891 615

Dátum medzinárodného zápisu: 8.9.2005

Platnosť pre: CZ, HU, PL, AT

(111) 210924

(220) 15.11.2004

(800) 891 614

Dátum medzinárodného zápisu: 8.9.2005

Platnosť pre: CZ, HU, PL, AT

(111) 211425

(220) 6.4.2005

(800) 869 063

Dátum medzinárodného zápisu: 31.5.2006

Platnosť pre: AL, DZ, AG, AM, AZ, BY, BA, CY, EE, IR, IE, IS, KZ, KE, KG, KP, KR, CU, LS, LR, MK, MA, MD, MC, MN, RO, SM, SG, SY, TJ, UA, UZ, VN

(111) 211828

(220) 12.5.2005

(800) 884 593

Dátum medzinárodného zápisu: 31.5.2006

Platnosť pre: AL, DZ, AG, AM, AZ, BY, BA, CY, EE, IR, IE, IS, KZ, KE, KG, KP, KR, CU, LS, LR, MK, MA, MD, MC, MN, RO, SM, SG, SY, TJ, UA, UZ, VN

(111) 211842

(220) 30.5.2005

(800) 873 622

Dátum medzinárodného zápisu: 31.5.2006

Platnosť pre: AL, DZ, AG, AM, AZ, BY, BA, CY, EE, IR, IE, IS, KZ, KE, KG, KP, KR, CU, LS, LR, MK, MA, MD, MC, MN, RO, SM, SG, SY, TJ, UA, UZ, VN

(111) 212229

(220) 10.2.2005

(800) 892 009

Dátum medzinárodného zápisu: 12.12.2005

Platnosť pre: PL, RO, BG, CZ, HU

(111) 212230

(220) 10.2.2005

(800) 892 010

Dátum medzinárodného zápisu: 12.12.2005

Platnosť pre: BG, CZ, HU, PL, RO

(111) 212756

(220) 31.3.2005

(800) 890 671

Dátum medzinárodného zápisu: 17.1.2006

Platnosť pre: BG, CZ, EE, FR, LT, LV, HU, DE, PL, AT, RO, UA

(111) 212992

(220) 14.4.2005

(800) 894 014

Dátum medzinárodného zápisu: 24.3.2006

Platnosť pre: BX, CZ, FR, HU, DE, PL, PT, AT, SI, ES, IT

(111) 213060

(220) 29.9.2005

(800) 891 675

Dátum medzinárodného zápisu: 6.3.2006

Platnosť pre: AM, AZ, BY, CZ, KZ, KG, LT, LV, MD, PL, RU, TJ, UA, UZ

(111) 213061

(220) 29.9.2005

(800) 891 674

Dátum medzinárodného zápisu: 6.3.2006

Platnosť pre: AM, AZ, BY, CZ, KZ, KG, LT, LV, MD, PL, RU, TJ, UA, UZ

(111) 213062

(220) 29.9.2005

(800) 891 673

Dátum medzinárodného zápisu: 6.3.2006

Platnosť pre: AM, AZ, BY, CZ, KZ, KG, LT, LV, MD, PL, RU, TJ, UA, UZ

(111) 213063

(220) 29.9.2005

(800) 891 672

Dátum medzinárodného zápisu: 6.3.2006

Platnosť pre: AM, AZ, BY, CZ, KZ, KG, LT, LV, MD, PL, RU, TJ, UA, UZ

(111) 213064

(220) 7.10.2005

(800) 893 958

Dátum medzinárodného zápisu: 6.6.2006

Platnosť pre: BX, CY, CZ, CN, DK, EE, FI, FR, GR, IE, LT, LV, HU, DE, NO, PL, PT, AT, RU, SI, ES, SE, IT, GB

(111) 213067

(220) 21.10.2005

(800) 890 966

Dátum medzinárodného zápisu: 6.3.2006

Platnosť pre: BA, EM, HR, MK, RO, RU, YU, CH, UA

(111) 213068

(220) 28.10.2005

(800) 890 967

Dátum medzinárodného zápisu: 6.3.2006

Platnosť pre: BA, EM, HR, MK, RO, RU, YU, CH, UA

(111) 213344

(220) 28.10.2005

(800) 892 450

Dátum medzinárodného zápisu: 7.4.2006

Platnosť pre: CZ, HU, PL, SI

(111) 213360

(220) 9.11.2005

(800) 893 445

Dátum medzinárodného zápisu: 7.4.2006

Platnosť pre: PL

(111) 213713

(220) 5.8.2005

(800) 894 461

Dátum medzinárodného zápisu: 5.5.2006

Platnosť pre: BX, BY, CZ, FR, HR, HU, DE, PL, AT, RU, SI, CH, IT, UA, GB

(111) 213719

(220) 23.11.2005

(800) 891 197

Dátum medzinárodného zápisu: 9.5.2006

Platnosť pre: CZ, HU, PL

(111) 213720

(220) 23.11.2005

(800) 891 198

Dátum medzinárodného zápisu: 9.5.2006

Platnosť pre: CZ, HU, PL

(111) 213724

(220) 14.12.2005

(800) 893 983

Dátum medzinárodného zápisu: 9.5.2006

Platnosť pre: BX, CZ, FR, DE, NO, PL, AT, RO, SI, ES, CH, SE, GB

(111) 214073

(220) 20.12.2005

(800) 890 812

Dátum medzinárodného zápisu: 6.6.2006

Platnosť pre: BX, BG, CY, CZ, DK, EE, FI, FR, GR, HR, IE, LT, LV, MK, HU, DE, PL, PT, AT, RO, SI, YU, ES, SE, IT, GB

(111) 214074

(220) 27.12.2005

(800) 892 936

Dátum medzinárodného zápisu: 6.6.2006

Platnosť pre: CZ, HU, DE, PL, AT, ES, UA

(111) 214075

(220) 27.12.2005

(800) 892 935

Dátum medzinárodného zápisu: 6.6.2006

Platnosť pre: CZ, HU, DE, PL, AT, ES, UA

(111) 214077

(220) 16.12.2005

(800) 893 474

Dátum medzinárodného zápisu: 6.6.2006

Platnosť pre: DE, US

(111) 214080

(220) 9.1.2006

(800) 893 799

Dátum medzinárodného zápisu: 6.6.2006

Platnosť pre: AT

(111) 214081
 (220) 16.1.2006
 (800) 891 735
 Dátum medzinárodného zápisu: 6.6.2006
 Platnosť pre: CZ, HU, PL

(111) 214428
 (220) 7.2.2006
 (800) 894 463
 Dátum medzinárodného zápisu: 13.7.2006
 Platnosť pre: CZ, HU, PL, AT, UA

(111) 214082
 (220) 19.1.2006
 (800) 893 489
 Dátum medzinárodného zápisu: 6.6.2006
 Platnosť pre: CZ, HU, PL, AT, UA

Zastavené konania o prihláškach ochranných známok

(210)

530-2005
 808-2005
 1986-2005
 5461-2005
 5577-2005

Zaniknuté ochranné známky

(111)	(141)	(111)	(141)	(111)	(141)	(111)	(141)
88233	12.02.2006	183485	02.02.2006	183893	27.02.2006	185428	13.02.2006
89052	27.02.2006	183486	02.02.2006	183898	28.02.2006	185429	14.02.2006
106274	20.02.2006	183489	05.02.2006	183899	28.02.2006	185430	14.02.2006
114530	11.02.2006	183491	06.02.2006	183901	28.02.2006	185431	14.02.2006
152632	28.02.2006	183493	06.02.2006	183902	28.02.2006	185434	14.02.2006
156627	18.02.2006	183494	06.02.2006	184357	15.02.2006	185436	15.02.2006
156751	16.02.2006	183495	06.02.2006	184358	15.02.2006	185438	15.02.2006
156757	14.02.2006	183496	06.02.2006	184359	15.02.2006	185443	23.02.2006
156792	15.02.2006	183502	07.02.2006	184364	16.02.2006	185444	28.02.2006
156853	15.02.2006	183503	07.02.2006	184365	16.02.2006	185450	28.02.2006
156869	15.02.2006	183504	07.02.2006	184366	19.02.2006	185888	02.02.2006
156870	15.02.2006	183505	07.02.2006	184367	19.02.2006	185889	13.02.2006
162890	13.02.2006	183506	07.02.2006	184368	20.02.2006	185890	14.02.2006
163194	16.02.2006	183507	07.02.2006	184369	22.02.2006	185891	14.02.2006
166475	10.02.2006	183508	07.02.2006	184370	20.02.2006	185893	20.02.2006
166476	10.02.2006	183509	07.02.2006	184371	20.02.2006	186289	14.02.2006
166495	18.02.2006	183510	07.02.2006	184372	20.02.2006	186290	14.02.2006
176766	13.02.2006	183511	08.02.2006	184373	21.02.2006	186291	14.02.2006
176915	23.02.2006	183513	08.02.2006	184376	23.02.2006	186292	14.02.2006
176916	23.02.2006	183515	21.02.2006	184377	23.02.2006	186296	27.02.2006
176918	22.02.2006	183516	23.02.2006	184378	23.02.2006	186606	05.02.2006
176919	22.02.2006	183517	26.02.2006	184379	23.02.2006	186610	27.02.2006
176920	22.02.2006	183858	09.02.2006	184380	23.02.2006	186611	27.02.2006
176944	20.02.2006	183859	09.02.2006	184381	23.02.2006	186924	15.02.2006
176986	22.02.2006	183861	12.02.2006	184679	08.02.2006	187277	07.02.2006
176994	22.02.2006	183862	12.02.2006	184956	01.02.2006	187278	07.02.2006
178338	23.02.2006	183864	13.02.2006	184959	15.02.2006	187691	26.02.2006
182735	28.02.2006	183865	13.02.2006	184960	16.02.2006	188164	14.02.2006
183472	01.02.2006	183866	13.02.2006	184965	19.02.2006	188698	09.02.2006
183477	02.02.2006	183868	14.02.2006	184966	19.02.2006	189653	02.02.2006
183478	02.02.2006	183873	15.02.2006	184967	20.02.2006	189654	02.02.2006
183479	02.02.2006	183884	22.02.2006	184974	27.02.2006	190637	28.02.2006
183480	02.02.2006	183890	26.02.2006	184975	27.02.2006	196281	06.02.2006
183482	02.02.2006	183891	26.02.2006	185427	05.02.2006		

Zamietnuté prihlášky ochranných známk

(210)

508-2003

Čiastočne vymazané ochranné známky

(111) 187088

(210) 485-97

(220) 13.2.1997

Dátum čiastočného výmazu: 13.2.1997

8 (511) 35, 41, 42

(511) 35 - Reklama, sprostredkovanie reklamy, účtovníctvo.

41 - Organizovanie, usporadúvanie a sprostredkovanie tlačových besied, vydateľská činnosť, prenájom ozvučovacej aparatúry.

42 - Prekladateľské služby.

(111) 202381

(210) 1819-97

(220) 1.7.1997

Dátum čiastočného výmazu: 30.6.2004

8 (511) 36

(511) 36 - Služby v oblasti nehnuteľností.

Vymazané ochranné známky

(111) 195080

(210) 3347-99

(220) 27.12.1999

(580) 27.12.1999

Zmeny v zozname tovarov a služieb

(111) 157766

(210) 38966

8 (511) 32

(511) 32 - Nápoje vrátane nízkokalorických nápojov a dietetických nápojov a prípravky na ich výrobu.

(580) 14.9.2006

(111) 191712

(210) 2914-98

8 (511) 5, 30, 32

(511) 5 - Dietetické výrobky patriace do tejto triedy, t. j. dietetické pečivo, sucháre, sušienky, piškóty, keksy, obilné prípravky, cukrovinky, bombóny, pastilky, žuvačky, čokoláda, výrobky posilňujúce a s podporným liečivým účinkom.

30 - Trvanlivé, polotrvanlivé a jemné pečivo, čokoládové a nečokoládové cukrovinky, bombóny a cukríky, čokoláda, fondán, karamelky, keksy, koláče, krekry, lízanky, oplátky, perníky, medovníky, biskvity, sucháre, sušienky, piškóty, vianočné kolekcie a iné cukrovinky na ozdobovanie vianočných stromčekov, vafle, trubičky, dezerty, komprimáty, želé, napolitánky, tyčinky, cukor, ryža, múka a výrobky z obilia, zmrzlina, med, soľ, horčica, ocot, omáčky ako chuťové prísady, korenie.

32 - Minerálne a sýtené vody a iné nealkoholické nápoje, ovocné nápoje a ovocné šťavy, sirupy a iné prípravky na výrobu nápojov.

(580) 19.9.2006

Opravy adries

(111) 176395

(210) 614-93

(732) Philip Morris Products S. A., Quai Jeanrenaud 3,
CH - 2000, Neuchâtel, CH;
Vestník č. 8/2006 - str. 224

(111) 184199

(210) 2239-95

(732) Philip Morris Products S. A., Quai Jeanrenaud 3,
CH - 2000, Neuchâtel, CH;
Vestník č. 8/2006 - str. 224

(111) 177022

(210) 611-93

(732) Philip Morris Products S. A., Quai Jeanrenaud 3,
CH - 2000, Neuchâtel, CH;
Vestník č. 8/2006 - str. 224
