

VESTNÍK

**ÚRADU PRIEMYSELNÉHO VLASTNÍCTVA
SLOVENSKEJ REPUBLIKY**

Banská Bystrica 5. október 2006

10

OBSAH

Zverejnené patentové prihlášky	9
Udelené patenty	16
Európske patenty	37
Zapísané úžitkové vzory	52
Zapísané dizajny	60
Zverejnené prihlášky ochranných známk	80
Zapísané ochranné známky bez zmeny	214
Zapísané ochranné známky so zmenou	236
Obnovené ochranné známky	238
Prevody ochranných známk	267
Zmeny v údajoch o majiteľoch ochranných známk	280

INHALT

Veröffentlichung der Patentanmeldungen	9
Erteilte Patente	16
Europäische Patente	37
Eingetragene Gebrauchsmuster	52
Eingetragene Designs	60
Veröffentlichte Markenmeldung	80
Registrierte Warenzeichen ohne Änderung	214
Registrierte Warenzeichen mit Änderung	236
Erneuerte Warenzeichen	238
Warenzeichenübertragungen	267
Änderungen im Angaben von den Warenzeicheninhabers	280

CONTENTS

Publication of Patent Applications	9
Granted Patents	16
European Patents	37
Registered Utility Models	52
Registered Designs	60
Published Trademark Applications	80
Registered Trademarks without Modification	214
Registered Trademarks with Modification	236
Renewal Trademarks	238
Transfers of Trademarks	267
Modification of data of Trademark holders	280

**Dvojpísmenové kódové označenia krajín a medzinárodných organizácií
(Štandard WIPO ST. 3)**

AD Andorra	DE Nemecko	ID Indonézia
AE Spojené arabské emiráty	DJ Džibutsko	IE Írsko
AF Afganistan	DK Dánsko	IL Izrael
AG Antigua a Barbuda	DM Dominika	IN India
AI Anguilla	DO Dominikánska republika	IQ Irak
AL Albánsko	DZ Alžírsko	IR Irán
AM Arménsko		IS Island
AN Holandské Antily	EA Eurázijská patentová organizácia (EAPO)	IT Taliansko
AO Angola	EC Ekvádor	JM Jamajka
AP Africká regionálna organizácia priemyselného vlastníctva (ARIPO)	EE Estónsko	JO Jordánsko
AR Argentína	EG Egypt	JP Japonsko
AT Rakúsko	EH Západná Sahara	
AU Austrália	EM Úrad pre harmonizáciu na vnútornom trhu (OHIM)	KE Keňa
AW Aruba	EP Európsky patentový úrad	KG Kirgizsko
AZ Azerbajdžan	ER Eritrea	KH Kambodža
	ES Španielsko	KI Kiribati
	ET Etiópia	KM Komory
BA Bosna a Hercegovina		KN Svätý Krištof a Nevis
BB Barbados	FI Fínsko	KP Kórejská ľudovodemokratická republika
BD Bangladéš	FJ Fidži	KR Kórejská republika
BE Belgicko	FK Falklandy	KW Kuvajt
BF Burkina Faso	FO Faerské ostrovy	KY Kajmanie ostrovy
BG Bulharsko	FR Francúzsko	KZ Kazachstan
BH Bahrain		
BI Burundi	GA Gabun	LA Laos
BJ Benin	GB Veľká Británia	LB Libanon
BM Bermudy	GC Patentový úrad Rady pre spoluprácu arabských štátov v Golskom zálive (GCC)	LC Svätá Lucia
BN Brunej	GD Grenada	LI Lichtenštajnsko
BO Bolívia	GE Gruzínsko	LK Srí Lanka
BR Brazília	GH Ghana	LR Libéria
BS Bahamy	GI Gibraltár	LS Lesotho
BT Bhutan	GL Grónsko	LT Litva
BV Buvetov ostrov	GM Gambia	LU Luxembursko
BW Botswana	GN Guinea	LV Lotyšsko
BX Benelux	GQ Rovníková Guinea	LY Líbya
BY Bielorusko	GR Grécko	
BZ Belize	GS Južná Georgia a Južné Sendvičové ostrovy	MA Maroko
	GT Guatemala	MC Monako
CA Kanada	GW Guinea-Bissau	MD Moldavsko
CD Konžská demokratická republika	GY Guyana	MG Madagaskar
CF Stredoafriická republika		MK Macedónsko
CG Kongo	HK Hongkong	ML Mali
CH Švajčiarsko	HN Honduras	MM Myanmar
CI Pobrežie Slonoviny	HR Chorvátsko	MN Mongolsko
CK Cookove ostrovy	HT Haiti	MO Macao
CL Chile	HU Maďarsko	MP Severné Mariány
CM Kamerun		MR Mauritánia
CN Čína	IB Medzinárodný úrad Svetovej organizácie duševného vlastníctva (WIPO)	MS Montserrat
CO Kolumbia		MT Malta
CR Kostarika		MU Maurícius
CU Kuba		MV Maledivy
CV Kapverdy		MW Malawi
CY Cyprus		MX Mexiko
CZ Česká republika		MY Malajzia
		MZ Mozambik

NA	Namíbia	TV	Tuvalu
NE	Niger	TW	Taiwan
NG	Nigéria	TZ	Tanzánia
NI	Nikaragua		
NL	Holandsko	UA	Ukrajina
NO	Nórsko	UG	Uganda
NP	Nepál	US	Spojené štáty americké
NR	Nauru	UY	Uruguaj
NZ	Nový Zéland	UZ	Uzbekistan
OA	Africká organizácia duševného vlastníctva (OAPI)	VA	Vatikán
OM	Omán	VC	Svätý Vincent a Grenadiny
		VE	Venezuela
PA	Panama	VG	Britské Panenské ostrovy
PE	Peru	VN	Vietnam
PG	Papua-Nová Guinea	VU	Vanuatu
PH	Filipíny		
PK	Pakistan	WO	Svetová organizácia duševného vlastníctva (WIPO)
PL	Poľsko	WS	Samoa
PT	Portugalsko		
PW	Palau	YE	Jemen
PY	Paraguaj	YU	Srbsko a Čierna Hora
QA	Katar		
		ZA	Juhoafrická republika
RO	Rumunsko	ZM	Zambia
RU	Rusko	ZW	Zimbabwe
RW	Rwanda		
SA	Saudská Arábia		
SB	Šalamúnové ostrovy		
SC	Seychely		
SD	Sudán		
SE	Švédsko		
SG	Singapur		
SH	Svätá Helena		
SI	Slovinsko		
SK	Slovensko		
SL	Sierra Leone		
SM	San Maríno		
SN	Senegal		
SO	Somálsko		
SR	Surinam		
ST	Svätý Tomáš a Princov ostrov		
SV	Salvádor		
SY	Sýria		
SZ	Svazijsko		
TC	Turks a Caicos		
TD	Čad		
TG	Togo		
TH	Thajsko		
TJ	Tadžikistan		
TL	Timor-Leste		
TM	Turkménsko		
TN	Tunisko		
TO	Tonga		
TR	Turecko		
TT	Trinidad a Tobago		

ČASŤ

PATENTY

Kódy na označovanie jednotlivých druhov dokumentov (Štandard WIPO ST. 16)

- | | |
|--|---|
| A3 Zverejnené patentové prihlášky podľa zákona č. 435/2001 Z. z. o patentoch, dodatkových ochranných osvedčeniach a o zmene a doplnení niektorých zákonov | B6 Udelené patenty podľa zákona č. 435/2001 Z. z. o patentoch, dodatkových ochranných osvedčeniach a o zmene a doplnení niektorých zákonov |
|--|---|

Číselné kódy na označovanie bibliografických údajov (Štandard WIPO ST. 9)

- | | |
|---|--|
| (11) Číslo dokumentu | (62) Číslo pôvodnej prihlášky v prípade vylúčenej prihlášky |
| (21) Číslo prihlášky | (71) Meno (názov) prihlasovateľa (-ov) |
| (22) Dátum podania prihlášky | (72) Meno pôvodcu (-ov) |
| (24) Dátum nadobudnutia účinkov patentu | (73) Meno (názov) majiteľa (-ov) |
| (31) Číslo prioritnej prihlášky | (74) Meno (názov) zástupcu (-ov) |
| (32) Dátum podania prioritnej prihlášky | (86) Číslo podania medzinárodnej prihlášky podľa PCT |
| (33) Krajina alebo regionálna organizácia priority | (87) Číslo zverejnenia medzinárodnej prihlášky podľa PCT |
| (40) Dátum zverejnenia prihlášky | |
| (47) Dátum sprístupnenia patentu verejnosti | |
| (51) Medzinárodné patentové triedenie | |
| (54) Názov | |
| (57) Anotácia | |

Poznámka:

Číslo uvádzané pred kódom (51) znamená verziu Medzinárodného patentového triedenia.

Kódy na označovanie záhlaví oznámení publikovaných vo Vestníku ÚPV SR (Štandard WIPO ST. 17)

- | | |
|---|---|
| BA9A Zverejnené patentové prihlášky | FG4A Udelené patenty |
| FA9A Zastavené konania o patentových prihláškach na žiadosť prihlasovateľa | MA4A Zaniknuté patenty vzdáním sa |
| FB9A Zastavené konania o patentových prihláškach | MA4F Zaniknuté autorské osvedčenia vzdáním sa |
| FC9A Zamietnuté patentové prihlášky | MC4A Zrušené patenty |
| FD9A Zastavené konania pre nezaplatenie poplatku | MC4F Zrušené autorské osvedčenia |
| PC9A Prevody a prechody práv na patentové prihlášky | MG4A Čiastočne zrušené patenty |
| PD9A Zmeny dispozičných práv na patentové prihlášky (zálohy) | MG4F Čiastočne zrušené autorské osvedčenia |
| | MK4A Zaniknuté patenty uplynutím doby platnosti |
| QA9A Ponuky licencií | MK4F Zaniknuté autorské osvedčenia uplynutím doby platnosti |
| | MM4A Zaniknuté patenty pre nezaplatenie udržiavacích poplatkov |
| | MM4F Zaniknuté autorské osvedčenia pre nezaplatenie udržiavacích poplatkov |
| | PA4A Zmeny autorských osvedčení na patenty |
| | PC4A Prevody a prechody práv na patenty |
| | PC4F Prevody a prechody práv na autorské osvedčenia |
| | PD4A Zmeny dispozičných práv na patenty (zálohy) |
| | PD4F Zmeny dispozičných práv na autorské osvedčenia (zálohy) |
| | |
| | QA4A Ponuky licencií |
| | QB4A Licenčné zmluvy registrované alebo udelené na patenty |
| | QB4F Licenčné zmluvy registrované alebo udelené na autorské osvedčenia |
| | QC4A Ukončenie platnosti licenčných zmlúv na patenty |
| | QC4F Ukončenie platnosti licenčných zmlúv na autorské osvedčenia |
| | SB4A Zapísané patenty do registra po odtajnení |
| | SB4F Zapísané autorské osvedčenia do registra po odtajnení |

Opravy a zmeny

Opravy v patentových prihláškach

HA9A	Doplnenie pôvodcu (-ov)
HB9A	Opravy mien
HC9A	Zmeny mien
HD9A	Opravy adries
HE9A	Zmeny adries
HF9A	Opravy dátumov
HG9A	Opravy zatriedenia podľa MPT
HH9A	Opravy chýb alebo zmeny všeobecne
HK9A	Opravy tlačových chýb vo Vestníku ÚPV SR

Opravy v udelených ochranných dokumentoch

TA4A	Doplnenie pôvodcu (-ov)
TB4A	Opravy mien
TC4A	Zmeny mien
TD4A	Opravy adries
TE4A	Zmeny adries
TF4A	Opravy dátumov
TG4A	Opravy zatriedenia podľa MPT
TH4A	Opravy chýb alebo zmeny všeobecne
TK4A	Opravy tlačových chýb vo Vestníku ÚPV SR

TA4F	Doplnenie pôvodcu (-ov)
TB4F	Opravy mien
TC4F	Zmeny mien
TD4F	Opravy adries
TE4F	Zmeny adries
TF4F	Opravy dátumov
TG4F	Opravy zatriedenia podľa MPT
TH4F	Opravy chýb alebo zmeny všeobecne
TK4F	Opravy tlačových chýb vo Vestníku ÚPV SR

BA9A

Zverejnené patentové prihlášky

(21)	(51)	(21)	(51)	(21)	(51)	(21)	(51)
2-2005	B65D 69/00	29-2005	G01R 11/00	5005-2005	E04F 19/02	39-2006	H01H 85/00
18-2005	E02F 3/42	30-2005	H04Q 7/20	5008-2005	H04B 7/00	5015-2006	B65H 75/18
24-2005	B65D 6/00	31-2005	B05C 9/00	5012-2005	E06B 3/64	5022-2006	G08B 25/01
25-2005	F02B 53/00	32-2005	C05D 5/00	5025-2005	A61K 31/403	5024-2006	C07C 209/00
27-2005	H01C 7/04	34-2005	C22B 1/14	5028-2005	C02F 1/38		
28-2005	G01J 5/00	35-2005	A01K 47/00	22-2006	G08C 17/00		

8 (51) A01K 47/00

(21) **35-2005**

(22) 4.4.2005

(71) Kršák Viktor, Ing., Senica, SK; Kršák Pavel, Ing., Senica, SK;

(72) Kršák Viktor, Ing., Senica, SK; Kršák Pavel, Ing., Senica, SK;

(54) Komplexné riešenie úľa typ ROHÁČ

(57) Komplexné riešenie kosouhlého úľa predstavuje úľ pozostávajúci z pevnej (1) a pohyblivých častí (21, 22) s manipuláciou pomocou zdvižných zariadení (23) a monitorovania (3) včelstva. Pohyblivé časti (21, 22) umožňujú vysokú variabilnosť priestorov (X, Y, Z).

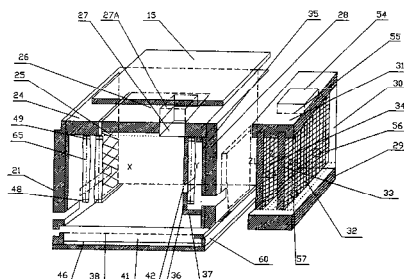

8 (51) A61K 31/403, A61P 9/00

(21) **5025-2005**

(22) 22.3.2005

(71) VÚLM, a.s., Modra, SK;

(72) Doršic Ľuboš, Mgr., Nitra, SK; Šmahovský Vendelín, Ing., Pezinok, SK; Barigová Viera, Ing., Modra, SK; Pšenková Jana, PharmDr., Trnava, SK; Ježek Ladislav, RNDr., Modra, SK; Štalmach Valdemar, Ing., Bratislava, SK; Varga Ivan, Ing., Hlohovec, SK;

(74) Guniš Jaroslav, Mgr., Bratislava, SK;

(54) Farmaceutický prípravok obsahujúci perindopril erbumín, spôsob jeho prípravy a stabilizácie

(57) Farmaceutický prípravok obsahuje v stabilnej liekovej forme perindopril erbumín v rozmedzí 1 až 40 hmotnostných % a aspoň jednu farmaceutickú pomocnú látku a/alebo zmes farmaceutických pomocných látok v rozmedzí 1 až 99 hmotnostných %, pričom aspoň jedna farmaceutická pomocná látka je látkou bázičného charakteru upravujúca pH zmesi v rozmedzí pH 7,1 až 14. Spôsob prípravy, stabilizácie a adjustácie perorálneho farmaceutického prípravku vo forme tabliet, obalených tabliet alebo kapsúl s obsahom perindopril erbumínu, ktorý sa používa ako orálne terapeutikum hypertenzie.

8 (51) B05C 9/00

(21) **31-2005**

(22) 21.3.2005

(71) Hájnik Ján, Brezolupy, SK; Hájniková Tatiana, Ing., Brezolupy, SK;

(72) Hájnik Ján, Brezolupy, SK; Hájniková Tatiana, Ing., Brezolupy, SK;

(54) Insekticídna zmes na ochranu drevenej hmoty a spôsob insekticídnej ochrany drevenej hmoty

(57) Predmetom tohto vynálezu je insekticídna zmes na ochranu drvenej hmoty obsahujúca insekticídnu látku a kvapalnú nosič, pričom kvapalnú nosič je olej na mazanie rezacej časti motorovej píly. Predmetom tohto vynálezu je ďalej spôsob insekticídnej ochrany drevenej hmoty nanášaním insekticídnej zmesi pomocou motorovej píly a pri rezaní drevenej hmoty a jej opracovaní.

8 (51) B65D 6/00, B65D 19/38

(21) **24-2005**

(22) 12.3.2005

(71) PRODUKT SK s. r. o., Púchov, SK;

(72) Lukáč Vladimír, Ing., Púchov, SK;

(74) Kubíny Peter, Bc., Trenčín, SK;

(54) Spôsob skladovania paletovaných pneumatík

(57) Spôsob skladovania paletovaných pneumatík pomocou vysokozdvížneho vozíka v radách, kde palety/stohy paliet s pneumatikami sa uložia po dĺžke na vymedzovacie prvky (V_p) upevnené v podlahe skladu, v dvoch radoch tesne vedľa seba pomocou vysokozdvížneho vozíka usposobeneho na ukladanie paliet po boku, a manipulačná ulička medzi susediacimi dvojradmi stohov paliet sa vytvorí v šírke (S_u) o 30 cm až 300 cm väčšej, ako je šírka (S_p) palety, minimálne 180 cm.

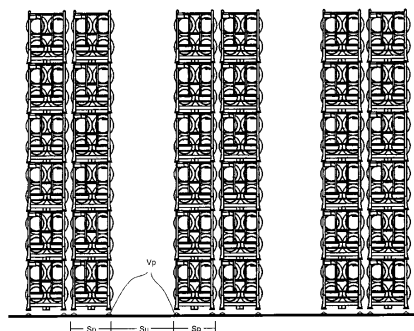

8 (51) B65D 69/00**(21) 2-2005**

(22) 12.1.2005

(71) Kopačka Milan, Ing., Marianka, SK; Kopačka Pavol, Ing. arch., Devínska Nová Ves, SK; Bako Milan, Marianka, SK;

(72) Kopačka Milan, Ing., Marianka, SK; Kopačka Pavol, Ing. arch., Devínska Nová Ves, SK; Bako Milan, Marianka, SK;

(54) Nádoba ako prvok stavebnicového systému

(57) Nádoba na prenos a skladovanie tuhých, kvapalných a plyných látok ako fľaša, téglík, konzerva a pod., vyznačujúca sa tým, že obsahuje minimálne jednu kontaktnú plochu A (2) a minimálne jednu kontaktnú plochu B (3), ktorá je vzhľadom na kontaktnú plochu A (2) geometricky inverzná a tým tvorí prvok (7) stavebnicového systému (8).

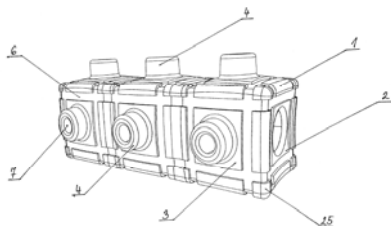
**8 (51) B65H 75/18****(21) 5015-2006**

(22) 9.2.2006

(31) 20 2005 002 248.9

(32) 12.2.2005

(33) DE

(71) Illinois Tool Works Inc., Glenview, IL, US;

(72) Oettershagen Bodo, Wiehl, DE;

(74) PATENTSERVIS BRATISLAVA, a. s., Bratislava, SK;

(54) Odvíjacie zariadenie

(57) Vynález sa vzťahuje na odvíjacie pomocné zariadenie (10) na upevnenie bezjadrových cievok (12) s fóliou. Odvíjacie pomocné zariadenie (10) má dva, do cievky (12) s fóliou bočne zasunutelné úchyty (14, 15) a spojovací prvok (16), axiálne spájajúci úchyty (14, 15). Každý úchyt (14, 15) má ložisko (24) cievky s fóliou, pomocou ktorého je cievka (12) s fóliou otočne uložená. Úchyty (14, 15) majú vždy ložisko (30) spojovacieho prvku, pomocou ktorého je spojovací prvok (16) otočne uložený vzhľadom na úchyty (14, 15).

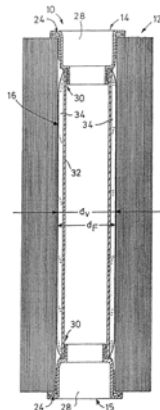
**8 (51) C02F 1/38****(21) 5028-2005**

(22) 1.4.2005

(71) Úrad pre normalizáciu, metrológiu a skúšobníctvo Slovenskej republiky, Bratislava, SK;

(72) Podhorský Dušan, RNDr., DrSc., Bratislava, SK; Ružička Ján, doc. RNDr., CSc., Bratislava, SK; Petrik Ivanovič Viktor, Sankt Peterburg, RU; Kundos Nikolajevič Alexander, Kaluga, RU;

(74) Kováčik Štefan, Ing., Bratislava, SK;

(54) Spôsob filtrovania vody a hybridný nanofilter

(57) Pre spôsob filtrovania vody pomocou dvoch prvkov nanotechnológií je charakteristické, že nanočasticami uhlíkovej zmesi s vysokou reaktivitou sa upravujú fyzikálnochemické vlastnosti vody a nukleoporéznou membránou sa upravuje úroveň bakteriálneho znečistenia vody. Hybridný nanofilter na vodu pozostáva zo sústavy aspoň jedného filtra (1) na báze USVR s nanočasticami uhlíkovej zmesi s vysokou reaktivitou a aspoň jedného bakteriálneho filtra (3) obsahujúceho aspoň vak (4) z nukleoporéžnej membrány.

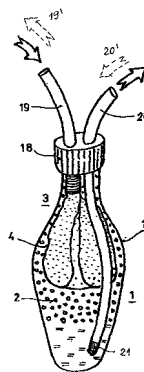
**8 (51) C05D 5/00****(21) 32-2005**

(22) 29.3.2005

(71) Duslo, a.s., Šaľa, SK;

(72) Körösi Štefan, Šaľa, SK; Papp Jozef, Ing., CSc., Šaľa, SK;

(54) Spôsob prípravy horečnatého suspenzného hnojiva

(57) Príprava suspenzného horečnatého hnojiva je založená na rozklade magnezitu a/alebo dolomitu vodným roztokom kyseliny dusičnej, čím vzniká kyslý alebo neutrálny roztok zmesí dusičnanov horčíka a vápnika s prítomnými dusičnanmi stopových prvkov ako Mn, Cu, Zn. Po oddelení nerozpustných látok sa na číry roztok pôsobí čpavkovou vodou alebo vodným roztokom dusičnanu amónneho nasýteného čpavkom v pomere 0,5 až 10 mólov čpavku na mól sumy dvojmocných kationov. Vzniknutý gél sa nechá za občasného premiešania zrieť. Počas zrenia vzniká kryštalická zrazenina, ktorá sedimentuje a vytvára sediment pod čírym roztokom. Po oddelení číreho roztoku sa sediment riedi vodou a/alebo roztokom rozloženého dolomitu, a/alebo rozloženého magnezitu, a/alebo uvedenými roztokmi, v ktorých je rozpustná molybdénová soľ, boritá soľ alebo dusičnany stopových prvkov alebo cheláty stopových prvkov na požadovanú koncentráciu

hydroxidu horečnatého a stopových prvkov v suspenznom hnojive. Vzniká suspenzné hnojivo s obsahom 0,1 až 30 % hmotn. MgO celk.; 0,1 až 8 % hmotn. MgO vodorozp.; 0,1 až 10 % hmotn. CaO celk.; 0,1 až 15 % váh N_{celk.}; 0,1 až 7,5 % hmotn. N_{čp.} A 0,1 až 7,5 % hmotn. N_{nitr.} Prídavky stopových prvkov sú v koncentráciách pre bór, molbdén a zinok 0,1 až 1,5 % hmotn., pre železo, meď a mangán 0,1 až 1 % hmotn.

- 8 (51) C07C 209/00, C07C 253/00, C07C 211/00, C07C 255/00**
- (21) **5024-2006**
 (22) 15.9.2004
 (31) 10/663 479
 (32) 15.9.2003
 (33) US
 (71) INVISTA TECHNOLOGIES S. A. R. L., Zürich, CH;
 (72) Allgeier Alan M., Oak Park, CA, US; Ostermaier John J., Orange, TX, US;
 (74) Bušová Eva, JUDr., Bratislava, SK;
 (86) PCT/US2004/030257
 (87) WO2005/028418
- (54) Spôsob prípravy hexametyléndiamínu a aminokapronitrilu z adiponitrilu, keď hexametyléndiamín obsahuje menej ako 200 ppm tetrahydroazepínu**
- (57) Spôsob súbežnej výroby aminokapronitrilu a hexametyléndiamínu parciálnou hydrogenáciou adiponitrilu, ktorý zahŕňa destiláciu reakčného produktu, ktorou sa získa zmes obsahujúca hexametyléndiamín a tetrahydroazepín, táto zmes sa ďalej hydrogenuje vodíkom, čím sa získa zmes obsahujúca hexametyléndiamín a hexametylénimín, ktorý sa následne oddelí destiláciou.

- 8 (51) C22B 1/14**
- (21) **34-2005**
 (22) 30.3.2005
 (71) BXB Group s. r. o., Hulín, CZ;
 (72) Hánečka Ladislav, Hulín, CZ;
 (74) Labudík Miroslav, Ing., Kysucké Nové Mesto, SK;
- (54) Spôsob spracovania hliníkového šrotu a výrobná linka na vykonávanie tohto spôsobu**
- (57) Spôsob spracovania hliníkového šrotu do formy granúl, používaných najmä ako dezoxidačný prípravok do taveniny ocelí, ktorého podstatou je, že vstupný materiál sa po vytriedení do jednotlivých materiálových tried v prvej fáze upravuje s cieľom dosiahnuť rovné a ploché kusy, ktoré sa následne triedia podľa hrúbky na rôzne kategórie od najtenších po najhrubšie, a v druhej fáze sa takto roztriedený materiál upravuje do plechov alebo rovných drôtov, ktoré sa potom strihajú a po vytriedení podľa hmotnosti sa lisujú v maticiach do zvoleného tvaru a veľkosti granúl. Výrobná linka na vykonávanie tohto spôsobu pozostáva aspoň z bloku (1) materiálového triedenia, bloku (2) prvotnej tvarovej úpravy, bloku (3) druhej tvarovej úpravy, minimálne z jedného strihacieho zariadenia (4, 5), predlisovacej prípravne (6), dávkovacieho automatického bloku

(7), automatického lisovacieho centra (8), baliačeho a plniaceho bloku (9) a skladu (10) hotových výrobkov, ktoré sú sériovo usporiadané.

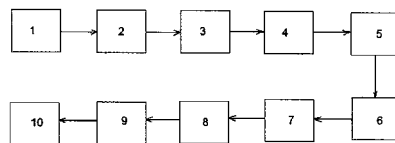

- 8 (51) E02F 3/42**
- (21) **18-2005**
 (22) 17.2.2005
 (71) WAY INDUSTRY, a. s., Krupina, SK;
 (72) Štubňa Boris, Ing., Vígľaš, SK; Mráz Pavel, Ing., Krupina, SK;
 (74) Regina Ivan, Ing., Košice, SK;
- (54) Hydraulické udržiavanie horizontality nástroja, najmä vyrovnávanie lopaty šmykom riadeného nakladača**
- (57) Hydraulické udržiavanie horizontality nástroja, najmä vyrovnávanie lopaty šmykom riadeného nakladača rieši ovládanie pracovného zariadenia pozostávajúceho z nástroja a z mechanizmu na manipuláciu s nástrojom. Rieši udržiavanie horizontality nástroja počas manipulácie s ním. Do hydraulického obvodu ovládania pracovného zariadenia s ovládačom mechanizmu na manipuláciu s nástrojom (8) a s ovládačom nástroja (9) je zabudovaný najmenej jeden rozvádzač s delením prietoku nezávislom na záťaži (1). Tým sa dosiahne konštantné delenie prietoku pracovnej kvapaliny medzi priamočiare hydromotory (5), (6) ovládania pracovného zariadenia, čo umožní dosiahnuť horizontalitu nástroja. Prioritu ovládania sekcie nástroja oproti ovládaniu pre samovyrovňovanie nástroja umožňuje zaradenie najmenej jedného logického spätného ventilu (2) do hydraulického obvodu ovládania pracovného zariadenia. Vyradenie funkcie vyrovnávania nástroja počas manipulácie umožní zaradenie najmenej jedného elektromagnetického ventilu (3) do hydraulického obvodu ovládania pracovného zariadenia.

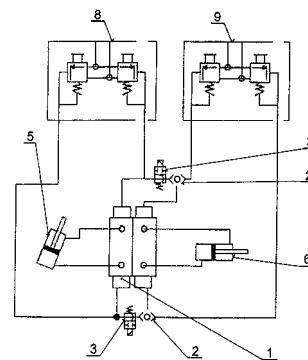

8 (51) E04F 19/02**(21) 5005-2005**

(22) 24.1.2005

(71) ZT Slovakia trading, a. s., Bratislava, SK;

(72) Červenko Jozef, Ing. arch., Bratislava, SK;

(74) Kastler Anton, Bratislava, SK;

(54) Držiaky obkladov a obkladový systém

(57) Držiaky obkladov pozostávajúce zo základného nosníka (1.1) tvaru nepravidelného U, pričom na prvej vertikálnej ploche (1.1 a) nosníka sú vytvorené úchytky (2, 2.1), v ktorých sú umiestnené prítlačné elementy (4, 4.1), pričom prítlačné elementy (4, 4.1) majú vytvorené symetrické oporné plochy (4a, 4b, 4.1a, 4.1b), pričom v strede prvej vertikálnej plochy (1.1a) je vytvorený úchytný otvor (5), cez ktorý sa upevňuje držiak obkladov do stenového podkladu alebo do obkladového systému, pričom v strede hornej hrany prvej vertikálnej plochy (1.1a) sú vytvorené dva fixačné klíny (1.1b, 1.1c) smerujúce kolmo von od prvej vertikálnej plochy (1.1a), pričom druhá vertikálna plocha (3) držiaka obkladov je umiestnená naproti prvej vertikálnej ploche (1.1a) a je nižšia ako prvá vertikálna plocha (1.1a), pričom je vytvorená tak, že v strede druhej vertikálnej plochy (3) je vytvorený výrez obdĺžnikového tvaru tak, že je upravený v opačnom smere ako protiohybová dolná nosná plocha (3c). Obkladový systém pozostávajúci z nosného uholníka (18), v ktorom sú symetricky umiestnené nosné lišty (10 a 10.1) tak, že do upínacích otvorov (10c a 10e) sa zasunú ľavé západky (18e a 18f), ktoré sú vytvorené na ľavej ploche (18xx) nosného uholníka, a do upínacích otvorov (10.1c) a (10.1e) sa zasunú pravé západky (18h a 18i), ktoré sú vytvorené na pravej ploche (18x) nosného uholníka, a pomocou skrutiek (19) umiestnených v otvoroch (18d a 18g) nosného uholníka a upevnených v otvoroch (10a, 10d a 10.1a, 10.1d) nosných lišt, pričom v stredovej ploche (18z) nosného uholníka sú vytvorené montážne otvory (18a, 18b a 18c), v ktorých sa umiestňuje upínacia jednotka (11) a upevňuje sa maticou (17).

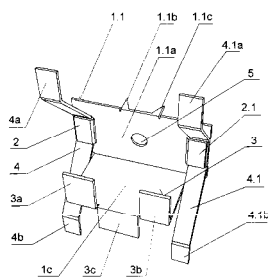
**8 (51) E06B 3/64, E06B 3/66, E06B 3/54****(21) 5012-2005**

(22) 18.2.2005

(31) PV 2004-259

(32) 20.2.2004

(33) CZ

(71) JOLTBEAM TECHNOLOGY LTD., Essex, GB;

(72) Nordin Kenneth, Hackas, SE;

(74) Juran Svetozár, JUDr., Bratislava, SK;

(54) Zasklievací systém

(57) Zasklievací systém pozostáva z vodiacej koľajnice (1) priliehajúcej k hornej vodorovnej časti rámu okna a z podvozковой koľajnice (2) pripojenej k parapete okna a z n vedľa seba v koľajniciach (1, 2) usporiadaných okenných tabúl (3_n), kde n je prirodzené číslo väčšie ako 1. Podstatou riešenia je, že každá okenná tabuľa (3₁ až 3_n) je podvozkovy uložená v podvozковой koľajnici (2) pri okraji vodiacej koľajnice (1) nad prvou okennou tabuľou (3₁) a pri okraji podvozковой koľajnice (2) pod prvou okennou tabuľou (3₁) je za sebou vytvorených vždy najviac n valcovitých puzdiel (9₁ až 9_n), kde každé n-té valcovité puzdro je vytvorené na prijatie čapu (7) prvého jazdca (8₁) n-tej okennej tabule (3_n) a vo vonkajšej výstuhe (10) drážky (6) vodiacej koľajnice (1) a podvozковой koľajnice (2) je vytvorený výrez (11) na priechod čapov (7) druhých jazdcov (8₂) okenných tabúl (3₁ až 3_n). Zvislý čap (7) každého horného okraja okennej tabule (3₁ až 3_n) usporiadaného prvého jazdca (8₁) je kĺzavo uložený v drážke (6) vodiacej koľajnice (1) a zvislý čap (7) každého dolného okraja okennej tabule (3₁ až 3_n) usporiadaného prvého jazdca (8₁) je kĺzavo uložený v drážke (6) podvozковой koľajnice (2). Zvislé čapy (7) aspoň prvého jazdca (8₁) každej n-tej okennej tabule (3_n) sú protiľahlo sploštené valce s rovinou sploštenia rovnobežnou s rovinou okennej tabule (3_n) so vzdialenosťou protiľahlých sploštených strán čapu (7) odpovedajúcej šírke drážky (6) s polomerom valca dimenzovaným na otočné uloženie zvislého čapu (7) vo valcovitých puzdriach (9₁ až 9_n) vytvorených vo vodiacej koľajnici (1) aj v podvozковой koľajnici (2). Vzdialenosť prvého jazdca (8₁) a druhého jazdca (8₂) každej n-tej okennej tabule (3_n) od seba sa pritom rovná vzdialenosti n-tého valcovitého puzdra (9_n) čapu (7) od výrezu (11) na priechod čapov (7) v danej koľajnici (1, 2).

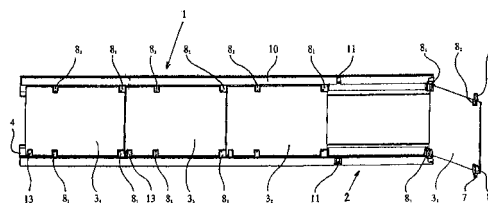
**8 (51) F02B 53/00****(21) 25-2005**

(22) 13.3.2005

(71) Mudrý Ivan, Sverepec, SK;

(72) Mudrý Ivan, Sverepec, SK;

(74) Ďurica Ján, Ing., Považská Bystrica, SK;

(54) Riadiaci mechanizmus spaľovacieho motora s rotačnými piestami

(57) Riadiaci mechanizmus spaľovacieho motora s rotačnými piestami pozostáva aspoň z jedného zotrvačníka (14) otočne uloženého na čele bloku (1) motora a sústavy najmenej dvoch hnacích voľnobežných spojok (17, 18) a najmenej dvoch brzdiacich voľnobežných spojok (23, 24), ktoré sú upravené na výstupných hriadeľoch (7, 8) rotačných piestov (3, 4). Prostredníctvom prvej hnacej voľnobežnej spojky (16) je zotrvačník (14) spojený s výstupným hriadeľom (7) prvého

rotačného piesta (3) a prostredníctvom druhej hnacej voľnobežnej spojky (17) je zotrvačník (14) spojený s výstupným hriadeľom (8) druhého rotačného piesta (4) a zároveň je výstupný hriadeľ (7) prvého rotačného piesta (3) prostredníctvom prvej brzdíacej voľnobežnej spojky (23) spojený s blokom (1) motora a výstupný hriadeľ (8) druhého rotačného piesta (4) je s blokom (1) motora spojený prostredníctvom druhej brzdíacej voľnobežnej spojky (24). Všetky hnacie voľnobežné spojky (17, 18) majú rovnaký voľnobežný smer otáčania, ako i všetky brzdíace voľnobežné spojky (23, 24) majú rovnaký voľnobežný smer otáčania, avšak opačný ako hnacie voľnobežné spojky (17, 18).

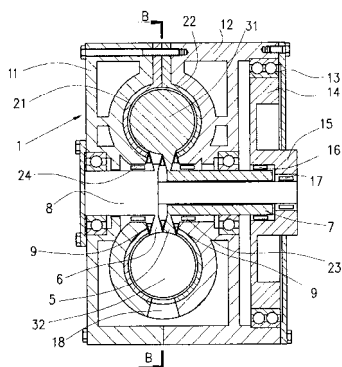

8 (51) G01J 5/00

(21) 28-2005

(22) 18.3.2005

(71) Liptovská Energetická Spoločnosť, s. r. o., Liptovský Mikuláš, SK;

(72) Kaliský Alexander, Ing., Liptovský Mikuláš, SK;

(54) Elektrokalicový menič

(57) Vynález sa týka zariadení na premenu energie nízkej teplotnej hladiny na iné formy energie, chladiacich zariadení, klimatizačných zariadení, kryogénnych zariadení. Podstatou riešenia sú kondenzátory s elektrokalicovým materiálom (2) uzavreté v tlakovej nádobe (1) s kvapalinou (3), ktoré sú napojené na generátor napätových oscilácií (10). Elektrickotepelné a tlakové oscilácie piestom (5) zmenou merného tepla vytvárajú chladiaci efekt umožňujúci mechanický a elektrický výstup vo výstupnom generátore (6). Energetická efektívnosť umožňuje použiť zariadenie pre efektívnu autonómnou energetiku, klimatizáciu kvapalným vzduchom, výrobu tlakových médií, preplňovanie motorov.

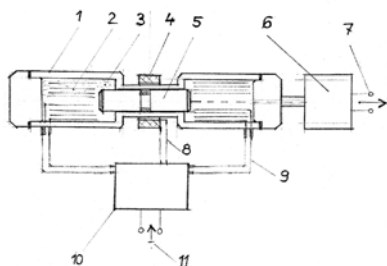

8 (51) G01R 11/00

(21) 29-2005

(22) 21.3.2005

(71) Bako Milan, Marianka, SK; Frlička Jozef, Ing., Bratislava, SK; Kopačka Milan, Ing., Marianka, SK;

(72) Bako Milan, Marianka, SK; Frlička Jozef, Ing., Bratislava, SK; Kopačka Milan, Ing., Marianka, SK;

(54) Meracia sústava odolná proti nemeránému odberu elektrickej energie

(57) Meracia sústava odolná proti nemeránemu odberu elektrickej energie vyznačujúca sa tým, že elektromer (4) je umiestnený na mieste, ktoré umožňuje vizuálnu kontrolu prípadného nelegálneho pripojenia pred ním alebo obsahuje minimálne jednu meráciu a komunikačnú jednotku (7). Komunikačná jednotka (7) porovnáva a vyhodnocuje namerané hodnoty s elektromerom (4) alebo inou meracou a komunikačnou jednotkou (7). Namerané hodnoty sú zasielané po pracovných médiách do centrály (17), komunikátora (12), signalizačného zariadenia (10) alebo odpínacieho prvku (16).

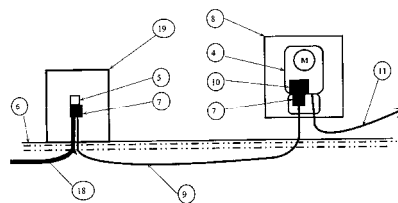

8 (51) G08B 25/01

(21) 5022-2006

(22) 4.9.2003

(71) Bellone Raymond, Lamorlaye, FR; Bellone Alexia, Lamorlaye, FR;

(72) Bellone Raymond, Lamorlaye, FR; Bellone Alexia, Lamorlaye, FR;

(74) Bušová Eva, JUDr., Bratislava, SK;

(86) PCT/FR2003/002640

(87) WO2005/029434

(54) Vysielače/prijímače a prenosný prijímač - vibrátor s viacnásobným ovládaním

(57) Zariadenie podľa vynálezu pozostáva z telesa centrálného vysielača (13), z vysielača - detektora na zisťovanie prítomnosti a z alarmov zvuku, dymu, telefonátu a vstupných dvier v prípade potreby alebo nebezpečia, a to vyslaním signálu prostredníctvom kódovaných vln do prijímača - vibrátora (18), pričom sa uvádza do činnosti motor - vibrátor, obrazovka (22) a/alebo elektroluminiscenčná dióda (19) podľa vysielača. Telo centrálného vysielača (13) obsahuje hodiny (1), detektor zvukov/hlasov (4) a jeho potenciometer (10) prepínač hodín (5) a/alebo detektor zvukov/hlasov, poplachové tlačidlo (2), indikátor prítomnosti (14), indikátor dymu (16) a detektory zvukov, tlačidlo (15) na vysielanie správy SMS v prípade núdze, anténu (12) a štyri elektroluminiscenčné diódy (3-6-7-8). Zariadenie podľa vynálezu je vybavené prijímačom - vibrátorom (18) so štyrmi elektroluminiscenčnými diódami (19), hodinkami (20) a tlačidlami (24), obrazovkou (22) a tlačidlom na správy SMS (23).

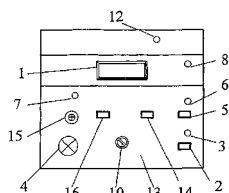
**8 (51) G08C 17/00, H04B 7/00****(21) 22-2006**

(22) 9.2.2006

(31) PV 2005-88

(32) 14.2.2005

(33) CZ

(71) Beta Control s.r.o., Brno, CZ;

(72) Příklad Radovan, Ing., Brno, CZ; Dvořák Jaroslav, RNDr., CSc., Brno, CZ;

(74) Žuffa Ladislav Ing., Poprad, SK;

(54) Spôsob riadenia systému diaľkovej obojstrannej komunikácie medzi užívateľmi a objektom so zariadením na kontrolu a meranie, a/alebo riadenie objektu a vykonávaní tohto spôsobu

(57) Spôsob riadenia systému diaľkovej obojstrannej komunikácie medzi užívateľmi a objektom obsahujúcim zariadenia (2 až n) na kontrolu a meranie a/alebo riadenie objektu spočívajúci v tom, že zariadenia (2 až n) sa prepoja do lokálnej bezdrôtovej komunikačnej siete (8), po čom sa vykonáva diaľková obojstranná komunikácia medzi centrom (C) a týmito zariadeniami (2 až n) prostredníctvom koncentrátora (K) dát a koordinátora (1), ktorá tvorí bránu z lokálnej bezdrôtovej komunikačnej siete (8) do globálnej komunikačnej siete alebo globálnej počítačovej (9). Zapojenie na vykonávanie spôsobu riadenia systému diaľkovej obojstrannej komunikácie medzi užívateľmi a objektom obsahujúcim zariadenia (2 až n) na kontrolu, meranie a/alebo riadenie objektu, zapojenými v lokálnej bezdrôtovej komunikačnej sieti (8) obsahuje centrum (C), ktoré je pripojené cez prvé komunikačné rozhranie (5) ku komunikačnej sieti (9) alebo globálnej počítačovej sieti (9), ku ktorej je cez druhé komunikačné rozhranie (6) prepojený koncentrátor (K) dát, ktorý je prepojený cez tretie komunikačné rozhranie (7) s koordinátorom (1), pričom tento je prepojený prostredníctvom bezdrôtového komunikačného rozhrania so zariadeniami (2, 3, 4 až n) zapojenými spolu s koordinátorom (1) do lokálnej bezdrôtovej komunikačnej siete (8).

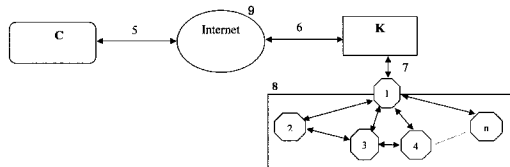
**8 (51) H01C 7/04****(21) 27-2005**

(22) 18.3.2005

(71) Liptovská Energetická Spoločnosť, s. r. o., Liptovský Mikuláš, SK;

(72) Kaliský Alexander, Ing., Liptovský Mikuláš, SK; Tyrpák Mikuláš, Ing., Liptovský Mikuláš, SK; Ferienc Ľubomír, Ing., Liptovský Mikuláš, SK;

(54) Záporný rezistor

(57) Vynález sa týka zariadení na premenu tepelnej energie na iné formy energie, chladenia, klimatizácie, tepelného čerpania, trigenerátorov. Podstatou riešenia je zloženie jadra (4) indukčnej cievky (5) z magnetických elementov (1) v tvare tenkostenných pásov, ktoré sú v tesnom tepelnom kontakte s elektrokalorickou plochou (2), ktorá tvorí dielektrikum kondenzátorov. Magnetické elementy (1), ako aj elektrokalorické plochy (2) majú svoj Curieho bod blízko prevádzkovej teploty. Jadro (4) sa nachádza v jednosmernom magnetickom toku (3). Kondenzátory jadra (4) sú napojené na oscilačný zdroj (6). Napätové pulzy striedavo ohrievajú a chladia elektrokalorické plochy (2) a magnetické elementy (1), menia magnetickú vodivosť a indukujú napätie. Energetický výstup (9) je väčší než vstup (7), merné teplo pri ochladzovaní kondenzátora je väčšie než pri ohreve, jadro (4) chladí prietokový vzduch, závit cievky ohrievajú.

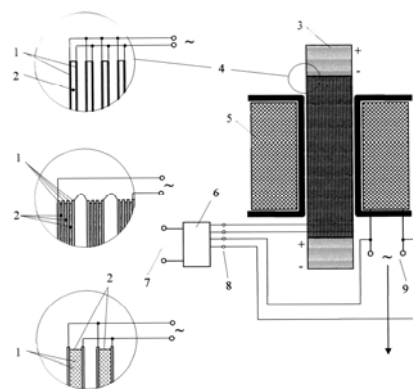
**8 (51) H01H 85/00****(21) 39-2006**

(22) 1.3.2006

(31) PV 2005-130

(32) 1.3.2005

(33) CZ

(71) Fojtík Vincent, Brumov - Bylnice, CZ; Veselka František, Doc. Ing., CSc., Brno, CZ;

(72) Fojtík Vincent, Brumov - Bylnice, CZ; Veselka František, Doc. Ing., CSc., Brno, CZ;

(74) Žovicová Viera, Mgr., Bratislava, SK;

(54) Tavná poistka nízkeho napätia

(57) Tavná poistka nízkeho napätia pozostáva z puzdra, v ktorom je umiestnený tavný vodič (1) obklopený zhášacím prostredím. Tavný vodič (1) je umiestnený v puzdre (2), ktoré je najmenej na (5) percentách svojho povrchu priehľadné a je zaplnené zhášacím prostredím (3) v podobe kvapaliny s merným teplom blízkym hodnote H₂O.

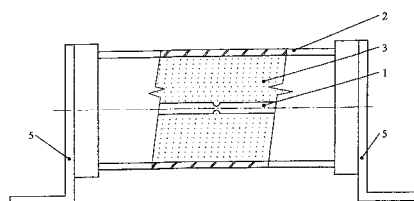

8 (51) H04B 7/00

(21) 5008-2005

(22) 3.2.2005

(71) Poláček Milan, Aplikovaná elektronika, Bratislava, SK;

(72) Poláček Tomáš, Lanžhot, CZ;

(54) Bezdrôtové rádiové komunikačné zariadenie na elektronickú inzerciu s priamym kontaktom

(57) Bezdrôtové rádiové komunikačné zariadenie na elektronickú inzerciu s priamym kontaktom, bez sprostredkovateľských služieb inzertných inštitúcií alebo adresného ovládania, predstavuje predmet osobnej potreby pre širokú verejnosť v obchodnej i spoločenskej oblasti. Realizácia môže byť vo forme prenosného vreckového prístroja, základňových staníc a zabudovaných modulov v iných zariadeniach. Spojenie sa nadväzuje automaticky a užívateľ je upozomený v prípade zhody vopred zadaných dát s dátami v kompatibilnom zariadení.

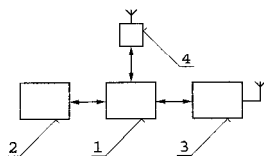

8 (51) H04Q 7/20

(21) 30-2005

(22) 21.3.2005

(71) Vrabec Ján, Martin, SK;

(72) Vrabec Ján, Martin, SK;

(54) Pevná komunikačná sieť s mobilným rozšírením

(57) Pevná komunikačná sieť s mobilným rozšírením, ktorá pozostáva z pevnej siete (1) na prenos hlasu a/alebo dát, hlasových koncových zariadení (2) a/alebo dátových koncových zariadení (3) prepojených s pevnou sieťou (1), základňových staníc (4) s koncovým rádiovým rozhraním (5) prepojených s pevnou sieťou (1), mobilných komunikačných zariadení (6) s rádiovým rozhraním (7) na rádiové prepojenie s ľubovoľnou základňovou stanicou (4) prostredníctvom jej koncového rádiového rozhrania (5), odkazovacieho systému (8) pevnej siete (1) a/alebo rádiového vysielacieho systému (9) prepojeného s pevnou sieťou (1).

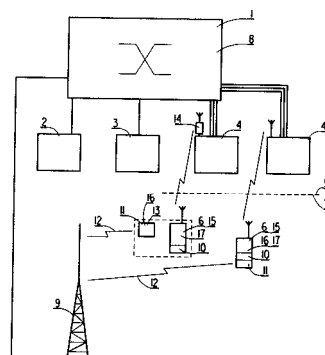

(51)	(21)	(51)	(21)	(51)	(21)	(51)	(21)
A01K 47/00	35-2005	C02F 1/38	5028-2005	E06B 3/64	5012-2005	H01C 7/04	27-2005
A61K 31/403	5025-2005	C05D 5/00	32-2005	F02B 53/00	25-2005	H01H 85/00	39-2006
B05C 9/00	31-2005	C07C 209/00	5024-2006	G01J 5/00	28-2005	H04B 7/00	5008-2005
B65D 6/00	24-2005	C22B 1/14	34-2005	G01R 11/00	29-2005	H04Q 7/20	30-2005
B65D 69/00	2-2005	E02F 3/42	18-2005	G08B 25/01	5022-2006		
B65H 75/18	5015-2006	E04F 19/02	5005-2005	G08C 17/00	22-2006		

FG4A

Udelené patenty

(11)	(51)	(11)	(51)	(11)	(51)	(11)	(51)
285256	C07D 498/00	285272	D21G 3/00	285288	C07C 209/00	285304	C23C 26/00
285257	A61K 38/16	285273	E06B 3/54	285289	C08J 5/20	285305	A61F 13/15
285258	C07D 265/00	285274	B22D 11/06	285290	B29C 47/08	285306	C08F 210/00
285259	C07C 215/00	285275	C03C 13/00	285291	B22D 11/00	285307	C07D 487/00
285260	C11D 3/50	285276	B29C 47/08	285292	B02C 19/06	285308	A61K 31/135
285261	C02F 1/28	285277	C07C 211/00	285293	H01F 1/12	285309	F28D 9/00
285262	C07C 317/00	285278	C07D 217/00	285294	F16L 59/02	285310	F16C 19/22
285263	C04B 22/00	285279	C21D 8/12	285295	A61K 9/50	285311	C07F 9/00
285264	B22C 1/16	285280	C07D 207/00	285296	C04B 2/00	285312	C07D 211/00
285265	B26B 21/08	285281	B01D 9/00	285297	C01C 1/00	285313	C07H 17/00
285266	C08J 9/00	285282	C21D 8/12	285298	G07D 7/00	285314	D01F 1/10
285267	C07K 14/435	285283	F24H 1/18	285299	C09J 5/04	285315	B23K 20/04
285268	D21H 17/00	285284	A61K 9/19	285300	A61K 31/135	285316	A61L 15/16
285269	D02G 3/44	285285	A45D 40/02	285301	C07C 49/00	285317	C12N 15/67
285270	B62H 3/00	285286	C07K 7/00	285302	A01N 47/02	285318	A61M 15/00
285271	C07D 239/00	285287	B67D 5/01	285303	C07C 271/00		

8 (51) A01N 47/02, A01N 43/00**(11) 285302**

(21) 1341-97

(22) 27.3.1996

(24) 5.10.2006

(31) 9507073.6

(32) 5.4.1995

(33) GB

(40) 4.3.1998

(73) BASF Agro B.V., Wädenswil/Au, CH;

(72) Twinn David Charles, Ongar, Essex, GB;

(74) Čechvalová Dagmar, Bratislava, SK;

(86) PCT/EP96/01335

(87) WO96/31123

(54) Použitie derivátov 1-fenylpyrazolu na získanie trvalého potláčania švábov alebo mravcov alebo populácie švábov alebo mravcov**8 (51) A45D 40/02****(11) 285285**

(21) 1499-2001

(22) 14.4.2000

(24) 5.10.2006

(31) 199 18 410.0, 199 21 662.2

(32) 23.4.1999, 11.5.1999

(33) DE, DE

(40) 4.4.2002

(73) HENKEL KOMMANDITGESELLSCHAFT AUF AKTIEN, Düsseldorf, DE;

(72) Holthaus Ulrike, Pulheim, DE;

(74) Majlingová Marta, Ing., Bratislava, SK;

(86) PCT/EP00/03385

(87) WO00/64303

(54) Dávkovacie balenie**8 (51) A61F 13/15****(11) 285305**

(21) 1689-99

(22) 13.5.1998

(24) 5.10.2006

(31) 9702463-2

(32) 26.6.1997

(33) SE

(40) 11.7.2000

(73) SCA Hygiene Products AB, Göteborg, SE;

(72) Gustafsson Anders, Billdal, SE;

(74) ROTT, RŮŽIČKA & GUTTMANN, v. o. s., Bratislava, SK;

(86) PCT/SE98/00883

(87) WO99/00081

(54) Absorpčný výrobok**8 (51) A61K 9/19, A61K 38/21, A61K 47/48****(11) 285284**

(21) 1426-2000

(22) 24.3.1999

(24) 5.10.2006

(31) 09/048 907

(32) 26.3.1998

(33) US

(40) 9.4.2001

(73) SCHERING CORPORATION, Kenilworth, NJ, US;

(72) Kline Douglas F., New York, NY, US;

(74) PATENTSERVIS BRATISLAVA, a. s., Bratislava, SK;

(86) PCT/US99/04268

(87) WO99/48535

(54) Vodný prostriedok umožňujúci stabilizáciu PEG-interferónu alfa konjugátov, spôsob výroby lyofilizovaného prášku a výrobok s jeho obsahom**8 (51) A61K 9/50****(11) 285295**

(21) 426-2001

(22) 28.9.1999

(24) 5.10.2006

(31) 198 45 358.2

(32) 2.10.1998

(33) DE

(40) 8.10.2002

(73) Röhm GmbH & Co. KG, Darmstadt, DE;

(72) Peterit Hans-Ulrich, Darmstadt, DE; Beckert Thomas, Darmstadt, DE; Lynenskjold Eva, Bellevue, WA, US;

(74) Bušová Eva, JUDr., Bratislava, SK;

- (86) PCT/EP99/07179
 (87) WO00/19984
(54) Farmaceutický prípravok s riadeným uvoľňovaním účinnej látky skladajúci sa z jadra obsahujúceho účinnú látku a soľ organickej kyseliny a z vonkajšieho obalu
-
- 8 (51) A61K 31/135, A61K 9/52, A61P 25/00**
(11) 285300
 (21) 98-99
 (22) 19.7.1997
 (24) 5.10.2006
 (31) 196 30 035.5
 (32) 25.7.1996
 (33) DE
 (40) 10.9.1999
 (73) VIATRIS GmbH & Co. KG, Bad Homburg, DE;
 (72) Momberger Helmut, Marburg, DE; Raber Marc, Giessen, DE; Schmid Wolfgang, Lohra, DE; Kuhn Dieter, Marburg, DE;
 (74) Bušová Eva, JUDr., Bratislava, SK;
 (86) PCT/EP97/03934
 (87) WO98/04249
(54) Farmaceutická formulácia obsahujúca množinu liekových podjednotiek a spôsob jej výroby
-
- 8 (51) A61K 31/135, A61P 11/00, A61P 25/00**
(11) 285308
 (21) 1338-2001
 (22) 17.3.2000
 (24) 5.10.2006
 (31) 60/125 185
 (32) 19.3.1999
 (33) US
 (40) 4.4.2002
 (73) Abbott GmbH & Co. KG, Wiesbaden, DE;
 (72) Cheetham Sharon Crawford, Nottingham, GB; Heal David John, Nottingham, GB; Mendel Carl M., Short Hills, NJ, US; Seaton Timothy B., Far Hills, NJ, US; Weinstein Steve P., Hartsdale, NY, US; Safer Anton, Ludwigshafen, DE;
 (74) ROTT, RŮŽIČKA & GUTTMANN, v. o. s., Bratislava, SK;
 (86) PCT/US00/07177
 (87) WO00/56314
(54) Liečivo na liečenie porúch spánku
-
- 8 (51) A61K 38/16**
(11) 285257
 (21) 899-98
 (22) 19.12.1996
 (24) 5.10.2006
 (31) 195 48 367.7
 (32) 27.12.1995
 (33) DE
 (40) 7.5.1999
 (73) MADDAUS AG KÖLN, Köln, DE;
 (72) Wächter Wilfried, Bergisch Gladbach, DE; Witt-hohn Klaus, Overath, DE;
 (74) Hörmannová Zuzana, Ing., Bratislava, SK;
 (86) PCT/EP96/05718
 (87) WO97/24136
(54) Imunologicky účinné prípravky z extraktu imela
-
- 8 (51) A61L 15/16**
(11) 285316
 (21) 1775-99
 (22) 10.6.1998
 (24) 5.10.2006
 (31) 9702298-2
 (32) 17.6.1997
 (33) SE
 (40) 11.7.2000
 (73) SCA Hygiene Products AB, Göteborg, SE;
 (72) Runeman Bo, Jonsered, SE; Forsgren-Brusk Ulla, Pixbo, SE;
 (74) ROTT, RŮŽIČKA & GUTTMANN, v. o. s., Bratislava, SK;
 (86) PCT/SE98/01111
 (87) WO98/57677
(54) Absorpčný výrobok
-
- 8 (51) A61M 15/00, A61J 1/00, B65D 75/28**
(11) 285318
 (21) 1449-98
 (22) 25.4.1997
 (24) 5.10.2006
 (31) 196 16 418.4, 196 17 555.0, 196 19 536.5
 (32) 25.4.1996, 2.5.1996, 15.5.1996
 (33) DE, DE, DE
 (40) 12.3.1999
 (73) AstraZeneca AB, Södertälje, SE;
 (72) von Schuckmann Alfred, Kevelaer, DE;
 (74) ROTT, RŮŽIČKA & GUTTMANN, v. o. s., Bratislava, SK;
 (86) PCT/EP97/02144
 (87) WO97/40876
(54) Inhalátor
-
- 8 (51) B01D 9/00, C13F 1/00**
(11) 285281
 (21) 374-99
 (22) 19.3.1999
 (24) 5.10.2006
 (31) 73,948/98
 (32) 23.3.1998
 (33) JP
 (40) 13.3.2000
 (73) AJINOMOTO CO., INC., Chuo-ku, Tokyo, JP;
 (72) Ueda Hiroshi, Kanagawa-ken, JP; Fukushi Hiroshi, Kanagawa-ken, JP; Ozawa Muneyuki, Kanagawa-ken, JP;
 (74) Majlingová Marta, Ing., Bratislava, SK;
(54) Spôsob kryštalizácie s kontrolovanou distribúciou veľkosti častíc
-
- 8 (51) B02C 19/06**
(11) 285292
 (21) 278-2001
 (22) 30.8.1999
 (24) 5.10.2006
 (31) 9819398.0
 (32) 4.9.1998
 (33) GB
 (40) 6.8.2001
 (73) Power Technologies Investment Limited, Wickhams Cay, Road Town, Tortola, VG;
 (72) Graham William, Devon Valley, Stellenbosch, ZA;
 (74) ROTT, RŮŽIČKA & GUTTMANN, v. o. s., Bratislava, SK;

(86) PCT/ZA99/00074

(87) WO00/13799

(54) Drvič a spôsob drvenia**8 (51) B22C 1/16****(11) 285264**

(21) 607-2003

(22) 4.4.2002

(24) 5.10.2006

(31) 101 16 849.7

(32) 4.4.2001

(33) DE

(40) 7.10.2003

(73) DYCKERHOFF AG, Wiesbaden, DE;

(72) Mitkova Darina, Oppenheim, DE; Schneider Günter, Oestrich-Winkel, DE;

(74) Majlingová Marta, Ing., Bratislava, SK;

(86) PCT/EP02/03732

(87) WO02/081122

(54) Suchá zmes, modelová alebo výplňová kompozícia s jej obsahom a jej použitie, odlievacia forma**8 (51) B22D 11/00****(11) 285291**

(21) 32-2000

(22) 1.7.1998

(24) 5.10.2006

(31) 97/09241

(32) 16.7.1997

(33) FR

(40) 12.9.2000

(73) USINOR, Puteaux, FR; THYSSEN STAHL AKTIENGESELLSCHAFT, Duisburg, DE;

(72) Vendeville Luc, Béthune, FR; Breviere Yann, Ecquedecques, FR; Mercier Georges, Ham En Artois, FR; Fellus Gilles, Marines, FR; Abi Karam Michel, Courbevois, FR; Leclercq Yves René, Etang la Ville, FR;

(74) ROTT, RŮŽIČKA & GUTTMANN, v. o. s., Bratislava, SK;

(86) PCT/FR98/01401

(87) WO99/03619

(54) Spôsob začatia operácie kontinuálneho odlievania kovu**8 (51) B22D 11/06****(11) 285274**

(21) 1814-99

(22) 19.6.1998

(24) 5.10.2006

(31) RM97A000367

(32) 19.6.1997

(33) IT

(40) 12.3.2001

(73) ACCIAI SPECIALI TERNI S.P.A., Terni, IT; VOEST-ALPINE INDUSTRIEANLAGENBAU GMBH, Linz, AT;

(72) Mascanzoni Antonio, Roma, IT; Anelli Ettore, Roma, IT;

(74) Hörmannová Zuzana, Ing., Bratislava, SK;

(86) PCT/IT98/00168

(87) WO98/57767

(54) Spôsob výroby pásu z nízkouhlíkovej ocele a pás vyrobiteľný týmto spôsobom**8 (51) B23K 20/04, B23K 26/00****(11) 285315**

(21) 401-99

(22) 13.9.1997

(24) 5.10.2006

(31) 196 40 612.9

(32) 1.10.1996

(33) DE

(40) 18.1.2000

(73) THYSSEN STAHL AKTIENGESELLSCHAFT, Duisburg, DE;

(72) Pircher Hans, Mülheim, DE; Kawalla Rudolf, Bottrop, DE; Sussek Gerd, Mülheim, DE; Stegemann-Auhage Thomas, Dinslaken, DE; Polzin Ralf, Herzogenrath-Kohlscheid, DE;

(74) PATENTSERVIS BRATISLAVA, a. s., Bratislava, SK;

(86) PCT/EP97/05018

(87) WO98/14301

(54) Spôsob spájania plochých výrobkov na vzájomné prepojenie a zariadenie na jeho vykonávanie**8 (51) B26B 21/08****(11) 285265**

(21) 1033-99

(22) 13.2.1998

(24) 5.10.2006

(31) 9703293.2

(32) 18.2.1997

(33) GB

(40) 16.5.2000

(73) THE GILLETTE COMPANY, Boston, MA, US;

(72) Oldroyd Brian, Reading, Berkshire, GB;

(74) Bezák Marián, Ing., Bratislava, SK;

(86) PCT/US98/02675

(87) WO98/35795

(54) Čepieľková jednotka holiaceho strojčeka**8 (51) B29C 47/08, B29C 47/38****(11) 285276**

(21) 1377-2001

(22) 26.9.2001

(24) 5.10.2006

(40) 1.4.2003

(73) Konštrukta-Industry, a. s., Trenčín, SK;

(72) Šedivý Vladimír, Dolná Súča, SK;

(54) Zariadenie na tesnenie plniacej sekcie vytlačovacích strojov gumových profilov**8 (51) B29C 47/08****(11) 285290**

(21) 1317-2000

(22) 31.8.2000

(24) 5.10.2006

(31) 199 43 738.6

(32) 3.9.1999

(33) DE

(40) 12.3.2001

(73) Berstorff GmbH, Hannover, DE;

(72) Capelle Gerd, Dipl.-Ing., Langenhagen, DE;

(74) Hörmannová Zuzana, Ing., Bratislava, SK;

(54) Zariadenie na tvárnenie vytlačovaním so závitkovým extrudérom a zubovým extrudérom

8 (51) B62H 3/00, G09F 23/00**(11) 285270**

(21) 1010-2002

(22) 11.7.2002

(24) 5.10.2006

(40) 2.3.2004

(73) Jaromír Zálešák - ALVA - kovovýroba, Skalica, SK;

(72) Zálešák Jaromír, Skalica, SK;

(74) Belička Ivan, Ing., Banská Bystrica, SK;

(54) Reklamný cyklostojan**8 (51) B67D 5/01, B67D 5/58, B65D 51/16, B65D 77/06****(11) 285287**

(21) 1410-99

(22) 9.4.1998

(24) 5.10.2006

(31) 197 15 893.5

(32) 16.4.1997

(33) DE

(40) 12.6.2000

(73) BOEHRINGER INGELHEIM INTERNATIONAL GMBH, Ingelheim am Rhein, DE;

(72) Geser Johannes, Dortmund, DE; Kladders Heinrich, Mülheim, DE;

(74) Majlingová Marta, Ing., Bratislava, SK;

(86) PCT/EP98/02074

(87) WO98/46522

(54) Zariadenie na odoberanie tekutiny z uzavretej nádoby a jeho použitie**8 (51) C01C 1/00, C05C 1/00****(11) 285297**

(21) 968-2002

(22) 4.1.2001

(24) 5.10.2006

(31) 20000013

(32) 4.1.2000

(33) FI

(40) 4.3.2003

(73) Kemira GrowHow Oyj, Helsinki, FI;

(72) Hero Heikki, Espoo, FI; Poukari Juhani, Masala, FI;

(74) ROTT, RŮŽIČKA & GUTTMANN, v. o. s., Bratislava, SK;

(86) PCT/FI01/00011

(87) WO01/49608

(54) Spôsob stabilizácie dusičnanu amónneho**8 (51) C02F 1/28, C02F 1/58, C02F 1/62****(11) 285261**

(21) 1464-2000

(22) 1.4.1999

(24) 5.10.2006

(31) 9807071.7, 9817295.0

(32) 1.4.1998, 7.8.1998

(33) GB, GB

(40) 9.4.2001

(73) ALCAN INTERNATIONAL LIMITED, Montreal, Quebec, CA;

(72) Azizian Farid, Bicester, Oxfordshire, GB;

(74) Majlingová Marta, Ing., Bratislava, SK;

(86) PCT/GB99/01026

(87) WO99/50182

(54) Spôsob úpravy vody**8 (51) C03C 13/00****(11) 285275**

(21) 1891-99

(22) 4.5.1999

(24) 5.10.2006

(31) 98/05706

(32) 6.5.1998

(33) FR

(40) 11.7.2000

(73) ISOVER SAINT-GOBAIN, Courbevoie, FR;

(72) Bernard Jean-Luc, Clermont, FR; Laffon Fabrice, Paris, FR; De Meringo Alain, Paris, FR;

(74) Hörmannová Zuzana, Ing., Bratislava, SK;

(86) PCT/FR99/01054

(87) WO99/56525

(54) Minerálna vlna preukazujúca schopnosť rozpúšťať sa vo fyziologickom médiu a tepelne a/alebo zvukovo izolujúce produkty alebo substráty pre čisté kultúry**8 (51) C04B 2/00****(11) 285296**

(21) 1765-2001

(22) 8.6.2000

(24) 5.10.2006

(31) PV 2077-99

(32) 10.6.1999

(33) CZ

(40) 4.3.2003

(73) PSP Engineering, a. s., Přerov, CZ;

(72) Pospíšil Jaroslav, Přerov, CZ; Žajdlík Josef, Přerov, CZ; Michálek Zdeněk, Přerov, CZ; Krejčí Petr, Přerov, CZ; Pumprla Alois, Přerov, CZ; Sehnálek Alois, Přerov, CZ;

(74) Kubínyi Peter, Bc., Trenčín, SK;

(86) PCT/CZ00/00041

(87) WO00/76934

(54) Kalcinačné zariadenie**8 (51) C04B 22/00, C04B 35/00****(11) 285263**

(21) 1749-2002

(22) 11.12.2002

(24) 5.10.2006

(40) 7.7.2004

(73) VUP, a. s., Prievidza, SK;

(72) Šveda Mikuláš, doc. Ing., CSc., Bratislava, SK; Komora Ladislav, Ing., CSc., Prievidza, SK;

(54) Spôsob zvýšenia mrazuvzdornosti keramických, najmä tehliarskych výrobkov**8 (51) C07C 49/00****(11) 285301**

(21) 74-96

(22) 17.1.1996

(24) 5.10.2006

(31) 95 100 792.1, 08/479 502

(32) 20.1.1995, 7.6.1995

(33) EP, US

(40) 6.11.1996

(73) American Cyanamid Company, Wayne, NJ, US;

(72) Curtze Jürgen, Geisenheim, DE; Rudolph Christine Helene Gertrud, Nierstein, DE; Schroeder

- Ludwig, Ingelheim, DE; Albert Guido, Hackenheim, DE; Rehnig Annerose Edith Elise, Ingelheim, DE; Sieverding Ewald Gerhard, St. Johann, DE;
- (74) Bušová Eva, JUDr., Bratislava, SK;
- (54) Fungicídny prostriedok, spôsob ochrany rastlín, benzofenónové zlúčeniny a spôsob ich výroby**
-
- 8 (51) C07C 209/00, C07C 211/00**
(11) 285288
 (21) 854-2001
 (22) 10.12.1999
 (24) 5.10.2006
 (31) 98/16164
 (32) 17.12.1998
 (33) FR
 (40) 3.12.2001
 (73) AVENTIS CROPSCIENCE S. A., Lyon, FR;
 (72) Ancel Jean-Erick, Saint-Genis-Laval, FR; Darnand Eliane, Lyon, FR;
 (74) Čechvalová Dagmar, Bratislava, SK;
 (86) PCT/FR99/03090
 (87) WO00/35851
(54) Spôsob prípravy polyhalogenovaných *para*-trifluórmetylanilínov
-
- 8 (51) C07C 211/00**
(11) 285277
 (21) 1478-2001
 (22) 12.4.2000
 (24) 5.10.2006
 (31) 199 17 526.8
 (32) 17.4.1999
 (33) DE
 (40) 5.2.2002
 (73) Boehringer Ingelheim Pharma GmbH & Co. KG, Ingelheim am Rhein, DE;
 (72) Schneider Heinrich, zomrel; Schneider Margarete, dedič, Ingelheim am Rhein, DE;
 (74) Majlingová Marta, Ing., Bratislava, SK;
 (86) PCT/EP00/03248
 (87) WO00/63156
(54) Fosforečná soľ N-metyl-o-fenyléndiamínu a spôsob jej výroby
-
- 8 (51) C07C 215/00, A61K 31/137**
(11) 285259
 (21) 496-2000
 (22) 6.4.2000
 (24) 5.10.2006
 (31) 199 15 601.8
 (32) 7.4.1999
 (33) DE
 (40) 9.10.2000
 (73) GRÜNENTHAL GmbH, Aachen, DE;
 (72) Sundermann Bernd, Dr., Aachen, DE; Hennies Hagen-Heinrich, Dr., Simmerath, DE; Kögel Babette-Yvonne, Dr., Langerwehe-Hamich, DE; Buschmann Helmut, Dr., Aachen, DE;
 (74) Hörmannová Zuzana, Ing., Bratislava, SK;
(54) Deriváty 3-amino-3-arylpropan-1-olu, spôsob ich výroby, liečivá tieto látky obsahujúce a ich použitie
-
- 8 (51) C07C 271/00, A61K 31/21**
(11) 285303
 (21) 956-99
 (22) 9.1.1998
 (24) 5.10.2006
 (31) 197 01 694.4
 (32) 20.1.1997
 (33) DE
 (40) 13.3.2000
 (73) Valeant Pharmaceuticals North America, Costa Mesa, CA, US;
 (72) Meisel Peter, Dresden, DE; Landgraf Karl-Friedrich, Dresden, DE; Schäfer Jürgen, Radebeul, DE; Thiel Wilfried, Langebrück, DE; Rischer Matthias, Maintal, DE; Olbrich Alfred, Halle, DE; Kutscher Bernhard, Maintal, DE;
 (74) Bušová Eva, JUDr., Bratislava, SK;
 (86) PCT/EP98/00086
 (87) WO98/31663
(54) Modifikácie 2-amino-4-(4-fluórbenzylamino)-1-etoxykarbonylamino-benzénu, spôsob ich prípravy, ich použitie a liečivá s ich obsahom
-
- 8 (51) C07C 317/00, C07C 323/00, C07C 327/00, C07D 213/00, C07D 307/00, C07D 333/00, C07C 217/00, A61K 31/095, A61K 31/133, A61K 31/165, A61K 31/4402, A61K 31/381, A61K 31/341, A61P 19/00**
(11) 285262
 (21) 53-2001
 (22) 19.7.1999
 (24) 5.10.2006
 (31) 198 33 786.8
 (32) 18.7.1998
 (33) DE
 (40) 10.7.2001
 (73) SCHERING AKTIENGESELLSCHAFT, Berlin, DE;
 (72) Bohlmann Rolf, Berlin, DE; Kroll Jorg, Berlin, DE; Künzer Hermann, Berlin, DE; Fritzemeier Karl-Heinrich, Berlin, DE; Hegele-Hartung Christa, Mülheim a.d. Ruhr, DE; Knauthe Rudolf, Berlin, DE; Lessl Monika, Berlin, DE; Lichtner Rosmarie, Berlin, DE; Nishino Yukishige, Berlin, DE; Parczyk Karsten, Berlin, DE; Schneider Martin, Berlin, DE;
 (74) Hörmannová Zuzana, Ing., Bratislava, SK;
 (86) PCT/EP99/05093
 (87) WO00/03979
(54) Benzocykloheptény, farmaceutické preparáty tieto látky obsahujúce a ich použitie na výrobu liečiv
-
- 8 (51) C07D 207/00, A61K 31/40**
(11) 285280
 (21) 1810-2000
 (22) 28.5.1999
 (24) 5.10.2006
 (31) 60/087 064
 (32) 28.5.1998
 (33) US
 (40) 10.7.2001
 (73) Biogen Idec MA Inc., Cambridge, MA, US;
 (72) Lee Wen-Cherng, Lexington, MA, US; Gill Alan, Reading, MA, US;
 (74) Čechvalová Dagmar, Bratislava, SK;

- (86) PCT/US99/11924
 (87) WO99/61421
 (54) **Inhibitor VLA-4, farmaceutická kompozícia a ich použitie na prípravu liečiva**

8 (51) C07D 211/00, A61K 31/445

- (11) **285312**
 (21) 1676-98
 (22) 6.6.1997
 (24) 5.10.2006
 (31) 8/146293, PCT/JP96/03881, 08/774 802
 (32) 7.6.1996, 27.12.1996, 30.12.1996
 (33) JP, WO, US
 (40) 11.6.1999
 (73) EISAI Co., LTD., Bunkyo-ku, Tokyo, JP;
 (72) Imai Akio, Kashima-gun, Ibaraki, JP; Watanabe Hideaki, Ushiku-shi, Ibaraki, JP; Kajima Takashi, Ryugasaki-shi, Ibaraki, JP; Ishihama Yasushi, Tsukuba-shi, Ibaraki, JP; Ohtsuka Akiyo, Tsukuba-shi, Ibaraki, JP; Tanaka Tomohide, Kamisu-cho, Ibaraki, JP; Narabu Yukio, Kashima-gun, Ibaraki, JP;
 (74) PATENTSERVIS BRATISLAVA, a. s., Bratislava, SK;
 (86) PCT/JP97/01932
 (87) WO97/46527
 (54) **Polymorf (III) donepezil hydrochloridu, spôsob jeho výroby a terapeutický prostriedok s jeho obsahom**

8 (51) C07D 217/00

- (11) **285278**
 (21) 90-2005
 (22) 4.9.1997
 (24) 5.10.2006
 (31) 08/708 411
 (32) 5.9.1996
 (33) US
 (40) 8.11.1999
 (73) AGOURON PHARMACEUTICALS, INC., La Jolla, CA, US; JAPAN TOBACCO INC., Takatsuki, Osaka, JP;
 (72) Whitten Kathleen R., San Diego, CA, US; Deason Michael E., Poway, CA, US;
 (74) Litváková Edita, Ing., Bratislava, SK;
 (86) PCT/US97/15468
 (87) WO98/09951
 (54) **Spôsob výroby inhibítora HIV-proteázy**

8 (51) C07D 239/00

- (11) **285271**
 (21) 569-2001
 (22) 29.10.1999
 (24) 5.10.2006
 (31) 98120529.7, 60/146 105
 (32) 30.10.1998, 29.7.1999
 (33) EP, US
 (40) 3.12.2001
 (73) LONZA AG, Basel, CH;
 (72) Brieden Walter, Brig-Glis, CH; Saikali Elie, Cedars, PA, US;
 (74) Litváková Edita, Ing., Bratislava, SK;

- (86) PCT/EP99/08270
 (87) WO00/26193
 (54) **Spôsob výroby 4-[(2',5'-diamino-6'-halogénpyrimidin-4'-yl)amino]cyklopent-2-enylmetanolov**

8 (51) C07D 265/00

- (11) **285258**
 (21) 803-99
 (22) 15.12.1997
 (24) 5.10.2006
 (31) 60/032 980, 08/838 838
 (32) 16.12.1996, 11.4.1997
 (33) US, US
 (40) 13.3.2000
 (73) DUPONT PHARMACEUTICALS COMPANY, Wilmington, DE, US;
 (72) Pierce Michael Ernest, Wilmington, DE, US; Choudhury Anusuya, Landenberg, PA, US; Parsons Rodney Lawrence Jr., Wilmington, DE, US; Radesca Lilian Alicia, Newark, DE, US;
 (74) Bušová Eva, JUDr., Bratislava, SK;
 (86) PCT/US97/22674
 (87) WO98/27073
 (54) **Asymetrické syntézy benzoxazinónov**

8 (51) C07D 487/00, A61K 31/50, C07D 249/00, C07D 237/00

- (11) **285307**
 (21) 1955-2000
 (22) 15.6.1999
 (24) 5.10.2006
 (31) 9813576.7
 (32) 24.6.1998
 (33) GB
 (40) 6.8.2001
 (73) MERCK SHARP & DOHME LIMITED, Hoddesdon, Hertfordshire, GB;
 (72) Carling William Robert, Harlow, Essex, GB; Castro Pineiro Jose Luis, Harlow, Essex, GB; Cowden Cameron John, Hoddesdon, Hertfordshire, GB; Davies Antony John, Hoddesdon, Hertfordshire, GB; Madin Andrew, Harlow, Essex, GB; McCabe James Francis, Hoddesdon, Hertfordshire, GB; Pearce Gareth Edward Stephen, Hoddesdon, Hertfordshire, GB; Street Leslie Joseph, Harlow, Essex, GB;
 (74) Majlingová Marta, Ing., Bratislava, SK;
 (86) PCT/GB99/01897
 (87) WO99/67245
 (54) **Substituovaný derivát triazolopyridazínu, spôsob jeho výroby, farmaceutický prostriedok s jeho obsahom a jeho použitie**

8 (51) C07D 498/00, A61K 31/435

- (11) **285256**
 (21) 465-95
 (22) 24.9.1993
 (24) 5.10.2006
 (31) 9221220.8
 (32) 9.10.1992
 (33) GB
 (40) 9.8.1995

- (73) NOVARTIS AG, Basel, CH;
 (72) Cottens Sylvain, Dr., Witterswil, CH; Sedrani Richard, Dr., Basle, CH;
 (74) Čechvalová Dagmar, Bratislava, SK;
 (86) PCT/EP93/02604
 (87) WO94/09010
(54) O-Alkylovaný derivát rapamycínu, farmaceutická kompozícia a jeho použitie, najmä ako imunosupresíva

8 (51) C07F 9/00, A61K 31/665, A61P 31/00

- (11) 285311**
 (21) 76-2001
 (22) 15.7.1999
 (24) 5.10.2006
 (31) 9815567.4
 (32) 18.7.1998
 (33) GB
 (40) 8.10.2001
 (73) GLAXO GROUP LIMITED, Greenford, Middlesex, GB;
 (72) Armitage Ian Gordon, Arlesey, Bedfordshire, GB; Searle Andrew David, Stevenage, Hertfordshire, GB; Singh Hardev, Dartford, Kent, GB;
 (74) Majlingová Marta, Ing., Bratislava, SK;
 (86) PCT/EP99/04991
 (87) WO00/04033
(54) Kryštalická forma (3S)-tetrahydro-3-furanyl-(1S,2R)-3-[[[(4-aminofenyl)-sulfonyl]-(izobutyl)-amino]-1-benzyl-2-(fosfonooxy)propylkarbamátu vápenatého, spôsob jeho výroby, farmaceutický prostriedok s jeho obsahom a jeho použitie

8 (51) C07H 17/00, A61K 31/70

- (11) 285313**
 (21) 150-99
 (22) 5.2.1999
 (24) 5.10.2006
 (31) 198 05 822.5
 (32) 13.2.1998
 (33) DE
 (40) 18.1.2000
 (73) Solvay Pharmaceuticals GmbH, Hannover, DE;
 (72) Jasserand Daniel, Hannover, DE; Preuschoff Ulf, Ahlten, DE; Eeckhout Christian, Lindwedel, DE;
 (74) PATENTSERVIS BRATISLAVA, a. s., Bratislava, SK;
(54) Deriváty 11-acetyl-12,13-dioxabicyklo[8.2.1]tridecenónu, spôsob ich výroby a liečivo obsahujúce tieto deriváty

8 (51) C07K 7/00, A61K 38/08, C07K 1/00

- (11) 285286**
 (21) 767-98
 (22) 11.12.1996
 (24) 5.10.2006
 (31) 08/573 422
 (32) 15.12.1995
 (33) US
 (40) 11.2.1999
 (73) Abbott GmbH & Co. KG, Wiesbaden, DE;
 (72) Amberg Wilhelm, Friedrichsdorf, DE; Barlozzari Teresa, Wellesley, MA, US; Bernard Harald, Bad Dürkheim, DE; Buschmann Ernst, Ludwigshafen,

DE; Haupt Andreas, Westborough, MA, US; Hege Hans-Guenther, Neustadt, DE; Janssen Bernd, Ludwigshafen, DE; Kling Andreas, Mannheim, DE; Lietz Helmut, Neustadt, DE; Ritter Kurt, Newton, MA, US; Ullrich Martina, Schriesheim, DE; Weymann Jürgen, Bad Dürkheim, DE; Zierke Thomas, Böhl-Iggelheim, DE;

- (74) Žovicová Viera, Mgr., Bratislava, SK;
 (86) PCT/EP96/05518
 (87) WO97/22621
(54) Peptidy s antineoplastickým účinkom, ich príprava a použitie

8 (51) C07K 14/435, A61K 38/28

- (11) 285267**
 (21) 836-98
 (22) 17.6.1998
 (24) 5.10.2006
 (31) 19726167.1
 (32) 20.6.1997
 (33) DE
 (40) 11.1.1999
 (73) Sanofi-Aventis Deutschland GmbH, Frankfurt am Main, DE;
 (72) Ertl Johann, Dr., Bremthal, DE; Habermann Paul, Dr., Eppstein, DE; Geisen Karl, Dr., Frankfurt, DE; Seipke Gerhard, Dr., Hofheim, DE;
 (74) Čechvalová Dagmar, Bratislava, SK;
(54) Deriváty inzulínu s rýchlym začiatkom pôsobenia, spôsob ich prípravy a farmaceutický prostriedok s ich obsahom

8 (51) C08F 210/00

- (11) 285306**
 (21) 1745-99
 (22) 13.12.1999
 (24) 5.10.2006
 (31) MI98A 002718
 (32) 17.12.1998
 (33) IT
 (40) 12.2.2001
 (73) ENICHEM S. p. A., San Donato Milanese (Milan), IT;
 (72) Sommazzi Anna, S. Margherita Ligure (Genova), IT; Masi Francesco, Sant' Angelo Lodigiano (Lodi), IT; Borsotti Giampietro, Novara, IT; Proto Antonio, Novara, IT; Santi Roberto, Novara, IT;
 (74) Bušová Eva, JUDr., Bratislava, SK;
(54) Organokovová kompozícia, katalytická kompozícia obsahujúca organokovovú kompozíciu, spôsob jej prípravy a spôsob (ko)-polymerezácie α -olefinov

8 (51) C08J 5/20, B01D 61/42, C01D 1/00

- (11) 285289**
 (21) 1501-2002
 (22) 13.4.2001
 (24) 5.10.2006
 (31) 00/05133
 (32) 19.4.2000
 (33) FR
 (40) 1.4.2003
 (73) SOLVAY (Société Anonyme), Brussels, BE;

(72) Mischi Ellenio, Rosignano Solvay-Livorno, IT; Mantione Davide, Bahía Blanca (P.cia Buenos Aires), AR; Pastacaldi Alessandra, Rosignano Solvay-Livorno, IT; Botte Luc, Rosignano Solvay-Livorno, IT;

(74) Bušová Eva, JUDr., Bratislava, SK;

(86) PCT/EP01/04334

(87) WO01/79335

(54) Spôsob výroby bipolárnej membrány a použitie takto získanej bipolárnej membrány

8 (51) C08J 9/00, C08K 3/00, C08L 25/00

(11) 285266

(21) 990-2001

(22) 20.1.2000

(24) 5.10.2006

(31) A 99/99

(32) 25.1.1999

(33) AT

(40) 3.12.2001

(73) SUNPOR Kunststoff Ges.m.b.H., St. Pölten, AT;

(72) Eberstaller Roman, Obergrafendorf, AT; Arduini-Schuster Mariacarla, Kürnach, DE; Kuhn Joachim, Würzburg, DE;

(74) Guniš Jaroslav, Mgr., Bratislava, SK;

(86) PCT/AT00/00013

(87) WO00/43442

(54) Časticové expandovateľné styrenové polyméry a spôsob ich prípravy

8 (51) C09J 5/04, C09J 5/08, C08J 9/00

(11) 285299

(21) 1948-2000

(22) 16.6.1999

(24) 5.10.2006

(31) 9802222-1, 9802223-9, 9802224-7, 60/091 438, 60/091 440, 60/091 442, 9803549-6, 9803550-4, 9803551-2

(32) 22.6.1998, 22.6.1998, 22.6.1998, 1.7.1998, 1.7.1998, 1.7.1998, 16.10.1998, 16.10.1998, 16.10.1998

(33) SE, SE, SE, US, US, US, SE, SE, SE

(40) 10.7.2001

(73) AKZO NOBEL N. V., Arnhem, NL;

(72) Nasli-Bakir Benyahia, Saltsjö-Boo, SE; Lindberg Stefan, Vallentuna, SE;

(74) Bušová Eva, JUDr., Bratislava, SK;

(86) PCT/SE99/01085

(87) WO99/67341

(54) Spôsob nanášania zložiek speniteľného systému lepidla a zariadenie na vykonávanie tohto spôsobu

8 (51) C11D 3/50, C11D 17/00

(11) 285260

(21) 502-2000

(22) 9.10.1998

(24) 5.10.2006

(31) 9721586.7

(32) 10.10.1997

(33) GB

(40) 12.9.2000

(73) UNILEVER NV, AL Rotterdam, NL;

(72) Perring Keith Douglas, Ashford, Kent, GB; Clements Christopher Francis, Hythe, Kent, GB; Macmaster Angus Peter, Nr. Ashford, Kent, GB; Laroche Charles, Chavenay, FR;

(74) Majlingová Marta, Ing., Bratislava, SK;

(86) PCT/GB98/03053

(87) WO99/19452

(54) Prostriedok na ošetrovanie textílií a spôsob ošetrovania bielizne a šatstva týmto prostriedkom

8 (51) C12N 15/67, C12N 15/70, C12N 1/21, C07K 14/82, A61K 31/70, A61K 48/00

(11) 285317

(21) 347-98

(22) 13.9.1996

(24) 5.10.2006

(31) 95/10825

(32) 15.9.1995

(33) FR

(40) 4.11.1998

(73) CENTELION, Vitry sur Seine, FR;

(72) Crouzet Jöel, Sceaux, FR; Soubrier Fabienne, Thiais, FR;

(74) Čechvalová Dagmar, Bratislava, SK;

(86) PCT/FR96/01414

(87) WO97/10343

(54) Molekula kruhovej DNA s podmieneným začiatkom replikácie, spôsob jej prípravy a jej použitie v génovej terapii

8 (51) C21D 8/12, C22C 38/02

(11) 285282

(21) 863-99

(22) 24.7.1997

(24) 5.10.2006

(31) RM96A000904

(32) 24.12.1996

(33) IT

(40) 18.1.2000

(73) ACCIAI SPECIALI TERNI S.P.A., Terni, IT;

(72) Cicale' Stefano, Rome, IT; Fortunati Stefano, Ardea (Rome), IT; Abbruzzese Giuseppe, Montecastrilli (Terni), IT;

(74) Majlingová Marta, Ing., Bratislava, SK;

(86) PCT/EP97/04007

(87) WO98/28452

(54) Spôsob výroby ocelových plechov s vysokými feromagnetickými charakteristikami

8 (51) C21D 8/12, C22C 38/02

(11) 285279

(21) 1334-2000

(22) 8.3.1999

(24) 5.10.2006

(31) RM98A000149

(32) 10.3.1998

(33) IT

(40) 9.4.2001

(73) ACCIAI SPECIALI TERNI S.p.A., Terni, IT;

(72) Fortunati Stefano, Ardea, IT; Cicale' Stefano, Rome, IT; Abbruzzese Giuseppe, Montecastrilli, IT; ROTT, RÜŽIČKA & GUTTMANN, v. o. s., Bratislava, SK;

(86) PCT/EP99/01466

(87) WO99/46413

(54) Spôsob výroby pásov s orientovaným zrnom z ocele na elektrotechnické účely

8 (51) C23C 26/00, C21D 8/12**(11) 285304**

(21) 676-2000

(22) 18.9.1998

(24) 5.10.2006

(31) 197 50 066.8

(32) 12.11.1997

(33) DE

(40) 6.8.2001

(73) ThyssenKrupp Electrical Steel EBG GmbH, Bochum, DE;

(72) Günther Klaus, Voerde, DE; Schrapers Heiner, Duisburg, DE;

(74) Bušová Eva, JUDr., Bratislava, SK;

(86) PCT/EP98/05960

(87) WO99/24639

(54) Spôsob poľahovania pásov z elektrooccele separátorom na žihanie

(40) 3.12.2001

(73) VALMET FIBERTECH AKTIEBOLAG, Sundsvall, SE;

(72) Ödmark Leif, Matfors, SE;

(74) Bušová Eva, JUDr., Bratislava, SK;

(86) PCT/SE99/01676

(87) WO00/17447

(54) Pomocné zariadenie na valcové lisy**8 (51) D01F 1/10, D01F 6/46, C08K 5/00****(11) 285314**

(21) 1382-2002

(22) 20.3.2001

(24) 5.10.2006

(31) 100 15 554.5

(32) 30.3.2000

(33) DE

(40) 1.4.2003

(73) COGNIS DEUTSCHLAND GmbH & Co. KG, Düsseldorf, DE;

(72) Birnbrich Paul, Solingen, DE; Mathis Raymond, Düsseldorf, DE; Wild Christine, Hilden, DE; Padurschel Petra, Mettmann, DE;

(74) Majlingová Marta, Ing., Bratislava, SK;

(86) PCT/EP01/03169

(87) WO01/75199

(54) Polypropylén vlákna a ich použitie**8 (51) D21H 17/00****(11) 285268**

(21) 1025-99

(22) 3.2.1998

(24) 5.10.2006

(31) 97850017.1, 97850016.3, 9704932-4

(32) 5.2.1997, 5.2.1997, 30.12.1997

(33) EP, EP, SE

(40) 14.8.2000

(73) AKZO NOBEL N.V., Arnhem, NL;

(72) Hällström Hans, Nacka, SE; Frölich Sten, Askim, SE; Lindgren Erik, Bohus, SE; Sikkar Rein, Floda, SE;

(74) Bušová Eva, JUDr., Bratislava, SK;

(86) PCT/SE98/00193

(87) WO98/33980

(54) Vodná disperzia, spôsob jej prípravy a použitie, v podstate bezvodá glejacia kompozícia a jej použitie**8 (51) D02G 3/44, D03D 1/02****(11) 285269**

(21) 961-99

(22) 12.1.1998

(24) 5.10.2006

(31) 98/97

(32) 20.1.1997

(33) CH

(40) 14.2.2000

(73) RHODIA FILTEC AG, Emmenbrücke, CH;

(72) Lalonde Rémi, Emmenbrücke, CH; Hurschler Franz, Rothenburg, CH;

(74) Čechvalová Dagmar, Bratislava, SK;

(86) PCT/CH98/00009

(87) WO98/31854

(54) Tkanina na airbagy a spôsob výroby priadze na túto tkaninu**8 (51) E06B 3/54, E06B 3/30, E06B 3/66****(11) 285273**

(21) 794-98

(22) 9.10.1997

(24) 5.10.2006

(31) 196 42 175.6

(32) 12.10.1996

(33) DE

(40) 11.1.1999

(73) SAINT-GOBAIN VITRAGE, Courbevoie, FR;

(72) Dirisamer Wolfgang, Linz, AT;

(74) Bezák Marián, Ing., Bratislava, SK;

(86) PCT/FR97/01799

(87) WO98/16711

(54) Okno obsahujúce drevený rám a izolačné sklo**8 (51) D21G 3/00****(11) 285272**

(21) 334-2001

(22) 23.9.1999

(24) 5.10.2006

(31) 9803248-5

(32) 24.9.1998

(33) SE

8 (51) F16C 19/22, F16C 33/46**(11) 285310**

(21) 1772-2000

(22) 25.5.1999

(24) 5.10.2006

(31) 198 24 070.8

(32) 29.5.1998

(33) DE

(40) 10.5.2001

(73) SPINEA s.r.o. Košice, Prešov, SK;

(72) Fecko Tibor, Prešov, SK; Janek Bartolomej, Prešov, SK;

(74) Čechvalová Dagmar, Bratislava, SK;

(86) PCT/IB99/00945

(87) WO99/63240

(54) Valivé ložisko

8 (51) F16L 59/02
(11) 285294
 (21) 2037-2000
 (22) 12.7.1999
 (24) 5.10.2006
 (31) 981587
 (32) 10.7.1998
 (33) FI
 (40) 6.8.2001
 (73) Paroc Group Oy Ab, Vantaa, FI;
 (72) Soikkeli Osmo, Lappeenranta, FI;
 (74) PATENTSERVIS BRATISLAVA, a. s., Bratislava, SK;
 (86) PCT/FI99/00609
 (87) WO00/03173
(54) Zariadenie na výrobu izolačných dielov z minerálnej vlny

8 (51) F24H 1/18
(11) 285283
 (21) 1611-2000
 (22) 7.3.2000
 (24) 5.10.2006
 (31) MO99A000039
 (32) 9.3.1999
 (33) IT
 (40) 10.5.2001
 (73) MERLONI TERMOSANITARI S.p.A., Fabriano (Ancona), IT;
 (72) Marchetti Ruggero, Fabriano (Ancona), IT;
 (74) Juran Svetozár, JUDr., Bratislava, SK;
 (86) PCT/EP00/01960
 (87) WO00/53981
(54) Ohrievač

8 (51) F28D 9/00
(11) 285309
 (21) 1525-2001
 (22) 22.10.2001
 (24) 5.10.2006
 (40) 2.5.2003
 (73) Molnár Štefan, Ing., Modrany, SK;
 (72) Molnár Štefan, Ing., Modrany, SK;
 (74) Kováčik Štefan, Ing., Bratislava, SK;
(54) Výmenník tepla

8 (51) G07D 7/00
(11) 285298
 (21) 1061-98
 (22) 12.12.1997
 (24) 5.10.2006
 (31) 96203529.1, 96402721.3
 (32) 12.12.1996, 12.12.1996
 (33) EP, EP
 (40) 11.6.1999
 (73) ARJO WIGGINS (Société par actions simplifiée), Issy les Moulineaux, FR;
 (72) Doublet Pierre, Saint Brice, FR; Robertson Paul Andrew, Duxford, Cambridge, GB; Fisher John, Royston, Herts, GB; Burrell Jonathan, Bourn, Cambridge, GB;
 (74) Bezák Marián, Ing., Bratislava, SK;
 (86) PCT/EP97/07340
 (87) WO98/26379
(54) Magnetické častice, substrát obsahujúci takéto častice, cenný dokument a spôsob detekcie takýchto častíc

8 (51) H01F 1/12, C21D 8/12, C22C 19/03
(11) 285293
 (21) 1083-2000
 (22) 8.1.1999
 (24) 5.10.2006
 (31) 198 03 598.5
 (32) 30.1.1998
 (33) DE
 (40) 12.3.2001
 (73) KRUPP VDM GmbH, Werdohl, DE;
 (72) Hattendorf Heike, Werdohl, DE; Kolb-Telieps Angelika, Lüdenscheid, DE;
 (74) Bušová Eva, JUDr., Bratislava, SK;
 (86) PCT/EP99/00066
 (87) WO99/39358
(54) Magneticky mäkká železniklová zliatina s nízkou koercitívnou intenzitou, vysokou permeabilitou a zlepšenou odolnosťou proti korózii

(51)	(11)	(51)	(11)	(51)	(11)	(51)	(11)
A01N 47/02	285302	B26B 21/08	285265	C07D 207/00	285280	C12N 15/67	285317
A45D 40/02	285285	B29C 47/08	285290	C07D 211/00	285312	C21D 8/12	285279
A61F 13/15	285305	B29C 47/08	285276	C07D 217/00	285278	C21D 8/12	285282
A61K 9/19	285284	B62H 3/00	285270	C07D 239/00	285271	C23C 26/00	285304
A61K 9/50	285295	B67D 5/01	285287	C07D 265/00	285258	D01F 1/10	285314
A61K 31/135	285308	C01C 1/00	285297	C07D 487/00	285307	D02G 3/44	285269
A61K 31/135	285300	C02F 1/28	285261	C07D 498/00	285256	D21G 3/00	285272
A61K 38/16	285257	C03C 13/00	285275	C07F 9/00	285311	D21H 17/00	285268
A61L 15/16	285316	C04B 2/00	285296	C07H 17/00	285313	E06B 3/54	285273
A61M 15/00	285318	C04B 22/00	285263	C07K 7/00	285286	F16C 19/22	285310
B01D 9/00	285281	C07C 49/00	285301	C07K 14/435	285267	F16L 59/02	285294
B02C 19/06	285292	C07C 209/00	285288	C08F 210/00	285306	F24H 1/18	285283
B22C 1/16	285264	C07C 211/00	285277	C08J 5/20	285289	F28D 9/00	285309
B22D 11/00	285291	C07C 215/00	285259	C08J 9/00	285266	G07D 7/00	285298
B22D 11/06	285274	C07C 271/00	285303	C09J 5/04	285299	H01F 1/12	285293
B23K 20/04	285315	C07C 317/00	285262	C11D 3/50	285260		

FA9A Zastavené konania o patentových prihláškach na žiadosť prihlasovateľa

(21)

621-2001
16-2002
1047-2002
1604-2002
1151-2003

FB9A**Zastavené konania o patentových prihláškach**

(21)

87-98
88-98
179-98
184-98
252-98
619-98
1748-98
73-99
333-99
334-99
392-99
541-99
569-99
597-99
682-99

(21)

759-99
887-99
915-99
1017-99
1078-99
1088-99
1115-99
1143-99
1243-99
1245-99
1270-99
1379-99
1402-99
1453-99
1564-99

(21)

1599-99
1615-99
1703-99
1719-99
1016-2000
1522-2000
170-2001
200-2001
259-2001
410-2001
456-2001
501-2001
977-2001
991-2001
1143-2001

(21)

1618-2001
1893-2001
1942-2001
155-2002
410-2002
548-2002
633-2002
1157-2002
1486-2002
1694-2002
1853-2002
387-2003
429-2003
532-2003
580-2003

FC9A**Zamietnuté patentové prihlášky**

(21)

447-98
754-98
52-99
56-99
113-99
198-99
318-99
336-99
412-99

(21)

657-99
661-99
835-99
839-99
1244-99
1328-99
1575-99
1638-99
1676-99

(21)

1721-99
1869-99
1893-99
331-2000
554-2000
1712-2000
1775-2000
1919-2000
2006-2000

(21)

66-2001
491-2001
505-2001
549-2001
807-2001
1596-2001
1664-2001
494-2002
495-2002

MC4A**Zrušené patenty**(11) **282498**

(21) 242-2001

(22) 19.2.2001

(54) **Spôsob likvidácie upravených organických odpadov spaľovaním v cementárskych rotačných peciach**

Dátum zrušenia: 30.6.2006

MM4A Zaniknuté patenty pre nezaplatenie udržiavacích poplatkov

(11)	Dátum zániku	(11)	Dátum zániku	(11)	Dátum zániku	(11)	Dátum zániku
276517	19.01.2006	280519	15.01.2006	282830	17.01.2006	284275	26.01.2006
276897	18.01.2006	280793	23.01.2006	282974	13.01.2006	284363	20.01.2006
278136	29.01.2006	280986	11.01.2006	283229	25.01.2006	284401	22.01.2006
278574	24.01.2006	281137	28.01.2006	283238	05.01.2006	284714	05.01.2006
278835	09.01.2006	281198	26.01.2006	283780	26.01.2006	284779	13.09.2005
279051	22.01.2006	281330	23.01.2006	283862	14.01.2006	284790	16.09.2005
279363	20.01.2006	281447	17.01.2006	284210	02.01.2006	284808	26.09.2005
279373	24.01.2006	281993	25.01.2006	284221	05.01.2006		
279954	31.01.2006	282336	04.01.2006	284222	23.01.2006		

PC4A Prevody a prechody práv na patenty**(11) 278224**

(21) 536-93

(73) VUCHT, a.s., Bratislava, SK; AVION Invest, a.s., Šaľa, SK;
 Predchádzajúci majiteľ:
 VUCHT, a.s., Bratislava, SK; Duslo, a.s., Šaľa, SK;
 Dátum zápisu do registra: 18.8.2006

(11) 278229

(21) 537-93

(73) VUCHT, a.s., Bratislava, SK; Hanuš Milan, Ing., Bratislava, SK; Važan Peter, Ing., Bratislava, SK; AVION Invest, a.s., Šaľa, SK;
 Predchádzajúci majiteľ:
 VUCHT, a.s., Bratislava, SK; Hanuš Milan, Ing., Bratislava, SK; Važan Peter, Ing., Bratislava, SK; Duslo, a.s., Šaľa, SK;
 Dátum zápisu do registra: 18.8.2006

(11) 278347

(21) 534-93

(73) VUCHT, a.s., Bratislava, SK; AVION Invest, a.s., Šaľa, SK;
 Predchádzajúci majiteľ:
 VUCHT, a.s., Bratislava, SK; Duslo, a.s., Šaľa, SK;
 Dátum zápisu do registra: 18.8.2006

(11) 278370

(21) 531-93

(73) VUCHT, a.s., Bratislava, SK; AVION Invest, a.s., Šaľa, SK;
 Predchádzajúci majiteľ:
 VUCHT, a.s., Bratislava, SK; Duslo, a.s., Šaľa, SK;
 Dátum zápisu do registra: 17.8.2006

(11) 278586

(21) 533-93

(73) VUCHT, a.s., Bratislava, SK; AVION Invest, a.s., Šaľa, SK;
 Predchádzajúci majiteľ:
 VUCHT, a.s., Bratislava, SK; Duslo, a.s., Šaľa, SK;
 Dátum zápisu do registra: 18.8.2006

(11) 278980

(21) 1267-94

(73) AVION Invest, a.s., Šaľa, SK;
 Predchádzajúci majiteľ:
 DUSLO, a. s., Šaľa, SK;
 Dátum zápisu do registra: 22.8.2006

(11) 279532

(21) 1222-95

(73) AVION Invest, a.s., Šaľa, SK;
 Predchádzajúci majiteľ:
 DUSLO, a. s., Šaľa, SK;
 Dátum zápisu do registra: 22.8.2006

(11) 279866

(21) 539-93

(73) AVION Invest, a.s., Šaľa, SK;
 Predchádzajúci majiteľ:
 DUSLO, a. s., Šaľa, SK;
 Dátum zápisu do registra: 22.8.2006

(11) 280087

(21) 530-93

(73) VÚCHT, a.s., Bratislava, SK; AVION Invest, a.s., Šaľa, SK;
 Predchádzajúci majiteľ:
 VÚCHT, a.s., Bratislava, SK; Duslo, a.s., Šaľa, SK;
 Dátum zápisu do registra: 17.8.2006

(11) 280365

(21) 529-93

(73) AVION Invest, a.s., Šaľa, SK;
 Predchádzajúci majiteľ:
 Duslo, a.s., Šaľa, SK;
 Dátum zápisu do registra: 17.8.2006

(11) 280366

(21) 532-93

(73) VUCHT, a. s., Bratislava, SK; AVION Invest, a.s., Šaľa, SK;
 Predchádzajúci majiteľ: VUCHT, a. s., Bratislava, SK; Duslo, a.s., Šaľa, SK;
 Dátum zápisu do registra: 18.8.2006

-
- (11) **280367**
(21) 535-93
(73) VUCHT, a. s., Bratislava, SK; AVION Invest, a.s., Šaľa, SK;
Predchádzajúci majiteľ:
VUCHT, a. s., Bratislava, SK; Duslo, a.s., Šaľa, SK;
Dátum zápisu do registra: 18.8.2006
-
- (11) **280701**
(21) 1915-92
(73) AVION Invest, a.s., Šaľa, SK;
Predchádzajúci majiteľ:
DUSLO, a. s., Šaľa, SK;
Dátum zápisu do registra: 22.8.2006
-
- (11) **281603**
(21) 1278-96
(73) NOVASEARCH AG, Zug, CH;
Predchádzajúci majiteľ:
NOVARTIS AG, Basel, CH;
Dátum zápisu do registra: 16.8.2006
-
- (11) **281609**
(21) 773-95
(73) AVION Invest, a.s., Šaľa, SK;
Predchádzajúci majiteľ:
DUSLO, a. s., Šaľa, SK;
Dátum zápisu do registra: 22.8.2006
-
- (11) **281728**
(21) 1373-95
(73) AVION Invest, a.s., Šaľa, SK;
Predchádzajúci majiteľ:
DUSLO, a. s., Šaľa, SK;
Dátum zápisu do registra: 22.8.2006
-
- (11) **282487**
(21) 1563-99
(73) AVION Invest, a.s., Šaľa, SK;
Predchádzajúci majiteľ:
DUSLO, a. s., Šaľa, SK;
Dátum zápisu do registra: 22.8.2006
-
- (11) **282748**
(21) 657-95
(73) AVION Invest, a.s., Šaľa, SK;
Predchádzajúci majiteľ:
DUSLO, a. s., Šaľa, SK;
Dátum zápisu do registra: 22.8.2006
-
- (11) **283209**
(21) 1714-98
(73) AVION Invest, a.s., Šaľa, SK;
Predchádzajúci majiteľ:
DUSLO, a. s., Šaľa, SK;
Dátum zápisu do registra: 22.8.2006
-
- (11) **284618**
(21) 1446-2000
(73) LTS Lohmann Therapie-Systeme AG, Andernach, DE; Schwarz Pharma Limited, Shannon, County Clare, IE;
Predchádzajúci majiteľ:
LTS Lohmann Therapie-Systeme AG, Andernach, DE; Aderis Pharmaceuticals, Inc., Richmond, VA, US;
Dátum uzavretia zmluvy: 20.6.2006
Dátum zápisu do registra: 21.8.2006
-
- (11) **284997**
(21) 927-2000
(73) STU v Bratislave, Strojnícka fakulta, Bratislava, SK;
Predchádzajúci majiteľ:
Varchola Michal, doc. Ing., CSc., Dunajská Lužná, SK; Knížat Branislav, Ing., CSc., Bratislava, SK;
Dátum zápisu do registra: 28.8.2006
-
- (11) **284998**
(21) 928-2000
(73) STU v Bratislave, Strojnícka fakulta, Bratislava, SK;
Predchádzajúci majiteľ:
Varchola Michal, doc. Ing., CSc., Dunajská Lužná, SK; Knížat Branislav, Ing., CSc., Bratislava, SK;
Dátum zápisu do registra: 28.8.2006
-
- (11) **285070**
(21) 1008-99
(73) AVION Invest, a.s., Šaľa, SK;
Predchádzajúci majiteľ:
DUSLO, a. s., Šaľa, SK;
Dátum zápisu do registra: 22.8.2006
-
- (11) **285071**
(21) 1009-99
(73) AVION Invest, a.s., Šaľa, SK;
Predchádzajúci majiteľ:
DUSLO, a. s., Šaľa, SK;
Dátum zápisu do registra: 22.8.2006
-
- (11) **285072**
(21) 1088-2001
(73) AVION Invest, a.s., Šaľa, SK;
Predchádzajúci majiteľ:
DUSLO, a. s., Šaľa, SK;
Dátum zápisu do registra: 21.8.2006
-
- (11) **285202**
(21) 2020-2000
(73) DyStar Textilfarben GmbH & Co. Deutschland KG, Frankfurt am Main, DE;
Predchádzajúci majiteľ:
BASF AKTIENGESELLSCHAFT, Ludwigshafen, DE;
Dátum zápisu do registra: 28.8.2006
-

PC9A

Prevody a prechody práv na patentové prihlášky

(21) 448-2001

(71) Magnesium Technologies Corporation, Richfield, Ohio, US;
Predchádzajúci prihlasovateľ:
Rossborough Manufacturing Co., L.P., Avon Lake, OH, US;
Dátum zápisu do registra: 28.8.2006

(21) 462-2001

(71) AVION Invest, a.s., Šaľa, SK;
Predchádzajúci prihlasovateľ:
Duslo, a.s., Šaľa, SK;
Dátum zápisu do registra: 17.8.2006

(21) 1079-2001

(71) AVION Invest, a.s., Šaľa, SK;
Predchádzajúci prihlasovateľ:
Duslo, a.s., Šaľa, SK;
Dátum zápisu do registra: 17.8.2006

(21) 1153-2001

(71) AVION Invest, a.s., Šaľa, SK;
Predchádzajúci prihlasovateľ:
DUSLO, a. s., Šaľa, SK;
Dátum zápisu do registra: 21.8.2006

(21) 369-2002

(71) PEGAS NONWOVENS s. r. o., Znojmo, CZ;
Predchádzajúci prihlasovateľ:
PEGAS, a. s., Znojmo, CZ;
Dátum zápisu do registra: 28.8.2006

(21) 1007-2003

(71) Infotrust, akciová spoločnosť, Bratislava, SK;
Predchádzajúci prihlasovateľ:
Kočiš Dušan, Bratislava, SK;
Dátum uzavretia zmluvy: 22.12.2005
Dátum zápisu do registra: 22.8.2006

(21) 1454-2003

(71) AVION Invest, a.s., Šaľa, SK;
Predchádzajúci prihlasovateľ:
DUSLO, a. s., Šaľa, SK;
Dátum zápisu do registra: 21.8.2006

(21) 1456-2003

(71) AVION Invest, a.s., Šaľa, SK;
Predchádzajúci prihlasovateľ:
Duslo, a.s., Šaľa, SK;
Dátum zápisu do registra: 21.8.2006

(21) 1616-2003

(71) AVION Invest, a.s., Šaľa, SK;
Predchádzajúci prihlasovateľ:
DUSLO, a. s., Šaľa, SK;
Dátum zápisu do registra: 21.8.2006

(21) 67-2004

(71) Sedlák Rudolf, Ing., Košice, SK;
Predchádzajúci prihlasovateľ:
Sedlák Peter, Mgr., Košice, SK;
Dátum uzavretia zmluvy: 16.7.2006
Dátum zápisu do registra: 2.8.2006

(21) 85-2004

(71) AVION Invest, a.s., Šaľa, SK;
Predchádzajúci prihlasovateľ:
DUSLO, a. s., Šaľa, SK;
Dátum zápisu do registra: 21.8.2006

(21) 213-2004

(71) AVION Invest, a.s., Šaľa, SK;
Predchádzajúci prihlasovateľ:
DUSLO, a. s., Šaľa, SK;
Dátum zápisu do registra: 21.8.2006

(21) 32-2005

(71) AVION Invest, a.s., Šaľa, SK;
Predchádzajúci prihlasovateľ:
DUSLO, a. s., Šaľa, SK;
Dátum zápisu do registra: 21.8.2006

(21) 447-2001

(71) Magnesium Technologies Corporation, Richfield, Ohio, US;
Predchádzajúci prihlasovateľ:
Rossborough Manufacturing Co., L.P., Avon Lake, OH, US;
Dátum zápisu do registra: 28.8.2006

QB4A Licenčné zmluvy registrované alebo udelené na patenty**(11) 282503**

(21) 441-98

(73) LM Development a.s., Praha, CZ;

Nadobúdateľ:

PCP, s.r.o., Bratislava, SK;

Druh licencie: Zmluvná výlučná

Dátum uzavretia licenčnej zmluvy: 3.10.2005

Dátum zápisu do registra: 3.8.2006

(11) 283320

(21) 1198-2000

(73) LM Development a.s., Praha, CZ;

Nadobúdateľ:

PCP, s.r.o., Bratislava, SK;

Druh licencie: Zmluvná výlučná

Dátum uzavretia licenčnej zmluvy: 3.10.2005

Dátum zápisu do registra: 3.8.2006

TC4A**Zmeny mien****(11) 278224**

(21) 536-93

(73) VUCHT, a. s., Bratislava, SK; Duslo, a.s., Šaľa, SK;

Dátum zápisu do registra: 18.8.2006

(11) 280087

(21) 530-93

(73) VUCHT, a. s., Bratislava, SK; Duslo, a.s., Šaľa, SK;

Dátum zápisu do registra: 17.8.2006

(11) 278229

(21) 537-93

(73) VUCHT, a. s., Bratislava, SK; Duslo, a.s., Šaľa, SK;

Dátum zápisu do registra: 18.8.2006

(11) 280365

(21) 529-93

(73) VUCHT, a. s., Bratislava, SK; Duslo, a.s., Šaľa, SK;

Dátum zápisu do registra: 17.8.2006

(11) 278347

(21) 534-93

(73) VUCHT, a. s., Bratislava, SK; Duslo, a.s., Šaľa, SK;

Dátum zápisu do registra: 18.8.2006

(11) 280366

(21) 532-93

(73) VUCHT, a. s., Bratislava, SK; Duslo, a.s., Šaľa, SK;

Dátum zápisu do registra: 18.8.2006

(11) 278370

(21) 531-93

(73) VUCHT, a. s., Bratislava, SK; Duslo, a.s., Šaľa, SK;

Dátum zápisu do registra: 17.8.2006

(11) 280367

(21) 535-93

(73) VUCHT, a. s., Bratislava, SK; Duslo, a.s., Šaľa, SK;

Dátum zápisu do registra: 18.8.2006

(11) 278586

(21) 533-93

(73) VUCHT, a. s., Bratislava, SK; Duslo, a.s., Šaľa, SK;

Dátum zápisu do registra: 18.8.2006

(11) 280701

(21) 1915-92

(73) Duslo, a.s., Šaľa, SK;

Dátum zápisu do registra: 22.8.2006

(11) 278980

(21) 1267-94

(73) Duslo, a.s., Šaľa, SK;

Dátum zápisu do registra: 22.8.2006

(11) 281609

(21) 773-95

(73) Duslo, a.s., Šaľa, SK;

Dátum zápisu do registra: 22.8.2006

(11) 279532

(21) 1222-95

(73) Duslo, a.s., Šaľa, SK;

Dátum zápisu do registra: 22.8.2006

(11) 281728

(21) 1373-95

(73) Duslo, a.s., Šaľa, SK;

Dátum zápisu do registra: 22.8.2006

(11) 279866

(21) 539-93

(73) Duslo, a.s., Šaľa, SK;

Dátum zápisu do registra: 22.8.2006

(11) 282487

(21) 1563-99

(73) Duslo, a.s., Šaľa, SK;

Dátum zápisu do registra: 22.8.2006

(11) **282748**
(21) 657-95
(73) Duslo, a.s., Šaľa, SK;
Dátum zápisu do registra: 22.8.2006

(11) **283209**
(21) 1714-98
(73) Duslo, a.s., Šaľa, SK;
Dátum zápisu do registra: 22.8.2006

(11) **285070**
(21) 1008-99
(73) Duslo, a.s., Šaľa, SK;
Dátum zápisu do registra: 22.8.2006

(11) **285071**
(21) 1009-99
(73) Duslo, a.s., Šaľa, SK;
Dátum zápisu do registra: 22.8.2006

(11) **285072**
(21) 1088-2001
(73) Duslo, a.s., Šaľa, SK;
Dátum zápisu do registra: 21.8.2006

HC9A

Zmeny mien

(21) **462-2001**
(71) Duslo, a.s., Šaľa, SK;
Dátum zápisu do registra: 17.8.2006

(21) **1079-2001**
(71) Duslo, a.s., Šaľa, SK;
Dátum zápisu do registra: 17.8.2006

(21) **1153-2001**
(71) Duslo, a.s., Šaľa, SK;
Dátum zápisu do registra: 21.8.2006

(21) **1454-2003**
(71) Duslo, a.s., Šaľa, SK;
Dátum zápisu do registra: 21.8.2006

(21) **1456-2003**
(71) Duslo, a.s., Šaľa, SK;
Dátum zápisu do registra: 21.8.2006

(21) **1616-2003**
(71) Duslo, a.s., Šaľa, SK;
Dátum zápisu do registra: 21.8.2006

(21) **1623-2003**
(71) TEVA Gyógyszergyár Zártkörűen Működő Rész-
vénytársaság, Debrecen, HU;
Dátum zápisu do registra: 21.8.2006

(21) **47-2004**
(71) TEVA Gyógyszergyár Zártkörűen Működő Rész-
vénytársaság, Debrecen, HU;
Dátum zápisu do registra: 21.8.2006

(21) **85-2004**
(71) Duslo, a.s., Šaľa, SK;
Dátum zápisu do registra: 21.8.2006

(21) **213-2004**
(71) Duslo, a.s., Šaľa, SK;
Dátum zápisu do registra: 21.8.2006

(21) **32-2005**
(71) Duslo, a.s., Šaľa, SK;
Dátum zápisu do registra: 21.8.2006

ČASŤ

**EURÓPSKE PATENTY
S URČENÍM PRE SLOVENSKÚ REPUBLIKU**

Kódy na označovanie jednotlivých druhov dokumentov (Štandard WIPO ST. 16)

T1	Preklad patentových nárokov európskej patentevej prihlášky	T3	Preklad európskeho patentového spisu
T2	Opravený preklad patentových nárokov európskej patentevej prihlášky	T4	Opravený preklad európskeho patentového spisu
		T5	Preklad zmeneného európskeho patentového spisu

Číselné kódy na označovanie bibliografických údajov (Štandard WIPO ST. 9)

(11)	Číslo dokumentu	(62)	Číslo pôvodnej prihlášky v prípade vylúčenej prihlášky
(21)	Číslo prihlášky	(71)	Meno (názov) prihlasovateľa (-ov)
(22)	Dátum podania prihlášky	(72)	Meno pôvodcu (-ov)
(24)	Dátum nadobudnutia účinkov európskeho patentu	(73)	Meno (názov) majiteľa (-ov)
(31)	Číslo prioritnej prihlášky	(74)	Meno (názov) zástupcu (-ov)
(32)	Dátum podania prioritnej prihlášky	(86)	Číslo podania medzinárodnej prihlášky podľa PCT
(33)	Krajina alebo regionálna organizácia priority	(87)	Číslo zverejnenia medzinárodnej prihlášky podľa PCT
(45)	Dátum sprístupnenia prekladu patentového spisu alebo zmeneného patentového spisu	(96)	Číslo a dátum podania európskej patentevej prihlášky
(46)	Dátum sprístupnenia prekladu patentových nárokov	(97)	Číslo a dátum zverejnenia európskej patentevej prihlášky alebo vydania európskeho patentového spisu
(48)	Dátum sprístupnenia opraveného prekladu patentových nárokov alebo patentového spisu		
(51)	Medzinárodné patentové triedenie		
(54)	Názov		

Poznámka:

Číslo uvádzané pred kódom (51) znamená verziu Medzinárodného patentového triedenia.

Kódy na označovanie záhlaví oznámení publikovaných vo Vestníku ÚPV SR (Štandard WIPO ST. 17)

BA9A	Sprístupnené preklady a opravené preklady patentových nárokov európskych patentevej prihlášok
SC4A	Sprístupnené preklady a opravené preklady európskych patentevej spisov
SC4A	Sprístupnené preklady zmenených európskych patentevej spisov
FA9A	Zastavené konania o európskych patentevej prihláškach z dôvodu späťvzatia
GA9A	Zmeny európskych patentevej prihlášok na národné prihlášky
MA4A	Zaniknuté patenty vzdaním sa patentu
MC4A	Zrušené patenty
MG4A	Čiastočne zrušené patenty
MK4A	Zaniknuté patenty uplynutím doby platnosti
MM4A	Zaniknuté patenty pre nezaplatenie udržiavacích poplatkov
PC4A	Prevody a prechody práv
PD4A	Zmeny dispozičných práv (zálohy)
	Zmeny dispozičných práv (ukončenie záloh)
QA4A	Ponuky licencií
QB4A	Licenčné zmluvy registrované alebo udelené
QC4A	Ukončenie platnosti licenčných zmlúv

Opravy a zmeny

Opravy v európskych patentových prihláškach

- HA9A** Doplnenie pôvodcu (-ov)
- HB9A** Opravy mien
- HC9A** Zmeny mien
- HD9A** Opravy adries
- HE9A** Zmeny adries
- HF9A** Opravy dátumov
- HG9A** Opravy zatriedenia podľa MPT
- HH9A** Opravy chýb alebo zmeny všeobecne
- HK9A** Opravy tlačových chýb vo Vestníku ÚPV SR

Opravy v európskych patentoch

- TA4A** Doplnenie pôvodcu (-ov)
- TB4A** Opravy mien
- TC4A** Zmeny mien
- TD4A** Opravy adries
- TE4A** Zmeny adries
- TF4A** Opravy dátumov
- TG4A** Opravy zatriedenia podľa MPT
- TH4A** Opravy chýb alebo zmeny všeobecne
- TK4A** Opravy tlačových chýb vo Vestníku ÚPV SR

BA9A

**Sprístupnené preklady patentových nárokov
európskych patentových prihlášok**

(11) (51)

1669508 E04C 5/01

8 (51) E04C 5/01

(11) 1669508

(96) 05026428.2, 3.12.2005

(97) 1669508, 14.6.2006

(31) 90204 U

(32) 10.12.2004

(33) AT

(71) Avi Alpenländische Veredelungs-Industrie Gesellschaft m.b.H., Raaba, AT;

(72) Ritter Klaus, Dipl.-Ing., Graz, AT;

(74) Hörmannová Zuzana, Ing., Bratislava, SK;

(54) Výstužná rohož pre železobetón

(51) (11)

E04C 5/01 1669508

SC4A Sprístupnené preklady európskych patentových spisov

(11)	(51)	(11)	(51)	(11)	(51)	(11)	(51)
739	C01B 17/00	757	B42D 15/10	775	B65D 85/50	793	C10G 45/44
740	C07D 471/00	758	C07D 498/00	776	B29C 45/27	794	E02F 3/04
741	B22D 41/50	759	A61K 31/185	777	F23G 5/24	795	C07D 401/00
742	A61K 31/165	760	B67D 1/00	778	F16L 11/12	796	C07D 471/00
743	A63F 13/00	761	B32B 27/08	779	C03B 9/00	797	A24B 15/00
744	B29B 9/00	762	E06B 9/26	780	C07D 401/00	798	C22B 43/00
745	B66B 11/02	763	C02F 11/18	781	E04H 5/00	799	C22B 43/00
746	B23Q 1/00	764	A61K 31/18	782	F02B 37/00	800	C07H 17/00
747	A61K 31/7024	765	C08L 77/00	783	H04L 1/16	801	C30B 9/00
748	F16J 15/06	766	F01L 1/04	784	B60R 13/04	802	H01R 43/28
749	C08G 18/00	767	A61K 31/185	785	B22D 19/02	803	C07J 73/00
750	A61K 31/185	768	C21D 6/02	786	B23K 9/24	804	C07D 209/00
751	G01G 17/00	769	B62D 25/14	787	F41A 23/00	805	E06B 9/17
752	C30B 25/12	770	C07D 487/00	788	E04F 15/04	806	E06B 3/30
753	B65D 85/30	771	B29C 65/10	789	B60H 1/00	807	C07D 405/00
754	B60N 2/70	772	A45D 1/00	790	A61K 31/519	808	A61K 31/496
755	B22C 1/00	773	C09D 11/00	791	B65B 9/00	809	C07H 15/00
756	B60G 7/00	774	E04F 15/04	792	B07B 1/28		

8 (51) A24B 15/00

(11) E 797

(96) 03778592.0, 5.12.2003

(97) 1569529, 19.4.2006

(24) 19.4.2006

(31) 0228819

(32) 11.12.2002

(33) GB

(73) British American Tobacco (Investments) Limited, London, GB;

(72) Woods Debra Demeter, Liverpool, GB;

(74) Čechvalová Dagmar, Bratislava, SK;

(86) PCT/GB2003/005310

(87) WO 2004/052128

(54) Zlepšené fajčiarske výrobky

8 (51) A45D 1/00

(11) E 772

(96) 04730950.5, 4.5.2004

(97) 1558106, 3.5.2006

(24) 3.5.2006

(31) 03447169

(32) 23.6.2003

(33) EP

(73) FACO S.A., Wandre, BE;

(72) Julemont Pierre, Argenteau, BE;

(74) PATENTSERVIS BRATISLAVA, a. s., Bratislava, SK;

(86) PCT/BE2004/000065

(87) WO 2004/112531

(54) Ohrievacia vlasová kulma

8 (51) A61K 31/165, A61K 9/20

(11) E 742

(96) 03731733.6, 22.1.2003

(97) 1467724, 3.5.2006

(24) 3.5.2006

(31) 0200792

(32) 23.1.2002

(33) FR

(73) Les Laboratoires Servier, Courbevoie Cédex, FR;

(72) Wuthrich Patrick, Orleans, FR; Rolland Hervé, Olivet, FR; Julien Marc, Sigloy, FR; Tharrault François, Orléans, FR;

(74) ROTT, RŮŽIČKA & GUTTMANN, v. o. s., Bratislava, SK;

(86) PCT/FR2003/000197

(87) WO 2003/061644

(54) Farmaceutická kompozícia s obsahom agome-latínu dispergovateľná v ústnej dutine

8 (51) A61K 31/18, A61K 9/52, A61P 13/00

(11) E 764

(96) 02786241.6, 12.12.2002

(97) 1562573, 19.4.2006

(24) 19.4.2006

(31) 293940

(32) 14.11.2002

(33) US

(73) Synthon B.V., Nijmegen, NL;

(72) Platteeuw Johannes Jan, 'S-Hertogenbosch, NL;

(74) PATENTSERVIS BRATISLAVA, a. s., Bratislava, SK;

(86) PCT/NL2002/000821

(87) WO 2004/043449

(54) Potáňované pilulky tamsulosínu a dávková jednotka z nich pripravená

8 (51) A61K 31/185, A61P 29/00

(11) E 767

(96) 03766339.0, 29.7.2003

(97) 1526849, 5.4.2006

(24) 5.4.2006

(31) FI20020144

(32) 1.8.2002

(33) IT

(73) A. MENARINI INDUSTRIE FARMACEUTICHE RIUNITE S.R.L., Firenze, IT;

- (72) Baccani Caridi Claudio, Pontassieve, IT; Tosetti Alessandro, Bagno A Ripoli, IT;
- (74) Majlingová Marta, Ing., Bratislava, SK;
- (86) PCT/EP2003/008351
- (87) WO 2004/012725
- (54) Topické prostriedky obsahujúce ketoprofén stabilizovaný sulizobenzónom**
-
- 8 (51) A61K 31/185, A61K 31/275, A61P 15/00**
(11) E 759
 (96) 02793337.3, 26.11.2002
 (97) 1448184, 19.4.2006
 (24) 19.4.2006
 (31) RM20010695
 (32) 26.11.2001
 (33) IT
 (73) SIGMA-TAU Industrie Farmaceutiche Riunite S.p.A., Roma, IT;
- (72) Koverech Alearo, Pomezia, IT; Cavallini Giorgio, Ferrara, IT; Biagiotti Giulio, Perugia, IT;
- (74) PATENTSERVIS BRATISLAVA, a. s., Bratislava, SK;
- (86) PCT/IT2002/000745
- (87) WO 2003/045373
- (54) Použitie propionyl L-karnitínu alebo jednej z jeho farmaceuticky prijateľných solí na prípravu liečiva na liečbu La Peyronieovej choroby**
-
- 8 (51) A61K 31/185, A61P 29/00**
(11) E 750
 (96) 02767455.5, 30.8.2002
 (97) 1425005, 3.5.2006
 (24) 3.5.2006
 (31) 316389 P
 (32) 31.8.2001
 (33) US
 (73) Novartis AG, Basel, CH;
- (72) Karnachi Anees Abdulquadar, Hillsborough, NJ, US; Bateman Simon, David, Randolph, NJ, US;
- (74) Čechvalová Dagmar, Bratislava, SK;
- (86) PCT/EP2002/009701
- (87) WO 2003/020261
- (54) Farmaceutická kompozícia obsahujúca lumiracoxib**
-
- 8 (51) A61K 31/496, C07D 215/00, A61P 25/00**
(11) E 808
 (96) 02782507.4, 25.9.2002
 (97) 1330249, 5.4.2006
 (24) 5.4.2006
 (31) 2001290645, 2001348276, 2379005
 (32) 25.9.2001, 14.11.2001, 27.3.2002
 (33) JP, JP, CA
 (73) OTSUKA PHARMACEUTICAL CO., LTD., Chiyoda-ku, Tokyo, JP;
- (72) Bando Takuji, Tokushima-shi, Tokushima, JP; Aoki Satoshi, Naruto-shi, Tokushima, JP; Kawasaki Junichi, Itano-gun, Tokushima, JP; Ishigami Makoto, Itano-gun, Tokushima, JP; Taniguchi Youichi, Tokushima-shi, Tokushima, JP; Yabuuchi Tsuyoshi, Tokushima-shi, Tokushima, JP; Fujimoto Kiyoshi, Naruto-shi, Tokushima, JP; Nishioka Y., Itano-gun, Tokushima, JP; Kobayashi Noriyuki, Tokushima-shi, Tokushima, JP; Fujimura Tsutomu, Naruto-shi, Tokushima, JP;
- Takahashi Masanori, Tokushima-shi, Tokushima, JP; Abe Kaoru, Tokushima-shi, Tokushima, JP; Nakagawa Tomonori, Itano-gun, Tokushima, JP; Shinhama Koichi, Tokushima-shi, Tokushima, JP; Utsumi Naoto, Naruto-shi, Tokushima, JP; Tominaga Michiaki, Itano-gun, Tokushima, JP; Oi Yoshihiro, Tokushima-shi, Tokushima, JP; Yamada Shohei, Itano-gun, Tokushima, JP; Tomikawa Kenji, Tokushima-shi, Tokushima, JP;
- (74) PATENTSERVIS BRATISLAVA, a. s., Bratislava, SK;
- (86) PCT/JP2002/009858
- (87) WO 2003/026659
- (54) Aripiprazolová lieková látka s nízkou hygroskopicitou a spôsob jej prípravy**
-
- 8 (51) A61K 31/519, A61K 47/12, A61P 35/00**
(11) E 790
 (96) 02787779.4, 22.11.2002
 (97) 1453517, 8.2.2006
 (24) 8.2.2006
 (31) 10122
 (32) 6.12.2001
 (33) US
 (73) Pfizer Italia S.r.l., Latina, IT;
- (72) Lauria Sara, Monza, IT; Martini Alessandro, Milano, IT; Ciocca Cristina, Motta Visconti, IT;
- (74) Bušová Eva, JUDr., Bratislava, SK;
- (86) PCT/EP2002/013146
- (87) WO 2003/047587
- (54) Farmaceutické formulácie derivátov platiny**
-
- 8 (51) A61K 31/7024, A61P 7/00, A61K 31/70**
(11) E 747
 (96) 03702514.5, 23.1.2003
 (97) 1471924, 19.4.2006
 (24) 19.4.2006
 (31) 02075374
 (32) 29.1.2002
 (33) EP
 (73) Sanofi-Aventis, Paris, FR;
- (72) Van Amsterdam Ronald Gijbertus Maria, Oss, NL;
- (74) Čechvalová Dagmar, Bratislava, SK;
- (86) PCT/EP2003/000696
- (87) WO 2003/063881
- (54) Idraparinax (SanOrg 34006) na liečenie a sekundárnu prevenciu žilových tromboembolických príhod u pacientov s hlbokou žilovou trombózou**
-
- 8 (51) A63F 13/00**
(11) E 743
 (96) 04001561.2, 26.1.2004
 (97) 1440717, 12.4.2006
 (24) 12.4.2006
 (31) 2003018037, 2003018038, 2003018039, 2003018040, 2003018041
 (32) 27.1.2003, 27.1.2003, 27.1.2003, 27.1.2003, 27.1.2003
 (33) JP, JP, JP, JP, JP
 (73) Aruze Corp., Tokyo, JP;
- (72) Ooto Takashi, Tokyo, JP;
- (74) PATENTSERVIS BRATISLAVA, a. s., Bratislava, SK;
- (54) Hrací automat**

- 8 (51) B07B 1/28, B07B 1/46**
(11) E 792
 (96) 02778981.7, 30.10.2002
 (97) 1480763, 31.5.2006
 (24) 31.5.2006
 (31) 9242001 U
 (32) 29.11.2001
 (33) AT
 (73) BINDER + CO. AKTIENGESELLSCHAFT, Gleisdorf, AT;
 (72) Anibas Franz, Gleisdorf, AT;
 (74) Hörmannová Zuzana, Ing., Bratislava, SK;
 (86) PCT/AT2002/000303
 (87) WO 2003/045587
(54) Preosievacie zariadenie
-
- 8 (51) B22C 1/00, B22C 1/16**
(11) E 755
 (96) 02772298.2, 13.9.2002
 (97) 1425121, 19.4.2006
 (24) 19.4.2006
 (31) 10145417, 10209224, 10209183
 (32) 14.9.2001, 4.3.2002, 4.3.2002
 (33) DE, DE, DE
 (73) Hydro Aluminium Mandl&Berger GmbH, Linz, AT;
 (72) Stauder Bernhard, Wels, AT; Gintner Walter, Linz, AT;
 (74) Majlingová Marta, Ing., Bratislava, SK;
 (86) PCT/EP2002/010301
 (87) WO 2003/024642
(54) Spôsob výroby odliatkov, formovací piesok a jeho použitie pre realizáciu spôsobu
-
- 8 (51) B22D 19/02, B22D 19/06, B22D 19/08**
(11) E 785
 (96) 02774176.8, 30.9.2002
 (97) 1450973, 12.4.2006
 (24) 12.4.2006
 (31) 01870267
 (32) 4.12.2001
 (33) EP
 (73) MAGOTTEAUX INTERNATIONAL S.A., Vaux-sous-Chèvremont, BE;
 (72) Poncin Claude, Trooz, BE;
 (74) PATENTSERVIS BRATISLAVA, a. s., Bratislava, SK;
 (86) PCT/BE2002/000150
 (87) WO 2003/047791
(54) Odliatok so zvýšenou odolnosťou proti opotrebovaniu
-
- 8 (51) B22D 41/50, B22D 41/22**
(11) E 741
 (96) 04703122.4, 19.1.2004
 (97) 1590114, 22.3.2006
 (24) 22.3.2006
 (31) 03447014
 (32) 20.1.2003
 (33) EP
 (73) Vesuvius Group S.A, Ghlin, BE;
 (72) Hanse Eric, Feignies, FR; Taburiaux Stéphane, Seneffe, BE;
 (74) Bušová Eva, JUDr., Bratislava, SK;
-
- (86) PCT/BE2004/000010
 (87) WO 2004/065041
(54) Lejacia výlevka, prítlačné ústrojenstvo pre lejaciu výlevku a lejacie zariadenie
-
- 8 (51) B23K 9/24**
(11) E 786
 (96) 04300144.5, 15.3.2004
 (97) 1459831, 26.4.2006
 (24) 26.4.2006
 (31) 0303237
 (32) 17.3.2003
 (33) FR
 (73) LA SOUDURE AUTOGENE FRANCAISE, Paris Cedex, FR; L'AIR LIQUIDE, Société Anonyme à Directoire et Conseil de Surveillance pour l'Etude et l'Exploitation des Procédés Georges Claude, Paris Cedex, FR;
 (72) Fortain Jean-Marie, Osny, FR; Borne André, Bessancourt, FR;
 (74) PATENTSERVIS BRATISLAVA, a. s., Bratislava, SK;
(54) Spôsob automatického zvarovania s použitím zvaracieho horáka TIG
-
- 8 (51) B23Q 1/00, B23Q 16/00, B23H 7/26**
(11) E 746
 (96) 04405651.3, 20.10.2004
 (97) 1529594, 31.5.2006
 (24) 31.5.2006
 (31) 19052003
 (32) 6.11.2003
 (33) CH
 (73) Erowa AG, Reinach, CH;
 (72) Greber Erich, Kriens, CH;
 (74) Bušo Roman, JUDr., Bratislava, SK;
(54) Upínacie zariadenie s prvým spojovacím mechanizmom a k nemu s rozoberateľne fixovateľným druhým spojovacím mechanizmom
-
- 8 (51) B29B 9/00, B29B 13/00, C08G 63/00**
(11) E 744
 (96) 02778974.2, 15.10.2002
 (97) 1441885, 26.4.2006
 (24) 26.4.2006
 (31) 170601
 (32) 29.10.2001
 (33) AT
 (73) Fellingner Markus, Wilhering, AT;
 (72) Fellingner Markus, Wilhering, AT;
 (74) PATENTSERVIS BRATISLAVA, a. s., Bratislava, SK;
 (86) PCT/AT2002/000294
 (87) WO 2003/037588
(54) Spôsob a zariadenie na zvýšenie medznej viskozity polyestery
-
- 8 (51) B29C 45/27, G01K 7/16**
(11) E 776
 (96) 03015840.6, 11.7.2003
 (97) 1384561, 26.4.2006
 (24) 26.4.2006
 (31) 20211328 U
 (32) 26.7.2002
 (33) DE

- (73) Günther GmbH & Co., Metallverarbeitung, Frankenberg/Eder, DE;
 (72) Günther Herbert, Allendorf (Eder), DE;
 (74) Mešková Viera, Ing., Bratislava, SK;
(54) Snímač teploty a vykurovacie zariadenie pre vyhrievané kanálové systémy

8 (51) B29C 65/10

- (11) E 771**
 (96) 03002670.2, 11.2.2003
 (97) 1422045, 21.6.2006
 (24) 21.6.2006
 (31) 300949
 (32) 20.11.2002
 (33) US
 (73) Martínez Leo, Buena Park, CA, US;
 (72) Martínez Leo, Buena Park, CA, US;
 (74) ROTT, RŮŽIČKA & GUTTMANN, v. o. s., Bratislava, SK;
(54) Tepelná dýza na zvráanie švov na podlahe

8 (51) B32B 27/08

- (11) E 761**
 (96) 02779507.9, 22.10.2002
 (97) 1453671, 12.4.2006
 (24) 12.4.2006
 (31) 01870249
 (32) 20.11.2001
 (33) EP
 (73) Amcor Flexibles Transpac, Zaventem, BE;
 (72) Malfait Tony, Rollegem-Kapelle, BE; Rosseau Patrick, Grimbergen, BE; Bögels Erik, Lanaken, BE; Veys Luc, Gent, BE;
 (74) PATENTSERVIS BRATISLAVA, a. s., Bratislava, SK;
 (86) PCT/EP2002/011902
 (87) WO 2003/043816
(54) Za tepla zlepovateľná koextrudovaná viacvrstvová baliaca fólia

8 (51) B42D 15/10

- (11) E 757**
 (96) 04742102.9, 10.6.2004
 (97) 1592565, 19.4.2006
 (24) 19.4.2006
 (31) 20030903
 (32) 16.6.2003
 (33) FI
 (73) Setec Oy, Vantaa, FI;
 (72) Holmberg Mika, Helsinki, FI; Korhonen Maila, Vantaa, FI; Herlin Jari, Helsinki, FI; Syrjänen Taru, Vantaa, FI;
 (74) PATENTSERVIS BRATISLAVA, a. s., Bratislava, SK;
 (86) PCT/FI2004/000359
 (87) WO 2004/110780
(54) Spôsob výroby záznamového listu a záznamový list

8 (51) B60G 7/00

- (11) E 756**
 (96) 03740494.4, 7.7.2003
 (97) 1520735, 19.4.2006
 (24) 19.4.2006
 (73) ZF FRIEDRICHSHAFEN AG, Friedrichshafen, DE;
 (72) Izquierdo Nunez José Ramón, Burgos, ES; Tejero Castro Rafael, Burgos, ES;
 (74) ROTT, RŮŽIČKA & GUTTMANN, v. o. s., Bratislava, SK;
 (86) PCT/ES2003/000336
 (87) WO 2005/005180
(54) Rameno nápravy pre motorové vozidlo

8 (51) B60H 1/00

- (11) E 789**
 (96) 02025953.7, 21.11.2002
 (97) 1319537, 15.3.2006
 (24) 15.3.2006
 (31) 10161751
 (32) 15.12.2001
 (33) DE
 (73) Behr GmbH & Co. KG, Stuttgart, DE;
 (72) Bendell Ian, Mönshiem, DE; Dieksander Wolfgang, Filderstadt, DE;
 (74) Bušová Eva, JUDr., Bratislava, SK;
(54) Vykurovacie alebo klimatizačné zariadenie pre motorové vozidlo

8 (51) B60N 2/70, A47C 7/18

- (11) E 754**
 (96) 03718907.3, 21.2.2003
 (97) 1478545, 26.4.2006
 (24) 26.4.2006
 (31) 0202368, 367705 P
 (32) 25.2.2002, 28.3.2002
 (33) FR, US
 (73) J.S.O., Albias, FR;
 (72) Sauniere Jean, Hossegor, FR; Timbre Agnes, Causade, FR;
 (74) Hörmannová Zuzana, Ing., Bratislava, SK;
 (86) PCT/FR2003/000578
 (87) WO 2003/072391
(54) Výplň z mäkkej melamínovej peny a jej aplikácia

8 (51) B60R 13/04

- (11) E 784**
 (96) 03019819.6, 30.8.2003
 (97) 1407935, 26.4.2006
 (24) 26.4.2006
 (31) 20215854 U
 (32) 10.10.2002
 (33) DE
 (73) Süddeutsche Aluminium Manufaktur GmbH, Böhmenkirch, DE;
 (72) Schabel Wolfgang, Ottenbach, DE; Binder Hans, Böhmenkirch, DE;
 (74) Bušo Roman, JUDr., Bratislava, SK;
(54) Doplnková súčasť motorového vozidla

8 (51) B62D 25/14**(11) E 769**

(96) 02292715.6, 30.10.2002

(97) 1308374, 28.12.2005

(24) 28.12.2005

(31) 0114128

(32) 31.10.2001

(33) FR

(73) Faurecia Interieur Industrie, Nanterre, FR;

(72) Brancheriau Christian, Meru, FR; Duchez David, Meru, FR;

(74) Bezák Marián, Ing., Bratislava, SK;

(54) Spôsob vytvárania dvoch prístrojových dosiek pri použití dvoch vzduchovodných štruktúr**8 (51) B65B 9/00, A61J 3/07****(11) E 791**

(96) 03710045.0, 1.4.2003

(97) 1497175, 24.5.2006

(24) 24.5.2006

(31) 0208587

(32) 13.4.2002

(33) GB

(73) InGel Technologies Ltd, Southampton, Hampshire, GB;

(72) Draisey Allan, West Sussex, GB; Grimes Ryan, Southampton, Hampshire, GB; Smith David John, Romsey, Hampshire, GB; Tidy George Bernard, Swindon, Wiltshire, GB;

(74) Hörmannová Zuzana, Ing., Bratislava, SK;

(86) PCT/GB2003/001417

(87) WO 2003/089302

(54) Spôsob a zariadenie na výrobu kapsulí**8 (51) B65D 85/30, B31B 11/00, B65D 5/48****(11) E 753**

(96) 02760143.4, 30.8.2002

(97) 1421017, 24.5.2006

(24) 24.5.2006

(31) 20114285 U

(32) 31.8.2001

(33) DE

(73) Chamier von Gliszczynski Hartwig, Fintel, DE;

(72) Chamier von Gliszczynski Hartwig, Fintel, DE;

(74) Hörmannová Zuzana, Ing., Bratislava, SK;

(86) PCT/DE2002/003210

(87) WO 2003/024841

(54) Obal z plošných prírezov**8 (51) B65D 85/50****(11) E 775**

(96) 02079455.8, 24.10.2002

(97) 1306319, 3.5.2006

(24) 3.5.2006

(31) 1019223

(32) 24.10.2001

(33) NL

(73) Pagter & Partners International B.V., Dinteloord, NL;

(72) De Pagter Janus Adriaan Willem, Dinteloord, NL; De Haan Noline, Breda, NL; Eeuwes Mieke Geertruida Margaretha, Rotterdam, NL;

(74) PATENTSERVIS BRATISLAVA, a. s., Bratislava, SK;

(54) Obal na kvetiny s dlhými stonkami**8 (51) B66B 11/02****(11) E 745**

(96) 04004311.9, 26.2.2004

(97) 1457454, 17.5.2006

(24) 17.5.2006

(31) 03405156

(32) 6.3.2003

(33) EP

(73) INVENTIO AG, Hergiswil, CH;

(72) Silberhorn Gert, Dipl.-Ing. (FH), Küsnacht a.R., CH; Spiess Peter, El.-Ing. (ETH), Meggen, CH; Ach Ernst, Masch.-Ing., Ebikon, CH;

(74) Bušo Roman, JUDr., Bratislava, SK;

(54) Kabína výťahu s integrovanými vodiacimi kladkami**8 (51) B67D 1/00****(11) E 760**

(96) 02789010.2, 12.12.2002

(97) 1456112, 1.3.2006

(24) 1.3.2006

(31) 1019562

(32) 13.12.2001

(33) NL

(73) Heineken Supply Chain B.V., ZD Amsterdam, NL;

(72) Raats Paul, Henri, VH Utrecht, NL;

(74) PATENTSERVIS BRATISLAVA, a. s., Bratislava, SK;

(86) PCT/NL2002/000823

(87) WO 2003/050031

(54) Výtokový ventil**8 (51) C01B 17/00****(11) E 739**

(96) 03769563.2, 3.9.2003

(97) 1542924, 1.2.2006

(24) 1.2.2006

(31) 0211156

(32) 6.9.2002

(33) FR

(73) Arkema France, Puteaux, FR;

(72) Le Bec Rémi, Labastide Cezeracq, FR;

(74) PATENTSERVIS BRATISLAVA, a. s., Bratislava, SK;

(86) PCT/FR2003/002638

(87) WO 2004/022482

(54) Spôsob čistenia sírovodíka cez pórovitý nosič**8 (51) C02F 11/18, C02F 11/12, F23G 7/00, F23G 5/02, F23G 5/46, F23J 15/00****(11) E 763**

(96) 03450115.5, 9.5.2003

(97) 1378494, 25.1.2006

(24) 25.1.2006

(31) 3442002 U

(32) 29.5.2002

(33) AT

(73) Kalogeo Anlagenbau GmbH, Loebersdorf, AT;

(72) Ramharter Peter Michael, Dipl. Ing., Wr. Neustadt, AT; Bayer Harald, Ing., Mödling, AT;

(74) Hörmannová Zuzana, Ing., Bratislava, SK;

(54) Spôsob a zariadenie na spracovanie biogénnych zvyškov, najmä kalov

8 (51) C03B 9/00, G05B 19/04
(11) E 779
 (96) 03759222.7, 3.9.2003
 (97) 1537052, 3.5.2006
 (24) 3.5.2006
 (31) 235126
 (32) 3.9.2002
 (33) US
 (73) OWENS-BROCKWAY GLASS CONTAINER INC., Toledo, Ohio, US;
 (72) Bauer David J., Perrysburg, OH, US; Green Thomas G., Sylvania, OH, US; Leidy D. Wayne, Perrysburg, OH, US; Redd Matthew D., Maumee, OH, US; Werner Jay E., Toledo, OH, US; Wildgen Michael R., Perrysburg, OH, US;
 (74) Čechvalová Dagmar, Bratislava, SK;
 (86) PCT/US2003/027548
 (87) WO 2004/026776
(54) Riadiaci systém pre prístroj na tvárnenie sklenených výrobkov

8 (51) C07D 401/00, A61K 31/47, A61K 31/403, A61P 13/00, C07D 215/00, C07D 405/00, C07D 417/00, C07D 413/00, C07D 409/00
(11) E 780
 (96) 02782863.1, 7.10.2002
 (97) 1432701, 21.12.2005
 (24) 21.12.2005
 (31) MI20012060
 (32) 5.10.2001
 (33) IT
 (73) Recordati Ireland Limited, Ringaskiddy County Cork, IE;
 (72) Leonardì Amedeo, Milano, IT; Motta Gianni, Barlassina, IT; Riva Carlo, Varese, IT; Testa Rodolfo, Vignate, IT; Corbett Jeff W., Portage, MI, US;
 (74) Kajabová Monika, JUDr., Bratislava, SK;
 (86) PCT/EP2002/011282
 (87) WO 2003/031436
(54) Heterocyklické zlúčeniny na použitie pri liečbe porúch močového traktu

8 (51) C07D 209/00, C07D 401/00, C07D 403/00, A61K 31/40
(11) E 804
 (96) 02781281.7, 23.10.2002
 (97) 1472221, 22.3.2006
 (24) 22.3.2006
 (31) 10153346
 (32) 29.10.2001
 (33) DE
 (73) Grünenthal GmbH, Aachen, DE;
 (72) Sattlegger Michael, Dr., Bonn, DE; Buschmann Helmut, Dr., Esplugues de Llobregat, ES; Przewosny Michael, Dr., Aachen, DE; Enlgberger Werner, Dr., Stolberg, DE; Koegel Babette-Yvonne, Dr., Langerwehe-Hamich, DE; Schick Hans, Prof., Dr., Berlin, DE;
 (74) Tomeš Pavol, Ing., Bratislava, SK;
 (86) PCT/EP2002/011831
 (87) WO 2003/037863
(54) Substituované deriváty indolu, spôsob ich výroby a použitie týchto zlúčenín na inhibíciu bolesti

8 (51) C07D 405/00, A61K 31/4709, A61P 35/00
(11) E 807
 (96) 03750780.3, 18.6.2003
 (97) 1513833, 19.4.2006
 (24) 19.4.2006
 (31) 0207536
 (32) 19.6.2002
 (33) FR
 (73) Les Laboratoires Servier, Courbevoie Cedex, FR;
 (72) Brion Jean-Daniel, Saint Leu le Fôret, FR; Israel Lucien, Paris, FR; LE Ridant Alain, Neuilly sur Seine, FR; Harpey Catherine, Paris, FR; Rabhi Chérif, Les Lilas, FR; Kaloun El Bachir, Cergy Saint Christophe, FR;
 (74) ROTT, RŮŽIČKA & GUTTMANN, v. o. s., Bratislava, SK;
 (86) PCT/FR2003/001849
 (87) WO 2004/000834
(54) Nové deriváty 3-(4-oxo-4H-chromén-2-yl)-(1H)-chinolín-4-ónov, spôsob ich prípravy a farmaceutické prípravky s ich obsahom

8 (51) C07D 401/00, A61K 31/4427, A61P 25/00, A61P 15/00
(11) E 795
 (96) 03290759.4, 26.3.2003
 (97) 1348704, 17.5.2006
 (24) 17.5.2006
 (31) 0203788
 (32) 27.3.2002
 (33) FR
 (73) Les Laboratoires Servier, Courbevoie Cedex, FR;
 (72) Lavielle Gilbert, La Celle Saint Cloud, FR; Muller Olivier, Pontoise, FR; Millan Mark, Le Pecq, FR; Gobert Alain, Rueil-Malmaison, FR;
 (74) ROTT, RŮŽIČKA & GUTTMANN, v. o. s., Bratislava, SK;
(54) Indolové deriváty ako antagonisty 5-HT_{2C}, spôsob ich výroby a liečivá s ich obsahom

8 (51) C07D 471/00, A61K 31/4427, A61K 31/4353, A61P 35/00
(11) E 796
 (96) 03767851.3, 21.10.2003
 (97) 1556380, 12.4.2006
 (24) 12.4.2006
 (31) 0213270
 (32) 23.10.2002
 (33) FR
 (73) Sanofi-Aventis, Paris, FR;
 (72) Bourrie Bernard, Saint-Gély-du-Fesc, FR; Casellas Pierre, Montpellier, FR; Deroq Jean-Marie, Murviel les Montpellier, FR; Jegham Samir, Montferrier-Sur-Lez, FR; Muneaux Yvette, Les Matelles, FR;
 (74) Čechvalová Dagmar, Bratislava, SK;
 (86) PCT/FR2003/003111
 (87) WO 2004/037821
(54) Pyridoindolónové deriváty substituované v polohe 3 heterocyklickou skupinou, ich príprava a ich terapeutické použitie

- 8 (51) C07D 471/00, A61K 31/415, A61P 9/00, A61P 11/00, A61P 13/00, A61P 25/00, A61P 29/00, A61P 35/00, A61P 17/00, A61P 3/00, C07D 235/00, C07D 221/00**
(11) E 740
 (96) 03773882.0, 11.11.2003
 (97) 1560828, 3.5.2006
 (24) 3.5.2006
 (31) 0203976
 (32) 15.11.2002
 (33) HU
 (73) Sanofi-Aventis, Paris, FR;
 (72) Aranyi Peter, Budapest, HU; Balazs László, Göd, HU; Balogh Mária, Dunakeszi, HU; Batori Sándor, Budapest, HU; T. Nagy Lajos, Budapest, HU; Timari Géza, Vecsés, HU; Boer Kinga, Budapest, HU; Kapui Zoltán, Budapest, HU; Mikus Endre, Budapest, HU; Gerber Katalin, Budapest, HU; Vargane Szeredi Judit, Budapest, HU; Urban-Szabo Katalin, Budapest, HU; Walcz Erzsébet, Budapest, HU;
 (74) Čechvalová Dagmar, Bratislava, SK;
 (86) PCT/HU2003/000095
 (87) WO 2004/046146
(54) Deriváty imidazochinolínu ako ligandy receptorov adenzínu A₃

- 8 (51) C07D 487/00, C07D 209/00, A61K 31/5025**
(11) E 770
 (96) 03730299.9, 2.4.2003
 (97) 1492792, 29.3.2006
 (24) 29.3.2006
 (31) 0204158
 (32) 3.4.2002
 (33) FR
 (73) Sanofi-Aventis, Paris, FR;
 (72) Froissant Jacques, Morée, FR; Marabout Benoit, Massy, FR; Marguet Frank, Verrières Le Buisson, FR; Puech Frédéric, La Celle Saint Cloud, FR;
 (74) Čechvalová Dagmar, Bratislava, SK;
 (86) PCT/FR2003/001027
 (87) WO 2003/082874
(54) 3-Heteroaryl-3,5-dihydro-4-oxo-4H-pyridazino [4,5-b] indol-1-acetamidové deriváty, ich príprava a ich terapeutické použitie

- 8 (51) C07D 498/00, A61K 31/42**
(11) E 758
 (96) 03745848.6, 9.4.2003
 (97) 1492797, 15.3.2006
 (24) 15.3.2006
 (31) 20020304
 (32) 10.4.2002
 (33) HR
 (73) PLIVA-ISTRAZIVACKI INSTITUT d.o.o., Zagreb, HR;
 (72) Mercep Mladen, Zagreb, HR; Mesic Milan, Zagreb, HR; Pesic Dijana, Sibenik, HR; Benko Iva, Velika Gorica, HR;
 (74) PATENTSERVIS BRATISLAVA, a. s., Bratislava, SK;
 (86) PCT/HR2003/000015
 (87) WO 2003/084964
(54) 1-Oxa-3-aza-dibenzoazulény ako inhibítory tvorby tumor nekrotizujúcich faktorov a medzi produkty na ich prípravu

- 8 (51) C07H 15/00, A61K 31/70, A61P 3/00**
(11) E 809
 (96) 03795853.5, 28.11.2003
 (97) 1572707, 29.3.2006
 (24) 29.3.2006
 (31) 10258007
 (32) 12.12.2002
 (33) DE
 (73) Sanofi-Aventis Deutschland GmbH, Frankfurt am Main, DE;
 (72) Frick Wendelin, Hünstetten-Beuerbach, DE; Glombik Heiner, Hofheim, DE; Kramer Werner, Mainz-Laubenheim, DE; Heuer Hubert, Schwabenheim, DE; Brummerhop Harm, Frankfurt, DE; Plettenburg Oliver, Hattersheim, DE;
 (74) Čechvalová Dagmar, Bratislava, SK;
 (86) PCT/EP2003/013454
 (87) WO 2004/052902
(54) Nové aromatické fluórglykozidové deriváty, liečivá obsahujúce tieto zlúčeniny a ich použitie

- 8 (51) C07H 17/00**
(11) E 800
 (96) 03778598.7, 10.12.2003
 (97) 1585753, 31.5.2006
 (24) 31.5.2006
 (31) 20020991
 (32) 12.12.2002
 (33) HR
 (73) GlaxoSmithKline istrazivacki centar Zagreb d.o.o., Zagreb, HR;
 (72) Kujundzic Nedjeljko, Zagreb, HR; Bukvic Krajacic Mirjana, Zagreb, HR; Brajsa Karmen, Zagreb, HR;
 (74) ROTT, RŮŽIČKA & GUTTMANN, v. o. s., Bratislava, SK;
 (86) PCT/HR2003/000062
 (87) WO 2004/052904
(54) Nové semisyntetické makrolidové antibiotiká azalidového radu

- 8 (51) C07J 73/00, A61K 31/58, A61P 5/00**
(11) E 803
 (96) 02779279.5, 28.8.2002
 (97) 1409513, 12.4.2006
 (24) 12.4.2006
 (31) 10141984
 (32) 28.8.2001
 (33) DE
 (73) Schering AG, Berlin, DE;
 (72) Menzenbach Bernd, Jena, DE; Droescher Peter, Weimar, DE; Hillisch Alexander, Jena, DE; Elger Walter, Berlin, DE; Schweikert Hans-Udo, Bonn, DE; Schöllkopf Klaus, Berlin, DE;
 (74) PATENTSERVIS BRATISLAVA, a. s., Bratislava, SK;
 (86) PCT/EP2002/009587
 (87) WO 2003/020744
(54) Metylén-4-azasteroidy

8 (51) C08G 18/00, C09D 167/00, C09D 175/04**(11) E 749**

(96) 03014563.5, 7.7.2003

(97) 1382623, 7.6.2006

(24) 7.6.2006

(31) 11002002

(32) 19.7.2002

(33) AT

(73) Cytec Surface Specialties Austria GmbH, Wern-
dorf, AT;(72) Feola Roland, Dr., Graz, AT; Kuttler Ulrike, Dr.,
Vasoldsberg, AT; Gmoser Johann, Graz, AT;

(74) Hörmannová Zuzana, Ing., Bratislava, SK;

(54) Vodné spojivá**8 (51) C08L 77/00, C08L 29/00, C08K 7/00****(11) E 765**

(96) 03794650.6, 5.9.2003

(97) 1534785, 24.5.2006

(24) 24.5.2006

(31) 408776 P

(32) 6.9.2002

(33) US

(73) E.I. DU PONT DE NEMOURS AND COMPA-
NY, Wilmington, DE, US;(72) Fish Robert, Benham, Parkersburg, WV, US; Lee
Win-Chung, Parkersburg, WV, US;

(74) Hörmannová Zuzana, Ing., Bratislava, SK;

(86) PCT/US2003/027950

(87) WO 2004/022652

**(54) Stužené, sklom vyplnené polyamidové kompo-
zície a zmesi so zlepšenou tuhosťou****8 (51) C09D 11/00, C09D 11/02, G06K 19/00,
B41M 3/14****(11) E 773**

(96) 02802282.0, 30.8.2002

(97) 1440129, 10.5.2006

(24) 10.5.2006

(31) 01125983

(32) 31.10.2001

(33) EP

(73) SICPA HOLDING S.A., Prilly, CH;

(72) Bleikolm Anton, Ecublens, CH; Degott Pierre,
Crissier, CH; Despland Claude-Alain, Lausanne,
CH; Müller Edgar, Fribourg, CH;(74) ROTT, RŮŽIČKA & GUTTMANN, v. o. s.,
Bratislava, SK;

(86) PCT/EP2002/009666

(87) WO 2003/038001

**(54) Súprava tlačových farieb, potlačený predmet,
spôsob tlače a použitie farbiva****8 (51) C10G 45/44****(11) E 793**

(96) 03785080.7, 6.8.2003

(97) 1546289, 12.7.2006

(24) 12.7.2006

(31) 213996

(32) 7.8.2002

(33) US

(73) SHELL INTERNATIONALE RESEARCH MAAT-
SCHAPPIJ B.V., Den Haag, NL;(72) Himelfarb Paul Benjeman, Houston, TX, US;
Wilson Charles Eugene, Missouri City, TX, US;

(74) Žovicová Viera, Mgr., Bratislava, SK;

(86) PCT/US2003/024924

(87) WO 2004/015032

**(54) Spôsob hydrogenizácie aromatických zlúčenín
v uhl'ovodíkových surovinách obsahujúcich
tiofénové zlúčeniny****8 (51) C21D 6/02, C21D 6/00, C22C 38/58, C22C 38/34****(11) E 768**

(96) 03747746.0, 18.9.2003

(97) 1546416, 15.3.2006

(24) 15.3.2006

(31) 414662 P

(32) 1.10.2002

(33) US

(73) MAGOTTEAUX INTERNATIONAL S.A., Vaux-
-sous-Chévreumont, BE;

(72) Lilley John, David, Millbury, MA, US;

(74) PATENTSERVIS BRATISLAVA, a. s., Brati-
slava, SK;

(86) PCT/BE2003/000154

(87) WO 2004/031419

(54) Odlievateľný výfukový systém**8 (51) C22B 43/00****(11) E 798**

(96) 03779947.5, 17.11.2003

(97) 1567683, 28.6.2006

(24) 28.6.2006

(31) 10255240

(32) 26.11.2002

(33) DE

(73) BASF Aktiengesellschaft, Ludwigshafen, DE;

(72) Bender Hans-Jürgen, Freinsheim, DE; Friedrich
Holger, Bobenheim-Roxheim, DE; Guth Josef,
Freinsheim, DE;

(74) Žovicová Viera, Mgr., Bratislava, SK;

(86) PCT/EP2003/012817

(87) WO 2004/048624

**(54) Spôsob odstránenia ortuti z roztokov konta-
minovaných ortuťou****8 (51) C22B 43/00, B01D 3/00****(11) E 799**

(96) 03811759.4, 17.11.2003

(97) 1567684, 31.5.2006

(24) 31.5.2006

(31) 10255239

(32) 26.11.2002

(33) DE

(73) BASF Aktiengesellschaft, Ludwigshafen, DE;

(72) Guth Josef, Freinsheim, DE; Friedrich Holger,
Bobenheim-Roxheim, DE; Bender Hans-Jürgen,
Freinsheim, DE; Schläfer Dieter, Ludwigshafen,
DE;

(74) Žovicová Viera, Mgr., Bratislava, SK;

(86) PCT/EP2003/012818

(87) WO 2004/048625

**(54) Spôsob odstránenia ortuti z roztokov konta-
minovaných ortuťou**

8 (51) C30B 9/00, C30B 29/10, C30B 29/00, H01L 31/0264
(11) E 801
 (96) 03029576.0, 22.12.2003
 (97) 1548159, 8.3.2006
 (24) 8.3.2006
 (73) Scheuten Glasgroep, Venlo, NL;
 (72) Altosaar Mare, Tallinn, EE; Mellikov Enn, Saku, EE; Raudoja Jaan, Tallin, EE; Geyer Volker, Niederkrüchten, DE;
 (74) Holoubková Mária, Ing., Bratislava, SK;
(54) Spôsob výroby monokryštalického prášku Cu-(In,Ga)Se₂ a snečného článku s monočasticovou membránou, obsahujúcou tento prášok

8 (51) C30B 25/12
(11) E 752
 (96) 02777038.7, 5.9.2002
 (97) 1423558, 3.5.2006
 (24) 3.5.2006
 (31) MI20011881
 (32) 7.9.2001
 (33) IT
 (73) LPE SPA, Bollate, IT;
 (72) Preti Franco, Milano, IT; Yarlaggadda Srinivas, Richardson Texas, US;
 (74) Bušo Roman, JUDr., Bratislava, SK;
 (86) PCT/EP2002/010043
 (87) WO 2003/023093
(54) Susceptor so zariadeniami na reguláciu epitaxiálneho rastu a reaktor na epitaxiálny rast

8 (51) E02F 3/04, B02C 1/00
(11) E 794
 (96) 02777776.2, 29.8.2002
 (97) 1532321, 26.4.2006
 (24) 26.4.2006
 (73) Meccanica Breganzese S.r.l., Fara Vicentino, IT;
 (72) Azzolin Guido, Breganze, IT;
 (74) Bušo Roman, JUDr., Bratislava, SK;
 (86) PCT/IT2002/000555
 (87) WO 2004/020747
(54) Naberák na drvenie a preosievanie kameňa

8 (51) E04F 15/04
(11) E 788
 (96) 03008560.9, 14.4.2003
 (97) 1441087, 21.12.2005
 (24) 21.12.2005
 (31) 10302727
 (32) 23.1.2003
 (33) DE
 (73) Fritz Egger GmbH & Co, Unterradlberg, AT;
 (72) Weber Jürgen, Ense, DE;
 (74) Bušová Eva, JUDr., Bratislava, SK;
(54) Panel, najmä podlahový panel

8 (51) E04F 15/04, E04F 21/00, B27M 3/04
(11) E 774
 (96) 02775631.1, 20.9.2002
 (97) 1427902, 15.3.2006
 (24) 15.3.2006
 (31) 0103130
 (32) 20.9.2001
 (33) SE

(73) Välinge Innovation AB, Viken, SE;
 (72) Pervan Darko, Viken, SE; Pervan Tony, Stockholm, SE;
 (74) PATENTSERVIS BRATISLAVA, a. s., Bratislava, SK;
 (86) PCT/SE2002/001731
 (87) WO 2003/025307
(54) Zámkový systém pre podlahové dosky

8 (51) E04H 5/00
(11) E 781
 (96) 03023537.8, 15.10.2003
 (97) 1411187, 28.12.2005
 (24) 28.12.2005
 (31) DE 20215830 U
 (32) 15.10.2002
 (33) DE
 (73) Balzer Hans, Memmingen, DE;
 (72) Balzer Hans, Memmingen, DE;
 (74) Kastler Anton, Bratislava, SK;
(54) Žalúziové zakrývanie pre opravárske alebo montážne jamy

8 (51) E06B 3/30, E06B 3/04
(11) E 806
 (96) 04766530.2, 18.8.2004
 (97) 1608836, 29.3.2006
 (24) 29.3.2006
 (31) 10338860
 (32) 20.8.2003
 (33) DE
 (73) profine GmbH, Troisdorf, DE;
 (72) Giesel Bernd, Riegelsberg, DE; Schäfer Stefan, Lebach, DE;
 (74) Bušová Eva, JUDr., Bratislava, SK;
 (86) PCT/EP2004/051829
 (87) WO 2005/019586
(54) Systém profilov

8 (51) E06B 9/17, E06B 1/56
(11) E 805
 (96) 04006485.9, 18.3.2004
 (97) 1464787, 3.5.2006
 (24) 3.5.2006
 (31) 10315263
 (32) 3.4.2003
 (33) DE
 (73) THYSSEN POLYMER GMBH, Bogen, DE;
 (72) Pielmeier Günter, Bogen, DE;
 (74) Bušová Eva, JUDr., Bratislava, SK;
(54) Kontajner s oknom

8 (51) E06B 9/26
(11) E 762
 (96) 03811711.5, 19.11.2003
 (97) 1565640, 17.5.2006
 (24) 17.5.2006
 (31) 197602
 (32) 25.11.2002
 (33) CH
 (73) Hinno AG, Meggen, CH;
 (72) Janach Walter E., Meggen, CH;
 (74) Holoubková Mária, Ing., Bratislava, SK;
 (86) PCT/CH2003/000764
 (87) WO 2004/048738
(54) Závesový systém s viacerými plochými panelmi

- 8 (51) F01L 1/04, B21D 53/00, F16H 53/00**
(11) E 766
 (96) 03798177.6, 23.9.2003
 (97) 1556585, 12.4.2006
 (24) 12.4.2006
 (31) 10244151
 (32) 23.9.2002
 (33) DE
 (73) Fraunhofer-Gesellschaft zur Förderung der angewandten Forschung e.V., München, DE; HTM Härtetechnik & Metallbearbeitung GmbH, Chemnitz, DE;
 (72) Lang Ralf, Chemnitz, DE; Seifert Michael, Obercrinitz, DE; Zieris Roman, Dresden, DE; Berger Lutz-Michael, Dresden, DE; Nowotny Steffen, Radebeul, DE; Trageser Erwin, Chemnitz, DE; Wolf Reinhard, Mittweida, DE; Neugebauer Reimund, Niederwartha, DE;
 (74) Guniš Jaroslav, Mgr., Bratislava, SK;
 (86) PCT/EP2003/010581
 (87) WO 2004/029421
(54) Spôsob výroby zariadenia na zmenu rotačného pohybu na translačný pohyb

- 8 (51) F02B 37/00, F02B 37/04, F02B 37/12**
(11) E 782
 (96) 03025937.8, 13.11.2003
 (97) 1426578, 12.4.2006
 (24) 12.4.2006
 (31) 10256627, 10300357
 (32) 3.12.2002, 9.1.2003
 (33) DE, DE
 (73) Johann A. Krause Maschinenfabrik GmbH, Bremen, DE;
 (72) Rohde Christian, Bremen, DE;
 (74) Bušo Roman, JUDr., Bratislava, SK;
(54) Spôsob testovania výfukových turbokompresorov

- 8 (51) F16J 15/06, B60J 10/00**
(11) E 748
 (96) 05001642.7, 27.1.2005
 (97) 1564452, 14.6.2006
 (24) 14.6.2006
 (31) 202004002241 U
 (32) 13.2.2004
 (33) DE
 (73) Meteor Gummiwerke K.H. Bädje GmbH & Co. KG, Bockenem, DE;
 (72) Wolf Alexander, Everode, DE;
 (74) Hörmannová Zuzana, Ing., Bratislava, SK;
(54) Tesniaca lišta

- 8 (51) F16L 11/12**
(11) E 778
 (96) 02025459.5, 15.11.2002
 (97) 1329660, 3.5.2006
 (24) 3.5.2006
 (31) 10201920
 (32) 19.1.2002
 (33) DE
 (73) ContiTech Schlauch GmbH, Hannover, DE;
 (72) Besche Anton, Korbach, DE; Schmelter Klaus, Brilon, DE;

- (74) PATENTSERVIS BRATISLAVA, a. s., Bratislava, SK;
(54) Ohybná viacvrstvá ohrievateľná hadica

- 8 (51) F23G 5/24, F27B 1/00**
(11) E 777
 (96) 03001006.0, 17.1.2003
 (97) 1338847, 29.3.2006
 (24) 29.3.2006
 (31) 20200935 U
 (32) 23.1.2002
 (33) DE
 (73) Smile Beteiligungs GmbH, Hückelhoven, DE;
 (72) Möser Jürgen, Dessau, DE; Schulz Manfred, Leipzig, DE; Flick Thomas, Freiberg, DE;
 (74) Bušo Roman, JUDr., Bratislava, SK;
(54) Súprúdový ťachtový reaktor

- 8 (51) F41A 23/00, F41A 27/00**
(11) E 787
 (96) 02020135.6, 9.9.2002
 (97) 1293745, 29.3.2006
 (24) 29.3.2006
 (31) 0103095
 (32) 18.9.2001
 (33) SE
 (73) BAE Systems Hägglunds Aktiebolag, Örnköldsvik, SE;
 (72) Lundqvist Malin, Domsjö, SE; Möller Jan, Domsjö, SE;
 (74) PATENTSERVIS BRATISLAVA, a. s., Bratislava, SK;
(54) Otočná zbraňová veža pre vojenské vozidlo

- 8 (51) G01G 17/00, G01G 9/00, G01N 22/00**
(11) E 751
 (96) 04734470.0, 22.5.2004
 (97) 1634041, 19.7.2006
 (24) 19.7.2006
 (31) 03012566
 (32) 3.6.2003
 (33) EP
 (73) Boehringer Ingelheim International GmbH, Ingelheim am Rhein, DE;
 (72) Mueller Hanns-Walter, Mainz, DE;
 (74) Čechvalová Dagmar, Bratislava, SK;
 (86) PCT/EP2004/005529
 (87) WO 2004/106870
(54) Meracie zariadenie na nedeštruktívne netto-odváženie kapsúl

- 8 (51) H01R 43/28**
(11) E 802
 (96) 02450195.9, 3.9.2002
 (97) 1398855, 3.5.2006
 (24) 3.5.2006
 (73) I & T Innovation Technology Entwicklungs- und Holding Aktiengesellschaft, Siegendorf, AT;
 (72) Dietrich Jörn, Heimshelm, DE;
 (74) PATENTSERVIS BRATISLAVA, a. s., Bratislava, SK;
(54) Spôsob odizolovania plochých vodičov FFCs

8 (51) H04L 1/16**(11) E 783**

(96) 02767117.1, 22.8.2002

(97) 1419607, 12.4.2006

(24) 12.4.2006

(31) 10141092

(32) 22.8.2001

(33) DE

(73) SIEMENS AKTIENGESELLSCHAFT, München, DE;

(72) Gessner Christina, München, DE; Schniedenharn Jörg, Berlin, DE; Meiling Axel, Berlin, DE; Kroth Norbert, Potsdam, DE; Raji Fariba, Wien, AT;

(74) Bušová Eva, JUDr., Bratislava, SK;

(86) PCT/DE2002/003081

(87) WO 2003/019853

(54) Spôsob prenosu dátových súborov v rádiokomunikačnom systéme

(51)	(11)	(51)	(11)	(51)	(11)	(51)	(11)
A24B 15/00	797	B29C 45/27	776	C07D 401/00	780	C30B 25/12	752
A45D 1/00	772	B29C 65/10	771	C07D 401/00	795	E02F 3/04	794
A61K 31/165	742	B32B 27/08	761	C07D 405/00	807	E04F 15/04	774
A61K 31/18	764	B42D 15/10	757	C07D 471/00	740	E04F 15/04	788
A61K 31/185	759	B60G 7/00	756	C07D 471/00	796	E04H 5/00	781
A61K 31/185	750	B60H 1/00	789	C07D 487/00	770	E06B 3/30	806
A61K 31/185	767	B60N 2/70	754	C07D 498/00	758	E06B 9/17	805
A61K 31/496	808	B60R 13/04	784	C07H 15/00	809	E06B 9/26	762
A61K 31/519	790	B62D 25/14	769	C07H 17/00	800	F01L 1/04	766
A61K 31/7024	747	B65B 9/00	791	C07J 73/00	803	F02B 37/00	782
A63F 13/00	743	B65D 85/30	753	C08G 18/00	749	F16J 15/06	748
B07B 1/28	792	B65D 85/50	775	C08L 77/00	765	F16L 11/12	778
B22C 1/00	755	B66B 11/02	745	C09D 11/00	773	F23G 5/24	777
B22D 19/02	785	B67D 1/00	760	C10G 45/44	793	F41A 23/00	787
B22D 41/50	741	C01B 17/00	739	C21D 6/02	768	G01G 17/00	751
B23K 9/24	786	C02F 11/18	763	C22B 43/00	799	H01R 43/28	802
B23Q 1/00	746	C03B 9/00	779	C22B 43/00	798	H04L 1/16	783
B29B 9/00	744	C07D 209/00	804	C30B 9/00	801		

PC4A**Prevody a prechody práv na patenty****(11) E 69**

(97) 1411794, 9.2.2005

(73) Crelux Holding S.A., Medrisio, CH;

Predchádzajúci majiteľ:

Riri S.A., Mendrisio, CH;

Dátum uzavretia zmluvy: 14.4.2006

Dátum zápisu do registra: 21.8.2006

ČASŤ

ÚŽITKOVÉ VZORY

Kódy na označovanie jednotlivých druhov dokumentov (Štandard WIPO ST. 16)

- U** - **Zapísané** úžitkové vzory podľa zákona
č. 478/1992 Zb. o úžitkových vzoroch v znení zá-
kona NR SR č. 90/93 Z. z. o opatreniach v oblasti
priemyselného vlastníctva

Číselné kódy na označovanie bibliografických údajov (Štandard WIPO ST. 9)

- | | |
|---|---|
| (11) Číslo dokumentu | (51) Medzinárodné patentové triedenie |
| (21) Číslo prihlášky | (54) Názov |
| (22) Dátum podania prihlášky | (62) Číslo pôvodnej prihlášky v prípade vylúčenej pri-
hlášky |
| (24) Dátum nadobudnutia účinkov úžitkového vzoru | (67) Číslo pôvodnej prihlášky v prípade odbočenia |
| (31) Číslo prioritnej prihlášky | (72) Meno pôvodcu (-ov) |
| (32) Dátum podania prioritnej prihlášky | (73) Meno (názov) majiteľa (-ov) |
| (33) Krajina alebo regionálna organizácia priority | (74) Meno (názov) zástupcu (-ov) |
| (45) Dátum oznámenia o zápise úžitkového vzoru | (86) Číslo podania medzinárodnej prihlášky
podľa PCT |
| (47) Dátum zápisu a sprístupnenia úžitkového vzoru
verejnosti | (87) Číslo zverejnenia medzinárodnej prihlášky
podľa PCT |

Poznámka:

Číslo uvádzané pred kódom **(51)** znamená verziu Medzinárodného patentového triedenia.

Kódy na označovanie záhlaví oznámení publikovaných vo Vestníku ÚPV SR (Štandard WIPO ST. 17)

- FG1K** Zapísané úžitkové vzory
MA1K Zaniknuté úžitkové vzory vzdáním sa
MC1K Vymazané úžitkové vzory
MG1K Čiastočne vymazané úžitkové vzory
MK1K Zaniknuté úžitkové vzory uplynutím doby platnosti
MM1K Zaniknuté úžitkové vzory pre nezaplatenie poplatkov za predĺženie platnosti
ND1K Predĺženie platnosti úžitkových vzorov
PC1K Prevody a prechody práv
PD1K Zmeny dispozičných práv na úžitkové vzory (zálohy)
 Zmeny dispozičných práv na úžitkové vzory (ukončenie záloh)
QB1K Licenčné zmluvy registrované alebo udelené
QC1K Ukončenie platnosti licenčných zmlúv
SB1K Zapísané úžitkové vzory do registra po odtajnení
TA1K Doplnenie pôvodcu (-ov)
TB1K Opravy mien
TC1K Zmeny mien
TD1K Opravy adries
TE1K Zmeny adries
TF1K Opravy dátumov
TG1K Opravy zatriedenia podľa MPT
TH1K Opravy chýb alebo zmeny všeobecne
TK1K Opravy tlačových chýb vo Vestníku ÚPV SR

FG1K

Zapísané úžitkové vzory

(11)	(51)	(11)	(51)	(11)	(51)	(11)	(51)
4575	B60P 3/12	4581	F41J 1/00	4587	H05B 37/02	4593	C04B 22/00
4576	B27M 3/24	4582	F41J 1/00	4588	G03B 21/62	4594	B09B 5/00
4577	A61K 36/185	4583	B65D 85/57	4589	C08K 5/00	4595	C04B 28/00
4578	B44C 3/00	4584	G07F 19/00	4590	H02G 9/00		
4579	F41J 1/00	4585	H05H 1/26	4591	H04H 1/00		
4580	F41J 2/00	4586	G09F 7/00	4592	H02G 7/00		

8 (51) A61K 36/185, A61K 47/26, A61K 31/7004**(11) 4577**

(21) 89-2006

(22) 23.2.2006

(24) 7.8.2006

(45) 5.10.2006

(47) 7.8.2006

(67) 36-2006

(72) Osztoš Ladislav, Prievidza, SK;

(73) Osztoš Ladislav, Prievidza, SK;

(54) Rakytinový vitamínový prípravok**8 (51) B60P 3/12****(11) 4575**

(21) 113-2005

(22) 12.5.2005

(24) 7.8.2006

(45) 5.10.2006

(47) 7.8.2006

(72) Kečko Ladislav, Levice, SK;

(73) Kečko Ladislav, Levice, SK;

(54) Vozidlo s viacúčelovou odťahovacou nadstavbou**8 (51) B09B 5/00****(11) 4594**

(21) 143-2006

(22) 20.6.2006

(24) 16.8.2006

(45) 5.10.2006

(47) 16.8.2006

(72) Sýkora Pavel, Ing., CSc., Zvolen, SK; Pavlíková Anna, Ing., Očová, SK;

(73) Sýkora Pavel, Ing., CSc., Zvolen, SK; Pavlíková Anna, Ing., Očová, SK;

(54) Systém na zistenie a odstránenie priesakov cez fóliové alebo iné tesnenie**8 (51) B65D 85/57****(11) 4583**

(21) 5053-2006

(22) 30.6.2006

(24) 8.8.2006

(45) 5.10.2006

(47) 8.8.2006

(72) Sochor Milan, Ing., Bratislava, SK;

(73) Sochor Milan, Ing., Bratislava, SK;

(74) Holoubková Mária, Ing., Bratislava, SK;

(54) Obal na disky a zásobník na tieto obaly**8 (51) B27M 3/24, A47J 43/00****(11) 4576**

(21) 72-2006

(22) 31.3.2006

(24) 7.8.2006

(45) 5.10.2006

(47) 7.8.2006

(72) Trizna Ladislav, Rapovce, SK;

(73) Trizna Ladislav, Rapovce, SK;

(74) Belička Ivan, Ing., Banská Bystrica, SK;

(54) Drevená podložka**8 (51) C04B 22/00****(11) 4593**

(21) 103-2006

(22) 2.5.2006

(24) 16.8.2006

(45) 5.10.2006

(47) 16.8.2006

(72) Hečko František, Ing., Bojnice, SK;

(73) Hečko František, Ing., Bojnice, SK;

(54) Pórobetónová zmes**8 (51) B44C 3/00, B44F 1/00****(11) 4578**

(21) 133-2006

(22) 2.6.2006

(24) 8.8.2006

(45) 5.10.2006

(47) 8.8.2006

(72) Jausch Marián, MVDr., Nová Baňa, SK;

(73) Jausch Marián, MVDr., Nová Baňa, SK;

(54) Vitrážové kraslice**8 (51) C04B 28/00****(11) 4595**

(21) 5032-2006

(22) 10.5.2006

(24) 16.8.2006

(45) 5.10.2006

(47) 16.8.2006

(72) Kasza Mikuláš, Mgr., Tornaľa, SK;

(73) Renit, s. r. o., Bratislava, SK;

(74) Juran Svetozár, JUDr., Bratislava, SK;

(54) Zmes na výrobu pohľadového betónu

8 (51) C08K 5/00, C08K 3/00**(11) 4589**

(21) 22-2006

(22) 14.2.2006

(24) 16.8.2006

(45) 5.10.2006

(47) 16.8.2006

(72) Macho Vendelín, prof. Ing., DrSc., Partizánske, SK; Olšovský Milan, Ing., Púchov, SK; Špirk Eugen, doc. Ing. CSc., Bratislava, SK; Michálek Jaroslav, Ing., Púchov, SK; Karvaš Anton, Ing., Považská Bystrica, SK; Klabník Miroslav, Ing., Považská Bystrica, SK; Cífbik Branislav, Ing., Púchov, SK; Komora Ladislav, Ing., CSc., Prievidza, SK;

(73) Matador, a. s., Púchov, SK;

(54) Vulkanizačné činidlo gumárskych zmesí**8 (51) F41J 1/00****(11) 4581**

(21) 5041-2006

(22) 19.6.2006

(24) 8.8.2006

(45) 5.10.2006

(47) 8.8.2006

(72) Jaroš Vladimír, Mgr., Praha - Kbely, CZ; Kubálek Ladislav, doc. PhDr., CSc., Praha - Stodůlky, CZ; Cinko Gustav, Praha, CZ;

(73) Jaroš Vladimír, Mgr., Praha - Kbely, CZ; Kubálek Ladislav, doc. PhDr., CSc., Praha - Stodůlky, CZ; Cinko Gustav, Praha, CZ;

(74) ROTT, RŮŽIČKA & GUTTMANN, v. o. s., Bratislava, SK;

(54) Strelnica**8 (51) F41J 1/00****(11) 4579**

(21) 5039-2006

(22) 19.6.2006

(24) 8.8.2006

(45) 5.10.2006

(47) 8.8.2006

(72) Jaroš Vladimír, Mgr., Praha - Kbely, CZ; Kubálek Ladislav, doc. PhDr., CSc., Praha - Stodůlky, CZ; Cinko Gustav, Praha, CZ;

(73) Jaroš Vladimír, Mgr., Praha - Kbely, CZ; Kubálek Ladislav, doc. PhDr., CSc., Praha - Stodůlky, CZ; Cinko Gustav, Praha, CZ;

(74) ROTT, RŮŽIČKA & GUTTMANN, v. o. s., Bratislava, SK;

(54) Panel na zachytávanie striel a stena strelnice**8 (51) F41J 1/00****(11) 4582**

(21) 5042-2006

(22) 19.6.2006

(24) 8.8.2006

(45) 5.10.2006

(47) 8.8.2006

(72) Jaroš Vladimír, Mgr., Praha - Kbely, CZ; Kubálek Ladislav, doc. PhDr., CSc., Praha - Stodůlky, CZ; Cinko Gustav, Praha, CZ;

(73) Jaroš Vladimír, Mgr., Praha - Kbely, CZ; Kubálek Ladislav, doc. PhDr., CSc., Praha - Stodůlky, CZ; Cinko Gustav, Praha, CZ;

(74) ROTT, RŮŽIČKA & GUTTMANN, v. o. s., Bratislava, SK;

(54) Strelnica otvoreného typu**8 (51) F41J 2/00****(11) 4580**

(21) 5040-2006

(22) 19.6.2006

(24) 8.8.2006

(45) 5.10.2006

(47) 8.8.2006

(72) Jaroš Vladimír, Mgr., Praha - Kbely, CZ; Kubálek Ladislav, doc. PhDr., CSc., Praha - Stodůlky, CZ; Cinko Gustav, Praha, CZ;

(73) Jaroš Vladimír, Mgr., Praha - Kbely, CZ; Kubálek Ladislav, doc. PhDr., CSc., Praha - Stodůlky, CZ; Cinko Gustav, Praha, CZ;

(74) ROTT, RŮŽIČKA & GUTTMANN, v. o. s., Bratislava, SK;

(54) Strelnica na strelbu na pohyblivé ciele**8 (51) G03B 21/62, G09B 5/00****(11) 4588**

(21) 252-2005

(22) 19.12.2005

(24) 16.8.2006

(45) 5.10.2006

(47) 16.8.2006

(72) Trnený Richard, Mgr., Hlohovec, SK;

(73) Trnený Richard, Mgr., Hlohovec, SK;

(54) Didaktická pomôcka - interaktívna tabuľa na báze zadnej projekcie, transparentnej tabule a interaktívnej technológie**8 (51) G07F 19/00, G06Q 40/00****(11) 4584**

(21) 98-2006

(22) 26.4.2006

(24) 10.8.2006

(45) 5.10.2006

(47) 10.8.2006

(72) Pavliš Ján, Košice, SK; Pavlišová Alena, Košice, SK;

(73) Pavliš Ján, Košice, SK; Pavlišová Alena, Košice, SK;

(74) Gruber Dalibor, Ing., Košice, SK;

(54) Zapojenie internetového systému sprostredkovania finančných pôžičiek**8 (51) G09F 7/00****(11) 4586**

(21) 191-2005

(22) 13.9.2005

(24) 16.8.2006

(45) 5.10.2006

(47) 16.8.2006

(72) Pážík Robert, Trenčín, SK;

(73) Connecta, s. r. o., Trenčín, SK;

(74) Kubínyi Peter, Bc., Trenčín, SK;

(54) Reklamný stojan

8 (51) H02G 7/00**(11) 4592**

- (21) 51-2006
 (22) 16.3.2006
 (24) 16.8.2006
 (45) 5.10.2006
 (47) 16.8.2006
 (67) 50-2006
 (72) Kopiar Miroslav, Závod, SK;
 (73) Kopiar Miroslav, Závod, SK;
 (74) Belička Ivan, Ing., Banská Bystrica, SK;
(54) Zábrana proti vtákom na konštrukcie nosičov vzdušných vedení vysokého napätia

8 (51) H02G 9/00**(11) 4590**

- (21) 37-2006
 (22) 6.3.2006
 (24) 16.8.2006
 (45) 5.10.2006
 (47) 16.8.2006
 (72) Valčíček Štefan, Ing., Višňové, SK; Galbo Jozef, Partizánske, SK;
 (73) Valčíček Štefan, Ing., Višňové, SK; Galbo Jozef, Partizánske, SK;
 (74) Labudík Miroslav, Ing., Kysucké Nové Mesto, SK;
(54) Zariadenie na vytahovanie podzemných káblov

8 (51) H04H 1/00**(11) 4591**

- (21) 49-2006
 (22) 16.3.2006
 (24) 16.8.2006
 (45) 5.10.2006
 (47) 16.8.2006
 (72) Sedlák Jozef, Ing., Prešov, SK;
 (73) Sedlák Jozef, Ing., Prešov, SK;
(54) Náhradné napájanie hlásičov bezdrôtového rozhlasu

8 (51) H05B 37/02**(11) 4587**

- (21) 214-2005
 (22) 18.10.2005
 (24) 16.8.2006
 (45) 5.10.2006
 (47) 16.8.2006
 (72) Sedlák Jozef, Ing., Prešov, SK;
 (73) Sedlák Jozef, Ing., Prešov, SK;
(54) Zapojenie verejného osvetlenia BEROS

8 (51) H05H 1/26**(11) 4585**

- (21) 187-2005
 (22) 25.8.2005
 (24) 16.8.2006
 (31) 2004-15991
 (32) 18.11.2004
 (33) CZ
 (45) 5.10.2006
 (47) 16.8.2006
 (72) Lojkásek Jaromír, Ing., Ostrava, CZ; Maier Miloš, Ing., Ostrava, CZ; Malý Rostislav, Ing., Bruntál, CZ; Stárek Kamil, Ing., Mikulovice u Jeseníku, CZ; Lasák Vladimír, Ing., Ostrava - Poruba, CZ; Marek Martin, Ing., Pelhřimov, CZ; Dedek Milan, Ing., Václavovice, CZ;
 (73) ORGREZ, a. s., Brno, CZ;
 (74) Beleščák Ladislav, Ing., Piešťany, SK;
(54) Plazmatron

(51)	(11)	(51)	(11)	(51)	(11)	(51)	(11)
A61K 36/185	4577	C04B 22/00	4593	F41J 2/00	4580	H04H 1/00	4591
B09B 5/00	4594	C04B 28/00	4595	G03B 21/62	4588	H05B 37/02	4587
B27M 3/24	4576	C08K 5/00	4589	G07F 19/00	4584	H05H 1/26	4585
B44C 3/00	4578	F41J 1/00	4582	G09F 7/00	4586		
B60P 3/12	4575	F41J 1/00	4579	H02G 7/00	4592		
B65D 85/57	4583	F41J 1/00	4581	H02G 9/00	4590		

MK1K Zaniknuté úžitkové vzory uplynutím doby platnosti

(11)	Dátum zániku	(11)	Dátum zániku	(11)	Dátum zániku	(11)	Dátum zániku
1382	21.08.2006	2265	07.01.2006	3222	17.01.2006	4106	28.01.2006
1383	26.08.2006	2266	22.01.2006	3262	18.01.2006		
1464	06.08.2006	3198	24.01.2006	3328	23.01.2006		
2207	15.01.2006	3219	09.01.2006	3675	10.01.2006		

ND1K Predĺženie platnosti úžitkových vzorov

(11)	(51)	(11)	(51)	(11)	(51)	(11)	(51)
2418	D06F 37/20	3393	B60P 3/22	3420	A01P 1/00	3517	A43B 11/00
2516	E01F 13/00	3414	H04M 11/00	3457	F41A 21/00	3559	G06Q 30/00

8 (51) A01P 1/00
(11) 3420
 (21) 282-2002
 (22) 1.10.2002
 (73) VÚTCH-CHEMITEX, spol. s r. o., Žilina, SK;
 Surovec Ján, Ing., Nová Dubnica, SK;
(54) Antimikrobiálny prípravok

8 (51) E01F 13/00
(11) 2516
 (21) 241-99
 (22) 27.8.1999
 (73) K2J, s. r. o., Bratislava, SK;
(54) Cestná zábrana

8 (51) A43B 11/00
(11) 3517
 (21) 232-2002
 (22) 15.8.2002
 (73) Pekár Peter, Bratislava, SK;
(54) Samozapínacia obuv

8 (51) F41A 21/00
(11) 3457
 (21) 287-2002
 (22) 9.10.2002
 (73) Kuracina Jaroslav, Banská Bystrica, SK;
(54) Kompenzátor povýstreloveho zdvihu palnej zbrane s úst'ovou brzdou na utlmenie spätného rázu

8 (51) B60P 3/22, B65D 88/00, B65D 90/00
(11) 3393
 (21) 231-2002
 (22) 9.8.2002
 (73) Montservis, s. r. o., Žilina, SK;
(54) Cisternové nadstavby (nesnímateľné cisterny) na podvozku Tatra T 815

8 (51) G06Q 30/00
(11) 3559
 (21) 344-2002
 (22) 28.11.2002
 (73) INETBON a. s., Praha, CZ;
(54) Elektronický systém na poskytovanie bonusu pri nákupe tovaru alebo služieb

8 (51) D06F 37/20, D06F 37/00, F16F 7/00
(11) 2418
 (21) 226-99
 (22) 30.7.1999
 (73) Plazzoli Gianfranco, Zanica (Bergamo), IT;
(54) Inerciálna betónová hmota s výstužou doplnenou radiálnymi spojkami, na nádrže práčok, s ktorými má byť asociovaná

8 (51) H04M 11/00, A63F 11/00, A63F 3/08, G07C 1/00
(11) 3414
 (21) 211-2002
 (22) 19.7.2002
 (73) Střítežský Jan, Choceň, CZ; Rittig Ivo, Praha, CZ;
(54) Systém registrácie účastníka zábavnej výhernej hry a jej vyhodnotenie

(51)	(11)	(51)	(11)	(51)	(11)	(51)	(11)
A01P 1/00	3420	B60P 3/22	3393	E01F 13/00	2516	G06Q 30/00	3559
A43B 11/00	3517	D06F 37/20	2418	F41A 21/00	3457	H04M 11/00	3414

PC1K**Prevody a prechody práv**

(11) **3252**
 (21) 96-2001
 (73) AVION Invest, a.s., Šaľa, SK;
 Predchádzajúci majiteľ:
 Duslo, a.s., Šaľa, SK;
 Dátum zápisu do registra: 23.8.2006

(11) **4209**
 (21) 5027-2005
 (73) AVION Invest, a.s., Šaľa, SK;
 Predchádzajúci majiteľ:
 Duslo, a.s., Šaľa, SK;
 Dátum zápisu do registra: 23.8.2006

(11) **4453**
 (21) 5096-2005
 (73) Stacho Ľubomír, Bzince pod Javorinou, SK; Marci
 Štefan, Košice, SK;
 Predchádzajúci majiteľ:
 Stacho Ľubomír, Bzince pod Javorinou, SK;
 Dátum uzavretia zmluvy: 1.7.2006
 Dátum zápisu do registra: 18.8.2006

QB1K**Licenčné zmluvy registrované alebo udelené**

(11) **2766**
 (21) 260-2000
 (73) LM Development a. s., Praha, Vysočany, CZ;
 Nadobúdateľ:
 PCP, s.r.o., Bratislava, SK;
 Druh licencie: zmluvná výlučná
 Dátum uzavretia licenčnej zmluvy: 3.10.2005
 Dátum zápisu do registra: 3.8.2006

(11) **4420**
 (21) 253-2005
 (73) Kostura Norbert, Košice, SK;
 Nadobúdateľ:
 MARKTWILL, s.r.o., Košice, SK;
 Druh licencie: zmluvná nevýlučná
 Dátum uzavretia licenčnej zmluvy: 11.7.2006
 Dátum zápisu do registra: 3.8.2006

TC1K**Zmeny mien**

(11) **3252**
 (21) 96-2001
 (73) Duslo, a.s., Šaľa, SK;
 Dátum zápisu do registra: 23.8.2006

(11) **3396**
 (21) 201-2002
 (73) MAGIC TRADING CORPORATION, a.s., Lip-
 tovský Mikuláš, SK;
 Dátum zápisu do registra: 23.8.2006

(11) **3397**
 (21) 202-2002
 (73) MAGIC TRADING CORPORATION, a.s., Lip-
 tovský Mikuláš, SK;
 Dátum zápisu do registra: 23.8.2006

(11) **4209**
 (21) 5027-2005
 (73) Duslo, a.s., Šaľa, SK;
 Dátum zápisu do registra: 23.8.2006

ČASŤ

DIZAJNY

Číselné INID - kódy na označovanie bibliografických údajov (Štandard WIPO ST. 80)

(11)	Číslo zapísaného dizajnu	(51)	Medzinárodné triedenie dizajnov
(15)	Dátum zápisu/predĺženia platnosti	(54)	Názov dizajnu
(18)	Predpokladaný dátum uplynutia platnosti zápisu/predĺženia platnosti	(55)	Vyobrazenie dizajnu/vyobrazenie dizajnu po čiastočnom výmaze
(21)	Číslo prihlášky	(58)	Dátum záznamu v registri, napr. zmeny mena, zániku, výmazu a pod.
(22)	Dátum podania prihlášky	(62)	Číslo pôvodnej prihlášky v prípade vylúčenej prihlášky
(24)	Dátum nadobudnutia účinkov zapísaného dizajnu	(72)	Meno pôvodcu (-ov)
(28)	Počet dizajnov	(73)	Meno (názov) a adresa majiteľa (-ov)
(31)	Číslo prioritnej prihlášky	(74)	Meno (názov) a adresa zástupcu (-ov)
(32)	Dátum podania prioritnej prihlášky	(78)	Meno (názov) a adresa nového majiteľa (-ov) po prevode alebo prechode
(33)	Krajina alebo regionálna organizácia priority		
(45)	Dátum sprístupnenia zapísaného dizajnu		
(46)	Dátum uplynutia odkladu zverejnenia		

Poznámka:

Číslo uvádzané pred kódom (51) znamená verziu Medzinárodného triedenia dizajnov.

Kódy na označovanie záhlaví oznámení publikovaných vo Vestníku ÚPV SR (Štandard WIPO ST. 17)

FG4Q	Zapísané dizajny Zapísané dizajny s odloženým zverejnením Zverejnené zapísané dizajny po uplynutí doby odkladu zverejnenia
MA4Q	Zaniknuté zapísané dizajny vzdáním sa
MC4Q	Vymazané zapísané dizajny
MG4Q	Čiastočne vymazané zapísané dizajny
MK4Q	Zaniknuté zapísané dizajny uplynutím doby platnosti
MM4Q	Zaniknuté zapísané dizajny pre nezaplatenie poplatkov za predĺženie platnosti
ND4Q	Predĺženie platnosti zapísaných dizajnov
PC4Q	Prevody a prechody práv
PD4Q	Zmeny dispozičných práv na zapísané dizajny (zálohy)
PD4Q	Zmeny dispozičných práv na zapísané dizajny (ukončenie záloh)
QB4Q	Licenčné zmluvy registrované
QC4Q	Ukončenie platnosti licenčných zmlúv
TA4Q	Doplnenie pôvodcu (-ov)
TB4Q	Opravy mien
TC4Q	Zmeny mien
TD4Q	Opravy adries
TE4Q	Zmeny adries
TF4Q	Opravy dátumov
TG4Q	Opravy zatriedenia podľa Medzinárodného triedenia dizajnov
TH4Q	Opravy chýb alebo zmeny všeobecne
TK4Q	Opravy tlačových chýb vo Vestníku ÚPV SR

FG4Q

Zapísané dizajny

(11)	(51)	(11)	(51)	(11)	(51)	(11)	(51)
27254	06/13.00	27260	08/05.01	27265	09/01.01	27270	99/00.00
27255	19/08.03	27261	23/02.11	27266	06/01.01	27271	11/02.08
27256	11/02.08	27262	25/02.09	27267	06/01.01	27272	09/01.01
27258	06/05.07	27263	06/99.00	27268	09/03.01	27273	23/03.03
27259	23/01.07	27264	25/01.04	27269	99/00.00		

8 (51) 06/01.01**(11) 27266**

(15) 10.8.2006

(18) 23.3.2011

(21) 19-2006

(22) 23.3.2006

(24) 10.8.2006

(72) Klinovský Juraj, Ing., Bojnice, SK;

(73) TATRA nábytkáreň, a.s., Martin, SK;

(74) Ďurica Ján, Ing., Považská Bystrica, SK;

(54) Stolička

Určenie výrobku: Dizajny podľa hromadnej prihlášky dizajnu s názvom Stolička sú stelesnené v stoličkách určených na použitie v obytných a spoločenských miestnostiach.

(28) 3

(55)



1.1



1.2



1.3



1.4

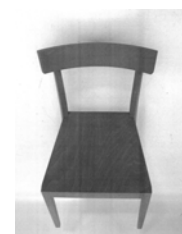

1.5



2.1



2.2



2.3



2.4



2.5



3.1



3.2



3.3



3.4



3.5

8 (51) 06/01.01

(11) 27267

(15) 10.8.2006

(18) 23.3.2011

(21) 20-2006

(22) 23.3.2006

(24) 10.8.2006

(72) Klinovský Juraj, Ing., Bojnice, SK;

(73) TATRA nábytkáreň, a.s., Martin, SK;

(74) Ďurica Ján, Ing., Považská Bystrica, SK;

(54) Stolička s vybraním v operadle

Určenie výrobku: Dizajny podľa hromadnej prihlášky dizajnu s názvom Stolička s vybraním v operadle sú stelesnené v stoličkách určených na použitie v obytných a spoločenských miestnostiach.

(28) 4

(55)



1.1



1.2



1.3

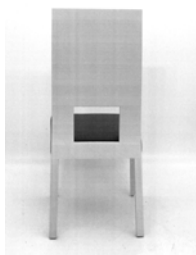

1.4



1.5



2.1



2.2



2.3



2.4



2.5



3.1



3.2



3.3



3.4

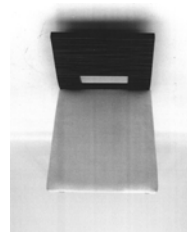

3.5



4.1



4.2



4.3



4.4



4.5

(54) TRUCK - nábytok predstavujúci nákladný automobil

Určenie výrobku: Nábytok do detskej izby - detská posteľ predstavujúca nákladný automobil.

(28) 1
(55)

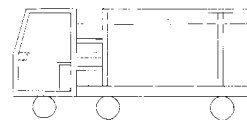

1.1

8 (51) 06/13.00

(11) 27254

(15) 8.8.2006
(18) 10.6.2009
(21) 121-2004
(22) 10.6.2004
(24) 8.8.2006

(72) Dvořák Rostislav, JUDr., Jihlava, CZ; Navrátilová Jaroslava, Třešť, CZ; Dolejší Miluše, Kostelec, CZ;

(73) VÝVOJ, oděvní družstvo v Třebí, Třešť, CZ;

(74) Filípek Ján, Ing., Bratislava, SK;

(54) Bivakový vak 2000

Určenie výrobku: Bivakový vak 2000 je určený na použitie v extrémne klimatických podmienkach ako ochrana pri spánku používateľa.

(28) 4
(55)

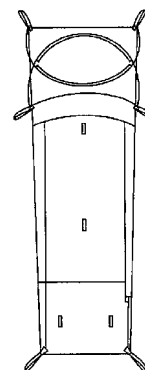

1.1

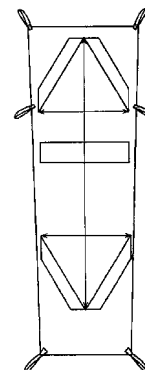

1.2

8 (51) 06/05.07

(11) 27258

(15) 9.8.2006
(18) 16.1.2011
(21) 1-2006
(22) 16.1.2006
(24) 9.8.2006

(72) Nemeš Pavol, Šurany, SK;

(73) Nemeš Pavol, Šurany, SK;



1.3



1.4



1.5



1.6



1.7



1.8



2.1



3.1



4.1



4.2

8 (51) 06/99.00

(11) 27263

(15) 9.8.2006

(18) 6.3.2011

(21) 13-2006

(22) 6.3.2006

(24) 9.8.2006

(72) Kríž Lubomír, Ing., Žilina, SK;

(73) VITAL, a. s., Žilina, SK;

(74) Mrenica Jaroslav, Ing., Púchov, SK;

(54) **MDF DOSKA**

Určenie výrobku: Dizajn stelesňuje vonkajšiu povrchovú úpravu čelnej dosky nábytkového prvku pod obchodným označením "MDF DOSKA" a je určený na využitie v nábytkárskom priemysle.

(28) 2

(55)



1.1



1.2

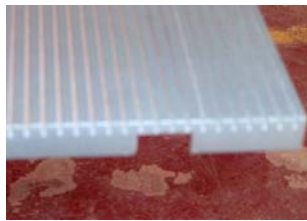

1.3



2.1



2.2

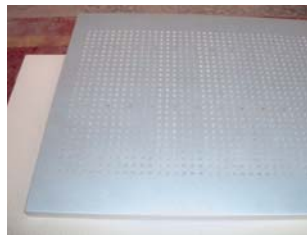

2.3



2.4



2.5



2.6

8 (51) 08/05.01

(11) 27260

(15) 9.8.2006

(18) 9.2.2011

(21) 5-2006

(22) 9.2.2006

(24) 9.8.2006

(72) Zemánek Pavol, Bratislava, SK;

(73) Zemánek Pavol, Bratislava, SK;

(54) **Pružinové držadlo**

Určenie výrobku: Výrobok, v ktorom je dizajn stelesnený alebo na ktorom je použitý, predstavuje pružinové držadlo na valcovité predmety.

(28) 1

(55)

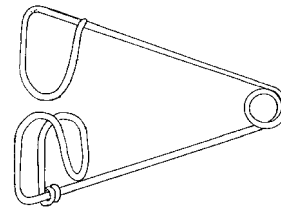

1.1

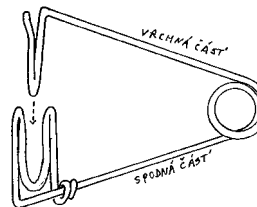

1.2

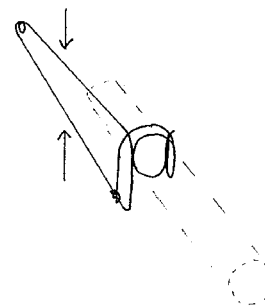

1.3

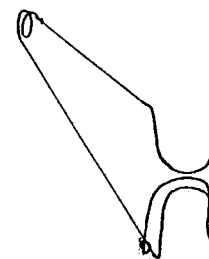

1.4

8 (51) 09/01.01**(11) 27265**

(15) 10.8.2006

(18) 20.3.2011

(21) 18-2006

(22) 20.3.2006

(24) 10.8.2006

(72) Copko Drahomír, Ing., Vlkanová, SK; Kollár Vladimír, Vlkanová, SK;

(73) Copko Drahomír, Ing., Vlkanová, SK; Kollár Vladimír, Vlkanová, SK;

(54) Fľaša

Určenie výrobku: Výrobkom, v ktorom je dizajn stelesnený, je sklenená fľaša, ktorá je určená ako obalový prostriedok na nápoje.

(28) 1

(55)



1.1



1.2

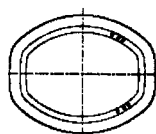

1.3

(55)



1.1



1.2



1.3

8 (51) 09/01.01**(11) 27272**

(15) 16.8.2006

(18) 8.11.2010

(21) 100-2005

(22) 8.11.2005

(24) 16.8.2006

(72) Nagy Tomáš, Ing., Zvolen, SK;

(73) OSTROLÚCKA, a. s., Zvolen, SK;

(54) PET fľaše

Určenie výrobku: Výrobky, v ktorých je dizajn stelesnený sú, PET fľaše určené na plnenie pramenitých vôd a ostatných nealkonápojov s objemami 0,5 l, 1,5 l a 2,0 l.

(28) 2



2.1



2.2



2.3

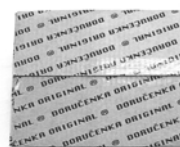

1.3

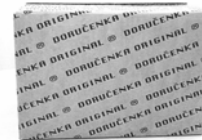

1.4

8 (51) 09/03.01

(11) 27268

(15) 14.8.2006

(18) 15.3.2011

(21) 15-2006

(22) 15.3.2006

(24) 14.8.2006

(72) Křístek Emil, Aš, CZ;

(73) Křístek Emil, Aš, CZ;

(74) Belička Ivan, Ing., Banská Bystrica, SK;

(54) Škatuľa

Určenie výrobku: Výrobok, v ktorom je dizajn steslený, predstavuje prepravnú škatuľu

(28) 1

(55)



1.1



1.2

8 (51) 11/02.08

(11) 27256

(15) 9.8.2006

(18) 19.8.2010

(21) 78-2005

(22) 19.8.2005

(24) 9.8.2006

(72) Perényiová Jiřina, Ing., PhD., Bratislava, SK;

(73) Perényiová Jiřina, Ing., PhD., Bratislava, SK;

(54) Závesná ozdoba - grafika na skle

Určenie výrobku: Výrobok, v ktorom je dizajn steslený alebo na ktorom je použitý, je závesná ozdoba - grafika na skle.

(28) 4

(55)



1.1



2.1



3.1



4.1



4.1

8 (51) 11/02.08**(11) 27271**

(15) 15.8.2006

(18) 19.8.2010

(21) 77-2005

(22) 19.8.2005

(24) 15.8.2006

(72) Perényiová Jiřina, Ing., PhD., Bratislava, SK;

(73) Perényiová Jiřina, Ing., PhD., Bratislava, SK;

(54) Závesná ozdoba - kožená plastická grafika

Určenie výrobku: Výrobok, v ktorom je dizajn stelesnený alebo na ktorom je použitý, je závesná ozdoba - kožená plastická grafika.

(28) 4

(55)



1.1



2.1



3.1

8 (51) 19/08.03, 09/01.01**(11) 27255**

(15) 9.8.2006

(18) 16.8.2010

(21) 76-2005

(22) 16.8.2005

(24) 9.8.2006

(72) Bariak Jozef, Zvolen, SK; Dolinský Jozef, Zvolen, SK; Futák Ján, Zvolen, SK;

(73) MEDOPRODUKT, s. r. o., Vígľaš, SK;

(54) Súbor výrobkov na balenie a označovanie medu a medoviny

Určenie výrobku: Výrobky stelesnené v prihlasovaných dizajnoch sú určené najmä ako etikety, prípadne obaly na balenie a označovanie medu a medoviny.

(28) 12

(55)



1.1



2.1



3.1



4.1



5.1



6.1



7.1



8.1



9.1



10.1



11.1



12.1

8 (51) 23/01.07

(11) 27259

(15) 9.8.2006

(18) 23.1.2011

(21) 3-2006

(22) 23.1.2006

(24) 9.8.2006

(72) Bernát Radoslav, Ing., Trenčianska Turná, SK;

(73) ENVltech, s. r. o., Trenčín, SK;

(54) **Rozvodná trubica**

Určenie výrobku: Rozvodná trubica podľa dizajnu slúži na kontrolovaný odber vzoriek plynov v ovzduší.

(28) 1

(55)

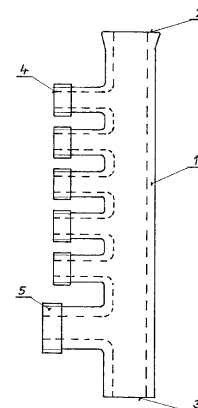

1.1

8 (51) 23/02.11**(11) 27261**

(15) 9.8.2006

(18) 9.2.2011

(21) 6-2006

(22) 9.2.2006

(24) 9.8.2006

(72) Hlaváč Viktor, Bc., Košice, SK;

(73) Hlaváč Viktor, Bc., Košice, SK;

(54) PISOÁROVÁ VLOŽKA

Určenie výrobku: Výrobok, v ktorom je dizajn stelesnený alebo na ktorom je použitý, je písoárová vložka.

(28) 3

(55)



1.1



2.1

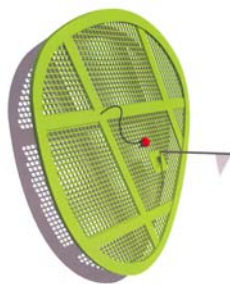

3.1

8 (51) 23/03.03**(11) 27273**

(15) 23.8.2006

(18) 8.12.2010

(21) 106-2005

(22) 8.12.2005

(24) 23.8.2006

(72) Budz Jaroslav, Poprad, SK;

(73) Budz Jaroslav, Poprad, SK;

(54) Krb bez funkčného komína

Určenie výrobku: Výrobok, v ktorom je dizajn stelesnený, je krb bez funkčného komína určený do interiéru alebo exteriéru.

(28) 1

(55)



1.1



1.2



1.3

8 (51) 25/01.04**(11) 27264**

(15) 9.8.2006

(18) 6.3.2011

(21) 14-2006

(22) 6.3.2006

(24) 9.8.2006

(72) Pernisch Anton, Piešťany, SK; Sliva Tibor, PaedDr., Trenčín, SK;

(73) EURORECYCLING, s. r. o., Melčice, SK;

(74) Ďurica Ján, Ing., Považská Bystrica, SK;

(54) DLAŽBOVÉ PRVKY

Určenie výrobku: Dizajny podľa hromadnej prihlášky dizajnu s názvom Dlažbové prvky sú stelesnené v zámkovej dlaždici určenej na vonkajšiu úpravu podláh a palisáde určenej na oddelenie dlažieb chodníkov a iných exteriérových plôch od okolitého terénu, zhotovenie terasových stupňov a iné terénne úpravy.

(28) 2

(55)

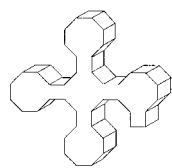

1.1

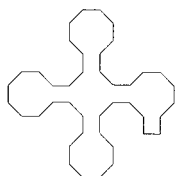

1.2



2.1

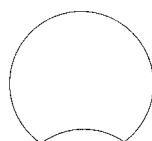

2.2



1.2



1.3



1.4

8 (51) 25/02.09

(11) 27262

(15) 9.8.2006

(18) 22.2.2011

(21) 12-2006

(22) 22.2.2006

(24) 9.8.2006

(72) Kartik Miroslav, Banská Bystrica, SK;

(73) Kartik Miroslav, Banská Bystrica, SK;

(54) **Úžľabie so stredovou vodnou drážkov 20 mm**

Určenie výrobku: Výrobok je určený ako úžľabový pás pre strešné krytiny betónové, profilované-plechové, hliníkové, cemento-vláknité.

(28) 1

(55)



1.1

8 (51) 99/00.00, 14/04.00

(11) 27269

(15) 14.8.2006

(18) 12.1.2011

(21) 5001-2006

(22) 12.1.2006

(24) 14.8.2006

(72) nezverejniť pôvodcu, XX;

(73) NOVO-NMN-AUTOMATENTECHNIK, s. r. o., Bratislava, SK;

(74) Holakovský Štefan, Ing., Bratislava, SK;

(54) **Dizajn obrazovky hry AMERICAN POKER II**

Určenie výrobku: Dizajn je stelesnený v kombinovanom obrazovo-grafickom vyobrazení obrazovky hry AMERICAN POKER II.

(28) 5

(55)



1.1



2.1



1.1



3.1



2.1



4.1



3.1



5.1



4.1



5.1

8 (51) 99/00.00, 14/04.00

(11) 27270

(15) 14.8.2006

(18) 12.1.2011

(21) 5002-2006

(22) 12.1.2006

(24) 14.8.2006

(72) nezverejniť pôvodcu, XX;

(73) NOVO-NMN-AUTOMATEN-TECHNIK, s. r. o., Bratislava, SK;

(74) Holakovský Štefan, Ing., Bratislava, SK;

(54) **Dizajn obrazovky hry AMERICAN POKER II**
Určenie výrobku: Dizajn je stelesnený v kombinovanom obrazovo-grafickom vyobrazení obrazovky hry AMERICAN POKER II.

(28) 5

(55)

(51)	(11)	(51)	(11)	(51)	(11)	(51)	(11)
06/01.01	27267	08/05.01	27260	11/02.08	27256	25/01.04	27264
06/01.01	27266	09/01.01	27265	19/08.03	27255	25/02.09	27262
06/05.07	27258	09/01.01	27272	23/01.07	27259	99/00.00	27270
06/13.00	27254	09/03.01	27268	23/02.11	27261	99/00.00	27269
06/99.00	27263	11/02.08	27271	23/03.03	27273		

FG4Q**Zapísané dizajny s odloženým zverejnením**

(11)	(51)
27257	12/13.01

8 (51) 12/13.01**(11) 27257**

(15) 9.8.2006

(18) 19.12.2010

(21) 109-2005

(22) 19.12.2005

(24) 9.8.2006

(46) 19.6.2008

(72) Štubňa Boris, Ing., Vígľaš, SK;

(73) WAY INDUSTRY, a. s., Krupina, SK;

(74) Regina Ivan, Ing., Košice, SK;

(54) Šmykom riadený nakladač s teleskopickým výložníkom

Určenie výrobku: Šmykom riadený nakladač s teleskopickým výložníkom je pracovný stroj na kolesovom podvozku riadený preklzovaním kolies určený na vykonávanie zemných prác s možnosťou použitia prídavných zariadení. Vpredu je vybavený teleskopickým výsuvným pracovným zariadením - výložníkom s pracovným nástrojom, umožňujúcim meniť dosah stroja a vysýpaciu výšku.

(51)	(11)
12/13.01	27257

MK4Q Zaniknuté zapísané dizajny uplynutím doby platnosti

(11)	Dátum zániku	(11)	Dátum zániku	(11)	Dátum zániku	(11)	Dátum zániku
23133	14.08.2006	26305	29.01.2006	26310	29.01.2006	26330	12.01.2006
24990	17.01.2006	26307	24.01.2006	26319	31.01.2006	26374	12.01.2006
25062	15.01.2006	26308	29.01.2006	26325	17.01.2006	26423	19.01.2006
26304	29.01.2006	26309	29.01.2006	26326	23.01.2006		

ND4Q Predĺženie platnosti zapísaných dizajnov

(11)	(51)	(11)	(51)	(11)	(51)	(11)	(51)
25129	24/04.06	25258	09/01.01	26443	12/15.01	26453	11/02.04
25173	15/05.08	26440	12/15.01	26447	25/01.04	26454	09/01.03
25208	19/06.01	26441	12/15.01	26449	19/06.08	26455	09/04.02
25209	19/04.04	26442	12/15.01	26450	19/06.08	26549	09/01.01

7 (51) 09/01.01**(11) 26549**

(15) 19.9.2002

(18) 13.8.2011

(21) 168-2001

(22) 13.8.2001

(73) Reckitt Benckiser N. V., NZ Hoofddorp, NL;

(54) Plastová fľaša**7 (51) 11/02.04****(11) 26453**

(15) 26.3.2002

(18) 3.9.2011

(21) 180-2001

(22) 3.9.2001

(73) Liptovská mliekareň, a. s., Liptovský Mikuláš, SK;

(54) Keramická nádoba s téglkami**7 (51) 09/01.01****(11) 25258**

(15) 23.7.1997

(18) 7.11.2011

(21) 252-96

(22) 7.11.1996

(73) HENKEL KOMMANDITGESELLSCHAFT AUF AKTIEN, Düsseldorf, DE;

(54) Nádoba na sprchový gél**7 (51) 12/15.01****(11) 26441**

(15) 22.2.2002

(18) 22.8.2011

(21) 176-2001

(22) 22.8.2001

(73) Matador, a. s., Púchov, SK;

(54) Dezén bežnej plochy plášt'a DH1**7 (51) 09/01.03****(11) 26454**

(15) 26.3.2002

(18) 3.9.2011

(21) 181-2001

(22) 3.9.2001

(73) Liptovská mliekareň, a. s., Liptovský Mikuláš, SK;

(54) Téglik s uzatvárateľným vekom**7 (51) 12/15.01****(11) 26440**

(15) 22.2.2002

(18) 22.8.2011

(21) 175-2001

(22) 22.8.2001

(73) Matador, a. s., Púchov, SK;

(54) Dezén bežnej plochy plášt'a FR1**7 (51) 09/04.02****(11) 26455**

(15) 26.3.2002

(18) 3.9.2011

(21) 183-2001

(22) 3.9.2001

(73) Liptovská mliekareň, a. s., Liptovský Mikuláš, SK;

(54) Podložka na skupinové balenie téglíkov**7 (51) 12/15.01****(11) 26443**

(15) 22.2.2002

(18) 22.8.2011

(21) 178-2001

(22) 22.8.2001

(73) Matador, a. s., Púchov, SK;

(54) Dezén bežnej plochy plášt'a FH2

7 (51) 12/15.01
(11) 26442
 (15) 22.2.2002
 (18) 22.8.2011
 (21) 177-2001
 (22) 22.8.2001
 (73) Matador, a. s., Púchov, SK;
(54) Dezén bežnej plochy plášťa DM1

7 (51) 15/05.08
(11) 25173
 (15) 23.5.1997
 (18) 5.8.2011
 (21) 162-96
 (22) 5.8.1996
 (73) Vorwerk Elektrowerke, Wuppertal, DE;
(54) Príslušenstvo vysávača prachu

7 (51) 19/04.04
(11) 25209
 (15) 13.6.1997
 (18) 12.8.2011
 (21) 170-96
 (22) 12.8.1996
 (73) Simber AG, Basel, CH;
(54) Reklamný jedálny lístok

7 (51) 19/06.01
(11) 25208
 (15) 13.6.1997
 (18) 7.8.2011
 (21) 168-96
 (22) 7.8.1996
 (73) SOCIETE BIC, CLICHY CEDEX, FR;
(54) Zasúvacie guľôčkové pero "RETRACTABLE A"

7 (51) 19/06.08
(11) 26450
 (15) 18.3.2002
 (18) 16.10.2011
 (21) 205-2001
 (22) 16.10.2001
 (73) Henkel Kommanditgesellschaft auf Aktien, Düsseldorf, DE;
(54) Korektor

7 (51) 19/06.08
(11) 26449
 (15) 18.3.2002
 (18) 16.10.2011
 (21) 204-2001
 (22) 16.10.2001
 (73) Henkel Kommanditgesellschaft auf Aktien, Düsseldorf, DE;
(54) Korektor

7 (51) 24/04.06
(11) 25129
 (15) 22.4.1997
 (18) 19.4.2011
 (21) 94-96
 (22) 19.4.1996
 (73) IVAX Research, Inc., Miami, Florida, US;
(54) Nosový inhalátor

7 (51) 25/01.04
(11) 26447
 (15) 18.3.2002
 (18) 27.9.2011
 (21) 193-2001
 (22) 27.9.2001
 (73) LASSELBERGER, a. s., Plzeň, CZ;
(54) Dlaždica

(51)	(11)	(51)	(11)	(51)	(11)	(51)	(11)
09/01.01	25258	11/02.04	26453	12/15.01	26443	19/06.08	26449
09/01.01	26549	12/15.01	26440	15/05.08	25173	19/06.08	26450
09/01.03	26454	12/15.01	26441	19/04.04	25209	24/04.06	25129
09/04.02	26455	12/15.01	26442	19/06.01	25208	25/01.04	26447

TE4Q

Zmeny adries

(11) 26812
 (21) 120-2003
 (58) 28.8.2006
 (73) DUNET s. r. o., Tuchoměřice, CZ;

(11) 26813
 (21) 125-2003
 (58) 28.8.2006
 (73) DUNET s. r. o., Tuchoměřice, CZ;

(11) 26832
 (21) 145-2003
 (58) 28.8.2006
 (73) DUNET s. r. o., Tuchoměřice, CZ;

(11) 27101
 (21) 201-2004
 (58) 28.8.2006
 (73) DUNET s. r. o., Tuchoměřice, CZ;

ČASŤ

OCHRANNÉ ZNÁMKY

Číselné kódy na označovanie bibliografických údajov (Štandard WIPO ST.60)

- (111) Číslo zápisu
(141) Dátum zániku
(151) Dátum zápisu
(156) Dátum obnovy
(180) Predpokladaný dátum uplynutia platnosti zápisu/obnovy
(210) Číslo prihlášky
(220) Dátum podania prihlášky
(310) Číslo prioritnej prihlášky
(320) Dátum podania prioritnej prihlášky
(330) Krajina alebo regionálna organizácia priority
(340) Zoznam tovarov a služieb, na ktoré sa vzťahuje čiastočná priorita
(350) Dátum práva z prihlášky, z ktorej sa uplatňuje seniorita
(360) Zoznam tovarov a služieb, na ktoré sa vzťahuje čiastočná seniorita
(442) Dátum zverejnenia prihlášky po prieskume
(450) Dátum oznámenia o zápise ochrannej známky
(510) Zoznam tovarov a/alebo služieb, ak neboli zatriedené/bez použitia triedenia
(511) Medzinárodné triedenie tovarov a/alebo služieb, a/alebo zoznam zatriedených tovarov a/alebo služieb
(540) Reprodukcia známky
(551) Údaje o kolektívnej známke
(554) Trojrozmerná známka
(580) Dátum zápisu akejkoľvek transakcie v súvislosti s prihláškou alebo zápisom ochrannej známky do registra, napr. zmena majiteľa, zmena mena alebo adresy, zrieknutie sa známky atď. (účinnosť)
(591) Údaje o uplatňovaných farbách
(641) Číslo, dátum podania, dátum seniority prihlášky ochrannej známky spoločenstva, premenou ktorej vznikla prihláška národnej ochrannej známky
(646) Číslo, dátum podania, dátum seniority ochrannej známky spoločenstva, premenou ktorej vznikla prihláška národnej ochrannej známky
(731) Meno a adresa prihlasovateľa (-ov)
(732) Meno a adresa majiteľa (-ov)
(740) Meno a adresa zástupcu (-ov)
(770) Meno a adresa predchádzajúceho prihlasovateľa (-ov) alebo majiteľa (-ov) (v prípade zmeny vlastníctva)
(771) Predchádzajúce meno alebo adresa prihlasovateľa (-ov) alebo majiteľa (-ov) (v prípade zmeny údajov)
(791) Meno a adresa držiteľa (-ov) licencie
(793) Podmienky a obmedzenia licencie
(800) Údaje o medzinárodnom zápise
(881) Číslo a dátum zápisu ochrannej známky nahradenej medzinárodným zápisom

Poznámka:

Číslo uvádzané pred kódom (511) znamená verziu Medzinárodného triedenia tovarov a služieb.

Zverejnené prihlášky ochranných známok

(210)	(210)	(210)	(210)
1744-2004	6155-2005	231-2006	342-2006
2423-2004	6167-2005	232-2006	343-2006
255-2005	6176-2005	233-2006	344-2006
438-2005	6180-2005	234-2006	348-2006
1059-2005	6200-2005	235-2006	349-2006
1102-2005	6248-2005	237-2006	355-2006
1169-2005	6318-2005	238-2006	360-2006
1239-2005	6328-2005	239-2006	361-2006
1257-2005	6344-2005	241-2006	362-2006
1292-2005	6348-2005	242-2006	363-2006
1296-2005	6350-2005	243-2006	364-2006
1427-2005	6352-2005	245-2006	365-2006
1543-2005	6413-2005	246-2006	366-2006
1572-2005	6414-2005	247-2006	370-2006
1574-2005	6415-2005	248-2006	371-2006
1577-2005	6416-2005	249-2006	372-2006
1579-2005	6418-2005	250-2006	376-2006
1810-2005	6419-2005	251-2006	381-2006
1885-2005	71-2006	252-2006	387-2006
1918-2005	88-2006	264-2006	399-2006
1923-2005	89-2006	275-2006	400-2006
1931-2005	90-2006	276-2006	511-2006
1932-2005	91-2006	277-2006	600-2006
1937-2005	92-2006	278-2006	601-2006
1951-2005	122-2006	279-2006	603-2006
2075-2005	124-2006	281-2006	604-2006
2082-2005	129-2006	282-2006	607-2006
2088-2005	130-2006	283-2006	621-2006
2102-2005	131-2006	284-2006	622-2006
2120-2005	132-2006	285-2006	623-2006
2123-2005	133-2006	286-2006	627-2006
2124-2005	134-2006	287-2006	628-2006
2130-2005	135-2006	288-2006	629-2006
2189-2005	138-2006	292-2006	630-2006
2215-2005	142-2006	293-2006	631-2006
2216-2005	143-2006	294-2006	632-2006
2252-2005	145-2006	295-2006	673-2006
2253-2005	146-2006	297-2006	701-2006
2257-2005	147-2006	298-2006	702-2006
2258-2005	148-2006	303-2006	703-2006
2259-2005	149-2006	304-2006	705-2006
2260-2005	150-2006	305-2006	706-2006
2261-2005	191-2006	307-2006	707-2006
2262-2005	193-2006	309-2006	712-2006
2264-2005	194-2006	310-2006	713-2006
2265-2005	195-2006	313-2006	715-2006
2266-2005	197-2006	314-2006	716-2006
2270-2005	201-2006	315-2006	717-2006
2293-2005	202-2006	316-2006	718-2006
2451-2005	203-2006	317-2006	719-2006
2452-2005	206-2006	325-2006	720-2006
2455-2005	211-2006	327-2006	723-2006
2456-2005	212-2006	328-2006	727-2006
2457-2005	214-2006	329-2006	728-2006
2459-2005	215-2006	330-2006	729-2006
2460-2005	216-2006	331-2006	732-2006
2461-2005	217-2006	333-2006	733-2006
2462-2005	218-2006	334-2006	734-2006
5717-2005	219-2006	335-2006	735-2006
6130-2005	225-2006	336-2006	736-2006
6136-2005	228-2006	337-2006	737-2006
6137-2005	229-2006	340-2006	738-2006
6139-2005	230-2006	341-2006	870-2006

(210)	(210)	(210)	(210)
871-2006	5024-2006	5197-2006	5372-2006
883-2006	5035-2006	5202-2006	5390-2006
884-2006	5039-2006	5208-2006	5393-2006
885-2006	5050-2006	5215-2006	5395-2006
888-2006	5051-2006	5217-2006	5396-2006
890-2006	5052-2006	5218-2006	5409-2006
891-2006	5054-2006	5219-2006	5411-2006
892-2006	5055-2006	5221-2006	5412-2006
897-2006	5060-2006	5223-2006	5413-2006
898-2006	5091-2006	5224-2006	5415-2006
899-2006	5110-2006	5236-2006	5418-2006
901-2006	5152-2006	5237-2006	5419-2006
902-2006	5153-2006	5249-2006	5420-2006
903-2006	5154-2006	5291-2006	5421-2006
904-2006	5155-2006	5301-2006	5422-2006
905-2006	5156-2006	5302-2006	5423-2006
906-2006	5157-2006	5303-2006	5424-2006
907-2006	5158-2006	5319-2006	5425-2006
908-2006	5162-2006	5320-2006	5506-2006
909-2006	5164-2006	5321-2006	5510-2006
910-2006	5167-2006	5324-2006	5511-2006
911-2006	5168-2006	5325-2006	5512-2006
913-2006	5169-2006	5326-2006	5513-2006
914-2006	5170-2006	5327-2006	5515-2006
915-2006	5171-2006	5328-2006	5516-2006
916-2006	5172-2006	5329-2006	5517-2006
917-2006	5173-2006	5330-2006	5518-2006
918-2006	5174-2006	5331-2006	5519-2006
919-2006	5175-2006	5332-2006	5520-2006
982-2006	5179-2006	5333-2006	5521-2006
992-2006	5186-2006	5334-2006	5522-2006
1061-2006	5190-2006	5335-2006	5523-2006
1257-2006	5191-2006	5336-2006	5524-2006
1381-2006	5192-2006	5337-2006	5525-2006
1428-2006	5193-2006	5355-2006	5892-2006
1459-2006	5194-2006	5356-2006	5948-2006
1480-2006	5195-2006	5361-2006	
1504-2006	5196-2006	5371-2006	

(210) 1744-2004

(220) 27.5.2004

8 (511) 7, 11, 12, 37

(511) 7 - Jednoučelové stroje na výrobu súčastí vozidiel, poľnohospodárske stroje, motory s výnimkou motorov do pozemných vozidiel; prevody; pohonné mechanizmy s výnimkou pohonov pre motorové vozidlá; spojky patriace do tejto triedy, štartovacie kľuky ako časti strojov, ventilátory motorov a hnacích strojov, ventilátory pre stacionárne motory; zariadenia na tlmenie hluku, a to tlmiče na motory a hnacie stroje - akustické tlmiče (rôzne tlmiace obklady a tlmiace zariadenia) a tlmiče pre motory a hnacie stroje ako súčasť výfukového systému, zariadenia na tlmenie hluku motorov vozidiel, a to tlmiče na motory a hnacie stroje a tlmiče pre motory a hnacie stroje.

11 - Vykurovacie telesá a zariadenia do automobilov.

12 - Vozidlá všetkých druhov pre pozemnú dopravu vrátane ich podzostáv, súčastí a príslušenstvá, najmä podvozky, šasi, karosérie, prevody, spojky patriace do tejto triedy, chladiče pre vozidlá, motory pre vozidlá.

37 - Servis, opravy a údržba uvedeného tovaru.

(540)



(731) TATRA, a. s., Štefánikova 1163, 742 21 Kopřivnice, CZ;

(740) PATENTSERVIS BRATISLAVA, a. s., Bratislava, SK;

(210) 2423-2004

(220) 30.7.2004

8 (511) 7, 9, 11, 35, 37

(511) 7 - Stroje a motory, elektrické prístroje a zariadenia patriace do tejto triedy, elektrické stroje a zariadenia pre domácnosť, kuchynské stroje elektrické ako elektrické roboty, mixéry, tiež tyčové a šľahače, elektrické mlynčeky, tiež na kávu a korenie, elektrické otváratele konzerv, univerzálne krájače, stroje na krájanie chleba a na strúhanie zeleniny, odšťavovače a lisy na ovocie a na hrozno, lúpacie stroje, mangle, elektrické zariadenia na ovládanie záclon a roliet, elektricky poháňané kefy a nožnice, elektrické stroje a prí-

stroje na čistenie, napríklad kobercov, vysávače prachu a ich príslušenstvo ako sú filtre a hadice k nim a príslušenstvo na rozptyľovanie vody, vône a dezinfekčných prostriedkov, odsávače prachu a iných nečistôt, tiež čistiace zariadenia na vysávanie prachu, pracie a mycie stroje a zariadenia s príslušenstvom, najmä práčky na bielizeň, a to i so sušičkou a umývačky riadu, sekačky na trávu, elektrické lepiace pištole, drviče, kompresory, stroje a prístroje na leštenie, šijacie stroje, stroje na výrobu cestovín, triediče odpadu, ventilátory pre motory a hnacie stroje, žehliace stroje a mangle.

9 - Naparovacie žehličky elektrické.

11 - Prístroje na osvetlenie, kúrenie, výrobu pary, na varenie, prístroje a zariadenia chladiace, na sušenie, ventiláciu a klimatizáciu, elektrické svietidlá, elektrické lampy, lustre a žiarivky, stropné svetlá, žiarovky, lampové tienidlá, čističe vzduchu, sušiacie zariadenia a stroje, odsávacie zariadenia pre kuchyne, odsávače pachov a pár (digestory), kuchynské potreby elektrické na pečenie a varenie, chladničky, mrazičky a mraziaky s príslušenstvom, chladiace vitríny a vinotéky, elektrické rúry na pečenie, mikrovlnné a sporáky s príslušenstvom, samostatné varné dosky i plynové, keramické a sklokeramické, teplovzdušné rúry s programátorom, automaty na kávu s príslušenstvom, elektrické filtračné kávovary a espressá, fritézy, grily, kombigrily a lávové grily, hriankovače, stolné variče, kanvice elektrické, rýchlovarné, sušiče vlasov, olejové radiátory, sušiacie stroje.

35 - Sprostredkovanie obchodných príležitostí, predvádzanie tovaru, zhromažďovanie rôzneho tovaru pre tretie osoby (okrem ich prepravy), sprostredkovanie obchodu, predvádzanie tovaru - audio, video, DVD a televízne prístroje, počítače a ich príslušenstvo, elektronické a elektrické prístroje, osvetľovacie prístroje, úžitková elektronika, fotografické prístroje a ich príslušenstvo, telefónne prístroje vrátane mobilných, náhradné diely a doplnky k nim, bytové vybavenie a potreby pre domácnosť s cieľom umožniť spotrebiteľom, aby si tieto výrobky mohli pohodlne prehladať a nakupovať, dovozná a vývozná agentúra; obchodné alebo podnikateľské informácie, pomoc, poradenstvo a poskytovanie konzultácií v obchodnej činnosti, služby v oblasti získavania obchodných kontraktálnych partnerov, vytváranie obchodných sietí, sprostredkovanie interaktívneho obchodu pomocou globálnych komunikačných sietí (internet).

37 - Inštalácia a montáž, opravy, údržba a servisná činnosť k uvedeným strojom, prístrojom a zariadeniam, inštalácia a montáž, opravy, údržba a servisná činnosť - audio, video, DVD a televíznych prístrojov, potrieb pre domácnosť, počítačov, elektronického a elektrického tovaru a úžitkovej elektroniky, fotografických a telefónnych prístrojov.

(540) NEONET

(731) Firma Handlowa M and M Sp. z o.o., Żmigrodzka 242 D, 51-131 Wrocław, PL;

(740) Gažík Igor, JUDr., Prievidza, SK;

(210) 255-2005

(220) 14.2.2005

8 (511) 29

(511) 29 - Mlieko, mliečne výrobky.

(540) Bum Bum

(731) Radoma s. r. o. Prešov, Kapušany 534, 082 12 Kapušany pri Prešove, SK;

(740) Litváková Edita, Ing., Bratislava, SK;

(210) 438-2005

(220) 9.3.2005

8 (511) 7, 16, 17, 19, 20, 35, 37, 42

(511) 7 - Čerpacie membrány, čerpadlá na stlačený vzduch, čerpadlá, pumpy (stroje), hydraulický obvod ako časť stroja, dávkovače (časti strojov), dopravníky ako stroje, filtre (časti strojov alebo motorov), filtre na čistenie vzduchu, hriadele, kľuky, páky ako časti strojov, hydraulické motory, klapky (ako časti strojov), kľby, spojky, spojenia, styky (časti motorov), kondenzačné zariadenia, kondenzátory parné (časti strojov), kryty ako časti strojov, ložiská ako časti strojov, ložiskové čapy (časti strojov), manipulátory (stroje), motory, piesty, napájače vody (regulátory), odlučovače oleja, odvádzače kondenzátu, odvodušňovače napájacej vody, olejníčky ako súčasť strojov, olejové separátory, patróny do filtračných zariadení, piestové časti, piestové segmenty, piesty ako časti strojov, piesty tlmiča ako časti strojov, pištole (strieckacie) na farby, ploché spätné ventily, pneumatické dopravníky, pružiny ako časti strojov, redukčné ventily, redukčné ventily ako časti strojov, regulátory (ako časti strojov), riadiaci mechanizmus hydraulický pre stroje, riadiace mechanizmy pre stroje, motory, riadiaci mechanizmus (pneumatický) pre stroje, separátory, odlučovače, spojky, spojenia, vzduchové sieťové čističe (ako stroje), upchávky ako časti strojov, valce (piesty), valce ako časti strojov, ventily regulačné, ventily ako časti strojov, odlučovače, vodiace lišty (ako časti strojov), výtláčne ventily ako časti strojov.

16 - Baliaci papier, blahoprajné pohľadnice, brožované knihy, brožúry, brožúrky, bublinové obaly z plastických materiálov (na balenie), časopisy, etikety s výnimkou textilných, fotografie, grafické zobrazenie, grafiky, kalendáre, kartón, lepenka, katalógy, kávové filtre, papierové, knihy, lepenkové alebo papierové škatule, lepenkové alebo papierové obaly na fľaše, lepenkové platne (papiernický tovar), lepiace pásky na kancelárske účely a použitie v domácnosti, leporéla, mapy, obálky (papiernický tovar), obaly (papiernický tovar), obrazy, papiernický tovar, periodické a neperiodické publikácie, plagáty, predmety z kartónu, prospekty, pútače z papiera alebo lepenky, reklamné tabule z papiera, kartónu alebo lepenky, reprodukcie grafické, tlačené reklamné materiály, umelecké litografie, umelohmotné fólie na balenie, vrecia z papiera alebo plastických materiálov.

17 - Armatúry na stlačený vzduch, tesnenia, tesnenia (tesniace krúžky) gumové.

19 - Ventily, klapky drenážnych rúrok (s výnimkou kovových a plastových), vodovodné ventily (s výnimkou kovových a plastových).

20 - Ventily s výnimkou kovových, nie ako časti strojov, ventily, klapky vodovodné plastové, výpustné ventily z plastov.

35 - Agentúry reklamné, administratívne služby, analýzy nákupných cien, veľkoobchodných cien, automatizované spracovanie dát, komerčné informačné kancelárie, marketing, marketingové štúdiá, obchodné alebo podnikateľské informácie, obchodný alebo podnikateľský prieskum, obchodný manažment a podnikové poradenstvo, pomoc pri riadení komerčných a priemyselných podnikov, pomoc pri riadení obchodnej činnosti, poradenské služby v oblasti obchodného alebo podnikateľského riadenia, reklama, rozširovanie reklamných materiálov zákazníkom (letáky, prospekty, tlačivá, vzorky), vydávanie a aktualizovanie reklamných materiálov, sprostredkovanie obchodu s tovarom, sprostredkovanie uvedených služieb v triede 35, zbieranie údajov do počítačových databáz, maloobchodný predaj tovarov uvedených v triedach 6, 7, 9, 11, 17, 19, 20.

37 - Inštalácie a opravy vodovodných a plynových zariadení, strojov a prvkov týchto sústav, inštalácia a opravy elektrických strojov, prístrojov a zariadení, údržba a opravy, údržba a montáž výrobkov uvedených v triedach 6, 7, 9, 11, 17, 19, 20, profesionálne odborné poradenstvo týkajúce sa uvedených tovarov a zariadení.

42 - Navrhovanie (priemyselný dizajn), obalový dizajn, priemyselný dizajn, sprostredkovanie uvedených služieb v triede 42, výskum a vývoj nových výrobkov (pre zákazníkov), sprostredkovanie uvedených služieb v triede 42, štúdie technických projektov, projektová činnosť.

(540) STAF

(731) STAF Automation, s. r. o., Sládkovičova 6, 974 05 Banská Bystrica, SK;

(740) Belička Ivan, Ing., Banská Bystrica, SK;

(210) 1059-2005

(220) 3.6.2005

8 (511) 6, 11, 14, 17, 19, 20, 27, 37, 39, 42

(511) 6 - Kovový plech, kovové trámy, pokladničky bezpečnostné, cín, kovové brány, kovová dlažba, komínový deflektor, kovové spoje, kovové dvere, kovové okná, kovanie pre okná a dvere, klince, kovové konštrukcie, kovové koleno, kovové komíny, kovový rošt mriežkový, kovové laná, kovová reťaz, kovové vsuvky, kovové zariadenia, kovové zariadenia, kovové oplatenie, kovové palety na prevoz, kovové pokrievky, kovové dielce, kovové potrubia a rúry pre zariadenia centrálného kúrenia, vodného a vzdušného kondicionéra, zosilňujúce kovové drôty, kovové trubice, odkvap, kovové stĺpy, kovové schody, zhušťovač kovový, kovové sudy, kovové ventily nie ako časti strojov, kovová závera, kovové vysuťovače do betónu, kovové kúpeľňové armatúry.

11 - Tienidlá pre lampy, sprchovacie kabíny, elektrické lampy, sprchovací kút, sprcha, osvetľovacie telesá na osvetlenie povaly, záchodové nádržky, pisoár, WC sedačka, luster, kúpeľňové zariadenia, lustre, drez, lampióny, kozuby (domové), lampy na svietenie.

14 - Drahé kovy ako surovina alebo polotovar.

17 - Izolačná plst', izolačné hmoty, izolačné náterové farby, izolačný papier, izolačné materiály, izolačné pásky, izolačné laky, izolácia (kovové fólie), izolačné povlaky, izolačné tkaniny, izolačné hmoty zabraňujúce sálaniu tepla, izolačné oleje, látky na izolovanie budov od vlhkosti, fólie (kovové izolačné), sklená vlna ako izolačný materiál, sklenené vlákna na izoláciu, rúry (ohybné) s výnimkou kovových, káble na izolácie, živice (syntetické, umelé polotovary), tesnenia, plastické hmoty, polotovary, gumené laná, filtračný materiál (polospracované peny alebo plastické blany), hadice s výnimkou kovových, objímky na rúry a potrubia s výnimkou kovových, stlačený vzduch (armatúry, fitingy pre potrubia s výnimkou kovových), syntetická guma, teplo (materiály zabraňujúce vyžarovaniu), tesnenia potrubia, vlhkosť (izolačné látky), výplne (gumové a plastové), plastové kúpeľňové armatúry.

19 - Asfaltové (bitúmenové) výrobky pre stavebníctvo, odkvapové rúry s výnimkou kovových, cement, dlaždicová podlaha s výnimkou kovovej, drenážne rúry s výnimkou kovových, netrieštivé sklo, obklady stien a priečok s výnimkou kovových, okenné sklo s výnimkou okenného skla pre automobily, sklo izolačné stavebné, preglejky, priečky s výnimkou kovových, rúry (nekovové odkvapové), rúry (nekovové vodovodné), šamot, stupne schodov s výnimkou kovových, štrk, stropy, stropné dosky (s výnimkou kovových), tabuľové sklo pre stavebníctvo, terakota, troska (stavebný materiál), vápno, žalúzie s výnimkou kovových, kameniny pre stavebníctvo, dverové prahy s výnimkou kovových, asfalt, asfaltové dlažby, asfaltové (bitúmenové), výrobky pre stavebníctvo, asfaltové (bitúmenové) potery, povlaky a pokryvy na strechy, bazény (stavby s výnimkou kovových), betón, betón (dielce, výrobky, prefabrikáty), brány (s výnimkou kovových), cement, dlaždice, obkladačky stavebné (nekovové), dosky (stavebné drevo), drenážne rúry (s výnimkou kovových), drevo (stavebné), drevo (spracované), dvere s výnimkou kovových, dverové rámy s výnimkou kovových, dýhové drevo, dyhy (drevené), granit, kameň, komíny, dymovody s výnimkou kovových, komínové nadstavce s výnimkou kovových, komínové rúry (nekovové), konštrukčné materiály s výnimkou kovových, lepenka (stavebná), lišty (s výnimkou kovových), mozaiky (stavebníctvo), mramor, mriežky s výnimkou kovových, nosníky s výnimkou kovových, obkladačky, dlaždice stavebné (nekovové), obklady stien a priečok (s výnimkou kovových), obklady, s výnimkou kovových na budovy, obloženie s výnimkou kovového (stavebníctvo), ohňovzdorné cementové povlaky, odkvapové rúry s výnimkou kovových, okenice s výnimkou kovových, okná s výnimkou kovových, omietky (stavebný materiál), panely (nekovové, stavebné), parketová dlážka, piesok s výnimkou lejárského, ploty s výnimkou kovových, poklapy s výnimkou kovových, potrubie (nekovové, prírodné), schodiská s výnimkou kovových, šindle, sklo (stavebné), stavebný materiál s výnimkou kovového, stĺpkové zábradlie, strešné krytiny s výnimkou kovových, stĺpy (nekovové), tehly, tlakové potrubie (nekovové), vodovodné potrubia

s výnimkou kovových, vystužovacie materiály (nekovové) pre stavebníctvo, zárubne s výnimkou kovových, asfaltové dlažby, asfaltové (bitúmenové) potery, povlaky, pokrivy na streche), drevené obloženia, drevo na výrobu sudov, drevo (opracované), drevo (pílené), drevo (spracované), drevo (stavebné), drevo ako polotovary, dvere s výnimkou kovových, dverové prahy s výnimkou kovových, dverové rámy s výnimkou kovových, dýhové drevo, dyhy (drevené), kroky (strešné), potrubia (nekovové) pre vzduchotechniku a klimatizáciu, potrubie (nekovové prírodné), prenosné kabíny na prezliekanie s výnimkou kovových, priečky s výnimkou kovových, preglejka, strechy s výnimkou kovových, strešné krytiny s výnimkou kovových, trámy s výnimkou kovových.

20 - Nábytok, zrkadlá, zátky s výnimkou kovových, pružený tovar, košíkársky tovar, umelé plasty, dekoratívne nástenné ozdoby s výnimkou textilných, drevené hrany a kostry na nábytok.

27 - Dverové rohožky, koberce, koberčeky, tapety papierové, kúpeľňové predložky (rohožky), linoleum, podlahové krytiny, podlahové krytiny (vinylové), protišmykové rohože, rohožky, tapety s výnimkou textilných, dlážky (povrchy).

37 - Stavebný dozor, asfaltovanie, maľovanie, natieranie (interiérové a exteriérové), murovanie, pokrývačské práce na strechách budov, stavebné informácie, stavebníctvo (stavebná činnosť), štukovanie, sadrovanie, izolovanie stavieb, izolovanie proti vlhkosti, klampiarstvo a inštalatérstvo, utesňovanie budov (služby), utesňovanie stavieb, demolácia budov, protihrdzová úprava, protikorozívne nátery (ošetrovanie vozidiel), vykurovacie zariadenia (montáž a opravy).

39 - Skladovanie, skladovanie tovaru, uskladnenie tovaru, služby v doprave a preprave, automobilová preprava, nákladná doprava (kamiónová).

42 - Výzdoba interiérov, architektonické poradenstvo, expertízy (inžinierske práce), prieskumy (inžinierske práce), projektovanie stavieb.

(540)



(591) Žltá, čierna, biela, červená

(731) MERKURY MARKET SLOVAKIA, s. r. o., Strojnícka 1, 080 01 Prešov, SK;

(210) 1102-2005

(220) 13.6.2005

8 (511) 12, 35, 36, 37, 39

(511) 12 - Autá, prívesy, vozidlá.

35 - Sprostredkovanie obchodu s vozidlami.

36 - Lízing automobilov.

37 - Údržba a opravy motorových vozidiel, inštalácia a opravy poplašných systémov proti vlámaniu.

39 - Prenájom pretekárskych vozidiel, prenájom automobilov, prenájom vozidiel.

(540) AAV

(731) Auto Albion Vidiná s. r. o., Zvolenská ulica 531, 985 59 Vidiná, SK;

(210) 1169-2005

(220) 23.6.2005

8 (511) 16, 35, 41

(511) 16 - Tlačoviny, periodická a neperiodická tlač, papiernické výrobky.

35 - Reklamná činnosť, inzertná činnosť.

41 - Vydavateľská činnosť s výnimkou vydávania reklamných materiálov, organizovanie spoločenských a športových podujatí.

(540) MOTOMAGAZÍN

(731) Brniak Vladimír, Rozkvet 2042/80, 017 01 Považská Bystrica, SK;

(210) 1239-2005

(220) 7.7.2005

8 (511) 3

(511) 3 - Bieliace prípravky a iné prípravky na pranie, čistenie bielizne a umývanie riadu; pracie prípravky; pracie prípravky na čistenie za sucha; prípravky na leštenie kuchynských a sklenených predmetov; prípravky na čistenie, leštenie, odmasťovanie a brúsenie; prípravky na čistenie kobercov; šampóny, detergenty; mydlá; prípravky na odvápnenie a odstraňovanie vodného kameňa pre domácnosť; zmäkčovačlá na bielizeň, prísady na pranie; prípravky na odstraňovanie škvŕn; všetky uvedené tovary s alebo bez dezinfekčných vlastností.

(540) ICE

(731) Reckitt Benckiser Italia SpA, Via Lampedusa 11A, 20141 Milano, IT;

(740) Žovicová Viera, Mgr., Bratislava, SK;

(210) 1257-2005

(220) 11.7.2005

8 (511) 11, 37, 42

(511) 11 - Vykurovacie systémy; zariadenia pre solárny ohrev; zariadenia na reguláciu vykurovacích systémov; zdroje tepla patriace do tejto triedy; podlahové kúrenia; expanzné nádoby pre ústredné vykurovanie; radiátory; podlahové vykurovacie telesá a vykurovacie telesá na zabudovanie do stien vrátane ich schránok a skriň z plastu; soklové vykurovacie telesá; bazénové ohrievacie telesá; priestorové ohrievače; kohúty; termostatické ventily ako časti ústredného kúrenia; regulačné ventily k ohrievacím telesám; nádoby na vykurovacie alebo chladiace médiá; priamovykurovacie elektrické ohrievače; výmenníky tepla s výnimkou výmenníkov ako častí strojov; ohrievače vody; ohrievače vzduchu; klimatizačné registre; lamelové a drôtové výmenníky tepla s výnimkou výmenníkov ako častí strojov; elektrické ohrievače vody; zariadenia na reguláciu a regulačná technika súvisiaca s vykurovaním, rozvodom plynu, vody a odpadovej vody; zariadenia na využitie odpadového tepla pracujúceho na princípe premeny solárnej energie; klimatizačné zariadenia; klimatizačné jednotky; klimatizačné ventily; upevňovacie prvky klimatizačnej techniky; termokondicionéry; miešače vzduchu; teplovzdušné generátory; zariadenia na zvlhčovanie i odvlhčovanie vzduchu; odsávače pár; konvektory vrátane hybridných kombinácií; sálavé panely; infražiariče; katalytické vykurovače; ventilátory (klimati-

zácia); ventilátory na zabudovanie do ohrievacích a chladiacich telies; odsávače vzduchu pre WC a kúpeľne; komínové rúry dymovody; vzduchové filtre; vnútorné a vonkajšie odvodňovacie a odpadové systémy; armatúrové výrobky na rozvod vody a plynu; systémy na úpravu a čistenie vody; kanalizačné armatúry a príslušenstvo; upevňovacie elementy s nimi súvisiace; elektronické zariadenia pre kúpeľne a WC ako ventilátory na osušenie rúk; snímače na automatické spínanie vodovodných batérií, splachovania, ventilácie osvetlenia a vykurovania; kotlové rúry do vykurovacích zariadení; ventily na reguláciu hladiny v nádržkách, vzduchové ventily pre parné vykurovacie telesá.

37 - Práce vodoinštalátorske vrátane vykurovacích; práce plynoinštalátorske; práce zámočnícke opravárskeho charakteru; montáž a opravy vyhradených tlakových a plynových zariadení.

42 - Projektová činnosť vo výstavbe; najmä projektovanie systémov solárneho vykurovania; rozvodov vody a plynu a projektovanie zariadení na výrobu tepla a teplovodných zariadení; konštruktérske práce; technická poradenská činnosť v oblasti vykurovacích systémov ekologického vykurovania; vykonávanie revízií a periodických skúšok vybraných dozorných zariadení tlakových a plynových.

(540)



(591) žltá, červená, čierna, ružová

(731) Majchrák Ondrej, Ing., 11. marca 340/1, 960 01 Zvolen, SK;

(740) Beleščák Ladislav, Ing., Piešťany, SK;

(210) 1292-2005

(220) 18.7.2005

8 (511) 36, 39, 41, 42, 43, 44

(511) 36 - Vedenie nájomných domov; prenájom izieb.

39 - Organizovanie výletov.

41 - Výchovno-zábavné klubové služby; kluby zdravia (telesné cvičenia).

42 - Penzióny.

43 - Domovy dôchodcov; poskytovanie prechodného ubytovania; penzióny.

44 - Ošetrovateľské služby; psychologické služby.

(540) **Senior Residenz**

(731) Gavorová Edita, JUDr., Zelinárska 2, 821 08 Bratislava, SK;

(210) 1296-2005

(220) 20.7.2005

8 (511) 3, 24, 35, 41, 43

(511) 3 - Kozmetické prípravky do kúpeľa, kúpeľové soli (s výnimkou solí na liečebné účely), éterické oleje, oleje na kozmetické účely, oleje na toaletné účely, prírodné termofory, pleťové vody na kozmetické účely, čistiacie mlieka na toaletné účely, voňavkárske výrobky, voňavky, voňavé zmesi, aromatické látky - esencie, aromatické látky a príchuť do nápojov (esencie,

esenciálne oleje), mentolová esencia - éterický olej, badiánová esencia, éterické oleje z cédrového dreva, citrónové éterické oleje, mandľový olej, jasmínový olej, bergamotový olej, gaultierový olej, toaletné, kozmetické prípravky a potreby, kozmetické prípravky určené na starostlivosť o pleť, kozmetické krémy, čistiacie mlieka na kozmetické, toaletné účely, toaletné vody, pleťové vody na kozmetické účely, pleťová voda po holení, skrášľovacie masky - kozmetické prípravky, mandľové mlieko na kozmetické účely, kozmetické opaľovacie prípravky, kozmetické taštičky, vata, vatové tyčinky, tampóny na kozmetické účely, kozmetické farby, farbivá na toaletné účely, mydlá, mydielka, mydlá proti poteniu tela, proti poteniu nôh, dezinfekčné, dezodoráčne mydlá, medicínálne mydlá, holiace prípravky, mydlá na holenie, kozmetické prípravky do kúpeľa, dezodoranty na osobnú potrebu, prípravky proti poteniu, prípravky na čistenie zubov, ústne vody, nie na lekárske účely, spreje na osvieženie dychu, šampóny, vlasové vody, pomády na kozmetické účely, pomády, lak na vlasy, farbivá alebo tónovače na vlasy, prípravky na kučeravenie vlasov, prípravky na líčenie, líčidlá, prípravky na odstraňovanie líčidla, púder, práškový mejkap, rúže, lesky na pery, leštiaca čerevň, kozmetické ceruzky, kozmetické prípravky na obočie, ceruzky na obočie, obočenky, kozmetické prípravky na mihalnice, špirála na riasy, maskara, umelé mihalnice, ošetrovacie prípravky na nechty, laky, na nechty, prípravky na odstránenie lakov, umelé nechty, ozdobné kozmetické obtačky, kozmetické prípravky na zošthlenie, depilačné prípravky, depilačný vosk, pemza, náhradné náplne do uvedených tovarov.

24 - Posteľná a stolová bielizeň, kúpeľňové textílie s výnimkou oblečenia, poťahy na nábytok, obliečky na matrace, obliečky na podušky, obliečky na vankúše, obrusy s výnimkou papierových, ozdobné obliečky na vankúše, páperové pokrývky, periny, plachty, posteľné pokrývky a prikrývky, prikrývky, textilné utierky na tvár, utierky, textilné obrúsky, textilné vreckovky.

35 - Poradenské služby v podnikovom manažmente pri predaji tovarov a služieb; poradenstvo a manažment pre podniky; dekorácia a aranžovanie výkladov; obchodný manažment, sprostredkovanie nákupu a predaja tovarov, reklama, organizovanie výstav na reklamné a obchodné účely; rozširovanie reklamných oznamov; predvádzanie tovaru; rozširovanie reklamných materiálov zákazníkom (letáky, prospekty, tlačivá, vzorky); zasielanie reklamných materiálov zákazníkovi; vydávanie a aktualizovanie reklamných materiálov; distribúcia vzoriek; obchodný alebo podnikateľský prieskum; prenájom reklamných materiálov; uverejňovanie reklamných textov; vydávanie reklamných alebo náborových textov; televízna reklama; reklamné agentúry; organizovanie reklamných hier na propagáciu predaja; prenájom reklamných priestorov; prenájom reklamných plôch; podpora predaja (pre tretie osoby); spracovanie textov; ponuka, sprostredkovanie a výber tovaru prostredníctvom katalógu, marketing, pomoc pri podnikaní, podnikateľské informácie, reklamná a inzertná činnosť prostredníctvom telefónnej dátovej alebo informačnej siete; poskytovanie

informácií a iných informačných produktov reklamného charakteru; prenájom reklamných informačných a komunikačných miest; sprostredkovanie v obchodných vzťahoch; služby riadenia ľudských zdrojov, zásielkové reklamné služby.

41 - Informácie o možnostiach rekreácie, organizovanie a vedenie konferencií, kongresov, kolokvií, seminárov, sympózií, kurzov, školení, kultúrnych a vzdelávacích výstav, športových podujatí, súťaží; požičiavanie športového náradia, výroba televíznych a rozhlasových programov, vydávanie kníh, vyučovanie, vzdelávanie, zábavné parky, zoológické záhrady, živé predstavenia, usporadúvanie divadelných, filmových, koncertných a iných predstavení na účely kultúrne a zábavné, usporadúvanie koncertov, hudobných a tanečných produkcií, činnosť v oblasti zábavy, kultúry a športu, organizovanie audiovizuálnych predstavení na účely kultúrne a zábavné, organizovanie a plánovanie večierkov, organizovanie a usporadúvanie súťaží krásy, večierkov, plesov, sprostredkovanie služieb cestovných kancelárií patriacich do tejto triedy.

43 - Služby barov; rýchle občerstvenie (bufety); hotelierske služby; kaviarne; prenájom prednáškových sál; prenájom prenosných stavieb; príprava a dodávka jedla na objednávku do domu; reštaurácie; samoobslužné reštaurácie; hotely; prenájom prechodného ubytovania; sprostredkovanie reštauračných a kaviarenských služieb; rezervácia hotelov; rezervácia penziónov; rezervácia prechodného ubytovania; ubytovacie kancelárie; sprostredkovanie hotelierskych služieb; zaošetrovanie ubytovania a stravovania v hoteloch, penziónoch, turistických a prázdninových táboroch, ubytovniach, na farmách a rekreačných zariadeniach.

(540)

**CITY HOTEL
BRATISLAVA**

(591) modrá, červená, biela

(731) BAREAS, a. s., Seberního 9, 821 03 Bratislava, SK;

(740) Belička Ivan, Ing., Banská Bystrica, SK;

(210) 1427-2005

(220) 5.8.2005

8 (511) 9, 35, 42

(511) 9 - Programový produkt na tvorbu dokumentácie technickej prípravy výroby pre podniky v oblasti priemyslu, programový produkt na sledovanie a riadenie výroby priemyselných podnikov a podnikov v oblasti služieb, programový produkt na riadenie toku dokumentácie (PDM), prístroje a nástroje vedecké, navigačné, námorné, zeme-merčské, elektrické, fotografické, kinematografické, optické, na meranie a váženie, signalizačné, kontrolné, záchranné a vzdelávacie, prístroje na nahrávanie, prenos a reprodukciu zvuku alebo obrazu, magnetické nosiče údajov, záznamové média, predajné automaty a mechanizmy prístrojov uvádzaných do činnosti vhođením mince, resp. magnetickou kartou, registračné pokladnice, počítačové stroje, zariadenia na spracovanie údajov, počítače, hasiace prístroje, optické prístroje a nástroje, počítačové programy, zariade-

nia na vytvorenie a fungovanie počítačových sietí, programy na počítačové hry, záchranné zariadenia.

35 - Vyhľadávanie informácií v počítačových súboroch pre zákazníkov, zbieranie údajov do počítačových databáz, rozširovanie reklamných materiálov zákazníkom, maloobchodný predaj so softvérom a hardvérom.

42 - Poradenské služby v oblasti počítačového hardvéru a softvéru, predaj a prenájom počítačového softvéru a hardvéru, prieskum v oblasti použitia počítačov, hostovanie na počítačových WEB stránkach.

(540)



(731) GTSystems 2, s. r. o., Tajovského 11, 962 12 Detva, SK;

(210) 1543-2005

(220) 23.8.2005

8 (511) 29, 35, 40

(511) 29 - Mäso, ryby, hydina, zverina, výrobky z mäsa, hydiny a zveriny vrátane ich spracovania vo forme konzerv, mäsové výťažky, údeniny, pokrmy pripravované z mäsových výrobkov, salámy, klobásy, šunky, tlačienky, mäsové polotovary, párky, mäkké mäsové výrobky, mäsové peny, nátierky, slanina, plnené boky, bravčová masť, držky, huspenina, jaternice, pečienka, pečeňové paštety, prísady patriace do triedy 29.

35 - Odborné obchodné poradenstvo s uvedenými výrobkami, podpora predaja pre tretie osoby s uvedenými výrobkami, sprostredkovanie obchodu s uvedenými výrobkami.

40 - Mäsiarstvo a údenárstvo, rozoberanie a spracovanie mäsa, údenie potravín.

(540) **Dobré chuti**

(731) Vladimír Marčíš - MARLEX, Komenského 1354, 024 01 Kysucké Nové Mesto, SK;

(740) Labudík Miroslav, Ing., Kysucké Nové Mesto, SK;

(210) 1572-2005

(220) 26.8.2005

8 (511) 35, 36, 37, 42

(511) 35 - Kúpa tovaru na účely jeho predaja konečnému spotrebiteľovi (maloobchod) v rozsahu voľnej živnosti so stavebným materiálom, kúpa tovaru na účely jeho predaja iným prevádzkovateľom živnosti (veľkoobchod) v rozsahu voľnej živnosti so stavebným materiálom, obchodné a podnikateľské poradenstvo v rozsahu voľnej živnosti, pri predaji tovarov v stavebníctve, reklamná činnosť.

36 - Sprostredkovateľská činnosť v oblasti predaja pozemkov, predaja bytov a nebytových priestorov, predaj a prenájom bytov, sprostredkovanie predaja, prenájmu a kúpy nehnuteľností (realitná činnosť) v oblasti stavebníctva.

37 - Uskutočňovanie stavieb a ich zmien, výkon činnosti stavbyvedúceho, výkon činnosti stavebného dozoru, sprostredkovateľská činnosť pri vý-

stavbe, inštalácia tovarom do bytových a nebytových priestorov, poradenská činnosť o výstavbe a uskutočňovaní stavieb.

42 - Inžinierska činnosť v stavebníctve.

(540)



(731) BK CONSTRUCTION, Žilinská cesta 126/5099, 921 01 Piešťany, SK;

(210) 1574-2005

(220) 26.8.2005

8 (511) 35, 36, 37, 42

(511) 35 - Kúpa tovaru na účely jeho predaja konečnému spotrebiteľovi (maloobchod) a kúpa tovaru na účely jeho predaja iným prevádzkovateľom živnosti (veľkoobchod) v rozsahu voľnej živnosti, sprostredkovanie obchodu so stavebným, elektroinštaláčnym, spojovacím, priemyselným a iným tovarom, predaj zabezpečovacích systémov slúžiacich na ochranu majetku a osoby.

36 - Sprostredkovateľská činnosť v oblasti predaja pozemkov, predaja bytov a nebytových priestorov.

37 - Elektroinštalatérsvo, poskytovanie technických služieb, a to montáž, údržba a opravy zabezpečovacích systémov slúžiacich na ochranu majetku a osoby, inštalácia, opravy elektrických strojov a prístrojov, údržba a opravy elektrických vežových a stojanových hodín, montáž a opravy výrobkov a zariadení spotrebnej elektroniky, montáž a opravy výrobkov a zariadení výpočtovej techniky, sprostredkovateľská činnosť pri výstavbe, inštalovanie, oprava elektrickej požiarnej signalizácie.

42 - Projektovanie, elektrickej požiarnej signalizácie, vývoj zabezpečovacích systémov slúžiacich na ochranu majetku a osoby.

(540)



(731) BK ELECTRIC, Žilinská cesta 126/5099, 921 01 Piešťany, SK;

(210) 1577-2005

(220) 26.8.2005

8 (511) 35, 36, 37, 42

(511) 35 - Kúpa tovaru na vybavenie interiérov, exteriérov svietidlami, osvetľovacou technikou, elektroinštaláčnym tovarom a náradím na účely jeho predaja konečnému spotrebiteľovi (maloobchod) v rozsahu voľnej živnosti, kúpa tovaru na vybavenie interiérov, exteriérov svietidlami, osvetľovacou technikou, elektroinštaláčnym tovarom a náradím na účely jeho predaja iným prevádzkovateľom živnosti (veľkoobchod) v rozsahu voľnej živnosti, administratívna činnosť súvisiaca so zásielkovým predajom, reklamná a propagačná činnosť, prieskum trhu a verejnej mienky.

36 - Sprostredkovateľská činnosť v oblasti predaja pozemkov, predaja bytov a nebytových priestorov, obchodných priestorov, sprostredkovateľská činnosť v oblasti kultúrnych a dopravných zariadení.

37 - Sprostredkovateľská činnosť pri výstavbe.

42 - Poradenská činnosť v oblasti vybavenia interiérov a exteriérov osvetľovacou technikou a doplnkovým tovarom v rozsahu voľnej živnosti.

(540)



(731) BK LIGHTING, Žilinská cesta 126/5099, 921 01 Piešťany, SK;

(210) 1579-2005

(220) 26.8.2005

8 (511) 35, 37, 41, 42

(511) 35 - Maloobchodná a veľkoobchodná sprostredkovateľská činnosť a riadenie predajne so všetkými druhmi tovarov - svietidlami, stavebným materiálom, elektroinštaláčnym materiálom, s tovarom na vybavenie bytových a nebytových priestorov, predaj tovarov, okrem tovarov na ktoré je potrebné osobné povolenie.

37 - Vykonávanie montáže tovaru dodaného zákazníkovi, vykonávanie výmeny chybných súčastí pri danom tovare jednoduchým spôsobom bez osobitných odborných znalostí; vykonávanie jednoduchých stavieb a stavebných poddodávok, činnosť stavbyvedúceho, budovanie dopravných stavieb - pozemných komunikácií, údržba a opravy elektrických vežových hodín, bežná údržba nehnuteľností v rozsahu voľnej živnosti, vykonávanie servisnej činnosti v stavebníctve, v priemyselných podnikoch, bytových a nebytových priestoroch, službách, kultúrnych zariadeniach, obstarávanie služieb a činností spojených so zabezpečením údržby a opráv nehnuteľností, bytových a nebytových priestorov a vykonávanie servisnej činnosti týchto zariadení ako sú elektroinštalácia, tlakové zariadenia a vykonávanie vodoinštalácie, inštalácia, opravy chladiarenských zariadení, inštalácia a opravy ústredného kúrenia a vetrania, montáž a opravy meracej a regulačnej techniky, montáž a opravy kancelárskej a reprodukčnej techniky, montáž, opravy, vyhradených plynových zariadení, montáž, opravy, rekonštrukcie vyhradených tlakových zariadení, montáž, opravy výrobkov a zariadení spotrebnej elektroniky, montáž a opravy výrobkov a zariadení výpočtovej techniky, inštalovanie oprava elektrickej požiarnej signalizácie, elektroinštalatérsvo, montáž žalúzií a sadrokartónu, údržba, opravy a montáž elektrických zariadení nad 1000 V triedy A, údržba, opravy a montáž elektrických zariadení nad 1 000 V triedy A a B (nebezpečenstvo výbuchu), údržba zabezpečovacích systémov slúžiacich na ochranu majetku a osoby.

41 - Výchova a vzdelávanie so zameraním na bezpečnosť práce v stavebníctve, v priemysle vyhradených technických zariadení a nehnuteľností.

42 - Vývoj, rozvoj systémov, kontrola zabezpečovacích systémov slúžiacich na ochranu majetku a osoby, projektovanie, skúšky vyhradených tlakových zariadení, skúšky vyhradených plynových zariadení, poradenstvo, kontrola, spracovanie technologických postupov práce so zameraním na bezpečnosť práce v stavebníctve, v priemysle vyhradených technických zariadení a nehnuteľností, kontrola a obsluha pohyblivých pracovných plošín na podvozku z motorovým pohonom, kontrolná činnosť techniky požiarnej ochrany a bezpečnosti práce, revízie vyhradených plynových zariadení, revízie vyhradených tlakových zariadení, vykonávanie revízií elektrickej požiarnej signalizácie.

(540)



(731) BK group, a. s., Žilinská 126, 921 01 Piešťany, SK;

(210) 1810-2005

(220) 30.9.2005

8 (511) 35, 37, 39, 41, 43, 44, 45

(511) 35 - Sprostredkovanie nákupu a predaja tovarov, reklamná činnosť.

37 - Oprávárske služby a servis v oblasti leteckej techniky a motorových vozidiel.

39 - Preprava tovarov a osôb, vyhladkové lety, organizovanie turistických ciest a pobytov, odborné poradenstvo v oblasti športového, zábavného a priemyselného lietania.

41 - Organizovanie spoločenských a športových vystúpení, organizovanie leteckých dní, účasť na leteckých dňoch a spoločenských - kultúrnych vystúpeniach, organizovanie a účasť na súťažiach v letectve, organizovanie školení a kurzov, letecká škola, výcvik parašutistov a zabezpečenie paravystúpení.

43 - Poskytovanie prechodného ubytovania a stravovania.

44 - Letecké a povrchové rozmetávanie hnojív a iných poľnohospodárskych chemikálií.

45 - Bezpečnostné služby na ochranu majetku a osôb.

(540) OČOVSKÍ BAČOVIA

(731) Slovenský aeroklub Očová, Letisko Očová, 962 23 Očová, SK;

(210) 1885-2005

(220) 12.10.2005

8 (511) 29, 30, 32

(511) 29 - Šľahačka; rôsoly; ovocné rôsoly; jogurty; kandizované ovocie; kefír; klobásy; salámy; páry; potravinárske tekutiny patriace do tejto triedy ako bujóny, vývary, polievky, jedlé oleje, zeleninové šťavy na varenie, paradajková šťava; marmeláda; mäso; bravčové zabíjačkové výrobky; mliečne výrobky; mliečne výrobky s ovocím; mliečne nápoje s ovocnými šťavami s vysokým obsahom mlieka; potravinárske krémy na priamu spotrebu ako jogurty, mliečne krémy, maslové krémy, smotanové krémy; mrazené ovocie; ovoc-

né šaláty; zeleninové šaláty; nápoje na báze mlieka; syry; mrazená zelenina; mrazené ovocno-zeleninové zmesi; varená zelenina; sušená zelenina; nakladaná zelenina.

30 - Čokoláda, kakao, čokoládové nápoje, kakaové nápoje, cukríky, cukrovinky, čokoládové tyčinky, chlieb, kukuričné výrobky patriace do tejto triedy, kukuričné cereálie, cereálie zo zrnovín, múčne výrobky, chrumkavé suché pečivo, mrazené jogurty, zmrzlina, cestoviny, krúpy, kukuričná múka, pšeničná múka, ochucovadlá s výnimkou éterických olejov, príchuť s výnimkou éterických olejov, müsli, ryža, pudíngy, tyčinky, keksy, chrumky ochutené ovocím, potravinárske tekutiny patriace do tejto triedy, potravinárske krémy ako plnky do koláčov.

32 - Ovocné džúsy; zeleninové džúsy; minerálna voda; ovocné nápoje; zeleninové nápoje; ovocné nektáre; sirupy; izotonické nápoje; vitamínové nápoje; nápoje s minerálmi; potravinárske tekutiny patriace do tejto triedy ako nealkoholické nápoje, nealkoholické aperitívy, nealkoholické koktaily, mušty.

(540) TYMBARK FIT

(731) TYMBARK S.A., Tymbark 156, 34-650 Tymbark, PL;

(740) Kajabová Monika, JUDr., Bratislava, SK;

(210) 1918-2005

(220) 17.10.2005

8 (511) 3

(511) 3 - Toaletná voda CELINE DION BELONG.

(540) CELINE DION BELONG - VAŠA CHVÍĽA

(731) Coty Slovenská republika, s. r. o., Ladislava Déra 18, 831 01 Bratislava, SK;

(210) 1923-2005

(220) 17.10.2005

8 (511) 3

(511) 3 - Bieliace prípravky; čistiace a leštiace prípravky; prípravky na leštenie alebo brúsne prípravky; pracie prostriedky; mydlá; prostriedky na odváňovanie a odstraňovanie vodného kameňa a zamedzenie jeho usadzovania na použitie v domácnosti; odstraňovanie vodného kameňa, hrdze a mastnoty; prípravky na čistenie a uvoľňovanie odtokov a drezov; prostriedky na zabránenie usadzovania vodného kameňa, hrdze a mastnoty; avivážne prostriedky a prísady do prania; všetky uvedené výrobky s i bez dezinfekčných zložiek.

(540)



(591) červená, ružová, biela, fialová, modrá a oranžová

(731) Reckitt Benckiser N. V., De Fruittuinen 2-12, 2132 NZ Hoofddorp, NL;

(740) Obertáš Július, Ing., Bratislava, SK;

(210) 1931-2005

(220) 18.10.2005

8 (511) 25

(511) 25 - Ponožky.

(540)

(731) Vanečko Ján, SNP 1453/66-1, 017 07 Považská Bystrica, SK;

(210) 1932-2005

(220) 18.10.2005

8 (511) 25

(511) 25 - Ponožky.

(540)

(731) Vanečko Ján, SNP 1453/66-1, 017 07 Považská Bystrica, SK;

(210) 1937-2005

(220) 19.10.2005

8 (511) 35, 36, 38

(511) 35 - Sprostredkovateľská činnosť v oblasti obchodu, sprostredkovateľská činnosť v oblasti zásielkového obchodu, aj s pomocou elektronických prostriedkov predovšetkým internetu, týkajúca sa predovšetkým tovarov; farby, fermeže, laky; pracie a bieliace prostriedky; mydlá, parfumérske výrobky, éterické oleje, prostriedky na starostlivosť o telo a kozmetika, vlasové vody, prípravky na čistenie zubov; dietetické výrobky na medicínske účely, potrava pre dojčatá; náplasti, obväzový materiál, nožiarsky tovar, vidličky, lyžice, príbory, holiace strojíčky, elektrické prístroje a nástroje, ktoré sú obsiahnuté v triede 9; prístroje na záznam, prenos a reprodukciu zvuku a obrazu, zariadenia na spracovanie údajov, počítače, tlačiarne, kuchynské, chladiarske, sušiacie a ventilačné prístroje, vozidlá a zariadenia na prepravu po zemi, vo vzduchu alebo po vode; výrobky umeleckých remesiel; ozdobné predmety, stolový príbor a riad, pokiaľ je obsiahnutý v triede 14; klenoty, šperky, drahokamy, hodiny, hodinky a prístroje na meranie času, hudobné nástroje, tlačiarenské výrobky, potreby pre umelcov, kancelársky tovar, výrobky z kože a imitácie kože, najmä peňaženky, náprsné tašky, puzdrá na kľúče, kože a kožušiny, batohy, cestovné a príručné kufre, dáždnyky, slnečníky a vychádzkové palice, nábytok, zrkadlá, rámy (pokiaľ patria do triedy 20), hrebene a špongie, kefy, prostriedky a pomôcky na čistenie, výrobky zo skla, porcelánu a kameniny, textilné výrobky (obsiahnuté v triede 24), posteľné prikrývky a obrusy, odevy, obuv, pokrývky hlavy, koberce, rohože, hry, hračky, mäso, ryby, hydina a zverina, mäsové výťažky, konzervované, sušené a tepelne spracované ovocie a zelenina, džemy, cukrovinky, ovocné šťavy, jedlé oleje a pokrmové tuky, káva, čaj, kakao, cukor, ryža, tapioka, ságo, kávové náhradky, múka a obilné výrobky, chlieb,

jemné pečivo a cukrárske výrobky, zmrzlina, med, horčica, ocot, omáčky (ako chuťové prísady), korenie, pivo, minerálne a sytené vody a iné nealkoholické nápoje, alkoholické nápoje (s výnimkou piva), tabak, potreby pre fajčiarov, zápalky.

36 - Finančné služby.

38 - Telekomunikačné služby.

(540) WOOLWORTH

(731) Deutsche Woolworth GmbH & Co. OHG, Frankfurt, DE;

(740) Bezák Marián, Ing., Bratislava, SK;

(210) 1951-2005

(220) 21.10.2005

8 (511) 35, 37, 41, 42, 45

(511) 35 - Maloobchodná a veľkoobchodná sprostredkovateľská činnosť a riadenie predajne so všetkými druhmi tovarov - svetidlami, stavebným materiálom, elektroinštalačným materiálom, s tovarom na vybavenie bytových a nebytových priestorov.

37 - Vykonávanie montáže tovaru dodaného zákazníkovi, vykonávanie výmeny chybných súčastí pri dodanom tovare jednoduchým spôsobom bez osobitných odborných znalostí, budovanie jednoduchých stavieb a poddodávok (stavebná činnosť); činnosť stavbyvedúceho; budovanie dopravných stavieb - pozemné komunikácie; inštalácia, opravy chladiarskych zariadení; montáž a opravy meracej a regulačnej techniky; montáž a opravy kancelárskej a reprodukčnej techniky; montáž, opravy vyhradených plynových zariadení; montáž, opravy, rekonštrukcie vyhradených tlakových zariadení; montáž a opravy výrokov a zariadení výpočtovej techniky; inštalovanie oprava elektrickej, požiarnej a bezpečnostnej signalizácie; elektroinštalérstvo; montáž žalúzií a sadrokartónu; údržba, opravy a montáž elektrických zariadení nad 1000 V triedy A a B vo výbušnom prostredí vrátane bleskozvodov (montáž rozvádzačov); výkon práce na pohyblivých pracovných plošinách na podvozku.

41 - Vzdelávanie, spracovanie technologických postupov práce so zameraním na bezpečnosť práce v stavebníctve, v priemysle vyhradených technických zariadení a nehnuteľností.

42 - Revízie vyhradených plynových zariadení, revízie vyhradených tlakových zariadení, vykonávanie revízií elektrickej, požiarnej a bezpečnostnej signalizácie; údržba, kontrola zabezpečovacích systémov slúžiacich na ochranu majetku a osoby; skúšky vyhradených tlakových zariadení; skúšky vyhradených plynových zariadení; poradenstvo, kontrola, spracovanie technologických postupov práce so zameraním na bezpečnosť práce v stavebníctve, v priemysle vyhradených technických zariadení a nehnuteľností; bežná údržba nehnuteľností v rozsahu voľnej živnosti, vykonávanie servisnej činnosti v stavebníctve, v priemyselných podnikoch, bytových a nebytových priestoroch, službách, kultúrnych zariadeniach; obstarávanie služieb a činností spojených so zabezpečovaním údržby a opráv nehnuteľností, bytových a nebytových priestorov vykonávanie servisnej činnosti týchto zariadení ako sú elektroinštalácia, tlakové zariadenia a vodoinštalácia.

45 - Poradenstvo v oblasti požiarnej ochrany a bezpečnosti práce.

(540)



(731) BK SERVICE International, s. r. o., Žilinská 126, 921 01 Piešťany, SK;

(210) 2075-2005

(220) 8.11.2005

8 (511) 19, 20, 35, 37

(511) 19 - Drevo stavebné, tvarované a úžitkové; panely na drevostavby; drevené okná, okenice, schody a obklady, obklady stien, stropov, priečok a budov s výnimkou kovových; interiérové dvere, vchodové brány a dvere s výnimkou kovových, balkónové dvere, balkóny, garážové brány, ploty, deliace steny, parapety; podlahové dosky vrátane plávajúcich a laminátových.

20 - Schody, zábradlia zimné záhrady, sektorový interiérový nábytok; obývacie nábytkové zostavy; nábytok do detských izieb; kancelársky nábytok; skrine, kartotékové a nábytkové skrinky, zásuvkové kontajnery; stoly; jedálenské stoly, barové pulty, kancelárske pracovné stoly; písacie, počítačové, konferenčné, televízne a HiFi stolíky; rokovacie stoly; stolíčky a kreslá; sedacie súpravy; lavice; spálňové nábytkové zostavy; kolísky, posteľe; váľandy; rozkladacie ležadlá; pohovky; matrace; vankúše; periniaky; šatníky; vstavané skrine; bielizníky; nočné stolíky; toaletné stolíky; taburetky; kúpeľňové nábytkové zostavy pokiaľ nie sú zahrnuté v iných triedach; zrkadlá; sklá; presklenia; skrinky s košmi na bielizeň; nábytkové police; regály; kuchynské linky; kuchynský nábytok patriaci do triedy 20, zostavy vešiakové, nábytkové steny; vešiaky; skrinky na topánky; rámy so zrkadlovou výplňou; stolárske výrobky ako nábytok; drevené nádoby, drevené schránky, výrobky z plastických hmôt pokiaľ nie sú zahrnuté v iných triedach.

35 - Sprostredkovanie obchodných záležitostí drevených výrobkov a nábytku, maloobchodné služby v oblasti nábytku, nábytkových dielov a interiérových prvkov, reklamná činnosť.

37 - Stavebný dozor, planografické práce, údržbárske, stolárske, tesárske a stavebné drevárske práce.

(540) DREVOTREND

(731) DREVOTREND Slovakia - Ing. Hajtman Štefan, Čierne pri Čadci 360, 023 13 Čierne pri Čadci, SK;

(740) Labudík Miroslav, Ing., Kysucké Nové Mesto, SK;

(210) 2082-2005

(220) 10.11.2005

8 (511) 35, 43, 45

(511) 35 - Sprostredkovateľská činnosť v oblasti obchodu, export-import, propagácia, reklama a inzercia prostredníctvom všetkých druhov médií, marketing. 43 - Poskytovanie stravovacích a ubytovacích služieb, najmä v hoteloch, penziónoch, reštauráciách, kaviarňach, baroch a nočných kluboch, catering.

45 - Činnosť bezpečnostnej agentúry, najmä ochrana a ostraha majetku a osôb individuálnou formou aj formou pultu centralizovanej ochrany, poskytovanie technických služieb na ochranu majetku, monitorovanie bezpečnostných a poplašných zariadení, komplex bezpečnostných služieb, ako napr. fyzická ochrana majetku, stráženie vozidiel, doručovanie cenostis s ostrahou, zabezpečovanie reklamných, zábavných, športových a spoločenských akcií, zabezpečovanie nakrúcania filmov, usporiadateľská činnosť pri hromadných akciách, detektívne služby ako sledovanie osôb, poskytovanie osobnej ochrany a ozbrojeného sprievodu, činnosť výjazdovej skupiny, kontrola objektov na odpočívacie zariadenia, ich dohľadovanie a odstraňovanie, poradenská a sprostredkovateľská činnosť v uvedených oblastiach.

(540)

Samcor

(731) Korbíni Samuel, Sulova 1246, 156 00 Praha, CZ;

(740) Kubínyi Peter, Bc., Trenčín, SK;

(210) 2088-2005

(220) 10.11.2005

8 (511) 3

(511) 3 - Kozmetika.

(540) DERMACOL DERMACLEAR

(731) ALPHADUCT, a. s., Na Příkopě 12, 110 00 Praha, CZ;

(740) Beleščák Ladislav, Ing., Piešťany, SK;

(210) 2102-2005

(220) 11.11.2005

8 (511) 1, 5, 11, 35, 36, 39, 40, 42, 45

(511) 1 - Palivá pre atómové reaktory; rádioaktívne látky na vedecké účely.

5 - Rádioaktívne látky na lekárske účely.

11 - Jadrové reaktory, zariadenia na spracovanie jadrových palív.

35 - Poradenstvo pri vedení podnikov; poradenstvo v obchodnej činnosti; odborné obchodné poradenstvo.

36 - Finančné konzultačné služby.

39 - Distribúcia energie.

40 - Výroba energie, likvidácia odpadu.

42 - Poradenské služby v oblasti ochrany životného prostredia; výskum a vývoj nových výrobkov pre zákazníkov; strojársky výskum.

45 - Poradenstvo v oblasti bezpečnosti.

(540)



(591) zelená, žltá

(731) NUCLEAR GROUP SLOVAKIA, s. r. o., Hviezdoslavovo nám. 9, 811 02 Bratislava, SK;

(210) 2120-2005

(220) 14.11.2005

8 (511) 16

(511) 16 - Kancelárske potreby s výnimkou nábytku; perá; písacie potreby, papiernický tovar; kancelárske pomôcky.

(540)

(591) biela, čierna, červená

(731) PANAP, s. r. o., Kamenná 11, 012 02 Žilina, SK;

(210) 2123-2005

(220) 14.11.2005

8 (511) 35, 40, 41, 42

(511) 35 - Reklama; televízna reklama; vydávanie a aktualizovanie reklamných materiálov; zbieranie údajov do počítačových databáz; reklamné agentúry; rozširovanie reklamných materiálov zákazníkom; spracovanie textov.

40 - Fototlač.

41 - Výroba rozhlasových a televíznych programov; výroba videofilmov; služby nahrávacích štúdií; strihanie videopások; vydávanie kníh.

42 - Grafický dizajn; fotografovanie; fotoateliéry (služby); tlače, tlačenie.

(540)

(591) procesná modrá

(731) INSIGHT s. r. o., Nákovná 19, 821 06 Bratislava, SK;

(210) 2124-2005

(220) 14.11.2005

8 (511) 30, 32(511) 30 - Káva, čaj, kakao, kávové náhrady, ľad.
32 - Nápoje, najmä pitné vody, vody s príchut'ou, minerálne a sýtené vody; a iné nealkoholické nápoje, najmä nealkoholické nápoje, energetické a športové nápoje; ovocné nápoje a ovocné šťavy, sirupy, koncentráty a prášky na výrobu nápojov, najmä vôd s príchut'ou, minerálnych a sýtených vôd, nealkoholických nápojov, energetických nápojov, športových nápojov, ovocných nápojov a ovocných štiav a ostatné nealkoholické nápoje zaradené do triedy 32.**(540) LIQUID 8 SYSTEM**

(731) THE COCA-COLA COMPANY, One Coca-Cola Plaza, Atlanta, Georgia 30313, US;

(210) 2130-2005

(220) 14.11.2005

8 (511) 16, 33, 35

(511) 16 - Baliaci papier, blahoprajné pohľadnice, brožované knihy, brožúry, brožúrky, bublinové obaly z plastických materiálov (na balenie), časopisy, etikety s výnimkou textilných, fotografie, gra-

fické zobrazenie, grafiky, kalendáre všetkých druhov, kartón, lepenka, kávové filtre, papierové, knihy, lepenkové alebo papierové škatule, lepenkové alebo papierové obaly na fľaše, lepenkové platne (papiernický tovar), lepiace pásky na kancelárske účely a použitie v domácnosti, leporelá, mapy, obálky (papiernický tovar), obaly (papiernický tovar), obrazy, papiernický tovar, periodické a neperiodické publikácie, plagáty, predmety z kartónu, prospekty, pútače z papiera alebo lepenky, reklamné tabule z papiera, kartónu alebo lepenky, reprodukcie grafické, tlačené reklamné materiály, umelohmotné fólie na balenie, vrecia z papiera alebo plastických materiálov, vrecká z papiera alebo plastických materiálov.

33 - Alkoholické nápoje okrem piva, brandy, koktaily alkoholické, destilované nápoje, alkoholické extrakty, likéry a pálenky, liehoviny, alkoholické extrakty z čaju a bylín.

35 - Sprostredkovanie obchodu s alkoholickými nápojmi, reklamná a propagačná činnosť, maloobchodná činnosť s alkoholickými nápojmi, kancelárie zaoberajúce sa dovozom a vývozom, organizovanie komerčných alebo reklamných výstav, reklamná činnosť, obchodný manažment, obchodný manažment, obchodná správa, obchodná administratíva.

(540)

(591) zelená, žltá, červená, biela, strieborná

(731) KARLOFF, s. r. o., M. R. Štefánika 18, 919 43 Cífer, SK;

(740) Belička Ivan, Ing., Banská Bystrica, SK;

(210) 2189-2005

(220) 24.11.2005

8 (511) 16, 36, 41, 42

(511) 16 - Lístky, lotériové lístky, tombolové lístky, vstupenky, žreby, výherné karty, baliaci papier, blahoprajné pohľadnice, brožované knihy, brožúry, brožúrky, bublinové obaly z plastických materiálov (na balenie), časopisy, etikety s výnimkou textilných, fotografie, grafické zobrazenie, grafiky, kalendáre, kartón, lepenka, papierové kávové filtre, knihy, lepenkové alebo papierové škatule, lepenkové alebo papierové obaly na fľaše, lepenkové platne (papiernický tovar), lepiace pásky na kancelárske účely na použitie v domácnosti, obálky (papiernický tovar), obaly (papiernický tovar), obrazy, papiernický tovar, periodické a neperiodické publikácie, plagáty, predmety z kartónu, prospekty, pútače z papiera alebo lepenky, reklamné tabule z papiera, kartónu alebo lepenky, reprodukcie grafické, tlačené reklamné materiály.

36 - Finančné zúčtovanie, ako aj výplaty výhercom, kompletne stávkové služby na základe uzavretých zmlúv s právnickými osobami.

41 - Organizovanie lotérií a stávkových hier, organizovanie lotérií a stávkových hier prostredníctvom internetu, prevádzkovanie lotérií a stávkových hier, organizačná účasť na zakladaní a prevádzkovaní lotérií a iných podobných hier v obchodných spoločnostiach, poradenstvo v oblasti organizovania a prevádzkovania lotérií a iných podobných hier, sprostredkovanie služieb v oblasti organizovania a prevádzkovania lotérií a iných podobných hier, prevádzkovanie lotérií a iných podobných hier, žrebové vecné lotérie, tomboly, stávkové hry pomocou výherných prístrojov, stávkové hry bingo, stávkové hry na športové výsledky, tzv. kurzové stávky, stávkové hry v kasínach, tzv. živé hry, technické spracovanie operácií spojených s touto činnosťou alebo sprostredkovanie technického spracovania operácií, rezervácia vstupeniek, obveselenie, zábava, pobavenie, organizovanie vedomostných alebo zábavných súťaží, prenájom audionahrávok, požičiavanie filmov, služby agentúr sprostredkovávajúcich divadelných, koncertných a varietných umelcov, informácie o možnostiach zábavy, organizovanie športových súťaží.

42 - Grafický dizajn, navrhovanie (priemyselný dizajn), navrhovanie obalov, obalový dizajn, odborné poradenstvo, týkajúce sa počítačov a príslušenstva k nim, priemyselný dizajn, spravovanie autorských práv, sprostredkovanie uvedených služieb v tejto triede, štúdie technických projektov, projektová činnosť, umelecký dizajn, výskum a vývoj nových výrobkov (pre zákazníkov), spravovanie autorských práv, prenájom počítačov, servis počítačových programov, počítačové programovanie, poradenské služby v oblasti počítačového hardvéru, poradenské služby v oblasti počítačového softvéru, prenájom počítačového softvéru, tvorba softvéru, návrhy, štruktúrovanie a programovanie či iné vytváranie počítačových programov a počítačových systémov, najmä programového vybavenia internetových či iných sieťových serverov, serverových staníc a systémov vrátane ich inštalácie, zavádzania, aktualizácie a údržby, návrhy, štruktúrovanie a programovanie či iné vytváranie internetových počítačových stránok a nástieniek (webpages a websites) a internetových či intranetových aplikácií vrátane ich inštalácie, zavádzania, aktualizácie a údržby, hosťovanie (poskytovanie voľného priestoru) na internetové či intranetové počítačové stránky a nástienky (webpages a websites) alebo hosťovanie (poskytovanie voľného priestoru) v rámci týchto stránok či nástieniek, hosťovanie (poskytovanie voľného priestoru) na internetové či intranetové aplikácie, prevod (konverzia) počítačových programov, dát či iných údajov v elektronickej podobe z rôznych formátov do iných formátov, prevod (konverzia) dokumentov, dát či iných údajov z fyzických médií na elektronické médiá, aktualizovanie počítačových programov, hosťovanie na počítačových stránkach (webových stránkach), inštalácia počítačových programov, licencie práv duševné-

ho vlastníctva, návrh počítačových systémov, obnovovanie počítačových databáz, počítačové programovanie, počítačové programy (zhotovenie kópií), prenájom počítačového softvéru, prevod a konverzia počítačových programov a údajov, prieskum v oblasti využitia počítačov, vytváranie a udržiavanie webových stránok pre zákazníkov.

(540) TICKETMANIA

(731) ATY ART agency, s. r. o., Šalgotarijanska 3, 974 04 Banská Bystrica, SK;

(740) Belička Ivan, Ing., Banská Bystrica, SK;

(210) 2215-2005

(220) 30.11.2005

8 (511) 35, 36, 38, 42

(511) 35 - Poradenské služby v oblasti obchodného a podnikateľského riadenia; poradenstvo v obchodnej činnosti; hospodárske a ekonomické predpovede; analýzy nákladov; obchodné alebo podnikateľské informácie pre zákazníkov z databáz banky; vedenie kartoték a centrálnych kartoték; riadenie elektronického obchodu prostredníctvom komunikačných médií; poskytovanie a sprostredkovanie uvedených služieb prostredníctvom komunikačných médií, telekomunikačných prostriedkov, elektronických médií, elektronickej pošty (e-mail) a svetovej počítačovej siete (internet).
36 - Bankovníctvo vrátane elektronického bankovníctva; home banking; bankové služby; finančníctvo; služby v oblasti finančníctva; prijímanie vkladov vrátane termínovaných vkladov; vedenie bankových účtov klientov; vedenie vkladných knížiek; vydávanie cenín a cenných papierov; poskytovanie úverov a iné formy financovania; investovanie do cenných papierov na vlastný účet; kapitálové investície; financovanie spoločných podnikov; služby v oblasti správcovstva majetkových účasti; finančný prenájom (lízing); platobný styk a zúčtovanie (klíring); elektronický prevod kapitálu; vydávanie a správa platobných prostriedkov vrátane platobných kariet, cestovných šekov a ich overovanie, úverových (kreditných) a debných kariet; bankové služby poskytované prostredníctvom siete bankomatov; poskytovanie záruk a kaucí; ručenie; otváranie akreditívov; obstarávanie inkasa vrátane dokumentárneho inkasa; obchodovanie na vlastný účet alebo na účet klienta s valutami a devízovými hodnotami a v oblasti termínovaných obchodov a opcí, vrátane kurzových a úrokových obchodov; obchodovanie s prevoditeľnými cennými papiermi; obchodovanie so zlatými a striebornými mincami; finančné maklérsstvo; obhospodarovanie cenných papierov klienta na jeho účet vrátane poradenstva (portfólio manažment); uloženie a správa cenných papierov alebo iných hodnôt; činnosť depozitára; zmenárenská činnosť (nákup devízových prostriedkov); prenájom bezpečnostných schránok a denného a nočného trezoru; úschova cenností v bezpečnostných schránkach; vykonávanie hypotekárnych obchodov; ostatné bankové a finančné činnosti a transakcie; poradenstvo v oblasti bankovníctva a financií; finančné poradenstvo; finančné analýzy; poskytovanie bankových a finančných informácií; výpisy

z bankových účtov klientov; finančné odhady a oceňovanie v oblasti bankovníctva; poskytovanie a sprostredkovanie všetkých uvedených služieb prostredníctvom komunikačných médií, telekomunikačných prostriedkov, elektronických médií, elektronickej pošty (e-mail) a svetovej počítačovej siete (internet).

38 - Elektronická pošta; elektronické zobrazovanie; telekomunikačné služby zamerané najmä na prenosy správ, obrázkov alebo informácií pomocou počítača, elektronických telekomunikačných médií a prostriedkov, elektronickej pošty (e-mail) a svetovej počítačovej siete (internet).

42 - Spravovanie autorských práv; hosťovanie na počítačových stránkach (webstránkach); licencie práv duševného vlastníctva; návrh počítačových systémov; obnovovanie počítačových databáz; aktualizovanie počítačových programov; konzultačné služby v oblasti duševného vlastníctva; prevod a konverzia počítačových programov a údajov (okrem fyzickej konverzie); prevod a konverzia údajov a dokumentov z fyzických médií na elektronické médiá; sledovacie služby v oblasti duševného vlastníctva; tvorba softvéru; vytváranie a udržiavanie počítačových stránok (web) pre zákazníkov, zhotovovanie kópií počítačových programov.

(540)

°TatraAcademy^{TB}

(731) Tatra banka, a. s., Hodžovo námestie 3, 811 06 Bratislava, SK;

(210) 2216-2005

(220) 30.11.2005

8 (511) 16, 35, 36, 41

(511) 16 - Tlačoviny, noviny, periodiká a neperiodiká, časopisy, reklamné, inzertné a propagačné materiály.

35 - Informačné bulletíny, správy, brožúry vo všetkých oblastiach podnikania; odborné obchodné poradenstvo, poradenstvo pri vedení podnikov, poradenstvo, služby v obchodnej činnosti, preklady, tlmočenie, reklamná činnosť, inzertná činnosť, obchodný manažment, obchodná správa, administratívne riadenie, vydavateľské činnosť vrátane reklamných textov, konzultačné a poradenské služby v oblasti riadenia a podnikania, marketingové štúdie, rozhlasová reklama, televízne reklamy, zasielanie reklamných materiálov zákazníkom, vydávanie reklamných alebo náborových textov, vzťah s verejnosťou, reklamné texty.

36 - Finančné analýzy, bankovníctvo, vydávanie cenín a obchodovanie s nimi, úschova cenností, dôchodkové fondy, finančné informácie, hypotéky a poskytovanie pôžičiek, investovanie kapitálu, finančné konzultačné služby, financovanie kúpy na splátky, platenie na splátky, financovanie pôžičiek, uzatváranie poisťiek, sprostredkovanie poistenia, vydávanie cenných papierov, finančné záruky, poskytovanie konzultačných a poradenských služieb a poskytovanie informácií pomocou globálnej počítačovej siete.

41 - Organizovanie lotérií.

(540)

 PROFIDEBT

(591) modrá

(731) Profidebt Slovakia, s. r. o., Mliekarenská 10, 821 09 Bratislava, SK;

(210) 2252-2005

(220) 7.12.2005

8 (511) 9

(511) 9 - Počítačový softvér.

(540) Monsys

(731) VIMON s. r. o., Jedlíková 21, 010 15 Žilina, SK;

(210) 2253-2005

(220) 7.12.2005

8 (511) 1, 2, 4

(511) 1 - Agrochemikálie s výnimkou fungicídov, herbicídov, insekticídov a prípravkov na ničenie buriny a parazitov, bakteriálne prípravky s výnimkou prípravkov na lekárske a zverolekárske účely, bakteriologické prípravky s výnimkou prípravkov na lekárske a zverolekárske účely, číriace prípravky, čpavok na priemyselné účely, disperzné činidlá na olej, filtračné materiály (chemické prípravky), filtračné materiály (minerálne látky), filtračné materiály (plastické látky v surovom stave), filtračné materiály (rastlinné látky), detergenty na použitie vo výrobnom procese, suroviny a polotovary na výrobu detergentov, detergentné prísady do benzínu, chemické čistiace prostriedky na odstránenie mastnoty, chemické prípravky na čistenie oleja, chemické prípravky na čistenie vody, chemické prípravky na laboratórne analýzy s výnimkou analýz na lekárske účely alebo zverolekárske účely, chemické prípravky na odmasťovanie, chemické prípravky na odstraňovanie vosku, chemické prípravky na úpravu a opracovanie zliatin kovov, chemické prípravky na vedecké účely (okrem lekárskejších a veterinárnych účelov), katalyzátory chemické, keramické materiály vo forme častíc, na použitie ako prostriedky na filtrovanie, korózne prípravky, kvapaliny na odstraňovanie síranov z akumulátorov, oleje na činenie kože, oleje na spracovanie kože, organické bielidlá, bieliace činidlá, povrchovo aktívne chemické činidlá, suroviny a polotovary na výrobu povrchovo aktívnych chemických činidiel, organické čistiace prípravky, priemyselné chemikálie, prípravky na oddeľovanie mastnoty, prípravky na odstraňovanie mastnoty pri výrobe tovarov, syntetické materiály na absorpciu oleja.

2 - Antikorózne oleje, oleje na konzervovanie dreva.

4 - Mazacie oleje, motorové oleje, motorové palivá, pohonné látky, nafta, olej kostový na priemyselné účely, olej na konzervovanie kože, olej na konzervovanie muriva, olej na textil, oleje do farieb, oleje na odstránenie debnenia (stavebníctvo), palivový olej, plynový olej, priemyselné oleje, priemyselné tuky, repkový olej na priemyselné účely, rezné chladiace kvapaliny, rezné oleje, slnečnicový olej na priemyselné účely,

zvlhčujúci olej, odformovací olej, vykurovací olej, prísady do mazacích olejov, elektroizolačný olej.

(540) TURBOL

(731) PETROCHEMA, a. s., Štvrt' kpt. Nálepku 751/1 Dubová, 976 97 Nemecká, SK;

(740) Belička Ivan, Ing., Banská Bystrica, SK;

(210) 2257-2005

(220) 7.12.2005

8 (511) 16, 35, 41

(511) 16 - Baliaci papier, blahoprajné pohľadnice, brožované knihy, brožúry, brožúrky, bublinové obaly z plastických materiálov (na balenie), časopisy, etikety s výnimkou textilných, fotografie, grafické zobrazenie, grafiky, kalendáre, kartón, lepenka, kávové filtre, papierové, knihy, lepenkové alebo papierové škatule, lepenkové alebo papierové obaly na fľaše, lepenkové platne (papiernický tovar), lepiace pásky na kancelárske účely a použitie v domácnosti, leporelá, mapy, obálky (papiernický tovar), obaly (papiernický tovar), obrazy, papiernický tovar, periodické a neperiodické publikácie, plagáty, predmety z kartónu, prospekty, pútače z papiera alebo lepenky, reklamné tabule z papiera, kartónu alebo lepenky, reprodukcie grafické, tlačené reklamné materiály, umelohmotné fólie na balenie, vrecia z papiera alebo plastických materiálov, vrecká z papiera alebo plastických materiálov.

35 - Reklamné agentúry, spravovanie hotelov, obchodné alebo podnikateľské informácie, komerčné informačné kancelárie, prenájom kancelárskych strojov a zariadení, marketingové štúdie, nábor zamestnancov, poradenstvo v obchodnej činnosti, pomoc pri riadení obchodnej činnosti, obchodný alebo podnikateľský prieskum, obchodný manažment a podnikové poradenstvo, organizovanie výstav na obchodné a reklamné účely, personálne poradenstvo, oceňovanie a odhady v oblasti podnikania, odborné obchodné poradenstvo, poradenstvo pri vedení podnikov, prenájom predajných automatov, predvádzanie (služby modeliek), na reklamné účely a podporu predaja, predvádzanie tovaru, prenájom reklamného času vo všetkých komunikačných médiách, prenájom reklamných materiálov, prieskum trhu, prieskum verejnej mienky, reklama, sekretárske služby.

41 - Služby pre oddych a rekreáciu, telesné cvičenia, výcvik, služby v kempingoch so športovým programom, výchovno-zábavné klubové služby, kluby zdravia (telesné cvičenia), informácie o možnosti rekreácie, informácie o možnostiach rozptýlenia, informácie o možnostiach zábavy, obveselenie, prevádzkovanie kasín, prevádzkovanie priestorov s hracími automatmi, koncertné siene, sály, organizovanie a vedenie konferencií, organizovanie a vedenie kongresov, meranie časov na športových podujatiach, nočné kluby, organizovanie a vedenie seminárov, organizovanie kultúrnych alebo vzdelávacích výstav, organizovanie športových súťaží, organizovanie živých vystúpení, zábavné parky, požičiavanie potápačského výstroja, požičiavanie športového výstroja s výnimkou dopravných prostriedkov, služby prázdninových táborov (zábava), praktický výcvik (ukážky), prekladateľské služby, prenájom audioprístrojov, prenájom štadiónov, prená-

jom tenisových kurtov, fotografovanie, služby fotoateliérov, prenájom videokamier a videorekordérov, služby poskytované na štadiónoch a športových ihriskách patriace do triedy 41, sprostredkovanie uvedených služieb.

(540) SILENTIS

(731) Haas Peter, Ing., Laskomerského 4, 969 00 Banská Štiavnica, SK;

(740) Belička Ivan, Ing., Banská Bystrica, SK;

(210) 2258-2005

(220) 7.12.2005

8 (511) 5, 30

(511) 5 - Dietetické výrobky pre deti s liečivými účinkami, dietetické výrobky pre chorých, chemické výrobky na lekárske účely, liečivá kozmetika na báze prírodných látok, liečivé kúpeľné výrobky, liečivé prípravky do kúpeľov, liečivé rastliny a výrobky z nich, vitamínové prípravky, medicínálne vína, rastlinné zmesi a extrakty určené na dietetické účely s liečivými účinkami a zmesi uvedených látok a prípravkov, prísady do jedla dietetické s liečivými účinkami, posilňujúce a povzbudzujúce potraviny s liečivými účinkami, energeticko-výživné požívatinu na liečebné účely. 30 - Posilňujúce a povzbudzujúce potraviny výrobky s obsahom zeleného čaju a kofeínu a výrobky s obsahom bylín (určené na ľudskú spotrebu), požívatinu a prísady do jedla vyrobené s cieľom doplniť bežnú stravu konzumenta, ktoré môžu priaznivo ovplyvniť zdravie konzumenta, všetky tovary patriace do tejto triedy.

(540) Bellasin

(731) RENUITO (Overseas) LIMITED, 3, Demetri Lipteri Street, Kotsapa Building, 3090 Limassol, CY;

(740) Suchoňová Katarína, JUDr., Banská Bystrica, SK;

(210) 2259-2005

(220) 8.12.2005

8 (511) 29, 30, 32

(511) 29 - Mäso, ryby, šunka, hydina, zverina, krájané (porciované) mäso a mäsové výrobky, najmä ako predjedlá, sušené, konzervované a/alebo tepelne upravené ovocie a zelenina, kompóty, zaváraniny; džemy, marmelády, ovocné pretlaky, rôsoly, ovocné želé; polievky, konzervované potraviny vyrobené prevažne z mäsa, rýb, šunky, hydiny a/alebo zveriny, upravené, sušené, tepelne spracované, konzervované, mrazené hotové jedlá vyrobené prevažne z mäsa, rýb, šunky, hydiny a/alebo zveriny, sladké alebo slané predjedlá vyrobené z ovocia alebo zeleniny, ako napríklad zo zemiakov, ochutené alebo neochutené zemiakové lupienky (chipsy); sušené ovocné zmesi a všetky upravené olejnaté orešky, ako napríklad arašidy a kešu orechy, všetky olejnaté produkty, najmä spracované orechy, lieskové orechy a orechy, ako napríklad arašidy, kešu orešky, malé porcie spracovaného mäsa ako predjedlá, mlieko, sušené mlieko v prášku, zahustené, ochutené a šľahačné mlieko, mliečne výrobky, najmä: mliečne dezerty, jogurty, jogurtové nápoje, peny, krémy, smotana, smotanové dezerty, čerstvá smotana, maslo, syrové nátierky, syry, vyzrievacie syry,

vyzrievacie syry s plesňou, čerstvé syry nevyzreté a syry v slanom náleve, domáci syr (cottage cheese), tvaroh, čerstvé syry predávané buď tekuté, alebo vo forme pasty, neochutené alebo ochutené nápoje vyrobené najmä z mlieka alebo mliečnych výrobkov, mliečne nápoje vyrobené najmä z mlieka, mliečne nápoje obsahujúce ovocie, fermentované neochutené alebo ochutené mliečne výrobky.

30 - Káva, čaj, kakao, čokoláda; nápoje na báze kávy, nápoje na báze kakaa, nápoje na báze čokolády; cukor, ryža, extrudovaná ryža, tapioka a múka, torty, koláče a pečivo (sladké alebo slané), pizza, obyčajné alebo ochutené a/alebo plnené cestoviny, obilninové prípravky, raňajkové obilniny, hotové jedlá obsahujúce prevažne cestoviny, hotové jedlá vyrobené prevažne z cesta, chlieb, sucháre, sušienky, keksy, biskvity (sladké alebo slané), oblátky, vafle, zákusky, koláčiky, jemné pečivo, všetky uvedené tovary obyčajné a/alebo natreté, poliate alebo posypané a/alebo plnené, a/alebo ochutené, sladké alebo slané predjedlá obsahujúce chlieb, sušienky, jemné pečivo, jemné cesto alebo jemné šľahané cesto, cukrovinky, jedlé zmrzliny, zmrzliny vyrobené prevažne z jogurtu, smotanové zmrzliny, mrazené krémy, vodové zmrzliny (jedlé ľady), zmrzlinové jogurty (jedlé ľady), mrazená ochutená voda; med; soľ; horčica; ocot; omáčky ako chuťové prísady, sladké omáčky, omáčky na cestoviny; koreniny.

32 - Nesýtené a sýtené vody (minerálne alebo neminerálne vody), ovocné alebo zeleninové šťavy, ovocné alebo zeleninové nápoje, limonády, citronády, sódy, zázvorové pivo, šerbety (nápoje), prípravky na výrobu nápojov, sirupy na prípravu nápojov, ovocné alebo zeleninové extrakty bez obsahu alkoholu, nápoje bez obsahu alkoholu obsahujúce mliečne fermentačné činidlá.

(540)



- (591) červená, zelená, žltá, modrá, bledomodrá, biela
 (731) COMPAGNIE GERVAIS DANONE (société anonyme), 126-130, rue Jules Guesde, 92300 Levallois-Perret, FR;
 (740) Fajnorová Mária, Ing., Bratislava, SK;

(210) 2260-2005

(220) 8.12.2005

8 (511) 29, 30, 32

- (511) 29 - Mäso, ryby, šunka, hydina, zverina, krájané (porciované) mäso a mäsové výrobky, najmä ako predjedlá, sušené, konzervované a/alebo tepelne upravené ovocie a zelenina, kompóty, zaváraniny; džemy, marmelády, ovocné pretlaky, rösoly, ovocné želé; polievky, konzervované potraviny vyrobené prevažne z mäsa, rýb, šunky, hydiny a/alebo zveriny, upravené, sušené, tepelne spracované, konzervované, mrazené hotové jedlá vyrobené prevažne z mäsa, rýb, šunky, hydiny

a/alebo zveriny, sladké alebo slané predjedlá vyrobené z ovocia alebo zeleniny, ako napríklad zo zemiakov, ochutené alebo neochutené zemiakové lupienky (chipsy); sušené ovocné zmesi a všetky upravené olejnaté oriešky, ako napríklad arašidy a kešu orechy, všetky olejnaté produkty, najmä spracované orechy, lieskové orechy a orechy, ako napríklad arašidy, kešu oriešky, malé porcie spracovaného mäsa ako predjedlá, mlieko, sušené mlieko v prášku, zahustené, ochutené a šľahané mlieko, mliečne výrobky, najmä: mliečne dezerty, jogurty, jogurtové nápoje, peny, krémy, smotana, smotanové dezerty, čerstvá smotana, maslo, syrové nátierky, syry, vyzrievacie syry, vyzrievacie syry s plesňou, čerstvé syry nevyzreté a syry v slanom náleve, domáci syr (cottage cheese), tvaroh, čerstvé syry predávané buď tekuté, alebo vo forme pasty, neochutené alebo ochutené nápoje vyrobené najmä z mlieka alebo mliečnych výrobkov, mliečne nápoje vyrobené najmä z mlieka, mliečne nápoje obsahujúce ovocie, fermentované neochutené alebo ochutené mliečne výrobky.

30 - Káva, čaj, kakao, čokoláda; nápoje na báze kávy, nápoje na báze kakaa, nápoje na báze čokolády; cukor, ryža, extrudovaná ryža, tapioka a múka, torty, koláče a pečivo (sladké alebo slané), pizza, obyčajné alebo ochutené a/alebo plnené cestoviny, obilninové prípravky, raňajkové obilniny, hotové jedlá obsahujúce prevažne cestoviny, hotové jedlá vyrobené prevažne z cesta, chlieb, sucháre, sušienky, keksy, biskvity (sladké alebo slané), oblátky, vafle, zákusky, koláčiky, jemné pečivo, všetky uvedené tovary obyčajné a/alebo natreté, poliate alebo posypané a/alebo plnené, a/alebo ochutené, sladké alebo slané predjedlá obsahujúce chlieb, sušienky, jemné pečivo, jemné cesto alebo jemné šľahané cesto, cukrovinky, jedlé zmrzliny, zmrzliny vyrobené prevažne z jogurtu, smotanové zmrzliny, mrazené krémy, vodové zmrzliny (jedlé ľady), zmrzlinové jogurty (jedlé ľady), mrazená ochutená voda; med; soľ; horčica; ocot; omáčky ako chuťové prísady, sladké omáčky, omáčky na cestoviny; koreniny.

32 - Nesýtené a sýtené vody (minerálne alebo neminerálne vody), ovocné alebo zeleninové šťavy, ovocné alebo zeleninové nápoje, limonády, citronády, sódy, zázvorové pivo, šerbety (nápoje), prípravky na výrobu nápojov, sirupy na prípravu nápojov, ovocné alebo zeleninové extrakty bez obsahu alkoholu, nápoje bez obsahu alkoholu obsahujúce mliečne fermentačné činidlá.

(540) 7 TROMFOV PRE ZDRAVIE

- (731) COMPAGNIE GERVAIS DANONE (société anonyme), 126-130, rue Jules Guesde, 92300 Levallois-Perret, FR;

(740) Fajnorová Mária, Ing., Bratislava, SK;

(210) 2261-2005

(220) 8.12.2005

8 (511) 9, 18, 28

(511) 9 - Ergometre.

18 - Jazdecké sedlá.

28 - Posilovacie stroje.

(540)

RAIDO

(731) RAIDO, s. r. o., Gelnická 14, 831 06 Bratislava, SK;

(210) 2262-2005

(220) 8.12.2005

8 (511) 37, 39

(511) 37 - Montáž, oprava, údržba elektrických zariadení opravy, údržby, modernizácia železničnej techniky.

39 - Montáž, oprava, údržba elektrických zariadení opravy, údržby, modernizácia železničnej techniky.

(540)



(591) čierna, červená

(731) LOKO TRANS Slovakia, s. r. o., M. R. Štefánika 14, 942 01 Šurany, SK;

(210) 2264-2005

(220) 8.12.2005

8 (511) 16, 25, 35

(511) 16 - Baliaci papier, blahoprajné pohľadnice, brožované knihy, brožúry, brožúrky, bublinové obaly z plastických materiálov (na balenie), časopisy, etikety s výnimkou textilných, fotografie, grafické zobrazenie, grafiky, kalendáre, kávové filtre, papierové, knihy, lepenkové alebo papierové škatule, lepenkové alebo papierové obaly na fľaše, lepiace pásky na kancelárske účely a použitie v domácnosti, leporelá, mapy, obálky (papiernický tovar), obaly (papiernický tovar), obrazy, papiernický tovar, periodické a neperiodické publikácie, plagáty, prospekty, pútače z papiera alebo lepenky, reprodukcie grafické, tlačené reklamné materiály, umelohmotné fólie na balenie, vrecia z papiera alebo plastických materiálov.

25 - Bielizeň osobná, bielizeň zabraňujúca poteniu, body - bielizeň, bundy, cyklistické oblečenie, čelenky, čiapky, dámske róby a šaty, gymnastické (telocvičné) dresy, gamaše, chrániče uší (proti chladu, ako pokrývka hlavy), kombinézy (oblečenie), kombinézy na vodné lyžovanie, kabáty, košele, krátke nohavice, krátke kabátiky, kravaty, kožušiny (oblečenie), kostýmy, korzety, kovové časti na obuv a opasky, nohavice, nohavičky, oblečenie, oblečenie pre motoristov, oblečenie z kože, obuv, odevy, opasky, peleríny, pančuchy a pančuchové nohavice, plášte, plavky, pleteniny (oblečenie), pletiarisky tovar, podprsenky, podvázky, polokošele, pokrývky hlavy, ponožky, potníky, pulóvre, pyžamá, rukavice, rukávniky, saká, sandále, spodná bielizeň, spodky, sukne, svetre, šatky, šály, šaty, športová obuv, športové tričká a dresy, spodničky, tielka, tričká, topánky, vesty.

35 - Maloobchodné služby s odevmi a obuvou, galantným tovarom, textilom, nábytkom a najmä tovarom uvedeným vyššie, poradenské služby v podnikovom manažmente pri predaji tovarov a služieb; poradenstvo a manažment pre podniky; dekorácia a aranžovanie výkladov; obchodný manažment, sprostredkovanie nákupu a predaja tovarov, reklama, organizovanie výstav na reklamné a obchodné účely; rozširovanie reklamných oznamov; predvádzanie tovaru; rozširovanie reklamných materiálov zákazníkom (letáky, prospekty, tlačivá, vzorky); zasielanie reklamných materiálov zákazníkom; vydávanie a aktualizovanie reklamných materiálov; distribúcia vzoriek; obchodný alebo podnikateľský prieskum; prenájom reklamných materiálov; uverejňovanie reklamných textov; vydávanie reklamných alebo náborových textov; televízna reklama; reklamné agentúry; organizovanie reklamných hier na propagáciu predaja; prieskum trhu; prieskum verejnej mienky; prenájom reklamných priestorov; prenájom reklamných plôch; podpora predaja (pre tretie osoby); spracovanie textov; ponuka, sprostredkovanie a výber tovaru prostredníctvom katalógu, marketing, pomoc pri podnikaní, podnikateľské informácie, overovanie obchodných transakcií, zabezpečovanie obchodných transakcií (pre tretie osoby), reklamná a inzertná činnosť prostredníctvom telefónnej dátovej alebo informačnej siete; poskytovanie informácií a iných informačných produktov reklamného charakteru; prenájom reklamných informačných a komunikačných miest; sprostredkovanie v obchodných vzťahoch; služby riadenia ľudských zdrojov, vzťahy s verejnosťou (prieskum vzťahov medzi podnikmi, inštitúciami a spoločenským prostredím), zásielkové reklamné služby, zbieranie údajov do počítačových databáz, zoraďovanie údajov v počítačových databázach.

(540) cresta

(731) MADOC Slovakia, s. r. o., Bratislavská 354/32, 018 41 Dubnica nad Váhom, SK;

(740) Belička Ivan, Ing., Banská Bystrica, SK;

(210) 2265-2005

(220) 8.12.2005

8 (511) 16, 41, 44

(511) 16 - Kancelárske potreby s výnimkou nábytku, obálky, obaly (papiernický tovar), tabule na zapichovanie oznamov, ceruzky, perá, prepisovačky, papiernický tovar, papierové zástavy, vlajky, štítky (papierové nálepky), nálepky, lepiace štítky, etikety s výnimkou textilných, knihy, brožované knihy, brožúry, záložky, stužky do kníh, knižné zarážky, publikácie, časopisy, tlačoviny, kalendáre, trhacie kalendáre, komiksy, spevníky, prospekty, katalógy, obežníky, predtlačé, oznámenia, priesvitky (papiernický tovar), reklamné tabule z papiera, kartónu alebo lepenky, pútače z papiera alebo lepenky, planogramy, tlačivá, formuláre, zoznamy, tlačené časové plány a harmonogramy, diagramy, hektografy, počítačové aritmetické tabuľky, papierové alebo kartónové tabuľky, blahoprajné pohľadnice, fotografie, stojany na foto-

grafie, albumy, atlasy, mapy, glóbusy, obrazy, obrazy (malby), litografie, umelecké litografie, rytiny, tlač (rytina), grafiky, grafické reprodukcie, zobrazenia, portréty, plagáty, poštové hracie pohľadnice, poštové známky, makety, maľovanky, stolové papierové prestieranie - obrúsky, papierové podložky na stôl (anglické prestieranie), papierové obrusy, prikrývky na stôl, papierové vreckovky, papierové utierky na tvár, papierové obrúsky, ručníky, toaletný papier, papierové servítky, papierové podbradníky, papierové podložky pod poháre, materiály na pečatenie, jednorazové plienkové nohavičky z papiera alebo buničiny, detské plienky z papiera a buničiny, baliaci papier, baliace materiály na báze škrobu, bibličné obaly z plastických materiálov (na balenie), plastové fólie na balenie, viskózoové fólie na obalovanie, vrecia, vrecká z papiera alebo plastických materiálov, vrecká na odpadky z papiera alebo plastických materiálov, obaly, puzdrá na doklady, puzdrá na šekové knižky, lepenkové alebo papierové škatule, lepenkové alebo papierové obaly na fľaše, papierové obaly na mliečne výrobky, náhradné diely, časti a súčasti na uvedené tovary, náhradné náplne do uvedených tovarov, obaly, puzdrá a stojany na uvedené tovary patriace do tejto triedy.

41 - Akadémie (vzdelávanie), vyučovanie, skúšanie a preskúšavanie (pedagogická činnosť), vyučovanie, vzdelávanie, organizácia a vedenie dielní na výučbu, školenie, diaľkové štúdium, detské jasle a škôlky, informácie o výchove a vzdelávaní, pedagogické informácie, internátne školy, výchovno-zábavné klubové služby, organizovanie a vedenie kolokvií, organizovanie a vedenie konferencií, organizovanie a vedenie kongresov, organizovanie a vedenie seminárov, organizovanie a vedenie sympózií, organizovanie kultúrnych alebo vzdelávacích výstav, organizovanie plesov, organizovanie predstavení (manažérske služby), organizovanie súťaží vedomostných alebo zábavných, organizovanie súťaží krásy, organizovanie športových súťaží, organizovanie živých vystúpení, informácie o možnostiach rekreácie, informácie o možnostiach rozptýlenia, informácie o možnostiach zábavy, služby v kempingoch so športovým programom, kluby zdravia (telesné cvičenia), obveselenie, zábavné parky, služby prázdninových táborov (zábava), prevádzkovanie športových zariadení, služby pre oddych a rekreáciu, telesné cvičenie, televízna zábava, tvorba videofilmov, vydávanie kníh, vydávanie textov s výnimkou reklamných alebo náborových, výroba (tvorba) videofilmov, výroba divadelných alebo iných predstavení, výroba rozhlasových a televíznych programov, zábava, pobavenie, živé predstavenia, divadelné predstavenia, služby v oblasti estrád, filmová tvorba, nahrávanie videopásov, metodické vedenie krízových centier pre deti, starostlivosť o deti, sprostredkovanie uvedených služieb, on-line vydávanie kníh a časopisov v elektronickej forme, informácie o výchove a vzdelávaní, pedagogické informácie, poradenstvo v oblasti vzdelávania, knižnice, vzdelávacie klubové služby.

44 - Psychologické služby, zotavovne, fyzioterapia, ošetrovateľské služby, súkromné kliniky alebo sanatóriá, zdravotnícka starostlivosť, sprostredkovanie uvedených služieb, starostlivosť o deti.

(540) ERIN

(731) Laznibatová Jolana, PhDr., Skalická 12, 831 02 Bratislava, SK;

(740) Belička Ivan, Ing., Banská Bystrica, SK;

(210) 2266-2005

(220) 8.12.2005

8 (511) 6, 12, 19, 20, 37, 40, 42

(511) 6 - Konštrukcie (kovové stavebné), oceľové konštrukcie, stĺpy (kovové), mreže kovové, kovania pre nábytok, konštrukcie (kovové prenosné), konštrukcie (kovové), koše (kovové), lamely (kovové), oplatenie (kovové), parkovacie konštrukcie (kovové) pre bicykle, pletivo (kovové), pletivo drôtené, poštovné schránky (kovové), prefabrikáty stavebné (kovové), prezliakacie kabíny (kovové), priečky kovových zábradlí, priečky stavebné (kovové), reklamné stĺpy (kovové), rolety oceľové, rolety vonkajšie (kovové), schodište (kovové stupne), schody (kovové), schodište kovové, schody pojazdné (mobilné) na odbavovanie cestujúcich (kovové), schránky bezpečnostné, schránky (kovové), schránky (kovové na ručníky), skleníkové konštrukcie (kovové), skrinky (kovové), stĺpy reklamné (kovové), stavebné konštrukcie (kovové), zvodidlá cestné (kovové), telefónne búdky (kovové), zábradlie kovové, žalúzie (kovové), odpadkové koše (kovové), zastávkové prístrešky (kovové), informačné skrine (kovové), mreže k stromom (kovové), zastávkové označníky (kovové), zahradzovacie stĺpiky (kovové), predajné stánky (kovové), popolníky určené na umiestnenie vo verejných priestoroch (kovové), pamätne tabule (kovové), prvky mestského mobiliára (kovové).

12 - Stojany bicyklov, stojany motocyklov.

19 - Konštrukcie stavebné (nekovové), konštrukcie (nekovové), nástupište nekovové, stĺpy (nekovové), ploty (nekovové), búdky telefónne (nekovové), kabíny kúpeľné (nekovové), nekovové zariadenia na parkovanie bicyklov, mreže (nekovové), mrežové (nekovové), pamätne tabule (nekovové), schodište (nekovová), schody (nekovové), stĺpy na inzerciu (nekovové), stĺpy reklamné (nekovové), stavby prenosné (nekovové), zvodidlá cestné (nekovová), zábradlia (nekovové), žalúzie (nekovové), odpadkové koše (nekovové), zastávkové prístrešky (nekovové), informačné skrine (nekovové), mreže k stromom (nekovové), zastávkové označníky (nekovové), zahradzovacie stĺpiky (nekovové), predajné stánky (nekovové), prvky mestského mobiliára (nekovové).

20 - Nábytok, kovový nábytok, časti nábytku z dreva, obloženie nábytku (nekovové), stoly (kovové), stoly, stoličky, lavičky, stoličky, koše, koše (nekovové), dekoračné predmety (prenosné), pútače z dreva alebo z plastov, sedadlá kovové, schránky z dreva alebo plastov, vývesné tabule, kontajnery (nekovové), kontajnery prepravné (nekovové), ležadlá skladacie, schodíky pohyblivé pre nastupovanie cestujúcich (nekovové),

stupne schodové (nekovové), vývesné (návesné) tabule, závary (nekovové), záhradný nábytok.

37 - Údržba nábytku, stavebníctvo, stavitel'stvo, inštalácia, údržba, opravy a montáž výrobkov uvedených v triedach 6, 12, 19, 20, profesionálne odborné poradenstvo týkajúce sa uvedených tovarov a zariadení, vykonávanie inžinierskych, priemyselných, bytoch a občianskych stavieb, prípravné a pomocné stavebné práce.

40 - Montáž materiálov na objednávku (pre 3. osoby), povrchové úpravy kovov, dreva a plastov, spracovávanie, opracovávanie a tvárnenie kovov, dreva a plastov, úprava a spracovanie kovových materiálov, pokovovanie, plátovanie, poniklovanie, kováčstvo, zvaračské práce, frézovanie, galvanizácia, pozinkovanie, hobľovanie, chrómovanie, zámočnícke služby, rytie, gravírovanie, spracovanie plastových materiálov, frézovanie, hobľovanie, farbenie plastov, lakovanie dreva a plastov, obrusovanie, brúsenie, presné rezanie, informácie o starostlivosti o materiál, čistenie povrchov (chemickými rozpúšťadlami), spájanie materiálov (pre tretie osoby), informácie o spracovaní a úprave materiálov, poradenská a konzultatívna činnosť pri spracovaní a úprave kovov, dreva a plastu, sprostredkovanie uvedených služieb.

42 - Dizajn priemyselný, dizajn grafický, navrhovanie prvkov mestského mobiliáru, projektová činnosť, štúdie technických projektov, projekcia (stavebná), technický prieskum, vývoj a výskum nových výrobkov, architektonické poradenstvo, vypracovanie stavebných výkresov, zememeračstvo, odborné poradenstvo týkajúce stavebných prác, dizajn nábytku a bytového zariadenia a prvkov mestského mobiliáru, sprostredkovanie uvedených služieb.

(540)

skcité

(731) SK Cíté, s. r. o., Brnianska 2, 911 01 Trenčín, SK;

(740) Belička Ivan, Ing., Banská Bystrica, SK;

(210) 2270-2005

(220) 9.12.2005

8 (511) 9, 16, 35

(511) 9 - Kalkulačky; magnetické a optické nosiče údajov; optické a magnetické disky; videokazety; videopásky; výpočtová a kancelárska technika; počítacie (logaritmičné) pravítka; pravítka; akumulátory; elektrické batérie.

16 - Farby ako školské pomôcky; guma a lepidlá na kancelárske potreby; kalendáre; kancelárske potreby s výnimkou nábytku; výrobky z kartónu a lepenky; knihy; knižné záložky a zarážky; lepiace pásky na kancelárske účty a použitie v domácnosti; mapy; modelovacie materiály; obaly ako papiernický tovar; papier a ostatné papiernické výrobky uvedené v tejto triede; písacie a školské potreby uvedené v tejto triede; tlačoviny; toaletný papier.

35 - Sprostredkovanie obchodu s uvedenými tovarmi v triede 9 a 16.

(540)



(731) ZETAX, s. r. o., Kpt. Jaroša 45, 927 01 Šaľa, SK;

(210) 2293-2005

(220) 12.12.2005

8 (511) 33

(511) 33 - Víno a šumivé víno.

(540)



(731) ST. NICOLAUS - trade, a. s., Ružová dolina 6, 821 08 Bratislava, SK;

(740) Ondruš Ján, JUDr., Bratislava, SK;

(210) 2451-2005

(220) 29.12.2005

8 (511) 18, 25, 35

(511) 18 - Koža, kožušiny a ich imitácie, výrobky z nich zahrnuté do tejto triedy, kufre, kufričky, cestovné tašky a brašne, batohy, príručné batožiny, toaletné kufričky, cestovné kabely na odevy, aktovky, školské tašky, diplomatky, dámske kabelky, peňaženky, kožené puzdrá na balenie, dáždníky, slnečníky, palice, kľúčenky, kožené a kožušinové doplnky.

25 - Pánske, dámske, detské odevy a textilné výrobky všetkých druhov zahrnuté v tejto triede, blúzky, šaty, kostýmy, nohavice, sukne, saká, košele, vesty, kabáty, plášte, pláštenky, bundy, roláky, svetre, pulóvre, oblečenia na voľný čas a šport, plavky a plážové oblečenia, šortky, tričká, tepláky, teplákové súpravy, mikíny, vetrovky, športové bundy, kombinézy, pánska, dámska, detská bielizeň, nočné košele, pyžamá, župany, overaly, body, slipy, trenírky, boxersortky, spodky, spodničky, nohavičky, podprsenky, korzety, živôtky, podvázky, tričká, tielka, spodné košielky, kombiné, bavlnené a elastické tričká, legíny, kamaše, ponožky, pančuchársky tovar, silónové pančucháče a všetky silónové výrobky obsiahnuté v tejto triede, rovnošaty, zástery, pracovné odevy, džínsové odevy a bielizeň, odevy z kože, kožušín a ich imitácií, výbavičky pre novorodencov, podbradníky, detské textilné plienky, viazanky, kravaty, motýliky, traky, šály, šatky, rukavice, klobúky, čapice, čiapky, čelenky, baretty, šilty, kúpacie čapice, pánska, dámska a detská obuv všetkých druhov zahrnutá v tejto triede, domáca a športová obuv, tenisky, vysoké topánky, čižmy, mokašiny, poltopánky, šľapky, črievice, papučky, papuče, sandále, opasky, obliečky pre domáce zvieratá ako oblečenie.

35 - Sprostredkovateľská činnosť v oblasti obchodu, najmä s textilnými a koženými výrobkami a obuvou.

(540) GREEN POINT

(731) Píchal Stanislav, Revoluční 710, 798 41 Kostelec na Hané, CZ;

(740) Labudík Miroslav, Ing., Kysucké Nové Mesto, SK;

(210) 2452-2005

(220) 29.12.2005

8 (511) 18, 25, 35

(511) 18 - Koža, kožušiny a ich imitácie, výrobky z nich zahrnuté do tejto triedy, kufre, kufríky, cestovné tašky a brašne, batohy, príručné batožiny, toaletné kufríky, cestovné kabely na odevy, aktovky, školské tašky, diplomaty, dámske kabelky, peňaženky, kožené puzdrá na balenie, dáždňiky, slnečníky, palice, kľúčienky, kožené a kožušinové doplnky.

25 - Pánske, dámske, detské odevy a textilné výrobky všetkých druhov zahrnuté v tejto triede, blúzky, šaty, kostýmy, nohavice, sukne, saká, košele, vesty, kabáty, plášte, pláštenky, bundy, roláky, svetre, pulóvre, oblečenia na voľný čas a šport, plavky a plážové oblečenia, šortky, tričká, tepláky, teplákové súpravy, mikiny, vetrovky, športové bundy, kombinézy, pánska, dámska, detská bielizeň, nočné košele, pyžamá, župany, overaly, body, slipy, trenírky, boxeršortky, spodky, spodničky, nohavičky, podprsienky, korzety, živôtky, podvázky, tričká, tielka, spodné košielky, kombiné, bavlnené a elastické tričká, legíny, kamaše, ponožky, pančuchársky tovar, silónové pančucháče a všetky silónové výrobky obsiahnuté v tejto triede, rovnošaty, zástery, pracovné odevy, džínsové odevy a bielizeň, odevy z kože, kožušín a ich imitácií, výbavičky pre novorodencov, podbradníky, detské textilné plienky, viazanky, kravaty, motýliky, traky, šály, šatky, rukavice, klobúky, čapice, čiapky, čelenky, barety, šilty, kúpacie čapice, pánska, dámska a detská obuv všetkých druhov zahrnutá v tejto triede, domáca a športová obuv, tenisky, vysoké topánky, čižmy, mokasíny, poltopánky, šľapky, črievičce, papučky, papuče, sandále, opasky, obliečky pre domáce zvieratá ako oblečenie.

35 - Sprostredkovateľská činnosť v oblasti obchodu, najmä s textilnými a koženými výrobkami a obuvou.

(540) OXIDE STREETWEAR

(731) Píchal Stanislav, Revoluční 710, 798 41 Kostelec na Hané, CZ;

(740) Labudík Miroslav, Ing., Kysucké Nové Mesto, SK;

(210) 2455-2005

(220) 29.12.2005

8 (511) 5

(511) 5 - Farmaceutické prípravky na ľudské použitie na liečbu a prevenciu obezity, diabetu, inkontinencie, kardiovaskulárnych ochorení, ochorení a porúch centrálného nervového systému, záchvatov, mŕtvice, rakoviny, zápalov a zápalových ochorení, respiračných a infekčných ochorení, autoimunitných ochorení, odmietnutia transplantátov pevných orgánov; farmaceutické prípravky na ľudské použitie, najmä antibiotiká, antimykotiká, protivírusové prípravky a imunosupresíva,

farmaceutické protilátky; diagnostické farmaceutické prípravky na ľudské použitie na zvýšenie srdcovej frekvencie a kontrastné zobrazovacie činidlá.

(540) ENVASCEND

(731) Bristol - Myers Squibb Medical Imaging, Inc., 345 Park Avenue, 10154 New York, US;

(740) Brichtová Tatiana, JUDr., Bratislava, SK;

(210) 2456-2005

(220) 29.12.2005

8 (511) 5

(511) 5 - Farmaceutické prípravky na ľudské použitie na liečbu a prevenciu obezity, diabetu, inkontinencie, kardiovaskulárnych ochorení, ochorení a porúch centrálného nervového systému, záchvatov, mŕtvice, rakoviny, zápalov a zápalových ochorení, respiračných a infekčných ochorení, autoimunitných ochorení, odmietnutia transplantátov pevných orgánov; farmaceutické prípravky na ľudské použitie, najmä antibiotiká, antimykotiká, protivírusové prípravky a imunosupresíva, farmaceutické protilátky; diagnostické farmaceutické prípravky na ľudské použitie na zvýšenie srdcovej frekvencie a kontrastné zobrazovacie činidlá.

(540) ABLAVAR

(731) Bristol - Myers Squibb Medical Imaging, Inc., 345 Park Avenue, 10154 New York, US;

(740) Brichtová Tatiana, JUDr., Bratislava, SK;

(210) 2457-2005

(220) 29.12.2005

8 (511) 5

(511) 5 - Farmaceutické prípravky na ľudské použitie na liečbu a prevenciu obezity, diabetu, inkontinencie, kardiovaskulárnych ochorení, ochorení a porúch centrálného nervového systému, záchvatov, mŕtvice, rakoviny, zápalov a zápalových ochorení, respiračných a infekčných ochorení, autoimunitných ochorení, odmietnutia transplantátov pevných orgánov; farmaceutické prípravky na ľudské použitie, najmä antibiotiká, antimykotiká, protivírusové prípravky a imunosupresíva, farmaceutické protilátky; diagnostické farmaceutické prípravky na ľudské použitie na zvýšenie srdcovej frekvencie a kontrastné zobrazovacie činidlá.

(540) STEDIVAZE

(731) Bristol - Myers Squibb Medical Imaging, Inc., 345 Park Avenue, 10154 New York, US;

(740) Brichtová Tatiana, JUDr., Bratislava, SK;

(210) 2459-2005

(220) 30.12.2005

8 (511) 6, 7, 9, 11, 16, 35, 37, 38, 39, 40, 41, 42, 43, 45

(511) 6 - Kovové konštrukčné časti energetických zariadení vrátane špeciálnych pomocných zariadení, ako sú napr. stožiare, oceľové konštrukcie, kovové potrubia; drobné zámočnícke výrobky.

7 - Hydraulicke turbíny, strojové konštrukčné časti energetických zariadení vrátane špeciálnych pomocných zariadení.

9 - Prístroje a nástroje na vedenie, distribúciu, transformáciu, akumuláciu, reguláciu alebo kontrolu elektrického prúdu; prístroje a nástroje vedecké, fotografické, optické, signalizačné, kontrolné, dozorné, záchranné a vzdelávacie; poplašné zariadenia; elektrické a elektronické zariadenia na výpočet a odovzdávanie štatistických údajov a informácií; elektrické zariadenia na diaľkové ovládanie priemyselných operácií a procesov; elektrodynamické zariadenia na diaľkové riadenie signalizácie; elektrické vedenia, elektrické akumulátory, bleskozvody, elektrické káble, elektrické spojky, elektrické svorky, elektrické hlásiče, elektrické kondenzátory, elektrické meniče, elektrické objímky, elektrotechnické odbočné skrinky, elektrotechnické prípojky, prúdové usmerňovače, elektrické regulátory, rozvodné skrine, spínacie skrine, svetelné alebo mechanické signalizačné panely, skriňové rozvádzače, transformátory a trafostanice; meracie prístroje, elektrické meracie zariadenia, elektrické monitorovacie prístroje; rozvody verejného osvetlenia; softvér, nahrané operačné programy.

11 - Tlakové zásobníky vody, parné a horúcovodné potrubia, kotly, parné akumulátory, lampy verejného osvetlenia; bojler, ohrievače vody, zariadenia na čistenie odpadových vôd, články pre atómové reaktory, destilačné prístroje, dýzy, expanzné nádrže pre ústredné vykurovanie, acetylénové generátory, plynové generátory, horáky, chladiarne, chladiace komory, chladiace nádoby, chladiace stroje prístroje a zariadenia, zariadenia na spracovanie jadrových palív a jadrové spomaľovače, jadrové reaktory, klimatizačné zariadenia.

16 - Firemné listiny, papierové propagačné materiály, manuály počítačových programov (ako príručky), letáky, prospekty, tlačivá a kancelárske potreby patriace tejto triedy, kancelárska technika patriaca do tejto triedy, náhradné diely a príslušenstvo kancelárskej techniky patriace do triedy 16.

35 - Sprostredkovanie obchodu s tlakovými zariadeniami, parnými a horúcovodnými potrubiami, kotlami, hydraulickými strojmi, motorovými vozidlami, s elektrickými a elektronickými strojmi, prístrojmi a zariadeniami, s elektrickými materiálmi, ako sú elektrické vedenia, elektrické akumulátory, bleskozvody, elektrické káble, elektrické spojky, elektrické svorky, elektrické hlásiče, elektrické kondenzátory, elektrické meniče, elektrické objímky, elektrotechnické odbočné skrinky, elektrotechnické prípojky, prúdové usmerňovače, elektrické regulátory, rozvodné skrine, spínacie skrine, svetelné alebo mechanické signalizačné panely, skriňové rozvádzače, transformátory, trafostanice, vzduchotechnické zariadenia, transportné zariadenia, náhradné diely prívosov, paliet, kontajnerov, vodné turbíny, príslušenstvo k vodným elektrárnam, s kovovým nábytkom, so strojmi a zariadeniami na spracovanie nerastných hmôt; sprostredkovanie nákupu a predaja elektrickej energie a tepla; činnosti reklamnej agentúry, rozširovanie vydávanie a aktualizovanie reklamných materiálov, prenájom reklamných plôch, zásielkové reklamné služby, uverejňovanie reklamných textov, prenájom kancelárskych strojov a zariadení, aranžovanie výkladov, inzertné činnosti, obchodné prieskumy.

37 - Montáž, údržba a opravy elektrických zariadení a prístrojov; montáž a oprava plynových technických zariadení, kotlov, horákov, konštrukcií, tlakových nádob, meračov tepla; výstavba energetických a teplárenských diel a zariadení potrebných na ich prevádzku; oprava elektromerov, zväracích transformátorov, rotačných strojov a asynchronných motorov; inštalácia a údržba elektrických rozvodov; murárske a natieračské práce súvisiace s energetickými zariadeniami; oprava a údržba hydraulických strojov a motorových vozidiel; prenájom stavebných strojov a zariadení.

38 - Informačné kancelárie, telekomunikačné informácie; telefónna komunikácia, komunikácia prostredníctvom optických káblov, počítačová komunikácia, prenájom telekomunikačných prístrojov, prenájom prístrojov na prenos informácií, prenos signálu pomocou satelitu, telefonické služby, služby zabezpečujúce vstup do telekomunikačných sietí, prenášanie správ telegrafmi, telegrafická komunikácia, telegrafický prenos, telegrafné služby, poskytovanie telekomunikačného pripojenia do svetovej počítačovej siete, elektronická pošta.

39 - Rozvod elektrickej energie a tepla; balenie tovarov a uskladňovanie tovarov; prenájom dopravných mechanizmov; autobusová doprava, nákladná doprava, kamiónová doprava, osobná doprava, preprava cenností, doprava pancierovými vozidlami.

40 - Výroba elektrickej energie a tepelnej energie, likvidácia rádioaktívneho odpadu; likvidácia odpadu, recyklácia odpadu, spaľovanie odpadu a spracovanie odpadu.

41 - Organizovanie a vedenie kolokvií, kongresov, seminárov, konferencií a sympózií; vydávanie kníh a časopisov, vydávanie kníh a časopisov v elektronickej forme.

42 - Projektová a inžinierska činnosť v investičnej výstavbe, projektovanie strojárskych výrobkov a vzduchotechnických zariadení, projektovanie elektrorozvodných sietí, transformovaní, rozvodní, priemyselných a slaboprúdových elektroinštalácií, inžinierska činnosť v oblasti distribučného systému vysokonapäťovej siete, dozor a technická inšpekcia, odborné a technické konzultácie, elektrotechnická posudková činnosť; revízne skúšky materiálov prevádzkových kotlov, plynových zariadení a elektrických zariadení, revízne skúšky spôsobilosti zdvíhacích zariadení; ciachovanie elektromerov a meracích súprav; geologický výskum, grafický dizajn, priemyselný dizajn, kontrola kvality; obnovovanie počítačových databáz, počítačové programovanie; inštalácia, aktualizácia a zhotovovanie kópií počítačových programov; návrh počítačových systémov, poradenské služby v oblasti počítačového hardvéru; prenájom počítačového softvéru.

43 - Poskytovanie, rezervácie a prevádzkovanie prechodného ubytovania, turistického ubytovania a hotelového ubytovania, ubytovacie kancelárie zabezpečujúce prechodné ubytovanie, penzióny, reštaurácie, príprava a dodávka jedál.

45 - Poradenstvo v oblasti bezpečnosti, osobní strážcovia.

**(540) VÝCHODOSLOVENSKÁ
DISTRIBUČNÁ**

- (731) VÝCHODOSLOVENSKÁ ENERGETIKA a. s.,
Mlynská 31, 040 01 Košice, SK;
(740) Gruber Dalibor, Ing., Košice, SK;

(210) 2460-2005

(220) 30.12.2005

8 (511) 6, 7, 9, 11, 16, 35, 37, 38, 39, 40, 41, 42, 43, 45

(511) 6 - Kovové konštrukčné časti energetických zariadení vrátane špeciálnych pomocných zariadení, ako sú napr. stožiare, oceľové konštrukcie, kovové potrubia; drobné zámočnicke výrobky.

7 - Hydraulické turbíny, strojové konštrukčné časti energetických zariadení vrátane špeciálnych pomocných zariadení.

9 - Prístroje a nástroje na vedenie, distribúciu, transformáciu, akumuláciu, reguláciu alebo kontrolu elektrického prúdu; prístroje a nástroje vedecké, fotografické, optické, signalizačné, kontrolné, dozorné, záchranné a vzdelávacie; poplašné zariadenia; elektrické a elektronické zariadenia na výpočet a odovzdávanie štatistických údajov a informácií; elektrické zariadenia na diaľkové ovládanie priemyselných operácií a procesov; elektrodynamické zariadenia na diaľkové riadenie signalizácie; elektrické vedenia, elektrické akumulátory, bleskozvody, elektrické káble, elektrické spojky, elektrické svorky, elektrické hlásiče, elektrické kondenzátory, elektrické meniče, elektrické objímky, elektrotechnické odbočné skrinky, elektrotechnické prípojky, prúdové usmerňovače, elektrické regulátory, rozvodné skrine, spínacie skrine, svetelné alebo mechanické signalizačné panely, skriňové rozvádzače, transformátory a trafostanice; meracie prístroje, elektrické meracie zariadenia, elektrické monitorovacie prístroje; rozvody verejného osvetlenia; softvér, nahrané operačné programy.

11 - Tlakové zásobníky vody, parné a horúcovodné potrubia, kotly, parné akumulátory, lampy verejného osvetlenia; bojler, ohrievače vody, zariadenia na čistenie odpadových vôd, články pre atómové reaktory, destilačné prístroje, dýzy, expanzné nádrže pre ústredné vykurovanie, acetylénové generátory, plynové generátory, horáky, chladiarne, chladiace komory, chladiace nádoby, chladiace stroje prístroje a zariadenia, zariadenia na spracovanie jadrových palív a jadrové spomaľovače, jadrové reaktory, klimatizačné zariadenia.

16 - Firemné listiny, papierové propagačné materiály, manuály počítačových programov (ako príručky), letáky, prospekty, tlačivá a kancelárske potreby patriace tejto triedy, kancelárska technika patriaca do tejto triedy, náhradné diely a príslušenstvo kancelárskej techniky patriace do triedy 16.

35 - Sprostredkovanie obchodu s tlakovými zariadeniami, parnými a horúcovodnými potrubiami, kotlami, hydraulickými strojmi, motorovými vozidlami, s elektrickými a elektronickými strojmi, prístrojmi a zariadeniami, s elektrickými materiálmi, ako sú elektrické vedenia, elektrické

akumulátory, bleskozvody, elektrické káble, elektrické spojky, elektrické svorky, elektrické hlásiče, elektrické kondenzátory, elektrické meniče, elektrické objímky, elektrotechnické odbočné skrinky, elektrotechnické prípojky, prúdové usmerňovače, elektrické regulátory, rozvodné skrine, spínacie skrine, svetelné alebo mechanické signalizačné panely, skriňové rozvádzače, transformátory, trafostanice, vzduchotechnické zariadenia, transportné zariadenia, náhradné diely prívosov, paliet, kontajnerov, vodné turbíny, príslušenstvo k vodným elektrárnám, s kovovým nábytkom, so strojmi a zariadeniami na spracovanie nerastných hmôt; sprostredkovanie nákupu a predaja elektrickej energie a tepla; činnosti reklamnej agentúry, rozširovanie vydávanie a aktualizovanie reklamných materiálov, prenájom reklamných plôch, zásielkové reklamné služby, uverejňovanie reklamných textov, prenájom kancelárskych strojov a zariadení, aranžovanie výkladov, inzertné činnosti, obchodné prieskumy.

37 - Montáž, údržba a opravy elektrických zariadení a prístrojov; montáž a oprava plynových technických zariadení, kotlov, horákov, konštrukcií, tlakových nádob, meračov tepla; výstavba energetických a teplárenských diel zariadení potrebných na ich prevádzku; oprava elektrometrov, zväracích transformátorov, rotačných strojov a asynchronných motorov; inštalácia a údržba elektrických rozvodov; murárske a natieračské práce súvisiace s energetickými zariadeniami; oprava a údržba hydraulických strojov a motorových vozidiel; prenájom stavebných strojov a zariadení.

38 - Informačné kancelárie, telekomunikačné informácie; telefónna komunikácia, komunikácia prostredníctvom optických káblov, počítačová komunikácia, prenájom telekomunikačných prístrojov, prenájom prístrojov na prenos informácií, prenos signálu pomocou satelitu, telefonické služby, služby zabezpečujúce vstup do telekomunikačných sietí, prenášanie správ telegrafmi, telegrafická komunikácia, telegrafický prenos, telegrafné služby, poskytovanie telekomunikačného pripojenia do svetovej počítačovej siete, elektronická pošta.

39 - Rozvod elektrickej energie a tepla; balenie tovarov a uskladňovanie tovarov; prenájmanie dopravných mechanizmov; autobusová doprava, nákladná doprava, kamiónová doprava, osobná doprava, preprava cenností, doprava pancierovými vozidlami.

40 - Výroba elektrickej energie a tepelnej energie, likvidácia rádioaktívneho odpadu; likvidácia odpadu, recyklácia odpadu, spaľovanie odpadu a spracovanie odpadu.

41 - Organizovanie a vedenie kolokvií, kongresov, seminárov, konferencií a sympózií; vydávanie kníh a časopisov, vydávanie kníh a časopisov v elektronickej forme.

42 - Projektová a inžinierska činnosť v investičnej výstavbe, projektovanie strojárskych výrobkov a vzduchotechnických zariadení, projektovanie elektrorozvodných sietí, transformovaní, rozvodní, priemyselných a slaboprúdových elektroinštalácií, inžinierska činnosť v oblasti distribu-

ného systému vysokonapäťovej siete, dozor a technická inšpekcia, odborné a technické konzultácie, elektrotechnická posudková činnosť; revízne skúšky materiálov prevádzkových kotlov, plynových zariadení a elektrických zariadení, revízne skúšky spôsobilosti zdvíhacích zariadení; ciachovanie elektromerov a meracích súprav; geologický výskum, grafický dizajn, priemyselný dizajn, kontrola kvality; obnovovanie počítačových databáz, počítačové programovanie; inštalácia, aktualizácia a zhotovovanie kópií počítačových programov; návrh počítačových systémov, poradenské služby v oblasti počítačového hardvéru; prenájom počítačového softvéru.

43 - Poskytovanie, rezervácie a prevádzkovanie prechodného ubytovania, turistického ubytovania a hotelového ubytovania, ubytovacie kancelárie zabezpečujúce prechodné ubytovanie, penzióny, reštaurácie, príprava a dodávka jedál.

45 - Poradenstvo v oblasti bezpečnosti, osobní strážcovia.

(540) ENERKOS

(731) VÝCHODOSLOVENSKÁ ENERGETIKA a. s.,
Mlynská 31, 040 01 Košice, SK;

(740) Gruber Dalibor, Ing., Košice, SK;

(210) 2461-2005

(220) 30.12.2005

8 (511) 6, 7, 9, 11, 16, 35, 37, 38, 39, 40, 41, 42, 43, 45

(511) 6 - Kovové konštrukčné časti energetických zariadení vrátane špeciálnych pomocných zariadení, ako sú napr. stožiare, oceľové konštrukcie, kovové potrubia; drobné zámočnícke výrobky.

7 - Hydraulické turbíny, strojové konštrukčné časti energetických zariadení vrátane špeciálnych pomocných zariadení.

9 - Prístroje a nástroje na vedenie, distribúciu, transformáciu, akumuláciu, reguláciu alebo kontrolu elektrického prúdu; prístroje a nástroje vedecké, fotografické, optické, signalizačné, kontrolné, dozorné, záchranné a vzdelávacie; populačné zariadenia; elektrické a elektronické zariadenia na výpočet a odovzdávanie štatistických údajov a informácií; elektrické zariadenia na diaľkové ovládanie priemyselných operácií a procesov; elektrodynamické zariadenia na diaľkové riadenie signalizácie; elektrické vedenia, elektrické akumulátory, bleskozvody, elektrické káble, elektrické spojky, elektrické svorky, elektrické hlásiče, elektrické kondenzátory, elektrické meniče, elektrické objímky, elektrotechnické odbočné skrinky, elektrotechnické prípojky, prúdové usmerňovače, elektrické regulátory, rozvodné skrine, spínacie skrine, svetelné alebo mechanické signalizačné panely, skriňové rozvádzače, transformátory a trafostanice; meracie prístroje, elektrické meracie zariadenia, elektrické monitorovacie prístroje; rozvody verejného osvetlenia; softvér, nahrané operačné programy.

11 - Tlakové zásobníky vody, parné a horúcovodné potrubia, kotly, parné akumulátory, lampy verejného osvetlenia; bojler, ohrievače vody, zariadenia na čistenie odpadových vôd, články pre atómové reaktory, destilačné prístroje, dýzy, expanzné nádrže pre ústredné vykurovanie, acetylénové generátory, plynové generátory, horáky,

chladiarne, chladiace komory, chladiace nádoby, chladiace stroje prístroje a zariadenia, zariadenia na spracovanie jadrových palív a jadrové spomaľovače, jadrové reaktory, klimatizačné zariadenia.

16 - Firemné listiny, papierové propagačné materiály, manuály počítačových programov (ako príručky), letáky, prospekty, tlačivá a kancelárske potreby patriace tejto triede, kancelárska technika patriaca do tejto triedy, náhradné diely a príslušenstvo kancelárskej techniky patriace do triedy 16.

35 - Sprostredkovanie obchodu s tlakovými zariadeniami, parnými a horúcovodnými potrubiami, kotlami, hydraulickými strojmi, motorovými vozidlami, s elektrickými a elektronickými strojmi, prístrojmi a zariadeniami, s elektrickými materiálmi, ako sú elektrické vedenia, elektrické akumulátory, bleskozvody, elektrické káble, elektrické spojky, elektrické svorky, elektrické hlásiče, elektrické kondenzátory, elektrické meniče, elektrické objímky, elektrotechnické odbočné skrinky, elektrotechnické prípojky, prúdové usmerňovače, elektrické regulátory, rozvodné skrine, spínacie skrine, svetelné alebo mechanické signalizačné panely, skriňové rozvádzače, transformátory, trafostanice, vzduchotechnické zariadenia, transportné zariadenia, náhradné diely prívesov, paliet, kontajnerov, vodné turbíny, príslušenstvo k vodným elektrárnám, s kovovým nábytkom, so strojmi a zariadeniami na spracovanie nerastných hmôt; sprostredkovanie nákupu a predaja elektrickej energie a tepla; činnosti reklamnej agentúry, rozširovanie vydávanie a aktualizovanie reklamných materiálov, prenájom reklamných plôch, zásielkové reklamné služby, uverejňovanie reklamných textov, prenájom kancelárskych strojov a zariadení, aranžovanie výkladov, inzertné činnosti, obchodné prieskumy.

37 - Montáž, údržba a opravy elektrických zariadení a prístrojov; montáž a oprava plynových technických zariadení, kotlov, horákov, konštrukcií, tlakových nádob, meračov tepla; výstavba energetických a teplárenských diel a zariadení potrebných na ich prevádzku; oprava elektromerov, zväracích transformátorov, rotačných strojov a asynchrónnych motorov; inštalácia a údržba elektrických rozvodov; murárske a natieračské práce súvisiace s energetickými zariadeniami; oprava a údržba hydraulických strojov a motorových vozidiel; prenájom stavebných strojov a zariadení.

38 - Informačné kancelárie, telekomunikačné informácie; telefónna komunikácia, komunikácia prostredníctvom optických káblov, počítačová komunikácia, prenájom telekomunikačných prístrojov, prenájom prístrojov na prenos informácií, prenos signálu pomocou satelitu, telefonické služby, služby zabezpečujúce vstup do telekomunikačných sietí, prenášanie správ telegrafmi, telegrafická komunikácia, telegrafický prenos, telegrafné služby, poskytovanie telekomunikačného pripojenia do svetovej počítačovej siete, elektronická pošta.

39 - Rozvod elektrickej energie a tepla; balenie tovarov a uskladňovanie tovarov; prenájom dopravných mechanizmov; autobusová doprava,

nákladná doprava, kamiónová doprava, osobná doprava, preprava cenností, doprava pancierovými vozidlami.

40 - Výroba elektrickej energie a tepelnej energie, likvidácia rádioaktívneho odpadu; likvidácia odpadu, recyklácia odpadu, spaľovanie odpadu a spracovanie odpadu.

41 - Organizovanie a vedenie kolokvií, kongresov, seminárov, konferencií a sympózií; vydávanie kníh a časopisov, vydávanie kníh a časopisov v elektronickej forme.

42 - Projektová a inžinierska činnosť v investičnej výstavbe, projektovanie strojárske výrobné a vzduchotechnické zariadení, projektovanie elektrorozvodných sietí, transformovaní, rozvodní, priemyselných a slaboprúdových elektroinštalácií, inžinierska činnosť v oblasti distribučného systému vysokonapäťovej siete, dozor a technická inšpekcia, odborné a technické konzultácie, elektrotechnická posudková činnosť; revízne skúšky materiálov prevádzkových kotlov, plynových zariadení a elektrických zariadení, revízne skúšky spôsobilosti zdvíhacích zariadení; ciachovanie elektromerov a meracích súprav; geologický výskum, grafický dizajn, priemyselný dizajn, kontrola kvality; obnovovanie počítačových databáz, počítačové programovanie; inštalácia, aktualizácia a zhotovovanie kópií počítačových programov; návrh počítačových systémov, poradenské služby v oblasti počítačového hardvéru; prenájom počítačového softvéru.

43 - Poskytovanie, rezervácie a prevádzkovanie prechodného ubytovania, turistického ubytovania a hotelového ubytovania, ubytovacie kancelárie zabezpečujúce prechodné ubytovanie, penzióny, reštaurácie, príprava a dodávka jedál.

45 - Poradenstvo v oblasti bezpečnosti, osobní strážcovia.

(540) ZELENÁ ENERGIA

(731) VÝCHODOSLOVENSKÁ ENERGETIKA a. s., Mlynská 31, 040 01 Košice, SK;

(740) Gruber Dalibor, Ing., Košice, SK;

(210) 2462-2005

(220) 30.12.2005

8 (511) 33

(511) 33 - Vína všetkých druhov.

(540) PRIBINOV KALICH

(731) VÍNO NITRA, spol. s r. o., Vinárska 1, 951 41 Lužianky, SK;

(740) ROTT, RŮŽIČKA & GUTTMANN, v. o. s., Bratislava, SK;

(210) 5717-2005

(220) 24.5.2005

8 (511) 9, 16, 35, 37, 38, 42

(511) 9 - Elektrické a elektronické komunikačné a telekomunikačné zariadenia a nástroje, komunikačné a telekomunikačné zariadenia a nástroje, elektrické a elektronické zariadenia a nástroje na spracovanie, prihlasovanie, uchovávanie, prenos, vyberanie alebo príjem údajov, zariadenia a nástroje na zaznamenávanie, prenos alebo reprodukciu zvuku, obrazov alebo kódovaných údajov, televízne zariadenia a nástroje, hologramy,

počítače, periférne vybavenie pre počítače, programované elektronické obvody na prenos údajov, počítačové programy, počítačový softvér, disky, pásky a drôty, pričom všetky sú magnetické nosiče údajov, čisté a už nahrané magnetické karty, počítačový softvér z internetu, elektronické publikácie (ktoré možno načítať) poskytované on-line z počítačových databáz alebo internetu, počítačový softvér a telekomunikačné zariadenia (vrátane modemov) umožňujúce pripojenie na databázy a internet, počítačový softvér umožňujúci vyhľadávanie údajov, digitálnej hudby (ktorú možno načítať) poskytovanej z počítačovej databázy alebo internetu, digitálna hudba (ktorú možno načítať) poskytovaná z internetových webových stránok vo formáte MP3, zariadenia na prehrávanie hudby z internetu, MP3 prehrávače, satelitné vysielacie a prijímače, elektrické drôty a káble, odporové káble, elektródy, pagingové prístroje, rádiové pagingové prístroje a rádiotelefonné zariadenia a nástroje, telefóny, mobilné telefóny a telefónne príručné zariadenia, príslušenstvo k telefónom a príručným telefónnym zariadeniam, adaptéry, ktoré možno používať s telefónmi, nabíjačky batérií, ktoré sa používajú s telefónmi, stolové alebo do auta zabudovateľné jednotky obsahujúce reproduktory umožňujúce používanie príručných telefónnych zariadení bez použitia rúk, držiačky príručných telefónov zabudovateľné do auta, tašky a kufriky špeciálne upravené na držanie alebo prenášanie prenosných telefónov a telefónneho vybavenia a príslušenstva, osobné výpočtové organizéry, antény, batérie, mikroprocesory, klávesnice, modemy, globálne elektronické systémy určujúce polohu, elektronické navigačné a polohu určujúce zariadenia a nástroje, zariadenia a nástroje na monitoring (iný ako monitoring typu in vivo), rádiazariadenia a nástroje, elektrické ovládanie, testovacie (iné ako testovanie typu in vivo), signalizačné, kontrolné (dohliadacie) a učebné zariadenia a nástroje, optické a elektrooptické zariadenia a nástroje, videofilmy, elektrické a elektronické zariadenia a periférne vybavenie určené alebo prispôbené na používanie s počítačmi, audiovizuálne zariadenia a vybavenie a nástroje na elektronické hry, časti a súčasti na všetky spomenuté tovary.

16 - Papier, kartón, lepenka a tovary vyrobené z týchto materiálov, neobsiahnuté v iných triedach, tlačené materiály, fotografie, obrázky, rámečky na obrazy, knihy, časopisy, periodiká, tlačené publikácie, písacie potreby, kancelársky tovar, kancelárske položky, kancelárske náčinie, kancelárske položky na uchovávanie neobsiahnuté v iných triedach, škatule na stôl, materiály na kreslenie a maľovanie, poznámkové bloky, adresáre, diáre a knihy na osobné záznamy, záložky, kalendáre, plagáty, plánovače, materiál na modelovanie neobsiahnutý v iných triedach, materiály na vzdelávanie a vyučovanie, prenosné tašky z papiera, kartónu a plastu obsiahnuté v triede 16.

35 - Reklama, obchodná propagácia, obchodný manažment, obchodná administrácia, organizácia a manažment obchodných motívácií a schém lojálnosti, obchodné informačné služby, spracovanie administratívy a organizovanie poštových

objednávacích služieb, zabezpečovanie obchodných uvádzaní, služby obchodného výskumu a prieskumu, služby obchodných prognóz, poskytovanie obchodných, úradníckych a sekretárskych služieb, výstrižkové a informačné služby týkajúce sa správ a aktuálnych záležitostí a informačné služby, zabezpečovanie a vedenie výstav na obchodné účely, maloobchodný predaj telekomunikačných a komunikačných prístrojov, nástrojov a systémov, elektrických prístrojov a nástrojov, počítačového hardvéru a softvéru a príslušenstva k týmto veciam, aukcie cez internet, obchodné administratívne služby na spracovanie odbytu na internete, reklamné služby na podporu elektronického obchodu, poskytovanie informácií a poradenstva pri dodávaní a propagovaní komodít a výber a zobrazovanie tovarov, poskytovanie informácií a poradenstva perspektívnym kupujúcim komodít a tovarov, zhromažďovanie rozličných tovarov v prospech iných (okrem ich prepravy), umožňovanie pohodlného prehliadania zákazníkom a nákup týchto tovarov, všetko uvedené poskytované on-line z počítačovej databázy alebo cez internet, alebo poskytované inými prostriedkami, kompilácia a prepis údajov, kompilácia a reklama na použitie vo forme webových stránok na internete, kompilácia adresárov na publikovanie na internete, poskytovanie priestoru na webových stránkach na reklamu tovarov a služieb, služby databáz a spracúvania údajov, služby telefonického odpovedania a spracúvania odkazov, služby manažmentu údajov a elektronickej inventarizácie.

37 - Inštalácia, údržba a oprava telekomunikačných zariadení a systémov, telefónov, mobilných telefónov a telefónnych príručných zariadení, zariadení pre paging, zariadení pre rádiopaging, rádiotelefonných zariadení, počítačových a osobných organizérov, počítačového hardvéru, satelitných vysielateľov a prijímačov, informačné, poradenské a konzultačné služby súvisiace so všetkým uvedeným poskytované on-line z počítačovej databázy alebo internetu, alebo poskytované inými prostriedkami, informačné a poradenské služby súvisiace s domovou výstavbou, údržbou a opravami, všetky poskytované prostredníctvom telefónneho spojenia, informačné a poradenské služby súvisiace s údržbou automobilov a opravami, všetko poskytované prostredníctvom telekomunikačného spojenia, informačné služby súvisiace s opravami a inštaláciami poskytované on-line z počítačovej databázy alebo internetu.

38 - Telekomunikačné, komunikačné, telefonicke, faxové a telefaxové služby, služby zberu a prenosu správ, rádiové pagingové služby a služby elektronickej pošty, prenos a príjem údajov a informácií, služby doručovania elektronických správ, on-line informačné služby súvisiace s telekomunikáciami, služby výmeny údajov, prenos údajov telekomunikáciami, služby satelitnej komunikácie, spravodajstvo alebo prenos rádiových a televíznych programov, služby videotextu, teletextu a prehliadania údajov, služby videospráv, služby videokonferencií, služby videotelefonu, telekomunikácia informácie (vrátane webových stránok), počítačové programy a iné údaje, poskytovanie užívateľského prístupu na internet, poskytovanie telekomunikačného

spojenia na internet a databázy, elektronické konferencie, diskusné skupiny a diskusné miestnosti, poskytovanie prístupu na webové stránky s digitálnou hudbou na internete, poskytovanie prístupu na MP3 webové stránky na internete, doručovanie digitálnej hudby telekomunikáciami, prevádzka vyhľadávacích strojov, služby telekomunikačného prístupu, prenos správ a obrazov pomocou výpočtovej techniky, komunikácia cez počítač, služby spravodajskej agentúry, prenos správ a informácií o súčasnom dianí, prenájom, lízing a podnájom zariadení, nástrojov, prostriedkov alebo komponentov na použitie pri poskytovaní spomenutých služieb, poradenské, informačné a konzultačné služby súvisiace s uvedeným.

42 - Počítačové služby, údržba, aktualizácia a návrh počítačového softvéru a programov, služby programovania pre výpočtovú techniku, príprava a poskytovanie informácií v súvislosti s počítačmi a zariadeniami počítačových sietí, on-line počítačové služby, programovanie on-line, poskytovanie prístupu na elektronické on-line siete na získavanie informácií, prenájom výpočtovej techniky, návrh, nákres a sprostredkovateľské písanie, všetko na kompiláciu webových stránok na internete, tvorba a údržba webových stránok, hostovanie na webových stránkach iných, inštalácia a údržba počítačového softvéru, prenájom prístupu na počítačovú databázu, kompilácia, tvorenie a údržba registra doménových názvov, poskytovanie informácií a poradenských služieb on-line z počítačovej databázy alebo cez internet, predpoveď počasia, služby návrhu interiérov, informačné a poradenské služby súvisiace so všetkými uvedenými službami.

(540) EuroTel

- (731) T - Mobile Slovensko, a. s., Vajnorská 100/A, 831 03 Bratislava, SK;
 (740) ROTT, RŮŽIČKA & GUTTMANN, v. o. s., Bratislava, SK;

(210) 6130-2005

(220) 12.10.2005

8 (511) 33

(511) 33 - Likér z medu a bylín.

(540) KRÁLOVSKÁ MEDOVINA

- (731) VČELNEX, s. r. o., Zábřežská 41, 787 01 Šumperk, CZ;
 (740) Holoubková Mária, Ing., Bratislava, SK;

(210) 6136-2005

(220) 17.10.2005

8 (511) 9, 35, 37, 38, 41, 42

(511) 9 - Programové vybavenie pre počítače, nosiče záznamov nahrané i nenahrané, audiovizuálne programy, audioprogramy a audiovizuálne diela na nosičoch, CD disky, informačné produkty v elektronických, dátových, informačných a telekomunikačných sieťach všetkých druhov a na nosičoch dát všetkých druhov, súvisiaci hardvér a softvér, dáta, databázy a iné informačné produkty v elektronických, dátových, informačných a telekomunikačných sieťach všetkých druhov,

súvisiaci softvér a hardvér, nosiče dát všetkých druhov patriace do triedy 9, elektronické siete, multimediálne aplikácie; 3D animácie, multimediálne informačné katalógy, elektronické časopisy, elektronické periodiká a knihy v elektronickej podobe; softvér pre počítače, nahraný softvér na CD a DVD diskoch a magnetických médiách, program pre vyhľadávanie v počítačových sieťach.

35 - Inzertná, reklamná a propagačná činnosť, zhromažďovanie a poskytovanie obchodných informácií všetkých druhov v triede 35, on-line služby elektronického obchodovania.

37 - Inštalácia a údržba dátových a komunikačných sietí.

38 - Poskytovanie užívateľského prístupu ku globálnej počítačovej sieti, prenos dát a ďalších informácií prostredníctvom verejných a neverejných pevných a mobilných vysielacích sietí, sprostredkovanie obsahu SMS, poskytovanie prístupu k WAP sieti.

41 - Vydávanie textov a informácií prostredníctvom internetu, vydávanie nosičov informácií, publikácií, produkčná činnosť, najmä pre filmy, televízne programy a verejné vystúpenia, zábava, organizovanie a usporadúvanie vzdelávacích, zábavných, hodnotiacich súťaží a programov, výchovná a zábavná činnosť, nahrávanie nosičov zvukových alebo obrazovo-zvukových, šírenie audiovizuálnych diel, publikačná činnosť vrátane nahrávania nosičov zvukových alebo obrazovo-zvukových, výroba, tvorba a šírenie audiovizuálnych diel, informácie o možnostiach zábavy a rozptýlenia, organizovanie súťaží (vzdelávacích, športových alebo zábavných).

42 - Tvorba softvéru, programovanie internetových databázových systémov a internetových aplikácií, programovanie multimediálnych aplikácií, interaktívnych a grafických programov, tvorba multimediálnych dokumentov, prezentácií, aplikácií, katalógov, konštrukcie WWW prezentácií a riešenie WWW serverov, počítačové animácie a vizualizácie, programové projekty, tvorba a správa internetových stránok, služby poskytované v súvislosti so zavádzaním a používaním softvéru, prenájom, vývoj a implementácia programových produktov a programátorské služby výpočtovej techniky, inštalácia a údržba základného a aplikačného softvéru, poradenstvo v oblasti počítačového hardvéru a softvéru.

(540)

myuba

(731) Tom Horn Enterprise, a. s., Za kasárňou 1, 832 04 Bratislava, SK;

(740) Hojčuš Peter, Ing., Bratislava, SK;

(210) 6137-2005

(220) 17.10.2005

8 (511) 9, 35, 37, 38, 41, 42

(511) 9 - Programové vybavenie pre počítače, nosiče záznamov nahrané i nenahrané, audiovizuálne programy, audioprogramy a audiovizuálne diela

na nosičoch, CD disky, informačné produkty v elektronických, dátových, informačných a telekomunikačných sieťach všetkých druhov a na nosičoch dát všetkých druhov, súvisiaci hardvér a softvér, dáta, databázy a iné informačné produkty v elektronických, dátových, informačných a telekomunikačných sieťach všetkých druhov, súvisiaci softvér a hardvér, nosiče dát všetkých druhov patriace do triedy 9, elektronické siete, multimediálne aplikácie; 3D animácie, multimediálne informačné katalógy, elektronické časopisy, elektronické periodiká a knihy v elektronickej podobe; softvér pre počítače, nahraný softvér na CD a DVD diskoch a magnetických médiách, program pre vyhľadávanie v počítačových sieťach.

35 - Inzertná, reklamná a propagačná činnosť, zhromažďovanie a poskytovanie obchodných informácií všetkých druhov v triede 35, on-line služby elektronického obchodovania.

37 - Inštalácia a údržba dátových a komunikačných sietí.

38 - Poskytovanie užívateľského prístupu ku globálnej počítačovej sieti, prenos dát a ďalších informácií prostredníctvom verejných a neverejných pevných a mobilných vysielacích sietí, sprostredkovanie obsahu SMS, poskytovanie prístupu k WAP sieti.

41 - Vydávanie textov a informácií prostredníctvom internetu, vydávanie nosičov informácií, publikácií, produkčná činnosť, najmä pre filmy, televízne programy a verejné vystúpenia, zábava, organizovanie a usporadúvanie vzdelávacích, zábavných, hodnotiacich súťaží a programov, výchovná a zábavná činnosť, nahrávanie nosičov zvukových alebo obrazovo-zvukových, šírenie audiovizuálnych diel, publikačná činnosť vrátane nahrávania nosičov zvukových alebo obrazovo-zvukových, výroba, tvorba a šírenie audiovizuálnych diel, informácie o možnostiach zábavy a rozptýlenia, organizovanie súťaží (vzdelávacích, športových alebo zábavných).

42 - Tvorba softvéru, programovanie internetových databázových systémov a internetových aplikácií, programovanie multimediálnych aplikácií, interaktívnych a grafických programov, tvorba multimediálnych dokumentov, prezentácií, aplikácií, katalógov, konštrukcie WWW prezentácií a riešenie WWW serverov, počítačové animácie a vizualizácie, programové projekty, tvorba a správa internetových stránok, služby poskytované v súvislosti so zavádzaním a používaním softvéru, prenájom, vývoj a implementácia programových produktov a programátorské služby výpočtovej techniky, inštalácia a údržba základného a aplikačného softvéru, poradenstvo v oblasti počítačového hardvéru a softvéru.

(540)

ZOOP

(591) červená, biela, žltá, oranžová

(731) Tom Horn Enterprise, a. s., Za kasárňou 1, 832 04 Bratislava, SK;

(740) Hojčuš Peter, Ing., Bratislava, SK;

(210) 6139-2005

(220) 17.10.2005

8 (511) 9, 35, 36, 37, 38, 41, 42

(511) 9 - Programové vybavenie pre počítače, nosiče záznamov nahrané i nenahrané, audiovizuálne programy, audioprogramy a audiovizuálne diela na nosičoch, CD disky, informačné produkty v elektronických, dátových, informačných a telekomunikačných sieťach všetkých druhov a na nosičoch dát všetkých druhov, súvisiaci hardvér a softvér, dáta, databázy a iné informačné produkty v elektronických, dátových, informačných a telekomunikačných sieťach všetkých druhov, súvisiaci softvér a hardvér, nosiče dát všetkých druhov patriace do triedy 9, elektronické siete, multimediálne aplikácie; 3D animácie, multimediálne informačné katalógy, elektronické časopisy, elektronické periodiká a knihy v elektronickej podobe; softvér pre počítače, nahraný softvér na CD a DVD diskoch a magnetických médiách, program pre vyhľadávanie v počítačových sieťach.

35 - Inzertná, reklamná a propagačná činnosť, zhromažďovanie a poskytovanie obchodných informácií všetkých druhov v triede 35, on-line služby elektronického obchodovania

36 - Služby v oblasti finančnictva a peňažnictva, finančné informácie a poradenstvo, finančný lízing, služby v oblasti poisťovníctva, informácie o poistení, poradenstvo v oblasti poistenia, sprostredkovanie v oblasti uvedených služieb, realitné kancelárie, kúpa, predaj, prenájom, správa, oceňovanie a sprostredkovanie nehnuteľností.

37 - Inštalácia a údržba dátových a komunikačných sietí.

38 - Poskytovanie užívateľského prístupu ku globálnej počítačovej sieti, prenos dát a ďalších informácií prostredníctvom verejných a neverejných pevných a mobilných vysielacích sietí, sprostredkovanie obsahu SMS, poskytovanie prístupu k WAP sieti.

41 - Vydávanie textov a informácií prostredníctvom internetu, vydávanie nosičov informácií, publikácií, produkčná činnosť, najmä pre filmy, televízne programy a verejné vystúpenia, zábava, organizovanie a usporadúvanie vzdelávacích, zábavných, hodnotiacich súťaží a programov, výchovná a zábavná činnosť, nahrávanie nosičov zvukových alebo obrazovo-zvukových, šírenie audiovizuálnych diel, publikačná činnosť vrátane nahrávania nosičov zvukových alebo obrazovo-zvukových, výroba, tvorba a šírenie audiovizuálnych diel, informácie o možnostiach zábavy a rozptýlenia, organizovanie súťaží (vzdelávacích, športových alebo zábavných).

42 - Tvorba softvéru, programovanie internetových databázových systémov a internetových aplikácií, programovanie multimediálnych aplikácií, interaktívnych a grafických programov, tvorba multimediálnych dokumentov, prezentácií, aplikácií, katalógov, konštrukcie WWW prezentácií a riešenie WWW serverov, počítačové animácie a vizualizácie, programové projekty, tvorba a správa internetových stránok, služby poskytované v súvislosti so zavádzaním a používaním softvéru, prenájom, vývoj a implementácia programových produktov a programátorské

služby výpočtovej techniky, inštalácia a údržba základného a aplikačného softvéru, poradenstvo v oblasti počítačového hardvéru a softvéru.

(540)

(591) oranžová, čierna, biela

(731) Meracrest, a. s., Za kasárňou 1, 832 04 Bratislava, SK;

(740) Hojčuš Peter, Ing., Bratislava, SK;

(210) 6155-2005

(220) 20.10.2005

8 (511) 12

(511) 12 - Automobilové vozidlá, pozemné automobilové vozidlá, ich časti, súčasti a príslušenstvo patriace do tejto triedy.

(540) TRAFIC GENERATION

(731) RENAULT s. a. s. société par actions simplifiée, F-92100 Boulogne-Billancourt, FR;

(740) PATENTSERVIS BRATISLAVA, a. s., Bratislava, SK;

(210) 6167-2005

(220) 24.10.2005

8 (511) 16, 35, 41

(511) 16 - Tlačoviny; periodické a neperiodické publikácie vrátane ich príloh a mimoriadnych vydaní; časopisy; noviny; magazíny; katalógy; knihy; fotografie; kalendáre; plagáty; prospekty; zoznamy. 35 - Reklamná činnosť; inzertná činnosť; sprostredkovanie obchodu s tovarom; sprostredkovanie reklamy a inzercie; zber a poskytovanie informácií v oblasti reklamy a propagácie; rozširovanie a vydávanie reklamných materiálov; uverejňovanie reklamných textov; komerčné a reklamné poradenstvo; komerčný prieskum; prieskum v oblasti reklamy; organizovanie súťaží na účely komerčné a propagačné; organizovanie výstav na komerčné a propagačné účely.

41 - Vydavateľská činnosť s výnimkou vydávania reklamných textov; služby v oblasti zábavy, kultúry a vzdelávania; zabezpečovanie výcvikových kurzov a školení; organizovanie a vedenie kongresov, konferencií a seminárov; organizovanie a vedenie súťaží, spoločenských podujatí a výstav na zábavné, kultúrne a vzdelávacie účely.

(540) Stratégie

(731) Sanoma Magazines Slovakia, s. r. o., Kopčianska 6, 851 01 Bratislava, SK;

(740) Litváková Edita, Ing., Bratislava, SK;

(210) 6176-2005

(220) 26.10.2005

8 (511) 9, 16, 35, 36, 37, 38, 39, 41, 42

(511) 9 - Elektrické, elektronické, optické, meracie, signalizačné a kontrolné prístroje a nástroje a prístroje na vyučovanie; prístroje na záznam, prenos, spracovanie a reprodukciu zvuku, obrazu alebo dát v elektronickej podobe (pokiaľ sú obsiahnuté v triede 9); strojovo čitateľné nosiče dátových záz-

namov; najmä magnetické, elektrické a optické nosiče dát na záznam, reprodukciiu, prenos a spracovanie zvuku, obrazu alebo dát; predajné automaty a mechanizmy prístrojov na mince; prístroje na spracovanie dát a počítače - všetky tovary slovenského pôvodu.

16 - Tlačiarenské výrobky predovšetkým potlačené a/alebo razené karty z kartónu alebo plastu; učebné a vyučovacie pomôcky (s výnimkou prístrojov); kancelárske potreby (s výnimkou nábytku) - všetky tovary slovenského pôvodu.

35 - Reklama a vedenie podniku, zber, systematizácia a kompilácia dát a informácií v počítačových databázach; maloobchod s telekomunikačnými prístrojmi a prístrojmi na prenos dát, prenájom prístrojov na spracovanie dát.

36 - Finančníctvo; služby v oblasti nehnuteľností.

37 - Stavebníctvo; inštalácia, údržba a oprava telekomunikačných zariadení.

38 - Telekomunikácie; prevádzka a prenájom zariadení pre telekomunikácie, najmä pre rozhlas a televíziu; prenos informácií z oblasti kultúry, športu, hospodárstva, výchovy a vzdelania, relaxácie a zábavy elektronickou cestou, služby databáz, a to prenájom prístupových časov k databázam.

39 - Doprava a skladovanie.

41 - Výchova; vzdelávanie; zábava; organizovanie športových a kultúrnych akcií; publikovanie a vydávanie kníh, časopisov a iných tlačovín a zodpovedajúcich elektronických médií (vrátane CD-ROM a CD-I), okrem reklamných alebo náborových.

42 - Tvorba programov na spracovanie dát; prenájom počítačov; technické projektovanie a plánovanie zariadení pre telekomunikácie.

(540) T-Systems Slovakia s.r.o.

(731) Deutsche Telekom AG, Friedrich-Ebert-Allee 140, 53113 Bonn, DE;

(740) Bušová Eva, JUDr., Bratislava, SK;

(210) 6180-2005

(220) 26.10.2005

8 (511) 18, 24, 27, 40

(511) 18 - Kožená galantéria, predmety z kože a z imitácie kože, kabelky, doplnky z kože a z imitácie kože, sedlárske a taškové výrobky, kably, brašne, tašky, batohy, puzdrá a obaly z kože, kožené materiály pre interiér automobilov, plošné syntetické materiály najmä na obuvnícke, odevné a nábytkárske účely a automobilový priemysel patriace do tejto triedy, peňaženky, kožené remene, autokľúčenky ako kožená galantéria, nite na šitie kože, imitácie kože, koža, usne ako surovina alebo polotovar, kožené obloženia nábytku, kožené ozdoby na nábytok, kožené cestovné tašky, puzdrá na navštfvenky.

24 - Textilné materiály pre interiér automobilov, textilné plošné syntetické materiály najmä na obuvnícke a odevné účely patriace do tejto triedy, netkané textilie, obloženie nábytku textilnými látkami, pružné tkaniny, samolepiaci textil nanášaný teplom, tkaniny, látky na textilné využitie, látky s imitáciou kože.

27 - Koberce, rohože, rohožky, predložky, podlahové krytiny, drobné výrobky z kobercov a iných podlahových krytín, úžitkové, spomienkové a reklamné výrobky z kobercov a iných podlahových krytín, kobercové materiály pre interiér automobilov, koberce a iné podlahové krytiny na špeciálne účely ako sú automobilové koberce, protišmykové rohože, vinylové podlahové krytiny, koberčeky, koberčeky do automobilov, predložky do automobilov.

40 - Spracovanie a úprava textilných a plošných syntetických materiálov najmä pre automobilový priemysel a na obuvnícke, odevné a nábytkárske účely, príprava a spájanie plošných textilných syntetických materiálov, najmä lepením, lisovaním, vysokofrekvenčných zváraním, apretovanie textílií, informácie o úprave a spracovaní materiálov, farbenie látok, spracovanie kože, farbenie kože, ohňovzdorná úprava textilu, ohňovzdorná impregnácia látok, vodovzdorná úprava látok, sedlárska výroba, úprava a spracovanie textilu, rezanie plošných dielov, predovšetkým rezanie z textilu, zváranie, lepenie látok, sprostredkovanie uvedených služieb.

(540)

TOMATEX

(731) TOMATEX Otrokovice, a. s., tř. T. Bati 1678, 765 82 Otrokovice, CZ;

(740) Porubčan Róbert, Ing., Ivanka pri Dunaji, SK;

(210) 6200-2005

(220) 4.11.2005

8 (511) 38, 41, 42

(511) 38 - Sprostredkovateľská činnosť v oblasti telekomunikačných služieb.

41 - Prevádzkovanie kasín, prevádzkovanie priestorov s hracími automatmi; lotérie, hracie automaty; organizovanie súťaží, súťažných hier, stávkových hier a lotérií, a to aj prostredníctvom telefónov alebo internetu (svetovej počítačovej siete); vydávanie publikácií, brožúr, kníh, príručiek, z oblasti organizovania súťaží, súťažných hier, stávkových hier a lotérií; zabezpečovanie výcviku, kurzov a školení v oblasti telekomunikačnej a výpočtovej techniky; stávkové hry, lotérie; prevádzkovanie kurzových stávk; stávkové kancelárie; organizovanie stávk z výsledkov športových a iných akcií; televízna zábava; výroba rozhlasových a televíznych programov; televízne programy a súťaže; organizovanie a sprostredkovanie lotérií a stávkových hier.

42 - Počítačové programovanie, aktualizovanie a spúšťanie počítačových programov; návrhy počítačových systémov; prevod a konverzia počítačových údajov (okrem fyzickej konverzie); konzultačné a poradenské služby v oblasti softvérových produktov a informačných systémov; tvorba softvéru na zábavné, súťažné účely.

(540) T-TIP

(731) G systems, spol. s r. o., Jelačičova 8, 821 08 Bratislava, SK;

(740) Brichta Július, JUDr., Bratislava, SK;

(210) 6248-2005

(220) 18.11.2005

8 (511) 4, 16, 35, 40

(511) 4 - Priemyselné oleje a tuky; mazacie oleje; pohonné hmoty do motorových vozidiel.

16 - Tlačoviny, kníharské výrobky; obalové materiály nezaraďené do iných tried.

35 - Reklamná činnosť; obchodný manažment; obchodná správa, riadenie priemyselných alebo obchodných podnikov.

40 - Spracovanie ropy.

(540) MOL GROUP

(731) Vojčík Tomáš, Mgr., Rozvodná 3, 831 01 Bratislava, SK;

(210) 6318-2005

(220) 7.12.2005

8 (511) 1, 2, 6, 7, 8, 11, 17, 19, 35, 36, 37, 39, 40, 42

(511) 1 - Lepidlá na lepenie podlahovín (kobercov, PVC, gumy), disperzná a rozpúšťadlová, na lepenie gumových profilov kanalizačného programu, na lepenie tapiet, na spájanie drevených prvkov a výrobkov.

2 - Farby, najmä náterové hmoty na povrchovú úpravu stien, dreva a stavebno-stolárskych výrobkov (vonkajšie i vnútorné), na povrchovú ochranu zámočnických a klampiarskych výrobkov; náterové hmoty na báze alkydov, akrylátových a vinylacetátových disperzií, silikónov, silikátov, epoxidov a polyuretánov.

6 - Stavebné materiály kovové, a to rúrové materiály, armatúry, bazény, dvere, okná, konštrukcie lodží, schody, zábradlia, vzduchotechnické potrubia a komponenty, kovové konštrukcie.

7 - Malá mechanizácia obsiahnutá v tejto triede; elektrické vrtačky, brúsky, vibrátory, píly, cirkulárky, frézy na drevo, elektrické hoblíky, miešačky, drážkovače, vstreľovacie prístroje, elektrické striekacie zariadenia.

8 - Ručné stavebné náradie obsiahnuté v tejto triede; ručné píly, kladivká, hladidlá, vodováhy, olovnice, stierky.

11 - Sanitárne zariadenia, potrubia ako časti hygienických inštalácií.

17 - Krytiny, najmä na báze kaučuku a plastov; izolácie tepelné na báze penových plastov, polystyrén, extrudovaný polystyrén, penový polyuretán, penový polyetylén; izolačné hmoty proti úniku radónu na báze plastov; izolácie zvukové na báze minerálnych vlákien a penových plastov do podláh, priečok a podhládov; tesniace tmely na výplne do škár vonkajších a vnútorných na báze disperzií a silikónov a na stavebné dokončovacie práce (sanita, kúrenie), armatúry potrubné tlakovzdušné nekovové, pevné a ohybné plastové rúrky na domové inštalácie a inžinierske siete.

19 - Stavebné materiály nekovové; krytiny plochých striech na báze asfaltov a modifikovaných asfaltov; stavebné hmoty a materiály, najmä betónové zmesi, živичné zmesi, murovací materiál, krytiny strešné nekovové, cement, omietkové zmesi, drevo stavebné, nekovové pevné rúrové materiály na báze betónu na inžinierske siete a na technické zariadenie budov, okná nekovové, dlažba a obklady nekovové, betónové prvky, bazény

plavecké nekovové, dvere nekovové, drevené konštrukcie, betónové a železobetónové prefabrikáty. 35 - Reklamná a propagačná činnosť; marketingové služby; podnikateľské, organizačné a ekonomické poradenstvo; činnosť účtovných poradcov, vedenie účtovníctva; sprostredkovateľská činnosť v oblasti obchodu.

36 - Realitná činnosť.

37 - Stavebné práce v odboroch inžinierskeho, priemyselného a pozemného staviteľstva; dodávky stavieb a ich častí v uvedených odboroch vrátane bezvýkopových technológií a tunelovania, montáže konštrukcií; servisné, dielenské a opravárske služby; servisná činnosť (údržba) v oblasti výpočtovej techniky; požičiavanie stavebných strojov a zariadení; opravy, údržba a čistenie motorových vozidiel.

39 - Doprava materiálu; zber a doprava odpadov a druhotných surovín; preprava a skladovanie odpadu; dodávky a zásobovanie benzínom a naftou; tankovanie motorových vozidiel.

40 - Dekontaminácia nebezpečných odpadov; triedenie, likvidácia, spracovanie a spaľovanie odpadu; recyklovanie odpadov a druhotných surovín; triedenie odpadov a druhotných surovín a ich likvidácia pomocou chemických, fyzikálnych alebo biologických postupov.

42 - Výskum a vývoj v oblasti stavebníctva; inžinierska činnosť vo výstavbe; poradenská činnosť v oblasti stavebníctva; projektová činnosť; geodetické a kartografické práce; tvorba softvéru; prevádzkovanie akreditovaných laboratórií na skúšanie betónu, živичných materiálov a skúšanie fyzikálno-mechanických parametrov ďalších stavebných materiálov; zabezpečovanie odborných expertíz v odbore stavieb, stavebných hmôt a materiálov; uskutočňovanie projektovania a vyhodnocovania geologických prác; poradenstvo v otázkach týkajúcich sa ekológie a životného prostredia v oblasti stavebníctva.

(540)

(731) Skanska CZ, a. s., Kubánské náměstí 11 čp. 1391, 100 05 Praha, Vršovice, CZ;

(740) Litvákova Edita, Ing., Bratislava, SK;

(210) 6328-2005

(220) 8.12.2005

8 (511) 35

(511) 35 - Reklamné a marketingové služby.

(540) UNIVERSAL MEDIA

(731) McCann Erickson Europe, 7-11 Herbrand Street, London, WC1N 1EX, GB;

(740) ROTT, RŮŽIČKA & GUTTMANN, v. o. s., Bratislava, SK;

(210) **6344-2005**

(220) 14.12.2005

8 (511) 5

(511) 5 - Fungicídy.

(540) **HOOK**

(731) E. I. du Pont de Nemours and Company, 1007 Market Street, Wilmington, Delaware 19898, US;

(740) Bušová Eva, JUDr., Bratislava, SK;

(210) **6348-2005**

(220) 14.12.2005

8 (511) 5

(511) 5 - Farmaceutické produkty, lieky na centrálny nervový systém.

(540) **PROSPERA**

(731) BELUPO - Lijekovi i kozmetika d. d., Danica 5, 48000 Koprivnica, HR;

(740) Holoubková Mária, Ing., Bratislava, SK;

(210) **6350-2005**

(220) 15.12.2005

8 (511) 9, 35, 41, 42

(511) 9 - Počítače; počítačový softvér; počítačové hry; disky kompaktné, magnetické a optické; videokazety.

35 - Automatizované spracovanie údajov; zoraďovanie údajov v počítačových databázach; reklama; on-line reklama (na internete); rozširovanie reklamných materiálov zákazníkom; vydávanie a aktualizovanie reklamných materiálov; rozširovanie reklamných oznamov; zasielanie reklamných materiálov zákazníkom; poradenstvo v obchodnej činnosti; organizovanie komerčných a reklamných výstav; maloobchodné služby v oblasti predaja počítačového softvéru a hardvéru; sprostredkovanie veľkoobchodných služieb v oblasti predaja počítačového softvéru a hardvéru.

41 - Skúšanie, preskúšavanie; vyučovanie, vzdelávanie; organizovanie a vedenie konferencií, sympózií a seminárov.

42 - Aktualizovanie počítačových programov; inštalácia počítačových programov; návrh počítačových systémov; obnovovanie počítačových databáz; počítačové programovanie; poradenstvo v oblasti počítačového softvéru a hardvéru; prenájom počítačov; prenájom počítačového softvéru; tvorba softvéru; vytváranie a udržiavanie počítačových stránok pre zákazníkov; zhotovovanie kópií počítačových programov.

(540)

BSP

(731) BSP SOFTWAREDISTRIBUTION a. s., Prepoštská 8, 811 01 Bratislava, SK;

(740) Bianchi Peter, JUDr., Bratislava, SK;

(210) **6352-2005**

(220) 15.12.2005

8 (511) 16, 35, 39, 41, 43

(511) 16 - Cestovné a propagačné brožúry a knihy; periodické a neperiodické tlačoviny zamerané na cestovný ruch.

35 - Reklamná a propagačná činnosť, najmä v oblasti cestovného ruchu.

39 - Služby cestovnej kancelárie, prevádzkovanie cestovnej agentúry; sprostredkovanie dopravy; poskytovanie informácií so zameraním na cestovný ruch, sprostredkovanie služieb v oblasti cestovného ruchu; predaj leteniek, lodných lístkov, cestovný lístkov pre cestnú a železničnú dopravu.

41 - Sprostredkovateľské služby v oblasti organizovania a zabezpečovania seminárov, kurzov, stáží a študijných pobytov.

43 - Ubytovacie služby, sprostredkovanie ubytovania a stravovania.

(540)



(591) červená, biela, šedá

(731) FLY UNITED, s. r. o., Areál UNITED BRANDS, 251 01 Modletice 98, CZ;

(740) ROTT, RŮŽIČKA & GUTTMANN, v. o. s., Bratislava, SK;

(210) **6413-2005**

(220) 28.12.2005

8 (511) 5

(511) 5 - Farmaceutické produkty, kardiovaskulárne lieky.

(540) **PROTECTA**

(731) BELUPO - Lijekovi i kozmetika d. d., Danica 5, 48000 Koprivnica, HR;

(740) Holoubková Mária, Ing., Bratislava, SK;

(210) **6414-2005**

(220) 28.12.2005

8 (511) 5

(511) 5 - Farmaceutické produkty, kardiovaskulárne lieky.

(540) **KLOPIDEX**

(731) BELUPO - Lijekovi i kozmetika d. d., Danica 5, 48000 Koprivnica, HR;

(740) Holoubková Mária, Ing., Bratislava, SK;

(210) **6415-2005**

(220) 29.12.2005

8 (511) 32

(511) 32 - Pivá, minerálne a šumivé vody a iné nealkoholické nápoje; ovocné nápoje a ovocné džúsy; sirupy a iné prípravky na výrobu nápojov.

(540) **KREMLYOVSKAYA**

(731) Spirits Product International Intellectual Property B. V., Zepp Lampestraat 4, Oranjestad, AW;

(740) Bušová Eva, JUDr., Bratislava, SK;

(210) **6416-2005**

(220) 29.12.2005

8 (511) 33

(511) 33 - Alkoholické nápoje (s výnimkou piva).

(540) **KREMLYOVSKAYA**

(731) Spirits Product International Intellectual Property B. V., Zepp Lampestraat 4, Oranjestad, AW;

(740) Bušová Eva, JUDr., Bratislava, SK;

(210) 6418-2005

(220) 29.12.2005

8 (511) 33, 42

(511) 33 - Vína.

42 - Odborné poradenstvo a konzultácie v oblasti vinohradníctva a vinárstva.

(540)

(591) červená, zlatožltá, čierna

(731) VPS - Vinohradníctvo PAVELKA - SOBOLIČ, spol. s r. o., Cajlanská 126, 902 01 Pezinok, SK;

(740) Juran Svetozár, JUDr., Bratislava, SK;

(210) 6419-2005

(220) 29.12.2005

8 (511) 33, 42

(511) 33 - Vína.

42 - Odborné poradenstvo a konzultácie v oblasti vinohradníctva a vinárstva.

(540)

(591) zelená, zlatožltá, čierna

(731) VPS - Vinohradníctvo PAVELKA - SOBOLIČ, spol. s r. o., Cajlanská 126, 902 01 Pezinok, SK;

(740) Juran Svetozár, JUDr., Bratislava, SK;

(210) 71-2006

(220) 12.1.2006

8 (511) 5, 30

(511) 5 - Dietetické výrobky upravené na lekárske účely, a to sucháre, sušienky, piškóty, keksy, dietetické pečivo, cukrovinky, bonbóny, pastilky, žuvačky, čokoláda.

30 - Čokoláda; čokoládové a nečokoládové cukrovinky; cukríky; výrobky z obilnín; trvanlivé, polotrvanlivé a jemné pečivo; perníky; medovníky; keksy; napolitánky; tyčinky; sušienky; kreker (slané pečivo); koláče; dezerty; zákusky; torty; oplátky; vianočné kolekcie a iné cukrovinky na ozdobovanie vianočných stromčekov; müsli; sucháre; biskvity; pralinky; piškóty; vafle; trubičky; pastilky (cukríky); bonbóny; lízanky; karamelky (cukríky); fondán; želé; komprimáty; mentolové cukríky; žuvačky; zmrzlina; cukor; med; výrobky v triede 30 obsahujúce kakao a/alebo kávu.

(540)

(591) červená, biela, hnedá

(731) PALOMA PLUS, s. r. o., Krajinská 1, 921 01 Piešťany, SK;

(740) Holakovský Štefan, Ing., Bratislava, SK;

(210) 88-2006

(220) 17.1.2006

8 (511) 39

(511) 39 - Rozvod elektriny.

(540) Energy for your life

(731) Stredoslovenská energetika, a. s., Ulica republiky 5, 010 47 Žilina, SK;

(210) 89-2006

(220) 17.1.2006

8 (511) 39

(511) 39 - Rozvod elektriny.

(540) Energy for your business

(731) Stredoslovenská energetika, a. s., Ulica republiky 5, 010 47 Žilina, SK;

(210) 90-2006

(220) 17.1.2006

8 (511) 39

(511) 39 - Rozvod elektriny.

(540) Energia pre Váš život

(731) Stredoslovenská energetika, a. s., Ulica republiky 5, 010 47 Žilina, SK;

(210) 91-2006

(220) 17.1.2006

8 (511) 39

(511) 39 - Rozvod elektriny.

(540) Energia pre Váš biznis

(731) Stredoslovenská energetika, a. s., Ulica republiky 5, 010 47 Žilina, SK;

(210) 92-2006

(220) 17.1.2006

8 (511) 19

(511) 19 - Stavebné panely s výnimkou kovových.

(540) SIVA vápennopiesková tehla

(731) INVESTEX GROUP, s. r. o., Na Štepnici 1379/1, 960 01 Zvolen, SK;

(210) 122-2006

(220) 20.1.2006

8 (511) 6, 7, 11, 17, 19, 35, 37, 39, 40, 42

(511) 6 - Klimatizačné zariadenia (kovové potrubia na vetranie a klimatizáciu); kovové prírodné potrubia; kovové kolená na potrubia; kovové vzduchovody; oceľové trúbky, oceľové rúry; objímky na potrubia kovové; objímky kovové rúrkové; tlakové potrubie kovové.

7 - Filtre na čistenie a chladenie vzduchu (do motorov); vzdušné chladiče; regulátory (ako časti strojov); odsávacie stroje na priemyselné účely; dýchadlá; výtlačné ventilátory; vejačky; čerpadlá na stlačený vzduch; prevzdušňovače; kompresory (ako časti strojov); kondenzátory parné; zariadenia

nia na odsávanie prachu; vložky do filtračných zariadení; konzoly nosné; redukčné ventily (ako časti strojov); vodovodné vykurovacie zariadenia (ako časti strojov); expanzné nádoby (ako časti strojov); regulátory (ako časti strojov); kondenzačné zariadenia; redukčné ventily (ako časti strojov).

11 - Zariadenie na klimatizáciu a chladenie; ionizátory na čistenie vzduchu; ohrievače vzduchu; klimatizačné zariadenia; chladiace zariadenia a stroje; chladiace komory; konce potrubí; ventily (ako časti vetracích zariadení); zvlhčovače vzduchu; zariadenia na osviežovanie vzduchu; regulátory na vodné alebo plynové zariadenia a potrubia; regulačno-bezpečnostné prídavné zariadenia na vodné zariadenia; regulácia (príslušenstvo vzduchotechnických a klimatizačných zariadení); teplovzdušné zariadenia; vykurovacie články; výmenníky tepla; horáky; zariadenia na filtrovanie vzduchu; vetracie zariadenia; prístroje na chladenie vzduchu; vyhrievacie telesá; tepelné čerpadlá; filtre (ako časti zariadení pre priemysel alebo domácnosť).

17 - Izolačné materiály; objímky na rúry s výnimkou kovových; potrubie (nekovové spojky).

19 - Potrubia (nekovové) pre vzduchotechniku a klimatizáciu; potrubie (nekovové prírodné).

35 - Sprostredkovanie obchodu s chladiacimi zmesami, s prídavkami na čistenie vzduchu, s klimatizačnými a vzduchotechnickými zariadeniami, s pneumodopravou, s ionizátormi na čistenie vzduchu, s ohrievačmi vzduchu, s ohrievačmi vzduchu, s chladiacimi zariadeniami a strojmi, s chladiacimi komorami, s koncami potrubí, s ventilátormi a so zvlhčovačmi vzduchu, s kovovými potrubiami na vetranie a klimatizáciu, s kovovými prírodnými potrubiami, s kovovými kolenami na potrubia a s kovovými vzduchovodmi, reguláciu (ako príslušenstvom k vzduchotechnickým a klimatizačným zariadeniam), výmenníkmi tepla, horákmi, teplovzdušnými zariadeniami, vykurovacími článkami, izoláciami.

37 - Montáž chladiacich a klimatizačných zariadení a vzduchotechnických prvkov a ich uvedenie do prevádzky, opravy klimatizačných zariadení, pneumodopravy chladiacich zariadení a strojov, chladiacich komôr, vzduchotechnických zariadení. Záručný a pozáručný servis chladiacich a klimatizačných zariadení a vzduchotechnických prvkov.

39 - Distribúcia uvedených zariadení (sprostredkovanie).

40 - Zváranie potrubia, konštrukcií, spracovanie a úprava materiálov.

42 - Štúdie a projektovanie technických projektov vzduchotechnických a klimatizačných zariadení, technická poradenská služba v oblasti klimatizácie a vzduchotechniky.

(540)

KLIMAK

(591) modrá

(731) KLIMAK, s. r. o., Nábřežie mládeže 85, 949 01 Nitra, SK;

(210) 124-2006

(220) 20.1.2006

8 (511) 3, 7, 8, 9, 11, 12, 14, 35

(511) 3 - Parfumové prípravky, kozmetické prípravky, dezodoranty na osobnú hygienu, antistatické prípravky, avivážne prípravky, čistiace prípravky, depilačné prípravky, mydlá, prípravky na holenie, kolínske vody, kozmetické krémy, skrášľovacie masky, pleťové vody, vlasové vody, pleťové vody, farby na vlasy, laky na nechty, laky na pery, líčidlá, masky, čistiace mlieka, neutralizačné prípravky, odfarbovače, odlakovače, pracie prípravky, stužovacie prípravky, škrob na bielizeň, sanitárne prípravky nezahrnuté v iných triedach.

7 - Alternátory pre automobily, čerpadlá pre domácnosť, elektromechanické prístroje pre domácnosť, kosačky, mlynčeky pre domácnosť s výnimkou ručných, mixéry pre domácnosť, odšťavovače ovocia, elektrické mlynčeky na kávu, elektrické otváratele na konzervy, práčky, ručné mechanické náradie, šijacie stroje, šľahače, ručné elektrické vŕtačky, vŕtáky, vyvoračovače, kosačky, zväračky.

8 - Záhradná technika všetkých druhov, čakany, záhradné ručné nástroje a ich diely, záhradné náradie a ich diely, kosy, sekery, krájače na zeleninu, ručné kosy, lopaty, motyčky, nožnice na trávniky a živé ploty, oslice, pítky, ručné poľnohospodárske náradie, rozprašovače, záhradnícke nožnice, štepárske nože, ručné vyvoračovače.

9 - Počítače, príslušenstvo, diely k počítačom a periférne prístroje a zariadenia, počítačové programy, registračné pokladnice, elektrické prístroje pre domácnosť na čistenie, signalizačné systémy prístrojov na záznam, fotografické prístroje a ostatná technika súvisiaca s fotografovaním patriaca do tejto triedy, kinematografické prístroje, prístroje na záznam a reprodukciu zvuku a obrazu, kancelárske stroje a zariadenia patriace do tejto triedy, faxy, fotoaparáty, gramofóny, rádiá, kazetové prehrávače, prehrávače kompaktných diskov, magnetofóny, videokamery, televízne prijímače, kopírovacie zariadenia a stroje, telefónne prístroje, telefónne záznamníky, vybavenie a doplnky automobilov patriace do tejto triedy, elektrické batérie, bzučiaky, spínače, monočlánky, elektrické zariadenia na diaľkové ovládanie zariadení, fotografické bunky, elektrotechnický materiál a súčiastky a diely patriace do tejto triedy, integrované obvody, elektrotechnické koncovky a kontakty, meracie prístroje a pomocníky, mikroprocesory, nabíjacie zariadenia, elektrotechnické objímky a odbočnice, odbočné skrinky, elektrické odpory, odrušovače, prípojky, prúdové usmerňovače, elektrické relé, rozvodné skrine a panely, spojky elektrického vedenia, skrinky, transformátory, vypínače, voltmetre, zásuvky, zosilňovače, prístroje na zváranie elektrickým oblúkom.

11 - Elektrické spotrebiče pre domácnosť, chladničky, mrazničky, nápojové chladničky, elektrické ohrievadlá na vodu, ohrievače, osvetľovacie prístroje a zariadenia, sporáky, pece, piecky, plynové bojler, radiátory, diely pre automobily patriace do tejto triedy, sporáky, sušiče na vlasy,

teplovzdušné rúry, tlakové hrnce, elektricky vyhrievané vankúše, variče, varné prístroje a zariadenia, ventilátory, vetracie zariadenia, elektrické svetlá na vianočné stromčeky, elektrické lampy, elektrické fritézy, grily, hriankovače, elektrické kanvice, kávovary.

12 - Automobily a ich vybavenie, doplnky a náhradné diely automobilov, mopedy a motocykle, doplnky, náhradné diely a vybavenie motocyklov a mopedov, pneumatiky, poťahy sedadiel, snehové reťaze, pumpy, zabezpečovacie zariadenia proti odcudzeniu vozidiel, zabezpečovacie poplašné zariadenia proti odcudzeniu vozidiel.

14 - Hodinárske výrobky všetkých druhov a iné chronometre.

35 - Obchodná činnosť s tovarom aj s využitím telekomunikačnej a výpočtovej techniky.

(540)



(591) čierna, tmavosivá, tmavooranžová, bledosivá

(731) EUROCOMM SR s. r. o., Varšavská 1, 831 03 Bratislava, SK;

(740) Filípek Ján, Ing., Bratislava, SK;

(210) 129-2006

(220) 23.1.2006

8 (511) 35, 39, 40, 43

(511) 35 - Reklama, obchodný manažment, obchodná správa, sekretárske služby.

39 - Doprava, balenie a uskladnenie tovaru, zabezpečovanie cestovania a ubytovania.

40 - Úprava a spracovanie materiálov.

43 - Služby súvisiace s poskytovaním jedla, nápojov, dočasné ubytovanie.

(540)



(591) červená, modrá, žltá, zelená, biela, tyrkysová

(731) MEDINA TOURS, s. r. o., Pluhová 1, 831 03 Bratislava, SK;

(210) 130-2006

(220) 24.1.2006

8 (511) 18, 25, 35

(511) 18 - Koža, kožušiny a ich imitácie, výrobky z nich zahrnuté do tejto triedy, kufre, kufriky, cestovné tašky a brašne, batohy, príručné batožiny, toaletné kufriky, cestovné kabely na odevy, aktovky, školské tašky, diplomatky, dámske kabelky, peňaženky, puzdrá, opasky, dáždniky, slnečníky, palice, kľúčenky, kožené a kožušínové doplnky, obliečky na domáce zvieratá.

25 - Panské, dámske, detské odevy a textilné výrobky všetkých druhov, blúzky, šaty, kostýmy, nohavice, sukne, saká, košele, vesty, kabáty, plášte, pláštenky, bundy, roláky, svetre, pulóvre, oblečenie na voľný čas a šport, plavky a plážové oblečenie, šortky, tričká, tepláky, teplákové súpravy, mikiny, vetrovky, športové bundy, kombinézy, pánska, dámska, detská bielizeň, nočné košele, pyžamá, župany, overaly, body, slipy, tre-

nírky, boxeršortky, spodky, spodničky, nohavičky, podprsienky, korzety, živôtky, podväzky, tričká, tielka, spodné košieľky, kombiné, bavlnené a elastické triká, legíny, kamaše, ponožky, pančuchársky tovar, silonové pančucháče a všetky silonové výrobky obsiahnuté v tejto triede, rovnošaty, zástery, pracovné odevy, džínsové odevy a bielizeň, odevy z kože, kožušín a ich imitácií, výbavičky pre novorodencov, podbradníky, detské textilné plienky, viazanky, kravaty, motýliky, traky, šály, šatky, rukavice, klobúky, čapice, čiapky, čelenky, barety, šilty, kúpacie čapice, pánska, dámska a detská obuv všetkých druhov, domáca a športová obuv, tenisky, vysoké topánky, čižmy, mokašiny, poltopánky, šľapky, črievice, papučky, papuče, sandále.

35 - Sprostredkovateľská činnosť v oblasti obchodu, najmä s textilnými a koženými výrobkami a obuvou.

(540)



(731) Chaos spol. s r. o., Za Mototechnou 1114/4, 155 00 Praha, CZ;

(740) Labudík Miroslav, Ing., Kysucké Nové Mesto, SK;

(210) 131-2006

(220) 24.1.2006

8 (511) 3, 5, 44

(511) 3 - Kozmetické prípravky do kúpeľa; kozmetické prípravky (kozmetika).

5 - Bahno na kúpele; minerálne vody na liečenie; kúpele perličkové.

44 - Aromaterapeutické služby; kúpele (parné); verejné kúpele; masáže; parné kúpele; lekárske služby; salóny krásy; zdravotné strediská; zotavovne; fyzioterapia.

(540) Spa Aphrodite

(731) Slovenské liečebné kúpele Rajecké Teplice, a. s., Osloboditeľov 131/4, 013 13 Rajecké Teplice, SK;

(210) 132-2006

(220) 24.1.2006

8 (511) 35, 43

(511) 35 - Hotely (spravovanie).

43 - Hotelierske služby; kaviarne; prevádzkovanie hotelového ubytovania; reštaurácie (jedálne).

(540) Hotel Aphrodite

(731) Slovenské liečebné kúpele Rajecké Teplice, a. s., Osloboditeľov 131/4, 013 13 Rajecké Teplice, SK;

(210) 133-2006

(220) 24.1.2006

8 (511) 3, 5, 44

(511) 3 - Kozmetické prípravky do kúpeľa; kozmetické prípravky (kozmetika).

5 - Bahno na kúpele; minerálne vody na liečenie; kúpele perličkové.

44 - Aromaterapeutické služby; kúpele (parné); verejné kúpele; masáže; parné kúpele; lekárske služby; salóny krásy; zdravotné strediská; zotavovne; fyzioterapia.

(540) Kúpele Aphrodite

(731) Slovenské liečebné kúpele Rajecké Teplice, a. s.,
Osloboditeľov 131/4, 013 13 Rajecké Teplice, SK;

(210) 134-2006

(220) 24.1.2006

8 (511) 16, 35, 41

(511) 16 - Tlačoviny, noviny.
35 - Reklamná činnosť, vydávanie reklamných
alebo náborových textov.
41 - Vydavateľská činnosť s výnimkou vydáva-
nie reklamných alebo náborových textov, vydá-
vanie kníh a časopisov v elektronickej forme.

(540) RUŽOMBERSKÝ HLAS

(731) Domenik Michal, Bystrická cesta 26, 034 01 Ru-
žomberok, SK;

(210) 135-2006

(220) 24.1.2006

8 (511) 9, 11, 35

(511) 9 - Akumulátory, akumulátory do batérií, batérie
(elektrické), primárne spotrebiteľské batérie, ba-
térie do vreckových lúčok, baterky, batérie, zin-
kovo-uhlíkové a zinkovo-chloridové, alkalické
a lítiové batérie, anódové batérie, nabíjateľné ba-
térie, nabíjateľné batérie NiMH, nabíjačky aku-
mulátorov a batérií, nabíjačky pre nabíjateľné ba-
térie NiMH, počítače a periférne zariadenia
k nim, prístroje na záznam, prenos, spracovanie
a reprodukciu zvuku, obrazu alebo dát; nosiče
informácií všetkých druhov vrátane zvukových
a obrazových - nenahraných, magnetické a optické
nosiče údajov, DVD a videonosiče, CD-ROM
nosiče, disky, pásky, kazety, zásobníky a karty
na prenos záznamu.

11 - Zariadenia na osvetľovanie, baterky - svie-
tidlá, bicyklové svietidlá, elektrické a oblúkové
lamps, lustre, reflektory, svetlá na dopravné pro-
striedky, elektrické výbojky, žiarivky, žiarovky,
osvetľovacie prístroje a zariadenia.

35 - Sprostredkovanie obchodu s uvedenými vý-
robníkmi a veľkoobchodné služby a maloobchod-
né služby s uvedenými výrobkami, poskytovanie
obchodných informácií, obchodná činnosť - pora-
denstvo, distribúcia uvedených výrobkov; záso-
bovacie služby (nákup a predaj) s uvedeným to-
varom pre tretie osoby na základe dohody alebo
zmluvy.

(540) WERTOR

(731) DREIM SK, s. r. o., Jantárová 15, 929 01 Dunaj-
ská Streda, SK;

(210) 138-2006

(220) 24.1.2006

8 (511) 12

(511) 12 - Osobné automobily; nákladné automobily;
autobusy; mikrobuses; nákladné vozidlá, dodáv-
ky; malé nákladné vozidlá, mikro dodávky; vo-
zidlá s pohonom štyroch kolies.

(540)



(591) červená, čierna, sivá

(731) KIA MOTORS CORPORATION, 231 Yangjae-
dong, Seocho-gu, Seoul 137-938, KR;

(740) PATENTSERVIS BRATISLAVA a. s., Bratisla-
va, SK;

(210) 142-2006

(220) 25.1.2006

8 (511) 39

(511) 39 - Rozvod elektriny.

(540) PowerSSEminár

(731) Stredoslovenská energetika, a. s., Ulica republiky 5,
010 47 Žilina, SK;

(210) 143-2006

(220) 25.1.2006

8 (511) 35

(511) 35 - Veľkoobchod a maloobchod so všetkými to-
varmi, najmä v oblasti potravín, alkoholických
a nealkoholických nápojov, tovarov pre domác-
nosť, drogériového tovaru, záhradkárskych po-
trieb, potrieb na kempovanie a táborenie, elektric-
kých tovarov, hračiek, odevov, papiernického to-
varu; prevádzkovanie hypermarketov, supermar-
ketov, maloobchodu s potravinami a obchodných
domov; reklamná činnosť, obchodný a podniko-
vý manažment; obchodná a podniková správa,
kancelárske práce; zoskupovanie rôznych tova-
rov (okrem prepravy) pre tretie osoby tak, aby
ich zákazníci mohli vidieť a kúpiť si ich pohodl-
ným spôsobom.

(540)



(591) modrá, červená, žltá, biela

(731) MIP METRO Group Intellectual Property GmbH
& Co. KG, Metro-Strasse 1, 40235 Düsseldorf, DE;

(740) Bachratá Magdaléna, Mgr., Bratislava, SK;

(210) 145-2006

(220) 25.1.2006

8 (511) 36, 42

(511) 36 - Sprostredkovanie nákupu predaja a prená-
jmu nehnuteľností; nákup a predaj nehnuteľností;
sprostredkovanie služieb spojených so správou
nehnuteľností; sprostredkovanie finančného po-
radenstva; nákup a predaj zmeniek, pohľadávok,
akcií, obchodných podielov spoločností s ruče-
ným obmedzeným; sprostredkovanie lízingu;
sprostredkovanie úverov; poradenstvo v oblasti
uvedených služieb.

42 - Právne služby; poskytovanie právnej pomo-
ci; zastupovanie fyzických a právnických osôb
v konaní pred súdmi a inými štátnymi orgánmi;
pisovanie listín; poskytovanie právnych rád; vy-

pracúvanie právnych rozborov a stanovísk; vypracúvanie správ o celkovom postavení právnických osôb v právnych vzťahoch s inými subjektmi práva; sprostredkovanie uzavretia zmluvy; služby v oblasti priemyselných práv, licencií, rešeršných služieb a služby v oblasti prieskumu, prihlasovania, zabezpečovania ochrany, udržiavania a využívania patentov, ochranných známok a iných priemyselných práv; právne informácie; poradenstvo v oblasti uvedených služieb.

(540) BKB LEGAL

(731) Advokátska kancelária Kubicová - Benkóczki, spol. s r. o., Záhradnícka 68, 821 08 Bratislava, SK;

(210) 146-2006

(220) 25.1.2006

8 (511) 36, 42

(511) 36 - Sprostredkovanie nákupu predaja a prenájmu nehnuteľností; nákup a predaj nehnuteľností; sprostredkovanie služieb spojených so správou nehnuteľností; sprostredkovanie finančného poradenstva; nákup a predaj zmeniek, pohľadávok, akcií, obchodných podielov spoločností s ručením obmedzeným; sprostredkovanie lízingu; sprostredkovanie úverov; poradenstvo v oblasti uvedených služieb.

42 - Právne služby; poskytovanie právnej pomoci; zastupovanie fyzických a právnických osôb v konaní pred súdmi a inými štátnymi orgánmi; spisovanie listín; poskytovanie právnych rád; vypracúvanie právnych rozborov a stanovísk; vypracúvanie správ o celkovom postavení právnických osôb v právnych vzťahoch s inými subjektmi práva; sprostredkovanie uzavretia zmluvy; služby v oblasti priemyselných práv, licencií, rešeršných služieb a služby v oblasti prieskumu, prihlasovania, zabezpečovania ochrany, udržiavania a využívania patentov, ochranných známok a iných priemyselných práv; právne informácie; poradenstvo v oblasti uvedených služieb.

(540) BKB

(731) Advokátska kancelária Kubicová - Benkóczki, spol. s r. o., Záhradnícka 68, 821 08 Bratislava, SK;

(210) 147-2006

(220) 26.1.2006

8 (511) 19

(511) 19 - Štrk a betón.

(540)

(591) šedá, modrá

(731) BRA-VUR, a. s., Ulica za mostom 4, 038 61 Vrútky, SK;

(210) 148-2006

(220) 26.1.2006

8 (511) 9, 12, 16, 35, 37, 41, 42, 45

(511) 9 - Softvér; elektronické zabezpečovacie systémy a zariadenia na ochranu majetku a osôb; zabezpečovacie systémy a zariadenia umožňujúce sledovanie pohybu a prejavu osôb v objektoch a ich okolí.

12 - Zabezpečovacie systémy a zariadenia na ochranu motorových vozidiel; autoalarmy.

16 - Kancelárska technika, patriaca do triedy 16.

35 - Účtovníctvo a administratívne práce; maloobchodné služby v oblasti elektrických zabezpečovacích systémov a zariadení na ochranu majetku a osôb, zabezpečovacích systémov a zariadení umožňujúcich sledovanie pohybu a prejavu osôb v objektoch a ich okolí, zabezpečovacích systémov na ochranu motorových vozidiel a autoalarmov.

37 - Servisné služby súvisiace s ochranou a zabezpečovaním osôb, predmetov, objektov a priestorov, ako sú montáž, údržba a opravy elektronických zabezpečovacích systémov a zariadení na ochranu majetku a osôb, zabezpečovacích systémov a zariadení umožňujúcich sledovanie pohybu a prejavu osôb v objektoch a ich okolí, zabezpečovacích systémov na ochranu motorových vozidiel a autoalarmov.

41 - Organizovanie a vedenie seminárov.

42 - Inžinierske služby a projektové práce v oblasti zabezpečovacích systémov; kontrola elektronických zabezpečovacích systémov a zariadení na ochranu majetku a osôb, zabezpečovacích systémov a zariadení umožňujúcich sledovanie pohybu a prejavu osôb v objektoch a ich okolí, zabezpečovacích systémov na ochranu motorových vozidiel a autoalarmov.

45 - Strážna služba; prevádzkovanie elektronických zabezpečovacích systémov a zariadení na ochranu majetku a osôb, zabezpečovacích systémov a zariadení umožňujúcich sledovanie pohybu a prejavu osôb v objektoch a ich okolí, zabezpečovacích systémov na ochranu motorových vozidiel a autoalarmov; prenájom technických prostriedkov na ochranu majetku a osôb pred neoprávnenými zásahmi; poradenstvo v oblasti bezpečnosti.

(540)

(591) modrá, biela

(731) Porticus, a. s., Hattalova 12/a, 831 03 Bratislava, SK;

(740) Bachratá Magdaléna, Mgr., Bratislava, SK;

(210) 149-2006

(220) 26.1.2006

8 (511) 9, 12, 16, 35, 37, 42, 43, 45

(511) 9 - Softvér; elektronické zabezpečovacie systémy a zariadenia na ochranu majetku a osôb; zabezpečovacie systémy a zariadenia umožňujúce sledovanie pohybu a prejavu osôb v objektoch a ich okolí.

12 - Zabezpečovacie systémy a zariadenia na ochranu motorových vozidiel; autoalarmy.

16 - Kancelárska technika, patriaca do triedy 16.

35 - Účtovníctvo a administratívne práce; maloobchodné služby v oblasti elektronických zabezpečovacích systémov a zariadení na ochranu majetku a osôb, zabezpečovacích systémov a zariadení umožňujúcich sledovanie pohybu a prejavu osôb v objektoch a ich okolí, zabezpečovacích systémov na ochranu motorových vozidiel a autoalarmov.

37 - Servisné služby súvisiace s ochranou a zabezpečením osôb, predmetov, objektov a priestorov, ako sú montáž, údržba a opravy elektronických zabezpečovacích systémov a zariadení na ochranu majetku a osôb, zabezpečovacích systémov a zariadení umožňujúcich sledovanie pohybu a prejavu osôb v objektoch a ich okolí, zabezpečovacích systémov na ochranu motorových vozidiel a autoalarmov.

42 - Inžinierske služby a projektové práce v oblasti zabezpečovacích systémov; kontrola elektronických zabezpečovacích systémov a zariadení na ochranu majetku a osôb, zabezpečovacích systémov a zariadení umožňujúcich sledovanie pohybu a prejavu osôb v objektoch a ich okolí, zabezpečovacích systémov na ochranu motorových vozidiel a autoalarmov.

43 - Prenájom prenosných stavieb.

45 - Strážna služba; prevádzkovanie elektronických zabezpečovacích systémov a zariadení na ochranu majetku a osôb, zabezpečovacích systémov a zariadení umožňujúcich sledovanie pohybu a prejavu osôb v objektoch a ich okolí, zabezpečovacích systémov na ochranu motorových vozidiel a autoalarmov; prenájom technických prostriedkov na ochranu majetku a osôb pred neoprávnenými zásahmi; poradenstvo v oblasti bezpečnosti.

(540)



(591) oranžová, hnedá, béžová

(731) Temperi, s. r. o., Hattalova 12/a, 831 03 Bratislava, SK;

(740) Bachratá Magdaléna, Mgr., Bratislava, SK;

(210) 150-2006

(220) 26.1.2006

8 (511) 30

(511) 30 - Čokoláda, čokoládové nápoje a prípravky na výrobu takýchto nápojov, čokoládové cukrovinky, pralinky.

(540) KOMIX

(731) Kraft Foods Schweiz Holding AG, Bellerivestrasse 203, CH-8008 Zürich, CH;

(740) Fajnorová Mária, Ing., Bratislava, SK;

(210) 191-2006

(220) 1.2.2006

8 (511) 30

(511) 30 - Trvanlivé pečivo (sladké aj slané); polotrvanlivé pečivo; keksy; cukrovinky.

(540)



(591) žltá, červená, modrá, strieborná, biela, tmavožltá

(731) Kováč Peter - ARTÚR, Hlavná 5, 946 20 Klížska Nemá, SK;

(740) Bachratá Magdaléna, Mgr., Bratislava, SK;

(210) 193-2006

(220) 1.2.2006

8 (511) 30

(511) 30 - Žuvačky; pečivo trvanlivé, pečivo polotrvanlivé; cukrovinky; cukríky.

(540)



(591) červená, čierna, žltá, biela

(731) Kováč Peter - ARTÚR, Hlavná 5, 946 20 Klížska Nemá, SK;

(740) Bachratá Magdaléna, Mgr., Bratislava, SK;

(210) 194-2006

(220) 1.2.2006

8 (511) 30

(511) 30 - Trvanlivé pečivo (sladké aj slané); polotrvanlivé pečivo; keksy; cukrovinky.

(540) Györi Édes

(731) Kováč Peter - ARTÚR, Hlavná 5, 946 20 Klížska Nemá, SK;

(740) Bachratá Magdaléna, Mgr., Bratislava, SK;

(210) 195-2006

(220) 1.2.2006

8 (511) 30

(511) 30 - Trvanlivé pečivo (sladké aj slané); polotrvanlivé pečivo; keksy; cukrovinky.

(540)



(591) žltá, červená, biela, čierna, hnedá, zelená

(731) Kováč Peter - ARTÚR, Hlavná 5, 946 20 Klížska Nemá, SK;

(740) Bachratá Magdaléna, Mgr., Bratislava, SK;

(210) 197-2006

(220) 2.2.2006

8 (511) 6, 16, 19, 20, 22, 35, 36, 37, 38, 39, 41, 43

(511) 6 - Kovové poštové schránky, kovové doručovacie schránky.

16 - Poštové ceniny, pečiatky a filatelistický tovar; poštové známky, obálky, pečiatky, rytiny, poštové pohľadnice, tlačené publikácie, tlačivá, štítky a nálepky.

19 - Poštové schránky murované.

20 - Prepravky, poštové schránky s výnimkou kovových a murovaných.

22 - Poštové vrecia.

35 - Spracovanie údajov, reklama, poradenstvo v uvedených činnostiach triedy 35.

36 - Obstaráateľské činnosti pošty; sústredené inkaso platieb obyvateľstva, inkaso koncesionárskych poplatkov, doručovanie a vyplácanie dôchodkov, finančné služby, platobný styk, vydávanie cenín, prenájom nebytových priestorov a nehnuteľností, poradenstvo v uvedených činnostiach triedy 36.

37 - Opravárstvo a údržba.

38 - Elektronická časť hybridnej pošty, telefaxové; telegrafné a telefonické služby; posielanie správ.

39 - Podanie, preprava a dodanie listových, hybridných, balíkových a peňažných zásielok; doručovacie a kuriérske služby, dovoz a doprava, poradenstvo v uvedených činnostiach triedy 39.

41 - Výchova, vzdelávanie a školenie; prevádzka školiacich zariadení.

43 - Prevádzkovanie ubytovacích a stravovacích zariadení.

(540)

(591) oranžová, hnedá svetlá, čierna

(731) Slovenská pošta, a. s., Partizánska cesta 9, 975 99 Banská Bystrica, SK;

(210) 201-2006

(220) 2.2.2006

8 (511) 27, 37

(511) 27 - Liate podlahové povrchy, najmä liate podlahy, betónové podlahy, antistatické podlahy, PVC - podlahy.

37 - Realizácia bytových, občianskych a inžinierskych stavieb; stavebníctvo (stavebná činnosť); stavebné práce (špeciálne zabezpečovanie stavieb); klampiarstvo a inštalatérstvo; murovanie; maľovanie a natieranie; pokrývačské práce na strechách budov; prenájom stavebných mechanizmov: bagrov, rýpadiel, buldozéro, stavebných strojov a zariadení.

(540)

(731) HAMOR Int., s. r. o., 034 84 Liptovské Sliače, SK;

(210) 202-2006

(220) 2.2.2006

8 (511) 27, 37, 42

(511) 27 - Liate podlahové povrchy, najmä liate podlahy, betónové podlahy, antistatické podlahy, PVC - podlahy.

37 - Maliarske a natieračské práce.

42 - Architektúra, architektonické poradenstvo, projektová činnosť, inžinierska činnosť.

(540)

(731) PODLAHY RK, s. r. o., Liptovské Sliače 841, 034 84 Liptovské Sliače, SK;

(210) 203-2006

(220) 2.2.2006

8 (511) 37, 39, 42

(511) 37 - Realizácia bytových, občianskych a inžinierskych stavieb, stavebné práce (špeciálne zakladanie a statické zabezpečovanie stavieb), prenájom stavebných mechanizmov: bagrov, rýpadiel, buldozéro, stavebných strojov a zariadení.

39 - Osobná doprava, nákladná doprava (kamiónová).

42 - Architektúra, architektonické poradenstvo, projektová činnosť, inžinierska činnosť.

(540)

(731) MORAVA, s. r. o., Liptovské Sliače 841, 034 84 Liptovské Sliače, SK;

(210) 206-2006

(220) 2.2.2006

8 (511) 6, 16, 19, 35, 36, 37, 40, 42, 43

(511) 6 - Hliník, zliatiny obyčajných kovov, primárne hliníkové zliatiny, sekundárne hliníkové zliatiny, hliníkové predzliatiny, lisované hliníkové profily, rúry kovové, dutý tovar z alumínia, alobal hliníková fólia, hliníkový drôt, hliníkové profily, pásová oceľ, oceľové plechy a pásy, kovové ohýbané profily, najmä otvorené, uzavreté, vlnité plechy, zvárané rúry izolované a neizolované, drôt, drôtené pletivo, drôty z obyčajných kovov (okrem poistkových drôtov), oceľové palety, náhradné dielce a súčiastky patriace do tejto triedy, armatúry, baliace fólie kovové, bezpečnostné reťaze kovové, plechy, dielce kovové (stavebné), dlažba kovová, klapky, kontajnery kovové, kovové obruče, spojky, škatule, skrinky, škatule kovové, kovové spojky a príchytky pre káble a rúry, montážne kľúče kovové, nádrže kovové, objímky, prstence, oceľové laná, oceľový drôt, pánty, závesy, reťaze kovové, spojovacie plechy, spájkovacie plechy, sudy kovové, kovové rúry pre ventilačné a klimatizačné zariadenia, kovové ventily, kovové klapky drenážnych rúrok, ventily, klapky vodovodné kovové, vodovodné potrubia kovové, potrubia a rúry pre zariadenia ústred-

ného kúrenia, žalúzie kovové, drobný železiarsky tovar, kovový spojovací materiál, rozperky kovové, háčiky (železiarsky tovar), kovové podpery a konzoly pre stavebníctvo, stĺpy kovové pre stavebníctvo, kovové nosníky, kovové obloženie stavieb, priečok a stien, kovové stavebné dielce, kovový stavebný materiál, oceľové konštrukcie, kovové okná, kovové okenice, kovové okenné rámy, kovové stropy, stropné dosky, kovové stupne (schody), neelektrické otváratele a zatváratele dverí, pánty, závesy, plomby, kovové vystužovacie materiály pre stavebníctvo, stavby kovové prenosné, stavebné konštrukcie kovové, stavebné kovania, stavebné panely kovové, stavebný materiál kovový, kovové tyče, oceľové konštrukcie, oceľové a hliníkové montované plošiny, kovové inzertné stĺpy, kokily, koľajnice, kovové obruče, kovové reťaze, kovové spriahadlá na reťaze, kovové krúžky, liatiny, kovové matice, nákovy, nity, nosníky, plechové obaly, objímky, kovové obloženie, obruče, plech, kovové pletivo, klince, rošty, kovové dielce stavebné, kovové strešné krytiny, kovové strešné uholníky, kovové obruče, spojky, kovové prefabrikáty, kovové láná, kovové lávky, kovové lešenia, maltovnice, kovové nosníky, oceľové konštrukcie, kovové podpery, kovové poklapy, preklady kovové, kovové priečky, kovové priehradové konštrukcie, kovové okenné rámy, kovové stavebné panely, kovové vypúšťacie rúry, kovové odvodňovacie rúry, kovové drenážne rúry, kovové žľaby.

16 - Baliaci papier, blahoprajné pohľadnice, brožúry, brožúrky, bublinové obaly z plastických materiálov (na balenie), časopisy, etikety s výnimkou textilných, fotografie, grafické zobrazenie, grafiky, kalendáre, kartón, lepenky, kávové filtre, papierové, knihy, lepenkové alebo papierové škatule, lepenkové alebo papierové obaly na fľaše, lepenkové platne (papiernický tovar), lepiace pásky na kancelárske účely a použitie v domácnosti, leporelá, mapy, obálky (papiernický tovar), obaly (papiernický tovar), obrázky, papiernický tovar, periodické a neperiodické publikácie, plagáty, predmety z kartónu, prospekty, pútače z papiera alebo lepenky, reklamné tabule z papiera, kartónu alebo lepenky, reprodukcie grafické, tlačené reklamné materiály, umelohmotné fólie na balenie, vrecia z papiera alebo plastických materiálov, vrecká z papiera alebo plastických materiálov.

19 - Asfaltové (bitúmenové) potery, povlaky, pokrývy na strechy, asfaltové (bitúmenové) výrobky pre stavebníctvo, asfaltové dlažby, betón, betónové podpery, stĺpy, bitúmen, asfalt, živice, cementové potery, dielce, výrobky, prefabrikáty z betónu, dlažba s výnimkou kovovej, dlaždice, obkladačky stavebné (nekovové), dlážky s výnimkou kovových, svetelná dlažba, dosky, latky, drevené dlážky, drevené dyhy, drevené obloženie, drevo na výrobu nábytku, dvere s výnimkou kovových, plastové okná, plastové dvere, drevené okná, drevené dvere, okná s rámami z plátových hmôt, dvere s výnimkou kovových, dverové prahy s výnimkou kovových, dverové rámy s výnimkou kovových, okenice s výnimkou kovových; okenné rámy s výnimkou kovových; okná s výnimkou kovových; rámové konštrukcie s výnimkou kovových; rámy (okenné) s výnimkou

kovových; skladacie dvere s výnimkou kovových; výplne dverí s výnimkou kovových; zárubne s výnimkou kovových, baraky, budy, debne s výnimkou kovového, dlážka parketová, drevené dlážky, dlážky s výnimkou kovových, dosky, dosky - stavebné drevo, latky, drevené dyhy, drevené obloženie, drevo opracované, drevo opracované - stolárske, drevo pílené, drevo spracované, drevo stavebné, drevo na výrobu sudov, drevo ako polotovar, krokvy strešné, lišty s výnimkou kovových, lepenka na stavebné účely, lepenkové platne pre stavebníctvo, obkladový materiál na budovy s výnimkou kovového, obklady stien a priečok s výnimkou kovových, obklady, vonkajšie plášte (nekovové-) (stavebné konštrukcie), obloženie s výnimkou kovového (stavebníctvo), ohňovzdorné cementové nátery, povlaky, mriežky s výnimkou kovových, palisády s výnimkou kovových, parketové výlisky, parkety, podlahové dosky, preglejka, schodiská s výnimkou kovových, schodnice ako časti schodísk, tvárne drevo, drevotriestkové dosky, hranolý, stavebný materiál nekovový, kompozitné stavebné materiály na báze dreva a do tejto triedy patriacich materiálov, nistejové sklo (stavebný materiál) kameň prírodný a umelý.

35 - Analýzy nákupných cien, veľkoobchodných cien, automatizované spracovanie dát v administratíve, barterové operácie, komerčné informačné kancelárie, obchodné administratívne služby, obchodné alebo podnikateľské informácie, obchodný alebo podnikateľský prieskum, obchodný manažment a podnikové poradenstvo, podpora predaja (pre tretie osoby), pomoc pri riadení komerčných a priemyselných podnikov, pomoc pri riadení obchodnej činnosti, poradenské služby v oblasti obchodného alebo podnikateľského riadenia, poradenstvo pri vedení podnikov, poradenstvo v obchodnej činnosti, poskytovanie obchodných alebo podnikateľských informácií, poskytovanie pomoci pri riadení obchodných alebo priemyselných podnikov, profesionálne obchodné alebo podnikateľské poradenstvo, revízia účtov, sekretárske služby, spracovanie textov, sprostredkovanie kompenzačných obchodov s tovarom na vnútroštátnej a medzinárodnej úrovni, sprostredkovanie obchodu s tovarom, účtovníctvo, vedenie kartoték v počítači, vedenie účtovných kníh, vzťahy s verejnosťou (prieskum vzťahov medzi podnikmi, inštitúciami a spoločenským prostredím), zbieranie údajov do počítačových databáz, zoraďovanie údajov v počítačových databázach, zostavovanie výpisov z účtov, zhromažďovanie, zoraďovanie dát v platobnom styku, sprostredkovanie uvedených služieb v tejto triede.

36 - Finančný lízing, lízing strojov a zariadení, lízing spojený s financovaním, sprostredkovanie nákupu, predaja a prenájmu nehnuteľností, inkasovanie nájomného, kancelárie zaoberajúce sa inkasovaním pohľadávok, lízing motorových vozidiel, nehnuteľností, oceňovanie a odhady nehnuteľností, prenájom bytov, prenájom nehnuteľností, vedenie nájomných domov, realitné kancelárie, správa nehnuteľností, sprostredkovanie nehnuteľností, činnosť účtovných poradcov, vedenie účtovnej evidencie, poskytovanie úverov, sprostredkovanie uvedených služieb v tr. 36.

37 - Vykonávanie inžinierskych, priemyselných, bytových a občianskych stavieb, prípravné a pomocné stavebné práce, čistenie, čistenie exteriérov a interiérov, čistenie komínov, prenájom čistiacich strojov, inštalácia a opravy chladiacich a klimatizačných zariadení, informácie o opravách, izolovanie proti vlhkosti, izolovanie stavieb, klampiárstvo a inštalatérstvo, inštalácia, čistenie a údržba kotlov, montáž kuchynských zariadení, montáž a opravy vzduchotechnických zariadení, montáž a opravy klimatizačných zariadení, montáž a opravy vykurovacích zariadení, montáž, inštalácia a opravy okien, dverí a iných stavebných prvkov, montáž, kladenie, servis, sanácie a opravy podláh a parkiet, realizácia fasád so zateplením a bez zateplenia, exteriérové a interiérové maľovanie a natieranie, montovanie lešení, murárstvo, údržba nábytku, montáž a opravy pecí, pokrývačské práce na strechách, inštalácia a opravy požiarnych hlásičov a poplašných systémov proti vlámaniu, stavebné informácie, dozor nad stavbami, demolácia budov, tapetovanie, montovanie a opravy telefónov, umelecká stolárska výroba a opravy, utesňovanie stavieb a budov, inštalácia a opravy výťahov, odborné poradenstvo týkajúce sa montáže plastových a drevených okien a dverí, stavebných prác a zateplovania budov, sprostredkovanie uvedených služieb.

40 - Povrchové úpravy kovov, dreva a plastov, spracovávanie, opracovávanie a tvárnenie kovov, dreva a plastov, úprava a spracovanie kovových materiálov, pokovovanie, platovanie, poniklovanie, kováčstvo, zväračské práce, frézovanie, galvanizácia, pozinkovanie, hobľovanie, chrómovanie, zámočnícke služby, rytie, gravírovanie, spracovanie plastových materiálov, frézovanie, hobľovanie, farbenie plastov, lakovanie dreva a plastov, obrusovanie, brúsenie, presné rezanie, informácie o starostlivosti o materiál, čistenie povrchov (chemickými rozpúšťadlami), spájanie materiálov (pre tretie osoby), informácie o spracovaní a úprave materiálov, recyklácia odpadu, poradenská a konzultačná činnosť pri spracovaní a úprave kovov, dreva a plastu, sprostredkovanie uvedených služieb.

42 - Architektonické poradenstvo, interiérová výzdoba, projektovanie stavieb, štúdie technických projektov, vypracovanie stavebných výkresov, zememeračstvo, dizajn nábytku a bytového zariadenia, sprostredkovanie uvedených služieb.

43 - Služby barov, rýchle občerstvenie (bufety), hotelierske služby, kaviarne, prenájom prednáškových sál, prenájom prenosných stavieb, príprava a dodávka jedla na objednávku do domu, reštaurácie, samoobslužné reštaurácie, hotely, prenájom prechodného ubytovania, sprostredkovanie reštauračných a kaviarenských služieb, rezervácia hotelov, rezervácia penziónov, rezervácia prechodného ubytovania, ubytovacie kancelárie (prechodné ubytovanie, hotely, penzióny), sprostredkovanie hotelierskych služieb, zaobstarávanie ubytovania a stravovania v hoteloch, penziónoch, turistických a prázdninových táborech, ubytovniach, na farmách a rekreačných zariadeniach.

(540) DRAFT

(731) FLOK, s. r. o., Svätoplukova 35, 949 01 Nitra, SK;

(740) Belička Ivan, Ing., Banská Bystrica, SK;

(210) 211-2006

(220) 2.2.2006

8 (511) 16, 36

(511) 16 - Publikácie týkajúce sa hodnotenia relatívnej investičnej kvality korporátnych a vládnych, štátnych dlhopisov a obligácií a riadených investičných fondov, prieskumu úverovej schopnosti korporátnych a vládnych, štátnych emitentov dlhového financovania, ekonomickej analýzy, štruktúrovaného finančného prieskumu a riadenia úverových rizík.

36 - Hodnotenie relatívnej investičnej kvality korporátnych dlhopisov a obligácií, hodnotenie úverových rizík a finančnej sily bánk, hodnotenie úveruschopnosti vládnych jednotiek a štátu, hodnotenie úveruschopností a finančná analýza štruktúrovaných finančných transakcií, hodnotenie úverovej kvality a trhovej volatility portfólia podielových fondov a nástrojov kolektívneho investovania, hodnotenie úveruschopnosti poisťovacích spoločností a služby riadenia úverových rizík.

(540) MOODY'S

(731) MIS Quality Management Corp., 501 Silverside Road, Suite 20, Wilmington, DE, 19809, US;

(740) Žovicová Viera, Mgr., Bratislava, SK;

(210) 212-2006

(220) 3.2.2006

8 (511) 9, 16, 35, 39

(511) 9 - Nosiče informácií všetkých druhov v rozsahu triedy 9 so záznamom zvuku a/alebo obrazu, napr. videokazety, CD, DVD, elektronické publikácie, počítače, mobilné telefóny a obaly nosičov informácií; videopriístroje, audiovizuálne vybavenie a prístroje; zvukové, obrazové, audiovizuálne nahrávky a videonahrávky, nahrané pásky, disky a filmy.

16 - Periodická a neperiodická tlač, informačné letáky, brožúry, plagáty fotografie, tlač a iné reklamné materiály na reklamné a propagačné účely, katalógy.

35 - Marketingové štúdie, prieskum trhu; sprostredkovanie obchodu s tovarmi týkajúcimi sa výrobkov zaradených v triede 9; poskytovanie obchodných a podnikateľských informácií, pomoc pri riadení obchodnej činnosti; ekonomické poradenstvo; účtovníctvo, vedenie účtovných kníh; reklamná a propagačná činnosť; vytváranie propagačných a reklamných odkazov; poradenstvo, pomoc pri riadení obchodnej činnosti, obchodné alebo podnikateľské informácie, podpora predaja, predvádzanie tovaru, služby spojené s premiestňovaním prevádzok, prenájom predajných automatov.

39 - Balenie tovaru; dovoz, automobilová preprava, doprava, nákladná doprava, osobná doprava; služby v doprave a preprave.

(540)



(731) Videor, s. r. o., Krásna Hôrka 270, 027 44 Tvrdošín, SK;

(210) 214-2006

(220) 3.2.2006

8 (511) 35, 36, 42

(511) 35 - Reklama; obchodný manažment; obchodná správa; sekretárske služby.

36 - Poisťovníctvo; finančné záležitosti; peňažné záležitosti; záležitosti súvisiace s nehnuteľnosťami.

42 - Vedecké a technologické služby, výskum a navrhovanie, ktoré s tým súvisia; priemyselné analýzy a výskumné služby; navrhovanie a vývoj počítačového hardvéru a softvéru; právnické služby.

(540) **Capitol Legal**

(731) Maštena Michal, Mgr., Fraňa Kráľa 16, 811 05 Bratislava, SK;

(210) 215-2006

(220) 3.2.2006

8 (511) 7, 9, 42

(511) 7 - Obrábacie stroje; rezacie stroje.

9 - Elektrické meracie zariadenia, elektrické regulátory, monitorovacie počítačové programy, periférne zariadenia počítačov, počítačové dosky, počítačové stroje, počítače, počítače - periférne zariadenia, počítačové programy, počítačový softvér, programy obsluhujúce počítač, rozhrania - počítače, rozvodné panely.

42 - Aktualizovanie, inštalácia a spúšťanie počítačových programov, počítačové programovanie, servis počítačových programov.

(540)



(591) modrá, biela

(731) MicroStep, s. r. o., Čsl. parašutistov 1, 831 03 Bratislava, SK;

(210) 216-2006

(220) 3.2.2006

8 (511) 14, 18, 25

(511) 14 - Klenoty, bižutérie, drahokamy.

18 - Koža, imitácia kože.

25 - Odevy, obuv, klobučnícky tovar.

(540)



BELTS & BEYOND

(591) čierna, červená

(731) Gastro Bratislava, s. r. o., Obchodná 19, 811 06 Bratislava, SK;

(210) 217-2006

(220) 3.2.2006

8 (511) 16, 35, 41

(511) 16 - Papier, kartón, lepenka a výrobky z týchto materiálov, ktoré nie sú zahrnuté v iných triedach; tlačoviny; knižárske výrobky; fotografie; papiernický tovar a písacie potreby; lepidlá na

papier a na použitie v domácnosti; potreby pre umelcov; maliarske štetce; písacie stroje a kancelárske potreby, okrem nábytku; vzdelávacie a učebné potreby, okrem prístrojov; obalové materiály z plastických hmôt, ktoré nie sú zahrnuté v iných triedach; tlačiarenské písmo; štočky; typografické písmo; tlačiarenské štočky a stereotypy.

35 - Reklamná činnosť; obchodný manažment, obchodná správa; obchodná administratíva; kancelárske práce.

41 - Vzdelávanie; zabezpečovanie výcvikov, kurzov a školení; zábava; športová a kultúrna činnosť.

(540)



(731) Ministerstvo výstavby a regionálneho rozvoja SR, Prievozská 2/B, 825 25 Bratislava, SK;

(210) 218-2006

(220) 3.2.2006

8 (511) 16, 35, 41

(511) 16 - Papier, kartón, lepenka a výrobky z týchto materiálov, ktoré nie sú zahrnuté v iných triedach; tlačoviny; knižárske výrobky; fotografie; papiernický tovar a písacie potreby; lepidlá na papier a na použitie v domácnosti; potreby pre umelcov; maliarske štetce; písacie stroje a kancelárske potreby, okrem nábytku; vzdelávacie a učebné potreby, okrem prístrojov; obalové materiály z plastických hmôt, ktoré nie sú zahrnuté v iných triedach; tlačiarenské písmo; štočky; typografické písmo; tlačiarenské štočky a stereotypy.

35 - Reklamná činnosť; obchodný manažment, obchodná správa; obchodná administratíva; kancelárske práce.

41 - Vzdelávanie; zabezpečovanie výcvikov, kurzov a školení; zábava; športová a kultúrna činnosť.

(540)



(731) Ministerstvo výstavby a regionálneho rozvoja SR, Prievozská 2/B, 825 25 Bratislava, SK;

(210) 219-2006

(220) 3.2.2006

8 (511) 16, 35, 41

(511) 16 - Papier, kartón, lepenka a výrobky z týchto materiálov, ktoré nie sú zahrnuté v iných triedach; tlačoviny; knižárske výrobky; fotografie; papiernický tovar a písacie potreby; lepidlá na papier a na použitie v domácnosti; potreby pre umelcov; maliarske štetce; písacie stroje a kancelárske potreby, okrem nábytku; vzdelávacie a učebné potreby, okrem prístrojov; obalové materiály z plastických hmôt, ktoré nie sú zahr-

nuté v iných triedach; tlačiarenské písmo; štočky; typografické písmo; tlačiarenské štočky a stereotypy.

35 - Reklamná činnosť; obchodný manažment, obchodná správa; obchodná administratíva; kancelárske práce.

41 - Vzdelávanie; zabezpečovanie výcvikov, kurzov a školení; zábava; športová a kultúrna činnosť.

(540)



(731) Ministerstvo výstavby a regionálneho rozvoja SR, Prievozská 2/B, 825 25 Bratislava, SK;

(210) 225-2006

(220) 6.2.2006

8 (511) 7, 35, 37

(511) 7 - Splynovače do automobilov.

35 - Maloobchodné služby s uvedenými tovarmi; maloobchodné služby v rozsahu uvedených služieb; predaj propán-butánu na čerpacích staniaciach a vo fľašiach; reklamná činnosť; sprostredkovanie uvedených služieb; sprostredkovanie nákupu a predaja uvedených tovarov.

37 - Montáž, opravy, údržba a prehliadky alternatívneho pohonu (splynovačov) LPG (stlačený zemný plyn) do motorových vozidiel.

(540) **VIVAGAS**

(731) FLAVIA, s. r. o., Herľanská 1016/76, 093 03 Vranov nad Topľou, SK;

(740) Regina Ivan, Ing., Košice, SK;

(210) 228-2006

(220) 6.2.2006

8 (511) 32

(511) 32 - Nealkoholické nápoje, bioinformačné širokospektrálne regeneračné nápoje, iónové nápoje, izotonické nápoje, energetické nápoje, proteínové nápoje, nenávykové nápoje na stimuláciu a regeneráciu organizmu alebo na zvýšenie jeho výkonnosti, diétne nápoje, koncentráty na výrobu nápojov fortifikované stopovými prvkami, vitamínmi, prírodnými alebo minerálnymi extraktmi.

(540)

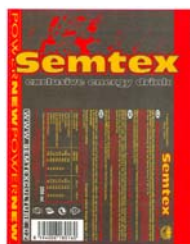

(591) červená, žltá, biela, čierna

(731) PINELLI, spol. s r. o., Svobodná Ves 50, 286 01 Čáslav, CZ;

(740) Kajabová Monika, JUDr., Bratislava, SK;

(210) 229-2006

(220) 6.2.2006

8 (511) 32

(511) 32 - Nealkoholické nápoje, bioinformačné širokospektrálne regeneračné nápoje, iónové nápoje, izotonické nápoje, energetické nápoje, proteínové nápoje, nenávykové nápoje na stimuláciu a regeneráciu organizmu alebo na zvýšenie jeho výkonnosti, diétne nápoje, koncentráty na výrobu nápojov fortifikované stopovými prvkami, vitamínmi, prírodnými alebo minerálnymi extraktmi.

(540)



(591) červená, žltá, biela, čierna

(731) PINELLI, spol. s r. o., Svobodná Ves 50, 286 01 Čáslav, CZ;

(740) Kajabová Monika, JUDr., Bratislava, SK;

(210) 230-2006

(220) 6.2.2006

8 (511) 5, 10, 12, 29, 30, 35, 39

(511) 5 - Výrobky farmaceutické; hromadne vyrábané liečivé prípravky zdravotníckej, hromadne vyrábané prípravky diétetickej na liečebné účely; obvazy, liečivá, liečebná kozmetika, diétetickej prípravky na liečebné účely, zdravotníckej materiály a potreby patriace do tejto triedy, hlavne obvazový materiál, hygienické vložky pre inkontinentných pacientov, absorpčné nohavičky pre inkontinentných pacientov.

10 - Prístroje a nástroje chirurgické, zubárske a veterinárne, umelé končatiny, oči a zuby, ortopedické pomôcky, kompresívne pančuchy a návleky, pomôcky respiračné a inhalačné, pomôcky pre diabetikov - spotrebný zdravotnícky materiál patriaci do tejto triedy, najmä injekčné ihly a striekačky, prístroje na meranie cukru a krvi.

12 - Vozíky pre invalidov vrátane príslušenstva.

29 - Diétetickej prípravky na neliečebné účely na živočíšnej báze patriace do tejto triedy.

30 - Diétetickej prípravky na neliečebné účely na rastlinnej báze patriace do tejto triedy.

35 - Pomoc pri riadení obchodnej činnosti, obchodná administratíva, pomoc pri prevádzkovaní obchodov a obchodných činností priemyselného alebo obchodného podniku, poradenské služby ekonomického charakteru, propagačná činnosť a reklama.

39 - Doprava, balenie a skladovanie tovaru, organizovanie ciest, distribučná činnosť, zásielková služba.

(540)



ZELENÁ HVĚZDA

(731) B. Braun Medical s. r. o., Handlovská 19, 851 01 Bratislava, SK;

(210) 231-2006

(220) 6.2.2006

8 (511) 35

(511) 35 - Propagačná činnosť, reklama, pomoc pri riadení obchodnej činnosti, obchodná administratíva, kancelárske práce.

(540)



(731) B. Braun Medical s. r. o., Handlovská 19, 851 01 Bratislava, SK;

(210) 232-2006

(220) 6.2.2006

8 (511) 5, 10, 12, 29, 30, 35, 39

(511) 5 - Výrobky farmaceutické; hromadne vyrábané liečivé prípravky zdravotníckej, hromadne vyrábané prípravky dietetické na liečebné účely; obvazy, liečivá, liečebná kozmetika, dietetické prípravky na liečebné účely, zdravotníckej materiály a potreby patriace do tejto triedy, hlavne obvazový materiál, hygienické vložky pre inkontinentných pacientov, absorpčné nohavičky pre inkontinentných pacientov.

10 - Prístroje a nástroje chirurgické, zubárske a veterinárne, umelé končatiny, oči a zuby, ortopedické pomôcky, kompresívne pančuchy a návleky, pomôcky respiračné a inhalačné, pomôcky pre diabetikov - spotrebný zdravotnícky materiál patriaci do tejto triedy, najmä injekčné ihly a striekačky, prístroje na meranie cukru a krvi.

12 - Vozíky pre invalidov vrátane príslušenstva.

29 - Dietetické prípravky na neliečebné účely na živočíšnej báze patriace do tejto triedy.

30 - Dietetické prípravky na neliečebné účely na rastlinnej báze patriace do tejto triedy.

35 - Pomoc pri riadení obchodnej činnosti, obchodná administratíva, pomoc pri prevádzkovaní obchodov a obchodných činností priemyselného alebo obchodného podniku, poradenské služby ekonomického charakteru, propagačná činnosť a reklama.

39 - Doprava, balenie a skladovanie tovaru, organizovanie ciest, distribučná činnosť, zásielková služba.

(540)



(731) B. Braun Medical s. r. o., Handlovská 19, 851 01 Bratislava, SK;

(210) 233-2006

(220) 6.2.2006

8 (511) 5, 10, 12, 29, 30, 35, 39

(511) 5 - Výrobky farmaceutické; hromadne vyrábané liečivé prípravky zdravotníckej, hromadne vyrábané prípravky dietetické na liečebné účely; obvazy, liečivá, liečebná kozmetika, dietetické prípravky na liečebné účely, zdravotníckej materiály a potreby patriace do tejto triedy, hlavne

obvazový materiál, hygienické vložky pre inkontinentných pacientov, absorpčné nohavičky pre inkontinentných pacientov.

10 - Prístroje a nástroje chirurgické, zubárske a veterinárne, umelé končatiny, oči a zuby, ortopedické pomôcky, kompresívne pančuchy a návleky, pomôcky respiračné a inhalačné, pomôcky pre diabetikov - spotrebný zdravotnícky materiál patriaci do tejto triedy, najmä injekčné ihly a striekačky, prístroje na meranie cukru a krvi.

12 - Vozíky pre invalidov vrátane príslušenstva.

29 - Dietetické prípravky na neliečebné účely na živočíšnej báze patriace do tejto triedy.

30 - Dietetické prípravky na neliečebné účely na rastlinnej báze patriace do tejto triedy.

35 - Pomoc pri riadení obchodnej činnosti, obchodná administratíva, pomoc pri prevádzkovaní obchodov a obchodných činností priemyselného alebo obchodného podniku, poradenské služby ekonomického charakteru, propagačná činnosť a reklama.

39 - Doprava, balenie a skladovanie tovaru, organizovanie ciest, distribučná činnosť, zásielková služba.

(540) **ZELENÁ HVĚZDA**

(731) B. Braun Medical s. r. o., Handlovská 19, 851 01 Bratislava, SK;

(210) 234-2006

(220) 6.2.2006

8 (511) 5, 10, 12, 29, 30, 35, 39

(511) 5 - Výrobky farmaceutické; hromadne vyrábané liečivé prípravky zdravotníckej, hromadne vyrábané prípravky dietetické na liečebné účely; obvazy, liečivá, liečebná kozmetika, dietetické prípravky na liečebné účely, zdravotníckej materiály a potreby patriace do tejto triedy, hlavne obvazový materiál, hygienické vložky pre inkontinentných pacientov, absorpčné nohavičky pre inkontinentných pacientov.

10 - Prístroje a nástroje chirurgické, zubárske a veterinárne, umelé končatiny, oči a zuby, ortopedické pomôcky, kompresívne pančuchy a návleky, pomôcky respiračné a inhalačné, pomôcky pre diabetikov - spotrebný zdravotnícky materiál patriaci do tejto triedy, najmä injekčné ihly a striekačky, prístroje na meranie cukru a krvi.

12 - Vozíky pre invalidov vrátane príslušenstva.

29 - Dietetické prípravky na neliečebné účely na živočíšnej báze patriace do tejto triedy.

30 - Dietetické prípravky na neliečebné účely na rastlinnej báze patriace do tejto triedy.

35 - Pomoc pri riadení obchodnej činnosti, obchodná administratíva, pomoc pri prevádzkovaní obchodov a obchodných činností priemyselného alebo obchodného podniku, poradenské služby ekonomického charakteru, propagačná činnosť a reklama.

39 - Doprava, balenie a skladovanie tovaru, organizovanie ciest, distribučná činnosť, zásielková služba.

(540)



(731) B. Braun Medical s. r. o., Handlovská 19, 851 01 Bratislava, SK;

(210) 235-2006

(220) 6.2.2006

8 (511) 6, 16, 19, 35, 36, 37, 40, 42, 43

(511) 6 - Hliník, zliatiny obyčajných kovov, primárne hliníkové zliatiny, sekundárne hliníkové zliatiny, hliníkové predzliatiny, lisované hliníkové profily, rúry kovové, dutý tovar z alumínia, alobal hliníková fólia, hliníkový drôt, hliníkové profily, pásová oceľ, oceľové plechy a pásy, kovové ohýbané profily, najmä otvorené, uzavreté, vlnité plechy, zvárané rúry izolované a neizolované, drôt, drôtené pletivo, drôty z obyčajných kovov (okrem poistkových drôtov), oceľové palety, náhradné dielce a súčiastky patriace do tejto triedy, armatúry, baliace fólie kovové, bezpečnostné reťaze kovové, plechy, dielce kovové (stavebné), dlažba kovová, klapky, kontajnery kovové, kovové obruče, spojky, škatule, skrinky, škatule kovové, kovové spojky a príchytky pre káble a rúry, montážne kľúče kovové, nádrže kovové, objímky, prstence, oceľové laná, oceľový drôt, pánty, závesy, reťaze kovové, spojovacie plechy, spájkovacie plechy, sudy kovové, kovové rúry pre ventilačné a klimatizačné zariadenia, kovové ventily, kovové klapky drenážnych rúrok, ventily, klapky vodovodné kovové, vodovodné potrubia kovové, potrubia a rúry pre zariadenia ústredného kúrenia, žalúzie kovové, drobný železiarsky tovar, kovový spojovací materiál, rozperky kovové, háčiky (železiarsky tovar), kovové podpery a konzoly pre stavebníctvo, stĺpy kovové pre stavebníctvo, kovové nosníky, kovové obloženie stavieb, priečok a stien, kovové stavebné dielce, kovový stavebný materiál, oceľové konštrukcie, kovové okná, kovové okenice, kovové okenné rámy, kovové stropy, stropné dosky, kovové stupne (schody), neelektrické otváratele a zatváratele dverí, pánty, závesy, plomby, kovové vystužovacie materiály pre stavebníctvo, stavby kovové prenosné, stavebné konštrukcie kovové, stavebné kovania, stavebné panely kovové, stavebný materiál kovový, kovové tyče, oceľové konštrukcie, oceľové a hliníkové montované plošiny, kovové inzertné stĺpy, kokily, koľajnice, kovové obruče, kovové reťaze, kovové spriahadlá na reťaze, kovové krúžky, liatiny, kovové matice, nákovy, nity, nosníky, plechové obaly, objímky, kovové obloženie, obruče, plech, kovové pletivo, klince, rošty, kovové dielce stavebné, kovové strešné krytiny, kovové strešné uholníky, kovové obruče, spojky, kovové prefabrikáty, kovové laná, kovové lávky, kovové lešenia, maltovnice, kovové nosníky, oceľové konštrukcie, kovové podpery, kovové poklapy, preklady kovové, kovové priečky, kovové priehradové konštrukcie, kovové okenné rámy, kovové stavebné panely,

kovové vypúšťacie rúry, kovové odvodňovacie rúry, kovové drenážne rúry, kovové žľaby.

16 - Baliaci papier, blahoprajné pohľadnice, brožúry, brožúrky, bublinové obaly z plastických materiálov (na balenie), časopisy, etikety s výnimkou textilných, fotografie, grafické zobrazenie, grafiky, kalendáre, kartón, lepenky, kávové filtre, papierové, knihy, lepenkové alebo papierové škatule, lepenkové alebo papierové obaly na fľaše, lepenkové platne (papiernický tovar), lepiace pásy na kancelárske účely a použitie v domácnosti, leporelá, mapy, obálky (papiernický tovar), obaly (papiernický tovar), obrazy, papiernický tovar, periodické a neperiodické publikácie, plagáty, predmety z kartónu, prospekty, pútače z papiera alebo lepenky, reklamné tabule z papiera, kartónu alebo lepenky, reprodukcie grafické, tlačené reklamné materiály, umelohmotné fólie na balenie, vrecia z papiera alebo plastických materiálov, vrecká z papiera alebo plastických materiálov.

19 - Asfaltové (bitúmenové) potery, povlaky, pokryvy na strechy, asfaltové (bitúmenové) výrobky pre stavebníctvo, asfaltové dlažby, betón, betónové podpery, stĺpy, bitúmen, asfalt, živice, cementové potery, dielce, výrobky, prefabrikáty z betónu, dlažba s výnimkou kovovej, dlaždica, obkladačky stavebné (nekovové), dlážky s výnimkou kovových, svetelná dlažba, dosky, latky, drevené dlážky, drevené dyhy, drevené obloženie, drevo na výrobu nábytku, dvere s výnimkou kovových, plastové okná, plastové dvere, drevené okná, drevené dvere, okná s rámami z plátových hmôt, dvere s výnimkou kovových, dverové prahy s výnimkou kovových, dverové rámy s výnimkou kovových, okenice s výnimkou kovových; okenné rámy s výnimkou kovových; okná s výnimkou kovových; rámové konštrukcie s výnimkou kovových; rámy (okenné) s výnimkou kovových; skladacie dvere s výnimkou kovových; výplne dverí s výnimkou kovových; zárubne s výnimkou kovových, baraky, budy, debne s výnimkou kovového, dlážka parketová, drevené dlážky, dlážky s výnimkou kovových, dosky, dosky - stavebné drevo, latky, drevené dyhy, drevené obloženie, drevo opracované, drevo opracované - stolárske, drevo pílené, drevo spracované, drevo stavebné, drevo na výrobu sudov, drevo ako polotovar, krokvy strešné, lišty s výnimkou kovových, lepenka na stavebné účely, lepenkové platne pre stavebníctvo, obkladový materiál na budovy s výnimkou kovového, obkladačky stien a priečok s výnimkou kovových, obkladačky, vonkajšie plášte (nekovové-) (stavebné konštrukcie), obloženie s výnimkou kovového (stavebníctvo), ohňovzdorné cementové nátery, povlaky, mriežky s výnimkou kovových, palisády s výnimkou kovových, parketové výlisky, parkety, podlahové dosky, preglejka, schodiská s výnimkou kovových, schodnice ako časti schodísk, tvárne drevo, drevotrieskové dosky, hranoly, stavebný materiál nekovový, kompozitné stavebné materiály na báze dreva a do tejto triedy patriacich materiálov, nistevové sklo (stavebný materiál) kameň prírodný a umelý.

35 - Analýzy nákupných cien, veľkoobchodných cien, automatizované spracovanie dát v administratívnej, barterovej operácii, komerčné informačné kancelárie, marketing, marketingové štúdie, obchod-

né administratívne služby, obchodné alebo podnikateľské informácie, obchodný alebo podnikateľský prieskum, obchodný manažment a podnikové poradenstvo, prenájom reklamných materiálov, reklama, reklamná a propagačná činnosť, reklamné agentúry, rozširovanie reklamných oznamov, rozširovanie reklamných materiálov, zákazníkom (letáky, prospekty, tlačivá, vzorky), vydávanie a rozširovanie reklamných textov, vydávanie reklamných alebo náborových textov, uverejňovanie reklamných textov, zásielkové reklamné služby, podpora predaja (pre tretie osoby), pomoc pri riadení komerčných a priemyselných podnikov, pomoc pri riadení obchodnej činnosti, poradenské služby v oblasti obchodného alebo podnikateľského riadenia, poradenstvo pri vedení podnikov, poradenstvo v obchodnej činnosti, poskytovanie obchodných alebo podnikateľských informácií, poskytovanie pomoci pri riadení obchodných alebo priemyselných podnikov, prieskum trhu, profesionálne obchodné alebo podnikateľské poradenstvo, revízia účtov, sekretárske služby, spracovanie textov, sprostredkovanie kompenzačných obchodov s tovarom na vnútroštátnej a medzinárodnej úrovni, sprostredkovanie obchodu s tovarom, účtovníctvo, uverejňovanie reklamných textov, vedenie kartoték v počítači, vedenie účtovných kníh, vydávanie a aktualizovanie reklamných materiálov, vzťahy s verejnosťou (prieskum vzťahov medzi podnikmi, inštitúciami a spoločenským prostredím), zbieranie údajov do počítačových databáz, zoradovanie údajov v počítačových databázach, zostavovanie výpisov z účtov, zhromažďovanie, zoradovanie dát v platobnom styku, sprostredkovanie uvedených služieb v tejto triede.

36 - Finančný lízing, lízing strojov a zariadení, lízing spojený s financovaním, sprostredkovanie nákupu, predaja a prenájmu nehnuteľností, inkasovanie nájomného, kancelárie zaoberajúce sa inkasovaním pohľadávok, lízing motorových vozidiel, nehnuteľností, oceňovanie a odhady nehnuteľností, prenájom bytov, prenájom nehnuteľností, vedenie nájomných domov, realitné kancelárie, správa nehnuteľností, sprostredkovanie nehnuteľností, činnosť účtovných poradcov, vedenie účtovnej evidencie, poskytovanie úverov, sprostredkovanie uvedených služieb v tr. 36.

37 - Vykonávanie inžinierskych, priemyselných, bytových a občianskych stavieb, prípravné a pomocné stavebné práce, čistenie, čistenie exteriérov a interiérov, čistenie komínov, prenájom čistiacich strojov, inštalácia a opravy chladiacich a klimatizačných zariadení, informácie o opravách, izolovanie proti vlhkosti, izolovanie stavieb, klampiarstvo a inštalatérsvo, inštalácia, čistenie a údržba kotlov, montáž kuchynských zariadení, montáž a opravy vzduchotechnických zariadení, montáž a opravy klimatizačných zariadení, montáž a opravy vykurovacích zariadení, montáž, inštalácia a opravy okien, dverí a iných stavebných prvkov, montáž, kladenie, servis, sanácie a opravy podláh a parkiet, realizácia fasád so zateplením a bez zateplenia, exteriérové a interiérové maľovanie a natieranie, montovanie lešení, murárstvo, údržba nábytku, montáž a opravy pecí, pokrývačské práce na strechách, inštalácia a opravy požiarnych hlásičov a poplašných sys-

témov proti vlámaniu, stavebné informácie, dozor nad stavbami, demolácia budov, tapetovanie, montovanie a opravy telefónov, umelecká stolárska výroba a opravy, utesňovanie stavieb a budov, inštalácia a opravy výťahov, odborné poradenstvo týkajúce sa montáže plastových a drevených okien a dverí, stavebných prác a zateplovania budov, sprostredkovanie uvedených služieb.

40 - Povrchové úpravy kovov, dreva a plastov, spracovávanie, opracovávanie a tvárnenie kovov, dreva a plastov, úprava a spracovanie kovových materiálov, pokovovanie, plátovanie, ponikľovanie, kováčstvo, zváračské práce, frézovanie, galvanizácia, pozinkovanie, hobľovanie, chrómovanie, zámočnícke služby, rytie, gravírovanie, spracovanie plastových materiálov, frézovanie, hobľovanie, farbenie plastov, lakovanie dreva a plastov, obrusovanie, brúsenie, presné rezanie, informácie o starostlivosti o materiál, čistenie povrchov (chemickými rozpúšťadlami), spájanie materiálov (pre tretie osoby), informácie o spracovaní a úprave materiálov, recyklácia odpadu, poradenská a konzultačná činnosť pri spracovaní a úprave kovov, dreva a plastu, sprostredkovanie uvedených služieb.

42 - Architektonické poradenstvo, interiérová výzdoba, projektovanie stavieb, štúdie technických projektov, vypracovanie stavebných výkresov, zememeračstvo, dizajn nábytku a bytového zariadenia, sprostredkovanie uvedených služieb.

43 - Služby barov, rýchle občerstvenie (bufety), hotelierske služby, kaviarne, prenájom prednáškových sál, prenájom prenosných stavieb, príprava a dodávka jedla na objednávku do domu, reštaurácie, samoobslužné reštaurácie, hotely, prenájom prechodného ubytovania, sprostredkovanie reštauračných a kaviarenských služieb, rezervácia hotelov, rezervácia penziónov, rezervácia prechodného ubytovania, ubytovacie kancelárie (prechodné ubytovanie, hotely, penzióny), sprostredkovanie hotelierskych služieb, zaobstarávanie ubytovania a stravovania v hoteloch, penziónoch, turistických a prázdninových táboroch, ubytovniach, na farmách a rekreačných zariadeniach.

(540)

DRAFT

(591) červená, biela

(731) FLOK, s. r. o., Svätoplukova 35, 949 01 Nitra, SK;

(740) Belička Ivan, Ing., Banská Bystrica, SK;

(210) 237-2006

(220) 7.2.2006

8 (511) 29

(511) 29 - Mäso, ryby, hydina a zverina; mäsové extrakty; zavárané, sušené a tepelne upravené ovocie a zelenina; džemy, ovocné želé, rôsoly, marmelády, kompóty; vajcia, mlieko a mliečne produkty; jedlé oleje a tuky; konzervované potraviny vyrobené z mäsa, rýb, hydiny a zveriny; mrazené potraviny vyrobené z mäsa, rýb, hydiny a zveriny, ktoré nie sú zahrnuté v iných triedach.

(540)



(731) RESEARCHING AND ARTISTIC CREATIONS, S.L., Albacete, 23 - Tercero Puerta 4, 46007 Valencia, ES;

(740) Fajnorová Mária, Ing., Bratislava, SK;

(210) 238-2006

(220) 7.2.2006

8 (511) 5, 29, 30, 32

(511) 5 - Dietetické prípravky, výživové doplnky, najmä dietetický margarín na lekárske účely.

29 - Salámy, klobásy, párky, paštéty a mäsové nátierky; margarín, maslo, tuky na varenie a vyparážanie, syrové výrobky, tvaroh, mlieko a výrobky z mlieka, odtučnené mlieko, sójové mlieko; mliečne výrobky, jogurt, smotana, náhradky smotany a syra, vajcia; džemy, lekváre, marmelády, želé, rôsoly, sušené (práškové) vajcia; jedlé oleje a tuky.

30 - Káva; čaj; kakao; cukor; ryža; tapioka; ságo; kávové náhradky; múka a výrobky z obilja; chlieb; keksy, sušienky, trvanlivé pečivo, pekárske a cukrárske výrobky; jemné pečivo a cukrovinky, zmrzliny; med; melasový sirup; kvasnice; prášky do pečiva; soľ; horčica; ocot; sójová omáčka; šalátové dresingy; majonéza; omáčky ako chuťové prísady; korenie; potravinársky ľad.

32 - Nealkoholické nápoje a obsahom ovocnej šťavy a mlieka, cmaru alebo jogurtu.

(540)



(591) modrá, žltá

(731) UNILEVER N. V., Weena 455, 3013 AL Rotterdam, NL;

(740) Fajnorová Mária, Ing., Bratislava, SK;

(210) 239-2006

(220) 7.2.2006

8 (511) 5

(511) 5 - Farmaceutické výrobky, dietetické látky upravené na lekárske účely.

(540) Solaxis

(731) Berlin - Chemie AG, Glienicker Weg 125, 12489 Berlin, DE;

(740) Hörmannová Zuzana, Ing., Bratislava, SK;

(210) 241-2006

(220) 7.2.2006

8 (511) 9, 16, 41

(511) 9 - Vyučovacie prístroje, počítačové súčasti a programy, počítačové softvér, predovšetkým softvér v oblasti vyučovania, vzdelávania a prekladateľstva, počítačové programy stiahnuté z te-

lekomunikačnej siete, magnetické a optické nosiče údajov, CD a DVD disky, informačné produkty na magnetických a optických nosičoch, elektronické informačné on-line katalógy, počítače, periférne zariadenia k počítačom, zariadenia a prístroje na prenos, záznam alebo reprodukciu zvuku, obrazu alebo dát.

16 - Vyučovacie pomôcky s výnimkou prístrojov a zariadení, záložky do kníh, zošity, periodická a neperiodická tlač a publikácie, zborníky, knihy, brožúry, časopisy, periodiká, noviny, tlačivá, plagáty, katalógy, kalendáre, príručky, prospekty, školské potreby, ročenky, firemné listiny, papierové propagačné materiály, papierové letáky, informačné produkty na papierových nosičoch, databázy na papierových nosičoch, papierové vlajky, pútače z papiera alebo lepenky, pečiatky, papiernický tovar, formuláre, predmety z kartónu, lepiace štítky.

41 - Vzdelávanie, vyučovanie, školenia, organizovanie a vedenie kongresov, konferencií, seminárov, kolokvií, sympózií, vydávanie zborníkov, časopisov, kníh, periodík, novín, vydávanie textov s výnimkou reklamných alebo náborových, on-line vydávanie časopisov, novín a kníh v elektronickej forme, vydávanie a edícia elektronicky reprodukovateľných textov, informácie o vzdelávaní a možnostiach zábavy, organizovanie kultúrnych alebo vzdelávacích výstav, organizovanie lotérií, plesov, živých vystúpení, zverejňovanie textov iných ako reklamných, zábava, poskytovanie a sprostredkovanie uvedených služieb prostredníctvom komunikačných médií, elektronickej pošty, SMS správ, počítačových sietí a internetu.

(540)

ENGLISHBOX

(731) Solyi Peter, Textilná 3057/14, 934 01 Levice, SK;

(740) Porubčan Róbert, Ing., Ivanka pri Dunaji, SK;

(210) 242-2006

(220) 7.2.2006

8 (511) 35, 36, 39, 41, 42, 43

(511) 35 - Reklamná činnosť; obchodný manažment; obchodná správa; obchodná administratíva; kancelárske práce.

36 - Poisťovníctvo; služby v oblasti financovania; služby v oblasti peňažníctva; služby v oblasti nehnuteľností.

39 - Doprava; balenie a skladovanie tovaru; organizovanie ciest a zájazdov.

41 - Výchova; vzdelávanie; zábava; športové a kultúrne aktivity.

42 - Služby vedecké a technické, ako aj výskum v oblasti vedy a priemyslu, práce a s tým súvisiace dizajnérske služby, priemyselné analýzy a priemyselný výskum; návrh a vývoj počítačového hardvéru a softvéru; právne poradenstvo a zastupovanie.

43 - Stravovanie a ubytovanie hostí.

(540)



TWIN CITY WIEN-BRATISLAVA

(591) čierna, červená

(731) Central Danube Region Marketing & Development GmbH, Handelskai 265, 1020 Viedeň, AT;

(210) 243-2006

(220) 8.2.2006

8 (511) 30

(511) 30 - Kakao, kakaové nápoje s mliekom, výrobky z kakaa, nápoje na báze kakaa, kakao v tabuľkách, sucháre, biskvity, sucháre a biskvity s kakaovou alebo čokoládovou polevou, koláče, koláče s kakaom alebo čokoládou, cukríky na jedenie, karamelky, čokoláda, čokoládové nápoje s mliekom, nápoje na báze čokolády, káva, náhradky kávy, kávové nápoje s mliekom, kávové príchuťi, rastlinné výrobky na použitie ako náhradky kávy, nápoje na báze kávy, cukríky na ozdobovanie vianočných stromčekov, keksy, krémy najmä s kakaovou alebo čokoládovou príchuťou, chalva, med, čokoládové polevové zmesi, corn flakes, čokoládové corn flakes, cukrárske kakaové alebo čokoládové polevy, čokoládový sirup, kakaový sirup, cukríky na báze čokolády, kakao a kakaový prášok, napr. instantný prášok, nápoje v práškovej forme obsahujúce kakao, kakaové a čokoládové nápoje, čokoláda a čokoládové jedlá, napr. kusy čokolády a tabuľky čokolády, vrátane kusov čokolády a tabuľiek s ovocnou náplňou alebo obsahujúce fruktózu, čokoládové zmesi a čokoládové polevy, cukrovinky a pralinky, oblátky s čokoládovou polevou, napr. oblátkové biskvity a pralinky s oblátkou, čokoládové obalené cukríky, čokoládou obalené orechy, čokoládové dezerty, kakaové dezerty, kakaové, čokoládové, orechové a nugátové krémy na natieranie, kávové nápoje s mliekom, kakaové a čokoládové nápoje, výrobky z kakaa, najmä čokoládové zmesi a čokoládové polevy, kakaové toppingy, čokoládové toppingy, cukrovinky s kakaovou alebo čokoládovou náplňou, cukríky s kakaovou alebo čokoládovou náplňou, pralinky s ovocnou náplňou, kusová čokoláda s ovocím, sladké pečivo s kakaovou alebo čokoládovou náplňou, tabuľky z cereálií s kakaom alebo čokoládou, müsli tyčinky s kakaom a čokoládou, mrazené jogurty, zmrzliny, prášky na výrobu zmrzlín, ovocné želé, pudinky, šerbety (zmrzliny), čaj, nápoje na báze čaju, jadrá orechov a orieškov obalované čokoládou, raňajkové cereálie, müsli, cereálne tyčinky, hotové cereálie na jedenie, prípravky z cereálií.

(540) VAN DIJK

(731) MASPEX Sp. z o.o., Chopina 10, 34-100 Wadowice, PL;

(740) Kajabová Monika, JUDr., Bratislava, SK;

(210) 245-2006

(220) 8.2.2006

8 (511) 16, 35, 38, 39, 41, 43

(511) 16 - Brožované knihy; brožúry; časopisy; knihy; mapy; mapy (geografické); obaly (papiernický tovar); plagáty; pohľadnice; prospekty; publikácie; zemepisné mapy.

35 - Obchodné alebo podnikateľské informácie; marketingové štúdie; organizovanie komerčných alebo reklamných výstav a veľtrhov; organizovanie výstav na obchodné a reklamné účely; podpora predaja; prieskum trhu; reklama; reklama (online) na počítačovej komunikačnej sieti; rozširovanie reklamných materiálov zákazníkom (letáky, prospekty, tlačivá, vzorky); vydávanie a aktualizovanie reklamných materiálov; rozširovanie reklamných oznamov; štatistické informácie; spracovanie textov; vydávanie a aktualizovanie reklamných materiálov; vzťahy s verejnosťou.

38 - Informačné kancelárie; prenos správ a obrazových informácií pomocou počítača.

39 - Informácie o doprave; organizovanie ciest; organizovanie exkurzií; organizovanie okružných výletov; osobná doprava; sprevádzanie turistov; preprava turistov; sprevádzanie turistov; turistické kancelárie s výnimkou kancelárií poskytujúcich rezerváciu hotelového ubytovania; turistické prehliadky; organizovanie výletov.

41 - Informácie o možnostiach rekreácie, informácie o možnostiach rozptýlenia, informácie o možnostiach zábavy, informácie o výchove a vzdelávaní, organizovanie a vedenie konferencií, organizovanie a vedenie kongresov, prevádzkovanie športových zariadení, informácie o možnostiach rekreácie, organizovanie a vedenie seminárov, školenie, organizovanie a vedenie sympózií.

43 - Hoteliarske služby, kempy, motelové služby, penzióny, poskytovanie prechodného ubytovania, prevádzkovanie hotelového ubytovania, prevádzkovanie kempov, rezervácia hotelov, rezervácia penziónov, rezervácia prechodného ubytovania.

(540)



(591) modrá, červená, žltá

(731) SLOVENSKÁ AGENTÚRA PRE CESTOVNÝ RUCH, Nám. L. Štúra 1, 974 05 Banská Bystrica, SK;

(210) 246-2006

(220) 8.2.2006

8 (511) 16, 35, 38, 39, 41, 43

(511) 16 - Brožované knihy; brožúry; časopisy; knihy; mapy; mapy (geografické); obaly (papiernický tovar); plagáty; pohľadnice; prospekty; publikácie; zemepisné mapy.

35 - Obchodné alebo podnikateľské informácie; marketingové štúdie; organizovanie komerčných alebo reklamných výstav a veľtrhov; organizovanie výstav na obchodné a reklamné účely; podpo-

ra predaja; prieskum trhu; reklama; reklama (on-line) na počítačovej komunikačnej sieti; rozširovanie reklamných materiálov zákazníkom (letáky, prospekty, tlačivá, vzorky); vydávanie a aktualizovanie reklamných materiálov; rozširovanie reklamných oznamov; štatistické informácie; spracovanie textov; vydávanie a aktualizovanie reklamných materiálov; vzťahy s verejnosťou.

38 - Informačné kancelárie; prenos správ a obrazových informácií pomocou počítača.

39 - Informácie o doprave; organizovanie ciest; organizovanie exkurzií; organizovanie okružných výletov; osobná doprava; sprevádzanie turistov; preprava turistov; sprevádzanie turistov; turistické kancelárie s výnimkou kancelárií poskytujúcich rezerváciu hotelového ubytovania; turistické prehliadky; organizovanie výletov.

41 - Informácie o možnostiach rekreácie, informácie o možnostiach rozptýlenia, informácie o možnostiach zábavy, informácie o výchove a vzdelávaní, organizovanie a vedenie konferencií, organizovanie a vedenie kongresov, prevádzkovanie športových zariadení, informácie o možnostiach rekreácie, organizovanie a vedenie seminárov, školenie, organizovanie a vedenie sympózií.

43 - Hotelierske služby, kempy, motelové služby, penzióny, poskytovanie prechodného ubytovania, prevádzkovanie hotelového ubytovania, prevádzkovanie kempov, rezervácia hotelov, rezervácia penziónov, rezervácia prechodného ubytovania.

(540)



(731) SLOVENSKÁ AGENTÚRA PRE CESTOVNÝ RUCH, Nám. L. Štúra 1, 974 05 Banská Bystrica, SK;

(210) 247-2006

(220) 8.2.2006

8 (511) 16, 35, 38, 39, 41, 43

(511) 16 - Brožované knihy; brožúry; časopisy; knihy; mapy; mapy (geografické); obaly (papiernický tovar); plagáty; pohľadnice; prospekty; publikácie; zemepisné mapy.

35 - Obchodné alebo podnikateľské informácie; marketingové štúdie; organizovanie komerčných alebo reklamných výstav a veľtrhov; organizovanie výstav na obchodné a reklamné účely; podpora predaja; prieskum trhu; reklama; reklama (on-line) na počítačovej komunikačnej sieti; rozširovanie reklamných materiálov zákazníkom (letáky, prospekty, tlačivá, vzorky); vydávanie a aktualizovanie reklamných materiálov; rozširovanie reklamných oznamov; štatistické informácie; spracovanie textov; vydávanie a aktualizovanie reklamných materiálov; vzťahy s verejnosťou.

38 - Informačné kancelárie; prenos správ a obrazových informácií pomocou počítača.

39 - Informácie o doprave; organizovanie ciest; organizovanie exkurzií; organizovanie okružných výletov; osobná doprava; sprevádzanie turistov;

preprava turistov; sprevádzanie turistov; turistické kancelárie s výnimkou kancelárií poskytujúcich rezerváciu hotelového ubytovania; turistické prehliadky; organizovanie výletov.

41 - Informácie o možnostiach rekreácie, informácie o možnostiach rozptýlenia, informácie o možnostiach zábavy, informácie o výchove a vzdelávaní, organizovanie a vedenie konferencií, organizovanie a vedenie kongresov, prevádzkovanie športových zariadení, informácie o možnostiach rekreácie, organizovanie a vedenie seminárov, školenie, organizovanie a vedenie sympózií.

43 - Hotelierske služby, kempy, motelové služby, penzióny, poskytovanie prechodného ubytovania, prevádzkovanie hotelového ubytovania, prevádzkovanie kempov, rezervácia hotelov, rezervácia penziónov, rezervácia prechodného ubytovania.

(540)



(591) modrá, červená, žltá

(731) SLOVENSKÁ AGENTÚRA PRE CESTOVNÝ RUCH, Nám. L. Štúra 1, 974 05 Banská Bystrica, SK;

(210) 248-2006

(220) 8.2.2006

8 (511) 16, 35, 38, 39, 41, 43

(511) 16 - Brožované knihy; brožúry; časopisy; knihy; mapy; mapy (geografické); obaly (papiernický tovar); plagáty; pohľadnice; prospekty; publikácie; zemepisné mapy.

35 - Obchodné alebo podnikateľské informácie; marketingové štúdie; organizovanie komerčných alebo reklamných výstav a veľtrhov; organizovanie výstav na obchodné a reklamné účely; podpora predaja; prieskum trhu; reklama; reklama (on-line) na počítačovej komunikačnej sieti; rozširovanie reklamných materiálov zákazníkom (letáky, prospekty, tlačivá, vzorky); vydávanie a aktualizovanie reklamných materiálov; rozširovanie reklamných oznamov; štatistické informácie; spracovanie textov; vydávanie a aktualizovanie reklamných materiálov; vzťahy s verejnosťou.

38 - Informačné kancelárie; prenos správ a obrazových informácií pomocou počítača.

39 - Informácie o doprave; organizovanie ciest; organizovanie exkurzií; organizovanie okružných výletov; osobná doprava; sprevádzanie turistov; preprava turistov; sprevádzanie turistov; turistické kancelárie s výnimkou kancelárií poskytujúcich rezerváciu hotelového ubytovania; turistické prehliadky; organizovanie výletov.

41 - Informácie o možnostiach rekreácie, informácie o možnostiach rozptýlenia, informácie o možnostiach zábavy, informácie o výchove a vzdelávaní, organizovanie a vedenie konferencií, organizovanie a vedenie kongresov, prevádzkovanie športových zariadení, informácie o možnostiach rekreácie, organizovanie a vedenie seminárov, školenie, organizovanie a vedenie sympózií.

43 - Hotelierske služby, kempy, motelové služby, penzióny, poskytovanie prechodného ubytovania, prevádzkovanie hotelového ubytovania, prevádzkovanie kempov, rezervácia hotelov, rezervácia penziónov, rezervácia prechodného ubytovania.

(540)



(591) modrá, červená, žltá
(731) SLOVENSKÁ AGENTÚRA PRE CESTOVNÝ RUCH, Nám. L. Štúra 1, 974 05 Banská Bystrica, SK;

(210) 249-2006

(220) 8.2.2006

8 (511) 16, 35, 38, 39, 41, 43

(511) 16 - Brožované knihy; brožúry; časopisy; knihy; mapy; mapy (geografické); obaly (papiernický tovar); plagáty; pohľadnice; prospekty; publikácie; zemepisné mapy.

35 - Obchodné alebo podnikateľské informácie; marketingové štúdie; organizovanie komerčných alebo reklamných výstav a veľtrhov; organizovanie výstav na obchodné a reklamné účely; podpora predaja; prieskum trhu; reklama; reklama (online) na počítačovej komunikačnej sieti; rozširovanie reklamných materiálov zákazníkom (letáky, prospekty, tlačivá, vzorky); vydávanie a aktualizovanie reklamných materiálov; rozširovanie reklamných oznamov; štatistické informácie; spracovanie textov; vydávanie a aktualizovanie reklamných materiálov; vzťahy s verejnosťou.

38 - Informačné kancelárie; prenos správ a obrazových informácií pomocou počítača.

39 - Informácie o doprave; organizovanie ciest; organizovanie exkurzií; organizovanie okružných výletov; osobná doprava; sprevádzanie turistov; preprava turistov; sprevádzanie turistov; turistické kancelárie s výnimkou kancelárií poskytujúcich rezerváciu hotelového ubytovania; turistické prehliadky; organizovanie výletov.

41 - Informácie o možnostiach rekreácie, informácie o možnostiach rozptýlenia, informácie o možnostiach zábavy, informácie o výchove a vzdelávaní, organizovanie a vedenie konferencií, organizovanie a vedenie kongresov, prevádzkovanie športových zariadení, informácie o možnostiach rekreácie, organizovanie a vedenie seminárov, školenie, organizovanie a vedenie sympózií.

43 - Hotelierske služby, kempy, motelové služby, penzióny, poskytovanie prechodného ubytovania, prevádzkovanie hotelového ubytovania, prevádzkovanie kempov, rezervácia hotelov, rezervácia penziónov, rezervácia prechodného ubytovania.

(540)



(591) modrá, červená, žltá

(731) SLOVENSKÁ AGENTÚRA PRE CESTOVNÝ RUCH, Nám. L. Štúra 1, 974 05 Banská Bystrica, SK;

(210) 250-2006

(220) 8.2.2006

8 (511) 16, 35, 38, 39, 41, 43

(511) 16 - Brožované knihy; brožúry; časopisy; knihy; mapy; mapy (geografické); obaly (papiernický tovar); plagáty; pohľadnice; prospekty; publikácie; zemepisné mapy.

35 - Obchodné alebo podnikateľské informácie; marketingové štúdie; organizovanie komerčných alebo reklamných výstav a veľtrhov; organizovanie výstav na obchodné a reklamné účely; podpora predaja; prieskum trhu; reklama; reklama (online) na počítačovej komunikačnej sieti; rozširovanie reklamných materiálov zákazníkom (letáky, prospekty, tlačivá, vzorky); vydávanie a aktualizovanie reklamných materiálov; rozširovanie reklamných oznamov; štatistické informácie; spracovanie textov; vydávanie a aktualizovanie reklamných materiálov; vzťahy s verejnosťou.

38 - Informačné kancelárie; prenos správ a obrazových informácií pomocou počítača.

39 - Informácie o doprave; organizovanie ciest; organizovanie exkurzií; organizovanie okružných výletov; osobná doprava; sprevádzanie turistov; preprava turistov; sprevádzanie turistov; turistické kancelárie s výnimkou kancelárií poskytujúcich rezerváciu hotelového ubytovania; turistické prehliadky; organizovanie výletov.

41 - Informácie o možnostiach rekreácie, informácie o možnostiach rozptýlenia, informácie o možnostiach zábavy, informácie o výchove a vzdelávaní, organizovanie a vedenie konferencií, organizovanie a vedenie kongresov, prevádzkovanie športových zariadení, informácie o možnostiach rekreácie, organizovanie a vedenie seminárov, školenie, organizovanie a vedenie sympózií.

43 - Hotelierske služby, kempy, motelové služby, penzióny, poskytovanie prechodného ubytovania, prevádzkovanie hotelového ubytovania, prevádzkovanie kempov, rezervácia hotelov, rezervácia penziónov, rezervácia prechodného ubytovania.

(540)



(591) modrá, červená, žltá

(731) SLOVENSKÁ AGENTÚRA PRE CESTOVNÝ RUCH, Nám. L. Štúra 1, 974 05 Banská Bystrica, SK;

(210) 251-2006

(220) 8.2.2006

8 (511) 35, 36, 41

(511) 35 - Reklamná činnosť; obchodný manažment, obchodná správa; obchodná administratíva.

36 - Finančné analýzy; finančné informácie; finančné odhady a oceňovanie; finančné poradenstvo; služby v oblasti finančnictva; kancelárie zaoberajúce sa inkasovaním a spravovaním pohľadávok; kaucie, záruky, ručenie; finančné služby pri likvidácii podnikov; finančný lízing; správa nehnuteľností; financovanie pôžičiek; sprostredkovanie záruk; poradenstvo v oblasti finančných a peňažných služieb.

41 - Organizovanie školení a seminárov v oblasti poisťovníctva, finančných služieb a peňažných služieb; sprostredkovanie uvedených služieb.

(540)**CREDITexpress**

(591) bordová, sivá, žltá

(731) CEI Holding GmbH, Herrengasse 2-4, 1010 Wien, AT;

(740) Bachratá Magdaléna, Mgr., Bratislava, SK;

(210) 252-2006

(220) 8.2.2006

(310) 429759

(320) 12.9.2005

(330) CZ

8 (511) 5, 16, 29, 30, 35, 39, 40, 42

(511) 5 - Práškové zmesi na výrobu dietetických potravín, práškové zmesi na výrobu dietetického chleba a perníka, všetko na liečebné účely, práškové zmesi na výrobu potravín na bezlepkovú diétu, práškové zmesi na výrobu potravín na diétu pri cukrovke.

16 - Bublínkové obaly z plastov, hliníkové fólie a fólie z plastov na balenie potravín, vrecká ako obaly (z papiera alebo z plastov), škatule lepenkové alebo papierové, papierové prestieranie, obrúsky a obrusy, papierové kávové filtre, vrecká do mikrovlnných rúr, katalógy, cenníky, dodacie listy a objednávkové listy.

29 - Polievky a polievkové základy, polievky a polievkové prípravky v práškovej, sušenej, konzervovanej alebo mrazenej forme, hotové polievky, mliečne, smotanové, jogurtové, ovocné a tvarohové krémy, prípravky na výrobu mliečnych, smotanových, jogurtových, ovocných a tvarohových krémov, práškové zmesi na výrobu šľahačky, ovocné a zeleninové prípravky v práškovej, sušenej, konzervovanej alebo zmrazenej forme, pokrmy v práškovej, sušenej konzervovanej alebo mrazenej forme vyrobené z mäsa, rýb, zeleniny, ovocia, mlieka alebo zemiakov, hotové jedlá patriace do tejto triedy v konzervovanej alebo mrazenej forme s prídavkom korenia, bylín, syra, sušeného ovocia, s citrusovou kôrou, šľahačkou, sójové bôby konzervované, jedlé oleje a tuky, krokety, zemiakové lupienky, hranolčky zemiakové, hrozienka, kandizované ovocie, sušený kokos, džemy, spracované mandle, prípravky z orechov, jedlá želatína, prášky na prípravu želatínového pudingu, želatínovacie prostriedky do potravín, konzervovaná šošovica, konzervovaný hrach.

30 - Práškové zmesi na pečenie chleba, bezlepkového chleba, perníka, tort, cukrovíniiek, zákuskov, veľkonočných koláčov (mazancov), bezlepkových veľkonočných koláčov (mazancov), lievancov, pizze, knedlí, tort, perníkov, dezertov a cukrovíniiek, palacínok, omeliet, zemiakových placiiek a zemiakovej baby (harule), zápražky, hotové omáčky, omáčky a omáčkové základy, omáčky a omáčkové prípravky v práškovej, sušenej, konzervovanej alebo mrazenej forme, zmesi na prípravu guláša, cestovín, cestoviny s omáčkou v prášku, zmesi so sójovým mäsom, zmesi na prípravu omáčok, práškové zmesi na smaženie obsahujúce obilnú, kukuričnú alebo zemiakovú múku, zahusťovadlá a prírodné sladidlá na prípravu dezertných pokrmov, tortové polevy tekuté aj práškové, prípravky na stuženie šľahačky, zmesi na prípravu tort, zmesi na tortové náplne, stužovadlá tortového korpusu, zmesi na pečenie, pudinky, pudingové krémy, prípravky a práškové zmesi na výrobu pudingov a pudingových krémov, práškové zmesi na výrobu želatínových výrobkov, zmesi na prípravu cesta, práškové zmesi na výrobu dezertných a cukrárskych výrobkov, prášky a príchuťi do pečiva, cukrárskych výrobkov a zmrzliny, pekárske a cukrárske výrobky, prírodné látky nahrádzajúce cukor alebo korenie, suroviny obsiahnuté v tejto triede na prípravu korenia, korenenej soli, zahusťovacie prípravky na ochutenie, zjemňujúce látky do potravín, korenie a korenacie zmesi, príchuťi (arómy), aromatické prípravky do potravín, vanilka, zázvor, čokoláda, čokoládové a kakaové nápoje, nápoje na báze čaju, výrobky z čokolády a cukru, cukrárske želatínové výrobky, prípravky na stuženie smotany, prášky na prípravu cukrárskych krémov, prášky do zmrzliny, cukor, vanilkový a škoricový cukor, karamel, stužovacie prostriedky do smotany na šľahanie, tortové želé, želatínový cukor, čokoládové alebo ovocné topingy (polevy), karamel, náplne do pečiva a cukrovíniiek, polevy na pečivo, cukrovinky a torty, najmä čokoládové, rumové a ovocné, zmesi čokolády a vanilky na použitie v potravinárstve, sójová múka, výrobky z obilnín, múky a kukurice, škrobové prášky, prípravky z čokolády a kaka, prísady do zmrzlín (spájadlá), potraviny vyrobené z obilia nafúknutím, vyprázaním, pečením a smažením, obilné vločky, cestoviny, prášky na krémové pokrmy, kvasnice na pečenie, sušené kvasnice na pečenie, jedlé škroby, prírodné konzervačné prostriedky na potraviny, med, práškové zmesi na prípravu knedlí, pizze, cesta a prípravku na prípravu ciest, zemiaková múčka na ľudskú spotrebu, torty, jedlé ozdoby na torty, ovsená kaša, kekсы, kukuričné vločky a škrob, perníky, medovníky, müsli, ovsená kaša a ochutené obilninové prípravky, prášky do pečiva a perníka, perníky a bábovky, buchty, čokoládové rezy, lievance, palacinky, jemné pečivo, oblátky, zemiakové knedle, zemiaková múka, zemiaková kaša, halušky, zemiakové baby (harule), pizza, chlieb, zeleninový chlieb, dresingy na šaláty, pokrmy vyrobené z cestovín v práškovej, konzervovanej, sušenej alebo mrazenej forme, potraviny z múky, škrob ako potrava, popcorn (pukance), kukuričné chrumky, strúhanka, sucháre, krupica, krúpy na ľudskú potrebu.

35 - Reklama, propagácia, marketing, pomoc pri riadení obchodnej činnosti.

39 - Skladovanie a balenie tovaru.

40 - Spracovanie potravín, konzervovanie potravín a nápojov, mlynárstvo.

42 - Chemické a potravinárske analýzy, prevádzkovanie potravinársko-technologických laboratórií, kontrola kvality, výskum v oblasti potravinárstva, najmä spracovanie a konzervovanie potravín a potravinárskej technológie, výskum v oblasti potravinárskych obalov.

(540) LABETA

(731) LABETA, a. s., Dřenice 81, 537 01 Chrudim, CZ;

(740) Kubíny Peter, Bc., Trenčín, SK;

(210) 264-2006

(220) 9.2.2006

8 (511) 5

(511) 5 - Liečivá, farmaceutické prípravky humánne.

(540) Zentiva - naše lieky vás vrátia do hry

(731) Zentiva, a. s., U Kabelovny 130, 102 37 Praha, Dolní Měcholupy, CZ;

(740) Kertész Jozef, Ing., Hlohovec, SK;

(210) 275-2006

(220) 10.2.2006

8 (511) 16

(511) 16 - LLDPE fólie - umelohmotné príľnavé, naťahovacie fólie na paletizáciu, balenie.

(540) ROLOFILM

(731) ROLOFOL SLOVAKIA, s. r. o., Južná trieda 93, 040 01 Košice, SK;

(210) 276-2006

(220) 10.2.2006

8 (511) 5

(511) 5 - Farmaceutické prípravky, perorálne antikoncepčné prípravky.

(540)



(731) Wyeth, Five Giralda Farms, Madison, New Jersey 07940-0874, US;

(740) Fajnorová Mária, Ing., Bratislava, SK;

(210) 277-2006

(220) 13.2.2006

8 (511) 31, 35

(511) 31 - Suché krmivá, prísady do krmív, nie na lekárske účely, nápoje pre domáce zvieratá, potrava pre zvieratá, psie sucháre, výživa pre domáce zvieratá.

35 - Sprostredkovanie obchodu s tovarom.

(540) JACKIE

(731) Tekro, spol. s r. o., Pri železnici 1782, 941 31 Dvory n. Žitavou, SK;

(210) 278-2006

(220) 13.2.2006

8 (511) 35, 36, 38, 42

(511) 35 - Poradenské služby v oblasti obchodného a podnikateľského riadenia; poradenstvo v obchodnej činnosti; hospodárske a ekonomické predpovede; analýzy nákladov; obchodné alebo podnikateľské informácie pre zákazníkov z databáz banky; vedenie kartoték a centrálnych kartoték; riadenie elektronického obchodu prostredníctvom komunikačných médií; poskytovanie a sprostredkovanie uvedených služieb prostredníctvom komunikačných médií, telekomunikačných prostriedkov, elektronických médií, elektronickej pošty (e-mailu) a svetovej počítačovej siete (internet).
 36 - Bankovníctvo vrátane elektronického bankovníctva; home banking; bankové služby; finančníctvo; služby v oblasti finančníctva; prijímanie vkladov vrátane termínovaných vkladov; vedenie bankových účtov klientov; vedenie vkladných knižiek; vydávanie cenín a cenných papierov; poskytovanie úverov a iné formy financovania; investovanie do cenných papierov na vlastný účet; kapitálové investície; financovanie spoločných podnikov; majetkové účasti; finančný prenájom (lízing); platobný styk a zúčtovanie (klíring); elektronický prevod kapitálu; vydávanie a správa platobných prostriedkov vrátane platobných kariet, cestovných šekov a ich overovanie, úverových (kreditných) a debetných kariet; bankové služby poskytované prostredníctvom siete bankomatov; poskytovanie záruk a kaucí; ručenie; otváranie akreditívov; obstarávanie inkasa vrátane dokumentárneho inkasa; obchodovanie na vlastný účet alebo na účet klienta s valutami a devízovými hodnotami a v oblasti termínovaných obchodov a opcií vrátane kurzových a úrokových obchodov; obchodovanie s prevoditeľnými cennými papiermi; obchodovanie so zlatými a striebornými mincami; finančné maklérsstvo; obhospodarovanie cenných papierov klienta na jeho účet vrátane poradenstva (portfólio manažment); uloženie a správa cenných papierov alebo iných hodnôt; činnosť depozitára; zmenárenská činnosť (nákup devízových prostriedkov); prenájom bezpečnostných schránok a denného a nočného trezoru; úschova cenností v bezpečnostných schránkach; vykonávanie hypotekárnych obchodov; ostatné bankové a finančné činnosti a transakcie; poradenstvo v oblasti bankovníctva a financií; finančné poradenstvo; finančné analýzy; poskytovanie bankových a finančných informácií; výpisy z bankových účtov klientov; finančné odhady a oceňovanie v oblasti bankovníctva; poskytovanie a sprostredkovanie všetkých uvedených služieb prostredníctvom komunikačných médií, telekomunikačných prostriedkov, elektronických médií, elektronickej pošty (e-mailu) a svetovej počítačovej siete (internet).
 38 - Elektronická pošta; elektronické zobrazovanie; komunikácia, posielanie a prenos správ, dát a obrázkov prostredníctvom komunikačných médií, telekomunikačných prostriedkov, elektronickej pošty (e-mailu) a svetovej počítačovej siete (internet).

42 - Spravovanie autorských práv; hosťovanie na počítačových stránkach (webstránkach); licencie práv duševného vlastníctva; návrh počítačových systémov; obnovovanie počítačových databáz; aktualizovanie počítačových programov; konzultačné služby v oblasti duševného vlastníctva; prevod a konverzia počítačových programov a údajov (okrem fyzickej konverzie); prevod a konverzia údajov a dokumentov z fyzických médií na elektronické médiá; sledovacie služby v oblasti duševného vlastníctva; tvorba softvéru; vytváranie a udržiavanie počítačových stránok (web) pre zákazníkov, zhotovovanie kópií počítačových programov.

(540)



(731) Tatra banka, a. s., Hodžovo námestie 3, 811 06 Bratislava, SK;

(210) 279-2006

(220) 13.2.2006

8 (511) 35, 36, 38, 42

(511) 35 - Poradenšie služby v oblasti obchodného a podnikateľského riadenia; poradenstvo v obchodnej činnosti; hospodárske a ekonomické predpovede; analýzy nákladov; obchodné alebo podnikateľské informácie pre zákazníkov z databáz banky; vedenie kartoték a centrálnych kartoték; riadenie elektronického obchodu prostredníctvom komunikačných médií; poskytovanie a sprostredkovanie uvedených služieb prostredníctvom komunikačných médií, telekomunikačných prostriedkov, elektronických médií, elektronickej pošty (e-mailu) a svetovej počítačovej siete (internet).
36 - Bankovníctvo vrátane elektronického bankovníctva; home banking; bankové služby; finančníctvo; služby v oblasti finančníctva; prijímanie vkladov vrátane termínovaných vkladov; vedenie bankových účtov klientov; vedenie vkladných knižiek; vydávanie cenín a cenných papierov; poskytovanie úverov a iné formy financovania; investovanie do cenných papierov na vlastný účet; kapitálové investície; financovanie spoločných podnikov; majetkové účasti; finančný prenájom (lízing); platobný styk a zúčtovanie (klíring); elektronický prevod kapitálu; vydávanie a správa platobných prostriedkov vrátane platobných kariet, cestovných šekov a ich overovanie, úverových (kreditných) a debetných kariet; bankové služby poskytované prostredníctvom siete bankomatov; poskytovanie záruk a kaucí; ručenie; otváranie akreditívov; obstarávanie inkasa vrátane dokumentárneho inkasa; obchodovanie na vlastný účet alebo na účet klienta s valutami a devízovými hodnotami a v oblasti termínovaných obchodov a opcií vrátane kurzových a úrokových obchodov; obchodovanie s prevoditeľnými cennými papiermi; obchodovanie so zlatými a striebornými mincami; finančné maklérsstvo; obhospodarovanie cenných papierov klienta na jeho účet vrátane poradenstva (portfólio manažment); uloženie a správa cenných papierov alebo iných hodnôt; činnosť

depozitára; zmenárenská činnosť (nákup devízových prostriedkov); prenájom bezpečnostných schránok a denného a nočného trezoru; úschova cenností v bezpečnostných schránkach; vykonávanie hypotekárnych obchodov; ostatné bankové a finančné činnosti a transakcie; poradenstvo v oblasti bankovníctva a financií; finančné poradenstvo; finančné analýzy; poskytovanie bankových a finančných informácií; výpisy z bankových účtov klientov; finančné odhady a oceňovanie v oblasti bankovníctva; poskytovanie a sprostredkovanie všetkých uvedených služieb prostredníctvom komunikačných médií, telekomunikačných prostriedkov, elektronických médií, elektronickej pošty (e-mailu) a svetovej počítačovej siete (internet).

38 - Elektronická pošta; elektronické zobrazovanie; komunikácia, posielanie a prenos správ, dát a obrázkov prostredníctvom komunikačných médií, telekomunikačných prostriedkov, elektronických médií, elektronickej pošty (e-mailu) a svetovej počítačovej siete (internet).

42 - Spravovanie autorských práv; hosťovanie na počítačových stránkach (webstránkach); licencie práv duševného vlastníctva; návrh počítačových systémov; obnovovanie počítačových databáz; aktualizovanie počítačových programov; konzultačné služby v oblasti duševného vlastníctva; prevod a konverzia počítačových programov a údajov (okrem fyzickej konverzie); prevod a konverzia údajov a dokumentov z fyzických médií na elektronické médiá; sledovacie služby v oblasti duševného vlastníctva; tvorba softvéru; vytváranie a udržiavanie počítačových stránok (web) pre zákazníkov, zhotovovanie kópií počítačových programov.

(540)



(731) Tatra banka, a. s., Hodžovo námestie 3, 811 06 Bratislava, SK;

(210) 281-2006

(220) 13.2.2006

8 (511) 9, 37, 42

(511) 9 - Laboratórne prístroje a laboratórne vybavenie patriace do tejto triedy; špeciálny laboratórny nábytok; vedecké prístroje; optické prístroje; prístroje pre chemické, fyzikálne a ekologické rozborov a analýzy; prístroje na meranie a reguláciu, váženie, kontrolu a signalizáciu; prístroje na spracovanie informácií; počítače; počítačový softvér; telekomunikačná technika; nosiče údajov v elektronickej podobe a zvukovo-obrazové záznamy magnetické alebo v elektronickej podobe; prístroje na záznam, prevod a reprodukciu zvuku/obrazu; audio - video prístroje; elektrosúčiastky všetkých typov; elektrické vodiče; elektroinštalácie; prístroje na vedenie, výrobu, prepínanie, premenu, akumuláciu, reguláciu alebo riadenie elektrického prúdu; prístroje bezpečnostné; alarmy; ochranné pomôcky a odevy; hasiace prístroje; súčasti uvedených prístrojov a zariadení.

37 - Servis, opravy, inštalácie laboratórnej techniky, meracej a regulačnej techniky, výpočtovej techniky a ďalších rôznych elektrických a elektronických prístrojov.

42 - Poradenstvo a konzultácie v oblasti laboratórnej techniky, elektrotechniky, chémie a ekológie; prevádzka laboratórií; uskutočňovanie meraní a laboratórnych analýz, testovacej a skúšobnej činnosti.

(540) PRAGOLAB

(731) PRAGOLAB, s. r. o., Drieňova 34, 821 02 Bratislava, SK;

(740) Máčajová Mária, Ing., Nitra, SK;

(210) 282-2006

(220) 13.2.2006

8 (511) 35, 36, 43

(511) 35 - Organizovanie komerčných alebo reklamných výstav a veľtrhov; organizovanie výstav na obchodné a reklamné účely; organizovanie výstav na komerčné alebo reklamné účely; rozširovanie reklamných materiálov zákazníkom (letáky, prospekty, tlačivá, vzorky); vydávanie a aktualizovanie reklamných materiálov; prenájom reklamných plôch.

36 - Prenájom kancelárskych priestorov; prenájom nehnuteľností.

43 - Prevádzkovanie ubytovania (poskytovanie prechodného ubytovanie, prevádzkovanie hotelového ubytovania).

(540)

digiTech

(591) červená, čierna

(731) INCHEBA, a. s., Viedenská cesta 3 - 7, 851 01 Bratislava, SK;

(210) 283-2006

(220) 13.2.2006

8 (511) 35, 36, 43

(511) 35 - Organizovanie komerčných alebo reklamných výstav a veľtrhov; organizovanie výstav na obchodné a reklamné účely; organizovanie výstav na komerčné alebo reklamné účely; rozširovanie reklamných materiálov zákazníkom (letáky, prospekty, tlačivá, vzorky); vydávanie a aktualizovanie reklamných materiálov; prenájom reklamných plôch.

36 - Prenájom kancelárskych priestorov; prenájom nehnuteľností.

43 - Prevádzkovanie ubytovania (poskytovanie prechodného ubytovanie, prevádzkovanie hotelového ubytovania).

(540)

CARplast

(591) strieborná

(731) INCHEBA, a. s., Viedenská cesta 3 - 7, 851 01 Bratislava, SK;

(210) 284-2006

(220) 13.2.2006

8 (511) 35, 36, 43

(511) 35 - Organizovanie komerčných alebo reklamných výstav a veľtrhov; organizovanie výstav na obchodné a reklamné účely; organizovanie výstav na komerčné alebo reklamné účely; rozširovanie reklamných materiálov zákazníkom (letáky, prospekty, tlačivá, vzorky); vydávanie a aktualizovanie reklamných materiálov; prenájom reklamných plôch.

36 - Prenájom kancelárskych priestorov; prenájom nehnuteľností.

43 - Prevádzkovanie ubytovania (poskytovanie prechodného ubytovanie, prevádzkovanie hotelového ubytovania).

(540)

C.S.I.L.
Car Subsuppliers Industry Logistics

(591) sivá

(731) INCHEBA, a. s., Viedenská cesta 3 - 7, 851 01 Bratislava, SK;

(210) 285-2006

(220) 13.2.2006

8 (511) 35, 36, 43

(511) 35 - Organizovanie komerčných alebo reklamných výstav a veľtrhov; organizovanie výstav na obchodné a reklamné účely; organizovanie výstav na komerčné alebo reklamné účely; rozširovanie reklamných materiálov zákazníkom (letáky, prospekty, tlačivá, vzorky); vydávanie a aktualizovanie reklamných materiálov; prenájom reklamných plôch.

36 - Prenájom kancelárskych priestorov; prenájom nehnuteľností.

43 - Prevádzkovanie ubytovania (poskytovanie prechodného ubytovanie, prevádzkovanie hotelového ubytovania).

(540)

infoTech

(591) modrá, čierna

(731) INCHEBA, a. s., Viedenská cesta 3 - 7, 851 01 Bratislava, SK;

(210) 286-2006

(220) 13.2.2006

8 (511) 16, 24, 25, 28, 35, 38, 39, 41, 43, 44

(511) 16 - Papier, kartón, lepenky, tovary vyrobené z týchto materiálov, neobsiahnuté v iných triedach, tlačené materiály, fotografie (najmä úspešných športovcov) hráčskych družstiev, trénerov, obrázky, rámečky, knihy, časopisy, plagáty, periodiká, tlačené publikácie, hráčske kartičky, papierové čiapky, papierové zástavy a zastávky, iné propagačné a spomienkové predmety z papiera alebo lepenky spojené s činnosťou hokejového klubu Topoľčany, obalové materiály z papiera a plastických hmôt patriace do tejto triedy.

24 - Zástavy a zastávky s výnimkou papierových hokejového klubu Topoľčany.

25 - Čiapky, tričká, zápasové dresy, fandresy, šály, športové a spoločenské oblečenie, obuv.

28 - Hokejky, fahokejky, športové potreby a pomôcky patriace do tejto triedy.

35 - Reklamná a propagačná činnosť, marketing, vydávanie reklamných materiálov a textov, sprostredkovanie uvedených služieb, prenájom plôch na mantineloch, na ľadovej ploche a iných priestorov na účely reklamy a propagácie, reklama a propagácia, zbieranie a vedenie evidencie o hráčoch, tréneroch vlastného HC v oblasti počítačových databáz.

38 - Komunikačné služby prostredníctvom mobilných telefónov a internetu.

39 - Prenájom skladových priestorov, kancelárskych a predajných priestorov.

41 - Prenájom ľadovej plochy, prenájom priestorov na organizovanie športových podujatí, výchova a vzdelávanie hráčov hokeja, organizovanie športových, kultúrnych a spoločenských akcií, organizovanie podujatí na podporu športu, najmä hokeja, vydavateľská činnosť s výnimkou vydávania reklamných textov, vydávanie periodických a neperiodických publikácií, redigovanie textov, výchova a vzdelávanie športovo talentovanej mládeže v oblasti ľadového hokeja, teoretická a metodická príprava a výchova trénerských kádrov, metodická príprava hokejových družstiev, sprostredkovanie uvedených služieb.

43 - Prenájom priestorov - prednáškové sály, prenájom priestorov na organizovanie kultúrnych a spoločenských podujatí, zabezpečovanie ubytovania a stravovania pre hokejové tímy, rozvíjanie medzinárodných športových stykov v mene hokeja v meste Topoľčany (zabezpečenie ubytovania a stravovania pre zahraničné tímy).

44 - Lekárska a zdravotnícka starostlivosť o hráčov klubu, výchovná a vzdelávacia činnosť na propagáciu zdravého životného štýlu a boja proti dopingu v športe.

(540)



(591) čierna, žltá, červená

(731) HOKEJOVÝ KLUB HC KIMEX VTJ, občianske združenie, Puškinova 1 - zimný štadión, 955 01 Topoľčany, SK;

(210) 287-2006

(220) 13.2.2006

8 (511) 5, 10

(511) 5 - Farmaceutické výrobky, čistiace roztoky na zvukovody.

10 - Lekárske prístroje a nástroje, zariadenia na umývanie zvukovodov.

(540) AUDICLEAN

(731) LABORATOIRES GOEMAR, Avenue du Général Patton, ZAC de la Madeleine, 35400 Saint Malo, FR;

(740) Fajnorová Mária, Ing., Bratislava, SK;

(210) 288-2006

(220) 13.2.2006

8 (511) 5, 10

(511) 5 - Farmaceutické výrobky, čistiace roztoky na umývanie nosných dutín.

10 - Lekárske prístroje a nástroje, zariadenia na umývanie nosných dutín.

(540) PHYSIOMER

(731) LABORATOIRES GOEMAR, Avenue du Général Patton, ZAC de la Madeleine, 35400 Saint Malo, FR;

(740) Fajnorová Mária, Ing., Bratislava, SK;

(210) 292-2006

(220) 14.2.2006

8 (511) 7, 16, 35, 37, 39

(511) 7 - Zdvíhacie zariadenia, hydraulické zdvíhacie zariadenia, zdvíhacie pracovné plošiny, hydraulické ruky ako stroje, hydraulické motory, drevoobrábacie stroje.

16 - Firemné listiny, papierové propagačné materiály, letáky, prospekty, tlačivá, kopírovacie zariadenia, kancelárske potreby uvedené v tejto triede, kancelárska technika a príslušenstvo kancelárskej techniky uvedené v tejto triede.

35 - Maloobchodná činnosť v oblasti strojárstva, potravinárstva a spotrebného tovaru so strojmi, so zdvíhacími zariadeniami, hydraulickými zdvíhacími zariadeniami, zdvíhacími pracovnými plošinami, hydraulickými rukami, hydraulickými motormi, elektrickými strojmi a zariadeniami, manipulátormi a robotmi, odborné obchodné poradenstvo, poradenstvo pri vedení podnikov, poradenstvo, služby v obchodnej činnosti, obchodný manažment, obchodná správa, administratívne riadenie, vydavateľská činnosť vrátane reklamných textov, konzultačné a poradenské služby v oblasti riadenia a podnikania, reklama, rozširovanie, vydávanie a aktualizovanie reklamných materiálov, prenájom reklamných plôch, zásielkové reklamné služby, uverejňovanie reklamných textov, prenájom kancelárskych strojov a zariadení, aranžovanie výkladov, inzertné činnosti, obchodné prieskumy, kopírovanie a rozmnožovanie dokumentov.

37 - Montáž, údržba a opravy hydraulických rúk, strojov, zdvíhacích zariadení, hydraulických zdvíhacích zariadení, zdvíhacích pracovných plošín, hydraulických motorov.

39 - Balenie tovarov, nákladná a kamiónová doprava (špedícia), automobilová preprava, kuriérske služby, skladovanie, osobná doprava, balenie tovaru, sťahovanie nábytku, preprava nábytku, úprava tovaru, doručovanie tovaru, kuriérske služby, skladovanie, sprostredkovanie prepravy.

(540)



(731) ZTS Sabinov, a. s., Hollého 27, 083 30 Sabinov, SK;

(740) Gruber Dalibor, Ing., Košice, SK;

(210) 293-2006

(220) 14.2.2006

8 (511) 7, 9, 16, 35, 37, 39, 42

(511) 7 - Zdvíhacie zariadenia, hydraulické zdvíhacie zariadenia, zdvíhacie pracovné plošiny, hydraulické ruky ako stroje, hydraulické motory, prevody strojov, strojné prevodovky, strojné navijaky, mechanické navijacie zariadenia.

9 - Magnetické nosiče údajov, nosiče zvukových záznamov, nosiče zvukovo-obrazových záznamov, audiovizuálne záznamové disky; programové vybavenie pre počítače.

16 - Firemné listiny, papierové propagačné materiály, letáky, prospekty, tlačivá, kopírovacie zariadenia, kancelárske potreby uvedené v tejto triede, kancelárska technika a príslušenstvo kancelárskej techniky uvedené v tejto triede.

35 - Maloobchodná činnosť v oblasti strojárstva, potravinárstva a spotrebného tovaru, so strojmi, so zdvíhacími zariadeniami, hydraulickými zdvíhacími zariadeniami, zdvíhacími pracovnými plošinami, hydraulickými rukami, hydraulickými motormi, elektrickými strojmi a zariadeniami, manipulátormi a robotmi; odborné obchodné poradenstvo, poradenstvo pri vedení podnikov, poradenstvo, služby v obchodnej činnosti, obchodný manažment, obchodná správa, administratívne riadenie, vydateľská činnosť vrátane reklamných textov, konzultačné a poradenské služby v oblasti riadenia a podnikania, reklama, rozširovanie vydávanie a aktualizovanie reklamných materiálov, prenájom reklamných plôch, zásielkové reklamné služby, uverejňovanie reklamných textov, prenájom kancelárskych strojov a zariadení, aranžovanie výkladov, inzertné činnosti, obchodné prieskumy, kopírovanie a rozmnožovanie dokumentov.

37 - Montáž, údržba a opravy hydraulických rúk, strojov, zdvíhacích zariadení, hydraulických zdvíhacích zariadení, zdvíhacích pracovných plošín, hydraulických motorov, prevodoviek, navijakov, strojov, strojných zariadení, priemyselných zariadení, poškodených strojov a zariadení.

39 - Prenájom dopravných mechanizmov, balenie tovarov, nákladná a kamiónová doprava (špedícia), automobilová preprava, kuriérske služby, skladovanie, osobná doprava, balenie tovaru, sťahovanie nábytku, preprava nábytku, úprava tovaru, doručovanie tovaru, kuriérske služby, skladovanie, sprostredkovanie prepravy.

42 - Projektová a inžinierska činnosť v investičnej výstavbe, projektovanie strojárskych výrobkov a strojárskych zariadení, projektovanie elektrorozvodných sietí, transformovní, rozvodní, priemyselných a slaboprúdových elektroinštalácií, dozor a technická inšpekcia, odborné a technické konzultácie; revízne skúšky materiálov, strojárskych zariadení, plynových zariadení, elektrických zariadení, revízne skúšky spôsobilosti zdvíhacích zariadení; ciachovanie elektromerov a meracích súprav; grafický dizajn, priemyselný dizajn, kontrola kvality; obnovovanie počítačových databáz, počítačové programovanie, inštalácia, aktualizácia a zhotovovanie kópií počítačových programov, návrh počítačových systémov, poradenské služby v oblasti počítačového hardvéru; prenájom počítačového softvéru.

(540)



(731) ZTS Sabinov, a. s., Hollého 27, 083 30 Sabinov, SK;
(740) Gruber Dalibor, Ing., Košice, SK;

(210) 294-2006

(220) 15.2.2006

8 (511) 30, 35, 39

(511) 30 - Lístkové cesto; koláče s plnkou; maslové a tukové cesto; múka; pečivo; pizza; potravinárska múka; príchuť do koláčov; príchuť do potravín; torty; zákusky, koláče.

35 - Poradenstvo v obchodnej činnosti; predvádzanie tovaru; prieskum trhu; reklama; reklamné plochy; rozhlasová reklama; rozširovanie reklamných materiálov zákazníkom; televízna reklama; vydávanie a aktualizovanie reklamných materiálov; zásobovanie služby pre tretie osoby.

39 - Prenájom chladiacich zariadení; prenájom automobilov; automobilová preprava; uskladnenie tovaru; skladovanie tovaru; skladovacie kontajnery - prenájom.

(540)



(591) žltá, červená, biela

(731) Edeny, s. r. o., Boriny 1360/4, 929 01 Dunajská Streda, SK;

(210) 295-2006

(220) 15.2.2006

8 (511) 30, 35, 39

(511) 30 - Lístkové cesto; koláče s plnkou; maslové a tukové cesto; múka; pečivo; pizza; potravinárska múka; príchuť do koláčov; príchuť do potravín; torty; zákusky, koláče.

35 - Poradenstvo v obchodnej činnosti; pomoc pri riadení obchodnej činnosti; predvádzanie tovaru; prieskum trhu; reklama; reklamné plochy; rozhlasová reklama; rozširovanie reklamných materiálov zákazníkom; televízna reklama; vydávanie a aktualizovanie reklamných materiálov; zásobovanie služby pre tretie osoby.

39 - Prenájom chladiacich zariadení; prenájom automobilov; automobilová preprava; uskladnenie tovaru; skladovanie tovaru; skladovacie kontajnery - prenájom.

(540)



(591) žltá, červená

(731) Edeny, s. r. o., Boriny 1360/4, 929 01 Dunajská Streda, SK;

(210) 297-2006

(220) 15.2.2006

8 (511) 1

(511) 1 - Hnojivá, prípravky na hnojenie, pôdne hnojivá.

(540) NATURAL HARMONY

(731) ČOV a. s., Slovenská Ľupča 566, 976 13 Slovenská Ľupča, SK;

(210) 298-2006

(220) 15.2.2006

8 (511) 30

(511) 30 - Smotanové zmrzliny, vodové zmrzliny, mrazené cukrovinky, zmrzliny, prípravky na prípravu uvedených tovarov.

(540)

(591) zelená, červená, žltá, biela, čierna

(731) UNILEVER N. V., Weena 455, 3013 AL Rotterdam, NL;

(740) Fajnorová Mária, Ing., Bratislava, SK;

(210) 303-2006

(220) 16.2.2006

8 (511) 29, 32

(511) 29 - Mlieko a mliečne výrobky, najmä všetky druhy mlieka a mliečnych nápojov.

32 - Nealkoholické nápoje, najmä ovocné nápoje, ovocné nápoje s mliekom, kde neprevažuje mlieko.

(540) OLMA Energy iN!

(731) OLMA, a. s., Pavelkova 18, 772 11 Olomouc, CZ;

(740) Žovicová Viera, Mgr., Bratislava, SK;

(210) 304-2006

(220) 16.2.2006

8 (511) 30

(511) 30 - Sušienky.

(540)

(731) De Borchgrave d'Altena Alain, Route de Dimant 10, 55 Falmignoul, BE;

(740) Belička Ivan, Ing., Banská Bystrica, SK;

(210) 305-2006

(220) 16.2.2006

8 (511) 6, 11, 14, 16, 18, 20, 21, 24, 26, 27, 31, 35

(511) 6 - Sochy, busty a sošky z obyčajných kovov, figuríny z obyčajných kovov, umelecké diela z obyčajných kovov, kovové žalúzie, kovové rolety, kovové vonkajšie rolety a žalúzie, kovové príchytky, klince, kovový spojovací materiál, drobný železiarsky tovar, kovové brány, dvere, dverové zárubne, okná, okenice, písmená a číslovky z obyčajných kovov nie ako tlačové znaky, obalové nádoby z kovu, drôt, drôtené pletivo,

kovové popisné a identifikačné tabuľky a štítky, kovové držadlá, rukoväti, kľučky, kovové dverové obloženie, kľúče, klopádlá, kovové lamely, kovové stavebné obklady, kovové podpery, podložky, platničky, kovové sieťky proti hmyzu, kovové rámy na okná, kovové rámy na siete a sieťky, kovové kolieska na nábytok, kovové neelektrické zámky, domové zvončeky nie elektrické, kovové škatule, skrinky, nádoby, kontajnery.

11 - Osvetľovacie prístroje, zariadenia na vykurovanie, chladenie, vetranie, osvetľovanie, sušenie, klimatizačné zariadenia, ohrievadlá, ohrievače, elektrické svetlá na vianočné stromčeky, zariadenia na osvieženie vzduchu, baterky ako svietidlá, elektrické kanvice, kávovary, krby, varné prístroje a zariadenia, sporáky, piecky, variče, rúry na pečenie, zariadenia pre saunu, záchody, umývadlá, vane, odsávače pár, elektrické výbojky na osvetlenie, žiarice, žiarivky, žiarovky.

14 - Hodinárske výrobky, hodiny, hodinkové ciferníky, imitácia zlata, ihelníky z drahých kovov, škatule, schránky, obaly z drahých kovov, nádoby a náradie pre domácnosť a kuchyňu z drahých kovov, kuchynský a jedálenský riad z drahých kovov, šperky, busty, sochy, sošky z drahých kovov, klenoty, šperky z emailovej keramiky, ozdobné ihlice, ozdoby, podnosy, táčce, tanieriky, misky, popolníky z drahých kovov, slnečné hodiny, stolové stojany na olej a ocot z drahých kovov, slonovina, svietniky z drahých kovov, šperkovnice z drahých kovov, úchytky na obrúsky z drahých kovov, zliatiny drahých kovov.

16 - Papiernický tovar, písacie potreby, knihy, brožúry, časopisy, periodiká, tlačivá, plagáty, katalógy, kalendáre, príručky, prospekty, publikácie, papierové vlajky, papierové zástavky, pútače z papiera alebo lepenky, pečiatky, pečate, pečatné vosky, podložky na písanie, obálky, nálepky, samolepky, netextilné etikety, kancelárske potreby s výnimkou nábytku, kancelársky papier, listový papier, papier do tlačiarní, papierové pásky, baliaci papier, albumy, atlasy, umelohmotné fólie na balenie, formuláre, predmety z kartónu, lepiace štítky, spisové obaly, stolové prestieranie z papiera, kopírovací papier, papierové utierky, vrecia a vrecká z papiera alebo plastických materiálov, bytové akváriá.

18 - Kožené alebo kožou potiahnuté škatule, kožené lepenky, koža, zvieracie kože, imitácie kože, kožené nite, šnúrky, kožené povrázky, aktovky, kufre, kufričky, torby, dáždniky, slnečníky, diplomatické kufričky, peňaženky, kabelky, kľúčienky z kože, kožené obloženia nábytku, kožušínové pokrývky, kožušiny, kožené ozdoby na nábytok, postroje pre zvieratá, popruhy, pokrývky pre zvieratá, kožené náramenné pásy, puzdrá na navštívenky, kožené remene, remienky, usne ako surovina alebo polotovar, vrecká z kože na balenie, vychádzkové palice.

20 - Nábytok, stoly, stoličky, kreslá, sedadlá, skrine, skriňové zostavy, police, stojany, príborníky, lavice, lavičky, kartotékové skrine, knižnicové police, regály, stojany na kabáty, stojany na klobúky, pulty, taburetky, servírovacie stolíky, stolové dosky, podstavce, dvené kostry na nábytok, komody, zásuvkové kontajnery, bielizníky, stojany na kvety, posteľe, posteľné matrace,

divány, pohovky, nekovové príslušenstvo k nábytku, nekovové obloženie alebo ozdoby na nábytok, nekovové čapy, pánty a závesy, nekovové kovanie na okná a nábytok, dekoratívne nástenné ozdoby, nie textilné, detské ohrádky, dosky na krájanie, drevené alebo plastové nádoby a schránky, drevené hrany a kostry na nábytok, dverové obloženie, nie kovové, dvierka na nábytok, klietky pre zvieratá v domácnosti, krúžky, háčiky a koľajnice na záclony a závesy, komody, korkové pásy, prútené koše, latkové vnútrookenné rolety, plastové lišty na nábytok, plastové záklopky, nekovové zátky, nekovové kolieska na nábytok, nekovový spojovací materiál, plastové káblové alebo rúrkové spojky, príchytky, svorky, pútače z dreva alebo plastu, rámy na obrazy, drevené rebríky, prútený tovar, ratan, pletené predmety zo slamy, stolárske umelecké výrobky, nábytkárske stolárske výrobky, tyče na záclony, sochy, umelecké diela, busty a figuríny z dreva, vosku, sadry alebo plastov, vešiaky na odevy, zámky s výnimkou kovových a elektrických, zrkadlá, izbové žalúzie.

21 - Busty, figuríny, sochy z porcelánu, terakoty alebo skla, cedidlá pre domácnosť, čajové súpravy, nie z drahých kovov, žehliace dosky, držiaky na kvety a rastliny, držiaky na sviece, nie z drahých kovov, stojany na grily, hrnce, hrnčeky, keramika na použitie v domácnosti, koreničky, nie z drahých kovov, klietky pre vtáky, voliéry, kuchynský a jedálenský riad, nie z drahých kovov, neelektrické kuchynské potreby, kuchynské náradie a nádoby, nie z drahých kovov, kvetináče, smetné nádoby, odkladacie stojany na nože, ozdobné črepníky, nie papierové, podnosy, tanier, nie z drahých kovov, podnosy z plastu, gumeny alebo vinylu, porcelán, potreby pre domácnosť nie z drahých kovov, rukavice pre domácnosť a záhradu, maľované výrobky zo skla, sušiaci na bielizeň, termosky, toaletné kufriky a pomôcky, úchytka na obrúsky, nie z drahých kovov, vedierka na ľad, zhadzadlá na sviečky, nie z drahých kovov, nástroje na čistenie na ručný pohon, dávkovače mydla, handry na čistenie, jelenica na čistenie, kefarský tovar, kefky na umývanie a čistenie riadu, nádržní a nádob, mopy, poháriky papierové alebo z plastických hmôt, sklenené nádoby, poháre.

24 - Textilie, tkaniny, látky na textilné využitie, látkové značky, bavlnené textilie, plátenná bielizeň, posteľná a stolová bielizeň, cestovné prikrývky, čalúnické látky, dverové závesy, závoj, látky z hodvábu, hrubé plátno, jutová látka, kúpeľňové textilie s výnimkou oblečenia, sieťky proti moskytom, poťahy na nábytok, netkané textilie, obliečky na matrace, obliečky na podušky, obliečky na vankúše, textilné obrúsky, obrusy nie papierové, obrusy a stolové podložky z plastu, gumeny alebo vinylu, plachty, pleteniny, prikrývky, textilné podšívky, posteľné pokrývky a prikrývky, textilné tapety, utierky na riad, textilné utierky, obrúsky, vlajky s výnimkou papierových, textilné vreckovky, záclonky, zástavy s výnimkou papierových, textilné alebo umelohmotné závesy.

26 - Umelé kvety, vence z umelých kvetov, čipky, galantérny tovar s výnimkou priadzi, girlandy, háčiky na koberce, ihelníky, lemovacie pásy na záclony, lemky, umelé ovocie, strapce ako čipkársky tovar, šijacie škatule, škatuľky na šitie, volány, zipsy.

27 - Dverové rohožky, povrchy dlážok, koberce, koberčeky, podlahové krytiny, kúpeľňové podložky, linoleum, protišmykové rohože, netextilné tapety, papierové tapety, trstinové rohože, umelé trávniky.

31 - Aromatizovaný piesok a pieskovaný papier na podstielku pre domáce zvieratá, prírodné kvety, sušené kvety na ozdobu, vence prírodných kvetov, vianočné stromčeky, surový korok.

35 - Maloobchodné služby v oblasti uvedených tovarov, reklama, reklamné činnosti, on-line reklama na počítačovej komunikačnej sieti, vydávanie a aktualizovanie reklamných alebo náborových materiálov, predvádzanie tovaru, aranžovanie výkladov, podpora predaja pre tretie osoby, poradenstvo a pomoc pri riadení obchodných aktivít, odborné obchodné poradenstvo, predovšetkým obchodné poradenstvo pri predaji nábytku a interiérových prvkov, maloobchodné služby obchodných domov, supermarketov, sprostredkovanie uvedených služieb, sprostredkovanie obchodu s tovarom, sprostredkovanie a výber tovaru prostredníctvom katalógu, poskytovanie a sprostredkovanie uvedených služieb prostredníctvom komunikačných médií, elektronickej pošty, SMS správ, počítačových sietí a internetu.

(540)



(731) Casa Mia s. r. o., Rožňavská 1, 831 05 Bratislava, SK;

(740) Porubčan Róbert, Ing., Ivanka pri Dunaji, SK;

(210) 307-2006

(220) 17.2.2006

8 (511) 41

(511) 41 - Zábavné služby; výroba, príprava, prezentácia, distribúcia a prenájom televíznych a rozhlasových programov a filmov, animovaných filmov a zvukových a obrazových nahrávok, a to aj prostredníctvom interaktívnych médií vrátane internetu; tvorba zábavných programov vysielaných v priamom prenose, tvorba zábavných televíznych programov; príprava hudobných televíznych programov; vydávanie kníh, časopisov a periodík; výroba a prenájom filmových a televíznych vzdelávacích a výučbových materiálov; organizovanie, tvorba a prezentácia udalostí na účely vzdelávania, kultúry alebo zábavy, a to i prostredníctvom interaktívnych médií; organizovanie, tvorba a prezentácia súťaží, hier, výstav, športových udalostí, prehliadok, zájazdových predstavení, inscenovaných predstavení, divadelných predstavení, koncertov, naživo vysielaných predstavení a udalostí za účasti divákov; organizovanie interaktívnych hier; zábava a vzdeláva-

nie; všetky uvedené služby poskytované aj prostredníctvom celosvetovej počítačovej siete a iných (interaktívnych) komunikačných sietí vrátane inter-netu.

(540) THE TAKEOVER

- (731) VIACOM INTERNATIONAL INC., 1515 Broadway, New York, New York 10036, US;
(740) Bezák Marián, Ing., Bratislava, SK;

(210) 309-2006

(220) 17.2.2006

8 (511) 35, 36, 37

- (511) 35 - Účtovníctvo, vedenie účtovných kníh, odborné obchodné poradenstvo, poradenstvo v obchodnej činnosti.
36 - Finančné poradenstvo.
37 - Stavebníctvo (stavebná činnosť), utesňovanie stavieb, budovanie závodov a tovární, realizácia cestných povrchov (kladenie), izolovanie stavieb, stavebný dozor.

(540) IN-STAV

- (731) IN-STAV s. r. o., Cyrila a Metoda 3937, 071 01 Michalovce, SK;

(210) 310-2006

(220) 17.2.2006

8 (511) 5, 10

- (511) 5 - Výrobky farmaceutické, veterinárske, hygienické a diabetické na liečebné účely, potraviny pre batolatá, náplasti a obväzový materiál, materiály na plombovanie zubov a pre zubné odtlačky, dezinfekčné prípravky, výrobky na hubenie škodlivých zvierat, fungicídy a herbicídy, hygienické potreby pre lekárstvo a na osobnú hygienu, liečivé prípravky, lieky a substancie na výrobu liekov.
10 - Prístroje, nástroje a potreby chirurgické, zubné, veterinárne, umelé údy, ortopedické prostriedky, materiál na zošívanie a ošetrovanie rán, špeciálny nábytok na lekárske účely, ortopedické bandáže.

(540)



- (731) INTERCHEMIA Bratislava, spol. s r. o., Hlavná 24, 831 01 Bratislava, SK;

(210) 313-2006

(220) 17.2.2006

8 (511) 16, 30, 35

- (511) 16 - Baliaci papier, blahoprajné pohľadnice, brožované knihy, brožúry, brožúrky, bublinové obaly z plastických materiálov (na balenie), časopisy, etikety s výnimkou textilných, fotografie, grafické zobrazenie, grafiky, kalendáre, kartón, lepenka, kávové filtre, papierové, knihy, lepenkové alebo papierové škatule, lepenkové alebo papierové obaly na fľaše, lepenkové platne (papiernický tovar), lepiace pásky na kancelárske účely

a použitie v domácnosti, leporelá, mapy, obálky (papiernický tovar), obaly (papiernický tovar), obrazy, papiernický tovar, periodické a neperiodické publikácie, plagáty, predmety z kartónu, prospekty, pútače z papiera alebo lepenky, reklamné tabule z papiera, kartónu alebo lepenky, reprodukcie grafické, tlačené reklamné materiály, umelohmotné fólie na balenie, vrecia z papiera alebo plastických materiálov, vrecká z papiera alebo plastických materiálov.

30 - Čokoláda; čokoládové a nečokoládové cukrovinky; cukríky; jemné pečivo; vianočné kolekcie a iné cukrovinky na ozdobovanie vianočných stromčekov; pastilky (cukríky); bombóny; karamelky (cukríky); fondán; želé; komprimáty; mentolové cukríky; čokoládové a nečokoládové tyčinky a keksy, koláčiky, jemné pečivo, müsli, čokoládové nápoje, perníky, medovníky, pralinky, puding, sladké drierka (cukrovinky), sušienky, torty, výrobky z kaka, zákusky, koláče, zmrzlina, žuvačky, nie na lekárske použitie.

35 - Maloobchodný a veľkoobchodný predaj čokoládových a nečokoládových cukrovínok, čokolády a im podobných tovarov, poradenské služby v podnikovom manažmente pri predaji tovarov a služieb; poradenstvo a manažment pre podniky; dekorácia a aranžovanie výkladov; obchodný manažment, sprostredkovanie nákupu a predaja tovarov, reklama, organizovanie výstav na reklamné a obchodné účely; rozširovanie reklamných oznamov; predvádzanie tovaru; rozširovanie reklamných materiálov zákazníkom (letáky, prospekty, tlačivá, vzorky), zasielanie reklamných materiálov zákazníkom; vydávanie a aktualizovanie reklamných materiálov; distribúcia vzoriek; obchodný alebo podnikateľský prieskum; prenájom reklamných materiálov; uverejňovanie reklamných textov; vydávanie reklamných alebo náborových textov; televízna reklama; reklamné agentúry; organizovanie reklamných hier na propagáciu predaja; prenájom reklamných priestorov; prenájom reklamných plôch; podpora predaja (pre tretie osoby); spracovanie textov; ponuka, sprostredkovanie a výber tovaru prostredníctvom katalógu, marketing, pomoc pri podnikaní, podnikateľské informácie, reklamná a inzertná činnosť prostredníctvom telefónnej dátovej alebo informačnej siete; poskytovanie informácií a iných informačných produktov reklamného charakteru; prenájom reklamných informačných a komunikačných miest; sprostredkovanie v obchodných vzťahoch; služby riadenia ľudských zdrojov, zásielkové reklamné služby.

(540) MARABELLA

- (731) IMFOOD, s. r. o., Petöfiho 18, 935 62 Pohronský Ruskov, SK;
(740) Belička Ivan, Ing., Banská Bystrica, SK;

(210) 314-2006

(220) 17.2.2006

8 (511) 16, 30, 35

- (511) 16 - Baliaci papier, blahoprajné pohľadnice, brožované knihy, brožúry, brožúrky, bublinové obaly z plastických materiálov (na balenie), časopisy, etikety s výnimkou textilných, fotografie, gra-

fické zobrazenie, grafiky, kalendáre, kartón, lepenka, kávové filtre, papierové, knihy, lepenkové alebo papierové škatule, lepenkové alebo papierové obaly na fľaše, lepenkové platne (papiernický tovar), lepiace pásky na kancelárske účely a použitie v domácnosti, leporelá, mapy, obálky (papiernický tovar), obaly (papiernický tovar), obrazy, papiernický tovar, periodické a neperiodické publikácie, plagáty, predmety z kartónu, prospekty, pútače z papiera alebo lepenky, reklamné tabule z papiera, kartónu alebo lepenky, reprodukcie grafické, tlačené reklamné materiály, umelohmotné fólie na balenie, vrecia z papiera alebo plastických materiálov, vrecká z papiera alebo plastických materiálov.

30 - Čokoláda; čokoládové a nečokoládové cukrovinky; cukríky; jemné pečivo; vianočné kolekcie a iné cukrovinky na ozdobovanie vianočných stromčekov; pastilky (cukríky); bombóny; karamelky (cukríky); fondán; želé; komprimáty; mentolové cukríky; čokoládové a nečokoládové tyčinky a keksy, koláčiky, jemné pečivo, müsli, čokoládové nápoje, perníky, medovníky, pralinky, puding, sladké drievka (cukrovinky), sušienky, torty, výrobky z kakaa, zákusky, koláče, zmrzlina, žuvačky, nie na lekárske použitie.

35 - Maloobchodný a veľkoobchodný predaj čokoládových a nečokoládových cukroviniek, čokolády a im podobných tovarov, poradenské služby v podnikovom manažmente pri predaji tovarov a služieb; poradenstvo a manažment pre podniky; dekorácia a aranžovanie výkladov; obchodný manažment, sprostredkovanie nákupu a predaja tovarov, reklama, organizovanie výstav na reklamné a obchodné účely; rozširovanie reklamných oznamov; predvádzanie tovaru; rozširovanie reklamných materiálov zákazníkom (letáky, prospekty, tlačivá, vzorky), zasielanie reklamných materiálov zákazníkom; vydávanie a aktualizovanie reklamných materiálov; distribúcia vzoriek; obchodný alebo podnikateľský prieskum; prenájom reklamných materiálov; uverejňovanie reklamných textov; vydávanie reklamných alebo náborových textov; televízna reklama; reklamné agentúry; organizovanie reklamných hier na propagáciu predaja; prenájom reklamných priestorov; prenájom reklamných plôch; podpora predaja (pre tretie osoby); spracovanie textov; ponuka, sprostredkovanie a výber tovaru prostredníctvom katalógu, marketing, pomoc pri podnikaní, podnikateľské informácie, reklamná a inzertná činnosť prostredníctvom telefónnej dátovej alebo informačnej siete; poskytovanie informácií a iných informačných produktov reklamného charakteru; prenájom reklamných informačných a komunikačných miest; sprostredkovanie v obchodných vzťahoch; služby riadenia ľudských zdrojov, zásielkové reklamné služby.

(540) GEMELO

(731) IMFOOD, s. r. o., Petöfihö 18, 935 62 Pohronský Ruskov, SK;

(740) Belička Ivan, Ing., Banská Bystrica, SK;

(210) 315-2006

(220) 17.2.2006

8 (511) 16, 30, 35

(511) 16 - Baliaci papier, blahoprajné pohľadnice, brožované knihy, brožúry, brožúrky, bublinové obaly z plastických materiálov (na balenie), časopisy, etikety s výnimkou textilných, fotografie, grafické zobrazenie, grafiky, kalendáre, kartón, lepenka, kávové filtre, papierové, knihy, lepenkové alebo papierové škatule, lepenkové alebo papierové obaly na fľaše, lepenkové platne (papiernický tovar), lepiace pásky na kancelárske účely a použitie v domácnosti, leporelá, mapy, obálky (papiernický tovar), obaly (papiernický tovar), obrazy, papiernický tovar, periodické a neperiodické publikácie, plagáty, predmety z kartónu, prospekty, pútače z papiera alebo lepenky, reklamné tabule z papiera, kartónu alebo lepenky, reprodukcie grafické, tlačené reklamné materiály, umelohmotné fólie na balenie, vrecia z papiera alebo plastických materiálov, vrecká z papiera alebo plastických materiálov.

30 - Čokoláda; čokoládové a nečokoládové cukrovinky; cukríky; jemné pečivo; vianočné kolekcie a iné cukrovinky na ozdobovanie vianočných stromčekov; pastilky (cukríky); bombóny; karamelky (cukríky); fondán; želé; komprimáty; mentolové cukríky; čokoládové a nečokoládové tyčinky a keksy, koláčiky, jemné pečivo, müsli, čokoládové nápoje, perníky, medovníky, pralinky, puding, sladké drievka (cukrovinky), sušienky, torty, výrobky z kakaa, zákusky, koláče, zmrzlina, žuvačky, nie na lekárske použitie.

35 - Maloobchodný a veľkoobchodný predaj čokoládových a nečokoládových cukroviniek, čokolády a im podobných tovarov, poradenské služby v podnikovom manažmente pri predaji tovarov a služieb; poradenstvo a manažment pre podniky; dekorácia a aranžovanie výkladov; obchodný manažment, sprostredkovanie nákupu a predaja tovarov, reklama, organizovanie výstav na reklamné a obchodné účely; rozširovanie reklamných oznamov; predvádzanie tovaru; rozširovanie reklamných materiálov zákazníkom (letáky, prospekty, tlačivá, vzorky), zasielanie reklamných materiálov zákazníkom; vydávanie a aktualizovanie reklamných materiálov; distribúcia vzoriek; obchodný alebo podnikateľský prieskum; prenájom reklamných materiálov; uverejňovanie reklamných textov; vydávanie reklamných alebo náborových textov; televízna reklama; reklamné agentúry; organizovanie reklamných hier na propagáciu predaja; prenájom reklamných priestorov; prenájom reklamných plôch; podpora predaja (pre tretie osoby); spracovanie textov; ponuka, sprostredkovanie a výber tovaru prostredníctvom katalógu, marketing, pomoc pri podnikaní, podnikateľské informácie, reklamná a inzertná činnosť prostredníctvom telefónnej dátovej alebo informačnej siete; poskytovanie informácií a iných informačných produktov reklamného charakteru; prenájom reklamných informačných a komunikačných miest; sprostredkovanie v obchodných vzťahoch; služby riadenia ľudských zdrojov, zásielkové reklamné služby.

(540) MONIT

- (731) IMFOOD, s. r. o., Petöfihö 18, 935 62 Pohronský Ruskov, SK;
 (740) Belička Ivan, Ing., Banská Bystrica, SK;

(210) 316-2006

(220) 17.2.2006

8 (511) 16, 30, 35

(511) 16 - Baliaci papier, blahoprajné pohľadnice, brožované knihy, brožúry, brožúrky, bublinové obaly z plastických materiálov (na balenie), časopisy, etikety s výnimkou textilných, fotografie, grafické zobrazenie, grafiky, kalendáre, kartón, lepenka, kávové filtre, papierové, knihy, lepenkové alebo papierové škatule, lepenkové alebo papierové obaly na fľaše, lepenkové platne (papiernický tovar), lepiace pásky na kancelárske účely a použitie v domácnosti, leporelá, mapy, obálky (papiernický tovar), obaly (papiernický tovar), obrazy, papiernický tovar, periodické a neperiodické publikácie, plagáty, predmety z kartónu, prospekty, pútače z papiera alebo lepenky, reklamné tabule z papiera, kartónu alebo lepenky, reprodukcie grafické, tlačené reklamné materiály, umelohmotné fólie na balenie, vrecia z papiera alebo plastických materiálov, vrecká z papiera alebo plastických materiálov.

30 - Čokoláda; čokoládové a nečokoládové cukrovinky; cukríky; jemné pečivo; vianočné kolekcie a iné cukrovinky na ozdobovanie vianočných stromčekov; pastilky (cukríky); bonbóny; karamelky (cukríky); fondán; želé; komprimáty; mentolové cukríky; čokoládové a nečokoládové tyčinky a keksy, koláčiky, jemné pečivo, müsli, čokoládové nápoje, perníky, medovníky, pralinky, puding, sladké drierka (cukrovinky), sušienky, torty, výrobky z kakaá, zákusky, koláče, zmrzlina, žuvačky, nie na lekárske použitie.

35 - Maloobchodný a veľkoobchodný predaj čokoládových a nečokoládových cukrovínok, čokolády a im podobných tovarov, poradenské služby v podnikovom manažmente pri predaji tovarov a služieb; poradenstvo a manažment pre podniky; dekorácia a aranžovanie výkladov; obchodný manažment, sprostredkovanie nákupu a predaja tovarov, reklama, organizovanie výstav na reklamné a obchodné účely; rozširovanie reklamných oznamov; predvádzanie tovaru; rozširovanie reklamných materiálov zákazníkom (letáky, prospekty, tlačivá, vzorky), zasielanie reklamných materiálov zákazníkom; vydávanie a aktualizovanie reklamných materiálov; distribúcia vzoriek; obchodný alebo podnikateľský prieskum; prenájom reklamných materiálov; uverejňovanie reklamných textov; vydávanie reklamných alebo náborových textov; televízna reklama; reklamné agentúry; organizovanie reklamných hier na propagáciu predaja; prenájom reklamných priestorov; prenájom reklamných plôch; podpora predaja (pre tretie osoby); spracovanie textov; ponuka, sprostredkovanie a výber tovaru prostredníctvom katalógu, marketing, pomoc pri podnikaní, podnikateľské informácie, reklamná a inzertná činnosť prostredníctvom telefónnej dátovej alebo informačnej siete; poskytovanie

informácií a iných informačných produktov reklamného charakteru; prenájom reklamných informačných a komunikačných miest; sprostredkovanie v obchodných vzťahoch; služby riadenia ľudských zdrojov, zásielkové reklamné služby.

(540) BOLETO

- (731) IMFOOD, s. r. o., Petöfihö 18, 935 62 Pohronský Ruskov, SK;
 (740) Belička Ivan, Ing., Banská Bystrica, SK;

(210) 317-2006

(220) 17.2.2006

8 (511) 16, 30, 35

(511) 16 - Baliaci papier, blahoprajné pohľadnice, brožované knihy, brožúry, brožúrky, bublinové obaly z plastických materiálov (na balenie), časopisy, etikety s výnimkou textilných, fotografie, grafické zobrazenie, grafiky, kalendáre, kartón, lepenka, kávové filtre, papierové, knihy, lepenkové alebo papierové škatule, lepenkové alebo papierové obaly na fľaše, lepenkové platne (papiernický tovar), lepiace pásky na kancelárske účely a použitie v domácnosti, leporelá, mapy, obálky (papiernický tovar), obaly (papiernický tovar), obrazy, papiernický tovar, periodické a neperiodické publikácie, plagáty, predmety z kartónu, prospekty, pútače z papiera alebo lepenky, reklamné tabule z papiera, kartónu alebo lepenky, reprodukcie grafické, tlačené reklamné materiály, umelohmotné fólie na balenie, vrecia z papiera alebo plastických materiálov, vrecká z papiera alebo plastických materiálov.

30 - Čokoláda; čokoládové a nečokoládové cukrovinky; cukríky; jemné pečivo; vianočné kolekcie a iné cukrovinky na ozdobovanie vianočných stromčekov; pastilky (cukríky); bonbóny; karamelky (cukríky); fondán; želé; komprimáty; mentolové cukríky; čokoládové a nečokoládové tyčinky a keksy, koláčiky, jemné pečivo, müsli, čokoládové nápoje, perníky, medovníky, pralinky, puding, sladké drierka (cukrovinky), sušienky, torty, výrobky z kakaá, zákusky, koláče, zmrzlina, žuvačky, nie na lekárske použitie.

35 - Maloobchodný a veľkoobchodný predaj čokoládových a nečokoládových cukrovínok, čokolády a im podobných tovarov, poradenské služby v podnikovom manažmente pri predaji tovarov a služieb; poradenstvo a manažment pre podniky; dekorácia a aranžovanie výkladov; obchodný manažment, sprostredkovanie nákupu a predaja tovarov, reklama, organizovanie výstav na reklamné a obchodné účely; rozširovanie reklamných oznamov; predvádzanie tovaru; rozširovanie reklamných materiálov zákazníkom (letáky, prospekty, tlačivá, vzorky), zasielanie reklamných materiálov zákazníkom; vydávanie a aktualizovanie reklamných materiálov; distribúcia vzoriek; obchodný alebo podnikateľský prieskum; prenájom reklamných materiálov; uverejňovanie reklamných textov; vydávanie reklamných alebo náborových textov; televízna reklama; reklamné agentúry; organizovanie reklamných hier na propagáciu predaja; prenájom reklamných priestorov; prenájom reklamných plôch; podpora predaja (pre tretie osoby); spracovanie

textov; ponuka, sprostredkovanie a výber tovaru prostredníctvom katalógu, marketing, pomoc pri podnikaní, podnikateľské informácie, reklamná a inzertná činnosť prostredníctvom telefónnej dátovej alebo informačnej siete; poskytovanie informácií a iných informačných produktov reklamného charakteru; prenájom reklamných informačných a komunikačných miest; sprostredkovanie v obchodných vzťahoch; služby riadenia ľudských zdrojov, zásielkové reklamné služby.

(540) DOLCI

(731) IMFOOD, s. r. o., Petöfihö 18, 935 62 Pohronský Ruskov, SK;
(740) Belička Ivan, Ing., Banská Bystrica, SK;

(210) 325-2006

(220) 17.2.2006

8 (511) 9, 38, 42

(511) 9 - Kompaktné disky; magnetické disky; magnetické médiá; elektronické publikácie stiahnuté z telekomunikačnej siete; nahrané počítačové programy, počítačový softvér; nahrané programy obsluhujúce počítač; počítačové programy stiahnuté z telekomunikačnej siete.

38 - Sprostredkovanie prenosu informácií; služby prenosu údajov a informácií prostredníctvom telekomunikačných prostriedkov; služby poskytované elektronickými tabuľami ako telekomunikačné služby; prenos informácií prostredníctvom internetu a telekomunikačných sietí; počítačová komunikácia; prenos správ a obrazových informácií pomocou počítača; poskytovanie prístupu k elektronickému obchodu ako telekomunikačné služby; poradenské, konzultačné a informačné služby týkajúce sa uvedených služieb; sprostredkovanie uvedených služieb;

42 - Prieskum v oblasti využitia počítačov; poradenstvo v oblasti počítačového hardvéru; prenájom CD-ROM diskov obsluhujúcich obchodné a finančné informácie; návrh vytváranie a udržiavanie počítačových stránok, webových stránok pre zákazníkov; hosťovanie na počítačových stránkach, webových stránkach; právny výskum; služby právnikov; právne služby, právna pomoc aj pri vypracovaní obchodných zmlúv; poradenstvo, konzultačné služby v oblasti práv duševného vlastníctva; sledovacie služby v oblasti duševného vlastníctva; poradenské, konzultačné a informačné služby týkajúce sa uvedených služieb; sprostredkovanie uvedených služieb.

(540)



(591) modrá, biela

(731) Poradca podnikateľa, spol. s r. o., Národná 18, 010 01 Žilina, SK;

(740) Zahatňanská Gabriela, Ing., Žilina, SK;

(210) 327-2006

(220) 20.2.2006

8 (511) 6, 7, 8, 9

(511) 6 - Kovové zámky; kovové kince.

7 - Miešačky.

8 - Brúsne kotúče; brúsky ako ručné náradie; čakany; čepele nožov; hoblíky; ihlové pilníky; ručné rozprašovače; kladivá murárske; kliešte; klieštiky; vyťahovače klincov; kosáky; krompáče; lopaty nožnice na trávniky; mačety; motyčky; motyky; naberačky; nitovacie kliešte; nože lovecké; nože; nože listy píly; ošerače ovocia; ocieľky; píly.

9 - Rukavice ochranné; metre; nákolennice pre robotníkov.

(540)



(591) červená, čierna

(731) VEN SK, s. r. o., Svätý Martin 1924, 903 01 Senec, SK;

(210) 328-2006

(220) 20.2.2006

8 (511) 8

(511) 8 - Skrutkovače; dláta, vrtáky, hroty.

(540)



(731) VEN SK, s. r. o., Svätý Martin 1924, 903 01 Senec, SK;

(210) 329-2006

(220) 20.2.2006

8 (511) 35

(511) 35 - Sprostredkovanie obchodu s tovarom; maloobchodné služby s náradím, nástrojmi; maloobchodné služby obchodných domov a supermarketov; obchodný a podnikateľský prieskum; reklama.

(540)



(591) červená, čierna, žltá

(731) VEN SK, s. r. o., Svätý Martin 1924, 903 01 Senec, SK;

(210) 330-2006

(220) 20.2.2006

8 (511) 9

(511) 9 - Vodováhy; libely.

(540)



(591) červená

(731) VEN SK, s. r. o., Svätý Martin 1924, 903 01 Senec, SK;

(210) 331-2006

(220) 20.2.2006

8 (511) 9, 12, 25

(511) 9 - Ochranné prilby.

12 - Motocykle.

25 - Kombinézy - oblečenie pre motoristov.

(540)

(591) zelená, sivá

(731) ADAMS, k. s., Teslova 2, 040 12 Košice, SK;

(740) Cicholes Štefan, Ing., Košice, SK;

(210) 333-2006

(220) 20.2.2006

8 (511) 35, 38, 42

(511) 35 - Vykonať administratívnych prác pomocou výpočtovej techniky, on-line reklama na počítačovej sieti, automatizované spracovanie údajov, sprostredkovanie nákupu a predaja tovaru v počítačovej sieti internetu.

38 - Prevádzkovanie internetového serveru, prevádzkovanie internetového portálu, on-line komunikácia prostredníctvom počítačových sietí, elektronická pošta, poskytnutie prístupov do počítačovej siete.

42 - Odborné poradenstvo v oblasti informačných technológií, vytváranie a užívanie počítačových stránok (web) pre zákazníkov, hostovanie na počítačových stránkach (web), služby v oblasti registrácie webdomén, správa registračných databáz.

(540) WEBHOUSE

(731) Pekarovič Ivan, Ing., Hospodárska 81, 917 01 Trnava, SK;

(210) 334-2006

(220) 20.2.2006

8 (511) 9, 16, 38, 40, 41, 42

(511) 9 - Kompaktné disky; magnetické disky; magnetické médiá; vyučovacie prístroje; audiovizuálna technika na výučbu; diaprojektory; epidiascopy; diktovacie stroje; elektronické publikácie stiahnuté z telekomunikačnej siete; nahrané počítačové programy, počítačový softvér; nahrané programy obsluhujúce počítač; počítačové programy stiahnuté z telekomunikačnej siete.

16 - Periodická a neperiodická tlač, publikácie v zakladačoch na dopĺňovanie; publikácie, literatúra, časopisy; knihy; brožované knihy, brožúry; účtovné knihy; väzby na knihy; záložky, stužky do kníh; knižné zarážky; knihársky materiál; knihárske látky; publikácie; noviny; periodiká, časopisy; tlačoviny; kalendáre, trhacie kalendáre; ročenky; príručky; prospekty; katalógy; obežníky; predtlač; oznámenia; priesvitky ako papiernický tovar; reklamné tabule z papiera, kartónu alebo lepenky; pútače z papiera alebo lepenky; tlačivá, formuláre; zoznamy; tlačené časové plány a harmonogramy, vytlačené cestovné poriadky; papierové tabuľky.

38 - Sprostredkovanie prenosu informácií; služby prenosu údajov a informácií prostredníctvom telekomunikačných prostriedkov; služby poskytované elektronickými tabuľami ako telekomunikačné služby; prenos informácií prostredníctvom internetu a telekomunikačných sietí; počítačová komunikácia; prenos správ a obrazových informácií pomocou počítača; poskytovanie prístupu k elektronickému obchodu ako telekomunikačné služby; poradenské, konzultačné a informačné služby týkajúce sa uvedených služieb; sprostredkovanie uvedených služieb.

40 - Tlač, tlačenie, tlačiarenské služby; fototlač; litografická tlač; ofsetové tlačenie, ofsetová tlač; sériografia, siet'otlač; zinkografia; tlačenie vzorov; knihárstvo; kreslenie, rysovanie laserom; služby fotoateliérov; vyvolávanie filmov; spracovanie kinematografických filmov; poradenské, konzultačné a informačné služby týkajúce sa uvedených služieb; sprostredkovanie uvedených služieb.

41 - Informácie o výchove a vzdelávaní; pedagogické informácie; výchovno-zábavné klubové služby; prekladateľské služby; tlmočenie posunkovej reči; vyučovanie, vzdelávanie; akadémia - vzdelávanie; korešpondenčné kurzy; pomoc pri výbere povolania, poradenstvo v oblasti vzdelávania; organizovanie kultúrnych alebo vzdelávacích výstav; organizácia a vedenie dielni na výučbu; školenie; organizovanie a vedenie kolokvií; organizovanie a vedenie seminárov; organizovanie a vedenie sympózií; organizovanie a vedenie konferencií; organizovanie a vedenie kongresov; vydávanie kníh; vydavateľská činnosť, vydávanie textov a tlačovín s výnimkou reklamných alebo náborových; on-line vydávanie kníh a časopisov v elektronickej forme; poskytovanie elektronických publikácií on-line, bez možnosti stiahnutia, kopírovania; elektronická edičná činnosť v malom - DTP služby; knižnice - požičovne kníh; služby pojazdných knižníc; poradenské, konzultačné a informačné služby týkajúce sa uvedených služieb; sprostredkovanie uvedených služieb.

42 - Prieskum v oblasti využitia poradenstvo v oblasti počítačového hardvéru; prenájom CD-ROM diskov obsluhujúcich obchodné a finančné informácie; návrh vytváranie a udržiavanie počítačových stránok, webových stránok pre zákazníkov; hostovanie na počítačových stránok, webových stránkach; právny výskum; služby právnikov; právne služby, právna pomoc aj pri vypracovaní obchodných zmlúv; poradenstvo, konzultačné služby v oblasti práv duševného vlastníctva; sledovacie služby v oblasti duševného vlastníctva; poradenské, konzultačné a informačné služby týkajúce sa uvedených služieb; sprostredkovanie uvedených služieb.

(540)

(731) Poradca podnikateľa, spol. s r. o., Národná 18, 010 01 Žilina, SK;

(740) Zahatňanská Gabriela, Ing., Žilina, SK;

(210) 335-2006

(220) 20.2.2006

8 (511) 9, 16, 41

(511) 9 - Kompaktné disky; magnetické disky; magnetické médiá; nahrané počítačové programy, počítačový softvér.

16 - Periodická a neperiodická tlač, publikácie v zakladačoch na dopĺňovanie; publikácie, literatúra, časopisy; knihy; brožované knihy, brožúry; účtovné knihy; publikácie; noviny; periodiká, časopisy; tlačoviny; kalendáre, trhacie kalendáre; ročenky; príručky; prospekty; katalógy; obežníky; predtlače; oznámenia; tlačivá, formuláre; zoznamy; papierové tabuľky.

41 - Školenie; organizovanie a vedenie kolokvií; organizovanie a vedenie seminárov; organizovanie a vedenie sympózií; organizovanie a vedenie konferencií; organizovanie a vedenie kongresov; vydávanie kníh; vydavateľská činnosť, vydávanie textov a tlačovín s výnimkou reklamných alebo náborových; on-line vydávanie kníh a časopisov v elektronickej forme; poskytovanie elektronických publikácií on-line, bez možnosti stiahnutia, kopírovania; elektronická edičná činnosť v malom - DTP služby; požičiavanie videopások; poradenské, konzultačné a informačné služby týkajúce sa uvedených služieb; sprostredkovanie uvedených služieb.

(540)



(591) modrá, biela, čierna

(731) Poradca podnikateľa, spol. s r. o., Národná 18, 010 01 Žilina, SK;

(740) Zahatňanská Gabriela, Ing., Žilina, SK;

(210) 336-2006

(220) 20.2.2006

8 (511) 9, 35, 42

(511) 9 - Počítačový softvér; elektronické databázy; monitorovacie počítačové programy; nahrané počítačové programy; programy pre počítačové hry; nahrané programy obsluhujúce počítač; programové vybavenie pre informačné technológie a komunikácie; informácie a záznamy v elektronickej podobe; elektronické časopisy; elektronické periodiká a knihy v elektronickej podobe, elektronické publikácie.

35 - Zbieranie a zoradovanie údajov do počítačových databáz; vyhľadavanie informácií v počítačových súboroch pre zákazníkov; automatizované spracovanie dát.

42 - Počítačové programovanie; tvorba a poskytovanie softvéru; aktualizovanie počítačových programov; inštalácia počítačových programov; návrh počítačových systémov; obnovovanie počítačových databáz; vývoj a vyhotovovanie počítačových programov na zákazku; prenájom, servis a údržba softvéru; konzultačná a poradenská činnosť v oblasti počítačového hardvéru a softvéru; tvorba, správa a obnovovanie počítačových databáz; tvorba informačných databáz, elektronických časopisov, periodík, kníh v elektronickej forme; zhotovovanie kópií počítačových programov; prevod a konverzia počítačo-

vých programov a údajov (okrem fyzickej konverzie); prevod a konverzia údajov a dokumentov z fyzických médií na elektronické médiá.

(540) priestor pre váš úspech

(731) SFÉRA, a. s., Vlastenecké nám. 10, 851 01 Bratislava, SK;

(740) Kajabová Monika, JUDr., Bratislava, SK;

(210) 337-2006

(220) 20.2.2006

8 (511) 9, 35, 42

(511) 9 - Počítačový softvér; elektronické databázy; monitorovacie počítačové programy; nahrané počítačové programy; programy pre počítačové hry; nahrané programy obsluhujúce počítač; programové vybavenie pre informačné technológie a komunikácie; informácie a záznamy v elektronickej podobe; elektronické časopisy; elektronické periodiká a knihy v elektronickej podobe, elektronické publikácie.

35 - Zbieranie a zoradovanie údajov do počítačových databáz; vyhľadavanie informácií v počítačových súboroch pre zákazníkov; automatizované spracovanie dát.

42 - Počítačové programovanie; tvorba a poskytovanie softvéru; aktualizovanie počítačových programov; inštalácia počítačových programov; návrh počítačových systémov; obnovovanie počítačových databáz; vývoj a vyhotovovanie počítačových programov na zákazku; prenájom, servis a údržba softvéru; konzultačná a poradenská činnosť v oblasti počítačového hardvéru a softvéru; tvorba, správa a obnovovanie počítačových databáz; tvorba informačných databáz, elektronických časopisov, periodík, kníh v elektronickej forme; zhotovovanie kópií počítačových programov; prevod a konverzia počítačových programov a údajov (okrem fyzickej konverzie); prevod a konverzia údajov a dokumentov z fyzických médií na elektronické médiá.

(540)



(731) SFÉRA, a. s., Vlastenecké nám. 10, 851 01 Bratislava, SK;

(740) Kajabová Monika, JUDr., Bratislava, SK;

(210) 340-2006

(220) 21.2.2006

8 (511) 9, 12, 35, 36, 37, 39

(511) 9 - Nabíjacie agregáty pre elektrické batérie, zvukové poplašné zariadenia, antény, autorádia, okuliare, puzdrá na okuliare, prístroje na zaznamenávanie času, diaľkové ovládače, magnetické, kompaktné a optické nosiče dát nahrané aj nenahrané, hasiace prístroje, ističe, poistky, batérie do vreckových lúčok, tlakomery, ochranné prilby, ochranné odevy, ochranné rukavice, ochranné plachty, audio- a videoprijímače, reproduktory, spínače, elektrické zámky, zapalovače cigariet do automobilu.

12 - Automobilové reťaze, automobilové bezpečnostné sedačky pre deti, čalúnenie a poťahy vozidiel, klaksóny pre vozidlá, batožinové nosiče pre vozidlá, nosiče na bicykle a lyže, pneumatiky, poplašné zabezpečovacie zariadenia pre vozidlá, autodoplnky patriace do tejto triedy, dopravné prostriedky.

35 - Autobazár, sprostredkovanie obchodu s novými a ojazdenými vozidlami, pomoc pri riadení obchodnej činnosti, marketing, služby v oblasti telefónnych dotazov, účtovníctvo, činnosť účtovných poradcov.

36 - Sprostredkovanie lízingových zmlúv, najmä na dopravné prostriedky, finančné služby vrátane lízingu, zmenárenské služby, záložňa, sprostredkovateľská činnosť uvedených služieb, uzatváranie poisťiek.

37 - Opravy, údržba, nastavenie a umývanie dopravných prostriedkov, montáž motorových vozidiel, demontáž motorových vozidiel, montáž autopríslušenstva, demontáž autopríslušenstva, sprostredkovateľská činnosť uvedených služieb.

39 - Prenájom vozidiel, prenájom parkovacích plôch.

(540)



(731) GLOBAL INSURANCE s. r. o., Panónska cesta 17, 851 04 Bratislava, SK;

(740) Kubínyiová Denisa, JUDr., Trenčín, SK;

(210) 341-2006

(220) 21.2.2006

8 (511) 9, 16, 35, 38, 41, 42

(511) 9 - Acidometre, adjustačné prístroje pre diapozitívy, aktinometre, akumulátorové banky, akumulátorové nádoby, akumulátorové skrine, platne do akumulátorov, akumulátory do batérií, akumulátory elektrické, akustické rúry, akustické spriahadlá, akustické vedenie, alidády (zememeračstvo), ampérmetre, anemometre - vetromery, anódové batérie, anódy antény, antikatódy, apertometre, astrofotografické objektívy, prístroje a zariadenia pre astronómiu, audiovizuálna technika na výučbu, elektrické automatické zatvárače dverí, automobilové výstražné trojuholníky, automobilové zapalovače, autorádiá, azbestové odevy na ochranu proti ohňu, ochranné azbestové rukavice, nástroje na určovanie azimutu, balasty na osvetľovacie prístroje, barometre, elektrické batérie, elektrické batérie do automobilov, batérie do svetidiel, batérie do vreckových lúčových zariadení na benzín, meráky hladiny benzínu, benzínové čerpadlá pre stanice pohonných hmôt, betatróny (urýchľovače elektrónov), bezpečnostné pásy s výnimkou pásov na sedadlá a na športové zariadenia, ochranné bezpečnostné siete, bleskozvody, fotografické blesky, blikavé svetlá, bójy, signalizačné bójy, značkovacie bójy, bójy - majáky svetelné, bránky parkovacie - uvádzané do chodu vhadením mince, buzoly - kompasy, bzučiaky, elektrické bzučiaky, elektromagnetické cievky, indukčné cievky, cievky (fotografia), elektrické cievky, fotografické clony, clony

proti oslepnutiu, clony proti radiácii na priemyselné účely, cukromery, cvikre, cyklotróny, prístroje na zaznamenávanie času, automatické časové spínače, čipy (mikroprocesorové doštičky), číslicové súradnicové zapisovače, prístroje na čistenie gramoplatní, prístroje na čistenie zvukových diskov, čítacie zariadenia (informatika), čítacie zariadenia na napovedanie pre účinkujúcich, optické čítače, čítače čiarového kódu, elektrické články, galvanické články, požiarnické člny, ďalekohľady, ďalekopisy, dávkovače - lyžice, dávkovače - dozimetre, dekompresné komory, demagnetizačné zariadenia na magnetické pásky, denzitometre, laboratórne destilačné prístroje, destilačné prístroje na vedecké účely, detektory, detektory dymu, detektory kovov na priemyselné alebo vojenské účely, detektory na zisťovanie falošných mincí, detektory na zisťovanie kovov na priemyselné alebo vojenské účely, diagnostické prístroje s výnimkou lekárskeho, diaľkomery, diaľkové ovládače, elektrodynamické zariadenia na diaľkové ovládanie návěstidiel, elektrické zariadenia na diaľkové ovládanie priemyselných operácií, elektrodynamické zariadenia na diaľkové ovládanie železničných uzlov, elektrické zariadenia na diaľkové zapalovanie, diapozitívy, premietacie prístroje na diapozitívy, rámčeky na diapozitívy, rámovacie zariadenia na diapozitívy, diapojektory, elektrické diáre, kancelárske dierovacie stroje, difrakčné zariadenia, diktovacie stroje, kompaktné disky, magnetické disky, optické disky, optické kompaktné disky, dochádzkové hodiny, svetelné alebo mechanické dopravné značky, dozimetre, dozimetrické prístroje, elektrické drôty, telefónne drôty, poistkové drôty zo zliatin kovov, dýchacie masky s výnimkou masiek na umelé dýchanie, dýchacie prístroje (respirátory) s výnimkou respirátorov na umelé dýchanie, dýchacie prístroje na plávanie pod vodou, dýchacie prístroje s výnimkou prís-trojov na umelé dýchanie, dynamometer, dýzy požiarnych hadíc, elektrické dverové zvončeky, materiály na elektrické vedenie (drôty, káble), elektrické zariadenia na diaľkové ovládanie priemyselných procesov, zariadenia na rezanie elektrickým oblúkom, zariadenia na zváranie elektrickým oblúkom, elektricky ohradené priestory, elektrodynamické zariadenia na diaľkové riadenie signalizácie, elektrodynamické zariadenia na diaľkové riadenie železničných uzlov, elektrolyzéry, elektromagnetické cievky, elektronické perá (na vizuálne zobrazovacie zariadenia), elektronické publikácie (stiahnuté z telekomunikačnej siete), elektronické svetelné ukazovadlo (pomôcka pri vyučovaní a prednáškach), elektronický prístroj na označovanie výrobkov (etikety), elektrický vreckový slovník - prekladový, elektrónky (rádio) elektrónky so žeravou katódou, epidioskopy, ergometre, expozimetre, fakturovacie stroje, detektory falošných mincí, faxy, rezacie prístroje na film, exponované filmy, kreslené filmy, strihacie zariadenia na filmy, fotografické filtre, filtre pre dýchacie masky, filtre UV lúčov na účely fotografie, fluorescenčné štítky, fotoaparáty, fotoelektrické bunky, leštiace zariadenia na fotografické snímky (pozitívy), sušičky na fotografické snímky (pozitívy), fotokomory, fo-

tokopírky (fotografické, elektrostatické alebo termické), fotometre, zariadenia a prístroje pre fyziku, galvanické články, galvanizačné zariadenia, galvanizéry, galvanometre, geodetické nástroje, zariadenia na výmenu gramofónových ihiel, gramofónové platne, gramofóny, hasiace prístroje, heliografické prístroje, fotografické hľadáčky, elektrické hlásiče, hlasovacie zariadenia, hĺbkové laná (meracie), elektrické zariadenia na vábenie a ničenie hmyzu, hologramy, lodné hovorové rúry, hracie skrinky uvádzané do chodu vhođením mince, hracie zariadenia fungujúce po pripojení na televízne prijímače, hudobné automaty uvádzané do činnosti vhođením mince, hustomery, hydrometre - vodomery, chemické prístroje a nástroje, chromatografické prístroje na použitie v laboratóriu, chronografy - chronometre ako prístroje, magnetické identifikačné karty, identifikačné puzdrá pre elektrické drôty, gramofónové ihly, identifikátory, identifikátory množstva, indikátory straty elektrickej energie, indikátory vetra (na určenie smeru vetra), indukčné cievky, indukctory, indukty elektrických strojov, informačné tabule elektronické, inklinometre - sklonometry, inkubátory pre kultúry baktérií, integrované obvody, invertory (elektrotechnika), ionizačné prístroje s výnimkou prístrojov na ionizáciu vzduchu, iskrojemy - lapače iskier, elektrické káble, koaxiálne káble, manšón na elektrické káble, káble s optickými vlastnosťami, kalibračné krúžky, kamery, kinematografické kamery, karty pamäťové a mikroprocesorové (v počítačoch), katódové protikorózne prístroje, katódy, kazety na mikroskopovacie sklíčka, prístroje na strihanie kinofilmov, exponované kinofilmy, kmitomery, magnetické kódovacie matice, kódovacie magnetické karty, koľajnice na uchytenie projektov, reflektorov (s elektrickým ovládaním), elektrické kolektory, kompaktné disky, optické kompaktné disky, komparátory, kompas, elektrické prístroje na komutáciu, komutátory, koncovky (elektrotechnika), kondenzátory, elektrické kondenzátory, optické kondenzátory, elektrické konektory - spojky, kontaktné šošovky, prístroje na strihanie kinofilmov, elektrické kontakty z drahých kovov, kontrolné a regulačné prístroje elektrické, korekčné šošovky, nástroje na kontrolu kotlov a teplárenských pecí, kozmografické nástroje, prístroje na meranie hrúbky kože, elektrické zariadenia proti krádeži, krajčírskete metre, kreslené filmy, krivule - retory, kromomery, kryštálové detektory, kryty na zásuvky (chrániče pred deťmi), kvantomery, prístroje na kvasenie, zariadenia na prenos kyslíka, laktodenzimetre - mliekomery, laktomery, optické lampy, lampy do fotokomôr, lampy do tmavých komôr (fotografia), lasery s výnimkou laserov na lekárske účely, laterna magika, leštiace zariadenia na leštenie fotografií, ochranné odevy pre letcov, elektrické prístroje na odstraňovanie líčidiel, liehomery - liehové manometre, automaty na lístky, logy (meracie prístroje), magnetické cylindrické vrstvy, magnetické dekodéry, magnetické médiá, magnetické páskové jednotky do počítačov, magnetické pásky, magnetofóny, magnetoskopy, magnety, manekýn - figurína na resuscitáciu (učebná pomôcka), manometre (tlakomery), ochranné masky, matematické prístroje, izolovaný me-

dený drôt, megafóny, mechanické značky, mechanizmu na vkladanie diskov (počítačových), akustické membrány, membrány do vedených prístrojov, meniče diskov (do počítačov), elektrické meniče, meracie pomôcky, meracie prístroje, elektrické meracie zariadenia, merače elektrických strát, meračský stôl, meradlá, prístroje a zariadenia na meranie objemu, meteorologické balóny, meteorologické prístroje, metre, metronómy, mierky, mikrofóny, mikrometre, mikroskopické skrutky pre optické prístroje, mikroprocesory, obaly na mikroskopické sklíčka, mikroskopy, mikrotóny, minciere, mincové mechanizmy pre televízne prijímače, mechanizmy na mincové zariadenia, minútové hodiny na použitie v kuchyni, fotografické misky, modemy, monitorovacie počítačové programy, elektrické monitorovacie prístroje, monitory (počítačový hardvér), prístroje na výskum morského dna, mostové váhy, mriežky pre elektrické akumulátory, podložky pod myš, myši (informatika), nabíjacie agregáty pre elektrické batérie, nabíjačky akumulátorov, špeciálny laboratórny nábytok, nákolennice pre robotníkov, námorné kompas, námorné signalizačné zariadenia, elektrické natáčky, svetelné alebo mechanické návestia, návestné bôje, signálne návestné lampáše, navigačné nástroje, navigačné prístroje vozidiel (palubné počítače), navigačné satelitné prístroje, neónové reklamy, nepriestrelné vesty, nivelačné prístroje, nosiče tmavých platin (fotografia), magnetické nosiče údajov, optické nosiče údajov, astrofotografické objektívy, elektrické objímky, objímky elektrických káblov, ochranné obleky proti ohňu, obmedzovače (elektrotechnika), obrúčky cvikrov, nástroje na meranie obrysov, odbočnice, odbočné skrinky (elektrotechnika), odkvapkávacie misky na použitie vo fotolaboratóriu, odkvapkávače na fotografické účely, odmerky zo skla, elektrické odpory, odrazové disky na odevy na zabránenie dopravným nehodám, odrazové sklíčka na oblečenie - na zabránenie dopravným nehodám, odrušovače (elektrotechnika), ochranné oblečenie proti ohňu, ohmmetre, ohňovzdorné obaly, ochranná obuv proti žiareniu, ohňu a iným nebezpečenstvám, ochranné helmy, ochranné kombinézy pre letcov, ochranné masky, ochranné obleky proti úrazom radiácii a ohňu, ochranné prilby na šport, ochranné rukavice proti rtg lúčom na priemyselné účely, ochranné zariadenia proti röntgenovým lúčom s výnimkou zariadení na lekárske účely, ochranné zariadenia proti prepätiu, okruhpolygrafické slučky, oktanty, okuliare, nástroje s okuliarmi, okuliare, rámy na okuliare, okuliare na šport, okuliare - cvikre, okuliarové obrúčky, okuliarové sklá, olovká, olovnice, náhradné operačné programy, optické čítače, optické disky, optické kondenzátory, optické lampy, optické nosiče údajov, optické prístroje a nástroje, optické sklo, optické šošovky, optické výrobky, optické žiarovky, ortuťové libely, oscilografy, okuliare proti oslneniu, štíty proti oslneniu, osobné ochranné pomôcky proti nehodám, otáčkomery, elektrické otvárače dverí, ovoskopy, ozonizéry, ozvučnice ampliónov, palivové čerpadlá pre čerpacie stanice, pamäte počítačov, parkovacie brány uvádzané do chodu vhođením mince, parkovacie hodiny, magnetické páskové jednotky pre počítače, de-

magnetizačné zariadenia pre magnetické pásky, pásky na čistenie nahrávacích hláv, pásky na zvukové nahrávanie, laboratórne pece, pece na laboratórne experimenty, laboratórne pece a piecky, stroje na počítanie a triedenie peňazí, elektronické perá pre vizuálne zobrazovacie jednotky, periférne zariadenia počítačov, periskopy, pipety, výstražné píšťalky, píšťalky na psov, planimetre, planografické prístroje, plášte elektrických káblov, premietacie plátna, plávacie kolesá, plávacie pásy, plávacie vesty, plaváky, plavebné prístroje a nástroje, prístroje na rozbor plynu, plynometry, automatické zariadenia signalizujúce nízky tlak v pneumatikách, počítacie (logaritmické) pravítko, počítacie dosky, počítacie stroje, počítače, periférne zariadenia k počítačom, počítačové klávesnice, počítačové pamäte, náhradné počítačové programy, počítačové programy (stiahnuté z telekomunikačnej siete), počítačový softvér, počítač - zápisník (notebook), počítačdlá, počítačdlá guľôčkové, laboratórne podnosy, podpera zápastia pri práci s počítačom, poistkový drôt, poistky, planimetre, polovodiče, elektricky vyhrievané ponožky, poplašné zariadenia, posuvné meradlá, posuvné meradlo - kaliber, počítacie stroje na poštové známky, potápačské kombinézy, potápačské masky, potápačské prístroje, potápačské skafandre, zariadenia na rozbor potravy, pozorovacie prístroje, požiarné hadice (požiarné hubice), požiarné hlásiče, požiarné striekačky, požiarnické autá, požiarnické člny a lode, požiarnické palice, tesárske pravítka, lineárne pravítka, pravítka, metre, prenosný prehrávač, prehrávač kompaktných diskov, premietacie plátna, premietacie prístroje, premietачky na diapozitívy, gramofónové prenosky, prenosný prehrávač, prenosný telefón, prerušovače, presné meracie prístroje, presné váhy, dverové priezory, rádio- a videoprijímače, ochranné prilby, prilby na počúvanie, prípojky (elektrotechnika), prizmy, procesory (centrálne procesorové jednotky), procesory (základné jednotky samočinného počítača), programy na počítačové hry, náhradné programy obsluhujúce počítač, protipožiarné ochranné odevy, prúdové usmerňovače, pružiny pre prútkarov, pružne disky, puzdrá na cvikre, puzdrá na kontaktné šošovky, puzdrá na okuliare, pyrometre, radary, rádiá, radič článkov (elektrotechnika), rádiologické zariadenia na priemyselné účely, rádiotelefonné zariadenia, rádiotelegrafické zariadenia, prístroje na rádiové výzvy, rámčeky na diapozitívy, rastre na výrobu štočkov, elektrické redukcie, refraktometre, retraktory, registračné pokladnice, regulátory napätia pre automobily, regulátory osvetlenia divadelnej scény, regulátory otáčok pre gramofóny, elektrické regulátory svetla, elektrické relé, reostaty, elektrické reostaty (regulátory na tmenie svetla), reproduktory - - amplióny, respirátory na filtráciu vzduchu, retiazky na cvikre, retiazky na okuliare, automatické riadenie pre dopravné prostriedky, riadiace panely (elektrina), exponované röntgenové filmy, ochranné zariadenia proti röntgenovým lúčom s výnimkou na lekárske účely, röntgenové prístroje a zariadenia, röntgenové prístroje s výnimkou prístrojov na lekárske účely, röntgenové snímky s výnimkou snímok na lekárske účely, röntgenové trubice s výnimkou trubíc na lekárske

účely, prístroje na rozbor vzduchu, rozhrania (pre počítače), automatické rozvádzače ako stroje, rozvodné panely, rozvodné panely (elektrina), rozvodné pulty (elektrina), rozvodné skrine - spínacie skrine (elektrina), ochranné rukavice, potápačské rukavice, elektroinštalatérske rukavice, rúry na laboratórne experimenty, rýchlomery, rýchlomery (fotografia) rýchlomery - tachometre, salinometre (prístroje na meranie obsahu soli vo vode, pôde), samoregulačné palivové čerpadlá, satelitné navigačné prístroje, satelity na vedecké účely, sčítacie stroje, selenoidné ventily, ventily elektromagnetické prepínače, sextanty, sférometre, bezpečnostné siete, ochranné siete proti nehodám, signalizačné (návestné) zvonca a zvonky, svetelné alebo mechanické signalizačné panely, signalizačné píšťalky, požiarné signalizačné zariadenie, elektrické signalizačné zvončeky, hmlové signály s výnimkou výbušných, vysielacie elektronických signálov, simulátory vedenia a riadenia dopravných prostriedkov, sirény, sklo pokryté elektrickými vodičmi, sklonometry, skrinky s nástrojmi na rozbor (mikroskopia), skrinky - škatule na reproduktory, skriňové rozvádzače (elektrina), skúmvavky, stroje a zariadenia na skúšanie materiálu, skúšobné prístroje s výnimkou prístrojov na lekárske účely, slnečné clony (optika), slnečné okuliare, smerovky (smerové svetlá), snímače (zariadenia na spracovanie údajov) - skenery, snímače dymu (požiarné hlásiče), solárne články, sonary - ultrazvukové lokátory, snímače dymu (požiarné hlásiče, solárne články, sonary - - ultrazvukové lokátory, sondážne plomby, sondážne zariadenia a stroje, sondy na vedecké účely, sonometre, elektrické spájkovačky, spektrografy, spektroskopy, spínače, spojky, elektrické spojky, spojky elektrického vedenia, spojky na elektrické káble, spojovacie skrinky (elektrotechnika), sponky na nos pre plavcov a potápačov, akustické spriahadlá, elektrické spriahadlá, spúšte uzáverok (fotografia), statívy na fotoaparáty, stereoskopické zariadenia, stereoskopy, stojančeky na orysovanie, stožiare bezdrôtových telegrafov, stožiare pre bezdrôtovú telegrafiu, striehacie zariadenia na strihanie filmov, sulfidometre, digitálne súradnicové zapisovače, sušičky (zariadenia na použitie v kinematografii), sušičky na fotografie, svahomer, reklamné svetelné tabule, elektrické svorky, svorky (elektrotechnika), šnúry na cvikre, šnúry na okuliare, špeciálne puzdrá na fotografické aparáty, ochranné tvárové štítky, ochranné štítky na tvár, tachometre, tachometre pre dopravné prostriedky, tachometre pre vozidlá udávajúce vzdialenosť, tampóny do uší, tampóny do uší pre potápačov, taxametre, laboratórne teplíky, telefónne drôty, telefónne mikrofóny, telefónne prístroje, telefónne slúchadlá, telefónny záznamník, telefotografické zariadenia, telegrafické drôty, telegrafy (prístroje), telemetre - optické diaľkomery, teleskopy, teleskopy pre strelné zbrane, teletypy - ďalekopisné zariadenia, televízne prijímače, teodolity, prístroje na kontrolu tepla, teplometry s výnimkou lekárskeho, snímače teploty, termostaty, termostaty pre dopravné prostriedky, textové procesory - zariadenia na úpravu a spracovanie textu, tienidlá, tkáčske lupy, tlačiarne k počítačom, tlačidlá zvončekov, zariadenia na meranie tlaku, automatické indikátory níz-

keho tlaku v automobilových pneumatikách, tlakomery na ventily, elektrické tlmiče svetlá, totalizátory, transformátory (elektromechanika), tranzistory, trojnožky alebo statívy na fotoaparáty, výstražné trojuholníky, elektroinštalčné rúrky, automatické turnikety, mechanizmy pre turnikety, tvárnice vedenie (elektrina), účtovacie stroje, uhlomery, ukazovacie hladiny vody, ukazovatele tlaku (tlakomery), urinometre, urýchľovače častíc, ušné zátky, uzávierky (fotografia), váhy, analytické váhy, listové váhy, vákuové manometre, variometre, prístroje a nástroje na váženie, nástroje na váženie, vážiace prístroje, verniere, nepriestrelné vesty, bezpečnostné viazania s výnimkou viazaní a postrojov pre sedadlá automobilov, videohry, videokamery, videokazety, videopásky, videotelefony, viskozimetre, vlhkomery - hygromery, vlnomery, zariadenia na vnútorné spojenie, zariadenia na meranie hladiny vody (vodoznaky), elektrické vodiče, vodováhy, vodováhy - libely, voltmetre, vrecková kalkulačka, batérie do vreckových bateriek, vrstvy elektrokeramického materiálu, elektrické výbojky s výnimkou elektrických výbojok na osvetlenie, vypínače, vysielacie zariadenia (telekomunikácie), vysielacie (telekomunikácie), vysielacie elektronických signálov, vysokofrekvenčné prístroje, výškomery, zariadenia na ovládanie výťahu, výtokové rúrky (elektrotechnika), výtyčky (meračské laty), výtyčky (geodetické laty), výtyčky (nivelačné laty), vyučovacie prístroje, vzduchomery, zábavné zariadenia prispôbené na fungovanie len spolu s televíznymi prijímačmi, zabezpečovacie zariadenia proti odcudzeniu, zafír pre gramofóny, záchranné a požiarne rebríky, záchranné bóje, záchranné člny, záchranné pásy, záchranné siete, záchranné plachty, záchranné vesty, záchranné zariadenia, záchranné zariadenia a prístroje na záchranu, zameriavacie ďalekohľady pre strelné zbrane, elektrické zámky, zapalovacia dýza (v karburátore), elektrické zariadenia na zapalovanie, zariadenia na elektrické zváranie, zariadenia na kontrolu frankovania, zariadenia na meranie vzdialenosti, zariadenia na rezanie elektrickým oblúkom, zariadenia na spracovanie údajov, elektrické zástrčky, zásuvky - zástrčky a iné elektrické spojky, elektrické zariadenia na zatavovanie plastických materiálov, závažia, závitníkové kalibre, zariadenia na zaznamenávanie vzdialeností, zememeračské prístroje a nástroje, zememeračské reťaze, značkovacie vlákna pre elektrické drôty, značkovače (pomôcka na šitie), prístroje na kontrolu poštových známok, zosilňovacie elektrónky, zosilňovače, zrkadlá na kontrolovanie práce, chrániče na zuby, zväracie elektródy, elektrické zväracie zariadenia, zväračské prilby, elektrické zväračské prístroje, prístroje na zváranie elektrickým oblúkom, zväčšovacie prístroje (fotografia), zväčšovacie sklá, elektrické signalizačné zvončeky, zvončeky (ako poplašné zariadenia), návestné zvony, zariadenia na prenášanie zvuku, zvukové nahrávacie zariadenia, disky zvukových nahrávok, nosiče zvukových nahrávok, pásky so zvukovými nahrávkami, zvukové poplašné zariadenia, zvukové prehrávacie zariadenia - prehrávače, zvukové signálne zariadenia, zvukovody - akustické linky, elektrické žehličky,

bezpečnostné zariadenia pre železničnú dopravu, žiarivky do zábleskových prístrojov.

16 - Adresné štítky do adresovacích strojov, strojčeky na tlačenie adres, akvarely, bytové akváriá, albumy architektonické modely, aritmetické tabuľky, atlasy, atrament (tuš), atramentová tyčinka, baliaci materiál na báze škrobu, baliaci papier, biologické vzorky na použitie v mikroskopii (učebné materiály), blahoprajné pohľadnice, rozmnožovacie blany, bridlice (na kreslenie), bridlicové tabuľky, brožované knihy - brožúry, brožúry, bublinové obaly z plastických materiálov (na balenie), ceruzky, vytlačené cestovné poriadky, cievky s farbiacimi páskami (ako kancelárska potreba), cifry (znaky), cigaretové pásky, časopisy (periodiká), čínsky tuš, dátumové pečiatky, kancelárska pomôcka na dávkovanie lepiacej pásky, jednorazové detské plienkové nohavičky z papiera alebo buničiny, jednorazové detské plienky z papiera alebo buničiny, jednorazové detské plienky z papiera alebo celulózy, diagramy, dierkovacie karty do žakarovacích krosien, dierkovačky, drevitý papier, držiaky na kriedu, držiaky na písacie potreby, papier do elektrokardiogramov, ručné prístroje na etiketovanie, etikety s výnimkou textilných, škatule s farbami (ako školské pomôcky), farebné pásky, figuríny z papierovej drviny, filtračný materiál (papier), filtračný papier, papierové filtre na kávu, umelohmotné fólie na balenie, fólie z regenerovanej celulózy na balenie, formuláre, zariadenia na fotomontáže, frankovacie stroje, galvanotypy (polygrafia), zemské glóbusy, glutín (kancelárske lepidlo alebo pre domácnosť), grafické zobrazenie, grafiky, guľôčky do guľôčkových pier, gumené pásky na kancelárske účely, gumičky (kancelárska potreba), gumové plátno (papiernictvo), gummy (lepidlá) na kancelárske účely alebo pre domácnosť, gummy na gumovanie, hárky papiera, hektografy, histologické rezy ako učebné pomôcky, hracie karty, hroty pier, hroty pier zo zlata, chromolitografy (polygrafia) kalamáre, kalendáre, litografický kameň, kancelárske dierkovače, kancelárske potreby s výnimkou nábytku, kancelárske svorky, predmety z kartónu, kartón - lepenka, kartotékové lístky, katalógy, papierové kávové filtre, knihárske kostice, knihárske nite, knihárske plátno, knihárske súkno, knihársky materiál kníhárstvo, knihy, knižné záložky, knižné zarážky, kopírovacie ihly na rysovanie alebo kreslenie, kopírovacie zariadenia, navalovacie hárky na kopírovacie zariadenia, korekčný atrament, tekuté korektory (kancelárske potreby), papierové kornútky, kovové úchytky na kartotéčné lístky, škatule na klobúky z lepenky, krajčírska krieda, kresliace uhle, litografická krieda, krieda na písanie, krieda na značenie, krivítka, kružidlá na kreslenie, lamínovačky - plastové obalovače dokumentov ako kancelárska potreba, knihárske látky, lepenkové alebo papierové škatule, lepenkové alebo papierové obaly na fľaše, lepenkové platne (papiernický tovar), lepiaca páska (kancelárska pomôcka na lepenie), lepiace pásky na kancelárske účely a použitie v domácnosti, lepidlá kancelárske alebo pre domácnosť, leptaný štočok, lístky, listový papier, litografické

dosky, litografie, architektonické makety, maliarske plátna, maliarske stojany, maliarske štetce, mapy, geografické mapy, materiály na pečatenie, vrecká na varenie do mikrovlnných rúr, mištičky na vodové farby, modelovací íl, modelovacie materiály, modelovacie pasty, modelovacie vosky s výnimkou dentálnych, mramorovacie hrebene (potreby pre umelcov), nálepky na kancelárske použitie alebo domácnosť, nálepky - lepiace štítky, náprstky na ochranu pred zranením, násadky na perá, násadky na ceruzky, naval'ovacie platne do kopírovacích strojov, naval'ovacie platne do kopírovacích zariadení, navlhčovacie hubky (kancelárske pomôcky), navlhčovadlá (kancelárske pomôcky), noviny, nože na papier (kancelárske pomôcky), obálkovicie stroje pre kancelárie, obálky (papiernický tovar), obaly (papiernický tovar), obaly na doklady, papierové obaly na mliečne výrobky, papierové obaly na spisy, obežníky, zarámované aj nezarámované obrazy - maľby, papierové obrúsky, papierové obrúsky na odstraňovanie mejkapu, obrúsky (papierové prestieranie), papierové obrusy, obtlačky, oceľové pierka, oceľové písmená, olejotlače, operadlá na ruky pre maliarov, orezávacie strojčeky na ceruzky (elektrické aj neelektrické), otvárače na listy (kancelárske pomôcky), ovládacie žetóny, ozdobné kvetináče z papiera, oznámenia (papiernický tovar), paginovačky, palety pre maliarov, pantografy (rysovacie pomôcky), papier, papier do kopírovacích strojov, papier do registračných strojov, papier do skríň (parfumovaný alebo neparfumovaný) papier na elektrokardiogramy, papier Xuan (na čínsku kaligrafiu a čínske maľby), papiernický tovar, papierová kaša (drvina), papierové gule, papierové obrúsky na odstraňovanie šminiek, papierové pásky a karty na zaznamenávanie počítačových programov, papierové podložky pod poháre, papierové spinky, parafínový papier, paragóny, pásky do písacích strojov, pásky do tlačiarň k počítačom, pastelky, pauzovací papier, pečate, pečatné vosky, pastelky, puzdrá na pastelky, pauzovací papier, pečate, pečatné vosky, pečiatkovicie podušky, pečiatky, pečiatky s adresami, pečiatky s adresou, perá (kancelárske potreby), perá na tabule neelektrické, peračníky, peračníky - puzdrá na perá, pergamenový papier, periodiká, pijaky, pijavý papier, písacie potreby, písacie stroje (elektrické aj neelektrické), písmená, plagáty, planogramy, plány, plastické hmoty na modelovanie, plátna na knihárske účely, gumené plátno (papiernictvo), detské plienky z papiera a buničiny, plniace perá, počítacie tabuľky, papierové pásky a štítky na zaznamenávanie počítačových programov, pásky do počítačových tlačiarň, papierové podbradníky, písacie podložky, podložky na písanie, podložky na pivové poháre, papierov podložky na stôl (anglické prestieranie), podnosy na listy, podnosy na rozdeľovanie a počítanie mincí, pohľadnice, poklopy na bytové akváriá, polygrafické písmo, pomôcky na vymazávanie, zaraďovače (kancelárske obaly) zaraďovače (na voľné listy), portréty, poštové hracie pohľadnice, poštové známky, písacie potreby (súpravy na písanie), písacie potreby, poznámkové zošity, rysovacie pravítka, pravítka (uholníky,

príložníky), pretlače, priesvitky (papiernický tovar), papierové prikrývky na stôl, príložníky, rysovacie príložníky, pripínáčky, príručky, prospekty, publikácie, pútače z papiera alebo lepenky, puzdrá na pásky, puzdrá na pečiatky, puzdrá na písacie potreby, puzdrá na šablóny a formy, puzdrá na šekové knižky, papier do rádiogramov, zariadenia na rámovanie fotografií, razírovacie - vymazávacie papieriky (kancelárska pomôcka), reklamné tabule z papiera, kartónu alebo lepenky, grafické reprodukcie, rezačky na papier, ročenky, rozmnožovacie zariadenia a stroje, papierové ručníky, ružence, rydlá (rycie ihly), rysovacie perá, rysovacie pomôcky, rysovacie potreby, rysovacie súpravy, rytecké súpravy, rytecké dosky, rytiny, sádzacie rámy (polygrafia), sádzadlá (polygrafia), sadzobnice (polygrafia), samolepky pre domácnosť a na kancelárske účely, papierové servítky, skicáre, skrinky na kancelárske potreby, spevníky, kancelárske spinky, papierové spinky, spinky na papier, spisové obaly (zaraďovače), perové spony, stealit (krajčírska krieda), stojany na fotografie, stojany na pečiatky, stojany na perá a ceruzky, stolové prestieranie z papiera, strieborný papier, knihárske (kancelárske) stroje a prístroje, stroje na lepenie obálok, strúhadlá na ceruzky (orezávadlá) elektrické aj neelektrické, svietivý papier, šablóny, gumovacie šablóny, plné šablóny - patróny, školská tabuľa, školské potreby (papier, písacie potreby), škabky na kancelárske účely, škrobové lepidlá pre domácnosť a kancelárske účely, štetce, štítky (papierové nálepky), štočky s adresami, štočky s adresou, tabule na zapichovanie oznamov, aritmetické tabuľky, papierové alebo kartónové tabuľky, bytové teráriá, tlač (rytina), tlačené časové plány a harmonogramy, tlačiace pásky s výnimkou textilných, tlačiareň kreditných kariet, tlačiarenský lis, prenosné tlačiarňičky (kancelárska pomôcka), tlačivá, tlačové písmo, tlačové reglety, tlačové znaky, tlačoviny, toaletný papier, trhacie kalendáre, tuby z kartónu, tuhy do ceruziek (verzatieliek), účtovné knihy, úderníky písacích strojov, uhľový - kopírovací papier, rysovacie uholníky, umelecké litografie, umelohmotné fólie na balenie, umelohmotné fólie - naťahovacie na paletizáciu, papierové utierky, papierové utierky na tvár, útržkové bloky, valce do písacích strojov, maliarske valčeky, maliarske valčeky pre domácnosť, väzby na knihy, verzatilk, vinetovacie strojčeky, viskózové fólie na obalovanie, víváriá, papierové vlajky, vodové farby, mištičky na vodové farby, pečatný vosky, vrecia z papiera alebo plastických materiálov, vrecká do mikrovlnných rúr, vrecká na odpadky z papiera alebo plastických materiálov, vrecká na odpadky z papiera alebo z plastov, vrecká z papiera alebo plastických materiálov, papierové vreckovky, výšivkové vzory, vyučovacie pomôcky s výnimkou prístrojov a zariadení, vyzina (želatína) na kancelárske účely a pre domácnosť, vzory na kopírovanie, vzory na šitie, vzory na výrobu odevov, záložky do kníh, záložky - stužky do kníh, papierové zástavy, zemepisné mapy, zinkografické štočky, zošity, zošivačky (kancelárske pomôcky), zotierače tabuľ (špongie), zoznamy.

35 - Administratívna správa hotelov, analýzy nákladov, aranžovanie výkladov, dražby, odhady lesného dreva, hospodárske (ekonomické) predpovede, spravovanie hotelov, obchodné alebo podnikateľské informácie, vyhľadávanie informácií v počítačových súboroch (pre zákazníkov), komerčné informačné kancelárie, kancelárie zaoberajúce sa dovozom a vývozom, prenájom kancelárskych strojov a zariadení, klasifikovanie alebo zatriedňovanie vlny, pomoc pri riadení komerčných a priemyselných podnikov, komerčné informačné kancelárie, kopírovanie, kopírovanie alebo rozmnožovanie dokumentov dokladov atď., lepenie plagátov, marketingové štúdie, príprava miezd a výplatných listín, nábor zamestnancov, analýzy nákupných a veľkoobchodných cien, poradenstvo v obchodnej činnosti, pomoc pri riadení obchodnej činnosti, obchodné alebo podnikateľské informácie, poskytovanie obchodných alebo podnikateľských informácií, profesionálne obchodné alebo podnikateľské poradenstvo, obchodný alebo podnikateľský prieskum, obchodný manažment a podnikové poradenstvo, obchodný manažment v oblasti umenia, oceňovanie alebo odhady lesného dreva (nezoľatého), oceňovanie obchodných podnikov, oceňovanie vlny, odkazovacie telefónne služby pre neprítomných predplatiteľov), organizovanie komerčných alebo reklamných výstav a veľtrhov, organizovanie výstav na komerčné alebo reklamné účely, personálne poradenstvo, písanie na stroji, určovanie polohy prepravných vozňov pomocou počítačov, oceňovanie a odhady v oblasti podnikania, služby poskytované v súvislosti so sťahovaním podnikov, podpora predaja (pre tretie osoby), pomoc pri riadení obchodnej činnosti, odborné obchodné poradenstvo, poradenstvo pri vedení podnikov, poradenstvo v obchodnej činnosti, posudzovanie efektívnosti prevádzky a racionalizácie práce, zabezpečovanie preplácania novín a časopisov, zaobstarávanie predplatného pre tretie osoby, hospodárske alebo ekonomické predpovede, predvádzanie (služby modeliek) na reklamné účely a podporu predaja, predvádzanie tovaru, služby týkajúce sa premiestňovania prevádzok, prenájom kancelárskych strojov a zariadení, prenájom kopírovacích strojov, prenájom predajných automatov, prenájom reklamného času vo všetkých komunikačných médiách, prenájom reklamných materiálov, prenájom reklamných priestorov, prepisovanie, obchodný prieskum, prieskum trhu, prieskum verejnej mienky, príprava inzertných stĺpcov, reklama, on-line reklama na počítačovej reklamnej sieti, reklamné agentúry, vydávanie a aktualizovanie reklamných materiálov, rozširovanie reklamných oznamov, prenájom reklamných plôch, zásielkové reklamné služby, uverejňovanie reklamných textov B10070, reprografia dokumentov, revízia účtov, poradenské služby v oblasti obchodného alebo podnikateľského riadenia, poskytovanie pomoci pri riadení obchodných alebo priemyselných podnikov, riadenie priemyselných alebo obchodných podnikov, rozhlasová reklama, rozširovanie reklamných alebo inzertných oznamov rozširovanie reklamných materiálov zákazníkom (letáky, prospekty, tlačivá, vzorky), rozširovanie vzoriek, sekretárske služby, spracovanie textov, sprostredkovateľské

práce, stenografia, štatistické informácie, televízna reklama, televízne reklamy, účtovníctvo, zostavovanie výpisov z účtov, vedenie kartoték v počítači, vedenie účtovných kníh, výber osôb pomocou psychotestov, vydávanie a aktualizovanie reklamných materiálov, vydávanie reklamných alebo náborových materiálov, vylepovanie plagátov, distribúcia vzoriek, vzťahy s verejnosťou (prieskum vzťahov medzi podnikmi, inštitúciami a spoločenským prostredím), zabezpečovanie novinového predplatného (pre predplatiteľov), zasielanie reklamných materiálov zákazníkom, zásobovacie služby (nákup tovarov a služieb pre iné podniky), zbieranie údajov z počítačových databáz.

38 - Elektronická pošta, informačné kancelárie, vysielanie káblovej televízie, telefónna komunikácia, komunikácia prostredníctvom optických káblov, komunikácia telefónnych mobilov, počítačová komunikácia, komunikácia pomocou počítačových terminálov, posielanie správ, posielanie telegramov, poskytovanie telekomunikačného pripojenia do svetovej počítačovej siete, poskytovanie užívateľského prístupu do svetovej počítačovej siete, elektronická pošta, prenájom faxových prístrojov, prenájom modemov, prenájom prístrojov na prenos správ, prenájom telefónov, prenájom telekomunikačných prístrojov, prenájom zariadení na prenos informácií, prenášanie správ telegrafmi, prenosom faxom, prenos signálu pomocou satelitu, prenos správ a obrazových informácií pomocou počítača, prenos telegramov, prenosy správ alebo obrázkov pomocou počítačov, prenosy správ taxami, rozhlasové vysielanie, služby poskytované elektronickými tabuľkami (telekomunikačné služby), služby zabezpečujúce vstup do telekomunikačných sietí, telefonické služby, komunikácia pomocou telefónov, telegrafická komunikácia, telegrafický prenos, telegrafné služby, posielanie telegramov, prenos telegramov, informácie o telekomunikáciách, telekomunikačné informácie, televízne vysielanie, telexové služby, tlačové kancelárie, rádiové vysielanie, rozhlasové vysielanie, televízne vysielanie, vysielanie káblovej televízie, výzvy (rádiom, telefónom alebo inými elektronickými komunikačnými prostriedkami).

41 - Akadémia vzdelávania, cirkusy, praktické cvičenia (ukážky), prenájom dekorácií, detské jasle a škôlky, diaľkové štúdio, digitálna tvorba obrazov na výstupných zariadeniach, diskotéky (služby), prenájom divadelných dekorácií, divadelné predstavenia, drezúra zvierat, elektronická edičná činnosť v malom (DTP služby), služby v oblasti estrád, filmová tvorba, prenájom filmových premietačiek a ich príslušenstva, filmové štúdiá, prenájom filmov, fotografická reportáž, fotografovanie, fotografovanie na mikrofilm, prevádzkovanie golfových ihrísk, gymnastický výcvik, prevádzkovanie priestorov s hracími automatmi, hranie o peniaze, hudobné skladateľské služby, informácie o možnostiach rekreácie, informácie o možnostiach rozptýlenia, informácie o možnostiach zábavy, informácie o výchove a vzdelávaní, internátne školy, prevádzkovanie kasín, služby v kempingoch so športovým obsahom, výchovno-zábavné klubové služby, kluby zdravia (telesné cvičenia), služby pojazdných

knižníc, knižnice (požičovne kníh), koncertné siene - sály, organizovanie a vedenie konferencií, organizovanie a vedenie kongresov, korešpondenčné kurzy, meranie času na športových podujatiach, prevádzkovanie múzeí, služby nahrávacích štúdií, nahrávanie videopások, nočné kluby, obveselenie, organizácia a vedenie dielní na výučbu, organizovanie a vedenie konferencií, organizovanie a vedenie kongresov, organizovanie a vedenie seminárov, organizovanie a vedenie sympózií, organizovanie kultúrnych alebo vzdelávacích výstav, organizovanie lotérií, organizovanie plesov, organizovanie predstavení (manažérske služby), organizovanie súťaží (vedomostných alebo zábavných), organizovanie súťaží krásy, organizovanie športových súťaží, organizovanie živých vystúpení, služby poskytované orchestrom, pedagogické informácie, plánovanie a organizovanie večierkov, pomoc pri výbere povolania (poradenstvo v oblasti vzdelávania), on-line poskytovanie počítačových hier (z počítačových sietí), on-line poskytovanie elektronických publikácií (bez možnosti kopírovania), post-synchronizácia - dabing, požičovanie filmov, požičovanie filmov, požičovanie filmových premietaciek a ich príslušenstva, požičovanie potápačskej výstroje, požičovanie športového výstroja s výnimkou dopravných prostriedkov, požičovanie videopások, služby poskytované prázdninovým táborom (zábava), praktický výcvik, výroba divadelných alebo iných predstavení, prekladateľské služby, prenájom audionahrávok, prenájom audioprístrojov, prenájom dekorácií, prenájom divadelných dekorácií, prenájom kinematografických filmov, prenájom osvetľovacích prístrojov pre divadelné sály a filmové štúdiá, prenájom potápačskej výstroje, prenájom rozhlasových a televíznych prijímačov, prenájom štadiónov, prenájom tenisových kurtov, prenájom videokamier, prenájom videorekordérov, prevádzkovanie karaoke, prevádzkovanie kinosál, prevádzkovanie športových zariadení, redigovanie scenárov, informácia o možnostiach rekreácií, služby pre oddych a rekreáciu, reportérske služby, rezervácia vstupeniek, rozhlasová zábava, prenájom rozhlasových a televíznych prijímačov, výroba rozhlasových a televíznych programov, skúšanie - preskúšavanie (pedagogická činnosť), školenie, služby športoviskám, prenájom štadiónov, filmové štúdiá, telesné cvičenie, televízna zábava, prenájom rozhlasových a televíznych prijímačov, výroba rozhlasových a televíznych programov, zverejňovanie textov (okrem reklamných), titulky, tlmočenie posunkovej reči, tvorba videofilmov, umelecké módné agentúry, organizovanie a plánovanie večierkov, nahrávanie na videopásky, prenájom videopások, výcvik, on-line vydávanie kníh a časopisov v elektronickej forme, vydávanie kníh, vydávanie textov s výnimkou reklamných alebo náborových, náboženská výchova, výroba videofilmov, výroba divadelných alebo iných predstavení, výroba rozhlasových a televíznych programov, vyučovanie,

vyučovanie - vzdelávanie, zábava - pobavenie, zábavné parky, prevádzkovanie zoológických záhrad, cvičenie zvierat, prenájom zvukových nahrávacích zariadení, živé predstavenie.

42 - Aktualizovanie počítačových programov, analýzy výťažnosti ropných polí, arbitráž (služby), architektonické poradenstvo, architektúra (architektonické služby), spravovanie autorských práv, podmorské bádanie, bakteriologický výskum, sprevádzanie v spoločnosti, sledovacie služby v oblasti duševného vlastníctva, expertízy (inžinierske práce), výskum v oblasti fyziky, geodézia, geologické expertízy, geologický prieskum - vyhľadávanie, geologický výskum, grafický výskum, grafický dizajn, hostovanie na počítačových stránkach (webstránkach), služby v oblasti chémie, chemické analýzy, chemický výskum, inštalácia počítačových programov, interiérová výzdoba, kalibrácie, kontrola kvality, kontrola ropných veží, výskum v oblasti kozmetiky, licencie duševného vlastníctva, skúšky materiálu, meteorologické informácie, módný dizajn, navrhovanie obalov - obalový dizajn, obnovovanie počítačových databáz, overovanie pravosti umeleckých práv, penzióny, počítačové programovanie, inštalácia počítačových programov, aktualizovanie počítačových programov, zhotovovanie kópií počítačových programov, poradenské služby v oblasti počítačového hardvéru, podmorský výskum, poradenské služby v oblasti životného prostredia, poradenstvo v oblasti duševného vlastníctva, posudzovanie ropných polí, konzultačné služby v oblasti práva duševného vlastníctva, licencie práva duševného vlastníctva, služby komerčných právnikov, právny výskum, predpovede počasia - meteorologické služby, prenájom počítačov, prenájom počítačového softvéru, prevod a konverzia počítačových programov a údajov (okrem fyzickej konverzie), prevod a konverzia údajov a dokumentov z fyzických médií na elektronické médiá, priemyselný dizajn, geologický prieskum, ropný prieskum, prieskum ropných polí, prieskum v oblasti využitia počítačov, prieskumy (inžinierske práce), štúdie technických projektov, vyhľadávanie ropy a ropný prieskum, skúšky materiálov, prenájom počítačového softvéru, spravovanie autorských práv, vypracovanie stavebných výkresov, štúdie technických projektov - projektová činnosť, technická kontrola automobilov, technický prieskum, skúšanie textilu, tvorba softvéru, vytváranie a udržiavanie počítačových stránok (webstránok) pre zákazníkov, overovanie pravosti umeleckých diel, umelecký dizajn, urbanistické plánovanie, biologický výskum, strojársky výskum, výskum a vývoj nových výrobkov (pre zákazníkov), vytváranie oblakov, výzdoba interiérov, zememeračstvo, zotavovne rekonvalescentov.

(540) **QUANTASOFT**

(731) Milan Pašek - Quantasoft, Watsonova 55, 040 01 Košice, SK;

(740) Žuffa Ladislav, Ing., Poprad, SK;

(210) 342-2006

(220) 21.2.2006

8 (511) 6, 8, 21

(511) 6 - Obyčajné kovy, surové alebo ako polotovary.
8 - Lyžice; nožnice; neelektrický krájač vajec; držiačky na osličky; čepele, nože (zbrane); veľké záhradnícke nožnice; dýky, sekery, neelektrické krájače na pizzu; ostriace nástroje; nože na zeleninu; oberače na ovocie ako ručné náradie; brúsiky ako ručné náradie; krájače na zeleninu; nože; záhradnícke nože, lesné sekáče; elektrické alebo neelektrické nožnice na strihanie vlasov; otvárače na konzervy s výnimkou elektrických; záhradnícke nožnice; príbor (nože, vidličky a lyžice); nástroje na rezanie, sekanie, krájanie, ako ručné náradie; sekáčiky na mäso ako ručné nástroje; nožiarsky tovar, príbor.
21 - Kuchynské dosky na krájanie.

(540)



(731) LEROY SK, s. r. o., Slovanská cesta 203, 022 01 Čadca, SK;

(210) 343-2006

(220) 21.2.2006

8 (511) 5

(511) 5 - Repelenty proti hmyzu; lepiace prípravky na chytanie múch (mucholapky).

(540) VIPER

(731) LEROY SK, s. r. o., Slovanská cesta 203, 022 01 Čadca, SK;

(210) 344-2006

(220) 21.2.2006

8 (511) 30, 35

(511) 30 - Torty; cukrovinky; čokoláda; chuťové prísady; jedlé ozdoby na torty; kakao; príchuť - arómy; príchuť do zákuskov s výnimkou éterických olejov.

35 - Maloobchodné služby s uvedenými tovarmi; sprostredkovanie nákupu a predaja uvedených tovarov; reklamné služby.

(540) DOBOŠOVA TORTA DRUGET

(731) MECOM INVESTMENT s. r. o., Poľná 4, 066 01 Humenné, SK;

(740) Regina Ivan, Ing., Košice, SK;

(210) 348-2006

(220) 21.2.2006

8 (511) 16, 35, 41

(511) 16 - Tlačoviny a polygrafické výrobky; periodická a neperiodická tlač, najmä časopisy, noviny, prílohy novín, knihy, prospekty, letáky, brožúry, katalógy, zoznamy, adresáre, oznamy, programy, plagáty, fotografie, pohľadnice, kalendáre, knižárske výrobky, reklamné a propagačné materiály; ozdobné a darčkové predmety z papiera a plastických hmôt.

35 - Reklamná a inzertná činnosť; multimediálna reklama na počítačovej komunikačnej sieti; prenájom reklamného času na všetkých komunikačných prostriedkoch; rozširovanie reklamných materiálov zákazníkom; organizovanie výstav na obchodné a reklamné účely; vydávanie a rozširovanie tlačovín, prospektov, letákov, katalógov, literatúry, brožúr určených na reklamu a propagáciu a to v tlačenej podobe a na iných nosných médiách prostredníctvom siete internet alebo inej podobnej verejnej či neverejnej telekomunikačnej siete; prieskum trhu a verejnej mienky; zbieranie, spracovanie, zoraďovanie údajov do počítačových databáz pre zákazníkov; spracovanie textov; služby zaoberajúce sa zhromažďovaním výstrižkov z časopisov; poskytovanie obchodných a podnikateľských informácií; poradenské a konzultačné služby v uvedených oblastiach.

41 - Vydavateľská a nakladateľská činnosť, najmä vydávanie periodických a neperiodických publikácií a iných tlačovín s výnimkou reklamných tlačovín; nakladateľská a vydavateľská činnosť týkajúca sa zvukových a audiovizuálnych nosičov; organizovanie odborných, vzdelávacích, spoločenských a kultúrnych podujatí, najmä akcií, školení, kurzov, prednášok, konferencií, súťaží, večierkov, vystúpení; usporadúvanie kultúrnych a vzdelávacích výstav; organizovanie športových podujatí a súťaží; produkčná a agentúrna činnosť v oblasti zábavy, výchovy a kultúry; poskytovanie elektronických publikácií (on-line) bez možností kopírovania; poradenské a konzultačné služby v uvedených oblastiach.

(540)



(591) modrá, bledomodrá, tmavomodrá, čierna, biela

(731) PhDr. Anton Vrana - Reklamná agentúra - AV - Vydavateľstvo CORNIX, Rovná 12, 821 05 Bratislava, SK;

(740) Fajnorová Mária, Ing., Bratislava, SK;

(210) 349-2006

(220) 21.2.2006

8 (511) 35, 36

(511) 35 - Rating malých a stredných podnikateľov, hodnotenie ekonomickej zdravosti firmy, ekonomická analýza, zisťovanie ekonomického stavu firiem, analýzy nákladov, hospodárske a ekonomické prognózy, obchodné informácie, marketingové štúdie, pomoc pri riadení obchodných a priemyselných podnikov, poradenstvo v obchodnej činnosti, obchodné alebo podnikateľské informácie, obchodný alebo podnikateľský prieskum, oceňovanie obchodných podnikov, oceňovanie o odhady v ekonomickej oblasti podnikania, podnikové poradenstvo a obchodný manažment, poskytovanie pomoci pri riadení malých alebo stredných podnikov.
36 - Finančné riadenie a oceňovanie.

(540)



- (591) biela, tmavomodrá
 (731) Hospodárska komora hlavného mesta Prahy, Nám. Franze Kafky 17/7, 110 00 Praha, CZ;
 (740) Záthurecký Eugen, JUDr., Banská Bystrica, SK;

(210) 355-2006

(220) 22.2.2006

8 (511) 25

- (511) 25 - Odevy.

(540) **NINA MODE**

- (731) NINA MODE s. r. o., SNP 9/21-12, 018 51 Nová Dubnica, SK;

(210) 360-2006

(220) 22.2.2006

8 (511) 5

- (511) 5 - Liečivá, farmaceutické prípravky humánne.

(540) **MEXCAR**

- (731) Zentiva, a. s., U Kabelovny 130, 102 37 Praha - Dolní Měcholupy, CZ;
-
- (740) Kertész Jozef, Ing., Hlohovec, SK;

(210) 361-2006

(220) 22.2.2006

8 (511) 36

- (511) 36 - Služby v oblasti poisťovníctva, služby v oblasti finančníctva a peňažníctva, poradenské a konzultačné služby v uvedených oblastiach služieb.

(540) **Podržíme Vás**

- (731) i-Step communication, a. s., Záborského 19, 831 03 Bratislava, SK;
-
- (740) Fajnorová Mária, Ing., Bratislava, SK;

(210) 362-2006

(220) 22.2.2006

8 (511) 36

- (511) 36 - Služby v oblasti poisťovníctva, služby v oblasti finančníctva a peňažníctva, poradenské a konzultačné služby v uvedených oblastiach služieb.

(540) **Životné poistenie Trio**

- (731) i-Step communication, a. s., Záborského 19, 831 03 Bratislava, SK;
-
- (740) Fajnorová Mária, Ing., Bratislava, SK;

(210) 363-2006

(220) 20.2.2006

8 (511) 11

- (511) 11 - Elektrické výbojky na osvetľovanie; elektrické lampy; osvetľovacie prístroje a zariadenia; žiarovky.

(540)

PROLI

- (731) Prídavka Juraj, Ing., Malé Bielice 33, 958 04 Partizánske, SK;

(210) 364-2006

(220) 22.2.2006

8 (511) 29, 30

- (511) 29 - Spracované zemiakové výrobky ako malé občerstvenia (snack), zemiakové výrobky ako malé občerstvenia (snack) vyrobené extrudovaním a granulovaním alebo inými spôsobmi; pražené, sušené, solené alebo korenené orechy; müsli tyčinky obsahujúce orechy a sušené ovocie.
-
- 30 - Kukuričné, ryžové a iné cereálne výrobky ako malé občerstvenia (snack), vyrobené extrudovaním a granulovaním alebo inými spôsobmi, korenené a slané biskvity; müsli tyčinky obsahujúce ako základ spracované obilniny a čokoládu; omáčky.

(540) **Slovakia Asia Chips**

- (731) Internack Knabber-Gebäck GmbH & Co. KG, Aachener Strasse 1042, D-50858 Köln, DE;
-
- (740) Fajnorová Mária, Ing., Bratislava, SK;

(210) 365-2006

(220) 23.2.2006

8 (511) 6, 19, 20

- (511) 6 - Kovové vonkajšie a vnútorné rolety a žalúzie, kovové brány a mreže, kovové okná, kovové dvere, kovové stavebné konštrukcie na fasády, zimné záhrady, svetlíky, balkóny a loggie, prestrešenia, sieťky proti hmyzu kovové.
-
- 19 - Vonkajšie a vnútorné rolety a žalúzie s výnimkou kovových, brány s výnimkou kovových, okná s výnimkou kovových, dvere s výnimkou kovových, sieťky proti hmyzu s výnimkou kovových, skladacie, zhrňovacie a posuvné dvere a steny s výnimkou kovových, ploty s výnimkou kovových.
-
- 20 - Interiérové žalúzie a rolety, nábytok.

(540)

ROLVIS

- (591) tmavomodrá, žltá
-
- (731) Fojtík Miloslav, Hviezdoslavova 275/21, 965 01 Žiar nad Hronom, SK;

(210) 366-2006

(220) 23.2.2006

8 (511) 19

- (511) 19 - Plastové okná, plastové dvere.

(540)



- (591) červená, biela
-
- (731) MBK plast, s. r. o., Povodská 7, 929 01 Dunajská Streda, SK;

(210) 370-2006

(220) 24.2.2006

8 (511) 25, 35, 39

(511) 25 - Odevné výrobky a odevy všetkého druhu, najmä džínsy dámske, pánske a detské, obuv všetkého druhu a sortimentu - dámska, pánska, detská; ponožky, pančuchy, čiapky.

35 - Služby v oblasti sprostredkovania a realizácie obchodnej činnosti, najmä s odevmi a obuvníckymi výrobkami, maloobchodná a veľkoobchodná činnosť v oblasti textilu a obuvi.

39 - Služby v oblasti prepravy tovarov; distribúcia a skladovanie tovarov, najmä textilu.

(540) MISS VIVI

(731) Pawelec Mirosław, M. Benku 2037/11, 953 01 Zlaté Moravce, SK;

(210) 371-2006

(220) 24.2.2006

8 (511) 9, 16, 41

(511) 9 - Softvér spojený s vyučovaním jazykov, telekomunikačné systémy pre výpočtovú techniku, výpočtová technika, audiovizuálna technika, elektronické zariadenia pre jazykové učebne a učebne vôbec, nenahrané a nahrané nosiče zvuku alebo zvukovo-obrazových záznamov - CD, MC, DVD, videokazety, minidisky, videoklipy.

16 - Knihy, brožúry, učebnice, učebné texty, učebné pomôcky tlačené, obaly, hudobniny, hudobné rukopisy, atlasy, mapy, noviny, časopisy, inzertné katalógy, fotografie, plagáty, obrazy, pohľadnice, vizitky, kalendáre, diáre, formuláre, telefónne zoznamy, ostatná periodická a neperiodická tlač a tlačené materiály zaradené do triedy 16.

41 - Vzdelávanie, lektorská činnosť, organizovanie a sprostredkovanie spoločenských, športových, zábavných, súťažných a vzdelávacích akcií, umeleckých programov a vystúpení, vydavateľská a nakladateľská činnosť v oblasti kníh, učebníc, učebných textov, učebných pomôcok, hudobnej tvorby a časopisov.

(540) REVOLUČNÁ ANGLIČTINA
A NEMČINA

(731) Toman Ivo, Ing., Milevská 835/8, 140 00 Praha, CZ;
(740) Fajnorová Mária, Ing., Bratislava, SK;

(210) 372-2006

(220) 24.2.2006

8 (511) 12, 35, 39

(511) 12 - Autá; mopedy; motocykle; nákladné autá; nákladný voz, dodávka.

35 - Maloobchod s automobilmi.

39 - Ťahanie alebo vlečenie dopravných prostriedkov pri poruchách; prenájom automobilov; automobilová preprava; prenájom dopravných prostriedkov; prenájom garáží; prenájom miesta na parkovanie; požíčovanie nosičov na autá; prenájom pretekárskych vozidiel; prepravné služby; skladovanie tovaru; prenájom skladov; služby v doprave a preprave; sprostredkovanie prepravy.

(540)

szilcar

(591) modrá

(731) Macejová Želmíra, MUDr., PhD, Hodonínska 17, 040 11 Košice, SK;

(210) 376-2006

(220) 27.2.2006

8 (511) 2

(511) 2 - Farby, laky, emaily (laky), fermeže, náterové látky, riedidlá, sušidlá (sikatíva) a spojivá do náterových látok, farieb a lakov, zlatolaky, tmely na vyrovnávanie nerovných povrchov pri povrchových úpravách (náterové tmely), farbivá, moridlá, ochranné prostriedky proti hrdzi a hnilobe dreva, ohňovzdorné nátery, práškové náterové látky, práškové farby, tlačiarenské farby, impregnačné prostriedky na drevo a na betón vo forme farieb, moridlá na drevo, elektroforézne náterové látky, nástrekové hmoty na báze organických spojív a organických plnidiel ako náterové látky.

(540)



(591) zelená, oranžová, ružová, žltá, tmavomodrá, svetlomodrá

(731) CHEMOLAK a. s., Továrenská 7, 919 03 Smolenice, SK;

(210) 381-2006

(220) 28.2.2006

8 (511) 31

(511) 31 - Poľnohospodárske plodiny neupravené; orechy; oriešky lieskové, kešu, sójové a cícerové; mak; kokosové orechy; mandle (ovocie); arašidy; obilniny neupravené; strukoviny neupravené; olejiny neupravené; kukurica neupravená; čerstvé ovocie a zelenina.

(540) Hrástka

(731) THYMOS, spol. s r. o., Popradská 518, 059 52 Veľká Lomnica, SK;

(210) 387-2006

(220) 28.2.2006

8 (511) 33

(511) 33 - Alkoholické nápoje s výnimkou piva.

(540) Burian

(731) Berentzen-Gruppe AG, Ritterstraße 7, Haselünne 49740, DE;

(740) Žovicová Viera, Mgr., Bratislava, SK;

(210) 399-2006

(220) 1.3.2006

8 (511) 16, 35, 41

(511) 16 - Periodická a neperiodická tlač a tlačoviny.
35 - Vydávanie reklamných materiálov, inzertná a reklamná činnosť.

41 - Vydávanie nekomerčných materiálov a tlačovín, zabezpečovanie celoživotného vzdelávania, organizovanie kurzov, seminárov, školení.

(540)



- (591) modrá
 (731) Inštitút vzdelávania veterinárnych lekárov, Cesta pod Hradovou 13/a, 041 77 Košice, SK;

(210) 400-2006

(220) 1.3.2006

8 (511) 6

- (511) 6 - Olovo ako surovina alebo polotovár.

(540) **MACH Trade, s.r.o.**

- (731) MACH Trade, s. r. o., Niklová ul., 926 01 Sereď, SK;

(210) 511-2006

(220) 14.3.2006

8 (511) 38, 41

- (511) 38 - Televízne vysielanie všetkých druhov programov, informačné kancelárie; tlačové kancelárie; prenájom prístrojov na prenos správ; poskytovanie audiotextových telekomunikačných služieb; poskytovanie telekomunikačného pripojenia do svetovej počítačovej siete.

41 - Výroba televíznych programov; výroba publicistických, spravodajských, zábavných, súťažných a vzdelávacích programov; organizovanie zábavných, kultúrnych, športových a vzdelávacích podujatí; organizovanie vedomostných, športových alebo zábavných súťaží; organizovanie plesov; organizovanie súťaží krásy; rezervácia vstupeniek; zábavné parky; služby filmových a nahrávacích štúdií; požičiavanie filmových premietacích prístrojov a príslušenstva; divadelné predstavenia; výroba divadelných alebo iných predstavení; výroba a prenájom audionahrávok; filmová tvorba, požičiavanie filmov; výroba videozáznamov, prenájom videozáznamov; umelecké módné agentúry; výchovno-zábavné klubové služby; organizovanie a vedenie seminárov, kongresov, školení, konferencií; informácie o výchove, vzdelávaní; informácie o možnostiach rozptýlenia; informácie o možnostiach zábavy; organizovanie kultúrnych alebo vzdelávacích výstav; služby klubov zdravia; služby a zábava poskytované v prázdninových táboroch; organizovanie lotérií, organizovanie živých vystúpení; živé predstavenie; plánovanie a organizovanie večierkov; služby nahrávacích štúdií;

- organizovanie a vedenie seminárov; organizovanie a vedenie sympózií; moderovanie relácií, programov a podujatí; organizovanie svadobných, predsvadobných a posvadobných zábav a podujatí; služby týkajúce sa erotickej zábavy; reportérske služby, poradenské a informačné služby v oblasti uvedenej triede 41.

(540) **REFLEX**

- (731) Slovenská televízna spoločnosť, s. r. o., Okružná 18/10, 900 82 Blatné, SK;
 (740) Fajnorová Mária, Ing., Bratislava, SK;

(210) 600-2006

(220) 27.3.2006

8 (511) 35, 41, 42

- (511) 35 - Hospodárske, ekonomické predpovede; lepenie plagátov; marketingové štúdie; obchodné alebo podnikateľské informácie; obchodný alebo podnikateľský prieskum; organizovanie komerčných alebo reklamných výstav a veľtrhov; pomoc pri riadení obchodnej činnosti; poradenstvo v oblasti poľnohospodárstva, lesného hospodárstva; posudzovanie efektívnosti prevádzky a racionalizácie práce; prenájom reklamných materiálov; prieskum trhu; reklama; rozširovanie reklamných alebo inzertných oznamov; spracovanie textov; uverejňovanie reklamných textov; vzťahy s verejnosťou (prieskum vzťahov medzi podnikmi, inštitúciami a spoločenským prostredím), poradenské služby v oblasti zamestnanosti a ľudských zdrojov.

41 - Informácie o možnostiach rekreácie, zábavy, rozptýlenia; organizovanie a vedenie konferencií; organizovanie a vedenie seminárov; organizovanie kultúrnych alebo vzdelávacích výstav; organizovanie športových a kultúrnych podujatí; poradenstvo v oblasti vzdelávania, kultúry, športu, cestovného ruchu a turistiky; vydateľská a nakladateľská činnosť; vyučovanie, vzdelávanie; výchovno-zábavné klubové služby; školenie.

42 - Poradenské služby v oblasti ochrany životného prostredia; štúdie technických projektov.

(540)



- (731) Región Biele Karpaty, M. R. Štefánika 10, 911 01 Trenčín, SK;
 (740) Beleščák Ladislav, Ing., Piešťany, SK;

(210) 601-2006

(220) 27.3.2006

8 (511) 41

- (511) 41 - Organizovanie lotérií a stávkových hier.

(540)



- (731) EPERMISO, s. r. o., Ružová dolina 33, 821 09 Bratislava, SK;
 (740) Beleščák Ladislav, Ing., Piešťany, SK;

(210) 603-2006

(220) 28.3.2006

8 (511) 2, 9, 16, 35, 37, 38, 42

- (511) 2 - Náplne do tlačiarň a kancelárskych strojov, tonery pre fotokopírky.
 9 - Elektrické a elektronické zariadenia na výpočet a odovzdávanie štatistických údajov.
 16 - Firemné listiny, papierové propagačné materiály.

35 - Maloobchodná činnosť s poľnohospodárskymi výrobkami, s priemyselným tovarom.

37 - Montáž, údržba a opravy počítačov, kancelárskych strojov a zariadení.

38 - Elektronická pošta, počítačová komunikácia, posielanie správ.

42 - Návrh dátových a multimediálnych sietí, poskytovanie informácií týkajúcich sa počítačov a vybavenia sietí on-line.

(540)



(591) sivá, červená

(731) LEGIA, a.s., Bratislavská 9, 911 01 Trenčín, SK;

(210) 604-2006

(220) 28.3.2006

8 (511) 6, 19, 35, 37

(511) 6 - Kovový stavebný materiál, kovové strešné okná, kovové dvere.

19 - Nekovový stavebný materiál, nekovové strešné okná, PVC okná, nekovové dvere.

35 - Predaj stavebného materiálu, strešných okien, PVC okien, dverí, sprostredkovanie obchodu so stavebným materiálom, maloobchodný predaj stavebného materiálu.

37 - Zatepl'ovanie budov, výstavba domov, garáží a ostatných stavieb, stavebná činnosť.

(540)



(591) červená, čierna

(731) BR Global s. r. o., Štúrova 20, 977 01 Brezno, SK;

(210) 607-2006

(220) 29.3.2006

8 (511) 16

(511) 16 - Mapy zemepisné; atlasy; knihy; knižky; katalógy; školské potreby.

(540) GEOCLUB

(731) GeoClub s. r. o., Sladovnická 4, 620 00 Brno, CZ;

(210) 621-2006

(220) 31.3.2006

8 (511) 16, 30, 35

(511) 16 - Baliaci papier, blahoprajné pohľadnice, brožované knihy, brožúry, brožúrky, bublinové obaly z plastických materiálov (na balenie), časopisy, etikety s výnimkou textilných, fotografie, grafické zobrazenie, grafiky, kalendáre, kartón, lepenka, kávové filtre, papierové, knihy, lepenkové alebo papierové škatule, lepenkové alebo papierové obaly na fľaše, lepenkové platne (papiernický tovar), lepiace pásky na kancelárske účely a použitie v domácnosti, leporelá, mapy, obálky (papiernický tovar), obaly (papiernický tovar), obrazy, papiernický tovar, periodické a neperiodické publikácie, plagáty, predmety z kartónu, prospekty, pútače z papiera alebo lepenky, reklamné tabule z papiera, kartónu alebo lepenky,

reprodukcie grafické, tlačené reklamné materiály, umelohmotné fólie na balenie, vrecia z papiera alebo plastických materiálov, vrecká z papiera alebo plastických materiálov.

30 - Čokoláda, čokoládové a nečokoládové cukrovinky, cukríky, jemné pečivo, vianočné kolekcie a iné cukrovinky na ozdobovanie vianočných stromčekov, pastilky (cukríky), bombóny, karamelky (cukríky), fondán, želé, komprimáty, mentolové cukríky, čokoládové a nečokoládové tyčinky a keksy, koláčiky, jemné pečivo, müsli, čokoládové nápoje, perníky, medovníky, pralinky, puding, sladké drierka (cukrovinky), sušienky, torty, výrobky z kakaa, zákusky, koláče, zmrzlina, žuvačky, pekárenské droždie, kvasnice, prášok do pečiva, cestá, cestá na koláče, cestoviny, droždie do cesta, chlieb, nekysnutý chlieb, chlieb všetkých druhov, pečivo (rožky), sucháre, jemné pečivo, sušienky, oblátky, sucháre, keksy, biskvity, zákusky, koláče, sladké a slané žemle, koláče s plnkou, krekerky (slané pečivo), cukrovinky, palacinky, perníky, medovníky, piškóty, pirohy (cestoviny), krupica, kukuričná múka, lepok, lístkové cesto, lupienky, vločky (obilinové), vločky, (kukuričné), makaróny, maslové, tukové cesto, potravinárska múka, výrobky z múky, müsli, prípravky z obilnín, ovsená múka, ovsená potrava, potravinárska múka, pšeničná múka (vyrážková), chuťové prísady, príchuti do potravín s výnimkou esencií a éterických olejov, príchuti do koláčov a zákuskov s výnimkou éterických olejov, lúpaný jačmeň, mletý jačmeň, múka z jačmeňa, výrobky z kukuričnej múky, sójová múka, pochutiny na báze obilnín, ryža a výrobky z ryže, výrobky expandované, extrudované, aromatické prípravky do potravín, nálevy (na ochutenie), marináda (chuťové prísady), extrakty, nie na lekárske účely, chuťové prísady, korenie, koreniny, zmes korenín, konzervačná soľ, príchuti do potravín s výnimkou esencií a éterických olejov, príchuti (arómy), príchuti do koláčov a zákuskov s výnimkou éterických olejov, cukor, kuchynská soľ, majonéza, horčica, kečup, sójová omáčka, paradajková omáčka, ocot.

35 - Maloobchodný a veľkoobchodný predaj potravín, nápojov, domácich potrieb, kozmetiky a spotrebného tovaru, poradenské služby v podnikovom manažmente pri predaji tovarov a služieb, poradenstvo a manažment pre podniky, dekorácia a aranžovanie výkladov, obchodný manažment, sprostredkovanie nákupu a predaja tovarov, reklama, organizovanie výstav na reklamné a obchodné účely, rozširovanie reklamných oznamov, predvádzanie tovaru, rozširovanie reklamných materiálov zákazníkom (letáky, prospekty, tlačivá, vzorky), zasielanie reklamných materiálov zákazníkom, vydávanie a aktualizovanie reklamných materiálov, distribúcia vzoriek, obchodný alebo podnikateľský prieskum, prenájom reklamných materiálov, uverejňovanie reklamných textov, vydávanie reklamných alebo náborových textov, televízna reklama, reklamné agentúry, organizovanie reklamných hier na propagáciu predaja, prenájom reklamných priestorov, prenájom reklamných plôch, podpora predaja (pre tretie osoby), spracovanie textov, ponuka, sprostredkovanie a výber tovaru prostredníctvom katalógu, marketing, pomoc pri podnikaní,

podnikateľské informácie, reklamná a inzertná činnosť prostredníctvom telefónnej dátovej alebo informačnej siete, poskytovanie informácií a iných informačných produktov reklamného charakteru, prenájom reklamných informačných a komunikačných miest, sprostredkovanie v obchodných vzťahoch, služby riadenia ľudských zdrojov, zásielkové reklamné služby.

(540) HAM

(731) CBA SK, a. s., Mierová 303, 017 01 Považská Bystrica, SK;

(740) Belička Ivan, Ing., Banská Bystrica, SK;

(210) 622-2006

(220) 31.3.2006

8 (511) 3, 16, 35

(511) 3 - Kozmetické výrobky a prípravky, masážne gély, gély na nelekárske použitie, voňavkárské výrobky vrátane éterických olejov, vody na vlasy a pleť, pracie a bieliace prípravky, čistiace prípravky, detergenty, leštiace prípravky, mydlá, tekuté mydlá vrátane medicínálnych, aromatických látok do zákuskov (esencie), kozmetické prípravky, sprchové gély, telové šampóny, toaletné prípravky, toaletné vody, kolínske vody, pleťové vody po holení, parfuméria, éterické oleje, esenciálne oleje, kozmetické potreby, kozmetické prípravky do kúpeľa, kúpeľové soli, kozmetické prípravky na pokožku a vlasy, opaľovacie kozmetické prípravky, líčidlá, pleťové mlieka a vody, epilačné a depilačné prípravky, šampóny a laky na vlasy, tužidlá na vlasy, balzamy na vlasy, dezodoranty na osobnú potrebu, kozmetické prípravky pre zvieratá, masážne gély, amoniak na použitie ako čistiaci prostriedok, bieliace soli, detergenty s výnimkou detergentov na použitie vo výrobnom procese a na lekárske účely, čistiace prostriedky pre domácnosť, prípravky na odmasťovanie (pre domácnosť), odlakovače, odstraňovače škvrn, čistiace prípravky na okná a sklo, pracie prípravky, prípravky na čistenie povrchov, prípravky na čistenie zubov, prípravky na odstraňovanie vodného kameňa, sóda na pranie, sóda na bielenie, škrob na pranie a bielizeň, tampóny, toaletné prípravky, vata na kozmetické účely, vátové tyčinky na kozmetické účely.

16 - Baliaci papier, blahoprajné pohľadnice, brožované knihy, brožúry, brožúrky, bublinové obaly z plastických materiálov (na balenie), časopisy, etikety s výnimkou textilných, fotografie, grafické zobrazenie, grafiky, kalendáre, kartón, lepenka, kávové filtre, papierové, knihy, lepenkové alebo papierové škatule, lepenkové alebo papierové obaly na fľaše, lepenkové platne (papiernický tovar), lepiace pásky na kancelárske účely a použitie v domácnosti, leporelá, mapy, obálky (papiernický tovar), obaly (papiernický tovar), obrazy, papiernický tovar, periodické a neperiodické publikácie, plagáty, predmety z kartónu, prospekty, pútače z papiera alebo lepenky, reklamné tabule z papiera, kartónu alebo lepenky, reprodukcie grafické, tlačené reklamné materiály, umelohmotné fólie na balenie, vrecia z papiera alebo plastických materiálov, vrecká z papiera alebo plastických materiálov.

35 - Maloobchodný a veľkoobchodný predaj potravín, nápojov, domácich potrieb, kozmetiky a spotrebného tovaru, poradenské služby v podnikovom manažmente pri predaji tovarov a služieb, poradenstvo a manažment pre podniky, dekorácia a aranžovanie výkladov, obchodný manažment, sprostredkovanie nákupu a predaja tovarov, reklama, organizovanie výstav na reklamné a obchodné účely, rozširovanie reklamných oznamov, predvádzanie tovaru, rozširovanie reklamných materiálov zákazníkom (letáky, prospekty, tlačivá, vzorky), zasielanie reklamných materiálov zákazníkovi, vydávanie a aktualizovanie reklamných materiálov, distribúcia vzoriek, obchodný alebo podnikateľský prieskum, prenájom reklamných materiálov, uverejňovanie reklamných textov, vydávanie reklamných alebo náborových textov, televízna reklama, reklamné agentúry, organizovanie reklamných hier na propagáciu predaja, prenájom reklamných priestorov, prenájom reklamných plôch, podpora predaja (pre tretie osoby), spracovanie textov, ponuka, sprostredkovanie a výber tovaru prostredníctvom katalógu, marketing, pomoc pri podnikaní, podnikateľské informácie, reklamná a inzertná činnosť prostredníctvom telefónnej dátovej alebo informačnej siete, poskytovanie informácií a iných informačných produktov reklamného charakteru, prenájom reklamných informačných a komunikačných miest, sprostredkovanie v obchodných vzťahoch, služby riadenia ľudských zdrojov, zásielkové reklamné služby.

(540) CINK

(731) CBA SK, a. s., Mierová 303, 017 01 Považská Bystrica, SK;

(740) Belička Ivan, Ing., Banská Bystrica, SK;

(210) 623-2006

(220) 31.3.2006

8 (511) 16, 30, 35

(511) 16 - Baliaci papier, blahoprajné pohľadnice, brožované knihy, brožúry, brožúrky, bublinové obaly z plastických materiálov (na balenie), časopisy, etikety s výnimkou textilných, fotografie, grafické zobrazenie, grafiky, kalendáre, kartón, lepenka, kávové filtre, papierové, knihy, lepenkové alebo papierové škatule, lepenkové alebo papierové obaly na fľaše, lepenkové platne (papiernický tovar), lepiace pásky na kancelárske účely a použitie v domácnosti, leporelá, mapy, obálky (papiernický tovar), obaly (papiernický tovar), obrazy, papiernický tovar, periodické a neperiodické publikácie, plagáty, predmety z kartónu, prospekty, pútače z papiera alebo lepenky, reklamné tabule z papiera, kartónu alebo lepenky, reprodukcie grafické, tlačené reklamné materiály, umelohmotné fólie na balenie, vrecia z papiera alebo plastických materiálov, vrecká z papiera alebo plastických materiálov.

30 - Čokoláda, čokoládové a nečokoládové cukrovinky, cukríky, jemné pečivo, vianočné kolekcie a iné cukrovinky na ozdobovanie vianočných stromčekov, pastilky (cukríky), bonbóny, karamelky (cukríky), fondán, želé, komprimáty, mentolové cukríky, čokoládové a nečokoládové tyčinky a keksy, koláčiky, jemné pečivo, müsli,

čokoládové nápoje, perníky, medovníky, pralinky, puding, sladké drevka (cukrovinky), sušienky, torty, výrobky z kakaa, zákusky, koláče, zmrzlina, žuvačky, pekárenské droždie, kvasnice, prášok do pečiva, cestá, cestá na koláče, cestoviny, droždie do cesta, chlieb, nekysnutý chlieb, chlieb všetkých druhov, pečivo (rožky), sucháre, jemné pečivo, sušienky, oblatky, sucháre, keksy, biskvity, zákusky, koláče, sladké a slané žemle, koláče s plnkou, krekerky (slané pečivo), cukrovinky, palacinky, perníky, medovníky, piškóty, pirohy (cestoviny), krupica, kukuričná múka, lepok, lístkové cesto, lupienky, vločky (obilninové), vločky, (kukuričné), makaróny, maslové, tukové cesto, potravinárska múka, výrobky z múky, mšlí, prípravky z obilnín, ovsená múka, ovsená potrava, potravinárska múka, pšeničná múka (vyrážková), chuťové prísady, príchuti do potravín s výnimkou esencií a éterických olejov, príchuti do koláčov a zákuskov s výnimkou éterických olejov, lúpaný jačmeň, mletý jačmeň, múka z jačmeňa, výrobky z kukuričnej múky, sójová múka, pochutiny na báze obilnín, ryža a výrobky z ryže, výrobky expandované, extrudované, aromatické prípravky do potravín, nálevy (na ochutenie), marináda (chuťové prísady), extrakty, nie na lekárske účely, chuťové prísady, korenie, koreniny, zmes korenín, konzervačná soľ, príchuti do potravín s výnimkou esencií a éterických olejov, príchuti (arómy), príchuti do koláčov a zákuskov s výnimkou éterických olejov, soľ, cukor, ochutená kuchynská soľ, majonéza, horčica, kečup, sójová omáčka, paradajková omáčka, ocot.

35 - Maloobchodný a veľkoobchodný predaj potravín, nápojov, domácich potrieb, kozmetiky a spotrebného tovaru, poradenské služby v podnikovom manažmente pri predaji tovarov a služieb, poradenstvo a manažment pre podniky, dekorácia a aranžovanie výkladov, obchodný manažment, sprostredkovanie nákupu a predaja tovarov, reklama, organizovanie výstav na reklamné a obchodné účely, rozširovanie reklamných oznamov, predvádzanie tovaru, rozširovanie reklamných materiálov zákazníkom (letáky, prospekty, tlačivá, vzorky), zasielanie reklamných materiálov zákazníkom, vydávanie a aktualizovanie reklamných materiálov, distribúcia vzoriek, obchodný alebo podnikateľský prieskum, prenájom reklamných materiálov, uverejňovanie reklamných textov, vydávanie reklamných alebo náborových textov, televízna reklama, reklamné agentúry, organizovanie reklamných hier na propagáciu predaja, prenájom reklamných priestorov, prenájom reklamných plôch, podpora predaja (pre tretie osoby), spracovanie textov, ponuka, sprostredkovanie a výber tovaru prostredníctvom katalógu, marketing, pomoc pri podnikaní, podnikateľské informácie, reklamná a inzertná činnosť prostredníctvom telefónnej dátovej alebo informačnej siete, poskytovanie informácií a iných informačných produktov reklamného charakteru, prenájom reklamných informačných a komunikačných miest, sprostredkovanie v obchodných vzťahoch, služby riadenia ľudských zdrojov, zásielkové reklamné služby.

(540) MUFI

(731) CBA SK, a. s., Mierová 303, 017 01 Považská Bystrica, SK;
(740) Belička Ivan, Ing., Banská Bystrica, SK;

(210) 627-2006

(220) 31.3.2006

8 (511) 9

(511) 9 - Počítače, počítačový hardvér vrátane počítačových periférií, počítačových súčiastok, počítačových klávesníc, zariadenia na ovládanie počítačového videa, najmä počítačové myši, guľové ovládače, joysticky a hracie podložky, počítače na použitie v automobiloch a počítačové programy pre ne, elektrické zariadenia na prijímanie televízie a globálneho komunikačného sieťového prenosu a ich prevádzanie do televízie alebo iného zobrazovacieho zariadenia a počítačové programy na použitie s nimi, telefóny a počítačové programy na ich kontrolu a riadenie, zábavné automaty obsahujúce počítačový hardvér a softvér pre ne, prenosné počítače, elektrické príslušenstvo na hranie hier a operačný softvér na ne, počítačové programy, operačné systémové programy, počítačové programy na hranie hier, počítačové programy na riadenie zobrazovacích televíznych programov, kancelárska technika.

(540)



(591) modrá, šedá

(731) COMTEC, s. r. o., Čsl. armády 65/2, 915 01 Nové Mesto nad Váhom, SK;

(210) 628-2006

(220) 31.3.2006

8 (511) 1, 17, 20

(511) 1 - Plastické hmoty ako suroviny, polyuretánové hmoty ako suroviny, mäkké polyuretánové peny, chemikálie pre priemysel, lepidlá a spojivá pre priemyselné použitie, všetko ako polotovar pre matrace a/alebo súčasť matracov.

17 - Plastické hmoty ako polotovary, ľahčené plastické materiály ako polotovary na výrobu matracov a čalúneného nábytku, plastové výlisky ako polotovary, podkladové materiály z gúmy a plastov, tesniace alebo vypchávkové materiály z gúmy alebo plastov, polyuretánové vypchávkové materiály, plastové alebo gumové výplne, guma surová alebo ako polotovar, izolačná plst', izolačné tkaniny, zvukoizolačné materiály, všetko ako polotovar pre matrace a/alebo súčasť matracov.

20 - Postel'né matrace, lôžkoviny okrem postel'nej bielizne, predovšetkým lôžkoviny ako matrace a podušky, čalúnený sedací nábytok, čalúnené divány, čalúnené pohovky, čalúnené stoličky, čalúnené kreslá, nekovové čalúnené obloženie na sedací a postel'ný nábytok, nekovové príslušenstvo alebo ozdoby na sedací a postel'ný nábytok ako príslušenstvo a/alebo súčasť matracov.

(540) NAWA

(731) JMP SLOVENSKO, s. r. o., Pri Starom Mýte 1,
831 04 Bratislava, SK;

(210) 629-2006

(220) 31.3.2006

8 (511) 5

(511) 5 - Veterinárne prípravky a lieky.

(540) FLORVETOL

(731) Schering Corporation, 2000 Galloping Hill Road,
07033 Kenilworth, New Jersey, US;

(740) Fajnorová Mária, Ing., Bratislava, SK;

(210) 630-2006

(220) 31.3.2006

8 (511) 7, 9, 12

(511) 7 - Zapaľovacie sviečky do motorov, zapaľovacie induktory, zapaľovače zážihových motorov, žeraviace sviečky do dieselových motorov, karburátory, motocykle (štartér).

9 - Zapaľovacia dýza (v karburátore), elektrické zariadenie na zapaľovanie, automatické zapaľovače.

12 - Dopravné prostriedky na pohyb po zemi, vode, vzduchu a koľajniciach, motory do motocyklov; motory do pozemných vozidiel; športové autá; trojkolky; dýzové motory do pozemných vozidiel.

(540)



(591) modrá

(731) Ing. Dušan Demín - DEMÍN - TWIN, Novozámocká 47, 942 01 Šurany, SK;

(210) 631-2006

(220) 31.3.2006

8 (511) 1, 3, 4

(511) 1 - Brzdová kvapalina; chemické prípravky na odmasťovanie; chemické prípravky na odstraňovanie vosku; chladiace prípravky (zmesi); chladiace zmesi do motorov vozidiel; chemické prípravky na dekarbonizáciu motorov; detergentné prírsady do benzínu; okyslená voda do dobíjajúcich akumulátorov; glykol; chladiace zmesi do motorových vozidiel, destilovaná voda.

3 - Čistiace prípravky; prípravky na čistenie za sucha; leštiace prípravky; leštiace pasty; leštiace vosky; vosk na leštenie.

4 - Mazacie oleje; mazacie tuky; mazadlá; motorové oleje; aditíva s výnimkou chemikálií do motorových palív.

(540)



(591) červená, žltá, zelená

(731) Ing. Dušan Demín - DEMÍN - TWIN, Novozámocká 47, 942 01 Šurany, SK;

(210) 632-2006

(220) 31.3.2006

8 (511) 1, 3, 4

(511) 1 - Brzdová kvapalina; chemické prípravky na odmasťovanie; chemické prípravky na odstraňovanie vosku; chladiace prípravky (zmesi); chladiace zmesi do motorov vozidiel; chemické prípravky na dekarbonizáciu motorov; detergentné prírsady do benzínu; okyslená voda do dobíjajúcich akumulátorov; glykol; chladiace zmesi do motorových vozidiel, destilovaná voda.

3 - Čistiace prípravky; prípravky na čistenie za sucha; leštiace prípravky; leštiace pasty; leštiace vosky; vosk na leštenie.

4 - Mazacie oleje; mazacie tuky; mazadlá; motorové oleje; aditíva s výnimkou chemikálií do motorových palív.

(540)



(591) červená, žltá, zelená

(731) Ing. Dušan Demín - DEMÍN - TWIN, Novozámocká 47, 942 01 Šurany, SK;

(210) 673-2006

(220) 7.4.2006

8 (511) 3, 5, 8, 9, 10, 11, 16, 35, 36, 37, 39, 41, 42, 43, 44

(511) 3 - Bergamotový olej, éterické oleje z cédrového dreva, kozmetické ceruzky, citrónové éterické oleje, čistiace mlieka na toaletné účely, čistiace prípravky, depilačné prípravky, dezinfekčné mydlá, dezodoranty na osobnú potrebu, éterické esenciálne oleje, éterické esencie, kolínske vody, kozmetické prípravky, kozmetika - kozmetické prípravky, kozmetické prípravky na zoštíhlenie, kozmetické krémy, krémy na kožu, kozmetické prípravky do kúpeľa, kúpeľové soli s výnimkou solí na liečebné účely, základné látky na kvetinové parfumsy, parfuméria - výťažky z kvetov, lak na vlasy, levandulová voda, levandulový olej, prípravky na líčenie, líčidlá, prípravky na odstraňovanie líčidiel, práškový mejkap, mandľové mlieko na kozmetické účely, mandľové mydlo, mandľový olej, skrášľovacie masky, práškový masťenec - púder na úpravu, medicínalne mydlá, mentol pre parfumériu, mentolová esencia - éterický olej, kozmetické prípravky na mihalnice, lepidlá na nalepovanie umelých mihalníc, čistiace mlieko na kozmetické účely, mydielka, mydlá, dezinfekčné mydlá, dezodoračné mydlá, mydlá na holenie, mydlá proti poteniu, mydlá proti poteniu nôh, mydlá s protipotivými účinkami, namáčajacie prípravky, esencie - prírsady do nápojov, laky na nechty, ošetrovacie prípravky na nechty, umelé nechty, neutralizačné prípravky na trvalú vlnu, neutralizačné prípravky pri trvalej ondulácii, obočienky, ceruzky na obočie, kozmetické prípravky na obočie, obrúsky napustené pleťovými vodami, pasty na obľahovacie remene, ozdobné kozmetické obtačky, oleje na kozmetické účely, oleje na toaletné účely, kozmetické opaľovacie prípravky, prípravky na ostrenie, spreje na osvieženie dychu, parfumovaná voda, pemza, peroxid vodíka na kozmetické účely, kozmetické prípravky určené na starostlivosť o pleť, pleťová

voda po holení, bieliace krémy na pokožku, pomády na kozmetické účely, vulkanický popol na čistenie, kozmetické potreby, pracie prípravky, prípravky na čistenie umelých chrupov, prípravky na čistenie zubov, prípravky na odstraňovanie vodného kameňa pre domácnosť, prípravky proti poteniu, púder, skrášľovacie masky ako kozmetické prípravky, spreje na osvieženie dychu, šampóny, špirála na rúsy, maskara, tampóny, kozmetické tampóny napustené pleťovým tonikom, toaletné prípravky, toaletné vody, tripel (kameň) na leštenie, tuky na kozmetické účely, umelé mihalnice, umelé nechty, lepidlá na pripevnenie umelých vlasov, prípravky na čistenie umelého chrupu, ústne vody, nie na lekárske účely, vata na kozmetické účely, vatové tyčinky na kozmetické účely, vazelína na kozmetické účely, vlasové vody, farbivá alebo tónovače na vlasy, farby na vlasy, prípravky na kučeravenie vlasov, pleťové vody na kozmetické účely, voňavá zmes, voňavkárské výrobky, voňavky, vonné drevo, depilačný vosk, vrecúška s parfumovaným práškom, vulkanický popol na čistenie, vydymovacie prípravky ako parfumy, výťažky z kvetov - parfuméria, zmäkčovadlá na bielizeň.

5 - Absorpčná vata, antiseptická vata, antiseptické prípravky, dezinfekčné prípravky, antriuriká - prípravky proti močeniu, aseptická vlna, astmatický čaj, medicínske bahno, bahno na kúpele, balzamovacie prípravky na lekárske účely, balzamy na lekárske účely, biela voda, bielkovinová potrava na lekárske účely, bielkovinové prípravky na lekárske účely, bioicidy, biologické prípravky na lekárske účely, biologické prípravky na zverolekárske účely, bizmutové prípravky na farmaceutické účely, prostriedky proti bolesti hlavy, tyčinky proti bolesti hlavy, tyčinky proti bradavičiam, bróm na farmaceutické účely, bronchodilatačné prípravky, bylinkové čaje na lekárske použitie, liečivé byliny, byliny na fajčenie na lekárske účely, cédrové drevo, netabakové cigarety na lekárske účely, cigarety bez obsahu tabaku na lekárske účely, cukor na lekárske účely, cukrovinky s liečivými prísadami, čistiacie prípravky - preháňadlá, čistiacie prípravky na kontaktné šošovky, dámske vložky, dentifikačné prípravky, detergenty na lekárske účely, dezinfekčné prípravky na hygienické účely, dezodoranty s výnimkou dezodorantov na osobnú potrebu, diabetickej chlieb, diagnostické prípravky na lekárske účely, chemické prípravky na diagnostikovanie tehotnosti, diastáza na lekárske účely - enzým meniaci škrob na maltózu, dietetické látky upravené na lekárske účely, dietetické nápoje upravené na lekárske účely, dietetické potraviny upravené na lekárske účely, digestívy na farmaceutické účely, doplnky výživy na lekárske účely, draselné soli na lekárske účely, drogy na liečebné účely, enzýmy na lekárske účely, kôprové esencie na lekárske účely, eukalyptus na farmaceutické účely, fajčiarske bylinky na lekárske účely, farmaceutické prípravky, farmaceutické prípravky proti lupinám, fenikel na lekárske účely, gáfor na lekárske účely, gáľový olej na lekárske účely, gáza na obväzovanie, hygienické nohavičky, hygienické vložky pre inkontinentných pacientov, chemické dezinfekčné prostriedky na WC, chemické prípravky na farmaceu-

tické účely, chemické prípravky na lekárske účely, chemické prípravky na zverolekárske účely, chemické vodiče pre elektródy elektrokardiogramov, chemicko-farmaceutické prípravky, chirurgické implantačné preparáty - živé tkanivá, chirurgické obvazy, chirurgické plachty, chirurgické tkaniny, chlieb pre diabetikov, medicínálne infúzie, absorpčné nohavičky pre inkontinentných pacientov, hygienické vložky pre inkontinentných pacientov, kapsuly na farmaceutické účely, kapsuly na lieky, kôra konduranga na lekárske účely, roztoky na kontaktné šošovky, liečivé korene, kôry na farmaceutické účely, kreozot na farmaceutické účely, morská voda na kúpanie na lekárske účely, liečivé prípravky do kúpeľa, terapeutické prípravky do kúpeľa, bahno na kúpele, soli do minerálnych kúpeľov, prípravky do perličkových kúpeľov, liečivé kúpeľové soli, krúžky na kurie oká, liečivá na kurie oká, náplastí na kurie oká, laxatíva, lecitín na lekárske účely, prenosné lekárničky - plné, lekárničky - plné, lepiace náplasti na lekárske účely, leucoplast, liečivá na ľudskú spotrebu, liečivá na zverolekárske účely, liečivé cukríky, pastilky, liečivé čaje, liečivé korenie, liečivé nápoje, liečivé prípravky na zuby, liečivé rastliny, linimenty - tekuté masti, tampóny impregnované farmaceutickým lotiónom, prípravky s lotiónom na vymývanie na farmaceutické účely, farmaceutické prípravky na liečenie lupín, lupulín na farmaceutické účely, magnézia - oxid horečnatý na farmaceutické účely, mandľové mlieko na farmaceutické účely, masti na farmaceutické účely, masti na lekárske účely, masti proti popáleninám, materská kašička na lekárske účely, medicínálne infúzie, medicínálne prípravky na podporu rastu vlasov, medicínálny alkohol, medovková voda na farmaceutické účely, menštruačné nohavičky, menštruačné tampóny, menštruačné vložky, menštruačné vložky - tampóny, mentol, mentol na farmaceutické účely, minerálne prípravky potravinárske, minerálne vody na liečenie, mliečne fermenty na farmaceutické účely, laktóza - mliečny cukor, mliečny tuk, mandľové mlieko na farmaceutické účely, mlieko obohatené bielkovinami, náplasti, gumové náplasti, horčičné náplasti, lepiace náplasti na lekárske účely, náplasti na lekárske účely, náramenné obvazy na chirurgické účely, náramky na lekárske účely, liečivá posilňujúce nervovú sústavu, absorpčné nohavičky pre inkontinentných pacientov, hygienické nohavičky, menštruačné nohavičky, zdravotné nohavičky, horčicové obklady, obklady - teplé zábaly, hygienické obrúsky, obvazový materiál, chirurgické obvazy, zdravotnícke obvazy, tlakové obvazy, octan hlinitý na farmaceutické účely, octany na použitie ako farmaceutické prípravky, prípravky na vyplachovanie očí, prípravky na odtlačky, odtučňovacie čaje na lekárske účely, oleje na lekárske použitie, oleje na lekárske účely, masti proti omrzlinám na farmaceutické účely, vankúšiky - náplasti na otlaky, ovínadlá, prípravky proti parazitom, adhézne pásky na lekárske účely, chemické prípravky na ošetrovanie plesní, prípravky na dezinfekciu plynu na lekárske účely, plyn na lekárske účely, farmaceutické prípravky na pokožku, prípravky na ošetrovanie popálenín, prípravky proti poteniu, potrava na farmaceutické účely, potrava pre doj-

čatá, dietetické potraviny prispôsobené na lekárske účely, prehánadlá, prípravky na čistenie kontaktných šošoviek, prípravky na upokojenie, prípravky proti popáleninám na farmaceutické účely, prípravky slúžiace na starostlivosť ústnej dutiny na lekárske účely, protiparazitické prípravky, protireumatické náramky, protireumatické prstene, purgatíva, jedlé rastlinné vlákna s výnimkou výživných, rebarborové korene na farmaceutické účely, repelenty proti hmyzu, ricínový olej na lekárske účely, rozpúšťadlá na odstraňovanie náplastí, roztoky na kontaktné šošovky, sedatíva, sedatíva - utišujúce prostriedky, sirupy na farmaceutické účely, slad na farmaceutické účely, sladké drierky na farmaceutické účely, sladové mliečne nápoje na lekárske účely, minerálne soli, soli do minerálnych kúpeľov, soli minerálnych vôd, soli na lekárske účely, sterilizačné prípravky, sušené mlieko pre dojčatá, hojivé špongie, tabletky na farmaceutické účely, tabletky na zahnanie hladu, chuti do jedla, na lekárske použitie, tampóny napustené farmaceutickými vodičkami, chemické prípravky na určenie farčavosti, termálne vody, tinktúry - farmaceutické prípravky, tinktúry na lekárske účely, chirurgické tkaniny, tuky na lekárske účely, dymiace tyčinky, uspávacie prípravky, výrobky slúžiace na starostlivosť ústnej dutiny na lekárske účely, utišujúce prostriedky, vaginálne kúpele, vankúšiky - náplasti na otlaky, vankúšiky na dojčenie, vata na lekárske účely, prírodná vazelína na lekárske účely, vazelína z ropy na lekárske účely, vitamínové prípravky, jedlé rastlinné vlákna s výnimkou požívatín, lekárske prípravky na podporu rastu vlasov, hygienické vložky, menštruačné vložky, minerálne vody na lekárske účely, vonné soli, prípravky na čistenie vzduchu, prípravky na osvieženie vzduchu, liečivá na zmiernenie zápchy, lekárske prípravky na zošthlenie.

8 - Kliešte, klieštiky, klieštiky na cukor, klieštiky na očné riasy, manikúrové súpravy, elektrické manikúrové súpravy, elektrické alebo neelektrické leštičky na nechty, kliešte na nechty, pilníky na nechty, škatulky na nechty s ručnými nástrojmi, nože, nožiarsky tovar, príbor, nožnice, elektrické alebo neelektrické nožnice na strihanie vlasov, nožnice na strihanie zvierat - ručný nástroj, nožnice, pedikúrové súpravy, elektrické pilníky na nechty, pinzety, epilačné pinzety, pinzety, kliešte, príbor - nože, vidličky a lyžice, ručné strojčeky na strihanie.

9 - Okuliare, nástroje s okuliarmi, okuliare, puzdrá na okuliare, rámy na okuliare, okuliare na šport, okuliare, cvikre, puzdrá na okuliare, cvikre, okuliarové rámy, okuliarové obrúčky, okuliarové sklá, elektronické perá pre vizuálne zobrazovacie jednotky, pipety, pruhy pre prútkárov, puzdrá na kontaktné šošovky, puzdrá na okuliare, ochranné rukavice, ochranné rukavice proti rtg. lúčom na priemyselné účely, skúmavky, slnečné clony - optika, slnečné okuliare, laboratórne téglíky, prenosný telefón, ukazovateľ tlaku - tlakomery, urinometre, ušné zátky, váhy, analytické váhy, listové váhy, vákuové manometre, vario-metre, prístroje a nástroje na váženie, stroje na váženie, vážiace prístroje, zväčšovacie sklá.

10 - Aerosólové dávkovače na lekárske účely, aerosólové dávkovače na lekárske účely, kvapkacie ampulky na lekárske účely, antikoncepcné prípravky s výnimkou chemických, podporné bandáže, ortopedické bandáže na kĺby, barly, chrániče na barly, brušné korzety, brušné pásy, cumlíky na detské fľaše, cumlíky pre dojčatá, zariadenia na fyzické cvičenie na lekárske účely, detské cumle, detské fľaše, diagnostické prístroje na lekárske účely, dialyzér, dialyzátor, chirurgia dilatátory, chirurgické dlahy, pomôcky na dojčenie, dýchacie prístroje, dýchacie prístroje na umelé dýchanie, dýzy na lekárske účely, elastické pančuchy na chirurgické účely, elektrické prístroje na účely akupunktúry, elektródy na lekárske použitie, zariadenia na estetickú masáž, filtre na UV lúče na lekárske účely, fyzioterapeutické zariadenia, galvanické pásy na lekárske účely, galvanické terapeutické zariadenia, hroty na barly, hydrostatické postele na lekárske účely, hygienické misky, hypodermické podkožné injekcie, hypogastrické pásy, chirurgické prístroje a nástroje, chrániče sluchu, ihly na akupunktúru, ihly na lekárske účely, prístroje na inhaláciu na lekárske účely, inhalátory, plachty na použitie pri inkontinencii, inkubátory na lekárske účely, inkubátory pre dojčatá, kanyly, kardiostimulátory, katétre, kefy na čistenie telových dutín, klystírové striekačky na lekárske účely, kondómy, prezervatívy, rukavice z kónských vlasov na masáž, brušné korzety, korzety na zdravotnícke účely, kremíkové lampy na lekárske účely, kreslá na lekárske alebo zubolekárske účely, cumle na kŕmenie z fľaše, uzávery na fľaše na kŕmenie, krúžky na prerezávanie zubov, pomôcky na vyrezávanie kurých očí, kvapkacie nádoby na lekárske účely, kvapkadlá na lekárske účely, vrecúška s ľadom na lekárske účely, lampy na lekárske účely, lancety, laser na lekárske účely, lekárske prístroje a nástroje, lekárske tašky, lekárske vodiace vlákna, lyžice na odmeriavanie liečiv, rukavice na masážne prístroje, anesteziologické masky, maternicové irigátory, misky na lekárske účely, nábytok vyrobený špeciálne na lekárske účely, načúvacie prístroje pre hluchých, nádoby na moč, nádoby, kazety na lekárske nástroje, nádržky na zavádzanie medikamentov, nafukovacie matrace na lekárske účely, elastické nákolienky, nákolienky - ortopedické bandáže na kolená, náprstky - chrániče na prsty na lekárske účely, naslúchadlo pre nedoslýchavých, nádoby na chirurgické a lekárske nástroje, chirurgické nite, nosidlá pre chorých, nosidlá pre pacientov, nosidlá s kolieskami, nože - pomôcky na odstraňovanie kurých ôk, chirurgické nožnice, termoelektrické obklady, ortopedická obuv, podporné obvazy, umelé oči, odevy pre operačné sály, odsávačky, odvodňovacie rúrky na lekárske účely, oftalmometre, oftalmoskop, ohrievacie vankúšiky na prvú pomoc, ochranné zariadenia proti röntgenovým lúčom, operačné stoly, ortopedická obuv, ortopedické výrobky, ortopedické pásy a bandáže na spevnenie kĺbov, ortopedické pásy, ortopedické topánky, ortopedické vložky, ortopedické vložky do topánok, ortopedické výrobky, elastické pančuchy chirurgické, pančuchy na kŕčové žily, elektrické pásy na lekárske účely, ortopedické pásy, pesary, pítky na chirurgické účely,

plachty pre inkontinentných pacientov, plachty, povlaky, chirurgické, podpory na ploché nohy, umelé pľúca, pľuvadlá na lekárske účely, podbruškové vatované ochranné vložky, podporné vložky na ploché nohy, elektrické vyhrievané podušky, na lekárske účely, podušky na lekárske účely, pokrývky na postele, popruhy na lekárske účely, vodné postele na lekárske účely, postele špeciálne vyrobené na lekárske účely, posteľové misy, posteľové vibrátory, pôrodnice kliešte, pôrodnice matrace, pôrodnice prístroje, prietřžové pásy, prikladacie banky, prikrývky elektrické vyhrievacie na lekárske účely, prístroje na ortodontológiu, prístroje na vykonávanie krvných skúšok, vlasové protézy, protézy - umelé končatiny, prstence na uľahčenie prerezávania zubov, pumpy na lekárske účely, pupečné pásy, masážne rukavice, rukavice na lekárske účely, rúška pre nemocničný personal, sadrové obvazy, skalpely, skalpely na chirurgické účely, skúšobné prístroje na lekárske účely, sondy na lekárske účely, spirometre - prístroje na meranie vdychovaného a vydychovaného vzduchu, chirurgické sterilné plachty, stetoskopy, operačné stoly, injekčné striekačky, striekačky na lekárske účely, šijacie ihly pre chirurgiu, materiály na šitie v chirurgii, šošovky - intraokulárne protézy ako chirurgické implantáty, špachtle, špáradlá na čistenie uší, chirurgické špongie, ťahacie prístroje na lekárske použitie, tehotenské prístroje, teplomery na lekárske účely, teplovzdušné terapeutické zariadenia, tlakomery krvného tlaku, ortopedické topánky, uretrálne injekčné striekačky, urologické prístroje a nástroje, uspávacie vankúše proti nespavosti, filtre UV lúče na lekárske účely, UV - lampy na lekárske účely, uzávery na detské fľaše, vaginálne striekačky, elektricky vyhrievané vankúše na lekárske účely, uspávacie vankúše pri nespavosti, vankúše proti preležaninám, vankúšiky proti preležaninám, vatové ochranné vložky na podbruško, vibromasážne prístroje, ortopedické vložky, elektrické vyhrievacie vankúše na lekárske účely, vzduchové vankúše na lekárske účely, zariadenia na hygienu a umývanie telesných dutín, zariadenia na premiestňovanie - prevoz invalidov, zariadenia na zavádzanie vzduchu alebo látok do telesných dutín, zdravotná obuv, zubárske zrkadlá.

11 - Elektrické ohrievače na detské fľaše, dezinfekčné dávkovače na toalety, dezinfekčné kontajnerky pre toalety, difuzéry k zavlažovacím zariadeniam, elektrické lampy, lampy na čistenie vzduchu od baktérií - germicídne, naparovacie prístroje - sauna, ohrievače, ponorné ohrievače, elektrické ohrievače na detské fľaše, elektrické aj neelektrické ohrievače na nohy, nánožníky, ohrievacie fľaše, ohrievadlá, filtre na pitnú vodu, sanitárne - toaletné prístroje a zariadenia, zariadenia pre saunu, saunovacie zariadenia, vane na sedacie kúpele, záchodové sedadlá, sterilizačné vrec-ká jednorazové, sterilizátory, ionizátory vzduchu, ionizátory na čistenie vzduchu, ohrievače vzduchu, sterilizátory na vzduch, zariadenia na filtrovanie vzduchu, zariadenia na osvieženie vzduchu, vzduchové sušiare.

16 - Brožované knihy, brožúry, brožúry, časopisy - periodiká, jednorazové detské plienky z papiera alebo buničiny, kalendáre, knihársky materiál,

knihy, knižné záložky, lamínovačky, plastové obalovače dokumentov ako kancelárska potreba, geografické mapy, materiály na pečenie, papier Xuan na čínsku kaligrafiu a čínske maľby, papier, papiernický tovar, papierové obrúsky na odstraňovanie šminiek, papierové pásy, detské plienky z papiera a buničiny, plniace perá, písacie podložky, podložky na písanie, papierové prikrývky na stôl, prospekty, publikácie, pútače z papiera alebo lepenky, puzdrá na písacie potreby, samolepky pre domácnosť a na kancelárske účely, papierové servítky.

35 - Poradenské a konzultačné služby v oblasti predaja uvedených tovarov a služieb, reklamná a propagačná činnosť, kopírovanie a rozmnožovanie dokumentov, sekretárske služby, marketingové štúdie, obchodný manažment a podnikové poradenstvo, prieskum trhu, prieskum verejnej mienky, vydávanie reklamných alebo náborových textov, organizovanie výstav na komerčné účely, organizovanie komerčných alebo reklamných veľtrhov, organizovanie výstav na obchodné a komerčné účely, poradenstvo odborné obchodné, poradenstvo v obchodnej činnosti.

36 - Sprostredkovanie - maklérsstvo, colné, služby, finančné poradenstvo, poradenstvo v oblasti poistenia, správa nehnuteľností, sprostredkovanie nehnuteľností, prenájom nehnuteľností.

37 - Čistenie interiérov a exteriérov budov, stavebná činnosť.

39 - Sprostredkovanie prepravy, organizovanie okružných výletov, organizovanie exkurzií, balenie tovaru, skladovanie tovaru, prenájom automobilov, služby v doprave a preprave.

41 - Prenájom videopások, vydávanie kníh, vydávanie textov s výnimkou reklamných alebo náborových, vydávanie (on-line) kníh a časopisov v elektronickej forme, organizovanie kultúrnych a vzdelávacích výstav, manažérske služby pri organizovaní predstavení, organizovanie plesov, organizovanie a vedenie živých vystúpení, organizovanie a vedenie konferencií, organizovanie a vedenie športových súťaží, organizovanie a vedenie seminárov, organizovanie a vedenie sympózií, obveselenie, organizácia a vedenie dielni na výučbu, organizovanie a vedenie kongresov, manažérske služby - organizovanie predstavení, pedagogické informácie, plánovanie a organizovanie večierkov, pojazdné knižnice - služby, pomoc pri výbere povolania - poradenstvo v oblasti vzdelávania, požičovne kníh - knižnice, praktický výcvik - ukážky, služby prázdninové tábory - zábava, výroba divadelných alebo iných predstavení, prekladateľské služby, telesné cvičenie, výcvik, vydávanie kníh a časopisov v elektronickej forme, vydávanie kníh, vydávanie textov s výnimkou reklamných alebo náborových, výroba rozhlasových a televíznych programov, vzdelávanie, vyučovanie, vyučovanie, zábava, pobavenie.

42 - Duševné vlastníctvo - sledovacie služby v oblasti psychotroniky a liečiteľstve, navrhovanie obalov, obalový dizajn.

43 - Služby barov, bufety - rýchle občerstvenie, detské jasle, penzióny, poskytovanie ubytovania pre zvieratá, prázdninové tábory - ubytovacie služby, prenájom prednáškových sál, prenájom

stoličiek, stolov, obrusov a sklenených výrobkov, rezervovanie, prenájom, poskytovanie prechodného ubytovania, ubytovacie kancelária - hotely, penzióny.

44 - Farmaceutické poradenstvo, masáže, salóny krásy, sanatóriá, aranžovanie kvetov, aromaterapeutické služby, fyzioterapia, kadernícke salóny, verejné kúpele za účelom hygieny, lekárske služby, liečenie stromov, manikúra, masáže, nemocnice služby, ničenie buriny, ničenie škodcov v poľnohospodárstve, záhradníctve a lesníctve, služby - optici, ošetrovateľské služby, parné kúpele, prenájom poľnohospodárskych nástrojov a zariadení, psychologické služby, salóny krásy, súkromné kliniky alebo sanatóriá, tetovanie, údržba trávnikov, záhradkárské služby, zdravotnícka starostlivosť, zotavovne, zotavovne pre rekonvalescentov, fyzioterapia.

(540)



- (591) odtiene zelenej, červená, čierna
 (731) Anežka centrum, s. r. o., Myslavská 210, 040 16 Košice, SK;
 (740) Mišľanová Mária, Košice, SK;

(210) 701-2006

(220) 11.4.2006

8 (511) 29, 35, 39

- (511) 29 - Maslo, mliečne nápoje (s vysokým obsahom mlieka), mliečne výrobky, mlieko, šľahačka, smotana, sýry, tukové nátierky na chlieb, tvaroh, smotanové a tvarohové krémy.
 35 - Reklama.
 39 - Balenie tovaru.

(540) CEREÁ

- (731) TATRANSKÁ MLIEKÁREŇ a. s., Nad trat'ou 26, 060 01 Kežmarok, SK;
 (740) Žuffa Ladislav, Ing., Poprad, SK;

(210) 702-2006

(220) 11.4.2006

8 (511) 37, 39, 41, 42, 45

- (511) 37 - Inštalácia a opravy požiarnych hlásičov, inštalácia, opravy a plnenie hasiacich prístrojov, inštalácia a opravy požiarnych vodovodov a hydrantov, inštalácia a opravy vodovodov a rozvodov vody, inštalácia a opravy stabilných a poloslabných hasiacich zariadení, inštalácia a opravy požiarno-technických zariadení, inštalovanie a opravy elektrických spotrebičov, oprava opotrebovaných alebo poškodených strojov, oprava opotrebovaných alebo poškodených motorov, montáž, údržba a opravy strojov, inštalácia a opravy elektrorozvodov, opravy púmp a čerpadiel, interiérové a exteriérové maľovanie a natieranie, izolovanie stavieb, izolovanie proti vlhkosti, murovanie, murárstvo, stavebníctvo (stavebná činnosť), utesňovanie budov (služby), utesňovanie stavieb, zvyšovanie požiarnej odolnosti utesňovaním prestupov a deliacich konštrukcií, demolácia budov.

39 - Záchranne služby, rozvod vody, rozvod elektriny, prenájom automobilov, prenájom vozidiel, zásobovanie vodou, balenie tovarov, plnenie hasiacich prístrojov.

41 - Organizovanie kurzov a školení, výcvik, praktický výcvik (ukážky); vedenie a organizovanie konferencií; vedenie a organizovanie seminárov; organizovanie a vedenie súťaží; organizovanie prednášok, prekladateľské služby, školenie, vyučovanie, vzdelávanie.

42 - Kontrola kvality; kontrola stabilných a poloslabných hasiacich zariadení; kontrola hasiacich prístrojov; kontrola požiarnych vodovodov a hydrantov; kontrola elektrickej požiarnej signalizácie; expertízy (inžinierske práce), štúdie technických projektov, projektová činnosť, technický prieskum.

45 - Hasenie požiaru, požiarna ochrana.

(540) HASPEX

- (731) HASPEX, s. r. o., Prievaly 135, 906 34 Prievaly, SK;
 (740) Žuffa Ladislav, Ing., Poprad, SK;

(210) 703-2006

(220) 11.4.2006

8 (511) 37, 39, 41, 42, 45

- (511) 37 - Inštalácia a opravy požiarnych hlásičov, inštalácia, opravy a plnenie hasiacich prístrojov, inštalácia a opravy požiarnych vodovodov a hydrantov, inštalácia a opravy vodovodov a rozvodov vody, inštalácia a opravy stabilných a poloslabných hasiacich zariadení, inštalácia a opravy požiarno-technických zariadení, inštalovanie a opravy elektrických spotrebičov, oprava opotrebovaných alebo poškodených strojov, oprava opotrebovaných alebo poškodených motorov, montáž, údržba a opravy strojov, inštalácia a opravy elektrorozvodov, opravy púmp a čerpadiel, interiérové a exteriérové maľovanie a natieranie, izolovanie stavieb, izolovanie proti vlhkosti, murovanie, murárstvo, stavebníctvo (stavebná činnosť), utesňovanie budov (služby), utesňovanie stavieb, zvyšovanie požiarnej odolnosti utesňovaním prestupov a deliacich konštrukcií, demolácia budov.

39 - Záchranne služby, rozvod vody, rozvod elektriny, prenájom automobilov, prenájom vozidiel, zásobovanie vodou, balenie tovarov, plnenie hasiacich prístrojov.

41 - Organizovanie kurzov a školení, výcvik, praktický výcvik (ukážky); vedenie a organizovanie konferencií; vedenie a organizovanie seminárov; organizovanie a vedenie súťaží; organizovanie prednášok, prekladateľské služby, školenie, vyučovanie, vzdelávanie.

42 - Kontrola kvality; kontrola stabilných a poloslabných hasiacich zariadení; kontrola hasiacich prístrojov; kontrola požiarnych vodovodov a hydrantov; kontrola elektrickej požiarnej signalizácie; expertízy (inžinierske práce), štúdie technických projektov, projektová činnosť, technický prieskum.

45 - Hasenie požiaru, požiarna ochrana.

(540)



(591) červená, čierna, biela
 (731) HASPEX, s. r. o., Prievaly 135, 906 34 Prievaly, SK;
 (740) Žuffa Ladislav, Ing., Poprad, SK;

(210) 705-2006

(220) 11.4.2006

8 (511) 9, 28, 35

(511) 9 - Počítačové herné programy a systémy, softvér pre elektronické hračky.
 28 - Hračky, pohyblivé hračky, elektronické hry prevádzkované bez spojenia s televíznym prijímačom, spoločenské hry, stolové hry, stavebnice (hračky).
 35 - Reklama (propagácia).

(540) **ROBONE**

(731) NEW WAVE 2002, a. s., Vodičkova 20, 110 00 Praha, CZ;
 (740) Kubínyi Peter, Bc., Trenčín, SK;

(210) 706-2006

(220) 11.4.2006

8 (511) 9, 28, 35

(511) 9 - Počítačové herné programy a systémy, softvér pre elektronické hračky.
 28 - Hračky, pohyblivé hračky, elektronické hry prevádzkované bez spojenia s televíznym prijímačom, spoločenské hry, stolové hry, stavebnice (hračky).
 35 - Reklama (propagácia).

(540) **ROBOMAN**

(731) NEW WAVE 2002, a. s., Vodičkova 20, 110 00 Praha, CZ;
 (740) Kubínyi Peter, Bc., Trenčín, SK;

(210) 707-2006

(220) 11.4.2006

8 (511) 9, 28, 35

(511) 9 - Počítačové herné programy a systémy, softvér pre elektronické hračky.
 28 - Hračky, pohyblivé hračky, elektronické hry prevádzkované bez spojenia s televíznym prijímačom, spoločenské hry, stolové hry, stavebnice (hračky).
 35 - Reklama (propagácia).

(540) **ROBOACTOR**

(731) NEW WAVE 2002, a. s., Vodičkova 20, 110 00 Praha, CZ;
 (740) Kubínyi Peter, Bc., Trenčín, SK;

(210) 712-2006

(220) 12.4.2006

8 (511) 37

(511) 37 - Stavebné informácie; stavebníctvo (stavebná činnosť).

(540)



(591) modrá, šedá
 (731) Malovecký Pavol, Ing., J. Stanislava 33, 841 05 Bratislava, SK;

(210) 713-2006

(220) 13.4.2006

8 (511) 35, 36

(511) 35 - Sprostredkovanie obchodu s tovarom; reklamná a propagačná činnosť.
 36 - Sprostredkovanie (maklérstvo); sprostredkovanie predaja, prenájmu a kúpy nehnuteľností; správcovstvo; správa nehnuteľností; prenájom fariem; finančné odhady a oceňovanie (poisťovníctvo, bankovníctvo, nehnuteľnosti); prenájom nehnuteľností; finančné konzultačné služby; investovanie kapitálu; finančné informácie; prenájom kancelárskych priestorov; finančné riadenie; konateľstvo, zastupiteľstvo; sprostredkovanie poistenia; finančný lízing; vyberanie nájomného; uzatváranie poisťiek; vydávanie cenín; burzové maklérstvo; konzultačné služby v oblasti poisťovníctva.

(540)



(591) modrá, biela
 (731) ALTAGRIC, s. r. o., Gombaiho 3, 945 01 Komárno, SK;

(210) 715-2006

(220) 13.4.2006

8 (511) 35, 38, 42

(511) 35 - Reklama, marketing, obchodný alebo podnikateľský prieskum, on-line reklama na počítačovej komunikačnej sieti, zbieranie údajov do počítačových databáz, vyhľadávanie informácií v počítačových súboroch.
 38 - Poskytovanie telekomunikačného pripojenia do svetovej počítačovej siete, poskytovanie užívateľského prístupu do svetovej počítačovej siete, dátové komunikácie cez internet, hlasový prenos cez internet, bezdrôtové služby cez internet, prenos správ a obrazových informácií pomocou počítača, počítačová komunikácia, elektronická pošta, komunikácia prostredníctvom optických káblov, prenájom prístrojov na prenos správ, prevádzka a prenájom telekomunikačných prístrojov, satelitné vysielanie, digitálne vysielanie, služby zabezpečujúce vstup do telekomunikačných sietí, poradenské, informačné a konzultačné služby týkajúce sa uvedených položiek.
 42 - Inštalácia, servis a aktualizácia počítačových programov, počítačové programovanie, návrh počítačových systémov, hostovanie na počítačových stránkach, vytváranie a udržiavanie počítačových stránok pre zákazníkov.

(540) **PanelNet**

(731) MadNet, a. s., Kúpeľná č. 3318, 932 01 Veľký Meder, SK;

(210) 716-2006

(220) 13.4.2006

8 (511) 35, 38, 42

(511) 35 - Reklama, marketing, obchodný alebo podnikateľský prieskum, on-line reklama na počítačovej komunikačnej sieti, zbieranie údajov do počítačových databáz, vyhľadávanie informácií v počítačových súboroch.

38 - Poskytovanie telekomunikačného pripojenia do svetovej počítačovej siete, poskytovanie užívateľského prístupu do svetovej počítačovej siete, dátové komunikácie cez internet, hlasový prenos cez internet, bezdrôtové služby cez internet, prenos správ a obrazových informácií pomocou počítača, počítačová komunikácia, elektronická pošta, komunikácia prostredníctvom optických káblov, prenájom prístrojov na prenos správ, prevádzka a prenájom telekomunikačných prístrojov, satelitné vysielanie, digitálne vysielanie, služby zabezpečujúce vstup do telekomunikačných sietí, poradenské, informačné a konzultačné služby týkajúce sa uvedených položiek.

42 - Inštalácia, servis a aktualizácia počítačových programov, počítačové programovanie, návrh počítačových systémov, hostovanie na počítačových stránkach, vytváranie a udržiavanie počítačových stránok pre zákazníkov.

(540) MadNet

(731) MadNet, a. s., Kúpeľná č. 3318, 932 01 Veľký Meder, SK;

(210) 717-2006

(220) 13.4.2006

8 (511) 29

(511) 29 - Maslo; syry; mlieko; mliečne výrobky.

(540)

(591) čierna, zelená, biela, okrová

(731) Baránek Róbert, Dolné Plachtince 216, 991 23 Dolné Plachtince, SK;

(210) 718-2006

(220) 13.4.2006

8 (511) 29

(511) 29 - Syry; mliečne výrobky.

(540) PLACHTINSKÉ ZLATO

(731) Baránek Róbert, Dolné Plachtince 216, 991 23 Dolné Plachtince, SK;

(210) 719-2006

(220) 13.4.2006

8 (511) 5

(511) 5 - Výrobky farmaceutické a parafarmaceutické, vitamíny a stopové prvky, diétne a nutričné prípravky na lekárske účely, liečivá, medicínálne si-

rupy, výťažky z liečivých bylín a kombinované prípravky vitamínov, minerálov, stopových prvkov a bylenných výťažkov, potravinové doplnky obohatené vitamínmi alebo minerálmi alebo stopovými prvkami na lekárske účely, vitamínové prípravky, vitamíny a multivitamínové preparáty, minerály a multiminerálové preparáty, bylenné čaje, liečivé byliny, cukrovinky alebo pastilky, alebo tabletky, alebo tobolky, alebo kapsuly, alebo žuvačky s liečivými prísadami, dietetické látky upravené na lekárske účely, minerálne vody a dietetické nápoje upravené na lekárske účely, diétne potraviny upravené na lekárske účely, výživové doplnky na lekárske účely, bielkovinové prípravky alebo potrava na lekárske účely, balzamy, krémy a masti na lekárske účely, chemické prípravky na lekárske účely, liečivé oleje, oleje na lekárske účely, tuky na lekárske účely, liečivé soli, tinktúry na lekárske účely, bylenné výťažky alebo sirupy, vitamínová a minerálna výživa vo forme koncentrátov, proteínové koncentráty ako výživné prídavky k potravinám, droždie na farmaceutické účely; potravinové doplnky s liečebnými účinkami, výživné alebo dietetické prípravky na lekárske účely na denné doplnenie stravy ako instantná strava alebo samostatná zmes, ktorá sa skladá hlavne z mlieka v prášku alebo zo živočíšnych alebo zeleninových proteínov, tiež s prídavkom vitamínov alebo minerálov, alebo stopových prvkov, alebo cukru.

(540) AMBEX

(731) WALMARK, a. s., Oldřichovice 44, 739 61 Třinec, CZ;

(740) Mešková Viera, Ing., Bratislava, SK;

(210) 720-2006

(220) 13.4.2006

8 (511) 3, 5

(511) 3 - Kozmetika, prípravky proti vráskam.

5 - Farmaceutické výrobky, hygienické výrobky na liečebné účely.

(540) Botoceutical

(731) HERB-PHARMA SK, s. r. o., Veľké Ludince 651, 935 65 Veľké Ludince, SK;

(210) 723-2006

(220) 18.4.2006

8 (511) 35, 41

(511) 35 - Reklama; poradenstvo v obchodnej činnosti; organizovanie výstav pre obchod a na reklamné účely.

41 - Fotografovanie.

(540)

(591) modrá, červená

(731) Formanko Dušan, FormaX, Tematínska 2, 851 05 Bratislava, SK;

(210) 727-2006

(220) 18.4.2006

8 (511) 6, 37

(511) 6 - Oceľové konštrukcie.

37 - Montáž zámočnických výrobkov, montáž oceľových konštrukcií.

(540)

METAL COMPLEX



(731) METAL COMPLEX, s. r. o., Družstevná 34, 080 06 Prešov, SK;

(210) 728-2006

(220) 18.4.2006

8 (511) 35

(511) 35 - Predaj hutného materiálu.

(540)

KOVSMOL



(731) KOVSMOL s. r. o., Družstevná 34, 080 06 Prešov, SK;

(210) 729-2006

(220) 18.4.2006

8 (511) 9, 16, 35, 41, 42

(511) 9 - Magnetické nosiče údajov, záznamové disky; počítačie stroje, zariadenia na spracovanie údajov a počítače.

16 - Tlačoviny; knihárske výrobky; obalové materiály z plastických hmôt.

35 - Reklamná činnosť.

41 - Vzdelávanie; zabezpečovacie výcvikov, kurzov a školení.

42 - Služby vedecké a technologické, ako aj výskum v oblasti vedy a priemyslu; návrh a vývoj počítačového hardvéru a softvéru.

(540)



Lazaretská 26
811 09 Bratislava
Slovenská republika
www.nazci.sk
www.nazci.sk

(591) červená, modrá, biela

(731) Národné centrum zdravotníckych informácií, Lazaretská 26, 811 09 Bratislava, SK;

(210) 732-2006

(220) 18.4.2006

8 (511) 36

(511) 36 - Poisťovníctvo, finančné služby.

(540)



(591) modrá, biela

(731) FINANCIAL CONSULTING PROJEKTMANAGEMENT, Panská 14, 811 01 Bratislava, SK;

(210) 733-2006

(220) 18.4.2006

8 (511) 35, 36

(511) 35 - Reklamná činnosť; rozširovanie reklamných nosičov v spojení s bankovými a finančnými službami; inzercia v spojení s bankovými a finančnými službami.

36 - Finančné analýzy; bankové služby priamo k zákazníkom (home banking); bankovníctvo; finančné informácie; finančné poradenstvo; služby v oblasti finančnictva; informácie o poistení; kapitálové investície; investovanie kapitálu; finančné konzultačné služby; garancie, záruky, kaucie; finančné oceňovanie v oblasti bankovníctva, poisťovníctva, nehnuteľností; pôžičky (financovanie); oceňovanie a odhady nehnuteľností; platenie na splátky; služby úverových kariet.

(540) OBNOVA PLUS

(731) ISTROBANKA, a. s., Laurinská 1, 811 01 Bratislava, SK;

(210) 734-2006

(220) 18.4.2006

8 (511) 35, 36

(511) 35 - Reklamná činnosť; rozširovanie reklamných nosičov v spojení s bankovými a finančnými službami; inzercia v spojení s bankovými a finančnými službami.

36 - Finančné analýzy; bankové služby priamo k zákazníkom (home banking), bankovníctvo; finančné informácie; finančné poradenstvo; služby v oblasti finančnictva; informácie o poistení; kapitálové investície; investovanie kapitálu; finančné konzultačné služby; garancie, záruky, kaucie; finančné oceňovanie v oblasti bankovníctva, poisťovníctva, nehnuteľností; pôžičky (financovanie); oceňovanie a odhady nehnuteľností; platenie na splátky; služby úverových kariet.

(540) Finančný balík služieb OBNOVA

(731) ISTROBANKA, a. s., Laurinská 1, 811 01 Bratislava, SK;

(210) 735-2006

(220) 18.4.2006

8 (511) 5, 10, 35, 39, 41, 44

(511) 5 - Zdravotnícke prípravky; farmaceutické výrobky; liečivá na ľudskú potrebu a zverolekárske účely, farmaceutické prípravky a substancie na humánne a veterinárne použitie, tabletky na farmaceutické účely, chemické prípravky a substancie lekárske, farmaceutické a zverolekárske účely, enzýmy na lekárske účely, krv na lekárske účely, vitamínové, multivitamínové, multiminerálne prípravky, minerály, stopové prvky vo forme toboliek, tabliet, dražé a piluliek, vitamínové doplnky, hygienické výrobky na osobnú hygienu okrem toaletných potrieb, dezinfekčné prípravky na hygienické účely, liečebná

kozmetika, bylinkové čaje na lekárske použitie, liečivé byliny, dietetické prípravky na liečebné účely, doplnky výživy na lekárske účely, potrava na farmaceutické účely, potrava pre dojčatá, dietetické potraviny prispôbené na lekárske účely, liečivé cukríky, pastilky, žuvacie gummy, žuvačky

na liečebné účely, liečivé čaje a nápoje, medicínny alkohol, minerálne vody na liečenie, gáza na obväzovanie, hojivé náplasti, chirurgické obvazy, plachty a tkaniny, náplasti na lekárske účely, obväzový materiál, zdravotnícke obvazy, prísady do krmív na lekárske účely, pesticídy, insekticídy a herbicídy, drogy, omamné a psychotropné látky a prekurzory na liečebné účely.

10 - Prístroje a nástroje chirurgické, lekárske, zubárske a zverolekárske, diagnostické prístroje na lekárske účely, skúšobné prístroje na lekárske účely, zubné prístroje a nástroje, fyzioterapeutické zariadenia, ortopedické pomôcky, antikoncepčné prípravky s výnimkou chemických, obvazy, ortopedická a zdravotná obuv, ortopedické výrobky.

35 - Organizovanie výstav a verejných prezentácií na obchodné alebo reklamné účely, predovšetkým v súvislosti s uvedenými tovarmi a v súvislosti s lekárskejšími a zdravotníckymi službami, odborné obchodné poradenstvo, predovšetkým obchodné

poradenstvo v zdravotníctve a farmácii, obchodné poradenstvo pri riadení pôrodníc, zdravotníckych stredísk, lekární, nemocníc, kliník, sanatórií, predvádzanie na reklamné účely a podporu predaja, reklamné činnosti, propagačná činnosť so zameraním na zdravotnú osvetu, on-line reklama na počítačovej komunikačnej sieti, vydávanie a aktualizovanie reklamných alebo náborových materiálov, vzťahy s verejnosťou, marketing, propagačné, reklamné a inzertné služby prostredníctvom akéhokoľvek média, marketingové štúdie, kancelárie zaoberajúce sa dovozom alebo vývozom, podpora predaja pre tretie osoby, ekonomické a organizačné poradenstvo, účtovníctvo, vedenie kartoték v počítači, sekretárske služby, obchodné alebo podnikateľské informácie; maloobchodná činnosť s tovarmi uvedenými v triedach 5 a 10, sprostredkovanie obchodu s tovarmi uvedenými v triedach 5 a 10.

39 - Automobilové preprava, organizovanie ciest, organizovanie exkurzií, osobná doprava, prenájom vozidiel, prenájom miesta na parkovanie, prevoz sanitkou, služby v doprave a preprave, záchranné služby.

41 - Školenia, výcvik, telesné cvičenie, predpôrodné cvičenia, vzdelávanie, vydávanie periodickej a neperiodickej tlače, časopisov, novín, kníh, predovšetkým z oblasti zdravotníctva a farmácie, vydávanie on-line kníh a časopisov v elektronickej podobe, vydávanie a zverejňovanie textov s výnimkou reklamných alebo náborových, organizovanie a vedenie konferencií, kongresov, seminárov, kultúrnych alebo vzdelávacích výstav, organizovanie plesov, športových súťaží, živých vystúpení, služby v oblasti estrád, zábavy a kultúrnych podujatí, služby športovísk, detské jasle a škôlky, filmová tvorba, tvorba videofilmov, informácie o vzdelávaní, zábava, sprostredkovanie uvedených služieb.

44 - Lekárske služby, zdravotná a zdravotnícka starostlivosť, služby nemocníc, zdravotných stredísk a kliník, diagnostické strediská, sanatóriá, súkromné kliniky alebo sanatóriá, zotavovne, veterinárna pomoc, aromaterapeutické služby, farmaceutické poradenstvo, zdravotné alebo zdravotnícke poradenstvo, odborné poradenstvo pre

nemocnice, kliniky, sanatóriá, zdravotné strediská a lekárne, fyzioterapia, služby chiropraktikov, služby optikov, ošetrovateľské služby, služby pôrodnej asistentky, plastická chirurgia, psychologické služby, stomatológia, umelé oplodňovanie, implantovanie vlasov, masáže, sprostredkovanie uvedených služieb.

(540)



(591) biela-modrá

(731) Vančíková Denisa, MBA, Slnecnicová 50, 044 20 Malá Ida, SK;

(210) 736-2006

(220) 18.4.2006

8 (511) 5

(511) 5 - Liečivá, farmaceutické prípravky humánne.

(540) **ULTRACOD**

(731) Zentiva, a. s., U Kabelovny 130, 102 37 Praha - Dolní Měcholupy, CZ;

(740) Kertész Jozef, Ing., Hlohovec, SK;

(210) 737-2006

(220) 18.4.2006

8 (511) 5

(511) 5 - Liečivá, farmaceutické prípravky humánne.

(540) **COTRADOL**

(731) Zentiva, a. s., U Kabelovny 130, 102 37 Praha - Dolní Měcholupy, CZ;

(740) Kertész Jozef, Ing., Hlohovec, SK;

(210) 738-2006

(220) 18.4.2006

8 (511) 5

(511) 5 - Liečivá, farmaceutické prípravky humánne.

(540) **Ibalgin porazí viac druhov bolestí**

(731) Zentiva, a. s., U Kabelovny 130, 102 37 Praha - Dolní Měcholupy, CZ;

(740) Kertész Jozef, Ing., Hlohovec, SK;

(210) 870-2006

(220) 9.5.2006

8 (511) 11, 40

(511) 11 - Solárne kolektory; zariadenia a stroje na čistenie a úpravu vody; zariadenia na čistenie odpadových vôd; teplené čerpadlá.

40 - Voda - úprava.

(540) **ECODUC a. s.**

(731) ECODUC, a. s., kpt. Nálepku 6, 934 01 Levice, SK;

(210) 871-2006

(220) 9.5.2006

8 (511) 11, 40

(511) 11 - Solárne kolektory; zariadenia a stroje na čistenie a úpravu vody; zariadenia na čistenie odpadových vôd; teplené čerpadlá.

40 - Voda - úprava.

(540)



(591) zelená, modrá, zlatá
(731) ECODUC, a. s., kpt. Nálepku 6, 934 01 Levice, SK;

(210) 883-2006

(220) 10.5.2006

8 (511) 16, 35, 41, 42

(511) 16 - Fotografie, grafické zobrazenia, plagáty všetkých druhov a rozmerov, prospekty, reklamné tabule z papiera, kartónu alebo lepenky, kancelárske potreby s výnimkou nábytku, predovšetkým kancelárske potreby použité ako reklamné alebo darčkové predmety, grafiky, obrazy, plány, podložky na písanie, zoraďovače, šanóny, pohľadnice, skicáre, stojany na fotografie, šablóny, záložky do kníh, zemepisné mapy, zoznamy, knihy, brožúry, časopisy, periodiká, tlačivá, ročenky, katalógy, kalendáre, príručky, publikácie, papierové vlajky, papierové zástavky, pútače z papiera alebo lepenky, pečiatky, pečate, pečatné vosky, písacie potreby, papiernický tovar, obálky, obaly, nálepky, netextilné etikety, kancelársky papier, listový papier, papierové pásky, baliaci papier, albumy, atlasy, plastové fólie na balenie, formuláre, predmety z kartónu, lepiace štítky, lepidlá a lepiace pásky na kancelárske účely a použitie v domácnosti, spisové obaly, stolové prestieranie z papiera, papierové servítky, papierové utierky, vrecia a vrecká z papiera alebo plastických materiálov.

35 - Reklama, reklamné činnosti, reklamné agentúry, on-line reklama na počítačovej komunikačnej sieti, návrh a úprava reklamných materiálov, návrh reklamných manuálov, vydávanie a aktualizovanie reklamných alebo náborových materiálov, prieskum trhu, prieskum vzťahov s verejnosťou, sekretárske služby, zbieranie a zoraďovanie údajov do počítačových databáz, vedenie karietiek v počítači, vyhľadávanie informácií v počítačových súboroch, prenájom kancelárskych strojov, zariadení, kopírovacích strojov, predajných automatov, kopírovanie alebo rozmnožovanie dokumentov, organizovanie výstav na obchodné a reklamné účely, podpora predaja pre tretie osoby, poradenstvo a pomoc pri riadení obchodných aktivít, odborné obchodné poradenstvo, obchodné alebo podnikateľské informácie, fakturačné služby, lobistické služby na obchodné účely, služby porovnávania cien, sprostredkovanie obchodu s tovarom, poskytovanie a sprostredkovanie uvedených služieb prostredníctvom komunikačných médií, elektronickej pošty, SMS správ, počítačových sietí a internetu.

41 - Vydávanie kníh, časopisov, periodík, vydávanie textov s výnimkou reklamných alebo náborových, on-line vydávanie kníh a časopisov v elektronickej forme, služby v oblasti estrád, zábavy a kultúrnych podujatí, služby na verejnú prezentáciu umeleckých a literárnych diel za účelom kultúrnym alebo vzdelávacím, fotografovanie, filmová a fotografická tvorba, vzdelávanie, školenia, informácie o vzdelávaní a možnostiach

zábavy, služby nahrávacích štúdií, organizovanie a vedenie kongresov, konferencií, seminárov, organizovanie kultúrnych alebo vzdelávacích výstav, organizovanie lotérií, plesov, športových súťaží, súťaží krásy, živých vystúpení, zverejňovanie textov iných ako reklamných, výroba rozhlasových alebo televíznych programov, zábava, pobavenie, distribúcia filmov, poskytovanie a sprostredkovanie uvedených služieb prostredníctvom komunikačných médií, elektronickej pošty, SMS správ, počítačových sietí a internetu.

42 - Grafický a priemyselný dizajn, navrhovanie obalov, navrhovanie grafických manuálov, vytváranie a udržiavanie počítačových stránok pre zákazníkov, hostovanie na počítačových stránkach, poradenstvo v oblasti počítačového hardvéru a softvéru, inštalácia, počítačových programov, prevod a konverzia údajov a dokumentov z fyzických médií na elektronické médiá, poskytovanie a distribúcia licencií k právam duševného vlastníctva, prenájom CD diskov, DVD diskov obsahujúcich obchodné a finančné informácie, prevod a konverzia údajov a dokumentov z fyzických médií na elektronické médiá, poskytovanie a sprostredkovanie uvedených služieb prostredníctvom komunikačných médií, elektronickej pošty, SMS správ, počítačových sietí a internetu.

(540)



(731) KREA SK s. r. o., Farská 8, 949 01 Nitra, SK;
(740) Porubčan Róbert, Ing., Ivanka pri Dunaji, SK;

(210) 884-2006

(220) 11.5.2006

8 (511) 35, 41, 42

(511) 35 - Reklama.

41 - Organizovanie športových súťaží.

42 - Vytváranie a udržiavanie počítačových stránok pre zákazníkov.

(540) STOPA SNP

(731) OBČIANSKE ZDRUŽENIE BIELA STOPA SNP, ČSA 26, 974 01 Banská Bystrica, SK;

(210) 885-2006

(220) 11.5.2006

8 (511) 39, 44, 45

(511) 39 - Sprevádzanie turistov; turistické prehliadky; záchranné služby.

44 - Zdravotnícka starostlivosť.

45- Pátranie po stratených osobách.

(540)



(591) biela, čierna, červená, modrá
(731) HORSKÁ SLUŽBA PIENINSKÉHO NÁRODNÉHO PARKU, SNP č. 128, 061 01 Spišská Stará Ves, SK;

(210) 888-2006

(220) 11.5.2006

8 (511) 29, 30, 43

- (511) 29 - Zeleninové šaláty, ovocné šaláty, mäso, mäkkyše, potraviny z rýb, raky, ryby s výnimkou živých.
30 - Cestoviny, špagety, pizza.
43 - Príprava a dodávky jedál na objednávku do domu, reštaurácie.

(540)

**Pizzeria
da
Giacomo**

- (591) červená, zelená, hnedá, biela, sivá, čierna
(731) Giovanni Luigi Scodinu - Cestoviny Santa Lucia, Drietoma 322, 913 03 Drietoma, SK;
(740) Kubíny Peter, Bc., Trenčín, SK;

(210) 890-2006

(220) 11.5.2006

8 (511) 9, 35, 42

- (511) 9 - Softvér; elektronické prístroje a zariadenia, zariadenia na spracovávanie dát vrátane príslušenstva, patriaceho do triedy 9; hardvér; nosiče údajov zvukové, obrazové, zvukovo-obrazové, nenahrané aj nahrané; zaznamenané programy počítačov.
35 - Činnosť organizačných, ekonomických a účtovných poradcov; nákup tovarov a služieb pre iné podniky; maloobchodná činnosť v oblasti výpočtovej a kancelárskej techniky; sprostredkovateľská činnosť v oblasti obchodu s tovarom.
42 - Poskytovanie softvéru; automatizované spracovanie dát; aktualizovanie počítačových programov; tvorba a prenájom softvéru; servis počítačových programov; inštalácia počítačových programov; poradensko-konzultačná a školiteľská činnosť v oblasti tvorby informačných technológií; poradensko-konzultačná a školiteľská činnosť v oblasti technického vybavenia počítačov; konzultačná a poradenská činnosť v oblasti softvéru a hardvéru.

(540) IS4H

- (731) IS4H, s. r. o., Záhrebská 11, 811 05 Bratislava, SK;
(740) Bachratá Magdaléna, Mgr., Bratislava, SK;

(210) 891-2006

(220) 11.5.2006

8 (511) 9, 35, 42

- (511) 9 - Softvér; elektronické prístroje a zariadenia, zariadenia na spracovávanie dát vrátane príslušenstva, patriaceho do triedy 9; hardvér; nosiče údajov zvukové, obrazové, zvukovo-obrazové, nenahrané aj nahrané; zaznamenané programy počítačov.
35 - Činnosť organizačných, ekonomických a účtovných poradcov; nákup tovarov a služieb pre iné podniky; maloobchodná činnosť v oblasti výpočtovej a kancelárskej techniky; sprostredkovateľská činnosť v oblasti obchodu s tovarom.

42 - Poskytovanie softvéru; automatizované spracovanie dát; aktualizovanie počítačových programov; tvorba a prenájom softvéru; servis počítačových programov; inštalácia počítačových programov; poradensko-konzultačná a školiteľská činnosť v oblasti tvorby informačných technológií; poradensko-konzultačná a školiteľská činnosť v oblasti technického vybavenia počítačov; konzultačná a poradenská činnosť v oblasti softvéru a hardvéru.

(540)

- (591) biela, modrá
(731) IS4H, s. r. o., Záhrebská 11, 811 05 Bratislava, SK;
(740) Bachratá Magdaléna, Mgr., Bratislava, SK;

(210) 892-2006

(220) 11.5.2006

8 (511) 9, 16, 35, 38, 41

- (511) 9 - Magnetické a optické nosiče zvukových, obrazových a zvukovo-obrazových záznamov, gramofónové platne; nahrané zvukové, obrazové a zvukovo-obrazové záznamy, videokazety, audio-kazety, audiovizuálne diela; CD a DVD (disky).
16 - Papier, lepenka, kartón a výrobky z nich; tlačoviny, periodické aj neperiodické, knihy, časopisy, brožúry, plagáty, prospekty, letáky; fotografie.
35 - Reklamná činnosť, inzertná činnosť; vydávanie reklamných a inzertných materiálov; sprostredkovanie uvedených služieb.
38 - Rozširovanie televíznych programov, televízne vysielanie, sprostredkovanie uvedených služieb.
41 - Zábavné, kultúrne, spoločenské, výchovné a športové podujatia; organizovanie ankiet, hier a súťaží; vydateľská a nakladateľská činnosť s výnimkou reklamných materiálov; požičiavanie nahraných nosičov zvukových a zvukovo-obrazových záznamov, všetko vrátane sprostredkovania, tvorba televíznych programov.

(540) SPIEVA CELÁ RODINA

- (731) FORZA, a. s., Skuteckého 23, 974 01 Banská Bystrica, SK;
(740) Bachratá Magdaléna, Mgr., Bratislava, SK;

(210) 897-2006

(220) 11.5.2006

8 (511) 11, 16, 35, 37, 42

- (511) 11 - Automobilové reflektory, elektrické vreckové baterky, bezpečnostné lampy, bicyklové svetlá, chrániče osvetľovacích telies, svietiace domové čísla, cylindre, cylindre svietidiel, lampové cylindre, difúzéry svetla, držiačky na lampy a svietidlá, elektrické lampy, fagle, ozdobné fontány, lampové horáky, lampáše, lampióny, lampy na osvetľovanie akvárií, lampy na svietenie, lustre, objímky na svietidlá, oblúkové lampy, olejové lampy, osvetľovacie prístroje a zariadenia, osvetľovacie zariadenia na dopravné prostriedky, plášte svietidiel, potápačské svetlomy, pouličné lampy, svetelné reflektory, reťaze farebných žiaroviek, spájkovacie lampy, stropné svetlá, svetel-

né gule, banky, svetelné rúry, elektrické svetlá na vianočné stromčeky, tienidlá na lampy, objímky na tienidlá, UV-lampy s výnimkou lúč na lekárske účely, žiarice, žiarivky, žiarovky, neónové a svetelné reklamy.

16 - Firemné listiny, papiernický tovar, papierové propagačné materiály, informačné brožúry, fotografie, katalógy, kalendáre, mapy, knihy, noviny, časopisy, tlačivá a kancelárske potreby uvedené v tejto triede, kancelárska technika uvedená v tejto triede, náhradné diely a príslušenstvo kancelárskej techniky uvedené v tejto triede.

35 - Maloobchodná činnosť v oblasti osvetľovacích prístrojov a zariadení, strojárskoho, stavebného a drevospracujúceho priemyslu, s potravinárskymi výrobkami, s tabakovými výrobkami, s dopravnými prostriedkami a ich príslušenstvom, v oblasti chemického a petrochemického priemyslu, v obuvníckom a textilnom priemysle, v oblasti sklárskeho priemyslu, v energetike, s kancelárskou a výpočtovou technikou, v oblasti elektrických zariadení, s televíznymi anténami, s rozhlasovými anténami, so satelitnými zariadeniami, s elektronikou, s elektroinštalačným materiálom, s elektrickými prístrojmi a zariadeniami, so zabezpečovacou technikou, s priemyselnou televíziou, s reprodukčnou technikou, s telekomunikačnými zariadeniami, činnosti reklamnej agentúry, rozširovanie, vydávanie a aktualizovanie reklamných materiálov, prenájom reklamných priestorov a plôch, prenájom reklamných materiálov, zásielkové reklamné služby, uverejňovanie reklamných textov, prenájom kancelárskych strojov a zariadení, aranžovanie výkladov, analýzy nákladov, inzertné činnosti, obchodný alebo podnikateľský prieskum, poradenstvo v obchodnej činnosti, prenájom kancelárskych strojov a zariadení, obchodný manažment a podnikové poradenstvo, organizovanie výstav na obchodné a reklamné účely, odborné obchodné poradenstvo, prieskum trhu, kopírovanie alebo rozmnožovanie dokumentov, prieskum verejnej mienky, sekretárske služby, účtovníctvo, vedenie účtovných kníh, marketingové štúdie.

37 - Montáž, opravy a údržba neónových a svetelných reklám, osvetľovacích prístrojov a zariadení, automobilových reflektorov, elektrických vreckových bateriek, bezpečnostných lúč, bicyklových svetiel, chráničov osvetľovacích telies, svietiacich domových čísel, cylindrov, cylindrov svietidiel, lampových cylindrov, difuzérov svetiel, držačkov na lampy a svietidlá, elektrických lúč, fakil, ozdobných fontán, lampových horákov, lampášov, lampiónov, lúč na osvetľovanie akvárií, lúč na svietenie, lustrov, objímok na svietidlá, oblúkových lúč, olejových lúč, osvetľovacích zariadení na dopravné prostriedky, plášťov svietidiel, potápačských svetlometov, pouličných lúč, svetelných reflektorov, reťazí farebných žiaroviek, spájkovacích lúč, stropných svetiel, svetelných gulí, bánk, svetelných rúč, elektrických svetiel na vianočné stromčeky, tienidiel na lampy, objímok na tienidlá, UV-lúč s výnimkou lúč na lekárske účely, žiarivcov, žiaroviek, žiaroviek.

42 - Poradenské, konzultačné, projekčné, kontrolné, skúšobné a návrhové činnosti v oblasti osvetľovacích prístrojov a zariadení, architektonické poradenstvo a architektonické služby

v oblasti exteriérovej a interiérovej architektúry, interiérová výzdoba, priemyselný dizajn, umelecký dizajn.

(540)

 **Lighting sk**
... light for life

(731) LUXIUM SK, s. r. o., Astronomická 9, 821 05 Bratislava, SK;

(740) Gruber Dalibor, Ing., Košice, SK;

(210) 898-2006

(220) 11.5.2006

8 (511) 6, 7, 12, 17, 35, 37, 43

(511) 6 - Tlakové potrubie; prírodné potrubie; armatúry, fitingy na potrubia na stlačený vzduch; dýzy; ventily, nie ako časti strojov; tesniace uzávery; mastiace čapy, tlakové mastenice; náhradné diely, časti a súčasti na uvedené tovary; obaly, puzdrá a stojany na uvedené tovary patriace do tejto triedy.

7 - Čerpadlá, pumpy ako stroje; odstredivé čerpadlá; ejektory, prúdové čerpadlá; čerpacie membrány; čerpadlá vykurovacích zariadení; separátory, odlučovače; odlučovače oleja, separátory; odlučovače vody, separátory; čerpadlá na stlačený vzduch; turbokompresory; hydraulické motory; hlavy valcov do motorov; štartéry do motorov a hnacích strojov; piesty ako časti strojov; piesty motorov; piestne krúžky, segmenty, časti; karburátory; prívody karburátorov; stroje na zemné práce, exkavátory; rýpadlá; buldozéry; cestné stroje; poľnohospodárske stroje; poľnohospodárske náradie s výnimkou ručného; poľnohospodárske dopravníky; záhradné traktory; pluh; kypriče ako stroje; brány ako poľnohospodárske náradie; radlice; vyorávače ako stroje; kosačky; kosačky na trávniky ako stroje; hrabacie stroje - hrabačky; hrable k hrabacím strojom; hriadele, kľukové hriadele, kľukové skrine ojnice, kľuky, páky, kolesá, valce, kľby, spojky, spojenia, styky ako časti strojov motorov a hnacích strojov; zotrvačníky; spojky s výnimkou spojok pre pozemné vozidlá; kotúčové spojky, kardanové spojky; prevodové skrine, prevodové hriadele, prevody, súkolesia, redukčné súkolesia, remenice, voľnoběžky ako časti strojov, nie pre pozemné vozidlá; remene, pásy na motory a hnacie stroje; remene ventilátorov do motorov; čerpadlá ako časti strojov, motorov a hnacích strojov; náhradné diely, časti a súčasti na uvedené tovary; obaly, puzdrá a stojany na uvedené tovary.

12 - Dopravné prostriedky na pohyb po zemi; traktory; pozemné vozidlá; prevodové hriadele, prevodovky, prevody na pozemné vozidlá; spojky, spriahadlá, spojovacie tyče na pozemné vozidlá a na vlečenie vozidiel; náhradné diely, časti a súčasti na uvedené tovary; obaly, puzdrá a stojany na uvedené tovary patriace do tejto triedy.

17 - Izolačné materiály; tesnenia; tesniace materiály; tesniace tmely; gumové alebo vulkanizované tesnenia; tesniace alebo vypchávkové materiály z gumy alebo plastov; tesniace krúžky; tesnenia dilatačných spojov; tesnenia na potrubia; tesniace obloženia; vodotesné krúžky; fólie z plastických materiálov na poľnohospodárske

účely; spojovacie hadice na chladiče automobilov; obaly, puzdra a stojany na uvedené tovary patriace do tejto triedy.

35 - Sprostredkovanie obchodu s tovarom; maloobchodné služby s kovmi, drobným železiarskym tovarom, ručnými nástrojmi a náradím, dopravnými prostriedkami, služby týkajúce sa riadenia predajní; zásielkové reklamné služby; rozširovanie reklamných materiálov zákazníkom - letáky, prospekty, tlačivá, vzorky; rozširovanie reklamných alebo inzertných oznamov; rozširovanie vzoriek; profesionálne obchodné alebo podnikateľské poradenstvo; poradenské služby v oblasti obchodného alebo podnikateľského riadenia; poskytovanie pomoci a poradenstvo pri riadení a vedení obchodnej činnosti, obchodných alebo priemyselných podnikov; lobistické služby na obchodné účely; obchodný manažment a podnikové poradenstvo; obchodný alebo podnikateľský prieskum; marketingové štúdie; prieskum trhu; posudzovanie efektívnosti prevádzky a racionalizácie práce; analýzy nákladov; analýzy nákupných, veľkoobchodných cien; služby porovnávania cien; oceňovanie a odhady v oblasti podnikania; poradenské, konzultačné a informačné služby týkajúce sa uvedených služieb; sprostredkovanie uvedených služieb.

37 - Odborné prehliadky a skúšky zdvíhacích zariadení; montáž, inštalovanie, servis, opravy, údržba tovarov uvedených v triedach 6, 7, 12 a 17; servis hydraulických strojov a zariadení; poradenské, konzultačné a informačné služby týkajúce sa uvedených služieb; sprostredkovanie uvedených služieb.

43 - Rezervácia a poskytovanie ubytovania; poskytovanie, prenájom prechodného ubytovania; rezervácia prechodného ubytovania; hotelierske služby; prevádzkovanie hotelového ubytovania; penzióny; reštaurácie, jedálne a závodné jedálne; samoobslužné reštaurácie; kaviarne; čajovne; prenájom prednáškových sál; poradenské, konzultačné a informačné služby týkajúce sa uvedených služieb; sprostredkovanie uvedených služieb.

(540)



(591) modrá, biela, čierna
(731) VVED, s. r. o., Domaniža 18, 018 16 Domaniža, SK;
(740) Zahatňanská Gabriela, Ing., Žilina, SK;

(210) 899-2006

(220) 11.5.2006

8 (511) 2, 7, 8, 9, 16, 18, 21, 30, 32, 35, 39

(511) 2 - Tonery.

7 - Skartovacie stroje.

8 - Prístroje.

9 - Nosiče informácií všetkých druhov v rozsahu triedy 9 a ich zásobníky, prístroje na meranie, signalizáciu, kontrolu a prístroje na vyučovanie, prístroje a nástroje vedecké, fotografické, filmové, optické, elektrické publikácie, napr. poskytované káblovými sieťami, prostredníctvom satelitných systémov a systémov virtuálnej reality,

digitálna hudba, kancelárska technika, jej diely a príslušenstvo, zahrnujúca elektrické spotrebiče, napr. diktafóny, elektrické batérie v rozsahu triedy 9, pokladne, kopírovacie stroje a ich príslušenstvo, spätné projektoary, fólie do projektorov, magnety.

16 - Nosiče informácií a tlačoviny všetkých druhov v rozsahu triedy 16, periodické a neperiodické tlačoviny, kalendáre, mapy, manuály, propagačné materiály, diáre, papier, lepenka a výrobky z papiera a lepenky v rozsahu triedy 16, papiernický tovar, toaletný papier, lepidlá pre papiernictvo, domácnosť a kanceláriu, písacie potreby, pravítka, fotografie, kancelársky tovar a potreby v rámci tejto triedy, učebné a vyučovacie pomôcky v rámci tejto triedy, tabule biele, korkové, samolepiace, flip-charty, prezentačné panely a stojany kancelárske v rozsahu triedy 16, materiál pre umelcov, štetce, potreby pre knižné väzby, skartovacie prístroje kancelárske, dierkovačky (kancelárske potreby), zošívачky, drôtičky, sponky, rezačky papiera, korekčné potreby zahŕňajúce opravné laky, strojčeky, pásky, ceruzky, kancelárske lepiace a baliace pásky a odvíjače na ne, krúžkové viazače, termoviazače, laminátory a spotrebný materiál do nich.

18 - Výrobky z kože, zahŕňajúce obaly, tašky, kufričky, cestovné potreby a batožiny, peňaženky, schránky, dáždniky, slnečníky a palice.

21 - Náradie a nádoby pre domácnosť a kanceláriu v rámci tejto triedy, čistiace potreby, sklo, porcelán, schránky na dávkovanie papierových uterákov, zásobníky na toaletný papier.

30 - Káva, čaj, kakao, cukor, trvanlivé potraviny, najmä z obilnín, zahŕňajúce pečivo, kekсы, sušienky, čipsy, cukrovinky, kávové náhradky.

32 - Nealkoholické nápoje, minerálne vody, ovocné šťavy a džúsy.

35 - Sprostredkovanie v oblasti obchodu a služieb; reklama, propagácia; pomoc pri riadení obchodnej činnosti, marketing; obchodné poradenstvo; organizovanie a uzatváranie obchodných transakcií pre iných; organizovanie kontraktov na nákup a predaj tovaru; reklama a marketing prostredníctvom internetu; prevádzkovanie virtuálnych obchodných stredísk na internete, najmä elektronické prijímanie objednávok tovaru, organizovanie predaja a spracovania príslušných platieb.

39 - Doručovanie tovaru.

(540) **ACTIVA**

(731) ACTIVA, spol. s r. o., Veselská 686, 199 00 Praha, CZ;

(740) Mešková Viera, Ing., Bratislava, SK;

(210) 901-2006

(220) 12.5.2006

8 (511) 35, 36, 38, 41, 43, 44

(511) 35 - Reklama, vydávanie reklamných textov, propagácia charitatívnych činností; vydávanie propagačných materiálov.

36 - Organizovanie dobročinných zbierok; zabezpečovanie a zhromažďovanie vecných darov a finančných prostriedkov kvôli ich prerozdeleniu; finančná a materiálna podpora sociálne slabších vrstiev obyvateľstva, ústavov sociálnej starostlivosti, ústavov pre deti a mládež, nemocničných a lekárske ústavov a zariadení; sponzorng.

38 - Televízne a rozhlasové vysielanie všetkých druhov programov.

41 - Organizovanie vedomostných, športových a zábavných súťaží; organizovanie športových, kultúrnych a spoločenských podujatí, vzdelávacia a školiaca činnosť, organizovanie a vedenie konferencií, kongresov, seminárov a sympózií; organizovanie vzdelávacích výstav; organizovanie benefičných podujatí a koncertov; organizovanie domácich a zahraničných stáží a študijných pobytov; poskytovanie elektronických publikácií on-line (bez možností kopírovania); vydávanie kníh, brožúr, pohľadníc; nakladateľská a vydavateľská činnosť v odbore vzdelávacích tlačovín, publikácií, správ a informácií, zvukových, textových a audiovizuálnych nosičov vrátane multi-mediálnych aplikácií; tvorba nahraných zvukových a audiovizuálnych nosičov; tvorba rozhlasových a televíznych programov; osvetová činnosť; nemateriálna a nefinančná charitatívna činnosť v oblasti výchovy, vzdelávania a kultúry pre sociálne slabšie vrstvy obyvateľstva, ústavy sociálnej starostlivosti, ústavy pre deti a mládež, nemocničné a lekárske ústavy a zariadenia, sociálne služby.

43 - Nemateriálna a nefinančná charitatívna činnosť v oblasti starostlivosti a ubytovania pre sociálne slabšie vrstvy obyvateľstva, ústavy sociálnej starostlivosti, ústavy pre deti a mládež, nemocničné a lekárske ústavy a zariadenia, sociálne služby.

44 - Služby organizačného, technického a materiálneho zabezpečenia, poskytovania sociálnej a zdravotníckej starostlivosti, opatrovateľské a lekárske služby, nemateriálna a nefinančná charitatívna činnosť v sociálnej oblasti a v oblasti zdravotníctva pre sociálne slabšie vrstvy obyvateľstva, ústavy sociálnej starostlivosti, ústavy pre deti a mládež, nemocničné a lekárske ústavy a zariadenia, sociálne služby.

(540) NADÁCIA PRIATELIA

(731) Nadácia Priatelia, Vápenka 15, 841 07 Bratislava, SK;

(740) Fajnorová Mária, Ing., Bratislava, SK;

(210) 902-2006

(220) 12.5.2006

8 (511) 35, 36, 38, 41, 43, 44

(511) 35 - Reklama, vydávanie reklamných textov, propagácia charitatívnych činností; vydávanie propagačných materiálov.

36 - Organizovanie dobročinných zbierok; zabezpečovanie a zhromažďovanie vecných darov a finančných prostriedkov kvôli ich prerozdeleniu; finančná a materiálna podpora sociálne slabších vrstiev obyvateľstva, ústavov sociálnej starostlivosti, ústavov pre deti a mládež, nemocničných a lekárskeho ústavov a zariadení; sponzorovanie.

38 - Televízne a rozhlasové vysielanie všetkých druhov programov.

41 - Organizovanie vedomostných, športových a zábavných súťaží; organizovanie športových, kultúrnych a spoločenských podujatí, vzdelávacia a školiaca činnosť, organizovanie a vedenie konferencií, kongresov, seminárov a sympózií; organizovanie vzdelávacích výstav; organizovanie

benefičných podujatí a koncertov; organizovanie domácich a zahraničných stáží a študijných pobytov; poskytovanie elektronických publikácií on-line (bez možností kopírovania); vydávanie kníh, brožúr, pohľadníc; nakladateľská a vydavateľská činnosť v odbore vzdelávacích tlačovín, publikácií, správ a informácií, zvukových, textových a audiovizuálnych nosičov vrátane multi-mediálnych aplikácií; tvorba nahraných zvukových a audiovizuálnych nosičov; tvorba rozhlasových a televíznych programov; osvetová činnosť; nemateriálna a nefinančná charitatívna činnosť v oblasti výchovy, vzdelávania a kultúry pre sociálne slabšie vrstvy obyvateľstva, ústavy sociálnej starostlivosti, ústavy pre deti a mládež, nemocničné a lekárske ústavy a zariadenia, sociálne služby.

43 - Nemateriálna a nefinančná charitatívna činnosť v oblasti starostlivosti a ubytovania pre sociálne slabšie vrstvy obyvateľstva, ústavy sociálnej starostlivosti, ústavy pre deti a mládež, nemocničné a lekárske ústavy a zariadenia, sociálne služby.

44 - Služby organizačného, technického a materiálneho zabezpečenia, poskytovania sociálnej a zdravotníckej starostlivosti, opatrovateľské a lekárske služby, nemateriálna a nefinančná charitatívna činnosť v sociálnej oblasti a v oblasti zdravotníctva pre sociálne slabšie vrstvy obyvateľstva, ústavy sociálnej starostlivosti, ústavy pre deti a mládež, nemocničné a lekárske ústavy a zariadenia, sociálne služby.

(540)



(591) biela, modrá

(731) Nadácia Priatelia, Vápenka 15, 841 07 Bratislava, SK;

(740) Fajnorová Mária, Ing., Bratislava, SK;

(210) 903-2006

(220) 15.5.2006

8 (511) 35, 36

(511) 35 - Audítorská činnosť a súvisiace služby, činnosť organizačných a ekonomických poradcov, činnosť účtových poradcov, vedenie účtovníctva, revízia účtov, poradenstvo pri vedení podnikov.

36 - Finančné poradenstvo, finančné analýzy, konzultácie a informácie, finančné konzultačné služby.

(540) BILDAN

(731) BILDAN, s. r. o., Súkennícka 10, 821 09 Bratislava, SK;

(210) 904-2006

(220) 15.5.2006

8 (511) 1, 3, 4, 5, 16, 17, 20, 21, 26, 31, 44

(511) 1 - Umelé hnojivá, prírodné hnojivá a ďalšie agrochemikálie patriace do triedy 1, zemina na pestovanie, rašelinové kvetníky.

3 - Vonné tyčinky, kvetinové parfumsy.

4 - Sviečky na svietenie.

5 - Fungicídy, herbicídy, prípravky na ničenie škodcov a buriny.

16 - Obrazy, servítky, papierové tašky, baliaci papier, papierové obrusy na stoly.

17 - Podložky z penovej gumy na zapichovanie kvetov.

20 - Dekoratívne nástenné ozdoby okrem textilných, sošky z dreva, vosku, sadry, plastov; mušle, kazety nie z drahých kovov; repliky zbraní nie z dreva a kovu ako dekorácia; stojany na kvety, na noviny, svietniky, stolíky z kovu; mobiliár, nádoby z dreva, novinové stojany z prútia, paravany, perleť, pletené predmety zo slamy, prútený tovar, prútené koše pre zvieratá, rámy na obrazy, ratan, slonová kosť, šperkovnice nie z drahých kovov, voskové figúrky, figúrky z plastických a textilných materiálov, zrkadlá; darčkové a dekoratívne predmety z dreva, kovu, plastov a ich kombinácií v tejto triede.

21 - Džbány nie z drahých kovov, figúrky z porcelánu, fľaše zo skla, hrnčiarsky tovar, výrobky z krištáľu, kvetináče, majolika, mliečne sklo, ozdobné črepníky nie papierové, sklenené nádoby, poháre, vázy, smaltované sklo, maľované výrobky zo skla; sochy zo skla, porcelánu, keramiky.

26 - Umelé kvety, umelé stromy, stuhy, stužky, vence z umelých kvetov.

31 - Živé kvety, semená, sadenice, rastliny, stromčeky, sušené kvety.

44 - Aranžovanie kvetov; kvetinová výzdoba miestností; výsadba parkov, kvetinových záhonov; záhradná architektúra; zakladanie trávnikov; realizácia okrasných záhrad.

(540)



(591) žltá, zelená

(731) Ginka, spol. s r. o., Južné nábrežie 13, 040 01 Košice, SK;

(210) 905-2006

(220) 15.5.2006

8 (511) 36

(511) 36 - Finančné služby, verejné zdravotné poistenie.

(540)



(591) tyrkysová a čierna

(731) Všeoobecná zdravotná poisťovňa, a. s., Mamateyova 17, 850 05 Bratislava, SK;

(210) 906-2006

(220) 15.5.2006

8 (511) 35, 38

(511) 35 - Agentúry (reklamné); organizovanie výstav na komerčné alebo reklamné účely; rozhlasová reklama; reklamné materiály (vydávanie a aktualizovanie); televízne reklamy; prieskum verejnej mienky; prenájom reklamných priestorov; reklama; rozširovanie reklamných alebo inzertných oznamov; reklamné plochy (prenájom); prenájom reklamných materiálov; reklamné materiály (roz-

širovanie) zákazníkom (letáky, prospekty, tlačivá, vzorky); obchodné alebo podnikateľské informácie; reklama (on-line) na počítačovej komunikačnej sieti, informačné kancelárie - komerčné.

38 - Rozhlasové vysielanie; tlačové kancelárie; televízne vysielanie; prenos telegramov; posielanie telegramov; služby zabezpečujúce vstup do telekomunikačných sietí; poskytovanie telekomunikačného pripojenia do svetovej počítačovej siete; prenájom prístrojov na prenos správ; prenos signálu pomocou satelitu; mobilné telefóny (komunikácia); tlačové kancelárie; prenos správ a obrazových informácií pomocou počítača; komunikácia (telefónna); počítačová komunikácia; telexové služby; televízne vysielanie.

(540)



(591) biela, čierna, sivá, žltá

(731) ČH HORNETS, s. r. o., Platanova 5, 040 01 Košice, SK;

(210) 907-2006

(220) 15.5.2006

8 (511) 5, 10, 12, 29, 30, 35, 39

(511) 5 - Výrobky farmaceutické, hromadne vyrábané liečivé prípravky zdravotníckej, hromadne vyrábané liečivé prípravky diietetické na liečebné účely, obvazy, liečivá, liečebná kozmetika, diietetické prípravky na liečebné účely, zdravotníckej materiály a potreby patriace do tejto triedy, hlavne obvazový materiál, hygienické vložky pre inkontinentných pacientov, absorpčné nohavičky pre inkontinentných pacientov.

10 - Prístroje a nástroje chirurgické, zubárske a veterinárne, umelé údy, oči a zuby, ortopedické potreby, materiál na zašívanie rán, pomôcky pre stomikov, pomôcky ortopedické, kompresívne pančuchy a návleky, pomôcky respiračné a inhaláčny, pomôcky pre diabetikov - spotrebný zdravotnícky materiál patriaci do tejto triedy, najmä injekčné ihly a striekačky, prístroje na meranie hladiny cukru v krvi.

12 - Vozíky pre invalidov vrátane príslušenstva.

29 - Diätetické prípravky na neliečebné účely na živočíšnej báze patriace do tejto triedy.

30 - Diätetické prípravky na neliečebné účely na rastlinnej báze patriace do tejto triedy.

35 - Pomoc pri riadení obchodnej činnosti, obchodná administratíva, pomoc pri prevádzkovaní obchodov a obchodných činností priemyselného alebo obchodného podniku, poradenské služby ekonomického charakteru, propagačná činnosť a reklama.

39 - Doprava, balenie a skladovanie tovaru, organizovanie ciest, distribučná činnosť, zásielková služba.

(540) ZELENÁ HVIEZDA

(731) B.Braun Medical, s. r. o., Handlovská 19, 851 01 Bratislava, SK;

(210) 908-2006

(220) 15.5.2006

8 (511) 5, 10, 12, 29, 30, 35, 39

(511) 5 - Výrobky farmaceutické, hromadne vyrábané liečivé prípravky zdravotníckej, hromadne vyrábané liečivé prípravky dietetické na liečebné účely, obvazy, liečivá, liečebná kozmetika, dietetické prípravky na liečebné účely, zdravotníckej materiály a potreby patriace do tejto triedy, hlavne obvazový materiál, hygienické vložky pre inkontinentných pacientov, absorpčné nohavičky pre inkontinentných pacientov.

10 - Prístroje a nástroje chirurgické, zubárske a veterinárne, umelé údy, oči a zuby, ortopedické potreby, materiál na zašívanie rán, pomôcky pre stomikov, pomôcky ortopedické, kompresívne pančuchy a návleky, pomôcky respiračné a inhaláčny, pomôcky pre diabetikov - spotrebný zdravotnícky materiál patriaci do tejto triedy, najmä injekčné ihly a striekačky, prístroje na meranie hladiny cukru v krvi.

12 - Vozíky pre invalidov vrátane príslušenstva.

29 - Dietetické prípravky na neliečebné účely na živočíšnej báze patriace do tejto triedy.

30 - Dietetické prípravky na neliečebné účely na rastlinnej báze patriace do tejto triedy.

35 - Pomoc pri riadení obchodnej činnosti, obchodná administratíva, pomoc pri prevádzkovaní obchodov a obchodných činností priemyselného alebo obchodného podniku, poradenské služby ekonomického charakteru, propagačná činnosť a reklama.

39 - Doprava, balenie a skladovanie tovaru, organizovanie ciest, distribučná činnosť, zásielková služba.

(540)



(731) B.Braun Medical, s. r. o., Handlovská 19, 851 01 Bratislava, SK;

(210) 909-2006

(220) 15.5.2006

8 (511) 5, 10, 12, 29, 30, 35, 39

(511) 5 - Výrobky farmaceutické, hromadne vyrábané liečivé prípravky zdravotníckej, hromadne vyrábané liečivé prípravky dietetické na liečebné účely, obvazy, liečivá, liečebná kozmetika, dietetické prípravky na liečebné účely, zdravotníckej materiály a potreby patriace do tejto triedy, hlavne obvazový materiál, hygienické vložky pre inkontinentných pacientov, absorpčné nohavičky pre inkontinentných pacientov.

10 - Prístroje a nástroje chirurgické, zubárske a veterinárne, umelé údy, oči a zuby, ortopedické potreby, materiál na zašívanie rán, pomôcky pre stomikov, pomôcky ortopedické, kompresívne pančuchy a návleky, pomôcky respiračné a inhaláčny, pomôcky pre diabetikov - spotrebný zdravotnícky materiál patriaci do tejto triedy, najmä injekčné ihly a striekačky, prístroje na meranie hladiny cukru v krvi.

12 - Vozíky pre invalidov vrátane príslušenstva.

29 - Dietetické prípravky na neliečebné účely na živočíšnej báze patriace do tejto triedy.

30 - Dietetické prípravky na neliečebné účely na rastlinnej báze patriace do tejto triedy.

35 - Pomoc pri riadení obchodnej činnosti, obchodná administratíva, pomoc pri prevádzkovaní obchodov a obchodných činností priemyselného alebo obchodného podniku, poradenské služby ekonomického charakteru, propagačná činnosť a reklama.

39 - Doprava, balenie a skladovanie tovaru, organizovanie ciest, distribučná činnosť, zásielková služba.

(540)



(731) B.Braun Medical, s. r. o., Handlovská 19, 851 01 Bratislava, SK;

(210) 910-2006

(220) 15.5.2006

8 (511) 5, 10, 12, 29, 30, 35, 39

(511) 5 - Výrobky farmaceutické, hromadne vyrábané liečivé prípravky zdravotníckej, hromadne vyrábané liečivé prípravky dietetické na liečebné účely, obvazy, liečivá, liečebná kozmetika, dietetické prípravky na liečebné účely, zdravotníckej materiály a potreby patriace do tejto triedy, hlavne obvazový materiál, hygienické vložky pre inkontinentných pacientov, absorpčné nohavičky pre inkontinentných pacientov.

10 - Prístroje a nástroje chirurgické, zubárske a veterinárne, umelé údy, oči a zuby, ortopedické potreby, materiál na zašívanie rán, pomôcky pre stomikov, pomôcky ortopedické, kompresívne pančuchy a návleky, pomôcky respiračné a inhaláčny, pomôcky pre diabetikov - spotrebný zdravotnícky materiál patriaci do tejto triedy, najmä injekčné ihly a striekačky, prístroje na meranie hladiny cukru v krvi.

12 - Vozíky pre invalidov vrátane príslušenstva.

29 - Dietetické prípravky na neliečebné účely na živočíšnej báze patriace do tejto triedy.

30 - Dietetické prípravky na neliečebné účely na rastlinnej báze patriace do tejto triedy.

35 - Pomoc pri riadení obchodnej činnosti, obchodná administratíva, pomoc pri prevádzkovaní obchodov a obchodných činností priemyselného alebo obchodného podniku, poradenské služby ekonomického charakteru, propagačná činnosť a reklama.

39 - Doprava, balenie a skladovanie tovaru, organizovanie ciest, distribučná činnosť, zásielková služba.

(540)



(731) B.Braun Medical, s. r. o., Handlovská 19, 851 01 Bratislava, SK;

(210) 911-2006

(220) 16.5.2006

8 (511) 16, 35, 41, 24

(511) 16 - Papierové propagačné materiály; informačné brožúry; katalógy; vyučovacie pomôcky a materiály s výnimkou prístrojov a zariadení, najmä na výučbu cudzích jazykov.

35 - Maloobchodná činnosť s magnetickými nosičmi údajov, s nosičmi zvukových záznamov, s nosičmi zvukovo-obrazových záznamov, s audiovizuálnymi záznamovými diskami, so softvérom, s knihami, s učebnicami a učebnými pomôckami; organizačné služby v spojení s použitím cudzích jazykov; reklama; rozširovanie reklamných materiálov zákazníkom; vydávanie a aktualizovanie reklamných materiálov; rozširovanie reklamných materiálov; spracovanie textov, uverejňovanie reklamných textov; kopírovacie služby, rozširovanie reklamných materiálov zákazníkom (letáky, prospekty, tlačivá, vzorky); vydávanie a aktualizovanie reklamných materiálov; obchodný alebo podnikateľský prieskum; prieskum trhu a verejnej mienky; marketing a manažment.

41 - Vzdelávacie služby, najmä organizovanie kongresov, konferencií, sympózií, školení, prednášok, kurzov, tlačových konferencií, zaisťovanie a organizácia vzdelávania tlmočníkov a prekladateľov; vyučovanie jazykov, služby jazykovo-organizačné, prekladateľské a tlmočnicke vrátane tlmočenia s výjazdom do zahraničia; tlmočenie simultánne, doprovodné, zariaďovanie oficiálnych prekladov a notársky overených prekladov; poradenské služby v spojení s použitím cudzích jazykov, jazykové preklady softvéru, vyučovanie jazykov, vydávanie periodických a neperiodických publikácií s výnimkou reklamných alebo náborových, pedagogické informácie; organizovanie vzdelávacích, súťažných, športových a kultúrnych podujatí; prázdninové tábory - poskytovanie celodennej starostlivosti o deti.

42 - Prekladateľské tlmočnicke služby.

(540)MumDad & Me
Toddlers' club

(731) Kalapošová Silvia, JUDr., Slovenského 18, 040 01 Košice, SK;

(740) Vojčík Peter, prof. JUDr., CSc., Košice, SK;

(210) 913-2006

(220) 16.5.2006

8 (511) 1, 9

(511) 1 - Kinofilmy neexponované, vybavené citlivou vrstvou (happy color).

9 - Kinofilmy exponované (happy color).

(540)

(591) žltá, červená, svetlo modrá, tmavomodrá

(731) HAPPY FOTO Slovensko, spol. s r. o., Ferka Urbánka 1892/6A, 020 01 Púchov, SK;

(210) 914-2006

(220) 16.5.2006

8 (511) 38, 41

(511) 38 - Televízne a rozhlasové vysielane všetkých druhov programov, informačné kancelárie; tlačové kancelárie; prenájom prístrojov na prenos správ, poskytovanie audiotextových telekomunikačných služieb; poskytovanie telekomunikačného pripojenia do svetovej počítačovej siete.

41 - Výroba televíznych a rozhlasových programov; výroba hudobných programov; výroba publicistických, spravodajských, zábavných a vzdelávacích programov; hudobno-skladateľské služby; organizovanie zábavných, kultúrnych, športových a vzdelávacích podujatí; vzdelávacia činnosť; organizovanie vedomostných, športových, zábavných a hudobných súťaží, organizovanie zábav, karnevalov, plesov; plánovanie a organizovanie večierkov; moderovanie relácií, programov a podujatí; zábavné parky; služby a zábava poskytované v prázdninových táboroch; služby klubov zdravia; výchovno-zábavné klubové služby; organizovanie a vedenie seminárov, kongresov, školení, konferencií; organizovanie súťaží krásy; organizovanie živých vystúpení; živé predstavenie; filmová, divadelná a hudobná tvorba, služby filmových, divadelných a nahrávacích štúdií; požičiavanie filmov; požičiavanie filmových premietacích prístrojov a príslušenstva; divadelné predstavenia; výroba divadelných alebo iných predstavení; služby agentúr sprostredkujúcich divadelných, koncertných a varietných umelcov; rezervácia vstupeniek; výroba a prenájom zvukových a zvukovo-obrazových nahrávok; vydavateľská a nakladateľská činnosť s výnimkou vydávania reklamných materiálov; zverejňovanie a vydávanie textov okrem reklamných; poskytovanie elektronických publikácií on-line (bez možnosti kopírovania), organizovanie kultúrnych alebo vzdelávacích výstav; umelecké módné agentúry; informácie o výchove, vzdelávaní; informácie o možnostiach rozptýlenia; informácie o možnostiach zábavy; reportérske služby; pomoc pri výbere povolania; poradenské a informačné služby v oblasti uvedených služieb v triede 41.

(540) MUSIC ONE

(731) Slovenská televízna spoločnosť, s. r. o., Okružná 18/10, 900 82 Blatné, SK;

(740) Fajnorová Mária, Ing., Bratislava, SK;

(210) 915-2006

(220) 16.5.2006

8 (511) 9, 16, 19, 35, 41

(511) 9 - Nosič údajov všetkých druhov vrátane nosičov so záznamom zvuku a obrazu; publikácie poskytované v elektronickej forme.

16 - Nosiče údajov všetkých druhov vrátane nosičov so záznamom zvuku a obrazu; publikácie poskytované v elektronickej forme.

19 - Reklamné tabule sklenené a z priehľadných plastov.

35 - Aranžovanie výkladov; reklamná a inzertná činnosť; vydávanie reklamných a propagačných materiálov; prenájom reklamných tabúl; sprostredkovateľstvo v oblasti výstav komerčných a v oblasti reklamy, sprostredkovanie obchodu s tovarom.

41 - Organizovanie a zabezpečovanie verejných, spoločenských a kultúrnych podujatí; sprostredkovateľská činnosť v oblasti kultúry a športu; vydavateľská činnosť; organizovanie a zabezpečovanie súťažných a nesúťažných podujatí a prehliadok, prehliadok dievčenskej a ženskej krásy, verejných, spoločenských a kultúrnych podujatí; organizovanie čitateľskej ankety o najpopulárnejšieho speváka, speváčku a skupinu; sprostredkovateľstvo v oblasti výstav nekomerčných (kultúrne a umelecké).

(540)



(731) FORZA, a. s., Skuteckého 23, 974 01 Banská Bystrica, SK;

(740) Bachratá Magdaléna, Mgr., Bratislava, SK;

(210) 916-2006

(220) 17.5.2006

8 (511) 35, 41, 44

(511) 35 - Organizovanie výstav a verejných prezentácií na obchodné alebo reklamné účely najmä v súvislosti so zdravotníckymi službami; odborné obchodné poradenstvo v zdravotníctve; on-line reklama na počítačovej komunikačnej sieti; reklamná činnosť; sprostredkovanie uvedených služieb.

41 - Elektronická edičná činnosť v malom; informácie o možnostiach rekreácie, rozptýlenia a zábavy; informácie o výchove a vzdelávaní; informácie o zdravej výžive; kluby zdravia; organizovanie a vedenie konferencií, kolokvií, kongresov, seminárov a sympózií; nahrávacie štúdiá; organizovanie súťaží; organizovanie živých vystúpení; pedagogické informácie; poskytovanie elektronických publikácií on-line; prevádzkovanie športových zariadení; prenájom športovej výstroje s výnimkou dopravných prostriedkov; služby pre oddych a rekreácie; telesné cvičenie; televízna šou; výroba rozhlasových a televíznych programov; vyučovanie, vzdelávanie; zábava, pobavenie; vydávanie a zverejňovanie textov s výnimkou reklamných; živé predstavenia; sprostredkovanie uvedených služieb.

44 - Farmaceutické poradenstvo; fyzioterapia; masáže; ošetrovateľské služby; psychologické služby; služby so zameraním na odbúvanie tukov a toxických látok v ľudskom tele; služby so zameraním na zvýšenie kvality ľudského života; súkromné kliniky alebo sanatóriá; zdravotná starostlivosť; zhromažďovanie a poskytovanie informácií o chudnutí; sprostredkovanie uvedených služieb.

(540) „Chudnutie v priamom prenose“

(731) Mačingová Antónia, Mgr., Jedľová 5, 040 01 Košice, SK;

(740) Regina Ivan, Ing., Košice, SK;

(210) 917-2006

(220) 17.5.2006

8 (511) 29, 30, 31

(511) 29 - Mäso, hydina, ryby, divina a výrobky z nich, ovocie a zelenina konzervované, sušené a zavárané, mlieko, vajcia a výrobky z nich, jedlé tuky a oleje - všetko ekologického pôvodu a ekologicky vyrobené.

30 - Káva a kávové náhradky, čaj, kakao, cukor, ryža, proso, múka a prípravky z obilnín, akékoľvek pečivo, med kuchynská soľ, horčica, korenie - všetko ekologického pôvodu a ekologicky vyrobené.

31 - Čerstvé ovocie a zelenina, orechy, prírodné kvetiny, semená, krmivo a nápoje pre zvieratá - všetko ekologického pôvodu a ekologicky vyrobené.

(540)



(591) červená, zelená, biela

(731) Alternativ plus, s. r. o., Pekařská 7/400, 602 00 Brno, CZ;

(210) 918-2006

(220) 17.5.2006

8 (511) 5

(511) 5 - Liečivá, farmaceutické prípravky humánne.

(540) CAREHIM

(731) Zentiva, a. s., U Kabelovny 130, 102 37 Praha - Dolní Měcholupy, CZ;

(740) Kertész Jozef, Ing., Hlohovec, SK;

(210) 919-2006

(220) 17.5.2006

8 (511) 12

(511) 12 - Pneumatiky pre automobily; plášte na pneumatiky; obruče kolies; pneumatiky; pneumatiky (automobilové); duše pneumatík; pásy na protektorovanie pneumatík; plné obruče kolies; bicycle, motocykle; pneumatiky na bicykle; pneumatiky na lietadlá.

(540)



(731) SOUTH CHINA TIRE&RUBBER CO., LTD. A corporation organized and existing under the laws of China, 116#Donghuan Road, Panyu, Guangzhou, P.R., CN;

(740) Žovicová Viera, Mgr., Bratislava, SK;

(210) 982-2006

(220) 26.5.2006

8 (511) 5, 29, 30, 32

(511) 5 - Dietetické výrobky, posilňujúce potraviny, extrakty a potravinové doplnky na zlepšenie fyzickej, psychickej a zdravotnej kondície, špeciálne potraviny pre športovcov, rekonvalescentov a osoby so zvýšenou zdravotnou, fyzickou a pracovnou záťažou, potravinové doplnky obohatené

o vitamíny, minerály a proteíny, cereálne výrobky, obilné klíčky, nápoje so zvýšeným obsahom vitamínov, minerálov, vláknin, sirupy a prípravky na výrobu špeciálnych nápojov a potravinových doplnkov - všetko na liečebné, lekárske a preventívne účely.

29 - Ovocie a zelenina sušené, zavárané, konzervované, nakladané, kandizované a mrazené, sójové výrobky, patriace do tejto triedy ako sójové bôby konzervované ako potrava a pod.

30 - Obilné výrobky a výrobky zo strukovín určené na ľudskú výživu ako vločky, predvarené strukoviny a polotovary určené na spotrebu, potravinové výrobky zo zeleniny a bylín určené na spotrebu ako polotovary alebo na ochutenie, ako omáčky typu paradajková, sójová, trvanlivé pečivo, sucháre, extrudované pečivo a pochutiny, müsli výrobky a zmesi, sójové výrobky, patriace do tejto triedy ako sójová múka a výrobky z nej, extrudované sójové výrobky a pod., cereálne pečivo, čaje, kukuričné, ovsené a pšeničné vločky, kakao, čokoláda, kávové, kakaové a čokoládové nápoje, cereálne tyčinky, müsli a müsli výrobky, cukrárske výrobky, náplne, krémy, polevy, cukrovinky, zmrzlina, mrazené krémy.

32 - Nealkoholické nápoje, ovocné nápoje a ovocné šťavy, minerálne a stolové vody.

(540)



(591) hnedá, bledomodrá, biela, čierna, ružová, bledoružová, modrá, bledohnedá, zelená

(731) ÚSOVSKO, a. s., Klopina 33, 789 73 Úsov, CZ;

(740) Tomeš Pavol, Ing., Bratislava, SK;

(210) 992-2006

(220) 26.5.2006

8 (511) 1, 19

(511) 1 - Dolomit drvený rôznych frakcií, dolomit mletý voľne ložený, dolomit mletý balený.

19 - Betón rôznych pevnostných tried; kamenivo do betónu rôznych frakcií, dolomitický vápenec drvený rôznych frakcií, vápenec mletý voľne ložený, vápenec mletý balený; vápno kusové, vápno mleté nehasené voľne ložené, vápno mleté nehasené balené, vápno mleté hasené voľne ložené, vápno mleté hasené balené; omietková zmes veľmi jemná, omietková zmes jemná.

(540)



(591) zelená, čierna, biela, šedá

(731) DOLVAP, s. r. o., Priemyselňa, 013 03 Varín, SK;

(210) 1061-2006

(220) 5.6.2006

8 (511) 1, 2, 3, 4, 5, 6, 7, 8, 9, 10, 11, 12, 13, 14, 15, 16, 17, 18, 19, 20, 21, 22, 23, 24, 25, 26, 27, 28, 29, 30, 31, 32, 33, 34, 35, 36, 37, 38, 39, 40, 41, 42, 43, 44, 45

(511) 1 - Chemikálie na použitie v priemysle a vede, chemické výrobky na použitie v priemysle alebo na použitie vo výrobných procesoch; umelé a syntetické živice; plasty na priemyselné využitie; chemické výrobky na využitie v metalurgickom priemysle; prípravky, kvapaliny a oleje na strojové obrábanie alebo spracovanie kovov; kvapaliny a oleje používané pri rezaní a brúsení; chladiace kvapaliny; rozpúšťadlá; hydraulické kvapaliny; čistiace a odmasťovacie prostriedky na použitie v priemysle a vo výrobných procesoch; chemické výrobky na použitie pri ošetrovaní chladiacich systémov; prostriedky podporujúce odlepovanie (mazadlá); prípravky, kvapaliny a oleje na odstránenie vápenných škvŕn, kotlového kameňa, malty, oleja, tuku, vosku, atramentu, sadzí, špiny, plesní, uhoľného prachu a škvŕn; emulgátory; chemické prípravky proti hrdzi; filtračné materiály; prevodové kvapaliny; brzdové kvapaliny; prípravky používané pri zisťovaní povrchových chýb, trhlin, prasklín; diagnostické a analytické prípravky; chemické prípravky na rozptýlenie oleja, tuku a benzínu; chemické výrobky na ochranu pred kotlovým kameňom; čistiace a pracie prípravky a prípravky na odstránenie oleja používané v priemysle a pri výrobných procesoch; chemické výrobky na konzerváciu potravín; katalyzátory; vrtné výplachy; vŕtacie mazivá; prípravky proti zamŕzaniu a odstráneniu námrazy; chemické prísady do palív a mazív; formovacie zmesi, polyméry na použitie v priemysle, kvapalné polyméry na použitie do tmeliacich a tesniacich zmesí, technické termoplasty, silikóny a silikáty.

2 - Antikorozívne prípravky a substancie; spojivá do náterov; farby natieračské; fermeže a laky; antikorozívne oleje a tuky; ochranné nátery a tmeľy; farbivá; emaily na maľovanie, moridlá; pigmenty; ochranné prostriedky proti hrdzi; prípravky na ochranné nátery a ochranné tmely na karosérie vozidiel; kovy v práškovej forme; živice; zahusťovadlá; riedidlá a pigmenty na všetky farby, fermeže alebo laky; oleje na konzerváciu dreva.

3 - Zmesi odstraňujúce farbu, lak a náter; čistiace a odmasťujúce tekutiny a prípravky (nie na použitie v priemysle a výrobných postupoch alebo na lekárske účely); bieliace prípravky a iné látky na použitie pri praní bielizne; prostriedky na čistenie, leštenie, drhnutie a odieranie; mydlá; šampóny; voňavkársky tovar; vosky; vlasová kozmetika; éterické oleje; kozmetika; vlasové vody, prípravky na čistenie zubov, zubné pasty; leštidlá na obuv, substancie na báze éterických olejov; depilátory; dezodoranty na osobné použitie; pleťové krémy bieliace; vata na kozmetické účely; farbivá na toaletné a kozmetické účely; čistiace mlieko na toaletné účely; umelé vlasy, umelé nechty, umelé riasy, lepidlá na umelé riasy; vlasy a nechty; prípravky na zvlhčenie vlasov; kozmetické súpravy; rúže; ústne vody (nie na lekárske

účely); prípravky na holenie; prípravky odstraňujúce vodný kameň na použitie v domácnosti, prípravky na ostrenie kozmetických prostriedkov, prípravky na odstraňovanie škvŕn, opaľovacie prípravky; prípravky na ochranu proti slnku; vosky, vazelína z ropy (na kozmetické účely); pieskový a sklenený papier; brúsne plátno.

4 - Priemyselné oleje a tuky; zmáčadlá, spojivá a zmesi pohlcujúce prach; palivá; svietiace materiály a prostriedky; nechemické prísady do olejov a palív; mazivá a mazacie tuky; výrobky s vlastnosťami mazív používané pri spracovaní kovov; motorové oleje; prevodové oleje; automobilové oleje na pohon náprav; vosky; vazelína na priemyselné účely.

5 - Dezinfekčné prípravky; prípravky na hubenie burín a škodcov; insekticídy; aditíva používané do krmív alebo pitnej vody na lekárske účely; obvazy; prostriedky na morenie semien; detergenty na lekárske účely; tuky a vazelíny na lekárske a veterinárne účely; dietetické potraviny upravené na lekárske účely.

6 - Obvyčajné kovy, surové alebo ako polotovary, kovové stavebné materiály; kovové obvodové rámy na solárne články a moduly; kovové kontaktnery na mazivá, oleje, tuky, chemikálie, stlačený plyn a skvapalnené palivo, kovové potrubia, kovové ventily, ktoré nie sú súčasťou zariadení; kovové krúžky na kľúče.

7 - Pumpy; kompresory; kondenzátory; kondenzačné zariadenia; generátory; vŕtačky; vŕtné súpravy; výfuky (iné ako na pozemné vozidlá); filtračné prístroje; filtre; stroje na odsávanie; dopravu; vyvíjanie a prípravu plynov; výmenníky tepla; stroje na úpravu rúd; pumповé membrány; regulátory rýchlosti; turbíny iné ako na pozemné vozidlá; zariadenia na umývanie vozidiel; vulkanizačné prístroje; výložníky; žeriavy; nakladacie rampy; obrábacie stroje, zariadenia na obrábanie, parné stroje, rezacie stroje, prevody strojov, remene ventilátorov do motorov.

8 - Ručné nástroje a náradie, nožiarsky tovar, príbor, nožnice.

9 - Disky na záznam počítačových programov, magnetické nosiče údajov, gramofónové platne, kompaktné disky (CD, DVD, DVD plus, minidisky), hudobné kazety, videokazety, počítače, periférne zariadenia počítačov, telefónne prístroje, prenosné telefóny; zameriavacie, fotografické a meracie prístroje a zariadenia; hasiace prístroje; silové káble; hradlové fotónky a moduly; solárne elektrické systémy; solárne elektrické inštalácie na použitie v oblasti telekomunikácií, navigačných pomôcok, katódovej ochrane a na poľnohospodársku elektrifikáciu; elektrické články a batérie; nabíjačky akumulátorov; akumulátory; hustomery na kyseliny; acidimetre na batérie, anódové batérie; anódy; kondenzátory; katódové antikoročné prístroje; vypínače a spínače; ochranné oblečenie proti úrazu alebo požiaru; vráta parkovísk a garáží ovládané pomocou mincí; počítače; magnetické disky; elektrické inštalácie na diaľkové riadenie priemyselných operácií; galvanické články; rukavice; ochranné helmy; magnetické identifikačné karty; karty na elektronické, optické alebo magnetické uloženie dát na použitie ako zákaznícke karty; programovateľné karty

(s mikročipom); snímače štítkov a dekodéry, automatické pokladničné stroje a snímače kariet; autorizačné karty, tarifné karty a osobné identifikačné karty; elektrické zariadenia na diaľkové zapalovanie; integrované obvody; záchranné vesty; záchranné člny; svetelné žeravice vlákna; oscilografy; plošné obvody; pyrometre; elektrické odpory; solárne články; diaľkomery; ukazovatele teploty; elektrické bezpečnostné inštalácie proti krádežiam; silikónové kotúčové membrány; ukazovatele vodnej hladiny; nahrané gramofónové platne, magnetofónové pásky a videokazety; počítačové programy; slnečné okuliare; protislnečné clony; retiazky okuliarov; fotografické filmy; dávkovacie čerpadlá paliva pre servisné stanice; magnetické pásky; neónové reklamy; prístroje na meranie tlaku; rádiá; elektrické zástrčky; ukazovatele rýchlosti; výstražné trojuholníky pre prípad poruchy vozidla.

10 - Chirurgické, stomatologické, lekárske a veterinárne prístroje, nástroje a náradie.

11 - Elektrické stolové ventilátory, zariadenia a prístroje na svietenie, vyhrievanie, varenie, zmrazovanie, sušenie, ventiláciu a klimatizáciu, dodávku vody na sanitárne účely, odlučovanie plynu, uskladňovanie plynu, likvidáciu alebo využívanie odpadu; spaľovacie zariadenia; teplotné akumulátory; protioslňovacie zariadenia do automobilov; chladiace a mraziace zariadenia; radiátory ústredného kúrenia; elektrické žiarovky, lampy a výbojky; destilačné aparáty a kolóny; zariadenia na odsávanie a odstraňovanie prachu na priemyselné účely; komínové koncovky; vetracie komíny; zariadenia na štetenie paliva; plynové horáky; kahany používané na dezinfekciu; výmenníky tepla; tepelné čerpadlá; zariadenia na pasterizáciu; benzínové kahany; čističky odpadových vôd; uzávery radiátorov; radiátory; regulačné a bezpečnostné príslušenstvo vodovodných, plynových alebo olejových zariadení a potrubia; solárne kolektory používané na kúrenie; solárne pece; elektrické baterky; žiarovky na kontrolu hladiny v tankoch; súčasti a fitingy všetkého spomínaného tovaru.

12 - Dopravné prostriedky na pohyb po zemi, vode, koľajniciach a vo vzduchu, lietadlá, automobily, autobusy, autokary, bicykle, nákladné vozidlá, kolesá vozidiel, kryty kolies, pneumatiky, duše pneumatík, ventily na pneumatiky, hadice, výfuky, výfukové tlmiče, elektrické štartéry motorov, generátory, brzdové obloženia, zrkadlá, nárazníky, blatníky, diely karosérie vozidiel, kryty, chladiče, uzávery na chladiče, spojky a spojkové obloženia, sedadlá a poťahy na sedadlá, volanty, klaksóny, hydraulické okruhy, tlmiče nárazov a perové tlmiče, predné sklá automobilov, stierače predných skiel, všetko pre pozemné vozidlá.

13 - Ohňostroje, pyrotechnické výrobky, strelné zbrane, náboje, výbušniny.

14 - Popolníky, odznaky a brošne, všetko z drahých alebo plátovaných kovov, hodinky, hodiny, manžetové gombičky, náušnice, medaily, spony do kravát, ihlice do kravát.

15 - Hudobné nástroje, hudobné skrinky.

16 - Lepidlá a lepiace pásky na použitie v piernictve a domácnosti; atlasy; mapy; papierové alebo plastické tašky na baliace účely; knihy; karty; tabuľky; plastické fólie so vzduchovými bublinami na obalové účely; kalendáre; diáre; papierové pásky; karty na záznam počítačových programov; podložky pod písacie stroje a počítače; papierové tácky; kontrolné známky; filtračný papier; zaraďovače; papierové vlajočky; príručky; časopisy (periodiká); noviny; papier, lepenka a plastické náhradky papiera a lepenky; brožúrky; ťažidlá; špendlíky; perá, ceruzky; násadky na perá a ceruzky; strúhadlá ceruziek; fotografie; obrazy; papierové podložky alebo ich náhradky; papierové alebo plastické vreckovky, obrúsky a uteráky; hracie karty; pohľadnice; plagáty, tlačoviny a tlačené publikácie; prospekty; papierové stužky; písárske gumeny; pravítka; školské potreby; stojany na perá a ceruzky; papierové tkaniny; papierová stolová bielizeň, papierové prestieranie a obrúsky; peračníky; záložky; maliarske štetky; valčeky na maľovanie; poukážky; kancelárske potreby; ručné potlačovacie zariadenie; pečiatky na kancelárske potreby; zaraďovače spisov; štítky; cestovné šeky; tarifné karty; debetné karty; osobné identifikačné karty; kreditné karty; reklamné značky.

17 - Obalové a izolačné materiály, nekovové hadice a rúrky, izolačné oleje, polotovary z plastických hmôt, plastické fólie iné ako na balenie, polyolefinové vlákna iné ako na textilné účely, uhlíkové vlákna iné ako na textilné účely, uhlíkové vlákna zosilnené plastickými hmotami, uhlíkové vlákna zosilnené živico.

18 - Koža, imitácia kože a výrobky z nich, kabely, náprsné tašky, peňaženky, aktovky, kufre a vaky, dáždniky, slnečníky a vychádzkové palice.

19 - Cementy, štukové malty; asfalt, smola, živice, asfaltovo-živicové zlúčeniny, roztoky a emulzie asfaltovo-živicové (nie náterového charakteru), stavebné materiály, asfaltová dlažba; živicové koberce na vozovky; živicové výrobky na stavby a pre cestné staviteľstvo; rámové konštrukcie a obvodové konštrukcie na stavby a pre stavebné inžinierstvo nie z kovu; komíny; podlahové dosky a podlahové dlaždice nie z kovu; stavbárske budy; stropnice; laty, mrežovina a preklady nie z kovu; stavebné panely, nie z kovu; prefabrikované plošiny a výložníky nie z kovu; materiály na stavbu a povrchovú úpravu ciest; nekovové krytiny a materiály s izolačnými vlastnosťami; decht; dechtové laná na stavby; obklady stien nie z kovu na stavby; nekovové dlaždice; priehradovina; všetko na použitie na stavby a pre stavebné inžinierstvo; geotextílie nekovové.

20 - Nábytok, tovar vyrobený z plastických hmôt vystužených vláknami, ako sú nábytok, rámy, kontajnery na prepravu, sudy, nádrže, kanvy, debny, palety, stĺpce a podpery, slamky na pitie, nekovové kontajnery na chemické a ropné výrobky a ropné deriváty, vejáre na osobné použitie, identifikačné tabuľky nekovové, kontajnery a kontajnerové uzávery z nekovových materiálov alebo s prevahou nekovových materiálov, dekoratívne nástenné plakety.

21 - Kanistre a barely na olej na domáce a kuchynské účely; kontajnery nekovové na domáce a kuchynské účely; stierky s hrubým povrchom na kuchynské účely; kanvice iné ako z drahých kovov; malé domáce pomôcky na dávkovanie tekutín; schránky na mydlo; úžitková keramika; nástroje na čistenie; handry napustené na oprašovanie a čistenie, handry na leštenie; prenosné chladiace boxy a chladiče; dezodoračné pomôcky na osobné použitie; škatule a nádoby na uteráky na jedno použitie; elektrické pomôcky na odstraňovanie a nanášanie lícidiel; kovové hubky na čistenie; kahance; labutienky; rozprašovače; toaletné predmety ako kefy, hrebene a umývacie hubky; toaletné puzdrá; toaletné náčinie ako náčinie na starostlivosť o telo a na krášlenie; zubné kefy; lapače hmyzu; podnosy; prídavné zariadenia k vysávaču na rozprašovanie parfumov, dezinfekčných prostriedkov, šampónov alebo dezodorantov; vodné striekačky na čistenie zubov a ďasien; zariadenia na leštenie voskom; predmety zo skla, porcelánu alebo kameniny neobsiahnutej v iných triedach.

22 - Laná, povrazy, siete, stany, plachty, lodné plachty, vrecia, nádoby a vaky vyrobené z textílií.

23 - Vlákna a nite na textilné účely.

24 - Tkaniny a textilný tovar, prikrývky a obrusy, vreckovky, filtračné tkaniny, netkané textílie a plst'.

25 - Odevy, obuv, pokrývky hlavy, športové oblečenie, detské plienky látkové, nepremokavé obleky na vodné lyžovanie a potápanie.

26 - Čipky a výšivky, stuhy a šnúrky, gombíky, háčiky a očká, špendlíky, ihly, zipsy, umelé kvetiny.

27 - Koberce, rohožky, rohože, linoleum a iné podlahové krytiny, tapety (s výnimkou tapiet z textilného materiálu).

28 - Hry, hračky, modely automobilov, stavebné náradie na stavebnice a modely, hracie automaty uvádzané do činnosti vhođením mince, gymnastický a športový tovar, ozdoby na vianočný stromček.

29 - Mlieko, mliečne výrobky, mäso, ryby, hydina a zverina, mäsové výťažky, ovocie a zelenina konzervované, sušené a zavarené, želé, džemy, kompóty, vajcia, mlieko a mliečne výrobky, jedlé oleje a tuky, orechy (spracované), šalátové zálievky, konzervy, mäkkýše, polievky, zemiakové lupienky a čipsy.

30 - Káva, čaj, kakao, cukor, ryža, tapioka, ságo, náhradky kávy, múka a prípravky z obilnín, chlieb, pečivo a cukrovinky, zmrzlina, med, sirup melasový, droždie, prášky do cesta, soľ, horčica ocot, nálevy (na ochutenie), korenie, ľad, majonéza, koláče, párky v rožku a hamburgery, cukrovinky (kandizované), žuvačky, čokoláda, sendviče.

31 - Čerstvé ovocie, zelenina, byliny a huby, živé mäkkýše, rastliny a prírodné kvetiny, semená, kvetinové cibule a hlúzy, krmivá a prísady do krmív pre zvieratá, vtáky, ryby a zver nie na liečebné účely, výrobky pre zvieracie mláďatá, vianočné stromčeky, sušené kvetiny na dekoratívne účely, poľnohospodárske, záhradnícke a lesné výrobky a zrno neuvedené v iných triedach.

32 - Pivo, minerálne a šumivé vody a iné nealkoholické nápoje, ovocné nápoje a ovocné džúsy, sirupy a iné prípravky na prípravu nápojov, kola, nealkoholické nápoje.

33 - Víno, jablčný a hruškový alkoholický mušt, liehoviny, likéry, alkoholické nápoje (s výnimkou piva).

34 - Tabak, cigarety, cigary, fajčiarske potreby, zápalky, popolníky, zapaľovače, cigaretové puzdrá.

35 - Priama inzercia poštovou cestou, aranžovanie výkladných skriň obchodov, prenájom propagačných materiálov, rozmnožovanie dokumentov, prieskum trhu, marketingové štúdie, styk s verejnosťou, konzultácie týkajúce sa podávania a vybavovania žiadostí o registráciu duševného vlastníctva, obchodný manažment, služby obchodného manažmentu, vedenie účtovných kníh a výpisy s účtov týkajúcich sa obchodu a platieb v oblasti letectva a pohonných hmôt a súvisiacich služieb; účtovníctvo; výpisy z účtov, obchodné odhady, revízie účtov, vedenie účtovníctva, prenájom kancelárskych strojov a vybavenia, služby spracovania dát, služby týkajúce sa riadenia podniku počítačovou technikou a konzultácie týkajúce sa príslušného softvéru, registrácie kariet používaných na finančné transakcie, organizovanie konkurzných konaní, obchodné informácie, konzultačná činnosť v oblasti obchodného manažmentu a pomocných služieb, účtovnícke služby a daňové poradenstvo, rozmiestňovanie reklám, fotokopírovacie služby, obchodné poradenstvo v oblasti nákupu a predaja tovaru prostredníctvom vybraných obchodov a servisných staníc, obchodné poradenstvo na predaj pokrmov podávaných cez ulice (take - away), na prevádzku pekárni, kaviarni, reštaurácií a predajných automatov, kancelárske služby, vedenie zákazníckych, ponukových alebo propagačných programov, obchodné porady súvisiace s prevádzkou pekárni, predajom pokrmov podávaných cez ulicu, prevádzkou kaviarni, reštaurácií, servisných staníc a spotrebiteľských obchodov, obstarávanie zásob pre maloobchodné predajne, prevádzka servisných staníc, maloobchodné služby týkajúce sa čerpacích staníc a obchodov umiestnených pri čerpacích staniach.

36 - Finančný manažment a poradenstvo, finančné služby, bankovníctvo, burzové maklérstvo, klíring, finančný lízing, správcovstvo, finančné oceňovanie, pôžičky (financovanie), predaj na úver, vydávanie kreditných, debetných, tarifných a identifikačných kariet a systémy založené na prevode prostriedkov plniacich podobné funkcie, konzultácie v oblasti finančného manažmentu, uskutočňovanie platieb, prenájom a lízing nehnuteľností, služby poskytované prostredníctvom kreditných, debetných, tarifných, osobných identifikačných, nákupných autorizačných, diskontných a pokladničných kariet, financovanie investícií, elektronické služby na prevod kapitálu a vydávanie hotovosti, služby týkajúce sa zostavovania výkazov o účtoch a analýz pre všetky uvedené služby, garančné služby, služby správy penzijného fondu, finančný sponzor.

37 - Antikorózne ošetrovanie vozidiel, asfaltovanie, čistenie, leštenie, mazanie, údržba a opravy lietadiel, automobilov, vozidiel a trajlerov, umývanie motorových vozidiel, inštalácie a opravy kotlov, montáž a opravy pneumatík vozidiel, inštalácie a opravy vykurovacích zariadení, pranie bielizne, ošetrovanie, čistenie a opravy výro-

kov z kože, inštalácie energetických jednotiek, inštalácia, údržba a opravy plynových zariadení a prístrojov, údržba a opravy strojových zariadení, inštalácie a údržba potrubí, opravy a údržba čerpadiel, servisné stanice pre vozidlá, inštalácie vrtných zariadení, natieranie a opravy značiek, údržba a opravy lodí, vrtných zariadení a lietadiel.

38 - Telefonické služby, telegrafné služby, elektronická pošta, komunikácia mobilnými telefónmi, počítačová komunikácia, poskytovanie telekomunikačného pripojenia do svetovej počítačovej siete, poskytovanie užívateľského prístupu do svetovej počítačovej siete, prenos signálu pomocou satelitu, faxové služby, služby telexu a telefónneho styku, zasielanie depeší, telekomunikácie.

39 - Automobilová doprava, autobusová doprava, nákladná doprava, lodná doprava, sprostredkovanie námornej dopravy, osobná doprava, riečna doprava, vzdušná doprava, prenájom vozidiel vrátane osobných automobilov, nákladných automobilov a prívosov, odťahovania vozidiel, parkovacie služby, preprava, balenie, skladovanie a distribúcia tovaru, príprava ciest, skladovanie lodí, distribúcia, dodávky, preprava a skladovanie palív, nafty, benzínu, plynu a mazív, prenos, zásobovanie a distribúcia elektrickej energie, potrubná preprava ropy a plynu, námorné prepravné služby, služby zásobovania palivom, služby čerpacích staníc pre vozidlá, zásobovanie lodí, člnov, lietadiel a pozemných vozidiel palivom, zaisťovanie kuriérskych služieb.

40 - Spracovanie materiálov, úprava nafty, použitých mazív a plynov, recyklácia plastov, úpravy materiálov, ktoré sa týkajú prístrojov, strojov a zariadení používaných pri vrtoch a ťažbe, výroba plynu a elektriny, služby rafinérií.

41 - Vzdelávacie služby v oblasti naftového, plynárenského a petrochemického priemyslu, vedy, zdravia, bezpečnosti a životného prostredia, zaisťovania a realizácie medzinárodných kontaktov medzi školami v rôznych krajinách, príprava viacjazyčnej vedecko-pedagogickej skupiny na tieto účely; služby nahrávacích štúdií, ako nahrávanie videopások, videodiskov, zvukových pásov, kaziet, audio, CD, minidiskov, DVD a DVD plus; on-line informácie v oblasti hudby, divadla, televízie a videozábavy na globálnej komunikačnej sieti.

42 - Priemyselný dizajn, grafický dizajn, technický prieskum, právny výskum, servis počítačových programov, spravovanie autorských práv, tvorba softvéru, vytváranie a udržiavanie webstránok pre zákazníkov, prenájom počítačového softvéru, aktualizovanie počítačových programov, inštalácia počítačových programov, obnovenie počítačových databáz, počítačové programovanie, hostovanie na počítačových webstránkach.

43 - Hotelové služby, barové služby, reštauračné služby, kaviarenské služby, služby rýchleho občerstvenia, služby snack barov, služby jedální závodných jedální, ubytovacie služby.

44 - Zotavovne, zdravotné strediská, súkromné sanatóriá, salóny krásy, tetovanie, záhradkárské služby, verejné kúpele, masáže, kadernícke salóny, fyzioterapia, farmaceutické poradenstvo, aranžovanie kvetov.

45 - Svadobné agentúry, zoznamovacie služby, civilná ochrana, detektívne kancelárie, nočné strázenie, požičovne šiat, požičovne oblečenia, osobní strážcovia.

(540)



(731) Babarik Norbert, Mgr., Športová 8, 979 01 Rimavská Sobota, SK;

(740) Gruber Dalibor, Ing., Košice, SK;

(210) 1257-2006

(220) 10.7.2006

8 (511) 30

(511) 30 - Cukor.

(540)



(591) biela, modrá

(731) Eastern Sugar s. r. o., Bratislavská cesta 1246/9, 929 12 Dunajská Streda, SK;

(210) 1381-2006

(220) 1.8.2006

8 (511) 6, 9, 14, 16, 18, 20, 25, 35, 36, 37, 38, 41, 42, 43

(511) 6 - Darčkové predmety a umelecké diela z obyčajných kovov.

9 - Elektronické diáre, elektronické perá (na vizuálne zobrazovacie zariadenia), elektronické súčiastky patriace do tejto triedy, elektronické súčiastky všetkých zariadení uvedených v tejto triede, elektronický vreckový slovník - prekladový, karty pamäťové a mikroprocesorové (v počítačoch), kombinácie telefónnych prístrojov, faxov, telefónnych záznamníkov, tlačiarne k počítačom a skenerov, kompaktné disky, magnetické disky, mikroprocesory, modemy, monitorovacie počítačové programy, monitory (počítačový hardvér), myši (informatika), nahrané operačné programy, nahrané počítačové programy, nahrané a nenahrané nosiče záznamov zvuku a obrazu, optické nosiče údajov, počítače, periférne zariadenia počítačov, počítačové klávesnice, počítačové kresliace zariadenia, tablety (informatika), počítačové pamäte, zariadenia na vytvorenie a fungovanie počítačových sietí, počítačový softvér, počítačový softvér využívaný pre globálnu počítačovú sieť (internet), počítač - zápisník (notebook), prehrávač kompaktných diskov, prístroje na reprodukciu obrazu aj zvuku, procesory (základné jednotky samočinného počítača), skenery k počítačom, telefónne prístroje drôtové a bezdrôtové, tlačiarne k počítačom, vrecková kalkulačka; dáta, bázy dát na nosičoch; databázové produkty, databázové systémy, informácie a záznamy v elektronickej podobe bez ohľadu na to, či sú uložené na

samostatných nosičoch a/alebo v rámci dátových, informačných či telekomunikačných sietí, elektronické časopisy, elektronické periodiká a knihy v elektronickej podobe, súvisiaci softvér a hardvér vrátane elektronických multimediálnych aplikácií, multimediálnych alebo informačných katalógov a aplikácií na prezeranie, spracovávanie alebo uchovávanie dát v elektronickej podobe.

14 - Darčkové predmety a umelecké diela z drahých kovov.

16 - Baliaci papier, blahoprajné pohľadnice, brožované knihy, brožúry, brožúrky, bublinové obaly z plastických materiálov (na balenie), časopisy, etikety s výnimkou textilných, fotografie, grafické zobrazenie, grafiky, kalendáre, kartón, lepenka, papierové kávové filtre, knihy, lepenkové alebo papierové škatule, lepenkové alebo papierové obaly na fľaše, lepenkové platne (papiernický tovar), lepiace pásky na kancelárske účely na použitie v domácnosti, obalky (papiernický tovar), obaly (papiernický tovar), obrazy, papiernický tovar, periodické a neperiodické publikácie, plagáty, predmety z kartónu, prospekty, pútače z papiera alebo lepenky, reklamné tabule z papiera, kartónu alebo lepenky, reprodukcie grafické, tlačené reklamné materiály.

18 - Aktovky, kufríky, batohy, cestovné kufre a tašky, diplomatické kufríky, držiaky na kufre, chlebníky, plecniaky, kabelky, kufríky s toaletnými potrebami, nákupné tašky, školské tašky, tašky na náradie, plážové tašky, poľovnícke tašky, poľovnícke torby, kľúčienky (kožená galantéria), peňaženky, meštekky na peniaze, puzdrá na navštívenky, puzdrá na mobily, puzdrá na doklady, dáždňiky, obaly na dáždňiky, slnečníky, rúčky na dáždňiky, vrecká z kože na balenie, vychádzkové palice, retiazkové taštičky s výnimkou taštičiek z drahých kovov, tašky na nosenie detí, vaky pre turistov, vaky pre horolezcov, cestovné obaly na šaty, kožené remene a remienky, kožené alebo kožou potiahnuté škatule.

20 - Darčkové predmety a umelecké diela z dreva, vosku, sadry a plastov, darčkové predmety a umelecké diela z porcelánu, terakoty alebo skla.

25 - Bundy, cyklistické oblečenie, členky, čiapky, gymnastické (telocvičné) dresy, gamaše, kombinézy (oblečenie), kabáty, košele, krátke nohavice, kravaty, kovové časti na obuv a opasky, nohavice, nohavičky, oblečenie, opasky, plášte, polokošele, pokrývky hlavy, potníky, pulóvre, svetre, šatky, šály, šaty, športové tričká a dresy, tielka, tričká, vesty, body - bielizeň, chrániče uší (proti chladu, ako pokrývka hlavy), kovové časti na obuv a opasky, oblečenie pre motoristov, oblečenie z kože, obuv, odevy, plavky, pleteniny (oblečenie), pletiarisky tovar, ponožky, rukavice, saká, sandále, spodná bielizeň, sukne, športová obuv, športové tričká a dresy.

35 - Maloobchodná činnosť s elektrickými, elektronickými tovarmi, počítačmi a ich príslušenstvom, počítačovým softvérom, marketingové štúdie, obchodný alebo podnikateľský prieskum, organizovanie audiovizuálnych predstavení na komerčné a reklamné účely, organizovanie výstav na komerčné alebo reklamné účely, pomoc pri riadení obchodnej činnosti, poradenstvo v obchodnej činnosti, poskytovanie obchodných alebo podnikateľských informácií, prenájom rek-

lamných materiálov, reklama, reklamná a propagačná činnosť, reklamné agentúry, rozširovanie reklamných oznamov, rozširovanie reklamných materiálov zákazníkom (letáky, prospekty, tlačivá, vzorky), sprostredkovanie obchodu s tovarom, sprostredkovanie uvedených služieb, televízna reklama, vydávanie a aktualizovanie reklamných materiálov a zvukovo-obrazových záznamov a periodických a neperiodických publikácií na reklamné účely, vydávanie a rozširovanie reklamných textov, vydávanie reklamných alebo náborových textov, zásielkové reklamné služby, zbieranie údajov do počítačových databáz, zoraďovanie údajov v počítačových databázach, pomoc pri riadení obchodnej činnosti, poradenstvo v obchodnej činnosti, poskytovanie obchodných alebo podnikateľských informácií, predvádzanie (služby modeliek) na reklamné účely a podporu predaja, prenájom reklamných materiálov, marketingové štúdie, obchodný alebo podnikateľský prieskum, obchodný manažment a podnikové poradenstvo, organizovanie, organizovanie výstav na komerčné alebo reklamné účely, personálne poradenstvo, prieskum trhu, prieskum verejnej mienky, vzťahy s verejnosťou (prieskum vzťahov medzi podnikmi, inštitúciami a spoločenským prostredím), spracovanie textov, organizovanie reklamných hier na propagáciu predaja, prenájom reklamných priestorov, prenájom reklamných plôch, podpora predaja (pre tretie osoby), reklamná a inzertná činnosť prostredníctvom telefónnej dátovej alebo informačnej siete, poskytovanie informácií a iných informačných produktov reklamného charakteru, prenájom reklamných informačných a komunikačných miest, služby riadenia ľudských zdrojov, sprostredkovanie obchodu s tovarom, sprostredkovanie v obchodných vzťahoch, činnosť účtovných poradcov, vedenie účtovnej evidencie, sprostredkovanie uvedených služieb.

36 - Finančný lízing, lízing strojov a zariadení, lízing spojený s financovaním, sprostredkovanie nákupu, predaja a prenájmu nehnuteľností, inkasovanie nájomného, kancelárie zaoberajúce sa inkasovaním pohľadávok, lízing motorových vozidiel, oceňovanie a odhady nehnuteľností, prenájom bytov, prenájom nehnuteľností, vedenie nájomných domov, realitné kancelárie, správa nehnuteľností, sprostredkovanie nehnuteľností, poskytovanie úverov, sprostredkovanie uvedených služieb v triede 36.

37 - Inštalovanie, údržba a opravy počítačov a výpočtovej techniky, inštalácia počítačových sietí, montáž, údržba a opravy kancelárskych strojov a zariadení.

38 - Elektronická pošta, informačné kancelárie, komunikácia prostredníctvom optických káblov, počítačová komunikácia, komunikácia pomocou počítačových terminálov, posielanie správ, prenos správ a obrazových informácií pomocou počítača, sprostredkovanie uvedených služieb, telekomunikačné služby poskytované prostredníctvom svetovej počítačovej siete (internet), elektronickej pošty a prenosu dát v reálnom čase (prenosu zvuku, obrazu, textu alebo iných dát či informácií) a poskytovanie a sprostredkovanie služieb s tým spojených vrátane poskytovania prístupu a pripojenia k týmto telekomunikačným

sieťam vrátane internetu, prevádzkovanie verejnej alebo neverejnej telekomunikačnej siete, telekomunikačný prenos elektronických tlačovín, časopisov, periodík, kníh a iných dát prostredníctvom verejnej alebo neverejnej telekomunikačnej siete vrátane internetu, telekomunikačný prenos informácií na internete vrátane prevádzkovania elektronických nástieniek, diskusných skupín a fór a poskytovanie prístupu k on-line informačným službám dát.

41 - Činnosť v oblasti zábavy, kultúry a športu, na účely kultúrne a zábavné, organizovanie športových podujatí a súťaží, organizovanie súťaží (vedomostných alebo zábavných), organizovanie predstavení (manažérske služby), hudobných a tanečných produkcií, činnosť umeleckej a športovej agentúry, informácie o možnostiach zábavy, filmová tvorba, fotografická reportáž, foto grafovanie, organizovanie a plánovanie večierkov, organizovanie a vedenie kolokvií, organizovanie a vedenie konferencií, organizovanie a vedenie kongresov, organizovanie a vedenie seminárov, organizovanie a vedenie sympózií, organizovanie audiovizuálnych predstavení na účely kultúrne a zábavné, činnosť umeleckej a športovej agentúry, organizovanie kultúrnych alebo vzdelávacích výstav, organizovanie plesov, usporadúvanie koncertov, organizovanie súťaží krásy, požíčovanie nahratých nosičov zvukových a zvukovo-obrazových záznamov, prenájom hudobných nástrojov a hudobnej aparatúry, usporadúvanie predstavení divadelných, filmových, koncertných a iných, usporadúvanie koncertov, hudobných a tanečných produkcií, vydateľská činnosť s výnimkou vydávania reklamných textov, vydávanie periodických a neperiodických publikácií s výnimkou reklamných, zverejňovanie a vydávanie kníh, revue a magazínov, výchovno-zábavné klubové služby, výroba (tvorba) videofilmov, organizovanie živých vystúpení, živé predstavenia, sprostredkovanie služieb cestovných kancelárií patriacich do tejto triedy, sprostredkovanie uvedených služieb.

42 - Grafický dizajn, navrhovanie (priemyselný dizajn), navrhovanie obalov, obalový dizajn, odborné poradenstvo týkajúce sa počítačov a príslušenstva k nim, priemyselný dizajn, spravovanie autorských práv, sprostredkovanie uvedených služieb v tejto triede, štúdie technických projektov, projektová činnosť, umelecký dizajn, výskum a vývoj nových výrobkov (pre zákazníkov), spravovanie autorských práv, prenájom počítačov, servis počítačových programov, počítačové programovanie, poradenské služby v oblasti počítačového hardvéru, poradenské služby v oblasti počítačového softvéru, prenájom počítačového softvéru, tvorba softvéru, návrhy, štruktúrovanie a programovanie či iné vytváranie počítačových programov a počítačových systémov, najmä programového vybavenia internetových, intranetových či iných sieťových serverov, serverových staníc a systémov vrátane ich inštalácie, zavádzania, aktualizácie a údržby, návrhy, štruktúrovanie a programovanie či iné vytváranie báz dát, iných dátových systémov a aplikácií na ich spracovanie vrátane poskytovania prístupu k nim a ich inštalácie, zavádzania, aktualizácie a údržby, návrhy, štruktúrovanie a programovanie či

iné vytváranie internetových či intranetových počítačových stránok a nástieniek (webpages a websites) a internetových či intranetových aplikácií vrátane ich inštalácie, zavádzania, aktualizácie a údržby, hosťovanie (poskytovanie voľného priestoru) na internetové či intranetové počítačové stránky a nástienky (webpages a websites) alebo hosťovanie (poskytovanie voľného priestoru) v rámci týchto stránok či nástieniek, hosťovanie (poskytovanie voľného priestoru) na internetové či intranetové aplikácie, prevod (konverzia) počítačových programov, dát či iných údajov v elektronickej podobe z rôznych formátov do iných formátov, prevod (konverzia) dokumentov, dát či iných údajov z fyzických médií na elektronické médiá, aktualizovanie počítačových programov, hosťovanie na počítačových stránkach (webových stránkach), inštalácia počítačových programov, licencie práv duševného vlastníctva, návrh počítačových systémov, obnovovanie počítačových databáz, počítačové programovanie, zhotovovanie kópií počítačových programov, prenájom počítačového softvéru, prevod a konverzia počítačových programov a údajov, prieskum v oblasti využitia počítačov, vytváranie a udržiavanie webových stránok pre zákazníkov, poradenské a konzultačné služby v oblasti hardvéru a softvéru.

43 - Služby barov, kaviarne, internetové kaviarne, rýchle občerstvenie (bufety), hotelierske služby, prenájom prednáškových sál, príprava a dodávka jedla na objednávku do domu, reštaurácie, samoobslužné reštaurácie, hotely, prenájom prechodného ubytovania, sprostredkovanie reštauračných a kaviarenských služieb, rezervácia hotelov, rezervácia penziónov, rezervácia prechodného ubytovania, ubytovacie kancelárie (prechodné ubytovanie, hotely, penzióny), sprostredkovanie hotelierskych služieb, zaobstarávanie ubytovania a stravovania v hoteloch, penziónoch, turistických a prázdninových táboroch, ubytovaniach, na farmách a, rekreačných zariadeniach.

(540) **WEBY GROUP**

(731) WEBY.SLOVENSKA.SK, s. r. o., Obrancov mieru 60, 960 01 Zvolen, SK;

(740) Belička Ivan, Ing., Banská Bystrica, SK;

(210) **1428-2006**

(220) 8.8.2006

8 (511) 6, 7, 8, 12, 17, 35, 37, 42

(511) 6 - Kovové konštrukcie, kovy, ich zliatiny a výrobky z nich, nezahrnuté v iných triedach, plechové výlisky a výstrižky, kovové lejárské formy, kovové formy, kovové formy na tvarovanie a lisovanie kovov (automobilových súčastí), kovové formy na lisovanie výrobkov z gúmy a plastov.

7 - Dopravníkové pásy, kovoobrábacie stroje - brúsky, frézy, sústruhy, vŕtačky, nástroje ako časti strojov (kovoobrábacích), rezacie stroje, stroje a zariadenia pre gumárenský priemysel (lisy, manipulátory, miešacie stroje, orezávacie stroje, valcovne), stroje na spracovanie gúmy, obrábacie a tvarovacie stroje, nástroje, strojné zariadenia a ich časti patriace do tejto triedy.

8 - Ručné nástroje a náradia.

12 - Automobilové pneumatiky, dopravné prostriedky, časti a súčasti dopravných prostriedkov na pohyb po zemi, náhradné diely, pneumatiky všetkých druhov.

17 - Guma (ako surovina alebo polotovary), gumový materiál na protektorovanie pneumatík, gumové nárazníky, syntetická guma, plastické hmoty ako polotovary, výrobky z technických plastov patriace do tejto triedy, výrobky z gúmy, kaučuku a plastických hmôt patriace do tejto triedy.

35 - Maloobchodná činnosť s uvedenými tovarmi v triedach 12 a 17, obchodné alebo podnikateľské poradenstvo, reklama, marketingové štúdie, sprostredkovanie obchodu s pneumatikami, príslušenstvom automobilov, autodoplnkami, odborné obchodné poradenstvo, veľkoobchod a sprostredkovanie veľkoobchodu v oblasti gumárenského priemyslu, prieskum trhu, obchodný alebo podnikateľský prieskum, obchodný manažment, podpora predaja (pre tretie osoby), zásobovacie služby pre vlastnú činnosť a pre tretie osoby, sprostredkovanie obchodu obrábacích, tvarovacích strojov a zariadení, nástrojov a náradia, sprostredkovanie obchodu s tovarom.

37 - Automobilové opravy, údržba, lakovanie, glazovanie, motorové vozidlá - opravy, údržba, oprava a výmena pneumatík, protektorovanie pneumatík, servisné služby spojené s pneumatikami, údržba a oprava dopravných prostriedkov na pohyb po zemi, súčastí, náhradných dielov a príslušenstva, inštalácia, údržba, servis a opravy strojov a zariadení, najmä strojov a zariadení pre gumárenský priemysel.

42 - Chemický výskum, strojársky výskum, vedecký a priemyselný výskum, výskum a vývoj nových výrobkov (pre zákazníkov), priemyselný dizajn, odborné poradenstvo s výnimkou obchodného patriace do tejto triedy.

(540) **ROSINA**

(731) MATADOR HOLDING, a. s., Streženická cesta 45, 020 01 Púchov, SK;

(740) Mrenica Jaroslav, Ing., Púchov, SK;

(210) **1459-2006**

(220) 11.8.2006

8 (511) 35, 36, 41

(511) 35 - Obchodné alebo podnikateľské informácie; komerčné informačné kancelárie; marketingové štúdie; pomoc pri riadení obchodnej činnosti; služby, poradenstvo v obchodnej činnosti; obchodné alebo podnikateľské informácie; poskytovanie obchodných alebo podnikateľských informácií; profesionálne obchodné alebo podnikateľské poradenstvo; obchodný alebo podnikateľský prieskum; podpora predaja (pre tretie osoby); prieskum trhu.

36 - Finančné analýzy; bankovníctvo; dôchodkové fondy; finančné informácie; finančné odhady a oceňovanie (poisťovníctvo, bankovníctvo, nehnuteľnosti); finančné poradenstvo; finančné riadenie; služby v oblasti finančnictva; hypotéky (poskytovanie pôžičiek); informácie o poistení;

kapitálové investície; investovanie kapitálu; finančné konzultačné služby; konzultačné služby v oblasti poisťovníctva; nákup na splátky (financovanie); oceňovanie a odhady nehnuteľností; poistenie proti nehodám; finančné oceňovanie (poistenie, bankovníctvo, nehnuteľnosti); poistenie (pri námornej preprave); zdravotné poistenie; uzatváranie poisťiek; poisťky životné; poisťno-technické služby (štatistika); poradenstvo v oblasti poistenia; financovanie pôžičiek; sprostredkovanie poistenia; sprostredkovanie, sprostredkovateľská činnosť; uzatváranie poisťiek proti požiaru.

(540)



(731) Finančné centrum, a. s., Centrum 27/32, 017 01 Považská Bystrica, SK;

(740) Mrenica Jaroslav, Ing., Púchov, SK;

(210) 1480-2006

(220) 15.8.2006

8 (511) 1, 2, 3, 4, 5, 6, 7, 8, 9, 10, 11, 12, 13, 14, 15, 16, 17, 18, 19, 20, 21, 22, 23, 24, 25, 26, 27, 28, 29, 30, 31, 32, 33, 34, 35, 36, 37, 38, 39, 40, 41, 42, 43, 44, 45

(511) 1 - Destilovaná voda; emulgátory; chladivá.

2 - Farbivá; nátery (farby).

3 - Lesky na pery; mydlá; kolínske vody; kozmetické prípravky; leštiadlá; čistiace prípravky; voňavky; obočenky.

4 - Palivá; nafta; pohonné látky.

5 - Farmaceutické prípravky; séra.

6 - Oceľ, nespracovaná alebo ako polotovary; hliník; kovové dvere; kovové brány; kovové kostry budov.

7 - Polygrafické lisy; obrábacie stroje; baliace stroje.

8 - Sečné a bodné zbrane; rezačky.

9 - Počítacie stroje; elektrické monitorovacie prístroje; detektory; vysielacie elektronických signálov; meradlá; vysokofrekvenčné prístroje; zariadenia na spracovanie údajov; presné meracie prístroje; ohmmetre; počítače; mikrometre; stereoskopy; voltmetre; čipy (mikroprocesorové dosťičky); periférne zariadenia počítačov; počítačový softvér; číslicové súradnicové zapisovače; optické čítače; tlačiarne k počítačom; snímače (zariadenia na spracovanie údajov), skenery.

10 - Zdravotná obuv; tlakomery krvného tlaku.

11 - Lustre; chladničky.

12 - Autobusy; člny; lietadlá; bicykle; vagóny; motocykle; lode; autá.

13 - Strelné zbrane; delá; náboje.

14 - Hodiny; diamanty; šperky, klenoty; platina.

15 - Hudobné nástroje; husle.

16 - Plagáty; albumy; obrazy; mapy; katalógy; knihy; písmená; obaly (papiernický tovar); grafiky; obálky (papiernický tovar); kopírovacie zariadenia; tlačivá; grafické zobrazenie; tlačoviny; príručky; prospekty; časopisy (periodiká); kalendáre; grafické znaky; tabule na zapichovanie oznamov.

17 - Polievacie hadice; vulkanizované vlákna.

18 - Dáždniky; peňaženky; kabelky; aktovky; kufre.

19 - Betón; drevené dyhy; tehly; kremeň; stajne; štrk; mramor; dosky; tyče, žrde, bidlá; náhrobné kamene; stavebný kameň.

20 - Bambus; nábytok; rakvy; kreslá; stoly; podušky; police, stojany; držadlá na časopisy; vitríny.

21 - Kefy; vedrá; cisterny; obuváky; fľaše; kvetináče; hrnce, hrnčeky; porcelán; hrnčiarsky tovar; smetníky; rozprašovače na voňavky.

22 - Celtoviny; vlasy; siete; stany; textilné vlákna.

23 - Nite; priadze; tkaná vlna.

24 - Brokáty; textilie; tkaniny; bavnené textilie; damask; plachty; flanel; stolové textilie; plastické materiály (náhradky tkanín).

25 - Obuv; čiapky; bielizeň; šály; ponožky; košele; oblečenie; klobúky; korzety; kostýmy, obleky; kravaty; nohavice; vesty; sukne; trička, tielka; šaty; kabáty; uniformy; bundy.

26 - Zipsy; očka na odevy; parochne.

27 - Umelé trávniky; rohožky; papierové tapety; koberce; linoleum.

28 - Hojdačky; golfové palice; stavebnice; šachovnice; spoločenské hry; rakety; lyže; golfové rukavice; puzzle; hracie karty.

29 - Maslo; kaviár; syry; mliečne výrobky; sardinky; losos.

30 - Kakao; káva; čaj; čokoláda; cukríky; zmrzlina; chlieb; med; pizza; korenie; ryža; špagety; suši.

31 - Citrusové ovocie; hospodárske zvieratá; potrava pre zvieratá; stromy; cukrovka trstina; morské kraby; pšenica; chmeľ; kukurica; olivy čerstvé; palmy.

32 - Minerálne vody (nápoje); stolové vody; citronády; sóda; sýtená voda; aperitív nealkoholický.

33 - Víno; likéry; whisky; vodka.

34 - Zápalky; tabak; zapaľovače pre fajčiarov; cigary; cigarety.

35 - Informačné kancelárie; analýzy nákladov; prenájom kancelárskych strojov a zariadenia; štatistické informácie; účtovníctvo; personálne poradenstvo; poradenstvo pri vedení podnikov; rozširovanie reklamných materiálov zákazníkom (letáky, prospekty, tlačivá, vzorky); vydávanie a aktualizovanie reklamných materiálov; dražby; obchodný alebo podnikateľský prieskum; prenájom reklamných materiálov; reklama; televízna reklama; reklamné agentúry; prieskum trhu; vedenie kartoték v počítači; profesionálne obchodné alebo podnikateľské poradenstvo; organizovanie komerčných alebo reklamných výstav a veľtrhov; obchodné alebo podnikateľské informácie; prieskum verejnej mienky; nábor zamestnancov; prenájom reklamných plôch; spracovanie textov; zbieranie údajov do počítačových databáz; zoraďovanie údajov v počítačových databázach; on-line reklama na počítačovej komunikačnej sieti.

36 - Prenájom nehnuteľností; realitné kancelárie; sprostredkovanie nehnuteľností; kancelárie zaoberajúce sa inkasovaním pohľadávok; oceňovanie nehnuteľností; kapitálové investície; kaucie, záruky, garancie; finančné odhady a oceňovanie (poisťovníctvo, bankovníctvo, nehnuteľnosti); správcovstvo; finančné riadenie; správa nehnuteľností; vedenie nájomných domov; prenájom

bytov; prenájom fariem; hypotéky; finančný lízing; finančné konzultačné služby; finančné informácie; vyberanie nájomného; prenájom kancelárskych priestorov; likvidácia podnikov (finančné služby).

37 - Umývanie automobilov; čistenie interiérov; pranie a čistenie; prenájom stavebných strojov a zariadení; stavebníctvo, stavebná činnosť; stavebný dozor; dezinfekcia; umývanie dopravných prostriedkov; čistenie; murárstvo; tapetovanie; deratizácia; nitovanie; autoservisy; stavebné informácie.

38 - Rozhlasové vysielanie; posielanie správ; televízne vysielanie; telefonické služby; informačné kancelárie; tlačové kancelárie; počítačová komunikácia; prenos správ a obrazových informácií pomocou počítača; elektronická pošta; telekomunikačné informácie; prenájom modemov; prenájom telekomunikačných prístrojov; poskytovanie telekomunikačného pripojenia do svetovej počítačovej siete; telekonferenčné služby.

39 - Vzdušná doprava; prenájom automobilov; dovoz, doprava; doručovanie balíkov; nosenie batôžín; balenie tovaru; doručovanie tovaru; skladovanie; prenájom skladísk; prenájom dopravných prostriedkov; prenájom garáží; prenájom parkovacích miest; osobná doprava; taxislužby; sťahovanie; kuriérske služby; distribúcia tovaru na dobierku; distribúcia energie.

40 - Zváranie; chrómovanie; pozlacovanie; rytie, gravírovanie; laminovanie; likvidácia odpadu; tlač, tlačenie; ofsetová tlač.

41 - Obveselenie; služby v oblasti estrád; filmové štúdiá; organizovanie vedomostných alebo zábavných súťaží; školenie; filmová tvorba; vydávanie kníh; výroba rozhlasových a televíznych programov; koncertné siene, sály; divadelné predstavenia; výroba divadelných alebo iných predstavení; televízna zábava; umelecké módne agentúry; organizovanie kultúrnych alebo vzdelávacích výstav; živé predstavenie; plánovanie a organizovanie večierok; služby nahrávacích štúdií; organizovanie a vedenie seminárov; organizovanie a vedenie sympózií; tvorba videofilmov; organizovanie plesov; redigovanie scenárov; fotografovanie.

42 - Architektúra (architektonické služby); architektonické poradenstvo; projektovanie stavieb; interiérová výzdoba; právny výskum; prenájom počítačov; počítačové programovanie; tvorba softvéru; aktualizovanie počítačových programov; poradenstvo v oblasti počítačového hardvéru; grafický dizajn; prenájom počítačového softvéru; správa a údržba počítačových databáz; servis počítačových programov; návrh počítačových systémov; zhotovovanie kópií počítačových programov; prevod a konverzia údajov a dokumentov z fyzických médií na elektronické média; vytváranie a udržiavanie počítačových stránok (webstránok) pre zákazníkov; hostovanie na počítačových stránkach (Web stránkach); inštalácia počítačových programov; prevod a konverzia počítačových programov a údajov (okrem fyzickej konverzie).

43 - Prevádzkovanie hotelového ubytovania; príprava a dodávka jedál na objednávku do domu; domovy dôchodcov; kaviarne; poskytovanie pre-

chodného ubytovania; penzióny; turistické ubytovne; hotelierske služby; reštaurácie (jedálne); rezervácia hotelov; služby barov; prenájom stoličiek, stolov, obrusov a sklenených výrobkov; prenájom prednáškových sál.

44 - Zotavovne; chov zvierat; verejné kúpele; salóny krásy; kadernícke salóny; záhradníctvo; záhradkárské služby; masáže; lekárske služby; sanatóriá; stomatológia; súkromné kliniky; aranžovanie kvetov; ošetrovateľské služby; farmaceutické poradenstvo; plastická chirurgia.

45 - Osobní strážcovia; sprevádzanie do spoločnosti; detektívne kancelárie; zoznamovacie služby; nočné strázenie; pohrebné služby; požiariarstvo odevov; civilná obrana; poradenstvo v oblasti bezpečnosti.

(540) SYSOON

(731) XEDEX HOLDING, spol. s r. o., Ľubínska 18, 811 03 Bratislava, SK;

(210) 1504-2006

(220) 17.8.2006

8 (511) 32

(511) 32 - Nealkoholické nápoje, energetické nápoje.

(540)



(591) červená, žltá, čierna

(731) Candyglobe Magyarorszag Kft, Rákóczi út. 24, II/3, 1072 Budapest, HU;

(740) Cicholes Štefan, Ing., Košice, SK;

(210) 5024-2006

(220) 11.1.2006

8 (511) 32, 33, 44

(511) 32 - Nealkoholické nápoje, mušty, ovocné šťavy, šumivé a sytené nápoje.

33 - Vína, destilované nápoje, alkoholické nápoje všetkých druhov s výnimkou piva.

44 - Poradenská činnosť v oblasti vinohradníctva a vinárstva.

(540)



(731) VPS - Vinohradníctvo PAVELKA - SOBOLIČ, spol. s r. o., Cajlanská 126, 902 01 Pezinok, SK;

(740) Juran Svetozár, JUDr., Bratislava, SK;

(210) 5035-2006

(220) 12.1.2006

8 (511) 3

(511) 3 - Prípravok na ošetrovanie obuvi.

(540)



(591) červená, biela

(731) ALFA LOGISTIC, s. r. o., Štúrova 2, 955 01 Topoľčany, SK;

(740) Brichtová Tatiana, JUDr., Bratislava, SK;

(210) 5039-2006

(220) 12.1.2006

8 (511) 25

(511) 25 - Pančuchový tovar.

(540) **MONA**

(731) ALFA LOGISTIC, s. r. o., Štúrova 2, 955 01 Topoľčany, SK;

(740) Brichtová Tatiana, JUDr., Bratislava, SK;

(210) 5050-2006

(220) 12.1.2006

8 (511) 6, 9, 19, 35, 37, 39, 42

(511) 6 - Kovové značky s výnimkou svetelných a mechanických; kovové doplnkové zariadenia ciest a komunikácií, napríklad: odrazky do zvodidiel, zvislé dopravné značky a zariadenia, retardéry.

9 - Svetelné alebo mechanické dopravné značky; svetelné alebo mechanické doplnkové zariadenia ciest a komunikácií, napríklad: dopravné gombíky, dopravné kužele, retardéry, blikače, semafo-ry, majáky.

19 - Cestné značky (pásky a platne zo syntetických materiálov); nekovové značky s výnimkou svetelných a mechanických; nekovové doplnkové zariadenia ciest a komunikácií, napríklad: reflexné fólie, bezpečnostné vodiace prahy, výstražné terče, smerové koly, dopravné kužele, vodorovné dopravné značenie.

35 - Sprostredkovateľská činnosť v oblasti obchodných služieb.

37 - Dozor nad stavbami; stavebné informácie; stavebníctvo (stavebná činnosť); stavebný dozor; dopravné značenie ciest, parkovísk a priemyselných plôch; obkladačské a dláždičské práce.

39 - Dovozy, doprava, nákladná doprava (kamiónová), služby v doprave a preprave.

42 - Stavebné výkresy (vypracovanie).

(540) **SATES MORAVA**

(731) SATES MORAVA, spol. s r. o., Jiráskova 13, 757 01 Valašské Meziříčí, CZ;

(740) Holakovský Štefan, Ing., Bratislava, SK;

(210) 5051-2006

(220) 12.1.2006

8 (511) 6, 9, 19, 35, 37, 39, 42

(511) 6 - Kovové značky s výnimkou svetelných a mechanických; kovové doplnkové zariadenia ciest a komunikácií, napríklad: odrazky do zvodidiel, zvislé dopravné značky a zariadenia, retardéry.

9 - Svetelné alebo mechanické dopravné značky; svetelné alebo mechanické doplnkové zariadenia ciest a komunikácií, napríklad: dopravné gombíky, dopravné kužele, retardéry, blikače, semafo-ry, majáky.

19 - Cestné značky (pásky a platne zo syntetických materiálov); nekovové značky s výnimkou svetelných a mechanických; nekovové doplnkové zariadenia ciest a komunikácií, napríklad: reflexné fólie, bezpečnostné vodiace prahy, výstražné terče, smerové koly, dopravné kužele, vodorovné dopravné značenie.

35 - Sprostredkovateľská činnosť v oblasti obchodných služieb.

37 - Dozor nad stavbami; stavebné informácie; stavebníctvo (stavebná činnosť); stavebný dozor; dopravné značenie ciest, parkovísk a priemyselných plôch; obkladačské a dláždičské práce.

39 - Dovozy, doprava, nákladná doprava (kamiónová), služby v doprave a preprave.

42 - Stavebné výkresy (vypracovanie).

(540)

SATES
morava

(731) SATES MORAVA, spol. s r. o., Jiráskova 13, 757 01 Valašské Meziříčí, CZ;

(740) Holakovský Štefan, Ing., Bratislava, SK;

(210) 5052-2006

(220) 12.1.2006

8 (511) 6, 9, 19, 35, 37, 39, 42

(511) 6 - Kovové značky s výnimkou svetelných a mechanických; kovové doplnkové zariadenia ciest a komunikácií, napríklad: odrazky do zvodidiel, zvislé dopravné značky a zariadenia, retardéry.

9 - Svetelné alebo mechanické dopravné značky; svetelné alebo mechanické doplnkové zariadenia ciest a komunikácií, napríklad: dopravné gombíky, dopravné kužele, retardéry, blikače, semafo-ry, majáky.

19 - Cestné značky (pásky a platne zo syntetických materiálov); nekovové značky s výnimkou svetelných a mechanických; nekovové doplnkové zariadenia ciest a komunikácií, napríklad: reflexné fólie, bezpečnostné vodiace prahy, výstražné terče, smerové koly, dopravné kužele, vodorovné dopravné značenie.

35 - Sprostredkovateľská činnosť v oblasti obchodných služieb.

37 - Dozor nad stavbami; stavebné informácie; stavebníctvo (stavebná činnosť); stavebný dozor; dopravné značenie ciest, parkovísk a priemyselných plôch; obkladačské a dláždičské práce.

39 - Dovozy, doprava, nákladná doprava (kamiónová), služby v doprave a preprave.

42 - Stavebné výkresy (vypracovanie).

(540)

SATES
morava

(591) sivá, červená, čierna, biela

(731) SATES MORAVA, spol. s r. o., Jiráskova 13, 757 01 Valašské Meziříčí, CZ;

(740) Holakovský Štefan, Ing., Bratislava, SK;

(210) 5054-2006

(220) 13.1.2006

8 (511) 35, 36, 42

(511) 35 - Poradenstvo v obchodnej činnosti; profesionálne obchodné alebo podnikateľské poradenstvo; obchodný manažment a podnikové poradenstvo.

36 - Finančné poradenstvo; finančné konzultačné služby.

42 - Poradenstvo v oblasti práv duševného vlastníctva; konzultačné služby v oblasti práv duševného vlastníctva; komerční právnicki; arbitráž.

(540) PROLEGAL

(731) Janás Marián, JUDr., 1. MÁJA 1747/6, 902 01 Pezinok, SK; Stretavský Radovan, Mgr., Petrovce nad Laborcom 135, 072 21 Michalovce, SK;

(210) 5055-2006

(220) 13.1.2006

8 (511) 35, 36, 41, 43

(511) 35 - Organizačné a ekonomické poradenstvo, poradenstvo v obchodnej činnosti, obchodné a podnikateľské poradenstvo, obchodný manažment a podnikové poradenstvo, reklama, účtovníctvo, reklamné agentúry, príprava a vyhotovenie daňových priznaní, dražby, ekonomické predpovede, spravovanie hotelov, obchodné alebo podnikateľské informácie, kancelárie zaoberajúce sa dovozom a vývozom, pomoc pri riadení podnikov a obchodnej činnosti, komerčné informačné kancelárie, marketingové štúdie, organizovanie výstav na komerčné alebo reklamné účely, personálne poradenstvo, podpora predaja (pre tretie osoby), obchodný prieskum, prieskum trhu a verejnej mienky, sekretárske služby, obchodný manažment v oblasti umenia.

36 - Nákup, predaj a prenájom nehnuteľností, sprostredkovanie kúpy, predaja a prenájmu nehnuteľností, sprostredkovanie, správa nehnuteľností, bankovníctvo, burzové maklérsstvo, daňové odhady (služby), dôchodkové fondy, elektronický prevod kapitálu, finančné informácie, finančné poradenstvo, finančné riadenie, služby v oblasti finančnictva, hypotéky (poskytovanie pôžičiek), investovanie kapitálu, konateľstvo, finančný lízing, finančné analýzy, realitné kancelárie, správcovstvo.

41 - Prevádzkovanie múzeí, prevádzkovanie galérií, organizovanie kultúrnych alebo vzdelávacích výstav, diskotéky (služby), prevádzkovanie golfových ihrísk, koncertné siene, sály, organizovanie a vedenie konferencií, kongresov a seminárov, nočné kluby, plánovanie a organizovanie večierkov, školenie, zábava, zábavné parky.

43 - Kaviarne, bary (služby), reštaurácie, jedálne a závodné jedálne, bufety, prevádzkovanie hotelového ubytovania, penzióny, hotelierske služby, poskytovanie prechodného ubytovania, turistické ubytovne, pohostinská činnosť.

(540) EASTFIELD

(731) EASTFIELD, a. s., Ventúrska 1, 811 01 Bratislava, SK;

(210) 5060-2006

(220) 16.1.2006

8 (511) 16, 35, 38, 41

(511) 16 - Tlačoviny.

35 - Reklamná a propagačná činnosť vrátane šírenia reklamy prostredníctvom počítačových sietí a internetu.

38 - Šírenie informácií a tlačovín prostredníctvom elektronickej, telekomunikačnej a počítačovej siete vrátane internetu.

41 - Organizovanie a poriadanie kultúrnych akcií, organizovanie a poriadanie zábavných súťaží, súťaží krásy.

(540) Miss Mokré Tričko

(731) Airtoy, a. s., Hyberská 32, 110 00 Praha, CZ;
(740) Dolanská Elena, RNDr., Bratislava, SK;

(210) 5091-2006

(220) 18.1.2006

8 (511) 29

(511) 29 - Mliečne nápoje a nápoje s väčšinou obsahom mlieka; zakysané mlieko; mliečne produkty obsahujúce kvasinky.

(540) WITTMANN ZAKYSANKA

(731) I. WITTMANN & SYN, s. r. o., M. R. Štefánika 1396/52, 960 01 Zvolen, SK;

(210) 5110-2006

(220) 25.1.2006

8 (511) 19, 37, 39, 40, 41

(511) 19 - Stavebné materiály nekovové, tehly pre murivo obvodové, nosné i priečkové, tehly doplnkové, špeciálne a okrasné, stavebné prvky nekovové na stropné konštrukcie, keramické stavebné preklady, tvárnice, hlina na tehly, íl, kameň, štrk, stavebné prvky z betónu, dlažba nekovová, obklady stien nekovové, stavebné drevo, dvere a okná nekovové, nekovové stavebné konštrukcie, dielce a panely nekovové, ploty nekovové, schody nekovové, škridly strešné nekovové, rúrky drenážne nekovové, žalúzie nekovové.

37 - Banícka činnosť.

39 - Cestná motorová doprava nákladná.

40 - Kovoobrábanie, zámočníctvo.

41 - Prevádzkovanie strelníc.

(540)



(591) červená, čierna

(731) HELUZ cihlářský průmysl, v. o. s., Dolní Bukovsko 295, 373 65 Dolní Bukovsko, CZ;

(740) Hojčuš Peter, Ing., Bratislava, SK;

(210) 5152-2006

(220) 2.2.2006

8 (511) 36

(511) 36 - Poisťovacie služby; finančné záležitosti; peňažné záležitosti; finančné služby; bankové a úverové služby; poskytovanie služieb vzťahujúcich sa na kreditné, debetné, platobné a predplatené karty s určitou uloženou hodnotou; bankové, platobné, úverové, debetné, účtovacie prístupové služby, služby vzťahujúce sa na výber v hotovosti, prístupové služby vzťahujúce sa na ukladanie čiastok; služby vzťahujúce sa na platbu zmenkami; služby vzťahujúce sa na kreditné, debetné, platobné a predplatené karty s určitou uloženou hodnotou; služby overovania šekov a výp-laty šekov; služby bankomatu; spracovanie finančných transakcií on-line prostredníctvom počítačovej databáze alebo telekomunikácií v mieste predaja; služby spracovania finančných transakcií držiteľmi kariet prostredníctvom bankomatov; poskytovanie informácií o zostatku, vkladoch a výberoch peňazí z účtu držiteľom kariet pros-

treďníctvom bankomatov; platobné a schvaľovacie služby; služby cestovného poistenia; vydávanie a vyplácanie cestovných šekov a cestovných poukázok; služby overovania totožnosti platcu; overovanie finančných informácií; šifrovanie dát a dešifrovanie finančných informácií; správa finančných záznamov; služby elektronického prevodu finančných prostriedkov a výmeny peňazí; rozširovanie finančných informácií prostredníctvom internetu a iných počítačových sietí; služby diaľkových platieb; služby elektronickej peňaženky s uloženou hodnotou; poskytovanie elektronických prostriedkov a služby prevodu peňazí, služby elektronických platieb, služby vzťahujúce sa na predplatené karty na telefonovanie, služby výplaty hotovosti a služby overovania transakcií a úhrad; poskytovanie debetných a kreditných služieb prostredníctvom rádiových frekvenčných identifikačných nástrojov (odpovedačov); poskytovanie debetných a kreditných služieb prostredníctvom komunikačných a telekomunikačných zariadení; služby cestovného poistenia; služby overovania šekov; služby vydávania a preplácania vzťahujúce sa na cestovné šeky a cestovné poukázky; poskytovanie finančných služieb na podporu maloobchodných služieb poskytovaných mobilnými telekomunikačnými prostriedkami, vrátane platobných služieb poskytovaných bezdrôtovými zariadeniami; poskytovanie finančných služieb na podporu maloobchodných služieb poskytovaných on-line prostredníctvom sietí alebo iných elektronických prostriedkov s použitím elektronickej digitalizovaných informácií; služby výmeny hodnôt, najmä zabezpečená výmena hodnôt vrátane elektronickej hotovosti, prostredníctvom počítačových sietí prístupných pomocou čipových kariet; služby platieb zmenkami poskytované prostredníctvom webovej stránky; on-line bankovníctvo; finančné služby poskytované po telefóne alebo pomocou globálnej počítačovej siete alebo internetu; poskytovanie finančných služieb prostredníctvom globálnej počítačovej siete alebo internetu; služby nehnuteľností; vlastnícke služby nehnuteľností; poisťovacie služby nehnuteľností (realitné); poistenie pre vlastníkov nehnuteľností; poisťovacie služby vzťahujúce sa na nehnuteľnosti; financovanie nehnuteľností; sprostredkovanie nehnuteľností; odhad nehnuteľností; služby realitnej kancelárie; oceňovanie nehnuteľností; správa nehnuteľností; správa finančných záležitostí vzťahujúcich sa na nehnuteľnosti; poskytovanie pôžičiek na nehnuteľnosti; finančné služby vzťahujúce sa na výstavbu nehnuteľností; finančné sprostredkovacie služby vzťahujúce sa na nehnuteľnosti; finančné služby vzťahujúce sa na nehnuteľnosti a budovy; finančné služby vzťahujúce sa na kúpu nehnuteľností; príprava zmlúv o pôžičkách ručených nehnuteľnosťami; zriaďovanie spoluvlastníctva nehnuteľností; zriaďovanie poskytovania financií na nákup nehnuteľností; pomoc pri získavaní podielu na nehnuteľnostiach; kapitálové investície do nehnuteľností; investičné služby vzťahujúce sa na komerčné nehnuteľnosti; finančné služby vzťahujúce sa na získavanie nehnuteľností; finančné služby vzťahujúce sa na predaj nehnuteľností; finančné oceňovanie nehnuteľností, ktorých vlastníctvo nie je ničím obme-

dzené; finančné oceňovanie prenajatých nehnuteľností; obstarávanie prenájmu nehnuteľností; obstarávanie nájmu nehnuteľností; nájom nehnuteľností; nájom nehnuteľností, ktorých vlastníctvo nie je ničím obmedzené; služby správy nehnuteľností vzťahujúce sa na transakcie s nehnuteľnosťami; oceňovanie nehnuteľností; správa portfólia nehnuteľností; správa nehnuteľností; poradenské služby vzťahujúce sa na vlastníctvo nehnuteľností; poradenské služby vzťahujúce sa na oceňovanie nehnuteľností; poradenské služby poskytované spoločnosťami ohľadne nehnuteľností; služby automatizovaných informácií vzťahujúce sa na nehnuteľnosti; konzultačné služby vzťahujúce sa na nehnuteľnosti; poskytovanie informácií vzťahujúcich sa na vlastníctvo nehnuteľností; poskytovanie informácií vzťahujúcich sa na trh s nehnuteľnosťami; služby prieskumu vzťahujúce sa na získavanie nehnuteľností; služby prieskumu vzťahujúce sa na dražby nehnuteľností.

(540) **SÚ VECI, KTORÉ SI ZA
PENIAZE NEKÚPITE, NA
VŠETKO OSTATNÉ JE TU
MASTERCARD**

- (731) MasterCard International Incorporated, 2000 Purchase Street, Purchase, New York 10577-2509, US;
(740) Bušová Eva, JUDr., Bratislava, SK;

(210) 5153-2006

(220) 2.2.2006

8 (511) 36

- (511) 36 - Poisťovacie služby; finančné záležitosti; peňažné záležitosti; finančné služby; bankové a úverové služby; poskytovanie služieb vzťahujúcich sa na kreditné, debetné, platobné a predplatené karty s určitou uloženou hodnotou; bankové, platobné, úverové, debetné, účtovacie prístupové služby, služby vzťahujúce sa na výber v hotovosti, prístupové služby vzťahujúce sa na ukladanie čiastok; služby vzťahujúce sa na platbu zmenkami; služby vzťahujúce sa na kreditné, debetné, platobné a predplatené karty s určitou uloženou hodnotou; služby overovania šekov a výp-laty šekov; služby bankomatu; spracovanie finančných transakcií on-line prostredníctvom počítačovej databáze alebo telekomunikácií v mieste predaja; služby spracovania finančných transakcií držiteľmi kariet prostredníctvom bankomatov; poskytovanie informácií o zostatku, vkladoch a výberoch peňazí z účtu držiteľom kariet prostredníctvom bankomatov; platobné a schvaľovacie služby; služby cestovného poistenia; vydávanie a vyplácanie cestovných šekov a cestovných poukázok; služby overovania totožnosti platcu; overovanie finančných informácií; šifrovanie dát a dešifrovanie finančných informácií; správa finančných záznamov; služby elektronického prevodu finančných prostriedkov a výmeny peňazí; rozširovanie finančných informácií prostredníctvom internetu a iných počítačových sietí; služby diaľkových platieb; služby elektronickej peňaženky s uloženou hodnotou; poskytovanie elektronických prostriedkov a služby prevodu peňazí, služby elektronických platieb, služby vzťahujúce

sa na predplatené karty na telefonovanie, služby výplaty hotovosti a služby overovania transakcií a úhrad; poskytovanie debetných a kreditných služieb prostredníctvom rádiofrekvenčných identifikačných nástrojov (odpovedačov); poskytovanie debetných a kreditných služieb prostredníctvom komunikačných a telekomunikačných zariadení; služby cestovného poistenia; služby overovania šekov; služby vydávania a preplácania vzťahujúce sa na cestovné šeky a cestovné poukážky; poskytovanie finančných služieb na podporu maloobchodných služieb poskytovaných mobilnými telekomunikačnými prostriedkami, vrátane platobných služieb poskytovaných bezdrôtovými zariadeniami; poskytovanie finančných služieb na podporu maloobchodných služieb poskytovaných on-line prostredníctvom sietí alebo iných elektronických prostriedkov s použitím elektronicky digitalizovaných informácií; služby výmeny hodnôt, najmä zabezpečená výmena hodnôt vrátane elektronickej hotovosti, prostredníctvom počítačových sietí prístupných pomocou čipových kariet; služby platieb zmenkami poskytované prostredníctvom webovej stránky; on-line bankovníctvo; finančné služby poskytované po telefóne alebo pomocou globálnej počítačovej siete alebo internetu; poskytovanie finančných služieb prostredníctvom globálnej počítačovej siete alebo internetu; služby nehnuteľností; vlastnícke služby nehnuteľností; poisťovacie služby nehnuteľností (realitné); poistenie pre vlastníkov nehnuteľností; poisťovacie služby vzťahujúce sa na nehnuteľnosti; financovanie nehnuteľností; sprostredkovanie nehnuteľností; odhad nehnuteľností; služby realitnej kancelárie; oceňovanie nehnuteľností; správa nehnuteľností; správa finančných záležitostí vzťahujúcich sa na nehnuteľnosti; poskytovanie pôžičiek na nehnuteľnosti; finančné služby vzťahujúce sa na výstavbu nehnuteľností; finančné sprostredkovacie služby vzťahujúce sa na nehnuteľnosti; finančné služby vzťahujúce sa na nehnuteľnosti a budovy; finančné služby vzťahujúce sa na kúpu nehnuteľností; príprava zmlúv o pôžičkách ručených nehnuteľnosťami; zariadenie spo-luvlastníctva nehnuteľností; zariadenie poskytovania financií na nákup nehnuteľností; pomoc pri získavaní podielu na nehnuteľnostiach; kapitálové investície do nehnuteľností; investičné služby vzťahujúce sa na komerčné nehnuteľnosti; finančné služby vzťahujúce sa na získavanie nehnuteľností; finančné služby vzťahujúce sa na predaj nehnuteľností; finančné oceňovanie nehnuteľností, ktorých vlastníctvo nie je ničím obmedzené; finančné oceňovanie prenajatých nehnuteľností; obstarávanie prenájmu nehnuteľností; obstarávanie nájmu nehnuteľností; nájom nehnuteľností, ktorých vlastníctvo nie je ničím obmedzené; služby správy nehnuteľností vzťahujúce sa na transakcie s nehnuteľnosťami; oceňovanie nehnuteľností; správa portfólia nehnuteľností; správa nehnuteľností; poradenské služby vzťahujúce sa na vlastníctvo nehnuteľností; poradenské služby vzťahujúce sa na oceňovanie nehnuteľností; poradenské služby poskytované spoločnosťami ohľadne nehnuteľností; služby automatizovaných informácií vzťahujúce sa na nehnuteľ-

teľností; konzultačné služby vzťahujúce sa na nehnuteľnosti; poskytovanie informácií vzťahujúcich sa na vlastníctvo nehnuteľností; poskytovanie informácií vzťahujúcich sa na trh s nehnuteľnosťami; služby prieskumu vzťahujúce sa na získavanie nehnuteľností; služby prieskumu vzťahujúce sa na dražby nehnuteľností.

(540) **MASTERCARD... NA NEZAPLATENIE**

- (731) MasterCard International Incorporated, 2000 Purchase Street, Purchase, New York 10577-2509, US;
(740) Bušová Eva, JUDr., Bratislava, SK;

(210) **5154-2006**

(220) 2.2.2006

8 (511) 41, 43

- (511) 41 - Zábava, pobavenie; prevádzkovanie priestorov s hracími automatmi; prevádzkovanie nočných klubov; prevádzkovanie karaoke; organizovanie hudobno-kultúrnych akcií; organizovanie hudobných a tanečných akcií; organizovanie živých vystúpení a hudobných koncertov; plánovanie a organizovanie večierkov.
43 - Prevádzkovanie barov, kaviarní, reštaurácií, bufetov (rýchle občerstvenie) a jedální.

(540) **CHE GUEVARA PUB**

- (731) CERTASZ, s. r. o., Strojnícka 2907/8, 821 05 Bratislava, SK;
(740) Litváková Edita, Ing., Bratislava, SK;

(210) **5155-2006**

(220) 2.2.2006

(310) 433779

(320) 26.1.2006

(330) CZ

8 (511) 29, 30, 32

- (511) 29 - Mäso, ryby, hydina a divina, mäsové výťažky, ovocie a zelenina konzervované, sušené a zavárané, želé, džemy, vajcia, mlieko a mliečne výrobky, jedlé oleje a tuky.
30 - Káva, čaj, kakao, cukor, ryža, tapioka, ságo, kávové náhradky, múka a prípravky z obilnín, chlieb, pečivo, cukrovinky, zmrzlina, med, melasový sirup, droždie, prášky do cesta, soľ, horčica, ocot, nálevy (na ochutenie), korenie, ľad na osvieženie, omáčky, krémy a dresingy do šalátov.
32 - Pivá, minerálne vody, šumivé nápoje a iné nealkoholické nápoje, ovocné nápoje a šťavy, sirupy a iné prípravky na výrobu nápojov.

(540) **Čínská pánev**

- (731) Vitana, a. s., Mělnická 133, 277 32 Byšice, CZ;
(740) Čechvalová Dagmar, Bratislava, SK;

(210) **5156-2006**

(220) 3.2.2006

8 (511) 24, 25, 40

- (511) 24 - Postelňa bielizeň, posteľné pokrývky a prikrývky.
25 - Pyžamá, nohavičky, podprsienky, tielka, tričká, plavky, body (bielizeň), župany, obuv.
40 - Dámske a pánske krajkárstvo.

(540)

muZZy

(731) Koczotowski Marcin, Tomášikova 13, 821 01 Bratislava, SK;

(740) Juran Svetozár, JUDr., Bratislava, SK;

(210) 5157-2006

(220) 6.2.2006

8 (511) 35, 39, 40, 41, 42

(511) 35 - Zhromažďovanie údajov a informácií prostredníctvom tretích subjektov; propagácia aktivít v oblasti zaobchádzania s odpadmi; spolupôsobenie pri propagácii zberu odpadu; sprostredkovanie uvedených služieb.

39 - Sprostredkovania transportu a transferu odpadov spoločnostiam zaoberajúcim sa recykláciou a odstraňovaním odpadov; poradenstvo a služby pri zbere a nakladaní odpadov, najmä elektroodpadu ako sú svetelné zdroje a svietidlá; pomoc v súvislosti so zberom odpadu; spolupôsobenie pri zabezpečovaní a poskytovaní zberu odpadu; realizovanie informačných kampaní o systéme zberu odpadov, najmä svetelných zdrojov.

40 - Poradenstvo a služby pri recyklácii odpadov, najmä elektroodpadu ako sú svetelné zdroje a svietidlá; pomoc v súvislosti s likvidáciou odpadu; spolupôsobenie pri recyklácii a likvidácii odpadov; realizovanie informačných kampaní o systéme odstraňovania odpadov, najmä svetelných zdrojov; sprostredkovanie uvedených služieb.

41 - Organizovanie kurzov, školení, seminárov a konferencií; sprostredkovanie uvedených služieb.

42 - Poradenské služby v oblasti ochrany životného prostredia; prieskum vývoja odpadovej politiky a politiky životného prostredia so zameraním na odstraňovanie odpadov; dohľad nad realizáciou odpadového zákonodarstva v Slovenskej republike; vypracovanie stanovísk a štúdií v oblasti životného prostredia a odpadového hospodárstva.

(540)



(591) zelená, modrá

(731) EKOLAMP Slovakia - združenie výrobcov a distribútorov svetelnej techniky, Komárňanská cesta 7, 940 93 Nové Zámky, SK;

(740) Hojčuš Peter, Ing., Bratislava, SK;

(210) 5158-2006

(220) 6.2.2006

8 (511) 9, 16, 35, 41

(511) 9 - Magnetické nosiče údajov, nahrané nosiče audionahrávkov, videopásy, videokazety, disky kompaktné, disky optické, magnetofónové pásy, hrané a animované filmy, záznamy televíznych programov.

16 - Tlačoviny, grafické zobrazenie, poštové hracie pohľadnice, štítky, papierové nálepky, lósy, brožúry, knihy, časopisy, kalendáre.

35 - Vydávanie a aktualizovanie reklamných materiálov, reklama vo všetkých druhoch médií, podpora predaja (pre tretie osoby), návrhy a realizácia reklamných kampaní, obchodný manažment v oblasti umenia a zábavy.

41 - Tvorba a výroba televíznych programov, organizovanie zábavných súťaží, organizovanie spotrebných súťaží, organizovanie lotérie, vydávanie textov s výnimkou reklamných, služby nahrávacieho štúdia.

(540) **ŠŤASTÍČKO**

(731) MONARCH, akciová spoločnosť, Drotárska cesta 56, 811 02 Bratislava, SK;

(740) Šujanová Mária, Ing., Bratislava, SK;

(210) 5162-2006

(220) 8.2.2006

8 (511) 41

(511) 41 - Vzdelávanie; zabezpečovanie výcvikových kurzov a školení; športová a kultúrna činnosť.

(540)



(591) čierna, červená

(731) PRO DONUM Občianske združenie, Michalská 9, 811 01 Bratislava, SK;

(210) 5164-2006

(220) 8.2.2006

8 (511) 1

(511) 1 - Chemikálie pre priemysel, vedu, fotografiu, poľnohospodárstvo, záhradníctvo, lesníctvo; umelé živice v nespracovanom stave, plastické hmoty v nespracovanom stave; pôdne hnojivá; zmesi do hasiacich prístrojov; prípravky na kalenie a zváranie kovov; chemické látky na konzervovanie potravín; triesloviny; lepidlá a spojivá používané v priemysle.

(540) **CIANO**

(731) ANAERÓBICOS, S.A., Calle 117 - No 6274 Villa Loma Hermosa, San Martin, Buenos Aires, AR;

(740) ROTT, RŮŽIČKA & GUTTMANN, v. o. s., Bratislava, SK;

(210) 5167-2006

(220) 9.2.2006

8 (511) 34

(511) 34 - Spracovaný alebo nespracovaný tabak; tabakové výrobky; tabakové náhradky, nie na lekárske účely; cigarety; zápalky a potreby pre fajčiarov; cigaretové papiere; obaly na cigarety; cigaretové trubičky; filtre na tabakové výrobky; stroje na plnenie cigariet; ručné strojčeky na plnenie tabaku do papierových trubičiek na fajčenie.

(540)



(591) biela, modrá, šedá

- (731) Imperial Tobacco Slovakia a. s., Mlynské Nivy 54, 824 53 Bratislava, SK;
 (740) Bušová Eva, JUDr., Bratislava, SK;

(210) 5168-2006

(220) 9.2.2006

8 (511) 35, 36

- (511) 35 - Reklamná a propagačná činnosť; hospodárske a ekonomické predpovede; obchodný alebo podnikateľský prieskum; vydávanie, aktualizovanie a rozširovanie reklamných materiálov (letáky, prospekty, tlačivá) a oznamov zákazníkom.
 36 - Vykonačanie činností v oblasti stavebného sporenia, prijímanie vkladov od stavebných sporiteľov, poskytovanie úverov stavebným sporiteľom, vykonávanie platobného styku a zúčtovania súvisiacich so stavebným sporením, poskytovanie poradenských služieb súvisiacich so stavebným sporením; sprostredkovateľská činnosť v oblasti poisťovníctva súvisiaca so stavebným sporením, poskytovanie záruk za stavebné, hypotekárne alebo komunálne úvery, poskytovanie informácií v oblasti stavebného sporenia a hypotekárnych úverov; poskytovanie hypoték; bankovníctvo, bankové informácie; služby v oblasti finančnictva, finančné riadenie, finančné analýzy, finančné informácie, finančné poradenstvo, finančné konzultačné služby, finančné oceňovanie; zúčtovacie banky prevádzajúce bezhotovostné operácie; platobný styk a zúčtovanie, prijímanie vkladov, poskytovanie úverov, kapitálové investície; služby poisťovní, konzultačné, poradenské a informačné služby v oblasti poisťovníctva; sprostredkovanie poistenia; oceňovanie a odhady nehnuteľností.

(540) HYPO Plus

- (731) ČSOB stavebná sporiteľňa, a. s., Radlinského 10, 813 23 Bratislava, SK;
 (740) Litváková Edita, Ing., Bratislava, SK;

(210) 5169-2006

(220) 9.2.2006

8 (511) 16, 18, 20, 21, 24, 25, 26, 28, 35, 41

- (511) 16 - Papier, kartón, lepenka a výrobky z týchto materiálov, ktoré nie sú zahrnuté v iných triedach; tlačoviny; knihárske výrobky; fotografie; publikácie, časopisy, tlačoviny, pohľadnice, zberateľské kartičky, papiermický tovar a písacie potreby; kancelárske potreby, vzdelávacie a učebné potreby okrem prístrojov; obalové materiály z plastických hmôt, ktoré nie sú zahrnuté v iných triedach.
 18 - Koženky a výrobky z týchto materiálov nezahrnuté v iných triedach; kufre a cestovné tašky; dáždniky, slnečníky.
 20 - Nábytok, zrkadlá; výrobky (nezahrnuté do iných tried) z dreva, korku, trstiny, prútia a náhradiek týchto materiálov a z plastov.
 21 - Výrobky zo skla, porcelánu a kameniny, ktoré nie sú zahrnuté v iných triedach.
 24 - Textilie a textilné výrobky, ktoré nie sú zahrnuté v iných triedach.
 25 - Odevy, obuv a pokrývky hlavy.
 26 - Odznaky na odevy s výnimkou odznakov z drahých kovov.

28 - Hry a hračky; telocvičné a športové potreby, ktoré nie sú zahrnuté v iných triedach, ozdoby alebo darčeky rozdávané hosťom.

35 - Reklamná činnosť; obchodný manažment, obchodná správa; obchodná administratíva; kancelárske práce, vylepovanie plagátov, rozširovanie reklamných alebo inzertných oznamov, rozširovanie reklamných materiálov zákazníkom (letáky, prospekty, tlačivá), reklamné materiály, reklama, televízne reklamy, prenájom reklamných priestorov, podpora predaja (pre tretie osoby).

41 - Vzdelávanie; zabezpečovanie výcvikov, kurzov a školení; zábava; športová a kultúrna činnosť, prevádzkovanie športových zariadení, hranie o peniaze, súťaže (organizovanie športových podujatí), športové podujatia (meranie času na minúty), vstupenky, prenájom štadiónov, športoviská (služby).

(540)

- (591) biela, modrá, červená
 (731) SLOVAN Športmedia, spol. s r. o., Robotnícka 9, 831 03 Bratislava, SK;

(210) 5170-2006

(220) 10.2.2006

8 (511) 16, 35, 38, 39, 41

- (511) 16 - Tlačoviny všetkých druhov, najmä periodické a neperiodické publikácie na papierových nosičoch, napríklad časopisy, noviny, knihy, prospekty, plagáty, dáta a databázy na papierových nosičoch, kalendáre, fotografie, krížovky, pohľadnice, samolepky, knihárske výrobky, informačné a propagačné výrobky z papiera vrátane dekoračných predmetov z papiera patriace do tejto triedy, obalový materiál z papiera a baliace fólie z plastu, papierové a plastové vrecká a tašky, kancelárske potreby (s výnimkou nábytku), vytlačené cestovné poriadky.
 35 - Reklamná, inzertná a propagačná činnosť a služby, elektronická inzercia, on-line inzercia, výstavy na reklamné a propagačné účely, marketing, poradenské a sprostredkovateľské služby súvisiace s reklamnou tlačou, propagáciou, reklamnou, propagáciou, inzerciou a marketingom, rozširovanie reklamných tlačovín a reklamných nosičov informácií, vydávanie reklamných materiálov, šírenie komerčných alebo reklamných audiovizuálnych diel, správ a informácií, ankiet a súťaží, odborná informačná a poradenská činnosť v oblasti obchodu a/alebo podnikania, podnikateľské a obchodné informácie, obchodné alebo podnikateľské poradenstvo, obchodný alebo podnikateľský prieskum, štatistické informácie, prieskum vzťahov s verejnosťou.
 38 - Šírenie elektronických informácií, správ textových, zvukových a zvukovo-obrazových, napr. elektronických časopisov, kníh a diel prostredníctvom počítačovej siete internet, výmena elektronických správ a informácií, sprostredkovanie uvedených služieb.

39 - Distribúcia časopisov, periodík vrátane nahraných nosičov dát, informácie o preprave.

41 - Výchovná a zábavná činnosť, usporadúvanie odborných seminárov a konferencií, vydateľská a nakladateľská činnosť najmä vydávanie novín, časopisov, kníh vrátane vydávania tlačovín prostredníctvom počítačových sietí, poskytovanie elektronických publikácií on-line bez možnosti kopírovania, on-line dostupné publikácie v sieti internet bez možnosti kopírovania, rozširovanie tlačovín, časopisov, periodík v elektronickej podobe, prostredníctvom počítačovej siete vrátane

(540) internetu, bez možnosti kopírovania.



(591) modrá, červená

(731) Slovenská autobusová doprava Bratislava, akciová spoločnosť (v skratke SAD Bratislava, a.s.), Rožňavská 2, 820 04 Bratislava, SK;

(210) 5171-2006

(220) 10.2.2006

8 (511) 9, 38, 41, 43

(511) 9 - Zariadenie na záznam, prenos, spracovanie a reprodukciu obrazu alebo dát; elektronické prístroje používané v telekomunikáciách; nosiče informácií, najmä elektronických; elektronické telefónne zoznamy; nosiče informácií, najmä elektronických, kopírovateľné elektronické publikácie poskytované on-line z počítačových databáz alebo z internetu; periodická a neperiodická tlač, nahrané, resp. stiahnuteľné knihy, tlačoviny, noviny, časopisy, periodiká v elektronickej podobe dostupné aj prostredníctvom počítačovej siete vrátane internetu.

38 - Poskytovanie služieb elektronickej pošty; poskytovanie užívateľského prístupu ku globálnej informačnej sieti.

41 - Poskytovanie elektronických publikácií on-line bez možnosti kopírovania; rozširovanie kníh, tlačovín, periodík v elektronickej podobe prostredníctvom počítačovej siete vrátane internetu, bez možnosti kopírovania, internetová čítareň.

43 - Bufety (rýchle občerstvenie), kaviareň, reštaurácie.

(540)



(591) modrá, červená

(731) Slovenská autobusová doprava Bratislava, akciová spoločnosť (v skratke SAD Bratislava, a.s.), Rožňavská 2, 820 04 Bratislava, SK;

(210) 5172-2006

(220) 10.2.2006

8 (511) 1, 5, 31, 32, 35, 42, 44

(511) 1 - Poľnohospodárske chemické prípravky s výnimkou fungicídov, herbicídov, insekticídov a prípravkov na ničenie buriny a parazitov.

5 - Fungicídy, herbicídy, insekticídy a prípravky na ničenie buriny a parazitov.

31 - Osivá, sadivá a poľnohospodárske plodiny, ktoré nie sú zahrnuté v iných triedach, semená, rastliny, živé zvieratá, krmivá a kŕmne zmesi na výkrm hospodárskych zvierat patriace do tejto triedy.

32 - Ovocné a zeleninové šťavy.

35 - Sprostredkovanie obchodu s uvedenými tovarmi.

42 - Výskum v oblasti šľachtenia nových odrôd rastlín, riešenie vedecko-technických projektov v poľnohospodárstve.

44 - Poľnohospodárske služby v rastlinnej výrobe s využitím poľnohospodárskych strojov a mechanizmov, poľnohospodárske služby pri ochrane rastlín a obilnín, konzultačné a poradenské služby v poľnohospodárskej výrobe.

(540) SELEKT, VÝSKUMNÝ A ŠLACHTITEĽSKÝ ÚSTAV

(731) SELEKT Výskumný a šľachtiteľský ústav, a. s., Bučany 591, 919 28 Bučany, SK;

(740) Holoubková Mária, Ing., Bratislava, SK;

(210) 5173-2006

(220) 10.2.2006

8 (511) 1, 5, 31, 32, 35, 42, 44

(511) 1 - Poľnohospodárske chemické prípravky s výnimkou fungicídov, herbicídov, insekticídov a prípravkov na ničenie buriny a parazitov.

5 - Fungicídy, herbicídy, insekticídy a prípravky na ničenie buriny a parazitov.

31 - Osivá, sadivá a poľnohospodárske plodiny, ktoré nie sú zahrnuté v iných triedach, semená, rastliny, živé zvieratá, krmivá a kŕmne zmesi na výkrm hospodárskych zvierat patriace do tejto triedy.

32 - Ovocné a zeleninové šťavy.

35 - Sprostredkovanie obchodu s uvedenými tovarmi.

42 - Výskum v oblasti šľachtenia nových odrôd rastlín, riešenie vedecko-technických projektov v poľnohospodárstve.

44 - Poľnohospodárske služby v rastlinnej výrobe s využitím poľnohospodárskych strojov a mechanizmov, poľnohospodárske služby pri ochrane rastlín a obilnín, konzultačné a poradenské služby v poľnohospodárskej výrobe.

(540)



(731) SELEKT Výskumný a šľachtiteľský ústav, a. s., Bučany 591, 919 28 Bučany, SK;

(740) Holoubková Mária, Ing., Bratislava, SK;

(210) 5174-2006

(220) 10.2.2006

8 (511) 18, 20, 28, 31, 35

(511) 18 - Obliečky a obojky pre zvieratá, náhubky.

20 - Drevené budy pre domáce zvieratá, podušky pre zvieratá.

28 - Hračky pre domáce zvieratá.

31 - Potrava pre domáce zvieratá, sucháre a iné dobroty pre domáce zvieratá, posilňujúce prípravky pre domáce zvieratá, podstielka pre domáce zvieratá.

35 - Obchodná činnosť s uvedenými tovarmi, sprostredkovanie obchodu s uvedenými tovarmi, reklamná činnosť.

(540) SENDY

(731) SENDY, s. r. o., Lietavská 11, 851 06 Bratislava, SK;
(740) Holoubková Mária, Ing., Bratislava, SK;

(210) 5175-2006

(220) 10.2.2006

8 (511) 5, 29, 30

(511) 5 - Diabetické čaje, medicínske čaje, bylinné a ovocné čaje s liečivým účinkom a ich zmesi.
29 - Sušené ovocie, byliny vrátane ich zmesí.
30 - Čaj, čajové nápoje a čajové zmesi lisované, sypké a porciované, cukrovinky.

(540) Medový bozk

(731) OXALIS, spol. s r. o., K Teplínám 663, 763 15 Slušovice, CZ;
(740) Holoubková Mária, Ing., Bratislava, SK;

(210) 5179-2006

(220) 13.2.2006

8 (511) 3, 5

(511) 3 - Mydlá vrátane mydiel na holenie, parfuméria, esenciálne oleje, kozmetika (vrátane pleťových krémov, vôd a mliek, hydratačných a zvláčňujúcich krémov, vôd a mliek), prípravky na starostlivosť o vlasy, prípravky na holenie, dezodoranty na osobnú potrebu.
5 - Farmaceutické a hygienické prípravky, ako sú prípravky na liečebné použitie zahrnujúce balzamy, liečebné prostriedky na kurie oká alebo otlaky, prípravky na starostlivosť o nohy, ktoré sú zahrnuté v triede 5, fungicídny a baktericídny na starostlivosť o nohy, topické (miestne) výrobky na starostlivosť o kožu, ktoré sú zahrnuté v triede 5.

(540)



(731) Estridge Services Limited, Suite 14, 56 O' Rior-dan Street, Alexandria NSW 2015, AU;
(740) Čechvalová Dagmar, Bratislava, SK;

(210) 5186-2006

(220) 15.2.2006

8 (511) 24, 25, 40

(511) 24 - Posteľná bielizeň, posteľné pokrývky a prikrývky.
25 - Pyžamá, nohavičky, podprsenky, tielka, tričká, plavky, body (bielizeň), župany, obuv.
40 - Dámske a pánske krajčírstvo.

(540)



(731) Koczotowski Marcin, Tomášikova 13, 821 01 Bratislava, SK;
(740) Juran Svetozár, JUDr., Bratislava, SK;

(210) 5190-2006

(220) 15.2.2006

8 (511) 30

(511) 30 - Káva, kávové výtázky, výrobky a nápoje pripravené na báze kávy; ľadová káva; kávové náhradky, výtázky z kávových náhradiek, výrobky a nápoje pripravené na báze kávových náhradiek; cigória; čaj, čajové výtázky, výrobky a nápoje pripravené na báze čaju; ľadový čaj; prípravky zo sladu; kakao a výrobky a nápoje pripravené na báze kakaa; čokoláda, čokoládové výrobky, výrobky a nápoje pripravené na báze čokolády; cukrovinky, sladkosti, cukríky; cukor; žuvačky; prírodné sladidlá; pekárenské výrobky, chlieb, kvasnice, cukrárenský tovar; biskvity, koláče, sušienky, vafle, karamelky, pudinky, zmrzliny, vodové zmrzliny, šerbety, mrazené cukrovinky, mrazené koláče, jemné zmrzliny, mrazené dezerty, mrazené jogurty; spojovacie prísady na výrobu zmrzlín a/alebo vodových zmrzlín, a/alebo šerbetov, a/alebo mrazených cukrovínok, a/alebo mrazených koláčov, a/alebo jemných zmrzlín, a/alebo mrazených dezertov, a/alebo mrazených jogurtov; med a náhradky medu; cereálie, müsli, kukuričné lupienky, cereálne tyčinky, hotové jedlá z cereálií; cereálne výrobky; ryža, cestoviny; potraviny pripravené na báze ryže, múky alebo cereálií, tiež vo forme hotových jedál; pizza; sendviče; zmesi cestovín a cesta pripraveného na pečenie v rúre; omáčky; sójová omáčka; kečup, aromatické alebo korenisté výrobky na jedlo, potravinárske korenie, koreniny, šalátové dresingy, majonézy; horčica; ocot.

(540) MAXÍCI

(731) Société des Produits Nestlé S. A., Vevey, CH;
(740) Mešková Viera, Ing., Bratislava, SK;

(210) 5191-2006

(220) 15.2.2006

8 (511) 5

(511) 5 - Farmaceutické a veterinárne prípravky; zdravotnícke prípravky na lekárske účely; dietetické látky upravené na lekárske účely, potrava pre dojčatá; náplasti, obväzový materiál; materiály na plombovanie zubov, dentálne vosky; dezinfekčné prípravky; prípravky na ničenie škodcov; fungicídny, herbicídny.

(540) RAMISTAD

(731) STADA Arzneimittel AG, Stadastrasse 2-18, 61118 Bad Vilbel, DE;
(740) PATENTSERVIS BRATISLAVA a. s., Bratislava, SK;

(210) 5192-2006

(220) 16.2.2006

8 (511) 9, 35, 36, 38

(511) 9 - Platobné karty, počítačové zariadenia a počítačový softvér vrátane počítačového softvéru na prístup k sieti na prenos dát vrátane elektronických komunikačných sietí, počítačových sietí a internetu na účely služieb v bankovníctve a finančníctve.

35 - Poskytovanie poradenských služieb v oblasti podnikania a riadenia (manažmentu) podnikov, poradenstvo v oblasti akvizícií, spájania a predaja podnikov, ekonomické analýzy a predpovede, analýzy nákladov; zbieranie, zaraďovanie, vyhľadávanie a poskytovanie informácií v počítačových bankových databázach pre zákazníkov, vedenie kartoték a centrálnych kartoték, zostavovanie a poskytovanie výpisov z účtov, poskytovanie a sprostredkovanie uvedených služieb prostredníctvom komunikačných médií, telekomunikačných prostriedkov, elektronických médií, elektronickej pošty, počítačových sietí, terminálov a internetu; reklamná činnosť, rozširovanie reklamných nosičov v spojení s bankovými a finančnými službami; inzercia v spojení s bankovými a finančnými službami; výpisy z bankových účtov klientov.

36 - Bankovníctvo vrátane elektronického bankovníctva; home banking; bankové služby; finančníctvo; finančné poradenstvo; finančné analýzy, finančné odhady, finančné služby; prijímanie vkladov vrátane termínovaných vkladov; vedenie bankových účtov klientov; vedenie vkladných knižiek; vydávanie cenín a cenných papierov; úvery, pôžičky a iné formy financovania; investovanie do cenných papierov na vlastný účet; kapitálové investície; financovanie spoločných podnikov; majetkové účasti; finančný prenájom (lízing); platobný styk (prevod finančných prostriedkov) vrátane poštového platobného styku a zúčtovanie (klíring); elektronický prevod kapitálu; vydávanie a správa platobných prostriedkov vrátane platobných kariet, úverových (kreditných) a debetných kariet, cestovných kariet, cestovných šekov a ich overovanie; bankové služby poskytované prostredníctvom bankomatov; poskytovanie záruk; garancie; kaucie; ručenie; otváranie a potvrdzovanie akreditívov; obstarávanie inkasa vrátane dokumentárneho inkasa; obchodovanie na vlastný účet alebo na účet klienta s valutami a devízovými hodnotami; obchodovanie v oblasti termínovaných obchodov a opcí vrátane kurzových a úrokových obchodov; obchodovanie s prevoditeľnými cennými papiermi; obchodovanie s mincami z drahých kovov, pamätnými bankovkami a pamätnými mincami, hárkami bankoviek a súbormi obehových mincí; účasť na vydávaní cenných papieroch a poskytovanie súvisiacich služieb; finančné maklérstvo; hospodárenie s cennými papiermi klienta na jeho účet vrátane poradenstva (portfólio manažment); uloženie a správa cenných papierov alebo iných hodnôt; činnosť depozitára; zmenárenská činnosť (nákup devízových prostriedkov); prenájom bezpečnostných schránok a denného a nočného trezoru; úschova cenností v bezpečnostných schránkach; ostatné bankové a finančné činnosti a transakcie; poradenstvo v oblasti bankovníctva a financií; sprostredkovateľská činnosť a poradenstvo v oblasti bankovníctva a poisťovníctva súvisiaca s bankovou činnosťou; finančné poradenstvo; finančné analýzy; poskytovanie bankových a finančných informácií; finančné odhady a oceňovanie v oblasti bankovníctva; poskytovanie a sprostredkovanie všetkých uvedených služieb prostredníctvom komunikačných médií, telekomunikačných pros-

triedkov, elektronických médií, elektronickej pošty (e-mail) a svetovej počítačovej siete (internet).

38 - Elektronická pošta; služby poskytované elektronickými tabuľami (telekomunikačné služby); komunikácia, posielanie a prenos správ, dát a obrázkov prostredníctvom komunikačných médií, telekomunikačných prostriedkov, elektronických médií, elektronickej pošty (e-mail), terminálov a svetovej počítačovej siete (internet).

(540)



(591) žltá, modrá, biela

(731) POŠTOVÁ BANKA, a. s., Prievozská 2/B, 821 09 Bratislava, SK;

(210) 5193-2006

(220) 16.2.2006

8 (511) 9, 35, 36, 38

(511) 9 - Platobné karty, počítačové zariadenia a počítačový softvér vrátane počítačového softvéru na prístup k sieti na prenos dát vrátane elektronických komunikačných sietí, počítačových sietí a internetu na účely služieb v bankovníctve a finančníctve.

35 - Poskytovanie poradenských služieb v oblasti podnikania a riadenia (manažmentu) podnikov, poradenstvo v oblasti akvizícií, spájania a predaja podnikov, ekonomické analýzy a predpovede, analýzy nákladov; zbieranie, zaraďovanie, vyhľadávanie a poskytovanie informácií v počítačových bankových databázach pre zákazníkov, vedenie kartoték a centrálnych kartoték, zostavovanie a poskytovanie výpisov z účtov, poskytovanie a sprostredkovanie uvedených služieb prostredníctvom komunikačných médií, telekomunikačných prostriedkov, elektronických médií, elektronickej pošty, počítačových sietí, terminálov a internetu; reklamná činnosť, rozširovanie reklamných nosičov v spojení s bankovými a finančnými službami; inzercia v spojení s bankovými a finančnými službami; výpisy z bankových účtov klientov.

36 - Bankovníctvo vrátane elektronického bankovníctva; home banking; bankové služby; finančníctvo; finančné poradenstvo; finančné analýzy, finančné odhady, finančné služby; prijímanie vkladov vrátane termínovaných vkladov; vedenie bankových účtov klientov; vedenie vkladných knižiek; vydávanie cenín a cenných papierov; úvery, pôžičky a iné formy financovania; investovanie do cenných papierov na vlastný účet; kapitálové investície; financovanie spoločných podnikov; majetkové účasti; finančný prenájom (lízing); platobný styk (prevod finančných prostriedkov) vrátane poštového platobného styku a zúčtovanie (klíring); elektronický prevod kapitálu; vydávanie a správa platobných prostriedkov vrátane platobných kariet, úverových (kreditných) a debetných kariet, cestovných kariet, cestovných šekov a ich overovanie; bankové

služby poskytované prostredníctvom bankomatov; poskytovanie záruk; garancie; kaucie; ručenie; otváranie a potvrdzovanie akreditívov; obstarávanie inkasa vrátane dokumentárneho inkasa; obchodovanie na vlastný účet alebo na účet klienta s valutami a devízovými hodnotami; obchodovanie v oblasti termínovaných obchodov a opcí vrátane kurzových a úrokových obchodov; obchodovanie s prevoditeľnými cennými papiermi; obchodovanie s mincami z drahých kovov, pamätnými bankovkami a pamätnými mincami, hárkami bankoviek a súbormi obehových mincí; účasť na vydávaní cenných papieroch a poskytovanie súvisiacich služieb; finančné maklérsstvo; hospodárenie s cennými papiermi klienta na jeho účet vrátane poradenstva (portfólio manažment); uloženie a správa cenných papierov alebo iných hodnôt; činnosť depozitára; zmenárenská činnosť (nákup devízových prostriedkov); prenájom bezpečnostných schránok a denného a nočného trezoru; úschova cenností v bezpečnostných schránkach; ostatné bankové a finančné činnosti a transakcie; poradenstvo v oblasti bankovníctva a financií; sprostredkovateľská činnosť a poradenstvo v oblasti bankovníctva a poisťovníctva súvisiaca s bankovou činnosťou; finančné poradenstvo; finančné analýzy; poskytovanie bankových a finančných informácií; finančné odhady a oceňovanie v oblasti bankovníctva; poskytovanie a sprostredkovanie všetkých uvedených služieb prostredníctvom komunikačných médií, telekomunikačných prostriedkov, elektronických médií, elektronickej pošty (e-mail) a svetovej počítačovej siete (internet).

38 - Elektronickej pošta; služby poskytované elektronickými tabuľami (telekomunikačné služby); komunikácia, posielanie a prenos správ, dát a obrázkov prostredníctvom komunikačných médií, telekomunikačných prostriedkov, elektronických médií, elektronickej pošty (e-mail), terminálov a svetovej počítačovej siete (internet).

(540)



(731) POŠTOVÁ BANKA, a. s., Prievozská 2/B, 821 09 Bratislava, SK;

(210) 5194-2006

(220) 16.2.2006

8 (511) 9, 35, 36, 38, 42

(511) 9 - Platobné karty, počítačové zariadenia a počítačový softvér vrátane počítačového softvéru na prístup k sieti na prenos dát vrátane elektronických komunikačných sietí, počítačových sietí a internetu na účely služieb v bankovníctve a finančníctve.

35 - Poskytovanie poradenských služieb v oblasti podnikania a riadenia (manažmentu) podnikov, poradenstvo v oblasti akvizícií, spájania a predaja podnikov, ekonomické analýzy a predpovede, analýzy nákladov; zbieranie, zaradovanie,

vyhľadávanie a poskytovanie informácií v počítačových bankových databázach pre zákazníkov, vedenie kartoték a centrálnych kartoték, zostavovanie a poskytovanie výpisov z účtov, poskytovanie a sprostredkovanie uvedených služieb prostredníctvom komunikačných médií, telekomunikačných prostriedkov, elektronických médií, elektronickej pošty, počítačových sietí, terminálov a internetu; reklamná činnosť, rozširovanie reklamných nosičov v spojení s bankovými a finančnými službami; inzercia v spojení s bankovými a finančnými službami; výpisy z bankových účtov klientov.

36 - Bankovníctvo vrátane elektronického bankovníctva; home banking; bankové služby; finančníctvo; finančné poradenstvo; finančné analýzy, finančné odhady, finančné služby; prijímanie vkladov vrátane termínovaných vkladov; vedenie bankových účtov klientov; vedenie vkladných knižiek; vydávanie cenín a cenných papierov; úvery, pôžičky a iné formy financovania; investovanie do cenných papierov na vlastný účet; kapitálové investície; financovanie spoločných podnikov; majetkové účasti; finančný prenájom (lízing); platobný styk (prevod finančných prostriedkov) vrátane poštového platobného styku a zúčtovanie (klíring); elektronickej prevod kapitálu; vydávanie a správa platobných prostriedkov vrátane platobných kariet, úverových (kreditných) a debetných kariet, cestovných kariet, cestovných šekov a ich overovanie; bankové služby poskytované prostredníctvom bankomatov; poskytovanie záruk; garancie; kaucie; ručenie; otváranie a potvrdzovanie akreditívov; obstarávanie inkasa vrátane dokumentárneho inkasa; obchodovanie na vlastný účet alebo na účet klienta s valutami a devízovými hodnotami; obchodovanie v oblasti termínovaných obchodov a opcí vrátane kurzových a úrokových obchodov; obchodovanie s prevoditeľnými cennými papiermi; obchodovanie s mincami z drahých kovov, pamätnými bankovkami a pamätnými mincami, hárkami bankoviek a súbormi obehových mincí; účasť na vydávaní cenných papieroch a poskytovanie súvisiacich služieb; finančné maklérsstvo; hospodárenie s cennými papiermi klienta na jeho účet vrátane poradenstva (portfólio manažment); uloženie a správa cenných papierov alebo iných hodnôt; činnosť depozitára; zmenárenská činnosť (nákup devízových prostriedkov); prenájom bezpečnostných schránok a denného a nočného trezoru; úschova cenností v bezpečnostných schránkach; ostatné bankové a finančné činnosti a transakcie; poradenstvo v oblasti bankovníctva a financií; sprostredkovateľská činnosť a poradenstvo v oblasti bankovníctva a poisťovníctva súvisiaca s bankovou činnosťou; finančné poradenstvo; finančné analýzy; poskytovanie bankových a finančných informácií; finančné odhady a oceňovanie v oblasti bankovníctva; poskytovanie a sprostredkovanie všetkých uvedených služieb prostredníctvom komunikačných médií, telekomunikačných prostriedkov, elektronických médií, elektronickej pošty (e-mail) a svetovej počítačovej siete (internet).

38 - Elektronickej pošta; služby poskytované elektronickými tabuľami (telekomunikačné služby); komunikácia, posielanie a prenos správ, dát a obrázkov prostredníctvom komunikačných médií,

dií, telekomunikačných prostriedkov, elektronických médií, elektronickej pošty (e-mail), terminálov a svetovej počítačovej siete (internet).

42 - Tvorba, výskum, vývoj, inštalácia, spracovanie a aktualizovanie počítačového softvéru vrátane počítačového softvéru na prístup k sieti na prenos dát vrátane elektronických komunikačných sietí, počítačových sietí, terminálov a internetu; tvorba, výskum, vývoj, inštalácia, spravovanie a aktualizovanie počítačového softvéru na vykonávanie služieb v bankovníctve a finančníctve; poskytovanie a sprostredkovanie všetkých uvedených služieb prostredníctvom komunikačných médií, elektronických médií, telekomunikačných prostriedkov, elektronickej pošty, počítačových sietí, terminálov a internetu; vytváranie a udržiavanie počítačových stránok (Web) pre zákazníkov; zhotovovanie kópií počítačových programov; obnovovanie počítačových databáz.

(540)



(591) žltá, modrá, biela

(731) POŠTOVÁ BANKA, a. s., Prievozská 2/B, 821 09 Bratislava, SK;

(210) 5195-2006

(220) 16.2.2006

8 (511) 9, 35, 36, 38, 42

(511) 9 - Platobné karty, počítačové zariadenia a počítačový softvér vrátane počítačového softvéru na prístup k sieti na prenos dát vrátane elektronických komunikačných sietí, počítačových sietí a internetu na účely služieb v bankovníctve a finančníctve.

35 - Poskytovanie poradenských služieb v oblasti podnikania a riadenia (manažmentu) podnikov, poradenstvo v oblasti akvizícií, spájania a predaja podnikov, ekonomické analýzy a predpovede, analýzy nákladov; zbieranie, zaraďovanie, vyhľadávanie a poskytovanie informácií v počítačových bankových databázach pre zákazníkov, vedenie kartoték a centrálnych kartoték, zostavovanie a poskytovanie výpisov z účtov, poskytovanie a sprostredkovanie uvedených služieb prostredníctvom komunikačných médií, telekomunikačných prostriedkov, elektronických médií, elektronickej pošty, počítačových sietí, terminálov a internetu; reklamná činnosť, rozširovanie reklamných nosičov v spojení s bankovými a finančnými službami; inzercia v spojení s bankovými a finančnými službami; výpisy z bankových účtov klientov.

36 - Bankovníctvo vrátane elektronického bankovníctva; home banking; bankové služby; finančníctvo; finančné poradenstvo; finančné analýzy, finančné odhady, finančné služby; prijímanie vkladov vrátane termínovaných vkladov; vedenie bankových účtov klientov; vedenie vkladných knižiek; vydávanie cenín a cenných papierov; úvery, pôžičky a iné formy financovania; investovanie do cenných papierov na vlastný účet; ka-

pitálové investície; financovanie spoločných podnikov; majetkové účasti; finančný prenájom (lízing); platobný styk (prevod finančných prostriedkov) vrátane poštového platobného styku a zúčtovanie (klíring); elektronický prevod kapitálu; vydávanie a správa platobných prostriedkov vrátane platobných kariet, úverových (kreditných) a debetných kariet, cestovných kariet, cestovných šekov a ich overovanie; bankové služby poskytované prostredníctvom bankomatov; poskytovanie záruk; garancie; kaucie; ručenie; otváranie a potvrdzovanie akreditívov; obstarávanie inkasa vrátane dokumentárneho inkasa; obchodovanie na vlastný účet alebo na účet klienta s valutami a devízovými hodnotami; obchodovanie v oblasti termínovaných obchodov a opcií vrátane kurzových a úrokových obchodov; obchodovanie s prevoditeľnými cennými papiermi; obchodovanie s mincami z drahých kovov, pamätnými bankovkami a pamätnými mincami, hárkami bankoviek a súbormi obehových mincí; účasť na vydávaní cenných papieroch a poskytovanie súvisiacich služieb; finančné maklérsstvo; hospodárenie s cennými papiermi klienta na jeho účet vrátane poradenstva (portfólio manažment); uloženie a správa cenných papierov alebo iných hodnôt; činnosť depozitára; zmenárenská činnosť (nákup devízových prostriedkov); prenájom bezpečnostných schránok a denného a nočného trezoru; úschova cenností v bezpečnostných schránkach; ostatné bankové a finančné činnosti a transakcie; poradenstvo v oblasti bankovníctva a financií; sprostredkovateľská činnosť a poradenstvo v oblasti bankovníctva a poisťovníctva súvisiaca s bankovou činnosťou; finančné poradenstvo; finančné analýzy; poskytovanie bankových a finančných informácií; finančné odhady a oceňovanie v oblasti bankovníctva; poskytovanie a sprostredkovanie všetkých uvedených služieb prostredníctvom komunikačných médií, telekomunikačných prostriedkov, elektronických médií, elektronickej pošty (e-mail) a svetovej počítačovej siete (internet).

38 - Elektronickej pošte; služby poskytované elektronickými tabuľkami (telekomunikačné služby); komunikácia, posielanie a prenos správ, dát a obrázkov prostredníctvom komunikačných médií, telekomunikačných prostriedkov, elektronických médií, elektronickej pošty (e-mail), terminálov a svetovej počítačovej siete (internet).

42 - Tvorba, výskum, vývoj, inštalácia, spracovanie a aktualizovanie počítačového softvéru vrátane počítačového softvéru na prístup k sieti na prenos dát vrátane elektronických komunikačných sietí, počítačových sietí, terminálov a internetu; tvorba, výskum, vývoj, inštalácia, spravovanie a aktualizovanie počítačového softvéru na vykonávanie služieb v bankovníctve a finančníctve; poskytovanie a sprostredkovanie všetkých uvedených služieb prostredníctvom komunikačných médií, elektronických médií, telekomunikačných prostriedkov, elektronickej pošty, počítačových sietí, terminálov a internetu; vytváranie a udržiavanie počítačových stránok (Web) pre zákazníkov; zhotovovanie kópií počítačových programov; obnovovanie počítačových databáz.

(540)



(591) žltá, modrá, biela

(731) POŠTOVÁ BANKA, a. s., Prievozská 2/B, 821 09 Bratislava, SK;

(210) 5196-2006

(220) 16.2.2006

8 (511) 9, 35, 36, 38, 42

(511) 9 - Platobné karty, počítačové zariadenia a počítačový softvér vrátane počítačového softvéru na prístup k sieti na prenos dát vrátane elektronických komunikačných sietí, počítačových sietí a internetu na účely služieb v bankovníctve a finančníctve.

35 - Poskytovanie poradenských služieb v oblasti podnikania a riadenia (manažmentu) podnikov, poradenstvo v oblasti akvizícií, spájania a predaja podnikov, ekonomické analýzy a predpovede, analýzy nákladov; zbieranie, zaraďovanie, vyhľadávanie a poskytovanie informácií v počítačových bankových databázach pre zákazníkov, vedenie kartotiek a centrálnych kartotiek, zostavovanie a poskytovanie výpisov z účtov, poskytovanie a sprostredkovanie uvedených služieb prostredníctvom komunikačných médií, telekomunikačných prostriedkov, elektronických médií, elektronickej pošty, počítačových sietí, terminálov a internetu; reklamná činnosť, rozširovanie reklamných nosičov v spojení s bankovými a finančnými službami; inzercia v spojení s bankovými a finančnými službami; výpisy z bankových účtov klientov.

36 - Bankovníctvo vrátane elektronického bankovníctva; home banking; bankové služby; finančníctvo; finančné poradenstvo; finančné analýzy, finančné odhady, finančné služby; prijímanie vkladov vrátane termínovaných vkladov; vedenie bankových účtov klientov; vedenie vkladných knižiek; vydávanie cenín a cenných papierov; úvery, pôžičky a iné formy financovania; investovanie do cenných papierov na vlastný účet; kapitálové investície; financovanie spoločných podnikov; majetkové účasti; finančný prenájom (lízing); platobný styk (prevod finančných prostriedkov) vrátane poštového platobného styku a zúčtovanie (klíring); elektronický prevod kapitálu; vydávanie a správa platobných prostriedkov vrátane platobných kariet, úverových (kreditných) a debetných kariet, cestovných kariet, cestovných šekov a ich overovanie; bankové služby poskytované prostredníctvom bankomatov; poskytovanie záruk; garancie; kaucie; ručenie; otváranie a potvrdzovanie akreditívov; obstarávanie inkasa vrátane dokumentárneho inkasa; obchodovanie na vlastný účet alebo na účet klienta s valutami a devízovými hodnotami; obchodovanie v oblasti termínovaných obchodov a opcí vrátane kurzových a úrokových obchodov; obchodovanie s prevoditeľnými cennými papiermi;

obchodovanie s mincami z drahých kovov, pamätnými bankovkami a pamätnými mincami, hárkami bankoviek a súbormi obehových mincí; účasť na vydávaní cenných papieroch a poskytovanie súvisiacich služieb; finančné maklérsstvo; hospodárenie s cennými papiermi klienta na jeho účet vrátane poradenstva (portfólio manažment); uloženie a správa cenných papierov alebo iných hodnôt; činnosť depozitára; zmenárenská činnosť (nákup devízových prostriedkov); prenájom bezpečnostných schránok a denného a nočného trezoru; úschova cenností v bezpečnostných schránkach; ostatné bankové a finančné činnosti a transakcie; poradenstvo v oblasti bankovníctva a financií; sprostredkovateľská činnosť a poradenstvo v oblasti bankovníctva a poisťovníctva súvisiaca s bankovou činnosťou; finančné poradenstvo; finančné analýzy; poskytovanie bankových a finančných informácií; finančné odhady a oceňovanie v oblasti bankovníctva; poskytovanie a sprostredkovanie všetkých uvedených služieb prostredníctvom komunikačných médií, telekomunikačných prostriedkov, elektronických médií, elektronickej pošty (e-mail) a svetovej počítačovej siete (internet).

38 - Elektronická pošta; služby poskytované elektronickými tabuľkami (telekomunikačné služby); komunikácia, posielanie a prenos správ, dát a obrázkov prostredníctvom komunikačných médií, telekomunikačných prostriedkov, elektronických médií, elektronickej pošty (e-mail), terminálov a svetovej počítačovej siete (internet).

42 - Tvorba, výskum, vývoj, inštalácia, spracovanie a aktualizovanie počítačového softvéru vrátane počítačového softvéru na prístup k sieti na prenos dát vrátane elektronických komunikačných sietí, počítačových sietí, terminálov a internetu; tvorba, výskum, vývoj, inštalácia, spracovanie a aktualizovanie počítačového softvéru na vykonávanie služieb v bankovníctve a finančníctve; poskytovanie a sprostredkovanie všetkých uvedených služieb prostredníctvom komunikačných médií, elektronických médií, telekomunikačných prostriedkov, elektronickej pošty, počítačových sietí, terminálov a internetu; vytváranie a udržiavanie počítačových stránok (Web) pre zákazníkov; zhotovovanie kópií počítačových programov; obnovovanie počítačových databáz.

(540)



(731) POŠTOVÁ BANKA, a. s., Prievozská 2/B, 821 09 Bratislava, SK;

(210) 5197-2006

(220) 16.2.2006

8 (511) 9, 35, 36, 38, 42

(511) 9 - Platobné karty, počítačové zariadenia a počítačový softvér vrátane počítačového softvéru na prístup k sieti na prenos dát vrátane elektronických komunikačných sietí, počítačových sietí a internetu na účely služieb v bankovníctve a finančníctve.

35 - Poskytovanie poradenských služieb v oblasti podnikania a riadenia (manažmentu) podnikov, poradenstvo v oblasti akvizícií, spájania a predaja podnikov, ekonomické analýzy a predpovede, analýzy nákladov; zbieranie, zaradovanie, vyhľadávanie a poskytovanie informácií v počítačových bankových databázach pre zákazníkov, vedenie kartoték a centrálnych kartoték, zostavovanie a poskytovanie výpisov z účtov, poskytovanie a sprostredkovanie uvedených služieb prostredníctvom komunikačných médií, telekomunikačných prostriedkov, elektronických médií, elektronickej pošty, počítačových sietí, terminálov a internetu; reklamná činnosť, rozširovanie reklamných nosičov v spojení s bankovými a finančnými službami; inzercia v spojení s bankovými a finančnými službami; výpisy z bankových účtov klientov.

36 - Bankovníctvo vrátane elektronického bankovníctva; home banking; bankové služby; finančníctvo; finančné poradenstvo; finančné analýzy, finančné odhady, finančné služby; prijímanie vkladov vrátane termínovaných vkladov; vedenie bankových účtov klientov; vedenie vkladných knižiek; vydávanie cenín a cenných papierov; úvery, pôžičky a iné formy financovania; investovanie do cenných papierov na vlastný účet; kapitálové investície; financovanie spoločných podnikov; majetkové účasti; finančný prenájom (lízing); platobný styk (prevod finančných prostriedkov) vrátane poštového platobného styku a zúčtovanie (klíring); elektronický prevod kapitálu; vydávanie a správa platobných prostriedkov vrátane platobných kariet, úverových (kreditných) a debetných kariet, cestovných kariet, cestovných šekov a ich overovanie; bankové služby poskytované prostredníctvom bankomatov; poskytovanie záruk; garancie; kaucie; ručenie; otváranie a potvrdzovanie akreditívov; obstarávanie inkasa vrátane dokumentárneho inkasa; obchodovanie na vlastný účet alebo na účet klienta s valutami a devízovými hodnotami; obchodovanie v oblasti termínovaných obchodov a opcií vrátane kurzových a úrokových obchodov; obchodovanie s prevoditeľnými cennými papiermi; obchodovanie s mincami z drahých kovov, pamätnými bankovkami a pamätnými mincami, hárkami bankoviek a súbormi obehových mincí; účasť na vydávaní cenných papieroch a poskytovaní súvisiacich služieb; finančné makléristvo; hospodárenie s cennými papiermi klienta na jeho účet vrátane poradenstva (portfólio manažment); uloženie a správa cenných papierov alebo iných hodnôt; činnosť depozitára; zmenárenská činnosť (nákup devízových prostriedkov); prenájom bezpečnostných schránok a denného a nočného trezoru; úschova cenností v bezpečnostných schránkach; ostatné bankové a finančné činnosti a transakcie; poradenstvo v oblasti bankovníctva a financií; sprostredkovateľská činnosť a poradenstvo v oblasti bankovníctva a poisťovníctva súvisiace s bankovou činnosťou; finančné poradenstvo; finančné analýzy; poskytovanie bankových a finančných informácií; finančné odhady a oceňovanie v oblasti bankovníctva; poskytovanie a sprostredkovanie všetkých uvedených služieb prostredníctvom komunikačných médií, teleko-

munikačných prostriedkov, elektronických médií, elektronickej pošty (e-mail) a svetovej počítačovej siete (internet).

38 - Elektronická pošta; služby poskytované elektronickými tabuľami (telekomunikačné služby); komunikácia, posielanie a prenos správ, dát a obrázkov prostredníctvom komunikačných médií, telekomunikačných prostriedkov, elektronických médií, elektronickej pošty (e-mail), terminálov a svetovej počítačovej siete (internet).

42 - Tvorba, výskum, vývoj, inštalácia, spracovanie a aktualizovanie počítačového softvéru vrátane počítačového softvéru na prístup k sieti na prenos dát vrátane elektronických komunikačných sietí, počítačových sietí, terminálov a internetu; tvorba, výskum, vývoj, inštalácia, spracovanie a aktualizovanie počítačového softvéru na vykonávanie služieb v bankovníctve a finančníctve; poskytovanie a sprostredkovanie všetkých uvedených služieb prostredníctvom komunikačných médií, elektronických médií, telekomunikačných prostriedkov, elektronickej pošty, počítačových sietí, terminálov a internetu; vytváranie a udržiavanie počítačových stránok (Web) pre zákazníkov; zhotovovanie kópií počítačových programov; obnovovanie počítačových databáz.

(540)



(731) POŠTOVÁ BANKA, a. s., Prievozská 2/B, 821 09 Bratislava, SK;

(210) 5202-2006

(220) 16.2.2006

8 (511) 9, 35, 36, 38, 42

(511) 9 - Platobné karty, počítačové zariadenia a počítačový softvér vrátane počítačového softvéru na prístup k sieti na prenos dát vrátane elektronických komunikačných sietí, počítačových sietí a internetu na účely služieb v bankovníctve a finančníctve.

35 - Poskytovanie poradenských služieb v oblasti podnikania a riadenia (manažmentu) podnikov, poradenstvo v oblasti akvizícií, spájania a predaja podnikov, ekonomické analýzy a predpovede, analýzy nákladov; zbieranie, zaradovanie, vyhľadávanie a poskytovanie informácií v počítačových bankových databázach pre zákazníkov, vedenie kartoték a centrálnych kartoték, zostavovanie a poskytovanie výpisov z účtov, poskytovanie a sprostredkovanie uvedených služieb prostredníctvom komunikačných médií, telekomunikačných prostriedkov, elektronických médií, elektronickej pošty, počítačových sietí, terminálov a internetu; reklamná činnosť, rozširovanie reklamných nosičov v spojení s bankovými a finančnými službami; inzercia v spojení s bankovými a finančnými službami; výpisy z bankových účtov klientov.

36 - Bankovníctvo vrátane elektronického bankovníctva; home banking; bankové služby; finančníctvo; finančné poradenstvo; finančné analýzy, finančné odhady, finančné služby; prijímanie vkladov vrátane termínovaných vkladov; vedenie bankových účtov klientov; vedenie vkladných knižiek; vydávanie cenín a cenných papierov; úvery, pôžičky a iné formy financovania; investovanie do cenných papierov na vlastný účet; kapitálové investície; financovanie spoločných podnikov; majetkové účasti; finančný prenájom (lízing); platobný styk (prevod finančných prostriedkov) vrátane poštového platobného styku a zúčtovanie (klíring); elektronický prevod kapitálu; vydávanie a správa platobných prostriedkov vrátane platobných kariet, úverových (kreditných) a debetných kariet, cestovných kariet, cestovných šekov a ich overovanie; bankové služby poskytované prostredníctvom bankomatov; poskytovanie záruk; garancie; kaucie; ručenie; otváranie a potvrdzovanie akreditívov; obstarávanie inkasa vrátane dokumentárneho inkasa; obchodovanie na vlastný účet alebo na účet klienta s valutami a devízovými hodnotami; obchodovanie v oblasti termínovaných obchodov a opcií vrátane kurzových a úrokových obchodov; obchodovanie s prevoditeľnými cennými papiermi; obchodovanie s mincami z drahých kovov, pamätnými bankovkami a pamätnými mincami, hárkami bankoviek a súbormi obehových mincí; účasť na vydávaní cenných papieroch a poskytovanie súvisiacich služieb; finančné maklérsstvo; hospodárenie s cennými papiermi klienta na jeho účet vrátane poradenstva (portfólio manažment); uloženie a správa cenných papierov alebo iných hodnôt; činnosť depozitára; zmenárenská činnosť (nákup devízových prostriedkov); prenájom bezpečnostných schránok a denného a nočného trezoru; úschova cenností v bezpečnostných schránkach; ostatné bankové a finančné činnosti a transakcie; poradenstvo v oblasti bankovníctva a financií; sprostredkovateľská činnosť a poradenstvo v oblasti bankovníctva a poisťovníctva súvisiaca s bankovou činnosťou; finančné poradenstvo; finančné analýzy; poskytovanie bankových a finančných informácií; finančné odhady a oceňovanie v oblasti bankovníctva; poskytovanie a sprostredkovanie všetkých uvedených služieb prostredníctvom komunikačných médií, telekomunikačných prostriedkov, elektronických médií, elektronickej pošty (e-mail) a svetovej počítačovej siete (internet).

38 - Elektronická pošta; služby poskytované elektronickými tabuľkami (telekomunikačné služby); komunikácia, posielanie a prenos správ, dát a obrázkov prostredníctvom komunikačných médií, telekomunikačných prostriedkov, elektronických médií, elektronickej pošty (e-mail), terminálov a svetovej počítačovej siete (internet).

42 - Tvorba, výskum, vývoj, inštalácia, spracovanie a aktualizovanie počítačového softvéru vrátane počítačového softvéru na prístup k sieti na prenos dát vrátane elektronických komunikačných sietí, počítačových sietí, terminálov a internetu; tvorba, výskum, vývoj, inštalácia, spracovanie a aktualizovanie počítačového softvéru na vykonávanie služieb v bankovníctve a finančníctve; poskytovanie a sprostredkovanie všetkých

uvedených služieb prostredníctvom komunikačných médií, elektronických médií, telekomunikačných prostriedkov, elektronickej pošty, počítačových sietí, terminálov a internetu; vytváranie a udržiavanie počítačových stránok (Web) pre zákazníkov; zhotovovanie kópií počítačových programov; obnovovanie počítačových databáz.

(540)



(731) POŠTOVÁ BANKA, a. s., Prievozská 2/B, 821 09 Bratislava, SK;

(210) 5208-2006

(220) 16.2.2006

8 (511) 37, 38

(511) 37 - Montážne a inštalačné služby.

38 - Telekomunikačné služby.

(540)



(591) oranžová, modrá

(731) SLOVAKIA CABLE COMPANY, s. r. o., Drieňová 34, 821 02 Bratislava, SK;

(740) Neuschl Vladimír, Mgr. Ing., Bratislava, SK;

(210) 5215-2006

(220) 20.2.2006

8 (511) 1, 4

(511) 1 - Chemické prípravky do motorových palív - nemrznúce zmesi.

4 - Aditíva do motorových palív s výnimkou tých, ktoré sú zaradené do triedy 1.

(540)



(731) Jaroslav Flendrovský, FEMOTO, Myslenická 1, 902 01 Pezinok, SK;

(740) Budaj Miroslav, JUDr., Bratislava, SK;

(210) 5217-2006

(220) 20.2.2006

8 (511) 4

(511) 4 - Motorové, prevodové, hydraulické a strojové oleje, mazacie tuky a vazelíny.

(540)



(731) Jaroslav Flendrovský, FEMOTO, Myslenická 1, 902 01 Pezinok, SK;

(740) Budaj Miroslav, JUDr., Bratislava, SK;

(210) 5218-2006

(220) 20.2.2006

8 (511) 5, 29, 30

(511) 5 - Dietetické výrobky, posilňujúce požívatinu, extrakty a potravinové doplnky na zlepšenie fyzickej, psychickej a zdravotnej kondície, špeciálne potraviny pre športovcov, rekonvalescentov a osoby so zvýšenou zdravotnou, fyzickou a pracovnou záťažou, potravinové doplnky obohatené o vitamíny, minerály a proteíny, cereálne výrobky, obilné klíčky, nápoje so zvýšeným obsahom vitamínov, minerálov, vláknin, sirupy a prípravky na výrobu špeciálnych nápojov a potravinových doplnkov - všetko na liečebné, lekárske a preventívne účely.

29 - Ovocie a zelenina sušené, zavárané, konzervované, nakladané, kandizované a mrazené, sójové výrobky, patriace do tejto triedy, ako sójové bôby konzervované ako potrava a pod.

30 - Obilné výrobky a výrobky zo strukovín určené na ľudskú výživu ako vločky, predvarené strukoviny a polotovary určené na spotrebu, potravinové výrobky zo zeleniny a bylín určené na spotrebu ako polotovary alebo na ochutenie, ako omáčky typu paradajková, sójová, trvanlivé pečivo, sucháre, extrudované pečivo a pochutiny, müsli výrobky a zmesi, sójové výrobky, patriace do tejto triedy ako sójová múka a výrobky z nej, extrudované sójové výrobky a pod., cereálne pečivo, čaje, kukuričné, ovsené a pšeničné vločky, kakao, čokoláda, kávové, kakaové a čokoládové nápoje, cereálne tyčinky, müsli a müsli výrobky, cukrárske výrobky, náplne, krémy, polevy, cukrovinky, zmrzlina, mrazené krémy.

(540)



(731) Úsovsko, a. s., Klopina 33, 789 73 Úsov, CZ;

(740) Bezák Marián, Ing., Bratislava, SK;

(210) 5219-2006

(220) 20.2.2006

8 (511) 5, 29, 30

(511) 5 - Dietetické výrobky, posilňujúce požívatinu, extrakty a potravinové doplnky na zlepšenie fyzickej, psychickej a zdravotnej kondície, špeciálne potraviny pre športovcov, rekonvalescentov a osoby so zvýšenou zdravotnou, fyzickou a pracovnou záťažou, potravinové doplnky obohatené o vitamíny, minerály a proteíny, cereálne výrobky, obilné klíčky, nápoje so zvýšeným obsahom vitamínov, minerálov, vláknin, sirupy a prípravky na výrobu špeciálnych nápojov a potravinových doplnkov - všetko na liečebné, lekárske a preventívne účely.

29 - Ovocie a zelenina sušené, zavárané, konzervované, nakladané, kandizované a mrazené, sójové výrobky, patriace do tejto triedy, ako sójové bôby konzervované ako potrava a pod.

30 - Obilné výrobky a výrobky zo strukovín určené na ľudskú výživu ako vločky, predvarené strukoviny a polotovary určené na spotrebu, potravinové výrobky zo zeleniny a bylín určené na spotrebu ako polotovary alebo na ochutenie, ako

omáčky typu paradajková, sójová, trvanlivé pečivo, sucháre, extrudované pečivo a pochutiny, müsli výrobky a zmesi, sójové výrobky, patriace do tejto triedy ako sójová múka a výrobky z nej, extrudované sójové výrobky a pod., cereálne pečivo, čaje, kukuričné, ovsené a pšeničné vločky, kakao, čokoláda, kávové, kakaové a čokoládové nápoje, cereálne tyčinky, müsli a müsli výrobky, cukrárske výrobky, náplne, krémy, polevy, cukrovinky, zmrzlina, mrazené krémy.

(540) **FRUITIK**

(731) Úsovsko, a. s., Klopina 33, 789 73 Úsov, CZ;

(740) Bezák Marián, Ing., Bratislava, SK;

(210) 5221-2006

(220) 21.2.2006

8 (511) 35, 38, 39

(511) 35 - Reklamné materiály, rozširovanie zákazníkom (letáky, prospekty, tlačivá, vzorky); reklamné služby zasielkové; rozširovanie reklamných alebo inzertných oznamov; predplácanie novín a časopisov; rozširovanie reklamných materiálov zákazníkom (letákov; prospektov, tlačív, vzoriek); nábor zamestnancov; vyhľadávanie informácií v počítačových súboroch pre zákazníkov; rozširovanie vzoriek tovarov; distribúcia vzoriek tovarov; zabezpečovanie novinového predplatného pre predplatiteľov; zasielanie reklamných materiálov zákazníkom; zbieranie reklamných materiálov zákazníkom; zbieranie údajov do počítačových databáz; zoraďovanie údajov v počítačových databázach.

38 - Počítačová komunikácia; elektronická pošta; komunikácia pomocou telefónov.

39 - Balenie tovaru; doručovacie služby, kuriérske služby; doručovanie balíkov; doručovanie novín a časopisov; prepravné služby; skladovanie údajov a dokumentov elektronicky uložených; služby v doprave a preprave.

(540) **BALDIS**

(731) Poliaková Tatiana, Palkovičova 11, 821 08 Bratislava, SK;

(210) 5223-2006

(220) 22.2.2006

8 (511) 19, 35, 37, 39, 41

(511) 19 - Škridle s výnimkou kovových, strešné krytiny s výnimkou kovových.

35 - Sprostredkovanie nákupu a predaja strešných škridiel, strešných krytín, strešných systémov, poradenstvo a sprostredkovateľské služby uvedených činnosti, odborné obchodné poradenstvo v oblasti strešných škridiel, strešných krytín, strešných systémov, inzertná a propagačná činnosť vrátane vydávania reklamných a náborových tlačovín, maloobchodné služby v oblasti uvedených tovarov.

37 - Pokrývačské práce na strechách budov, opravy budov, stavebné informácie, realizácia striech systémom BRAMAC, poradenstvo v oblasti výroby a pokrývania striech.

39 - Preprava, balenie a skladovanie tovaru.

41 - Školenie v oblasti výroby strešných škridiel, strešných krytín, strešných systémov a pokrývania striech.

(540) BRAMAC NATURA

- (731) BRAMAC - strešné systémy, spol. s r. o., Moj-
mírovská 9, 951 12 Ivanka pri Nitre, SK;
(740) Holoubková Mária, Ing., Bratislava, SK;

(210) 5224-2006

(220) 23.2.2006

8 (511) 1

- (511) 1 - Polyolefiny na priemyselnú výrobu plastic-
kých hmôt.

(540) EXXTRAL

- (731) Exxon Mobil Corporation, 5959 Las Colinas
Boulevard, Irving, Texas 75039-2298, US;
(740) Bušová Eva, JUDr., Bratislava, SK;

(210) 5236-2006

(220) 27.2.2006

8 (511) 5

- (511) 5 - Farmaceutické a veterinárne prípravky; zdra-
votnícke prípravky na lekárske účely; dietetické
látky upravené na lekárske účely, potrava pre
dojčatá; náplasti; obvazový materiál; materiály
na plombovanie zubov, dentálne vosky; dezinfek-
čné prípravky; prípravky na ničenie škodcov;
fungicidy, herbicidy.

(540) TERBISTAD

- (731) STADA Arzneimittel AG, Stadastrasse 2-18,
61118 Bad Vilbel, DE;
(740) PATENTSERVIS BRATISLAVA, a. s., Brati-
slava, SK;

(210) 5237-2006

(220) 27.2.2006

8 (511) 5

- (511) 5 - Farmaceutické a veterinárne prípravky; zdra-
votnícke prípravky na lekárske účely; dietetické
látky upravené na lekárske účely, potrava pre
dojčatá; náplasti; obvazový materiál; materiály
na plombovanie zubov, dentálne vosky; dezinfek-
čné prípravky.

(540) FLUTISTAD

- (731) STADA Arzneimittel AG, Stadastrasse 2-18,
61118 Bad Vilbel, DE;
(740) PATENTSERVIS BRATISLAVA, a. s., Brati-
slava, SK;

(210) 5249-2006

(220) 28.2.2006

8 (511) 35, 41, 42

- (511) 35 - Vzťahy s verejnosťou, vydávanie propagačných
publikácií, vydávanie reklamných materiálov.
41 - Organizovanie a vedenie seminárov a školení,
organizovanie politických, kultúrnych, športo-
vých, vzdelávacích podujatí, výstav, vydávanie
brožúr, novín, časopisov, kníh a textov s výnim-
kou reklamných alebo náborových.
42 - Poradenstvo v oblasti ľudských práv, právne
poradenstvo, právne poradenstvo v politickej ob-
lasti.

(540) Komunisti-KSS

- (731) Komunistická strana Slovenska, Hattalova 12,
831 03 Bratislava, SK;
(740) Holoubková Mária, Ing., Bratislava, SK;

(210) 5291-2006

(220) 7.3.2006

8 (511) 5, 30, 32, 39

- (511) 5 - Bylinné čaje na lekárske účely; liečivé byliny;
čaj astmatický; liečivé čaje; odtučňovacie čaje na
lekárske účely; dietetické potraviny a nápoje na
lekárske účely; liečivé korene; liečivé rastliny;
liečivé nápoje; posilňujúce prípravky; vitamínové
prípravky; žuvačky na lekárske účely.
30 - Bombóny; čaj, bylinkové čaje a ovocné čaje
vrátane ich zmesí; kakao; káva; kávové náhrad-
ky; nápoje kávové, kakaové a čokoládové; želé;
žuvačky; prírodné sladidlá; potravinárske dopln-
ky obsahujúce vitamíny, minerály a stopové prvky.
32 - Nealkoholické nápoje; minerálne vody; ener-
getické a iónové nápoje.
39 - Balenie, skladovanie, expedícia a preprava
čajov, sušených bylín, ovocia a zeleniny, vitamí-
nových prípravkov, nealkoholických nápojov
a potravinárskych výrobkov.

(540)

- (591) modrá, biela
(731) Premium Foods SA, ul. Taneczna 7, 02-829
Warszawa, PL;
(740) Holakovský Štefan, Ing., Bratislava, SK;

(210) 5301-2006

(220) 8.3.2006

8 (511) 9, 16, 25, 35, 39, 41

- (511) 9 - Nahraté audio- a/alebo videonosiče, progra-
mové vybavenie pre počítače, softvér a počítačo-
vé hry.
16 - Tlačoviny, brožúry, časopisy, knihy, fotogra-
fie, komiksy, kalendáre, papierové propagačné
materiály.
25 - Odevy, trička, mikiny.
35 - Reklama; televízna reklama; rozhlasová rek-
lama; on-line reklama na počítačovej komuni-
kačnej sieti; reklama prostredníctvom mobilných
telefónov; reklamné agentúry; podpora predaja
(pre tretie osoby); produkcia reklamných spotov;
vydávanie a aktualizovanie reklamných materiá-
lov; prenájom reklamných materiálov; rozširova-
nie reklamných materiálov zákazníkom; rozširo-
vanie reklamných oznamov; prenájom reklam-
ných plôch; uverejňovanie reklamných textov;
sprostredkovateľská a poradenská činnosť v oblas-
ti reklamy; sprostredkovanie nákupu a predaja
filmov, reklám, zábavných a audiovizuálnych
programov; sprostredkovanie nákupu a predaja
audiovizuálnej techniky; maloobchodné služby
v oblasti audiovizuálnej techniky; maloobchodné
služby v oblasti filmov, zábavných a audiovizu-
álnych programov; maloobchodná činnosť s nah-
ratými audio- a/alebo videonosičmi; maloob-
chodná činnosť s počítačovými hrami; maloob-
chodná činnosť so softvérom.
39 - Distribúcia televíznych programov, hraných
filmov, audio- a/alebo videonosičov.
41 - Produkcia televíznych programov, produkcia
rozhlasových programov, filmová tvorba, pro-
dukcia dokumentárnych filmov; fotografická re-

portáž, tvorba videofilmov, nahrávanie videopások, digitálna tvorba obrazov na výstupných zariadeniach; produkcia zábavných a audiovizuálnych programov, výroba publicistických, spravodajských a vzdelávacích programov, služby filmových a nahrávacích štúdií; divadelné predstavenia, výroba divadelných alebo iných predstavení; služby agentúr sprostredkovávajúcich divadelných, koncertných a vartietných umelcov; technicko-organizačné zabezpečenie kultúrnych, spoločenských a športových podujatí; organizovanie zábavných, kultúrnych, spoločenských a športových podujatí; organizovanie vzdelávacích, vedomostných alebo zábavných súťaží, organizovanie športových súťaží, organizovanie športových akcií a hier; organizovanie kultúrno-spoločenských akcií a hier, organizovanie audio-textových a sms-kových hier; organizovanie živých vystúpení; vedomostné alebo zábavné súťaže organizované prostredníctvom internetu alebo telefónov a mobilných telefónov; zábavné parky; rozhlasová zábava; televízna zábava; zábava, pobavenie; plánovanie a organizovanie večierkov; výchovno-zábavné klubové služby; služby fan-klubov; informácie o možnostiach rozptýlenia; informácie o možnostiach zábavy; služby technického zabezpečenia kultúrnych, spoločenských a športových podujatí; ozvučenie filmových a audiovizuálnych programov; sprostredkovanie a poradenská činnosť v uvedených oblastiach; požičiavanie filmov, požičiavanie videopások; prenájom audionahrávok; prenájom audiovizuálnej techniky; poradenstvo v oblasti audiovizuálnej techniky; prenájom dekorácií; vydávanie kníh, časopisov, novín a iných periodických a neperiodických publikácií; on-line poskytovanie počítačových hier (z počítačových sietí); hranie o peniaze; organizovanie lotérií; organizovanie finančných hier.

(540) OVLÁDAČ

- (731) J.A.M. FILM 1999, s. r. o., Gallayova 19, 841 02 Bratislava, SK;
 (740) Chmelíková Jana, RNDr., Bratislava, SK;

(210) 5302-2006

(220) 8.3.2006

8 (511) 5

(511) 5 - Farmaceutické a veterinárne prípravky; zdravotnícke prípravky na lekárske účely; dietetické látky upravené na lekárske účely, potrava pre dojčatá; náplasti; obväzový materiál; materiály na plombovanie zubov, dentálne vosky; dezinfekčné prípravky; prípravky na ničenie škodcov; fungicídy, herbicídy.

(540) APRISTAD

- (731) STADA Arzneimittel AG, Stadastrasse 2-18, 61118 Bad Vilbel, DE;
 (740) PATENTSERVIS BRATISLAVA, a. s., Bratislava, SK;

(210) 5303-2006

(220) 8.3.2006

8 (511) 5

(511) 5 - Farmaceutické a veterinárne prípravky; zdravotnícke prípravky na lekárske účely; dietetické látky upravené na lekárske účely, potrava pre dojčatá; náplasti; obväzový materiál; materiály na plombovanie zubov, dentálne vosky; dezinfekčné prípravky; prípravky na ničenie škodcov; fungicídy, herbicídy.

(540) STADALOSS

- (731) STADA Arzneimittel AG, Stadastrasse 2-18, 61118 Bad Vilbel, DE;
 (740) PATENTSERVIS BRATISLAVA, a. s., Bratislava, SK;

(210) 5319-2006

(220) 14.3.2006

8 (511) 35, 36, 37, 38, 41, 42

(511) 35 - Pomoc pri riadení obchodnej činnosti; poskytovanie obchodných alebo podnikateľských informácií; vylepovanie plagátov; sprostredkovateľne práce; obchodný manažment a podnikové poradenstvo; personálne poradenstvo; poradenstvo pri vedení podnikov; príprava inzertných stĺpcov; oceňovanie obchodných podnikov; obchodný alebo podnikateľský prieskum; poradenstvo v obchodnej činnosti; reklama; rozhlasová reklama; obchodný prieskum; poradenské služby v oblasti obchodného alebo podnikateľského riadenia; obchodné alebo podnikateľské poradenstvo; organizovanie výstav na komerčné alebo reklamné účely; obchodné alebo podnikateľské informácie; nábor zamestnancov; odkazovacie telefónne služby (pre neprítomných predplatiteľov); zásielkové reklamné služby; on-line reklama na počítačovej komunikačnej sieti.

36 - Prenájom nehnuteľností; realitné kancelárie; sprostredkovanie nehnuteľností; oceňovanie nehnuteľností; správa nehnuteľností; finančné poradenstvo/finančné konzultačné služby; prenájom kancelárskych priestorov.

37 - Stavebníctvo (stavebná činnosť); výstavba a opravy skladov; montáž a opravy zavlažovacích zariadení.

38 - Posielanie správ; telefonické služby; informačné kancelárie; komunikácia mobilnými telefónmi; prenos správ a obrazových informácií pomocou počítača; elektronická pošta; telekomunikačné informácie; výzvy (rádiom, telefónom alebo inými elektronickými komunikačnými prostriedkami); prenájom prístrojov na prenos správ; prenájom telekomunikačných prístrojov; prenájom telefónov; služby poskytované elektronickými tabuľami (telekomunikačné služby); poskytovanie telekomunikačného pripojenia do svetovej počítačovej siete; služby zabezpečujúce vstup do telekomunikačných sietí.

41 - Akadémie (vzdelávanie); obveselenie; organizovanie súťaží (vedomostných alebo zábavných); školenie; televízna zábava; výchovno-zábavné klubové služby; informácie o výchove a vzdelávaní; informácie o možnostiach zábavy;

organizovanie živých vystúpení; plánovanie a organizovanie večierkov; organizovanie a vedenie seminárov; organizácia a vedenie dielní na výučbu; rezervácia vstupeniek; organizovanie predstavení (manažérske služby).

42 - Projektovanie stavieb; komerční právnicki (služby); právny výskum; tvorba softvéru; poradenstvo v oblasti počítačového hardvéru; obnovenie počítačových databáz; návrh počítačových systémov; vytváranie a udržiavanie počítačových stránok (webstránok) pre zákazníkov.

(540)



(731) MP Vermittlungs- Ges.m.b.H., Wehlistraße 174/1, Viedeň 1020, AT;

(210) 5320-2006

(220) 14.3.2006

8 (511) 2

(511) 2 - Farby, nátery, laky, fermeže, farbivá, maľby a politúry (bezfarebné laky); sikatíva (sušidlá) vrátane konzervačných sikatív (sušidiel), riedidlá, farbivacie laky a hmoty - všetko ako prísady pre farby, nátery, laky, fermeže, farbivá, maľby a politúry; ochranné prípravky proti hrdzi a hnilobe dreva; prípravky pre spodné nátery (vo forme farieb a lakov); farbivá na drevo; mastix; tmely a štuky.

(540) **ELASTIEPOXY**

(731) IMPERIAL CHEMICAL INDUSTRIES PLC, 20 Manchester Square, London W1U 3AN, GB;

(740) Čechvalová Dagmar, Bratislava, SK;

(210) 5321-2006

(220) 14.3.2006

8 (511) 9

(511) 9 - Svetelné spínače, zásuvky, regulátory a k tomu príslušné kryty, ako aj rámy a elektrické ramienka z plastu, kovu a skla.

(540)



(731) Klein Reinhard, Brünning 18, 833 49 Palling, DE;

(740) Čechvalová Dagmar, Bratislava, SK;

(210) 5324-2006

(220) 14.3.2006

8 (511) 9

(511) 9 - Svetelné spínače, zásuvky, regulátory a k tomu príslušné kryty, ako aj rámy a elektrické ramienka z plastu, kovu a skla.

(540) **Busch.Jaeger.Elektro**

(731) Klein Reinhard, Brünning 18, 833 49 Palling, DE;

(740) Čechvalová Dagmar, Bratislava, SK;

(210) 5325-2006

(220) 14.3.2006

8 (511) 9

(511) 9 - Svetelné spínače, zásuvky, regulátory a k tomu príslušné kryty, ako aj rámy a elektrické ramienka z plastu, kovu a skla.

(540) **BJE**

(731) Klein Reinhard, Brünning 18, 833 49 Palling, DE;

(740) Čechvalová Dagmar, Bratislava, SK;

(210) 5326-2006

(220) 14.3.2006

8 (511) 9

(511) 9 - Svetelné spínače, zásuvky, regulátory a k tomu príslušné kryty, ako aj rámy a elektrické ramienka z plastu, kovu a skla.

(540) **Busch+Jaeger**

(731) Klein Reinhard, Brünning 18, 833 49 Palling, DE;

(740) Čechvalová Dagmar, Bratislava, SK;

(210) 5327-2006

(220) 14.3.2006

8 (511) 9

(511) 9 - Svetelné spínače, zásuvky, regulátory a k tomu príslušné kryty, ako aj rámy a elektrické ramienka z plastu, kovu a skla.

(540) **Busch.Jaeger.CZ**

(731) Klein Reinhard, Brünning 18, 833 49 Palling, DE;

(740) Čechvalová Dagmar, Bratislava, SK;

(210) 5328-2006

(220) 14.3.2006

8 (511) 9

(511) 9 - Svetelné spínače, zásuvky, regulátory a k tomu príslušné kryty, ako aj rámy a elektrické ramienka z plastu, kovu a skla.

(540) **Busch.Jaeger.SI**

(731) Klein Reinhard, Brünning 18, 833 49 Palling, DE;

(740) Čechvalová Dagmar, Bratislava, SK;

(210) 5329-2006

(220) 14.3.2006

8 (511) 9

(511) 9 - Svetelné spínače, zásuvky, regulátory a k tomu príslušné kryty, ako aj rámy a elektrické ramienka z plastu, kovu a skla.

(540) **B&J**

(731) Klein Reinhard, Brünning 18, 833 49 Palling, DE;

(740) Čechvalová Dagmar, Bratislava, SK;

(210) 5330-2006

(220) 14.3.2006

8 (511) 9

(511) 9 - Svetelné spínače, zásuvky, regulátory a k tomu príslušné kryty, ako aj rámy a elektrické ramienka z plastu, kovu a skla.

(540) **B+J**

(731) Klein Reinhard, Brünning 18, 833 49 Palling, DE;

(740) Čechvalová Dagmar, Bratislava, SK;

(210) 5331-2006

(220) 14.3.2006

8 (511) 9

(511) 9 - Svetelné spínače, zásuvky, regulátory a k tomu príslušné kryty, ako aj rámy a elektrické ramienka z plastu, kovu a skla.

(540) **Busch.Jaeger.Solo**

(731) Klein Reinhard, Brünning 18, 833 49 Palling, DE;

(740) Čechvalová Dagmar, Bratislava, SK;

(210) 5332-2006

(220) 14.3.2006

8 (511) 9

(511) 9 - Svetelné spínače, zásuvky, regulátory a k tomu príslušné kryty, ako aj rámy a elektrické ramienka z plastu, kovu a skla.

(540) **Busch.Jaeger.Future**

(731) Klein Reinhard, Brünning 18, 833 49 Palling, DE;

(740) Čechvalová Dagmar, Bratislava, SK;

(210) 5333-2006

(220) 14.3.2006

8 (511) 9

(511) 9 - Svetelné spínače, zásuvky, regulátory a k tomu príslušné kryty, ako aj rámy a elektrické ramienka z plastu, kovu a skla.

(540) **Busch Jäger**

(731) Klein Reinhard, Brünning 18, 833 49 Palling, DE;

(740) Čechvalová Dagmar, Bratislava, SK;

(210) 5334-2006

(220) 14.3.2006

8 (511) 9

(511) 9 - Svetelné spínače, zásuvky, regulátory a k tomu príslušné kryty, ako aj rámy a elektrické ramienka z plastu, kovu a skla.

(540) **Busch Jäger SI**

(731) Klein Reinhard, Brünning 18, 833 49 Palling, DE;

(740) Čechvalová Dagmar, Bratislava, SK;

(210) 5335-2006

(220) 14.3.2006

8 (511) 9

(511) 9 - Svetelné spínače, zásuvky, regulátory a k tomu príslušné kryty, ako aj rámy a elektrické ramienka z plastu, kovu a skla.

(540) **Busch.Jäger**

(731) Klein Reinhard, Brünning 18, 833 49 Palling, DE;

(740) Čechvalová Dagmar, Bratislava, SK;

(210) 5336-2006

(220) 14.3.2006

8 (511) 9

(511) 9 - Svetelné spínače, zásuvky, regulátory a k tomu príslušné kryty, ako aj rámy a elektrické ramienka z plastu, kovu a skla.

(540) **Busch.Jäger.CZ**

(731) Klein Reinhard, Brünning 18, 833 49 Palling, DE;

(740) Čechvalová Dagmar, Bratislava, SK;

(210) 5337-2006

(220) 14.3.2006

8 (511) 9

(511) 9 - Svetelné spínače, zásuvky, regulátory a k tomu príslušné kryty, ako aj rámy a elektrické z plastu, kovu a skla.

(540)



(731) Klein Reinhard, Brünning 18, 833 49 Palling, DE;

(740) Čechvalová Dagmar, Bratislava, SK;

(210) 5355-2006

(220) 21.3.2006

8 (511) 33

(511) 33 - Alkoholické nápoje s výnimkou piva.

(540) **PRESSBURGER**

(731) CARAT Distillery, spol. s r. o., Komárňanská 124, 932 01 Veľký Meder, SK;

(740) Litváková Edita, Ing., Bratislava, SK;

(210) 5356-2006

(220) 22.3.2006

8 (511) 5

(511) 5 - Zverolekárske prípravky a substancie.

(540) **TERRAMYCIN**

(731) Pfizer Products Inc., Eastern Point Road, Groton, Connecticut 06340, US;

(740) Bušová Eva, JUDr., Bratislava, SK;

(210) 5361-2006

(220) 24.3.2006

8 (511) 33, 35, 41

(511) 33 - Alkoholické nápoje s výnimkou piva.

35 - Usporadúvanie a prevádzkovanie komerčných výstav, veľtrhov vín, miestnych vinotiek, komerčných výstav umeleckých a ľudových remesiel, prezentácia regiónu na komerčných výstavách.

41 - Vydavateľská činnosť s výnimkou vydávania reklamných materiálov, usporadúvanie a prevádzkovanie výstav, veľtrhov vín, miestnych vinotiek, výstav umeleckých a ľudových remesiel, prezentácia regiónu na výstavách s výnimkou komerčných výstav.

(540)



(591) biela, modrá, červená, žltá, čierna

(731) ZDRUŽENIE MALOKARPATSKÁ VÍNNÁ CES-TA, Horná 20, 900 01 Modra, SK;

(740) Juran Svetozár, JUDr., Bratislava, SK;

(210) 5371-2006

(220) 24.3.2006

(310) 4.794.947

(320) 20.12.2005

(330) EM

8 (511) 35, 36

(511) 35 - Reklama; obchodná činnosť; obchodná administratíva; administratívna činnosť; pomoc pri vedení obchodných a priemyselných podnikov; oceňovanie obchodných podnikov; poradenské služby pri vedení obchodnej činnosti; prieskum trhu; marketingové štúdie; štatistické informácie (obchodné); príprava výpisov stavu účtov; účtovníctvo; obchodný prieskum; styky s verejnosťou; vydávanie propagačných textov; vydávanie propagačných letákov; maloobchodné služby poskytované prostredníctvom mobilných telekomunikačných prostriedkov; maloobchodné služby poskytované on-line prostredníctvom sietí, alebo inými elektronickými prostriedkami pri použití digitalizovaných informácií; správa počítačových databáz; asociačné propagačné služby, najmä podporujúce záujmy bánk, kreditných združení a ostatných regulovaných finančných inštitúcií.

36 - Poisťovacie služby; finančné záležitosti; peňažné záležitosti; finančné služby; bankové a kreditné služby; poskytovanie kreditných kariet, debetných kariet, výberových kariet a služby predplatených kariet s uloženou hodnotou; bankovníctvo, platby, kredity, debety, výbery, výplaty v hotovosti, služby v oblasti prístupu k úsporám; služby v oblasti platenia účtov; kreditné karty; debetné karty; výberové karty; služby predplatených kariet a kariet s uloženou hodnotou; overovanie šekov a služby v oblasti preplácania šekov; služby automatizovaných bankových zariadení; procesné služby v oblasti finančných transakcií ako on-line pomocou počítačovej databázy alebo prostredníctvom telekomunikácií, tak pri priamom predaji; spracovateľské služby pre finančné transakcie pre držiteľov kariet prostredníctvom automatických bankových prístrojov; poskytovanie výpisov z účtov, depozitov a výberov peňazí držiteľmi kariet prostredníctvom automatických bankových zariadení; úhradové a autorizačné služby; služby v oblasti cestovného poistenia; výdaj a spätný odkup cestovných šekov a cestovných poukazov; služby v oblasti preverovania platcov; overovanie finančných informácií; kódovanie dát a dekodovanie finančných informácií; vedenie finančných záznamov; prevody z elektronických účtov a služby v oblasti výmeny valút; šírenie finančných informácií po internete a ďalších počítačových sieťach; služby v oblasti platieb na diaľku;

služby v oblasti elektronických peňažení s uloženou hodnotou; poskytovanie elektronických fondov a služby v oblasti prevodu meny, služby v oblasti elektronických platieb, služby v oblasti predplatených telefónnych kariet; služby v oblasti výplat v hotovosti, služby v oblasti autorizácie transakcií a úhrad; poskytovanie debetných a kreditných kariet prostredníctvom identifikačných zariadení na základe rádiových frekvencie (transpondérov); poskytovanie debetných a kreditných služieb prostredníctvom komunikačných a telekomunikačných zariadení; služby v oblasti cestovného

poistenia; služby v oblasti overovania šekov; služby v oblasti výdaja a spätného odkúpenia vo všetkých oblastiach týkajúcich sa cestovných šekov a cestovných poukazov; poskytovanie finančných služieb na podporu maloobchodných služieb poskytovaných prostredníctvom mobilných telekomunikačných zariadení vrátane platobných služieb prostredníctvom bezdrôtových zariadení; poskytovanie finančných služieb na podporu maloobchodných služieb poskytovaných on-line, prostredníctvom siete alebo iných elektronických ciest za použitia elektronickej digitalizovaných informácií; služby v oblasti výmeny hodnôt, zvlášť bezpečná výmena hodnôt vrátane elektronickej hotovosti, prostredníctvom počítačových sietí prístupných prostredníctvom marccards; služby v oblasti platenia účtov zaistených prostredníctvom webových stránok; on-line bankovníctvo; finančné služby poskytované po telefóne a prostredníctvom globálnej počítačovej siete

alebo siete internet; zaistovanie finančných služieb prostredníctvom globálnej počítačovej siete alebo siete internet; služby v oblasti nehnuteľností; služby v oblasti nehnuteľností a pozemkov; poisťovacie služby v oblasti nehnuteľností; poistenie vlastníkov nehnuteľností, poisťovacie služby vo vzťahu k pozemkom; financovanie nehnuteľností; služby v oblasti realitných kancelárií; zhodnocovanie nehnuteľností; nehnuteľnostné agentúrne služby; oceňovanie nehnuteľností; administratíva v oblasti nehnuteľností; administratíva spojená s finančnými záležitosťami v oblasti nehnuteľností; poskytovanie pôžičiek na nehnuteľnosti; finančné služby v oblasti vývoja nehnuteľností; finančné maklérske služby v oblasti nehnuteľností; finančné služby v oblasti nehnuteľností, pozemkov a budov; finančné služby v oblasti nákupu nehnuteľností; vybavovanie dohôd o pôžičkách viazaných na nehnuteľnosti; vybavovanie zdieľaného vlastníctva nehnuteľností; vybavovanie poskytovania financií na nákup nehnuteľností; asistencia pri akvizícii záujmu v nehnuteľnostiach, kapitálové investície do nehnuteľností, služby v oblasti investovania do komerčných majetkov; finančné služby v oblasti akvizície majetku; finančné služby v oblasti predaja majetku; finančné hodnotenie pri ničím neobmedzenom vlastníctve nehnuteľností; finančné ohodnotenie prenajatých nehnuteľností; vybavovanie prenájmu nehnuteľností; vybavovanie zmlúv o prenájme nehnuteľností; prenájom majetku; prenájom nehnuteľného majetku; prenájom nehnuteľností v ničím neobmedzenom vlastníctve; služby v oblasti manažmentu nehnuteľností v súvislosti s transakciami v nehnuteľnostiach, ohodnocovanie majetku; manažment majetkového portfólia; manažment majetku; poradenské služby v oblasti vlastníctva nehnuteľností; poradenské služby v oblasti ohodnocovania nehnuteľností; služby v oblasti spoločného vlastníctva nehnuteľností; služby v oblasti komputerizovaných informácií týkajúcich sa nehnuteľností; konzultantské služby v oblasti nehnuteľností; poskytovanie informácií v oblasti nehnuteľného majetku; poskytovanie informácií v oblasti majetkového trhu; výskumné služby v oblasti akvizície nehnuteľností; výskumné služby v oblasti aukcií nehnuteľností.

(540) MASTERCARD WORLDWIDE

- (731) MasterCard International Incorporated, 2000 Purchase Street, Purchase, New York 10577-2509, US;
 (740) Bušová Eva, JUDr., Bratislava, SK;

(210) 5372-2006

- (220) 24.3.2006
 (310) 4.794.855
 (320) 20.12.2005
 (330) EM

8 (511) 35, 36

(511) 35 - Reklama; obchodná činnosť; obchodná administratíva; administratívna činnosť; pomoc pri vedení obchodných a priemyselných podnikov; oceňovanie obchodných podnikov; poradenské služby pri vedení obchodnej činnosti; prieskum trhu; marketingové štúdie; štatistické informácie (obchodné); príprava výpisov stavu účtov; účtovníctvo; obchodný prieskum; styky s verejnosťou; vydávanie propagačných textov; vydávanie propagačných letákov; maloobchodné služby poskytované prostredníctvom mobilných telekomunikačných prostriedkov; maloobchodné služby poskytované on-line prostredníctvom sietí, alebo inými elektronickými prostriedkami pri použití digitalizovaných informácií; správa počítačových databáz; asociačné propagačné služby, najmä podporujúce záujmy bánk, kreditných združení a ostatných regulovaných finančných inštitúcií.

36 - Poisťovacie služby; finančné záležitosti; peňažné záležitosti; finančné služby; bankové a kreditné služby; poskytovanie kreditných kariet, debetných kariet, výberových kariet a služby predplatených kariet s uloženou hodnotou; bankovníctvo, platby, kredity, debety, výbery, výplaty v hotovosti, služby v oblasti prístupu k úsporám; služby v oblasti platenia účtov; kreditné karty; debetné karty; výberové karty; služby predplatených kariet a kariet s uloženou hodnotou; overovanie šekov a služby v oblasti preplácania šekov; služby automatizovaných bankových zariadení; procesné služby v oblasti finančných transakcií ako on-line pomocou počítačovej databázy alebo prostredníctvom telekomunikácií, tak pri priamom predaji; spracovateľské služby pre finančné transakcie pre držiteľov kariet prostredníctvom automatických bankových prístrojov; poskytovanie výpisov z účtov, depozitov a výberov peňazí držiteľmi kariet prostredníctvom automatických bankových zariadení; úhradové a autorizačné služby; služby v oblasti cestovného poistenia; výdaj a spätný odkup cestovných šekov a cestovných poukazov; služby v oblasti preverovania platcov; overovanie finančných informácií; kódovanie dát a dekódovanie finančných informácií; vedenie finančných záznamov; prevody z elektronických účtov a služby v oblasti výmeny valút; šírenie finančných informácií po internete a ďalších počítačových sieťach; služby v oblasti platieb na diaľku;

služby v oblasti elektronických peňaženiek s uloženou hodnotou; poskytovanie elektronických fondov a služby v oblasti prevodu meny, služby v oblasti elektronických platieb, služby v oblasti predplatených telefónnych kariet; služby v oblasti výplat v hotovosti, služby v oblasti autorizácie transakcií a úhrad; poskytovanie debetných a kreditných

kariet prostredníctvom identifikačných zariadení na základe rádiových frekvencií (transpondérov); poskytovanie debetných a kreditných služieb prostredníctvom komunikačných a telekomunikačných zariadení; služby v oblasti cestovného poistenia; služby v oblasti overovania šekov; služby v oblasti výdaja a spätného odkúpenia vo všetkých oblastiach týkajúcich sa cestovných šekov a cestovných poukazov; poskytovanie finančných služieb na podporu maloobchodných služieb poskytovaných prostredníctvom mobilných telekomunikačných zariadení vrátane platobných služieb prostredníctvom bezdrôtových zariadení; poskytovanie finančných služieb na podporu maloobchodných služieb poskytovaných on-line, prostredníctvom siete alebo iných elektronických ciest za použitia elektronickej digitalizovaných informácií; služby v oblasti výmeny hodnôt, zvlášť bezpečná výmena hodnôt vrátane elektronickej hotovosti, prostredníctvom počítačových sietí prístupných prostredníctvom mar-tcards; služby v oblasti platenia účtov zaistených prostredníctvom webových stránok; on-line bankovníctvo; finančné služby poskytované po telefóne a prostredníctvom globálnej počítačovej siete

alebo siete internet; zaisťovanie finančných služieb prostredníctvom globálnej počítačovej siete alebo siete internet; služby v oblasti nehnuteľností; služby v oblasti nehnuteľností a pozemkov; poisťovacie služby v oblasti nehnuteľností; poistenie vlastníkov nehnuteľností, poisťovacie služby vo vzťahu k pozemkom; financovanie nehnuteľností; služby v oblasti realitných kancelárií; zhodnocovanie nehnuteľností; nehnuteľnostné agentúrne služby; oceňovanie nehnuteľností; administratíva v oblasti nehnuteľností; administratíva spojená s finančnými záležitosťami v oblasti nehnuteľností; poskytovanie pôžičiek na nehnuteľnosti; finančné služby v oblasti vývoja nehnuteľností; finančné maklérske služby v oblasti nehnuteľností; finančné služby v oblasti nehnuteľností, pozemkov a budov; finančné služby v oblasti nákupu nehnuteľností; vybavovanie dohôd o pôžičkách viazaných na nehnuteľnosti; vybavovanie zdieľaného vlastníctva nehnuteľností; vybavovanie poskytovania financií na nákup nehnuteľností; asistencia pri akvizícii záujmu v nehnuteľnostiach, kapitálové investície do nehnuteľností, služby v oblasti investovania do komerčných majetkov; finančné služby v oblasti akvizície majetku; finančné služby v oblasti predaja majetku; finančné hodnotenie pri ničím neobmedzenom vlastníctve nehnuteľností; finančné ohodnotenie prenajatých nehnuteľností; vybavovanie prenájmu nehnuteľností; vybavovanie zmlúv o pre-nájme nehnuteľností; prenájom majetku; prenájom nehnuteľného majetku; prenájom nehnuteľností v ničím neobmedzenom vlastníctve; služby v oblasti manažmentu nehnuteľností v súvislosti s transakciami v nehnuteľnostiach, ohodnocovanie majetku; manažment majetkového portfólia; manažment majetku; poradenské služby v oblasti vlastníctva nehnuteľností; poradenské služby

v oblasti ohodnocovania nehnuteľností; služby v oblasti spoločného vlastníctva nehnuteľností; služby v oblasti komputerizovaných informácií týkajúcich sa nehnuteľností; konzultantské služby v oblasti nehnuteľností; poskytovanie infor-

mácií v oblasti nehnuteľného majetku; poskytovanie informácií v oblasti majetkového trhu; výskumné služby v oblasti akvizícií nehnuteľností; výskumné služby v oblasti aukcií nehnuteľností.

**(540) MASTERCARD WORLDWIDE.
THE HEART OF COMMERCE.**

(731) MasterCard International Incorporated, 2000 Purchase Street, Purchase, New York 10577-2509, US;
(740) Bušová Eva, JUDr., Bratislava, SK;

(210) 5390-2006

(220) 31.3.2006

8 (511) 14, 18, 22, 24, 25, 35, 41

(511) 14 - Amulety, prívesky, brošne, klenoty, náhrdelníky, náušnice, polodrahokamy, prívesky, prstene, šperky, ihlice do vlasov, náramky, retiazky, ozdoby, strieborné ozdoby.

18 - Peňaženky, mešteký na peniaze, peňaženky nie z drahých kovov.

22 - Dámske tašky z textilných materiálov.

24 - Plst' a výrobky z plste, sári.

25 - Čiapky, čelenky, dreváky, espadrily, opasky, pleteniny, rukavice, sandále, šatky, šály, tielka, tričká, peleríny.

35 - Maloobchodné služby vzťahujúce sa na bižutériu a módne doplnky, sprostredkovanie veľkoobchodných služieb vo vzťahu k bižutérii a módnym doplnkom, poskytovanie maloobchodných služieb prostredníctvom internetovej siete.

41 - Organizovanie kultúrnych alebo vzdelávacích výstav, organizovanie živých vystúpení, organizovanie kultúrnych a spoločenských podujatí.

(540)



(731) Serbín Patrik - BLUE KOALAS, Pri Kríži 12, 841 02 Bratislava, SK;

(740) Dolanská Elena, RNDr., Bratislava, SK;

(210) 5393-2006

(220) 4.4.2006

8 (511) 3

(511) 3 - Parfumy, toaletné vody, parfumované vody, kolínske vody, dezodoranty na osobnú potrebu, esenciálne oleje, oleje na kozmetické účely, telové kozmetické krémy, čistiace mlieka na toaletné účely, zasypy na toaletné použitie, mejkap a prípravky na odstraňovanie líčidiel, pudrový mejkap, krémy a vody na kozmetické účely, kozmetické výrobky a prípravky určené na starostlivosť o kožu, na zoštíhľujúce účely, do kúpeľa, na opaľovanie, kúpeľové soli s výnimkou solí na liečebné účely, kúpeľové vody s výnimkou vôd na liečebné účely, skrášľovacie masky, kozmetické ceruzky, kozmetické prípravky na riasy a obočie, líčienky, laky na nechty, rúže, maskara, depilačné vosky, depilačné prípravky, vlasové vodičky a kozmetické prípravky určené na starostlivosť o vlasy nie na liečebné účely, šampóny, holiace prípravky, peny na holenie, mydlá na holenie, vody a krémy po holení, zubné pasty.

(540) FLEUR DU MALE

(731) NOMS DE CODE, 28/32 avenue Victor Hugo, 751 16 PARIS, FR;

(740) Tomeš Pavol, Ing., Bratislava, SK;

(210) 5395-2006

(220) 4.4.2006

8 (511) 16, 35, 41

(511) 16 - Periodické a neperiodické publikácie, reklamné tlačoviny, letáky, lósy, tikety, plagáty, kalendáre.

35 - Reklamná, inzertná a propagačná činnosť; on-line reklama na počítačovej komunikačnej sieti; vydávanie, aktualizovanie reklamných materiálov, zasielanie a rozširovanie reklamných materiálov (letáky, prospekty, tlačivá, vzorky) zákazníkom; organizovanie a prevádzkovanie spotrebiteľských lotérií.

41 - Organizovanie a prevádzkovanie lotérií a stávkových hier; organizovanie lotérií a stávkových hier prostredníctvom internetu; organizovanie a prevádzkovanie žrebových lotérií; organizovanie kurzových stávk; organizovanie kurzových stávk prostredníctvom internetu; organizovanie a prevádzkovanie doplnkových televíznych hier k lotériám; tvorba televíznych programov; organizovanie zábavných súťaží.

(540) MUCHOTRÁVKA

(731) TIPOS, národná lotériová spoločnosť, a. s., Brečtanova 1, 830 07 Bratislava, SK;

(740) Litváková Edita, Ing., Bratislava, SK;

(210) 5396-2006

(220) 4.4.2006

8 (511) 28, 35, 41

(511) 28 - Gymnastické a športové potreby (okrem odevov a obuvi), hry, hračky.

35 - Reklama a komunikácia na podporu predaja potravín.

41 - Výchova; školenie; zábava; športové a kultúrne činnosti; vydávanie kníh a recenzií; požíčovanie kníh; výroba filmov a relácií, talentové agentúry; požičovne filmov, zvukových nahrávok, kinematografických premietacích zariadení a vybavenia pre divadelnú scénu; vydávanie videopások; usporadúvanie súťaží v oblasti výchovy a zábavy; usporadúvanie a vedenie kolokvií, konferencií, kongresov; organizovanie kultúrnych a vzdelávacích výstav; organizovanie lotérií.

(540)



(731) Société des Produits Nestlé S. A., Vevey, CH;

(740) Mešková Viera, Ing., Bratislava, SK;

(210) 5409-2006

(220) 10.4.2006

8 (511) 29

(511) 29 - Mlieko, syr, mliečne výrobky, jedlé oleje a tuky.

(540) **TARTARE GOURMET**

(731) BONGRAIN S.A., 42 rue Rieussec, 78220 Viroflay, FR;

(740) Stavrovský Peter, JUDr., Bratislava, SK;

(210) 5411-2006

(220) 10.4.2006

8 (511) 3

(511) 3 - Kozmetické prípravky.

(540) **KOSMÍNEK**

(731) AROMATICA SK s. r. o., Cintorínska 8, 811 08 Bratislava, SK;

(210) 5412-2006

(220) 10.4.2006

8 (511) 3

(511) 3 - Kozmetické prípravky.

(540) **KOSMÍN**

(731) AROMATICA SK s. r. o., Cintorínska 8, 811 08 Bratislava, SK;

(210) 5413-2006

(220) 10.4.2006

8 (511) 3

(511) 3 - Kozmetické prípravky.

(540)



(591) zelená

(731) AROMATICA SK s. r. o., Cintorínska 8, 811 08 Bratislava, SK;

(210) 5415-2006

(220) 10.4.2006

8 (511) 35, 36, 39

(511) 35 - Reklama; zásielkové reklamné služby; poradenstvo v obchodnej činnosti.

36 - Prenájom nehnuteľností; sprostredkovateľská činnosť s nehnuteľnosťami.

39 - Služby v doprave a preprave; sprostredkovanie prepravy.

(540)



(591) biela, tmavomodrá, čierna

(731) CRUISER, spol. s r. o., Námestie 1. mája 6, 811 06 Bratislava, SK;

(210) 5418-2006

(220) 11.4.2006

8 (511) 32, 33

(511) 32 - Pivá, minerálne a sýtené vody a iné nealkoholické nápoje, ovocné nápoje a ovocné šťavy, sirupy a iné prípravky na zhotovovanie nápojov.
33 - Alkoholické nápoje (s výnimkou pív).

(540) **ROSSINI**

(731) UNITED BRANDS s. r. o., Květnové náměstí 14, 252 43 Průhonice, CZ;

(740) ROTT, RŮŽIČKA & GUTTMANN, v. o. s., Bratislava, SK;

(210) 5419-2006

(220) 11.4.2006

8 (511) 9, 16, 18, 35, 37, 38, 42

(511) 9 - Vedecké, plavebné, zememeračské, fotografické, kinematografické, optické, meracie, signalizačné, dozorné a kontrolné, záchranné a učebné prístroje a nástroje, prístroje a nástroje na váženie; prístroje a nástroje na vedenie, spínanie, transformovanie, akumulovanie, regulovanie alebo kontrolu elektrického prúdu; prístroje a nástroje na zaznamenávanie, prenos alebo prehrávanie a reprodukciu zvuku alebo obrazov, magnetické nosiče dát, disky s nahrávkami, nahrávacie disky; predajné automaty a mechanizmy uvádzané do činnosti vhadnutím mince; registračné pokladnice, počítačové stroje, zariadenia na spracovanie údajov a počítače; hasiace prístroje.

16 - Papier, lepenka a výrobky vyrobené z týchto materiálov, ktoré nie sú zaradené v iných triedach; tlačoviny; knihársky materiál; fotografie; papiernický tovar, potreby na písanie; lepidlá na kancelárske účely alebo na použitie v domácnosti, potreby pre umelcov, štetce, písacie stroje a kancelárske pomôcky (s výnimkou nábytku); učebné a vyučovacie pomôcky (s výnimkou prístrojov); obalové materiály z plastu (ktoré nie sú zaradené v iných triedach); tlačové písmo; polygrafické písmo, tlačové znaky, štočky.

18 - Koža a imitácia kože a výrobky vyrobené z týchto materiálov, ktoré nie sú zaradené v iných triedach; koža zvierat, usne; cestovné kufre a tašky; dáždnyky, slnečníky a vychádzkové palice; biče, popruhy a sedlárske výrobky.

35 - Propagačná činnosť a reklama, obchodný manažment; obchodná administratíva a spáva; kancelárske práce a sekretárske služby; maloobchod.

37 - Stavebníctvo; opravy; inštalačné a montážne služby.

38 - Telekomunikácie.

42 - Vedecké a technologické služby, výskum a navrhovanie, ktoré s tým súvisia; priemyselné analýzy a výskumné služby; navrhovanie a vývoj počítačového hardvéru a softvéru; právnické služby.

(540)



(731) ALDEMON TECHNOLOGIES LIMITED, 29A, Annis Komninis Street, P.C. 1061, Nicosia, CY;

(740) PATENTSERVIS BRATISLAVA, a. s., Bratislava, SK;

(210) 5420-2006

(220) 12.4.2006

8 (511) 29

(511) 29 - Mäso, ryby, hydina a divina (nie živé); mäsové výťažky; kuchárske prípravky a jedlá z rýb a/alebo morských živočíchov; konzervované, sušené a zavárané ovocie a zelenina; želatína, džemy, kompóty; vajcia, mlieko, syry a mliečne výrobky; jedlé oleje a tuky.

(540)*Ocean Sticks*

(591) modrá

(731) NEPTUNE, 42 rue Rieussec, 78220 Viroflay, FR;

(740) Stavrovský Peter, JUDr., Bratislava, SK;

(210) 5421-2006

(220) 12.4.2006

8 (511) 29

(511) 29 - Mäso, ryby, hydina a divina (nie živé); mäsové výťažky; kuchárske prípravky a jedlá z rýb a/alebo morských živočíchov; konzervované, sušené a zavárané ovocie a zelenina; želatína, džemy, kompóty; vajcia, mlieko, syry a mliečne výrobky; jedlé oleje a tuky.

(540)*Ocean Snacks*

(591) modrá

(731) NEPTUNE, 42 rue Rieussec, 78220 Viroflay, FR;

(740) Stavrovský Peter, JUDr., Bratislava, SK;

(210) 5422-2006

(220) 12.4.2006

8 (511) 9, 16, 18, 35, 37, 38, 42

(511) 9 - Vedecké, plavebné, zememeračské, fotografické, kinematografické, optické, meracie, signalizačné, dozorné a kontrolné, záchranné a učebné prístroje a nástroje, prístroje a nástroje na váženie; prístroje a nástroje na vedenie, spínanie, transformovanie, akumulovanie, regulovanie alebo kontrolu elektrického prúdu; prístroje a nástroje na zaznamenávanie, prenos alebo prehrávanie a reprodukciu zvuku alebo obrazov, magnetické nosiče dát, disky s nahrávkami, nahrávacie disky; predajné automaty a mechanizmy uvádzané do činnosti vhođením mince; registračné pokladnice, počítaacie stroje, zariadenia na spracovanie údajov a počítače; hasiace prístroje.

16 - Papier, lepenka a výrobky vyrobené z týchto materiálov, ktoré nie sú zaradené v iných triedach; tlačoviny; knihársky materiál; fotografie; papiernický tovar, potreby na písanie; lepidlá na kancelárske účely alebo na použitie v domácnosti, potreby pre umelcov, štetce, písacie stroje a kancelárske pomôcky (s výnimkou nábytku); učebné a vyučovacie pomôcky (s výnimkou prístrojov); obalové materiály z plastu (ktoré nie sú zaradené v iných triedach); tlačové písmo; polygrafické písmo, tlačové znaky, štočky.

18 - Koža a imitácia kože a výrobky vyrobené z týchto materiálov, ktoré nie sú zaradené v iných triedach; koža zvierat, usne; cestovné kufre a tašky; dáždnyky, slnečníky a vychádzkové palice; biče, popruhy a sedlárske výrobky.

35 - Propagačná činnosť a reklama, obchodný manažment; obchodná administratíva a spáva; kancelárske práce a sekretárske služby; maloobchod.

37 - Stavebníctvo; opravy; inštalácie a montážne služby.

38 - Telekomunikácie.

42 - Vedecké a technologické služby, výskum a navrhovanie, ktoré s tým súvisia; priemyselné analýzy a výskumné služby; navrhovanie a vývoj počítačového hardvéru a softvéru; právnické služby.

(540)

(731) ALDEMON TECHNOLOGIES LIMITED, 29A, Annis Komninis Street, P.C. 1061, Nicosia, CY;

(740) PATENTSERVIS BRATISLAVA, a. s., Bratislava, SK;

(210) 5423-2006

(220) 12.4.2006

8 (511) 9, 16, 18, 35, 37, 38, 42

(511) 9 - Vedecké, plavebné, zememeračské, fotografické, kinematografické, optické, meracie, signalizačné, dozorné a kontrolné, záchranné a učebné prístroje a nástroje, prístroje a nástroje na váženie; prístroje a nástroje na vedenie, spínanie, transformovanie, akumulovanie, regulovanie alebo kontrolu elektrického prúdu; prístroje a nástroje na zaznamenávanie, prenos alebo prehrávanie a reprodukciu zvuku alebo obrazov, magnetické nosiče dát, disky s nahrávkami, nahrávacie disky; predajné automaty a mechanizmy uvádzané do činnosti vhođením mince; registračné pokladnice, počítaacie stroje, zariadenia na spracovanie údajov a počítače; hasiace prístroje.

16 - Papier, lepenka a výrobky vyrobené z týchto materiálov, ktoré nie sú zaradené v iných triedach; tlačoviny; knihársky materiál; fotografie; papiernický tovar, potreby na písanie; lepidlá na kancelárske účely alebo na použitie v domácnosti, potreby pre umelcov, štetce, písacie stroje a kancelárske pomôcky (s výnimkou nábytku); učebné a vyučovacie pomôcky (s výnimkou prístrojov); obalové materiály z plastu (ktoré nie sú zaradené v iných triedach); tlačové písmo; polygrafické písmo, tlačové znaky, štočky.

18 - Koža a imitácia kože a výrobky vyrobené z týchto materiálov, ktoré nie sú zaradené v iných triedach; koža zvierat, usne; cestovné kufre a tašky; dáždnyky, slnečníky a vychádzkové palice; biče, popruhy a sedlárske výrobky.

35 - Propagačná činnosť a reklama, obchodný manažment; obchodná administratíva a spáva; kancelárske práce a sekretárske služby; maloobchod.

37 - Stavebníctvo; opravy; inštalačné a montážne služby.

38 - Telekomunikácie.

42 - Vedecké a technologické služby, výskum a navrhovanie, ktoré s tým súvisia; priemyselné analýzy a výskumné služby; navrhovanie a vývoj počítačového hardvéru a softvéru; právnické služby.

(540)

uroset

(731) ALDEMON TECHNOLOGIES LIMITED, 29A, Annis Komninis Street, P.C. 1061, Nicosia, CY;

(740) PATENTSERVIS BRATISLAVA, a. s., Bratislava, SK;

(210) 5424-2006

(220) 12.4.2006

8 (511) 17, 20, 35

(511) 17 - Zátky gumové.

20 - Zátky s výnimkou kovových, záklopy.

35 - Sprostredkovateľské služby v oblasti nákupu a predaja tovaru.

(540) **STOPLINEGUM**

(731) Mezey Ladislav, Magurská 12, 831 01 Bratislava, SK;

(740) Juran Svetozár, JUDr., Bratislava, SK;

(210) 5425-2006

(220) 12.4.2006

8 (511) 36, 41

(511) 36 - Prenájom nehnuteľností.

41 - Organizovanie kultúrnych, spoločenských, humánnych a športových podujatí.

(540)



(731) Strasser Rudolf, Prof., Majorháza 1, 900 44 Tomášov, SK;

(740) Mešková Viera, Ing., Bratislava, SK;

(210) 5506-2006

(220) 4.5.2006

8 (511) 16

(511) 16 - Výrobky z papiera, najmä toaletný papier, hygienické vreckovky, obrúsky, papierové kuchynské utierky, papierové uteráky.

(540) **Hemo-Roll**

(731) Tento, a. s., Celulózka 3494, 010 01 Žilina, SK;

(740) ROTT, RŮŽIČKA & GUTTMANN, v. o. s., Bratislava, SK;

(210) 5510-2006

(220) 9.5.2006

8 (511) 29

(511) 29 - Syry, mlieko, mliečne výrobky, jedlé oleje a tuky, ryby a morské plody (nie živé), mäsové výtázky.

(540)



(731) BONGRAIN S.A., 42 rue Rieussec, 78220 Viroflay, FR;

(740) Stavrovský Peter, JUDr., Bratislava, SK;

(210) 5511-2006

(220) 9.5.2006

8 (511) 9

(511) 9 - Počítačový hardvér, mikroprogramové vybavenie (firmvér) a softvér ako sú počítače, periférne zariadenia, počítačové siete a sieťové komponenty a komponenty na riadenie a vzájomné prepojenie telekomunikačných sietí, na zabezpečovanie bezpečnosti počítačov a počítačových sietí a na zabezpečovanie riadenia a zlepšenie rozvoja služieb a rozmiestnenia (deployment) a na riadenie a vzájomné prepojenie multimédií, zariadenia na zvukové a obrazové dáta, ako sú drôtové a bezdrôtové sieťové zariadenia rozhrania (interface), spínacie zariadenia, medzisieťové počítače (gateways) na použitie v premostených počítačových sieťach bezdrôtových komunikačných systémov, rozbočovače, smerovače (router), modemy, elektrická kabeláž, integrované obvody, elektrické zdroje energie, zariadenia na diaľkový prístup na použitie v oblasti počítačových sietí a telefonovanie, telefóny a súvisiaci softvér pre uvedené, ako je počítačový softvér na diagnostikovanie, inštalovanie, podporu, riadenie, konfiguráciu, pripojenie, súčinnosť, aktualizáciu a ovládanie počítačového hardvéru, firmvéru a softvéru; počítačový softvér na diagnostikovanie, inštalovanie, podporu, riadenie, konfiguráciu, pripojenie, súčinnosť, aktualizáciu a ovládanie počítačového hardvéru, firmvéru a softvéru; počítačový softvér na použitie v oblasti výchovy a vzdelávania, ako je softvér pre dátové komunikácie medzi užívateľmi; telekomunikačné zariadenia, ako sú bezdrôtové rádiový frekvenčné prepínače; rádiové vysielacie a prijímače pre telekomunikácie; bezdrôtové prístupové zariadenia s lokálnou slučkou na prenos rádiového signálu obsahujúce regulátory základnej stanice, antény, účastnícke jednotky, ktoré vysielajú a prijímajú signály a sieťové prepínače riadenia na použitie pri riadení rádiových signálov a prenosu hlasu medzi účastníckymi terminálmi a lokálnymi ústredňami; bezdrôtové spínacie platformy na voľbu spojení optických kanálov pre hlas a signály, spracovanie volaní a systémovú údržbu; prístupové sieťové zariadenia, ako sú regulátory základných staníc; smerové a omniantény; účastnícke terminály; mobilné telefóny, bezdrôtové telefóny; bezdrôtové základné stanice, bezdrôtové antény; kombinované vysielacie a prijímače na telekomunikačné účely; a telekomunikačné diaľkové okruhy a zariadenia na diaľkové vedenie obsahujúce diaľkové káble a diaľkové zosilňovače; uložené programovo riadené spínacie systémy, ako je uložené programovo riadené spínacie zariadenia na použitie pri spracovávaní informá-

cií z prichádzajúcich volaní do výstupných terminálov vo verejnej telefónnej sieti; rádiové prístroje, ako sú zariadenia na mobilné komunikácie prepájacie dáta, hlas a obraz; optické telekomunikačné zariadenia, ako sú terminály optických liniek na použitie pri prijímaní, prenose a analyzovaní optického signálu, optická sieťová jednotka, známa tiež ako terminál optických liniek, ktorý riadi optickú sieť; prenosové zariadenie s optickými vláknami pre spoločné antény (CATV), ako sú elektrické svetelné spínače, optické vlákna, káble s optickými vláknami; adaptéry pre ISDN prístup, telekomunikačné systémy, ako je inteligentná vysokofrekvenčná sieť obsahujúca telekomunikačné terminálne zariadenia počítačových pracovných staníc, ako sú ISDN telefóny, mobilné telefóny; a digitálne telefóny; bezdrôtové zariadenia s lokálnou slučkou, ako sú pripojenia pre mobilných užívateľov k prístupovým prepínacím systémom.

(540)



- (731) HUAWEI TECHNOLOGIES CO., LTD., Administration Building Huawei Technologies Co., Ltd., Bantian, Longgang District, Shenzhen, CN;
 (740) Čechvalová Dagmar, Bratislava, SK;

(210) 5512-2006

(220) 9.5.2006

8 (511) 9

(511) 9 - Počítačový hardvér, mikroprogramové vybavenie (firmvér) a softvér ako sú počítače, periférne zariadenia, počítačové siete a sieťové komponenty a komponenty na riadenie a vzájomné prepojenie telekomunikačných sietí, na zabezpečovanie bezpečnosti počítačov a počítačových sietí a na zabezpečovanie riadenia a zlepšenia rozvoja služieb a rozmiestnenia (deployment) a na riadenie a vzájomné prepojenie multimédií, zariadenia na zvukové a obrazové dáta, ako sú drôtové a bezdrôtové sieťové zariadenia rozhrania (interface), spínacie zariadenia, medzisieťové počítače (gateways) na použitie v premostených počítačových sieťach bezdrôtových komunikačných systémov, rozbočovače, smerovače (routery), modemy, elektrická kabeláž, integrované obvody, elektrické zdroje energie, zariadenia na diaľkový prístup na použitie v oblasti počítačových sietí a telefonovanie, telefóny a súvisiaci softvér pre uvedené, ako je počítačový softvér na diagnostikovanie, inštalovanie, podporu, riadenie, konfiguráciu, pripojenie, súčinnosť, aktualizáciu a ovládanie počítačového hardvéru, firmvéru a softvéru; počítačový softvér na diagnostikovanie, inštalovanie, podporu, riadenie, konfiguráciu, pripojenie, súčinnosť, aktualizáciu a ovládanie počítačového hardvéru, firmvéru a softvéru; počítačový softvér na použitie v oblasti výchovy a vzdelávania, ako je softvér pre dátové komunikácie medzi užívateľmi; telekomunikačné zariadenia, ako sú bezdrôtové rádiové frekvenčné

prepínače; rádiové vysielacie a prijímače pre telekomunikácie; bezdrôtové prístupové zariadenia s lokálnou slučkou na prenos rádiového signálu obsahujúce regulátory základnej stanice, antény, účastnícke jednotky, ktoré vysielajú a prijímajú signály a sieťové prepínače riadenia na použitie pri riadení rádiových signálov a prenose hlasu medzi účastníckymi terminálmi a lokálnymi ústredňami; bezdrôtové spínacie platformy na voľbu spojení optických kanálov pre hlas a signály, spracovanie volaní a systémovú údržbu; prístupové sieťové zariadenia, ako sú regulátory základných staníc; smerové a omniantény; účastnícke terminály; mobilné telefóny, bezdrôtové telefóny; bezdrôtové základné stanice, bezdrôtové antény; kombinované vysielacie a prijímače na telekomunikačné účely; a telekomunikačné diaľkové okruhy a zariadenia na diaľkové vedenie obsahujúce diaľkové káble a diaľkové zosilňovače; uložené programovo riadené spínacie systémy, ako je uložené programovo riadené spínacie zariadenia na použitie pri spracovávaní informácií z prichádzajúcich volaní do výstupných terminálov vo verejnej telefónnej sieti; rádiové prístroje, ako sú zariadenia na mobilné komunikácie prepájacie dáta, hlas a obraz; optické telekomunikačné zariadenia, ako sú terminály optických liniek na použitie pri prijímaní, prenose a analyzovaní optického signálu, optická sieťová jednotka, známa tiež ako terminál optických liniek, ktorý riadi optickú sieť; prenosové zariadenie s optickými vláknami pre spoločné antény (CATV), ako sú elektrické svetelné spínače, optické vlákna, káble s optickými vláknami; adaptéry pre ISDN prístup, telekomunikačné systémy, ako je inteligentná vysokofrekvenčná sieť obsahujúca telekomunikačné terminálne zariadenia počítačových pracovných staníc, ako sú ISDN telefóny, mobilné telefóny; a digitálne telefóny; bezdrôtové zariadenia s lokálnou slučkou, ako sú pripojenia pre mobilných užívateľov k prístupovým prepínacím systémom.

(540)



- (731) HUAWEI TECHNOLOGIES CO., LTD., Administration Building Huawei Technologies Co., Ltd., Bantian, Longgang District, Shenzhen, CN;
 (740) Čechvalová Dagmar, Bratislava, SK;

(210) 5513-2006

(220) 9.5.2006

8 (511) 9

(511) 9 - Telekomunikačné zariadenia, ako sú bezdrôtové rádiové frekvenčné prepínače; rádiové vysielacie a prijímače pre telekomunikácie; bezdrôtové prístupové zariadenia s lokálnou slučkou na prenos rádiového signálu obsahujúce regulátory základnej stanice, antény, účastnícke jednotky, ktoré vysielajú a prijímajú signály a sieťové prepínače riadenia na použitie pri riadení rádiových signálov a prenose hlasu medzi účastníckymi terminálmi a lokálnymi ústredňami; bezdrôtové spína-

cie platformy na voľbu spojení optických kanálov pre hlas a signály, spracovanie volaní a systémovú údržbu; prístupové sieťové zariadenia, ako sú regulátory základných staníc; smerové a omniantény; účastnícke terminály; mobilné telefóny, bezdrôtové telefóny; bezdrôtové základné stanice, bezdrôtové antény; kombinované vysielacie a prijímače na telekomunikačné účely; a telekomunikačné diaľkové okruhy a zariadenia na diaľkové vedenie obsahujúce diaľkové káble a diaľkové zosilňovače.

(540)

HUAWEI

(731) HUAWEI TECHNOLOGIES CO., LTD., Administration Building Huawei Technologies Co., Ltd., Bantian, Longgang District, Shenzhen, CN;

(740) Čechvalová Dagmar, Bratislava, SK;

(210) 5515-2006

(220) 11.5.2006

8 (511) 6, 12, 20

(511) 6 - Kovové brány; kovové dopravné palety; háčiky (železiarsky tovar); kovové regály; nádoby (kovové) na skladovanie a prepravu; obalové nádoby z kovu; obyčajné kovy, surové alebo ako polotovary; oceľové konštrukcie; kovové manipulačné palety; kovové nakladacie palety; kovové prepravné palety; kovové palety na manipuláciu s tovarom; platničky, kovové podložky; kovové ploty; kovové rebríky; kovové rošty; kovové stojky.

12 - Zdvížne vozíky.

20 - Dopravné palety s výnimkou kovových; drevené alebo plastové nádoby; drevené alebo plastové debny; drevené alebo plastové debne; kancelársky nábytok; drevené kostry a hrany na nábytok; nábytok; školský nábytok; baliace nádoby z plastov; nádoby na skladovanie a prepravu s výnimkou kovových; obalové nádoby z plastických hmôt; palety na manipuláciu s tovarom s výnimkou kovových; nakladacie palety s výnimkou kovových; nekovové nakladacie palety; nekovové prepravné palety; police; police do registračných skríň; police, stojany; rebríky drevené alebo plastové; regály; registračné skrine, kartónážne skrine.

(540) **BEG**

(731) BEG Slovakia, s. r. o., Klenová 20, 831 01 Bratislava, SK;

(210) 5516-2006

(220) 11.5.2006

8 (511) 16, 35, 36

(511) 16 - Tlačoviny, prospekty, brožúry, lístky, kupóny, tlačené mince, poukážky.

35 - Reklamná činnosť, prenájom reklamných materiálov, prenájom reklamných priestorov, podpora predaja (pre tretie osoby), obchodné poradenstvo, sprostredkovanie v oblasti reklamy, reklamné materiály, rozširovanie reklamných alebo inzertných oznamov, vydávanie reklamných tex-

to, rozširovanie reklamných materiálov zákazníkom, zabezpečenie reklamnej prezentácie a podnikateľskej činnosti, sprostredkovanie obchodu s tovarmi.

36 - Finančné služby, najmä vydávanie a manažment platobných prostriedkov, likvidácia týchto platobných prostriedkov (ako finančná služba), sprostredkovanie služieb (finančných), najmä sprostredkovanie (prostredníctvom poukážok "CHEQUE AQUA") a zabezpečenie úhrad za ochranné nápoje a iné nealkoholické nápoje.

(540)



(591) modrá, oranžová, biela

(731) LE CHEQUE DEJEUNER, s. r. o., Vajnorská 32, 831 03 Bratislava, SK;

(210) 5517-2006

(220) 11.5.2006

8 (511) 14

(511) 14 - Náramkové hodinky, hodiny, budíky, náramky na hodinky, remienky na hodinky, chronometrické prístroje, hodinárske potreby a náhradné diely k nim.

(540) **SCREAM**

(731) TITAN, spol. s r. o., Žerotínova 37/1141, 130 00 Praha, Žižkov, CZ;

(740) ROTT, RŮŽIČKA & GUTTMANN, v. o. s., Bratislava, SK;

(210) 5518-2006

(220) 11.5.2006

8 (511) 9, 16, 35, 41, 42

(511) 9 - CD disky, DVD disky, magnetické a optické nosiče údajov, záznamové disky, videokazety, počítače, počítačové súčasti a programy, periférne zariadenia k počítačom, počítačový softvér, počítačové programy stiahnuté z telekomunikačnej siete, zariadenia na prenos, záznam alebo reprodukciu zvuku, obrazu alebo dát, prístroje a nástroje na vedenie, distribúciu, transformáciu, akumuláciu, reguláciu alebo kontrolu elektrického prúdu, prístroje a nástroje, fotografické, kinematografické, optické, signalizačné, kontrolné, záchranné.

16 - Knihy, brožúry, časopisy, periodiká, tlačivá, príručky, formuláre, predovšetkým v súvislosti so systémom manažérstva kvality, plagáty, katalógy, kalendáre, prospekty, fotografie, grafické reprodukcie, školské potreby papierové vľajky, pútače z papiera alebo lepenky, pečiatky, písacie potreby, nálepky, netextilné etikety, kancelárske potreby s výnimkou nábytku, papiernický tovar, albumy, atlasy, umelohmotné fólie na balenie, predmety z kartónu, lepiace štítky, lepidlá a lepiace pásky na kancelárske účely a použitie v domácnosti, papierové utierky, vrecia a vrecká z papiera alebo plastických materiálov.

35 - Reklama, reklamné činnosti, on-line reklama na počítačovej komunikačnej sieti, vydávanie a aktualizovanie reklamných alebo náborových materiálov, prieskum trhu, prieskum vzťahov s verejnosťou, sekretárske služby, zbieranie a zoraďovanie údajov do počítačových databáz, vedenie kartoték v počítači, vyhľadávanie informácií v počítačových súboroch, prenájom kancelárskych strojov, zariadení, kopírovacích strojov, predajných automatov, kopírovanie alebo rozmnožovanie dokumentov, organizovanie výstav na obchodné a reklamné účely, podpora predaja pre tretie osoby, poradenstvo a pomoc pri riadení obchodných aktivít, odborné obchodné poradenstvo, obchodné alebo podnikateľské informácie, sprostredkovanie obchodu s tovarom, predovšetkým s uvedeným tovarom, poskytovanie a sprostredkovanie uvedených služieb prostredníctvom komunikačných médií, elektronickej pošty, SMS správ, počítačových sietí a internetu.

41 - Vydávanie kníh, časopisov, periodík, predovšetkým v spojitosti so zavádzaním systémov kvality, vydávanie textov s výnimkou reklamných alebo náborových, on-line vydávanie kníh a časopisov v elektronickej forme, služby v oblasti estrád, zábavy a kultúrnych podujatí, služby na verejnú prezentáciu umeleckých a literárnych diel za účelom kultúrnym alebo vzdelávacím, fotografovanie, vzdelávanie, školenia, preskúšavanie predovšetkým vzdelávanie, školenia a preskúšavanie pri zavádzaní systémov kvality, informácie o vzdelávaní a možnostiach zábavy, služby nahrávacích štúdií, organizovanie a vedenie kongresov, konferencií, seminárov, organizovanie kultúrnych alebo vzdelávacích výstav, organizovanie lotérií, plesov, športových súťaží, súťaží krásy, živých vystúpení, zverejňovanie textov iných ako reklamných, knižnice, výroba rozhlasových alebo televíznych programov, zábava, pobavenie, poskytovanie a sprostredkovanie uvedených služieb prostredníctvom komunikačných médií, elektronickej pošty, SMS správ, počítačových sietí a internetu.

42 - Posudzovanie a certifikácia systémov manažérstva, systémy kvality a systémy manažérstva kvality a ich zavádzanie do podnikov a prevádzok, kontrola kvality, poradenské služby v oblasti riadenia kvality, pomoc pri riadení kvality, expertízy ako inžinierske činnosti, certifikácie, skúšobníctvo, normalizačné služby, grafický a priemyselný dizajn, vytváranie a udržiavanie počítačových stránok pre zákazníkov, hosťovanie na počítačových stránkach, návrh počítačových systémov, zhotovovanie kópií počítačových programov, servis a aktualizovanie počítačových programov, počítačové programovanie, prenájom počítačov a počítačového softvéru, prevod a konverzia údajov a dokumentov z fyzických médií na elektronické médiá, poskytovanie a sprostredkovanie uvedených služieb prostredníctvom komunikačných médií, elektronickej pošty, SMS správ, počítačových sietí a internetu.

(540) GREGUŠ

(731) Greguš Martin, Ing., Malinovského 1151/2, 958 01 Partizánske, SK;

(740) Porubčan Róbert, Ing., Ivanka pri Dunaji, SK;

(210) 5519-2006

(220) 11.5.2006

8 (511) 35, 36, 41, 43

(511) 35 - Administratívna správa hotelov; reklamná, propagačná a inzertná činnosť; on-line reklama na počítačovej komunikačnej sieti; prenájom reklamných priestorov, reklamnej plochy a reklamného času; vydávanie a aktualizovanie reklamných materiálov; rozširovanie reklamných materiálov zákazníkom (letáky, prospekty, tlačivá, vzorky); organizovanie zábavných, kultúrnych a spoločenských podujatí na reklamné a obchodné účely.

36 - Služby v oblasti nehnuteľností; realitné kancelárie; sprostredkovanie, prenájom a správa nehnuteľností; oceňovanie a odhady nehnuteľností; prenájom izieb, bytov a kancelárskych priestorov; poskytovanie informácií a poradenstva v oblasti nehnuteľností; úschova cenností; úschovné služby, úschova v bezpečnostných schránkach; zmenárenské služby.

41 - Zábava, pobavenie; prevádzkovanie nočných klubov; služby kasín; prevádzkovanie karaoke; organizovanie hudobno-kultúrnych akcií; organizovanie tanečných akcií; organizovanie plesov a banketov; organizovanie živých vystúpení; plánovanie a organizovanie večierkov; organizovanie predstavení (manažérske služby); organizovanie súťaží; poskytovanie informácií o možnostiach rekreácie, rozptýlenia a zábavy.

43 - Reštauračné, kaviarské a jedálne služby; prevádzkovanie barov a bufetov; samoobslužné reštaurácie; hotelierske služby, prevádzkovanie hotelového ubytovania; poskytovanie, rezervácie a prenájom prechodného ubytovania; rezervácia hotelov a penziónov; ubytovacie kancelárie (hotely, penzióny); prenájom prednáškových sál; prevádzkovanie kempov, chat a turistických ubytovní; poskytovanie informácií a poradenstvo v oblasti hotelierskych služieb, prechodného ubytovania a reštauračného stravovania.

(540)



(591) svetlomodrá, tmavomodrá

(731) Poluska a. s., Halašova 2, 831 03 Bratislava, SK;

(740) Litváková Edita, Ing., Bratislava, SK;

(210) 5520-2006

(220) 12.5.2006

8 (511) 16, 41

(511) 16 - Časopisy.

41 - Vydávanie textov; vydávanie kníh a časopisov v elektronickej forme; školenie; semináre.

(540) Bývajte spokojne

(731) Spokojné bývanie, s. r. o., Toplianska 5, 821 07 Bratislava, SK;

(210) 5521-2006
(220) 12.5.2006

8 (511) 36, 40

(511) 36 - Správa nehnuteľností.
40 - Výroba energie.

(540)



(591) sivozelená, sivá, červená
(731) Spokojné bývanie, s. r. o., Toplianska 5, 821 07 Bratislava, SK;

(210) 5522-2006
(220) 12.5.2006

8 (511) 36, 40

(511) 36 - Správa nehnuteľností.
40 - Výroba energie.

(540)



(591) zelená, červená, sivá, čierna
(731) Spokojné bývanie, s. r. o., Toplianska 5, 821 07 Bratislava, SK;

(210) 5523-2006
(220) 12.5.2006

8 (511) 36, 40

(511) 36 - Správa nehnuteľností.
40 - Výroba energie.

(540)



(731) Spokojné bývanie, s. r. o., Toplianska 5, 821 07 Bratislava, SK;

(210) 5524-2006
(220) 12.5.2006

8 (511) 36, 40

(511) 36 - Správa nehnuteľností.
40 - Výroba energie.

(540)



(731) Spokojné bývanie, s. r. o., Toplianska 5, 821 07 Bratislava, SK;

(210) 5525-2006

(220) 12.5.2006

8 (511) 35, 36, 39, 41, 42

(511) 35 - Poskytovanie obchodných alebo podnikateľských informácií, obchodný alebo podnikateľský prieskum, prieskum trhu, obchodný prieskum, reklama, reklamné agentúry, rozširovanie reklamných materiálov zákazníkovi, pomoc pri riadení obchodnej činnosti, prenájom reklamných materiálov, vydávanie a aktualizovanie reklamných materiálov, rozširovanie reklamných oznamov, uverejňovanie reklamných textov, vzťahy s verejnosťou.

36 - Správa, prenájom, sprostredkovanie nehnuteľností, realitné kancelárie, sprostredkovanie prenájmu nehnuteľností.

39 - Dovoz, osobná doprava, automobilová, autobusová, lodná, vzdušná doprava, sprostredkovanie automobilovej, autobusovej, lodnej, vzdušnej a železničnej dopravy, informácie o doprave a preprave, rezervácia dopravy, organizovanie exkurzií, ciest a výletov, poskytovanie pomoci pri doprave, rezervácia miesteniek, služby v doprave a v preprave, sprevádzanie turistov, sprostredkovanie prepravy, sprostredkovanie prenájmu lodí, vozidiel a iných dopravných prostriedkov, turistické prehliadky, služby pri zaobstarávaní víz, služby poskytované výletnými loďami, služby cestovnej a turistickej kancelárie patriace do triedy 39.

41 - Informácie o možnostiach rekreácie, informácie o možnostiach rozptýlenia a zábavy, sprostredkovanie služieb kempingov, výchovné a zábavné klubové služby, organizovanie a vedenie konferencií, kongresov a seminárov, obveselenie, služby pre oddych a rekreáciu, organizovanie a plánovanie večierkov, prenájom audio- a videonahrávok, požičiavanie potápačského výstroja, vydávanie kníh a publikácií, zábava, pobavenie, zverejňovanie textov okrem reklamných, rezervácia vstupeniek.

42 - Hotelierske služby, sprostredkovanie hotelierskych služieb, reštauračné služby, sprostredkovanie reštauračných služieb, zaobstarávanie ubytovania a stravovania v hoteloch, penziónoch, turistických a prázdninových táboroch, ubytovniach, na farmách, v sanatóriách a rekreačných zariadeniach, písanie listov a vybavovanie korešpondencie, odborné poradenstvo s výnimkou obchodného, prevádzkovanie kempingov, prenájom turistických stanov, rezervácia hotelov, penziónov, ubytovania a zájazdov, ubytovacie kancelárie, služby cestovnej a turistickej kancelárie patriace do triedy 42.

(540)



(591) modrá
(731) CK TIP TOUR, spol. s r. o., Trnavská 50/A, 821 02 Bratislava, SK;

(210) 5892-2006

(220) 4.8.2006

8 (511) 1, 3

(511) 1 - Odmasťovacie prípravky.

3 - Odmasťovacie prípravky s výnimkou prípravkov na použitie vo výrobnom procese.

(540)



(731) Jaroslav Flendrovský, FEMOTO, Myslenická 1, 902 01 Pezinok, SK;

(740) Budaj Miroslav, JUDr., Bratislava, SK;

(210) 5948-2006

(220) 17.8.2006

8 (511) 32

(511) 32 - Aperitív nealkoholický; arašidové mlieko (nápoje nealkoholické); arašidové mlieko (nápoje nealkoholické); výťažky z chmeľu na výrobu piva; citronády; jablkový džús (nealkoholický); hroznový mušt (nealkoholický); koktail nealkoholický; prípravky na výrobu likéru; lítna voda; prípravky na výrobu minerálnych vôd; minerálne vody (nápoje); mandľové mlieko (nápoj); mušty; nápoje izotonické; nealkoholické nápoje; prípravky na výrobu nápojov; srvátkové nápoje; nápoje z nealkoholických štiav; nealkoholické výťažky z ovocia; orgeada (nealkoholický nápoj); ovocné šťavy; nealkoholické nápoje z ovocných štiav; nealkoholické ovocné výťažky; paradajková šťava (nápoj); pивná mladinka; pivo; prášky na prípravu šumivých nápojov; príchuti na výrobu nápojov; sarsaparilový nápoj; selterská voda, minerálka; šerbety (nápoje); šerbety (sladené ovocné nápoje); sirupy na výrobu malinoviek; sirupy na výrobu nápojov; sladina; sladové pivo; sóda; stolové vody; pastilky na výrobu šumivých nápojov; prášky na výrobu šumivých nápojov; sýtená voda; prípravky na výrobu sýtenej vody; tablety na prípravu šumivých nápojov; sódová voda; vody (nápoje); zázvorové pivo; zeleninové šťavy (nápoje).

(540) **L'acti drink**

(731) I. WITTMANN & SYN, s. r. o., M. R. Štefánika 1396/52, 960 01 Zvolen, SK;

Zverejnené prihlášky ochranných znáмок vzniknuté premenou prihlášok ochranných znáмок spoločenstva

„Účinky prihlášok ochranných znáмок a zapísaných ochranných znáмок vzniknutých premenou prihlášok ochranných znáмок spoločenstva a ochranných znáмок spoločenstva s dátumom podania, priority a seniority pred dňom prístupu Slovenskej republiky k EÚ nastávajú na území SR dňom 1. 5. 2004.“

(210)

832-2006
1103-2006

(210) 832-2006

(220) 15.4.2004

8 (511) 5

(511) 5 - Liečivá, chemické výrobky na liečivé účely a zdravotnícku starostlivosť, farmaceutiká.

(540) NORMISON

(641) 003767902, 15.4.2004

(731) MoNo chem-pharm Produkte GmbH, Leystr. 129, A-1204 Wien, AT;

(210) 1103-2006

(220) 13.10.2004

8 (511) 37, 42

(511) 37 - Stavebná činnosť, výstavba budov, ciest, mostov, priehrad, kanálov, výstavba závodov, montáž lešení, stavebný dozor, stavebné informácie, opravy; inštalačné práce; testovanie a plánovanie stavebných projektov.

42 - Vedecké a technologické služby a výskum a dizajn týkajúce sa uvedených služieb; priemyselné analýzy a prieskum; architektonické poradenstvo.

(540)



(641) 004073623, 13.10.2004

(731) TPA Gesellschaft für Qualitätssicherung und Innovation GmbH, Polgarstr. 30, A-1220 Wien, AT;

(740) Fajnorová Mária, Ing., Bratislava, SK;

Zapísané ochranné známky bez zmeny

(210)	(111)	(210)	(111)	(210)	(111)	(210)	(111)
330-98	214986	1362-2005	214799	1553-2005	214891	5836-2005	214946
63-2003	214987	1363-2005	214800	1554-2005	214892	5837-2005	214947
1803-2003	214748	1364-2005	214801	1556-2005	214893	5838-2005	214948
2135-2003	214868	1365-2005	214802	1558-2005	214894	5880-2005	214851
398-2004	214735	1366-2005	214803	1559-2005	214895	5885-2005	214949
1018-2004	214983	1371-2005	214804	1562-2005	214896	5886-2005	214950
1406-2004	214993	1376-2005	214805	1563-2005	214897	5887-2005	214951
1478-2004	214992	1386-2005	214806	1564-2005	214898	5909-2005	214952
2436-2004	214749	1391-2005	214807	1566-2005	214899	5910-2005	214953
2962-2004	214869	1392-2005	214808	1567-2005	214900	5911-2005	214954
3479-2004	214750	1393-2005	214809	1568-2005	214901	5912-2005	214955
5050-2004	214870	1395-2005	214810	1569-2005	214902	5913-2005	214956
5149-2004	214871	1400-2005	214811	1570-2005	214903	5914-2005	214957
20-2005	214751	1404-2005	214812	1578-2005	214904	5917-2005	214958
249-2005	214752	1405-2005	214813	1580-2005	214905	5918-2005	214959
250-2005	214753	1416-2005	214814	1581-2005	214906	5919-2005	214852
265-2005	214754	1431-2005	214815	1583-2005	214907	5920-2005	214853
374-2005	214755	1432-2005	214816	1584-2005	214908	5921-2005	214854
470-2005	214756	1437-2005	214817	1585-2005	214909	5929-2005	214855
471-2005	214757	1453-2005	214818	1586-2005	214910	5930-2005	214960
475-2005	214758	1458-2005	214819	1587-2005	214911	5931-2005	214961
566-2005	214759	1462-2005	214820	1588-2005	214912	5949-2005	214962
572-2005	214760	1463-2005	214821	1589-2005	214913	5950-2005	214963
632-2005	214761	1464-2005	214822	1590-2005	214914	5974-2005	214964
761-2005	214762	1465-2005	214823	1593-2005	214915	5975-2005	214965
786-2005	214763	1466-2005	214824	1595-2005	214916	5981-2005	214966
885-2005	214764	1470-2005	214825	1596-2005	214917	5982-2005	214967
886-2005	214765	1471-2005	214826	1598-2005	214918	5985-2005	214968
898-2005	214766	1474-2005	214827	1599-2005	214919	5986-2005	214969
899-2005	214767	1475-2005	214828	1703-2005	214920	5987-2005	214970
900-2005	214768	1476-2005	214829	1704-2005	214921	5990-2005	214971
1027-2005	214769	1477-2005	214830	1705-2005	214922	5991-2005	214972
1032-2005	214770	1479-2005	214831	1706-2005	214923	5995-2005	214856
1049-2005	214771	1480-2005	214832	1707-2005	214844	5996-2005	214857
1050-2005	214772	1481-2005	214833	1711-2005	214845	6005-2005	214858
1135-2005	214773	1482-2005	214834	1712-2005	214846	6006-2005	214859
1137-2005	214774	1483-2005	214835	1713-2005	214847	6009-2005	214860
1166-2005	214775	1484-2005	214836	1754-2005	214848	6010-2005	214973
1168-2005	214872	1485-2005	214837	2439-2005	214924	6037-2005	214974
1171-2005	214776	1486-2005	214838	5236-2005	214990	6038-2005	214975
1173-2005	214777	1489-2005	214839	5333-2005	214925	6039-2005	214976
1175-2005	214985	1490-2005	214840	5377-2005	214926	6041-2005	214977
1176-2005	214778	1491-2005	214841	5434-2005	214927	6042-2005	214978
1177-2005	214779	1492-2005	214842	5628-2005	214849	6044-2005	214861
1180-2005	214780	1494-2005	214843	5661-2005	214850	6045-2005	214862
1181-2005	214781	1496-2005	214844	5681-2005	214928	6047-2005	214863
1182-2005	214782	1500-2005	214845	5702-2005	214929	6048-2005	214864
1183-2005	214783	1502-2005	214846	5711-2005	214930	6049-2005	214865
1185-2005	214784	1503-2005	214847	5809-2005	214931	6050-2005	214866
1186-2005	214785	1505-2005	214848	5810-2005	214932	6051-2005	214867
1187-2005	214786	1506-2005	214849	5815-2005	214933	6162-2005	214736
1191-2005	214787	1507-2005	214850	5816-2005	214934	200-2006	214980
1193-2005	214788	1508-2005	214851	5817-2005	214935	267-2006	214737
1195-2005	214789	1511-2005	214852	5820-2005	214936	384-2006	214738
1196-2005	214790	1512-2005	214853	5821-2005	214937	385-2006	214739
1198-2005	214791	1513-2005	214854	5822-2005	214938	407-2006	214740
1199-2005	214792	1514-2005	214855	5823-2005	214939	432-2006	214741
1218-2005	214793	1516-2005	214856	5825-2005	214940	458-2006	214742
1240-2005	214794	1517-2005	214857	5829-2005	214941	462-2006	214743
1273-2005	214795	1518-2005	214858	5830-2005	214942	525-2006	214744
1280-2005	214796	1519-2005	214859	5832-2005	214943	609-2006	214745
1281-2005	214797	1551-2005	214860	5833-2005	214944	5238-2006	214746
1358-2005	214798	1552-2005	214861	5834-2005	214945	5343-2006	214747

(111) 214735

(151) 8.8.2006
 (180) 13.2.2014
 (210) 398-2004
 (220) 13.2.2004
 (442) 4.5.2006
 (732) ST. NICOLAUS - trade, a. s., Ružová dolina 6,
 821 08 Bratislava, SK;
 (740) Ondruš Ján, JUDr., Bratislava, SK;

(111) 214736

(151) 8.8.2006
 (180) 21.10.2015
 (210) 6162-2005
 (220) 21.10.2005
 (442) 4.5.2006
 (732) Koczotowski Marcin, Tomášikova 13, 821 01 Bra-
 tislava, SK;
 (740) Juran Svetozár, JUDr., Bratislava, SK;

(111) 214737

(151) 8.8.2006
 (180) 9.2.2016
 (210) 267-2006
 (220) 9.2.2006
 (442) 4.5.2006
 (732) VYDAVATEĽSTVO M.R.K. agency, spol. s r. o.,
 Rovniankova 4, 851 02 Bratislava, SK;
 (740) Fajnorová Mária, Ing., Bratislava, SK;

(111) 214738

(151) 8.8.2006
 (180) 28.2.2016
 (210) 384-2006
 (220) 28.2.2006
 (442) 4.5.2006
 (732) SVIH PLUS, s. r. o., Gen. M. R. Štefánika 6570/19,
 911 01 Trenčín, SK;
 (740) Kubínyiová Denisa, JUDr., Trenčín, SK;

(111) 214739

(151) 8.8.2006
 (180) 28.2.2016
 (210) 385-2006
 (220) 28.2.2006
 (442) 4.5.2006
 (732) SVIH PLUS, s. r. o., Gen. M. R. Štefánika 6570/19,
 911 01 Trenčín, SK;
 (740) Kubínyiová Denisa, JUDr., Trenčín, SK;

(111) 214740

(151) 8.8.2006
 (180) 2.3.2016
 (210) 407-2006
 (220) 2.3.2006
 (442) 4.5.2006
 (732) Gešková Martina, MUDr., Letná 1013/10, 915 01
 Nové Mesto nad Váhom, SK;
 (740) Mrenica Jaroslav, Ing., Púchov, SK;

(111) 214741

(151) 8.8.2006
 (180) 5.3.2016
 (210) 432-2006
 (220) 5.3.2006
 (442) 4.5.2006
 (732) Horváth Ladislav, Ing., Pod vinicami 6, 040 01
 Košice, SK;
 (740) Regina Ivan, Ing., Košice, SK;

(111) 214742

(151) 8.8.2006
 (180) 10.3.2016
 (210) 458-2006
 (220) 10.3.2006
 (442) 4.5.2006
 (732) PROFI PACK, spol. s r. o., Osadná 9, 831 03 Bra-
 tislava, SK;
 (740) Porubčan Róbert, Ing., Ivanka pri Dunaji, SK;

(111) 214743

(151) 8.8.2006
 (180) 10.3.2016
 (210) 462-2006
 (220) 10.3.2006
 (442) 4.5.2006
 (732) MramorLand, s. r. o., Hlavná 23/163, 976 96
 Medzibrod, SK;

(111) 214744

(151) 8.8.2006
 (180) 16.3.2016
 (210) 525-2006
 (220) 16.3.2006
 (442) 4.5.2006
 (732) FROST, s. r. o., Jesenná 12, 080 05 Prešov, SK;

(111) 214745

(151) 8.8.2006
 (180) 29.3.2016
 (210) 609-2006
 (220) 29.3.2006
 (442) 4.5.2006
 (732) Polovinčák Miroslav, Terézie Vansovej 1545/2,
 960 01 Zvolen, SK;

(111) 214746

(151) 8.8.2006
 (180) 28.2.2016
 (210) 5238-2006
 (220) 28.2.2006
 (442) 4.5.2006
 (732) ESET, spol. s r. o., Pionierska 9/A, 831 02 Brati-
 slava, SK;
 (740) Litváková Edita, Ing., Bratislava, SK;

(111) 214747

(151) 8.8.2006
(180) 17.3.2016
(210) 5343-2006
(220) 17.3.2006
(442) 4.5.2006
(732) Štěpán Bohuslav, Ing., Račianska 115, 831 02 Bratislava, SK;
(740) Litváková Edita, Ing., Bratislava, SK;

(111) 214748

(151) 9.8.2006
(180) 2.7.2013
(210) 1803-2003
(220) 2.7.2003
(442) 4.5.2006
(732) Janka PARÍŽEKOVÁ - MÄSO PARÍŽEK, Björnsonova 6, 036 01 Martin, SK;
(740) Mešková Viera, Ing., Bratislava, SK;

(111) 214749

(151) 9.8.2006
(180) 3.8.2014
(210) 2436-2004
(220) 3.8.2004
(442) 4.5.2006
(732) AVET-C, spol. s r. o., Priehradka 20, 036 01 Martin, SK;
(740) Porubčan Róbert, Ing., Ivanka pri Dunaji, SK;

(111) 214750

(151) 9.8.2006
(180) 6.12.2014
(210) 3479-2004
(220) 6.12.2004
(442) 4.5.2006
(732) GLOBAL INSURANCE s. r. o., Panónska cesta 17, 851 04 Bratislava, SK;
(740) Kubínyiová Denisa, JUDr., Trenčín, SK;

(111) 214751

(151) 9.8.2006
(180) 7.1.2015
(210) 20-2005
(220) 7.1.2005
(442) 4.5.2006
(732) Vyleřal Martin - PARABOLA.CZ, Šibeňák 891, 506 01 Jičín, CZ;
(740) Beleščák Ladislav, Ing., Piešťany, SK;

(111) 214752

(151) 9.8.2006
(180) 14.2.2015
(210) 249-2005
(220) 14.2.2005
(442) 4.5.2006
(732) MECOM INVESTMENT s. r. o., Poľná 4, 066 01 Humenné, SK;
(740) Regina Ivan, Ing., Košice, SK;

(111) 214753

(151) 9.8.2006
(180) 14.2.2015
(210) 250-2005
(220) 14.2.2005
(442) 4.5.2006
(732) MECOM INVESTMENT s. r. o., Poľná 4, 066 01 Humenné, SK;
(740) Regina Ivan, Ing., Košice, SK;

(111) 214754

(151) 9.8.2006
(180) 16.2.2015
(210) 265-2005
(220) 16.2.2005
(442) 4.5.2006
(732) MECOM INVESTMENT s. r. o., Poľná 4, 066 01 Humenné, SK;
(740) Regina Ivan, Ing., Košice, SK;

(111) 214755

(151) 9.8.2006
(180) 2.3.2015
(210) 374-2005
(220) 2.3.2005
(442) 4.5.2006
(732) AUTO DISKONT, s. r. o., Lichardova 1/A, 811 03 Bratislava, SK;
(740) Kubínyiová Denisa, JUDr., Trenčín, SK;

(111) 214756

(151) 9.8.2006
(180) 16.3.2015
(210) 470-2005
(220) 16.3.2005
(442) 4.5.2006
(732) RRC Business Telecommunications GmbH, Annagasse 5/2/16, 1010 Wien, AT;
(740) Brichtová Tatiana, JUDr., Bratislava, SK;

(111) 214757

(151) 9.8.2006
(180) 16.3.2015
(210) 471-2005
(220) 16.3.2005
(442) 4.5.2006
(732) RRC Business Telecommunications GmbH, Annagasse 5/2/16, 1010 Wien, AT;
(740) Brichtová Tatiana, JUDr., Bratislava, SK;

(111) 214758

(151) 9.8.2006
(180) 17.3.2015
(210) 475-2005
(220) 17.3.2005
(442) 4.5.2006
(732) VILLA VINO RAČA a. s., Pri vinohradoch 2, 831 06 Bratislava, SK;

(111) 214759

(151) 9.8.2006
 (180) 29.3.2015
 (210) 566-2005
 (220) 29.3.2005
 (442) 4.5.2006
 (732) Profesia, spol. s r. o., Viedenská cesta 7, 851 01 Bratislava, SK;
 (740) Holakovský Štefan, Ing., Bratislava, SK;

(111) 214760

(151) 9.8.2006
 (180) 29.3.2015
 (210) 572-2005
 (220) 29.3.2005
 (442) 4.5.2006
 (732) FRIESLAND HUNGÁRIA Rt., Köntösgátsor 5-7, H-4031 Debrecen, HU;
 (740) Mešková Viera, Ing., Bratislava, SK;

(111) 214761

(151) 9.8.2006
 (180) 5.4.2015
 (210) 632-2005
 (220) 5.4.2005
 (442) 4.5.2006
 (732) SEPRO spol. s r. o., Brezovská 19, 831 03 Bratislava, SK;
 (740) Brichtová Tatiana, JUDr., Bratislava, SK;

(111) 214762

(151) 9.8.2006
 (180) 21.4.2015
 (210) 761-2005
 (220) 21.4.2005
 (442) 4.5.2006
 (732) 4 SPORT, s. r. o., Hlavná 45, 080 01 Prešov, SK;

(111) 214763

(151) 9.8.2006
 (180) 26.4.2015
 (210) 786-2005
 (220) 26.4.2005
 (442) 4.5.2006
 (732) Kúdelová Miriam, Kpt. J. Rašu 1875/3, 841 01 Bratislava, SK;
 (740) Kováčik Štefan, Ing., Bratislava, SK;

(111) 214764

(151) 9.8.2006
 (180) 10.5.2015
 (210) 885-2005
 (220) 10.5.2005
 (442) 4.5.2006
 (732) Ing. Ivo TOMAN - TAXUS, Riazanská 110/700, 831 02 Bratislava, SK;

(111) 214765

(151) 9.8.2006
 (180) 10.5.2015
 (210) 886-2005
 (220) 10.5.2005

(442) 4.5.2006

(732) Ing. Ivo TOMAN - TAXUS, Riazanská 110/700, 831 02 Bratislava, SK;

(111) 214766

(151) 9.8.2006
 (180) 12.5.2015
 (210) 898-2005
 (220) 12.5.2005
 (442) 4.5.2006
 (732) GUANGDONG WINPARD INDUSTRY CO., LTD, Silian Industrial Area, Xiashan, Chaonan District, Shantou, Guangdong Province, CN;
 (740) Žovicová Viera, Mgr., Bratislava, SK;

(111) 214767

(151) 9.8.2006
 (180) 12.5.2015
 (210) 899-2005
 (220) 12.5.2005
 (442) 4.5.2006
 (732) SKI Kubínska Hoľa, spol. s r. o., Zochova 2551, 026 01 Dolný Kubín, SK;
 (740) Mrenica Jaroslav, Ing., Púchov, SK;

(111) 214768

(151) 9.8.2006
 (180) 12.5.2015
 (210) 900-2005
 (220) 12.5.2005
 (442) 4.5.2006
 (732) Relaxačná škola MONADA, s. r. o., N. Teslu 28, 921 01 Piešťany, SK;
 (740) Mrenica Jaroslav, Ing., Púchov, SK;

(111) 214769

(151) 9.8.2006
 (180) 30.5.2015
 (210) 1027-2005
 (220) 30.5.2005
 (442) 4.5.2006
 (732) Mattes Slovakia, spol. s r. o., Záhradná 1/5760, 841 07 Bratislava, SK;

(111) 214770

(151) 9.8.2006
 (180) 30.5.2015
 (210) 1032-2005
 (220) 30.5.2005
 (442) 4.5.2006
 (732) Hrk Peter, Ing., Za Nožiarňou 7, 976 13 Slovenská Ľupča, SK;

(111) 214771

(151) 9.8.2006
 (180) 3.6.2015
 (210) 1049-2005
 (220) 3.6.2005
 (442) 4.5.2006
 (732) Bujna Peter, Ing., Stred 2203/36, 017 01 Považská Bystrica, SK;

(111) 214772

(151) 9.8.2006
(180) 3.6.2015
(210) 1050-2005
(220) 3.6.2005
(442) 4.5.2006
(732) Bujna Peter, Ing., Stred 2203/36, 017 01 Považská Bystrica, SK;

(111) 214773

(151) 9.8.2006
(180) 17.6.2015
(210) 1135-2005
(220) 17.6.2005
(442) 4.5.2006
(732) Kysucká Kultúrna Nadácia, Nad lomom 5, 811 02 Bratislava, SK;

(111) 214774

(151) 9.8.2006
(180) 17.6.2015
(210) 1137-2005
(220) 17.6.2005
(442) 4.5.2006
(732) Kysucká Kultúrna Nadácia, Nad lomom 5, 811 02 Bratislava, SK;

(111) 214775

(151) 9.8.2006
(180) 22.6.2015
(210) 1166-2005
(220) 22.6.2005
(442) 4.5.2006
(732) ui 42, spol. s r. o., Sibírska 62, 832 01 Bratislava, SK;

(111) 214776

(151) 9.8.2006
(180) 23.6.2015
(210) 1171-2005
(220) 23.6.2005
(442) 4.5.2006
(732) Kysucká Kultúrna Nadácia, Nad lomom 5, 811 02 Bratislava, SK;

(111) 214777

(151) 9.8.2006
(180) 23.6.2015
(210) 1173-2005
(220) 23.6.2005
(442) 4.5.2006
(732) Mesto Piešťany, Nám. SNP 3, 921 01 Piešťany, SK;
(740) Beleščák Ladislav, Ing., Piešťany, SK;

(111) 214778

(151) 9.8.2006
(180) 24.6.2015
(210) 1176-2005
(220) 24.6.2005
(442) 4.5.2006
(732) Slovenská televízia, Mlynská dolina, 845 45 Bratislava, SK;
(740) Gruber Dalibor, Ing., Košice, SK;

(111) 214779

(151) 9.8.2006
(180) 24.6.2015
(210) 1177-2005
(220) 24.6.2005
(442) 4.5.2006
(732) Slovenská televízia, Mlynská dolina, 845 45 Bratislava, SK;
(740) Gruber Dalibor, Ing., Košice, SK;

(111) 214780

(151) 9.8.2006
(180) 24.6.2015
(210) 1180-2005
(220) 24.6.2005
(442) 4.5.2006
(732) Slovenská televízia, Mlynská dolina, 845 45 Bratislava, SK;
(740) Gruber Dalibor, Ing., Košice, SK;

(111) 214781

(151) 9.8.2006
(180) 24.6.2015
(210) 1181-2005
(220) 24.6.2005
(442) 4.5.2006
(732) Vinné sklepy Roztoky s. r. o., Palackého 956, 252 63 Roztoky u Prahy, CZ;
(740) Čechvalová Dagmar, Bratislava, SK;

(111) 214782

(151) 9.8.2006
(180) 27.6.2015
(210) 1182-2005
(220) 27.6.2005
(442) 4.5.2006
(732) Vladimír Marčíš - MARLEX, Komenského 1354, 024 01 Kysucké Nové Mesto, SK;
(740) Labudík Miroslav, Ing., Kysucké Nové Mesto, SK;

(111) 214783

(151) 9.8.2006
(180) 27.6.2015
(210) 1183-2005
(220) 27.6.2005
(442) 4.5.2006
(732) Vladimír Marčíš - MARLEX, Komenského 1354, 024 01 Kysucké Nové Mesto, SK;
(740) Labudík Miroslav, Ing., Kysucké Nové Mesto, SK;

(111) 214784

(151) 9.8.2006
(180) 27.6.2015
(210) 1185-2005
(220) 27.6.2005
(442) 4.5.2006
(732) IMMO BANK s. r. o., Pod Bôrikom 8, 811 02 Bratislava, SK;
(740) Bachratá Magdaléna, Mgr., Bratislava, SK;

(111) 214785

(151) 9.8.2006
 (180) 27.6.2015
 (210) 1186-2005
 (220) 27.6.2005
 (442) 4.5.2006
 (732) QH CONTROL s. r. o., Ovsištské nám. 1, 851 04 Bratislava, SK;

(111) 214786

(151) 9.8.2006
 (180) 28.6.2015
 (210) 1187-2005
 (220) 28.6.2005
 (442) 4.5.2006
 (732) Antalová Andrea, Švermova 21, 974 04 Banská Bystrica, SK;
 (740) Belička Ivan, Ing., Banská Bystrica, SK;

(111) 214787

(151) 9.8.2006
 (180) 28.6.2015
 (210) 1191-2005
 (220) 28.6.2005
 (442) 4.5.2006
 (732) IVAX Pharmaceuticals s. r. o., Ostravská 29, 747 70 Opava - Komárov, CZ;
 (740) ROTT, RŮŽIČKA & GUTTMANN, v. o. s., Bratislava, SK;

(111) 214788

(151) 9.8.2006
 (180) 26.8.2015
 (210) 1193-2005
 (220) 26.8.2005
 (442) 4.5.2006
 (732) Kresťanko Vojtech, Ing., CSc. - JŠMA, Sekuri-sova 25, 841 01 Bratislava, SK;

(111) 214789

(151) 9.8.2006
 (180) 29.6.2015
 (210) 1195-2005
 (220) 29.6.2005
 (442) 4.5.2006
 (732) SEGUM - trade, s. r. o., Rožňavská 1, 831 04 Bratislava, SK;
 (740) Kastler Anton, Bratislava, SK;

(111) 214790

(151) 9.8.2006
 (180) 29.6.2015
 (210) 1196-2005
 (220) 29.6.2005
 (442) 4.5.2006
 (732) SEGUM - trade, s. r. o., Rožňavská 1, 831 04 Bratislava, SK;
 (740) Kastler Anton, Bratislava, SK;

(111) 214791

(151) 9.8.2006
 (180) 29.6.2015
 (210) 1198-2005
 (220) 29.6.2005
 (442) 4.5.2006
 (732) RPR - Wterm s. r. o., Školní 389, 739 91 Jablunkov, CZ;
 (740) Kubínyi Peter, Bc., Trenčín, SK;

(111) 214792

(151) 9.8.2006
 (180) 29.6.2015
 (210) 1199-2005
 (220) 29.6.2005
 (442) 4.5.2006
 (732) RPR - Wterm s. r. o., Školní 389, 739 91 Jablunkov, CZ;
 (740) Kubínyi Peter, Bc., Trenčín, SK;

(111) 214793

(151) 9.8.2006
 (180) 1.7.2015
 (210) 1218-2005
 (220) 1.7.2005
 (442) 4.5.2006
 (732) Hospodářská komora hlavního města Prahy, Nám. Franze Kafky 17/7, 110 00 Praha, CZ;
 (740) Záhurecký Eugen, JUDr., Banská Bystrica, SK;

(111) 214794

(151) 9.8.2006
 (180) 7.7.2015
 (210) 1240-2005
 (220) 7.7.2005
 (442) 4.5.2006
 (732) Reckitt Benckiser Italia SpA, Via Lampedusa 11A, 20141 Milano, IT;
 (740) Žovicová Viera, Mgr., Bratislava, SK;

(111) 214795

(151) 9.8.2006
 (180) 14.7.2015
 (210) 1273-2005
 (220) 14.7.2005
 (442) 4.5.2006
 (732) Szarka Tomáš, Vodáreňska 339/10, 924 01 Galanta, SK; Szarka Július, Trstice 158, 925 42 Trstice, SK;
 (740) Bachratá Magdaléna, Mgr., Bratislava, SK;

(111) 214796

(151) 9.8.2006
 (180) 15.7.2015
 (210) 1280-2005
 (220) 15.7.2005
 (442) 4.5.2006
 (732) GROTTTO, s. r. o., Sokolská 1/b, 811 04 Bratislava, SK;
 (740) Záhurecký Eugen, JUDr., Banská Bystrica, SK;

(111) 214797

(151) 9.8.2006
(180) 15.7.2015
(210) 1281-2005
(220) 15.7.2005
(442) 4.5.2006
(732) INCHEBA, a. s., Viedenská cesta 3 - 7, 851 01 Bratislava, SK;

(111) 214798

(151) 9.8.2006
(180) 26.7.2015
(210) 1358-2005
(220) 26.7.2005
(442) 4.5.2006
(732) NIKA, spol. s r. o., Nová 135, 017 01 Považská Bystrica, SK;
(740) Fajnorová Mária, Ing., Bratislava, SK;

(111) 214799

(151) 9.8.2006
(180) 26.7.2015
(210) 1362-2005
(220) 26.7.2005
(442) 4.5.2006
(732) RENUTO (Overseas) LIMITED, 3, Demetri Liperi Street, Kotsapa Building, 3090 Limassol, CY;
(740) Suchoňová Katarína, JUDr., Banská Bystrica, SK;

(111) 214800

(151) 9.8.2006
(180) 26.7.2015
(210) 1363-2005
(220) 26.7.2005
(442) 4.5.2006
(732) RENUTO (Overseas) LIMITED, 3, Demetri Liperi Street, Kotsapa Building, 3090 Limassol, CY;
(740) Suchoňová Katarína, JUDr., Banská Bystrica, SK;

(111) 214801

(151) 9.8.2006
(180) 26.7.2015
(210) 1364-2005
(220) 26.7.2005
(442) 4.5.2006
(732) RENUTO (Overseas) LIMITED, 3, Demetri Liperi Street, Kotsapa Building, 3090 Limassol, CY;
(740) Suchoňová Katarína, JUDr., Banská Bystrica, SK;

(111) 214802

(151) 9.8.2006
(180) 26.7.2015
(210) 1365-2005
(220) 26.7.2005
(442) 4.5.2006
(732) RENUTO (Overseas) LIMITED, 3, Demetri Liperi Street, Kotsapa Building, 3090 Limassol, CY;
(740) Suchoňová Katarína, JUDr., Banská Bystrica, SK;

(111) 214803

(151) 9.8.2006
(180) 26.7.2015
(210) 1366-2005
(220) 26.7.2005
(442) 4.5.2006
(732) RENUTO (Overseas) LIMITED, 3, Demetri Liperi Street, Kotsapa Building, 3090 Limassol, CY;
(740) Suchoňová Katarína, JUDr., Banská Bystrica, SK;

(111) 214804

(151) 9.8.2006
(180) 28.7.2015
(210) 1371-2005
(220) 28.7.2005
(442) 4.5.2006
(732) CHEMOLAK a. s., Továrenská 7, 919 03 Smolenice, SK;

(111) 214805

(151) 9.8.2006
(180) 29.7.2015
(210) 1376-2005
(220) 29.7.2005
(442) 4.5.2006
(732) RMX, a. s., Stará Vajnorská 37, 832 18 Bratislava, SK;

(111) 214806

(151) 9.8.2006
(180) 29.7.2015
(210) 1386-2005
(220) 29.7.2005
(442) 4.5.2006
(732) PETROCHEMA, a. s., Štvrť kpt. Nálepku 751/1 Dubová, 976 97 Nemecká, SK;
(740) Belička Ivan, Ing., Banská Bystrica, SK;

(111) 214807

(151) 9.8.2006
(180) 1.8.2015
(210) 1391-2005
(220) 1.8.2005
(442) 4.5.2006
(732) Bayer HealthCare LLC, 100 Bayer Road, Pittsburgh, Pennsylvania 15205, US;
(740) Tomeš Pavol, Ing., Bratislava, SK;

(111) 214808

(151) 9.8.2006
(180) 1.8.2015
(210) 1392-2005
(220) 1.8.2005
(442) 4.5.2006
(732) OLMA, a. s., Pavelkova 18, 772 11 Olomouc, CZ;
(740) Žovicová Viera, Mgr., Bratislava, SK;

(111) 214809

(151) 9.8.2006
 (180) 2.8.2015
 (210) 1393-2005
 (220) 2.8.2005
 (442) 4.5.2006
 (732) Bollardt Peter, Mgr., Kutlíkova 17, 852 50 Bratislava, SK;

(111) 214810

(151) 9.8.2006
 (180) 3.8.2015
 (210) 1395-2005
 (220) 3.8.2005
 (442) 4.5.2006
 (732) UniBanka, a. s., Šancová 1/A, 813 33 Bratislava, SK;
 (740) Beňa Matej, JUDr., Bratislava, SK;

(111) 214811

(151) 9.8.2006
 (180) 3.8.2015
 (210) 1400-2005
 (220) 3.8.2005
 (442) 4.5.2006
 (732) DALIBOR HOLUB - ROBILAD, Tajov 217, 976 34 Tajov, SK;

(111) 214812

(151) 9.8.2006
 (180) 4.8.2015
 (210) 1404-2005
 (220) 4.8.2005
 (442) 4.5.2006
 (732) Irsák Stanislav, Mgr., Fándlyho 7, 917 01 Trnava, SK; Čavojský František, Mgr., Vlčkovce 340, 919 23 Vlčkovce, SK;

(111) 214813

(151) 9.8.2006
 (180) 4.8.2015
 (210) 1405-2005
 (220) 4.8.2005
 (442) 4.5.2006
 (732) Irsák Stanislav, Mgr., Fándlyho 7, 917 01 Trnava, SK; Čavojský František, Mgr., Vlčkovce 340, 919 23 Vlčkovce, SK;

(111) 214814

(151) 9.8.2006
 (180) 4.8.2015
 (210) 1416-2005
 (220) 4.8.2005
 (442) 4.5.2006
 (732) Klemo, spol. s r. o., Tehelná 4, 960 01 Zvolen, SK;

(111) 214815

(151) 9.8.2006
 (180) 6.8.2015
 (210) 1431-2005
 (220) 6.8.2005
 (442) 4.5.2006
 (732) MASPEX Sp. z o.o., Chopina 10, 34-100 Wadowice, PL;
 (740) Kajabová Monika, JUDr., Bratislava, SK;

(111) 214816

(151) 9.8.2006
 (180) 6.8.2015
 (210) 1432-2005
 (220) 6.8.2005
 (442) 4.5.2006
 (732) MASPEX Sp. z o.o., Chopina 10, 34-100 Wadowice, PL;
 (740) Kajabová Monika, JUDr., Bratislava, SK;

(111) 214817

(151) 9.8.2006
 (180) 8.8.2015
 (210) 1437-2005
 (220) 8.8.2005
 (442) 4.5.2006
 (732) RICHARD PAUER - 3P, Levočská 4, 040 12 Košice, SK;

(111) 214818

(151) 9.8.2006
 (180) 9.8.2015
 (210) 1453-2005
 (220) 9.8.2005
 (442) 4.5.2006
 (732) RENUTO (Overseas) LIMITED, 3, Demetri Liperi Street, Kotsapa Building, 3090 Limassol, CY;
 (740) Suchoňová Katarína, JUDr., Banská Bystrica, SK;

(111) 214819

(151) 9.8.2006
 (180) 9.8.2015
 (210) 1458-2005
 (220) 9.8.2005
 (442) 4.5.2006
 (732) Travel.Sk s. r. o., Kopčianska 65, 851 01 Bratislava, SK;

(111) 214820

(151) 9.8.2006
 (180) 9.8.2015
 (210) 1462-2005
 (220) 9.8.2005
 (442) 4.5.2006
 (732) Conopco, Inc., 390 Park Avenue, New York, New York 10022, US;
 (740) Fajnorová Mária, Ing., Bratislava, SK;

(111) 214821

(151) 9.8.2006
(180) 10.8.2015
(210) 1463-2005
(220) 10.8.2005
(442) 4.5.2006
(732) Zentiva, a. s., U Kabelovny 130, 102 37 Praha -
- Dolní Měcholupy, CZ;
(740) Kertész Jozef, Ing., Hlohovec, SK;

(111) 214822

(151) 9.8.2006
(180) 10.8.2015
(210) 1464-2005
(220) 10.8.2005
(442) 4.5.2006
(732) Zentiva, a. s., U Kabelovny 130, 102 37 Praha -
- Dolní Měcholupy, CZ;
(740) Kertész Jozef, Ing., Hlohovec, SK;

(111) 214823

(151) 9.8.2006
(180) 10.8.2015
(210) 1465-2005
(220) 10.8.2005
(442) 4.5.2006
(732) NAD-RESS SENICA, a. s., Železničná 329/21,
905 01 Senica, SK;

(111) 214824

(151) 9.8.2006
(180) 10.8.2015
(210) 1466-2005
(220) 10.8.2005
(442) 4.5.2006
(732) Technický a skúšobný ústav stavebný, n. o., Stu-
dená 3, 826 34 Bratislava, SK;

(111) 214825

(151) 9.8.2006
(180) 11.8.2015
(210) 1470-2005
(220) 11.8.2005
(442) 4.5.2006
(732) LP - TRADE SLOVAKIA, s. r. o., Oravská 2350/1,
010 01 Žilina, SK;

(111) 214826

(151) 9.8.2006
(180) 11.8.2015
(210) 1471-2005
(220) 11.8.2005
(442) 4.5.2006
(732) AURUS spol. s r.o., Trnavská 80, 821 02 Brati-
slava, SK;
(740) Gruber Dalibor, Ing., Košice, SK;

(111) 214827

(151) 9.8.2006
(180) 10.8.2015
(210) 1474-2005
(220) 10.8.2005

(442) 4.5.2006

(732) LP - TRADE SLOVAKIA, s. r. o., Oravská 2350/1,
010 01 Žilina, SK;

(111) 214828

(151) 9.8.2006
(180) 12.8.2015
(210) 1475-2005
(220) 12.8.2005
(442) 4.5.2006
(732) Nemocnica s Poliklinikou - VAŠE ZDRAVIE n. o.,
Kuzmányho nábrežie 28, 960 01 Zvolen, SK;

(111) 214829

(151) 9.8.2006
(180) 12.8.2015
(210) 1476-2005
(220) 12.8.2005
(442) 4.5.2006
(732) FRUCONA Košice, a. s., Textilná 6, 042 62 Ko-
šice, SK;

(111) 214830

(151) 9.8.2006
(180) 12.8.2015
(210) 1477-2005
(220) 12.8.2005
(442) 4.5.2006
(732) FRUCONA Košice, a. s., Textilná 6, 042 62 Ko-
šice, SK;

(111) 214831

(151) 9.8.2006
(180) 12.8.2015
(210) 1479-2005
(220) 12.8.2005
(442) 4.5.2006
(732) Štátne lesy Tatranského národného parku, Tat-
ranská Lomnica, 059 60 Vysoké Tatry, SK;

(111) 214832

(151) 9.8.2006
(180) 12.8.2015
(210) 1480-2005
(220) 12.8.2005
(442) 4.5.2006
(732) Štátne lesy Tatranského národného parku, Tat-
ranská Lomnica, 059 60 Vysoké Tatry, SK;

(111) 214833

(151) 9.8.2006
(180) 15.8.2015
(210) 1496-2005
(220) 15.8.2005
(442) 4.5.2006
(732) Wrigley, s. r. o., Sokolovská 270, 190 00 Praha, CZ;
(740) Brichtová Tatiana, JUDr., Bratislava, SK;

(111) 214834
 (151) 9.8.2006
 (180) 16.8.2015
 (210) 1500-2005
 (220) 16.8.2005
 (442) 4.5.2006
 (732) MEDOPRODUKT, s. r. o., Zvolenská cesta 37/A,
 962 02 Vígľaš, SK;

(111) 214835
 (151) 9.8.2006
 (180) 17.8.2015
 (210) 1502-2005
 (220) 17.8.2005
 (442) 4.5.2006
 (732) CASTROL LIMITED, Wakefield House, Pipers
 Way, Swindon, Wiltshire SN3 1RE, GB;
 (740) Fajnorová Mária, Ing., Bratislava, SK;

(111) 214836
 (151) 9.8.2006
 (180) 17.8.2015
 (210) 1503-2005
 (220) 17.8.2005
 (442) 4.5.2006
 (732) Mečoch Ján, D. Štúra 760/7, 926 01 Sereď, SK;

(111) 214837
 (151) 9.8.2006
 (180) 17.8.2015
 (210) 1511-2005
 (220) 17.8.2005
 (442) 4.5.2006
 (732) Lyžiarske stredisko Martinské hole, s. r. o., Štú-
 rova 10, 010 01 Žilina, SK;
 (740) Zahatňanská Gabriela, Ing., Žilina, SK;

(111) 214838
 (151) 9.8.2006
 (180) 17.8.2015
 (210) 1512-2005
 (220) 17.8.2005
 (442) 4.5.2006
 (732) Lyžiarske stredisko Martinské hole, s. r. o., Štú-
 rova 10, 010 01 Žilina, SK;
 (740) Zahatňanská Gabriela, Ing., Žilina, SK;

(111) 214839
 (151) 9.8.2006
 (180) 17.8.2015
 (210) 1513-2005
 (220) 17.8.2005
 (442) 4.5.2006
 (732) Lyžiarske stredisko Martinské hole, s. r. o., Štú-
 rova 10, 010 01 Žilina, SK;
 (740) Zahatňanská Gabriela, Ing., Žilina, SK;

(111) 214840
 (151) 9.8.2006
 (180) 17.8.2015
 (210) 1514-2005
 (220) 17.8.2005

(442) 4.5.2006
 (732) Slovenská televízia, Mlynská dolina, 845 45 Bra-
 tislava, SK;
 (740) Gruber Dalibor, Ing., Košice, SK;

(111) 214841
 (151) 9.8.2006
 (180) 18.8.2015
 (210) 1516-2005
 (220) 18.8.2005
 (442) 4.5.2006
 (732) ZIRKON s. r. o., Vajanského nábrežie 17, 811 02
 Bratislava, SK;
 (740) Holakovský Štefan, Ing., Bratislava, SK;

(111) 214842
 (151) 9.8.2006
 (180) 18.8.2015
 (210) 1517-2005
 (220) 18.8.2005
 (442) 4.5.2006
 (732) ZIRKON s. r. o., Vajanského nábrežie 17, 811 02
 Bratislava, SK;
 (740) Holakovský Štefan, Ing., Bratislava, SK;

(111) 214843
 (151) 9.8.2006
 (180) 18.8.2015
 (210) 1518-2005
 (220) 18.8.2005
 (442) 4.5.2006
 (732) ZIRKON s. r. o., Vajanského nábrežie 17, 811 02
 Bratislava, SK;
 (740) Holakovský Štefan, Ing., Bratislava, SK;

(111) 214844
 (151) 9.8.2006
 (180) 16.9.2015
 (210) 1707-2005
 (220) 16.9.2005
 (310) 78/606737
 (320) 12.4.2005
 (330) US
 (442) 4.5.2006
 (732) Bristol-Myers Squibb Company, a Delaware
 Corporation, 345 Park Avenue, New York, New
 York 10154, US;
 (740) Brichtová Tatiana, JUDr., Bratislava, SK;

(111) 214845
 (151) 9.8.2006
 (180) 17.9.2015
 (210) 1711-2005
 (220) 17.9.2005
 (442) 4.5.2006
 (732) M.D.S. spol. s r. o., Bratislavská 14, 929 01 Du-
 najská Streda, SK;
 (740) Gruber Dalibor, Ing., Košice, SK;

(111) 214846

(151) 9.8.2006
(180) 17.9.2015
(210) 1712-2005
(220) 17.9.2005
(442) 4.5.2006
(732) M. D. S., spol. s r. o., Bratislavská 14, 929 01 Dunajská Streda, SK;
(740) Gruber Dalibor, Ing., Košice, SK;

(111) 214847

(151) 9.8.2006
(180) 19.9.2015
(210) 1713-2005
(220) 19.9.2005
(442) 4.5.2006
(732) Advokátska kancelária VALAŠIK & PARTNERS, s. r. o., Ul. 29. augusta 5, 811 08 Bratislava, SK;

(111) 214848

(151) 9.8.2006
(180) 23.9.2015
(210) 1754-2005
(220) 23.9.2005
(442) 4.5.2006
(732) SENAPO, s. r. o., Priemysel'ná 280/39, 905 01 Senica, SK;
(740) Holakovský Štefan, Ing., Bratislava, SK;

(111) 214849

(151) 9.8.2006
(180) 11.5.2015
(210) 5628-2005
(220) 11.5.2005
(442) 4.5.2006
(732) Prítr'ský Tibor, Ing., Družstevná 529/13, 922 05 Chtelnica, SK;

(111) 214850

(151) 9.8.2006
(180) 5.5.2015
(210) 5661-2005
(220) 5.5.2005
(442) 4.5.2006
(732) Autistické centrum Andreas n. o., Galandova 7, 811 06 Bratislava, SK;
(740) Holoubková Mária, Ing., Bratislava, SK;

(111) 214851

(151) 9.8.2006
(180) 22.7.2015
(210) 5880-2005
(220) 22.7.2005
(442) 4.5.2006
(732) Lidl Stiftung & Co. KG, StiftsbergstraÙe 1, 74167 Neckarsulm, DE;
(740) Makeľová Katarína, Mgr., Bratislava, SK;

(111) 214852

(151) 9.8.2006
(180) 1.8.2015
(210) 5919-2005
(220) 1.8.2005
(442) 4.5.2006
(732) Berlin - Chemie AG, Glienicker Weg 125, 12489 Berlin, DE;
(740) Hörmannová Zuzana, Ing., Bratislava, SK;

(111) 214853

(151) 9.8.2006
(180) 1.8.2015
(210) 5920-2005
(220) 1.8.2005
(442) 4.5.2006
(732) Berlin - Chemie AG, Glienicker Weg 125, 12489 Berlin, DE;
(740) Hörmannová Zuzana, Ing., Bratislava, SK;

(111) 214854

(151) 9.8.2006
(180) 1.8.2015
(210) 5921-2005
(220) 1.8.2005
(442) 4.5.2006
(732) Arcor S. A. I. C., Avda. Fulvio Pagani 487, Arroyito, Province of Córdoba, AR;
(740) Čechvalová Dagmar, Bratislava, SK;

(111) 214855

(151) 9.8.2006
(180) 3.8.2015
(210) 5929-2005
(220) 3.8.2005
(442) 4.5.2006
(732) VARAN s. r. o., Sedmokrásková 1/0106, 821 01 Bratislava, SK;

(111) 214856

(151) 9.8.2006
(180) 5.9.2015
(210) 5995-2005
(220) 5.9.2005
(442) 4.5.2006
(732) AWARD s. r. o., Radlinského 36, 811 07 Bratislava, SK;

(111) 214857

(151) 9.8.2006
(180) 5.9.2015
(210) 5996-2005
(220) 5.9.2005
(442) 4.5.2006
(732) AWARD s. r. o., Radlinského 36, 811 07 Bratislava, SK;

(111) 214858

(151) 9.8.2006
 (180) 7.9.2015
 (210) 6005-2005
 (220) 7.9.2005
 (310) 2660915
 (320) 6.7.2005
 (330) ES
 (442) 4.5.2006
 (732) SmithKline Beecham p. l. c., 980 Great West Road, Brentford, Middlesex TW8 9GS, GB;
 (740) Fajnorová Mária, Ing., Bratislava, SK;

(111) 214859

(151) 9.8.2006
 (180) 7.9.2015
 (210) 6006-2005
 (220) 7.9.2005
 (442) 4.5.2006
 (732) Jaroslav Flendrovský, FEMOTO, Myslenická 1, 902 01 Pezinok, SK;
 (740) Budaj Miroslav, JUDr., Bratislava, SK;

(111) 214860

(151) 9.8.2006
 (180) 7.9.2015
 (210) 6009-2005
 (220) 7.9.2005
 (442) 4.5.2006
 (732) Jaroslav Flendrovský, FEMOTO, Myslenická 1, 902 01 Pezinok, SK;
 (740) Budaj Miroslav, JUDr., Bratislava, SK;

(111) 214861

(151) 9.8.2006
 (180) 20.9.2015
 (210) 6044-2005
 (220) 20.9.2005
 (442) 4.5.2006
 (732) Koczotowski Marcin, Tomášikova 13, 821 01 Bratislava, SK;
 (740) Juran Svetozár, JUDr., Bratislava, SK;

(111) 214862

(151) 9.8.2006
 (180) 20.9.2015
 (210) 6045-2005
 (220) 20.9.2005
 (442) 4.5.2006
 (732) Koczotowski Marcin, Tomášikova 13, 821 01 Bratislava, SK;
 (740) Juran Svetozár, JUDr., Bratislava, SK;

(111) 214863

(151) 9.8.2006
 (180) 20.9.2015
 (210) 6047-2005
 (220) 20.9.2005
 (310) 429403
 (320) 30.8.2005
 (330) CZ

(442) 4.5.2006

(732) Veletrhy Brno, a. s., Výstaviště 1, 647 00 Brno, CZ;
 (740) Litváková Edita, Ing., Bratislava, SK;

(111) 214864

(151) 9.8.2006
 (180) 20.9.2015
 (210) 6048-2005
 (220) 20.9.2005
 (442) 4.5.2006
 (732) Západoslovenská energetika, a. s., Čulenova 6, 816 47 Bratislava, SK;
 (740) Litváková Edita, Ing., Bratislava, SK;

(111) 214865

(151) 9.8.2006
 (180) 20.9.2015
 (210) 6049-2005
 (220) 20.9.2005
 (442) 4.5.2006
 (732) Západoslovenská energetika, a. s., Čulenova 6, 816 47 Bratislava, SK;
 (740) Litváková Edita, Ing., Bratislava, SK;

(111) 214866

(151) 9.8.2006
 (180) 20.9.2015
 (210) 6050-2005
 (220) 20.9.2005
 (442) 4.5.2006
 (732) Západoslovenská energetika, a. s., Čulenova 6, 816 47 Bratislava, SK;
 (740) Litváková Edita, Ing., Bratislava, SK;

(111) 214867

(151) 9.8.2006
 (180) 20.9.2015
 (210) 6051-2005
 (220) 20.9.2005
 (442) 4.5.2006
 (732) Meggle AG, Megglestr. 6-12, 835 08 Wasserburg, DE;
 (740) Holoubková Mária, Ing., Bratislava, SK;

(111) 214868

(151) 10.8.2006
 (180) 30.7.2013
 (210) 2135-2003
 (220) 30.7.2003
 (442) 4.5.2006
 (732) Reed Elsevier Properties Inc., 1105 North Market Street, Willmington, Delaware 19801, US;
 (740) PATENTSERVIS BRATISLAVA, a. s., Bratislava, SK;

(111) 214869

(151) 10.8.2006
(180) 1.10.2014
(210) 2962-2004
(220) 1.10.2004
(442) 4.5.2006
(732) INTERMOS Praha, s. r. o., Vinohradská 1511/230, 100 00 Praha, CZ;
(740) Filípek Ján, Ing., Bratislava, SK;

(111) 214870

(151) 10.8.2006
(180) 16.9.2014
(210) 5050-2004
(220) 16.9.2004
(442) 4.5.2006
(732) EUROKONGRES, s. r. o., Nábr. arm. gen. Ludvika Svobodu 42, 811 02 Bratislava, SK;
(740) Holakovský Štefan, Ing., Bratislava, SK;

(111) 214871

(151) 10.8.2006
(180) 18.10.2014
(210) 5149-2004
(220) 18.10.2004
(442) 4.5.2006
(732) AVET-C, spol. s r. o., Priehradka 20, 036 01 Martin, SK;
(740) Porubčan Róbert, Ing., Ivanka pri Dunaji, SK;

(111) 214872

(151) 10.8.2006
(180) 22.6.2015
(210) 1168-2005
(220) 22.6.2005
(442) 4.5.2006
(732) Genentech, Inc. (A Delaware Corporation), 1 DNA Way, South San Francisco, California 94080-4990, US;
(740) Beleščák Ladislav, Ing., Piešťany, SK;

(111) 214873

(151) 10.8.2006
(180) 12.8.2015
(210) 1481-2005
(220) 12.8.2005
(442) 4.5.2006
(732) Štátne lesy Tatranského národného parku, Tatranská Lomnica, 059 60 Vysoké Tatry, SK;

(111) 214874

(151) 10.8.2006
(180) 12.8.2015
(210) 1482-2005
(220) 12.8.2005
(442) 4.5.2006
(732) Štátne lesy Tatranského národného parku, Tatranská Lomnica, 059 60 Vysoké Tatry, SK;

(111) 214875

(151) 10.8.2006
(180) 12.8.2015
(210) 1483-2005
(220) 12.8.2005
(442) 4.5.2006
(732) Štátne lesy Tatranského národného parku, Tatranská Lomnica, 059 60 Vysoké Tatry, SK;

(111) 214876

(151) 10.8.2006
(180) 12.8.2015
(210) 1484-2005
(220) 12.8.2005
(442) 4.5.2006
(732) Štátne lesy Tatranského národného parku, Tatranská Lomnica, 059 60 Vysoké Tatry, SK;

(111) 214877

(151) 10.8.2006
(180) 12.8.2015
(210) 1485-2005
(220) 12.8.2005
(442) 4.5.2006
(732) Štátne lesy Tatranského národného parku, Tatranská Lomnica, 059 60 Vysoké Tatry, SK;

(111) 214878

(151) 10.8.2006
(180) 12.8.2015
(210) 1486-2005
(220) 12.8.2005
(442) 4.5.2006
(732) Štátne lesy Tatranského národného parku, Tatranská Lomnica, 059 60 Vysoké Tatry, SK;

(111) 214879

(151) 10.8.2006
(180) 15.8.2015
(210) 1489-2005
(220) 15.8.2005
(442) 4.5.2006
(732) ISTROBANKA, a. s., Laurinská 1, 811 01 Bratislava, SK;

(111) 214880

(151) 10.8.2006
(180) 15.8.2015
(210) 1490-2005
(220) 15.8.2005
(442) 4.5.2006
(732) ISTROBANKA, a. s., Laurinská 1, 811 01 Bratislava, SK;

(111) 214881

(151) 10.8.2006
(180) 15.8.2015
(210) 1491-2005
(220) 15.8.2005
(442) 4.5.2006
(732) ISTROBANKA, a. s., Laurinská 1, 811 01 Bratislava, SK;

(111) 214882

(151) 10.8.2006
 (180) 15.8.2015
 (210) 1492-2005
 (220) 15.8.2005
 (310) 78/597824
 (320) 30.3.2005
 (330) US
 (442) 4.5.2006
 (732) Bristol-Myers Squibb Company, a Delaware Corporation, 345 Park Avenue, New York, NY 10154, US;
 (740) Brichtová Tatiana, JUDr., Bratislava, SK;

(111) 214883

(151) 10.8.2006
 (180) 15.8.2015
 (210) 1494-2005
 (220) 15.8.2005
 (442) 4.5.2006
 (732) EMOS spol. s r. o., Šířava 295/17, 750 02 Přerov, CZ;
 (740) Máčajová Mária, Ing., Nitra, SK;

(111) 214884

(151) 10.8.2006
 (180) 17.8.2015
 (210) 1505-2005
 (220) 17.8.2005
 (442) 4.5.2006
 (732) Summit Finance Slovakia s. r. o., Tuhovská 9, 831 07 Bratislava, SK;

(111) 214885

(151) 10.8.2006
 (180) 17.8.2015
 (210) 1506-2005
 (220) 17.8.2005
 (442) 4.5.2006
 (732) Summit Finance Slovakia s. r. o., Tuhovská 9, 831 07 Bratislava, SK;

(111) 214886

(151) 10.8.2006
 (180) 17.8.2015
 (210) 1507-2005
 (220) 17.8.2005
 (442) 4.5.2006
 (732) Summit Finance Slovakia s. r. o., Tuhovská 9, 831 07 Bratislava, SK;

(111) 214887

(151) 10.8.2006
 (180) 17.8.2015
 (210) 1508-2005
 (220) 17.8.2005
 (442) 4.5.2006
 (732) Summit Finance Slovakia s. r. o., Tuhovská 9, 831 07 Bratislava, SK;

(111) 214888

(151) 10.8.2006
 (180) 17.8.2015
 (210) 1519-2005
 (220) 17.8.2005
 (442) 4.5.2006
 (732) SDC, spol. s r. o., Štefánikova 79, 949 01 Nitra, SK;

(111) 214889

(151) 10.8.2006
 (180) 24.8.2015
 (210) 1551-2005
 (220) 24.8.2005
 (442) 4.5.2006
 (732) ST. NICOLAUS - trade, a. s., Ružová dolina 6, 821 08 Bratislava, SK;
 (740) Ondruš Ján, JUDr., Bratislava, SK;

(111) 214890

(151) 10.8.2006
 (180) 24.8.2015
 (210) 1552-2005
 (220) 24.8.2005
 (442) 4.5.2006
 (732) ENVIRAL, a. s., Trnavská cesta, 920 41 Leopoldov, SK;
 (740) Ondruš Ján, JUDr., Bratislava, SK;

(111) 214891

(151) 10.8.2006
 (180) 24.8.2015
 (210) 1553-2005
 (220) 24.8.2005
 (442) 4.5.2006
 (732) INFANT, s. r. o., Zvolenská 23, 821 09 Bratislava, SK;

(111) 214892

(151) 10.8.2006
 (180) 24.8.2015
 (210) 1554-2005
 (220) 24.8.2005
 (442) 4.5.2006
 (732) GEE & STONE s. r. o., Nad Plážou 27, 974 01 Banská Bystrica, SK;
 (740) Belička Ivan, Ing., Banská Bystrica, SK;

(111) 214893

(151) 10.8.2006
 (180) 24.8.2015
 (210) 1556-2005
 (220) 24.8.2005
 (442) 4.5.2006
 (732) Lidl Stiftung & Co. KG, Stiftsbergstraße 1, 74167 Neckarsulm, DE;
 (740) Čechvalová Dagmar, Bratislava, SK;

(111) 214894

(151) 10.8.2006
(180) 25.8.2015
(210) 1558-2005
(220) 25.8.2005
(442) 4.5.2006
(732) CITY SERVIS, a. s., Bellova 3, 040 01 Košice, SK;
(740) Vojčík Peter, prof. JUDr., CSc., Košice, SK;

(111) 214895

(151) 10.8.2006
(180) 25.8.2015
(210) 1559-2005
(220) 25.8.2005
(442) 4.5.2006
(732) FARMA MAJCICHOV, a.s., Majcichov 50, 919 22 Majcichov, SK;

(111) 214896

(151) 10.8.2006
(180) 26.8.2015
(210) 1562-2005
(220) 26.8.2005
(442) 4.5.2006
(732) KAMPRESS, spol. s r. o., Lotyšská 4, 821 06 Bratislava, SK;
(740) Cicholes Štefan, Ing., Košice, SK;

(111) 214897

(151) 10.8.2006
(180) 26.8.2015
(210) 1563-2005
(220) 26.8.2005
(442) 4.5.2006
(732) KAMPRESS, spol. s r. o., Lotyšská 4, 821 06 Bratislava, SK;
(740) Cicholes Štefan, Ing., Košice, SK;

(111) 214898

(151) 10.8.2006
(180) 26.8.2015
(210) 1564-2005
(220) 26.8.2005
(442) 4.5.2006
(732) KAMPRESS, spol. s r. o., Lotyšská 4, 821 06 Bratislava, SK;
(740) Cicholes Štefan, Ing., Košice, SK;

(111) 214899

(151) 10.8.2006
(180) 26.8.2015
(210) 1566-2005
(220) 26.8.2005
(442) 4.5.2006
(732) EZ s. r. o., Ružinovská 1, 821 02 Bratislava, SK;

(111) 214900

(151) 10.8.2006
(180) 26.8.2015
(210) 1567-2005
(220) 26.8.2005

(442) 4.5.2006

(732) NADÁCIA MLÁDEŽE SLOVENSKA, Pražská 11, 816 36 Bratislava, SK;
(740) Neuschl Vladimír, Mgr. Ing., Bratislava, SK;

(111) 214901

(151) 10.8.2006
(180) 26.8.2015
(210) 1568-2005
(220) 26.8.2005
(442) 4.5.2006
(732) NADÁCIA MLÁDEŽE SLOVENSKA, Pražská 11, 816 36 Bratislava, SK;
(740) Neuschl Vladimír, Mgr. Ing., Bratislava, SK;

(111) 214902

(151) 10.8.2006
(180) 26.8.2015
(210) 1569-2005
(220) 26.8.2005
(442) 4.5.2006
(732) NADÁCIA MLÁDEŽE SLOVENSKA, Pražská 11, 816 36 Bratislava, SK;
(740) Neuschl Vladimír, Mgr. Ing., Bratislava, SK;

(111) 214903

(151) 10.8.2006
(180) 26.8.2015
(210) 1570-2005
(220) 26.8.2005
(442) 4.5.2006
(732) Marko Igor, Ružová dolina 16, 821 09 Bratislava, SK;

(111) 214904

(151) 10.8.2006
(180) 26.8.2015
(210) 1578-2005
(220) 26.8.2005
(442) 4.5.2006
(732) TRNAVA Inn, Žilinská cesta 126/5099, 921 01 Piešťany, SK;

(111) 214905

(151) 10.8.2006
(180) 26.8.2015
(210) 1580-2005
(220) 26.8.2005
(442) 4.5.2006
(732) AUTO DISKONT, s. r. o., Lichardova 1/A, 811 03 Bratislava, SK;
(740) Kubínyiová Denisa, JUDr., Trenčín, SK;

(111) 214906

(151) 10.8.2006
(180) 26.8.2015
(210) 1581-2005
(220) 26.8.2005
(442) 4.5.2006
(732) AUTO DISKONT, s. r. o., Lichardova 1/A, 811 03 Bratislava, SK;
(740) Kubínyiová Denisa, JUDr., Trenčín, SK;

(111) 214907

(151) 10.8.2006
 (180) 26.8.2015
 (210) 1583-2005
 (220) 26.8.2005
 (442) 4.5.2006
 (732) PACE JEANS s. r. o., Solní 19, 301 00 Plzeň, CZ;
 (740) Kubínyi Peter, Bc., Trenčín, SK;

(111) 214908

(151) 10.8.2006
 (180) 26.8.2015
 (210) 1584-2005
 (220) 26.8.2005
 (310) 426320
 (320) 12.5.2005
 (330) CZ
 (442) 4.5.2006
 (732) PACE JEANS s. r. o., Solní 19, 301 00 Plzeň, CZ;
 (740) Kubínyi Peter, Bc., Trenčín, SK;

(111) 214909

(151) 10.8.2006
 (180) 26.8.2015
 (210) 1585-2005
 (220) 26.8.2005
 (442) 4.5.2006
 (732) WIKTOR LEO BURNETT, s. r. o., Leškova 5,
 811 04 Bratislava, SK;
 (740) Bachratá Magdaléna, Mgr., Bratislava, SK;

(111) 214910

(151) 10.8.2006
 (180) 26.8.2015
 (210) 1586-2005
 (220) 26.8.2005
 (442) 4.5.2006
 (732) WIKTOR LEO BURNETT, s. r. o., Leškova 5,
 811 04 Bratislava, SK;
 (740) Bachratá Magdaléna, Mgr., Bratislava, SK;

(111) 214911

(151) 10.8.2006
 (180) 26.8.2015
 (210) 1587-2005
 (220) 26.8.2005
 (442) 4.5.2006
 (732) WIKTOR LEO BURNETT, s. r. o., Leškova 5,
 811 04 Bratislava, SK;
 (740) Bachratá Magdaléna, Mgr., Bratislava, SK;

(111) 214912

(151) 10.8.2006
 (180) 26.8.2015
 (210) 1588-2005
 (220) 26.8.2005
 (442) 4.5.2006
 (732) WIKTOR LEO BURNETT, s. r. o., Leškova 5,
 811 04 Bratislava, SK;
 (740) Bachratá Magdaléna, Mgr., Bratislava, SK;

(111) 214913

(151) 10.8.2006
 (180) 26.8.2015
 (210) 1589-2005
 (220) 26.8.2005
 (442) 4.5.2006
 (732) Karlovarské minerální vody a. s., Horova 3, 360 21
 Karlovy Vary, CZ;
 (740) Suchoňová Katarína, JUDr., Banská Bystrica, SK;

(111) 214914

(151) 10.8.2006
 (180) 30.8.2015
 (210) 1590-2005
 (220) 30.8.2005
 (442) 4.5.2006
 (732) PEUGEOT SLOVAKIA, s. r. o., Brmianska 31,
 811 04 Bratislava, SK;

(111) 214915

(151) 10.8.2006
 (180) 30.8.2015
 (210) 1593-2005
 (220) 30.8.2005
 (442) 4.5.2006
 (732) NAUTIK TV, spol. s r. o., Pri Šajbách 1, 831 06
 Bratislava, SK;

(111) 214916

(151) 10.8.2006
 (180) 30.8.2015
 (210) 1595-2005
 (220) 30.8.2005
 (442) 4.5.2006
 (732) Zentiva, a. s., U Kabelovny 130, 102 37 Praha -
 - Dolní Měcholupy, CZ;
 (740) Kertész Jozef, Ing., Hlohovec, SK;

(111) 214917

(151) 10.8.2006
 (180) 30.8.2015
 (210) 1596-2005
 (220) 30.8.2005
 (442) 4.5.2006
 (732) Zentiva, a. s., U Kabelovny 130, 102 37 Praha -
 - Dolní Měcholupy, CZ;
 (740) Kertész Jozef, Ing., Hlohovec, SK;

(111) 214918

(151) 10.8.2006
 (180) 30.8.2015
 (210) 1598-2005
 (220) 30.8.2005
 (442) 4.5.2006
 (732) MASPEX Sp. z o.o., Chopina 10, 34-100 Wado-
 wice, PL;
 (740) Kajabová Monika, JUDr., Bratislava, SK;

(111) 214919

(151) 10.8.2006
(180) 30.8.2015
(210) 1599-2005
(220) 30.8.2005
(442) 4.5.2006
(732) MASPEX Sp. z o.o., Chopina 10, 34-100 Wadowice, PL;
(740) Kajabová Monika, JUDr., Bratislava, SK;

(111) 214920

(151) 10.8.2006
(180) 16.9.2015
(210) 1703-2005
(220) 16.9.2005
(442) 4.5.2006
(732) ANITRAM EXPOS s. r. o., Farebná 22, 821 05 Bratislava, SK;

(111) 214921

(151) 10.8.2006
(180) 16.9.2015
(210) 1704-2005
(220) 16.9.2005
(442) 4.5.2006
(732) BOLITEX Slovakia s. r. o., Radlinského 471, 955 01 Topoľčany, SK;

(111) 214922

(151) 10.8.2006
(180) 16.9.2015
(210) 1705-2005
(220) 16.9.2005
(442) 4.5.2006
(732) BOR, spol. s r. o., Majerníková 8, 841 05 Bratislava, SK;
(740) Fajnorová Mária, Ing., Bratislava, SK;

(111) 214923

(151) 10.8.2006
(180) 16.9.2015
(210) 1706-2005
(220) 16.9.2005
(442) 4.5.2006
(732) BOR, spol. s r. o., Majerníková 8, 841 05 Bratislava, SK;
(740) Fajnorová Mária, Ing., Bratislava, SK;

(111) 214924

(151) 10.8.2006
(180) 6.3.2012
(210) 2439-2005
(220) 6.3.2002
(442) 4.5.2006
(732) Planeta, S. r. l., Contrada Dispensa, Menfi (Agrigento), IT;
(740) PATENTSERVIS BRATISLAVA, a. s., Bratislava, SK;

(111) 214925

(151) 10.8.2006
(180) 16.3.2015
(210) 5333-2005
(220) 16.3.2005
(442) 4.5.2006
(732) SYNERGY CONSULT, s. r. o., Cukrová 14, 813 39 Bratislava, SK;

(111) 214926

(151) 10.8.2006
(180) 22.3.2015
(210) 5377-2005
(220) 22.3.2005
(442) 4.5.2006
(732) Fabiánová Jana, Ing., Mierová 167/C, 821 05 Bratislava, SK;
(740) Šujanová Mária, Ing., Bratislava, SK;

(111) 214927

(151) 10.8.2006
(180) 1.4.2015
(210) 5434-2005
(220) 1.4.2005
(442) 4.5.2006
(732) TOP TV, s. r. o., Čajakova 13, 811 05 Bratislava, SK;
(740) Budaj Miroslav, JUDr., Bratislava, SK;

(111) 214928

(151) 10.8.2006
(180) 19.5.2015
(210) 5681-2005
(220) 19.5.2005
(442) 4.5.2006
(732) OZONE LABORATORIES LIMITED, Grigoriou Xenopoulou 17, Totalserve House, PC 3106 Limassol, CY;
(740) ROTT, RŮŽIČKA & GUTTMANN, v. o. s., Bratislava, SK;

(111) 214929

(151) 10.8.2006
(180) 20.5.2015
(210) 5702-2005
(220) 20.5.2005
(442) 4.5.2006
(732) Zakłady Tuszczowe "KRUSZWICA" S.A., ul. Niepodległości 42, 88-150 Kruszwica, PL;
(740) Fajnorová Mária, Ing., Bratislava, SK;

(111) 214930

(151) 10.8.2006
(180) 23.5.2015
(210) 5711-2005
(220) 23.5.2005
(442) 4.5.2006
(732) Pannon Food Slovakia s. r. o., Medved'ovej 34, 851 04 Bratislava, SK;
(740) Litvákova Edita, Ing., Bratislava, SK;

(111) 214931

(151) 10.8.2006
 (180) 21.6.2015
 (210) 5809-2005
 (220) 21.6.2005
 (442) 4.5.2006
 (732) Chačaturianová Ivica, RNDr., Pribišová 15, 841 05 Bratislava, SK;
 (740) Budaj Miroslav, JUDr., Bratislava, SK;

(111) 214932

(151) 10.8.2006
 (180) 22.6.2015
 (210) 5810-2005
 (220) 22.6.2005
 (442) 4.5.2006
 (732) Revlon /Suisse/ S. A., Badenerstrasse 116, 8952 Schlieren, CH;
 (740) Bušová Eva, JUDr., Bratislava, SK;

(111) 214933

(151) 10.8.2006
 (180) 22.6.2015
 (210) 5815-2005
 (220) 22.6.2005
 (442) 4.5.2006
 (732) SKI MAKOV, s. r. o., Ústredie 141, 023 56 Makov, SK;
 (740) Kastler Anton, Bratislava, SK;

(111) 214934

(151) 10.8.2006
 (180) 23.6.2015
 (210) 5816-2005
 (220) 23.6.2005
 (442) 4.5.2006
 (732) DIVNÝ JANKO, s. r. o., Jozefská 2, 811 06 Bratislava, SK;
 (740) Hojčuš Peter, Ing., Bratislava, SK;

(111) 214935

(151) 10.8.2006
 (180) 23.6.2015
 (210) 5817-2005
 (220) 23.6.2005
 (442) 4.5.2006
 (732) LIN Xiaorong, Lotyšská 5179/2, 821 06 Bratislava, SK;
 (740) Hojčuš Peter, Ing., Bratislava, SK;

(111) 214936

(151) 10.8.2006
 (180) 23.6.2015
 (210) 5820-2005
 (220) 23.6.2005
 (442) 4.5.2006
 (732) Chirana - Dental, s. r. o., Vrbovská cesta 17, 921 01 Piešťany, SK;
 (740) Hojčuš Peter, Ing., Bratislava, SK;

(111) 214937

(151) 10.8.2006
 (180) 23.6.2015
 (210) 5821-2005
 (220) 23.6.2005
 (442) 4.5.2006
 (732) Chirana - Dental, s. r. o., Vrbovská cesta 17, 921 01 Piešťany, SK;
 (740) Hojčuš Peter, Ing., Bratislava, SK;

(111) 214938

(151) 10.8.2006
 (180) 23.6.2015
 (210) 5822-2005
 (220) 23.6.2005
 (442) 4.5.2006
 (732) Chirana - Dental, s. r. o., Vrbovská cesta 17, 921 01 Piešťany, SK;
 (740) Hojčuš Peter, Ing., Bratislava, SK;

(111) 214939

(151) 10.8.2006
 (180) 23.6.2015
 (210) 5823-2005
 (220) 23.6.2005
 (442) 4.5.2006
 (732) Chirana - Dental, s. r. o., Vrbovská cesta 17, 921 01 Piešťany, SK;
 (740) Hojčuš Peter, Ing., Bratislava, SK;

(111) 214940

(151) 10.8.2006
 (180) 23.6.2015
 (210) 5825-2005
 (220) 23.6.2005
 (442) 4.5.2006
 (732) DRI Slovakia s. r. o., Za dráhou 27, 902 01 Pezinok, SK;

(111) 214941

(151) 10.8.2006
 (180) 24.6.2015
 (210) 5829-2005
 (220) 24.6.2005
 (442) 4.5.2006
 (732) GENERAL MOTORS CORPORATION a corporation organized and existing under the laws of the State of Delaware with an office at, 300 Renaissance Center, Detroit, Michigan 48265-3000, US;
 (740) Juran Svetozár, JUDr., Bratislava, SK;

(111) 214942

(151) 10.8.2006
 (180) 24.6.2015
 (210) 5830-2005
 (220) 24.6.2005
 (442) 4.5.2006
 (732) GENERAL MOTORS CORPORATION a corporation organized and existing under the laws of the State of Delaware with an office at, 300 Renaissance Center, Detroit, Michigan 48265-3000, US;
 (740) Juran Svetozár, JUDr., Bratislava, SK;

(111) 214943

(151) 10.8.2006
(180) 24.6.2015
(210) 5832-2005
(220) 24.6.2005
(442) 4.5.2006
(732) DOMOV Slovakia, a. s., Račianska 30/A, 831 02 Bratislava, SK;
(740) Juran Svetozár, JUDr., Bratislava, SK;

(111) 214944

(151) 10.8.2006
(180) 24.6.2015
(210) 5833-2005
(220) 24.6.2005
(442) 4.5.2006
(732) NINTENDO Co., Ltd., 11-1, Hokotate-cho, Kamitoba, Minami-ku, Kyoto-shi, Kyoto, JP;
(740) PATENTSERVIS BRATISLAVA, a. s., Bratislava, SK;

(111) 214945

(151) 10.8.2006
(180) 24.6.2015
(210) 5834-2005
(220) 24.6.2005
(442) 4.5.2006
(732) NINTENDO Co., Ltd., 11-1, Hokotate-cho, Kamitoba, Minami-ku, Kyoto-shi, Kyoto, JP;
(740) PATENTSERVIS BRATISLAVA, a. s., Bratislava, SK;

(111) 214946

(151) 10.8.2006
(180) 27.6.2015
(210) 5836-2005
(220) 27.6.2005
(442) 4.5.2006
(732) Reno Schuhcentrum GmbH, Industriegebiet West, 66987 Thaleischweiler-Fröschen, DE;
(740) Litváková Edita, Ing., Bratislava, SK;

(111) 214947

(151) 10.8.2006
(180) 28.6.2015
(210) 5837-2005
(220) 28.6.2005
(442) 4.5.2006
(732) SANATORIUM Helios, spol. s r. o., Štefánikova 12, 612 00 Brno, CZ;
(740) Hojčuš Peter, Ing., Bratislava, SK;

(111) 214948

(151) 10.8.2006
(180) 28.6.2015
(210) 5838-2005
(220) 28.6.2005
(442) 4.5.2006
(732) SANATORIUM Helios, spol. s r. o., Štefánikova 12, 612 00 Brno, CZ;
(740) Hojčuš Peter, Ing., Bratislava, SK;

(111) 214949

(151) 10.8.2006
(180) 22.7.2015
(210) 5885-2005
(220) 22.7.2005
(442) 4.5.2006
(732) Plastcom, spol. s r. o., Medená 13, 811 02 Bratislava, SK;
(740) ROTT, RŮŽIČKA & GUTTMANN, v. o. s., Bratislava, SK;

(111) 214950

(151) 10.8.2006
(180) 22.7.2015
(210) 5886-2005
(220) 22.7.2005
(442) 4.5.2006
(732) Plastcom, spol. s r. o., Medená 13, 811 02 Bratislava, SK;
(740) ROTT, RŮŽIČKA & GUTTMANN, v. o. s., Bratislava, SK;

(111) 214951

(151) 10.8.2006
(180) 22.7.2015
(210) 5887-2005
(220) 22.7.2005
(442) 4.5.2006
(732) Plastcom, spol. s r. o., Medená 13, 811 02 Bratislava, SK;
(740) ROTT, RŮŽIČKA & GUTTMANN, v. o. s., Bratislava, SK;

(111) 214952

(151) 10.8.2006
(180) 29.7.2015
(210) 5909-2005
(220) 29.7.2005
(442) 4.5.2006
(732) Československá obchodní banka, a. s., Na Příkopě 854/14, 115 20 Praha, CZ;
(740) Budaj Miroslav, JUDr., Bratislava, SK;

(111) 214953

(151) 10.8.2006
(180) 29.7.2015
(210) 5910-2005
(220) 29.7.2005
(442) 4.5.2006
(732) Československá obchodní banka, a. s., Na Příkopě 854/14, 115 20 Praha, CZ;
(740) Budaj Miroslav, JUDr., Bratislava, SK;

(111) 214954

(151) 10.8.2006
(180) 29.7.2015
(210) 5911-2005
(220) 29.7.2005
(442) 4.5.2006
(732) Československá obchodní banka, a. s., Na Příkopě 854/14, 115 20 Praha, CZ;
(740) Budaj Miroslav, JUDr., Bratislava, SK;

(111) 214955

(151) 10.8.2006
 (180) 29.7.2015
 (210) 5912-2005
 (220) 29.7.2005
 (442) 4.5.2006
 (732) Československá obchodní banka, a. s., Na Příkopě 854/14, 115 20 Praha, CZ;
 (740) Budaj Miroslav, JUDr., Bratislava, SK;

(111) 214956

(151) 10.8.2006
 (180) 29.7.2015
 (210) 5913-2005
 (220) 29.7.2005
 (442) 4.5.2006
 (732) Československá obchodní banka, a. s., Na Příkopě 854/14, 115 20 Praha, CZ;
 (740) Budaj Miroslav, JUDr., Bratislava, SK;

(111) 214957

(151) 10.8.2006
 (180) 29.7.2015
 (210) 5914-2005
 (220) 29.7.2005
 (442) 4.5.2006
 (732) Československá obchodní banka, a. s., Na Příkopě 854/14, 115 20 Praha, CZ;
 (740) Budaj Miroslav, JUDr., Bratislava, SK;

(111) 214958

(151) 10.8.2006
 (180) 1.8.2015
 (210) 5917-2005
 (220) 1.8.2005
 (442) 4.5.2006
 (732) Berlin - Chemie AG, Glienicker Weg 125, 12489 Berlin, DE;
 (740) Hörmannová Zuzana, Ing., Bratislava, SK;

(111) 214959

(151) 10.8.2006
 (180) 1.8.2015
 (210) 5918-2005
 (220) 1.8.2005
 (442) 4.5.2006
 (732) Berlin - Chemie AG, Glienicker Weg 125, 12489 Berlin, DE;
 (740) Hörmannová Zuzana, Ing., Bratislava, SK;

(111) 214960

(151) 10.8.2006
 (180) 4.8.2015
 (210) 5930-2005
 (220) 4.8.2005
 (442) 4.5.2006
 (732) SLOVAKIA TABAK, a. s., Hubenného 21, 831 04 Bratislava, SK;

(111) 214961

(151) 10.8.2006
 (180) 5.8.2015
 (210) 5931-2005
 (220) 5.8.2005
 (442) 4.5.2006
 (732) SYNTEX, s. r. o., Šaštínska 8, 841 05 Bratislava, SK;
 (740) Bachratá Magdaléna, Mgr., Bratislava, SK;

(111) 214962

(151) 10.8.2006
 (180) 15.8.2015
 (210) 5949-2005
 (220) 15.8.2005
 (442) 4.5.2006
 (732) Bayer Aktiengesellschaft, D-51368 Leverkusen, DE;
 (740) ROTT, RŮŽIČKA & GUTTMANN, v. o. s., Bratislava, SK;

(111) 214963

(151) 10.8.2006
 (180) 18.8.2015
 (210) 5950-2005
 (220) 18.8.2005
 (442) 4.5.2006
 (732) Slovenský skauting, Pražská 11, 811 04 Bratislava, SK;

(111) 214964

(151) 10.8.2006
 (180) 25.8.2015
 (210) 5974-2005
 (220) 25.8.2005
 (442) 4.5.2006
 (732) RESCUE TEAM SLOVAKIA, M. Rázusa 9, 010 01 Žilina, SK;
 (740) Holoubková Mária, Ing., Bratislava, SK;

(111) 214965

(151) 10.8.2006
 (180) 26.8.2015
 (210) 5975-2005
 (220) 26.8.2005
 (442) 4.5.2006
 (732) Aqua Bron, s. r. o., Grösslingova 51, 811 09 Bratislava, SK;

(111) 214966

(151) 10.8.2006
 (180) 30.8.2015
 (210) 5981-2005
 (220) 30.8.2005
 (442) 4.5.2006
 (732) Igor Priesol - ROGI, Vážska 3564/13, 921 01 Piešťany, SK;

(111) 214967

(151) 10.8.2006
(180) 30.8.2015
(210) 5982-2005
(220) 30.8.2005
(442) 4.5.2006
(732) Igor Priesol - ROGI, Vážska 3564/13, 921 01 Piešťany, SK;

(111) 214968

(151) 10.8.2006
(180) 30.8.2015
(210) 5985-2005
(220) 30.8.2005
(442) 4.5.2006
(732) ROUST INCORPORATED, 7, ul. 1905 goda, RU-123846 Moscow, RU;
(740) Čechvalová Dagmar, Bratislava, SK;

(111) 214969

(151) 10.8.2006
(180) 30.8.2015
(210) 5986-2005
(220) 30.8.2005
(442) 4.5.2006
(732) MENS SK, s. r. o., Dielenská Kružná 24, 038 61 Vrútky, SK;
(740) Litváková Edita, Ing., Bratislava, SK;

(111) 214970

(151) 10.8.2006
(180) 31.8.2015
(210) 5987-2005
(220) 31.8.2005
(442) 4.5.2006
(732) Ranbaxy Laboratories Limited, 6 Devika Towers, 12 th Floor, Nehru Place, 110 019 New Delhi, IN;
(740) Bachratá Magdaléna, Mgr., Bratislava, SK;

(111) 214971

(151) 10.8.2006
(180) 2.9.2015
(210) 5990-2005
(220) 2.9.2005
(442) 4.5.2006
(732) FAMM, spol. s r. o., Staničná 21, 066 01 Humenné, SK;
(740) Fajnorová Mária, Ing., Bratislava, SK;

(111) 214972

(151) 10.8.2006
(180) 2.9.2015
(210) 5991-2005
(220) 2.9.2005
(442) 4.5.2006
(732) FAMM, spol. s r. o., Staničná 21, 066 01 Humenné, SK;
(740) Fajnorová Mária, Ing., Bratislava, SK;

(111) 214973

(151) 10.8.2006
(180) 7.9.2015
(210) 6010-2005
(220) 7.9.2005
(442) 4.5.2006
(732) DEKO plus, s. r. o., Vígľašská 10, 851 06 Bratislava, SK;
(740) Juran Svetozár, JUDr., Bratislava, SK;

(111) 214974

(151) 10.8.2006
(180) 16.9.2015
(210) 6037-2005
(220) 16.9.2005
(442) 4.5.2006
(732) ALIACHEM a. s., Pardubice 103, 532 17 Pardubice, Semtín, CZ;
(740) PATENTSERVIS BRATISLAVA, a. s., Bratislava, SK;

(111) 214975

(151) 10.8.2006
(180) 16.9.2015
(210) 6038-2005
(220) 16.9.2005
(442) 4.5.2006
(732) NOVARTIS AG, 4002 Basel, CH;
(740) Čechvalová Dagmar, Bratislava, SK;

(111) 214976

(151) 10.8.2006
(180) 16.9.2015
(210) 6039-2005
(220) 16.9.2005
(442) 4.5.2006
(732) SOGICO S.A., Chateau de Vaumarcus, 2028 Vaumarcus, CH;
(740) Bezák Marián, Ing., Bratislava, SK;

(111) 214977

(151) 10.8.2006
(180) 16.9.2015
(210) 6041-2005
(220) 16.9.2005
(442) 4.5.2006
(732) ÁRKLUB Kft., Pacsirtamező u. 47, 1036 Budapest, HU;
(740) Porubčan Róbert, Ing., Ivanka pri Dunaji, SK;

(111) 214978

(151) 10.8.2006
(180) 16.9.2015
(210) 6042-2005
(220) 16.9.2005
(442) 4.5.2006
(732) ÁRKLUB Kft., Pacsirtamező u. 47, 1036 Budapest, HU;
(740) Porubčan Róbert, Ing., Ivanka pri Dunaji, SK;

(111) 214980

(151) 10.8.2006
 (180) 17.6.2014
 (210) 200-2006
 (220) 17.6.2004
 (442) 4.5.2006
 (732) WIX-FILTRON Sp. z o.o., ul. Wroclawska 145, 63-800 Gostyń, PL;
 (740) ROTT, RŮŽIČKA & GUTTMANN, v. o. s., Bratislava, SK;

(111) 214983

(151) 10.8.2006
 (180) 29.3.2014
 (210) 1018-2004
 (220) 29.3.2004
 (442) 4.3.2005
 (732) IMBER, s. r. o., Plynárenská 4, 821 09 Bratislava, SK;

(111) 214985

(151) 10.8.2006
 (180) 24.6.2015
 (210) 1175-2005
 (220) 24.6.2005
 (442) 4.5.2006
 (732) IMPERATOR, s. r. o., Drietoma 184, 913 03 Drietoma, SK;

(111) 214986

(151) 10.8.2006
 (180) 11.2.2008
 (210) 330-98
 (220) 11.2.1998
 (442) 14.2.2000
 (732) Habodászová Katarína, Fraňa Kráľa 13, 811 05 Bratislava, SK;

(111) 214987

(151) 22.8.2006
 (180) 16.1.2013
 (210) 63-2003
 (220) 16.1.2003
 (442) 8.1.2004
 (732) PANACHEM, spol. s r. o., Baštová 42, 945 01 Komárno, SK;
 (740) Holoubková Mária, Ing., Bratislava, SK;

(111) 214990

(151) 22.8.2006
 (180) 23.2.2015
 (210) 5236-2005
 (220) 23.2.2005
 (442) 5.1.2006
 (732) VEPY, spol. s r. o., Oravická 633/31, 028 01 Trstená, SK;
 (740) Litvákova Edita, Ing., Bratislava, SK;

(111) 214992

(151) 23.8.2006
 (180) 30.4.2014
 (210) 1478-2004
 (220) 30.4.2004
 (442) 5.5.2005
 (732) Rafaj Jozef, Ing., Košeca 477, 018 64 Košeca, SK;
 (740) Porubčan Róbert, Ing., Ivanka pri Dunaji, SK;

(111) 214993

(151) 23.8.2006
 (180) 29.4.2014
 (210) 1406-2004
 (220) 29.4.2004
 (442) 1.4.2005
 (732) TREKLAND s. r. o., Vajanského nábrežie 9, 811 02 Bratislava, SK;
 (740) Porubčan Róbert, Ing., Ivanka pri Dunaji, SK;

Zapísané ochranné známky so zmenou

(210)	(111)	(210)	(111)	(210)	(111)	(210)	(111)
1691-2001	214981	3303-2003	214988	5143-2004	214989	6161-2005	214979
530-2003	214982	2434-2004	214984	1414-2005	214991		

(111) 214979

(151) 10.8.2006
 (180) 21.10.2015
 (210) 6161-2005
 (220) 21.10.2005
 (442) 4.5.2006

8 (511) 1, 2, 3, 17, 19

(511) 1 - Lepidlá na priemyselné účely, silikóny.
 2 - Farby, fermeže, laky - nie pre použitie v textilnom priemysle; ochranné prostriedky proti hrdzi a poškodeniu dreva; moridlá.
 3 - Prípravky na čistenie, leštenie, odmasťovanie a brúsenie.
 17 - Izolačné materiály; izolačné tkaniny, tesniace materiály, zvukovoizolačné materiály.
 19 - Betón, výrobky z betónu, cement, dlaždice, obkladačky s výnimkou kovových, potery s výnimkou kovových, stavebná malta, tehly, vápno.

(540)

(591) modrá, biela, žltá, tehlovočervená, hnedá, fialová, tyrkysová, zelená
 (732) Koczotowski Marcin, Tomášikova 13, 821 01 Bratislava, SK;
 (740) Juran Svetozár, JUDr., Bratislava, SK;

(111) 214981

(151) 10.8.2006
 (180) 1.6.2011
 (210) 1691-2001
 (220) 1.6.2001
 (442) 4.6.2002

8 (511) 5, 30

(511) 5 - Dietetické výrobky patriace do triedy 5, t. j. sucháre, dietetické pečivo.
 30 - Výrobky z obilnín; sucháre.

(540) LUPO

(732) PALOMA PLUS, s. r. o., Krajinská 1, 921 01 Piešťany, SK;
 (740) Holakovský Štefan, Ing., Bratislava, SK;

(111) 214982

(151) 10.8.2006
 (180) 4.3.2013
 (210) 530-2003
 (220) 4.3.2003
 (442) 7.7.2004

8 (511) 3, 5, 8, 21

(511) 3 - Parfumovaná voda, kozmetické prípravky, prípravky na osobnú hygienu, prípravky pre starostlivosť o vlasy, vlasové vody, prípravky pre starostlivosť o pleť, krémy, emulzie, mlieka, pleťové vody, prípravky na umývanie a do kúpeľa, mydlá, šampóny, peny, gély, oleje, soli, prípravky pre starostlivosť o zuby a ústnu dutinu, zubné pasty, ústne vody, dezodoranty pre osobnú potrebu, prípravky na holenie (pred i po holení), prípravky depilačné, prípravky na opaľovanie a po opaľovaní, prípravky na masáž, voňavkárské výrobky, medicínalne mydlá, krémy kozmetické, krémy na obuv, vata na kozmetické účely; vatové tyčinky na kozmetické účely.

5 - Prípravky repelentné, prípravky na osvieženie vzduchu; hygienické nohavičky, vložky; menštruačné nohavičky, vložky, tampóny; obrúsky (hygienické); dezodoranty s výnimkou dezodorantov pre osobnú hygienu.

8 - Holiace potreby, holiace strojčeky, britvy; nožnice na strihanie vlasov; manikúrové súpravy, pedikúrové súpravy.

21 - Zubné kefy, dentálne nite; kefy, hrebene; handry, drôtenky na čistenie; špongie na použitie v domácnosti.

(540) FIXI

(732) Mattes Slovakia spol. s r. o., A. Rudnaya 21, 010 01 Žilina, SK;

(111) 214984

(151) 10.8.2006
 (180) 2.8.2014
 (210) 2434-2004
 (220) 2.8.2004
 (442) 1.7.2005

8 (511) 33

(511) 33 - Víno, tequila.

(540) ELTORO

(732) B. O. S. S., s. r. o., 1. Mája 485, 031 01 Liptovský Mikuláš, SK;
 (740) Beleščák Ladislav, Ing., Piešťany, SK;

(111) 214988

(151) 22.8.2006
 (180) 11.11.2013
 (210) 3303-2003
 (220) 11.11.2003
 (442) 8.6.2004

8 (511) 6, 7, 8, 9

(511) 6 - Dróty z obyčajných kovov, kovové dýzy, zváracie a spájkovacie elektródy, hliníková fólia, hliníkový drôt, spájkovací drôt, strieborná spájka.

7 - Brúsky (stroje), kyslíkové rezacie horáky (stroje), kompresory (stroje), odsávacie stroje na priemyselné účely, vložky do filtračných zariadení, redukčné ventily (časti strojov), rezacie stroje, elektrické zväračky (stroje), frézy (stroje).

8 - Brúsky (ručné náradie), brúsne kotúče, brúsne nástroje, ručné frézy, autogénne horáky na rezanie, zväracie horáky.

9 - Drôty zo zliatin kovov, elektrické káble, zariadenie na rezanie elektrickým oblúkom, zariadenie na zváranie elektrickým oblúkom, ochranné masky, prúdové usmerňovače, ochranné rukavice, zväracie elektródy, elektrické zväracie zariadenia, zväračské prilby.

(540)



(732) Kjellberg Finsterwalde Elektroden und Maschinen GmbH, Leipziger Strasse 82, 03238 Finsterwalde, DE;

(740) Neuschl Vladimír, Mgr. Ing., Bratislava, SK;

(111) 214989

(151) 22.8.2006

(180) 14.10.2014

(210) 5143-2004

(220) 14.10.2004

(442) 3.1.2005

8 (511) 7, 11, 16, 20, 29, 30, 32, 35, 43

(511) 7 - Umývačky riadu, zariadenia na točenie piva.

11 - Chladiace zariadenia, chladiace vitríny, zariadenia na výrobu ľadu, zariadenia na varenie, kávovary elektrické, kávové filtre elektrické.

16 - Kávové filtre papierové.

20 - Barové pulty.

29 - Zemiakové lupienky.

30 - Káva, kávové náhradky, čaj, ovocný čaj, bylinkový čaj, porciovaný čaj, nápoje na báze čaju, kávové nápoje, lupienky obilninové.

32 - Stolové vody, minerálne vody, nealkoholické nápoje, ovocné a zeleninové šťavy, nealkoholické nápoje obohatené minerálmi alebo vitamínmi, iónové a energetické nápoje, džúsy, sirupy a iné prípravky na výrobu nápojov.

35 - Reklama, sprostredkovanie obchodu s tovarmi, poradenská činnosť v oblasti obchodu.

43 - Prenájom kávovarov a mlynčekov na kávu pre potravinárstvo a gastronómiu, prenájom gastronomických zariadení, poradenstvo v oblasti gastronomických zariadení.

(540)



(591) červená, čierna, biela

(732) FEBEX TRADE, s. r. o., Mickiewiczova 2, 811 07 Bratislava, SK;

(111) 214991

(151) 22.8.2006

(180) 4.8.2015

(210) 1414-2005

(220) 4.8.2005

(442) 6.4.2006

8 (511) 32, 33, 35

(511) 32 - Nealkoholické nápoje, nealkoholické výťažky z ovocia, príchuť na výrobu nápojov, sirupy na výrobu nápojov, stolové vody, vody ako nápoje, ovocné šťavy.

33 - Víno, alkoholické nápoje okrem piva, likéry, brandy, koktaily alkoholické, destilované nápoje.

35 - Sprostredkovanie obchodu s tovarom, reklamná činnosť, maloobchodná činnosť s alkoholickými nápojmi a nealkoholickými nápojmi; organizovanie audiovizuálnych predstavení na komerčné a reklamné účely, organizovanie výstav na komerčné alebo reklamné účely, personálne poradenstvo, pomoc pri riadení obchodnej činnosti, poradenstvo v obchodnej činnosti, poskytovanie obchodných alebo podnikateľských informácií, predvádzanie (služby modeliek) na reklamné účely a podporu predaja, rozširovanie reklamných oznamov, rozširovanie reklamných materiálov zákazníkovi (letáky, prospekty, tlačivá, vzorky), spracovanie textov, vydávanie a aktualizovanie reklamných materiálov a zvukovo-obrazových záznamov a periodických a neperiodických publikácií, vydávanie a rozširovanie reklamných textov, vydávanie reklamných alebo náborových textov.

(540)



(591) červená, biela

(732) Vitis Pezinok, s. r. o., Za dráhou 21, 902 20 Pezinok, SK;

(740) Belička Ivan, Ing., Banská Bystrica, SK;

Obnovené ochranné známky

(210)	(111)	(210)	(111)	(210)	(111)	(210)	(111)
6734	90046	921-96	186931	2184-96	186967	2798-96	185261
7459	91874	925-96	186934	2191-96	184847	2849-96	187747
7821	90872	927-96	186935	2192-96	185547	2872-96	185659
8599	152831	1376-96	184003	2203-96	185134	2873-96	185660
8722	152845	1715-96	185942	2207-96	185966	2901-96	185676
8723	152846	1716-96	209266	2214-96	185139	2907-96	185680
8724	152847	1778-96	193787	2250-96	187736	2917-96	185801
35962	156577	1842-96	184791	2280-96	185167	2919-96	185687
37899	157107	1853-96	187297	2282-96	188222	2955-96	185698
38372	157314	1894-96	188215	2333-96	185558	3078-96	185757
38374	157068	1923-96	178355	2386-96	185317	3079-96	185758
38899	157385	1924-96	178356	2398-96	185205	3180-96	186056
38911	158116	1925-96	178357	2437-96	177602	3207-96	186066
49515	163100	2020-96	189233	2438-96	195134	3229-96	186075
49526	163205	2024-96	184824	2445-96	188229	3230-96	186076
49556	163475	2025-96	184825	2514-96	185589	14-97	186173
49560	163139	2026-96	184826	2522-96	186981	225-97	186200
49701	163329	2028-96	184827	2546-96	185581	292-97	189308
54757	166560	2029-96	184828	2547-96	185582	319-97	186411
54790	166579	2030-96	184829	2561-96	186892	425-97	187792
54794	167000	2031-96	184830	2562-96	178433	862-97	186492
54795	166981	2032-96	184831	2599-96	185600	1113-97	186848
54800	166583	2038-96	186963	2600-96	185601	1197-97	187432
54828	166529	2044-96	185531	2624-96	185611	1305-97	187175
54838	166660	2049-96	185532	2647-96	186675	1306-97	187176
54890	166580	2059-96	188711	2648-96	186676	1307-97	187177
54894	166982	2069-96	186653	2658-96	186678	1787-97	187503
54895	166904	2105-96	189277	2669-96	186992	1974-97	188859
54914	166815	2106-96	189278	2680-96	185234	1976-97	190683
54934	166687	2158-96	184547	2685-96	187742	1979-97	188861
223-96	184347	2162-96	184840	2713-96	186690	1980-97	188862
512-96	183877	2164-96	189280	2719-96	186693		
655-96	184401	2180-96	186664	2773-96	185249		
920-96	186930	2182-96	187732	2797-96	185260		

(111) 90046

(151) 7.6.1946

(156) 7.6.2006

(180) 7.6.2016

(210) 6734

(220) 7.6.1946

7 (511) 16

(510) Plniace perá, mechanické ceruzky a písacie súpravy.

(540)

(732) PARKER PEN PRODUCTS, Parker House, Estate Road, New Haven, East Sussex BN9 0AU, GB;

(111) 90872

(151) 20.8.1946

(156) 20.8.2006

(180) 20.8.2016

(210) 7821

(220) 20.8.1946

7 (511) 1

(510) Chemikálie používané v továrenskej výrobe, pri fotografii alebo pri prírodovedeckých výskumoch, antikorozívne látky.

(540) Analar

(732) VWR International Ltd., Hunter Boulevard, Magna Park, Lutterworth, Leicestershire, LE17 4XN, GB;

(740) Bušová Eva, JUDr., Bratislava, SK;

(111) 91874

(151) 24.10.1936

(156) 24.10.2006

(180) 24.10.2016

(210) 7459

(220) 24.10.1936

7 (511) 5

(510) Prečisťovacie pilulky, liečivé balzamy na choroby ako záškrt, prechladnutie, zápal pľúc, katar, zápal mandlí, zápal priedušiek, na bolesti v hrdle, dusivý kašeľ, zádach, spáleniny, pomliaždeniny, vyvrtnutie, pichnutie, neuralgiu, lišaje, svrbivé mokvanie, svrbivé hemoroidy, vriedky, reumatické bolesti, hojivý prípravok na liečenie a pred-

chádzanie prechladnutiam, bolestiam v hrdle a v nosných priechodoch, cukríky proti kašľu, antiseptiká, kloktadlá, ústne vody, ústne dezodorčné prípravky a toaletné vodičky.

(540) Vicks

- (732) The Procter & Gamble Company, One Procter & Gamble Plaza, Cincinnati, Ohio 45202, US;
(740) Bušová Eva, JUDr., Bratislava, SK;

(111) 152831

- (151) 20.12.1956
(156) 10.12.2006
(180) 10.12.2016
(210) 8599
(220) 10.12.1956

7 (511) 6, 7, 8, 9, 14, 16

- (510) Oceľové konštrukcie a ich časti, ofsetové kovové fólie, pružiny. Kompresory, žeriavy, bagre, stroje a zariadenia pre ľahký priemysel, baranidlá s príslušenstvom a náhradnými dielmi, nakladače, zvlášť pre poľnohospodárstvo, ich súčasti a náhradné diely, dopravníky, zvlášť lanové, vozy tunelových a sušiarenských pecí, membránové ventily, dieselmotory stabilné a pojazdné s príslušenstvom a náhradnými dielmi, pneumatické prístroje a zariadenia, vibrátory, upínacie valce. Náradia, zdvíhače, drobné lisy, zveráky, upínače, skľučovadlá s príslušenstvom, upínacie armatúry, ručné pákové dierovače s náhradnými dielmi. Špeciálne elektro-pneumatické zariadenia na ovládanie pracovných pochodov, ich súčasti a náhradné diely, cyklické skrinky, lelektromagnetické ventily, kontrolóry tlakov, meracie prístroje, prípravky a meradlá, číselníkové úchylkomery. Náramkové hodinky, spínacie a signálne hodiny. Ofsetové a rozmnožovacie stroje s náhradnými dielmi, ofsetové fólie papierové alebo z iného materiálu.

(540) ADAST

- (732) ADAST a. s., Mírová 2/87, 679 04 Adamov, CZ;
(740) Labudík Miroslav, Ing., Kysucké Nové Mesto, SK;

(111) 152845

- (151) 28.1.1957
(156) 19.12.2006
(180) 19.12.2016
(210) 8722
(220) 19.12.1956

7 (511) 16

- (510) Grafitové, snímacie a farebné pastelové ceruzky a tuhy všetkých druhov v dreve a bez dreva, biele, čierne a farebné kriedy kresliace, retušovacie, značkovacie, voskové, rudkové a bridlicové všetkých druhov v dreve a bez dreva, mechanické ceruzky všetkých druhov, násadky na perá, držadlá, predlžovadlá, chrániče a závesy (klipsy) ceruziek a túh, strúhadlá, hrotidlá ceruziek a túh, puzdrá, schránky a škatuľky na ceruzky a tuhy, prírodné a umelé uhle, písacie tabuľky a stieracie gumy všetkých druhov, ako aj ostatné potreby na písanie, kreslenie a maľovanie.

(540) PROGRESSO

- (732) KOH-I-NOOR HARDTMUTH, a. s., F. A. Gerstnera 3, 371 30 České Budějovice, CZ;
(740) Fajnorová Mária, Ing., Bratislava, SK;

(111) 152846

- (151) 26.1.1957
(156) 19.12.2006
(180) 19.12.2016
(210) 8723
(220) 19.12.1956

7 (511) 16

- (510) Grafitové, snímacie a farebné pastelové ceruzky a tuhy všetkých druhov v dreve a bez dreva, biele, čierne a farebné kriedy kresliace, retušovacie, značkovacie, voskové, rudkové a bridlicové všetkých druhov v dreve a bez dreva, mechanické ceruzky všetkých druhov, násadky na perá, držadlá, predlžovadlá, chrániče a závesy (klipsy) ceruziek a túh, strúhadlá, hrotidlá ceruziek a túh, puzdrá, schránky a škatuľky na ceruzky a tuhy, prírodné a umelé uhle, písacie tabuľky a stieracie gumy všetkých druhov, ako aj ostatné potreby na písanie, kreslenie a maľovanie.

(540) NEGRO

- (732) KOH-I-NOOR HARDTMUTH, a. s., F. A. Gerstnera 3, 371 30 České Budějovice, CZ;
(740) Fajnorová Mária, Ing., Bratislava, SK;

(111) 152847

- (151) 26.1.1957
(156) 19.12.2006
(180) 19.12.2016
(210) 8724
(220) 19.12.1956

7 (511) 16

- (510) Grafitové, snímacie a farebné pastelové ceruzky a tuhy všetkých druhov v dreve a bez dreva, biele, čierne a farebné kriedy kresliace, retušovacie, značkovacie, voskové, rudkové a bridlicové všetkých druhov v dreve a bez dreva, mechanické ceruzky všetkých druhov, násadky na perá, držadlá, predlžovadlá, chrániče a závesy (klipsy) ceruziek a túh, strúhadlá, hrotidlá ceruziek a túh, puzdrá, schránky a škatuľky na ceruzky a tuhy, prírodné a umelé uhle, písacie tabuľky a stieracie gumy všetkých druhov, ako aj ostatné potreby na písanie, kreslenie a maľovanie.

(540) KOH-I-NOOR

- (732) KOH-I-NOOR HARDTMUTH, a. s., F. A. Gerstnera 3, 371 30 České Budějovice, CZ;
(740) Fajnorová Mária, Ing., Bratislava, SK;

(111) 156577

- (151) 25.3.1966
(156) 1.2.2006
(180) 1.2.2016
(210) 35962
(220) 1.2.1966

7 (511) 32

- (510) Zázvorové pivo, nealkoholické nápoje, nápoje sytené oxidom uhličitým.

(540)



- (732) Cadbury Schweppes International Beverages Limited, Malahide Road, Coolock, Dublin, IE;
(740) Bušová Eva, JUDr., Bratislava, SK;

(111) 157068

(151) 17.11.1966
 (156) 19.9.2006
 (180) 19.9.2016
 (210) 38374
 (220) 19.9.1966

7 (511) 6, 7, 8, 9, 11, 17

(510) Zariadenia, prístroje a stroje na rozprašovanie a nanášanie farieb, fermeží, lakov, živíc a iných tekutín a krycích materiálov, ako aj adhézných pečiatkacích a hrnčiarskych zmesí, zlúpatelných náterov a ochranných náterov vrátane, medzi iným striekacie pištole, čerpadlá, motory, hadice, ohrievače, filtre a prístroje na meranie teploty, tlaku a hrúbky nanesej vrstvy.

(540) NORDSON

(732) Nordson Corporation, spoločnosť zriadená podľa zákonov štátu Ohio, 28601 Clemens Road, West-lake, Ohio 44145, US;

(111) 157107

(151) 6.12.1966
 (156) 27.7.2006
 (180) 27.7.2016
 (210) 37899
 (220) 27.7.1966

7 (511) 6

(510) Tvarované kovy, matice a skrutky.

(540) DEXION

(732) Dexion Group Limited, Wharf Road, Kilnhurst, Mexborough, South Yorkshire S64 5SU, GB;
 (740) Fajnorová Mária, Ing., Bratislava, SK;

(111) 157314

(151) 17.5.1967
 (156) 19.9.2006
 (180) 19.9.2016
 (210) 38372
 (220) 19.9.1966

7 (511) 7

(510) Elektrické generátory, najmä prenosné, ich časti a príslušenstvo.

(540)

(732) Honda Giken Kogyo Kabushiki Kaisha, 1-1, 2-Chome, Minami-aoyama, Minato-ku, Tokyo, JP;
 (740) Tomeš Pavol, Ing., Bratislava, SK;

(111) 157385

(151) 22.6.1967
 (156) 31.10.2006
 (180) 31.10.2016
 (210) 38899
 (220) 31.10.1966

7 (511) 5

(510) Mucholapky.

(540) AEROXON

(732) Fr. Kaiser G. m. b. H., Waiblingen, DE;
 (740) Tomeš Pavol, Ing., Bratislava, SK;

(111) 158116

(151) 21.5.1968
 (156) 1.11.2006
 (180) 1.11.2016
 (210) 38911
 (220) 1.11.1966

7 (511) 5

(510) Hormonálny prípravok na liečbu reumatoidnej artritídy.

(540) MEDROL

(732) Pharmacia & Upjohn Company LLC, 100 Route 206 North, Peapack, NJ 07977, US;
 (740) Bušová Eva, JUDr., Bratislava, SK;

(111) 163100

(151) 15.12.1976
 (156) 3.8.2006
 (180) 3.8.2016
 (210) 49515
 (220) 3.8.1976

7 (511) 1, 5

(510) Chemické výrobky na poľnohospodárske, záhradnícke a lesnícke účely, hnojivá (prírodné a umelé), prípravky na úpravu semien a osiva, prípravky insekticídne, larvicídne, fungicídne, herbicídne, pesticídne, moluskocídne prípravky na vymovanie pôdy.

(540) TORQUE

(732) BASF Agro B. V., Arnhem (NL), Zweigniederlassung Wädenswil, a Swiss Branch of a Dutch Private Limited Liability Company, Steinacherstrasse 101, CH-8804 Au, CH;
 (740) Žovicová Viera, Mgr., Bratislava, SK;

(111) 163139

(151) 18.1.1977
 (156) 16.9.2006
 (180) 16.9.2016
 (210) 49560
 (220) 16.9.1976

7 (511) 4

(510) Priemyselné oleje a tuky (s výnimkou jedlých olejov a tukov, a éterických olejov), mazadlá.

(540) MACCURAT

(732) BP p. l. c., 1 St. James's Square, London SW1Y 4PD, GB;
 (740) Fajnorová Mária, Ing., Bratislava, SK;

(111) 163205

(151) 24.3.1977
 (156) 13.8.2006
 (180) 13.8.2016
 (210) 49526
 (220) 13.8.1976

7 (511) 24, 25

(510) Odevy všetkých druhov, tkaniny s výnimkou tých, ktoré sú zaradené do triedy 22 a 26. Textilný tovar, pokiaľ nie je zaradený do iných tried.

(540)



(732) Joaquin Saez Merino, Valencia, ES;
(740) Fajnorová Mária, Ing., Bratislava, SK;

(111) 163329

(151) 8.8.1977
(156) 7.12.2006
(180) 7.12.2016
(210) 49701
(220) 7.12.1976

7 (511) 4

(510) Priemyselné oleje a tuky (s výnimkou jedlých olejov a tukov a éterických olejov), mazadlá.

(540) **BARTRAN**

(732) BP p. l. c., 1 St. James's Square, London SW1Y 4PD, GB;
(740) Fajnorová Mária, Ing., Bratislava, SK;

(111) 163475

(151) 11.1.1978
(156) 2.9.2006
(180) 2.9.2016
(210) 49556
(220) 2.9.1976

7 (511) 3

(510) Prípravky proti poteniu, parfumy, toaletné prípravky nelekárske, kozmetické prípravky, šampóny a mydlá.

(540) **CHIQUE**

(732) Yardley & Company Limited, of Second Floor, 3 Burlington Gardens, Londýn W1X 1LE, GB;
(740) Tomeš Pavol, Ing., Bratislava, SK;

(111) 166529

(151) 26.3.1987
(156) 29.9.2006
(180) 29.9.2016
(210) 54828
(220) 29.9.1986

7 (511) 1, 11, 19

(510) Kremelinové izolačné tehly, kremelinové drviny, kremelinové stavebné tvárnice, kremelinové strešné dosky, kremelinové dosky priečkové, filtračné kremelinové hmoty, žiaruvzdorné íly, kaminové íly, komínové plášte, kameninové kanalizačné rúry, kameninové tvarovky, šamotové lejacie rúry, šamotové lejacie tvarovky, šamotové výlevy, šamotové tehly a normalizované klíny, šamotové tvarovky, šamotové ľahčené tehly, šamotové ľahčené tvárnice, upravené živcové piesky, štrkopiesky, kamenivo, perlitové filtračné hmoty, chromatografické hmoty.

(540) **CALOFRIG**

(732) LASSELSBERGER, a. s., Adelova 2549/1, Jižní Předměstí, 320 00 Plzeň, CZ;
(740) Kubíny Peter, Bc., Trenčín, SK;

(111) 166560

(151) 21.5.1987
(156) 7.8.2006
(180) 7.8.2016
(210) 54757
(220) 7.8.1986

7 (511) 5

(510) Farmaceutické výrobky.

(540) **CORDAFEN**

(732) Zaklady Farmaceutyczne „POLPHARMA“ Spółka Akcyjna, Starogard Gdański, PL;
(740) Tomeš Pavol, Ing., Bratislava, SK;

(111) 166579

(151) 8.6.1987
(156) 29.8.2006
(180) 29.8.2016
(210) 54790
(220) 29.8.1986

7 (511) 1, 17

(510) Termoplastické syntetické živice. Vystužené vlákna.

(540) **CELSTRAN**

(732) CNA Holdings, Inc., 1601 West LBJ Freeway, Dallas, Texas 75234-6034, US;
(740) Fajnorová Mária, Ing., Bratislava, SK;

(111) 166580

(151) 8.6.1987
(156) 5.11.2006
(180) 5.11.2016
(210) 54890
(220) 5.11.1986

7 (511) 7

(510) Žeriavy na nakladanie a zdvíhanie.

(540)

 **JONSERED**

(732) HIAB AB, Kullgatan 6-8, 824 83 Hudiksvall, SE;
(740) Bušová Eva, JUDr., Bratislava, SK;

(111) 166583

(151) 9.6.1987
(156) 9.9.2006
(180) 9.9.2016
(210) 54800
(220) 9.9.1986

7 (511) 31

(510) Poľnohospodárske, záhradnícke a lesné výrobky a plody, obilie, všetko nezahrnuté v iných triedach, krmivo pre zvieratá, najmä prísady do krmiva pre zvieratá.

(540) **MHA**

(732) Novus International, Inc., 530 Maryville Centre Drive, St. Louis, Missouri 63141, US;
(740) PATENTSERVIS BRATISLAVA, a. s., Bratislava, SK;

(111) 166660

(151) 10.8.1987
 (156) 2.10.2006
 (180) 2.10.2016
 (210) 54838
 (220) 2.10.1986

7 (511) 1, 7, 9, 16

(510) Chemické výrobky na použitie vo fotografii, reprodukciu, kopírovaní a tlači, tlačiarenské stroje všetkých druhov a príslušenstvo k nim, elektrostatické, tepelné a fotografické kopírovacie stroje a príslušenstvo k nim, fotografické, kinematografické a optické prístroje a nástroje vrátane prístrojov na perspektívnu projekciu a zväčšovacích prístrojov, a príslušenstvo k nim, mikrofilmovacie zariadenia vrátane mikrofilmovacej kamery, mikrofilmového snímača, mikrofilmového čítacieho a tlačiacieho prístroja, mikrofilmového reprodukčného prístroja, mikrofilmovej tlačiarne, strojov na spracovanie a zväčšovanie mikrofilmov a ich príslušenstiev, zaznamenávacie a prehrávacie stroje a ich príslušenstvo, zariadenia na spracovanie údajov a pomocné zariadenia vrátane minipočítačov, terminálové prístroje na vkladanie a vyberanie údajov a príslušenstvo k nim, telefónne zariadenia na prenos obrazu a príslušenstvo k nim, procesor a tlačiareň na slová a príslušenstvo k nim, plynomery a vodomery a ich príslušenstvo, polovodiče, telefónne prístroje a telefónne ústredne, reprografické materiály citlivé na svetlo, teplo a tlak, ako papier (doska, film, fólia) scitlivý diazoslúčeninami, elektrostaticky scitlivý papier (doska, film, fólia), papier (doska, film, fólia) na ofsetovú tlač, xerografický papier, rozmnožovacie stroje všetkých druhov a ich príslušenstvo, zásobníky na pásy do písacích strojov a tepelný papier.

(540)**RICOH**

(732) Ricoh Company Limited, Tokyo, JP;
 (740) Fajnorová Mária, Ing., Bratislava, SK;

(111) 166687

(151) 11.9.1987
 (156) 2.12.2006
 (180) 2.12.2016
 (210) 54934
 (220) 2.12.1986

7 (511) 5

(510) Lekárske a farmaceutické prípravky.

(540) TRI - MINULET

(732) Wyeth, Five Giralda Farms, Madison, New Jersey 07940-0874, US;
 (740) Fajnorová Mária, Ing., Bratislava, SK;

(111) 166815

(151) 9.2.1988
 (156) 18.11.2006
 (180) 18.11.2016
 (210) 54914
 (220) 18.11.1986

7 (511) 1, 3, 5, 9

(510) Chemické výrobky používané v priemysle, čistiace prostriedky na použitie v priemyselných a výrobných postupoch, čistiace prostriedky na priemyselné účely, chemické výrobky používané na pranie a čistenie, chemické prípravky na čistenie vôd, chemické prípravky na ošetrovanie textilných výrobkov, chemické odmasťovacie prípravky, prípravky antistatické a prípravky proti hmle, chemické prípravky do olejov a palív, prípravky na úpravu povrchov, prípravky na odstraňovanie usadenín, katalyzátory, priemyselné rozpúšťadlá, antikorozívne prípravky, prípravky na úpravu kovov, prípravky na leštenie a leptanie, chemické prípravky na obrábanie, prípravky na fosfátovanie, prípravky bieliace; bieliace prípravky a iné látky na bielizeň, prípravky na čistenie, leštenie, drhnutie a brúsenie, prípravky na odstraňovanie škvŕn, farieb alebo lakov, mydlá pracie prostriedky, zmäkčovače na textilné výrobky, prípravky na plákanie a preplachovanie, škrob na bielizeň a čistiace rozpúšťadlá; prípravky na ničenie buriny a hubenie škodcov, prípravky herbicídne, fungicídne, parazitocídne, bakteriocídne, germicídne, insekticídne, slimocídne, veterinárne a sanitárne látky, prípravky dezinfekčné, prípravky asanačné a sterilizačné, dezodoranty, prípravky na čistenie vzduchu, prípravky na odpudzovanie hmyzu; zariadenia mechanické, elektrické a elektronické na meranie a alebo dávkovanie kvapalín, práškových alebo pevných chemikálií, čistiacich prostriedkov, prostriedkov na umývanie a preplachovacích prostriedkov, ich časti a príslušenstvo.

(540) ECOLAB

(732) Ecolab Inc., spoločnosť zriadená podľa zákonov štátu Delaware, St. Paul, Minnesota, US;
 (740) Tomeš Pavol, Ing., Bratislava, SK;

(111) 166904

(151) 10.5.1988
 (156) 7.11.2006
 (180) 7.11.2016
 (210) 54895
 (220) 7.11.1986
 (310) 610648
 (320) 21.7.1986
 (330) GB

7 (511) 18, 25

(510) Tašky, topánky, klobúky, náprsenky, dlhé nohavice, trička, košele, šortky, ponožky, krátke kabáty, nohavicové komplety, dámske kostýmy a tenké teplákové súpravy.

(540) WEEBOK

(732) Reebok International Limited, Moor Lane Mill, Lancaster LA1 1GF, GB;
 (740) Bušová Eva, JUDr., Bratislava, SK;

(111) 166981

(151) 13.7.1988
 (156) 5.9.2006
 (180) 5.9.2016
 (210) 54795
 (220) 5.9.1986

7 (511) 1

- (510) Termoplastické živice na použitie pri výrobe rozličných priemyselných aplikácií, ako tvarované predmety použiteľné v elektrických prípadne elektronických súčiastkach, chemicko-mechanikom a automobilovom priemysle; antikorozívne postreky na nádrže, nádoby, rúry a rúrky, čerpadlá, vlákna, fólie, plechy a filmy; nepriľnavé vrstvy (povlaky) na kuchynské potreby; zmesi na vysoko-výkonné konštrukčné zložky na vojenské použitie a použitie v letectve.

(540) FORTRON

- (732) FORTRON INDUSTRIES, 90 Morris Avenue, Summit, New Jersey 07901, US;
(740) Fajnorová Mária, Ing., Bratislava, SK;

(111) 166982

- (151) 14.7.1988
(156) 7.11.2006
(180) 7.11.2016
(210) 54894
(220) 7.11.1986

7 (511) 6, 9, 20, 22, 25, 28

- (510) Športová obuv, obuv na tréning a na tenis, pánske, dámske a detské športové odevy, najmä teplákové súpravy, tenké tepláky, tielka, trička, šortky a trenírky na atletiku a gymnastiku, bežecské odevy, klobúky, čiapky, ponožky, svetre, košeľe, pánske tienidlá, spodky, dámske nohavičky, pánske a dámske dlhé nohavice, krátke kabáty, sukne, dámske kostýmy, blúzky, rukavice, boxerské rukavice, plášte, hry a hračky, lopty, kriketové a bejzbalové palice, bedmintonové rakety, tenisové rakety, šípky, ľahké oštepky, telocvičné a športové náradie vrátane prútov, topánok a rybárskych sietí, vybavenie pre horolezcov vrátane skôb, spacích vakov a lán, vybavenie pre lyžiarov, vybavenie na vodné lyžovanie vrátane nepremokavých odevov, čiapok, rukavíc a lán, lietajúce taniere, korčule, siete, veslá, golfové podstavky, sane, terče, trampolíny, potreby na športové hry ako šliapacie mlyny a váhy.

(540) REEBOK

- (732) Reebok International Limited, Moor Lane Mill, Lancaster LA1 1GF, GB;
(740) Bušová Eva, JUDr., Bratislava, SK;

(111) 167000

- (151) 4.8.1988
(156) 5.9.2006
(180) 5.9.2016
(210) 54794
(220) 5.9.1986

7 (511) 1

- (510) Termoplastické živice na použitie pri výrobe rozličných priemyselných aplikácií, ako tvarované predmety použiteľné v elektrických prípadne elektronických súčiastkach, chemicko-mechanikom a automobilovom priemysle; antikorozívne postreky na nádrže, nádoby, rúry a rúrky, čerpadlá, vlákna, fólie, plechy a filmy; nepriľnavé vrstvy (povlaky) na kuchynské potreby; zmesi na vysoko-výkonné konštrukčné zložky na vojenské použitie a použitie v letectve.

(540) FORTRON KPS

- (732) FORTRON INDUSTRIES, 90 Morris Avenue, Summit, New Jersey 07901, US;
(740) Fajnorová Mária, Ing., Bratislava, SK;

(111) 177602

- (151) 13.2.1997
(156) 16.9.2006
(180) 16.9.2016
(210) 2437-96
(220) 16.9.1996
(450) 7.5.1997

7 (511) 32, 35, 39, 42

- (510) Pivá, šumivé nápoje a iné nealkoholické nápoje, ovocné šťavy a nápoje z nich, sirupy, slad a iné prípravky na zhotovovanie nápojov; sprostredkovanie obchodu, služby a poradenstvo v obchodnej činnosti; cestná nákladná doprava; reštauračné služby.

(540)



- (732) TOPVAR, a. s., Krušovská 2092, 955 14 Topoľčany, SK;
(740) Beleščák Ladislav, Ing., Piešťany, SK;

(111) 178355

- (151) 17.11.1997
(156) 23.7.2006
(180) 23.7.2016
(210) 1923-96
(220) 23.7.1996
(442) 6.8.1997
(450) 4.2.1998

7 (511) 6, 12, 14, 16, 19, 20, 21, 35, 36

- (511) 6 - Umelecké diela a predmety z obyčajných kovov a bronzu.
12 - Automobily.
14 - Umelecké diela a predmety z drahých kovov.
16 - Umelecké litografie.
19 - Umelecké diela a predmety z kameňa, betónu a mramoru.
20 - Umelecké diela a predmety z dreva, vosku, sadry a plastov.
21 - Umelecké diela a predmety z porcelánu, terakoty a skla.
35 - Sprostredkovanie obchodnej činnosti, obchodný manažment, obchodné poradenstvo, obchodné informácie a konzultačné služby.
36 - Prenájom nehnuteľností, sprostredkovanie kúpy a predaja nehnuteľností.

(540)



- (732) Capital Partners Group, a.s., Hattalova 12/A, 831 03 Bratislava, SK;

(111) 178356

(151) 19.11.1997
 (156) 23.7.2006
 (180) 23.7.2016
 (210) 1924-96
 (220) 23.7.1996
 (442) 6.8.1997
 (450) 4.2.1998

7 (511) 6, 12, 14, 16, 19, 20, 21, 35, 36

(511) 6 - Umelecké diela a predmety z obyčajných kovov a bronzu.
 12 - Automobily.
 14 - Umelecké diela a predmety z drahých kovov.
 16 - Umelecké litografie.
 19 - Umelecké diela a predmety z kameňa, betónu a mramoru.
 20 - Umelecké diela a predmety z dreva, vosku, sadry a plastov.
 21 - Umelecké diela a predmety z porcelánu, terakoty a skla.
 35 - Sprostredkovanie obchodnej činnosti, obchodný manažment, obchodné poradenstvo, obchodné informácie a konzultačné služby.
 36 - Prenájom nehnuteľností, sprostredkovanie kúpy a predaja nehnuteľností.

(540)

**CAPITAL
PARTNERS**

(732) Capital Partners Group, a.s., Hattalova 12/A, 831 03 Bratislava, SK;

(111) 178357

(151) 19.11.1997
 (156) 23.7.2006
 (180) 23.7.2016
 (210) 1925-96
 (220) 23.7.1996
 (442) 6.8.1997
 (450) 4.2.1998

7 (511) 6, 12, 14, 16, 19, 20, 21, 35, 36

(511) 6 - Umelecké diela a predmety z obyčajných kovov a bronzu.
 12 - Automobily.
 14 - Umelecké diela a predmety z drahých kovov.
 16 - Umelecké litografie.
 19 - Umelecké diela a predmety z kameňa, betónu a mramoru.
 20 - Umelecké diela a predmety z dreva, vosku, sadry a plastov.
 21 - Umelecké diela a predmety z porcelánu, terakoty a skla.
 35 - Sprostredkovanie obchodnej činnosti, obchodný manažment, obchodné poradenstvo, obchodné informácie a konzultačné služby.
 36 - Prenájom nehnuteľností, sprostredkovanie kúpy a predaja nehnuteľností.

(540)

**CAPITAL
PARTNERS**

(732) Capital Partners Group, a.s., Hattalova 12/A, 831 03 Bratislava, SK;

(111) 178433

(151) 19.11.1997
 (156) 30.9.2006
 (180) 30.9.2016
 (210) 2562-96
 (220) 30.9.1996
 (442) 6.8.1997
 (450) 4.2.1998

7 (511) 7, 12

(511) 7 - Cestné stroje, poľnohospodárske stroje, stroje na zemné práce.
 12 - Vozidlá na pohyb po zemi, vojenské vozidlá, odmínovacie vozidlá.

(540) BOŽENA

(732) WAY INDUSTRY, akciová spoločnosť, Priemysel'ná 937/4, 963 01 Krupina, SK;

(111) 183877

(151) 21.1.1999
 (156) 21.2.2006
 (180) 21.2.2016
 (210) 512-96
 (220) 21.2.1996
 (442) 7.10.1998
 (450) 13.4.1999

7 (511) 33

(511) 33 - Vína všetkých druhov.

(540)

(732) Vitis Pezinok, s.r.o., Za dráhou 21, 902 20 Pezinok, SK;

(740) Belička Ivan, Ing., Banská Bystrica, SK;

(111) 184003

(151) 21.1.1999
 (156) 20.5.2006
 (180) 20.5.2016
 (210) 1376-96
 (220) 20.5.1996
 (442) 7.10.1998
 (450) 13.4.1999

7 (511) 16, 18, 21, 24, 41, 42

(511) 16 - Papiernický tovar, plagáty, propagačný materiál, písacie potreby, vstupenky, pohľadnice, kalendáre, skicáre, nálepky, hracie karty, tvorené výrobky z papiera a plastov, igelitové tašky, suveníry.
 18 - Drobné výrobky z kože a z imitácie kože, kľúčenky a pod.
 21 - Výrobky porcelánové a keramické, reklamné a spomienkové predmety, suveníry.
 24 - Textilné výrobky, trička.
 41 - Edičná a publikačná činnosť zameraná na ochranu, výskum a dokumentáciu jaskýň.
 42 - Sprievodcovská činnosť v jaskyniach, ochrana, prevádzka a využívanie prístupných a prístupňovaných jaskýň, poskytovanie občerstvenia.

(540)



(732) Správa slovenských jaskýň, Hodžova 11, 031 01 Liptovský Mikuláš, SK;
(740) Guniš Jaroslav, Mgr., Bratislava, SK;

(111) 184347

(151) 11.2.1999
(156) 24.1.2006
(180) 24.1.2016
(210) 223-96
(220) 24.1.1996
(442) 4.11.1998
(450) 7.5.1999

7 (511) 32, 33

(511) 32 - Nealkoholické nápoje.
33 - Vína, liehoviny.

(540)



(732) Vitis Pezinok, s.r.o., Za dráhou 21, 902 20 Pezinok, SK;
(740) Belička Ivan, Ing., Banská Bystrica, SK;

(111) 184401

(151) 11.2.1999
(156) 12.3.2006
(180) 12.3.2016
(210) 655-96
(220) 12.3.1996
(442) 4.11.1998
(450) 7.5.1999

7 (511) 9, 41, 42

(511) 9 - Softvér (hotové programy na základe zmluvy s autormi).

41 - Metodická a školiaca činnosť v oblasti architektúry a územného plánovania.

42 - Projektová činnosť v oblasti urbanizmu, interiéru, dizajnu, expertízna, poradenská a organizačná činnosť v oblasti architektúry a územného plánovania, inžinierska činnosť vo výstavbe, sprostredkovanie výkonu služieb v oblasti projektovania, programy rozvoja regiónov, miest a obcí, automatizované spracovanie údajov, vyhotovenie programov na zákazku.

(540)



(591) zelená

(732) AUREX, s.r.o., Dúbravská cesta 9, 841 04 Bratislava, SK;

(111) 184547

(151) 11.2.1999
(156) 15.8.2006
(180) 15.8.2016
(210) 2158-96
(220) 15.8.1996
(442) 4.11.1998
(450) 7.5.1999

7 (511) 21

(510) Drobné náradie a prenosné nádoby pre domácnosť a kuchyne; hrebene a umývacie hubky; zubné kefky, kefy; kefársky materiál; pomôcky a látky na čistenie; drôtenky; sklo surové a polosppracované; tovar sklenený, porcelánový a kameninový neobsiahnutý v iných triedach.

(540) COLGATE CLASSIC

(732) COLGATE PALMOLIVE COMPANY, 300 Park Avenue, New York, New York 10022-7499, US;
(740) Tomeš Pavol, Ing., Bratislava, SK;

(111) 184791

(151) 15.3.1999
(156) 15.7.2006
(180) 15.7.2016
(210) 1842-96
(220) 15.7.1996
(442) 2.12.1998
(450) 11.6.1999

7 (511) 9

(510) Prístroje a nástroje vedecké, navigačné, námorné, zememeračské, elektrické, fotografické, kinematografické, optické, na meranie a váženie, signalizačné, kontrolné, záchranné a vzdelávacie; prístroje na nahrávanie, prenos a reprodukciu zvuku alebo obrazu; magnetické nosiče údajov, záznamové disky; predajné automaty a mechanizmy prístrojov uvádzaných do činnosti vhođením mince; registračné pokladnice, počítaacie stroje, zariadenia na spracovanie údajov a počítače; hašiacie prístroje.

(540) SYSKLAS

(732) GTSsystems 2, s. r. o., Tajovského 11, 962 12 Detva, SK;

(111) 184824

(151) 15.3.1999
(156) 1.8.2006
(180) 1.8.2016
(210) 2024-96
(220) 1.8.1996
(442) 2.12.1998
(450) 11.6.1999

7 (511) 3

(510) Čistiace prostriedky.

(540) LUSK

(732) PERFEKT - SH, s. r. o., Hliníková 45, 952 01 Vráble, SK;
(740) Beleščák Ladislav, Ing., Piešťany, SK;

(111) 184825

(151) 15.3.1999
(156) 1.8.2006
(180) 1.8.2016
(210) 2025-96
(220) 1.8.1996
(442) 2.12.1998
(450) 11.6.1999

7 (511) 3

(510) Čistiace prostriedky.

(540) ČIMO

(732) PERFEKT - SH, s. r. o., Hliníková 45, 952 01
Vráble, SK;
(740) Beleščák Ladislav, Ing., Piešťany, SK;

(111) 184829

(151) 15.3.1999
(156) 1.8.2006
(180) 1.8.2016
(210) 2030-96
(220) 1.8.1996
(442) 2.12.1998
(450) 11.6.1999

7 (511) 3

(510) Čistiace prostriedky.

(540) LINOLKA

(732) PERFEKT - SH, s. r. o., Hliníková 45, 952 01
Vráble, SK;
(740) Beleščák Ladislav, Ing., Piešťany, SK;

(111) 184826

(151) 15.3.1999
(156) 1.8.2006
(180) 1.8.2016
(210) 2026-96
(220) 1.8.1996
(442) 2.12.1998
(450) 11.6.1999

7 (511) 3

(510) Čistiace prostriedky.

(540) NAWECE

(732) PERFEKT - SH, s. r. o., Hliníková 45, 952 01
Vráble, SK;
(740) Beleščák Ladislav, Ing., Piešťany, SK;

(111) 184830

(151) 15.3.1999
(156) 1.8.2006
(180) 1.8.2016
(210) 2031-96
(220) 1.8.1996
(442) 2.12.1998
(450) 11.6.1999

7 (511) 3

(510) Čistiace prostriedky.

(540) KOBÁR

(732) PERFEKT - SH, s. r. o., Hliníková 45, 952 01
Vráble, SK;
(740) Beleščák Ladislav, Ing., Piešťany, SK;

(111) 184827

(151) 15.3.1999
(156) 1.8.2006
(180) 1.8.2016
(210) 2028-96
(220) 1.8.1996
(442) 2.12.1998
(450) 11.6.1999

7 (511) 3

(510) Čistiace prostriedky.

(540) VÍLA

(732) PERFEKT - SH, s. r. o., Hliníková 45, 952 01
Vráble, SK;
(740) Beleščák Ladislav, Ing., Piešťany, SK;

(111) 184831

(151) 15.3.1999
(156) 1.8.2006
(180) 1.8.2016
(210) 2032-96
(220) 1.8.1996
(442) 2.12.1998
(450) 11.6.1999

7 (511) 3

(510) Čistiace prostriedky.

(540) KATKA

(732) PERFEKT - SH, s. r. o., Hliníková 45, 952 01
Vráble, SK;
(740) Beleščák Ladislav, Ing., Piešťany, SK;

(111) 184828

(151) 15.3.1999
(156) 1.8.2006
(180) 1.8.2016
(210) 2029-96
(220) 1.8.1996
(442) 2.12.1998
(450) 11.6.1999

7 (511) 3

(510) Čistiace prostriedky.

(540) RAJÓN

(732) PERFEKT - SH, s. r. o., Hliníková 45, 952 01
Vráble, SK;
(740) Beleščák Ladislav, Ing., Piešťany, SK;

(111) 184840

(151) 15.3.1999
(156) 15.8.2006
(180) 15.8.2016
(210) 2162-96
(220) 15.8.1996
(442) 2.12.1998
(450) 11.6.1999

7 (511) 6

(510) Skladovacie nádrže na betón s vnútornou oceľovou vrstvou a polyetylénovou vložkou.

(540) CONVAULT

(732) Convault, Inc., spoločnosť organizovaná a existujúca podľa zákonov štátu California, 4109 Zee-ring Road, Denair, California 95316, US;
(740) Tomeš Pavol, Ing., Bratislava, SK;

(111) 184847

(151) 15.3.1999
 (156) 20.8.2006
 (180) 20.8.2016
 (210) 2191-96
 (220) 20.8.1996
 (442) 2.12.1998
 (450) 11.6.1999

7 (511) 30

(510) Čaje a aromatizované čaje, bylinkové a ovocné čaje, tieto druhy čajov tiež v aromatizovanej a vitaminizovanej a mineralizovanej forme; čajové extrakty a extrakty z obdobných čajom podobných výrobkov tiež v aromatizovanej, vitaminizovanej a mineralizovanej forme; prípravky pozostávajúce prevažne z potravín s čajovými extraktmi a extraktmi z obdobných čajom podobných výrobkov v práškovej alebo granulovanej podobe, tiež aromatizované, vitaminizované a mineralizované; nealkoholické hotové nápoje z čaju a z obdobných čajom podobných výrobkov a ich extrakty, prísady do týchto nápojov a potravinové prípravky k týmto nápojom.

(540) FRÜCHTETRAUM

(732) Ostfriesische Tee Gesellschaft Laurens Spethmann GmbH & Co., Am Bauhof 13-15, D-21218 Seevetal, DE;
 (740) ROTT, RŮŽIČKA & GUTTMANN, v. o. s., Bratislava, SK;

(111) 185134

(151) 19.4.1999
 (156) 21.8.2006
 (180) 21.8.2016
 (210) 2203-96
 (220) 21.8.1996
 (442) 11.1.1999
 (450) 12.7.1999

7 (511) 3

(510) Predvlhčené (impregnované) tampóny alebo vatové tyčinky.

(540) HUGGIES

(732) Kimberly - Clark Worldwide, Inc., Neenah, Wisconsin 54956, US;
 (740) ROTT, RŮŽIČKA & GUTTMANN, v. o. s., Bratislava, SK;

(111) 185139

(151) 20.4.1999
 (156) 22.8.2006
 (180) 22.8.2016
 (210) 2214-96
 (220) 22.8.1996
 (442) 11.1.1999
 (450) 12.7.1999

7 (511) 1, 9, 17

(511) 1 - Hasiace látky, hasiace prostriedky, hasiace zlúčeniny, hasiace zmesi a výrobky, ochranné prostriedky proti ohňu.
 9 - Hasiace prístroje, hasiace prístroje protipožiarne, hlásiče požiarov elektrické a neelektrické, ochranné odevy protipožiarne z osinku, ochranné azbestové odevy proti ohňu, ochranné prilby.
 17 - Protipožiarne hadice.

(540) FIRETRACE

(732) FIRETRACE LIMITED, Unit 22, Knightsdale Road, Ipswich IP1 4JJ, GB;
 (740) Bušová Eva, JUDr., Bratislava, SK;

(111) 185167

(151) 20.4.1999
 (156) 30.8.2006
 (180) 30.8.2016
 (210) 2280-96
 (220) 30.8.1996
 (442) 11.1.1999
 (450) 12.7.1999

7 (511) 35

(510) Prieskum trhu a služby s tým súvisiace, reklamná a inzertná činnosť a služby s tým súvisiace.

(540) BRANDASSET

(732) Young & Rubicam L.P., 285 Madison Avenue, New York, New York 10017, US;
 (740) Fajnorová Mária, Ing., Bratislava, SK;

(111) 185205

(151) 19.4.1999
 (156) 10.9.2006
 (180) 10.9.2016
 (210) 2398-96
 (220) 10.9.1996
 (442) 11.1.1999
 (450) 12.7.1999

7 (511) 1, 17

(511) 1 - Plastické hmoty z umelej živice vo forme práškov a granúl.
 17 - Plastické hmoty v extrudovanej forme na použitie pri výrobe umelých živíc a syntetických živíc, nylonových živíc a nylonových živíc zosilnených skleneným vláknom.

(540) ZYTEL

(732) E. I. du Pont de Nemours and Company, 1007 Market Street, Wilmington, Delaware 19898, US;
 (740) Bušová Eva, JUDr., Bratislava, SK;

(111) 185234

(151) 19.4.1999
 (156) 10.10.2006
 (180) 10.10.2016
 (210) 2680-96
 (220) 10.10.1996
 (442) 11.1.1999
 (450) 12.7.1999

7 (511) 5

(510) Výrobky farmaceutické, zverolekárske a zdravotnícke, tiež lieky všetkých druhov, pre ľudí, zvieratá, farmaceutické výrobky na prevenciu alebo uľahčenie choroby, krvné deriváty, izotopy na lekárske a liečebné účely, hormonálne výťažky na účely lekárníckych alebo lekárske; výrobky na ochranu zvierat (veterinárne); lekárnícké alebo chemicko-farmaceutické prípravky všetkých druhov, tiež farmaceutické drogy, bakteriologické prípravky, biologické prípravky pre laboratóriá na lekárnícké účely; výrobky diietetické na lekárske účely, tiež diietetické potraviny, nápoje a iné výrobky na liečebné účely, biologické potraviny pre deti a chorých; vitamínové prípravky;

zubolekárske preparáty; dezinfekčné prostriedky vrátane dezinfekčných chemikálií, neobsiahnuté v iných triedach.

(540) CAMPTO

- (732) Kabushiki Kaisha Yakult Honsha, 1-19, Higashi Shinbashi 1-Chome, Minato-Ku, Tokyo 105, JP;
(740) Knopp Juraj, Ing., CSc., Bratislava, SK;

(111) 185249

- (151) 19.4.1999
(156) 22.10.2006
(180) 22.10.2016
(210) 2773-96
(220) 22.10.1996
(442) 11.1.1999
(450) 12.7.1999

7 (511) 3

- (510) Prípravky na bielenie a iné prostriedky na pranie; prípravky na čistenie, leštenie, odmasťovanie a brúsenie; mydlá; parfumériové výrobky, vonné oleje, kozmetika, vlasové vody (lotions), najmä prípravky na starostlivosť o pleť vrátane opaľovacích prípravkov a prípravky na starostlivosť o vlasy; zubné pasty.

(540)

- (732) Australian Gold, Inc., 6270 Corporate Drive, Indianapolis, Indiana 46278-2900, US;
(740) Bušová Eva, JUDr., Bratislava, SK;

(111) 185260

- (151) 19.4.1999
(156) 24.10.2006
(180) 24.10.2016
(210) 2797-96
(220) 24.10.1996
(442) 11.1.1999
(450) 12.7.1999

7 (511) 10

- (510) Fototerapeutická iluminačná sonda s optickými vláknami na liečenie choroby Hyperbilirubinémia u novorodencov.

(540) BILIBLANKET

- (732) Datex-Ohmeda, Inc., A Delaware corporation, 3030 Ohmeda Drive, Madison, WI 53707-7550, US;
(740) Tomeš Pavol, Ing., Bratislava, SK;

(111) 185261

- (151) 19.4.1999
(156) 24.10.2006
(180) 24.10.2016
(210) 2798-96
(220) 24.10.1996
(442) 11.1.1999
(450) 12.7.1999

7 (511) 10

- (510) Inkubátory pre novorodencov.

(540) CARE PLUS

- (732) Datex-Ohmeda, Inc., A Delaware corporation, 3030 Ohmeda Drive, Madison, WI 53707-7550, US;
(740) Tomeš Pavol, Ing., Bratislava, SK;

(111) 185317

- (151) 27.4.1999
(156) 10.9.2006
(180) 10.9.2016
(210) 2386-96
(220) 10.9.1996
(442) 11.1.1999
(450) 12.7.1999

7 (511) 1, 37

- (511) 1 - Priemyselné chemikálie vrátane chemických prostriedkov na čistenie a ochranu povrchov na profesionálne čistenie a ochranu múrov, pamätníkov a podobných povrchov proti poškrabaniu, zmáčaniu, zanášaniam a znečisteniu.
37 - Čistenie a údržbové služby vrátane verejných priestorov.

(540)

- (732) Trion Tensid Aktiebolag, Svederusgatan 1-3, 754 50 Uppsala, SE;
(740) Kastler Anton, Bratislava, SK;

(111) 185531

- (151) 25.5.1999
(156) 2.8.2006
(180) 2.8.2016
(210) 2044-96
(220) 2.8.1996
(442) 11.2.1999
(450) 6.8.1999

7 (511) 9, 11, 35, 42

- (511) 9 - Prístroje a nástroje vedecké, námorné, geodetické, elektrické, fotografické, filmové, optické, prístroje na váženie, meranie, signalizáciu, kontrolu (inšpekciu), záchranu a prístroje na vyučovanie; prístroje na záznam, prevod, reprodukciu zvuku alebo obrazu; magnetické suporty zvukových záznamov, gramofónové dosky; automatické distribútor a mechanizmy na mince; zapisovacie pokladnice, kalkulačné stroje, prístroje na spracovanie informácií a počítače (hardvér, softvér); hasiace prístroje.

11 - Prístroje na osvetlenie, najmä interiérové a exteriérové svietidlá a zariadenia na reguláciu intenzity osvetlenia; prístroje na kúrenie, výrobu pary, na varenie, prístroje chladiace, na sušenie, ventiláciu, distribúciu vody a sanitárne zariadenia.
35 - Sprostredkovanie a odborná konzultačno-poradenská činnosť v oblasti obchodu, vnútornej organizácie firiem, marketingu a manažmentu.
42 - Odborná konzultačno-poradenská činnosť v oblasti svetelnej techniky.

(540)

- (732) Uni Light, s.r.o., Tobručská 1, 811 02 Bratislava, SK;
(740) Litváková Edita, Ing., Bratislava, SK;

(111) 185532

(151) 25.5.1999
(156) 5.8.2006
(180) 5.8.2016
(210) 2049-96
(220) 5.8.1996
(442) 11.2.1999
(450) 6.8.1999

7 (511) 20

(510) Rámy z dreva, plastu, kovu a alumínia na obrazy, zrkadlá a plastiky; tvarované lišty a držiaky na tieto rámy.

(540) LARSON JUHL

(732) ALBECCA INC., 3900 Steve Reynolds Boulevard, Norcross, Georgia 30093, US;
(740) Bušová Eva, JUDr., Bratislava, SK;

(111) 185547

(151) 25.5.1999
(156) 20.8.2006
(180) 20.8.2016
(210) 2192-96
(220) 20.8.1996
(442) 11.2.1999
(450) 6.8.1999

7 (511) 30

(510) Čaje a aromatizované čaje, bylinkové a ovocné čaje, tieto druhy čajov tiež v aromatizovanej, vitamínizovanej a mineralizovanej forme; čajové extrakty a extrakty z obdobných, čajom podobných výrobkov tiež v aromatizovanej, vitamínizovanej a mineralizovanej forme; prípravky pozostávajúce prevažne z potravín s čajovými extraktmi a extraktmi z obdobných, čajom podobných výrobkov v práškovej alebo granulovanej podobe, tiež aromatizované, vitamínizované a mineralizované; nealkoholické hotové nápoje z čaju a z obdobných, čajom podobných výrobkov a ich extrakty, prísady do týchto nápojov a potravinové prípravky k týmto nápojom.

(540) OVOCNÝ SEN

(732) Ostfriesische Tee Gesellschaft Laurens Spethmann GmbH & Co., Am Bauhof 13-15, D-21218 Seevetal, DE;
(740) ROTT, RŮŽIČKA & GUTTMANN, v. o. s., Bratislava, SK;

(111) 185558

(151) 25.5.1999
(156) 4.9.2006
(180) 4.9.2016
(210) 2333-96
(220) 4.9.1996
(442) 11.2.1999
(450) 6.8.1999

7 (511) 7, 12

(511) 7 - Hnacie hriadele, ložiská a spojky (nie pre pozemné vozidlá); hnacie prevody; brzdiace prístroje (nie pre pozemné vozidlá); kovoobrábacie stroje a nástroje; banské stroje a prístroje; stavebné stroje a prístroje; stroje a prístroje na manipuláciu s nákladom; chemické stroje a prístroje; textilné stroje a prístroje; stroje a prístroje na

spracovanie potravín a nápojov; stroje a prístroje na rezivo; obrábacie stroje a prístroje na drevo a preglejky; stroje na výrobu buničiny; stroje na výrobu papiera; stroje na spracovanie papiera; tlačiarenské stroje, kníhviazačské stroje; baliace alebo ovíjacie stroje; motory (nie pre pozemné vozidlá); pneumatické alebo hydraulické stroje a nástroje; poľnohospodárske stroje a náradie; rybárske stroje a náradie; elektrické motory (nie pre pozemné vozidlá); generátory.

12 - Hnacie hriadele, ložiská a spojky pre pozemné vozidlá; riadiace jednotky; hnacie prevody pre pozemné vozidlá a ich časti a výstroj; brzdiace prístroje; elektrické motory hnacích prevodov pre pozemné vozidlá; časti a výstroj lodí a člnov a výstroj lietadiel; časti a výstroj pozemných vozidiel.

(540)

Koyo

(732) JTEKT Corporation, 5-8, Minamisenba 3-chome, 542-0081 Chuo-ku, Osaka, JP;
(740) Kastler Anton, Bratislava, SK;

(111) 185581

(151) 25.5.1999
(156) 27.9.2006
(180) 27.9.2016
(210) 2546-96
(220) 27.9.1996
(442) 11.2.1999
(450) 6.8.1999

7 (511) 17, 19, 20, 27

(511) 17 - Laminované a tvárnené plastické tabule.
19 - Laminované lišty, drevené okrajové lišty, umelý kameň.
20 - Tvárnené toaletné dosky, pultové dosky, uzávery pre kúpeľne a sprchy.
27 - Laminátové podlahoviny a fenolové podlahové panely.

(540) WILSONART

(732) PREMARK RWP HOLDINGS, INC., spoločnosť zriadená podľa zákonov štátu Delaware, 1300 N. Market Street, Wilmington, Delaware 19801, US;
(740) Tomeš Pavol, Ing., Bratislava, SK;

(111) 185582

(151) 25.5.1999
(156) 27.9.2006
(180) 27.9.2016
(210) 2547-96
(220) 27.9.1996
(442) 11.2.1999
(450) 6.8.1999

7 (511) 17, 19, 20, 27

(511) 17 - Laminované a tvárnené plastické tabule.
19 - Laminované lišty, drevené okrajové lišty, umelý kameň.
20 - Tvárnené toaletné dosky, pultové dosky, uzávery pre kúpeľne a sprchy.
27 - Laminátové podlahoviny a fenolové podlahové panely.

(540)



(732) PREMARK RWP HOLDINGS, INC., spoločnosť zriadená podľa zákonov štátu Delaware, 1300 N. Market Street, Wilmington, Delaware 19801, US;
(740) Tomeš Pavol, Ing., Bratislava, SK;

(111) 185589

(151) 31.5.1999
(156) 24.9.2006
(180) 24.9.2016
(210) 2514-96
(220) 24.9.1996
(442) 11.2.1999
(450) 6.8.1999

7 (511) 16, 41

(511) 16 - Pohľadnice, blahoželania do obálok, kalendáre, baliaci papier, papierové dekorácie, listový papier, samolepky, papierové tašky, albumy, výrobky z papiera darčekového charakteru.
41 - Vydavateľská činnosť.

(540)

ALBI

(732) ALBI Česká republika a. s., Husinecká 7, 130 00 Praha, CZ;
(740) Mešková Viera, Ing., Bratislava, SK;

(111) 185600

(151) 25.5.1999
(156) 3.10.2006
(180) 3.10.2016
(210) 2599-96
(220) 3.10.1996
(442) 11.2.1999
(450) 6.8.1999

7 (511) 31

(510) Potrava pre zvieratá.

(540)



(732) The Iams Company, One Procter & Gamble Plaza, Cincinnati, Ohio 45202, US;
(740) Bušová Eva, JUDr., Bratislava, SK;

(111) 185601

(151) 25.5.1999
(156) 3.10.2006
(180) 3.10.2016
(210) 2600-96
(220) 3.10.1996
(442) 11.2.1999
(450) 6.8.1999

7 (511) 31

(510) Potrava pre zvieratá.

(540) **EUKANUBA**

(732) The Iams Company, One Procter & Gamble Plaza, Cincinnati, Ohio 45202, US;
(740) Bušová Eva, JUDr., Bratislava, SK;

(111) 185611

(151) 25.5.1999
(156) 4.10.2006
(180) 4.10.2016
(210) 2624-96
(220) 4.10.1996
(442) 11.2.1999
(450) 6.8.1999

7 (511) 9

(510) Počítače, počítačové periférne zariadenia a príslušenstvá, TV zariadenia, prehrávače (magnetofóny, gramofóny), rozhlasové prijímače, záznamové zariadenia, záznamové videozariadenia, obrazové prijímače, monitory, elektrické drôty a káble, faxové zariadenia, telefóny a telefónne prístroje, stereozariadenia, akustické systémy, elektrické meracie prístroje, transformátory, predajné automaty, mechaniky CD, televízne obrazovky.

(540)



(732) TATUNG COMPANY, A corporation of Taiwan, R.O.C., No.22, Sec. 3, Chung-Shan N. Road, Taipei, TW;

(740) ROTT, RŮŽIČKA & GUTTMANN, v. o. s., Bratislava, SK;

(111) 185659

(151) 25.5.1999
(156) 31.10.2006
(180) 31.10.2016
(210) 2872-96
(220) 31.10.1996
(442) 11.2.1999
(450) 6.8.1999

7 (511) 7, 8, 9

(511) 7 - Knihárske, tlačiarenské a obrábacie stroje, ich časti a príslušenstvo.

8 - Ručné nástroje a náradie, najmä nástroje na spracovanie kovov, nástroje na vystrihovanie, nástroje na rezanie závitov, razidlá, rezné nástroje.

9 - Meracia a čerpacia technika.

(540)



(732) ADAST a. s., Mírová 2/87, 679 04 Adamov, CZ;
(740) Labudík Miroslav, Ing., Kysucké Nové Mesto, SK;

(111) 185660

(151) 25.5.1999
(156) 31.10.2006
(180) 31.10.2016
(210) 2873-96
(220) 31.10.1996
(442) 11.2.1999
(450) 6.8.1999

7 (511) 7, 8, 9, 13

(511) 7 - Knihárske, tlačiarenské a obrábacie stroje, ich časti a príslušenstvo.

8 - Ručné nástroje a náradie, najmä nástroje na spracovanie kovov, nástroje na vystrihovanie, nástroje na rezanie závitov, razidlá, rezné nástroje.

9 - Meracia a čerpacia technika.

13 - Strelné zbrane, strelivo, náboje.

(540)



(732) ADAST a. s., Mírová 2/87, 679 04 Adamov, CZ;

(740) Labudík Miroslav, Ing., Kysucké Nové Mesto, SK;

(111) 185676

(151) 25.5.1999

(156) 6.11.2006

(180) 6.11.2016

(210) 2901-96

(220) 6.11.1996

(442) 11.2.1999

(450) 6.8.1999

7 (511) 17

(510) Gumové rohože a hadice na tepelné izolácie.

(540) **AEROFLEX**

(732) Aeroflex International Co., Ltd., No.1179/23 Soi Manorom, Rama 4 Road, Khwaeng Klongton, Khet Klongtoey, Bangkok, TH;

(740) Bušová Eva, JUDr., Bratislava, SK;

(111) 185680

(151) 25.5.1999

(156) 6.11.2006

(180) 6.11.2016

(210) 2907-96

(220) 6.11.1996

(442) 11.2.1999

(450) 6.8.1999

7 (511) 12

(510) Bicykle a ich časti, najmä sedadlá, sedadlové rúry, vidlice predného kolesa, pedále, kormidlá, rukoväti, rámy a rámové rúry.

(540)



(732) Wheeler Industrial Co., Ltd., 34. SEC. 2. Chung Hsiao W. Rd., Taipei, TW;

(740) Beleščák Ladislav, Ing., Piešťany, SK;

(111) 185687

(151) 25.5.1999

(156) 7.11.2006

(180) 7.11.2016

(210) 2919-96

(220) 7.11.1996

(442) 11.2.1999

(450) 6.8.1999

7 (511) 3, 5

(511) 3 - Bieliace a iné prípravky na pranie a čistenie bielizne; prípravky na čistenie, leštenie, odmasťovanie a brúsenie; mydlá; voňavkárske výrobky,

éterické oleje, kozmetické prípravky, vlasové voďičky; dezodoranty na osobnú potrebu; prípravky na čistenie zubov a iné toaletné prípravky; sanitárne prípravky.

5 - Farmaceutické, zverolekárske, zdravotnícke prípravky a iné prípravky na liečebné účely; dietetické látky prispôsobené na lekárske účely, potravina pre dojčatá; náplasti, obväzový materiál; hmoty na plombovanie zubov a zubné vosky; dezinfekčné prostriedky; prípravky na ničenie hmyzu; fungicídy, herbicídy.

(540) **DENOREX**

(732) Wyeth, Five Giralda Farms, Madison, New Jersey 07940-0874, US;

(740) Fajnorová Mária, Ing., Bratislava, SK;

(111) 185698

(151) 25.5.1999

(156) 11.11.2006

(180) 11.11.2016

(210) 2955-96

(220) 11.11.1996

(442) 11.2.1999

(450) 6.8.1999

7 (511) 5

(510) Vitamíny a minerálne látky.

(540) **CELL-U-LOSS**

(732) HERBALIFE INTERNATIONAL, INC., 1800 Century Park East, Los Angeles, California 90067, US;

(740) Bachratá Magdaléna, Mgr., Bratislava, SK;

(111) 185757

(151) 25.5.1999

(156) 20.11.2006

(180) 20.11.2016

(210) 3078-96

(220) 20.11.1996

(442) 11.2.1999

(450) 6.8.1999

7 (511) 5

(510) Hormonálne farmaceutické prípravky.

(540) **CYCLO-PREMELLA**

(732) Wyeth, Five Giralda Farms, Madison, New Jersey 07940-0874, US;

(740) Fajnorová Mária, Ing., Bratislava, SK;

(111) 185758

(151) 25.5.1999

(156) 20.11.2006

(180) 20.11.2016

(210) 3079-96

(220) 20.11.1996

(442) 11.2.1999

(450) 6.8.1999

7 (511) 5

(510) Hormonálne farmaceutické prípravky.

(540) **PREMELLA**

(732) Wyeth, Five Giralda Farms, Madison, New Jersey 07940-0874, US;

(740) Fajnorová Mária, Ing., Bratislava, SK;

(111) 185801

(151) 31.5.1999
 (156) 7.11.2006
 (180) 7.11.2016
 (210) 2917-96
 (220) 7.11.1996
 (442) 11.2.1999
 (450) 6.8.1999

7 (511) 5

(510) Farmaceutické a liečivé prípravky.

(540) ROBITUSSIN

(732) Wyeth, Five Giralda Farms, Madison, New Jersey 07940-0874, US;
 (740) Fajnorová Mária, Ing., Bratislava, SK;

(111) 185942

(151) 21.6.1999
 (156) 28.6.2006
 (180) 28.6.2016
 (210) 1715-96
 (220) 28.6.1996
 (442) 12.3.1999
 (450) 10.9.1999

7 (511) 9, 42

(511) 9 - Počítačový softvér.
 42 - Výroba softvéru, inštalácia, spúšťanie a aktualizovanie počítačových programov.

(540) ModulCad

(732) Kudláč Vladimír, Ing., Sklenárova 40, 821 09 Bratislava, SK;
 (740) Bušová Eva, JUDr., Bratislava, SK;

(111) 185966

(151) 22.6.1999
 (156) 21.8.2006
 (180) 21.8.2016
 (210) 2207-96
 (220) 21.8.1996
 (442) 12.3.1999
 (450) 10.9.1999

7 (511) 1, 16

(511) 1 - Priemyselné lepidlá.
 16 - Kancelárske a školské potreby, lepidlá všetkých druhov.

(540) GAMA FIX

(732) Henkel Central Eastern Europe GmbH, Erdbergrasse 29, 1030 Wien, AT;
 (740) PATENTSERVIS BRATISLAVA, a. s., Bratislava, SK;

(111) 186056

(151) 22.6.1999
 (156) 27.11.2006
 (180) 27.11.2016
 (210) 3180-96
 (220) 27.11.1996
 (442) 12.3.1999
 (450) 10.9.1999

7 (511) 3

(510) Zubné pasty a prípravky pre ústnu dutinu.

(540) PEARL DROPS

(732) Church & Dwight Co., Inc., 469 North Harrison Street, Princeton, New Jersey 08543, US;
 (740) Fajnorová Mária, Ing., Bratislava, SK;

(111) 186066

(151) 22.6.1999
 (156) 29.11.2006
 (180) 29.11.2016
 (210) 3207-96
 (220) 29.11.1996
 (442) 12.3.1999
 (450) 10.9.1999

7 (511) 5

(510) Farmaceutické prípravky.

(540) ADVIL

(732) Wyeth, Five Giralda Farms, Madison, New Jersey 07940-0874, US;
 (740) Fajnorová Mária, Ing., Bratislava, SK;

(111) 186075

(151) 22.6.1999
 (156) 2.12.2006
 (180) 2.12.2016
 (210) 3229-96
 (220) 2.12.1996
 (442) 12.3.1999
 (450) 10.9.1999

7 (511) 5

(510) Výrobky lekárnické, veterinárske a hygienické; diabetické prípravky na liečebné účely; potraviny pre dojčatá; náplasti; materiál na obvazy; materiály na plombovanie zubov a na odtlačky zubov, dezinfekčné prípravky, výrobky na ničenie škodlivých zvierat, fungicídy a herbicídy, ziprasidone, farmaceutický prostriedok na liečenie neurologických stavov.

(540) ZELDOX

(732) Pfizer Inc., a Delaware corporation, 235 East 42nd Street, New York, New York 10017, US;
 (740) Bušová Eva, JUDr., Bratislava, SK;

(111) 186076

(151) 22.6.1999
 (156) 2.12.2006
 (180) 2.12.2016
 (210) 3230-96
 (220) 2.12.1996
 (442) 12.3.1999
 (450) 10.9.1999

7 (511) 5

(511) 5 - Výrobky lekárnické, veterinárske a hygienické; diabetické prípravky na liečebné účely; potraviny pre dojčatá; náplasti; materiál na obvazy; materiály na plombovanie zubov a na odtlačky zubov, dezinfekčné prípravky, výrobky na ničenie škodlivých zvierat, fungicídy a herbicídy, sildenafilafil, farmaceutický prostriedok na liečenie erektilnej nefunkčnosti.

(540) VIAGRA

(732) Pfizer Products Inc., Eastern Point Road, Groton, Connecticut 06340, US;
 (740) Bušová Eva, JUDr., Bratislava, SK;

(111) 186173

(151) 22.6.1999
(156) 3.1.2007
(180) 3.1.2017
(210) 14-97
(220) 3.1.1997
(442) 12.3.1999
(450) 10.9.1999

7 (511) 19

(511) 19 - Keramické dlažby a obklady, nekovové stavebné materiály vrátane podlahovín, podlahových krytín, obkladov a obložení stien, mozaiky, lisovaná guma, výlisky a lišty.

(540) JOHNSON

(732) H & R Johnson Tiles Limited, Harewood Street, Tunstall, Stoke-on-Trent ST6 5JZ, GB;
(740) PATENTSERVIS BRATISLAVA, a. s., Bratislava, SK;

(111) 186200

(151) 23.6.1999
(156) 21.1.2007
(180) 21.1.2017
(210) 225-97
(220) 21.1.1997
(442) 12.3.1999
(450) 10.9.1999

7 (511) 32, 33

(511) 32 - Nealkoholické nápoje.
33 - Vína všetkých druhov, destiláty, likéry, nízkoalkoholické nápoje.

(540)



(732) Vitis Pezinok, s.r.o., Za dráhou 21, 902 20 Pezinok, SK;
(740) Belička Ivan, Ing., Banská Bystrica, SK;

(111) 186411

(151) 20.7.1999
(156) 29.1.2007
(180) 29.1.2017
(210) 319-97
(220) 29.1.1997
(442) 13.4.1999
(450) 8.10.1999

7 (511) 32

(510) Nealkoholické nápoje, sýtené aj nesýtené sirupy a iné prípravky na prípravu nápojov, ovocné šťavy, mušty, nápoje z ovocných štiav, minerálne a šumivé vody.

(540) HELLO

(732) LINEA Nivnice, a. s., U dvora 190, 687 51 Nivnice, CZ;
(740) Kajabová Monika, JUDr., Bratislava, SK;

(111) 186492

(151) 20.7.1999
(156) 20.3.2007
(180) 20.3.2017
(210) 862-97
(220) 20.3.1997
(442) 13.4.1999
(450) 8.10.1999

7 (511) 16

(510) Papier, lepenka a výrobky z týchto materiálov, ktoré nie sú zaradené do iných tried; tlačiarenské výrobky; potreby na knižné väzby; fotografie; papierenský tovar; lepidlá pre papieriectvo alebo domácnosť; materiál pre umelcov; štetce; písacie stroje a kancelárske potreby (okrem nábytku); učebné pomôcky s výnimkou aparátov; plastické obaly (nezaradené do iných tried); hracie karty; písma pre tlačiarne; štočky.

(540)



(732) MERCK & CO., Inc., spoločnosť zriadená podľa zákonov štátu New Jersey, One Merck Drive, Whitehouse Station, New Jersey, US;
(740) Bušová Eva, JUDr., Bratislava, SK;

(111) 186653

(151) 13.8.1999
(156) 7.8.2006
(180) 7.8.2016
(210) 2069-96
(220) 7.8.1996
(442) 7.5.1999
(450) 8.11.1999

7 (511) 6, 19, 37

(511) 6 - Oceľové stožiare, oceľové rúrky, rúry a potrubia, oceľový drôt, oceľové konštrukčné prvky, oceľové konštrukcie, oceľové nosníky, kovové prírubové konštrukcie, oceľové výťahové šachty, stavebné dielce liate, valcované a kované, stavebné kovanie, stavebné materiály liate a/alebo valcované (nekovové), stavebný materiál z bieleho kovu a stavebné dielce z bieleho kovu, rozperné a dištančné krúžky kovové.

19 - Stavebné a dekoračné prvky z betónu, stavebné dielce na strešné konštrukcie (nekovové), stavebné drevo, stavebné hmoty (nekovové), stavebné hmoty opracované, stavebný kameň opracovaný a neopracovaný, stavebná lepenka, stavebný materiál surový, spracovaný, opracovaný a polospracovaný (nekovový), stavebný papier, stavebné sklo, strešné stavebné materiály (nekovové).

37 - Stavebné inžinierske práce, stavby nadzemné a podzemné, stavba lešení, stavby ciest a mostov, vykonávanie opráv, rekonštrukcií a údržby stavieb.

(540)



(732) Filgas Josef - DAX Trade and Engineering, Bezručova 706, 742 13 Studénka, CZ;
(740) Kastler Anton, Bratislava, SK;

(111) 186664

- (151) 13.8.1999
 (156) 15.8.2006
 (180) 15.8.2016
 (210) 2180-96
 (220) 15.8.1996
 (442) 7.5.1999
 (450) 8.11.1999

7 (511) 37, 40

- (511) 37 - Elektroinštalčné práce.
 40 - Zváranie.

(540) QUAZAR spol. s r.o.

- (732) QUAZAR s. r. o., Zátiešie 10, 831 03 Bratislava, SK;

(111) 186675

- (151) 13.8.1999
 (156) 9.10.2006
 (180) 9.10.2016
 (210) 2647-96
 (220) 9.10.1996
 (442) 7.5.1999
 (450) 8.11.1999

7 (511) 16, 35, 41

- (511) 16 - Tlačoviny, časopisy, periodiká, knihy z oblasti kynológie.

35 - Propagačná činnosť; administratívna a ekonomická (okrem finančnej) činnosť pri riadení chovateľských staníc v oblasti kynológie.

41 - Výroba filmov a videozáznamov z oblasti kynológie; organizácia činnosti kynologických klubov, chovateľských staníc a kynologických organizácií v oblasti zábavy, športu a kultúry, a to: zabezpečovanie styku s Medzinárodnou kynologickou organizáciou (Federation cynologique internationale - FCI) a ostatnými medzinárodnými kynologickými organizáciami, združovanie organizácií zaoberajúcich sa záujmovou kynologickou činnosťou, riešenie stretov záujmov jednotlivých organizácií, zabezpečovanie jednotnej reprezentácie na medzinárodných akciách, starostlivosť o rozvoj kynológie, rozhodovanie o organizovaní kynologických akcií, zostavovanie kalendára kynologických akcií, zabezpečovanie ochrany medzinárodných kynologických akcií konaných na území Slovenskej republiky, zabezpečovanie vedenia jednotnej plemennej knihy psov a vydávanie tuzemských a exportných preukazov o pôvode, zabezpečovanie garancie nad národnými plemenami, predkladanie návrhov na uznanie nových národných plemien FCI, zabezpečovanie schválenia ich štandardov a zmien štandardov už uznaných národných plemien a garantovanie ich správneho znenia, vedenie centrálného registra chovateľských staníc, vydávanie osvedčenia o chránení názvov chovateľských staníc v registri FCI, zabezpečovanie chovu uznaných plemien v zmysle štandardov vydaných FCI, vymenúvanie kynologických rozhodcov, schvaľovanie medzinárodných rozhodcov na výkon a exteriér psov, zostavovanie zoznamu medzinárodných rozhodcov Slovenskej republiky na exteriér i výkon a zabezpečovanie jeho medzinárodnej akceptácie v FCI a v členských krajinách FCI, delegovanie rozhodcov na kynologické akcie, zabezpečovanie zahraničných rozhodcov na posudzovanie na

akciách v Slovenskej republike a vydávanie súhlasu na posudzovanie rozhodcov zo Slovenskej republiky na akciách v zahraničí, potvrdzovanie šampionátov práce a krásy Slovenskej republiky a homologizovanie medzinárodných šampionátov a čakateľstiev na medzinárodných a národných šampiónov práce a krásy, vydávanie záväzných predpisov a uznesení z oblasti kynológie, zabezpečovanie dodržiavania predpisov a nariadení vydaných FCI a súvisiacich s členstvom Slovenskej republiky v FCI; publikačná činnosť; organizovanie kynologických podujatí, a to výstav, súťaží, školení; vzdelávanie a výchova kynologických rozhodcov.

(540) SKJ

- (732) Slovenská kynologická jednota, Štefánikova 10, 811 05 Bratislava, SK;
 (740) Litváková Edita, Ing., Bratislava, SK;

(111) 186676

- (151) 13.8.1999
 (156) 9.10.2006
 (180) 9.10.2016
 (210) 2648-96
 (220) 9.10.1996
 (442) 7.5.1999
 (450) 8.11.1999

7 (511) 16, 35, 41

- (511) 16 - Tlačoviny, časopisy, periodiká, knihy z oblasti kynológie.

35 - Propagačná činnosť; administratívna a ekonomická (okrem finančnej) činnosť pri riadení chovateľských staníc v oblasti kynológie.

41 - Výroba filmov a videozáznamov z oblasti kynológie; organizácia činnosti kynologických klubov, chovateľských staníc a kynologických organizácií v oblasti zábavy, športu a kultúry, a to: zabezpečovanie styku s Medzinárodnou kynologickou organizáciou (Federation cynologique internationale - FCI) a ostatnými medzinárodnými kynologickými organizáciami, združovanie organizácií zaoberajúcich sa záujmovou kynologickou činnosťou, riešenie stretov záujmov jednotlivých organizácií, zabezpečovanie jednotnej reprezentácie na medzinárodných akciách, starostlivosť o rozvoj kynológie, rozhodovanie o organizovaní kynologických akcií, zostavovanie kalendára kynologických akcií, zabezpečovanie ochrany medzinárodných kynologických akcií konaných na území Slovenskej republiky, zabezpečovanie vedenia jednotnej plemennej knihy psov a vydávanie tuzemských a exportných preukazov o pôvode, zabezpečovanie garancie nad národnými plemenami, predkladanie návrhov na uznanie nových národných plemien FCI, zabezpečovanie schválenia ich štandardov a zmien štandardov už uznaných národných plemien a garantovanie ich správneho znenia, vedenie centrálného registra chovateľských staníc, vydávanie osvedčenia o chránení názvov chovateľských staníc v registri FCI, zabezpečovanie chovu uznaných plemien v zmysle štandardov vydaných FCI, vymenúvanie kynologických rozhodcov, schvaľovanie medzinárodných rozhodcov na výkon a exteriér psov, zostavovanie zoznamu medzinárodných rozhodcov Slovenskej republiky na exteriér i výkon

a zabezpečovanie jeho medzinárodnej akceptácie v FCI a v členských krajinách FCI, delegovanie rozhodcov na kynologické akcie, zabezpečovanie zahraničných rozhodcov na posudzovanie na akciách v Slovenskej republike a vydávanie súhlasu na posudzovanie rozhodcov zo Slovenskej republiky na akciách v zahraničí, potvrdzovanie šampionátov práce a krásy Slovenskej republiky a homologizovanie medzinárodných šampionátov a čakateľstiev na medzinárodných a národných šampionov práce a krásy, vydávanie záväzných predpisov a uznesení z oblasti kynológie, zabezpečovanie dodržiavania predpisov a nariadení vydaných FCI a súvisiacich s členstvom Slovenskej republiky v FCI; publikačná činnosť; organizovanie kynologických podujatí, a to výstav, súťaží, školení; vzdelávanie a výchova kynologických rozhodcov.

(540) Slovenská kynologická jednota

(732) Slovenská kynologická jednota, Štefánikova 10, 811 05 Bratislava, SK;
(740) Litváková Edita, Ing., Bratislava, SK;

(111) 186678

(151) 13.8.1999
(156) 10.10.2006
(180) 10.10.2016
(210) 2658-96
(220) 10.10.1996
(442) 7.5.1999
(450) 8.11.1999

7 (511) 25

(510) Pánske, dámske, dievčenské, chlapčenské a detské oblečenie, obuv a odevy všetkých druhov vrátane osobnej bielizne, najmä košeľe, svetre, vesty, bundy, saká, krátke kabáty, nohavice, plášte, kabáty, zvrchníky, oblečenie do dažďa a nepremokavé oblečenie, peleríny, dámske kabáty a plášte, bundy s kapucňou, trenčkoty, večerné oblečenie, večerné šaty, obleky, fraky, blúzky, kostýmy, sukne, parky, šaty, krátke nohavice, rozhalenky, tričká, džínsy, kravaty, motýliky, viazanky, mašle, šály, šatky, vreckovky, rukavice, tepláky, ponožky, podkolenky, pančuchy, pančuchové nohavice, tielka, plavky a iné kúpacie a plážové oblečenie, nohavičky, slipy, podprsenky, korzety, živôtky, oblečenie na spanie, najmä pyžamá, nočné košeľe, nočné kabátiky, domáce oblečenie, župany, kúpacie plášte, čiapky, klobúky a iné pokrývky hlavy, obuv vrátane čižiem, vysokých topánok, papúč a inej domácej obuvi a šľapiek.

(540)



(732) GÜLOM TEKSTİL VE KUYUMCULUK SANAYİ TİCARET LİMİTED ŞİRKETİ (Gulom Textile and Jewelry Industry Commerce Limited Company), Mithatpasa Caddesi, Buyuk Haydar Efendi Sokak No.8, Beyazit - Istanbul, TR;

(740) Fajnorová Mária, Ing., Bratislava, SK;

(111) 186690

(151) 13.8.1999
(156) 15.10.2006
(180) 15.10.2016
(210) 2713-96
(220) 15.10.1996
(442) 7.5.1999
(450) 8.11.1999

7 (511) 30

(510) Korenie, zmesi korenia, koreňové drogy, umelé a prírodné arómy, pokiaľ sú obsiahnuté v triede 30, oleje na vyprážanie, potraviny na aromatizáciu, najmä kôry a/alebo dužiny ovocia, a/alebo výťažky citrusových plodov, rovnako v suchej alebo vlhkosti zbavenej forme.

(540) Finesse

(732) Dr. August Oetker Nahrungsmittel KG, Lutterstrasse 14, D-33617 Bielefeld, DE;
(740) Bušová Eva, JUDr., Bratislava, SK;

(111) 186693

(151) 13.8.1999
(156) 16.10.2006
(180) 16.10.2016
(210) 2719-96
(220) 16.10.1996
(442) 7.5.1999
(450) 8.11.1999

7 (511) 38, 42

(511) 38 - Telekomunikačné služby.
42 - Služby v oblasti počítačov a počítačového programovania.

(540)

Panasonic

(732) MATSUSHITA ELECTRIC INDUSTRIAL CO., LTD., 1006, Oaza-Kadoma, Kadoma-shi, Osaka Prefecture, JP;

(740) Fajnorová Mária, Ing., Bratislava, SK;

(111) 186848

(151) 16.8.1999
(156) 22.4.2007
(180) 22.4.2017
(210) 1113-97
(220) 22.4.1997
(442) 7.5.1999
(450) 8.11.1999

7 (511) 5

(510) Farmaceutické prípravky.

(540)



(732) MERCK & CO., Inc., spoločnosť zriadená podľa zákonov štátu New Jersey, One Merck Drive, Whitehouse Station, New Jersey, US;

(740) Bušová Eva, JUDr., Bratislava, SK;

(111) 186892

(151) 23.8.1999
 (156) 30.9.2006
 (180) 30.9.2016
 (210) 2561-96
 (220) 30.9.1996
 (442) 11.2.1999
 (450) 8.11.1999

7 (511) 7, 8, 12

(511) 7 - Poľnohospodárske, stavebné a zemné stroje a zariadenia.
 8 - Kovové náradia.
 12 - Dopravné prostriedky pozemné, ich motory a súčasti.

(540) LOCUST

(732) WAY INDUSTRY, akciová spoločnosť, Priemyselná 937/4, 963 01 Krupina, SK;

(111) 186930

(151) 20.9.1999
 (156) 11.4.2006
 (180) 11.4.2016
 (210) 920-96
 (220) 11.4.1996
 (442) 11.6.1999
 (450) 10.12.1999

7 (511) 3, 5, 16, 29, 30, 31, 32

(511) 3 - Pracie prostriedky a prípravky; čistiace prostriedky, leštiace a brúsne prostriedky; prostriedky proti poteniu; parfumy, toaletné prípravky bez liečivých účinkov, kozmetické prípravky, prostriedky na čistenie zubov, depilačné prostriedky, toaletné prípravky, vrecká na použitie na natáčanie vlasov, šampóny, mydlá a éterické oleje.

5 - Lekárnické, veterinárne a hygienické prípravky; diabetické prípravky na liečebné účely; potraviny pre batol'atá; náplasti, materiál na obvazy; materiály na plombovanie zubov a na ústne odťažky; dezinfekčné prípravky; výrobky na hubenie škodlivých zvierat; fungicídy, herbicídy.

16 - Papier, výrobky z papiera, kartóny a tovar z kartónu; tlačoviny, periodické publikácie, knihy; vrecká do odpadových košov; fotografie, piernický tovar, lepidlá, štetce, kancelárske potreby, obyčajné hracie karty.

29 - Mäso, ryby, hydina a zverina; mäsové výťažky; ovocie a zelenina konzervované, sušené a zavárané; želé, džemy, kompóty; vajcia, mlieko a mliečne výrobky; oleje a tuky jedlé.

30 - Káva, čaj, kakao, cukor, ryža, tapioka, kávové náhrady; med, sirup melasový; droždie na kysnutie; soľ, horčica; ocot, omáčky (na ochutenie); korenie; ľad na osvieženie.

31 - Poľnohospodárske, záhradkárské a lesné produkty a obilniny; čerstvé ovocie a čerstvá zelenina, živé rastliny a prírodné kvety; krmivo pre zvieratá; slad a sladové výťažky.

32 - Pivo, minerálne vody, šumivé nápoje a iné nápoje nealkoholické; nápoje a šťavy ovocné; sirupy a iné prípravky na zhotovovanie nápojov.

(540) VALUE

(732) TESCO STORES LIMITED, Tesco House, Delamare Road, Cheshunt, Waltham Cross, Hertfordshire EN8 9SL, GB;

(111) 186931

(151) 20.9.1999
 (156) 11.4.2006
 (180) 11.4.2016
 (210) 921-96
 (220) 11.4.1996
 (442) 11.6.1999
 (450) 10.12.1999

7 (511) 3, 5, 16, 29, 30, 31, 32

(511) 3 - Pracie prostriedky a prípravky; čistiace prostriedky, leštiace a brúsne prostriedky; prostriedky proti poteniu; parfumy, toaletné prípravky bez liečivých účinkov, kozmetické prípravky, prostriedky na čistenie zubov, depilačné prostriedky, toaletné prípravky, vrecká na použitie na natáčanie vlasov, šampóny, mydlá a éterické oleje.

5 - Lekárnické, veterinárne a hygienické prípravky; diabetické prípravky na liečebné účely; potraviny pre batol'atá; náplasti, materiál na obvazy; materiály na plombovanie zubov a na ústne odťažky; dezinfekčné prípravky; výrobky na hubenie škodlivých zvierat; fungicídy, herbicídy.

16 - Papier, výrobky z papiera, kartóny a tovar z kartónu; tlačoviny, periodické publikácie, knihy; vrecká do odpadových košov; fotografie, piernický tovar, lepidlá, štetce, kancelárske potreby, obyčajné hracie karty.

29 - Mäso, ryby, hydina a zverina; mäsové výťažky; ovocie a zelenina konzervované, sušené a zavárané; želé, džemy, kompóty; vajcia, mlieko a mliečne výrobky; oleje a tuky jedlé.

30 - Káva, čaj, kakao, cukor, ryža, tapioka, kávové náhrady; med, sirup melasový; droždie na kysnutie; soľ, horčica; ocot, omáčky (na ochutenie); korenie; ľad na osvieženie.

31 - Poľnohospodárske, záhradkárské a lesné produkty a obilniny; čerstvé ovocie a čerstvá zelenina, živé rastliny a prírodné kvety; krmivo pre zvieratá; slad a sladové výťažky.

32 - Pivo, minerálne vody, šumivé nápoje a iné nápoje nealkoholické; nápoje a šťavy ovocné; sirupy a iné prípravky na zhotovovanie nápojov.

(540)

(732) TESCO STORES LIMITED, Tesco House, Delamare Road, Cheshunt, Waltham Cross, Hertfordshire EN8 9SL, GB;

(111) 186934

(151) 20.9.1999
 (156) 11.4.2006
 (180) 11.4.2016
 (210) 925-96
 (220) 11.4.1996
 (442) 11.6.1999
 (450) 10.12.1999

7 (511) 2, 3, 5, 16, 29, 30, 31, 32, 33

(511) 2 - Farby, laky, emaily, maliarske farby, temperové farby, japonské emaily, prísady urýchľujúce zasychanie náterov, impregnačné látky na drevo, moridlá, ochranné nátery a oleje zabraňujúce korózii, antivegetatívne náterové látky.

3 - Toaletné prípravky bez liečivých účinkov, mydlá; parfumériové výrobky; kozmetika; prípravky na rast vlasov.

5 - Lekárnické, veterinárne a hygienické prípravky; diabetické prípravky na liečebné účely; potraviny pre batoláta; náplasti, materiál na obvazy; materiály na plombovanie zubov a na zubné odtlačky; dezinfekčné prípravky; výrobky na hubenie škodlivých zvierat; fungicídy, herbicídy.

16 - Papier, výrobky z papiera, kartóny a tovar z kartónu; tlačoviny, periodické publikácie, knihy; vrecká do odpadových košov; fotografie, piernický tovar, lepidlá, štetce, kancelárske potreby, obyčajné hracie karty.

29 - Mäso, ryby, hydina a zverina; mäsové výťažky; ovocie a zelenina konzervované, sušené a zavárané; želé, džemy, kompóty; vajcia a mliečne výrobky; oleje a tuky jedlé.

30 - Káva, čaj, kakao, cukor, ryža, tapioka, kávové náhrady; med, sirup melasový; droždie na kysnutie; soľ, horčica; ocot, omáčky (na ochutenie); korenie; ľad na osvieženie.

31 - Poľnohospodárske, záhradkárске a lesné produkty a obilniny zahrnuté v tejto triede; čerstvé ovocie a čerstvá zelenina, živé rastliny a prírodné kvety; krmivo pre zvieratá; slad a sladové výťažky.

32 - Pivo, minerálne vody, šumivé nápoje a iné nápoje nealkoholické; nápoje a šťavy ovocné; sirupy a iné prípravky na zhotovovanie nápojov.

33 - Vína, liehoviny a likéry.

(540) NATURE'S CHOICE

(732) TESCO STORES LIMITED, Tesco House, Delamare Road, Cheshunt, Waltham Cross, Hertfordshire EN8 9SL, GB;

(111) 186935

(151) 20.9.1999

(156) 11.4.2006

(180) 11.4.2016

(210) 927-96

(220) 11.4.1996

(442) 11.6.1999

(450) 10.12.1999

7 (511) 1, 2, 4, 6, 7, 8, 9, 10, 11, 12, 13, 14, 17, 18, 19, 20, 22, 23, 24, 26, 27, 28, 34, 35, 36, 39, 40

(511) 1 - Chemikálie pre priemysel, vedu a fotografiu, poľnohospodárstvo, záhradníctvo a lesníctvo okrem herbicídov, fungicídov a insekticídov; živice umelé, plastické hmoty v surovom stave (v prášku, v pastách alebo v tekutom stave); pôdne hnojivá prírodné a umelé; hasiace prostriedky; prostriedky na kalenie a na zváranie; chemické prostriedky na konzervovanie potravín; triesloviny; priemyselné spájadlá.

2 - Farby, laky; fermeže na priemyselné a umelecké použitie, textilné farby, prípravky na farbenie potravín a nápojov; farbivá, antikorozívne a impregnačné nátery; farbiarske prípravky, moridlá, prírodné živice; kovové fólie a kovy v prášku na účely maliarske a dekoratívne.

4 - Priemyselné oleje a tuky, mazadlá; prostriedky na viazanie prachu, palivá (čierné a hnedé uhlie), palivové drevo, oleje a pohonné látky, prostriedky na svietenie, sviečky, sviece, nočné lampičky a knôty.

6 - Obyčajné kovy v surovom a polorozpracovanom stave a ich zliatiny; kotvy, nákovy, zvony, stavebný materiál z valcovaného a liateho kovu, koľajnice a iný kovový materiál určený na železničné účely, reťaze kovové káble a drôty (s výnimkou drôtov na elektrotechnické účely); zámočnícke stoly, západky, zarážky dverí, zámky a pánty; kovové rúry; nedobytné pokladne a schránky; oceľové guľôčky; podkovy, pripínáčky a skrutky; iné kovové výrobky nezahrnuté v iných triedach; rudy.

7 - Stroje a obrábacie stroje nezahrnuté v iných triedach; motory, osi a hnacie remene; poľnohospodárske stroje a liahne, maznice elektromechanické zariadenia na domáce účely určené na čistenie, ako: elektrické vysávače prachu, leštiče parkiet a podobné zariadenia zaradené v tejto triede.

8 - Ručné nástroje zastávajúce funkciu nástrojov v príslušných odboroch; nožiarske výrobky vrátane nožiarskych výrobkov z drahých kovov vrátane britiev a holiacich elektrických strojčekov; vidličky a lyžice vrátane z drahých kovov; zbrane sečné a bodné.

9 - Prístroje a nástroje na vedecké a laboratórne účely; prístroje a nástroje navigačné, t. j. prístroje a nástroje určené na prenášanie rozkazov, na meranie a prístroje všeobecne používané pri riadení lodí a lietadiel; prístroje a nástroje geodetické a prístroje a nástroje elektrické, nezačlenené do iných tried; prístroje a nástroje na bezdrôtovú telegrafiu, prístroje fotografické, kinematografické, optické vrátane premietacích obrazov, zväčšovacích prístrojov; prístroje a nástroje na váženie a meranie, prístroje a nástroje signalizačné vrátane signálnych píšťaliek; prístroje a nástroje určené na kontrolné účely, prístroje a nástroje na účely záchranné a učebné, automaty uvádzané do činnosti vhođením mince alebo známky, prístroje na záznam a reprodukciu hovoreného slova; zapisovacie pokladne a počítacie stroje vrátane kancelárskych a dierovacích strojov; hasiace stroje; hasiace prístroje; špeciálne puzdrá na prístroje a nástroje, ktoré sú zaradené do tejto triedy; elektromechanické a elektrotermické prístroje a zariadenia zaradené v tejto triede; elektrotermické nástroje a prístroje, ako ručné elektrické zväračky, elektrické žehličky a pod., elektrické prístroje a zariadenia, ako elektricky vyhrievané podušky, elektricky vyhrievané odevy a súčasti odevov, elektrické ohrievače nôh, elektrické zapalovače a podobné zariadenia zaradené do triedy 7.

10 - Prístroje a nástroje chirurgické, lekárske, zubolekárske a zverolekárske vrátane špeciálneho nábytku pre tieto odbory a vrátane prístrojov a zdravotníckych pomôcok, ako ortopedické, bandáže, zdravotnícke výrobky z gumy, protézy a pod.

11 - Osvetľovacie a tepelné zariadenia a zariadenia na výrobu pary; zariadenia na varenie, chladenie, vetranie vrátane klimatizačných zariadení a zariadení na úpravu vzduchu, zariadení na rozvod vody a sanitárne zariadenia.

12 - Pozemné vozidlá; motory pre pozemné vozidlá, poháňacie osi a hnacie remene pre pozemné vozidlá; zariadenia na leteckú, lodnú a pozemnú dopravu.

13 - Strelné zbrane, strelivo, náboje, výbušniny, ohňostroje vrátane všetkých výrobkov na pyrotechnické účely.

14 - Drahé kovy a ich zliatiny; predmety z drahých kovov, ich zliatin alebo z plátovaných (dubľovaných) kovov; bižutéria z umelých i plastických hmôt; hodiny a chronometrické zariadenia vrátane špeciálnych puzdier; umelecké predmety z bronzu.

17 - Gutaperča, guma, balata a náhrady týchto hmôt, pokiaľ sú obsiahnuté v iných triedach; polotovary z plastických hmôt (fólie, dosky, tyče); tesniace hmoty; upchávkky a izolácie (tepelné, elektrické alebo zvukové); azbest, sľuda s výrobkami z azbestu a sľudy; hadice s výnimkou kovových.

18 - Koža a náhrady, výrobky z kože a náhrady, pokiaľ nie sú obsiahnuté v iných triedach, surová koža a kožušiny; kufre a cestovné tašky; dáždniky, slnečníky a palice; biče, postroje na kone a sedlárske výrobky.

19 - Stavebný materiál vrátane polospracovaného reziva (trámy, dosky, drevené panely, sklenené tehly, dlaždice a pod.); prírodný a umelý kameň, cement, vápno; malta, sadra, štrk, kameninové a cementové rúry; stavebný materiál na stavbu ciest, asfalt, smola, živec; prenosné domy, kamenné pomníky, kozuby.

20 - Nábytok vrátane kovového a kempingového nábytku; brúsené sklá a zrkadlá; rámy; výrobky z dreva, korku, trstia, trstiny, vřbového prútia, rohoviny, kosti, slonoviny, kostíc, korytnačiny, jantáru, parlete, morskej peny, buničiny, pokiaľ nie sú zahrnuté v iných triedach a výrobky z plastických hmôt, pokiaľ nie sú zaradené v iných triedach; spacie potreby, matrace, žinenky, vaničky a pod.

22 - Povrazy a struny na technické účely, laná a motúzy z prírodných, umelých alebo plastických látok; siete, stany vrátane stanov na táborenie, lodné plachty, vrecia; čalúnický materiál, ako koženka, kapok, perie, morská tráva a pod.; surové textilné vlákna.

23 - Nite.

24 - Tkaniny zaradené do tejto triedy, prikrývky vrátane cestovných prikrývok, textilný tovar zaradený v tejto triede.

26 - Čipky, výšivky, stuhý, šnúrky; gombičky, stlačacie gombičky, háčiky; zipsovacie uzávery; umelé kvety, leonský tovar.

27 - Koberce, rohože, linoleum a iné podlahové krytiny; čalúnenie vrátane farebných papierových tapiet, divány, voskové plátno poťahové.

28 - Hry; hračky, telocvičné a športové náradie; športové potreby, pokiaľ nie sú zahrnuté v iných triedach, napr. rybárske potreby; náradie na zimné športy, náradie na športové hry, tovar plážový a kúpací; ozdoby na vianočné stromčeky.

34 - Tabak v surovom stave, tabakové výrobky; potreby pre fajčiarov; zápalky.

35 - Reklama, reklamné agentúry, obchodný manažment a podnikové poradenstvo, obchodný a podnikateľský prieskum, marketingové štúdie,

nábor zamestnancov, kopírovanie alebo rozmnožovanie dokumentov, informačné služby, informačné kancelárie, pomoc pri riadení komerčných a priemyselných podnikov, analýza výsledkov, aranžovanie výkladov, organizovanie výstav, prenájom reklamných materiálov, sekretárske služby, poradenstvo v obchodnej činnosti, vzťahy s verejnosťou, spracovanie textov, stenografia, vydávanie a aktualizovanie reklamných materiálov alebo náborových textov, riadenie priemyselných alebo obchodných podnikov.

36 - Služby v oblasti poisťovníctva a financií.

39 - Doprava a skladovanie.

40 - Spracovanie materiálov (pokovovanie, chrómovanie, rezanie, hobl'ovanie, mletie a pod.).

(540) **TESCO**

(732) TESCO STORES LIMITED, Tesco House, Delamare Road, Cheshunt, Waltham Cross, Hertfordshire EN8 9SL, GB;

(111) **186963**

(151) 20.9.1999

(156) 1.8.2006

(180) 1.8.2016

(210) 2038-96

(220) 1.8.1996

(442) 11.6.1999

(450) 10.12.1999

7 (511) **34**

(510) Cigarety, tabak a tabakové výrobky, zapalovače, zápalky a potreby pre fajčiarov.

(540) **PLATINUM**

(732) Carreras Cigarettes AG, Zählerweg 4, CH 6300 Zug, CH;

(740) Žovicová Viera, Mgr., Bratislava, SK;

(111) **186967**

(151) 20.9.1999

(156) 19.8.2006

(180) 19.8.2016

(210) 2184-96

(220) 19.8.1996

(442) 11.6.1999

(450) 10.12.1999

7 (511) **5**

(510) Hygienické vložky, dámske vložky, vložky do nohavičiek (všetko na hygienické alebo menštruačné účely); nasiakavé vypchávkky a vatovanie, chráničlá a spodná bielizeň pre inkontinentov.

(540) **LIDIE**

(732) Kimberly - Clark Worldwide, Inc., Neenah, Wisconsin 54956, US;

(740) ROTT, RŮŽIČKA & GUTTMANN, v. o. s., Bratislava, SK;

(111) **186981**

(151) 20.9.1999

(156) 25.9.2006

(180) 25.9.2016

(210) 2522-96

(220) 25.9.1996

(442) 11.6.1999

(450) 10.12.1999

7 (511) 9, 14, 18

(511) 9 - Rámy okuliarov, slnečné okuliare, sklá do okuliarov, puzdrá na okuliare, retiazky a šnúrky na zavesenie okuliarov, časti, príslušenstvá a doplnky okuliarov a slnečných okuliarov.

14 - Šperky a hodinky.

18 - Kabelky, tašky na plece, taštičky na kozmetiku, kožené opasky, náprsné tašky, puzdrá na kreditné karty a vizitky, puzdrá na kľúče, peňaženky na mince, puzdrá na kľúče od automobilov, puzdrá na všestranné použitie, kufre, vaky, tašky s popruhmi, dámske kabelky, cestovné tašky, plecniaky, aktovky, školské tašky, kufre, dáždniky.

(540) DKNY

(732) Gabrielle Studio, Inc., 550 Seventh Avenue, New York, New York 10018, US;

(740) Žovicová Viera, Mgr., Bratislava, SK;

(111) 186992

(151) 20.9.1999
 (156) 10.10.2006
 (180) 10.10.2016
 (210) 2669-96
 (220) 10.10.1996
 (310) 112216
 (320) 18.6.1996
 (330) CZ
 (442) 11.6.1999
 (450) 10.12.1999

7 (511) 3, 7, 8, 9, 10, 11, 21

(511) 3 - Čistiace prostriedky, najmä na čistenie kuchynských zariadení, prístrojov a pomôcok, nábytku a kobercov.

7 - Elektromechanické kuchynské prístroje a nástroje, mixéry, drviče a miešače na prípravu pokrmov a ciest, ovocné lisy, mlynčeky na kávu, kuchynské roboty.

8 - Ručné náradia a nástroje do kuchýň a dielní, nože, píly.

9 - Žehličky.

10 - Telové a tvárové masážne prístroje, elektrické masážne podušky.

11 - Domáce prístroje a nástroje na varenie a pečenie, grilovacie dosky, rošty, hriankovače.

21 - Drobné náradia, nádoby a prípravky do kuchyne a domácnosti z plechu, hliníka, plastických a iných hmôt, kuchynský riad, formičky na prípravu a úpravu cesta, malé prístroje a nástroje na mletie, krájanie, sekanie a lisovanie s výnimkou strojčekov na elektrický pohon.

(540) GASTROLUX

(732) WS International, a. s., Perunská 2, 695 01 Hodonín, CZ;

(740) Labudík Miroslav, Ing., Kysucké Nové Mesto, SK;

(111) 187175

(151) 20.9.1999
 (156) 15.5.2007
 (180) 15.5.2017
 (210) 1305-97
 (220) 15.5.1997
 (442) 11.6.1999
 (450) 10.12.1999

7 (511) 34

(510) Tabak, cigarety, potreby pre fajčiarov, zápalky.

(540)



(732) BULGARTABAC HOLDING GROUP, 62 Graf Ignatiev Str., 1000 Sofia, BG;

(740) PATENTSERVIS BRATISLAVA, a. s., Bratislava, SK;

(111) 187176

(151) 20.9.1999
 (156) 15.5.2007
 (180) 15.5.2017
 (210) 1306-97
 (220) 15.5.1997
 (442) 11.6.1999
 (450) 10.12.1999

7 (511) 34

(510) Tabak, cigarety, potreby pre fajčiarov, zápalky.

(540)

Gorna Djumaya



(732) BULGARTABAC HOLDING GROUP, 62 Graf Ignatiev Str., 1000 Sofia, BG;

(740) PATENTSERVIS BRATISLAVA, a. s., Bratislava, SK;

(111) 187177

(151) 20.9.1999
 (156) 15.5.2007
 (180) 15.5.2017
 (210) 1307-97
 (220) 15.5.1997
 (442) 11.6.1999
 (450) 10.12.1999

7 (511) 34

(510) Tabak, cigarety, potreby pre fajčiarov, zápalky.

(540)



(732) BULGARTABAC HOLDING GROUP, 62 Graf Ignatiev Str., 1000 Sofia, BG;

(740) PATENTSERVIS BRATISLAVA, a. s., Bratislava, SK;

(111) 187297

(151) 19.10.1999
 (156) 16.7.2006
 (180) 16.7.2016
 (210) 1853-96
 (220) 16.7.1996
 (442) 12.7.1999
 (450) 18.1.2000

7 (511) 9, 16, 42

(511) 9 - Výpočtová technika - počítače vrátane súčasť, príslušenstva a súčiastok; nosiče magnetických záznamov; softvér.

16 - Písacie stroje, kancelárske kopírovacie zariadenia patriace do tr. 16, kancelárske obálkovačie stroje; rezačky na papier; rozmnožovacie zariadenia a stroje; stroje na lepenie obálok; prenosné tlačiarňičky; zošívачky (kancelárske stroje); kancelárske potreby s výnimkou nábytku.

42 - Odborné konzultácie a poradenstvo z oblasti výpočtovej a kancelárskej techniky.

(540) DATACONSULT

(732) Dataconsult, a.s., Dúbravská cesta 2, 817 03 Bratislava, SK;

(740) Bachratá Magdaléna, Mgr., Bratislava, SK;

(111) 187432

(151) 19.10.1999
 (156) 30.4.2007
 (180) 30.4.2017
 (210) 1197-97
 (220) 30.4.1997
 (442) 12.7.1999
 (450) 18.1.2000

7 (511) 5

(510) Farmaceutické prípravky.

(540) STOCRIN

(732) MERCK & Co., Inc., One Merck Drive, Whitehouse Station, New Jersey, US;

(740) Bušová Eva, JUDr., Bratislava, SK;

(111) 187503

(151) 19.10.1999
 (156) 27.6.2007
 (180) 27.6.2017
 (210) 1787-97
 (220) 27.6.1997
 (442) 12.7.1999
 (450) 18.1.2000

7 (511) 34

(510) Tabak, cigarety, fajčiarske potreby, zápalky.

(540)

(732) BULGARTABAC HOLDING GROUP, 62 Graf Ignatiev Str., 1000 Sofia, BG;

(740) PATENTSERVIS BRATISLAVA, a. s., Bratislava, SK;

(111) 187732

(151) 17.11.1999
 (156) 19.8.2006
 (180) 19.8.2016
 (210) 2182-96
 (220) 19.8.1996
 (442) 6.8.1999
 (450) 14.2.2000

7 (511) 6, 20, 28

(511) 6 - Ozdobné predmety z bežných kovov, tiež maľované, ako napr. ligotavé prívesky, sviatočné a vianočné ozdoby (iné ako na vianočný stromček), dekoračné predmety, ozdoby, plakety na steny, do okien, prívesky na kľúče.

20 - Ozdobné predmety z plastických látok, tiež maľované, ako napr. ligotavé prívesky, sviatočné a vianočné ozdoby (iné ako na vianočný stromček), dekoračné predmety, ozdoby, plakety na steny, do okien, prívesky na kľúče.

28 - Hry a hračky; mechanické hry, najmä modely dopravných a pretekárskych dráh; zmenšené modely dopravných prostriedkov a systémov, najmä áut osobných na šport a rekreáciu, úžitkových, traktorov a bagrov, stavebných a armádnych mobilných zariadení, nákladných súprav a prívesov, motocyklov, lietadiel, helikoptér, tiež rôzne súpravy zmenšených automodelov a modelov motocyklov na hranie alebo na zberateľské účely; zmenšené modely a makety doplnkových zariadení, ako napr. obchody, servisné a čerpacie stanice, garáže, parkoviská, odstavne stanice na nákladné autá; rôzne modely príslušenstva a doplnkov dopravných systémov a dopravných hier, ako napr. dopravné značky, modely zvierat a ľudí; ozdoby na vianočné stromčeky z kovu alebo plastu.

(540)

(732) YAT MING INDUSTRIAL FACTORY LTD., William Enterprises Ind. Bldg., 3/F 23-25 Ng Fong St., San Po Kong, Kowloon, HK;

(740) Knopp Juraj, Ing., CSc., Bratislava, SK;

(111) 187736

(151) 17.11.1999
 (156) 28.8.2006
 (180) 28.8.2016
 (210) 2250-96
 (220) 28.8.1996
 (442) 6.8.1999
 (450) 14.2.2000

7 (511) 9, 11, 35, 37, 40, 42

(511) 9 - Aparáty a prístroje vedecké, námorné, geodetické, elektrické, fotografické, filmové, optické, prístroje na váženie, meranie, signalizáciu, kontrolu, záchranu a prístroje učebné; aparáty na záznam, prevod, reprodukciu zvuku alebo obrazu; magnetické suporty zvukových záznamov, gramofónové platne; automatické distribútory a mechanizmy na mince; zapisovacie pokladne, kalkulačné stroje, prístroje na spracovanie informácií a počítače.

11 - Prístroje na osvetlenie, kúrenie, výrobu pary, na varenie, prístroje chladiace, na sušenie, ventiláciu, distribúciu vody a sanitárne zariadenia.

35 - Propagačná činnosť; pomoc pri riadení obchodnej činnosti; obchodná administratíva; kancelárske práce.

37 - Stavebníctvo; opravy; inštalačné služby.

40 - Spracovanie materiálov.

42 - Reštaurácie; nočľah dočasný; služby právne; rešerše vedecké a priemyselné; programovanie počítačmi; inžinierske služby v oblasti oceňovania, odhadov, vypracovávanie rešerší a správ.

(540) CITELUM

(732) CITELUM, 37, rue de Lyon, 750 12 Paris, FR;

(740) ROTT, RŮŽIČKA & GUTTMANN, v. o. s., Bratislava, SK;

(111) 187742

(151) 17.11.1999

(156) 11.10.2006

(180) 11.10.2016

(210) 2685-96

(220) 11.10.1996

(442) 6.8.1999

(450) 14.2.2000

7 (511) 12

(510) Vozidlá, zariadenia na pohyb po zemi, vode alebo vo vzduchu; čelné sklá, vzduchové pumpy (výbava vozidiel), spojky pozemných vozidiel, klaksóny automobilov, autosedadlá, poťahy na sedadlá vozidiel, automobilové podvozky, karosérie dopravných prostriedkov, ochranné kryty na karosérie, kolesá vozidiel, lúče automobilových kolies, automobilové pneumatiky, duše na kolesá automobilov, dvere na dopravné prostriedky a rukoväte na dvere, blatníky, batožinové nosiče, spätné zrkadlá, riadenie vozidiel (volanty) a poťahy na riadenie, nárazníky automobilov, ochranné štíty proti vetru na vozidlá, smerovky na vozidlá, sklápacie strechy na vozidlá, kapoty, tienidlá proti slnku do automobilov, držiaky na rezervné kolesá vozidiel, ráfy kolies automobilov, stierače, diely na uvedený tovar, všetok tovar sa týka pozemných vozidiel.

(540)

HONDA CR-V

(732) HONDA GIKEN KOGYO KABUSHIKI KAISHA, No. 1-1, 2-chome, Minami-aoyama, Minato-ku, Tokyo, JP;

(740) Tomeš Pavol, Ing., Bratislava, SK;

(111) 187747

(151) 17.11.1999

(156) 30.10.2006

(180) 30.10.2016

(210) 2849-96

(220) 30.10.1996

(442) 6.8.1999

(450) 14.2.2000

7 (511) 29, 42

(511) 29 - Mrazené jogurty a výrobky na báze jogurtov.

42 - Prevádzka a franchising obchodov s mrazeným jogurtom.

(540) YOGEN FRÜZ

(732) KAYLA FOODS INTL (BARBADOS) INC., Price Waterhouse Center, Collymore Rock, St. Michael, Barbados, West Indies, BB;

(740) Bušová Eva, JUDr., Bratislava, SK;

(111) 187792

(151) 17.11.1999

(156) 7.2.2007

(180) 7.2.2017

(210) 425-97

(220) 7.2.1997

(442) 6.8.1999

(450) 14.2.2000

7 (511) 32, 33, 42

(511) 32 - Nealkoholické nápoje.

33 - Vína všetkých druhov, destiláty, likéry, nízkoalkoholické nápoje.

41 - Výkon skúšok v oblasti liehovín, vína a nealkoholických nápojov.

(540) KLÁŠTORNÉ

(732) Vitis Pezinok, s.r.o., Za dráhou 21, 902 20 Pezinok, SK;

(740) Belička Ivan, Ing., Banská Bystrica, SK;

(111) 188215

(151) 14.12.1999

(156) 19.7.2006

(180) 19.7.2016

(210) 1894-96

(220) 19.7.1996

(442) 10.9.1999

(450) 13.3.2000

7 (511) 9, 35, 37, 42

(511) 9 - Elektrické rozvádzače, trakčné vedenia celoštátnych dráh a vlečiek, elektrických a trolejbusových dráh, elektrických predvykurovacích zariadení, elektroinštalačný materiál.

35 - Účtovníctvo.

37 - Prípravné stavebné práce, demolačné práce, maliarske a natieračské práce, čistiace práce, montáž, oprava, rekonštrukcia, údržba elektrických zariadení do 1000 V v rozsahu diaľkového ovládania pevných trakčných zariadení, vonkajšieho osvetlenia a elektrickej inštalácie budov, montáž, oprava, rekonštrukcia, údržba elektrických zariadení nad 1000 V v rozsahu vedenia vrátane zariadení na prepájanie dráhového zabezpečovacieho zariadenia, transformovne VN/NN, montáž, oprava, rekonštrukcia, údržba elektrických zariadení bez obmedzenia napätia a bleskozvodov v objektoch triedy B, vykonávanie jednoduchých stavieb a subdodávok, vykonávanie inžinierskych a priemyselných stavieb, vnútorné stavebné práce.

42 - Revízie elektrických zariadení do 1000 V v rozsahu diaľkového ovládania pevných trakčných zariadení, vonkajšieho osvetlenia a elektrickej inštalácie budov, revízie elektrických zariadení nad 1000 V v rozsahu vedenia vrátane zariadení na prepájanie dráhového zabezpečovacieho zariadenia, transformovne VN/NN, revízie elektrických zariadení bez obmedzenia napätia a bleskozvodov v objektoch triedy B, inžinierska činnosť vo výstavbe.

(540)



(732) ELTRA, s. r. o., Rampová 4, 040 1 Košice, SK;

(111) 188222

(151) 14.12.1999

(156) 2.9.2006

(180) 2.9.2016

(210) 2282-96

(220) 2.9.1996

(442) 10.9.1999

(450) 13.3.2000

7 (511) 6, 7, 9, 11, 37, 42

(511) 6 - Bazény (kovové konštrukcie), kovové fittingy, kovové klapky, ventily vodovodné, kovové kolená na potrubie, kovové konštrukcie, kovové škátule, škátule, kovové nádoby, kovové potrubia, kovové rúry, kovové skrinky, kontajnery, nádrže kovové, kovové poklopy, rošty kovové, kovové prenosné stavby, uhoľníky, drobný železiarsky tovar.

7 - Čerpadlá, pumpy (stroje), dávkovače (časti strojov), drviče, drviče odpadu, extraktory, filtre (časti strojov a motorov), filtrovacie stroje, kalolisy, kávové mlynčeky s výnimkou ručných, krájače na chlieb (stroje), elektrické kuchynské stroje, elektrické lisý na ovocie pre domácnosť, mlynčeky pre domácnosť s výnimkou ručných, napájače vody (regulátory), odlučovače oleja, stroje na lisovanie odpadu, odstredivé čerpadlá, odstredivé mlyny, odstredivky, odvodňovacie stroje, odvzdušňovače napájajúcej vody, patróny do filtračných zariadení, pracie a premývacie zariadenia, prevzdušňovače, redukčné ventily, regulátory (ako časti strojov), riadiace mechanizmy na stroje, motory a hnacie stroje, separátory, odlučovače, skrine alebo stojany ako časti strojov, vývevy.

9 - Elektrické perá (na vizuálne zobrazovacie zariadenia), elektrické káble, elektrické spojky, elektrické koncovky, elektrické meracie zariadenia, materiály na elektrické vedenie, indikátory, integrované obvody, karty pamäťové a mikroprocesorové (v počítačoch), kompaktné disky, kompaktné disky (optické), magnetické médiá, mikroprocesory, modemy, monitory, optické čítače, periférne zariadenia počítačov, počítače, počítačové klávesnice, počítačové pamäte, počítačové programy (nahrané), polovodiče, presné meracie prístroje, prijímače (rádio- a video-), pripojky (elektrotechnika), procesory (centrálne procesorové jednotky), regulátory (elektrické), riadiace panely, snímače (zariadenia na spracovanie údajov), spínače, transformátory (elektrotechnika), tranzistory.

11 - Čistiare odpadových vôd, čistiace zariadenia na odpadovú vodu, filtre (časti zariadení pre priemysel alebo domácnosť), fontány, hydranty, klimatizačné zariadenia, kohútiky a kohúty na potrubia, kotlové rúry do vykurovacích kotlov, výhrevné kotly, kozuby, kuchynské potreby na

varenie, pečenie (elektrické), elektrické, odparovače, odsolovacie zariadenia, ohrev teplej vody (bojler), kúrenie teplovodné, ohrievače, plynové bojler, prístroje a zariadenia na zmäkčovanie vody, prírodné zariadenia ku kúrenárskym a teplárenským kotlom, radiátorové uzávery, elektrické radiátory, radiátory (na kúrenie), radiátory ústredného kúrenia, tepelné čerpadlá, teplovodné vykurovacie zariadenia, teplovzdušné zariadenia, zariadenia na filtrovanie vody, zariadenia na prívod vody, zariadenia na úpravu vody, zariadenia a stroje na čistenie alebo úpravu vody, ventilátory, bezpečnostné regulátory na vodu alebo plyn, regulátory na vodu alebo plyn, vodárenské zariadenia, sterilizátory vody, zariadenie na filtrovanie vody, výhrevné platne, výhrevné telesá, vykurovacie články, vykurovacie telesá, výmenníky tepla s výnimkou výmenníkov ako časti strojov, tlakové zásobníky vody, bidety, kúpeľňové armatúry, kúpeľňové obloženie, kúpeľňové vane, umývadlá.

37 - Inštalovanie a opravy elektrických spotrebičov a prístrojov, oprava spotrebnej elektroniky, montáž a opravy meracej a regulačnej techniky.

42 - Inžinierska činnosť, poradenstvo odborné s výnimkou obchodného v oblasti strojárstva.

(540)



(732) AQUATECH, s.r.o., Pod Kamennou baňou 13, 080 01 Prešov, SK;

(740) Žuffa Ladislav, Ing., Poprad, SK;

(111) 188229

(151) 14.12.1999

(156) 17.9.2006

(180) 17.9.2016

(210) 2445-96

(220) 17.9.1996

(442) 10.9.1999

(450) 13.3.2000

7 (511) 2, 3, 5, 6, 7, 9, 17, 19, 20, 21, 24, 25, 29, 30, 31, 35, 36, 42

(511) 2 - Farby, laky v triede 2.

3 - Kozmetické prípravky, farby kozmetické, prípravky na odstraňovanie farby.

5 - Farmaceutický tovar.

6 - Drobný železiarsky tovar a stavebný kovový materiál.

7 - Výrobno-technologické stroje a linky a doplnkové zariadenia pre potravinársky a chemický priemysel, pre poľnohospodárstvo vrátane náhradných dielov.

9 - Meracia a regulačná technika.

17 - Farby izolačné.

19 - Drevo pílené, spracované, stavebné, dlážka parketová, dosky (stavebné drevo), latky, drevené dlážky, drevené dyhy, drevené obloženie, drevo opracované, drevo opracované stolárske, drevo ako polotovar, dyhové drevo.

20 - Nábytok (drevené kostry a hrany), kolísky, komody, zásuvkové kontajnery, bielizníky, drevené alebo plastové nádoby, drevené alebo plastové schránky, kreslá, police, stojany, posteľe (dre-

vené kostry), dosky na krájanie, prútený tovar, košíkársky tovar, rámy na obrazy, regály, knižničné police, stolárske výrobky, lavičky, vývesné štíty z dreva alebo plastických hmôt, sochy z dreva a plastov, pútače z dreva alebo plastických hmôt, rebríky drevené alebo plastové, plastikové káblové alebo rúrkové spojky, príchytky, obloženie alebo ozdoby na nábytok s výnimkou kovových, lišty (plastové na nábytok), kazety na šperky s výnimkou kaziet z drahých kovov.

21 - Kozmetické pomôcky.

24 - Textílie, bielizeň plátaná, posteľná a stolová, vreckovky, závesy.

25 - Obuv, odevy.

29 - Kokos sušený, kandizované ovocie, sušené ovocie, sušené vajcia, hrozienka, vajcia.

30 - Pekárske výrobky vrátane cukrárskych; trvanlivé pekárske výrobky; kakao, čokoláda a cukrovinky; čaj a káva; ocot; droždie; cestoviny.

31 - Čerstvá zelenina, čerstvé ovocie, obilniny (zvyškové produkty) na živočíšnu výrobu; odpad po destilácii na živočíšnu spotrebu; olejové výlisky, matolíny (výlisky ovocia, plodov); kukuričné výlisky.

35 - Sprostredkovanie obchodu so strojmi, zariadeniami, výrobkami; poradenstvo v oblasti predaja výrobkov z plastických hmôt.

36 - Lízingová činnosť.

42 - Jedálne, bufety; odborné poradenstvo v oblasti výroby a montáže strojov pre potravinársky, chemický priemysel a pre poľnohospodárstvo v oblasti výroby výrobkov z plastických hmôt.

(540)

LEKOS

(732) Lekos, s. r. o. Trebišov, Gorkého 17, 075 01 Trebišov, SK;

(740) Lobodová Dagmar, Ing., Košice, SK;

(111) 188711

(151) 18.1.2000

(156) 6.8.2006

(180) 6.8.2016

(210) 2059-96

(220) 6.8.1996

(310) 112019

(320) 11.6.1996

(330) CZ

(442) 8.10.1999

(450) 10.4.2000

7 (511) 1, 3, 5

(511) 1 - Chemické ošetrovacie prípravky na všetky diely áut (karoséria, podvozok, interiér, atď.), nemrznúce a odmrazovacie prípravky.

3 - Prípravky na čistenie, leštenie, odmasťovanie a brúsenie; čistiace, odmasťovacie a leštiace prípravky na všetky diely áut (karoséria, podvozok, interiér, atď.), prípravky do umývačiek áut, náplne a prípravky do ostrekovačov.

5 - Dezodoranty a osviežovače vzduchu do áut.

(540) **AUTOIRON**

(732) SEVEROCHEMA, družstvo pro chemickou výrobu, Vilová 333/2, 460 02 Liberec, CZ;

(740) Mešková Viera, Ing., Bratislava, SK;

(111) 188859

(151) 19.1.2000

(156) 11.7.2007

(180) 11.7.2017

(210) 1974-97

(220) 11.7.1997

(442) 8.10.1999

(450) 10.4.2000

7 (511) 33

(510) Alkoholické nápoje (okrem piva).

(540)



(732) BADEL 1862 d. d., vina i alkoholna pića, Vlačka 116, Zagreb, HR;

(740) PATENTSERVIS BRATISLAVA, a. s., Bratislava, SK;

(111) 188861

(151) 19.1.2000

(156) 11.7.2007

(180) 11.7.2017

(210) 1979-97

(220) 11.7.1997

(442) 8.10.1999

(450) 10.4.2000

7 (511) 33

(510) Alkoholické nápoje (okrem piva).

(540)

BADEL 1862



(732) BADEL 1862 d. d., vina i alkoholna pića, Vlačka 116, Zagreb, HR;

(740) PATENTSERVIS BRATISLAVA, a. s., Bratislava, SK;

(111) 188862

(151) 19.1.2000

(156) 11.7.2007

(180) 11.7.2017

(210) 1980-97

(220) 11.7.1997

(442) 8.10.1999

(450) 10.4.2000

7 (511) 33

(510) Alkoholické nápoje (okrem piva).

(540)

BADEL 1862



(591) červená, modrá, biela

(732) BADEL 1862 d. d., vina i alkoholna pića, Vlačka 116, Zagreb, HR;

(740) PATENTSERVIS BRATISLAVA, a. s., Bratislava, SK;

(111) 189233

(151) 31.1.2000
 (156) 31.7.2006
 (180) 31.7.2016
 (210) 2020-96
 (220) 31.7.1996
 (442) 11.6.1999
 (450) 10.4.2000

7 (511) 6, 7, 9, 11, 17, 19

(511) 6 - Obyčajné kovy v surovom a polospracovanom stave a ich zliatiny aj s nekovovými materiálmi, kovové reťaze, kovové káble a drôty, kovové rúry a rúrky, železiarsky tovar a zámočnícke výrobky, najmä čapy, držadlá, rukováti, kľučky, fittingy, spojky a príchytky na káble, rúrky a potrubia, kĺnce, kolená, stavebné kovania, stavebné dielce, konzoly, obruče, spojky, prípojky a odbočky potrubia, skrutky, spojky na káble a laná, spojovacie skrutky na káble, spriahadlá na reťaze, svorky na káble a rúry, zvierky, lávky, lišty, napínače na kovové drôty a pásy, nity, nosníky, objímky, pánty a závesy, svorníky, uholníky, ventily, závesné háky, všetko výrobky kovové alebo zo zliatin kovov aj s nekovovými materiálmi.

7 - Stroje, najmä stroje na odstraňovanie kotlového a vodného kameňa, zariadenia na odstraňovanie odpadu, vysávacie a odsávacie stroje na priemyselné účely, splyňovače, seperátory, odlučovače, prehrievače, dúchadlá, regulátory, manipulátory, dopravníky, motory okrem motorov pre pozemné vozidlá, hnacie stroje, súkolesia a prevody a ich časti, hnacie remene, čerpadlá, nástroje poháňané elektrickým motorom alebo iným mechanickým pohonom patriace do tejto triedy.

9 - Zariadenia a prístroje na meranie, reguláciu a diaľkový prenos, najmä v oblasti vykurovacích systémov.

11 - Vykurovacie zariadenia, najmä plynové kotle a zariadenia na spaľovanie plynu, zariadenia na výrobu pary, chladenie, sušenie, vetranie a zariadenia na rozvod vody.

17 - Polotovary z plastických hmôt v tvare fólií, dosiek, tyčí, rúrok a pod., guma, penové materiály na báze plastov a gúmy, tesniace hmoty a tmely, tepelné, elektrické a zvukové izolácie a upchávky, izolačné nátery, hadice s výnimkou kovových.

19 - Stavebné materiály nekovové, tehly, tvárnice, dlaždice, obkladačky, preklady, krycie lepenky, krytiny stavebného charakteru, cement, vápno, spojivá na stavebné účely, malta, sadra, štrk, kameninové a cementové rúry, stavebné materiály na stavbu ciest, polospracované rezivo, trámy, dosky, kompozitné stavebné materiály na báze dreva a iných materiálov.

(540) BUDERUS CENTRUM

(732) BBT Thermotechnik GmbH, Sophienstrasse, 35576 Wetzlar, DE;

(111) 189277

(151) 15.2.2000
 (156) 9.8.2006
 (180) 9.8.2016
 (210) 2105-96
 (220) 9.8.1996

(442) 8.11.1999

(450) 16.5.2000

7 (511) 3, 5

(511) 3 - Kozmetické potreby; prípravky na starostlivosť o telo; voňavkárské výrobky; parfumované oleje; prípravky na starostlivosť o vlasy a zuby.
 5 - Farmaceutické prípravky; dezinfekčné prípravky, zverolekárské prípravky; pomocné prostriedky na lekárske účely, obväzové materiály, materiály na plombovanie zubov, materiály na zubné odtlačky, lepiace náplasti na lekárske účely; analgetiká; vitamínové preparáty; vakcíny; liečivé rastliny; potraviny a nápoje na zdravú výživu upravené na lekárske účely; diietické prípravky upravené na lekárske účely; potraviny pre deti a chorých upravené na lekárske účely.

(540)



(732) G.R.Lane Health Products Ltd., Sisson Road, Gloucester GL1 3QB, GB;

(740) Čechvalová Dagmar, Bratislava, SK;

(111) 189278

(151) 15.2.2000
 (156) 9.8.2006
 (180) 9.8.2016
 (210) 2106-96
 (220) 9.8.1996
 (442) 8.11.1999
 (450) 16.5.2000

7 (511) 3, 5

(511) 3 - Kozmetické potreby; prípravky na starostlivosť o telo; voňavkárské výrobky; parfumované oleje; prípravky na starostlivosť o vlasy a zuby.
 5 - Farmaceutické prípravky; dezinfekčné prípravky, zverolekárské prípravky; pomocné prostriedky na lekárske účely, obväzové materiály, materiály na plombovanie zubov, materiály na zubné odtlačky, lepiace náplasti na lekárske účely; analgetiká; vitamínové preparáty; vakcíny; liečivé rastliny; potraviny a nápoje na zdravú výživu upravené na lekárske účely; diietické prípravky upravené na lekárske účely; potraviny pre deti a chorých upravené na lekárske účely.

(540) LANES

(732) G.R.Lane Health Products Ltd., Sisson Road, Gloucester GL1 3QB, GB;

(740) Čechvalová Dagmar, Bratislava, SK;

(111) 189280

(151) 15.2.2000
 (156) 16.8.2006
 (180) 16.8.2016
 (210) 2164-96
 (220) 16.8.1996
 (442) 8.11.1999
 (450) 16.5.2000

7 (511) 33

(510) Alkoholické nápoje (okrem piva).

(540)

HEERING
-Original-
CHERRY LIQUEUR

(732) V&S Danmark A/S, 4 Langebrogade, DK-1016 Copenhagen K, DK;

(740) Belička Ivan, Ing., Banská Bystrica, SK;

(111) 189308

(151) 16.2.2000

(156) 28.1.2007

(180) 28.1.2017

(210) 292-97

(220) 28.1.1997

(442) 8.11.1999

(450) 16.5.2000

7 (511) 1, 40

(511) 1 - Katalyzátory na použitie pri výrobe plastických hmôt, gumených a polymérov na báze olefinových vrátane polymérov na báze polyuretánu a polypropylénu na široko rozmanité formovanie, vytlačovanie, filmy a kombinované aplikácie.

40 - Spracovanie katalyzátorov, plastických hmôt, gumených a polymérov na báze olefinových a služby, ktoré sa k tomu vzťahujú, nachádzajúce sa v triede 40.

(540)

UNIVATION

(732) Univation Technologies, LLC, spoločnosť podľa zákonov štátu Delaware, 5555 San Felipe, Houston, US;

(740) Tomeš Pavol, Ing., Bratislava, SK;

(111) 190683

(151) 19.5.2000

(156) 11.7.2007

(180) 11.7.2017

(210) 1976-97

(220) 11.7.1997

(442) 14.2.2000

(450) 14.8.2000

7 (511) 33

(510) Alkoholické nápoje (okrem piva).

(540)



(591) biela, čierna, žltá, zlatá

(732) BADEL 1862 d. d., vina i alkoholna pića, Vlačka 116, Zagreb, HR;

(740) PATENTSERVIS BRATISLAVA, a. s., Bratislava, SK;

(111) 193787

(151) 30.1.2001

(156) 4.7.2006

(180) 4.7.2016

(210) 1778-96

(220) 4.7.1996

(442) 9.10.2000

(450) 9.4.2001

7 (511) 3

(510) Bieliace prípravky a iné pracie prostriedky, prípravky na čistenie, leštenie, odmasťovanie a brúsenie s výnimkou čistiacich, leštiacich a bieliacich prípravkov na autá, mydlá (nie na osobné použitie).

(540) **REX**

(732) HENKEL KG a A, Henkelstr. 67, Düsseldorf, DE;

(740) Čechvalová Dagmar, Bratislava, SK;

(111) 195134

(151) 17.5.2001

(156) 16.9.2006

(180) 16.9.2016

(210) 2438-96

(220) 16.9.1996

(442) 12.2.2001

(450) 6.8.2001

7 (511) 7, 9, 11, 37

(511) 7 - Kuchynské elektrické prístroje a zariadenia, šijacie stroje, ako aj časti a fitingy uvedených výrobkov.

9 - Prístroje a zariadenia spotrebnej elektroniky, televízne a rozhlasové prijímače; prístroje na nahrávanie, prenos a reprodukciu zvuku alebo obrazu; časti a fitingy uvedených výrobkov; elektronické súčiastky a podzostavy strojov, vozidiel a šijacie stroje.

11 - Zariadenia na ohrev, varenie, pečenie a fritovanie; mikrovlnné rúry,

37 - Konštrukčné, montážne, opravárske a servisné služby týkajúce sa spotrebnej elektroniky, šijacích strojov, vozidiel a elektrických zariadení pre domácnosť.

(540)

OVP

(732) OVP Orava s. r. o., Oravická 617/20, 028 01 Trstená, SK;

(740) Fajnorová Mária, Ing., Bratislava, SK;

(111) 209266

(151) 27.4.2005

(156) 28.6.2006

(180) 28.6.2016

(210) 1716-96

(220) 28.6.1996

(442) 13.3.2000

(450) 1.7.2005

8 (511) 1, 2, 4, 6, 7, 9, 10, 11, 12, 17, 19, 20, 22, 27, 31, 35, 36, 37, 41, 42

(511) 1 - Chemické výrobky pre priemysel, vedu a lesné hospodárstvo; surové syntetické živice, surové plastické hmoty, prostriedky na kalenie a zváranie kovov, triesloviny, priemyselné spojivá a lepidlá.

2 - Živice prírodné v surovom stave; kovy vo forme fólií a práškov najmä pre maliarov a dekoraťorov, tlačiarov a umelcov.

- 4 - Prostriedky na zavlažovanie a viazanie prachu, svietiace látky.
- 6 - Búdky a kabíny z obyčajných kovov, busty, sochy, sošky a umelecké diela, čapy, dopravné palety, spájkovací drôt, fľaše na stlačený plyn, oceľové gule, identifikačné známky a náramky, drobný železiarsky tovar, kľúče; kontajnery, veterníky, konzervy, koše, kotvy, oceľové guľôčky, pásy železa, uholníky, plechovky, poštové schránky, putá, reklamné stĺpy, palety, zvodidlá, sudy, stožiare, škrabáky na topánky, koľajnice a výhybky; chrániče stromov, domové čísla, náhrobné dosky, hrobky, truhly a truhlice, vešiaky a háčiky na vešiaky, kozubové ozdoby a potreby k nim; nedobytné pokladnice a schránky, rudy.
- 7 - Motory (okrem motorov pre pozemné vozidlá), hnacie remene, liahne.
- 9 - Prístroje a nástroje vedecké, meracie, navigačné, geodetické, optické, kontrolné, riadiace, signálne, automatické zariadenia uvádzané do činnosti vhadením mince alebo známky, pokladnice, hasiace zariadenia.
- 10 - Prístroje a nástroje lekárske, zverolekárske, zubolekárske a chirurgické vrátane špeciálneho nábytku pre tieto odbory, zdravotnícke výroby.
- 11 - Kozuby, zariadenia na rozvod vody a čistenie odpadových vôd.
- 12 - Dopravné prostriedky pozemné, letecké a vodné, vozidlá a vozíky, motory.
- 17 - Kaučuk, guma, gutaperča, balata, azbest, sľuda a ich náhradky, ako aj výrobky z uvedených materiálov patriace do tejto triedy, najmä: tesnenia, upchávky, výplne, vlákna, dosky, rúry, obloženia, nárazníky, zvukovoizolačné a tepelnoizolačné materiály; tkaniny, plachty, krytiny a polotovary z týchto materiálov zahrnutých v triede 17, azbestová plsť, azbestové zásteny pre požiarnikov, azbestový papier, zátky, hadice a iné tovary zahrnuté v triede 17.
- 19 - Reklamné stĺpy, stožiare, kamenárske výrobky, pomníky, umelecké diela z kameňa, betónu a mramoru.
- 20 - Rakvy.
- 22 - Obaly na fľaše, povrazové rebríky, sieťky, látkové vrecká na balenie.
- 27 - Koberce, rohože.
- 31 - Výrobky poľnohospodárske, záhradnícke, lesnícke, najmä riasy na živočíšnu spotrebu, chmeľ, chmeľové šišky, krmivo, kmene stromov, neopracované rezivo, korok, kôra, kvasnice pre dobytok, mláto, obilie, obilniny na živočíšnu spotrebu, otruby, prísady do krmív, seno, slad, slama, šrot pre zvieratá, škrupiny z orechov, vianočné stromčeky, výlisky, zrno na živočíšnu spotrebu.
- 35 - Prieskum trhu, podnikové poradenstvo.
- 36 - Sprostredkovanie kúpy a predaja nehnuteľností, realitná kancelária, lízing, forfajting, faktoring.
- 37 - Prenájom stavebného materiálu a náradia.
- 41 - Vydavateľská činnosť.
- 42 - Výskum v oblasti zavádzania a využívania špeciálnych technológií, zabezpečovanie výstav.

(540) METROL

(732) METROL, s. r. o., Beblavého 8, 811 01 Bratislava, SK;

Prevody a prechody práv**(111) 150166**

(210) 4963
(732) AVION Invest, a.s., areál Duslo, a.s., 927 03 Ša-
ľa, SK;
(770) Duslo, a.s., Administratívna budova, ev. č. 1236,
927 03 Šaľa, SK;
(580) 16.8.2006

(111) 150167

(210) 5142
(732) AVION Invest, a.s., areál Duslo, a.s., 927 03 Ša-
ľa, SK;
(770) Duslo, a.s., Administratívna budova, ev. č. 1236,
927 03 Šaľa, SK;
(580) 16.8.2006

(111) 152199

(210) 4978
(732) AVION Invest, a.s., areál Duslo, a.s., 927 03 Ša-
ľa, SK;
(770) Duslo, a.s., Administratívna budova, ev. č. 1236,
927 03 Šaľa, SK;
(580) 16.8.2006

(111) 153154

(210) 11675
(732) AVION Invest, a.s., areál Duslo, a.s., 927 03 Ša-
ľa, SK;
(770) DUSLO, a. s., 927 03 Šaľa, SK;
(580) 17.8.2006

(111) 154116

(210) 20971
(732) AVION Invest, a.s., areál Duslo, a.s., 927 03 Ša-
ľa, SK;
(770) Duslo, a.s., Administratívna budova, ev. č. 1236,
927 03 Šaľa, SK;
(580) 15.8.2006

(111) 154135

(210) 21180
(732) AVION Invest, a.s., areál Duslo, a.s., 927 03 Ša-
ľa, SK;
(770) Duslo, a.s., Administratívna budova, ev. č. 1236,
927 03 Šaľa, SK;
(580) 15.8.2006

(111) 154228

(210) 21615
(732) AVION Invest, a.s., areál Duslo, a.s., 927 03 Ša-
ľa, SK;
(770) Duslo, a.s., Administratívna budova, ev. č. 1236,
927 03 Šaľa, SK;
(580) 16.8.2006

(111) 156115

(210) 33032
(732) AVION Invest, a.s., areál Duslo, a.s., 927 03 Ša-
ľa, SK;
(770) Duslo, a.s., Administratívna budova, ev. č. 1236,
927 03 Šaľa, SK;
(580) 16.8.2006

(111) 156156

(210) 33033
(732) AVION Invest, a.s., areál Duslo, a.s., 927 03 Ša-
ľa, SK;
(770) Duslo, a.s., Administratívna budova, ev. č. 1236,
927 03 Šaľa, SK;
(580) 4.9.2006

(111) 156629

(210) 35355
(732) AVION Invest, a.s., areál Duslo, a.s., 927 03 Ša-
ľa, SK;
(770) DUSLO, a. s., 927 03 Šaľa, SK;
(580) 17.8.2006

(111) 158112

(210) 41543
(732) AVION Invest, a.s., areál Duslo, a.s., 927 03 Ša-
ľa, SK;
(770) Duslo, a.s., Administratívna budova, ev. č. 1236,
927 03 Šaľa, SK;
(580) 15.8.2006

(111) 158855

(210) 42669
(732) AVION Invest, a.s., areál Duslo, a.s., 927 03 Ša-
ľa, SK;
(770) Duslo, a.s., Administratívna budova, ev. č. 1236,
927 03 Šaľa, SK;
(580) 15.8.2006

(111) 158918

(210) 42670
(732) AVION Invest, a.s., areál Duslo, a.s., 927 03 Ša-
ľa, SK;
(770) Duslo, a.s., Administratívna budova, ev. č. 1236,
927 03 Šaľa, SK;
(580) 15.8.2006

(111) 159003

(210) 43214
(732) AVION Invest, a.s., areál Duslo, a.s., 927 03 Ša-
ľa, SK;
(770) Duslo, a.s., Administratívna budova, ev. č. 1236,
927 03 Šaľa, SK;
(580) 16.8.2006

(111) **159117**
(210) 43213
(732) AVION Invest, a.s., areál Duslo, a.s., 927 03 Šaľa, SK;
(770) Duslo, a.s., Administratívna budova, ev. č. 1236, 927 03 Šaľa, SK;
(580) 16.8.2006

(111) **159921**
(210) 44474
(732) Vitis Pezinok, s.r.o., Za dráhou 21, 902 20 Pezinok, SK;
(770) Vitis trade, s. r. o., Za dráhou 21, 902 20 Pezinok, SK;
(580) 15.8.2006

(111) **161480**
(210) 46897
(732) DONALD BYFORD & SONS SDN. BHD., 53A, Jalan SS21/1A, Damansara Utama, 47400 Pateiling Jaya, Selangor Darul Ehsan, MY;
(770) D. Byford & Company Limited, Leicester, GB;
Dátum uzavretia zmluvy: 20.4.2006
(580) 16.8.2006

(111) **162122**
(210) 48099
(732) Vitis Pezinok, s.r.o., Za dráhou 21, 902 20 Pezinok, SK;
(770) Vitis trade, s. r. o., Za dráhou 21, 902 20 Pezinok, SK;
(580) 10.8.2006

(111) **162539**
(210) 48275
(732) Vitis Pezinok, s.r.o., Za dráhou 21, 902 20 Pezinok, SK;
(770) Vitis trade, s. r. o., Za dráhou 21, 902 20 Pezinok, SK;
(580) 15.8.2006

(111) **163559**
(210) 50261
(732) AVION Invest, a.s., areál Duslo, a.s., 927 03 Šaľa, SK;
(770) Duslo, a.s., Administratívna budova, ev. č. 1236, 927 03 Šaľa, SK;
(580) 16.8.2006

(111) **163866**
(210) 50783
(732) AVION Invest, a.s., areál Duslo, a.s., 927 03 Šaľa, SK;
(770) DUSLO, a. s., 927 03 Šaľa, SK;
(580) 17.8.2006

(111) **163940**
(210) 50673
(732) AVION Invest, a.s., areál Duslo, a.s., 927 03 Šaľa, SK;
(770) DUSLO, a. s., 927 03 Šaľa, SK;
(580) 17.8.2006

(111) **164318**
(210) 50772
(732) AVION Invest, a.s., areál Duslo, a.s., 927 03 Šaľa, SK;
(770) Duslo, a.s., Administratívna budova, ev. č. 1236, 927 03 Šaľa, SK;
(580) 15.8.2006

(111) **164335**
(210) 51374
(732) AVION Invest, a.s., areál Duslo, a.s., 927 03 Šaľa, SK;
(770) Duslo, a.s., Administratívna budova, ev. č. 1236, 927 03 Šaľa, SK;
(580) 4.9.2006

(111) **166009**
(210) 53922
(732) Vitis Pezinok, s.r.o., Za dráhou 21, 902 20 Pezinok, SK;
(770) Vitis trade, s. r. o., Za dráhou 21, 902 20 Pezinok, SK;
(580) 15.8.2006

(111) **166248**
(210) 54193
(732) AVION Invest, a.s., areál Duslo, a.s., 927 03 Šaľa, SK;
(770) DUSLO, a. s., 927 03 Šaľa, SK;
(580) 17.8.2006

(111) **166772**
(210) 55096
(732) AVION Invest, a.s., areál Duslo, a.s., 927 03 Šaľa, SK;
(770) DUSLO, a. s., 927 03 Šaľa, SK;
(580) 17.8.2006

(111) **171956**
(210) 73418
(732) AVION Invest, a.s., areál Duslo, a.s., 927 03 Šaľa, SK;
(770) Duslo, a.s., Administratívna budova, ev. č. 1236, 927 03 Šaľa, SK;
(580) 15.8.2006

(111) **171957**
(210) 73419
(732) AVION Invest, a.s., areál Duslo, a.s., 927 03 Šaľa, SK;
(770) Duslo, a.s., Administratívna budova, ev. č. 1236, 927 03 Šaľa, SK;
(580) 15.8.2006

(111) **171959**
(210) 61350
(732) Noveon, Inc., 9911 Brecksville Road, 44141-3247 Cleveland, Ohio, US;
(770) Noveon IP Holdings Corporation, 9911 Brecksville Road, Cleveland, Ohio 44141-3247, US;
(580) 3.8.2006

(111) 172053
 (210) 1302-93
 (732) AVION Invest, a.s., areál Duslo, a.s., 927 03 Ša-
 ľa, SK;
 (770) Duslo, a.s., Administratívna budova, ev. č. 1236,
 927 03 Šaľa, SK;
 (580) 15.8.2006

(111) 174168
 (210) 70943
 (732) AVION Invest, a.s., areál Duslo, a.s., 927 03 Ša-
 ľa, SK;
 (770) DUSLO, a. s., 927 03 Šaľa, SK;
 (580) 17.8.2006

(111) 174342
 (210) 67783
 (732) Rentokil Initial 1927 plc, Belgrave House, 76
 Buckingham Palace Road, SW1W 9RF London, GB;
 (770) Rentokil Initial UK Limited, Felcourt, East Grin-
 stead, West Sussex, RH19 2JY, GB;
 Dátum uzavretia zmluvy: 14.7.2006
 (580) 16.8.2006

(111) 177670
 (210) 1657-94
 (732) Noveon, Inc., 9911 Brecksville Road, 44141-3247
 Cleveland, Ohio, US;
 (770) Noveon IP Holdings Corporation, 9911 Breck-
 sville Road, Cleveland, Ohio 44141-3247, US;
 (580) 3.8.2006

(111) 179232
 (210) 620-94
 (732) AVION Invest, a.s., areál Duslo, a.s., 927 03 Ša-
 ľa, SK;
 (770) Duslo, a.s., Administratívna budova, ev. č. 1236,
 927 03 Šaľa, SK;
 (580) 16.8.2006

(111) 180148
 (210) 2338-94
 (732) Vitis Pezinok, s.r.o., Za dráhou 21, 902 20 Pezi-
 nok, SK;
 (770) Vitis trade, s. r. o., Za dráhou 21, 902 20 Pezi-
 nok, SK;
 (580) 15.8.2006

(111) 180478
 (210) 2194-94
 (732) Vitis Pezinok, s.r.o., Za dráhou 21, 902 20 Pezi-
 nok, SK;
 (770) Vitis trade, s. r. o., Za dráhou 21, 902 20 Pezi-
 nok, SK;
 (580) 15.8.2006

(111) 180865
 (210) 619-94
 (732) AVION Invest, a.s., areál Duslo, a.s., 927 03 Ša-
 ľa, SK;
 (770) Duslo, a.s., Administratívna budova, ev. č. 1236,
 927 03 Šaľa, SK;
 (580) 16.8.2006

(111) 182237
 (210) 2498-95
 (732) Vitis Pezinok, s.r.o., Za dráhou 21, 902 20 Pezi-
 nok, SK;
 (770) Vitis trade, s. r. o., Za dráhou 21, 902 20 Pezi-
 nok, SK;
 (580) 15.8.2006

(111) 182308
 (210) 3204-95
 (732) AVION Invest, a.s., areál Duslo, a.s., 927 03 Ša-
 ľa, SK;
 (770) DUSLO, a. s., 927 03 Šaľa, SK;
 (580) 17.8.2006

(111) 183074
 (210) 921-98
 (732) ELEKTROČAS s.r.o., Hlavná 48, 900 27 Berno-
 lákovo, SK;
 (770) Unterländer Karol, Kollárova 5, 903 01 Senec, SK;
 Dátum uzavretia zmluvy: 7.7.2006
 (580) 2.8.2006

(111) 183874
 (210) 509-96
 (732) Vitis Pezinok, s.r.o., Za dráhou 21, 902 20 Pezi-
 nok, SK;
 (770) Vitis trade, s. r. o., Za dráhou 21, 902 20 Pezi-
 nok, SK;
 (580) 10.8.2006

(111) 183875
 (210) 510-96
 (732) Vitis Pezinok, s.r.o., Za dráhou 21, 902 20 Pezi-
 nok, SK;
 (770) Vitis trade, s. r. o., Za dráhou 21, 902 20 Pezi-
 nok, SK;
 (580) 10.8.2006

(111) 183877
 (210) 512-96
 (732) Vitis Pezinok, s.r.o., Za dráhou 21, 902 20 Pezi-
 nok, SK;
 (770) Vitis trade, s. r. o., Za dráhou 21, 902 20 Pezi-
 nok, SK;
 (580) 15.8.2006

(111) 183878
 (210) 513-96
 (732) Vitis Pezinok, s.r.o., Za dráhou 21, 902 20 Pezi-
 nok, SK;
 (770) Vitis trade, s. r. o., Za dráhou 21, 902 20 Pezi-
 nok, SK;
 (580) 10.8.2006

(111) 183883

(210) 528-96
(732) Vitis Pezinok, s.r.o., Za dráhou 21, 902 20 Pezinok, SK;
(770) Vitis trade, s. r. o., Za dráhou 21, 902 20 Pezinok, SK;
(580) 10.8.2006

(111) 184041

(210) 1683-96
(732) AVION Invest, a.s., areál Duslo, a.s., 927 03 Šaľa, SK;
(770) DUSLO, a. s., 927 03 Šaľa, SK;
(580) 17.8.2006

(111) 184345

(210) 221-96
(732) Vitis Pezinok, s.r.o., Za dráhou 21, 902 20 Pezinok, SK;
(770) Vitis trade, s. r. o., Za dráhou 21, 902 20 Pezinok, SK;
(580) 10.8.2006

(111) 184346

(210) 222-96
(732) Vitis Pezinok, s.r.o., Za dráhou 21, 902 20 Pezinok, SK;
(770) Vitis trade, s. r. o., Za dráhou 21, 902 20 Pezinok, SK;
(580) 10.8.2006

(111) 184347

(210) 223-96
(732) Vitis Pezinok, s.r.o., Za dráhou 21, 902 20 Pezinok, SK;
(770) Vitis trade, s. r. o., Za dráhou 21, 902 20 Pezinok, SK;
(580) 15.8.2006

(111) 184438

(210) 960-96
(732) Vitis Pezinok, s.r.o., Za dráhou 21, 902 20 Pezinok, SK;
(770) Vitis trade, s. r. o., Za dráhou 21, 902 20 Pezinok, SK;
(580) 10.8.2006

(111) 185887

(210) 224-96
(732) Vitis Pezinok, s.r.o., Za dráhou 21, 902 20 Pezinok, SK;
(770) Vitis trade, s. r. o., Za dráhou 21, 902 20 Pezinok, SK;
(580) 10.8.2006

(111) 186200

(210) 225-97
(732) Vitis Pezinok, s.r.o., Za dráhou 21, 902 20 Pezinok, SK;
(770) Vitis trade, s. r. o., Za dráhou 21, 902 20 Pezinok, SK;
(580) 10.8.2006

(111) 186241

(210) 955-96
(732) Vitis Pezinok, s.r.o., Za dráhou 21, 902 20 Pezinok, SK;
(770) Vitis trade, s. r. o., Za dráhou 21, 902 20 Pezinok, SK;
(580) 10.8.2006

(111) 186244

(210) 959-96
(732) Vitis Pezinok, s.r.o., Za dráhou 21, 902 20 Pezinok, SK;
(770) Vitis trade, s. r. o., Za dráhou 21, 902 20 Pezinok, SK;
(580) 10.8.2006

(111) 186245

(210) 965-96
(732) Vitis Pezinok, s.r.o., Za dráhou 21, 902 20 Pezinok, SK;
(770) Vitis trade, s. r. o., Za dráhou 21, 902 20 Pezinok, SK;
(580) 10.8.2006

(111) 186685

(210) 2695-96
(732) AVION Invest, a.s., areál Duslo, a.s., 927 03 Šaľa, SK;
(770) DUSLO, a. s., 927 03 Šaľa, SK;
(580) 17.8.2006

(111) 187004

(210) 2817-96
(732) Vitis Pezinok, s.r.o., Za dráhou 21, 902 20 Pezinok, SK;
(770) Vitis trade, s. r. o., Za dráhou 21, 902 20 Pezinok, SK;
(580) 10.8.2006

(111) 187023

(210) 3381-96
(732) AVION Invest, a.s., areál Duslo, a.s., 927 03 Šaľa, SK;
(770) DUSLO, a. s., 927 03 Šaľa, SK;
(580) 17.8.2006

(111) 187755

(210) 3382-96
(732) AVION Invest, a.s., areál Duslo, a.s., 927 03 Šaľa, SK;
(770) DUSLO, a. s., 927 03 Šaľa, SK;
(580) 17.8.2006

(111) 187792

(210) 425-97
(732) Vitis Pezinok, s.r.o., Za dráhou 21, 902 20 Pezinok, SK;
(770) Vitis trade, s. r. o., Za dráhou 21, 902 20 Pezinok, SK;
(580) 10.8.2006

(111) 188549
 (210) 3206-97
 (732) Vitis Pezinok, s.r.o., Za dráhou 21, 902 20 Pezinok, SK;
 (770) Vitis trade, s. r. o., Za dráhou 21, 902 20 Pezinok, SK;
 (580) 15.8.2006

(111) 188613
 (210) 3236-97
 (732) AVION Invest, a.s., areál Duslo, a.s., 927 03 Šaľa, SK;
 (770) Duslo, a.s., Administratívna budova, ev. č. 1236, 927 03 Šaľa, SK;
 (580) 15.8.2006

(111) 188916
 (210) 2515-97
 (732) Vitis Pezinok, s.r.o., Za dráhou 21, 902 20 Pezinok, SK;
 (770) Vitis trade, s. r. o., Za dráhou 21, 902 20 Pezinok, SK;
 (580) 15.8.2006

(111) 188918
 (210) 2519-97
 (732) Vitis Pezinok, s.r.o., Za dráhou 21, 902 20 Pezinok, SK;
 (770) Vitis trade, s. r. o., Za dráhou 21, 902 20 Pezinok, SK;
 (580) 15.8.2006

(111) 188924
 (210) 2528-97
 (732) Vitis Pezinok, s.r.o., Za dráhou 21, 902 20 Pezinok, SK;
 (770) Vitis trade, s. r. o., Za dráhou 21, 902 20 Pezinok, SK;
 (580) 15.8.2006

(111) 189346
 (210) 1646-97
 (732) AVION Invest, a.s., areál Duslo, a.s., 927 03 Šaľa, SK;
 (770) DUSLO, a. s., 927 03 Šaľa, SK;
 (580) 17.8.2006

(111) 189629
 (210) 2553-97
 (732) Vitis Pezinok, s.r.o., Za dráhou 21, 902 20 Pezinok, SK;
 (770) Vitis trade, s. r. o., Za dráhou 21, 902 20 Pezinok, SK;
 (580) 15.8.2006

(111) 189956
 (210) 523-98
 (732) AVION Invest, a.s., areál Duslo, a.s., 927 03 Šaľa, SK;
 (770) DUSLO, a. s., 927 03 Šaľa, SK;
 (580) 17.8.2006

(111) 190327
 (210) 735-98
 (732) AVION Invest, a.s., areál Duslo, a.s., 927 03 Šaľa, SK;
 (770) DUSLO, a. s., 927 03 Šaľa, SK;
 (580) 17.8.2006

(111) 190546
 (210) 1620-98
 (732) AVION Invest, a.s., areál Duslo, a.s., 927 03 Šaľa, SK;
 (770) DUSLO, a. s., 927 03 Šaľa, SK;
 (580) 17.8.2006

(111) 191359
 (210) 2895-97
 (732) Vitis Pezinok, s.r.o., Za dráhou 21, 902 20 Pezinok, SK;
 (770) Vitis trade, s. r. o., Za dráhou 21, 902 20 Pezinok, SK;
 (580) 15.8.2006

(111) 191721
 (210) 2552-97
 (732) Vitis Pezinok, s.r.o., Za dráhou 21, 902 20 Pezinok, SK;
 (770) Vitis trade, s. r. o., Za dráhou 21, 902 20 Pezinok, SK;
 (580) 15.8.2006

(111) 192461
 (210) 82-99
 (732) AVION Invest, a.s., areál Duslo, a.s., 927 03 Šaľa, SK;
 (770) Duslo, a.s., Administratívna budova, ev. č. 1236, 927 03 Šaľa, SK;
 (580) 16.8.2006

(111) 192563
 (210) 2148-98
 (732) Vitis Pezinok, s.r.o., Za dráhou 21, 902 20 Pezinok, SK;
 (770) Vitis trade, s. r. o., Za dráhou 21, 902 20 Pezinok, SK;
 (580) 15.8.2006

(111) 193435
 (210) 524-98
 (732) AVION Invest, a.s., areál Duslo, a.s., 927 03 Šaľa, SK;
 (770) DUSLO, a. s., 927 03 Šaľa, SK;
 (580) 17.8.2006

(111) 193664
 (210) 1049-99
 (732) AVION Invest, a.s., areál Duslo, a.s., 927 03 Šaľa, SK;
 (770) Duslo, a.s., Administratívna budova, ev. č. 1236, 927 03 Šaľa, SK;
 (580) 15.8.2006

(111) 193665

(210) 1050-99
(732) AVION Invest, a.s., areál Duslo, a.s., 927 03 Ša-
ľa, SK;
(770) Duslo, a.s., Administratívna budova, ev. č. 1236,
927 03 Šaľa, SK;
(580) 15.8.2006

(111) 193666

(210) 1051-99
(732) AVION Invest, a.s., areál Duslo, a.s., 927 03 Ša-
ľa, SK;
(770) Duslo, a.s., Administratívna budova, ev. č. 1236,
927 03 Šaľa, SK;
(580) 15.8.2006

(111) 193667

(210) 1052-99
(732) AVION Invest, a.s., areál Duslo, a.s., 927 03 Ša-
ľa, SK;
(770) Duslo, a.s., Administratívna budova, ev. č. 1236,
927 03 Šaľa, SK;
(580) 15.8.2006

(111) 193668

(210) 1054-99
(732) AVION Invest, a.s., areál Duslo, a.s., 927 03 Ša-
ľa, SK;
(770) Duslo, a.s., Administratívna budova, ev. č. 1236,
927 03 Šaľa, SK;
(580) 15.8.2006

(111) 193669

(210) 1055-99
(732) AVION Invest, a.s., areál Duslo, a.s., 927 03 Ša-
ľa, SK;
(770) Duslo, a.s., Administratívna budova, ev. č. 1236,
927 03 Šaľa, SK;
(580) 15.8.2006

(111) 193680

(210) 1043-99
(732) AVION Invest, a.s., areál Duslo, a.s., 927 03 Ša-
ľa, SK;
(770) Duslo, a.s., Administratívna budova, ev. č. 1236,
927 03 Šaľa, SK;
(580) 16.8.2006

(111) 193681

(210) 1044-99
(732) AVION Invest, a.s., areál Duslo, a.s., 927 03 Ša-
ľa, SK;
(770) Duslo, a.s., Administratívna budova, ev. č. 1236,
927 03 Šaľa, SK;
(580) 16.8.2006

(111) 193682

(210) 1045-99
(732) AVION Invest, a.s., areál Duslo, a.s., 927 03 Ša-
ľa, SK;
(770) Duslo, a.s., Administratívna budova, ev. č. 1236,
927 03 Šaľa, SK;
(580) 16.8.2006

(111) 193683

(210) 1047-99
(732) AVION Invest, a.s., areál Duslo, a.s., 927 03 Ša-
ľa, SK;
(770) Duslo, a.s., Administratívna budova, ev. č. 1236,
927 03 Šaľa, SK;
(580) 15.8.2006

(111) 193684

(210) 1048-99
(732) AVION Invest, a.s., areál Duslo, a.s., 927 03 Ša-
ľa, SK;
(770) Duslo, a.s., Administratívna budova, ev. č. 1236,
927 03 Šaľa, SK;
(580) 15.8.2006

(111) 193685

(210) 1085-99
(732) AVION Invest, a.s., areál Duslo, a.s., 927 03 Ša-
ľa, SK;
(770) Duslo, a.s., Administratívna budova, ev. č. 1236,
927 03 Šaľa, SK;
(580) 15.8.2006

(111) 193688

(210) 1512-99
(732) AVION Invest, a.s., areál Duslo, a.s., 927 03 Ša-
ľa, SK;
(770) Duslo, a.s., Administratívna budova, ev. č. 1236,
927 03 Šaľa, SK;
(580) 15.8.2006

(111) 194090

(210) 2605-99
(732) Vitis Pezinok, s.r.o., Za dráhou 21, 902 20 Pezi-
nok, SK;
(770) Vitis trade, s. r. o., Za dráhou 21, 902 20 Pezi-
nok, SK;
(580) 10.8.2006

(111) 194287

(210) 2526-99
(732) Vitis Pezinok, s.r.o., Za dráhou 21, 902 20 Pezi-
nok, SK;
(770) Vitis trade, s. r. o., Za dráhou 21, 902 20 Pezi-
nok, SK;
(580) 11.8.2006

(111) 194367

(210) 2533-99
 (732) Vitis Pezinok, s.r.o., Za dráhou 21, 902 20 Pezinok, SK;
 (770) Vitis trade, s. r. o., Za dráhou 21, 902 20 Pezinok, SK;
 (580) 15.8.2006

(111) 194461

(210) 2251-99
 (732) Vitis Pezinok, s.r.o., Za dráhou 21, 902 20 Pezinok, SK;
 (770) Vitis trade, s. r. o., Za dráhou 21, 902 20 Pezinok, SK;
 (580) 10.8.2006

(111) 195097

(210) 2650-98
 (732) Vitis Pezinok, s.r.o., Za dráhou 21, 902 20 Pezinok, SK;
 (770) Vitis trade, s. r. o., Za dráhou 21, 902 20 Pezinok, SK;
 (580) 15.8.2006

(111) 195099

(210) 742-99
 (732) LISOVŇA, a.s., Coburgova 84, 917 48 Trnava, SK;
 (770) R-PRESS, a. s., Ružová dolina 6, 824 70 Bratislava, SK;
 (580) 10.8.2006

(111) 195099

(210) 742-99
 (732) SPX TRADING a.s., Kopčianska 92, 852 03 Bratislava, SK;
 (770) LISOVŇA, a.s., Coburgova 84, 917 48 Trnava, SK;
 (580) 10.8.2006

(111) 195099

(210) 742-99
 (732) Raslavský František - AFR-a, Miletičova 68, 821 09 Bratislava, SK;
 (770) SPX TRADING a.s., Kopčianska 92, 852 03 Bratislava, SK;
 Dátum uzavretia zmluvy: 27.6.2006
 (580) 10.8.2006

(111) 195110

(210) 3274-99
 (732) Cvernová továreň, spoločnosť s ručením obmedzeným, Pribinova 25, 810 11 Bratislava, SK;
 (770) BCT - TEXCEL, a. s., Páříčkova 18, 821 08 Bratislava, SK;
 Dátum uzavretia zmluvy: 14.7.2006
 (580) 16.8.2006

(111) 195412

(210) 2905-99
 (732) AVION Invest, a.s., areál Duslo, a.s., 927 03 Šaľa, SK;
 (770) Duslo, a.s., Administratívna budova, ev. č. 1236, 927 03 Šaľa, SK;
 (580) 15.8.2006

(111) 195476

(210) 1042-99
 (732) AVION Invest, a.s., areál Duslo, a.s., 927 03 Šaľa, SK;
 (770) Duslo, a.s., Administratívna budova, ev. č. 1236, 927 03 Šaľa, SK;
 (580) 15.8.2006

(111) 195477

(210) 1046-99
 (732) AVION Invest, a.s., areál Duslo, a.s., 927 03 Šaľa, SK;
 (770) Duslo, a.s., Administratívna budova, ev. č. 1236, 927 03 Šaľa, SK;
 (580) 16.8.2006

(111) 195478

(210) 1053-99
 (732) AVION Invest, a.s., areál Duslo, a.s., 927 03 Šaľa, SK;
 (770) Duslo, a.s., Administratívna budova, ev. č. 1236, 927 03 Šaľa, SK;
 (580) 15.8.2006

(111) 195828

(210) 270-2001
 (732) AVION Invest, a.s., areál Duslo, a.s., 927 03 Šaľa, SK;
 (770) Duslo, a.s., Administratívna budova, ev. č. 1236, 927 03 Šaľa, SK;
 (580) 15.8.2006

(111) 196017

(210) 463-2000
 (732) Vitis Pezinok, s.r.o., Za dráhou 21, 902 20 Pezinok, SK;
 (770) Vitis trade, s. r. o., Za dráhou 21, 902 20 Pezinok, SK;
 (580) 15.8.2006

(111) 196018

(210) 464-2000
 (732) Vitis Pezinok, s.r.o., Za dráhou 21, 902 20 Pezinok, SK;
 (770) Vitis trade, s. r. o., Za dráhou 21, 902 20 Pezinok, SK;
 (580) 15.8.2006

(111) 196019

(210) 465-2000
(732) Vitis Pezinok, s.r.o., Za dráhou 21, 902 20 Pezinok, SK;
(770) Vitis trade, s. r. o., Za dráhou 21, 902 20 Pezinok, SK;
(580) 15.8.2006

(111) 196020

(210) 469-2000
(732) Vitis Pezinok, s.r.o., Za dráhou 21, 902 20 Pezinok, SK;
(770) Vitis trade, s. r. o., Za dráhou 21, 902 20 Pezinok, SK;
(580) 15.8.2006

(111) 196197

(210) 2528-99
(732) Vitis Pezinok, s.r.o., Za dráhou 21, 902 20 Pezinok, SK;
(770) Vitis trade, s. r. o., Za dráhou 21, 902 20 Pezinok, SK;
(580) 11.8.2006

(111) 196216

(210) 741-2000
(732) AVION Invest, a.s., areál Duslo, a.s., 927 03 Šaľa, SK;
(770) DUSLO, a. s., 927 03 Šaľa, SK;
(580) 17.8.2006

(111) 196369

(210) 2529-99
(732) Vitis Pezinok, s.r.o., Za dráhou 21, 902 20 Pezinok, SK;
(770) Vitis trade, s. r. o., Za dráhou 21, 902 20 Pezinok, SK;
(580) 11.8.2006

(111) 196370

(210) 2531-99
(732) Vitis Pezinok, s.r.o., Za dráhou 21, 902 20 Pezinok, SK;
(770) Vitis trade, s. r. o., Za dráhou 21, 902 20 Pezinok, SK;
(580) 11.8.2006

(111) 196371

(210) 2532-99
(732) Vitis Pezinok, s.r.o., Za dráhou 21, 902 20 Pezinok, SK;
(770) Vitis trade, s. r. o., Za dráhou 21, 902 20 Pezinok, SK;
(580) 15.8.2006

(111) 196478

(210) 324-2000
(732) Vitis Pezinok, s.r.o., Za dráhou 21, 902 20 Pezinok, SK;
(770) Vitis trade, s. r. o., Za dráhou 21, 902 20 Pezinok, SK;
(580) 15.8.2006

(111) 196669

(210) 1875-2000
(732) Vitis Pezinok, s.r.o., Za dráhou 21, 902 20 Pezinok, SK;
(770) Vitis trade, s. r. o., Za dráhou 21, 902 20 Pezinok, SK;
(580) 15.8.2006

(111) 196670

(210) 1876-2000
(732) Vitis Pezinok, s.r.o., Za dráhou 21, 902 20 Pezinok, SK;
(770) Vitis trade, s. r. o., Za dráhou 21, 902 20 Pezinok, SK;
(580) 10.8.2006

(111) 197349

(210) 1800-2000
(732) AVION Invest, a.s., areál Duslo, a.s., 927 03 Šaľa, SK;
(770) DUSLO, akciová spoločnosť, 927 03 Šaľa, SK;
(580) 17.8.2006

(111) 197661

(210) 2671-2000
(732) AVION Invest, a.s., areál Duslo, a.s., 927 03 Šaľa, SK;
(770) DUSLO, akciová spoločnosť, 927 03 Šaľa, SK;
(580) 17.8.2006

(111) 198605

(210) 3172-2000
(732) Vitis Pezinok, s.r.o., Za dráhou 21, 902 20 Pezinok, SK;
(770) Vitis trade, s. r. o., Za dráhou 21, 902 20 Pezinok, SK;
(580) 10.8.2006

(111) 198606

(210) 3173-2000
(732) Vitis Pezinok, s.r.o., Za dráhou 21, 902 20 Pezinok, SK;
(770) Vitis trade, s. r. o., Za dráhou 21, 902 20 Pezinok, SK;
(580) 10.8.2006

(111) 198812

(210) 911-99
(732) Vitis Pezinok, s.r.o., Za dráhou 21, 902 20 Pezinok, SK;
(770) Vitis trade, s. r. o., Za dráhou 21, 902 20 Pezinok, SK;
(580) 15.8.2006

(111) 198813

(210) 1611-99
(732) Vitis Pezinok, s.r.o., Za dráhou 21, 902 20 Pezinok, SK;
(770) Vitis trade, s. r. o., Za dráhou 21, 902 20 Pezinok, SK;
(580) 15.8.2006

(111) 199268
 (210) 2527-99
 (732) Vitis Pezinok, s.r.o., Za dráhou 21, 902 20 Pezinok, SK;
 (770) Vitis trade, s. r. o., Za dráhou 21, 902 20 Pezinok, SK;
 (580) 11.8.2006

(111) 199269
 (210) 2530-99
 (732) Vitis Pezinok, s.r.o., Za dráhou 21, 902 20 Pezinok, SK;
 (770) Vitis trade, s. r. o., Za dráhou 21, 902 20 Pezinok, SK;
 (580) 11.8.2006

(111) 199374
 (210) 2546-97
 (732) Vitis Pezinok, s.r.o., Za dráhou 21, 902 20 Pezinok, SK;
 (770) Vitis trade, s. r. o., Za dráhou 21, 902 20 Pezinok, SK;
 (580) 15.8.2006

(111) 199375
 (210) 2547-97
 (732) Vitis Pezinok, s.r.o., Za dráhou 21, 902 20 Pezinok, SK;
 (770) Vitis trade, s. r. o., Za dráhou 21, 902 20 Pezinok, SK;
 (580) 15.8.2006

(111) 199762
 (210) 2548-97
 (732) Vitis Pezinok, s.r.o., Za dráhou 21, 902 20 Pezinok, SK;
 (770) Vitis trade, s. r. o., Za dráhou 21, 902 20 Pezinok, SK;
 (580) 15.8.2006

(111) 200272
 (210) 1084-99
 (732) Vitis Pezinok, s.r.o., Za dráhou 21, 902 20 Pezinok, SK;
 (770) Vitis trade, s. r. o., Za dráhou 21, 902 20 Pezinok, SK;
 (580) 15.8.2006

(111) 200275
 (210) 466-2000
 (732) Vitis Pezinok, s.r.o., Za dráhou 21, 902 20 Pezinok, SK;
 (770) Vitis trade, s. r. o., Za dráhou 21, 902 20 Pezinok, SK;
 (580) 15.8.2006

(111) 200755
 (210) 2146-98
 (732) Vitis Pezinok, s.r.o., Za dráhou 21, 902 20 Pezinok, SK;
 (770) Vitis trade, s. r. o., Za dráhou 21, 902 20 Pezinok, SK;
 (580) 15.8.2006

(111) 200756
 (210) 2147-98
 (732) Vitis Pezinok, s.r.o., Za dráhou 21, 902 20 Pezinok, SK;
 (770) Vitis trade, s. r. o., Za dráhou 21, 902 20 Pezinok, SK;
 (580) 15.8.2006

(111) 200928
 (210) 2143-98
 (732) Vitis Pezinok, s.r.o., Za dráhou 21, 902 20 Pezinok, SK;
 (770) Vitis trade, s. r. o., Za dráhou 21, 902 20 Pezinok, SK;
 (580) 15.8.2006

(111) 200929
 (210) 2145-98
 (732) Vitis Pezinok, s.r.o., Za dráhou 21, 902 20 Pezinok, SK;
 (770) Vitis trade, s. r. o., Za dráhou 21, 902 20 Pezinok, SK;
 (580) 15.8.2006

(111) 200934
 (210) 468-2000
 (732) Vitis Pezinok, s.r.o., Za dráhou 21, 902 20 Pezinok, SK;
 (770) Vitis trade, s. r. o., Za dráhou 21, 902 20 Pezinok, SK;
 (580) 15.8.2006

(111) 201296
 (210) 467-2000
 (732) Vitis Pezinok, s.r.o., Za dráhou 21, 902 20 Pezinok, SK;
 (770) Vitis trade, s. r. o., Za dráhou 21, 902 20 Pezinok, SK;
 (580) 15.8.2006

(111) 201374
 (210) 2578-2001
 (732) Vitis Pezinok, s.r.o., Za dráhou 21, 902 20 Pezinok, SK;
 (770) Vitis trade, s. r. o., Za dráhou 21, 902 20 Pezinok, SK;
 (580) 14.8.2006

(111) 201493
 (210) 2885-2001
 (732) AVION Invest, a.s., areál Duslo, a.s., 927 03 Šaľa, SK;
 (770) DUSLO, akciová spoločnosť, 927 03 Šaľa, SK;
 (580) 17.8.2006

(111) 201732

(210) 3535-2001
(732) Vitis Pezinok, s.r.o., Za dráhou 21, 902 20 Pezinok, SK;
(770) Vitis trade, s. r. o., Za dráhou 21, 902 20 Pezinok, SK;
(580) 14.8.2006

(111) 203518

(210) 461-2000
(732) Vitis Pezinok, s.r.o., Za dráhou 21, 902 20 Pezinok, SK;
(770) Vitis trade, s. r. o., Za dráhou 21, 902 20 Pezinok, SK;
(580) 15.8.2006

(111) 204430

(210) 2228-2002
(732) Sepracor Inc., 84 Waterford Drive, 01752 Marlborough, Massachusetts, US;
(770) Takeda Pharmaceutical Company Limited, 1-1, Doshomachi 4-chome, Chuo-ku, Osaka, JP;
Dátum uzavretia zmluvy: 16.6.2006
(580) 2.8.2006

(111) 204777

(210) 2992-2002
(732) Vitis Pezinok, s.r.o., Za dráhou 21, 902 20 Pezinok, SK;
(770) Vitis trade, s.r.o., Za dráhou 21, 902 20 Pezinok, SK;
(580) 14.8.2006

(111) 204778

(210) 2993-2002
(732) Vitis Pezinok, s.r.o., Za dráhou 21, 902 20 Pezinok, SK;
(770) Vitis trade, s. r. o., Za dráhou 21, 902 20 Pezinok, SK;
(580) 14.8.2006

(111) 204807

(210) 3062-2002
(732) Vitis Pezinok, s.r.o., Za dráhou 21, 902 20 Pezinok, SK;
(770) Vitis trade, s. r. o., Za dráhou 21, 902 20 Pezinok, SK;
(580) 10.8.2006

(111) 204808

(210) 3063-2002
(732) Vitis Pezinok, s.r.o., Za dráhou 21, 902 20 Pezinok, SK;
(770) Vitis trade, s. r. o., Za dráhou 21, 902 20 Pezinok, SK;
(580) 11.8.2006

(111) 204955

(210) 2898-2002
(732) Vitis Pezinok, s.r.o., Za dráhou 21, 902 20 Pezinok, SK;
(770) Vitis trade, s. r. o., Za dráhou 21, 902 20 Pezinok, SK;
(580) 14.8.2006

(111) 205062

(210) 2896-2002
(732) Vitis Pezinok, s.r.o., Za dráhou 21, 902 20 Pezinok, SK;
(770) Vitis trade, s. r. o., Za dráhou 21, 902 20 Pezinok, SK;
(580) 11.8.2006

(111) 205063

(210) 2897-2002
(732) Vitis Pezinok, s.r.o., Za dráhou 21, 902 20 Pezinok, SK;
(770) Vitis trade, s. r. o., Za dráhou 21, 902 20 Pezinok, SK;
(580) 11.8.2006

(111) 205923

(210) 353-2003
(732) Vitis Pezinok, s.r.o., Za dráhou 21, 902 20 Pezinok, SK;
(770) Vitis trade, s. r. o., Za dráhou 21, 902 20 Pezinok, SK;
(580) 14.8.2006

(111) 206148

(210) 30-2003
(732) Vitis Pezinok, s.r.o., Za dráhou 21, 902 20 Pezinok, SK;
(770) Vitis trade, s. r. o., Za dráhou 21, 902 20 Pezinok, SK;
(580) 14.8.2006

(111) 207210

(210) 1456-2003
(732) Vitis Pezinok, s.r.o., Za dráhou 21, 902 20 Pezinok, SK;
(770) Vitis trade, s. r. o., Za dráhou 21, 902 20 Pezinok, SK;
(580) 11.8.2006

(111) 207621

(210) 1878-2003
(732) Vitis Pezinok, s.r.o., Za dráhou 21, 902 20 Pezinok, SK;
(770) Vitis trade, s. r. o., Za dráhou 21, 902 20 Pezinok, SK;
(580) 14.8.2006

(111) 209311
 (210) 1476-2003
 (732) Vitis Pezinok, s.r.o., Za dráhou 21, 902 20 Pezinok, SK;
 (770) Vitis trade, s. r. o., Za dráhou 21, 902 20 Pezinok, SK;
 (580) 11.8.2006

(111) 209312
 (210) 1494-2003
 (732) Vitis Pezinok, s.r.o., Za dráhou 21, 902 20 Pezinok, SK;
 (770) Vitis trade, s. r. o., Za dráhou 21, 902 20 Pezinok, SK;
 (580) 11.8.2006

(111) 209316
 (210) 1876-2003
 (732) Vitis Pezinok, s.r.o., Za dráhou 21, 902 20 Pezinok, SK;
 (770) Vitis trade, s. r. o., Za dráhou 21, 902 20 Pezinok, SK;
 (580) 14.8.2006

(111) 209463
 (210) 734-2004
 (732) Vitis Pezinok, s.r.o., Za dráhou 21, 902 20 Pezinok, SK;
 (770) Vitis trade, s. r. o., Za dráhou 21, 902 20 Pezinok, SK;
 (580) 15.8.2006

(111) 209464
 (210) 735-2004
 (732) Vitis Pezinok, s.r.o., Za dráhou 21, 902 20 Pezinok, SK;
 (770) Vitis trade, s. r. o., Za dráhou 21, 902 20 Pezinok, SK;
 (580) 15.8.2006

(111) 209473
 (210) 774-2004
 (732) Vitis Pezinok, s.r.o., Za dráhou 21, 902 20 Pezinok, SK;
 (770) Vitis trade, s. r. o., Za dráhou 21, 902 20 Pezinok, SK;
 (580) 15.8.2006

(111) 209860
 (210) 1877-2003
 (732) Vitis Pezinok, s.r.o., Za dráhou 21, 902 20 Pezinok, SK;
 (770) Vitis trade, s. r. o., Za dráhou 21, 902 20 Pezinok, SK;
 (580) 14.8.2006

(111) 210017
 (210) 1114-2004
 (732) Vitis Pezinok, s.r.o., Za dráhou 21, 902 20 Pezinok, SK;
 (770) Vitis trade, s. r. o., Za dráhou 21, 902 20 Pezinok, SK;
 (580) 15.8.2006

(111) 210283
 (210) 3671-2003
 (732) Vitis Pezinok, s.r.o., Za dráhou 21, 902 20 Pezinok, SK;
 (770) Vitis trade, s. r. o., Za dráhou 21, 902 20 Pezinok, SK;
 (580) 14.8.2006

(111) 210284
 (210) 3672-2003
 (732) Vitis Pezinok, s.r.o., Za dráhou 21, 902 20 Pezinok, SK;
 (770) Vitis trade, s. r. o., Za dráhou 21, 902 20 Pezinok, SK;
 (580) 14.8.2006

(111) 210414
 (210) 1664-2004
 (732) AVION Invest, a.s., areál Duslo, a.s., 927 03 Šaľa, SK;
 (770) DUSLO, akciová spoločnosť, 927 03 Šaľa, SK;
 (580) 17.8.2006

(111) 210595
 (210) 1612-2004
 (732) AVION Invest, a.s., areál Duslo, a.s., 927 03 Šaľa, SK;
 (770) DUSLO, akciová spoločnosť, 927 03 Šaľa, SK;
 (580) 17.8.2006

(111) 210596
 (210) 1613-2004
 (732) AVION Invest, a.s., areál Duslo, a.s., 927 03 Šaľa, SK;
 (770) DUSLO, akciová spoločnosť, 927 03 Šaľa, SK;
 (580) 17.8.2006

(111) 210597
 (210) 1614-2004
 (732) AVION Invest, a.s., areál Duslo, a.s., 927 03 Šaľa, SK;
 (770) DUSLO, akciová spoločnosť, 927 03 Šaľa, SK;
 (580) 17.8.2006

(111) 212196
 (210) 3303-2004
 (732) Vitis Pezinok, s.r.o., Za dráhou 21, 902 20 Pezinok, SK;
 (770) Vitis trade, s. r. o., Za dráhou 21, 902 20 Pezinok, SK;
 (580) 15.8.2006

(111) 212759

(210) 225-2005
(732) Vitis Pezinok, s.r.o., Za dráhou 21, 902 20 Pezinok, SK;
(770) Vitis trade, s. r. o., Za dráhou 21, 902 20 Pezinok, SK;
(580) 10.8.2006

(111) 212855

(210) 222-2005
(732) Vitis Pezinok, s.r.o., Za dráhou 21, 902 20 Pezinok, SK;
(770) Vitis trade, s. r. o., Za dráhou 21, 902 20 Pezinok, SK;
(580) 10.8.2006

(111) 212856

(210) 223-2005
(732) Vitis Pezinok, s.r.o., Za dráhou 21, 902 20 Pezinok, SK;
(770) Vitis trade, s. r. o., Za dráhou 21, 902 20 Pezinok, SK;
(580) 10.8.2006

(111) 212857

(210) 224-2005
(732) Vitis Pezinok, s.r.o., Za dráhou 21, 902 20 Pezinok, SK;
(770) Vitis trade, s. r. o., Za dráhou 21, 902 20 Pezinok, SK;
(580) 10.8.2006

(111) 212858

(210) 226-2005
(732) Vitis Pezinok, s.r.o., Za dráhou 21, 902 20 Pezinok, SK;
(770) Vitis trade, s. r. o., Za dráhou 21, 902 20 Pezinok, SK;
(580) 10.8.2006

(111) 212859

(210) 227-2005
(732) Vitis Pezinok, s.r.o., Za dráhou 21, 902 20 Pezinok, SK;
(770) Vitis trade, s. r. o., Za dráhou 21, 902 20 Pezinok, SK;
(580) 10.8.2006

(111) 212860

(210) 228-2005
(732) Vitis Pezinok, s.r.o., Za dráhou 21, 902 20 Pezinok, SK;
(770) Vitis trade, s. r. o., Za dráhou 21, 902 20 Pezinok, SK;
(580) 10.8.2006

(111) 212861

(210) 229-2005
(732) Vitis Pezinok, s.r.o., Za dráhou 21, 902 20 Pezinok, SK;
(770) Vitis trade, s. r. o., Za dráhou 21, 902 20 Pezinok, SK;
(580) 10.8.2006

(111) 212862

(210) 230-2005
(732) Vitis Pezinok, s.r.o., Za dráhou 21, 902 20 Pezinok, SK;
(770) Vitis trade, s. r. o., Za dráhou 21, 902 20 Pezinok, SK;
(580) 10.8.2006

(111) 212904

(210) 400-2005
(732) Vitis Pezinok, s.r.o., Za dráhou 21, 902 20 Pezinok, SK;
(770) Vitis trade, s. r. o., Za dráhou 21, 902 20 Pezinok, SK;
(580) 11.8.2006

(111) 212963

(210) 399-2005
(732) Vitis Pezinok, s.r.o., Za dráhou 21, 902 20 Pezinok, SK;
(770) Vitis trade, s. r. o., Za dráhou 21, 902 20 Pezinok, SK;
(580) 10.8.2006

(111) 212964

(210) 401-2005
(732) Vitis Pezinok, s.r.o., Za dráhou 21, 902 20 Pezinok, SK;
(770) Vitis trade, s. r. o., Za dráhou 21, 902 20 Pezinok, SK;
(580) 11.8.2006

(111) 213113

(210) 148-2005
(732) Vitis Pezinok, s.r.o., Za dráhou 21, 902 20 Pezinok, SK;
(770) Vitis trade, s. r. o., Za dráhou 21, 902 20 Pezinok, SK;
(580) 11.8.2006

(111) 213581

(210) 403-2005
(732) Vitis Pezinok, s.r.o., Za dráhou 21, 902 20 Pezinok, SK;
(770) Vitis trade, s. r. o., Za dráhou 21, 902 20 Pezinok, SK;
(580) 11.8.2006

(111) 213895

(210) 543-2005

(732) Vitis Pezinok, s.r.o., Za dráhou 21, 902 20 Pezinok, SK;

(770) Vitis trade, s. r. o., Za dráhou 21, 902 20 Pezinok, SK;

(580) 11.8.2006

(111) 213911

(210) 1061-2005

(732) Vitis Pezinok, s.r.o., Za dráhou 21, 902 20 Pezinok, SK;

(770) Vitis trade, s. r. o., Za dráhou 21, 902 20 Pezinok, SK;

(580) 11.8.2006

(111) 213917

(210) 5109-2005

(732) PLUS PRODUCTION, spol. s r.o., Staničná 11, 821 04 Bratislava, SK;

(770) DIKRAMA, s. r. o., Komenského 3043, 926 01 Sered', SK;

Dátum uzavretia zmluvy: 10.8.2006

(580) 17.8.2006

(111) 214541

(210) 1283-2005

(732) MFM Service, spol. s r.o., Štefánikova 36, 900 28 Ivanka pri Dunaji, SK;

(770) JFM Service, spol. s r. o., Štefánikova 36, 900 28 Ivanka pri Dunaji, SK;

Dátum uzavretia zmluvy: 25.7.2006

(580) 4.8.2006

Zmeny v údajoch o majiteľoch/prihlasovateľoch**(111) 90046**

(210) 6734

(732) PARKER PEN PRODUCTS, Parker House, Estate Road, New Haven, East Sussex BN9 0AU, GB;

(580) 31.8.2006

(111) 156115

(210) 33032

(732) Duslo, a.s., Administratívna budova, ev. č. 1236, 927 03 Šaľa, SK;

(580) 16.8.2006

(111) 90872

(210) 7821

(732) VWR Internationl Ltd., Hunter Boulevard, Magna Park, Lutterworth, Leicestershire, LE17 4XN, GB;

(580) 28.8.2006

(111) 156156

(210) 33033

(732) Duslo, a.s., Administratívna budova, ev. č. 1236, 927 03 Šaľa, SK;

(580) 4.9.2006

(111) 150166

(210) 4963

(732) Duslo, a.s., Administratívna budova, ev. č. 1236, 927 03 Šaľa, SK;

(580) 16.8.2006

(111) 156629

(210) 35355

(732) Duslo, a.s., Administratívna budova, ev. č. 1236, 927 03 Šaľa, SK;

(580) 17.8.2006

(111) 150167

(210) 5142

(732) Duslo, a.s., Administratívna budova, ev. č. 1236, 927 03 Šaľa, SK;

(580) 16.8.2006

(111) 158112

(210) 41543

(732) Duslo, a.s., Administratívna budova, ev. č. 1236, 927 03 Šaľa, SK;

(580) 15.8.2006

(111) 152199

(210) 4978

(732) Duslo, a.s., Administratívna budova, ev. č. 1236, 927 03 Šaľa, SK;

(580) 16.8.2006

(111) 158178

(210) 41783

(732) Imperial Tobacco Slovakia a. s., Galvaniho 7/A, 824 53 Bratislava, SK;

(580) 4.8.2006

(111) 153154

(210) 11675

(732) Duslo, a.s., Administratívna budova, ev. č. 1236, 927 03 Šaľa, SK;

(580) 17.8.2006

(111) 158180

(210) 41784

(732) Imperial Tobacco Slovakia a. s., Galvaniho 7/A, 824 53 Bratislava, SK;

(580) 4.8.2006

(111) 154116

(210) 20971

(732) Duslo, a.s., Administratívna budova, ev. č. 1236, 927 03 Šaľa, SK;

(580) 15.8.2006

(111) 158183

(210) 41788

(732) Imperial Tobacco Slovakia a. s., Galvaniho 7/A, 824 53 Bratislava, SK;

(580) 4.8.2006

(111) 154135

(210) 21180

(732) Duslo, a.s., Administratívna budova, ev. č. 1236, 927 03 Šaľa, SK;

(580) 15.8.2006

(111) 158270

(210) 41791

(732) Imperial Tobacco Slovakia a. s., Galvaniho 7/A, 824 53 Bratislava, SK;

(580) 4.8.2006

(111) 154228

(210) 21615

(732) Duslo, a.s., Administratívna budova, ev. č. 1236, 927 03 Šaľa, SK;

(580) 16.8.2006

(111) 158855

(210) 42669

(732) Duslo, a.s., Administratívna budova, ev. č. 1236, 927 03 Šaľa, SK;

(580) 15.8.2006

(111) 158918
(210) 42670
(732) Duslo, a.s., Administratívna budova, ev. č. 1236,
927 03 Šaľa, SK;
(580) 15.8.2006

(111) 159003
(210) 43214
(732) Duslo, a.s., Administratívna budova, ev. č. 1236,
927 03 Šaľa, SK;
(580) 16.8.2006

(111) 159117
(210) 43213
(732) Duslo, a.s., Administratívna budova, ev. č. 1236,
927 03 Šaľa, SK;
(580) 16.8.2006

(111) 159855
(210) 44410
(732) Imperial Tobacco Slovakia a. s., Galvaniho 7/A,
824 53 Bratislava, SK;
(580) 4.8.2006

(111) 159921
(210) 44474
(732) Vitis trade, s. r. o., Za dráhou 21, 902 20 Pezi-
nok, SK;
(580) 15.8.2006

(111) 160019
(210) 44711
(732) Imperial Tobacco Slovakia a. s., Galvaniho 7/A,
824 53 Bratislava, SK;
(580) 4.8.2006

(111) 160261
(210) 44970
(732) Imperial Tobacco Slovakia a. s., Galvaniho 7/A,
824 53 Bratislava, SK;
(580) 4.8.2006

(111) 160399
(210) 45203
(732) Imperial Tobacco Slovakia a. s., Galvaniho 7/A,
824 53 Bratislava, SK;
(580) 4.8.2006

(111) 160400
(210) 45204
(732) Imperial Tobacco Slovakia a. s., Galvaniho 7/A,
824 53 Bratislava, SK;
(580) 4.8.2006

(111) 160402
(210) 45210
(732) Imperial Tobacco Slovakia a. s., Galvaniho 7/A,
824 53 Bratislava, SK;
(580) 4.8.2006

(111) 160446
(210) 44972
(732) Imperial Tobacco Slovakia a. s., Galvaniho 7/A,
824 53 Bratislava, SK;
(580) 4.8.2006

(111) 160811
(210) 45421
(732) Imperial Tobacco Slovakia a. s., Galvaniho 7/A,
824 53 Bratislava, SK;
(580) 4.8.2006

(111) 162122
(210) 48099
(732) Vitis trade, s. r. o., Za dráhou 21, 902 20 Pezi-
nok, SK;
(580) 10.8.2006

(111) 162539
(210) 48275
(732) Vitis trade, s. r. o., Za dráhou 21, 902 20 Pezi-
nok, SK;
(580) 15.8.2006

(111) 163418
(210) 50061
(732) BB. & R Spirits Limited, 3, St. James's Street,
London SW1A 1EG, GB;
(580) 30.8.2006

(111) 163559
(210) 50261
(732) Duslo, a.s., Administratívna budova, ev. č. 1236,
927 03 Šaľa, SK;
(580) 16.8.2006

(111) 163801
(210) 50569
(732) Imperial Tobacco Slovakia a. s., Galvaniho 7/A,
824 53 Bratislava, SK;
(580) 4.8.2006

(111) 163866
(210) 50783
(732) Duslo, a.s., Administratívna budova, ev. č. 1236,
927 03 Šaľa, SK;
(580) 17.8.2006

(111) 163940
(210) 50673
(732) Duslo, a.s., Administratívna budova, ev. č. 1236,
927 03 Šaľa, SK;
(580) 17.8.2006

(111) 164318
(210) 50772
(732) Duslo, a.s., Administratívna budova, ev. č. 1236,
927 03 Šaľa, SK;
(580) 15.8.2006

(111) 164335
(210) 51374
(732) Duslo, a.s., Administratívna budova, ev. č. 1236,
927 03 Šaľa, SK;
(580) 4.9.2006

(111) 166009
(210) 53922
(732) Vitis trade, s. r. o., Za dráhou 21, 902 20 Pezi-
nok, SK;
(580) 15.8.2006

(111) 166248
(210) 54193
(732) Duslo, a.s., Administratívna budova, ev. č. 1236,
927 03 Šaľa, SK;
(580) 17.8.2006

(111) 166579
(210) 54790
(732) CNA Holdings, Inc., 1601 West LBJ Freeway,
Dallas, Texas 75234-6034, US;
(580) 30.8.2006

(111) 166772
(210) 55096
(732) Duslo, a.s., Administratívna budova, ev. č. 1236,
927 03 Šaľa, SK;
(580) 17.8.2006

(111) 166904
(210) 54895
(732) Reebok International Limited, Moor Lane Mill,
Lancaster LA1 1GF, GB;
(580) 14.8.2006

(111) 166982
(210) 54894
(732) Reebok International Limited, Moor Lane Mill,
Lancaster LA1 1GF, GB;
(580) 14.8.2006

(111) 167912
(210) 55525
(732) Imperial Tobacco Slovakia a. s., Galvaniho 7/A,
824 53 Bratislava, SK;
(580) 4.8.2006

(111) 171956
(210) 73418
(732) Duslo, a.s., Administratívna budova, ev. č. 1236,
927 03 Šaľa, SK;
(580) 15.8.2006

(111) 171957
(210) 73419
(732) Duslo, a.s., Administratívna budova, ev. č. 1236,
927 03 Šaľa, SK;
(580) 15.8.2006

(111) 172053
(210) 1302-93
(732) Duslo, a.s., Administratívna budova, ev. č. 1236,
927 03 Šaľa, SK;
(580) 15.8.2006

(111) 172097
(210) 362-93
(732) SLOVMAG, a. s. Lubeník, Lubeník 236, 049 18
Lubeník, SK;
(580) 8.8.2006

(111) 172462
(210) 1586-93
(732) NESS Slovensko, a. s., Na Hrebenku 31, 811 02
Bratislava, SK;
(580) 22.8.2006

(111) 173011
(210) 69392
(732) Imperial Tobacco Slovakia a. s., Galvaniho 7/A,
824 53 Bratislava, SK;
(580) 7.8.2006

(111) 173014
(210) 69006
(732) Imperial Tobacco Slovakia a. s., Galvaniho 7/A,
824 53 Bratislava, SK;
(580) 7.8.2006

(111) 174168
(210) 70943
(732) Duslo, a.s., Administratívna budova, ev. č. 1236,
927 03 Šaľa, SK;
(580) 17.8.2006

(111) 174323
(210) 70379
(732) MASPEX OLYMPOS Kft., Fő u. 1, 6032 Nyár-
lőrinc, HU;
(580) 4.8.2006

(111) 174351
(210) 68903
(732) Imperial Tobacco Slovakia a. s., Galvaniho 7/A,
824 53 Bratislava, SK;
(580) 7.8.2006

(111) 174352
(210) 68902
(732) Imperial Tobacco Slovakia a. s., Galvaniho 7/A,
824 53 Bratislava, SK;
(580) 4.8.2006

(111) 174958
(210) 68897
(732) Imperial Tobacco Slovakia a. s., Galvaniho 7/A,
824 53 Bratislava, SK;
(580) 4.8.2006

(111) 174959
(210) 68899
(732) Imperial Tobacco Slovakia a. s., Galvaniho 7/A,
824 53 Bratislava, SK;
(580) 4.8.2006

(111) 174960
(210) 68900
(732) Imperial Tobacco Slovakia a. s., Galvaniho 7/A,
824 53 Bratislava, SK;
(580) 4.8.2006

(111) 174961
(210) 68901
(732) Imperial Tobacco Slovakia a. s., Galvaniho 7/A,
824 53 Bratislava, SK;
(580) 4.8.2006

(111) 174963
(210) 69391
(732) Imperial Tobacco Slovakia a. s., Galvaniho 7/A,
824 53 Bratislava, SK;
(580) 7.8.2006

(111) 174964
(210) 69390
(732) Imperial Tobacco Slovakia a. s., Galvaniho 7/A,
824 53 Bratislava, SK;
(580) 7.8.2006

(111) 174965
(210) 69387
(732) Imperial Tobacco Slovakia a. s., Galvaniho 7/A,
824 53 Bratislava, SK;
(580) 7.8.2006

(111) 174966
(210) 69386
(732) Imperial Tobacco Slovakia a. s., Galvaniho 7/A,
824 53 Bratislava, SK;
(580) 7.8.2006

(111) 175933
(210) 69385
(732) Imperial Tobacco Slovakia a. s., Galvaniho 7/A,
824 53 Bratislava, SK;
(580) 7.8.2006

(111) 176990
(210) 68893
(732) Imperial Tobacco Slovakia a. s., Galvaniho 7/A,
824 53 Bratislava, SK;
(580) 4.8.2006

(111) 179232
(210) 620-94
(732) Duslo, a.s., Administratívna budova, ev. č. 1236,
927 03 Šaľa, SK;
(580) 16.8.2006

(111) 179578
(210) 1907-94
(732) ALTRON, a. s., Novodvorská 994/138, 142 21
Praha, CZ;
(580) 31.8.2006

(111) 180148
(210) 2338-94
(732) Vitis trade, s. r. o., Za dráhou 21, 902 20 Pezi-
nok, SK;
(580) 15.8.2006

(111) 180478
(210) 2194-94
(732) Vitis trade, s. r. o., Za dráhou 21, 902 20 Pezi-
nok, SK;
(580) 15.8.2006

(111) 180865
(210) 619-94
(732) Duslo, a.s., Administratívna budova, ev. č. 1236,
927 03 Šaľa, SK;
(580) 16.8.2006

(111) 182110
(210) 1616-95
(732) Annonce-Verlag GmbH & Co. KG, 3, Kaiserplatz,
Bonn, DE;
(580) 31.8.2006

(111) 182237
(210) 2498-95
(732) Vitis trade, s. r. o., Za dráhou 21, 902 20 Pezi-
nok, SK;
(580) 15.8.2006

(111) 182308
(210) 3204-95
(732) Duslo, a.s., Administratívna budova, ev. č. 1236,
927 03 Šaľa, SK;
(580) 17.8.2006

(111) 183673
(210) 988-95
(732) Westinghouse Electric Corporation, 51 West 52nd
Street, New York, NY 10019-6119, US;
(580) 31.8.2006

(111) 183874
(210) 509-96
(732) Vitis trade, s. r. o., Za dráhou 21, 902 20 Pezi-
nok, SK;
(580) 10.8.2006

(111) 183875
(210) 510-96
(732) Vitis trade, s. r. o., Za dráhou 21, 902 20 Pezi-
nok, SK;
(580) 10.8.2006

(111) **183877**
(210) 512-96
(732) Vitis trade, s. r. o., Za dráhou 21, 902 20 Pezínok, SK;
(580) 15.8.2006

(111) **183878**
(210) 513-96
(732) Vitis trade, s. r. o., Za dráhou 21, 902 20 Pezínok, SK;
(580) 10.8.2006

(111) **183883**
(210) 528-96
(732) Vitis trade, s. r. o., Za dráhou 21, 902 20 Pezínok, SK;
(580) 10.8.2006

(111) **184041**
(210) 1683-96
(732) Duslo, a.s., Administratívna budova, ev. č. 1236, 927 03 Šaľa, SK;
(580) 17.8.2006

(111) **184345**
(210) 221-96
(732) Vitis trade, s. r. o., Za dráhou 21, 902 20 Pezínok, SK;
(580) 10.8.2006

(111) **184346**
(210) 222-96
(732) Vitis trade, s. r. o., Za dráhou 21, 902 20 Pezínok, SK;
(580) 10.8.2006

(111) **184347**
(210) 223-96
(732) Vitis trade, s. r. o., Za dráhou 21, 902 20 Pezínok, SK;
(580) 15.8.2006

(111) **184438**
(210) 960-96
(732) Vitis trade, s. r. o., Za dráhou 21, 902 20 Pezínok, SK;
(580) 10.8.2006

(111) **185135**
(210) 2204-96
(732) Norton Healthcare Ltd., IVAX Quays, Albert Basin, Royal Docks, E16 2QJ London, GB;
(580) 8.8.2006

(111) **185150**
(210) 2237-96
(732) Imperial Tobacco Slovakia a. s., Galvaniho 7/A, 824 53 Bratislava, SK;
(580) 7.8.2006

(111) **185151**
(210) 2241-96
(732) Imperial Tobacco Slovakia a. s., Galvaniho 7/A, 824 53 Bratislava, SK;
(580) 7.8.2006

(111) **185152**
(210) 2242-96
(732) Imperial Tobacco Slovakia a. s., Galvaniho 7/A, 824 53 Bratislava, SK;
(580) 7.8.2006

(111) **185153**
(210) 2243-96
(732) Imperial Tobacco Slovakia a. s., Galvaniho 7/A, 824 53 Bratislava, SK;
(580) 7.8.2006

(111) **185314**
(210) 1078-96
(732) ACORD s. r. o., Údernícka 11, 851 01 Bratislava, SK;
(580) 22.8.2006

(111) **185532**
(210) 2049-96
(732) ALBECCA INC., 3900 Steve Reynolds Boulevard, Norcross, Georgia 30093, US;
(580) 14.8.2006

(111) **185558**
(210) 2333-96
(732) JTEKT Corporation, 5-8, Minamisenba 3-chome, 542-0081 Chuo-ku, Osaka, JP;
(580) 14.8.2006

(111) **185581**
(210) 2546-96
(732) PREMARK RWP HOLDINGS, INC., spoločnosť zriadená podľa zákonov štátu Delaware, 1300 N. Market Street, Wilmington, Delaware 19801, US;
(580) 28.8.2006

(111) **185582**
(210) 2547-96
(732) PREMARK RWP HOLDINGS, INC., spoločnosť zriadená podľa zákonov štátu Delaware, 1300 N. Market Street, Wilmington, Delaware 19801, US;
(580) 28.8.2006

(111) **185589**
(210) 2514-96
(732) ALBI Česká republika a. s., Husinecká 7, 130 00 Praha, CZ;
(580) 28.8.2006

(111) 185887
(210) 224-96
(732) Vitis trade, s. r. o., Za dráhou 21, 902 20 Pezínok, SK;
(580) 10.8.2006

(111) 185970
(210) 2240-96
(732) Imperial Tobacco Slovakia a. s., Galvaniho 7/A, 824 53 Bratislava, SK;
(580) 7.8.2006

(111) 186200
(210) 225-97
(732) Vitis trade, s. r. o., Za dráhou 21, 902 20 Pezínok, SK;
(580) 10.8.2006

(111) 186241
(210) 955-96
(732) Vitis trade, s. r. o., Za dráhou 21, 902 20 Pezínok, SK;
(580) 10.8.2006

(111) 186244
(210) 959-96
(732) Vitis trade, s. r. o., Za dráhou 21, 902 20 Pezínok, SK;
(580) 10.8.2006

(111) 186245
(210) 965-96
(732) Vitis trade, s. r. o., Za dráhou 21, 902 20 Pezínok, SK;
(580) 10.8.2006

(111) 186325
(210) 2238-96
(732) Imperial Tobacco Slovakia a. s., Galvaniho 7/A, 824 53 Bratislava, SK;
(580) 7.8.2006

(111) 186664
(210) 2180-96
(732) QUAZAR s. r. o., Zátíšie 10, 831 03 Bratislava, SK;
(580) 28.8.2006

(111) 186685
(210) 2695-96
(732) Duslo, a.s., Administratívna budova, ev. č. 1236, 927 03 Šaľa, SK;
(580) 17.8.2006

(111) 186859
(210) 1208-97
(732) Imperial Tobacco Slovakia a. s., Galvaniho 7/A, 824 53 Bratislava, SK;
(580) 7.8.2006

(111) 186860
(210) 1209-97
(732) Imperial Tobacco Slovakia a. s., Galvaniho 7/A, 824 53 Bratislava, SK;
(580) 7.8.2006

(111) 186861
(210) 1210-97
(732) Imperial Tobacco Slovakia a. s., Galvaniho 7/A, 824 53 Bratislava, SK;
(580) 7.8.2006

(111) 187004
(210) 2817-96
(732) Vitis trade, s. r. o., Za dráhou 21, 902 20 Pezínok, SK;
(580) 10.8.2006

(111) 187023
(210) 3381-96
(732) Duslo, a.s., Administratívna budova, ev. č. 1236, 927 03 Šaľa, SK;
(580) 17.8.2006

(111) 187300
(210) 2244-96
(732) Imperial Tobacco Slovakia a. s., Galvaniho 7/A, 824 53 Bratislava, SK;
(580) 7.8.2006

(111) 187736
(210) 2250-96
(732) CITELUM, 37, rue de Lyon, 750 12 Paris, FR;
(580) 30.8.2006

(111) 187755
(210) 3382-96
(732) Duslo, a.s., Administratívna budova, ev. č. 1236, 927 03 Šaľa, SK;
(580) 17.8.2006

(111) 187778
(210) 401-97
(732) OTS Bratislava, spol. s r. o., Opletalova 65, 841 07 Bratislava, SK;
(580) 8.8.2006

(111) 187792
(210) 425-97
(732) Vitis trade, s. r. o., Za dráhou 21, 902 20 Pezínok, SK;
(580) 10.8.2006

(111) 188215
(210) 1894-96
(732) ELTRA, s. r. o., Rampová 4, 040 1 Košice, SK;
(580) 14.8.2006

(111) 188229

(210) 2445-96

(732) Lekos, s. r. o. Trebišov, Gorkého 17, 075 01 Trebišov, SK;

(580) 28.8.2006

(111) 189629

(210) 2553-97

(732) Vitis trade, s. r. o., Za dráhou 21, 902 20 Pezinok, SK;

(580) 15.8.2006

(111) 188549

(210) 3206-97

(732) Vitis trade, s. r. o., Za dráhou 21, 902 20 Pezinok, SK;

(580) 15.8.2006

(111) 189906

(210) 155-98

(732) SLAZENGERS LIMITED, Grenville Court Britwell Road, SL1 8DF Burnham, Buckinghamshire, GB;

(580) 8.8.2006

(111) 188613

(210) 3236-97

(732) Duslo, a.s., Administratívna budova, ev. č. 1236, 927 03 Šaľa, SK;

(580) 15.8.2006

(111) 189956

(210) 523-98

(732) Duslo, a.s., Administratívna budova, ev. č. 1236, 927 03 Šaľa, SK;

(580) 17.8.2006

(111) 188916

(210) 2515-97

(732) Vitis trade, s. r. o., Za dráhou 21, 902 20 Pezinok, SK;

(580) 15.8.2006

(111) 190200

(210) 173-98

(732) Imperial Tobacco Slovakia a. s., Galvaniho 7/A, 824 53 Bratislava, SK;

(580) 7.8.2006

(111) 188918

(210) 2519-97

(732) Vitis trade, s. r. o., Za dráhou 21, 902 20 Pezinok, SK;

(580) 15.8.2006

(111) 190327

(210) 735-98

(732) Duslo, a.s., Administratívna budova, ev. č. 1236, 927 03 Šaľa, SK;

(580) 17.8.2006

(111) 188924

(210) 2528-97

(732) Vitis trade, s. r. o., Za dráhou 21, 902 20 Pezinok, SK;

(580) 15.8.2006

(111) 190546

(210) 1620-98

(732) Duslo, a.s., Administratívna budova, ev. č. 1236, 927 03 Šaľa, SK;

(580) 17.8.2006

(111) 189144

(210) 3698-97

(732) Imperial Tobacco Slovakia a. s., Galvaniho 7/A, 824 53 Bratislava, SK;

(580) 7.8.2006

(111) 191359

(210) 2895-97

(732) Vitis trade, s. r. o., Za dráhou 21, 902 20 Pezinok, SK;

(580) 15.8.2006

(111) 189233

(210) 2020-96

(732) BBT Thermotechnik GmbH, Sophienstrasse, 35576 Wetzlar, DE;

(580) 28.8.2006

(111) 191545

(210) 1752-98

(732) Imperial Tobacco Slovakia a. s., Galvaniho 7/A, 824 53 Bratislava, SK;

(580) 7.8.2006

(111) 189280

(210) 2164-96

(732) V&S Danmark A/S, 4 Langebrogade, DK-1016 Copenhagen K, DK;

(580) 28.8.2006

(111) 191546

(210) 1753-98

(732) Imperial Tobacco Slovakia a. s., Galvaniho 7/A, 824 53 Bratislava, SK;

(580) 7.8.2006

(111) 189346

(210) 1646-97

(732) Duslo, a.s., Administratívna budova, ev. č. 1236, 927 03 Šaľa, SK;

(580) 17.8.2006

(111) 191547

(210) 1755-98

(732) Imperial Tobacco Slovakia a. s., Galvaniho 7/A, 824 53 Bratislava, SK;

(580) 7.8.2006

(111) 191548
(210) 1757-98
(732) Imperial Tobacco Slovakia a. s., Galvaniho 7/A,
824 53 Bratislava, SK;
(580) 7.8.2006

(111) 191549
(210) 1758-98
(732) Imperial Tobacco Slovakia a. s., Galvaniho 7/A,
824 53 Bratislava, SK;
(580) 7.8.2006

(111) 191550
(210) 1759-98
(732) Imperial Tobacco Slovakia a. s., Galvaniho 7/A,
824 53 Bratislava, SK;
(580) 7.8.2006

(111) 191551
(210) 1760-98
(732) Imperial Tobacco Slovakia a. s., Galvaniho 7/A,
824 53 Bratislava, SK;
(580) 7.8.2006

(111) 191721
(210) 2552-97
(732) Vitis trade, s. r. o., Za dráhou 21, 902 20 Pezi-
nok, SK;
(580) 15.8.2006

(111) 192044
(210) 3232-98
(732) Imperial Tobacco Slovakia a. s., Galvaniho 7/A,
824 53 Bratislava, SK;
(580) 7.8.2006

(111) 192086
(210) 2518-95
(732) Imperial Tobacco Slovakia a. s., Galvaniho 7/A,
824 53 Bratislava, SK;
(580) 7.8.2006

(111) 192461
(210) 82-99
(732) Duslo, a.s., Administratívna budova, ev. č. 1236,
927 03 Šaľa, SK;
(580) 16.8.2006

(111) 192563
(210) 2148-98
(732) Vitis trade, s. r. o., Za dráhou 21, 902 20 Pezi-
nok, SK;
(580) 15.8.2006

(111) 192768
(210) 2239-96
(732) Imperial Tobacco Slovakia a. s., Galvaniho 7/A,
824 53 Bratislava, SK;
(580) 7.8.2006

(111) 192933
(210) 151-98
(732) chemart s. r. o., Nádražná 39, 900 28 Ivanka pri
Dunaji, SK;
(580) 22.8.2006

(111) 192941
(210) 1896-98
(732) Zavoral Tomáš, Ing., Nové náměstí 1262/4, 104 00
Praha - Uhríněves, CZ;
(580) 22.8.2006

(111) 193095
(210) 798-99
(732) Imperial Tobacco Slovakia a. s., Galvaniho 7/A,
824 53 Bratislava, SK;
(580) 7.8.2006

(111) 193435
(210) 524-98
(732) Duslo, a.s., Administratívna budova, ev. č. 1236,
927 03 Šaľa, SK;
(580) 17.8.2006

(111) 193664
(210) 1049-99
(732) Duslo, a.s., Administratívna budova, ev. č. 1236,
927 03 Šaľa, SK;
(580) 15.8.2006

(111) 193665
(210) 1050-99
(732) Duslo, a.s., Administratívna budova, ev. č. 1236,
927 03 Šaľa, SK;
(580) 15.8.2006

(111) 193666
(210) 1051-99
(732) Duslo, a.s., Administratívna budova, ev. č. 1236,
927 03 Šaľa, SK;
(580) 15.8.2006

(111) 193667
(210) 1052-99
(732) Duslo, a.s., Administratívna budova, ev. č. 1236,
927 03 Šaľa, SK;
(580) 15.8.2006

(111) 193668
(210) 1054-99
(732) Duslo, a.s., Administratívna budova, ev. č. 1236,
927 03 Šaľa, SK;
(580) 15.8.2006

(111) 193669
(210) 1055-99
(732) Duslo, a.s., Administratívna budova, ev. č. 1236,
927 03 Šaľa, SK;
(580) 15.8.2006

(111) 193680
(210) 1043-99
(732) Duslo, a.s., Administratívna budova, ev. č. 1236,
927 03 Šaľa, SK;
(580) 16.8.2006

(111) 193681
(210) 1044-99
(732) Duslo, a.s., Administratívna budova, ev. č. 1236,
927 03 Šaľa, SK;
(580) 16.8.2006

(111) 193682
(210) 1045-99
(732) Duslo, a.s., Administratívna budova, ev. č. 1236,
927 03 Šaľa, SK;
(580) 16.8.2006

(111) 193683
(210) 1047-99
(732) Duslo, a.s., Administratívna budova, ev. č. 1236,
927 03 Šaľa, SK;
(580) 15.8.2006

(111) 193684
(210) 1048-99
(732) Duslo, a.s., Administratívna budova, ev. č. 1236,
927 03 Šaľa, SK;
(580) 15.8.2006

(111) 193685
(210) 1085-99
(732) Duslo, a.s., Administratívna budova, ev. č. 1236,
927 03 Šaľa, SK;
(580) 15.8.2006

(111) 193688
(210) 1512-99
(732) Duslo, a.s., Administratívna budova, ev. č. 1236,
927 03 Šaľa, SK;
(580) 15.8.2006

(111) 193773
(210) 1625-99
(732) Annonce-Verlag GmbH & Co. KG, 3, Kaiserplatz,
Bonn, DE;
(580) 30.8.2006

(111) 193774
(210) 1626-99
(732) Annonce-Verlag GmbH & Co. KG, 3, Kaiserplatz,
Bonn, DE;
(580) 31.8.2006

(111) 193775
(210) 1627-99
(732) Annonce-Verlag GmbH & Co. KG, 3, Kaiserplatz,
Bonn, DE;
(580) 30.8.2006

(111) 193776
(210) 1628-99
(732) Annonce-Verlag GmbH & Co. KG, 3, Kaiserplatz,
Bonn, DE;
(580) 31.8.2006

(111) 193777
(210) 1629-99
(732) Annonce-Verlag GmbH & Co. KG, 3, Kaiserplatz,
Bonn, DE;
(580) 31.8.2006

(111) 193778
(210) 1630-99
(732) Annonce-Verlag GmbH & Co. KG, 3, Kaiserplatz,
Bonn, DE;
(580) 31.8.2006

(111) 193988
(210) 1815-99
(732) Annonce-Verlag GmbH & Co. KG, 3, Kaiserplatz,
Bonn, DE;
(580) 30.8.2006

(111) 193989
(210) 1818-99
(732) Annonce-Verlag GmbH & Co. KG, 3, Kaiserplatz,
Bonn, DE;
(580) 30.8.2006

(111) 193990
(210) 1819-99
(732) Annonce-Verlag GmbH & Co. KG, 3, Kaiserplatz,
Bonn, DE;
(580) 30.8.2006

(111) 193991
(210) 1820-99
(732) Annonce-Verlag GmbH & Co. KG, 3, Kaiserplatz,
Bonn, DE;
(580) 30.8.2006

(111) 193992
(210) 1821-99
(732) Annonce-Verlag GmbH & Co. KG, 3, Kaiserplatz,
Bonn, DE;
(580) 30.8.2006

(111) 193993
(210) 1822-99
(732) Annonce-Verlag GmbH & Co. KG, 3, Kaiserplatz,
Bonn, DE;
(580) 30.8.2006

(111) 193994
(210) 1823-99
(732) Annonce-Verlag GmbH & Co. KG, 3, Kaiserplatz,
Bonn, DE;
(580) 30.8.2006

(111) 193995

(210) 1824-99
(732) Annonce-Verlag GmbH & Co. KG, 3, Kaiserplatz,
Bonn, DE;
(580) 30.8.2006

(111) 194033

(210) 1987-99
(732) Imperial Tobacco Slovakia a. s., Galvaniho 7/A,
824 53 Bratislava, SK;
(580) 7.8.2006

(111) 194090

(210) 2605-99
(732) Vitis trade, s. r. o., Za dráhou 21, 902 20 Pezi-
nok, SK;
(580) 10.8.2006

(111) 194226

(210) 1988-99
(732) Imperial Tobacco Slovakia a. s., Galvaniho 7/A,
824 53 Bratislava, SK;
(580) 7.8.2006

(111) 194235

(210) 2057-99
(732) Annonce-Verlag GmbH & Co. KG, 3, Kaiserplatz,
Bonn, DE;
(580) 30.8.2006

(111) 194287

(210) 2526-99
(732) Vitis trade, s. r. o., Za dráhou 21, 902 20 Pezi-
nok, SK;
(580) 11.8.2006

(111) 194330

(210) 2608-99
(732) Imperial Tobacco Slovakia a. s., Galvaniho 7/A,
824 53 Bratislava, SK;
(580) 7.8.2006

(111) 194331

(210) 2609-99
(732) Imperial Tobacco Slovakia a. s., Galvaniho 7/A,
824 53 Bratislava, SK;
(580) 7.8.2006

(111) 194367

(210) 2533-99
(732) Vitis trade, s. r. o., Za dráhou 21, 902 20 Pezi-
nok, SK;
(580) 15.8.2006

(111) 194370

(210) 2799-99
(732) Imperial Tobacco Slovakia a. s., Galvaniho 7/A,
824 53 Bratislava, SK;
(580) 7.8.2006

(111) 194461

(210) 2251-99
(732) Vitis trade, s. r. o., Za dráhou 21, 902 20 Pezi-
nok, SK;
(580) 10.8.2006

(111) 194536

(210) 2246-96
(732) Imperial Tobacco Slovakia a. s., Galvaniho 7/A,
824 53 Bratislava, SK;
(580) 7.8.2006

(111) 194573

(210) 2307-99
(732) Imperial Tobacco Slovakia a. s., Galvaniho 7/A,
824 53 Bratislava, SK;
(580) 7.8.2006

(111) 194574

(210) 2308-99
(732) Imperial Tobacco Slovakia a. s., Galvaniho 7/A,
824 53 Bratislava, SK;
(580) 7.8.2006

(111) 194817

(210) 3215-99
(732) Imperial Tobacco Slovakia a. s., Galvaniho 7/A,
824 53 Bratislava, SK;
(580) 7.8.2006

(111) 195097

(210) 2650-98
(732) Vitis trade, s. r. o., Za dráhou 21, 902 20 Pezi-
nok, SK;
(580) 15.8.2006

(111) 195130

(210) 1754-98
(732) Imperial Tobacco Slovakia a. s., Galvaniho 7/A,
824 53 Bratislava, SK;
(580) 7.8.2006

(111) 195134

(210) 2438-96
(732) OVP Orava s. r. o., Oravická 617/20, 028 01 Trs-
tená, SK;
(580) 30.8.2006

(111) 195285

(210) 2981-99
(732) Annonce-Verlag GmbH & Co. KG, 3, Kaiserplatz,
Bonn, DE;
(580) 30.8.2006

(111) 195412

(210) 2905-99
(732) Duslo, a.s., Administratívna budova, ev. č. 1236,
927 03 Šaľa, SK;
(580) 15.8.2006

(111) 195476

(210) 1042-99

(732) Duslo, a.s., Administratívna budova, ev. č. 1236,
927 03 Šaľa, SK;

(580) 15.8.2006

(111) 195477

(210) 1046-99

(732) Duslo, a.s., Administratívna budova, ev. č. 1236,
927 03 Šaľa, SK;

(580) 16.8.2006

(111) 195478

(210) 1053-99

(732) Duslo, a.s., Administratívna budova, ev. č. 1236,
927 03 Šaľa, SK;

(580) 15.8.2006

(111) 195828

(210) 270-2001

(732) Duslo, a.s., Administratívna budova, ev. č. 1236,
927 03 Šaľa, SK;

(580) 15.8.2006

(111) 196014

(210) 454-2000

(732) Annonce-Verlag GmbH & Co. KG, 3, Kaiserplatz,
Bonn, DE;

(580) 30.8.2006

(111) 196017

(210) 463-2000

(732) Vitis trade, s. r. o., Za dráhou 21, 902 20 Pezi-
nok, SK;

(580) 15.8.2006

(111) 196018

(210) 464-2000

(732) Vitis trade, s. r. o., Za dráhou 21, 902 20 Pezi-
nok, SK;

(580) 15.8.2006

(111) 196019

(210) 465-2000

(732) Vitis trade, s. r. o., Za dráhou 21, 902 20 Pezi-
nok, SK;

(580) 15.8.2006

(111) 196020

(210) 469-2000

(732) Vitis trade, s. r. o., Za dráhou 21, 902 20 Pezi-
nok, SK;

(580) 15.8.2006

(111) 196197

(210) 2528-99

(732) Vitis trade, s. r. o., Za dráhou 21, 902 20 Pezi-
nok, SK;

(580) 11.8.2006

(111) 196216

(210) 741-2000

(732) Duslo, a.s., Administratívna budova, ev. č. 1236,
927 03 Šaľa, SK;

(580) 17.8.2006

(111) 196369

(210) 2529-99

(732) Vitis trade, s. r. o., Za dráhou 21, 902 20 Pezi-
nok, SK;

(580) 11.8.2006

(111) 196370

(210) 2531-99

(732) Vitis trade, s. r. o., Za dráhou 21, 902 20 Pezi-
nok, SK;

(580) 11.8.2006

(111) 196371

(210) 2532-99

(732) Vitis trade, s. r. o., Za dráhou 21, 902 20 Pezi-
nok, SK;

(580) 15.8.2006

(111) 196478

(210) 324-2000

(732) Vitis trade, s. r. o., Za dráhou 21, 902 20 Pezi-
nok, SK;

(580) 15.8.2006

(111) 196669

(210) 1875-2000

(732) Vitis trade, s. r. o., Za dráhou 21, 902 20 Pezi-
nok, SK;

(580) 15.8.2006

(111) 196670

(210) 1876-2000

(732) Vitis trade, s. r. o., Za dráhou 21, 902 20 Pezi-
nok, SK;

(580) 10.8.2006

(111) 196811

(210) 2598-98

(732) ALTRON, a. s., Novodvorská 994/138, 142 21
Praha, CZ;

(580) 31.8.2006

(111) 197131

(210) 1785-2000

(732) Imperial Tobacco Slovakia a. s., Galvaniho 7/A,
824 53 Bratislava, SK;

(580) 7.8.2006

(111) 197344

(210) 1787-2000

(732) Imperial Tobacco Slovakia a. s., Galvaniho 7/A,
824 53 Bratislava, SK;

(580) 7.8.2006

(111) 197345
(210) 1789-2000
(732) Imperial Tobacco Slovakia a. s., Galvaniho 7/A,
824 53 Bratislava, SK;
(580) 7.8.2006

(111) 197349
(210) 1800-2000
(732) Duslo, a.s., Administratívna budova, ev. č. 1236,
927 03 Šaľa, SK;
(580) 17.8.2006

(111) 197582
(210) 2742-2000
(732) ALTRON, a. s., Novodvorská 994/138, 142 21
Praha, CZ;
(580) 31.8.2006

(111) 197661
(210) 2671-2000
(732) Duslo, a.s., Administratívna budova, ev. č. 1236,
927 03 Šaľa, SK;
(580) 17.8.2006

(111) 197970
(210) 1786-2000
(732) Imperial Tobacco Slovakia a. s., Galvaniho 7/A,
824 53 Bratislava, SK;
(580) 7.8.2006

(111) 197996
(210) 1756-98
(732) Imperial Tobacco Slovakia a. s., Galvaniho 7/A,
824 53 Bratislava, SK;
(580) 7.8.2006

(111) 198605
(210) 3172-2000
(732) Vitis trade, s. r. o., Za dráhou 21, 902 20 Pezi-
nok, SK;
(580) 10.8.2006

(111) 198606
(210) 3173-2000
(732) Vitis trade, s. r. o., Za dráhou 21, 902 20 Pezi-
nok, SK;
(580) 10.8.2006

(111) 198737
(210) 3819-2000
(732) Imperial Tobacco Slovakia a. s., Galvaniho 7/A,
824 53 Bratislava, SK;
(580) 7.8.2006

(111) 198738
(210) 3820-2000
(732) Imperial Tobacco Slovakia a. s., Galvaniho 7/A,
824 53 Bratislava, SK;
(580) 7.8.2006

(111) 198812
(210) 911-99
(732) Vitis trade, s. r. o., Za dráhou 21, 902 20 Pezi-
nok, SK;
(580) 15.8.2006

(111) 198813
(210) 1611-99
(732) Vitis trade, s. r. o., Za dráhou 21, 902 20 Pezi-
nok, SK;
(580) 15.8.2006

(111) 199268
(210) 2527-99
(732) Vitis trade, s. r. o., Za dráhou 21, 902 20 Pezi-
nok, SK;
(580) 11.8.2006

(111) 199269
(210) 2530-99
(732) Vitis trade, s. r. o., Za dráhou 21, 902 20 Pezi-
nok, SK;
(580) 11.8.2006

(111) 199374
(210) 2546-97
(732) Vitis trade, s. r. o., Za dráhou 21, 902 20 Pezi-
nok, SK;
(580) 15.8.2006

(111) 199375
(210) 2547-97
(732) Vitis trade, s. r. o., Za dráhou 21, 902 20 Pezi-
nok, SK;
(580) 15.8.2006

(111) 199488
(210) 2245-96
(732) Imperial Tobacco Slovakia a. s., Galvaniho 7/A,
824 53 Bratislava, SK;
(580) 7.8.2006

(111) 199644
(210) 2028-2000
(732) Imperial Tobacco Slovakia a. s., Galvaniho 7/A,
824 53 Bratislava, SK;
(580) 7.8.2006

(111) 199714
(210) 956-2001
(732) Imperial Tobacco Slovakia a. s., Galvaniho 7/A,
824 53 Bratislava, SK;
(580) 7.8.2006

(111) 199762
(210) 2548-97
(732) Vitis trade, s. r. o., Za dráhou 21, 902 20 Pezi-
nok, SK;
(580) 15.8.2006

(111) **199944**
(210) 1824-2000
(732) Bull, spol. s r. o., Hulínská 2322, 767 01 Kromě-
říž, CZ;
(580) 22.8.2006

(111) **200081**
(210) 1327-99
(732) Imperial Tobacco Slovakia a. s., Galvaniho 7/A,
824 53 Bratislava, SK;
(580) 7.8.2006

(111) **200272**
(210) 1084-99
(732) Vitis trade, s. r. o., Za dráhou 21, 902 20 Pezi-
nok, SK;
(580) 15.8.2006

(111) **200275**
(210) 466-2000
(732) Vitis trade, s. r. o., Za dráhou 21, 902 20 Pezi-
nok, SK;
(580) 15.8.2006

(111) **200596**
(210) 1491-2001
(732) Imperial Tobacco Slovakia a. s., Galvaniho 7/A,
824 53 Bratislava, SK;
(580) 7.8.2006

(111) **200755**
(210) 2146-98
(732) Vitis trade, s. r. o., Za dráhou 21, 902 20 Pezi-
nok, SK;
(580) 15.8.2006

(111) **200756**
(210) 2147-98
(732) Vitis trade, s. r. o., Za dráhou 21, 902 20 Pezi-
nok, SK;
(580) 15.8.2006

(111) **200922**
(210) 2828-2001
(732) Arysta LifeScience North America Corporation,
15401 Weston Parkway, Suite 150, Cary, North
Carolina 27513, US;
(580) 8.8.2006

(111) **200924**
(210) 2844-2001
(732) Imperial Tobacco Slovakia a. s., Galvaniho 7/A,
824 53 Bratislava, SK;
(580) 7.8.2006

(111) **200925**
(210) 2845-2001
(732) Imperial Tobacco Slovakia a. s., Galvaniho 7/A,
824 53 Bratislava, SK;
(580) 7.8.2006

(111) **200926**
(210) 2847-2001
(732) Imperial Tobacco Slovakia a. s., Galvaniho 7/A,
824 53 Bratislava, SK;
(580) 7.8.2006

(111) **200928**
(210) 2143-98
(732) Vitis trade, s. r. o., Za dráhou 21, 902 20 Pezi-
nok, SK;
(580) 15.8.2006

(111) **200929**
(210) 2145-98
(732) Vitis trade, s. r. o., Za dráhou 21, 902 20 Pezi-
nok, SK;
(580) 15.8.2006

(111) **200934**
(210) 468-2000
(732) Vitis trade, s. r. o., Za dráhou 21, 902 20 Pezi-
nok, SK;
(580) 15.8.2006

(111) **201296**
(210) 467-2000
(732) Vitis trade, s. r. o., Za dráhou 21, 902 20 Pezi-
nok, SK;
(580) 15.8.2006

(111) **201345**
(210) 2277-2001
(732) Imperial Tobacco Slovakia a. s., Galvaniho 7/A,
824 53 Bratislava, SK;
(580) 7.8.2006

(111) **201374**
(210) 2578-2001
(732) Vitis trade, s. r. o., Za dráhou 21, 902 20 Pezi-
nok, SK;
(580) 14.8.2006

(111) **201491**
(210) 2843-2001
(732) Imperial Tobacco Slovakia a. s., Galvaniho 7/A,
824 53 Bratislava, SK;
(580) 7.8.2006

(111) **201492**
(210) 2848-2001
(732) Imperial Tobacco Slovakia a. s., Galvaniho 7/A,
824 53 Bratislava, SK;
(580) 7.8.2006

(111) 201493
(210) 2885-2001
(732) Duslo, a.s., Administratívna budova, ev. č. 1236,
927 03 Šaľa, SK;
(580) 17.8.2006

(111) 201553
(210) 3170-2001
(732) FRIESLAND HUNGÁRIA Zrt., Köntösgátsor 5-7,
H-4031 Debrecen, HU;
(580) 24.8.2006

(111) 201732
(210) 3535-2001
(732) Vitis trade, s. r. o., Za dráhou 21, 902 20 Pezi-
nok, SK;
(580) 14.8.2006

(111) 201997
(210) 3682-2001
(732) NOWACO CZECH REPUBLIC s. r. o., Růžové
údolí 553, 278 01 Kralupy nad Vltavou, CZ;
(580) 8.8.2006

(111) 201998
(210) 3683-2001
(732) NOWACO CZECH REPUBLIC s. r. o., Růžové
údolí 553, 278 01 Kralupy nad Vltavou, CZ;
(580) 8.8.2006

(111) 202893
(210) 513-2002
(732) Imperial Tobacco Slovakia a. s., Galvaniho 7/A,
824 53 Bratislava, SK;
(580) 7.8.2006

(111) 203518
(210) 461-2000
(732) Vitis trade, s. r. o., Za dráhou 21, 902 20 Pezi-
nok, SK;
(580) 15.8.2006

(111) 204504
(210) 2773-2002
(732) Imperial Tobacco Slovakia a. s., Galvaniho 7/A,
824 53 Bratislava, SK;
(580) 7.8.2006

(111) 204505
(210) 2774-2002
(732) Imperial Tobacco Slovakia a. s., Galvaniho 7/A,
824 53 Bratislava, SK;
(580) 7.8.2006

(111) 204777
(210) 2992-2002
(732) Vitis trade, s. r. o., Za dráhou 21, 902 20 Pezi-
nok, SK;
(580) 14.8.2006

(111) 204778
(210) 2993-2002
(732) Vitis trade, s. r. o., Za dráhou 21, 902 20 Pezi-
nok, SK;
(580) 14.8.2006

(111) 204807
(210) 3062-2002
(732) Vitis trade, s. r. o., Za dráhou 21, 902 20 Pezi-
nok, SK;
(580) 10.8.2006

(111) 204808
(210) 3063-2002
(732) Vitis trade, s. r. o., Za dráhou 21, 902 20 Pezi-
nok, SK;
(580) 11.8.2006

(111) 204809
(210) 3067-2002
(732) FRIESLAND HUNGÁRIA Zrt., Köntösgátsor 5-7,
H-4031 Debrecen, HU;
(580) 24.8.2006

(111) 204810
(210) 3068-2002
(732) FRIESLAND HUNGÁRIA Zrt., Köntösgátsor 5-7,
H-4031 Debrecen, HU;
(580) 24.8.2006

(111) 204955
(210) 2898-2002
(732) Vitis trade, s. r. o., Za dráhou 21, 902 20 Pezi-
nok, SK;
(580) 14.8.2006

(111) 205062
(210) 2896-2002
(732) Vitis trade, s. r. o., Za dráhou 21, 902 20 Pezi-
nok, SK;
(580) 11.8.2006

(111) 205063
(210) 2897-2002
(732) Vitis trade, s. r. o., Za dráhou 21, 902 20 Pezi-
nok, SK;
(580) 11.8.2006

(111) 205075
(210) 3083-2002
(732) Imperial Tobacco Slovakia a. s., Galvaniho 7/A,
824 53 Bratislava, SK;
(580) 7.8.2006

(111) 205134
(210) 3620-2002
(732) FRIESLAND HUNGÁRIA Zrt., Köntösgátsor 5-7,
H-4031 Debrecen, HU;
(580) 24.8.2006

(111) 205135
(210) 3621-2002
(732) FRIESLAND HUNGÁRIA Zrt., Köntösgátsor 5-7,
H-4031 Debrecen, HU;
(580) 24.8.2006

(111) 205512
(210) 3347-2002
(732) CHIPITA INTERNATIONAL S. A., 12 klm National Road Athens-Lamia, 14452 Metamorphosis, Athens, GR;
(580) 31.8.2006

(111) 205513
(210) 3348-2002
(732) CHIPITA INTERNATIONAL S. A., 12 klm National Road Athens-Lamia, 14452 Metamorphosis, Athens, GR;
(580) 31.8.2006

(111) 205641
(210) 3344-2002
(732) CHIPITA INTERNATIONAL S. A., 12 klm National Road Athens-Lamia, 14452 Metamorphosis, Athens, GR;
(580) 31.8.2006

(111) 205642
(210) 3345-2002
(732) CHIPITA INTERNATIONAL S. A., 12 klm National Road Athens-Lamia, 14452 Metamorphosis, Athens, GR;
(580) 31.8.2006

(111) 205643
(210) 3346-2002
(732) CHIPITA INTERNATIONAL S. A., 12 klm National Road Athens-Lamia, 14452 Metamorphosis, Athens, GR;
(580) 31.8.2006

(111) 205644
(210) 3349-2002
(732) CHIPITA INTERNATIONAL S. A., 12 klm National Road Athens-Lamia, 14452 Metamorphosis, Athens, GR;
(580) 31.8.2006

(111) 205645
(210) 3350-2002
(732) CHIPITA INTERNATIONAL S. A., 12 klm National Road Athens-Lamia, 14452 Metamorphosis, Athens, GR;
(580) 31.8.2006

(111) 205923
(210) 353-2003
(732) Vitis trade, s. r. o., Za dráhou 21, 902 20 Pezinok, SK;
(580) 14.8.2006

(111) 206148
(210) 30-2003
(732) Vitis trade, s. r. o., Za dráhou 21, 902 20 Pezinok, SK;
(580) 14.8.2006

(111) 206290
(210) 275-2003
(732) WebCom, s. r. o., Družstevná 1, 900 65 Záhorská Ves, SK;
(580) 22.8.2006

(111) 207098
(210) 832-2003
(732) Imperial Tobacco Slovakia a. s., Galvaniho 7/A, 824 53 Bratislava, SK;
(580) 7.8.2006

(111) 207210
(210) 1456-2003
(732) Vitis trade, s. r. o., Za dráhou 21, 902 20 Pezinok, SK;
(580) 11.8.2006

(111) 207287
(210) 2127-2003
(732) FRIESLAND HUNGÁRIA Zrt., Köntösgátsor 5-7, H-4031 Debrecen, HU;
(580) 24.8.2006

(111) 207621
(210) 1878-2003
(732) Vitis trade, s. r. o., Za dráhou 21, 902 20 Pezinok, SK;
(580) 14.8.2006

(111) 207677
(210) 1687-2003
(732) FRIESLAND HUNGÁRIA Zrt., Köntösgátsor 5-7, H-4031 Debrecen, HU;
(580) 24.8.2006

(111) 208911
(210) 3274-2003
(732) FRIESLAND HUNGÁRIA Zrt., Köntösgátsor 5-7, H-4031 Debrecen, HU;
(580) 24.8.2006

(111) 209036
(210) 3046-2003
(732) FRIESLAND HUNGÁRIA Zrt., Köntösgátsor 5-7, H-4031 Debrecen, HU;
(580) 24.8.2006

(111) 209125
(210) 2923-2003
(732) FRIESLAND HUNGÁRIA Zrt., Köntösgátsor 5-7, H-4031 Debrecen, HU;
(580) 24.8.2006

(111) 209311
(210) 1476-2003
(732) Vitis trade, s. r. o., Za dráhou 21, 902 20 Pezínok, SK;
(580) 11.8.2006

(111) 209312
(210) 1494-2003
(732) Vitis trade, s. r. o., Za dráhou 21, 902 20 Pezínok, SK;
(580) 11.8.2006

(111) 209316
(210) 1876-2003
(732) Vitis trade, s. r. o., Za dráhou 21, 902 20 Pezínok, SK;
(580) 14.8.2006

(111) 209463
(210) 734-2004
(732) Vitis trade, s. r. o., Za dráhou 21, 902 20 Pezínok, SK;
(580) 15.8.2006

(111) 209464
(210) 735-2004
(732) Vitis trade, s. r. o., Za dráhou 21, 902 20 Pezínok, SK;
(580) 15.8.2006

(111) 209473
(210) 774-2004
(732) Vitis trade, s. r. o., Za dráhou 21, 902 20 Pezínok, SK;
(580) 15.8.2006

(111) 209860
(210) 1877-2003
(732) Vitis trade, s. r. o., Za dráhou 21, 902 20 Pezínok, SK;
(580) 14.8.2006

(111) 209953
(210) 688-2004
(732) Mantler SK, s. r. o., Bratislavská 807/10, 926 12 Sered', SK;
(580) 8.8.2006

(111) 210017
(210) 1114-2004
(732) Vitis trade, s. r. o., Za dráhou 21, 902 20 Pezínok, SK;
(580) 15.8.2006

(111) 210141
(210) 607-2004
(732) Hypocentrum, a. s., Laurinská 18, 811 01 Bratislava, SK;
(580) 31.8.2006

(111) 210164
(210) 925-2004
(732) IRISOFT, s. r. o., Horný Šianec 234/11, 911 01 Trenčín, SK;
(580) 8.8.2006

(111) 210165
(210) 926-2004
(732) IRISOFT, s. r. o., Horný Šianec 234/11, 911 01 Trenčín, SK;
(580) 8.8.2006

(111) 210283
(210) 3671-2003
(732) Vitis trade, s. r. o., Za dráhou 21, 902 20 Pezínok, SK;
(580) 14.8.2006

(111) 210284
(210) 3672-2003
(732) Vitis trade, s. r. o., Za dráhou 21, 902 20 Pezínok, SK;
(580) 14.8.2006

(111) 210414
(210) 1664-2004
(732) Duslo, a.s., Administratívna budova, ev. č. 1236, 927 03 Šaľa, SK;
(580) 17.8.2006

(111) 210595
(210) 1612-2004
(732) Duslo, a.s., Administratívna budova, ev. č. 1236, 927 03 Šaľa, SK;
(580) 17.8.2006

(111) 210596
(210) 1613-2004
(732) Duslo, a.s., Administratívna budova, ev. č. 1236, 927 03 Šaľa, SK;
(580) 17.8.2006

(111) 210597
(210) 1614-2004
(732) Duslo, a.s., Administratívna budova, ev. č. 1236, 927 03 Šaľa, SK;
(580) 17.8.2006

(111) 211108
(210) 2398-2004
(732) WebCom, s. r. o., Družstevná 1, 900 65 Záhorská Ves, SK;
(580) 22.8.2006

(111) 212196
(210) 3303-2004
(732) Vitis trade, s. r. o., Za dráhou 21, 902 20 Pezínok, SK;
(580) 15.8.2006

(111) 212759

(210) 225-2005

(732) Vitis trade, s. r. o., Za dráhou 21, 902 20 Pezinok, SK;

(580) 10.8.2006

(111) 212963

(210) 399-2005

(732) Vitis trade, s. r. o., Za dráhou 21, 902 20 Pezinok, SK;

(580) 10.8.2006

(111) 212855

(210) 222-2005

(732) Vitis trade, s. r. o., Za dráhou 21, 902 20 Pezinok, SK;

(580) 10.8.2006

(111) 212964

(210) 401-2005

(732) Vitis trade, s. r. o., Za dráhou 21, 902 20 Pezinok, SK;

(580) 11.8.2006

(111) 212856

(210) 223-2005

(732) Vitis trade, s. r. o., Za dráhou 21, 902 20 Pezinok, SK;

(580) 10.8.2006

(111) 212976

(210) 588-2005

(732) MASPEX OLYMPOS Kft., Fö u. 1, 6032 Nyárlőrinc, HU;

(580) 8.8.2006

(111) 212857

(210) 224-2005

(732) Vitis trade, s. r. o., Za dráhou 21, 902 20 Pezinok, SK;

(580) 10.8.2006

(111) 212977

(210) 589-2005

(732) MASPEX OLYMPOS Kft., Fö u. 1, 6032 Nyárlőrinc, HU;

(580) 8.8.2006

(111) 212858

(210) 226-2005

(732) Vitis trade, s. r. o., Za dráhou 21, 902 20 Pezinok, SK;

(580) 10.8.2006

(111) 213024

(210) 5063-2005

(732) SPECIAL TURBO, a. s., Nechorská 299, 696 21 Prušánky, CZ;

(580) 22.8.2006

(111) 212859

(210) 227-2005

(732) Vitis trade, s. r. o., Za dráhou 21, 902 20 Pezinok, SK;

(580) 10.8.2006

(111) 213025

(210) 5064-2005

(732) SPECIAL TURBO, a. s., Nechorská 299, 696 21 Prušánky, CZ;

(580) 22.8.2006

(111) 212860

(210) 228-2005

(732) Vitis trade, s. r. o., Za dráhou 21, 902 20 Pezinok, SK;

(580) 10.8.2006

(111) 213113

(210) 148-2005

(732) Vitis trade, s. r. o., Za dráhou 21, 902 20 Pezinok, SK;

(580) 11.8.2006

(111) 212861

(210) 229-2005

(732) Vitis trade, s. r. o., Za dráhou 21, 902 20 Pezinok, SK;

(580) 10.8.2006

(111) 213522

(210) 689-2004

(732) Mantler SK, s. r. o., Bratislavská 807/10, 926 12 Sered', SK;

(580) 8.8.2006

(111) 212862

(210) 230-2005

(732) Vitis trade, s. r. o., Za dráhou 21, 902 20 Pezinok, SK;

(580) 10.8.2006

(111) 213523

(210) 692-2004

(732) Mantler SK, s. r. o., Bratislavská 807/10, 926 12 Sered', SK;

(580) 8.8.2006

(111) 212904

(210) 400-2005

(732) Vitis trade, s. r. o., Za dráhou 21, 902 20 Pezinok, SK;

(580) 11.8.2006

(111) 213581

(210) 403-2005

(732) Vitis trade, s. r. o., Za dráhou 21, 902 20 Pezinok, SK;

(580) 11.8.2006

(111) 213699

(210) 3168-2002
(732) SAROUTE, s. r. o., Mládežnícka 326, 017 01
Považská Bystrica, SK;
(580) 22.8.2006

(111) 214462

(210) 618-2005
(732) AUTOKAROS, a. s., Bytčická 89, 010 01 Žilina,
SK;
(580) 22.8.2006

(111) 213773

(210) 660-2005
(732) chemart s. r. o., Nádražná 39, 900 28 Ivanka pri
Dunaji, SK;
(580) 22.8.2006

(111) 213895

(210) 543-2005
(732) Vitis trade, s. r. o., Za dráhou 21, 902 20 Pezi-
nok, SK;
(580) 11.8.2006

(111) 213911

(210) 1061-2005
(732) Vitis trade, s. r. o., Za dráhou 21, 902 20 Pezi-
nok, SK;
(580) 11.8.2006

(111) 214230

(210) 690-2004
(732) Mantler SK, s. r. o., Bratislavská 807/10, 926 12
Sereď, SK;
(580) 8.8.2006

(111) 214231

(210) 693-2004
(732) Mantler SK, s. r. o., Bratislavská 807/10, 926 12
Sereď, SK;
(580) 8.8.2006

(111) 214389

(210) 5922-2005
(732) SEWA, a. s., Stará Vajnorská 17/A, 831 04 Bra-
tislava, SK;
(580) 28.8.2006

(111) 214390

(210) 5923-2005
(732) SEWA, a. s., Stará Vajnorská 17/A, 831 04 Bra-
tislava, SK;
(580) 28.8.2006

(111) 214438

(210) 5131-2006
(732) BRICKON, s. r. o., Námestie Š. Moysesu 4, 974 01
Banská Bystrica, SK;
(580) 8.8.2006

Licenčné zmluvy registrované**(111) 194875**

(210) 2023-99

(732) BONAVITA SERVIS spol. s r. o., Šustekova 18,
851 04 Bratislava, SK;

(791) DRU, a.s., Strážska cesta 8700/6, 960 01 Zvolen, SK;

(793) Druh licencie: zmluvná nevýlučná

Dátum uzavretia licenčnej zmluvy: 2.5.2006

(580) 3.8.2006

(111) 214502

(210) 1035-2005

(732) Hallmark Cards, Incorporated, 2501 McGee Traf-
ficway, Kansas City, Missouri 64108, US;

(791) Albi s.r.o. Žilina, Dolné Rudiny 3, 010 01 Žilina, SK;

(793) Druh licencie: zmluvná nevýlučná

(580) 16.8.2006

Medzinárodne zapísané ochranné známky**(111) 156101**

(220) 15.12.1964

(800) 888 469

Dátum medzinárodného zápisu: 19.3.2006

Platnosť pre: AM, BA, EE, GR, KZ, MD, RU, TJ,
TR, UA**(111) 213730**

(220) 1.12.2005

(800) 888 472

Dátum medzinárodného zápisu: 9.5.2006

Platnosť pre: CZ, HU, PL, AT

(111) 163866

(220) 21.9.1978

(800) 889 042

Dátum medzinárodného zápisu: 18.4.2006

Platnosť pre: EM, RU, YU, CH, UA

(111) 213731

(220) 1.12.2005

(800) 888 473

Dátum medzinárodného zápisu: 9.5.2006

Platnosť pre: CZ, HU, PL, AT

(111) 211837

(220) 15.2.2005

(800) 889 039

Dátum medzinárodného zápisu: 2.2.2006

Platnosť pre: RU, UA

(111) 213732

(220) 1.12.2005

(800) 888 474

Dátum medzinárodného zápisu: 9.5.2006

Platnosť pre: CZ, HU, PL, AT

(111) 213342

(220) 27.10.2005

(800) 888 511

Dátum medzinárodného zápisu: 7.4.2006

Platnosť pre: CZ

(111) 213733

(220) 14.12.2005

(800) 888 918

Dátum medzinárodného zápisu: 9.5.2006

Platnosť pre: CZ

Zastavené konania o prihláškach ochranných známok

(210)	(210)	(210)	(210)
727-2004	495-2005	1401-2005	6369-2005
3100-2004	847-2005	6366-2005	

Zamietnuté prihlášky ochranných známok

(210)
285-97
2126-2003
2197-2004

Zaniknuté ochranné známky

(111)	(141)	(111)	(141)	(111)	(141)	(111)	(141)
88902	16.01.2006	183455	29.01.2006	184323	09.01.2006	184946	04.01.2006
111501	07.01.2006	183457	29.01.2006	184324	09.01.2006	184947	04.01.2006
111502	16.01.2006	183458	29.01.2006	184326	09.01.2006	184952	22.01.2006
152568	05.01.2006	183465	30.01.2006	184329	09.01.2006	185310	18.01.2006
157135	15.01.2006	183470	31.01.2006	184332	10.01.2006	185311	18.01.2006
162956	15.01.2006	183816	16.01.2006	184333	15.01.2006	185418	12.01.2006
163054	23.01.2006	183817	16.01.2006	184338	24.01.2006	185419	12.01.2006
166399	21.01.2006	183818	16.01.2006	184339	24.01.2006	185420	19.01.2006
166409	07.01.2006	183819	16.01.2006	184341	24.01.2006	185421	22.01.2006
166435	29.01.2006	183822	17.01.2006	184342	24.01.2006	185423	22.01.2006
166438	23.01.2006	183823	17.01.2006	184343	24.01.2006	185424	22.01.2006
166446	20.01.2006	183827	17.01.2006	184344	24.01.2006	185425	22.01.2006
166606	20.01.2006	183829	17.01.2006	184352	26.01.2006	185426	23.01.2006
166733	21.01.2006	183830	17.01.2006	184353	26.01.2006	185800	24.01.2006
176336	14.08.2006	183831	18.01.2006	184655	27.07.2004	185884	17.01.2006
176703	12.01.2006	183834	18.01.2006	184657	10.01.2006	185885	18.01.2006
177347	06.09.2001	183835	19.01.2006	184659	10.01.2006	185886	22.01.2006
178044	11.01.2006	183836	19.01.2006	184660	17.01.2006	186604	15.01.2006
181173	14.08.2006	183838	19.01.2006	184661	17.01.2006	186918	05.01.2006
183420	19.01.2006	183839	19.01.2006	184663	18.01.2006	186919	08.01.2006
183421	19.01.2006	183840	19.01.2006	184667	18.01.2006	186920	09.01.2006
183423	19.01.2006	183841	19.01.2006	184668	18.01.2006	186921	12.01.2006
183425	19.01.2006	183843	25.01.2006	184669	19.01.2006	186922	12.01.2006
183427	23.01.2006	183846	30.01.2006	184670	22.01.2006	186923	22.01.2006
183429	23.01.2006	183847	31.01.2006	184672	23.01.2006	187686	04.01.2006
183430	23.01.2006	184311	02.01.2006	184673	23.01.2006	188051	02.03.2006
183437	23.01.2006	184312	03.01.2006	184675	23.01.2006	188162	19.01.2006
183439	23.01.2006	184313	03.01.2006	184855	10.01.2006	188163	26.01.2006
183440	23.01.2006	184314	04.01.2006	184937	03.01.2006	188694	08.01.2006
183442	23.01.2006	184317	05.01.2006	184938	03.01.2006	189650	10.01.2006

Opravy adries

(111) 170452
 (210) 58577
 (732) Century 21 real Estate LLC, 1 Campus Drive, Parsippany, New Jersey 07054, US;
 Vestník 9/2006 - str. 303

Opravy dátumov

(111) 181933

(210) 63734

(220) **17.09.1991**

Vestník č. 6/1998 - str. 102

Vestník č. 12/1998 - str. 182

Vestník č. 2/2002 - str. 234

Opravy mien

(111) 213042

(210) 378-2005

(740) **Bušová Eva, JUDr., Bratislava, SK;**

Vestník č. 11/2005 - str. 160,

Vestník č. 5/2006 - str. 184

(111) 213164

(210) 1045-2005

(740) **Bušová Eva, JUDr., Bratislava, SK;**

Vestník č. 12/2005 - str. 159,

Vestník č. 6/2006 - str. 149

(111) 214498

(210) 994-2005

(732) **TUBE CITY, LLC**, 12 Monongahela Avenue,
Glassport, Pennsylvania 15045, US;

Vestník č. 4/2006 -str. 119

Vestník č. 9/2006 - str. 218

(111) 214499

(210) 995-2005

(732) **TUBE CITY, LLC**, 12 Monongahela Avenue,
Glassport, Pennsylvania 15045, US;

Vestník č. 4/2006 -str. 119

Vestník č. 9/2006 - str. 218
