

VESTNÍK

**ÚRADU PRIEMYSELNÉHO VLASTNÍCTVA
SLOVENSKEJ REPUBLIKY**

Banská Bystrica 7. september 2006

9

OBSAH

Zverejnené patentové prihlášky	9
Udelené patenty	14
Európske patenty	29
Dodatkové ochranné osvedčenia	42
Zapísané úžitkové vzory	46
Zapísané dizajny	56
Zverejnené prihlášky ochranných známk	68
Zapísané ochranné známky bez zmeny	182
Zapísané ochranné známky so zmenou	236
Obnovené ochranné známky	260
Prevody ochranných známk	290
Zmeny v údajoch o majiteľoch ochranných známk	302
Licenčné zmluvy (ochranné známky)	315
Úradné oznamy	323

INHALT

Veröffentlichung der Patentanmeldungen	9
Erteilte Patente	14
Europäische Patente	29
Ergänzende Schutzsertifikate	42
Eingetragene Gebrauchsmuster	46
Eingetragene Designs	56
Veröffentlichte Markenmeldung	68
Registrierte Warenzeichen ohne Änderung	182
Registrierte Warenzeichen mit Änderung	236
Erneuerte Warenzeichen	260
Warenzeichenübertragungen	290
Änderungen im Angaben von den Warenzeicheninhabers	302
Kontraktlizenz (Warenzeichen)	315
Amtliche Mitteilungen	323

CONTENTS

Publication of Patent Applications	9
Granted Patents	14
European Patents	29
Supplementary Protection Certificates	42
Registered Utility Models	46
Registered Designs	56
Published Trademark Applications	68
Registered Trademarks without Modification	182
Registered Trademarks with Modification	236
Renewal Trademarks	260
Transfers of Trademarks	290
Modification of data of Trademark holders	302
Licence contracts (Trademarks)	315
Official Announcements	323

**Dvojpísmenové kódové označenia krajín a medzinárodných organizácií
(Štandard WIPO ST. 3)**

AD Andorra	DE Nemecko	ID Indonézia
AE Spojené arabské emiráty	DJ Džibutsko	IE Írsko
AF Afganistan	DK Dánsko	IL Izrael
AG Antigua a Barbuda	DM Dominika	IN India
AI Anguilla	DO Dominikánska republika	IQ Irak
AL Albánsko	DZ Alžírsko	IR Irán
AM Arménsko		IS Island
AN Holandské Antily	EA Eurázijská patentová organizácia (EAPO)	IT Taliansko
AO Angola	EC Ekvádor	JM Jamajka
AP Africká regionálna organizácia priemyselného vlastníctva (ARIPO)	EE Estónsko	JO Jordánsko
AR Argentína	EG Egypt	JP Japonsko
AT Rakúsko	EH Západná Sahara	
AU Austrália	EM Úrad pre harmonizáciu na vnútornom trhu (OHIM)	KE Keňa
AW Aruba	EP Európsky patentový úrad	KG Kirgizsko
AZ Azerbajdžan	ER Eritrea	KH Kambodža
	ES Španielsko	KI Kiribati
	ET Etiópia	KM Komory
BA Bosna a Hercegovina		KN Svätý Krištof a Nevis
BB Barbados	FI Fínsko	KP Kórejská ľudovodemokratická republika
BD Bangladéš	FJ Fidži	KR Kórejská republika
BE Belgicko	FK Falklandy	KW Kuvajt
BF Burkina Faso	FO Faerské ostrovy	KY Kajmanie ostrovy
BG Bulharsko	FR Francúzsko	KZ Kazachstan
BH Bahrain		
BI Burundi	GA Gabun	LA Laos
BJ Benin	GB Veľká Británia	LB Libanon
BM Bermudy	GC Patentový úrad Rady pre spoluprácu arabských štátov v Golskom zálive (GCC)	LC Svätá Lucia
BN Brunej	GD Grenada	LI Lichtenštajnsko
BO Bolívia	GE Gruzínsko	LK Srí Lanka
BR Brazília	GH Ghana	LR Libéria
BS Bahamy	GI Gibraltár	LS Lesotho
BT Bhutan	GL Grónsko	LT Litva
BV Buvetov ostrov	GM Gambia	LU Luxembursko
BW Botswana	GN Guinea	LV Lotyšsko
BX Benelux	GQ Rovníková Guinea	LY Líbya
BY Bielorusko	GR Grécko	
BZ Belize	GS Južná Georgia a Južné Sendvičové ostrovy	MA Maroko
	GT Guatemala	MC Monako
CA Kanada	GW Guinea-Bissau	MD Moldavsko
CD Konžská demokratická republika	GY Guyana	MG Madagaskar
CF Stredoafriická republika		MK Macedónsko
CG Kongo	HK Hongkong	ML Mali
CH Švajčiarsko	HN Honduras	MM Myanmar
CI Pobrežie Slonoviny	HR Chorvátsko	MN Mongolsko
CK Cookove ostrovy	HT Haiti	MO Macao
CL Chile	HU Maďarsko	MP Severné Mariány
CM Kamerun		MR Mauritánia
CN Čína	IB Medzinárodný úrad Svetovej organizácie duševného vlastníctva (WIPO)	MS Montserrat
CO Kolumbia		MT Malta
CR Kostarika		MU Maurícius
CU Kuba		MV Maledivy
CV Kapverdy		MW Malawi
CY Cyprus		MX Mexiko
CZ Česká republika		MY Malajzia
		MZ Mozambik

NA	Namíbia	TV	Tuvalu
NE	Niger	TW	Taiwan
NG	Nigéria	TZ	Tanzánia
NI	Nikaragua		
NL	Holandsko	UA	Ukrajina
NO	Nórsko	UG	Uganda
NP	Nepál	US	Spojené štáty americké
NR	Nauru	UY	Uruguaj
NZ	Nový Zéland	UZ	Uzbekistan
OA	Africká organizácia duševného vlastníctva (OAPI)	VA	Vatikán
OM	Omán	VC	Svätý Vincent a Grenadiny
		VE	Venezuela
PA	Panama	VG	Britské Panenské ostrovy
PE	Peru	VN	Vietnam
PG	Papua-Nová Guinea	VU	Vanuatu
PH	Filipíny		
PK	Pakistan	WO	Svetová organizácia duševného vlastníctva (WIPO)
PL	Poľsko	WS	Samoa
PT	Portugalsko		
PW	Palau	YE	Jemen
PY	Paraguaj	YU	Srbsko a Čierna Hora
QA	Katar		
		ZA	Juhoafrická republika
RO	Rumunsko	ZM	Zambia
RU	Rusko	ZW	Zimbabwe
RW	Rwanda		
SA	Saudská Arábia		
SB	Šalamúnové ostrovy		
SC	Seychely		
SD	Sudán		
SE	Švédsko		
SG	Singapur		
SH	Svätá Helena		
SI	Slovinsko		
SK	Slovensko		
SL	Sierra Leone		
SM	San Maríno		
SN	Senegal		
SO	Somálsko		
SR	Surinam		
ST	Svätý Tomáš a Princov ostrov		
SV	Salvádor		
SY	Sýria		
SZ	Svazijsko		
TC	Turks a Caicos		
TD	Čad		
TG	Togo		
TH	Thajsko		
TJ	Tadžikistan		
TL	Timor-Leste		
TM	Turkménsko		
TN	Tunisko		
TO	Tonga		
TR	Turecko		
TT	Trinidad a Tobago		

ČASŤ

PATENTY

Kódy na označovanie jednotlivých druhov dokumentov (Štandard WIPO ST. 16)

- | | |
|--|---|
| A3 Zverejnené patentové prihlášky podľa zákona č. 435/2001 Z. z. o patentoch, dodatkových ochranných osvedčeniach a o zmene a doplnení niektorých zákonov | B6 Udelené patenty podľa zákona č. 435/2001 Z. z. o patentoch, dodatkových ochranných osvedčeniach a o zmene a doplnení niektorých zákonov |
|--|---|

Číselné kódy na označovanie bibliografických údajov (Štandard WIPO ST. 9)

- | | |
|---|--|
| (11) Číslo dokumentu | (62) Číslo pôvodnej prihlášky v prípade vylúčenej prihlášky |
| (21) Číslo prihlášky | (71) Meno (názov) prihlasovateľa (-ov) |
| (22) Dátum podania prihlášky | (72) Meno pôvodcu (-ov) |
| (24) Dátum nadobudnutia účinkov patentu | (73) Meno (názov) majiteľa (-ov) |
| (31) Číslo prioritnej prihlášky | (74) Meno (názov) zástupcu (-ov) |
| (32) Dátum podania prioritnej prihlášky | (86) Číslo podania medzinárodnej prihlášky podľa PCT |
| (33) Krajina alebo regionálna organizácia priority | (87) Číslo zverejnenia medzinárodnej prihlášky podľa PCT |
| (40) Dátum zverejnenia prihlášky | |
| (47) Dátum sprístupnenia patentu verejnosti | |
| (51) Medzinárodné patentové triedenie | |
| (54) Názov | |
| (57) Anotácia | |

Poznámka:

Číslo uvádzané pred kódom (51) znamená verziu Medzinárodného patentového triedenia.

Kódy na označovanie záhlaví oznámení publikovaných vo Vestníku ÚPV SR (Štandard WIPO ST. 17)

- | | |
|---|---|
| BA9A Zverejnené patentové prihlášky | FG4A Udelené patenty |
| FA9A Zastavené konania o patentových prihláškach na žiadosť prihlasovateľa | MA4A Zaniknuté patenty vzdáním sa |
| FB9A Zastavené konania o patentových prihláškach | MA4F Zaniknuté autorské osvedčenia vzdáním sa |
| FC9A Zamietnuté patentové prihlášky | MC4A Zrušené patenty |
| FD9A Zastavené konania pre nezaplatenie poplatku | MC4F Zrušené autorské osvedčenia |
| PC9A Prevody a prechody práv na patentové prihlášky | MG4A Čiastočne zrušené patenty |
| PD9A Zmeny dispozičných práv na patentové prihlášky (zálohy) | MG4F Čiastočne zrušené autorské osvedčenia |
| | MK4A Zaniknuté patenty uplynutím doby platnosti |
| QA9A Ponuky licencií | MK4F Zaniknuté autorské osvedčenia uplynutím doby platnosti |
| | MM4A Zaniknuté patenty pre nezaplatenie udržiavacích poplatkov |
| | MM4F Zaniknuté autorské osvedčenia pre nezaplatenie udržiavacích poplatkov |
| | PA4A Zmeny autorských osvedčení na patenty |
| | PC4A Prevody a prechody práv na patenty |
| | PC4F Prevody a prechody práv na autorské osvedčenia |
| | PD4A Zmeny dispozičných práv na patenty (zálohy) |
| | PD4F Zmeny dispozičných práv na autorské osvedčenia (zálohy) |
| | |
| | QA4A Ponuky licencií |
| | QB4A Licenčné zmluvy registrované alebo udelené na patenty |
| | QB4F Licenčné zmluvy registrované alebo udelené na autorské osvedčenia |
| | QC4A Ukončenie platnosti licenčných zmlúv na patenty |
| | QC4F Ukončenie platnosti licenčných zmlúv na autorské osvedčenia |
| | SB4A Zapísané patenty do registra po odtajnení |
| | SB4F Zapísané autorské osvedčenia do registra po odtajnení |

Opravy a zmeny

Opravy v patentových prihláškach

HA9A	Doplnenie pôvodcu (-ov)
HB9A	Opravy mien
HC9A	Zmeny mien
HD9A	Opravy adries
HE9A	Zmeny adries
HF9A	Opravy dátumov
HG9A	Opravy zatriedenia podľa MPT
HH9A	Opravy chýb alebo zmeny všeobecne
HK9A	Opravy tlačových chýb vo Vestníku ÚPV SR

Opravy v udelených ochranných dokumentoch

TA4A	Doplnenie pôvodcu (-ov)
TB4A	Opravy mien
TC4A	Zmeny mien
TD4A	Opravy adries
TE4A	Zmeny adries
TF4A	Opravy dátumov
TG4A	Opravy zatriedenia podľa MPT
TH4A	Opravy chýb alebo zmeny všeobecne
TK4A	Opravy tlačových chýb vo Vestníku ÚPV SR

TA4F	Doplnenie pôvodcu (-ov)
TB4F	Opravy mien
TC4F	Zmeny mien
TD4F	Opravy adries
TE4F	Zmeny adries
TF4F	Opravy dátumov
TG4F	Opravy zatriedenia podľa MPT
TH4F	Opravy chýb alebo zmeny všeobecne
TK4F	Opravy tlačových chýb vo Vestníku ÚPV SR

BA9A

Zverejnené patentové prihlášky

(21)	(51)	(21)	(51)	(21)	(51)	(21)	(51)
10-2005	B01D 15/08	17-2005	B60B 23/00	5019-2005	C02F 1/38	5018-2006	C07C 249/00
11-2005	C10L 5/40	19-2005	G21F 9/00	5021-2005	C01G 9/00	5036-2006	B24D 11/00
12-2005	F16B 39/00	5009-2005	A01G 15/00	5002-2006	C07D 215/00	5053-2006	A61K 31/343
13-2005	F01B 7/00	5013-2005	B29D 30/06	5005-2006	C07D 207/00	5063-2006	C07D 239/00
14-2005	F16H 43/00	5016-2005	F03G 7/00	5009-2006	C07D 215/00		

8 (51) A01G 15/00

(21) **5009-2005**

(22) 10.2.2005

(71) Šolc Jozef, Ing., Bratislava, SK;

(72) Šolc Jozef, Ing., Bratislava, SK;

(74) Čechvalová Dagmar, Bratislava, SK;

(54) Spôsob a zariadenie na redukciu deštruktívnej sily tropických cyklónov

(57) Spôsob potlačania deštruktívnej sily tropických cyklónov spočíva v tom, že na zníženie vzostupnej rýchlosti vetra v stene oka tropického cyklónu sa použije morská voda čerpaná in situ spod hladiny nad hladinu mora rozptýľovaná do vetra na spodku tropického cyklónu v/pri stene oka. Súčasťou vynálezu je tiež zariadenie na uskutočňovanie tohto spôsobu.

8 (51) A61K 31/343, A61K 9/20

(21) **5053-2006**

(22) 24.11.2004

(31) P 03 03790

(32) 25.11.2003

(33) HU

(71) EGIS GYÓGYSZERGYÁR RT., Budapest, HU;

(72) Fekete Pál, Budapest, HU; Feikus Szilvia, Budapest, HU; Szlávyiné Széll Zsuzsa, Budapest, HU;

(74) ROTT, RŮŽIČKA & GUTTMANN, v. o. s., Bratislava, SK;

(86) PCT/HU2004/000110

(87) WO2005/051374

(54) Tablety hydrobromidu citalopramu

(57) Tablety, spôsob ich prípravy a tenká vrstva potiahnutých tabliet, ktoré obsahujú ako aktívnu zložku hydrobromid citalopramu so strednou veľkosťou častíc menšou než 40 µm v zmesi s mikrokryštalickou celulózu so strednou veľkosťou častíc v rozmedzí 90 - 250 µm a ďalšími excipientmi štandardne používanými na prípravu tabliet.

8 (51) B01D 15/08, G01N 30/00

(21) **10-2005**

(22) 3.2.2005

(71) Foltin Jozef, Ing., Vranov nad Topľou, SK;

(72) Foltin Jozef, Ing., Vranov nad Topľou, SK;

(54) Stacionárna fáza pre chromatografické delenie

(57) Podstatou tohto vynálezu je použitie zmesových kryštálov vody modifikovaných aspoň jednou chemickou látkou, ktorá má rozpustnosť vo vode pri 0 °C maximálne 1 % hmotn., ako stacionárnej fázy pre chromatografické delenie látok. Hlavnými výhodami stacionárnej fázy podľa vynálezu sú nízka cena a dostupnosť stacionárnej fázy, nenáročná likvidácia balastných látok a regenerovateľnosť použitej prídavnej chemickej látky.

8 (51) B24D 11/00

(21) **5036-2006**

(22) 7.9.2004

(31) 10/683 486

(32) 10.10.2003

(33) US

(71) SAINT-GOBAIN ABRASIVES, INC., Worcester, MA, US;

(72) Hall Richard W. J., Southborough, MA, US; Molter Jeans M., Hamburg, DE; Bateman Charles A., Rutland, MA, US;

(74) Kováčik Štefan, Ing., Bratislava, SK;

(86) PCT/US2004/028881

(87) WO2005/039828

(54) Brúsne nástroje vyrobené s vyhýbajúcim sa zoskupením brúsneho zrna

(57) Brúsne nástroje obsahujú brúsne zrná orientované v zoskupení podľa nepravidelného vzoru, ktorý má okolo každého brúsneho zrna neobsadenú zónu a táto neobsadená zóna má minimálny rozmer, ktorý prekračuje najväčší priemer požadovaného rozsahu veľkosti drviny brúsneho zrna. Popísané sú spôsoby návrhov takéhoto vzájomne sa vyhýbajúceho zoskupenia brúsneho zrna a prenesenia takéhoto zoskupenia na teleso brúsneho nástroja.

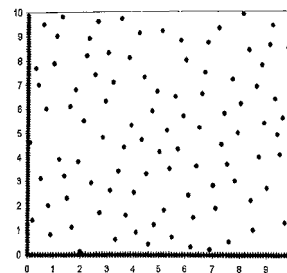

8 (51) B29D 30/06, B29D 30/38**(21) 5013-2005**

(22) 18.2.2005

(71) Matador, a. s., Púchov, SK;

(72) Mihálik Peter, Ing., Považská Bystrica, SK; Šuriová Viera, Ing., Púchov, SK; Ondáš Miroslav, Ing., PhD., Púchov, SK;

(74) Majlingová Marta, Ing., Bratislava, SK;

(54) Zariadenie na prípravu pogumovaného textilného kordu vhodného na použitie ako vinutého prekryvacieho nárazníka

(57) Opísané je zariadenie na prípravu pogumovaného textilného kordu vhodného na použitie ako vinutého prekryvacieho nárazníka používaného pri výrobe radiálnych autoplášťov, ktoré pozostáva zo sekcie (1) odvíjajúcich staníc jednotlivých kordových nití, plazmovej jednotky (2), priečne uloženého pogumovacieho extrudéra (3), chladiacej jednotky (4), pozdĺžneho rozrezávacieho zariadenia (5) a sekcie (6) navíjajúcich staníc pogumovaného textilného kordu.

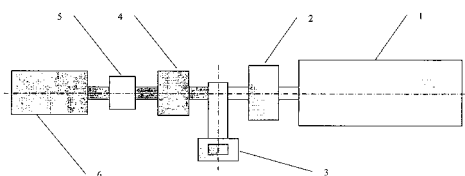
**8 (51) B60B 23/00****(21) 17-2005**

(22) 16.2.2005

(71) Vrabc Ján, Martin, SK;

(72) Vrabc Ján, Martin, SK;

(54) Ráfik a pneumatika

(57) Ráfik (1) spojený s diskom kola (2) má dve dosadacie plochy pätiiek pneumatiky (3, 4) umiestnené pri okrajoch ráfika (5, 6), na ktoré dosadajú pneumatika (7) pätkami pneumatiky (8, 9), ktoré ukončujú jej bočné steny (10, 11). Medzi dosadacími plochami pätiiek pneumatiky (3, 4) je na ráfiku (1) alebo na vloženom prvku (32) spojenom s ráfikom (1) vytvorená vnútorná dosadacia plocha, na ktorú dosadajú pneumatika (7) vnútornou pätkou pneumatiky (13), ktorá ukončuje vnútornú priečku (14), umiestnenú medzi bočnými stenami (10, 11) a obežnou časťou pneumatiky (15) vybavenou dezénom (16) tak, že pneumatika (7) a ráfik (1) vytvárajú dve komory (17, 18). Komory (17, 18) sú prepojené prepojovacím prvkom (19) obsahujúcim aspoň jeden ventil (20) alebo sú (17, 18) komory od seba oddelené. Vnútorná päťka pneumatiky (13) je aspoň z jednej strany axiálne zaistená ráfikom (1) a/alebo aspoň jedným oporným prvkom (21).

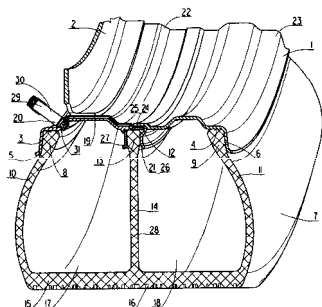
**8 (51) C01G 9/00****(21) 5021-2005**

(22) 2.3.2005

(71) VUCHT, a. s., Bratislava, SK;

(72) Králik Milan, doc. Ing., PhD., Bratislava, SK; Lencsés Ladislav, Ing., Horná Kráľová, SK; Štefancová Radka, Ing., Banská Belá, SK; Zelenay Peter, Ing., Hlohovec, SK;

(74) Holoubková Mária, Ing., Bratislava, SK;

(54) Spôsob prípravy oxidu zinočnatého s merným povrchom nad 40 m²/g

(57) Spôsob prípravy oxidu zinočnatého s vysokým špecifickým povrchom vychádza z hydrotermálnych reakcií technického oxidu zinočnatého vo vodnom prostredí za prítomnosti amoniaku a oxidu uhličitého, prípadne uhličitanu amónneho. Oxid zinočnatý sa najskôr rozpustí, prípadné nečistoty sa odfiltrujú, následne za intenzívneho miešania, pri zvýšenej teplote sa pripraví zrazenina zásaditého hydratovaného uhličitanu zinočnatého, ktorý sa suší a kalcinuje, pričom jednotlivé kroky sa realizujú za definovaných podmienok a prípadného použitia modifikátorov. Ako modifikátory sú vhodné povrchovo aktívne látky a/alebo ďalšie vodorozpuštné látky, s výhodou alkoholu a alkanolamínov, ktoré pozitívne vplyvajú na textúru, špecifický povrch a reaktivitu finálneho výrobku. Takto pripravený oxid zinočnatý je vhodný pre aplikácie, v ktorých sa vyžaduje vysoká reaktivita, napr. ako súčasť vulkanizačných systémov v gumárskom priemysle.

8 (51) C02F 1/38**(21) 5019-2005**

(22) 1.3.2005

(71) Úrad pre normalizáciu, metrológiu a skúšobníctvo Slovenskej republiky, Bratislava, SK;

(72) Podhorský Dušan, RNDr., DrSc., Bratislava, SK; Ružička Ján, prof. RNDr., DrSc., Bratislava, SK;

(74) Kováčik Štefan, Ing., Bratislava, SK;

(54) Filter na vodu na báze nukleoporéznych membrán

(57) Filter je tvorený zdvojeným vakom (1') z nukleoporéznej membrány, pričom vak (1') v mieste svojho otvoru (2) je tesne usposobený na hadičku (3) upínacou návlačkou (4), ktorá prechádza jedným otvorom v uzávere (7). Uzáver (7) má závit a je vybavený druhým otvorom, ktorým prechádza samostatná hadička (9), pričom je svojím závitom spojený s plastovou už použitou fľašou (11).

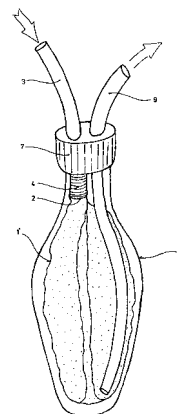

8 (51) C07C 249/00, C07C 209/00, C07C 251/00, C07C 211/00

(21) **5018-2006**

(22) 19.7.2004

(31) P 0302275

(32) 21.7.2003

(33) HU

(71) EGIS GYÓGYSZERGYÁR RT., Budapest, HU;

(72) Barkóczy József, Budapest, HU; Kótay Nagy Péter, Vác, HU; Simig Gyula, Budapest, HU; Jákfalvi Elemér, Budapest, HU; Gregorné Boros Livia, Csömör, HU; Krasznai György, Budapest, HU; Vereczkeyné Donáth Györgyi, Budapest, HU; Nagy Kálmán, Budapest, HU; Németh Norbert, Sopron, HU;

(74) ROTT, RŮŽIČKA & GUTTMANN, v. o. s., Bratislava, SK;

(86) PCT/HU2004/000078

(87) WO2005/007611

(54) Spôsob prípravy imínového medziproduktu

(57) Opísaný je spôsob prípravy [4(*S,R*)-(3,4-dichlórfenyl)-3,4-dihydro-1(2*H*)-naftalén-1-ylidén]-metyl-amínu vzorca (I) reakciou 4-(3,4-dichlórfenyl)-3,4-dihydro-1(2*H*)-naftalén-1-ónu vzorca (II) s monometylamínom, pričom reakcia sa vykonáva v prítomnosti tionylchloridu v rozpúšťadle éterového typu. [4(*S,R*)-(3,4-dichlórfenyl)-3,4-dihydro-1(2*H*)-naftalén-1-ylidén]-metyl-amín vzorca (I) je farmaceutický medziprodukt použiteľný pri príprave sertralínu.

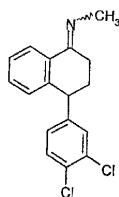

(I)

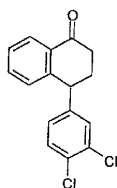

(II)

8 (51) C07D 207/00, A61K 31/40

(21) **5005-2006**

(22) 13.1.2006

(31) PV 2005-94

(32) 15.2.2005

(33) CZ

(71) Zentiva, a. s., Praha - Dolní Měcholupy, CZ;

(72) Rádl Stanislav, Ing., CSc., Praha, CZ; Stach Jan, Ing., Praha - Újezd nad Lesy, CZ; Šimek Stanislav, Ing., Praha, CZ; Jirman Josef, Praha, CZ;

(74) ROTT, RŮŽIČKA & GUTTMANN, v. o. s., Bratislava, SK;

(54) Spôsob výroby amorfnej formy atorvastatínu

(57) Spôsob výroby amorfnej formy hemivápenatej soli (3*R*,5*R*) 7-[3-fenyl-4fenyl-karbamoyl-2-(4-fluórfenyl)-5-izopropylpyrol-1-yl]-3,5-dihydroxyhep-

tánovej kyseliny vzorca (I), pri ktorom sa roztok látky I v esteri kyseliny C1 až C5 s alkoholom C1 až C5 nastrekuje do horúceho prúdu inertného plynu, ďalej sú vzniknuté amorfné častice sedimentované a izolované, prípadne dosušené štandardným postupom.

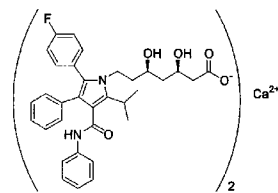

(I)

8 (51) C07D 215/00, A61K 31/496, A61P 25/00

(21) **5009-2006**

(22) 23.1.2006

(31) PV 2005-92

(32) 15.2.2005

(33) CZ

(71) Zentiva, a. s., Praha - Dolní Měcholupy, CZ;

(72) Hejtmánková Ludmila, MVDr., Přelouč, CZ; Dostálová Jana, Ing., Hradec Králové, CZ;

(74) ROTT, RŮŽIČKA & GUTTMANN, v. o. s., Bratislava, SK;

(54) Soli aripiprazolu a spôsob ich prípravy

(57) Soľ kyseliny vínnej s 7-{4-[4-(2,3-dichlórfenyl)-1-piperaziny]butoxy}-1,2,3,4-tetrahydrochinolín-2-ónom vzorca (III) vrátane jej tautomérov a solvátov, spôsob jej prípravy, kryštalické modifikácie a použitie.

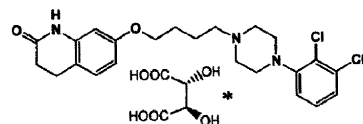

(III)

8 (51) C07D 215/00, A61K 31/496, A61P 25/00

(21) **5002-2006**

(22) 11.1.2006

(31) PV 2005-93

(32) 15.2.2005

(33) CZ

(71) Zentiva, a. s., Praha - Dolní Měcholupy, CZ;

(72) Hejtmánková Ludmila, MVDr., Přelouč, CZ; Dostálová Jana, Ing., Hradec Králové, CZ;

(74) ROTT, RŮŽIČKA & GUTTMANN, v. o. s., Bratislava, SK;

(54) Fosforečnan aripiprazolu a spôsob jeho prípravy

(57) Soľ kyseliny fosforečnej s 7-{4-[4-(2,3-dichlórfenyl)-1-piperaziny]butoxy}-1,2,4-tetrahydrochinolín-2-ónom vzorca (II) vrátane ich tautomérov a solvátov, spôsob jej prípravy a použitie.

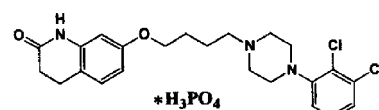

(II)

8 (51) C07D 239/00**(21) 5063-2006**

(22) 17.12.2004

(31) PV 2004-86

(32) 16.1.2004

(33) CZ

(71) Zentiva, a. s., Praha - Dolní Měcholupy, CZ;

(72) Šebek Pavel, Praha, CZ; Rádl Stanislav, Praha, CZ;

Stach Jan, Praha - Újezd nad Lesy, CZ;

(74) ROTT, RŮŽIČKA & GUTTMANN, v. o. s., Bratislava, SK;

(86) PCT/CZ2004/000088

(87) WO2005/068435

(54) Spôsob prípravy hemivápenatej soli (E)-7-[4-(4-fluórfenyl)-6-izopropyl-2-[metyl(metylsulfonyl)amino]pyrimidín-5-yl](3R,5S)-3,5-dihydroxy-6-hepténovej kyseliny

(57) Spôsob prípravy hemivápenatej soli rosuvastatínu vzorca (I) spočíva v tom, že sa vodný roztok sodnej alebo draselskej soli (E)-7-[4-(4-fluórfenyl)-6-izopropyl-2-[metyl(metyl(metylsulfonyl)amino]pyrimidín-5-yl)](3R,5S)-3,5-dihydroxy-6-hepténovej kyseliny s prípadnou prídavou hydroxidu sodného alebo draselného, alebo ďalších sodných alebo draselných solí s anorganickým aniónom extrahuje s vodou obmedzene miešateľným organickým rozpúšťadlom vybraným z radu R^1COOR^2 , R^1COR^2 alebo R^1OH , kde R^1 a R^2 znamenajú nezávisle vodík alebo zvyšok alifatického uhl'ovodíka C_1 až C_{10} , aromatického uhl'ovodíka C_6 , cyklického uhl'ovodíka C_5 alebo C_6 , prípadne kombinácie alifatického a aromatického alebo cyklického uhl'ovodíka, extrakt sa ďalej pretrepe s vodným roztokom anorganickej alebo C_1 až C_5 organickej vápenatej soli a produkt vzorca (I) sa ďalej izoluje chladením a/alebo pridaním antirozpušťača a filtráciou, prípadne sa prevedie na jeho amorfnú formu.

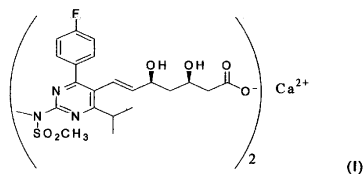
**8 (51) C10L 5/40****(21) 11-2005**

(22) 7.2.2005

(71) Šiška Jozef, RNDr., Bratislava, SK;

(72) Šiška Jozef, RNDr., Bratislava, SK;

(54) Tuhé biopalivo a jeho použitie

(57) Tuhé biopalivo obsahuje najmenej 0,5 hmotn. % častí olejnatých rastlín, hlavne výliskov semien repky olejnej alebo slnečnice, maximálne 99,5 hmotn. % uhlíka, celulózy alebo hemicelulózy v sušine, s celkovým obsahom vody maximálne 30 hmotn. %. Biopalivo je vo forme drviny brikiet, platní alebo vlákny. Používa sa na výrobu tepla, pary a elektriny a tiež ho možno použiť ako krmivo pre hospodárske zvieratá a organické hnojivo.

8 (51) F01B 7/00, F01B 9/00**(21) 13-2005**

(22) 7.2.2005

(71) Lizák Pavol, Ing., PhD., Ružomberok, SK; Uhrík Zoltán, Ružomberok, SK;

(72) Lizák Pavol, Ing., PhD., Ružomberok, SK; Uhrík Zoltán, Ružomberok, SK;

(54) Štvorvalcový spaľovací štvortaktný plochý motor s dvojčinnými piestami

(57) Motor pozostáva vždy z dvoch a dvoch piestov (9.1, 9.2) a (9.4, 9.3) na spoločnej piestnej tyči (14), ktoré sa pohybujú v uzavretých valcoch (13.1), (13.2) a (13.4, 13.3). Priamočiary pohyb na pohyb otáčavý je prenášaný ojnícou (18), ktorej jeden čap (17) je osadený v bežci (16), ktorého dráha ma treciu plochu na protibežnom segmentovom trecom ložisku (15) a druhý vyúsťuje v centrálnom plávajúcom rotore (1). Krútiaci moment je prenášaný šikmým ozubením rotora (1) na ozubené koleso výstupného hriadeľ motora (2). Vzduch nasávaný centrálnym podpiestovým nasávaním (11-s) do valcov (13.1, 13.3) a (13.2, 13.4) je vytlačovaný cez paralelné prepojenie nasávania motora do spaľovacieho priestoru (11-v) valcov (13.1, 13.3) a (13.2, 13.4). Toto uhlopriečne prepojenie valcov nám plní efekt preplňovania motora. Vačkový hriadeľ (4) a (5) je poháňaný hnacím kolesom (4.1) a (5.1) vačkovej hriadele, ktorého pohyb zabezpečuje ozubený rozvodový remeň (6) poháňaný ozubenou remenicou (8), ktorá je na výstupnom hriadeľ motora (3) a riadi časovanie ventilov s procesom spaľovania jednotlivých valcov.

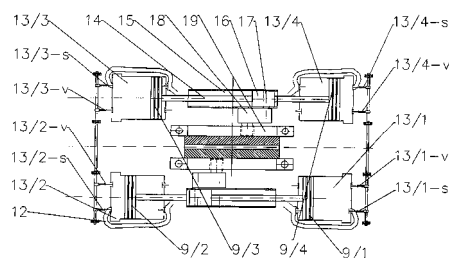
**8 (51) F03G 7/00****(21) 5016-2005**

(22) 28.2.2005

(71) Vrlík Miroslav, Hradište, SK;

(72) Vrlík Miroslav, Hradište, SK;

(74) Litváková Edita, Ing., Bratislava, SK;

(54) Termodiferenciálny agregát

(57) Termodiferenciálny agregát určený na použitie ako pohonná ekologická jednotka, ktorý na získanie rotačného pohybu využíva rozdielne teploty prostredia, pozostávajúci z chladiaceho a/alebo ohrievacieho zariadenia (8) a rotačného zariadenia, ktoré pozostáva z konzoly (1), na ktorej sú otočne uložené dva hriadele (4) s kotúčmi (2), pričom hriadele (4) sú vzájomne spojené s kľbom (5) a kotúče (2) zvierajú medzi sebou uhol 10° až 45° , na kotúčoch (2) sú kľbovými spojmi pripevnené najmenej 4 tlakové nádoby (3) s výsuvnými piestami (7) a tlakové nádoby (3) sú naplnené tekutou alebo plynou látkou (6), pričom chladiace a/alebo ohrievacie zariadenie (8) je na chladienie a/alebo ohrievanie vrchnej alebo spodnej časti rotačného zariadenia.

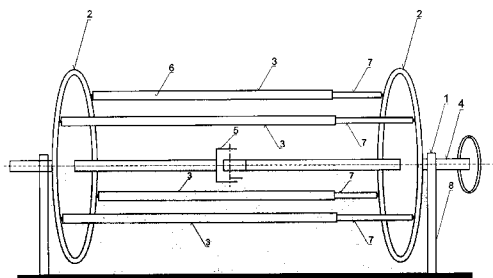

8 (51) F16B 39/00

(21) 12-2005

(22) 7.2.2005

(71) Bezděk Miroslav, Bratislava, SK;

(72) Bezděk Miroslav, Bratislava, SK;

(54) Bezpečnostná skrutka

(57) Skrutka má vytvorený otvor (4) prechádzajúci celým telom, pričom z jednej strany je vybavená závitom (3) a z druhej strany je ukončená hlavičkou (2), v ktorej sa nachádza otvor (1). Na odmontovanie skrutky je potrebný špeciálny magnetický kľúč.

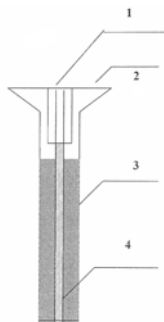

8 (51) F16H 43/00

(21) 14-2005

(22) 7.2.2005

(71) Horváth Imrich, Zvolen, SK;

(72) Horváth Imrich, Zvolen, SK;

(54) Hydraulický násobič tlaku

(57) Hydraulický násobič tlaku, ktorý zvyšuje vstupný tlak kvapaliny násobiteľom daným pomerom plôch prierezu vstupného valca k výstupnému.

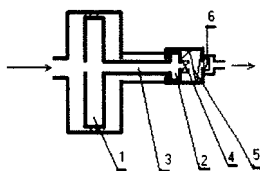

8 (51) G21F 9/00

(21) 19-2005

(22) 21.2.2005

(71) Ing. Július Plško - EKOSUR, Piešťany, SK;

(72) Plško Július, Ing., Piešťany, SK; Matušek Ivan, RNDr., Trnava, SK; Senko Dušan, Ing., Holíč, SK; Emrich Jozef, Ing., Bratislava, SK;

(74) Beleščák Ladislav, Ing., Piešťany, SK;

(54) Skládka rádioaktívne kontaminovaných materiálov

(57) Vynález sa týka skládky rádioaktívne kontaminovaných materiálov, pri ktorej je riešený tesniaci súbor vrstiev (6), obsahujúci minimálne jednu hlavnú drenážnu a sorpčnú vrstvu (62), pozostávajúcu z lignitovej drviny mladého modifikovaného lignitu s obsahom humínových kyselín vo forme vápenatých a horečnatých solí.

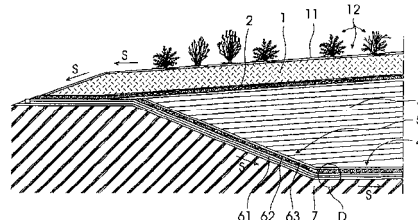

(51)	(21)	(51)	(21)	(51)	(21)	(51)	(21)
A01G 15/00	5009-2005	B60B 23/00	17-2005	C07D 215/00	5002-2006	F03G 7/00	5016-2005
A61K 31/343	5053-2006	C01G 9/00	5021-2005	C07D 215/00	5009-2006	F16B 39/00	12-2005
B01D 15/08	10-2005	C02F 1/38	5019-2005	C07D 239/00	5063-2006	F16H 43/00	14-2005
B24D 11/00	5036-2006	C07C 249/00	5018-2006	C10L 5/40	11-2005	G21F 9/00	19-2005
B29D 30/06	5013-2005	C07D 207/00	5005-2006	F01B 7/00	13-2005		

FG4A

Udelené patenty

(11)	(51)	(11)	(51)	(11)	(51)	(11)	(51)
285210	A61K 31/185	285222	C07D 239/00	285234	C12C 7/00	285246	A61K 9/00
285211	D21H 17/00	285223	C07D 471/00	285235	C07C 31/00	285247	A61K 9/16
285212	A61K 31/337	285224	C07D 307/00	285236	A61K 9/20	285248	C07D 491/00
285213	C10M 175/00	285225	C07D 409/00	285237	B29C 45/14	285249	D04B 9/00
285214	F41A 9/00	285226	A61B 17/32	285238	D01H 4/00	285250	A61K 9/50
285215	C07D 487/00	285227	A61B 17/42	285239	C07D 263/00	285251	A23C 19/00
285216	C07D 261/00	285228	C07C 231/00	285240	A61K 9/14	285252	C08G 18/00
285217	B22C 1/00	285229	C12P 13/00	285241	C07D 251/00	285253	C23C 14/56
285218	F16S 5/00	285230	A47J 31/40	285242	E04B 2/74	285254	F02M 27/00
285219	C09K 3/14	285231	A61K 31/47	285243	G01B 5/20	285255	A61K 31/4025
285220	A61K 9/08	285232	B65D 5/74	285244	A47J 31/40		
285221	C07D 401/00	285233	C07D 417/00	285245	C07D 491/00		

8 (51) A23C 19/00, C11C 3/00**(11) 285251**

(21) 44-2002

(22) 22.6.2000

(24) 7.9.2006

(31) 99/09462

(32) 21.7.1999

(33) FR

(40) 4.6.2002

(73) FROMAGERIES BEL, Paris, FR;

(72) Chassagne Marie-Hélène, Marcilly, FR; Imbert Annie, Vitry sur Seine, FR; Graille Jean, Montpellier, FR; Pina Michel, Montpellier, FR; Laurent Serge, Montpellier, FR;

(74) Tomeš Pavol, Ing., Bratislava, SK;

(86) PCT/FR00/01742

(87) WO01/05240

(54) Prostriedok na poťahovanie syrov**8 (51) A47J 31/40, A47J 31/06****(11) 285244**

(21) 293-2002

(22) 22.8.2000

(24) 7.9.2006

(31) 99117107.5

(32) 31.8.1999

(33) EP

(40) 6.8.2002

(73) SOCIÉTÉ DES PRODUITS NESTLÉ S.A., Vevey, CH;

(72) Kollep Alexandre, Lutry, CH; Fischer Daniel, Romanshorn, CH; Stieger Mischa, St.-Gallen, CH;

(74) Majlingová Marta, Ing., Bratislava, SK;

(86) PCT/EP00/08189

(87) WO01/15581

(54) Zariadenie na extrahovanie látky na prípravu nápoja**8 (51) A47J 31/40****(11) 285230**

(21) 1233-99

(22) 13.3.1997

(24) 7.9.2006

(40) 16.5.2000

(73) EGRO AG, Niederrohrdorf, CH;

(72) Karg Anton, Rütihof, CH; Puddu Raffaele, Niederrohrdorf, CH; Merker Fritz, Rütihof, CH;

(74) Čechvalová Dagmar, Bratislava, SK;

(86) PCT/CH97/00105

(87) WO98/39998

(54) Automatický kávovar**8 (51) A61B 17/32, A61B 17/42****(11) 285226**

(21) 1255-99

(22) 13.9.1999

(24) 7.9.2006

(40) 9.4.2001

(73) Hlucháň Jozef, MUDr., Košice, SK;

(72) Hlucháň Jozef, MUDr., Košice, SK;

(74) Regina Ivan, Ing., Košice, SK;

(54) Laparoskopický skalpel, najmä na laparoskopickú hysterektómiu**8 (51) A61B 17/42****(11) 285227**

(21) 1127-2000

(22) 13.9.1999

(24) 7.9.2006

(40) 9.4.2001

(73) Hlucháň Jozef, MUDr., Košice, SK;

(72) Hlucháň Jozef, MUDr., Košice, SK;

(74) Regina Ivan, Ing., Košice, SK;

(54) Laparoskopický ihlec, najmä na laparoskopickú hysterektómiu

- 8 (51) A61K 9/00**
(11) 285246
(21) 704-2001
(22) 23.11.1999
(24) 7.9.2006
(31) MI98A002559, MI99A001712
(32) 25.11.1998, 30.7.1999
(33) IT, IT
(40) 6.11.2001
(73) CHIESI FARMACEUTICI S.P.A., Parma, IT;
(72) Lewis David, Parma, IT; Ganderton David, Parma, IT; Meakin Brian, Parma, IT; Ventura Paolo, Parma, IT; Brambilla Gaetano, Parma, IT; Garzia Raffaella, Parma, IT;
(74) Majlingová Marta, Ing., Bratislava, SK;
(86) PCT/EP99/09002
(87) WO00/30608
(54) Tlakové inhalátory s odmeranou dávkou a stabilný aerosólový prípravok na použitie do tlakových inhalátorov
-
- 8 (51) A61K 9/08, A61K 31/715, A61K 38/12, A61P 27/00**
(11) 285220
(21) 460-2001
(22) 5.4.2001
(24) 7.9.2006
(31) 2000 0694/00
(32) 7.4.2000
(33) CH
(40) 6.11.2001
(73) LABORATOIRE MEDIDOM S. A., Geneve, CH;
(72) Di Napoli Guido, Collonge-Bellerive, CH;
(74) Bušová Eva, JUDr., Bratislava, SK;
(54) Oftalmologické prostriedky
-
- 8 (51) A61K 9/14, A61K 31/505, A61K 31/53**
(11) 285240
(21) 376-2002
(22) 31.8.2000
(24) 7.9.2006
(31) 99203128.6
(32) 24.9.1999
(33) EP
(40) 10.9.2002
(73) Janssen Pharmaceutica N. V., Beerse, BE;
(72) Verreck Geert, Beerse, BE; Baert Lieven, Beerse, BE;
(74) Bušová Eva, JUDr., Bratislava, SK;
(86) PCT/EP00/08522
(87) WO01/22938
(54) Antivírusové prostriedky
-
- 8 (51) A61K 9/16, A61K 31/4427**
(11) 285247
(21) 1802-2001
(22) 31.5.2000
(24) 7.9.2006
(31) 99110865.5
(32) 7.6.1999
(33) EP
(40) 4.4.2002
(73) ALTANA Pharma AG, Konstanz, DE;
(72) Dietrich Rango, Konstanz, DE; Linder Rudolf, Konstanz, DE;
(74) Majlingová Marta, Ing., Bratislava, SK;
(86) PCT/EP00/04958
(87) WO00/74654
-
- (54) Dávková forma acidolabilných účinných zlúčenín, jednotka účinnej zlúčeniny, spôsob jej výroby a mikrosféra**
-
- 8 (51) A61K 9/20, A61K 9/30, A61K 31/4965**
(11) 285236
(21) 213-2002
(22) 11.8.2000
(24) 7.9.2006
(31) P 9902725
(32) 11.8.1999
(33) HU
(40) 6.8.2002
(73) EGIS GYÓGYSZERGYÁR RT., Budapest, HU;
(72) Fekete Pál, Budapest, HU; Fellner Györgyné, Budapest, HU; Góra Lászlóné, Isaszeg, HU; Jám-bor Istvánné, Budapest, HU; Feikus Szilvia, Budapest, HU; Pálfi Zoltánné, Budapest, HU; Zsigmond Zsolt, Budapest, HU;
(74) ROTT, RŮŽIČKA & GUTTMANN, v. o. s., Bratislava, SK;
(86) PCT/HU00/00090
(87) WO01/12162
(54) Farmaceutická kompozícia obsahujúca ciprofloxacin a spôsob jej prípravy
-
- 8 (51) A61K 9/50**
(11) 285250
(21) 439-2001
(22) 1.10.1999
(24) 7.9.2006
(31) 9821298.8, 9821299.6, 9826654.7, 9827624.9, 9907822.2, 9907823.0
(32) 1.10.1998, 1.10.1998, 3.12.1998, 16.12.1998, 6.4.1999, 6.4.1999
(33) GB, GB, GB, GB, GB, GB
(40) 2.7.2002
(73) NOVARTIS AG, Basel, CH;
(72) Ogorka Jörg, Steinen, DE; Kalb Oskar, Lörrach, DE; Shah Rajen, Voorhees, NJ, US; Khanna Satish Chandra, Bottmingen, CH;
(74) Čechvalová Dagmar, Bratislava, SK;
(86) PCT/EP99/07298
(87) WO00/19985
(54) Orálna farmaceutická kompozícia obsahujúca rivastigmín a použitie rivastigmínu
-
- 8 (51) A61K 31/185, A61P 25/00**
(11) 285210
(21) 448-99
(22) 7.10.1997
(24) 7.9.2006
(31) 9621294.9, 9626062.5
(32) 11.10.1996, 16.12.1996
(33) GB, GB
(40) 14.8.2000
(73) SCARISTA LIMITED, Douglas, Isle of Man, GB;
(72) Horrobin David Frederick, Stirling, GB;
(74) Bušová Eva, JUDr., Bratislava, SK;
(86) PCT/GB97/02738
(87) WO98/16216
(54) Farmaceutický prípravok na liečenie schizofrénie a použitie oleja obsahujúceho kyselinu eikozapentaenovú alebo stearidonovú, alebo ich kombináciu na prípravu tohto liečiva
-
- 8 (51) A61K 31/337, A61P 35/00**

- (11) **285212**
 (21) 230-2001
 (22) 13.8.1999
 (24) 7.9.2006
 (31) 98115401.6, 60/099 581
 (32) 17.8.1998, 8.9.1998
 (33) EP, US
 (40) 11.9.2001
 (73) AVENTIS PHARMA S. A., Antony, FR;
 (72) Bissery Marie-Christine, Vitry sur Seine, FR; Vrignaud Patricia, Combs la Ville, FR; Roberts Simon, Harlow, Essex, GB; Brealey Clive, Wigginton, Tring, Herts, GB;
 (74) Čechvalová Dagmar, Bratislava, SK;
 (86) PCT/EP99/06291
 (87) WO00/09120
 (54) **Použitie 4 α -acetoxy-2 α -benzoyloxy-5 β , 20-epoxy-1 β -hydroxy-7 β , 10 β -dimetoxy-9-oxo-11-taxen-13 α -yl-(2R, 3S)-3-*tert*-butoxykarbonylamino-2-hydroxy-3-fenyl-propionátu**
-
- 8 (51) A61K 31/4025, A61K 31/445**
 (11) **285255**
 (21) 243-2001
 (22) 19.8.1999
 (24) 7.9.2006
 (31) 9818340.3, 9823477.6, 9910320.2, 9911059.5
 (32) 21.8.1998, 27.10.1998, 5.5.1999, 12.5.1999
 (33) GB, GB, GB, GB
 (40) 11.9.2001
 (73) NOVARTIS AG, Basel, CH;
 (72) De Bruijn Karel, Blotzheim, FR; Engel Günter, Weil, DE; Pfannkuche Hans-Jürgen, Weil, DE; Thewissen Michael, Düsseldorf, DE; Vitzling Christian, Paris, FR; Züger Othmar, Allschwil, CH;
 (74) Čechvalová Dagmar, Bratislava, SK;
 (86) PCT/EP99/06083
 (87) WO00/10526
 (54) **Pevná perorálna farmaceutická kompozícia a jej použitie**
-
- 8 (51) A61K 31/47, A61P 19/00**
 (11) **285231**
 (21) 1987-2000
 (22) 30.6.1999
 (24) 7.9.2006
 (31) 98202258.4
 (32) 6.7.1998
 (33) EP
 (40) 6.8.2001
 (73) Janssen Pharmaceutica N. V., Beerse, BE;
 (72) End David William, Spring House, PA, US; Cools Marina Lucie Louise, Beerse, BE; Van Wauwe Jean Pierre Frans, Beerse, BE;
 (74) Bušová Eva, JUDr., Bratislava, SK;
 (86) PCT/EP99/04546
 (87) WO00/01386
 (54) **Použitie 6-[(imidazol-5-yl)metyl]chinolínovej zlúčeniny na prípravu farmaceutickej kompozície na liečbu arthropatie**
-
- (11) **285217**
 (21) 142-2000
 (22) 31.1.2000
 (24) 7.9.2006
 (40) 6.8.2001
 (73) Mäsiar Harold, doc. Ing., CSc., Bratislava, SK; Kaloforov Nikola, Ing., CSc., Bratislava, SK; Sator Dušan, Ing., Trnava, SK;
 (72) Mäsiar Harold, doc. Ing., CSc., Bratislava, SK; Kaloforov Nikola, Ing., CSc., Bratislava, SK; Sator Dušan, Ing., Trnava, SK;
 (54) **Zlievarenská zmes na výrobu foriem a jadier**
-
- 8 (51) B29C 45/14, B29C 43/18, B29C 49/24**
 (11) **285237**
 (21) 820-2000
 (22) 30.5.2000
 (24) 7.9.2006
 (31) 199 27 346.4
 (32) 16.6.1999
 (33) DE
 (40) 12.2.2001
 (73) Basell Polyolefine GmbH, Wesseling, DE;
 (72) Müller Klaus, Sulzbach, DE; Klemm Klaus, Obereilsbach, DE;
 (74) Žovicová Viera, Mgr., Bratislava, SK;
 (54) **Spôsob výroby trojrozmerného výlisku**
-
- 8 (51) B65D 5/74, B65D 41/34**
 (11) **285232**
 (21) 1346-2002
 (22) 24.1.2001
 (24) 7.9.2006
 (31) 60/183 671, 00103429.7
 (32) 18.2.2000, 25.2.2000
 (33) US, EP
 (40) 1.4.2003
 (73) SIG COMBIBLOC INTERNATIONAL AG, Neuhäusen, CH;
 (72) Julian Randall K., Newburgh, IN, US;
 (74) Bachratá Magdaléna, Mgr., Bratislava, SK;
 (86) PCT/US01/02307
 (87) WO01/60705
 (54) **Automaticky sa otvárajúca armatúra**
-
- 8 (51) C07C 31/00, C07C 43/00, C07C 305/00, C07C 53/00, C11D 1/72, C11D 1/02**
 (11) **285235**
 (21) 686-99
 (22) 25.11.1997
 (24) 7.9.2006
 (31) 08/755 843, 08/755 827
 (32) 26.11.1996, 26.11.1996
 (33) US, US
 (40) 8.11.1999
 (73) SHELL INTERNATIONALE RESEARCH MAATSCHAPPIJ B. V., The Hague, NL;
 (72) Kravetz Louis, Houston, TX, US; Murray Brendan Dermot, Houston, TX, US; Singleton David Michael, Houston, TX, US;
 (74) Žovicová Viera, Mgr., Bratislava, SK;
-
- 8 (51) B22C 1/00, B22C 1/16**
 (86) PCT/EP97/06694

- (87) WO98/23566
- (54) Kompozície vysoko rozvetvených primárnych alkoholov a biologicky odbúrateľné detergenty z nich vyrobené**
-
- 8 (51) C07C 231/00, C07C 233/00**
(11) 285228
 (21) 53-2005
 (22) 4.5.1998
 (24) 7.9.2006
 (31) 1116/97, 2740/97
 (32) 13.5.1997, 27.11.1997
 (33) CH, CH
 (40) 2.12.1998
 (73) LONZA AG, Basel, CH;
 (72) Bernegger Christine, Dr., Münster, CH; Urban Eva Maria, Visp, CH; Birch Olwen Mary, Dr., Visp, CH; Burgdorf Kurt, Ried-Brig, CH; Brux Frank, Baron, CH; Etter Kay-Sara, Niedergampel, CH; Bossard Pierre, Dr., Onex (Kanton Genf), CH; Brieden Walter, Dr., Brig-Glis, CH; Duc Laurent, Dr., Chermignon, CH; Gordon John, Naters, CH; O' Murchu Colm, Visp, CH; Guggisberg Yves, Dr., Sierre, CH;
 (74) Litváková Edita, Ing., Bratislava, SK;
- (54) Spôsob výroby racemického alebo opticky aktívneho derivátu 4-(hydroxymetyl)-2-cyklopenténu a racemicky N-butyryl-1-amino-4-(hydroxymetyl)-2-cyklopentén**
-
- 8 (51) C07D 239/00**
(11) 285222
 (21) 683-2003
 (22) 16.12.1999
 (24) 7.9.2006
 (31) 98124188.8, 99100788.1, 99107161.4, 60/146106
 (32) 21.12.1998, 18.1.1999, 12.4.1999, 29.7.1999
 (33) EP, EP, EP, US
 (40) 12.9.2000
 (73) LONZA AG, Basel, CH;
 (72) Saikali Elie, Dr., Visp, CH; Brieden Walter, Dr., Brig-Glis, CH;
 (74) Litváková Edita, Ing., Bratislava, SK;
- (54) Spôsob výroby 2,5-diamino-4,6-dihalogénpyrimidínu**
-
- 8 (51) C07D 251/00, C07D 405/00, C07D 409/00, C07D 403/00**
(11) 285241
 (21) 1319-97
 (22) 29.9.1997
 (24) 7.9.2006
 (31) 60/027 260
 (32) 1.10.1996
 (33) US
 (40) 11.6.1999
 (73) Janssen Pharmaceutica N. V., Beerse, BE;
 (72) Kukla Michael Joseph, Spring House, PA, US; Ludovici Donald W., Spring House, PA, US; Janssen Paul Adriaan, Vosselaar, BE; Heeres Jan, Vosselaar, BE; Moereels Henri Emiel Lodewijk, Ekeren, BE;
 (74) Bušová Eva, JUDr., Bratislava, SK;
-
- (54) Derivát benzofuránu, spôsob jeho prípravy a farmaceutický prostriedok, ktorý ho obsahuje**
-
- 8 (51) C07D 401/00, C07C 229/00**
(11) 285221
 (21) 1527-99
 (22) 7.5.1998
 (24) 7.9.2006
 (31) 0536/97, 60/046 011
 (32) 9.5.1997, 9.5.1997
 (33) DK, US
 (40) 12.6.2000
 (73) H. Lundbeck A/S, Valby-Copenhagen, DK;
 (72) Sommer Bech Michael, Bagsvaerd, DK;
 (74) Majlingová Marta, Ing., Bratislava, SK;
 (86) PCT/DK98/00183
 (87) WO98/51685
- (54) Spôsob výroby sertindolu a medziproduktov**
-
- 8 (51) C07D 409/00, C07D 413/00, C07D 417/00, A01N 43/48, A01P 13/00**
(11) 285225
 (21) 1042-97
 (22) 14.2.1996
 (24) 7.9.2006
 (31) 195 06 572.7
 (32) 24.2.1995
 (33) DE
 (40) 8.7.1998
 (73) BASF AKTIENGESELLSCHAFT, Ludwigshafen, DE;
 (72) von Deyn Wolfgang, Neustadt, DE; Hill Regina Luise, Speyer, DE; Kardorff Uwe, Mannheim, DE; Engel Stefan, Idstein, DE; Otten Martina, Ludwigshafen, DE; Vossen Marcus, Mannheim, DE; Plath Peter, Frankenthal, DE; Rang Harald, Altrip, DE; Harreus Albrecht, Ludwigshafen, DE; König Hartmann, Heidelberg, DE; Walter Helmut, Obrigheim, DE; Westphalen Karl-Otto, Speyer, DE; Misslitz Ulf, Neustadt, DE;
 (74) Žovicová Viera, Mgr., Bratislava, SK;
 (86) PCT/EP96/00635
 (87) WO96/26206
- (54) Derivát pyrazolylbenzoylu, spôsob jeho prípravy a herbicídny prostriedok, ktorý ho obsahuje**
-
- 8 (51) C07D 417/00**
(11) 285233
 (21) 650-2000
 (22) 27.10.1998
 (24) 7.9.2006
 (31) 9723295.3
 (32) 4.11.1997
 (33) GB
 (40) 12.9.2000
 (73) SMITHKLINE BEECHAM PLC, Brentford, Middlesex, GB;
 (72) Giles Robert Gordon, Tonbridge, Kent, GB; Lewis Norman John, Tonbridge, Kent, GB; Quick John Kirby, Tonbridge, Kent, GB;
 (74) Majlingová Marta, Ing., Bratislava, SK;
 (86) PCT/EP98/06997
 (87) WO99/23095
- (54) Spôsob výroby tiazolidíniových derivátov**

8 (51) C07D 471/00, C07D 498/00**(11) 285223**

(21) 223-2000

(22) 29.12.1992

(24) 7.9.2006

(31) P 42 00 414.4, P 42 08 789.9, P 42 08 792.9

(32) 10.1.1992, 19.3.1992, 19.3.1992

(33) DE, DE, DE

(40) 4.5.2006

(73) Bayer HealthCare AG, Leverkusen, DE;

(72) Petersen Uwe, Dr., Leverkusen, DE; Krebs Andreas,

Dr., Odenthal, DE; Schenke Thomas, Dr., Ber-

gisch-Gladbach, DE; Philipps Thomas, Dr., Koeln,

DE; Grohe Klaus, Dr., Odenthal, DE; Bremm

Klaus-Dieter, Dr., Wuppertal, DE; Endermann Rai-

ner, Dr., Wuppertal, DE; Metzger Karl-Georg, Dr.,

Wuppertal, DE; Haller Ingo, Dr., Wuppertal, DE;

(74) Hörmannová Zuzana, Ing., Bratislava, SK;

(54) Deriváty kyseliny chinolónkarboxylovej a naf-
tyridónkarboxylovej, spôsob ich výroby, lieči-
vá tieto látky obsahujúce a ich použitie

(40) 9.10.2000

(73) H. LUNDBECK A/S, Valby-Copenhagen, DK;

(72) Mørk Niels, Virum, DK; Lopez de Diego Heidi,

Kokkedal, DK; Nielsen Ole, Valby, DK;

(74) Majlingová Marta, Ing., Bratislava, SK;

(86) PCT/DK98/00480

(87) WO99/24436

(54) Hydrohalogenid 1'-[4-[1-(4-fluórfenyl)-1H-indol-
-3-yl]-1-butyl]spiro[izobenzofurán-1(3H), 4'-pi-
peridínu], farmaceutický prípravok s jeho
obsahom a jeho použitie**8 (51) C07D 487/00, C07D 239/00, C07D 231/00****(11) 285215**

(21) 1385-99

(22) 8.10.1999

(24) 7.9.2006

(31) 9822238.3

(32) 12.10.1998

(33) GB

(40) 16.5.2000

(73) Pfizer Ireland Pharmaceuticals, County Dublin, IE;

(72) Dunn Peter James, Sandwich, Kent, GB; Levett

Philip Charles, Sandwich, Kent, GB;

(74) Bušová Eva, JUDr., Bratislava, SK;

(54) Spôsob prípravy sildenafilu a jeho medzipro-
dukty**8 (51) C07D 491/00, C07D 321/00, C07D 241/00,**
C07D 221/00, C07D 209/00, A61K 31/495**(11) 285248**

(21) 5057-2005

(22) 26.6.1996

(24) 7.9.2006

(31) 60/001 324

(32) 21.7.1995

(33) US

(40) 5.8.1998

(73) PHARMACIA & UPJOHN COMPANY, Kala-

mazoo, MI, US;

(72) Lee Byung H., Kalamazoo, MI, US; Clothier Mi-

chael F., Kalamazoo, MI, US;

(74) Guniš Jaroslav, Mgr., Bratislava, SK;

(86) PCT/US96/10686

(87) WO97/03988

(54) Antiparazitické markfortíny a paraherquamidy**8 (51) C07D 491/00, C07D 401/00, A61K 31/445****(11) 285245**

(21) 646-2000

(22) 6.11.1998

(24) 7.9.2006

(31) 1267/97

(32) 7.11.1997

(33) DK

8 (51) C08G 18/00, C08J 5/04, C09J 175/00**(11) 285252**

(21) 416-2000

(22) 22.3.2000

(24) 7.9.2006

(31) 199 13 042.6

(32) 23.3.1999

(33) DE

(40) 5.3.2002

(73) EMS-CHEMIE AG, Domat/Ems, CH;

(72) Kurz Guenter, Tamins, CH;

(74) ROTT, RŮŽIČKA & GUTTMANN, v. o. s.,

Bratislava, SK;

(54) Použitie prísady na zvýšenie prilnavosti na
úpravu textilných výstužových vložiek**8 (51) C09K 3/14, C09G 1/00****(11) 285219**

(21) 1145-2000

(22) 16.2.1999

(24) 7.9.2006

(31) 09/025 730

(32) 18.2.1998

(33) US

(40) 12.2.2001

(73) Saint-Gobain Ceramics & Plastics, Inc., Worces-

ter, MA, US;

(72) Laconto Roland W. Sr., Leicester, MA, US; Schlair

Rami, Newton, MA, US;

(74) Litváková Edita, Ing., Bratislava, SK;

(86) PCT/US99/03143

(87) WO99/42537

(54) Optický leštiaci prostriedok**8 (51) C10M 175/00, A62D 3/00****(11) 285213**

(21) 636-2001

(22) 11.11.1999

(24) 7.9.2006

(31) 198 52 007.7

(32) 11.11.1998

(33) DE

(40) 6.11.2001

(73) MINERALÖL-RAFFINERIE DOLLBERGEN GMBH,

Uetze-Dollbergen, DE;

(72) Pöhler Joachim, Uetze-Dollbergen, DE; Mödler

Michael, Helmstedt, DE; Bruhnke Detlev, Braun-

schweig, DE; Hindenberg Holger, Burgdorf-Ehler-

shausen, DE;

(74) Čechvalová Dagmar, Bratislava, SK;

(86) PCT/EP99/08667

(87) WO00/27957

(54) Spôsob spracovania použitých olejov

- 8 (51) C12C 7/00**
(11) 285234
 (21) 1900-2000
 (22) 14.12.1998
 (24) 7.9.2006
 (31) 198 28 686.4
 (32) 26.6.1998
 (33) DE
 (40) 3.12.2001
 (73) ANTON STEINECKER MASCHINENFABRIK GMBH, Freising-Attaching, DE;
 (72) Stippler Kurt, Marzling, DE; Wasmuht Klaus-Karl, Ellingen, DE;
 (74) Guniš Jaroslav, Mgr., Bratislava, SK;
 (86) PCT/EP98/08185
 (87) WO00/00583
(54) Nádoba a spôsob spracovania mladiny pri výrobe piva

- 8 (51) C12P 13/00, C07C 233/00, C07C 231/00**
(11) 285229
 (21) 54-2005
 (22) 4.5.1998
 (24) 7.9.2006
 (31) 1116/97, 2740/97
 (32) 13.5.1997, 27.11.1997
 (33) CH, CH
 (40) 2.12.1998
 (73) LONZA AG, Basel, CH;
 (72) Bernegger Christine, Dr., Münster, CH; Urban Eva Maria, Visp, CH; Birch Olwen Mary, Dr., Visp, CH; Burgdorf Kurt, Ried-Brig, CH; Brux Frank, Baron, CH; Etter Kay-Sara, Niedergampel, CH; Bossard Pierre, Dr., Onex (Kanton Genf), CH; Brieden Walter, Dr., Brig-Glis, CH; Duc Laurent, Dr., Chermignon, CH; Gordon John, Naters, CH; O' Murchu Colm, Visp, CH; Guggisberg Yves, Dr., Sierre, CH;
 (74) Litváková Edita, Ing., Bratislava, SK;
(54) Spôsob výroby derivátov (1R,4S)- alebo (1S,4R)-1-amino-4-(hydroxymetyl)-2-cyklopenténu a enantioméru (1R,4S)-N-butyryl-1-amino-4-(hydroxymetyl)-2-cyklopenténu

- 8 (51) C23C 14/56**
(11) 285253
 (21) 830-2000
 (22) 19.11.1998
 (24) 7.9.2006
 (31) 197 53 656.5
 (32) 3.12.1997
 (33) DE
 (40) 18.1.2001
 (73) FEDERAL-MOGUL WIESBADEN GMBH, Wiesbaden, DE;
 (72) Andler Gerd, Frankfurt, DE; Wixwat-Ernst Wolfgang, Wiesbaden, DE; Metzner Christoph, Pappritz, DE; Heinss Jens-Peter, Dresden, DE; Goedicke Klaus, Dresden, DE; Schiller Siegfried, Dresden, DE;
 (74) ROTT, RŮŽIČKA & GUTTMANN, v. o. s., Bratislava, SK;
 (86) PCT/DE98/03455
 (87) WO99/28523
(54) Zariadenie na vákuové nanášanie vrstiev na klzné ložiská

- 8 (51) D01H 4/00**
(11) 285238
 (21) 1855-2002
 (22) 30.12.2002
 (24) 7.9.2006
 (31) PV 2002-50
 (32) 7.1.2002
 (33) CZ
 (40) 5.8.2003
 (73) Rieter CZ a. s., Ústí nad Orlicí, CZ;
 (72) Kacálek Josef, Ústí nad Orlicí, CZ;
 (74) Kubínyi Peter, Bc., Trenčín, SK;
(54) Poloautomatické zapriadacie zariadenie roto-rového dopriadacieho stroja

- 8 (51) D04B 9/00**
(11) 285249
 (21) 1466-98
 (22) 28.4.1997
 (24) 7.9.2006
 (31) FI96A000087
 (32) 29.4.1996
 (33) IT
 (40) 12.7.1999
 (73) GOLDEN LADY S.P.A., Jesi, IT;
 (72) Conti Paolo, Firenze, IT;
 (74) Bezák Marián, Ing., Bratislava, SK;
 (86) PCT/IT97/00097
 (87) WO97/41288
(54) Spôsob a mechanizmus na uzatváranie špičky pančuchy, podkolenky alebo ponožky v kruhovom pletacom stroji

- 8 (51) D21H 17/00**
(11) 285211
 (21) 1030-99
 (22) 3.2.1998
 (24) 7.9.2006
 (31) 97850017.1, 97850016.3, 9704931-6
 (32) 5.2.1997, 5.2.1997, 30.12.1997
 (33) EP, EP, SE
 (40) 16.5.2000
 (73) Akzo Nobel N. V., Arnhem, NL;
 (72) Frölich Sten, Askim, SE; Lindgren Erik, Bohus, SE; Sikkar Rein, Floda, SE;
 (74) Bušová Eva, JUDr., Bratislava, SK;
 (86) PCT/SE98/00192
 (87) WO98/33979
(54) Vodná disperzia glejacieho prostriedku, spôsob jej prípravy a použitie, kompozícia obsahujúca glejací prostriedok a jej použitie

- 8 (51) E04B 2/74, A47B 95/00**
(11) 285242
 (21) 1983-2000
 (22) 9.6.1999
 (24) 7.9.2006
 (31) 198 29 181.7
 (32) 30.6.1998
 (33) DE
 (40) 11.6.2001
 (73) Robert Bosch GmbH, Stuttgart, DE;
 (72) Buenning Torsten, Stuttgart, DE; Rahnfeld Frank, Reichelsheim, DE;

- (74) Bušová Eva, JUDr., Bratislava, SK;
 (86) PCT/DE99/01690
 (87) WO00/01900
(54) Zariadenie na upevňovanie súčastí

- 8 (51) F02M 27/00, F01N 3/10, F01N 3/18**
(11) 285254
 (21) 577-2000
 (22) 20.4.2000
 (24) 7.9.2006
 (40) 3.12.2001
 (73) Žilinská univerzita, Žilina, SK;
 (72) Isteník Rastislav, Ing., PhD., Žilina, SK;
(54) Elektrokatalyzátor

- 8 (51) F16S 5/00**
(11) 285218
 (21) 555-2000
 (22) 31.7.1999
 (24) 7.9.2006
 (31) 198 37 976.5
 (32) 21.8.1998
 (33) DE
 (40) 11.12.2000
 (73) ROBERT BOSCH GMBH, Stuttgart, DE;
 (72) Benz Albrecht, Leinfelden, DE; Klemd Olaf, Markgroeningen, DE; Walther Joerg, Korntal, DE; Buening Torsten, Stuttgart, DE; Rahnfeld Frank, Reichelsheim, DE;
 (74) Bušová Eva, JUDr., Bratislava, SK;
 (86) PCT/DE99/02363
 (87) WO00/11396
(54) Montážny element

- 8 (51) F41A 9/00**
(11) 285214
 (21) 1318-2000
 (22) 12.1.1999
 (24) 7.9.2006
 (40) 12.2.2001
 (73) OTKRYTOE AKTSIONERNOE OBSHESTVO „IZHMASH“, Izhevsk, RU; ZAKRYTOE AKTSIONERNOE OBSHESTVO „RUSPA-M“, Moscow, RU;
 (72) Kalashnikov Viktor Mikhailovich, Izhevsk, RU; Dragunov Alexei Evgenievich, Izhevsk, RU; Bezborodov Nikolai Alexandrovich, Izhevsk, RU; Baranov Vladislav Nikolaevich, Moscow, RU;
 (74) Čechvalová Dagmar, Bratislava, SK;
 (86) PCT/EA99/00001
 (87) WO00/42374
(54) Zásobník strelnej zbrane

- 8 (51) G01B 5/20, G01B 21/10**
(11) 285243
 (21) 1404-2001
 (22) 2.10.2001
 (24) 7.9.2006
 (40) 2.5.2003
 (73) Technická univerzita vo Zvolene, Zvolen, SK;
 (72) Kotrady Marcel, Ing., Spišská Nová Ves, SK; Zemiar Ján, doc. Ing., CSc., Kováčová, SK;
(54) Spôsob zisťovania tvarovej stability tvarovaneého dreveného materiálu-výlisku

(51)	(11)	(51)	(11)	(51)	(11)	(51)	(11)
A23C 19/00	285251	A61K 31/337	285212	C07D 307/00	285224	C12P 13/00	285229
A47J 31/40	285230	A61K 31/4025	285255	C07D 401/00	285221	C23C 14/56	285253
A47J 31/40	285244	A61K 31/47	285231	C07D 409/00	285225	D01H 4/00	285238
A61B 17/32	285226	B22C 1/00	285217	C07D 417/00	285233	D04B 9/00	285249
A61B 17/42	285227	B29C 45/14	285237	C07D 471/00	285223	D21H 17/00	285211
A61K 9/00	285246	B65D 5/74	285232	C07D 487/00	285215	E04B 2/74	285242
A61K 9/08	285220	C07C 31/00	285235	C07D 491/00	285248	F02M 27/00	285254
A61K 9/14	285240	C07C 231/00	285228	C07D 491/00	285245	F16S 5/00	285218
A61K 9/16	285247	C07D 239/00	285222	C08G 18/00	285252	F41A 9/00	285214
A61K 9/20	285236	C07D 251/00	285241	C09K 3/14	285219	G01B 5/20	285243
A61K 9/50	285250	C07D 261/00	285216	C10M 175/00	285213		
A61K 31/185	285210	C07D 263/00	285239	C12C 7/00	285234		

FB9A Zastavené konania o patentových prihláškach

(21)	(21)	(21)	(21)
894-96	980-98	585-99	1741-2002
124-97	1267-98	1476-99	161-2003
1198-97	1371-98	1616-99	371-2003
1334-97	390-99	1918-2001	
215-98	430-99	1695-2002	

FC9A Zamietnuté patentové prihlášky

(21)	(21)	(21)	(21)
1005-97	436-99	577-99	1682-99
1636-98	481-99	675-99	1409-2001
217-99	506-99	1425-99	60-2002

FD9A Zastavené konania pre nezaplatenie poplatku

(21)
1441-99

MK4A Zaniknuté patenty uplynutím doby platnosti

(11) Dátum zániku
277561 25.06.2006

MM4A Zaniknuté patenty pre nezaplatenie udržiavacích poplatkov

(11)	Dátum zániku	(11)	Dátum zániku	(11)	Dátum zániku	(11)	Dátum zániku
277657	20.12.2005	280113	06.12.2005	282141	21.12.2005	283378	19.12.2005
278068	19.12.2005	280158	28.12.2005	282145	06.12.2005	283424	28.12.2005
278283	21.12.2005	280231	08.12.2005	282251	06.12.2005	283426	15.12.2005
278291	11.12.2005	280286	02.12.2005	282372	12.12.2005	283476	19.12.2005
278820	10.12.2005	280382	06.12.2005	282462	10.12.2005	283651	29.12.2005
278999	15.12.2005	280473	04.12.2005	282601	04.12.2005	283826	01.12.2005
279018	11.12.2005	280628	08.12.2005	282698	12.12.2005	283912	19.12.2005
279096	14.12.2005	280802	18.12.2005	282977	17.12.2005	284111	21.12.2005
279413	05.12.2005	281074	21.12.2005	282992	04.12.2005	284355	11.12.2005
279443	08.12.2005	281414	11.12.2005	282993	21.12.2005	284378	05.12.2005
279490	30.12.2005	281897	13.12.2005	283154	14.12.2005	284716	28.07.2005
279966	13.12.2005	281994	21.12.2005	283300	09.12.2005	284735	11.08.2005

PC4A

Prevody a prechody práv na patenty

(11) **278224**

(21) 536-93

(73) VUCHT, a.s., Bratislava, SK; Duslo, a.s., Šaľa, SK;
Predchádzajúci majiteľ:
VUCHT, a.s., Bratislava, SK; Istrochem, a.s., Bratislava, SK;
Dátum zápisu do registra: 7.7.2006

(11) **278229**

(21) 537-93

(73) VUCHT, a.s., Bratislava, SK; Hanuš Milan, Ing., Bratislava, SK; Važan Peter, Ing., Bratislava, SK; Duslo, a.s., Šaľa, SK;
Predchádzajúci majiteľ:
VUCHT, a.s., Bratislava, SK; Hanuš Milan, Ing., Bratislava, SK; Važan Peter, Ing., Bratislava, SK; Istrochem a.s., Bratislava, SK;
Dátum zápisu do registra: 7.7.2006

(11) **278347**

(21) 534-93

(73) Duslo, a.s., Šaľa, SK; VUCHT, a.s., Bratislava, SK;
Predchádzajúci majiteľ:
Istrochem, a.s., Bratislava, SK; VUCHT, a.s., Bratislava, SK;
Dátum zápisu do registra: 7.7.2006

(11) **278370**

(21) 531-93

(73) VUCHT, a.s., Bratislava, SK; Duslo, a.s., Šaľa, SK;
Predchádzajúci majiteľ:
Istrochem, a.s., Bratislava, SK; VUCHT, a.s., Bratislava, SK;
Dátum zápisu do registra: 7.7.2006

(11) **278586**

(21) 533-93

(73) Duslo, a.s., Šaľa, SK; VUCHT, a.s., Bratislava, SK;
Predchádzajúci majiteľ:
Istrochem, a.s., Bratislava, SK; VUCHT, a.s., Bratislava, SK;
Dátum zápisu do registra: 7.7.2006

(11) **280087**

(21) 530-93

(73) VÚCHT, a.s., Bratislava, SK; Duslo, a.s., Šaľa, SK;
Predchádzajúci majiteľ:
Istrochem, a.s., Bratislava, SK; VÚCHT, a.s., Bratislava, SK;
Dátum zápisu do registra: 7.7.2006

(11) **280365**

(21) 529-93

(73) VUCHT, a.s., Bratislava, SK; Duslo, a.s., Šaľa, SK;
Predchádzajúci majiteľ:
VUCHT, a.s., Bratislava, SK; Istrochem, a.s., Bratislava, SK;
Dátum zápisu do registra: 7.7.2006

(11) **280366**

(21) 532-93

(73) Duslo, a.s., Šaľa, SK; VUCHT, a. s., Bratislava, SK;
Predchádzajúci majiteľ:
Istrochem, a.s., Bratislava, SK; VUCHT, a. s., Bratislava, SK;
Dátum zápisu do registra: 7.7.2006

(11) **280367**

(21) 535-93

(73) Duslo, a.s., Šaľa, SK; VUCHT, a. s., Bratislava, SK;
Predchádzajúci majiteľ:
Istrochem, a.s., Bratislava, SK; VUCHT, a. s., Bratislava, SK;
Dátum zápisu do registra: 7.7.2006

PC9A **Prevody a prechody práv na patentové prihlášky****(21) 586-2000**

(71) Pfizer Finance International Limited, Dublin, IE;
Predchádzajúci prihlasovateľ:
Pfizer Research and Development Company,
N. V./S. A., Dublin, IE;
Dátum uzavretia zmluvy: 28.3.2003
Dátum zápisu do registra: 12.7.2006

(21) 586-2000

(71) Pfizer Ireland Pharmaceuticals, County Dublin, IE;
Predchádzajúci prihlasovateľ:
Pfizer Finance International Limited, Dublin, IE;
Dátum uzavretia zmluvy: 28.3.2003
Dátum zápisu do registra: 12.7.2006

(21) 586-2000

(71) Pfizer Ireland Pharmaceuticals, County Dublin, IE;
Predchádzajúci prihlasovateľ:
Pfizer Overseas Pharmaceuticals, County Dublin, IE;
Dátum uzavretia zmluvy: 15.1.2006
Dátum zápisu do registra: 12.7.2006

(21) 462-2001

(71) Duslo, a.s., Šaľa, SK;
Predchádzajúci prihlasovateľ:
ISTROCHEM, a. s., Bratislava, SK;
Dátum zápisu do registra: 25.7.2006

(21) 1079-2001

(71) Duslo, a.s., Šaľa, SK;
Predchádzajúci prihlasovateľ:
ISTROCHEM, a. s., Bratislava, SK;
Dátum zápisu do registra: 25.7.2006

(21) 353-2003

(71) SANDOZ AG, Basel, CH;
Predchádzajúci prihlasovateľ:
CIBA SPECIALTY CHEMICALS HOLDING INC.,
Basel, CH;
Dátum zápisu do registra: 19.7.2006

(21) 174-2004

(71) MOBIL WIND ENERGY, s.r.o., Brezno, SK;
Predchádzajúci prihlasovateľ:
Donoval Ján, Brezno, SK;
Dátum uzavretia zmluvy: 13.4.2006
Dátum zápisu do registra: 11.7.2006

(21) 361-2004

(71) Olivotto Industries S.p.A., Avigliana (Torino), IT;
Predchádzajúci prihlasovateľ:
Granzer Ján, Ing., Streženice, SK;
Dátum uzavretia zmluvy: 14.4.2006
Dátum zápisu do registra: 27.7.2006

(21) 1085-95

(71) Arexis AB, Göteborg, SE;
Predchádzajúci prihlasovateľ:
AstraZeneca AB, Södertälje, SE;
Dátum uzavretia zmluvy: 7.5.2004
Dátum zápisu do registra: 3.7.2006

HC9A**Zmeny mien****(21) 852-99**

(71) Corus Staal B.V., Ijmuiden, NL;
Dátum zápisu do registra: 6.7.2006

(21) 968-2002

(71) Kemira GrowHow Oyj, Helsinki, FI;
Dátum zápisu do registra: 25.7.2006

(21) 586-2000

(71) Pfizer Overseas Pharmaceuticals, County Dublin, IE;
Dátum zápisu do registra: 12.7.2006

HE9A**Zmeny adries****(21) 957-2002**

(71) Ranbaxy Laboratories Limited, Haryana, IN;
Dátum zápisu do registra: 25.7.2006

(21) 1508-2003

(71) Ranbaxy Laboratories Limited, Haryana, IN;
Dátum zápisu do registra: 25.7.2006

(21) 1254-2002

(71) Ranbaxy Laboratories Limited, Haryana, IN;
Dátum zápisu do registra: 25.7.2006

(21) 1509-2003

(71) Ranbaxy Laboratories Limited, Haryana, IN;
Dátum zápisu do registra: 25.7.2006

(21) 805-2003

(71) Ranbaxy Laboratories Limited, Haryana, IN;
Dátum zápisu do registra: 25.7.2006

(21) 5024-2006

(71) INVISTA TECHNOLOGIES S. A. R. L., Zürich, CH;
Dátum zápisu do registra: 19.7.2006

(21) 1302-2003

(71) Ranbaxy Laboratories Limited, Haryana, IN;
Dátum zápisu do registra: 25.7.2006

(21) 347-2001

(71) Ranbaxy Laboratories Limited, Haryana, IN;
Dátum zápisu do registra: 25.7.2006

ČASŤ

**EURÓPSKE PATENTY
S URČENÍM PRE SLOVENSKÚ REPUBLIKU**

Kódy na označovanie jednotlivých druhov dokumentov (Štandard WIPO ST. 16)

T1 Preklad patentových nárokov európskej patentovej prihlášky	T3 Preklad európskeho patentového spisu
T2 Opravený preklad patentových nárokov európskej patentovej prihlášky	T4 Opravený preklad európskeho patentového spisu
	T5 Preklad zmeneného európskeho patentového spisu

Číselné kódy na označovanie bibliografických údajov (Štandard WIPO ST. 9)

(11) Číslo dokumentu	(62) Číslo pôvodnej prihlášky v prípade vylúčenej prihlášky
(21) Číslo prihlášky	(71) Meno (názov) prihlasovateľa (-ov)
(22) Dátum podania prihlášky	(72) Meno pôvodcu (-ov)
(24) Dátum nadobudnutia účinkov európskeho patentu	(73) Meno (názov) majiteľa (-ov)
(31) Číslo prioritnej prihlášky	(74) Meno (názov) zástupcu (-ov)
(32) Dátum podania prioritnej prihlášky	(86) Číslo podania medzinárodnej prihlášky podľa PCT
(33) Krajina alebo regionálna organizácia priority	(87) Číslo zverejnenia medzinárodnej prihlášky podľa PCT
(45) Dátum sprístupnenia prekladu patentového spisu alebo zmeneného patentového spisu	(96) Číslo a dátum podania európskej patentovej prihlášky
(46) Dátum sprístupnenia prekladu patentových nárokov	(97) Číslo a dátum zverejnenia európskej patentovej prihlášky alebo vydania európskeho patentového spisu
(48) Dátum sprístupnenia opraveného prekladu patentových nárokov alebo patentového spisu	
(51) Medzinárodné patentové triedenie	
(54) Názov	

Poznámka:

Číslo uvádzané pred kódom (51) znamená verziu Medzinárodného patentového triedenia.

Kódy na označovanie záhlaví oznámení publikovaných vo Vestníku ÚPV SR (Štandard WIPO ST. 17)

BA9A Sprístupnené preklady a opravené preklady patentových nárokov európskych patentových prihlášok
SC4A Sprístupnené preklady a opravené preklady európskych patentových spisov
SC4A Sprístupnené preklady zmenených európskych patentových spisov
FA9A Zastavené konania o európskych patentových prihláškach z dôvodu späťvzatia
GA9A Zmeny európskych patentových prihlášok na národné prihlášky
MA4A Zaniknuté patenty vzdaním sa patentu
MC4A Zrušené patenty
MG4A Čiastočne zrušené patenty
MK4A Zaniknuté patenty uplynutím doby platnosti
MM4A Zaniknuté patenty pre nezaplatenie udržiavacích poplatkov
PC4A Prevody a prechody práv
PD4A Zmeny dispozičných práv (zálohy)
Zmeny dispozičných práv (ukončenie záloh)
QA4A Ponuky licencií
QB4A Licenčné zmluvy registrované alebo udelené
QC4A Ukončenie platnosti licenčných zmlúv

Opravy a zmeny

Opravy v európskych patentových prihláškach

- HA9A** Doplnenie pôvodcu (-ov)
- HB9A** Opravy mien
- HC9A** Zmeny mien
- HD9A** Opravy adries
- HE9A** Zmeny adries
- HF9A** Opravy dátumov
- HG9A** Opravy zatriedenia podľa MPT
- HH9A** Opravy chýb alebo zmeny všeobecne
- HK9A** Opravy tlačových chýb vo Vestníku ÚPV SR

Opravy v európskych patentoch

- TA4A** Doplnenie pôvodcu (-ov)
- TB4A** Opravy mien
- TC4A** Zmeny mien
- TD4A** Opravy adries
- TE4A** Zmeny adries
- TF4A** Opravy dátumov
- TG4A** Opravy zatriedenia podľa MPT
- TH4A** Opravy chýb alebo zmeny všeobecne
- TK4A** Opravy tlačových chýb vo Vestníku ÚPV SR

SC4A Sprístupnené preklady európskych patentových spisov

(11)	(51)	(11)	(51)	(11)	(51)	(11)	(51)
686	A61K 31/496	700	C07D 495/00	714	A61K 31/375	728	F02M 37/22
687	B65D 5/74	701	B65H 19/10	715	C25D 3/02	729	A01M 7/00
688	D04H 3/02	702	A61C 5/00	716	F03D 11/00	730	B65D 19/00
689	H05B 3/22	703	B65D 25/04	717	A61K 31/18	731	G02B 1/10
690	C12C 5/00	704	G01N 33/00	718	A61P 13/00	732	A47F 5/10
691	B30B 9/12	705	A61K 51/02	719	C21D 8/12	733	C23C 2/14
692	C07D 487/00	706	A61B 17/58	720	A61K 45/00	734	C23C 2/14
693	E05D 15/16	707	F16F 9/50	721	B65D 71/06	735	A47J 45/00
694	D21H 21/40	708	C12N 1/14	722	G07B 15/00	736	A47C 7/00
695	C04B 41/87	709	B23B 27/00	723	C07D 233/00	737	B22D 11/124
696	F24C 7/04	710	B63B 21/56	724	D06M 15/21	738	B32B 27/34
697	B65D 5/50	711	G07F 7/00	725	A61K 8/19		
698	B24C 1/00	712	A61K 38/17	726	A61K 31/415		
699	A61C 7/00	713	C07K 14/435	727	C23C 2/14		

8 (51) A01M 7/00, A01F 15/00, A01D 43/00, B05B 7/24

(11) E 729

(96) 04757306.8, 27.7.2004

(97) 1581049, 15.3.2006

(24) 15.3.2006

(31) 627227

(32) 28.7.2003

(33) US

(73) PIONEER HI-BRED INTERNATIONAL, INC., Des Moines, Iowa, US; Harvest Tec, Inc., Hudson, Wisconsin, US;

(72) Oepping James M., Wilton, Iowa, US; Roberts Jeffrey S., Hudson, Wisconsin, US; Lebeda Joseph R., Des Moines, Iowa, US;

(74) Tomeš Pavol, Ing., Bratislava, SK;

(86) PCT/US2004/024081

(87) WO 2005/011375

(54) Zariadenie, spôsob a systém na aplikáciu látok do krmiva, zrna alebo úžitkových rastlín pred zberom alebo po zbere

8 (51) A47C 7/00, A47C 4/00, A47C 7/40, A47C 7/54, A47C 3/20

(11) E 736

(96) 03023366.2, 16.10.2003

(97) 1425993, 5.4.2006

(24) 5.4.2006

(31) 20218930 U

(32) 6.12.2002

(33) DE

(73) Rolf Benz AG & Co. KG, Nagold, DE;

(72) Filz Dieter, Cadolzburg, DE;

(74) ROTT, RŮŽIČKA & GUTTMANN, v. o. s., Bratislava, SK;

(54) Sedací nábytok, hlavne kreslo

8 (51) A47F 5/10, A47F 5/08, A47B 57/00

(11) E 732

(96) 02405981.8, 14.11.2002

(97) 1312287, 22.2.2006

(24) 22.2.2006

(31) 21052001

(32) 15.11.2001

(33) CH

(73) Visplay International AG, Muttenz, CH;

(72) Walter Herbert, Müllheim, DE;

(74) Bušo Roman, JUDr., Bratislava, SK;

(54) Závěsné zariadenie s profilovou koľajnicou na zvislé usporiadanie a s na ňu zavesiteľnou konzolou

8 (51) A47J 45/00

(11) E 735

(96) 03715057.0, 28.1.2003

(97) 1476064, 22.3.2006

(24) 22.3.2006

(31) 0201024

(32) 29.1.2002

(33) FR

(73) CRISTEL, Fesches le Chatel, FR;

(72) Dodane Paul, Exincourt, FR;

(74) Hörmannová Zuzana, Ing., Bratislava, SK;

(86) PCT/FR2003/000258

(87) WO 2003/063667

(54) Odnímateľná rukoväť na kuchynské náčinie

8 (51) A61B 17/58, A61B 17/88

(11) E 706

(96) 03009326.4, 24.4.2003

(97) 1470790, 5.4.2006

(24) 5.4.2006

(73) Zimmer GmbH, Winterthur, CH;

(72) Casutt Simon, Gossau, CH; Meier Nimrod, Schaffhausen, CH; Huber Marc, Turbenthal, CH;

(74) Majlingová Marta, Ing., Bratislava, SK;

(54) Systém nástrojov pre pedikulové skrutky

8 (51) A61C 5/00**(11) E 702**

(96) 03704690.1, 25.2.2003

(97) 1478300, 17.5.2006

(24) 17.5.2006

(31) 10208639

(32) 28.2.2002

(33) DE

(73) Coltène/Whaledent GmbH + Co. KG, Langenau, DE;

(72) Mannschedel Werner, Langenau, DE; Müller Barbara, Langenau, DE;

(74) Bušo Roman, JUDr., Bratislava, SK;

(86) PCT/EP2003/001924

(87) WO 2003/071977

(54) Krycí prostriedok pre koferdám a pásikový prípeňovací prostriedok pre neho**8 (51) A61C 7/00****(11) E 699**

(96) 04006675.5, 19.3.2004

(97) 1459699, 7.6.2006

(24) 7.6.2006

(31) 10312855

(32) 21.3.2003

(33) DE

(73) Bredent Dentalgeräte und Materialien Fach- und Organisationsberatung Peter Brehm, Senden, DE;

(72) Sander Christian Dr., Ulm, DE;

(74) Hörmannová Zuzana, Ing., Bratislava, SK;

(54) Čelustný ortopedický strojček najmä pre posunutie dolnej čeľuste pacienta dopredu**8 (51) A61K 8/19, A61K 8/30, A61K 8/96, A61K 8/11, A61Q 11/00****(11) E 725**

(96) 02787567.3, 5.11.2002

(97) 1441689, 12.4.2006

(24) 12.4.2006

(31) MI20010232

(32) 6.11.2001

(33) IT

(73) Perfetti Van Melle S.p.A., Lainate (Milan), IT;

(72) Colle Roberto, Lainate, IT; Salmoiraghi Guglielmo, Lainate, IT; Barrica Andrea, Lainate, IT;

(74) Majlingová Marta, Ing., Bratislava, SK;

(86) PCT/EP2002/012330

(87) WO 2003/039504

(54) Tuhé perorálne prípravky**8 (51) A61K 31/18, A61K 9/20, A61K 9/48, A61K 9/28, A61P 13/00****(11) E 717**

(96) 02775597.4, 1.11.2002

(97) 1443917, 29.3.2006

(24) 29.3.2006

(31) 331055 P

(32) 7.11.2001

(33) US

(73) Synthon B.V., Nijmegen, NL;

(72) Platteeuw Johannes J., 'S-Hertogenbosh, NL; Van Dalen Frans, Nijmegen, NL; Lemmens Jacobus M., Mook, NL;

(74) PATENTSERVIS BRATISLAVA, a. s., Bratislava, SK;

(86) PCT/NL2002/000695

(87) WO 2003/039530

(54) Tamsulosínové tablety**8 (51) A61K 31/375, A61P 27/00****(11) E 714**

(96) 03744341.3, 5.3.2003

(97) 1485084, 5.4.2006

(24) 5.4.2006

(31) MI20020557

(32) 15.3.2002

(33) IT

(73) AZIENDE CHIMICHE RIUNITE ANGELINI

FRANCESCO A.C.R.A.F. S.p.A., Roma, IT;

(72) Pinza Mario, Corsico, IT; Durando Lucia, Roma, IT; Marchitto Leonardo, Porto Recanati, IT; Vir-

no Michele, Roma, IT;

(74) Bušová Eva, JUDr., Bratislava, SK;

(86) PCT/EP2003/002258

(87) WO 2003/077905

(54) Použitie soli kyseliny L-askorbovej k príprave farmaceutickej kompozície na miestnu aplikáciu do oka, ktorá je schopná zlepšovať hladinu kyseliny L-askorbovej v oku**8 (51) A61K 31/415****(11) E 726**

(96) 03812203.2, 5.12.2003

(97) 1572198, 19.4.2006

(24) 19.4.2006

(31) 20022159

(32) 5.12.2002

(33) FI

(73) ORION CORPORATION, Espoo, FI;

(72) Järvinen Tomi, Kuopio, FI; Niemi Riku, Kuopio, FI; Huuskonen Juhani, Jyväskylä, FI;

(74) Tomeš Pavol, Ing., Bratislava, SK;

(86) PCT/FI2003/000933

(87) WO 2004/050635

(54) Nové farmaceutické zlúčeniny s alfa2 receptorevej aktivity**8 (51) A61K 31/496, A61P 15/00****(11) E 686**

(96) 02801880.2, 4.10.2002

(97) 1446122, 31.5.2006

(24) 31.5.2006

(31) 01125020

(32) 20.10.2001

(33) EP

(73) Boehringer Ingelheim Pharma GmbH & Co. KG, Ingelheim am Rhein, DE;

(72) Evans Kenneth Robert, Toronto, Ontario, CA; Borsini Franco, Bad Waldsee, DE;

(74) Čechvalová Dagmar, Bratislava, SK;

(86) PCT/EP2002/011103

(87) WO 2003/035072

(54) Použitie flibanserínu na prípravu liečiva na liečenie ochorení sexuálnej túžby

8 (51) A61K 38/17, A61K 48/00, A61K 49/00, A61P 15/00
(11) E 712
(96) 02758773.2, 18.7.2002
(97) 1411971, 29.3.2006
(24) 29.3.2006
(31) 309472 P
(32) 3.8.2001
(33) US
(73) SIGMA-TAU Industrie Farmaceutiche Riunite S.p.A., Roma, IT;
(72) Mantovani A., Milan, IT;
(74) PATENTSERVIS BRATISLAVA, a. s., Bratislava, SK;
(86) PCT/IT2002/000473
(87) WO 2003/011326
(54) Použitie dlhého pentraxínu PTX3 na liečenie plodnosti žien

8 (51) A61K 45/00, A61K 31/40, A61K 31/415, A61P 35/00
(11) E 720
(96) 02787763.8, 18.12.2002
(97) 1461083, 29.3.2006
(24) 29.3.2006
(31) 02075052
(32) 2.1.2002
(33) EP
(73) Nerviano Medical Sciences S.r.l., Nerviano, MI, IT;
(72) Geroni Maria Cristina, Milan, IT; Fowst Camilla, Milan, IT; Cozzi Paolo, Milan, IT;
(74) PATENTSERVIS BRATISLAVA, a. s., Bratislava, SK;
(86) PCT/EP2002/013092
(87) WO 2003/055522
(54) Farmaceutický prostriedok na kombinovanú liečbu rakoviny, obsahujúci substituovaný derivát akryloyl distamycínu a inhibítor proteínkinázy

8 (51) A61K 51/02, C07F 9/00
(11) E 705
(96) 03788988.8, 31.10.2003
(97) 1560602, 12.4.2006
(24) 12.4.2006
(31) 02024803
(32) 7.11.2002
(33) EP
(73) BRACCO IMAGING S.p.A., Milano, IT;
(72) Tisato Francesco, Padova, IT; Bolzati Cristina, Jolanda di Savoia, IT; Porchia Marina, Padova, IT; Refosco Fiorenzo, Valdagno, IT;
(74) Majlingová Marta, Ing., Bratislava, SK;
(86) PCT/EP2003/012128
(87) WO 2004/041311
(54) Imido-hetero-difosfínové komplexy rádioaktívnych prechodných kovov, ich príprava a rádiofarmaceutické prípravky s ich obsahom

8 (51) A61P 13/00, A61K 31/495
(11) E 718
(96) 02756960.7, 5.8.2002
(97) 1423166, 19.4.2006
(24) 19.4.2006
(31) 310538 P, 205713
(32) 7.8.2001, 26.7.2002
(33) US, US
(73) Schering Aktiengesellschaft, Berlin, DE;
(72) HORUK Richard, Lafayette, CA, US;
(74) Hörmannová Zuzana, Ing., Bratislava, SK;
(86) PCT/US2002/024763
(87) WO 2003/013656
(54) Nepeptidové antagonisty receptora CCR1 na liečbu progresívnej renálnej fibrózy

8 (51) B22D 11/124
(11) E 737
(96) 03708210.4, 11.3.2003
(97) 1497056, 24.5.2006
(24) 24.5.2006
(31) 10217907
(32) 23.4.2002
(33) DE
(73) SMS Demag Aktiengesellschaft, Düsseldorf, DE;
(72) Letzel Dirk, Ratingen, DE; Kockentied Josef, Duisburg, DE; Fest Thomas, Duisburg, DE; Friedrich Jürgen, Mühlheim a.d. Ruhr, DE; Zajber Adolf-Gustav, Langenfeld, DE;
(74) Hörmannová Zuzana, Ing., Bratislava, SK;
(86) PCT/EP2003/002470
(87) WO 2003/090953
(54) Spôsob a zariadenie na odsávanie odpadovej vody vo vnútornom oblúku odlievacieho stroja pre východiskový profil nosníka

8 (51) B23B 27/00
(11) E 709
(96) 02804856.9, 21.8.2002
(97) 1439929, 12.4.2006
(24) 12.4.2006
(31) 10153646
(32) 31.10.2001
(33) DE
(73) HARTMETALL-WERKZEUGFABRIK PAUL HORN GMBH, Tübingen, DE;
(72) Oettle Matthias, Riederich, DE;
(74) Majlingová Marta, Ing., Bratislava, SK;
(86) PCT/EP2002/009327
(87) WO 2003/051563
(54) Držiak nástroja pre rezacie teleso

8 (51) B24C 1/00, B24C 5/00, B24C 7/00
(11) E 698
(96) 03807743.4, 1.7.2003
(97) 1501655, 5.4.2006
(24) 5.4.2006
(31) 10243693, 10261013, 10305269
(32) 20.9.2002, 24.12.2002, 7.2.2003
(33) DE, DE, DE
(73) KIPP Jens-Werner, Bielefeld, DE;
(72) KIPP Jens-Werner, Bielefeld, DE;
(74) Bušová Eva, JUDr., Bratislava, SK;
(86) PCT/EP2003/007011
(87) WO 2004/033154
(54) Spôsob a zariadenie na abrazívne čistenie

8 (51) B30B 9/12, B01D 29/00, B01D 29/62**(11) E 691**

(96) 02776974.4, 3.9.2002

(97) 1427582, 10.5.2006

(24) 10.5.2006

(31) 10143004

(32) 3.9.2001

(33) DE

(73) Widmer, Christian, Binningen, CH;

(72) Widmer Christian, Binningen, CH; Hartmann Rudolf, Gelterkinden, CH;

(74) ROTT, RŮŽIČKA & GUTTMANN, v. o. s., Bratislava, SK;

(86) PCT/EP2002/009852

(87) WO 2003/020498

(54) Lis na odvlhčenie vlhkej hmoty, hlavne zvyškového odpadu

(73) Johnson & Johnson Consumer France, Issy les Moulineaux, FR;

(72) Constant Arnaud, La Vacherie, FR; Dazy Dominique, Vironvay, FR;

(74) Bušo Roman, JUDr., Bratislava, SK;

(54) Obal na nádoby na kozmetický, terapeutický alebo hygienický výrobok so zdokonaleným usporiadaním klinkov**8 (51) B32B 27/34, B32B 27/08, B65D 85/72****(11) E 738**

(96) 03766310.1, 25.7.2003

(97) 1526966, 5.4.2006

(24) 5.4.2006

(31) 10234783

(32) 30.7.2002

(33) DE

(73) CFS Kempten GmbH, Kempten, DE;

(72) Bernig Walter, Rettenberg, DE; Dujardin Bernard, Brüssel, BE; Jendrosch Stefan, Ottobeuren, DE; Schweitzer Christoph, Obergünzburg, DE;

(74) Hörmannová Zuzana, Ing., Bratislava, SK;

(86) PCT/EP2003/008256

(87) WO 2004/012939

(54) Fólia obsahujúca bariérovú vrstvu pre plyny**8 (51) B65D 5/74, B65D 51/18****(11) E 687**

(96) 03727123.6, 17.6.2003

(97) 1513732, 1.3.2006

(24) 1.3.2006

(31) 10512002, 14362002, 4972003

(32) 20.6.2002, 21.8.2002, 24.3.2003

(33) CH, CH, CH

(73) SIG Technology Ltd., Neuhausen am Rheinfall, CH;

(72) Weist Mario, Stühlingen, DE; Huber Hansjörg, Radolfzell, DE; Seelhofer Fritz, Lindau, CH;

(74) Holoubková Mária, Ing., Bratislava, SK;

(86) PCT/CH2003/000392

(87) WO 2004/000667

(54) Samootvárací uzáver pre vrstvené obaly alebo pre hrdlá nádob alebo fliaš, na uzavretie fóliovým materiálom**8 (51) B63B 21/56****(11) E 710**

(96) 03782997.5, 24.12.2003

(97) 1575824, 3.5.2006

(24) 3.5.2006

(31) 1022266

(32) 24.12.2002

(33) NL

(73) Novatug, B.V., Rotterdam, NL;

(72) Van Der Laan Markus, Oegstgeest, NL;

(74) PATENTSERVIS BRATISLAVA, a. s., Bratislava, SK;

(86) PCT/NL2003/000935

(87) WO 2004/058562

(54) Ovládacie zariadenie na odpojenie siete**8 (51) B65D 19/00****(11) E 730**

(96) 03745318.0, 10.3.2003

(97) 1494928, 11.1.2006

(24) 11.1.2006

(31) 0207049, 0213178

(32) 26.3.2002, 8.6.2002

(33) GB, GB

(73) Mulcahy Stephen, Rishton, Blackburn, GB; Reilly Ian, Widnes, Cheshire, GB;

(72) Mulcahy Stephen, Rishton, Blackburn, GB; Reilly Ian, Widnes, Cheshire, GB;

(74) Čechvalová Dagmar, Bratislava, SK;

(86) PCT/GB2003/001019

(87) WO 2003/082688

(54) Paleta z vlnitej lepenky**8 (51) B65D 5/50****(11) E 697**

(96) 04291958.9, 30.7.2004

(97) 1502862, 22.3.2006

(24) 22.3.2006

(31) 0309519

(32) 1.8.2003

(33) FR

8 (51) B65D 25/04, B65D 17/28**(11) E 703**

(96) 03380083.0, 1.4.2003

(97) 1350729, 15.2.2006

(24) 15.2.2006

(31) 200200853 U

(32) 5.4.2002

(33) ES

(73) Quispe Gonzalez David Gustavo, Mataro (Barcelona), ES;

(72) Quispe Gonzalez David Gustavo, Mataro (Barcelona), ES;

(74) Čechvalová Dagmar, Bratislava, SK;

(54) Plechovka na nápoje

- 8 (51) B65D 71/06**
(11) E 721
(96) 02798998.7, 18.9.2002
(97) 1427651, 21.12.2005
(24) 21.12.2005
(31) 323257 P
(32) 19.9.2001
(33) US
(73) MeadWestvaco Packaging Systems LLC, Stamford, Connecticut, US;
(72) Garnier Jean-Michel, Issoudun, FR;
(74) Čechvalová Dagmar, Bratislava, SK;
(86) PCT/US2002/029589
(87) WO 2003/024833
(54) Obal na výrobky s automatickými koncovými záchytnými prostriedkami

- 8 (51) B65H 19/10**
(11) E 701
(96) 02022893.8, 14.10.2002
(97) 1422174, 22.3.2006
(24) 22.3.2006
(73) Metso Paper AG, Delémont, CH;
(72) Brändli Walter, Laufen, CH; Colombo Oliver, Röschenz, CH; Marchand Romain, Pleigne, CH;
(74) ROTT, RŮŽIČKA & GUTTMANN, v. o. s., Bratislava, SK;
(54) Spôsob a zariadenie na prípravu zvitku papiera na letmú výmenu zvitkov

- 8 (51) C04B 41/87, C04B 41/89**
(11) E 695
(96) 03737918.7, 28.5.2003
(97) 1507751, 11.1.2006
(24) 11.1.2006
(31) 10224110
(32) 29.5.2002
(33) DE
(73) ERLUS AKTIENGESELLSCHAFT, Neufahrn, DE;
(72) Thierauf Axel, Mallersdorf-Pfaffenberg, DE; Bauer Friederike, Bruhardswald, DE; Gast Eduard, Kraiburg, DE;
(74) Bušová Eva, JUDr., Bratislava, SK;
(86) PCT/DE2003/001743
(87) WO 2003/101913
(54) Keramická tvarovka s fotokatalytickým povlakom a spôsob jej výroby

- 8 (51) C07D 233/00, A61K 31/4164, A61P 43/00**
(11) E 723
(96) 03795984.8, 15.12.2003
(97) 1572665, 3.5.2006
(24) 3.5.2006
(31) 02293107
(32) 16.12.2002
(33) EP
(73) LABORATOIRE THERAMEX, Monaco, MC;
(72) Adje Nathalie, Genas, FR; Bonnet Paule, Menton, FR; Carniato Denis, Marcoussis, FR; Lafay Jean, Nice, FR; Delansorne Rémi, Nice, FR; Pascal Jean-Claude, Nice, FR;
(74) Hörmannová Zuzana, Ing., Bratislava, SK;
(86) PCT/EP2003/015027
(87) WO 2004/054983

- (54) Deriváty 1-N-fenylamino-1H-imidazolu a farmaceutické kompozície obsahujúce tieto deriváty**

- 8 (51) C07D 487/00, A61K 31/4985, A61P 3/00**
(11) E 692
(96) 02749813.8, 5.7.2002
(97) 1412357, 22.3.2006
(24) 22.3.2006
(31) 303474 P
(32) 6.7.2001
(33) US
(73) Merck & Co., Inc., Rahway, New Jersey, US;
(72) Edmondson Scott, D., Rahway, NJ, US; Fisher Michael, H., Rahway, NJ, US; Kim Dooseop, Rahway, NJ, US; Maccoss Malcolm, Rahway, NJ, US; Parmee Emma, R., Rahway, NJ, US; Weber Ann, E., Rahway, NJ, US; XU Jinyou, Rahway, NJ, US;
(74) Majlingová Marta, Ing., Bratislava, SK;
(86) PCT/US/2002/021349
(87) WO 2003/004498
(54) Beta-amino-tetrahydroimidazol(1,2-a)pyrazíny a tetrahydrotriazolo(4,3-a)pyrazíny ako inhibítory dipeptidyl peptidázy na liečenie alebo prevenciu diabetu

- 8 (51) C07D 495/00, A61K 31/38**
(11) E 700
(96) 03745849.4, 9.4.2003
(97) 1509530, 15.3.2006
(24) 15.3.2006
(31) 20020305
(32) 10.4.2002
(33) HR
(73) PLIVA-ISTRIZIVACKI INSTITUT d.o.o., Zagreb, HR;
(72) Mercep Mladen, Zagreb, HR; Mesic Milan, Zagreb, HR; Pesic Dijana, Sibenik, HR; Ozimec Ivana, Trnovec, HR;
(74) PATENTSERVIS BRATISLAVA, a. s., Bratislava, SK;
(86) PCT/HR2003/000016
(87) WO 2003/084962
(54) 2-tiadibenzoazulény ako inhibítory tvorby tumor nekrotizujúcich faktorov a medziprodukty na ich prípravu

- 8 (51) C07K 14/435, A61K 38/24**
(11) E 713
(96) 02774712.0, 15.10.2002
(97) 1438336, 14.6.2006
(24) 14.6.2006
(31) 338088 P
(32) 22.10.2001
(33) US
(73) Applied Research Systems ARS Holding N.V., Curacao, AN;
(72) Loumaye Ernest, Massongy, FR; Giartosio Carlo Emanuele, Roma, IT;
(74) Majlingová Marta, Ing., Bratislava, SK;
(86) PCT/EP2002/011501
(87) WO 2003/035686
(54) FSH zmesi s vysokým stupňom sialylácie a ich použitie na prípravu liekov

- 8 (51) C12C 5/00, C12C 3/00, A23L 2/52, A23C 9/152**
(11) E 690
 (96) 03028733.8, 12.12.2003
 (97) 1431385, 22.3.2006
 (24) 22.3.2006
 (31) 02028409
 (32) 18.12.2002
 (33) EP
 (73) Döhler GmbH, Darmstadt, DE;
 (72) Füsser Hans, Dr., Aschaffenburg, DE; Tretzel Joachim, Dr., Seeheim-Jugenheim, DE; Wydra Markus, Dr., Rödermark, DE;
 (74) Bušová Eva, JUDr., Bratislava, SK;
(54) Nápoj obsahujúci xantohumul

- 8 (51) C12N 1/14, C12N 1/16, C12N 1/21, C12N 15/52, C12P 13/00**
(11) E 708
 (96) 04001958.0, 29.1.2004
 (97) 1445310, 17.5.2006
 (24) 17.5.2006
 (31) 10305774
 (32) 6.2.2003
 (33) DE
 (73) Consortium für elektrochemische Industrie GmbH, München, DE;
 (72) Maier Thomas, Dr., Dachau, DE; Winterhalter Christoph, Dr., Pöcking, DE; Pfeiffer Kerstin, München, DE;
 (74) PATENTSERVIS BRATISLAVA, a. s., Bratislava, SK;
(54) Spôsob prípravy L-metionínu pomocou fermentácie

- 8 (51) C21D 8/12, B22D 11/124**
(11) E 719
 (96) 02761644.0, 13.9.2002
 (97) 1436432, 17.5.2006
 (24) 17.5.2006
 (31) 318971 P
 (32) 13.9.2001
 (33) US
 (73) AK Steel Properties, Inc., Middletown, OH, US;
 (72) Schoen Jerry W., Middletown, OH, US; Williams Robert S., Fairfield, OH, US; Huppi Glenn S., Monroe, OH, US;
 (74) Hörmannová Zuzana, Ing., Bratislava, SK;
 (86) PCT/US2002/029114
 (87) WO 2003/023074
(54) Spôsob kontinuálneho odlievania oceľového pásu na elektrotechnické účely s riadeným sprchovým ochladzovaním

- 8 (51) C23C 2/14**
(11) E 734
 (96) 03743810.8, 20.2.2003
 (97) 1483423, 14.6.2006
 (24) 14.6.2006
 (31) 10210430
 (32) 9.3.2002
 (33) DE
 (73) SMS Demag Aktiengesellschaft, Düsseldorf, DE;

- (72) Trakowski Walter, Duisburg, DE; Jepsen Olaf-Norman, Siegen, DE; Schunk Eckart, Düsseldorf, DE; Frommann Klaus, Meerbusch, DE; Brisberger Rolf, Issum, DE; Behrens Holger, Erkrath, DE; Zielenbach Michael, Siegen, DE;
 (74) Hörmannová Zuzana, Ing., Bratislava, SK;
 (86) PCT/EP2003/001701
 (87) WO 2003/076680
(54) Zariadenie na pokovovanie kovových pásov ponáraním do roztaveného kovu

- 8 (51) C23C 2/14**
(11) E 733
 (96) 02800118.8, 25.9.2002
 (97) 1430162, 24.5.2006
 (24) 24.5.2006
 (31) 10148158
 (32) 28.9.2001
 (33) DE
 (73) SMS Demag Aktiengesellschaft, Düsseldorf, DE;
 (72) Brisberger Rolf, Issum, DE; Trakowski Walter, Duisburg, DE;
 (74) Hörmannová Zuzana, Ing., Bratislava, SK;
 (86) PCT/EP2002/010741
 (87) WO 2003/029507
(54) Spôsob úpravy ponorom do taveniny

- 8 (51) C23C 2/14**
(11) E 727
 (96) 03743812.4, 20.2.2003
 (97) 1483424, 31.5.2006
 (24) 31.5.2006
 (31) 10210429
 (32) 9.3.2002
 (33) DE
 (73) SMS Demag Aktiengesellschaft, Düsseldorf, DE;
 (72) Bergmann Frank, Magdeburg, DE; Zielenbach Michael, Siegen, DE; Trakowski Walter, Duisburg, DE; Jepsen Olaf Norman, Siegen, DE; Behrens Holger, Erkrath, DE;
 (74) Hörmannová Zuzana, Ing., Bratislava, SK;
 (86) PCT/EP2003/001722
 (87) WO 2003/076681
(54) Zariadenie na pokovovanie kovových predliatkov ponáraním do taveniny

- 8 (51) C25D 3/02, C25D 3/56, C25D 5/48, C25D 5/10**
(11) E 715
 (96) 03767590.7, 21.11.2003
 (97) 1570115, 12.4.2006
 (24) 12.4.2006
 (31) 10257737
 (32) 10.12.2002
 (33) DE
 (73) ThyssenKrupp Steel AG, Duisburg, DE;
 (72) Mittelstädt Horst, Dinslaken, DE; Wienströer Stefan, Hamm, DE; Nazikkol Cetin, Duisburg, DE; Schuhmacher Bernd, Dortmund, DE; Schwerdt Christian, Duisburg, DE;
 (74) Bušová Eva, JUDr., Bratislava, SK;
 (86) PCT/EP2003/013055
 (87) WO 2004/053203
(54) Spôsob elektrolytického vylučovania horčíka na pozinkovaný plech

8 (51) D04H 3/02, D04H 3/08**(11) E 688**

(96) 02026433.9, 27.11.2002

(97) 1424419, 22.2.2006

(24) 22.2.2006

(73) Polyfelt Gesellschaft m.b.H., Linz, AT;

(72) Bornmann Uwe, Leonding, AT; Mittermayr Albert, Adlwang, AT; Ahm Klaus, Linz, AT;

(74) Majlingová Marta, Ing., Bratislava, SK;

(54) Regulovateľné vláknové závoje na výrobu geotextílií vyrobených z filamentov získaných zvláknovaním v taveniny**8 (51) D06M 15/21, D06M 23/00, F41H 1/00****(11) E 724**

(96) 02020025.9, 6.9.2002

(97) 1396572, 3.5.2006

(24) 3.5.2006

(73) Teijin Twaron GmbH, Wuppertal, DE;

(72) Böttger Christian Kurt, Remscheid, DE; Hartert Rüdiger, Wuppertal, DE; Stolze Kurt Rainer, Leichlingen, DE; Jager Jan, Duiven, NL; Ven van De Henk, Arnhem, NL; Akker Peter Gerard, Doetinchem, NL;

(74) Majlingová Marta, Ing., Bratislava, SK;

(54) Spôsob výroby vodoodpudivej aramidovej tkaniny a jej použitie**8 (51) D21H 21/40, B41M 3/14****(11) E 694**

(96) 02291986.4, 7.8.2002

(97) 1284322, 5.4.2006

(24) 5.4.2006

(31) 0110806

(32) 14.8.2001

(33) FR

(73) BANQUE DE FRANCE, Paris, FR;

(72) Perron Maurice, Chamalières, FR; Dumery Theirry, Chamalières, FR; Grimal Jean-Michel, Grimal, Jean-Michel, Chamalières, FR;

(74) PATENTSERVIS BRATISLAVA, a. s., Bratislava, SK;

(54) Zmes na bezpečnostné značenie**8 (51) E05D 15/16****(11) E 693**

(96) 03103878.9, 21.10.2003

(97) 1413702, 8.2.2006

(24) 8.2.2006

(31) UD20020219

(32) 24.10.2002

(33) IT

(73) Breda Sistemi Industriali SpA, Sequals (PN), IT;

(72) Breda Enrico, Sequals (PN), IT;

(74) Juran Svetozár, JUDr., Bratislava, SK;

(54) Modulárny prvok na ochranu vodiacich koľajníc sektorových dverí**8 (51) F02M 37/22****(11) E 728**

(96) 03769474.2, 24.10.2003

(97) 1567762, 12.4.2006

(24) 12.4.2006

(31) RE20020094

(32) 3.12.2002

(33) IT

(73) UFI Filters S.p.A., Porto Mantovano (Mantova), IT;

(72) Girondi Giorgio, Mantova, IT;

(74) Bušová Eva, JUDr., Bratislava, SK;

(86) PCT/EP2003/012059

(87) WO 2004/051070

(54) Palivový filter pre dieselové motory s vysokotlakovým priamym vstrekováním typu common rail a podobne**8 (51) F03D 11/00, F21S 8/00, F21V 11/00****(11) E 716**

(96) 03757015.7, 4.6.2003

(97) 1516122, 21.6.2006

(24) 21.6.2006

(31) 10225288

(32) 7.6.2002

(33) DE

(73) Wobben Aloys, Aurich, DE;

(72) Wobben Aloys, Aurich, DE;

(74) ROTT, RŮŽICKA & GUTTMANN, v. o. s., Bratislava, SK;

(86) PCT/EP2003/005812

(87) WO 2003/104649

(54) Výstražný letecký maják pre veternú turbínu**8 (51) F16F 9/50, F16F 9/44****(11) E 707**

(96) 02780141.4, 6.11.2002

(97) 1442227, 12.4.2006

(24) 12.4.2006

(31) 1019313

(32) 6.11.2001

(33) NL

(73) KONI B.V., AA Oud-Beijerland, NL;

(72) De Kock Paul, Numansdorp, NL; De Ruiters Andrianus Antonius Wilhelmus, Heesch, NL;

(74) PATENTSERVIS BRATISLAVA, a. s., Bratislava, SK;

(86) PCT/NL2002/000708

(87) WO 2003/040586

(54) Tlmič nárazov**8 (51) F24C 7/04****(11) E 696**

(96) 02356207.7, 21.10.2002

(97) 1306620, 14.9.2005

(24) 14.9.2005

(31) 0113684

(32) 23.10.2001

(33) FR

(73) S.O.P.A.R.A., Vaulx en Velin, FR;

(72) Mercier M. Jean-Michel, St Pierre de Chandieu, FR; Coniglio M. Antoine, Chassieu, FR;

(74) Bušová Eva, JUDr., Bratislava, SK;

(54) Zariadenie na vykurovanie s infračerveným žiarením

8 (51) G01N 33/00, G08B 17/10, A62C 3/00, G01N 27/416
(11) E 704
 (96) 02792723.5, 17.10.2002
 (97) 1459062, 24.5.2006
 (24) 24.5.2006
 (31) 10164293
 (32) 28.12.2001
 (33) DE
 (73) Wagner Alarm- und Sicherungssysteme GmbH, Langenhagen, DE;
 (72) Wagner Ernst Werner, Winsen/Aller, DE;
 (74) PATENTSERVIS BRATISLAVA, a. s., Bratislava, SK;
 (86) PCT/EP2002/011648
 (87) WO 2003/056325
(54) Spôsob merania obsahu kyslíka v uzatvorenom cieľovom priestore

8 (51) H05B 3/22
(11) E 689
 (96) 02767695.6, 9.10.2002
 (97) 1444866, 15.2.2006
 (24) 15.2.2006
 (31) 0124190
 (32) 9.10.2001
 (33) GB
 (73) Panaghe Stylianos, Knutsford, Cheshire, GB;
 (72) Panaghe Stylianos, Knutsford, Cheshire, GB;
 (74) Hörmann Tomáš, Ing., Bratislava, SK;
 (86) PCT/GB2002/004581
 (87) WO 2003/032686
(54) Elektrické sálavé výhrevné teleso

8 (51) G02B 1/10, G02F 1/13, B29D 11/00, H01J 29/89, B41J 2/01
(11) E 731
 (96) 02753124.3, 19.7.2002
 (97) 1410075, 15.3.2006
 (24) 15.3.2006
 (31) 0117568
 (32) 19.7.2001
 (33) GB
 (73) Hydrophilm Limited, Stevenage, Herts, GB;
 (72) Heys James B., Royston, Herts, GB;
 (74) Hörmannová Zuzana, Ing., Bratislava, SK;
 (86) PCT/GB2002/003308
 (87) WO 2003/009013
(54) Spôsob výroby priehľadného výrobku

8 (51) G07B 15/00
(11) E 722
 (96) 03011787.3, 24.5.2003
 (97) 1385126, 17.5.2006
 (24) 17.5.2006
 (31) 10228401
 (32) 25.6.2002
 (33) DE
 (73) DaimlerChrysler AG, Stuttgart, DE;
 (72) Beier Wolfgang, Weil der Stadt, DE;
 (74) PATENTSERVIS BRATISLAVA, a. s., Bratislava, SK;
(54) Systém výberu poplatkov a spôsob poskytovania nezávislej služby

8 (51) G07F 7/00
(11) E 711
 (96) 02425670.3, 31.10.2002
 (97) 1416448, 29.3.2006
 (24) 29.3.2006
 (73) Rhea Vendors S.p.A., Caronno Pertusella, VA, IT;
 (72) Doglioni Majer Andrea, Milano, IT;
 (74) PATENTSERVIS BRATISLAVA, a. s., Bratislava, SK;
(54) Spôsob poskytnutia menu produktov z jedného alebo viac predajných automatov a predajný automat využívajúci tento spôsob

(51)	(11)	(51)	(11)	(51)	(11)	(51)	(11)
A01M 7/00	729	A61K 51/02	705	C04B 41/87	695	D21H 21/40	694
A47C 7/00	736	A61P 13/00	718	C07D 233/00	723	E05D 15/16	693
A47F 5/10	732	B22D 11/124	737	C07D 487/00	692	F02M 37/22	728
A47J 45/00	735	B23B 27/00	709	C07D 495/00	700	F03D 11/00	716
A61B 17/58	706	B24C 1/00	698	C07K 14/435	713	F16F 9/50	707
A61C 5/00	702	B30B 9/12	691	C12C 5/00	690	F24C 7/04	696
A61C 7/00	699	B32B 27/34	738	C12N 1/14	708	G01N 33/00	704
A61K 8/19	725	B63B 21/56	710	C21D 8/12	719	G02B 1/10	731
A61K 31/18	717	B65D 5/50	697	C23C 2/14	727	G07B 15/00	722
A61K 31/375	714	B65D 5/74	687	C23C 2/14	733	G07F 7/00	711
A61K 31/415	726	B65D 19/00	730	C23C 2/14	734	H05B 3/22	689
A61K 31/496	686	B65D 25/04	703	C25D 3/02	715		
A61K 38/17	712	B65D 71/06	721	D04H 3/02	688		
A61K 45/00	720	B65H 19/10	701	D06M 15/21	724		

MM4A Zaniknuté patenty pre nezaplatenie udržiavacích poplatkov

(11) **E 14**

(97) 1318317

Dátum zániku: 9.12.2005

ČASŤ

ÚŽITKOVÉ VZORY

Kódy na označovanie jednotlivých druhov dokumentov (Štandard WIPO ST. 16)

U - Zapísané úžitkové vzory podľa zákona č. 478/1992
Zb. o úžitkových vzoroch v znení zákona NR SR
č. 90/93 Z. z. o opatreniach v oblasti priemyselného
vlastníctva

Číselné kódy na označovanie bibliografických údajov (Štandard WIPO ST. 9)

- | | |
|---|---|
| (11) Číslo dokumentu | (51) Medzinárodné patentové triedenie |
| (21) Číslo prihlášky | (54) Názov |
| (22) Dátum podania prihlášky | (62) Číslo pôvodnej prihlášky v prípade vylúčenej prihlášky |
| (24) Dátum nadobudnutia účinkov úžitkového vzoru | (67) Číslo pôvodnej prihlášky v prípade odbočenia |
| (31) Číslo prioritnej prihlášky | (72) Meno pôvodcu (-ov) |
| (32) Dátum podania prioritnej prihlášky | (73) Meno (názov) majiteľa (-ov) |
| (33) Krajina alebo regionálna organizácia priority | (74) Meno (názov) zástupcu (-ov) |
| (45) Dátum oznámenia o zápise úžitkového vzoru | (86) Číslo podania medzinárodnej prihlášky podľa PCT |
| (47) Dátum zápisu a sprístupnenia úžitkového vzoru verejnosti | (87) Číslo zverejnenia medzinárodnej prihlášky podľa PCT |

Poznámka:

Číslo uvádzané pred kódom (51) znamená verziu Medzinárodného patentového triedenia.

Kódy na označovanie záhlaví oznámení publikovaných vo Vestníku ÚPV SR (Štandard WIPO ST. 17)

- FG1K** Zapísané úžitkové vzory
MA1K Zaniknuté úžitkové vzory vzdáním sa
MC1K Vymazané úžitkové vzory
MG1K Čiastočne vymazané úžitkové vzory
MK1K Zaniknuté úžitkové vzory uplynutím doby platnosti
MM1K Zaniknuté úžitkové vzory pre nezaplatenie poplatkov za predĺženie platnosti
ND1K Predĺženie platnosti úžitkových vzorov
PC1K Prevody a prechody práv
PD1K Zmeny dispozičných práv na úžitkové vzory (zálohy)
 Zmeny dispozičných práv na úžitkové vzory (ukončenie záloh)
QB1K Licenčné zmluvy registrované alebo udelené
QC1K Ukončenie platnosti licenčných zmlúv
SB1K Zapísané úžitkové vzory do registra po odtajnení
TA1K Doplnenie pôvodcu (-ov)
TB1K Opravy mien
TC1K Zmeny mien
TD1K Opravy adries
TE1K Zmeny adries
TF1K Opravy dátumov
TG1K Opravy zatriedenia podľa MPT
TH1K Opravy chýb alebo zmeny všeobecne
TK1K Opravy tlačových chýb vo Vestníku ÚPV SR

FG1K

Zapísané úžitkové vzory

(11)	(51)	(11)	(51)	(11)	(51)	(11)	(51)
4555	E03D 1/00	4560	B61F 5/00	4565	A61G 5/00	4570	A01M 1/02
4556	A01N 25/00	4561	F16L 5/00	4566	A61G 5/00	4571	B29C 35/04
4557	B09B 5/00	4562	B01F 7/16	4567	G01N 35/00	4572	E04F 19/08
4558	B64C 27/32	4563	A63H 27/00	4568	B65D 81/20	4573	E04F 19/08
4559	C02F 1/461	4564	C04B 18/00	4569	B65D 27/00	4574	F16B 39/00
8 (51) A01M 1/02				(72) Turoň Anton, Ing., Žilina, SK; Mihalus Branislav, Ing., Handlová, SK;			
(11) 4570				(73) Turoň Anton, Ing., Žilina, SK; Mihalus Branislav, Ing., Handlová, SK;			
(21) 5037-2006				(54) Elektromechanické zariadenie na nastavovanie sklonu sedadla a operadla kresla, najmä elektrického invalidného vozíka			
(22) 8.6.2006							
(24) 4.7.2006							
(45) 7.9.2006							
(47) 4.7.2006							
(72) Varkonda Štefan, RNDr., CSc., Bratislava, SK; Florian Štefan, Bratislava, SK;							
(73) Fytofarm, spol. s r. o., Bratislava, SK;							
(74) Čechvalová Dagmar, Bratislava, SK;							
(54) Odparník na regulované uvoľňovanie prchavých látok							
8 (51) A01N 25/00, C05G 3/00				8 (51) A63H 27/00			
(11) 4556				(11) 4563			
(21) 259-2005				(21) 117-2006			
(22) 30.12.2005				(22) 10.5.2006			
(24) 3.7.2006				(24) 4.7.2006			
(45) 7.9.2006				(45) 7.9.2006			
(47) 3.7.2006				(47) 4.7.2006			
(72) Teren Ján, Ing., CSc., Bratislava, SK;				(72) Malcho Zdenko, Šaľa, SK;			
(73) Teren Ján, Ing., CSc., Bratislava, SK;				(73) Malcho Zdenko, Šaľa, SK;			
(54) Prípravky zlepšujúce využitie agrochemikálií				(74) Porubčan Róbert, Ing., Ivanka pri Dunaji, SK;			
				(54) Držiak balóna			
8 (51) A61G 5/00				8 (51) B01F 7/16			
(11) 4566				(11) 4562			
(21) 135-2006				(21) 77-2006			
(22) 2.6.2006				(22) 3.3.2006			
(24) 4.7.2006				(24) 4.7.2006			
(45) 7.9.2006				(45) 7.9.2006			
(47) 4.7.2006				(47) 4.7.2006			
(72) Turoň Anton, Ing., Žilina, SK; Mihalus Branislav, Ing., Handlová, SK;				(67) 42-2006			
(73) Turoň Anton, Ing., Žilina, SK; Mihalus Branislav, Ing., Handlová, SK;				(72) Vároš Jozef, Štiavnik, SK;			
(54) Opierka ruky s uhlovým a výškovým nastávaním, najmä na elektrický invalidný vozík				(73) Vároš Jozef, Štiavnik, SK;			
				(54) Zvislá motorová miešačka			
8 (51) A61G 5/00				8 (51) B09B 5/00			
(11) 4565				(11) 4557			
(21) 134-2006				(21) 9-2006			
(22) 2.6.2006				(22) 17.1.2006			
(24) 4.7.2006				(24) 3.7.2006			
(45) 7.9.2006				(45) 7.9.2006			
(47) 4.7.2006				(47) 3.7.2006			
				(72) Sýkora Pavel, Ing. CSc., Zvolen, SK; Pavlíková Anna, Ing., Očová, SK;			
				(73) Sýkora Pavel, Ing. CSc., Zvolen, SK; Pavlíková Anna, Ing., Očová, SK;			
				(54) Uplatnenie injekčáže v izolácii skládky odpadov			

-
- 8 (51) B29C 35/04, B29C 47/88**
(11) 4571
 (21) 108-2006
 (22) 4.5.2006
 (24) 17.7.2006
 (45) 7.9.2006
 (47) 17.7.2006
 (72) Kurpel Ľubomír, Ing., Trenčín, SK;
 (73) KONŠTRUKTA-INDUSTRY a. s., Trenčín, SK;
(54) Zariadenie na chladenie kaučukových pásov
-
- 8 (51) B61F 5/00**
(11) 4560
 (21) 56-2006
 (22) 22.3.2006
 (24) 4.7.2006
 (45) 7.9.2006
 (47) 4.7.2006
 (72) Chalupka Ján, Ing., Chlumec nad Cidlinou, CZ;
 Moravčík Marián, Ing., Poprad, SK; Meltzer Igor,
 Ing., Poprad, SK;
 (73) TATRAVAGÓNKA, a. s., Poprad, SK;
 (74) Rzymanová Kamila, Ing., Poprad, SK;
(54) Aplikácia hydropružiny do pojazdu železničného vozidla
-
- 8 (51) B64C 27/32, F16C 35/00**
(11) 4558
 (21) 17-2006
 (22) 3.2.2006
 (24) 3.7.2006
 (45) 7.9.2006
 (47) 3.7.2006
 (72) Komžík Jozef, Partizánske, SK;
 (73) Komžík Jozef, Partizánske, SK;
(54) Dvojložiskové otočné uloženie rotora vírniká
-
- 8 (51) B65D 27/00**
(11) 4569
 (21) 5026-2006
 (22) 7.4.2006
 (24) 4.7.2006
 (31) PUV 2006-17477
 (32) 27.2.2006
 (33) CZ
 (45) 7.9.2006
 (47) 4.7.2006
 (72) Čada Kamil, Ing., Trutnov, CZ; Smotlacha Ivan,
 Ing., Hostinné, CZ;
 (73) Krkonošské papírny, a. s., Hostinné, CZ;
 (74) PATENTSERVIS BRATISLAVA, a. s., Bratislava, SK;
(54) Obálka s dvomi alebo viacerými oddeliteľnými časťami
-
- 8 (51) B65D 81/20**
(11) 4568
 (21) 5019-2006
 (22) 22.3.2006
 (24) 4.7.2006
 (31) MO2005A 000066
 (32) 23.3.2005
 (33) IT
-
- (45) 7.9.2006
 (47) 4.7.2006
 (72) Vannini Cesare, Bologna, IT; Amari Claudio,
 Vezzano S/C (Reggio Emilia), IT; Movilli Walter,
 S. Polo D'Enza (Reggio Emilia), IT; Lanzani
 Frederico, Azzano Mella (Brescia), IT;
 (73) Coopbox Europe S. p. A., Reggio Emilia, IT;
 (74) Holoubková Mária, Ing., Bratislava, SK;
(54) Obal na mäsové potravinárske výrobky
-
- 8 (51) C02F 1/461**
(11) 4559
 (21) 33-2006
 (22) 3.3.2006
 (24) 3.7.2006
 (45) 7.9.2006
 (47) 3.7.2006
 (72) Kolesár Milan, Ing., Košická Belá, SK;
 (73) Kolesár Milan, Ing., Košická Belá, SK;
(54) Viacčlánková valcová elektróda na elektrolytické čistenie vôd
-
- 8 (51) C04B 18/00, C04B 38/00**
(11) 4564
 (21) 132-2006
 (22) 30.5.2006
 (24) 4.7.2006
 (45) 7.9.2006
 (47) 4.7.2006
 (72) Hečko František, Ing., Bojnice, SK;
 (73) Hečko František, Ing., Bojnice, SK;
(54) Popolové zmesové plnivo
-
- 8 (51) E03D 1/00, E03D 1/24**
(11) 4555
 (21) 141-2005
 (22) 17.6.2005
 (24) 3.7.2006
 (45) 7.9.2006
 (47) 3.7.2006
 (72) Hurbanič Ján, Lozorno, SK;
 (73) Hurbanič Ján, Lozorno, SK; Hurbanič Miroslav,
 Lozorno, SK;
(54) Záchodová misa s viacúčelovou nádržkou
-
- 8 (51) E04F 19/08, F24D 3/12, F16B 5/06**
(11) 4573
 (21) 113-2006
 (22) 9.5.2006
 (24) 18.7.2006
 (45) 7.9.2006
 (47) 18.7.2006
 (72) Vozár Attila, Ing., Drienovec, SK; Fedák Dušan,
 Ing., Košice, SK; Lelko Ján, Košice, SK;
 (73) U. S. Steel Košice, s. r. o., Košice, SK;
(54) Príchytká mriežky horných krycích plechov vyhrievacích oceľových doskových telies
-

8 (51) E04F 19/08, F24D 3/12, F16B 5/06**(11) 4572**

(21) 112-2006

(22) 9.5.2006

(24) 18.7.2006

(45) 7.9.2006

(47) 18.7.2006

(72) Vozár Attila, Ing., Drienovec, SK; Hreror Milan, Kecerovce, SK;

(73) U. S. Steel Košice, s. r. o., Košice, SK;

(54) Príchytka mriežky horných krycích plechov vyhrievacích oceľových doskových telies**8 (51) F16B 39/00****(11) 4574**

(21) 115-2006

(22) 10.5.2006

(24) 18.7.2006

(45) 7.9.2006

(47) 18.7.2006

(72) Dominik Jozef, Ing., CSc., Žilina, SK;

(73) Dominik Jozef, Ing., CSc., Žilina, SK;

(54) Poistná podložka na skrutkové spoje**8 (51) F16L 5/00, G21C 17/017****(11) 4561**

(21) 70-2006

(22) 30.3.2006

(24) 4.7.2006

(45) 7.9.2006

(47) 4.7.2006

(72) Švolík Cyril, Ing., Kozárovce, SK; Kabina Gabriel, Hronský Beňadik, SK;

(73) VÚEZ, a. s., Levice, SK;

(54) Hermetická potrubná priechodka**8 (51) G01N 35/00****(11) 4567**

(21) 136-2006

(22) 2.6.2006

(24) 4.7.2006

(31) PÚV 2006-17493

(32) 7.3.2006

(33) CZ

(45) 7.9.2006

(47) 4.7.2006

(72) Gajdač Lubomír, Ing., Havířov-Podlesí, CZ;

(73) Gajdač Lubomír, Ing., Havířov-Podlesí, CZ;

(74) Bachratá Magdaléna, Mgr., Bratislava, SK;

(54) Systém merania parametrov zaťažených konštrukcií a včasného varovania prekročenia ich medzných hodnôt.

(51)	(11)	(51)	(11)	(51)	(11)	(51)	(11)
A01M 1/02	4570	B01F 7/16	4562	B65D 27/00	4569	E04F 19/08	4572
A01N 25/00	4556	B09B 5/00	4557	B65D 81/20	4568	E04F 19/08	4573
A61G 5/00	4566	B29C 35/04	4571	C02F 1/461	4559	F16B 39/00	4574
A61G 5/00	4565	B61F 5/00	4560	C04B 18/00	4564	F16L 5/00	4561
A63H 27/00	4563	B64C 27/32	4558	E03D 1/00	4555	G01N 35/00	4567

MK1K Zaniknuté úžitkové vzory uplynutím doby platnosti

(11)	Dátum zániku	(11)	Dátum zániku	(11)	Dátum zániku	(11)	Dátum zániku
1283	02.07.2006	2134	16.07.2006	3217	03.12.2005	3327	21.12.2005
1315	04.07.2006	2171	15.12.2005	3218	10.12.2005	3358	14.12.2005
1320	30.07.2006	2244	15.12.2005	3280	26.12.2005	3384	27.12.2005
1337	03.07.2006	3191	10.12.2005	3310	13.12.2005	3434	18.12.2005
1338	04.07.2006	3197	07.12.2005	3312	19.12.2005	3452	11.12.2005

ND1K Predĺženie platnosti úžitkových vzorov

(11)	(51)	(11)	(51)	(11)	(51)	(11)	(51)
2368	B21D 43/00	2514	E05B 65/36	3352	B60R 25/00	3412	A61K 9/08
2426	B65H 29/24	2591	F16K 15/02	3356	C05G 1/00	3440	B66C 13/00
2442	A01M 5/00	3214	B23K 23/00	3379	E04H 12/00	3482	H02B 1/00
2464	B60K 17/00	3251	C02F 3/30	3386	A47C 3/00	3531	F22B 37/00
2479	B22C 1/00	3275	B65D 5/54	3387	A21D 13/00	3689	D01H 4/00
2486	F16K 5/06	3351	B60R 25/00	3388	A21D 13/00		

8 (51) A01M 5/00

(11) 2442

(21) 344-99

(22) 23.12.1999

(73) Varkonda Štefan, RNDr., CSc., Bratislava, SK;

(54) Lapač hmyzu

8 (51) B21D 43/00, B65G 59/02

(11) 2368

(21) 205-99

(22) 9.7.1999

(73) OBAL - SERVIS, a. s., Košice, Košice, SK;

(54) Zariadenie na automatické prekladanie plechov

8 (51) A21D 13/00, A23L 1/10

(11) 3388

(21) 227-2002

(22) 5.8.2002

(73) NIPEK, a. s., Nitra, SK;

(54) Krehké tyčinky

8 (51) B22C 1/00, C04B 35/03

(11) 2479

(21) 202-99

(22) 8.7.1999

(73) ŠIMEČEK, spol. s r. o., Štítina, CZ;

(54) Uhlíkatá prísada do surových zlievarenských formovacích zmesí

8 (51) A21D 13/00, A23L 1/10

(11) 3387

(21) 226-2002

(22) 5.8.2002

(73) NIPEK, a. s., Nitra, SK;

(54) Krehké pečivo

8 (51) B23K 23/00, E01B 11/00

(11) 3214

(21) 329-2001

(22) 13.11.2001

(73) Grešová Marta, Ing., Martin, SK;

(54) Forma na aluminotermické zváranie koľajníc

8 (51) A47C 3/00, A47C 7/02

(11) 3386

(21) 219-2002

(22) 26.7.2002

(73) Mixa Roman, Soběslav, CZ;

(54) Nosná konštrukcia otočného kresla

8 (51) B60K 17/00

(11) 2464

(21) 337-99

(22) 20.12.1999

(73) TATRA, a. s., Kopřivnice, CZ;

(54) Umiestnenie retardéra na vozidle

8 (51) A61K 9/08

(11) 3412

(21) 188-2002

(22) 1.7.2002

(73) UNIMED PHARMA, spol. s r. o., Bratislava, SK;

(54) Očná inštalácia so zlepšenou stabilitou účinnej látky na báze brimomidínu

8 (51) B60R 25/00

(11) 3351

(21) 158-2002

(22) 6.6.2002

(73) ROYAL DEFEND HOLDING, a. s., Praha, CZ;

(54) Zariadenie na uzamknutie radiacej páky motorových vozidiel

8 (51) B60R 25/00
(11) 3352
 (21) 159-2002
 (22) 6.6.2002
 (73) ROYAL DEFEND HOLDING, a. s., Praha, CZ;
(54) Zariadenie na uzamknutie radiacej páky motorových vozidiel

8 (51) B65D 5/54
(11) 3275
 (21) 86-2002
 (22) 8.4.2002
 (73) NESPA, s. r. o., Malinová, SK;
(54) Skladací papierový obal

8 (51) B65H 29/24
(11) 2426
 (21) 240-99
 (22) 26.8.1999
 (73) OBAL - SERVIS, a. s., Košice, Košice, SK;
(54) Zariadenie na automatické prekladanie plechov

8 (51) B66C 13/00, B60L 5/00
(11) 3440
 (21) 209-2002
 (22) 18.7.2002
 (73) Kajstura Bohdan, Albrechtice u Českého Těšína, CZ;
(54) Klzný kontakt zberača na elektrické zariadenia, predovšetkým žeriavy

8 (51) C02F 3/30
(11) 3251
 (21) 67-2002
 (22) 21.3.2002
 (73) VH TECH, družstvo, Košeca, SK;
(54) Zariadenie na biologické čistenie odpadových vôd

8 (51) C05G 1/00
(11) 3356
 (21) 195-2002
 (22) 9.7.2002
 (73) Teren Ján, Ing., CSc., Bratislava, SK;
(54) Kvapalný koncentrát draslíka

8 (51) D01H 4/00, F16C 33/30
(11) 3689
 (21) 216-2002
 (22) 22.7.2002
 (73) Rieter CZ, a. s., Ústí nad Orlicí, CZ;
(54) Vysokootáčkové ložisko

8 (51) E04H 12/00, H02G 7/20, H02G 7/00
(11) 3379
 (21) 215-2002
 (22) 22.7.2002
 (73) Elektrovod Holding, a. s., Bratislava, SK;
(54) Stavebníkový stožiar, najmä na rýchle vybudovanie provizórnej prenosovej cesty elektrickej energie

8 (51) E05B 65/36, E05F 7/00
(11) 2514
 (21) 211-99
 (22) 20.7.1999
 (73) MOLPIR, spol. s r. o., Smolenice, SK;
(54) Prípravok na spojovanie ťahadiel centrálného uzamykania osobných automobilov

8 (51) F16K 5/06
(11) 2486
 (21) 231-99
 (22) 5.8.1999
 (73) VÁLVULAS ARCO, S. A., Foyos (Valencia), ES;
(54) Ovládací hriadel' prietokového kohúta na tekutiny

8 (51) F16K 15/02
(11) 2591
 (21) 212-99
 (22) 20.7.1999
 (73) VÁLVULAS ARCO, S. A., Foyos (Valencia), ES;
(54) Kohút na tekutiny

8 (51) F22B 37/00, F16L 55/10, F16L 55/16
(11) 3531
 (21) 173-2002
 (22) 17.6.2002
 (73) VUJE, a. s., Trnava, SK;
(54) Záslepka netesných rúrok parogenerátorov

8 (51) H02B 1/00, H02G 3/08, H05K 5/02
(11) 3482
 (21) 203-2002
 (22) 15.7.2002
 (73) Hamrák Stanislav, Krompachy, SK; Mikula Andrej, Krompachy, SK; Šuba Róbert, Nitra, SK;
(54) Skrinka na pripovenie k stĺpu

(51)	(11)	(51)	(11)
A01M 5/00	2442	B22C 1/00	2479
A21D 13/00	3387	B23K 23/00	3214
A21D 13/00	3388	B60K 17/00	2464
A47C 3/00	3386	B60R 25/00	3352
A61K 9/08	3412	B60R 25/00	3351
B21D 43/00	2368	B65D 5/54	3275

(51)	(11)	(51)	(11)
B65H 29/24	2426	E05B 65/36	2514
B66C 13/00	3440	F16K 5/06	2486
C02F 3/30	3251	F16K 15/02	2591
C05G 1/00	3356	F22B 37/00	3531
D01H 4/00	3689	H02B 1/00	3482
E04H 12/00	3379		

PC1K

Prevody a prechody práv

(11) 3252

(21) 96-2001

(73) Duslo, a.s., Šaľa, SK;
Predchádzajúci majiteľ:
ISTROCHEM, a. s., Bratislava, SK;
Dátum zápisu do registra: 6.7.2006

(11) 3421

(21) 307-2002

(73) Vojenský opravárenský podnik Trenčín, a.s., Trenčín, SK;
Predchádzajúci majiteľ:
Vojenský oprav. podnik 027, Trenčín, SK;
Dátum uzavretia zmluvy: 2.6.2006
Dátum zápisu do registra: 27.7.2006

(11) 3422

(21) 308-2002

(73) Vojenský opravárenský podnik Trenčín, a.s., Trenčín, SK;
Predchádzajúci majiteľ:
Vojenský oprav. podnik 027, Trenčín, SK;
Dátum uzavretia zmluvy: 2.6.2006
Dátum zápisu do registra: 27.7.2006

(11) 3462

(21) 309-2002

(73) Vojenský opravárenský podnik Trenčín, a.s., Trenčín, SK;
Predchádzajúci majiteľ:
Vojenský oprav. podnik 027, Trenčín, SK;
Dátum uzavretia zmluvy: 2.6.2006
Dátum zápisu do registra: 27.7.2006

(11) 4080

(21) 101-2004

(73) MOBIL WIND ENERGY, s.r.o., Brezno, SK;
Predchádzajúci majiteľ:
Donoval Ján, Brezno, SK;
Dátum uzavretia zmluvy: 13.4.2006
Dátum zápisu do registra: 11.7.2006

(11) 4209

(21) 5027-2005

(73) Duslo, a.s., Šaľa, SK;
Predchádzajúci majiteľ:
ISTROCHEM, a. s., Bratislava, SK;
Dátum zápisu do registra: 6.7.2006

ČASŤ

DODATKOVÉ OCHRANNÉ OSVEDČENIA

Číselné kódy na označovanie bibliografických údajov (Štandard WIPO ST. 9)

- | | |
|--|--|
| <p>(11) Číslo dokumentu
 (21) Číslo žiadosti
 (22) Dátum podania žiadosti
 (24) Predpokladaný dátum nadobudnutia účinkov dodatkového ochranného osvedčenia
 (54) Názov vynálezu základného patentu
 (68) Číslo základného patentu
 (71) Meno (názov) žiadateľa (-ov)
 (73) Meno (názov) majiteľa (-ov)
 (74) Meno (názov) zástupcu</p> | <p>(92) Číslo a dátum prvého povolenia uviesť liečivo alebo výrobok na ochranu rastlín na trh v Slovenskej republike
 (93) Číslo, dátum a štát prvého povolenia uviesť liečivo alebo výrobok na ochranu rastlín na trh v Spoločenstve
 (94) Predpokladaný dátum uplynutia platnosti osvedčenia
 (95) Názov liečiva/výrobku na ochranu rastlín
 typ: (liečivo/výrobok na ochranu rastlín)</p> |
|--|--|

Zverejnené žiadosti o udelenie dodatkového ochranného osvedčenia

- (21) **2-2006**
(22) 2.6.2006
(68) 285035
(54) Antagonisty rastového faktora vaskulárnych endotelových buniek
(71) GENENTECH, INC., South San Francisco, CA, US;
(74) Bachratá Magdaléna, Mgr., Bratislava, SK;
(92) EU/1/04/300/001, EU/1/04/300/002, 12.1.2005
(93) 56922 01-02, 16.12.2004, CH
(95) **Bevacizumab**
typ: Liečivo
-

Udelené dodatkové ochranné osvedčenia

- | | |
|--|---|
| (11) 36 | (11) 37 |
| (21) 5-2005 | (21) 5006-2005 |
| (22) 8.7.2005 | (22) 16.9.2005 |
| (24) 19.5.2018 | (24) 14.5.2013 |
| (68) 283930 | (68) 280984 |
| (54) Farmaceutický aerosólový prostriedok a farmaceutický výrobok s jeho obsahom | (54) Fungicídny prostriedok a jeho použitie |
| (73) ALTANA Pharma AG, Konstanz, DE; | (73) SYNGENTA LIMITED, Guildford, Surrey, GB; |
| (74) Majlingová Marta, Ing., Bratislava, SK; | (74) Čechvalová Dagmar, Bratislava, SK; |
| (92) 14/0001/05-S, 14/0002/05-S,
14/0003/05-S, 25.1.2005 | (92) 05-02-0692, 4.4.2005 |
| (93) PL 20141/0004, 16.4.2004, GB | (93) 0369 of 2003, 10.2.2003, GB |
| (95) Ciklezonid | (95) Azoxystrobin a cyproconazole |
| typ: Liečivo | typ: Výrobok na ochr. rastlín |
| (94) 16.4.2019 | (94) 10.2.2018 |
-

ČASŤ

DIZAJNY

Číselné INID - kódy na označovanie bibliografických údajov (Štandard WIPO ST. 80)

(11)	Číslo zapísaného dizajnu	(51)	Medzinárodné triedenie dizajnov
(15)	Dátum zápisu/predĺženia platnosti	(54)	Názov dizajnu
(18)	Predpokladaný dátum uplynutia platnosti zápisu/predĺženia platnosti	(55)	Vyobrazenie dizajnu/vyobrazenie dizajnu po čiastočnom výmaze
(21)	Číslo prihlášky	(58)	Dátum záznamu v registri, napr. zmeny mena, zániku, výmazu a pod.
(22)	Dátum podania prihlášky	(62)	Číslo pôvodnej prihlášky v prípade vylúčenej prihlášky
(24)	Dátum nadobudnutia účinkov zapísaného dizajnu	(72)	Meno pôvodcu (-ov)
(28)	Počet dizajnov	(73)	Meno (názov) a adresa majiteľa (-ov)
(31)	Číslo prioritnej prihlášky	(74)	Meno (názov) a adresa zástupcu (-ov)
(32)	Dátum podania prioritnej prihlášky	(78)	Meno (názov) a adresa nového majiteľa (-ov) po prevode alebo prechode
(33)	Krajina alebo regionálna organizácia priority		
(45)	Dátum sprístupnenia zapísaného dizajnu		
(46)	Dátum uplynutia odkladu zverejnenia		

Poznámka:

Číslo uvádzané pred kódom (51) znamená verziu Medzinárodného triedenia dizajnov.

Kódy na označovanie záhlaví oznámení publikovaných vo Vestníku ÚPV SR (Štandard WIPO ST. 17)

FG4Q	Zapísané dizajny Zapísané dizajny s odloženým zverejnením Zverejnené zapísané dizajny po uplynutí doby odkladu zverejnenia
MA4Q	Zaniknuté zapísané dizajny vzdáním sa
MC4Q	Vymazané zapísané dizajny
MG4Q	Čiastočne vymazané zapísané dizajny
MK4Q	Zaniknuté zapísané dizajny uplynutím doby platnosti
MM4Q	Zaniknuté zapísané dizajny pre nezaplatenie poplatkov za predĺženie platnosti
ND4Q	Predĺženie platnosti zapísaných dizajnov
PC4Q	Prevody a prechody práv
PD4Q	Zmeny dispozičných práv na zapísané dizajny (zálohy)
PD4Q	Zmeny dispozičných práv na zapísané dizajny (ukončenie záloh)
QB4Q	Licenčné zmluvy registrované
QC4Q	Ukončenie platnosti licenčných zmlúv
TA4Q	Doplnenie pôvodcu (-ov)
TB4Q	Opravy mien
TC4Q	Zmeny mien
TD4Q	Opravy adries
TE4Q	Zmeny adries
TF4Q	Opravy dátumov
TG4Q	Opravy zatriedenia podľa Medzinárodného triedenia dizajnov
TH4Q	Opravy chýb alebo zmeny všeobecne
TK4Q	Opravy tlačových chýb vo Vestníku ÚPV SR

FG4Q

Zapísané dizajny

(11) (51)

27252 02/02.04

27253 13/03.03

8 (51) 02/02.04**(11) 27252**

(15) 3.7.2006

(18) 10.6.2009

(21) 122-2004

(22) 10.6.2004

(24) 3.7.2006

(72) Dvořák Rostislav, JUDr., Jihlava, CZ; Navrátilová Jaroslava, Třešť, CZ; Dolejší Miluše, Kostelec, CZ;

(73) VÝVOJ, oděvní družstvo v Třešti, Třešť, CZ;

(74) Filípek Ján, Ing., Bratislava, SK;

(54) Maskovací odev ECWCS

Určenie výrobku: Maskovací odev ECWCS je odev určený na použitie v extrémnych klimatických podmienkach. Odev je špeciálnou výstrojovou súčasťou príslušníkov ASR.

(28) 1

(55)

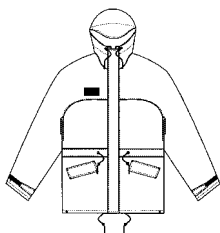

1.1

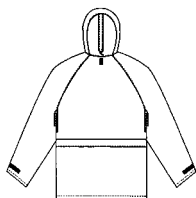

1.2

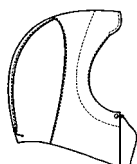

1.3



1.4



1.5



1.6



1.7



1.8



1.9



1.10



1.11



1.12



1.13

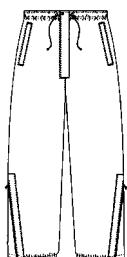

1.14

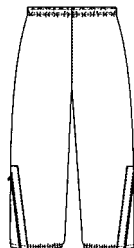

1.15



1.16



1.17



1.18



1.19



1.20



1.21

8 (51) 13/03.03

(11) 27253

(15) 3.7.2006

(18) 16.9.2010

(21) 88-2005

(22) 16.9.2005

(24) 3.7.2006

(72) Marioth Jozef, Ing. arch., Košice, SK; Adam Miloš, Ing. arch., Košice, SK;

(73) SEZ Kropachy a. s., Kropachy, SK;

(74) Cicholes Štefan, Ing., Košice, SK;

(54) Domový inštaláčny materiál.

Určenie výrobku: Výrobok, v ktorom je alebo bude dizajn stelesnený, je kryt na elektrický vypínač a/alebo zásuvku, predovšetkým pre elektrické, komunikačné a telekomunikačné rozvody v interiéri.

(28) 10

(55)

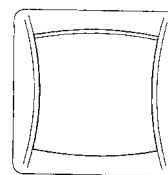

1.1



1.2



1.3

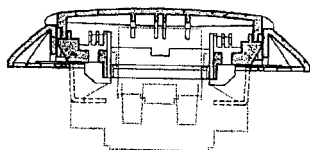

1.4

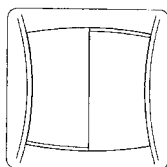

2.1



2.2



2.3

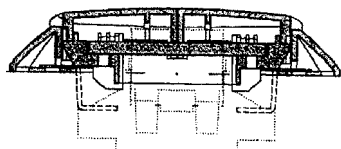

2.4

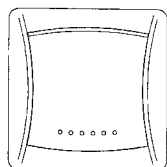

3.1



3.2

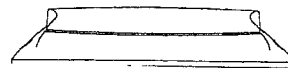

3.3

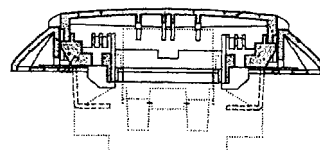

3.4

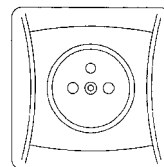

4.1



4.2

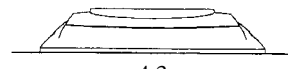

4.3

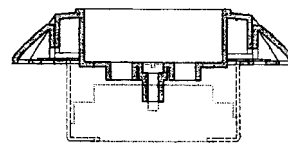

4.4

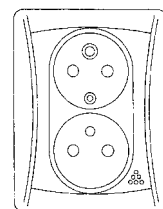

5.1

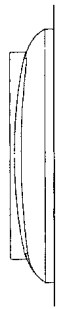

5.2



5.3

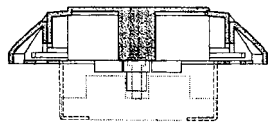

5.4

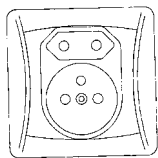

6.1



6.2

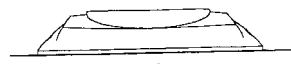

6.3

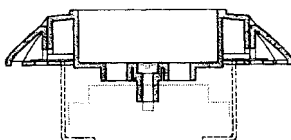

6.4

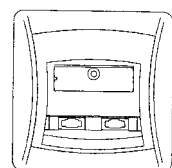

7.1



7.2



7.3

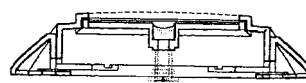

7.4

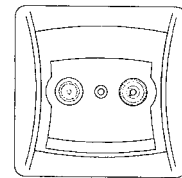

8.1



8.2

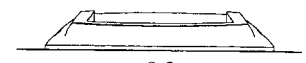

8.3

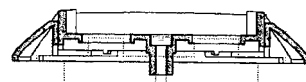

8.4

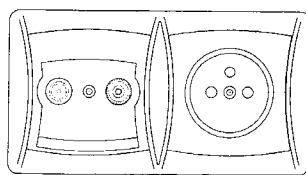

9.1

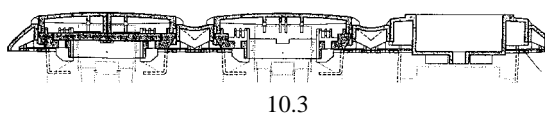
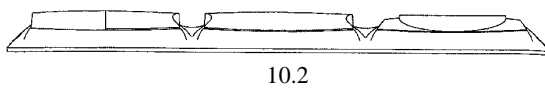
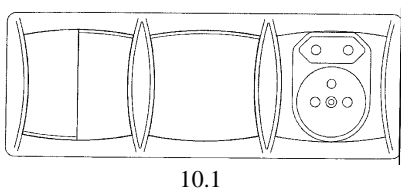
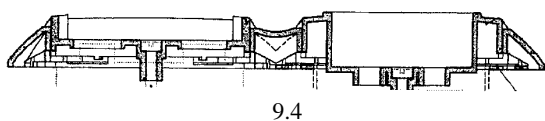
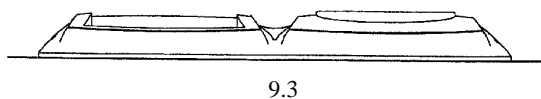

(51)	(11)
02/02.04	27252
13/03.03	27253

FG4Q Zverejnené zapísané dizajny po uplynutí doby odkladu zverejnenia

(11) (51)
26977 09/08.00

8 (51) 09/08.00

(11) 26977

(21) 30-2004

(45) 1.12.2004

(73) Majdák Miloš, Ing., Hontianske Tesáre, SK;

(54) Rohovo-stredová plastová paleta

Určenie výrobku: Výrobok, v ktorom je dizajn stelesnený, je plastová paleta, určená na prepravu, skladovanie a manipuláciu výrobkov a tovarov uložených na nej.

(28) 1
oznámenie o zápise dizajnu do registra vo vestníku ÚPV SR č. 12/2004

(55)



1.1

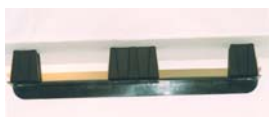

1.2



1.3



1.4

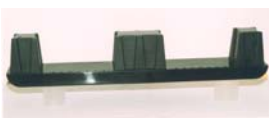

1.5



1.6



1.7



1.8



1.9



1.10



1.11

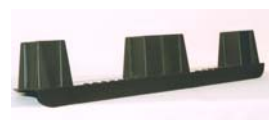

1.12

(51) (11)
09/08.00 26977

MK4Q Zaniknuté zapísané dizajny uplynutím doby platnosti

(11)	Dátum zániku	(11)	Dátum zániku	(11)	Dátum zániku	(11)	Dátum zániku
23063	11.07.2006	26288	11.12.2005	26292	15.12.2005	26306	04.12.2005
24988	13.12.2005	26289	11.12.2005	26293	06.12.2005	26312	19.12.2005
24989	27.12.2005						

ND4Q Predĺženie platnosti zapísaných dizajnov

(11)	(51)	(11)	(51)	(11)	(51)	(11)	(51)
25135	09/02.04	26211	04/02.01	26432	12/16.06	26446	09/05.04
25159	31/00.00	26409	01/01.02	26439	02/03.00	26502	23/01.05

7 (51) 01/01.02
(11) 26409
 (15) 15.1.2002
 (18) 25.6.2011
 (21) 138-2001
 (22) 25.6.2001
 (73) I. D. C. Holding, a. s., Bratislava, SK;
(54) Čokoláda s lámaním na pravouhlý trojuholník

7 (51) 09/05.04
(11) 26446
 (15) 12.3.2002
 (18) 26.9.2011
 (21) 192-2001
 (22) 26.9.2001
 (73) Mars UK Ltd., Berkshire, GB;
(54) Kontajner na potravinárske výrobky

7 (51) 02/03.00
(11) 26439
 (15) 22.2.2002
 (18) 16.8.2011
 (21) 173-2001
 (22) 16.8.2001
 (73) Pivovary Staropramen a. s., Praha, CZ;
(54) Čiapka

7 (51) 12/16.06
(11) 26432
 (15) 19.2.2002
 (18) 3.8.2011
 (21) 165-2001
 (22) 3.8.2001
 (73) ŠKODA AUTO, a. s., Mladá Boleslav, CZ;
(54) Náhradné diely automobilu

7 (51) 04/02.01
(11) 26211
 (15) 27.2.2001
 (18) 11.8.2010
 (21) 169-2000
 (22) 11.8.2000
 (73) Glaxo SmithKline Consumer Healthcare GmbH & Co. KG, Buhl (Baden), DE;
(54) Zubná kefka

7 (51) 23/01.05
(11) 26502
 (15) 13.6.2002
 (18) 17.5.2011
 (21) 110-2001
 (22) 17.5.2001
 (73) SAMCOOP, s. r. o., Myjava, SK;
(54) Ovládacia rukoväť radiátorového kohúta

7 (51) 09/02.04
(11) 25135
 (15) 24.4.1997
 (18) 4.6.2011
 (21) 119-96
 (22) 4.6.1996
 (73) Schmalbach-Lubeca AG, Braunschweig, DE;
(54) Nádoba

7 (51) 31/00.00
(11) 25159
 (15) 20.5.1997
 (18) 14.5.2011
 (21) 109-96
 (22) 14.5.1996
 (73) Koninklijke Philips Electronics N. V., Eindhoven, NL;
(54) Miešač

(51)	(11)	(51)	(11)	(51)	(11)	(51)	(11)
01/01.02	26409	04/02.01	26211	09/05.04	26446	23/01.05	26502
02/03.00	26439	09/02.04	25135	12/16.06	26432	31/00.00	25159

PC4Q**Prevody a prechody práv**

(11) **26691**
(21) 221-2002
(78) Vojenský opravárenský podnik Trenčín, a.s., Trenčín, SK;
Predchádzajúci majiteľ:
Voj. opravárenský podnik 027, Trenčín, SK;
Dátum uzavretia zmluvy: 2.6.2006
Dátum zápisu do registra: 25.7.2006

(11) **26692**
(21) 223-2002
(78) Vojenský opravárenský podnik Trenčín, a.s., Trenčín, SK;
Predchádzajúci majiteľ:
Voj. opravárenský podnik 027, Trenčín, SK;
Dátum uzavretia zmluvy: 2.6.2006
Dátum zápisu do registra: 25.7.2006

(11) **26693**
(21) 225-2002
(78) Vojenský opravárenský podnik Trenčín, a.s., Trenčín, SK;
Predchádzajúci majiteľ:
Voj. opravárenský podnik 027, Trenčín, SK;
Dátum uzavretia zmluvy: 2.6.2006
Dátum zápisu do registra: 25.7.2006

(11) **26707**
(21) 226-2002
(78) Vojenský opravárenský podnik Trenčín, a.s., Trenčín, SK;
Predchádzajúci majiteľ:
Voj. opravárenský podnik 027, Trenčín, SK;
Dátum uzavretia zmluvy: 2.6.2006
Dátum zápisu do registra: 25.7.2006

(11) **26719**
(21) 222-2002
(78) Vojenský opravárenský podnik Trenčín, a.s., Trenčín, SK;
Predchádzajúci majiteľ:
Voj. opravárenský podnik 027, Trenčín, SK;
Dátum uzavretia zmluvy: 2.6.2006
Dátum zápisu do registra: 25.7.2006

(11) **26720**
(21) 224-2002
(78) Vojenský opravárenský podnik Trenčín, a.s., Trenčín, SK;
Predchádzajúci majiteľ:
Voj. opravárenský podnik 027, Trenčín, SK;
Dátum uzavretia zmluvy: 29.5.2006
Dátum zápisu do registra: 6.7.2006

(11) **26975**
(21) 60-2004
(78) SLOWIN Bratislava, spol. s r. o., Bratislava, SK;
Predchádzajúci majiteľ:
Duroň František, Ing., Bratislava, SK;
Dátum uzavretia zmluvy: 10.1.2005
Dátum zápisu do registra: 28.6.2006

TC4Q**Zmeny mien**

(11) **26211**
(21) 169-2000
(58) 11.7.2006
(73) Glaxo SmithKline Consumer Healthcare GmbH & Co. KG, Buhl (Baden), DE;

ČASŤ

OCHRANNÉ ZNÁMKY

Číselné kódy na označovanie bibliografických údajov (Štandard WIPO ST.60)

- (111) Číslo zápisu
(141) Dátum zániku
(151) Dátum zápisu
(156) Dátum obnovy
(180) Predpokladaný dátum uplynutia platnosti zápisu/obnovy
(210) Číslo prihlášky
(220) Dátum podania prihlášky
(310) Číslo prioritnej prihlášky
(320) Dátum podania prioritnej prihlášky
(330) Krajina alebo regionálna organizácia priority
(340) Zoznam tovarov a služieb, na ktoré sa vzťahuje čiastočná priorita
(350) Dátum práva z prihlášky, z ktorej sa uplatňuje seniorita
(360) Zoznam tovarov a služieb, na ktoré sa vzťahuje čiastočná seniorita
(442) Dátum zverejnenia prihlášky po prieskume
(450) Dátum oznámenia o zápise ochrannej známky
(510) Zoznam tovarov a/alebo služieb, ak neboli zatriedené/bez použitia triedenia
(511) Medzinárodné triedenie tovarov a/alebo služieb, a/alebo zoznam zatriedených tovarov a/alebo služieb
(540) Reprodukcia známky
(551) Údaje o kolektívnej známke
(554) Trojrozmerná známka
(580) Dátum zápisu akejkoľvek transakcie v súvislosti s prihláškou alebo zápisom ochrannej známky do registra, napr. zmena majiteľa, zmena mena alebo adresy, zrieknutie sa známky atď. (účinnosť)
(591) Údaje o uplatňovaných farbách
(641) Číslo, dátum podania, dátum seniority prihlášky ochrannej známky spoločenstva, premenou ktorej vznikla prihláška národnej ochrannej známky
(646) Číslo, dátum podania, dátum seniority ochrannej známky spoločenstva, premenou ktorej vznikla prihláška národnej ochrannej známky
(731) Meno a adresa prihlasovateľa (-ov)
(732) Meno a adresa majiteľa (-ov)
(740) Meno a adresa zástupcu (-ov)
(770) Meno a adresa predchádzajúceho prihlasovateľa (-ov) alebo majiteľa (-ov) (v prípade zmeny vlastníctva)
(771) Predchádzajúce meno alebo adresa prihlasovateľa (-ov) alebo majiteľa (-ov) (v prípade zmeny údajov)
(791) Meno a adresa držiteľa (-ov) licencie
(793) Podmienky a obmedzenia licencie
(800) Údaje o medzinárodnom zápise
(881) Číslo a dátum zápisu ochrannej známky nahradenej medzinárodným zápisom

Poznámka:

Číslo uvádzané pred kódom (511) znamená verziu Medzinárodného triedenia tovarov a služieb.

Zverejnené prihlášky ochranných známok

(210)	(210)	(210)	(210)
2302-2002	2109-2005	2326-2005	24-2006
159-2003	2140-2005	2330-2005	25-2006
1082-2003	2141-2005	2331-2005	26-2006
1909-2004	2149-2005	2332-2005	27-2006
2588-2004	2150-2005	2333-2005	28-2006
3409-2004	2154-2005	2334-2005	29-2006
627-2005	2156-2005	2335-2005	30-2006
629-2005	2157-2005	2337-2005	31-2006
855-2005	2158-2005	2338-2005	32-2006
940-2005	2179-2005	2339-2005	39-2006
1011-2005	2180-2005	2341-2005	40-2006
1147-2005	2190-2005	2346-2005	41-2006
1188-2005	2217-2005	2348-2005	43-2006
1216-2005	2220-2005	2349-2005	49-2006
1253-2005	2226-2005	2350-2005	50-2006
1261-2005	2227-2005	2424-2005	51-2006
1276-2005	2229-2005	2425-2005	53-2006
1277-2005	2230-2005	2453-2005	56-2006
1327-2005	2234-2005	2458-2005	59-2006
1525-2005	2235-2005	2463-2005	60-2006
1527-2005	2236-2005	2464-2005	61-2006
1528-2005	2237-2005	5560-2005	62-2006
1557-2005	2239-2005	5635-2005	69-2006
1722-2005	2240-2005	5861-2005	74-2006
1723-2005	2241-2005	5992-2005	75-2006
1724-2005	2242-2005	5993-2005	79-2006
1725-2005	2243-2005	6001-2005	80-2006
1726-2005	2244-2005	6002-2005	82-2006
1738-2005	2245-2005	6003-2005	95-2006
1741-2005	2247-2005	6087-2005	96-2006
1747-2005	2251-2005	6088-2005	101-2006
1755-2005	2254-2005	6089-2005	102-2006
1839-2005	2255-2005	6090-2005	103-2006
1840-2005	2273-2005	6091-2005	104-2006
1841-2005	2275-2005	6216-2005	105-2006
1843-2005	2276-2005	6217-2005	106-2006
1910-2005	2277-2005	6228-2005	107-2006
1966-2005	2279-2005	6229-2005	108-2006
1968-2005	2281-2005	6242-2005	113-2006
2001-2005	2282-2005	6274-2005	114-2006
2027-2005	2287-2005	6302-2005	115-2006
2053-2005	2288-2005	6303-2005	116-2006
2054-2005	2289-2005	6309-2005	117-2006
2055-2005	2290-2005	6310-2005	118-2006
2056-2005	2291-2005	6311-2005	119-2006
2057-2005	2292-2005	6312-2005	151-2006
2058-2005	2294-2005	6334-2005	166-2006
2059-2005	2295-2005	6335-2005	167-2006
2060-2005	2296-2005	6336-2005	169-2006
2061-2005	2299-2005	6339-2005	170-2006
2069-2005	2300-2005	6340-2005	171-2006
2070-2005	2304-2005	6341-2005	172-2006
2071-2005	2306-2005	6342-2005	173-2006
2072-2005	2308-2005	6346-2005	174-2006
2073-2005	2310-2005	6347-2005	175-2006
2079-2005	2311-2005	6382-2005	185-2006
2085-2005	2313-2005	6417-2005	188-2006
2086-2005	2314-2005	2-2006	189-2006
2087-2005	2316-2005	5-2006	190-2006
2090-2005	2319-2005	12-2006	192-2006
2092-2005	2323-2005	20-2006	196-2006
2096-2005	2324-2005	21-2006	198-2006
2098-2005	2325-2005	22-2006	199-2006

(210)	(210)	(210)	(210)
254-2006	5007-2006	5113-2006	5159-2006
255-2006	5008-2006	5117-2006	5161-2006
256-2006	5009-2006	5118-2006	5222-2006
257-2006	5010-2006	5120-2006	5225-2006
258-2006	5011-2006	5122-2006	5240-2006
261-2006	5013-2006	5124-2006	5241-2006
263-2006	5015-2006	5125-2006	5242-2006
266-2006	5021-2006	5126-2006	5243-2006
589-2006	5022-2006	5127-2006	5244-2006
590-2006	5026-2006	5128-2006	5245-2006
591-2006	5033-2006	5129-2006	5246-2006
593-2006	5034-2006	5130-2006	5247-2006
594-2006	5036-2006	5133-2006	5248-2006
595-2006	5037-2006	5134-2006	5250-2006
596-2006	5038-2006	5135-2006	5359-2006
598-2006	5063-2006	5136-2006	5360-2006
599-2006	5085-2006	5137-2006	5362-2006
611-2006	5086-2006	5138-2006	5368-2006
1025-2006	5087-2006	5139-2006	5369-2006
1037-2006	5093-2006	5140-2006	5370-2006
1163-2006	5095-2006	5141-2006	5374-2006
1164-2006	5097-2006	5142-2006	5375-2006
1165-2006	5101-2006	5143-2006	5376-2006
1184-2006	5102-2006	5144-2006	5377-2006
1263-2006	5103-2006	5145-2006	5378-2006
5001-2006	5106-2006	5146-2006	5380-2006
5002-2006	5107-2006	5147-2006	5382-2006
5003-2006	5108-2006	5148-2006	5401-2006
5004-2006	5109-2006	5149-2006	5404-2006
5005-2006	5111-2006	5150-2006	5725-2006
5006-2006	5112-2006	5151-2006	5800-2006

(210) 2302-2002

(220) 7.8.2002

8 (511) 9

(511) 9 - Nosiče zvukových a obrazových záznamov (CD, MC, MD, VHS).

(540) JEJ DRUŽINA

(731) Lesay Michal, Lachova 32, 851 03 Bratislava, SK;

(210) 159-2003

(220) 27.1.2003

8 (511) 21

(511) 21 - Hrebene a špongie; kefy, štetky a štetce okrem maliarskych; materiály na výrobu kief; prostriedky a pomôcky na čistenie; oceľová vlna a utierky; surové sklo a sklo ako polotovar okrem skla pre stavebníctvo.

(540)

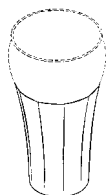

(554) trojrozmerná známka

(731) THE COCA COLA COMPANY, One Coca-Cola Plaza, 30313 Atlanta, Georgia, US;

(740) Csekés Erika, JUDr., Bratislava, SK;

(210) 1082-2003

(220) 25.4.2003

8 (511) 16, 41

(511) 16 - Tlačoviny, periodické a neperiodické publikácie vrátane ich príloh a mimoriadnych vydaní, časopisy, noviny, magazíny.

41 - Vydavateľská činnosť s výnimkou vydávania reklamných textov.

(540) OBCHOD

(731) Sanoma Magazines Slovakia, s. r. o., Kopčianska 6, 851 01 Bratislava, SK;

(740) Litváková Edita, Ing., Bratislava, SK;

(210) 1909-2004

(220) 8.6.2004

8 (511) 1, 2, 17, 19

(511) 1 - Tmely, spojivá, lepidlá na obkladačky, tmelové konzervačné prípravky s výnimkou farieb a mazadiel, tmely, ako impregnačné látky s výnimkou farieb, vodoodolné chemické prípravky pre tmely s výnimkou farieb, tmely na opravu rozbitých alebo zlomených predmetov.

2 - Sklářsky tmel, náterový tmel.

17 - Izolačné dosky, tmel, tesniace tmely.

19 - Nekomové stavebné materiály, tehly, priečkovky, prefabrikované stavebné súčasti, dosky na obkladanie striech a stien, izolačné dosky, malta, omietka.

(540)



(731) PORFIX - pórobetón, a. s., Ul. 4. apríla 384/79,
972 43 Zemianske Kostol'any, SK;

(740) Tomeš Pavol, Ing., Bratislava, SK;

(210) 2588-2004

(220) 19.8.2004

8 (511) 32

(511) 32 - Pivá, nealkoholické nápoje, minerálne a sytené vody, ovocné nápoje a ovocné šťavy, energetické nápoje, mrazené koncentrované ovocné nápoje, sytené (oxidom uhličitým) nápoje; koncentráty a prípravky na výrobu všetkých uvedených nápojov.

(540) RED DEVIL

(731) Ultra Premium Brands Limited, Seckloe House, 101 North Thirteenth Street, Milton Keynes, Buckinghamshire, MK9 3NX, GB;

(740) ROTT, RŮŽIČKA & GUTTMANN, v. o. s., Bratislava, SK;

(210) 3409-2004

(220) 30.11.2004

8 (511) 9, 35, 36, 38, 42

(511) 9 - Platobné karty, počítačové zariadenia a počítačový softvér vrátane počítačového softvéru na prístup k sieti na prenos dát vrátane elektronických komunikačných sietí, počítačových sietí a internetu na účely služieb v bankovníctve a finančníctve.

35 - Poradenské služby v oblasti podnikania a riadenia (manažmentu) podnikov, poradenstvo v oblasti akvizícií, spájania a predaja podnikov, ekonomické analýzy a predpovede, analýzy nákladov, zaraďovanie, vyhľadávanie a poskytovanie informácií v bankových databázach pre zákazníkov, vedenie kartoték a centrálnych kartoték, poskytovanie výpisov z účtov, poskytovanie a sprostredkovanie uvedených služieb prostredníctvom komunikačných médií, telekomunikačných prostriedkov, elektronických médií, elektronickej pošty, počítačových sietí, terminálov a internetu.

36 - Bankovníctvo vrátane elektronickeho bankovníctva; home banking; bankové služby; finančníctvo; finančné poradenstvo; finančné analýzy, finančné služby; prijímanie vkladov vrátane termínovaných vkladov; vedenie bankových účtov klientov; vedenie vkladných knižiek; vydávanie cenín a cenných papierov; úvery, pôžičky a iné formy financovania; investovanie do cenných papierov na vlastný účet; kapitálové investície; financovanie spoločných podnikov; majetkové účasti; finančný prenájom (lízing); platobný styk (prevod finančných prostriedkov) a zúčtovanie (klíring); elektronickej prevod kapitálu; vydávanie a správa platobných prostriedkov vrátane platobných kariet, úverových (kreditných) a debetných kariet, cestovných šekov a ich overovanie; bankové služby poskytované prostredníctvom bankomatov; záruky; kaucie; ručenie; otváranie akreditívov; obstarávanie inkasa vrátane

dokumentárneho inkasa; obchodovanie na vlastný účet alebo na účet klienta s valutami a devízovými hodnotami; obchodovanie v oblasti termínovaných obchodov a opcii vrátane kurzových a úrokových obchodov; obchodovanie s prevoditeľnými cennými papiermi; obchodovanie so zlatými a striebornými mincami; finančné makléristvo; hospodárenie s cennými papiermi klienta na jeho účet vrátane poradenstva (portfólio manažment); uloženie a správa cenných papierov alebo iných hodnôt; činnosť depozitára; zmenárenská činnosť (nákup devízových prostriedkov); prenájom bezpečnostných schránok a denného a nočného trezoru; úschova cenností v bezpečnostných schránkach; vykonávanie hypotekárnych obchodov; ostatné bankové a finančné činnosti a transakcie; poradenstvo v oblasti bankovníctva a financií; finančné poradenstvo; finančné analýzy; poskytovanie bankových a finančných informácií; výpisy z bankových účtov klientov; finančné odhady a oceňovanie v oblasti bankovníctva; poskytovanie a sprostredkovanie všetkých uvedených služieb prostredníctvom komunikačných médií, telekomunikačných prostriedkov, elektronických médií, elektronickej pošty (e-mail) a svetovej počítačovej siete (internet).

38 - Elektronickej pošta; služby poskytované elektronickými tabuľami (telekomunikačné služby); komunikácia, posielanie a prenos správ, dát a obrázkov prostredníctvom komunikačných médií, telekomunikačných prostriedkov, elektronických médií, elektronickej pošty (e-mail) a svetovej počítačovej siete (internet).

42 - Autorské práva (spravovanie); hosťovanie na počítačových stránkach (webových stránkach); licencie práv duševného vlastníctva; návrh počítačových systémov; obnovovanie počítačových databáz; aktualizovanie počítačových programov; konzultačné služby v oblasti práv duševného vlastníctva; prevod a konverzia počítačových programov a údajov (okrem fyzickej konverzie); prevod a konverzia údajov a dokumentov z fyzických médií na elektronicke médiá; sledovacie služby v oblasti duševného vlastníctva; tvorba softvéru; vytváranie a udržiavanie počítačových stránok (Web) pre zákazníkov; zhotovovanie kópií počítačových programov.

(540) Databanking

(731) Slovenská sporiteľňa, a. s., Suché mýto 4, 817 06 Bratislava, SK;

(210) 627-2005

(220) 4.4.2005

8 (511) 9, 16, 35, 38, 41, 42

(511) 9 - Všetky siete z oblasti výpočtovej techniky a ich jednotlivé časti a náhradné diely vrátane sietí dátových, informačných a telekomunikačných, prístroje a nástroje optické, prístroje a nástroje na meranie a signalizovanie, prístroje a zariadenia na záznam, prenos, prevod, spracovanie a reprodukciu zvuku, obrazu, textu alebo iných dát či informácií, nosiče záznamov, zvuku, obrazu, textu alebo iných dát či informácií, dáta, bázy dát či informácií, databázové produkty, databázové systémy, informácie a záznamy v elektronickej podobe, bez ohľadu na to, či sú zložené na

samostatných nosičoch a/alebo v rámci dátových informačných či telekomunikačných sietí, elektronické časopisy, elektronické periodiká a knihy v elektronickej podobe, súvisiaci softvér a hardvér vrátane elektronických multimediálnych aplikácií, multimediálnych alebo informačných katalógov a aplikácií na prezeranie, spracovanie alebo uchovávanie dát v elektronickej podobe.

16 - Brožované knihy, brožúry, časopisy, grafické zobrazenie, kalendáre, katalógy, užívateľské operačné príručky, knihy počítačová dokumentácia.

35 - Reklamné agentúry, hospodárske, ekonomické predpovede, informácie v počítačových súboroch (vyhľadávanie pre zákazníkov), obchodné alebo podnikateľské informácie, marketingové štúdie, nábor zamestnancov, poskytovanie obchodných alebo podnikateľských informácií, odkazovacie telefónne služby (pre neprítomných predplatiteľov), zbieranie údajov do počítačových databáz, zoraďovanie údajov v počítačových databázach, podpora predaja (pre tretie osoby), poradenstvo v obchodnej činnosti, zaobstarávanie predplatného pre tretie osoby, predvádzanie tovaru, prenájom reklamného času vo všetkých komunikačných médiách, prenájom reklamných materiálov, prieskum trhu, prieskum verejnej mienky, obchodný prieskum, reklama, on-line reklama na počítačovej komunikačnej sieti, rozširovanie reklamných oznamov, uverejňovanie reklamných textov, rozširovanie reklamných alebo inzertných oznamov, psychologické testovanie za účelom výberu, spracovanie textov, vedenie kartoték v počítači, vydávanie a aktualizovanie reklamných materiálov, zbieranie údajov do počítačových databáz, služby zaoberajúce sa zhromažďovaním výstrižkov z časopisov, zoraďovanie údajov v počítačových databázach.

38 - Elektronická pošta, informačné kancelárie, počítačová komunikácia, komunikácia pomocou počítačových terminálov, posielanie správ, poskytovanie telekomunikačného pripojenia do svetovej počítačovej siete, poskytovanie užívateľského prístupu do svetovej počítačovej siete, prenos správ a obrazových informácií pomocou počítača, výzvy (rádiom, telefónom alebo inými elektronickými komunikačnými prostriedkami).

41 - Elektronická edičná činnosť v malom (DTP služby), informácie o možnostiach rekreácie, informácie o možnostiach rozptýlenia, informácie o možnostiach zábavy, informácie o výchove a vzdelávaní, organizovanie súťaží (vedomostných alebo zábavných), pomoc pri výbere povolania (poradenstvo v oblasti vzdelávania), poskytovanie elektronických publikácií on-line, on-line poskytovanie počítačových hier z počítačových sietí, prekladateľské služby, informácie o možnostiach rekreácie, služby pre oddych a rekreáciu, organizovanie vedomostných a zábavných súťaží, zverejňovanie textov okrem reklamných.

42 - Aktualizovanie počítačových programov, hostovanie na počítačových stránkach (webstránkach), inštalácia počítačových programov, licencie práv duševného vlastníctva, návrh počítačových systémov, obnovovanie počítačových databáz, počítačové programovanie, aktualizácia po-

čítačových programov, zhotovovanie kópií počítačových programov, návrh počítačových systémov, poradenské služby v oblasti počítačového hardvéru, prenájom počítačového softvéru, prevod a konverzia počítačových programov a údajov, prieskum v oblasti využitia počítačov, servis počítačových programov, tvorba softvéru, vytváranie a udržiavanie počítačových stránok (webstránok) pre zákazníkov.

(540) Website 24

(731) Lomtec.com s. r. o., Martinská 49, 821 05 Bratislava, SK;

(740) Fajnorová Mária, Ing., Bratislava, SK;

(210) 629-2005

(220) 4.4.2005

8 (511) 9, 16, 35, 38, 41, 42

(511) 9 - Všetky siete z oblasti výpočtovej techniky a ich jednotlivé časti a náhradné diely vrátane sietí dátových, informačných a telekomunikačných, prístroje a nástroje optické, prístroje a nástroje na meranie a signalizovanie, prístroje a zariadenia na záznam, prenos, prevod, spracovanie a reprodukciu zvuku, obrazu, textu alebo iných dát či informácií, nosiče záznamov, zvuku, obrazu, textu alebo iných dát či informácií, dáta, bázy dát či informácií, databázové produkty, databázové systémy, informácie a záznamy v elektronickej podobe, bez ohľadu na to, či sú zložené na samostatných nosičoch a/alebo v rámci dátových informačných či telekomunikačných sietí, elektronické časopisy, elektronické periodiká a knihy v elektronickej podobe, súvisiaci softvér a hardvér vrátane elektronických multimediálnych aplikácií, multimediálnych alebo informačných katalógov a aplikácií na prezeranie, spracovanie alebo uchovávanie dát v elektronickej podobe.

16 - Brožované knihy, brožúry, časopisy, grafické zobrazenie, kalendáre, katalógy, užívateľské operačné príručky, knihy počítačová dokumentácia.

35 - Reklamné agentúry, hospodárske, ekonomické predpovede, informácie v počítačových súboroch (vyhľadávanie pre zákazníkov), obchodné alebo podnikateľské informácie, marketingové štúdie, nábor zamestnancov, poskytovanie obchodných alebo podnikateľských informácií, odkazovacie telefónne služby (pre neprítomných predplatiteľov), zbieranie údajov do počítačových databáz, zoraďovanie údajov v počítačových databázach, podpora predaja (pre tretie osoby), poradenstvo v obchodnej činnosti, zaobstarávanie predplatného pre tretie osoby, predvádzanie tovaru, prenájom reklamného času vo všetkých komunikačných médiách, prenájom reklamných materiálov, prieskum trhu, prieskum verejnej mienky, obchodný prieskum, reklama, on-line reklama na počítačovej komunikačnej sieti, rozširovanie reklamných oznamov, uverejňovanie reklamných textov, rozširovanie reklamných alebo inzertných oznamov, psychologické testovanie za účelom výberu, spracovanie textov, vedenie kartoték v počítači, vydávanie a aktualizovanie reklamných materiálov, zbieranie údajov do počítačových databáz, služby zaoberajúce sa zhromažďovaním výstrižkov z časopisov, zoraďovanie údajov v počítačových databázach.

38 - Elektronická pošta, informačné kancelárie, počítačová komunikácia, komunikácia pomocou počítačových terminálov, posielanie správ, poskytovanie telekomunikačného pripojenia do svetovej počítačovej siete, poskytovanie užívateľského prístupu do svetovej počítačovej siete, prenos správ a obrazových informácií pomocou počítača, výzvy (rádiom, telefónom alebo inými elektronickými komunikačnými prostriedkami).

41 - Elektronická edičná činnosť v malom (DTP služby), informácie o možnostiach rekreácie, informácie o možnostiach rozptýlenia, informácie o možnostiach zábavy, informácie o výchove a vzdelávaní, organizovanie súťaží (vedomostných alebo zábavných), pomoc pri výbere povolania (poradenstvo v oblasti vzdelávania), poskytovanie elektronických publikácií on-line, on-line poskytovanie počítačových hier z počítačových sietí, prekladateľské služby, informácie o možnostiach rekreácie, služby pre oddych a rekreáciu, organizovanie vedomostných a zábavných súťaží, zverejňovanie textov okrem reklamných.

42 - Aktualizovanie počítačových programov, hostovanie na počítačových stránkach (webstránkach), inštalácia počítačových programov, licencie práv duševného vlastníctva, návrh počítačových systémov, obnovovanie počítačových databáz, počítačové programovanie, aktualizácia počítačových programov, zhotovovanie kópií počítačových programov, návrh počítačových systémov, poradenské služby v oblasti počítačového hardvéru, prenájom počítačového softvéru, prevod a konverzia počítačových programov a údajov, prieskum v oblasti využitia počítačov, servis počítačových programov, tvorba softvéru, vytváranie a udržiavanie počítačových stránok (webstránok) pre zákazníkov.

(540) ActiveOffice

(731) Lomtec.com s. r. o., Martinská 49, 821 05 Bratislava, SK;

(740) Fajnorová Mária, Ing., Bratislava, SK;

(210) 855-2005

(220) 4.5.2005

8 (511) 9

(511) 9 - Magnetické záznamové a/alebo reprodukčné médiá vo forme pásov, kariet a diskov na záznam zvuku a/alebo obrazu, a/alebo dát, a/alebo takýchto vopred nahratých pásov, kariet a diskov so zvukom a/alebo obrazom, a/alebo dátami na reprodukciu; optické záznamové a/alebo reprodukčné médiá vo forme kariet a diskov na záznam zvuku a/alebo obrazu, a/alebo dát, a/alebo vo forme vopred nahratých kariet a diskov so zvukom a/alebo s obrazom, a/alebo dátami na reprodukciu; všetky druhy elektrických batérií; dátové a/alebo zvukové, a/alebo obrazové médiá používajúce IC pamäte na záznam a/alebo reprodukciu vrátane IC kariet a pamäťových kariet; počítače a periférne zariadenia počítačov, najmä počítače, karty pre bezdrôtovú komunikáciu, skenery obrazov pre osobné počítače, tlačiarne, PC karty, bezdrôtové karty pre LANy, počítačové klávesnice, počítačové myši, filtre na displej, kamery pre osobné počítače, digitálne kamery,

reproduktory, mechaniky pevných diskov, mechaniky DVD-ROM, mechaniky CD-ROM, disketové mechaniky, prehrávače MP3, USB káble, systémy na spracovanie dát a ich súčasti, menovite čítačky kariet, čítačky a zapisovačky kariet, čítačky čiarových kódov; mikročipy na ukladanie informácií a ich čítačky/zapisovačky pre informačné kontrolné systémy; aparáty tvoriace zariadenia rozhraní na záznam, prenos a reprodukciu zvuku a obrázkov, najmä digitálne perá, ktoré majú zabudovanú digitálnu kameru, digitálne ukladanie obrazu a spracovateľské počítačové hardvéry, softvéry na záznam, archivovanie a reprodukciu dát vo forme obrazov a textov v oblasti spracovania obrazu a dát a vysielateľ s prijímačom na prenos dát a obrazov; elektronické publikácie; elektrické vodiče a káble; optické aparáty a prístroje, najmä šošovky, hranoly, tubusy (lens-barrels); optické sklo, sklo pokryté elektrickými vodičmi.

(540)

maxell

(731) Hitachi Maxell Kabushiki Kaisha (also trading as Hitachi Maxell, Ltd.), 1-88, Ushitora 1-Chome, Ibaraki-shi, Osaka, JP;

(740) PATENTSERVIS BRATISLAVA a. s., Bratislava, SK;

(210) 940-2005

(220) 19.5.2005

8 (511) 16, 18, 25

(511) 16 - Puzdrá na kreditné karty; kožené portfóliá; diáre, adresáre a puzdrá na šekové knižky, puzdrá na dokumenty, menovky, všetko vyrobené z kože.

18 - Koža; imitácie z kože a výrobky z nich, pokiaľ nie sú uvedené v iných triedach; surové kože; kufre a cestovné tašky; vychádzkové palice; palice na podporu pri chôdzi; palice so sedadlom; chlebníky; kožené škatule na klobúky; biče; postroje na kone a sedlárske výrobky; batohy; batožiny na nosenie na chrbte - vaky pre horolezcov, turistov; batožiny s popruhmi alebo remeňmi - vaky pre horolezcov, turistov; kufříky; diplomaty; aktovky; kabelky; peňaženky; kožené náramenné pásy; kožené baliace vrecká; kožené šnúrkové, kožené prikrývky na kone; kľúčienky (kožená galantéria), kožušiny (koža zvierat) semiš; kožené remene; plecniaky; cestovné obaly na odevy; školské tašky; kožené predmety, tovar, obaly a puzdrá zaradené v triede 18; vaky; cestovné vaky; náprsné tašky; nákupné tašky; tašky na kolieskach; poľovnícke tašky; vaky na nosenie detí; plážové tašky; retiazkové taštičky s výnimkou taštičiek z drahých kovov; kufříky a neceséry s toaletnými potrebami; torby.

25 - Textilné výrobky patriace do tejto triedy; odevy vrátane športových odevov a odevov pre voľný čas; obuv vrátane športovej obuvi; papuče; sandále; celé topánky; pokrývky hlavy; klobučnícky tovar, najmä baretky, cylindre, čiapky, čapice, klobúky; pančuchový tovar; rukavice vrátane rukavíc bez prstov, palcových a dámskych dlhých; rukávniky; konfekcia, najmä vrchné

oblečenie, napr. bundy, vesty, saká, tričká a tielka, fleesové (česané) oblečenie; cvičky; jarné, letné, jesenné a zimné oblečenie dámske, pánske a detské ako sú šaty krátke i dlhé, košeľe, polo-košeľe, bundokošeľe, obleky, blúzky, nohavice krátke i dlhé, kabáty a plášte, šatky a šály, uniformy, kostýmy, džínsy, kombinézy, detské oblečenie, elastický pletený tovar; kožuchy; kožušiny (odevy); odevný tovar; oblečenie z kože a z imitácie kože; osobná bielizeň; spodná bielizeň každého druhu; odevné doplnky patriace do tejto triedy; šponovky; plavky a plážové oblečenie; oblečenie do dažďa; oblečenie na tenis, na golf a na ďalšie športy; blejzre; pršiplášte; kabátiky; sukne; živôtky; smokiny a večerné oblečenie; svetre; pulóvre; paletá a ponča vrátane kožušinových; teplákové súpravy; oblečenie na spanie a domáce oblečenie; župany; spodky; čapice; neglizé vrátane čípkových a pletených; kombiné; korzety; košeľe; podprsienky; trikoty na cvičenie, balet a šport; pančuchy, ponožky a pančuchové nohavice; spodničky; kimoná; kaftany; oblečenie typu kabuki; háremové oblečenie; kravaty; motýliky; prezuvky; obuv určená na jazdu na snoubordoch a ostatná obuv v triede 25; podkolenky; turistické odevy; pracovné odevy; odevný tovar z elastických tkanín; cyklistické odevy; zápästky; športové čelenky; džínsové oblečenie pre deti i dospelých; boa (kožušinové golieri); body (spodná bielizeň); podbradníky, nie z papiera; gamaše; kapucne; maškarné kostýmy; košeľové sedlá; kúpacie plášte a pracovné plášte; legíny; golieri; manžety; nočné kabátiky; opasky; detské textilné plienky; pletený tovar; podpätky na obuv; podrážky na obuv; podväzky; potníky; vrecia na odevy; ramienka na dámskej bielizni; snímateľné golieri; šerpy; výbavička pre novorodencov; zástery; závoje; zimníky; pletený i nepletený tovar v tejto triede.

(540) NES

- (731) WINEMARK, spol. s r.o., Oblouková 12, 101 00 Praha, CZ;
(740) Máčajová Mária, Ing., Nitra, SK;

(210) 1011-2005

(220) 27.5.2005

8 (511) 16, 41

- (511) 16 - Tlačoviny, reklamné a propagačné materiály, patriace do tejto triedy, brožúry.
41 - Organizovanie školení, seminárov, akadémií, sprostredkovanie uvedených služieb.

(540)

- (591) zelená, žltá
(731) EFCON, s. r. o., Trnavská cesta 50/A, 821 02 Bratislava, SK;
(740) Bachratá Magdaléna, Mgr., Bratislava, SK;

(210) 1147-2005

(220) 17.6.2005

8 (511) 9, 16, 35, 38, 39, 41, 43

- (511) 9 - Nosiče zvukových záznamov, nosiče zvukovo-obrazových záznamov, audiovizuálne záznamové disky.

16 - Firemné listiny z papiera, papierové propagačné materiály, letáky a prospekty z papiera, tlačivá a kancelárske potreby s výnimkou nábytku, mapy, brožúry, kalendáre, plagáty, pohľadnice, zoznamy.

35 - Rozširovanie, vydávanie a aktualizovanie reklamných materiálov, uverejňovanie reklamných textov, inzertné činnosti, prieskum trhu a verejnej mienky, obchodný prieskum, organizovanie výstav na komerčné alebo reklamné účely, komerčné informačné kancelárie.

38 - Prenos správ a obrazových informácií pomocou počítača, prenos písomných záznamov pomocou telekomunikačných prostriedkov, elektronická pošta.

39 - Osobná doprava.

41 - Vzdelávanie pomocou elektronických prostriedkov, zábava, zábavné parky, vydávanie tlačovín, prevádzkovanie múzeí, rekreácie (služby pre oddych), akadémie (vzdelávanie), cirkusy, diskotéky, divadelné predstavenia, služby v oblasti estrád, informácie o možnostiach rekreácie, informácie o možnostiach zábavy, informácie o výchove a vzdelávaní, služby v kempingoch so športovým programom, klubové služby (výchovno-zábavné), kluby zdravia (telesné cvičenia), služby pojazdných knižníc, knižnice (požičovne kníh), koncertné siene, sály, organizovanie a vedenie konferencií, organizovanie a vedenie kongresov, korešpondenčné kurzy, nočné kluby, obveselenie, organizovanie kultúrnych alebo vzdelávacích výstav, prázdninové tábory (služby, zábava), služby poskytované prázdninovými tábormi, prekladateľské služby, informácie o možnostiach rekreácie, zverejňovanie textov okrem reklamných, rezervácie vstupeniek.

43 - Ubytovanie, prenájom prechodného ubytovania, ubytovacie kancelárie, hotely, penzióny, reštaurácie, bary (služby), bufety (rýchle občerstvenie), hotelierske služby, kaviarne, kempy (prevádzkovanie), motelové služby, penzióny, poskytovanie prechodného ubytovania, poskytovanie ubytovania pre zvieratá, ubytovacie služby prázdninových táborov, prenájom prednáškových sál, prenájom stoličiek, stolov, obrusov a sklenených výrobkov, prenájom turistických stanov, prevádzkovanie hotelového ubytovania, prevádzkovanie kempov, príprava a dodávka jedál na objednávku do domu, samoobslužné reštaurácie, reštaurácie (jedálne), rezervácia hotelov, rezervácia penziónov, rezervácia prechodného ubytovania, samoobslužné reštaurácie, turistické ubytovne, ubytovacie kancelárie (hotely, penzióny), prenájom prechodného ubytovania.

**(540) KAM V BRATISLAVE
KAM V BRATISLAVE
KAM VO VIEDNI**

- (731) Bratislavské kultúrne a informačné stredisko, Nábřežie armády g. Ľ. Svobodu 3, 815 15 Bratislava, SK;

(210) 1188-2005

(220) 28.6.2005

8 (511) 39, 43

(511) 39 - Organizovanie ciest, rezervácia zájazdov, správanie turistov, turistické prehliadky, rezervácia miesteniek na cestovanie.

43 - Poskytovanie prechodného ubytovania, rezervácia penziónov, rezervácia hotelov.

(540)**Net Travel**

(731) Net Travel. cz, s. r. o., Milady Horákové 101/64, 160 00 Praha, CZ;

(210) 1216-2005

(220) 1.7.2005

8 (511) 6, 7, 8, 9, 11, 12, 13, 16, 17, 35, 36, 37, 39, 40, 41, 42, 43, 44

(511) 6 - Hliník, zliatiny obyčajných kovov, primárne hliníkové zliatiny, sekundárne hliníkové zliatiny, hliníkové predzliatiny, lisované hliníkové profily, ťahané hliníkové rúrky, rúry kovové, dutý tovar z alumínia,lobal hliníková fólia, hliníkový drôt, hliníkové profily, surové železo, najmä oceliarenské, zlievarenské a špeciálne, odliatky najmä z oceľoliatiny, sivej liatiny a neželezných kovov, oceľ najmä neupokojená, ťažná a hlbokoťažná vysokopevnostná tvrdá, hlbokoťažná nestarnúca, stabilizovaná hliníkom, nízkouhlíková oceľ, oceľ ako polotovar, pásová oceľ, oceľové plechy a pásy, morené, opieskované, lístočkové, ryhované, pocínované, pozinkované, pohliníkové, smaltované, lakované, plastované, ohýbané profily, najmä otvorené, uzavreté, vlnité plechy, štetovnice, oceľové konštrukcie, najmä stavebné, mostové a špeciálne, zvárané rúry izolované a neizolované, drôty, drôtené pletivo, drôty z obyčajných kovov (okrem poistkových drôtov), drôty zo zliatin obyčajných kovov, oceľové palety, káblové bubny, dlaždice, náhradné dielce a súčiastky, armatúry, fittingy kovové pre potrubia na stlačený vzduch, baliace fólie kovové, kovové konštrukcie na bazény, bezpečnostné reťaze kovové, bezpečnostné schránky, kovové bicyklové zariadenia na parkovanie, brány kovové, plechy, dielce kovové (stavebné), dlažba kovová, domové zvončeky s výnimkou elektrických, držadlá, rukoväti, kľučky kovové, dvere kovové, elektródy na spájkovanie a zváranie, klapky, kovové ventily drenážnych rúrok, klapky, kovové ventily vodovodné, kovové vzduchovody pre ventilačné a klimatizačné zariadenia, klince, kolíky kovové, komínové nadstavce, kovové, komínové rúry kovové, komíny, dymovody kovové, kontajnery kovové, kovania na dvere, kovania na okná, kovanie na nábytok, kovové obruče, spojky, škatule, skrinky, škatule kovové, kľučky dverí kovové, kľúče, kovové spojky a príchytky pre káble a rúry, montážne kľúče kovové, nádrže kovové, objímky, prstence, oceľové laná, oceľové stožiare, oceľové rúrky, oceľový drôt, ostnatý drôt, pokladničky, poštové schránky kovové, preklady kovové, pánty, závesy, reťaze kovové, rímky kovové, skoby kovové, spojovacie plechy, spájkovacie plechy, spájkovací drôt, sudy kovové, kovové rúry pre ventilačné a klimatizačné zariadenia, ventily, ko-

vové klapky drenážnych rúrok, ventily, klapky vodovodné kovové, vodovodné potrubia kovové, potrubia a rúry pre zariadenia ústredného kúrenia, kovové značky s výnimkou svetelných a mechanických, škridly kovové, žalúzie kovové, drobný železiarsky tovar, kovový spojovací materiál, rozperné kolíky kovové, háčiky (železiarsky tovar), kovové podpory a konzoly pre stavebníctvo, stĺpy kovové pre stavebníctvo, kovové nosníky, kovové obloženie stavieb, priečok a stien, kovové stavebné dielce, kovový stavebný materiál, oceľové konštrukcie, kovové okná, kovové okenice, kovové okenné rámy, kovové stropy, stropné dosky, kovové stupne (schody), neelektrické otváratele a zatváratele dverí, pánty, závesy, plomby, kovové vystužovacie materiály pre stavebníctvo, stavby kovové prenosné, stavebné konštrukcie kovové, stavebné kovania, stavebné panely kovové, stavebný materiál kovový, kovové tyče, oceľové konštrukcie, kovové inzerčné stĺpy, kokily, koľajnice, kovové obruče, kovové reťaze, kovové spriahadlá na reťaze, kovové krúžky, liatiny, kovové matice, nákovy, nity, nosníky, plechové obaly, objímky, kovové obloženie, obruče, pancierové plechy, kovové piliny, plech, kovové pletivo, klince, podvaly, rošty, zárubne, oceľobetónové materiály na stavbu budov, cestné zvodidlá kovové, debnenie kovové, konštrukcie kovové, kostry budov, kovové dielce stavebné, strešné krytiny, strešné uholníky, vonkajšie plášte budov, kovové obruče, spojky, kovové prefabrikáty, laná, lávky, lejárské formy (kovové), lešenia, maltovnice, nosníky, oceľové konštrukcie, podpory, poklopy, preklady kovové, priečky, priehradové konštrukcie, kovové okenné rámy, stavebné panely, vypúšťacie rúry, odvodňovacie rúry, drenážne rúry, žľaby, kovové formy, lejárské formy (kovové).

7 - Stroje a technologické zariadenia prednostne pre zbrojársky priemysel, pre priemysel spracovania plastických hmôt, pre chemický, farmaceutický a potravinársky priemysel, jednocelové stroje a technologické zariadenia ako laboratórne linky, rotorové linky, mechanizované technologické zariadenia, najmä na modernizáciu, mechanizáciu a automatizáciu výroby, komplexné technologické linky na univerzálne a jednocelové použitie, prototypy a prototypové prvky unikátnych strojov a zariadení, najmä špeciálne nadstavby na kolesové a pásové podvozky, účelové stroje a zariadenia na potreby zbrojárkej techniky, ako aj časti uvedených strojov a zariadení a príslušenstvo k nim, nástroje a náradie s výnimkou ručného. Brúsky (ako časti strojov), drevoobrábacie stroje a ich časti, nástroje a náradie (ručné) mechanické s elektrickým pohonom, pílové listy (ako časti strojov), píly (stroje), stolové kotúčové píly (ako časti strojov), víťacie hlavy ako časti strojov, víťacie korunky ako časti strojov, elektrické ručné víťačky, vrtákové skľučovadlá ako časti strojov, vrtáky do kovu a muriva, priemyselné vysávače prachu a podobných nečistôt, nožnice elektrické na plech.

8 - Brúsne kotúče (ručné náradie), frézovacie tŕne, frézy, hoblíky, kladivá (ručné nástroje), kliešte, nástrojové brúsky, ostričky ako nástroje, nitovačky, ručné nástroje, nože, listy píly (ručné nástroje a náradie), pilníky, nástroje, pílové listy

(ako časti ručných nástrojov), rámy na ručné píly, rašple, ručné nástroje, rezače závitov, rezné nože hoblíkov, ručné vŕtačky, ručné nástroje, sekáče, skrutkovače, stolárske vŕtáky, vŕtačky, vŕtadlá na závitníky, vŕtáky, ručné nástroje, nebožiece, výstružníky, uholníky (ručné nástroje), závitníky (ručné nástroje), zveráky, zveráky pre stolárov a debnárov, nožnice na plech, závitníky, závitnice ručné, vŕtačky na ručný pohon.

9 - Počítačový softvér, počítačový hardvér, elektronické súčiastky, elektrické súčiastky; prístroje vedecké, námorné, geodetické, elektrické, najmä elektrické zabezpečovacie systémy a zariadenia, prístroje a nástroje fotografické, filmové, optické, prístroje na väznenie, meranie, signalizáciu, kontrolu, záchranu a prístroje na vyučovanie, prístroje na záznam, prevod, reprodukciu zvuku alebo obrazu, magnetické suporty zvukových záznamov, gramofónové platne, automatické distribútory a mechanizmy na mince, zapisovacie pokladnice, kalkulačné stroje, prístroje na spracovanie informácií, počítače (hardvér, softvér), hasiace prístroje.

11 - Radiátory, radiátory ústredného kúrenia, pece, výhrevné kotly, akumulátory (tepelné, výhrevné), vykurovacie články, vykurovacie telesá na kúrenie tuhými, tekutými alebo plynými palivami, vykurovacie telesá (elektrické-), vykurovacie zariadenia, vyhrievacie zariadenia, výmenníky tepla, s výnimkou výmenníkov ako častí strojov, prírodné zariadenia ku kúrenárskym a teplárenským kotlom, expanzné nádrže pre ústredné vykurovanie, termostatické ventily (ako súčasť ústredného kúrenia), generátory, konštrukcie pecí a rúr, kotlové rúry do vykurovacích zariadení, zariadenia na ohrev teplej vody a teplovodné kúrenie, teplovodné vykurovacie zariadenia, teplovzdušné zariadenia, zariadenia na výrobu pary, plynové bojler, plynové generátory, prírodné zariadenia ku kúrenárskym a teplárenským kotlom, regenerátory tepla, príslušenstvo na reguláciu vodných a plynových zariadení, regulačno-bezpečnostné zariadenia na plynové potrubia, regulačno-bezpečnostné zariadenia na vodné zariadenia, rošty do pecí, horáky, príslušenstvo rúr zo šamotu, teplovzdušné rúry, komínové rúry (s výnimkou rúr na experimentálne účely), spaľovne (spaľovacie pece), sporáky, špirály ako časti ohrievacích, ochladzovacích a destilačných zariadení, chladiace zariadenia a stroje, plynové chladiče, s výnimkou chladičov ako častí strojov.

12 - Vozidlá, dopravné prostriedky pozemné, vzdušné alebo vodné a ich časti, bezpečnostné pásy na sedadlá automobilov, bezpečnostné sedadlá pre deti do automobilov, batožinové nosiče na vozidlá, opierky na sedadlá automobilov, protišmykové zariadenia na automobilové pneumatiky, protišmykové reťaze, snehové reťaze, odkladacie siete na batožinu na dopravné prostriedky, signalizačné zariadenia pri spätnom chode automobilov, zariadenia na vozidlá proti oslepeniu, zabezpečovacie zariadenia proti odcudzeniu vozidiel, zabezpečovacie poplašné zariadenia proti odcudzeniu vozidiel, príslušenstvo k dopravným prostriedkom.

13 - Balistické strely, balistické zbrane, bengálske ohne, bojové vozidlá, delá, kanóny, delové lafety, detonačné kapsle (s výnimkou kapslí ako

hračiek), detonačné zátky, detonátory, dusičnan amónny (výbušniny), dynamit, guľomety, harpúny (ako zbrane), hlavne (strelných zbraní), hlavne pušiek, kapsle (s výnimkou zábavnej pyrotechniky), kefy na čistenie strelných zbraní, kolískové čapy pre ťažké palné zbrane, lovecké zbrane, lúčky spúšte (strelných zbraní), lúčky spúšte na pušky, mínomety (mažiare), míny, motorizované zbrane, náboje, nábojnice, zariadenia na plnenie nábojnicových pásov, náramenné pásy na náboje, nitrocelulózy (acetyl-), obaly na pušky, ohňostroje, olovené gule, olovené strely, pažby, pištole, podstavce pod strelné zbrane, práchno, pušný prach, prachovnice, projektily (zbrane), pušky, úderníky pušiek, zameriavacie zrkadlá na pušky, pušný prach, puzdrá na náboje (sumky), puzdrá na pušky, puzdrá na strelné zbrane, pyrotechnické výrobky, pyroxylin (nitrát celulózy), (strelná bavlna), raketomety, rakety, remene cez prsia na nosenie zbraní, revolvery, rozbušky, s výnimkou rozbušiek ako hračiek, rozbušky, s výnimkou zábavnej pyrotechniky, samozápalné látky, signálne rakety, slzotvorné zbrane, zbrane so slzotvorným plynom, strelná bavlna, strelné zbrane, hľadáčky strelných zbraní, munícia do strelných zbraní, strelný prach (nálož), športové strelné zbrane, tlmiče zbraní, trhaviny, výbušniny, úderníky strelných zbraní, výstražné strely v hmle, vzduchové pištole (zbrane), zameriavacie zariadenia pre kanóny s výnimkou ďalekohľadov, zameriavacie zariadenia pre strelné zbrane s výnimkou ďalekohľadov, zameriavacie zrkadlá, zameriavacie zrkadlá na pušky, zápalné poistky (rozbušky), zápalné poistky (zápalné šnúry), zápalné poistky na použitie s mínami, zápalné šnúry, zariadenia na naplňanie nábojníc, závery strelných zbraní.

16 - Baliaci papier, blahoprajné pohľadnice, brožované knihy, brožúry, brožúrky, bublinové obaly z plastických materiálov (na balenie), časopisy, etikety, s výnimkou textilných, fotografie, grafické zobrazenie, grafiky, kalendáre, kartón, lepenka, katalógy, kávové filtre, papierové, knihy, lepenkové alebo papierové škatule, lepenkové alebo papierové obaly na fľaše, lepenkové platne (papiernický tovar), lepiace pásy na kancelárske účely a použitie v domácnosti, leporelá, mapy, obálky (papiernický tovar), obaly (papiernický tovar), obrazy, papiernický tovar, periodické a neperiodické publikácie, plagáty, predmety z kartónu, prospekty, pútače z papiera alebo lepenky, reklamné tabule z papiera, kartónu alebo lepenky, reprodukcie grafické, tlačené reklamné materiály, umelecké litografie, umelohmotné fólie na balenie, vrecia z papiera alebo plastických materiálov.

17 - Výrobky z plastov, polyetylénu, polypropylénu a mikroténu ako tesniace a izolačné fólie; fólie nie ako obalový materiál; adhézne a lepiace pásy s výnimkou na kancelárske a lekárske použitie v domácnosti; viazacie pásy; hadice a polohadice; plastové výlisky ako polotovary, jazierkové fólie.

35 - Marketingové štúdie, obchodný alebo podnikateľský prieskum, obchodný manažment a podnikové poradenstvo, obchodný manažment v oblasti umenia, organizovanie audiovizuálnych predstavení na komerčné a reklamné účely, orga-

nizovanie výstav na komerčné alebo reklamné účely, personálne poradenstvo, pomoc pri riadení obchodnej činnosti, poradenstvo v obchodnej činnosti, poskytovanie obchodných alebo podnikateľských informácií, predvádzanie (služby modeliek) na reklamné účely a podporu predaja, predvádzanie tovaru, prenájom reklamných materiálov, prieskum trhu, prieskum verejnej mienky, reklama, reklamná a propagačná činnosť, reklamné agentúry, rozhlasová reklama, rozširovanie reklamných oznamov, rozširovanie reklamných materiálov zákazníkom (letáky, prospekty, tlačivá, vzorky), spracovanie textov, sprostredkovanie obchodu s tovarom, sprostredkovanie obchodu s umeleckými dielami a starozitnosťami, sprostredkovanie uvedených služieb, televízna reklama, vydávanie a aktualizovanie reklamných materiálov a zvukovo-obrazových záznamov a periodických a neperiodických publikácií, vydávanie a rozširovanie reklamných textov, vydávanie reklamných alebo náborových textov, vzťahy s verejnosťou (prieskum vzťahov medzi podnikmi, inštitúciami a spoločenským prostredím), zásielkové reklamné služby, zbieranie údajov do počítačových databáz, zoraďovanie údajov v počítačových databázach.

36 - Lízing strojov a zariadení, lízing spojený s financovaním, faktoring, forfajting, sprostredkovanie nákupu, predaja a prenájmu nehnuteľností, prenájom bytových a nebytových priestorov, činnosť účtovných poradcov, vedenie účtovnej evidencie, poskytovanie úverov, sprostredkovateľská činnosť.

37 - Oprava a úpravy vojenských zbraní, inštalovanie a opravy elektrických spotrebičov, montáž, údržba a opravy počítačov, inštalácia a opravy ústredného kúrenia, brúsenie kovov, leštenie kovov, murárstvo, klampiarstvo a inštalatérstvo, vodoinštalatérstvo, elektroinštalatérstvo, montáž, údržba a opravy kancelárskej a reprodukčnej techniky a zariadení na spracovanie dát, inštalácia, opravy a revízia požiarnej signalizácie, inštalácia, opravy a revízia hasiacich zariadení, opravy, plnenie revízie hasiacich prístrojov, montáž a opravy telekomunikačných a rádiokomunikačných zariadení, montáž, rekonštrukcie, opravy a údržba plynových zariadení, odborné prehliadky a skúšky plynových zariadení, opravy zbraní a munície, údržba a oprava motorových vozidiel, oprava karosérií, výstavba zariadení na prenos signálu.

39 - Skladovanie, balenie tovaru, prenájom motorových vozidiel, prenájom stavebných strojov a zariadení a vojenskej techniky, preprava osôb, sprostredkovanie prepravy, nákladná cestná doprava, preprava zbraní a vojenskej techniky, špedičná činnosť, rozvod tepla, rozvod elektriny, rozvod plynu.

40 - Úprava a spracovanie kovov, obrábanie kovov, výroba energie, zámočnicke práce, galvanizácia, kalenie kovov, pokovovanie kovových materiálov, platovanie, poniklovanie, popúšťanie kovov, rytie, gravírovanie, spájkovanie, zváranie, likvidácia munície, likvidácia zbraní, znehodnocovanie a spracovanie vojenských zbraní, triedenie odpadu a recyklovateľného materiálu, viazanie kníh, lisovanie plastov, tlakové liatie plastov, recyklácia odpadu z plastov, spracovanie odpadu,

najmä polyetylénových odpadových fólií, úprava odpadu, lemovanie alebo obšívanie látok, impregnácia materiálov, sprostredkovanie uvedených služieb, poradenská a konzultačná činnosť pri spracovaní a úprave kovov všetkých druhov.

41 - Činnosť umeleckej a športovej agentúry, činnosť v oblasti zábavy a kultúry a športu, filmová tvorba, fotografická reportáž, fotografovanie, organizovanie a plánovanie večierkov, organizovanie a vedenie kolokvií, organizovanie a vedenie konferencií, organizovanie a vedenie kongresov, organizovanie a vedenie seminárov, organizovanie a vedenie sympózií, organizovanie audiovizuálnych predstavení na účely kultúrne a zábavné, organizovanie kultúrnych alebo vzdelávacích výstav, organizovanie plesov, organizovanie predstavení (manažérske služby), organizovanie súťaží (vedomostných alebo zábavných), organizovanie súťaží krásy, organizovanie športových podujatí a súťaží, organizovanie športových súťaží, organizovanie živých vystúpení, prevádzkovanie galérie, sprostredkovanie uvedených služieb, umelecké módné agentúry, usporadúvanie divadelných, filmových, koncertných a iných predstavení na účely kultúrne a zábavné, usporadúvanie koncertov, hudobných a tanečných produkcií, vydávanie periodických a neperiodických publikácií s výnimkou reklamných, vydavateľská činnosť s výnimkou vydávania reklamných textov, výchovno-zábavné klubové služby, výroba (tvorba) videofilmov, výroba divadelných alebo iných predstavení, živé predstavenia.

42 - Prenájom skúšobných, testovacích, kalibračných, meracích a projektovacích strojov a prístrojov, strojársky výskum, výskum a vývoj nových výrobkov, kalibrácia, skúšky materiálu, priemyselný dizajn, konštrukčné práce, štúdie technických projektov, projektová činnosť, technický prieskum, kontrola kvality, obnovovanie počítačových databáz, počítačové programovanie, odborné poradenstvo v oblasti počítačového hardvéru, prenájom počítačov, prenájom počítačového softvéru, tvorba softvéru, servis počítačových programov, navrhovanie a projektovanie počítačových sietí, pyrotechnické služby a služby ohňostrojárov, poradenstvo v oblasti pyrotechniky, zábavnej pyrotechniky a ohňostrojov, projektovanie stavieb, projektovanie požiarnej signalizácie, výskum a vývoj pyrotechnických výrobkov, vývoj a výroba zbraní, vývoj streliva, revízie zbraní a munície, vývoj a projektovanie zariadení na prenos signálu, projektovanie poplašných zariadení lokálneho charakteru, technické testovanie, merania a analýzy.

43 - Služby barov, rýchle občerstvenie (bufety), hotelierske služby, kaviarne, prenájom prednáškových sál, prenájom prenosných stavieb, príprava a dodávka jedla na objednávku do domu, reštaurácie, samoobslužné reštaurácie, hotely, prenájom prechodného ubytovania, sprostredkovanie reštauračných a kaviarenských služieb, rezervácia hotelov, rezervácia penziónov, rezervácia prechodného ubytovania, ubytovacie kancelárie, sprostredkovanie hotelierskych služieb, zaobstarávanie ubytovania a stravovania v hoteloch, penziónoch, turistických a prázdninových táboroch, ubytovniach, na farmách a rekreačných zariadeniach, verejné a závodné stravovanie.

44 - Prevádzkovanie zariadení slúžiacich na regeneráciu a rekondíciu, zriaďovanie a prevádzkovanie strelníc.

(540) DMD

(731) DMD Group a.s., Kožušnícka 4, 911 01 Trenčín, SK;

(740) Belička Ivan, Ing., Banská Bystrica, SK;

(210) 1253-2005

(220) 7.7.2005

8 (511) 3, 14, 25

(511) 3 - Mydlá, voňavkárske výrobky, éterické oleje, kozmetické prípravky, vlasové vody, prípravky na čistenie zubov.

14 - Drahé kovy a ich zliatiny, výrobky z drahých kovov alebo výrobky pokovené drahými kovmi, ktoré nie sú zahrnuté v iných triedach, šperky, klenoty, drahé kamene, hodinárske výrobky a iné chronometre.

25 - Odevy, obuv, pokrývky hlavy.

(540)



(731) ORIFLAME COSMETICS S.A., 20, rue Philippe II, 2340 Luxembourg, LU;

(740) Žovicová Viera, Mgr., Bratislava, SK;

(210) 1261-2005

(220) 11.7.2005

8 (511) 1, 35, 42, 44

(511) 1 - Hnojivá; poľnohospodárske hnojivá; prípravky na hnojenie.

35 - Obchodné poradenstvo v oblasti hnojív a iných poľnohospodárskych prípravkov.

42 - Chemický výskum; chemicko-biologický výskum; výskum v oblasti hnojív; odborné poradenstvo v oblasti výskumu a vývoja hnojív a iných poľnohospodárskych prípravkov.

44 - Odborné poradenstvo v oblasti hnojív a iných poľnohospodárskych prípravkov ako súčasť poľnohospodárskych záhradníckych a lesníckych služieb.

(540) Condit

(731) INTERFOOD OST spol. s r. o., Mládeže 17, 072 22 Strážske, SK;

(740) Regina Ivan, Ing., Košice, SK;

(210) 1276-2005

(220) 14.7.2005

8 (511) 31, 44

(511) 31 - Poľnohospodárske, záhradnícke a lesné produkty a zrná, pokiaľ nepatria do iných tried; živé zvieratá; čerstvé ovocie a zelenina; krmivá a potrava pre zvieratá a prídavky a prísady do krmív a potravy pre zvieratá; sépiové kosti; kosti a jedlé predmety na žutie; stelivo pre zvieratá.

44 - Veterinárne služby; nemocnice pre zvieratá; hygienická starostlivosť a skrášľovanie zvierat; charitatívne a konzultačné služby týkajúce sa starostlivosti o zvieratá; chov a šľachtenie, výchova a opatrovanie týkajúce sa zvierat.



(591) fialová, belasá, hnedá, sivá, biela, oranžová, béžová, žltá, čierna, ružová, zelená

(731) Mars, Incorporated, 6885 Elm Street, McLean, Virginia 22101-3883, US;

(740) Fajnorová Mária, Ing., Bratislava, SK;

(210) 1277-2005

(220) 15.7.2005

8 (511) 24, 25, 41

(511) 24 - Textilné utierky na tvár.

25 - Odevy, šatky, šiltovky, reklamné šály.

41 - Organizovanie a prevádzkovanie stávkových hier, organizovanie a prevádzkovanie stávkových hier prostredníctvom internetu a mobilných sietí.

(540)



(591) modrá, žltá, sivá

(731) Borko Miroslav, Clementisa 237/49, 971 01 Prievidza, SK;

(210) 1327-2005

(220) 21.7.2005

8 (511) 6, 11, 17, 19, 22, 26, 35, 37, 39, 40

(511) 6 - Kovové debny, skrinky na náradie; zámočnicke stoly; kovové zveráky, čeľuste zveráka; nákovy, prenosné nákovy, rohatinky; svorníky; kovové kramle, skoby; závitové krúžky, svorník s okom; montážne kľúče; rukoväti nožov; rúčky a rukoväti na náradie; krúžky na rukoväti; rúčky na kosy; kovové skoby ako horolezecký výstroj; skoby, kramle, mačky na lezenie v ľade; drobný železiarsky tovar; kince, príchytky; kovové rozperné kolíky; čapy; závlačky; nity; kolíky, krúžky, lamely, vložky, tenké doštičky; svorníky; zátky, čapy; skrutky, matice, podložky; pružiny ako železiarsky tovar; medené krúžky; plomby; háčiky na šaty; háčiky na vešiaky; háčiky ako železiarsky tovar; krúžky na kľúče z obyčajných kovov; písmená a číslice z obyčajných kovov s výnimkou písmen a číslic ako tlačových znakov; kovové prenosné stavby; konštrukcie na verandy; oceľové stoliare; stoliare, stĺpy; kovové reklamné, inzertné stĺpy; kovové pamätné tabule; nesvietiace kovové domové čísla; kovové značky s výnimkou svetelných a mechanických; vývesné štíty; náhradné diely, časti a súčasti na uvedené tovary; obaly, puzdrá a stojany na uvedené tovary patriace do tejto triedy.

11 - Osvetľovacie prístroje a zariadenia; lampy na svietenie; svetelné reklamné objekty; svietiace vývesné štíty, tabule; stropné svetlá, lustre; svetlomety, reflektory, elektrické vreckové baterky; elektrické lampy; lampy na osvetľovanie akvárií; držáky, tienidlá na lampy a svietidlá; plášte svietidiel; objímky na svietidlá a tienidlá lamp; chrániče osvetľovacích telies; pouličné lampy,

kandelábre; svetelné rúry; svetelné gule, lampové banky; svietiace domové čísla; difuzéry svetla; lampáše; lampióny; náhradné diely, časti a súčasť na uvedené tovary; obaly, puzdrá a stojany na uvedené tovary patriace do tejto triedy.

17 - Plastické hmoty, polotovary; podkladové materiály z gumy a plastov; plastové fólie s výnimkou baliacich fólií; lepiace pásky s výnimkou pások pre domácnosť, na lekárske a kancelárske účely; nálepky, samolepky s výnimkou nálepiek na lekárske, kancelárske účely a použitie v domácnosti; obaly, puzdrá a stojany na uvedené tovary patriace do tejto triedy.

19 - Značky, signalizačné panely s výnimkou svetelných a mechanických; sklené granuly na značkovanie ciest; cestné značky - pásy a platne zo syntetických materiálov; osvetľovacia dlažba, svetelná dlažba; nekovové stĺpy, stožiare, podpery, stojky; betónové podpery, stĺpy; nekovové inzerčné, reklamné stĺpy; altánky; nekovové prenosné skleníky; trhové stánky; nekovové prenosné stavby; náhradné diely, časti a súčasť na uvedené tovary; obaly, puzdrá a stojany na uvedené tovary patriace do tejto triedy.

22 - Stany; markízy, plátenné strechy; markízy zo syntetických materiálov; siete, pokrývky na maskovanie; vozové plachty; vrecká na prepravu a uchovávanie tovarov; textilné baliace vrecká; náhradné diely, časti a súčasť na uvedené tovary; obaly, puzdrá a stojany na uvedené tovary patriace do tejto triedy.

26 - Odznaky na odevy s výnimkou odznakov z drahých kovov; ozdoby textilných výrobkov na našehľovanie; písmená ako značky na bielizeň a šatstvo; náhradné diely, časti a súčasť na uvedené tovary; obaly, puzdrá a stojany na uvedené tovary patriace do tejto triedy.

35 - Sprostredkovanie obchodu s tovarom; zásobovacie služby pre tretie osoby, nákup tovarov a služieb pre iné podniky; maloobchodné služby s bieliacimi a inými prípravkami na pranie a čistenie bielizne, prípravkami na čistenie, leštenie, odmasťovanie a brúsenie, mydlami, voňavkárskymi výrobkami, éterickými olejmi, kozmetickými a toaletnými prípravkami a prostriedkami, strojmi a obrábacími strojmi, drahými kovmi a ich zliatinami a výrobkami z nich, šperkmi a drahokamami, hodinárskymi výrobkami a inými chronometrami, odznakmi, kancelárskymi potrebami, papiernickým tovarom, tlačovinami, knihami, papierovými výrobkami, obalmi, plastickými hmotami a výrobkami z nich, samolepkami, ushami, koženkami a výrobkami z nich, kožou, kuframi a cestovnými taškami, dáždňikmi, slnečníkmi, koženou galantériou, domácimi a kuchynskými potrebami a nádobami, odevmi, obuvou a pokrývkami hlavy, tričkami, hrami, hračkami, telocvičnými a športovými potrebami, reklama; reklamné agentúry; on-line reklama na počítačovej komunikačnej sieti; rozhlasová reklama; televízna reklama; organizovanie komerčných alebo reklamných výstav a veľtrhov; predvádzanie tovaru; predvádzanie - služby modeliek na reklamné účely a podporu predaja; zásielkové reklamné služby; rozširovanie reklamných alebo inzerčných oznamov; rozširovanie reklamných materiálov zákazníkom - letáky, prospekty, tlačivá,

vzorky; rozširovanie vzoriek; vydávanie a aktualizovanie reklamných materiálov; návrh a úprava reklamných materiálov; vydávanie reklamných alebo náborových textov; príprava inzertných stĺpcov; lepenie plagátov; aranžovanie výkladov; podpora predaja pre tretie osoby; prenájom reklamného času vo všetkých komunikačných médiách; prenájom reklamných materiálov; prenájom reklamných priestorov; prenájom reklamných plôch; prieskum trhu; marketingové štúdie; kopírovanie, reprografia alebo rozmnožovanie dokumentov, dokladov atď.; prenájom kancelárskych strojov a zariadenia; prenájom kopírovacích strojov; poradenské, konzultačné a informačné služby týkajúce sa uvedených služieb; sprostredkovanie uvedených služieb.

37 - Nitovanie; pieskovanie; lakovanie, glazovanie; úprava proti hrdzi; výstavba obchodných a veľtrhových stánkov; zámočnícke práce - montáž a oprava železných predmetov; inštalovanie a opravy elektrických spotrebičov; montáž, údržba a opravy počítačov; montáž, údržba a opravy kancelárskych strojov a zariadení; plnenie prázdnych kaziet, tonerov; umelecká stolárska výroba a opravy; maľovanie a opravy reklamných tabúl; montáž, inštalovanie, servis, opravy, údržba tovarov uvedených v triedach 6, 11, 17, 19, 22 a 26 tohto zoznamu; poradenské, konzultačné a informačné služby týkajúce sa uvedených služieb; sprostredkovanie uvedených služieb.

39 - Služby v doprave a preprave; doručovanie tovaru; doručovanie balíkov; doručovanie, distribúcia periodickej a neperiodickej tlače, novín a časopisov; skladovanie; skladovanie tovaru, balenie tovaru; poradenské, konzultačné a informačné služby týkajúce sa uvedených služieb; sprostredkovanie uvedených služieb.

40 - Montáž materiálov na objednávku pre tretie osoby; rytie, gravírovanie; služby spojené s farbením; laminovanie; úprava a spracovanie kovov vrátane zámočníckych prác; frézovanie; zváranie; spájkovanie; fúkanie skla; spracovanie dreva; tlač, tlačenie, tlačiarske služby; fototlač; litografická tlač; ofsetové tlačenie, ofsetová tlač; sériografia, sieťotlač; spracovanie, úprava papiera; poradenské, konzultačné a informačné služby týkajúce sa uvedených služieb; sprostredkovanie uvedených služieb.

(540) ROSS

(731) ROSS s. r. o., Hollého 205/52, 015 01 Rajec, SK;
(740) Zahatňanská Gabriela, Ing., Žilina, SK;

(210) 1525-2005

(220) 19.8.2005

8 (511) 32

(511) 32 - Minerálne vody, šumivé a iné nealkoholické nápoje, ovocné šťavy a nápoje z nich, sirupy, koncentráty na prípravu nealkoholických nápojov a ochutených minerálnych vôd.

(540) ŠARATICA

(731) ONDRÁŠOVKA s. r. o., Ondrášov 36, 793 05 Moravský Beroun, CZ;

(210) 1527-2005

(220) 19.8.2005

8 (511) 16, 17, 22, 40

(511) 16 - Baliaci papier, fólie a obalové výrobky z týchto materiálov, ktoré nie sú zaradené do iných tried, obalové výrobky z polyetylénu - tašky, vrecia, vrecká, obaly na odevy, prírezy; umelohmotné fólie (fólie s potlačou) na automatické a strojové balenie; umelohmotné fólie, natáhovacie (teplom zmršiteľné) na skupinové a jednotkové balenie; umelohmotné fólie, natáhovacie fólie na paletizáciu; perforované fólie na balenie do varných vreciek; tenké obalové fólie z nízko-tlakého polyetylénu na balenie do varných vreciek; vrecia z papiera alebo plastických materiálov; vrecká do mikrovlnných rúr; vrecká na odpadky z papiera alebo plastických materiálov.

17 - Lepiace pásy s výnimkou pásov na kancelárske účely a použitie v domácnosti; pásy izolačné; pásy s výnimkou kovových na zväzovanie; viskózne fólie s výnimkou fólií na balenie; stavebné a technické fólie na izoláciu; plachty na zakrývanie predmetov v stavebníctve a poľnohospodárstve, gumové baliace vrecká.

22 - Vozové plachty v stavebníctve a poľnohospodárstve, baliace vrecká na prepravu a uschovávanie tovarov.

40 - Recyklácia odpadu, recyklácia obalového materiálu (spracovanie odpadu obalových výrobkov).

(540)

(731) Matejka Dušan, Dr., MAT - obaly, s. r. o., Veterná 10, 971 01 Prievidza, SK;

(210) 1528-2005

(220) 19.8.2005

8 (511) 16, 17, 22, 40

(511) 16 - Baliaci papier, fólie a obalové výrobky z týchto materiálov, ktoré nie sú zaradené do iných tried, obalové výrobky z polyetylénu - tašky, vrecia, vrecká, obaly na odevy, prírezy; umelohmotné fólie (fólie s potlačou) na automatické a strojové balenie; umelohmotné fólie, natáhovacie (teplom zmršiteľné) na skupinové a jednotkové balenie; umelohmotné fólie, natáhovacie fólie na paletizáciu; perforované fólie na balenie do varných vreciek; tenké obalové fólie z nízko-tlakého polyetylénu na balenie do varných vreciek; vrecia z papiera alebo plastických materiálov; vrecká do mikrovlnných rúr; vrecká na odpadky z papiera alebo plastických materiálov.

17 - Lepiace pásy s výnimkou pásov na kancelárske účely a použitie v domácnosti; pásy izolačné; pásy s výnimkou kovových na zväzovanie; viskózne fólie s výnimkou fólií na balenie; stavebné a technické fólie na izoláciu; plachty na zakrývanie predmetov v stavebníctve a poľnohospodárstve, gumové baliace vrecká.

22 - Vozové plachty v stavebníctve a poľnohospodárstve, baliace vrecká na prepravu a uschovávanie tovarov.

40 - Recyklácia odpadu, recyklácia obalového materiálu (spracovanie odpadu obalových výrobkov).

(540)

(731) Matejka Dušan, Dr., MAT - obaly, s. r. o., Veterná 10, 971 01 Prievidza, SK;

(210) 1557-2005

(220) 24.8.2005

(310) FR No. 05 3343188

(320) 24.2.2005

(330) FR

8 (511) 1, 3, 9, 16, 18, 20, 21, 22, 24, 25, 26, 27, 28, 37, 41

(511) 1 - Chemické prípravky na vodeodolnú úpravu textilu, chemické prípravky na vodeodolnú úpravu kože, fotografický papier, filmy citlivé neexponované.

3 - Mydlá (tieto výrobky súvisia so športmi hranými raketou a/alebo loptou), dezodoranty na osobné použitie (voňavky) (tieto výrobky súvisia so športmi hranými raketou a/alebo loptou), vosky a krémy na topánky (tieto výrobky súvisia so športmi hranými raketou a/alebo loptou), ochranné krémy proti odieraniu (tieto výrobky súvisia so športmi hranými raketou a/alebo loptou), gély na prehriatie kože (tieto výrobky súvisia so športmi hranými raketou a/alebo loptou), šampóny na vlasy (tieto výrobky súvisia so športmi hranými raketou a/alebo loptou), sprchové gély (tieto výrobky súvisia so športmi hranými raketou a/alebo loptou).

9 - Vopred nahrané videopásy (tieto výrobky súvisia so športmi hranými raketou a/alebo loptou), vopred nahrané kompaktné audio- a videodisky (tieto výrobky súvisia so športmi hranými raketou a/alebo loptou), vopred nahrané magnetické disky (tieto výrobky súvisia so športmi hranými raketou a/alebo loptou), vopred nahrané optické disky (tieto výrobky súvisia so športmi hranými raketou a/alebo loptou), vopred nahrané optické kompaktné disky (tieto výrobky súvisia so športmi hranými raketou a/alebo loptou), prístroje pre videohry na použitie cez televízny prijímač (tieto výrobky súvisia so športmi hranými raketou a/alebo loptou), ochranné okuliare (tieto výrobky súvisia so športmi hranými raketou a/alebo loptou), ochranné helmy (tieto výrobky súvisia so športmi hranými raketou a/alebo loptou), slnečné okuliare, puzdrá na okuliare (tieto výrobky súvisia so športmi hranými raketou a/alebo loptou), šnúrky k okuliarom, chrániče zubov.

16 - Papier, najmä listový papier, papier pre umelcov, novinový papier, lepenka, výrobky z lepenky, najmä škatule, papierové tašky, obálky, papierové vrecúška na balenie, tlačoviny, knižná väzba, fotografie, tlačiarenské štočky, piernický tovar, najmä obálky, lepiace pásy, lepidlá na papier alebo na použitie v domácnosti, potreby pre umelcov, štetce, písacie stroje (elektrické alebo neelektrické), kancelárske potreby (okrem nábytku), najmä kancelárske svorky, pripínáčky, opravné vodičky, nože na rozrezávanie papiera, dosky, cievky s písacími páskami, značkovacie stroje na priemyselné účely, vzdelávacie

a učebné potreby (okrem nábytku), najmä zeme-pisné mapy, knihy, plagáty, školské potreby, najmä perá, perá s tuhou, držiaky na perá, tlačiarenské typy (čísllice a písmená), strúhadlá na ceruzky, ceruzky, patentné ceruzky, držiaky na ceruzky, gumy na vymazávanie, albumy, knihy, sprievodcovia (turistické knihy), sprievodcovia (inštruktážne knihy), užívateľské manuály, almanachy, brožúry, zápisníky, katalógy, kalendáre, plagáty, noviny, tlačené publikácie, najmä časopisy a katalógy v oblasti cestovania, prírody, voľného času, športu a športového vybavenia a oblečenia, kartografie, obaly na mapy, geografické mapy, obaly na geografické mapy, papierové kávové filtre, odtlačky, baliaci papier, tašky na odpad (papierové alebo plastové), vrecúška pre mikrovlnné rúry, smerovky z papiera alebo lepenky, papierové hygienické materiály pre toalety, papierové obrusy, papierové uteráky, papierové vreckovky a pohľadnice.

18 - Kožené vaky (tieto výrobky súvisia so športmi hranými raketou a/alebo loptou), dáždnyky, slnečníky (tieto výrobky súvisia so športmi hranými raketou a/alebo loptou), športové tašky (tieto výrobky súvisia so športmi hranými raketou a/alebo loptou).

20 - Nábytok, najmä stoly a stoličky pre záhradu, nábytok na kempovanie, najmä stoly, stoličky a skladacie stoly a stoličky, podnožky a skladacie podnožky, kreslá, zrkadlové sklá (zrkadlá), rámy na obrazy, vývesné tabule, registračné skrinky (registratúry), slamky na pitie, posteľné potreby (okrem bielizne), najmä spacie vaky pre kempovanie, lôžka na kempovanie, matrace a nafukovacie matrace nie na lekárske účely, identifikačné štítky (nekovové), štítky s číslicami, zámky (nekovové) na bicykle, detské chodúľky.

21 - Potreby a nádoby okrem nádob z drahých kovov, poháre okrem pohárov z drahých kovov, cestovné fľaše na nápoje, neelektrické kávové kanvice okrem kanvic z drahých kovov, hrebene a špongie na umývanie, kefy, materiál na výrobu kief, najmä kefy na čistenie zbraní, hygienické kefy na zvieraciu srst', čistiace kefy na povrazy, kúpeľové kefy, kefy na vlasy, kefy na topánky, kefy na šaty, štetky na holenie, elektrické a neelektrické kefy na zuby, ručné čistiace potreby, najmä metly, handry na čistenie, handry napustené saponátmi na čistenie, sklo, surové alebo opracované (okrem stavebného skla), stolové potreby (iné ako nože, vidličky a lyžice) nie z drahých kovov, najmä poháre, riad, šálky, misky, jedálenské paličky, nápojové sklo, poháre z papiera alebo plastu, prenosné chladiace boxy (neelektrické), chladiace fľaše, termosky.

22 - Laná, povrazy, motúzy (nie z gumy, nie pre rakety, nie pre hudobné nástroje), šnúry, rybárske siete, siete na kamufláž, stany, plachty (nie záchranné, nie na pokrytie detských kočkov), lodné plachty, materiál na čalúnenie a vypchávanie (okrem gumy a plastov), textilné materiály zo surových vlákien, krycie plachty, textilné tašky.

24 - Tkaniny, vodeodolné tkaniny, tkaniny prílnavé za tepla, tkaniny (textílie) na obuv, bielizeň pre domácnosť, textilné uteráky, utierky na sklo, textilné značky, ochranné poťahy na nábytok, prestieranie okrem papierového, látkové

stolové obrúsky, obrusy na stôl okrem papierových, kúpacie textílie okrem odevov, rukavice na umývanie, textilné uteráky na tvár, posteľná bielizeň, prikrývky a pokrývky na posteľ, plachty, povlaky na vankúše, ozdobné pokrývky na vankúše, vrecia na spanie, matrace, cestovné prikrývky, textilné vreckovky, obrúsky, textilné prípravky na odstraňovanie mejkapu, zástavy, vlajky (okrem papierových), súkno na biliardový stôl, súkno.

25 - Odevy pre mužov, ženy a deti, najmä spodná bielizeň, svetre, pulóvre, pletené vesty, sukne, šaty, nohavice, krátke nohavice, spodky, jazdecké nohavice, bundy, vetrovky, košele, tričká, kravaty, šatky, opasky, vodeodolné oblečenie (tieto výrobky súvisia so športmi hranými raketou a/alebo loptou), klobúky, čapice, čelenky (tieto výrobky súvisia so športmi hranými raketou a/alebo loptou), ponožky (tieto výrobky súvisia so športmi hranými raketou a/alebo loptou), obuv (okrem ortopedickej obuvi) (tieto výrobky súvisia so športmi hranými raketou a/alebo loptou), športová obuv (tieto výrobky súvisia so športmi hranými raketou a/alebo loptou), podrážky na obuv (tieto výrobky súvisia so športmi hranými raketou a/alebo loptou), oblečenie na šport okrem oblečenia na potápanie, najmä nohavice, bundy, krátke nohavice, tričká, pulóvre, teplákové súpravy, svetre (tieto výrobky súvisia so športmi hranými raketou a/alebo loptou).

26 - Čipky a stužky, gombíky, háčiky a očká, ihly a ihlice, pracky na obuv, klipsy na oblečenie, spony na obuv, náramenníky, štartovacie čísla, pásky do vlasov, elastické stuhy, zipsy pre tašky, nohavicové klipsy pre cyklistov.

27 - Koberce, gymnastické žinenky, rohožky k dverám, predložky, voskované plátno (linoleum), podlahové krytiny, tapety okrem textilných.

28 - Hry, spoločenské hry, šípky, hracie karty, kolky, stavebnicové hry, hračky, hračky pre domáce zvieratá, plyšové hračky, plastové hračky, nafukovacie hračky, vodné hry a hračky, kolo-bežky, balóniky na hranie, športové a gymnastické potreby okrem odevov, obuvi, žineniek, snoubordy, surfvacie dosky a tašky určené na surfvanie, sane, (športové sane), obuv do snehu, chrániče na pľuť, chrániče na lakte a kolená (na šport - športový tovar), topánky na korčuľovanie s upevnenými korčuľami, boxerské rukavice, deltakrídla, lukostrelecké náradie, luky na lukostreľbu, pošvy a tulce na šípy, boby, plachty, navijaky, výplety rakiet, rakety, lopty na hry, rybárske potreby najmä rybárske navijaky, háčiky a návnady, rybárske návnady umelé a návnady na rybolov, surfvacie dosky, surfvacie dosky bez motora, lopty, siete na šport, golfové palice, lyže, lyže pre vodné lyžovanie, hrany lyží, lyžiarske viazanie, gule a činky, luky, kuše a šípy, športové harpúny, plutvy na plávanie, bazény na šport a hry, šmykľavky, skejtbordy, kúzelnicke hry, biliard a biliardové gule, zariadenia pre fyzickú rehabilitáciu a gymnastické fyzické cvičenie, rotopedy, zariadenia na posilňovanie hrudníka, hokejky, kolky a lopty, gule na petanque, stoly na stolný tenis, divadelné masky, športové sane, ozdoby na vianočný stromček okrem osvetlenia a cukrovíniok, rukavice (tieto výrobky súvisia so športmi hranými raketou a/alebo loptou).

37 - Opravy športových zariadení, inštalácia športových zariadení, údržba športových zariadení, dezinfekcia, čistenie zariadení a priestorov.

41 - Akadémie (vzdelávanie), vyučovanie, praktický tréning (demonštrácie/predvádzanie), služby športového kempu, meranie času športových stretnutí, služby klubov zdravia, telovýchova, klubové služby (zábava alebo vzdelávanie), výcvik zvierat, poskytovanie golfových zariadení, poskytovanie športových zariadení, gymnastická inštruktáž, prenájom tenisových kurtov, prenájom športovísk, prenájom športového vybavenia (okrem vozidiel), požičiavanie potápačského výstroja, informácie o rekreáciách, poskytovanie rekreačných zariadení, zábavné parky, zábavné záhrady, služby prázdninových kempov (zábava), prevádzkovanie lotérií, plánovanie a organizovanie večierkov (zábava), predpredaj vstupeniek, požičiavanie kníh, organizovanie vzdelávacích alebo zábavných súťaží, organizovanie športových súťaží, informácie o zábavách, usporadúvanie a riadenia pracovných stretnutí a školení, organizovanie a vedenie kolokvií, konferencií, kongresov, organizovanie výstav na kultúrne alebo vzdelávacie účely, poskytovanie on-line elektronických publikácií (bez možnosti stiahnutia), prevádzkovanie herní, hracie služby poskytované on-line (z počítačovej siete), diskotékové služby, vydávanie kníh, požičiavanie kníh, požičiavanie filmov, videorekordérov, televízorov, videokaziet, zvukových nahrávok, filmových premietáčiek, prenájom dekorácií, zaisťovanie služieb kina, služby filmových štúdií, produkcia rozhlasových a televíznych programov, editácia videopásov, služby nahrávacích štúdií.

(540) ARTENGO

(731) PROJETCLUB, 4 boulevard de Mons, 59650 VILLENEUVE D'ASCQ, FR;

(740) Tomeš Pavol, Ing., Bratislava, SK;

(210) 1722-2005

(220) 20.9.2005

8 (511) 33, 35

(511) 33 - Víno.

35 - Sprostredkovanie obchodu s vínom, reklamná činnosť, maloobchodná činnosť s vínom, organizovanie audiovizuálnych predstavení na komerčné a reklamné účely, organizovanie výstav na komerčné alebo reklamné účely, personálne poradenstvo, pomoc pri riadení obchodnej činnosti, poradenstvo v obchodnej činnosti, poskytovanie obchodných alebo podnikateľských informácií, predvádzanie (služby modeliek) na reklamné účely a podporu predaja, rozširovanie reklamných oznamov, rozširovanie reklamných materiálov zákazníkom (letáky, prospekty, tlačivá, vzorky), spracovanie textov, vydávanie a aktualizovanie reklamných materiálov a zvukovo-obrazových záznamov a periodických a neperiodických publikácií, vydávanie a rozširovanie reklamných textov, vydávanie reklamných alebo náborových textov.

(540)



(731) Vitis Pezinok, s.r.o., Za dráhou 21, 902 20 Pezinok, SK;

(740) Belička Ivan, Ing., Banská Bystrica, SK;

(210) 1723-2005

(220) 20.9.2005

8 (511) 33, 35

(511) 33 - Víno.

35 - Sprostredkovanie obchodu s vínom, reklamná činnosť, maloobchodná činnosť s vínom, organizovanie audiovizuálnych predstavení na komerčné a reklamné účely, organizovanie výstav na komerčné alebo reklamné účely, personálne poradenstvo, pomoc pri riadení obchodnej činnosti, poradenstvo v obchodnej činnosti, poskytovanie obchodných alebo podnikateľských informácií, predvádzanie (služby modeliek) na reklamné účely a podporu predaja, rozširovanie reklamných oznamov, rozširovanie reklamných materiálov zákazníkom (letáky, prospekty, tlačivá, vzorky), spracovanie textov, vydávanie a aktualizovanie reklamných materiálov a zvukovo-obrazových záznamov a periodických a neperiodických publikácií, vydávanie a rozširovanie reklamných textov, vydávanie reklamných alebo náborových textov.

(540)



(731) Vitis Pezinok, s. r. o., Za dráhou 21, 902 20 Pezinok, SK;

(740) Belička Ivan, Ing., Banská Bystrica, SK;

(210) 1724-2005

(220) 20.9.2005

8 (511) 33, 35

(511) 33 - Víno.

35 - Sprostredkovanie obchodu s vínom, reklamná činnosť, maloobchodná činnosť s vínom, organizovanie audiovizuálnych predstavení na komerčné a reklamné účely, organizovanie výstav na komerčné alebo reklamné účely, personálne poradenstvo, pomoc pri riadení obchodnej činnosti, poradenstvo v obchodnej činnosti, poskytovanie obchodných alebo podnikateľských informácií, predvádzanie (služby modeliek) na reklamné účely a podporu predaja, rozširovanie reklamných oznamov, rozširovanie reklamných

materiálov zákazníkom (letáky, prospekty, tlačivá, vzorky), spracovanie textov, vydávanie a aktualizovanie reklamných materiálov a zvukovo-obrazových záznamov a periodických a neperiodických publikácií, vydávanie a rozširovanie reklamných textov, vydávanie reklamných alebo náborových textov.

(540)

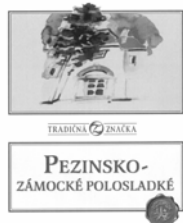

(731) Vitis Pezinok, s. r. o., Za dráhou 21, 902 20 Pezinok, SK;

(740) Belička Ivan, Ing., Banská Bystrica, SK;

(210) 1725-2005

(220) 20.9.2005

8 (511) 33, 35

(511) 33 - Víno, vínne koktaily, vínne aperitívy.
35 - Sprostredkovanie obchodu s vínom, reklamná činnosť, maloobchodná činnosť s vínom, organizovanie audiovizuálnych predstavení na komerčné a reklamné účely, organizovanie výstav na komerčné alebo reklamné účely, personálne poradenstvo, pomoc pri riadení obchodnej činnosti, poradenstvo v obchodnej činnosti, poskytovanie obchodných alebo podnikateľských informácií, predvádzanie (služby modeliek) na reklamné účely a podporu predaja, rozširovanie reklamných oznamov, rozširovanie reklamných materiálov zákazníkom (letáky, prospekty, tlačivá, vzorky), spracovanie textov, vydávanie a aktualizovanie reklamných materiálov a zvukovo-obrazových záznamov a periodických a neperiodických publikácií, vydávanie a rozširovanie reklamných textov, vydávanie reklamných alebo náborových textov.

(540)

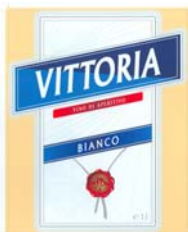

(591) žltá, modrá, červená, sivá, biela

(731) Vitis Pezinok, s. r. o., Za dráhou 21, 902 20 Pezinok, SK;

(740) Belička Ivan, Ing., Banská Bystrica, SK;

(210) 1726-2005

(220) 20.9.2005

8 (511) 33, 35

(511) 33 - Víno, vínne koktaily, vínne aperitívy.
35 - Sprostredkovanie obchodu s vínom, reklamná činnosť, maloobchodná činnosť s vínom, organizovanie audiovizuálnych predstavení na komerč-

né a reklamné účely, organizovanie výstav na komerčné alebo reklamné účely, personálne poradenstvo, pomoc pri riadení obchodnej činnosti, poradenstvo v obchodnej činnosti, poskytovanie obchodných alebo podnikateľských informácií, predvádzanie (služby modeliek) na reklamné účely a podporu predaja, rozširovanie reklamných oznamov, rozširovanie reklamných materiálov zákazníkom (letáky, prospekty, tlačivá, vzorky), spracovanie textov, vydávanie a aktualizovanie reklamných materiálov a zvukovo-obrazových záznamov a periodických a neperiodických publikácií, vydávanie a rozširovanie reklamných textov, vydávanie reklamných alebo náborových textov.

(540)



(591) čierna, žltá, červená, hnedá, biela

(731) Vitis Pezinok, s. r. o., Za dráhou 21, 902 20 Pezinok, SK;

(740) Belička Ivan, Ing., Banská Bystrica, SK;

(210) 1738-2005

(220) 21.9.2005

8 (511) 5, 32

(511) 5 - Dojčenská voda.

32 - Minerálna stolová voda.

(540)



(731) Ostrolúcka a. s., Sokolská 459/85, 960 01 Zvolen, SK;

(740) Suchoňová Katarína, JUDr., Banská Bystrica, SK;

(210) 1741-2005

(220) 21.9.2005

8 (511) 35, 36, 37, 39, 41, 42

(511) 35 - Reklamné agentúry, personálne poradenstvo, pomoc pri riadení obchodnej činnosti, poradenstvo pri vedení podnikov, poradenstvo v obchodnej činnosti, prenájom reklamného času vo všetkých komunikačných médiách, prenájom reklamných materiálov, prenájom reklamných priestorov, prieskum trhu, prieskum verejnej mienky, obchodný prieskum, poskytovanie obchodných alebo podnikateľských informácií, profesionálne obchodné alebo podnikateľské poradenstvo, obchodný alebo podnikateľský prieskum, obchodný manažment a podnikateľské poradenstvo, obchodný manažment v oblasti umenia, organizovanie výstav na obchodné a reklamné účely, organizovanie výstav na komerčné alebo reklamné účely, administratívna správa hotelov, analýzy nákladov, hospodárske, ekonomické predpovede, marketingové štúdiá, reklama, rozhlasová reklama.

36 - Realitné kancelárie, poradenstvo v oblasti poistenia, pôžičky (financovanie), prenájom bytov, prenájom kancelárskych priestorov, prenájom nehnuteľností, správa nehnuteľností, správcovstvo, ubytovacie kancelárie (byty), záručná pôžička, finančné analýzy, klíring (zúčtovanie vzájomných pohľadávok a záväzkov - bezhotovostné platenie), kapitálové investície, investovanie kapitálu, konateľstvo, zastupiteľstvo, finančný lízing.

37 - Stavebné informácie, stavebníctvo, stavebný dozor, stavebníctvo (stavebná činnosť).

39 - Prenájom miesta na parkovanie.

41 - Informácie o možnostiach rekreácie, rekreácia (služby pre oddych), akadémia (vzdelávanie), zábavné parky, pomoc pri výbere povolania (poradenstvo v oblasti vzdelávanie), prekladateľské služby, prevádzkovanie športových zariadení, organizovanie a vedenie kongresov, organizovanie a vedenie seminárov, organizovanie kultúrnych alebo vzdelávacích výstav, organizovanie a vedenie konferencií.

42 - Prieskumy (inžinierske práce).

(540)



(591) biela, zelená, modrá, čierna

(731) LIPA, spol. s r. o., Riazanská 33, 831 03 Bratislava, SK;

(210) 1747-2005

(220) 21.9.2005

8 (511) 5, 32

(511) 5 - Dojčenská voda.

32 - Minerálna stolová voda.

(540)

Ostrolúcka
Pramenitá voda

(731) Ostrolúcka a. s., Sokolská 459/85, 960 01 Zvolen, SK;

(740) Suchoňová Katarína, JUDr., Banská Bystrica, SK;

(210) 1755-2005

(220) 23.9.2005

8 (511) 32

(511) 32 - Nealkoholické nápoje obohatené minerálmi; ovocné nealkoholické nápoje obohatené minerálmi; diétne nápoje; vody (nápoje); sýtené vody; sýtené pitné vody obohatené minerálmi; balené pitné vody.

(540) **HORSKÁ**

(731) SENAPO, s. r. o., Priemyselná 280/39, 905 01 Senica, SK;

(740) Holakovský Štefan, Ing., Bratislava, SK;

(210) 1839-2005

(220) 6.10.2005

8 (511) 9, 16, 35, 42

(511) 9 - Videotelefony, rádiotelefonne zariadenia, digitálne fotoaparáty, digitálne kamery, satelity, prehrávače kompaktných diskov, digitálne univerzálne disky a digitálne viacúčelové disky.

16 - Časopisy (periodiká).

35 - Internetový obchod s digitálnymi zariadeniami, mobilnými telefónmi a ich príslušenstvom, obchod s digitálnymi zariadeniami, mobilnými telefónmi a ich príslušenstvom.

42 - Vypracovanie odborných posudkov, recenzií na mobilné telefóny a digitálne zariadenia.

(540)



(591) biela, čierna, červená

(731) RASCO, s. r. o., Račianska 71, 832 59 Bratislava, SK;

(210) 1840-2005

(220) 6.10.2005

8 (511) 9, 16, 35, 42

(511) 9 - Videotelefony, rádiotelefonne zariadenia, digitálne fotoaparáty, digitálne kamery, satelity, prehrávače kompaktných diskov, digitálne univerzálne disky a digitálne viacúčelové disky.

16 - Časopisy (periodiká).

35 - Internetový obchod s digitálnymi zariadeniami, mobilnými telefónmi a ich príslušenstvom, obchod s digitálnymi zariadeniami, mobilnými telefónmi a ich príslušenstvom.

42 - Vypracovanie odborných posudkov, recenzií na mobilné telefóny a digitálne zariadenia.

(540)



(591) biela, čierna, červená

(731) RASCO, s. r. o., Račianska 71, 832 59 Bratislava, SK;

(210) 1841-2005

(220) 6.10.2005

8 (511) 9, 35, 37, 38, 41

(511) 9 - Vysielačky, zabezpečovacie poplašné zariadenia, videotelefony, rádiotelefonne zariadenia, digitálne fotoaparáty, digitálne kamery, satelity, prehrávače kompaktných diskov, digitálne univerzálne disky a digitálne viacúčelové disky.

35 - Internetový obchod s digitálnymi zariadeniami, mobilnými telefónmi a ich príslušenstvom, obchod s digitálnymi zariadeniami, mobilnými telefónmi a ich príslušenstvom.

37 - Inštalácia a servis monitorovacích kamerových systémov.

38 - Výzvy rádiom, telefónom alebo inými elektronickými komunikačnými prostriedkami.

41 - Vydávanie on-line časopisov v elektronickej forme.

(540)



(731) RASCO, s. r. o., Račianska 71, 832 59 Bratislava, SK;

(210) 1843-2005

(220) 7.10.2005

8 (511) 17, 19, 20, 35, 36, 37, 39, 42

(511) 17 - Izolačné materiály.

19 - Stavebné materiály nekovové, strešné krytiny s výnimkou kovových, konštrukcie priehradové s výnimkou kovových, panely stavebné drevené, drevené stropné väzníky, krokvy (strešné), rámové konštrukcie s výnimkou kovových, asfaltové (bitúmenové) potery, povlaky, pokrivy striech, asfaltové (bitúmenové) výrobky pre stavebníctvo.

20 - Drevené trámy.

35 - Sprostredkovanie obchodu s uvedeným tovarom.

36 - Maklérstvo.

37 - Stavebníctvo (stavebná činnosť), informácie o opravách striech, klampiarstvo, pokrývačské práce na strechách, izolácie stavieb.

39 - Sprostredkovanie dopravy.

42 - Prieskumy porúch rovných a šikmých striech (inžinierska činnosť).

(540)



(591) modrá, červená, oranžová, čierna, hnedá

(731) R. J. R., Strešné centrum, s. r. o., Strojnícka 5, 080 06 Prešov, SK;

(210) 1910-2005

(220) 14.10.2005

8 (511) 35, 41, 42

(511) 35 - Propagačná činnosť, reklama.

41 - Vzdelávanie; zábava; športové a kultúrne aktivity.

42 - Výskum v oblasti kultúrneho dedičstva.

(540)



(591) tmavomodrá, svetlomodrá, biela

(731) Neinvestičný fond židovského kultúrneho dedičstva - Menorah, Revúcka 3, 821 08 Bratislava, SK;

(210) 1966-2005

(220) 24.10.2005

8 (511) 18, 25, 35, 36, 37, 41, 42

(511) 18 - Kably, tašky, plecniaky, kabelky, náprsné tašky, trojdielne peňaženky, jednoduché skladané peňaženky, puzdrá na kreditné a iné karty, súpravy cestovných batožín, batožina, dámske peňaženky, vrecká na mince, kozmetické kably,

dámske kabelky, príručné dámske kabelky, diplomatické kufríky, tašky na prenosné počítače, cestovné tašky, športové tašky, kľúčenky, prívesky na kľúče, podložky na cvičenie a dáždnyky.

25 - Športové oblečenie, čapice, šály, šiltovky, ponožky, opasky, rukavice, športové tričká, športová obuv.

35 - Služby - sprostredkovanie predaja výrobkov zákazníčkovi, sprostredkovateľská činnosť - veľkoobchodný predaj športových výrobkov, oblečenia a obuvi, sprostredkovateľská činnosť v oblasti reklamy, organizovanie prednášok, seminárov, školení z oblasti reklamy, reklamná činnosť, maloobchodná činnosť v oblasti reklamných a darčkových predmetov, športových výrobkov a oblečenia s logom konečného zákazníčka, prenájom reklamného priestoru, reklamných materiálov, prenájom kancelárskeho zariadenia.

36 - Prenájom budov a obchodných priestorov.

37 - Oprava výrobkov uvedených v triede 18.

41 - Organizovanie prednášok, seminárov, školení z oblasti športu, športového tovaru, školenia predavačov, požičiavanie športovej výstroje.

42 - Prenájom počítačov.

(540)



(731) Alpha Pro Sport, s. r. o., Rovná 11, 926 01 Seereď, SK;

(210) 1968-2005

(220) 24.10.2005

8 (511) 12, 18, 25, 28, 35, 36, 37, 41, 42

(511) 12 - Golfové vozíky.

18 - Kabelky, tašky, plecniaky, kabelky, náprsné tašky, trojdielne peňaženky, jednoduché skladané peňaženky, puzdrá na kreditné a iné karty, súpravy cestovných batožín (pri predaji prázdnych), batožina, dámske peňaženky, vrecká na mince, kozmetické kably, dámske kabelky, príručné dámske kabelky, diplomatické kufríky, tašky na prenosné počítače, cestovné tašky, športové tašky, kľúčenky, prívesky na kľúče a dáždnyky.

25 - Športové a golfové oblečenie, obuv, čapice, šiltovky, ponožky.

28 - Puzdrá (basy) na golfové palice, obaly na golfové kably, obaly na golfovú obuv, golfové palice, kované golfové palice, sady golfových palíc, patovacie golfové palice, pomôcky na prenášanie golfových palíc, hlavice golfových palíc, výplň golfových palíc, násady na golfové palice, rukoväti golfových palíc, pásiky na rukoväti golfových palíc, držadlá a stojany na golfové palice, puzdrá na hlavice golfových palíc, puzdrá na patovacie golfové palice, bezmotorové vozíky na popochádzanie s golfovými palicami, motorové vozíky na popochádzanie s golfovými palicami, golfové loptičky, značkovače golfových loptičiek, zberače golfových loptičiek, golfové zástavky, golfové rukavice, golfové patovacie pomôcky, golfové tréningové pomôcky, golfové podstavce, značkovače golfových podstavcov, golfové značkovače (perá, ceruzky), golfové vy-

pichovadlá, golfové multi-nástroje, golfové merače skóre, kešky, golfové siete, golfové koberce, golfové uteráky, náhradné spájky na golfové obuv, kľúče na výmenu golfových spájok, vianočné ozdoby, darčeky, hračky a hry, prostriedky na úpravu golfovej plochy.

35 - Služby - sprostredkovávanie predaja výrobkov zákazníkovi, sprostredkovateľská činnosť - veľkoobchodný predaj športových výrobkov, oblečenia, obuvi a doplnkov so zameraním na golf, sprostredkovateľská činnosť v oblasti reklamy; reklamná činnosť, maloobchodná činnosť v oblasti reklamných a darčkových predmetov, športových výrobkov, oblečenia, obuvi a športových doplnkov s logom konečného zákazníka, organizovanie prednášok, seminárov, školení z oblasti reklamy, prenájom reklamného priestoru, prenájom kancelárskeho zariadenia.

36 - Prenájom budov a obchodných priestorov.

37 - Oprava výrobkov uvedených v triede 18.

41 - Prenájom golfovej výstroje, trenažera, prenájom golfových ihrísk, organizovanie prednášok, seminárov, školení, z oblasti športu, športového tovaru, školenie predavačov, prevádzkovanie golfových ihrísk.

42 - Prenájom počítačov.

(540)



(731) GOLF CENTRUM, s. r. o., Rovná 11, 926 01 Sereď, SK;

(210) 2001-2005

(220) 28.10.2005

8 (511) 29, 30, 31

(511) 29 - Ovocie a zelenina konzervované, sušené a zavárané, džemy, orechy a mandle spracované, sušené ananásové dukáty, sušené ananásové plátky, sušená papája (kocky, plátky), sušené marhule, hrozienka, sušené slivky, sušené jablká krúžky a kocky, sušené broskyne, sušené hrušky, sušené datle, potraviny solené, prisladené ovocie, jadrá arašidov lúpaných, pražené jadrá arašidov lúpaných, solených, arašidy v cukre, jadrá kešu orechov celých, jadrá kešu orechov solených, pražených, kokosové čipsy, jadrá mandlí pražených, solených, jadrá mandlí údených, jadrá mandlí v cukre, lupienky z jadier mandlí, kocky z jadier mandlí, jadrá paraorechov celých, pistácie pražené, pistácie pražené solené, sušené banánové čipsy, slnečnica lúpaná, sezamové semenko lúpané, kokos strúhaný, lieskové jadrá, jadrá vlašských orechov, oriešky v čokoládovej poleve, oriešky v mliečnej poleve, oriešky v jogurtovej poleve, oriešky v čokoládovej poleve so škoricom, makadamiové jadrá, pekanové orechy, podzemnica lúpaná.

30 - Káva, čaj, kakao, ryža, kávové náhradky, cukrovinky, med, korenie, cukor, kmín.

31 - Burské orechy v šupke, orechy nespracované, mandle nespracované; tekvicové semenka, semená maku modrého, ľanové semenka.

(540) NATURE GARDEN

(731) K-Servis Praha, a.s., Vídeňská 1E, 142 00 Praha, CZ;

(210) 2027-2005

(220) 31.10.2005

8 (511) 30, 35

(511) 30 - Káva, cukor, umelá káva, keksy a sušienky pripravené z obilnej múky podávané ku káve, pečivo a zákusky podávané ku káve, zmrzlina; sirupy; keksy, torty; rýchle občerstvenie z kávy; dezerty s chuťou alebo arómou kávy.

35 - Služby v oblasti sprostredkovania a realizácie obchodnej činnosti s potravinárskymi tovarmi najmä s kávou, maloobchodná činnosť v oblasti potravín, najmä kávy.

(540)



(591) červená, čierna

(731) LAO HU, s. r. o., Sasinkova 1, 908 51 Holíč, SK;

(210) 2053-2005

(220) 7.11.2005

8 (511) 32

(511) 32 - Minerálne vody, stolové vody, ochutené minerálne vody, limonády, pивá, šumivé nápoje, ovocné šťavy, sirupy, nealkoholické nápoje, príchuti na výrobu nápojov, prípravky na výrobu nápojov.

(540) AQUASPORT

(731) Karlovarské minerální vody, a. s., Horova 3, 360 21 Karlovy Vary, CZ;

(210) 2054-2005

(220) 7.11.2005

8 (511) 32

(511) 32 - Minerálne vody, stolové vody, ochutené minerálne vody, limonády, pивá, šumivé nápoje, ovocné šťavy, sirupy, nealkoholické nápoje, príchuti na výrobu nápojov, prípravky na výrobu nápojov.

(540) LINEASPORT

(731) Karlovarské minerální vody, a. s., Horova 3, 360 21 Karlovy Vary, CZ;

(210) 2055-2005

(220) 7.11.2005

8 (511) 32

(511) 32 - Minerálne vody, stolové vody, ochutené minerálne vody, limonády, pивá, šumivé nápoje, ovocné šťavy, sirupy, nealkoholické nápoje, príchuti na výrobu nápojov, prípravky na výrobu nápojov.

(540) BIMBOO

(731) HBSW, a. s., Byňov 117, 373 34 Byňov, CZ;

(210) 2056-2005

(220) 7.11.2005

8 (511) 8, 21, 40

(511) 8 - Príbory, lyžice, vidličky, nože, čepele nožov, klieštiky na cukor, servírovacie kliešte, krájače na zeleninu, luskáčiky s výnimkou luskáčikov z drahých kovov, sekáčiky na mäso (ručné nástroje), naberačky, nožnice, ocieľky, otvárače na konzervy (s výnimkou elektrických), škrabky na ryby a zeleninu.

21 - Bonboniéry ako kazety na cukrovinky s výnimkou kaziet z drahých kovov, cedidlá s výnimkou cedidiel z drahých kovov, cukorničky s výnimkou cukorničiek z drahých kovov, čajníky s výnimkou čajníkov z drahých kovov, čajové súpravy s výnimkou súprav z drahých kovov, čaše s výnimkou čiaš z drahých kovov, držiaky na jedálne lístky, držiaky na kvety a rastliny (na aranžovanie kvetov), držiaky na sviece s výnimkou držiakov z drahých kovov, držiaky na špáradlá s výnimkou držiakov z drahých kovov, džbány s výnimkou džbánov z drahých kovov, kuchynské formy na pečenie, hrnce, hrncečky, kastroly, koreničky, soľničky s výnimkou soľničiek z drahých kovov, košíky na chlieb, kovové zásobníky na papierové uteráky a utierky, krčahy s výnimkou krčahov z drahých kovov, krúžky na obrúsky s výnimkou krúžkov z drahých kovov, kuchynské nádoby s výnimkou nádob z drahých kovov, kuchynské náradie s výnimkou náradia z drahých kovov, kuchynský a jedáleňský riad, nie z drahých kovov, vedierka na ľad, likérové súpravy, lopatky na zákusky, maselnice, ručné mixéry (šejkre), príklopy na jedlo, svietniky, okrem svietnikov z drahých kovov, viacramenné svietniky s výnimkou svietnikov z drahých kovov.

40 - Povrchové úpravy kovov, dreva, plastov, spracovávanie, opracovávanie a tvárnenie kovov, dreva a plastov, úprava a spracovanie kovových materiálov, pokovovanie, pozlacovanie, striebrenie, chrómovanie, poniklovanie, pozinkovanie, platovanie, kováčstvo, zvaračské práce, frézovanie, galvanizácia, hoblovanie, zámočnicke služby, rytie, gravírovanie, elektrolytické pokovovanie, odlievanie kovov, informácie o spracovaní a úprave materiálov, sprostredkovanie uvedených služieb, poradenská a konzultačná činnosť pri spracovaní a úprave kovov.

(540) CEE

(731) CEE produktion & sourcing, s. r. o., Hodruša - Hámre 1118, 966 61 Hodruša - Hámre, SK;

(740) Belička Ivan, Ing., Banská Bystrica, SK;

(210) 2057-2005

(220) 3.11.2005

8 (511) 42

(511) 42 - Tvorba softvéru.

(540) FINrisk

(731) Involute, s. r. o., Metodova 7, 821 08 Bratislava, SK;

(210) 2058-2005

(220) 7.11.2005

8 (511) 16, 35, 41

(511) 16 - Tlačoviny, najmä časopisy, knihy, brožúry, plagáty, fotografie, pohľadnice, samolepky, kalendáre, záznamníky, obálky, papierové tašky, baliace papiere a iné výrobky z papiera; notové záznamy v papierovej forme, textové záznamy v papierovej forme; reklamné materiály v papierovej forme, školské potreby, firemné listiny, piernický tovar, papierové propagačné materiály, informačné brožúry, fotografie, katalógy, mapy, noviny, tlačivá a kancelárske potreby uvedené v tejto triede, kancelárska technika uvedená v tejto triede, príslušenstvo kancelárskej techniky uvedené v tejto triede; edukačné a odborné materiály uvedené v tejto triede, štúdie v papierovej forme.

35 - Maloobchodná činnosť v oblasti piernického a polygrafického priemyslu, s knihami, s tlačovinami, s brožúrami, s odbornými materiálmi, s edukačnými materiálmi; organizovanie komerčných alebo reklamných výstav a veľtrhov, podpora predaja pre tretie osoby, predvádzanie tovaru, prenájom reklamného času vo všetkých komunikačných médiách, prenájom reklamných materiálov, prenájom reklamných priestorov, lepenie plagátov, príprava inzertných stĺpcov, reklama, reklama na počítačovej komunikačnej sieti; vydávanie, aktualizovanie a rozširovanie reklamných materiálov, rozširovanie reklamných oznamov, prenájom reklamných plôch, zásielkové reklamné služby, uverejňovanie reklamných textov.

41 - Vydavateľská a nakladateľská činnosť; vydávanie kníh, časopisov, brožúr, periodicky vychádzajúcich tlačovín, zborníkov, tvorba a vydávanie textov s výnimkou reklamných alebo náborových, vydávanie elektronických publikácií, vyučovanie, vzdelávanie; organizovanie, príprava a vedenie seminárov, školení, korešpondenčných kurzov, kolokvií, konferencií, kongresov, sympózií; on-line poskytovanie elektronických publikácií, textových, zvukových, obrazových a zvukovo-obrazových záznamov bez možnosti kopírovania; elektronická edičná činnosť - DPT služby.

(540)

RESPIRAČNÍ
MEDICÍNA

(591) modrá, čierna

(731) BLUE WINGS, s. r. o., Hradešinská 2402/55, 101 00 Praha, CZ;

(740) Gruber Dalibor, Ing., Košice, SK;

(210) 2059-2005

(220) 7.11.2005

8 (511) 36

(511) 36 - Finančné informácie, finančné poradenstvo, finančné služby, lízing, pôžičky, úvery, úverové karty, kreditné karty, úverové ústavy, hypotéky.

(540)



(591) modrá

(731) ESSOX s. r. o., Senovážné nám. 231/7, 370 01 České Budějovice, CZ;

(210) 2060-2005

(220) 7.11.2005

8 (511) 9, 35, 38, 41, 42

(511) 9 - Nahrané programy obsluhujúce počítač; počítače, počítačové programy stiahnuté z telekomunikačnej siete; počítačový softvér, nahrané počítačové programy.

35 - Prieskum trhu, poradenstvo v obchodnej činnosti; reklama (on-line) na počítačovej komunikačnej sieti; rozhlasová reklama; televízna reklama.

38 - Elektronická pošta; počítačová komunikácia; poradenstvo v oblasti počítačovej komunikácie.

41 - Fotografovanie.

42 - Grafický dizajn; hosťovanie na počítačových stránkach (webových stránkach); inštalácia počítačových programov; navrhovanie obalov, obalový dizajn; návrh počítačových systémov; počítačové programovanie; aktualizovanie počítačových programov; priemyselný dizajn; servis počítačových programov; zhotovovanie kópií počítačových programov; vytváranie a udržiavanie počítačových stránok (web) pre zákazníkov; prenájom počítačového hardvéru; tvorba softvéru.

(540)



(591) modrá

(731) Marek Rehák - graphicator.com, Stummerova 371/54, 955 01 Topolčany, SK;

(210) 2061-2005

(220) 7.11.2005

8 (511) 39, 43

(511) 39 - Organizovanie ciest, rezervácia zájazdov, správanie turistov, turistické prehliadky, rezervácia miesteniek na cestovanie.

43 - Poskytovanie prechodného ubytovania, rezervácia penziónov, rezervácia hotelov.

(540)



(591) modrá, čierna

(731) Net Travel. cz, s. r. o., Milady Horákové 101/64, 160 00 Praha, CZ;

(210) 2069-2005

(220) 7.11.2005

8 (511) 35, 41, 43, 44

(511) 35 - Prieskum trhu; vydávanie a rozširovanie reklamných materiálov; sprostredkovanie obchodu s tovarmi.

41 - Služby rekreácie; športoviská (služby); squashové služby.

43 - Stravovacie služby; reštaurácie, jedálne; kaviarne; bary; bufety (rýchle občerstvenie).

44 - Fyzioterapia; rehabilitácia; bazény a sauny na verejné používanie; vírivé vane na verejné používanie; škótske streky; masáže.

(540)



(731) Ing. Jozef Trenčiansky JOTY SLOVAKIA, Beniaková 2, 949 01 Nitra, SK;

(740) Máčajová Mária, Ing., Nitra, SK;

(210) 2070-2005

(220) 7.11.2005

8 (511) 29, 30, 35

(511) 29 - Mlieko; mliečne výrobky; mliečne krémy a dezerty; jogurty; kefír; smotana; maslo; tvaroh; výrobky z tvarohu; syry; mliečne nápoje.

30 - Zmrzlina a mrazené krémy, najmä mliečne a smotanové.

35 - Maloobchod s tovarmi v uvedených triedach.

(540) MILLI MILÁČIK

(731) Friesland Slovensko, a. s., Cabajská 10, 950 22 Nitra, SK;

(740) Máčajová Mária, Ing., Nitra, SK;

(210) 2071-2005

(220) 8.11.2005

8 (511) 32

(511) 32 - Minerálne vody, minerálne vody pre dojčatá, ochutené minerálne vody pre dojčatá alebo inak upravené.

(540)



(591) modrá, ružová, zelená, biela

(731) MINERÁLNE VODY, a. s., Slovenská 19, 081 86 Prešov, SK;

(740) Holoubková Mária, Ing., Bratislava, SK;

(210) 2072-2005

(220) 8.11.2005

8 (511) 5

(511) 5 - Farmaceutické výrobky, lieky na centrálny nervový systém.

(540) ARVIND

(731) BELUPO-Lijekovi i kozmetika d.d., Danica 5, 48000 Koprivnica, HR;

(740) Holoubková Mária, Ing., Bratislava, SK;

(210) 2073-2005

(220) 8.11.2005

8 (511) 5

(511) 5 - Farmaceutické výrobky, lieky na centrálny nervový systém.

(540) HALEA

(731) BELUPO-Lijekovi i kozmetika d.d., Danica 5, 48000 Koprivnica, HR;

(740) Holoubková Mária, Ing., Bratislava, SK;

(210) 2079-2005

(220) 9.11.2005

8 (511) 9, 42

(511) 9 - Softvér.

42 - Vývoj softvéru, automatizované spracovanie údajov.

(540)

(591) modrá, sivá

(731) SPIRIT - informačné systémy, a. s., Kubániho 14, 811 04 Bratislava, SK;

(210) 2085-2005

(220) 10.11.2005

8 (511) 9, 42

(511) 9 - Softvér.

42 - Vývoj softvéru, automatizované spracovanie údajov.

(540)**AIViS**

(731) SPIRIT - informačné systémy, a. s., Kubániho 14, 811 04 Bratislava, SK;

(210) 2086-2005

(220) 10.11.2005

8 (511) 1, 3, 5

(511) 1 - Bieliace (odfarbovacie) prípravky na priemyselné účely; brzdové kvapaliny; chemické avivážne prípravky na priemyselné účely; chemické prípravky na odmasťovanie; chemické prípravky na odstraňovanie vosku; chemické prípravky na čistenie komínov; chemické čističe oleja; priemyselné chemikálie; chemikálie pre lesníctvo okrem fungicídov, herbicídov, insekticídov a prípravkov na ničenie parazitov; chladiace prípravky (zmesi); dehydratačné prípravky na priemyselné účely; hasiace zmesi; lepidlá na priemyselné účely; chemické látky pre lesníctvo s výnimkou fungicídov, insekticídov a prípravkov proti parazitom; chemické čistiace prostriedky na odstránenie mastnoty; chemické prípravky proti matneniu okien; namáčacie prípravky (bielenie); namáčacie prípravky pre textilný priemysel; namáčacie prípravky (na farbenie); nemrznúca zmes. 3 - Antistatické prípravky na použitie v domácnosti; avivážne prípravky; bieliace krémy na pokožku; bieliace prípravky (na čistenie bielizne

a šatstva); dezodoranty na osobnú potrebu; holiace prípravky; kolínske vody; kozmetické prípravky; leštiace a hladiace prípravky; prípravky na líčenie; prípravky na odstraňovanie líčidiel; mandľové mlieko na kozmetické účely; mandľový olej; mydielka; mydlá; namáčacie prípravky, predpieracie prípravky; odfarbovače; odlakovače; odmasťovacie prípravky s výnimkou prípravkov na použitie vo výrobnom procese; odstraňovače podlahových parketových voskov (čistiaci prípravok); čistiace prípravky na automobilové okná; oleje na kozmetické účely; oleje na toaletné účely; pracie prípravky; prípravky na odstraňovanie vodného kameňa pre domácnosť; toaletné prípravky; vlasové vody; voňavky; šampóny; čistiace prípravky.

5 - Chemické dezinfekčné prostriedky na WC; dezinfekčné prípravky na hygienické účely; dezodoranty s výnimkou dezodorantov na osobnú potrebu; soli do minerálnych kúpeľov; masti proti popáleninám; prípravky na umývanie zvierat; repelenty proti hmyzu; rozpúšťadlá na odstraňovanie náplasti; vonné soli; prípravky na osvieženie vzduchu; prípravky na čistenie vzduchu.

(540) ELLA

(731) De LUX-SM, s. r. o., 1. mája 939, 952 01 Vráble, SK;

(740) Beleščák Ladislav, Ing., Piešťany, SK;

(210) 2087-2005

(220) 10.11.2005

8 (511) 3

(511) 3 - Kozmetika.

(540) DERMACOL DERMACORRECT

(731) ALPHADUCT, a. s., Na Příkopě 12, 110 00 Praha, CZ;

(740) Beleščák Ladislav, Ing., Piešťany, SK;

(210) 2090-2005

(220) 10.11.2005

8 (511) 3

(511) 3 - Parfuméria a kozmetické výrobky.

(540) DISCO

(731) VEKOS, spol. s r. o., Bratislavská 466, 911 05 Trenčín, SK;

(210) 2092-2005

(220) 10.11.2005

8 (511) 16, 35, 41

(511) 16 - Tlačoviny, kancelárske potreby, fotografie, časopisy.

35 - Reklamná činnosť, polygrafická výroba vrátane propagačnej agentúrnej činnosti.

41 - Vydavateľská činnosť.

(540)

(731) ECONOMIA a. s., Dobrovského 25, 170 55 Praha, CZ;

(740) Kajabová Monika, JUDr., Bratislava, SK;

(210) 2096-2005

(220) 10.11.2005

8 (511) 16, 33, 35

(511) 16 - Baliaci papier, blahoprajné pohľadnice, brožované knihy, brožúry, brožúrky, bublinové obaly z plastických materiálov (na balenie), časopisy, etikety s výnimkou textilných, fotografie, grafické zobrazenie, grafiky, kalendáre všetkých druhov, kartón, lepenka, kávové filtre, papierové, knihy, lepenkové alebo papierové škatule, lepenkové alebo papierové obaly na fľaše, lepenkové platne (papiernický tovar), lepiace pásy na kancelárske účely a použitie v domácnosti, leporelá, mapy, obálky (papiernický tovar), obaly (papiernický tovar), obrazy, papiernický tovar, periodické a neperiodické publikácie, plagáty, predmety z kartónu, prospekty, pútače z papiera alebo lepenky, reklamné tabule z papiera, kartónu alebo lepenky, reprodukcie grafické, tlačené reklamné materiály, umelohmotné fólie na balenie, vrecia z papiera alebo plastických materiálov, vrecká z papiera alebo plastických materiálov.

33 - Alkoholické nápoje okrem piva, brandy, koktaily alkoholické, destilované nápoje, alkoholické extrakty, likéry a pálenky, liehoviny, alkoholické extrakty z čaju a bylín.

35 - Sprostredkovanie obchodu s alkoholickými nápojmi, reklamná a propagačná činnosť, maloobchodná činnosť s alkoholickými nápojmi, kancelárie zaoberajúce sa dovozom a vývozom, organizovanie komerčných alebo reklamných výstav, reklamná činnosť, obchodný manažment, obchodná správa, obchodná administratíva.

(540)

(591) tmavomodrá, strieborná, biela, červená

(731) KARLOFF, s. r. o., M. R. Štefánika 18, 919 43 Cífer, SK;

(740) Belička Ivan, Ing., Banská Bystrica, SK;

(210) 2098-2005

(220) 10.11.2005

8 (511) 16, 33, 35

(511) 16 - Baliaci papier, blahoprajné pohľadnice, brožované knihy, brožúry, brožúrky, bublinové obaly z plastických materiálov (na balenie), časopisy, etikety s výnimkou textilných, fotografie, grafické zobrazenie, grafiky, kalendáre všetkých druhov, kartón, lepenka, kávové filtre, papierové, knihy, lepenkové alebo papierové škatule, lepenkové alebo papierové obaly na fľaše, lepenkové platne (papiernický tovar), lepiace pásy na kancelárske účely a použitie v domácnosti, leporelá, mapy, obálky (papiernický tovar), obaly (papiernický tovar), obrazy, papiernický tovar, periodické a neperiodické publikácie, plagáty, predmety z kartónu, prospekty, pútače z papiera alebo lepenky, reklamné tabule z papiera, kartónu alebo lepenky, reprodukcie grafické, tlačené reklamné

materiály, umelohmotné fólie na balenie, vrecia z papiera alebo plastických materiálov, vrecká z papiera alebo plastických materiálov.

33 - Alkoholické nápoje okrem piva, brandy, koktaily alkoholické, destilované nápoje, alkoholické extrakty, likéry a pálenky, liehoviny, alkoholické extrakty z čaju a bylín.

35 - Sprostredkovanie obchodu s alkoholickými nápojmi, reklamná a propagačná činnosť, maloobchodná činnosť s alkoholickými nápojmi, kancelárie zaoberajúce sa dovozom a vývozom, organizovanie komerčných alebo reklamných výstav, reklamná činnosť, obchodný manažment, obchodná správa, obchodná administratíva.

(540)

(591) červená, ružová, strieborná, biela

(731) KARLOFF, s. r. o., M. R. Štefánika 18, 919 43 Cífer, SK;

(740) Belička Ivan, Ing., Banská Bystrica, SK;

(210) 2109-2005

(220) 11.11.2005

8 (511) 1, 2, 6, 7, 8, 11, 12, 19, 31, 35, 42

(511) 1 - Lepidlá na drevo.

2 - Moridlá, farby a laky na drevo; riedidlá na farby; konzervačné prípravky na drevo.

6 - Kovania na nábytok; kovové zámky s výnimkou elektrických; kovania na okná a dvere; kovové pánty a závesy; kince, vruty, skrutky a podobné kovové prvky uvedené v tejto triede; kovové popruhy, palety, slučky, svorky na manipuláciu s drevom; kovové skladovacie zariadenia na drevo.

7 - Drviace zariadenia ako stroje; krájačky a lúpačky dých; krájačky na drevitú vlnu; obrábacie stroje; obrábacie stroje, dlabačky; piliarske stroje; hobľovacie stroje; frézy (stroje); vrtacie stroje; sústruhy na drevo; stroje na ohýbanie dreva; stroje na spájanie dreva; montážne stroje na drevo; zariadenia na povrchovú úpravu dreva; čalúnnicke zariadenia; zariadenia na likvidáciu odpadu - stroje; manipulátory (zariadenia na nakladanie a vykladanie dreva).

8 - Brúsne nástroje; dláta; ručné náradie a nástroje na opracovanie dreva; hobľíky; kladivá - ručné nástroje; kliešte; ručné nástroje na rezanie a sekanie; nože - ručné nástroje; píly - ručné nástroje; píčky - ručné nástroje; pilníky - ručné nástroje; rašple - ručné nástroje; rydlá - ručné nástroje; stolárske vrtáky; tešly; ručné zdvíhaky; zveráky.

11 - Klimatizačné zariadenia na drevo; sušiacie zariadenia na drevo.

12 - Dopravné zariadenia na drevo, vozíky na manipuláciu s drevom.

19 - Dosky; laty; drevené dyhy; stolárske drevo opracované; pílené drevo; stavebné drevo; debnenie s výnimkou kovového; drevo ako polotovary; podlahové dosky; parkety; preglejka.

31 - Surové drevo; kmene stromov neopracované; neopracované rezivo; drevné triesky na výrobu drevotriesky.

35 - Aranžovanie výstavných stánkov; prenájom kancelárskych strojov, zariadení, výstavných stánkov, reklamných materiálov a priestorov; kopírovanie; poskytovanie obchodných alebo podnikateľských informácií; organizovanie výstav na komerčné alebo reklamné účely; podpora predaja pre tretie osoby; maloobchod s tovarmi v uvedených triedach; vydávanie a rozširovanie reklamných materiálov.

42 - Prenájom počítačov; priemyselný dizajn; výzdoba interiérov; návrhy a grafické služby každého druhu; služby architektov.

(540)



(731) Agrokomplex - Výstavníctvo Nitra, príspevková organizácia, Výstavná 4, 949 01 Nitra, SK;

(740) Máčajová Mária, Ing., Nitra, SK;

(210) 2140-2005

(220) 16.11.2005

8 (511) 1

(511) 1 - Anódové hmoty, elektródové hmoty, ubíjacie hmoty, kalcinované materiály používané ako nahličovadlá a napeňovadlá, všetko ako chemikálie pre priemysel.

(540)



(731) VUM, a. s., Priemyselná 12, 965 63 Žiar nad Hronom, SK;

(210) 2141-2005

(220) 16.11.2005

8 (511) 5, 35, 41, 44

(511) 5 - Čerstvé a sušené liečivé bylinky a ich zmesi; rastlinné výťažky na lekárske účely; liečivé nápoje, tekuté lieky, lieky vo forme nápojov; liečivé čaje; astmatický čaj; bylinkové čaje na lekárske použitie; minerálne prípravky potravinárske; minerálne vody na liečenie; medovková voda na farmaceutické účely; biela voda; hygienicky neškodná voda pre dojčatá na lekárske účely; sirupy na farmaceutické účely; soli minerálnych vôd; medicínálny alkohol; prípravky obsahujúce stopové prvky pre ľudí; dietetické a dietetické potraviny na lekárske účely; dietetické látky, nápoje, potraviny upravené na lekárske účely; lekárske prípravky na zoštíhlenie; odtučňovacie čaje na lekárske účely; škrob na dietetické alebo farmaceutické účely; tabletky na zahnatie hladu a chuti do jedla na lekárske použitie; chlieb pre diabetikov.

35 - Sprostredkovanie obchodu s tovarom; maloobchodné služby s kúpeľňovým zariadením, saunami a ich časťami, príslušenstvom k nim, posteľnou bielizňou, posteľnými prikrývkami, odevmi, obuvou a pokrývkami hlavy, hrami, hračkami, telocvičnými a športovými potrebami, potravinami a nápojmi, reklama; profesionálne obchodné alebo podnikateľské poradenstvo; poradenské služby v oblasti obchodného alebo podnikateľského riadenia; poskytovanie pomoci a poradenstvo pri riadení a vedení obchodnej činnosti, obchodných alebo priemyselných podnikov; lobistické služby na obchodné účely; obchodný manažment a podnikové poradenstvo; obchodný alebo podnikateľský prieskum; marketingové štúdie; prieskum trhu; posudzovanie efektívnosti prevádzky a racionalizácie práce; analýzy nákladov; poradenské, konzultačné a informačné služby týkajúce sa uvedených služieb; sprostredkovanie uvedených služieb.

41 - Prekladateľské služby; vyučovanie, vzdelávanie; skúšanie, preskúšavanie ako pedagogická činnosť; pomoc pri výbere povolania, poradenstvo v oblasti vzdelávania; organizovanie a vedenie seminárov; organizovanie a vedenie konferencií; poradenské, konzultačné a informačné služby týkajúce sa uvedených služieb; sprostredkovanie uvedených služieb.

44 - Masáže; poradenské, konzultačné a informačné služby týkajúce sa uvedených služieb; sprostredkovanie uvedených služieb.

(540)



(731) Herzán František, Ing., CSc., Jána Milca 15, 010 01 Žilina, SK;

(740) Zahatňanská Gabriela, Ing., Žilina, SK;

(210) 2149-2005

(220) 18.11.2005

8 (511) 29, 30, 32

(511) 29 - Džemy, fazuľa konzervovaná, marmeláda, mäso konzervované, nakladaná zelenina, nakladané uhorky, ovocie konzervované, ovocie zavárané sladené, ovocná dřeň, ovocné rósoly, paradajkový pretlak, pečonová paštéta, šaláty zeleninové, zelenina konzervovaná, mäsové paštéty.

30 - Kečup.

32 - Ovocné šťavy.

(540)



(591) Žltá, zelená

(731) Bartakovič Július, Ing., Veterná 1736/79, 979 01 Rimavská Sobota, SK;

(210) 2150-2005

(220) 21.11.2005

8 (511) 1, 16, 19

(511) 1 - Chemické výrobky patriace do tejto triedy určené pre drevársky a nábytkársky priemysel, papiernický a baliarenský priemysel, stavebný priemysel a nosné drevené konštrukcie, čalúnnický priemysel, najmä tmely a lepidlá zaradené v tejto triede.

16 - Kancelárske potreby okrem nábytku, kancelárske pomôcky, papiernický tovar, najmä papier, baliaci papier, výrobky z papiera, patriace do tejto triedy, zošity, papierové vreckovky, papierové utierky, papierové servítky, samolepiace etikety, samolepiace bločky, bloky a samostatné hárky, papierové odpadové vrece, papierové kar-tóny, obálky, tlačoviny, neperiodické publikácie, ponukové listy, propagačné materiály, katalógy, tlačivá, lepidlá na kancelárske potreby alebo pre domácnosť, lepiace pásky na kancelárske účely a použitie v domácnosti, kancelárske obaly, papierové dosky a rýchloviazace, rozlišovače, zaraďovače, spisové obaly, plastové obaly na kancelárske účely a na použitie v domácnosti, archívne boxy a škatule, šanóny, kalendáre, diáre, mapy.

19 - Lepidlá pre stavebníctvo patriace do triedy 19.

(540) AGGLU

(731) AGGLU s. r. o., Nábřežná 4/1013, 039 01 Turčianske Teplice, SK;

(740) Belička Ivan, Ing., Banská Bystrica, SK;

(210) 2154-2005

(220) 21.11.2005

8 (511) 42

(511) 42 - Teplotechnické merania a teplotechnické analýzy prác, teplotechnických a energetických agregátov, analýzy, meranie a vyhodnocovanie základných znečisťujúcich látok v ovzduší, pôde a vode; kvalitatívne a kvantitatívne stanovenie znečisťujúcich látok, vyhodnocovanie nameraných hodnôt; vypracovanie odborných posudkov v odbore ochrany ovzdušia; poradenské služby v oblasti vývoja, výskumu tepelnej techniky.

(540)

(591) žltá, čierna

(731) EKO-TERM SERVIS, s. r. o., Napájadlá 11/2743, 040 12 Košice, SK;

(210) 2156-2005

(220) 21.11.2005

8 (511) 5, 16, 29, 30, 32, 35, 39

(511) 5 - Doplnky výživy na farmaceutické účely; vitamínové prípravky; potrava pre dojčatá; sušené mlieko pre dojčatá; liečivé pastilky; žuvačky, pastilky na farmaceutické účely; minerálne prípravky potravinárske na liečenie; minerálne vody na liečenie; sirupy na farmaceutické účely.

16 - Vyučovacie pomôcky s výnimkou prístrojov a zariadení; školské potreby, papier, písacie potreby; zošity; poznámkové zošity; skicáre; útržko-vé bloky; pastelky; perá, plniace perá;

puzdrá

na

perá; peračníky; stojany na perá a ceruzky; akvarely, vodové farby; škatule s farbami ako školské pomôcky; kancelárske obaly na spisy, šanóny, zaraďovače; papierové obaly na spisy; záložky, stužky do kníh; knižné zarážky; noviny; periodiká, časopisy; tlačoviny; kalendáre, trhacie kalendáre; komiksy; blahoprajné pohľadnice; pohľadnice; fotografie; albumy; poštové hracie pohľadnice; poštové známky; baliaci papier; vrecia, vrecká z papiera alebo plastických materiálov; papierové obaly na mliečne výrobky.

29 - Konzervované ovocie; ovocné kompóty; jablkový kompót; brusnicový kompót; džemy; závorový džem; marmeláda; ovocná dreň; mrazené ovocie; ovocie naložené v alkohole; konzervovaná, nakladaná zelenina; zelenina v štiplavom náleve; konzervovaná fazuľa; konzervovaný hrach; nakladané uhorky; zeleninové šťavy na varenie; paradajková šťava na varenie; paradajkový pretlak; mlieko; mliečne výrobky.

30 - Múčne potraviny; výrobky z múky; pečivo; pizza; jemné pečivo; sušienky, sucháre, kekсы, biskvity; oblátky; perníky, medovníky; marcipán; zákusky, koláče; cestá na koláče; koláče s plnkou; krekerly, slané pečivo; müsli; prírodné sladidlá; med; cukríky; karamelky, cukríky; mentolové cukríky; pastilky, cukríky; pralinky; cukrovinky; dezerty ako cukrovinky; nápoje na báze čaju; čaj; ľadový čaj; mliečne kávové nápoje; čokoláda; čokoládové nápoje; mliečne čokoládové nápoje; kakao; výrobky z kakaa; kakaové nápoje aj mliečne; prísady do nápojov, iné ako esencie; puding; paradajková omáčka; zmrzlina; zmrzlinové poháre; žuvačky, nie na lekárske použitie.

32 - Nealkoholické nápoje; prášky na prípravu šumivých nápojov; príchuti na výrobu nápojov; izotonické nápoje; prípravky na výrobu nápojov; tablety na prípravu šumivých nápojov; vody ako nápoje; sóda; stolové vody; sytená voda; minerálne vody ako nápoje; selterská voda, minerálka; voda pre dojčatá; nealkoholické šťavy; nealkoholické výťažky z ovocia; ovocné šťavy; paradajková šťava ako nápoj; citronády; mušty; nekvasený hrozňový mušt; nealkoholický jablkový džús; šerbety, sladené ovocné nápoje; zeleninové šťavy; aperitív nealkoholický; koktail nealkoholický; sirupy na výrobu nápojov; malinoviek.

35 - Sprostredkovanie obchodu s tovarom; zásobovacie služby pre tretie osoby, nákup tovarov a služieb pre iné podniky; maloobchodné služby s bieliacimi a inými prípravkami na pranie a čistenie bielizne, kancelárskymi potrebami, papiernickým tovarom, tlačovinami, knihami, papierovými výrobkami, obalmi, plastickými hmotami a výrobkami z nich, textíliami a textilnými výrobkami, látkami, posteľnou bielizňou, posteľnými prikrývkami a prikrývkami na stôl, odevmi, obuvou a pokrývkami hlavy, hrami, hračkami, telocvičnými a športovými potrebami, potravinami a nápojmi, cigaretami, cigarami, potrebami pre fajčiarov, maloobchodné služby obchodných domov, super- a hypermarketov; obchodná činnosť prostredníctvom internetu v oblasti komerčných internetových médií; služby týkajúce sa riadenia predajní; reklama; reklamné agentúry on-line reklama na počítačovej komunikačnej sieti; rozhlasová reklama; televízna reklama; organizo-

vane komerčných alebo reklamných výstav

a veľtrhov; predvádzanie tovaru; zásielkové reklamné služby; rozširovanie reklamných materiálov zákazníkom - letáky, prospekty, tlačivá, vzorky; rozširovanie reklamných alebo inzertných oznamov; návrh a úprava reklamných materiálov; vydávanie a aktualizovanie reklamných materiálov; vydávanie reklamných alebo náborových textov; kancelárie zaoberajúce sa dovozom a vývozom; služby poskytované v súvislosti so sťahovaním premiestňovaním podnikov, prevádzok; poradenské, konzultačné a informačné služby týkajúce sa uvedených služieb; sprostredkovanie uvedených služieb.

39 - Služby v doprave a preprave; dovoz; doprava; sťahovanie; preprava, sťahovanie nábytku; sprostredkovanie dopravy a prepravy; poskytovanie pomoci pri doprave; prenájom dopravných prostriedkov; automobilová preprava; taxislužba; prenájom vozidiel; preprava električkami; poradenské, konzultačné a informačné služby týkajúce sa uvedených služieb; sprostredkovanie uvedených služieb.

(540) Smajly

(731) Slezák Pavol, Ťačevská 602/6, 085 01 Bardejov, SK;

(740) Zahatňanská Gabriela, Ing., Žilina, SK;

(210) 2157-2005

(220) 21.11.2005

8 (511) 5, 16, 29, 30, 32, 35, 39

(511) 5 - Doplnky výživy na farmaceutické účely; vitamínové prípravky; potrava pre dojčatá; sušené mlieko pre dojčatá; liečivé pastilky; žuvačky, pastilky na farmaceutické účely; minerálne prípravky potravinárske na liečenie; minerálne vody na liečenie; sirupy na farmaceutické účely.

16 - Vyučovacie pomôcky s výnimkou prístrojov a zariadení; školské potreby, papier, písacie potreby; zošity; poznámkové zošity; skicáre; útržko-vé bloky; pastelky; perá, plniace perá; puzdrá na perá; peračníky; stojany na perá a ceruzky; akvarely, vodové farby; škatule s farbami ako školské pomôcky; kancelárske obaly na spisy, šanóny, zaraďovače; papierové obaly na spisy; záložky, stužky do kníh; knižné zarážky; noviny; periodiká, časopisy; tlačoviny; kalendáre, trhacie kalendáre; komiksy; blahoprajné pohľadnice; pohľadnice; fotografie; albumy; poštové hracie pohľadnice; poštové známky; baliaci papier; vrecia, vrecká z papiera alebo plastických materiálov; papierové obaly na mliečne výrobky.

29 - Konzervované ovocie; ovocné kompóty; jablkový kompót; brusnicový kompót; džemy; závorový džem; marmeláda; ovocná dreň; mrazené ovocie; ovocie naložené v alkohole; konzervovaná, nakladaná zelenina; zelenina v štiplavom náleve; konzervovaná fazuľa; konzervovaný hrach; nakladané uhorky; zeleninové šťavy na varenie; paradajková šťava na varenie; paradajkový pretlak; mlieko; mliečne výrobky.

30 - Múčne potraviny; výrobky z múky; pečivo; pizza; jemné pečivo; sušienky, sucháre, keksy, biskvity; oblátky; perníky, medovníky; marcipán; zákusky, koláče; cestá na koláče; koláče s plnkou; kreker, slané pečivo; müsli; prírodné sla-

didlá; med; cukríky; karamelky, cukríky; mentolové cukríky; pastilky, cukríky; pralinky; cukrovinky; dezerty ako cukrovinky; nápoje na báze čaju; čaj; ľadový čaj; mliečne kávové nápoje; čokoláda; čokoládové nápoje; mliečne čokoládové nápoje; kakao; výrobky z kakaa; kakaové nápoje aj mliečne; prísady do nápojov, iné ako esencie; puding; paradajková omáčka; zmrzlina; zmrzlinové poháre; žuvačky, nie na lekárske použitie.

32 - Nealkoholické nápoje; prášky na prípravu šumivých nápojov; príchuti na výrobu nápojov; izotonické nápoje; prípravky na výrobu nápojov; tablety na prípravu šumivých nápojov; vody ako nápoje; sóda; stolové vody; sýtená voda; minerálne vody ako nápoje; selterská voda, minerálka; voda pre dojčatá; nealkoholické šťavy; nealkoholické výťažky z ovocia; ovocné šťavy; paradajková šťava ako nápoj; citrónády; mušty; nekvasený hrozňový mušt; nealkoholický jablkový džús; šerbety, sladené ovocné nápoje; zeleninové šťavy; aperitív nealkoholický; koktail nealkoholický; sirupy na výrobu nápojov; malinoviek.

35 - Sprostredkovanie obchodu s tovarom; zásobovacie služby pre tretie osoby, nákup tovarov a služieb pre iné podniky; maloobchodné služby s bieliacimi a inými prípravkami na pranie a čistenie bielizne, kancelárskymi potrebami, papierenickým tovarom, tlačovinami, knihami, papierenými výrobkami, obalmi, plastickými hmotami a výrobkami z nich, textíliami a textilnými výrobkami, látkami, posteľnou bielizňou, posteľnými prikrývkami a prikrývkami na stôl, odevmi, obuvou a pokrývkami hlavy, hrami, hračkami, telocvičnými a športovými potrebami, potravinami a nápojmi, cigaretami, cigarami, potrebami pre fajčiarov, maloobchodné služby obchodných domov, super- a hypermarketov; obchodná činnosť prostredníctvom internetu v oblasti komerčných internetových médií; služby týkajúce sa riadenia predajní; reklama; reklamné agentúry on-line reklama na počítačovej komunikačnej sieti; rozhlasová reklama; televízna reklama; organizovanie komerčných alebo reklamných výstav a veľtrhov; predvádzanie tovaru; zásielkové reklamné služby; rozširovanie reklamných materiálov zákazníkom - letáky, prospekty, tlačivá, vzorky; rozširovanie reklamných alebo inzertných oznamov; návrh a úprava reklamných materiálov; vydávanie a aktualizovanie reklamných materiálov; vydávanie reklamných alebo náborových textov; kancelárie zaoberajúce sa dovozom a vývozom; služby poskytované v súvislosti so sťahovaním premiestňovaním podnikov, prevádzok; poradenské, konzultačné a informačné služby týkajúce sa uvedených služieb; sprostredkovanie uvedených služieb.

39 - Služby v doprave a preprave; dovoz; doprava; sťahovanie; preprava, sťahovanie nábytku; sprostredkovanie dopravy a prepravy; poskytovanie pomoci pri doprave; prenájom dopravných prostriedkov; automobilová preprava; taxislužba; prenájom vozidiel; preprava električkami; poradenské, konzultačné a informačné služby týkajúce sa uvedených služieb; sprostredkovanie uvedených služieb.

(540)



- (591) biela, čierna, žltá, červená, sivá
 (731) Slezák Pavol, Ťačevská 602/6, 085 01 Bardejov, SK;
 (740) Zahatňanská Gabriela, Ing., Žilina, SK;

(210) 2158-2005

(220) 22.11.2005

8 (511) 6, 7, 8, 16, 21, 35, 39

(511) 6 - Drobný železiarsky tovar, železiarsky tovar, oceľobetónové materiály, plech, výrobky z plechu, plechové výlisky a výstrižky, kovová dlažba, kovové dosky, kovové palety, kovové držadlá, kovové rukováti, kovové prahy, kovové dvere, kovové konštrukcie, kovové schránky a kontajner, kovanie na rámy a nábytok, kovové lešenia, kovové pásky, stavebné kovanie, kovové tesnenia, železničné koľajnice.

7 - Nástroje ako časti strojov, náradie ako časti strojov, baliace stroje, nástrojové brúsky, brúsne kamene ako časti strojov, brúsne kotúče ako časti strojov, drviace stroje, držiaky ako časti strojov, filtrovacie stroje, strojné frézy, kovoobrábacie stroje, elektrické leštiace zariadenia, lisovacie stroje, pílové listy ako časti strojov, pílové kotúče ako časti strojov, razidlá ako stroje, vŕtacie hlavy ako časti strojov, vŕtacie stroje, vŕtáky ako časti strojov, rezné kotúče ako časti strojov, kefy ako časti strojov.

8 - Ručné nástroje a náradie ako kľúče, vidlicové kľúče, brúsky, brúsne kamene, brúsne kotúče, brúsne nástroje, diamantové kotúče, rezacie kotúče, dláta, rydlá, hroty, vŕtáky, držiaky na píly, frézovacie trne, frézy, hoblíky, jamkovače, kladivá, kliešte, klieštiky, klíny, kovové prípravky na rezanie, krúžkové platne, leštiace nástroje, píly, rezacie nástroje, sekacie nástroje, krájacie nástroje, nože listy, píly, radlice, pilníky, sekáče, sekačky, rezačky, sekery, skrutkovače, strihače, škrabky, vŕtáky, vŕtačky, oceľové tesnenia, kovové tvárniace nástroje, uholníky, nožnice, závitníky, zveráky, záhlbníky.

16 - Firemné listiny, papiernický tovar, papierové propagačné materiály, informačné brožúry, fotografie, katalógy, mapy, noviny, časopisy, tlačivá a kancelárske potreby uvedené v tejto triede, kancelárska technika uvedená v tejto triede.

21 - Kefy, kovové drôtenky, drôtenky na čistenie, drôtenky na použitie v kuchyni, oceľová vlna na čistenie, kefársky tovar, kefy a kefy na umývanie riadu, kefy, kefy na čistenie nádrží a nádob, kefy na obuv, koreníčky, mopy, prachovky a prachovky na nábytok špongie na použitie v domácnosti, špongie na umývanie, záchodové kefy, držiaky na špongie, jelenica na čistenie, kefy na zvieratá, keramika na použitie v domácnosti, papierové kornúty, kuchynské potreby, neelektrické, sitá pre domácnosť, vlnený odpad na čistenie.

35 - Maloobchodná činnosť v strojárskych oblasti, v elektrotechnickej oblasti, hutníckych oblasti

s obalovými materiálmi, s čistiacimi materiálmi,

so železiarskym tovarom s diamantovými kotúčmi, s reznými kotúčmi, s brúsnymi kotúčmi, s pílovými kotúčmi s vŕtákmi, s kartáčmi, s nástrojmi, s náradím, s kliešťami, so zvinovacími metrami s frézami, so spojkami, s dýzami, s nožmi, s pílkami, so záhlbníkmi; odborné obchodné poradenstvo pri vedení podnikov, obchodný manažment, obchodná správa, administratívne riadenie, vydateľská činnosť vrátane reklamných textov, konzultačné a poradenské služby v oblasti riadenia a podnikania; činnosti reklamnej agentúry, rozširovanie vydávanie a aktualizovanie reklamných materiálov, prenájom reklamných plôch, zásielkové reklamné služby, uverejňovanie reklamných textov, prenájom kancelárskych strojov a zariadení, aranžovanie výkladov inzertné činnosti, obchodné prieskumy, kopírovanie a rozmnožovanie dokumentov.

39 - Balenie tovarov, nákladná a kamiónová doprava (špedícia), automobilová pre kuriérské služby, skladovanie, osobná doprava, balenie tovaru, sťahovanie nábytku, preprava nábytku, úprava tovaru, doručovanie tovaru, kuriérské služby, skladovanie, sprostredkovanie prepravy.

(540)



- (731) Vasko Jaroslav, Ing., Štúrova 5, 053 01 Harichovce, SK;
 (740) Gruber Dalibor, Ing., Košice, SK;

(210) 2179-2005

(220) 23.11.2005

8 (511) 5, 29, 30

(511) 5 - Cukrovinárske a pečivárske výrobky s posilňujúcim a podporným liečebným účinkom, cukrovinárske a pečivárske výrobky pre diabetikov upravené na lekárske účely.

29 - Konzervované, sušené a varené ovocie, rôsoly, zaváraniny, ovocné želé (rôsoly, drene), želatína, spracované orechy, arašidy, sušené a varené ovocie.

30 - Trvanlivé, polotrvanlivé a jemné pečivo, čokoládové a nečokoládové cukrovinky, bonbóny a cukríky, čokoláda, fondán, karamelky, keksy, koláče, kreker, lízanky, oblátky, perníky, medovníky, biskvity, sucháre, sušienky, piškóty, vianočné kolekcie a iné cukrovinky na ozdobovanie vianočných stromčekov, vafle, trubičky, dezerty, komprimáty, želé (cukrovinky), napolitánky, pastilky, tyčinky, žuvačky, obilné prípravky, mandľové cukrovinky, marcipán, mentolové cukríky, pralinky, biskvity, výrobky z obilnín, zákusky, müsli, ovocné želé (cukrovinky), kakao, káva, čaj, cukor, med, kávové náhradky.

(540)



- (731) I. D. C. Holding, a. s., Drieňová 3, 821 01 Bratislava, SK;

(740) Cehláriková Andrea, JUDr., Trnava, SK;

(210) 2180-2005

(220) 23.11.2005

8 (511) 5, 29, 30

(511) 5 - Cukrovinárske a pečivárske výrobky s posilňujúcim a podporným liečebným účinkom, cukrovinárske a pečivárske výrobky pre diabetikov upravené na lekárske účely.

29 - Konzervované, sušené a varené ovocie, rôsoly, zaváraniny, ovocné želé (rôsoly, drene), želatína, spracované orechy, arašidy, sušené a varené ovocie.

30 - Trvanlivé, polotrvanlivé a jemné pečivo, čokoládové a nečokoládové cukrovinky, bonbóny a cukríky, čokoláda, fondán, karamelky, keksy, koláče, kreker, lízanky, obličky, perníky, medovníky, biskvity, sucháre, sušienky, piškóty, vianočné kolekcie a iné cukrovinky na ozdobovanie vianočných stromčekov, vafle, trubičky, dezerty, komprimáty, želé (cukrovinky), napolitánky, pastilky, tyčinky, žuvačky, obilné prípravky, mandľové cukrovinky, marcipán, mentolové cukríky, pralinky, biskvity, výrobky z obilnín, zákusky, müsli, ovocné želé (cukrovinky), kakao, káva, čaj, cukor, med, kávové náhradky.

(540)



(591) biela, krémová, červená, šedá, modrá, hnedá, tmavomodrá

(731) I. D. C. Holding, a. s., Drieňová 3, 821 01 Bratislava, SK;

(740) Cehláriková Andrea, JUDr., Trnava, SK;

(210) 2190-2005

(220) 24.11.2005

8 (511) 6, 11, 16, 17, 37, 40, 42

(511) 6 - Hliník, zliatiny obyčajných kovov, primárne hliníkové zliatiny, sekundárne hliníkové zliatiny, hliníkové predzliatiny, lisované hliníkové profily, rúry kovové, dutý tovar z alumínia, alobal hliníková fólia, hliníkový drôt, hliníkové profily, pásová oceľ, oceľové plechy a pásy, ohýbané profily, najmä otvorené, uzavreté, vlnité plechy, zvarané rúry izolované a neizolované, drôt, drôtené pletivo, drôty z obyčajných kovov (okrem poistkových drôtov), oceľové palety, náhradné dielce a súčiastky, kovové armatúry, baliace fólie kovové, bezpečnostné reťaze kovové, plechy, dielce kovové (stavebné), dlažba kovová, kovové klapky, kontajnery kovové, kovové obruče, spojky, škatule, skrinky, škatule kovové, kovové spojky a prichytky pre káble a rúry, montážne kľúče, nádrže kovové, objímky, prstence, oceľová laná, oceľový drôt, pánty, závesy, reťaze kovové, spojovacie plechy, spájkovacie plechy, sudy kovové, kovové rúry pre ventiláčne a klimatizačné zariadenia, ventily, kovové klapky drenážnych rúrok, ventily, klapky vodovodné kovové, vodovodné potrubia kovové, potrubia a rúra pre zariadenia ústredného kúrenia, žalúzie kovové, drobný železiarsky tovar, kovový spojovací materiál, rozper-

né kolíky kovové, háčiky (železiarsky tovar), kovové podpery a konzoly pre stavebníctvo, stĺpy

kovové pre stavebníctvo, kovové nosníky, kovové obloženie staviieb, priečok a stien, kovové stavebné dielce, kovový stavebný materiál, oceľové konštrukcie, kovové okná, kovové okenice, kovové okenné rámy, kovové stropy, stropné dosky, kovové stupne (schody), neelektrické otváratele a zatváratele dverí, pánty, závesy, plomby, kovové vystužovacie materiály pre stavebníctvo, stavby kovové prenosné, stavebné konštrukcie kovové, stavebné kovania, stavebné panely kovové, stavebný materiál kovový, kovové tyče, oceľové konštrukcie, oceľové a hliníkové montované plošiny, kovové inzertné stĺpy, kokily, koľajnice, kovové obruče, kovové reťaze, kovové spriahadlá na reťaze, kovové krúžky, liatina, kovové matice, nákovy, nity, nosníky, plechové obaly, objímky, kovové obloženie, obruče, plech, kovové pletivo, klince, rošty, kovové dielce stavebné, strešné krytiny, strešné uholníky, kovové obruče, spojky, kovové prefabrikáty, kovové laná, kovové lávky, kovové lešenia, maltovnice, kovové nosníky, oceľové konštrukcie, kovové podpery, poklopy, preklady kovové, kovové priečky, kovové priehradové konštrukcie, kovové okenné rámy, stavebné panely, vypúšťacie rúry, odvodňovacie rúry, drenážne rúry, žľaby.

11 - Kotlové rúry do vykurovacích zariadení, kotlové rúry vykurovacích kotlov, kotly, výhrevné, kúrenie teplovodné, ohrev teplej vody (bojler), ohrievače, ohrievače na ohrievacie železá, ohrievadlá, parné akumulátory, parné kotly s výnimkou kotlov ako časti strojov, pece (na rozličné účely), plynové bojler, plynové generátory, prírodné zariadenia ku kúrenárskym a teplárskym kotlom, radiátory (na kúrenie), radiátory elektrické, radiátory ústredného kúrenia, sporiče paliva, tepelné čerpadlá, teplovodné vykurovacie zariadenia, teplotovzdušné rúry, teplotovzdušné zariadenia, tvarovky pre pece, výhrevné kotly, vyhrievacie telesá, vykurovacie telesá na kúrenie tuhými alebo plynými palivami, vykurovacie zariadenia, vyhrievacie zariadenia, výmenníky tepla s výnimkou ako časti strojov, zariadenia na ohrev teplej vody, kúrenie teplovodné, zariadenia na ohrev teplej vody, kúrenie teplovodné, zariadenia na ohrev teplej vody, kúrenie teplovodné, solárne kolektory, solárne pece, tepelné generátory, zariadenia slúžiace na premenu elektrickej, kinetickej alebo chemickej energie na tepelnú energiu.

16 - Výrobky z papiera, kartónu a lepenky, najmä papiernické výrobky, obálky (papiernický tovar), obálky s jednou oddeliteľnou chlopňou, obálky s dvomi oddeliteľnými chlopňami, obálky s tromi oddeliteľnými chlopňami, obaly (papiernický tovar), lepenkové alebo papierové škatule, kartón, lepenka, tlačené reklamné propagačné materiály, prospekty, letáky, katalógy, reklamné tabule a pútače z kartónu, etikety (okrem textilných), diáre a kalendáre, brožované knihy, brožúry, brožúrky, papierové, knihy, blahoprajné pohľadnice, grafické zobrazenie, grafiky, reprodukcie grafické, albumy na fotografie, lepiace pásy na kancelárske účely a použitie v domácnosti, papierové a plastové vrecká, tašky a vrecia, mapy, lepoprelá, papierové obrúsky, obrusy a utierky,

baliaci papier a plastové fólie na balenie, polyetylénové obaly.

17 - Plastové profily, penové profily, tvarovky, polyetylénové profily, tvarovky, výrobky z plastov, polyetylénu a mikroténu ako tesnenie a izolačné fólie; fólie nie ako obalový materiál; adhézne a lepiace pásy s výnimkou na kancelárske a lekárske použitie a použitie v domácnosti; izolačné viazacie pásy; hadice a polohadice s výnimkou kovových; plastové výlisky ako polotovary, izolačné jazierkové fólie.

37 - Montáž, údržba, inštalovanie a opravy vykurovacích zariadení a kotlov, strojov a prístrojov, odrušovanie elektrických prístrojov a zariadení, servis opravy, údržba a montáž výrobkov uvedených v triedach 6 a 11, vykonávanie inžinierskych, priemyselných, bytových a občianskych stavieb, prípravné a pomocné stavebné práce, montáž, kladenie, servis, sanácie a opravy podláh a parkiet, izolovanie stavieb, realizácia fasád so zateplením a bez zateplenia, maľovanie a natieranie, murovanie, klampiárstvo a inštalatérstvo, sprostredkovanie služieb uvedených v tejto triede.

40 - Povrchové úpravy kovov a plastov, spracovávanie, opracovávanie a tvárnenie kovov a plastov, úprava a spracovanie kovových materiálov, platovanie, ponikovanie, kováčstvo, zväračské práce, frézovanie, galvanizácia, pozinkovanie, hobľovanie, chrómovanie, zámočnícke služby, rytie, gravírovanie, spracovanie plastových materiálov, frézovanie, hobľovanie, farbenie plastov, lakovanie plastov, obrusovanie, brúsenie, presné rezanie, informácie o starostlivosti o materiál, čistenie povrchov (chemickými rozpúšťadlami), spájanie materiálov (pre tretie osoby), informácie o spracovaní a úprave materiálov, recyklácia odpadu, poradenská a konzultačná činnosť pri spracovaní a úprave kovov všetkých druhov, sprostredkovanie uvedených služieb.

42 - Navrhovanie (priemyselný dizajn), navrhovanie obalov, obalový dizajn, technické poradenstvo týkajúce sa vykurovacích zariadení, motorov, kotlov, priemyselný dizajn, profesionálne odborné poradenstvo stavebných prác, výskum a vývoj nových výrobkov pre tretie osoby, navrhovanie pre tretie osoby, prieskumy (inžinierske práce), projektovanie stavieb, vypracovanie stavebných výkresov, technický prieskum, sprostredkovanie uvedených služieb.

(540) ITOSS

(731) ITOSS, s. r. o., Obrancov mieru 1, 026 01 Dolný Kubín, SK;

(740) Belička Ivan, Ing., Banská Bystrica, SK;

(210) 2217-2005

(220) 30.11.2005

8 (511) 6, 14

(511) 6 - Kovové výrobky pre stavebníctvo.

14 - Klenoty, bižutéria, výrobky z ušľachtilých kovov.

(540)

infinity
COLLECTION

(731) NION, s. r. o., Tr. A. Hlinku 41, 949 01 Nitra, SK;

(210) 2220-2005

(220) 1.12.2005

8 (511) 6, 17, 19, 20, 22, 24, 37

(511) 6 - Kovové konštrukcie; rolety oceľové; časti a diely týchto výrobkov - všetko kovové; cloniace a ochranné výrobky na okná a dvere, najmä medzisklené, exteriérové, vertikálne žalúzie, časti a diely týchto výrobkov - všetko kovové; rolády, časti a diely týchto výrobkov - všetko kovové; kovové vonkajšie rolety a žalúzie; kovové žalúzie; kovové západky na okná; kovania na dvere; kovanie na okná; kovové; krídlové okná; slnolamy kovové; kovové okenice; okenné rámy (kovové); kovanie na okná a okenice; kovové okná, kovové brány.

17 - Tesniace výrobky na okná a dvere; tesnenia (dverí alebo okien); tesniace alebo vypchávkové materiály z gumy alebo plastov; tesniace materiály; kovové izolačné fólie; fólie umelohmotné, nie ako obalovací materiál; fólie z regenerovanej celulózy s výnimkou fólií na balenie; tesniace fólie; bezpečnostné fólie.

19 - Cloniace a ochranné výrobky na okná a dvere, najmä medzisklené; exteriérové, vertikálne žalúzie, časti a diely týchto výrobkov, všetko z plastov, dreva a iných nekovových materiálov; rolády, časti a diely týchto výrobkov - všetko z plastov, dreva a iných nekovových materiálov; vonkajšie rolety a žalúzie, časti a diely týchto výrobkov - všetko z plastov, dreva a iných nekovových materiálov; žalúzie s výnimkou kovových; rolety (vonkajšie) okrem kovových a textilných; okná s výnimkou kovových; skladacie dvere s výnimkou kovových; brány s výnimkou kovových.

20 - Interiérové žalúzie a rolety lamelové a ich časti; kladky z plastických hmôt pre rolety valce pre záclony a rolety, tyče na záclony; koľajnice na záclony a závesy; držiaky na záclony a závesy, nie z textilných materiálov; paravány, zásteny (nábytok); posuvné steny z prírodných materiálov ako nábytok; drobný nekovový materiál na dvere, drobný nekovový materiál na okná; držiaky na záclony a závesy nie z textilných materiálov.

22 - Povrazy na horizontálne žalúzie; markízy.

24 - Textilné rolety, siete proti hmyzu, siete proti moskytom; držiaky na záclony a závesy z textilných materiálov; závesy textilné alebo umelohmotné.

37- Montáž a servis cloniacich, tieniacich a ochranných výrobkov na okná a dvere, sprostredkovanie uvedených služieb; montáž, inštalácie a opravy okeníc, garážových brán, slnolamov a tieniacich a bezpečnostných fólií.

(540)

TOPSHADE

(591) červená

(731) JASTRABÍK MIROSLAV - ŽALÚZIE, Rybárska 1, 911 01 Trenčín, SK;

(210) 2226-2005

(220) 1.12.2005

8 (511) 29, 31, 35, 43

(511) 29 - Mäso, ryby, hydina a zverina; mäsové výrobky; konzervované, sušené a tepelne spracované ovocie a zelenina; vajcia, mlieko a mliečne výrobky.

31 - Živé zvieratá; potrava pre zvieratá.

35 - Reklamná činnosť, obchodný manažment, obchodná správa, obchodná administratíva.

43 - Reštauračné služby.

(540) SZIGET

(731) JATKA HURBANOVO, s. r. o., Železničná 42, 947 01 Hurbanovo, SK;

(210) 2227-2005

(220) 1.12.2005

8 (511) 9, 16, 18, 35, 38, 41, 42

(511) 9 - Počítače, počítačový softvér, periférne zariadenia k počítačom, časti počítačov, počítačové príslušenstvo zahrnuté v tejto triede; tašky, kufríky a puzdrá na notebooky a prenosné elektronické zariadenia; tašky na elektronické a počítačové prístroje; puzdrá na kalkulačky, puzdrá na počítače - všetko na predaj vo forme súprav; spotrebná elektronika zahrnutá v tejto triede ako audiovizuálna technika; prístroje a zariadenia na zaznamenávanie, prenos alebo reprodukciu zvuku, prístroje a zariadenia na zaznamenávanie, prenos alebo reprodukciu obrazu; elektronické platobné systémy, elektronické databázy; programové vybavenie pre informačné technológie a komunikácie, programové vybavenie umožňujúce elektronické obchodovanie, programové vybavenie umožňujúce obchodný styk prostredníctvom počítačov; informácie a záznamy v elektronickej podobe, dáta, databáza, informačné produkty na nosičoch aj v elektronických, dátových informačných a komunikačných sieťach, elektronické siete, dátové siete, elektronické časopisy, elektronické periodiká a knihy v elektronickej podobe.

16 - Publikácie neperiodické; periodiká; príručky; knihy; brožúry; časopisy (periodiká); plagáty; noviny; formuláre; komiksy; prospekty; publikácie; ročenky; propagačné a školiace materiály; papiernický tovar; kancelárske pomôcky s výnimkou nábytku; etikety s výnimkou textilných; nálepky a samolepky na kancelárske použitie alebo pre domácnosť; nálepky; lepiace štítky; reklamné tabule z papiera, kartónu alebo lepenky; kancelárske pomôcky; vytlačené cestovné poriadky; poznámkové zošity; zoznamy; mapy; geografické mapy; predmety z kartónu; knižné záložky; obálky a oznámenia (papiernický tovar); tlačivá; trhacie kalendáre; zošity; tlačené časové plány a harmonogramy; tabule na zapichovanie oznamov.

18 - Tašky, kufríky, kufre, vaky, plecniaky, kabelky, kozmetické kufríky (prázdne), aktovky, cestovné tašky; batohy; chlebníky; torby; plážové tašky; kožené baliace vrecká; tašky; sieťky na nákupy; kľúčenky a kožená galantéria); cestovné obaly na šaty; peňaženky; dáždčníky a slnečníky; palice vychádzkové a palice na oporu pri chôdzi; pásy na zavesenie fotografických aparátov a videozariadení okolo krku alebo cez plece.

35 - Zbieranie a zoradovanie údajov do centrálnej kartotéky; vedenie kartoték v počítači; komerčné informačné kancelárie; reklama; reklamné agentúry; uverejňovanie reklamných textov; zásielkové reklamné služby; rozširovanie a zasielanie reklamných alebo inzertných oznamov; vydávanie a aktualizovanie reklamných materiálov; vydávanie reklamných alebo náborových textov; marketingové štúdie; obchodný prieskum; prieskum trhu; prieskum verejnej mienky; vzťahy s verejnosťou (prieskum vzťahov medzi podnikmi, inštitúciami a spoločenským prostredím); personálne poradenstvo; nábor zamestnancov; písanie na stroji; kopírovanie alebo rozmnožovanie dokumentov, dokladov atď.; prepisovanie; sekretárske služby; odkazovacie telefonické služby; spracovanie textov; automatizované spracovanie dát; poskytovanie obchodných informácií, sprostredkovanie v obchodných vzťahoch, sprostredkovateľská činnosť v oblasti obchodu s telekomunikačnou, výpočtovou a informačnou technikou, šírenie, výmena a získavanie informácií týkajúcich sa komerčného využitia internetu, vyhľadávania informácií v počítačových súboroch, elektronického obchodovania, informačných produktov na nosičoch, v elektronických, dátových informačných a komunikačných sieťach, služby týkajúce sa obchodu s tovarom prostredníctvom obchodu cez internet.

38 - Telekomunikačné služby, elektronická pošta, počítačová komunikácia, posielanie správ, prenájom prístrojov na prenos správ, prenájom zariadení na prenos informácií, prenájom telekomunikačných prístrojov, telekomunikačné služby v oblasti prenosu dát, komunikácia prostredníctvom telefónu alebo mobilných telefónov, alebo počítačov a služby s tým spojené, výmena, získavanie a šírenie informácií a správ prostredníctvom telekomunikačnej siete alebo dátovej siete, alebo siete výpočtovej, informačnej, komunikačnej alebo elektronickej techniky, služby sprostredkovania správ, služby sprostredkovania prístupu k počítačovej sieti, služby dátovej siete, služby prístupu a pripojenia k dátovým a informačným sieťam a k internetu, poskytovanie prístupu na on-line informačné služby a databázy, prenos, poskytovanie alebo komunikačné služby prostredníctvom internetu, vonkajších a vnútorných sietí a ďalších elektronických prostriedkov, prenos správ a obrazových informácií pomocou počítača; služby pri zaobstarávaní víz; sprostredkovateľské služby pri zaobstarávaní víz a povolení.

41 - Vzdelávacia a školiaca činnosť v oblasti výpočtovej techniky; šírenie elektronických časopisov, periodík a kníh, šírenie elektronických tlačovín prostredníctvom počítačovej dátovej, elektronickej, telekomunikačnej alebo informačnej siete; organizovanie lotérií; sprostredkovateľská činnosť pri organizovaní vízových lotérií; klubové služby (výchovno-zábavné; informácie o možnostiach rekreácie, rozptýlenia a zábavy; informácie o výchove a vzdelávaní; vzdelávanie; organizovanie a vedenie seminárov; organizovanie súťaží (vedomostných alebo zábavných); organizovanie lotérií; plánovanie a organizovanie večierkov; organizovanie kultúrnych podujatí;

organizovanie podujatí na podporu predaja; organizovanie podujatí na upevňovanie vzťahov so zákazníkmi; korešpondenčné kurzy; pomoc pri výbere povolania (poradenstvo v oblasti vzdelávania); prekladateľské služby; vydávanie a zverejňovanie textov v elektronickej forme; poskytovanie elektronických publikácií on-line (bez možnosti kopírovania).

42 - Návrh počítačových systémov; tvorba, výroba, prenájom, inštalácia a aktualizácia počítačových programov; vývoj a vyhotovovanie programov na zákazku; prenájom, servis a údržba softvéru; prenájom počítačov; poradenská činnosť v oblasti výpočtovej techniky; počítačové databázy; tvorba, správa a obnovovanie počítačových databáz; vytváranie a udržiavanie počítačových webových stránok pre zákazníkov; hostovanie na počítačových webových stránkach; tvorba webových stránok; interaktívnych a grafických programov; tvorba multimediálnych aplikácií; tvorba programových projektov; tvorba informačných databáz, elektronických časopisov, periodík, kníh v elektronickej podobe; podpora rozvoja komerčného využitia internetu a iných počítačových dátových a komunikačných sietí; vyhľadávacie služby; výskum, vývoj a tvorba systému na elektronické obchodovanie a príslušného softvéru a hardvéru; know-how pre oblasť elektronického obchodovania a informačných technológií; zhotovovanie kópií počítačových programov; prevod a konverzia počítačových programov a údajov (okrem fyzickej konverzie), prevod a konverzia údajov a dokumentov z fyzických médií na elektronické médiá; poradenstvo pri voľbe povolania; pomoc pri výbere povolania; profesionálne poradenstvo s výnimkou obchodného alebo podnikateľského, poradenstvo odborné s výnimkou obchodného; písanie listov; vybavovanie korešpondencie; prekladateľské a tlmočnické služby; poradenstvo v oblasti výpočtovej techniky; profesionálne poradenstvo s výnimkou obchodného alebo podnikateľského; konzultačné a sledovacie služby v oblasti práv duševného vlastníctva; navrhovanie obalov, obalový dizajn; navrhovanie (priemyselný dizajn); grafický dizajn.

(540)



(731) ENTRO, spol. s r. o., Čajakova 15, 811 05 Bratislava, SK;

(740) Kajabová Monika, JUDr., Bratislava, SK;

(210) 2229-2005

(220) 2.12.2005

8 (511) 18, 25, 28

(511) 18 - Kožená galantéria; predmety z kože a ich imitácie neobsiahnuté v iných triedach; kabelky; doplnky z kože a ich imitácie neobsiahnuté v iných triedach; sedlárske a brašnárske výrobky; kabely; brašne; batohy; puzdrá a obaly z kože.

25 - Pánske, dámske a detské odevy ako nohavice; košele; svetre; pulóvre; kabáty; bielizeň; spodná bielizeň; rôzne športové oblečenie vrátane oblečenia pre kemping, turistiku a horolezectvo; detský a dojčenský tovar; plášte; kostýmy; zákazkové odevy; obuv; športová obuv; opasky.

28 - Športové potreby vrátane potrieb pre kemping, turistiku a horolezectvo v rámci tejto triedy.

(540)



(731) Vaculík Alexandr, Ohrada 1859/21, 755 01 Vsetín, CZ;

(740) Beleščák Ladislav, Ing., Piešťany, SK;

(210) 2230-2005

(220) 2.12.2005

8 (511) 6, 7, 8, 9, 20, 35, 36, 40, 41, 42

(511) 6 - Brány kovové; kovania stavebné; ploty (kovové); pletivo (kovové); závary (kovové).

7 - Odľučovače oleja; kovoobrábacie stroje; nástroje a náradie (ručné) na iný než ručný pohon; nástroje ako časti strojov; obrábacie stroje; držiaky na obrábacie stroje; rezacie stroje; sústruhy; upínacie zariadenia, upínacie vretená (ako časti strojov); frézy (stroje).

8 - Frézovacie tľne.

9 - Automatické zatvárače dverí.

20 - Závary (s výnimkou kovových).

35 - Sprostredkovateľne práce; účtovníctvo; prieskum trhu; prieskum verejnej mienky; sekretárske služby; organizovanie výstav na komerčné účely.

36 - Lízing (finančný).

40 - Kováčstvo.

41 - Organizovanie a vedenie seminárov; organizovanie a vedenie konferencií; školenie.

42 - Kontrola kvality.

(540)



(591) modrá, červená

(731) BOST SK, a. s., Súvoz 1/1594, 911 01 Trenčín, SK;

(210) 2234-2005

(220) 5.12.2005

8 (511) 5, 29, 30, 32

(511) 5 - Dietetické výrobky na liečebné účely; potraviny pre deti, batolať a chorých ako detská a dojčenská výživa; potravinové prípravky a doplnky všetkých druhov ako posilňujúce požívatinny; vitamínové prípravky; požívatinny na doplnenie redukčných diét alebo prípravkov na chudnutie všetko s liečebnými účinkami; prípravky s liečebnými účinkami obsahujúce biochemické katalyzátory, najmä pre fyzicky aktívne osoby, rekonvalescentov a chorých; všetko uvedené určené na lekárske účely.

29 - Mäso a mäsové výrobky ako mäsové krémy, nátierky na chlieb, desiate, predkrmy, predjedlá, lunch, ryby, hydina, zverina, mäsové výťažky, paštéty, ovocie, huby a zelenina konzervované, sušené a zavárané, konzervované hotové jedlá patriace do tejto triedy, mlieko a mliečne výrobky, mäsové a rybie konzervy, želé, kompóty, jedlé oleje a tuky, ovocné drene, marmelády, džemy, ovocné lekváry, ovocné nátierky.

30 - Kaša ovsená, ovocná, s ryžou, s kukuričnými lupienkami, s ovsenými vločkami, s piškótami, s krupicou, oblatky, cukrovinky vrátane gumových a esencií pre cukrovinky, cukrárske výrobky všetkých druhov, horčica, ocot, kečup a kečupové omáčky, paradajková šťava, chuťové a pikantné omáčky, majonézy, omáčky v prášku, korenie a korenacie zmesi, káva, čaj, kakao, cukor, ryža, kávové náhradky, med, melasový sirup, droždie na kysnutie, soľ, obilné vločky, výrobky na báze sušenej zemiakovej kaše, pšeničnej múky, natívných a modifikovaných škrobov ako zemiakové cesto v prášku, zemiaková kaša v prášku, zemiakové krokety v prášku, zemiakové halušky v prášku, zmes na prípravu knedlí.

32 - Pivá všetkého druhu, minerálne a šumivé vody a iné nealkoholické nápoje, sirupy a iné prípravky na prípravu nápojov, ovocné šťavy a nápoje z ovocných štiav, energetické nápoje, iónové nápoje.

(540) HAMÁNEK

(731) HAMĚ, a. s., Babice 572, 687 03 Babice, CZ;

(740) Kajabová Monika, JUDr., Bratislava, SK;

(210) 2235-2005

(220) 5.12.2005

8 (511) 29

(511) 29 - Mäso, hydina, zverina, výrobky z mäsa, hydiny a zveriny, mäsové výťažky, údeniny, šunky, klobásy, párky, salámy, hotové jedlá z mäsa, mäsové konzervy, mäsové polotovary.

(540)



(591) červená, zlatá, biela

(731) TAURIS, a. s., Potravinárska 6, 979 01 Rimavská Sobota, SK;

(740) Guniš Jaroslav, Mgr., Bratislava, SK;

(210) 2236-2005

(220) 5.12.2005

(310) 189695

(320) 17.3.2003

(330) CZ

8 (511) 3, 5, 9, 16, 29, 30, 32, 35, 38, 39

(511) 3 - Pleťová a telová kozmetika, prostriedky ústnej a zubnej hygieny.

5 - Výrobky farmaceutické a parafarmaceutické, vitamíny, minerály a stopové prvky, diétne a nutričné prípravky na liečebné účely, liečivá, medicínske sirupy, výťažky, z liečivých rastlín, kombinované prípravky vitamínov, minerálov, stopových prvkov a rastlinných výťažkov na liečebné

účely, potravinové doplnky obohatené vitamínmi alebo minerálmi alebo stopovými prvkami, vitamínové prípravky, vitamíny a multivitamínové preparáty, multiminerálové preparáty, bylinné čaje s liečivým účinkom, liečivé byliny, cukrovinky alebo pastilky alebo tablety alebo tobolky alebo kapsuly alebo žuvačky s liečivými prísadami, dietetické látky upravené na lekárske účely, minerálne vody a dietetické nápoje upravené na lekárske účely, výživové doplnky na lekárske účely, bielkovinové prípravky alebo potrava na lekárske účely, chemické prípravky na lekárske účely, liečivé oleje, oleje na lekárske účely, tuky na lekárske účely, liečivé soli, tinktúry na lekárske účely, rastlinné výťažky alebo sirupy, vitamínová a minerálna výživa vo forme koncentrátov, proteínové koncentráty na lekárske účely ako výživové prídavky k potravinám, droždie na farmaceutické účely, potravinové doplnky s liečebnými účinkami, výživové alebo dietetické prípravky s liečebným účinkom na denné doplnenie stravy ako instantná strava alebo samostatná zmes, ktorá sa skladá hlavne z mlieka v prášku alebo živočíšnych alebo zeleninových proteínov, tiež s prídavkom vitamínov alebo minerálov alebo stopových prvkov alebo cukru.

9 - Informácie a záznamy na nosičoch na elektronické čítanie dát, elektronické publikácie periodické a neperiodické.

16 - Papier a výrobky z papiera a lepenky, periodické a neperiodické publikácie, knihy, časopisy, brožúry, fotografie, informačné produkty a reklamné materiály na papierových nosičoch, dáta a databázy na papierových nosičoch, tlačené manuály, učebné pomôcky s výnimkou prístrojov a zariadení, reklamné, propagačné a úžitkové výrobky z papiera, plagáty.

29 - Potravinové doplnky nie na lekárske účely (zaradené v tejto triede) a obsahujúce látky živočíšneho pôvodu, proteín na ľudskú spotrebu, proteínové výrobky a prípravky pre výživu, prípravky osobitnej výživy pre športovcov alebo osoby s vysokým energetickým výdajom, želatína, želatínové výrobky a prípravky pre výživu, tuky jedlé, oleje jedlé, extrakty z chalúh ako výživa, výživové prípravky na denné doplnenie stravy ako instantná strava alebo samostatná zmes, ktorá sa skladá hlavne z mlieka v prášku alebo zo živočíšnych alebo zeleninových proteínov, tiež s prídavkom vitamínov alebo minerálov alebo stopových prvkov alebo cukru, mlieko, mliečne výrobky, jogurty, konzervované, sušené, varené alebo nakladané ovocie alebo zelenina, polievky, vývary, bujóny.

30 - Potravinové doplnky s obsahom minerálov alebo vitamínov, alebo stopových prvkov nie na lekárske účely vo forme práškových zmesí, tabliet, toboliek, kapsúl, dražé, bonbónov, pastiliek, práškov, cukrovínek alebo žuvačiek, med propolis na ľudskú potrebu.

32 - Minerálne vody, šumivé nápoje a iné nápoje nealkoholické, sirupy a iné prípravky na zhotovovanie nápojov, ovocné šťavy a nápoje.

35 - Reklamná a propagačná činnosť, rozširovanie reklamných a inzertných materiálov - periodických a neperiodických tlačovín, najmä novín, časopisov, prospektov, letákov, reklamnej literatúry, brožúr v tlačenej podobe a na nosných

médiách, maloobchodná činnosť v oblasti farmaceutických výrobkov a parafarmaceutík, najmä vitamínov, minerálov a stopových prvkov ako prídavkov k strave, medicínálnych sirupov.

38 - Elektronická pošta, počítačová komunikácia, prenos správ a obrazových informácií na internete.

39 - Doprava farmaceutických výrobkov a parafarmaceutík, najmä vitamínov, minerálov a stopových prvkov ako prídavkov k strave, medicínálnych sirupov.

(540)



(731) MEDPHARMA, spol. s r. o., Křiby 292, 664 17 Tetčice, CZ;

(740) Cicholes Štefan, Ing., Košice, SK;

(210) 2237-2005

(220) 5.12.2005

8 (511) 18, 25, 35, 40

(511) 18 - Aktovky, kufríky, batohy, cestovné kufre, cestovné tašky, dáždniky, diplomatické kufríky, kabelky, kľúčenky (kožená galantéria), kožené alebo kožou potiahnuté škatule, kufríky na toaletné potreby, nákupné tašky, peňaženky, puzdrá a obaly na doklady, puzdrá na navštívenky, kožené vrecká, kožené puzdrá na drobné predmety.

25 - Odevy, najmä bielizeň, bielizeň pohlcujúca pot, bielizeň zabraňujúca poteniu, body, krátke, jazdecké alebo spodné nohavice, pánske spodky, župany, pyžamá, ponožky, cyklistické oblečenie, kombinézy, plážové oblečenie, športové bundy, plavky, konfekcia, vrchné ošatenie, kabáty, zvrchníky, krátke kabátiky, krátke kabáty s kapucňou, kapucne, bundy, kostýmy, šaty, obleky, saká, vesty, košeľe, nohavice, sukne, pulóvre, pletené svetre, tielka, tričká, obuv, najmä espadrily, futbalová obuv, papuče, plážová obuv, šnurovacie topánky, športová obuv, topánky, celé topánky, sandále, pokrývky hlavy, čelenky, čiapky, priliehavé čiapky, šilty na pokrývky hlavy, baretky, šály, šatky, vlnené šály, opasky, rukavice, palčičky, potníky, vrecká na odevy.

35 - Maloobchodné služby v oblasti odevov, textilu, galantérie, textilných doplnkov, koženej galantérie, kožušín, obuvi, kancelárie zaoberajúce sa dovozom a vývozom, poradenstvo v obchodnej činnosti, obchodné alebo podnikateľské informácie, aranžovanie výkladov, organizovanie komerčných alebo reklamných výstav a veľtrhov, predvádzanie tovaru, reklama, on-line reklama na internete, sprostredkovanie uvedených služieb, sprostredkovanie obchodu s tovarom, predovšetkým s odevmi, obuvou, textilom a galantériou.

40 - Dámske a pánske krajčírstvo, šitie, prešívanie oblečenia, strihanie látok ako služby, úprava a spracovanie textílií, šitie na objednávku, vyšívanie, bielenie látok, úprava, spracovanie a farbenie látok, textilu, textílií a kožušín, ohňovzdorná a vodovzdorná impregnácia látok, farbenie, spracovanie kože, spracovanie a opracovanie kožušín, lemovanie a obšívanie látok, nekrčivá úprava látok a šatstva, údržba látok, tlačenie vzorov, úprava odevov, úprava textilu proti moľom, sprostredkovanie uvedených služieb.

(540)



(731) Marguš Vladimír, Košecká 28/17, 019 01 Ilava, SK;

(210) 2239-2005

(220) 5.12.2005

8 (511) 41, 42

(511) 41 - Školenie.

42 - Technické skúšobníctvo; výkon skúšobníctva vrátane udeľovania rozhodnutí o schválení, certifikátov a osvedčení; overovanie a kalibrácia meradiel; skúšanie, atestácia a kódovanie obalov nebezpečných látok a predmetov používaných v doprave; osvedčovanie výherných prístrojov; výskumné a vývojové práce súvisiace s rozvojom skúšobných a metrologických činností; certifikácia a skúšanie dopravných a prepravných prostriedkov určených na cestnú prepravu ľahko skaziteľných potravín.

(540)



(731) Technický skúšobný ústav Piešťany, š. p., Krajská cesta 2929/9, 921 24 Piešťany, SK;

(210) 2240-2005

(220) 5.12.2005

8 (511) 42

(511) 42 - Certifikácia systémov manažérstva kvality.

(540)



(591) žltá, šedá, biela, modrá

(731) Technický skúšobný ústav Piešťany, š. p., Krajská cesta 2929/9, 921 24 Piešťany, SK;

(210) 2241-2005

(220) 5.12.2005

8 (511) 7, 9, 12, 16, 35, 37

(511) 7 - Motory (s výnimkou motorov do pozemných vozidiel), stroje, obrábacie stroje, poľnohospodárske stroje, elektrické generátory, všetky patriace do triedy 7.

9 - Aparáty a elektrické prístroje v rámci tejto triedy, aparáty a prístroje vedecké, námorné, geodetické, fotografické, filmové, optické prístroje na váženie, meranie, signalizáciu, kontrolu (inšpekciu), záchranu a prístroje vzdelávacie, aparáty na záznam, prenos, reprodukciu zvuku alebo obrazu, magnetické suporty zvukových záznamov, gramofónové platne, automatické distribútor a mechanizmy na mince, zapisovacie pokladnice (záznam), kalkulačné stroje, prístroje na spracovanie informácií a počítače, hasiace prístroje, výrobky prepäťovej ochrany - zariadenia proti pulznému prepätiu, ističe.

12 - Dopravné prostriedky pozemné, vzdušné a vodné, motory do pozemných vozidiel.

16 - Kancelárske potreby okrem nábytku, tlačoviny, písacie stroje, papiernický tovar.
35 - Sprostredkovanie obchodných záležitostí.
37 - Inštalácia a opravy elektronických a elektrických zariadení, strojov a prístrojov, inštalácia počítačových sietí.

(540)



(731) SALTEK, s. r. o., Mezní 4, 400 11 Ústí nad Labem, CZ;

(740) Bachratá Magdaléna, Mgr., Bratislava, SK;

(210) 2242-2005

(220) 5.12.2005

8 (511) 29, 30, 43

(511) 29 - Bagety, hamburgery, šaláty zeleninové, ovocné, cestovinové, rybacie, syrové, mäsové, hríbové, šaláty zeleninové, cestovinové, rybacie s majonézou, šaláty zeleninové, cestovinové, rybacie, syrové, mäsové, hríbové, bez majonézy, ryby marinované v náleve (zavináče), ryby marinované v kečupe (zavináče), ryby marinované v majonéze (zavináče), želatína jedlá, huspenina, aspik, nátierky, vajcia.

30 - Omáčky ako chuťové prísady, najmä tatárske omáčky, majonézy, šalátové zálievky (dressing), horčica, kečup, cestoviny, pirohy bryndzové, lekvárové, ravioly, tortelíny, fliačky, rezance, šúľance.

43 - Bufety (rýchle občerstvenie), jedálne, reštaurácie (jedálne), samoobslužné reštaurácie, príprava jedál, príprava jedál na objednávku.

(540)



(591) červená, čierna

(731) PERKINS, a. s., Partizánska 84, 058 01 Poprad, SK;

(740) Kubíny Peter, Bc., Trenčín, SK;

(210) 2243-2005

(220) 5.12.2005

8 (511) 30

(511) 30 - Tatárske omáčky.

(540)



(591) zelená, biela, čierna, červená

(731) PERKINS, a. s., Partizánska 84, 058 01 Poprad, SK;

(740) Kubíny Peter, Bc., Trenčín, SK;

(210) 2244-2005

(220) 5.12.2005

8 (511) 30

(511) 30 - Majonézy.

(540)



(591) modrá, biela, čierna, červená

(731) PERKINS, a. s., Partizánska 84, 058 01 Poprad, SK;

(740) Kubíny Peter, Bc., Trenčín, SK;

(210) 2245-2005

(220) 5.12.2005

8 (511) 10, 11, 16, 19, 28, 35, 37, 39, 43, 44

(511) 10 - Fyzioterapeutické zariadenia, rehabilitačné zariadenia na lekárske účely, masážne prístroje na lekárske účely, teplovzdušné terapeutické zariadenia vibromasážne prístroje, zariadenia na fyzické cvičenie na lekárske účely, masážne vane na lekárske účely, hydromasážne vane s masážnymi dýzami a hydromasážne bazény s masážnymi dýzami na lekárske účely.

11 - Sprchovacie kabíny, kohútiky a kohúty pre potrubia, príslušenstvo pre teplovzdušný kúpeľ, kúpeľňové armatúry, kúpeľňové obloženie, kúpeľňové vane, pisoáre, potrubia ako časti sanitnej inštalácie, regulačno-bezpečnostné prídavné zariadenia pre vodné zariadenia, sanitárne prístroje a zariadenia, zariadenia pre sauny, saunovacie zariadenia, vane, vane na sedacie kúpele, splachovacie zariadenia, sprchovacie kúty, toaletné misy, umývadlá, kúpacie vane, vaňové príslušenstvo, vaňové zariadenia, vodovodné zariadenia, zmiešavacie batérie na vodovodné potrubia, vŕiev vane.

16 - Firemné listiny, papiernický tovar, papierové propagačné materiály, informačné brožúry, fotografie, katalógy, kalendáre, mapy, knihy, noviny, časopisy, tlačivá a kancelárske potreby uvedené v tejto triede, kancelárska technika uvedená v tejto triede, náhradné diely a príslušenstvo kancelárskej techniky uvedené v tejto triede.

19 - Nekomové bazény, nekovové konštrukcie pre bazény, vírivé nekovové bazény, dlaždice s výnimkou kovových, dlažky s výnimkou kovových, nekovové prírodné potrubie, vodovodné potrubia s výnimkou kovových.

28 - Stroje a prístroje na fyzické cvičenie uvedené v tejto triede, zariadenia na telesné cvičenia a posilňovacie zariadenia uvedené v tejto triede, cvičebné náradie uvedené v tejto triede, rekondičné prístroje určené na športovú relaxáciu uvedené v tejto triede; športové prístroje, náradie a zariadenia uvedené v tejto triede.

35 - Maloobchodná činnosť v strojárskych oblasti, stavebnej oblasti, elektrotechnickej oblasti, so železným materiálom a železnými výrobkami, hutným materiálom a hutnými výrobkami, s priemyselným tovarom, so sanitárnymi prístrojmi a zariadeniami, so strojmi a zariadeniami, so športovými zariadeniami, s cvičebnými zariadeniami, s rehabilitačnými zariadeniami, s fyzioterapeutickými zariadeniami, s rekondičnými zariadeniami, so zdravotníckymi zariadeniami, so saunovacími zariadeniami, s hydromasážnymi vaňami, s vírivými vaňami, športovými náradiami a športovými zariadeniami; činnosti reklamnej agentúry, rozširovanie, vydávanie a aktuali-

zovanie reklamných materiálov, prenájom reklamných priestorov a plôch, prenájom reklamných materiálov, zásielkové reklamné služby, uverejňovanie reklamných textov, prenájom kancelárskych strojov a zariadení, aranžovanie výkladov, analýzy nákladov, inzertné činnosti, obchodný alebo podnikateľský prieskum, poradenstvo v obchodnej činnosti, prenájom kancelárskych strojov a zariadení, obchodný manažment a podnikové poradenstvo, organizovanie výstav na obchodné a reklamné účely, odborné obchodné poradenstvo, prieskum trhu, sekretárske služby, účtovníctvo, vedenie účtovných kníh.

37 - Inštalácia, montáž, opravy a údržba sanitárnych zariadení, športových zariadení, cvičebných zariadení, rehabilitačných zariadení, fyzioterapeutických zariadení, rekondičných zariadení, zdravotníckych zariadení, saunovacích zariadení, hydromasážnych vaní, vírivých vaní, víriviek, športových náradí, športových zariadení, prístrojov a príslušenstva uvedeného v tejto triede.

39 - Balenie tovarov, nákladná a kamiónová doprava, skladovanie, uskladňovanie tovarov, sprostredkovanie prepravy, kuriérske služby, doručovanie tovaru, nábytku, organizovanie ciest, exkurzií, okružných výletov, preprava a skladovanie odpadu, prenájom skladísk, prepravné služby, prenájom plavidiel, automobilov.

43 - Poskytovanie prechodného ubytovania, penzióny, hotelierske služby, služby barov, jedálne, kaviarne, samoobslužné reštaurácie, reštaurácie ako jedálne, prevádzkovanie hotelového ubytovania, prevádzkovanie kempov, rezervácia prechodného ubytovania, ubytovacie kancelárie, turistické ubytovne, príprava a dodávka jedál.

44 - Zdravotnícke a lekárske služby uvedené v tejto triede, salóny krásy, verejné kúpele na hygienické účely, kadernícke salóny, plastická chirurgia, parné kúpele, masáže, manikúra, implantácie vlasov, fyzioterapia, fyzikálna terapia, aromaterapeutické služby, zotavovne.

(540)



(731) Šrenkel Jaroslav, Ing., Kuzmányho 33, 040 01 Košice, SK; Koiš Karol, Poľovnícka 10, 040 11 Košice, SK;

(740) Gruber Dalibor, Ing., Košice, SK;

(210) 2247-2005

(220) 6.12.2005

8 (511) 3, 5, 30

(511) 3 - Kozmetika; kozmetické prípravky; kozmetické prípravky na zoštíhlenie.

5 - Farmaceutické prípravky; dietetické potraviny a dietetické prípravky na liečebné účely; diétne substancie na lekárske účely; vitamínové a minerálne prípravky; potravinové doplnky obohatené vitamínmi alebo minerálmi alebo stopovými prvkami na liečebné účely.

30 - Doplnky stravy vo forme práškových zmesí, tabletiiek, toboliiek; kapslí; dražé a pod.; potraviny pre zvláštne účely, to všetko patriace do tejto triedy.

(540) **MAXMARIN**

(731) PHARMA NORD ApS, Tinglykke 4-6, 6500 Vojens, DK;

(740) Brichtová Tatiana, JUDr., Bratislava, SK;

(210) 2251-2005

(220) 7.12.2005

8 (511) 3, 35, 44

(511) 3 - Kozmetické prípravky (kozmetika); kozmetické potreby; kozmetické prípravky do kúpeľa; éterické esencie; dezinfekčné mydlá; éterické oleje; voňavky; kozmetické taštičky; parfumovaná voda; oleje na kozmetické účely; šampóny; kozmetické krémy; kúpeľové soli s výnimkou soli na liečebné účely; pleťové vody na kozmetické účely; kozmetické prípravky určené na starostlivosť o pleť; toaletné prípravky; výťažky z kvetov (parfuméria); dezodoračné mydlá; krémy na kožu; tuky na kozmetické účely.

35 - Odborné obchodné poradenstvo; reklama; distribúcia vzoriek; predvádzanie tovaru; predaj; sprostredkovanie obchodu s tovarom; maloobchodné služby s kozmetikou; zasielanie reklamných vzoriek; pomoc pri riadení obchodnej činnosti; predvádzanie tovaru.

44 - Salóny krásy; aromaterapeutické služby; farmaceutické poradenstvo.

(540)



(591) modrá, oranžová

(731) Pazdernatý Rastislav, Ing., Varšavská 16, 831 03 Bratislava, SK;

(210) 2254-2005

(220) 7.12.2005

8 (511) 1, 2, 4

(511) 1 - Agrochemikálie s výnimkou fungicídov, herbicídov, insekticídov a prípravkov na ničenie buriny a parazitov, bakteriálne prípravky s výnimkou prípravkov na lekárske a zverolekárske účely, bakteriologické prípravky s výnimkou prípravkov na lekárske a zverolekárske účely, číriace prípravky, čpavok na priemyselné účely, disperzné činidlá na olej, filtračné materiály (chemické prípravky), filtračné materiály (minerálne látky), filtračné materiály (plastické látky v surovom stave), filtračné materiály (rastlinné látky), detergenty na použitie vo výrobnom procese, suroviny a polotovary na výrobu detergentov, detergentné prísady do benzínu, chemické čistiace prostriedky na odstránenie mastnoty, chemické prípravky na čistenie oleja, chemické prípravky na čistenie vody, chemické prípravky na laboratórne analýzy s výnimkou analýz na lekárske účely alebo zverolekárske účely, chemické prípravky na odmasťovanie, chemické prípravky na odstraňovanie vosku, chemické prípravky na úpravu a opracovanie zliatin kovov, chemické prípravky na vedecké účely (okrem lekárske a veterinárnych účelov), katalyzátory chemické, keramické materiály vo forme častíc, na použitie

ako prostriedky na filtrovanie, korózne prípravky, kvapaliny na odstraňovanie síranov z akumulátorov, oleje na činenie kože, oleje na spracovanie kože, organické bielidlá, bieliace činidlá, povrchovo aktívne chemické činidlá, suroviny a polotovary na výrobu povrchovo aktívnych chemických činidiel, organické čistiace prípravky, priemyselné chemikálie, prípravky na oddeľovanie mastnoty, prípravky na odstraňovanie mastnoty pri výrobe tovarov, syntetické materiály na absorpciu oleja.

2 - Antikorózne oleje, oleje na konzervovanie dreva.

4 - Mazacie oleje, motorové oleje, motorové palivá, pohonné látky, nafta, olej kostový na priemyselné účely, olej na konzervovanie kože, olej na konzervovanie muriva, olej na textil, oleje do farieb, oleje na odstránenie debnenia (stavebníctvo), palivový olej, plynový olej, priemyselné oleje, priemyselné tuky, repkový olej na priemyselné účely, rezné chladiace kvapaliny, rezné oleje, slnečnicový olej na priemyselné účely, zvlhčujúci olej, odformovací olej, vykurovací olej, prísady do mazacích olejov, elektroizolačný olej.

(540) ITO

(731) PETROCHEMA, a. s., Štvrt' kpt. Nálepku 751/1 Dubová, 976 97 Nemecká, SK;

(740) Belička Ivan, Ing., Banská Bystrica, SK;

(210) 2255-2005

(220) 7.12.2005

8 (511) 3, 24, 35, 41, 43

(511) 3 - Kozmetické prípravky do kúpeľa, kúpeľové soli (s výnimkou solí na liečebné účely), éterické oleje, oleje na kozmetické účely, oleje na toaletné účely, prírodné termofory, pleťové vody na kozmetické účely, čistiace mlieka na toaletné účely, voňavkárské výrobky, voňavky, voňavé zmesi, aromatické látky - esencie, aromatické látky a príchuti do zákuskov a do nápojov (esencie, esenciálne oleje), mentolová esencia - éterický olej, badiánová esencia, éterické oleje z cédrového dreva, citrónové éterické oleje, mandľový olej, jasmínový olej, bergamotový olej, gaultierový olej, toaletné, kozmetické prípravky a potreby, kozmetické prípravky určené na starostlivosť o pleť, kozmetické krémy, čistiace mlieka na kozmetické, toaletné účely, toaletné vody, pleťové vody na kozmetické účely, pleťová voda po holení, skrášľovacie masky - kozmetické prípravky, mandľové mlieko na kozmetické účely a kozmetické opaľovacie prípravky, kozmetické taštičky, vata, vatové tyčinky, tampóny na kozmetické účely, kozmetické farby, farbivá na toaletné účely, mydlá, mydielka, mydlá proti poteniu tela, proti poteniu nôh, dezinfekčné, dezodoráčne mydlá, medicínálne mydlá, holiace prípravky, mydlá na holenie, kozmetické prípravky do kúpeľa, dezodoranty na osobnú potrebu, prípravky proti poteniu, prípravky na čistenie zubov, ústne vody, nie na lekárske účely, spreje na osvieženie dychu, šampóny, vlasové vody, pomády na kozmetické účely, pomády, lak na vlasy, farbivá alebo tónovače na vlasy, prípravky na kučeravenie vlasov, prípravky na líčenie, líčidlá,

prípravky na odstraňovanie líčidla, púder, práškový mejkap, rúže, lesky na pery, leštiaca červeň, kozmetické ceruzky, kozmetické prípravky na obočie, ceruzky na obočie, obočenky, kozmetické prípravky na mihalnice, špirála na riasy, maskara, umelé mihalnice, ošetrovacie prípravky na nechty, laky na nechty, prípravky na odstránenie lakov, umelé nechty, ozdobné kozmetické oblačky, kozmetické prípravky na zošťhlenie, depilačné prípravky, depilačný vosk, pemza, náhradné náplne do uvedených tovarov.

24 - Posteľná a stolová bielizeň, kúpeľňové textílie s výnimkou oblečenia, poťahy na nábytok, obliečky na matrace, obliečky na podušky, obliečky na vankúše, obrusy s výnimkou papierových, ozdobné obliečky na vankúše, páperové pokrývky, periny, plachty, posteľné pokrývky a prikrývky, prikrývky, textilné utierky na tvár, utierky, textilné obrúsky, textilné vreckovky.

35 - Poradenské služby v podnikovom manažmente pri predaji tovarov a služieb; poradenstvo a manažment pre podniky; dekorácia a aranžovanie výkladov; obchodný manažment, sprostredkovanie nákupu a predaja tovarov, reklama, organizovanie výstav na reklamné a obchodné účely; rozširovanie reklamných oznamov; predvádzanie tovaru; rozširovanie reklamných materiálov zákazníkom (letáky, prospekty, tlačivá, vzorky); zasielanie reklamných materiálov zákazníkom; vydávanie a aktualizovanie reklamných materiálov; distribúcia vzoriek; obchodný alebo podnikateľský prieskum; prenájom reklamných materiálov; uverejňovanie reklamných textov; vydávanie reklamných alebo náborových textov; televízna reklama; reklamné agentúry; organizovanie reklamných hier na propagáciu predaja; prenájom reklamných priestorov; prenájom reklamných plôch; podpora predaja (pre tretie osoby); spracovanie textov; ponuka, sprostredkovanie a výber tovaru prostredníctvom katalógu, marketing, pomoc pri podnikaní, podnikateľské informácie, reklamná a inzertná činnosť prostredníctvom telefónnej dátovej alebo informačnej siete; poskytovanie informácií a iných informačných produktov reklamného charakteru; prenájom reklamných informačných a komunikačných miest; sprostredkovanie v obchodných vzťahoch; služby riadenia ľudských zdrojov, zásielkové reklamné služby.

41 - Informácie o možnostiach rekreácie, organizovanie a vedenie konferencií, kongresov, kolokvií, seminárov, sympózií, kurzov, školení, kultúrnych a vzdelávacích výstav, športových podujatí, súťaží; požičiavanie športového náradia, výroba televíznych a rozhlasových programov, vydávanie kníh, vyučovanie, vzdelávanie, zábavné parky, zoologické záhrady, živé predstavenia, usporadúvanie divadelných, filmových, koncertných a iných predstavení na účely kultúrne a zábavné, usporadúvanie koncertov, hudobných a tanečných produkcií, činnosť v oblasti zábavy a kultúry a športu, organizovanie audiovizuálnych predstavení na účely kultúrne a zábavné, organizovanie a plánovanie večierok, organizovanie a usporadúvanie súťaží krásy, večierok, plesov, sprostredkovanie služieb cestovných kancelárií patriacich do tejto triedy.

43 - Služby barov; rýchle občerstvenie (bufety); hotelierske služby; kaviarne; prenájom prednáškových sál; prenájom prenosných stavieb; príprava a dodávka jedla na objednávku do domu; reštaurácie; samoobslužné reštaurácie; hotely; prenájom prechodného ubytovania; sprostredkovanie reštauračných a kaviarenských služieb; rezervácia hotelov; rezervácia penziónov; rezervácia prechodného ubytovania; ubytovacie kancelárie; sprostredkovanie hotelierskych služieb; zaobstarávanie ubytovania a stravovania v hoteloch, penziónoch, turistických a prázdninových táboroch, ubytovniach, na farmách a rekreačných zariadeniach.

(540) city hotel Kultúra

(731) BAREAS, a. s., Seberíniho 9, 821 03 Bratislava, SK;

(740) Belička Ivan, Ing., Banská Bystrica, SK;

(210) 2273-2005

(220) 9.12.2005

8 (511) 43, 44

(510) 43 - Hotelierske služby, penzióny, kempy, motely, botely, ubytovne, reštaurácie, kaviarne, vinárne, pivárne, bary, jedálne, bufety, motoresty, cukrárne, rezervácie ubytovania.

44 - Poskytovanie služieb salónov krásy, masáže, služby, služby súna a solárií, kaderníctva.

(540)

**HOTEL
FORTON**

(591) tmavomodrá

(731) Forton International s. r. o., Dobrianskeho 1644, 093 01 Vranov nad Topľou, SK;

(210) 2275-2005

(220) 9.12.2005

8 (511) 3, 5, 30

(511) 3 - Rastlinné extrakty a gély na kozmetické účely.

5 - Rastlinné extrakty na farmaceutické a lekárske účely.

30 - Rastlinné extrakty, nie na lekárske účely; rastlinné výživové prípravky; doplnky stravy s obsahom rastlín.

(540)



(731) Herba Vitalis, s. r. o., Žitná 45, 110 00 Praha, CZ;

(740) Beleščák Ladislav, Ing., Piešťany, SK;

(210) 2276-2005

(220) 9.12.2005

8 (511) 41, 43

(511) 41 - Služby pre oddych a rekreáciu, prevádzkovanie športových zariadení, organizovanie športových súťaží, prenájom športového výstroja s výnimkou dopravných prostriedkov, služby športovísk, prenájom tenisových kurtov.

43 - Prevádzkovanie hotelového ubytovania, poskytovanie prechodného ubytovania, penzióny, turistické ubytovne, hotelierske služby, reštaurácie (jedálne), samoobslužné reštaurácie, bufety (rýchle občerstvenie), služby barov.

(540)



(591) červená, biela

(731) COIMEX, a. s., Partizánska cesta 3, 974 01 Banská Bystrica, SK;

(210) 2277-2005

(220) 9.12.2005

8 (511) 7, 37, 42

(511) 7 - Vítacie stroje, banské stroje, banské vrtáky, vítacie stroje a súpravy predovšetkým pre vrtanie zemných vrtov, studní, baranidlá (stroje), barany (stroje), buchary, dlabačky (stroje), elektrické kladivá, pneumatické kladivá, kladivá ako časti strojov, kladkostroje, vrtacie hlavy ako časti strojov, vrtacie korunky ako časti strojov, elektrické ručné vrtáčky, vrtákové skľučovadlá ako časti strojov, banské vrtáky, plávajúce alebo neplávajúce vrtné veže, výtačné ventily ako časti strojov, závitorezy (stroje), zdviháky ako stroje, zdvíhacie zariadenia, žeriavy.

37 - Stavebníctvo, stavebné činnosti, dozor nad stavbami, zakladanie stavieb, budovanie inžinierskych sietí a stavieb, budovanie bytových a občianskych stavieb, priemyselných stavieb, závodov a tovární, budovanie vodohospodárskych stavieb, budovanie zdravotno-vodohospodárskych stavieb, budovanie a vrtanie geologických vrtov, čistenie studní, vrtanie studní, budovanie studní, opravy studní, regenerácia a údržba studní, izolovanie stavieb, stavba a montáž vrtných súprav, opravy a údržba vrtných súprav, montovanie lešení, čistenie interiérov a exteriérov budov, montážne a inštalačné služby, opravy a údržba, montáž, údržba a opravy vodovodných a vodohospodárskych strojov, prístrojov a zariadení, inštalatérsťvo, prenájom stavebných strojov a zariadení, prenájom vrtných strojov, zariadení a súprav, stavebné informácie, informácie o údržbe a opravách, banské dobývanie, sprostredkovanie uvedených služieb.

42 - Geologické expertízy, geologický prieskum, prieskum ropných polí, vyhľadávanie vody alebo vodný prieskum, vyhľadávanie ropy alebo ropný prieskum, projektovanie stavieb, urbanistické plánovanie, expertízy a prieskum ako inžinierske práce, štúdie technických projektov, vypracovanie stavebných výkresov, projektová činnosť, predovšetkým projektová činnosť v oblasti geo-

lógie a hydrogeológie, odborné poradenstvo v oblasti geológie a hydrogeológie, analýzy výťažnosti vrtov a studní, zememeračstvo, kontrola kvality, sprostredkovanie uvedených služieb.

(540)

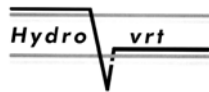

(731) HYDROVRT a. s., Horný Dvor 6, 900 27 Bernolákovo, SK;

(740) Porubčan Róbert, Ing., Ivanka pri Dunaji, SK;

(210) 2279-2005

(220) 9.12.2005

8 (511) 1, 4

(511) 1 - Chemikálie na použitie v metalurgickom priemysle; chemické prípravky, kvapaliny a oleje na strojové obrábanie a/alebo na obrábanie kovov; kvapaliny a oleje na rezanie a brúsenie; chladiace kvapaliny; rozpúšťadlá; hydraulické kvapaliny; emulgátory; chemické prípravky na inhibíciu korózie; prevodové kvapaliny; brzdové kvapaliny; prevodové kvapaliny na hydraulické pohony.

4 - Priemyselné oleje a tuky; mazadlá; mazacie oleje a tuky; palivá; nechemické aditíva do palív, mazadiel, olejov a tukov; zmesi na pohlcovanie, viazanie a zvlhčovanie prachu.

(540) **HYSPIN**

(731) Castrol Limited, Wakefield House, Pipers Way, Swindon, Wiltshire SN3 1RE, GB;

(740) Fajnorová Mária, Ing., Bratislava, SK;

(210) 2281-2005

(220) 12.12.2005

8 (511) 5

(511) 5 - Liečivá, farmaceutické prípravky humánne.

(540) **ENDIEX**

(731) Zentiva, a. s., U Kabelovny 130, 102 37 Praha - Dolní Měcholupy, CZ;

(740) Kertész Jozef, Ing., Hlohovec, SK;

(210) 2282-2005

(220) 12.12.2005

8 (511) 9, 37, 42

(511) 9 - Tlakomery, teplomery, priemyselné regulátory tlaku.

37 - Opravy a údržba tlakomerov, priemyselných teplomerov a regulátorov tlaku.

42 - Inžinierska činnosť.

(540)



(591) modrá

(731) PREMATLAK, a. s., Nám. Dr. A. Schweitzera 194, 916 01 Stará Turá, SK;

(210) 2287-2005

(220) 12.12.2005

8 (511) 30

(511) 30 - Chuťové prísady, chutneys, koreniny, korenie, príchuťi so potravín, príchuťi s výnimkou éterických olejov.

(540)



(731) COOP Jednota Slovensko, spotrebné družstvo, Bajkalská 25, 827 18 Bratislava, SK;

(210) 2288-2005

(220) 12.12.2005

8 (511) 30

(511) 30 - Chuťové prísady, chutneys, koreniny, korenie, príchuťi do potravín, príchuťi s výnimkou éterických olejov.

(540) **PRÍSADA OD BABIČKY**

(731) COOP Jednota Slovensko, spotrebné družstvo, Bajkalská 25, 827 18 Bratislava, SK;

(210) 2289-2005

(220) 12.12.2005

8 (511) 33

(511) 33 - Alkoholické nápoje s výnimkou piva, liehoviny.

(540)



(731) ST. NICOLAUS - trade, a. s., Ružová dolina 6, 821 08 Bratislava, SK;

(740) Ondruš Ján, JUDr., Bratislava, SK;

(210) 2290-2005

(220) 12.12.2005

8 (511) 33

(511) 33 - Alkoholické nápoje s výnimkou piva, liehoviny, vína, šumivé vína.

(540) **Hamlet**

(731) ST. NICOLAUS - trade, a. s., Ružová dolina 6, 821 08 Bratislava, SK;

(740) Ondruš Ján, JUDr., Bratislava, SK;

(210) 2291-2005

(220) 12.12.2005

8 (511) 30

(511) 30 - Horčica, kečup, ocot, chren, feferónová pasta a iné pochutiny patriace do tejto triedy.

(540) **hels**

(731) ST. NICOLAUS - trade, a. s., Ružová dolina 6, 821 08 Bratislava, SK;

(740) Ondruš Ján, JUDr., Bratislava, SK;

(210) 2292-2005

(220) 12.12.2005

8 (511) 30

(511) 30 - Horčica, kečup, ocot, chren, feferónová pasta a iné pochutiny patriace do tejto triedy.

(540)



(731) ST. NICOLAUS - trade, a. s., Ružová dolina 6, 821 08 Bratislava, SK;

(740) Ondruš Ján, JUDr., Bratislava, SK;

(210) 2294-2005

(220) 12.12.2005

8 (511) 41

(511) 41 - Divadelné predstavenia; výroba divadelných alebo iných predstavení; organizovanie kultúrnych alebo iných vzdelávacích výstav; organizovanie živých vystúpení; organizácia a vedenie seminárov; organizovanie predstavení (manažérske služby); vyučovanie, vzdelávanie; zábava, pobavenie.

(540)



(731) KULTOBIN, spol. s r. o., Starozagorská 10, 040 23 Košice, SK;

(210) 2295-2005

(220) 12.12.2005

8 (511) 6, 35, 37

(511) 6 - Kovanie (stavebné), kovové dielce (stavebné), obyčajné kovy, oceľ, oceľové konštrukcie, oceľové pásy, oceľ na stavebné armatúry.

35 - Odborné obchodné poradenstvo, sprostredkovanie obchodu s uvedeným tovarom a službami v triedach 6 a 37.

37 - Izolovanie stavieb, klampiárstvo a inštalatérsťvo, montáž lešenia, murárstvo, realizácia (kladenie) cestných povrchov, stavebníctvo (spojené s použitím kovových častí).

(540)



(731) JAMEX, s. r. o., Moyzesova 816/100, 017 01 Považská Bystrica, SK;

(740) Mrenica Jaroslav, Ing., Púchov, SK;

(210) 2296-2005

(220) 12.12.2005

8 (511) 16, 35, 39

(511) 16 - Tlačoviny; knihárske výrobky; vzdelávacie a učebné potreby (okrem prístrojov); zošity; záložky do kníh; trhacie kalendáre; školské potreby; publikácie; periodiká; časopisy; plagáty; knihy.

35 - Zasielanie reklamných materiálov zákazníkom; televízna reklama; vydávanie a aktualizovanie reklamných materiálov; vydávanie reklamných alebo náborových textov; vylepovanie plagátov; rozširovanie reklamných materiálov zákazníkom; reklamné texty; uverejňovanie reklamných textov; rozhlasová reklama; rozširovanie reklamných alebo inzertných oznamov; predvádzanie (služby modeliek) na reklamné účely a podporu predaja; predvádzanie tovaru; prenájom reklamných materiálov; prenájom reklamných priestorov; reklama; reklamné agentúry; reklamné služby.

39 - Organizovanie okružných výletov; organizovanie ciest; organizovanie exkurzií; sprevádzanie turistov; rezervácia zájazdov; organizovanie výletov; turistické prehliadky; rezervácia miesteník na cestovanie; turistické kancelárie s výnimkou kancelárií poskytujúcich rezerváciu hotelového ubytovania; prenájom vozidiel; osobná doprava.

(540) SPIELMANN

(731) SPIELMANN, s. r. o., Mlynské Nivy 33, 821 09 Bratislava, SK;

(210) 2299-2005

(220) 12.12.2005

8 (511) 16, 35, 36, 37, 39, 41

(511) 16 - Periodiká, príručky, prospekty, publikácie, grafické znaky, tlačoviny, časopisy (periodiká), noviny, katalógy, plagáty, knihy, fotografie, papier patriaci do triedy 16, listový papier, kalendáre, tlačivá, etikety s výnimkou textilných, grafické zobrazenie, grafiky, kartón patriaci do triedy 16, katalógy, lepenkové alebo papierové škatule, obálky (papiernický tovar), obaly (papiernický tovar), obrazy, papiernický tovar, plagáty, pútače z papiera alebo lepenky, reklamné tabule z papiera, kartónu alebo lepenky, grafické reprodukcie.

35 - Reklama, uverejňovanie reklamných textov, príprava inzertných stĺpcov, rozširovanie reklamných materiálov zákazníkom (letáky, prospekty, tlačivá, vzorky), rozširovanie reklamných alebo inzertných oznamov, spracovanie textov, vydávanie reklamných alebo náborových textov, vydávanie a aktualizácia reklamných materiálov, reklama (on-line) na počítačovej komunikačnej sieti.

36 - Sprostredkovanie nehnuteľností, realitné kancelárie, oceňovanie a odhady nehnuteľností, prenájom nehnuteľností, inkasovanie nájomného, prenájom bytov, prenájom nehnuteľností, prenájom izieb, správa nehnuteľností, vedenie nájomných domov, sprostredkovanie uvedených služieb v triede 36, sprostredkovatelia nehnuteľností, oceňovanie nehnuteľností, prenájom kancelárskych priestorov, ubytovacie kancelárie (byty), vyberanie nájomného.

37 - Stavebníctvo (stavebná činnosť), stavebný dozor, stavebné informácie, čistenie, čistenie exteriérov budov, čistenie interiérov, čistenie interiérov budov, demolácia budov, stavebné informácie, izolovanie stavieb, izolovanie proti vlhkosťi, klampiárstvo a inštalatérsťvo, inštalácia a opravy klimatizačných zariadení, interiérové a exteriérové maľovanie a natieranie, murárstvo, murovanie, čistenie okien, tapetovanie, utesňovanie budov (služby), utesňovanie stavieb.

39 - Prenájom garáží, prenájom miesta na parkovanie.

41 - Titulky, texty (zverejňovanie) okrem reklamných, vydávanie textov s výnimkou reklamných alebo náborových, vydávanie (on-line) kníh a časopisov v elektronickej forme, fotografovanie.

(540) HOMES 4 YOU

(731) HOMES 4 YOU, s. r. o., Heydukova 23, 811 08 Bratislava, SK;

(210) 2300-2005

(220) 13.12.2005

8 (511) 16, 35, 41

(511) 16 - Baliaci papier, blahoprajné pohľadnice, brožované knihy, brožúry, brožúrky, bublinové obaly z plastických materiálov (na balenie), časopisy, etikety s výnimkou textilných, grafické zobrazenie, grafiky, kalendáre, kartón, lepenky, papierové katalógy, knihy, lepenkové alebo papierové škatule, lepenkové alebo papierové obaly na fľaše, lepenkové platne (papiernický tovar), lepiace pásky na kancelárske účely a použitie v domácnosti, leporelá, mapy, obálky (papiernický tovar), obaly (papiernický tovar), obrazy, papiernický tovar, periodické a neperiodické publikácie, plagáty, predmety z kartónu, prospekty, pútače z papiera alebo lepenky, reklamné tabule z papiera, kartónu alebo lepenky, reprodukcie grafické, tlačené reklamné materiály, umelecké litografie, umelohmotné fólie na balenie, vrecká a vrecia z papiera alebo plastických materiálov.

35 - Rozširovanie reklamných oznamov, rozširovanie reklamných materiálov zákazníkom (letáky, prospekty, tlačivá, vzorky), marketingové štúdie, obchodný alebo podnikateľský prieskum, obchodný manažment a podnikové poradenstvo, obchodný manažment v oblasti umenia, organizovanie audiovizuálnych predstavení na komerčné a reklamné účely, organizovanie výstav na komerčné alebo reklamné účely, personálne poradenstvo, pomoc pri riadení obchodnej činnosti, poradenstvo v obchodnej činnosti, poskytovanie obchodných alebo podnikateľských informácií, predvádzanie (služby modeliek) na reklamné účely a podporu predaja, predvádzanie tovaru, prenájom reklamných materiálov, prieskum trhu, prieskum verejnej mienky, reklama, reklamná a propagačná činnosť, reklamné agentúry, rozhlasová reklama, spracovanie textov, sprostredkovanie obchodu s tovarom, sprostredkovanie obchodu s umeleckými dielami a starožitnosťami, sprostredkovanie uvedených služieb, televízna reklama, vydávanie a aktualizovanie reklamných materiálov a zvukovo-obrazových záznamov a periodických a neperiodických publikácií, vydávanie a rozširovanie reklamných textov, vydávanie reklamných alebo náborových textov, vzťahy s verejnosťou (prieskum vzťahov medzi podnikmi, inštitúciami a spoločenským prostredím), zásielkové reklamné služby, zbieranie údajov do počítačových databáz, zoraďovanie údajov v počítačových databázach.

41 - Vydávanie periodických a neperiodických publikácií s výnimkou reklamných, vydavateľská činnosť s výnimkou vydávania reklamných textov, výchovno-zábavné klubové služby, organizovanie a plánovanie večierok, organizovanie

a vedenie kolokvií, organizovanie a vedenie konferencií, organizovanie a vedenie kongresov, organizovanie a vedenie seminárov, organizovanie a vedenie sympózií, organizovanie audiovizuálnych predstavení na účely kultúrne a zábavné, organizovanie kultúrnych alebo vzdelávacích výstav, organizovanie plesov, organizovanie predstavení (manažérske služby), organizovanie súťaží (vedomostných alebo zábavných), organizovanie súťaží krásy, organizovanie športových podujatí a súťaží, organizovanie športových súťaží, organizovanie živých vystúpení, činnosť umeleckej a športovej agentúry, činnosť v oblasti zábavy, kultúry a športu, filmová tvorba, fotografická reportáž, fotografovanie, prevádzkovanie galérie, sprostredkovanie uvedených služieb, umelecké módné agentúry, usporadúvanie divadelných, filmových, koncertných a iných predstavení na účely kultúrne a zábavné, usporadúvanie koncertov, hudobných a tanečných produkcií, výroba (tvorba) videofilmov, výroba divadelných alebo iných predstavení.

(540)



(591) červená, žltá, zelená, čierna, hnedá

(731) Verdot spol. s r. o., Starohorská 6151/10, 974 01 Banská Bystrica, SK;

(740) Belička Ivan, Ing., Banská Bystrica, SK;

(210) 2304-2005

(220) 13.12.2005

8 (511) 33

(511) 33 - Alkoholické nápoje s výnimkou piva.

(540)

Славянская

(731) GLOBAL RESOURCE, s. r. o., Nádvorná 3383/16, 960 01 Zvolen, SK;

(210) 2306-2005

(220) 13.12.2005

8 (511) 33

(511) 33 - Alkoholické nápoje s výnimkou piva.

(540)

Менделеевская

(731) GLOBAL RESOURCE, s. r. o., Nádvorná 3383/16, 960 01 Zvolen, SK;

(210) 2308-2005

(220) 13.12.2005

8 (511) 11, 35, 40

(511) 11 - Zariadenia na úpravu vody; ohrievače vody.

35 - Reklama; obchodný manažment; podnikové poradenstvo.

40 - Úprava vody.

(540) PATAGGS

(731) Grega Samuel, dipl. tech., Mukačevská 10, 080 01 Prešov, SK;

(210) 2310-2005

(220) 14.12.2005

8 (511) 32, 35, 43

(511) 32 - Pivo, nealkoholické nápoje, nealkoholické výťažky z ovocia, príchuťi na výrobu nápojov, sirupy na výrobu nápojov, stolové vody, vody ako nápoje, ovocné šťavy; prášky na prípravu šumivých nápojov, pívne koktaily.

35 - Sprostredkovanie obchodu s tovarom, reklamná činnosť, maloobchodná činnosť s alkoholickými nápojmi a nealkoholickými nápojmi; organizovanie audiovizuálnych predstavení na komerčné a reklamné účely, organizovanie výstav na komerčné alebo reklamné účely, personálne poradenstvo, pomoc pri riadení obchodnej činnosti, poradenstvo v obchodnej činnosti, poskytovanie obchodných alebo podnikateľských informácií, predvádzanie (služby modeliek), na reklamné účely a podporu predaja, rozširovanie reklamných oznamov, rozširovanie reklamných materiálov zákazníkom (letáky, prospekty, tlačivá, vzorky), spracovanie textov, vydávanie a aktualizovanie reklamných materiálov a zvukovo-obrazových záznamov a periodických a neperiodických publikácií, vydávanie a rozširovanie reklamných textov, vydávanie reklamných alebo náborových textov, obchodné alebo podnikateľské informácie, komerčné informačné kancelárie, prenájom kancelárskych strojov a zariadení, marketingové štúdie, nábor zamestnancov, obchodný alebo podnikateľský prieskum, obchodný manažment a podnikové poradenstvo, prenájom predajných automatov, predvádzanie (služby modeliek), na reklamné účely a podporu predaja, predvádzanie tovaru.

43 - Barové služby, bufety (rýchle občerstvenie), hotelierske služby, jedálne a závodné jedálne, kaviarne, prevádzkovanie kempov, motelové služby, penzióny, poskytovanie prechodného ubytovania, prenájom prenosných stavieb, prenájom turistických stanov, reštaurácie (jedálne), samoobslužné reštaurácie, rezervácia hotelov, rezervácia penziónov, rezervácia prechodného ubytovania, turistické ubytovne, ubytovacie kancelárie (hotely, penzióny), prenájom prechodného ubytovania, sprostredkovanie uvedených služieb.

(540)

(591) zelená, biela, červená

(731) CDR s. r. o., Dominikánske námestie 15, 040 01 Košice, SK;

(740) Belička Ivan, Ing., Banská Bystrica, SK;

(210) 2311-2005

(220) 14.12.2005

8 (511) 35, 36, 41

(511) 35 - Marketing, obchodné informácie, obchodný manažment a podnikové poradenstvo, reklamná a propagačná činnosť.

36 - Finančné informácie, finančné poradenstvo, finančné služby, lízing, pôžičky, úvery, úverové karty, kreditné karty, úverové ústavy, hypotéky.

41 - Organizovanie a vedenie seminárov, školiaca a vzdelávacia činnosť.

(540)

(591) červená, čierna

(731) ESSOX s. r. o., Senovážne nám. 231/7, 370 01 České Budějovice, CZ;

(210) 2313-2005

(220) 14.12.2005

8 (511) 16, 32, 33, 35

(511) 16 - Baliaci papier, blahoprajné pohľadnice, brožované knihy, brožúry, brožúrky, bublinové obaly z plastických materiálov (na balenie), časopisy, etikety s výnimkou textilných, fotografie, grafické zobrazenie, grafiky, kalendáre, kartón, lepenka, katalógy, papierové darčeky, knihy, lepenkové alebo papierové škatule, lepenkové alebo papierové obaly na fľaše, lepenkové platne (papiernický tovar), lepiace pásky na kancelárske účely a použitie v domácnosti, leporéla, mapy, obálky (papiernický tovar), obaly (papiernický tovar), obrazy, papiernický tovar, periodické a neperiodické publikácie, plagáty, predmety z kartónu, prospekty, pútače z papiera alebo lepenky, reklamné tabule z papiera, kartónu alebo lepenky, reprodukcie grafické, tlačené reklamné materiály, umelecké litografie, umelohmotné fólie na balenie, vrecia z papiera alebo plastických materiálov.

32 - Pivo, nealkoholické nápoje, nealkoholické výťažky z ovocia, príchuťi na výrobu nápojov, sirupy na výrobu nápojov, stolové vody, vody ako nápoje, ovocné šťavy; prášky na prípravu šumivých nápojov.

33 - Víno, alkoholické nápoje okrem piva, likéry, brandy, koktaily alkoholické, destilované nápoje.

35 - Sprostredkovanie obchodu s tovarom, reklamná činnosť, maloobchodná činnosť s alkoholickými nápojmi a nealkoholickými nápojmi; organizovanie audiovizuálnych predstavení na komerčné a reklamné účely, organizovanie výstav na komerčné alebo reklamné účely, personálne poradenstvo, pomoc pri riadení obchodnej činnosti, poradenstvo v obchodnej činnosti, poskytovanie obchodných alebo podnikateľských informácií, predvádzanie (služby modeliek) na reklamné účely a podporu predaja, rozširovanie reklamných oznamov, rozširovanie reklamných materiálov zákazníkom (letáky, prospekty, tlačivá, vzorky), spracovanie textov, vydávanie a aktualizovanie reklamných materiálov a zvukovo-obrazových záznamov a periodických a neperiodických publikácií, vydávanie a rozširovanie reklamných textov, vydávanie reklamných alebo náborových textov, obchodné alebo podnikateľské informácie, komerčné informačné kancelárie, prenájom kancelárskych strojov a zariadení, marketingové štúdie, nábor zamestnancov, obchodný alebo podnikateľský prieskum, obchodný manažment a podnikové poradenstvo, prenájom predajných automatov, predvádzanie (služby modeliek), na reklamné účely a podporu predaja, predvádzanie tovaru.

(540) KREMNIČKÝ BERGMEISTER

(731) Zelinová Iveta, Angyalova 410/13, 967 01 Kremnica, SK;

(740) Belička Ivan, Ing., Banská Bystrica, SK;

(210) 2314-2005

(220) 14.12.2005

8 (511) 5

(511) 5 - Veterinárne farmaceutické prípravky a substancie.

(540) KEFAMAST

(731) Bimeda International a Division of Cross Vet-pharm Group Limited, Broomhill Road, Tallaght, Dublin 24, IE;

(740) Bachratá Magdaléna, Mgr., Bratislava, SK;

(210) 2316-2005

(220) 14.12.2005

8 (511) 1, 5, 30, 32, 35

(511) 1 - Kyselina citrónová na priemyselné účely; kyselina mliečna; kyselina vínna; kyselina jablčná; kyselina octová; soľ ako surovina; kamenná soľ; konzervačná soľ s výnimkou soli na konzervovanie potravín; alkohol; etylalkohol; glukóza na priemyselné účely; konzervačné prísady do farmaceutických prípravkov; lecitín, ako surovina; mastenec, kremičitan horečnatý; prípravky na oddeľovanie masnoty; odmasťovacie prípravky na použitie vo výrobnom procese; organické čistiace prípravky; proteín ako surovina; sacharín; cyklamát; aspartám; acesulfan K; škrob na priemyselné účely; želatína na priemyselné účely; zemiaková múčka na priemyselné účely; chemické prípravky - umelé sladidlá; oleje na konzervovanie potravín; chemické látky na konzervovanie potravín; vinný kameň s výnimkou vinného kameňa na farmaceutické účely; živočíšna alebo rastlinná bielkovina ako surovina.

5 - Umelé sladidlá ako dietetické prísady do potravín na lekárske účely; tekuté sladidlá na lekárske účely; prostriedky, prípravky, látky, potraviny na lekárske, farmaceutické účely; potrava na farmaceutické účely; doplnky výživy; vitamínové prípravky; potrava pre dojčatá; sušené mlieko pre dojčatá; cukor; cukrovinky, s liečivými prísadami, liečivé cukríky, pastilky; droždie; bielkovinové prípravky, bielkovinová potrava, na lekárske účely; živočíšne uhlie na farmaceutické účely; žuvacie gumeny, žuvačky; pastilky; salmiakove pastilky; obličky; vedľajšie produkty spracovania obilnín na lekárske účely; vinný kameň; výťažky z chmeľu; glukóza; horčica; kandis; laktóza; mandľové mlieko na farmaceutické účely; materská kašička; mentol; mlieko obohatené bielkovinami; múka; rybia múčka na farmaceutické účely; slad na farmaceutické účely, sladové mliečne nápoje; sladké drierko; kôprové esencie; želatína na lekárske účely; liečivé rastliny a korene; kôry na lekárske účely; kôra konduranga, kôra manglového stromu, krotónová kôra, kôra angostura, myrobalánová kôra na lekárske účely; horké drevo; cédrové drevo; jedlé rastlinné vlákna s výnimkou výživných; rebarborové korene, ľanové semená, aj mleté, fenikel; rastlinné výťažky na lekárske účely; liečivé nápoje, tekuté lieky,

vo forme nápojov; liečivé čaje; astmatický čaj; bylinkové čaje; minerálne prípravky potravinárske; minerálne vody na liečenie; medovková voda; biela voda; hygienicky neškodná voda pre dojčatá na lekárske účely; sirupy; soli minerálnych vôd; medicínálny alkohol; prípravky obsahujúce stopové prvky pre ľudí; dietetické prípravky a dietetické potraviny na lekárske účely; dietetické látky, nápoje, potraviny upravené na lekárske účely; prípravky na zoštiehlenie; odtučňovacie čaje; škrob na dietetické alebo farmaceutické účely; tabletky na zahnatie hladu a chuti do jedla; chlieb pre diabetikov.

30 - Škrob a škrobové výrobky ako potrava; škrobovité potraviny; prípravky z obilnín; potravinárska múka; vyrážková pšeničná múka; sójová múka; múka z fazule; zemiaková múčka na ľudskú spotrebu; lepok; krupica; jačmeň lúpaný, mletý, múka z jačmeňa; tapioka; tapioková múka ako potrava; mletá kukurica; kukuričná múka; kukuričné vločky; kukuričné pukance; pražená kukurica; lúpaný ovos; mletý ovos; ovsená potrava; ovsená múka; ovsené vločky; obilninové pukance, lupienky, vločky; krúpy na ľudskú spotrebu; múčne potraviny; výrobky z múky; cestá; lístkové cesto; maslové, tukové cesto; droždie; droždie do cesta; pekárenské droždie, kvasnice; prášok do pečiva; chlieb; nekysnutý chlieb; rožky, pečivo; sendviče; quiches - pečivo; sladké žemle; pizza; strúhanka; cestoviny; špagety; makaróny; niťovky; rezance; slíže; ravioly; pirohy - cestoviny; pirôžky s mäsom; zvitky; ryža; jemné pečivo; sušienky, sucháre, keksy, biskvity; obličky; perníky, medovníky; marcipán; zákusky, koláče; cestá na koláče; koláče s plnkou; ryžový koláč; torty; mandľové pusinky; mandľová pasta; krekerky, slané pečivo; jedlé ozdoby na torty, zákusky; príchuti do zákuskov a koláčov s výnimkou esencií; anglický krém; müsli; cukor; prírodné sladidlá; med; tekuté sladidlá; propolis a včelia materská kašička na ľudskú spotrebu, nie na lekárske účely; glukóza na ľudskú spotrebu; slad na ľudskú spotrebu; sladový výťažok ako potraviny; sladké drierko; cukríky; karamelky, mentolové cukríky; pastilky, pralinky; cukrovinky; dezerty ako cukrovinky; arašidové cukrovinky; mandľové cukrovinky; cukrovinky na zdobenie vianočných stromčekov; fondán; mentol pre cukrárstvo; kandis ako potrava; ovocné želé ako cukrovinky; morská voda na varenie; nápoje na báze čaju; čaj; ľadový čaj; káva; nepražená káva; kávové nápoje; mliečne kávové nápoje; kávovinové náhradky; rastlinné prípravky ako kávové náhradky; cigória - endívia ako kávová náhradka; kávové príchuti; čokoláda; čokoládové nápoje; mliečne čokoládové nápoje; kakao; výrobky z kakaa; kakaové nápoje aj mliečne; melasa; melasový sirup; prísady do nápojov, iné ako esencie; mliečna ovsená kaša; mandľové maslo; prípravky na stuženie šľahačky; puding; spojivá na údeniny; mäsové šťavy; látky na zjemnenie mäsa pre domácnosť; kuskus; soľ na konzervovanie potravín; kuchynská soľ; soľ s prídavkom mletých semien zeleru; ocot; pivný ocot; chuťové prísady; aromatické prípravky do potravín; príchuti a arómy do potravín, nápojov, koláčov a zákuskov s výnimkou esencií a éterických olejov; extrakty nie na lekárske účely; ma-

rinády, šľavy ako chuťové prísady; koreniny; chutneys - korenina; korenie; šafran - korenie; škoricica - korenina; karí korenie; nové korenie; klinčeky ako korenie; paprika ako korenina; muškátové orechy; aníz - semená; badián; zázvor; vanilín ako vanilková náhradka; vanilka príchuť; kapary; kečup; horčica; horčicová múčka; šalátové zálievky, dresingy; omáčky do šalátov; paradajková omáčka; sójová omáčka; zahusťovacie prípravky na kuchynské použitie; prírodný alebo umelý ľad; zmrzlina; zmrzlinové poháre; šerbety - zmrzliny; prášky na výrobu zmrzliny; spojivá ako prísady do zmrzliny; jogurty mrazené ako mrazené potraviny; žuvačky, nie na lekárske použitie; tacos; suši; ságo; kurkuma ako potrava; maltóza; tabbouleh - libanonský šalát; tortillas; halva; chaluhy, vodné riasy; jarná rolka.

32 - Nealkoholické nápoje; prášky na prípravu šumivých nápojov; príchuť na výrobu nápojov; izotonické nápoje; prípravky na výrobu nápojov; tablety na prípravu šumivých nápojov; vody ako nápoje; sóda; stolové vody; sýtená voda; prípravky na výrobu sýtenej vody; minerálne vody ako nápoje; prípravky na výrobu minerálnej vody; selterská voda, minerálka; lítna voda; voda pre dojčatá; nealkoholické šľavy; nealkoholické výťažky z ovocia; ovocné šľavy; paradajková šľava ako nápoj; citrónády; mušty; nekvasený hrozňový mušt; nealkoholický jablkový džús; šerbety, sladené ovocné nápoje; zeleninové šľavy; aperitív nealkoholický; koktail nealkoholický; prípravky na výrobu likérov; arašidové mlieko ako nealkoholický nápoj; mandľové mlieko ako nápoj; orgeada - nealkoholický nápoj; sarsaparilový nápoj; sirupy na výrobu nápojov, malinoviek; sladina; srvátkové nápoje; pivo; výťažky z chmeľu na výrobu piva; sladové pivo; zázvorové pivo; pivná mladinka.

35 - Sprostredkovanie obchodu s tovarom; zásobovacie služby pre tretie osoby, nákup tovarov a služieb pre iné podniky; maloobchodné služby s chemikáliami, hnojivami, lepidlami, farmaceutickými a zverolekáorskými prípravkami, prostriedkami a výrobkami, dietetickými látkami, sladidlami, najmä umelými, potravinami a nápojmi, cigaretami, cigarami, potrebami pre fajčiarov; poradenské, konzultačné a informačné služby týkajúce sa uvedených služieb; sprostredkovanie uvedených služieb.

(540)



(731) ARIKA s. r. o., Zuberc 129, 027 32 Zuberec, SK;
(740) Zahatňanská Gabriela, Ing., Žilina, SK;

(210) 2319-2005

(220) 14.12.2005

8 (511) 41

(511) 41 - Výroba divadelných alebo iných predstavení; rezervácia vstupeniek; organizovanie súťaží (vedomostných alebo zábavných); reportárske služby; korešpondenčné kurzy; prenájom videorekordérov; prenájom zvukových nahrávacích zariadení; informácie o možnostiach zábavy; ume-

lecké módné agentúry; filmové štúdiá; prenájom dekorácií; vydávanie kníh; akadémie (vzdelávanie); organizovanie a vedenie konferencií; digitálna tvorba obrazov na výstupných zariadeniach; rozhlasová zábava; prenájom štadiónov; prenájom rozhlasových a televíznych prijímačov; praktické cvičenie (ukážky); požičiavanie videopások; prenájom videorekordérov; organizovanie kultúrnych alebo vzdelávacích výstav; školenie; diskotéky (služby); fotografovanie; vzdelávanie; vydávanie textov s výnimkou reklamných alebo náborových; kluby zdravia (telesné cvičenia); požičiavanie filmových premietaciek a príslušenstva; výcvik; živé predstavenie; vyučovanie; výroba rozhlasových a televíznych programov; prenájom filmov; služby pojazdných knižnic; náboženská výchova; organizovanie kultúrnych alebo vzdelávacích výstav; zábavné parky; organizovanie predstavení (manažérske služby); služby nahrávacích štúdií; organizovanie plesov; zábavné parky; reportárske služby; výroba divadelných alebo iných predstavení; organizovanie vedomostných a zábavných súťaží; výroba (tvorba) videofilmov; prenájom kinematografických filmov; prenájom videokamier; redigovanie scenárov; tvorba videofilmov; prenájom audionahrávok; prenájom dekorácií; prenájom filmových premietaciek a ich príslušenstva; organizovanie a vedenie seminárov; fotografická reportáž; organizovanie živých vystúpení; informácie o možnostiach rekreácie; zábava, pobavenie; služby v oblasti estrád; vyučovanie, vzdelávanie; umelecké módné agentúry; vzdelávanie; prenájom osvetľovacích prístrojov pre divadelné sály a televízne štúdiá; rezervácia vstupeniek; postsynchronizácia, dabing; služby pre oddych a rekreáciu; vyučovanie; prevádzkovanie karaoke; obveselenie; plánovanie a organizovanie večierkov; filmové štúdiá; strihanie videopások; prevádzkovanie priestorov s hracími automatmi; výroba rozhlasových a televíznych programov; prenájom divadelných dekorácií; požičiavanie filmov; prevádzkovanie kinosál; elektronická edičná činnosť v malom (DTP služby); informácie o možnostiach rekreácie; strihanie videopások; organizovanie predstavení (manažérske služby); organizovanie a vedenie konferencií; informácie o možnostiach rozptýlenia; organizovanie a vedenie kongresov; organizovanie a vedenie sympózií; organizovanie a vedenie kongresov; akadémie (vzdelávanie); vyučovanie, vzdelávanie; divadelné predstavenia; koncertné siene, sála; výchovno-zábavné klubové služby; organizovanie a vedenie seminárov; služby poskytované orchestrami; organizovanie a vedenie sympózií; organizovanie a plánovanie večierkov; filmová tvorba; prenájom divadelných dekorácií; televízna zábava; výroba rozhlasových a televíznych programov.

(540)



(591) čierna, biela, sivá

(731) Dribňák Peter, Ukrajinská 27, 040 18 Košice, SK;

(210) 2323-2005

(220) 15.12.2005

8 (511) 7, 8, 12, 16, 35

(511) 7 - Zdvíhacie zariadenia; zdvíhadlá, elevátory; zdviháky (stroje).

8 - Zdviháky (ručné); zdviháky (ručné, závitové).

12 - Dvojkolesové ručné vozíky; dvojkolesové vozíky; vozíky na manipuláciu s tovarom; vozíky (vidlicové stohovacie alebo nakladacie); vyklápacie vozíky; zdvižné vozíky.

16 - Tlačivá; brožúry; časopisy; (periodiká); propagačné a informačné materiály patriace do tejto triedy.

35 - Reklama; reklama (on-line) na počítačovej komunikačnej sieti; reklamné materiály (vydávanie a aktualizovanie); rozširovanie reklamných alebo inzertných oznamov; rozširovanie reklamných materiálov zákazníkom (letáky, prospekty, tlačivá, vzorky); televízna reklama; zásobovacie služby pre tretie osoby (nákup tovarov a služieb pre iné podniky); organizovanie komerčných alebo reklamných výstav a veľtrhov; organizovanie výstav na obchodné a reklamné účely; zbieranie údajov do počítačových databáz.

(540)

(591) žltá, modrá

(731) KM LOGISTIC, s. r. o., Matúškovská cesta 1413, 924 01 Galanta, SK;

(210) 2324-2005

(220) 15.12.2005

8 (511) 7, 8, 12, 16, 35

(511) 7 - Zdvíhacie zariadenia; zdvíhadlá, elevátory; zdviháky (stroje).

8 - Zdviháky (ručné); zdviháky (ručné, závitové).

12 - Dvojkolesové ručné vozíky; dvojkolesové vozíky; vozíky na manipuláciu s tovarom; vozíky (vidlicové stohovacie alebo nakladacie); vyklápacie vozíky; zdvižné vozíky.

16 - Tlačivá; brožúry; časopisy; (periodiká); propagačné a informačné materiály patriace do tejto triedy.

35 - Reklama; reklama (on-line) na počítačovej komunikačnej sieti; reklamné materiály (vydávanie a aktualizovanie); rozširovanie reklamných alebo inzertných oznamov; rozširovanie reklamných materiálov zákazníkom (letáky, prospekty, tlačivá, vzorky); televízna reklama; zásobovacie služby pre tretie osoby (nákup tovarov a služieb pre iné podniky); organizovanie komerčných alebo reklamných výstav a veľtrhov; organizovanie výstav na obchodné a reklamné účely; zbieranie údajov do počítačových databáz.

(540)

(731) KM LOGISTIC, s. r. o., Matúškovská cesta 1413, 924 01 Galanta, SK;

(210) 2325-2005

(220) 15.12.2005

8 (511) 7, 8, 12, 16, 35

(511) 7 - Zdvíhacie zariadenia; zdvíhadlá, elevátory; zdviháky (stroje).

8 - Zdviháky (ručné); zdviháky (ručné, závitové).

12 - Dvojkolesové ručné vozíky; dvojkolesové vozíky; vozíky na manipuláciu s tovarom; vozíky (vidlicové stohovacie alebo nakladacie); vyklápacie vozíky; zdvižné vozíky.

16 - Tlačivá; brožúry; časopisy; (periodiká); propagačné a informačné materiály patriace do tejto triedy.

35 - Reklama; reklama (on-line) na počítačovej komunikačnej sieti; reklamné materiály (vydávanie a aktualizovanie); rozširovanie reklamných alebo inzertných oznamov; rozširovanie reklamných materiálov zákazníkom (letáky, prospekty, tlačivá, vzorky); televízna reklama; zásobovacie služby pre tretie osoby (nákup tovarov a služieb pre iné podniky); organizovanie komerčných alebo reklamných výstav a veľtrhov; organizovanie výstav na obchodné a reklamné účely; zbieranie údajov do počítačových databáz.

(540)

(731) KM LOGISTIC, s. r. o., Matúškovská cesta 1413, 924 01 Galanta, SK;

(210) 2326-2005

(220) 15.12.2005

8 (511) 3

(511) 3 - Kozmetika.

(540)

(591) oranžová, šedá

(731) ALPHADUCT, a. s., Na Příkopě 12, 110 00 Praha, CZ;

(740) Beleščák Ladislav, Ing., Piešťany, SK;

(210) 2330-2005

(220) 16.12.2005

8 (511) 33

(511) 33 - Alkoholické nápoje s výnimkou piva.

(540)

(591) žltá, modrá, zlatá, hnedá, červená, biela, čierna

(731) GAS Familia, s. r. o., Prešovská 8, 064 01 Stará Ľubovňa, SK;

(210) 2331-2005

(220) 16.12.2005

8 (511) 33

(511) 33 - Alkoholické nápoje s výnimkou piva.

(540)

(591) žltá, zlatá, modrá, červenohnedá, červená, biela, čierna

(731) GAS Familia, s. r. o., Prešovská 8, 064 01 Stará Lubovňa, SK;

(210) 2332-2005

(220) 16.12.2005

8 (511) 33

(511) 33 - Alkoholické nápoje s výnimkou piva.

(540)

(591) biela, modrá, zlatá, červená, zelená

(731) GAS Familia, s. r. o., Prešovská 8, 064 01 Stará Lubovňa, SK;

(210) 2333-2005

(220) 16.12.2005

8 (511) 33

(511) 33 - Alkoholické nápoje s výnimkou piva.

(540)

(591) žltá, zlatá, modrá, červená, čierna, svetložltá

(731) GAS Familia, s. r. o., Prešovská 8, 064 01 Stará Lubovňa, SK;

(210) 2334-2005

(220) 16.12.2005

8 (511) 33

(511) 33 - Alkoholické nápoje s výnimkou piva.

(540)

(591) žltá, zlatá, čierna, červená, zelená

(731) GAS - Familia, s. r. o., Prešovská 8, 064 01 Stará Lubovňa, SK;

(210) 2335-2005

(220) 16.12.2005

8 (511) 33

(511) 33 - Alkoholické nápoje s výnimkou piva.

(540)

(591) žltá, zlatá, čierna, červená

(731) GAS Familia, s. r. o., Prešovská 8, 064 01 Stará Lubovňa, SK;

(210) 2337-2005

(220) 16.12.2005

8 (511) 35, 36, 43

(511) 35 - Administratívna správa budov, bytov a nebytových priestorov; agentúry (reklamné); komerčné informačné kancelárie; kopírovanie alebo rozmnožovanie dokumentov, dokladov atď.; lepenie plagátov; marketingové štúdie; nábor zamestnancov; obchodné alebo podnikateľské informácie; organizovanie výstav na komerčné alebo reklamné účely; pomoc pri riadení obchodnej činnosti; poradenstvo v obchodnej činnosti; prenájom kancelárskych strojov a zariadení; prenájom kopírovacích strojov; prenájom predajných automatov; prenájom reklamných materiálov; prenájom reklamných priestorov a plôch; reklama; spravovanie hotelov a obchodných domov; vydávanie a aktualizovanie reklamných materiálov; vydávanie reklamných alebo náborových textov; účtovníctvo.

36 - Prenájom kancelárskych priestorov; prenájom nehnuteľností; sprostredkovanie nehnuteľností; správa nehnuteľností; vyberanie nájomného; zmenárenské služby.

43 - Bufety; hotelierske služby; jedálne a závodné jedálne; kaviarne; penzióny; poskytovanie prechodného ubytovania; prenájom stoličiek, stolov, obrusov a sklenených výrobkov; prevádzkovanie hotelového ubytovania; príprava a dodávka jedál na objednávku do domu; rezervovanie prechodného ubytovania; reštaurácie; služby barové.

(540)

LEDER MODE
S L O V A K I A

(731) IMBIZ s. r. o., Mlynská 39, 053 01 Spišská Nová Ves, SK;

(210) 2338-2005

(220) 19.12.2005

8 (511) 3

(511) 3 - Abrazíva, adstringentné prípravky na kozmetické účely, ambra (parfuméria), amidon (apretačný prípravok), amoniak na použitie ako čistiaci prostriedok, amoniak (čistiaci prípravok), anti-statické prípravky na použitie v domácnosti, aromatické látky do nápojov (esenciálne oleje), aromatické látky do zákuskov (esencie), aromatické látky (esencie), avivážne prípravky, badiánová

esencia, bergamotový olej, bieliace krémy na pokožku, bieliace prípravky, bieliace prípravky na čistenie kože, bieliace prípravky na kozmetické účely, bieliace prípravky (na čistenie bielizne a šatstva), bieliace soli, voňavé vrecúška na bielizeň, farby na fúzy a brady, brúsivá (prípravky), brúsne plátno, brúsne prípravky, brúsny papier, éterické oleje z cédrového dreva, kozmetické ceruzky, leštiaca čereň, chemické avivážne prípravky na použitie v domácnosti, chlórnan draselný, prípravky na čistenie za sucha, čistiace mlieka na toaletné účely, čistiace prípravky, citrónové éterické oleje, citrónový éterický olej, čpavok (ako čistiaci prípravok), depilačné prípravky, detergenty s výnimkou detergentov na použitie vo výrobnom procese a na lekárske účely, dezinfekčné mydlá, dezodoračné mydlá, dezodoranty na osobnú potrebu, diamantové brúsivo, vosk na dlážku, epilačné prípravky, esenciálne oleje (éterické), éterické esencie, éterické oleje, éterické oleje (esencie), farbivá na toaletné účely, kozmetické farby, prípravky na odstraňovanie farieb, pomády na fúzy, vosk na fúzy, gaultierový olej, geraniol, glazovacie prípravky na bielizeň, heliotropín, holiace prípravky, ionón (parfuméria), jasmínový olej, javelový lúh, kadišlo, kamenec (antiseptický prípravok), kamenec (antiseptikum), karbid kremíka, karbidy kovu (brúsivo), kolínske vody, quilajová kôra na pranie, korund (brúsivo), bieliaca a čistiaca prípravky na kožu, konzervačné prípravky na kožu (leštidlá), krémy na kožu, ochranné prípravky na kožu (leštidlá), kozmetické prípravky, kozmetické prípravky na zošľhľenie, kozmetické prípravky pre zvieratá, kozmetické prípravky (kozmetika), kozmetické taštičky, krajčírsky vosk, krém na obuv, krémy na kožu, bieliace krémy, kozmetické krémy, krieda na čistenie, prípravky na kučeračenie vlasov, kozmetické prípravky do kúpeľa, kúpeľové soli s výnimkou solí na liečebné účely, základné látky na kvetinové parfumsy, výťažky z kvetov (parfuméria), lak na vlasy, laky na nechty, prípravky na odstránenie lakov, lepiace prípravky na lepenie umelých vlasov, lesky na pery, papier na leštenie, leštiaca čereň, leštiace a hladiace prípravky, leštiace krémy na obuv, leštiace pasty, leštiace prípravky, leštiace prípravky na bielizeň, leštiace prípravky na nábytok a dlážku, leštiace prípravky na zubné protézy, leštiace vosky, leštiaci kameň, leštidlá, leštidlá na obuv, levanduľová voda, levanduľový olej, prípravky na líčenie, líčidlá, prípravky na odstraňovanie líčidiel, lúh sodný, práškový mejkap, mandľové mlieko na kozmetické účely, mandľové mydlo, mandľový olej, skrášľovacie masky, práškový masťenec, púder na úpravu, medicínálne mydlá, mentol pre parfumériu, mentolová esencia (éterický olej), kozmetické prípravky na mihalnice, lepidlá na nalepovanie umelých mihalníc, čistiace mlieko na kozmetické účely, farbivá na modrenie bielizne, farbivacie prípravky na modrenie šatstva, modriace farbivá na modrenie šatstva, moridlá na modrenie bielizne, moridlá (farbivá na pranie), mydielka, mydlá, mydlá na holenie, mydlá proti poteniu, mydlá proti poteniu nôh, mydlá s protipotivými účinkami, mydlá (dezinfekčné), mydlá (dezodoračné), namáčacie prípravky, predpieračie prípravky, prísady do nápojov (esencie), laky

na nechty, ošetrovacie prípravky na nechty, nechty (umelé), neutralizačné prípravky na trvalú vlnu, neutralizačné prípravky pri trvalej ondulácii, mydlá proti poteniu nôh, obočenky, ceruzky na obočie (obočenky), kozmetické prípravky na obočie, obrúsky napustené pleťovými vodami, pasty pre obťahovacie remene, ozdobné kozmetické oblačky, obuvnícke vosky, obuvnícky vosk, odfarbovače, odhrdzovacie prípravky, odlakovače, odmasťovacie prípravky s výnimkou prípravkov na použitie vo výrobnom procese, prípravky na čistenie odpadových rúr, odstraňovače podlahových parketových voskov (čistiaci prípravok), čistiace prípravky na automobilové okná, odstraňovače škvŕn, oleje do parfumov a vôní, oleje na čistenie, oleje na kozmetické účely, oleje na toaletné účely, opaľovacie prípravky (kozmetické), prípravky na ostrenie, spreje na osvieženie dychu, parfumovaná voda, pasty na obťahovacie remene (na britvy), pemza, peroxid vodíka na kozmetické účely, pieskové plátno (brúsny papier), pižmo (parfuméria), plavená krieda, kozmetické prípravky určené na starostlivosť o pleť, pleťová voda po holení, bieliace krémy na pokožku, pomády na kozmetické účely, vulkanický popol na čistenie, kozmetické potreby, pracie prípravky, príchuti do zákuskov (esencie), prípravky na čistenie odpadových rúr, prípravky na čistenie povrchov, prípravky na čistenie umelého chrupu, prípravky na čistenie umelých chrupov, prípravky na čistenie zubov, prípravky na odstraňovanie vodného kameňa pre domácnosť, prípravky na vyleštenie, prípravky proti poteniu, púder, quilajová kôra na pranie, umelé riasy, rúže, ružový olej, safrol, šampóny, šampóny pre zvieratá chované v domácnosti, sklenené plátno, sklený (brúsny) papier, sklený (šmirgl'ový) papier, sklotextil, skrášľovacie masky (kozmetické prípravky), škrob na bielizeň, škrob (na pranie), šlichtovacie prípravky, sóda na bielenie, sóda na pranie, bieliaca sóda, soli na bielenie, špirála na riasy, maskara, spojivá (lepidlá) na kozmetické účely, spreje na osvieženie dychu, tampóny, kozmetické tampóny napustené pleťovým tonikom, čistiace prípravky na tapety, terpentín na odmasťovanie, terpentín ako odmasťovací prípravok, terpény, zmäkčovadlá na textílie, toaletné prípravky, toaletné vody, tripel (kameň) na leštenie, tuky na kozmetické účely, umelé mihalnice, umelé nechty, lepidlá na pripevnenie umelých vlasov, prípravky na čistenie umelého chrupu, ústne vody, nie na lekárske účely, vata na kozmetické účely, vatové tyčinky na kozmetické účely, vazelína na kozmetické účely, vlasové vody, farbivá alebo tónovače na vlasy, prípravky na kučeračenie vlasov, pleťové vody na kozmetické účely, voňavá zmes, voňavkárske výrobky, voňavky, vonné drevo, vosk na fúzy, vosk na leštenie, vosk na parkety, vosk na použitie pri praní, depilačný vosk, vosk (krajčírsky), vosky na parkety, vosky (obuvnícke), odstraňovače podlahových parketových voskov (čistiaci prípravok), vrecúška s parfumovaným práškom, vulkanický popol na čistenie, vydymovacie prípravky (parfumsy), výťažky z kvetov (parfuméria), zjasňovacie prípravky (chemické prípravky na osvieženie farieb) pre domácnosť, zmäkčovadlá na bielizeň, šampóny pre zvieratá chované v domácnosti, zubné pasty.

(540) NIKE

(731) Nike International Ltd., One Bowerman Drive, Beaverton, Oregon 97005, US;

(210) 2339-2005

(220) 19.12.2005

8 (511) 35, 44

(511) 35 - Reklamná a propagačná činnosť, rozširovanie reklamných materiálov zákazníkom (letáky, prospekty, tlačivá, vzorky), vyhľadávanie informácií v počítačových súboroch pre zákazníkov.
44 - Poskytovanie liečebno-preventívnej starostlivosti v neštátnom zdravotníckom zariadení, chirurgia, farmaceutické poradenstvo, fyzioterapia, krvné banky, kúpele, lekárske služby, nemocnice, plastická chirurgia, pôrodné asistentky, poradenstvo v oblasti zdravia a zdravej výživy, súkromné kliniky, sanatóriá, zdravotné strediská, zdravotnícka starostlivosť.

(540)



KVAPKA POZORNOSTI

(731) PICCOLO TRADE, s. r. o., Jesenského 2, 929 01 Dunajská Streda, SK;

(210) 2341-2005

(220) 19.12.2005

8 (511) 16, 25, 35, 41

(511) 16 - Kancelárske potreby; puzdrá na perá, peračníky; tlačoviny.
25 - Bundy; cyklistické oblečenie; klobúky; kravaty; oblečenie pre motoristov; tričká; šatky, šály; čiapky.
35 - Organizovanie výstav na komerčné alebo reklamné účely; prieskum trhu; uverejňovanie, rozširovanie reklamných materiálov; vzťahy s verejnosťou.
41 - Výchovno-zábavné, vzdelávacie klubové služby; organizovanie a vedenie konferencií; organizovanie a vedenie kongresov; organizovanie a vedenie seminárov; organizovanie a vedenie sympózií; organizovanie kultúrnych alebo vzdelávacích výstav; vzdelávanie; výchova; vydávanie kníh, časopisov, novín, publikácií; zverejňovanie textov okrem reklamných.

(540)



(731) Demokratická strana (DS), Šancova 70, 813 47 Bratislava, SK;

(210) 2346-2005

(220) 19.12.2005

8 (511) 29

(511) 29 - Bryndza.

(540)



(591) zelená, biela, červená, modrá

(731) Lajda Peter, Legionárska 17, 931 04 Bratislava, SK;

(740) Holakovský Štefan, Ing., Bratislava, SK;

(210) 2348-2005

(220) 19.12.2005

8 (511) 19, 37

(511) 19 - Konštrukcie stavebné s výnimkou kovových, stavebné drevo.

37 - Stavebníctvo (stavebná činnosť).

(540)



(591) zelená, žltá

(731) PR Querkus, s. r. o., Sládkovičova 94, 974 01 Banská Bystrica, SK;

(210) 2349-2005

(220) 19.12.2005

8 (511) 35, 38, 41

(511) 35 - Profesionálne obchodné alebo podnikateľské poradenstvo.

38 - Informačné kancelárie.

41 - Vzdelávanie.

(540) Vidiecky parlament

(731) Občianske združenie Vidiecky parlament, Námestie SNP 7, 974 01 Banská Bystrica, SK;

(210) 2350-2005

(220) 19.12.2005

8 (511) 35, 38, 41

(511) 35 - Profesionálne obchodné alebo podnikateľské poradenstvo.

38 - Informačné kancelárie.

41 - Vzdelávanie.

(540)



(731) Občianske združenie Vidiecky parlament, Námestie SNP 7, 974 01 Banská Bystrica, SK;

(210) 2424-2005

(220) 23.12.2005

8 (511) 7, 8, 12, 16, 35

(511) 7 - Zdvíhacie zariadenia; zdvíhací, elevátory; zdvíhací (stroje).

8 - Zdvíhací (ručné); zdvíhací (ručné, závitové).

12 - Dvojkoľosové ručné vozíky; dvojkoľosové vozíky; vozíky na manipuláciu s tovarom; vozíky (vidlicové sťahovacie alebo nakladacie); vyklápacie vozíky; zdvížne vozíky.

16 - Tlačivá; brožúry; časopisy; (periodiká); propagačné a informačné materiály patriace do tejto triedy.

35 - Reklama; reklama (on-line) na počítačovej komunikačnej sieti; reklamné materiály (vydávanie a aktualizovanie); rozširovanie reklamných alebo inzertných oznamov; rozširovanie reklamných materiálov zákazníkom (letáky, prospekty, tlačivá, vzorky); televízna reklama; zásobovacie služby pre tretie osoby (nákup tovarov a služieb pre iné podniky); organizovanie komerčných alebo reklamných výstav a veľtrhov; organizovanie výstav na obchodné a reklamné účely; zbieranie údajov do počítačových databáz.

(540) KM LOGISTIC

(731) KM LOGISTIC, s. r. o., Matúškovská cesta 1413, 924 01 Galanta, SK;

(210) 2425-2005

(220) 23.12.2005

8 (511) 5, 12, 35, 36, 37, 39, 41, 42

(511) 5 - Jedy, bakteriálne jedy.

12 - Autá (automobily), automobilové pneumatiky.

35 - Obchodná činnosť (pomoc pri riadení), poradenstvo v obchodnej činnosti.

36 - Finančný lízing (lízing), prenájom nehnuteľností, sprostredkovanie poistenia (maklérstvo).

37 - Opravy automobilov, údržba automobilov, autoopravovne, autoservis.

39 - Prenájom automobilov, ťahanie alebo vlečenie dopravných prostriedkov pri poruchách, prenájom dopravných prostriedkov.

41 - Organizovanie kultúrnych alebo vzdelávacích výstav, organizovanie predstavení.

42 - Poradenské služby v oblasti ochrany životného prostredia.

(540)

(591) biela, čierna, červená, zelená

(731) AUTOTECHNIKA s. r. o., Galantská cesta 2, 929 01 Dunajská Streda, SK;

(210) 2453-2005

(220) 29.12.2005

8 (511) 42

(511) 42 - Projektovanie miestnych a diaľkových telekomunikačných a počítačových sietí; inžinierska činnosť v oblasti telekomunikácií; poradenstvo v oblasti elektronických komunikácií.

(540)**Tel Temp**

(731) Šebo Ján, Ing., Starhradská 18, 851 05 Bratislava, SK;

(210) 2458-2005

(220) 30.12.2005

8 (511) 3

(511) 3 - Parfumové (voňavkárské) a toaletné výrobky, parfumsy, toaletné vody, parfumované vody, kólnske vody; dezodoranty na osobnú potrebu, prípravky proti poteniu; éterické oleje; oleje do kúpeľa, kozmetické soli do kúpeľa, mydlá a tekuté prípravky na umývanie, prípravky do kúpeľa, kozmetika, kozmetické prípravky, krémy, emulzie, kozmetické vody, gély, oleje, pena a balzamy na pokožku, prípravky na starostlivosť o telo; prípravky na umývanie vlasov a starostlivosť o vlasy; tekuté prípravky a vody na starostlivosť o vlasy, kondicionéry na vlasy, peny na vlasy a na tvarovanie účesov, spreje na vlasy; prípravky na skrásľovanie, prípravky na mejkap a prípravky na odstraňovanie mejkapu, prípravky na starostlivosť o pery a prípravky na mejkap pier, prípravky na starostlivosť o nechty a prípravky na maľovanie nechtov, laky na nechty, prípravky na odstraňovanie lakov na nechty; prípravky na holenie a po holení; depilačné prípravky, prípravky na intímnu hygienu, opaľovacie prípravky a prípravky na ochranu pred UV-žiarením; samoopaľovacie prípravky; práškový mejkap, púder po kúpeľi, hygienické púdre; prípravky na starostlivosť o chrup a prípravky na starostlivosť o ústnu dutinu, prípravky na čistenie zubov; toaletné prípravky, toaletné hygienické prípravky, chemické výrobky pre domácnosť, prípravky a substancie na pranie, pracie prášky, detergenty, tekuté prípravky na namáčanie a plákanie textílií, koncentráty pracích práškov, tekuté koncentráty na namáčanie a plákanie textílií; čistiacie a leštiace prípravky, prípravky na čistenie a odmasťovanie povrchov, abrazíva, mlieko na čistenie a leštenie, antistatické prípravky na použitie v domácnosti, prípravky na leštenie nábytku a dlážky, prípravky na čistenie, leštenie, renováciu a konzerváciu nábytku z dreva, materiálov podobných drevu a plastu, prípravky na namáčanie bielizne, prípravky na čistenie a leptanie, prípravky na odstraňovanie vodného kameňa pre domácnosť, mydlá na pranie, mydlá na zjasňovanie farieb na textílie, bieliace prípravky na pranie, prípravky na čistenie kože, prípravky na čistenie skla, prípravky na odstraňovanie škvŕn.

(540)

LA MAM BA



(591) červená, ružová, fialová, zelená, modrá, žltá

- (731) Przedsiębiorstwo Produkcyjne BI-ES COSMETIC, Beata Piotrowska, Sławomir Piotrowski, Jarosław Drozd, Spółka jawna, Kamien Duży 4D, 14-200 Iława, PL;
 (740) Žovicová Viera, Mgr., Bratislava, SK;

(210) 2463-2005

(220) 30.12.2005

8 (511) 33

(511) 33 - Vína všetkých druhov.

(540)



(731) VÍNO NITRA, spol. s r. o., Vinárska 1, 951 41 Lužianky, SK;

(740) ROTT, RŮŽIČKA & GUTTMANN, v. o. s., Bratislava, SK;

(210) 2464-2005

(220) 30.12.2005

8 (511) 36, 43

(511) 36 - Ubytovacie kancelárie, (byty).

43 - Ubytovacie kancelárie, (hotely, penzióny).

(540) **APARTMENT BLUE**

(731) Lovásová Katarína, Ing., Heydukova 4, 811 08 Bratislava, SK;

(210) 5560-2005

(220) 26.4.2005

8 (511) 9, 16, 25, 28, 30, 32, 35, 36, 38, 39, 41, 42, 43

(511) 9 - Prístroje a nástroje na spracovanie dát; počítačový hardvér; počítačový softvér a počítačový firmvér; počítačové periférie; počítačové programy; CD-ROM; magnetické nahrávacie médiá; magnetické karty; kazety a disky; tlačiarne a tlačiarenské prístroje na použitie s počítačom a prístrojmi a nástrojmi na spracovanie dát; vizuálne zobrazovacie jednotky; skenery; súčiastky a materiál pre všetok uvedený tovar; nahraté audio-a/alebo videonosiče programové vybavenie pre počítače, softvér a počítačové hry; kinematografické filmy, animované filmy, krátke filmy, magnetické záznamy, optické záznamy, magneticko-optické záznamy, polovodičové záznamy, elektronické knihy a publikácie, elektro a videoprístroje a zariadenia na zábavu; multimediálne disky, disky čítané laserom, videodisky a publikácie, digitálne záznamy, nosiče na záznam zvuku a/alebo dát, a/alebo informácií, nástroje a prístroje na záznam a/alebo reprodukciu zvuku a/alebo obrazu, a/alebo informácií, hologramy, diskety, zvukové záznamy, predhrané disky, nahrané disky, kompaktné disky, audiokazety, magnetofónové kazety, videokazety, laserové disky, kompaktné disky - interaktívne CD-ROM-y, digitálne videokazety (DVD), komunikačné nástroje a prístroje.

16 - Manuály počítačových programov; tlačené inštrukčné materiály vzťahujúce sa na použité počítačového vybavenia a softvéru; knihy a tlačené publikácie; papier, lepenka, výrobky z pa-

piera, výrobky z lepenky, tlačoviny, knihy, ročenky, publikácie, komiksy, spevníky, magazíny, letáky, noviny, albumy, periodiká, časopisy, katalógy, manuály, mapy, pamflety, prospekty, plagáty, piernický tovar, štítky, kancelárske potreby, materiál a nástroje na kreslenie a maľovanie, písacie potreby, inštruktážne a vyučovacie materiály, inštruktážne a vyučovacie materiály vo forme hier a prístrojov a nástrojov, potreby na zväzovanie kníh, knižné väzby, záložky do kníh, tlačiarenské nástroje, kresby, maľby, fotografie, pečiatky, obrazy, kalendáre, perá, ceruzky, značkovacie tužky, farby, štetce, maliarska výbava, značkovače, darčekové balenia, menovky na darčeky, hodvábný papier na balenie darčiekov, škatule na darčeky, baliaci papier, poznámkové bloky, oblačky, papierové obrúsky a ostatný dekoratívny papierový tovar, papierový tovar a dekorácie na party, papierové obrusy a pokrývky na stôl, papierové podložky pod riad, papierové stužky a vlajky na party, predtlačé a vzorky na vyšívanie, dekoratívne oblačky, pravítka, gummy, blahoželaná, štítky a nálepky, papierové značky, transparenty, tabule, náhradné diely a príslušenstvo pre všetky uvedené druhy výrobkov, všetko uvedené patriace do tejto triedy.

25 - Odevy, trička, čiapky, mikiny.

28 - Hry, hračky a veci na hranie, potreby na gymnastiku a šport, elektronické hračky a hry, hracie automaty a zariadenia pre hry, bábiky a oblečenia pre bábiky, plyšové a látkové hračky, medvedíkovia, náhradné diely a príslušenstvo pre všetky uvedené druhy tovarov, hracie karty, všetko uvedené patriace do tejto triedy.

30 - Nečokoládové cukrovinky, dražé žuvačky bez cukru.

32 - Nealkoholické nápoje, minerálne vody, šumivé nápoje, ovocné šťavy, instantné nápoje.

35 - Poradenstvo obchodného manažmentu; poradenstvo správy dát; správa databázy; služby vývoja obchodných systémov; podpora riadenia obchodných projektov; poradcovia technickej metodiky v oblasti obchodu; obchodné audity; poskytovanie služieb počítačového spracovania obchodu pre iných; analýza účtovníctva; obchodné odhady; podpora obchodného manažmentu; prieskum obchodu a prieskum trhu; poradenské služby v oblasti obchodného manažmentu; služby spracovávaní počítačových dát; sprostredkovanie obchodu s tovarom, veľkoobchodná činnosť s čokoládovými výrobkami a cukrovinkami; reklama, televízna reklama, rozhlasová reklama, on-line reklama na počítačovej komunikačnej sieti, reklama prostredníctvom mobilných telefónov, reklamné agentúry, podpora predaja (pre tretie osoby), produkcia reklamných spotov, vydávanie a aktualizovanie reklamných materiálov, prenájom reklamných materiálov, rozširovanie reklamných materiálov zákazníkom, rozširovanie reklamných oznamov, prenájom reklamných plôch, uverejňovanie reklamných textov, sprostredkovateľská a poradenská činnosť v oblasti reklamy, sprostredkovanie nákupu a predaja filmov, reklám, zábavných a audiovizuálnych programov, sprostredkovanie nákupu a predaja audiovizuálnej techniky, maloobchodné služby v oblasti filmov, zábavných a audiovizuálnych programov, maloobchodná činnosť s na-

hratými audio a/alebo, video nosičmi, maloobchodná činnosť s počítačovými hrami, maloobchodná činnosť so softvérom; služby v oblasti spracovania dát; dátové služby centrálného manažmentu; činnosť centier spracovávajúcich informácie.

36 - Finančné audity; spracovávanie vrátenia dane z príjmu; služby spracovania obchodu pre iných v oblasti poistenia a finančných záležitostí.

38 - Komunikácia; signalizácia; činnosť telefónnych centier; služby počítačových sietí; služby elektronickej pošty; služby v prepájaní správ; podávanie informácií; obstarávanie informácií počítačom; interaktívne počítačové služby; elektronické ukladanie a prenos hlasu, obrazu, dát a dokumentov; vysielanie, televízne vysielanie, rozhlasové vysielanie, vysielanie satelitnej televízie, vysielanie káblovej televízie, telefonická komunikácia, interaktívne telefónne služby, služby telefónnych odkazov (záznamníky), komunikačné služby prostredníctvom rádiových vln, telefónov, internetu, celosvetovej webovej siete, káblovej siete, satelitnej siete, mikrovlnnej a elektrickej siete, telefónie.

39 - Distribúcia televíznych programov, hraných filmov, audio- a/alebo videonosičov.

41 - Vzdelávanie a školenia; inštruktážne služby; vzdelávacie kurzy; školenia a vzdelávacie služby týkajúce sa použitia počítačového vybavenia a softvéru; vzdelávacie a zábavné služby vzťahujúce sa na televíziu, kino, rozhlas a divadlo, produkcia a prezentácia rozhlasových a televíznych programov, filmov a zábavných programov, vzdelávanie pomocou televízie a rozhlasu alebo vzťahujúce sa na televíziu a rozhlas, zábava v televízii a v rozhlase alebo vzťahujúce sa na televíziu a rozhlas; produkcia televíznych programov, produkcia rozhlasových programov, filmová tvorba, produkcia dokumentárnych filmov, fotografická reportáž, tvorba videofilmov, nahrávanie videopások, digitálna tvorba obrazov na výstupných zariadeniach, produkcia zábavných a audiovizuálnych programov, výroba publicistických, spravodajských a vzdelávacích programov, služby filmových a nahrávacích štúdií, divadelné predstavenia, výroba divadelných alebo iných predstavení, služby agentúr sprostredkujúcich divadelných, koncertných a varietných umelcov, technicko-organizačné zabezpečenie kultúrnych, spoločenských a športových podujatí, organizovanie zábavných, kultúrnych, spoločenských a športových podujatí, organizovanie vzdelávacích, vedomostných alebo zábavných súťaží, organizovanie športových súťaží, organizovanie športových akcií a hier, organizovanie kultúrno-spoločenských akcií a hier, organizovanie audio-textových a sms-kových hier, organizovanie živých vystúpení, vedomostné alebo zábavné súťaže organizované prostredníctvom internetu alebo telefónov a mobilných telefónov, zábavné parky, rozhlasová zábava, televízna zábava, zábava, pobavenie, plánovanie a organizovanie večierkov, výchovno-zábavné klubové služby, služby fan-klubov, informácie o možnostiach rozptýlenia, informácie o možnostiach zábavy, služby technického zabezpečenia kultúrnych, spoločenských a športových podujatí, ozvučenie filmových

a audiovizuálnych programov, sprostredkovanie a poradenská činnosť v uvedených oblastiach, požičiavanie filmov, požičiavanie videopások, prenájom audionahrávok, prenájom audiovizuálnej techniky, poradenstvo v oblasti audiovizuálnej techniky, prenájom dekorácií, vydávanie kníh, časopisov, novín a iných periodických a neperiodických publikácií, on-line poskytovanie počítačových hier (z počítačových sietí), hranie o peniaze, organizovanie lotérií, organizovanie finančných hier.

42 - Poradenstvo o zabezpečení a bezpečnosti dát; poradenstvo v oblasti databázového dizajnu; kontroly počítačovej bezpečnosti; služby na úpravu dizajnu; služby v počítačovom programovaní; konštrukcia, integrácia počítačových systémov a programovacie služby; dizajn; programovanie; inštalácia a údržba počítačových a informácie spracovávajúcich systémov; služby v oblasti počítačového outsourcingu; manažment a spracovanie počítačových informačných systémov; činnosť počítačových centier; poradenstvo v oblasti bezpečnosti dát; poradenstvo v počítačových sieťach; poradenstvo o zárukách kvality; poradenstvo o podporách systémového softvéru; poradenské služby v oblasti počítačovej a informačnej technológie; služby v oblasti vývoja počítačových systémov; tvorba dizajnu a implementácia komputerovaných finančných systémov a informačných systémov a informačných systémov manažmentu; poradenstvo v komunikácii; poradcovia technickej metodiky v oblasti informatiky.

43 - Reštaurácie; snackbary; kaviarne; jedálne a zariadenia rýchleho občerstvenia; príprava a dodávka jedál a nápojov na objednávku do domu, na recepcie a oslavy.

(540) **DOPLER**

(731) Staroň Marcel, Nám. Martina Benku 6, 811 07 Bratislava, SK;

(210) **5635-2005**

(220) 6.5.2005

8 (511) 6, 9, 10, 11, 17, 19, 20, 25, 37, 42

(511) 6 - Kovové kazety, spojky a lišty na stavbu utesených stropov, obkladov a stien, kovové stavebné dielce - sendvičové konštrukcie s požiarou odolnosťou, kovové sendvičové obkladové dielce z lakovaného, pozinkovaného alebo antikorového plechu, kovové obklady stien a dverí, najmä z povrchovo upraveného a antikorového materiálu, kovové okná a dvere, špeciálne konštrukcie, najmä do priestoru s vyššími nárokmi na sterilné a bezprašné prostredie, a to kovové okná, kovové okná integrované do sendvičových dielov, kovové posuvné dvere a kovové integrované okná, kovové držiaky, kovové podstavce, podložky, podpery, závesy a zábradlia, kovové kazetové podhlády vrátane všetkých kotviacich a závesných komponentov z kovu.

9 - Elektrické prístroje a nástroje patriace do tejto triedy, prístroje a nástroje pre bezdrôtovú telegrafiu vrátane príslušenstva, telefóny a príslušenstvo, zabezpečovacie, navigačné a signalizačné prístroje a nástroje, nízkonapäťové rozvádzače,

špeciálny laboratórny nábytok, skrinky so špeciálnym odsávaním nebezpečných látok, stoly so špeciálnym odsávaním nebezpečných látok, vitríny so špeciálnym odsávaním nebezpečných látok.

10 - Špeciálny nábytok do prostredia s vyššími nárokmi na hygienu prostredia, najmä pre farmaceutický priemysel, najmä vitrínové panely pre lekárne, skrinky a skrine na lieky a zdravotnícky materiál, operačné stoly, lekárske prístroje a zariadenia na vybavenie kontajnerových operačných jednotiek a mobilných kontajnerov.

11 - Osvetľovacie zariadenia, svietidlá.

17 - Špeciálne izolačné obklady, najmä antistatické na steny, termoizolačné obklady, tepelnoizolačné a zvukovoizolačné obklady, obklady podklad - gumové.

19 - Ne kovové materiály, najmä parketové obklady podláh, nekovové podlahy, podlahové vlasy, nekovové panely na obkladanie stien, dverí, stropov vrátane antistatických, nekovové dvere a okná, nekovové pharma okná integrované do sendvičových dielov, nekovové posuvné dvere, nekovové ochranné prvky (lišty, zvodidla, postupy), nekovové zábradlia, nekovové schodiská.

20 - Nábytok vrátane kovového nábytku, najmä plechové skrinky, vložky pre drezy, stoly a stolíky, výdajné stoly, pracovné dosky, vitríny.

25 - Odevy.

37 - Výstavba bytových, občianskych a priemyselných stavieb, elektrické inštalácie, opravy a údržby elektrických zariadení, opravy a údržba motorových vozidiel, montáž stavebných konštrukčných systémov pre bezprašné, hygienické a sterilné pracoviská, montáž kontajnerových operačných jednotiek a ich zázemia, montáž tepelných, ventilačných a klimatizačných zariadení, klampiarske, elektroinštalácie, stavebné, vodoinštalácie a plynoinštalácie práce a služby.

42 - Projektová činnosť v investičnej výstavbe, investorská a inžinierska činnosť, revízia elektrických zariadení.

(540)

BLOCK

(731) BLOCK a. s., U Kasáren 727, 757 01 Valašské Meziříčí, CZ;

(740) Filípek Ján, Ing., Bratislava, SK;

(210) 5861-2005

(220) 8.7.2005

8 (511) 35, 41, 42

(511) 35 - Vzťahy s verejnosťou, vydávanie propagačných publikácií, vydávanie reklamných materiálov.

41 - Organizovanie a vedenie seminárov a školení, organizovanie politických, kultúrnych, športových, vzdelávacích podujatí, výstav, vydávanie brožúr, novín, časopisov, kníh a textov s výnimkou reklamných alebo náborových.

42 - Poradenstvo v oblasti ľudských práv, právne poradenstvo, právne poradenstvo v politickej oblasti.

(540)



(591) červená, žltá, modrá, biela

(731) Komunistická strana Slovenska, Hattalova 12, 831 03 Bratislava, SK;

(740) Holoubková Mária, Ing., Bratislava, SK;

(210) 5992-2005

(220) 2.9.2005

8 (511) 7

(511) 7 - Stroje a obrábacie stroje; motory a hnacie stroje okrem motorov pre pozemné vozidlá; súkolesia, prevody a ich časti okrem súkolesí a prevodov pre pozemné motorové vozidlá; poľnohospodárske náradie okrem náradia na ručný pohon; liahne; kovoobrábacie stroje a nástroje na iný než ručný pohon; banské stroje a zariadenia; stavebné stroje; zariadenia na vykladanie a nakladanie; rybárske stroje a náradie v rámci tejto triedy; zariadenia a stroje pre chemický priemysel; textilné stroje a zariadenia a ich súčasti; stroje a zariadenia na výrobu a spracovanie nápojov a jedál nezahrnuté v iných triedach; drevárske, drevoobrábacie stroje a zariadenia na spracovanie dreva; zariadenia na výrobu dýh a preglejok a ich súčasti; stroje a zariadenia na výrobu celulózy, lepenky a papiera, stroje a zariadenia na spracovanie papiera, tlačiarenské stroje a knihárske stroje a zariadenia; šijacie stroje; poľnohospodárske stroje a ich príslušenstvo (s výnimkou ručného náradia); obuvnícke stroje; kožu spracujúce stroje; stroje na spracovanie tabaku; sklárske stroje a zariadenia; maliarske a lakovacie stroje a zariadenia; baliace a obalovacie stroje; hrnčiarske kruhy; zariadenia na spracovanie plastov; zariadenia a systémy na výrobu polovodičov; zariadenia na spracovanie gummy; zariadenia a stroje na ťažbu a spracovanie kameňa a ich častí; neelektrické pohonné mechanizmy (iné ako pre pozemné vozidlá); pneumatikové alebo hydraulické stroje a ich súčasti; stroje na dávkovanie lepiacich pásovk; automatické pečiatkovačie stroje; umývačky riadu; stroje na leštenie; práčky; stroje a prístroje na vákuové čistenie; potravinové mixéry ako stroje; opravárenské stroje a prístroje; mechanické parkovacie zariadenia; umyvárky motorových vozidiel; stroje poháňané rozprašovače insekticídnych, dezinfekčných činidiel a dezodorantov (na iné ako poľnohospodárske účely); časti strojov (nie pre pozemné vozidlá); kosačky na trávu; elektrické zariadenia na sťahovanie a vyťahovanie záclon a roliet; zariadenia a prístroje na lisovanie a drvenie odpadu; štartéry pre motory a hnacie stroje; AC motory (motory na striedavý prúd) a DC motory (motory na jednosmerný prúd), iné ako pre pozemné vozidlá; časti AC motorov a DC motorov, generátory striedavého prúdu (AC generátory), generátory jednosmerného prúdu (DC generátory); elektrické zberné kľučky pre dynamá.

(540)



(731) Doosan Infracore Co., Ltd., 7-11, Hwasu-Dong,
Dong-gu, Incheon, KR;
(740) Juran Svetozár, JUDr., Bratislava, SK;

(210) 5993-2005

(220) 2.9.2005

8 (511) 12

(511) 12 - Vozidlá; zariadenia na pohyb po zemi, vode alebo vo vzduchu; lanovky na prepravu nákladov a tovarov; vyklápacie zariadenia ako časti nákladných vozňov a vagónov; posunovače pre banské vozíky; ťahače pre banské vozíky; traktory; neelektrické pohonné mechanizmy pre pozemné vozidlá (okrem ich častí); strojné časti pozemných vozidiel; padáky; zabezpečovacie poplašné zariadenia proti odcudzeniu vozidiel; kolieskové kreslá - invalidné vozíky; striedavé a jednosmerné motory pre pozemné dopravné prostriedky; lode a ich časti a príslušenstvo nezahrnuté v iných triedach; lietadlá a ich časti a príslušenstvo nezahrnuté v iných triedach; koľajové vozidlá a ich časti nezahrnuté v iných triedach; automobily a ich časti a príslušenstvo nezahrnuté v iných triedach; dvojkoľosové motorové vozidlá; bicykle a ich časti a príslušenstvo nezahrnuté v iných triedach; detské športové kočíky; rikše; sane a boby ako dopravné prostriedky; dvojkoľosové vozíky, fúriky, káry, koče ťahané koňom, ťahané vozy, koče; prívesy pre bicykle; adhézne záplaty na opravu duší a pneumatík.

(540)



(731) Doosan Infracore Co., Ltd., 7-11, Hwasu-Dong,
Dong-gu, Incheon, KR;
(740) Juran Svetozár, JUDr., Bratislava, SK;

(210) 6001-2005

(220) 6.9.2005

8 (511) 9, 16, 21, 35, 42

(511) 9 - CD nosiče.

16 - Fotografie, obrazy, umelecké litografie.
21 - Umelecké diela z porcelánu, terakoty alebo zo skla.
35 - Konzultačná a poradenská činnosť v oblasti reklamy a propagácie, organizovanie komerčných alebo reklamných výstav, reklamná a propagačná činnosť, vydávanie reklamných alebo náborových textov, sprostredkovanie obchodu s uvedenými tovarmi, obchodná činnosť prostredníctvom internetu, polygrafická činnosť ako reprodukcia dokumentov.
42 - Vyvolávanie fotografických filmov, služby fotoateliérov, polygrafická činnosť ako tlač dokumentov, ofsetová tlač.

(540)



Thepicturetree

(731) Agentúra ZACHAR, spol. s r. o., Súkennícka 24,
821 09 Bratislava, SK;
(740) Holoubková Mária, Ing., Bratislava, SK;

(210) 6002-2005

(220) 6.9.2005

8 (511) 9, 16, 21, 35, 42

(511) 9 - CD nosiče.

16 - Fotografie, obrazy, umelecké litografie.
21 - Umelecké diela z porcelánu, terakoty alebo zo skla.
35 - Konzultačná a poradenská činnosť v oblasti reklamy a propagácie, organizovanie komerčných alebo reklamných výstav, reklamná a propagačná činnosť, vydávanie reklamných alebo náborových textov, sprostredkovanie obchodu s uvedenými tovarmi, obchodná činnosť prostredníctvom internetu, polygrafická činnosť ako reprodukcia dokumentov.
42 - Vyvolávanie fotografických filmov, služby fotoateliérov, polygrafická činnosť ako tlač dokumentov, ofsetová tlač.

(540)



Photo Design House

(731) Agentúra ZACHAR, spol. s r. o., Súkennícka 24,
821 09 Bratislava, SK;
(740) Holoubková Mária, Ing., Bratislava, SK;

(210) 6003-2005

(220) 6.9.2005

8 (511) 6, 9, 12

(511) 6 - Kovové bezpečnostné zámky všetkých druhov pre automobily, kovové stavebné vložkové systémy a mechanické zamkávacie zariadenia pre motorové vozidlá, najmä zámky na zamknutie radiacej páky a iných pohyblivých častí automobilov, všetko patriace do tejto triedy.
9 - Elektronické zabezpečovacie zariadenia proti krádeži, najmä imobilizéry, alarmy, lokátory, satelitné a mobilné komunikačné zariadenia na ochranu proti krádeži, centrálné zamknutie automobilov, centrálné elektronické sťahovanie okien, všetko patriace do tejto triedy, satelitné a mobilné komunikačné zariadenia proti odcudzeniu motorových vozidiel.
12 - Zabezpečovacie zariadenia proti odcudzeniu motorových vozidiel, poplašné zabezpečovacie zariadenia a prístroje pre motorové vozidlá, všetko patriace do tejto triedy.

(540) DEFEND GAP

(731) ROYAL DEFEND HOLDING, a. s., Ostrovské-
ho 3/253, Ženské domovy, 155 00 Praha, CZ;
(740) Filípek Ján, Ing., Bratislava, SK;

45 - Bezpečnostné služby na ochranu majetku
a osôb; sledovanie alarmov proti krádeži; pora-
denstvo v oblasti bezpečnosti.

(540)

Automonitor

(210) 6087-2005

(220) 30.9.2005

8 (511) 9, 35, 37, 38, 39, 42, 45

(511) 9 - Diaľkové ovládače, prístroje a zariadenia na
diaľkové ovládanie návěstidiel patriace do tejto
triedy, prístroje a zariadenia na diaľkové ovlá-
danie priemyselných operácií patriace do tejto
triedy, prístroje a zariadenia na diaľkové zapalo-
vanie patriace do tejto triedy, elektrické zariade-
nia na diaľkové ovládanie priemyslových proce-
sov, elektrodynamické zariadenia na diaľkové
ovládanie signalizácie, indikátory straty elektric-
kej energie, elektrické káble; koaxiálne káble;
káble s optickými vláknami; kamery; elektrické
zariadenia proti krádeži, elektrické meracie za-
riadenia, monitorovacie počítačové programy;
elektrické monitorovacie prístroje; osobné ochran-
né prostriedky proti nehodám, navigačné prístro-
je vozidiel; satelitné navigačné prístroje; navi-
gačné nástroje; rádiotelefonné zariadenia; stožia-
re pre bezdrôtovú telegrafiu; prenosný telefón,
mobilný telefón; telefonné prístroje; vysielacie
zariadenia; vysielacie; poplašné zariadenia, ochran-
né zariadenia proti prepätiu, rádiologické zaria-
denia na priemyslové účely, prístroje na rádiové
výzvy, rýchlomery, telemetre (optické diaľkome-
ry), snímače teploty, počítačový softvér, vysie-
lače elektronických signálov; zabezpečovacie za-
riadenia proti odcudzeniu; zariadenia na lokalizá-
ciu automobilov a iných predmetov; elektrické
zariadenia patriace do tejto triedy.

35 - Sprostredkovanie obchodu elektrických a elek-
tronických zariadení.

37 - Inštalácia, montáž, servis a opravy teleko-
munikačných zariadení, elektrických a elektro-
nických zariadení, poplašných zariadení, rozhla-
sových a televíznych vysielacích zariadení a rá-
dioreléových trás; inštalácia, montovanie a opra-
vy telefónov, inštalácia, údržba a opravy elek-
trickej požiarnej signalizácie.

38 - Zriaďovanie a prevádzkovanie pevnej bez-
drôtovej verejnej telekomunikačnej siete a po-
skytovanie verejných telekomunikačných služieb
prenosu dát prostredníctvom tejto siete; komuni-
kácia prostredníctvom optických káblov; prená-
jom telekomunikačných prístrojov; prenos signá-
lu pomocou satelitu; telekomunikačné služby; te-
levízne a rozhlasové vysielanie; služby zabezpe-
čujúce vstup do telekomunikačných sietí; konzul-
tačná a sprostredkovateľská činnosť v oblasti te-
lekomunikácií.

39 - Služby v doprave a preprave.

42 - Meranie (kontrola) rádioreléových trás, roz-
hlasových a televíznych vysielacích zariadení;
prenos a konverzia meraných údajov z fyzických
médií na elektronické, inžinierska, technická konzul-
tačná a projektová činnosť, sprostredkovateľ-
stvo v oblasti projektových činností, odborné
prehliadky a skúšky telekomunikačných zaria-
dení, elektrických a elektronických zariadení, pop-
lašných zariadení, rozhlasových a televíznych
vysielacích zariadení a rádioreléových trás.

(591) červená, modrá

(731) MOVYS Com, s. r. o., Jamnického 19, 841 05
Bratislava, SK;

(210) 6088-2005

(220) 30.9.2005

8 (511) 9, 35, 37, 38, 39, 42, 45

(511) 9 - Diaľkové ovládače, prístroje a zariadenia na
diaľkové ovládanie návěstidiel patriace do tejto
triedy, prístroje a zariadenia na diaľkové ovlá-
danie priemyselných operácií patriace do tejto
triedy, prístroje a zariadenia na diaľkové zapalo-
vanie patriace do tejto triedy, elektrické zariade-
nia na diaľkové ovládanie priemyslových proce-
sov, elektrodynamické zariadenia na diaľkové
ovládanie signalizácie, indikátory straty elektric-
kej energie, elektrické káble; koaxiálne káble;
káble s optickými vláknami; kamery; elektrické
zariadenia proti krádeži, elektrické meracie za-
riadenia, monitorovacie počítačové programy;
elektrické monitorovacie prístroje; osobné ochran-
né prostriedky proti nehodám, navigačné prístro-
je vozidiel; satelitné navigačné prístroje; navi-
gačné nástroje; rádiotelefonné zariadenia; stožia-
re pre bezdrôtovú telegrafiu; prenosný telefón,
mobilný telefón; telefonné prístroje; vysielacie
zariadenia; vysielacie; poplašné zariadenia, ochran-
né zariadenia proti prepätiu, rádiologické zaria-
denia na priemyslové účely, prístroje na rádiové
výzvy, rýchlomery, telemetre (optické diaľkome-
ry), snímače teploty, počítačový softvér, vysie-
lače elektronických signálov; zabezpečovacie za-
riadenia proti odcudzeniu; zariadenia na lokalizá-
ciu automobilov a iných predmetov; elektrické
zariadenia patriace do tejto triedy.

35 - Sprostredkovanie obchodu elektrických a elek-
tronických zariadení.

37 - Inštalácia, montáž, servis a opravy teleko-
munikačných zariadení, elektrických a elektro-
nických zariadení, poplašných zariadení, rozhla-
sových a televíznych vysielacích zariadení a rá-
dioreléových trás; inštalácia, montovanie a opra-
vy telefónov, inštalácia, údržba a opravy elek-
trickej požiarnej signalizácie.

38 - Zriaďovanie a prevádzkovanie pevnej bez-
drôtovej verejnej telekomunikačnej siete a po-
skytovanie verejných telekomunikačných služieb
prenosu dát prostredníctvom tejto siete; komuni-
kácia prostredníctvom optických káblov; prená-
jom telekomunikačných prístrojov; prenos signá-
lu pomocou satelitu; telekomunikačné služby; te-
levízne a rozhlasové vysielanie; služby zabezpe-
čujúce vstup do telekomunikačných sietí; konzul-
tačná a sprostredkovateľská činnosť v oblasti te-
lekomunikácií.

39 - Služby v doprave a preprave.

42 - Meranie (kontrola) rádioreléových trás, roz-
hlasových a televíznych vysielacích zariadení;
prenos a konverzia meraných údajov z fyzických

médií na elektronické, inžinierska, technická konzultálna a projektová činnosť, sprostredkovateľstvo v oblasti projektových činností, odborné prehliadky a skúšky telekomunikačných zariadení, elektrických a elektronických zariadení, poplašných zariadení, rozhlasových a televíznych vysielacích zariadení a rádioreléových trás.

45 - Bezpečnostné služby na ochranu majetku a osôb; sledovanie alarmov proti krádeži; poradenstvo v oblasti bezpečnosti.

(540)



(591) červená, modrá

(731) MOVYS Com, s. r. o., Jamnického 19, 841 05 Bratislava, SK;

(210) 6089-2005

(220) 30.9.2005

8 (511) 9, 35, 37, 38, 39, 42, 45

(511) 9 - Diaľkové ovládače, prístroje a zariadenia na diaľkové ovládanie návěstidiel patriace do tejto triedy, prístroje a zariadenia na diaľkové ovládanie priemyselných operácií patriace do tejto triedy, prístroje a zariadenia na diaľkové zapalovanie patriace do tejto triedy, elektrické zariadenia na diaľkové ovládanie priemyslových procesov, elektrodynamické zariadenia na diaľkové ovládanie signalizácie, indikátory straty elektrickej energie, elektrické káble; koaxiálne káble; káble s optickými vláknami; kamery; elektrické zariadenia proti krádeži, elektrické meracie zariadenia, monitorovacie počítačové programy; elektrické monitorovacie prístroje; osobné ochranné prostriedky proti nehodám, navigačné prístroje vozidiel; satelitné navigačné prístroje; navigačné nástroje; rádiatelefonne zariadenia; stožiare pre bezdrôtovú telegrafiu; prenosný telefón, mobilný telefón; telefonne prístroje; vysielacie zariadenia; vysielacie; poplašné zariadenia, ochranné zariadenia proti prepätiu, rádiologické zariadenia na priemyslové účely, prístroje na rádiové výzvy, rýchlomery, telemetre (optické diaľkometry), snímače teploty, počítačový softvér, vysielacie elektronických signálov; zabezpečovacie zariadenia proti odcudzeniu; zariadenia na lokalizáciu automobilov a iných predmetov; elektrické zariadenia patriace do tejto triedy.

35 - Sprostredkovanie obchodu elektrických a elektronických zariadení.

37 - Inštalácia, montáž, servis a opravy telekomunikačných zariadení, elektrických a elektronických zariadení, poplašných zariadení, rozhlasových a televíznych vysielacích zariadení a rádioreléových trás; inštalácia, montovanie a opravy telefónov, inštalácia, údržba a opravy elektrickej požiarnej signalizácie.

38 - Zriaďovanie a prevádzkovanie pevnej bezdrôtovej verejnej telekomunikačnej siete a poskytovanie verejných telekomunikačných služieb prenosu dát prostredníctvom tejto siete; komunikácia prostredníctvom optických káblov; prenájom telekomunikačných prístrojov; prenos signálu pomocou satelitu; telekomunikačné služby; televízne a rozhlasové vysielanie; služby zabezpečujúce vstup do telekomunikačných sietí; konzul-

tačná a sprostredkovateľská činnosť v oblasti telekomunikácií.

39 - Služby v doprave a preprave.

42 - Meranie (kontrola) rádioreléových trás, rozhlasových a televíznych vysielacích zariadení; prenos a konverzia meraných údajov z fyzických médií na elektronické, inžinierska, technická konzultálna a projektová činnosť, sprostredkovateľstvo v oblasti projektových činností, odborné prehliadky a skúšky telekomunikačných zariadení, elektrických a elektronických zariadení, poplašných zariadení, rozhlasových a televíznych vysielacích zariadení a rádioreléových trás.

45 - Bezpečnostné služby na ochranu majetku a osôb; sledovanie alarmov proti krádeži; poradenstvo v oblasti bezpečnosti.

(540)



(591) modrá

(731) MOVYS Com, s. r. o., Jamnického 19, 841 05 Bratislava, SK;

(210) 6090-2005

(220) 30.9.2005

8 (511) 9, 35, 37, 38, 39, 42, 45

(511) 9 - Diaľkové ovládače, prístroje a zariadenia na diaľkové ovládanie návěstidiel patriace do tejto triedy, prístroje a zariadenia na diaľkové ovládanie priemyselných operácií patriace do tejto triedy, prístroje a zariadenia na diaľkové zapalovanie patriace do tejto triedy, elektrické zariadenia na diaľkové ovládanie priemyslových procesov, elektrodynamické zariadenia na diaľkové ovládanie signalizácie, indikátory straty elektrickej energie, elektrické káble; koaxiálne káble; káble s optickými vláknami; kamery; elektrické zariadenia proti krádeži, elektrické meracie zariadenia, monitorovacie počítačové programy; elektrické monitorovacie prístroje; osobné ochranné prostriedky proti nehodám, navigačné prístroje vozidiel; satelitné navigačné prístroje; navigačné nástroje; rádiatelefonne zariadenia; stožiare pre bezdrôtovú telegrafiu; prenosný telefón, mobilný telefón; telefonne prístroje; vysielacie zariadenia; vysielacie; poplašné zariadenia, ochranné zariadenia proti prepätiu, rádiologické zariadenia na priemyslové účely, prístroje na rádiové výzvy, rýchlomery, telemetre (optické diaľkometry), snímače teploty, počítačový softvér, vysielacie elektronických signálov; zabezpečovacie zariadenia proti odcudzeniu; zariadenia na lokalizáciu automobilov a iných predmetov; elektrické zariadenia patriace do tejto triedy.

35 - Sprostredkovanie obchodu elektrických a elektronických zariadení.

37 - Inštalácia, montáž, servis a opravy telekomunikačných zariadení, elektrických a elektronických zariadení, poplašných zariadení, rozhlasových a televíznych vysielacích zariadení a rádioreléových trás; inštalácia, montovanie a opravy telefónov, inštalácia, údržba a opravy elektrickej požiarnej signalizácie.

38 - Zriaďovanie a prevádzkovanie pevnej bezdrôtovej verejnej telekomunikačnej siete a poskytovanie verejných telekomunikačných služieb

prenosu dát prostredníctvom tejto siete; komunikácia prostredníctvom optických káblov; prenájom telekomunikačných prístrojov; prenos signálu pomocou satelitu; telekomunikačné služby; televízne a rozhlasové vysielanie; služby zabezpečujúce vstup do telekomunikačných sietí; konzultačná a sprostredkovateľská činnosť v oblasti telekomunikácií.

39 - Služby v doprave a preprave.

42 - Meranie (kontrola) rádioreléových trás, rozhlasových a televíznych vysielacích zariadení; prenos a konverzia meraných údajov z fyzických médií na elektronické, inžinierska, technická konzultačná a projektová činnosť, sprostredkovateľstvo v oblasti projektových činností, odborné prehliadky a skúšky telekomunikačných zariadení, elektrických a elektronických zariadení, poplašných zariadení, rozhlasových a televíznych vysielacích zariadení a rádioreléových trás.

45 - Bezpečnostné služby na ochranu majetku a osôb; sledovanie alarmov proti krádeži; poradenstvo v oblasti bezpečnosti.

(540)

Telemonitor

(591) modrá, červená

(731) MOVYS Com, s. r. o., Jamnického 19, 841 05 Bratislava, SK;

(210) 6091-2005

(220) 30.9.2005

8 (511) 9, 35, 37, 38, 39, 42, 45

(511) 9 - Diaľkové ovládače, prístroje a zariadenia na diaľkové ovládanie návěstidiel patriace do tejto triedy, prístroje a zariadenia na diaľkové ovládanie priemyselných operácií patriace do tejto triedy, prístroje a zariadenia na diaľkové zapáľovanie patriace do tejto triedy, elektrické zariadenia na diaľkové ovládanie priemyslových procesov, elektrodynamické zariadenia na diaľkové ovládanie signalizácie, indikátory straty elektrickej energie, elektrické káble; koaxiálne káble; káble s optickými vláknami; kamery; elektrické zariadenia proti krádeži, elektrické meracie zariadenia, monitorovacie počítačové programy; elektrické monitorovacie prístroje; osobné ochranné prostriedky proti nehodám, navigačné prístroje vozidiel; satelitné navigačné prístroje; navigačné nástroje; rádiatelefonne zariadenia; stožiare pre bezdrôtovú telegrafiu; prenosný telefón, mobilný telefón; telefonne prístroje; vysielacie zariadenia; vysielacie; poplašné zariadenia, ochranné zariadenia proti prepätiu, rádiologické zariadenia na priemyslové účely, prístroje na rádiové výzvy, rýchlomery, telemetre (optické diaľkometry), snímače teploty, počítačový softvér, vysielacie elektronických signálov; zabezpečovacie zariadenia proti odcudzeniu; zariadenia na lokalizáciu automobilov a iných predmetov; elektrické zariadenia patriace do tejto triedy.

35 - Sprostredkovanie obchodu elektrických a elektronických zariadení.

37 - Inštalácia, montáž, servis a opravy telekomunikačných zariadení, elektrických a elektronických zariadení, poplašných zariadení, rozhlasových a televíznych vysielacích zariadení a rádioreléových trás; inštalácia, montovanie a opravy telefónov, inštalácia, údržba a opravy elektrickej požiarnej signalizácie.

38 - Zriaďovanie a prevádzkovanie pevnej bezdrôtovej verejnej telekomunikačnej siete a poskytovanie verejných telekomunikačných služieb prenosu dát prostredníctvom tejto siete; komunikácia prostredníctvom optických káblov; prenájom telekomunikačných prístrojov; prenos signálu pomocou satelitu; telekomunikačné služby; televízne a rozhlasové vysielanie; služby zabezpečujúce vstup do telekomunikačných sietí; konzultačná a sprostredkovateľská činnosť v oblasti telekomunikácií.

39 - Služby v doprave a preprave.

42 - Meranie (kontrola) rádioreléových trás, rozhlasových a televíznych vysielacích zariadení; prenos a konverzia meraných údajov z fyzických médií na elektronické, inžinierska, technická konzultačná a projektová činnosť, sprostredkovateľstvo v oblasti projektových činností, odborné prehliadky a skúšky telekomunikačných zariadení, elektrických a elektronických zariadení, poplašných zariadení, rozhlasových a televíznych vysielacích zariadení a rádioreléových trás.

45 - Bezpečnostné služby na ochranu majetku a osôb; sledovanie alarmov proti krádeži; poradenstvo v oblasti bezpečnosti.

(540)

MOVYS

(591) modrá

(731) MOVYS, a. s., Piesočná 7, 821 04 Bratislava, SK;

(210) 6216-2005

(220) 11.11.2005

8 (511) 30

(511) 30 - Instantné cestoviny, vietnamské instantné cestoviny (instant "pho"), dlhé vlasové rezance (niťovky), ryžové niťovky, instantná ryžová kaša, omáčka z čili papričiek, omáčky, krevetové lievance (vyrobené hlavne z obilnej múky s rôznymi chuťovými prísadami, akou je napríklad prísada s chuťou kreviet), potraviny a potravinové výrobky na rýchle občerstvenie pozostávajúce prevažne z produktov patriacich do tejto triedy, korenie.

(540)

WIN WIN

(731) VIETNAM FOOD INDUSTRIES JOINT STOCK COMPANY (VIFON), 6/1B Truong Chinh Street, Tay Thanh Ward, Tan Phu District, HoChiMinh City, VN;

(740) Hörmann Tomáš, Ing., Bratislava, SK;

(210) 6217-2005

(220) 14.11.2005

8 (511) 9, 28

(511) 9 - Okuliare na šport; ochranné prilby na šport.
28 - Lyže, monolyže, viazanie k lyžiam, obaly a puzdrá na lyže.

(540) SOLO

(731) IDD Bratislava, Inžiniersko dodávateľské družstvo, Myjavská 16, 811 03 Bratislava, SK;

(740) Kováčik Štefan, Ing., Bratislava, SK;

(210) 6228-2005

(220) 15.11.2005

8 (511) 5, 30, 39

(511) 5 - Bylinné čaje liečebné, liečivé byliny, čaj astmatický, odtučňovacie čaje na lekárske účely, liečivé čaje, diétne potraviny upravené na lekárske účely, drogy na liečebné účely, fenikel na lekárske účely, farmaceutické prípravky, írsky mach (karagen) na lekárske účely, liečivé cukrovinky, pastilky, liečivé korene, nápoje liečivé, nápoje dietetické upravené na lekárske účely, posilňujúce prípravky na lekárske účely, toniká, vitamínové prípravky na báze čaju, prípadne s arómou čaju - všetko na lekárske účely.

30 - Čaje všetkých druhov vrátane ich zmesí, najmä čaje sypané, porciované, vrecúškované, lisované, instantné a čajové extrakty z ovocia, bylín, zeleniny a iných prírodných produktov, napríklad koreňov, kôry, a to prírodné i aromatizované vrátane s prídavkom vitamínov, vlákniny a minerálnych látok a ochucovacích prípravkov, čajové esencie prírodné i ochutené, koreniny a ochucovacie potravinárske prípravky, bombóny, žuvacia guma nie na lekárske účely na báze čaju, prípadne s arómou čaju, prírodné sladidlá ako súčasť čajov, šťavy s výnimkou dresingov, instantné zmesi na prípravu nápojov a jedál na báze čaju - všetko patriace do tejto triedy.

39 - Balenie, skladovanie, expedícia a preprava potravinárskych výrobkov.

(540)

(731) VITTO TEA BOARD, s. r. o., U Habrovky 247/11, 140 00 Praha, CZ;

(740) Hojčuš Peter, Ing., Bratislava, SK;

(210) 6229-2005

(220) 15.11.2005

8 (511) 5, 30, 39

(511) 5 - Bylinné čaje liečebné, liečivé byliny, čaj astmatický, odtučňovacie čaje na lekárske účely, liečivé čaje, diétne potraviny upravené na lekárske účely, drogy na liečebné účely, fenikel na lekárske účely, farmaceutické prípravky, írsky mach (karagen) na lekárske účely, liečivé cukrovinky, pastilky, liečivé korene, nápoje liečivé, nápoje dietetické upravené na lekárske účely, posilňujúce prípravky na lekárske účely, toniká, vitamínové prípravky na báze čaju, prípadne s arómou čaju - všetko na lekárske účely.

30 - Čaje všetkých druhov vrátane ich zmesí, najmä čaje sypané, porciované, vrecúškované, lisované, instantné a čajové extrakty z ovocia, bylín, zeleniny a iných prírodných produktov, napríklad koreňov, kôry, a to prírodné i aromatizované vrátane s prídavkom vitamínov, vlákniny a minerálnych látok a ochucovacích prípravkov, čajové esencie prírodné i ochutené, koreniny a ochucovacie potravinárske prípravky, bombóny, žuvacia guma nie na lekárske účely na báze čaju, prípadne s arómou čaju, prírodné sladidlá ako súčasť čajov, šťavy s výnimkou dresingov, instantné zmesi na prípravu nápojov a jedál na báze čaju - všetko patriace do tejto triedy.

39 - Balenie, skladovanie, expedícia a preprava potravinárskych výrobkov.

(540)

(731) VITTO TEA BOARD, s. r. o., U Habrovky 247/11, 140 00 Praha, CZ;

(740) Hojčuš Peter, Ing., Bratislava, SK;

(210) 6242-2005

(220) 18.11.2005

8 (511) 29

(511) 29 - Syry.

(540)

(591) zelená, žltá, biela, modrá, červená, sivá

(731) BONGRAIN S. A., 42 rue Rieusesec, 78220 Viroflay, FR;

(740) Stavrovský Peter, JUDr., Bratislava, SK;

(210) 6274-2005

(220) 23.11.2005

8 (511) 30

(511) 30 - Kakao a výrobky pripravené na báze kakaa, čokoláda, čokoládové výrobky, nápoje pripravené na báze čokolády; cukrovinky, sladkosti, cukríky; cukor; žuvačky, prírodné sladidlá; pekárenské výrobky, pečivo; biskvity, koláče, sušienky, vafle, karamelky, dezerty ako cukrovinky, pudingy; zmrzliny, vodové zmrzliny, šerbety (zmrzliny), mrazené cukrovinky, mrazené koláče, jemné zmrzliny, mrazené dezerty, mrazené jogurty; zmesi na výrobu zmrzlín a/alebo vodových zmrzlín, a/alebo šerbetov, a/alebo mrazených cukrovínek, a/alebo mrazených koláčov, a/alebo jemných zmrzlín, a/alebo mrazených dezertov, a/alebo mrazených jogurtov.

(540) HAVE A BREAK

(731) Sociétés des Produits Nestlé S.A., 1800 Vevey, CH;

(740) Mešková Viera, Ing., Bratislava, SK;

(210) 6302-2005

(220) 30.11.2005

8 (511) 9, 35, 37, 41, 42

(511) 9 - Dáta, databázy a iné informačné produkty na magnetických, elektronických a optických nosičoch, softvér a hardvér, nosiče dát všetkých druhov patriace do triedy 9, nenahrané a nahrané nosiče na elektromagnetický a optický záznam obrazu a zvuku, magnetické nosiče dát, disky a diskety, zip médiá, videokazety, nosiče CD-ROM, DVD-ROM a VDV nosiče, nosiče dát magnetické, magnetické médiá, nosiče dát optické, nosiče zvukových nahrávok, nosiče softvéru, kompaktné disky, pásky, chipy, kazety pre počítačové programy, pamäťové a optické disky a laserové disky, optický materiál na uchovávanie dát, multimediálne aplikácie, 3D animácie, multimediálne informačné katalógy, elektronické časopisy, elektronické periodiká a knihy v elektronickej forme, audiovizuálne programy, audioprogramy, obaly na zvukové nosiče a videokazety, programové vybavenie pre informačné technológie a na komunikáciu, programové vybavenie umožňujúce elektronické obchodovanie, videohry, nahraný softvér na CD a DVD diskoch a magnetických médiách, elektronické zariadenia a hardvér na záznam a čítanie digitálnych dát, čipové a magnetické platobné karty, počítače a ich príslušenstvo patriace do triedy 9, monitory, grafické karty, akcelerátory, elektronické prístroje.

35 - Uskladňovanie dát - archivácia dokumentov a dokumentácia podnikov v elektronickej podobe na veľkokapacitné nosiče dát; archivácia dokumentov na strojovo čitateľných nosičoch.

37 - Montáž, opravy a servis elektronických prístrojov a výpočtovej techniky uvedených v triede 9.

41 - Vzdelávacie služby, organizovanie a vedenie seminárov, školení, vzdelávacích akcií, konferencií, organizovanie vzdelávacích výstav, organizovanie súťaží, klubových stretnutí, usporiadanie a riadenie pracovných stretnutí, školiaca činnosť.

42 - Návrh programového vybavenia, aktualizácia programového vybavenia, údržba programového vybavenia, programovanie počítačov, technické štúdie v oblasti počítačov a programového vybavenia, vývoj a tvorba softvéru, poskytovanie softvéru, programové projekty, tvorba informačných databáz, elektronických časopisov, periodík, kníh (počítačové služby), poradenská činnosť v oblasti softvéru a výpočtovej techniky a listinnej digitalizácie, digitalizácia listinnej dokumentácie, dokumentácia papierovej dokumentácie do elektronickej podoby s využitím výpočtovej techniky a príslušného programového vybavenia, vykonávanie digitalizácie listinnej dokumentácie.

(540)

(591) čierna, biela, šedá, žltá, hnedá

(731) scanservice spol. s r o., V Olšinách 75/2300, 101 00 Praha, CZ;

(740) Kastler Anton, Bratislava, SK;

(210) 6303-2005

(220) 30.11.2005

8 (511) 9, 35, 37, 41, 42

(511) 9 - Dáta, databázy a iné informačné produkty na magnetických, elektronických a optických nosičoch, softvér a hardvér, nosiče dát všetkých druhov patriace do triedy 9, nenahrané a nahrané nosiče na elektromagnetický a optický záznam obrazu a zvuku, magnetické nosiče dát, disky a diskety, zip médiá, videokazety, nosiče CD-ROM, DVD-ROM a VDV nosiče, nosiče dát magnetické, magnetické médiá, nosiče dát optické, nosiče zvukových nahrávok, nosiče softvéru, kompaktné disky, pásky, chipy, kazety pre počítačové programy, pamäťové a optické disky a laserové disky, optický materiál na uchovávanie dát, multimediálne aplikácie, 3D animácie, multimediálne informačné katalógy, elektronické časopisy, elektronické periodiká a knihy v elektronickej forme, audiovizuálne programy, audioprogramy, obaly na zvukové nosiče a videokazety, programové vybavenie pre informačné technológie a na komunikáciu, programové vybavenie umožňujúce elektronické obchodovanie, videohry, nahraný softvér na CD a DVD diskoch a magnetických médiách, elektronické zariadenia a hardvér na záznam a čítanie digitálnych dát, čipové a magnetické platobné karty, počítače a ich príslušenstvo patriace do triedy 9, monitory, grafické karty, akcelerátory, elektronické prístroje.

35 - Uskladňovanie dát - archivácia dokumentov a dokumentácia podnikov v elektronickej podobe na veľkokapacitné nosiče dát; archivácia dokumentov na strojovo čitateľných nosičoch.

37 - Montáž, opravy a servis elektronických prístrojov a výpočtovej techniky uvedených v triede 9.

41 - Vzdelávacie služby, organizovanie a vedenie seminárov, školení, vzdelávacích akcií, konferencií, organizovanie vzdelávacích výstav, organizovanie súťaží, klubových stretnutí, usporiadanie a riadenie pracovných stretnutí, školiaca činnosť.

42 - Návrh programového vybavenia, aktualizácia programového vybavenia, údržba programového vybavenia, programovanie počítačov, technické štúdie v oblasti počítačov a programového vybavenia, vývoj a tvorba softvéru, poskytovanie softvéru, programové projekty, tvorba informačných databáz, elektronických časopisov, periodík, kníh (počítačové služby), poradenská činnosť v oblasti softvéru a výpočtovej techniky a listinnej digitalizácie, digitalizácia listinnej dokumentácie, dokumentácia papierovej dokumentácie do elektronickej podoby s využitím výpočtovej techniky a príslušného programového vybavenia, vykonávanie digitalizácie listinnej dokumentácie.

(540)

(591) čierna, biela, šedá, žltá, hnedá

(731) scanservice spol. s r o., V Olšinách 75/2300, 101 00 Praha, CZ;

(740) Kastler Anton, Bratislava, SK;

(210) 6309-2005

(220) 1.12.2005

8 (511) 29, 30

(511) 29 - Hotové jedlá a ich polotovary, hotové ľahké jedlá a ich polotovary, každé hlavne pozostávajúce z mäsa a/alebo mäsových výrobkov, a/alebo z hydiny a/alebo hydinových výrobkov, a/alebo z rýb a/alebo výrobkov z rýb, a/alebo z mäkkýšov a/alebo výrobkov z mäkkýšov, a/alebo zeleniny, a/alebo ovocia, a/alebo zemiakov a/alebo výrobkov zo zemiakov, a/alebo húb pripravené na ľudskú spotrebu tiež s pridaním syra a/alebo omáčok (s výnimkou šalátových dresingov, polievky, koncentráty polievok, mäsové vývary, bujónové kocky, bujóny, instantné výrobky ako pomocné pri varení v sušenej forme, pozostávajúce prevažne z produktov patriacich do tejto triedy ako potravinové médium.

30 - Hotové jedlá a ich polotovary, hotové ľahké jedlá a ich polotovary, každé hlavne pozostávajúce z pekárskeho výrobku, a/alebo z potravinárskych cestovín, a/alebo ryže, a/alebo cereálií pripravené na ľudskú spotrebu tiež s pridaním syra a/alebo omáčok (s výnimkou šalátových dresingov); pizza; cestoviny; výrobky z ryže, knedle, zmesi cestovín a hotového cesta, omáčky (vrátane šalátových dresingov), koncentráty omáčok a prípravky na výrobu omáčok, kečup, koreniny, najmä v tekutej forme, korenie, zmesi korenín, prípravky z korenín, instantné výrobky ako pomocné pri varení v sušenej forme, pozostávajúce prevažne z produktov patriacich do tejto triedy ako potravinové médium.

(540) Zo Záhradky

(731) Société des Produits Nestlé S. A., 1800 Vevey, CH;

(740) Mešková Viera, Ing., Bratislava, SK;

(210) 6310-2005

(220) 2.12.2005

8 (511) 18

(511) 18 - Cestovné kufre, lodné kufre, kufre, aktovky, kozmetické kufríky (predávané prázdne), náprsné tašky, peňaženky, kabelky, plecniaky, cestovné tašky, horolezecké tašky, športové tašky na všetky účely.

(540)

(731) EMINENT LUGGAGE CORP., No. 40, Chung-Shan 9th Street, Kuei-Jen Hsiang, Tainan Hsien, TW;

(740) Čechvalová Dagmar, Bratislava, SK;

(210) 6311-2005

(220) 2.12.2005

8 (511) 3, 29, 31

(511) 3 - Kozmetika a šampóny pre zvieratá.

29 - Mäso, ryby, hydina a zverina; mäsové výťažky; konzervované, sušené a tepelne spracované ovocie a zelenina; rôsoly, džemy, kompóty; vajcia, mlieko a mliečne výrobky; jedlé oleje a tuky.

31 - Živé zvieratá; krmivá pre zvieratá, prísady do krmiva nie na lekárske účely, stelivo pre zvieratá.

(540) ANIMKA

(731) Aromatis, s. r. o., V Mokřínách 4/57, 147 00 Praha, CZ;

(740) ROTT, RŮŽIČKA & GUTTMANN, v. o. s., Bratislava, SK;

(210) 6312-2005

(220) 6.12.2005

8 (511) 1, 3

(511) 1 - Chemické prípravky na priemyselné účely; prípravky na zmäkčovanie vody; látky proti usadzovaniu vodného kameňa a na jeho odstraňovanie, iné ako na použitie v domácnosti; ochranné prípravky na sklo, porcelán a kameninu, riad a iné kuchynské potreby; prípravky na prevenciu pred zmatnením kuchynských potrieb a skla v rozsahu, v ktorom nie sú obsiahnuté v iných triedach; všetky uvedené výrobky s i bez dezinfekčných zložiek.

3 - Bieliace prípravky a ostatné látky na pranie bielizny a umývanie riadu; prípravky na čistenie, prevoňanie a dezinfekciu umývačiek riadu; leštiace prípravky na kuchynské potreby a sklo; čistiacie, leštiace prípravky, prípravky na čistenie, leštenie a brúsne prípravky; prípravky na čistenie kobercov; mydlá; prostriedky na odvápnenie a odstránenie vodného kameňa a zamedzenie jeho usadzovaniu na použitie v domácnosti; avivážne prostriedky; všetky uvedené výrobky s i bez dezinfekčných účinkov a zložiek.

(540)

(591) čierna, modrá, červená, biela, žltá

(731) Reckitt Benckiser N. V., De Fruittuinen 2-12, Hoofddorp 2132, NL;

(210) 6334-2005

(220) 9.12.2005

8 (511) 35, 36, 38, 42, 43

(511) 35 - Poradenské služby v oblasti podnikania a riadenia (manažmentu) podnikov, poradenstvo v oblasti akvizícií, spájania a predaja podnikov, ekonomické analýzy a predpovede, analýzy nákladov, zaraďovanie, vyhľadávanie a poskytovanie informácií v bankových databázach pre zákazníkov, vedenie kartoték a centrálnych kartoték, poskytovanie výpisov z účtov, poskytovanie a sprostredkovanie uvedených služieb prostredníctvom komunikačných médií, telekomunikačných prostriedkov, elektronických médií, elektronickej pošty, počítačových sietí, terminálov a internetu.

36 - Bankovníctvo vrátane elektronického bankovníctva, home banking, bankové služby, finančníctvo, finančné poradenstvo, finančné analýzy

a predpovede, finančné služby, prijímanie vkladov vrátane termínovaných vkladov, vedenie bankových účtov klientov, vedenie vkladných knižiek, vydávanie cenín a cenných papierov, úvery, pôžičky a iné formy financovania, investovanie do cenných papierov na vlastný účet, kapitálové investície, financovanie spoločných podnikov, majetkové účasti, finančný prenájom (lízing), platobný styk (prevod finančných prostriedkov) a zúčtovanie (klíring), elektronický pre-vod kapitálu, vydávanie a správa platobných prostriedkov vrátane platobných kariet, úverových (kreditných) a debetných kariet, cestovných šekov a ich overovanie, bankové služby poskytované prostredníctvom bankomatov, záruky, kaucie, ručenie, otváranie akreditívov, obstarávanie inkasa vrátane dokumentárneho inkasa, obchodovanie na vlastný účet alebo na účet klienta s valutami a devízovými hodnotami, obchodovanie v oblasti termínovaných obchodov a opcií vrátane kurzových a úrokových obchodov, obchodovanie s prevoditeľnými cennými papiermi, obchodovanie so zlatými a striebornými mincami, finančné maklérsstvo, hospodárenie s cennými papiermi klienta na jeho účet vrátane poradenstva (portfólio manažment), uloženie a správa cenných papierov alebo iných hodnôt, činnosť depozitára, zmenárenská činnosť (nákup devízových prostriedkov), prenájom bezpečnostných schránok a denného a nočného trezoru, úschova ceností v bezpečnostných schránkach, vykonávanie hypotekárnych obchodov, ostatné bankové a finančné činnosti a transakcie, poradenstvo v oblasti bankovníctva a financií, finančné poradenstvo, finančné analýzy, poskytovanie bankových a finančných informácií, výpisy z bankových účtov klientov, finančné odhady a oceňovanie v oblasti bankovníctva, poskytovanie a sprostredkovanie všetkých uvedených služieb prostredníctvom komunikačných médií, telekomunikačných prostriedkov, elektronických médií, elektronickej pošty (e-mailu) a svetovej počítačovej siete (internet).

38 - Elektronická pošta, služby poskytované elektronickými tabuľkami (telekomunikačné služby), komunikácia, posielanie a prenos správ, dát a obrázkov prostredníctvom komunikačných médií, telekomunikačných prostriedkov, elektronických médií, elektronickej pošty (e-mailu) a svetovej počítačovej siete (internet).

42 - Autorské práva (spravovanie), hosťovanie na počítačových stránkach (webových stránkach), licencie práv duševného vlastníctva, návrh počítačových systémov, obnovovanie počítačových databáz, aktualizovanie počítačových programov, konzultačné služby v oblasti práv duševného vlastníctva, prevod a konverzia počítačových programov a údajov (okrem fyzickej konverzie), prevod a konverzia údajov a dokumentov z fyzických médií na elektronické médiá, sledovanie služby v oblasti duševného vlastníctva, tvorba softvéru, vytváranie a udržiavanie počítačových stránok (Web) pre zákazníkov, zhotovovanie kópií počítačových programov.

43 - Hotelierske služby, poskytovanie prechodného ubytovania a prenájom prechodného ubytovania, reštaurácie, prenájom prednáškových sál, kempy (prevádzkovanie).

(540) **www.obchodSLSP.sk**

(731) Slovenská sporiteľňa, a. s., Suché mýto 4, 817 06 Bratislava, SK;

(210) **6335-2005**

(220) 9.12.2005

8 (511) 35, 36, 38, 42, 43

(511) 35 - Poradenské služby v oblasti podnikania a riadenia (manažmentu) podnikov, poradenstvo v oblasti akvizícií, spájania a predaja podnikov, ekonomické analýzy a predpovede, analýzy nákladov, zaraďovanie, vyhľadávanie a poskytovanie informácií v bankových databázach pre zákazníkov, vedenie kartoték a centrálnych kartoték, poskytovanie výpisov z účtov, poskytovanie a sprostredkovanie uvedených služieb prostredníctvom komunikačných médií, telekomunikačných prostriedkov, elektronických médií, elektronickej pošty, počítačových sietí, terminálov a internetu.

36 - Bankovníctvo vrátane elektronického bankovníctva, home banking, bankové služby, finančníctvo, finančné poradenstvo, finančné analýzy a predpovede, finančné služby, prijímanie vkladov vrátane termínovaných vkladov, vedenie bankových účtov klientov, vedenie vkladných knižiek, vydávanie cenín a cenných papierov, úvery, pôžičky a iné formy financovania, investovanie do cenných papierov na vlastný účet, kapitálové investície, financovanie spoločných podnikov, majetkové účasti, finančný prenájom (lízing), platobný styk (prevod finančných prostriedkov) a zúčtovanie (klíring), elektronický pre-vod kapitálu, vydávanie a správa platobných prostriedkov vrátane platobných kariet, úverových (kreditných) a debetných kariet, cestovných šekov a ich overovanie, bankové služby poskytované prostredníctvom bankomatov, záruky, kaucie, ručenie, otváranie akreditívov, obstarávanie inkasa vrátane dokumentárneho inkasa, obchodovanie na vlastný účet alebo na účet klienta s valutami a devízovými hodnotami, obchodovanie v oblasti termínovaných obchodov a opcií vrátane kurzových a úrokových obchodov, obchodovanie s prevoditeľnými cennými papiermi, obchodovanie so zlatými a striebornými mincami, finančné maklérsstvo, hospodárenie s cennými papiermi klienta na jeho účet vrátane poradenstva (portfólio manažment), uloženie a správa cenných papierov alebo iných hodnôt, činnosť depozitára, zmenárenská činnosť (nákup devízových prostriedkov), prenájom bezpečnostných schránok a denného a nočného trezoru, úschova ceností v bezpečnostných schránkach, vykonávanie hypotekárnych obchodov, ostatné bankové a finančné činnosti a transakcie, poradenstvo v oblasti bankovníctva a financií, finančné poradenstvo, finančné analýzy, poskytovanie bankových a finančných informácií, výpisy z bankových účtov klientov, finančné odhady a oceňovanie v oblasti bankovníctva, poskytovanie a sprostredkovanie všetkých uvedených služieb prostredníctvom komunikačných médií, telekomunikačných prostriedkov, elektronických médií, elektronickej pošty (e-mailu) a svetovej počítačovej siete (internet).

38 - Elektronická pošta, služby poskytované elektronickými tabuľkami (telekomunikačné služby), komunikácia, posielanie a prenos správ, dát a obrázkov prostredníctvom komunikačných médií, telekomunikačných prostriedkov, elektronických médií, elektronickej pošty (e-mailu) a svetovej počítačovej siete (internet).

42 - Autorské práva (spravovanie), hosťovanie na počítačových stránkach (webových stránkach), licencie práv duševného vlastníctva, návrh počítačových systémov, obnovovanie počítačových databáz, aktualizovanie počítačových programov, konzultačné služby v oblasti práv duševného vlastníctva, prevod a konverzia počítačových programov a údajov (okrem fyzickej konverzie), prevod a konverzia údajov a dokumentov z fyzických médií na elektronické médiá, sledovanie služby v oblasti duševného vlastníctva, tvorba softvéru, vytváranie a udržiavanie počítačových stránok (Web) pre zákazníkov, zhotovovanie kópií počítačových programov.

43 - Hotelierske služby, poskytovanie prechodného ubytovania a prenájom prechodného ubytovania, reštaurácie, prenájom prednáškových sál, kempy (prevádzkovanie).

(540) www.slsprh.sk

(731) Slovenská sporiteľňa, a. s., Suché mýto 4, 817 06 Bratislava, SK;

(210) 6336-2005

(220) 9.12.2005

8 (511) 35, 36, 38, 42, 43

(511) 35 - Poradenské služby v oblasti podnikania a riadenia (manažmentu) podnikov, poradenstvo v oblasti akvizícií, spájania a predaja podnikov, ekonomické analýzy a predpovede, analýzy nákladov, zaraďovanie, vyhľadávanie a poskytovanie informácií v bankových databázach pre zákazníkov, vedenie kartoték a centrálnych kartoték, poskytovanie výpisov z účtov, poskytovanie a sprostredkovanie uvedených služieb prostredníctvom komunikačných médií, telekomunikačných prostriedkov, elektronických médií, elektronickej pošty, počítačových sietí, terminálov a internetu.

36 - Bankovníctvo vrátane elektronického bankovníctva, home banking, bankové služby, finančníctvo, finančné poradenstvo, finančné analýzy a predpovede, finančné služby, prijímanie vkladov vrátane termínovaných vkladov, vedenie bankových účtov klientov, vedenie vkladných knižiek, vydávanie cenín a cenných papierov, úvery, pôžičky a iné formy financovania, investovanie do cenných papierov na vlastný účet, kapitálové investície, financovanie spoločných podnikov, majetkové účasti, finančný prenájom (lízing), platobný styk (prevod finančných prostriedkov) a zúčtovanie (klíring), elektronický prevod kapitálu, vydávanie a správa platobných prostriedkov vrátane platobných kariet, úverových (kreditných) a debetných kariet, cestovných šekov a ich overovanie, bankové služby poskytované prostredníctvom bankomatov, záruky, kaucie, ručenie, otváranie akreditívov, obstarávanie inkasa vrátane dokumentárneho inkasa, obcho-

dovanie na vlastný účet alebo na účet klienta

s valutami a devízovými hodnotami, obchodovanie v oblasti termínovaných obchodov a opcí vrátane kurzových a úrokových obchodov, obchodovanie s prevoditeľnými cennými papiermi, obchodovanie so zlatými a striebornými mincami, finančné maklérsstvo, hospodárenie s cennými papiermi klienta na jeho účet vrátane poradenstva (portfólio manažment), uloženie a správa cenných papierov alebo iných hodnôt, činnosť depozitára, zmenárenská činnosť (nákup devízových prostriedkov), prenájom bezpečnostných schránok a denného a nočného trezoru, úschova cenností v bezpečnostných schránkach, vykonávanie hypotekárnych obchodov, ostatné bankové a finančné činnosti a transakcie, poradenstvo v oblasti bankovníctva a financií, finančné poradenstvo, finančné analýzy, poskytovanie bankových a finančných informácií, výpisy z bankových účtov klientov, finančné odhady a oceňovanie v oblasti bankovníctva, poskytovanie a sprostredkovanie všetkých uvedených služieb prostredníctvom komunikačných médií, telekomunikačných prostriedkov, elektronických médií, elektronickej pošty (e-mailu) a svetovej počítačovej siete (internet).

38 - Elektronická pošta, služby poskytované elektronickými tabuľkami (telekomunikačné služby), komunikácia, posielanie a prenos správ, dát a obrázkov prostredníctvom komunikačných médií, telekomunikačných prostriedkov, elektronických médií, elektronickej pošty (e-mailu) a svetovej počítačovej siete (internet).

42 - Autorské práva (spravovanie), hosťovanie na počítačových stránkach (webových stránkach), licencie práv duševného vlastníctva, návrh počítačových systémov, obnovovanie počítačových databáz, aktualizovanie počítačových programov, konzultačné služby v oblasti práv duševného vlastníctva, prevod a konverzia počítačových programov a údajov (okrem fyzickej konverzie), prevod a konverzia údajov a dokumentov z fyzických médií na elektronické médiá, sledovanie služby v oblasti duševného vlastníctva, tvorba softvéru, vytváranie a udržiavanie počítačových stránok (Web) pre zákazníkov, zhotovovanie kópií počítačových programov.

43 - Hotelierske služby, poskytovanie prechodného ubytovania a prenájom prechodného ubytovania, reštaurácie, prenájom prednáškových sál, kempy (prevádzkovanie).

(540) www.SPOROshop.sk

(731) Slovenská sporiteľňa, a. s., Suché mýto 4, 817 06 Bratislava, SK;

(210) 6339-2005

(220) 12.12.2005

8 (511) 9

(511) 9 - Počítače; počítačové tlačiarne; disková mechanika; počítačové klávesnice; počítačový softvér; počítačová myš; prídavné karty; plošný spoj/obvod doskových modulov; modemy; počítačové monitory; počítačové skenery; osobné digitálne pomôcky (PDA); sieťové karty; počítačové sieťové spínače; telefónne sety; telefónne prihlasovacie zariadenia; mobilné telefóny; celulár-

ne telefóny; hand-free slúchadlo pre celulárne telefóny používané v aute; držiačky celulárnych

telefónov používaných v aute; satelitné navigačné systémy, najmä globálny systém zisťovania miesta (GPS); auto-elektronické navigačné systémy; satelitné globálne prijímače zisťovania miesta; navigačné systémy na sledovanie vozidiel a lodí; polovodiče; karty rozhraní; integrované obvody; moving pictures experts group audio laser 3 players (MP3 prehrávače); prenosné multimedialne prehrávače; televízne prístroje s monitormi z tekutých kryštálov (LCD TV); multimedialne prehrávače; digitálne mediálne adaptéry.

(540)



(731) MITAC INTERNATIONAL CORP. (a corporation incorporated under the laws of Taiwan, R.O.C.), 1, R & D II Road, Hsinchu Science-Based Industrial Park, Hsinchu, Hsien, TW;

(740) ROTT, RŮŽIČKA & GUTTMANN, v. o. s., Bratislava, SK;

(210) 6340-2005

(220) 12.12.2005

8 (511) 9

(511) 9 - Počítače; počítačové tlačiarne; disková mechanika; počítačové klávesnice; počítačový softvér; počítačová myš; prídavné karty; plošný spoj/obvod doskových modulov; modemy; počítačové monitory; počítačové skenery; osobné digitálne pomôcky (PDA); sieťové karty; počítačové sieťové spínače; telefónne sety; telefónne prihlasovacie zariadenia; mobilné telefóny; celulárne telefóny; hand-free slúchadlo pre celulárne telefóny používané v aute; držiačky celulárnych telefónov používaných v aute; satelitné navigačné systémy, najmä globálny systém zisťovania miesta (GPS); auto-elektronické navigačné systémy; satelitné globálne prijímače zisťovania miesta; navigačné systémy na sledovanie vozidiel a lodí; polovodiče; karty rozhraní; integrované obvody; moving pictures experts group audio laser 3 players (MP3 prehrávače); prenosné multimedialne prehrávače; televízne prístroje s monitormi z tekutých kryštálov (LCD TV); multimedialne prehrávače; digitálne mediálne adaptéry.

(540)



(731) MITAC INTERNATIONAL CORP. (a corporation incorporated under the laws of Taiwan, R.O.C.), 1, R & D II Road, Hsinchu Science-Based Industrial Park, Hsinchu, Hsien, TW;

(740) ROTT, RŮŽIČKA & GUTTMANN, v. o. s., Bratislava, SK;

(210) 6341-2005

(220) 13.12.2005

(310) 429773

(320) 12.9.2005

(330) CZ

8 (511) 35, 39, 41

(511) 35 - Poradenstvo v oblasti franchisingu; poradenstvo pri budovaní obchodných sietí; sprostredkovanie služieb v oblasti franchisingu; sprostredkovanie služieb pri budovaní obchodných sietí; analýza trhu, spracovanie marketingových stratégií a stratégií rozvoja; vyhľadávanie obchodných kontaktov, dodávateľov a výrobcov tovarov; vypracovávanie podkladov pre strategické a operačné plánovanie podnikov.

39 - Organizačné zabezpečenie a sprievodcovská činnosť pri pracovných cestách.

41 - Usporiadávanie školení a seminárov a ich organizačné zabezpečenie.

(540)



(591) čierna, biela, červená, sivá

(731) AVEX GmbH, Rudolphstrasse 1, 90489 Nuernberg, DE;

(740) Neuschl Vladimír, Mgr. Ing., Bratislava, SK;

(210) 6342-2005

(220) 13.12.2005

8 (511) 37, 39, 43

(511) 37 - Opravy dopravných prostriedkov (autobusov, automobilov, nákladných vozidiel), údržba dopravných prostriedkov, opravy pneumatík, sprostredkovanie uvedených služieb.

39 - Autobusová doprava, informácie o preprave, osobná doprava, ťahanie alebo vlečenie dopravných prostriedkov pri poruchách, organizovanie ciest, organizovanie exkurzií, organizovanie okružných výletov, poskytovanie pomoci pri doprave, prenájom dopravných prostriedkov, nosenie batožín, prenájom garáží, prenájom miesta na parkovanie, doručovacie služby, kuriérske služby, rezervácia (v doprave), rezervácia miesteniek na cestovanie, služby v doprave a v preprave, sprevádzanie turistov, turistické prehliadky, preprava turistov, turistické kancelárie s výnimkou kancelárií poskytujúcich rezerváciu hotelového ubytovania, organizovanie výletov, sprostredkovanie uvedených služieb, sprostredkovanie prepravy.

43 - Služby cestovných kancelárií v oblasti ubytovania a stravovacích služieb, sprostredkovanie uvedených služieb.

(540)



(591) modrá, červená

(731) Slovenská autobusová doprava Bratislava, akciová spoločnosť (v skratke SAD Bratislava, a.s.), Rožňavská 2, 820 04 Bratislava, SK;

(210) 6346-2005

(220) 14.12.2005

8 (511) 35, 45

(511) 35 - Výber zamestnancov; modelingové agentúry vo vzťahu k reklame a/alebo propagácii predaja; profesionálne konzultácie (nie vo vzťahu k podnikaniu) vzťahujúce sa na fyzický vzhľad v rám-

ci modelingových agentúr na reklamu alebo propagáciu predaja.

45 - Služby ochranného sprievodcu (garde); správanie; prenájom odevov, prenájom večerných odevov; svadobné agentúry.

(540) MARILYN CELEBRITIES

(731) MARILYN AGENCY (French Sociétés Anonyme),
4 rue de la Paix, F-75002 Paris, FR;

(740) Bušová Eva, JUDr., advokátka, Bratislava, SK;

(210) 6347-2005

(220) 14.12.2005

8 (511) 35, 41, 44, 45

(511) 35 - Výber zamestnancov.

41 - Informácie o móde, profesionálne konzultácie (nie vo vzťahu k podnikaniu), modelingová agentúra, fotografovanie, fotografická agentúra, zhotovovanie fotografických reportáží.

44 - Salóny krásy, kadernícke salóny.

45 - Služby ochranného sprievodcu (garde), správanie, svadobné agentúry.

(540) MARILYN AGENCY

(731) MARILYN AGENCY (French Sociétés Anonyme),
4 rue de la Paix, F-75002 Paris, FR;

(740) Bušová Eva, JUDr., advokátka, Bratislava, SK;

(210) 6382-2005

(220) 21.12.2005

8 (511) 16

(511) 16 - Hárky papiera, kartón, lepenka, papier, papier v kotúčoch, kopírovací papier, baliace fólie.

(540) Papernet

(731) Bratislavská papierenská spoločnosť, spol. s r. o.,
Púchovská 16, 835 05 Bratislava, SK;

(210) 6417-2005

(220) 29.12.2005

8 (511) 5

(511) 5 - Farmaceutické prípravky a substancie.

(540) ALREX

(731) Bausch & Lomb Incorporated, One Bausch & Lomb Place, Rochester, New York 14604, US;

(740) Fajnorová Mária, Ing., Bratislava, SK;

(210) 2-2006

(220) 2.1.2006

8 (511) 41

(511) 41 - Prekladateľské a tlmočnicke služby; vzdelávanie; vydavateľská činnosť s výnimkou vydávania reklamných materiálov.

(540) ASAP-translation.com

(731) ASAP - translation.com, s. r. o., Karpatská 8, 949 01 Nitra, SK;

(210) 5-2006

(220) 3.1.2006

8 (511) 9, 16, 25, 35, 36, 37, 38, 39, 40, 41, 42, 43

(511) 9 - Elektronické informačné tabule; svetelné reklamné tabule; neónové reklamy; rastre na výrobu štočkov; okruhpolygrafické slučky; počítače; počítač - zápisník - notebook; zariadenia na spracovanie údajov; textové procesory - zariadenia na

úpravu a spracovanie textu; pamäte počítačov;

periférne zariadenia počítačov; snímače, zariadenia na spracovanie údajov, skenery; modemy; mechanizmus na vkladanie počítačových diskov; meniče diskov do počítačov; čipy, mikroprocesorové doštičky; čítacie zariadenia pre informatiku; počítačové stroje; vrecková kalkulačka; fakturovacie stroje; účtovacie stroje; registračné pokladnice; elektronické diáre; elektronický vreckový slovník - prekladový; vyučovacie prístroje; audiovizuálna technika na výučbu; diaprojektory; epidiaskopy; diktovacie stroje; elektronické publikácie stiahnuté z telekomunikačnej siete; nahrané počítačové programy, počítačový softvér; nahrané programy obsluhujúce počítač; nahrané operačné programy; monitorovacie počítačové programy; počítačové programy stiahnuté z telekomunikačnej siete; zabezpečovacie zariadenia proti odcudzeniu; elektrické zariadenia proti krádeži; elektrické zámky; automatické elektrické zatvárače dverí; elektrické otvárače dverí; elektrické dverové zvončeky; elektrické monitorovacie prístroje; bzučiaky, elektrické bzučiaky; magnetické identifikačné karty; kódované magnetické karty; magnetické dekódery; čítače čiarového kódu; elektronické karty obsahujúce obchodné informácie; elektronický prístroj na označovanie výrobkov etiketami; automatické turnikety; mechanizmy na turnikety; automaty na lístky; optické nosiče údajov; optické disky, optické kompaktné disky; zariadenia na prenášanie zvuku; audio- a videoprijímače a prehrávače; zvukové prehrávacie zariadenia, prehrávače; prenosný prehrávač; kazetový prehrávač; prehrávač kompaktných diskov; hudobné automaty, hracie skrinky uvádzané do činnosti vhođením mince; televízne prijímače a filtre na ne; mincové mechanizmy na televízne prijímače; hracie zariadenia, prístroje na hranie, zábavné zariadenia vyžadujúce pripojenie na televízny prijímač; videohry; kompaktné disky; magnetické disky; magnetické cylindrické vrstvy; nosiče zvukových nahrávok; zvukové nahrávky na diskoch; pásky na zvukové nahrávanie; pásky so zvukovými nahrávkami; magnetické médiá; magnetické pásky; videokamery; videokazety; videopásky; premietacie plátna; fotokopírovacie prístroje fotografické, elektrostatické alebo termické; fotokopírky; prázdne kazety do fotokopíriek; fotoaparáty; exponované filmy, kinofilm; diapozitívy; premietacie prístroje na diapozitívy; prístroje na meranie a zaznamenávanie času; dochádzkové hodiny; automatické časové spínače; parkovacie hodiny; parkovacie brány uvádzané do chodu vhođením mince; náhradné diely, časti a súčasti na uvedené tovary; obaly, puzdrá a stojany na uvedené tovary.

16 - Papiernický tovar; hárky papiera; drevitý papier; parafínový papier; pergamenový papier; priesvitný pauzovací papier; strieborný papier; svietivý papier; papierové pásky; farebné pásky; papierové gule; papierová kaša, drvina; figuríny z papierovej drviny; papier do registračných strojov; parfumovaný alebo neparfumovaný papier do skriň; papier Xuan na čínsku kaligrafiu a čínske maľby; papierové pásky, štítky a karty na zaznamenávanie počítačových programov; pásky do tlačiarň k počítačom; papier do rádiogramov; filtračný materiál z papiera; kávové filtre, papie-

rové; papierové zástavy, vlajky; papierové kornuty; listový papier; ozdobné kvetináče z papiera; kartón, lepenka; predmety z kartónu; tuby z kartónu; lepenkové platne papiernický tovar; dierkovacie karty na žakárové stroje, žakárové krosná; papier do kopírovacích strojov; uhl'ový, kopírovací papier; štítiky, papierové nálepky; nálepky, lepiace štítiky; paragóny; lístky; kartotékové lístky; kovové úchytky na kartotéčné lístky; etikety s výnimkou textilných; kožené etikety na batožinu; elektrické aj neelektrické písacie stroje; úderníky písacích strojov; valce do písacích strojov; pásky do písacích strojov; vyučovacie pomôcky s výnimkou prístrojov a zariadení; školské potreby, papier, písacie potreby; zošity; poznámkové zošity; skicáre; útržkové bloky; pijavý papier; podložky na písanie; písacie potreby; držiaky a puzdrá na písacie potreby; súpravy na písanie; ceruzky; násady na ceruzky; verzatilký; tuhy do ceruziek verzatiliék; pastelky; elektrické aj neelektrické strúhadlá, orezávacie strojčeky na ceruzky; perá; plniace perá; násadky na perá; oceľové pierka; hroty pier; hroty písacích pier zo zlata; guľôčky do guľôčkových pier; perové spony; perá na tabule, nie elektrické; puzdrá na perá, peračníky; stojany na perá a ceruzky; kresliace uhle; tuš; čínsky tuš; atrament; atramentová tyčinka; kalamár, nádobka na atrament; akvarely, vodové farby; škatule s farbami ako školské pomôcky; mištičky na vodové farby; guma na gumovanie; pomôcky na vymazávanie; tekuté korektory ako kancelárske potreby; korekčný atrament; školská tabuľa; krieda na písanie, značenie; držiaky na kriedu; špongie na zotieranie tabúľ; bridlicové tabuľky; bridlice na kreslenie; rysovacie pomôcky, potreby; rysovacie dosky; pantografy ako rysovacie pomôcky; rysovacie perá; rysovacie súpravy; kružidlá na kreslenie; rysovacie príložíky, uholníky, pravítka; šablóny; šablóny, plné patróny; puzdrá na šablóny a formy; krividlá; gumovacie šablóny; kancelárske potreby s výnimkou nábytku; lepiace pásky, nálepky na kancelárske použitie alebo pre domácnosť; kancelárska pomôcka na dávkovanie lepiacej lásky; samolepky pre domácnosť a na kancelárske účely; cievky s farbiami páskami ako kancelárska potreba; lepiaca páska ako kancelárska pomôcka na lepenie; lepidlá, glutín, guma, škrobové lepidlá na kancelárske účely a použitie v domácnosti; kancelárske obaly na spisy, šanóny, zaraďovače; papierové obaly na spisy; obaly na spisy z kože a náhradiek kože; obálky, obaly ako papiernický tovar; otvárače na listy ako kancelárske pomôcky; stroje na lepenie obálok; nože na papier ako kancelárske pomôcky; kancelárske dierkovače; zošívачky ako kancelárske pomôcky; pomôcky na navlhčovanie, navlhčovacie hubky ako kancelárske pomôcky; vyzina, želatína na kancelárske účely a pre domácnosť; gumené pásky na kancelárske účely gumičky ako kancelárska potreba; pripínáčiky; spinky na papier; kancelárske spinky, svorky; škrabky na kancelárske účely; skrinky na kancelárske potreby; tabule na zapichovanie oznamov; razúrovacie, vymazávacie papieriky ako kancelárska pomôcka; laminovačky ako kancelárska potreba, zariadenia na obalovanie dokumentov plastickou fóliou; knihy; brožované knihy, brožúry; účtovné

knihy; väzby na knihy; záložky, stužky do kníh; knižné zarážky; knihárske kostice; plátna na knihárske účely; knihárske nite; knihárske plátно, súkno; knihársky materiál; knihárske látky; publikácie; noviny; periodiká, časopisy; tlačoviny; kalendáre, trhacie kalendáre; komiksy; spevníky; ročenky; príručky; prospekty; katalógy; obežníky; predtlačé; oznámenia; priesvitky ako papiernický tovar; reklamné tabule z papiera, kartónu alebo lepenky; pútače z papiera alebo lepenky; planogramy; tlačivá, formuláre; zoznamy; tlačené časové plány a harmonogramy, vytlačené cestovné poriadky; diagramy; hektografy; počítacie, aritmetické tabuľky; papierové alebo kartónové tabuľky; blahoprajné pohľadnice; pohľadnice; fotografie; zariadenia na rámovanie fotografií; zariadenia na fotomontáže; stojany na fotografie; albumy; atlasy; mapy; zemepisné, geografické mapy; glóbusy; obrazy; zarámované aj nezarámované obrazy, maľby; olejotlačé; litografie; umelecké litografie; rytiny; tlač, rytiny; grafiky, grafické reprodukcie, zobrazenia; portréty; plagáty; poštové hracie pohľadnice; poštové známky; vizitky z dreva; architektonické modely, makety; modely, makety automobilov; štetce; maliarske štetce; palety pre maliarov; maliarske stojany; maliarske plátна, operadlá na ruky pre maliarov; modelovacie materiály; modelovací íl; modelovacie pasty; plastické hmoty na modelovanie; modelovacie vosky s výnimkou dentálnych; mramorovacie hrebene ako potreby pre umelcov; pečiatky; dátumové pečiatky; štočky, pečiatky s adresou; leptaný štočok; podušky na pečiatkovanie; stojany na pečiatky; puzdrá na pečiatky; prenosné tlačiarňičky ako kancelárska pomôcka; strojčeky na tlačenie adries; adresné štítiky do adresovacích strojov; pečate; pečatné vosky; obtlačky; tlačiarenský lis; tlačiace pásy s výnimkou textilných; písmená; oceľové písmená; tlačové písmo; tlačové reglety; tlačové, grafické znaky, cifry; polygrafické písmo; rydlá, ihly na rytie; rytecké dosky; sádzacie rámy, sadzobnice, sádzadlá, galvanotypy, chromolitografy pre polygrafiu; zinkografické štočky; litografické dosky, litografický kameň; litografická krieda; neelektrická tlačiareň kreditných kariet; kancelárske kopírovacie zariadenia; rozmnožovacie zariadenia a stroje; naval'ovacie platne do kopírovacích zariadení, strojov; kopírovacie ihly na rysovanie alebo kreslenie; vzory na kopírovanie; rozmnožovacie blany; podnosy na rozdeľovanie a počítanie mincí; podnosy na listy; frankovacie stroje; kancelárske knihárske stroje a prístroje; rezačky na papier; vinetovacie strojčeky; paginovačky; ručné prístroje na etiketovanie; papierové obrusy, prikrývky na stôl; stolové papierové prestieranie - obrúsky; papierové podložky na stôl, anglické prestieranie; papierové podložky pod poháre; papierové servítky; papierové utierky; papierové vreckovky; papierové utierky na tvár; papierové obrúsky, ručníky; papierové obrúsky na odstraňovanie šminiek, mejkapu; baliaci papier; baliace materiály na báze škrobu; fólie a nádoby na balenie z regenerovanej celulózy; vrecia, vrecká z papiera alebo plastických materiálov; vrecká na odpadky z papiera alebo plastických materiálov; obaly, puzdrá na doklady, na pasy, šekové knižky; lepenkové alebo papierové

škátule; lepenkové alebo papierové obaly na fľa-

še; papierové obaly na mliečne výrobky; škátule na klobúky z lepenky; náhradné diely, časti a súčasti na uvedené tovary; náhradné náplne do uvedených tovarov; obaly, puzdrá a stojany na uvedené tovary patriace do tejto triedy.

25 - Oblečenie, odevy; pokrývky hlavy; čiapky; tričká; športové tričká, dresy; cyklistické oblečenie; športová obuv; topánky na šport; futbalová obuv a štople na ňu; futbalové topánky, kopačky; lyžiarske topánky; topánky na snoubord; gymnastické cvičky; gymnastické telocvičné dresy; kombinézy na vodné lyžovanie; oblečenie pre motoristov; potníky, potné vložky; zápästky; vesty pre rybárov.

35 - Sprostredkovanie obchodu s tovarom; zásobovacie služby pre tretie osoby, nákup tovarov a služieb pre iné podniky; maloobchodné služby s počítačmi a ich príslušenstvom, telekomunikačnými prístrojmi a zariadeniami; dopravnými prostriedkami, kancelárskymi potrebami, papierovým tovarom, tlačovinami, knihami, papierovými výrobkami, obalmi, nábytkom a príslušenstvom k nemu, zrkadlami, rámami na obrazy, odevmi, obuvou a pokrývkami hlavy, potravinami a nápojmi, cigaretami, cigarami, potrebami pre fajčiarov; maloobchodné služby obchodných domov, super a hypermarketov; obchodná činnosť prostredníctvom internetu v oblasti komerčných internetových médií; služby týkajúce sa riadenia predajní; reklama; reklamné agentúry; on-line reklama na počítačovej komunikačnej sieti; organizovanie komerčných alebo reklamných výstav a veľtrhov; predvádzanie tovaru; predvádzanie - služby modeliek na reklamné účely a podporu predaja; zásielkové reklamné služby; rozširovanie reklamných materiálov zákazníkom - letáky, prospekty, tlačivá, vzorky; príprava inzertných stĺpcov; rozširovanie reklamných alebo inzertných oznamov; rozširovanie vzoriek; návrh a úprava reklamných materiálov; vydávanie a aktualizovanie reklamných materiálov; vydávanie reklamných alebo náborových textov; lepenie plátov; podpora predaja pre tretie osoby; prenájom reklamných materiálov; prenájom reklamných priestorov; prenájom reklamných plôch; komerčné informačné kancelárie; poskytovanie obchodných alebo podnikateľských informácií; štatistické informácie; zbieranie a zoradovanie údajov do počítačových databáz; vedenie kartoték v počítači; vyhľadávanie informácií v počítačových súboroch pre zákazníkov; účtovníctvo, vedenie účtovných kníh; fakturovacie služby; príprava miezd a výplatných listín; príprava a vyhotovenie daňového priznania; sekretárske služby; spracovanie textov; písanie na stroji; prepisovanie; kopírovanie, reprografia alebo rozmnožovanie dokumentov, dokladov atď.; prenájom kancelárskych strojov a zariadenia; prenájom kopírovacích strojov; prenájom predajných automatov; dražby; personálne poradenstvo; sprostredkovateľne práce; nábor zamestnancov; kancelárie zaoberajúce sa dovozom a vývozom; výber osôb pomocou psychologických testov; služby poskytované v súvislosti so sťahovaním premiestňovaním podnikov, prevádzok; administratívna správa hotelov; profesionálne obchodné alebo podnika-

teľské poradenstvo; poradenské služby v oblasti

obchodného alebo podnikateľského riadenia; poskytovanie pomoci a poradenstvo pri riadení a vedení obchodnej činnosti, obchodných alebo priemyselných podnikov; obchodný manažment a podnikové poradenstvo; obchodný alebo podnikateľský prieskum; marketingové štúdie; prieskum trhu; prieskum verejnej mienky; vzťahy s verejnosťou, prieskum vzťahov medzi podnikmi, inštitúciami a spoločenským prostredím; posudzovanie efektívnosti prevádzky a racionalizácie práce; analýzy nákladov; analýzy nákupných, veľkoobchodných cien; služby porovnávania cien; hospodárske, ekonomické predpovede; oceňovanie a odhady v oblasti podnikania; poradenské, konzultačné a informačné služby týkajúce sa uvedených služieb; sprostredkovanie uvedených služieb.

36 - Realitné kancelárie; správa nehnuteľností; sprostredkovatelia nehnuteľností; prenájom nehnuteľností, prenájom domov, bytov a izieb; vedenie nájomných domov; vyberanie, inkasovanie nájomného; ubytovacie kancelárie - byty; prenájom kancelárskych priestorov; likvidácia podnikov ako finančné služby; colné služby; finančné odhady a oceňovanie - poisťovníctvo, bankovníctvo, nehnuteľnosti; oceňovanie a odhady nehnuteľností; daňové odhady a oceňovanie; auditorské služby týkajúce sa daní; služby v oblasti finančnictva; finančné poradenstvo, finančné konzultačné služby; finančné riadenie; finančné informácie; finančné analýzy; finančné záruky; burzové maklérsstvo; kapitálové investície; sprostredkovanie - maklérsstvo; poskytovanie pôžičiek; platenie na splátky; finančný lízing; zmenárenské služby, zmenárénska činnosť; záruky, garancie, ručenie; sprostredkovanie záruk; kancelárie zaoberajúce sa inkasovaním pohľadávok; zúčtovávanie vzájomných pohľadávok a záväzkov - bezhotovostné platenie; prevádzkovanie záložní, záručná pôžička; služby úschovní, úschova cenossť; organizovanie zbierok; organizovanie dobročinných zbierok, zbieranie peňazí na dobročinné účely; poisťno-technické služby, štatistika; informácie o poistení; konzultačné služby, poradenstvo v oblasti poisťovníctva; sprostredkovanie poistenia; uzatváranie poisťiek; životné poisťky; zdravotné poistenie; poradenské, konzultačné a informačné služby týkajúce sa uvedených služieb; sprostredkovanie uvedených služieb.

37 - Služby čerpacích staníc; informácie o opravách; maľovanie a opravy reklamných tabúl; čistenie; chemické čistenie; čistenie ciest; prenájom čistiacich strojov; deratizácia; dezinfekcia; stavebné informácie; stavebníctvo, stavebná činnosť; poradensko-konzultačná činnosť v stavebníctve; dozor nad stavbami; inštalácia a opravy výťahov; budovanie závodov a tovární; výstavba obchodných a veľtrhových stánkov; výstavba a opravy skladov; murovanie, murárstvo; štukovanie, sadrovanie; klampiarstvo a inštalatérstvo; pokrývačské práce na strechách budov; izolovanie stavieb; utesňovanie stavieb a budov, izolovanie proti vlhkosti; interiérové a exteriérové maľovanie a natieranie; tapetovanie; čistenie exteriérov budov; čistenie interiérov budov; čistenie okien; čistenie komínov; montovanie lešení;

demolácia budov; umývanie, leštenie dopravných

prostriedkov; údržba a opravy motorových vozidiel; mazanie vozidiel; ošetrovanie vozidiel nátermi proti korózii; autoservisy; údržba a opravy automobilov; čistenie, umývanie automobilov; protektorovanie pneumatík, oprava pneumatík vulkanizáciou; prenájom stavebných strojov a zariadení; prenájom vozidiel na zametanie; zámočnicke práce - montáž a oprava železných predmetov; nitovanie; pieskovanie; valchovanie; hladenie alebo brúsenie pemzou; lakovanie, glazovanie; úprava proti hrdzi; montáž, údržba a opravy strojov a motorov; oprava opotrebovaných alebo poškodených strojov, motorov a zariadení; montáž a opravy vykurovacích zariadení; inštalácia a opravy klimatizačných a chladiacich zariadení; opravy púmp a čerpadiel; montáž a opravy pecí; čistenie a opravy kotlov; údržba a oprava horákov; inštalovanie a opravy elektrických spotrebičov; odrušovanie elektrických prístrojov a zariadení; montovanie a opravy telefónov; montáž, údržba a opravy počítačov; opravy zámkov; údržba a opravy bezpečnostných schránok, trezorov; inštalácia a opravy poplašných systémov proti vlámaniu; inštalácia a opravy požiarneho hlásičov; údržba, čistenie a opravy kože a kožušín; žehlenie, mangľovanie bielizne; pranie alebo čistenie bielizne a šatstva; reštaurovanie nábytku; montáž kuchynského zariadenia; umelecká stolárska výroba a opravy; čalúnenie, čalúnnické opravy; montáž, údržba a opravy kancelárskych strojov a zariadení; plnenie prázdnych kaziet, tonerov; odborné prehliadky a skúšky zdvíhacích zariadení, plynových zariadení, tlakových zariadení, elektrických zariadení, montáž, inštalovanie, servis, opravy, údržba tovarov uvedených v triedach 9, 16, 25 tohto zoznamu; poradenské, konzultačné a informačné služby týkajúce sa uvedených služieb; sprostredkovanie uvedených služieb.

38 - Sprostredkovanie prenosu informácií; rozhlasové vysielanie; televízne vysielanie; vysielanie káblovej televízie; prenos signálu pomocou satelitu; služby prenosu údajov a informácií prostredníctvom telekomunikačných prostriedkov; služby poskytované elektronickými tabuľkami ako telekomunikačné služby; služby zabezpečujúce vstup do telekomunikačných sietí; komunikácia pomocou telefónov; komunikácia mobilnými telefónmi; prenájom telefónov; prenos informácií prostredníctvom internetu a telekomunikačných sietí; počítačová komunikácia; prenos správ a obrazových informácií pomocou počítača; poskytovanie telekomunikačného, užívateľského prístupu pripojenia do svetovej počítačovej siete; elektronická pošta; poskytovanie prístupu k elektronickému obchodu ako telekomunikačné služby; prenájom modemov; poradenské, konzultačné a informačné služby týkajúce sa uvedených služieb; sprostredkovanie uvedených služieb.

39 - Balenie tovaru; skladovanie; skladovanie údajov a dokumentov elektronicky uložených; skladovanie tovaru, prekladanie tovaru; informácie o uskladnení; prenájom skladísk; prenájom skladovacích kontajnerov; vypúšťanie satelitov pre zákazníkov; doručovacie služby, kuriérske služby - dokumenty alebo tovar; doručovanie to-

varu; doručovanie, distribúcia periodickej a neperiodickej tlače, novín a časopisov; doručovanie

balíkov; služby v doprave a preprave; dovoz, doprava; osobná doprava; doprava pancierovými vozidlami; preprava cenností; sťahovanie; preprava, sťahovanie nábytku; služby vodičov; nosenie batožín; sprostredkovanie dopravy a prepravy; poskytovanie pomoci pri doprave; informácie o preprave; rezervácia v doprave; rezervácia cestovných lístkov, miesteniek na cestovanie; prenájom dopravných prostriedkov; prenájom garáží; automobilová preprava; taxislužba; autobusová doprava; ťahanie alebo vlečenie dopravných prostriedkov pri poruchách; kamiónová nákladná doprava; prenájom vozidiel; prenájom automobilov; požičiavanie nosičov na autá; prenájom miesta na parkovanie; parkovanie vozidiel, automobilov - služby; služby parkovísk; preprava turistov; organizovanie ciest, exkurzií; organizovanie okružných výletov; turistické kancelárie s výnimkou kancelárií poskytujúcich rezerváciu hotelového ubytovania; turistické prehliadky, sprevádzanie turistov; rezervácia turistických prehliadok; doprava lyžiarskymi vlečkami, sedačkami a lanovkami; rezervácia zájazdov; poradenské, konzultačné a informačné služby týkajúce sa uvedených služieb; sprostredkovanie uvedených služieb.

40 - Tlač, tlačenie, tlačiarenské služby; fototlač; litografická tlač; ofsetové tlačenie, ofsetová tlač; sériografia, sieťotlač; zinkografia, výroba štočkov; tlačenie vzorov; knihárstvo; kreslenie, rysovanie laserom; služby fotoateliérov; vyvolávanie filmov; spracovanie kinematografických filmov; spracovanie odpadov; recyklácia odpadu; dekontaminácia nebezpečných odpadov; triedenie odpadu a recyklovateľného materiálu; likvidácia odpadu; spaľovanie odpadu; úprava vody; čistenie vzduchu; osviežovanie vzduchu; poradenské, konzultačné a informačné služby týkajúce sa uvedených služieb; sprostredkovanie uvedených služieb.

41 - Informácie o možnostiach rozptýlenia, zábavy; informácie o výchove a vzdelávaní; pedagogické informácie; informácie o možnostiach rekreácie; služby pre oddych a rekreáciu; výchovno-zábavné klubové služby; prekladateľské služby; tlmočenie posunkovej reči; umelecké módné agentúry; organizovanie súťaží krásy; vyučovanie, vzdelávanie; akadémie - vzdelávanie; internátne školy; diaľkové štúdium; korešpondenčné kurzy; skúšanie, preskúšavanie ako pedagogická činnosť; pomoc pri výbere povolania, poradenstvo v oblasti vzdelávanie; organizovanie kultúrnych alebo vzdelávacích výstav; organizácia a vedenie dielni na výučbu; školenie; organizovanie a vedenie kolokvií; organizovanie a vedenie seminárov; organizovanie a vedenie sympózií; organizovanie a vedenie konferencií; organizovanie a vedenie kongresov; vydávanie kníh; vydavateľská činnosť, vydávanie textov a tlačovín s výnimkou reklamných alebo náborových; on-line vydávanie kníh a časopisov v elektronickej forme; poskytovanie elektronických publikácií on-line, bez možnosti stiahnutia, kopírovania; elektronická edičná činnosť v malom - DTP služby; knižnice - požičovne kníh; služby pojazdných knižníc; zábava, pobavenie; obveselenie; zábavné parky; organizovanie predstavení - manažérske

služby; organizovanie živých vystúpení; služby poskytované prázdninovými tábormi ako zábava;

prevádzkovanie kinosál; divadelné predstavenia; výroba divadelných alebo iných predstavení; koncertné siene, sály; služby poskytované orchestrami; prenájom osvetľovacích prístrojov do divadelných sál a televíznych štúdií; prenájom dekorácií; výroba rozhlasových a televíznych programov; služby nahrávacích štúdií; redigovanie scenárov; tvorba videofilmov; nahrávanie videopások; strihanie videopások; digitálna tvorba obrazov na výstupných zariadeniach; titulky; postsynchronizácia, dabing, dabing do ďalšieho cudzieho jazyka; požičkovanie videopások; prenájom videokamier, videorekordérov; prenájom zvukových nahrávacích zariadení; prenájom audio-prístrojov a audionahrávok; reportárske služby; fotografovanie; fotografovanie na mikrofilm; fotografická reportáž; plánovanie a organizovanie večierkov; organizovanie plesov; diskotéky - - služby; nočné kluby; prevádzkovanie kasín; hranie o peniaze; prevádzkovanie priestorov s hracími automatmi; organizovanie lotérií; on-line poskytovanie počítačových hier z počítačových sietí; prevádzkovanie športových zariadení; služby športovísk; organizovanie športových súťaží; služby v kempingoch so športovým programom; výcvik; praktický výcvik, cvičenie, ukážky; kluby zdravia; telesné cvičenie; prevádzkovanie golfových ihrísk; požičkovanie športového výstroja s výnimkou dopravných prostriedkov; prenájom štadiónov; prenájom tenisových kurtov; poradenské, konzultačné a informačné služby týkajúce sa uvedených služieb; sprostredkovanie uvedených služieb.

42 - Prieskum v oblasti využitia počítačov; poradenstvo v oblasti počítačového hardvéru; prenájom počítačov; prenájom CD-ROM diskov obsluhujúcich obchodné a finančné informácie; návrh počítačových systémov; tvorba softvéru, počítačové programovanie; inštalácia, servis, aktualizovanie počítačových programov, softvéru; zhotovovanie kópií počítačových programov; obnovovanie počítačových databáz; prenájom počítačového softvéru; prevod a konverzia počítačových programov a údajov okrem fyzickej konverzie; prevod a konverzia údajov a dokumentov z fyzických médií na elektronické média; vytváranie a udržiavanie počítačových stránok, webovských stránok pre zákazníkov; hostovanie na počítačových stránkach, webovských stránkach; právny výskum; služby komerčných právnikov; právne služby, právna pomoc aj pri vypracovaní obchodných zmlúv; poradenstvo, konzultačné služby v oblasti práv duševného vlastníctva; sledovacie služby v oblasti duševného vlastníctva; licencie práv duševného vlastníctva; spravovanie autorských práv; franchising know-how, licencie; arbitrážne služby; štúdie technických projektov, projektová činnosť; expertízy, prieskumy - inžinierske práce; projektovanie stavieb, vypracovanie stavebných výkresov; urbanistické plánovanie; architektúra, architektonické služby a poradenstvo; výzdoba interiérov; odborné prehliadky a skúšky zdvíhacích zariadení, plynových zariadení, tlakových zariadení, elektrických zariadení, chemických zariadení; technická kontrola automobilov; poradenské, konzultačné

a informačné služby týkajúce sa uvedených služieb; sprostredkovanie uvedených služieb.

43 - Ubytovacie kancelárie, hotely, penzióny; rezervácia a poskytovanie ubytovania; poskytovanie, prenájom prechodného ubytovania; rezervácia prechodného ubytovania; hotelierske služby; prevádzkovanie hotelového ubytovania; penzióny; rezervácia hotelov; rezervácia penziónov; motelové služby; turistické ubytovne; prevádzkovanie kempingov; prenájom izieb, prechodné ubytovanie; ubytovacie služby pre prázdninové tábory; prenájom turistických stanov; služby reštaurácií, bufetov, hotelov a motelov; reštaurácie, jedálne a závodné jedálne; samoobslužné reštaurácie; kaviarne; barové služby; bufety, rýchle občerstvenie; príprava a dodávka jedál na objednávku do domu; detské jasle; prenájom prednáškových sál; poradenské, konzultačné a informačné služby týkajúce sa uvedených služieb; sprostredkovanie uvedených služieb; poradenské, konzultačné a informačné služby týkajúce sa uvedených služieb; sprostredkovanie uvedených služieb.

(540)



(731) Poradca podnikateľa, spol. s r. o., Národná 18, 010 01 Žilina, SK;

(740) Zahatňanská Gabriela, Ing., Žilina, SK;

(210) 12-2006

(220) 4.1.2006

8 (511) 9, 35, 41, 42

(511) 9 - Programy obsluhujúce počítač (nahrané), počítače, počítačové programy (stiahnuté z telekomunikačnej siete), počítačový softvér, počítačové programy (nahrané).

35 - Prieskum trhu, poradenstvo v obchodnej činnosti, reklama (on-line) na počítačovej komunikačnej sieti, rozhlasová reklama, televízna reklama.

41 - Fotografovanie.

42 - Grafický dizajn, hostovanie na počítačových stránkach (webových stránkach), inštalácia počítačových programov, navrhovanie obalov, obalový dizajn, návrh počítačových systémov, počítačové programovanie, počítačové programy (aktualizovanie), priemyselný dizajn, servis počítačových programov, zhotovovanie kópií počítačových programov, vytváranie a udržiavanie počítačových stránok (web) pre zákazníkov, prenájom počítačového hardvéru, tvorba softvéru.

(540) **graphicator**

(731) Marek Rehák - graphicator.com, Stummerova 371/54, 955 01 Topoľčany, SK;

(210) 20-2006

(220) 4.1.2006

8 (511) 35, 36, 38, 41, 42, 43

(511) 35 - Poradenstvo v obchodnej činnosti; organizovanie komerčných alebo reklamných výstav a veľtrhov; reklama.

36 - Prenájom nehnuteľnosti, správa nehnuteľnosti, sprostredkovanie nehnuteľnosti.

38 - Počítačová komunikácia.

41 - Organizovanie a vedenie konferencií; organizovanie kultúrnych alebo vzdelávacích výstav; organizovanie a vedenie seminárov; prevádzkovanie športových zariadení; výroba rozhlasových a televíznych programov; služby športovísk; vydávanie textov s výnimkou reklamných alebo náborových.

42 - Tvorba softvéru.

43 - Služby barov; reštaurácie (jedálne).

(540)



(591) červená, biela

(731) J&T Global, a. s., Lamačská cesta 3, 841 04 Bratislava, SK;

(210) 21-2006

(220) 4.1.2006

8 (511) 16, 30, 32, 33, 35

(511) 16 - Tlačoviny, reklamné, propagačné a informačné materiály, jedálne lístky, letáky, nápojové stojančeky papierové, dekoračný tovar ako papierové stojančeky na stôl rôznych tvarov.

30 - Čajové a kávové nápoje vrátane instantných.

32 - Prípravok na výrobu nealkoholických nápojov, nealkoholické nápoje vrátane instantných, energetických a iónových.

33 - Alkoholické nápoje s výnimkou piva.

35 - Inzercia, reklama a propagačná činnosť.

(540)



(731) Žitňanová Helena, Javornícka 13, 974 11 Banská Bystrica, SK;

(210) 22-2006

(220) 4.1.2006

8 (511) 5

(511) 5 - Farmaceutické a veterinárne prípravky; zdravotnícke prípravky na lekárske účely; dietetické látky upravené na lekárske účely, potrava pre dojčatá; náplasti; obväzový materiál; materiály na plombovanie zubov, dentálne vosky; dezinfekčné prípravky; prípravky na ničenie škodcov; fungicídy, herbicídy.

(540) **CLADOSTAD**

(731) STADA Arzneimittel AG, Stadastrasse 2-18, 61118 Bad Vilbel, DE;

(740) PATENTSERVIS BRATISLAVA a. s., Bratislava, SK;

(210) 24-2006

(220) 5.1.2006

8 (511) 16, 28, 40

(511) 16 - Tlačoviny všetkých druhov, periodická a neperiodická tlač, najmä časopisy, noviny, knihy, prospekty, plagáty, fotografie, pohľadnice, korešpondenčné lístky, listový papier, kalendáre,

knihárske výrobky, propagačné materiály a predmety z papiera a plastických hmôt patriace do tejto triedy, najmä brožúry, letáky, obtačky, obalový materiál z papiera a plastických hmôt patriaci do tejto triedy, tlačiarenské typy a štočky, ozdobné predmety z papiera alebo plastu patriace do tejto triedy.

28 - Pexesá.

40 - Polygrafické služby všetkých druhov, najmä polygrafické tlačiarenské služby a polygrafické rozmnožovacie služby, odborné a sprostredkovateľské služby v danom odbore.

(540) **Wellness**

(731) ORBIS IN, s. r. o., Cintorínska 17, 811 09 Bratislava, SK;

(210) 25-2006

(220) 5.1.2006

8 (511) 9

(511) 9 - Elektrické meracie zariadenie.

(540)



(591) modrá, biela

(731) MicroStep - HDO s. r. o., Tomášikova 28, 821 01 Bratislava, SK;

(210) 26-2006

(220) 5.1.2006

8 (511) 9

(511) 9 - Elektrické zariadenia na diaľkové ovládanie priemyselných procesov; kontrolné a regulačné prístroje elektrické; elektrické meracie zariadenia; meracie prístroje; nahrané počítačové programy; nahrané programy obsluhujúce počítač; počítačový softvér; monitorovacie počítačové programy.

(540) **VarioStep**

(731) MicroStep - HDO s. r. o., Tomášikova 28, 821 01 Bratislava, SK;

(210) 27-2006

(220) 5.1.2006

8 (511) 9

(511) 9 - Vážiace prístroje.

(540)



(591) modrá, biela

(731) MicroStep - HDO s. r. o., Tomášikova 28, 821 01 Bratislava, SK;

(210) 28-2006

(220) 5.1.2006

8 (511) 9

(511) 9 - Stroje na váženie; prístroje a nástroje na váženie.

(540)



(591) modrá, biela
(731) MicroStep - HDO s. r. o., Tomášikova 28, 821 01 Bratislava, SK;

(210) 29-2006

(220) 5.1.2006

8 (511) 9

(511) 9 - Nahrané počítačové programy; nahrané programy obsluhujúce počítač; počítačový softvér.

(540)



(591) červená, čierna
(731) MicroStep - HDO s. r. o., Tomášikova 28, 821 01 Bratislava, SK;

(210) 30-2006

(220) 5.1.2006

8 (511) 9

(511) 9 - Nahrané počítačové programy; nahrané programy obsluhujúce počítač; počítačový softvér.

(540)



(591) červená, čierna
(731) MicroStep - HDO s. r. o., Tomášikova 28, 821 01 Bratislava, SK;

(210) 31-2006

(220) 5.1.2006

8 (511) 9

(511) 9 - Elektrické zariadenia na diaľkové ovládanie priemyselných procesov; kontrolné a regulačné prístroje elektrické; elektrické meracie zariadenia; meracie prístroje; nahrané počítačové programy; nahrané programy obsluhujúce počítač; počítačový softvér; monitorovacie počítačové programy.

(540) RSCX

(731) MicroStep - HDO s. r. o., Tomášikova 28, 821 01 Bratislava, SK;

(210) 32-2006

(220) 5.1.2006

8 (511) 35, 38, 41

(511) 35 - Prenájom kancelárskych strojov a zariadení, reklamná činnosť, rozširovanie reklamných oznámov, uverejňovanie reklamných textov, služby telefónnych odkazovačov, poradenstvo v obchodnej činnosti, vydateľská činnosť (vydávanie reklamných materiálov).

38 - Poskytovanie telekomunikačnej služby audio-tex, telefaxové služby, prenájom telekomunikačných prístrojov, telefónne služby, telekomunikačné služby, SMS služby, vysielanie v elektronických médiách (TV, rozhlas, internet).

41 - Poskytovanie počítačových hier z počítačových sietí, vydateľská činnosť (vydávanie kníh a časopisov), vydávanie on-line kníh a časopisov v elektronickej forme.

(540) MOBILIONÁR

(731) TELTEX, s. r. o., Torská 6, 821 07 Bratislava, SK;
(740) Bachratá Magdaléna, Mgr., Bratislava, SK;

(210) 39-2006

(220) 9.1.2006

8 (511) 9, 12, 25, 28

(511) 9 - Ochranné prilby na šport.

12 - Bicykle.

25 - Športová obuv, lyžiarska obuv.

28 - Chrániče na pŕšťaly, chrániče na lakte (ako športové potreby), korčule, hokejky, kolobežky, skejtbordy, tenisové rakety, rakety, lyže, lyžiarske viazanie.

(540)



(731) EXIsport, s. r. o., Pri prachárni 18/A, 040 11 Košice, SK;

(210) 40-2006

(220) 9.1.2006

8 (511) 9

(511) 9 - Elektrické zariadenia na diaľkové ovládanie priemyselných procesov; kontrolné a regulačné prístroje elektrické; elektrické meracie zariadenia; meracie prístroje; nahrané počítačové programy; nahrané programy obsluhujúce počítač; počítačový softvér; monitorovacie počítačové programy.

(540)



(591) modrá, červená, biela
(731) MicroStep - HDO s. r. o., Tomášikova 28, 821 01 Bratislava, SK;

(210) 41-2006

(220) 9.1.2006

8 (511) 9

(511) 9 - Elektrické zariadenia na diaľkové ovládanie priemyselných procesov; kontrolné a regulačné prístroje elektrické; elektrické meracie zariadenia; meracie prístroje; nahrané počítačové programy; nahrané programy obsluhujúce počítač; počítačový softvér; monitorovacie počítačové programy.

(540)



(591) modrá, červená, biela
(731) MicroStep - HDO s. r. o., Tomášikova 28, 821 01 Bratislava, SK;

(210) 43-2006

(220) 9.1.2006

8 (511) 6, 8, 16, 20, 21

(511) 6 - Kovové rúčky na metly.

8 - Ručné náradie - stierky na podlahy, škrabky na sklo.

16 - Vrecká z plastických materiálov do odpadkových košov.

20 - Rúčky a rukoväti na náradie plastové - na metly, mopy, zmetáky.

21 - Zmetáky, mopy, žmýkacie mopy, ploché mopy, mop sety, drôtenky na čistenie, drôtenky na použitie v kuchyni, kovové drôtenky, handry na čistenie, handry na umývanie dlážky, hrebene, kefársky tovar - kefy na podlahy, kefy na čistenie rúk, kefy a kefy na umývanie riadu, kefy na čistenie nádob, kefy na obuv, usne na leštenie, leštiace rukavice, lopatka a zmetáčik na omrvinky, mechanické metly, metly na dvor, metly na použitie v domácnosti, nádoby a koše na odpadky, oceľová vlna na čistenie, pracháče na koberce, prachovky na nábytok, puzdrá na hrebene, rukavice pre domácnosť, špongie na použitie v domácnosti, špongie na umývanie, štetky na holenie, handry na umývanie podlahy, plastové vedrá, WC kefy, jelenice na čistenie, rukavice na utieranie prachu, oprášovák na prach, jednorazové textilné utierky na zametanie.

(540)



(591) červená

(731) Kubaš Peter, Ing., Pieskovcová 43, 841 07 Bratislava, SK;

(210) 49-2006

(220) 9.1.2006

8 (511) 9, 16, 35, 38, 39, 41, 42

(511) 9 - Magnetické nosiče údajov, nosiče zvukových záznamov, nosiče zvukovo-obrazových záznamov, audiovizuálne záznamové disky, programové vybavenie pre počítače, programy na počítačové hry.

16 - Firemné listiny, papierové propagačné materiály, letáky, prospekty, tlačivá a kancelárske potreby s výnimkou nábytku, kancelárska technika uvedená v tejto triede, náhradné diely a príslušenstvo kancelárskej techniky uvedené v tejto triede.

35 - Maloobchodná činnosť s magnetickými nosičmi údajov, s nosičmi zvukových záznamov, s nosičmi zvukovo-obrazových záznamov, s audiovizuálnymi záznamovými

diskami, s programovým vybavením pre počítače, so softvérom, s počítačovými hrami, reklama, reklamné agentúry, rozširovanie reklamných materiálov zákazníkom, vydávanie a aktualizovanie reklamných materiálov, rozširovanie reklamných materiálov, prenájom reklamných plôch, zasielkové reklamné služby, spracovanie textov, uverejňovanie reklamných textov.

38 - Televízne vysielanie, satelitné vysielanie, káblové vysielanie, informačné kancelárie, tlačové kancelárie, spravodajské služby.

39 - Balenie tovarov, uskladňovanie tovarov, sprostredkovanie prepravy.

41 - Vzdelávanie, zábava, zábavné parky, informácie o možnosti zábavy, služby športovísk, prevádzkovanie športových zariadení, tvorba a výroba televíznych programov, výroba audiovizuálnych programov, výroba videofilmov, televízna zábava, organizovanie kultúrnych, športových, vzdelávacích a zábavných podujatí; prenájom a požičiavanie nahrávacích a premietacích zariadení, osvetľovacích zariadení, dekorácií, filmov, videopások; filmová tvorba, činnosť filmových štúdií; zhromažďovanie a poskytovanie informácií v oblasti kultúry, športu, zábavy a vzdelávania, poskytovanie klubových služieb (výchovno-zábavných), organizovanie a vedenie koncertov, plesov, súťaží krásy, športových súťaží, vedomostných súťaží, zábavných súťaží, výstav na vzdelávacie a kultúrne účely, konferencií, školení, živých vystúpení, večierkov; služby nahrávacích štúdií, reportárske služby, vydateľská a nakladateľská činnosť s výnimkou vydávania reklamných a náborových textov, elektronická edičná činnosť (DPT služby).

42 - Zhromažďovanie a poskytovanie informácií o móde, meteorologické informácie a predpovede počasia.

(540) STROSKOTANEC NA 48 HODÍN

(731) SLOVENSKÁ TELEVÍZIA, Mlynská dolina, 845 45 Bratislava, SK;

(740) Gruber Dalibor, Ing., Košice, SK;

(210) 50-2006

(220) 9.1.2006

8 (511) 9, 16, 35, 38, 39, 41, 42

(511) 9 - Magnetické nosiče údajov, nosiče zvukových záznamov, nosiče zvukovo-obrazových záznamov, audiovizuálne záznamové disky, programové vybavenie pre počítače, programy na počítačové hry.

16 - Firemné listiny, papierové propagačné materiály, letáky, prospekty, tlačivá a kancelárske potreby s výnimkou nábytku, kancelárska technika uvedená v tejto triede, náhradné diely a príslušenstvo kancelárskej techniky uvedené v tejto triede.

35 - Maloobchodná činnosť s magnetickými nosičmi údajov, s nosičmi zvukových záznamov, s nosičmi zvukovo-obrazových záznamov, s audiovizuálnymi záznamovými

diskami, s programovým vybavením pre počítače, so softvérom, s počítačovými hrami, reklama, reklamné agentúry, rozširovanie reklamných materiálov zákazníkom, vydávanie a aktualizovanie reklamných materiálov, rozširovanie reklamných materiálov, prenájom reklamných plôch, zasielkové reklamné služby, spracovanie textov, uverejňovanie reklamných textov.

38 - Televízne vysielanie, satelitné vysielanie, káblové vysielanie, informačné kancelárie, tlačové kancelárie, spravodajské služby.

39 - Balenie tovarov, uskladňovanie tovarov, sprostredkovanie prepravy.

41 - Vzdelávanie, zábava, zábavné parky, informácie o možnosti zábavy, služby športovísk, prevádzkovanie športových zariadení, tvorba a výroba televíznych programov, výroba audiovizuálnych programov, výroba videofilmov, televízna zábava, organizovanie kultúrnych, športových, vzdelávacích a zábavných podujatí; prenájom a požičiavanie nahrávacích a premietacích zariadení, osvetľovacích zariadení, dekorácií, filmov, videopások; filmová tvorba, činnosť filmových štúdií; zhromažďovanie a poskytovanie informácií v oblasti kultúry, športu, zábavy a vzdelávania, poskytovanie klubových služieb (výchovno-zábavných), organizovanie a vedenie koncertov, plesov, súťaží krásy, športových súťaží, vedomostných súťaží, zábavných súťaží, výstav na vzdelávacie a kultúrne účely, konferencií, školení, živých vystúpení, večierkov; služby nahrávacích štúdií, reportérske služby, vydavateľská a nakladateľská činnosť s výnimkou vydávania reklamných a náborových textov, elektronická edičná činnosť (DPT služby).

42 - Zhromažďovanie a poskytovanie informácií o móde, meteorologické informácie a predpovede počasia.

(540) STROSKOTANEC 48

(731) SLOVENSKÁ TELEVÍZIA, Mlynská dolina, 845 45 Bratislava, SK;

(740) Gruber Dalibor, Ing., Košice, SK;

(210) 51-2006

(220) 9.1.2006

8 (511) 9, 16, 35, 38, 39, 41, 42

(511) 9 - Magnetické nosiče údajov, nosiče zvukových záznamov, nosiče zvukovo-obrazových záznamov, audiovizuálne záznamové disky, programové vybavenie pre počítače, programy na počítačové hry.

16 - Firemné listiny, papierové propagačné materiály, letáky, prospekty, tlačivá a kancelárske potreby s výnimkou nábytku, kancelárska technika uvedená v tejto triede, náhradné diely a príslušenstvo kancelárskej techniky uvedené v tejto triede.

35 - Maloobchodná činnosť s magnetickými nosičmi údajov, s nosičmi zvukových záznamov, s nosičmi zvukovo-obrazových záznamov, s audiovizuálnymi záznamovými

diskami, s programovým vybavením pre počítače, so softvérom, s počítačovými hrami, reklama, reklamné agentúry, rozširovanie reklamných materiálov zákazníkom, vydávanie a aktualizovanie reklamných materiálov, rozširovanie reklamných materiálov, prenájom reklamných plôch, zásielkové reklamné služby, spracovanie textov, uverejňovanie reklamných textov.

38 - Televízne vysielanie, satelitné vysielanie, káblové vysielanie, informačné kancelárie, tlačové kancelárie, spravodajské služby.

39 - Balenie tovarov, uskladňovanie tovarov, sprostredkovanie prepravy.

41 - Vzdelávanie, zábava, zábavné parky, informácie o možnosti zábavy, služby športovísk, prevádzkovanie športových zariadení, tvorba

a výroba televíznych programov, výroba audiovizuálnych programov, výroba videofilmov, televízna zábava, organizovanie kultúrnych, športových, vzdelávacích a zábavných podujatí; prenájom a požičiavanie nahrávacích a premietacích zariadení, osvetľovacích zariadení, dekorácií, filmov, videopások; filmová tvorba, činnosť filmových štúdií; zhromažďovanie a poskytovanie informácií v oblasti kultúry, športu, zábavy a vzdelávania, poskytovanie klubových služieb (výchovno-zábavných), organizovanie a vedenie koncertov, plesov, súťaží krásy, športových súťaží, vedomostných súťaží, zábavných súťaží, výstav na vzdelávacie a kultúrne účely, konferencií, školení, živých vystúpení, večierkov; služby nahrávacích štúdií, reportérske služby, vydavateľská a nakladateľská činnosť s výnimkou vydávania reklamných a náborových textov, elektronická edičná činnosť (DPT služby).

42 - Zhromažďovanie a poskytovanie informácií o móde, meteorologické informácie a predpovede počasia.

(540) STROSKOTANEC

(731) SLOVENSKÁ TELEVÍZIA, Mlynská dolina, 845 45 Bratislava, SK;

(740) Gruber Dalibor, Ing., Košice, SK;

(210) 53-2006

(220) 9.1.2006

8 (511) 1, 4, 6, 7, 8, 11, 16, 35, 37, 40, 42

(511) 1 - Chemické separačné látky pre metalurgický priemysel, chemikálie a chemické prípravky pre metalurgický priemysel.

4 - Mazacie oleje, motorové oleje, motorové palivá, pohonné látky, benzín, nafta, olej kost'ový na priemyselné účely, olej na konzervovanie kože, olej na konzervovanie muriva, olej na textil, oleje do farieb, oleje na odstránenie debnenia (stavebníctvo), palivový olej, plynový olej, priemyselné oleje, priemyselné tuky, repkový olej na priemyselné účely, rezné chladiace kvapaliny, rezné oleje, slnečnicový olej na priemyselné účely, zvlhčujúci olej, odformovací olej, vykurovací olej, prísady do mazacích olejov.

6 - Hliník, zliatiny obyčajných kovov, primárne hliníkové zliatiny, sekundárne hliníkové zliatiny, hliníkové predzliatiny, lisované hliníkové profily, ťahané hliníkové rúrky, rúry kovové, dutý tovar z alumínia, alobal hliníková fólia, hliníkový drôt, hliníkové profily, surové železo, najmä oceliarske, zlievarenské a špeciálne, odliatky najmä z oceliatiatiny, sivej liatiny a neželezných kovov, oceľ najmä neupokojená, ťažná a hlbokoťažná, vysokopevnostná tvrdá, hlbokoťažná nestarnúca, stabilizovaná hliníkom, nízkouhlíková oceľ, oceľ ako polotovar, pásová oceľ, oceľové plechy a pásy, morené, opieskované, lístočkové, ryhované, pocínované, pozinkované, pohliníkové, smaltované, lakované, plastované, ohýbané profily, najmä otvorené, uzavreté, vlnité plechy, štetovníce, oceľové konštrukcie, najmä stavebné, mostové a špeciálne, zvarané rúry izolované a neizolované, drôt, drôtené pletivo, drôty z obyčajných kovov (okrem poistkových drôtov), drôty zo zliatin obyčajných kovov, oceľové palety, káblové

bubny, dlaždice, náhradné dielce a súčiastky, armatúry, fitingy kovové pre potrubia na stlačený vzduch, baliace fólie kovové, kovové konštrukcie na bazény, bezpečnostné reťaze kovové, bezpečnostné schránky, kovové bicyklové zariadenia na parkovanie, brány kovové, plechy, dielce kovové (stavebné), dlažba kovová, domové zvončeky s výnimkou elektrických, držadlá, rukoväti, kľučky kovové, dvere kovové, elektródy na spájkovanie a zváranie, klapky, kovové ventily drenážnych rúrok, klapky, kovové ventily vodovodné, kovové vzduchovody pre ventilačné a klimatizačné zariadenia, klince, koľky kovové, komínové nadstavce, kovové, komínové rúry kovové, komíny, dymovody kovové, kontajnery kovové, kovania na okná, kovania na nábytok, kovové obruče, spojky, škatule, skrinky, škatule kovové, kľučky dverí kovové, kľúče, kovové spojky a príchytky na káble a rúry, montážne kľúče kovové, nádrže kovové, objímky, prstence, oceľové laná, oceľové stožiare, oceľové rúrky, oceľový drôt, ostnatý drôt, pokladničky, poštové schránky kovové, preklady kovové, pánty, závesy, reťaze kovové, rímky kovové, skoby kovové, spojovacie plechy, spájkovacie plechy, spájkovací drôt, sudy kovové, kovové rúry pre ventilačné a klimatizačné zariadenia, ventily, kovové klapky drenážnych rúrok, ventily, klapky vodovodné kovové, vodovodné potrubia kovové, potrubia a rúry pre zariadenia ústredného kúrenia, kovové značky s výnimkou svetelných a mechanických, škridlí kovové, žalúzie kovové, drobný železiarsky tovar, kovový spojovací materiál, rozperky kovové, háčiky (železiarsky tovar), kovové podpery a konzoly pre stavebníctvo, stĺpy kovové pre stavebníctvo, kovové nosníky, kovové obloženie stávieb, priečok a stien, kovové stavebné dielce, kovový stavebný materiál, oceľové konštrukcie, kovové okná, kovové okenice, kovové okenné rámy, kovové stropy, stropné dosky, kovové stupne (schody), neelektrické otváratele a zatváratele dverí, pánty, závesy, plomby, kovové vystužovacie materiály pre stavebníctvo, stavby kovové prenosné, stavebné konštrukcie kovové, stavebné kovania, stavebné panely kovové, stavebný materiál kovový, kovové tyče, oceľové konštrukcie, kovové inžertné stĺpy, kokiľy, koľajnice, kovové obruče, kovové reťaze, kovové spriahadlá na reťaze, kovové krúžky, liatiny, kovové matice, nákovy, nity, nosníky, plechové obaly, objímky, kovové obloženie, obruče, pancierové plechy, kovové piliny, plech, kovové pletivo, klince, podvaly, rošty, zárubne, oceľobetónové materiály na stavbu budov, cestné zvodidlá kovové, debnenie kovové, konštrukcie kovové, kostry budov, kovové dielce stavebné, strešné krytiny, strešné uholníky, vonkajšie plášte budov, kovové obruče, spojky, kovové prefabrikáty, laná, lávky, lejárské formy (kovové), téglíky pre metalurgiu, lešenia, maltovnice, nosníky, oceľové konštrukcie, podpery, poklopy, preklady kovové, priečky, priehradové konštrukcie, kovové okenné rámy, stavebné panely, vypúšťacie rúry, odvodňovanie rúry, drenážne rúry, žľaby, kovové formy.

7 - Stroje a technologické zariadenia prednostne pre zbrojársky priemysel, pre priemysel spracovania plastických hmôt, pre chemický, farmace-

utický a potravinársky priemysel, jednocelové stroje a technologické zariadenia ako laboratórne linky, rotorové linky, mechanizované technologické zariadenia, najmä na modernizáciu, mechanizáciu a automatizáciu výroby, komplexné technologické linky na univerzálne a jednocelové použitie, prototypy a prototypové prvky unikátnych strojov a zariadení, najmä špeciálne nadstavby na kolesové a pásové podvozky, účelové stroje a zariadenia na potreby zbrojárkej techniky, ako aj časti uvedených strojov a zariadení a príslušenstvo k nim, nástroje a náradie s výnimkou ručného, brúsky (ako časti strojov), drevoobrábacie stroje a ich časti, nástroje a náradie (ručné) mechanické s elektrickým pohonom, pílové listy (ako časti strojov), píly (stroje), stolové kotúčové píly (ako časti strojov), vrtacie hlavy ako časti strojov, vrtacie korunky ako časti strojov, elektrické ručné vrtáčky, vrtákové skľučovadlá ako časti strojov, vrtáky do kovu a muriva, priemyselné vysávače prachu a podobných nečistôt, nožnice elektrické na plech.

8 - Brúsne kotúče (ručné náradie), frézovacie tŕne, frézy, hobľíky, kladivá (ručné nástroje), kliešte, nástrojové brúsky, ostričky ako nástroje, nitovačky, ručné nástroje, nože, listy píly (ručné nástroje a náradie), pilníky, nástroje, pílové listy (ako časti ručných nástrojov), rámy na ručné píly, rašple, ručné nástroje, rezače závitov, rezné nože hoblíkov, ručné vrtáčky, ručné nástroje, sekáče, skrutkovače, stolárske vrtáky, vrtáčky, vratidlá na závitníky, vrtáky, ručné nástroje, nebožiece, výstružníky, uholníky (ručné nástroje), závitníky (ručné nástroje), zveráky, zveráky pre stolárov a debnárov, nožnice na plech, závitníky, závitnice ručné, vrtáčky na ručný pohon.

11 - Zlievarenské pece, pece, piecky s výnimkou na laboratórne a experimentálne účely, pecové popolníky, rošty do pecí, nakladače do pecí, tvarovky pre pece, chladiace vane pre pece, spaľovacie pece, vypaľovacie pece.

16 - Baliaci papier, blahoprajné pohľadnice, brožované knihy, brožúry, brožúrky, bublinové obaly z plastických materiálov (na balenie), časopisy, etikety s výnimkou textilných, fotografie, grafické zobrazenie, grafiky, kalendáre, kartón, lepenka, katalógy, kávové filtre, papierové, knihy, lepenkové alebo papierové škatule, lepenkové alebo papierové obaly na fľaše, lepenkové platne (papiernický tovar), lepiace pásy na kancelárske účely a použitie v domácnosti, leporéla, mapy, obálky (papiernický tovar), obaly (papiernický tovar), obrazy, papiernický tovar, periodické a neperiodické publikácie, plagáty, predmety z kartónu, prospekty, pútače z papiera alebo lepenky, reklamné tabule z papiera, kartónu alebo lepenky, reprodukcie grafické, tlačené reklamné materiály, umelecké litografie, umelohmotné fólie na balenie, vrecia z papiera alebo plastických materiálov.

35 - Marketingové štúdie, obchodný alebo podnikateľský prieskum, obchodný manažment a podnikové poradenstvo, obchodný manažment v oblasti umenia, organizovanie audiovizuálnych predstavení na komerčné a reklamné účely, organizovanie výstav na komerčné alebo reklamné účely, personálne poradenstvo, pomoc pri riadení obchodnej činnosti, poradenstvo v obchodnej

činnosti, poskytovanie obchodných alebo podnikateľských informácií, predvádzanie (služby modeliek) na reklamné účely a podporu predaja, predvádzanie tovaru, prenájom reklamných materiálov, prieskum trhu, prieskum verejnej mienky, reklama, reklamná a propagačná činnosť, reklamné agentúry, rozhlasová reklama, rozširovanie reklamných oznamov, rozširovanie reklamných materiálov zákazníkom (letáky, prospekty, tlačivá, vzorky), spracovanie textov, sprostredkovanie obchodu s tovarom, sprostredkovanie obchodu s umeleckými dielami a starožitnosťami, sprostredkovanie uvedených služieb, televízna reklama, vydávanie a aktualizovanie reklamných materiálov a zvukovo-obrazových záznamov a periodických a neperiodických publikácií, vydávanie a rozširovanie reklamných textov, vydávanie reklamných alebo náborových textov, vzťahy s verejnosťou (prieskum vzťahov medzi podnikmi, inštitúciami a spoločenským prostredím), zásielkové reklamné služby, zbieranie údajov do počítačových databáz, zoradovanie údajov v počítačových databázach.

37 - Oprava a úpravy vojenských zbraní a zariadení, inštalovanie a opravy elektrických prístrojov a nástrojov, inštalácia a opravy ústredného kúrenia, brúsenie kovov, leštenie kovov, murárstvo, klampiárstvo a inštalatérstvo, vodoinštalatérstvo, elektroinštalatérstvo, montáž, údržba a opravy kancelárskej a reprodukčnej techniky a zariadení na spracovanie dát, inštalácia, opravy a revízia požiarnej signalizácie, inštalácia, opravy a revízia hasiacich zariadení, opravy, plnenie a revízie hasiacich prístrojov, montáž a opravy telekomunikačných a rádiokomunikačných zariadení, montáž, rekonštrukcie, opravy a údržba plynových zariadení, údržba a oprava motorových vozidiel, oprava karosérií, výstavba zariadení na prenos signálu, prenájom čistiacich strojov; prenájom bagrov a rýpadiel; prenájom stavebných strojov a zariadení; montáž, údržba a opravy strojov, zariadení, stavebných strojov; prenájom kovoobrábacích, drevoobrábacích a iných obrábacích strojov.

40 - Úprava a spracovanie kovov, obrábanie kovov, výroba energie, zámočnicke práce, galvanizácia, kalenie kovov, pokovovanie kovových materiálov, platovanie, poniklovanie, popúšťanie kovov, rytie, gravírovanie, spájkovanie, zváranie, likvidácia munície, likvidácia zbraní, znehodnocovanie a spracovanie vojenských zbraní, triedenie odpadu a recyklovateľného materiálu, viazanie kníh, lisovanie plastov, tlakové liatie plastov, recyklácia odpadu z plastov, spracovanie odpadu, najmä polyetylénových odpadových fólií, úprava odpadu, lemovanie alebo obšívanie látok, impregnácia materiálov, sprostredkovanie uvedených služieb, poradenská a konzultačná činnosť pri spracovaní a úprave kovov všetkých druhov.

42 - Prenájom skúšobných, testovacích, kalibračných, meracích a projektovacích strojov a prístrojov, strojársky výskum, výskum a vývoj nových výrobkov, kalibrácia, skúšky materiálu, priemyselný dizajn, konštrukčné práce, štúdie technických projektov, projektová činnosť, technický prieskum, kontrola kvality, obnovovanie počítačových databáz, počítačové programovanie, projektovanie, výskum a vývoj výrobkov, technické testovanie, merania a analýzy.

(540) MONEDA

(731) Moneda, a. s., Robotnícka 819/38, 039 01 Turčianske Teplice, SK;

(740) Belička Ivan, Ing., Banská Bystrica, SK;

(210) 56-2006

(220) 10.1.2006

8 (511) 6, 12, 17, 20, 37

(511) 6 - Kovové manipulačné palety, kovové nakladacie palety, kovové prepravné palety, podlahové rošty, kovové kontajnery, prístávacie schodíky, kovové, pohyblivé, pre cestujúcich, pojazdné schodíky na manipuláciu s tovarom, kovové rebričky, plošinové rebričky, pracovné plošiny, kovové, hliník, zliatiny obyčajných kovov, primárne hliníkové zliatiny, sekundárne hliníkové zliatiny, hliníkové predzliatiny, lisované hliníkové profily, ťahané hliníkové rúrky, rúry kovové, dutý tovar z alumínia, alobal hliníková fólia, hliníkový drôt, hliníkové profily, surové železo, najmä oceliarske, zlievárenské a špeciálne, odliatky najmä z oceliatiatiny, sivej liatiny a neželezných kovov, oceľ najmä neupokojená, ťažná a hlbokoťažná, vysokopevnostná tvrdá, hlbokoťažná nestarnúca, stabilizovaná hliníkom, nízkouhlíková oceľ, oceľ ako polotovar, pásová oceľ, oceľové plechy a pásy, morené, opieskované, lístočkové, ryhované, pocínované, pozinkované, pohliníkové, smaltované, lakované, plastované, ohýbané profily, najmä otvorené, uzavreté, vlnité plechy, štetovnice, oceľové konštrukcie, najmä stavebné, mostové a špeciálne, zvarované rúry izolované a neizolované, drôt, drôtené pletivo, drôty z obyčajných kovov (okrem poistkových drôtov), drôty zo zliatin obyčajných kovov, oceľové palety, náhradné dielce a súčiastky, baliace fólie kovové, bezpečnostné schránky, brány kovové, plechy, dielce kovové (stavebné), držadlá, rukoväti, kľučky kovové, dvere kovové, kovové vzduchovody pre ventilačné a klimatizačné zariadenia, klice, kolíky kovové, kontajnery kovové, kovové obruče, spojky, škatule, skrinky, škatule kovové, kovové spojky a príchytky pre káble a rúry, nádrže kovové, objímky, prstence, oceľové laná, oceľové stôžiare, oceľové rúrky, oceľový drôt, ostnatý drôt, pokladničky, poštové schránky kovové, preklady kovové, pánty, závesy, reťaze kovové, rímsy kovové, skoby kovové, spojovacie plechy, sudy kovové, kovové rúry pre ventilačné a klimatizačné zariadenia, kovové značky s výnimkou svetelných a mechanických, drobný železiarsky tovar, kovový spojovací materiál, rozperné kolíky kovové, háčiky (železiarsky tovar), kovové podpery a konzoly pre stavebníctvo, kovové nosníky, kovové obloženie stavieb, priečok a stien, kovové stavebné dielce, kovový stavebný materiál, oceľové konštrukcie, kovové okná, kovové okenice, kovové okenné rámy, kovové stropy, stropné dosky, kovové stupne (schody), neelektrické otvárače a zatvárače dverí, pánty, závesy, plomby, kovové vystužovacie materiály pre stavebníctvo, stavby kovové prenosné, stavebné konštrukcie kovové, stavebné kovania, stavebné panely kovové, stavebný materiál kovový, kovové tyče, oceľové konštrukcie, kovové inzertné stĺpy, kokyly, kofajnice, kovové obruče, kovové reťaze, kovové krúžky, liatina, kovové matice, nákovy, ni-

ty, nosníky, plechové obaly, objímky, kovové obloženie, obruče, pancierové plechy, kovové pily, plech, kovové pletivo, kince, podvaly, rošty, cestné zvodidlá kovové, debnenie kovové, konštrukcie kovové, kovové dielce stavebné, kovové obruče, spojky, kovové prefabrikáty, laná, lávky, lešenia, maltovnice, nosníky, oceľové konštrukcie, podpery, poklopy, preklady kovové, priečky, priehradové konštrukcie, kovové okenné rámy, stavebné panely, vypúšťacie rúry, odvodňovacie rúry, drenážne rúry, žľaby, kovové formy.

12 - Vidlicové stohovacie alebo nakladacie vozíky, vozíky na batožinu, vozíky na manipuláciu s tovarom, vozíky na prepravu materiálu a tovaru, odkladacie vozíky, úžitkové vozidlá, batožinové nosiče na vozidlá, odkladacie siete na batožinu na dopravné prostriedky, príslušenstvo k dopravným prostriedkom.

17 - Výrobky z plastov, polyetylénu, polypropylénu a mikroténu ako tesniace a izolačné fólie; fólie nie ako obalový materiál; adhézne a lepiace pásky s výnimkou na kancelárske a lekárske použitie a použitie v domácnosti; viazacie pásky; hadice a polohadice; plastové výlisky ako polotovary, jazierkové fólie.

20 - Dopravné palety s výnimkou kovových, dosky a stoly, drevené alebo plastové debny, drevené alebo plastové nádoby, drevené alebo plastové schránky, cievky na hadice s výnimkou kovových a mechanických, kancelársky nábytok, kartotékové skrine, knižnicové police, kofajnice na záclony a závesy, kolieska na nábytok, s výnimkou kovových, kolíky nekovové, komody, zásuvkové kontajnery, lavice, pulty, skrinky na lieky, ochranné mriežky pre domácnosť, kovový nábytok, nádoby na skladovanie a prepravu s výnimkou kovových, nádoby z dreva alebo plastu, baliace nádoby z plastov, nádoby s výnimkou kovových, obalové nádoby z plastických hmôt, nekovové nakladacie palety, nekovové prepravné palety, podstavce, kostry, stojany na počítače, police, stojany, police do registračných skriň, pracovné stoly a stoličky, hoblice, drevené alebo plastové rebričky, regály, registračné skrine, kartotéčné skrine, šatníkové skrine, počítačové skrine, zásuvkové skrine, schodíky s výnimkou kovových.

37 - Prestavby úžitkových vozidiel, údržba a opravy motorových vozidiel, oprava karosérií, montovanie lešení, údržba nábytku, montáž, údržba a opravy počítačov, inštalácia a opravy ústredného kúrenia, brúsenie kovov, leštenie kovov, klampiarstvo a inštalatérsvo, vodoinštalatérsvo, elektroinštalatérsvo, montáž, údržba a opravy kancelárskej a reprodukčnej techniky a zariadení na spracovanie dát, inštalácia, opravy a revízia požiarnej signalizácie, inštalácia, opravy a revízia hasiacich zariadení, opravy, plnenie a revízie hasiacich prístrojov, montáž a opravy telekomunikačných a rádiodokomunikačných zariadení, montáž, rekonštrukcie, opravy a údržba plynových zariadení, odborné prehliadky a skúšky plynových zariadení, výstavba zariadení na prenos signálu.

(540) REGAZ

(731) REGAZ s. r. o., 26. dubna 1917, 688 01 Uherský Brod, CZ;

(740) Belička Ivan, Ing., Banská Bystrica, SK;

(210) 59-2006

(220) 11.1.2006

8 (511) 9, 16, 25, 35, 41, 42

(511) 9 - Kompaktné disky; gramofónové platne; hracie zariadenia fungujúce po pripojení na televízne prijímače; magnetické pásky; magnetické nosiče údajov; optické nosiče údajov; pásky na zvukové nahrávanie; zariadenia na prenos zvuku; disky na zvukové nahrávky, nosiče zvukových nahrávok; pásky so zvukovými nahrávkami. Nahraté a nenahraté nosiče údajov; magnetické nosiče údajov, nosiče zvukových záznamov, nosiče zvukovo-obrazových záznamov, audiovizuálne záznamové disky, hudobné a audiovizuálne diela a iné publikácie v elektronickej forme; on-line textové, zvukové, obrazové a zvukovo-obrazové záznamy a ich kópie na všetkých druhoch nosičov s výnimkou záznamov na papierových nosičoch; programové vybavenie pre počítače, programy na počítačové hry.

16 - Tlačoviny, najmä časopisy, knihy, brožúry, plagáty; fotografie, pohľadnice, samolepky, kalendáre, záznamníky, obálky, papierové tašky, baliace papiere a iné výrobky z papiera; notové záznamy, textové záznamy v papierovej forme; reklamné materiály v papierovej forme, školské potreby, obaly, pútače z papiera alebo lepenky.

25 - Detské, pánske a dámske odevy, najmä konfekcia, zvrchníky, kabáty, kostýmy, obleky, uniformy, kožušiny ako oblečenie, krátke kabátiky a peleríny, bundy, kombinézy, nohavice, oblečenie z imitácie kože, oblečenie z kože, saká, sukne, šortky plášte, kúpacie plášte, pracovné plášte, vrchné ošatenie, zástery, košele, kravaty, pulóvre, svetre, vesty, džínsy, športové bundy, športové odevy, nepremokavý odev, plážové oblečenie, plavky, župany, oblečenie na spanie, pyžamá, nočné košele, tepláky, maškarné kostýmy, bielizeň, tielka, tričká, trenírky, pánske podväzky a spodky, slipy, ponožky, dámska bielizeň, podprsenky, korzety, pančuchy, šály, šatky, šerpy, závoje, mantila, detské nohavičky, textilné plienky, klobúky, baretky, čelenky, čiapky, kapucne, opasky, palčičky, rukavice.

35 - Reklamná činnosť, rozširovanie reklamných materiálov, vydávanie a poskytovanie reklamných materiálov, uverejňovanie reklamných textov, poskytovanie obchodných alebo podnikateľských informácií, rozhlasová reklama, televízna reklama, umenie (obchodný manažment v oblasti), agentúry (reklamné), maloobchodné služby týkajúce sa nahratých a nenahratých zvukových a zvukovo-obrazových záznamov; filmová reklama; sprostredkovanie nákupu a predaja tovarov.

41 - Vydavateľská a nakladateľská činnosť; reportérske služby, vydávanie kníh, časopisov, periodicky vychádzajúcich tlačovín, zborníkov, tvorba a vydávanie textov s výnimkou reklamných alebo náborových, vydávanie elektronickej publikácií, vyučovanie, vzdelávanie; organizovanie, príprava a vedenie hudobných programov, koncertov, športových akcií, spoločenských akcií, kultúrnych alebo vzdelávacích výstav, seminárov, školení, korešpondenčných kurzov, kolokvií, konferencií, kongresov, sympózií, plesov, vedomostných a zábavných súťaží, zabezpečovanie a sprostredkovanie ozvučenia a osvet-

lenia k menovaným akciám, služby agentúry sprostredkovávajúcej divadelných, koncertných a varietných umelcov; diskotéky; divadelné predstavenia; služby v oblasti estrád; filmová tvorba; informácie o možnostiach zábavy; výchovno-zábavné klubové služby; služby nahrávacích štúdií, koncertné siene, sály; obveselenie; organizovanie vedomostných alebo zábavných súťaží; organizovanie živých vystúpení; služby poskytované orchestrami; plánovanie a organizovanie večierkov; výroba divadelných alebo iných predstavení; rozhlasová zábava, výroba rozhlasových alebo televíznych programov; skúšanie, preskúšavanie; televízna zábava; zverejňovanie a vydávanie textov okrem reklamných; výroba videofilmov; zábava, pobavenie; vydávanie a zverejňovanie kníh, novín, časopisov a hudobných nosičov; sprostredkovanie v oblasti vydávania a distribuovania tlačovín a hudobných nosičov, tvorba a prenájom audionahrávok, audiovizuálnych nahrávok; on-line poskytovanie elektronických publikácií, textových, zvukových, obrazových a zvukovo-obrazových záznamov bez možnosti kopírovania.

42 - Spravovanie autorských práv; grafický dizajn.

(540)

U.K.N.D

(731) Daňko Dalibor, Jaseňová 13, 949 01 Nitra, SK;

(210) 60-2006

(220) 11.1.2006

8 (511) 16, 35, 36

(511) 16 - Baliaci papier, blahoprajné pohľadnice, brožované knihy, brožúry, brožúrky, bublinové obaly z plastických materiálov (na balenie), časopisy, etiky s výnimkou textilných, fotografie, grafické zobrazenie, grafiky, kalendáre, kartón, lepenky, katalógy, papierové darčeky, knihy, lepenkové alebo papierové škatule, lepenkové alebo papierové obaly na fľaše, lepenkové platne (papiernický tovar), lepiace pásky na kancelárske účely a použitie v domácnosti, lepoprelá, mapy, obálky (papiernický tovar), obaly (papiernický tovar), obrazy, papiernický tovar, periodické a neperiodické publikácie, plagáty, predmety z kartónu, prospekty, pútače z papiera alebo lepenky, reklamné tabule z papiera, kartónu alebo lepenky, reprodukcie grafické, tlačené reklamné materiály, umelecké litografie, umelohmotné fólie na balenie, vrecia z papiera alebo plastických materiálov.

35 - Administratívne služby, automatizované spracovanie dát, obchodné alebo podnikateľské informácie, poradenské služby v oblasti obchodného alebo podnikateľského riadenia, poradenstvo v obchodnej činnosti, poskytovanie obchodných alebo podnikateľských informácií, poradenské služby v podnikovom manažmente pri predaji tovarov a služieb; poradenstvo a manažment pre podniky; dekorácia a aranžovanie výkladov; obchodný manažment, sprostredkovanie nákupu a predaja tovarov, reklama, organizovanie výstav na reklamné a obchodné účely; rozširovanie reklamných oznamov; predvádzanie tovaru; rozširovanie reklamných materiálov zákazníkom (le-

táky, prospekty, tlačivá, vzorky); zasielanie reklamných materiálov zákazníkom; vydávanie a aktualizovanie reklamných materiálov; distribúcia vzoriek; obchodný alebo podnikateľský prieskum; prenájom reklamných materiálov; uverejňovanie reklamných textov; vydávanie reklamných alebo náborových textov; televízna reklama; reklamné agentúry; organizovanie reklamných hier na propagáciu predaja; prieskum trhu; prieskum verejnej mienky; prenájom reklamných priestorov; prenájom reklamných plôch; účtovníctvo, uverejňovanie reklamných textov, vedenie kartoték v počítači, podpora predaja (pre tretie osoby); spracovanie textov; ponuka, sprostredkovanie a výber tovaru prostredníctvom katalógu, marketing, pomoc pri podnikaní, podnikateľské informácie, overovanie obchodných transakcií, zabezpečovanie obchodných transakcií (pre tretie osoby), reklamná a inzertná činnosť prostredníctvom telefónnej dátovej alebo informačnej siete; poskytovanie informácií a iných informačných produktov reklamného charakteru; prenájom reklamných informačných a komunikačných miest; sprostredkovanie v obchodných vzťahoch; služby riadenia ľudských zdrojov, vzťahy s verejnosťou (prieskum vzťahov medzi podnikmi, inštitúciami a spoločenským prostredím), zásielkové reklamné služby, zbieranie údajov do počítačových databáz, zoraďovanie údajov v počítačových databázach, sprostredkovanie uvedených služieb v tr. 35.

36 - Bankovníctvo a bankové služby vrátane elektronického bankovníctva a homebankingu; finančníctvo, finančné operácie a finančné produkty; prijímanie vkladov vrátane termínovaných vkladov, vedenie účtov, vedenie vkladných knižiek, vydávanie cenín a cenných papierov; poskytovanie úverov, pôžičiek a iné formy financovania; investovanie do cenných papierov na vlastný účet, kapitálové investície, financovanie spoločných podnikov, majetkové účasti, finančný prenájom (lízing); platobný styk a zúčtovanie (klíring), elektronický prevod kapitálu; vydávanie a správa platobných prostriedkov, najmä platobných kariet, cestovných šekov a ich overovanie, úverových (kreditných) a debetných kariet, zriaďovanie a prevádzkovanie siete bankomatov; poskytovanie záruk, kaucíí a ručenie; otváranie akreditívov; obstarávanie inkasa vrátane dokumentárneho inkasa; obchodovanie na vlastný účet alebo na účet klienta s devízovými hodnotami, v oblasti termínovaných obchodov (futures) a opcií (options) vrátane kurzových a úrokových obchodov, s prevoditeľnými cennými papiermi, so zlatými a striebornými mincami; účasť na vydávaní cenných papierov a poskytovanie súvisiacich služieb; finančné maklérsstvo; obhospodarovanie cenných papierov klienta na jeho účet vrátane poradenstva (portfólio manažment); uloženie a správa cenných papierov alebo iných hodnôt; výkon funkcie depozitára; zmenárenská činnosť (nákup devízových prostriedkov); prenájom bezpečnostných schránok, denného a nočného trezoru, úschova cenností v bezpečnostných schránkach; vykonávanie hypotekárnych obchodov; sporiteľne, správcovstvo, úverové ústavy, úverové banky, ručenie, zbieranie peňazí na dobročinné účely, ostatné bankové a finančné operácie

a transakcie; konzultačné služby v oblasti poisťovníctva, informácie o poistení, uzatváranie poisťovníctva, poisťky životné, poradenstvo v oblasti poistenia, poradenské a konzultačné služby v oblasti bankovníctva a financií vrátane elektronického bankovníctva, poskytovanie bankových a finančných informácií; finančné odhady a oceňovanie v oblasti bankovníctva; finančné analýzy a predpovede, poskytovanie a sprostredkovanie všetkých uvedených služieb prostredníctvom komunikačných médií, elektronických médií, telekomunikačných prostriedkov, elektronickej pošty, počítačových sietí, terminálov a internetu.

(540) WPB Capital

(731) WPB Capital, spořitelní družstvo, Ovocný trh 572/11, 110 00 Praha, CZ;

(740) Belička Ivan, Ing., Banská Bystrica, SK;

(210) 61-2006

(220) 11.1.2006

8 (511) 16, 35, 36

(511) 16 - Baliaci papier, blahoprajné pohľadnice, brožované knihy, brožúry, brožúrky, bublinové obaly z plastických materiálov (na balenie), časopisy, etiky s výnimkou textilných, fotografie, grafické zobrazenie, grafiky, kalendáre, kartón, lepenky, katalógy, papierové darčeky, knihy, lepenkové alebo papierové škatule, lepenkové alebo papierové obaly na fľaše, lepenkové platne (papiernický tovar), lepiace pásky na kancelárske účely a použitie v domácnosti, leporelá, mapy, obálky (papiernický tovar), obaly (papiernický tovar), obrazy, papiernický tovar, periodické a neperiodické publikácie, plagáty, predmety z kartónu, prospekty, pútače z papiera alebo lepenky, reklamné tabule z papiera, kartónu alebo lepenky, reprodukcie grafické, tlačené reklamné materiály, umelecké litografie, umelohmotné fólie na balenie, vrecia z papiera alebo plastických materiálov.

35 - Administratívne služby, automatizované spracovanie dát, obchodné alebo podnikateľské informácie, poradenské služby v oblasti obchodného alebo podnikateľského riadenia, poradenstvo v obchodnej činnosti, poskytovanie obchodných alebo podnikateľských informácií, poradenské služby v podnikovom manažmente pri predaji tovarov a služieb; poradenstvo a manažment pre podniky; dekorácia a aranžovanie výkladov; obchodný manažment, sprostredkovanie nákupu a predaja tovarov, reklama, organizovanie výstav na reklamné a obchodné účely; rozširovanie reklamných oznamov; predvádzanie tovaru; rozširovanie reklamných materiálov zákazníkom (letáky, prospekty, tlačivá, vzorky); zasielanie reklamných materiálov zákazníkom; vydávanie a aktualizovanie reklamných materiálov; distribúcia vzoriek; obchodný alebo podnikateľský prieskum; prenájom reklamných materiálov; uverejňovanie reklamných textov; vydávanie reklamných alebo náborových textov; televízna reklama; reklamné agentúry; organizovanie reklamných hier na propagáciu predaja; prieskum trhu; prieskum verejnej mienky; prenájom reklamných priestorov; prenájom reklamných plôch; účtovníctvo, uverejňovanie reklamných textov, vede-

nie kartoték v počítači, podpora predaja (pre tretie osoby); spracovanie textov; ponuka, sprostredkovanie a výber tovaru prostredníctvom katalógu, marketing, pomoc pri podnikaní, podnikateľské informácie, overovanie obchodných transakcií, zabezpečovanie obchodných transakcií (pre tretie osoby), reklamná a inzertná činnosť prostredníctvom telefónnej dátovej alebo informačnej siete; poskytovanie informácií a iných informačných produktov reklamného charakteru; prenájom reklamných informačných a komunikačných miest; sprostredkovanie v obchodných vzťahoch; služby riadenia ľudských zdrojov, vzťahy s verejnosťou (prieskum vzťahov medzi podnikmi, inštitúciami a spoločenským prostredím), zásielkové reklamné služby, zbieranie údajov do počítačových databáz, zoraďovanie údajov v počítačových databázach, sprostredkovanie uvedených služieb v tr. 35.

36 - Bankovníctvo a bankové služby vrátane elektronického bankovníctva a homebankingu; finančníctvo, finančné operácie a finančné produkty; prijímanie vkladov vrátane termínovaných vkladov, vedenie účtov, vedenie vkladných knižiek, vydávanie cenín a cenných papierov; poskytovanie úverov, pôžičiek a iné formy financovania; investovanie do cenných papierov na vlastný účet, kapitálové investície, financovanie spoločných podnikov, majetkové účasti, finančný prenájom (lízing); platobný styk a zúčtovanie (klíring), elektronický prevod kapitálu; vydávanie a správa platobných prostriedkov, najmä platobných kariet, cestovných šekov a ich overovanie, úverových (kreditných) a debetných kariet, zriaďovanie a prevádzkovanie siete bankomatov; poskytovanie záruk, kaucí a ručenie; otváranie akreditívov; obstarávanie inkasa vrátane dokumentárneho inkasa; obchodovanie na vlastný účet alebo na účet klienta s devízovými hodnotami, v oblasti termínovaných obchodov (futures) a opcí (options) vrátane kurzových a úrokových obchodov, s prevoditeľnými cennými papiermi, so zlatými a striebornými mincami; účasť na vydávaní cenných papierov a poskytovanie súvisiacich služieb; finančné maklérsstvo; obhospodarovanie cenných papierov klienta na jeho účet včítane poradenstva (portfólio manažment); uloženie a správa cenných papierov alebo iných hodnôt; výkon funkcie depozitára; zmenárenská činnosť (nákup devízových prostriedkov); prenájom bezpečnostných schránok, denného a nočného trezoru, úschova cenností v bezpečnostných schránkach; vykonávanie hypotekárnych obchodov; sporiteľne, správcovstvo, úverové ústavy, úverové banky, ručenie, zbieranie peňazí na dobročinné účely, ostatné bankové a finančné operácie a transakcie; konzultačné služby v oblasti poisťovníctva, informácie o poistení, uzatváranie poisťovníctva, poisťky životné, poradenstvo v oblasti poistenia, poradenské a konzultačné služby v oblasti bankovníctva a financií vrátane elektronického bankovníctva, poskytovanie bankových a finančných informácií; finančné odhady a oceňovanie v oblasti bankovníctva; finančné analýzy a predpovede, poskytovanie a sprostredkovanie všetkých uvedených služieb prostredníctvom komunikačných médií, elektronických médií, telekomunikačných prostriedkov, elektronickej pošty, počítačových sietí, terminálov a internetu.

(540) Prague Credit Union

(731) Prague Credit Union, spořitelni družstvo, U Habrovky 247/11, 140 00 Praha, CZ;

(740) Belička Ivan, Ing., Banská Bystrica, SK;

(210) 62-2006

(220) 11.1.2006

8 (511) 9, 16, 41

(511) 9 - Elektronický prekladový vreckový slovník, kompaktné disky, nosiče dát, magnetické a optické nosiče údajov, záznamové disky, magnetické disky, videokazety, optické disky, diapozitívy, exponované filmy, elektronické publikácie stiahnuté z telekomunikačnej siete, zariadenia a prístroje na prenos, reprodukcii alebo záznam zvuku alebo obrazu, počítače, počítačový softvér, prístroje a nástroje fotografické.

16 - Knihy, slovníky, publikácie, príručky, brožúry, tlačoviny, časopisy, prospekty, periodiká, noviny, katalógy, kancelárske obaly, knižné záložky, predmety z kartónu, podložky na písanie, pútače z papiera alebo lepenky, albumy, atlasy, mapy, plagáty, nálepky, písacie potreby, formuláre, fotografie, grafické zobrazenia, obrazy, kalendáre, kancelárske potreby s výnimkou nábytku, papiernický tovar, papierové vlajky, vrecká z papiera alebo plastických materiálov.

41 - Vzdelávanie, vyučovanie, jazykové školy, výučba cudzích jazykov a posunkovej reči, prekladateľské služby, tlmočenie posunkovej reči, školenia, korešpondenčné kurzy, diaľkové štúdium, výcvik a tréning riadiacich a manažérskych zručností, skúšanie a preskúšavanie riadiacich a manažérskych zručností, vydávanie kníh, príručiek a slovníkov, vydávanie periodickej a neperiodickej tlače, časopisov, novín, vydávanie on-line kníh a časopisov v elektronickej podobe, vydávanie zborníkov, výcvik, zverejňovanie textov s výnimkou reklamných, organizovanie a vedenie konferencií, kongresov, seminárov, kolokvií, sympózií, organizovanie kultúrnych alebo vzdelávacích výstav, organizovanie plesov, organizovanie vedomostných, zábavných alebo športových súťaží, zábava, výchovno-zábavné klubové služby, služby pre oddych a rekreáciu, informácie o vzdelávaní, poradenstvo v oblasti vzdelávania, pedagogické informácie, sprostredkovanie uvedených služieb.

(540) LIFE IMPROVEMENT THROUGH EDUCATION

(731) Šturák Pavol, Ing., Bacúrov 81, 962 61 Bacúrov, SK;

(210) 69-2006

(220) 12.1.2006

8 (511) 9, 35, 37, 38, 41, 42

(511) 9 - Nosiče údajov magnetické; nosiče údajov optické; magnetické disky; optické vlákna; modemy; počítače; počítačový softvér; zariadenia na spracovanie údajov; telekomunikačné prístroje a zariadenia; prístroje na záznam, prenos, spracovanie a reprodukcii zvuku, obrazu alebo dát; prepájacie alebo smerovacie zariadenia; periférne zariadenia k počítačom; počítačový softvér pre telekomunikačné služby; čipové telefónne karty;

zabezpečovacie zariadenia proti odcudzeniu; počítačový softvér poskytovaný z internetu; kopírovateľné elektronické publikácie poskytované on-line z počítačových báz dát alebo z internetu; kopírovateľná digitálna hudba poskytovaná z počítačových báz dát, internetu alebo z internetových webových stránok; MP3 prehrávače; mikroprocesory; klávesnice.

35 - Zbieranie a zoraďovanie údajov do počítačových databáz; automatizované spracovanie údajov; služby obchodnej správy na spracovanie predaja prostredníctvom internetu; poskytovanie obchodných a podnikateľských informácií; poradenstvo v obchodnej činnosti súvisiace s telekomunikáciami; reklama, predvádzanie služieb a výrobkov na reklamné účely a podporu predaja; prieskum trhu; reklama, inzercie a propagácie týkajúce sa reklamy výrobkov a služieb na webových stránkach; výpisy z účtu a zasielanie reklamných materiálov zákazníkovi; vzťahy s verejnosťou.

37 - Inštalácia, údržba a servis telekomunikačného, rádiokomunikačného a komunikačného vybavenia; zriaďovanie, výstavba a údržba telekomunikačných a rádiokomunikačných zariadení; výstavba a údržba telekomunikačných a komunikačných sietí.

38 - Telekomunikačné a komunikačné služby - najmä hlasové, grafické, obrazové, dátové informačné a multimediálne služby a všetky ich kombinácie; prevádzkovanie telekomunikačných zariadení, sietí a informačných technológií; prevádzkovanie a poskytovanie telekomunikačného pripojenia pre používateľov sietí, poskytovanie telekomunikačného pripojenia na internet alebo bázy dát; prenos údajov mimo jednotnej telekomunikačnej siete; počítačová komunikácia; elektronická pošta; prenájom zariadení na prenos informácií; poskytovanie užívateľského prístupu do svetovej počítačovej siete; poskytovanie verejných telekomunikačných služieb.

41 - Poskytovanie zábavy pomocou svetovej počítačovej siete; informácie o možnostiach zábavy; poskytovanie elektronických publikácií on-line (bez možnosti kopírovania); poskytovanie on-line počítačových hier (z počítačových sietí); poskytovanie on-line hudobnej produkcie (z počítačových sietí); školiaca činnosť v oblasti výpočtovej techniky; služby audio- a videoprenájmu; organizovanie a vedenie konferencií, seminárov a workshopov poskytované on-line prostredníctvom telekomunikačného spojenia alebo počítačovej siete; poskytovanie on-line elektronických publikácií.

42 - Inštalácia, údržba a aktualizácia počítačového softvéru (vrátane softvérových systémov), tvorba softvéru na prenos zábavy pomocou svetovej počítačovej siete; poradenské služby v oblasti výpočtovej techniky; prenájom prístupového času k počítačovým databázam; obnovenie počítačových databáz; prenájom počítačov a počítačového softvéru; prevod a konverzia údajov a dokumentov z fyzických médií na elektronické médiá; vytváranie a údržba webových stránok; vytváranie a údržba registra doménových mien; tvorba a udržiavanie softvéru na zaistenie bezpečnosti a ochrany informácií pre zneužitím.

(540) Slovanet

(731) Slovanet, a. s., Záhradnícka 151, 821 08 Bratislava, SK;
 (740) Máčajová Mária, Ing., Nitra, SK;

(210) 74-2006

(220) 13.1.2006

8 (511) 34

(511) 34 - Spracovaný aj nespracovaný tabak vrátane cigár, cigariet, krátkych cigár (cigarillos), tabaku na balenie vlastných cigariet, fajkového tabaku, žuvacieho tabaku; šnupavého tabaku, tabakových náhradiek (nie na liečebné účely); potreby pre fajčiarov vrátane cigaretových papierikov a trubičiek, cigaretových filtrov, plechoviek na tabak, cigaretových puzdier a popolníkov s výnimkou cigaretových puzdier a popolníkov z drahých kovov, ich zliatin alebo potiahnutých drahými kovmi; fajky, vreckové prístroje na balenie cigariet; zapalovače; zápalky.

(540)

(591) červená, biela, tmavočervená
 (731) Philip Morris ČR, a. s., Vítězná 1, 284 03 Kutná Hora, CZ;
 (740) Fajnorová Mária, Ing., Bratislava, SK;

(210) 75-2006

(220) 13.1.2006

8 (511) 34

(511) 34 - Spracovaný aj nespracovaný tabak vrátane cigár, cigariet, krátkych cigár (cigarillos), tabaku na balenie vlastných cigariet, fajkového tabaku, žuvacieho tabaku; šnupavého tabaku, tabakových náhradiek (nie na liečebné účely); potreby pre fajčiarov vrátane cigaretových papierikov a trubičiek, cigaretových filtrov, plechoviek na tabak, cigaretových puzdier a popolníkov s výnimkou cigaretových puzdier a popolníkov z drahých kovov, ich zliatin alebo potiahnutých drahými kovmi; fajky, vreckové prístroje na balenie cigariet; zapalovače; zápalky.

(540)

(591) modrá, biela, tmavomodrá
 (731) Philip Morris ČR, a. s., Vítězná 1, 284 03 Kutná Hora, CZ;
 (740) Fajnorová Mária, Ing., Bratislava, SK;

(210) 79-2006

(220) 13.1.2006

8 (511) 35, 41

(511) 35 - Reklama, propagačná činnosť, prenájom reklamných plôch.
 41 - Organizovanie športových súťaží.

(540)**SKIINTERKRITERIUM**

(731) Ski klub Ústí nad Orlicí, Letohradská 1359, 562 06 Ústí nad Orlicí, CZ;
 (740) Kubínyi Peter, Bc., Trenčín, SK;

(210) 80-2006

(220) 13.1.2006

8 (511) 10

(511) 10 - Lekárske nástroje, najmä systém riadenia fekálií, jeho časti a príslušenstva, stomické zariadenia a prostriedky, najmä vaky, obruby (lemy), tesnenia, goliere, kruhové nálepky (tesnenia), lepiace krúžky, filtre, kožné bariéry a ich časti a príslušenstvo; zariadenia na inkontinenciu stolice, najmä drenážne nádoby, vaky, hadice, drenážne kontrolné adaptéry a ich časti a príslušenstvo.

(540) VITALA

(731) E.R. Squibb & Sons, L.L.C., A Delaware Limited Liability Company, Lawrenceville-Princeton Road, Princeton, New Jersey 08540, US;
 (740) Brichtová Tatiana, JUDr., Bratislava, SK;

(210) 82-2006

(220) 16.1.2006

8 (511) 41, 43

(511) 41 - Diskotéky, klubové zábavné služby.
 43 - Bary.

(540)

(591) modrá, čierna, biela
 (731) Barát Miroslav, Teslova 35, 951 41 Lužianky, SK;

(210) 95-2006

(220) 18.1.2006

8 (511) 5, 30

(511) 5 - Výrobky dietetické pre deti s liečebnými účinkami, výrobky dietetické pre chorých, chemické výrobky na lekárske účely s výnimkou farmaceutických prípravkov a preparátov na liečbu karcinómu, liečebná kozmetika na báze prírodných látok, liečebné kúpeľné výrobky, liečebné prípravky do kúpeľa, liečivé rastliny a výrobky z nich, vitamínové prípravky, vína medicína, rastlinné zmesi a extrakty určené na dietetické účely s liečebnými účinkami a zmesi uvedených látok a prípravkov, prísady do jedla dietetické s liečivými účinkami, posilňujúce a povzbudzujúce potraviny s liečebnými účinkami, energeticko-výživné požívatiny na liečebné účely.

30 - Posilňujúce a povzbudzujúce potraviny, výrobky s obsahom zeleného čaju a výrobky s obsahom bylín (určené na ľudskú spotrebu), požívatinny a prísady do jedla vyrobené s cieľom doplniť bežnú stravu konzumenta, ktoré môžu priaznivo ovplyvniť konzumenta, všetko patriace do tejto triedy.

(540) Lipoxal Triplex25

(731) RENUTO (Overseas) LIMITED, 3, Demetri Liperi Street, Kotsapa Building, 3090 Limassol, CY;
(740) Suchoňová Katarína, JUDr., Banská Bystrica, SK;

(210) 96-2006

(220) 18.1.2006

8 (511) 5, 30

(511) 5 - Výrobky dietetické pre deti s liečebnými účinkami, výrobky dietetické pre chorých, chemické výrobky na lekárske účely s výnimkou farmaceutických prípravkov a preparátov na liečbu karcinómu, liečebná kozmetika na báze prírodných látok, liečebné kúpeľné výrobky, liečebné prípravky do kúpeľa, liečivé rastliny a výrobky z nich, vitamínové prípravky, vína medicínske, rastlinné zmesi a extrakty určené na dietetické účely s liečebnými účinkami a zmesi uvedených látok a prípravkov, prísady do jedla dietetické s liečivými účinkami, posilňujúce a povzbudzujúce potraviny s liečebnými účinkami, energeticko-výživné požívatinny na liečebné účely.

30 - Posilňujúce a povzbudzujúce potraviny, výrobky s obsahom zeleného čaju a výrobky s obsahom bylín (určené pre ľudskú spotrebu), požívatinny a prísady do jedla vyrobené s cieľom doplniť bežnú stravu konzumenta, ktoré môžu priaznivo ovplyvniť konzumenta, všetko patriace do tejto triedy.

(540) Delpharma Lipoxal Triplex25

(731) RENUTO (Overseas) LIMITED, 3, Demetri Liperi Street, Kotsapa Building, 3090 Limassol, CY;
(740) Suchoňová Katarína, JUDr., Banská Bystrica, SK;

(210) 101-2006

(220) 19.1.2006

8 (511) 3, 5, 8, 14, 20, 21, 24, 26, 35

(511) 3 - Kozmetické a voňavkárské výrobky, bylinné kozmetické prípravky, mydlá tuhé i tekuté, parfuméria, vonné oleje, krémy, mlieka, gély, emulzie, vody a deodoranty pre osobnú potrebu, toaletné prípravky, vlasové a ústne vody, pasty, prášky a vodičky na čistenie a ošetrovanie zubov, šampóny telové i vlasové, prostriedky na umývanie a ošetrovanie rúk a vlasov, napríklad kondicionéry, pomády, tužidlá, spreje, laky, laky na nechty, prostriedky na ošetrovanie pokožky a odličovanie, napríklad krémy na a po opaľovaní, masážne krémy a emulzie, regeneračné krémy a vody, vody, krémy a peny po holení, vata a výrobky z vaty na kozmetické účely, napríklad tampóny, vankúšiky, tyčinky, kozmetické neceséry, kozmetické ceruzky, pemza, líčidlá vrátane líčidiel na oči, riasenky, tiene, lesky, umelé nechty, dekoratívne ozdoby na nechty, nechtové doplnky.

5 - Osviežovače vzduchu a pohlcovače pachov nie na osobnú hygienu, hygienické obrúsky, vreckovky, utierky, uteráky, vložky a nohavičky na osobnú hygienu.

8 - Britvy, žiletky a holiace čepele, strojčky na holenie a strihanie vlasov i fúzov elektrické i neelektrické, zásobníky, puzdrá a kazety obsahujúce žiletky, čepele, súčiastky a príslušenstvo ku uvedeným výrobkom, nástroje, prístroje a nožiarke výrobky na manikúru, pedikúru a depiláciu elektrické i neelektrické, napríklad pilníky, pinzety, nožnice, škrabky na päty, kliešte na nechty a riasy, kulmy na onduláciu vlasov, manikúrové súpravy.

14 - Výrobky bižutérie (najmä vlasové) bez použitia drahých kovov, a to z kovov a ich náhrad, plastických hmôt, dreva, skla a textílií, napríklad náušnice, retiazky, náramky, náhrdelníky, brošne, ihlice do kravát, manžetové gombíky.

20 - Zrkadlá a zrkadielka zaradené do tejto triedy, výrobky z dreva, korku, trstiny, vrbového prútia, rohu, kostí, slonoviny, kostíc, korytnačiny, jantáru, perleti, morskej peny a z náhrad týchto materiálov vrátane náhrad z plastických hmôt, všetko nezaradené do iných tried, slamky na pitie, sklenené dosky na zrkadlá, držiačky na kefy, háčiky a krúžky na záclony, ramienka na odevy, vejáre.

21 - Výrobky drogeriovej galantérie, napríklad kefy a kefy na obuv a na umývanie riadu, zubné kefy elektrické a neelektrické, zubné nite, hrebene elektrické a neelektrické, umývacie a toaletné špongie a frotírové rukavice (vrátane masážnych výrobkov z lufy a sisalu), drôtenky na umývanie riadu a čistenie parkiet kovové i nekovové, neceséry, toaletné kufríky, zásobníky a držiačky na mydlo, zásobníky, misky, podnosy, pudrenky, schránky, dózy, puzdrá a držiačky na toaletné potreby, pudrenky, rozprašovače a rozstrekovače na parfumsy a voňavky, všetko zo skla, plastov, kovov a ich náhrad, štetky na čistenie, štetky na holenie, kozmetické štetce a štetôčky, štipce na bielizeň.

24 - Tkaniny a textílie na výrobu bytového textilu zaradené do tejto triedy, napríklad závesy, záclony, poťahy, prehozy, predložky, obrusy, obrúsky, prestierania, rolety, všetko z textilných vlákien alebo plastických hmôt, uteráky, utierky, frotírové rukavice, plátna, poťahy, povlaky, rukavice na umývanie.

26 - Módne bižutérne doplnky, ručné výrobky patriace do tejto triedy (najmä do vlasov), napríklad spony, sponky, ihlice, štipce, čelenky, hrebene, pinety, vlásenky, elastické stuhy, príčesky, sieťky do vlasov, natáčky do vlasov a podobné ozdoby do vlasov, galúny, lemovky, šnúry, šnúrkové a šnúročky, gombíky, háčiky, očká, špendlíky, ihlice a ihly, prámiky a pracky, zipsy.

35 - Sprostredkovateľská činnosť v oblasti obchodu s uvedenými výrobkami, export, import.

(540)



(731) BARTOŇ Milan, Matěje z Janova 85/19, 772 00 Olomouc - Bělidla, CZ;

(740) Labudík Miroslav, Ing., Kysucké Nové Mesto, SK;

(210) 102-2006

(220) 19.1.2006

8 (511) 5, 11, 29, 30, 35, 39

(511) 5 - Sušené mlieko pre dojčatá, batolaťatá a deti.

11 - Chladiace prístroje a zariadenia, ochladzovacie zariadenia a prístroje.

29 - Mlieko, mliečne výrobky, najmä maslo, sušené mlieko, kondenzované mlieko, jogurtové mlieko, mliečne nápoje, smotana, syry, šľahačka.

30 - Mliečne kaše, najmä mliečne kaše ovsené, mliečne kaše s cereáliami, mliečne kaše ochutené kakaom, mliečne kaše ochutené čokoládou, mliečne kaše ochutené ovocím.

35 - Reklama, rozširovanie reklamných prospektov zákazníkom, vydávanie a aktualizovanie reklamných materiálov.

39 - Autobusová, automobilová a železničná doprava, balenie tovaru.

(540)



(591) svetlomodrá, tmavomodrá

(731) Mliekoservis Slovakia, a. s., T. G. Masaryka 8580, 960 01 Zvolen, SK;

(740) Záthurecký Eugen, JUDr., Banská Bystrica, SK;

(210) 103-2006

(220) 19.1.2006

8 (511) 5, 11, 29, 30, 35, 39

(511) 5 - Sušené mlieko pre dojčatá, batolaťatá a deti.

11 - Chladiace prístroje a zariadenia, ochladzovacie zariadenia a prístroje.

29 - Mlieko, mliečne výrobky, najmä maslo, sušené mlieko, kondenzované mlieko, jogurtové mlieko, mliečne nápoje, smotana, syry, šľahačka.

30 - Mliečne kaše, najmä mliečne kaše ovsené, mliečne kaše s cereáliami, mliečne kaše ochutené kakaom, mliečne kaše ochutené čokoládou, mliečne kaše ochutené ovocím.

35 - Reklama, rozširovanie reklamných prospektov zákazníkom, vydávanie a aktualizovanie reklamných materiálov.

39 - Autobusová, automobilová a železničná doprava, balenie tovaru.

(540) **milkon**

(731) Mliekoservis Slovakia, a. s., T. G. Masaryka 8580, 960 01 Zvolen, SK;

(740) Záthurecký Eugen, JUDr., Banská Bystrica, SK;

(210) 104-2006

(220) 19.1.2006

8 (511) 30

(511) 30 - Kakao, kakaové nápoje s mliekom, výrobky z kakaa, nápoje na báze kakaa, kakao v tabuľkách, príchuť do nápojov s výnimkou esenciálnych olejov, sucháre, biskvity, sucháre a biskvity s kakaovou alebo čokoládovou polevou, koláče, koláče s kakaom alebo čokoládou, jedlé ozdoby na koláče, príchuť do koláčov s výnimkou esenciálnych olejov najmä kakaové a čokoládové,

cukríky na jedenie, karamely, čokoláda, čokoládové nápoje s mliekom, nápoje na báze čokolády, káva, náhradky kávy, kávové nápoje s mliekom, kávové príchuťi, rastlinné výrobky na použitie ako náhradky kávy, nápoje na báze kávy, cukríky na ozdobovanie vianočných stromčekov, keksy, krémy najmä s kakaovou alebo čokoládovou príchuťou, chalva, med, čokoládové polevové zmesi, corn flakes, cukrárske kakaové alebo čokoládové polevy, čokoládový sirup, kakaový sirup, kakao a kakaový prášok, napr. instantný prášok, nápoje v práškovej forme obsahujúce kakao, kakaové a čokoládové nápoje, čokoláda a čokoládové jedlá, napr. kusy čokolády a tabuľky čokolády, vrátane kusov čokolády a tabuľiek s ovocnou náplňou alebo obsahujúce fruktózu, čokoládové zmesi a čokoládové polevy, cukrovinky a pralinky, oblátky s čokoládovou polevou, napr. oblátkové biskvity a pralinky s oblátkou, čokoládou obalené cukríky, čokoládou obalené orechy, čokoládové dezerty, kakaové dezerty, kakaové, čokoládové, orechové nugátové krémy na natieranie, príchuťové činidlá a prísady do potravín, najmä príchuťové činidlá do nápojov, kávových nápojov s mliekom, kakaových a čokoládových nápojov, výrobky z kakaa, najmä čokoládové zmesi a čokoládové polevy, kakaové toppingy, čokoládové toppingy, cukrovinky s kakaovou alebo čokoládovou náplňou, cukríky s kakaovou alebo čokoládovou náplňou, pralinky s čokoládovou alebo kakaovou náplňou, kusová čokoláda s ovocím, sladké pečivo s kakaovou alebo čokoládovou náplňou, tabuľky z cereálií s kakaom alebo čokoládou, müsli s kakaovou alebo čokoládovou náplňou, mrazené jogurty, zmrzliny, prášky na výrobu zmrzlín, ovocné želé, korenia, prísady, pudinky, žuvačky nie na liečebné účely, šerbety (zmrzliny), čaj, nápoje na báze čaju.

(540)

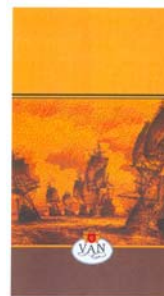

(591) oranžová, hnedá, čierna, červená, žltá

(731) MASPEX Sp. z o.o., Chopina 10, 34-100 Wadowice, PL;

(740) Kajabová Monika, JUDr., Bratislava, SK;

(210) 105-2006

(220) 19.1.2006

8 (511) 42

(511) 42 - Tvorba softvéru; návrh počítačových systémov; prenájom počítačového softvéru.

(540) **ebidas**

(731) Rovňanová Gabriela - ebidas, Kremická 2547/7, 960 01 Zvolen, SK;

(210) 106-2006

(220) 19.1.2006

8 (511) 30

(511) 30 - Mrazený krém; zmrzlina.

(540)

(591) žltá, hnedá, béžová, modrá, fialová, biela

(731) Štrichel Jozef, Remeselné služby, SNP 1428/8-9, 017 01 Považská Bystrica, SK;

(740) Bačík Kvetoslav, Ing., Nová Dubnica, SK;

(210) 107-2006

(220) 19.1.2006

8 (511) 30

(511) 30 - Mrazený krém; zmrzlina.

(540)

(591) žltá, hnedá, tmavohnedá (kávová), biela

(731) Štrichel Jozef, Remeselné služby, SNP 1428/8-9, 017 01 Považská Bystrica, SK;

(740) Bačík Kvetoslav, Ing., Nová Dubnica, SK;

(210) 108-2006

(220) 19.1.2006

8 (511) 30

(511) 30 - Mrazený krém; zmrzlina.

(540)

(591) žltá, červená, zelená, hnedá, fialová, biela

(731) Štrichel Jozef, Remeselné služby, SNP 1428/8-9, 017 01 Považská Bystrica, SK;

(740) Bačík Kvetoslav, Ing., Nová Dubnica, SK;

(210) 113-2006

(220) 20.1.2006

8 (511) 16, 33, 35

(511) 16 - Baliaci papier, blahoprajné pohľadnice, brožované knihy, brožúry, brožúrky, bublinové obaly z plastických materiálov (na balenie), časopisy, etikety s výnimkou textilných, fotografie, grafické zobrazenie, grafiky, kalendáre všetkých druhov, kartón, lepenka, kávové filtre, papierové, knihy, lepenkové alebo papierové škatule, lepenkové alebo papierové obaly na fľaše, lepenkové platne (papiernický tovar), lepiace pásy na kancelárske účely a použitie v domácnosti, leporelá, mapy, obálky (papiernický tovar), obaly (papiernický tovar), obrazy, papiernický tovar, periodické a neperiodické publikácie, plagáty, predmety

z kartónu, prospekty, pútače z papiera alebo lepenky, reklamné tabule z papiera, kartónu alebo lepenky, reprodukcie grafické, tlačené reklamné materiály, umelohmotné fólie na balenie, vrecia z papiera alebo plastických materiálov, vrecká z papiera alebo plastických materiálov.

33 - Alkoholické nápoje - likéry pochádzajúce z oblasti francúzskeho mesta Dijon.

35 - Sprostredkovanie obchodu s tovarom, reklamná a propagačná činnosť, maloobchodná činnosť s alkoholickými nápojmi a nealkoholickými nápojmi, kancelárie zaoberajúce sa dovozom a vývozom, organizovanie komerčných alebo reklamných výstav, reklamná činnosť, obchodný manažment, obchodná správa, obchodná administratíva.

(540)

(591) fialová, žltá, čierna, červená, biela, zelená

(731) KARLOFF, s. r. o., M. R. Štefánika 18, 919 43 Cífer, SK;

(740) Belička Ivan, Ing., Banská Bystrica, SK;

(210) 114-2006

(220) 20.1.2006

8 (511) 16, 33, 35

(511) 16 - Baliaci papier, blahoprajné pohľadnice, brožované knihy, brožúry, brožúrky, bublinové obaly z plastických materiálov (na balenie), časopisy, etikety s výnimkou textilných, fotografie, grafické zobrazenie, grafiky, kalendáre všetkých druhov, kartón, lepenka, kávové filtre, papierové, knihy, lepenkové alebo papierové škatule, lepenkové alebo papierové obaly na fľaše, lepenkové platne (papiernický tovar), lepiace pásy na kancelárske účely a použitie v domácnosti, leporelá, mapy, obálky (papiernický tovar), obaly (papiernický tovar), obrazy, papiernický tovar, periodické a neperiodické publikácie, plagáty, predmety z kartónu, prospekty, pútače z papiera alebo lepenky, reklamné tabule z papiera, kartónu alebo lepenky, reprodukcie grafické, tlačené reklamné materiály, umelohmotné fólie na balenie, vrecia z papiera alebo plastických materiálov, vrecká z papiera alebo plastických materiálov.

33 - Alkoholické nápoje - likéry pochádzajúce z oblasti francúzskeho mesta Dijon.

35 - Sprostredkovanie obchodu s tovarom, reklamná a propagačná činnosť, maloobchodná činnosť s alkoholickými nápojmi a nealkoholickými nápojmi, kancelárie zaoberajúce sa dovozom a vývozom, organizovanie komerčných alebo reklamných výstav, reklamná činnosť, obchodný manažment, obchodná správa, obchodná administratíva.

(540)



- (591) okrová, žltá, hnedá, červená, biela, zelená
 (731) KARLOFF, s. r. o., M. R. Štefánika 18, 919 43 Cífer, SK;
 (740) Belička Ivan, Ing., Banská Bystrica, SK;

(210) 115-2006

(220) 20.1.2006

8 (511) 16, 33, 35

- (511) 16 - Baliaci papier, blahoprajné pohľadnice, brožované knihy, brožúry, brožúrky, bublinové obaly z plastických materiálov (na balenie), časopisy, etikety s výnimkou textilných, fotografie, grafické zobrazenie, grafiky, kalendáre všetkých druhov, kartón, lepenka, kávové filtre, papierové, knihy, lepenkové alebo papierové škatule, lepenkové alebo papierové obaly na fľaše, lepenkové platne (papiernický tovar), lepiace pásy na kancelárske účely a použitie v domácnosti, leporelá, mapy, obálky (papiernický tovar), obaly (papiernický tovar), obrazy, papiernický tovar, periodické a neperiodické publikácie, plagáty, predmety z kartónu, prospekty, pútače z papiera alebo lepenky, reklamné tabule z papiera, kartónu alebo lepenky, reprodukcie grafické, tlačené reklamné materiály, umelohmotné fólie na balenie, vrecia z papiera alebo plastických materiálov, vrecká z papiera alebo plastických materiálov.

33 - Alkoholické nápoje - likéry pochádzajúce z oblasti francúzskeho mesta Dijon.

35 - Sprostredkovanie obchodu s tovarom, reklamná a propagačná činnosť, maloobchodná činnosť s alkoholickými nápojmi a nealkoholickými nápojmi, kancelárie zaoberajúce sa dovozom a vývozom, organizovanie komerčných alebo reklamných výstav, reklamná činnosť, obchodný manažment, obchodná správa, obchodná administratíva.

(540)



- (591) hnedá, žltá, oranžovohnedá, červená, zelená, biela
 (731) KARLOFF, s. r. o., M. R. Štefánika 18, 919 43 Cífer, SK;
 (740) Belička Ivan, Ing., Banská Bystrica, SK;

(210) 116-2006

(220) 20.1.2006

8 (511) 16, 33, 35

- (511) 16 - Baliaci papier, blahoprajné pohľadnice, brožované knihy, brožúry, brožúrky, bublinové obaly z plastických materiálov (na balenie), časopisy, etikety s výnimkou textilných, fotografie, grafické zobrazenie, grafiky, kalendáre všetkých druhov, kartón, lepenka, kávové filtre, papierové, knihy, lepenkové alebo papierové škatule, lepenkové alebo papierové obaly na fľaše, lepenkové platne (papiernický tovar), lepiace pásy na kancelárske účely a použitie v domácnosti, leporelá, mapy, obálky (papiernický tovar), obaly (papiernický tovar), obrazy, papiernický tovar, periodické a neperiodické publikácie, plagáty, predmety z kartónu, prospekty, pútače z papiera alebo lepenky, reklamné tabule z papiera, kartónu alebo lepenky, reprodukcie grafické, tlačené reklamné materiály, umelohmotné fólie na balenie, vrecia z papiera alebo plastických materiálov, vrecká z papiera alebo plastických materiálov.

33 - Alkoholické nápoje - likéry pochádzajúce z oblasti francúzskeho mesta Dijon.

35 - Sprostredkovanie obchodu s tovarom, reklamná a propagačná činnosť, maloobchodná činnosť s alkoholickými nápojmi a nealkoholickými nápojmi, kancelárie zaoberajúce sa dovozom a vývozom, organizovanie komerčných alebo reklamných výstav, reklamná činnosť, obchodný manažment, obchodná správa, obchodná administratíva.

(540)



- (591) modrá, žltá, oranžová, červená, biela, zelená
 (731) KARLOFF, s. r. o., M. R. Štefánika 18, 919 43 Cífer, SK;
 (740) Belička Ivan, Ing., Banská Bystrica, SK;

(210) 117-2006

(220) 20.1.2006

8 (511) 16, 33, 35

- (511) 16 - Baliaci papier, blahoprajné pohľadnice, brožované knihy, brožúry, brožúrky, bublinové obaly z plastických materiálov (na balenie), časopisy, etikety s výnimkou textilných, fotografie, grafické zobrazenie, grafiky, kalendáre všetkých druhov, kartón, lepenka, kávové filtre, papierové, knihy, lepenkové alebo papierové škatule, lepenkové alebo papierové obaly na fľaše, lepenkové platne (papiernický tovar), lepiace pásy na kancelárske účely a použitie v domácnosti, leporelá, mapy, obálky (papiernický tovar), obaly (papiernický tovar), obrazy, papiernický tovar, periodické a neperiodické publikácie, plagáty, predmety z kartónu, prospekty, pútače z papiera alebo lepenky, reklamné tabule z papiera, kartónu alebo

lepenky, reprodukcie grafické, tlačené reklamné materiály, umelohmotné fólie na balenie, vrecia z papiera alebo plastických materiálov, vrecká z papiera alebo plastických materiálov.

33 - Alkoholické nápoje - likéry pochádzajúce z oblasti francúzskeho mesta Dijon.

35 - Sprostredkovanie obchodu s tovarom, reklamná a propagačná činnosť, maloobchodná činnosť s alkoholickými nápojmi a nealkoholickými nápojmi, kancelárie zaoberajúce sa dovozom a vývozom, organizovanie komerčných alebo reklamných výstav, reklamná činnosť, obchodný manažment, obchodná správa, obchodná administratíva.

(540)



(591) červená, žltá, biela, zelená

(731) KARLOFF, s. r. o., M. R. Štefánika 18, 919 43 Cífer, SK;

(740) Belička Ivan, Ing., Banská Bystrica, SK;

(210) 118-2006

(220) 20.1.2006

8 (511) 16, 33, 35

(511) 16 - Baliaci papier, blahoprajné pohľadnice, brožované knihy, brožúry, brožúrky, bublinové obaly z plastických materiálov (na balenie), časopisy, etikety s výnimkou textilných, fotografie, grafické zobrazenie, grafiky, kalendáre všetkých druhov, kartón, lepenka, kávové filtre, papierové, knihy, lepenkové alebo papierové škatule, lepenkové alebo papierové obaly na fľaše, lepenkové platne (papiernický tovar), lepiace pásy na kancelárske účely a použitie v domácnosti, leporelá, mapy, obálky (papiernický tovar), obaly (papiernický tovar), obrazy, papiernický tovar, periodické a neperiodické publikácie, plagáty, predmety z kartónu, prospekty, pútače z papiera alebo lepenky, reklamné tabule z papiera, kartónu alebo lepenky, reprodukcie grafické, tlačené reklamné materiály, umelohmotné fólie na balenie, vrecia z papiera alebo plastických materiálov, vrecká z papiera alebo plastických materiálov.

33 - Alkoholické nápoje - likéry pochádzajúce z oblasti francúzskeho mesta Dijon.

35 - Sprostredkovanie obchodu s tovarom, reklamná a propagačná činnosť, maloobchodná činnosť s alkoholickými nápojmi a nealkoholickými nápojmi, kancelárie zaoberajúce sa dovozom a vývozom, organizovanie komerčných alebo reklamných výstav, reklamná činnosť, obchodný manažment, obchodná správa, obchodná administratíva.

(540)



(591) hnedá, žltá, zelená, červená, biela

(731) KARLOFF, s. r. o., M. R. Štefánika 18, 919 43 Cífer, SK;

(740) Belička Ivan, Ing., Banská Bystrica, SK;

(210) 119-2006

(220) 20.1.2006

8 (511) 16, 33, 35

(511) 16 - Baliaci papier, blahoprajné pohľadnice, brožované knihy, brožúry, brožúrky, bublinové obaly z plastických materiálov (na balenie), časopisy, etikety s výnimkou textilných, fotografie, grafické zobrazenie, grafiky, kalendáre všetkých druhov, kartón, lepenka, kávové filtre, papierové, knihy, lepenkové alebo papierové škatule, lepenkové alebo papierové obaly na fľaše, lepenkové platne (papiernický tovar), lepiace pásy na kancelárske účely a použitie v domácnosti, leporelá, mapy, obálky (papiernický tovar), obaly (papiernický tovar), obrazy, papiernický tovar, periodické a neperiodické publikácie, plagáty, predmety z kartónu, prospekty, pútače z papiera alebo lepenky, reklamné tabule z papiera, kartónu alebo lepenky, reprodukcie grafické, tlačené reklamné materiály, umelohmotné fólie na balenie, vrecia z papiera alebo plastických materiálov, vrecká z papiera alebo plastických materiálov.

33 - Alkoholické nápoje - likéry pochádzajúce z oblasti francúzskeho mesta Dijon.

35 - Sprostredkovanie obchodu s tovarom, reklamná a propagačná činnosť, maloobchodná činnosť s alkoholickými nápojmi a nealkoholickými nápojmi, kancelárie zaoberajúce sa dovozom a vývozom, organizovanie komerčných alebo reklamných výstav, reklamná činnosť, obchodný manažment, obchodná správa, obchodná administratíva.

(540)



(591) fialová, žltá, čierna, červená, biela, zelená

(731) KARLOFF, s. r. o., M. R. Štefánika 18, 919 43 Cífer, SK;

(740) Belička Ivan, Ing., Banská Bystrica, SK;

(210) 151-2006

(220) 26.1.2006

8 (511) 9, 16, 35

(511) 9 - Elektronické prezentácie na CD nosičoch.

16 - Hlavičkové papiere, prospekty, papierové vlajky a plakety, bilbórды, projektové vývesné štíty v papierovej forme; žiadosti o nenávratný finančný prostriedok ako formuláre; žiadosti o platbu ako formuláre; plagáty.

35 - Reklamná činnosť.

(540)



(591) zelená, čierna

(731) Ministerstvo výstavby a regionálneho rozvoja SR, Prievozská 2/B, 825 25 Bratislava, SK;

(210) 166-2006

(220) 27.1.2006

8 (511) 5, 30

(511) 5 - Výrobky diietické s liečebnými účinkami, výrobky diietické pre chorých, farmaceutické prípravky, chemické výrobky na lekárske účely, liečivé rastliny a výrobky z nich, prípravky obsahujúce vitamíny, minerály a stopové prvky, rastlinné zmesi a extrakty určené na diietické účely s liečivými účinkami a zmesi uvedených látok a prípravkov, prísady do jedla diietické s liečebnými účinkami, posilňujúce a povzbudzujúce potraviny s liečebnými účinkami, energeticko-výživné požívateľiny na liečebné účely, farmaceutické a diietické výrobky, extrakty a doplnky stravy na liečebné účely, potravinové doplnky s liečebnými účinkami na denné doplnenie stravy.

30 - Potraviny a potravinové doplnky s vysokým obsahom vitamínov, minerálov a rastlinných výťažkov, vyrobené s cieľom doplniť bežnú stravu konzumenta, posilňujúce a povzbudzujúce potraviny, výrobky s obsahom bylín (určené pre ľudskú spotrebu), energeticko-výživné požívateľiny a prísady do jedla s obsahom vitamínov, minerálov a stopových prvkov, požívateľiny a prísady do jedla vyrobené s cieľom doplniť bežnú stravu konzumenta, ktoré môžu priaznivo ovplyvniť zdravie konzumenta, hlavne napomáhajú zmierniť nadmerné vypadávanie vlasov u mužov, všetko patriace do tejto triedy.

(540)

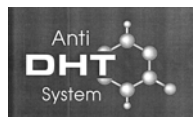

(731) RENUTO (Overseas) LIMITED, 3, Demetri Liperi Street, Kotsapa Building, 3090 Limassol, CY;

(740) Suchoňová Katarína, JUDr., Banská Bystrica, SK;

(210) 167-2006

(220) 27.1.2006

8 (511) 16, 35, 41

(511) 16 - Baliaci papier, blahoprajné pohľadnice, brožované knihy, brožúry, brožúrky, bublinové obaly z plastických materiálov (na balenie), časopisy, etikety s výnimkou textilných, fotografie, gra-

fické zobrazenie, grafiky, kalendáre, kartón, lepenka, kávové filtre, papierové, knihy, lepenkové alebo papierové škatule, lepenkové alebo papierové obaly na fľaše, lepenkové platne (papiernický tovar), lepiace pásky na kancelárske účely a použitie v domácnosti, leporelá, mapy, obálky (papiernický tovar), obaly (papiernický tovar), obrazy, papiernický tovar, periodické a neperiodické publikácie, plagáty, predmety z kartónu, prospekty, pútače z papiera alebo lepenky, reklamné tabule z papiera, kartónu alebo lepenky, reprodukcie grafické, tlačené reklamné materiály, umelohmotné fólie na balenie, vrecia z papiera alebo plastických materiálov, vrecká z papiera alebo plastických materiálov.

35 - Reklamné agentúry, spravovanie hotelov, obchodné alebo podnikateľské informácie, komerčné informačné kancelárie, prenájom kancelárskych strojov a zariadení, marketingové štúdiá, nábor zamestnancov, poradenstvo v obchodnej činnosti, pomoc pri riadení obchodnej činnosti, obchodný alebo podnikateľský prieskum, obchodný manažment a podnikové poradenstvo, organizovanie výstav na obchodné a reklamné účely, personálne poradenstvo, oceňovanie a odhady v oblasti podnikania, odborné obchodné poradenstvo, poradenstvo pri vedení podnikov, prenájom predajných automatov, predvádzanie (služ-by modeliek), na reklamné účely a podporu predaja, predvádzanie tovaru, prenájom reklamného času vo všetkých komunikačných médiách, prenájom reklamných materiálov, prieskum trhu, prieskum verejnej mienky, reklama, sekretárske služby.

41 - Služby pre oddych a rekreáciu, telesné cvičenia, výcvik, služby v kempingoch so športovým programom, výchovno-zábavné klubové služby, kluby zdravia (telesné cvičenia), informácie o možnosti rekreácie, informácie o možnostiach rozptýlenia, informácie o možnostiach zábavy, obveselenie, prevádzkovanie kasín, prevádzkovanie priestorov s hracími automatmi, koncertné siene, sály, organizovanie a vedenie konferencií, organizovanie a vedenie kongresov, meranie časov na športových podujatiach, nočné kluby, organizovanie a vedenie seminárov, organizovanie kultúrnych alebo vzdelávacích výstav a podujatí, organizovanie športových súťaží, organizovanie živých vystúpení, zábavné parky, požičovanie potápačského výstroja, požičovanie športového výstroja s výnimkou dopravných prostriedkov, služby prázdninových táborov (zábava), praktický výcvik (ukážky), prekladateľské služby, prenájom audioprístrojov, prenájom štadiónov, prenájom tenisových kurtov, fotografovanie, služby fotoateliérov, prenájom videokamier a videorekordérov, služby poskytované na štadiónoch a športových ihriskách patriace do triedy 41, sprostredkovanie uvedených služieb.

(540) **Hermann Armin**

(731) Haas Peter, Ing., Laskomerského 4, 969 00 Banská Štiavnica, SK;

(740) Belička Ivan, Ing., Banská Bystrica, SK;

(210) 169-2006

(220) 30.1.2006

8 (511) 16, 35, 41

(511) 16 - Papier, kartón, lepenka a výrobky z týchto materiálov, ktoré nie sú zahrnuté v iných triedach; tlačoviny; knihárske výrobky; fotografie; papiernický tovar a písacie potreby; lepidlá na papier a na použitie v domácnosti; potreby pre umelcov; maliarke štetce; písacie stroje a kancelárske potreby, okrem nábytku; vzdelávacie a učebné potreby, okrem prístrojov; obalové materiály z plastických hmôt, ktoré nie sú zahrnuté v iných triedach; tlačiarenské písmo; štočky; typografické písmo; tlačiarenské štočky a stereotypy.

35 - Reklamná činnosť; obchodný manažment, obchodná správa; obchodná administratíva; kancelárske práce.

41 - Vzdelávanie; zabezpečovanie výcvikov, kurzov a školení; zábava; športová a kultúrna činnosť.

(540)

(591) modrá, červená, sivá

(731) Ministerstvo výstavby a regionálneho rozvoja SR, Prievozska 2/B, 825 25 Bratislava, SK;

(210) 170-2006

(220) 30.1.2006

8 (511) 8, 11, 12, 16, 18, 21, 25, 30, 34, 37, 39

(511) 8 - Príbor (nože, vidličky a lyžice).

11 - Zapaľovače; vykurovacie telesá.

12 - Automobily; nákladné autá; lokomotívy; železničné vozne.

16 - Kalendáre; kancelárske potreby s výnimkou nábytku.

18 - Dáždniky; kľúčanky; cestovné tašky; nákupné tašky; aktovky, kufriky; peňaženky.

21 - Sklenené poháre; tanier s výnimkou tanierov z drahých kovov.

25 - Čiapky; vrchné ošatenie.

30 - Cukríky.

34 - Popolníky s výnimkou popolníkov z drahých kovov.

37 - Stroje (montáž, údržba, opravy).

39 - Železničná preprava; nákladná doprava (kamiónová).

(540)

(591) modrá

(731) Železničná spoločnosť Cargo Slovakia, a. s., Drieňová 24, 820 09 Bratislava, SK;

(210) 171-2006

(220) 30.1.2006

8 (511) 8, 11, 12, 16, 18, 21, 25, 30, 34, 37, 39

(511) 8 - Príbor (nože, vidličky a lyžice).

11 - Zapaľovače; vykurovacie telesá.

12 - Automobily; nákladné autá; lokomotívy; železničné vozne.

16 - Kalendáre; kancelárske potreby s výnimkou nábytku.

18 - Dáždniky; kľúčanky; cestovné tašky; nákupné tašky; aktovky, kufriky; peňaženky.

21 - Sklenené poháre; tanier s výnimkou tanierov z drahých kovov.

25 - Čiapky; vrchné ošatenie.

30 - Cukríky.

34 - Popolníky s výnimkou popolníkov z drahých kovov.

37 - Stroje (montáž, údržba, opravy).

39 - Železničná preprava; nákladná doprava (kamiónová).

(540)

(731) Železničná spoločnosť Cargo Slovakia, a. s., Drieňová 24, 820 09 Bratislava, SK;

(210) 172-2006

(220) 30.1.2006

8 (511) 8, 11, 12, 16, 18, 21, 25, 30, 34, 37, 39

(511) 8 - Príbor (nože, vidličky a lyžice).

11 - Zapaľovače; vykurovacie telesá.

12 - Automobily; nákladné autá; lokomotívy; železničné vozne.

16 - Kalendáre; kancelárske potreby s výnimkou nábytku.

18 - Dáždniky; kľúčanky; cestovné tašky; nákupné tašky; aktovky, kufriky; peňaženky.

21 - Sklenené poháre; tanier s výnimkou tanierov z drahých kovov.

25 - Čiapky; vrchné ošatenie.

30 - Cukríky.

34 - Popolníky s výnimkou popolníkov z drahých kovov.

37 - Stroje (montáž, údržba, opravy).

39 - Železničná preprava; nákladná doprava (kamiónová).

(540)

(731) Železničná spoločnosť Cargo Slovakia, a. s., Drieňová 24, 820 09 Bratislava, SK;

(210) 173-2006

(220) 30.1.2006

8 (511) 8, 11, 12, 16, 18, 21, 25, 30, 34, 37, 39

(511) 8 - Príbor (nože, vidličky a lyžice).

11 - Zapaľovače; vykurovacie telesá.

12 - Automobily; nákladné autá; lokomotívy; železničné vozne.

16 - Kalendáre; kancelárske potreby s výnimkou nábytku.

18 - Dáždniky; kľúčenký; cestovné tašky; nákupné tašky; aktovky, kufriky; peňaženky.

21 - Sklenené poháre; tanierne s výnimkou tanierov z drahých kovov.

25 - Čiapky; vrchné ošatenie.

30 - Cukríky.

34 - Popolníky s výnimkou popolníkov z drahých kovov.

37 - Stroje (montáž, údržba, opravy).

39 - Železničná preprava; nákladná doprava (kamiónová).

(540)



(591) modrá

(731) Železničná spoločnosť Cargo Slovakia, a. s., Drieňová 24, 820 09 Bratislava, SK;

(210) 174-2006

(220) 30.1.2006

8 (511) 6, 19, 20

(511) 6 - Kovové schodiská a schodiskové stupne a kovové zábradlia pre schodisko vrátane ich jednotlivých prvkov a súčiastok z kovu, kovová dlažba, kovové dlaždice, drôty z obyčajných kovov a liatin, kovové držadlá, kovové rozperky, kovové konštrukcie, najmä pre schodisko, kovové konzoly, kovanie pre schodisko a zábradlie, kovové lišty, kovové držadlá.

19 - Nekomové, najmä drevené schodisko a schodové stupne a zábradlia pre schodisko vrátane ich jednotlivých prvkov a súčiastok v žiadnom prípade nie kovových, dlažba nekovová, najmä drevená, drevené obloženie, drevo ako polotovar, drevené dyhy, drevené konštrukcie, najmä pre schodisko, nekovové nosníky, drevené konzoly, drevené lišty, drevené madlá.

20 - Nekomové schody a schodové stupne, tyče na prichytenia koberca na schodisku.

(540) **SWN Slovakia**

(731) SWN Slovakia, s. r. o., Hattalova 12/A, 831 03 Bratislava, SK;

(210) 175-2006

(220) 30.1.2006

8 (511) 32

(511) 32 - Pivo, minerálne a sýtené vody a iné nealkoholické nápoje; ovocné nápoje a ovocné šťavy, sirupy a iné prípravky na výrobu nápojov a ostatné nealkoholické nápoje zaradené do triedy 32.

(540)



(731) THE COCA-COLA COMPANY, One Coca-Cola Plaza, Atlanta, Georgia 30313, US;

(210) 185-2006

(220) 1.2.2006

8 (511) 6, 17

(511) 6 - Kovové stropné dlaždice a panely a kovové stavebné materiály na stropy, kovové stropné podhládové závesné systémy.

17 - Izolačné materiály.

(540)

DEKCEEL

(731) DEKTRADE a. s., Tiskařská 10/257, 108 28 Praha, CZ;

(740) Kubínyi Peter, Bc., Trenčín, SK;

(210) 188-2006

(220) 1.2.2006

8 (511) 3

(511) 3 - Čistiace prípravky, avivážne prípravky, pracie prípravky, mydlá, čistiace prípravky na okná.

(540)



(591) zelená, biela

(731) GREEN PLUS, s. r. o., Astrova 2, 821 01 Bratislava, SK;

(210) 189-2006

(220) 1.2.2006

8 (511) 3

(511) 3 - Čistiace prípravky, avivážne prípravky, pracie prípravky, mydlá, čistiace prípravky na okná.

(540)



(731) GREEN PLUS, s. r. o., Astrova 2, 821 01 Bratislava, SK;

(210) 190-2006

(220) 1.2.2006

8 (511) 30

(511) 30 - Trvanlivé pečivo (sladké aj slané); polotrvanlivé pečivo; keksy; cukrovinky.

(540) **Balaton**

(731) Kováč Peter - ARTÚR, Hlavná 5, 946 20 Klížska Nemá, SK;

(740) Bachratá Magdaléna, Mgr., Bratislava, SK;

(210) 192-2006

(220) 1.2.2006

8 (511) 30

(511) 30 - Žuvačky; pečivo trvanlivé, pečivo polotrvanlivé; cukrovinky; cukríky.

(540) **NEGRO**

(731) Kováč Peter - ARTÚR, Hlavná 5, 946 20 Klížska Nemá, SK;

(740) Bachratá Magdaléna, Mgr., Bratislava, SK;

(210) 196-2006

(220) 1.2.2006

8 (511) 12, 37, 42

(511) 12 - Karosérie vozidiel, karosérie dopravných prostriedkov, automobilové nadstavby, skrine dopravných prostriedkov predovšetkým pre nákladné a úžitkové vozidlá, karosárske diely, karosárske panely, spacie kabíny pre vozidlá, ložné a nákladové plochy a plošiny pre vozidlá, spojle-ry pre vozidlá, bočnice ložných a nákladových plôch a plošín, automobilové obývacie prívesy, automobilové obývacie nadstavby alebo návesy, automobilové strechy, blatníky, čalúnenie auto-mobilov, plátenné strechy pre vozidlá, plátenné časti a pokrytia karosérií, nárazníky vozidiel, la-pače nečistôt pre vozidlá, dvere na dopravné pro-striedky, hydraulické obvody pre vozidlá predovšetkým pre vozidlové zdvíhacie plošiny a ruky, chladiace vozy, chladiarenské nadstavby vozi-diel, kapoty pre vozidlá, karavany, lôžka pre do-pravné prostriedky, okenné tabule pre okná au-tomobilov, rámy automobilov, rámy vozidlových nadstavieb, samohybné sklopne zadné dosky do-pravných prostriedkov, samohybné zdvižné plošiny dopravných prostriedkov, zdvíhacie zadné dvere ako časti pozemných vozidiel, zdvižné zadnice a zdvižné hydraulické ruky ako časti po-zemných vozidiel, smerovky na vozidlá, stúpadlá pre vozidlá, vyklápače ako časti nákladných aut, zabezpečovacie zariadenia proti odcudzeniu vo-zidiel, odťahovacie vozidlá, zadné dvierka ako časti pozemných vozidiel, časti a súčasti vozidiel, predovšetkým nákladných a úžitkových.

37 - Montážne a inštalčné služby, opravy, mon-táž, údržba a opravy karosérií a nadstavieb do-pravných prostriedkov, montáž, údržba a opravy skriň, ložných a nákladových plôch a plošín do-pravných prostriedkov, opravy automobilov, údržba automobilov, autoservisy, čistenie au-tomobilov, umývanie dopravných prostriedkov, inštalácia a opravy chladiacich zariadení, maza-nie vozidiel, leštenie vozidiel, protikorózne náte-ry vozidiel, montáž, údržba a opravy strojov, za-riadení, informácie o opravách a údržbe, spro-stredkovanie uvedených služieb.

42 - Expertízy ako inžinierske práce, kontrola kvality, priemyselný dizajn, navrhovanie konštrukcií karosérií, vývoj a projektovanie karosérií a nadstavieb dopravných prostriedkov, vývoj a projektovanie skriň, ložných a nákladových plôch a plošín dopravných prostriedkov, projek-tovanie stavieb, štúdie technických projektov, projektová činnosť, technická kontrola automobi-lov, technický prieskum, strojársky výskum, sprostredkovanie uvedených služieb.

(540)

(731) AVIANA PLUS, s. r. o., Šenkvicá 5, 902 01 Pezinok, SK;

(740) Porubčan Róbert, Ing., Ivanka pri Dunaji, SK;

(210) 198-2006

(220) 2.2.2006

8 (511) 29, 32

(511) 29 - Mlieko a mliečne výrobky, najmä pre všetky druhy mlieka a mliečnych nápojov.
32 - Nealkoholické nápoje, najmä ovocné nápoje, ovocné nápoje s mliekom, kde neprevažuje mlieko.

(540) OLMA Elááán

(731) OLMA, a. s., Pavelkova 18, 772 11 Olomouc, CZ;

(740) Žovicová Viera, Mgr., Bratislava, SK;

(210) 199-2006

(220) 2.2.2006

8 (511) 29, 32

(511) 29 - Mlieko a mliečne výrobky, najmä pre všetky druhy mlieka a mliečnych nápojov.
32 - Nealkoholické nápoje, najmä ovocné nápoje, ovocné nápoje s mliekom, kde neprevažuje mlieko.

(540) OLMA Energy UP!

(731) OLMA, a. s., Pavelkova 18, 772 11 Olomouc, CZ;

(740) Žovicová Viera, Mgr., Bratislava, SK;

(210) 254-2006

(220) 8.2.2006

8 (511) 7, 11, 16, 19, 20, 27, 35, 36, 39, 40, 41, 43

(511) 7 - Papierové vrecká do vysávačov.

11 - Tienidlá na lampy.

16 - Papier; kartón; lepenka a výrobky z týchto materiálov, ktoré nie sú zahrnuté v iných triedach; tlačoviny; knihárske výrobky; fotografie; noviny; časopisy (periodiká); tlač, tlačoviny, kni-hy, brožúry, príručky, prospekty, ročenky, katalógy, albumy, atlasy, blahoprajné pohľadnice, formuláre, kalendáre, knižné záložky, komiksy, listový papier, mapy, nálepky, lepiace štítky, obálky, obaly (papiernický tovar), plagáty, gra-fické reprodukcie, fotografie; papiernický tovar a písacie potreby; lepidlá na papier a na použitie v domácnosti; potreby pre umelcov patriace do triedy 16; písacie stroje a kancelárske potreby okrem nábytku; kopírovacie stroje; vzdelávacie a učebné potreby okrem prístrojov; školské po-treby okrem prístrojov; plastikové fólie; obaly vrecúška a tašky ako obalové materiály alebo na uloženie tovaru; hracie karty; papierové obrúsky; papierové obrusy; papierové utierky; toaletný pa-pier; samolepiaci papier.

19 - Žalúzie s výnimkou kovových.

20 - Nábytok; zrkadlá; rámy na obrazy; kovový a záhradný nábytok; matrace; podušky; vešiaky na odevy; vešiacíky a háčiky na kľúče; výrobky z dreva, korku, trstiny, prútia, rohoviny, kostí, slonovinevej kosti, veľrybích kostíc, mušlí, pan-ciera korytnačky, jantáru, perlete, sépiolitu a ná-hradiek týchto materiálov a výrobky z plastov, ktoré nie sú zahrnuté v iných triedach; poštové schránky s výnimkou murovaných a kovových; záclonové tyče; schodišťové zábradlia; zátky s výnimkou kovových.

27 - Papierové tapety.

35 - Poradenské služby v podnikovom manažmente pri predaji tovarov a služieb; poradenstvo a manažment pre podniky; dekorácia a aranžovanie výkladov; obchodný manažment, sprostredkovanie nákupu a predaja tovarov, reklama, organizovanie výstav na reklamné a obchodné účely; rozširovanie reklamných oznamov; predvádzanie tovaru; rozširovanie reklamných materiálov zákaznikom (letáky, prospekty, tlačivá, vzorky); zasielanie reklamných materiálov zákaznikom; vydávanie a aktualizovanie reklamných materiálov; distribúcia vzoriek; obchodný alebo podnikateľský prieskum; prenájom reklamných materiálov; uverejňovanie reklamných textov; vydávanie reklamných alebo náborových textov; vzťahy s verejnosťou, televízna reklama; reklamné agentúry; organizovanie reklamných hier na propagáciu predaja; prieskum trhu; prieskum verejnej mienky; prenájom reklamných priestorov; prenájom reklamných plôch; podpora predaja (pre tretie osoby); spracovanie textov; ponuka, sprostredkovanie a výber tovaru prostredníctvom katalógu, marketing, pomoc pri podnikaní, podnikateľské informácie, overovanie obchodných transakcií, vykonávanie uskutočnenia obchodných transakcií, reklamná a inzertná činnosť prostredníctvom telefónnej dátovej alebo informačnej siete; poskytovanie informácií a iných informačných produktov reklamného charakteru; prenájom reklamných informačných a komunikačných miest; sprostredkovanie v obchodných vzťahoch; služby riadenia ľudských zdrojov (všetko spojené s nákupom a predajom nábytku, zariadenia, interiérového dekoračného tovaru pre dom a rodinu).

36 - Prenájom nehnuteľností, sprostredkovanie kúpy, predaja a prenájmu nehnuteľností; realitné kancelárie; správa nehnuteľností; obstarávanie služieb spojených so správou nehnuteľností, sprostredkovanie finančných služieb, oceňovanie (poistenie, bankovníctvo, nehnuteľnosti), finančný lízing, predaj na splátky; zmenárenské služby, úverové financovanie predaja; vydávanie kreditných kariet; služby finančného manažmentu a účtovníckych sústav a správa hotovosti, poistenie (všetko spojené s nákupom a predajom nábytku, zariadenia, interiérového dekoračného tovaru pre dom a rodinu).

39 - Distribúcia tovaru na dobierku, sprostredkovanie prepravy, skladovanie, prenájom skladov, prenájom garáží, prenájom automobilov, balenie tovaru, dovoz, doprava, doručovanie tovaru; preprava nábytku; prepravné služby; dočasné uskladnenie a dodávanie nábytku, zariadenia, interiérového dekoračného tovaru pre dom a rodinu a súvisiacich výrobkov; sprostredkovanie autobusovej, lodnej, vzdušnej, námornej a železničnej dopravy; preprava turistov; informácie o doprave a preprave; rezervácia dopravy; rezervácie miesteniek; rezervácie zájazdov; sprevádzanie turistov; organizovanie výletov; organizovanie ciest; turistické prehliadky; sprostredkovanie a poskytovanie cestovných služieb; sprostredkovanie prenájmu plavidiel, vozidiel a iných dopravných prostriedkov; služby poskytované výletnými loďami; poskytovanie pomoci pri doprave, turistické kancelárie s výnimkou kancelárií poskytujúcich rezerváciu hotelového ubytovania; sprevá-

danie turistov; služby cestovnej kancelárie obsiahnuté v triede 39.

40 - Tlač, tlačenie.

41 - Organizovanie vedomostných alebo zábavných súťaží, organizovanie športových súťaží; organizovanie kurzov, výcvikov a školení (manažérske služby); detské jasle a škôlky (v nákupnom centre); zverejňovanie textov okrem reklamných; vydávanie textov s výnimkou reklamných alebo náborových; vydávanie kníh, časopisov, katalógov, novín a iných periodických publikácií a neperiodických publikácií; vydavateľská činnosť; vydávanie (on-line) kníh a časopisov v elektronickej podobe; tvorba, požičiavanie, distribúcia videofilmov; sprostredkovanie kultúrnych a spoločenských podujatí; sprostredkovanie premietania filmov; prevádzkovanie kinosál; prevádzkovanie zábavných klubov; prevádzkovanie karaoke; organizačné zabezpečenie výstav; prenájom videopások; prenájom klziskovej plochy; prevádzkovanie a prenájom športových zariadení; prevádzkovanie priestorov s hracími automatmi; prenájom predajných automatov; rozmožovanie nahraných nosičov zvukových a zvukovo-obrazových záznamov, sprostredkovanie služieb cestovných kancelárií; zverejňovanie a vydávanie kníh, revuí a magazínov, časopisov (všetko spojené s nákupom a predajom nábytku, zariadenia, interiérového dekoračného tovaru pre dom a rodinu); umelecké módné agen-túry; informácie o možnostiach rekreácie; informácie o možnostiach rozptýlenia a zábavy; informácie o výchove a vzdelávaní; zábava, pobavenie; prevádzkovanie nákupno-zábavného centra; prevádzkovanie voľnočasových aktivít a krúžkov, najmä pre deti a mládež.

43 - Služby barov; rýchle občerstvenie (bufety); hotelierske služby; kaviarne; prenájom prednáškových sál; prenájom prenosných stavieb; príprava a dodávka jedla na objednávku do domu; reštaurácie; samoobslužné reštaurácie; hotely; prenájom prechodného ubytovania; sprostredkovanie reštauračných a kaviarenských služieb; rezervácia hotelov; rezervácia penziónov; rezervácia prechodného ubytovania; ubytovacie kancelárie; sprostredkovanie hotelierskych služieb; zaobstarávanie ubytovania a stravovania v hoteloch, penziónoch, turistických a prázdninových táboroch, ubytovniach, na farmách a rekreačných zariadeniach.

(540) AVION

(731) Inter IKEA Centre Slovensko, s. r. o., Ivanská cesta 16, 821 04 Bratislava, SK;

(740) Brichtová Tatiana, JUDr., Bratislava, SK;

(210) 255-2006

(220) 8.2.2006

8 (511) 16, 20, 35, 36, 39, 41, 43

(511) 16 - Papier; kartón; lepenka a výrobky z týchto materiálov, ktoré nie sú zahrnuté v iných triedach; tlačoviny; knihárske výrobky; fotografie; noviny; časopisy (periodiká); tlač, tlačoviny, knihy, brožúry, príručky, prospekty, ročenky, katalógy, albumy, atlasy, blahoprajné pohľadnice, formuláre, kalendáre, knižné záložky, komiksy, listový papier, mapy, nálepky, lepiace štítky,

obálky, obaly (papiernický tovar), plagáty, grafické reprodukcie, fotografie; papiernický tovar a písacie potreby; lepidlá na papier a na použitie v domácnosti; potreby pre umelcov patriace do triedy 16; písacie stroje a kancelárske potreby okrem nábytku; kopírovacie stroje; vzdelávacie a učebné potreby okrem prístrojov; školské potreby okrem prístrojov; plastikové fólie; obaly vrecúška a tašky ako obalové materiály alebo na uloženie tovaru; hracie karty; papierové obrúsky; papierové obrusy; papierové utierky; toaletný papier; samolepiaci papier.

20 - Nábytok; zrkadlá; rámy na obrazy; kovový a záhradný nábytok; matrace; podušky; vešiaky na odevy; vešiačky a háčiky na kľúče; výrobky z dreva, korku, trstiny, prútia, rohoviny, kostí, slonovinovej kosti, veľrybích kostíc, mušlí, panciera korytnačky, jantáru, perlete, sépiolitu a náhradiek týchto materiálov a výrobky z plastov, ktoré nie sú zahrnuté v iných triedach; poštové schránky s výnimkou murovaných a kovových; záclonové tyče; schodišťové zábradlia; zátky s výnimkou kovových.

35 - Poradenské služby v podnikovom manažmente pri predaji tovarov a služieb; poradenstvo a manažment pre podniky; dekorácia a aranžovanie výkladov; obchodný manažment, sprostredkovanie nákupu a predaja tovarov, reklama, organizovanie výstav na reklamné a obchodné účely; rozširovanie reklamných oznamov; predvádzanie tovaru; rozširovanie reklamných materiálov zákaznikom (letáky, prospekty, tlačivá, vzorky); zasielanie reklamných materiálov zákaznikom; vydávanie a aktualizovanie reklamných materiálov; distribúcia vzoriek; obchodný alebo podnikateľský prieskum; prenájom reklamných materiálov; uverejňovanie reklamných textov; predvádzanie reklamných alebo náborových textov; vzťahy s verejnosťou, televízna reklama; reklamné agentúry; organizovanie reklamných hier na propagáciu predaja; prieskum trhu; prieskum verejnej mienky; prenájom reklamných priestorov; prenájom reklamných plôch; podpora predaja (pre tretie osoby); spracovanie textov; ponuka, sprostredkovanie a výber tovaru prostredníctvom katalógu, marketing, pomoc pri podnikaní, podnikateľské informácie, overovanie obchodných transakcií, vykonávanie uskutočnenia obchodných transakcií, reklamná a inzertná činnosť prostredníctvom telefónnej dátovej alebo informačnej siete; poskytovanie informácií a iných informačných produktov reklamného charakteru; prenájom reklamných informačných a komunikačných miest; sprostredkovanie v obchodných vzťahoch; služby riadenia ľudských zdrojov (všetko spojené s nákupom a predajom nábytku, zariadenia, interiérového dekoračného tovaru pre dom a rodinu).

36 - Prenájom nehnuteľností, sprostredkovanie kúpy, predaja a prenájmu nehnuteľností; realitné kancelárie; správa nehnuteľností; obstarávanie služieb spojených so správou nehnuteľností, sprostredkovanie finančných služieb, oceňovanie (poistenie, bankovníctvo, nehnuteľností), finančný lízing, predaj na splátky; zmenárenské služby, úverové financovanie predaja; vydávanie kreditných kariet; služby finančného manažmentu a účtovníckych sústav a správa hotovostí, poistenie (všetko spojené s nákupom a predajom

nábytku, zariadenia, interiérového dekoračného tovaru pre dom a rodinu).

39 - Distribúcia tovaru na dobierku, sprostredkovanie prepravy, skladovanie, prenájom skladov, prenájom garáží, prenájom automobilov, balenie tovaru, dovoz, doprava, doručovanie tovaru; preprava nábytku; prepravné služby; dočasné uskladnenie a dodávanie nábytku, zariadenia, interiérového dekoračného tovaru pre dom a rodinu a súvisiacich výrobkov; sprostredkovanie autobusovej, lodnej, vzdušnej, námornej a železničnej dopravy; preprava turistov; informácie o doprave a preprave; rezervácia dopravy; rezervácie miestieniek; rezervácie zájazdov; sprevádzanie turistov; organizovanie výletov; organizovanie ciest; turistické prehliadky; sprostredkovanie a poskytovanie cestovných služieb; sprostredkovanie prenájomu plavidiel, vozidiel a iných dopravných prostriedkov; služby poskytované výletnými loďami; poskytovanie pomoci pri doprave, turistické kancelárie s výnimkou kancelárií poskytujúcich rezerváciu hotelového ubytovania; sprevádzanie turistov; služby cestovnej kancelárie obsiahnuté v triede 39.

41 - Organizovanie vedomostných alebo zábavných súťaží, organizovanie športových súťaží; organizovanie kurzov, výcvikov a školení (manažérske služby); detské jasle a škôlky (v nákupnom centre); zverejňovanie textov okrem reklamných; vydávanie textov s výnimkou reklamných alebo náborových; vydávanie kníh, časopisov, katalógov, novín a iných periodických publikácií a neperiodických publikácií; vydavateľská činnosť; vydávanie (on-line) kníh a časopisov v elektronickej podobe; tvorba, požičiavanie, distribúcia videofilmov; sprostredkovanie kultúrnych a spoločenských podujatí; sprostredkovanie premietania filmov; prevádzkovanie kinosál; prevádzkovanie zábavných klubov; prevádzkovanie karaoke; organizačné zabezpečenie výstav; prenájom videopások; prenájom klziskovej plochy; prevádzkovanie a prenájom športových zariadení; prevádzkovanie priestorov s hracími automatmi; prenájom predajných automatov; rozmnožovanie nahrávaných nosičov zvukových a zvukovo-obrazových záznamov, sprostredkovanie služieb cestovných kancelárií; zverejňovanie a vydávanie kníh, revue a magazínov, časopisov (všetko spojené s nákupom a predajom nábytku, zariadenia, interiérového dekoračného tovaru pre dom a rodinu); umelecké módné agentúry; informácie o možnostiach rekreácie; informácie o možnostiach rozptýlenia a zábavy; informácie o výchove a vzdelávaní; zábava, pobavenie; prevádzkovanie nákupno-zábavného centra; prevádzkovanie voľnočasových aktivít a krúžkov, najmä pre deti a mládež.

43 - Služby barov; rýchle občerstvenie (bufety); hotelierske služby; kaviarne; prenájom prednáškových sál; prenájom prenosných stavieb; príprava a dodávka jedla na objednávku do domu; reštaurácie; samoobslužné reštaurácie; hotely; prenájom prechodného ubytovania; sprostredkovanie reštauračných a kaviarenských služieb; rezervácia hotelov; rezervácia penziónov; rezervácia prechodného ubytovania; ubytovacie kancelárie; sprostredkovanie hotelierskych služieb; zaobstarávanie ubytovania a stravovania v hote-

loch, penziónoch, turistických a prázdninových táboroch, ubytovniach, na farmách a rekreačných zariadeniach.

(540) Nákupná zóna Avion

(731) Inter IKEA Centre Slovensko, s. r. o., Ivanská cesta 16, 821 04 Bratislava, SK;

(740) Brichtová Tatiana, JUDr., Bratislava, SK;

(210) 256-2006

(220) 8.2.2006

8 (511) 37

(511) 37 - Služby v oblasti stavebníctva, dodávka a montáž podlahových krytín, nábytku a zatieňovacej techniky.

(540)



(731) MRK CONTRACT, s. r. o., Československej armády, 974 01 Banská Bystrica, SK;

(210) 257-2006

(220) 9.2.2006

8 (511) 19, 20, 25, 43

(511) 19 - Kameň, výrobky z kameňa patriace do tejto triedy.

20 - Nábytok a ostatné tovary patriace do tejto triedy.

25 - Odevy, obuv patriace do tejto triedy.

43 - Hotelierske služby, kaviarne, reštaurácie, služby patriace do tejto triedy.

(540) MARINI

(731) MARINI, s. r. o., Bertotovce 34, 082 35 Bertotovce, SK;

(210) 258-2006

(220) 9.2.2006

8 (511) 1, 6, 7, 9, 11, 17, 24, 25, 37, 41

(511) 1 - Prípravky na čistenie plynu; filtračné materiály. 6 - Kovové koše; kovové rúry na ventilačné a klimatizačné zariadenia; kovové potrubia na vetranie a klimatizáciu.

7 - Vložky do filtračných zariadení; filtre (časti strojov alebo motorov); filtre na čistenie a chladenie vzduchu; filtrovacie stroje; zariadenia na odsávanie prachu / na čistenie.

9 - Filtre pre dýchacie masky.

11 - Filtre (časti zariadení pre priemysel alebo domácnosť); klimatizačné zariadenia; komínové rúry, dymovody; regulačno-bezpečnostné zariadenia na plynové potrubia.

17 - Plátenné hadice.

24 - Textilný filtračný materiál.

25 - Konfekcia (odevy).

37 - Stavebníctvo, opravy, montážne a inštalačné služby.

41 - Vzdelávanie, zabezpečovanie výcvikov, kurzov a školení.

(540)



(591) tmavomodrá, šedá

(731) FILTEX SK, spol. s r. o., Barčianska 66, 040 17 Košice, SK;

(210) 261-2006

(220) 9.2.2006

8 (511) 35

(511) 35 - Reklama; on-line reklama na počítačovej komunikačnej sieti; reklamné agentúry; rozširovanie reklamných materiálov zákazníkom (letáky, prospekty, tlačivá, vzorky).

(540)



(591) zelená

(731) Čengel Eduard, Ing., Hlavná 91, 927 00 Šaľa, SK;

(210) 263-2006

(220) 9.2.2006

8 (511) 5

(511) 5 - Liečivá, farmaceutické prípravky humánne.

(540) Naše lieky vás vrátia do hry

(731) Zentiva, a. s., U Kabelovny 130, 102 37 Praha, Dolní Měcholupy, CZ;

(740) Kertész Jozef, Ing., Hlohovec, SK;

(210) 266-2006

(220) 9.2.2006

8 (511) 16, 35, 41

(511) 16 - Tlačoviny a polygrafické výrobky; periodická a neperiodická tlač, najmä časopisy, noviny, prílohy novín, knihy, prospekty, letáky, brožúry, katalógy, zoznamy, adresáre, oznamy, programy, plagáty, fotografie, pohľadnice, kalendáre, knižárske výrobky, propagačné materiály; ozdobné a darčekové predmety z papiera a plastických hmôt. 35 - Reklamná a inzertná činnosť; multimediálna reklama na počítačovej komunikačnej sieti; prenájom reklamného času na všetkých komunikačných prostriedkoch; prenájom reklamných plôch; rozširovanie reklamných materiálov zákazníkom; organizovanie výstav na obchodné a reklamné účely; vydávanie a rozširovanie tlačovín, prospektov, letákov, katalógov, literatúry, brožúr určených na reklamu a propagáciu, a to v tlačenej podobe a na iných nosných médiách prostredníctvom siete internet alebo inej podobnej verejnej či neverejnej telekomunikačnej siete; prieskum trhu a verejnej mienky; zbieranie, spracovanie, zoraďovanie údajov do počítačových databáz pre zákazníkov; spracovanie textov; služby zaoberajúce sa zhromažďovaním výstrižkov z časopisov; poskytovanie podnikateľských informácií; poradenské a konzultačné služby v uvedených oblastiach.

41 - Vydavateľská a nakladateľská činnosť, najmä vydávanie periodických a neperiodických publikácií a iných tlačovín s výnimkou reklamných tlačovín; nakladateľská a vydavateľská činnosť týkajúca sa zvukových a audiovizuálnych nosičov; organizovanie odborných, vzdelávacích, spoločenských a kultúrnych podujatí, najmä akcií, školení, kurzov, prednášok, konferencií, súťaží, večierok, vystúpení; usporadúvanie kultúrnych a vzdelávacích výstav; organizovanie športových podujatí a súťaží; produkčná a agentúrna činnosť v oblasti zábavy; výchovy a kultúry; poskytovanie elektronických publikácií (on-line) bez možnosti kopírovania; prekladateľské a tlmočnicke služby; poradenské a konzultačné služby v uvedených oblastiach.

(540) ŽUPNÉ NOVINY

- (731) VYDAVATELSTVO M.R.K. agency, spol. s r. o., Rovniankova 4, 851 02 Bratislava, SK;
(740) Fajnorová Mária, Ing., Bratislava, SK;

(210) 589-2006

(220) 27.3.2006

8 (511) 36

(511) 36 - Poistno-technické služby, sprostredkovanie poistenia, uzatváranie poisťiek, kapitálové investície, garancie, záruky, finančné odhady, oceňovanie, finančníctvo, záložňa, uzatváranie poisťiek proti požiaru, zdravotné poistenie, hypotéky, kúpa na splátky, finančné poradenstvo, konzultačné služby v oblasti poisťovníctva, poradenstvo v oblasti poistenia, finančné informácie, informácie o poistení, úrazové pripoistenie, životné poistenie, variabilné kapitálové životné poistenie, poistenie detí a rodičov, dôchodkové poistenie, špeciálne poistenie, úrazové pripoistenie denného odškodného, úrazové poistenie záujmovej činnosti, hromadné úrazové poistenie, životné poistenie, životné poistenie zamestnancov, neživotné poistenie, poistenie proti živelným škodám, poistenie škôd spôsobených krádežou, vlámaním alebo lupčným prepadnutím, poistenie strojov, poistenie zodpovednosti za škody fyzických i právnických osôb, poistenie motorových vozidiel, poistenie skla, poistenie trvale obývanej domácnosti, poistenie rodinných domov a domácností, poistenie zodpovednosti za výrobok, poistenie zodpovednosti za škodu manažérov, riaditeľov a členov predstavenstiev, poistenie zodpovednosti účtovných, daňových poradcov a audítorov, poistenie dopravných osôb, poistenie prepravy tovaru a zásob, poistenie škôd spôsobených požiarnym prerušením prevádzky, poistenie stavebno-montážnych rizík, poistenie zodpovednosti za škodu projektových, konštrukčných a poradenských aktivít podnikateľov v stavebníctve a strojárstve, poistenie úveru, úrazové pripoistenie dospelých a mládeže, dôchodkové poistenie zamestnancov, poistenie majetku, poistenie všeobecnej zodpovednosti, poistenie zodpovednosti z držby nehnuteľnosti, poistenie prepravného nákladu, poistenie strojov, komplexný balík poistení pre podnikateľov (malí a strední podnikatelia).

(540) Biznis KOMPAKT

- (731) ČSOB Poisťovňa, a. s., Vajnorská 100/B, 831 04 Bratislava, SK;
(740) Holakovský Štefan, Ing., Bratislava, SK;

(210) 590-2006

(220) 27.3.2006

8 (511) 35, 36, 42

(511) 35 - Reklama; reklama on-line na počítačovej komunikačnej sieti; reklamné agentúry; reklamné materiály zákazníkom; reklamné plochy, reklamné oznamy; reklamné materiály vydávanie aktualizovanie; reklamné služby; reklamné texty - uverejňovanie.

36 - Investície kapitálové; vedenie nájomných domov; nájomné inkasovanie; oceňovanie a odhady nehnuteľností; prenájom nehnuteľností; správa nehnuteľností; sprostredkovanie nehnuteľností; oceňovanie nehnuteľností; prenájom bytov; realitné kancelárie; správa nehnuteľností; správcovstvo; sprostredkovatelia nehnuteľností; vyberanie nájomného.

42 - Projekty, štúdie; stavebné výkresy; štúdie technických projektov, projektová činnosť; stavebné výkresy; urbanistické plánovanie.

(540) VIENNA GATE

- (731) VIENNA GATE 1, a. s., Sabinovská 14, 821 02 Bratislava, SK;

(210) 591-2006

(220) 27.3.2006

8 (511) 39, 43

(511) 39 - Sprevádzanie turistov; organizovanie výletov.
43 - Ubytovacie kancelárie.

(540)



(591) biela, modrá

- (731) PILGRIMTOUR, s. r. o., Garbiarska 4, 031 01 Liptovský Mikuláš, SK;

(210) 593-2006

(220) 27.3.2006

8 (511) 29, 35, 40

(511) 29 - Výrobky z mäsa vrátane polotovarov na výrobu údenárskych výrobkov; údeniny, klobásy, salámy; konzervované mäsové výrobky; hotové jedlá na báze uvedených výrobkov.

35 - Maloobchodné služby v oblasti mäsových výrobkov.

40 - Spracovanie mäsa pre tretie osoby, konzervovanie potravín a údenie potravín, najmä mäsa a mäsových výrobkov.

(540) KOŠICKÝ UHERÁK

- (731) Henrich Ravas - AGROVEST, Rybky 111, 906 04 Rybky, SK;
(740) Bachratá Magdaléna, Mgr., Bratislava, SK;

(210) 594-2006

(220) 27.3.2006

8 (511) 29, 35, 40

(511) 29 - Výrobky z mäsa, vrátane polotovarov na výrobu údenárskych výrobkov; údeniny, klobásy, salámy; konzervované mäsové výrobky; hotové jedlá na báze uvedených výrobkov.

35 - Maloobchodné služby v oblasti mäsových výrobkov.

40 - Spracovanie mäsa pre tretie osoby, konzervovanie potravín a údenie potravín, najmä mäsa a mäsových výrobkov.

(540) KOŠICKÉ CIGÁRO

(731) Henrich Ravas - AGROVEST, Rybky 111, 906 04 Rybky, SK;

(740) Bachratá Magdaléna, Mgr., Bratislava, SK;

(210) 595-2006

(220) 27.3.2006

8 (511) 29, 35, 40

(511) 29 - Výrobky z mäsa vrátane polotovarov na výrobu údenárskych výrobkov; údeniny, klobásky, salámy; konzervované mäsové výrobky; hotové jedlá na báze uvedených výrobkov.

35 - Maloobchodné služby v oblasti mäsových výrobkov.

40 - Spracovanie mäsa pre tretie osoby, konzervovanie potravín a údenie potravín, najmä mäsa a mäsových výrobkov.

(540) RYBECKÁ OSTRÁ KLOBÁSA

(731) Henrich Ravas - AGROVEST, Rybky 111, 906 04 Rybky, SK;

(740) Bachratá Magdaléna, Mgr., Bratislava, SK;

(210) 596-2006

(220) 27.3.2006

8 (511) 35, 36, 37, 39, 41

(511) 35 - Administratívna správa hotelov, reklamné agentúry, obchodné a podnikateľské informácie, prenájom kancelárskych strojov a zariadení, marketingové štúdie, obchodná činnosť, poradenstvo v obchodnej činnosti, obchodný a podnikateľský prieskum, organizovanie komerčných a reklamných výstav a veľtrhov, personálne poradenstvo, odborné obchodné poradenstvo, prenájom reklamných materiálov, prenájom reklamných priestorov, prieskum trhu, prieskum verejnej mienky, obchodný prieskum, reklama, reklamné materiály, reklamné oznamy, prenájom reklamných plôch, reklamné služby, reklamné texty, vydávanie a aktualizovanie reklamných materiálov, vzťahy s verejnosťou (prieskum vzťahov medzi podnikmi, inštitúciami a spoločenským prostredím), zasielanie reklamných materiálov zákazníkovi, zbieranie údajov do počítačových databáz.

36 - Vedenie nájomných domov, inkasovanie nájomného, prenájom nehnuteľností, prenájom izieb, správa nehnuteľností, sprostredkovanie kúpy a predaja nehnuteľností, činnosť realitnej kancelárie, prenájom bytov, prenájom kancelárskych priestorov, predaj nehnuteľností, správa nehnuteľností, správcovstvo, sprostredkovatelia nehnuteľností, ubytovacie služby - kancelárie, by-ty; nákup, predaj alebo prenájom nehnuteľností, bytov a nebytových priestorov vrátane poskytovania súvisiacich služieb, oceňovanie a odhady nehnuteľností, vyberanie nájomného, zbieranie peňazí na dobročinné účely, organizovanie zbierok.

37 - Prenájom bagrov a rýpadiel, prenájom buldozérov, prenájom stavebných strojov a zariadení, prenájom vozidiel na zametanie, prenájom staveniskových žeriavov, čistenie interiérov budov, demolácia budov, povrchové čistenie exteriérov budov, pranie, čistenie.

39 - Prenájom automobilov, prenájom dopravných prostriedkov, prenájom vozidiel, prenájom garáží, prenájom koní, prenájom miesta na parkovanie, prenájom skladísk.

41 - Organizovanie a vedenie seminárov, organizovanie kultúrnych a vzdelávacích výstav, manažérske služby, prevádzkovanie športových zariadení, športové podujatia, vzdelávanie, prevádzkovanie golfových ihrísk, organizovanie a vedenie kongresov.

(540)

ALEXANDER

(731) ALEXANDER THE GREAT, spol. s r. o., Lúčky 1532/12, 908 51 Holič, SK;

(210) 598-2006

(220) 27.3.2006

(310) 305 59 357 9/09

(320) 5.10.2005

(330) DE

8 (511) 4, 9

(511) 4 - Plynové náplne do prístrojov na starostlivosť o vlasy (naplnené).

9 - Prístroje na starostlivosť o vlasy na plyn a tiež na katalytické spaľovanie, ako sú natáčky, kefy na natáčanie, prístroje na tvarovanie vlasov, na úpravu vlasov a vyrovnávanie vlasov; časti uvedených prístrojov.

(540) smoothstyler

(731) Braun GmbH, Frankfurter Straße 145, D-61476 Kronberg im Taunus, DE;

(740) Majlingová Marta, Ing., Bratislava, SK;

(210) 599-2006

(220) 27.3.2006

8 (511) 35, 39, 41, 43

(511) 35 - Reklamná a inzertná činnosť, sprostredkovanie reklamných služieb, vydávanie propagačných materiálov.

39 - Poskytovanie prepravných služieb, najmä sprostredníctvom vozidiel; prenájom vozidiel a bicyklov; sprostredkovanie lodnej, vzdušnej a železničnej dopravy; rezervačné služby týkajúce sa dopravy; služby cestovnej a turistickej kancelárie patriace do triedy 39; turistické prehliadky; sprevádzanie turistov; organizovanie exkurzií, ciest a výletov; organizovanie a rezervovanie zájazdov; organizovanie okružných plavieb výletnými loďami; služby zaobstarávania víz; sprostredkovateľské, informačné a poradenské služby týkajúce sa uvedených služieb.

41 - Poskytovanie služieb v oblasti kultúry, zábavy a vzdelávania; služby pre oddych a rekreáciu; organizovanie kultúrnych alebo vzdelávacích

výstav; služby agentúr sprostredkujúce divadelné, koncertné, vretiené, estrádne vystúpenia; organizovanie živých vystúpení; organizovanie a vedenie konferencií, kongresov a seminárov; organizovanie a vedenie zábavných, vzdelávacích a športových akcií; prekladateľské a tlmočnicke služby; informačných brožúr a iných publikácií; sprostredkovateľské, informačné a poradenské služby týkajúce sa uvedených služieb.

43 - Hotelierske služby, sprostredkovanie hotelierskych služieb; sprostredkovanie a zaobstarávanie stravovania a občerstvenia; zaobstarávanie, rezervácia a sprostredkovanie ubytovania v hoteloch, motelloch, penziónoch, turistických a prázdninových táborech, ubytovniach, v sanatóriách a rekreačných zariadeniach; prenájom prechodného ubytovania; služby cestovných a turistických kancelárií patriace do triedy 43; sprostredkovateľské, informačné a poradenské služby týkajúce sa uvedených služieb.

(540)



(591) čierna, červená

(731) Zajacová Miriam, Ing., Pivničná 43, 903 01 Senec, SK;

(740) Fajnorová Mária, Ing., Bratislava, SK;

(210) 611-2006

(220) 29.3.2006

8 (511) 1, 4, 35, 37

(511) 1 - Ekologická soľ chlorid horečnatý $MgCl_2$ a jeho roztoky ako chemikálie pre priemysel, ekologická soľ chlorid horečnatý $MgCl_2$ a jeho roztoky ako prostriedky na úpravu povrchov cestných komunikácií a na ich zimnú údržbu.

4 - Ekologická soľ chlorid horečnatý $MgCl_2$ a jeho roztoky ako prostriedky na pohlčovanie, zvlhčovanie a viazanie prachu.

35 - Odborné obchodné poradenstvo v oblasti ekologických solí, pomoc a poradenstvo pri riadení obchodnej činnosti s uvedenými tovarmi, obchodné a podnikateľské informácie s uvedenými tovarmi, predvádzanie uvedených tovarov.

37 - Zimná údržba cestných komunikácií s uvedenými tovarmi, ekologická úprava povrchov cestných komunikácií najmä v zimnom období, informácie o úprave povrchov cestných komunikácií najmä v zimnom období.

(540)



(591) modrá

(731) SILICON, spoločnosť s ručením obmedzeným, Jarková 341, 049 25 Dobšiná, SK;

(740) Mišľanová Mária, Košice, SK;

(210) 1025-2006

(220) 31.5.2006

8 (511) 35, 36, 41

(511) 35 - Odborné obchodné poradenstvo, poradenské služby v obchodnej činnosti, sprostredkovanie obchodu pomocou výpočtovej techniky, počítačov, periférnych zariadení, obchodné činnosti prostredníctvom internetu.

36 - Financovanie (nákup a predaj na splátky), platenie na splátky, pôžičky (financovanie), platobné prevody vykonávané elektronicky, sprostredkovanie služieb uvedených v triede 36.

41 - Organizovanie kultúrnych podujatí, konferencie, organizovanie a vedenie kongresov a seminárov.

(540)



(731) Židek Vladimír, Hodžova 6, 010 01 Žilina, SK;

(210) 1037-2006

(220) 1.6.2006

8 (511) 19, 35, 37

(511) 19 - Betónové dlažby a potery; dlažba s výnimkou kovovej; drevené dlážky; stavebné drevo; drevo ako polotovar; dvere s výnimkou kovových, patriace do tejto triedy; omietkové hmoty, omietky pre stavebníctvo.

35 - Sprostredkovanie obchodu s uvedeným tovarom a službami v triedach 19 a 37.

37 - Izolovanie stavieb; stavebníctvo - realizácia jednoduchých stavieb a poddodávky stavebných prác, montáž a kladenie podlahovín, antistatických, živicových a kompozitných podláh a striech na báze kompozitných a klasických technológií.

(540)



(731) EKOPOL, spol. s r. o., Jánošíkova 4, 915 01 Nové Mesto nad Váhom, SK;

(210) 1163-2006

(220) 21.6.2006

8 (511) 11, 37, 42

(511) 11 - Čistiace zariadenia, zariadenia a prístroje na čistenie vody, zariadenia a prístroje na čistenie odpadových vôd.

37 - Montáž, údržba a opravy zariadení na čistenie odpadových vôd; prevádzkovanie technologických zariadení na čistenie odpadových vôd; odborné poradenstvo v oblasti čistenia odpadových vôd.

42 - Služby v oblasti chémie, projektovanie technologických zariadení na čistenie odpadových vôd.

(540) REWASOL

(731) REWASOL VFL, a. s., Májová 21, 851 01 Bratislava, SK;

(740) Záthurecký Eugen, JUDr., Banská Bystrica, SK;

(210) 1164-2006

(220) 21.6.2006

8 (511) 11, 37, 42

(511) 11 - Čistiace zariadenia, zariadenia a prístroje na čistenie vody, zariadenia a prístroje na čistenie odpadových vôd.

37 - Montáž, údržba a opravy zariadení na čistenie odpadových vôd; prevádzkovanie technologických zariadení na čistenie odpadových vôd; odborné poradenstvo v oblasti čistenia odpadových vôd.

42 - Služby v oblasti chémie, projektovanie technologických zariadení na čistenie odpadových vôd.

(540) VFL

(731) REWASOL VFL, a. s., Májová 21, 851 01 Bratislava, SK;

(740) Záthurecký Eugen, JUDr., Banská Bystrica, SK;

(210) 1165-2006

(220) 22.6.2006

8 (511) 29

(511) 29 - Mlieko, mliečne výrobky, syry.

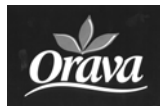
(540)

(731) Tvrdošínska mliekareň, s. r. o., Vojtaššákova 602, 027 44 Tvrdošín, SK;

(740) Holoubková Mária, Ing., Bratislava, SK;

(210) 1184-2006

(220) 26.6.2006

8 (511) 5, 29, 30

(511) 5 - Dietetické potraviny upravené na lekárske účely; potraviny pre deti, batolátá a chorých, potravinové prípravky a doplnky všetkých druhov ako posilňujúce požívateľiny; vitamínové prípravky, požívateľiny na doplnenie redukčných diét alebo prípravkov na schudnutie, všetko s liečebnými účinkami obsahujúce biochemické katalyzátory, najmä pre fyzicky aktívne osoby, rekonvalescentov a chorých, všetko uvedené je určené na liečebné účely.

29 - Krevety nie živé; langusty; losos; mäso; mäso konzervované, mäsové výťažky; mušle jedlé (nie živé); potraviny z rýb; rybie plátky (filé); ryby s výnimkou živých; rybacie šaláty; šaláty zeleninové; tuniaky, ustrice s výnimkou živých.

30 - Kapary; majonéza.

(540)

(731) PARTNERS, s. r. o., Častkovce 418, 916 27 Častkovce, SK;

(740) Mrenica Jaroslav, Ing., Púchov, SK;

(210) 1263-2006

(220) 12.7.2006

8 (511) 41, 42, 44

(511) 41 - Vzdelávanie; zabezpečovanie výcvikov, kurzov a školení; organizovanie a vedenie kongresov, konferencií a seminárov.

42 - Bakteriologický a biologický výskum; chemické analýzy.

44 - Poskytovanie zdravotnej starostlivosti; činnosť diagnostických laboratórií; odbery krvi a krvné testy; služby krvnej banky; poskytovanie odborných konzultácií týkajúcich sa služieb uvedených v tejto triede.

(540)

(591) červená, čierna

(731) Vita-Test spol. s r. o., Daxnerovo námestie 3, 821 08 Bratislava, SK;

(740) Litváková Edita, Ing., Bratislava, SK;

(210) 5001-2006

(220) 2.1.2006

(310) 189294

(320) 3.3.2003

(330) CZ

8 (511) 7, 8, 21

(511) 7 - Elektrické kuchynské stroje, kávové mlynčeky (elektrické) lisy na ovocie, mlynčeky (stroje) na mäso, el. miešače pre domácnosť, elektrické mixéry a kuchynské roboty.

8 - Nožiarisky tovar, príbor (lyžice, nôž, vidlička) nástroje pre manikúru a pedikúru (nie elektrické).

21 - Kuchynské potreby (nie elektrické), kuchynský a jedálenský riad (nie z drahých kovov), porcelán, sklenené nádoby pre stolovanie.

(540)

(591) červená, čierna, modrá

(731) Staněk Pavel, Jevanská 1739/2, 100 00 Praha, CZ;

(210) 5002-2006

(220) 2.1.2006

8 (511) 29, 30, 31

(511) 29 - Bujónové koncentráty a koncentráty na prípravu polievok, bujóny, polievky, koncentráty, zaváraná zelenina, zeleninové pyré, paradajkové pyré, pretlak, konzervované strukoviny, konzervované struky, zeleninové šaláty, octový nálev, sušená, varená a konzervovaná zelenina, zavárané a konzervované bylinky, sušené bylinky a vňať na účely výživy, hriby, zeleninové vločky.

30 - Korenie, zahusťovadlá na varenie jedál a na zaváranie potravín, soľ, soli s príchuťou, zeleninová a bylinková soľ, horčica, ocot, majonéza, kečup, konzervovaný chren, omáčky ako koreniny, omáčky v prášku, špeciálne omáčky s príchuťou, paradajkové omáčky, šalátové omáčky, dressingy, omáčky, nátierky a krémy vyrobené z produktov patriacich do tejto triedy, pikantné omáč-

ky, zmesi z cereálií na ľudskú výživu, zmesi z cereálií a zeleniny na ľudskú výživu, vločky z cereálií, vločky z cereálií a zeleniny, prísady na prípravu bujónov a polievok.

31 - Jedlé korene, hľuzy a buľvy, zrná, otruby, sezamové semená, čerstvé ovocie a zelenina.

(540) ŠMAKMIX

(731) KAMIS - PRZYPRAWY S.A., Stefanowo, ul. Malinowa 18/20, 05-552 Wólka Kosowska, PL;

(740) Čechvalová Dagmar, Bratislava, SK;

(210) 5003-2006

(220) 2.1.2006

8 (511) 29, 30, 31

(511) 29 - Bujónové koncentráty a koncentráty na prípravu polievok, bujóny, polievky, koncentráty, zaváraná zelenina, zeleninové pyré, paradajkové pyré, pretlaky, konzervované strukoviny, konzervované struky, zeleninové šaláty, octový nálev, sušená, varená a konzervovaná zelenina, zavárané a konzervované bylinky, sušené bylinky a vňať na účely výživy, hriby, zeleninové vločky.

30 - Korenie, zahusťovadlá na varenie jedál a na zaváranie potravín, soľ, soli s príchuťou, zeleninová a bylinková soľ, horčica, ocot, majonéza, kečup, konzervovaný chren, omáčky ako koreniny, omáčky v prášku, špeciálne omáčky s príchuťou, paradajkové omáčky, šalátové omáčky, dressinky, omáčky, nátierky a krémy vyrobené z produktov patriacich do tejto triedy, pikantné omáčky, zmesi z cereálií na ľudskú výživu, zmesi z cereálií a zeleniny na ľudskú výživu, vločky z cereálií, vločky z cereálií a zeleniny, prísady na prípravu bujónov a polievok.

31 - Jedlé korene, hľuzy a buľvy, zrná, otruby, sezamové semená, čerstvé ovocie a zelenina.

(540)



(591) modrá, tmavomodrá, biela

(731) KAMIS - PRZYPRAWY S.A., Stefanowo, ul. Malinowa 18/20, 05-552 Wólka Kosowska, PL;

(740) Čechvalová Dagmar, Bratislava, SK;

(210) 5004-2006

(220) 3.1.2006

8 (511) 29

(511) 29 - Mlieko, syr a mliečne výrobky, jedlý olej a tuky.

(540)



(591) modrá, biela, červená, hnedá, zelená, žltá

(731) BONGRAIN S.A., 42 rue Rieussec, 78220 Viroflay, FR;

(740) Stavrovský Peter, JUDr., Bratislava, SK;

(210) 5005-2006

(220) 3.1.2006

8 (511) 29

(511) 29 - Mlieko, syr a mliečne výrobky, jedlý olej a tuky.

(540)



(591) modrá, červená, žltá, biela, zelená

(731) BONGRAIN S.A., 42 rue Rieussec, 78220 Viroflay, FR;

(740) Stavrovský Peter, JUDr., Bratislava, SK;

(210) 5006-2006

(220) 3.1.2006

8 (511) 9, 16, 38, 39, 41

(511) 9 - Elektronické časopisy, elektronické periodiká a knihy v elektronickej podobe na strojovo čitateľných nosičoch všetkých druhov.

16 - Periodické a neperiodické publikácie, tlačoviny, knihy, časopisy, knižná edícia.

38 - Šírenie elektronických časopisov, elektronických periodík a kníh v elektronickej podobe prostredníctvom počítačovej siete.

39 - Špeditérstvo a distribúcia tovaru na dobierku.

41 - Nakladateľská a vydavateľská činnosť s výnimkou vydávania reklamných alebo náborových textov.

(540) Knižný klub Fragment

(731) Vydavateľstvo Fragment, s. r. o., Kominárska 2, 4, 831 04 Bratislava, SK;

(740) Mešková Viera, Ing., Bratislava, SK;

(210) 5007-2006

(220) 3.1.2006

8 (511) 9, 16, 38, 39, 41

(511) 9 - Elektronické časopisy, elektronické periodiká a knihy v elektronickej podobe na strojovo čitateľných nosičoch všetkých druhov.

16 - Periodické a neperiodické publikácie, tlačoviny, knihy, časopisy, knižná edícia.

38 - Šírenie elektronických časopisov, elektronických periodík a kníh v elektronickej podobe prostredníctvom počítačovej siete.

39 - Špeditérstvo a distribúcia tovaru na dobierku.

41 - Nakladateľská a vydavateľská činnosť s výnimkou vydávania reklamných alebo náborových textov.

(540)



(731) Vydavateľstvo Fragment, s. r. o., Kominárska 2, 4, 831 04 Bratislava, SK;

(740) Mešková Viera, Ing., Bratislava, SK;

(210) 5008-2006

(220) 3.1.2006

8 (511) 3, 5, 29

(511) 3 - Prípravky na bielenie a iné práce prostriedky; prípravky na čistenie, leštenie, odmasťovanie a brúsenie; mydlá; parfuméria, vonné oleje, kozmetika, vlasové vody (lotions); zubné pasty.

5 - Kozmetické prípravky na liečebné účely.

29 - Mäso, ryby, hydina a zverina; mäsové výťažky; konzervované, sušené a tepelne spracované ovocie a zelenina; rôsoly, džemy, kompóty; vajcia, mlieko a mliečne výrobky; jedlé oleje a tuky.

(540) **DERMIKA**

(731) Aromatis, s. r. o., V Mokřinách 4/57, 147 00 Praha, CZ;

(740) ROTT, RŮŽIČKA & GUTTMANN, v. o. s., Bratislava, SK;

(210) 5009-2006

(220) 4.1.2006

8 (511) 9, 11, 12

(511) 9 - Elektrické akumulátory.

11 - Autožiarovky a reflektory pre automobily.

12 - Autopríslušenstvo a náhradné diely zaradené do tejto triedy.

(540)



(731) HAGEN, s. r. o., Průběžná 1548/90, 100 00 Praha, CZ;

(740) ROTT, RŮŽIČKA & GUTTMANN, v. o. s., Bratislava, SK;

(210) 5010-2006

(220) 4.1.2006

8 (511) 9

(511) 9 - Elektrické akumulátory.

(540) **DYNALITE**

(731) HAGEN, s. r. o., Průběžná 1548/90, 100 00 Praha, CZ;

(740) ROTT, RŮŽIČKA & GUTTMANN, v. o. s., Bratislava, SK;

(210) 5011-2006

(220) 5.1.2006

8 (511) 6, 11, 19, 20, 21, 27, 37, 42

(511) 6 - Stavebné interiérové obklady kovové; kovové obklady stien a priečok; kovové podhlady; kovania na nábytok; kovové kolieska na nábytok; kovania na dvere a okná; kovové lišty; kovový spojovací materiál; interiérové dizajnérske a architektonické prvky z kovu; kovové dvere, zárubne a lišty; kovové rolety a žalúzie.

11 - Zariadenia na osvetľovanie; elektrické lampy a svietidlá.

19 - Drevené deliace steny, panely, obklady, podlahy, parkety, podhlady a schody; dvere, zárubne a lišty s výnimkou kovových; laminátové parkety; obkladačky; dlaždice; nekovové obklady; obklady stien a priečok a podhlady s výnimkou

kovových; interiérové, dizajnérske a architektonické prvky z dreva, betónu, kameňa, mramoru a z plastu; pracovné a parapetné dosky; vonkajšie žalúzie a rolety s výnimkou kovových.

20 - Nábytok; nábytkové interiéry; stoličky; paravány; zásteny; vešiaky na odevy; nábytok do interiérov obchodných prevádzok, napr. pulty, stojany, police, vešiakové steny, vitríny, stoly, regály a regálové systémy; zrkadlá; zábradlia; výrobky z dreva, korku, prútia, a plastických hmôt ako bytové a interiérové doplnky; stojany; police; pomocné konštrukcie z dreva; zariadenie interiérov z dreva; kolieska na nábytok s výnimkou kovových; interiérové rolety a žalúzie; držiaky na záclony a závesy; žalúzie.

21 - Kvetináče; nádoby na odpadky; interiérové prvky zo skla, terakoty a porcelánu.

27 - Koberce, linoleá, športové povrchy, podlahové krytiny, podklady.

37 - Montáž, inštalácia a opravy, žalúzií, roliet, zárubní, dverí, obkladov, podhládov, líšt, architektonických prvkov, interiérových prvkov, nábytku, zariadení obchodných prevádzok, deliacich stien a panelov, kladenie podláh, parkiet, kobercov, podlahových krytín; inštalácia zariadení na osvetľovanie a svietidiel; stavebné informácie; stavebná činnosť; sprostredkovanie uvedených služieb.

42 - Návrhy a zariaďovanie interiérov bytov, kancelárií, obchodných prevádzok, reštaurácií, hotelov, penziónov, bankových prevádzok, vstupných interiérov budov; projektová činnosť v oblasti stavebníctva a zariaďovania interiérov; architektúra; architektonické poradenstvo; poradenstvo v oblasti navrhovania a zariaďovanie interiérov; grafický dizajn; sprostredkovanie uvedených služieb.

(540)



(591) kaki, čierna

(731) SLOVAKIA INTERIER, s. r. o., Sabinovská 10, 821 01 Bratislava, SK;

(740) Hojčuš Peter, Ing., Bratislava, SK;

(210) 5013-2006

(220) 5.1.2006

8 (511) 9, 38, 41

(511) 9 - Kinematografické filmy, animované filmy, krátke filmy, magnetické záznamy, optické záznamy, magneto-optické záznamy, polovodičové záznamy, elektronické knihy a publikácie, elektro- a videopriístroje a zariadenia na zábavu, multimediálne disky, disky čítané laserom, videodisky a publikácie, digitálne záznamy, nosiče na záznam zvuku a/alebo dát, a/alebo informácií, nástroje a priístroje na záznam a/alebo reprodukciu zvuku a/alebo obrazu, a/alebo informácií, hologramy, diskety, zvukové záznamy, predhrané disky, nahrané disky, kompaktné disky, audiokazety, magnetofónové kazety, videokazety, laserové disky, kompaktné disky - interaktívne CD-ROM-y, digitálne videodisky (DVD), komunikačné nástroje a priístroje.

38 - Vysielanie, televízne vysielanie, rozhlasové vysielanie, vysielanie satelitnej televízie, vysielanie káblovej televízie, telefonická komunikácia, interaktívne telefónne služby, služby telefónnych odkazov (záznamníky), komunikačné služby prostredníctvom rádiových vln, telefónov, internetu, celosvetovej webovej siete, káblovej siete, satelitnej siete, mikrovlnnej a elektrickej siete, telefónnej.

41 - Vzdelávacie a zábavné služby vzťahujúce sa na televíziu, kino, rozhlas a divadlo, produkcia a prezentácia rozhlasových a televíznych programov, filmov a zábavných programov, vzdelávanie pomocou televízie a rozhlasu alebo vzťahujúce sa na televíziu a rozhlas, zábava v televízií a v rozhlase alebo vzťahujúce sa na televíziu a rozhlas, organizovanie vzdelávacích alebo zábavných súťaží, interaktívne telefónne súťaže, nakladateľská činnosť, produkcia kinematografických filmov, zábavných programov, televíznych a rozhlasových programov, poskytovanie a zabezpečenie vzdelania a zábavy prostredníctvom rozhlasového vysielania, televízneho vysielania, satelitného vysielania, káblovej televízie, telefónu, celosvetovej siete internetu, organizovanie zábavných programov, požičovňa zvukových nahrávok a vopred nahraných zábavných programov, filmov, rozhlasových a televíznych predstavení, rozhlasová zábava, televízna zábava, filmová zábava, divadelná zábava, zábavné súťažné hry, televízna zábava a súťažné hry vyžadujúce telefonickú účasť divákov, interaktívne zábavné služby pre mobilné telefóny, organizácia vzdelávacích alebo zábavných súťaží a hier prostredníctvom a s použitím internetu.

(540)

nechsapáči:

showandyhokrausa

(731) MAYA, spol. s r. o., Čajakova 13, 811 05 Bratislava, SK;

(740) Budaj Miroslav, JUDr., Bratislava, SK;

(210) 5015-2006

(220) 9.1.2006

8 (511) 35, 36

(511) 35 - Sprostredkovateľská činnosť v oblasti nákupu a predaja tovarov.

36 - Sprostredkovateľská činnosť v oblasti nákupu, predaja a prenájmu nehnuteľností.

(540)



(591) červená, zelená, oranžová, modrá

(731) LBG správa s. r. o., Račianska 42/A, 831 02 Bratislava, SK;

(210) 5021-2006

(220) 10.1.2006

8 (511) 32, 33, 42

(511) 32 - Nealkoholické nápoje, mušty, ovocné šťavy, šumivé a sytené nápoje.

33 - Vína, destilované nápoje, alkoholické nápoje všetkých druhov s výnimkou piva.

42 - Poradenská činnosť v oblasti vinohradníctva a vinárstva.

(540) Paves

(731) Pavelka Milan, Ing., Cajlanská 126, 902 01 Pezinok, SK;

(740) Juran Svetozár, JUDr., Bratislava, SK;

(210) 5022-2006

(220) 10.1.2006

8 (511) 12

(511) 12 - Dopravné prostriedky na pohyb po zemi, vode, koľajniciach a vo vzduchu; kamióny, nákladné vozidlá; automobily; vagóny, dodávkové vozidlá; športové autá; osobné autá; mobilné obytné autobusy; reaktívne (propulzné) mechanizmy pre pozemné vozidlá; čalúnenie automobilov; pneumatiky pre vozidlá.

(540)

GREAT WALL

(731) Great Wall Motor Company Limited, A corporation Organized and existing under the laws of China, 115 South Gongnong Ave, Baoding, Hebei, 071000, CN;

(740) Žovicová Viera, Mgr., Bratislava, SK;

(210) 5026-2006

(220) 11.1.2006

8 (511) 16, 35, 41

(511) 16 - Časopisy, noviny, knihy, príručky, prospekty, publikácie, periodiká, ročenky.

35 - Reklama, organizovanie výstav na obchodné a reklamné účely.

41 - Vydavateľská činnosť s výnimkou vydávania reklamných materiálov a textov, organizovanie súťaží, elektronická edičná činnosť, DTP služby, výroba televíznych programov.

(540)

(731) Brčák Milan, Meličkovej 22, 841 05 Bratislava, SK;

(210) 5033-2006

(220) 12.1.2006

8 (511) 25

(511) 25 - Pančuchový tovar; obuv.

(540)



(731) ALFA LOGISTIC s. r. o., Štúrova 2, 955 01 Topoľčany, SK;

(740) Brichtová Tatiana, JUDr., Bratislava, SK;

(210) 5034-2006

(220) 12.1.2006

8 (511) 3

(511) 3 - Prípravok na ošetrovanie obuvi.

(540)



(591) červená, biela

(731) ALFA LOGISTIC s. r. o., Štúrova 2, 955 01 Topoľčany, SK;

(740) Brichtová Tatiana, JUDr., Bratislava, SK;

(210) 5036-2006

(220) 12.1.2006

8 (511) 25

(511) 25 - Obuv.

(540)



(591) červená, čierna, sivá

(731) ALFA LOGISTIC s. r. o., Štúrova 2, 955 01 Topoľčany, SK;

(740) Brichtová Tatiana, JUDr., Bratislava, SK;

(210) 5037-2006

(220) 12.1.2006

8 (511) 25

(511) 25 - Obuv.

(540)



(591) čierna, staroružová

(731) ALFA LOGISTIC s. r. o., Štúrova 2, 955 01 Topoľčany, SK;

(740) Brichtová Tatiana, JUDr., Bratislava, SK;

(210) 5038-2006

(220) 12.1.2006

8 (511) 25

(511) 25 - Obuv.

(540)



(591) červená, čierna, sivá

(731) ALFA LOGISTIC, s. r. o., Štúrova 2, 955 01 Topoľčany, SK;

(740) Brichtová Tatiana, JUDr., Bratislava, SK;

(210) 5063-2006

(220) 17.1.2006

8 (511) 35, 42

(511) 35 - Reklamné agentúry, marketingové štúdie, podpora predaja pre tretie osoby, zbieranie údajov do počítačových databáz, zoraďovanie údajov v počítačových databázach, organizovanie výstav na komerčné a reklamné účely, organizo-

vane komerčných alebo reklamných výstav a veľtrhov, poradenstvo v obchodnej činnosti, poskytovanie obchodných alebo podnikateľských informácií, odborné obchodné poradenstvo, prenájom reklamného času vo všetkých komunikačných médiách, prenájom reklamných materiálov, prenájom reklamných priestorov, prieskum trhu, prieskum verejnej mienky, obchodný prieskum, príprava inzertných stĺpcov, reklama, on-line reklama na počítačovej komunikačnej sieti, rozširovanie reklamných materiálov zákazníkom (letáky, prospekty, tlačivá, vzorky), vydávanie a aktualizovanie reklamných materiálov, rozširovanie reklamných oznamov, zásielkové reklamné služby, uverejňovanie reklamných textov, rozhlasová reklama, rozširovanie vzoriek, televízna reklama, štatistické informácie, vylepovanie plagátov.

42 - Grafický dizajn, navrhovanie priemyselného dizajnu, navrhovanie obalov, obalový dizajn, priemyselný dizajn, vytváranie a udržiavanie počítačových stránok (webstránok) pre zákazníkov.

(540) **ROONEY & BENNETT**

(731) LEXXUS, a. s., Laurinská 18, 811 01 Bratislava, SK;

(210) 5085-2006

(220) 17.1.2006

8 (511) 5

(511) 5 - Farmaceutické prípravky.

(540) **REUMIC**

(731) IVAX Pharmaceuticals s. r. o., Ostravská 29, 747 70 Opava-Komárov, CZ;

(740) ROTT, RŮŽIČKA & GUTTMANN, v. o. s., Bratislava, SK;

(210) 5086-2006

(220) 18.1.2006

8 (511) 29, 30

(511) 29 - Konzervované ovocie, konzervovaná zelenina, varená zelenina, sušená zelenina, ovocné kompóty, ovocné rösoly, ovocná dreň, marmeláda, brusnicový kompót.

30 - Chuťové prísady, korenie, ocot, kečup, horčica.

(540) **Sv. Mikuláš**

(731) Develey Holding GmbH & Co. Beteiligungs KG, Ottobrunner StraÙe 45, 82008 Unterhaching, DE;

(210) 5087-2006

(220) 18.1.2006

8 (511) 37, 39, 43

(511) 37 - Autoservis; údržba a oprava motorových vozidiel (osobných, úžitkových, nákladných); odborné poradenstvo v oblasti uvedených služieb.

39 - Osobná doprava (autobusová, automobilová, medzinárodná, vnútroštátna); prepravné služby; taxislužba; poskytovanie pomoci pri doprave; sprostredkovanie prepravy; prenájom automobilov; organizovanie ciest; rezervácia miesteniek; sprevádzanie a preprava turistov; zájazdy (rezervácie); turistické kancelárie (s výnimkou rezervácie hotelového ubytovania); turistické prehliadky; organizovanie výletov a exkurzií; prenájom vozidiel; služby výletných lodí; odborné poradenstvo v oblasti uvedených služieb.

43 - Ubytovacie kancelárie (hotely, penzióny); prevádzkovanie kempingov; prechodné ubytovanie a prenajímanie prechodného ubytovania; rezervácia hotelov, penziónov a prechodného ubytovania; ubytovanie turistov; odborné poradenstvo v oblasti uvedených služieb.

(540)



(591) červená

(731) Viliam Turan - TURANCAR, Železničiarska 13, 949 01 Nitra, SK;

(740) Bachratá Magdaléna, Mgr., Bratislava, SK;

(210) 5093-2006

(220) 18.1.2006

8 (511) 9

(511) 9 - Počítačové grafické karty, magnetické nosiče dát, nahrávacie disky, magnetické karty na uloženie počítačových informácií; počítačový softvér, počítačové hry; všetko zahrnuté v triede 9.

(540)



(591) modrá, červená

(731) Sapphire Technology Limited, Unit 1912, 19/F., Shatin Galleria 18-24 Shan Mei Street, Fo Tan, Shatin, New Territories, HK;

(740) Žovicová Viera, Mgr., Bratislava, SK;

(210) 5095-2006

(220) 19.1.2006

8 (511) 16, 35, 41, 42, 44

(511) 16 - Periodické a neperiodické publikácie, tlačoviny, časopisy, knihy, propagačný materiál v papierovej forme, letáky, brožúry, prospekty.

35 - Propagačná činnosť, reklama, poradenstvo, usporiadanie veľtrhov na obchodné a reklamné účely, organizovanie výstav (komerčných alebo reklamných) v oblasti rozvoja medicíny proti starnutiu.

41 - Vzdelávanie, výchova a školenia, usporiadanie konferencií, kongresov, seminárov a výstav (s nekomerčným účelom).

42 - Vedecké služby a s nimi spojený výskum v lekárstve.

44 - Lekárske služby, starostlivosť a poradenstvo v oblasti lekárskeho služieb, kliniky a sanatóriá.

(540)



(731) Asociácia medicíny proti starnutiu SR, Račianska 93, 831 02 Bratislava, SK;

(210) 5097-2006

(220) 19.1.2006

8 (511) 1, 19, 37

(511) 1 - Cementové lepidlá, stavebné lepidlá, lepidlá a spojivá na priemyselné účely, lepidlá na tapety, lepidlá a spojivá na obkladačky, chemické látky na prevzdušnenie betónu, konzervačné prípravky a výrobky na konzervovanie betónu s výnimkou farieb a olejov, spojivá do betónu, chemikálie pre priemysel.

19 - Nekovový stavebný materiál, omietky, suché stavebné zmesi na výrobu alebo prípravu omietok, lepidiel, stierok alebo podlahových vrstiev a poterov, cement, suché stavebné lepidlá na báze cementu, murovací malta, omietky pre stavebníctvo, dekoratívne omietky, stavebná malta, potery s výnimkou kovových, cementové potery a povlaky, obkladový materiál na budovy s výnimkou kovového, nekovové vystužovacie materiály pre stavebníctvo, nekovové obklady, nekovové vonkajšie plášte (stavebné konštrukcie) vrátane nekovových zatepľovacích plášťov, nekovové stavebné výrobky, betón, prefabrikáty z betónu, nekovová dlažba, nekovové dlaždice, figuríny, sochy, sošky z kameňa, betónu alebo mramoru, štrk, vápno, vápenný hydrát, piesok.

37 - Stavebníctvo, stavebné činnosti, omietanie, omietanie stavebných povrchov, natieranie penetrovania stavebných povrchov, tepelné izolovanie stavieb a budov, nanášanie podlahových poterov, dozor nad stavbami, kontrola stavebných činností, služby stavbyvedúceho, izolovanie stavieb, obkladanie a dláždenie, štukovanie, sadrovanie, stierkovanie, tapetovanie, interiérové a exteriérové maľovanie a natieranie, murárstvo, montážne služby, opravy a údržba, prenájom stavebných strojov a zariadení, prenájom miešadiel a dopravníkov na lepidlá, omietky a malty, stavebné informácie, odborné poradenstvo v stavebníctve, sprostredkovanie uvedených služieb.

(540) SOAS flex

(731) Saint-Gobain Weber Terranova, spol. s r. o., Stará Vajnorská 139, 831 04 Bratislava, SK;

(740) Porubčan Róbert, Ing., Ivanka pri Dunaji, SK;

(210) 5101-2006

(220) 19.1.2006

8 (511) 29, 30

(511) 29 - Mäso, ryby, hydina a divina, mäsové výtlačky, konzervované, sušené a tepelne spracované ovocie a zelenina, rôsoly, džemy, vajcia, mlieko a mliečne výrobky, jedlé oleje a tuky, syry.

30 - Káva, čaj, kakao, čokoláda, cukor, ryža, tapioka, ságo, kávovinové náhradky, múka a výrobky z obilia, chlieb, pekárske a cukrárske výrobky, zmrzliny, med, melasový sirup, kvasnice, prášky do pečiva, soľ, horčica, ocot, omáčky ako chuťové prísady, korenie, ľad.

(540) KLOPIK

(731) BONGRAIN S.A., 42 rue Rieussec, 78220 Viroflay, FR;

(740) Holoubková Mária, Ing., Bratislava, SK;

(210) 5102-2006

(220) 19.1.2006

8 (511) 29, 30

(511) 29 - Mliečne produkty, mliečne dezerty, jogurty.

30 - Čokoládové krúpy.

(540)



(591) biela, žltá, modrá, hnedá, červená, strieborná

(731) BONGRAIN S.A., 42, rue Rieussec, 78220 Viroflay, FR;

(740) Holoubková Mária, Ing., Bratislava, SK;

(210) 5103-2006

(220) 20.1.2006

8 (511) 9, 16, 35, 38, 41, 42

(511) 9 - Informácie, dáta a databázy na elektronických, magnetických a optických nosičoch všetkých druhov a v elektronických, dátových, informačných a telekomunikačných sieťach všetkých druhov, multimediálne aplikácie, najmä elektronické informačné katalógy, časopisy a periodiká, knihy v elektronickej podobe, nahrané zvukové a zvukovo-obrazové a obrazové záznamy vrátane softvéru na CD a DVD diskoch a magnetických nosičoch, softvér pre počítače.

16 - Tlačoviny všetkých druhov, najmä periodické a neperiodické publikácie na papierových nosičoch, napríklad časopisy, noviny, knihy, prospekty, plagáty, dáta a databázy na papierových nosičoch, kalendáre, fotografie, pohľadnice, samolepky, knihárske výrobky, informačné a propagačné výrobky z papiera vrátane dekoratívnych predmetov z papiera patriace do tejto triedy, obalový materiál z papiera a baliace fólie z plastu, papierové a plastové vrecká a tašky, kancelárske potreby (s výnimkou nábytku).

35 - Sprostredkovateľské služby v oblasti obchodu s tovarom a pomoc pri riadení obchodnej činnosti, sprostredkovanie obchodných kontaktov, reklamná a propagačná činnosť, poskytovanie obchodných informačných produktov, napr. multimediálnych informácií na reklamné a obchodné účely vrátane ich vyhľadávania, inzertná a propagačná činnosť vrátane on-line inzercie a prezentácie užívateľov v počítačovej sieti internet, obchodné využitie siete internet v oblasti vyhľadávacích služieb a e-businessu, vydávanie reklamných a inzertných tlačovín, rozširovanie reklamných a/alebo inzertných materiálov, obchodný prieskum a analýza trhu, marketing, organizácia reklamných a obchodných predvážacích akcií výrobkov a služieb vrátane obchodných výstav a ich sprievodných akcií, napr. komerčných módných prehliadok, distribúcia tovarov a tlačovín na reklamné účely, obchodné zastúpenie tuzemských a zahraničných firiem, obchodný a podnikateľský informačný servis, obchodné poradenské a konzultačné služby.

38 - Šírenie elektronických informácií, správ textových, zvukových a zvukovo-obrazových, napr. elektronických časopisov, kníh a diel prostredníctvom počítačovej siete internet a satelitov, výmena elektronických správ a informácií, služby zabezpečujúce audiovizuálnu komunikáciu prostredníctvom informačných a telekomunikačných sietí, napr. počítačovej siete internet a satelitov, šírenie audiovizuálnych diel, správ a informácií, ankiet a súťaží, odborná informačná a poradenská činnosť v daných odboroch.

41 - Nakladateľstvo a vydavateľstvo periodických a neperiodických publikácií, najmä spoločenských, zábavných, vzdelávacích a odborných časopisov, a to tlačových na papierových nosičoch i v elektronickej podobe vrátane textových, zvukových a zvukovo-obrazových správ a informácií na elektronických, magnetických a optických nosičoch všetkých druhov, edičná a publikačná činnosť vrátane nahrávania zvukových a zvukovo-obrazových nosičov a programov pre rozhlasové a televízne vysielanie, požičiavanie publikácií a nahraných zvukových a zvukovo-obrazových nosičov, produkčná a agentúrna činnosť v oblasti zábavy, vzdelávania, kultúry a športu vrátane usporadúvania zábavných a vzdelávacích súťaží a akcií, hobby súťaží, záujmových klubov, stretnutí a prednášok vrátane akcií na podporu zdravého životného štýlu a spoločenského uplatnenia a aktivity záujmových skupín, kultúrnych a/alebo vzdelávacích výstav, informačné, konzultačné, poradenské a obstarávateľské služby v odbore nakladateľskej a vydavateľskej činnosti, produkčná a agentúrna činnosť v oblasti zábavy, kultúry, vzdelávania, záujmovej činnosti a spoločenských aktivít.

42 - Dizajn tlačiarenských a papiernických výrobkov vrátane technického prieskumu v daných odboroch, technické služby v odbore tlačiarenských výrobkov, tvorba počítačových programov a systémov vrátane ich aktualizácie, najmä programov grafických, kopírovanie počítačových programov a hosting webových stránok.

(540) **BAUER MEDIA**

(731) BAUER MEDIA v. o. s., Viktora Huga 6, 150 00 Praha, CZ;

(740) Hojčuš Peter, Ing., Bratislava, SK;

(210) 5106-2006

(220) 24.1.2006

8 (511) 35, 36, 42

(511) 35 - Obchodné a podnikateľské poradenstvo, poradenstvo v obchodnej činnosti, účtovníctvo, obchodný manažment a podnikové poradenstvo.

36 - Kancelárie zaoberajúce sa inkasom pohľadávok, finančné poradenstvo, správa nehnuteľností; sprostredkovanie predaja, prenájmu a kúpy nehnuteľností, realitné kancelárie.

42 - Arbitráž, interiérová výzdoba, poradenstvo v oblasti práv duševného vlastníctva, poskytované právnych služieb advokátmi, právny výskum.

(540)



- (591) červená, šedá
(731) Juráš Branislav, Mgr., Sklenárova 42, 821 09 Bratislava, SK;

(210) 5107-2006

(220) 24.1.2006

8 (511) 35, 36, 37, 41, 42

- (511) 35 - Reklamná činnosť, vydávanie reklamných textov, letákov a informačných materiálov, podpora predaja pre tretie osoby, poradenstvo pri vedení podniku, návrh a úprava reklamných materiálov, obchodné a podnikateľské informácie.
36 - Sprostredkovanie kúpy, predaja a prenájmu nehnuteľností, činnosť realitnej kancelárie.
37 - Stavebná činnosť, stavby a opravy budov, poradenstvo v oblasti energetickej a technologickej optimalizácie budov, stavebné informácie.
41 - Vydávanie periodických a neperiodických publikácií (mimo reklamných), organizovanie školení, seminárov, organizovanie workshopov; vyučovanie dospelých.
42 - Architektonické poradenstvo, služby bytového architekta, inžinierska projekčná činnosť, vypracovanie dokumentácie a projektu energetického a technologického vybavenia stavieb; návrh a realizácia informačných a orientačných systémov v budovách.

(540)

max·15
baví nás vedieť

- (731) max 15, s. r. o., Rumančeková 18, 821 01 Bratislava, SK;
(740) Šujanová Mária, Ing., Bratislava, SK;

(210) 5108-2006

(220) 24.1.2006

8 (511) 16, 35, 41

- (511) 16 - Periodické a neperiodické publikácie, reklamné tlačoviny, letáky, lósy, tikety, plagáty, kalendáre.
35 - Reklamná, inzertná a propagačná činnosť; on-line reklama na počítačovej komunikačnej sieti; vydávanie, aktualizovanie reklamných materiálov, zasielanie a rozširovanie reklamných materiálov (letáky, prospekty, tlačivá, vzorky) zákazníkom; organizovanie a prevádzkovanie spotrebiteľských lotérií.
41 - Organizovanie a prevádzkovanie lotérií a stávkových hier; organizovanie lotérií a stávkových hier prostredníctvom internetu; organizovanie kurzových stávk; organizovanie kurzových stávk prostredníctvom internetu; organizovanie a prevádzkovanie doplnkových televíznych hier k lotériám; tvorba televíznych programov; organizovanie zábavných súťaží.

(540)



- (591) červená, biela, tmavomodrá
(731) TIPOS, národná lotériová spoločnosť, a. s., Brečtanova 1, 830 07 Bratislava, SK;
(740) Litváková Edita, Ing., Bratislava, SK;

(210) 5109-2006

(220) 24.1.2006

8 (511) 35, 41, 43

- (511) 35 - Reklamná a propagačná činnosť; on-line reklama na počítačovej komunikačnej sieti; prenájom reklamných plôch; rozširovanie, vydávanie, aktualizovanie a zasielanie reklamných materiálov; maloobchodná činnosť s nasledovnými tovarmi: odevy, obuv, pokrývky hlavy, tlačoviny, reklamné tlačoviny, periodické a neperiodické publikácie, knihy, plagáty, fotografie, kalendáre, výrobky z kože a koženky, darčekové predmety, výrobky z keramiky, alkoholické nápoje a nealkoholické nápoje, tabak, cigarety a potreby pre fajčiarov; plánovanie a organizovanie športových, zábavných, kultúrnych a súťažných podujatí na účely komerčné a reklamné.
41 - Športová, zábavná a kultúrna činnosť; organizovanie športových podujatí a súťaží, organizovanie bežeckého maratónu; prevádzkovanie športových zariadení; organizovanie živých vystúpení a koncertov; plánovanie a organizovanie zábavných, kultúrnych, vedeckých, súťažných a športových podujatí; poskytovanie informácií o možnostiach zábavy a športového vyžitia; vydavateľská činnosť s výnimkou vydávania reklamných a náborových textov.
43 - Prevádzkovanie bufetov a samoobslužných reštaurácií; prenájom prenosných stavieb; prenájom a rezervovanie prechodného ubytovania.

(540)



- (591) tmavočervená, biela, žltá, zelená
(731) SuccessOn.comMUNICATION, s. r. o., Vajnorská 8/A, 831 04 Bratislava, SK;
(740) Litváková Edita, Ing., Bratislava, SK;

(210) 5111-2006

(220) 25.1.2006

8 (511) 10

- (511) 10 - Prístroje a nástroje chirurgické, lekárske; dialyzačné súpravy; infúzne súpravy; súpravy na enterálnu výživu; transfúzne súpravy, odberové súpravy, transfúzne súpravy pre krvné vaky; prevodové súpravy na zavádzanie akéhokoľvek média do tela alebo z tela pacienta; ich príslušenstvo a náhradné diely.

(540) IS-127 P

- (731) GAMA GROUP a. s., Mánesova 3/11, 370 67 České Budějovice, CZ;
 (740) Hojčuš Peter, Ing., Bratislava, SK;

(210) 5112-2006

(220) 26.1.2006

8 (511) 35, 38, 41

(511) 35 - Komerčné informačné kancelárie; poskytovanie obchodných alebo podnikateľských informácií; obchodný manažment v oblasti umenia; organizovanie výstav na obchodné a reklamné účely; podpora predaja (pre tretie osoby); prenájom reklamného času vo všetkých komunikačných médiách; prenájom reklamných materiálov; reklama; on-line reklama na počítačovej komunikačnej sieti; reklamné agentúry; rozhlasová reklama; rozširovanie reklamných alebo inzertných oznamov; štatistické informácie; televízna reklama; obchodný manažment v oblasti umenia; vydávanie a aktualizovanie reklamných materiálov; vyhľadávanie informácií v počítačových súboroch (pre zákazníkov); vzťahy s verejnosťou (prieskum vzťahov medzi podnikmi, inštitúciami a spoločenským prostredím); zbieranie údajov do počítačových databáz; služby zaoberajúce sa zhromažďovaním výstrižkov z časopisov.

38 - Informačné kancelárie; počítačová komunikácia; poskytovanie telekomunikačného pripojenia do svetovej počítačovej siete; prenos správ a obrazových informácií pomocou počítača; telekonferenčné služby; televízne vysielanie; tlačové kancelárie; vysielanie káblovej televízie.

41 - Akadémie (vzdelávanie); divadelné predstavenia; filmová tvorba; prenájom filmov; informácie o možnostiach rekreácie; informácie o možnostiach rozptýlenia; informácie o možnostiach zábavy; informácie o výchove a vzdelávaní; výchovno-zábavné klubové služby; organizovanie a vedenie kolokvií; organizovanie a vedenie konferencií; organizovanie a vedenie kongresov; organizovanie a vedenie seminárov; organizovanie kultúrnych alebo vzdelávacích výstav; organizovanie plesov; organizovanie predstavení (manažérske služby); organizovanie súťaží (vedomostných alebo zábavných); organizovanie živých vystúpení; poskytovanie elektronických publikácií on-line (bez možnosti kopírovania); požičiavanie filmov; požičovne kníh (knižnice); prekladateľské služby; prenájom audionahrávok; prenájom kinematografických filmov; rezervácia vstupeniek; rozhlasová zábava; školenie; tvorba videofilmov; on-line vydávanie kníh a časopisov v elektronickej forme; vydávanie kníh; vydávanie textov s výnimkou reklamných alebo náborových; výroba rozhlasových a televíznych programov; vzdelávanie; zábava, pobavenie; zábavné parky; živé predstavenie.

(540) CULTURE LINES

- (731) Marlin, s. r. o., Ševčenkova 31, 851 01 Bratislava, SK;
 (740) Holakovský Štefan, Ing., Bratislava, SK;

(210) 5113-2006

(220) 26.1.2006

8 (511) 12

(511) 12 - Zariadenia (prostriedky) na pohyb po zemi, vode, vo vzduchu alebo po koľajniciach.

(540) TIOGA

- (731) MARUI LIMITED, 6-24, Motomachi-dori 4-chome, Chuo-ku, Kobe, JP;
 (740) ROTT, RŮŽIČKA & GUTTMANN, v. o. s., Bratislava, SK;

(210) 5117-2006

(220) 27.1.2006

8 (511) 35, 36

(511) 35 - Organizačné a ekonomické poradenstvo, poradenstvo v obchodnej činnosti, obchodné a podnikateľské poradenstvo, obchodný manažment a podnikové poradenstvo, reklama, účtovníctvo, reklamné agentúry, príprava a vyhotovenie daňových priznaní, dražby, ekonomické predpovede, spravovanie hotelov, obchodné alebo podnikateľské informácie, kancelárie zaoberajúce sa dovozom a vývozom, pomoc pri riadení podnikov a obchodnej činnosti, komerčné informačné kancelárie, marketingové štúdie, organizovanie výstav na komerčné alebo reklamné účely, personálne poradenstvo, podpora predaja (pre tretie osoby), obchodný prieskum, prieskum trhu a verejnej mienky, sekretárske služby, obchodný manažment v oblasti.

36 - Nákup, predaj a prenájom nehnuteľností, sprostredkovanie kúpy, predaja a prenájmu nehnuteľností, sprostredkovanie, správa nehnuteľností, bankovníctvo, burzové maklérsstvo, daňové odhady (služby), dôchodkové fondy, elektronický prevod kapitálu, finančné informácie, finančné poradenstvo, finančné riadenie, služby v oblasti finančnictva, hypotéky (poskytovanie pôžičiek), investovanie kapitálu, konateľstvo, finančný lízing, finančné analýzy, realitné kancelárie, správcovstvo.

(540) MEXX Reality

- (731) MEXX Reality, s. r. o., Štefánikova 10, 917 01 Trnava, SK;

(210) 5118-2006

(220) 27.1.2006

8 (511) 33

(511) 33 - Vína všetkých druhov.

(540)

- (731) VÍNO NITRA, spol. s r. o., Vinárska 1, 951 41 Lužianky, SK;
 (740) ROTT, RŮŽIČKA & GUTTMANN, v. o. s., Bratislava, SK;

(210) 5120-2006

(220) 27.1.2006

8 (511) 5

(511) 5 - Farmaceutické urogenitálne produkty.

(540) TAMOSIN

(731) BELUPO - Lijekovi i kozmetika d. d., Danica 5, 48000 Koprivnica, HR;

(740) Holoubková Mária, Ing., Bratislava, SK;

(210) 5122-2006

(220) 30.1.2006

8 (511) 36, 43, 44

(511) 36 - Finančné analýzy, bankové služby priamo k zákazníkom (home banking), bankovníctvo, burzové maklérsstvo, vydávanie cenín, úschova cenností, vydávanie cestovných šekov, klíring (zúčtovávanie vzájomných pohľadávok a záväzkov- bezhotovostné platenie), colné služby, daňové odhady (služby), dôchodkové fondy, služby na využívanie dôchodkových fondov, elektronický prevod kapitálu, finančné informácie, finančné odhady a oceňovanie (poisťovníctvo, bankovníctvo, nehnuteľnosti), finančné poradenstvo, finančné riadenie, finančné záruky, služby v oblasti finančníctva, finančný lízing, garancie, záruky, kaucie, hypotéky (poskytovanie pôžičiek), informácie o poistení, kapitálové investície, investovanie kapitálu, prenájom izieb, kancelárie zaoberajúce sa inkasovaním pohľadávok, kapitálové investície, kaucie, záruky, garancie, kaucie, záruky, ručenie, konateľstvo, zastupiteľstvo, konzultačné služby v oblasti poisťovníctva, finančné konzultačné služby, kurzové záznamy na burze, likvidácia podnikov (finančné služby), finančný lízing, vedenie nájomných domov, inkasovanie nájomného, oceňovanie a odhady nehnuteľností, prenájom nehnuteľností, správa nehnuteľností, sprostredkovanie nehnuteľností, poistenie proti nehodám, oceňovanie a odhady (daňové), oceňovanie alebo odhadovanie numizmatických zbierok, oceňovanie mincí, oceňovanie nehnuteľností, oceňovanie šperkov, oceňovanie starožitností, oceňovanie umeleckých diel, oceňovanie známk, finančné oceňovanie, (poistenie, bankovníctvo, nehnuteľností), odhady a oceňovanie (daňové), odhady daňové (služby), organizovanie dobročinných zbierok, organizovanie zbierok, overovanie šekov, overovanie šekov, platenie na splátky, informácie o poistení, zdravotné poistenie, poistenie (pri námornej preprave), poisťky životné, uzatváranie poisťiek, poisťno-technické služby (štatistika), poradenstvo v oblasti poistenie, pôžička (záručná), pôžičky (financovanie, prenájom bytov, prenájom fariem, prenájom kancelárskych priestorov, prenájom nehnuteľností, platobné prevody vykonávané elektronicky, realitné kancelárie, finančné riadenie, šperky (oceňovanie), sporiteľne, správa nehnuteľností, správcovstvo, sprostredkovanie poistenie, sprostredkovanie záruk, sprostredkovanie (maklérsstvo), sprostredkovatelia nehnuteľností, starožitnosti (oceňovanie), ubytovacie kancelárie (byty), umelecké diela (oceňovanie), úschova cenností, úschovné služby, úschova v bezpečnostných schránkach,

úverové karty (služby), služby týkajúce sa úverových kariet, úverové ústavy, úverové banky, uzatváranie poisťiek proti požiaru, vyberanie nájomného, vydávanie cenných papierov, vydávanie cestovných šekov, vydávanie kreditných kariet, prevádzkovanie záložní, záruky, kaucie, záruky, kaucie, ručenie, zbieranie peňazí na dobročinné účely, organizovanie zbierok, zmenárenské služby, zmenárenské služby, známky (oceňovanie), zúčtovacie banky (prevádzajúce bezhotovostné operácie).

43 - Bary (služby), bufety (rýchle občerstvenie), detské jasle, domovy dôchodcov, hotelierske služby, jedálne a závodné jedálne, jedálne (závodné), kaviarne, kempy (prevádzkovanie), motelové služby, penzióny, poskytovanie prechodného ubytovania, poskytovanie ubytovania pre zvieratá, prázdninové tábory (ubytovacie služby), prázdninové tábory (ubytovacie služby), prenájom prednáškových sál, prenájom prenosných stavieb, prenájom prenosných stavieb, prenájom stoličiek, stolov, obrusov a sklenných výrobkov, prenájom turistických stanov, prevádzkovanie hotelového ubytovania, prevádzkovanie kempov, príprava a dodávka jedál na objednávku do domu, reštaurácie (samoobslužné), reštaurácie (jedálne), rezervácia hotelov, rezervácia penziónov, rezervácia prechodného ubytovania, samoobslužné reštaurácie, turistické ubytovne, ubytovacie kancelárie (hotely, penzióny), prenájom prechodného ubytovania.

44 - Aranžovanie kvetov, aromaterapeutické služby, česanie zvierat, služby chiropraktikov, chirurgia (plastická), chov zvierat, detoxikácia toxikomanov, farmaceutické poradenstvo, fyzioterapia, letecké a povrchové rozmetávanie hnojív a iných poľnohospodárskych chemikálií, implantovanie vlasov, kadernícke salóny, krvné banky (služby), kúpele (parné), kúpele (verejné) za účelom hygieny, lekárske služby, liečenie stromov, manikúra, masáže, nemocnice (služby), ničenie buriny, ničenie škodcov (v poľnohospodárstve, záhradníctve a lesníctve), optici (služby), ošetrovateľské služby, parné kúpele, plastická chirurgia, pôrodné asistentky (služby), prenájom poľnohospodárskych nástrojov a zariadení, psychologické služby, rastlinné škôlky, salóny krásy, sanatóriá, ničenie škodcov v poľnohospodárstve, záhradníctve a lesníctve, starostlivosť o čistotu zvierat chovaných v domácnosti, stomatológia, liečenie stromov, súkromné kliniky alebo sanatóriá, súkromné sanatóriá alebo kliniky, tetovanie, trávniky (údržba), umelé oplodňovanie, útulky, zhotovovanie vencov, verejné kúpele, veterinárna pomoc, vnútorné umelé oplodňovanie, vzdušné a pozemné rozptyľovanie hnojív a iných poľnohospodárskych chemických látok, záhradkárské služby, záhradní architekti (služby), záhradníctvo, zdravotné strediská, zdravotnícka starostlivosť, zotavovne, zotavovne pre rekonvalescentov, starostlivosť o čistotu zvierat chovaných v domácnosti, upravovanie, česanie zvierat.

(540) PRE SLNEČNÚ JESEŇ ŽIVOTA

(731) DPD Services, a. s., Eadová 8, 811 05 Bratislava, SK;

(210) 5124-2006

(220) 30.1.2006

8 (511) 16, 35, 41

(511) 16 - Knihy, časopisy, periodiká, kalendáre, príručky, publikácie, plagáty, prospekty, brožúry, tlačivá, katalógy, pútače z papiera alebo lepenky, papierové vlajky, papierové zástavky, pečiatky, pečate, písacie potreby, papiernický tovar, obálky, obaly, nálepky, kancelárske potreby s výnimkou nábytku, kancelársky papier, papierové pásy, baliaci papier, albumy, atlasy, formuláre, predmety z kartónu, lepiace štítky, spisové obaly. 35 - Marketingové štúdie, poradenstvo v obchodnej činnosti, pomoc pri riadení obchodných činností, poskytovanie obchodných alebo podnikateľských informácií, obchodný alebo podnikateľský prieskum, analýzy nákladov, prieskum trhu a verejnej mienky, príprava a vyhotovenie daňových priznaní, hospodárske a ekonomické predpovede, obchodné alebo podnikateľské informácie, vyhľadávanie informácií v počítačových súboroch pre zákazníkov, prieskum vzťahov medzi podnikmi, inštitúciami a spoločenským prostredím, vzťahy s verejnosťou, pomoc pri riadení komerčných a priemyselných podnikov, kopírovanie alebo rozmnožovanie dokumentov, obchodný manažment, personálne poradenstvo, zbieranie údajov do počítačových databáz, zoradovanie údajov v počítačových databázach, oceňovanie a odhady v oblasti podnikania, reklama, on-line reklama na počítačovej komunikačnej sieti, rozširovanie reklamných oznamov, vydávanie a aktualizovanie reklamných materiálov, štatistické informácie, účtovníctvo, vedenie kartoték v počítači, vedenie účtovných kníh, poskytovanie a sprostredkovanie uvedených služieb prostredníctvom komunikačných médií, elektronickej pošty, SMS správ, počítačových sietí a internetu. 41 - Informácie o vzdelávaní, organizovanie a vedenie konferencií, kongresov, seminárov, školenia, organizovanie vzdelávacích výstav, manažérske služby pri organizovaní predstavení, pedagogické informácie, poradenstvo v oblasti vzdelávania, on-line vydávanie kníh a časopisov v elektronickej forme, vydávanie kníh, časopisov, periodík, poskytovanie a sprostredkovanie uvedených služieb prostredníctvom komunikačných médií, elektronickej pošty, SMS správ, počítačových sietí a internetu.

(540)



(591) čierna, červená

(731) Kořenek Peter, PhDr., Nerudova 12, 902 01 Pezinok, SK;

(740) Porubčan Róbert, Ing., Ivanka pri Dunaji, SK;

(210) 5125-2006

(220) 30.1.2006

8 (511) 6, 19, 37

(511) 6 - Kovové okná, dvere, kovanie na okná, kovové mriežky a mreže, kovové okenné rámy, kovové zárubne, kovové okenice, okenné západky, okenné žabice, kovové pánty, závesy, kovové držadlá, rukoväti, kľučky, kľúče, kovové konštrukcie, stavebné kovanie, kovanie na nábytok,

obyčajné kovy, surové alebo ako polotovary, kovové profily, tyče, pásy, kovové rebríky, kovové stavebné materiály, kovové zámky s výnimkou elektrických, drobný železiarsky tovar, kovové žalúzie, kovové rolety, parapetné dosky z kovu, kladky pre posuvné okná, kovový spojovací materiál, kovové výplne dverí, neelektrické zatváratele dverí a okien, dverové pružiny s výnimkou elektrických, dverové zástrčky, kovové sieťky proti hmyzu, kovové krídlové okná, oceľové rolety, kovové uzávery na okná, kovové uzávery na posuvné okná, kovové výplne dverí.

19 - Nekovové okná, okenné rámy, okenice, okenné rámy, okenné mriežky, predovšetkým okná, okenné rámy, okenice, rámy, mriežky z plastu, parapetné dosky s výnimkou kovových, spracované drevo, dvere s výnimkou kovových, dverové rámy, prahy, zárubne s výnimkou kovových, stavebné nekovové konštrukcie, obkladový materiál, parkety, podlahové dosky, preglejky, stavebné sklo, okenné sklo s výnimkou okenného skla pre okná automobilov, stavebný materiál s výnimkou kovového, nekovové stĺpy, nekovové odkvapové rúry, vitráže, vitrážové okná, vonkajšie plášte budov s výnimkou kovových, výplne dverí s výnimkou kovových, žalúzie s výnimkou kovových, nekovové rámové konštrukcie, vonkajšie rolety okrem kovových a textilných, alabastrové sklo, netrieštivé sklo, nistejové sklo ako stavebný materiál, stavebné izolačné sklo, tabuľové sklo pre stavebníctvo.

37 - Montážne a inštaláčne služby, opravy a údržba, inštalácia, montáž, opravy, údržba okien, dverí, obkladov, interiérových prvkov, roliet, žalúzií, protihmyzových sieťok, stavebná činnosť, stavebníctvo, čistenie interiérov a exteriérov budov, izolovanie stavieb, interiérové a exteriérové maľovanie a natieranie, štukovanie, sadrovanie, tapetovanie, maľovanie a natieranie, montovanie lešení, murovanie, predovšetkým murovanie súvisiace s inštaláciou okien a dverí, informácie o opravách, stavebné informácie, sprostredkovanie uvedených služieb, poskytovanie a sprostredkovanie uvedených služieb prostredníctvom komunikačných médií, elektronickej pošty, SMS správ, počítačových sietí a internetu.

(540)



(731) PROFIPLAST spol. s r. o., Dopravná 7, 955 01 Topoľčany, SK;

(740) Porubčan Róbert, Ing., Ivanka pri Dunaji, SK;

(210) 5126-2006

(220) 30.1.2006

8 (511) 9, 35, 41

(511) 9 - Počítačový softvér na stávkové a kurzové hry, 35 - Reklamná činnosť.

41 - Organizovanie stávkových a kurzových hier, vydávanie kupónov a tiketov na stávkové a kurzové hry.

(540)



(591) modrá, žltá

(731) TERNO a. s., Karpatská 23, 811 05 Bratislava, SK;
(740) Čechvalová Dagmar, Bratislava, SK;

(210) 5127-2006

(220) 30.1.2006

8 (511) 9, 16, 18, 25, 28, 35, 38, 41, 42

(511) 9 - Nahrané a nenahrané zvukové a zvukovo-obrazové nosiče; elektronické publikácie (kopírovaťelné).

16 - Tlačoviny, periodická a neperiodická tlač, publikácie, knihy, plagáty, letáky, prospekty, fotografie, pohľadnice, kalendáre, albumy, diáre, poznámkové bloky, samolepky, papierové nálepky, brožúry, karty, ceruzky, perá, písacie potreby, zápisníky, listový papier, reklamné materiály, papierové obrúsky, puzdrá na písacie potreby, peračníky, kancelárske potreby s výnimkou nábytku, papierové tašky, a vrecká.

18 - Výrobky z kože a koženky nezahnuté v iných triedach; kufre a kufríky, cestovné tašky, tašky na športové potreby, vaky, plecniaky, školské tašky; kabelky, dáždniky, slnečníky a vychádzkové palice; puzdrá a obaly z kože alebo koženky.

25 - Oblečenie, obuv a pokrývky hlavy, doplnky odevov patriace do triedy 25.

28 - Hry, hračky a predmety na hranie patriace do triedy 28; telocvičné a športové potreby patriace do triedy 28.

35 - Reklamná a inzertná činnosť, rozhlasová reklama, sprostredkovanie obchodnej činnosti, organizovanie reklamných a komerčných výstav a predvádzacích akcií tovarov a služieb, informačné služby týkajúce sa uvedených služieb.

38 - Rozhlasové vysielanie; spravodajské služby informačné služby týkajúce sa uvedených služieb.

41 - Prevádzkovanie rozhlasovej stanice, tvorba a výroba rozhlasových programov, vzdelávacia a zábavná činnosť, zábavné, vzdelávacie a publicistické programy, rozhlasové dialógy, prenájom a požičiavanie nahrávok a zvukových nosičov, služby nahrávacích štúdií, organizovanie súťaží, športových, kultúrnych, vzdelávacích a spoločenských podujatí, organizovanie kultúrnych a vzdelávacích výstav, organizovanie živých vystúpení, organizovanie koncertov, vydateľská činnosť, vydávanie kníh, časopisov a textov (s výnimkou reklamných a náborových), vydávanie kníh a časopisov v elektronickej forme (on-line), informácie o možnostiach zábavy, rekreácie, výchovy a vzdelávania, organizovanie rekreačných, poznávacích a vzdelávacích zájazdov a pobytov; reportážne služby, rozhlasové spravodajstvo, publicistika; zverejňovanie textov (okrem reklamných), elektronické publikovanie (bez možnosti kopírovania) a poskytovanie elektronických publikácií (bez možnosti kopírovania), informačné služby týkajúce sa uvedených služieb.

42 - Spravovanie autorských práv.

(540) RÁDIO VIVA

(731) RADIO TWIST, a. s., Šalviova 1, 821 01 Bratislava, SK;

(210) 5128-2006

(220) 31.1.2006

8 (511) 33, 35, 41

(511) 33 - Alkoholické nápoje s výnimkou piva.

35 - Reklamná činnosť v súvislosti s výrobou alkoholických nápojov.

41 - Organizovanie odborných vinárskych súťaží.

(540)



(731) HUBERT J. E., s. r. o., Vinárska 137, 926 01 Seereď, SK;

(740) Budaj Miroslav, JUDr., Bratislava, SK;

(210) 5129-2006

(220) 31.1.2006

8 (511) 3, 5, 25

(511) 3 - Prípravky pracie a bieliace, čistiace, leštiace, odmasťovacie, mydlo, výrobky kozmetické, najmä krémy, telové mlieka, výrobky voňavkárské, najmä parfumy, toaletné vody, éterické oleje, vodičky a farby na vlasy, zubné pasty, ústne vody a prášky na zuby, osobné a ústne dezodoranty, vlasové prípravky.

5 - Výrobky veterinárske a farmaceutické, výrobky hygienické v rámci tejto triedy (napr. nohavičky, obrúsky, vložky, vata, tampóny), výrobky diietetické pre deti a chorých na liečebné účely, výrobky chemické na lekárske účely, multivitaminové prípravky a nápoje na liečebné účely, potravinové doplnky na liečebné účely, posilňujúce a podporné minerálne látky a vitamíny na liečebné účely, balzamy, krémy a masti na lekárske účely, náplasti, obväzový materiál, prostriedky dezinfekčné, na ničenie rastlinných a živočíšnych škodcov, antiparazitné látky.

25 - Odevy, obuv, šľapky, plavky, spodná bielizeň.

(540) LIGNISUL

(731) PHARMA UNITED INC., 255 Keele St., Toronto, Ontario M6P2K1, CA;

(740) Mešková Viera, Ing., Bratislava, SK;

(210) 5130-2006

(220) 31.1.2006

8 (511) 33

(511) 33 - Vína všetkých druhov pochádzajúce z oblasti Kalifornie.

(540)



(591) odtiene hnedej, žltej, biela, tmavo modrá, červená, okrová

(731) UNITED BRANDS s. r. o., Květnové náměstí 14, 252 43 Průhonice, CZ;

(740) ROTT, RŮŽIČKA & GUTTMANN, v. o. s., Bratislava, SK;

(210) 5133-2006

(220) 1.2.2006

8 (511) 5, 29, 30

(511) 5 - Diabetické čaje, medicínske čaje, bylinné a ovocné čaje s liečebným účinkom a ich zmesi.

29 - Sušené ovocie, zelenina a byliny vrátane ich zmesí.

30 - Čaj, čajové nápoje a čajové zmesi lisované, sypké a porciované, cukrovinky.

(540) Večer trojkral'ový

(731) OXALIS, spol. s r. o., K Teplinám 663, 763 15 Slušovice, CZ;

(740) Holoubková Mária, Ing., Bratislava, SK;

(210) 5134-2006

(220) 1.2.2006

8 (511) 5, 29, 30

(511) 5 - Diabetické čaje, medicínske čaje, bylinné a ovocné čaje s liečebným účinkom a ich zmesi.

29 - Sušené ovocie, zelenina a byliny vrátane ich zmesí.

30 - Čaj, čajové nápoje a čajové zmesi lisované, sypké a porciované, cukrovinky.

(540) Snehová kráľovna

(731) OXALIS, spol. s r. o., K Teplinám 663, 763 15 Slušovice, CZ;

(740) Holoubková Mária, Ing., Bratislava, SK;

(210) 5135-2006

(220) 1.2.2006

8 (511) 5, 29, 30

(511) 5 - Diabetické čaje, medicínske čaje, bylinné a ovocné čaje s liečebným účinkom a ich zmesi.

29 - Sušené ovocie, zelenina a byliny vrátane ich zmesí.

30 - Čaj, čajové nápoje a čajové zmesi lisované, sypké a porciované, cukrovinky.

(540) Lemonita

(731) OXALIS, spol. s r. o., K Teplinám 663, 763 15 Slušovice, CZ;

(740) Holoubková Mária, Ing., Bratislava, SK;

(210) 5136-2006

(220) 1.2.2006

8 (511) 5, 29, 30

(511) 5 - Diabetické čaje, medicínske čaje, bylinné a ovocné čaje s liečebným účinkom a ich zmesi.

29 - Sušené ovocie, zelenina a byliny vrátane ich zmesí.

30 - Čaj, čajové nápoje a čajové zmesi lisované, sypké a porciované, cukrovinky.

(540) Dobrý rok

(731) OXALIS, spol. s r. o., K Teplinám 663, 763 15 Slušovice, CZ;

(740) Holoubková Mária, Ing., Bratislava, SK;

(210) 5137-2006

(220) 1.2.2006

8 (511) 5, 29, 30

(511) 5 - Diabetické čaje, medicínske čaje, bylinné a ovocné čaje s liečebným účinkom a ich zmesi.

29 - Sušené ovocie, zelenina a byliny vrátane ich zmesí.

30 - Čaj, čajové nápoje a čajové zmesi lisované, sypké a porciované, cukrovinky.

(540) Hriešny tanec

(731) OXALIS, spol. s r. o., K Teplinám 663, 763 15 Slušovice, CZ;

(740) Holoubková Mária, Ing., Bratislava, SK;

(210) 5138-2006

(220) 1.2.2006

8 (511) 5, 29, 30

(511) 5 - Diabetické čaje, medicínske čaje, bylinné a ovocné čaje s liečebným účinkom a ich zmesi.

29 - Sušené ovocie, zelenina a byliny vrátane ich zmesí.

30 - Čaj, čajové nápoje a čajové zmesi lisované, sypké a porciované, cukrovinky.

(540) Malý Buddha

(731) OXALIS, spol. s r. o., K Teplinám 663, 763 15 Slušovice, CZ;

(740) Holoubková Mária, Ing., Bratislava, SK;

(210) 5139-2006

(220) 1.2.2006

8 (511) 5, 29, 30

(511) 5 - Diabetické čaje, medicínske čaje, bylinné a ovocné čaje s liečebným účinkom a ich zmesi.

29 - Sušené ovocie, zelenina a byliny vrátane ich zmesí.

30 - Čaj, čajové nápoje a čajové zmesi lisované, sypké a porciované, cukrovinky.

(540) Mate IQ

(731) OXALIS, spol. s r. o., K Teplinám 663, 763 15 Slušovice, CZ;

(740) Holoubková Mária, Ing., Bratislava, SK;

(210) 5140-2006

(220) 1.2.2006

8 (511) 36

(511) 36 - Poisťovníctvo, finančné služby.

(540)

(591) červená, čierna, biela

(731) WIENER STÄDTISCHE Allgemeine Versicherung AG, Schottenring 30, 1010 Wien, AT;

(740) ROTT, RŮŽIČKA & GUTTMANN, v. o. s., Bratislava, SK;

(210) 5141-2006

(220) 1.2.2006

8 (511) 36

(511) 36 - Poistovníctvo, finančné služby.

(540)

(591) červená, čierna, biela

(731) WIENER STÄDTISCHE Allgemeine Versicherung AG, Schottenring 30, 1010 Wien, AT;

(740) ROTT, RŮŽIČKA & GUTTMANN, v. o. s., Bratislava, SK;

(210) 5142-2006

(220) 1.2.2006

8 (511) 36

(511) 36 - Poistovníctvo, finančné služby.

(540) VIENNA INSURANCE GROUP

(731) WIENER STÄDTISCHE Allgemeine Versicherung AG, Schottenring 30, 1010 Wien, AT;

(740) ROTT, RŮŽIČKA & GUTTMANN, v. o. s., Bratislava, SK;

(210) 5143-2006

(220) 1.2.2006

8 (511) 36

(511) 36 - Poistovníctvo, finančné služby.

(540) VIG

(731) WIENER STÄDTISCHE Allgemeine Versicherung AG, Schottenring 30, 1010 Wien, AT;

(740) ROTT, RŮŽIČKA & GUTTMANN, v. o. s., Bratislava, SK;

(210) 5144-2006

(220) 1.2.2006

8 (511) 35, 41

(511) 35 - Marketingové štúdie, poskytovanie odborných a podnikateľských informácií, zbieranie údajov do počítačových databáz, odborné obchodné poradenstvo, poradenstvo v oblasti služieb a marketingu, obchodný alebo podnikateľský prieskum, reklamná a propagačná činnosť, odhady v oblasti podnikania, ekonomické predpovede, rozširovanie reklamných materiálov zákazníkom (letáky, prospekty, tlačivá, vzorky), vzťahy s verejnosťou, prieskum trhu.

41 - Organizovanie a vedenie konferencií, seminárov, kolokvií, sympózií, odborné školenie, organizovanie vzdelávania najmä v oblasti správy majetku, investovania a obchodovania, vývoja, analýz a trendov v oblasti investičného manažmentu, rozborov a analýz špecifik investičných koncepcií a variantov, vzdelávacie programy, publikačná činnosť, vydávanie kníh, časopisov, odborných textov, štúdií a výskumných prác, informácie o výchove a vzdelávaní, organizovanie vzdelávacích výstav, pomoc pri výbere povolania (poradenstvo v oblasti vzdelávania), praktický výcvik (ukážky), skúšanie (pedagogická činnosť), vyučovanie.

(540)

(591) červená

(731) SOFISTIC, s. r. o., Maróthyho 6, 811 06 Bratislava, SK;

(740) Guniš Jaroslav, Mgr., Bratislava, SK;

(210) 5145-2006

(220) 2.2.2006

8 (511) 9, 16, 35, 36, 38, 42

(511) 9 - Elektrické, elektronické, optické, meracie, signalizačné a kontrolné prístroje a nástroje, prístroje na vyučovanie (pokiaľ sú obsiahnuté v tejto triede); prístroje na záznam, prenos, spracovanie a reprodukciu zvuku, obrazu alebo dát; strojovo poháňané nosiče dát, najmä magnetické, elektronické a optické nosiče dát na záznam, reprodukciu, prenos a spracovanie zvuku, obrazu alebo dát; predajné automaty a mechanizmy prístrojov na mince; prístroje na spracovanie dát a počítače. 16 - Tlačiarenské tovary, najmä potlačené a/alebo razené karty z kartónu alebo plastu; učebné a vyučovacie pomôcky (s výnimkou prístrojov); kancelárske potreby (s výnimkou nábytku).

35 - Reklama a vedenie podniku; služby databáz, najmä zber a poskytovanie dát; služby databáz, najmä prevádzkovanie databáz; služby databáz, najmä zber a systematizácia informácií.

36 - Finančné služby; služby nehnuteľností.

38 - Telekomunikácie; prevádzka a prenájom telekomunikačných zariadení, najmä rozhlas a televíziu; služby databáz, najmä prenos informácií služby databáz, najmä sprostredkovanie a prenájom prístupového času k databáze.

42 - Programovanie počítačov; služby prenájmu vzťahujúce sa na zariadenie na spracovanie dát a počítače; projektové štúdie a plánovacie služby vzťahujúce sa na telekomunikačné zariadenie.

(540) T-Com Strethockey

(731) Deutsche Telekom AG, Friedrich-Ebert-Allee 140, 53113 Bonn, DE;

(740) Bušová Eva, JUDr., Bratislava, SK;

(210) 5146-2006

(220) 2.2.2006

8 (511) 9, 16, 35, 36, 38, 42

(511) 9 - Elektrické, elektronické, optické, meracie, signalizačné a kontrolné prístroje a nástroje, prístroje na vyučovanie (pokiaľ sú obsiahnuté v tejto triede); prístroje na záznam, prenos, spracovanie a reprodukciu zvuku, obrazu alebo dát; strojovo poháňané nosiče dát, najmä magnetické, elektronické a optické nosiče dát na záznam, reprodukciu, prenos a spracovanie zvuku, obrazu alebo dát; predajné automaty a mechanizmy prístrojov na mince; prístroje na spracovanie dát a počítače. 16 - Tlačiarenské tovary, najmä potlačené a/alebo razené karty z kartónu alebo plastu; učebné a vyučovacie pomôcky (s výnimkou prístrojov); kancelárske potreby (s výnimkou nábytku).

35 - Reklama a vedenie podniku; služby databáz, najmä zber a poskytovanie dát; služby databáz, najmä prevádzkovanie databáz; služby databáz, najmä zber a systematizácia informácií.

36 - Finančné služby; služby nehnuteľností.

38 - Telekomunikácie; prevádzka a prenájom telekomunikačných zariadení, najmä pre rozhlas a televíziu; služby databáz, najmä prenos informácií služby databáz, najmä sprostredkovanie a prenájom prístupového času k databáze.

42 - Programovanie počítačov; služby prenájmu vzťahujúce sa na zariadenie na spracovanie dát a počítače; projektové štúdie a plánovacie služby vzťahujúce sa na telekomunikačné zariadenie.

(540) T-Station

(731) Deutsche Telekom AG, Friedrich-Ebert-Allee 140, 53113 Bonn, DE;

(740) Bušová Eva, JUDr., Bratislava, SK;

(210) 5147-2006

(220) 2.2.2006

8 (511) 9, 16, 35, 36, 38, 42

(511) 9 - Elektrické, elektronické, optické, meracie, signalizačné a kontrolné prístroje a nástroje, prístroje na vyučovanie (pokiaľ sú obsiahnuté v tejto triede); prístroje na záznam, prenos, spracovanie a reprodukciu zvuku, obrazu alebo dát; strojovo poháňané nosiče dát, najmä magnetické, elektronické a optické nosiče dát na záznam, reprodukciu, prenos a spracovanie zvuku, obrazu alebo dát; predajné automaty a mechanizmy prístrojov na mince; prístroje na spracovanie dát a počítače.

16 - Tlačiarenské tovary, najmä potlačené a/alebo razené karty z kartónu alebo plastu; učebné a vyučovacie pomôcky (s výnimkou prístrojov); kancelárske potreby (s výnimkou nábytku).

35 - Reklama a vedenie podniku; služby databáz, najmä zber a poskytovanie dát; služby databáz, najmä prevádzkovanie databáz; služby databáz, najmä zber a systematizácia informácií.

36 - Finančné služby; služby nehnuteľností.

38 - Telekomunikácie; prevádzka a prenájom telekomunikačných zariadení, najmä pre rozhlas a televíziu; služby databáz, najmä prenos informácií služby databáz, najmä sprostredkovanie a prenájom prístupového času k databáze.

42 - Programovanie počítačov; služby prenájmu vzťahujúce sa na zariadenie na spracovanie dát a počítače; projektové štúdie a plánovacie služby vzťahujúce sa na telekomunikačné zariadenie.

(540) T-Com Arena

(731) Deutsche Telekom AG, Friedrich-Ebert-Allee 140, 53113 Bonn, DE;

(740) Bušová Eva, JUDr., Bratislava, SK;

(210) 5148-2006

(220) 2.2.2006

8 (511) 9, 16, 35, 36, 38, 42

(511) 9 - Elektrické, elektronické, optické, meracie, signalizačné a kontrolné prístroje a nástroje, prístroje na vyučovanie (pokiaľ sú obsiahnuté v tejto triede); prístroje na záznam, prenos, spracovanie a reprodukciu zvuku, obrazu alebo dát; strojovo

poháňané nosiče dát, najmä magnetické, elektronické a optické nosiče dát na záznam, reprodukciu, prenos a spracovanie zvuku, obrazu alebo dát; predajné automaty a mechanizmy prístrojov na mince; prístroje na spracovanie dát a počítače.

16 - Tlačiarenské tovary, najmä potlačené a/alebo razené karty z kartónu alebo plastu; učebné a vyučovacie pomôcky (s výnimkou prístrojov); kancelárske potreby (s výnimkou nábytku).

35 - Reklama a vedenie podniku; služby databáz, najmä zber a poskytovanie dát; služby databáz, najmä prevádzkovanie databáz; služby databáz, najmä zber a systematizácia informácií.

36 - Finančné služby; služby nehnuteľností.

38 - Telekomunikácie; prevádzka a prenájom telekomunikačných zariadení, najmä pre rozhlas a televíziu; služby databáz, najmä prenos informácií služby databáz, najmä sprostredkovanie a prenájom prístupového času k databáze.

42 - Programovanie počítačov; služby prenájmu vzťahujúce sa na zariadenie na spracovanie dát a počítače; projektové štúdie a plánovacie služby vzťahujúce sa na telekomunikačné zariadenie.

(540) T-Com Station

(731) Deutsche Telekom AG, Friedrich-Ebert-Allee 140, 53113 Bonn, DE;

(740) Bušová Eva, JUDr., Bratislava, SK;

(210) 5149-2006

(220) 2.2.2006

8 (511) 9, 16, 35, 36, 38, 42

(511) 9 - Elektrické, elektronické, optické, meracie, signalizačné a kontrolné prístroje a nástroje, prístroje na vyučovanie (pokiaľ sú obsiahnuté v tejto triede); prístroje na záznam, prenos, spracovanie a reprodukciu zvuku, obrazu alebo dát; strojovo poháňané nosiče dát, najmä magnetické, elektronické a optické nosiče dát na záznam, reprodukciu, prenos a spracovanie zvuku, obrazu alebo dát; predajné automaty a mechanizmy prístrojov na mince; prístroje na spracovanie dát a počítače.

16 - Tlačiarenské tovary, najmä potlačené a/alebo razené karty z kartónu alebo plastu; učebné a vyučovacie pomôcky (s výnimkou prístrojov); kancelárske potreby (s výnimkou nábytku).

35 - Reklama a vedenie podniku; služby databáz, najmä zber a poskytovanie dát; služby databáz, najmä prevádzkovanie databáz; služby databáz, najmä zber a systematizácia informácií.

36 - Finančné služby; služby nehnuteľností.

38 - Telekomunikácie; prevádzka a prenájom telekomunikačných zariadení, najmä pre rozhlas a televíziu; služby databáz, najmä prenos informácií služby databáz, najmä sprostredkovanie a prenájom prístupového času k databáze.

42 - Programovanie počítačov; služby prenájmu vzťahujúce sa na zariadenie na spracovanie dát a počítače; projektové štúdie a plánovacie služby vzťahujúce sa na telekomunikačné zariadenie.

(540) T-Centrum

(731) Deutsche Telekom AG, Friedrich-Ebert-Allee 140, 53113 Bonn, DE;

(740) Bušová Eva, JUDr., Bratislava, SK;

(210) 5150-2006

(220) 2.2.2006

8 (511) 9, 16, 35, 36, 38, 42

(511) 9 - Elektrické, elektronické, optické, meracie, signalizačné a kontrolné prístroje a nástroje, prístroje na vyučovanie (pokiaľ sú obsiahnuté v tejto triede); prístroje na záznam, prenos, spracovanie a reprodukciu zvuku, obrazu alebo dát; strojovo poháňané nosiče dát, najmä magnetické, elektronické a optické nosiče dát na záznam, reprodukciu, prenos a spracovanie zvuku, obrazu alebo dát; predajné automaty a mechanizmy prístrojov na mince; prístroje na spracovanie dát a počítače. 16 - Tlačiarenské tovary, najmä potlačené a/alebo razené karty z kartónu alebo plastu; učebné a vyučovacie pomôcky (s výnimkou prístrojov); kancelárske potreby (s výnimkou nábytku). 35 - Reklama a vedenie podniku; služby databáz, najmä zber a poskytovanie dát; služby databáz, najmä prevádzkovanie databáz; služby databáz, najmä zber a systematizácia informácií. 36 - Finančné služby; služby nehnuteľností. 38 - Telekomunikácie; prevádzka a prenájom telekomunikačných zariadení, najmä pre rozhlas a televíziu; služby databáz, najmä prenos informácií služby databáz, najmä sprostredkovanie a prenájom prístupového času k databáze. 42 - Programovanie počítačov; služby prenájmu vzťahujúce sa na zariadenie na spracovanie dát a počítače; projektové štúdie a plánovacie služby vzťahujúce sa na telekomunikačné zariadenie.

(540) T-Com On green

(731) Deutsche Telekom AG, Friedrich-Ebert-Allee 140, 53113 Bonn, DE;

(740) Bušová Eva, JUDr., Bratislava, SK;

(210) 5151-2006

(220) 2.2.2006

8 (511) 9, 16, 35, 36, 38, 42

(511) 9 - Elektrické, elektronické, optické, meracie, signalizačné a kontrolné prístroje a nástroje, prístroje na vyučovanie (pokiaľ sú obsiahnuté v tejto triede); prístroje na záznam, prenos, spracovanie a reprodukciu zvuku, obrazu alebo dát; strojovo poháňané nosiče dát, najmä magnetické, elektronické a optické nosiče dát na záznam, reprodukciu, prenos a spracovanie zvuku, obrazu alebo dát; predajné automaty a mechanizmy prístrojov na mince; prístroje na spracovanie dát a počítače. 16 - Tlačiarenské tovary, najmä potlačené a/alebo razené karty z kartónu alebo plastu; učebné a vyučovacie pomôcky (s výnimkou prístrojov); kancelárske potreby (s výnimkou nábytku). 35 - Reklama a vedenie podniku; služby databáz, najmä zber a poskytovanie dát; služby databáz, najmä prevádzkovanie databáz; služby databáz, najmä zber a systematizácia informácií. 36 - Finančné služby; služby nehnuteľností. 38 - Telekomunikácie; prevádzka a prenájom telekomunikačných zariadení, najmä pre rozhlas a televíziu; služby databáz, najmä prenos informácií služby databáz, najmä sprostredkovanie a prenájom prístupového času k databáze. 42 - Programovanie počítačov; služby prenájmu vzťahujúce sa na zariadenie na spracovanie dát a počítače; projektové štúdie a plánovacie služby vzťahujúce sa na telekomunikačné zariadenie.

(540) T-Com Extraliga

(731) Deutsche Telekom AG, Friedrich-Ebert-Allee 140, 53113 Bonn, DE;

(740) Bušová Eva, JUDr., Bratislava, SK;

(210) 5159-2006

(220) 6.2.2006

8 (511) 9, 16, 18, 21, 32, 35, 36, 37, 38, 41, 42

(511) 9 - Disky so zvukovými nahrávkami; počítačové stroje; zariadenia na spracovanie údajov; počítače; magnetické nosiče údajov; magnetické páskové jednotky do počítačov; optické nosiče údajov. 16 - Ocelové písmená; papier; polygrafické písmo; vyučovacie pomôcky s výnimkou prístrojov a zariadení; hárky papiera; kartón, lepenka; tuby z kartónu; predmety z kartónu; papierové kornúty; filtračný materiál (papier); tlačivá; kancelárske potreby s výnimkou nábytku; galvanotypy (polygrafia); tlačoviny; papierové vreckovky; papierový tovar; papierové pásky; papierové servítky; papierové ručníky; papierové utierky na tvár. 18 - Vychádzkové palice; kožené lepenky; cestovné kufre; remienky, kožené šnúrky; usne ako surovina alebo polotovar; kožené nite, šnúrky; kožené ozdoby na nábytok; imitácie kože; dáždničky; slnečníky; rúčky na dáždničky; cestovné tašky; kožené remene; kožené cestovné tašky; kožené chlopne; lodné kufre; jelenica s výnimkou jelenice na čistenie. 21 - Kefy; súpravy kuchynského riadu; záchodové kefy; kefársky tovar; hrebene; porcelánové ozdoby, dekorácie; krištál (výrobky z krištáľového skla); hrebene na rozčesávanie vlasov (riedke); špongie na umývanie; držiaky na špongie; riad (porcelánový alebo hlinený); potreby pre domácnosť s výnimkou potrieb z drahých kovov; elektrické hrebene; porcelán; nádoby na použitie v domácnosti alebo v kuchyni s výnimkou nádob z drahých kovov; maľované výrobky zo skla; zubné kefky; elektrické kefy s výnimkou kief ako častí strojov; kuchynské náradie s výnimkou náradia z drahých kovov; elektrické zubné kefky; špongie na použitie v domácnosti. 32 - Nápoje z nealkoholických štiav; príchuti na výrobu nápojov; ovocné šťavy; vody (nápoje); prípravky na výrobu sýtenej vody; minerálne vody (nápoje); zeleninové šťavy; nealkoholické nápoje; tablety na prípravu šumivých nápojov; prášky na prípravu šumivých nápojov; nápoje izotonické. 35 - Pomoc pri riadení obchodnej činnosti; poskytovanie obchodných alebo podnikateľských informácií; vylepovanie plagátov; sprostredkovateľne práce; obchodný manažment a podnikové poradenstvo; personálne poradenstvo; poradenstvo pri vedení podnikov; príprava inzertných stĺpcov; oceňovanie obchodných podnikov; obchodný alebo podnikateľský prieskum; poradenstvo v obchodnej činnosti; reklama; rozhlasová reklama; obchodný prieskum; poradenské služby v oblasti obchodného alebo podnikateľského riadenia; obchodné alebo podnikateľské poradenstvo; organizovanie výstav na komerčné alebo reklamné účely; obchodné alebo podnikateľské informácie; nábor zamestnancov; odkazovacie telefónne služby (pre neprítomných predplatiteľov); zásielkové

reklamné služby; on-line reklama na počítačovej komunikačnej sieti.

36 - Prenájom nehnuteľností; realitné kancelárie; sprostredkovanie nehnuteľností; oceňovanie nehnuteľností; správa nehnuteľností; finančné poradenstvo/finančné konzultačné služby; prenájom kancelárskych priestorov.

37 - Stavebníctvo (stavebná činnosť); výstavba a opravy skladov; montáž a opravy zavlažovacích zariadení.

38 - Posielanie správ; telefonické služby; informačné kancelárie; komunikácia mobilnými telefónmi; prenos správ a obrazových informácií pomocou počítača; elektronická pošta; telekomunikačné informácie; výzvy (rádiom, telefónom alebo inými elektronickými komunikačnými prostriedkami); prenájom prístrojov na prenos správ; prenájom telekomunikačných prístrojov; prenájom telefónov; služby poskytované elektronickými tabuľami (telekomunikačné služby); poskytovanie telekomunikačného pripojenia do svetovej počítačovej siete; služby zabezpečujúce vstup do telekomunikačných sietí.

41 - Akadémie (vzdelávanie); obveselenie; organizovanie vedomostných alebo zábavných súťaží; školenie; televízna zábava; klubové služby (výchovno-zábavné); informácie o výchove a vzdelávaní; informácie o možnostiach zábavy; organizovanie živých vystúpení; plánovanie a organizovanie večierkov; organizovanie a vedenie seminárov; organizácia a vedenie dielni na výučbu; rezervácia vstupeniek; organizovanie predstavení (manažérske služby).

42 - Projektovanie stavieb; služby komerčných právnikov; právny výskum; tvorba softvéru; poradenstvo v oblasti počítačového hardvéru; obnovovanie počítačových databáz; návrh počítačových systémov; vytváranie a udržiavanie počítačových stránok (webstránok) pre zákazníkov.

(540)

 **POWERSERV**

(731) Powerserve Dienstleistungen GmbH, Wipplingerstraße 11/4, Viedeň 1020, AT;

(210) 5161-2006

(220) 7.2.2006

8 (511) 2, 16, 19

(511) 2 - Farby, fermeže, laky, konzervačné prípravky na drevo, základné náterové farby (pokiaľ sú zahrnuté v triede 2); protikorózne prípravky; tmely, patriace do triedy 2; prísady do farieb; git; vosky (prírodné živice); baktericídne/fungicídne náterové farby; stavebné nátery; farbivá, nátery, náterové pasty (pokiaľ sú zahrnuté v triede 2).

16 - Tlačoviny, plagáty, výrobky z papiera, lepenka a kartón (zaradené do triedy 16); papiernický tovar; kancelárske potreby (s výnimkou nábytku); mapy; vzorkovnice farieb; potreby pre umelcov; štetce.

19 - Stavebný materiál (s výnimkou kovového); stavebná malta; kameň; umelý kameň; prifarbené omietky; prifarbené hrubé omietky s kamienkami; umelé živcové sadry a silikátové sadry; sadry; ochranné činičlá na budovy zahrnuté do triedy 19; textilie zo sklenených vlákien a plastov slú-

žiacie ako vložky pod vyrovnávacie nátery a omietky; textilné výplňové/podkladové zmesi na báze syntetických živíc alebo na silikátovej báze pre stavebníctvo.

(540) **Farba slona**

(731) Deutsche Amphibolin-Werke von Robert Murrhahn Stiftung & Co KG, Roßdörfer Straße 50, 64372 Ober - Ramstadt, DE;

(210) 5222-2006

(220) 22.2.2006

8 (511) 2

(511) 2 - Farby, laky, nátery, fermeže, farbivá, maľby a politúry (bezfarebné laky); tužidlá, tvrdidlá, síkatíva (sušidlá), riedidlá, farbivacie laky a hmoty - všetko ako prísady pre farby, laky, nátery, fermeže, farbivá, maľby a politúry; ochranné prípravky proti hrdzi a hnilobe dreva; prípravky pre spodné nátery (vo forme farieb a lakov); farbivá na drevo; mastix; tmely a štuky.

(540) **FARBY SVETA**

(731) IMPERIAL CHEMICAL INDUSTRIES PLC, 20 Manchester Square, London W1U 3AN, GB;

(740) Čechvalová Dagmar, Bratislava, SK;

(210) 5225-2006

(220) 23.2.2006

8 (511) 17

(511) 17 - Syntetický kaučuk, styrenbutadiénový kaučuk, butylový kaučuk, polyizoprénový kaučuk, polychloroprénový kaučuk, izobutylén-izoprénový kaučuk, etylén-propylénový kaučuk, etylén-propyléndiényový kaučuk.

(540)

SUPRENE

(731) SK Corporation, 99, Seorin-dong, Jongro-ku, Seoul, KR;

(740) Čechvalová Dagmar, Bratislava, SK;

(210) 5240-2006

(220) 28.2.2006

8 (511) 16, 32, 33, 35, 38, 39, 41

(511) 16 - Reklamné tabule z papiera, kartónu alebo lepenky.

32 - Nealkoholické nápoje; vody.

33 - Nápoje alkoholické (okrem piva).

35 - Rozhlasová reklama; reklama; reklama na počítačovej komunikačnej sieti; reklamné agentúry; reklamné materiály; reklamné oznamy; reklamné texty; televízna reklama; vydávanie reklamných alebo náborových textov.

38 - Rozhlasové vysielanie.

39 - Taxislužba.

41 - Výroba rozhlasových a televíznych programov; rozhlasová zábava; reportérske služby.

(540)



(591) oranžová, šedá

(731) D. EXPRES, a. s., Lamačská cesta 3, 841 04 Bratislava, SK;

(210) 5241-2006

(220) 28.2.2006

8 (511) 16, 32, 33, 35, 38, 39, 41

- (511) 16 - Reklamné tabule z papiera, kartónu alebo lepenky.
 32 - Nealkoholické nápoje; vody.
 33 - Nápoje alkoholické (okrem piva).
 35 - Rozhlasová reklama; reklama; reklama na počítačovej komunikačnej sieti; reklamné agentúry; reklamné materiály; reklamné oznamy; reklamné texty; televízna reklama; vydávanie reklamných alebo náborových textov.
 38 - Rozhlasové vysielanie.
 39 - Taxislužba.
 41 - Výroba rozhlasových a televíznych programov; rozhlasová zábava; reportérske služby.

(540)

(591) oranžová, čierna

(731) D. EXPRES, a. s., Lamačská cesta 3, 841 04 Bratislava, SK;

(210) 5242-2006

(220) 28.2.2006

8 (511) 16, 32, 33, 35, 38, 39, 41

- (511) 16 - Reklamné tabule z papiera, kartónu alebo lepenky.
 32 - Nealkoholické nápoje; vody.
 33 - Nápoje alkoholické (okrem piva).
 35 - Rozhlasová reklama; reklama; reklama na počítačovej komunikačnej sieti; reklamné agentúry; reklamné materiály; reklamné oznamy; reklamné texty; televízna reklama; vydávanie reklamných alebo náborových textov.
 38 - Rozhlasové vysielanie.
 39 - Taxislužba.
 41 - Výroba rozhlasových a televíznych programov; rozhlasová zábava; reportérske služby.

(540)

(591) oranžová, čierna, biela

(731) D. EXPRES, a. s., Lamačská cesta 3, 841 04 Bratislava, SK;

(210) 5243-2006

(220) 28.2.2006

8 (511) 16, 32, 33, 35, 38, 39, 41

- (511) 16 - Reklamné tabule z papiera, kartónu alebo lepenky.
 32 - Nealkoholické nápoje; vody.
 33 - Nápoje alkoholické (okrem piva).
 35 - Rozhlasová reklama; reklama; reklama na počítačovej komunikačnej sieti; reklamné agentúry; reklamné materiály; reklamné oznamy; reklamné texty; televízna reklama; vydávanie reklamných alebo náborových textov.
 38 - Rozhlasové vysielanie.

39 - Taxislužba.

41 - Výroba rozhlasových a televíznych programov; rozhlasová zábava; reportérske služby.

(540)

(731) D. EXPRES, a. s., Lamačská cesta 3, 841 04 Bratislava, SK;

(210) 5244-2006

(220) 28.2.2006

8 (511) 16, 32, 33, 35, 38, 39, 41

- (511) 16 - Reklamné tabule z papiera, kartónu alebo lepenky.
 32 - Nealkoholické nápoje; vody.
 33 - Nápoje alkoholické (okrem piva).
 35 - Rozhlasová reklama; reklama; reklama na počítačovej komunikačnej sieti; reklamné agentúry; reklamné materiály; reklamné oznamy; reklamné texty; televízna reklama; vydávanie reklamných alebo náborových textov.
 38 - Rozhlasové vysielanie.
 39 - Taxislužba.
 41 - Výroba rozhlasových a televíznych programov; rozhlasová zábava; reportérske služby.

(540)

(591) oranžová, čierna, biela

(731) D. EXPRES, a. s., Lamačská cesta 3, 841 04 Bratislava, SK;

(210) 5245-2006

(220) 28.2.2006

8 (511) 16, 32, 33, 35, 38, 39, 41

- (511) 16 - Reklamné tabule z papiera, kartónu alebo lepenky.
 32 - Nealkoholické nápoje; vody.
 33 - Nápoje alkoholické (okrem piva).
 35 - Rozhlasová reklama; reklama; reklama na počítačovej komunikačnej sieti; reklamné agentúry; reklamné materiály; reklamné oznamy; reklamné texty; televízna reklama; vydávanie reklamných alebo náborových textov.
 38 - Rozhlasové vysielanie.
 39 - Taxislužba.
 41 - Výroba rozhlasových a televíznych programov; rozhlasová zábava; reportérske služby.

(540)

(591) oranžová, čierna

(731) D. EXPRES, a. s., Lamačská cesta 3, 841 04 Bratislava, SK;

(210) 5246-2006

(220) 28.2.2006

8 (511) 16, 32, 33, 35, 38, 39, 41

- (511) 16 - Reklamné tabule z papiera, kartónu alebo lepenky.
 32 - Nealkoholické nápoje; vody.
 33 - Nápoje alkoholické (okrem piva).
 35 - Rozhlasová reklama; reklama; reklama na počítačovej komunikačnej sieti; reklamné agentúry; reklamné materiály; reklamné oznamy; reklamné texty; televízna reklama; vydávanie reklamných alebo náborových textov.
 38 - Rozhlasové vysielanie.
 39 - Taxislužba.
 41 - Výroba rozhlasových a televíznych programov; rozhlasová zábava; reportérske služby.

(540)



(591) oranžová, čierna, biela, zelená

(731) D. EXPRES, a. s., Lamačská cesta 3, 841 04 Bratislava, SK;

(210) 5247-2006

(220) 28.2.2006

8 (511) 5, 10

- (511) 5 - Lekárske diagnostické činidlá na analýzu telesných tekutín.
 10 - Lekárske diagnostické prístroje na analýzu telesných tekutín, na meranie krvného cukru, autolanceta (lancing devices), lancety.

(540) **BREEZE**

(731) Bayer HealthCare LLC, 100 Bayer Road, Pittsburgh, Pennsylvania 15205, US;

(740) Tomeš Pavol, Ing., Bratislava, SK;

(210) 5248-2006

(220) 28.2.2006

8 (511) 39

- (511) 39 - Odťahovanie havarovaných alebo pokazených dopravných prostriedkov, prepravné služby zabezpečujúce návrat osôb a/alebo vozidiel v prípadoch havárie alebo porúch pomocou akýchkoľvek prostriedkov.

(540) **EUROMASTER**

(731) EURODRIVE Services and Distribution N. V., World Trade Center, Stravinskylaan 1325, 1077 XX Amsterdam, NL;

(740) Hörmannová Zuzana, Ing., Bratislava, SK;

(210) 5250-2006

(220) 28.2.2006

8 (511) 35, 36, 41, 42

- (511) 35 - Poradenstvo pri vedení podnikov, poradenstvo v obchodnej činnosti, obchodné alebo podnikateľské poradenstvo, pomoc pri riadení obchodnej činnosti, obchodný manažment a podnikové poradenstvo, poskytovanie obchodných alebo podnikateľských informácií, obchodný alebo podnikateľský prieskum.

36 - Faktoring, forfajting, poradenská a konzultačná činnosť v oblasti vymáhania pohľadávok, poradenstvo v oblasti likvidácie podnikov, poskytovanie informačných služieb týkajúce sa vymáhania pohľadávok, sprostredkovanie nákupu, predaja a prenájmu nehnuteľností; sprostredkovanie služieb spojených so správou nehnuteľností; sprostredkovanie poradenstva v oblasti právnych služieb; poradenstvo v oblasti uvedených služieb.

41 - Organizovanie a usporadúvanie kurzov a školení v oblasti vymáhania pohľadávok, školiaca a lektorská činnosť v oblasti právnych služieb, školiaca a lektorská činnosť v rozsahu voľnej činnosti.

42 - Právne služby; poskytovanie právnej pomoci; poskytovanie služieb v oblasti mediácie, poskytovanie právnych služieb advokátmi, právny výskum, zastupovanie fyzických a právnických osôb v konaní pred súdmi a inými štátnymi orgánmi; spisovanie listín; poskytovanie právnych rád; vypracúvanie právnych rozborov a stanovísk; vypracúvanie správ o celkovom postavení právnických osôb v právnych vzťahoch s inými subjektmi práva; sprostredkovanie uzavretia zmluvy; právne informácie; poradenská a konzultačná činnosť v oblasti právnych služieb, poradenská činnosť v uvedených službách.

(540) **BB Consensus zhoda dohodou**

(731) BB Consensus, s. r. o., Kollárovo nám. 9, 811 08 Bratislava, SK;

(740) Holoubková Mária, Ing., Bratislava, SK;

(210) 5359-2006

(220) 23.3.2006

8 (511) 39

- (511) 39 - Taxislužba, verejná doprava nákladná a osobná, automobilová preprava, doprava, osobná doprava, preprava osôb, preprava tovarov, prepravné služby, preprava tovarov na objednávku, doručovacie služby, doručovanie balíkov, doručovanie tovarov, dovoz, doručovanie novín a časopisov, kuriérske služby, prenájom automobilov, sprostredkovanie dopravy a prepravy.

(540)

**VB
TAXI**

(731) Wagner Boris, Páříčkova 5, 821 08 Bratislava, SK;

(740) Kováčik Štefan, Ing., Bratislava, SK;

(210) 5360-2006

(220) 23.3.2006

8 (511) 41

- (511) 41 - Tvorba televíznych programov, organizovanie zábavných a vedomostných súťaží.

(540) **Zlatý dážd'**

(731) MAYA, s. r. o., Čajakova 13, 811 05 Bratislava, SK;

(740) Budaj Miroslav, JUDr., advokát, Bratislava, SK;

(210) 5362-2006

(220) 24.3.2006

8 (511) 6

(511) 6 - Kovové tyčky na tvrdé spájkovanie a zváranie; kovový drôt na zváranie; zliatiny na tvrdé spájky a zváranie; hliníkový drôt na zváranie; niklový drôt na zváranie; medený drôt na zváranie; oceľový drôt; železný drôt; kovové pružiny (okrem častí strojov); kovové rúrky; drôtené pleťivo; oceľová páska; železná páska.

(540)**KISWEL**

(731) KISWEL LTD, 721 - 3, Hakjang-dong, Sasang-gu, Busan, KR;

(740) Juran Svetozár, JUDr., Bratislava, SK;

(210) 5368-2006

(220) 24.3.2006

8 (511) 5

(511) 5 - Farmaceutické, zverolekárske a hygienické prípravky; dietetické látky prispôbené na lekárske účely, potrava pre dojčatá; náplasti, obväzový materiál; hmoty na plombovanie zubov, zubné vosky; dezinfekčné prostriedky; prípravky na ničenie škodcov; fungicídy, herbicídy.

(540) LAMISIL 1

(731) NOVARTIS AG, CH-4002 Basel, CH;

(740) Čechvalová Dagmar, Bratislava, SK;

(210) 5369-2006

(220) 24.3.2006

(310) USSN76/651945

(320) 15.12.2005

(330) US

8 (511) 7

(511) 7 - Vysávače a ich príslušenstvo uvedené v triede 7.

(540) SENTRIA

(731) The Scott Fetzer Company, 28800 Clemens Road, Westlake, Ohio 44145, US;

(740) Guniš Jaroslav, Mgr., Bratislava, SK;

(210) 5370-2006

(220) 24.3.2006

8 (511) 5

(511) 5 - Farmaceutické, zverolekárske a zdravotnícke prípravky; dietetické látky prispôbené na lekárske účely, potrava pre dojčatá, náplasti, obväzový materiál, hmoty na plombovanie zubov a zubné vosky, dezinfekčné prostriedky, prípravky na ničenie hmyzu, fungicídy, herbicídy.

(540) JANUVIMET

(731) MERCK & CO., Inc., One Merck Drive, P.O. Box 100, Whitehouse Station, New Jersey, US;

(740) Bušová Eva, JUDr., Bratislava, SK;

(210) 5374-2006

(220) 24.3.2006

8 (511) 35, 41, 43

(511) 35 - Správa reštaurácií, pomoc pri obchodnej činnosti a riadení reštaurácií, personálne poradenstvo, poradenstvo a obchodný manažment.

41 - Výcvik osôb v oblasti manažmentu a prevádzkovania reštaurácií.

43 - Reštauračné služby, služby poskytované alebo spojené s prevádzkovaním a franchisingom reštaurácií a iných podnikov alebo zariadení, ktoré podávajú pokrmy a nápoje pripravované na konzumáciu, príprava a predaj pokrmov podávaných cez ulicu.

(540) VILLA FRESH**ITALIAN KITCHEN**

(731) VILLA HOLDING, LLC, Delaware limited liability company, 25 Washington Street, Morristown, NJ 07960, US;

(740) Tomeš Pavol, Ing., Bratislava, SK;

(210) 5375-2006

(220) 24.3.2006

8 (511) 35, 41, 43

(511) 35 - Správa reštaurácií, pomoc pri obchodnej činnosti a riadení reštaurácií, personálne poradenstvo, poradenstvo a obchodný manažment.

41 - Výcvik osôb v oblasti manažmentu a prevádzkovania reštaurácií.

43 - Reštauračné služby, služby poskytované alebo spojené s prevádzkovaním a franchisingom reštaurácií a iných podnikov alebo zariadení, ktoré podávajú pokrmy a nápoje pripravované na konzumáciu, príprava a predaj pokrmov podávaných cez ulicu.

(540)

(591) oranžová, zelená, biela, červená, žltá

(731) VILLA HOLDING, LLC, Delaware limited liability company, 25 Washington Street, Morristown, NJ 07960, US;

(740) Tomeš Pavol, Ing., Bratislava, SK;

(210) 5376-2006

(220) 24.3.2006

8 (511) 35, 41, 43

(511) 35 - Správa reštaurácií, pomoc pri obchodnej činnosti a riadení reštaurácií, personálne poradenstvo, poradenstvo a obchodný manažment.

41 - Výcvik osôb v oblasti manažmentu a prevádzkovania reštaurácií.

43 - Reštauračné služby, služby poskytované alebo spojené s prevádzkovaním a franchisingom reštaurácií a iných podnikov alebo zariadení, ktoré podávajú pokrmy a nápoje pripravované na konzumáciu, príprava a predaj pokrmov podávaných cez ulicu.

(540) VIAGGIO ITALIANO

(731) VILLA HOLDING, LLC, Delaware limited liability company, 25 Washington Street, Morristown, NJ 07960, US;

(740) Tomeš Pavol, Ing., Bratislava, SK;

(210) 5377-2006

(220) 24.3.2006

8 (511) 35, 41, 43

(511) 35 - Správa reštaurácií, pomoc pri obchodnej činnosti a riadení reštaurácií, personálne poradenstvo, poradenstvo a obchodný manažment.

41 - Výcvik osôb v oblasti manažmentu a prevádzkovania reštaurácií.

43 - Reštauračné služby, služby poskytované alebo spojené s prevádzkovaním a franchisingom reštaurácií a iných podnikov alebo zariadení, ktoré podávajú pokrmy a nápoje pripravované na konzumáciu, príprava a predaj pokrmov podávaných cez ulicu.

(540)



(591) oranžová, zelená, biela, červená, žltá

(731) VILLA HOLDING, LLC, Delaware limited liability company, 25 Washington Street, Morristown, NJ 07960, US;

(740) Tomeš Pavol, Ing., Bratislava, SK;

(210) 5378-2006

(220) 27.3.2006

8 (511) 5, 39, 44

(511) 5 - Balzamovacie prípravky na lekárske účely, balzamy na lekárske účely, chemické prípravky na farmaceutické účely, chemicko-farmaceutické prípravky, dietetické potraviny upravené na lekárske účely, doplnky výživy na lekárske účely, farmaceutické prípravky, lekárničky (plné), liečivá na ľudskú spotrebu, liečivá na zverolekárske účely, liečivé čaje, cukríky, pastilky, nápoje, prípravky na zuby, masti na farmaceutické účely, masti na lekárske účely, výrobky farmaceutické, dietetické, lekárnické, hygienické, dezinfekčné, zdravotné a iné výrobky na lekárske účely.

39 - Balenie tovaru, distribúcia liekov a zdravotníckych pomôcok, distribúcia tovaru na dobierku, doručovanie balíkov, doručovanie tovaru, kuriérske služby (dokumenty alebo tovar), skladovanie tovaru, skladovanie údajov a dokumentov elektronicky uložených.

44 - Farmaceutické poradenstvo, farmaceutické služby, lekárenská starostlivosť, lekárske služby, nemocnice (služby), optici (služby), ošetrovateľské služby, poradenstvo v oblasti liekov a zdravotníckych pomôcok, poskytovanie lekárenskej starostlivosti vo verejnej lekární so zabezpečením individuálne pripravovaných liekov, prenájom zdravotníckych zariadení, psychologické služby, sanatóriá, súkromné kliniky alebo sanatóriá, zdravotné strediská, zdravotná starostlivosť, zotavovne.

(540) **Lekáreň BALZAM**

(731) NeoBALZAM, s. r. o., Dunajská 33, 811 08 Bratislava, SK;

(210) 5380-2006

(220) 27.3.2006

8 (511) 9, 16, 35, 41

(511) 9 - Nosiče informácií, najmä so záznamom obrazu a zvuku; dáta, databázy a iné informačné produkty na magnetických nosičoch a v elektronických, dátových, informačných a telekomunikačných sieťach; multimediálne aplikácie, najmä elektronické časopisy, elektronické periodiká a knihy v elektronickej podobe; softvér pre počítače.

16 - Tlačoviny všetkých druhov, periodická a neperiodická tlač, najmä časopisy, noviny, knihy, prospekty, plagáty, fotografie, pohľadnice, korešpondenčné lístky, listový papier, kalendáre; knižárske výrobky; propagačné materiály a predmety z papiera a plastických hmôt patriace do triedy 16.

35 - Reklamná, inzertná a propagačná činnosť; informačné služby v oblasti propagácie, inzercie a marketingu; prieskum trhu a marketing; rozširovanie vzoriek na reklamné účely; vydávanie reklamných materiálov; ekonomické a účtovné poradenstvo; účtovníctvo; sprostredkovanie v uvedených službách; sprostredkovanie obchodu s tovarmi.

41 - Vydavateľská činnosť, najmä v odbore zábavných, odborných, spravodajských a vzdelávacích tlačovín, publikácií, kníh, správ a informácií, zvukových, textových a audiovizuálnych nosičov vrátane multimediálnych aplikácií; vydávanie a edícia elektronicky reprodukovateľných textov, grafických, obrazových a zvukových informácií, ktoré môžu byť opätovne spracované v sieti; poskytovanie elektronických publikácií on-line; sprostredkovanie v uvedených službách.

(540)



(731) Mladá fronta a. s., Mezi Vodami 1952/9, 143 00 Praha, CZ;

(740) Hojčuš Peter, Ing., Bratislava, SK;

(210) 5382-2006

(220) 28.3.2006

8 (511) 9, 16, 35, 41, 42

(511) 9 - Magnetické nosiče údajov, nahrané nosiče audionahrávkov, videopásky, videokazety, disky kompaktné, disky optické, magnetofónové pásky, hrané a animované filmy, záznamy televíznych programov.

16 - Tlačoviny, grafické zobrazenie, poštové pohľadnice, papierové nálepky, lósy, brožúry, knihy, časopisy, kalendáre.

35 - Služby reklamnej agentúry, reklama vo všetkých druhoch médií, vydávanie a aktualizovanie reklamných materiálov, podpora predaja (pre tretie osoby), návrhy a realizácia reklamných kampaní, obchodný manažment v oblasti umenia a zábavy, ekonomické a strategické poradenstvo.

41 - Tvorba a výroba televíznych programov, organizovanie zábavných súťaží, organizovanie spotrebiteľských súťaží, vzdelávanie, organizovanie školení, seminárov a konferencií, vydávanie textov s výnimkou reklamných, služby nahrávacieho štúdia.

42 - Poradenstvo v oblasti vzťahov s verejnosťou, priemyselný dizajn, spravovanie autorských práv, umelecký dizajn, navrhovanie reklamných predmetov.

(540) MONARCH PROMOTION

(731) MONARCH, akciová spoločnosť, Drotárska cesta 56, 811 02 Bratislava, SK;
(740) Šujanová Mária, Ing., Bratislava, SK;

(210) 5401-2006

(220) 5.4.2006

8 (511) 9, 35, 38, 42

(511) 9 - Počítačové programy, počítačový softvér, prenosný telefón, mobilné telefóny, zariadenia na overenie prístupu do počítačov a iných mobilných zariadení (autentifikačné zariadenia).

35 - Vyhľadávanie informácií v počítačových súboroch pre zákazníkov, zbieranie údajov do počítačovej databázy, odborné obchodné poradenstvo v oblasti elektronických zariadení a výpočtovej a telekomunikačnej techniky, prieskum trhu, automatizované spracovanie dát.

38 - Komunikácia mobilnými telefónmi, počítačová komunikácia, poskytovanie užívateľského prístupu do počítačovej siete, prenos správ a informácií pomocou počítača, komunikácia pomocou telefónov.

42 - Prevod a konverzia údajov z fyzických médií na elektronické médiá, prevod a konverzia počítačových programov, tvorba, aktualizácia a prenájom softvéru, inštalácia počítačových programov, výskum a vývoj nových výrobkov pre zákazníkov.

(540)



(591) červená, šedá

(731) ARDACO, a. s., Slovinec 41, 841 07 Bratislava, SK;
(740) Guniš Jaroslav, Mgr., Bratislava, SK;

(210) 5404-2006

(220) 6.4.2006

8 (511) 25

(511) 25 - Pyžamá, nohavičky, podprsenky, tielka, tričká, plavky, body (bielizeň), župany, obuv.

(540)



(591) modrá, šedá

(731) Koczotowski Marcin, Tomášikova 13, 821 01 Bratislava, SK;
(740) Juran Svetozár, JUDr., Bratislava, SK;

(210) 5725-2006

(220) 16.6.2006

8 (511) 33

(511) 33 - Vodka.

(540) DOKTOR VODKA

(731) Kaliarik Bohuš, Ing., Dolnočermánska 99, 949 01 Nitra, SK; Suško Michal, Mgr., Trieda A. Hlinku 45, 949 01 Nitra, SK; Iványi Peter, Dlhá 814/3, 949 01 Nitra, SK;

(740) Dolanská Elena, RNDr., Bratislava, SK;

(210) 5800-2006

(220) 11.7.2006

8 (511) 16

(511) 16 - Výrobky z papiera, najmä toaletný papier, kuchynské utierky a hygienické vreckovky.

(540) T-wins

(731) Tento, a. s., Celulózka 3494, 010 01 Žilina, SK;
(740) ROTT, RŮŽIČKA & GUTTMANN, v. o. s., Bratislava, SK;

Zapísané ochranné známky na základe prihlášok ochranných známk vzniknutých premenou ochranných známk spoločnosti

„Účinky prihlášok ochranných známk a zapísaných ochranných známk vzniknutých premenou prihlášok ochranných známk spoločnosti a ochranných známk spoločnosti s dátumom podania, priority a seniority pred dňom prístupu Slovenskej republiky k EÚ nastávajú na území SR dňom 1. 5. 2004.“

(210) (111)

2108-2005 214407
444-2006 214419

(111) 214407

(151) 13.6.2006
(180) 14.7.2009
(210) 2108-2005
(220) 14.7.1999
(310) 399 01 541.8
(320) 14.1.1999
(330) DE

8 (511) 9, 16, 35, 37, 38, 42

(511) 9 - Elektrické, elektronické prístroje na záznam, prenos, spracovanie a reprodukcia zvuku, obrazu alebo dát, strojom čitateľné nosiče na záznam dát, prístroje na spracovanie dát a počítače.
16 - Tlačiarenské výrobky, a to označené a/alebo potlačené dosky z kartónu alebo plastu, učebné a vyučovacie pomôcky (s výnimkou prístrojov), kancelárske potreby (s výnimkou nábytku).
35 - Reklama a vedenie obchodnej činnosti.
37 - Inštalácia, údržba a oprava telekomunikačných systémov.
38 - Telekomunikácie, prevádzka a prenájom zariadenia na telekomunikácie, najmä pre rozhlas a televíziu.
42 - Počítačové programovanie, služby súvisiace s databázami, najmä prenájom prístupového času k databázam a prevádzka databáz, ako aj zhromažďovanie a poskytovanie dát, správ a informácií, prenájom prístrojov a počítačov na spracovanie dát, projektovanie a plánovanie telekomunikačných zariadení.

(540) Mediavision

(646) 001240613, 14.7.1999
(732) Deutsche Telekom AG, Friedrich-Ebert-Allee 140, 53113 Bonn, DE;

(111) 214419

(151) 26.6.2006
(180) 5.11.2009
(210) 444-2006
(220) 5.11.1999

8 (511) 7

(511) 7 - Zariadenie na privádzanie tyčí do automatických sústruhov, obrábacie stroje.

(540)



(646) 001373323, 5.11.1999
(732) PIETRO CUCCHI S.P.A., Via Genova, 8, 20060 Bussero, IT;

Zapísané ochranné známky bez zmeny

(210)	(111)	(210)	(111)	(210)	(111)	(210)	(111)
113-2000	214413	5363-2004	214244	755-2005	214278	894-2005	214491
3793-2000	214408	5364-2004	214245	757-2005	214279	896-2005	214310
590-2001	214227	5379-2004	214586	758-2005	214280	897-2005	214311
1030-2001	214228	5380-2004	214587	759-2005	214281	913-2005	214312
1690-2001	214722	16-2005	214106	760-2005	214282	914-2005	214313
2703-2001	214412	21-2005	214246	762-2005	214466	918-2005	214492
3127-2001	214088	47-2005	214247	763-2005	214283	919-2005	214493
1883-2002	214414	56-2005	214248	764-2005	214284	920-2005	214494
2230-2002	214392	63-2005	214249	765-2005	214285	923-2005	214495
2409-2002	214727	65-2005	214250	766-2005	214116	924-2005	214314
3003-2002	214444	67-2005	214251	769-2005	214117	925-2005	214496
3325-2002	214728	72-2005	214252	772-2005	214467	952-2005	214315
3715-2002	214729	73-2005	214253	773-2005	214118	953-2005	214316
3718-2002	214730	175-2005	214254	775-2005	214119	954-2005	214317
3776-2002	214090	182-2005	214255	776-2005	214468	955-2005	214318
5-2003	214091	183-2005	214256	777-2005	214469	956-2005	214319
1230-2003	214229	185-2005	214588	778-2005	214470	957-2005	214320
1540-2003	214415	200-2005	214452	782-2005	214471	964-2005	214321
1581-2003	214445	212-2005	214453	783-2005	214472	965-2005	214322
3347-2003	214733	216-2005	214107	787-2005	214473	966-2005	214323
3753-2003	214446	221-2005	214257	791-2005	214474	967-2005	214324
3792-2003	214393	235-2005	214454	794-2005	214475	968-2005	214325
3795-2003	214394	240-2005	214108	796-2005	214476	969-2005	214326
92-2004	214447	246-2005	214455	797-2005	214477	970-2005	214327
251-2004	214734	248-2005	214456	798-2005	214478	971-2005	214497
266-2004	214065	256-2005	214109	799-2005	214479	976-2005	214328
606-2004	214709	257-2005	214110	800-2005	214480	980-2005	214329
690-2004	214230	258-2005	214111	802-2005	214286	983-2005	214330
693-2004	214231	259-2005	214112	803-2005	214287	984-2005	214331
1058-2004	214232	310-2005	214457	804-2005	214288	985-2005	214332
2027-2004	214092	311-2005	214458	816-2005	214289	988-2005	214333
2433-2004	214448	346-2005	214258	817-2005	214290	993-2005	214334
2654-2004	214233	414-2005	214259	820-2005	214291	994-2005	214498
3102-2004	214093	421-2005	214260	831-2005	214292	995-2005	214499
3103-2004	214094	423-2005	214261	834-2005	214481	997-2005	214335
3232-2004	214234	424-2005	214262	837-2005	214482	998-2005	214336
3233-2004	214235	447-2005	214263	838-2005	214483	1000-2005	214337
3234-2004	214236	449-2005	214264	841-2005	214120	1005-2005	214500
3235-2004	214237	521-2005	214459	842-2005	214484	1014-2005	214338
3236-2004	214238	522-2005	214460	843-2005	214485	1015-2005	214501
3237-2004	214239	523-2005	214265	844-2005	214486	1028-2005	214339
3269-2004	214095	540-2005	214266	845-2005	214487	1029-2005	214592
3272-2004	214096	562-2005	214267	860-2005	214488	1030-2005	214340
3288-2004	214097	567-2005	214461	861-2005	214293	1031-2005	214341
3296-2004	214449	584-2005	214268	862-2005	214294	1033-2005	214342
3297-2004	214712	601-2005	214589	863-2005	214295	1034-2005	214343
3334-2004	214450	603-2005	214269	867-2005	214296	1035-2005	214502
3443-2004	214098	618-2005	214462	868-2005	214297	1036-2005	214503
3444-2004	214099	621-2005	214270	869-2005	214298	1037-2005	214504
3520-2004	214583	623-2005	214590	870-2005	214299	1038-2005	214344
3524-2004	214240	634-2005	214463	871-2005	214300	1039-2005	214345
3659-2004	214241	636-2005	214271	872-2005	214301	1040-2005	214346
3660-2004	214242	637-2005	214272	873-2005	214302	1041-2005	214347
3678-2004	214100	638-2005	214273	875-2005	214303	1042-2005	214348
5029-2004	214584	644-2005	214113	876-2005	214304	1046-2005	214505
5031-2004	214585	645-2005	214114	877-2005	214305	1055-2005	214349
5040-2004	214101	647-2005	214274	878-2005	214591	1060-2005	214350
5053-2004	214451	651-2005	214115	879-2005	214306	1063-2005	214351
5107-2004	214102	673-2005	214464	880-2005	214307	1065-2005	214352
5108-2004	214103	674-2005	214465	889-2005	214308	1066-2005	214353
5199-2004	214104	751-2005	214275	890-2005	214489	1067-2005	214354
5317-2004	214105	753-2005	214276	891-2005	214309	1069-2005	214355
5362-2004	214243	754-2005	214277	892-2005	214490	1070-2005	214356

(210)	(111)	(210)	(111)	(210)	(111)	(210)	(111)
1071-2005	214357	1226-2005	214523	1651-2005	214157	5600-2005	214186
1072-2005	214121	1227-2005	214524	1653-2005	214158	5601-2005	214187
1073-2005	214122	1228-2005	214525	1654-2005	214159	5602-2005	214188
1074-2005	214123	1229-2005	214526	1657-2005	214160	5605-2005	214189
1078-2005	214124	1230-2005	214527	1658-2005	214161	5606-2005	214190
1079-2005	214358	1231-2005	214528	1659-2005	214162	5610-2005	214191
1080-2005	214359	1232-2005	214529	1664-2005	214163	5612-2005	214192
1081-2005	214360	1238-2005	214530	1665-2005	214164	5613-2005	214193
1082-2005	214361	1246-2005	214531	1666-2005	214165	5615-2005	214194
1083-2005	214362	1247-2005	214532	1685-2005	214166	5616-2005	214195
1084-2005	214363	1248-2005	214533	1686-2005	214167	5636-2005	214196
1085-2005	214364	1249-2005	214534	1687-2005	214168	5637-2005	214197
1086-2005	214365	1255-2005	214535	1690-2005	214169	5640-2005	214198
1087-2005	214506	1270-2005	214536	1691-2005	214170	5646-2005	214386
1088-2005	214125	1271-2005	214537	1692-2005	214171	5647-2005	214387
1090-2005	214126	1274-2005	214538	1694-2005	214612	5653-2005	214199
1091-2005	214127	1278-2005	214539	1695-2005	214613	5654-2005	214388
1092-2005	214366	1279-2005	214540	1696-2005	214614	5656-2005	214200
1093-2005	214367	1283-2005	214541	1697-2005	214615	5657-2005	214201
1094-2005	214368	1284-2005	214542	1700-2005	214616	5658-2005	214202
1095-2005	214128	1286-2005	214543	1720-2005	214068	5659-2005	214203
1096-2005	214369	1287-2005	214544	2024-2005	214172	5665-2005	214204
1097-2005	214370	1288-2005	214545	2131-2005	214561	5668-2005	214205
1099-2005	214371	1294-2005	214546	2191-2005	214069	5669-2005	214206
1100-2005	214129	1321-2005	214149	2267-2005	214070	5671-2005	214207
1101-2005	214130	1326-2005	214150	2268-2005	214071	5672-2005	214627
1104-2005	214372	1355-2005	214547	2351-2005	214072	5673-2005	214208
1106-2005	214373	1359-2005	214548	2375-2005	214073	5674-2005	214209
1110-2005	214374	1374-2005	214549	2441-2005	214074	5675-2005	214210
1112-2005	214507	1380-2005	214593	2442-2005	214075	5676-2005	214211
1113-2005	214375	1402-2005	214550	5134-2005	214617	5677-2005	214212
1114-2005	214376	1406-2005	214551	5135-2005	214378	5678-2005	214213
1116-2005	214377	1407-2005	214552	5162-2005	214618	5679-2005	214214
1117-2005	214131	1408-2005	214553	5169-2005	214173	5680-2005	214628
1119-2005	214132	1409-2005	214554	5171-2005	214379	5684-2005	214629
1123-2005	214133	1410-2005	214555	5174-2005	214174	5685-2005	214630
1126-2005	214134	1415-2005	214594	5175-2005	214175	5686-2005	214631
1131-2005	214135	1417-2005	214556	5206-2005	214380	5687-2005	214632
1132-2005	214136	1418-2005	214595	5251-2005	214619	5688-2005	214633
1133-2005	214137	1419-2005	214596	5270-2005	214176	5689-2005	214634
1134-2005	214138	1420-2005	214597	5318-2005	214562	5690-2005	214635
1136-2005	214139	1421-2005	214598	5331-2005	214177	5691-2005	214636
1138-2005	214140	1422-2005	214599	5380-2005	214620	5692-2005	214637
1139-2005	214141	1423-2005	214600	5389-2005	214621	5693-2005	214638
1145-2005	214142	1425-2005	214601	5390-2005	214381	5698-2005	214639
1150-2005	214143	1426-2005	214602	5391-2005	214382	5699-2005	214640
1151-2005	214144	1436-2005	214603	5392-2005	214178	5700-2005	214641
1152-2005	214145	1438-2005	214604	5393-2005	214383	5701-2005	214642
1153-2005	214146	1439-2005	214605	5394-2005	214384	5704-2005	214643
1154-2005	214508	1440-2005	214606	5433-2005	214179	5712-2005	214644
1155-2005	214147	1444-2005	214607	5479-2005	214622	5713-2005	214645
1156-2005	214148	1446-2005	214608	5480-2005	214623	5714-2005	214646
1157-2005	214509	1448-2005	214609	5521-2005	214180	5715-2005	214646
1159-2005	214510	1449-2005	214610	5522-2005	214181	5716-2005	214647
1160-2005	214511	1450-2005	214611	5528-2005	214624	5718-2005	214648
1161-2005	214512	1454-2005	214557	5532-2005	214563	5721-2005	214649
1201-2005	214513	1455-2005	214558	5533-2005	214564	5723-2005	214650
1202-2005	214514	1456-2005	214559	5536-2005	214182	5738-2005	214651
1204-2005	214515	1457-2005	214560	5551-2005	214183	5739-2005	214652
1205-2005	214516	1459-2005	214151	5561-2005	214565	5740-2005	214653
1206-2005	214517	1460-2005	214152	5562-2005	214566	5741-2005	214654
1213-2005	214518	1461-2005	214153	5563-2005	214184	5742-2005	214655
1221-2005	214519	1469-2005	214154	5565-2005	214625	5743-2005	214656
1222-2005	214520	1472-2005	214155	5568-2005	214626	5744-2005	214657
1224-2005	214521	1571-2005	214067	5598-2005	214385	5745-2005	214658
1225-2005	214522	1644-2005	214156	5599-2005	214185	5748-2005	214659

(210)	(111)	(210)	(111)	(210)	(111)	(210)	(111)
5752-2005	214215	5854-2005	214671	5945-2005	214696	81-2006	214081
5753-2005	214216	5859-2005	214672	5946-2005	214697	94-2006	214424
5756-2005	214660	5863-2005	214673	5948-2005	214698	98-2006	214425
5757-2005	214661	5864-2005	214674	5959-2005	214699	100-2006	214082
5760-2005	214217	5865-2005	214675	5960-2005	214700	153-2006	214427
5763-2005	214568	5866-2005	214676	5961-2005	214701	236-2006	214428
5764-2005	214569	5869-2005	214677	5964-2005	214702	306-2006	214429
5765-2005	214662	5870-2005	214678	5970-2005	214703	338-2006	214430
5766-2005	214218	5877-2005	214226	5971-2005	214704	339-2006	214431
5767-2005	214219	5882-2005	214679	5972-2005	214705	345-2006	214432
5768-2005	214220	5883-2005	214680	5973-2005	214439	368-2006	214433
5769-2005	214221	5891-2005	214681	5977-2005	214706	383-2006	214434
5770-2005	214222	5892-2005	214682	5978-2005	214707	396-2006	214435
5772-2005	214224	5896-2005	214683	5979-2005	214576	397-2006	214436
5774-2005	214225	5898-2005	214684	5980-2005	214577	5029-2006	214083
5796-2005	214663	5899-2005	214685	6011-2005	214578	5030-2006	214084
5797-2005	214664	5900-2005	214686	6012-2005	214579	5053-2006	214085
5798-2005	214665	5907-2005	214687	6014-2005	214580	5056-2006	214420
5799-2005	214666	5908-2005	214688	6015-2005	214581	5057-2006	214421
5801-2005	214570	5916-2005	214689	6020-2005	214582	5058-2006	214422
5802-2005	214571	5922-2005	214389	6266-2005	214440	5088-2006	214086
5803-2005	214572	5923-2005	214390	6267-2005	214441	5089-2006	214426
5804-2005	214573	5928-2005	214391	6268-2005	214442	5090-2006	214087
5806-2005	214574	5932-2005	214690	6269-2005	214443	5119-2006	214423
5807-2005	214575	5933-2005	214691	6343-2005	214076	5121-2006	214437
5840-2005	214667	5934-2005	214692	6355-2005	214077	5131-2006	214438
5841-2005	214668	5935-2005	214693	6365-2005	214078		
5850-2005	214669	5939-2005	214694	1-2006	214079		
5852-2005	214670	5944-2005	214695	42-2006	214080		

(111) 214065

(151) 6.6.2006
 (180) 3.2.2014
 (210) 266-2004
 (220) 3.2.2004
 (442) 2.3.2006
 (732) FKH electronic, a. s., Bemolákova 1, 028 01 Trste-
 ná, SK;
 (740) Belička Ivan, Ing., Banská Bystrica, SK;

(111) 214069

(151) 6.6.2006
 (180) 24.11.2015
 (210) 2191-2005
 (220) 24.11.2005
 (442) 2.3.2006
 (732) FKH electronic, a. s., Bemolákova 1, 028 01 Trste-
 ná, SK;
 (740) Belička Ivan, Ing., Banská Bystrica, SK;

(111) 214067

(151) 6.6.2006
 (180) 26.8.2015
 (210) 1571-2005
 (220) 26.8.2005
 (442) 6.10.2005
 (732) Čarnický Miroslav, Ing., Rovníková 9, 040 01 Ko-
 šice, SK;
 (740) Cicholes Štefan, Ing., Košice, SK;

(111) 214070

(151) 6.6.2006
 (180) 9.12.2015
 (210) 2267-2005
 (220) 9.12.2005
 (442) 2.3.2006
 (732) MATADOR HOLDING, a. s., Streženická cesta 45,
 020 01 Púchov, SK;
 (740) Mrenica Jaroslav, Ing., Púchov, SK;

(111) 214068

(151) 6.6.2006
 (180) 19.9.2015
 (210) 1720-2005
 (220) 19.9.2005
 (442) 2.3.2006
 (732) SLOVGLASS, a. s., ul. 13. januára, 987 01 Poltár, SK;

(111) 214071

(151) 6.6.2006
 (180) 9.12.2015
 (210) 2268-2005
 (220) 9.12.2005
 (442) 2.3.2006
 (732) MATADOR HOLDING, a. s., Streženická cesta 45,
 020 01 Púchov, SK;
 (740) Mrenica Jaroslav, Ing., Púchov, SK;

(111) 214072

(151) 6.6.2006
 (180) 19.12.2015
 (210) 2351-2005
 (220) 19.12.2005
 (442) 2.3.2006
 (732) KOLLÁR & JURÍK & GOMBARČÍK, spol. s r. o.,
 Družstevná 746, 916 21 Čachtice, SK;
 (740) Kubínyi Peter, Bc., Trenčín, SK;

(111) 214078

(151) 6.6.2006
 (180) 20.12.2015
 (210) 6365-2005
 (220) 20.12.2005
 (442) 2.3.2006
 (732) Rant Consulting Group, k. s., Grösslingova 4,
 811 09 Bratislava, SK;
 (740) Dolanská Elena, RNDr., Bratislava, SK;

(111) 214073

(151) 6.6.2006
 (180) 20.12.2015
 (210) 2375-2005
 (220) 20.12.2005
 (442) 2.3.2006
 (732) ECOWA, a. s., Sabinovská 12, 821 02 Bratislava,
 SK;
 (740) Bachratá Magdaléna, Mgr., Bratislava, SK;

(111) 214079

(151) 6.6.2006
 (180) 2.1.2016
 (210) 1-2006
 (220) 2.1.2006
 (442) 2.3.2006
 (732) Polák Ladislav, Ševčenkova 19, 851 01 Bratislava,
 SK;

(111) 214074

(151) 6.6.2006
 (180) 27.12.2015
 (210) 2441-2005
 (220) 27.12.2005
 (442) 2.3.2006
 (732) GUO GUOFEI, Sibírska 1600/29, 831 02 Bratislava,
 SK;

(111) 214080

(151) 6.6.2006
 (180) 9.1.2016
 (210) 42-2006
 (220) 9.1.2006
 (442) 2.3.2006
 (732) Kubaš Peter, Ing., Pieskovcová 43, 841 07 Bratislava,
 SK;

(111) 214075

(151) 6.6.2006
 (180) 27.12.2015
 (210) 2442-2005
 (220) 27.12.2005
 (442) 2.3.2006
 (732) GUO GUOFEI, Sibírska 1600/29, 831 02 Bratislava,
 SK;

(111) 214081

(151) 6.6.2006
 (180) 16.1.2016
 (210) 81-2006
 (220) 16.1.2006
 (442) 2.3.2006
 (732) VENDOMAT spol. s r. o., Holubičia 8440/32,
 940 77 Nové Zámky, SK;

(111) 214076

(151) 6.6.2006
 (180) 14.12.2015
 (210) 6343-2005
 (220) 14.12.2005
 (442) 2.3.2006
 (732) Michalská brána, s. r. o., Na Brezinách 1069/6,
 811 05 Bratislava, SK;
 (740) Kováčik Štefan, Ing., Bratislava, SK;

(111) 214082

(151) 6.6.2006
 (180) 19.1.2016
 (210) 100-2006
 (220) 19.1.2006
 (442) 2.3.2006
 (732) SYNERGIA PHARMACEUTICALS, s. r. o.,
 Brestová 14, 821 02 Bratislava, SK;

(111) 214077

(151) 6.6.2006
 (180) 16.12.2015
 (210) 6355-2005
 (220) 16.12.2005
 (442) 2.3.2006
 (732) Grňo Ladislav, Ing., Dlhé diely II/8, 841 04 Bratislava,
 SK;
 (740) Čechvalová Dagmar, Bratislava, SK;

(111) 214083

(151) 6.6.2006
 (180) 11.1.2016
 (210) 5029-2006
 (220) 11.1.2006
 (442) 2.3.2006
 (732) Multi Cable, s. r. o., Dostojevského rad 1, 811 09
 Bratislava, SK;
 (740) Porubčan Róbert, Ing., Ivanka pri Dunaji, SK;

(111) 214084

(151) 6.6.2006
(180) 11.1.2016
(210) 5030-2006
(220) 11.1.2006
(442) 2.3.2006
(732) Multi Cable, s. r. o., Dostojevského rad 1, 811 09 Bratislava, SK;
(740) Porubčan Róbert, Ing., Ivanka pri Dunaji, SK;

(111) 214085

(151) 6.6.2006
(180) 12.1.2016
(210) 5053-2006
(220) 12.1.2006
(442) 2.3.2006
(732) Madarászová Edita, Ing., Andovce 451, 941 23 Andovce, SK;
(740) Porubčan Róbert, Ing., Ivanka pri Dunaji, SK;

(111) 214086

(151) 6.6.2006
(180) 18.1.2016
(210) 5088-2006
(220) 18.1.2006
(442) 2.3.2006
(732) I. WITTMANN & SYN, s. r. o., M. R. Štefánika 1396/52, 960 01 Zvolen, SK;

(111) 214087

(151) 6.6.2006
(180) 18.1.2016
(210) 5090-2006
(220) 18.1.2006
(442) 2.3.2006
(732) I. WITTMANN & SYN, s. r. o., M. R. Štefánika 1396/52, 960 01 Zvolen, SK;

(111) 214088

(151) 7.6.2006
(180) 24.10.2011
(210) 3127-2001
(220) 24.10.2001
(442) 2.3.2006
(732) CET 21 spol. s r. o., V jámě 12, 111 21 Praha, CZ;
(740) Mešková Viera, Ing., Bratislava, SK;

(111) 214090

(151) 7.6.2006
(180) 23.12.2012
(210) 3776-2002
(220) 23.12.2002
(310) 17180/2002
(320) 1.11.2002
(330) CN
(442) 2.3.2006
(732) H. H. Scott, Inc., 9 Entin Road, Parsippany, New Jersey 07054-0430, US;
(740) Tomeš Pavol, Ing., Bratislava, SK;

(111) 214091

(151) 7.6.2006
(180) 3.1.2013
(210) 5-2003
(220) 3.1.2003
(442) 2.3.2006
(732) PORADCA PODNIKATEĽA, spol. s r. o., Národná 18, 010 01 Žilina, SK;

(111) 214092

(151) 7.6.2006
(180) 21.6.2014
(210) 2027-2004
(220) 21.6.2004
(442) 2.3.2006
(732) Výstavisko TMM, a. s., Pod Sokolicami 43, 911 40 Trenčín, SK;

(111) 214093

(151) 7.6.2006
(180) 25.10.2014
(210) 3102-2004
(220) 25.10.2004
(442) 2.3.2006
(732) ECONOMIA a. s., Dobrovského 25, 170 55 Praha, CZ;
(740) Kajabová Monika, JUDr., Bratislava, SK;

(111) 214094

(151) 7.6.2006
(180) 25.10.2014
(210) 3103-2004
(220) 25.10.2004
(442) 2.3.2006
(732) ECONOMIA a. s., Dobrovského 25, 170 55 Praha, CZ;
(740) Kajabová Monika, JUDr., Bratislava, SK;

(111) 214095

(151) 7.6.2006
(180) 15.11.2014
(210) 3269-2004
(220) 15.11.2004
(442) 2.3.2006
(732) VESETA spol. s r. o., V. Vlčka 202, 273 51 Kyšice, CZ;
(740) Poledník Petr, JUDr., advokát, Bratislava, SK;

(111) 214096

(151) 7.6.2006
(180) 15.11.2014
(210) 3272-2004
(220) 15.11.2004
(442) 2.3.2006
(732) ECONOMIA a. s., Dobrovského 25, 170 55 Praha, CZ;
(740) Kajabová Monika, JUDr., Bratislava, SK;

(111) 214097

(151) 7.6.2006
 (180) 18.11.2014
 (210) 3288-2004
 (220) 18.11.2004
 (310) 360312
 (320) 19.10.2004
 (330) CZ
 (442) 2.3.2006
 (732) AHOLD Czech Republic, a. s., Slavičkova 1a,
 638 00 Brno, CZ;
 (740) Kubínyi Peter, Bc., Trenčín, SK;

(111) 214098

(151) 7.6.2006
 (180) 2.12.2014
 (210) 3443-2004
 (220) 2.12.2004
 (442) 2.3.2006
 (732) AT Computers, a. s., Těšínská 1970/56, 710 00
 Ostrava, Slezská Ostrava, CZ;
 (740) Holoubková Mária, Ing., Bratislava, SK;

(111) 214099

(151) 7.6.2006
 (180) 2.12.2014
 (210) 3444-2004
 (220) 2.12.2004
 (442) 2.3.2006
 (732) AT Computers, a. s., Těšínská 1970/56, 710 00
 Ostrava, Slezská Ostrava, CZ;
 (740) Holoubková Mária, Ing., Bratislava, SK;

(111) 214100

(151) 7.6.2006
 (180) 30.12.2014
 (210) 3678-2004
 (220) 30.12.2004
 (442) 2.3.2006
 (732) RENUTO (Overseas) LIMITED, 3, Demetri Liperti
 Street, Kotsapa Building, 3090 Limassol, CY;
 (740) Suchoňová Katarína, JUDr., Banská Bystrica, SK;

(111) 214101

(151) 7.6.2006
 (180) 14.9.2014
 (210) 5040-2004
 (220) 14.9.2004
 (442) 2.3.2006
 (732) General Electric Company, 1 River Road, Sche-
 nectady, New York 12345, US;
 (740) Bezák Marián, Ing., Bratislava, SK;

(111) 214102

(151) 7.6.2006
 (180) 1.10.2014
 (210) 5107-2004
 (220) 1.10.2004
 (442) 2.3.2006
 (732) SMER - sociálna demokracia, Súmravná 25, 821 02
 Bratislava, SK;
 (740) Porubčan Róbert, Ing., Ivanka pri Dunaji, SK;

(111) 214103

(151) 7.6.2006
 (180) 1.10.2014
 (210) 5108-2004
 (220) 1.10.2004
 (442) 2.3.2006
 (732) SMER - sociálna demokracia, Súmravná 25, 821 02
 Bratislava, SK;
 (740) Porubčan Róbert, Ing., Ivanka pri Dunaji, SK;

(111) 214104

(151) 7.6.2006
 (180) 4.11.2014
 (210) 5199-2004
 (220) 4.11.2004
 (442) 2.3.2006
 (732) Net & Web Services, spoločnosť s ručením
 obmedzeným, Kubáňovo 94, 935 75 Kubáňovo, SK;
 (740) Litváková Edita, Ing., Bratislava, SK;

(111) 214105

(151) 7.6.2006
 (180) 8.12.2014
 (210) 5317-2004
 (220) 8.12.2004
 (442) 2.3.2006
 (732) UAB „EUROFARMACIJOS VAISTINES“, Žal-
 girio g. 122, LT-09300 Vilnius, LT;
 (740) Čechvalová Dagmar, Bratislava, SK;

(111) 214106

(151) 7.6.2006
 (180) 7.1.2015
 (210) 16-2005
 (220) 7.1.2005
 (442) 2.3.2006
 (732) Sloboda Bruno, Ing., Krajinská 36, 921 01 Pieš-
 ťany, SK; Vrábel Ivan, Lipová 65/27, 921 01 Pieš-
 ťany, SK; Stefanelli Robertino, Gomstelstrasse,
 D-78073 Bad - Duerheim, DE;

(111) 214107

(151) 7.6.2006
 (180) 9.2.2015
 (210) 216-2005
 (220) 9.2.2005
 (442) 2.3.2006
 (732) Slavomir Edward Cygan - CYGBUD, Okružná 18,
 058 01 Poprad, SK;
 (740) Žuffa Ladislav, Ing., Poprad, SK;

(111) 214108

(151) 7.6.2006
 (180) 11.2.2015
 (210) 240-2005
 (220) 11.2.2005
 (442) 2.3.2006
 (732) Teximp, s. r. o., Farská 1047/8, 018 61 Beluša,
 SK;
 (740) Mrenica Jaroslav, Ing., Púchov, SK;

(111) 214109

(151) 7.6.2006
(180) 14.2.2015
(210) 256-2005
(220) 14.2.2005
(442) 2.3.2006
(732) Radoma s. r. o. Prešov, Kapušany 534, 082 12 Kapušany pri Prešove, SK;
(740) Litváková Edita, Ing., Bratislava, SK;

(111) 214110

(151) 7.6.2006
(180) 14.2.2015
(210) 257-2005
(220) 14.2.2005
(442) 2.3.2006
(732) Radoma s. r. o. Prešov, Kapušany 534, 082 12 Kapušany pri Prešove, SK;
(740) Litváková Edita, Ing., Bratislava, SK;

(111) 214111

(151) 7.6.2006
(180) 14.2.2015
(210) 258-2005
(220) 14.2.2005
(442) 2.3.2006
(732) Radoma s. r. o. Prešov, Kapušany 534, 082 12 Kapušany pri Prešove, SK;
(740) Litváková Edita, Ing., Bratislava, SK;

(111) 214112

(151) 7.6.2006
(180) 14.2.2015
(210) 259-2005
(220) 14.2.2005
(442) 2.3.2006
(732) Radoma s. r. o. Prešov, Kapušany 534, 082 12 Kapušany pri Prešove, SK;
(740) Litváková Edita, Ing., Bratislava, SK;

(111) 214113

(151) 7.6.2006
(180) 6.4.2015
(210) 644-2005
(220) 6.4.2005
(442) 2.3.2006
(732) Wüstenrot poisťovňa, a. s., Karadžičova 17, 825 22 Bratislava, SK;

(111) 214114

(151) 7.6.2006
(180) 6.4.2015
(210) 645-2005
(220) 6.4.2005
(442) 2.3.2006
(732) Wüstenrot poisťovňa, a. s., Karadžičova 17, 825 22 Bratislava, SK;

(111) 214115

(151) 7.6.2006
(180) 6.4.2015
(210) 651-2005
(220) 6.4.2005
(442) 2.3.2006
(732) Celgene Corporation, a Delaware Corporation, 86 Morris Avenue, Summit, NJ 07901, US;
(740) Žovicová Viera, Mgr., Bratislava, SK;

(111) 214116

(151) 7.6.2006
(180) 22.4.2015
(210) 766-2005
(220) 22.4.2005
(442) 2.3.2006
(732) Vladimír Radosa co., Suvorovova 15, 010 01 Žilina, SK;

(111) 214117

(151) 7.6.2006
(180) 25.4.2015
(210) 769-2005
(220) 25.4.2005
(442) 2.3.2006
(732) AGROKOM, spol. s r. o., Osloboditeľov 39, 976 32 Badín, SK;

(111) 214118

(151) 7.6.2006
(180) 25.4.2015
(210) 773-2005
(220) 25.4.2005
(442) 2.3.2006
(732) Pečeňa Milan, Ing., Na stráni 532, 763 15 Slušovice, CZ;
(740) Beleščák Ladislav, Ing., Piešťany, SK;

(111) 214119

(151) 7.6.2006
(180) 25.4.2015
(210) 775-2005
(220) 25.4.2005
(442) 2.3.2006
(732) TOMIL, spol. s r. o., Vonkajší rad 792, 926 01 Sereď, SK;

(111) 214120

(151) 7.6.2006
(180) 2.5.2015
(210) 841-2005
(220) 2.5.2005
(442) 2.3.2006
(732) RESBONA, s. r. o., Bzenov 112, 082 42 Bzenov, SK;

(111) 214121

(151) 7.6.2006
 (180) 7.6.2015
 (210) 1072-2005
 (220) 7.6.2005
 (442) 2.3.2006
 (732) Podtatranské osvetové stredisko v Poprade, Nám. sv. Egídia 11, 058 01 Poprad, SK;

(111) 214122

(151) 7.6.2006
 (180) 7.6.2015
 (210) 1073-2005
 (220) 7.6.2005
 (442) 2.3.2006
 (732) HOUR, spol. s r. o., Veľký Diel 3323, 010 08 Žilina, SK;

(111) 214123

(151) 7.6.2006
 (180) 7.6.2015
 (210) 1074-2005
 (220) 7.6.2005
 (442) 2.3.2006
 (732) FremantleMedia Operations BV, Media Centre, Sumatrалаan 45, 1217GP Hilversum, NL;
 (740) Suchoňová Katarína, JUDr., Banská Bystrica, SK;

(111) 214124

(151) 7.6.2006
 (180) 8.6.2015
 (210) 1078-2005
 (220) 8.6.2005
 (442) 2.3.2006
 (732) INCHEBA, a. s., Viedenská cesta 3 - 7, 851 01 Bratislava, SK;

(111) 214125

(151) 7.6.2006
 (180) 9.6.2015
 (210) 1088-2005
 (220) 9.6.2005
 (442) 2.3.2006
 (732) FILTAKLEEN, s. r. o., Pod Mlýnkem 101/8, 160 00 Praha, CZ;
 (740) Beleščák Ladislav, Ing., Piešťany, SK;

(111) 214126

(151) 7.6.2006
 (180) 9.6.2015
 (210) 1090-2005
 (220) 9.6.2005
 (442) 2.3.2006
 (732) EUROLEKÁREŇ SLOVAKIA, s. r. o., Vlčkova 8/A, 811 05 Bratislava, SK;
 (740) Čechvalová Dagmar, Bratislava, SK;

(111) 214127

(151) 7.6.2006
 (180) 9.6.2015
 (210) 1091-2005
 (220) 9.6.2005
 (442) 2.3.2006
 (732) EUROLEKÁREŇ SLOVAKIA, s. r. o., Vlčkova 8/A, 811 05 Bratislava, SK;
 (740) Čechvalová Dagmar, Bratislava, SK;

(111) 214128

(151) 7.6.2006
 (180) 10.6.2015
 (210) 1095-2005
 (220) 10.6.2005
 (442) 2.3.2006
 (732) ATC holding a. s., Gen. Štefánika 40, 750 00 Přerov - Město, CZ;
 (740) Labudík Miroslav, Ing., Kysucké Nové Mesto, SK;

(111) 214129

(151) 7.6.2006
 (180) 13.6.2015
 (210) 1100-2005
 (220) 13.6.2005
 (442) 2.3.2006
 (732) RINGIER SLOVAKIA, a. s., Prievozska 14, 821 09 Bratislava, SK;

(111) 214130

(151) 7.6.2006
 (180) 13.6.2015
 (210) 1101-2005
 (220) 13.6.2005
 (442) 2.3.2006
 (732) RINGIER SLOVAKIA, a. s., Prievozska 14, 821 09 Bratislava, SK;

(111) 214131

(151) 7.6.2006
 (180) 15.6.2015
 (210) 1117-2005
 (220) 15.6.2005
 (442) 2.3.2006
 (732) Mars, Incorporated, 6885 Elm Street, 22101-3883 McLean, Virginia, US;
 (740) Fajnorová Mária, Ing., Bratislava, SK;

(111) 214132

(151) 7.6.2006
 (180) 15.6.2015
 (210) 1119-2005
 (220) 15.6.2005
 (442) 2.3.2006
 (732) Mgr. Hovhannesjan Zanan LUX, Alstrova 258, 831 06 Bratislava, SK;

(111) 214133

(151) 7.6.2006
(180) 16.6.2015
(210) 1123-2005
(220) 16.6.2005
(442) 2.3.2006
(732) Svitek Tomáš, Ing., Poznaňská 442/19, 181 00 Praha - Bohnice, CZ;

(111) 214139

(151) 7.6.2006
(180) 17.6.2015
(210) 1136-2005
(220) 17.6.2005
(442) 2.3.2006
(732) M & V SLOVAKIA, s. r. o., Vstetínska cesta 1487/9, 020 01 Púchov, SK;

(111) 214134

(151) 7.6.2006
(180) 16.6.2015
(210) 1126-2005
(220) 16.6.2005
(442) 2.3.2006
(732) EKOCHEM, spoločnosť s ručením obmedzeným Strážske, Mierová 15, 072 22 Strážske, SK;

(111) 214140

(151) 7.6.2006
(180) 17.6.2015
(210) 1138-2005
(220) 17.6.2005
(442) 2.3.2006
(732) Kysucká Kultúrna Nadácia, Nad lomom 5, 811 02 Bratislava, SK;

(111) 214135

(151) 7.6.2006
(180) 16.6.2015
(210) 1131-2005
(220) 16.6.2005
(442) 2.3.2006
(732) Miloš Žáčik - MIŤOTECH, Rastislavova 4, 951 41 Nitra - Lužianky, SK;

(111) 214141

(151) 7.6.2006
(180) 17.6.2015
(210) 1139-2005
(220) 17.6.2005
(442) 2.3.2006
(732) JOSPO GB, spol. s r. o., Sch. Trnavského 4, 841 01 Bratislava, SK;
(740) Belička Ivan, Ing., Banská Bystrica, SK;

(111) 214136

(151) 7.6.2006
(180) 16.6.2015
(210) 1132-2005
(220) 16.6.2005
(442) 2.3.2006
(732) SPAK - VSD Austria a. s., Nádražní 623/II, 342 01 Sušice, CZ;
(740) Kubínyi Peter, Bc., Trenčín, SK;

(111) 214142

(151) 7.6.2006
(180) 17.6.2015
(210) 1145-2005
(220) 17.6.2005
(442) 2.3.2006
(732) FremantleMedia Operations BV, Media Centre, Sumatralaan 45, 1217GP Hilversum, NL;
(740) Suchoňová Katarína, JUDr., Banská Bystrica, SK;

(111) 214137

(151) 7.6.2006
(180) 17.6.2015
(210) 1133-2005
(220) 17.6.2005
(442) 2.3.2006
(732) Hlavačka Radek, Nová čtvrť II 682/29, 751 02 Troubky, CZ;
(740) Labudík Miroslav, Ing., Kysucké Nové Mesto, SK;

(111) 214143

(151) 7.6.2006
(180) 20.6.2015
(210) 1150-2005
(220) 20.6.2005
(442) 2.3.2006
(732) DEKTRADE a. s., Tiskařská 10/257, 108 28 Praha - Malešice, CZ;
(740) Kubínyi Peter, Bc., Trenčín, SK;

(111) 214138

(151) 7.6.2006
(180) 17.6.2015
(210) 1134-2005
(220) 17.6.2005
(442) 2.3.2006
(732) Hlavačka Marian, Lobodice 34, 751 01 Lobodice, CZ;
(740) Labudík Miroslav, Ing., Kysucké Nové Mesto, SK;

(111) 214144

(151) 7.6.2006
(180) 20.6.2015
(210) 1151-2005
(220) 20.6.2005
(442) 2.3.2006
(732) DEKTRADE a. s., Tiskařská 10/257, 108 28 Praha - Malešice, CZ;
(740) Kubínyi Peter, Bc., Trenčín, SK;

(111) 214145

(151) 7.6.2006
 (180) 20.6.2015
 (210) 1152-2005
 (220) 20.6.2005
 (442) 2.3.2006
 (732) DEKTRADE a. s., Tiskařská 10/257, 108 28 Praha - Malešice, CZ;
 (740) Kubínyi Peter, Bc., Trenčín, SK;

(111) 214146

(151) 7.6.2006
 (180) 20.6.2015
 (210) 1153-2005
 (220) 20.6.2005
 (442) 2.3.2006
 (732) DEKTRADE a. s., Tiskařská 10/257, 108 28 Praha - Malešice, CZ;
 (740) Kubínyi Peter, Bc., Trenčín, SK;

(111) 214147

(151) 7.6.2006
 (180) 20.6.2015
 (210) 1155-2005
 (220) 20.6.2005
 (442) 2.3.2006
 (732) DEKTRADE a. s., Tiskařská 10/257, 108 28 Praha - Malešice, CZ;
 (740) Kubínyi Peter, Bc., Trenčín, SK;

(111) 214148

(151) 7.6.2006
 (180) 20.6.2015
 (210) 1156-2005
 (220) 20.6.2005
 (442) 2.3.2006
 (732) DEKTRADE a. s., Tiskařská 10/257, 108 28 Praha - Malešice, CZ;
 (740) Kubínyi Peter, Bc., Trenčín, SK;

(111) 214149

(151) 7.6.2006
 (180) 20.7.2015
 (210) 1321-2005
 (220) 20.7.2005
 (310) 425393
 (320) 17.4.2005
 (330) CZ
 (442) 2.3.2006
 (732) Kofola a. s., Za drahou 1, 794 01 Krnov, CZ;
 (740) Záthurecký Eugen, JUDr., Banská Bystrica, SK;

(111) 214150

(151) 7.6.2006
 (180) 21.7.2015
 (210) 1326-2005
 (220) 21.7.2005
 (442) 2.3.2006
 (732) AGROFARMA, spol. s r. o., 018 56 Červený Kameň, SK;
 (740) Mrenica Jaroslav, Ing., Púchov, SK;

(111) 214151

(151) 7.6.2006
 (180) 9.8.2015
 (210) 1459-2005
 (220) 9.8.2005
 (442) 2.3.2006
 (732) Ing. Michal Borsík PENZIÓŇ U MICHALA, Zuberec 246, 027 32 Zuberec, SK;

(111) 214152

(151) 7.6.2006
 (180) 9.8.2015
 (210) 1460-2005
 (220) 9.8.2005
 (442) 2.3.2006
 (732) Ing. Michal Borsík PENZIÓŇ U MICHALA, Zuberec 246, 027 32 Zuberec, SK;

(111) 214153

(151) 7.6.2006
 (180) 9.8.2015
 (210) 1461-2005
 (220) 9.8.2005
 (442) 2.3.2006
 (732) Ing. Michal Borsík PENZIÓŇ U MICHALA, Zuberec 246, 027 32 Zuberec, SK;

(111) 214154

(151) 7.6.2006
 (180) 11.8.2015
 (210) 1469-2005
 (220) 11.8.2005
 (442) 2.3.2006
 (732) ReMax Courier Service, spol. s r. o., Ľ. Fullu 9, 841 05 Bratislava, SK;

(111) 214155

(151) 7.6.2006
 (180) 12.8.2015
 (210) 1472-2005
 (220) 12.8.2005
 (442) 2.3.2006
 (732) MADOC Slovakia, s. r. o., Bratislavská 354/32, 018 41 Dubnica nad Váhom, SK;
 (740) Belička Ivan, Ing., Banská Bystrica, SK;

(111) 214156

(151) 7.6.2006
 (180) 27.10.2013
 (210) 1644-2005
 (220) 27.10.2003
 (442) 2.3.2006
 (732) SOCIEDAD ANONIMA VIÑA SANTA RITA, Sv. Apoquido 3669, Piso 6º, Las Condes, CL;
 (740) PATENTSERVIS BRATISLAVA a. s., Bratislava, SK;

(111) 214157

(151) 7.6.2006
(180) 9.9.2015
(210) 1651-2005
(220) 9.9.2005
(442) 2.3.2006
(732) UNILEVER N. V., Weena 455, 3013 AL Rotterdam, NL;
(740) Fajnorová Mária, Ing., Bratislava, SK;

(111) 214158

(151) 7.6.2006
(180) 12.9.2015
(210) 1653-2005
(220) 12.9.2005
(442) 2.3.2006
(732) Kubík Peter, JUDr., Družstevná 2, 831 04 Bratislava, SK;

(111) 214159

(151) 7.6.2006
(180) 12.9.2015
(210) 1654-2005
(220) 12.9.2005
(442) 2.3.2006
(732) COOP Jednota Slovensko, spotrebné družstvo, Bajkalská 25, 827 18 Bratislava, SK;

(111) 214160

(151) 7.6.2006
(180) 12.9.2015
(210) 1657-2005
(220) 12.9.2005
(442) 2.3.2006
(732) COOP Jednota Slovensko, spotrebné družstvo, Bajkalská 25, 827 18 Bratislava, SK;

(111) 214161

(151) 7.6.2006
(180) 12.9.2015
(210) 1658-2005
(220) 12.9.2005
(442) 2.3.2006
(732) COOP Jednota Slovensko, spotrebné družstvo, Bajkalská 25, 827 18 Bratislava, SK;

(111) 214162

(151) 7.6.2006
(180) 12.9.2015
(210) 1659-2005
(220) 12.9.2005
(442) 2.3.2006
(732) FIREX SLOVAKIA, s. r. o., Odborárska 28/1390, 915 01 Nové Mesto nad Váhom, SK;

(111) 214163

(151) 7.6.2006
(180) 13.9.2015
(210) 1664-2005
(220) 13.9.2005
(442) 2.3.2006

(732) Ing. Pavol Banák - Banchem, chemická výroba a obchod, Rybný trh 332/9, 929 01 Dunajská Streda, SK;

(740) Bachratá Magdaléna, Mgr., Bratislava, SK;

(111) 214164

(151) 7.6.2006
(180) 12.9.2015
(210) 1665-2005
(220) 12.9.2005
(442) 2.3.2006
(732) S & D Pharma CZ, spol. s r. o., Písnická 22/546, 142 00 Praha, CZ;
(740) Žovicová Viera, Mgr., Bratislava, SK;

(111) 214165

(151) 7.6.2006
(180) 12.9.2015
(210) 1666-2005
(220) 12.9.2005
(442) 2.3.2006
(732) E - CENTRUM MCA TRADE, s. r. o., Dolná 5, 927 01 Šaľa, SK;
(740) Kubínyi Peter, Bc., Trenčín, SK;

(111) 214166

(151) 7.6.2006
(180) 14.9.2015
(210) 1685-2005
(220) 14.9.2005
(442) 2.3.2006
(732) MASLEN, s. r. o., Badín 655, 976 32 Badín, SK;

(111) 214167

(151) 7.6.2006
(180) 14.9.2015
(210) 1686-2005
(220) 14.9.2005
(442) 2.3.2006
(732) MASLEN, s. r. o., Badín 655, 976 32 Badín, SK;

(111) 214168

(151) 7.6.2006
(180) 14.9.2015
(210) 1687-2005
(220) 14.9.2005
(442) 2.3.2006
(732) MASLEN, s. r. o., Badín 655, 976 32 Badín, SK;

(111) 214169

(151) 7.6.2006
(180) 14.9.2015
(210) 1690-2005
(220) 14.9.2005
(442) 2.3.2006
(732) Mečiar Milan, Ladomerská Vieska 157, 965 01 Ladomerská Vieska, SK;

(111) 214170

(151) 7.6.2006
 (180) 14.9.2015
 (210) 1691-2005
 (220) 14.9.2005
 (442) 2.3.2006
 (732) Zdenka Bírová - DENIA, Lietavská 7, 851 06 Bratislava, SK;

(111) 214171

(151) 7.6.2006
 (180) 14.9.2015
 (210) 1692-2005
 (220) 14.9.2005
 (442) 2.3.2006
 (732) K. P. M. B. exports, s. r. o., Sliezská 9, 831 03 Bratislava, SK;

(111) 214172

(151) 7.6.2006
 (180) 5.12.2010
 (210) 2024-2005
 (220) 5.12.2000
 (442) 2.3.2006
 (732) The Monarch Beverage Company (Europe) Limited, Wilton Place, Dublin, IE;
 (740) ROTT, RŮŽIČKA & GUTTMANN, v. o. s., Bratislava, SK;

(111) 214173

(151) 7.6.2006
 (180) 10.2.2015
 (210) 5169-2005
 (220) 10.2.2005
 (442) 2.3.2006
 (732) PeWaS, spol. s r. o., Mlynské nivy 36, 821 09 Bratislava, SK;
 (740) Dolanská Elena, RNDr., Bratislava, SK;

(111) 214174

(151) 7.6.2006
 (180) 11.2.2015
 (210) 5174-2005
 (220) 11.2.2005
 (442) 2.3.2006
 (732) HORECA SK, s. r. o., Rajska 12, 811 08 Bratislava, SK;
 (740) Beňa Matej, JUDr., Bratislava, SK;

(111) 214175

(151) 7.6.2006
 (180) 11.2.2015
 (210) 5175-2005
 (220) 11.2.2005
 (442) 2.3.2006
 (732) HORECA SK, s. r. o., Rajska 12, 811 08 Bratislava, SK;
 (740) Beňa Matej, JUDr., Bratislava, SK;

(111) 214176

(151) 7.6.2006
 (180) 1.3.2015
 (210) 5270-2005
 (220) 1.3.2005
 (442) 2.3.2006
 (732) Chevron Corporation spoločnosť zriadená podľa zákonov štátu Delaware, 6001 Bollinger Canyon Road, San Ramon, California 94583, US;
 (740) Tomeš Pavol, Ing., Bratislava, SK;

(111) 214177

(151) 7.6.2006
 (180) 16.3.2015
 (210) 5331-2005
 (220) 16.3.2005
 (442) 2.3.2006
 (732) HSF, s. r. o., Jesenského 50, 901 01 Malacky, SK;

(111) 214178

(151) 7.6.2006
 (180) 29.3.2015
 (210) 5392-2005
 (220) 29.3.2005
 (442) 2.3.2006
 (732) ROYAL DEFEND HOLDING, a. s., Ostrovského 3/253, Ženských domov, 155 00 Praha, CZ;
 (740) Filípek Ján, Ing., Bratislava, SK;

(111) 214179

(151) 7.6.2006
 (180) 1.4.2015
 (210) 5433-2005
 (220) 1.4.2005
 (442) 2.3.2006
 (732) MAYA, s. r. o., Čajakova 13, 811 05 Bratislava, SK;
 (740) Budaj Miroslav, JUDr., Bratislava, SK;

(111) 214180

(151) 7.6.2006
 (180) 15.4.2015
 (210) 5521-2005
 (220) 15.4.2005
 (442) 2.3.2006
 (732) NOVASERVIS, spol. s r. o., Merhautova 208, 613 00 Brno, CZ;
 (740) Kováčik Štefan, Ing., Bratislava, SK;

(111) 214181

(151) 7.6.2006
 (180) 15.4.2015
 (210) 5522-2005
 (220) 15.4.2005
 (442) 2.3.2006
 (732) NOVASERVIS, spol. s r. o., Merhautova 208, 613 00 Brno, CZ;
 (740) Kováčik Štefan, Ing., Bratislava, SK;

(111) 214182

(151) 7.6.2006
(180) 20.4.2015
(210) 5536-2005
(220) 20.4.2005
(442) 2.3.2006
(732) W - MAZELTOV Kft., Katona J. u. 9-11, 1137
Budapešť, HU;
(740) Markechová Jana, JUDr., Bratislava, SK;

(111) 214183

(151) 7.6.2006
(180) 22.4.2015
(210) 5551-2005
(220) 22.4.2005
(442) 2.3.2006
(732) NOIDUE, s. r. o., Veľká Urbánkova 719, 951 35
Veľké Zálužie, SK;
(740) Porubčan Róbert, Ing., Ivanka pri Dunaji, SK;

(111) 214184

(151) 7.6.2006
(180) 26.4.2015
(210) 5563-2005
(220) 26.4.2005
(442) 2.3.2006
(732) WAGNER PRESS s. r. o., Jana Masaryka 28/281,
120 00 Praha, CZ;
(740) Čechvalová Dagmar, Bratislava, SK;

(111) 214185

(151) 7.6.2006
(180) 4.5.2015
(210) 5599-2005
(220) 4.5.2005
(442) 2.3.2006
(732) Československá obchodní banka, a. s., Na Příko-
pě 854/14, 115 20 Praha, CZ;
(740) Budaj Miroslav, JUDr., Bratislava, SK;

(111) 214186

(151) 7.6.2006
(180) 4.5.2015
(210) 5600-2005
(220) 4.5.2005
(442) 2.3.2006
(732) Československá obchodní banka, a. s., Na Příko-
pě 854/14, 115 20 Praha, CZ;
(740) Budaj Miroslav, JUDr., Bratislava, SK;

(111) 214187

(151) 7.6.2006
(180) 4.5.2015
(210) 5601-2005
(220) 4.5.2005
(442) 2.3.2006
(732) Československá obchodní banka, a. s., Na Příko-
pě 854/14, 115 20 Praha, CZ;
(740) Budaj Miroslav, JUDr., Bratislava, SK;

(111) 214188

(151) 7.6.2006
(180) 4.5.2015
(210) 5602-2005
(220) 4.5.2005
(442) 2.3.2006
(732) Československá obchodní banka, a. s., Na Příko-
pě 854/14, 115 20 Praha, CZ;
(740) Budaj Miroslav, JUDr., Bratislava, SK;

(111) 214189

(151) 7.6.2006
(180) 4.5.2015
(210) 5605-2005
(220) 4.5.2005
(442) 2.3.2006
(732) Československá obchodní banka, a. s., Na Příko-
pě 854/14, 115 20 Praha, CZ;
(740) Budaj Miroslav, JUDr., Bratislava, SK;

(111) 214190

(151) 7.6.2006
(180) 4.5.2015
(210) 5606-2005
(220) 4.5.2005
(442) 2.3.2006
(732) Československá obchodní banka, a. s., Na Příko-
pě 854/14, 115 20 Praha, CZ;
(740) Budaj Miroslav, JUDr., Bratislava, SK;

(111) 214191

(151) 7.6.2006
(180) 4.5.2015
(210) 5610-2005
(220) 4.5.2005
(442) 2.3.2006
(732) BAGGER s. r. o., J. Simora 5, 940 52 Nové Zám-
ky, SK;
(740) Porubčan Róbert, Ing., Ivanka pri Dunaji, SK;

(111) 214192

(151) 7.6.2006
(180) 5.5.2015
(210) 5612-2005
(220) 5.5.2005
(442) 2.3.2006
(732) LEVEL s. r. o., 28. října 42, 460 07 Liberec, CZ;
(740) Hojčuš Peter, Ing., Bratislava, SK;

(111) 214193

(151) 7.6.2006
(180) 5.5.2015
(210) 5613-2005
(220) 5.5.2005
(442) 2.3.2006
(732) JANA-Beauty Kft., Gyetva u. 4, H-1142 Buda-
pest, HU;
(740) Čechvalová Dagmar, Bratislava, SK;

(111) 214194

(151) 7.6.2006
 (180) 5.5.2015
 (210) 5615-2005
 (220) 5.5.2005
 (442) 2.3.2006
 (732) IMI PRINT, s. r. o., Jánošíkova 21, 010 01 Žilina, SK;
 (740) Kováčik Štefan, Ing., Bratislava, SK;

(111) 214200

(151) 7.6.2006
 (180) 13.5.2015
 (210) 5656-2005
 (220) 13.5.2005
 (442) 2.3.2006
 (732) PRECIZION, s. r. o., Alžbetínske nám. 1203, 929 01 Dunajská Streda, SK;
 (740) Porubčan Róbert, Ing., Ivanka pri Dunaji, SK;

(111) 214195

(151) 7.6.2006
 (180) 5.5.2015
 (210) 5616-2005
 (220) 5.5.2005
 (442) 2.3.2006
 (732) pelikan.sk s. r. o., Nám. SNP 21, 811 01 Bratislava, SK;
 (740) Litvákova Lenka, Ing., Bratislava, SK;

(111) 214201

(151) 7.6.2006
 (180) 13.5.2015
 (210) 5657-2005
 (220) 13.5.2005
 (442) 2.3.2006
 (732) Březík Pavel - DIVJA, Hvozdná 134, 763 11 Zlín, CZ;
 (740) Porubčan Róbert, Ing., Ivanka pri Dunaji, SK;

(111) 214196

(151) 7.6.2006
 (180) 9.5.2015
 (210) 5636-2005
 (220) 9.5.2005
 (442) 2.3.2006
 (732) Cincom Systems, Inc., 55 Merchant Street, Cincinnati, Ohio 45246, US;
 (740) Brichtová Tatiana, JUDr., Bratislava, SK;

(111) 214202

(151) 7.6.2006
 (180) 13.5.2015
 (210) 5658-2005
 (220) 13.5.2005
 (442) 2.3.2006
 (732) SMER - sociálna demokracia, Súmravná 25, 821 02 Bratislava, SK;
 (740) Porubčan Róbert, Ing., Ivanka pri Dunaji, SK;

(111) 214197

(151) 7.6.2006
 (180) 9.5.2015
 (210) 5637-2005
 (220) 9.5.2005
 (442) 2.3.2006
 (732) Cincom Systems, Inc., 55 Merchant Street, Cincinnati, Ohio 45246, US;
 (740) Brichtová Tatiana, JUDr., Bratislava, SK;

(111) 214203

(151) 7.6.2006
 (180) 13.5.2015
 (210) 5659-2005
 (220) 13.5.2005
 (442) 2.3.2006
 (732) SMER - sociálna demokracia, Súmravná 25, 821 02 Bratislava, SK;
 (740) Porubčan Róbert, Ing., Ivanka pri Dunaji, SK;

(111) 214198

(151) 7.6.2006
 (180) 10.5.2015
 (210) 5640-2005
 (220) 10.5.2005
 (442) 2.3.2006
 (732) HBi, s. r. o., Trenčianske Stankovce 748, 913 11 Trenčianske Stankovce, SK;
 (740) Litvákova Edita, Ing., Bratislava, SK;

(111) 214204

(151) 7.6.2006
 (180) 17.5.2015
 (210) 5665-2005
 (220) 17.5.2005
 (442) 2.3.2006
 (732) LION spol. s r. o., J. Matušku 9, 955 01 Topoľčany, SK;
 (740) Hojčuš Peter, Ing., Bratislava, SK;

(111) 214199

(151) 7.6.2006
 (180) 13.5.2015
 (210) 5653-2005
 (220) 13.5.2005
 (442) 2.3.2006
 (732) Vydavateľstvo a nakladateľstvo T + E, spol. s r. o., Fialkové údolie 29, 811 01 Bratislava, SK;

(111) 214205

(151) 7.6.2006
 (180) 17.5.2015
 (210) 5668-2005
 (220) 17.5.2005
 (442) 2.3.2006
 (732) RIEŠIME BÝVANIE, s. r. o., Fialkové údolie 53, 811 01 Bratislava, SK;

(111) 214206

(151) 7.6.2006
(180) 17.5.2015
(210) 5669-2005
(220) 17.5.2005
(442) 2.3.2006
(732) RIEŠIME BÝVANIE, s. r. o., Fialkové údolie 53, 811 01 Bratislava, SK;

(111) 214207

(151) 7.6.2006
(180) 18.5.2015
(210) 5671-2005
(220) 18.5.2005
(442) 2.3.2006
(732) Chen Qingsong, Ľanová 5723/12, 831 01 Bratislava, SK;
(740) Hojčuš Peter, Ing., Bratislava, SK;

(111) 214208

(151) 7.6.2006
(180) 18.5.2015
(210) 5673-2005
(220) 18.5.2005
(442) 2.3.2006
(732) ENVIDOM Združenie výrobcov elektrospotrebičov pre recykláciu, Ružová dolina 6, 821 08 Bratislava, SK;

(111) 214209

(151) 7.6.2006
(180) 18.5.2015
(210) 5674-2005
(220) 18.5.2005
(442) 2.3.2006
(732) ENVIDOM Združenie výrobcov elektrospotrebičov pre recykláciu, Ružová dolina 6, 821 08 Bratislava, SK;

(111) 214210

(151) 7.6.2006
(180) 18.5.2015
(210) 5675-2005
(220) 18.5.2005
(442) 2.3.2006
(732) ENVIDOM Združenie výrobcov elektrospotrebičov pre recykláciu, Ružová dolina 6, 821 08 Bratislava, SK;

(111) 214211

(151) 7.6.2006
(180) 18.5.2015
(210) 5676-2005
(220) 18.5.2005
(442) 2.3.2006
(732) ENVIDOM Združenie výrobcov elektrospotrebičov pre recykláciu, Ružová dolina 6, 821 08 Bratislava, SK;

(111) 214212

(151) 7.6.2006
(180) 18.5.2015
(210) 5677-2005
(220) 18.5.2005
(442) 2.3.2006
(732) ENVIDOM Združenie výrobcov elektrospotrebičov pre recykláciu, Ružová dolina 6, 821 08 Bratislava, SK;

(111) 214213

(151) 7.6.2006
(180) 18.5.2015
(210) 5678-2005
(220) 18.5.2005
(442) 2.3.2006
(732) ENVIDOM Združenie výrobcov elektrospotrebičov pre recykláciu, Ružová dolina 6, 821 08 Bratislava, SK;

(111) 214214

(151) 7.6.2006
(180) 18.5.2015
(210) 5679-2005
(220) 18.5.2005
(442) 2.3.2006
(732) ENVIDOM Združenie výrobcov elektrospotrebičov pre recykláciu, Ružová dolina 6, 821 08 Bratislava, SK;

(111) 214215

(151) 7.6.2006
(180) 1.6.2015
(210) 5752-2005
(220) 1.6.2005
(442) 2.3.2006
(732) Bratislavská papierenská spoločnosť, spol. s r. o., Púchovská 16, 835 05 Bratislava, SK;

(111) 214216

(151) 7.6.2006
(180) 2.6.2015
(210) 5753-2005
(220) 2.6.2005
(442) 2.3.2006
(732) Matejbusová Zuzana, AMAZING PLANET, Pod Rovnicami 29, 841 05 Bratislava, SK;

(111) 214217

(151) 7.6.2006
(180) 6.6.2015
(210) 5760-2005
(220) 6.6.2005
(442) 2.3.2006
(732) IMI TRADE, s. r. o., Jánošíkova 21, 010 01 Žilina, SK;
(740) Kováčik Štefan, Ing., Bratislava, SK;

(111) 214218

(151) 7.6.2006
 (180) 7.6.2015
 (210) 5766-2005
 (220) 7.6.2005
 (442) 2.3.2006
 (732) Hotel Tatra, a. s., Nám. 1.mája 5, 811 06 Bratislava, SK;
 (740) Litvákova Edita, Ing., Bratislava, SK;

(111) 214225

(151) 7.6.2006
 (180) 10.6.2015
 (210) 5774-2005
 (220) 10.6.2005
 (442) 2.3.2006
 (732) Daniška Vladimír, Ing., Nálepko 13, 949 01 Nitra, SK;
 (740) Porubčan Róbert, Ing., Ivanka pri Dunaji, SK;

(111) 214219

(151) 7.6.2006
 (180) 8.6.2015
 (210) 5767-2005
 (220) 8.6.2005
 (442) 2.3.2006
 (732) Pivovar Šariš, akciová spoločnosť, Pivovarská 9, 082 21 Veľký Šariš, SK;
 (740) Stavrovský Peter, JUDr., Bratislava, SK;

(111) 214226

(151) 7.6.2006
 (180) 21.7.2015
 (210) 5877-2005
 (220) 21.7.2005
 (442) 2.3.2006
 (732) SANNY TEA, s. r. o., Stromová 1, 911 01 Trenčín, SK;
 (740) Holoubková Mária, Ing., Bratislava, SK;

(111) 214220

(151) 7.6.2006
 (180) 8.6.2015
 (210) 5768-2005
 (220) 8.6.2005
 (442) 2.3.2006
 (732) Pivovar Šariš, akciová spoločnosť, Pivovarská 9, 082 21 Veľký Šariš, SK;
 (740) Stavrovský Peter, JUDr., Bratislava, SK;

(111) 214227

(151) 7.6.2006
 (180) 26.2.2011
 (210) 590-2001
 (220) 26.2.2001
 (442) 2.3.2006
 (732) POLUS, a. s., Vajnorská 100, 831 04 Bratislava, SK;
 (740) Brichtová Tatiana, JUDr., Bratislava, SK;

(111) 214221

(151) 7.6.2006
 (180) 8.6.2015
 (210) 5769-2005
 (220) 8.6.2005
 (442) 2.3.2006
 (732) MERCK & Co., Inc., One Merck Drive, Whitehouse Station, New Jersey, US;
 (740) Bušová Eva, JUDr., Bratislava, SK;

(111) 214228

(151) 7.6.2006
 (180) 30.3.2011
 (210) 1030-2001
 (220) 30.3.2001
 (442) 2.3.2006
 (732) Džunko Miroslav, Ing., Stará Baštová 9, 040 01 Košice, SK;
 (740) Litvákova Edita, Ing., Bratislava, SK;

(111) 214222

(151) 7.6.2006
 (180) 8.6.2015
 (210) 5770-2005
 (220) 8.6.2005
 (442) 2.3.2006
 (732) FRANKLIN, s. r. o., Prievozská 17/B, 821 09 Bratislava, SK;

(111) 214229

(151) 7.6.2006
 (180) 13.5.2013
 (210) 1230-2003
 (220) 13.5.2003
 (442) 2.3.2006
 (732) SELIKO - SLOVAKIA spol. s r. o., Jarmočná 73, 992 01 Modrý Kameň, SK;
 (740) ROTT, RŮŽIČKA & GUTTMANN, v. o. s., Bratislava, SK;

(111) 214224

(151) 7.6.2006
 (180) 9.6.2015
 (210) 5772-2005
 (220) 9.6.2005
 (442) 2.3.2006
 (732) Akadémia vzdelávania, Gorkého 10, 815 17 Bratislava, SK;
 (740) Litvákova Edita, Ing., Bratislava, SK;

(111) 214230

(151) 7.6.2006
 (180) 3.3.2014
 (210) 690-2004
 (220) 3.3.2004
 (442) 2.3.2006
 (732) Mantler SK, s. r. o., Bratislavská 807/10, 926 12 Sereď, SK;
 (740) Záthurecký Eugen, JUDr., Banská Bystrica, SK;

(111) 214231

(151) 7.6.2006
(180) 3.3.2014
(210) 693-2004
(220) 3.3.2004
(442) 2.3.2006
(732) Mantler SK, s. r. o., Bratislavská 807/10, 926 12 Sered', SK;
(740) Záthurecký Eugen, JUDr., Banská Bystrica, SK;

(111) 214232

(151) 7.6.2006
(180) 2.4.2014
(210) 1058-2004
(220) 2.4.2004
(442) 2.3.2006
(732) PRINCE SPORTS, INC. spol. zriadená podľa zákonov št. Delaware, One Advantage Court, Bordentown, NJ 08505, US;
(740) Tomeš Pavol, Ing., Bratislava, SK;

(111) 214233

(151) 7.6.2006
(180) 25.8.2014
(210) 2654-2004
(220) 25.8.2004
(442) 2.3.2006
(732) UNIVERSAL TRADING SR, a. s., Viničné 209, 900 23 Viničné, SK;
(740) Holakovský Štefan, Ing., Bratislava, SK;

(111) 214234

(151) 7.6.2006
(180) 12.11.2014
(210) 3232-2004
(220) 12.11.2004
(442) 2.3.2006
(732) Pilsberg, s. r. o., Murgašova 1, 058 80 Poprad, SK;

(111) 214235

(151) 7.6.2006
(180) 12.11.2014
(210) 3233-2004
(220) 12.11.2004
(442) 2.3.2006
(732) Pilsberg, s. r. o., Murgašova 1, 058 80 Poprad, SK;

(111) 214236

(151) 7.6.2006
(180) 12.11.2014
(210) 3234-2004
(220) 12.11.2004
(442) 2.3.2006
(732) Pilsberg, s. r. o., Murgašova 1, 058 80 Poprad, SK;

(111) 214237

(151) 7.6.2006
(180) 12.11.2014
(210) 3235-2004
(220) 12.11.2004
(442) 2.3.2006
(732) Pilsberg, s. r. o., Murgašova 1, 058 80 Poprad, SK;

(111) 214238

(151) 7.6.2006
(180) 12.11.2014
(210) 3236-2004
(220) 12.11.2004
(442) 2.3.2006
(732) Pilsberg, s. r. o., Murgašova 1, 058 80 Poprad, SK;

(111) 214239

(151) 7.6.2006
(180) 12.11.2014
(210) 3237-2004
(220) 12.11.2004
(442) 2.3.2006
(732) Pilsberg, s. r. o., Murgašova 1, 058 80 Poprad, SK;

(111) 214240

(151) 7.6.2006
(180) 13.12.2014
(210) 3524-2004
(220) 13.12.2004
(442) 2.3.2006
(732) Mládek Miloš, Narcisová 14, 949 01 Nitra, SK;
(740) Kajabová Monika, JUDr., Bratislava, SK;

(111) 214241

(151) 7.6.2006
(180) 28.12.2014
(210) 3659-2004
(220) 28.12.2004
(442) 2.3.2006
(732) RENUITO (Overseas) LIMITED, 3, Demetri Liperti Street, Kotsapa Building, 3090 Limassol, CY;
(740) Suchoňová Katarína, JUDr., Banská Bystrica, SK;

(111) 214242

(151) 7.6.2006
(180) 28.12.2014
(210) 3660-2004
(220) 28.12.2004
(442) 2.3.2006
(732) RENUITO (Overseas) LIMITED, 3, Demetri Liperti Street, Kotsapa Building, 3090 Limassol, CY;
(740) Suchoňová Katarína, JUDr., Banská Bystrica, SK;

(111) 214243

(151) 7.6.2006
(180) 23.12.2014
(210) 5362-2004
(220) 23.12.2004
(442) 2.3.2006
(732) CORPORATION OF THE PRESIDENT OF THE CHURCH OF JESUS CHRIST OF LATTER-DAY SAINTS, 50 East North Temple Street, Salt Lake City, Utah 84150, US;
(740) Čechvalová Dagmar, Bratislava, SK;

(111) 214244

(151) 7.6.2006
(180) 23.12.2014
(210) 5363-2004
(220) 23.12.2004
(442) 2.3.2006

(732) CORPORATION OF THE PRESIDENT OF THE CHURCH OF JESUS CHRIST OF LATTER-DAY SAINTS, 50 East North Temple Street, Salt Lake City, Utah 84150, US;

(740) Čechvalová Dagmar, Bratislava, SK;

(111) 214245

(151) 7.6.2006
(180) 23.12.2014
(210) 5364-2004
(220) 23.12.2004
(442) 2.3.2006

(732) CORPORATION OF THE PRESIDENT OF THE CHURCH OF JESUS CHRIST OF LATTER-DAY SAINTS, 50 East North Temple Street, Salt Lake City, Utah 84150, US;

(740) Čechvalová Dagmar, Bratislava, SK;

(111) 214246

(151) 7.6.2006
(180) 7.1.2015
(210) 21-2005
(220) 7.1.2005
(442) 2.3.2006

(732) Destylernia "Polmos" w Krakowie S. A., Fabryczna 13, 31-553 Kraków, PL;

(740) Čechvalová Dagmar, Bratislava, SK;

(111) 214247

(151) 7.6.2006
(180) 14.1.2015
(210) 47-2005
(220) 14.1.2005
(442) 2.3.2006

(732) PROFIREAL SLOVAKIA spol. s r. o., Mliekarenská 10, 824 96 Bratislava, SK;

(740) Tomeš Pavol, Ing., Bratislava, SK;

(111) 214248

(151) 7.6.2006
(180) 17.1.2015
(210) 56-2005
(220) 17.1.2005
(442) 2.3.2006

(732) Portaflex, s. r. o., Poděbradova 3267/97 A, 709 00 Ostrava, CZ;

(740) Holoubková Mária, Ing., Bratislava, SK;

(111) 214249

(151) 7.6.2006
(180) 17.1.2015
(210) 63-2005
(220) 17.1.2005
(442) 2.3.2006

(732) Pákozdy Peter, Družicová 3, 821 02 Bratislava, SK; Gubala Boris, Mgr., Hollého 53/4, 920 01 Hlohovec, SK; Haas Drahomír, Lichardova 23, 010 01 Žilina, SK; Šiller František, Banícka 6/5, 971 01 Prievidza, SK;

(740) Holakovský Štefan, Ing., Bratislava, SK;

(111) 214250

(151) 7.6.2006
(180) 17.1.2015
(210) 65-2005
(220) 17.1.2005
(442) 2.3.2006

(732) UNIMILK, s. r. o., Kukučínova 24, 040 01 Košice, SK;

(740) Kajabová Monika, JUDr., Bratislava, SK;

(111) 214251

(151) 7.6.2006
(180) 17.1.2015
(210) 67-2005
(220) 17.1.2005
(442) 2.3.2006

(732) KROS s. r. o., A. Rudnaya 21, 010 01 Žilina, SK;

(740) Zahatňanská Gabriela, Ing., Žilina, SK;

(111) 214252

(151) 7.6.2006
(180) 18.1.2015
(210) 72-2005
(220) 18.1.2005
(442) 2.3.2006

(732) Dobrotková Milada, Ing., N. Teslu 28, 921 01 Piešťany, SK;

(740) Mrenica Jaroslav, Ing., Púchov, SK;

(111) 214253

(151) 7.6.2006
(180) 18.1.2015
(210) 73-2005
(220) 18.1.2005
(442) 2.3.2006

(732) WS International a. s., Perunská 2, 659 18 Hodonín, CZ;

(740) Labudík Miroslav, Ing., Kysucké Nové Mesto, SK;

(111) 214254

(151) 7.6.2006
(180) 1.2.2015
(210) 175-2005
(220) 1.2.2005
(442) 2.3.2006

(732) KULINARIA S.A., ul. Towarowa 17, 43-100 Tychy, PL;

(740) Belička Ivan, Ing., Banská Bystrica, SK;

(111) 214255

(151) 7.6.2006
(180) 3.2.2015
(210) 182-2005
(220) 3.2.2005
(442) 2.3.2006
(732) BTR TRADE, spol. s r. o., Coborihó 2, 949 01 Nitra, SK;

(111) 214256

(151) 7.6.2006
(180) 3.2.2015
(210) 183-2005
(220) 3.2.2005
(442) 2.3.2006
(732) BTR TRADE, spol. s r. o., Coborihó 2, 949 01 Nitra, SK;

(111) 214257

(151) 7.6.2006
(180) 10.2.2015
(210) 221-2005
(220) 10.2.2005
(442) 2.3.2006
(732) CAC Full Service Leasing, s. r. o., Hurbanovo nám. 1, 811 06 Bratislava, SK;

(111) 214258

(151) 7.6.2006
(180) 25.2.2015
(210) 346-2005
(220) 25.2.2005
(442) 2.3.2006
(732) CASSTEL s.r.o. Košice, Ružová 29, 040 11 Košice, SK;
(740) Gruber Dalibor, Ing., Košice, SK;

(111) 214259

(151) 7.6.2006
(180) 7.3.2015
(210) 414-2005
(220) 7.3.2005
(442) 2.3.2006
(732) COOP Jednota Slovensko, spotrebné družstvo, Bajkalská 25, 827 18 Bratislava, SK;

(111) 214260

(151) 7.6.2006
(180) 7.3.2015
(210) 421-2005
(220) 7.3.2005
(442) 2.3.2006
(732) POLPRESS, s. r. o., Sklenárova 26, 821 08 Bratislava, SK;
(740) Brichtová Tatiana, JUDr., Bratislava, SK;

(111) 214261

(151) 7.6.2006
(180) 9.3.2015
(210) 423-2005
(220) 9.3.2005
(442) 2.3.2006

(732) Branding, s. r. o., Hríbova 20, 821 05 Bratislava, SK;

(740) Ondruš Ján, JUDr., Bratislava, SK;

(111) 214262

(151) 7.6.2006
(180) 9.3.2015
(210) 424-2005
(220) 9.3.2005
(442) 2.3.2006
(732) A SMS, s. r. o., Hríbova ul. č. 20, 821 05 Bratislava, SK;
(740) Ondruš Ján, JUDr., Bratislava, SK;

(111) 214263

(151) 7.6.2006
(180) 11.3.2015
(210) 447-2005
(220) 11.3.2005
(442) 2.3.2006
(732) Haňová Marta, Zákazkové krajčírstvo KAFTAN, Kráľová pri Senci 266, 900 50 Kráľová pri Senci, SK;

(111) 214264

(151) 7.6.2006
(180) 11.3.2015
(210) 449-2005
(220) 11.3.2005
(442) 2.3.2006
(732) Viceníková Jana, Sušilova 49, 750 02 Píerov - Město, CZ;
(740) Labudík Miroslav, Ing., Kysucké Nové Město, SK;

(111) 214265

(151) 7.6.2006
(180) 23.3.2015
(210) 523-2005
(220) 23.3.2005
(442) 2.3.2006
(732) KOHAS, s. r. o., Jantárová 30, 040 01 Košice, SK;
(740) Mišľanová Mária, Košice, SK;

(111) 214266

(151) 7.6.2006
(180) 24.3.2015
(210) 540-2005
(220) 24.3.2005
(442) 2.3.2006
(732) MIKULTEX, s. r. o., Kpt. Nálepku 10, 031 01 Liptovský Mikuláš, SK;

(111) 214267

(151) 7.6.2006
(180) 29.3.2015
(210) 562-2005
(220) 29.3.2005
(442) 2.3.2006
(732) Ing. Gregorec Ján - Pneuservis, Vladina 736, 027 44 Tvrdošín, SK;

(111) 214268

(151) 7.6.2006
 (180) 30.3.2015
 (210) 584-2005
 (220) 30.3.2005
 (442) 2.3.2006
 (732) CARNEX spol. s r. o., Francova Lhota 298,
 756 14 Francova Lhota, CZ;

(111) 214274

(151) 7.6.2006
 (180) 6.4.2015
 (210) 647-2005
 (220) 6.4.2005
 (442) 2.3.2006
 (732) DANDELION, s. r. o., Zádvorie 133/10, 031 01
 Liptovský Mikuláš, SK;

(111) 214269

(151) 7.6.2006
 (180) 21.3.2015
 (210) 603-2005
 (220) 21.3.2005
 (442) 2.3.2006
 (732) TV Marika, s. r. o., Sídliisko SNP 1475, 017 01
 Považská Bystrica, SK;

(111) 214275

(151) 7.6.2006
 (180) 20.4.2015
 (210) 751-2005
 (220) 20.4.2005
 (442) 2.3.2006
 (732) Brniak Vladimír, Rozkvet 2042/80-35, 017 01
 Považská Bystrica, SK;

(111) 214270

(151) 7.6.2006
 (180) 4.4.2015
 (210) 621-2005
 (220) 4.4.2005
 (442) 2.3.2006
 (732) Hrehová Ivana, Slobody 13, 044 42 Rozhanovce,
 SK;

(111) 214276

(151) 7.6.2006
 (180) 20.4.2015
 (210) 753-2005
 (220) 20.4.2005
 (442) 2.3.2006
 (732) KALYPSO production, s. r. o., Čsl. armády 298/46,
 955 01 Topoľčany, SK;

(111) 214271

(151) 7.6.2006
 (180) 5.4.2015
 (210) 636-2005
 (220) 5.4.2005
 (442) 2.3.2006
 (732) GROTTTO, s. r. o., Sokolská 1/b, 811 04 Bratisla-
 va, SK;
 (740) Záthurecký Eugen, JUDr., Banská Bystrica, SK;

(111) 214277

(151) 7.6.2006
 (180) 20.4.2015
 (210) 754-2005
 (220) 20.4.2005
 (442) 2.3.2006
 (732) Červenka Matej, Ing., Gessayova 21, 851 03 Bra-
 tislava, SK;

(111) 214272

(151) 7.6.2006
 (180) 5.4.2015
 (210) 637-2005
 (220) 5.4.2005
 (442) 2.3.2006
 (732) GROTTTO, s. r. o., Sokolská 1/b, 811 04 Bratisla-
 va, SK;
 (740) Záthurecký Eugen, JUDr., Banská Bystrica, SK;

(111) 214278

(151) 7.6.2006
 (180) 20.4.2015
 (210) 755-2005
 (220) 20.4.2005
 (442) 2.3.2006
 (732) Červenka Matej, Ing., Gessayova 21, 851 03 Bra-
 tislava, SK;

(111) 214273

(151) 7.6.2006
 (180) 5.4.2015
 (210) 638-2005
 (220) 5.4.2005
 (442) 2.3.2006
 (732) GROTTTO, s. r. o., Sokolská 1/b, 811 04 Bratisla-
 va, SK;
 (740) Záthurecký Eugen, JUDr., Banská Bystrica, SK;

(111) 214279

(151) 7.6.2006
 (180) 20.4.2015
 (210) 757-2005
 (220) 20.4.2005
 (442) 2.3.2006
 (732) „MODRÝ STROM“, s. r. o., Ružová dolina 33,
 821 09 Bratislava, SK;
 (740) Beleščák Ladislav, Ing., Piešťany, SK;

(111) 214280

(151) 7.6.2006
(180) 20.4.2015
(210) 758-2005
(220) 20.4.2005
(442) 2.3.2006
(732) NEXT TRADE, s. r. o., Tematínska 2006/3, 915 01
Nové Mesto nad Váhom, SK;
(740) Beleščák Ladislav, Ing., Piešťany, SK;

(111) 214281

(151) 7.6.2006
(180) 20.4.2015
(210) 759-2005
(220) 20.4.2005
(442) 2.3.2006
(732) NEXT TRADE, s. r. o., Tematínska 2006/3, 915 01
Nové Mesto nad Váhom, SK;
(740) Beleščák Ladislav, Ing., Piešťany, SK;

(111) 214282

(151) 7.6.2006
(180) 21.4.2015
(210) 760-2005
(220) 21.4.2005
(442) 2.3.2006
(732) Iványi Peter, Dlhá 814/3, 949 01 Nitra, SK;
(740) Chmelíková Jana, RNDr., Bratislava, SK;

(111) 214283

(151) 7.6.2006
(180) 22.4.2015
(210) 763-2005
(220) 22.4.2005
(442) 2.3.2006
(732) STELA PLAY s. r. o., Jaskový Rad 101, 831 01
Bratislava, SK;

(111) 214284

(151) 7.6.2006
(180) 22.4.2015
(210) 764-2005
(220) 22.4.2005
(442) 2.3.2006
(732) STELA PLAY s. r. o., Jaskový Rad 101, 831 01
Bratislava, SK;

(111) 214285

(151) 7.6.2006
(180) 22.4.2015
(210) 765-2005
(220) 22.4.2005
(442) 2.3.2006
(732) STELA PLAY s. r. o., Jaskový Rad 101, 831 01
Bratislava, SK;

(111) 214286

(151) 7.6.2006
(180) 28.4.2015
(210) 802-2005
(220) 28.4.2005
(442) 2.3.2006
(732) ATYP INTERIÉR spol. s r.o., Smrečianska 1,
811 05 Bratislava, SK;
(740) Fajnorová Mária, Ing., Bratislava, SK;

(111) 214287

(151) 7.6.2006
(180) 28.4.2015
(210) 803-2005
(220) 28.4.2005
(442) 2.3.2006
(732) ATYP INTERIÉR spol. s r.o., Smrečianska 1,
811 05 Bratislava, SK;
(740) Fajnorová Mária, Ing., Bratislava, SK;

(111) 214288

(151) 7.6.2006
(180) 28.4.2015
(210) 804-2005
(220) 28.4.2005
(442) 2.3.2006
(732) ATYP INTERIÉR spol. s r.o., Smrečianska 1,
811 05 Bratislava, SK;
(740) Fajnorová Mária, Ing., Bratislava, SK;

(111) 214289

(151) 7.6.2006
(180) 28.4.2015
(210) 816-2005
(220) 28.4.2005
(442) 2.3.2006
(732) BARTTRADE, s. r. o., Radlinského 11, 917 00
Trnava, SK;
(740) Litvákova Edita, Ing., Bratislava, SK;

(111) 214290

(151) 7.6.2006
(180) 28.4.2015
(210) 817-2005
(220) 28.4.2005
(442) 2.3.2006
(732) BARTTRADE, s. r. o., Radlinského 11, 917 00
Trnava, SK;
(740) Litvákova Edita, Ing., Bratislava, SK;

(111) 214291

(151) 7.6.2006
(180) 29.4.2015
(210) 820-2005
(220) 29.4.2005
(442) 2.3.2006
(732) KVANT, s. r. o., FMFI UK, Mlynská dolina, 842 48
Bratislava, SK;

(111) 214292

(151) 7.6.2006
 (180) 29.4.2015
 (210) 831-2005
 (220) 29.4.2005
 (310) Z-288362
 (320) 2.12.2004
 (330) PL
 (442) 2.3.2006
 (732) Polski Lek S.A., al. Witosa 31, 00-710 Warszawa, PL;
 (740) Kajabová Monika, JUDr., Bratislava, SK;

(111) 214293

(151) 7.6.2006
 (180) 6.5.2015
 (210) 861-2005
 (220) 6.5.2005
 (442) 2.3.2006
 (732) Borko Miroslav, Clementisa 237/49, 971 01 Prievidza, SK;

(111) 214294

(151) 7.6.2006
 (180) 6.5.2015
 (210) 862-2005
 (220) 6.5.2005
 (442) 2.3.2006
 (732) Borko Miroslav, Clementisa 237/49, 971 01 Prievidza, SK;

(111) 214295

(151) 7.6.2006
 (180) 6.5.2015
 (210) 863-2005
 (220) 6.5.2005
 (442) 2.3.2006
 (732) Borko Miroslav, Clementisa 237/49, 971 01 Prievidza, SK;

(111) 214296

(151) 7.6.2006
 (180) 6.5.2015
 (210) 867-2005
 (220) 6.5.2005
 (442) 2.3.2006
 (732) COOP Jednota Slovensko, spotrebné družstvo, Bajkalská 25, 827 18 Bratislava, SK;

(111) 214297

(151) 7.6.2006
 (180) 9.5.2015
 (210) 868-2005
 (220) 9.5.2005
 (442) 2.3.2006
 (732) SLOVEX ALFA, s. r. o., Kubranská 306, 911 01 Trenčín, SK;

(111) 214298

(151) 7.6.2006
 (180) 9.5.2015
 (210) 869-2005
 (220) 9.5.2005
 (442) 2.3.2006
 (732) AKACIA, a. s., Športová 4, 903 01 Senec, SK;
 (740) Bachratá Magdaléna, Mgr., Bratislava, SK;

(111) 214299

(151) 7.6.2006
 (180) 9.5.2015
 (210) 870-2005
 (220) 9.5.2005
 (442) 2.3.2006
 (732) AKACIA, a. s., Športová 4, 903 01 Senec, SK;
 (740) Bachratá Magdaléna, Mgr., Bratislava, SK;

(111) 214300

(151) 7.6.2006
 (180) 9.5.2015
 (210) 871-2005
 (220) 9.5.2005
 (442) 2.3.2006
 (732) AKACIA, a. s., Športová 4, 903 01 Senec, SK;
 (740) Bachratá Magdaléna, Mgr., Bratislava, SK;

(111) 214301

(151) 7.6.2006
 (180) 9.5.2015
 (210) 872-2005
 (220) 9.5.2005
 (442) 2.3.2006
 (732) VÚSAPL, a. s., Novozámocká 179, 949 01 Nitra, SK;

(111) 214302

(151) 7.6.2006
 (180) 9.5.2015
 (210) 873-2005
 (220) 9.5.2005
 (442) 2.3.2006
 (732) MARTINA SLOVAKIA, s. r. o., Ľudovíta Oká-
 nika 2, 949 01 Nitra, SK;

(111) 214303

(151) 7.6.2006
 (180) 9.5.2015
 (210) 875-2005
 (220) 9.5.2005
 (442) 2.3.2006
 (732) MARTINA SLOVAKIA, s. r. o., Ľudovíta Oká-
 nika 2, 949 01 Nitra, SK;

(111) 214304

(151) 7.6.2006
 (180) 9.5.2015
 (210) 876-2005
 (220) 9.5.2005
 (442) 2.3.2006
 (732) MARTINA SLOVAKIA, s. r. o., Ľudovíta Oká-
 nika 2, 949 01 Nitra, SK;

(111) 214305

(151) 7.6.2006
(180) 9.5.2015
(210) 877-2005
(220) 9.5.2005
(310) 425018
(320) 6.4.2005
(330) CZ
(442) 2.3.2006
(732) ANECT, a. s., Vídeňská 125, 619 00 Brno, CZ;
(740) Beleščák Ladislav, Ing., Piešťany, SK;

(111) 214306

(151) 7.6.2006
(180) 9.5.2015
(210) 879-2005
(220) 9.5.2005
(442) 2.3.2006
(732) GROTTTO, s. r. o., Sokolská 1/b, 811 04 Bratislava, SK;
(740) Záthurecký Eugen, JUDr., Banská Bystrica, SK;

(111) 214307

(151) 7.6.2006
(180) 9.5.2015
(210) 880-2005
(220) 9.5.2005
(442) 2.3.2006
(732) NIKA, spol. s r. o., Nová 135, 017 01 Považská Bystrica, SK;
(740) Fajnorová Mária, Ing., Bratislava, SK;

(111) 214308

(151) 7.6.2006
(180) 11.5.2015
(210) 889-2005
(220) 11.5.2005
(442) 2.3.2006
(732) Veľkoobchod - ZBRANE, spol. s r. o., Zelená 11, 949 05 Nitra, SK;

(111) 214309

(151) 7.6.2006
(180) 11.5.2015
(210) 891-2005
(220) 11.5.2005
(442) 2.3.2006
(732) GOZER Betreuung und Acquisition von Neukunden und Kundenstrukturen GmbH, Kübeckgasse 18/14, Viedeň 1030, AT;

(111) 214310

(151) 7.6.2006
(180) 11.5.2015
(210) 896-2005
(220) 11.5.2005
(442) 2.3.2006
(732) Baliane obchodu, a. s., Poprad, Hraničná 664/16, 058 01 Poprad, SK;
(740) Žuffa Ladislav, Ing., Poprad, SK;

(111) 214311

(151) 7.6.2006
(180) 12.5.2015
(210) 897-2005
(220) 12.5.2005
(442) 2.3.2006
(732) Kraft Foods Holdings, Inc., Three Lakes Drive, Northfield, Illinois 60093, US;
(740) Žovicová Viera, Mgr., Bratislava, SK;

(111) 214312

(151) 7.6.2006
(180) 13.5.2015
(210) 913-2005
(220) 13.5.2005
(442) 2.3.2006
(732) RINGIER SLOVAKIA, a. s., Prievozská 14, 821 09 Bratislava, SK;

(111) 214313

(151) 7.6.2006
(180) 13.5.2015
(210) 914-2005
(220) 13.5.2005
(442) 2.3.2006
(732) RINGIER SLOVAKIA, a. s., Prievozská 14, 821 09 Bratislava, SK;

(111) 214314

(151) 7.6.2006
(180) 16.5.2015
(210) 924-2005
(220) 16.5.2005
(310) 424032
(320) 9.3.2005
(330) CZ
(442) 2.3.2006
(732) AHOLD Central Europe, s. r. o., Slavíčkova 1a, 638 00 Brno, CZ;
(740) Kubínyi Peter, Bc., Trenčín, SK;

(111) 214315

(151) 7.6.2006
(180) 19.5.2015
(210) 952-2005
(220) 19.5.2005
(442) 2.3.2006
(732) Provimi Pet Food SK s. r. o., Dunajský Klátov 141, 930 21 Dunajský Klátov, SK;
(740) Bachratá Magdaléna, Mgr., Bratislava, SK;

(111) 214316

(151) 7.6.2006
(180) 19.5.2015
(210) 953-2005
(220) 19.5.2005
(442) 2.3.2006
(732) Slovenské centrum dizajnu, Jakubovo námestie 12, 814 99 Bratislava, SK;

(111) 214317

(151) 7.6.2006
 (180) 19.5.2015
 (210) 954-2005
 (220) 19.5.2005
 (442) 2.3.2006
 (732) AATEX, spol. s r. o., Coboriho 2, 949 01 Nitra, SK;
 (740) Nguyen Viet Thai, Ing., Nitra, SK;

(111) 214318

(151) 7.6.2006
 (180) 19.5.2015
 (210) 955-2005
 (220) 19.5.2005
 (442) 2.3.2006
 (732) RINGIER SLOVAKIA, a. s., Prievozská 14, 821 09 Bratislava, SK;

(111) 214319

(151) 7.6.2006
 (180) 19.5.2015
 (210) 956-2005
 (220) 19.5.2005
 (442) 2.3.2006
 (732) PRIMA LETO, s. r. o., Sielnica 337, 962 31 Sielnica, SK;

(111) 214320

(151) 7.6.2006
 (180) 19.5.2015
 (210) 957-2005
 (220) 19.5.2005
 (442) 2.3.2006
 (732) PRIMA LETO, s. r. o., Sielnica 337, 962 31 Sielnica, SK;

(111) 214321

(151) 7.6.2006
 (180) 20.5.2015
 (210) 964-2005
 (220) 20.5.2005
 (442) 2.3.2006
 (732) MAC TV, s. r. o., Brečtanová 1, 831 01 Bratislava, SK;
 (740) Gruber Dalibor, Ing., Košice, SK;

(111) 214322

(151) 7.6.2006
 (180) 20.5.2015
 (210) 965-2005
 (220) 20.5.2005
 (442) 2.3.2006
 (732) MAC TV, s. r. o., Brečtanová 1, 831 01 Bratislava, SK;
 (740) Gruber Dalibor, Ing., Košice, SK;

(111) 214323

(151) 7.6.2006
 (180) 23.5.2015
 (210) 966-2005
 (220) 23.5.2005
 (442) 2.3.2006

(732) IPM SOLUTIONS, s. r. o., Kamenná 11, 080 01 Prešov - Šalgovík, SK;
 (740) Regina Ivan, Ing., Košice, SK;

(111) 214324

(151) 7.6.2006
 (180) 23.5.2015
 (210) 967-2005
 (220) 23.5.2005
 (442) 2.3.2006
 (732) Peter Biro / Green garden, Lány 54, 972 01 Bojnica, SK;

(111) 214325

(151) 7.6.2006
 (180) 23.5.2015
 (210) 968-2005
 (220) 23.5.2005
 (442) 2.3.2006
 (732) RVR Afinis, v. o. s., Žitná 1, 831 06 Bratislava, SK;

(111) 214326

(151) 7.6.2006
 (180) 23.5.2015
 (210) 969-2005
 (220) 23.5.2005
 (442) 2.3.2006
 (732) Montsalvy, s. r. o., Teplická 10, 921 01 Piešťany, SK;

(111) 214327

(151) 7.6.2006
 (180) 23.5.2015
 (210) 970-2005
 (220) 23.5.2005
 (442) 2.3.2006
 (732) FECUPRAL, spol. s r. o., E. Štúra 17, 082 21 Veľký Šariš, SK;
 (740) Holakovský Štefan, Ing., Bratislava, SK;

(111) 214328

(151) 7.6.2006
 (180) 23.5.2015
 (210) 976-2005
 (220) 23.5.2005
 (442) 2.3.2006
 (732) Šulaj Ondrej, PaedDr., Klinčeková 35, 949 01 Nitra, SK;

(111) 214329

(151) 7.6.2006
 (180) 23.5.2015
 (210) 980-2005
 (220) 23.5.2005
 (442) 2.3.2006
 (732) Wm. Wrigley Junior Company, 410 North Michigan Avenue, Chicago, Illinois 60611, US;
 (740) Fajnorová Mária, Ing., Bratislava, SK;

(111) 214330

(151) 7.6.2006
(180) 24.5.2015
(210) 983-2005
(220) 24.5.2005
(442) 2.3.2006
(732) Enalog Business Solutions Slovakia, s. r. o., Štúrova 5, 977 01 Brezno, SK;

(111) 214331

(151) 7.6.2006
(180) 24.5.2015
(210) 984-2005
(220) 24.5.2005
(442) 2.3.2006
(732) Enalog Business Solutions Slovakia, s. r. o., Štúrova 5, 977 01 Brezno, SK;

(111) 214332

(151) 7.6.2006
(180) 24.5.2015
(210) 985-2005
(220) 24.5.2005
(442) 2.3.2006
(732) GEMMA s. r. o., Družstevná 13, 974 01 Banská Bystrica, SK;
(740) Belička Ivan, Ing., Banská Bystrica, SK;

(111) 214333

(151) 7.6.2006
(180) 25.5.2015
(210) 988-2005
(220) 25.5.2005
(442) 2.3.2006
(732) VIOS, a. s., Radlinského 20, 052 01 Spišská Nová Ves, SK;

(111) 214334

(151) 7.6.2006
(180) 25.5.2015
(210) 993-2005
(220) 25.5.2005
(442) 2.3.2006
(732) Automobiles CITROËN, Immeuble Colisée III, 12 rue Fructidor, 75835 Paris Cedex 17, FR;
(740) PATENTSERVIS BRATISLAVA a. s., Bratislava, SK;

(111) 214335

(151) 7.6.2006
(180) 26.5.2015
(210) 997-2005
(220) 26.5.2005
(442) 2.3.2006
(732) Švehlíková Zuzana, Kozmonautická 5, 821 02 Bratislava, SK;
(740) Holakovský Štefan, Ing., Bratislava, SK;

(111) 214336

(151) 7.6.2006
(180) 26.5.2015
(210) 998-2005
(220) 26.5.2005
(442) 2.3.2006
(732) GES Slovakia, s. r. o., Pri Podlužianke 9, 934 01 Levice, SK;
(740) Lazar Ján, Bratislava, SK;

(111) 214337

(151) 7.6.2006
(180) 27.5.2015
(210) 1000-2005
(220) 27.5.2005
(442) 2.3.2006
(732) REVLON (SUISSE) S. A., Badenerstrasse 116, CH-8952 Schlieren, CH;
(740) Tomeš Pavol, Ing., Bratislava, SK;

(111) 214338

(151) 7.6.2006
(180) 27.5.2015
(210) 1014-2005
(220) 27.5.2005
(442) 2.3.2006
(732) Petro Branislav, Mlynská 58, 974 01 Banská Bystrica, SK;
(740) Belička Ivan, Ing., Banská Bystrica, SK;

(111) 214339

(151) 7.6.2006
(180) 30.5.2015
(210) 1028-2005
(220) 30.5.2005
(442) 2.3.2006
(732) OLMA, a. s., Pavelkova 18, 772 11 Olomouc, CZ;
(740) Žovicová Viera, Mgr., Bratislava, SK;

(111) 214340

(151) 7.6.2006
(180) 30.5.2015
(210) 1030-2005
(220) 30.5.2005
(442) 2.3.2006
(732) OLMA, a. s., Pavelkova 18, 772 11 Olomouc, CZ;
(740) Žovicová Viera, Mgr., Bratislava, SK;

(111) 214341

(151) 7.6.2006
(180) 30.5.2015
(210) 1031-2005
(220) 30.5.2005
(442) 2.3.2006
(732) INCHEBA, a. s., Viedenská cesta 3 - 7, 851 01 Bratislava, SK;

(111) 214342

(151) 7.6.2006
 (180) 30.5.2015
 (210) 1033-2005
 (220) 30.5.2005
 (442) 2.3.2006
 (732) TATRANSKÁ MLIEKAREŇ, a. s., Nad traťou 26,
 060 01 Kežmarok, SK;
 (740) Žuffa Ladislav, Ing., Poprad, SK;

(111) 214343

(151) 7.6.2006
 (180) 30.5.2015
 (210) 1034-2005
 (220) 30.5.2005
 (442) 2.3.2006
 (732) MEDINET, s. r. o., Košická 6, 903 01 Senec, SK;
 (740) Porubčan Róbert, Ing., Ivanka pri Dunaji, SK;

(111) 214344

(151) 7.6.2006
 (180) 31.5.2015
 (210) 1038-2005
 (220) 31.5.2005
 (442) 2.3.2006
 (732) Vrbovský Patrik, Mateja Bela 35, 921 01 Piešťany, SK;

(111) 214345

(151) 7.6.2006
 (180) 31.5.2015
 (210) 1039-2005
 (220) 31.5.2005
 (442) 2.3.2006
 (732) Vrbovský Patrik, Mateja Bela 35, 921 01 Piešťany, SK;

(111) 214346

(151) 7.6.2006
 (180) 1.6.2015
 (210) 1040-2005
 (220) 1.6.2005
 (442) 2.3.2006
 (732) Carlife PMP, spol. s r. o., Senovážné nám. 8, 110 00
 Praha, CZ;
 (740) Kubínyiová Denisa, JUDr., Trenčín, SK;

(111) 214347

(151) 7.6.2006
 (180) 2.6.2015
 (210) 1041-2005
 (220) 2.6.2005
 (442) 2.3.2006
 (732) NIKA, spol. s r. o., Nová 135, 017 01 Považská
 Bystrica, SK;
 (740) Fajnorová Mária, Ing., Bratislava, SK;

(111) 214348

(151) 7.6.2006
 (180) 2.6.2015
 (210) 1042-2005
 (220) 2.6.2005
 (442) 2.3.2006
 (732) MEDILUX, s. r. o., Komárňanská cesta 3, 940 37
 Nové Zámky, SK;

(111) 214349

(151) 7.6.2006
 (180) 3.6.2015
 (210) 1055-2005
 (220) 3.6.2005
 (442) 2.3.2006
 (732) Koban Alexander, Ing. arch., Dobrianského 2,
 071 01 Michalovce, SK; Bajus Jozef, Ing. arch.,
 Strojárska 2060, 069 01 Snina, SK; Chovan Ma-
 rio, Ing. arch., Zimná 83, 052 01 Spišská Nová
 Ves, SK;

(111) 214350

(151) 7.6.2006
 (180) 3.6.2015
 (210) 1060-2005
 (220) 3.6.2005
 (442) 2.3.2006
 (732) Lidl Stiftung & Co. KG, Stiftsbergstraße 1,
 74167 Neckarsulm, DE;
 (740) Čechvalová Dagmar, Bratislava, SK;

(111) 214351

(151) 7.6.2006
 (180) 6.6.2015
 (210) 1063-2005
 (220) 6.6.2005
 (442) 2.3.2006
 (732) VMP, s. r. o., Robotnícka 35, 921 01 Piešťany, SK;
 (740) Beleščák Ladislav, Ing., Piešťany, SK;

(111) 214352

(151) 7.6.2006
 (180) 6.6.2015
 (210) 1065-2005
 (220) 6.6.2005
 (442) 2.3.2006
 (732) Caparol Slovakia s. r. o., Mlynské Nivy 56,
 821 05 Bratislava, SK;
 (740) Neuschl Vladimír, Mgr. Ing., Bratislava, SK;

(111) 214353

(151) 7.6.2006
 (180) 6.6.2015
 (210) 1066-2005
 (220) 6.6.2005
 (442) 2.3.2006
 (732) Motor - Presse Slovakia, s. r. o., Prievozská 18,
 824 51 Bratislava, SK;
 (740) Holakovský Štefan, Ing., Bratislava, SK;

(111) 214354

(151) 7.6.2006
(180) 6.6.2015
(210) 1067-2005
(220) 6.6.2005
(442) 2.3.2006
(732) Motor - Presse Slovakia, s. r. o., Prievozská 18,
824 51 Bratislava, SK;
(740) Holakovský Štefan, Ing., Bratislava, SK;

(111) 214355

(151) 7.6.2006
(180) 6.6.2015
(210) 1069-2005
(220) 6.6.2005
(442) 2.3.2006
(732) Švec Eudovít, Ing., Kupeckého 69, 902 02 Pezi-
nok, SK;

(111) 214356

(151) 7.6.2006
(180) 6.6.2015
(210) 1070-2005
(220) 6.6.2005
(442) 2.3.2006
(732) Jaša Martin, Karpatská 6, 974 11 Banská Bystri-
ca, SK;

(111) 214357

(151) 7.6.2006
(180) 7.6.2015
(210) 1071-2005
(220) 7.6.2005
(442) 2.3.2006
(732) INLOGIC SOFTWARE, s. r. o., Partizánska ces-
ta 97, Banská Bystrica, SK;

(111) 214358

(151) 7.6.2006
(180) 8.6.2015
(210) 1079-2005
(220) 8.6.2005
(442) 2.3.2006
(732) INCHEBA, a. s., Viedenská cesta 3 - 7, 851 01
Bratislava, SK;

(111) 214359

(151) 7.6.2006
(180) 8.6.2015
(210) 1080-2005
(220) 8.6.2005
(442) 2.3.2006
(732) INCHEBA, a. s., Viedenská cesta 3 - 7, 851 01
Bratislava, SK;

(111) 214360

(151) 7.6.2006
(180) 8.6.2015
(210) 1081-2005
(220) 8.6.2005
(442) 2.3.2006
(732) INCHEBA, a. s., Viedenská cesta 3 - 7, 851 01
Bratislava, SK;

(111) 214361

(151) 7.6.2006
(180) 8.6.2015
(210) 1082-2005
(220) 8.6.2005
(442) 2.3.2006
(732) Erik Rešetka - ABC BIZNIS, M. Benku 2423,
955 01 Topoľčany, SK;

(111) 214362

(151) 7.6.2006
(180) 8.6.2015
(210) 1083-2005
(220) 8.6.2005
(442) 2.3.2006
(732) BOVIT s. r. o., Novozámocká 64, 949 05 Nitra, SK;

(111) 214363

(151) 7.6.2006
(180) 9.6.2015
(210) 1084-2005
(220) 9.6.2005
(442) 2.3.2006
(732) Provimi Pet Food SK s. r. o., Dunajský Klátov 141,
930 21 Dunajský Klátov, SK;
(740) Bachratá Magdaléna, Mgr., Bratislava, SK;

(111) 214364

(151) 7.6.2006
(180) 9.6.2015
(210) 1085-2005
(220) 9.6.2005
(442) 2.3.2006
(732) UNILEVER N. V., Weena 455, 3013 AL Rotter-
dam, NL;
(740) Fajnorová Mária, Ing., Bratislava, SK;

(111) 214365

(151) 7.6.2006
(180) 9.5.2015
(210) 1086-2005
(220) 9.5.2005
(442) 2.3.2006
(732) INCHEBA, a. s., Viedenská cesta 3 - 7, 851 01
Bratislava, SK;

(111) 214366

(151) 7.6.2006
(180) 9.6.2015
(210) 1092-2005
(220) 9.6.2005
(442) 2.3.2006
(732) UNILEVER N. V., Weena 455, 3013 AL Rotter-
dam, NL;
(740) Fajnorová Mária, Ing., Bratislava, SK;

(111) 214367

(151) 7.6.2006
(180) 10.6.2015
(210) 1093-2005
(220) 10.6.2005
(442) 2.3.2006
(732) JAGA GROUP, s. r. o., Imricha Karvaša 2, 811 07
Bratislava, SK;

(111) 214368

(151) 7.6.2006
 (180) 10.6.2015
 (210) 1094-2005
 (220) 10.6.2005
 (442) 2.3.2006
 (732) JAGA GROUP, s. r. o., Imricha Karvaša 2, 811 07 Bratislava, SK;

(111) 214369

(151) 7.6.2006
 (180) 10.6.2015
 (210) 1096-2005
 (220) 10.6.2005
 (442) 2.3.2006
 (732) Dow AgroSciences LLC, spoločnosť zriadená podľa zákonov štátu Delaware, 9330 Zionsville Road, Indianapolis, Indiana 46268, US;
 (740) Bezák Marián, Ing., Bratislava, SK;

(111) 214370

(151) 7.6.2006
 (180) 10.6.2015
 (210) 1097-2005
 (220) 10.6.2005
 (442) 2.3.2006
 (732) LUXIUM SK, s. r. o., Astronomická 9, 821 05 Bratislava, SK;
 (740) Gruber Dalibor, Ing., Košice, SK;

(111) 214371

(151) 7.6.2006
 (180) 13.6.2015
 (210) 1099-2005
 (220) 13.6.2005
 (442) 2.3.2006
 (732) S.N.A.I.L., s. r. o., Rastislavova 975/14, 951 41 Lužianky, SK;
 (740) Máčajová Mária, Ing., Nitra, SK;

(111) 214372

(151) 7.6.2006
 (180) 13.6.2015
 (210) 1104-2005
 (220) 13.6.2005
 (442) 2.3.2006
 (732) Slovenské liečebné kúpele Turčianske Teplice, a. s., SNP č. 519, 039 12 Turčianske Teplice, SK;
 (740) Ondruš Ján, JUDr., Bratislava, SK;

(111) 214373

(151) 7.6.2006
 (180) 13.6.2015
 (210) 1106-2005
 (220) 13.6.2005
 (442) 2.3.2006
 (732) Blaňár Pavol, Drienovská Nová Ves 16, 082 01 Drienovská Nová Ves, SK;

(111) 214374

(151) 7.6.2006
 (180) 13.6.2015
 (210) 1110-2005
 (220) 13.6.2005
 (442) 2.3.2006
 (732) DOBRÝ CHLEBÍK a. s., Mýtina 19, 902 01 Pezinok, SK;
 (740) Záhurecký Eugen, JUDr., Banská Bystrica, SK;

(111) 214375

(151) 7.6.2006
 (180) 14.6.2015
 (210) 1113-2005
 (220) 14.6.2005
 (442) 2.3.2006
 (732) ZIN, s. r. o., Karpatská 68, 900 33 Marianka, SK;

(111) 214376

(151) 7.6.2006
 (180) 14.6.2015
 (210) 1114-2005
 (220) 14.6.2005
 (442) 2.3.2006
 (732) SGG Lisco LLC, 3330 Cumberland Blvd., Suite 800, Atlanta, Georgia 30339, US;
 (740) Fajnorová Mária, Ing., Bratislava, SK;

(111) 214377

(151) 7.6.2006
 (180) 15.6.2015
 (210) 1116-2005
 (220) 15.6.2005
 (442) 2.3.2006
 (732) Closed Joint Stock Company „Region - AM“, building 7, house 5, Raspletina street, 123060 Moscow, RU;
 (740) Voleková Eva, Dipl. Ing., Bratislava, SK;

(111) 214378

(151) 7.6.2006
 (180) 3.2.2015
 (210) 5135-2005
 (220) 3.2.2005
 (442) 2.3.2006
 (732) VINIUM Slovakia, s. r. o., Maróthyho 6, 811 06 Bratislava, SK;

(111) 214379

(151) 7.6.2006
 (180) 11.2.2015
 (210) 5171-2005
 (220) 11.2.2005
 (442) 2.3.2006
 (732) Víno Velké Pavlovice s. r. o., V údolí 254/67, 691 06 Velké Pavlovice, CZ;
 (740) Hojčuš Peter, Ing., Bratislava, SK;

(111) 214380

(151) 7.6.2006
(180) 17.2.2015
(210) 5206-2005
(220) 17.2.2005
(442) 2.3.2006
(732) Jan Becher - Karlovarská Becherovka, a. s., T. G. Masaryka 57, 360 76 Karlovy Vary, CZ;
(740) Bušová Eva, JUDr., Bratislava, SK;

(111) 214381

(151) 7.6.2006
(180) 29.3.2015
(210) 5390-2005
(220) 29.3.2005
(442) 2.3.2006
(732) ROYAL DEFEND HOLDING, a. s., Ostrovského 3/253, Ženské domovy, 155 00 Praha, CZ;
(740) Filípek Ján, Ing., Bratislava, SK;

(111) 214382

(151) 7.6.2006
(180) 29.3.2015
(210) 5391-2005
(220) 29.3.2005
(442) 2.3.2006
(732) ROYAL DEFEND HOLDING, a. s., Ostrovského 3/253, Ženské domovy, 155 00 Praha, CZ;
(740) Filípek Ján, Ing., Bratislava, SK;

(111) 214383

(151) 7.6.2006
(180) 29.3.2015
(210) 5393-2005
(220) 29.3.2005
(442) 2.3.2006
(732) ROYAL DEFEND HOLDING, a. s., Ostrovského 3/253, Ženské domovy, 155 00 Praha, CZ;
(740) Filípek Ján, Ing., Bratislava, SK;

(111) 214384

(151) 7.6.2006
(180) 29.3.2015
(210) 5394-2005
(220) 29.3.2005
(442) 2.3.2006
(732) ROYAL DEFEND HOLDING, a. s., Ostrovského 3/253, Ženské domovy, 155 00 Praha, CZ;
(740) Filípek Ján, Ing., Bratislava, SK;

(111) 214385

(151) 7.6.2006
(180) 3.5.2015
(210) 5598-2005
(220) 3.5.2005
(442) 2.3.2006
(732) CHOCOLAND s. r. o., Kopčianska 63, 851 01 Bratislava, SK;

(111) 214386

(151) 7.6.2006
(180) 12.5.2015
(210) 5646-2005
(220) 12.5.2005
(442) 2.3.2006
(732) PENG XIAN, spol. s r. o., Stará Vajnorská 37, 831 04 Bratislava, SK;
(740) Holoubková Mária, Ing., Bratislava, SK;

(111) 214387

(151) 7.6.2006
(180) 12.5.2015
(210) 5647-2005
(220) 12.5.2005
(442) 2.3.2006
(732) PENG XIAN, spol. s r. o., Stará Vajnorská 37, 831 04 Bratislava, SK;
(740) Holoubková Mária, Ing., Bratislava, SK;

(111) 214388

(151) 7.6.2006
(180) 13.5.2015
(210) 5654-2005
(220) 13.5.2005
(442) 2.3.2006
(732) OZONE LABORATORIES LIMITED, Grigoriou Xenopoulou 17, Totalserve House, PC 3106 Limassol, CY;
(740) ROTT, RŮŽIČKA & GUTTMANN, v. o. s., Bratislava, SK;

(111) 214389

(151) 7.6.2006
(180) 3.8.2015
(210) 5922-2005
(220) 3.8.2005
(442) 2.3.2006
(732) Slovak Electronic Waste Agency, a. s., Stará Vajnorská 17/A, 831 04 Bratislava, SK;
(740) Harvan Ladislav, Ing., Bratislava, SK;

(111) 214390

(151) 7.6.2006
(180) 3.8.2015
(210) 5923-2005
(220) 3.8.2005
(442) 2.3.2006
(732) Slovak Electronic Waste Agency, a. s., Stará Vajnorská 17/A, 831 04 Bratislava, SK;
(740) Harvan Ladislav, Ing., Bratislava, SK;

(111) 214391

(151) 7.6.2006
(180) 3.8.2015
(210) 5928-2005
(220) 3.8.2005
(442) 2.3.2006
(732) Pivovar Stein, a. s., Blumentálska 19, 816 13 Bratislava, SK;
(740) Guniš Jaroslav, Mgr., Bratislava, SK;

(111) 214392

(151) 9.6.2006
 (180) 31.7.2012
 (210) 2230-2002
 (220) 31.7.2002
 (442) 8.1.2004
 (732) Madžo Štefan, EKOSYSTÉM, Beňovského 483,
 922 03 Vrbové, SK;

(111) 214414

(151) 20.6.2006
 (180) 24.6.2012
 (210) 1883-2002
 (220) 24.6.2002
 (442) 11.9.2003
 (732) HEPEX - Slovakia, s. r. o., Športová 1, 945 01
 Komárno, SK;

(111) 214393

(151) 9.6.2006
 (180) 31.12.2013
 (210) 3792-2003
 (220) 31.12.2003
 (442) 3.1.2005
 (732) Pečivárne Liptovský Hrádok, s. r. o., Liptovská
 Porúbka 347, 033 01 Liptovský Hrádok, SK;
 (740) Holakovský Štefan, Ing., Bratislava, SK;

(111) 214415

(151) 20.6.2006
 (180) 9.6.2013
 (210) 1540-2003
 (220) 9.6.2003
 (442) 7.7.2004
 (732) VULM, a. s., Horná 36, 900 01 Modra, SK;
 (740) Guniš Jaroslav, Mgr., Bratislava, SK;

(111) 214394

(151) 9.6.2006
 (180) 31.12.2013
 (210) 3795-2003
 (220) 31.12.2003
 (442) 3.1.2005
 (732) Pečivárne Liptovský Hrádok, s. r. o., Liptovská
 Porúbka 347, 033 01 Liptovský Hrádok, SK;
 (740) Holakovský Štefan, Ing., Bratislava, SK;

(111) 214420

(151) 12.7.2006
 (180) 13.1.2016
 (210) 5056-2006
 (220) 13.1.2006
 (442) 6.4.2006
 (732) SkyEurope Airlines, a. s., Ivánska cesta 26, 821 04
 Bratislava, SK;
 (740) Holoubková Mária, Ing., Bratislava, SK;

(111) 214408

(151) 16.6.2006
 (180) 18.12.2010
 (210) 3793-2000
 (220) 18.12.2000
 (442) 6.11.2001
 (732) Shiseido Company, Ltd., 7-5-5 Ginza, Chuo-ku,
 Tokyo, JP;
 (740) Bušová Eva, JUDr., Bratislava, SK;

(111) 214421

(151) 12.7.2006
 (180) 13.1.2016
 (210) 5057-2006
 (220) 13.1.2006
 (442) 6.4.2006
 (732) SkyEurope Airlines, a. s., Ivánska cesta 26, 821 04
 Bratislava, SK;
 (740) Holoubková Mária, Ing., Bratislava, SK;

(111) 214412

(151) 16.6.2006
 (180) 12.9.2011
 (210) 2703-2001
 (220) 12.9.2001
 (442) 6.11.2002
 (732) A S P s.r.o., Divina 467, 013 31 Divina, SK;
 (740) Hojčuš Peter, Ing., Bratislava, SK;

(111) 214422

(151) 12.7.2006
 (180) 13.1.2016
 (210) 5058-2006
 (220) 13.1.2006
 (442) 6.4.2006
 (732) SkyEurope Airlines, a. s., Ivánska cesta 26, 821 04
 Bratislava, SK;
 (740) Holoubková Mária, Ing., Bratislava, SK;

(111) 214413

(151) 19.6.2006
 (180) 18.1.2010
 (210) 113-2000
 (220) 18.1.2000
 (442) 6.8.2001
 (732) HP TRONIC Zlín, spol. s r. o., Kútiky 637, 760 01
 Zlín, CZ;
 (740) Beleščák Ladislav, Ing., Piešťany, SK;

(111) 214423

(151) 12.7.2006
 (180) 27.1.2016
 (210) 5119-2006
 (220) 27.1.2006
 (442) 6.4.2006
 (732) SkyEurope Airlines, a. s., Ivánska cesta 26, 821 04
 Bratislava, SK;
 (740) Holoubková Mária, Ing., Bratislava, SK;

(111) 214424

(151) 12.7.2006
(180) 18.1.2016
(210) 94-2006
(220) 18.1.2006
(442) 6.4.2006
(732) EUROBELT, s. r. o., Panská 6, 811 01 Bratislava, SK;

(111) 214425

(151) 12.7.2006
(180) 19.1.2016
(210) 98-2006
(220) 19.1.2006
(442) 6.4.2006
(732) Polák Ladislav, Ševčenkova 19, 851 01 Bratislava, SK;

(111) 214426

(151) 12.7.2006
(180) 18.1.2016
(210) 5089-2006
(220) 18.1.2006
(442) 6.4.2006
(732) I. WITTMANN & SYN, s. r. o., M. R. Štefánika 1396/52, 960 01 Zvolen, SK;

(111) 214427

(151) 13.7.2006
(180) 26.1.2016
(210) 153-2006
(220) 26.1.2006
(442) 6.4.2006
(732) RETIC, s. r. o., Nové Sady 384, 951 24 Nové Sady, SK;
(740) Knopp Juraj, Ing., CSc., Bratislava, SK;

(111) 214428

(151) 13.7.2006
(180) 7.2.2016
(210) 236-2006
(220) 7.2.2006
(442) 6.4.2006
(732) Zberné suroviny Bratislava, a. s., Vajnorská 137, 831 04 Bratislava, SK;
(740) Mrenica Jaroslav, Ing., Púchov, SK;

(111) 214429

(151) 13.7.2006
(180) 16.2.2016
(210) 306-2006
(220) 16.2.2006
(442) 6.4.2006
(732) Slovak Electronic Waste Agency, a. s., Stará Vajnorská 17/A, 831 04 Bratislava, SK;
(740) Harvan Ladislav, Ing., Bratislava, SK;

(111) 214430

(151) 13.7.2006
(180) 20.2.2016
(210) 338-2006
(220) 20.2.2006
(442) 6.4.2006

(732) SFÉRA, a. s., Vlastenecké nám. 10, 851 01 Bratislava, SK;

(740) Kajabová Monika, JUDr., Bratislava, SK;

(111) 214431

(151) 13.7.2006
(180) 20.2.2016
(210) 339-2006
(220) 20.2.2006
(442) 6.4.2006
(732) SFÉRA, a. s., Vlastenecké nám. 10, 851 01 Bratislava, SK;
(740) Kajabová Monika, JUDr., Bratislava, SK;

(111) 214432

(151) 13.7.2006
(180) 21.2.2016
(210) 345-2006
(220) 21.2.2006
(442) 6.4.2006
(732) Polovinčák Miroslav, Terézie Vansovej 1545/2, 960 01 Zvolen, SK;

(111) 214433

(151) 13.7.2006
(180) 23.2.2016
(210) 368-2006
(220) 23.2.2006
(442) 6.4.2006
(732) Pavel Knapo - MARIKA, Slnečná 325/6, 962 37 Kováčová, SK;

(111) 214434

(151) 13.7.2006
(180) 28.2.2016
(210) 383-2006
(220) 28.2.2006
(442) 6.4.2006
(732) Copko Drahomír, Ing., Matušková 3, 976 31 Vlkanová, SK;

(111) 214435

(151) 13.7.2006
(180) 1.3.2016
(210) 396-2006
(220) 1.3.2006
(442) 6.4.2006
(732) KURTA, spol. s r. o., Partizánska 89, 974 01 Banská Bystrica, SK;

(111) 214436

(151) 13.7.2006
(180) 1.3.2016
(210) 397-2006
(220) 1.3.2006
(442) 6.4.2006
(732) KURTA, spol. s r. o., Partizánska 89, 974 01 Banská Bystrica, SK;

(111) 214437

(151) 13.7.2006
 (180) 30.1.2016
 (210) 5121-2006
 (220) 30.1.2006
 (442) 6.4.2006
 (732) DPD Services, a. s., Ladová 8, 811 05 Bratislava, SK;

(111) 214438

(151) 13.7.2006
 (180) 31.1.2016
 (210) 5131-2006
 (220) 31.1.2006
 (442) 6.4.2006
 (732) BRICKON, s. r. o., Námestie Š. Moysesu 4, 974 01 Banská Bystrica, SK;
 (740) Čechvalová Dagmar, Bratislava, SK;

(111) 214439

(151) 13.7.2006
 (180) 25.8.2015
 (210) 5973-2005
 (220) 25.8.2005
 (442) 6.4.2006
 (732) DEMA SENICA, a. s., Dlhá 248/43, 905 01 Senica, SK;
 (740) Holoubková Mária, Ing., Bratislava, SK;

(111) 214440

(151) 13.7.2006
 (180) 23.11.2015
 (210) 6266-2005
 (220) 23.11.2005
 (442) 6.4.2006
 (732) Koczotowski Marcin, Tomášikova 13, 821 01 Bratislava, SK;
 (740) Juran Svetozár, JUDr., Bratislava, SK;

(111) 214441

(151) 13.7.2006
 (180) 23.11.2015
 (210) 6267-2005
 (220) 23.11.2005
 (442) 6.4.2006
 (732) Koczotowski Marcin, Tomášikova 13, 821 01 Bratislava, SK;
 (740) Juran Svetozár, JUDr., Bratislava, SK;

(111) 214442

(151) 13.7.2006
 (180) 23.11.2015
 (210) 6268-2005
 (220) 23.11.2005
 (442) 6.4.2006
 (732) Koczotowski Marcin, Tomášikova 13, 821 01 Bratislava, SK;
 (740) Juran Svetozár, JUDr., Bratislava, SK;

(111) 214443

(151) 13.7.2006
 (180) 23.11.2015
 (210) 6269-2005
 (220) 23.11.2005
 (442) 6.4.2006
 (732) Koczotowski Marcin, Tomášikova 13, 821 01 Bratislava, SK;
 (740) Juran Svetozár, JUDr., Bratislava, SK;

(111) 214444

(151) 14.7.2006
 (180) 18.7.2012
 (210) 3003-2002
 (220) 18.7.2002
 (442) 2.12.2003
 (732) Bell Technology, spol. s r. o., Před Skalkami II, 1845/5, 106 00 Praha - Záběhlce, CZ;
 (740) Kastler Anton, Bratislava, SK;

(111) 214445

(151) 14.7.2006
 (180) 12.6.2013
 (210) 1581-2003
 (220) 12.6.2003
 (442) 8.6.2004
 (732) Profit Group Slovakia, s. r. o., Paulínska 20, 917 01 Trnava, SK;
 (740) Porubčan Róbert, Ing., Ivanka pri Dunaji, SK;

(111) 214446

(151) 14.7.2006
 (180) 23.12.2013
 (210) 3753-2003
 (220) 23.12.2003
 (310) 193171
 (320) 25.6.2003
 (330) CZ
 (442) 6.4.2006
 (732) Obal Rozkoš Jindřichuv Hradec s. r. o., Střížovice 67, 378 53 Strmilov, okres Jindřichuv Hradec, CZ;
 (740) Kastler Anton, Bratislava, SK;

(111) 214447

(151) 14.7.2006
 (180) 13.1.2014
 (210) 92-2004
 (220) 13.1.2004
 (442) 6.4.2006
 (732) RYBA KOŠICE, spol. s r. o., Južná trieda 54, 040 75 Košice, SK; Ryba, spoločnosť s ručením obmedzeným, Košická 4, 825 15 Bratislava, SK; RYBA ŽILINA, spol. s r. o., Hviezdoslavova 5, 010 01 Žilina, SK;
 (740) Gruber Dalibor, Ing., Košice, SK;

(111) 214448

(151) 14.7.2006
 (180) 2.8.2014
 (210) 2433-2004
 (220) 2.8.2004
 (442) 6.4.2006
 (732) Nadácia Pontis, Grösslingova 4, 811 09 Bratislava, SK;

(111) 214449

(151) 14.7.2006
(180) 22.11.2014
(210) 3296-2004
(220) 22.11.2004
(310) 356612
(320) 28.7.2004
(330) CZ
(442) 6.4.2006
(732) EKOMAT, spol. s r. o., Dobrá 195, 739 51 Dobrá, CZ;
(740) Holoubková Mária, Ing., Bratislava, SK;

(111) 214450

(151) 14.7.2006
(180) 25.11.2014
(210) 3334-2004
(220) 25.11.2004
(442) 6.4.2006
(732) Fajnorová Mária, Ing., Lietavská 9, 851 06 Bratislava, SK; Majlingová Marta, Ing., Lietavská 9, 851 06 Bratislava, SK; Bachratá Magdaléna, Mgr., Bílikova 5, 841 01 Bratislava, SK;
(740) Fajnorová Mária, Ing., Bratislava, SK;

(111) 214451

(151) 14.7.2006
(180) 16.9.2014
(210) 5053-2004
(220) 16.9.2004
(442) 2.6.2005
(732) Green-Swan Pharmaceuticals CR, a. s., Pod Višňovkou 27/1662, 140 00 Praha, CZ;
(740) PATENTSERVIS BRATISLAVA, a. s., Bratislava, SK;

(111) 214452

(151) 14.7.2006
(180) 7.2.2015
(210) 200-2005
(220) 7.2.2005
(442) 6.4.2006
(732) Juraj Kysel - JK combi, Dolná Trnávka 32, 966 21 Lovča, SK;
(740) Beleščák Ladislav, Ing., Piešťany, SK;

(111) 214453

(151) 14.7.2006
(180) 9.2.2015
(210) 212-2005
(220) 9.2.2005
(442) 6.4.2006
(732) Brázdil Ladislav, Ing., Zalužanská 1277, 293 01 Mladá Boleslav, CZ;
(740) Guniš Jaroslav, Mgr., Bratislava, SK;

(111) 214454

(151) 14.7.2006
(180) 11.2.2015
(210) 235-2005
(220) 11.2.2005
(442) 6.4.2006

(732) Morávek Petr, Ing. CSc., Pasecká 8, 466 02 Jablonec nad Nisou, CZ;
(740) Kubínyi Peter, Bc., Trenčín, SK;

(111) 214455

(151) 14.7.2006
(180) 14.2.2015
(210) 246-2005
(220) 14.2.2005
(442) 6.4.2006
(732) CHEMOLAK, a. s., Továrenská 7, 919 04 Smolenice, SK;

(111) 214456

(151) 14.7.2006
(180) 14.2.2015
(210) 248-2005
(220) 14.2.2005
(442) 6.4.2006
(732) ČERVA EXPORT IMPORT, a. s., Na Radosti 419, 155 21 Praha - Zličín, CZ;
(740) Bachratá Magdaléna, Mgr., Bratislava, SK;

(111) 214457

(151) 14.7.2006
(180) 21.2.2015
(210) 310-2005
(220) 21.2.2005
(442) 6.4.2006
(732) BABYPARK, s. r. o., Legionářů 72, 276 01 Mělník, CZ;

(111) 214458

(151) 14.7.2006
(180) 21.2.2015
(210) 311-2005
(220) 21.2.2005
(442) 6.4.2006
(732) BABYPARK, s. r. o., Legionářů 72, 276 01 Mělník, CZ;

(111) 214459

(151) 14.7.2006
(180) 22.3.2015
(210) 521-2005
(220) 22.3.2005
(442) 6.4.2006
(732) Holandská obchodná komora pre Slovensko, s. r. o., Dunajská 4, 814 02 Bratislava, SK;
(740) Bachratá Magdaléna, Mgr., Bratislava, SK;

(111) 214460

(151) 14.7.2006
(180) 22.3.2015
(210) 522-2005
(220) 22.3.2005
(442) 6.4.2006
(732) Holandská obchodná komora pre Slovensko, s. r. o., Dunajská 4, 814 02 Bratislava, SK;
(740) Bachratá Magdaléna, Mgr., Bratislava, SK;

(111) 214461

(151) 14.7.2006
 (180) 29.3.2015
 (210) 567-2005
 (220) 29.3.2005
 (442) 6.4.2006
 (732) ZLATÁ STUDŇA, s. r. o., Široké 631, 082 37 Široké, SK;

(111) 214462

(151) 14.7.2006
 (180) 4.4.2015
 (210) 618-2005
 (220) 4.4.2005
 (442) 6.4.2006
 (732) AUTOKAROS, a. s., Cestárska ulica, 010 01 Žilina, SK;
 (740) Labudík Miroslav, Ing., Kysucké Nové Mesto, SK;

(111) 214463

(151) 14.7.2006
 (180) 5.4.2015
 (210) 634-2005
 (220) 5.4.2005
 (442) 6.4.2006
 (732) Šrenkel Jaroslav, Ing., Kuzmányho 33, 040 01 Košice, SK;
 (740) Gruber Dalibor, Ing., Košice, SK;

(111) 214464

(151) 14.7.2006
 (180) 11.4.2015
 (210) 673-2005
 (220) 11.4.2005
 (442) 6.4.2006
 (732) Lipka s. r. o., Čachtická 7, 915 01 Nové Mesto nad Váhom, SK;
 (740) Kubínyi Peter, Bc., Trenčín, SK;

(111) 214465

(151) 14.7.2006
 (180) 11.4.2015
 (210) 674-2005
 (220) 11.4.2005
 (442) 6.4.2006
 (732) Lipka s. r. o., Čachtická 7, 915 01 Nové Mesto nad Váhom, SK;
 (740) Kubínyi Peter, Bc., Trenčín, SK;

(111) 214466

(151) 14.7.2006
 (180) 22.4.2015
 (210) 762-2005
 (220) 22.4.2005
 (442) 6.4.2006
 (732) KRÁLOVIČ Jozef ZLOM, Vl. Clementisa 69, 917 01 Trnava, SK;

(111) 214467

(151) 14.7.2006
 (180) 25.4.2015
 (210) 772-2005
 (220) 25.4.2005
 (442) 6.4.2006
 (732) Pečeňa Milan, Ing., Na stráni 532, 763 15 Slušovice, CZ;
 (740) Beleščák Ladislav, Ing., Piešťany, SK;

(111) 214468

(151) 14.7.2006
 (180) 25.4.2015
 (210) 776-2005
 (220) 25.4.2005
 (442) 6.4.2006
 (732) Insignia Tax k.s., Bojnická 20, 831 04 Bratislava, SK;

(111) 214469

(151) 14.7.2006
 (180) 25.4.2015
 (210) 777-2005
 (220) 25.4.2005
 (442) 6.4.2006
 (732) ECS SLUŽBY, s.r.o., Staromlynská 29, 821 06 Bratislava, SK;

(111) 214470

(151) 14.7.2006
 (180) 25.4.2015
 (210) 778-2005
 (220) 25.4.2005
 (442) 6.4.2006
 (732) BTR TRADE, spol. s r. o., Coboriho 2, 949 01 Nitra, SK;

(111) 214471

(151) 14.7.2006
 (180) 25.4.2015
 (210) 782-2005
 (220) 25.4.2005
 (442) 6.4.2006
 (732) BONFIRE SNOWBOARDING INC., 525 Southeast - 11th avenue, Portland, Oregon 97214, US;
 (740) Voleková Eva, Dipl. Ing., Bratislava, SK;

(111) 214472

(151) 14.7.2006
 (180) 20.4.2015
 (210) 783-2005
 (220) 20.4.2005
 (442) 6.4.2006
 (732) Burgár Martin, Pelhřimovská 1192/4, 026 01 Dolný Kubín, SK; Holubčík Martin, Chočská 1531/11, 026 01 Dolný Kubín, SK;

(111) 214473

(151) 14.7.2006
(180) 26.4.2015
(210) 787-2005
(220) 26.4.2005
(442) 6.4.2006
(732) BIOTIKA, a. s., 976 13 Slovenská Lupča, SK;

(111) 214474

(151) 14.7.2006
(180) 26.4.2015
(210) 791-2005
(220) 26.4.2005
(442) 6.4.2006
(732) Eduard Rada, a. s., Pivovar Steiger 24, 966 02 Vyhne, SK;
(740) Záthurecký Eugen, JUDr., Banská Bystrica, SK;

(111) 214475

(151) 14.7.2006
(180) 27.4.2015
(210) 794-2005
(220) 27.4.2005
(442) 6.4.2006
(732) ABC LOGISTIK s. r. o., Ivanská cesta 27, 821 04 Bratislava, SK;

(111) 214476

(151) 14.7.2006
(180) 27.4.2015
(210) 796-2005
(220) 27.4.2005
(442) 6.4.2006
(732) MANEX spol. s r. o., Alvinczyho 12, 040 01 Košice, SK;
(740) Gruber Dalibor, Ing., Košice, SK;

(111) 214477

(151) 14.7.2006
(180) 27.4.2015
(210) 797-2005
(220) 27.4.2005
(442) 6.4.2006
(732) Ing. Milan MARTINÁSEK - MARMÍ, Cottbuská 1, 080 01 Košice, SK;
(740) Gruber Dalibor, Ing., Košice, SK;

(111) 214478

(151) 14.7.2006
(180) 27.4.2015
(210) 798-2005
(220) 27.4.2005
(442) 6.4.2006
(732) Racek Vlastimil, Opařany č. 235, 391 61 Opařany, CZ;
(740) Mišľanová Mária, Košice, SK;

(111) 214479

(151) 14.7.2006
(180) 27.4.2015
(210) 799-2005
(220) 27.4.2005

(442) 6.4.2006

(732) Tekro, spol. s r. o., Pri železnici 1782, 941 31 Dvory n. Žitavou, SK;

(111) 214480

(151) 14.7.2006
(180) 27.4.2015
(210) 800-2005
(220) 27.4.2005
(442) 6.4.2006
(732) Tekro, spol. s r. o., Pri železnici 1782, 941 31 Dvory n. Žitavou, SK;

(111) 214481

(151) 14.7.2006
(180) 29.4.2015
(210) 834-2005
(220) 29.4.2005
(442) 6.4.2006
(732) PRELIKA, a. s., Prešov, Protifašistických bojovníkov 4, 080 01 Prešov, SK;

(111) 214482

(151) 14.7.2006
(180) 29.4.2015
(210) 837-2005
(220) 29.4.2005
(442) 6.4.2006
(732) Hotel KASKÁDY, Letecká 12, 962 31 Sliač, SK;

(111) 214483

(151) 14.7.2006
(180) 29.4.2015
(210) 838-2005
(220) 29.4.2005
(442) 6.4.2006
(732) Hotel KASKÁDY, Letecká 12, 962 31 Sliač, SK;

(111) 214484

(151) 14.7.2006
(180) 3.5.2015
(210) 842-2005
(220) 3.5.2005
(442) 6.4.2006
(732) KLUB CYSTICKEJ FIBRÓZY (KLUB CF), Popradská 56, 040 11 Košice, SK;

(111) 214485

(151) 14.7.2006
(180) 3.5.2015
(210) 843-2005
(220) 3.5.2005
(442) 6.4.2006
(732) KLUB CYSTICKEJ FIBRÓZY (KLUB CF), Popradská 56, 040 11 Košice, SK;

(111) 214486

(151) 14.7.2006
 (180) 2.5.2015
 (210) 844-2005
 (220) 2.5.2005
 (442) 6.4.2006
 (732) G-5, s. r. o., Jesenského 12, 040 01 Košice, SK;

(111) 214487

(151) 14.7.2006
 (180) 2.5.2015
 (210) 845-2005
 (220) 2.5.2005
 (442) 6.4.2006
 (732) Dana Demská - G1 MONITOR, Trieda SNP 19, 040 11 Košice, SK;

(111) 214488

(151) 14.7.2006
 (180) 6.5.2015
 (210) 860-2005
 (220) 6.5.2005
 (442) 6.4.2006
 (732) Hrbáček Kamil, U Vysočanského pivovaru 701/3, 190 00 Praha, CZ;

(111) 214489

(151) 14.7.2006
 (180) 11.5.2015
 (210) 890-2005
 (220) 11.5.2005
 (442) 6.4.2006
 (732) GOZER Betreuung und Acquisition von Neukunden und Kundenstrukturen GmbH, Kübeckgasse 18/14, Viedeň 1030, AT;

(111) 214490

(151) 14.7.2006
 (180) 11.5.2015
 (210) 892-2005
 (220) 11.5.2005
 (442) 6.4.2006
 (732) GOZER Betreuung und Acquisition von Neukunden und Kundenstrukturen GmbH, Kübeckgasse 18/14, Viedeň 1030, AT;

(111) 214491

(151) 14.7.2006
 (180) 11.5.2015
 (210) 894-2005
 (220) 11.5.2005
 (442) 6.4.2006
 (732) PRVÁ ZVÁRAČSKÁ, a. s., Kopčianska 14, 851 01 Bratislava, SK;
 (740) Beleščák Ladislav, Ing., Piešťany, SK;

(111) 214492

(151) 14.7.2006
 (180) 16.5.2015
 (210) 918-2005
 (220) 16.5.2005

(442) 6.4.2006

(732) FARMA FRESH SLOVAKIA, s. r. o., Majcichov 50, 919 22 Majcichov, SK;

(111) 214493

(151) 14.7.2006
 (180) 16.5.2015
 (210) 919-2005
 (220) 16.5.2005
 (442) 6.4.2006
 (732) FARMA FRESH SLOVAKIA, s. r. o., Majcichov 50, 919 22 Majcichov, SK;

(111) 214494

(151) 14.7.2006
 (180) 16.5.2015
 (210) 920-2005
 (220) 16.5.2005
 (442) 6.4.2006
 (732) FARMA MAJCICHOV, a. s., Majcichov 50, 919 22 Majcichov, SK;

(111) 214495

(151) 14.7.2006
 (180) 16.5.2015
 (210) 923-2005
 (220) 16.5.2005
 (310) 423648
 (320) 24.2.2005
 (330) CZ
 (442) 6.4.2006
 (732) AHOLD Central Europe, s. r. o., Slavíčkova 1a, 638 00 Brno, CZ;
 (740) Kubínyi Peter, Bc., Trenčín, SK;

(111) 214496

(151) 14.7.2006
 (180) 16.5.2015
 (210) 925-2005
 (220) 16.5.2005
 (310) 423647
 (320) 24.2.2005
 (330) CZ
 (442) 6.4.2006
 (732) AHOLD Central Europe, s. r. o., Slavíčkova 1a, 638 00 Brno, CZ;
 (740) Kubínyi Peter, Bc., Trenčín, SK;

(111) 214497

(151) 14.7.2006
 (180) 23.5.2015
 (210) 971-2005
 (220) 23.5.2005
 (442) 6.4.2006
 (732) PORADCA, s. r. o., Pri Celulózke 40, 010 01 Žilina, SK;
 (740) Kajabová Monika, JUDr., Bratislava, SK;

(111) 214498

(151) 14.7.2006
(180) 25.5.2015
(210) 994-2005
(220) 25.5.2005
(310) 76/622365
(320) 26.11.2004
(330) US
(442) 6.4.2006
(732) Tube City, Inc., 12 Monongahela Avenue, Glassport, Pennsylvania 150 45, US;
(740) Fajnorová Mária, Ing., Bratislava, SK;

(111) 214499

(151) 14.7.2006
(180) 25.5.2015
(210) 995-2005
(220) 25.5.2005
(310) 76/622364
(320) 26.11.2004
(330) US
(442) 6.4.2006
(732) Tube City, Inc., 12 Monongahela Avenue, Glassport, Pennsylvania 150 45, US;
(740) Fajnorová Mária, Ing., Bratislava, SK;

(111) 214500

(151) 14.7.2006
(180) 27.5.2015
(210) 1005-2005
(220) 27.5.2005
(442) 6.4.2006
(732) Markovič Miroslav, Strelnica 14, 060 01 Kežmarok, SK;

(111) 214501

(151) 14.7.2006
(180) 27.5.2015
(210) 1015-2005
(220) 27.5.2005
(442) 6.4.2006
(732) Kovod Trade, a. s., Stavebná 2, 974 01 Banská Bystrica, SK;
(740) Belička Ivan, Ing., Banská Bystrica, SK;

(111) 214502

(151) 14.7.2006
(180) 30.5.2015
(210) 1035-2005
(220) 30.5.2005
(442) 6.4.2006
(732) Hallmark Cards, Incorporated, 2501 McGee Trafficway, Kansas City, Missouri 64108, US;
(740) Žovicová Viera, Mgr., Bratislava, SK;

(111) 214503

(151) 14.7.2006
(180) 30.5.2015
(210) 1036-2005
(220) 30.5.2005
(442) 6.4.2006

(732) NUCTECH COMPANY LIMITED, 5/F, BLOCK A, TONGFANG BUILDING, TSINGHUA UNIVERSITY, BEIJING, CN;
(740) Tomeš Pavol, Ing., Bratislava, SK;

(111) 214504

(151) 14.7.2006
(180) 31.5.2015
(210) 1037-2005
(220) 31.5.2005
(442) 6.4.2006
(732) ŠK Ružinov Bratislava, s. r. o., Sklenárova 5, 821 09 Bratislava, SK;

(111) 214505

(151) 14.7.2006
(180) 2.6.2015
(210) 1046-2005
(220) 2.6.2005
(442) 6.4.2006
(732) HOKEJOVÝ KLUB 36 SKALICA, Clementisa 50, 909 01 Skalica, SK;

(111) 214506

(151) 14.7.2006
(180) 9.6.2015
(210) 1087-2005
(220) 9.6.2005
(442) 6.4.2006
(732) HOTEL KORMORÁN SLOVAKIA, s. r. o., Kollárovo nám. 15, 811 06 Bratislava, SK;

(111) 214507

(151) 14.7.2006
(180) 13.6.2015
(210) 1112-2005
(220) 13.6.2005
(442) 6.4.2006
(732) Apollon Pictures, spol. s r. o., Kladnianska 84, 821 05 Bratislava, SK;
(740) Brichtová Tatiana, JUDr., Bratislava, SK;

(111) 214508

(151) 14.7.2006
(180) 20.6.2015
(210) 1154-2005
(220) 20.6.2005
(442) 6.4.2006
(732) DEKTRADE a. s., Tiskařská 10/257, 108 28 Praha - Malešice, CZ;
(740) Kubínyi Peter, Bc., Trenčín, SK;

(111) 214509

(151) 14.7.2006
(180) 20.6.2015
(210) 1157-2005
(220) 20.6.2005
(442) 6.4.2006
(732) SOLFER, spol. s r. o., Michalovská 43, 040 11 Košice, SK;
(740) Cicholes Štefan, Ing., Košice, SK;

(111) 214510

(151) 14.7.2006
 (180) 20.6.2015
 (210) 1159-2005
 (220) 20.6.2005
 (442) 6.4.2006
 (732) Castrol Limited, Wakefield House, Pipers Way, Swindon, Wiltshire SN3 1RE, GB;
 (740) Fajnorová Mária, Ing., Bratislava, SK;

(111) 214511

(151) 14.7.2006
 (180) 21.6.2015
 (210) 1160-2005
 (220) 21.6.2005
 (442) 6.4.2006
 (732) Wyeth Holdings Corporation, Five Giralda Farms, Madison, New Jersey 07940, US;
 (740) Fajnorová Mária, Ing., Bratislava, SK;

(111) 214512

(151) 14.7.2006
 (180) 21.6.2015
 (210) 1161-2005
 (220) 21.6.2005
 (442) 6.4.2006
 (732) KLEMBER a SPOL, s. r. o., Nová osada 798, 929 01 Dunajská Streda, SK;
 (740) Záthurecký Eugen, JUDr., Banská Bystrica, SK;

(111) 214513

(151) 14.7.2006
 (180) 29.6.2015
 (210) 1201-2005
 (220) 29.6.2005
 (442) 6.4.2006
 (732) INLOGIC SOFTWARE, s. r. o., Partizánska cesta 97, Banská Bystrica, SK;

(111) 214514

(151) 14.7.2006
 (180) 29.6.2015
 (210) 1202-2005
 (220) 29.6.2005
 (442) 6.4.2006
 (732) FARMA MAJCICHOV, a. s., Majcichov 50, 919 22 Majcichov, SK;

(111) 214515

(151) 14.7.2006
 (180) 30.6.2015
 (210) 1204-2005
 (220) 30.6.2005
 (442) 6.4.2006
 (732) Zentiva, a. s., U Kabelovny 130, 102 37 Praha, Dolní Měcholupy, CZ;
 (740) Kertész Jozef, Ing., Hlohovec, SK;

(111) 214516

(151) 14.7.2006
 (180) 30.6.2015
 (210) 1205-2005
 (220) 30.6.2005
 (442) 6.4.2006
 (732) Zentiva, a. s., U Kabelovny 130, 102 37 Praha, Dolní Měcholupy, CZ;
 (740) Kertész Jozef, Ing., Hlohovec, SK;

(111) 214517

(151) 14.7.2006
 (180) 30.6.2015
 (210) 1206-2005
 (220) 30.6.2005
 (442) 6.4.2006
 (732) Zentiva, a. s., U Kabelovny 130, 102 37 Praha, Dolní Měcholupy, CZ;
 (740) Kertész Jozef, Ing., Hlohovec, SK;

(111) 214518

(151) 14.7.2006
 (180) 1.7.2015
 (210) 1213-2005
 (220) 1.7.2005
 (442) 6.4.2006
 (732) ECOFIL, spol. s r. o., Sama Chalúpku 18, 071 01 Michalovce, SK;

(111) 214519

(151) 14.7.2006
 (180) 4.7.2015
 (210) 1221-2005
 (220) 4.7.2005
 (442) 6.4.2006
 (732) COOP Jednota Slovensko, spotrebné družstvo, Bajkalská 25, 827 18 Bratislava, SK;

(111) 214520

(151) 14.7.2006
 (180) 4.7.2015
 (210) 1222-2005
 (220) 4.7.2005
 (442) 6.4.2006
 (732) COOP Jednota Slovensko, spotrebné družstvo, Bajkalská 25, 827 18 Bratislava, SK;

(111) 214521

(151) 14.7.2006
 (180) 4.7.2015
 (210) 1224-2005
 (220) 4.7.2005
 (442) 6.4.2006
 (732) HYGIENA PRODUKT HRUŠOVSKÝ, s. r. o., Priemyselná 3, 085 22 Bardejov, SK;

(111) 214522

(151) 14.7.2006
 (180) 4.7.2015
 (210) 1225-2005
 (220) 4.7.2005
 (442) 6.4.2006
 (732) HYGIENA PRODUKT HRUŠOVSKÝ, s. r. o., Priemyselná 3, 085 22 Bardejov, SK;

(111) 214523

(151) 14.7.2006
(180) 4.7.2015
(210) 1226-2005
(220) 4.7.2005
(442) 6.4.2006
(732) OZETA NEO, a. s., Veľkomoravská 9, 911 05
Trenčín, SK;

(111) 214524

(151) 14.7.2006
(180) 4.7.2015
(210) 1227-2005
(220) 4.7.2005
(442) 6.4.2006
(732) OZETA NEO, a. s., Veľkomoravská 9, 911 05
Trenčín, SK;

(111) 214525

(151) 14.7.2006
(180) 4.7.2015
(210) 1228-2005
(220) 4.7.2005
(442) 6.4.2006
(732) OZETA NEO, a. s., Veľkomoravská 9, 911 05
Trenčín, SK;

(111) 214526

(151) 14.7.2006
(180) 4.7.2015
(210) 1229-2005
(220) 4.7.2005
(442) 6.4.2006
(732) OZETA NEO, a. s., Veľkomoravská 9, 911 05
Trenčín, SK;

(111) 214527

(151) 14.7.2006
(180) 4.7.2015
(210) 1230-2005
(220) 4.7.2005
(442) 6.4.2006
(732) OZETA NEO, a. s., Veľkomoravská 9, 911 05
Trenčín, SK;

(111) 214528

(151) 14.7.2006
(180) 4.7.2015
(210) 1231-2005
(220) 4.7.2005
(442) 6.4.2006
(732) OZETA NEO, a. s., Veľkomoravská 9, 911 05
Trenčín, SK;

(111) 214529

(151) 14.7.2006
(180) 4.7.2015
(210) 1232-2005
(220) 4.7.2005
(442) 6.4.2006
(732) OZETA NEO, a. s., Veľkomoravská 9, 911 05
Trenčín, SK;

(111) 214530

(151) 14.7.2006
(180) 7.7.2015
(210) 1238-2005
(220) 7.7.2005
(442) 6.4.2006
(732) Gavorová Svetlana, JUDr., Zelinárska 2, 821 08
Bratislava, SK;

(111) 214531

(151) 14.7.2006
(180) 7.7.2015
(210) 1246-2005
(220) 7.7.2005
(442) 6.4.2006
(732) Mary Kay Inc., 16251 North Dallas Parkway,
75001 Addison, US;
(740) Fajnorová Mária, Ing., Bratislava, SK;

(111) 214532

(151) 14.7.2006
(180) 7.7.2015
(210) 1247-2005
(220) 7.7.2005
(442) 6.4.2006
(732) Novotný Pavol, Hviezdoslavova 55/39, 956 31
Krušovce, SK;

(111) 214533

(151) 14.7.2006
(180) 7.7.2015
(210) 1248-2005
(220) 7.7.2005
(310) 423753
(320) 28.2.2005
(330) CZ
(442) 6.4.2006
(732) Kofola a. s., Za drahou 1, 794 01 Krnov, CZ;
(740) Záthurecký Eugen, JUDr., Banská Bystrica, SK;

(111) 214534

(151) 14.7.2006
(180) 7.7.2015
(210) 1249-2005
(220) 7.7.2005
(310) 423752
(320) 28.2.2005
(330) CZ
(442) 6.4.2006
(732) Kofola a. s., Za drahou 1, 794 01 Krnov, CZ;
(740) Záthurecký Eugen, JUDr., Banská Bystrica, SK;

(111) 214535

(151) 14.7.2006
(180) 8.7.2015
(210) 1255-2005
(220) 8.7.2005
(442) 6.4.2006
(732) AIR TRANSPORT EUROPE, spol. s r. o., Na
Letisko, Letisko Poprad-Tatry, 058 98 Poprad, SK;
(740) Gruber Dalibor, Ing., Košice, SK;

(111) 214536

(151) 14.7.2006
 (180) 13.7.2015
 (210) 1270-2005
 (220) 13.7.2005
 (442) 6.4.2006
 (732) COOP Jednota Slovensko, spotrebné družstvo, Bajkalská 25, 827 18 Bratislava, SK;

(111) 214537

(151) 14.7.2006
 (180) 14.7.2015
 (210) 1271-2005
 (220) 14.7.2005
 (442) 6.4.2006
 (732) AB TEAM, s. r. o., Priemyselná 281, 965 03 Žiar nad Hronom, SK;

(111) 214538

(151) 14.7.2006
 (180) 14.7.2015
 (210) 1274-2005
 (220) 14.7.2005
 (310) 1078937
 (320) 7.6.2005
 (330) BX
 (442) 6.4.2006
 (732) UNILEVER N. V., Weena 455, 3013 AL Rotterdam, NL;
 (740) Fajnorová Mária, Ing., Bratislava, SK;

(111) 214539

(151) 14.7.2006
 (180) 15.7.2015
 (210) 1278-2005
 (220) 15.7.2005
 (310) 76/628 867
 (320) 27.1.2005
 (330) US
 (442) 6.4.2006
 (732) ADVANCED MICRO DEVICES, INC. spoločnosť podľa zákonov št. Delaware, One AMD Place, P. O. Box 3453, SUNNYVALE, California 94088, US;
 (740) Tomeš Pavol, Ing., Bratislava, SK;

(111) 214540

(151) 14.7.2006
 (180) 15.7.2015
 (210) 1279-2005
 (220) 15.7.2005
 (442) 6.4.2006
 (732) SEBA, Senator Banquets, s. r. o., Vápenka 15, 841 07 Bratislava, SK;
 (740) Tomeš Pavol, Ing., Bratislava, SK;

(111) 214541

(151) 14.7.2006
 (180) 15.7.2015
 (210) 1283-2005
 (220) 15.7.2005
 (442) 6.4.2006
 (732) MFM Service, spol. s r.o., Štefánikova 36, 900 28 Ivanka pri Dunaji, SK;

(111) 214542

(151) 14.7.2006
 (180) 15.7.2015
 (210) 1284-2005
 (220) 15.7.2005
 (442) 6.4.2006
 (732) Zošiaková Katarína, Partizánska 1601/25, 962 05 Hriňová, SK;

(111) 214543

(151) 14.7.2006
 (180) 15.7.2015
 (210) 1286-2005
 (220) 15.7.2005
 (442) 6.4.2006
 (732) MADE, spol. s r. o., Hronské predmestie 4, 974 01 Banská Bystrica, SK;

(111) 214544

(151) 14.7.2006
 (180) 15.7.2015
 (210) 1287-2005
 (220) 15.7.2005
 (442) 6.4.2006
 (732) Agentúra Zájazdy.sk, spol. s r. o., Zámocká 30, 811 01 Bratislava, SK;

(111) 214545

(151) 14.7.2006
 (180) 15.7.2015
 (210) 1288-2005
 (220) 15.7.2005
 (442) 6.4.2006
 (732) PRO WORK, spol. s r. o., Jantárová 11, 929 01 Dunajská Streda, SK;

(111) 214546

(151) 14.7.2006
 (180) 20.7.2015
 (210) 1294-2005
 (220) 20.7.2005
 (442) 6.4.2006
 (732) OBALOTAVA, a. s., Slovenská Ľupča 995, 976 13 Slovenská Ľupča, SK;
 (740) Belička Ivan, Ing., Banská Bystrica, SK;

(111) 214547

(151) 14.7.2006
 (180) 26.7.2015
 (210) 1355-2005
 (220) 26.7.2005
 (310) 78657151
 (320) 23.6.2005
 (330) US
 (442) 6.4.2006
 (732) Celgene Corporation, a Delaware Corporation, 86 Morris Avenue, Summit, NJ 07901, US;
 (740) Žovicová Viera, Mgr., Bratislava, SK;

(111) 214548

(151) 14.7.2006
(180) 26.7.2015
(210) 1359-2005
(220) 26.7.2005
(442) 6.4.2006
(732) Samuel Kořínek - CREATEC, Nám. SNP 19, 960 01 Zvolen, SK;

(111) 214549

(151) 14.7.2006
(180) 29.7.2015
(210) 1374-2005
(220) 29.7.2005
(442) 6.4.2006
(732) Karlovarské minerální vody a. s., Horova 3, 360 21 Karlovy Vary, CZ;
(740) Suchoňová Katarína, JUDr., Banská Bystrica, SK;

(111) 214550

(151) 14.7.2006
(180) 4.8.2015
(210) 1402-2005
(220) 4.8.2005
(442) 6.4.2006
(732) LOYALTY PARTNERS, s. r. o., Bajkalská 25, 827 18 Bratislava, SK;

(111) 214551

(151) 14.7.2006
(180) 4.8.2015
(210) 1406-2005
(220) 4.8.2005
(442) 6.4.2006
(732) Juraj Keszi - KESKO, SNP 567, 049 25 Dobšiná, SK;

(111) 214552

(151) 14.7.2006
(180) 4.8.2015
(210) 1407-2005
(220) 4.8.2005
(442) 6.4.2006
(732) POKROK, výrobné družstvo, ŽILINA, Košická 4, 010 01 Žilina, SK;
(740) Labudík Miroslav, Ing., Kysucké Nové Mesto, SK;

(111) 214553

(151) 14.7.2006
(180) 4.8.2015
(210) 1408-2005
(220) 4.8.2005
(442) 6.4.2006
(732) POKROK, výrobné družstvo, ŽILINA, Košická 4, 010 01 Žilina, SK;
(740) Labudík Miroslav, Ing., Kysucké Nové Mesto, SK;

(111) 214554

(151) 14.7.2006
(180) 4.8.2015
(210) 1409-2005
(220) 4.8.2005

(442) 6.4.2006

(732) S. C. Johnson & Son, Inc., 1525 Howe Street, Racine, Wisconsin 53403-2236, US;
(740) Žovicová Viera, Mgr., Bratislava, SK;

(111) 214555

(151) 14.7.2006
(180) 4.8.2015
(210) 1410-2005
(220) 4.8.2005
(442) 6.4.2006
(732) Pavol Pösinger - DOMINIK, Čajkovského 46, 917 08 Trnava, SK;
(740) Máčajová Mária, Ing., Nitra, SK;

(111) 214556

(151) 14.7.2006
(180) 5.8.2015
(210) 1417-2005
(220) 5.8.2005
(442) 6.4.2006
(732) VIA-MED, spol. s r. o., M. Rázusa 89, 984 01 Lučenec, SK;
(740) Belička Ivan, Ing., Banská Bystrica, SK;

(111) 214557

(151) 14.7.2006
(180) 9.8.2015
(210) 1454-2005
(220) 9.8.2005
(442) 6.4.2006
(732) FARMA MAJCICHOV, a. s., Majcichov 50, 919 22 Majcichov, SK;

(111) 214558

(151) 14.7.2006
(180) 9.8.2015
(210) 1455-2005
(220) 9.8.2005
(442) 6.4.2006
(732) FARMA MAJCICHOV, a. s., Majcichov 50, 919 22 Majcichov, SK;

(111) 214559

(151) 14.7.2006
(180) 9.8.2015
(210) 1456-2005
(220) 9.8.2005
(442) 6.4.2006
(732) FARMA MAJCICHOV, a. s., Majcichov 50, 919 22 Majcichov, SK;

(111) 214560

(151) 14.7.2006
(180) 9.8.2015
(210) 1457-2005
(220) 9.8.2005
(442) 6.4.2006
(732) FARMA MAJCICHOV, a. s., Majcichov 50, 919 22 Majcichov, SK;

(111) 214561

(151) 14.7.2006
 (180) 16.6.2010
 (210) 2131-2005
 (220) 16.6.2000
 (442) 6.4.2006
 (732) FUJI PHOTO FILM CO., LTD., No. 210, Nakamura, Minamiashigara-shi, Kanagawa-ken, JP;
 (740) Fajnorová Mária, Ing., Bratislava, SK;

(111) 214567

(151) 14.7.2006
 (180) 24.5.2015
 (210) 5714-2005
 (220) 24.5.2005
 (442) 6.4.2006
 (732) Meduška, n. o., Spartakovská 10, 917 01 Trnava, SK;
 (740) Litváková Lenka, Ing., Bratislava, SK;

(111) 214562

(151) 14.7.2006
 (180) 14.3.2015
 (210) 5318-2005
 (220) 14.3.2005
 (442) 6.4.2006
 (732) Société des Produits Nestlé S. A., Vevey, CH;
 (740) Mešková Viera, Ing., Bratislava, SK;

(111) 214568

(151) 14.7.2006
 (180) 6.6.2015
 (210) 5763-2005
 (220) 6.6.2005
 (442) 6.4.2006
 (732) Via Nostra, s. r. o., Maróthyho 6, 811 06 Bratislava, SK;

(111) 214563

(151) 14.7.2006
 (180) 19.4.2015
 (210) 5532-2005
 (220) 19.4.2005
 (442) 6.4.2006
 (732) Krajec Pavol, Ing., Tehelná 11, 048 01 Rožňava, SK;
 (740) Šujanová Mária, Ing., Bratislava, SK;

(111) 214569

(151) 14.7.2006
 (180) 6.6.2015
 (210) 5764-2005
 (220) 6.6.2005
 (442) 6.4.2006
 (732) Via Nostra, s. r. o., Maróthyho 6, 811 06 Bratislava, SK;

(111) 214564

(151) 14.7.2006
 (180) 19.4.2015
 (210) 5533-2005
 (220) 19.4.2005
 (442) 6.4.2006
 (732) Krajec Pavol, Ing., Tehelná 11, 048 01 Rožňava, SK;
 (740) Šujanová Mária, Ing., Bratislava, SK;

(111) 214570

(151) 14.7.2006
 (180) 21.6.2015
 (210) 5801-2005
 (220) 21.6.2005
 (442) 6.4.2006
 (732) Coldwell Banker Corporation, 1 Campus Drive, Parsippany, 07054 New Jersey, US;
 (740) Fajnorová Mária, Ing., Bratislava, SK;

(111) 214565

(151) 14.7.2006
 (180) 26.4.2015
 (210) 5561-2005
 (220) 26.4.2005
 (442) 6.4.2006
 (732) ALUMATEC, s. r. o., Košická 37, 821 08 Bratislava, SK;
 (740) Neuschl Vladimír, Mgr. Ing., Bratislava, SK;

(111) 214571

(151) 14.7.2006
 (180) 21.6.2015
 (210) 5802-2005
 (220) 21.6.2005
 (442) 6.4.2006
 (732) Coldwell Banker Corporation, 1 Campus Drive, Parsippany, 07054 New Jersey, US;
 (740) Fajnorová Mária, Ing., Bratislava, SK;

(111) 214566

(151) 14.7.2006
 (180) 26.4.2015
 (210) 5562-2005
 (220) 26.4.2005
 (442) 6.4.2006
 (732) ALUMATEC, s. r. o., Košická 37, 821 08 Bratislava, SK;
 (740) Neuschl Vladimír, Mgr. Ing., Bratislava, SK;

(111) 214572

(151) 14.7.2006
 (180) 21.6.2015
 (210) 5803-2005
 (220) 21.6.2005
 (442) 6.4.2006
 (732) Coldwell Banker Corporation, 1 Campus Drive, Parsippany, 07054 New Jersey, US;
 (740) Fajnorová Mária, Ing., Bratislava, SK;

(111) 214573

(151) 14.7.2006
(180) 21.6.2015
(210) 5804-2005
(220) 21.6.2005
(442) 6.4.2006
(732) Coldwell Banker Corporation, 1 Campus Drive, Parsippany, 07054 New Jersey, US;
(740) Fajnorová Mária, Ing., Bratislava, SK;

(111) 214574

(151) 14.7.2006
(180) 21.6.2015
(210) 5806-2005
(220) 21.6.2005
(442) 6.4.2006
(732) VINKA spol. s r. o., Pri potoku 194, 906 38 Rožník, SK;
(740) Juran Svetozár, JUDr., Bratislava, SK;

(111) 214575

(151) 14.7.2006
(180) 21.6.2015
(210) 5807-2005
(220) 21.6.2005
(442) 6.4.2006
(732) MUDr. Dušan Ogurčák - Pro Vitae, Svoradova 13, 811 03 Bratislava, SK;
(740) Čechvalová Dagmar, Bratislava, SK;

(111) 214576

(151) 14.7.2006
(180) 26.8.2015
(210) 5979-2005
(220) 26.8.2005
(442) 6.4.2006
(732) Asset Management Slovenskej sporiteľne, správ. spol., a. s., Záhradnícka 95, 812 02 Bratislava, SK;

(111) 214577

(151) 14.7.2006
(180) 26.8.2015
(210) 5980-2005
(220) 26.8.2005
(442) 6.4.2006
(732) Asset Management Slovenskej sporiteľne, správ. spol., a. s., Záhradnícka 95, 812 02 Bratislava, SK;

(111) 214578

(151) 14.7.2006
(180) 8.9.2015
(210) 6011-2005
(220) 8.9.2005
(442) 6.4.2006
(732) VMM, spol. s r. o., Prokopa Veľkého 18, 811 04 Bratislava, SK;

(111) 214579

(151) 14.7.2006
(180) 8.9.2015
(210) 6012-2005
(220) 8.9.2005

(442) 6.4.2006

(732) VMM, spol. s r. o., Prokopa Veľkého 18, 811 04 Bratislava, SK;

(111) 214580

(151) 14.7.2006
(180) 8.9.2015
(210) 6014-2005
(220) 8.9.2005
(442) 6.4.2006
(732) VMM, spol. s r. o., Prokopa Veľkého 18, 811 04 Bratislava, SK;

(111) 214581

(151) 14.7.2006
(180) 8.9.2015
(210) 6015-2005
(220) 8.9.2005
(442) 6.4.2006
(732) Nadácia INTEGRA, Partizánska 6, 811 03 Bratislava, SK;
(740) Hojčuš Peter, Ing., Bratislava, SK;

(111) 214582

(151) 14.7.2006
(180) 8.9.2015
(210) 6020-2005
(220) 8.9.2005
(442) 6.4.2006
(732) MEDIA 2000, s. r. o., Václavské nám. 36, 110 00 Praha, CZ;
(740) Mešková Viera, Ing., Bratislava, SK;

(111) 214583

(151) 14.7.2006
(180) 10.12.2014
(210) 3520-2004
(220) 10.12.2004
(442) 6.4.2006
(732) Datron Technology, s. r. o., A. Hlinku 2, 962 11 Detva, SK;

(111) 214584

(151) 14.7.2006
(180) 13.9.2014
(210) 5029-2004
(220) 13.9.2004
(442) 6.4.2006
(732) LEKKERLAND Slovensko, spol. s r. o., Veľká Mača 960, 925 32 Veľká Mača, SK;
(740) Guniš Jaroslav, Mgr., Bratislava, SK;

(111) 214585

(151) 14.7.2006
(180) 13.9.2014
(210) 5031-2004
(220) 13.9.2004
(442) 6.4.2006
(732) LEKKERLAND Slovensko, spol. s r. o., Veľká Mača 960, 925 32 Veľká Mača, SK;
(740) Guniš Jaroslav, Mgr., Bratislava, SK;

(111) 214586

(151) 14.7.2006
 (180) 30.12.2014
 (210) 5379-2004
 (220) 30.12.2004
 (442) 6.4.2006
 (732) Sára Ladislav, Ing., Klabálka 475, 760 01 Zlín -
 - Mladcová, CZ;
 (740) Filípek Ján, Ing., Bratislava, SK;

(111) 214587

(151) 14.7.2006
 (180) 30.12.2014
 (210) 5380-2004
 (220) 30.12.2004
 (442) 6.4.2006
 (732) Sára Ladislav, Ing., Klabálka 475, 760 01 Zlín -
 - Mladcová, CZ;
 (740) Filípek Ján, Ing., Bratislava, SK;

(111) 214588

(151) 14.7.2006
 (180) 3.2.2015
 (210) 185-2005
 (220) 3.2.2005
 (442) 6.4.2006
 (732) RINGIER SLOVAKIA, a. s., Prievozska 14, 821 09
 Bratislava, SK;

(111) 214589

(151) 14.7.2006
 (180) 1.4.2015
 (210) 601-2005
 (220) 1.4.2005
 (442) 6.4.2006
 (732) FARMA FRESH SLOVAKIA, s. r. o., Majci-
 chov 50, 919 22 Majcichov, SK;

(111) 214590

(151) 14.7.2006
 (180) 4.4.2015
 (210) 623-2005
 (220) 4.4.2005
 (442) 6.4.2006
 (732) WEBY.SLOVENSKA.SK, s. r. o., Obrancov
 mieru 60, 960 01 Zvolen, SK;
 (740) Belička Ivan, Ing., Banská Bystrica, SK;

(111) 214591

(151) 14.7.2006
 (180) 9.5.2015
 (210) 878-2005
 (220) 9.5.2005
 (442) 6.4.2006
 (732) Pavlík Matúš - M. S. P., Hollého 28, 920 01 Hlo-
 hovec, SK;
 (740) Holakovský Štefan, Ing., Bratislava, SK;

(111) 214592

(151) 14.7.2006
 (180) 30.5.2015
 (210) 1029-2005
 (220) 30.5.2005

(442) 6.4.2006

(732) OLMA, a. s., Pavelkova 18, 772 11 Olomouc, CZ;
 (740) Žovicová Viera, Mgr., Bratislava, SK;

(111) 214593

(151) 14.7.2006
 (180) 29.7.2015
 (210) 1380-2005
 (220) 29.7.2005
 (442) 6.4.2006
 (732) Magová Helena, Jókaiho 7, 951 01 Štítare, SK;

(111) 214594

(151) 14.7.2006
 (180) 4.8.2015
 (210) 1415-2005
 (220) 4.8.2005
 (442) 6.4.2006
 (732) Zakłady Tuszczowe "KRUSZWICA" S.A., ul. Nie-
 podległości 42, 88-150 Kruszwica, PL;
 (740) Fajnorová Mária, Ing., Bratislava, SK;

(111) 214595

(151) 14.7.2006
 (180) 5.8.2015
 (210) 1418-2005
 (220) 5.8.2005
 (442) 6.4.2006
 (732) VIA-MED, spol. s r. o., M. Rázusa 89, 984 01
 Lučenec, SK;
 (740) Belička Ivan, Ing., Banská Bystrica, SK;

(111) 214596

(151) 14.7.2006
 (180) 5.8.2015
 (210) 1419-2005
 (220) 5.8.2005
 (442) 6.4.2006
 (732) PepsiCo, Inc., 700 Anderson Hill Road, Purcha-
 se, New York 10577, US;
 (740) Bezák Marián, Ing., Bratislava, SK;

(111) 214597

(151) 14.7.2006
 (180) 5.8.2015
 (210) 1420-2005
 (220) 5.8.2005
 (442) 6.4.2006
 (732) RINGIER SLOVAKIA, a. s., Prievozska 14,
 821 09 Bratislava, SK;

(111) 214598

(151) 14.7.2006
 (180) 5.8.2015
 (210) 1421-2005
 (220) 5.8.2005
 (442) 6.4.2006
 (732) Lako Daniel, Ing. - DELTAS, Vodárska 1243,
 020 01 Púchov, SK;

(111) 214599

(151) 14.7.2006
(180) 5.8.2015
(210) 1422-2005
(220) 5.8.2005
(442) 6.4.2006
(732) Lako Daniel, Ing. - DELTAS, Vodárska 1243,
020 01 Púchov, SK;

(111) 214600

(151) 14.7.2006
(180) 5.8.2015
(210) 1423-2005
(220) 5.8.2005
(442) 6.4.2006
(732) Marketing SZLH, spol. s r. o., Junácka 6, 832 80
Bratislava, SK;

(111) 214601

(151) 14.7.2006
(180) 5.8.2015
(210) 1425-2005
(220) 5.8.2005
(442) 6.4.2006
(732) CHIROMEGA s. r. o., Mierová 1973, 066 01
Humenné, SK;

(111) 214602

(151) 14.7.2006
(180) 5.8.2015
(210) 1426-2005
(220) 5.8.2005
(442) 6.4.2006
(732) Minárik Peter, Hrušková 516/62, 031 04 Liptov-
ský Mikuláš, SK;

(111) 214603

(151) 14.7.2006
(180) 8.8.2015
(210) 1436-2005
(220) 8.8.2005
(442) 6.4.2006
(732) CUBA SI, s. r. o., Železničiarska 9, 811 04 Brati-
slava, SK;

(111) 214604

(151) 14.7.2006
(180) 8.8.2015
(210) 1438-2005
(220) 8.8.2005
(442) 6.4.2006
(732) Pezinské tehelne - Paneláreň, a. s., Tehelná 9,
902 01 Pezinok, SK;

(111) 214605

(151) 14.7.2006
(180) 8.8.2015
(210) 1439-2005
(220) 8.8.2005
(442) 6.4.2006
(732) Pezinské tehelne - Paneláreň, a. s., Tehelná 9,
902 01 Pezinok, SK;

(111) 214606

(151) 14.7.2006
(180) 8.8.2015
(210) 1440-2005
(220) 8.8.2005
(442) 6.4.2006
(732) Pezinské tehelne - Paneláreň, a. s., Tehelná 9,
902 01 Pezinok, SK;

(111) 214607

(151) 14.7.2006
(180) 8.8.2015
(210) 1444-2005
(220) 8.8.2005
(442) 6.4.2006
(732) TESCO STORES SR, a. s., Kamenné námestie
1/A, 815 61 Bratislava, SK;

(111) 214608

(151) 14.7.2006
(180) 8.8.2015
(210) 1446-2005
(220) 8.8.2005
(442) 6.4.2006
(732) Mečoch Ján, D. Štúra 760/7, 926 01 Sereď, SK;
(740) KUUL KULT, s. r. o., Bratislava, SK;

(111) 214609

(151) 14.7.2006
(180) 9.8.2015
(210) 1448-2005
(220) 9.8.2005
(442) 6.4.2006
(732) DUO-M.M.M., s. r. o., Bratislavská 6, 010 01 Ži-
lina, SK;

(111) 214610

(151) 14.7.2006
(180) 9.8.2015
(210) 1449-2005
(220) 9.8.2005
(442) 6.4.2006
(732) DUO-M.M.M., s. r. o., Bratislavská 6, 010 01 Ži-
lina, SK;

(111) 214611

(151) 14.7.2006
(180) 9.8.2015
(210) 1450-2005
(220) 9.8.2005
(442) 6.4.2006
(732) ATY ART agency, s. r. o., Šalgotarijárska 3,
974 04 Banská Bystrica, SK;
(740) Belička Ivan, Ing., Banská Bystrica, SK;

(111) 214612

(151) 14.7.2006
(180) 14.9.2015
(210) 1694-2005
(220) 14.9.2005
(442) 6.4.2006

(732) Reckitt Benckiser N. V., De Fruittuinen 2-12,
2132 NZ Hoofddorp, NL;
(740) Obertáš Július, Ing., Bratislava, SK;

(111) 214613

(151) 14.7.2006
(180) 14.9.2015
(210) 1695-2005
(220) 14.9.2005
(442) 6.4.2006
(732) Reckitt Benckiser N. V., De Fruittuinen 2-12,
2132 NZ Hoofddorp, NL;
(740) Obertáš Július, Ing., Bratislava, SK;

(111) 214614

(151) 14.7.2006
(180) 15.9.2015
(210) 1696-2005
(220) 15.9.2005
(442) 6.4.2006
(732) LAKTOS PRAHA spol. s r. o., Nová cesta 17,
140 00 Praha, CZ;
(740) Mešková Viera, Ing., Bratislava, SK;

(111) 214615

(151) 14.7.2006
(180) 15.9.2015
(210) 1697-2005
(220) 15.9.2005
(442) 6.4.2006
(732) Herba Vitalis s. r. o., Žitná 45, 110 00 Praha, CZ;
(740) Beleščák Ladislav, Ing., Piešťany, SK;

(111) 214616

(151) 14.7.2006
(180) 16.9.2015
(210) 1700-2005
(220) 16.9.2005
(442) 6.4.2006
(732) Norton America, LLC, 17835 S. E. 82nd Drive,
Gladstone, Oregon 97027, US;
(740) Bachratá Magdaléna, Mgr., Bratislava, SK;

(111) 214617

(151) 14.7.2006
(180) 3.2.2015
(210) 5134-2005
(220) 3.2.2005
(442) 6.4.2006
(732) STOCK PLZEŇ, a. s., Palírenská 2, 326 00 Plzeň -
- Božkov, CZ;
(740) Bušová Eva, JUDr., Bratislava, SK;

(111) 214618

(151) 14.7.2006
(180) 10.2.2015
(210) 5162-2005
(220) 10.2.2005
(442) 6.4.2006
(732) WALMARK, a. s., Oldřichovice 44, 739 61 Tři-
nec, CZ;
(740) Mešková Viera, Ing., Bratislava, SK;

(111) 214619

(151) 14.7.2006
(180) 25.2.2015
(210) 5251-2005
(220) 25.2.2005
(442) 6.4.2006
(732) Lexmark International, Inc., 740 West New Cir-
cle Road, Lexington, Kentucky 40550, US;
(740) Čechvalová Dagmar, Bratislava, SK;

(111) 214620

(151) 14.7.2006
(180) 22.3.2015
(210) 5380-2005
(220) 22.3.2005
(442) 6.4.2006
(732) M Motors SK, s. r. o., Panónska cesta 33, 851 04
Bratislava, SK;
(740) Holoubková Mária, Ing., Bratislava, SK;

(111) 214621

(151) 14.7.2006
(180) 28.4.2014
(210) 5389-2005
(220) 28.4.2004
(442) 6.4.2006
(732) PROTON, s. r. o., Zliechovská 341, 018 64 Ko-
šeca, SK;
(740) Porubčan Róbert, Ing., Ivanka pri Dunaji, SK;

(111) 214622

(151) 14.7.2006
(180) 5.4.2015
(210) 5479-2005
(220) 5.4.2005
(442) 6.4.2006
(732) Kimerling Stanislav, Ing., Zadunajská 1, 851 01
Bratislava, SK;
(740) Šujanová Mária, Ing., Bratislava, SK;

(111) 214623

(151) 14.7.2006
(180) 5.4.2015
(210) 5480-2005
(220) 5.4.2005
(442) 6.4.2006
(732) Kimerling Stanislav, Ing., Zadunajská 1, 851 01
Bratislava, SK;
(740) Šujanová Mária, Ing., Bratislava, SK;

(111) 214624

(151) 14.7.2006
(180) 18.4.2015
(210) 5528-2005
(220) 18.4.2005
(442) 6.4.2006
(732) Aegis s. r. o., 28. pluku 7, 101 00 Praha, CZ;
(740) Mešková Viera, Ing., Bratislava, SK;

(111) 214625

(151) 14.7.2006
(180) 27.4.2015
(210) 5565-2005
(220) 27.4.2005
(442) 6.4.2006
(732) BONGRAIN S. A., 42 rue Rieussec, 78 220 Vi-roflay, FR;
(740) Stavrovský Peter, JUDr., Bratislava, SK;

(111) 214626

(151) 14.7.2006
(180) 27.4.2015
(210) 5568-2005
(220) 27.4.2005
(442) 6.4.2006
(732) Občianske združenie KRŇAČKY-TURECKÁ, Turecká 279, 976 02 Turecká, SK;

(111) 214627

(151) 14.7.2006
(180) 18.5.2015
(210) 5672-2005
(220) 18.5.2005
(442) 6.4.2006
(732) E & J s. r. o., Záhradnícka 72, 821 08 Bratislava, SK;
(740) Hojčuš Peter, Ing., Bratislava, SK;

(111) 214628

(151) 14.7.2006
(180) 19.5.2015
(210) 5680-2005
(220) 19.5.2005
(442) 6.4.2006
(732) AVANA, výrobné a obchodné družstvo, Bezručova 19, 900 31 Stupava, SK;
(740) Hojčuš Peter, Ing., Bratislava, SK;

(111) 214629

(151) 14.7.2006
(180) 20.5.2015
(210) 5684-2005
(220) 20.5.2005
(442) 6.4.2006
(732) FORESTRY, a. s., Ventúrska 1, 811 01 Bratislava, SK;

(111) 214630

(151) 14.7.2006
(180) 20.5.2015
(210) 5685-2005
(220) 20.5.2005
(442) 6.4.2006
(732) FORESTRY, a. s., Ventúrska 1, 811 01 Bratislava, SK;

(111) 214631

(151) 14.7.2006
(180) 20.5.2015
(210) 5686-2005
(220) 20.5.2005

(442) 6.4.2006

(732) FORESTRY, a. s., Ventúrska 1, 811 01 Bratislava, SK;

(111) 214632

(151) 14.7.2006
(180) 20.5.2015
(210) 5687-2005
(220) 20.5.2005
(442) 6.4.2006
(732) FORESTRY, a. s., Ventúrska 1, 811 01 Bratislava, SK;

(111) 214633

(151) 14.7.2006
(180) 20.5.2015
(210) 5688-2005
(220) 20.5.2005
(442) 6.4.2006
(732) FORESTRY, a. s., Ventúrska 1, 811 01 Bratislava, SK;

(111) 214634

(151) 14.7.2006
(180) 20.5.2015
(210) 5689-2005
(220) 20.5.2005
(442) 6.4.2006
(732) FORESTRY, a. s., Ventúrska 1, 811 01 Bratislava, SK;

(111) 214635

(151) 14.7.2006
(180) 20.5.2015
(210) 5690-2005
(220) 20.5.2005
(442) 6.4.2006
(732) FORESTRY, a. s., Ventúrska 1, 811 01 Bratislava, SK;

(111) 214636

(151) 14.7.2006
(180) 20.5.2015
(210) 5691-2005
(220) 20.5.2005
(442) 6.4.2006
(732) FORESTRY, a. s., Ventúrska 1, 811 01 Bratislava, SK;

(111) 214637

(151) 14.7.2006
(180) 20.5.2015
(210) 5692-2005
(220) 20.5.2005
(442) 6.4.2006
(732) FORESTRY, a. s., Ventúrska 1, 811 01 Bratislava, SK;

(111) 214638

(151) 14.7.2006
 (180) 20.5.2015
 (210) 5693-2005
 (220) 20.5.2005
 (442) 6.4.2006
 (732) FORESTRY, a. s., Ventúrska 1, 811 01 Bratislava, SK;

(111) 214639

(151) 14.7.2006
 (180) 20.5.2015
 (210) 5698-2005
 (220) 20.5.2005
 (442) 6.4.2006
 (732) SORAYA S. A., ul. Polna 21, 05-250 Radzymin, PL;
 (740) Fajnorová Mária, Ing., Bratislava, SK;

(111) 214640

(151) 14.7.2006
 (180) 20.5.2015
 (210) 5699-2005
 (220) 20.5.2005
 (442) 6.4.2006
 (732) SORAYA S. A., ul. Polna 21, 05-250 Radzymin, PL;
 (740) Fajnorová Mária, Ing., Bratislava, SK;

(111) 214641

(151) 14.7.2006
 (180) 20.5.2015
 (210) 5700-2005
 (220) 20.5.2005
 (442) 6.4.2006
 (732) SORAYA S. A., ul. Polna 21, 05-250 Radzymin, PL;
 (740) Fajnorová Mária, Ing., Bratislava, SK;

(111) 214642

(151) 14.7.2006
 (180) 20.5.2015
 (210) 5701-2005
 (220) 20.5.2005
 (442) 6.4.2006
 (732) Zakłady Tłuszczowe "KRUSZWICA" S.A., ul. Niepodległości 42, 88-150 Kruszwica, PL;
 (740) Fajnorová Mária, Ing., Bratislava, SK;

(111) 214643

(151) 14.7.2006
 (180) 23.5.2015
 (210) 5704-2005
 (220) 23.5.2005
 (442) 6.4.2006
 (732) LION spol. s r. o., J. Matušku 9, 955 01 Topoľčany, SK;
 (740) Hojčuš Peter, Ing., Bratislava, SK;

(111) 214644

(151) 14.7.2006
 (180) 23.5.2015
 (210) 5712-2005
 (220) 23.5.2005

(442) 6.4.2006

(732) Németh Juraj, Ing., Veľké Ludince 426, 935 65 Veľké Ludince, SK;

(111) 214645

(151) 14.7.2006
 (180) 24.5.2015
 (210) 5713-2005
 (220) 24.5.2005
 (442) 6.4.2006
 (732) Research in Motion Limited, 295 Phillip Street, Waterloo, Ontario N2L 3W8, CA;
 (740) Guniš Jaroslav, Mgr., Bratislava, SK;

(111) 214646

(151) 14.7.2006
 (180) 24.5.2015
 (210) 5715-2005
 (220) 24.5.2005
 (442) 6.4.2006
 (732) T-Mobile Slovensko, a. s., Vajnorská 100/A, 831 03 Bratislava, SK;
 (740) ROTT, RŮŽIČKA & GUTTMANN, v. o. s., Bratislava, SK;

(111) 214647

(151) 14.7.2006
 (180) 24.5.2015
 (210) 5716-2005
 (220) 24.5.2005
 (442) 6.4.2006
 (732) T-Mobile Slovensko, a. s., Vajnorská 100/A, 831 03 Bratislava, SK;
 (740) ROTT, RŮŽIČKA & GUTTMANN, v. o. s., Bratislava, SK;

(111) 214648

(151) 14.7.2006
 (180) 24.5.2015
 (210) 5718-2005
 (220) 24.5.2005
 (442) 6.4.2006
 (732) T - Mobile Slovensko, a. s., Vajnorská 100/A, 831 03 Bratislava, SK;
 (740) ROTT, RŮŽIČKA & GUTTMANN, v. o. s., Bratislava, SK;

(111) 214649

(151) 14.7.2006
 (180) 25.5.2015
 (210) 5721-2005
 (220) 25.5.2005
 (442) 6.4.2006
 (732) Slovenský zväz včelárov, Svrčia 14, 842 08 Bratislava, SK;

(111) 214650

(151) 14.7.2006
(180) 25.5.2015
(210) 5723-2005
(220) 25.5.2005
(442) 6.4.2006
(732) Springer Media CZ, s. r. o., Nádražní 32, 150 00 Praha, CZ;
(740) Porubčan Róbert, Ing., Ivanka pri Dunaji, SK;

(111) 214651

(151) 14.7.2006
(180) 31.5.2015
(210) 5738-2005
(220) 31.5.2005
(442) 6.4.2006
(732) Západoslovenská energetika, a. s., Čulenova 6, 816 47 Bratislava, SK;
(740) Litváková Edita, Ing., Bratislava, SK;

(111) 214652

(151) 14.7.2006
(180) 31.5.2015
(210) 5739-2005
(220) 31.5.2005
(442) 6.4.2006
(732) Západoslovenská energetika, a. s., Čulenova 6, 816 47 Bratislava, SK;
(740) Litváková Edita, Ing., Bratislava, SK;

(111) 214653

(151) 14.7.2006
(180) 31.5.2015
(210) 5740-2005
(220) 31.5.2005
(442) 6.4.2006
(732) Západoslovenská energetika, a. s., Čulenova 6, 816 47 Bratislava, SK;
(740) Litváková Edita, Ing., Bratislava, SK;

(111) 214654

(151) 14.7.2006
(180) 31.5.2015
(210) 5741-2005
(220) 31.5.2005
(442) 6.4.2006
(732) Západoslovenská energetika, a. s., Čulenova 6, 816 47 Bratislava, SK;
(740) Litváková Edita, Ing., Bratislava, SK;

(111) 214655

(151) 14.7.2006
(180) 31.5.2015
(210) 5742-2005
(220) 31.5.2005
(442) 6.4.2006
(732) Západoslovenská energetika, a. s., Čulenova 6, 816 47 Bratislava, SK;
(740) Litváková Edita, Ing., Bratislava, SK;

(111) 214656

(151) 14.7.2006
(180) 31.5.2015
(210) 5743-2005
(220) 31.5.2005
(442) 6.4.2006
(732) Západoslovenská energetika, a. s., Čulenova 6, 816 47 Bratislava, SK;
(740) Litváková Edita, Ing., Bratislava, SK;

(111) 214657

(151) 14.7.2006
(180) 31.5.2015
(210) 5744-2005
(220) 31.5.2005
(442) 6.4.2006
(732) Západoslovenská energetika, a. s., Čulenova 6, 816 47 Bratislava, SK;
(740) Litváková Edita, Ing., Bratislava, SK;

(111) 214658

(151) 14.7.2006
(180) 1.6.2015
(210) 5745-2005
(220) 1.6.2005
(442) 6.4.2006
(732) Slovenská rozhodcovská a. s., Trnavská cesta 70, 821 02 Bratislava, SK;
(740) Hojčuš Peter, Ing., Bratislava, SK;

(111) 214659

(151) 14.7.2006
(180) 1.6.2015
(210) 5748-2005
(220) 1.6.2005
(442) 6.4.2006
(732) Nagy Jozef - POOL-TECH, Športová 56, 929 01 Dunajská Streda, SK;
(740) Litváková Edita, Ing., Bratislava, SK;

(111) 214660

(151) 14.7.2006
(180) 3.6.2015
(210) 5756-2005
(220) 3.6.2005
(442) 6.4.2006
(732) BPP spol. s r. o., Hájecká 11, 618 00 Brno, CZ;
(740) Porubčan Róbert, Ing., Ivanka pri Dunaji, SK;

(111) 214661

(151) 14.7.2006
(180) 3.6.2015
(210) 5757-2005
(220) 3.6.2005
(442) 6.4.2006
(732) Ministerstvo zdravotníctva SR, Limbová 2, 837 52 Bratislava 37, SK;
(740) Čechvalová Dagmar, Bratislava, SK;

(111) 214662

(151) 14.7.2006
 (180) 7.6.2015
 (210) 5765-2005
 (220) 7.6.2005
 (442) 6.4.2006
 (732) CAFART, s. r. o., Sv. Vincenta 5849/2, 821 03 Bratislava, SK;

(111) 214663

(151) 14.7.2006
 (180) 20.6.2015
 (210) 5796-2005
 (220) 20.6.2005
 (442) 6.4.2006
 (732) SKLO EXPRES SLOVAKIA, s. r. o., Galvaniho 14, 821 04 Bratislava, SK;

(111) 214664

(151) 14.7.2006
 (180) 20.6.2015
 (210) 5797-2005
 (220) 20.6.2005
 (442) 6.4.2006
 (732) SKLO EXPRES SLOVAKIA, s. r. o., Galvaniho 14, 821 04 Bratislava, SK;

(111) 214665

(151) 14.7.2006
 (180) 20.6.2015
 (210) 5798-2005
 (220) 20.6.2005
 (442) 6.4.2006
 (732) SKLO EXPRES SLOVAKIA, s. r. o., Galvaniho 14, 821 04 Bratislava, SK;

(111) 214666

(151) 14.7.2006
 (180) 20.6.2015
 (210) 5799-2005
 (220) 20.6.2005
 (442) 6.4.2006
 (732) SKLO EXPRES SLOVAKIA, s. r. o., Galvaniho 14, 821 04 Bratislava, SK;

(111) 214667

(151) 14.7.2006
 (180) 29.6.2015
 (210) 5840-2005
 (220) 29.6.2005
 (442) 6.4.2006
 (732) Sahneböhm Praha, spol. s r. o., Nuselská 53, 140 55 Praha, CZ;
 (740) Mešková Viera, Ing., Bratislava, SK;

(111) 214668

(151) 14.7.2006
 (180) 29.6.2015
 (210) 5841-2005
 (220) 29.6.2005
 (442) 6.4.2006

(732) Leonidas, s. r. o., Cukrovarská 502, 075 01 Trebišov, SK;
 (740) Holoubková Mária, Ing., Bratislava, SK;

(111) 214669

(151) 14.7.2006
 (180) 30.6.2015
 (210) 5850-2005
 (220) 30.6.2005
 (442) 6.4.2006
 (732) ZAO "TechnoNICOL" (a Russian joint stock company), Krymsky Val. d. 8, 117409 Moscow, RU;
 (740) PATENTSERVIS BRATISLAVA, a. s., Bratislava, SK;

(111) 214670

(151) 14.7.2006
 (180) 1.7.2015
 (210) 5852-2005
 (220) 1.7.2005
 (442) 6.4.2006
 (732) AQUATIP, s. r. o., Platanová 3228/17, 010 01 Žilina, SK;
 (740) Porubčan Róbert, Ing., Ivanka pri Dunaji, SK;

(111) 214671

(151) 14.7.2006
 (180) 4.7.2015
 (210) 5854-2005
 (220) 4.7.2005
 (442) 6.4.2006
 (732) Spoločnosť 7 PLUS, s. r. o., Panónska cesta 9, 852 32 Bratislava, SK;

(111) 214672

(151) 14.7.2006
 (180) 7.7.2015
 (210) 5859-2005
 (220) 7.7.2005
 (442) 6.4.2006
 (732) COMERCIAL MASOLIVER, S. A., Pla de Buguda, s/n, 17857 Beguda (Girona), ES;
 (740) Dolanská Elena, RNDr., Bratislava, SK;

(111) 214673

(151) 14.7.2006
 (180) 12.7.2015
 (210) 5863-2005
 (220) 12.7.2005
 (442) 6.4.2006
 (732) Springer Media CZ, s. r. o., Nádražní 32, 150 00 Praha, CZ;
 (740) Hojčuš Peter, Ing., Bratislava, SK;

(111) 214674

(151) 14.7.2006
 (180) 12.7.2015
 (210) 5864-2005
 (220) 12.7.2005
 (442) 6.4.2006
 (732) David Gavaľa - BRATISLAVSKÉ REALITY, Topoľčianska 21, 851 05 Bratislava, SK;
 (740) Porubčan Róbert, Ing., Ivanka pri Dunaji, SK;

(111) 214675

(151) 14.7.2006
(180) 13.7.2015
(210) 5865-2005
(220) 13.7.2005
(442) 6.4.2006
(732) Štefan Patyi Samba Lighting System, Hattalova 4, 831 03 Bratislava, SK;
(740) Trusina Anton, JUDr., Bratislava, SK;

(111) 214676

(151) 14.7.2006
(180) 13.7.2015
(210) 5866-2005
(220) 13.7.2005
(442) 6.4.2006
(732) CBA, s. r. o., Šafárikovo nám. 7, 811 02 Bratislava, SK;
(740) Bušová Eva, JUDr., Bratislava, SK;

(111) 214677

(151) 14.7.2006
(180) 15.7.2015
(210) 5869-2005
(220) 15.7.2005
(442) 6.4.2006
(732) maltech Slovakia Prenájom pohyblivých pracovných plošín, s. r. o., Grösslingova 4, 811 09 Bratislava, SK;

(111) 214678

(151) 14.7.2006
(180) 18.7.2015
(210) 5870-2005
(220) 18.7.2005
(442) 6.4.2006
(732) DON DON proizvodno in trgovsko podjetje d.o.o. Metlika, Trdinova pot 2a, Metlika, SI;
(740) Juran Svetozár, JUDr., Bratislava, SK;

(111) 214679

(151) 14.7.2006
(180) 22.7.2015
(210) 5882-2005
(220) 22.7.2005
(442) 6.4.2006
(732) Webster, spol. s r. o., Bajkalská 18/A, 821 08 Bratislava, SK;
(740) Litvákova Lenka, Ing., Bratislava, SK;

(111) 214680

(151) 14.7.2006
(180) 22.7.2015
(210) 5883-2005
(220) 22.7.2005
(442) 6.4.2006
(732) pelikan.sk s. r. o., Nám. SNP 21, 811 01 Bratislava, SK;
(740) Litvákova Lenka, Ing., Bratislava, SK;

(111) 214681

(151) 14.7.2006
(180) 26.7.2015
(210) 5891-2005
(220) 26.7.2005
(442) 6.4.2006
(732) ALIMPEX - MASO, s. r. o., Zemské právo 1199/5, 102 00 Praha, CZ;
(740) Kastler Anton, Bratislava, SK;

(111) 214682

(151) 14.7.2006
(180) 26.7.2015
(210) 5892-2005
(220) 26.7.2005
(442) 6.4.2006
(732) Pabianickie Zakłady Farmaceutyczne POLFA Spółka Akcyjna, ul. Marszałka J. Piłsudskiego 5, 95-200 Pabianice, PL;
(740) Bušová Eva, JUDr., Bratislava, SK;

(111) 214683

(151) 14.7.2006
(180) 28.7.2015
(210) 5896-2005
(220) 28.7.2005
(442) 6.4.2006
(732) Carrefour Slovensko, a. s., Panónska cesta, 851 04 Bratislava, SK;
(740) Stavrovský Peter, JUDr., Bratislava, SK;

(111) 214684

(151) 14.7.2006
(180) 28.7.2015
(210) 5898-2005
(220) 28.7.2005
(442) 6.4.2006
(732) Československá obchodní banka, a. s., Na Příkopě 854/14, 115 20 Praha, CZ;
(740) Budaj Miroslav, JUDr., Bratislava, SK;

(111) 214685

(151) 14.7.2006
(180) 28.7.2015
(210) 5899-2005
(220) 28.7.2005
(442) 6.4.2006
(732) Československá obchodní banka, a. s., Na Příkopě 854/14, 115 20 Praha, CZ;
(740) Budaj Miroslav, JUDr., Bratislava, SK;

(111) 214686

(151) 14.7.2006
(180) 28.7.2015
(210) 5900-2005
(220) 28.7.2005
(442) 6.4.2006
(732) Československá obchodní banka, a. s., Na Příkopě 854/14, 115 20 Praha, CZ;
(740) Budaj Miroslav, JUDr., Bratislava, SK;

(111) 214687

(151) 14.7.2006
 (180) 29.7.2015
 (210) 5907-2005
 (220) 29.7.2005
 (442) 6.4.2006
 (732) Československá obchodní banka, a. s., Na Příkopě 854/14, 115 20 Praha, CZ;
 (740) Budaj Miroslav, JUDr., Bratislava, SK;

(111) 214688

(151) 14.7.2006
 (180) 29.7.2015
 (210) 5908-2005
 (220) 29.7.2005
 (442) 6.4.2006
 (732) Československá obchodní banka, a. s., Na Příkopě 854/14, 115 20 Praha, CZ;
 (740) Budaj Miroslav, JUDr., Bratislava, SK;

(111) 214689

(151) 14.7.2006
 (180) 1.8.2015
 (210) 5916-2005
 (220) 1.8.2005
 (442) 6.4.2006
 (732) Berlin - Chemie AG, Glienicke Weg 125, 12489 Berlin, DE;
 (740) Hörmannová Zuzana, Ing., Bratislava, SK;

(111) 214690

(151) 14.7.2006
 (180) 5.8.2015
 (210) 5932-2005
 (220) 5.8.2005
 (442) 6.4.2006
 (732) UNILEVER N. V., Weena 455, 3013 AL Rotterdam, NL;
 (740) Fajnorová Mária, Ing., Bratislava, SK;

(111) 214691

(151) 14.7.2006
 (180) 8.8.2015
 (210) 5933-2005
 (220) 8.8.2005
 (442) 6.4.2006
 (732) Vadual Logistik spol. s r. o., Ružová 228, 908 71 Moravský Svätý Ján, SK;

(111) 214692

(151) 14.7.2006
 (180) 9.8.2015
 (210) 5934-2005
 (220) 9.8.2005
 (442) 6.4.2006
 (732) Ye Changqing, Námestie arm. gen. Ludvíka Svobodu 1938/20, 811 02 Bratislava, SK;

(111) 214693

(151) 14.7.2006
 (180) 9.8.2015
 (210) 5935-2005
 (220) 9.8.2005
 (442) 6.4.2006
 (732) Ye Changqing, Námestie arm. gen. Ludvíka Svobodu 1938/20, 811 02 Bratislava, SK;

(111) 214694

(151) 14.7.2006
 (180) 10.8.2015
 (210) 5939-2005
 (220) 10.8.2005
 (442) 6.4.2006
 (732) Lucent Technologies Inc., 600 Mountain Avenue, Murray Hill, New Jersey 07974, US;
 (740) Tomeš Pavol, Ing., Bratislava, SK;

(111) 214695

(151) 14.7.2006
 (180) 11.8.2015
 (210) 5944-2005
 (220) 11.8.2005
 (442) 6.4.2006
 (732) THE COCA-COLA COMPANY, One Coca-Cola Plaza, Atlanta, Georgia 30313, US;

(111) 214696

(151) 14.7.2006
 (180) 11.8.2015
 (210) 5945-2005
 (220) 11.8.2005
 (442) 6.4.2006
 (732) Enjoy Bratislava s. r. o., V záhradách 22, 811 03 Bratislava, SK;

(111) 214697

(151) 14.7.2006
 (180) 11.8.2015
 (210) 5946-2005
 (220) 11.8.2005
 (442) 6.4.2006
 (732) H2Energy, s. r. o., Hraničná 18, 821 05 Bratislava, SK;
 (740) Porubčan Róbert, Ing., Ivanka pri Dunaji, SK;

(111) 214698

(151) 14.7.2006
 (180) 12.8.2015
 (210) 5948-2005
 (220) 12.8.2005
 (310) 76/643 102
 (320) 19.7.2005
 (330) US
 (442) 6.4.2006
 (732) The Scott Fetzer Company, 28800 Clemens Road, Westlake, Ohio 44145-1197, US;
 (740) Guniš Jaroslav, Mgr., Bratislava, SK;

(111) 214699

(151) 14.7.2006
(180) 22.8.2015
(210) 5959-2005
(220) 22.8.2005
(442) 6.4.2006
(732) Wm. Wrigley Junior Company, 410 North Michigan Avenue, Chicago, Illinois 60611, US;
(740) Fajnorová Mária, Ing., Bratislava, SK;

(111) 214700

(151) 14.7.2006
(180) 23.8.2015
(210) 5960-2005
(220) 23.8.2005
(442) 6.4.2006
(732) H & N, s. r. o., Bauerova 11, 040 11 Košice, SK;
(740) Čechvalová Dagmar, Bratislava, SK;

(111) 214701

(151) 14.7.2006
(180) 23.8.2015
(210) 5961-2005
(220) 23.8.2005
(442) 6.4.2006
(732) Bömerová Jana, 5. mája 33, 155 00 Praha-Stodůlky, CZ;
(740) Čechvalová Dagmar, Bratislava, SK;

(111) 214702

(151) 14.7.2006
(180) 23.8.2015
(210) 5964-2005
(220) 23.8.2005
(442) 6.4.2006
(732) Allestre s. r. o., Laurinská 12, 811 01 Bratislava, SK;
(740) Litváková Edita, Ing., Bratislava, SK;

(111) 214703

(151) 14.7.2006
(180) 25.8.2015
(210) 5970-2005
(220) 25.8.2005
(442) 6.4.2006
(732) UNIMPEX BRATISLAVA, s. r. o., Horné predmestie 3, 900 21 Svätý Jur, SK;

(111) 214704

(151) 14.7.2006
(180) 25.8.2015
(210) 5971-2005
(220) 25.8.2005
(442) 6.4.2006
(732) Zakłady Tuszczowe "KRUSZWICA" S.A., ul. Niepodległości 42, 88-150 Kruszwica, PL;
(740) Fajnorová Mária, Ing., Bratislava, SK;

(111) 214705

(151) 14.7.2006
(180) 25.8.2015
(210) 5972-2005
(220) 25.8.2005

(442) 6.4.2006

(732) Kraft Foods Schweiz Holding AG, Bellerivestrasse 203, CH - 8008 Zürich, CH;
(740) Fajnorová Mária, Ing., Bratislava, SK;

(111) 214706

(151) 14.7.2006
(180) 26.8.2015
(210) 5977-2005
(220) 26.8.2005
(442) 6.4.2006
(732) Asset Management Slovenskej sporiteľne, správ. spol., a. s., Záhradnícka 95, 812 02 Bratislava, SK;

(111) 214707

(151) 14.7.2006
(180) 26.8.2015
(210) 5978-2005
(220) 26.8.2005
(442) 6.4.2006
(732) Asset Management Slovenskej sporiteľne, správ. spol., a. s., Záhradnícka 95, 812 02 Bratislava, SK;

(111) 214709

(151) 3.8.2006
(180) 27.2.2014
(210) 606-2004
(220) 27.2.2004
(442) 4.3.2005
(732) QUEEN MAGIC, s. r. o., J. Hašku 20, 915 01 Nové Mesto nad Váhom, SK;
(740) Kajabová Monika, JUDr., Bratislava, SK;

(111) 214712

(151) 3.8.2006
(180) 22.11.2014
(210) 3297-2004
(220) 22.11.2004
(310) 356608
(320) 28.7.2004
(330) CZ
(442) 2.2.2006
(732) EKOMAT, spol. s r. o., Dobrá 195, 739 51 Dobrá, CZ;
(740) Holoubková Mária, Ing., Bratislava, SK;

(111) 214722

(151) 3.8.2006
(180) 1.6.2011
(210) 1690-2001
(220) 1.6.2001
(442) 4.6.2002
(732) PALOMA PLUS, s. r. o., Krajinská 1, 921 01 Piešťany, SK;
(740) Holakovský Štefan, Ing., Bratislava, SK;

(111) 214727

(151) 3.8.2006
 (180) 20.8.2012
 (210) 2409-2002
 (220) 20.8.2002
 (442) 4.11.2003
 (732) EURO-MINERÁL, s. r. o., Korytnica 669, 034 75
 Korytnica, SK;

(111) 214728

(151) 3.8.2006
 (180) 20.11.2012
 (210) 3325-2002
 (220) 20.11.2002
 (442) 4.11.2003
 (732) HAMÉ, a. s., Babice 572, 687 03 Babice, CZ;
 (740) Kajabová Monika, JUDr., Bratislava, SK;

(111) 214729

(151) 3.8.2006
 (180) 18.12.2012
 (210) 3715-2002
 (220) 18.12.2002
 (442) 8.1.2004
 (732) HAMÉ, a. s., Babice 572, 687 03 Babice, CZ;
 (740) Kajabová Monika, JUDr., Bratislava, SK;

(111) 214730

(151) 3.8.2006
 (180) 18.12.2012
 (210) 3718-2002
 (220) 18.12.2002
 (442) 8.1.2004
 (732) HAMÉ, a. s., Babice 572, 687 03 Babice, CZ;
 (740) Kajabová Monika, JUDr., Bratislava, SK;

(111) 214733

(151) 3.8.2006
 (180) 14.11.2013
 (210) 3347-2003
 (220) 14.11.2003
 (310) 196 998
 (320) 17.10.2003
 (330) CZ
 (442) 4.3.2005
 (732) LEROS, s. r. o., U Národní galerie 470, 156 15
 Praha - Zbraslav, CZ;
 (740) Guniš Jaroslav, Mgr., Bratislava, SK;

(111) 214734

(151) 3.8.2006
 (180) 2.2.2014
 (210) 251-2004
 (220) 2.2.2004
 (442) 4.2.2005
 (732) Pazdziora Tomáš, Masarykovo nám. 94, 733 01
 Karviná - Fryštát, CZ;
 (740) Beleščák Ladislav, Ing., Piešťany, SK;

Zapísané ochranné známky so zmenou

(210)	(111)	(210)	(111)	(210)	(111)	(210)	(111)
1358-97	214417	2602-2002	214708	609-2005	214399	1300-2005	214714
1358-97A	214418	2371-2003	214731	610-2005	214400	1301-2005	214715
2637-98	214410	2414-2003	214732	611-2005	214401	1302-2005	214716
2644-98	214411	2078-2004	214710	612-2005	214402	1304-2005	214717
991-2001	214416	2267-2004	214711	613-2005	214403	1305-2005	214718
934-2002	214089	3028-2004	214066	614-2005	214404	1306-2005	214719
1434-2002	214723	605-2005	214395	615-2005	214405	5771-2005	214223
1667-2002	214724	606-2005	214396	616-2005	214406	5872-2005	214720
2401-2002	214725	607-2005	214397	887-2005	214409	6019-2005	214721
2403-2002	214726	608-2005	214398	1299-2005	214713		

(111) 214066

(151) 6.6.2006

(180) 14.10.2014

(210) 3028-2004

(220) 14.10.2004

(442) 1.7.2005

8 (511) 35, 42

(511) 35 - Poskytovanie obchodných alebo podnikateľských informácií, organizovanie komerčných alebo reklamných výstav a veľtrhov, podpora predaja (pre tretie osoby), poradenstvo v obchodnej činnosti, predvádzanie tovaru, prieskum trhu, prieskum verejnej mienky, rozširovanie reklamných oznamov, príprava inzertných stĺpcov, rozširovanie reklamných materiálov, vydávanie reklamných materiálov, uverejňovanie reklamných textov, reklama, reklama (on-line) na počítačovej komunikačnej sieti, rozširovanie reklamných materiálov zákazníkom (letáky, prospekty, tlačivá, vzorky), rozširovanie vzoriek, vydávanie a aktualizovanie reklamných materiálov, rozhlasová reklama, vzťahy s verejnosťou, televízna reklama, reklamné agentúry, prenájom reklamných plôch, spracovanie textov, zabezpečovanie predplácania novín a časopisov, zásielkové reklamné služby, prenájom reklamného času vo všetkých komunikačných médiách.

42 - Grafický dizajn, spravovanie autorských práv, poradenstvo v oblasti autorských práv.

(540)

(591) červená, šedá.

(732) ELA PUBLISHING, s. r. o., Mickiewiczova 1, 811 07 Bratislava, SK;

(111) 214089

(151) 7.6.2006

(180) 3.4.2012

(210) 934-2002

(220) 3.4.2002

(442) 8.1.2004

8 (511) 16, 35, 37, 42

(511) 16 - Plagáty; albumy; obrazy; noviny; atlasy; lístky; mapy; katalógy; farebné pásy; fotografie; formuláre; tlačivá; kancelárske potreby s výnimkou nábytku; grafické zobrazenia; pohľadnice; tlačoviny; publikácie; príručky; brožúry; prospekty; školské potreby; blahoprajné pohľadnice; písacie potreby.

35 - Kopírovanie alebo rozmnožovanie dokumentov, dokladov atď., marketingové štúdie, obchodné alebo podnikateľské informácie, obchodná činnosť, obchodný alebo podnikový prieskum, obchodný manažment a podnikové poradenstvo, predvádzanie tovaru, prieskum trhu, reklama, vydávanie a aktualizovanie reklamných materiálov, prenájom reklamných plôch, riadenie priemyselných alebo obchodných podnikov, televízna reklama zasielanie reklamných materiálov zákazníkom.

37 - Stavebné informácie; maľovanie a opravy reklamných tabúl; výstavba obchodných a veľtržných stánkov.

42 - Grafický dizajn; priemyselný dizajn; stavebné výkresy; štúdie technických projektov; projektová činnosť; výskum a vývoj nových výrobkov pre tretie osoby.

(540)

(732) WAY INDUSTRY, akciová spoločnosť, Priemyselná 937/4, 963 01 Krupina, SK;

(740) Regina Ivan, Ing., Košice, SK;

(111) 214223

(151) 7.6.2006

(180) 8.6.2015

(210) 5771-2005

(220) 8.6.2005

(442) 2.3.2006

8 (511) 16, 35, 41, 42

(511) 16 - Papierové propagačné materiály, letáky, tlačené reklamné a úžitkové manuály, periodická a neperiodická tlač a publikácie, knihy, brožúry, tlačivá, plagáty, katalógy, kalendáre, príručky, prospekty, ročenky, fotografie, fotografie, firemné listiny, papierové vlajky, pútače z papiera ale-

bo lepenky, nálepky, kancelárske potreby s výnimkou nábytku, papiernický tovar, predmety z kartónu, vrecia a vrecká z papiera alebo plastických materiálov.

35 - Reklama, reklamné činnosti, reklamné agentúry, on-line reklama na počítačovej komunikačnej sieti, reklama a propagácia výživových doplnkov, posilňujúcich prípravkov a energetických nápojov, vydávanie a aktualizovanie reklamných alebo náborových materiálov, prieskum trhu, prieskum vzťahov s verejnosťou, prenájom predajných automatov, sekretárske služby, zbieranie a zoraďovanie údajov do počítačových databáz, vyhľadávanie informácií v počítačových súboroch, organizovanie výstav na obchodné a reklamné účely, podpora predaja pre tretie osoby, poradenstvo a pomoc pri riadení obchodných aktivít, odborné obchodné poradenstvo, obchodné alebo podnikateľské informácie, fakturačné služby, lobistické služby na obchodné účely, služby porovnávania cien, sprostredkovanie uvedených služieb, sprostredkovanie obchodu s tovarom, predovšetkým sprostredkovanie obchodu s potravinami, výživovými doplnkami, posilňujúcimi prípravkami, energetickými nápojmi.

41 - Vydávanie kníh, časopisov, periodík, vydávanie textov s výnimkou reklamných alebo náborových, on-line vydávanie kníh a časopisov v elektronickej forme, služby v oblasti estrád, zábavy a kultúrnych podujatí, vzdelávanie, školenia, výcvik, informácie o vzdelávaní a možnostiach zábavy, organizovanie a vedenie kongresov, konferencií, seminárov, organizovanie kultúrnych alebo vzdelávacích výstav, organizovanie lotérií, plesov, športových súťaží, súťaží krásy, živých vystúpení, zverejňovanie textov iných ako reklamných, zábava, pobavenie, distribúcia filmov, sprostredkovanie uvedených služieb.

42 - Chemické analýzy, výskum a vývoj v oblasti výživových doplnkov, posilňujúcich prípravkov, vytváranie a udržiavanie počítačových stránok pre zákazníkov, hosťovanie na počítačových stránkach, navrhovanie obalov, grafický a priemyselný dizajn, prevod a konverzia údajov a dokumentov z fyzických médií na elektronické média, sprostredkovanie uvedených služieb.

(540) BOLID

(732) Melkovič Marek, Madridská 2, 040 13 Košice, SK;

(740) Porubčan Róbert, Ing., Ivanka pri Dunaji, SK;

(111) 214395

(151) 12.6.2006

(180) 4.4.2015

(210) 605-2005

(220) 4.4.2005

(442) 2.3.2006

8 (511) 9, 16, 35, 36, 38, 39, 41, 42

(511) 9 - Pamäťové a mikroprocesorové karty, identifikačné magnetické karty, kódované magnetické karty, počítačové programy, nosiče údajov.

16 - Tlačivá a ostatné polygrafické tovary zaradené v tejto triede, papiernický tovar, obaly, obálky, listový papier, kalendáre, plagáty, tlačené časové plány a harmonogramy, pohľadnice, knihy, brožúry, písacie potreby vrátane písacích potrieb zo vzácných kovov a ich zliatin, kancelár-

ske potreby (s výnimkou nábytku), lepenka a kartónové výrobky patriace do tejto triedy, etikety s výnimkou textilných, upomienkové výrobky z papiera a z plastov v rámci tejto triedy, obaly a výrobky z plastov v rámci tejto triedy.

35 - Reklamné agentúry, dražby a ich vedenie, hospodárske, ekonomické predpovede, marketingové štúdie, obchodný alebo podnikateľský prieskum, zoraďovanie údajov do počítačových databáz, obchodné alebo podnikateľské poradenstvo, organizovanie komerčných alebo reklamných výstav a veľtrhov, prieskum trhu, prieskum verejnej mienky, revízia účtov, reklamné a inzertné materiály (vydávanie, aktualizovanie a rozširovanie), sekretárske služby, zásobovacie služby pre tretie osoby, zásielkové reklamné služby, odkazovacie telefónne služby (pre neprítomných predplatiteľov), účtovníctvo, marketing, prenájom reklamného času vo všetkých komunikačných médiách, vzťahy s verejnosťou, sekretárske služby, sprostredkovanie uvedených služieb.

36 - Finančné analýzy, finančníctvo, bankovníctvo vrátane elektronického bankovníctva a všetkých služieb s ním súvisiacich v rámci tejto triedy, dôchodkové fondy, elektronický prevod kapitálu, finančné informácie, finančné odhady a oceňovanie (poisťovníctvo, bankovníctvo, nehnuteľnosti), finančné poradenstvo a konzultačné služby, poradenstvo v oblasti poistenia, kaucie, záručky, garancie, kancelárie zaoberajúce sa inkasovaním pohľadávok, platenie na splátky, služby kreditných (úverových) kariet, likvidácia podnikov (finančné služby), správa nehnuteľností, organizovanie dobročinných zbierok, prenájom kancelárskych priestorov a nehnuteľností, zbieranie peňazí na dobročinné účely, investovanie kapitálu, prenájom hnuťelných vecí v rámci tejto triedy, sprostredkovanie uvedených služieb.

38 - Elektronická pošta, informačné kancelárie, poskytovanie telekomunikačného pripojenia do svetovej počítačovej siete, vysielanie v rámci tejto triedy, komunikácia v rámci tejto triedy, sprostredkovanie uvedených služieb.

39 - Kuriérske služby, organizovanie ciest a zájazdov, skladovanie údajov a dokumentov elektronicky uložených, turistické kancelárie s výnimkou kancelárií poskytujúcich rezerváciu hotelového ubytovania, sprostredkovanie dopravy, prenájom hnuťelných vecí v rámci tejto triedy, požičiavanie hnuťelných vecí v rámci tejto triedy, dovoz a doprava v rámci tejto triedy, rozvod energie, sprostredkovanie uvedených služieb.

41 - Divadelné predstavenia, koncertné siene, sály, informácie o výchove a vzdelávaní, internátne školy, klubové služby (výchovno-zábavné), kluby zdravia, konferencie (organizovanie a vedenie), organizovanie kultúrnych alebo vzdelávacích výstav, organizovanie predstavení (manažérske služby), organizovanie súťaží krásy, plánovanie a organizovanie večierkov, zábavná a výchovná činnosť, športové a kultúrne aktivity, prenájom hnuťelných vecí v rámci tejto triedy, sprostredkovanie uvedených služieb.

42 - Poradenské služby v oblasti počítačového hardvéru, servis počítačových programov, aktualizovanie a inštalácia počítačových programov, počítačové systémy (návrh), licencie práv duševného vlastníctva, konzultačné služby v oblasti

práva duševného vlastníctva, inžinierske práce (expertízy a prieskumy), právne (komerčné) služby, prenájom hnutelných vecí v rámci tejto triedy, prenájom počítačového softvéru, tvorba softvéru (počítačových programov), udržiavanie a vytváranie počítačových stránok (webových stránok) pre zákazníkov, obnovovanie počítačových databáz, počítačové programovanie, štúdie technických projektov, projektová činnosť, sprostredkovanie uvedených služieb.

(540)



(591) červená, biela, čierna

(732) Home Credit a.s., Moravské náměstí 249/8, 602 00 Brno, CZ;

(740) Hojčuš Peter, Ing., Bratislava, SK;

(111) 214396

(151) 12.6.2006

(180) 4.4.2015

(210) 606-2005

(220) 4.4.2005

(442) 2.3.2006

8 (511) 9, 16, 35, 36, 38, 39, 41, 42

(511) 9 - Pamäťové a mikroprocesorové karty, identifikačné magnetické karty, kódované magnetické karty, počítačové programy, nosiče údajov.

16 - Tlačivá a ostatné polygrafické tovary zaradené v tejto triede, papiernický tovar, obaly, obálky, listový papier, kalendáre, plagáty, tlačené časové plány a harmonogramy, pohľadnice, knihy, brožúry, písacie potreby vrátane písacích potrieb zo vzácných kovov a ich zliatin, kancelárske potreby (s výnimkou nábytku), lepenka a kartónové výrobky patriace do tejto triedy, etikety s výnimkou textilných, upomienkové výrobky z papiera a z plastov v rámci tejto triedy, obaly a výrobky z plastov v rámci tejto triedy.

35 - Reklamné agentúry, dražby a ich vedenie, hospodárske, ekonomické predpovede, marketingové štúdie, obchodný alebo podnikateľský prieskum, zoraďovanie údajov do počítačových databáz, obchodné alebo podnikateľské poradenstvo, organizovanie komerčných alebo reklamných výstav a veľtrhov, prieskum trhu, prieskum verejnej mienky, revízia účtov, reklamné a inzertné materiály (vydávanie, aktualizovanie a rozširovanie), sekretárske služby, zásobovacie služby pre tretie osoby, zásielkové reklamné služby, odkazovacie telefónne služby (pre neprítomných predplatiteľov), účtovníctvo, marketing, prenájom reklamného času vo všetkých komunikačných médiách, vzťahy s verejnosťou, sekretárske služby, sprostredkovanie uvedených služieb.

36 - Finančné analýzy, finančníctvo, bankovníctvo vrátane elektronického bankovníctva a všetkých služieb s ním súvisiacich v rámci tejto triedy, dô-

chodkové fondy, elektronický prevod kapitálu, finančné informácie, finančné odhady a oceňovanie (poisťovníctvo, bankovníctvo, nehnuteľnosti), finančné poradenstvo a konzultačné služby, poradenstvo v oblasti poistenia, kaucie, záruky, garancie, kancelárie zaoberajúce sa inkasovaním pohľadávok, platenie na splátky, služby kreditných (úverových) kariet, likvidácia podnikov (finančné služby), správa nehnuteľností, organizovanie dobročinných zbierok, prenájom kancelárskych priestorov a nehnuteľností, zbieranie peňazí na dobročinné účely, investovanie kapitálu, prenájom hnutelných vecí v rámci tejto triedy, sprostredkovanie uvedených služieb.

38 - Elektronická pošta, informačné kancelárie, poskytovanie telekomunikačného pripojenia do svetovej počítačovej siete, vysielanie v rámci tejto triedy, komunikácia v rámci tejto triedy, sprostredkovanie uvedených služieb.

39 - Kuriérske služby, organizovanie ciest a zájazdov, skladovanie údajov a dokumentov elektronicky uložených, turistické kancelárie s výnimkou kancelárií poskytujúcich rezerváciu hotelového ubytovania, sprostredkovanie dopravy, prenájom hnutelných vecí v rámci tejto triedy, požičiavanie hnutelných vecí v rámci tejto triedy, dovoz a doprava v rámci tejto triedy, rozvod energie, sprostredkovanie uvedených služieb.

41 - Divadelné predstavenia, koncertné siene, sály, informácie o výchove a vzdelávaní, internátne školy, klubové služby (výchovno-zábavné), kluby zdravia, konferencie (organizovanie a vedenie), organizovanie kultúrnych alebo vzdelávacích výstav, organizovanie predstavení (manažérske služby), organizovanie súťaží krásy, plánovanie a organizovanie večierkov, zábavná a výchovná činnosť, športové a kultúrne aktivity, prenájom hnutelných vecí v rámci tejto triedy, sprostredkovanie uvedených služieb.

42 - Poradenské služby v oblasti počítačového hardvéru, servis počítačových programov, aktualizovanie a inštalácia počítačových programov, počítačové systémy (návrh), licencie práv duševného vlastníctva, konzultačné služby v oblasti práva duševného vlastníctva, inžinierske práce (expertízy a prieskumy), právne (komerčné) služby, prenájom hnutelných vecí v rámci tejto triedy, prenájom počítačového softvéru, tvorba softvéru (počítačových programov), udržiavanie a vytváranie počítačových stránok (webových stránok) pre zákazníkov, obnovovanie počítačových databáz, počítačové programovanie, štúdie technických projektov, projektová činnosť, sprostredkovanie uvedených služieb.

(540)



(591) biela, červená, čierna

(732) Home Credit a.s., Moravské náměstí 249/8, 602 00 Brno, CZ;

(740) Hojčuš Peter, Ing., Bratislava, SK;

(111) 214397

(151) 12.6.2006

(180) 4.4.2015

(210) 607-2005

(220) 4.4.2005

(442) 2.3.2006

8 (511) 9, 16, 35, 36, 38, 39, 41, 42

(511) 9 - Pamäťové a mikroprocesorové karty, identifikačné magnetické karty, kódované magnetické karty, počítačové programy, nosiče údajov.

16 - Tlačivá a ostatné polygrafické tovary zaradené v tejto triede, piernický tovar, obaly, obálky, listový papier, kalendáre, plagáty, tlačené časové plány a harmonogramy, pohľadnice, knihy, brožúry, písacie potreby vrátane písacích potrieb zo vzácnych kovov a ich zliatin, kancelárske potreby (s výnimkou nábytku), lepenka a kartónové výrobky patriace do tejto triedy, etikety s výnimkou textilných, upomienkové výrobky z papiera a z plastov v rámci tejto triedy, obaly a výrobky z plastov v rámci tejto triedy.

35 - Reklamné agentúry, dražby a ich vedenie, hospodárske, ekonomické predpovede, marketingové štúdie, obchodný alebo podnikateľský prieskum, zoraďovanie údajov do počítačových databáz, obchodné alebo podnikateľské poradenstvo, organizovanie komerčných alebo reklamných výstav a veľtrhov, prieskum trhu, prieskum verejnej mienky, revízia účtov, reklamné a inzertné materiály (vydávanie, aktualizovanie a rozširovanie), sekretárske služby, zásobovacie služby pre tretie osoby, zásielkové reklamné služby, odkazovacie telefónne služby (pre neprítomných predplatiteľov), účtovníctvo, marketing, prenájom reklamného času vo všetkých komunikačných médiách, vzťahy s verejnosťou, sekretárske služby, sprostredkovanie uvedených služieb.

36 - Finančné analýzy, finančníctvo, bankovníctvo vrátane elektronického bankovníctva a všetkých služieb s ním súvisiacich v rámci tejto triedy, dôchodkové fondy, elektronický prevod kapitálu, finančné informácie, finančné odhady a oceňovanie (poisťovníctvo, bankovníctvo, nehnuteľnosti), finančné poradenstvo a konzultačné služby, poradenstvo v oblasti poisťenia, kaucie, záruky, garancie, kancelárie zaoberajúce sa inkasovaním pohľadávok, platenie na splátky, služby kreditných (úverových) kariet, likvidácia podnikov (finančné služby), správa nehnuteľností, organizovanie dobročinných zbierok, prenájom kancelárskych priestorov a nehnuteľností, zbieranie peňazí na dobročinné účely, investovanie kapitálu, prenájom hnutelných vecí v rámci tejto triedy, sprostredkovanie uvedených služieb.

38 - Elektronická pošta, informačné kancelárie, poskytovanie telekomunikačného pripojenia do svetovej počítačovej siete, vysielanie v rámci tejto triedy, komunikácia v rámci tejto triedy, sprostredkovanie uvedených služieb.

39 - Kuriérske služby, organizovanie ciest a zájazdov, skladovanie údajov a dokumentov elektronicky uložených, turistické kancelárie s výnimkou kancelárií poskytujúcich rezerváciu hotelového ubytovania, sprostredkovanie dopravy, prenájom hnutelných vecí v rámci tejto triedy, požičiavanie hnutelných vecí v rámci tejto triedy, dovoz a doprava v rámci tejto triedy, rozvod energie, sprostredkovanie uvedených služieb.

41 - Divadelné predstavenia, koncertné siene, sály, informácie o výchove a vzdelávaní, internátne školy, klubové služby (výchovno-zábavné), kluby zdravia, konferencie (organizovanie a vedenie), organizovanie kultúrnych alebo vzdelávacích výstav, organizovanie predstavení (manažérske služby), organizovanie súťaží krásy, plánovanie a organizovanie večierkov, zábavná a výchovná činnosť, športové a kultúrne aktivity, prenájom hnutelných vecí v rámci tejto triedy, sprostredkovanie vyššie uvedených služieb.

42 - Poradenské služby v oblasti počítačového hardvéru, servis počítačových programov, aktualizovanie a inštalácia počítačových programov, počítačové systémy (návrh), licencie práv duševného vlastníctva, konzultačné služby v oblasti práva duševného vlastníctva, inžinierske práce (expertízy a prieskumy), právne (komerčné) služby, prenájom hnutelných vecí v rámci tejto triedy, prenájom počítačového softvéru, tvorba softvéru (počítačových programov), udržiavanie a vytváranie počítačových stránok (webových stránok) pre zákazníkov, obnovenie počítačových databáz, počítačové programovanie, štúdie technických projektov, projektová činnosť, sprostredkovanie uvedených služieb.

(540)



(591) biela, červená, čierna

(732) Home Credit a.s., Moravské náměstí 249/8, 602 00 Brno, CZ;

(740) Hojčuš Peter, Ing., Bratislava, SK;

(111) 214398

(151) 12.6.2006

(180) 4.4.2015

(210) 608-2005

(220) 4.4.2005

(442) 2.3.2006

8 (511) 9, 16, 35, 36, 38, 39, 41, 42

(511) 9 - Pamäťové a mikroprocesorové karty, identifikačné magnetické karty, kódované magnetické karty, počítačové programy, nosiče údajov.

16 - Tlačivá a ostatné polygrafické tovary zaradené v tejto triede, piernický tovar, obaly, obálky, listový papier, kalendáre, plagáty, tlačené časové plány a harmonogramy, pohľadnice, knihy, brožúry, písacie potreby vrátane písacích potrieb zo vzácnych kovov a ich zliatin, kancelárske potreby (s výnimkou nábytku), lepenka a kartónové výrobky patriace do tejto triedy, etikety s výnimkou textilných, upomienkové výrobky z papiera a z plastov v rámci tejto triedy, obaly a výrobky z plastov v rámci tejto triedy.

35 - Reklamné agentúry, dražby a ich vedenie, hospodárske, ekonomické predpovede, marketingové štúdie, obchodný alebo podnikateľský prieskum, zoraďovanie údajov do počítačových databáz, obchodné alebo podnikateľské poradenstvo,

organizovanie komerčných alebo reklamných výstav a veľtrhov, prieskum trhu, prieskum verejnej mienky, revízia účtov, reklamné a inzertné materiály (vydávanie, aktualizovanie a rozširovanie), sekretárske služby, zásobovacie služby pre tretie osoby, zásielkové reklamné služby, odkazovacie telefónne služby (pre neprítomných predplatiteľov), účtovníctvo, marketing, prenájom reklamného času vo všetkých komunikačných médiách, vzťahy s verejnosťou, sekretárske služby, sprostredkovanie uvedených služieb.

36 - Finančné analýzy, finančníctvo, bankovníctvo vrátane elektronického bankovníctva a všetkých služieb s ním súvisiacich v rámci tejto triedy, dôchodkové fondy, elektronický prevod kapitálu, finančné informácie, finančné odhady a oceňovanie (poisťovníctvo, bankovníctvo, nehnuteľnosti), finančné poradenstvo a konzultačné služby, poradenstvo v oblasti poistenia, kaucie, záruky, garancie, kancelárie zaoberajúce sa inkasovaním pohľadávok, platenie na splátky, služby kreditných (úverových) kariet, likvidácia podnikov (finančné služby), správa nehnuteľností, organizovanie dobročinných zbierok, prenájom kancelárskych priestorov a nehnuteľností, zbieranie peňazí na dobročinné účely, investovanie kapitálu, prenájom hnutel'nych vecí v rámci tejto triedy, sprostredkovanie uvedených služieb.

38 - Elektronická pošta, informačné kancelárie, poskytovanie telekomunikačného pripojenia do svetovej počítačovej siete, vysielanie v rámci tejto triedy, komunikácia v rámci tejto triedy, sprostredkovanie uvedených služieb.

39 - Kuriérske služby, organizovanie ciest a zájazdov, skladovanie údajov a dokumentov elektronicky uložených, turistické kancelárie s výnimkou kancelárií poskytujúcich rezerváciu hotelového ubytovania, sprostredkovanie dopravy, prenájom hnutel'nych vecí v rámci tejto triedy, požičiavanie hnutel'nych vecí v rámci tejto triedy, dovoz a doprava v rámci tejto triedy, rozvod energie, sprostredkovanie uvedených služieb.

41 - Divadelné predstavenia, koncertné siene, sály, informácie o výchove a vzdelávaní, internátne školy, klubové služby (výchovno-zábavné), kluby zdravia, konferencie (organizovanie a vedenie), organizovanie kultúrnych alebo vzdelávacích výstav, organizovanie predstavení (manažérske služby), organizovanie súťaží krásy, plánovanie a organizovanie večierkov, zábavná a výchovná činnosť, športové a kultúrne aktivity, prenájom hnutel'nych vecí v rámci tejto triedy, sprostredkovanie uvedených služieb.

42 - Poradenské služby v oblasti počítačového hardvéru, servis počítačových programov, aktualizovanie a inštalácia počítačových programov, počítačové systémy (návrh), licencie práv duševného vlastníctva, konzultačné služby v oblasti práva duševného vlastníctva, inžinierske práce (expertízy a prieskumy), právne (komerčné) služby, prenájom hnutel'nych vecí v rámci tejto triedy, prenájom počítačového softvéru, tvorba softvéru (počítačových programov), udržiavanie a vytváranie počítačových stránok (webových stránok) pre zákazníkov, obnovovanie počítačových databáz, počítačové programovanie, štúdie technických projektov, projektová činnosť, sprostredkovanie uvedených služieb.

(540)



s námi na to máte



(591) biela, červená, čierna

(732) Home Credit a.s., Moravské náměstí 249/8, 602 00 Brno, CZ;

(740) Hojčuš Peter, Ing., Bratislava, SK;

(111) 214399

(151) 12.6.2006

(180) 4.4.2015

(210) 609-2005

(220) 4.4.2005

(442) 2.3.2006

8 (511) 9, 16, 35, 36, 38, 39, 41, 42

(511) 9 - Pamäťové a mikroprocesorové karty, identifikačné magnetické karty, kódované magnetické karty, počítačové programy, nosiče údajov.

16 - Tlačivá a ostatné polygrafické tovary zaradené v tejto triede, papiernický tovar, obaly, obálky, listový papier, kalendáre, plagáty, tlačené časové plány a harmonogramy, pohľadnice, knihy, brožúry, písacie potreby vrátane písacích potrieb zo vzácnych kovov a ich zliatin, kancelárske potreby (s výnimkou nábytku), lepenka a kartónové výrobky patriace do tejto triedy, etikety s výnimkou textilných, upomienkové výrobky z papiera a z plastov v rámci tejto triedy, obaly a výrobky z plastov v rámci tejto triedy.

35 - Reklamné agentúry, dražby a ich vedenie, hospodárske, ekonomické predpovede, marketingové štúdie, obchodný alebo podnikateľský prieskum, zoraďovanie údajov do počítačových databáz, obchodné alebo podnikateľské poradenstvo, organizovanie komerčných alebo reklamných výstav a veľtrhov, prieskum trhu, prieskum verejnej mienky, revízia účtov, reklamné a inzertné materiály (vydávanie, aktualizovanie a rozširovanie), sekretárske služby, zásobovacie služby pre tretie osoby, zásielkové reklamné služby, odkazovacie telefónne služby (pre neprítomných predplatiteľov), účtovníctvo, marketing, prenájom reklamného času vo všetkých komunikačných médiách, vzťahy s verejnosťou, sekretárske služby, sprostredkovanie uvedených služieb.

36 - Finančné analýzy, finančníctvo, bankovníctvo vrátane elektronického bankovníctva a všetkých služieb s ním súvisiacich v rámci tejto triedy, dôchodkové fondy, elektronický prevod kapitálu, finančné informácie, finančné odhady a oceňovanie (poisťovníctvo, bankovníctvo, nehnuteľnosti), finančné poradenstvo a konzultačné služby, poradenstvo v oblasti poistenia, kaucie, záruky, garancie, kancelárie zaoberajúce sa inkasovaním pohľadávok, platenie na splátky, služby kreditných (úverových) kariet, likvidácia podnikov (finančné služby), správa nehnuteľností,

organizovanie dobročinných zbierok, prenájom kancelárskych priestorov a nehnuteľností, zbieranie peňazí na dobročinné účely, investovanie kapitálu, prenájom hnuťelných vecí v rámci tejto triedy, sprostredkovanie uvedených služieb.

38 - Elektronická pošta, informačné kancelárie, poskytovanie telekomunikačného pripojenia do svetovej počítačovej siete, vysielanie v rámci tejto triedy, komunikácia v rámci tejto triedy, sprostredkovanie uvedených služieb.

39 - Kuriérske služby, organizovanie ciest a zájazdov, skladovanie údajov a dokumentov elektronicke uložených, turistické kancelárie s výnimkou kancelárií poskytujúcich rezerváciu hotelového ubytovania, sprostredkovanie dopravy, prenájom hnuťelných vecí v rámci tejto triedy, požičiavanie hnuťelných vecí v rámci tejto triedy, dovoz a doprava v rámci tejto triedy, rozvod energie, sprostredkovanie uvedených služieb.

41 - Divadelné predstavenia, koncertné siene, sály, informácie o výchove a vzdelávaní, internátne školy, klubové služby (výchovno-zábavné), kluby zdravia, konferencie (organizovanie a vedenie), organizovanie kultúrnych alebo vzdelávacích výstav, organizovanie predstavení (manažérske služby), organizovanie súťaží krásy, plánovanie a organizovanie večierkov, zábavná a výchovná činnosť, športové a kultúrne aktivity, prenájom hnuťelných vecí v rámci tejto triedy, sprostredkovanie uvedených služieb.

42 - Poradenské služby v oblasti počítačového hardvéru, servis počítačových programov, aktualizovanie a inštalácia počítačových programov, počítačové systémy (návrh), licencie práv duševného vlastníctva, konzultačné služby v oblasti práva duševného vlastníctva, inžinierske práce (expertízy a prieskumy), právne (komerčné) služby, prenájom hnuťelných vecí v rámci tejto triedy, prenájom počítačového softvéru, tvorba softvéru (počítačových programov), udržiavanie a vytváranie počítačových stránok (webových stránok) pre zákazníkov, obnovovanie počítačových databáz, počítačové programovanie, štúdie technických projektov, projektová činnosť, sprostredkovanie uvedených služieb.

(540)



(591) červená, biela, čierna

(732) Home Credit a.s., Moravské náměstí 249/8, 602 00 Brno, CZ;

(740) Hojčuš Peter, Ing., Bratislava, SK;

(111) 214400

(151) 12.6.2006

(180) 4.4.2015

(210) 610-2005

(220) 4.4.2005

(442) 2.3.2006

8 (511) 9, 16, 35, 36, 38, 39, 41, 42

(511) 9 - Pamäťové a mikroprocesorové karty, identifikačné magnetické karty, kódované magnetické karty, počítačové programy, nosiče údajov.

16 - Tlačivá a ostatné polygrafické tovary zaradené v tejto triede, papiernický tovar, obaly, obálky, listový papier, kalendáre, plagáty, tlačené časové plány a harmonogramy, pohľadnice, knihy, brožúry, písacie potreby vrátane písacích potrieb zo vzácnych kovov a ich zliatin, kancelárske potreby (s výnimkou nábytku), lepenka a kartónové výrobky patriace do tejto triedy, etikety s výnimkou textilných, upomienkové výrobky z papiera a z plastov v rámci tejto triedy, obaly a výrobky z plastov v rámci tejto triedy.

35 - Reklamné agentúry, dražby a ich vedenie, hospodárske, ekonomické predpovede, marketingové štúdie, obchodný alebo podnikateľský prieskum, zoradovanie údajov do počítačových databáz, obchodné alebo podnikateľské poradenstvo, organizovanie komerčných alebo reklamných výstav a veľtrhov, prieskum trhu, prieskum verejnej mienky, revízia účtov, reklamné a inzertné materiály (vydávanie, aktualizovanie a rozširovanie), sekretárske služby, zásobovacie služby pre tretie osoby, zásielkové reklamné služby, odkazovacie telefónne služby (pre neprítomných predplatiteľov), účtovníctvo, marketing, prenájom reklamného času vo všetkých komunikačných médiách, vzťahy s verejnosťou, sekretárske služby, sprostredkovanie uvedených služieb.

36 - Finančné analýzy, finančníctvo, bankovníctvo vrátane elektronického bankovníctva a všetkých služieb s ním súvisiacich v rámci tejto triedy, dôchodkové fondy, elektronický prevod kapitálu, finančné informácie, finančné odhady a oceňovanie (poisťovníctvo, bankovníctvo, nehnuteľnosti), finančné poradenstvo a konzultačné služby, poradenstvo v oblasti poistenia, kaucie, záruky, garancie, kancelárie zaoberajúce sa inkasovaním pohľadávok, platenie na splátky, služby kreditných (úverových) kariet, likvidácia podnikov (finančné služby), správa nehnuteľností, organizovanie dobročinných zbierok, prenájom kancelárskych priestorov a nehnuteľností, zbieranie peňazí na dobročinné účely, investovanie kapitálu, prenájom hnuťelných vecí v rámci tejto triedy, sprostredkovanie uvedených služieb.

38 - Elektronická pošta, informačné kancelárie, poskytovanie telekomunikačného pripojenia do svetovej počítačovej siete, vysielanie v rámci tejto triedy, komunikácia v rámci tejto triedy, sprostredkovanie uvedených služieb.

39 - Kuriérske služby, organizovanie ciest a zájazdov, skladovanie údajov a dokumentov elektronicke uložených, turistické kancelárie s výnimkou kancelárií poskytujúcich rezerváciu hotelového ubytovania, sprostredkovanie dopravy, prenájom hnuťelných vecí v rámci tejto triedy, požičiavanie hnuťelných vecí v rámci tejto triedy, dovoz a doprava v rámci tejto triedy, rozvod energie, sprostredkovanie uvedených služieb.

41 - Divadelné predstavenia, koncertné siene, sály, informácie o výchove a vzdelávaní, internátne školy, klubové služby (výchovno-zábavné), kluby zdravia, konferencie (organizovanie a vedenie), organizovanie kultúrnych alebo vzdelávacích výstav, organizovanie predstavení (mana-

žerske služby), organizovanie súťaží krásy, plánovanie a organizovanie večierkov, zábavná a výchovná činnosť, športové a kultúrne aktivity, prenájom hnuiteľných vecí v rámci tejto triedy, sprostredkovanie uvedených služieb.

42 - Poradenské služby v oblasti počítačového hardvéru, servis počítačových programov, aktualizovanie a inštalácia počítačových programov, počítačové systémy (návrh), licencie práv duševného vlastníctva, konzultačné služby v oblasti práva duševného vlastníctva, inžinierske práce (expertízy a prieskumy), právne (komerčné) služby, prenájom hnuiteľných vecí v rámci tejto triedy, prenájom počítačového softvéru, tvorba softvéru (počítačových programov), udržiavanie a vytváranie počítačových stránok (webových stránok) pre zákazníkov, obnovovanie počítačových databáz, počítačové programovanie, štúdie technických projektov, projektová činnosť, sprostredkovanie uvedených služieb.

(540)



(591) červená, biela, čierna

(732) Home Credit a.s., Moravské náměstí 249/8, 602 00 Brno, CZ;

(740) Hojčuš Peter, Ing., Bratislava, SK;

(111) 214401

(151) 12.6.2006

(180) 4.4.2015

(210) 611-2005

(220) 4.4.2005

(442) 2.3.2006

8 (511) 9, 16, 35, 36, 38, 39, 41, 42

(511) 9 - Pamäťové a mikroprocesorové karty, identifikačné magnetické karty, kódované magnetické karty, počítačové programy, nosiče údajov.

16 - Tlačivá a ostatné polygrafické tovary zaradené v tejto triede, papiernický tovar, obaly, obálky, listový papier, kalendáre, plagáty, tlačené časové plány a harmonogramy, pohľadnice, knihy, brožúry, písacie potreby vrátane písacích potrieb zo vzácnych kovov a ich zliatin, kancelárske potreby (s výnimkou nábytku), lepenka a kartónové výrobky patriace do tejto triedy, etikety s výnimkou textilných, upomienkové výrobky z papiera a z plastov v rámci tejto triedy, obaly a výrobky z plastov v rámci tejto triedy.

35 - Reklamné agentúry, dražby a ich vedenie, hospodárske, ekonomické predpovede, marketingové štúdie, obchodný alebo podnikateľský prieskum, zoraďovanie údajov do počítačových databáz, obchodné alebo podnikateľské poradenstvo, organizovanie komerčných alebo reklamných výstav a veľtrhov, prieskum trhu, prieskum verejnej mienky, revízia účtov, reklamné a inzertné materiály (vydávanie, aktualizovanie a rozširovanie),

sekretárske služby, zásobovacie služby pre tretie osoby, zásielkové reklamné služby, odkazovacie telefónne služby (pre neprítomných predplatiteľov), účtovníctvo, marketing, prenájom reklamného času vo všetkých komunikačných médiách, vzťahy s verejnosťou, sekretárske služby, sprostredkovanie uvedených služieb.

36 - Finančné analýzy, finančníctvo, bankovníctvo vrátane elektronického bankovníctva a všetkých služieb s ním súvisiacich v rámci tejto triedy, dôchodkové fondy, elektronický prevod kapitálu, finančné informácie, finančné odhady a oceňovanie (poisťovníctvo, bankovníctvo, nehnuteľnosti), finančné poradenstvo a konzultačné služby, poradenstvo v oblasti poistenia, kaucie, záruky, garancie, kancelárie zaoberajúce sa inkasovaním pohľadávok, platenie na splátky, služby kreditných (úverových) kariet, likvidácia podnikov (finančné služby), správa nehnuteľností, organizovanie dobročinných zbierok, prenájom kancelárskych priestorov a nehnuteľností, zbieranie peňazí na dobročinné účely, investovanie kapitálu, prenájom hnuiteľných vecí v rámci tejto triedy, sprostredkovanie uvedených služieb.

38 - Elektronická pošta, informačné kancelárie, poskytovanie telekomunikačného pripojenia do svetovej počítačovej siete, vysielanie v rámci tejto triedy, komunikácia v rámci tejto triedy, sprostredkovanie uvedených služieb.

39 - Kuriérske služby, organizovanie ciest a zájazdov, skladovanie údajov a dokumentov elektronicky uložených, turistické kancelárie s výnimkou kancelárií poskytujúcich rezerváciu hotelového ubytovania, sprostredkovanie dopravy, prenájom hnuiteľných vecí v rámci tejto triedy, požíčovanie hnuiteľných vecí v rámci tejto triedy, dovoz a doprava v rámci tejto triedy, rozvod energie, sprostredkovanie uvedených služieb.

41 - Divadelné predstavenia, koncertné siene, sály, informácie o výchove a vzdelávaní, internátne školy, klubové služby (výchovno-zábavné), kluby zdravia, konferencie (organizovanie a vedenie), organizovanie kultúrnych alebo vzdelávacích výstav, organizovanie predstavení (manažerske služby), organizovanie súťaží krásy, plánovanie a organizovanie večierkov, zábavná a výchovná činnosť, športové a kultúrne aktivity, prenájom hnuiteľných vecí v rámci tejto triedy, sprostredkovanie uvedených služieb.

42 - Poradenské služby v oblasti počítačového hardvéru, servis počítačových programov, aktualizovanie a inštalácia počítačových programov, počítačové systémy (návrh), licencie práv duševného vlastníctva, konzultačné služby v oblasti práva duševného vlastníctva, inžinierske práce (expertízy a prieskumy), právne (komerčné) služby, prenájom hnuiteľných vecí v rámci tejto triedy, prenájom počítačového softvéru, tvorba softvéru (počítačových programov), udržiavanie a vytváranie počítačových stránok (webových stránok) pre zákazníkov, obnovovanie počítačových databáz, počítačové programovanie, štúdie technických projektov, projektová činnosť, sprostredkovanie uvedených služieb.

(540)



- (591) červená, biela, čierna
 (732) Home Credit a.s., Moravské náměstí 249/8, 602 00 Brno, CZ;
 (740) Hojčuš Peter, Ing., Bratislava, SK;

(111) 214402

- (151) 12.6.2006
 (180) 4.4.2015
 (210) 612-2005
 (220) 4.4.2005
 (442) 2.3.2006

8 (511) 9, 16, 35, 36, 38, 39, 41, 42

- (511) 9 - Pamäťové a mikroprocesorové karty, identifikačné magnetické karty, kódované magnetické karty, počítačové programy, nosiče údajov.
 16 - Tlačivá a ostatné polygrafické tovary zaradené v tejto triede, papiernický tovar, obaly, obálky, listový papier, kalendáre, plagáty, tlačené časové plány a harmonogramy, pohľadnice, knihy, brožúry, písacie potreby vrátane písacích potrieb zo vzácnych kovov a ich zliatin, kancelárske potreby (s výnimkou nábytku), lepenka a kartónové výrobky patriace do tejto triedy, etikety s výnimkou textilných, upomienkové výrobky z papiera a z plastov v rámci tejto triedy, obaly a výrobky z plastov v rámci tejto triedy.
 35 - Reklamné agentúry, dražby a ich vedenie, hospodárske, ekonomické predpovede, marketingové štúdie, obchodný alebo podnikateľský prieskum, zoraďovanie údajov do počítačových databáz, obchodné alebo podnikateľské poradenstvo, organizovanie komerčných alebo reklamných výstav a veľtrhov, prieskum trhu, prieskum verejnej mienky, revízia účtov, reklamné a inzertné materiály (vydávanie, aktualizovanie a rozširovanie), sekretárske služby, zásobovacie služby pre tretie osoby, zásielkové reklamné služby, odkazovacie telefónne služby (pre neprítomných predplatiteľov), účtovníctvo, marketing, prenájom reklamného času vo všetkých komunikačných médiách, vzťahy s verejnosťou, sekretárske služby, sprostredkovanie uvedených služieb.
 36 - Finančné analýzy, finančníctvo, bankovníctvo vrátane elektronického bankovníctva a všetkých služieb s ním súvisiacich v rámci tejto triedy, dôchodkové fondy, elektronický prevod kapitálu, finančné informácie, finančné odhady a oceňovanie (poisťovníctvo, bankovníctvo, nehnuteľnosti), finančné poradenstvo a konzultačné služby, poradenstvo v oblasti poistenia, kaucie, záruky, garancie, kancelárie zaoberajúce sa inkasovaním pohľadávok, platenie na splátky, služby kreditných (úverových) kariet, likvidácia podnikov (finančné služby), správa nehnuteľností,

organizovanie dobročinných zbierok, prenájom kancelárskych priestorov a nehnuteľností, zbieranie peňazí na dobročinné účely, investovanie kapitálu, prenájom hnuťelných vecí v rámci tejto triedy, sprostredkovanie uvedených služieb.
 38 - Elektronická pošta, informačné kancelárie, poskytovanie telekomunikačného pripojenia do svetovej počítačovej siete, vysielanie v rámci tejto triedy, komunikácia v rámci tejto triedy, sprostredkovanie uvedených služieb.
 39 - Kuriérske služby, organizovanie ciest a zájazdov, skladovanie údajov a dokumentov elektronicky uložených, turistické kancelárie s výnimkou kancelárií poskytujúcich rezerváciu hotelového ubytovania, sprostredkovanie dopravy, prenájom hnuťelných vecí v rámci tejto triedy, požičiavanie hnuťelných vecí v rámci tejto triedy, dovoz a doprava v rámci tejto triedy, rozvod energie, sprostredkovanie uvedených služieb.
 41 - Divadelné predstavenia, koncertné siene, sály, informácie o výchove a vzdelávaní, internátne školy, klubové služby (výchovno-zábavné), kluby zdravia, konferencie (organizovanie a vedenie), organizovanie kultúrnych alebo vzdelávacích výstav, organizovanie predstavení (manažérske služby), organizovanie súťaží krásy, plánovanie a organizovanie večierkov, zábavná a výchovná činnosť, športové a kultúrne aktivity, prenájom hnuťelných vecí v rámci tejto triedy, sprostredkovanie uvedených služieb.
 42 - Poradenské služby v oblasti počítačového hardvéru, servis počítačových programov, aktualizovanie a inštalácia počítačových programov, počítačové systémy (návrh), licencie práv duševného vlastníctva, konzultačné služby v oblasti práva duševného vlastníctva, inžinierske práce (expertízy a prieskumy), právne (komerčné) služby, prenájom hnuťelných vecí v rámci tejto triedy, prenájom počítačového softvéru, tvorba softvéru (počítačových programov), udržiavanie a vytváranie počítačových stránok (webových stránok) pre zákazníkov, obnovovanie počítačových databáz, počítačové programovanie, štúdie technických projektov, projektová činnosť, sprostredkovanie uvedených služieb.

(540)



- (591) červená, biela, čierna
 (732) Home Credit a.s., Moravské náměstí 249/8, 602 00 Brno, CZ;
 (740) Hojčuš Peter, Ing., Bratislava, SK;

(111) 214403

(151) 12.6.2006

(180) 4.4.2015

(210) 613-2005

(220) 4.4.2005

(442) 2.3.2006

8 (511) 9, 16, 35, 36, 38, 39, 41, 42

(511) 9 - Pamäťové a mikroprocesorové karty, identifikačné magnetické karty, kódované magnetické karty, počítačové programy, nosiče údajov.

16 - Tlačivá a ostatné polygrafické tovary zaradené v tejto triede, papiernický tovar, obaly, obálky, listový papier, kalendáre, plagáty, tlačené časové plány a harmonogramy, pohľadnice, knihy, brožúry, písacie potreby vrátane písacích potrieb zo vzácnych kovov a ich zliatin, kancelárske potreby (s výnimkou nábytku), lepenka a kartónové výrobky patriace do tejto triedy, etikety s výnimkou textilných, upomienkové výrobky z papiera a z plastov v rámci tejto triedy, obaly a výrobky z plastov v rámci tejto triedy.

35 - Reklamné agentúry, dražby a ich vedenie, hospodárske, ekonomické predpovede, marketingové štúdie, obchodný alebo podnikateľský prieskum, zoraďovanie údajov do počítačových databáz, obchodné alebo podnikateľské poradenstvo, organizovanie komerčných alebo reklamných výstav a veľtrhov, prieskum trhu, prieskum verejnej mienky, revízia účtov, reklamné a inzertné materiály (vydávanie, aktualizovanie a rozširovanie), sekretárske služby, zásobovacie služby pre tretie osoby, zásielkové reklamné služby, odkazovacie telefónne služby (pre neprítomných predplatiteľov), účtovníctvo, marketing, prenájom reklamného času vo všetkých komunikačných médiách, vzťahy s verejnosťou, sekretárske služby, sprostredkovanie uvedených služieb.

36 - Finančné analýzy, finančníctvo, bankovníctvo vrátane elektronického bankovníctva a všetkých služieb s ním súvisiacich v rámci tejto triedy, dôchodkové fondy, elektronický prevod kapitálu, finančné informácie, finančné odhady a oceňovanie (poisťovníctvo, bankovníctvo, nehnuteľnosti), finančné poradenstvo a konzultačné služby, poradenstvo v oblasti poisťenia, kaucie, záruky, garancie, kancelárie zaoberajúce sa inkasovaním pohľadávok, platenie na splátky, služby kreditných (úverových) kariet, likvidácia podnikov (finančné služby), správa nehnuteľností, organizovanie dobročinných zbierok, prenájom kancelárskych priestorov a nehnuteľností, zbieranie peňazí na dobročinné účely, investovanie kapitálu, prenájom hnutel'nych vecí v rámci tejto triedy, sprostredkovanie uvedených služieb.

38 - Elektronická pošta, informačné kancelárie, poskytovanie telekomunikačného pripojenia do svetovej počítačovej siete, vysielanie v rámci tejto triedy, komunikácia v rámci tejto triedy, sprostredkovanie uvedených služieb.

39 - Kuriérske služby, organizovanie ciest a zájazdov, skladovanie údajov a dokumentov elektronicky uložených, turistické kancelárie s výnimkou kancelárií poskytujúcich rezerváciu hotelového ubytovania, sprostredkovanie dopravy, prenájom hnutel'nych vecí v rámci tejto triedy, požičiavanie hnutel'nych vecí v rámci tejto triedy, dovoz a doprava v rámci tejto triedy, rozvod energie, sprostredkovanie uvedených služieb.

41 - Divadelné predstavenia, koncertné siene, sály, informácie o výchove a vzdelávaní, internátne školy, klubové služby (výchovno-zábavné), kluby zdravia, konferencie (organizovanie a vedenie), organizovanie kultúrnych alebo vzdelávacích výstav, organizovanie predstavení (manažérske služby), organizovanie súťaží krásy, plánovanie a organizovanie večierkov, zábavná a výchovná činnosť, športové a kultúrne aktivity, prenájom hnutel'nych vecí v rámci tejto triedy, sprostredkovanie uvedených služieb.

42 - Poradenské služby v oblasti počítačového hardvéru, servis počítačových programov, aktualizovanie a inštalácia počítačových programov, počítačové systémy (návrh), licencie práv duševného vlastníctva, konzultačné služby v oblasti práva duševného vlastníctva, inžinierske práce (expertízy a prieskumy), právne (komerčné) služby, prenájom hnutel'nych vecí v rámci tejto triedy, prenájom počítačového softvéru, tvorba softvéru (počítačových programov), udržiavanie a vytváranie počítačových stránok (webových stránok) pre zákazníkov, obnovenie počítačových databáz, počítačové programovanie, štúdie technických projektov, projektová činnosť, sprostredkovanie uvedených služieb.

(540)

(591) červená, biela, čierna

(732) Home Credit a.s., Moravské náměstí 249/8, 602 00 Brno, CZ;

(740) Hojčuš Peter, Ing., Bratislava, SK;

(111) 214404

(151) 12.6.2006

(180) 4.4.2015

(210) 614-2005

(220) 4.4.2005

(442) 2.3.2006

8 (511) 9, 16, 35, 36, 38, 39, 41, 42

(511) 9 - Pamäťové a mikroprocesorové karty, identifikačné magnetické karty, kódované magnetické karty, počítačové programy, nosiče údajov.

16 - Tlačivá a ostatné polygrafické tovary zaradené v tejto triede, papiernický tovar, obaly, obálky, listový papier, kalendáre, plagáty, tlačené časové plány a harmonogramy, pohľadnice, knihy, brožúry, písacie potreby vrátane písacích potrieb zo vzácnych kovov a ich zliatin, kancelárske potreby (s výnimkou nábytku), lepenka a kartónové výrobky patriace do tejto triedy, etikety s výnimkou textilných, upomienkové výrobky z papiera a z plastov v rámci tejto triedy, obaly a výrobky z plastov v rámci tejto triedy.

35 - Reklamné agentúry, dražby a ich vedenie, hospodárske, ekonomické predpovede, marketingové štúdie, obchodný alebo podnikateľský prieskum, zoradovanie údajov do počítačových databáz, obchodné alebo podnikateľské poradenstvo, organizovanie komerčných alebo reklamných výstav a veľtrhov, prieskum trhu, prieskum verejnej mienky, revízia účtov, reklamné a inzertné materiály (vydávanie, aktualizovanie a rozširovanie), sekretárske služby, zásobovacie služby pre tretie osoby, zásielkové reklamné služby, odkazovacie telefónne služby (pre neprítomných predplatiteľov), účtovníctvo, marketing, prenájom reklamného času vo všetkých komunikačných médiách, vzťahy s verejnosťou, sekretárske služby, sprostredkovanie uvedených služieb.

36 - Finančné analýzy, finančníctvo, bankovníctvo vrátane elektronického bankovníctva a všetkých služieb s ním súvisiacich v rámci tejto triedy, dôchodkové fondy, elektronický prevod kapitálu, finančné informácie, finančné odhady a oceňovanie (poisťovníctvo, bankovníctvo, nehnuteľnosti), finančné poradenstvo a konzultačné služby, poradenstvo v oblasti poistenia, kaucie, záruky, garancie, kancelárie zaoberajúce sa inkasovaním pohľadávok, platenie na splátky, služby kreditných (úverových) kariet, likvidácia podnikov (finančné služby), správa nehnuteľností, organizovanie dobročinných zbierok, prenájom kancelárskych priestorov a nehnuteľností, zbieranie peňazí na dobročinné účely, investovanie kapitálu, prenájom hnuťelných vecí v rámci tejto triedy, sprostredkovanie uvedených služieb.

38 - Elektronická pošta, informačné kancelárie, poskytovanie telekomunikačného pripojenia do svetovej počítačovej siete, vysielanie v rámci tejto triedy, komunikácia v rámci tejto triedy, sprostredkovanie uvedených služieb.

39 - Kuriérske služby, organizovanie ciest a zájazdov, skladovanie údajov a dokumentov elektronicky uložených, turistické kancelárie s výnimkou kancelárií poskytujúcich rezerváciu hotelového ubytovania, sprostredkovanie dopravy, prenájom hnuťelných vecí v rámci tejto triedy, požičiavanie hnuťelných vecí v rámci tejto triedy, dovoz a doprava v rámci tejto triedy, rozvod energie, sprostredkovanie uvedených služieb.

41 - Divadelné predstavenia, koncertné siene, sály, informácie o výchove a vzdelávaní, internátne školy, klubové služby (výchovno-zábavné), kluby zdravia, konferencie (organizovanie a vedenie), organizovanie kultúrnych alebo vzdelávacích výstav, organizovanie predstavení (manažérske služby), organizovanie súťaží krásy, plánovanie a organizovanie večierkov, zábavná a výchovná činnosť, športové a kultúrne aktivity, prenájom hnuťelných vecí v rámci tejto triedy, sprostredkovanie uvedených služieb.

42 - Poradenské služby v oblasti počítačového hardvéru, servis počítačových programov, aktualizovanie a inštalácia počítačových programov, počítačové systémy (návrh), licencie práv duševného vlastníctva, konzultačné služby v oblasti práva duševného vlastníctva, inžinierske práce (expertízy a prieskumy), právne (komerčné) služby, prenájom hnuťelných vecí v rámci tejto triedy, prenájom počítačového softvéru, tvorba softvéru (počítačových programov), udržiavanie

a vytváranie počítačových stránok (webových stránok) pre zákazníkov, obnovovanie počítačových databáz, počítačové programovanie, štúdie technických projektov, projektová činnosť, sprostredkovanie uvedených služieb.

(540)



(591) biela, čierna, červená

(732) Home Credit a.s., Moravské náměstí 249/8, 602 00 Brno, CZ;

(740) Hojčuš Peter, Ing., Bratislava, SK;

(111) 214405

(151) 12.6.2006

(180) 4.4.2015

(210) 615-2005

(220) 4.4.2005

(442) 2.3.2006

8 (511) 9, 16, 35, 36, 38, 39, 41, 42

(511) 9 - Pamäťové a mikroprocesorové karty, identifikačné magnetické karty, kódované magnetické karty, počítačové programy, nosiče údajov.

16 - Tlačivá a ostatné polygrafické tovary zaradené v tejto triede, papiernický tovar, obaly, obálky, listový papier, plagáty, plagáty, tlačené časové plány a harmonogramy, pohľadnice, knihy, brožúry, písacie potreby vrátane písacích potrieb zo vzácnych kovov a ich zliatin, kancelárske potreby (s výnimkou nábytku), lepenka a kartónové výrobky patriace do tejto triedy, etikety s výnimkou textilných, upomienkové výrobky z papiera a z plastov v rámci tejto triedy, obaly a výrobky z plastov v rámci tejto triedy.

35 - Reklamné agentúry, dražby a ich vedenie, hospodárske, ekonomické predpovede, marketingové štúdie, obchodný alebo podnikateľský prieskum, zoradovanie údajov do počítačových databáz, obchodné alebo podnikateľské poradenstvo, organizovanie komerčných alebo reklamných výstav a veľtrhov, prieskum trhu, prieskum verejnej mienky, revízia účtov, reklamné a inzertné materiály (vydávanie, aktualizovanie a rozširovanie), sekretárske služby, zásobovacie služby pre tretie osoby, zásielkové reklamné služby, odkazovacie telefónne služby (pre neprítomných predplatiteľov), účtovníctvo, marketing, prenájom reklamného času vo všetkých komunikačných médiách, vzťahy s verejnosťou, sekretárske služby, sprostredkovanie uvedených služieb.

36 - Finančné analýzy, finančníctvo, bankovníctvo vrátane elektronického bankovníctva a všetkých služieb s ním súvisiacich v rámci tejto triedy, dôchodkové fondy, elektronický prevod kapitálu, finančné informácie, finančné odhady a oceňovanie (poisťovníctvo, bankovníctvo, nehnuteľnosti), finančné poradenstvo a konzultačné služby, poradenstvo v oblasti poistenia, kaucie, záruky, garancie, kancelárie zaoberajúce sa inkasovaním pohľadávok, platenie na splátky, služby kreditných (úverových) kariet, likvidácia podni-

kov (finančné služby), správa nehnuteľností, organizovanie dobročinných zbierok, prenájom kancelárskych priestorov a nehnuteľností, zbieranie peňazí na dobročinné účely, investovanie kapitálu, prenájom hnuťelných vecí v rámci tejto triedy, sprostredkovanie uvedených služieb.

38 - Elektronická pošta, informačné kancelárie, poskytovanie telekomunikačného pripojenia do svetovej počítačovej siete, vysielanie v rámci tejto triedy, komunikácia v rámci tejto triedy, sprostredkovanie uvedených služieb.

39 - Kuriérske služby, organizovanie ciest a zájazdov, skladovanie údajov a dokumentov elektronicky uložených, turistické kancelárie s výnimkou kancelárií poskytujúcich rezerváciu hotelového ubytovania, sprostredkovanie dopravy, prenájom hnuťelných vecí v rámci tejto triedy, požičiavanie hnuťelných vecí v rámci tejto triedy, dovoz a doprava v rámci tejto triedy, rozvod energie, sprostredkovanie uvedených služieb.

41 - Divadelné predstavenia, koncertné siene, sály, informácie o výchove a vzdelávaní, internátne školy, klubové služby (výchovno-zábavné), kluby zdravia, konferencie (organizovanie a vedenie), organizovanie kultúrnych alebo vzdelávacích výstav, organizovanie predstavení (manažérske služby), organizovanie súťaží krásy, plánovanie a organizovanie večierkov, zábavná a výchovná činnosť, športové a kultúrne aktivity, prenájom hnuťelných vecí v rámci tejto triedy, sprostredkovanie uvedených služieb.

42 - Poradenské služby v oblasti počítačového hardvéru, servis počítačových programov, aktualizovanie a inštalácia počítačových programov, počítačové systémy (návrh), licencie práv duševného vlastníctva, konzultačné služby v oblasti práva duševného vlastníctva, inžinierske práce (expertízy a prieskumy), právne (komerčné) služby, prenájom hnuťelných vecí v rámci tejto triedy, prenájom počítačového softvéru, tvorba softvéru (počítačových programov), udržiavanie a vytváranie počítačových stránok (webových stránok) pre zákazníkov, obnovovanie počítačových databáz, počítačové programovanie, štúdie technických projektov, projektová činnosť, sprostredkovanie uvedených služieb.

(540)



(591) biela, čierna, červená

(732) Home Credit a.s., Moravské náměstí 249/8, 602 00 Brno, CZ;

(740) Hojčuš Peter, Ing., Bratislava, SK;

8 (511) 9, 16, 35, 36, 38, 39, 41, 42

(511) 9 - Pamäťové a mikroprocesorové karty, identifikačné magnetické karty, kódované magnetické karty, počítačové programy, nosiče údajov.

16 - Tlačivá a ostatné polygrafické tovary zaradené v tejto triede, papiernický tovar, obaly, obálky, listový papier, kalendáre, plagáty, tlačené časové plány a harmonogramy, pohľadnice, knihy, brožúry, písacie potreby vrátane písacích potrieb zo vzácnych kovov a ich zliatín, kancelárske potreby (s výnimkou nábytku), lepenka a kartónové výrobky patriace do tejto triedy, etikety s výnimkou textilných, upomienkové výrobky z papiera a z plastov v rámci tejto triedy, obaly a výrobky z plastov v rámci tejto triedy.

35 - Reklamné agentúry, dražby a ich vedenie, hospodárske, ekonomické predpovede, marketingové štúdie, obchodný alebo podnikateľský prieskum, zoradovanie údajov do počítačových databáz, obchodné alebo podnikateľské poradenstvo, organizovanie komerčných alebo reklamných výstav a veľtrhov, prieskum trhu, prieskum verejnej mienky, revízia účtov, reklamné a inzertné materiály (vydávanie, aktualizovanie a rozširovanie), sekretárske služby, zásobovacie služby pre tretie osoby, zásielkové reklamné služby, odkazovacie telefónne služby (pre neprítomných predplatiteľov), účtovníctvo, marketing, prenájom reklamného času vo všetkých komunikačných médiách, vzťahy s verejnosťou, sekretárske služby, sprostredkovanie uvedených služieb.

36 - Finančné analýzy, finančníctvo, bankovníctvo vrátane elektronického bankovníctva a všetkých služieb s ním súvisiacich v rámci tejto triedy, dôchodkové fondy, elektronický prevod kapitálu, finančné informácie, finančné odhady a oceňovanie (poisťovníctvo, bankovníctvo, nehnuteľnosti), finančné poradenstvo a konzultačné služby, poradenstvo v oblasti poistenia, kaucie, záruky, garancie, kancelárie zaoberajúce sa inkasovaním pohľadávok, platenie na splátky, služby kreditných (úverových) kariet, likvidácia podnikov (finančné služby), správa nehnuteľností, organizovanie dobročinných zbierok, prenájom kancelárskych priestorov a nehnuteľností, zbieranie peňazí na dobročinné účely, investovanie kapitálu, prenájom hnuťelných vecí v rámci tejto triedy, sprostredkovanie uvedených služieb.

38 - Elektronická pošta, informačné kancelárie, poskytovanie telekomunikačného pripojenia do svetovej počítačovej siete, vysielanie v rámci tejto triedy, komunikácia v rámci tejto triedy, sprostredkovanie uvedených služieb.

39 - Kuriérske služby, organizovanie ciest a zájazdov, skladovanie údajov a dokumentov elektronicky uložených, turistické kancelárie s výnimkou kancelárií poskytujúcich rezerváciu hotelového ubytovania, sprostredkovanie dopravy, prenájom hnuťelných vecí v rámci tejto triedy, požičiavanie hnuťelných vecí v rámci tejto triedy, dovoz a doprava v rámci tejto triedy, rozvod energie, sprostredkovanie uvedených služieb.

41 - Divadelné predstavenia, koncertné siene, sály, informácie o výchove a vzdelávaní, internátne školy, klubové služby (výchovno-zábavné), kluby zdravia, konferencie (organizovanie a vedenie), organizovanie kultúrnych alebo vzdelávacích výstav, organizovanie predstavení (mana-

(111) 214406

(151) 12.6.2006

(180) 4.4.2015

(210) 616-2005

(220) 4.4.2005

(442) 2.3.2006

žérske služby), organizovanie súťaží krásy, plánovanie a organizovanie večierkov, zábavná a výchovná činnosť, športové a kultúrne aktivity, prenájom hnuiteľných vecí v rámci tejto triedy, sprostredkovanie uvedených služieb.

42 - Poradenské služby v oblasti počítačového hardvéru, servis počítačových programov, aktualizovanie a inštalácia počítačových programov, počítačové systémy (návrh), licencie práv duševného vlastníctva, konzultačné služby v oblasti práva duševného vlastníctva, inžinierske práce (expertízy a prieskumy), právne (komerčné) služby, prenájom hnuiteľných vecí v rámci tejto triedy, prenájom počítačového softvéru, tvorba softvéru (počítačových programov), udržiavanie a vytváranie počítačových stránok (webových stránok) pre zákazníkov, obnovovanie počítačových databáz, počítačové programovanie, štúdie technických projektov, projektová činnosť, sprostredkovanie uvedených služieb.

(540)



- (591) biela, čierna, červená
 (732) Home Credit a.s., Moravské náměstí 249/8, 602 00 Brno, CZ;
 (740) Hojčuš Peter, Ing., Bratislava, SK;

(111) 214409

- (151) 16.6.2006
 (180) 10.5.2015
 (210) 887-2005
 (220) 10.5.2005
 (442) 2.3.2006

8 (511) 44

(510) 44 - Plastická chirurgia, fyzioterapia, služby krvných baniek, lekárske služby, masáže, služby nemocníc, ošetrovateľské služby, plastická chirurgia, služby pôrodných asistentiek, psychologické služby, stomatológia, zdravotné strediská, zdravotná starostlivosť.

(540) Nemocnica s Poliklinikou - VAŠE ZDRAVIE n. o.

- (732) Nemocnica s Poliklinikou - VAŠE ZDRAVIE n. o., Kuzmányho nábrežie 28, 960 01 Zvolen, SK;

(111) 214410

- (151) 16.6.2006
 (180) 22.10.2008
 (210) 2637-98
 (220) 22.10.1998
 (442) 16.5.2000

8 (511) 5, 29, 30, 32, 33, 35, 36, 37, 39, 40, 41, 42

(511) 5 - Dietetické látky upravené na lekárske účely; dietetické potraviny upravené na lekárske účely; potraviny pre chorých; potravinové prípravky a doplnky všetkých druhov ako posilňujúce požívatiny; vitamínové prípravky; požívatiny na doplnenie redukčných diét alebo prípravkov na schudnutie; prípravky obsahujúce biochemické katalyzátory, najmä pre fyzicky aktívne osoby, rekonvalescentov a chorých; dezinfekčné prípravky; zverolekárske, farmaceutické a zdravotnícke prípravky.

29 - Mäso a mäsové výrobky, ako mäsové pasty, nátierky na chlieb, paštéty; konzervované ryby; potravinové výrobky z rýb; ryby s výnimkou živých; hydina nie živá; divina; mäsové výťažky; mäsové omáčky; konzervovaná a sterilizovaná zelenina; konzervované a zavárané ovocie; konzervované a sterilizované huby; konzervované a hotové jedlá zo surovín uvedených v tejto triede; sušené ovocie; ovocné rôsoly; želatína; marmelády; džemy; kompóty; vajcia; mlieko a mliečne výrobky; výrobky na báze zemiakov; oleje a tuky jedlé; ovocné drene.

30 - Oblátky; cukrovinky vrátane gumových; esencie do cukrovínok; cukrárske výrobky všetkých druhov; káva; čaj; kakao; cukor; ryža; kávové náhradky; med; melasový sirup; droždie na kysnutie; soľ; horčica; ocot; kečup; kečupové omáčky; paradajkové omáčky; sójové omáčky; šalátové zálievky; korenie; ľad na osvieženie; obilninové vločky a lupienky; škrobové výrobky ako potrava; ovocné želé.

32 - Pivá všetkých druhov; vody minerálne a šumivé a iné nealkoholické nápoje; sirupy a iné prípravky na prípravu nápojov; ovocné a zeleninové šťavy a nápoje z ovocných štiav.

33 - Alkoholické nápoje všetkých druhov, ako destiláty, liehoviny, likéry a fermentačné produkty; ovocné a sladové vína; perlivé vína; šumivé vína.

35 - Organizovanie výstav na obchodné a reklamné účely; reklamná a inzertná činnosť; prieskum a analýza trhov; sprostredkovanie obchodu s hnuiteľnými vecami; distribúcia tovaru na reklamné účely; aranžérstvo; reprografické služby.

36 - Činnosť realitných kancelárií všetkých druhov; sprostredkovanie obchodu s nehnuteľnosťami, hypotékami a nehnuteľnými vecami; lízing; investičná činnosť; úverové poradenstvo; správa budov a pozemkov; obchodovanie s cenými papiermi.

37 - Vykonávanie opráv, údržby a s tým spojené murárske práce; izolačné práce; pokrývačské práce; elektroinštalérstvo; kladenie podláh; lešnárske práce; pozemné úpravy; pozemné a inžinierske stavby.

39 - Cestná motorová doprava nákladná a osobná; preprava a skladovanie odpadu.

40 - Recyklácia odpadu; spracovanie odpadu, spaľovanie odpadu.

41 - Výchovná, zábavná, školiaca, športová a kultúrna činnosť, ako organizovanie spoločenských, športových, turistických, ekologických a kultúrnych akcií a slávností; organizovanie táborov pre deti a mládež; organizovanie školení; nakladateľská a vydavateľská činnosť; organizovanie kultúrnych a vzdelávacích výstav.

42 - Pohostinská činnosť; ubytovacie a stravovacie služby; konštruktérske a projekčné práce v oblasti stavebníctva a strojárstva vrátane poradenských služieb; usporadúvanie a prevádzkovanie výstav; ničenie odpadu; triedenie odpadu a recyklovanie surovín.

(540) HAMÉ

(732) HAMÉ, a. s., Babice 572, 687 03 Babice, CZ;

(740) Kajabová Monika, JUDr., Bratislava, SK;

(111) 214411

(151) 16.6.2006

(180) 22.10.2008

(210) 2644-98

(220) 22.10.1998

(442) 16.5.2000

8 (511) 5, 29, 30, 32, 33, 35, 36, 37, 39, 40, 41, 42

(511) 5 - Dietetické látky upravené na lekárske účely; dietetické potraviny upravené na lekárske účely; potraviny pre chorých; potravinové prípravky a doplnky všetkých druhov ako posilňujúce požívateľiny; vitamínové prípravky; požívateľiny na doplnenie redukčných diét alebo prípravkov na schudnutie; prípravky obsahujúce biochemické katalyzátory, najmä pre fyzicky aktívne osoby, rekonvalescentov a chorých; dezinfekčné prípravky; zverolekárske, farmaceutické a zdravotnícke prípravky.

29 - Mäso a mäsové výrobky, ako mäsové pasty, nátierky na chlieb, paštéty; konzervované ryby; potravinové výrobky z rýb; ryby s výnimkou živých; hydina, nie živá; divina; mäsové výťažky; mäsové omáčky; konzervovaná a sterilizovaná zelenina; konzervované a zavárané ovocie; konzervované a sterilizované huby; konzervované a hotové jedlá zo surovín uvedených v tejto triede; sušené ovocie; ovocné rôsoly; želatína; marmelády; džemy; kompóty; vajcia; mlieko a mliečne výrobky; výrobky na báze zemiakov; oleje a tuky jedlé; ovocné drene.

30 - Oblátky; cukrovinky vrátane gumových; esencie do cukrovínok; cukrárske výrobky všetkých druhov; káva; čaj; kakao; cukor; ryža; kávové náhradky; med; melasový sirup; droždie na kysnutie; soľ; horčica; ocot; kečup; kečupové omáčky; paradajkové omáčky; sójové omáčky; šalátové zálievky; korenie; ľad na osvieženie; obilninové vločky a lupienky; škrobové výrobky ako potrava; ovocné želé.

32 - Pivá všetkých druhov; vody minerálne a šumivé a iné nealkoholické nápoje; sirupy a iné prípravky na prípravu nápojov; ovocné a zeleninové šťavy a nápoje z ovocných štiav.

33 - Alkoholické nápoje všetkých druhov, ako destiláty, liehoviny, likéry a fermentačné produkty; ovocné a sladové vína; perlivé vína; šumivé vína.

35 - Organizovanie výstav na obchodné a reklamné účely; reklamná a inzertná činnosť; prieskum a analýza trhov; sprostredkovanie obchodu s hnutelnými vecami; distribúcia tovaru na reklamné účely; aranžérstvo; reprografické služby.

36 - Činnosť realitných kancelárií všetkých druhov; sprostredkovanie obchodu s nehnuteľnosťami, hypotékami a nehnuteľnými vecami; lízing; investičná činnosť; úverové poradenstvo; správa budov a pozemkov; obchodovanie s cenými papiermi.

37 - Vykonávanie opráv, údržby a s tým spojené murárske práce; izolačné práce; pokrývačské práce; elektroinštalatérstvo; kladenie podláh; lešénárske práce; pozemné úpravy; pozemné a inžinierske stavby.

39 - Cestná motorová doprava nákladná a osobná; preprava a skladovanie odpadu.

40 - Recyklácia odpadu; spracovanie odpadu, spaľovanie odpadu.

41 - Výchovná, zábavná, školiaca, športová a kultúrna činnosť, ako organizovanie spoločenských, športových, turistických, ekologických a kultúrnych akcií a slávností; organizovanie táborov pre deti a mládež; organizovanie školení; nakladateľská a vydavateľská činnosť; organizovanie kultúrnych a vzdelávacích výstav.

42 - Pohostinská činnosť; ubytovacie a stravovacie služby; konštruktérske a projekčné práce v oblasti stavebníctva a strojárstva vrátane poradenských služieb; usporadúvanie a prevádzkovanie výstav; ničenie odpadu; triedenie odpadu a recyklovanie surovín.

(540)



(732) HAMÉ, a. s., Babice 572, 687 03 Babice, CZ;

(740) Kajabová Monika, JUDr., Bratislava, SK;

(111) 214416

(151) 21.6.2006

(180) 28.3.2011

(210) 991-2001

(220) 28.3.2001

(442) 9.5.2002

8 (511) 5, 29, 30

(511) 5 - Prípravky obsahujúce biochemické katalyzátory, najmä pre fyzicky aktívne osoby, rekonvalescentov a chorých.

29 - Mäso a mäsové výrobky; konzervované ryby; potravinové výrobky z rýb; ryby s výnimkou živých; hydina nie živá; divina; mäsové výťažky; konzervovaná a sterilizovaná zelenina; konzervované a zavárané ovocie; konzervované a sterilizované huby; sušené ovocie; ovocné rôsoly; želatína; marmelády; džemy; kompóty; vajcia; mlieko a mliečne výrobky, ako syry, jogurty, maslo, smotana a pod.; konzervované potraviny obsahujúce tovary patriace do triedy 29; výrobky na báze zemiakov, ako zemiakové lupienky a pod.; jedlé oleje a tuky; ovocné drene.

30 - Káva; čaj; kakao; ryža; kávové náhradky; med; melasový sirup; droždie na kysnutie; soľ; horčica; ocot; kečup; kečupové omáčky; šalátové zálievky; korenie; ľad na osvieženie; výrobky na

báze sušenej zemiakovej kaše, natívných a modifikovaných škrobov, ako zemiakové cesto v prášku, zemiaková kaša v prášku, zemiakové drviny, zemiakové krokety v prášku, zemiakové halušky v prášku.

(540) SOJAFIT

(732) KALMA, komanditní spoločnosť, Ostravská 256, 739 25 Sviadnov, CZ;

(740) Kajabová Monika, JUDr., Bratislava, SK;

(111) 214417

(151) 22.6.2006

(180) 20.5.2007

(210) 1358-97

(220) 20.5.1997

(442) 10.9.1997

8 (511) 6, 7, 8, 9, 11, 12, 16, 20, 36, 37, 39, 40, 42

(511) 6 - Výrobky z obyčajných kovy a ich zliatin; lisovacie formy; kovové konštrukcie; kovania na nábytok; kovové skrinky a debny; drobný železiarsky tovar; ostatné zámočnícke výrobky (zahnuté v triede 6, nezahnuté v iných triedach).

7 - Technologické, jednouúčelové a špeciálne stroje a nástroje pre automatizované výrobné linky elektrotechnického a elektronického priemyslu; manipulatory (stroje); lisy, lisovacie stroje; elektrické stroje pre domácnosť a kuchynské elektrické stroje zahrnuté v triede 7; zariadenia na vstrekovanie paliva s elektronickou reguláciou vstrekú pre spaľovacie a výbušné motory; elektrické ručné náradie a nástroje.

8 - Ručné nástroje a náradie; ručné lisovacie zariadenia; spájkovačky, s výnimkou elektrických.

9 - Výrobky rádio-, audio-, video-, reprodukčné, záznamové a ich kombinácie; autoalarmy, zabezpečovacie zariadenia proti odcudzeniu; zvukové poplašné zariadenia; zvukové signálne zariadenia; zariadenia na automatické riadenie a kontrolu vozidiel; automobilové zapalovače, odrušovače (elektrotechnika); smerovky (smerovkové svetlá); blikavé svetlá; tachometre a rýchlomery pre vozidlá; otáčkomery; regulatory napätia pre automobily; zariadenia na spracovanie údajov - palubné počítače vozidiel; elektrické otváratele dverí; diaľkové ovládače; signalizačné panely (svetelné alebo mechanické -); automobilové výstražné trojuholníky; autorádiá; svetelné bóje, majáky; ostatné elektrické zariadenia pre stroje a vozidlá zahrnuté v triede 9; elektrické zariadenia na diaľkové ovládanie priemyselných procesov; monitorovacie prístroje (elektrické -); telefónne prístroje drôtové a bezdrôtové, telefónne záznamníky, faxy a ich kombinácie; rádiotelefónne zariadenia; ručné a vozidlové rádiostanice; zariadenia a prístroje na príjem, spracovanie, prenos a vysielanie televíznych a rádiových signálov; počítače a zariadenia na spracovanie dát; príslušenstvo a prídavné zariadenia počítačov; hardvér a softvér pre počítače, periférne zariadenia k počítačom, klávesnice, monitory, skenery, tlačiarne, kresliace zariadenia, modemy, prepínače, prevodníky, snímače, meracie zariadenia, počítačové siete, riadiace programy pre počítače a procesory, zariadenia na spracovanie dát, elektronické písacie stroje, elektronické kopírovacie stroje, elektronické kalkulátory a translátory; elektronické dia-

re; blesky (fotografické -); elektronické pokladne, elektrické prístroje pre domácnosť zahrnuté v triede 9; merače spotreby tepelnej energie; zariadenia na reguláciu, automatizáciu a automatizované výrobné linky; testovacie, meracie, nastavovacie, kontrolné a technologické prístroje a zariadenia pre elektrotechnické a elektronické výrobky a výrobné linky; snímacie a zobrazovacie prístroje a prídavné zariadenia pre priemyselnú televíziu; výrobky špeciálnej elektroniky na vojenské účely zahrnuté v triede 9; radary; elektronické súčiastky (zahnuté v triede 9).

11 - Mikrovlnné rúry; teplovzdušné rúry; elektrické; rošty na opekanie mäsa; fritézy, rúry na pečenie; elektrické; sporáky; varné prístroje a zariadenia; ohrievače; pece, sporáky, piecky; stolové variče; grily; elektrické kozuby; kávovary; kuchynské odsávače; elektrické ventilátory (stolové); prístroje na chladenie vzduchu; medzi-prehrievače vzduchu; klimatizačné zariadenia; teplovzdušné zariadenia; regenerátory tepla; tepelné generátory; vykurovacie zariadenia, vyhrievacie zariadenia; teplovodné kúrenie, ohrev teplej vody (bojler); radiátory (elektrické -); chladiace zariadenia a stroje; mraziace zariadenia; reflektory automobilov; osvetľovacie zariadenia na dopravné prostriedky; klimatizačné zariadenia pre automobily; regulačno-bezpečnostné zariadenia na vykurovacie systémy.

12 - Elektrické zariadenia pre stroje a vozidlá zahrnuté v triede 12.

16 - Tlačivá, tlačoviny, periodiká, časopisy.

20 - Nábytok vrátane kovového; stolíky a skrinky na elektroniku a počítače; vystavovacie stojany; police, regály; obloženie alebo ozdoby na nábytok s výnimkou kovových; príslušenstvo nábytku s výnimkou kovového; rúčky a rukoväti na náradie s výnimkou kovových; nekovové kolieska na nábytok; lišty (plastové -) na nábytok; podstavce, kostry, stojany (na počítače); spojovacie články (nekovové -); nekovové skrutky; nádoby z dreva alebo plastu; obalové nádoby z plastov.

36 - Prenájom nehnuteľností a bytov, správa nehnuteľností a bytov.

37 - Servis, opravy, údržba a montáž výrobkov uvedených v triedach 6, 7, 8, 9, 11, 12, 20; služby v stavebníctve, výstavba, montáž, údržba budov a ich opravy.

39 - Doprava a skladovanie; pozemná doprava tovaru, cestná nákladná doprava, cestná doprava osôb; prekladanie nákladov a skladovanie.

40 - Povrchové úpravy kovov, dreva, plastov, spracovávanie, opracovávanie a tvárnenie kovov, dreva a plastov.

42 - Výskum, vývoj a projekcia konštrukcie rozhlasových prijímačov; výrobkov, zariadení, strojov, technologických celkov, nástrojov, foriem uvedených v triedach 6, 7, 8, 9, 11, 12, 20; tvorba softvéru, poradenské, konzultačné, informačné služby a odborné posudky v odboroch elektroniky, strojárstva, drevovýroby a stavebníctva, úradné merania a kalibračné služby; revízia elektrických zariadení; zhotovovanie softvéru na zákazku; služby spoločného stravovania a hotelierstva, závodné stravovanie; ubytovacie služby; prenájom počítačov, elektronických zariadení na spracovanie dát, predajných automatov; vyhotovenie projektovej dokumentácie stavieb.

(540) ORAVA

- (732) FKH electronic, a. s., Bernolákova 1, 028 01 Trstena, SK;
 (740) Belička Ivan, Ing., Banská Bystrica, SK;

(111) 214418

- (151) 22.6.2006
 (180) 20.5.2007
 (210) 1358-97A
 (220) 20.5.1997
 (442) 10.9.1997

8 (511) 9, 35, 37, 41, 42

- (511) 9 - Televízne prijímače a ich kombinácie; zariadenia a príslušenstvo na satelitný príjem.
 35 - Služby propagačné a reklamné, pomoc pri riadení obchodnej činnosti, obchodné poradenstvo, sprostredkovanie obchodu s tovarom.
 37 - Servis, opravy, údržba a montáž výrobkov vyššie uvedených.
 41 - Prenájom televíznych prijímačov, satelitných prijímačov.
 42 - Výskum, vývoj, projekcia, konštrukcia televíznych prijímačov a satelitných prijímačov.

(540) ORAVA

- (732) FKH electronic, a. s., Bernolákova 1, 028 01 Trstena, SK;
 (740) Belička Ivan, Ing., Banská Bystrica, SK;

(111) 214708

- (151) 14.7.2006
 (180) 10.9.2012
 (210) 2602-2002
 (220) 10.9.2002
 (442) 2.12.2003

8 (511) 16, 25, 30

- (511) 16 - Lepenka a kartonážne výrobky, vrecia a vrecká z plastických hmôt pre obalovú techniku.
 25 - Reklamné a propagačné odevné doplnky a čapice.
 30 - Sucháre, sušienky, jemné pečivo, cukrovinky, zmrzlina.

(540) HORALSKÉ TRUBIČKY

- (732) CHOCOLAND s. r. o., Plzeňská 216, 267 01 Kráľův Dvůr, CZ;
 (740) Mešková Viera, Ing., Bratislava, SK;

(111) 214710

- (151) 3.8.2006
 (180) 25.6.2014
 (210) 2078-2004
 (220) 25.6.2004
 (442) 2.6.2005

8 (511) 33

- (511) 33 - Víno, tequila.
(540)

**(554)** trojrozmerná známka

- (732) B. O. S. S., s. r. o., 1. Mája 485, 031 01 Liptovský Mikuláš, SK;
 (740) Beleščák Ladislav, Ing., Piešťany, SK;

(111) 214711

- (151) 3.8.2006
 (180) 15.7.2014
 (210) 2267-2004
 (220) 15.7.2004
 (442) 1.7.2005

8 (511) 10, 11, 12, 35

- (511) 10 - Chirurgické prístroje, nástroje a zariadenia lekárske, zubné a veterinárne vrátane špeciálneho nábytku pre tieto odbory, údy, oči a zuby umelé, materiál na zošívanie rán.
 11 - Zariadenia na osvetľovanie, vykurovanie, chladenie a sušenie, zariadenia na vetranie, zariadenia na rozvod a reguláciu prietoku tekutín vrátane vody, ich súčastí a príslušenstvo vrátane kohútikov, beztlakových i tlakových filtrov a ventilov tlakových, redukčných, prepúšťacích, výtláčnych, prietokových, obtokových, plniacich, prerušovacích, škrtiacich, jednosmerných i logických, sanitárne zariadenia, pece, chladiace vane pre pece, prístroje na chladenie vzduchu, regenerátory tepla, stroje a prístroje na čistenie vzduchu, plynové a elektrické kotly, chladiace komory, chladiace prístroje, zariadenia a stroje, chladiace prístroje a zariadenia na chladenie kvapalín a/alebo plynov vrátane vody, ako i nápojov, chladničky, mraziace prístroje a zariadenia, mrazičky, mraziace boxy, odsávacie zariadenia patriace do tejto triedy, klimatizačné zariadenia, ohrievače tekutín, ohrievače vody, zariadenia na ventiláciu, doplnkové regulačné zariadenia, príslušenstvo a náhradné diely pre vykurovacie kotly, prístroje na čistenie a filtráciu vzduchu, regulačno-bezpečnostné zariadenia na rozvod a reguláciu prietoku tekutín, regulačno-bezpečnostné zariadenia na rozvod vody, sušičky.
 12 - Vozidlá na leteckú, lodnú a pozemnú dopravu, najmä dvojstopové motorové vozidlá, motory a hnacie ústroje na ich pohon, najmä poháňacie súkolesia a hnacie remene, doplnkové zariadenia, príslušenstvo a náhradné diely pre leteckú, lodnú a pozemnú dopravu patriace do tejto triedy.
 35 - Inzertná, reklamná a propagačná činnosť, poskytovanie pomoci pri prevádzke obchodu vrátane sprostredkovania obchodných a súvisiacich obchodno-personálnych záležitostí, správa obchodných záujmov tretích osôb, vypracovanie štatistických prehľadov, poradenstvo v oblasti organizácie a ekonomiky podnikania, marketing, prieskum a analýzy trhu, aranžérstvo, prenájom kancelárskych strojov a zariadení, distribúcia tovaru na reklamné účely, rozmnožovanie dokumentov, obstarávateľská a sprostredkovateľská činnosť v súvisiacich uvedených odboroch patriacich do tejto triedy.

(540)

- (732) MEDICCO, s. r. o., Benediktího 5, 811 05 Bratislava, SK;
 (740) Litvákova Edita, Ing., Bratislava, SK;

(111) 214713

(151) 3.8.2006

(180) 20.7.2015

(210) 1299-2005

(220) 20.7.2005

(442) 2.3.2006

8 (511) 9, 16, 35, 36, 37, 38, 41, 42

(511) 9 - Elektrické, elektronické, optické, meracie, signalizačné, kontrolné, učebné prístroje a zariadenia; prístroje na záznam, prenos, spracovanie a reprodukciu zvuku, obrazu alebo dát; koncové a ostatné telekomunikačné zariadenia; vysielacie zariadenia; prepájacie alebo smerovacie zariadenia, zabezpečovacie zariadenia proti odcudzeniu, zariadenia na sprostredkovanie prenosu dát; magnetické nosiče údajov; počítače; periférne zariadenia k počítačom; elektronické obvody na prenos programovaných dát; počítačové programy; počítačový softvér; počítačový softvér poskytovaný z internetu; kopírovateľné elektronické publikácie poskytované on-line z počítačových báz dát alebo z internetu; počítačový softvér na umožnenie pripojenia k bázam dát a k internetu, počítačový softvér na umožnenie vyhľadávania dát; kopírovateľná digitálna hudba poskytovaná z počítačových báz dát, internetu alebo z internetových webových stránok; MP3 prehrávače; videofilm; mikroprocesory; klávesnice; modemy; audiovizuálne prístroje a zariadenia a prístroje na elektronické hry, čipové telefónne karty.

16 - Telefónne zoznamy; tlačoviny, knihy; časopisy; periodiká, adresáre, diáre, kalendáre, tlačené publikácie; inštruktážny materiál s výnimkou prístrojov a zariadení.

35 - Zbieranie a zoradovanie údajov do počítačových databáz, spracovanie dát; služby obchodnej správy na spracovanie predaja prostredníctvom internetu; obchodné informačné služby; poradenstvo v obchodnej činnosti súvisiacej s telekomunikáciami; reklama a predvádzanie služieb a výrobkov na reklamné účely a podporu predaja; prieskum trhu; spracovanie výpisov z účtu a zasielanie reklamných materiálov zákazníkom; vzťahy s verejnosťou; reklama (on-line) na počítačovej sieti, inzercia výrobkov a služieb, sprostredkovanie obchodných služieb.

36 - Služby v oblasti realít; manažment nehnuteľností a s tým súvisiace poskytovanie informácií a poradenstvo; poskytovanie informačných služieb z oblasti poisťovníctva, finančníctva, peňažníctva, internetového bankovníctva poskytované on-line z počítačových báz dát alebo z internetu; vydávanie a predaj telekomunikačných cenín; finančný a operatívny lízing; sprostredkovanie bankových operácií.

37 - Inštalácia, údržba a servis telekomunikačného a komunikačného vybavenia; zriaďovanie, výstavba a údržba telekomunikačných a komunikačných zariadení, výstavba a údržba telekomunikačných a komunikačných sietí; poradenské a konzultačné služby týkajúce sa uvedených služieb.

38 - Telekomunikačné a komunikačné služby - najmä služby zabezpečujúce vstup do telekomunikačných sietí, poskytovanie telekomunikačného pripojenia a prepojenia pre užívateľov sietí; poskytovanie telekomunikačného pripojenia a uží-

vateľského prístupu na internet alebo bazy dát; prenos všetkých druhov signálov a informácií vo verejnej telefónnej sieti (vrátane zabezpečovania nadväznosti vymedzenej časti verejnej telefónnej siete na medzinárodnú telekomunikačnú sieť); príjem, vysielanie a prenos rozhlasových, televíznych a ostatných komunikačných a telekomunikačných signálov a správ; komunikácia telefónna a telegrafická, komunikácia prostredníctvom optických káblov, komunikácia pomocou počítačov; satelitné telekomunikačné služby; multimedialne telekomunikačné služby, telekonferenčné služby; prenájom telekomunikačných okruhov; prenájom telekomunikačných zariadení; informačné kancelárie na poskytovanie informácií o uvedených službách; poskytovanie prístupu on-line na účely vyhľadávania a obnovovania informácií; poradenské služby on-line alebo prostredníctvom internetu týkajúce sa služieb v tr. 38.

41 - Poskytovanie on-line elektronických publikácií, publikácia elektronických kníh, novín a časopisov on-line; poskytovanie (on-line) počítačových hier z počítačových báz dát alebo prostredníctvom internetu; služby video- a audioprenájmu; organizovanie a vedenie konferencií, seminárov a workshopov poskytované on-line prostredníctvom telekomunikačného spojenia alebo počítačovej siete; publikácia textov (okrem reklamných a náborových); poskytovanie nekopírovateľnej digitálnej hudby z internetu a z internetových webových stránok; informácie o možnostiach rekreácie, zábavy, výchovy a vzdelávania poskytované on-line alebo prostredníctvom internetu.

42 - Plánovanie a projektovanie telekomunikačných zariadení, návrh a implementácia telekomunikačných, dátových a multimedialných sietí; návrh, inštalácia a údržba a aktualizácia počítačového softvéru (vrátane softvérových systémov) a počítačových programov; služby počítačového programovania poskytované on-line, zhotovovanie kópií počítačových programov; prevod a konverzia údajov a dokumentov z fyzických médií na elektronické médiá; vytváranie a údržba webových stránok; vytváranie a údržba registra doménových mien; poskytovanie informácií a poradenské služby on-line z počítačových báz dát alebo prostredníctvom internetu; prenájom počítačov a softvérov, tvorba a udržiavanie softvéru na zaistenie bezpečnosti a ochrany informácií pred zneužitím.

(540) www.stonline.sk

(732) Slovak Telekom, a. s., Námestie slobody 6, 817 62 Bratislava, SK;

(111) 214714

(151) 3.8.2006

(180) 20.7.2015

(210) 1300-2005

(220) 20.7.2005

(442) 2.3.2006

8 (511) 9, 16, 35, 36, 37, 38, 41, 42

(511) 9 - Elektrické, elektronické, optické, meracie, signalizačné, kontrolné, učebné prístroje a zariadenia; prístroje na záznam, prenos, spracovanie a reprodukciu zvuku, obrazu alebo dát; koncové

a ostatné telekomunikačné zariadenia; vysielacie zariadenia; prepájacie alebo smerovacie zariadenia, zabezpečovacie zariadenia proti odcudzeniu, zariadenia na sprostredkovanie prenosu dát; magnetické nosiče údajov; počítače; periférne zariadenia k počítačom; elektronické obvody na prenos programovaných dát; počítačové programy; počítačový softvér; počítačový softvér poskytovaný z internetu; kopírovateľné elektronické publikácie poskytované on-line z počítačových báz dát alebo z internetu; počítačový softvér na umožnenie pripojenia k bázam dát a k internetu, počítačový softvér na umožnenie vyhľadávania dát; kopírovateľná digitálna hudba poskytovaná z počítačových báz dát, internetu alebo z internetových webových stránok; MP3 prehrávače; videofilm; mikroprocesory; klávesnice; modemy; audiovizuálne prístroje a zariadenia a prístroje na elektronické hry, čipové telefónne karty.

16 - Telefónne zoznamy; tlačoviny, knihy; časopisy; periodiká, adresáre, diáre, kalendáre, tlačene publikácie; inštruktážny materiál s výnimkou prístrojov a zariadení.

35 - Zbieranie a zoraďovanie údajov do počítačových databáz, spracovanie dát; služby obchodnej správy na spracovanie predaja prostredníctvom internetu; obchodné informačné služby; poradenstvo v obchodnej činnosti súvisiacej s telekomunikáciami; reklama a predvádzanie služieb a výrobkov na reklamné účely a podporu predaja; prieskum trhu; spracovanie výpisov z účtu a zasielanie reklamných materiálov zákazníkom; vzťahy s verejnosťou; reklama (on-line) na počítačovej sieti, inzercia výrobkov a služieb, sprostredkovanie obchodných služieb.

36 - Služby v oblasti realít; manažment nehnuteľností a s tým súvisiace poskytovanie informácií a poradenstvo; poskytovanie informačných služieb z oblasti poisťovníctva, finančníctva, peňažníctva, internetového bankovníctva poskytované on-line z počítačových báz dát alebo z internetu; vydávanie a predaj telekomunikačných cenín; finančný a operatívny lízing; sprostredkovanie bankových operácií.

37 - Inštalácia, údržba a servis telekomunikačného a komunikačného vybavenia; zriaďovanie, výstavba a údržba telekomunikačných a komunikačných zariadení, výstavba a údržba telekomunikačných a komunikačných sietí; poradenské a konzultačné služby týkajúce sa uvedených služieb.

38 - Telekomunikačné a komunikačné služby - najmä služby zabezpečujúce vstup do telekomunikačných sietí, poskytovanie telekomunikačného pripojenia a prepojenia pre užívateľov sietí; poskytovanie telekomunikačného pripojenia a užívateľského prístupu na internet alebo bázy dát; prenos všetkých druhov signálov a informácií vo verejnej telefónnej sieti (vrátane zabezpečovania nadväznosti vymedzenej časti verejnej telefónnej siete na medzinárodnú telekomunikačnú sieť); príjem, vysielanie a prenos rozhlasových, televíznych a ostatných komunikačných a telekomunikačných signálov a správ; komunikácia telefónna a telegrafická, komunikácia prostredníctvom optických káblov, komunikácia pomocou počítačov; satelitné telekomunikačné služby; multime-

diálne telekomunikačné služby, telekonferenčné služby; prenájom telekomunikačných okruhov; prenájom telekomunikačných zariadení; informačné kancelárie na poskytovanie informácií o uvedených službách; poskytovanie prístupu on-line na účely vyhľadávania a obnovovania informácií; poradenské služby on-line alebo prostredníctvom internetu týkajúce sa služieb v tr. 38.

41 - Poskytovanie on-line elektronických publikácií, publikácia elektronických kníh, novín a časopisov on-line; poskytovanie (on-line) počítačových hier z počítačových báz dát alebo prostredníctvom internetu; služby video- a audioprenájmu; organizovanie a vedenie konferencií, seminárov a workshopov poskytované on-line prostredníctvom telekomunikačného spojenia alebo počítačovej siete; publikácia textov (okrem reklamných a náborových); poskytovanie nekopírovateľnej digitálnej hudby z internetu a z internetových webových stránok; informácie o možnostiach rekreácie, zábavy, výchovy a vzdelávania poskytované on-line alebo prostredníctvom internetu.

42 - Plánovanie a projektovanie telekomunikačných zariadení, návrh a implementácia telekomunikačných, dátových a multimediálnych sietí; návrh, inštalácia a údržba a aktualizácia počítačového softvéru (vrátane softvérových systémov) a počítačových programov; služby počítačového programovania poskytované on-line, zhotovovanie kópií počítačových programov; prevod a konverzia údajov a dokumentov z fyzických médií na elektronické médiá; vytváranie a údržba webových stránok; vytváranie a údržba registra doménových mien; poskytovanie informácií a poradenské služby on-line z počítačových báz dát alebo prostredníctvom internetu; prenájom počítačov a softvérov, tvorba a udržiavanie softvéru na zaistenie bezpečnosti a ochrany informácií pred zneužitím.

(540) www.slovaktelecom.sk

(732) Slovak Telekom, a. s., Námestie slobody 6, 817 62 Bratislava, SK;

(111) 214715

(151) 3.8.2006
(180) 20.7.2015
(210) 1301-2005
(220) 20.7.2005
(442) 2.3.2006

8 (511) 9, 16, 35, 36, 37, 38, 41, 42

(511) 9 - Elektrické, elektronické, optické, meracie, signalizačné, kontrolné, učebné prístroje a zariadenia; prístroje na záznam, prenos, spracovanie a reprodukciu zvuku, obrazu alebo dát; koncové a ostatné telekomunikačné zariadenia; vysielacie zariadenia; prepájacie alebo smerovacie zariadenia, zabezpečovacie zariadenia proti odcudzeniu, zariadenia na sprostredkovanie prenosu dát; magnetické nosiče údajov; počítače; periférne zariadenia k počítačom; elektronické obvody na prenos programovaných dát; počítačové programy; počítačový softvér; počítačový softvér poskytovaný z internetu; kopírovateľné elektronické publikácie poskytované on-line z počítačových báz

dát alebo z internetu; počítačový softvér na umožnenie pripojenia k bázam dát a k internetu, počítačový softvér na umožnenie vyhľadávania dát; kopírovateľná digitálna hudba poskytovaná z počítačových báz dát, internetu alebo z internetových webových stránok; MP3 prehrávače; videofilmy; mikroprocesory; klávesnice; modemy; audiovizuálne prístroje a zariadenia a prístroje na elektronické hry, čipové telefónne karty.

16 - Telefónne zoznamy; tlačoviny, knihy; časopisy; periodiká, adresáre, diáre, kalendáre, tlačené publikácie; inštruktážny materiál s výnimkou prístrojov a zariadení.

35 - Zbieranie a zoradovanie údajov do počítačových databáz, spracovanie dát; služby obchodnej správy na spracovanie predaja prostredníctvom internetu; obchodné informačné služby; poradenstvo v obchodnej činnosti súvisiacej s telekomunikáciami; reklama a predvádzanie služieb a výrobkov na reklamné účely a podporu predaja; prieskum trhu; spracovanie výpisov z účtu a zasielanie reklamných materiálov zákazníkom; vzťahy s verejnosťou; reklama (on-line) na počítačovej sieti, inzercia výrobkov a služieb, sprostredkovanie obchodných služieb.

36 - Služby v oblasti realít; manažment nehnuteľností a s tým súvisiace poskytovanie informácií a poradenstvo; poskytovanie informačných služieb z oblasti poisťovníctva, finančníctva, peňažníctva, internetového bankovníctva poskytované on-line z počítačových báz dát alebo z internetu; vydávanie a predaj telekomunikačných cenín; finančný a operatívny lízing; sprostredkovanie bankových operácií.

37 - Inštalácia, údržba a servis telekomunikačného a komunikačného vybavenia; zriaďovanie, výstavba a údržba telekomunikačných a komunikačných zariadení, výstavba a údržba telekomunikačných a komunikačných sietí; poradenské a konzultačné služby týkajúce sa uvedených služieb.

38 - Telekomunikačné a komunikačné služby - najmä služby zabezpečujúce vstup do telekomunikačných sietí, poskytovanie telekomunikačného pripojenia a prepojenia pre užívateľov sietí; poskytovanie telekomunikačného pripojenia a užívateľského prístupu na internet alebo bázy dát; prenos všetkých druhov signálov a informácií vo verejnej telefónnej sieti (vrátane zabezpečovania nadväznosti vymedzenej časti verejnej telefónnej siete na medzinárodnú telekomunikačnú sieť); príjem, vysielanie a prenos rozhlasových, televíznych a ostatných komunikačných a telekomunikačných signálov a správ; komunikácia telefónna a telegrafická, komunikácia prostredníctvom optických káblov, komunikácia pomocou počítačov; satelitné telekomunikačné služby; multimedialne telekomunikačné služby, telekonferenčné služby; prenájom telekomunikačných okruhov; prenájom telekomunikačných zariadení; informačné kancelárie na poskytovanie informácií o uvedených službách; poskytovanie prístupu on-line na účely vyhľadávania a obnovovania informácií; poradenské služby on-line alebo prostredníctvom internetu týkajúce sa služieb v tr. 38.

41 - Poskytovanie on-line elektronických publikácií, publikácia elektronických kníh, novín a časopisov on-line; poskytovanie (on-line) počítačových hier z počítačových báz dát alebo prostred-

níctvom internetu; služby video- a audioprenájmu; organizovanie a vedenie konferencií, seminárov a workshopov poskytované on-line prostredníctvom telekomunikačného spojenia alebo počítačovej siete; publikácia textov (okrem reklamných a náborových); poskytovanie nekopírovateľnej digitálnej hudby z internetu a z internetových webových stránok; informácie o možnostiach rekreácie, zábavy, výchovy a vzdelávania poskytované on-line alebo prostredníctvom internetu.

42 - Plánovanie a projektovanie telekomunikačných zariadení, návrh a implementácia telekomunikačných, dátových a multimedialných sietí; návrh, inštalácia a údržba a aktualizácia počítačového softvéru (vrátane softvérových systémov) a počítačových programov; služby počítačového programovania poskytované on-line, zhotovovanie kópií počítačových programov; prevod a konverzia údajov a dokumentov z fyzických médií na elektronické médiá; vytváranie a údržba webových stránok; vytváranie a údržba registra doménových mien; poskytovanie informácií a poradenské služby on-line z počítačových báz dát alebo prostredníctvom internetu; prenájom počítačov a softvérov, tvorba a udržiavanie softvéru na zaistenie bezpečnosti a ochrany informácií pred zneužitím.

(540) www.stongreen.sk

(732) Slovak Telekom, a. s., Námestie slobody 6, 817 62 Bratislava, SK;

(111) 214716

(151) 3.8.2006

(180) 20.7.2015

(210) 1302-2005

(220) 20.7.2005

(442) 2.3.2006

8 (511) 9, 16, 35, 36, 37, 38, 41, 42

(511) 9 - Elektrické, elektronické, optické, meracie, signalizačné, kontrolné, učebné prístroje a zariadenia; prístroje na záznam, prenos, spracovanie a reprodukciu zvuku, obrazu alebo dát; koncové a ostatné telekomunikačné zariadenia; vysielacie zariadenia; prepájacie alebo smerovacie zariadenia, zabezpečovacie zariadenia proti odcudzeniu, zariadenia na sprostredkovanie prenosu dát; magnetické nosiče údajov; počítače; periférne zariadenia k počítačom; elektronické obvody na prenos programovaných dát; počítačové programy; počítačový softvér; počítačový softvér poskytovaný z internetu; kopírovateľné elektronické publikácie poskytované on-line z počítačových báz dát alebo z internetu; počítačový softvér na umožnenie pripojenia k bázam dát a k internetu, počítačový softvér na umožnenie vyhľadávania dát; kopírovateľná digitálna hudba poskytovaná z počítačových báz dát, internetu alebo z internetových webových stránok; MP3 prehrávače; videofilmy; mikroprocesory; klávesnice; modemy; audiovizuálne prístroje a zariadenia a prístroje na elektronické hry, čipové telefónne karty.

16 - Telefónne zoznamy; tlačoviny, knihy; časopisy; periodiká, adresáre, diáre, kalendáre, tlačené publikácie; inštruktážny materiál s výnimkou prístrojov a zariadení.

35 - Zbieranie a zoradovanie údajov do počítačových databáz, spracovanie dát; služby obchodnej správy na spracovanie predaja prostredníctvom internetu; obchodné informačné služby; poradenstvo v obchodnej činnosti súvisiacej s telekomunikáciami; reklama a predvádzanie služieb a výrobkov na reklamné účely a podporu predaja; prieskum trhu; spracovanie výpisov z účtu a zasielanie reklamných materiálov zákazníkom; vzťahy s verejnosťou; reklama (on-line) na počítačovej sieti, inzercia výrobkov a služieb, sprostredkovanie obchodných služieb.

36 - Služby v oblasti realít; manažment nehnuteľností a s tým súvisiace poskytovanie informácií a poradenstvo; poskytovanie informačných služieb z oblasti poisťovníctva, finančníctva, peňažníctva, internetového bankovníctva poskytované on-line z počítačových báz dát alebo z internetu; vydávanie a predaj telekomunikačných cenín; finančný a operatívny lízing; sprostredkovanie bankových operácií.

37 - Inštalácia, údržba a servis telekomunikačného a komunikačného vybavenia; zriadenie, výstavba a údržba telekomunikačných a komunikačných zariadení, výstavba a údržba telekomunikačných a komunikačných sietí; poradenské a konzultačné služby týkajúce sa uvedených služieb.

38 - Telekomunikačné a komunikačné služby - najmä služby zabezpečujúce vstup do telekomunikačných sietí, poskytovanie telekomunikačného pripojenia a prepojenia pre užívateľov sietí; poskytovanie telekomunikačného pripojenia a užívateľského prístupu na internet alebo bázy dát; prenos všetkých druhov signálov a informácií vo verejnej telefónnej sieti (vrátane zabezpečovania nadväznosti vymedzenej časti verejnej telefónnej siete na medzinárodnú telekomunikačnú sieť); príjem, vysielanie a prenos rozhlasových, televíznych a ostatných komunikačných a telekomunikačných signálov a správ; komunikácia telefónna a telegrafická, komunikácia prostredníctvom optických káblov, komunikácia pomocou počítačov; satelitné telekomunikačné služby; multimedialne telekomunikačné služby, telekonferenčné služby; prenájom telekomunikačných okruhov; prenájom telekomunikačných zariadení; informačné kancelárie na poskytovanie informácií o uvedených službách; poskytovanie prístupu on-line na účely vyhľadávania a obnovovania informácií; poradenské služby on-line alebo prostredníctvom internetu týkajúce sa služieb v tr. 38.

41 - Poskytovanie on-line elektronických publikácií, publikácia elektronických kníh, novín a časopisov on-line; poskytovanie (on-line) počítačových hier z počítačových báz dát alebo prostredníctvom internetu; služby video- a audioprenájomu; organizovanie a vedenie konferencií, seminárov a workshopov poskytované on-line prostredníctvom telekomunikačného spojenia alebo počítačovej siete; publikácia textov (okrem reklamných a náborových); poskytovanie nekópiovateľnej digitálnej hudby z internetu a z internetových webových stránok; informácie o možnostiach rekreácie, zábavy, výchovy a vzdelávania poskytované on-line alebo prostredníctvom internetu.

42 - Plánovanie a projektovanie telekomunikačných zariadení, návrh a implementácia telekomunikačných, dátových a multimediálnych sietí; návrh, inštalácia a údržba a aktualizácia počítačového softvéru (vrátane softvérových systémov) a počítačových programov; služby počítačového programovania poskytované on-line, zhotovovanie kópií počítačových programov; prevod a konverzia údajov a dokumentov z fyzických médií na elektronické médiá; vytváranie a údržba webových stránok; vytváranie a údržba registra doménových mien; poskytovanie informácií a poradenské služby on-line z počítačových báz dát alebo prostredníctvom internetu; prenájom počítačov a softvérov, tvorba a udržiavanie softvéru na zaistenie bezpečnosti a ochrany informácií pred zneužitím.

(540) www.maxklub.sk

(732) Slovak Telekom, a. s., Námestie slobody 6, 817 62 Bratislava, SK;

(111) 214717

(151) 3.8.2006

(180) 20.7.2015

(210) 1304-2005

(220) 20.7.2005

(442) 2.3.2006

8 (511) 9, 16, 35, 36, 37, 38, 41, 42

(511) 9 - Elektrické, elektronické, optické, meracie, signalizačné, kontrolné, učebné prístroje a zariadenia; prístroje na záznam, prenos, spracovanie a reprodukciu zvuku, obrazu alebo dát; koncové a ostatné telekomunikačné zariadenia; vysielacie zariadenia; prepájacie alebo smerovacie zariadenia, zabezpečovacie zariadenia proti odcudzeniu, zariadenia na sprostredkovanie prenosu dát; magnetické nosiče údajov; počítače; periférne zariadenia k počítačom; elektronické obvody na prenos programovaných dát; počítačové programy; počítačový softvér; počítačový softvér poskytovaný z internetu; kopírovateľné elektronické publikácie poskytované on-line z počítačových báz dát alebo z internetu; počítačový softvér na umožnenie pripojenia k bazám dát a k internetu, počítačový softvér na umožnenie vyhľadávania dát; kopírovateľná digitálna hudba poskytovaná z počítačových báz dát, internetu alebo z internetových webových stránok; MP3 prehrávače; videofilm; mikroprocesory; klávesnice; modemy; audiovizuálne prístroje a zariadenia a prístroje na elektronické hry, čipové telefónne karty.

16 - Telefónne zoznamy; tlačoviny, knihy; časopisy; periodiká, adresáre, diáre, kalendáre, tlačene publikácie; inštruktážny materiál s výnimkou prístrojov a zariadení.

35 - Zbieranie a zoradovanie údajov do počítačových databáz, spracovanie dát; služby obchodnej správy na spracovanie predaja prostredníctvom internetu; obchodné informačné služby; poradenstvo v obchodnej činnosti súvisiacej s telekomunikáciami; reklama a predvádzanie služieb a výrobkov na reklamné účely a podporu predaja; prieskum trhu; spracovanie výpisov z účtu a zasielanie reklamných materiálov zákazníkom; vzťahy s verejnosťou; reklama (on-line) na počítačovej sieti, inzercia výrobkov a služieb, sprostredkovanie obchodných služieb.

36 - Služby v oblasti realít; manažment nehnuteľností a s tým súvisiace poskytovanie informácií a poradenstvo; poskytovanie informačných služieb z oblasti poisťovníctva, finančníctva, peňažníctva, internetového bankovníctva poskytované on-line z počítačových báz dát alebo z internetu; vydávanie a predaj telekomunikačných cien; finančný a operatívny lízing; sprostredkovanie bankových operácií.

37 - Inštalácia, údržba a servis telekomunikačného a komunikačného vybavenia; zriaďovanie, výstavba a údržba telekomunikačných a komunikačných zariadení, výstavba a údržba telekomunikačných a komunikačných sietí; poradenské a konzultačné služby týkajúce sa uvedených služieb.

38 - Telekomunikačné a komunikačné služby - najmä služby zabezpečujúce vstup do telekomunikačných sietí, poskytovanie telekomunikačného pripojenia a prepojenia pre užívateľov sietí; poskytovanie telekomunikačného pripojenia a užívateľského prístupu na internet alebo bázy dát; prenos všetkých druhov signálov a informácií vo verejnej telefónnej sieti (vrátane zabezpečovania nadväznosti vymedzenej časti verejnej telefónnej siete na medzinárodnú telekomunikačnú sieť); príjem, vysielanie a prenos rozhlasových, televíznych a ostatných komunikačných a telekomunikačných signálov a správ; komunikácia telefónna a telegrafická, komunikácia prostredníctvom optických káblov, komunikácia pomocou počítačov; satelitné telekomunikačné služby; multimedialne telekomunikačné služby, telekonferenčné služby; prenájom telekomunikačných okruhov; prenájom telekomunikačných zariadení; informačné kancelárie na poskytovanie informácií o uvedených službách; poskytovanie prístupu on-line na účely vyhľadávania a obnovovania informácií; poradenské služby on-line alebo prostredníctvom internetu týkajúce sa služieb v tr. 38.

41 - Poskytovanie on-line elektronických publikácií, publikácia elektronických kníh, novín a časopisov on-line; poskytovanie (on-line) počítačových hier z počítačových báz dát alebo prostredníctvom internetu; služby video- a audioprenájomu; organizovanie a vedenie konferencií, seminárov a workshopov poskytované on-line prostredníctvom telekomunikačného spojenia alebo počítačovej siete; publikácia textov (okrem reklamných a náborových); poskytovanie nekopírovateľnej digitálnej hudby z internetu a z internetových webových stránok; informácie o možnostiach rekreácie, zábavy, výchovy a vzdelávania poskytované on-line alebo prostredníctvom internetu.

42 - Plánovanie a projektovanie telekomunikačných zariadení, návrh a implementácia telekomunikačných, dátových a multimedialných sietí; návrh, inštalácia a údržba a aktualizácia počítačového softvéru (vrátane softvérových systémov) a počítačových programov; služby počítačového programovania poskytované on-line, zhotovovanie kópií počítačových programov; prevod a konverzia údajov a dokumentov z fyzických médií na elektronické médiá; vytváranie a údržba webových stránok; vytváranie a údržba registra doménových mien; poskytovanie informácií a poradenské služby on-line z počítačových báz dát

alebo prostredníctvom internetu; prenájom počítačov a softvérov, tvorba a udržiavanie softvéru na zaistenie bezpečnosti a ochrany informácií pred zneužitím.

(540) www.st.sk

(732) Slovak Telekom, a. s., Námestie slobody 6, 817 62 Bratislava, SK;

(111) 214718

(151) 3.8.2006

(180) 20.7.2015

(210) 1305-2005

(220) 20.7.2005

(442) 2.3.2006

8 (511) 9, 16, 35, 36, 37, 38, 41, 42

(511) 9 - Elektrické, elektronické, optické, meracie, signalizačné, kontrolné, učebné prístroje a zariadenia; prístroje na záznam, prenos, spracovanie a reprodukciu zvuku, obrazu alebo dát; koncové a ostatné telekomunikačné zariadenia; vysielacie zariadenia; prepájacie alebo smerovacie zariadenia, zabezpečovacie zariadenia proti odcudzeniu, zariadenia na sprostredkovanie prenosu dát; magnetické nosiče údajov; počítače; periférne zariadenia k počítačom; elektronické obvody na prenos programovaných dát; počítačové programy; počítačový softvér; počítačový softvér poskytovaný z internetu; kopírovateľné elektronické publikácie poskytované on-line z počítačových báz dát alebo z internetu; počítačový softvér na umožnenie pripojenia k bazám dát a k internetu, počítačový softvér na umožnenie vyhľadávania dát; kopírovateľná digitálna hudba poskytovaná z počítačových báz dát, internetu alebo z internetových webových stránok; MP3 prehrávače; videofilmy; mikroprocesory; klávesnice; modemy; audiovizuálne prístroje a zariadenia a prístroje na elektronické hry, čipové telefónne karty.

16 - Telefónne zoznamy; tlačoviny, knihy; časopisy; periodiká, adresáre, diáre, kalendáre, tlačené publikácie; inštruktážny materiál s výnimkou prístrojov a zariadení.

35 - Zbieranie a zoraďovanie údajov do počítačových databáz, spracovanie dát; služby obchodnej správy na spracovanie predaja prostredníctvom internetu; obchodné informačné služby; poradenstvo v obchodnej činnosti súvisiacej s telekomunikáciami; reklama a predvádzanie služieb a výrobkov na reklamné účely a podporu predaja; prieskum trhu; spracovanie výpisov z účtu a zasielanie reklamných materiálov zákazníkom; vzťahy s verejnosťou; reklama (on-line) na počítačovej sieti, inzercia výrobkov a služieb, sprostredkovanie obchodných služieb.

36 - Služby v oblasti realít; manažment nehnuteľností a s tým súvisiace poskytovanie informácií a poradenstvo; poskytovanie informačných služieb z oblasti poisťovníctva, finančníctva, peňažníctva, internetového bankovníctva poskytované on-line z počítačových báz dát alebo z internetu; vydávanie a predaj telekomunikačných cien; finančný a operatívny lízing; sprostredkovanie bankových operácií.

37 - Inštalácia, údržba a servis telekomunikačného a komunikačného vybavenia; zriaďovanie, výstavba a údržba telekomunikačných a komuni-

kačných zariadení, výstavba a údržba telekomunikačných a komunikačných sietí; poradenské a konzultačné služby týkajúce sa uvedených služieb.

38 - Telekomunikačné a komunikačné služby - najmä služby zabezpečujúce vstup do telekomunikačných sietí, poskytovanie telekomunikačného pripojenia a prepojenia pre užívateľov sietí; poskytovanie telekomunikačného pripojenia a užívateľského prístupu na internet alebo bázy dát; prenos všetkých druhov signálov a informácií vo verejnej telefónnej sieti (vrátane zabezpečovania nadväznosti vymedzenej časti verejnej telefónnej siete na medzinárodnú telekomunikačnú sieť); príjem, vysielanie a prenos rozhlasových, televíznych a ostatných komunikačných a telekomunikačných signálov a správ; komunikácia telefónna a telegrafická, komunikácia prostredníctvom optických káblov, komunikácia pomocou počítačov; satelitné telekomunikačné služby; multimedialne telekomunikačné služby, telekonferenčné služby; prenájom telekomunikačných okruhov; prenájom telekomunikačných zariadení; informačné kancelárie na poskytovanie informácií o uvedených službách; poskytovanie prístupu on-line na účely vyhľadávania a obnovovania informácií; poradenské služby on-line alebo prostredníctvom internetu týkajúce sa služieb v tr. 38.

41 - Poskytovanie on-line elektronických publikácií, publikácia elektronických kníh, novín a časopisov on-line; poskytovanie (on-line) počítačových hier z počítačových báz dát alebo prostredníctvom internetu; služby video- a audioprenájmu; organizovanie a vedenie konferencií, seminárov a workshopov poskytované on-line prostredníctvom telekomunikačného spojenia alebo počítačovej siete; publikácia textov (okrem reklamných a náborových); poskytovanie nekopírovateľnej digitálnej hudby z internetu a z internetových webových stránok; informácie o možnostiach rekreácie, zábavy, výchovy a vzdelávania poskytované on-line alebo prostredníctvom internetu.

42 - Plánovanie a projektovanie telekomunikačných zariadení, návrh a implementácia telekomunikačných, dátových a multimedialných sietí; návrh, inštalácia a údržba a aktualizácia počítačového softvéru (vrátane softvérových systémov) a počítačových programov; služby počítačového programovania poskytované on-line, zhotovovanie kópií počítačových programov; prevod a konverzia údajov a dokumentov z fyzických médií na elektronické médiá; vytváranie a údržba webových stránok; vytváranie a údržba registra doménových mien; poskytovanie informácií a poradenské služby on-line z počítačových báz dát alebo prostredníctvom internetu; prenájom počítačov a softvérov, tvorba a udržiavanie softvéru na zaistenie bezpečnosti a ochrany informácií pred zneužitím.

(540) www.slovak-telecom.sk

(732) Slovak Telekom, a. s., Námestie slobody 6, 817 62 Bratislava, SK;

(111) 214719

(151) 3.8.2006

(180) 20.7.2015

(210) 1306-2005

(220) 20.7.2005

(442) 2.3.2006

8 (511) 9, 16, 35, 36, 37, 38, 41, 42

(511) 9 - Elektrické, elektronické, optické, meracie, signalizačné, kontrolné, učebné prístroje a zariadenia; prístroje na záznam, prenos, spracovanie a reprodukciu zvuku, obrazu alebo dát; koncové a ostatné telekomunikačné zariadenia; vysielacie zariadenia; prepájacie alebo smerovacie zariadenia, zabezpečovacie zariadenia proti odcudzeniu, zariadenia na sprostredkovanie prenosu dát; magnetické nosiče údajov; počítače; periférne zariadenia k počítačom; elektronické obvody na prenos programovaných dát; počítačové programy; počítačový softvér; počítačový softvér poskytovaný z internetu; kopírovateľné elektronické publikácie poskytované on-line z počítačových báz dát alebo z internetu; počítačový softvér na umožnenie pripojenia k bázam dát a k internetu, počítačový softvér na umožnenie vyhľadávania dát; kopírovateľná digitálna hudba poskytovaná z počítačových báz dát, internetu alebo z internetových webových stránok; MP3 prehrávače; videofilm; mikroprocesory; klávesnice; modemy; audiovizuálne prístroje a zariadenia a prístroje na elektronické hry, čipové telefónne karty.

16 - Telefónne zoznamy; tlačoviny, knihy; časopisy; periodiká, adresáre, diáre, kalendáre, tlačene publikácie; inštruktážny materiál s výnimkou prístrojov a zariadení.

35 - Zbieranie a zoraďovanie údajov do počítačových databáz, spracovanie dát; služby obchodnej správy na spracovanie predaja prostredníctvom internetu; obchodné informačné služby; poradenstvo v obchodnej činnosti súvisiacej s telekomunikáciami; reklama a predvádzanie služieb a výrobkov na reklamné účely a podporu predaja; prieskum trhu; spracovanie výpisov z účtu a zasielanie reklamných materiálov zákazníkom; vzťahy s verejnosťou; reklama (on-line) na počítačovej sieti, inzercia výrobkov a služieb, sprostredkovanie obchodných služieb.

36 - Služby v oblasti realít; manažment nehnuteľností a s tým súvisiace poskytovanie informácií a poradenstvo; poskytovanie informačných služieb z oblasti poisťovníctva, finančníctva, peňažníctva, internetového bankovníctva poskytované on-line z počítačových báz dát alebo z internetu; vydávanie a predaj telekomunikačných cenín; finančný a operatívny lízing; sprostredkovanie bankových operácií.

37 - Inštalácia, údržba a servis telekomunikačného a komunikačného vybavenia; zriaďovanie, výstavba a údržba telekomunikačných a komunikačných zariadení, výstavba a údržba telekomunikačných a komunikačných sietí; poradenské a konzultačné služby týkajúce sa uvedených služieb.

38 - Telekomunikačné a komunikačné služby - najmä služby zabezpečujúce vstup do telekomunikačných sietí, poskytovanie telekomunikačného pripojenia a prepojenia pre užívateľov sietí; poskytovanie telekomunikačného pripojenia a užívateľského prístupu na internet alebo bázy dát;

prenos všetkých druhov signálov a informácií vo verejnej telefónnej sieti (vrátane zabezpečovania nadväznosti vymedzenej časti verejnej telefónnej siete na medzinárodnú telekomunikačnú sieť); príjem, vysielanie a prenos rozhlasových, televíznych a ostatných komunikačných a telekomunikačných signálov a správ; komunikácia telefónna a telegrafická, komunikácia prostredníctvom optických káblov, komunikácia pomocou počítačov; satelitné telekomunikačné služby; multimedialne telekomunikačné služby, telekonferenčné služby; prenájom telekomunikačných okruhov; prenájom telekomunikačných zariadení; informačné kancelárie na poskytovanie informácií o uvedených službách; poskytovanie prístupu on-line na účely vyhľadávania a obnovovania informácií; poradenské služby on-line alebo prostredníctvom internetu týkajúce sa služieb v tr. 38.

41 - Poskytovanie on-line elektronických publikácií, publikácia elektronických kníh, novín a časopisov on-line; poskytovanie (on-line) počítačových hier z počítačových báz dát alebo prostredníctvom internetu; služby video- a audioprenájomu; organizovanie a vedenie konferencií, seminárov a workshopov poskytované on-line prostredníctvom telekomunikačného spojenia alebo počítačovej siete; publikácia textov (okrem reklamných a náborových); poskytovanie nekópiovateľnej digitálnej hudby z internetu a z internetových webových stránok; informácie o možnostiach rekreácie, zábavy, výchovy a vzdelávania poskytované on-line alebo prostredníctvom internetu.

42 - Plánovanie a projektovanie telekomunikačných zariadení, návrh a implementácia telekomunikačných, dátových a multimedialných sietí; návrh, inštalácia a údržba a aktualizácia počítačového softvéru (vrátane softvérových systémov) a počítačových programov; služby počítačového programovania poskytované on-line, zhotovovanie kópií počítačových programov; prevod a konverzia údajov a dokumentov z fyzických médií na elektronické médiá; vytváranie a údržba webových stránok; vytváranie a údržba registra doménových mien; poskytovanie informácií a poradenské služby on-line z počítačových báz dát alebo prostredníctvom internetu; prenájom počítačov a softvérov, tvorba a udržiavanie softvéru na zaistenie bezpečnosti a ochrany informácií pred zneužitím.

(540) **www.zoznamst.sk**

(732) Slovak Telekom, a. s., Námestie slobody 6, 817 62 Bratislava, SK;

(111) 214720

(151) 3.8.2006

(180) 19.7.2015

(210) 5872-2005

(220) 19.7.2005

(442) 8.9.2005

8 (511) 5, 21, 24, 27

(511) 5 - Absorpčné tampóny, chemické antikoncepčné prípravky, antiseptické prípravky, dezinfekčné prípravky, dámske vložky, hygienické nohavičky, hygienické vložky, hygienické vložky pre

inkontinentných pacientov, absorpčné nohavičky pre inkontinentných pacientov, menštruačné nohavičky, menštruačné tampóny, menštruačné vložky, zdravotné nohavičky, hygienické obrúsky, obvazový materiál, potrava pre dojčatá, hojivé špongie, tampóny napustené farmaceutickými vodičkami, chemické prípravky na určenie ťarchavosti, vankúšiky na dojčenie, vata na lekárske účely.

21 - Špongie na použitie v domácnosti, predovšetkým antibakteriálne, tvarované, teflónové, masážne, hygienické, detské alebo profilované špongie na umývanie a čistenie, špongie na umývanie a leštenie áut, špongie zo syntetickej jelenice, špongie s abrazívom na čistenie, držiaky na špongie, handry na čistenie, abrazívne handry na čistenie, špongiové utierky na umývanie a použitie v domácnosti, syntetická jelenica na umývanie a utieranie, handry na čistenie alebo umývanie, netkané handry na čistenie alebo umývanie, kovové drôtenky, drôtenky na čistenie, drôtenky na použitie v kuchyni, plastové drôtenky na čistenie, drôtenky z ocelevej alebo nerezevej vlny na čistenie, kefársky tovar, kefy, kefky, kefy a kefky na umývanie riadu, kefy pre domácnosť, WC kefy, WC kefové súpravy, gumové zvony na čistenie v domácnosti, stierky na umývanie okien, stierky so špongiou na umývanie okien, štipce na bielizeň, vedrá, mopy, handry a čistiace vložky pre mopy, metly, zmetáky, metličky, lopatky na čistenie a upratovanie, dávkovače mydla, žehliace dosky, dosky na pranie, držiaky na mydlo, pracháče na koberce ako ručné nástroje, usne na leštenie, leštiace rukavice, rukavice pre domácnosť, záhradnícke rukavice, neelektrické leštiace zariadenia, mechanické metly, smetné nádoby, nádoby na použitie v domácnosti alebo v kuchyni nie z drahých kovov, čističky peria, potreby pre domácnosť s výnimkou potrieb z drahých kovov, prachovky, semiš na čistenie, sušiaci na bielizeň, šnúry na sušenie bielizne, štetky na holenie, vlnený odpad na čistenie, zubné kefky.

24 - Textilné utierky, obrúsky, utierky na riad, utierky z netkaného textilu, pijavé utierky na riad, mikrovláknové utierky, umývacie rukavice, kúpeľňové textilie s výnimkou oblečenia, netkané textilie, textilné obrúsky na odstraňovanie šminiek, textilné utierky na tvár, textilné vreckovky.

27 - Dverové rohožky, dverové rohožky na čistenie obuvi, čistiace dverové koberčeky a rohožky, koberce, koberčeky, kúpeľňové predložky, protišmykové rohože, trstinové rohože, umelé trávniky.

(540)



(732) CLEANEX, s. r. o., Trenčianska 17, 915 01 Nové Mesto nad Váhom, SK;

(740) Porubčan Róbert, Ing., Ivanka pri Dunaji, SK;

(111) 214721
 (151) 3.8.2006
 (180) 8.9.2015
 (210) 6019-2005
 (220) 8.9.2005
 (442) 6.4.2006

8 (511) 29
 (511) 29 - Syry.

(540) **PARTYCUBES**

(732) FROMAGERIES BEL, société anonyme, 16 boulevard Malesherbes, 75008 Paríž, FR;
 (740) Kastler Anton, Bratislava, SK;

(111) 214723
 (151) 3.8.2006
 (180) 15.5.2012
 (210) 1434-2002
 (220) 15.5.2002
 (442) 3.6.2003

8 (511) 18, 35
 (511) 18 - Odevy z kože, odevy z imitovanej kože.
 35 - Sprostredkovanie obchodu s tovarmi.

(540)



(732) CHANTALL, s. r. o., Vajnorská 100, 831 03 Bratislava, SK;

(111) 214724
 (151) 3.8.2006
 (180) 3.6.2012
 (210) 1667-2002
 (220) 3.6.2002
 (442) 3.6.2003

8 (511) 18, 35
 (511) 18 - Koža, koženka, výrobky z kože patriace do triedy 18.
 35 - Sprostredkovanie obchodu s tovarom.

(540) **CHANTALL**

(732) CHANTALL, s. r. o., Vajnorská 100, 831 03 Bratislava, SK;

(111) 214725
 (151) 3.8.2006
 (180) 20.8.2012
 (210) 2401-2002
 (220) 20.8.2002
 (442) 4.11.2003

8 (511) 5, 32, 35
 (511) 5 - Minerálne vody na liečenie, dietetické nápoje upravené na lekárske účely.
 32 - Minerálne vody (nápoje), prípravky na výrobu minerálnej vody, citronády, nealkoholické nápoje, prípravky na výrobu nápojov, prášky na výrobu šumivých nápojov, príchuti na výrobu nápojov, sirupy na výrobu nápojov, stolové vody, šumivé nápoje, sýtená voda.
 35 - Predvádzanie tovaru, prieskum trhu, prieskum verejnej mienky, reklama, rozhlasová reklama, televízna reklama.

(540)



(591) biela, svetlomodrá, tmavomodrá, červená
 (732) EURO-MINERÁL, s. r. o., Korytnica 669, 034 75 Korytnica, SK;

(111) 214726
 (151) 3.8.2006
 (180) 20.8.2012
 (210) 2403-2002
 (220) 20.8.2002
 (442) 4.11.2003

8 (511) 35
 (511) 35 - Predvádzanie tovaru, prieskum trhu, prieskum verejnej mienky, reklama, rozhlasová reklama, televízna reklama, reklamná a propagačná činnosť, podpora predaja tretích osôb.

(540) **MAGNÉZIA**

(732) EURO-MINERÁL, s. r. o., Korytnica 669, 034 75 Korytnica, SK;

(111) 214731
 (151) 3.8.2006
 (180) 20.8.2013
 (210) 2371-2003
 (220) 20.8.2003
 (442) 8.9.2004

8 (511) 33
 (511) 33 - Alkoholické nápoje s výnimkou piva.
 (540)



(591) zelená, červená, žltá, zlatá
 (732) ALKOMTRADE s. r. o., Svodín 1120, 943 54 Svodín, SK;

(111) 214732
 (151) 3.8.2006
 (180) 25.8.2013
 (210) 2414-2003
 (220) 25.8.2003
 (310) 191084
 (320) 28.4.2003
 (330) CZ
 (442) 8.6.2004

8 (511) 18, 24, 25, 28

(511) 18 - Batohy, batohy pre horolezcov, batohy turistické, chlebníky, kabelky, aktovky, diplomatky, cestovné kufre, kufre na kolieskach, diplomatické kufríky, kufríky na toaletné potreby, nákupné tašky, tašky na kolieskach, tašky plážové, peňaženky, obaly na odevy, kľúčanky, puzdrá na navštívenky a preukazy, slnečníky, dáždnyky.

24 - Tkaniny, látky a textilné výrobky zahrnuté v tejto triede, lôžkoviny, pokrývky posteľné (tiež cestovné) a obrusy s výnimkou papierových, spacie vaky nahradzujúce prikrývky.

25 - Oblečenie, odevy a módné doplnky zahrnuté v tejto triede, najmä odevy z kože, odevy z napodobenín kože, pánske alebo chlapčenské zvrchníky, plášte, vetrovky, bundy, pánske alebo chlapčenské obleky, kabáty, saká, blejzre, nohavice, lýtkové a krátke nohavice pletené, pyžamá, kúpacie plášte, župany, pánske alebo chlapčenské košele, pánske alebo chlapčenské tielka a tričká, tkané i pletené, spodná bielizeň, spodná bielizeň pohlcujúca pot, pyžamá, kúpacie plášte, župany, pánske alebo chlapčenské plavky, dámske alebo dievčenské zvrchníky, plášte, peleríny, bundy, vetrovky, dámske alebo dievčenské obleky, komplety, saká, kabáty, blejzre, nohavicové sukne, nohavice, pletené alebo háčkované, pyžamá, kúpacie plášte, župany, dámske a dievčenské kostýmy, kabátiky, šaty, sukne, dámske plavky, dámske alebo dievčenské plavky, tielka, tričká, tielka pletené i háčkované, pulóvre, svetre, vesty pletené alebo háčkované, dojčenské odevy pletené alebo háčkované, pančuškové nohavice, pančuchy, ponožky, dojčenské odevy, tepláky, lyžiarske odevy, osobná bielizeň, plecnicie, vreckovky, plédy, šatky, mantily, závoje, viazanky, motýliky, kravaty, živôtky, pleteniny, krátke kabátiky, župany, konfekcia, klobúky, kapucne, čapice, šály, čelenky, pokrývky hlavy, rukavice, obuv zahrnutá v tejto triede, najmä topánky šnurovacie, galoše, čižmy, obuv športová, obuv lyžiarska, obuv na futbal, obuv kúpacia, obuv gymnastická, obuv plátenná.

28 - Potreby na gymnastiku a šport zahrnuté v tejto triede, najmä korčule, činky, golfové palice, hokejky, postroje pre horolezcov, upínacie pásy pre horolezcov, stacionárne bicykle na cvičenie, lyže, lyže vodné, lopty na hranie, loptičky na hranie, náčinie rybárske, pištoly na paintball, golfové palice, rukavice na šport, posilňovače svalov, prúty rybárske, harpúny (ako športové náradie), vaky a obaly na lyže, lyže na surfovanie, surfovacie dosky, rakety s pružným výpletom, výplety na rakety, šermiarske zbrane, viazanie na lyže, vosky na lyže.

(540)

NORWELL

(732) NORWELL, s. r. o., Kosatcová 14, 612 00 Brno, CZ;

(740) Kubínyi Peter, Bc., Trenčín, SK;

Obnovené ochranné známky

(210)	(111)	(210)	(111)	(210)	(111)	(210)	(111)
1324	116950	40-96	192478	1685-96	184774	2534-96	185576
4056	117183	283-96	184354	1706-96	185496	2666-96	186990
4057	117184	310-96	183475	1729-96	185071	2667-96	186991
5810	90445	312-96	184355	1730-96	185072	2670-96	190642
6551	90114	581-96	183900	1731-96	185073	2672-96	186681
7363	91693	653-96	186614	1781-96	185092	2673-96	186682
7385	152738	908-96	183944	1782-96	185093	2877-96	185663
7621	91826	909-96	183945	1783-96	185094	2941-96	186346
8035	152780	910-96	183946	1817-96	184045	2942-96	186347
8036	152781	913-96	183949	1826-96	185503	3006-96	186020
37878	157247	915-96	183951	1827-96	184518	3012-96	185733
38342	157351	1024-96	184452	1834-96	177350	3013-96	185734
38356	157636	1281-96	198395	1835-96	177351	3019-96	185274
38357	157624	1368-96	185019	1838-96	184788	3107-96	187318
38373	158068	1457-96	185480	1846-96	184792	3117-96	186034
49322	163315	1458-96	185481	1885-96	192766	3129-96	187010
49447	163577	1469-96	186306	1892-96	185957	3130-96	186039
49463	163481	1503-96	177199	1898-96	186957	3131-96	186040
49533	163470	1571-96	185935	1905-96	184522	3167-96	186045
49679	163164	1572-96	185936	1918-96	184531	3206-96	186065
49680	163165	1573-96	185937	1920-96	184532	3284-96	189295
54697	166452	1574-96	185938	1942-96	184809	3355-96	187753
54744	166694	1576-96	185484	1943-96	184810	3369-96	191033
54746	166484	1585-96	186638	1944-96	184811	3397-96	187758
54747	166485	1586-96	186639	1990-96	184823	3501-96	185770
54796	166718	1587-96	191025	2016-96	185961	3502-96	187760
54803	166742	1594-96	185491	2085-96	186655	3503-96	185771
54817	166749	1599-96	186640	2086-96	186656	3504-96	185772
54847	166743	1600-96	188709	2087-96	186657	623-97	187363
55096	166772	1603-96	187716	2145-96	187728	624-97	187364
3416-95	187631	1605-96	185055	2226-96	185548	1978-97	188860
3498-95	183039	1606-96	185056	2352-96	184851	1373-2005	213915
3501-95	186598	1613-96	185493	2353-96	184852	1424-2005	213916
38-96	192476	1669-96	193543	2369-96	186665		
39-96	192477	1681-96	184772	2499-96	185225		

(111) 90114

(151) 24.6.1946

(156) 24.6.2006

(180) 24.6.2016

(210) 6551

(220) 24.6.1946

7 (511) 6, 7, 8, 9, 11, 12, 17, 20

(510) Dosky na vozidlové prístroje, tlmiče nárazov, brzdy, brzdové bubny, klátky, valce, piesty, piestové kotúče, priehradky, pedále, ojnice a pružiny, vozidlové pružiny, prístroje na stieranie predných skiel a samostatné zavesovadlá na predný koniec; úplné súpravy na vykurovanie budov petrolejom a plynom, horáky olejové a plynové, bojler, pece, ohrievače vody pre montážne dielne, (servis), úplné zariadenia na kondicionovanie vzduchu, vetracie zariadenia so zvlhčováním a zvýšeným ťahom, nádrže na horúcu vodu a expanzné, plynové generátory, samočinné kúrenia pre pece a vykurovacie skrine, výplne do skriň, násypky, spodky násypiek, dvere násypiek, prevodové skrine, dúchadlá, retorty, základne, kryty, potrubie, rúrové bloky, zadržiacie prstene na potrubia, napájacie potrubia na horľaviny, potrubia na odvádzanie

vzduchu, veká (vrchnáky) pre dohľad, drviace bloky, regulačné klapky, ovládacie káble k nim; elektromotory všetkých druhov a to dynamomotory a elektromotory na výkony so zlomkom konskej sily a súčasti k nim, ako statory, rotory, kotvy, skratkové mechanizmy a ústrojenstvá, závažia, pružiny a zvieracie objímky na ne, kefovité brzdy, kefy, ložiská, regulátorové súpravy, regulátorové pružiny, misky týchto pružín, zadržiacie misky pružín, podklady, kaučuk na uloženie podkladu, prstene na uloženie podkladu, napínače remeňov a základne na napínanie remeňov, montážne dosky, ústrojenstvo na vyrovnávanie koncovej vôle, kondenzátory plnené olejom, voskom a elektrolytové, transformátory, transformátory-kondenzátory, reaktory, reostaty, regulátory rýchlosti, reverzné vypínače, samočinné vypínače, odstredivé vypínače, relé, vypínacie dotyky, dotykové dosky, dotykové ramená, ochranné ústrojenstvá, termatrony, svorkové klátky, svorkové dosky, skrine vedenia, cievky pre pole a komutátory, riadiace prístroje elektromotorov a súčastí k nim, ako magnetické spúšťače, spúšťače do vedenia linky, solenoidové cievky, vykurovacie (vyhrievacie) články, dotyky, návra-

tové mechanizmy, návratové tlačidlá, skrinky na oblúk pri vypnutí, relé preťaženia, vypínače, tlačidlové stanice, obmedzovače, tlakové spínače a termostátové relé, generátory motorových vozidiel a ich súčasti, kotvy, kefky, vypínacie relé, regulátory napätia, magnetizačné cievky, uloženia a puzdrá, spúšťačové motorčeky motorových vozidiel a ich súčasti: kotvy, kefky, spúšťačové pohony, ručné spúšťačové spínače so solenoidom, relé a vákuové riadiace ústrojenstvo, rozdeľovače k zapalovačom motorových vozidiel a ich súčasti, ako čapy, rotory, kondenzátory, dotykové ramená, dotykové hroty, ústrojenstvá, spojky a vákuové riadiace ústrojenstvo, vypínače pre motorové vozidlá, ako spúšťače, osvetlenie, zatemňovadlá, svetlá oznamujúce zaradenie jazdy a solenoidové vypínače, cievky zapalovania, relé húkačiek motorových vozidiel, regulátory prúdu pre motorové vozidlá, vodiče, izolátory, spojovacie ústrojenstvo, cievky rozvádzača, vypínače preťaženia, magnetomotorické ústrojenstvo, zdroje elektrickej energie; batérie, akumulátory a ich súčasti, káble akumulátorových batérií, prúdové generátorové a rozvážacie zariadenia na osvetlenie a na hnacie účely, ako sú motoricky poháňané dynamá a ich zariadenia, súčiastky a príslušenstvo, elektrické ventilátory všetkých druhov, ako sú stropné, cirkulačné, stolné a vetracie a ich riadiace ústrojenstvá, súčiastky a príslušenstvá, rádiové prijímače s ovládacím ústrojenstvom, ich súčasti a príslušenstvo, vibrátory rádiových zariadení, elektricky poháňané dúchadlá vykurovacích prístrojov a ochladzovačov všetkých druhov, vákuové odsávače, ich riadenie a súčiastky, spúšťačové, osvetľovacie a zapalovacie zariadenia, ich riadenie, súčiastky a príslušenstvo, používané v spaľovacích motoroch vozidiel, člnov, lietadiel a všetkých druhov v samohybných a stacionárnych strojov, elektrické žehličky a ich súčiastky, elektricky riadené návestné (pokynové) ústrojenstvá všetkých druhov pre motorové vozidlá ako sú húkačky a zatačkové návesti a ich súčasti, žiarovky pre elektrické svetlá všetkých druhov aké sa používajú v motorových vozidlách a príviesných vozoch a polovlečených vozoch; čerpadlá a čerpacie prístroje na privádzanie vody pod tlakom vo vodorovných zariadeniach na sídliskách a hospodárstvach a ich súčasti.

(540) DELCO

(732) GENERAL MOTORS CORPORATION, 300 Renaissance Center, Detroit, Michigan 48265-3000, US;

(111) 90445

(151) 30.4.1946
(156) 30.4.2006
(180) 30.4.2016
(210) 5810
(220) 30.4.1946

7 (511) 12

(510) Príviesové vozidlá.

(540) Fruehauf

(732) FRUEHAUF, Zone industrielle sud - BP 56, 42160 Andrezieux Boutheon, FR;
(740) Bušová Eva, JUDr., Bratislava, SK;

(111) 91693

(151) 17.7.1936
(156) 17.7.2006
(180) 17.7.2016
(210) 7363
(220) 17.7.1936

7 (511) 12

(510) Spaľovacie motory a ich súčasti a prevodové skrine tvoriace časti strojov pre motorové vozidlá a lietadlá, motorové cestné vozidlá a ich podvozky.

(540)



(732) ROLLS - ROYCE plc, 65 Buckingham Gate, London SW1E 6AT, GB;

(740) Suchoňová Katarína, JUDr., Banská Bystrica, SK;

(111) 91826

(151) 17.7.1906
(156) 17.7.2006
(180) 17.7.2016
(210) 7621
(220) 17.7.1906

7 (511) 33

(510) Whisky.

(540) Canadian Club

(732) 1666986 ONTARIO INC., 2072 Riverside Drive East, Windsor, Ontario N8Y 4S5, CA;

(740) Čechvalová Dagmar, Bratislava, SK;

(111) 116950

(151) 17.7.1946
(156) 17.7.2006
(180) 17.7.2016
(210) 1324
(220) 17.7.1946

7 (511) 1, 6, 19

(510) Umelé hnojivá. Kovy a kovový tovar všetkých druhov, nástroje a stroje. Cementový tovar, hlinený tovar, vápno, šamotový tovar, škvárové tvárnice.

(540)



(732) VÍTKOVICE, akciová spoločnosť, 706 02 Ostrava - Vítkovice, CZ;

(740) PATENTSERVIS BRATISLAVA, a. s., Bratislava, SK;

(111) 117183

(151) 30.9.1946
(156) 30.9.2006
(180) 30.9.2016
(210) 4056
(220) 30.9.1946

7 (511) 33

(510) Borovička.

(540)



- (591) červená, biela, zelená, čierna
 (732) RUDOLF JELÍNEK, a.s., Razov 472, 763 12 Vizovice, CZ;
 (740) Belička Ivan, Ing., Banská Bystrica, SK;

(111) 117184

- (151) 30.9.1946
 (156) 30.9.2006
 (180) 30.9.2016
 (210) 4057
 (220) 30.9.1946

7 (511) 33

- (510) Slivovica, borovička, marhuľovica, čerešňovica, cherry-brandy, kláštorňý likér, cordial, terkelica, brandy.

(540)



- (732) RUDOLF JELÍNEK, a.s., Razov 472, 763 12 Vizovice, CZ;
 (740) Belička Ivan, Ing., Banská Bystrica, SK;

(111) 152738

- (151) 10.8.1956
 (156) 28.5.2006
 (180) 28.5.2016
 (210) 7385
 (220) 28.5.1956

7 (511) 7

- (510) Vzduchové kompresory piestové a rotačné, stabilné a pojazdné do výkonu 1000 m³ vzduchu za hodinu, ventily k vzduchovým kompresorom piestovým (zvlášť určené typy).

(540)



- (732) ATMOS Chrást, s.r.o., Plzeňská 168, 330 03 Chrást u Plzně, CZ;
 (740) Kubínyi Peter, Bc., Trenčín, SK;

(111) 152780

- (151) 17.10.1956
 (156) 18.9.2006
 (180) 18.9.2016
 (210) 8035
 (220) 18.9.1956

7 (511) 3, 29

- (511) 3 - Mydlá, parfumériové výrobky, čistiace a kozmetické výrobky všetkých druhov.
 29 - Umelé jedlé tuky.

(540) ZENIT

- (732) ZENIT, spol. s r. o., Pražská 162, 286 01 Čáslav, CZ;
 (740) Kajabová Monika, JUDr., Bratislava, SK;

(111) 152781

- (151) 17.10.1956
 (156) 18.9.2006
 (180) 18.9.2016
 (210) 8036
 (220) 18.9.1956

7 (511) 3, 29

- (511) 3 - Mydlá, parfumériové výrobky, čistiace a kozmetické výrobky všetkých druhov.
 29 - Umelé jedlé tuky.

(540) SUSA

- (732) ZENIT, spol. s r. o., Pražská 162, 286 01 Čáslav, CZ;
 (740) Kajabová Monika, JUDr., Bratislava, SK;

(111) 157247

- (151) 22.3.1967
 (156) 12.7.2006
 (180) 12.7.2016
 (210) 37878
 (220) 12.7.1966

7 (511) 25

- (510) Podprsény, podvážkové pásy, pásy.

(540)

Exquisite Form

- (732) EXQUISITE ACQUISITION INC., 38-01 47th Avenue, Long Island City, 111 01 New York, US;
 (740) PATENTSERVIS BRATISLAVA, a. s., Bratislava, SK;

(111) 157351

- (151) 2.6.1967
 (156) 26.8.2006
 (180) 26.8.2016
 (210) 38342
 (220) 26.8.1966

7 (511) 6, 7, 9, 10, 11, 12

- (510) Stroje a prístroje na spracovanie materiálov, najmä vody, prístroje na spracovanie pilín a odpadových hmôt, prístroje na drvenie, mletie, spráškovanie, preosievanie, rozdeľovanie, triedenie, druho-
 vých oddeľovanie, dávkovanie a premývanie, sušenie a chladenie materiálov, najmä ľadu, uhlia, rúd, kovov, vlákien z triesiel stromov, obilnín, rastlín, atď. Vibračné stroje a prístroje a ich časti vrátane clôn, dopravníkov, výťahov, podávače na stroje a prístroje vrátane mechanických, clone-
 ných prístrojov na priemyselné dávkovanie a oddeľovanie pevných hmôt, najmä uhlia, vápna, piesku, rúd, drevených triesok, potravín a rôznych surových čiastočne spracovaných materiálov.

Stroje, prístroje a prípravky na spracovanie materiálov v priemyselnom meradle vrátane prístrojov na prepravu, dopravu, dvíhanie, výškovú prepravu a výťahovú dopravu materiálov, balíkov, strojových súčastí vrátane reťazových dopravníkov a výťahov, krytých dopravníkov, čeľustových, korčekových dopravníkov a výťahov, skrutkových dopravníkov, pásových dopravníkov a ich častí, ako aj náhradných dielov k takýmto strojom a prístrojom, najmä kotúče, kladky, čeľuste, reťazové hriadele, skrutkové hriadele a vodiace kladky. Mechanické lopaty, hĺbiče a žeriavy, výložníky a protičeľuste k nim, drapáky, korčeky, háky, barany. Hydraulické prídavné zariadenia na ovládanie strojov na premiestňovanie zeminy, najmä na mechanické lopaty, škrabáky, hĺbiče a korčekové rýpadlá. Prevodové stroje, prístroje, prevodové pomocné zariadenia a ich časti na priemyselné využitie, najmä zmontované systémy ozubených kôl a sústavy ozubených kolies kuželového typu, čelného priamozubého typu, šípového ozubeného typu, závitovkového a skrutkového typu, spojky, prevodovky s ozubenými pásmi a reťazami, hriadeľové spojky, ozubené valčeky, zmontované a nezmontované guľôčkové a valčekové ložiská, kompozíciou vyliate ložiská typu Babbitt, stojaté ložiská, výstredníky. Prístroje na vyvolávanie pohybu materiálov do nádrží, najmä na železničných vozňoch na vykonávanie prepravy sypkých hmôt do uzatvárateľných otvorov na nádržiach a náhradné súčiastky a diely k nim. Prístroje a stroje na nakladanie a vykladanie tovaru a balíkov. Kovy, kovové odliatky, kovové výkovky a kovové súčiastky k strojom, reťaze, laná, dopravníkové reťaze, pohonné reťaze, výťahové reťaze, valčekové ozubené kotúče, klieštiny, ložiská, vodiace kladky, valčeky, spriahadlové spojky, vodiace diely, prevodové skrine, kotúče a kladky, guľôčkové a valčekové ložiská. Vozidlá a súčiastky k nim, prístroje a stroje na prepravu materiálov. Prístroje na sušenie, chladenie, zmrazovanie, ohrev, prevzdušňovanie, dodávku vody a na zdravotnícke účely, prístroje na spracovanie pilín a priemyselných odpadov, sušičky a chladničky s otočnými bubnami.

(540) LINK - BELT

(732) FMC Corporation, 1735 Market Street, Philadelphia, Pennsylvania 19103, US;

(740) Fajnorová Mária, Ing., Bratislava, SK;

(111) 157624

(151) 12.10.1967

(156) 5.9.2006

(180) 5.9.2016

(210) 38357

(220) 5.9.1966

7 (511) 1, 2, 3, 4, 6, 7, 8, 9, 10, 11, 12, 14, 17, 28

(510) Chemické výrobky pre priemysel, vedu, fotografiu; zlúčeniny na hasenie ohňa; temperovacie látky a chemikálie vôbec; priemyselné lepidlá, farby, laky; ochranné prostriedky proti hrdzi a proti hnilobe dreva; farbivá; leptadlá; moridlá; živice, kovové fólie a kovy práškové pre maliarov a dekoratérov, tlačiarov a umelcov, prípravky bieliacie a iné práce prostriedky; prípravky na čistenie, leštenie, odmasťovanie, drhnutie, brúsenie, priemyselné oleje a tuky (nie oleje a tuky jedlé a éte-

rické oleje); mazadlá; obyčajné kovy v surovom a v polospracovanom stave a ich zliatiny; kofajnice a iný kovový materiál na železnice; laná a drôty s výnimkou elektrických vodivých drôtov, turbíny; umývačky na riad, práčky na bielizeň; sušičky pre práčovne; škrabačky a obrusovačky; spojky a remene s výnimkou spojok a remeňov pre vozidlá, ručné náradia a nástroje; vŕtacie hlavice; nožové brúsy; otvárače na konzervy, prístroje a nástroje vedecké, plavebné a letecké, kontrolné a elektrické prístroje a nástroje vrátane bezdrôtových, fotografické, kinematografické, optické prístroje a nástroje na váženie, meranie, signalizovanie, na kontrolné účely, záchranné a pre výučbu; automatické prístroje uvádzané do činnosti hodením mince alebo známky s možnosťou vrátenia drobných mincí; hovoriace stroje, televízne zariadenia, páskové zachytávače zvuku, fonografy, rádiové zariadenia; počítačie stroje; počítače; transformátory a súčasti na ne. Prístroje a nástroje chirurgické, lekárske, zubárske a zverolekárske, röntgenové prístroje a ich súčasti a príslušenstvo, zariadenia osvetľovacie, elektrické žiarovky všetkého druhu, zariadenia vykurovacie, na výrobu pary, zariadenia na varenie, chladenie, sušenie, vetranie, na rozvod vody a zariadenia zdravotnícke, vozidlá; dopravné prostriedky pozemné, letecké alebo vodné, vozíky a prístroje k nim, drahé kovy a ich zliatiny; draho-kamy; hodinárske výrobky a iné chronometrické zariadenia na meranie času; gutaperča, živica, balata a náhradky, výrobky z týchto hmôt, pokiaľ nie sú obsiahnuté v iných triedach; fólie dosky, bloky, tyče a rúry z plastických hmôt; hmoty tesniace, upchávkové a izolačné, najmä na balenie, utesňovanie obalov a izolovanie; azbest, slúda a výrobky z nich; hadice (okrem kovových), hry, hračky; telocvičné a športové potreby (s výnimkou odevov); ozdoby a dekorácie na vianočné stromčeky.

(540)



(732) General Electric Company, spoločnosť zriadená podľa zákonov štátu New York, 1 River Road, Schenectady, New York, US;

(740) Tomeš Pavol, Ing., Bratislava, SK;

(111) 157636

(151) 12.10.1967

(156) 5.9.2006

(180) 5.9.2016

(210) 38356

(220) 5.9.1966

7 (511) 1, 2, 3, 4, 6, 7, 8, 9, 10, 11, 12, 14, 17, 28

(510) Chemické výrobky pre priemysel, vedu, fotografiu; zlúčeniny na hasenie ohňa; temperovacie látky a chemikálie vôbec; priemyselné lepidlá, farby, laky; ochranné prostriedky proti hrdzi a proti hnilobe dreva; farbivá; leptadlá; moridlá; živice, kovové fólie a kovy práškové pre maliarov a dekoratérov, tlačiarov a umelcov, prípravky bieliacie a iné práce prostriedky; prípravky na čistenie,

leštenie, odmasťovanie, drhnutie, brúsenie, priemyselné oleje a tuky (nie oleje a tuky jedlé a éterické oleje); mazadlá, obyčajné kovy v surovom a v polospracovanom stave a ich zliatiny; koľajnice a iný kovový materiál na železnice; laná a drôty s výnimkou elektrických vodivých drôtov, turbíny; umývačky na riad, práčky na bielizeň; sušičky pre práčovne; škraabačky a obrusovačky; spojky a remene s výnimkou spojok a remeňov pre vozidlá, ručné náradia a nástroje; vŕtacie hlavice; nožové brúsy; otvárače na konzervy, prístroje a nástroje vedecké, plavebné a letecké, kontrolné a elektrické prístroje a nástroje vrátane bezdrôtových, fotografické, kinematografické, optické prístroje a nástroje na váženie, meranie, signalizovanie, na kontrolné účely, záchranné a na výučbu; automatické prístroje uvádzané do činnosti vhadením mince alebo známky s možnosťou vrátenia drobných mincí; hovoriace stroje, televízne zariadenia, páskové zachytávače zvuku, fonografy, rádiové zariadenia; počítačie stroje; počítače; transformátory a súčasti na ne. Prístroje a nástroje chirurgické, lekárske, zubárske a zverolekárske, röntgenové prístroje a ich súčasti a príslušenstvo, zariadenia osvetľovacie, elektrické žiarovky všetkého druhu, zariadenia vykurovacie, na výrobu pary, zariadenia na varenie, chladenie, sušenie, vetranie, na rozvod vody a zariadenia zdravotníckej; vozidlá; dopravné prostriedky pozemné, letecké alebo vodné, vozíky a prístroje k nim; drahé kovy a ich zliatiny; drahokamy; hodinárske výrobky a iné chronometrické zariadenia na meranie času; gutaperča, živica, balata a náhradky, výrobky z týchto hmôt, pokiaľ nie sú obsiahnuté v iných triedach; fólie dosky, bloky, tyče a rúry z plastických hmôt; hmoty tesniace, upchávkové a izolačné, najmä na balenie, utesňovanie obalov a izolovanie; azbest, slúda a výrobky z nich; hadice (okrem kovových), hry, hračky; telocvičné a športové potreby (s výnimkou odevov); ozdoby a dekorácie na vianočné stromčeky.

(540)

GENERAL  ELECTRIC

(732) General Electric Company, spoločnosť zriadená podľa zákonov štátu New York, 1 River Road, Schenectady, New York, US;

(740) Tomeš Pavol, Ing., Bratislava, SK;

(111) 158068

(151) 3.5.1968

(156) 19.9.2006

(180) 19.9.2016

(210) 38373

(220) 19.9.1966

7 (511) 7

(510) Elektrické generátory, najmä prenosné, ich časti a príslušenstvo.

(540)

HONDA

(732) Honda Giken Kogyo Kabushiki Kaisha, Tokyo, JP;

(740) Tomeš Pavol, Ing., Bratislava, SK;

(111) 163164

(151) 7.2.1977

(156) 25.11.2006

(180) 25.11.2016

(210) 49679

(220) 25.11.1976

7 (511) 9

(510) Magnetofóny, reproduktory a časti týchto výrobkov.

(540) **SUPERSCOPE**

(732) Superscope Technologies, Inc., 1508 Batavia Avenue, Geneva, Illinois 60134, US;

(740) Žovicová Viera, Mgr., Bratislava, SK;

(111) 163165

(151) 7.2.1977

(156) 25.11.2006

(180) 25.11.2016

(210) 49680

(220) 25.11.1976

7 (511) 9

(510) Rozhlasové ladiace prístroje, zosilňovače, predzosilňovače, prijímače, amplióny a slúchadlá.

(540) **SUPERSCOPE**

(732) Superscope Technologies, Inc., 1508 Batavia Avenue, Geneva, Illinois 60134, US;

(740) Žovicová Viera, Mgr., Bratislava, SK;

(111) 163315

(151) 20.7.1977

(156) 23.4.2006

(180) 23.4.2016

(210) 49322

(220) 23.4.1976

7 (511) 5

(510) Zlúčeniny na ničenie buriny.

(540) **VELPAR**

(732) E. I. du Pont de Nemours & Company, spoločnosť zriadená podľa zákonov štátu Delaware, 1007 Market Street, Wilmington, Delaware 19898, US;

(740) Bušová Eva, JUDr., Bratislava, SK;

(111) 163470

(151) 6.1.1978

(156) 17.8.2006

(180) 17.8.2016

(210) 49533

(220) 17.8.1976

7 (511) 6, 7, 8, 19

(510) Priemyselné stroje, nástroje a prístroje, najmä veľkorozmerné nástroje pre poľnohospodárstvo, konštrukcie kovové priehradové na budovy, konštrukcie oceľové a stavebné oceľové dielce, konštrukcie pevné a stavebné dielce-železné, konštrukcie priehradové na budovy, konštrukcie železné stavebné, stavebné stroje, a to lopatové rýpadlá, vozové žeriavy, stroje na hĺbenie rýh, vyťahovače koreňov, barandlá, rozrušovacie čerpadlá, vyťahovače pilót, zemné vŕtacie súpravy, skrejpery, zarovnávače, valce, ubíjacie zariadenia, podbíjacie zariadenia, buldozéry, miešačky na betón, dávkovacie zariadenie, zariadenie na

ukladanie betónu, vibrátory na betón, asfaltovacie zariadenie, miešače asfaltu, rozdeľovače asfaltu, asfaltové finišery, lyžicové nakladače, drážkovacie stroje; dieselové motory, pneumatikové alebo hydraulické stroje, nástroje a prístroje na stroje a strojové súčasti.

(540) YANMAR

(732) YANMAR Co. Ltd., 1-32 Chayamachi, Kita-ku, Osaka, JP;

(740) Bušová Eva, JUDr., Bratislava, SK;

(111) 163481

(151) 11.1.1978

(156) 9.7.2006

(180) 9.7.2016

(210) 49463

(220) 9.7.1976

7 (511) 9

(510) Elektrické prístroje a to prístroje a nástroje na vedecké a laboratórne účely; prístroje a nástroje navigačné, t. j. prístroje a nástroje určené na prenášanie rozkazov, na meranie a prístroje všeobecne používané pri riadení lodí a lietadiel; prístroje a nástroje geodetické a elektrické, nezačlenené do iných tried; prístroje a nástroje pre bezdrôtovú telegrafiu; prístroje kinematografické a optické vrátane premietačov obrazov a zväčšovacích prístrojov; prístroje a nástroje na váženie a meranie, prístroje a nástroje signalizačné; prístroje a nástroje určené na kontrolné účely; prístroje a nástroje na záchranné a učebné účely; automaty uvádzané do činnosti vhadením mince alebo známky; prístroje a nástroje na záznam a reprodukciu hovoreného slova; registračné pokladnice a počítačové stroje vrátane kancelárskych a dierovacích strojov, zaradené do tejto triedy; televízne prijímače, televízne prijímače pre monitor; rozhlasové prijímače, prístroje kombinujúce vysielateľ a prijímač; zariadenia na prenos údajov; zosilňovače, televízne kamery; reproduktory; mikrofóny; rozhlasové mikrofóny; interkomunikačné zariadenia; slúchadlá; hlavové slúchadlá; suché batérie a batériové články; mies-tne a závodné rozhlas; elektrické gramofóny a diktafóny; elektrické stereofónne gramofóny; prehrávacie zariadenia na gramofónové platne; mincové a známkové hracie automaty a gramofóny; mincové a známkové zariadenia na reprodukciu zvuku; rozhlasové prijímače a gramofóny spojené do jedného prístroja; kombinované rozhlasové a televízne prijímače; kombinované magnetofóny a rozhlasové prijímače; kombinované magnetofóny; rozhlasové a televízne prijímače; elektrické gramofónové prenosky; ihly do elektrických gramofónov; nahrávacie a reprodukčné zariadenia, prístroje a nástroje s magnetickou páskou; nahrávacie a reprodukčné zariadenia, prístroje a nástroje s magnetickou páskou v kazete; nahrávacie a reprodukčné zariadenia, prístroje a nástroje s magnetickou páskou na obrazové signály a obrazy; nahrávacie a reprodukčné zariadenia, prístroje a nástroje s magnetickým kotúčom na obrazové signály a obrazy; nahrávacie a reprodukčné zariadenia, prístroje a nástroje s magnetickou páskou v kazete na obrazové signály a obrazy; magnetické pásky; magnetické

kotúče; kazety s magnetickou páskou; reproduktorové skrine; premietacie zariadenia; prístroje a nástroje na premietanie televízneho obrazu; zariadenia, prístroje a nástroje na premietanie filmov, vrátane sústavy na reprodukciu zvuku; premietačky; filmové kamery; gramofónové platne; nahrané magnetické pásky; nahrané kazety s magnetickou páskou; nahrané magnetické pásky na obrazové signály a obrazy; nahrané magnetické kotúče na obrazové signály a obrazy; nahrané kazety s magnetickou páskou na obrazové signály a obrazy.

(540)

JVC

(732) Victor Company of Japan, Limited, Yokohama, JP;

(740) Fajnorová Mária, Ing., Bratislava, SK;

(111) 163577

(151) 14.3.1978

(156) 6.7.2006

(180) 6.7.2016

(210) 49447

(220) 6.7.1976

7 (511) 5

(510) Farmaceutické prípravky, najmä prípravok obsahujúci syntetický kalcitonín.

(540) CALSYNAR

(732) AVENTIS HOLDINGS INC., 3711 Kennett Pike, Suite 200, Greenville, Delaware 19807, US;

(740) Fajnorová Mária, Ing., Bratislava, SK;

(111) 166452

(151) 3.1.1987

(156) 11.6.2006

(180) 11.6.2016

(210) 54697

(220) 11.6.1986

7 (511) 32

(510) Pivo.

(540)



(732) Heineken Slovensko, a. s., Štefánikova 79, 949 01 Nitra, SK;

(740) PATENTSERVIS BRATISLAVA, a. s., Bratislava, SK;

(111) 166484

(151) 3.2.1987

(156) 29.7.2006

(180) 29.7.2016

(210) 54746

(220) 29.7.1986

7 (511) 25

(510) Odevy, bielizeň, obuv, pokrývky hlavy.

(540) PROBAN

(732) RHODIA UK LIMITED, Oak House, Reeds Crescent, Watford, Herts WD24 4QP, GB;

(740) Tomeš Pavol, Ing., Bratislava, SK;

(111) 166485

(151) 3.2.1987
 (156) 29.7.2006
 (180) 29.7.2016
 (210) 54747
 (220) 29.7.1986

7 (511) 24

(510) Tkaniny, prikrývky, najmä posteľné a stolové, textilné výrobky neobsiahnuté v iných triedach.

(540) PROBÁN

(732) RHODIA UK LIMITED, Oak House, Reeds Crescent, Watford, Herts WD24 4QP, GB;
 (740) Tomeš Pavol, Ing., Bratislava, SK;

(111) 166694

(151) 22.9.1987
 (156) 25.7.2006
 (180) 25.7.2016
 (210) 54744
 (220) 25.7.1986

7 (511) 9, 12

(510) Prístroje a nástroje na váženie a meranie, prístroje na registráciu, výpočet vzdialenosti a hodnôt, prístroje poplachové, prevádzkové a pre vozidlá používané na zhromaždeniach, súčasti vozidiel, najmä motory pozemných vozidiel a ich diely, prístroje a súčasti pre systémy stlačeného vzduchu vo vozidlách vrátane kompresorov, piestov a vzduchových sušiarňí, brzdové súčasti vozidiel vrátane brzdových pák.

(540) HALDEX

(732) Haldex AB, Biblioteksgatan 11, 103 88 Stockholm, SE;
 (740) PATENTSERVIS BRATISLAVA, a. s., Bratislava, SK;

(111) 166718

(151) 15.10.1987
 (156) 11.9.2006
 (180) 11.9.2016
 (210) 54796
 (220) 11.9.1986

7 (511) 9

(510) Prístroje a nástroje na vedecké a laboratórne účely, prístroje a nástroje navigačné, t. j. prístroje a nástroje určené na prenášanie rozkazov, na meranie a prístroje všeobecne používané pri riadení lodí a lietadiel, prístroje a nástroje geodetické a prístroje a nástroje elektrické, nezačlenené do iných tried, prístroje a nástroje na bezdrôtovú telegrafiu, prístroje fotografické, kinematografické, optické vrátane premietáčov obrazov a zväčšovacích prístrojov, prístroje a nástroje na váženie a meranie, prístroje a nástroje signalizačné vrátane signálnych píšťaliek, prístroje a nástroje určené na kontrolné účely, prístroje a nástroje na účely záchranné a učebné, automaty uvádzané do činnosti vhođením mince alebo známky, prístroje na záznam a reprodukciu hovoreného slova, zapisovacie pokladnice a počítaacie stroje vrátane kancelárskych a dierovacích strojov, hasiace prístroje, špeciálne puzdrá na prístroje a nástroje, ktoré sú zaradené do tejto triedy.

(540)

YOKOGAWA

(732) Yokogawa Electric Corporation, Tokio, JP;
 (740) Bušová Eva, JUDr., Bratislava, SK;

(111) 166742

(151) 10.11.1987
 (156) 15.9.2006
 (180) 15.9.2016
 (210) 54803
 (220) 15.9.1986

7 (511) 1

(510) Zmesi syntetických polymérov s akrylonitril-butadien-styrenovými polymérmí v prášku a v granulovanej forme na všeobecné použitie v umeleckých remeslách.

(540) CYCOLOY

(732) General Electric Company, spoločnosť zriadená podľa zákonov štátu New York, 1 River Road, Schenectady, New York, US;
 (740) Bezák Marián, Ing., Bratislava, SK;

(111) 166743

(151) 13.11.1987
 (156) 7.10.2006
 (180) 7.10.2016
 (210) 54847
 (220) 7.10.1986

7 (511) 31

(510) Búrske oriešky, orechy.

(540) PLANTERS

(732) KRAFT FOODS HOLDINGS, INC., Three Lakes Drive, Northfield, IL 60093-2753, US;
 (740) Žovicová Viera, Mgr., Bratislava, SK;

(111) 166749

(151) 16.11.1987
 (156) 23.9.2006
 (180) 23.9.2016
 (210) 54817
 (220) 23.9.1986

7 (511) 9, 16, 25

(510) Prístroje a nástroje na záznam a reprodukciu zvuku a obrazu, rozhlasové a televízne prístroje a nástroje, časti a príslušenstvo uvedených výrobkov, pokiaľ patria do triedy 9, magnetofónové pásky na nahrávanie zvuku alebo obrazového záznamu, ako i magnetofónové pásky nahraté zvukom alebo obrazovým záznamom, kazety a páskové záznamníky na použitie s uvedenými výrobkami, videokotúče, záznamy zvuku vo forme kotúčov, pásov a drôtov, stojany upravené na ukladanie záznamov alebo pásov, kinematografické a fotografické filmy pripravené na predvádzanie, prístroje na prehliadanie a premietanie diapozitívov, počítačky, video - hry a elektronické prístroje na zábavné a vzdelávacie hry, pokiaľ patria do triedy 9, ako i časti a príslušenstvo týchto výrobkov. Tlačené hudobniny, holografické reprodukcie, fotografie, plagáty, knihy, maga-

zíny (ako tlačoviny), lepenka, výrobky z lepenky, papier a výrobky z papiera, tlačené blahopriania, pohľadnice, písacie potreby, papiernické výrobky, podložky na písacie stoly, hracie karty, všetko pokiaľ patrí do triedy 16. Obleky, pančuchy, spodná bielizeň, košele, blúzky, spodky, nohavice, sukne, športové obleky, bundy, kombinézy ako ochranné oblečenie (nie ako ochrana proti úrazu alebo poraneniu), vesty, pančuchové nohavičky, pletené odevné výrobky, odevné výrobky z pletených materiálov, šále, klobúky, župany, kúpacie plášte, športové odevné výrobky, pyžamá a nočné košele, zástery, ponožky, opasky, čapice, rukavice, tričká, džínsy, šatky a kravaty, plavky a kúpacie topánky, všetko ako odevné výrobky.

(540)

(732) VIRGIN ENTERPRISES LIMITED, Londýn, GB;

(740) Tomeš Pavol, Ing., Bratislava, SK;

(111) 166772

(151) 9.12.1987

(156) 21.4.2007

(180) 21.4.2017

(210) 55096

(220) 21.4.1987

7 (511) 1

(510) Prísady do gumárenských zmesí.

(540) DUSLIN

(732) DUSLO, a. s., 927 03 Šaľa, SK;

(111) 177199

(151) 19.11.1996

(156) 7.6.2006

(180) 7.6.2016

(210) 1503-96

(220) 7.6.1996

(450) 5.2.1997

7 (511) 1, 2, 3, 4, 5, 6, 7, 9, 10, 11, 12, 16, 17, 19, 20, 21, 24, 25, 27, 29, 30, 31, 32, 33, 35, 36, 37, 38, 39, 42

(510) Sulfáty, karbid vápenatý, chlorid sodný, prípravky na hnojenie, ketóny, čpavok na priemyselné účely, síran meďnatý, hydroxid sodný na priemyselné určenie, chlór, kyselina chlorovodíková, uhlík, fosfor a prípravky na hnojenie, priemyselné hnojivá; farby, laky, potravinárske farbivá, farba na kožu a pigmenty, nátery (farby); čistiace prípravky, pracie prípravky, kozmetické prípravky, mydlá, aromatické látky (esencie); kamenné uhlie; farmaceutické prípravky, obväzový materiál, séra, diagnostické prípravky na lekárske účely, zubné amalgámy, zubné brúsivá, zubné cementy, zubné laky, zubné tmely, materiály na plombovanie zubov; železo (ako surovina alebo polotovary), skrutky, kovové sudy, kovové ventily (nie ako časti strojov), železiarsky tovar; rýpadlá, poľnohospodárske stroje, drevoobrábacie stroje, generátory prúdu, elektrické zväračky, obrábacie

stroje, dopravníky ako stroje, motory s výnimkou motorov do pozemných vozidiel, čerpadlá, stroje, vrtné veže, výťahy, lodné motory s výnimkou elektrických, cestné stroje, cestné valce, hydraulické motory, betónové miešačky, hnacie motory s výnimkou motorov do pozemných vozidiel, tlačiarenské stroje, manipulátory (stroje), manipulátory, zariadenia na nakladanie a vykladanie, plečky ako stroje, buldozéry; elektrické káble, elektrické spojky, elektrické svorky, elektrické akumulátory, elektroinštalčné rúry, váhy, navigačné nástroje, elektrické zväracie zariadenia; skalpely, chirurgické prístroje a nástroje; vykurovacie zariadenia, ohrievače, zariadenia na osvetľovanie, lustre, elektrické lampy, klimatizačné zariadenia; nákladné autá, podvozky vozidiel, vozíky dopravné - na manipuláciu s tovarom, miešacie stroje na výrobu betónu, automobilové podvozky, hydraulické obvody pre vozidlá, traktory, lietadlá, lode; papier, papierenský tovar, kancelárske potreby s výnimkou nábytku; syntetický kaučuk, izolačné materiály, plasty ako polotovary, tesnenia (tesniace krúžky, gumové alebo vulkanfibrové); drevo pílené, drevo ako polotovary; nábytok, dopravné palety s výnimkou kovových, drevené alebo plastové debny; tabuľové sklo (surovina), sklo ako surovina alebo polotovary s výnimkou stavebného skla, krištáľ (výrobky z krištáľového skla), sklenené banky, sklenené nádoby, sklenené schránky; textílie; obuv; koberce; konzervované ryby, ryby s výnimkou živých, konzervované ovocie, konzervovaná zelenina, tukové nátierky, tukové substancie na výrobu jedlých tukov; výrobky z obilnín, sušenky, sucháre, keksy, biskvity, ryža, príchuti do potravín s výnimkou esencií a éterických olejov, aromatické prípravky do potravín, kuchynská soľ, mrazené ovocie, koreniny; čerstvé ovocie, čerstvá zelenina; minerálne vody, nealkoholické nápoje; víno, alkoholické nápoje s výnimkou piva; služby, poradenstvo v obchodnej činnosti, revízia účtov, poradenstvo pri vedení podnikov, účtovníctvo; riadenie finančné, prenájom nehnuteľností, správa nehnuteľností; prenájom stavebných strojov a zariadení; komunikácia pomocou počítačových terminálov, počítačová komunikácia; prenájom automobilov, prenájom plavidiel (člnov, lodí), prepravné služby, služby v doprave a preprave, skladovanie tovaru, dovoz, doprava, turisti - sprevádzanie, zájazdy - rezervácia; prenájom poľnohospodárskych nástrojov a zariadení, rezervácia prechodného ubytovania, rezervácia hotelov, prenájom počítačového softvéru, tvorba softvéru, počítačové programovanie, poradenské služby v oblasti počítačového hardvéru.

(540)

MARTIMEX

(732) MARTIMEX, akciová spoločnosť, Martin, Ul. Čerenej armády 1, 036 01 Martin, SK;

(740) PATENTSERVIS BRATISLAVA, a. s., Bratislava, SK;

(111) 177350

(151) 9.1.1997
 (156) 12.7.2006
 (180) 12.7.2016
 (210) 1834-96
 (220) 12.7.1996
 (450) 9.4.1997

7 (511) 30

(511) 30 - Káva.

(540)

(732) KLEMBER a SPOL, s. r. o., Nová osada 798,
 929 01 Dunajská Streda, SK;

(740) Záthurecký Eugen, JUDr., Banská Bystrica, SK;

(111) 177351

(151) 9.1.1997
 (156) 12.7.2006
 (180) 12.7.2016
 (210) 1835-96
 (220) 12.7.1996
 (450) 9.4.1997

7 (511) 30

(511) 30 - Káva.

(540)

(732) KLEMBER a SPOL, s. r. o., Nová osada 798,
 929 01 Dunajská Streda, SK;

(740) Záthurecký Eugen, JUDr., Banská Bystrica, SK;

(111) 183039

(151) 12.11.1998
 (156) 7.12.2005
 (180) 7.12.2015
 (210) 3498-95
 (220) 7.12.1995
 (442) 5.8.1998
 (450) 11.2.1999

7 (511) 37

(511) 37 - Upratovacie práce.

(540)

(732) Šuchterová Anna, Hellova 7, 040 11 Košice, SK;

(111) 183475

(151) 11.12.1998
 (156) 1.2.2006
 (180) 1.2.2016
 (210) 310-96
 (220) 1.2.1996
 (442) 9.9.1998
 (450) 12.3.1999

7 (511) 20

(510) Posteľné potreby, matrace, žinenky, podhlavníky, vankúše, spacie vaky.

(540) COMFOREL

(732) INVISTA Technologies S.a. r.l, A Luxembourg Company, Talstrasse 80, 8001 Zurich, CH;

(740) Bušová Eva, JUDr., Bratislava, SK;

(111) 183900

(151) 21.1.1999
 (156) 28.2.2006
 (180) 28.2.2016
 (210) 581-96
 (220) 29.2.1996
 (442) 7.10.1998
 (450) 13.4.1999

7 (511) 7

(511) 7 - Hnacie súkolesie a hnacie remeňové prevody; pásy; dopravné pásy; pohonné mechanizmy, vložky, kladky, razníky, reťaze, reťazové spriahadlá, ložiskové jednotky, prevodovky, redukto-ry rýchlostí, prístroje a spojky premenlivých rýchlostí; brzdy; protispätne jednotky; všetky súčasti uvedených prístrojov alebo súčasti na pou-žitie s uvedenými prístrojmi, motory s výnimkou pozemných vozidiel, ovládače motorov.

(540) FENNER

(732) J. H. Fenner & Co. Limited, Hesselewood Coun-try Office Park, Ferriby Road, Hessele, East York-shire, HU13 0PW, GB;

(740) Bušová Eva, JUDr., Bratislava, SK;

(111) 183944

(151) 21.1.1999
 (156) 11.4.2006
 (180) 11.4.2016
 (210) 908-96
 (220) 11.4.1996
 (442) 7.10.1998
 (450) 13.4.1999

7 (511) 16

(511) 16 - Papier a výrobky z papiera, lepenka a karto-nážne výrobky, najmä skladacie lepenkové škatu-le; tlačoviny, časopisy, periodiká, knihy; knihár-ske výrobky; fotografie; papiernický tovar, le-pidlá (kancelárske aj pre domácnosť); potreby pre umelcov, štetce; písacie stroje a kancelárske potreby (okrem nábytku); učebné a školské po-treby a pomôcky (okrem prístrojov); hracie karty; tlačiarenské štočky; obalový materiál z plastic-kých hmôt.

(540) ALASKA

(732) International Paper-Kwidzyn S.A., Lotnicza 1, 82-500 Kwidzyn, PL;

(740) Bachratá Magdaléna, Mgr., Bratislava, SK;

(111) 183945

(151) 21.1.1999
 (156) 11.4.2006
 (180) 11.4.2016
 (210) 909-96
 (220) 11.4.1996
 (442) 7.10.1998
 (450) 13.4.1999

7 (511) 16

(511) 16 - Papier a výrobky z papiera, lepenka a kartonážne výrobky, najmä skladacie lepenkové škatule; tlačoviny, časopisy, periodiká, knihy; knihárske výrobky; fotografie; papiernický tovar, lepidlá (kancelárske aj pre domácnosť); potreby pre umelcov, štetce; písacie stroje a kancelárske potreby (okrem nábytku); učebné a školské potreby a pomôcky (okrem prístrojov); hracie karty; tlačiarenské štočky; obalový materiál z plastických hmôt.

(540) ARKTIKA

(732) International Paper-Kwidzyn S.A., Lotnicza 1, 82-500 Kwidzyn, PL;

(740) Bachratá Magdaléna, Mgr., Bratislava, SK;

(111) 183946

(151) 21.1.1999

(156) 11.4.2006

(180) 11.4.2016

(210) 910-96

(220) 11.4.1996

(442) 7.10.1998

(450) 13.4.1999

7 (511) 16

(511) 16 - Papier a výrobky z papiera, lepenka a kartonážne výrobky, najmä skladacie lepenkové škatule; tlačoviny, časopisy, periodiká, knihy; knihárske výrobky; fotografie; papiernický tovar, lepidlá (kancelárske aj pre domácnosť); potreby pre umelcov, štetce; písacie stroje a kancelárske potreby (okrem nábytku); učebné a školské potreby a pomôcky (okrem prístrojov); hracie karty; tlačiarenské štočky; obalový materiál z plastických hmôt.

(540) BALTICA

(732) International Paper-Kwidzyn S.A., Lotnicza 1, 82-500 Kwidzyn, PL;

(740) Bachratá Magdaléna, Mgr., Bratislava, SK;

(111) 183949

(151) 21.1.1999

(156) 11.4.2006

(180) 11.4.2016

(210) 913-96

(220) 11.4.1996

(442) 7.10.1998

(450) 13.4.1999

7 (511) 16

(511) 16 - Papier a výrobky z papiera, najmä papier vhodný na xerografovanie, laserové a atramentové tlačiarne; lepenka a kartonážne výrobky; tlačoviny, časopisy, periodiká, knihy; knihárske výrobky; fotografie; papiernický tovar, lepidlá (kancelárske aj pre domácnosť); potreby pre umelcov, štetce; písacie stroje a kancelárske potreby (okrem nábytku); učebné a školské potreby a pomôcky (okrem prístrojov); hracie karty; tlačiarenské štočky; obalové materiály z plastických hmôt.

(540) POLSPEED

(732) International Paper-Kwidzyn S.A., Lotnicza 1, 82-500 Kwidzyn, PL;

(740) Bachratá Magdaléna, Mgr., Bratislava, SK;

(111) 183951

(151) 21.1.1999

(156) 11.4.2006

(180) 11.4.2016

(210) 915-96

(220) 11.4.1996

(442) 7.10.1998

(450) 13.4.1999

7 (511) 16

(511) 16 - Papier a výrobky z papiera, najmä papier vhodný na xerografovanie, laserové a atramentové tlačiarne; lepenka a kartonážne výrobky; tlačoviny, časopisy, periodiká, knihy; knihárske výrobky; fotografie; papiernický tovar, lepidlá (kancelárske aj pre domácnosť); potreby pre umelcov, štetce; písacie stroje a kancelárske potreby (okrem nábytku); učebné a školské potreby a pomôcky (okrem prístrojov); hracie karty; tlačiarenské štočky; obalové materiály z plastických hmôt.

(540) POLLUX

(732) International Paper-Kwidzyn S.A., Lotnicza 1, 82-500 Kwidzyn, PL;

(740) Bachratá Magdaléna, Mgr., Bratislava, SK;

(111) 184045

(151) 27.1.1999

(156) 11.7.2006

(180) 11.7.2016

(210) 1817-96

(220) 11.7.1996

(442) 7.10.1998

(450) 13.4.1999

7 (511) 17, 19

(511) 17 - Plastické hmoty vo forme fólií (netextilných), blokov, tyčí alebo rúr na priemyselné účely, výrobky z plastických hmôt, baliace, upchávacie a izolačné materiály.

19 - Nekovové stavebné materiály, stavebné diely (nezahrnuté v iných triedach), rúry zhotovené úplne či hlavne z nekovových materiálov na účely stavebníctva a stavebného inžinierstva, nekovové materiály na stavbu ciest, najmä asfalt, smola a živice.

(540) ICOPAL

(732) ICOPAL A/S, Mileparken 38, 2730 Herlev, DK;

(740) ROTT, RŮŽIČKA & GUTTMANN, v. o. s., Bratislava, SK;

(111) 184354

(151) 11.2.1999

(156) 29.1.2006

(180) 29.1.2016

(210) 283-96

(220) 29.1.1996

(442) 4.11.1998

(450) 7.5.1999

7 (511) 35, 42

(511) 35 - Konzultačné služby a spracovanie privatizačných projektov vrátane ich analýz a vyhodnotenia.

42 - Odber vzoriek a vykonávanie analýz, všestranné hodnotenie kvality, vizuálne posúdenie, kontroly hmotnosti a tvarovania, kontroly nalkládky a vykládky, overovanie reklamácií; kon-

troly počas výroby, kontroly kvality hotových výrobkov; overovanie kvality a množstva vyvážaného a dovážaného tovaru; vystavovanie kontrolných certifikátov platných v zahraničí ako súčasť: kontraktálnych dokumentov, dokladov pre súd pri riešení reklamácií arbitrážnych konaní, poisťných dokladov, posúdenie kvality tovaru podľa platných tuzemských medzinárodných noriem a záväzných predpisov ES, kontrola v rôznych európskych a svetových prístavoch, a to potravín, potravinárskych a živočíšnych produktov, živých zvierat; kontroly vyhradených zariadení, vystavenie revízných správ a pasportov požadovaných úradom bezpečnosti práce, kontroly výstavby priemyselných závodov, kontroly tovaru v prístavoch, pri nakládke a vykládke, kontroly výstavby ropovodov a plynovodov, nedeštruktívne skúšky a kontroly, stavebný a technický dozor na stavbe a pri montáži zariadenia, kontroly a konzultácie týkajúce sa vývozov zariadenia a tovaru zo SR, sprostredkovanie schválenia dovážaných zariadení štátnymi skúšobňami SR, poskytnutie technikov a inžinierov rôznych špecializácií; služby v systémoch riadenia kvality v zmysle požiadaviek európskych noriem EN 29000 (ISO rady 9000), a to: konzultácie pri zavádzaní systémov kvality, analýzy systémov kvality v rôznych odboroch, vnútorné previerky v oddeleniach a útvaroch, predbežné previerky zavedeného systému kvality pred záverečnou certifikáciou; služby súvisiace s poskytovaním vyškoľených hodnotiteľov do hodnotiteľských tímov LLOYD'S REGISTER QUALITY ASSURANCE, školenia interných audítorov systému kvality; vykonávanie kontrol, a to kontroly stavu a kvality vagónových zásielok, kontroly hmotnosti tovaru a váženie vagónov, kontroly čistoty a vhodnosti vagónov, tally kontroly, kontroly množstva a kvality lodných zásielok, kontroly čistoty lodí.

(540)



(732) INSPEKTA SLOVAKIA, a. s., Zelinárska 2, 820 05 Bratislava, SK;

(740) Bušová Eva, JUDr., Bratislava, SK;

(111) 184355

(151) 11.2.1999

(156) 1.2.2006

(180) 1.2.2016

(210) 312-96

(220) 1.2.1996

(442) 4.11.1998

(450) 7.5.1999

7 (511) 35, 42

(511) 35 - Konzultačné služby a spracovanie privátnych projektov vrátane ich analýz a vyhodnotenia.

42 - Odber vzoriek a vykonávanie analýz, všestranné hodnotenie kvality, vizuálne posúdenie, kontroly hmotností a tvarovania, kontroly na-

kládky a vykládky, overovanie reklamácií; kontroly počas výroby, kontroly kvality hotových výrobkov; overovanie kvality a množstva vyvážaného a dovážaného tovaru; vystavovanie kontrolných certifikátov platných v zahraničí ako súčasť: kontraktálnych dokumentov, dokladov pre súd pri riešení reklamácií arbitrážnych konaní, poisťných dokladov, posúdenie kvality tovaru podľa platných tuzemských medzinárodných noriem a záväzných predpisov ES, kontrola v rôznych európskych a svetových prístavoch, a to potravín, potravinárskych a živočíšnych produktov, živých zvierat; kontroly vyhradených zariadení, vystavenie revízných správ a pasportov požadovaných úradom bezpečnosti práce, kontroly výstavby priemyselných závodov, kontroly tovaru v prístavoch, pri nakládke a vykládke, kontroly výstavby ropovodov a plynovodov, nedeštruktívne skúšky a kontroly, stavebný a technický dozor na stavbe a pri montáži zariadenia, kontroly a konzultácie týkajúce sa vývozov zariadenia a tovaru zo SR, sprostredkovanie schválenia dovážaných zariadení štátnymi skúšobňami SR, poskytnutie technikov a inžinierov rôznych špecializácií; služby v systémoch riadenia kvality v zmysle požiadaviek európskych noriem EN 29000 (ISO rady 9000), a to: konzultácie pri zavádzaní systémov kvality, analýzy systémov kvality v rôznych odboroch, vnútorné previerky v oddeleniach a útvaroch, predbežné previerky zavedeného systému kvality pred záverečnou certifikáciou; služby súvisiace s poskytovaním vyškoľených hodnotiteľov do hodnotiteľských tímov LLOYD'S REGISTER QUALITY ASSURANCE, školenia interných audítorov systému kvality; vykonávanie kontrol, a to kontroly stavu a kvality vagónových zásielok, kontroly hmotnosti tovaru a váženie vagónov, kontroly čistoty a vhodnosti vagónov, tally kontroly, kontroly množstva a kvality lodných zásielok, kontroly čistoty lodí.

(540) INSPEKTA SLOVENSKO

(732) INSPEKTA SLOVAKIA, a. s., Zelinárska 2, 820 05 Bratislava, SK;

(740) Bušová Eva, JUDr., Bratislava, SK;

(111) 184452

(151) 11.2.1999

(156) 19.4.2006

(180) 19.4.2016

(210) 1024-96

(220) 19.4.1996

(442) 4.11.1998

(450) 7.5.1999

7 (511) 31

(511) 31 - Krmivá a potraviny pre domáce zvieratá.

(540) EAGLE

(732) EAGLE PACK PET FOODS, INC., spol. zriadená podľa zákonov št. Delaware, 1025 West 11th Street, Mishawaka, IN, US;

(740) Tomeš Pavol, Ing., Bratislava, SK;

(111) 184518

(151) 11.2.1999
(156) 11.7.2006
(180) 11.7.2016
(210) 1827-96
(220) 11.7.1996
(442) 4.11.1998
(450) 7.5.1999

7 (511) 6

(511) 6 - Bežce, vodiace lišty a klzné prvky z kovu na schránky, skrine, konzoly, regály a kontajnery na ukladanie nástrojov a prístrojov.

(540) ACCURIDE

(732) Accuride International Inc., 12311 Shoemaker Avenue, Santa Fe Springs, California 90670, US;
(740) Tomeš Pavol, Ing., Bratislava, SK;

(111) 184522

(151) 11.2.1999
(156) 22.7.2006
(180) 22.7.2016
(210) 1905-96
(220) 22.7.1996
(442) 4.11.1998
(450) 7.5.1999

7 (511) 5

(510) Herbicídy na použitie v poľnohospodárstve, záhradníctve, lesníctve, na dostihové plochy a dekoratívne porasty; herbicídy na použitie v domácnosti a priemysle.

(540) GOAL

(732) Dow AgroSciences LLC, 9330 Zionsville Road, Indianapolis, Indiana 46268, US;
(740) ROTT, RŮŽIČKA & GUTTMANN, v. o. s., Bratislava, SK;

(111) 184531

(151) 11.2.1999
(156) 23.7.2006
(180) 23.7.2016
(210) 1918-96
(220) 23.7.1996
(442) 4.11.1998
(450) 7.5.1999

7 (511) 12

(510) Vozidlá, dopravné prostriedky pozemné, letecké alebo vodné.

(540)

KALOS

(732) GM DAEWOO AUTO & TECHNOLOGY COMPANY, 199-1 Cheongcheon-2Dong, Bupyung-Gu, Incheon, KR;
(740) Guniš Jaroslav, Mgr., Bratislava, SK;

(111) 184532

(151) 11.2.1999
(156) 23.7.2006
(180) 23.7.2016
(210) 1920-96
(220) 23.7.1996
(442) 4.11.1998
(450) 7.5.1999

7 (511) 12

(510) Vozidlá, dopravné prostriedky pozemné, letecké alebo vodné.

(540)

LANOS

(732) GM DAEWOO AUTO & TECHNOLOGY COMPANY, 199-1 Cheongcheon-2Dong, Bupyung-Gu, Incheon, KR;

(740) Guniš Jaroslav, Mgr., Bratislava, SK;

(111) 184772

(151) 15.3.1999
(156) 24.6.2006
(180) 24.6.2016
(210) 1681-96
(220) 24.6.1996
(442) 2.12.1998
(450) 11.6.1999

7 (511) 32

(510) Vody minerálne a šumivé a iné nealkoholické nápoje, ovocné nápoje a ovocné džúsy, sirupy a iné prípravky na prípravu nápojov.

(540) SURGE

(732) THE COCA-COLA COMPANY, One Coca-Cola Plaza, Atlanta, Georgia 30313, US;

(740) Guniš Jaroslav, Mgr., Bratislava, SK;

(111) 184774

(151) 15.3.1999
(156) 25.6.2006
(180) 25.6.2016
(210) 1685-96
(220) 25.6.1996
(442) 2.12.1998
(450) 11.6.1999

7 (511) 5

(511) 5 - Farmaceutické prípravky a liečivá na liečenie rakoviny.

(540) CAELYX

(732) ALZA CORPORATION, 1900 Charleston Road, Mountain View, CA 94039-7210, US;

(740) Bušová Eva, JUDr., Bratislava, SK;

(111) 184788

(151) 15.3.1999
(156) 15.7.2006
(180) 15.7.2016
(210) 1838-96
(220) 15.7.1996
(310) 75/067.403
(320) 4.3.1996
(330) US
(442) 2.12.1998
(450) 11.6.1999

7 (511) 10

(511) 10 - Peritoneálny dialýzový systém.

(540) QUANTUM PD

(732) Baxter International Inc., One Baxter Parkway, Deerfield, Illinois 60015, US;

(740) Fajnorová Mária, Ing., Bratislava, SK;

(111) 184792

(151) 15.3.1999
 (156) 15.7.2006
 (180) 15.7.2016
 (210) 1846-96
 (220) 15.7.1996
 (442) 2.12.1998
 (450) 11.6.1999

7 (511) 35

(511) 35 - Organizovanie veľtrhov a výstav na obchodné a reklamné účely.

(540) TOOLTECH medzinárodná odborná výstava techniky pre obrábanie materiálov

(732) INCHEBA, a. s., Viedenská cesta 7, 852 51 Bratislava, SK;

(111) 184809

(151) 15.3.1999
 (156) 24.7.2006
 (180) 24.7.2016
 (210) 1942-96
 (220) 24.7.1996
 (442) 2.12.1998
 (450) 11.6.1999

7 (511) 30

(511) 30 - Bonbóny, cukrovinky.

(540)

(732) Haribo GmbH & Co. KG, Hans-Riegel-Strasse 1, 53129 Bonn, DE;

(740) ROTT, RŮŽIČKA & GUTTMANN, v. o. s., Bratislava, SK;

(111) 184810

(151) 15.3.1999
 (156) 24.7.2006
 (180) 24.7.2016
 (210) 1943-96
 (220) 24.7.1996
 (442) 2.12.1998
 (450) 11.6.1999

7 (511) 30

(511) 30 - Bonbóny, cukrovinky.

(540)

GOLDBÄREN

(732) Haribo GmbH & Co. KG, Hans-Riegel-Strasse 1, 53129 Bonn, DE;

(740) ROTT, RŮŽIČKA & GUTTMANN, v. o. s., Bratislava, SK;

(111) 184811

(151) 15.3.1999
 (156) 24.7.2006
 (180) 24.7.2016
 (210) 1944-96
 (220) 24.7.1996
 (442) 2.12.1998
 (450) 11.6.1999

7 (511) 30

(511) 30 - Bonbóny, cukrovinky.

(540)

(732) Haribo GmbH & Co. KG, Hans-Riegel-Strasse 1, 53129 Bonn, DE;

(740) ROTT, RŮŽIČKA & GUTTMANN, v. o. s., Bratislava, SK;

(111) 184823

(151) 15.3.1999
 (156) 29.7.2006
 (180) 29.7.2016
 (210) 1990-96
 (220) 29.7.1996
 (442) 2.12.1998
 (450) 11.6.1999

7 (511) 5, 29, 32

(511) 5 - Potraviny pre dojčatá.

29 - Konzervované výrobky z mäsa a z hydiny. Konzervované výrobky ovocné a zeleninové. Konzervované výrobky ovocno-mliečne a zeleninovo-mliečne.

32 - Ovocné a zeleninové nápoje a šťavy. Sirupy a iné prípravky na výrobu nápojov.

(540)

(732) NUTRICIA DEVA a. s., Generála Klapálka 519, 549 01 Nové Město nad Metují, CZ;

(740) Bačík Kvetoslav, Ing., Nová Dubnica, SK;

(111) 184851

(151) 15.3.1999
 (156) 5.9.2006
 (180) 5.9.2016
 (210) 2352-96
 (220) 5.9.1996
 (442) 2.12.1998
 (450) 11.6.1999

7 (511) 6, 9, 20

(511) 6 - Obyčajné kovy a ich zliatiny; stavebný materiál z kovu; prenosné stavby z kovu; kovový materiál na železničné trate; káble a drôty z obyčajných kovov s výnimkou elektrických; železiarsky tovar; drobný železiarsky tovar, kovové potrubia a rúry; bezpečnostné schránky; iné výrobky z kovu, ktoré nie sú zahrnuté v iných triedach; rudy.

9 - Prístroje a nástroje vedecké, navigačné, zememeračské, elektrické, fotografické, kinematografické, optické, meracie, signalizačné, kontrolné, záchranné, vzdelávacie a prístroje a nástroje na meranie a váženie; prístroje na nahrávanie, prenos a reprodukciu zvuku alebo obrazu; magnetické nosiče údajov, záznamové disky; predajné automaty a mechanizmy prístrojov uvádzaných do činnosti vhođením mince; registračné pokladnice, počítačacie stroje, zariadenia na spracovanie údajov a počítače; hasiace prístroje.

20 - Nábytok, zrkadlá, rámy na obrazy; výrobky z dreva, korku, trstiny, prútia, rohoviny, kostí, slonovinovej kosti, veľrybích kostíc, mušlí, korytnačiny, jantáru, perlete, sépiolitu a náhradiek týchto materiálov a z plastov, pokiaľ nie sú zahrnuté do iných tried.

(540)



(732) Thorsman & Co AB, Nyköping, SE;
(740) Fajnorová Mária, Ing., Bratislava, SK;

(111) 184852

(151) 15.3.1999
(156) 5.9.2006
(180) 5.9.2016
(210) 2353-96
(220) 5.9.1996
(442) 2.12.1998
(450) 11.6.1999

7 (511) 6, 9, 20

(511) 6 - Obyčajné kovy a ich zliatiny; stavebný materiál z kovu; prenosné stavby z kovu; kovový materiál na železničné trate; káble a drôty z obyčajných kovov s výnimkou elektrických; železiarsky tovar; drobný železiarsky tovar; kovové potrubia a rúry; bezpečnostné schránky; iné výrobky z kovov, ktoré nie sú zahrnuté v iných triedach; rudy.

9 - Prístroje a nástroje vedecké, navigačné, zememeračské, elektrické, fotografické, kinematografické, optické, meracie, signalizačné, kontrolné, záchranné, vzdelávacie a prístroje a nástroje na meranie a váženie; prístroje na nahrávanie, prenos a reprodukciu zvuku alebo obrazu; magnetické nosiče údajov, záznamové disky; predajné automaty a mechanizmy prístrojov uvádzaných do činnosti vhođením mince; registračné pokladnice, počítačacie stroje, zariadenia na spracovanie údajov a počítače; hasiace prístroje.

20 - Nábytok, zrkadlá, rámy na obrazy; výrobky z dreva, korku, trstiny, prútia, rohoviny, kostí, slonovinovej kosti, veľrybích kostíc, mušlí, korytnačiny, jantáru, perlete, sépiolitu a náhradiek týchto materiálov a z plastov, pokiaľ nie sú zahrnuté do iných tried.

(540)

THORSMAN

(732) Thorsman & Co AB, Nyköping, SE;
(740) Fajnorová Mária, Ing., Bratislava, SK;

(111) 185019

(151) 19.4.1999
(156) 20.5.2006
(180) 20.5.2016
(210) 1368-96
(220) 20.5.1996
(310) 75/033393
(320) 12.12.1995
(330) US
(442) 11.1.1999
(450) 12.7.1999

7 (511) 3

(511) 3 - Toaletné a mydlové prípravky pre mužov a ženy, najmä voňavky, kolínske vody, éterické oleje na používanie ako osobné vône, vody a balzamy po holení, pleťové zvlhčovacie prípravky a krémy, parfumované mydlá a gély, púdre.

(540) OCEAN DREAM

(732) Lenthalic Limited, Amertrans Park, Bushey Mill Lane, Watford, Hertfordshire, WD24 7JG, GB;
(740) Bušová Eva, JUDr., Bratislava, SK;

(111) 185055

(151) 19.4.1999
(156) 18.6.2006
(180) 18.6.2016
(210) 1605-96
(220) 18.6.1996
(442) 11.1.1999
(450) 12.7.1999

7 (511) 29

(511) 29 - Mäsovo-zeleninové konzervy.

(540) TATÁRSKA ZMES

(732) Tatrakon, spol. s r.o., Alžbetina 23, 058 01 Poprad, SK;
(740) Holakovský Štefan, Ing., Bratislava, SK;

(111) 185056

(151) 19.4.1999
(156) 18.6.2006
(180) 18.6.2016
(210) 1606-96
(220) 18.6.1996
(442) 11.1.1999
(450) 12.7.1999

7 (511) 29

(511) 29 - Sójovo-hlivové konzervy, sójovo-zeleninové konzervy, sójovo-hubové konzervy, sójovo-mäsovo-hubové konzervy.

(540) SOJANA

(732) Tatrakon, spol. s r.o., Alžbetina 23, 058 01 Poprad, SK;
(740) Holakovský Štefan, Ing., Bratislava, SK;

(111) 185071

(151) 19.4.1999
(156) 1.7.2006
(180) 1.7.2016
(210) 1729-96
(220) 1.7.1996
(442) 11.1.1999
(450) 12.7.1999

7 (511) 10

(511) 10 - Súbor sacích drenáží na ošetrovanie zranení.

(540) EXUDRAIN

(732) ASTRA TECH AKTIEBOLAG, Aminogatan 1, S-431 53 Mölndal, SE;

(740) Žovicová Viera, Mgr., Bratislava, SK;

(111) 185072

(151) 19.4.1999

(156) 1.7.2006

(180) 1.7.2016

(210) 1730-96

(220) 1.7.1996

(442) 11.1.1999

(450) 12.7.1999

7 (511) 10

(511) 10 - Súbor sacích drenáží (na lekárske účely).

(540) ABDOVAC

(732) ASTRA TECH AKTIEBOLAG, Aminogatan 1, S-431 53 Mölndal, SE;

(740) Žovicová Viera, Mgr., Bratislava, SK;

(111) 185073

(151) 19.4.1999

(156) 1.7.2006

(180) 1.7.2016

(210) 1731-96

(220) 1.7.1996

(442) 11.1.1999

(450) 12.7.1999

7 (511) 10

(511) 10 - Sacie nástroje na použitie v chirurgii, lekárske, zubnom lekárstve a veterinárstve.

(540) MEDENA

(732) ASTRA TECH AKTIEBOLAG, Aminogatan 1, S-431 53 Mölndal, SE;

(740) Žovicová Viera, Mgr., Bratislava, SK;

(111) 185092

(151) 19.4.1999

(156) 4.7.2006

(180) 4.7.2016

(210) 1781-96

(220) 4.7.1996

(442) 11.1.1999

(450) 12.7.1999

7 (511) 9

(511) 9 - Batérie všetkých druhov.

(540) DIEHARD

(732) Sears Brands, LLC spoločnosť zriadená podľa zákonov štátu Illinois, 3333 Beverly Road, Hoffman Estates, Illinois 60179, US;

(740) Tomeš Pavol, Ing., Bratislava, SK;

(111) 185093

(151) 19.4.1999

(156) 4.7.2006

(180) 4.7.2016

(210) 1782-96

(220) 4.7.1996

(442) 11.1.1999

(450) 12.7.1999

7 (511) 3, 21

(511) 3 - Zubné pasty, ústne vody.

21 - Zubné kefy.

(540) COLGATE SENSATION

(732) Colgate-Palmolive Company, 300 Park Avenue, New York, US;

(740) Tomeš Pavol, Ing., Bratislava, SK;

(111) 185094

(151) 19.4.1999

(156) 4.7.2006

(180) 4.7.2016

(210) 1783-96

(220) 4.7.1996

(442) 11.1.1999

(450) 12.7.1999

7 (511) 32

(511) 32 - Pivo všetkých druhov, nealkoholické nápoje, sirupy a iné prípravky na výrobu nápojov.

(540) CHIQUITA

(732) Chiquita Brands L.L.C., 250 E.5th Street, Cincinnati, Ohio 45230, US;

(740) Hörmann Tomáš, Ing., Bratislava, SK;

(111) 185225

(151) 19.4.1999

(156) 23.9.2006

(180) 23.9.2016

(210) 2499-96

(220) 23.9.1996

(442) 11.1.1999

(450) 12.7.1999

7 (511) 5

(511) 5 - Vitamínové a minerálne doplnky vo forme žuvačiek.

(540) DINOMINS

(732) HERBALIFE INTERNATIONAL, INC., 1800 Century Park East, Los Angeles, California 90067, US;

(740) Bachratá Magdaléna, Mgr., Bratislava, SK;

(111) 185274

(151) 19.4.1999

(156) 15.11.2006

(180) 15.11.2016

(210) 3019-96

(220) 15.11.1996

(442) 11.1.1999

(450) 12.7.1999

7 (511) 33

(511) 33 - Liehoviny, likéry.

(540)

(732) STOCK Plzeň, a. s., Palírenská 2, 315 51 Plzeň - Božkov, CZ;

(740) Bušová Eva, JUDr., Bratislava, SK;

(111) 185480

(151) 24.5.1999
(156) 30.5.2006
(180) 30.5.2016
(210) 1457-96
(220) 30.5.1996
(442) 11.2.1999
(450) 6.8.1999

7 (511) 35, 41, 42

(511) 35 - Organizovanie výstav na komerčné alebo reklamné účely, rozširovanie reklamných materiálov zákazníkom (letáky, prospekty, tlačivá, vzorky), vydávanie a aktualizovanie reklamných materiálov, prenájom reklamných priestorov.
41 - Organizovanie kultúrnych a vzdelávacích výstav.
42 - Usporiadávanie a prevádzkovanie výstav.

(540) CLIMATHERM

(732) INCHEBA, a. s., Viedenská cesta 7, 852 51 Bratislava, SK;

(111) 185481

(151) 24.5.1999
(156) 30.5.2006
(180) 30.5.2016
(210) 1458-96
(220) 30.5.1996
(442) 11.2.1999
(450) 6.8.1999

7 (511) 35, 41, 42

(511) 35 - Organizovanie výstav na komerčné alebo reklamné účely, rozširovanie reklamných materiálov zákazníkom (letáky, prospekty, tlačivá, vzorky), vydávanie a aktualizovanie reklamných materiálov, prenájom reklamných priestorov.
41 - Organizovanie kultúrnych a vzdelávacích výstav.
42 - Usporiadávanie a prevádzkovanie výstav.

(540)



(732) INCHEBA, a. s., Viedenská cesta 7, 852 51 Bratislava, SK;

(111) 185484

(151) 24.5.1999
(156) 14.6.2006
(180) 14.6.2016
(210) 1576-96
(220) 14.6.1996
(442) 11.2.1999
(450) 6.8.1999

7 (511) 25

(510) Odevy, obuv, pokrývky hlavy.

(540)



(732) 4 You A/S, Edisonvej 4, DK-7100 Vejle, DK;

(740) PATENTSERVIS BRATISLAVA, a. s., Bratislava, SK;

(111) 185491

(151) 24.5.1999
(156) 18.6.2006
(180) 18.6.2016
(210) 1594-96
(220) 18.6.1996
(310) 75/040.178
(320) 4.1.1996
(330) US
(442) 11.2.1999
(450) 6.8.1999

7 (511) 9, 16, 35

(511) 9 - Počítačové programy, CD-ROM a inštrukčné manuály predávané spolu s programami alebo CD-ROM, všetko na použitie pri podnikaní.
16 - Informačné bulletiny a správy o podnikaní.
35 - Informačné služby pre podnikanie.

(540) COGNIZANT

(732) Cognizant Technology Solutions U.S. Corporation, 500 Glenpointe Center West, Teaneck, New Jersey 07666, US;

(740) Žovicová Viera, Mgr., Bratislava, SK;

(111) 185493

(151) 24.5.1999
(156) 18.6.2006
(180) 18.6.2016
(210) 1613-96
(220) 18.6.1996
(442) 11.2.1999
(450) 6.8.1999

7 (511) 29

(511) 29 - Mäsové konzervy, mäsovo-zeleninové konzervy.

(540) TRAMP NÁTIERKY

(732) Tatrakon, spol. s r.o., Alžbetina 23, 058 01 Poprad, SK;

(740) Holakovský Štefan, Ing., Bratislava, SK;

(111) 185496

(151) 25.5.1999
(156) 28.6.2006
(180) 28.6.2016
(210) 1706-96
(220) 28.6.1996
(442) 11.2.1999
(450) 6.8.1999

7 (511) 12

(511) 12 - Pozemné vozidlá, úžitkové vozidlá, traktory, motory vozidiel, úžitkové vozidlá a traktory, súčiastky a náhradné diely uvedených výrobkov vrátane nástrojov obsiahnutých v triede 12.

(540)

Mahindra

(732) MAHINDRA and MAHINDRA LTD., Gateway Building, Apollo Bunder, Bombay 400 001, IN;

(740) PATENTSERVIS BRATISLAVA, a. s., Bratislava, SK;

(111) 185503

(151) 25.5.1999
 (156) 11.7.2006
 (180) 11.7.2016
 (210) 1826-96
 (220) 11.7.1996
 (442) 11.2.1999
 (450) 6.8.1999

7 (511) 3

(510) Zubné pasty a ústne vody.

(540) AH!

(732) COLGATE-PALMOLIVE COMPANY, spoločnosť organizovaná a existujúca podľa zákonov štátu Delaware, 300 Park Avenue, New York, New York 10022, US;

(740) Tomeš Pavol, Ing., Bratislava, SK;

(111) 185548

(151) 25.5.1999
 (156) 26.8.2006
 (180) 26.8.2016
 (210) 2226-96
 (220) 26.8.1996
 (442) 11.2.1999
 (450) 6.8.1999

7 (511) 29, 31, 32

(511) 29 - Mäso, ryby, hydina a zverina; mäsové výrobky; konzervované, sušené a tepelne spracované ovocie a zelenina, najmä smažené a pečené; rôtoly, džemy, marmelády, ovocné zaváraniny, ovocné pretlaky; vajcia, mlieko a mliečne výrobky; jedlé oleje a tuky.

31 - Nespracované poľnohospodárske, záhradkárске a lesné produkty a obilniny; živé zvieratá; čerstvé ovocie a zelenina; semená, rastliny a kvety; potrava pre zvieratá, slad.

32 - Pivo; minerálne a sýtené vody a iné nealkoholické nápoje; ovocné nápoje a ovocné šťavy; sirupy a iné prípravky na výrobu nápojov.

(540)

(732) Fruit Shippers Limited, Charlotte House, Charlotte Street, Nassau, BS;

(740) Fajnorová Mária, Ing., Bratislava, SK;

(111) 185576

(151) 25.5.1999
 (156) 26.9.2006
 (180) 26.9.2016
 (210) 2534-96
 (220) 26.9.1996
 (442) 11.2.1999
 (450) 6.8.1999

7 (511) 35, 42

(511) 35 - Reklamná a propagačná činnosť, sprostredkovanie obchodnej činnosti.

42 - Sprostredkovanie reštauračných služieb.

(540)

(732) SIMBER AG, Farnsburgerstrasse 20, 4052 Basel, CH;

(740) Fajnorová Mária, Ing., Bratislava, SK;

(111) 185663

(151) 25.5.1999
 (156) 31.10.2006
 (180) 31.10.2016
 (210) 2877-96
 (220) 31.10.1996
 (442) 11.2.1999
 (450) 6.8.1999

7 (511) 31

(510) Poľnohospodárske, záhradnícke a lesné produkty a výrobky, najmä semená, osiva a iné materiály na rozmnožovanie, obilniny v prírodnom stave; živé zvieratá; krmivá pre zvieratá, vtáctvo a ryby vrátane sušenok a pochúťok; sépiové kosti (pre vtákov chovaných v klietkach), jedlé kosti a tyčinky pre zvieratá; stelivo a hniezda pre zvieratá; čerstvé ovocie a zelenina, zemiaky a prípravky z týchto produktov upravené ako prísady do potravín a krmív.

(540) UNTERWEGS

(732) MARS, INCORPORATED, McLean, Virginia, US;

(740) Fajnorová Mária, Ing., Bratislava, SK;

(111) 185733

(151) 25.5.1999
 (156) 15.11.2006
 (180) 15.11.2016
 (210) 3012-96
 (220) 15.11.1996
 (442) 11.2.1999
 (450) 6.8.1999

7 (511) 16, 30, 31, 32, 33

(511) 16 - Propagačný materiál, tlačoviny.

30 - Káva, čaj, kakao, cukor, ryža, múka, chlieb, pečivo, cukrovinky, zmrzlina, med, droždie, prášok do pečiva, soľ, korenie, horčica, omáčky ako chuťové prísady.

31 - Strukoviny, obilniny.

32 - Sirupy.

33 - Liehoviny, likéry, vína.

(540) BOŽKOV

(732) STOCK Plzeň, a. s., Palírenská 2, 315 51 Plzeň - Božkov, CZ;

(740) Bušová Eva, JUDr., Bratislava, SK;

(111) 185734

(151) 25.5.1999
 (156) 15.11.2006
 (180) 15.11.2016
 (210) 3013-96
 (220) 15.11.1996
 (442) 11.2.1999
 (450) 6.8.1999

7 (511) 16, 30, 31, 32, 33

(511) 16 - Propagačný materiál, tlačoviny.

30 - Káva, čaj, kakao, cukor, ryža, múka, chlieb, pečivo, cukrovinky, zmrzlina, med, droždie, prášok do pečiva, soľ, korenie, horčica, omáčky ako chuťové prísady.

31 - Strukoviny, obilniny.

32 - Sirupy.
33 - Liehoviny, likéry, vína.

(540)



(732) STOCK Plzeň, a. s., Palěnská 2, 315 51 Plzeň -
- Božkov, CZ;
(740) Bušová Eva, JUDr., Bratislava, SK;

(111) 185770

(151) 25.5.1999
(156) 27.12.2006
(180) 27.12.2016
(210) 3501-96
(220) 27.12.1996
(442) 11.2.1999
(450) 6.8.1999

7 (511) 36

(511) 36 - Finančné služby zahŕňajúce služby kredit-
ných kariet a finančné a poisťné služby súvisiace
s vydávaním kreditných (úverových) kariet.

(540) NOVUS

(732) NOVUS Credit Services Inc. (Delaware Corpora-
tion), 2500 Lake Cook Road, Riverwoods, Illino-
is, US;
(740) Bachratá Magdaléna, Mgr., Bratislava, SK;

(111) 185771

(151) 25.5.1999
(156) 27.12.2006
(180) 27.12.2016
(210) 3503-96
(220) 27.12.1996
(442) 11.2.1999
(450) 6.8.1999

7 (511) 36

(511) 36 - Finančné služby zahŕňajúce služby kredit-
ných kariet a finančné a poisťné služby súvisiace
s vydávaním kreditných (úverových) kariet.

(540) DISCOVER

(732) NOVUS Credit Services Inc. (Delaware Corpora-
tion), 2500 Lake Cook Road, Riverwoods, Illino-
is, US;
(740) Bachratá Magdaléna, Mgr., Bratislava, SK;

(111) 185772

(151) 25.5.1999
(156) 27.12.2006
(180) 27.12.2016
(210) 3504-96
(220) 27.12.1996
(442) 11.2.1999
(450) 6.8.1999

7 (511) 36

(511) 36 - Finančné služby zahŕňajúce služby kredit-
ných kariet a finančné a poisťné služby súvisiace
s vydávaním kreditných (úverových) kariet.

(540)

DISCOVER

(732) NOVUS Credit Services Inc. (Delaware Corpora-
tion), 2500 Lake Cook Road, Riverwoods, Illino-
is, US;

(740) Bachratá Magdaléna, Mgr., Bratislava, SK;

(111) 185935

(151) 21.6.1999
(156) 13.6.2006
(180) 13.6.2016
(210) 1571-96
(220) 13.6.1996
(442) 12.3.1999
(450) 10.9.1999

7 (511) 35

(511) 35 - Veľtrhy a výstavná činnosť na reklamné
a obchodné účely.

(540) THERMOKLIMA

(732) INCHEBA, a. s., Viedenská cesta 7, 852 51 Bra-
tislava, SK;

(111) 185936

(151) 21.6.1999
(156) 13.6.2006
(180) 13.6.2016
(210) 1572-96
(220) 13.6.1996
(442) 12.3.1999
(450) 10.9.1999

7 (511) 35

(511) 35 - Veľtrhy a výstavná činnosť na reklamné
a obchodné účely.

(540) THERMOCLIMA

(732) INCHEBA, a. s., Viedenská cesta 7, 852 51 Bra-
tislava, SK;

(111) 185937

(151) 21.6.1999
(156) 13.6.2006
(180) 13.6.2016
(210) 1573-96
(220) 13.6.1996
(442) 12.3.1999
(450) 10.9.1999

7 (511) 35

(511) 35 - Veľtrhy a výstavná činnosť na reklamné
a obchodné účely.

(540) CLIMATHERMA

(732) INCHEBA, a. s., Viedenská cesta 7, 852 51 Bra-
tislava, SK;

(111) 185938

(151) 21.6.1999
(156) 13.6.2006
(180) 13.6.2016
(210) 1574-96
(220) 13.6.1996
(442) 12.3.1999
(450) 10.9.1999

7 (511) 35

(511) 35 - Veľtrhy a výstavná činnosť na reklamné
a obchodné účely.

(540) KLIMATHERM

(732) INCHEBA, a. s., Viedenská cesta 7, 852 51 Bratislava, SK;

(111) 185957

(151) 21.6.1999
(156) 19.7.2006
(180) 19.7.2016
(210) 1892-96
(220) 19.7.1996
(442) 12.3.1999
(450) 10.9.1999

7 (511) 17, 19, 20

(511) 17 - Dekoratívne plastické lamináty a pevné materiály na povrchovú úpravu v podobe dosiek vyrobených prevažne z plastov, na využitie pri výrobe povrchov predajných pultov, toaletiek, stolov, kuchynských drezov, kúpeľňových vaní, na pokrytie stien, podláh a nábytku.

19 - Stavebné materiály, najmä plastové lamináty vo forme fólií a pevných, povrch kryjúcich materiálov, primárne zložených z plastov vo forme dosiek a konkávne tvarovaných dielov na využitie v stavebníctve.

20 - Plastické lamináty predávané ako primárne nábytkové komponenty.

(540)

(732) The Diller Corporation, c/o Formica Corporation Chemed Center, 255 East Fifth Street, Cincinnati, Ohio 45202, US;

(740) Bachratá Magdaléna, Mgr., Bratislava, SK;

(111) 185961

(151) 21.6.1999
(156) 31.7.2006
(180) 31.7.2016
(210) 2016-96
(220) 31.7.1996
(442) 12.3.1999
(450) 10.9.1999

7 (511) 18

(510) Tašky; opasky; kufriky; aktovky; peňaženky; kabelky, kufre; vojenské a iné remene; kozmetické kufriky, kozmetické taštičky, kufriky a taštičky na toaletné potreby; kožené šperkownice; škatule na klobúky a škatule na obuv, všetko z kože; bezpečnostné schránky (obaly), obaly a puzdrá na drahé kovy, odkladacie mapy na dokumenty, všetko patriace do triedy 18; časti a fitingy všetkých uvedených tovarov.

(540) TANNER KROLLE

(732) Tanner Krolle & Company Limited, Pims House, Mildmay Avenue, London N1 4RS, GB;

(740) Fajnorová Mária, Ing., Bratislava, SK;

(111) 186020

(151) 22.6.1999
(156) 14.11.2006
(180) 14.11.2016
(210) 3006-96
(220) 14.11.1996

(442) 12.3.1999

(450) 10.9.1999

7 (511) 35, 41, 42

(511) 35 - Organizovanie výstav na komerčné alebo reklamné účely; rozširovanie reklamných materiálov zákazníkom (letáky, prospekty, tlačivá, vzorky); vydávanie a aktualizovanie reklamných materiálov; prenájom reklamných priestorov.

41 - Organizovanie kultúrnych a vzdelávacích výstav.

42 - Usporiadávanie a prevádzkovanie výstav.

(540)

(732) INCHEBA, a. s., Viedenská cesta 7, 852 51 Bratislava, SK;

(111) 186034

(151) 22.6.1999
(156) 22.11.2006
(180) 22.11.2016
(210) 3117-96
(220) 22.11.1996
(442) 12.3.1999
(450) 10.9.1999

7 (511) 33

(510) Liehoviny.

(540) PRINTER'S

(732) STOCK Plzeň, a. s., Palířenská 2, 315 51 Plzeň, CZ;

(740) Bušová Eva, JUDr., Bratislava, SK;

(111) 186039

(151) 22.6.1999
(156) 25.11.2006
(180) 25.11.2016
(210) 3130-96
(220) 25.11.1996
(442) 12.3.1999
(450) 10.9.1999

7 (511) 42

(511) 42 - Pohostinské služby, barové služby, kaviarské služby, služby poskytované hotelmi, reštauráciami a inými stravovacími zariadeniami, zabezpečenie a poskytovanie občerstvenia, jedla a nápojov.

(540)**CROWNE PLAZA**

(732) Six Continents Hotels, Inc., 3, Ravinia Drive, Atlanta, Georgia 30346, US;

(740) Fajnorová Mária, Ing., Bratislava, SK;

(111) 186040

(151) 22.6.1999
(156) 25.11.2006
(180) 25.11.2016
(210) 3131-96
(220) 25.11.1996
(442) 12.3.1999
(450) 10.9.1999

7 (511) 42

(511) 42 - Pohostinské služby, barové služby, kaviarské služby, služby poskytované hotelmi, reštauráciami a inými stravovacími zariadeniami, zabezpečenie a poskytovanie občerstvenia, jedla a nápojov.

(540)



(732) Six Continents Hotels, Inc., 3, Ravinia Drive, Atlanta, Georgia 30346, US;

(740) Fajnorová Mária, Ing., Bratislava, SK;

(111) 186045

(151) 22.6.1999
(156) 26.11.2006
(180) 26.11.2016
(210) 3167-96
(220) 26.11.1996
(442) 12.3.1999
(450) 10.9.1999

7 (511) 3

(510) Kosmetické výrobky, umývacie, čistiace a pracie prostriedky s dezinfekčnými účinkami, ochranné krémy s dezinfekčnými účinkami vrátane krémov pracovných.

(540) **ARCONA**

(732) MPD plus, s. r. o., Nábřeží Dr. Beneše 2307, 269 01 Rakovník, CZ;

(740) ROTT, RŮŽIČKA & GUTTMANN, v. o. s., Bratislava, SK;

(111) 186065

(151) 22.6.1999
(156) 29.11.2006
(180) 29.11.2016
(210) 3206-96
(220) 29.11.1996
(442) 12.3.1999
(450) 10.9.1999

7 (511) 34

(511) 34 - Tabak v surovom aj v spracovanom stave; tabakové výrobky; tabakové náhradky nie na liečivé účely; zápalky, potreby pre fajčiarov.

(540)



(732) Van Nelle Tabak Nederland BV, Slachtedyk 28a, ZA Joure 8501, NL;

(740) Fajnorová Mária, Ing., Bratislava, SK;

(111) 186306

(151) 21.7.1999
(156) 31.5.2006
(180) 31.5.2016
(210) 1469-96
(220) 31.5.1996

(442) 13.4.1999

(450) 8.10.1999

7 (511) 6, 9, 11, 17, 35, 37, 42

(511) 6 - Nosné konštrukcie elektrotechnických zariadení, nosné konštrukcie elektrických káblov, konštrukcie kovové stavebné, kovové skrinky.

9 - Prístroje signalizačné a kontrolné, elektrické rozvodové panely, rozvodové skrine, spínacie skrine, elektrické rozvodové pulty, priemyselné počítače a riadiace systémy.

11 - Zariadenia na osvetľovanie, klimatizačné zariadenia.

17 - Izolačné materiály na elektrické vedenia.

35 - Obchodný manažment, riadenie stavieb.

37 - Služby inštalácie v priemyselných objektoch a budovách, špeciálne služby v stavebníctve - inštalácie elektrických rozvodov, elektrickej požiarnej signalizácie a bezpečnostných systémov, opravy a revízie elektrických zariadení, inštalácie a opravy elektrických spotrebičov, montážne a inštalácie služby zariadení na osvetľovanie, montážne a inštalácie služby zariadení na elektrické rozvody.

42 - Projektovanie zariadení na osvetľovanie, projektovanie elektrotechnických zariadení a rozvodov, projektovanie zariadení riadiacich a zabezpečovacích systémov, projektovanie zariadení stavieb, projektové štúdie stavieb, počítačové programovanie, inštalácia, spúšťanie a aktualizovanie počítačových programov, inžinierska činnosť.

(540)



(732) EZ-ELEKTROSYSTÉMY Bratislava, a. s., Pestovateľská 13, 821 04 Bratislava, SK;

(111) 186346

(151) 21.7.1999
(156) 8.11.2006
(180) 8.11.2016
(210) 2941-96
(220) 8.11.1996
(442) 13.4.1999
(450) 8.10.1999

7 (511) 35, 41, 42

(511) 35 - Organizovanie výstav (komerčných alebo reklamných); rozširovanie reklamných materiálov (letákov, prospektov, tlačív, vzoriek) zákazníkom; vydávanie a aktualizovanie reklamných materiálov; prenájom reklamných priestorov.

41 - Organizovanie kultúrnych a vzdelávacích výstav.

42 - Usporiadávanie a prevádzkovanie výstav okrem výstav patriacich do tr. 35 a 41.

(540)



HODINY A KLENOTY

(732) INCHEBA, a. s., Viedenská cesta 7, 852 51 Bratislava, SK;

(111) 186347

(151) 20.7.1999
 (156) 8.11.2006
 (180) 8.11.2016
 (210) 2942-96
 (220) 8.11.1996
 (442) 13.4.1999
 (450) 8.10.1999

7 (511) 35, 41, 42

(511) 35 - Organizovanie výstav (komerčných alebo reklamných); rozširovanie reklamných materiálov (letákov, prospektov, tlačív, vzoriek) zákazníkom; vydávanie a aktualizovanie reklamných materiálov; prenájom reklamných priestorov.
 41 - Organizovanie kultúrnych a vzdelávacích výstav.
 42 - Poriadanie a prevádzkovanie výstav okrem výstav patriacich do tr. 35 a 41.

(540)

(732) INCHEBA, a. s., Viedenská cesta 7, 852 51 Bratislava, SK;

(111) 186598

(151) 13.8.1999
 (156) 7.12.2005
 (180) 7.12.2015
 (210) 3501-95
 (220) 7.12.1995
 (442) 7.5.1999
 (450) 8.11.1999

7 (511) 21, 26, 31, 39, 42

(511) 21 - Držiaky na aranžovanie kvetov.
 26 - Umelé kvety a vence z umelých kvetov.
 31 - Prírodné, sušené kvety a vence z prírodných a sušených kvetov.
 39 - Doprava a preprava.
 42 - Pohrebná služba, viazanie vencov.

(540) PIETA - pohrebná služba, s.r.o.

(732) PIETA - pohrebná služba, spol. s r.o., Mlynské Nivy 8, 811 09 Bratislava, SK;

(111) 186614

(151) 13.8.1999
 (156) 11.3.2006
 (180) 11.3.2016
 (210) 653-96
 (220) 11.3.1996
 (442) 7.5.1999
 (450) 8.11.1999

7 (511) 6, 7, 17

(511) 6 - Kovové hadice, kompenzátory (kovové dilatčné členy).
 7 - Hydraulické hadice ako súčasti a náhradné diely strojov.
 17 - Gumené kompenzátory.

(540)

(732) KOHAFLEX, spol. s r.o., Majerská cesta 57, 974 05 Banská Bystrica, SK;

(111) 186638

(151) 13.8.1999
 (156) 14.6.2006
 (180) 14.6.2016
 (210) 1585-96
 (220) 14.6.1996
 (442) 7.5.1999
 (450) 8.11.1999

7 (511) 6, 20, 24, 35, 36, 37

(511) 6 - Kovové žalúzie.
 20 - Žalúzie izbové bytové; interiérové rolety.
 24 - Siete proti hmyzu.
 35 - Sprostredkovanie obchodu.
 36 - Lízing - dopravné zariadenia.
 37 - Montáž žalúzií.

(540)

(732) MARKOB, spol. s r. o. Prešov, Tesárska 19, 080 01 Haniska, SK;

(111) 186639

(151) 13.8.1999
 (156) 14.6.2006
 (180) 14.6.2016
 (210) 1586-96
 (220) 14.6.1996
 (442) 7.5.1999
 (450) 8.11.1999

7 (511) 6, 20, 24, 35, 36, 37

(511) 6 - Kovové žalúzie.
 20 - Žalúzie izbové bytové; interiérové rolety.
 24 - Siete proti hmyzu.
 35 - Sprostredkovanie obchodu.
 36 - Lízing - dopravné zariadenia.
 37 - Montáž žalúzií.

(540) MARKOB

(732) MARKOB, spol. s r. o. Prešov, Tesárska 19, 080 01 Haniska, SK;

(111) 186640

(151) 13.8.1999
 (156) 18.6.2006
 (180) 18.6.2016
 (210) 1599-96
 (220) 18.6.1996
 (442) 7.5.1999
 (450) 8.11.1999

7 (511) 29

(511) 29 - Konzervy s rybami, so zeleninou, mäsové konzervy, pečénové paštéty.

(540) PEČENÍK

(732) Tatrakon, spol. s r.o., Alžbetina 23, 058 01 Poprad, SK;

(740) Holakovský Štefan, Ing., Bratislava, SK;

(111) 186655

(151) 13.8.1999
(156) 9.8.2006
(180) 9.8.2016
(210) 2085-96
(220) 9.8.1996
(442) 7.5.1999
(450) 8.11.1999

7 (511) 18, 25, 28

(511) 18 - Koža, imitácia kože, výrobky z týchto materiálov, koža zvierat, usne, kufre a cestovné tašky, dáždnyky, slnečníky, vychádzkové palice, biče, postroje a sedlárske výrobky.

25 - Dámske a pánske odevy a obuv, dresy a odev na gymnastiku a šport.

28 - Hry, hračky, športové vybavenie (náraďie), ozdoby na vianočné stromčeky s výnimkou cukrovíniiek a osvetlenia.

(540) FRED PERRY

(732) Fred Perry (Holdings) Limited, 200 Aldersgate Street, London EC1A 4JJ, GB;

(740) PATENTSERVIS BRATISLAVA, a. s., Bratislava, SK;

(111) 186656

(151) 13.8.1999
(156) 9.8.2006
(180) 9.8.2016
(210) 2086-96
(220) 9.8.1996
(442) 7.5.1999
(450) 8.11.1999

7 (511) 18, 25, 28

(511) 18 - Koža, imitácia kože, výrobky z týchto materiálov, koža zvierat, usne, kufre a cestovné tašky, dáždnyky, slnečníky, vychádzkové palice, biče, postroje a sedlárske výrobky.

25 - Dámske a pánske odevy a obuv, dresy a odev na gymnastiku a šport.

28 - Hry, hračky, športové vybavenie (náraďie), ozdoby na vianočné stromčeky s výnimkou cukrovíniiek a osvetlenia.

(540)



(732) Fred Perry (Holdings) Limited, 200 Aldersgate Street, London EC1A 4JJ, GB;

(740) PATENTSERVIS BRATISLAVA, a. s., Bratislava, SK;

(111) 186657

(151) 13.8.1999
(156) 9.8.2006
(180) 9.8.2016
(210) 2087-96
(220) 9.8.1996
(442) 7.5.1999
(450) 8.11.1999

7 (511) 18, 25, 28

(511) 18 - Koža, imitácia kože, výrobky z týchto materiálov, koža zvierat, usne, kufre a cestovné tašky, dáždnyky, slnečníky, vychádzkové palice, biče, postroje a sedlárske výrobky.

25 - Dámske a pánske odevy a obuv, dresy a odev na gymnastiku a šport.

28 - Hry, hračky, športové vybavenie (náraďie), ozdoby na vianočné stromčeky s výnimkou cukrovíniiek a osvetlenia.

(540)



(732) Fred Perry (Holdings) Limited, 200 Aldersgate Street, London EC1A 4JJ, GB;

(740) PATENTSERVIS BRATISLAVA, a. s., Bratislava, SK;

(111) 186665

(151) 13.8.1999
(156) 6.9.2006
(180) 6.9.2016
(210) 2369-96
(220) 6.9.1996
(442) 7.5.1999
(450) 8.11.1999

7 (511) 32

(511) 32 - Minerálne vody.

(540) Prírodná minerálna stolová voda SALVATOR

(732) Minerálne vody, a. s., Slovenská 19, 081 86 Prešov, SK;

(740) Holoubková Mária, Ing., Bratislava, SK;

(111) 186681

(151) 13.8.1999
(156) 10.10.2006
(180) 10.10.2016
(210) 2672-96
(220) 10.10.1996
(310) 114544
(320) 5.9.1996
(330) CZ
(442) 7.5.1999
(450) 8.11.1999

7 (511) 7, 11, 21

(511) 7 - Elektromechanické kuchynské prístroje a nástroje, mixéry, drviče a miešače na prípravu pokrmov a ciest, ovocné lisy, mlynčeky na kávu, kuchynské roboty.

11 - Kuchynské zariadenia, prístroje, nástroje a potreby na varenie a pečenie, grilovacie dosky, rošty, panvice, hriankovače.

21 - Drobné prenosné nástroje, náradie, nádoby a prípravky pre kuchyňu a domácnosť z plechu, hliníka, plastických a iných hmôt, kuchynský riad, formičky na prípravu a úpravu cesta, malé prístroje a nástroje na mletie, krájanie, sekanie a lisovanie s výnimkou strojčekov na elektrický pohon.

(540) ROBOMIX

(732) WS International, a. s., Perunská 2, 695 01 Hodonín, CZ;

(740) Labudík Miroslav, Ing., Kysucké Nové Mesto, SK;

(111) 186682

- (151) 13.8.1999
 (156) 10.10.2006
 (180) 10.10.2016
 (210) 2673-96
 (220) 10.10.1996
 (310) 114545
 (320) 5.9.1996
 (330) CZ
 (442) 7.5.1999
 (450) 8.11.1999

7 (511) 7, 11, 21

(511) 7 - Elektromechanické kuchynské prístroje a nástroje, mixéry, drviče a miešače na prípravu pokrmov a ciest, ovocné lisy, mlynčeky na kávu, kuchynské roboty.

11 - Kuchynské zariadenia, prístroje, nástroje a potreby na varenie a pečenie, grilovacie dosky, rošty, panvice, hriankovače.

21 - Drobné prenosné nástroje, náradie, nádoby a prípravky pre kuchyňu a domácnosť z plechu, hliníka, plastických a iných hmôt, kuchynský riad, formičky na prípravu a úpravu cesta, malé prístroje a nástroje na mletie, krájanie, sekacie a lisovanie s výnimkou strojčekov na elektrický pohon.

(540) ROMIX

- (732) WS International, a. s., Perunská 2, 695 01 Hodonín, CZ;
 (740) Labudík Miroslav, Ing., Kysucké Nové Mesto, SK;

(111) 186957

- (151) 20.9.1999
 (156) 19.7.2006
 (180) 19.7.2016
 (210) 1898-96
 (220) 19.7.1996
 (310) 75/089.346
 (320) 16.4.1996
 (330) US
 (442) 11.6.1999
 (450) 10.12.1999

7 (511) 9, 16, 36, 38, 41, 42

(511) 9 - Elektronické publikácie, najmä reportáže, správy, zoznamy a adresáre, telefónne zoznamy, informačné materiály, časopisy, obchodné a odborné publikácie (knihy) všetky elektronicky šírené a týkajúce sa správ, obchodu, financií, aktuálnych udalostí, zábavy, športu, zaujímavých osobných príbehov, cenných papierov, trhov s cennými papiermi, energetického a ropného priemyslu; počítače, prenosné počítače, počítačové programy určené na pripojenie a prístup k informačným bázam dát, určené na predvádzanie vlastných počítačových aplikácií, určené na analyzovanie medzinárodného trhu s cennými papiermi a určené na analyzovanie a poskytovanie správ o medzinárodnom obchode a financiách; softvér na interaktívnu elektronickú komunikáciu týkajúcu sa cenných papierov.

16 - Publikácie, najmä reportáže, správy, adresáre, telefónne zoznamy, informačné materiály, prílohy k novinám vo forme časopisov, časopisy, obchodné a odborné knihy týkajúce sa správ

a noviniek, obchodu, financií, aktuálnych udalostí, zábavy, športu, zaujímavých osobných príbehov, cenných papierov, trhov s cennými papiermi a energetického a ropného priemyslu.

36 - Finančné služby v oblasti poskytovania a zabezpečovania obchodovania s cennými papiermi; objektívne ohodnocovanie cenných papierov, informačné služby týkajúce sa financií a správ, zahŕňajúce poskytovanie analýz trhov s cennými papiermi a modely, ktoré objektívne určujú hodnotu cenných papierov.

38 - Rozhlasové a televízne vysielanie; zabezpečovanie interaktívnych telefónnych návodov pre verejné spoločnosti a elektronické telefónne informačné služby (DIAL-FOR-INFORMATION služby), poskytovanie interaktívneho elektronického, zvukového a obrazového spojenia a informačné služby zverejňované cez, prostredníctvom alebo pomocou sieťového distribučného systému poskytujúceho informácie, interview a komentáre týkajúce sa správ, obchodu, financií, aktuálnych udalostí, zábavy, športu, zaujímavých osobných príbehov, cenných papierov, trhu s cennými papiermi a energetického a ropného priemyslu; elektronické zabezpečovanie služieb obchodných sprostredkovateľov a maklérov; distribúcia programov prenášaných televíziou, rádiom, káblami a priamymi satelitmi, ktoré sa týkajú najmä správ, obchodu, financií, aktuálnych udalostí, zábavy, športu, zaujímavých osobných príbehov, cenných papierov, trhu s cennými papiermi a energetického a ropného priemyslu; šírenia správ pomocou počítačov.

41 - Zábavné služby a výroba programov, najmä z oblasti správ, obchodu, financií, aktuálnych udalostí, zábavy, športu, zaujímavých osobných príbehov, cenných papierov, trhu s cennými papiermi a energetického a ropného priemyslu.

42 - Spravodajské služby, najmä zhromažďovanie správ a informácií počítačmi.

(540) BLOOMBERG

- (732) Bloomberg L. P., 731 Lexington Avenue, New York, New York 10022, US;
 (740) Fajnorová Mária, Ing., Bratislava, SK;

(111) 186990

- (151) 20.9.1999
 (156) 10.10.2006
 (180) 10.10.2016
 (210) 2666-96
 (220) 10.10.1996
 (310) 112213
 (320) 18.6.1996
 (330) CZ
 (442) 11.6.1999
 (450) 10.12.1999

7 (511) 3, 7, 8, 9, 10, 11, 21

(511) 3 - Čistiace prostriedky, najmä na čistenie kuchynských zariadení, prístrojov a pomôcok, nábytku a koberec.

7 - Elektromechanické kuchynské prístroje a nástroje, mixéry, drviče a miešače na prípravu pokrmov a ciest, ovocné lisy, mlynčeky na kávu, kuchynské roboty.

8 - Ručné náradia a nástroje do kuchýň a dielni, nože, pílk.

9 - Žehličky.
 10 - Telové a tvárové masážne prístroje, elektrické masážne podušky.
 11 - Domáce prístroje a nástroje na varenie a pečenie, grilovacie dosky, rošty, hriankovače.
 21 - Drobné náradia, nádoby a prípravky do kuchyne a domácnosti z plechu, hliníka, plastických a iných hmôt, kuchynský riad, formičky na prípravu a úpravu cesta, malé prístroje a nástroje na mletie, krájanie, sekanie a lisovanie s výnimkou strojčekov na elektrický pohon.

(540) SCHAUMFIX

(732) WS International, a. s., Perunská 2, 695 01 Hodonín, CZ;
 (740) Labudík Miroslav, Ing., Kysucké Nové Mesto, SK;

(111) 186991

(151) 20.9.1999
 (156) 10.10.2006
 (180) 10.10.2016
 (210) 2667-96
 (220) 10.10.1996
 (310) 112214
 (320) 18.6.1996
 (330) CZ
 (442) 11.6.1999
 (450) 10.12.1999

7 (511) 3, 7, 8, 9, 10, 11, 21

(511) 3 - Čistiace prostriedky, najmä na čistenie kuchynských zariadení, prístrojov a pomôcok, nábytku a kobercov.
 7 - Elektromechanické kuchynské prístroje a nástroje, mixéry, drviče a miešače na prípravu pokrmov a ciest, ovocné lisy, mlynčeky na kávu, kuchynské roboty.
 8 - Ručné náradia a nástroje do kuchýň a dielni, nože, pílkly.
 9 - Žehličky.
 10 - Telové a tvárové masážne prístroje, elektrické masážne podušky.
 11 - Domáce prístroje a nástroje na varenie a pečenie, grilovacie dosky, rošty, hriankovače.
 21 - Drobné náradia, nádoby a prípravky do kuchyne a domácnosti z plechu, hliníka, plastických a iných hmôt, kuchynský riad, formičky na prípravu a úpravu cesta, malé prístroje a nástroje na mletie, krájanie, sekanie a lisovanie s výnimkou strojčekov na elektrický pohon.

(540) V-HOBEL

(732) WS International, a. s., Perunská 2, 695 01 Hodonín, CZ;
 (740) Labudík Miroslav, Ing., Kysucké Nové Mesto, SK;

(111) 187010

(151) 20.9.1999
 (156) 22.11.2006
 (180) 22.11.2016
 (210) 3129-96
 (220) 22.11.1996
 (442) 11.6.1999
 (450) 10.12.1999

7 (511) 5, 10, 35, 39, 42

(511) 5 - Farmaceutické, zverolekárske, diagnostické a zdravotnícke prípravky, ako sú liečivá, krvné deriváty, očkovačie látky a séra; dietetické látky; náplasti, obväzový materiál; hmoty na plombo-

vane zubov a zubné vosky; dezinfekčné prostriedky.

10 - Prístroje a nástroje chirurgické, lekárske, zubárske a zverolekárske; diagnostické prístroje na lekárske účely; ortopedické pomôcky, šijacie materiály.
 35 - Sprostredkovanie obchodnej činnosti s uvedenými tovarmi.
 39 - Skladovanie a distribúcia uvedených tovarov, skladovanie pri špeciálnych podmienkach.
 42 - Zásobovanie uvedených tovarov.

(540) TIMED

(732) TIMED, spol. s r.o., Trnavská 112, 821 01 Bratislava, SK;
 (740) Čechvalová Dagmar, Bratislava, SK;

(111) 187318

(151) 19.10.1999
 (156) 21.11.2006
 (180) 21.11.2016
 (210) 3107-96
 (220) 21.11.1996
 (442) 12.7.1999
 (450) 18.1.2000

7 (511) 26, 31, 35, 39, 42

(511) 26 - Umelé kvety.

31 - Kvety živé a sušené, semená, priesady, kvetinové cibule, črepníkové kvety, okrasné dreviny.
 35 - Organizovanie výstav živých, sušených a umelých kvetín, semien, kvetinových cibúľ, črepníkových kvetov, okrasných drevín a doplnkových predmetov, ako sú črepníky, kvetinové misy, kvetinové stojany, kvetinové stoly, dekoratívne obaly na predaj a aranžovanie kvetín, záhradné a interiérové fontány a zariadenia pre záhradníctvo a záhradkárstvo, ako sú kosačky, krovinorezy, postrekovače, píly, rotavátory, malotraktory a závlahové zariadenia, sprostredkovateľská činnosť v oblasti organizovania výstav.
 39 - Prenájom automobilov, sprostredkovateľská činnosť v oblasti prenájmu automobilov.
 42 - Aranžovanie interiérov a exteriérov, sprostredkovateľská činnosť v oblasti aranžovania interiérov a exteriérov.

(540) FLORA BRATISLAVA

(732) Ing. Andrej Kulla - Ing. Katarína Kullová, Pri starej prachárni 4, 831 01 Bratislava, SK;
 (740) Čechvalová Dagmar, Bratislava, SK;

(111) 187363

(151) 19.10.1999
 (156) 27.2.2007
 (180) 27.2.2017
 (210) 623-97
 (220) 27.2.1997
 (442) 12.7.1999
 (450) 18.1.2000

7 (511) 35, 38, 42

(511) 35 - Poradenstvo, služby v obchodnej činnosti, vedenie kartoték v počítači.
 38 - Počítačová komunikácia.
 42 - Výroba softvéru.

(540) AMION

(732) COOPEX Soft spol. s r. o., Plzenská 2, 080 01 Prešov, SK;

(111) 187364

(151) 19.10.1999
 (156) 27.2.2007
 (180) 27.2.2017
 (210) 624-97
 (220) 27.2.1997
 (442) 12.7.1999
 (450) 18.1.2000

7 (511) 35, 38, 42

(511) 35 - Poradenstvo, služby v obchodnej činnosti, vedenie kartoték v počítači.
 38 - Počítačová komunikácia.
 42 - Výroba softvéru.

(540) ATON

(732) COOPEX Soft spol. s r. o., Plzenská 2, 080 01 Prešov, SK;

(111) 187631

(151) 19.10.1999
 (156) 4.7.2006
 (180) 4.7.2016
 (210) 3416-95
 (220) 4.7.1996
 (442) 11.2.1999
 (450) 18.1.2000

7 (511) 20

(510) Kancelársky nábytok drevený, kancelársky nábytok kovový, drevené stojany, podstavce, vešiaky, vystavovacie stojany.

(540)

(591) zelená, modrá
 (732) COLINA, s.r.o., Podzávoz 298, 022 01 Čadca, SK;
 (740) Bachratá Magdaléna, Mgr., Bratislava, SK;

(111) 187716

(151) 17.11.1999
 (156) 18.6.2006
 (180) 18.6.2016
 (210) 1603-96
 (220) 18.6.1996
 (442) 6.8.1999
 (450) 14.2.2000

7 (511) 29, 30, 40

(511) 29 - Konzervy so zeleninou; mäsové konzervy; jedlé tuky; smotana; krvavá tlačienka; bujóny, vývary; kyslá kapusta; džemy; nakladané uhorky; konzervovaná zelenina; jedlé oleje; syry; mäso; sójové bôby; mäsové výťažky; slanina; šošovica; pečienková paštéta; hrach konzervovaný; klobásy; nasolené potraviny; solené potraviny; paradajkový pretlak; bravčová masť; olej jedlý; držky; šampiňóny konzervované; fazuľa konzervovaná; pečienka; mäso konzervované; bravčové mäso.
 30 - Potravinárska múka; škrobové potraviny; ocot; látky na zjemnenie mäsa pre domácnosť.
 40 - Konzervovanie potravín.

(540) TATRAKON

(732) Tatrakon, spol. s r.o., Alžbetina 23, 058 01 Poprad, SK;
 (740) Holakovský Štefan, Ing., Bratislava, SK;

(111) 187728

(151) 17.11.1999
 (156) 15.8.2006
 (180) 15.8.2016
 (210) 2145-96
 (220) 15.8.1996
 (442) 6.8.1999
 (450) 14.2.2000

7 (511) 29, 30, 40

(511) 29 - Konzervy so zeleninou; mäsové konzervy; jedlé tuky; smotana; krvavá tlačienka; bujóny, vývary; kyslá kapusta; džemy; nakladané uhorky; konzervovaná zelenina; jedlé oleje; syry; mäso; sójové bôby; mäsové výťažky; slanina; šošovica; pečienková paštéta; hrach konzervovaný; klobásy; nasolené potraviny; solené potraviny; paradajkový pretlak; bravčová masť; olej jedlý; držky; šampiňóny konzervované; fazuľa konzervovaná; pečienka; mäso konzervované; bravčové mäso.
 30 - Potravinárska múka; škrobové potraviny; ocot; látky na zjemnenie mäsa pre domácnosť.
 40 - Konzervovanie potravín.

(540)

(732) Tatrakon, spol. s r.o., Alžbetina 23, 058 01 Poprad, SK;
 (740) Holakovský Štefan, Ing., Bratislava, SK;

(111) 187753

(151) 17.11.1999
 (156) 13.12.2006
 (180) 13.12.2016
 (210) 3355-96
 (220) 13.12.1996
 (310) 75/181.266
 (320) 15.10.1996
 (330) US
 (442) 6.8.1999
 (450) 14.2.2000

7 (511) 9, 16, 42

(511) 9 - Počítačové programy, CD-ROM a inštruktážne príručky predávané ako jedna jednotka s takýmito programami na CD-ROM a CD-ROM na použitie v: informačných službách a službách na podporu rozhodovania týkajúcich sa farmaceutického priemyslu a zdravotníckych odvetví; meraní účasti verejnosti a výdavkov na reklamu v elektronických a "high-tech" médiách; prieskume a analýze počítačového hardvéru, softvéru, komunikácií a príbuzných technologických odvetví; riešeníach typu klient/server na podporu rozhodovania pre podniky; informačných systémoch pre organizácie riadenej starostlivosti; vývoji softvéru; finančných aplikačných softvérových produktoch a službách; investíciách do nových a zavedených firiem v informačnom priemysle.
 16 - Informačné bulletiny a správy zaoberajúce sa: informačnými službami a službami podpory rozhodovania týkajúcimi sa farmaceutického a zdravotníckeho odvetvia; meraním účasti verejnosti a výdavkov na reklamu v elektronických a "high-tech" médiách; prieskumom a analýzou

počítačového hardvéru, softvéru, komunikácií a príbuzných technologických odvetví; riešeniami typu klient/server na podporu rozhodovania pre podniky; informačnými systémami pre organizácie riadenej starostlivosti; vývojom softvéru; finančnými aplikačnými softvérovými produktmi a službami; investíciami do nových a zavedených firiem v informačnom priemysle.

42 - Informačné služby týkajúce sa: služieb podpory rozhodovania týkajúcich sa farmaceutického zdravotníckeho odvetvia; merania účasti verejnosti a výdavkov na reklamu v elektronických a "high-tech" médiách; prieskumu a analýzy počítačového hardvéru, softvéru, komunikácií a príbuzných technologických odvetví; riešeníach typu klient/server na podporu rozhodovania pre podniky; informačných systémov pre organizácie riadenej starostlivosti; vývoja softvéru; finančných aplikačných softvérových produktov a služieb; investícií do nových a zavedených firiem v informačnom priemysle.

(540)



(732) Cognizant Technology Solutions U.S. Corporation, 500 Glenpointe Center West, Teaneck, New Jersey 07666, US;

(740) Žovicová Viera, Mgr., Bratislava, SK;

(111) 187758

(151) 17.11.1999

(156) 19.12.2006

(180) 19.12.2016

(210) 3397-96

(220) 19.12.1996

(442) 6.8.1999

(450) 14.2.2000

7 (511) 1, 21, 35, 42

(511) 1 - Prípravky a prostriedky pre poľnohospodárstvo a lesníctvo získané biotechnologickou alebo biologickou cestou (s výnimkou fungicídov, herbicídov, insekticídov a prípravkov na ničenie buriny a parazitov), prípravky na regeneráciu pôdy a obnovu prírodných regulačných procesov v životnom prostredí (s výnimkou fungicídov, herbicídov, insekticídov a prípravkov na ničenie buriny a parazitov).

21 - Lapač hmyzu.

35 - Sprostredkovanie predaja prípravkov a prostriedkov pre poľnohospodárstvo a lesníctvo.

42 - Poradenská činnosť v oblasti biotechnológií a chemických špecialít a prípravkov na výživu a ochranu rastlín, poradenská činnosť v oblasti biotechnológie a aplikovanej biológie na ochranu a výživu rastlín, mikrobiologické rozbor, sprostredkovanie registračného konania o prípravkoch používaných v poľnohospodárstve a lesníctve.

(540) **ECOLURE**

(732) FYTOFARM, spol. s r. o., Dúbravská cesta 21, 842 51 Bratislava, SK;

(740) Čechvalová Dagmar, Bratislava, SK;

(111) 187760

(151) 17.11.1999

(156) 27.12.2006

(180) 27.12.2016

(210) 3502-96

(220) 27.12.1996

(442) 6.8.1999

(450) 14.2.2000

7 (511) 36

(511) 36 - Finančné služby, najmä služby úverových kariet, služby financovania týkajúce sa úverových kariet a služby uzatvárania a uplatňovania nárokov v oblasti poistenia úverových kariet.

(540) **BRAVO**

(732) NOVUS Credit Services Inc. (Delaware Corporation), 2500 Lake Cook Road, Riverwoods, Illinois, US;

(740) Bachratá Magdaléna, Mgr., Bratislava, SK;

(111) 188709

(151) 18.1.2000

(156) 18.6.2006

(180) 18.6.2016

(210) 1600-96

(220) 18.6.1996

(442) 8.10.1999

(450) 10.4.2000

7 (511) 29

(511) 29 - Mäsové konzervy, mäsovo-zeleninové konzervy.

(540) **DOLNOZEMSKÝ GULÁŠ**

(732) Tatrakon, spol. s r.o., Alžbetina 23, 058 01 Poprad, SK;

(740) Holakovský Štefan, Ing., Bratislava, SK;

(111) 188860

(151) 19.1.2000

(156) 11.7.2007

(180) 11.7.2017

(210) 1978-97

(220) 11.7.1997

(442) 8.10.1999

(450) 10.4.2000

7 (511) 12

(510) Automobily a pozemné vozidlá, náhradné diely na autobusy.

(540)



(732) KAROSA, a.s., Dobrovského 74/II, 566 03 Vysoké Mýto, CZ;

(740) PATENTSERVIS BRATISLAVA, a. s., Bratislava, SK;

(111) 189295

(151) 15.2.2000

(156) 6.12.2006

(180) 6.12.2016

(210) 3284-96

(220) 6.12.1996

(442) 8.11.1999

(450) 16.5.2000

7 (511) 7, 8

(511) 7 - Obrábacie stroje, stroje na brúsenie nástrojov, stroje zahrnuté tr. 7, motory elektrické s výnimkou motorov pre pozemné vozidlá.

8 - Kováčske náradie a náčinie, ťahovacie náradie, nástroje ručné a rezné na spracovanie kovov, na rezanie a tvarovanie závitov - všetky zahrnuté v tr. 8.

(540)

(732) TONA, a. s., Chvalovická 326, 289 11 Pečky, CZ;

(740) PATENTSERVIS BRATISLAVA, a. s., Bratislava, SK;

(111) 190642

(151) 19.5.2000

(156) 10.10.2006

(180) 10.10.2016

(210) 2670-96

(220) 10.10.1996

(310) 112217

(320) 18.6.1996

(330) CZ

(442) 14.2.2000

(450) 14.8.2000

7 (511) 3, 7, 8, 9, 10, 11, 21

(511) 3 - Čistiace prostriedky, najmä na čistenie kuchynských zariadení, prístrojov a pomôcok, nábytku a kobercov.

7 - Elektromechanické kuchynské prístroje a nástroje, mixéry, drviče a miešače na prípravu pokrmov a ciest, ovocné lisy, mlynčeky na kávu, kuchynské roboty.

8 - Ručné náradia a nástroje pre kuchyne a dielne, nože, píly.

9 - Žehličky.

10 - Telové a tvárové masážne prístroje, elektrické masážne podušky.

11 - Domáce prístroje a nástroje na varenie a pečenie, grilovacie dosky, rošty, hriankovače.

21 - Drobné náradia, nádoby a prípravky pre kuchyňu a domácnosť z plechu, hliníka, plastických a iných hmôt, kuchynský riad, formičky na prípravu a úpravu cesta, malé prístroje a nástroje na mletie, krájanie, sekanie a lisovanie s výnimkou strojčekov na elektrický pohon.

(540) EUROLUX

(732) WS International, a. s., Perunská 2, 695 01 Hodonín, CZ;

(740) Labudík Miroslav, Ing., Kysucké Nové Mesto, SK;

(111) 191025

(151) 19.6.2000

(156) 14.6.2006

(180) 14.6.2016

(210) 1587-96

(220) 14.6.1996

(442) 13.3.2000

(450) 12.9.2000

7 (511) 9, 16, 18, 22, 35, 36, 41, 42

(511) 9 - Softvér.

16 - Papier do kopírovacích strojov; písacie potreby; kancelárska pomôcka na dávkovanie lepiacej pásky; kancelárska pomôcka na lepenie lepiacej pásky; kancelárske svorky; kancelárske spinky; zošívачky (kancelárske pomôcky); zošívачky (kancelárske stroje); albumy; orezávacie strojčeky na ceruzky; bridlice (na kreslenie); ceruzky; zaraďovače; gumené pásky na kancelárske účely; cievky s farbiacimi páskami (ako kancelárska potreba); držiačky na písacie potreby; navlhčovacie hubky (kancelárske pomôcky); pauzovací papier; mapy; kartotékové lístky; hárkypapiera; kovové príchytky na kartotéčné lístky; papierové obaly na spisy; čínsky tuš; zaraďovače (kancelárske obaly); kancelárske dierkovače; kružidlá; korektory tekuté (kancelárske potreby); korekčný atrament; tuhy do ceruziek (verzatieliek); krividlá; krieda na písanie; litografická krieda; krajčírska krieda; držiačky na kriedu; spinky na papier; obálky; baliaci papier; gumovacie šablóny; gummy na gumovanie; dierovačky; atrament, tuš; kalamáre; obálkovacie stroje do kancelárií; účtovné knihy; kancelárske potreby s výnimkou nábytku; kresliace uhle; škrabky na kancelárske účely; listový papier; papierové spinky; papiernický tovar; pas-telky; škatule s farbami ako školské pomôcky; rozmnožovacie blany; perá (kancelárske potreby); pásky do písacích strojov; blahoprajné pohľadnice; guľôčkové pier; stojany na pečiatky; lepiace pásky na kancelárske účely a použitie v domácnosti; nálepky na kancelárske použitie alebo pre domácnosť; gumičky (kancelárska potreba); bublinkové obaly (na balenie); lepidlá na kancelárske účely a pre domácnosť; nože na papier (kancelárske pomôcky); otvárače na listy (kancelárske pomôcky); násadky na perá; gummy na kancelárske účely alebo pre domácnosť; pásky do tlačiarí k počítačom; nálepky, lepiace štítky.

18 - Kožené baliace tašky; kufríky.

22 - Textilné baliace tašky.

35 - Poradenstvo v obchodnej činnosti; personálne poradenstvo; sprostredkovanie obchodu s tovarom.

36 - Finančné poradenstvo.

41 - Školenia.

42 - Profesionálne poradenstvo s výnimkou obchodného; pomoc pri výbere povolania.

(540)

euROKontakt

(732) Benko Vojtech, Ing., Záhradná 11, 974 01 Banská Bystrica, SK;

(740) Holakovský Štefan, Ing., Bratislava, SK;

(111) 191033

(151) 19.6.2000

(156) 16.12.2006

(180) 16.12.2016

(210) 3369-96

(220) 16.12.1996

(442) 13.3.2000

(450) 12.9.2000

7 (511) 16

(511) 16 - Časopisy.

(540) SLOVENSKÝ VÝBER

(732) Sanoma Magazines Slovakia, s. r. o., Kopčianska 6, 851 01 Bratislava, SK;

(740) Litváková Edita, Ing., Bratislava, SK;

(111) 192476

(151) 26.9.2000

(156) 5.1.2006

(180) 5.1.2016

(210) 38-96

(220) 5.1.1996

(442) 16.5.2000

(450) 11.12.2000

7 (511) 9, 16, 35, 38, 39, 41, 42

(511) 9 - Karty pamäťové a mikroprocesorové (v počítačoch); počítač - zápisník (notebook); počítače na prenos dát; prehrávač kompaktných diskov; prístroje na spustenie diskov (počítačových); prístroje na úpravu textu; počítačové stroje; počítačové pamäte; počítače; počítačové programy nahrané; disky magnetické; počítačové klávesnice; zariadenia na spracovanie textu; kompaktné disky; optické kompaktné disky; nahrané operačné programy; nahrané programy obsluhujúce počítač; počítačový softvér vrátane nahraných i nenahraných nosičov zvukových a zvukovo-obrazových, ako aj periodických a neperiodických publikácií na dátových nosičoch; meniče diskov (do počítačov); magnetické médiá; magnetické nosiče údajov; mikroprocesory; modemy; monitory (programy); optické čítače; optické nosiče údajov; optické disky; tlačiarne k počítačom; periférne zariadenia počítačov; rozhrania (počítače); meniče diskov (do počítačov); magnetické páskové jednotky do počítača; procesory (základné jednotky samočinného počítača).

16 - Periodické a neperiodické publikácie a tlačoviny; grafické reprodukcie; grafické zobrazenie; grafické znaky.

35 - Reklamná činnosť všetkých druhov vrátane televíznej, rozhlasovej a filmovej reklamy a reklamnej inzercie; reklama; spracovanie textov; pomoc pri riadení obchodnej činnosti; rozširovanie reklamných oznamov; prenájom kancelárskych strojov a zariadenia; vydávanie a aktualizovanie reklamných materiálov; konzultačná a poradenská služba týkajúca sa uvedených služieb; uverejňovanie reklamných textov; vydávanie reklamných textov; vedenie kartoték v počítači.

38 - Prenájom modemov; prenájom telekomunikačných prístrojov; prenájom zariadení na prenos informácií.

39 - Uchovávanie informácií.

41 - Vydávanie kníh; vydávanie textov s výnimkou reklamných alebo náborových; vydavateľská a nakladateľská činnosť; požičiavanie nahraných zvukových a zvukovo-obrazových záznamov; vydavateľská činnosť prostredníctvom internetu (svetovej informačnej počítačovej siete).

42 - Prenájom počítačov; počítačové programovanie; tvorba softvéru; výroba softvéru; poradenstvo v oblasti počítačového hardvéru; grafický

dizajn; odborné poradenstvo v oblasti výpočtovej techniky a programového vybavenia s výnimkou obchodného; profesionálne poradenstvo v oblasti výpočtovej techniky a programového vybavenia s výnimkou obchodného; prenájom času na prístup do počítačových báz dát; prenájom počítačového softvéru; aktualizovanie, inštalácia a spúšťanie počítačových programov.

(540) GRATEX

(732) GraTex International, a. s., Plynárenská 7/B, 821 09 Bratislava, SK;

(740) Holakovský Štefan, Ing., Bratislava, SK;

(111) 192477

(151) 26.9.2000

(156) 5.1.2006

(180) 5.1.2016

(210) 39-96

(220) 5.1.1996

(442) 16.5.2000

(450) 11.12.2000

7 (511) 9, 16, 35, 38, 39, 41, 42

(511) 9 - Karty pamäťové a mikroprocesorové (v počítačoch); počítač - zápisník (notebook); počítače na prenos dát; prehrávač kompaktných diskov; prístroje na spustenie diskov (počítačových); prístroje na úpravu textu; počítačové stroje; počítačové pamäte; počítače; počítačové programy nahrané; disky magnetické; počítačové klávesnice; zariadenia na spracovanie textu; kompaktné disky; optické kompaktné disky; nahrané operačné programy; nahrané programy obsluhujúce počítač; počítačový softvér vrátane nahraných i nenahraných nosičov zvukových a zvukovo-obrazových, ako aj periodických a neperiodických publikácií na dátových nosičoch; meniče diskov (do počítačov); magnetické médiá; magnetické nosiče údajov; mikroprocesory; modemy; monitory (programy); optické čítače; optické nosiče údajov; optické disky; tlačiarne k počítačom; periférne zariadenia počítačov; rozhrania (počítače); meniče diskov (do počítačov); magnetické páskové jednotky do počítača; procesory (základné jednotky samočinného počítača).

16 - Periodické a neperiodické publikácie a tlačoviny; grafické reprodukcie; grafické zobrazenie; grafické znaky.

35 - Reklamná činnosť všetkých druhov vrátane televíznej, rozhlasovej a filmovej reklamy a reklamnej inzercie; reklama; spracovanie textov; pomoc pri riadení obchodnej činnosti; rozširovanie reklamných oznamov; prenájom kancelárskych strojov a zariadenia; vydávanie a aktualizovanie reklamných materiálov; konzultačná a poradenská služba týkajúca sa uvedených služieb; uverejňovanie reklamných textov; vydávanie reklamných textov; vedenie kartoték v počítači.

38 - Prenájom modemov; prenájom telekomunikačných prístrojov; prenájom zariadení na prenos informácií.

39 - Uchovávanie informácií.

41 - Vydávanie kníh; vydávanie textov s výnimkou reklamných alebo náborových; vydavateľská a nakladateľská činnosť; požičiavanie nahraných

zvukových a zvukovo-obrazových záznamov; vydavateľská činnosť prostredníctvom internetu (svetovej informačnej počítačovej siete).

42 - Prenájom počítačov; počítačové programovanie; tvorba softvéru; výroba softvéru; poradenstvo v oblasti počítačového hardvéru; grafický dizajn; odborné poradenstvo v oblasti výpočtovej techniky a programového vybavenia s výnimkou obchodného; profesionálne poradenstvo v oblasti výpočtovej techniky a programového vybavenia s výnimkou obchodného; prenájom času na prístup do počítačových báz dát; prenájom počítačového softvéru; aktualizovanie, inštalácia a spúšťanie počítačových programov.

(540) GRATEX INTERNATIONAL

(732) GraTex International, a. s., Plynárenská 7/B, 821 09 Bratislava, SK;

(740) Holakovský Štefan, Ing., Bratislava, SK;

(111) 192478

(151) 26.9.2000

(156) 5.1.2006

(180) 5.1.2016

(210) 40-96

(220) 5.1.1996

(442) 16.5.2000

(450) 11.12.2000

7 (511) 9, 16, 35, 38, 39, 41, 42

(511) 9 - Karty pamäťové a mikroprocesorové (v počítačoch); počítač - zápisník (notebook); počítače na prenos dát; prehrávač kompaktných diskov; prístroje na spustenie diskov (počítačových); prístroje na úpravu textu; počítačové stroje; počítačové pamäte; počítače; počítačové programy nahrané; disky magnetické; počítačové klávesnice; zariadenia na spracovanie textu; kompaktné disky; optické kompaktné disky; nahrané operačné programy; nahrané programy obsluhujúce počítač; počítačový softvér vrátane nahraných i nenahraných nosičov zvukových a zvukovo-obrazových, ako aj periodických a neperiodických publikácií na dátových nosičoch; meniče diskov (do počítačov); magnetické médiá; magnetické nosiče údajov; mikroprocesory; modemy; monitory (programy); optické čítače; optické nosiče údajov; optické disky; tlačiarne k počítačom; periférne zariadenia počítačov; rozhrania (počítače); meniče diskov (do počítačov); magnetické páskové jednotky do počítača; procesory (základné jednotky samočinného počítača).

16 - Periodické a neperiodické publikácie a tlačoviny; grafické reprodukcie; grafické zobrazenie; grafické znaky.

35 - Reklamná činnosť všetkých druhov vrátane televíznej, rozhlasovej a filmovej reklamy a reklamnej inzercie; reklama; spracovanie textov; pomoc pri riadení obchodnej činnosti; rozširovanie reklamných oznamov; prenájom kancelárskych strojov a zariadenia; vydávanie a aktualizovanie reklamných materiálov; konzultačná a poradenská služba týkajúca sa uvedených služieb; uverejňovanie reklamných textov; vydávanie reklamných textov; vedenie kartoték v počítači.

38 - Prenájom modemov; prenájom telekomunikačných prístrojov; prenájom zariadení na prenos informácií.

39 - Uchovávanie informácií.

41 - Vydávanie kníh; vydávanie textov s výnimkou reklamných alebo náborových; vydavateľská a nakladateľská činnosť; požičiavanie nahraných zvukových a zvukovo-obrazových záznamov; vydavateľská činnosť prostredníctvom internetu (svetovej informačnej počítačovej siete).

42 - Prenájom počítačov; počítačové programovanie; tvorba softvéru; výroba softvéru; poradenstvo v oblasti počítačového hardvéru; grafický dizajn; odborné poradenstvo v oblasti výpočtovej techniky a programového vybavenia s výnimkou obchodného; profesionálne poradenstvo v oblasti výpočtovej techniky a programového vybavenia s výnimkou obchodného; prenájom času na prístup do počítačových báz dát; prenájom počítačového softvéru; aktualizovanie, inštalácia a spúšťanie počítačových programov.

(540)



(732) GraTex International, a. s., Plynárenská 7/B, 821 09 Bratislava, SK;

(740) Holakovský Štefan, Ing., Bratislava, SK;

(111) 192766

(151) 18.10.2000

(156) 18.7.2006

(180) 18.7.2016

(210) 1885-96

(220) 18.7.1996

(442) 11.7.2000

(450) 18.1.2001

7 (511) 37

(511) 37 - Fasádne systémy s možnosťou zateplenia (vonkajšie úpravy fasád stavby).

(540) T.I.K.O.

(732) Čupka Peter, Ing., Struhy 1265, 023 02 Krásno nad Kysucou, SK;

(111) 193543

(151) 15.12.2000

(156) 21.6.2006

(180) 21.6.2016

(210) 1669-96

(220) 21.6.1996

(442) 12.9.2000

(450) 12.3.2001

7 (511) 3, 5, 14, 21

(511) 3 - Prípravky na pranie a bielenie, mydlo, prípravky na leštenie, odmasťovacie prípravky, výrobky kozmetické, voňavkárské vrátane éterických olejov, vlasové vody, zubné pasty, prášky.

5 - Farmaceutické, zverolekárske a zdravotnícke výrobky, dietetické výrobky pre deti a chorých, náplasti, obväzový materiál, hmoty určené na plombovanie zubov a na odtlačky zubov, dezinfekčné prípravky, prípravky na hubenie rastlinných a živočíšnych škodcov, antiparazitné látky.

14 - Bižutéria.

21 - Hrebene a umývacie huby, toaletné pomôcky, kefy, výrobky zo skla, najmä fľaše, karafy, krčahy, nádoby na použitie v domácnosti alebo v kuchyni, kuchynský riad, výrobky z krištáľového skla, opalizujúce sklo, opáľové sklo, kahance na aromatické látky a parfumy, rozprašovače na voňavky (flakóny), dózy, smaltované sklo.

(540) MADAGA

(732) FOR LIFE, spol. s r. o., Zábrdovická 827/10, 615 00 Brno - Židenice, CZ;

(740) Kubínyi Peter, Bc., Trenčín, SK;

(111) 198395

(151) 18.2.2002

(156) 14.5.2006

(180) 14.5.2016

(210) 1281-96

(220) 14.5.1996

(442) 7.10.1998

(450) 9.5.2002

7 (511) 29

(511) 29 - Tepelne spracované, konzervované mäso vrátane hydinového, mäsové konzervy, nátierky a paštéty v konzervách.

(540) MÁJOŠKA

(732) HAMÉ, a. s., Babice č. 572, 687 03 Babice, CZ;

(740) Kajabová Monika, JUDr., Bratislava, SK;

(111) 213915

(151) 9.5.2006

(156) 1.4.2006

(180) 1.4.2016

(210) 1373-2005

(220) 1.4.1996

(442) 2.2.2006

(450) 3.8.2006

8 (511) 29, 30

(511) 29 - Sušená zelenina.

30 - Jemné pečivo a cukrárske výrobky.

(540) RUFFLES

(732) PEPSICO, INC., 700 Anderson Hill Road, Purchase, New York 10577, US;

(740) Bezák Marián, Ing., Bratislava, SK;

(111) 213916

(151) 9.5.2006

(156) 1.4.2006

(180) 1.4.2016

(210) 1424-2005

(220) 1.4.1996

(442) 2.2.2006

(450) 3.8.2006

8 (511) 3

(511) 3 - Čistiace prípravky a prostriedky pre domácnosť, čistiace prípravky na umývanie riadu, saponátové čistiace prípravky na umývanie riadu, prípravky a prostriedky na pranie a čistenie bielizne, čističe na výrobky patriace do tejto triedy; mydlá.

(540) SUNSMILE

(732) The Sunrider Corporation, 1625 Abalone Avenue, 90501 Torrance, CA, US;

(740) Kastler Anton, Bratislava, SK;

Prevody a prechody práv

(111) 90445

(210) 5810
 (732) FRUEHAUF, Zone industrielle sud - BP 56, 42160 Andrezieux Boutheon, FR;
 (770) General Trailers France, ZAC de l'Orme Pomponne, 91130 Ris Orangis, FR;
 Dátum uzavretia zmluvy: 29.12.2004
 (580) 24.7.2006

(111) 98767

(210) 18593
 (732) Biomedica, spol. s r. o., Pekařská 8, 155 00 Praha, CZ;
 (770) INFUSIA, a. s., Hořátev 104, 289 12 Sadská, CZ;
 Dátum uzavretia zmluvy: 31.12.2005
 (580) 25.7.2006

(111) 100373

(210) 19134
 (732) Biomedica, spol. s r. o., Pekařská 8, 155 00 Praha, CZ;
 (770) INFUSIA, a. s., Hořátev 104, 289 12 Sadská, CZ;
 Dátum uzavretia zmluvy: 31.12.2005
 (580) 25.7.2006

(111) 106562

(210) 2864
 (732) Bonton Online a. s., Palackého 740/1, 110 00 Praha, CZ;
 (770) SUPRAPHON, a. s., Palackého 1, 112 99 Praha, CZ;
 (580) 10.7.2006

(111) 106563

(210) 25594
 (732) Bonton Online a. s., Palackého 740/1, 110 00 Praha, CZ;
 (770) SUPRAPHON, a. s., Palackého 1, 112 99 Praha, CZ;
 (580) 11.7.2006

(111) 106573

(210) 4377
 (732) Bonton Online a. s., Palackého 740/1, 110 00 Praha, CZ;
 (770) SUPRAPHON, a. s., Palackého 1, 112 99 Praha, CZ;
 (580) 11.7.2006

(111) 106634

(210) 3216
 (732) Bonton Online a. s., Palackého 740/1, 110 00 Praha, CZ;
 (770) SUPRAPHON, a. s., Palackého 1, 112 99 Praha, CZ;
 (580) 10.7.2006

(111) 107796

(210) 3217
 (732) Bonton Online a. s., Palackého 740/1, 110 00 Praha, CZ;
 (770) SUPRAPHON, a. s., Palackého 1, 112 99 Praha, CZ;
 (580) 10.7.2006

(111) 107797

(210) 3218
 (732) Bonton Online a. s., Palackého 740/1, 110 00 Praha, CZ;
 (770) SUPRAPHON, a. s., Palackého 1, 112 99 Praha, CZ;
 (580) 10.7.2006

(111) 150166

(210) 4963
 (732) Duslo, a.s., Administratívna budova, ev. č. 1236, 927 03 Šaľa, SK;
 (770) ISTROCHEM, a. s., Nobelova 34, 836 05 Bratislava, SK;
 (580) 17.7.2006

(111) 150167

(210) 5142
 (732) Duslo, a.s., Administratívna budova, ev. č. 1236, 927 03 Šaľa, SK;
 (770) ISTROCHEM, a. s., Nobelova 34, 836 05 Bratislava, SK;
 (580) 17.7.2006

(111) 152199

(210) 4978
 (732) Duslo, a.s., Administratívna budova, ev. č. 1236, 927 03 Šaľa, SK;
 (770) ISTROCHEM, a. s., Nobelova 34, 836 05 Bratislava, SK;
 (580) 17.7.2006

(111) 153419

(210) 16501
 (732) Bonton Online a. s., Palackého 740/1, 110 00 Praha, CZ;
 (770) SUPRAPHON, a. s., Palackého 1, 112 99 Praha, CZ;
 (580) 11.7.2006

(111) 154116

(210) 20971
 (732) Duslo, a.s., Administratívna budova, ev. č. 1236, 927 03 Šaľa, SK;
 (770) ISTROCHEM, a. s., Nobelova 34, 836 05 Bratislava, SK;
 (580) 17.7.2006

(111) 154135

(210) 21180
(732) Duslo, a.s., Administratívna budova, ev. č. 1236,
927 03 Šaľa, SK;
(770) ISTROCHEM, a. s., Nobelova 34, 836 05 Brati-
slava, SK;
(580) 17.7.2006

(111) 154228

(210) 21615
(732) Duslo, a.s., Administratívna budova, ev. č. 1236,
927 03 Šaľa, SK;
(770) ISTROCHEM, a. s., Nobelova 34, 836 05 Brati-
slava, SK;
(580) 17.7.2006

(111) 154360

(210) 21591
(732) Biomedica, spol. s r. o., Pekařská 8, 155 00 Pra-
ha, CZ;
(770) INFUSIA, a. s., Hořátev 104, 289 12 Sadská, CZ;
Dátum uzavretia zmluvy: 31.12.2005
(580) 25.7.2006

(111) 156115

(210) 33032
(732) Duslo, a.s., Administratívna budova, ev. č. 1236,
927 03 Šaľa, SK;
(770) ISTROCHEM, a. s., Nobelova 34, 836 05 Brati-
slava, SK;
(580) 17.7.2006

(111) 156156

(210) 33033
(732) Duslo, a.s., Administratívna budova, ev. č. 1236,
927 03 Šaľa, SK;
(770) ISTROCHEM, a. s., Nobelova 34, 836 05 Brati-
slava, SK;
(580) 17.7.2006

(111) 158089

(210) 41392
(732) Diafrikt Components s.r.o., Na Brnou 169, 517 43
Potštejn, CZ;
(770) Diafrikt Brakes, s. r. o., Na Brnou 169, 517 43
Potštejn, CZ;
(580) 18.7.2006

(111) 158112

(210) 41543
(732) Duslo, a.s., Administratívna budova, ev. č. 1236,
927 03 Šaľa, SK;
(770) ISTROCHEM, a. s., Nobelova 34, 836 05 Brati-
slava, SK;
(580) 17.7.2006

(111) 158855

(210) 42669
(732) Duslo, a.s., Administratívna budova, ev. č. 1236,
927 03 Šaľa, SK;
(770) ISTROCHEM, a. s., Nobelova 34, 836 05 Brati-
slava, SK;
(580) 17.7.2006

(111) 158918

(210) 42670
(732) Duslo, a.s., Administratívna budova, ev. č. 1236,
927 03 Šaľa, SK;
(770) ISTROCHEM, a. s., Nobelova 34, 836 05 Brati-
slava, SK;
(580) 17.7.2006

(111) 159003

(210) 43214
(732) Duslo, a.s., Administratívna budova, ev. č. 1236,
927 03 Šaľa, SK;
(770) ISTROCHEM, a. s., Nobelova 34, 836 05 Brati-
slava, SK;
(580) 17.7.2006

(111) 159117

(210) 43213
(732) Duslo, a.s., Administratívna budova, ev. č. 1236,
927 03 Šaľa, SK;
(770) ISTROCHEM, a. s., Nobelova 34, 836 05 Brati-
slava, SK;
(580) 17.7.2006

(111) 160768

(210) 45788
(732) BELET Vejprty - státní podnik, Fučkovo nám. 3,
431 91 Vejprty, CZ;
(770) Belet, Okresní průmyslový podnik, Vejprty, okres
Chomutov, CZ;
(580) 13.7.2006

(111) 162692

(210) 48571
(732) Killer Loop Eyewear S.r.l., 10, via Valcozzena,
I-32021 Agordo (BL), IT;
(770) Luxottica Leasing S.r.l., 10, via Valcozzena, I - 32021
Agordo (BL), IT;
Dátum uzavretia zmluvy: 30.6.2004
(580) 28.6.2006

(111) 162692

(210) 48571
(732) Luxottica S.r.l., 10, via Valcozzena, I-32021 Agor-
do (BL), IT;
(770) Killer Loop Eyewear S.p.A., 10, via Valcozzena,
I-32021 Agordo (BL), IT;
(580) 28.6.2006

(111) 163559

(210) 50261
(732) Duslo, a.s., Administratívna budova, ev. č. 1236,
927 03 Šaľa, SK;
(770) ISTROCHEM, a. s., Nobelova 34, 836 05 Brati-
slava, SK;
(580) 17.7.2006

(111) 164318

(210) 50772
(732) Duslo, a.s., Administratívna budova, ev. č. 1236,
927 03 Šaľa, SK;
(770) ISTROCHEM, a. s., Nobelova 34, 836 05 Brati-
slava, SK;
(580) 17.7.2006

(111) 164335

(210) 51374
(732) Duslo, a.s., Administratívna budova, ev. č. 1236,
927 03 Šaľa, SK;
(770) ISTROCHEM, a. s., Nobelova 34, 836 05 Brati-
slava, SK;
(580) 17.7.2006

(111) 166694

(210) 54744
(732) Haldex AB, Biblioteksgatan 11, 103 88 Stock-
holm, SE;
(770) Haldex Brake Products AB, Instrumentgatan 5,
Landskrona, SE;
Dátum uzavretia zmluvy: 28.5.2004
(580) 18.7.2006

(111) 169678

(210) 59678
(732) KABUSHIKI KAISHA CHINON, 1730-1, Oaza
Shiga, Suwa-shi, 392-0012 Nagano, JP;
(770) KODAK DIGITAL PRODUCT CENTER, JAPAN
LTD., 23-11, Naka-Oshio, Chino-shi, 391-0293
Nagano, JP;
Dátum uzavretia zmluvy: 5.6.2006
(580) 18.7.2006

(111) 169760

(210) 60168
(732) Biomedica, spol. s r. o., Pekařská 8, 155 00 Pra-
ha, CZ;
(770) INFUSIA, a. s., Hořátev 104, 289 12 Sadská, CZ;
Dátum uzavretia zmluvy: 31.12.2005
(580) 25.7.2006

(111) 171035

(210) 60564
(732) KABUSHIKI KAISHA CHINON, 1730-1, Oaza
Shiga, Suwa-shi, 392-0012 Nagano, JP;
(770) KODAK DIGITAL PRODUCT CENTER, JAPAN
LTD., 23-11, Naka-Oshio, Chino-shi, 391-0293
Nagano, JP;
(580) 18.7.2006

(111) 171956

(210) 73418
(732) Duslo, a.s., Administratívna budova, ev. č. 1236,
927 03 Šaľa, SK;
(770) ISTROCHEM, a. s., Nobelova 34, 836 05 Brati-
slava, SK;
(580) 17.7.2006

(111) 171957

(210) 73419
(732) Duslo, a.s., Administratívna budova, ev. č. 1236,
927 03 Šaľa, SK;
(770) ISTROCHEM, a. s., Nobelova 34, 836 05 Brati-
slava, SK;
(580) 17.7.2006

(111) 172053

(210) 1302-93
(732) Duslo, a.s., Administratívna budova, ev. č. 1236,
927 03 Šaľa, SK;
(770) ISTROCHEM, a. s., Nobelova 34, 836 05 Brati-
slava, SK;
(580) 17.7.2006

(111) 172306

(210) 266-93
(732) Bonton Online a. s., Palackého 740/1, 110 00 Pra-
ha, CZ;
(770) SUPRAPHON, a. s., Palackého 1, 112 99 Praha, CZ;
(580) 11.7.2006

(111) 174515

(210) 71443
(732) Biomedica, spol. s r. o., Pekařská 8, 155 00 Pra-
ha, CZ;
(770) INFUSIA, a. s., Hořátev 104, 289 12 Sadská, CZ;
Dátum uzavretia zmluvy: 31.12.2005
(580) 25.7.2006

(111) 174748

(210) 61204
(732) NEW VIACOM INTERNATIONAL CORP, 1515
Broadway, New York, NY 10036, US;
(770) VIACOM INTERNATIONAL INC., 1515 Broad-
way, New York, New York, US;
Dátum uzavretia zmluvy: 9.3.2006
(580) 3.7.2006

(111) 175694

(210) 59451
(732) Bonton Online a. s., Palackého 740/1, 110 00 Pra-
ha, CZ;
(770) SUPRAPHON, a. s., Palackého 1, 112 99 Praha, CZ;
(580) 11.7.2006

(111) 175821

(210) 66753
(732) UNILEVER ČR, spol. s r. o., Thámova 18, 186 00
Praha, CZ;
(770) AGROTRADE, a. s., Lopatecká 13/223, 147 00
Praha, CZ;
Dátum uzavretia zmluvy: 4.7.2006
(580) 25.7.2006

(111) 175822
(210) 66754
(732) UNILEVER ČR, spol. s r. o., Thámova 18, 186 00 Praha, CZ;
(770) AGROTRADE, a. s., Lopatecká 13/223, 147 00 Praha, CZ;
Dátum uzavretia zmluvy: 4.7.2006
(580) 25.7.2006

(111) 175823
(210) 66755
(732) UNILEVER ČR, spol. s r. o., Thámova 18, 186 00 Praha, CZ;
(770) AGROTRADE, a. s., Lopatecká 13/223, 147 00 Praha, CZ;
Dátum uzavretia zmluvy: 4.7.2006
(580) 25.7.2006

(111) 175824
(210) 66756
(732) UNILEVER ČR, spol. s r. o., Thámova 18, 186 00 Praha, CZ;
(770) AGROTRADE, a. s., Lopatecká 13/223, 147 00 Praha, CZ;
Dátum uzavretia zmluvy: 4.7.2006
(580) 25.7.2006

(111) 175825
(210) 66757
(732) UNILEVER ČR, spol. s r. o., Thámova 18, 186 00 Praha, CZ;
(770) AGROTRADE, a. s., Lopatecká 13/223, 147 00 Praha, CZ;
Dátum uzavretia zmluvy: 4.7.2006
(580) 25.7.2006

(111) 176688
(210) 59450
(732) Bonton Online a. s., Palackého 740/1, 110 00 Praha, CZ;
(770) SUPRAPHON, a. s., Palackého 1, 112 99 Praha, CZ;
(580) 11.7.2006

(111) 178381
(210) 1846-94
(732) Procter & Gamble International Operations S.A., Route de Saint-Georges 47, 1213 Petit-Lancy 1, Geneva, CH;
(770) Eurocos Cosmetic GmbH, Zeppelinallee 47, D-60487 Frankfurt am Main, DE;
Dátum uzavretia zmluvy: 7.3.2006
(580) 26.7.2006

(111) 179137
(210) 1087-93
(732) Remzija Jahja, Štefánikova 13, 917 01 Trnava, SK;
(770) ORIENT SLOVAKIA, a. s., Staničná 9, 917 00 Trnava, SK;
Dátum uzavretia zmluvy: 3.7.2006
(580) 24.7.2006

(111) 179232
(210) 620-94
(732) Duslo, a.s., Administratívna budova, ev. č. 1236, 927 03 Šaľa, SK;
(770) ISTROCHEM, a. s., Nobelova 34, 836 05 Bratislava, SK;
(580) 17.7.2006

(111) 180586
(210) 922-94
(732) Oracle International Corporation, 500 Oracle Parkway, Redwood City, CA 94065, US;
(770) J. D. Edwards & Company, LLC, 4460 Hacienda Drive, Pleasanton, California 94588-2761, US;
Dátum uzavretia zmluvy: 1.3.2005
(580) 27.7.2006

(111) 180587
(210) 923-94
(732) Oracle International Corporation, 500 Oracle Parkway, Redwood City, CA 94065, US;
(770) J. D. Edwards & Company, LLC, 4460 Hacienda Drive, Pleasanton, California 94588-2761, US;
Dátum uzavretia zmluvy: 1.3.2005
(580) 27.7.2006

(111) 180865
(210) 619-94
(732) Duslo, a.s., Administratívna budova, ev. č. 1236, 927 03 Šaľa, SK;
(770) ISTROCHEM, a. s., Nobelova 34, 836 05 Bratislava, SK;
(580) 17.7.2006

(111) 181116
(210) 949-95
(732) MATADOR HOLDING, a. s., Streženická cesta 45, 020 01 Púchov, SK;
(770) MATADOR, a. s., T. Vansovej 1054/45, 020 32 Púchov, SK;
Dátum uzavretia zmluvy: 5.6.2006
(580) 20.7.2006

(111) 182006
(210) 2972-94
(732) UNILEVER ČR, spol. s r. o., Thámova 18, 186 00 Praha, CZ;
(770) AGROTRADE, a. s., Lopatecká 13/223, 147 00 Praha, CZ;
Dátum uzavretia zmluvy: 4.7.2006
(580) 25.7.2006

(111) 182007
(210) 2973-94
(732) UNILEVER ČR, spol. s r. o., Thámova 18, 186 00 Praha, CZ;
(770) AGROTRADE, a. s., Lopatecká 13/223, 147 00 Praha, CZ;
Dátum uzavretia zmluvy: 4.7.2006
(580) 25.7.2006

(111) 182109

(210) 1533-95
(732) NEW VIACOM INTERNATIONAL CORP, 1515 Broadway, New York, NY 10036, US;
(770) VIACOM INTERNATIONAL INC., 1515 Broadway, New York, New York 10036, US;
Dátum uzavretia zmluvy: 9.3.2006
(580) 3.7.2006

(111) 182934

(210) 2563-95
(732) BELVEDERE, 10 Avenue Charles Jaffelin, 21200 Beaune, FR;
(770) V&S Vin & Sprit Aktiebolag (publ), SE-11797 Stockholm, SE;
Dátum uzavretia zmluvy: 22.5.2006
(580) 18.7.2006

(111) 184842

(210) 2174-96
(732) UNILEVER ČR, spol. s r. o., Thámova 18, 186 00 Praha, CZ;
(770) AGROTRADE, a. s., Lopatecká 13/223, 147 00 Praha, CZ;
Dátum uzavretia zmluvy: 4.7.2006
(580) 25.7.2006

(111) 185316

(210) 2211-96
(732) PSC Management Limited Partnership, 2300 West Plano Parkway, Plano, Texas 75075-8499, US;
(770) PEROT SYSTEMS CORPORATION, 2300 West Plano Parkway, Plano, Texas 75075-8499, US;
Dátum uzavretia zmluvy: 7.3.2006
(580) 18.7.2006

(111) 185491

(210) 1594-96
(732) Cognizant Technology Solutions Corporation, 500 Glenpointe Center West, Teaneck, New Jersey 07666, US;
(770) Nielsen Media Research, Inc., 299 Park Avenue, New York, New York 10171, US;
Dátum uzavretia zmluvy: 1.7.1998
(580) 18.7.2006

(111) 185491

(210) 1594-96
(732) Cognizant Technology Solutions U.S. Corporation, 500 Glenpointe Center West, Teaneck, New Jersey 07666, US;
(770) Cognizant Technology Solutions Corporation, 500 Glenpointe Center West, Teaneck, New Jersey 07666, US;
Dátum uzavretia zmluvy: 6.2.2003
(580) 18.7.2006

(111) 185745

(210) 3047-96
(732) SALTEK Slovakia s. r. o., Kutlíkova 17, 851 02 Bratislava, SK;
(770) SELTEKO SLOVENSKO, spol. s r.o., Majerská cesta 98, 974 01 Banská Bystrica, SK;
Dátum uzavretia zmluvy: 29.6.2006
(580) 19.7.2006

(111) 187510

(210) 1855-97
(732) NEW VIACOM INTERNATIONAL CORP, 1515 Broadway, New York, NY 10036, US;
(770) Viacom International Inc., 1515 Broadway, New York, New York, US;
Dátum uzavretia zmluvy: 9.3.2006
(580) 3.7.2006

(111) 187753

(210) 3355-96
(732) Cognizant Technology Solutions Corporation, 500 Glenpointe Center West, Teaneck, New Jersey 07666, US;
(770) Nielsen Media Research, Inc., 299 Park Avenue, New York, New York 10171, US;
Dátum uzavretia zmluvy: 1.7.1998
(580) 18.7.2006

(111) 187753

(210) 3355-96
(732) Cognizant Technology Solutions U.S. Corporation, 500 Glenpointe Center West, Teaneck, New Jersey 07666, US;
(770) Cognizant Technology Solutions Corporation, 500 Glenpointe Center West, Teaneck, New Jersey 07666, US;
Dátum uzavretia zmluvy: 6.2.2003
(580) 18.7.2006

(111) 188353

(210) 1851-97
(732) NEW VIACOM INTERNATIONAL CORP, 1515 Broadway, New York, NY 10036, US;
(770) VIACOM INTERNATIONAL INC., 1515 Broadway, New York, New York, US;
Dátum uzavretia zmluvy: 9.3.2006
(580) 3.7.2006

(111) 188354

(210) 1852-97
(732) NEW VIACOM INTERNATIONAL CORP, 1515 Broadway, New York, NY 10036, US;
(770) VIACOM INTERNATIONAL INC., 1515 Broadway, New York, New York, US;
Dátum uzavretia zmluvy: 9.3.2006
(580) 3.7.2006

(111) 188355

(210) 1853-97
(732) NEW VIACOM INTERNATIONAL CORP, 1515 Broadway, New York, NY 10036, US;
(770) VIACOM INTERNATIONAL INC., 1515 Broadway, New York, New York, US;
Dátum uzavretia zmluvy: 9.3.2006
(580) 3.7.2006

(111) 188356

(210) 1854-97
(732) NEW VIACOM INTERNATIONAL CORP, 1515 Broadway, New York, NY 10036, US;
(770) Viacom International Inc., 1515 Broadway, New York, New York, US;
Dátum uzavretia zmluvy: 9.3.2006
(580) 3.7.2006

(111) 188496

(210) 3017-97
(732) JEMČA a. s., Znojemska 687, 675 31 Jemnice, CZ;
(770) AGROTRADE, a. s., Lopatecká 13/223, 147 00 Praha, CZ;
Dátum uzavretia zmluvy: 27.4.2006
(580) 19.7.2006

(111) 188613

(210) 3236-97
(732) Duslo, a.s., Administratívna budova, ev. č. 1236, 927 03 Šaľa, SK;
(770) ISTROCHEM, a. s., Nobelova 34, 836 05 Bratislava, SK;
(580) 17.7.2006

(111) 189994

(210) 811-98
(732) NEW VIACOM INTERNATIONAL CORP, 1515 Broadway, New York, NY 10036, US;
(770) Viacom International Inc., 1515 Broadway, New York, New York, US;
Dátum uzavretia zmluvy: 9.3.2006
(580) 3.7.2006

(111) 190704

(210) 3112-97
(732) JEMČA a. s., Znojemska 687, 675 31 Jemnice, CZ;
(770) AGROTRADE, a. s., Lopatecká 13/223, 147 00 Praha, CZ;
Dátum uzavretia zmluvy: 27.4.2006
(580) 19.7.2006

(111) 190705

(210) 3113-97
(732) JEMČA a. s., Znojemska 687, 675 31 Jemnice, CZ;
(770) AGROTRADE, a. s., Lopatecká 13/223, 147 00 Praha, CZ;
Dátum uzavretia zmluvy: 27.4.2006
(580) 19.7.2006

(111) 190706

(210) 3114-97
(732) JEMČA a. s., Znojemska 687, 675 31 Jemnice, CZ;
(770) AGROTRADE, a. s., Lopatecká 13/223, 147 00 Praha, CZ;
Dátum uzavretia zmluvy: 27.4.2006
(580) 19.7.2006

(111) 190826

(210) 1188-98
(732) NEW VIACOM INTERNATIONAL CORP, 1515 Broadway, New York, NY 10036, US;
(770) Viacom International Inc., 1515 Broadway, New York, New York, US;
Dátum uzavretia zmluvy: 9.3.2006
(580) 3.7.2006

(111) 191633

(210) 2296-98
(732) NEW VIACOM INTERNATIONAL CORP, 1515 Broadway, New York, NY 10036, US;
(770) Viacom International Inc., State of Delaware, 1515 Broadway, New York, New York, US;
Dátum uzavretia zmluvy: 9.3.2006
(580) 13.7.2006

(111) 191807

(210) 3315-97
(732) JEMČA a. s., Znojemska 687, 675 31 Jemnice, CZ;
(770) AGROTRADE, a. s., Lopatecká 13/223, 147 00 Praha, CZ;
Dátum uzavretia zmluvy: 27.4.2006
(580) 19.7.2006

(111) 192425

(210) 9-99
(732) NEW VIACOM INTERNATIONAL CORP, 1515 Broadway, New York, NY 10036, US;
(770) Viacom International Inc., spoločnosť zriadená podľa zákonov štátu Delaware, 1515 Broadway, New York, New York, US;
Dátum uzavretia zmluvy: 9.3.2006
(580) 13.7.2006

(111) 192461

(210) 82-99
(732) Duslo, a.s., Administratívna budova, ev. č. 1236, 927 03 Šaľa, SK;
(770) ISTROCHEM, a. s., Nobelova 34, 836 05 Bratislava, SK;
(580) 17.7.2006

(111) 193357

(210) 877-99
(732) JEMČA a. s., Znojemska 687, 675 31 Jemnice, CZ;
(770) AGROTRADE, a. s., Lopatecká 13/223, 147 00 Praha, CZ;
Dátum uzavretia zmluvy: 27.4.2006
(580) 17.7.2006

(111) 193361

(210) 904-99
(732) JEMČA a. s., Znojemská 687, 675 31 Jemnice, CZ;
(770) AGROTRADE, a. s., Lopatecká 13/223, 147 00 Praha, CZ;
Dátum uzavretia zmluvy: 27.4.2006
(580) 17.7.2006

(111) 193664

(210) 1049-99
(732) Duslo, a.s., Administratívna budova, ev. č. 1236, 927 03 Šaľa, SK;
(770) ISTROCHEM, a. s., Nobelova 34, 836 05 Bratislava, SK;
(580) 17.7.2006

(111) 193665

(210) 1050-99
(732) Duslo, a.s., Administratívna budova, ev. č. 1236, 927 03 Šaľa, SK;
(770) ISTROCHEM, a. s., Nobelova 34, 836 05 Bratislava, SK;
(580) 17.7.2006

(111) 193666

(210) 1051-99
(732) Duslo, a.s., Administratívna budova, ev. č. 1236, 927 03 Šaľa, SK;
(770) ISTROCHEM, a. s., Nobelova 34, 836 05 Bratislava, SK;
(580) 17.7.2006

(111) 193667

(210) 1052-99
(732) Duslo, a.s., Administratívna budova, ev. č. 1236, 927 03 Šaľa, SK;
(770) ISTROCHEM, a. s., Nobelova 34, 836 05 Bratislava, SK;
(580) 17.7.2006

(111) 193668

(210) 1054-99
(732) Duslo, a.s., Administratívna budova, ev. č. 1236, 927 03 Šaľa, SK;
(770) ISTROCHEM, a. s., Nobelova 34, 836 05 Bratislava, SK;
(580) 17.7.2006

(111) 193669

(210) 1055-99
(732) Duslo, a.s., Administratívna budova, ev. č. 1236, 927 03 Šaľa, SK;
(770) ISTROCHEM, a. s., Nobelova 34, 836 05 Bratislava, SK;
(580) 17.7.2006

(111) 193679

(210) 903-99
(732) JEMČA a. s., Znojemská 687, 675 31 Jemnice, CZ;
(770) AGROTRADE, a. s., Lopatecká 13/223, 147 00 Praha, CZ;
Dátum uzavretia zmluvy: 27.4.2006
(580) 17.7.2006

(111) 193680

(210) 1043-99
(732) Duslo, a.s., Administratívna budova, ev. č. 1236, 927 03 Šaľa, SK;
(770) ISTROCHEM, a. s., Nobelova 34, 836 05 Bratislava, SK;
(580) 17.7.2006

(111) 193681

(210) 1044-99
(732) Duslo, a.s., Administratívna budova, ev. č. 1236, 927 03 Šaľa, SK;
(770) ISTROCHEM, a. s., Nobelova 34, 836 05 Bratislava, SK;
(580) 17.7.2006

(111) 193682

(210) 1045-99
(732) Duslo, a.s., Administratívna budova, ev. č. 1236, 927 03 Šaľa, SK;
(770) ISTROCHEM, a. s., Nobelova 34, 836 05 Bratislava, SK;
(580) 17.7.2006

(111) 193683

(210) 1047-99
(732) Duslo, a.s., Administratívna budova, ev. č. 1236, 927 03 Šaľa, SK;
(770) ISTROCHEM, a. s., Nobelova 34, 836 05 Bratislava, SK;
(580) 17.7.2006

(111) 193684

(210) 1048-99
(732) Duslo, a.s., Administratívna budova, ev. č. 1236, 927 03 Šaľa, SK;
(770) ISTROCHEM, a. s., Nobelova 34, 836 05 Bratislava, SK;
(580) 17.7.2006

(111) 193685

(210) 1085-99
(732) Duslo, a.s., Administratívna budova, ev. č. 1236, 927 03 Šaľa, SK;
(770) ISTROCHEM, a. s., Nobelova 34, 836 05 Bratislava, SK;
(580) 17.7.2006

(111) 193688

(210) 1512-99
(732) Duslo, a.s., Administratívna budova, ev. č. 1236, 927 03 Šaľa, SK;
(770) ISTROCHEM, a. s., Nobelova 34, 836 05 Bratislava, SK;
(580) 17.7.2006

(111) 193999

(210) 1833-99
(732) XEDEX HOLDING, spol. s r. o., Súbežná 3/A,
811 04 Bratislava, SK;
(770) RIMMOLUTION, spol. s r. o., Súbežná 3/A,
811 04 Bratislava, SK;
Dátum uzavretia zmluvy: 7.7.2006
(580) 19.7.2006

(111) 194000

(210) 1834-99
(732) XEDEX HOLDING, spol. s r. o., Súbežná 3/A,
811 04 Bratislava, SK;
(770) RIMMOLUTION, spol. s r. o., Súbežná 3/A,
811 04 Bratislava, SK;
Dátum uzavretia zmluvy: 7.7.2006
(580) 19.7.2006

(111) 194001

(210) 1835-99
(732) XEDEX HOLDING, spol. s r. o., Súbežná 3/A,
811 04 Bratislava, SK;
(770) RIMMOLUTION, spol. s r. o., Súbežná 3/A,
811 04 Bratislava, SK;
Dátum uzavretia zmluvy: 7.7.2006
(580) 19.7.2006

(111) 194535

(210) 2225-96
(732) UNILEVER ČR, spol. s r. o., Thámova 18, 186 00
Praha, CZ;
(770) AGROTRADE, a. s., Lopatecká 13/223, 147 00
Praha, CZ;
Dátum uzavretia zmluvy: 4.7.2006
(580) 25.7.2006

(111) 194836

(210) 1880-99
(732) Wagner Boris, Páričkova 5, 821 08 Bratislava, SK;
(770) FORT FOOD Slovensko s. r. o., Páričkova 5,
821 08 Bratislava, SK;
Dátum uzavretia zmluvy: 27.6.2006
(580) 18.7.2006

(111) 195094

(210) 3115-99
(732) JEMČA a. s., Znojemská 687, 675 31 Jemnice, CZ;
(770) AGROTRADE, a. s., Lopatecká 13/223, 147 00
Praha, CZ;
Dátum uzavretia zmluvy: 27.4.2006
(580) 17.7.2006

(111) 195095

(210) 3116-99
(732) JEMČA a. s., Znojemská 687, 675 31 Jemnice, CZ;
(770) AGROTRADE, a. s., Lopatecká 13/223, 147 00
Praha, CZ;
Dátum uzavretia zmluvy: 27.4.2006
(580) 17.7.2006

(111) 195264

(210) 2500-99
(732) JEMČA a. s., Znojemská 687, 675 31 Jemnice, CZ;
(770) AGROTRADE, a. s., Lopatecká 13/223, 147 00
Praha, CZ;
Dátum uzavretia zmluvy: 27.4.2006
(580) 17.7.2006

(111) 195412

(210) 2905-99
(732) Duslo, a.s., Administratívna budova, ev. č. 1236,
927 03 Šaľa, SK;
(770) ISTROCHEM, a. s., Nobelova 34, 836 05 Brati-
slava, SK;
(580) 17.7.2006

(111) 195476

(210) 1042-99
(732) Duslo, a.s., Administratívna budova, ev. č. 1236,
927 03 Šaľa, SK;
(770) ISTROCHEM, a. s., Nobelova 34, 836 05 Brati-
slava, SK;
(580) 17.7.2006

(111) 195477

(210) 1046-99
(732) Duslo, a.s., Administratívna budova, ev. č. 1236,
927 03 Šaľa, SK;
(770) ISTROCHEM, a. s., Nobelova 34, 836 05 Brati-
slava, SK;
(580) 17.7.2006

(111) 195478

(210) 1053-99
(732) Duslo, a.s., Administratívna budova, ev. č. 1236,
927 03 Šaľa, SK;
(770) ISTROCHEM, a. s., Nobelova 34, 836 05 Brati-
slava, SK;
(580) 17.7.2006

(111) 195537

(210) 119-2000
(732) XEDEX HOLDING, spol. s r. o., Súbežná 3/A,
811 04 Bratislava, SK;
(770) RIMMOLUTION, spol. s r. o., Súbežná 3/A,
811 04 Bratislava, SK;
Dátum uzavretia zmluvy: 7.7.2006
(580) 19.7.2006

(111) 195758

(210) 554-2000
(732) Biomedica, spol. s r. o., Pekařská 8, 155 00 Pra-
ha, CZ;
(770) INFUSIA, a. s., Hořátev 104, 289 12 Sadská, CZ;
Dátum uzavretia zmluvy: 31.12.2005
(580) 25.7.2006

(111) 195828

(210) 270-2001
(732) Duslo, a.s., Administratívna budova, ev. č. 1236, 927 03 Šaľa, SK;
(770) ISTROCHEM, a. s., Nobelova 34, 836 05 Bratislava, SK;
(580) 17.7.2006

(111) 196049

(210) 2370-99
(732) NEW VIACOM INTERNATIONAL CORP, 1515 Broadway, New York, NY 10036, US;
(770) Viacom International Inc., spoločnosť zriadená podľa zákonov štátu Delaware, 1515 Broadway, New York, New York, US;
Dátum uzavretia zmluvy: 9.3.2006
(580) 13.7.2006

(111) 196138

(210) 1309-2000
(732) XEDEX HOLDING, spol. s r. o., Súbežná 3/A, 811 04 Bratislava, SK;
(770) RIMMOLUTION, spol. s r. o., Súbežná 3/A, 811 04 Bratislava, SK;
Dátum uzavretia zmluvy: 7.7.2006
(580) 19.7.2006

(111) 196821

(210) 2501-99
(732) JEMČA a. s., Znojemská 687, 675 31 Jemnice, CZ;
(770) AGROTRADE, a. s., Lopatecká 13/223, 147 00 Praha, CZ;
Dátum uzavretia zmluvy: 27.4.2006
(580) 17.7.2006

(111) 196974

(210) 682-2000
(732) NEW VIACOM INTERNATIONAL CORP, 1515 Broadway, New York, NY 10036, US;
(770) VIACOM INTERNATIONAL INC., 1515 Broadway, New York, New York, US;
Dátum uzavretia zmluvy: 9.3.2006
(580) 13.7.2006

(111) 196975

(210) 683-2000
(732) NEW VIACOM INTERNATIONAL CORP, 1515 Broadway, New York, NY 10036, US;
(770) VIACOM INTERNATIONAL INC., 1515 Broadway, New York, New York, US;
Dátum uzavretia zmluvy: 9.3.2006
(580) 13.7.2006

(111) 196976

(210) 684-2000
(732) NEW VIACOM INTERNATIONAL CORP, 1515 Broadway, New York, NY 10036, US;
(770) VIACOM INTERNATIONAL INC., 1515 Broadway, New York, New York, US;
Dátum uzavretia zmluvy: 9.3.2006
(580) 13.7.2006

(111) 197273

(210) 52-2000
(732) NEW VIACOM INTERNATIONAL CORP, 1515 Broadway, New York, NY 10036, US;
(770) Viacom International Inc., spoločnosť zriadená podľa zákonov štátu Delaware, 1515 Broadway, New York, New York, US;
Dátum uzavretia zmluvy: 9.3.2006
(580) 13.7.2006

(111) 197851

(210) 1910-99
(732) NEW VIACOM INTERNATIONAL CORP, 1515 Broadway, New York, NY 10036, US;
(770) VIACOM INTERNATIONAL INC., 1515 Broadway, New York, New York, US;
Dátum uzavretia zmluvy: 9.3.2006
(580) 13.7.2006

(111) 197923

(210) 2555-2000
(732) Abraxis BioScience, Inc., 11777 San Vicente Boulevard, Suite 550, Los Angeles, California 90049, US;
(770) PH & T.S.p.A., 34, Via Ariosto, 20145 Milano, IT;
Dátum uzavretia zmluvy: 31.5.2006
(580) 20.7.2006

(111) 198468

(210) 3620-2000
(732) NEW VIACOM INTERNATIONAL CORP, 1515 Broadway, New York, NY 10036, US;
(770) VIACOM INTERNATIONAL INC., 1515 Broadway, New York, New York, US;
Dátum uzavretia zmluvy: 9.3.2006
(580) 13.7.2006

(111) 198630

(210) 3619-2000
(732) NEW VIACOM INTERNATIONAL CORP, 1515 Broadway, New York, NY 10036, US;
(770) VIACOM INTERNATIONAL INC., 1515 Broadway, New York, New York, US;
Dátum uzavretia zmluvy: 9.3.2006
(580) 13.7.2006

(111) 198810

(210) 2790-96
(732) Bonton Online a. s., Palackého 740/1, 110 00 Praha, CZ;
(770) SUPRAPHON, a. s., Palackého 1, 112 99 Praha, CZ;
(580) 10.7.2006

(111) 199376

(210) 3018-97
(732) JEMČA a. s., Znojemská 687, 675 31 Jemnice, CZ;
(770) AGROTRADE, a. s., Lopatecká 13/223, 147 00 Praha, CZ;
Dátum uzavretia zmluvy: 27.4.2006
(580) 19.7.2006

- (111) **199507**
 (210) 1786-99
 (732) NEW VIACOM INTERNATIONAL CORP, 1515 Broadway, New York, NY 10036, US;
 (770) Viacom International Inc., spoločnosť zriadená podľa zákonov štátu Delaware, 1515 Broadway, New York, New York, US;
 Dátum uzavretia zmluvy: 9.3.2006
 (580) 13.7.2006
-
- (111) **199508**
 (210) 1787-99
 (732) NEW VIACOM INTERNATIONAL CORP, 1515 Broadway, New York, NY 10036, US;
 (770) Viacom International Inc., spoločnosť zriadená podľa zákonov štátu Delaware, 1515 Broadway, New York, New York, US;
 Dátum uzavretia zmluvy: 9.3.2006
 (580) 13.7.2006
-
- (111) **199514**
 (210) 2324-99
 (732) Bonton Online a. s., Palackého 740/1, 110 00 Praha, CZ;
 (770) SUPRAPHON, a. s., Palackého 1, 112 99 Praha, CZ;
 (580) 11.7.2006
-
- (111) **199695**
 (210) 686-2001
 (732) NEW VIACOM INTERNATIONAL CORP, 1515 Broadway, New York, NY 10036, US;
 (770) VIACOM INTERNATIONAL INC., 1515 Broadway, New York, New York, US;
 Dátum uzavretia zmluvy: 9.3.2006
 (580) 13.7.2006
-
- (111) **199696**
 (210) 687-2001
 (732) NEW VIACOM INTERNATIONAL CORP, 1515 Broadway, New York, NY 10036, US;
 (770) VIACOM INTERNATIONAL INC., 1515 Broadway, New York, New York, US;
 Dátum uzavretia zmluvy: 9.3.2006
 (580) 13.7.2006
-
- (111) **199765**
 (210) 2371-99
 (732) NEW VIACOM INTERNATIONAL CORP, 1515 Broadway, New York, NY 10036, US;
 (770) Viacom International Inc., spoločnosť zriadená podľa zákonov štátu Delaware, 1515 Broadway, New York, New York, US;
 Dátum uzavretia zmluvy: 9.3.2006
 (580) 13.7.2006
-
- (111) **199769**
 (210) 2827-99
 (732) NEW VIACOM INTERNATIONAL CORP, 1515 Broadway, New York, NY 10036, US;
- (770) Viacom International Inc., spoločnosť zriadená podľa zákonov štátu Delaware, 1515 Broadway, New York, New York, US;
 Dátum uzavretia zmluvy: 9.3.2006
 (580) 13.7.2006
-
- (770) Viacom International Inc., spoločnosť zriadená podľa zákonov štátu Delaware, 1515 Broadway, New York, New York, US;
 Dátum uzavretia zmluvy: 9.3.2006
 (580) 13.7.2006
-
- (111) **200090**
 (210) 1189-98
 (732) NEW VIACOM INTERNATIONAL CORP, 1515 Broadway, New York, NY 10036, US;
 (770) VIACOM INTERNATIONAL INC., 1515 Broadway, New York, New York 10036, US;
 Dátum uzavretia zmluvy: 9.3.2006
 (580) 3.7.2006
-
- (111) **201018**
 (210) 1855-2001
 (732) NEW VIACOM INTERNATIONAL CORP, 1515 Broadway, New York, NY 10036, US;
 (770) VIACOM INTERNATIONAL Inc., 1515 Broadway, New York, NY, US;
 Dátum uzavretia zmluvy: 9.3.2006
 (580) 13.7.2006
-
- (111) **201439**
 (210) 246-2002
 (732) Nowicki Sebastian, Ráztočná 22, 821 07 Bratislava, SK;
 (770) NOW - KOL, s. r. o., Svidnícka 105/10, 821 03 Bratislava, SK;
 Dátum uzavretia zmluvy: 14.2.2006
 (580) 3.7.2006
-
- (111) **202774**
 (210) 177-2002
 (732) NEW VIACOM INTERNATIONAL CORP, 1515 Broadway, New York, NY 10036, US;
 (770) VIACOM INTERNATIONAL INC., 1515 Broadway, New York, New York, US;
 Dátum uzavretia zmluvy: 9.3.2006
 (580) 13.7.2006
-
- (111) **202913**
 (210) 601-2002
 (732) NEW VIACOM INTERNATIONAL CORP, 1515 Broadway, New York, NY 10036, US;
 (770) VIACOM INTERNATIONAL Inc., 1515 Broadway, New York, NY, US;
 Dátum uzavretia zmluvy: 9.3.2006
 (580) 13.7.2006
-
- (111) **203424**
 (210) 979-2002
 (732) ESP PHARMA HOLDING COMPANY, INC., 34801 Campus Drive, Fremont, California 94555, US;
 (770) ESP PHARMA, INC., 2035 Lincoln Highway, Suite 2150, Edison, New Jersey 08817, US;
 (580) 12.7.2006

(111) 203424

(210) 979-2002
(732) PROTEIN DESIGN LABS, INC., 34801 Campus Drive, Fremont, California 94555, US;
(770) ESP PHARMA HOLDING COMPANY, INC., 34801 Campus Drive, Fremont, California 94555, US;
(580) 12.7.2006

(111) 203578

(210) 766-2002
(732) UNILEVER ČR, spol. s r. o., Thámova 18, 186 00 Praha, CZ;
(770) AGROTRADE, a. s., Lopatecká 13/223, 147 00 Praha, CZ;
Dátum uzavretia zmluvy: 4.7.2006
(580) 25.7.2006

(111) 205014

(210) 2500-2002
(732) XEDEX HOLDING, spol. s r. o., Súbežná 3/A, 811 04 Bratislava, SK;
(770) RIMMOLUTION, spol. s r. o., Súbežná 3/A, 811 04 Bratislava, SK;
Dátum uzavretia zmluvy: 7.7.2006
(580) 19.7.2006

(111) 205239

(210) 3130-2002
(732) Vojenský opravárenský podnik Trenčín, a. s., Kasárenská 8, 911 05 Trenčín, SK;
(770) Vojenský opravárenský podnik 027, Kasárenská 8, 911 05 Trenčín, SK;
Dátum uzavretia zmluvy: 29.5.2006
(580) 6.7.2006

(111) 205329

(210) 863-2000
(732) UNILEVER ČR, spol. s r. o., Thámova 18, 186 00 Praha, CZ;
(770) AGROTRADE, a. s., Lopatecká 13/223, 147 00 Praha, CZ;
Dátum uzavretia zmluvy: 4.7.2006
(580) 25.7.2006

(111) 205774

(210) 3743-2002
(732) NEW VIACOM INTERNATIONAL CORP, 1515 Broadway, New York, NY 10036, US;
(770) VIACOM INTERNATIONAL Inc., 1515 Broadway, New York, NY, US;
Dátum uzavretia zmluvy: 9.3.2006
(580) 13.7.2006

(111) 208096

(210) 2323-99
(732) Bonton Online a. s., Palackého 740/1, 110 00 Praha, CZ;
(770) SUPRAPHON, a. s., Palackého 1, 112 99 Praha, CZ;
(580) 11.7.2006

(111) 208728

(210) 358-2003
(732) NEW VIACOM INTERNATIONAL CORP, 1515 Broadway, New York, NY 10036, US;
(770) VIACOM INTERNATIONAL INC., 1515 Broadway, New York, NY 10036, US;
Dátum uzavretia zmluvy: 9.3.2006
(580) 13.7.2006

(111) 208812

(210) 2874-2003
(732) JEMČA a. s., Znojemska 687, 675 31 Jemnice, CZ;
(770) AGROTRADE, a. s., Lopatecká 13/223, 147 00 Praha, CZ;
Dátum uzavretia zmluvy: 27.4.2006
(580) 17.7.2006

(111) 208859

(210) 2873-2003
(732) JEMČA a. s., Znojemska 687, 675 31 Jemnice, CZ;
(770) AGROTRADE, a. s., Lopatecká 13/223, 147 00 Praha, CZ;
Dátum uzavretia zmluvy: 27.4.2006
(580) 17.7.2006

(111) 208995

(210) 3200-2004
(732) XEDEX HOLDING, spol. s r. o., Súbežná 3/A, 811 04 Bratislava, SK;
(770) RIMMOLUTION, spol. s r. o., Súbežná 3/A, 811 04 Bratislava, SK;
Dátum uzavretia zmluvy: 7.7.2006
(580) 19.7.2006

(111) 209206

(210) 3629-2003
(732) NEW VIACOM INTERNATIONAL CORP, 1515 Broadway, New York, NY 10036, US;
(770) Viacom International Inc., spoločnosť zriadená a existujúca podľa zákonov štátu Delaware, 1515 Broadway, New York, 10036 New York, US;
Dátum uzavretia zmluvy: 9.3.2006
(580) 13.7.2006

(111) 209323

(210) 2559-2003
(732) JEMČA a. s., Znojemska 687, 675 31 Jemnice, CZ;
(770) AGROTRADE, a. s., Lopatecká 13/223, 147 00 Praha, CZ;
Dátum uzavretia zmluvy: 27.4.2006
(580) 17.7.2006

(111) 209696

(210) 36-2004
(732) Peschl Ivan, Ing., Cabanova 8, 841 02 Bratislava, SK;
(770) Valovič Šimon, Ing., J. Smreka 12, 841 08 Bratislava, SK;
Dátum uzavretia zmluvy: 13.4.2006
(580) 4.7.2006

(111) 209888

(210) 108-2004
(732) NEW VIACOM INTERNATIONAL CORP, 1515 Broadway, New York, NY 10036, US;
(770) Viacom International Inc., spoločnosť zriadená a existujúca podľa zákonov štátu Delaware, 1515 Broadway, New York, 10036 New York, US;
Dátum uzavretia zmluvy: 9.3.2006
(580) 13.7.2006

(111) 210358

(210) 1306-2004
(732) Bonton Online a. s., Palackého 740/1, 110 00 Praha, CZ;
(770) SUPRAPHON, a. s., Palackého 1, 112 99 Praha, CZ;
(580) 11.7.2006

(111) 210471

(210) 619-2005
(732) MATADOR HOLDING, a. s., Streženická cesta 45, 020 01 Púchov, SK;
(770) MATADOR, a. s., T. Vansovej 1054/45, 020 32 Púchov, SK;
Dátum uzavretia zmluvy: 5.6.2006
(580) 20.7.2006

(111) 212219

(210) 1315-2005
(732) XEDEX HOLDING, spol. s r. o., Súbežná 3/A, 811 04 Bratislava, SK;
(770) RIMMOLUTION, spol. s r. o., Súbežná 3/A, 811 04 Bratislava, SK;
Dátum uzavretia zmluvy: 7.7.2006
(580) 19.7.2006

(111) 212499

(210) 1647-2005
(732) MATADOR HOLDING, a. s., Streženická cesta 45, 020 01 Púchov, SK;
(770) MATADOR, a. s., Terézie Vansovej 1054, 020 01 Púchov, SK;
Dátum uzavretia zmluvy: 5.6.2006
(580) 20.7.2006

(111) 212500

(210) 1648-2005
(732) MATADOR HOLDING, a. s., Streženická cesta 45, 020 01 Púchov, SK;
(770) MATADOR, a. s., Terézie Vansovej 1054, 020 01 Púchov, SK;
Dátum uzavretia zmluvy: 5.6.2006
(580) 20.7.2006

(111) 213060

(210) 1804-2005
(732) Vitis Pezinok, s. r. o., Za dráhou 21, 902 20 Pezinok, SK;
(770) Vitis trade, s. r. o., Za dráhou 21, 902 20 Pezinok, SK;
(580) 6.7.2006

(111) 213061

(210) 1805-2005
(732) Vitis Pezinok, s. r. o., Za dráhou 21, 902 20 Pezinok, SK;
(770) Vitis trade, s. r. o., Za dráhou 21, 902 20 Pezinok, SK;
(580) 6.7.2006

(111) 213062

(210) 1806-2005
(732) Vitis Pezinok, s. r. o., Za dráhou 21, 902 20 Pezinok, SK;
(770) Vitis trade, s. r. o., Za dráhou 21, 902 20 Pezinok, SK;
(580) 6.7.2006

(111) 213063

(210) 1807-2005
(732) Vitis Pezinok, s. r. o., Za dráhou 21, 902 20 Pezinok, SK;
(770) Vitis trade, s. r. o., Za dráhou 21, 902 20 Pezinok, SK;
(580) 6.7.2006

(111) 213348

(210) 2044-2005
(732) Letecké opravovne Trenčín, a. s., Legionárska 160, 911 04 Trenčín, SK;
(770) Letecké opravovne Trenčín, š. p., Legionárska 160, 911 04 Trenčín, SK;
Dátum uzavretia zmluvy: 29.5.2006
(580) 6.7.2006

(111) 213525

(210) 1006-2004
(732) Bongrain, S. A. (a French Sociéte Anonyme), 42 rue Rieussec, 78220 VIROFLAY, FR;
(770) Liptovská mliekareň, a. s., 1. mája 124, 031 80 Liptovský Mikuláš, SK;
Dátum uzavretia zmluvy: 15.6.2006
(580) 19.7.2006

(111) 213556

(210) 196-2005
(732) NARKS - INFOSERVIS, s. r. o., Čelakovského 11, 811 03 Bratislava, SK;
(770) Ing. Kamil Chmelár - EXPA, Magurská 16, 831 01 Bratislava, SK;
Dátum uzavretia zmluvy: 3.5.2006
(580) 28.6.2006

Zmeny v údajoch o majiteľoch/prihlasovateľoch**(111) 90114**

(210) 6551
(732) GENERAL MOTORS CORPORATION, 300 Renaissance Center, Detroit, Michigan 48265-3000, US;
(580) 20.7.2006

(111) 90445

(210) 5810
(732) General Trailers France, ZAC de l'Orme Pomponne, 91130 Ris Orangis, FR;
(580) 24.7.2006

(111) 100373

(210) 19134
(732) INFUSIA, a. s., Hořátev 104, 289 12 Sadská, CZ;
(580) 25.7.2006

(111) 106562

(210) 2864
(732) SUPRAPHON MUSIC a. s., Palackého 740/1, 110 00 Praha, CZ;
(580) 10.7.2006

(111) 106563

(210) 25594
(732) SUPRAPHON MUSIC a. s., Palackého 740/1, 110 00 Praha, CZ;
(580) 11.7.2006

(111) 106573

(210) 4377
(732) SUPRAPHON MUSIC a. s., Palackého 740/1, 110 00 Praha, CZ;
(580) 11.7.2006

(111) 106634

(210) 3216
(732) SUPRAPHON MUSIC a. s., Palackého 740/1, 110 00 Praha, CZ;
(580) 10.7.2006

(111) 107796

(210) 3217
(732) SUPRAPHON MUSIC a. s., Palackého 740/1, 110 00 Praha, CZ;
(580) 10.7.2006

(111) 107797

(210) 3218
(732) SUPRAPHON MUSIC a. s., Palackého 740/1, 110 00 Praha, CZ;
(580) 10.7.2006

(111) 117561

(210) 8669
(732) MORA MORAVIA, s. r. o., Nádražní 50, 783 66 Hlubočky - Mariánské Údolí, CZ;
(580) 28.6.2006

(111) 117706

(210) 2450
(732) MORA MORAVIA, s. r. o., Nádražní 50, 783 66 Hlubočky - Mariánské Údolí, CZ;
(580) 28.6.2006

(111) 117741

(210) 9288
(732) MORA MORAVIA, s. r. o., Nádražní 50, 783 66 Hlubočky - Mariánské Údolí, CZ;
(580) 28.6.2006

(111) 150438

(210) 8100
(732) MOTOR JIKOV Strojírenská a. s., Zátkova 495, Soběslav II, CZ;
(580) 19.7.2006

(111) 153419

(210) 16501
(732) SUPRAPHON MUSIC a. s., Palackého 740/1, 110 00 Praha, CZ;
(580) 11.7.2006

(111) 154360

(210) 21591
(732) INFUSIA, a. s., Hořátev 104, 289 12 Sadská, CZ;
(580) 25.7.2006

(111) 157351

(210) 38342
(732) FMC Corporation, 1735 Market Street, Philadelphia, Pennsylvania 19103, US;
(580) 20.7.2006

(111) 162692

(210) 48571
(732) Killer Loop Eyewear S.p.A., 10, via Valcozzena, I-32021 Agordo (BL), IT;
(580) 28.6.2006

(111) 163164

(210) 49679
(732) Superscope Technologies, Inc., 1508 Batavia Avenue, Geneva, Illinois 60134, US;
(580) 20.7.2006

(111) 163165
(210) 49680
(732) Superscope Technologies, Inc., 1508 Batavia Avenue, Geneva, Illinois 60134, US;
(580) 20.7.2006

(111) 163470
(210) 49533
(732) YANMAR Co. Ltd., 1-32 Chayamachi, Kita-ku, Osaka, JP;
(580) 20.7.2006

(111) 165759
(210) 53463
(732) GE HEALTHCARE AS, Nycoveien 2, 0485 Oslo, NO;
(580) 19.7.2006

(111) 166484
(210) 54746
(732) RHODIA UK LIMITED, Oak House, Reeds Crescent, Watford, Herts WD24 4QP, GB;
(580) 20.7.2006

(111) 166485
(210) 54747
(732) RHODIA UK LIMITED, Oak House, Reeds Crescent, Watford, Herts WD24 4QP, GB;
(580) 20.7.2006

(111) 166694
(210) 54744
(732) Haldex Brake Products AB, Instrumentgatan 5, Landskrona, SE;
(580) 18.7.2006

(111) 167348
(210) 56188
(732) GE HEALTHCARE AS, Nycoveien 2, 0485 Oslo, NO;
(580) 28.6.2006

(111) 169678
(210) 59678
(732) KODAK DIGITAL PRODUCT CENTER, JAPAN LTD., 23-11, Naka-Oshio, Chino-shi, 391-0293 Nagano, JP;
(580) 18.7.2006

(111) 169760
(210) 60168
(732) INFUSIA, a. s., Hořátev 104, 289 12 Sadská, CZ;
(580) 25.7.2006

(111) 170034
(210) 59246
(732) GE HEALTHCARE AS, Nycoveien 2, 0485 Oslo, NO;
(580) 28.6.2006

(111) 170452
(210) 58577
(732) Century 21 Real Estate LLC, 6 Campus Drive, Parsippany, New Jersey 07054, US;
(580) 19.7.2006

(111) 171035
(210) 60564
(732) KODAK DIGITAL PRODUCT CENTER, JAPAN LTD., 23-11, Naka-Oshio, Chino-shi, 391-0293 Nagano, JP;
(580) 18.7.2006

(111) 171070
(210) 62064
(732) GE HEALTHCARE AS, Nycoveien 2, 0485 Oslo, NO;
(580) 28.6.2006

(111) 172306
(210) 266-93
(732) SUPRAPHON MUSIC a. s., Palackého 740/1, 110 00 Praha, CZ;
(580) 11.7.2006

(111) 174515
(210) 71443
(732) INFUSIA, a. s., Hořátev 104, 289 12 Sadská, CZ;
(580) 25.7.2006

(111) 174748
(210) 61204
(732) VIACOM INTERNATIONAL INC., 1515 Broadway, New York, New York 10036, US;
(580) 3.7.2006

(111) 175694
(210) 59451
(732) SUPRAPHON MUSIC a. s., Palackého 740/1, 110 00 Praha, CZ;
(580) 11.7.2006

(111) 176688
(210) 59450
(732) SUPRAPHON MUSIC a. s., Palackého 740/1, 110 00 Praha, CZ;
(580) 11.7.2006

(111) 177842
(210) 2021-94
(732) CENTRAL EUROPEAN ADVERTISING, spol. s r. o., Kutlíkova 17, 852 50 Bratislava, SK;
(580) 19.7.2006

(111) 178436
(210) 2177-95
(732) Slovak Telekom, a. s., Námestie slobody 6, 817 62 Bratislava, SK;
(580) 6.7.2006

(111) **179137**
(210) 1087-93
(732) ORIENT SLOVAKIA, a. s., Staničná 9, 917 00
Trnava, SK;
(580) 24.7.2006

(111) **180605**
(210) 1709-94
(732) GE HEALTHCARE AS, Nycoveien 2, 0485 Oslo,
NO;
(580) 28.6.2006

(111) **181975**
(210) 1052-94
(732) Slovak Telekom, a. s., Námestie slobody 6, 817 62
Bratislava, SK;
(580) 6.7.2006

(111) **182109**
(210) 1533-95
(732) VIACOM INTERNATIONAL INC., 1515 Broad-
way, New York, New York 10036, US;
(580) 3.7.2006

(111) **183900**
(210) 581-96
(732) J. H. Fenner & Co. Limited, Hesslewood Coun-
try Office Park, Ferriby Road, Hessle, East York-
shire, HU13 0PW, GB;
(580) 29.6.2006

(111) **184354**
(210) 283-96
(732) INSPEKTA SLOVAKIA, a. s., Zelinárska 2, 820 05
Bratislava, SK;
(580) 20.7.2006

(111) **184355**
(210) 312-96
(732) INSPEKTA SLOVAKIA, a. s., Zelinárska 2, 820 05
Bratislava, SK;
(580) 20.7.2006

(111) **184772**
(210) 1681-96
(732) THE COCA-COLA COMPANY, One Coca-Co-
la Plaza, Atlanta, Georgia 30313, US;
(580) 20.7.2006

(111) **184809**
(210) 1942-96
(732) Haribo GmbH & Co. KG, Hans-Riegel-Strasse 1,
53129 Bonn, DE;
(580) 18.7.2006

(111) **184810**
(210) 1943-96
(732) Haribo GmbH & Co. KG, Hans-Riegel-Strasse 1,
53129 Bonn, DE;
(580) 18.7.2006

(111) **184811**
(210) 1944-96
(732) Haribo GmbH & Co. KG, Hans-Riegel-Strasse 1,
53129 Bonn, DE;
(580) 18.7.2006

(111) **184823**
(210) 1990-96
(732) NUTRICIA DEVA a. s., Generála Klapálka 519,
549 01 Nové Město nad Metují, CZ;
(580) 25.7.2006

(111) **185316**
(210) 2211-96
(732) PEROT SYSTEMS CORPORATION, 2300 West
Plano Parkway, Plano, Texas 75075-8499, US;
(580) 18.7.2006

(111) **185484**
(210) 1576-96
(732) 4 You A/S, Edisonvej 4, DK-7100 Vejle, DK;
(580) 20.7.2006

(111) **185491**
(210) 1594-96
(732) Nielsen Media Research, Inc., 299 Park Avenue,
New York, New York 10171, US;
(580) 18.7.2006

(111) **185745**
(210) 3047-96
(732) SELTEKO SLOVENSKO, spol. s r.o., Majerská
cesta 98, 974 01 Banská Bystrica, SK;
(580) 19.7.2006

(111) **186045**
(210) 3167-96
(732) MPD plus, s. r. o., Nábřeží Dr. Beneše 2307, 269 01
Rakovník, CZ;
(580) 20.7.2006

(111) **186230**
(210) 264-98
(732) CENTRAL EUROPEAN ADVERTISING, spol.
s r. o., Kutlíkova 17, 852 50 Bratislava, SK;
(580) 19.7.2006

(111) **186231**
(210) 265-98
(732) CENTRAL EUROPEAN ADVERTISING, spol.
s r. o., Kutlíkova 17, 852 50 Bratislava, SK;
(580) 19.7.2006

(111) **186306**
(210) 1469-96
(732) EZ-ELEKTROSYSTÉMY Bratislava, a. s., Pes-
tovateľská 13, 821 04 Bratislava, SK;
(580) 20.7.2006

(111) 186638
(210) 1585-96
(732) MARKOB, spol. s r. o. Prešov, Tesárska 19, 080 01 Haniska, SK;
(580) 27.7.2006

(111) 186639
(210) 1586-96
(732) MARKOB, spol. s r. o. Prešov, Tesárska 19, 080 01 Haniska, SK;
(580) 27.7.2006

(111) 186957
(210) 1898-96
(732) Bloomberg L. P., 731 Lexington Avenue, New York, New York 10022, US;
(580) 29.6.2006

(111) 187318
(210) 3107-96
(732) Ing. Andrej Kulla - Ing. Katarína Kullová, Pri starej prachárni 4, 831 01 Bratislava, SK;
(580) 29.6.2006

(111) 187510
(210) 1855-97
(732) VIACOM INTERNATIONAL INC., 1515 Broadway, New York, New York 10036, US;
(580) 3.7.2006

(111) 187753
(210) 3355-96
(732) Nielsen Media Research, Inc., 299 Park Avenue, New York, New York 10171, US;
(580) 18.7.2006

(111) 188353
(210) 1851-97
(732) VIACOM INTERNATIONAL INC., 1515 Broadway, New York, New York 10036, US;
(580) 3.7.2006

(111) 188354
(210) 1852-97
(732) VIACOM INTERNATIONAL INC., 1515 Broadway, New York, New York 10036, US;
(580) 3.7.2006

(111) 188355
(210) 1853-97
(732) VIACOM INTERNATIONAL INC., 1515 Broadway, New York, New York 10036, US;
(580) 3.7.2006

(111) 188356
(210) 1854-97
(732) VIACOM INTERNATIONAL INC., 1515 Broadway, New York, New York 10036, US;
(580) 3.7.2006

(111) 188444
(210) 2463-97
(732) THE SINGER COMPANY LIMITED, Sixty Circular Road, 2nd Floor, Douglas, Isle of Man, GB;
(580) 24.7.2006

(111) 189562
(210) 395-98
(732) CENTRAL EUROPEAN ADVERTISING, spol. s r. o., Kutlíkova 17, 852 50 Bratislava, SK;
(580) 19.7.2006

(111) 189716
(210) 2231-97
(732) Slovak Telekom, a. s., Námestie slobody 6, 817 62 Bratislava, SK;
(580) 6.7.2006

(111) 189994
(210) 811-98
(732) VIACOM INTERNATIONAL INC., 1515 Broadway, New York, New York 10036, US;
(580) 3.7.2006

(111) 190676
(210) 1493-97
(732) Slovak Telekom, a. s., Námestie slobody 6, 817 62 Bratislava, SK;
(580) 6.7.2006

(111) 190826
(210) 1188-98
(732) VIACOM INTERNATIONAL INC., 1515 Broadway, New York, New York 10036, US;
(580) 3.7.2006

(111) 191033
(210) 3369-96
(732) Sanoma Magazines Slovakia, s. r. o., Kopčianska 6, 851 01 Bratislava, SK;
(580) 20.7.2006

(111) 191633
(210) 2296-98
(732) VIACOM INTERNATIONAL INC., 1515 Broadway, New York, NY 10036, US;
(580) 13.7.2006

(111) 192149
(210) 1662-98
(732) CENTRAL EUROPEAN ADVERTISING, spol. s r. o., Kutlíkova 17, 852 50 Bratislava, SK;
(580) 19.7.2006

(111) 192425
(210) 9-99
(732) VIACOM INTERNATIONAL INC., 1515 Broadway, New York, NY 10036, US;
(580) 13.7.2006

(111) **193543**
(210) 1669-96
(732) FOR LIFE, spol. s r. o., Zábřdovická 827/10, 615 00
Brno - Židenice, CZ;
(580) 27.7.2006

(111) **193947**
(210) 1245-99
(732) ARGO GROUP, a. s., U vlečky 2, 617 00 Brno, CZ;
(580) 28.6.2006

(111) **194915**
(210) 2947-99
(732) NEW HORIZONS EDUCATION CORPORATION,
1900 S. State College Blvd., Suite 200, Anaheim,
CA 92806, US;
(580) 24.7.2006

(111) **194916**
(210) 2948-99
(732) NEW HORIZONS EDUCATION CORPORATION,
1900 S. State College Blvd., Suite 200, Anaheim,
CA 92806, US;
(580) 24.7.2006

(111) **194917**
(210) 2949-99
(732) NEW HORIZONS EDUCATION CORPORATION,
1900 S. State College Blvd., Suite 200, Anaheim,
CA 92806, US;
(580) 24.7.2006

(111) **194918**
(210) 2950-99
(732) NEW HORIZONS EDUCATION CORPORATION,
1900 S. State College Blvd., Suite 200, Anaheim,
CA 92806, US;
(580) 24.7.2006

(111) **195758**
(210) 554-2000
(732) INFUSIA, a. s., Hořátev 104, 289 12 Sadská, CZ;
(580) 25.7.2006

(111) **196049**
(210) 2370-99
(732) VIACOM INTERNATIONAL INC., 1515 Broad-
way, New York, NY 10036, US;
(580) 13.7.2006

(111) **196974**
(210) 682-2000
(732) VIACOM INTERNATIONAL INC., 1515 Broad-
way, New York, NY 10036, US;
(580) 13.7.2006

(111) **196975**
(210) 683-2000
(732) VIACOM INTERNATIONAL INC., 1515 Broad-
way, New York, NY 10036, US;
(580) 13.7.2006

(111) **196976**
(210) 684-2000
(732) VIACOM INTERNATIONAL INC., 1515 Broad-
way, New York, NY 10036, US;
(580) 13.7.2006

(111) **197177**
(210) 2150-2000
(732) Slovak Telekom, a. s., Námestie slobody 6, 817 62
Bratislava, SK;
(580) 6.7.2006

(111) **197273**
(210) 52-2000
(732) VIACOM INTERNATIONAL INC., 1515 Broad-
way, New York, NY 10036, US;
(580) 13.7.2006

(111) **197745**
(210) 2322-2001
(732) „MODRÝ STROM“, s. r. o., Ružová dolina 33,
821 09 Bratislava, SK;
(580) 24.7.2006

(111) **197851**
(210) 1910-99
(732) VIACOM INTERNATIONAL INC., 1515 Broad-
way, New York, NY 10036, US;
(580) 13.7.2006

(111) **197877**
(210) 1715-2000
(732) ARGO GROUP, a. s., U vlečky 2, 617 00 Brno, CZ;
(580) 28.6.2006

(111) **197890**
(210) 2297-2000
(732) Slovak Telekom, a. s., Námestie slobody 6, 817 62
Bratislava, SK;
(580) 6.7.2006

(111) **198071**
(210) 1769-2000
(732) Slovak Telekom, a. s., Námestie slobody 6, 817 62
Bratislava, SK;
(580) 6.7.2006

(111) **198468**
(210) 3620-2000
(732) VIACOM INTERNATIONAL INC., 1515 Broad-
way, New York, NY 10036, US;
(580) 13.7.2006

(111) 198630
(210) 3619-2000
(732) VIACOM INTERNATIONAL INC., 1515 Broadway, New York, NY 10036, US;
(580) 13.7.2006

(111) 198713
(210) 2972-2000
(732) Slovak Telekom, a. s., Námestie slobody 6, 817 62 Bratislava, SK;
(580) 21.7.2006

(111) 198714
(210) 2973-2000
(732) Slovak Telekom, a. s., Námestie slobody 6, 817 62 Bratislava, SK;
(580) 21.7.2006

(111) 198715
(210) 2974-2000
(732) Slovak Telekom, a. s., Námestie slobody 6, 817 62 Bratislava, SK;
(580) 21.7.2006

(111) 198728
(210) 3267-2000
(732) Slovak Telekom, a. s., Námestie slobody 6, 817 62 Bratislava, SK;
(580) 21.7.2006

(111) 198810
(210) 2790-96
(732) SUPRAPHON MUSIC a. s., Palackého 740/1, 110 00 Praha, CZ;
(580) 10.7.2006

(111) 198837
(210) 3268-2000
(732) Slovak Telekom, a. s., Námestie slobody 6, 817 62 Bratislava, SK;
(580) 21.7.2006

(111) 198838
(210) 3270-2000
(732) Slovak Telekom, a. s., Námestie slobody 6, 817 62 Bratislava, SK;
(580) 21.7.2006

(111) 198839
(210) 3291-2000
(732) Slovak Telekom, a. s., Námestie slobody 6, 817 62 Bratislava, SK;
(580) 21.7.2006

(111) 198840
(210) 3292-2000
(732) Slovak Telekom, a. s., Námestie slobody 6, 817 62 Bratislava, SK;
(580) 21.7.2006

(111) 198841
(210) 3293-2000
(732) Slovak Telekom, a. s., Námestie slobody 6, 817 62 Bratislava, SK;
(580) 21.7.2006

(111) 198842
(210) 3294-2000
(732) Slovak Telekom, a. s., Námestie slobody 6, 817 62 Bratislava, SK;
(580) 21.7.2006

(111) 199507
(210) 1786-99
(732) VIACOM INTERNATIONAL INC., 1515 Broadway, New York, NY 10036, US;
(580) 13.7.2006

(111) 199508
(210) 1787-99
(732) VIACOM INTERNATIONAL INC., 1515 Broadway, New York, NY 10036, US;
(580) 13.7.2006

(111) 199514
(210) 2324-99
(732) SUPRAPHON MUSIC a. s., Palackého 740/1, 110 00 Praha, CZ;
(580) 11.7.2006

(111) 199695
(210) 686-2001
(732) VIACOM INTERNATIONAL INC., 1515 Broadway, New York, NY 10036, US;
(580) 13.7.2006

(111) 199696
(210) 687-2001
(732) VIACOM INTERNATIONAL INC., 1515 Broadway, New York, NY 10036, US;
(580) 13.7.2006

(111) 199765
(210) 2371-99
(732) VIACOM INTERNATIONAL INC., 1515 Broadway, New York, NY 10036, US;
(580) 13.7.2006

(111) 199769
(210) 2827-99
(732) VIACOM INTERNATIONAL INC., 1515 Broadway, New York, NY 10036, US;
(580) 13.7.2006

(111) 199775
(210) 2534-2000
(732) Slovak Telekom, a. s., Námestie slobody 6, 817 62 Bratislava, SK;
(580) 6.7.2006

(111) 199776
(210) 2535-2000
(732) Slovak Telekom, a. s., Námestie slobody 6, 817 62
Bratislava, SK;
(580) 21.7.2006

(111) 200090
(210) 1189-98
(732) VIACOM INTERNATIONAL INC., 1515 Broad-
way, New York, New York 10036, US;
(580) 3.7.2006

(111) 200591
(210) 3269-2000
(732) Slovak Telekom, a. s., Námestie slobody 6, 817 62
Bratislava, SK;
(580) 21.7.2006

(111) 201018
(210) 1855-2001
(732) VIACOM INTERNATIONAL INC., 1515 Broad-
way, New York, NY 10036, US;
(580) 13.7.2006

(111) 201215
(210) 2722-2001
(732) National Grid Plc, 1-3 Strand, London, WC2N 5EH,
GB;
(580) 19.7.2006

(111) 201439
(210) 246-2002
(732) NOW - KOL, s. r. o., Svidnícka 105/10, 821 03
Bratislava, SK;
(580) 3.7.2006

(111) 202082
(210) 832-2002
(732) PRODUKT SK s. r. o., Streženická 1023, 020 01
Púchov, SK;
(580) 27.7.2006

(111) 202499
(210) 3365-2001
(732) „MODRÝ STROM“, s. r. o., Ružová dolina 33,
821 09 Bratislava, SK;
(580) 24.7.2006

(111) 202500
(210) 3366-2001
(732) „MODRÝ STROM“, s. r. o., Ružová dolina 33,
821 09 Bratislava, SK;
(580) 24.7.2006

(111) 202501
(210) 3367-2001
(732) „MODRÝ STROM“, s. r. o., Ružová dolina 33,
821 09 Bratislava, SK;
(580) 24.7.2006

(111) 202502
(210) 3368-2001
(732) „MODRÝ STROM“, s. r. o., Ružová dolina 33,
821 09 Bratislava, SK;
(580) 24.7.2006

(111) 202503
(210) 3369-2001
(732) MODRÝ STROM, s. r. o., Ružová dolina 33,
821 09 Bratislava, SK;
(580) 20.7.2006

(111) 202596
(210) 51-2002
(732) Slovak Telekom, a. s., Námestie slobody 6, 817 62
Bratislava, SK;
(580) 21.7.2006

(111) 202597
(210) 52-2002
(732) Slovak Telekom, a. s., Námestie slobody 6, 817 62
Bratislava, SK;
(580) 21.7.2006

(111) 202598
(210) 53-2002
(732) Slovak Telekom, a. s., Námestie slobody 6, 817 62
Bratislava, SK;
(580) 21.7.2006

(111) 202599
(210) 54-2002
(732) Slovak Telekom, a. s., Námestie slobody 6, 817 62
Bratislava, SK;
(580) 21.7.2006

(111) 202600
(210) 55-2002
(732) Slovak Telekom, a. s., Námestie slobody 6, 817 62
Bratislava, SK;
(580) 21.7.2006

(111) 202601
(210) 56-2002
(732) Slovak Telekom, a. s., Námestie slobody 6, 817 62
Bratislava, SK;
(580) 21.7.2006

(111) 202602
(210) 57-2002
(732) Slovak Telekom, a. s., Námestie slobody 6, 817 62
Bratislava, SK;
(580) 21.7.2006

(111) 202603
(210) 59-2002
(732) Slovak Telekom, a. s., Námestie slobody 6, 817 62
Bratislava, SK;
(580) 21.7.2006

(111) 202604
(210) 60-2002
(732) Slovak Telekom, a. s., Námestie slobody 6, 817 62 Bratislava, SK;
(580) 21.7.2006

(111) 202774
(210) 177-2002
(732) VIACOM INTERNATIONAL INC., 1515 Broadway, New York, NY 10036, US;
(580) 13.7.2006

(111) 202913
(210) 601-2002
(732) VIACOM INTERNATIONAL INC., 1515 Broadway, New York, NY 10036, US;
(580) 13.7.2006

(111) 203424
(210) 979-2002
(732) PDL BIOPHARMA, INC., 34801 Campus Drive, Fremont, California 94555, US;
(580) 12.7.2006

(111) 203797
(210) 573-2002
(732) Slovak Telekom, a. s., Námestie slobody 6, 817 62 Bratislava, SK;
(580) 21.7.2006

(111) 203935
(210) 572-2002
(732) Slovak Telekom, a. s., Námestie slobody 6, 817 62 Bratislava, SK;
(580) 21.7.2006

(111) 204445
(210) 2335-2002
(732) Slovak Telekom, a. s., Námestie slobody 6, 817 62 Bratislava, SK;
(580) 24.7.2006

(111) 204446
(210) 2336-2002
(732) Slovak Telekom, a. s., Námestie slobody 6, 817 62 Bratislava, SK;
(580) 24.7.2006

(111) 204854
(210) 834-2002
(732) Slovak Telekom, a. s., Námestie slobody 6, 817 62 Bratislava, SK;
(580) 21.7.2006

(111) 204880
(210) 1556-2002
(732) Slovak Telekom, a. s., Námestie slobody 6, 817 62 Bratislava, SK;
(580) 21.7.2006

(111) 204881
(210) 1558-2002
(732) Slovak Telekom, a. s., Námestie slobody 6, 817 62 Bratislava, SK;
(580) 24.7.2006

(111) 204964
(210) 2923-2002
(732) Slovak Telekom, a. s., Námestie slobody 6, 817 62 Bratislava, SK;
(580) 24.7.2006

(111) 204965
(210) 2925-2002
(732) Slovak Telekom, a. s., Námestie slobody 6, 817 62 Bratislava, SK;
(580) 24.7.2006

(111) 204966
(210) 2926-2002
(732) Slovak Telekom, a. s., Námestie slobody 6, 817 62 Bratislava, SK;
(580) 24.7.2006

(111) 204967
(210) 2927-2002
(732) Slovak Telekom, a. s., Námestie slobody 6, 817 62 Bratislava, SK;
(580) 24.7.2006

(111) 204968
(210) 2928-2002
(732) Slovak Telekom, a. s., Námestie slobody 6, 817 62 Bratislava, SK;
(580) 24.7.2006

(111) 204969
(210) 2929-2002
(732) Slovak Telekom, a. s., Námestie slobody 6, 817 62 Bratislava, SK;
(580) 24.7.2006

(111) 204970
(210) 2930-2002
(732) Slovak Telekom, a. s., Námestie slobody 6, 817 62 Bratislava, SK;
(580) 24.7.2006

(111) 204971
(210) 2931-2002
(732) Slovak Telekom, a. s., Námestie slobody 6, 817 62 Bratislava, SK;
(580) 24.7.2006

(111) 205068
(210) 2932-2002
(732) Slovak Telekom, a. s., Námestie slobody 6, 817 62 Bratislava, SK;
(580) 24.7.2006

(111) 205069
(210) 2933-2002
(732) Slovak Telekom, a. s., Námestie slobody 6, 817 62 Bratislava, SK;
(580) 24.7.2006

(111) 205661
(210) 3423-2002
(732) EZ-ELEKTROSYSTÉMY Bratislava, a. s., Pestovateľská 13, 821 04 Bratislava, SK;
(580) 19.7.2006

(111) 205663
(210) 3425-2002
(732) EZ-ELEKTROSYSTÉMY Bratislava, a. s., Pestovateľská 13, 821 04 Bratislava, SK;
(580) 19.7.2006

(111) 205774
(210) 3743-2002
(732) VIACOM INTERNATIONAL INC., 1515 Broadway, New York, NY 10036, US;
(580) 13.7.2006

(111) 206462
(210) 518-2004
(732) Slovak Telekom, a. s., Námestie slobody 6, 817 62 Bratislava, SK;
(580) 6.7.2006

(111) 206591
(210) 1555-2002
(732) Slovak Telekom, a. s., Námestie slobody 6, 817 62 Bratislava, SK;
(580) 21.7.2006

(111) 206592
(210) 1559-2002
(732) Slovak Telekom, a. s., Námestie slobody 6, 817 62 Bratislava, SK;
(580) 24.7.2006

(111) 206593
(210) 1560-2002
(732) Slovak Telekom, a. s., Námestie slobody 6, 817 62 Bratislava, SK;
(580) 24.7.2006

(111) 207005
(210) 894-2004
(732) Slovak Telekom, a. s., Námestie slobody 6, 817 62 Bratislava, SK;
(580) 6.7.2006

(111) 207358
(210) 1402-2004
(732) CEMOD - SK s. r. o., Laurinská 3, 811 01 Bratislava, SK;
(580) 19.7.2006

(111) 207359
(210) 1403-2004
(732) CEMOD - SK s. r. o., Laurinská 3, 811 01 Bratislava, SK;
(580) 19.7.2006

(111) 207367
(210) 1557-2002
(732) Slovak Telekom, a. s., Námestie slobody 6, 817 62 Bratislava, SK;
(580) 21.7.2006

(111) 207369
(210) 2924-2002
(732) Slovak Telekom, a. s., Námestie slobody 6, 817 62 Bratislava, SK;
(580) 24.7.2006

(111) 207842
(210) 2922-2002
(732) Slovak Telekom, a. s., Námestie slobody 6, 817 62 Bratislava, SK;
(580) 24.7.2006

(111) 208096
(210) 2323-99
(732) SUPRAPHON MUSIC a. s., Palackého 740/1, 110 00 Praha, CZ;
(580) 11.7.2006

(111) 208105
(210) 1195-2003
(732) Slovak Telekom, a. s., Námestie slobody 6, 817 62 Bratislava, SK;
(580) 6.7.2006

(111) 208106
(210) 1196-2003
(732) Slovak Telekom, a. s., Námestie slobody 6, 817 62 Bratislava, SK;
(580) 6.7.2006

(111) 208107
(210) 1197-2003
(732) Slovak Telekom, a. s., Námestie slobody 6, 817 62 Bratislava, SK;
(580) 6.7.2006

(111) 208710
(210) 2091-2004
(732) „MODRÝ STROM“, s. r. o., Ružová dolina 33, 821 09 Bratislava, SK;
(580) 24.7.2006

(111) 208728
(210) 358-2003
(732) VIACOM INTERNATIONAL INC., 1515 Broadway, New York, NY 10036, US;
(580) 13.7.2006

(111) 208791
(210) 2734-2003
(732) Slovak Telekom, a. s., Námestie slobody 6, 817 62
Bratislava, SK;
(580) 6.7.2006

(111) 208792
(210) 2735-2003
(732) Slovak Telekom, a. s., Námestie slobody 6, 817 62
Bratislava, SK;
(580) 6.7.2006

(111) 208793
(210) 2736-2003
(732) Slovak Telekom, a. s., Námestie slobody 6, 817 62
Bratislava, SK;
(580) 6.7.2006

(111) 208794
(210) 2738-2003
(732) Slovak Telekom, a. s., Námestie slobody 6, 817 62
Bratislava, SK;
(580) 6.7.2006

(111) 208795
(210) 2739-2003
(732) Slovak Telekom, a. s., Námestie slobody 6, 817 62
Bratislava, SK;
(580) 6.7.2006

(111) 208796
(210) 2740-2003
(732) Slovak Telekom, a. s., Námestie slobody 6, 817 62
Bratislava, SK;
(580) 6.7.2006

(111) 208797
(210) 2741-2003
(732) Slovak Telekom, a. s., Námestie slobody 6, 817 62
Bratislava, SK;
(580) 6.7.2006

(111) 208798
(210) 2742-2003
(732) Slovak Telekom, a. s., Námestie slobody 6, 817 62
Bratislava, SK;
(580) 6.7.2006

(111) 208799
(210) 2743-2003
(732) Slovak Telekom, a. s., Námestie slobody 6, 817 62
Bratislava, SK;
(580) 6.7.2006

(111) 208800
(210) 2744-2003
(732) Slovak Telekom, a. s., Námestie slobody 6, 817 62
Bratislava, SK;
(580) 24.7.2006

(111) 208801
(210) 2745-2003
(732) Slovak Telekom, a. s., Námestie slobody 6, 817 62
Bratislava, SK;
(580) 24.7.2006

(111) 208802
(210) 2746-2003
(732) Slovak Telekom, a. s., Námestie slobody 6, 817 62
Bratislava, SK;
(580) 6.7.2006

(111) 208803
(210) 2748-2003
(732) Slovak Telekom, a. s., Námestie slobody 6, 817 62
Bratislava, SK;
(580) 6.7.2006

(111) 208804
(210) 2750-2003
(732) Slovak Telekom, a. s., Námestie slobody 6, 817 62
Bratislava, SK;
(580) 24.7.2006

(111) 208805
(210) 2753-2003
(732) Slovak Telekom, a. s., Námestie slobody 6, 817 62
Bratislava, SK;
(580) 6.7.2006

(111) 208806
(210) 2754-2003
(732) Slovak Telekom, a. s., Námestie slobody 6, 817 62
Bratislava, SK;
(580) 24.7.2006

(111) 208807
(210) 2760-2003
(732) Slovak Telekom, a. s., Námestie slobody 6, 817 62
Bratislava, SK;
(580) 6.7.2006

(111) 208985
(210) 2617-2003
(732) Slovak Telekom, a. s., Námestie slobody 6, 817 62
Bratislava, SK;
(580) 24.7.2006

(111) 209206
(210) 3629-2003
(732) VIACOM INTERNATIONAL INC., 1515 Broad-
way, New York, NY 10036, US;
(580) 13.7.2006

(111) 209502
(210) 2737-2003
(732) Slovak Telekom, a. s., Námestie slobody 6, 817 62
Bratislava, SK;
(580) 6.7.2006

(111) **209503**
(210) 2747-2003
(732) Slovak Telekom, a. s., Námestie slobody 6, 817 62
Bratislava, SK;
(580) 6.7.2006

(111) **209504**
(210) 2749-2003
(732) Slovak Telekom, a. s., Námestie slobody 6, 817 62
Bratislava, SK;
(580) 6.7.2006

(111) **209888**
(210) 108-2004
(732) VIACOM INTERNATIONAL INC., 1515 Broad-
way, New York, NY 10036, US;
(580) 13.7.2006

(111) **210069**
(210) 571-2002
(732) Slovak Telekom, a. s., Námestie slobody 6, 817 62
Bratislava, SK;
(580) 21.7.2006

(111) **210266**
(210) 2582-2003
(732) Slovak Telekom, a. s., Námestie slobody 6, 817 62
Bratislava, SK;
(580) 24.7.2006

(111) **210267**
(210) 2583-2003
(732) Slovak Telekom, a. s., Námestie slobody 6, 817 62
Bratislava, SK;
(580) 24.7.2006

(111) **210358**
(210) 1306-2004
(732) SUPRAPHON MUSIC a. s., Palackého 740/1,
110 00 Praha, CZ;
(580) 11.7.2006

(111) **210373**
(210) 1387-2004
(732) Slovak Telekom, a. s., Námestie slobody 6, 817 62
Bratislava, SK;
(580) 6.7.2006

(111) **210457**
(210) 601-2004
(732) Domecq Wines Espana, S. A., Paseo del Urumea 21,
20014 San Sebastian, ES;
(580) 27.7.2006

(111) **210519**
(210) 676-2004
(732) Slovak Telekom, a. s., Námestie slobody 6, 817 62
Bratislava, SK;
(580) 6.7.2006

(111) **210520**
(210) 680-2004
(732) Slovak Telekom, a. s., Námestie slobody 6, 817 62
Bratislava, SK;
(580) 6.7.2006

(111) **210946**
(210) 2755-2003
(732) Slovak Telekom, a. s., Námestie slobody 6, 817 62
Bratislava, SK;
(580) 24.7.2006

(111) **210947**
(210) 2756-2003
(732) Slovak Telekom, a. s., Námestie slobody 6, 817 62
Bratislava, SK;
(580) 24.7.2006

(111) **210948**
(210) 2757-2003
(732) Slovak Telekom, a. s., Námestie slobody 6, 817 62
Bratislava, SK;
(580) 24.7.2006

(111) **210949**
(210) 2758-2003
(732) Slovak Telekom, a. s., Námestie slobody 6, 817 62
Bratislava, SK;
(580) 24.7.2006

(111) **210950**
(210) 2759-2003
(732) Slovak Telekom, a. s., Námestie slobody 6, 817 62
Bratislava, SK;
(580) 24.7.2006

(111) **210976**
(210) 893-2004
(732) Slovak Telekom, a. s., Námestie slobody 6, 817 62
Bratislava, SK;
(580) 6.7.2006

(111) **211007**
(210) 1742-2004
(732) Slovak Telekom, a. s., Námestie slobody 6, 817 62
Bratislava, SK;
(580) 6.7.2006

(111) **211101**
(210) 2363-2004
(732) K & L Real Krakovany, spol. s r. o., Ružová do-
lina 33, 821 09 Bratislava, SK;
(580) 20.7.2006

(111) **211102**
(210) 2364-2004
(732) K & L Real Krakovany, spol. s r. o., Ružová do-
lina 33, 821 09 Bratislava, SK;
(580) 20.7.2006

(111) 211171
(210) 3754-2003
(732) Slovak Telekom, a. s., Námestie slobody 6, 817 62
Bratislava, SK;
(580) 6.7.2006

(111) 211360
(210) 2601-2004
(732) Slovak Telekom, a. s., Námestie slobody 6, 817 62
Bratislava, SK;
(580) 6.7.2006

(111) 211361
(210) 2602-2004
(732) Slovak Telekom, a. s., Námestie slobody 6, 817 62
Bratislava, SK;
(580) 6.7.2006

(111) 211362
(210) 2603-2004
(732) Slovak Telekom, a. s., Námestie slobody 6, 817 62
Bratislava, SK;
(580) 6.7.2006

(111) 211363
(210) 2604-2004
(732) Slovak Telekom, a. s., Námestie slobody 6, 817 62
Bratislava, SK;
(580) 6.7.2006

(111) 211959
(210) 3067-2004
(732) Kanlux, s. r. o., Sadová 618, 738 01 Frýdek-Místek, CZ;
(580) 28.6.2006

(111) 211960
(210) 3068-2004
(732) Kanlux, s. r. o., Sadová 618, 738 01 Frýdek-Místek, CZ;
(580) 28.6.2006

(111) 211961
(210) 3069-2004
(732) Kanlux, s. r. o., Sadová 618, 738 01 Frýdek-Místek, CZ;
(580) 28.6.2006

(111) 212269
(210) 2670-2004
(732) Slovak Telekom, a. s., Námestie slobody 6, 817 62
Bratislava, SK;
(580) 6.7.2006

(111) 212270
(210) 2671-2004
(732) Slovak Telekom, a. s., Námestie slobody 6, 817 62
Bratislava, SK;
(580) 7.7.2006

(111) 212271
(210) 2677-2004
(732) Slovak Telekom, a. s., Námestie slobody 6, 817 62
Bratislava, SK;
(580) 7.7.2006

(111) 212272
(210) 2678-2004
(732) Slovak Telekom, a. s., Námestie slobody 6, 817 62
Bratislava, SK;
(580) 7.7.2006

(111) 212273
(210) 2679-2004
(732) Slovak Telekom, a. s., Námestie slobody 6, 817 62
Bratislava, SK;
(580) 7.7.2006

(111) 212274
(210) 2680-2004
(732) Slovak Telekom, a. s., Námestie slobody 6, 817 62
Bratislava, SK;
(580) 7.7.2006

(111) 212275
(210) 2681-2004
(732) Slovak Telekom, a. s., Námestie slobody 6, 817 62
Bratislava, SK;
(580) 7.7.2006

(111) 212276
(210) 2682-2004
(732) Slovak Telekom, a. s., Námestie slobody 6, 817 62
Bratislava, SK;
(580) 7.7.2006

(111) 212503
(210) 2733-2003
(732) Slovak Telekom, a. s., Námestie slobody 6, 817 62
Bratislava, SK;
(580) 24.7.2006

(111) 212765
(210) 2751-2003
(732) Slovak Telekom, a. s., Námestie slobody 6, 817 62
Bratislava, SK;
(580) 24.7.2006

(111) 212766
(210) 2752-2003
(732) Slovak Telekom, a. s., Námestie slobody 6, 817 62
Bratislava, SK;
(580) 24.7.2006

(111) 212771
(210) 892-2004
(732) Slovak Telekom, a. s., Námestie slobody 6, 817 62
Bratislava, SK;
(580) 6.7.2006

(111) 213060

(210) 1804-2005
(732) Vitis trade, s. r. o., Za dráhou 21, 902 20 Pezínok, SK;
(580) 6.7.2006

(111) 213061

(210) 1805-2005
(732) Vitis trade, s. r. o., Za dráhou 21, 902 20 Pezínok, SK;
(580) 6.7.2006

(111) 213062

(210) 1806-2005
(732) Vitis trade, s. r. o., Za dráhou 21, 902 20 Pezínok, SK;
(580) 6.7.2006

(111) 213063

(210) 1807-2005
(732) Vitis trade, s. r. o., Za dráhou 21, 902 20 Pezínok, SK;
(580) 6.7.2006

(111) 213308

(210) 5197-2004
(732) VITAMAX, s. r. o., Konopná 45, 821 05 Bratislava, SK;
(580) 7.7.2006

(111) 213385

(210) 1308-2005
(732) Slovak Telekom, a. s., Námestie slobody 6, 817 62 Bratislava, SK;
(580) 7.7.2006

(111) 213386

(210) 1309-2005
(732) Slovak Telekom, a. s., Námestie slobody 6, 817 62 Bratislava, SK;
(580) 7.7.2006

(111) 213435

(210) 5281-2005
(732) Kanlux, s. r. o., Sadová 618, 738 01 Frýdek-Místek, CZ;
(580) 28.6.2006

(111) 213551

(210) 152-2005
(732) „MODRÝ STROM“, s. r. o., Ružová dolina 33, 821 09 Bratislava, SK;
(580) 24.7.2006

(111) 213665

(210) 5282-2005
(732) Kanlux, s. r. o., Sadová 618, 738 01 Frýdek-Místek, CZ;
(580) 28.6.2006

(111) 214279

(210) 757-2005
(732) „MODRÝ STROM“, s. r. o., Ružová dolina 33, 821 09 Bratislava, SK;
(580) 24.7.2006

Licenčné zmluvy registrované

(111) 152906

(210) 9086
 (732) Zentiva, a. s., Nitrianska 100, 920 27 Hlohovec, SK;
 (791) Hoechst-Biotika, spol. s r.o., Sklabinská 30, 036 80 Martin, SK;
 (793) zmluvná nevýlučná
 Dátum uzavretia licenčnej zmluvy: 3.1.2006
 (580) 28.7.2006

(111) 159279

(210) 43155
 (732) Zentiva, a. s., Nitrianska 100, 920 27 Hlohovec, SK;
 (791) Hoechst-Biotika, spol. s r.o., Sklabinská 30, 036 80 Martin, SK;
 (793) zmluvná nevýlučná
 Dátum uzavretia licenčnej zmluvy: 3.1.2006
 (580) 28.7.2006

(111) 173592

(210) 65784
 (732) OLPRAN, spol. s r. o., Libušina 101, 772 11 Olomouc, CZ;
 (791) OLPRAN - SLOVENSKO, s. r. o., Zlatovská cesta 27, 911 05 Trenčín, SK;
 (793) zmluvná nevýlučná
 Dátum uzavretia licenčnej zmluvy: 1.8.2003
 (580) 24.7.2006

(111) 173593

(210) 65785
 (732) OLPRAN, spol. s r. o., Libušina 101, 772 11 Olomouc, CZ;
 (791) OLPRAN - SLOVENSKO, s. r. o., Zlatovská cesta 27, 911 05 Trenčín, SK;
 (793) zmluvná nevýlučná
 Dátum uzavretia licenčnej zmluvy: 1.8.2003
 (580) 24.7.2006

(111) 173594

(210) 65786
 (732) OLPRAN, spol. s r. o., Libušina 101, 772 11 Olomouc, CZ;
 (791) OLPRAN - SLOVENSKO, s. r. o., Zlatovská cesta 27, 911 05 Trenčín, SK;
 (793) zmluvná nevýlučná
 Dátum uzavretia licenčnej zmluvy: 1.8.2003
 (580) 24.7.2006

(111) 173595

(210) 65787
 (732) OLPRAN, spol. s r. o., Libušina 101, 772 11 Olomouc, CZ;
 (791) OLPRAN - SLOVENSKO, s. r. o., Zlatovská cesta 27, 911 05 Trenčín, SK;
 (793) zmluvná nevýlučná
 Dátum uzavretia licenčnej zmluvy: 1.8.2003
 (580) 24.7.2006

(111) 175023

(210) 73593
 (732) OLPRAN, spol. s r. o., Libušina 101, 772 11 Olomouc, CZ;
 (791) OLPRAN - SLOVENSKO, s. r. o., Zlatovská cesta 27, 911 05 Trenčín, SK;
 (793) zmluvná nevýlučná
 Dátum uzavretia licenčnej zmluvy: 1.8.2003
 (580) 24.7.2006

(111) 197650

(210) 2395-2000
 (732) OLPRAN, spol. s r. o., Libušina 101, 772 11 Olomouc, CZ;
 (791) OLPRAN - SLOVENSKO, s. r. o., Zlatovská cesta 27, 911 05 Trenčín, SK;
 (793) zmluvná nevýlučná
 Dátum uzavretia licenčnej zmluvy: 1.8.2003
 (580) 24.7.2006

(111) 197651

(210) 2396-2000
 (732) OLPRAN, spol. s r. o., Libušina 101, 772 11 Olomouc, CZ;
 (791) OLPRAN - SLOVENSKO, s. r. o., Zlatovská cesta 27, 911 05 Trenčín, SK;
 (793) zmluvná nevýlučná
 Dátum uzavretia licenčnej zmluvy: 1.8.2003
 (580) 24.7.2006

(111) 214060

(210) 1057-2000
 (732) MK KODRETA, s. r. o., Javorinská 1092/2, 907 15 Myjava, SK;
 (791) KODRETA furniture, s.r.o., č. p. 1363, 023 02 Krásno nad Kysucou, SK;
 (793) zmluvná výlučná
 Dátum uzavretia licenčnej zmluvy: 21.6.2006
 (580) 24.7.2006

(111) 214100

(210) 3678-2004
 (732) RENUTO (Overseas) LIMITED, 3, Demetri Lipter Street, Kotsapa Building, 3090 Limassol, CY;
 (791) Delpharimea Nutraceuticals, a. s., Novodvorská 1010/14, 142 00 Praha, Lhotka, CZ;
 (793) zmluvná nevýlučná
 Dátum uzavretia licenčnej zmluvy: 8.8.2005
 (580) 26.7.2006

(111) MOZ 758623

(732) Deutsche Telekom AG, Friedrich-Ebert-Allee 140, 53113 Born, DE;
 (791) Slovak Telekom, a.s., Námestie Slobody 6, 817 62 Bratislava, SK;
 (793) zmluvná výlučná
 Dátum uzavretia licenčnej zmluvy: 20.12.2005
 (580) 15.8.2006

(111) MOZ 834531

(732) Deutsche Telekom AG, Friedrich-Ebert-Allee 140, 53113 Born, DE;
(791) Slovak Telekom, a.s., Námestie Slobody 6, 817 62 Bratislava, SK;
(793) zmluvná výlučná
Dátum uzavretia licenčnej zmluvy: 20.12.2005
(580) 15.8.2006

(111) MOZ 847478

(732) OLPRAN spol. s r. o., Libušina 101, 772 11 Olomouc, CZ;
(791) OLPRAN - SLOVENSKO, s.r.o., Zlatovská cesta 27, 911 05 Trenčín, SK;
(793) zmluvná nevýlučná
Dátum uzavretia licenčnej zmluvy: 1.6.2005
(580) 15.8.2006

(111) MOZ 606690

(732) OLPRAN spol. s r. o., Libušina 101, 772 11 Olomouc, CZ;
(791) OLPRAN - SLOVENSKO, s.r.o., Zlatovská cesta 27, 911 05 Trenčín, SK;
(793) zmluvná nevýlučná
Dátum uzavretia licenčnej zmluvy: 1.8.2003
(580) 15.8.2006

Sublicenčné zmluvy registrované**(111) 91064**

(210) 19627
(732) Zentiva, a. s., Nitrianska 100, 920 27 Hlohovec, SK;
(791) Hoechst-Biotika, spol. s r.o., Sklabinská 30, 036 80 Martin, SK;
(793) zmluvná nevýlučná
Dátum uzavretia licenčnej zmluvy: 3.1.2006
(580) 28.7.2006

(111) 95491

(210) 586
(732) Zentiva, a. s., Nitrianska 100, 920 27 Hlohovec, SK;
(791) Hoechst-Biotika, spol. s r.o., Sklabinská 30, 036 80 Martin, SK;
(793) zmluvná nevýlučná
Dátum uzavretia licenčnej zmluvy: 3.1.2006
(580) 28.7.2006

(111) 99942

(210) 13566
(732) Zentiva, a. s., Nitrianska 100, 920 27 Hlohovec, SK;
(791) Hoechst-Biotika, spol. s r.o., Sklabinská 30, 036 80 Martin, SK;
(793) zmluvná nevýlučná
Dátum uzavretia licenčnej zmluvy: 3.1.2006
(580) 28.7.2006

(111) 166020

(210) 53908
(732) Zentiva, a. s., U kabelovny 130, 102 37 Dolní Měcholupy, Praha, CZ;
(791) Hoechst-Biotika, spol. s r.o., Sklabinská 30, 036 80 Martin, SK;
(793) zmluvná nevýlučná
Dátum uzavretia licenčnej zmluvy: 3.1.2006
(580) 28.7.2006

Medzinárodne zapísané ochranné známky

(111) 153154

(220) 16.8.1957

(800) 290 273

Dátum medzinárodného zápisu: 28.10.2004

Platnosť pre: RU

(111) 210929

(220) 16.2.2005

(800) 887 325

Dátum medzinárodného zápisu: 8.9.2005

Platnosť pre: BX, CZ, FR, HU, DE, PL, AT, SI, YU

(111) 184086

(220) 30.7.1998

(800) 710 980

Dátum medzinárodného zápisu: 14.2.2006

Platnosť pre: BX, FR, GR, DE, PT, AT, SM, ES, CH, IT

(111) 210935

(220) 12.4.2005

(800) 885 189

Dátum medzinárodného zápisu: 8.9.2005

Platnosť pre: CZ, HU

(111) 189637

(220) 6.4.1998

(800) 733 786

Dátum medzinárodného zápisu: 7.4.2006

Platnosť pre: BG, HR, RO

(111) 211828

(220) 12.5.2005

(800) 884 593

Dátum medzinárodného zápisu: 9.11.2005

Platnosť pre: AU, BX, CZ, CN, DK, EG, FI, FR, GR, HR, JP, LI, LT, LV, HU, DE, NO, PL, PT, AT, RU, SI, US, YU, ES, CH, SE, IT, GB

(111) 200215

(220) 21.5.2001

(800) 887 090

Dátum medzinárodného zápisu: 24.4.2006

Platnosť pre: UA

(111) 211964

(220) 29.10.2004

(800) 884 583

Dátum medzinárodného zápisu: 14.2.2006

Platnosť pre: BG, CZ, HR, HU, DE, PL, AT, RO, RU, SI, UA

(111) 202625

(220) 13.2.2002

(800) 884 754

Dátum medzinárodného zápisu: 9.5.2006

Platnosť pre: CZ

(111) 212215

(220) 26.5.2005

(800) 886 658

Dátum medzinárodného zápisu: 12.12.2005

Platnosť pre: HU, PL, RO

(111) 203322

(220) 29.4.2002

(800) 884 755

Dátum medzinárodného zápisu: 9.5.2006

Platnosť pre: CZ

(111) 212218

(220) 7.7.2005

(800) 885 069

Dátum medzinárodného zápisu: 12.12.2005

Platnosť pre: CZ, HU, DE, PL, AT, IT, UA

(111) 206628

(220) 15.1.2003

(800) 884 756

Dátum medzinárodného zápisu: 9.5.2006

Platnosť pre: CZ

(111) 212412

(220) 20.12.2004

(800) 887 338

Dátum medzinárodného zápisu: 6.3.2006

Platnosť pre: AL, BX, BA, BG, CY, CZ, DK, EE, FI, FR, GR, HR, IE, LT, LV, MK, HU, DE, NO, PL, PT, AT, RO, RU, SI, YU, ES, CH, SE, IT, TR, UA, GB

(111) 210927

(220) 2.2.2005

(800) 884 592

Dátum medzinárodného zápisu: 8.9.2005

Platnosť pre: CZ, HU, PL, AT

(111) 212483

(220) 19.7.2005

(800) 887 972

Dátum medzinárodného zápisu: 13.1.2006

Platnosť pre: BG, CZ, HU, PL, AT, YU, UA

(111) 210928

(220) 2.2.2005

(800) 884 577

Dátum medzinárodného zápisu: 8.9.2005

Platnosť pre: CZ, HU, PL, AT

(111) 213349
(220) 7.11.2005
(800) 884 773
Dátum medzinárodného zápisu: 7.4.2006
Platnosť pre: CZ

(111) 213356
(220) 22.11.2005
(800) 884 757
Dátum medzinárodného zápisu: 7.4.2006
Platnosť pre: CZ, PL, RO

(111) 213350
(220) 7.11.2005
(800) 884 772
Dátum medzinárodného zápisu: 7.4.2006
Platnosť pre: CZ

(111) 213358
(220) 28.10.2005
(800) 885 597
Dátum medzinárodného zápisu: 7.4.2006
Platnosť pre: BX, BY, BA, BG, CY, CZ, DK, EE,
FI, FR, GR, HR, IE, LT, LV, MK, HU, DE, PL,
PT, AT, RO, RU, SI, YU, ES, SE, IT, UA, GB

Zastavené konania o prihláškach ochranných známok

(210)

3200-2000
3781-2001
3110-2002

Zamietnuté prihlášky ochranných známok

(210)

1024-2003
2182-2004

(210)

2366-2004
2367-2004

(210)

2368-2004
2369-2004

(210)

3665-2004

Vymazané ochranné známky

(111) 198717
(210) 3099-2000
(220) 18.10.2000
(580) 18.10.2000

Zaniknuté ochranné známky

(111)	(141)	(111)	(141)	(111)	(141)	(111)	(141)
87717	10.12.2005	166404	05.12.2005	183393	08.12.2005	184302	22.12.2005
88734	14.12.2005	166431	04.12.2005	183394	08.12.2005	184303	27.12.2005
91524	11.12.2005	166657	05.12.2005	183395	08.12.2005	184304	27.12.2005
98905	04.12.2005	167088	17.12.2005	183396	11.12.2005	184305	27.12.2005
99436	24.12.2005	177925	06.12.2005	183397	11.12.2005	184308	27.12.2005
109768	23.12.2005	178258	07.12.2005	183398	12.12.2005	184653	12.12.2005
113613	21.12.2005	178707	15.12.2005	183399	12.12.2005	184654	13.12.2005
152497	15.12.2005	181925	06.12.2005	183401	12.12.2005	184656	21.12.2005
152529	20.12.2005	182333	14.12.2005	183403	12.12.2005	184931	20.12.2005
156520	06.12.2005	182335	15.12.2005	183404	12.12.2005	184932	27.12.2005
156898	14.12.2005	182695	18.12.2005	183405	12.12.2005	184933	27.12.2005
157509	09.12.2005	182696	19.12.2005	183406	13.12.2005	185321	19.12.2005
157895	25.10.1997	182697	19.12.2005	183407	13.12.2005	185410	07.12.2005
162853	22.12.2005	182698	19.12.2005	183413	13.12.2005	185411	20.12.2005
162862	04.12.2005	183033	05.12.2005	183415	15.12.2005	185412	21.12.2005
162868	22.12.2005	183034	06.12.2005	183416	20.12.2005	185413	21.12.2005
162869	22.12.2005	183040	07.12.2005	183803	14.12.2005	185414	22.12.2005
162923	19.12.2005	183051	21.12.2005	183805	15.12.2005	185415	29.12.2005
162931	12.12.2005	183071	05.12.2005	183807	28.12.2005	185878	05.12.2005
162952	15.12.2005	183072	05.12.2005	183808	28.12.2005	185880	05.12.2005
162994	18.12.2005	183367	01.12.2005	183811	28.12.2005	186597	01.12.2005
163050	05.12.2005	183373	01.12.2005	183813	29.12.2005	186599	12.12.2005
163135	11.12.2005	183375	04.12.2005	184276	04.12.2005	186600	12.12.2005
163153	15.12.2005	183376	04.12.2005	184277	04.12.2005	186601	12.12.2005
166164	17.12.2005	183377	04.12.2005	184278	04.12.2005	187241	19.12.2005
166165	17.12.2005	183378	04.12.2005	184279	04.12.2005	187685	27.12.2005
166166	17.12.2005	183379	04.12.2005	184286	21.12.2005	189262	01.12.2005
166167	17.12.2005	183385	04.12.2005	184287	21.12.2005	190573	07.12.2005
166234	19.12.2005	183386	06.12.2005	184288	21.12.2005	190634	21.12.2005
166267	21.12.2005	183387	08.12.2005	184289	21.12.2005	190635	22.12.2005
166356	10.12.2005	183388	08.12.2005	184297	22.12.2005	191756	22.12.2005
166384	10.12.2005	183389	08.12.2005	184300	22.12.2005	193898	09.02.2006
166385	12.12.2005	183390	08.12.2005	184301	22.12.2005	204058	14.12.2005

Zmeny v zozname tovarov a služieb

(111) 209926

(210) 520-2004

8 (511) 5

(511) 5 - Farmaceutické prípravky, najmä látky napodobňujúce inkretín, pričom žiadny z nich nie je dietetická potravina alebo nápoj na lekárske účely.

(580) 3.7.2006

Opravy zoznamu zatriedených tovarov a/alebo služieb

(111) 214088

(210) 3127-2001

(511) 9 - ...programové vybavenie **pre počítače, soft-
vér**, hardvér výpočtovej techniky **alebo komu-
nikačnej** alebo **informačnej** techniky,...

Vestník 3/2006 - str. 76

(111) 214218

(210) 5766-2005

(511) 43 - ...prevádzkovanie sáun, **prevádzkovanie
fitnes**, prevádzkovanie hydromasážnych vaní...

Vestník č. 3/2006 - str. 204

(111) 214224

(210) 5772-2005

(511) 41 - ...organizovanie a vedenie konferencií;
organizovanie a vedenie vzdelávacích výstav,
organizovanie vedomostných súťaží; organizo-
vanie a vedenie vzdelávacích kurzov...

Vestník č. 3/2006 - str. 206

(111) 214347

(210) 1041-2005

(511) 5 - ...liečivé rastliny, **bylinkové čaje na lekár-
ske použitie**, liečivé nápoje, tekuté lieky,...

Vestník č. 3/2006 - str. 139

Opravy adries

(111) 166888

(210) 54434

(732) British American Tobacco (Brands) Inc. 2711 Cen-
terville Road, Suite 300, Wilmington, Delaware
19808, US;

Vestník č. 6/2006 - str. 182

Opravy dátumov

(111) 181933

(210) 63734

(220) 17.09.1991

Vestník č. 6/1998 - str. 102;

vestník č. 12/1998 - str. 182;

vestník č. 2/2002 - str. 234.

ČASŤ

ÚRADNÉ OZNAMY

OZNAM

Nový zmluvný štát PCT

Svetová organizácia duševného vlastníctva (WIPO) so sídlom v Ženeve oznamuje, že od 14. júla 2006 je **Guatemala (GT)** 133. zmluvným štátom PCT. Zmluva o prístupe pre uvedenú krajinu nadobudne platnosť **14. októbra 2006**.
