

VESTNÍK

**ÚRADU PRIEMYSELNÉHO VLASTNÍCTVA
SLOVENSKEJ REPUBLIKY**

Banská Bystrica 7. júl 2006

7

OBSAH

Zverejnené patentové prihlášky	9
Udelené patenty	12
Európske patenty	29
Dodatkové ochranné osvedčenia	46
Zapísané úžitkové vzory	50
Zapísané dizajny	60
Zverejnené prihlášky ochranných známk	73
Zapísané ochranné známky bez zmeny	183
Zapísané ochranné známky so zmenou	214
Obnovené ochranné známky	224
Prevody ochranných známk	275
Zmeny v údajoch o majiteľoch ochranných známk	281
Licenčné zmluvy (ochranné známky)	289
Úradné oznamy	299

INHALT

Veröffentlichung der Patentanmeldungen	9
Erteilte Patente	12
Europäische Patente	29
Ergänzende Schutzzertifikate	46
Eingetragene Gebrauchsmuster	50
Eingetragene Designs	60
Veröffentlichte Markenmeldung	73
Registrierte Warenzeichen ohne Änderung	183
Registrierte Warenzeichen mit Änderung	214
Erneuerte Warenzeichen	224
Warenzeichenübertragungen	275
Änderungen im Angaben von den Warenzeicheninhabers	281
Kontraktlizenz (Warenzeichen)	289
Amtliche Mitteilungen	299

CONTENTS

Publication of Patent Applications	9
Granted Patents	12
European Patents	29
Supplementary Protection Certificates	46
Registered Utility Models	50
Registered Designs	60
Published Trademark Applications	73
Registered Trademarks without Modification	183
Registered Trademarks with Modification	214
Renewal Trademarks	224
Transfers of Trademarks	275
Modification of data of Trademark holders	281
Licence contracts (Trademarks)	289
Official Announcements	299

**Dvojpísmenové kódové označenia krajín a medzinárodných organizácií
(Štandard WIPO ST. 3)**

AD Andorra	DE Nemecko	ID Indonézia
AE Spojené arabské emiráty	DJ Džibutsko	IE Írsko
AF Afganistan	DK Dánsko	IL Izrael
AG Antigua a Barbuda	DM Dominika	IN India
AI Anguilla	DO Dominikánska republika	IQ Irak
AL Albánsko	DZ Alžírsko	IR Irán
AM Arménsko		IS Island
AN Holandské Antily	EA Eurázijská patentová organizácia (EAPO)	IT Taliansko
AO Angola	EC Ekvádor	JM Jamajka
AP Africká regionálna organizácia priemyselného vlastníctva (ARIPO)	EE Estónsko	JO Jordánsko
AR Argentína	EG Egypt	JP Japonsko
AT Rakúsko	EH Západná Sahara	
AU Austrália	EM Úrad pre harmonizáciu na vnútornom trhu (OHIM)	KE Keňa
AW Aruba	EP Európsky patentový úrad	KG Kirgizsko
AZ Azerbajdžan	ER Eritrea	KH Kambodža
	ES Španielsko	KI Kiribati
	ET Etiópia	KM Komory
BA Bosna a Hercegovina		KN Svätý Krištof a Nevis
BB Barbados	FI Fínsko	KP Kórejská ľudovodemokratická republika
BD Bangladéš	FJ Fidži	KR Kórejská republika
BE Belgicko	FK Falklandy	KW Kuvajt
BF Burkina Faso	FO Faerské ostrovy	KY Kajmanie ostrovy
BG Bulharsko	FR Francúzsko	KZ Kazachstan
BH Bahrain		
BI Burundi	GA Gabun	LA Laos
BJ Benin	GB Veľká Británia	LB Libanon
BM Bermudy	GC Patentový úrad Rady pre spoluprácu arabských štátov v Golskom zálive (GCC)	LC Svätá Lucia
BN Brunej	GD Grenada	LI Lichtenštajnsko
BO Bolívia	GE Gruzínsko	LK Srí Lanka
BR Brazília	GH Ghana	LR Libéria
BS Bahamy	GI Gibraltár	LS Lesotho
BT Bhutan	GL Grónsko	LT Litva
BV Buvetov ostrov	GM Gambia	LU Luxembursko
BW Botswana	GN Guinea	LV Lotyšsko
BX Benelux	GQ Rovníková Guinea	LY Líbya
BY Bielorusko	GR Grécko	
BZ Belize	GS Južná Georgia a Južné Sendvičové ostrovy	MA Maroko
	GT Guatemala	MC Monako
CA Kanada	GW Guinea-Bissau	MD Moldavsko
CD Konžská demokratická republika	GY Guyana	MG Madagaskar
CF Stredoafriická republika		MK Macedónsko
CG Kongo	HK Hongkong	ML Mali
CH Švajčiarsko	HN Honduras	MM Myanmar
CI Pobrežie Slonoviny	HR Chorvátsko	MN Mongolsko
CK Cookove ostrovy	HT Haiti	MO Macao
CL Chile	HU Maďarsko	MP Severné Mariány
CM Kamerun		MR Mauritánia
CN Čína	IB Medzinárodný úrad Svetovej organizácie duševného vlastníctva (WIPO)	MS Montserrat
CO Kolumbia		MT Malta
CR Kostarika		MU Maurícius
CU Kuba		MV Maledivy
CV Kapverdy		MW Malawi
CY Cyprus		MX Mexiko
CZ Česká republika		MY Malajzia
		MZ Mozambik

NA	Namíbia	TV	Tuvalu
NE	Niger	TW	Taiwan
NG	Nigéria	TZ	Tanzánia
NI	Nikaragua		
NL	Holandsko	UA	Ukrajina
NO	Nórsko	UG	Uganda
NP	Nepál	US	Spojené štáty americké
NR	Nauru	UY	Uruguaj
NZ	Nový Zéland	UZ	Uzbekistan
OA	Africká organizácia duševného vlastníctva (OAPI)	VA	Vatikán
OM	Omán	VC	Svätý Vincent a Grenadiny
		VE	Venezuela
PA	Panama	VG	Britské Panenské ostrovy
PE	Peru	VN	Vietnam
PG	Papua-Nová Guinea	VU	Vanuatu
PH	Filipíny		
PK	Pakistan	WO	Svetová organizácia duševného vlastníctva (WIPO)
PL	Poľsko	WS	Samoa
PT	Portugalsko		
PW	Palau		
PY	Paraguaj	YE	Jemen
		YU	Srbsko a Čierna Hora
QA	Katar		
		ZA	Juhoafrická republika
RO	Rumunsko	ZM	Zambia
RU	Rusko	ZW	Zimbabwe
RW	Rwanda		
SA	Saudská Arábia		
SB	Šalamúnové ostrovy		
SC	Seychely		
SD	Sudán		
SE	Švédsko		
SG	Singapur		
SH	Svätá Helena		
SI	Slovinsko		
SK	Slovensko		
SL	Sierra Leone		
SM	San Maríno		
SN	Senegal		
SO	Somálsko		
SR	Surinam		
ST	Svätý Tomáš a Princov ostrov		
SV	Salvádor		
SY	Sýria		
SZ	Svazijsko		
TC	Turks a Caicos		
TD	Čad		
TG	Togo		
TH	Thajsko		
TJ	Tadžikistan		
TL	Timor-Leste		
TM	Turkménsko		
TN	Tunisko		
TO	Tonga		
TR	Turecko		
TT	Trinidad a Tobago		

ČASŤ

PATENTY

Kódy na označovanie jednotlivých druhov dokumentov (Štandard WIPO ST. 16)

A3	Zverejnené patentové prihlášky podľa zákona č. 435/2001 Z. z. o patentoch, dodatkových ochranných osvedčeniach a o zmene a doplnení niektorých zákonov	B6	Udelené patenty podľa zákona č. 435/2001 Z. z. o patentoch, dodatkových ochranných osvedčeniach a o zmene a doplnení niektorých zákonov
-----------	---	-----------	--

Číselné kódy na označovanie bibliografických údajov (Štandard WIPO ST. 9)

(11)	Číslo dokumentu	(62)	Číslo pôvodnej prihlášky v prípade vylúčenej prihlášky
(21)	Číslo prihlášky	(71)	Meno (názov) prihlasovateľa (-ov)
(22)	Dátum podania prihlášky	(72)	Meno pôvodcu (-ov)
(24)	Dátum nadobudnutia účinkov patentu	(73)	Meno (názov) majiteľa (-ov)
(31)	Číslo prioritnej prihlášky	(74)	Meno (názov) zástupcu (-ov)
(32)	Dátum podania prioritnej prihlášky	(86)	Číslo podania medzinárodnej prihlášky podľa PCT
(33)	Krajina alebo regionálna organizácia priority	(87)	Číslo zverejnenia medzinárodnej prihlášky podľa PCT
(40)	Dátum zverejnenia prihlášky		
(47)	Dátum sprístupnenia patentu verejnosti		
(51)	Medzinárodné patentové triedenie		
(54)	Názov		
(57)	Anotácia		

Poznámka:

Číslo uvádzané pred kódom (51) znamená verziu Medzinárodného patentového triedenia.

Kódy na označovanie záhlaví oznámení publikovaných vo Vestníku ÚPV SR (Štandard WIPO ST. 17)

BA9A	Zverejnené patentové prihlášky	FG4A	Udelené patenty
FA9A	Zastavené konania o patentových prihláškach na žiadosť prihlasovateľa	MA4A	Zaniknuté patenty vzdáním sa
FB9A	Zastavené konania o patentových prihláškach	MA4F	Zaniknuté autorské osvedčenia vzdáním sa
FC9A	Zamietnuté patentové prihlášky	MC4A	Zrušené patenty
FD9A	Zastavené konania pre nezaplatenie poplatku	MC4F	Zrušené autorské osvedčenia
PC9A	Prevody a prechody práv na patentové prihlášky	MG4A	Čiastočne zrušené patenty
PD9A	Zmeny dispozičných práv na patentové prihlášky (zálohy)	MG4F	Čiastočne zrušené autorské osvedčenia
	Zmeny dispozičných práv na patentové prihlášky (ukončenie záloh)	MK4A	Zaniknuté patenty uplynutím doby platnosti
QA9A	Ponuky licencií	MK4F	Zaniknuté autorské osvedčenia uplynutím doby platnosti
		MM4A	Zaniknuté patenty pre nezaplatenie udržiavacích poplatkov
		MM4F	Zaniknuté autorské osvedčenia pre nezaplatenie udržiavacích poplatkov
		PA4A	Zmeny autorských osvedčení na patenty
		PC4A	Prevody a prechody práv na patenty
		PC4F	Prevody a prechody práv na autorské osvedčenia
		PD4A	Zmeny dispozičných práv na patenty (zálohy)
			Zmeny dispozičných práv na patenty (ukončenie záloh)
		PD4F	Zmeny dispozičných práv na autorské osvedčenia (zálohy)
			Zmeny dispozičných práv na autorské osvedčenia (ukončenie záloh)
		QA4A	Ponuky licencií
		QB4A	Licenčné zmluvy registrované alebo udelené na patenty
		QB4F	Licenčné zmluvy registrované alebo udelené na autorské osvedčenia
		QC4A	Ukončenie platnosti licenčných zmlúv na patenty
		QC4F	Ukončenie platnosti licenčných zmlúv na autorské osvedčenia
		SB4A	Zapísané patenty do registra po odtajnení
		SB4F	Zapísané autorské osvedčenia do registra po odtajnení

Opravy a zmeny

Opravy v patentových prihláškach

HA9A	Doplnenie pôvodcu (-ov)
HB9A	Opravy mien
HC9A	Zmeny mien
HD9A	Opravy adries
HE9A	Zmeny adries
HF9A	Opravy dátumov
HG9A	Opravy zatriedenia podľa MPT
HH9A	Opravy chýb alebo zmeny všeobecne
HK9A	Opravy tlačových chýb vo Vestníku ÚPV SR

Opravy v udelených ochranných dokumentoch

TA4A	Doplnenie pôvodcu (-ov)
TB4A	Opravy mien
TC4A	Zmeny mien
TD4A	Opravy adries
TE4A	Zmeny adries
TF4A	Opravy dátumov
TG4A	Opravy zatriedenia podľa MPT
TH4A	Opravy chýb alebo zmeny všeobecne
TK4A	Opravy tlačových chýb vo Vestníku ÚPV SR

TA4F	Doplnenie pôvodcu (-ov)
TB4F	Opravy mien
TC4F	Zmeny mien
TD4F	Opravy adries
TE4F	Zmeny adries
TF4F	Opravy dátumov
TG4F	Opravy zatriedenia podľa MPT
TH4F	Opravy chýb alebo zmeny všeobecne
TK4F	Opravy tlačových chýb vo Vestníku ÚPV SR

BA9A

Zverejnené patentové prihlášky

(21)	(51)	(21)	(51)	(21)	(51)	(21)	(51)
400-2004	E01H 10/00	414-2004	G06T 15/00	5036-2004	F41C 3/00	5103-2005	C07F 9/00
410-2004	C01D 15/00	5028-2004	E04B 1/16	22-2005	B08B 9/08		
413-2004	G01R 33/20	5035-2004	C04B 14/00	5099-2005	H01H 73/00		

8 (51) B08B 9/08

(21) **22-2005**

(22) 25.2.2005

(31) 10 2004 010 157.4, 10 2004 013 304.2

(32) 27.2.2004, 18.3.2004

(33) DE, DE

(71) RWE Nukem GmbH, Alzenau, DE;

(72) Christ Bernhard, Dr., Rüsselsheim, DE; Witing

Holger, Radebeul, DE; Rieck Ronald, Alzenau, DE;

(74) Bezák Marián, Ing., Bratislava, SK;

(54) Zariadenie a spôsob na odstraňovanie usadenín z nádrže

(57) Vynález sa týka zariadenia a spôsobu na odstraňovanie usadenín z nádrže (28), v ktorej nad usadeninami je zhromaždená kvapalina (62), pričom nádrž je prístupná cez uzatvárateľný otvor (36) usporiadaný v stropnej stene (34), zahrnujúci cez otvor do nádrže zavediteľné a v nádrži pohybovateľné vozidlo (44) s aspoň jednou dýzou na vypúšťanie kvapaliny, odsávacím zariadením na odsávanie kvapaliny a častíc usadenín z nádrže a s týmto spojeným čerpadlom (58). Aby sa konštrukčne jednoduchými opatreniami v požadovanom rozsahu usadeniny rozrušili, resp. rozpojili a v požadovanej koncentrácii mohli byť odsaté, podľa vynálezu sa navrhuje, že čerpadlo (58) je umiestnené v odstupe od vozidla (44) v kvapaline (62) a je usporiadané v kvapalinovom okruhu obsahujúcom nielen najmenej jednu dýzu, ale aj nasávacie zariadenie, ktorým sa kvapalina nasáva a kvapalinový okruh obsahuje tepelný agregát (66) a/alebo dávkovacie zariadenie na úpravu hodnoty pH kvapaliny.

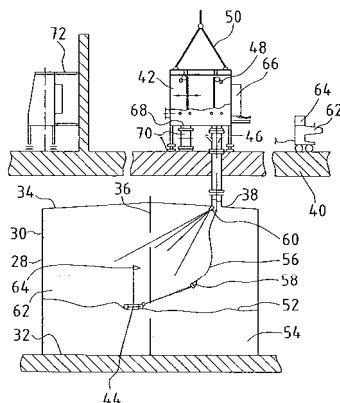

8 (51) C01D 15/00

(21) **410-2004**

(22) 16.12.2004

(71) Ústav materiálového výskumu SAV, Košice, SK;

(72) Medvecký Lubomír, Ing., PhD., Košice, SK;

Briančin Jaroslav, doc. RNDr., CSc., Košice, SK;

(54) Práškový systém určený do lítiovej sekundárnej batérie

(57) Práškový systém na báze spinelu dotovaný Mo zložený aspoň z dvoch fáz sa pripravuje žiňaním homogénnej zmesi vstupných práškových surovín obsahujúcich Mn, Mo a Li pri teplotách v intervale 500 - 800 °C. Sekundárna lítiová batéria s bezvodným elektrolytom, kde katodická časť obsahuje ako aktívny materiál uvedený práškový systém.

8 (51) C04B 14/00

(21) **5035-2004**

(22) 23.12.2004

(71) ZEOCEM, a. s., Bystré, SK;

(72) Smrčková Eva, Ing., Bratislava, SK; Jaklovský

Štefan, Ing., Poproč, SK; Kepes Róbert, Ing.,

Moldava nad Bodvou, SK;

(54) Prísada na zníženie vodorozpuštného chrómu Cr(VI) v cemente, spôsob jej výroby, cement alebo suchá omietková zmes s obsahom uvedenej prísady a spôsob jeho výroby

(57) Prísada na zníženie obsahu vodorozpuštného chrómu Cr(VI) v cemente alebo v suchých omietkových zmesiach obsahuje 10 až 75 % hmotn. hydrátu síranu železnateho a do 100 % hmotn. prírodného zeolitu sa pridáva k slinku v množstve do 5 % hmotn. počas mletia, čím je možné znížiť obsah Cr(VI) v cemente až po hodnotu nižšiu ako 2 ppm. Predmetom vynálezu je aj cement a suché omietkové zmesi obsahujúce túto prísadu na zníženie obsahu vodorozpuštného chrómu.

8 (51) C07F 9/00, A61K 31/66

(21) **5103-2005**

(22) 15.12.2005

(31) PV 2004-1249

(32) 28.12.2004

(33) CZ

(71) Zentiva, a. s., Praha - Dolní Měcholupy, CZ;

(72) Dostálová Jana, Hradec Králové, CZ; Halama

Aleš, Pardubice, CZ; Jirman Josef, Praha, CZ;

Petříčková Hana, Praha - Braník, CZ;

(74) ROTT, RŮŽIČKA & GUTTMANN, v. o. s., Bratislava, SK;

(54) Trojsodná soľ kyseliny 4-amino-1-hydroxybutylidén-1,1-bisfosfónovej

- (57) Opisuje sa amorfná forma trojsodnej soli kyseliny 4-amino-1-hydroxybutylidén-1,1-bisfosfónovej, t. j. alendronátu trojsodného, chemického vzorca (IV), spôsob jej prípravy a lieková forma s jej obsahom.

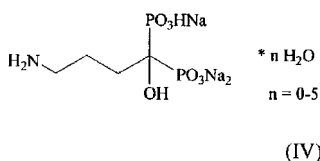

8 (51) E01H 10/00

(21) 400-2004

(22) 22.11.2004

(71) Páleš Imrich, Ing., Tlmače, SK;

(72) Páleš Imrich, Ing., Tlmače, SK;

(54) Protišmyková úprava zľadovateného povrchu cestných dopravných trás

- (57) Aplikácia zohriateho kryštalického materiálu na zľadovatený povrch cestných dopravných trás v období poklesu teplôt pod bod mrazu, zabezpečujúca zvýšenie koeficientu trenia medzi zľadovateným povrchom a kolesami dopravného prostriedku, zvýšenie bezpečnosti cestnej premávky a zabránenie haváriám a ekonomickým škodám s nimi súvisiacimi.

8 (51) E04B 1/16

(21) 5028-2004

(22) 13.12.2004

(71) Kočíš Ivan, Ing., CSc., Bratislava, SK;

(72) Kočíš Ivan, Ing., CSc., Bratislava, SK;

(74) Juran Svetozár, JUDr., Bratislava, SK;

(54) Základný sendvičový modul stratenej izolačnej formy pre nosné a stropné časti domu z liateho betónu a inverzný spôsob jeho zhotovenia

- (57) Vynález sa týka stavebného systému, zvlášť základného sendvičového modulu stratenej izolačnej formy a spôsobu jeho zhotovenia. Základný sendvičový modul stratenej izolačnej formy pre nosné časti domu z liateho betónu pozostáva z vonkajšej prvej vrstvy (1), vnútornej druhej vrstvy (2) nízkej špecifickej hustoty a formujúcej tretej vrstvy (3) časti domu. Prvá vonkajšia vrstva (1) sa skladá z prvej pohľadovej vrstvy (1a) a z nosnej časti prvej vrstvy (1b) vonkajšej prvej vrstvy. Povrch prvej pohľadovej vrstvy (1a) je tvorený tenkou vrstvou papiera, plastovej fólie, tapety a pod. Nosná časť prvej vrstvy (1b) je tvorená kompozitom organických alebo anorganických vlákien a cementu alebo sadry. Tretia vrstva (3) sendviča je súčasťou stratenej formy alebo je samotná nosná prvkom časti domu. Spôsob zhotovenia základného stavebného modulu stratenej formy spočíva v tom, že na dno formy na zhotovenie základného modulu (7) sa položí povrchová pohľadová vrstva (1a), potom sa vleje cemen-

tovo-piesková, vlákno-cementová alebo sadrová zmes tvoriaca nosnú časť prvej vrstvy, prípadne s výstužou. Ďalej sa uloží kompozit z rastlinného materiálu, ako je štiepka, trieska, sekané rastliny a cementu aditív prípadne plasty, vytvaruje sa negatív tvarov nosnej vrstvy liateho betónu do druhej vnútornej vrstvy. Nakoniec sa vytvorí tretia povrchová vrstva sendviča a prípadne sa do nej vloží výstuž.

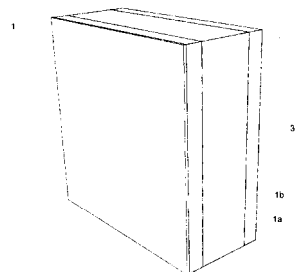

8 (51) F41C 3/00, F41A 19/00

(21) 5036-2004

(22) 23.12.2004

(71) THERMO FLUOR - Ing. Peter Červinka, Bratislava, SK;

(72) Červinka Peter, Ing., Bratislava, SK; Turanský Dušan, Ing., Bratislava, SK;

(74) Majlingová Marta, Ing., Bratislava, SK;

(54) Samonabíjacia zbraň s uzamknutým záverovým mechanizmom

- (57) Pozostáva z hlavných častí, ako je telo (1) so spúšťovým mechanizmom, hlavne, záver (10) a vratná pružina (14), kde telo (1) je vo vrchnej časti vybavené lôžkom (2) na uloženie hlavne (7), pod ktorým je usporiadaná vratná pružina (14) vo vývrte pružiny je telo (1) vybavené prednou drážkou (3) tvaru písmena S, v ktorej je usporiadaný predný čap (12), v zadnej časti tela (1) je vytvorená zadná drážka (4) tvaru písmena L obsahujúca zadný čap (15), pričom predná drážka (3) a zadná drážka (4) je v tele (1) a predný čap (12) s čapom zadným (15) sú súčasťou záveru (10). Vo vývrte tela (1) je o predný čap (12) opretá podložka (13) a vratná pružina (14). V tele (1) je v prednej časti lôžka hlavne (2) vybranie na doraz (8), ktorý je na spodku prednej časti hlavne (7), na vrchu ktorej je ozub (9) zapadnutý do vybraní (11) v závere (10). K prednej časti tela (1) je bajonetom (18) pripevnené čelo (17).

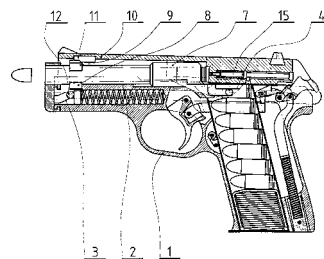

8 (51) G01R 33/20

(21) 413-2004

(22) 21.12.2004

(71) Ústav merania SAV, Bratislava, SK;

(72) Andris Peter, Ing., PhD., Bratislava, SK; Frollo Ivan, prof. Ing., DrSc., Bratislava, SK;

(54) Spôsob merania fázy v NMR tomografii

(57) Spôsob merania spočíva v tom, že vyšetovaná vzorka sa excituje dvakrát s rôznymi časmi echa. Následne sa vytvorí pomer oboch nameraných, fourierovsky spracovaných signálov a z neho sa získa fáza obvyklým spôsobom. Na rozdiel od doteraz známych princípov fáza nie je úmerná hodnote času echa, ale rozdielu hodnôt oboch časov echa. Pri vhodnej voľbe oboch hodnôt sa celý merací rozsah zobrazí v jedinej perióde fázy a jej namerané hodnoty sa dajú považovať za absolútne. Prednosťou uvedeného spôsobu je rozšírenie rozsahu merania a účinné potlačenie periodicity fázy s možnosťou jej absolútneho merania. Uvedený princíp môže byť použitý ako hlavná meracia metóda na vyšetovanie vzoriek alebo ako metóda kontrolného merania, ktoré identifikuje absolútnu hodnotu fázy a tá môže byť potom s vyššou presnosťou meraná inou metódou.

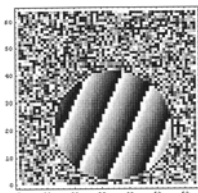

8 (51) G06T 15/00, G03B 37/00, G03C 9/00

(21) 414-2004

(22) 23.12.2004

(71) Valíček Štefan, Ing., Višňové, SK;

(72) Valíček Štefan, Ing., Višňové, SK;

(74) Labudík Miroslav, Ing., Kysucké Nové Mesto, SK;

(54) Spôsob priestorového zobrazenia obrazu

(57) Spôsob priestorového zobrazenia obrazu je možné využívať vo filmových sálach, v domácnostiach pri pozorovaní televíznych programov, počítačových hrách, pri simulácii predmetov, vo výskume, vo výučbových systémoch, v lekárstve, v leteckej navigácii, v reklamne a v konštrukcii pri trojrozmernom zobrazovaní výrobkov počítačom, napr. pri používaní programu typu CAD/CAM a pod. Obrazový záznam sa podľa vynálezu súčasne sníma kamerou s dvoma snímacími zariadeniami na jedno úložné médium, odkiaľ je prehrávacím zariadením prenášané na zobrazovacie zariadenie, pričom prehrávacie zariadenie má rýchlosť posunu úložného média zhodnú s rýchlosťou snímania jednotlivých záberov kamery. Jednotlivé zábery z oboch snímacích zariadení kamery môžu byť zaznamenávané buď priebežne striedavo za sebou po dĺžke na úložné médium do súvislého pásu, alebo rovnakou rýchlosťou priebežne vedľa seba na úložné médium.

8 (51) H01H 73/00

(21) 5099-2005

(22) 8.12.2005

(31) PV 2004-1197

(32) 8.12.2004

(33) CZ

(71) HESS TRADING SR, spol. s r. o., Skalica, SK;

(72) Valent Ferdinand, Bratislava, SK; Jurčacko Ľudovít, Bratislava, SK;

(74) Kastler Anton, Bratislava, SK;

(54) Zhášacia komora ističa

(57) Zhášacia komora je vytvorená v prúdovom ističi, a to v podobe skrine umiestnenej vedľa rozopínacích kontaktov a tvorenej aspoň bočnými stenami a zadnou stenou, kde sú v tejto skrini kolmo na jej steny uložené deionizačné doštičky prevažne z feromagnetického materiálu a kde v stenách tejto skrine sú vytvorené otvory upravené na odvod plynov zo zhášacej komory, pričom podstata spočíva v tom, že otvory (111, 121) sú vytvorené v dvoch skupinách, kde prvá skupina otvorov (11) je vytvorená v oboch bočných stenách (11) skrine (1), pričom na otvory (111) v prvej skupine nadväzujú výfukové kanály (101), prepájajúce priestor v skrini (1) s priestorom rozopínaným kontaktov, a druhá skupina otvorov (121) je vytvorená v zadnej stene (12) skrine (1), s voľným výfukom mimo zhášaciu komoru (10).

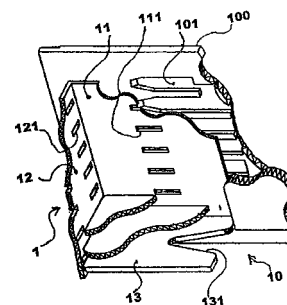

(51)	(21)	(51)	(21)	(51)	(21)	(51)	(21)
B08B 9/08	22-2005	C07F 9/00	5103-2005	F41C 3/00	5036-2004	H01H 73/00	5099-2005
C01D 15/00	410-2004	E01H 10/00	400-2004	G01R 33/20	413-2004		
C04B 14/00	5035-2004	E04B 1/16	5028-2004	G06T 15/00	414-2004		

FG4A

Udelené patenty

(11)	(51)	(11)	(51)	(11)	(51)	(11)	(51)
285128	A61K 9/20	285141	C07D 239/00	285154	E05F 15/00	285167	C04B 41/45
285129	A61K 31/135	285142	E04B 2/74	285155	C07D 471/00	285168	A23K 1/16
285130	C07C 279/00	285143	E05G 1/00	285156	A61B 19/00	285169	C12N 15/12
285131	H01F 1/12	285144	C12N 15/54	285157	F16L 33/02	285170	E04B 1/68
285132	H01H 3/02	285145	C07F 17/00	285158	C05D 5/00	285171	B29C 45/14
285133	A61K 38/07	285146	C12N 15/52	285159	C07D 473/00	285172	D01D 5/00
285134	A24D 3/00	285147	G06F 21/00	285160	C07C 5/00	285173	A61K 31/403
285135	C07C 69/00	285148	A61K 38/06	285161	A47B 73/00	285179	G01D 4/00
285136	C11D 17/00	285149	A61K 31/41	285162	C07D 241/00	285180	B09B 3/00
285137	C07D 401/00	285150	A61K 31/726	285163	C07F 9/00	285181	F24F 13/00
285138	C07D 503/00	285151	C07D 401/00	285164	C10M 133/00	285182	B26B 21/00
285139	A61K 9/107	285152	A61K 9/16	285165	C07D 471/00		
285140	A61K 9/20	285153	C07D 405/00	285166	B29C 49/22		

8 (51) A23K 1/16**(11) 285168**

(21) 1771-2000

(22) 5.5.1999

(24) 7.7.2006

(31) 9801844-3

(32) 26.5.1998

(33) SE

(40) 11.6.2001

(73) AKZO NOBEL SURFACE CHEMISTRY AB, Stenungsund, SE;

(72) Mologni Battista, Albano Sant' Alessandro, IT; Olausson Inger, Kallekärr, SE; Samuelsson Anne-Cathrine, Lilla Edet, SE;

(74) ROTT, RŮŽIČKA & GUTTMANN, v. o. s., Bratislava, SK;

(86) PCT/SE99/00752

(87) WO99/60865

(54) Spôsob prípravy suchého krmiva pre zvieratá

(33) AT

(40) 10.5.2001

(73) Durisol-Werke Gesellschaft m.b.H. Nachf. Kommanditgesellschaft, Achau, AT;

(72) Temmel Manfred, Dipl.-Ing., Loipersbach, AT;

(74) Hörmannová Zuzana, Ing., Bratislava, SK;

(54) Konštrukčný prvok na zhotovenie regálov**8 (51) A61B 19/00****(11) 285156**

(21) 1311-98

(22) 25.3.1997

(24) 7.7.2006

(31) 0340/96, 1312/96

(32) 25.3.1996, 19.11.1996

(33) DK, DK

(40) 12.3.1999

(73) iDRAPE A/S, Nordborg, DK;

(72) Bruhn Esben, Odder, DK;

(74) Bušová Eva, JUDr., Bratislava, SK;

(86) PCT/DK97/00132

(87) WO97/35530

(54) Prikrývkový systém na využitie pri operovaní pacienta**8 (51) A24D 3/00****(11) 285134**

(21) 529-2002

(22) 20.10.2000

(24) 7.7.2006

(31) 199 51 062.8

(32) 22.10.1999

(33) DE

(40) 10.9.2002

(73) RHODIA ACETOW GMBH, Freiburg, DE;

(72) Teufel Eberhard, Gundelfingen, DE; Maurer Günter, Neuenburg, DE; Sackers Emmerich, Freiburg, DE;

(74) Čechvalová Dagmar, Bratislava, SK;

(86) PCT/EP00/10389

(87) WO01/28369

(54) Vysokovýkonný cigaretový filter**8 (51) A61K 9/107, A61K 38/12, A61K 31/435, A61K 9/48****(11) 285139**

(21) 1319-2000

(22) 4.3.1999

(24) 7.7.2006

(31) 9804742.6, 9805104.8, 9805199.8

(32) 6.3.1998, 10.3.1998, 11.3.1998

(33) GB, GB, GB

(40) 12.2.2001

(73) NOVARTIS AG, Basel, CH;

(72) Ambühl Michael, Möhlin, CH; Lückel Barbara, Lörrach, DE; Richter Friedrich, Wachenheim, DE; Häberlin Barbara, Riehen, CH; Meinzer Armin, Buggingen, DE;

(74) Čechvalová Dagmar, Bratislava, SK;

(86) PCT/EP99/01415

(87) WO99/44584

(54) Kompozícia vo forme mikroemulzného koncentráta obsahujúca cyklosporín a jej použitie**8 (51) A47B 73/00****(11) 285161**

(21) 1519-2000

(22) 11.10.2000

(24) 7.7.2006

(31) GM 705/99

(32) 12.10.1999

8 (51) A61K 9/16, A61K 9/52, A61K 9/30, A61K 9/28, A61K 31/7042

(11) 285152

(21) 1883-2000

(22) 6.8.1998

(24) 7.7.2006

(31) 09/118 418

(32) 17.7.1998

(33) US

(40) 7.1.2002

(73) Bristol-Myers Squibb Company, Princeton, NJ, US;

(72) Ullah Ismat, Cranbury, NJ, US; Wiley Gary J., Jackson, NJ, US;

(74) Tomeš Pavol, Ing., Bratislava, SK;

(86) PCT/US98/16323

(87) WO00/03696

(54) Enterický potiahnutý farmaceutický prostriedok a spôsob jeho prípravy

8 (51) A61K 9/20, A61K 31/429, A61K 31/42

(11) 285140

(21) 534-2000

(22) 11.4.2000

(24) 7.7.2006

(31) 60/129 074, 60/150 727, 60/159 813

(32) 13.4.1999, 25.8.1999, 15.10.1999

(33) US, US, US

(40) 7.11.2000

(73) BEECHAM PHARMACEUTICALS (PTE) LIMITED, Jurong, SG;

(72) Storm Kevin, Bristol, TN, US; Conley Creighton, Bristol, TN, US; Roush John, Bristol, TN, US;

(74) Majlingová Marta, Ing., Bratislava, SK;

(54) Použitie amoxicilínu a klavulanátu draselného a farmaceutický prípravok s ich obsahom

8 (51) A61K 9/20, A61K 31/135

(11) 285128

(21) 1868-99

(22) 28.12.1999

(24) 7.7.2006

(40) 10.7.2001

(73) Zentiva, a. s., Hlohovec, SK;

(72) Rázus Ľuboslav, Pharm.Dr., Hlohovec, SK; Sedlářová Helena, Pharm.Dr., Hlohovec, SK; Varga Ivan, Ing., Hlohovec, SK; Gattnar Ondřej, Ing., CSc., Bratislava, SK; Zemánek Marián, RNDr., Bratislava, SK;

(54) Liečivý prípravok s riadeným uvoľňovaním obsahujúci tramadol hydrochlorid a spôsob jeho prípravy

8 (51) A61K 31/135, A61K 9/52, A61K 9/50, A61P 25/00

(11) 285129

(21) 64-2000

(22) 17.1.2000

(24) 7.7.2006

(31) 199 01 687.9

(32) 18.1.1999

(33) DE

(40) 14.8.2000

(73) GRÜNENTHAL GmbH, Aachen, DE;

(72) Bartholomäus Johannes Heinrich, Dr., Aachen, DE; Betzing Jürgen, Dr., Bonn, DE;

(74) Hörmannová Zuzana, Ing., Bratislava, SK;

(54) Preparát na orálnu aplikáciu s kontrolovaným uvoľňovaním opioidného analgetika

8 (51) A61K 31/403, C07D 209/00, C07D 405/00, C07D 417/00, A61P 5/00

(11) 285173

(21) 1643-2001

(22) 24.5.2000

(24) 7.7.2006

(31) 130169

(32) 27.5.1999

(33) IL

(40) 4.6.2002

(73) Neurim Pharmaceuticals (1991) Ltd., Tel Aviv, IL;

(72) Zisapel Nava, Tel Aviv, IL; Laudon Moshe, Kfar Saba, IL;

(74) Guniš Jaroslav, Mgr., Bratislava, SK;

(86) PCT/IL00/00295

(87) WO00/72815

(54) Indolové deriváty

8 (51) A61K 31/41, A61K 31/21, A61K 31/165, A61K 31/075

(11) 285149

(21) 1023-2000

(22) 6.1.1999

(24) 7.7.2006

(31) 60/070 718, 60/106 908

(32) 7.1.1998, 28.10.1998

(33) US, US

(40) 18.1.2001

(73) SMITHKLINE BEECHAM CORPORATION, Philadelphia, PA, US;

(72) Christensen Siegfried B., IV, Philadelphia, PA, US; Torphy Theodore, Bryn Mawr, PA, US;

(74) Majlingová Marta, Ing., Bratislava, SK;

(86) PCT/US99/00214

(87) WO99/34798

(54) Použitie substituovaných cyklohexánových zlúčenín na liečenie COPD

8 (51) A61K 31/726, A61P 11/00

(11) 285150

(21) 590-2001

(22) 13.10.1999

(24) 7.7.2006

(31) 60/106 507, 09/362 540

(32) 30.10.1998, 28.7.1999

(33) US, US

(40) 2.7.2002

(73) BAKER NORTON PHARMACEUTICALS, INC., Miami, FL, US;

(72) Ahmed Tahir, Coral Gables, FL, US;

(74) Žovicová Viera, Mgr., Bratislava, SK;

(86) PCT/US99/24034

(87) WO00/25723

(54) Použitie bronchodilatátora a sulfátovaného polysacharidu na zabránenie tolerancie na bronchodilatátory

8 (51) A61K 38/06, A23L 1/305**(11) 285148**

(21) 436-2000

(22) 5.2.1998

(24) 7.7.2006

(31) 9-262422

(32) 26.9.1997

(33) JP

(40) 12.3.2001

(73) CALPIS Co., Ltd., Shibuya-ku, Tokyo, JP;

(72) Masuyama Akihiro, Yokohama-shi, Kanagawa, JP; Takano Toshiaki, Kawasaki-shi, Kanagawa, JP;

(74) Bezák Marián, Ing., Bratislava, SK;

(86) PCT/JP98/00480

(87) WO99/16461

(54) Použitie tripeptidu a/alebo jeho soli na výrobu lieku na liečenie stresu**8 (51) A61K 38/07, A61K 38/08****(11) 285133**

(21) 1251-99

(22) 9.3.1998

(24) 7.7.2006

(31) 08/819 101

(32) 13.3.1997

(33) US

(40) 14.8.2000

(73) Abbott GmbH & Co. KG, Wiesbaden, DE;

(72) Barlozzari Teresa, Wellesley, MA, US; Haupt Andreas, Northborough, MA, US;

(74) PATENTSERVIS BRATISLAVA, a. s., Bratislava, SK;

(86) PCT/US98/04594

(87) WO98/40092

(54) Dolastatin-15 deriváty v kombinácii s taxanmi a ich použitie**8 (51) B09B 3/00, B01F 9/00, B65G 33/08****(11) 285180**

(21) 1470-2001

(22) 12.10.2001

(24) 7.7.2006

(31) PV 2000-4009

(32) 27.10.2000

(33) CZ

(40) 6.8.2002

(73) SITA Bohemia, a. s., Praha, CZ;

(72) Palouš Vlastimil, Ing., Loučka, CZ; Perutka Radim, Ing., Valašské Meziříčí, CZ;

(74) ROTT, RŮŽIČKA & GUTTMANN, v. o. s., Bratislava, SK;

(54) Spôsob prípravy palivovej zmesi z odpadových materiálov a zariadenie na vykonávanie tohto spôsobu**8 (51) B26B 21/00****(11) 285182**

(21) 35-98

(22) 30.4.1997

(24) 7.7.2006

(31) 08/648 466

(32) 15.5.1996

(33) US

(40) 9.9.1998

(73) The Gillette Company, Boston, MA, US;

(72) Shurtleff Jill Marie, South Boston, MA, US; Yen Tzu-Jun, Brookline, MA, US;

(74) Bezák Marián, Ing., Bratislava, SK;

(86) PCT/US97/07273

(87) WO97/43096

(54) Rukoväť holiaceho strojčeka**8 (51) B29C 45/14, B32B 1/00, E06B 3/04, E06B 3/66****(11) 285171**

(21) 1166-98

(22) 26.2.1997

(24) 7.7.2006

(31) 08/607 896

(32) 27.2.1996

(33) US

(40) 11.2.1999

(73) TRUSEAL TECHNOLOGIES, INC., Beachwood, OH, US;

(72) Baratuci James Lynn, Stow, OH, US; Buchanan Ronald Ellsworth, Broadview Heights, OH, US; Ferri Louis Anthony, Brecksville, OH, US; Ritz Lanny Dean, Tallmadge, OH, US;

(74) Čechvalová Dagmar, Bratislava, SK;

(86) PCT/US97/03040

(87) WO97/31769

(54) Zložené tesnenie, zmiešaná konštrukcia a spôsob výroby zloženého tesnenia**8 (51) B29C 49/22, B65D 1/02, B29C 49/04****(11) 285166**

(21) 1434-2002

(22) 14.3.2001

(24) 7.7.2006

(31) 100 17 443.4

(32) 7.4.2000

(33) DE

(40) 4.2.2003

(73) Boehringer Ingelheim Pharma GmbH & Co. KG, Ingelheim am Rhein, DE;

(72) Kuehn Torsten, Ingelheim, DE; Metzger Burkhard Peter, Ingelheim, DE;

(74) Majlingová Marta, Ing., Bratislava, SK;

(86) PCT/EP01/02849

(87) WO01/76849

(54) Spôsob výroby nádoby vybavenej otvorom na vyrovnávanie tlaku a nádoba vyrobená týmto spôsobom**8 (51) C04B 41/45****(11) 285167**

(21) 1348-98

(22) 8.4.1997

(24) 7.7.2006

(31) MI 96 A 000706

(32) 12.4.1996

(33) IT

(40) 12.7.1999

(73) Vignali Graziano, Sasso Marconi, IT;

(72) Vignali Graziano, Sasso Marconi, IT;

(74) ROTT, RŮŽIČKA & GUTTMANN, v. o. s., Bratislava, SK;

(86) PCT/EP97/01731

(87) WO97/38952

(54) Spôsob získania sfarbených keramických výrobkov a slinovaná kameninová dlaždica získaná týmto spôsobom

- 8 (51) C05D 5/00**
(11) 285158
 (21) 1588-2001
 (22) 31.10.2001
 (24) 7.7.2006
 (40) 2.5.2003
 (73) Teren Ján, Ing., CSc., Bratislava, SK;
 (72) Teren Ján, Ing., CSc., Bratislava, SK;
(54) Koncentráty horčička a spôsob ich výroby
-
- 8 (51) C07C 5/00, C07C 13/00**
(11) 285160
 (21) 894-98
 (22) 26.6.1998
 (24) 7.7.2006
 (31) 9-182606
 (32) 8.7.1997
 (33) JP
 (40) 11.2.1999
 (73) Asahi Kasei Kabushiki Kaisha, Osaka, JP;
 (72) Ashida Keita, Okayama, JP; Iwasaki Mineyuki, Okayama, JP;
 (74) Bušová Eva, JUDr., Bratislava, SK;
(54) Spôsob výroby cykloolefinu
-
- 8 (51) C07C 69/00, C07D 339/00, C07F 9/00, C07D 233/00, C07D 213/00, A61K 31/44**
(11) 285135
 (21) 1469-97
 (22) 1.5.1996
 (24) 7.7.2006
 (31) 9508823.3, 9517107.0, 9605440.8
 (32) 1.5.1995, 21.8.1995, 15.3.1996
 (33) GB, GB, GB
 (40) 7.10.1998
 (73) SCARISTA LIMITED, Douglas, Isle of Man, GB;
 Horrobin David Frederik, Guildford, Surrey, GB;
 Manku Mehar, Kingstown Broadway, Carlisle, GB;
 McMordie Austin, Kingstown Broadway, Carlisle, GB;
 Knowles Phillip, Kingstown Broadway, Carlisle, GB;
 Redden Peter, Kingstown Broadway, Carlisle, GB;
 Pitt Andrea, Kingstown Broadway, Carlisle, GB;
 Bradley Paul, Kingstown Broadway, Carlisle, GB;
 Wakefield Paul, Kingstown Broadway, Carlisle, GB;
 (74) Hörmannová Zuzana, Ing., Bratislava, SK;
 (86) PCT/GB96/01053
 (87) WO96/34846
(54) Derivát 1,3-propándiolu a jeho použitie
-
- 8 (51) C07C 279/00, C07D 295/00, C07D 213/00, A61K 31/16, A61P 3/00**
(11) 285130
 (21) 984-2001
 (22) 30.12.1999
 (24) 7.7.2006
 (31) 99/00194
 (32) 11.1.1999
 (33) FR
 (40) 3.12.2001
 (73) MERCK PATENT GmbH, Darmstadt, DE;
 (72) Moinet Gérard, Orsay, FR; Cravo Daniel, Sartrouville, FR; Mesangeau Didier, Combs la Ville, FR; Doare Liliane, Viry Chatillon, FR; Kergoat Micheline, Bures sur Yvette, FR;
-
- (74) Bušová Eva, JUDr., Bratislava, SK;
 (86) PCT/EP99/10468
 (87) WO00/42001
(54) Farmaceutický prostriedok obsahujúci derivát [(aminoiminometyl)amino]alkánkarboxamidu, tento derivát a spôsob jeho prípravy a použitie tohto derivátu a prostriedku
-
- 8 (51) C07D 239/00, A61K 31/505, C07D 413/00, A61K 31/535, C07D 403/00, C07D 401/00, C07D 417/00, A61K 31/54**
(11) 285141
 (21) 1087-98
 (22) 10.2.1997
 (24) 7.7.2006
 (31) 96400293.5, 96401756.0, 96402764.3
 (32) 13.2.1996, 8.8.1996, 17.12.1996
 (33) EP, EP, EP
 (40) 11.1.1999
 (73) AstraZeneca UK Limited, London, GB;
 (72) Thomas Andrew Peter, Macclesfield, Cheshire, GB;
 Johnstone Craig, Macclesfield, Cheshire, GB;
 Hennequin Laurent François André, Reims Cédex, FR;
 (74) Čechvalová Dagmar, Bratislava, SK;
 (86) PCT/GB97/00365
 (87) WO97/30035
(54) Použitie chinazolínového derivátu, chinazolínový derivát, spôsob jeho prípravy a farmaceutická kompozícia, ktorá ho obsahuje
-
- 8 (51) C07D 241/00**
(11) 285162
 (21) 1713-99
 (22) 11.6.1998
 (24) 7.7.2006
 (31) 08/873 599, 09/094 397
 (32) 12.6.1997, 9.6.1998
 (33) US, US
 (40) 12.9.2000
 (73) SCHERING AKTIENGESELLSCHAFT, Berlin, DE;
 (72) Bauman John G., Alameda, CA, US; Buckman Brad O., Oakland, CA, US; Ghannam Ameen F., Oakland, CA, US; Hesselgesser Joseph E., San Francisco, CA, US; Horuk Richard, Belmont, CA, US; Islam Imadul, Hercules, CA, US; Liang Meina, Danville, CA, US; May Karen B., Napa, CA, US; Monahan Sean D., Madison, WI, US; Morrissey Michael M., Danville, CA, US; Ng Howard P., El Sobrante, CA, US; Wei Guo Ping, Richmond, CA, US; Xu Wei, Danville, CA, US; Zheng Wei, Agoura, CA, US; Shaw Kenneth J., Brookside, NJ, US; Zuchun Zhao, Richmond, CA, US;
 (74) Hörmannová Zuzana, Ing., Bratislava, SK;
 (86) PCT/EP98/03503
 (87) WO98/56771
(54) Piperazínové deriváty, farmaceutické prostriedky obsahujúce tieto zlúčeniny a ich použitie ako protizápalových činidiel

8 (51) C07D 401/00, A61K 31/44**(11) 285151**

(21) 765-99

(22) 16.12.1997

(24) 7.7.2006

(31) 9604793-1

(32) 20.12.1996

(33) SE

(40) 10.12.1999

(73) AstraZeneca AB, Södertälje, SE;

(72) Bohlin Martin, Johanneshov, SE; Horvath Karol, Södertälje, SE; Von Unge Sverker, Fjärås, SE;

(74) Žovicová Viera, Mgr., Bratislava, SK;

(86) PCT/SE97/02125

(87) WO98/28294

(54) Neutrálna forma S-enantioméru omeprazolu, spôsob jeho prípravy, farmaceutická kompozícia s jeho obsahom a jeho použitie**8 (51) C07D 401/00, A61K 31/44****(11) 285137**

(21) 76-2005

(22) 25.5.1998

(24) 7.7.2006

(31) 9702065-5

(32) 30.5.1997

(33) SE

(40) 12.6.2000

(73) AstraZeneca AB, Södertälje, SE;

(72) Cotton Hanna, Södertälje, SE; Kronström Anders, Södertälje, SE; Leander Eva, Skipvet, NO; Mattson Anders, Täby, SE;

(74) Žovicová Viera, Mgr., Bratislava, SK;

(86) PCT/SE98/00974

(87) WO98/54171

(54) Spôsob prípravy trihydrátu horečnatej soli S-omeprazolu, draselná soľ S-omeprazolu a spôsob jej prípravy**8 (51) C07D 405/00, C07D 409/00, C07D 417/00, C07D 401/00, C07D 491/00, C07D 471/00, C07D 493/00, A61K 31/44****(11) 285153**

(21) 759-2000

(22) 23.11.1998

(24) 7.7.2006

(31) 08/977 979

(32) 25.11.1997

(33) US

(40) 12.2.2001

(73) SCHERING CORPORATION, Kenilworth, NJ, US;

(72) Chackalamannil Samuel, East Brunswick, NJ, US; Asberom Theodoros, West Orange, NJ, US; Xia Yan, Edison, NJ, US; Doller Dario, North Wales, PA, US; Clasby Martin C., Scotch Plains, NJ, US; Czarniecki Michael F., Wachtung, NJ, US;

(74) PATENTSERVIS BRATISLAVA, a. s., Bratislava, SK;

(86) PCT/US98/24523

(87) WO99/26943

(54) Heterocyklickou skupinou substituovaná tri-cyklická zlúčenina, farmaceutický prostriedok obsahujúci túto zlúčeninu a jej použitie**8 (51) C07D 471/00, C07D 498/00****(11) 285155**

(21) 221-2000

(22) 29.12.1992

(24) 7.7.2006

(31) P 42 00 414.4, P 42 08 789.9, P 42 08 792.9

(32) 10.1.1992, 19.3.1992, 19.3.1992

(33) DE, DE, DE

(40) 4.5.2006

(73) Bayer HealthCare AG, Leverkusen, DE;

(72) Petersen Uwe, Dr., Leverkusen, DE; Krebs Andreas, Dr., Odenthal, DE; Schenke Thomas, Dr., Bergisch-Gladbach, DE; Philipps Thomas, Dr., Koeln, DE; Grohe Klaus, Dr., Odenthal, DE; Bremm Klaus-Dieter, Dr., Wuppertal, DE; Endermann Rainer, Dr., Wuppertal, DE; Metzger Karl-Georg, Dr., Wuppertal, DE; Haller Ingo, Dr., Wuppertal, DE;

(74) Hörmannová Zuzana, Ing., Bratislava, SK;

(54) Enantiomérne čisté deriváty kyseliny chinolónkarboxylovej a naftiridónkarboxylovej, spôsob ich výroby, liečivá tieto látky obsahujúce a ich použitie**8 (51) C07D 471/00, A61K 31/435, A61P 1/00, C07D 235/00, C07D 221/00****(11) 285165**

(21) 399-2001

(22) 17.9.1999

(24) 7.7.2006

(31) 198 43 504.5, 98117988.0

(32) 23.9.1998, 23.9.1998

(33) DE, EP

(40) 3.12.2001

(73) ALTANA Pharma AG, Konstanz, DE;

(72) Senn-Bilfinger Jörg, Konstanz, DE; Postius Stefan, Konstanz, DE; Simon Wolfgang-Alexander, Konstanz, DE; Grundler Gerhard, Konstanz, DE; Hanauer Guido, Konstanz, DE; Huber Reinhard, Allensbach, DE; Kromer Wolfgang, Konstanz, DE; Sturm Ernst, Konstanz, DE;

(74) Majlingová Marta, Ing., Bratislava, SK;

(86) PCT/EP99/06899

(87) WO00/17200

(54) Tetrahydropyridoétery, farmaceutický prostriedok s ich obsahom a ich použitie**8 (51) C07D 473/00, A61K 31/519****(11) 285159**

(21) 1561-99

(22) 14.5.1998

(24) 7.7.2006

(31) 9709945.1

(32) 17.5.1997

(33) GB

(40) 11.7.2000

(73) GLAXO GROUP LIMITED, Greenford, Middlesex, GB;

(72) Brodie Alastair Couper, Stevenage, Hertfordshire, GB; Jones Martin Francis, Stevenage, Hertfordshire, GB; Seager John Frederic, Stevenage, Hertfordshire, GB; Wallis Christopher John, Stevenage, Hertfordshire, GB;

(74) Majlingová Marta, Ing., Bratislava, SK;

- (86) PCT/EP98/02835
 (87) WO98/52949
(54) Hemisulfátová soľ (1S,4R)-cis-4-[2-amino-6-(cyklopropylamino)-9H-purín-9-yl]-2-cyklopentén-1-metanolu, spôsob jej výroby, farmaceutický prostriedok s jej obsahom a jej použitie
-
- 8 (51) C07D 503/00, A61K 31/429**
(11) 285138
 (21) 640-98
 (22) 14.11.1996
 (24) 7.7.2006
 (31) A 1867/95
 (32) 15.11.1995
 (33) AT
 (40) 7.10.1998
 (73) Sandoz AG, Basel, CH;
 (72) Wagner Helmut, Kramsach, AT;
 (74) Čechvalová Dagmar, Bratislava, SK;
 (86) PCT/EP96/05015
 (87) WO97/18216
(54) Spôsob výroby farmaceuticky prijateľnej soli klavulanovej kyseliny
-
- 8 (51) C07F 9/00**
(11) 285163
 (21) 1186-2001
 (22) 11.2.2000
 (24) 7.7.2006
 (31) 09/251 634
 (32) 17.2.1999
 (33) US
 (40) 5.2.2002
 (73) TEVA PHARMACEUTICAL INDUSTRIES LTD., Petah Tiqva, IL;
 (72) Lidor-Hadas Ramy, Kfar Saba, IL; Lifshitz Revital, Herzlia, IL;
 (74) Bušová Eva, JUDr., Bratislava, SK;
 (86) PCT/US00/03586
 (87) WO00/49026
(54) Spôsob prípravy kyseliny alendronovej
-
- 8 (51) C07F 17/00, C08F 4/00, C07F 7/00**
(11) 285145
 (21) 1008-98
 (22) 30.1.1997
 (24) 7.7.2006
 (31) 960437
 (32) 30.1.1996
 (33) FI
 (40) 12.3.1999
 (73) BOREALIS A/S, Lyngby, DK;
 (72) Leino Reko, Turku, FI; Luttikhedde Hendrik, Nousiainen, FI; Wilen Carl-Erik, Turku, FI; Näsman Jan, Turku, FI;
 (74) PATENTSERVIS BRATISLAVA, a. s., Bratislava, SK;
 (86) PCT/FI97/00049
 (87) WO97/28170
(54) Metalocénové zlúčeniny, medziprodukt na ich prípravu, spôsob ich prípravy a ich použitie ako polymerizačných katalyzátorových zložiek na polymerizáciu a kopolymerizáciu olefinov
-
- 8 (51) C10M 133/00, C10L 1/10, C07C 209/00**
(11) 285164
 (21) 1361-2001
 (22) 28.3.2000
 (24) 7.7.2006
 (31) 199 16 512.2
 (32) 13.4.1999
 (33) DE
 (40) 4.6.2002
 (73) BASF AKTIENGESELLSCHAFT, Ludwigshafen, DE;
 (72) Oppenländer Knut, Ludwigshafen, DE; Günther Wolfgang, Mettenheim, DE; Posselt Dietmar, Heidelberg, DE; Massonne Klemens, Westheim, DE; Rath Hans Peter, Grünstadt, DE;
 (74) Žovicová Viera, Mgr., Bratislava, SK;
 (86) PCT/EP00/02714
 (87) WO00/61708
(54) Polyalkénalkoholpolyéteramíny, spôsob ich prípravy a ich použitie v motorových palivách a mastivách
-
- 8 (51) C11D 17/00, C11D 3/12, C11D 1/02**
(11) 285136
 (21) 1198-99
 (22) 21.2.1998
 (24) 7.7.2006
 (31) 197 08 605.5
 (32) 3.3.1997
 (33) DE
 (40) 16.5.2000
 (73) HENKEL KOMMANDITGESELLSCHAFT AUF AKTIEN, Düsseldorf, DE;
 (72) Hennen Udo, Krefeld, DE; Roseneck Evelyn, Krefeld, DE; Scholz Wolfhard, Krefeld, DE; Schneider Werner, Dr., Krefeld, DE;
 (74) Majlingová Marta, Ing., Bratislava, SK;
 (86) PCT/EP98/01011
 (87) WO98/39408
(54) Tvarovaná syndetová hmota
-
- 8 (51) C12N 15/12, C12N 15/13**
(11) 285169
 (21) 1568-95
 (22) 15.6.1994
 (24) 7.7.2006
 (31) 93/07241
 (32) 16.6.1993
 (33) FR
 (40) 8.5.1996
 (73) AVENTIS PHARMA S. A., Antony, FR;
 (72) Schweighoffer Fabien, Vincennes, FR; Tocque Bruno, Paris, FR;
 (74) Čechvalová Dagmar, Bratislava, SK;
 (86) PCT/FR94/00714
 (87) WO94/29446
(54) Sekvencie nukleových kyselín, vektory tieto sekvencie nukleových kyselín obsahujúce, farmaceutické kompozície a ich terapeutické použitie
-

8 (51) C12N 15/52, C12N 1/21, C12P 13/00

- (11) 285146**
 (21) 1635-97
 (22) 3.12.1997
 (24) 7.7.2006
 (31) 8-325658
 (32) 5.12.1996
 (33) JP
 (40) 8.7.1998
 (73) AJINOMOTO CO., INC., Chuo-ku, Tokyo, JP;
 (72) Hayakawa Atsushi, Kawasaki-shi, Kanagawa, JP; Sugimoto Masakazu, Kawasaki-shi, Kanagawa, JP; Yoshihara Yasuhiko, Kawasaki-shi, Kanagawa, JP; Nakamatsu Tsuyoshi, Kawasaki-shi, Kanagawa, JP;
 (74) Majlingová Marta, Ing., Bratislava, SK;

(54) Rekombinantná DNA, autonómne reprodukovaná v bunkách koryneformnej baktérie, koryneformná baktéria a spôsob výroby L-lyzínu

8 (51) C12N 15/54, C12N 15/82, A01H 5/00

- (11) 285144**
 (21) 64-98
 (22) 18.7.1996
 (24) 7.7.2006
 (31) 95/08979
 (32) 19.7.1995
 (33) FR
 (40) 4.11.1998
 (73) Rhone-Poulenc Agrochimie, Lyon, FR;
 (72) Lebrun Michel, Lyon, FR; Sailland Alain, Lyon, FR; Freyssinet Georges, Saint-Cyr-au-Mont-D'Or, FR; Degryse Eric, Strasbourg, FR;
 (74) Čechvalová Dagmar, Bratislava, SK;
 (86) PCT/FR96/01125
 (87) WO97/04103

(54) Sekvencia rastlinnej DNA kódujúca mutovaný 5-enolpyruvylšikimát-3-fosfátsyntázu, mutovaný rastlinný proteín EPSPS, chimérický gén, vektor, rastlinná bunka, rastlina, spôsob produkcie rastlín a spôsob ošetrovania rastlín

8 (51) D01D 5/00, D01F 6/60

- (11) 285172**
 (21) 989-2000
 (22) 23.12.1998
 (24) 7.7.2006
 (31) 97/16833
 (32) 29.12.1997
 (33) FR
 (40) 12.2.2001
 (73) NYLSTAR, Saint Laurent Blangy, FR;
 (72) Pellerin Vincent, Cesano Maderno, IT; Roggenstein Walter, Bad Krozinger, DE; Schaffner Uwe, Vorstetten, DE;
 (74) Čechvalová Dagmar, Bratislava, SK;
 (86) PCT/FR98/02857
 (87) WO99/34040

(54) Viacvláknová textilná priadza s vláknami majúci dutý prierez, spôsob výroby tejto priadze a textilné povrchy získané z tejto priadze

8 (51) E04B 1/68

- (11) 285170**
 (21) 910-97
 (22) 8.1.1996
 (24) 7.7.2006
 (31) 195 01 384.0
 (32) 18.1.1995
 (33) DE
 (40) 6.5.1998
 (73) Agrar Chemie AG, Zug, CH;
 (72) Schmid René P., Oberweningen, CH;
 (74) PATENTSERVIS BRATISLAVA, a. s., Bratislava, SK;
 (86) PCT/EP96/00050
 (87) WO96/22429

(54) Tesniace zariadenie a spôsob utesnenia špáry medzi dvomi betónovými časťami

8 (51) E04B 2/74, E04B 2/76, F16B 7/04

- (11) 285142**
 (21) 1478-98
 (22) 21.3.1997
 (24) 7.7.2006
 (31) 1074/96, 2819/96
 (32) 29.4.1996, 13.11.1996
 (33) CH, CH
 (40) 7.5.1999
 (73) SYMA INTERCONTINENTAL AG, Kirchberg, CH;
 (72) Strässle Marcel, Kirchberg, CH;
 (74) Majlingová Marta, Ing., Bratislava, SK;
 (86) PCT/CH97/00117
 (87) WO97/41319

(54) Profilovaná tyč a upínací profil na profilovú tyč

8 (51) E05F 15/00, E05F 15/20, E05C 17/00

- (11) 285154**
 (21) 1212-98
 (22) 5.3.1997
 (24) 7.7.2006
 (31) V196A000029
 (32) 5.3.1996
 (33) IT
 (40) 11.2.1999
 (73) Caoduro Carlo, Monticello Conte Otto, IT; Caoduro Paolo, Zanè, IT;
 (72) Caoduro Carlo, Monticello Conte Otto, IT; Caoduro Paolo, Zanè, IT;
 (74) Bušová Eva, JUDr., Bratislava, SK;
 (86) PCT/EP97/01091
 (87) WO97/33062

(54) Zariadenie na odvádzanie dymu

8 (51) E05G 1/00

- (11) 285143**
 (21) 695-98
 (22) 15.11.1996
 (24) 7.7.2006
 (31) P-9500366
 (32) 28.11.1995
 (33) SI
 (40) 11.2.1999

- (73) TKO Primat p.o., Maribor, SI;
 (72) Štefanec Erih, Maribor, SI; Fujs Ernest, Miklavž, SI; Strmšek Smiljan, Maribor, SI; Kos Ivo, Maribor, SI; Kuhar Saša, Maribor, SI;
 (74) PATENTSERVIS BRATISLAVA, a. s., Bratislava, SK;
 (86) PCT/SI96/00029
 (87) WO97/20127
(54) Systém pancierovania na ochranu otvorov systému bezpečnostných schránok odolných proti vniknutiu
-
- 8 (51) F16L 33/02, F16B 2/02**
(11) 285157
 (21) 1131-2000
 (22) 9.12.1998
 (24) 7.7.2006
 (31) 240/98
 (32) 2.2.1998
 (33) CH
 (40) 11.6.2001
 (73) HANS OETIKER AG MASCHINEN-UND APPARATEFABRIK, Horgen, CH;
 (72) Oetiker Hans, Horgen, CH;
 (74) Bezák Marián, Ing., Bratislava, SK;
 (86) PCT/CH98/00521
 (87) WO99/39123
(54) Usporiadanie na spojenie dvoch koncových hrán dvoch úsekov pásu a zvierací kruh alebo kruhová spona
-
- 8 (51) F24F 13/00, F24F 7/007, F04D 29/66**
(11) 285181
 (21) 994-2000
 (22) 28.6.2000
 (24) 7.7.2006
 (31) 99112458.7
 (32) 30.6.1999
 (33) EP
 (40) 10.7.2001
 (73) Schiedel GmbH & Co., München, DE;
 (72) Höpler Klaus, Grafing, DE;
 (74) Čechvalová Dagmar, Bratislava, SK;
(54) Ventiláčna jednotka
-
- 8 (51) G01D 4/00, G06M 3/00, G01F 15/00, G01F 15/06**
(11) 285179
 (21) 358-2002
 (22) 21.7.2000
 (24) 7.7.2006
 (31) 199 44 788.8
 (32) 18.9.1999
 (33) DE
 (40) 2.7.2002
 (73) UTILITY CONSULT HINZMANN & KÖNIG oHG, Hamburg, DE;
 (72) König Peter Wilhelm, Hamburg, DE; Hinzmann Martin, Hamburg, DE;
 (74) ROTT, RŮŽIČKA & GUTTMANN, v. o. s., Bratislava, SK;
 (86) PCT/DE00/02375
 (87) WO01/22036
(54) Merač spotreby kvapalných alebo plyných médií
-
- 8 (51) G06F 21/00, G06F 3/048, G07F 7/10**
(11) 285147
 (21) 220-98
 (22) 8.8.1996
 (24) 7.7.2006
 (31) 95/09952, 95/13038
 (32) 21.8.1995, 3.11.1995
 (33) FR, FR
 (40) 7.10.1998
 (73) Sirbu Cornel, Guyancourt, FR;
 (72) Sirbu Cornel, Guyancourt, FR;
 (74) PATENTSERVIS BRATISLAVA, a. s., Bratislava, SK;
 (86) PCT/FR96/01269
 (87) WO97/07448
(54) Zariadenie podmieneného prístupu, spôsob zabezpečenia prístupu do hostiteľského zariadenia, spôsob zabezpečenia dátových transakcií a spôsob riadenia a uskutočňovania bezpečnostných aplikácií
-
- 8 (51) H01F 1/12**
(11) 285131
 (21) 825-98
 (22) 12.11.1996
 (24) 7.7.2006
 (31) 95-02277
 (32) 27.12.1995
 (33) RO
 (40) 4.11.1998
 (73) INSTITUTUL DE FIZICA TEHNICA, Iasi, RO;
 (72) Chiriac Horia, Iasi, RO; Barariu Firuta, Iasi, RO; Ovari Tibor Adrian, Suceava, RO; Pop Gheorghe, Iasi, RO;
 (74) Kubínyi Peter, Bc., Trenčín, SK;
 (86) PCT/RO96/00009
 (87) WO97/24734
(54) Amorfné a nanokryštalické vodiče so sklenným povlakom a spôsob ich výroby
-
- 8 (51) H01H 3/02**
(11) 285132
 (21) 1286-98
 (22) 18.9.1998
 (24) 7.7.2006
 (31) 197 41 927.5
 (32) 23.9.1997
 (33) DE
 (40) 11.6.1999
 (73) AEG Niederspannungstechnik GmbH & Co. KG, Neumünster, DE;
 (72) Schulze Claus-Peter, Neumünster, DE;
 (74) PATENTSERVIS BRATISLAVA, a. s., Bratislava, SK;
(54) Spínač
-

(51)	(11)	(51)	(11)	(51)	(11)	(51)	(11)
A23K 1/16	285168	A61K 38/07	285133	C07D 401/00	285151	D01D 5/00	285172
A24D 3/00	285134	B09B 3/00	285180	C07D 405/00	285153	E04B 1/68	285170
A47B 73/00	285161	B26B 21/00	285182	C07D 471/00	285165	E04B 2/74	285142
A61B 19/00	285156	B29C 45/14	285171	C07D 471/00	285155	E05F 15/00	285154
A61K 9/107	285139	B29C 49/22	285166	C07D 473/00	285159	E05G 1/00	285143
A61K 9/16	285152	C04B 41/45	285167	C07D 503/00	285138	F16L 33/02	285157
A61K 9/20	285140	C05D 5/00	285158	C07F 9/00	285163	F24F 13/00	285181
A61K 9/20	285128	C07C 5/00	285160	C07F 17/00	285145	G01D 4/00	285179
A61K 31/135	285129	C07C 69/00	285135	C10M 133/00	285164	G06F 21/00	285147
A61K 31/403	285173	C07C 279/00	285130	C11D 17/00	285136	H01F 1/12	285131
A61K 31/41	285149	C07D 239/00	285141	C12N 15/12	285169	H01H 3/02	285132
A61K 31/726	285150	C07D 241/00	285162	C12N 15/52	285146		
A61K 38/06	285148	C07D 401/00	285137	C12N 15/54	285144		

FB9A**Zastavené konania o patentových prihláškach**

(21)	(21)	(21)	(21)
485-98	1165-99	192-2000	1539-2000
70-99	1568-99	579-2000	1783-2000
731-99	173-2000	1264-2000	58-2003

FC9A**Zamietnuté patentové prihlášky**

(21)
27-2000
109-2000
1870-2000

MK4A**Zaniknuté patenty uplynutím doby platnosti**

(11)	Dátum zániku
274756	29.04.2006

MM4A**Zaniknuté patenty pre nezaplatenie udržiavacích poplatkov**

(11)	Dátum zániku	(11)	Dátum zániku	(11)	Dátum zániku	(11)	Dátum zániku
274632	27.10.2005	280502	30.10.2005	283110	31.10.2005	284012	24.10.2005
277344	26.10.2005	280929	20.10.2005	283173	01.10.2005	284034	19.10.2005
278511	23.10.2005	280931	30.10.2005	283213	19.10.2005	284061	17.10.2005
278629	22.10.2005	281018	16.10.2005	283228	09.10.2005	284075	22.10.2005
278714	23.10.2005	281362	12.10.2005	283240	26.10.2005	284420	24.10.2005
278726	07.10.2005	281715	10.10.2005	283341	12.10.2005	284492	24.10.2005
279828	15.10.2005	281999	01.10.2005	283415	11.10.2005	284592	24.10.2005
279985	14.10.2005	282464	18.10.2005	283435	04.10.2005	284604	16.05.2005
280205	31.10.2005	282757	23.10.2005	283516	08.10.2005	284638	07.06.2005
280206	31.10.2005	282766	13.10.2005	283619	08.10.2005	284639	07.06.2005
280408	21.10.2005	282788	27.10.2005	283751	29.10.2005		
280457	05.10.2005	283108	31.10.2005	283808	06.10.2005		

PC4A**Prevody a prechody práv na patenty****(11) 281321**

(21) 422-97

(73) ČOV a.s., Slovenská Ľupča, 566, SK;

Predchádzajúci majiteľ:

Biotika, a. s., Slovenská Ľupča, SK;

Dátum zápisu do registra: 19.5.2006

(11) 281719

(21) 743-94

(73) SOLVAY INDUSTRIAL FOILS MANAGEMENT AND RESEARCH (Société Anonyme), Bruxelles, BE;

Predchádzajúci majiteľ:

SOLVAY (Société Anonyme), Bruxelles, BE;

Dátum uzavretia zmluvy: 24.3.2006

Dátum zápisu do registra: 17.5.2006

(11) 282331

(21) 1140-98

(73) Vojček Lorant, Ing., Banská Bystrica, SK;

Predchádzajúci majiteľ:

LAMES, s. r. o., Banská Bystrica, SK;

Dátum uzavretia zmluvy: 11.10.2005

Dátum zápisu do registra: 23.5.2006

(11) 283091

(21) 905-95

(73) M & FC Holding LLC, Raleigh, NC, US;

Predchádzajúci majiteľ:

Sensus Metering Systems GmbH Hannover, Laatzen, DE;

Dátum uzavretia zmluvy: 27.1.2006

Dátum zápisu do registra: 3.5.2006

(11) 284557

(21) 1376-94

(73) The Expanded Metal Company, Hartlepool, Cleveland, GB;

Predchádzajúci majiteľ:

METPOST LIMITED, Cardiff, GB;

Dátum uzavretia zmluvy: 24.11.2004

Dátum zápisu do registra: 10.5.2006

(11) 284766

(21) 965-99

(73) Pharma Pass II LLC, Irvine, CA, US;

Predchádzajúci majiteľ:

PHARMA PASS LLC, Irvine, CA, US;

Dátum zápisu do registra: 25.5.2006

(11) 284769

(21) 538-2000

(73) Alpharma GmbH & Co. KG, Langenfeld, DE;

Predchádzajúci majiteľ:

ISIS PHARMA GMBH, Zwickau, DE;

Dátum zápisu do registra: 10.5.2006

PC9A**Prevody a prechody práv na patentové prihlášky****(21) 538-2001**

(71) Dompé pha.r.ma s.p.a., L'Aquila, IT;

Predchádzajúci prihlasovateľ:

DOMPE' S. p. A., L'Aquila, IT;

Dátum uzavretia zmluvy: 23.3.2006

Dátum zápisu do registra: 5.5.2006

(21) 520-2002

(71) SAGEM Communication, Paris, FR;

Predchádzajúci prihlasovateľ:

SAGEM S. A., Paris, FR;

Dátum uzavretia zmluvy: 7.12.2005

Dátum zápisu do registra: 5.5.2006

(21) 639-2001

(71) Explosion Safety Technology Co. Limited, Aylesbury, Bucks, GB;

Predchádzajúci prihlasovateľ:

COLSON ENGINEERING LIMITED, Swindon,

Wiltshire, GB;

Dátum uzavretia zmluvy: 23.3.2006

Dátum zápisu do registra: 3.5.2006

(21) 1141-2002

(71) Dompé pha.r.ma s.p.a., L'Aquila, IT;

Predchádzajúci prihlasovateľ:

DOMPE' S. p. A., L'Aquila, IT;

Dátum uzavretia zmluvy: 23.3.2006

Dátum zápisu do registra: 5.5.2006

(21) 1622-2002

(71) Dompé pha.r.ma s.p.a., L'Aquila, IT;
Predchádzajúci prihlasovateľ:
DOMPE' S. p. A., L'Aquila, IT;
Dátum uzavretia zmluvy: 23.3.2006
Dátum zápisu do registra: 5.5.2006

(21) 973-2003

(71) Dompé pha.r.ma s.p.a., L'Aquila, IT;
Predchádzajúci prihlasovateľ:
DOMPÉ S. p. A., L'Aquila, IT;
Dátum uzavretia zmluvy: 23.3.2006
Dátum zápisu do registra: 5.5.2006

(21) 89-2003

(71) Dompé pha.r.ma s.p.a., L'Aquila, IT;
Predchádzajúci prihlasovateľ:
DOMPÉ S. p. A., L'Aquila, IT;
Dátum uzavretia zmluvy: 23.3.2006
Dátum zápisu do registra: 5.5.2006

(21) 1077-2003

(71) Dompé pha.r.ma s.p.a., L'Aquila, IT;
Predchádzajúci prihlasovateľ:
DOMPÉ S.p.A, L'Aquila, IT;
Dátum uzavretia zmluvy: 23.3.2006
Dátum zápisu do registra: 5.5.2006

(21) 90-2003

(71) Dompé pha.r.ma s.p.a., L'Aquila, IT;
Predchádzajúci prihlasovateľ:
DOMPÉ S. p. A., L'Aquila, IT;
Dátum uzavretia zmluvy: 23.3.2006
Dátum zápisu do registra: 5.5.2006

(21) 20-2004

(71) TECHNOCELL DEKOR GMBH & CO. KG,
Osnabrück, DE;
Predchádzajúci prihlasovateľ:
TECHNOCELL DEKOR GMBH & CO. KG,
Osnabrück, DE; KUNZ HOLDING GMBH & CO.
KG, Unterensingen, DE;
Dátum uzavretia zmluvy: 9.2.2006
Dátum zápisu do registra: 5.5.2006

(21) 631-2003

(71) Snow Factories SA, Bruxelles, BE;
Predchádzajúci prihlasovateľ:
Snow Factories Pty Ltd., Brisbane, Queensland, AU;
Dátum zápisu do registra: 5.5.2006

(21) 571-2000

(71) NOVELIS INC., Toronto, Ontario, CA;
Predchádzajúci prihlasovateľ:
Alcan International Limited, Montreal, Quebec, CA;
Dátum uzavretia zmluvy: 10.2.2006
Dátum zápisu do registra: 10.5.2006

PD4A**Zmeny dispozičných práv na patenty (zálohy)****(11) 280321**

(21) 1249-96
(73) WAY INDUSTRY, a. s., Krupina, SK;
Záložný veriteľ:
Poštová banka, a. s., Bratislava, SK;
Dátum uzavretia zmluvy: 10.4.2006
Dátum zápisu do registra: 15.5.2006

SB4A**Patenty zapísané do registra po odtajnení****8 (51) F41A 1/00, F41A 3/00**

(11) 285175
(21) 544-98
(22) 27.4.1998
(24) 7.7.2006
(73) Konštrukta-Defence, a. s., Trenčín, SK;
(72) Šulc Juraj, Ing., Trenčín, SK; Mikloška Ján, Trenčín, SK;
(54) Odpaľovacie zariadenie zbrane na beznábojnicové strelivo

8 (51) F41A 3/00

(11) 285176
(21) 546-98
(22) 27.4.1998
(24) 7.7.2006
(73) Konštrukta-Defence, a. s., Trenčín, SK;
(72) Šulc Juraj, Ing., Trenčín, SK;
(54) Záverový mechanizmus zbrane na beznábojnicové strelivo

8 (51) F41A 3/00, F16J 15/16

- (11) **285178**
(21) 547-98
(22) 27.4.1998
(24) 7.7.2006
(73) Konštrukta-Defence, a. s., Trenčín, SK;
(72) Šulc Juraj, Ing., Trenčín, SK; Kollár Svetoslav, Ing., Trenčín, SK;
(54) **Valcové tesnenie záverového mechanizmu zbrane na beznábojnicové strelivo**

8 (51) F41A 27/00

- (11) **285174**
(21) 545-98
(22) 27.4.1998
(24) 7.7.2006
(73) Konštrukta-Defence, a. s., Trenčín, SK;
(72) Šulc Juraj, Ing., Trenčín, SK;
(54) **Vyvažovač delostreleckej zbrane**

8 (51) F41A 23/00, F41H 7/00, B60S 9/00

- (11) **285177**
(21) 548-98
(22) 27.4.1998
(24) 7.7.2006
(73) Konštrukta-Defence, a. s., Trenčín, SK;
(72) Šulc Juraj, Ing., Trenčín, SK;
(54) **Podpery samohybnej delostreleckej zbrane**

QA4A**Ponuky licencií**

- (11) **283590**
(21) 380-2000
(54) **Elektromechanické zavlažovacie zariadenie**
(73) Holdoš Ervín, Piešťany, SK;
Dátum zápisu do registra: 1.6.2006

TC4A**Zmeny mien**

- (11) **284769**
(21) 538-2000
(73) Alpha-Isis GmbH & Co. KG, Langenfeld, DE;
Dátum zápisu do registra: 10.5.2006

HD9A**Opravy adries**

- (21) **5110-2005**
(72) Levenberg Shulamit, Brighton, MA, US;
Vestník č. 6/2006 - BA9A (str. 9)

HC9A**Zmeny mien****(21) 97-99**

(71) BRISTOL-MYERS SQUIBB PHARMA COMPANY, Wilmington, DE, US;
Dátum zápisu do registra: 10.5.2006

(21) 261-2003

(71) Blatrysk, s. r. o., Brno, CZ;
Dátum zápisu do registra: 19.5.2006

(21) 1530-99

(71) Blatrysk, s. r. o., Brno, CZ;
Dátum zápisu do registra: 19.5.2006

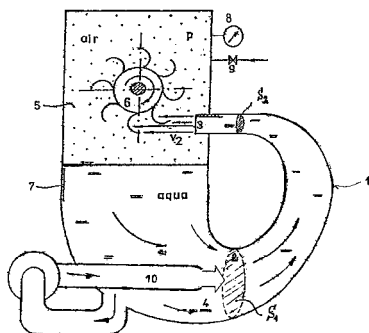
HH9A**Opravy chýb alebo zmeny všeobecne****(21) 1377-2002****(57)**

Vestník č. 6/2006 - BA9A (str. 11)

ČASŤ

**EURÓPSKE PATENTY
S URČENÍM PRE SLOVENSKÚ REPUBLIKU**

Kódy na označovanie jednotlivých druhov dokumentov (Štandard WIPO ST. 16)

T1 Preklad patentových nárokov európskej patentovej prihlášky	T3 Preklad európskeho patentového spisu
T2 Opravený preklad patentových nárokov európskej patentovej prihlášky	T4 Opravený preklad európskeho patentového spisu
	T5 Preklad zmeneného európskeho patentového spisu

Číselné kódy na označovanie bibliografických údajov (Štandard WIPO ST. 9)

(11) Číslo dokumentu	(62) Číslo pôvodnej prihlášky v prípade vylúčenej prihlášky
(21) Číslo prihlášky	(71) Meno (názov) prihlasovateľa (-ov)
(22) Dátum podania prihlášky	(72) Meno pôvodcu (-ov)
(24) Dátum nadobudnutia účinkov európskeho patentu	(73) Meno (názov) majiteľa (-ov)
(31) Číslo prioritnej prihlášky	(74) Meno (názov) zástupcu (-ov)
(32) Dátum podania prioritnej prihlášky	(86) Číslo podania medzinárodnej prihlášky podľa PCT
(33) Krajina alebo regionálna organizácia priority	(87) Číslo zverejnenia medzinárodnej prihlášky podľa PCT
(45) Dátum sprístupnenia prekladu patentového spisu alebo zmeneného patentového spisu	(96) Číslo a dátum podania európskej patentovej prihlášky
(46) Dátum sprístupnenia prekladu patentových nárokov	(97) Číslo a dátum zverejnenia európskej patentovej prihlášky alebo vydania európskeho patentového spisu
(48) Dátum sprístupnenia opraveného prekladu patentových nárokov alebo patentového spisu	
(51) Medzinárodné patentové triedenie	
(54) Názov	

Poznámka:

Číslo uvádzané pred kódom (51) znamená verziu Medzinárodného patentového triedenia.

Kódy na označovanie záhlaví oznámení publikovaných vo Vestníku ÚPV SR (Štandard WIPO ST. 17)

BA9A Sprístupnené preklady a opravené preklady patentových nárokov európskych patentových prihlášok
SC4A Sprístupnené preklady a opravené preklady európskych patentových spisov
SC4A Sprístupnené preklady zmenených európskych patentových spisov
FA9A Zastavené konania o európskych patentových prihláškach z dôvodu späťvzatia
GA9A Zmeny európskych patentových prihlášok na národné prihlášky
MA4A Zaniknuté patenty vzdaním sa patentu
MC4A Zrušené patenty
MG4A Čiastočne zrušené patenty
MK4A Zaniknuté patenty uplynutím doby platnosti
MM4A Zaniknuté patenty pre nezaplatenie udržiavacích poplatkov
PC4A Prevody a prechody práv
PD4A Zmeny dispozičných práv (zálohy)
Zmeny dispozičných práv (ukončenie záloh)
QA4A Ponuky licencií
QB4A Licenčné zmluvy registrované alebo udelené
QC4A Ukončenie platnosti licenčných zmlúv

Opravy a zmeny

Opravy v európskych patentových prihláškach

- HA9A** Doplnenie pôvodcu (-ov)
- HB9A** Opravy mien
- HC9A** Zmeny mien
- HD9A** Opravy adries
- HE9A** Zmeny adries
- HF9A** Opravy dátumov
- HG9A** Opravy zatriedenia podľa MPT
- HH9A** Opravy chýb alebo zmeny všeobecne
- HK9A** Opravy tlačových chýb vo Vestníku ÚPV SR

Opravy v európskych patentoch

- TA4A** Doplnenie pôvodcu (-ov)
- TB4A** Opravy mien
- TC4A** Zmeny mien
- TD4A** Opravy adries
- TE4A** Zmeny adries
- TF4A** Opravy dátumov
- TG4A** Opravy zatriedenia podľa MPT
- TH4A** Opravy chýb alebo zmeny všeobecne
- TK4A** Opravy tlačových chýb vo Vestníku ÚPV SR

BA9A

**Sprístupnené preklady patentových nárokov
európskych patentových prihlášok**

(11) (51)

1364862 B62D 29/00
1635971 B21F 27/00
1641447 A61K 31/185

8 (51) A61K 31/185, C07C 69/00

- (11) 1641447**
(96) 04811862.4, 23.11.2004
(97) 1641447, 5.4.2006
(31) 60/525,494, 60/532,314, 60/554,165
(32) 24.11.2003, 22.12.2003, 18.3.2004
(33) US, US, US
(71) Teva Gyogyszergyar Reszvenytarsasag, Debrecen, HU;
(72) Keri Vilmos, Debrecen, HU; Melczer Istvan, Debrecen, HU;
(74) Čechvalová Dagmar, Bratislava, SK;
(86) PCT/US2004/039217
(87) WO 2005/051372
(54) Spôsob purifikácie pravastatinu

8 (51) B62D 29/00

- (11) 1364862**
(96) 03076320.5, 30.4.2003
(97) 1364862, 26.11.2003
(31) 0211775
(32) 23.5.2002
(33) GB
(71) L & L Products Inc., Romeo, US;
(72) Le Gall Eric, Molsheim, Cedex, FR; Bieber Serge, Molsheim, Cedex, FR; Souvay Denis, Molsheim, Cedex, FR; Lutz Jean-Philippe, Molsheim, Cedex, FR;
(74) Bezák Marián, Ing., Bratislava, SK;
(54) Multisegmentové výstužné časti

8 (51) B21F 27/00

- (11) 1635971**
(96) 04735846.0, 3.6.2004
(97) 1635971, 22.3.2006
(31) A 905/2003
(32) 11.6.2003
(33) AT
(71) EVG Entwicklungs- u. Verwertungs- Gesellschaft m.b.H., Raaba, AT;
(72) Ritter Klaus, Graz, AT;
(74) Hörmannová Zuzana, Ing., Bratislava, SK;
(86) PCT/AT2004/000195
(87) WO 2004/108321
(54) Spôsob a zariadenie na výrobu stavebných prvkov

(51) (11)

A61K 31/185 1641447
B21F 27/00 1635971
B62D 29/00 1364862

SC4A Sprístupnené preklady európskych patentových spisov

(11)	(51)	(11)	(51)	(11)	(51)	(11)	(51)
531	C21C 5/46	552	C08J 3/12	573	D04H 1/70	594	C02F 3/28
532	C07D 471/00	553	C07D 265/00	574	C12N 15/863	595	C07D 409/00
533	B32B 17/06	554	A47K 10/00	575	B66F 7/06	596	C07D 417/00
534	A47J 31/40	555	A24B 3/00	576	C04B 7/00	597	B65D 81/32
535	C08G 18/00	556	C09D 5/32	577	A61M 5/30	598	F16B 43/00
536	C25C 3/00	557	F04B 7/00	578	C08F 8/00	599	B65D 1/22
537	C07H 11/00	558	B65D 1/00	579	A61P 29/00	600	B23K 11/00
538	B61L 5/00	559	A61M 5/50	580	A21C 5/00	601	C08B 37/00
539	E04H 1/04	560	C07D 487/00	581	B27K 3/02	602	F16B 12/00
540	F01N 9/00	561	C12N 1/20	582	G06K 19/07	603	G11B 7/007
541	A61K 9/16	562	E04H 3/10	583	C07D 501/00	604	B65D 51/00
542	B65D 43/02	563	C07H 17/00	584	A47J 31/44	605	A01B 21/00
543	C09J 7/02	564	C07D 231/00	585	B65H 54/00	606	C23C 2/00
544	C07D 401/00	565	A01N 43/34	586	A61B 1/31	607	B65F 1/14
545	F16B 13/00	566	A61K 6/00	587	B31F 1/00	608	C03B 37/04
546	C07F 7/00	567	C07D 471/00	588	A47K 3/28	609	E06B 9/17
547	B29D 31/50	568	B61H 1/00	589	A61K 31/513	610	E05D 15/00
548	C07D 401/00	569	B64D 23/00	590	B22D 25/00	611	C07C 215/00
549	C07H 13/00	570	C09D 11/00	591	A61K 31/403		
550	B60N 2/64	571	F16L 37/00	592	F04B 11/00		
551	C07D 233/00	572	A61K 9/00	593	A61K 9/50		

8 (51) A01B 21/00, A01B 49/00**(11) E 605**

(96) 02020913.6, 19.9.2002

(97) 1300060, 4.1.2006

(24) 4.1.2006

(31) 10148814

(32) 2.10.2001

(33) DE

(73) Lemken GmbH & Co. KG, Alpen, DE;

(72) Achten Georg, Tönisvorst, DE;

(74) Litváková Edita, Ing., Bratislava, SK;

(54) Pôdny kultivátor**8 (51) A21C 5/00, A21C 13/00****(11) E 580**

(96) 03012337.6, 30.5.2003

(97) 1374684, 8.2.2006

(24) 8.2.2006

(31) 10227738

(32) 21.6.2002

(33) DE

(73) Werner & Pfleiderer Lebensmitteltechnik GmbH, Dinkelsbühl, DE;

(72) Fiedler Rudolf, Langfurth, DE;

(74) Bušo Roman, JUDr., Bratislava, SK;

(54) Zariadenie na spracovanie cesta**8 (51) A01N 43/34, C07D 213/00****(11) E 565**

(96) 03787805.5, 8.8.2003

(97) 1531673, 4.1.2006

(24) 4.1.2006

(31) 02356159, 0305233

(32) 12.8.2002, 29.4.2003

(33) EP, FR

(73) Bayer CropScience S.A., Lyon, FR;

(72) Mansfield Darren James, Lyon, FR; Cooke Tracey, Brickett Wood, AL2StAlbans, GB; Thomas Peter Stanley, Cambridge, Cambridgeshire, GB; Coqueron Pierre-Yves, Lyon, FR; Vors Jean-Pierre, Lyon, FR; Briggs Geoffrey Gower, Herts, Hertfordshire, GB; Lachaise Hélène, Lyon, FR; Rieck Heiko, Sainte Foy Les Lyon, FR; Desbordes Philippe, Lyon, FR; Grosjean-Cournoyer Marie-Claire, Curis au Mont d'Or, FR;

(74) Čechvalová Dagmar, Bratislava, SK;

(86) PCT/EP2003/009516

(87) WO 2004/016088

(54) Nový derivát 2-pyridyletylbenzamidú**8 (51) A24B 3/00****(11) E 555**

(96) 03761563.0, 30.6.2003

(97) 1521536, 5.4.2006

(24) 5.4.2006

(31) 10229451

(32) 1.7.2002

(33) DE

(73) Reemtsma Cigarettenfabriken GmbH, Hamburg, DE;

(72) Fleischhauser Holger, Hamburg, DE; Klischat Jürgen, Pinneberg, DE; Pienemann Thomas, Rosengarten, DE; Skupin Peter, Berlin, DE; Ziehn Claus-Dieter, Pinneberg, DE;

(74) ROTT, RŮŽIČKA & GUTTMANN, v. o. s., Bratislava, SK;

(86) PCT/EP2003/006940

(87) WO 2004/002245

(54) Spôsob zlepšenia plnivosti tabaku

- 8 (51) A47J 31/40**
(11) E 534
 (96) 03002817.9, 7.2.2003
 (97) 1444932, 25.1.2006
 (24) 25.1.2006
 (73) NESTEC S.A., Vevey, CH;
 (72) Jarisch Christian, Romanshorn, CH; Yoakim Alfred, St-Legier-La Chiesaz, CH;
 (74) Majlingová Marta, Ing., Bratislava, SK;
(54) Lineárna extrakčná jednotka na prípravu nápoja zo zásobníka pod tlakom
-
- 8 (51) A47J 31/44, A47J 36/00, A47J 31/06**
(11) E 584
 (96) 04250380.5, 23.1.2004
 (97) 1440644, 12.4.2006
 (24) 12.4.2006
 (31) 0301713
 (32) 24.1.2003
 (33) GB
 (73) Kraft Foods R&D, Inc., Munich, DE;
 (72) Halliday Andrew, Banbury, GB; Carter Steven, London, GB;
 (74) Čechvalová Dagmar, Bratislava, SK;
(54) Prístroj na prípravu nápojov
-
- 8 (51) A47K 3/28, E05B 1/00**
(11) E 588
 (96) 03022484.4, 8.10.2003
 (97) 1407702, 28.12.2005
 (24) 28.12.2005
 (31) 10247572
 (32) 11.10.2002
 (33) DE
 (73) NAOMI Rechte GmbH, Osnabrück, DE;
 (72) Kiefer Zoltan Anton, Mainz, DE;
 (74) Majlingová Marta, Ing., Bratislava, SK;
(54) Zostava úchytiel deliacich stien, najmä krídiel dverí sprchovacích kabín a krídlo dverí so zostavou úchytiel
-
- 8 (51) A47K 10/00**
(11) E 554
 (96) 03362008.9, 8.7.2003
 (97) 1382284, 14.9.2005
 (24) 14.9.2005
 (31) 0208811
 (32) 12.7.2002
 (33) FR
 (73) Müller & Compagnie, Paris, FR; Arribas Cécilio (zomrel), FR;
 (72) Arribas Cécilio (zomrel), FR;
 (74) Kubínyi Peter, Bc., Trenčín, SK;
(54) Teplovzdušné vyhrievacie teleso na sušenie uterákov
-
- 8 (51) A61B 1/31, A61B 8/06**
(11) E 586
 (96) 02016487.7, 23.7.2002
 (97) 1281349, 25.1.2006
 (24) 25.1.2006
 (31) BO200100502
 (32) 2.8.2001
 (33) IT
-
- (73) Metech S.r.l., Correggio (Reggio Emilia), IT;
 (72) Burgoni Roberto, Bologna, IT;
 (74) PATENTSERVIS BRATISLAVA, a. s., Bratislava, SK;
(54) Retraktor na chirurgické operácie arteriálnych hemoroidov
-
- 8 (51) A61K 6/00**
(11) E 566
 (96) 03711903.9, 27.2.2003
 (97) 1485057, 28.12.2005
 (24) 28.12.2005
 (31) 10210195
 (32) 7.3.2002
 (33) DE
 (73) SCHWARZ PHARMA AG, Monheim/Rhld., DE;
 (72) Meese Claus, Monheim, DE; Selve Norma, Troisdorf, DE; Schmidt Dirk, Düsseldorf, DE;
 (74) Bušo Roman, JUDr., Bratislava, SK;
 (86) PCT/EP2003/001985
 (87) WO 2003/073979
(54) Deriváty azaspirozlúčenín na liečbu bolestí
-
- 8 (51) A61K 9/00, A61K 31/726**
(11) E 572
 (96) 02786715.9, 13.11.2002
 (97) 1455750, 8.2.2006
 (24) 8.2.2006
 (31) 342918 P
 (32) 21.12.2001
 (33) US
 (73) Alcon, Inc., Hünenberg, CH;
 (72) Jafari Masoud R., Arlington, US; Doshi Uday, Randolph, US; Markwardt Kerry L., Mansfield, US;
 (74) Bušová Eva, JUDr., Bratislava, SK;
 (86) PCT/US2002/036548
 (87) WO 2003/057187
(54) Kombinácia viskoelastických činidiel na použitie počas chirurgického zákroku
-
- 8 (51) A61K 9/16, A61K 9/20, A61K 38/10**
(11) E 541
 (96) 03029897.0, 29.12.2003
 (97) 1550439, 8.3.2006
 (24) 8.3.2006
 (73) Ferring B.V., JX Hoofddorp, NL;
 (72) Wannerberger Kristin, Lund, SE; Lindner Hans, Dr., Frederiksberg, DK; Olsson Lars-Erik, Malmö, SE; Svensson Ann Elisabeth, Lomma, SE;
 (74) Čechvalová Dagmar, Bratislava, SK;
(54) Spôsob prípravy pevnej dávkovej formy desmopresínu
-
- 8 (51) A61K 9/50, A61K 31/58**
(11) E 593
 (96) 03708180.9, 6.3.2003
 (97) 1487421, 1.2.2006
 (24) 1.2.2006
 (31) 10214002
 (32) 27.3.2002
 (33) DE

- (73) Röhm GmbH & Co. KG, Darmstadt, DE;
 (72) Beckert Thomas, Warthausen, DE; Rudolph Markus, Neu-Isenburg, DE; Dressman Jennifer, Frankfurt/Main, DE;
 (74) Bušová Eva, JUDr., Bratislava, SK;
 (86) PCT/EP2003/002269
 (87) WO 2003/080032
(54) Farmaceutická formulácia účinnej látky bu-dezonid

8 (51) A61K 31/403, A61K 9/20

- (11) E 591**
 (96) 02796711.6, 20.12.2002
 (97) 1458377, 22.3.2006
 (24) 22.3.2006
 (31) 01403339
 (32) 21.12.2001
 (33) EP
 (73) Novartis AG, Basel, CH;
 (72) Aubert Jérôme, La Roche sur Foron, FR; Vitzling Christian, Paris, FR;
 (74) Čechvalová Dagmar, Bratislava, SK;
 (86) PCT/EP2002/014674
 (87) WO 2003/053432
(54) Farmaceutické prípravky obsahujúce tegase-rod

8 (51) A61K 31/513, C07D 239/00, C07D 401/00, C07D 403/00, C07D 417/00, C07D 513/00, C07D 413/00

- (11) E 589**
 (96) 02801950.3, 21.10.2002
 (97) 1441735, 22.2.2006
 (24) 22.2.2006
 (31) 339568 P, 362191 P
 (32) 26.10.2001, 6.3.2002
 (33) US, US
 (73) ISTITUTO DI RICERCHE DI BIOLOGIA MOLECOLARE P. ANGELETTI S.P.A., Pomezia, IT;
 (72) Crescenzi Benedetta, IRBM, Pomezia (Rome), IT; Gardelli Cristina, IRBM, Pomezia (Rome), IT; Muraglia Ester, IRBM, Pomezia (Rome), IT; Nizi Emanuela, IRBM, Pomezia (Rome), IT; Orvieto Federica, IRBM, Pomezia (Rome), IT; Pace Paola, IRBM, Pomezia (Rome), IT; Pescatore Giovanna, IRBM, Pomezia (Rome), IT; Petrocchi Alessia, IRBM, Pomezia (Rome), IT; Poma Marco, IRBM, Pomezia (Rome), IT; Rowley Michael, IRBM, Pomezia (Rome), IT; Scarpelli Rita, IRBM, Pomezia (Rome), IT; Summa Vincenzo, IRBM, Pomezia (Rome), IT;
 (74) Majlingová Marta, Ing., Bratislava, SK;
 (86) PCT/GB2002/004753
 (87) WO 2003/035077
(54) N-substituované hydroxypyrimidinónkarbo-xamidové inhibitory HIV integrázy

8 (51) A61M 5/30

- (11) E 577**
 (96) 02755103.5, 25.7.2002
 (97) 1418965, 8.3.2006
 (24) 8.3.2006
 (31) 0118266
 (32) 26.7.2001
 (33) GB

- (73) PowderJect Research Limited, Oxford, GB;
 (72) Kendall Mark Anthony Fernance, The Oxford Science Park, Oxford, GB;
 (74) Tomeš Pavol, Ing., Bratislava, SK;
 (86) PCT/GB2002/003412
 (87) WO 2003/011380
(54) Tlmiace zariadenie a spôsob pre injekčné striekačky bez ihly

8 (51) A61M 5/50, A61M 5/32

- (11) E 559**
 (96) 02018685.4, 21.8.2002
 (97) 1287842, 18.1.2006
 (24) 18.1.2006
 (31) 01253289
 (32) 27.8.2001
 (33) CN
 (73) BIOTOP HOLDING CO., LTD, Grand Cayman, KY;
 (72) Shen Ting, Shanghai, CN;
 (74) Bušová Eva, JUDr., Bratislava, SK;
(54) Bezpečnostné ústrojenstvo pre bezpečnostnú injekčnú striekačku

8 (51) A61P 29/00, A61P 25/00, A61K 31/445, A61K 31/185, A61K 31/165

- (11) E 579**
 (96) 02797573.9, 9.8.2002
 (97) 1423168, 8.2.2006
 (24) 8.2.2006
 (31) 01121069
 (32) 3.9.2001
 (33) EP
 (73) Newron Pharmaceuticals S.p.A., Bresso (MI), IT;
 (72) Salvati Patricia, Arese, IT; Veneroni Orietta, Milan, IT; Maj Roberto, Saronno-(Va), IT; Fariello Ruggero, Luino-(Va), IT; Benatti Luca, Cologno Monzese (MI), IT;
 (74) PATENTSERVIS BRATISLAVA, a. s., Bratislava, SK;
 (86) PCT/EP2002/008910
 (87) WO 2003/020273
(54) Farmaceutická kompozícia obsahujúca gabapentin alebo jeho analóg a α -aminoamid a jej analgetické použitie

8 (51) B22D 25/00, C22C 1/08

- (11) E 590**
 (96) 03450197.3, 4.9.2003
 (97) 1419835, 3.5.2006
 (24) 3.5.2006
 (31) 13482002
 (32) 9.9.2002
 (33) AT
 (73) Hütte Klein-Reichenbach Gesellschaft m.b.H., Schwarzenau, AT;
 (72) Dobsberger Franz, Schwarzenau, AT; Leitmeier Dietmar, Schleissheim/Wels, AT; Flankl Herbert, Perg, AT;
 (74) Guniš Jaroslav, Mgr., Bratislava, SK;
(54) Spôsob a zariadenie na výrobu tekutej kovo-vej peny

8 (51) B23K 11/00, H01R 43/02**(11) E 600**

(96) 02026719.1, 30.11.2002

(97) 1424157, 1.2.2006

(24) 1.2.2006

(73) Keller Elke, Bühl, DE;

(72) Keller Peter, Baden-Baden, DE;

(74) Hörmannová Zuzana, Ing., Bratislava, SK;

(54) Spôsob a zariadenie na zlisovanie a následné zvrávanie elektrických vodičov**8 (51) B27K 3/02, B27K 3/34, B27K 3/52, B27K 5/06****(11) E 581**

(96) 03750667.2, 1.10.2003

(97) 1556195, 26.4.2006

(24) 26.4.2006

(31) 10246401

(32) 4.10.2002

(33) DE

(73) BASF Aktiengesellschaft, Ludwigshafen, DE;

(72) Krause Andreas, Göttingen, DE; Militz Holger, Bovenden, DE;

(74) Žovicová Viera, Mgr., Bratislava, SK;

(86) PCT/EP2003/010874

(87) WO 2004/033170

(54) Spôsob výroby dreveného telesa so zvýšenou životnosťou, rozmerovou stabilitou a povrchovou tvrdosťou**8 (51) B29D 31/50, A43B 17/00, A61F 5/14****(11) E 547**

(96) 03021018.1, 17.9.2003

(97) 1516715, 30.11.2005

(24) 30.11.2005

(73) Spannrit Schuhkomponenten GmbH, Kleinostheim, DE;

(72) Katzer Roland, Kleinostheim, DE;

(74) PATENTSERVIS BRATISLAVA, a. s., Bratislava, SK;

(54) Spôsob výroby ortopedickej vložky do topánok a vložka vyrobená týmto spôsobom**8 (51) B31F 1/00****(11) E 587**

(96) 03425438.3, 1.7.2003

(97) 1493552, 1.2.2006

(24) 1.2.2006

(73) Delicarta SPA, Porcari (Lucca), IT;

(72) Stefani Emi, Porcari, IT;

(74) Majlingová Marta, Ing., Bratislava, SK;

(54) Zariadenie a spôsob reliéfnej tlače na tenkostenný materiál**8 (51) B32B 17/06, E06B 5/10, E06B 3/66, C03C 27/06****(11) E 533**

(96) 03015013.0, 2.7.2003

(97) 1493556, 24.8.2005

(24) 24.8.2005

(73) Scheuten Glasgroep, LL Venlo, NL;

(72) Meyer Gerhard, Prof. Dr., Wesel, DE; Villari Valentino, Dr., Mönchengladbach, DE; Roth Tobias, Marl, DE; Wirth Nikolas, Dülmen, DE; Fenner Thomas, Dinslaken, DE; Hendrikx Paul, LE Venray, NL;

(74) Holoubková Mária, Ing., Bratislava, SK;

(54) Spôsob výroby protipožiarneho zasklenia**8 (51) B60N 2/64, B60N 2/02****(11) E 550**

(96) 03017727.3, 4.8.2003

(97) 1389559, 4.1.2006

(24) 4.1.2006

(31) 20212142 U

(32) 7.8.2002

(33) DE

(73) Brose Fahrzeugteile GmbH & Co. KG, Coburg, Coburg, DE;

(72) Beloch Klaus, Michelau, DE; Woller Alexander, Kürnach, DE; Carl Ingo, Gochsheim, DE; Forkel Michael, Coburg, DE;

(74) Beleščák Ladislav, Ing., Piešťany, SK;

(54) Sedadlový systém motorového vozidla, riadiace zariadenie, ovládacie zariadenie a spôsob riadenia zariadenia na nastavenie drienkovej opierky sedadla motorového vozidla**8 (51) B61H 1/00, B61H 13/00****(11) E 568**

(96) 03722689.1, 4.3.2003

(97) 1480863, 22.2.2006

(24) 22.2.2006

(31) 0202780

(32) 5.3.2002

(33) FR

(73) C.G.L. S.A.R.L., Bonchamp Les Laval, FR;

(72) Lelasseux Gérard, Bonchamps-les-Laval, FR; Syzmanski Stéphane, Le Minihic sur Ranse, FR;

(74) Bušová Eva, JUDr., Bratislava, SK;

(86) PCT/FR2003/000685

(87) WO 2003/074339

(54) Zariadenie na pripevnenie priečneho spájacieho nosníka na čel'ust'ový brzdu železničného podvozku**8 (51) B61L 5/00****(11) E 538**

(96) 03783819.0, 31.7.2003

(97) 1526996, 11.1.2006

(24) 11.1.2006

(31) 11962002

(32) 7.8.2002

(33) AT

(73) VAE EISENBAHNSYSTEME GMBH, Zeltweg, AT; VAE GmbH, Wien, AT;

(72) Schnedl Karl, Knittelfeld, AT; Lassacher Armin, Murau, AT;

(74) Bachratá Magdaléna, Mgr., Bratislava, SK;

(86) PCT/AT2003/000218

(87) WO 2004/014710

(54) Zariadenie na kontrolu koncovej polohy pre pohyblivé diely výhybiek

8 (51) B64D 23/00, A63G 31/00**(11) E 569**

(96) 03769569.9, 4.9.2003

(97) 1539572, 11.1.2006

(24) 11.1.2006

(31) 0210916

(32) 4.9.2002

(33) FR

(73) Immonel, Paris, FR;

(72) Moinel Delalande Emmanuel, Paris, FR;

(74) PATENTSERVIS BRATISLAVA, a. s., Bratislava, SK;

(86) PCT/FR2003/002645

(87) WO 2004/022427

(54) Simulátor letu vo voľnom páde**8 (51) B65D 1/00****(11) E 558**

(96) 03722517.4, 22.4.2003

(97) 1497186, 12.4.2006

(24) 12.4.2006

(31) 10217840

(32) 22.4.2002

(33) DE

(73) Rhodia Acetow GmbH, Freiburg, DE;

(72) Kern Dietmar, Sexau, DE;

(74) Čechvalová Dagmar, Bratislava, SK;

(86) PCT/EP2003/004132

(87) WO 2003/089309

(54) Vysoko stlačený balík z filtračného káblíka a spôsob jeho výroby**8 (51) B65D 1/22, B43K 31/00, B43K 5/00****(11) E 599**

(96) 02292347.8, 25.9.2002

(97) 1310433, 22.2.2006

(24) 22.2.2006

(31) 0114606

(32) 12.11.2001

(33) FR

(73) Reynolds, Valence, FR;

(72) Banderet Philippe, Valence, FR;

(74) Bušová Eva, JUDr., Bratislava, SK;

(54) Zostavy atramentových náplní, najmä pre písacie stroje**8 (51) B65D 43/02, B65D 45/00****(11) E 542**

(96) 03702365.2, 24.1.2003

(97) 1467923, 28.12.2005

(24) 28.12.2005

(31) 350379 P

(32) 24.1.2002

(33) US

(73) Glud & Marstrand A/S, Losning, DK;

(72) Jorgensen Liliana Roman, Arhus C, DK; Rupert Marike Hermine Bernadet, XT Leiden, NL;

(74) Bachratá Magdaléna, Mgr., Bratislava, SK;

(86) PCT/DK2003/000043

(87) WO 2003/062081

(54) Opakovane použiteľný uzáver na nádobu**8 (51) B65D 51/00****(11) E 604**

(96) 03734665.7, 10.1.2003

(97) 1470054, 7.12.2005

(24) 7.12.2005

(31) 62115

(32) 31.1.2002

(33) US

(73) Crown Packaging Technology, Inc, Alsip, US;

(72) German Galen, Lancaster, US; Martin James L., Lancaster, US;

(74) PATENTSERVIS BRATISLAVA, a. s., Bratislava, SK;

(86) PCT/EP2003/000275

(87) WO 2003/064276

(54) Zložený uzáver s prvkami diskového utesnenia**8 (51) B65D 81/32, A23L 1/48, A23P 1/00, A23L 1/212, A23L 1/39, A23L 1/16****(11) E 597**

(96) 03702434.6, 14.1.2003

(97) 1465817, 26.10.2005

(24) 26.10.2005

(31) 10201377

(32) 16.1.2002

(33) DE

(73) Beltane Naturkost, Neuburg, DE;

(72) Schleker Elmar Martin, Neuburg/Kammel, DE;

(74) ROTT, RŮŽIČKA & GUTTMANN, v. o. s., Bratislava, SK;

(86) PCT/EP2003/000295

(87) WO 2003/059780

(54) Suchý pokrmový polotovár**8 (51) B65F 1/14, B65D 25/20, G09F 7/02, G09F 3/08****(11) E 607**

(96) 02015346.6, 10.7.2002

(97) 1275596, 14.12.2005

(24) 14.12.2005

(31) 10133739

(32) 11.7.2001

(33) DE

(73) MEWA Textil-Service AG & Co Management oHG, Wiesbaden, DE;

(72) Wölfinger Ulla, Bad Schwalbach, DE;

(74) Bušo Roman, JUDr., Bratislava, SK;

(54) Prepravná nádoba**8 (51) B65H 54/00, B65H 63/00****(11) E 585**

(96) 02079706.4, 12.11.2002

(97) 1314673, 11.1.2006

(24) 11.1.2006

(31) MI20012421

(32) 16.11.2001

(33) IT

(73) SAVIO MACCHINE TESSILI S.p.A., Pordenone, IT;

(72) Badiali Roberto, Pordenone, IT;

(74) Bušová Eva, JUDr., Bratislava, SK;

(54) Zariadenie a spôsob odstraňovania defektných koncových častí z priadze na cievke privádzanej do automatického navíjača

8 (51) B66F 7/06, B65G 13/00**(11) E 575**

(96) 03012741.9, 4.6.2003

(97) 1375409, 1.3.2006

(24) 1.3.2006

(31) 20209407 U

(32) 17.6.2002

(33) DE

(73) Remech Systemtechnik GmbH & Co. KG, Kamsdorf, DE;

(72) Desor Alexander, Saalfeld, DE; Knopf Jens, Saalfeld, DE; Martin Hartmut, Saalfeld, DE; Ziermann Horst, Rudolstadt, DE;

(74) Bušová Eva, JUDr., Bratislava, SK;

(54) Nožnicové zdvíhacie zariadenie pre valčekové dopravné zariadenie**8 (51) C02F 3/28****(11) E 594**

(96) 02022686.6, 10.10.2002

(97) 1408008, 3.8.2005

(24) 3.8.2005

(73) Riße Henry, Aachen, DE;

(72) Datschewski Peter, Wülfrath, DE; Klegraf Ferdinand, Raenthal, DE; Riße Henry, Aachen, DE; Tippmann Kurt, Langgöns, DE;

(74) Majlingová Marta, Ing., Bratislava, SK;

(54) Reaktor na oddelenie trojfázovej zmesi a spôsob oddelenia trojfázovej zmesi**8 (51) C03B 37/04, C03B 37/00****(11) E 608**

(96) 03740303.7, 23.6.2003

(97) 1515921, 8.3.2006

(24) 8.3.2006

(31) 02254389

(32) 24.6.2002

(33) EP

(73) Rockwool International A/S, Hedehusene, DK;

(72) GROVE-RASMUSSEN Svend, Roskilde, DK;

(74) PATENTSERVIS BRATISLAVA, a. s., Bratislava, SK;

(86) PCT/EP2003/006567

(87) WO 2004/000742

(54) Spôsob a zariadenie na výrobu minerálnej vlny použitím kaskádového rozvlákňovača**8 (51) C04B 7/00****(11) E 576**

(96) 03740662.6, 24.4.2003

(97) 1501769, 15.3.2006

(24) 15.3.2006

(31) 0205174

(32) 24.4.2002

(33) FR

(73) Lafarge Aluminates, Paris, FR;

(72) Amathieu Loris, Saint Laurent de Mure, FR; Tozzo Bruno, Lyon, FR;

(74) Bušová Eva, JUDr., Bratislava, SK;

(86) PCT/FR2003/001304

(87) WO 2003/091179

(54) Ettringitové spojivo pre jemnozrnnú maltu s obsahom síranu vápenatého a minerálnej zlúčeniny hlinitanov vápenatých**8 (51) C07C 215/00, B65D 83/14, A61M 15/00, A61K 9/72, A61P 11/00****(11) E 611**

(96) 03786896.5, 8.12.2003

(97) 1572622, 26.4.2006

(24) 26.4.2006

(31) 432195 P

(32) 10.12.2002

(33) US

(73) Sepracor Inc., Marlborough, Massachusetts, US;

(72) McGlynn Paul, Northborough, MA, US; Bakale Roger, Shrewsbury, MA, US; Sturge Craig, Falmouth, Nova Scotia, CA;

(74) Hörmannová Zuzana, Ing., Bratislava, SK;

(86) PCT/US2003/037079

(87) WO 2004/052835

(54) Použitie L-vínanu levalbuterolu pri výrobe inhalátora s odmeranými dávkami**8 (51) C07D 231/00, A61K 31/415****(11) E 564**

(96) 04758159.0, 21.7.2004

(97) 1558582, 21.12.2005

(24) 21.12.2005

(31) 489572P, 503586P

(32) 22.7.2003, 16.9.2003

(33) US, US

(73) Arena Pharmaceuticals, Inc., San Diego, CA, US;

(72) Teegarden Bradley, San Diego, CA, US; Jayakumar Honnappa, San Diego, CA, US; Li Hongmei, San Diego, CA, US; Strahpleynet Sonja, San Diego, CA, US; Dosa Peter Ian, San Diego, CA, US;

(74) Majlingová Marta, Ing., Bratislava, SK;

(86) PCT/US2004/023488

(87) WO 2005/012254

(54) Diarylové a arylheteroarylové močovínové deriváty ako modulátory 5-HT_{2A} serotonínového receptora, užitočné na profilaxiu a liečenie s ním súvisiacich porúch**8 (51) C07D 233/00, A61K 31/4164****(11) E 551**

(96) 03722464.9, 14.4.2003

(97) 1501806, 29.3.2006

(24) 29.3.2006

(31) 10218963

(32) 27.4.2002

(33) DE

(73) Aventis Pharma S.A., Antony, FR;

(72) Kraemer Karl Theodor, Langen, DE; Nietsch Karl-Heinz, Neuss, DE; Pooth Rainer, Dreieich-Götzenhain, DE; Muenster Uwe, La Jolla, CA, US; Mehnert Wolfgang, Berlin, DE; Schaefer-Korting Monika, Berlin, DE;

(74) Čechvalová Dagmar, Bratislava, SK;

(86) PCT/EP2003/003837

(87) WO 2003/093243

(54) Prípravky na topickú aplikáciu antiandrogénne účinných látok

8 (51) C07D 265/00, A61K 31/536, A61P 25/00**(11) E 553**

(96) 03712152.2, 9.4.2003

(97) 1500654, 1.2.2006

(24) 1.2.2006

(31) 200200813

(32) 9.4.2002

(33) ES

(73) LABORATORIOS DEL DR. ESTEVE, S.A., Barcelona, ES;

(72) Torrens-Jover Antonio, Barcelona, ES; Castrillo-Perez José Aurelio, Barcelona, ES; Frigola-Constans Jordi, Barcelona, ES;

(74) Bušo Roman, JUDr., Bratislava, SK;

(86) PCT/ES2003/000162

(87) WO 2003/084939

(54) Benzoxazinónové deriváty, spôsob ich prípravy a ich použitia ako liečiv**8 (51) C07D 401/00, A61K 31/50, A61P 25/00****(11) E 544**

(96) 02807294.0, 28.12.2002

(97) 1501823, 7.12.2005

(24) 7.12.2005

(31) 0201374

(32) 26.4.2002

(33) HU

(73) EGIS GYOGYSZERGYAR RT., Budapest, HU;

(72) Barkoczy Jozsef, Budapest, HU; Gacsalyi István, Budapest, HU; Harsing László Gábor, Budapest, HU; Kotay Nagy Péter, Vác, HU; Levay György, Budakeszi, HU; Schmidt Eva, Budapest, HU; Simig Gyula, Budapest, HU;

(74) ROTT, RŮŽIČKA & GUTTMANN, v. o. s., Bratislava, SK;

(86) PCT/HU2002/000171

(87) WO 2003/091244

(54) Nové piperidinyl-alkylamino-pyridazinónové deriváty, spôsob ich prípravy a farmaceutické kompozície s ich obsahom**8 (51) C07D 401/00, C07D 471/00, A61K 31/4709****(11) E 548**

(96) 02791749.1, 2.12.2002

(97) 1499607, 7.12.2005

(24) 7.12.2005

(31) PCT/EP01/14195

(32) 4.12.2001

(33) EP

(73) Actelion Pharmaceuticals Ltd., Allschwil, CH;

(72) Aissaoui Hamed, Dr., Pulversheim, FR; Binkert Christoph, Basel, CH; Clozel Martine, Binningen, CH; Mathys Boris, Egerkingen, CH; Mueller Claus, Hegenheim, FR; Nayler Oliver, Arlesheim, CH; Scherz Michael, Dr., Ettingen, CH; Velker Jörg, Lörrach, DE; Weller Thomas, Binningen, CH;

(74) Bušo Roman, JUDr., Bratislava, SK;

(86) PCT/EP2002/013577

(87) WO 2003/048154

(54) Nové chinolínové deriváty**8 (51) C07D 409/00, A61K 31/4164, A61P 11/00****(11) E 595**

(96) 03740148.6, 26.5.2003

(97) 1513834, 15.3.2006

(24) 15.3.2006

(31) 10224892

(32) 4.6.2002

(33) DE

(73) Sanofi-Aventis Deutschland GmbH, Frankfurt am Main, DE;

(72) Lang Hans-Jochen, Hofheim, DE; Heinelt Uwe, Wiesbaden, DE; Hofmeister Armin, Oppenheim, DE; Wirth Klaus, Kriftel, DE; Gekle Michael, Würzburg, DE; Bleich Markus, Hünfelden-Dauborn, DE;

(74) Čechvalová Dagmar, Bratislava, SK;

(86) PCT/EP2003/005465

(87) WO 2003/101984

(54) Substituované tiofény, spôsob ich výroby, ich použitie ako liečivo alebo diagnostikum, ako aj liečivo s ich obsahom**8 (51) C07D 417/00, C07D 277/00, C07D 279/00****(11) E 596**

(96) 02785450.4, 19.11.2002

(97) 1462451, 1.3.2006

(24) 1.3.2006

(31) 200102743

(32) 11.12.2001

(33) ES

(73) ESTEVE QUIMICA, S.A., Barcelona, ES;

(72) Coppi Laura, Barcelona, ES; Bartra Sanmarti Marti, Barcelona, ES; Closa Calvo Montserrat, Barcelona, ES;

(74) Bušo Roman, JUDr., Bratislava, SK;

(86) PCT/ES2002/000539

(87) WO 2003/057692

(54) Nové kryštalické formy meloxicámu, spôsoby ich prípravy a vzájomnej konverzie**8 (51) C07D 471/00, A61K 31/4353, A61P 25/00, C07D 221/00****(11) E 567**

(96) 03708410.0, 17.3.2003

(97) 1490363, 25.1.2006

(24) 25.1.2006

(31) 368609 P

(32) 29.3.2002

(33) US

(73) Indevus Pharmaceuticals, Inc., Lexington, MA, US;

(72) Stuk T. L., Holland, MI, US; Jennings S. M., Holland, MI, US;

(74) Bušová Eva, JUDr., Bratislava, SK;

(86) PCT/IB2003/001141

(87) WO 2003/082870

(54) Spôsoby výroby 2-(7-chlór-1,8-naftyridin-2-yl)-3-(5-metyl-2-oxohexyl)-1-izoindolinónu

8 (51) C07D 471/00, A61K 31/4353, A61P 25/00, A61P 35/00, C07D 235/00, C07D 221/00
(11) E 532
(96) 03807842.4, 6.10.2003
(97) 1549650, 22.3.2006
(24) 22.3.2006
(31) 10246890
(32) 8.10.2002
(33) DE
(73) Grünenthal GmbH, Aachen, DE;
(72) Hennies Hagen-Heinrich, Simmerath, DE; Sundermann Corinna, Aachen, DE; Sundermann Bernd, Aachen, DE; Oberbörsch Stefan, Aachen, DE;
(74) Hörmannová Zuzana, Ing., Bratislava, SK;
(86) PCT/EP2003/011011
(87) WO 2004/033453
(54) Substituované C-imidazo[1,2-a]pyridín-3-yl-metylamíny

8 (51) C07D 487/00, A61K 31/4985, A61P 25/00, C07D 498/00, C07D 471/00
(11) E 560
(96) 03702621.8, 10.2.2003
(97) 1472256, 2.11.2005
(24) 2.11.2005
(31) 0203020
(32) 8.2.2002
(33) GB
(73) GLAXO GROUP LIMITED, Greenford, Middlesex, GB;
(72) Alvaro Giuseppe, Verona, IT; Di Fabio Romano, Verona, IT; Tranquillini Maria Elvira, Verona, IT; Spada Simone, Verona, IT;
(74) Bušová Eva, JUDr., Bratislava, SK;
(86) PCT/EP2003/001308
(87) WO 2003/066635
(54) Deriváty piperidínu

8 (51) C07D 501/00, C07K 9/00, A61K 31/545, A61K 38/04, A61P 31/00
(11) E 583
(96) 02769054.4, 11.10.2002
(97) 1434779, 28.12.2005
(24) 28.12.2005
(31) 328889 P
(32) 12.10.2001
(33) US
(73) Theravance, Inc., South San Francisco, CA, US;
(72) Fatheree Paul, San Francisco, CA, US; Linsell Martin S., San Mateo, CA, US; Long Daniel D., San Francisco, CA, US; Marquess Daniel, Half Moon Bay, CA, US; Moran Edmund J., San Francisco, CA, US; Nodwell Matthew B., Vancouver, British Columbia, CA; Turner S. Derek, San Francisco, CA, US; Aggen James, Burlingame, CA, US;
(74) Bezák Marián, Ing., Bratislava, SK;
(86) PCT/US2002/032534
(87) WO 2003/031449
(54) Zosieťované glykopeptid-cefalosporínové antibiotiká

8 (51) C07F 7/00
(11) E 546
(96) 03710777.8, 17.1.2003
(97) 1478651, 8.2.2006
(24) 8.2.2006
(31) 76378
(32) 19.2.2002
(33) US
(73) GENERAL ELECTRIC COMPANY, Schenectady, NY, US;
(72) Gedon Steven C., Williamstown, WV, US; Hale Melinda, Belmont, WV, US;
(74) PATENTSERVIS BRATISLAVA, a. s., Bratislava, SK;
(86) PCT/US2003/002594
(87) WO 2003/070734
(54) Príprava N-substituovaných organických aminosilánov

8 (51) C07H 11/00, C07H 9/00
(11) E 537
(96) 03779329.6, 27.10.2003
(97) 1558624, 15.3.2006
(24) 15.3.2006
(31) 422558, 691782
(32) 31.10.2002, 23.10.2003
(33) US, US
(73) Ortho-McNeil Pharmaceutical, Inc., Raritan, NJ, US;
(72) Adkins Thomas W., Austinburg, OH, US; Cicco Charles F., Cleveland Heights, OH, US; Feibush Penina, Ambler, PA, US; Koch Donald A., Painesville, OH, US; Maryanoff Cynthia, New Hope, PA, US; Stalzer Walter E., Mentor, OH, US;
(74) Hörmannová Zuzana, Ing., Bratislava, SK;
(86) PCT/US2003/034107
(87) WO 2004/041836
(54) Kontinuálny spôsob prípravy fruktopyranozylsulfamátových derivátov

8 (51) C07H 13/00, C07H 5/00
(11) E 549
(96) 03744178.9, 6.3.2003
(97) 1487846, 18.1.2006
(24) 18.1.2006
(31) 92730
(32) 8.3.2002
(33) US
(73) TATE & LYLE PUBLIC LIMITED COMPANY, London, GB;
(72) Catani Steven J., Athens, GA, US; Wiley James Edwin, Daphne, AL, US; Vernon Nicholas M., Daphne, AL, US; Merkel Carolyn, North Haledon, NJ, US; Micinski Edward, Martinez, GA, US;
(74) Hörmannová Zuzana, Ing., Bratislava, SK;
(86) PCT/US2003/006628
(87) WO 2003/076454
(54) Spôsob zlepšenia čistoty a výťažku sukralózy

8 (51) C07H 17/00, A61K 31/70**(11) E 563**

(96) 03787894.9, 14.8.2003

(97) 1537132, 4.1.2006

(24) 4.1.2006

(31) 0218811

(32) 14.8.2002

(33) GB

(73) CeNes Limited, Cambridge, GB;

(72) Graham John Aitken, Cambridge, GB; Franzmair Rudolf, Bruck/Mur, AT;

(74) Bušo Roman, JUDr., Bratislava, SK;

(86) PCT/GB2003/003562

(87) WO 2004/016633

(54) Soľ morfín-6-β-D-glukuronidu**8 (51) C08B 37/00****(11) E 601**

(96) 03704483.1, 28.1.2003

(97) 1470163, 28.12.2005

(24) 28.12.2005

(31) 02447016

(32) 30.1.2002

(33) EP

(73) SIGMA COATINGS B. V., Uithoorn, NL;

(72) Oostveen Everardus A., Wageningen, NL; Weijnen John, Alphen aan den Rijn, NL; Van Haveeren Jacco, Wageningen, NL; Gillard Michel, Louvain-La-Neuve, BE;

(74) Kubínyi Peter, Bc., Trenčín, SK;

(86) PCT/EP2003/000845

(87) WO 2003/064477

(54) Estery polysacharidov a ich použitie ako pojivá v náterových hmotách**8 (51) C08F 8/00****(11) E 578**

(96) 03016675.5, 1.8.2003

(97) 1391469, 5.4.2006

(24) 5.4.2006

(31) 10237576

(32) 16.8.2002

(33) DE

(73) Bayer MaterialScience AG, Leverkusen, DE;

(72) Melchior Martin, Dr., Leichlingen, DE; Freudenberg Ulrich, Dr., Pulheim, DE; Reyer Robert, Tönisvorst, DE; Pires Raul, Dr., Köln, DE; Groskopf Sandra, Bedburg, DE;

(74) Hörmannová Zuzana, Ing., Bratislava, SK;

(54) Vodné disperzie spojív ako potáhovacie prostriedky**8 (51) C08G 18/00, C09D 175/04****(11) E 535**

(96) 02025022.1, 11.11.2002

(97) 1312629, 8.3.2006

(24) 8.3.2006

(31) 18192001

(32) 19.11.2001

(33) AT

(73) Cytec Surface Specialties Austria GmbH, Wernsdorf, AT;

(72) Schafheutle Markus, Dr., Graz, AT; Kuttler Ulrike, Dr., Vasoldsberg, AT; Arzt Anton, Tillmitsch, AT; Burkl Julius, Graz, AT;

(74) Hörmannová Zuzana, Ing., Bratislava, SK;

(54) Prostriedok na vytváranie povlakov**8 (51) C08J 3/12, C08L 77/00, C08K 5/00****(11) E 552**

(96) 03017812.3, 5.8.2003

(97) 1424354, 15.3.2006

(24) 15.3.2006

(31) 10255793, 10330591

(32) 28.11.2002, 7.7.2003

(33) DE, DE

(73) Degussa AG, Düsseldorf, DE;

(72) Monsheimer Sylvia, Haltern am See, DE; Grebe Maik, Bochum, DE; Baumann Franz-Erich, Dr., Dülmen, DE; Mügge Joachim, Dr., Haltern am See, DE; Christoph Wolfgang, Marl, DE;

(74) Bušová Eva, JUDr., Bratislava, SK;

(54) Prášok spekáci laserom s kovovými mydlami, spôsob jeho výroby a tvarované výrobky vyrobené z tohto prášku spekacieho laserom**8 (51) C09D 5/32, C09D 15/00, B27K 3/34, B27K 3/52****(11) E 556**

(96) 02425587.9, 30.9.2002

(97) 1403331, 28.12.2005

(24) 28.12.2005

(31) BO20020599

(32) 20.9.2002

(33) IT

(73) Arch Sayerlack Coatings S.r.l., Pianoro BO, IT;

(72) Benni Stefano, Loiano (Bologna), IT; Nanni Alessandro, Bologna, IT; Spagna Alessandro, Bologna, IT; Carrelli Roberto, Bologna, IT;

(74) PATENTSERVIS BRATISLAVA, a. s., Bratislava, SK;

(54) Náter, spôsob jeho prípravy a jeho použitie na drevený podklad**8 (51) C09D 11/00****(11) E 570**

(96) 03013085.0, 11.6.2003

(97) 1394226, 11.1.2006

(24) 11.1.2006

(31) 10235027

(32) 31.7.2002

(33) DE

(73) Degussa AG, Düsseldorf, DE;

(72) Zoch Heinz, Dr., Maintal, DE; Kalbitz Werner, Rodenbach, DE; Lüdtke Stephan, Maintal, DE; Lüthge Thomas, Dr., Dortmund, DE; Tauber Gerd, Seligenstadt, DE;

(74) Bušová Eva, JUDr., Bratislava, SK;

(54) Vodná koloidná suspenzia plynových sadzí stála za mrazu a pri uskladnení

8 (51) C09J 7/02, C08K 5/00, C08F 8/00, C08J 7/00, C09D 5/32, C09D 133/06, C09D 133/00, C09D 201/00, C09D 167/00
(11) E 543
 (96) 03712000.3, 13.3.2003
 (97) 1485441, 1.2.2006
 (24) 1.2.2006
 (31) 02405218
 (32) 21.3.2002
 (33) EP
 (73) Ciba Specialty Chemicals Holding Inc., Basel, CH;
 (72) Thibaut Daniel, Blotzheim, FR;
 (74) Čechvalová Dagmar, Bratislava, SK;
 (86) PCT/EP2003/002619
 (87) WO 2003/081690
(54) Vodné disperzie pre antioxidanty

8 (51) C12N 1/20, C12P 13/00
(11) E 561
 (96) 02020588.6, 17.9.2002
 (97) 1298200, 29.3.2006
 (24) 29.3.2006
 (31) 2001302008
 (32) 28.9.2001
 (33) JP
 (73) Ajinomoto Co., Inc., Tokyo, JP;
 (72) Takagi Hiroshi, Fukui-shi, Fukui, JP; Wada Masaru, Yoshida-gun, Fukui, JP; Nakamori Shigeru, Yoshida-gun, Fukui, JP;
 (74) Litváková Edita, Ing., Bratislava, SK;
(54) Baktéria produkujúca L-cysteín a spôsob výroby L-cysteínu

8 (51) C12N 15/863, C07K 14/005, A61K 31/70
(11) E 574
 (96) 03752741.3, 14.5.2003
 (97) 1407033, 11.1.2006
 (24) 11.1.2006
 (31) 200200752, 200200753
 (32) 16.5.2002, 16.5.2002
 (33) DK, DK
 (73) Bavarian Nordic A/S, Kvistgaard, DK;
 (72) Howley Paul, Glen Waverly, AU; Leyrer Sonja, München, DE;
 (74) PATENTSERVIS BRATISLAVA, a. s., Bratislava, SK;
 (86) PCT/EP2003/005045
 (87) WO 2003/097845
(54) Intergénne oblasti ako miesta inzercie v genóme modifikovaného vakcínového vírusu ankaru (MVA)

8 (51) C21C 5/46
(11) E 531
 (96) 03753470.8, 26.9.2003
 (97) 1573073, 29.3.2006
 (24) 29.3.2006
 (31) 10251964
 (32) 8.11.2002
 (33) DE
 (73) SMS Demag Aktiengesellschaft, Düsseldorf, DE;
 (72) Schubert Bernd, Dorsten, DE; Laubach Winfried, Oberhausen, DE;
 (74) Hörmannová Zuzana, Ing., Bratislava, SK;

(86) PCT/EP2003/010760
 (87) WO 2004/042091
(54) Nádoba na metalurgické spracovanie surového železa

8 (51) C23C 2/00, C23C 2/36
(11) E 606
 (96) 03772340.0, 15.11.2003
 (97) 1565590, 26.4.2006
 (24) 26.4.2006
 (31) 10255994
 (32) 30.11.2002
 (33) DE
 (73) SMS Demag Aktiengesellschaft, Düsseldorf, DE; Brisberger Rolf, Issum, DE; Tenckhoff Bernhard, Duisburg, DE; Behrens Holger, Erkrath, DE; Falkenhahn Bodo, Düsseldorf, DE; Trakowski Walter, Duisburg, DE; Zielenbach Michael, Siegen, DE; Jürgens Robert, Remscheid, DE;
 (74) Hörmannová Zuzana, Ing., Bratislava, SK;
 (86) PCT/EP2003/012792
 (87) WO 2004/050940
(54) Spôsob a zariadenie na potiahnutie kovového polotovaru ponorením do taveniny

8 (51) C25C 3/00
(11) E 536
 (96) 02795315.7, 14.10.2002
 (97) 1552040, 8.2.2006
 (24) 8.2.2006
 (73) ALUMINIUM PECHINEY, Paris Cedex, FR; E.C.L., Ronchin, FR;
 (72) Despinasse Serge, Hermillon, FR; Fernandez De Grado Alain, Genech, FR; Delescluse Patrick, Cysoing, FR;
 (74) Hörmannová Zuzana, Ing., Bratislava, SK;
 (86) PCT/FR2002/003513
 (87) WO 2004/035872
(54) Obmedzovač úniku pre elektrolyzér

8 (51) D04H 1/70, E04C 2/10, E04B 1/80
(11) E 573
 (96) 03022547.8, 2.10.2003
 (97) 1426474, 8.3.2006
 (24) 8.3.2006
 (31) 200200284
 (32) 26.11.2002
 (33) SI
 (73) Termo, D.D., Industrija Termicnih Izolacij, Skofja Loka, Skofja Loka, SI;
 (72) Dezelak Janez, Medvode, SI; Mihovec Bojan, Skofja Loka, SI; Bradesko Franc, Skofja Loka, SI; Kladnik Edvard, Ljubljana, SI;
 (74) ROTT, RŮŽIČKA & GUTTMANN, v. o. s., Bratislava, SK;
(54) Spôsob a zariadenie na výrobu viacvrstvových dosiek z minerálnych vlákien

8 (51) E04H 1/04**(11) E 539**

(96) 03020306.1, 9.9.2003

(97) 1455033, 4.1.2006

(24) 4.1.2006

(31) 3242003

(32) 3.3.2003

(33) CH

(73) Hans Zwimpfer, Basel, CH;

(72) Hans Zwimpfer, Basel, CH;

(74) Bachratá Magdaléna, Mgr., Bratislava, SK;

(54) Obytný dom so stupňovito usporiadanými viacpodlažnými bytmi**8 (51) E04H 3/10****(11) E 562**

(96) 03002446.7, 5.2.2003

(97) 1338726, 18.1.2006

(24) 18.1.2006

(31) 10204671

(32) 6.2.2002

(33) DE

(73) Dresden Dorsch Consult Ingenieurgesellschaft mbH, Dresden, DE;

(72) Töpfer Gerd, Dipl.-Ing., Dresden, DE; Zacher Mario, Dipl.-Ing., Dresden, DE;

(74) PATENTSERVIS BRATISLAVA, a. s., Bratislava, SK;

(54) Flexibilné tribúnové zariadenie na viacúčelové využitie**8 (51) E05D 15/00, E05D 15/06****(11) E 610**

(96) 03744372.8, 18.3.2003

(97) 1488062, 8.2.2006

(24) 8.2.2006

(31) 10212011

(32) 18.3.2002

(33) DE

(73) DORMA GmbH + Co. KG, Ennepetal, DE;

(72) Elmer Hubert, Innsbruck, AT;

(74) Bušová Eva, JUDr., Bratislava, SK;

(86) PCT/EP2003/002796

(87) WO 2003/078774

(54) Posuvný element vedený prostredníctvom nosných kladiek zavesene na pojazdovej koľajnici**8 (51) E06B 9/17****(11) E 609**

(96) 04001774.1, 28.1.2004

(97) 1447515, 18.1.2006

(24) 18.1.2006

(31) 20302278 U

(32) 12.2.2003

(33) DE

(73) Karl Achenbach GmbH Co. KG, Saarbrücken, DE;

(72) Gilges Fred, Dipl.-Ing., Saarbrücken, DE; Parino Jürgen, Bildstock, DE;

(74) Beleščák Ladislav, Ing., Piešťany, SK;

(54) Zvinovacie dvere s posuvným hriadeľom**8 (51) F01N 9/00, F01N 3/023, F02D 41/02****(11) E 540**

(96) 03718839.8, 5.2.2003

(97) 1472442, 29.3.2006

(24) 29.3.2006

(31) 0201340

(32) 5.2.2002

(33) FR

(73) Saint-Gobain Centre de Recherches et d'Etudes Européen, Courbevoie, FR;

(72) Bardon Sébastien Rémi, Lyon, FR; Mustel William Pierre, Montmorency, FR;

(74) Čechvalová Dagmar, Bratislava, SK;

(86) PCT/FR2003/000355

(87) WO 2003/067048

(54) Spôsob riadenia prostriedkov na spriechodnenie filtra určeného na oddelenie častíc z prúdu plynu**8 (51) F04B 7/00, F04B 15/00****(11) E 557**

(96) 02102476.5, 23.10.2002

(97) 1306550, 30.11.2005

(24) 30.11.2005

(31) MI20012246

(32) 25.10.2001

(33) IT

(73) CIFA S.p.A., Senago, Milano, IT;

(72) Baldinucci Maurizio, Gubbio (Perugia), IT; Cipolla Davide, Senna Comasco (Como), IT;

(74) Juran Svetozár, JUDr., Bratislava, SK;

(54) Čerpadlo na betón s automatickým nastavením ovládania S - ventilu podľa druhu betónu**8 (51) F04B 11/00, F04B 3/00, F04B 15/00****(11) E 592**

(96) 04015611.9, 2.7.2004

(97) 1493922, 25.1.2006

(24) 25.1.2006

(31) WOPCT/EP03/07190

(32) 4.7.2003

(33) WO

(73) Diversified Dynamics Corporation, Minneapolis, MN, US;

(72) Warren Leslie James, Fleet, Hampshire, GB;

(74) PATENTSERVIS BRATISLAVA, a. s., Bratislava, SK;

(54) Čerpadlá kvapalín a spôsob čerpania kvapaliny, ktorá môže obsahovať plyn uvoľňovaný z roztoku**8 (51) F16B 12/00****(11) E 602**

(96) 04001050.6, 20.1.2004

(97) 1450052, 8.3.2006

(24) 8.3.2006

(31) 20302694 U

(32) 19.2.2003

(33) DE

(73) Häfele GmbH & Co. KG, Nagold, DE;

(72) Walz Rüdiger, Haigerloch, DE;

(74) Litvák Edita, Ing., Bratislava, SK;

(54) Kovanie

8 (51) F16B 13/00, F16B 13/06, F16B 23/00**(11) E 545**

(96) 03735316.6, 21.5.2003

(97) 1507982, 7.12.2005

(24) 7.12.2005

(31) 10224144, 10233287

(32) 24.5.2002, 18.7.2002

(33) DE, DE

(73) Heying Gerhard, Berlin, DE;

(72) Heying Gerhard, Berlin, DE;

(74) ROTT, RŮŽIČKA & GUTTMANN, v. o. s., Bratislava, SK;

(86) PCT/DE2003/001690

(87) WO 2003/100269

(54) Príchytka pre veľké zaťaženia**8 (51) F16B 43/00, F16B 5/02, B25B 23/02****(11) E 598**

(96) 02258374.4, 4.12.2002

(97) 1318316, 1.3.2006

(24) 1.3.2006

(31) 10377, 120343

(32) 6.12.2001, 11.4.2002

(33) US, US

(73) Junkers John K., Saddle River, New Jersey, US;

(72) Junkers John K., Saddle River, New Jersey, US;

(74) Žovicová Viera, Mgr., Bratislava, SK;

(54) Podložka, spojovací prvok vybavený podložkou a spôsob a mechanický nástroj na spojenie pomocou podložky**8 (51) F16L 37/00****(11) E 571**

(96) 02798756.9, 3.9.2002

(97) 1423636, 11.1.2006

(24) 11.1.2006

(31) 0111405

(32) 4.9.2001

(33) FR

(73) HUTCHINSON, Paris, FR;

(72) ANDRE Maxime, I-Asso, IT;

(74) PATENTSERVIS BRATISLAVA, a. s., Bratislava, SK;

(86) PCT/FR2002/002997

(87) WO 2003/025450

(54) Predmontované nepriepustné spojenie**8 (51) G06K 19/07, G06K 7/00, G07F 7/08****(11) E 582**

(96) 03704862.6, 19.2.2003

(97) 1488375, 25.1.2006

(24) 25.1.2006

(31) 02100270

(32) 18.3.2002

(33) EP

(73) Koninklijke Philips Electronics N.V., Eindhoven, NL;

(72) Amtmann Franz, Eindhoven, NL; Breitfuss Klemens, Eindhoven, NL; Kunkat Holger, Eindhoven, NL; Meindl Reinhard, Eindhoven, NL; Posch Stefan, Eindhoven, NL;

(74) Žovicová Viera, Mgr., Bratislava, SK;

(86) PCT/IB2003/000730

(87) WO 2003/079281

(54) Prenosné zariadenie zahŕňajúce konfiguráciu komunikačnej stanice a konfiguráciu dátového nosiča**8 (51) G11B 7/007, G11B 7/26****(11) E 603**

(96) 02777849.7, 16.10.2002

(97) 1438717, 11.1.2006

(24) 11.1.2006

(31) 2001318381

(32) 16.10.2001

(33) JP

(73) Koninklijke Philips Electronics N.V., Eindhoven, NL; MATSUSHITA ELECTRIC INDUSTRIAL CO., LTD., Kadoma-shi, Osaka, JP; SONY CORPORATION, Tokyo, JP;

(72) Heemskerk Jacobus Petrus Josephus, Eindhoven, NL; Schep Cornelis Marinus, Eindhoven, NL; Stek Aalbert, Eindhoven, NL; Furumiya Shigeru, Himeji-shi 28, Hyogo, JP; Ishibashi Hiromichi, Ibaraki-shi, Osaka, JP; Mimamino Junichi, Nara-shi, Nara, JP; Ogawa Hiroshi, Shinagawa-ku, Tokyo, JP; Masuhara Shin, Shinagawa-ku, Tokyo, JP; Sano Tatsushi, Shinagawa-ku, Tokyo, JP;

(74) PATENTSERVIS BRATISLAVA, a. s., Bratislava, SK;

(86) PCT/JP2002/010721

(87) WO 2003/034415

(54) Optický disk s rôznymi vzormi zvlnenia v rôznych drážkach

(51)	(11)	(51)	(11)	(51)	(11)	(51)	(11)
A01B 21/00	605	B29D 31/50	547	C07D 265/00	553	C12N 15/863	574
A01N 43/34	565	B31F 1/00	587	C07D 401/00	548	C21C 5/46	531
A21C 5/00	580	B32B 17/06	533	C07D 401/00	544	C23C 2/00	606
A24B 3/00	555	B60N 2/64	550	C07D 409/00	595	C25C 3/00	536
A47J 31/40	534	B61H 1/00	568	C07D 417/00	596	D04H 1/70	573
A47J 31/44	584	B61L 5/00	538	C07D 471/00	532	E04H 1/04	539
A47K 3/28	588	B64D 23/00	569	C07D 471/00	567	E04H 3/10	562
A47K 10/00	554	B65D 1/00	558	C07D 487/00	560	E05D 15/00	610
A61B 1/31	586	B65D 1/22	599	C07D 501/00	583	E06B 9/17	609
A61K 6/00	566	B65D 43/02	542	C07F 7/00	546	F01N 9/00	540
A61K 9/00	572	B65D 51/00	604	C07H 11/00	537	F04B 7/00	557
A61K 9/16	541	B65D 81/32	597	C07H 13/00	549	F04B 11/00	592
A61K 9/50	593	B65F 1/14	607	C07H 17/00	563	F16B 12/00	602
A61K 31/403	591	B65H 54/00	585	C08B 37/00	601	F16B 13/00	545
A61K 31/513	589	B66F 7/06	575	C08F 8/00	578	F16B 43/00	598
A61M 5/30	577	C02F 3/28	594	C08G 18/00	535	F16L 37/00	571
A61M 5/50	559	C03B 37/04	608	C08J 3/12	552	G06K 19/07	582
A61P 29/00	579	C04B 7/00	576	C09D 5/32	556	G11B 7/007	603
B22D 25/00	590	C07C 215/00	611	C09D 11/00	570		
B23K 11/00	600	C07D 231/00	564	C09J 7/02	543		
B27K 3/02	581	C07D 233/00	551	C12N 1/20	561		

PC4A**Prevody a prechody práv na patenty****(11) E 242**

(97) 1340709, 6.4.2005

(73) TMS Transport- und Montagesysteme GmbH, Linz, AT;

Predchádzajúci majiteľ:

TMS Technik-Maschinenbau-Systeme GmbH, Linz, AT;

Dátum zápisu do registra: 10.5.2006

(11) E 295

(97) 1487240, 31.8.2005

(73) INDAG Gesellschaft für Industriebedarf mbH & Co. Betriebs KG, Eppelheim, DE;

Predchádzajúci majiteľ:

RUDOLF WILD GmbH & CO. KG, Eppelheim, DE;

Dátum zápisu do registra: 25.5.2006

TC4A**Zmeny mien****(11) E 220**

(73) Biofrontera Bioscience GmbH, Leverkusen, DE;

Dátum zápisu do registra: 4.5.2006

(11) E 242

(73) TMS Technik-Maschinenbau-Systeme GmbH, Linz, AT;

Dátum zápisu do registra: 10.5.2006

ČASŤ

ÚŽITKOVÉ VZORY

Kódy na označovanie jednotlivých druhov dokumentov (Štandard WIPO ST. 16)

U - Zapísané úžitkové vzory podľa zákona č. 478/1992
Zb. o úžitkových vzoroch v znení zákona NR SR
č. 90/93 Z. z. o opatreniach v oblasti priemyselného
vlastníctva

Číselné kódy na označovanie bibliografických údajov (Štandard WIPO ST. 9)

(11) Číslo dokumentu	(51) Medzinárodné patentové triedenie
(21) Číslo prihlášky	(54) Názov
(22) Dátum podania prihlášky	(62) Číslo pôvodnej prihlášky v prípade vylúčenej prihlášky
(24) Dátum nadobudnutia účinkov úžitkového vzoru	(67) Číslo pôvodnej prihlášky v prípade odbočenia
(31) Číslo prioritnej prihlášky	(72) Meno pôvodcu (-ov)
(32) Dátum podania prioritnej prihlášky	(73) Meno (názov) majiteľa (-ov)
(33) Krajina alebo regionálna organizácia priority	(74) Meno (názov) zástupcu (-ov)
(45) Dátum oznámenia o zápise úžitkového vzoru	(86) Číslo podania medzinárodnej prihlášky podľa PCT
(47) Dátum zápisu a sprístupnenia úžitkového vzoru verejnosti	(87) Číslo zverejnenia medzinárodnej prihlášky podľa PCT

Poznámka:

Číslo uvádzané pred kódom **(51)** znamená verziu Medzinárodného patentového triedenia.

Kódy na označovanie záhlaví oznámení publikovaných vo Vestníku ÚPV SR (Štandard WIPO ST. 17)

FG1K	Zapísané úžitkové vzory
MA1K	Zaniknuté úžitkové vzory vzdáním sa
MC1K	Vymazané úžitkové vzory
MG1K	Čiastočne vymazané úžitkové vzory
MK1K	Zaniknuté úžitkové vzory uplynutím doby platnosti
MM1K	Zaniknuté úžitkové vzory pre nezaplatenie poplatkov za predĺženie platnosti
ND1K	Predĺženie platnosti úžitkových vzorov
PC1K	Prevody a prechody práv
PD1K	Zmeny dispozičných práv na úžitkové vzory (zálohy) Zmeny dispozičných práv na úžitkové vzory (ukončenie záloh)
QB1K	Licenčné zmluvy registrované alebo udelené
QC1K	Ukončenie platnosti licenčných zmlúv
SB1K	Zapísané úžitkové vzory do registra po odtajnení
TA1K	Doplnenie pôvodcu (-ov)
TB1K	Opravy mien
TC1K	Zmeny mien
TD1K	Opravy adries
TE1K	Zmeny adries
TF1K	Opravy dátumov
TG1K	Opravy zatriedenia podľa MPT
TH1K	Opravy chýb alebo zmeny všeobecne
TK1K	Opravy tlačových chýb vo Vestníku ÚPV SR

FG1K

Zapísané úžitkové vzory

(11)	(51)	(11)	(51)	(11)	(51)	(11)	(51)
4489	H05H 7/00	4495	H01R 13/04	4501	F28D 7/10	4520	F16C 43/00
4490	G05D 22/00	4496	F24H 8/00	4502	B61L 5/00	4521	B60Q 1/02
4491	H04N 5/445	4497	F16H 13/00	4503	F24D 3/12	4522	A01C 7/00
4492	F01B 7/00	4498	B62B 9/00	4504	A63F 13/00		
4493	H04H 1/00	4499	C04B 35/14	4518	C02F 1/42		
4494	H01H 73/00	4500	B29B 17/00	4519	F16H 13/00		

8 (51) A01C 7/00**(11) 4522**

- (21) 97-2006
 (22) 24.4.2006
 (24) 26.5.2006
 (31) 2006-17435
 (32) 14.2.2006
 (33) CZ
 (45) 7.7.2006
 (47) 26.5.2006
 (72) Slaný Jaroslav, Ing., Velká Losenice, CZ; Brukner Jozef, Velká Losenice, CZ;
 (73) Zemědělské družstvo Velká Losenice, Velká Losenice, CZ;
 (74) Rzymanová Kamila, Ing., Poprad, SK;
(54) Výsevná jednotka

8 (51) A63F 13/00, A63F 13/02, A63F 13/12, A63F 13/10**(11) 4504**

- (21) 5011-2006
 (22) 8.2.2006
 (24) 23.5.2006
 (31) PUV 2005-16984
 (32) 8.9.2005
 (33) CZ
 (45) 7.7.2006
 (47) 23.5.2006
 (72) Pužík Milan, Praha, CZ;
 (73) Browville International Ltd., Road Town, VG;
 (74) Mešková Viera, Ing., Bratislava, SK;
(54) Elektronický stávkový a herný systém

8 (51) B29B 17/00, B09B 3/00**(11) 4500**

- (21) 52-2006
 (22) 17.3.2006
 (24) 17.5.2006
 (45) 7.7.2006
 (47) 17.5.2006
 (72) Kolcun Michal, Ing., Bardejovská Nová Ves, SK; Pilko Ján, Ing., Bardejov, SK; Matejová Anna, Bardejov, SK;
 (73) KFŠ - STAVSTROJ - DELTA, s. r. o., Bardejov, SK;
 (74) Gruber Dalibor, Ing., Košice, SK;
(54) Zapojenie systému na ekologické bezodpadové zhodnocovanie gumovej suroviny

8 (51) B60Q 1/02**(11) 4521**

- (21) 91-2006
 (22) 18.4.2006
 (24) 26.5.2006
 (45) 7.7.2006
 (47) 26.5.2006
 (72) Mikula Ján, Skalité, SK;
 (73) Mikula Ján, Skalité, SK;
 (74) Labudík Miroslav, Ing., Kysucké Nové Mesto, SK;
(54) Svetlomet motorového vozidla s jednostranným vertikálnym zatičením svetla

8 (51) B61L 5/00**(11) 4502**

- (21) 60-2006
 (22) 23.3.2006
 (24) 22.5.2006
 (31) PUV 2005-16669
 (32) 27.5.2005
 (33) CZ
 (45) 7.7.2006
 (47) 22.5.2006
 (72) Adamec Jozef, Ing., Kolín, CZ; Hlaváč Jiří, Ing., Miskovice, CZ; Jemelka Jan, Přerov, CZ; Medek Miroslav, Samotišky, CZ;
 (73) AŽD Praha, s. r. o., Praha, CZ;
 (74) Kubínyi Peter, Bc., Trenčín, SK;
(54) Snímač polohy

8 (51) B62B 9/00**(11) 4498**

- (21) 38-2006
 (22) 6.3.2006
 (24) 17.5.2006
 (45) 7.7.2006
 (47) 17.5.2006
 (72) Bartůněk Karel, Třebíč, CZ; Mandl Jaromír, Třebíč, CZ;
 (73) Bartůněk Karel, Třebíč, CZ; Mandl Jaromír, Třebíč, CZ;
 (74) Voleková Eva, Ing., Bratislava, SK;
(54) Přívěsné stúpadlo

8 (51) C02F 1/42, E03B 1/00**(11) 4518**

(21) 78-2006

(22) 5.4.2006

(24) 26.5.2006

(45) 7.7.2006

(47) 26.5.2006

(72) Daniš Miroslav, Ing., Košice, SK;

(73) Daniš Miroslav, Ing., Košice, SK;

(74) Gruber Dalibor, Ing., Košice, SK;

(54) Zapojenie systému zariadení na udržanie statického tlaku a chemickú úpravu vody**8 (51) C04B 35/14****(11) 4499**

(21) 43-2006

(22) 9.3.2006

(24) 17.5.2006

(45) 7.7.2006

(47) 17.5.2006

(72) Blaško Stanislav, Hnojné, SK;

(73) Blaško Stanislav, Hnojné, SK;

(54) Tepelnoizolačná obkladačka a minerálna zmes na jej výrobu**8 (51) F01B 7/00, F01B 9/00****(11) 4492**

(21) 27-2005

(22) 7.2.2005

(24) 16.5.2006

(45) 7.7.2006

(47) 16.5.2006

(72) Lizák Pavol, Ing., PhD., Ružomberok, SK; Uhrík Zoltán, Ružomberok, SK;

(73) Lizák Pavol, Ing., PhD., Ružomberok, SK; Uhrík Zoltán, Ružomberok, SK;

(54) Štvorvalcový spaľovací štvortaktný plochý motor s dvojčinnými piestami**8 (51) F16C 43/00****(11) 4520**

(21) 85-2006

(22) 12.4.2006

(24) 26.5.2006

(45) 7.7.2006

(47) 26.5.2006

(72) Netopilík Zdeněk, Ing., Trenčín, SK; Putala Jozef, Ing., Slávnica, SK; Bernátová Anna, RNDr., Nová Dubnica, SK; Tvrdoň Miroslav, Ing., Omšenie, SK;

(73) EVPÚ, Elektrotechnický výskumný a projektový ústav, a. s., Nová Dubnica, SK;

(74) Bačík Kvetoslav, Ing., Nová Dubnica, SK;

(54) Linka na montáž guľkovo-valčekových ložísk**8 (51) F16H 13/00****(11) 4519**

(21) 84-2006

(22) 10.4.2006

(24) 26.5.2006

(45) 7.7.2006

(47) 26.5.2006

(72) Komžík Jozef, Partizánske, SK;

(73) Komžík Jozef, Partizánske, SK;

(54) Mechanický zosilňovač krútiaceho momentu**8 (51) F16H 13/00****(11) 4497**

(21) 23-2006

(22) 15.2.2006

(24) 17.5.2006

(45) 7.7.2006

(47) 17.5.2006

(72) Komžík Jozef, Partizánske, SK;

(73) Komžík Jozef, Partizánske, SK;

(54) Mechanický zosilňovač krútiaceho momentu**8 (51) F24D 3/12, E04C 1/00****(11) 4503**

(21) 75-2006

(22) 3.4.2006

(24) 22.5.2006

(45) 7.7.2006

(47) 22.5.2006

(72) Bohunický Roman, Leopoldov, SK;

(73) Bohunický Roman, Leopoldov, SK;

(74) Beleščák Ladislav, Ing., Piešťany, SK;

(54) Stavebný dielec na vykurovanie, najmä podlahy**8 (51) F24H 8/00****(11) 4496**

(21) 15-2006

(22) 30.1.2006

(24) 17.5.2006

(45) 7.7.2006

(47) 17.5.2006

(72) Popovič Dušan, Ing., Poprad, SK;

(73) Popovič Dušan, Ing., Poprad, SK;

(54) Kondenzačný nadstavec**8 (51) F28D 7/10, F28F 1/00, B01D 5/00****(11) 4501**

(21) 57-2006

(22) 22.3.2006

(24) 17.5.2006

(45) 7.7.2006

(47) 17.5.2006

(67) 57-2006

(72) Král Peter, Ružomberok, SK;

(73) Král Peter, Ružomberok, SK;

(54) Teplovzdušný výmenník na splodiny plynovej pece**8 (51) G05D 22/00****(11) 4490**

(21) 198-2005

(22) 21.9.2005

(24) 16.5.2006

(45) 7.7.2006

(47) 16.5.2006

(72) Kluch Karol, doc. Ing., PhD., Košice, SK; Šitár Ľubomír, Ing., Košice, SK; Madanský Jozef, Ing., Košice, SK;

(73) VUJE, a. s., Trnava, SK;

(54) Eliminátor kondenzácie vlhkosti vzduchu

8 (51) H01H 73/00**(11) 4494**

(21) 5107-2005

(22) 8.12.2005

(24) 16.5.2006

(31) PUV 2004-16070

(32) 8.12.2004

(33) CZ

(45) 7.7.2006

(47) 16.5.2006

(72) Valent Ferdinand, Bratislava, SK; Jurčacko Ľudovít, Bratislava, SK;

(73) HESS TRADING SR, spol. s r. o., Skalica, SK;

(74) Kastler Anton, Bratislava, SK;

(54) Zhášacia komora ističa**8 (51) H01R 13/04, H01R 31/00****(11) 4495**

(21) 11-2006

(22) 19.1.2006

(24) 17.5.2006

(45) 7.7.2006

(47) 17.5.2006

(72) Wystron Alexander, Luzern, CH; Krajger František, Hniezdne, SK;

(73) mkem, spol. s r. o., Stará Ľubovňa, SK;

(74) Rzymanová Kamila, Ing., Poprad, SK;

(54) Kontaktná dutinka s lamelou**8 (51) H04H 1/00, H04M 11/00****(11) 4493**

(21) 5-2006

(22) 16.1.2006

(24) 16.5.2006

(45) 7.7.2006

(47) 16.5.2006

(72) Sedlák Jozef, Ing., Prešov, SK;

(73) Sedlák Jozef, Ing., Prešov, SK;

(54) Zapojenie bezdrôtového obecného rozhlasu pre vzdialené osady**8 (51) H04N 5/445, G06F 13/00****(11) 4491**

(21) 219-2005

(22) 31.10.2005

(24) 16.5.2006

(45) 7.7.2006

(47) 16.5.2006

(72) Zaťko Slavomír, Trenčín, SK;

(73) fayn, s. r. o., Trenčín, SK;

(74) Kubínyi Peter, Bc., Trenčín, SK;

(54) Zapojenie na poskytovanie reklamy v prijímači digitálnej televízie**8 (51) H05H 7/00****(11) 4489**

(21) 188-2005

(22) 25.8.2005

(24) 15.5.2006

(31) 2004-15972

(32) 11.11.2004

(33) CZ

(45) 7.7.2006

(47) 15.5.2006

(72) Lojkásek Jaromír, Ing., Ostrava, CZ; Maier Miloš, Ing., Ostrava, CZ; Malý Rostislav, Ing., Bruntál, CZ; Stárek Kamil, Ing., Mikulovice u Jeseníku, CZ; Lasák Vladimír, Ing., Ostrava, CZ; Marek Martin, Ing., Pelhřimov, CZ; Dedek Milan, Ing., Václavovice, CZ;

(73) ORGREZ, a. s., Brno, CZ;

(74) Beleščák Ladislav, Ing., Piešťany, SK;

(54) Silové elektrické zapojenie plazmatronu s ionizačnou jednotkou

(51)	(11)	(51)	(11)	(51)	(11)	(51)	(11)
A01C 7/00	4522	C02F 1/42	4518	F24D 3/12	4503	H04H 1/00	4493
A63F 13/00	4504	C04B 35/14	4499	F24H 8/00	4496	H04N 5/445	4491
B29B 17/00	4500	F01B 7/00	4492	F28D 7/10	4501	H05H 7/00	4489
B60Q 1/02	4521	F16C 43/00	4520	G05D 22/00	4490		
B61L 5/00	4502	F16H 13/00	4497	H01H 73/00	4494		
B62B 9/00	4498	F16H 13/00	4519	H01R 13/04	4495		

MK1K Zaniknuté úžitkové vzory uplynutím doby platnosti

(11)	Dátum zániku	(11)	Dátum zániku	(11)	Dátum zániku	(11)	Dátum zániku
1279	10.05.2006	2111	14.10.2005	3145	12.10.2005	3213	29.10.2005
1355	06.05.2006	2177	26.10.2005	3149	08.10.2005	3253	29.10.2005
1356	16.05.2006	2194	16.10.2005	3176	08.10.2005	3261	17.10.2005
1359	22.05.2006	2451	23.05.2006	3183	19.10.2005		
1440	06.05.2006	3135	09.10.2005	3211	11.10.2005		
1657	20.05.2006	3136	18.10.2005	3212	25.10.2005		

ND1K Predĺženie platnosti úžitkových vzorov

(11)	(51)	(11)	(51)	(11)	(51)	(11)	(51)
2366	B01D 39/16	3346	H02G 1/02	3435	G09F 1/00	3545	H01H 33/00
3248	F41C 7/00	3366	B07B 1/28	3454	G01F 25/00	3645	E01B 9/00
3317	B65D 27/00	3407	C08C 19/00	3484	H01C 7/12		

8 (51) B01D 39/16**(11) 2366**

(21) 195-99

(22) 30.6.1999

(73) Kopřiva Miloš, Praha - Klánovice, CZ;

(54) Výmenný filter vhodný najmä do vysávača**8 (51) F41C 7/00, F41A 3/00****(11) 3248**

(21) 52-2002

(22) 13.3.2002

(73) Lučanský Ján, Trenčín, SK; Tvrдый Peter, Ing., Trenčín, SK; Gašparík František, Trenčín, SK;

(54) Strelná zbraň s dynamickým záverom**8 (51) B07B 1/28****(11) 3366**

(21) 154-2002

(22) 3.6.2002

(73) Blažej Jaroslav, Krásno, CZ;

(54) Kruhový sitový triedič**8 (51) G01F 25/00****(11) 3454**

(21) 99-2002

(22) 15.4.2002

(73) METRON, s. r. o., Bratislava, SK;

(54) Zariadenie na kalibráciu hladinomerov**8 (51) B65D 27/00****(11) 3317**

(21) 149-2002

(22) 30.5.2002

(73) Krkonošské papírny, a. s., Hostinné, CZ;

(54) Obálka s doručenkou**8 (51) G09F 1/00****(11) 3435**

(21) 97-2002

(22) 12.4.2002

(73) Rucki Petr, Karviná - Nové Město, CZ;

(54) Viacúčelová prezentačná zberateľská karta**8 (51) C08C 19/00, C08K 3/00****(11) 3407**

(21) 138-2002

(22) 20.5.2002

(73) MATADOR HOLDING, a. s., Púchov, SK; Výskumný ústav pre petrochémiu, Prievidza, SK; Trenčianska univerzita, Fakulta priem. technológií, Púchov, SK;

(54) Vulkanizačné činidlo**8 (51) H01C 7/12, H01C 8/00, H01T 4/00, H01R 9/05, H01R 13/66****(11) 3484**

(21) 207-2002

(22) 3.6.2002

(73) SALTEK, s. r. o., Ústí nad Labem, CZ;

(54) Koaxiálna bleskoistka**8 (51) E01B 9/00****(11) 3645**

(21) 298-2002

(22) 14.10.2002

(73) Gumárny Zubří, a. s., Zubří, CZ;

(54) Podložka pod pätu koľajnice koľajových tratí a dráh**8 (51) H01H 33/00****(11) 3545**

(21) 271-2002

(22) 18.9.2002

(73) SEZ Krompachy, a. s., Krompachy, SK;

(54) Vonkajší odpájač na práce pod napätím

8 (51) H02G 1/02**(11) 3346**

(21) 118-2002

(22) 30.4.2002

(73) EGE - ENERGOVOD, s. r. o., Praha - Chodov, CZ;

(54) Systém križenia vodičov a zákrutov na vonkajšom elektrickom vedení

(51)	(11)	(51)	(11)	(51)	(11)	(51)	(11)
B01D 39/16	2366	C08C 19/00	3407	G01F 25/00	3454	H01H 33/00	3545
B07B 1/28	3366	E01B 9/00	3645	G09F 1/00	3435	H02G 1/02	3346
B65D 27/00	3317	F41C 7/00	3248	H01C 7/12	3484		

PC1K**Prevod a prechod práv****(11) 2156**

(21) 256-98

(73) Balejík Henrich, Ing., Modra, SK; MODRATHERM SLOVAKIA, spol. s r.o., Modra, SK;

Predchádzajúci majiteľ:

Balejík Henrich, Ing., Modra, SK;

Dátum uzavretia zmluvy: 15.12.2005

Dátum zápisu do registra: 19.5.2006

(11) 3134

(21) 288-2001

(73) BORA-Ko, s. r. o., Bojnice, SK;

Predchádzajúci majiteľ:

Macho Vendelín, prof. Ing., DrSc., Partizánske, SK;

Fabíni Miroslav, Ing., CSc., Bojnice, SK;

Dátum uzavretia zmluvy: 16.3.2006

Dátum zápisu do registra: 3.5.2006

(11) 2321

(21) 173-99

(73) RECYCLING SERVICE s. r. o., Brno, CZ;

Predchádzajúci majiteľ:

Štěpánek Robert, Ing., Brno, CZ; Švancara Rudolf, Šlapanice, CZ; Klanic Jan, Ing., Brno, CZ;

Dátum uzavretia zmluvy: 10.5.2006

Dátum zápisu do registra: 26.5.2006

(11) 4397

(21) 122-2005

(73) BORA-Ko, s. r. o., Bojnice, SK;

Predchádzajúci majiteľ:

Fabíni Miroslav, Ing., CSc., Bojnice, SK;

Dátum uzavretia zmluvy: 16.3.2006

Dátum zápisu do registra: 3.5.2006

(11) 2321

(21) 173-99

(73) ECO-BUILDING BRNO s. r. o., Brno, CZ;

Predchádzajúci majiteľ:

RECYCLING SERVICE s. r. o., Brno, CZ;

Dátum uzavretia zmluvy: 12.5.2006

Dátum zápisu do registra: 26.5.2006

SB1K

Zapísané úžitkové vzory po odtajnení

(11)	(51)	(11)	(51)	(11)	(51)	(11)	(51)
4505	F41A 25/00	4509	F41A 3/00	4513	F41A 9/00	4517	F42B 23/00
4506	F42B 15/00	4510	F41A 9/00	4514	F41A 3/00		
4507	F41H 5/007	4511	F41A 19/00	4515	F41A 9/00		
4508	F41G 3/00	4512	F42B 3/00	4516	F41A 27/00		
8 (51) F41A 3/00				(72)	Šulc Juraj, Ing., Trenčín, SK; Koreň Miloš, Ing., Trenčín, SK;		
(11) 4509				(73)	KONŠTRUKTA-DEFENCE, a. s., Trenčín, SK;		
(21)	262-2000			(54) Zasúvač			
(22)	27.4.1998						
(24)	22.1.2001						
(45)	7.7.2006			8 (51) F41A 9/00			
(47)	22.1.2001			(11) 4510			
(67)	547-98			(21)	263-2000		
(72)	Šulc Juraj, Ing., Trenčín, SK; Kollár Svetoslav, Ing., Trenčín, SK;			(22)	27.4.1998		
(73)	KONŠTRUKTA-DEFENCE, a. s., Trenčín, SK;			(24)	22.1.2001		
(54) Valcové tesnenie záverového mechanizmu zbrane pre beznábojnicové strelivo				(45)	7.7.2006		
				(47)	22.1.2001		
				(67)	552-98		
				(72)	Šulc Juraj, Ing., Trenčín, SK; Vánik Vladimír, Ing., Trenčín, SK; Prekop Michal, Ing., Trenčín, SK;		
				(73)	KONŠTRUKTA-DEFENCE, a. s., Trenčín, SK;		
				(54) Dopravník náplní pre beznábojnicové strelivo			
8 (51) F41A 3/00							
(11) 4514				8 (51) F41A 19/00			
(21)	278-2000			(11) 4511			
(22)	27.4.1998			(21)	264-2000		
(24)	23.1.2001			(22)	27.4.1998		
(45)	7.7.2006			(24)	22.1.2001		
(47)	23.1.2001			(45)	7.7.2006		
(67)	546-98			(47)	22.1.2001		
(72)	Šulc Juraj, Ing., Trenčín, SK;			(67)	538-98		
(73)	KONŠTRUKTA-DEFENCE, a. s., Trenčín, SK;			(72)	Bartók Matej, Ing., Trenčín, SK; Blažej Ján, Ing., Dolná Súča, SK; Hančík Jaroslav, Ing., Trenčín, SK; Juhász Alexander, prom. mat., Trenčín, SK; Matula Dušan, Trenčín, SK; Mikula Miroslav, Ing., Trenčín, SK; Orolín Dušan, Ing., Trenčín, SK; Sýkorčín Ivan, Ing., Trenčín, SK; Tomáš Ivan, Ing., zomrel, SK; Zajaček Ján, Ing., Trenčín, SK;		
(54) Záverový mechanizmus zbrane pre beznábojnicové strelivo				(73)	KONŠTRUKTA-DEFENCE, a. s., Trenčín, SK;		
				(54) Zapojenie na riadenie činnosti a diagnostikovanie stavu hlavných a nehlavných zbraní			
8 (51) F41A 9/00							
(11) 4513				8 (51) F41A 25/00, F41A 27/00			
(21)	276-2000			(11) 4505			
(22)	27.4.1998			(21)	277-2000		
(24)	23.1.2001			(22)	27.4.1998		
(45)	7.7.2006			(24)	13.11.2000		
(47)	23.1.2001			(45)	7.7.2006		
(67)	544-98			(47)	13.11.2000		
(72)	Šulc Juraj, Ing., Trenčín, SK; Mikloška Ján, Trenčín, SK;			(67)	548-98		
(73)	KONŠTRUKTA-DEFENCE, a. s., Trenčín, SK;			(72)	Šulc Juraj, Ing., Trenčín, SK;		
(54) Odpaľovacie zariadenie zbrane pre beznábojnicové strelivo				(73)	KONŠTRUKTA-DEFENCE, a. s., Trenčín, SK;		
				(54) Podpery samohybné delostrelecké zbrane			
8 (51) F41A 9/00							
(11) 4515							
(21)	279-2000						
(22)	27.4.1998						
(24)	23.1.2001						
(45)	7.7.2006						
(47)	23.1.2001						
(67)	550-98						

8 (51) F41A 27/00, F16F 9/14**(11) 4516**

(21) 280-2000

(22) 27.4.1998

(24) 23.1.2001

(45) 7.7.2006

(47) 23.1.2001

(67) 545-98

(72) Šulc Juraj, Ing., Trenčín, SK;

(73) KONŠTRUKTA-DEFENCE, a. s., Trenčín, SK;

(54) Vyvažovač delostreleckej zbrane**8 (51) F42B 15/00, F42B 39/00****(11) 4506**

(21) 206-2000

(22) 16.6.2000

(24) 22.1.2001

(45) 7.7.2006

(47) 22.1.2001

(72) Kováč Dušan, Ing., Trenčín, SK; Hricko Milan, Ing., Trenčín, SK; Ševčík Juraj, Ing., Trenčín, SK;

(73) KONŠTRUKTA-DEFENCE, a. s., Trenčín, SK;

(54) Kontajner s raketovým motorom pre protitankové míny**8 (51) F41G 3/00****(11) 4508**

(21) 261-2000

(22) 27.4.1998

(24) 22.1.2001

(45) 7.7.2006

(47) 22.1.2001

(67) 549-98

(72) Vánik Vladimír, Ing., Trenčín, SK; Mikloška Ján, Trenčín, SK;

(73) KONŠTRUKTA-DEFENCE, a. s., Trenčín, SK;

(54) Poloautomatický zameriavač**8 (51) F42B 23/00, F42C 13/00****(11) 4517**

(21) 198-2000

(22) 12.6.2000

(24) 18.4.2001

(45) 7.7.2006

(47) 18.4.2001

(72) Kováč Dušan, Ing., Trenčín, SK; Hricko Milan, Ing., Trenčín, SK; Ševčík Juraj, Ing., Trenčín, SK;

(73) KONŠTRUKTA-DEFENCE, a. s., Trenčín, SK;

(54) Protitanková mína s nekontaktným roznečovačom na diaľkové mýnovanie**8 (51) F41H 5/007, F41H 7/00****(11) 4507**

(21) 226-2000

(22) 6.7.2000

(24) 22.1.2001

(45) 7.7.2006

(47) 22.1.2001

(72) Kováč Dušan, Ing., Trenčín, SK; Hricko Milan, Ing., Trenčín, SK; Ševčík Juraj, Ing., Trenčín, SK;

(73) KONŠTRUKTA-DEFENCE, a. s., Trenčín, SK;

(54) Bloky dynamických ochrán s integrovanou skladbou aktívnych prvkov**8 (51) F42B 3/00****(11) 4512**

(21) 265-2000

(22) 27.4.1998

(24) 22.1.2001

(45) 7.7.2006

(47) 22.1.2001

(67) 551-98

(72) Šulc Juraj, Ing., Trenčín, SK; Sadloň Ľudovít, Trenčín, SK;

(73) KONŠTRUKTA-DEFENCE, a. s., Trenčín, SK;

(54) Iniciátor náplní beznábojnicových delostreleckých zbraní

(51)	(11)	(51)	(11)	(51)	(11)	(51)	(11)
F41A 3/00	4514	F41A 9/00	4515	F41G 3/00	4508	F42B 23/00	4517
F41A 3/00	4509	F41A 19/00	4511	F41H 5/007	4507		
F41A 9/00	4510	F41A 25/00	4505	F42B 3/00	4512		
F41A 9/00	4513	F41A 27/00	4516	F42B 15/00	4506		

ČASŤ

DODATKOVÉ OCHRANNÉ OSVEDČENIA

Číselné kódy na označovanie bibliografických údajov (Štandard WIPO ST. 9)

- | | |
|--|--|
| <p>(11) Číslo dokumentu
 (21) Číslo žiadosti
 (22) Dátum podania žiadosti
 (24) Dátum nadobudnutia účinkov dodatkového ochranného osvedčenia
 (54) Názov vynálezu základného patentu
 (68) Číslo základného patentu
 (71) Meno (názov) žiadateľa (-ov)
 (73) Meno (názov) majiteľa (-ov)
 (74) Meno (názov) zástupcu</p> | <p>(92) Číslo a dátum prvého povolenia uviesť liečivo alebo výrobok na ochranu rastlín na trh v Slovenskej republike
 (93) Číslo, dátum a štát prvého povolenia uviesť liečivo alebo výrobok na ochranu rastlín na trh v Spoločenstve
 (94) Predpokladaný dátum uplynutia platnosti osvedčenia
 (95) Názov liečiva/výrobku na ochranu rastlín
 typ: (liečivo/výrobok na ochranu rastlín)</p> |
|--|--|

Zverejnené žiadosti o udelenie dodatkového ochranného osvedčenia

- (21) **5002-2006**
 - (22) 15.2.2006
 - (68) 284407
 - (54) Pyranónové zlúčeniny na použitie na liečenie retrovírusových infekcií
 - (71) Pharmacia & Upjohn Company, Kalamazoo, Michigan, US;
 - (74) Bušová Eva, JUDr., Bratislava, SK;
 - (92) K(2005)4254, 25.10.2005
 - (93) K(2005)4254, 25.10.2005, EU
 - (95) **Tipranavir**
typ: Liečivo
-

Zmeny mien

- (21) **7-2005**
 - (11) **283674**
 - (73) Pharmacia & Upjohn Company LLC, Wilmington, Newcastle, US;
Dátum zápisu do registra: 17.5.2006
-

ČASŤ

DIZAJNY

Číselné INID - kódy na označovanie bibliografických údajov (Štandard WIPO ST. 80)

(11)	Číslo zapísaného dizajnu	(51)	Medzinárodné triedenie dizajnov
(15)	Dátum zápisu/predĺženia platnosti	(54)	Názov dizajnu
(18)	Predpokladaný dátum uplynutia platnosti zápisu/predĺženia platnosti	(55)	Vyobrazenie dizajnu/vyobrazenie dizajnu po čiastočnom výmaze
(21)	Číslo prihlášky	(58)	Dátum záznamu v registri, napr. zmeny mena, zániku, výmazu a pod.
(22)	Dátum podania prihlášky	(62)	Číslo pôvodnej prihlášky v prípade vylúčenej prihlášky
(24)	Dátum nadobudnutia účinkov zapísaného dizajnu	(72)	Meno pôvodcu (-ov)
(28)	Počet dizajnov	(73)	Meno (názov) a adresa majiteľa (-ov)
(31)	Číslo prioritnej prihlášky	(74)	Meno (názov) a adresa zástupcu (-ov)
(32)	Dátum podania prioritnej prihlášky	(78)	Meno (názov) a adresa nového majiteľa (-ov) po prevode alebo prechode
(33)	Krajina alebo regionálna organizácia priority		
(45)	Dátum sprístupnenia zapísaného dizajnu		
(46)	Dátum uplynutia odkladu zverejnenia		

Poznámka:

Číslo uvádzané pred kódom (51) znamená verziu Medzinárodného triedenia dizajnov.

Kódy na označovanie záhlaví oznámení publikovaných vo Vestníku ÚPV SR (Štandard WIPO ST. 17)

FG4Q	Zapísané dizajny Zapísané dizajny s odloženým zverejnením Zverejnené zapísané dizajny po uplynutí doby odkladu zverejnenia
MA4Q	Zaniknuté zapísané dizajny vzdaním sa
MC4Q	Vymazané zapísané dizajny
MG4Q	Čiastočne vymazané zapísané dizajny
MK4Q	Zaniknuté zapísané dizajny uplynutím doby platnosti
MM4Q	Zaniknuté zapísané dizajny pre nezaplatenie poplatkov za predĺženie platnosti
ND4Q	Predĺženie platnosti zapísaných dizajnov
PC4Q	Prevody a prechody práv
PD4Q	Zmeny dispozičných práv na zapísané dizajny (zálohy)
PD4Q	Zmeny dispozičných práv na zapísané dizajny (ukončenie záloh)
QB4Q	Licenčné zmluvy registrované
QC4Q	Ukončenie platnosti licenčných zmlúv
TA4Q	Doplnenie pôvodcu (-ov)
TB4Q	Opravy mien
TC4Q	Zmeny mien
TD4Q	Opravy adries
TE4Q	Zmeny adries
TF4Q	Opravy dátumov
TG4Q	Opravy zatriedenia podľa Medzinárodného triedenia dizajnov
TH4Q	Opravy chýb alebo zmeny všeobecne
TK4Q	Opravy tlačových chýb vo Vestníku ÚPV SR

FG4Q

Zapísané dizajny

(11)	(51)	(11)	(51)	(11)	(51)	(11)	(51)
27231	12/16.13	27235	21/01.12	27239	19/04.02	27243	05/05.01
27232	12/16.13	27236	20/03.03	27240	19/08.05		
27233	14/01.01	27237	23/03.04	27241	12/16.12		
27234	99/00.00	27238	09/01.01	27242	09/05.08		

8 (51) 05/05.01**(11) 27243**

(15) 26.5.2006

(18) 12.12.2010

(21) 107-2005

(22) 12.12.2005

(24) 26.5.2006

(72) Bejlek Ján, Ing., CSc., Liptovský Mikuláš, SK;

(73) Vojenský technický ústav, Liptovský Mikuláš, SK;
Ministerstvo obrany SR, sekcia vyzbrojovania,
Bratislava, SK;**(54) Dezén kamufláže pre tkaniny**

Určenie výrobku: Výrobok, v ktorom je dizajn stelesnený alebo na ktorom je použitý, predstavuje dezén kamufláže pre tkaniny.

(28) 1

(55)



1.1

8 (51) 09/01.01**(11) 27238**

(15) 24.5.2006

(18) 9.11.2010

(21) 101-2005

(22) 9.11.2005

(24) 24.5.2006

(72) Zacharovská Tatiana, Ružomberok, SK;

(73) Vysoká škola výtvarných umení, Bratislava, SK;

(54) Nový tvar sklenenej a pet fľaše

Určenie výrobku: Výrobky, v ktorých je dizajn stelesnený, sú sklenené alebo PET fľaše určené na plnenie pramenitých vôd a ostatných nealko-nápojov s objemom 0,25 l až 2,5 l.

(28) 1

(55)



1.1



1.2

8 (51) 09/05.08**(11) 27242**

(15) 24.5.2006

(18) 27.10.2010

(21) 99-2005

(22) 27.10.2005

(24) 24.5.2006

(72) Pokorná Drahomíra, Velká Bíteš, CZ;

(73) Herba Vitalis, s. r. o., Velká Bíteš, CZ;

(74) Beleščák Ladislav, Ing., Piešťany, SK;

(54) Obaly na čaje

Určenie výrobku: Obaly na čaje, na ktorých sú dizajny použité, sú určené na balenie sušených listov rastlín, ktoré sa používajú na prípravu by-linných čajov rôzneho zloženia.

(28) 5

(55)



1.1

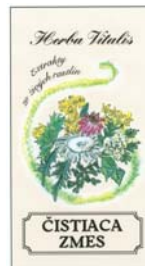

2.1



3.1



4.1



5.1



1.2

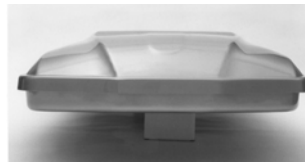

1.3



1.4

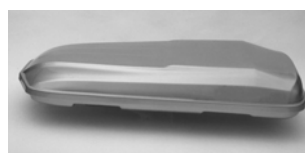

1.5

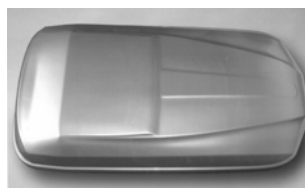

1.6

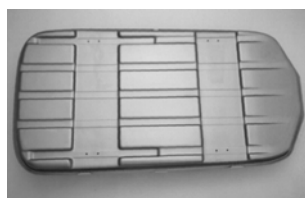

1.7

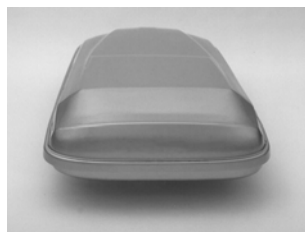

1.8

8 (51) 12/16.12

(11) 27241

(15) 24.5.2006

(18) 14.10.2010

(21) 5021-2005

(22) 14.10.2005

(24) 24.5.2006

(72) Olejár Marián, Nižná Polianka, SK; Olejár Ján, Nižná Polianka, SK; Olejár Peter, Nižná Polianka, SK;

(73) Olejár, spol. s r. o., Nižná Polianka, SK;

(74) Čechvalová Dagmar, Bratislava, SK;

(54) **Strešný autobox**

Určenie výrobku: Výrobok, v ktorom bude dizajn stelesnený alebo na ktorom bude aplikovaný, je strešný autobox určený na ochranu nákladu prepravovaného na strešnom nosiči. Chráni batožinu a lyže pred vodou, prachom, snehom, poveternostnými podmienkami a proti odcudzeniu.

(28) 1

(55)

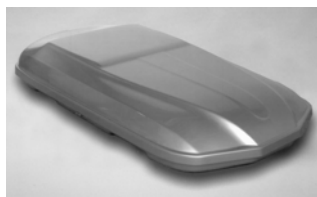

1.1

8 (51) 12/16.13**(11) 27231**

(15) 15.5.2006

(18) 27.9.2009

(21) 168-2004

(22) 27.9.2004

(24) 15.5.2006

(72) Rusin Ján, Ing., Bardejov, SK;

(73) Rusin Ján, Ing., Bardejov, SK;

(54) Puzdro na ťažnú tyč

Určenie výrobku: Výrobok, v ktorom je dizajn stelesnený alebo na ktorom bude aplikovaný, je puzdro na ťažnú tyč.

(28) 1

(55)



1.1



1.2



1.3

8 (51) 12/16.13**(11) 27232**

(15) 15.5.2006

(18) 27.9.2009

(21) 169-2004

(22) 27.9.2004

(24) 15.5.2006

(72) Rusin Ján, Ing., Bardejov, SK;

(73) Rusin Ján, Ing., Bardejov, SK;

(54) Ťažná tyč

Určenie výrobku: Výrobok, v ktorom je dizajn stelesnený alebo na ktorom bude aplikovaný, je ťažná tyč na ťahanie nepojazdného vozidla.

(28) 1

(55)



1.1



1.2



1.3



1.4



1.5



1.6



1.7



1.8

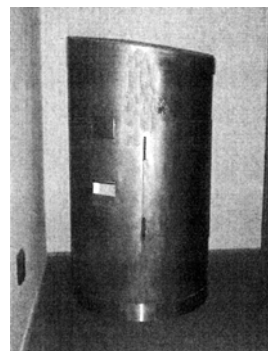

1.3



1.4

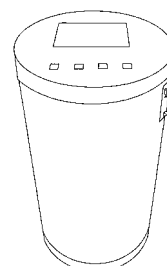

1.5

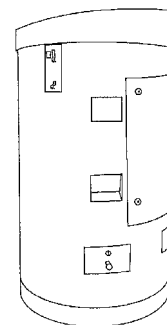

1.6

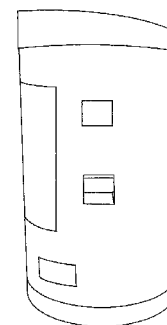

1.7

8 (51) 14/01.01

(11) 27233

(15) 15.5.2006

(18) 26.4.2010

(21) 56-2005

(22) 26.4.2005

(24) 15.5.2006

(72) Badonič Igor, Ing., Košice, SK; Kačur Michal, Košice, SK;

(73) Badonič Igor, Ing., Košice, SK; Kačur Michal, Košice, SK;

(74) Vojčík Peter, prof. JUDr., CSc., Košice, SK;

(54) **Prístroj na záznam alebo reprodukciu zvuku alebo obrazu**

Určenie výrobku: Výrobok, v ktorom je dizajn stelesnený alebo na ktorom je použitý, je prístroj na záznam alebo reprodukciu zvuku alebo obrazu.

(28) 1

(55)



1.1

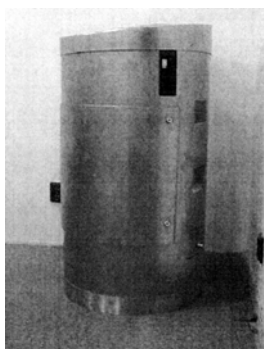

1.2

8 (51) 19/04.02**(11) 27239**

(15) 24.5.2006

(18) 10.11.2010

(21) 102-2005

(22) 10.11.2005

(24) 24.5.2006

(72) Valovič Peter, Ing., Blatné, SK;

(73) KRPA-KUBIKO, spol. s r. o., Bytča, SK;

(74) Kubínyi Peter, Bc., Trenčín, SK;

(54) Obálka zošita

Určenie výrobku: Výrobok, v ktorom je dizajn stelesnený alebo na ktorom je použitý, je obálka zošita na školské alebo kancelárske využitie.

(28) 5

(55)



1.1

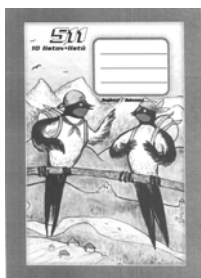

2.1



3.1

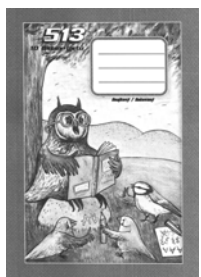

4.1

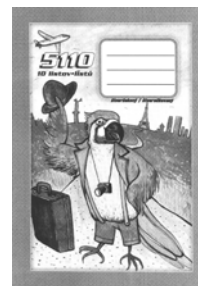

5.1

8 (51) 19/08.05**(11) 27240**

(15) 24.5.2006

(18) 15.11.2010

(21) 103-2005

(22) 15.11.2005

(24) 24.5.2006

(72) Podolinsky Petr, Praha 5, CZ;

(73) COMPAGNIE GERVAIS DANONE, Levallois-Perret, FR;

(74) Majlingová Marta, Ing., Bratislava, SK;

(54) Ozdoba na obal potravinového výrobku

Určenie výrobku: Dizajn je určený na zdobenie obalov potravinových výrobkov.

(28) 1

(55)



1.1

8 (51) 20/03.03**(11) 27236**

(15) 23.5.2006

(18) 21.10.2010

(21) 97-2005

(22) 21.10.2005

(24) 23.5.2006

(72) Koreň Zdeno, Kežmarok, SK;

(73) Koreň Zdeno, Kežmarok, SK;

(74) Rzymanová Kamila, Ing., Poprad, SK;

(54) Svetelný stojanový menu box

Určenie výrobku: Výrobok patrí do triedy zariadení na predaj a propagáciu, podtriedy reklamné štíty, ktorá zahŕňa svetelné reklamné zariadenia, skupina svetelné pútače, stolové pútače, reklamné tabule všetkých druhov (triedy dizajnov podľa Locarnskej dohody 20/03.01,02,03).

(28) 1

(55)

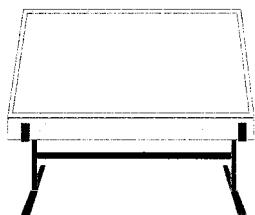

1.1

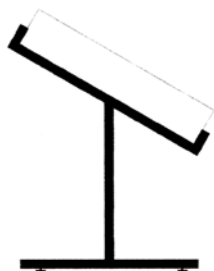

1.2

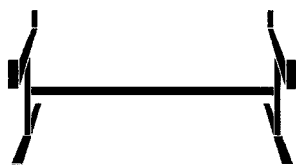

1.3



1.4

8 (51) 21/01.12

(11) 27235

(15) 23.5.2006

(18) 19.10.2010

(21) 96-2005

(22) 19.10.2005

(24) 23.5.2006

(72) Kollár Milan, Žarnovica, SK;

(73) Kollár Milan, Žarnovica, SK;

(54) Klepačka

Určenie výrobku: Výrobok, v ktorom je dizajn stelesnený alebo na ktorom je použitý, je klepačka.

(28) 1

(55)



1.1

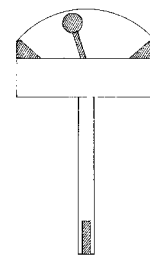

1.2

8 (51) 23/03.04

(11) 27237

(15) 23.5.2006

(18) 25.10.2010

(21) 98-2005

(22) 25.10.2005

(24) 23.5.2006

(72) Agárdy Mikuláš, Senec, SK; Böhm Peter, Ing., Bratislava, SK;

(73) Sepro, spol. s r. o., Bratislava, SK;

(74) Brichtová Tatiana, JUDr., Bratislava, SK;

(54) Plynový konvekčný ohrievač

Určenie výrobku: Výrobok, v ktorom je dizajn stelesnený, je určený na vykurovanie samostatných miestností, rodinných domov, bytov a menších objektov.

(28) 2

(55)

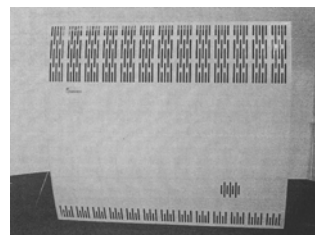

1.1

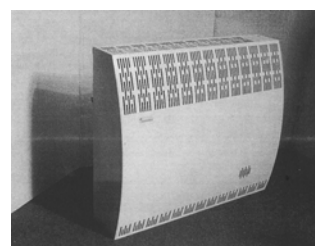

1.2

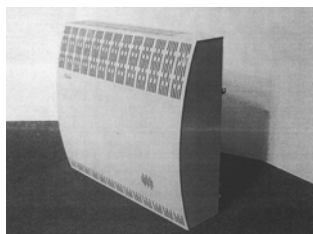

1.3

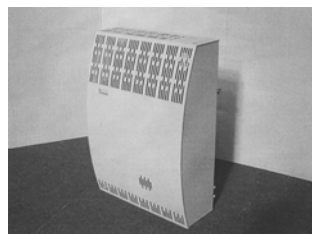

2.3

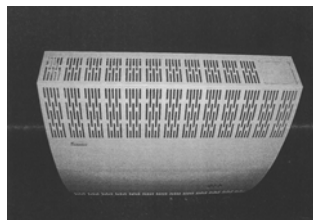

1.4

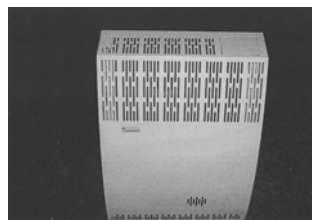

2.4

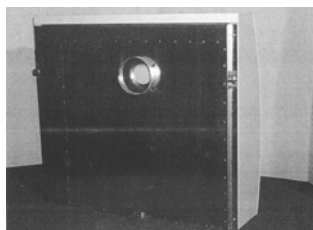

1.5

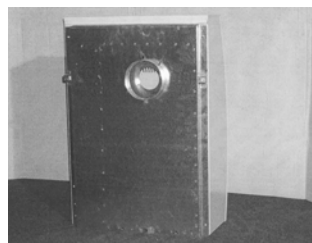

2.5

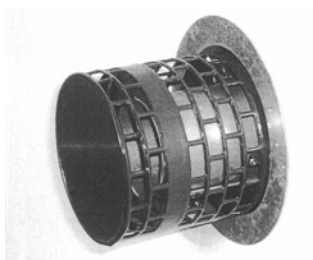

1.6

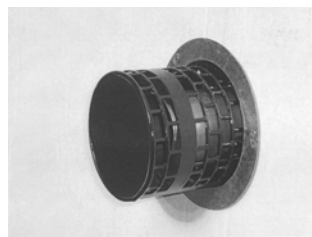

2.6

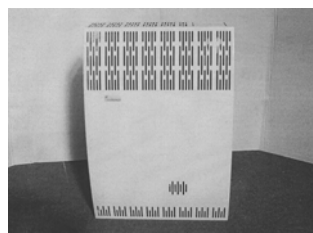

2.1

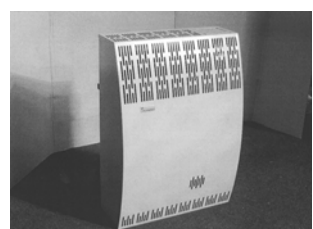

2.2

8 (51) 99/00.00**(11) 27234**

(15) 23.5.2006

(18) 14.10.2010

(21) 95-2005

(22) 14.10.2005

(24) 23.5.2006

(72) Karpiš Juraj, Ing., Prievidza, SK;

(73) Karpiš Juraj, Ing., Prievidza, SK;

(54) Plavák - diel plaveckej dráhy

Určenie výrobku: Plavák je diel plaveckého lana deliaceho bazén na dráhy pri športovom aj rekreačnom plávaní. Plaváky sú cez stred navlečené na lanko a svojím tvarom zabraňujú šíreniu vlnenia vody medzi dráhami.

(28) 1

(55)



1.1



1.2

(51)	(11)	(51)	(11)	(51)	(11)	(51)	(11)
05/05.01	27243	12/16.13	27232	19/08.05	27240	99/00.00	27234
09/01.01	27238	12/16.13	27231	20/03.03	27236		
09/05.08	27242	14/01.01	27233	21/01.12	27235		
12/16.12	27241	19/04.02	27239	23/03.04	27237		

MK4Q Zaniknuté zapísané dizajny uplynutím doby platnosti

(11)	Dátum zániku	(11)	Dátum zániku	(11)	Dátum zániku	(11)	Dátum zániku
22387	24.05.2006	26238	17.10.2005	26246	04.10.2005	26250	10.10.2005
25028	31.10.2005	26243	02.10.2005	26248	05.10.2005	26254	19.10.2005
26237	13.10.2005	26244	02.10.2005	26249	06.10.2005	26255	26.10.2005

ND4Q Predĺženie platnosti zapísaných dizajnov

(11)	(51)	(11)	(51)	(11)	(51)	(11)	(51)
25155	09/01.01	26388	23/02.11	26415	23/02.11	26559	07/01.03
26344	09/01.01	26393	09/01.03	26426	25/01.11		
26387	11/01.06	26408	16/06.01	26430	25/01.08		

7 (51) 07/01.03**(11) 26559**

(15) 22.10.2002

(18) 12.4.2011

(21) 81-2001

(22) 12.4.2001

(73) The Coca-Cola Company (a corporation of the State of Delaware), Atlanta, Georgia, US;

(54) Pohár**7 (51) 11/01.06****(11) 26387**

(15) 11.12.2001

(18) 7.5.2011

(21) 101-2001

(22) 7.5.2001

(73) Reckitt Benckiser N. V., NZ Hoofddorp, NL;

(54) Diamant jednoduchého tvaru**7 (51) 09/01.01****(11) 26344**

(15) 24.9.2001

(18) 16.3.2011

(21) 49-2001

(22) 16.3.2001

(73) ELASTIK, spol. s r. o., Bohdanovce, SK;

(54) Fľaša**7 (51) 16/06.01****(11) 26408**

(15) 15.1.2002

(18) 22.6.2011

(21) 137-2001

(22) 22.6.2001

(73) UVEX ARBEITSSCHUTZ GMBH, Fürth, DE;

(54) Ochranné okuliare model "ultra sonic"**7 (51) 09/01.01****(11) 25155**

(15) 16.5.1997

(18) 3.5.2011

(21) 102-96

(22) 3.5.1996

(73) Reckitt Benckiser N. V., NZ Hoofddorp, NL;

(54) Fľaša**7 (51) 23/02.11****(11) 26415**

(15) 16.1.2002

(18) 17.7.2011

(21) 153-2001

(22) 17.7.2001

(73) GEBERIT TECHNIK AG, Jona, CH;

(54) Krycia doska na usadzovacie zariadenie**7 (51) 09/01.03****(11) 26393**

(15) 11.12.2001

(18) 12.6.2011

(21) 133-2001

(22) 12.6.2001

(73) PARTNERS, s. r. o., Častkovce, SK;

(54) Hygienický téglík**7 (51) 23/02.11****(11) 26388**

(15) 11.12.2001

(18) 9.5.2011

(21) 102-2001

(22) 9.5.2001

(73) Geberit Technik AG, Jona, CH;

(54) Kryt na usadzovaciú nádrž

7 (51) 25/01.08
(11) 26430
 (15) 1.2.2002
 (18) 21.5.2011
 (21) 113-2001
 (22) 21.5.2001
 (73) PARKETT PLUS, spol. s r. o., Bratislava, SK;
(54) Prechodové lišty

7 (51) 25/01.11
(11) 26426
 (15) 1.2.2002
 (18) 23.3.2011
 (21) 58-2001
 (22) 23.3.2001
 (73) PARKETT PLUS, spol. s r. o., Bratislava, SK;
(54) Spojovacie a ukončovacie prvky na podlahové lišty

(51)	(11)	(51)	(11)	(51)	(11)	(51)	(11)
07/01.03	26559	09/01.03	26393	23/02.11	26415	25/01.11	26426
09/01.01	25155	11/01.06	26387	23/02.11	26388		
09/01.01	26344	16/06.01	26408	25/01.08	26430		

PC4Q

Prevody a prechody práv

(11) 26341
 (21) 46-2001
 (78) FEROSTAV, spol. s r. o., Nové Zámky, SK;
 Predchádzajúci majiteľ:
 FEMAT, spol. s r. o., Bratislava, SK;
 Dátum zápisu do registra: 23.5.2006

ČASŤ

OCHRANNÉ ZNÁMKY

Číselné kódy na označovanie bibliografických údajov (Štandard WIPO ST.60)

- (111) Číslo zápisu
(141) Dátum zániku
(151) Dátum zápisu
(156) Dátum obnovy
(180) Predpokladaný dátum uplynutia platnosti zápisu/obnovy
(210) Číslo prihlášky
(220) Dátum podania prihlášky
(310) Číslo prioritnej prihlášky
(320) Dátum podania prioritnej prihlášky
(330) Krajina alebo regionálna organizácia priority
(340) Zoznam tovarov a služieb, na ktoré sa vzťahuje čiastočná priorita
(350) Dátum práva z prihlášky, z ktorej sa uplatňuje seniorita
(360) Zoznam tovarov a služieb, na ktoré sa vzťahuje čiastočná seniorita
(442) Dátum zverejnenia prihlášky po prieskume
(450) Dátum oznámenia o zápise ochrannej známky
(510) Zoznam tovarov a/alebo služieb, ak neboli zatriedené/bez použitia triedenia
(511) Medzinárodné triedenie tovarov a/alebo služieb, a/alebo zoznam zatriedených tovarov a/alebo služieb
(540) Reprodukcia známky
(551) Údaje o kolektívnej známke
(554) Trojrozmerná známka
(580) Dátum zápisu akejkoľvek transakcie v súvislosti s prihláškou alebo zápisom ochrannej známky do registra, napr. zmena majiteľa, zmena mena alebo adresy, zrieknutie sa známky atď. (účinnosť)
(591) Údaje o uplatňovaných farbách
(641) Číslo, dátum podania, dátum seniority prihlášky ochrannej známky spoločenstva, premenou ktorej vznikla prihláška národnej ochrannej známky
(646) Číslo, dátum podania, dátum seniority ochrannej známky spoločenstva, premenou ktorej vznikla prihláška národnej ochrannej známky
(731) Meno a adresa prihlasovateľa (-ov)
(732) Meno a adresa majiteľa (-ov)
(740) Meno a adresa zástupcu (-ov)
(770) Meno a adresa predchádzajúceho prihlasovateľa (-ov) alebo majiteľa (-ov) (v prípade zmeny vlastníctva)
(771) Predchádzajúce meno alebo adresa prihlasovateľa (-ov) alebo majiteľa (-ov) (v prípade zmeny údajov)
(791) Meno a adresa držiteľa (-ov) licencie
(793) Podmienky a obmedzenia licencie
(800) Údaje o medzinárodnom zápise
(881) Číslo a dátum zápisu ochrannej známky nahradenej medzinárodným zápisom

Poznámka:

Číslo uvádzané pred kódom (511) znamená verziu Medzinárodného triedenia tovarov a služieb.

Zverejnené prihlášky ochranných známok

(210)	(210)	(210)	(210)
1223-2000	1744-2005	5897-2005	6124-2005
1657-2003	1748-2005	5954-2005	6125-2005
416-2004	1749-2005	5968-2005	6128-2005
1456-2004	1750-2005	5969-2005	6152-2005
1836-2004	1752-2005	6024-2005	6153-2005
2352-2004	1764-2005	6025-2005	6154-2005
2968-2004	1765-2005	6026-2005	6183-2005
3533-2004	1766-2005	6027-2005	6184-2005
3534-2004	1767-2005	6028-2005	6187-2005
3640-2004	1768-2005	6029-2005	6188-2005
3641-2004	1769-2005	6030-2005	6189-2005
5232-2004	1770-2005	6032-2005	6190-2005
5233-2004	1771-2005	6033-2005	6191-2005
5234-2004	1772-2005	6062-2005	6192-2005
5235-2004	1773-2005	6064-2005	6193-2005
5236-2004	1780-2005	6066-2005	6194-2005
5308-2004	1781-2005	6067-2005	6198-2005
157-2005	1784-2005	6069-2005	6199-2005
349-2005	1785-2005	6070-2005	6203-2005
626-2005	1788-2005	6071-2005	6204-2005
701-2005	1789-2005	6072-2005	6205-2005
768-2005	1793-2005	6073-2005	6207-2005
846-2005	1856-2005	6075-2005	6222-2005
1075-2005	1857-2005	6076-2005	6223-2005
1174-2005	1858-2005	6077-2005	6224-2005
1217-2005	1859-2005	6078-2005	6225-2005
1233-2005	1860-2005	6079-2005	6226-2005
1241-2005	1861-2005	6080-2005	6227-2005
1242-2005	1869-2005	6081-2005	6230-2005
1243-2005	1875-2005	6082-2005	6231-2005
1244-2005	1876-2005	6083-2005	6232-2005
1293-2005	1887-2005	6084-2005	6235-2005
1318-2005	1888-2005	6085-2005	6236-2005
1354-2005	1889-2005	6086-2005	6237-2005
1356-2005	1890-2005	6092-2005	6238-2005
1379-2005	1891-2005	6093-2005	6239-2005
1381-2005	1892-2005	6095-2005	6240-2005
1382-2005	1930-2005	6096-2005	6241-2005
1383-2005	1969-2005	6097-2005	6243-2005
1487-2005	1978-2005	6098-2005	6244-2005
1540-2005	1979-2005	6099-2005	6245-2005
1541-2005	1994-2005	6100-2005	6246-2005
1542-2005	1995-2005	6101-2005	6247-2005
1544-2005	1996-2005	6102-2005	6251-2005
1546-2005	2074-2005	6103-2005	6252-2005
1547-2005	2204-2005	6104-2005	6253-2005
1548-2005	2214-2005	6105-2005	6254-2005
1549-2005	2219-2005	6106-2005	6257-2005
1560-2005	5358-2005	6107-2005	6260-2005
1561-2005	5564-2005	6108-2005	6261-2005
1603-2005	5566-2005	6109-2005	6262-2005
1604-2005	5567-2005	6110-2005	6263-2005
1615-2005	5590-2005	6113-2005	6264-2005
1618-2005	5592-2005	6114-2005	6265-2005
1619-2005	5706-2005	6115-2005	6271-2005
1620-2005	5707-2005	6116-2005	6275-2005
1622-2005	5708-2005	6117-2005	6276-2005
1623-2005	5709-2005	6118-2005	6278-2005
1636-2005	5710-2005	6119-2005	6279-2005
1650-2005	5727-2005	6120-2005	6280-2005
1702-2005	5835-2005	6121-2005	6281-2005
1742-2005	5839-2005	6122-2005	6283-2005
1743-2005	5889-2005	6123-2005	6284-2005

(210)	(210)	(210)	(210)
6286-2005	6304-2005	780-2006	961-2006
6288-2005	6384-2005	789-2006	5206-2006
6289-2005	6385-2005	790-2006	5272-2006
6290-2005	6386-2005	819-2006	5416-2006
6291-2005	380-2006	820-2006	5427-2006
6292-2005	602-2006	823-2006	5437-2006
6293-2005	635-2006	839-2006	5438-2006
6294-2005	721-2006	842-2006	5439-2006
6296-2005	722-2006	853-2006	5446-2006
6297-2005	771-2006	923-2006	

(210) 1223-2000

(220) 25.4.2000

8 (511) 9, 36, 38, 41, 42

(511) 9 - Prístroje na skladovanie, zaznamenávanie, prenos a reprodukciu zvuku a/alebo obrazu; kino-filmy, videopásky, kompaktné disky, videodisky a audiovizuálne záznamy; nahraté magnetické pásky so zvukom a/alebo obrazom; CD-ROM-y; zvukové nahrávky (záznamy); fotografické záznamy a disky; zábavné prístroje na použitie s televíznymi prijímačmi; interaktívne počítačové systémy; nosiče magnetických a opticko-vláknových (fibre-optical) dát; telekomunikačné zariadenia a prístroje na konverziu filmu a videa pre interaktívne a digitálne komprimované (stlačené) programy; počítačový hardvér a softvér; počítače, počítačové programy; zariadenia na diaľkové ovládanie televízorov; televízne konvertory a súvisiace zariadenia z oblasti interaktívneho a digitálne komprimovaného televízneho programovania a na použitie v súvislosti s opticko-vláknovým, káblovým a satelitným televíznym vysielaním; časti a súčiastky pre všetok uvedený tovar.
 36 - Lízing interaktívnych zariadení a zariadení na digitálne komprimované televízne vysielanie.
 38 - Komunikačné služby, najmä služby pre rádiové, káblové a televízne vysielanie, vysielanie a prenos televíznych a rozhlasových programov; televízny prenos, služby pre rádiový prenos a rozhlasové vysielanie; služby v súvislosti s kódovaním a prenosom dát; telekomunikačné služby; služby pre opticko-vláknový, káblový a satelitný televízny prenos; satelitné a on-line komunikačné služby; interaktívne komunikačné služby; predplatiteľské služby na televízne vysielanie; predplatiteľské služby na prenos dát.
 41 - Vzdelávacie, vyučovacie a zábavné služby; predovšetkým služby v súvislosti s prípravou programov pre rádio a televíziu; produkcia filmov, videí a rozhlasových programov a živých zábavných relácií; produkcia animovaných filmov; produkcia filmovej zábavy, televíznej zábavy, televízneho vzdelávania a výučby a živých zábavných televíznych vystúpení a predstavení; vzdelávanie a vyučovanie, zábavné služby pre interaktívne a digitálne komprimované televízne programy prostredníctvom vláknovej optiky, káblového alebo satelitného vysielania; vzdelávanie,

školenie a výučba v oblasti interaktívnych a digitálne komprimovaných televíznych programov a vysielania prostredníctvom optických vlákien, káblového a satelitného vysielania; poskytovanie video- a audiovizuálnych obrazových nosičov na príjem a prenos televíznych programov a informačných dát, resp. na príjem a prenos údajov o televíznych programoch a informáciách, služby zhusteného digitálneho televízneho programovania; vydávanie kníh, časopisov, tlačovín a periodík.
 42 - On-line počítačové služby vzťahujúce sa na vzdelávanie a zábavu; obstarávanie informácií, zábavy a nefiktívneho obsahu prostredníctvom globálnej počítačovej siete.

(540) DISCOVERY HEALTH CHANNEL

(731) DISCOVERY COMMUNICATIONS, INC., 7700 Wisconsin Avenue, Bethesda, MD 20814-3522, US;

(740) PATENTSERVIS BRATISLAVA, a. s., Bratislava, SK;

(210) 1657-2003

(220) 19.6.2003

8 (511) 9, 35

(511) 9 - Počítačový softvér a počítačové programy; magnetické kazety, karty a disky; magnetické záznamové médiá (magnetic recording media); počítačový softvér pre účtovné systémy; počítačový softvér pre manažment z oblasti inventarizácie.
 35 - Ukladacie, registračné, vyhľadávacie, organizačné, udržiavacie, manažérske, deštrukčné a skartovacie služby, všetko pri obchodných záznamoch, dôležitých záznamoch (vital records), osobných a obchodných záznamoch a dokumentoch, počítačových dátach, lekárske záznamoch, archívnych materiáloch a záznamoch; ukladacie, registračné, vyhľadávacie, organizačné, udržiavacie a manažérske služby, všetko pri filmoch a originálnych zaznamenávaníach (master recordings); konzultačné a projekčné manažérske služby v oblasti organizácie, údržby a manažmentu obchodných záznamov, dôležitých záznamov (vital records), osobných a obchodných záznamov a dokumentov, lekárske záznamov, archívnych materiálov a záznamov; zabezpečenie obnovy počítačového vybavenia a príslušenstva pri katastrofe, konkrétne kancelárske prispôsobenie.

(540) SAFEKEEPER PLUS

- (731) Iron Mountain Incorporated, 745 Atlantic Avenue, Boston, Massachusetts 02111, US;
 (740) PATENTSERVIS BRATISLAVA, a. s., Bratislava, SK;

(210) 416-2004

(220) 13.2.2004

8 (511) 32, 33

- (511) 32 - Nealkoholické nápoje, minerálne vody, sytené nealkoholické nápoje, ovocné šťavy a koncentráty, stolové vody, pívá, sirupy a iné prípravky na výrobu nápojov.
 33 - Alkoholické nápoje s výnimkou piva, aperitívy, destilované nápoje, likéry, liehové esencie.

(540) CASINO

- (731) Dunajškrob Fatra, a. s., Hlavná 62, 943 01 Štúrovo, SK;
 (740) Guniš Jaroslav, Mgr., Bratislava, SK;

(210) 1456-2004

(220) 30.4.2004

8 (511) 30, 35, 39

- (511) 30 - Káva, kávové výtlačky, náhradky kávy, kávové príchuťi, instantná káva, sušienky, keksy, biskvity.
 35 - Reklama.
 39 - Balenie tovarov.

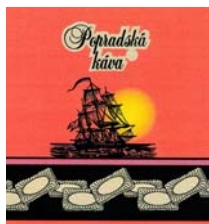
(540)

- (591) žltá, žltá-zlatá, červená, čierna
 (731) Baliarne obchodu, a. s., Poprad, Hraničná 664/16, 058 01 Poprad, SK;
 (740) Žuffa Ladislav, Ing., Poprad, SK;

(210) 1836-2004

(220) 3.6.2004

8 (511) 6, 9, 12, 35

- (511) 6 - Bezpečnostné zámky všetkých druhov patriace do tejto triedy, stavebné vložkové systémy a mechanické zamkávacie zariadenia pre motorové vozidlá, najmä zámky na uzamykanie radiacej páky a iných pohyblivých častí automobilu.
 9 - Elektronické zabezpečovacie zariadenia proti krádeži, najmä imobilizéry, alarmy, lokátory, satelitné a mobilné komunikačné zariadenia na ochranu proti krádeži, centrálné zamknutie automobilov, centrálné sťahovanie okien.
 12 - Zabezpečovacie zariadenia proti odcudzeniu motorových vozidiel, poplašné zabezpečovacie zariadenia a prístroje pre motorové vozidlá, satelitné a mobilné komunikačné zariadenia proti odcudzeniu motorových vozidiel.
 35 - Sprostredkovateľské služby v oblasti nákupu a predaja tovaru.

(540) DEFEND SHOP

- (731) ROYAL DEFEND HOLDING, a. s., Ostrovského 3/253, Ženské domovy, 155 00 Praha, CZ;
 (740) Filípek Ján, Ing., Bratislava, SK;

(210) 2352-2004

(220) 23.7.2004

8 (511) 35, 39

- (511) 35 - Reklama.
 39 - Balenie a skladovanie tovaru, doprava.

(540)

= *Maitre Truffout* =

(591) červená

- (731) IMPORTEX SLOVAKIA, s. r. o., Zlatovská 2205, 911 05 Trenčín, SK;

(210) 2968-2004

(220) 1.10.2004

8 (511) 35, 36, 38, 41, 42

- (511) 35 - Reklama a obchodné riadenia; databázové služby, a to zber a správa dát a informácií; zber dát, správ a informácií, prenájom zariadení na spracovanie dát.
 36 - Financie, finančné poradenstvo a finančné záležitosti; služby v oblasti finančných záležitostí a nehnuteľností, realitná činnosť.
 38 - Telekomunikácie; prevádzka a prenájom zariadení pre telekomunikácie, najmä pre rozhlas a televíziu; databázové služby, a to zber a poskytovanie informácií telekomunikačnými prostriedkami; databázové služby, a to prenos informácií; prenos dát, správ a informácií.
 41 - Vzdelávanie; výchova; zábava; organizácia športových a kultúrnych podujatí; vydávanie kníh, časopisov a iných tlačovín, ako aj analogických elektronických médií s výnimkou vydávania reklamných a náborových textov.
 42 - Programovanie počítačov; služby databanky, a to prenájom prístupu do databáz a prevádzka softvéru databáz, zhotovovanie programov na spracovanie dát; prenájom počítačov; projektové štúdiá a projektovanie služieb súvisiacich so zariadeniami pre telekomunikácie.

(540) Hungarian Telekom

- (731) Deutsche Telekom AG, Friedrich-Ebert-Allee 140, D-53113 Bonn, DE;
 (740) Bušová Eva, JUDr., Bratislava, SK;

(210) 3533-2004

(220) 13.12.2004

8 (511) 9, 16, 35, 37, 38, 42

- (511) 9 - Elektrické, elektronické, optické, meracie, signalizačné a kontrolné prístroje a zariadenia, prístroje na záznam, prenos, spracovanie a reprodukciu zvuku, obrazu alebo dát, koncové a ostatné telekomunikačné zariadenia, vysielacie zariadenia, prepájacie alebo smerovacie zariadenia, zabezpečovacie zariadenia, zariadenia na sprostredkovanie prenosu dát, elektronické obvody na prenos programovaných dát, počítače, počítačové

hry (programy), počítačové klávesnice, počítačové pamäte, počítače (periférne zariadenia), periférne zariadenia počítačov, nahrané počítačové programy, počítačové programy stiahnuté z telekomunikačnej siete, tlačiarne k počítačom, počítačový softvér, podložky pod myš, procesory (základné jednotky samočinného počítača), nahrané programy obsluhujúce počítač, pružné disky, diskety, optické kompaktné disky, textové procesory (zariadenia na úpravu a spracovanie textu), vysielacie (telekomunikácie), tlačiarne k počítačom, zariadenia na spracovanie textu, optické nosiče dát, magnetické nosiče dát, magnetické disky, optické disky, MP3 prehrávače, videofilmy, monitory (počítačový hardvér), modemy, elektrické a elektronické príslušenstvo a periférne zariadenia určené a prispôbené na použitie s počítačmi, monitorovacie počítačové programy, počítač - zápisník (notebook).

16 - Telefónne zoznamy, tlačoviny, knihy, časopisy, adresáre, diáre, kalendáre, tlačené publikácie.

35 - Služby spracovania báz dát, zbieranie údajov do počítačových databáz, spracovanie dát, služby obchodnej správy na spracovanie predaja prostredníctvom internetu, obchodné informačné služby, poradenstvo v obchodnej činnosti súvisiacej s telekomunikáciami, reklama, predvázanie služieb a výrobkov na reklamné účely a podporu predaja, prieskum trhu, zasielanie reklamných materiálov zákazníkom, vzťahy s verejnosťou.

37 - Inštalácia, údržba a servis telekomunikačného a komunikačného vybavenia, zriaďovanie, výstavba a údržba telekomunikačných zariadení, výstavba a údržba telekomunikačných a komunikačných sietí.

38 - Elektronická pošta, služby poskytované elektronickými tabuľkami (telekomunikačné služby), telekomunikačné služby - najmä hlasové, grafické, obrazové, dátové, informačné a multimediálne služby a všetky ich kombinácie, počítačová komunikácia, komunikácia pomocou počítačových terminálov, prevádzkovanie telekomunikačných zariadení, sietí a informačných technológií, prevádzkovanie a poskytovanie telekomunikačného pripojenia pre používateľov sietí, poskytovanie telekomunikačného pripojenia na internet alebo bázy dát, prenos všetkých druhov signálov a informácií po VTS vrátane zabezpečenia nadväznosti vymedzenej časti VTS na medzinárodnú telekomunikačnú sieť, prenájom telekomunikačných okruhov, telekonferenčné služby, poskytovanie prístupu k elektronickej on-line sieti na účely vyhľadávania a obnovovania informácií, posielanie správ, poskytovanie telekomunikačného pripojenia do svetovej počítačovej siete, poskytovanie užívateľského prístupu do svetovej počítačovej siete, elektronická pošta, prenosy správ alebo obrázkov pomocou počítačov, prenos správ a obrazových informácií pomocou počítača, služby zabezpečujúce vstup do telekomunikačných sietí, komunikácia prostredníctvom optických káblov, prenájom telekomunikačných prístrojov, prenájom modemov, prenájom zariadení na prenos informácií, informačné kancelárie na poskytovanie informácií o uvedených službách, poskytovanie poradenstva o uvedených službách.

42 - Plánovanie a projektovanie telekomunikačných zariadení, návrh a implementácia telekomunikačných, dátových a multimediálnych sietí, poskytovanie informácií týkajúcich sa počítačov a vybavenia počítačových sietí on-line, aktualizovanie počítačových programov, hosťovanie na počítačových stránkach (webových stránkach), inštalácia počítačových programov, zhotovovanie kópií počítačových programov, prenájom počítačov, obnovovanie počítačových databáz, počítačové programovanie, počítačové systémové analýzy, tvorba počítačových systémov, poradenské služby v oblasti počítačový hardvér, prenájom počítačového softvéru, prevod a konverzia údajov a dokumentov z fyzických médií na elektronické médiá, prevod a konverzia počítačových programov a údajov (okrem fyzickej konverzie), tvorba softvéru (počítačových programov), aktualizovanie počítačových programov, návrh, inštalácia, údržba a aktualizácia počítačového softvéru (vrátane softvérových systémov) a počítačových programov, vytváranie a udržiavanie počítačových stránok (Web), vytváranie a udržiavanie počítačových stránok (Web) pre zákazníkov, umiestňovanie počítačových stránok (Web), vytváranie a udržiavanie registra doménových mien, servis počítačových programov, tvorba a udržiavanie softvéru na zaisťovanie bezpečnosti a ochrany informácií pred zneužitím.

(540) Dial Net

(731) Dial Telecom, a. s., Plynárenská 7/B, 821 09 Bratislava, SK;

(210) 3534-2004

(220) 13.12.2004

8 (511) 9, 16, 35, 37, 38, 42

(511) 9 - Elektrické, elektronické, optické, meracie, signalizačné a kontrolné prístroje a zariadenia, prístroje na záznam, prenos, spracovanie a reprodukciu zvuku, obrazu alebo dát, koncové a ostatné telekomunikačné zariadenia, vysielacie zariadenia, prepájacie alebo smerovacie zariadenia, zabezpečovacie zariadenia, zariadenia na sprostredkovanie prenosu dát, elektronicke obvody na prenos programovaných dát, počítače, počítačové hry (programy), počítačové klávesnice, počítačové pamäte, počítače (periférne zariadenia), periférne zariadenia počítačov, nahrané počítačové programy, počítačové programy stiahnuté z telekomunikačnej siete, tlačiarne k počítačom, počítačový softvér, podložky pod myš, procesory (základné jednotky samočinného počítača), nahrané programy obsluhujúce počítač, pružné disky, diskety, optické kompaktné disky, textové procesory (zariadenia na úpravu a spracovanie textu), vysielacie (telekomunikácie), tlačiarne k počítačom, zariadenia na spracovanie textu, optické nosiče dát, magnetické nosiče dát, magnetické disky, optické disky, MP3 prehrávače, videofilmy, monitory (počítačový hardvér), modemy, elektrické a elektronické príslušenstvo a periférne zariadenia určené a prispôbené na použitie s počítačmi, monitorovacie počítačové programy, počítač - zápisník (notebook).

16 - Telefónne zoznamy, tlačoviny, knihy, časopisy, adresáre, diáre, kalendáre, tlačené publikácie.

35 - Služby spracovania báz dát, zbieranie údajov do počítačových databáz, spracovanie dát, služby obchodnej správy na spracovanie predaja prostredníctvom internetu, obchodné informačné služby, poradenstvo v obchodnej činnosti súvisiacej s telekomunikáciami, reklama, predvádzanie služieb a výrobkov na reklamné účely a podporu predaja, prieskum trhu, zasielanie reklamných materiálov zákazníkom, vzťahy s verejnosťou.

37 - Inštalácia, údržba a servis telekomunikačného a komunikačného vybavenia, zriaďovanie, výstavba a údržba telekomunikačných zariadení, výstavba a údržba telekomunikačných a komunikačných sietí.

38 - Elektronická pošta, služby poskytované elektronickými tabuľkami (telekomunikačné služby), telekomunikačné služby - najmä hlasové, grafické, obrazové, dátové, informačné a multimediálne služby a všetky ich kombinácie, počítačová komunikácia, komunikácia pomocou počítačových terminálov, prevádzkovanie telekomunikačných zariadení, sietí a informačných technológií, prevádzkovanie a poskytovanie telekomunikačného pripojenia pre používateľov sietí, poskytovanie telekomunikačného pripojenia na internet alebo bázy dát, prenos všetkých druhov signálov a informácií po VTS vrátane zabezpečenia nadväznosti vymedzenej časti VTS na medzinárodnú telekomunikačnú sieť, prenájom telekomunikačných okruhov, telekonferenčné služby, poskytovanie prístupu k elektronickej on-line sieti na účely vyhľadávania a obnovovania informácií, posielanie správ, poskytovanie telekomunikačného pripojenia do svetovej počítačovej siete, poskytovanie užívateľského prístupu do svetovej počítačovej siete, elektronická pošta, prenosy správ alebo obrázkov pomocou počítačov, prenos správ a obrazových informácií pomocou počítača, služby zabezpečujúce vstup do telekomunikačných sietí, komunikácia prostredníctvom optických káblov, prenájom telekomunikačných prístrojov, prenájom modemov, prenájom zariadení na prenos informácií, informačné kancelárie na poskytovanie informácií o uvedených službách, poskytovanie poradenstva o uvedených službách.

42 - Plánovanie a projektovanie telekomunikačných zariadení, návrh a implementácia telekomunikačných, dátových a multimediálnych sietí, poskytovanie informácií týkajúcich sa počítačov a vybavenia počítačových sietí on-line, aktualizovanie počítačových programov, hosťovanie na počítačových stránkach (webových stránkach), inštalácia počítačových programov, zhotovovanie kópií počítačových programov, prenájom počítačov, obnovovanie počítačových databáz, počítačové programovanie, počítačové systémové analýzy, tvorba počítačových systémov, poradenské služby v oblasti počítačového hardvéru, prenájom počítačového softvéru, prevod a konverzia údajov a dokumentov z fyzických médií na elektronické médiá, prevod a konverzia počítačových programov a údajov (okrem fyzickej konverzie), tvorba softvéru (počítačových programov), aktualizovanie počítačových programov, návrh, inštalácia, údržba a aktualizácia počítačového softvéru (vrátane softvérových systémov) a počítačových programov, vytváranie a udržiavanie počítačových stránok (Web), vytváranie a udržiavanie počítačových stránok (Web) pre zákazníkov, umiestňovanie počítačových stránok (Web), vytváranie a udržiavanie registra doménových mien, servis počítačových programov, tvorba a udržiavanie softvéru na zaisťovanie bezpečnosti a ochrany informácií pred zneužitím.

tačových stránok (Web), vytváranie a udržiavanie počítačových stránok (Web) pre zákazníkov, umiestňovanie počítačových stránok (Web), vytváranie a udržiavanie registra doménových mien, servis počítačových programov, tvorba a udržiavanie softvéru na zaisťovanie bezpečnosti a ochrany informácií pred zneužitím.

(540) Dial Line

(731) Dial Telecom, a. s., Plynárenská 7/B, 821 09 Bratislava, SK;

(210) 3640-2004

(220) 23.12.2004

8 (511) 5

(511) 5 - Farmaceutické a veterinárne prípravky; zdravotnícke prípravky na lekárske účely; dietetické látky upravené na lekárske účely; potrava pre dojčatá; náplasti; obväzový materiál; materiály na plombovanie zubov, dentálne vosky; dezinfekčné prípravky na hygienické účely; prípravky na ničenie škodcov; fungicídy, herbicídy.

(540) Alfuzostad

(731) STADA Arzneimittel AG, Stadastrasse 2-18, 61118 Bad Vilbel, DE;

(740) PATENTSERVIS BRATISLAVA, a. s., Bratislava, SK;

(210) 3641-2004

(220) 23.12.2004

8 (511) 5

(511) 5 - Farmaceutické a veterinárne prípravky; zdravotnícke prípravky na lekárske účely; dietetické látky upravené na lekárske účely; potrava pre dojčatá; náplasti; obväzový materiál; materiály na plombovanie zubov, dentálne vosky; dezinfekčné prípravky na hygienické účely; prípravky na ničenie škodcov; fungicídy, herbicídy.

(540) CLOXET

(731) STADA Arzneimittel AG, Stadastrasse 2-18, 61118 Bad Vilbel, DE;

(740) PATENTSERVIS BRATISLAVA, a. s., Bratislava, SK;

(210) 5232-2004

(220) 16.11.2004

8 (511) 6, 7, 11, 17, 35, 37, 40

(511) 6 - Kovové priemyselné armatúry vyskytujúce sa vo vodárenskom, chemickom, petrochemickom, naftovom, plynárenskom, energetickom, strojárskom a potravinárskom priemysle, priemyselné armatúry zo sivej liatiny, z oceli, z ocelí, z zliatinových ocelí a z antikorových ocelí, tlakové nádoby z kovu, kovové zvarované aj bezšvové rúrky, liatinové rúrky, kovové fittingy a príruby aj zo liatiny, kovové ventily patriace do tejto triedy, kovové potrubné diely, kovové spojovacie články spojov, iné výrobky z kovu patriace do tejto triedy.

7 - Stroje, motory a hnacie stroje (okrem hnacích strojov pre pozemné vozidlá), spojovacie články strojov, prevodovky a prevodové komponenty (okrem komponentov pre pozemné vozidlá), kompresory (stroje), riadiace mechanizmy pre stroje, pumpy (stroje), pumpy (časti strojov a mo-

torov), ventily ako časti strojov, štartéry pre motory a hnacie stroje, ovládacie mechanizmy k priemyselným armatúram patriace do tejto triedy, pohony priemyselných armatúr, výmenníky ako časti strojov, filtre ako časti strojov, mechanické variátory.

11 - Regulátory diferenčného tlaku, regulátory prietoku pre rozvody tepla, chladu a teplej úžitkovej vody s výnimkou výrobkov použitých v dopravných prostriedkoch, klimatizačné zariadenia, teplovzdušné a vodovodné zariadenia, vykurovacie zariadenia, sanitárne prístroje a zariadenia na dopravu a rozvod vody vrátane ich príslušenstva, napr. sprchy, sprchové hlavice, regulátory a prvky obmedzujúce prietok vody, všetky umývadlové a vaňové vodovodné batérie, sanitárne výrobky z umelého kameňa, najmä umývadlá pre kúpeľňový nábytok, atypické doskové umývadlá, vane, bidety, pisoáre, záchody, sprchové vane, sprchové kúty, dosky, kúpeľňové armatúry, kúpeľňové súpravy, regulačné zariadenia pre vodovodné zariadenia, kohúty, regulačné ventily patriace do tejto triedy, spätné a škrtiace klapky, nákrutky, vsuvky, vykurovacie zariadenia, prístroje na osvetlenie, prístroje na výrobu pary, prístroje na varenie, chladiace prístroje, prístroje pre sušenie, prístroje pre ventiláciu, doskové radiátory, termostatické ventily (ako časti ústredného kúrenia), vzduchové ventily pre parné vykurovacie telesá, rebrové radiátory, sporáky, odsávače kuchynských pár, rúry na pečenie s výnimkou rúr na experimentálne účely, chladničky, mraziace boxy, zariadenia pre domáce vodárne, regulačné prvky pre vykurovacie a vodoinštalčné systémy, prístroje na vykurovanie, výrobky kúrenárskej techniky, najmä horáky, priemyselné horáky, armatúrové a regulačné rady k plynovým horákom, expanzné nádrže k vykurovacím zariadeniam, ohrievacie telesá a kotly, regulátory pre ohrievacie systémy a zdroje, regulátory pre vodné alebo plynové zariadenia a potrubia, regulačné pulty pre kotly a horáky a regulačné systémy na horenie.

17 - Plastové a pogumované priemyselné armatúry, polotovary z plastických hmôt, fólie príslušné do tejto triedy, zvárané i bezšvové a ohybné rúrky (nekovové), objímky na potrubie (nekovové) nekovové spojky na potrubie vrátane napenených hmôt aj z napeneného polystyrénu, tesniace a lepiace izolačné fólie, materiály na izolácie, izolačný papier a izolačné pásy pre potrubia, izolačná plsť, nekovové fittingy a príruby, nekovové potrubné diely, iné výrobky z plastov patriace do tejto triedy, tesniace prvky pre vykurovacie a vodoinštalčné systémy.

35 - Sprostredkovateľské služby v oblasti nákupu a predaja tovaru, odborné obchodné poradenstvo, poradenstvo v obchodnej činnosti, činnosť organizačných a ekonomických poradcov.

37 - Servis, montáže a opravy výrobkov uvedených v triedach 6, 7, 11 a 17, inštalácia a opravy elektrických strojov a prístrojov, zámočnícke služby patriace do tejto triedy.

40 - Obrábanie kovov.

(540)



(591) svetlomodrá, tmavomodrá

(731) Moravia Systems a. s., Brněnská 3497, 695 03 Hodonín, CZ;

(740) Filípek Ján, Ing., Bratislava, SK;

(210) 5233-2004

(220) 16.11.2004

8 (511) 6, 7, 11, 17, 35, 37, 40

(511) 6 - Kovové priemyselné armatúry vyskytujúce sa vo vodárenskom, chemickom, petrochemickom, naftovom, plynárenskom, energetickom, strojárskom a potravinárskom priemysle, priemyselné armatúry zo sivej liatiny, z ocele/liatiny, zo zliatinových ocelí a z antikorových ocelí, tlakové nádoby z kovu, kovové zvarované aj bezšvové rúrky, liatinové rúrky, kovové fittingy a príruby aj zo liatiny, kovové ventily patriace do tejto triedy, kovové potrubné diely, kovové spojovacie články spojov, iné výrobky z kovu patriace do tejto triedy.

7 - Stroje, motory a hnacie stroje (okrem hnacích strojov pre pozemné vozidlá), spojovacie články strojov, prevodovky a prevodové komponenty (okrem komponentov pre pozemné vozidlá), kompresory (stroje), riadiace mechanizmy pre stroje, pumpy (stroje), pumpy (časti strojov a motorov), ventily ako časti strojov, štartéry pre motory a hnacie stroje, ovládacie mechanizmy k priemyselným armatúram patriace do tejto triedy, pohony priemyselných armatúr, výmenníky ako časti strojov, filtre ako časti strojov, mechanické variátory.

11 - Regulátory diferenčného tlaku, regulátory prietoku pre rozvody tepla, chladu a teplej úžitkovej vody s výnimkou výrobkov použitých v dopravných prostriedkoch, klimatizačné zariadenia, teplovzdušné a vodovodné zariadenia, vykurovacie zariadenia, sanitárne prístroje a zariadenia na dopravu a rozvod vody vrátane ich príslušenstva, napr. sprchy, sprchové hlavice, regulátory a prvky obmedzujúce prietok vody, všetky umývadlové a vaňové vodovodné batérie, sanitárne výrobky z umelého kameňa, najmä umývadlá pre kúpeľňový nábytok, atypické doskové umývadlá, vane, bidety, pisoáre, záchody, sprchové vane, sprchové kúty, dosky, kúpeľňové armatúry, kúpeľňové súpravy, regulačné zariadenia pre vodovodné zariadenia, kohúty, regulačné ventily patriace do tejto triedy, spätné a škrtiace klapky, nákrutky, vsuvky, vykurovacie zariadenia, prístroje na osvetlenie, prístroje na výrobu pary, prístroje na varenie, chladiace prístroje, prístroje na sušenie, prístroje na ventiláciu, doskové radiátory, termostatické ventily (ako časti ústredného kúrenia), vzduchové ventily pre parné vykurovacie telesá, rebrové radiátory, sporáky, odsávače kuchynských pár, rúry na pečenie s výnimkou rúr na experimentálne účely, chladničky, mraziace boxy, zariadenia pre domáce vodárne, regulačné prvky na vykurovacie a vodoinštalčné

systémy, prístroje na vykurovanie, výrobky kúrenárskej techniky, najmä horáky, priemyselné horáky, armatúrové a regulačné rady k plynovým horákom, expanzné nádrže k vykurovacím zariadeniam, ohrievacie telesá a kotly, regulátory pre ohrievacie sústavy a zdroje, regulátory pre vodné alebo plynové zariadenia a potrubia, regulačné pulty pre kotly a horáky a regulačné systémy na horenie.

17 - Plastové a pogumované priemyselné armatúry, polotovary z plastických hmôt, fólie príslušné do tejto triedy, zvárané i bezšvové a ohybné rúrky (nekovové), objímky na potrubie (nekovové) nekovové spojky na potrubie vrátane napenených hmôt aj z napeneného polystyrénu, tesniace a lepiace izolačné fólie, materiály na izolácie, izolačný papier a izolačné pásy pre potrubia, izolačná plsť, nekovové fitingy a príruby, nekovové potrubné diely, iné výrobky z plastov patriace do tejto triedy, tesniace prvky pre vykurovacie a vodoinštalčné systémy.

35 - Sprostredkovateľské služby v oblasti nákupu a predaja tovaru, odborné obchodné poradenstvo, poradenstvo v obchodnej činnosti, činnosť organizačných a ekonomických poradcov.

37 - Servis, montáže a opravy výrobkov uvedených v triedach 6, 7, 11 a 17, inštalácia a opravy elektrických strojov a prístrojov, zámočnícke služby patriace do tejto triedy.

40 - Obrábanie kovov.

(540)



(731) Moravia Systems a. s., Brněnská 3497, 695 03 Hodonín, CZ;

(740) Filípek Ján, Ing., Bratislava, SK;

(210) 5234-2004

(220) 16.11.2004

8 (511) 6, 7, 11, 17, 35, 37, 40

(511) 6 - Kovové priemyselné armatúry vyskytujúce sa vo vodárenskom, chemickom, petrochemickom, naftovom, plynárenskom, energetickom, strojárskom a potravinárskom priemysle, priemyselné armatúry zo sivej liatiny, z oceloliatiny, zo zliatinových ocelí a z antikorových ocelí, tlakové nádoby z kovu, kovové zvarované aj bezšvové rúrky, liatinové rúrky, kovové fitingy a príruby aj zo liatiny, kovové ventily patriace do tejto triedy, kovové potrubné diely, kovové spojovacie články spojov, iné výrobky z kovu patriace do tejto triedy.

7 - Stroje, motory a hnacie stroje (okrem hnacích strojov pre pozemné vozidlá), spojovacie články strojov, prevodovky a prevodové komponenty (okrem komponentov pre pozemné vozidlá), kompresory (stroje), riadiace mechanizmy pre stroje, pumpy (stroje), pumpy (časti strojov a motorov), ventily ako časti strojov, štartéry pre motory a hnacie stroje, ovládacie mechanizmy k priemyselným armatúram patriace do tejto triedy, pohony priemyselných armatúr, výmenníky

ako časti strojov, filtre ako časti strojov, mechanické variátory.

11 - Regulátory diferenčného tlaku, regulátory prietoku pre rozvody tepla, chladu a teplej úžitkovej vody s výnimkou výrobkov použitých v dopravných prostriedkoch, klimatizačné zariadenia, teplovzdušné a vodovodné zariadenia, vykurovacie zariadenia, sanitárne prístroje a zariadenia na dopravu a rozvod vody vrátane ich príslušenstva, napr. sprchy, sprchové hlavice, regulátory a prvky obmedzujúce prietok vody, všetky umývadlové a vaňové vodovodné batérie, sanitárne výrobky z umelého kameňa, najmä umývadlá pre kúpeľňový nábytok, atypické doskové umývadlá, vane, bidety, pisoáre, záchody, sprchové vane, sprchové kúty, dosky, kúpeľňové armatúry, kúpeľňové súpravy, regulačné zariadenia pre vodovodné zariadenia, kohúty, regulačné ventily patriace do tejto triedy, spätné a škrtiace klapky, nákrutky, vsuvky, vykurovacie zariadenia, prístroje na osvetlenie, prístroje na výrobu pary, prístroje na varenie, chladiace prístroje, prístroje na sušenie, prístroje na ventiláciu, doskové radiátory, termostatické ventily (ako časti ústredného kúrenia), vzduchové ventily pre parné vykurovacie telesá, rebrové radiátory, sporáky, odsávače kuchynských pár, rúry na pečenie s výnimkou rúr na experimentálne účely, chladničky, mraziace boxy, zariadenia pre domáce vodárne, regulačné prvky pre vykurovacie a vodoinštalčné systémy, prístroje na vykurovanie, výrobky kúrenárskej techniky, najmä horáky, priemyselné horáky, armatúrové a regulačné rady k plynovým horákom, expanzné nádrže k vykurovacím zariadeniam, ohrievacie telesá a kotly, regulátory pre ohrievacie sústavy a zdroje, regulátory pre vodné alebo plynové zariadenia a potrubia, regulačné pulty pre kotly a horáky a regulačné systémy na horenie.

17 - Plastové a pogumované priemyselné armatúry, polotovary z plastických hmôt, fólie príslušné do tejto triedy, zvárané i bezšvové a ohybné rúrky (nekovové), objímky na potrubie (nekovové) nekovové spojky na potrubie vrátane napenených hmôt aj z napeneného polystyrénu, tesniace a lepiace izolačné fólie, materiály na izolácie, izolačný papier a izolačné pásy pre potrubia, izolačná plsť, nekovové fitingy a príruby, nekovové potrubné diely, iné výrobky z plastov patriace do tejto triedy, tesniace prvky pre vykurovacie a vodoinštalčné systémy.

35 - Sprostredkovateľské služby v oblasti nákupu a predaja tovaru, odborné obchodné poradenstvo, poradenstvo v obchodnej činnosti, činnosť organizačných a ekonomických poradcov.

37 - Servis, montáže a opravy výrobkov uvedených v triedach 6, 7, 11 a 17, inštalácia a opravy elektrických strojov a prístrojov, zámočnícke služby patriace do tejto triedy.

40 - Obrábanie kovov.

(540) **ARMATURKA ROHATEC**

(731) Moravia Systems a. s., Brněnská 3497, 695 03 Hodonín, CZ;

(740) Filípek Ján, Ing., Bratislava, SK;

(210) 5235-2004

(220) 16.11.2004

8 (511) 6, 7, 11, 17, 35, 37, 40

(511) 6 - Kovové priemyselné armatúry vyskytujúce sa vo vodárenskom, chemickom, petrochemickom, naftovom, plynárenskom, energetickom, strojárskom a potravinárskom priemysle, priemyselné armatúry zo sivej liatiny, z oceleliatiny, zo zliatinových ocelí a z antikorových ocelí, tlakové nádoby z kovu, kovové zvarované aj bezšvové rúrky, liatinové rúrky, kovové fittingy a príruby aj zo liatiny, kovové ventily patriace do tejto triedy, kovové potrubné diely, kovové spojovacie články spojov, iné výrobky z kovu patriace do tejto triedy.
7 - Stroje, motory a hnacie stroje (okrem hnacích strojov pre pozemné vozidlá), spojovacie články strojov, prevodovky a prevodové komponenty (okrem komponentov pre pozemné vozidlá), kompresory (stroje), riadiace mechanizmy pre stroje, pumpy (stroje), pumpy (časti strojov a motorov), ventily ako časti strojov, štartéry pre motory a hnacie stroje, ovládacie mechanizmy k priemyselným armatúram patriace do tejto triedy, pohony priemyselných armatúr, výmenníky ako časti strojov, filtre ako časti strojov, mechanické variátory.

11 - Regulátory diferenčného tlaku, regulátory prietoku pre rozvody tepla, chladu a teplej úžitkovej vody s výnimkou výrobkov použitých v dopravných prostriedkoch, klimatizačné zariadenia, teplovzdušné a vodovodné zariadenia, vykurovacie zariadenia, sanitárne prístroje a zariadenia na dopravu a rozvod vody vrátane ich príslušenstva, napr. sprchy, sprchové hlavice, regulátory a prvky obmedzujúce prietok vody, všetky umývadlové a vaňové vodovodné batérie, sanitárne výrobky z umelého kameňa, najmä umývadlá pre kúpeľňový nábytok, atypické doskové umývadlá, vane, bidety, pisoáre, záchody, sprchové vane, sprchové kúty, dosky, kúpeľňové armatúry, kúpeľňové súpravy, regulačné zariadenia pre vodovodné zariadenia, kohúty, regulačné ventily patriace do tejto triedy, spätné a škrtiace klapky, nákrutky, vsuvky, vykurovacie zariadenia, prístroje na osvetlenie, prístroje na výrobu pary, prístroje na varenie, chladiace prístroje, prístroje na sušenie, prístroje na ventiláciu, doskové radiátory, termostatické ventily (ako časti ústredného kúrenia), vzduchové ventily pre parné vykurovacie telesá, rebrové radiátory, sporáky, odsávače kuchynských pár, rúry na pečenie s výnimkou rúr na experimentálne účely, chladničky, mraziace boxy, zariadenia pre domáce vodárne, regulačné prvky pre vykurovacie a vodoinštalčné systémy, prístroje na vykurovanie, výrobky kúrenárskej techniky, najmä horáky, priemyselné horáky, armatúrové a regulačné rady k plynovým horákom, expanzné nádrže k vykurovacím zariadeniam, ohrievacie telesá a kotly, regulátory pre ohrievacie sústavy a zdroje, regulátory pre vodné alebo plynové zariadenia a potrubia, regulačné pulty pre kotly a horáky a regulačné systémy na horenie.

17 - Plastové a pogumované priemyselné armatúry, polotovary z plastických hmôt, fólie príslušné do tejto triedy, zvarané i bezšvové a ohybné rúrky (nekovové), objímky na potrubie (nekovové) nekovové spojky na potrubie vrátane napenených

hmôt aj z napeneného polystyrénu, tesniace a lepiace izolačné fólie, materiály na izolácie, izolačný papier a izolačné pásy pre potrubia, izolačná plsť, nekovové fittingy a príruby, nekovové potrubné diely, iné výrobky z plastov patriace do tejto triedy, tesniace prvky pre vykurovacie a vodoinštalčné systémy.

35 - Sprostredkovateľské služby v oblasti nákupu a predaja tovaru, odborné obchodné poradenstvo, poradenstvo v obchodnej činnosti, činnosť organizačných a ekonomických poradcov.

37 - Servis, montáže a opravy výrobkov uvedených v triedach 6, 7, 11 a 17, inštalácia a opravy elektrických strojov a prístrojov, zámočnícke služby patriace do tejto triedy.

40 - Obrábanie kovov.

(540)

(731) Moravia Systems a. s., Brněnská 3497, 695 03 Hodonín, CZ;

(740) Filípek Ján, Ing., Bratislava, SK;

(210) 5236-2004

(220) 16.11.2004

8 (511) 6, 7, 11, 17, 35, 37, 40

(511) 6 - Kovové priemyselné armatúry vyskytujúce sa vo vodárenskom, chemickom, petrochemickom, naftovom, plynárenskom, energetickom, strojárskom a potravinárskom priemysle, priemyselné armatúry zo sivej liatiny, z oceleliatiny, zo zliatinových ocelí a z antikorových ocelí, tlakové nádoby z kovu, kovové zvarované aj bezšvové rúrky, liatinové rúrky, kovové fittingy a príruby aj zo liatiny, kovové ventily patriace do tejto triedy, kovové potrubné diely, kovové spojovacie články spojov, iné výrobky z kovu patriace do tejto triedy.
7 - Stroje, motory a hnacie stroje (okrem hnacích strojov pre pozemné vozidlá), spojovacie články strojov, prevodovky a prevodové komponenty (okrem komponentov pre pozemné vozidlá), kompresory (stroje), riadiace mechanizmy pre stroje, pumpy (stroje), pumpy (časti strojov a motorov), ventily ako časti strojov, štartéry pre motory a hnacie stroje, ovládacie mechanizmy k priemyselným armatúram patriace do tejto triedy, pohony priemyselných armatúr, výmenníky ako časti strojov, filtre ako časti strojov, mechanické variátory.

11 - Regulátory diferenčného tlaku, regulátory prietoku pre rozvody tepla, chladu a teplej úžitkovej vody s výnimkou výrobkov použitých v dopravných prostriedkoch, klimatizačné zariadenia, teplovzdušné a vodovodné zariadenia, vykurovacie zariadenia, sanitárne prístroje a zariadenia na dopravu a rozvod vody vrátane ich príslušenstva, napr. sprchy, sprchové hlavice, regulátory a prvky obmedzujúce prietok vody, všetky umývadlové a vaňové vodovodné batérie, sanitárne výrobky z umelého kameňa, najmä umývadlá pre kúpeľňový nábytok, atypické doskové umývadlá, vane, bidety, pisoáre, záchody, sprchové vane, sprchové kúty, dosky, kúpeľňové

armatúry, kúpeľňové súpravy, regulačné zariadenia pre vodovodné zariadenia, kohúty, regulačné ventily patriace do tejto triedy, spätné a škrtiace klapky, nákrutky, vsuvky, vykurovacie zariadenia, prístroje na osvetlenie, prístroje na výrobu pary, prístroje na varenie, chladiace prístroje, prístroje na sušenie, prístroje na ventiláciu, doskové radiátory, termostatické ventily (ako časti ústredného kúrenia), vzduchové ventily pre parné vykurovacie telesá, rebrové radiátory, sporáky, odsávače kuchynských pár, rúry na pečenie s výnimkou rúr na experimentálne účely, chladničky, mraziace boxy, zariadenia pre domáce vodárne, regulačné prvky pre vykurovacie a vodoinštalčné systémy, prístroje na vykurovanie, výrobky kúrenárskej techniky, najmä horáky, priemyselné horáky, armatúrové a regulačné rady k plynovým horákam, expanzné nádrže k vykurovacím zariadeniam, ohrievacie telesá a kotly, regulátory pre ohrievacie systémy a zdroje, regulátory pre vodné alebo plynové zariadenia a potrubia, regulačné pulty pre kotly a horáky a regulačné systémy na horenie.

17 - Plastové a pogumované priemyselné armatúry, polotovary z plastických hmôt, fólie príslušné do tejto triedy, zvárané i bezšvové a ohybné rúrky (nekovové), objímky na potrubie (nekovové) nekovové spojky na potrubie vrátane napenených hmôt aj z napeneného polystyrénu, tesniace a lepiace izolačné fólie, materiály na izolácie, izolačný papier a izolačné pásy pre potrubia, izolačná plsť, nekovové fittingy a príruby, nekovové potrubné diely, iné výrobky z plastov patriace do tejto triedy, tesniace prvky pre vykurovacie a vodoinštalčné systémy.

35 - Sprostredkovateľské služby v oblasti nákupu a predaja tovaru, odborné obchodné poradenstvo, poradenstvo v obchodnej činnosti, činnosť organizačných a ekonomických poradcov.

37 - Servis, montáže a opravy výrobkov uvedených v triedach 6, 7, 11 a 17, inštalácia a opravy elektrických strojov a prístrojov, zámočnícke služby patriace do tejto triedy.

40 - Obrábanie kovov.

(540)



(731) Moravia Systems a. s., Brněnská 3497, 695 03 Hodonín, CZ;

(740) Filípek Ján, Ing., Bratislava, SK;

(210) 5308-2004

(220) 3.12.2004

8 (511) 3

(511) 3 - Čistiace, leštiace, odmasťovacie prípravky.

(540) **IMPALA**

(731) Michal Bednárík - výroba čistiacich prostriedkov, Hálova 2, 851 01 Bratislava, SK;

(740) Dolanská Elena, RNDr., Bratislava, SK;

(210) 157-2005

(220) 31.1.2005

8 (511) 14, 16, 35, 36, 41, 42

(511) 14 - Medaily, mince, mince z drahých kovov.

16 - Periodická tlač pre filatelistov, numizmatikov, filokartistov, zberateľov telefónnych kariet a iných predmetov zberateľského záujmu, časopisy, ročenky, albumové listy pre poštové známky, albumové listy pre priehradkové listy a varianty kupónov, netto katalógy, propagačné materiály, známky poštové, známky výplatné, známky príležitostné, známky príplatkové, tlačové háčky poštových známok.

35 - Prezentácia a vyhľadávanie periodickej tlače pre filatelistov, numizmatikov, filokartistov, zberateľov telefónnych kariet prostredníctvom webovej stránky, reklamná, inzertná a propagačná činnosť v oblasti filatelie, poskytovanie informácií obchodného charakteru v oblasti filatelie, vyhľadávanie, spracovanie, editovanie a zhromažďovanie filatelistických informácií.

36 - Sprostredkovanie predaja a kúpy poštových známok, medailí, mincí a mincí z drahých kovov, poradenské služby v oblasti filatelie a numizmatiky, konzultácie v oblasti filatelie a numizmatiky, sprostredkovateľská služba medzi klientmi v oblasti filatelie a numizmatiky.

41 - Vydavateľská činnosť v odbore filatelie a numizmatiky, konzultácie v tejto oblasti podnikania, informácie nekomerčného charakteru o stretnutiach zberateľov, redigovanie textov informácií o poštových známkach.

42 - Hostovanie na počítačových stránkach (webových stránkach).

(540)

ZBERATEĽ

(731) Kulhánek Antonín, Batkova 3, 831 01 Bratislava, SK;

(210) 349-2005

(220) 28.2.2005

8 (511) 5, 29, 30, 32, 35

(511) 5 - Dietetické potraviny prispôbené na medicínske použitie; výživové a dietetické doplnky na lekárske účely, posilňujúce prípravky - toniká, potrava na farmaceutické účely, liečivé čaje, čajové extrakty a prípravky z nich, extrakt flavonoidového komplexu, antioxidanty, rastlinné extrakty a prípravky z nich na lekárske účely, liečivé rastliny, bylinkové čaje na použitie, liečivé nápoje, tekuté lieky, lieky vo forme nápojov, tinktúry, vitamínové prípravky, esencie na lekárske účely, minerálne vody na lekárske účely, biologické prípravky na lekárske účely, dietetické nápoje upravené na lekárske účely, chemické prípravky na lekárske účely, medicínske infúzie, dietetické potraviny prispôbené na medicínske účely, dietetické nápoje prispôbené na medicínske účely, sladové mliečne nápoje na medicínske účely, mliečne fermenty na farmaceutické účely.

29 - Mlieko a mliečne výrobky, výrobky s obsahom mlieka a/alebo mliečnych zložiek, mliečne nápoje, maslo, nátierky na chlieb prevažne z produktov obsahnutých v triede 29, syr a výrobky zo syra, zahustené mlieko; konzervované, sušené a tepelné spracované ovocie a zelenina; mäso, ryby, hydina a zverina ako potrava; plnky do jedál, pečiva, zákuskov prevažne z produktov obsahnutých v triede 29; dietetické potraviny patriace do triedy 29; mäsové výťažky; konzervované, sušené a tepelne spracované ovocie a zelenina; rôsoly, džemy, marmelády, ovocné zavaraniny, ovocné pretlaky; vajcia, jedlé oleje a tuky.

30 - Káva, čaj, kakao, mliečne kávové, čokoládové a kakaové nápoje, čokoláda a výrobky s obsahom čokolády, cukor, ryža, kávové náhradky; múka a výrobky z obilia, cereálne prípravky a müsli, chlieb, pekárské a cukrárske výrobky, cukrovinky; kakaovo-orieškové krémy a nátierky, kakaovo-vanilkové krémy a nátierky, orieškovo-vanilkové krémy a nátierky (všetko cukrovinky), čokoládový sirup, zmrzlíny; med, melasový sirup; kvasnice, prášky do pečiva; soľ, horčica; ocot, omáčky ako chuťové prísady; koreniny; nátierky na chlieb prevažne z produktov obsahnutých v triede 30, plnky do jedál, pečiva, zákuskov prevažne z produktov obsahnutých v triede 30, dietetické potraviny patriace do triedy 30; výživové a dietetické doplnky bez liečivých účinkov, nápoje na báze čajov, rastlinné extrakty a prípravky z nich nie na lekárske účely, prísady do potravín okrem esencií; prísady do nápojov okrem esencií, všetko tovary patriace do triedy 30.

32 - Nealkoholické nápoje, vody, minerálne vody a stolové vody, sódová voda, sýtené vody a sýtené nápoje, prípravky na výrobu minerálnych vôd, šumivé nápoje, ovocné nápoje a ovocné šťavy; zeleninové nápoje a zeleninové šťavy, nealkoholické nápoje zo štiav, srvátka a srvátkové nápoje; izotonické nápoje, sirupy a iné prípravky na výrobu nápojov; prípravky na výrobu sýtených vôd, prípravky a tablety na výrobu šumivých nápojov; esencie na prípravu nápojov; mliečne nápoje patriace do triedy 32.

35 - Maloobchodná činnosť s uvedenými tovarmi.

(540) NIKA

(731) NIKA, spol. s r. o., Nová 135, 017 01 Považská Bystrica, SK;

(740) Fajnorová Mária, Ing., Bratislava, SK;

(210) 626-2005

(220) 4.4.2005

8 (511) 16, 35, 36, 37, 38, 41, 42

(511) 16 - Publikácie, prospekty, príručky, tlačoviny.

35 - Vykonávanie administratívnych prác pomocou výpočtovej techniky, riadenie informačných súborov, reklama (on-line) na počítačovej sieti, vyhľadávanie obchodných informácií v počítačových súboroch, reklamná a propagačná činnosť, sprostredkovanie nákupu a predaja tovarov v oblasti výpočtovej techniky (hardvér a softvér), automatizované spracovanie údajov, vyhľadávanie obchodných informácií v počítačových sieťach internetu pre zákazníkov, sprostredkovanie

nákupu a predaja tovaru, pomoc pri organizovaní obchodných činností, sprostredkovanie nákupu a predaja tovaru v počítačovej sieti internetu.

36 - Sprostredkovanie obchodu s nehnuteľnosťami všeobecne aj v počítačovej sieti internetu pre zákazníkov.

37 - Sprostredkovanie činnosti v oblasti technického zabezpečenia (montáž, údržba a opravy).

38 - Prevádzkovanie internetového serveru, prevádzkovanie internetového portálu, on-line komunikácia prostredníctvom počítačových sietí, elektronická pošta, poskytnutie prístupov do počítačovej siete.

41 - Organizovanie odborných školení a seminárov.

42 - Odborné poradenstvo v oblasti informačných technológií, vytváranie a užívanie počítačových stránok (web) pre zákazníkov, návrh a tvorba počítačových programov na aplikácie na sprostredkovanie obchodu v sieti internetu, hostovanie na počítačových stránkach (web), prenájom a tvorba softvéru, služby v oblasti registrácie webdomén, správa registračných databáz.

(540) stavebník

(731) Ing. Miloš Šablatúra EM-DESIGN, Obrancov mieru 60, 960 01 Zvolen, SK;

(740) Belička Ivan, Ing., Banská Bystrica, SK;

(210) 701-2005

(220) 14.4.2005

8 (511) 8, 14, 21

(511) 8 - Jedálne príbory; vidličky; nože; lyžice; lyžičky; mäsiarske, lovecké a športové nože; kuchynské nože; oceľky; sekáčiky; mačety; dýky; vreckové nože; nožničky; kadernícke nožničky; krajčírske nožničky; nožničky na papier; nožničky na potraviny; brúsky, brúsky nožov, škrabky, radlá, krájacie kolieska (ručné náradie); luskáčiky na orechy s výnimkou z drahých kovov; kliešte; kliešte na cukor, múčniky, šaláty a špagety; otvárač konzerv a univerzálne otvárate neelektrické.

14 - Zlato; predmety z drahých kovov a ich zliatin, ktoré nie sú zahrnuté v iných triedach; klenoty; drahokamy; šperky; bižutéria; hodiny; hodinárske potreby.

21 - Antikorové kuchynské náradie a riad v rámci tejto triedy; ručné mixéry; kuchynské potreby keramické, kovové, kovové v antikorovej úprave, porcelánové, hlinené a drevené ako jedálne súpravy; vrátane samostatných tanierov, mís, misiek, táciek, podnosov a kanvíc; kuchynské potreby ako hrnce; tlakové hrnce; napařovacie hrnce, okrem elektrických; kastroly; randlíky; panvice; panvice so špeciálnymi povrchmi; pokrievky; pekáče, plechy a formy na pečenie ako kuchynské potreby; kanvičky, jedálne servisy, servírovacie súpravy nie z drahých kovov; taniere; podnosy, tácky a misky s výnimkou z drahých kovov; riady pre mikrovlnné rúry; riady pre mraziace a chladiace boxy; kuchynské náradie ako ozdobné vykrajovače a krájače s výnimkou z drahých kovov; grilovacie ihly; mašlovačky; lisy na citróny, okrem elektrických; porcovače; naberačky; obracačky; penovačky; štúchadlá zemiakov; šľahacie metly; kalíšky na vajcia; servírovacie lopatky; otvárate fliaš; kuchynské dosky

na krájanie; strúhadlá pre domácnosť; sitká, cediče s výnimkou z drahých kovov; naparovacie vejäre a misy ako kuchynské potreby; vykrajovače; misky; podnosy na použitie v domácnosti s výnimkou z drahých kovov; obedár; odšŕavovače okrem elektrických; omáčniky; dózy na maslo; soľničky; koreničky na čierne korenie; cukorničky; sypátka na syr a korenie; nádoby na smotanu; koreničky; dózy na korenie; podložky pod hrnce a poháre okrem papierových, nie ako prestieranie; vytvárače ľadu; krúžky a stojany na obrúsky s výnimkou z drahých kovov; bloky na nože; prachovky; čistiacie valčeky; viskózne špongie; kuchynské rukavice; špajdle, páry ozdoby ako kuchynské potreby; kovové zásobníky na papierové utierky; aerosólové dávkovače s výnimkou dávkovačov na lekárske účely, dávkovače mydla; plastové podnosy a podložky s výnimkou papierových, nie ako prestieranie; odpadkové koše; žehliace dosky; drobné plastové výrobky pre kuchyňu a bývanie; plastové nádoby ako misky, misy, tácky, hrotky, vane, vaničky ako kuchynské potreby; úžitkové sklenené, porcelánové a keramické výrobky pre domácnosť; odmerky, lopatky, lieviky, varechy, paličky, stierky ako kuchynské potreby; všetko tu uvedené patriace do triedy 21.

(540)



(731) HP TRONIC Zlín, spol. s r.o., Prštné-Kútiky 637, 760 01 Zlín, CZ;

(740) Beleščák Ladislav, Ing., Piešťany, SK;

(210) 768-2005

(220) 22.4.2005

8 (511) 2, 9, 16, 35, 37, 40, 42

(511) 2 - Tlačiarenské farby, náplne a tonery do tlačiarň a kopírovacích prístrojov, tonery pre fotokopírky, faxy alebo registračné pokladnice, atramentové farby, atramentové náplne a kazety do tlačiarň, kopírovacích prístrojov, faxov alebo registračných pokladní, farby a laky, riedidlá pre farby a laky, voskové farby, tonery, tonerové zásobníky, doplnňovacie zásobníky tonerov do tlačiarň, faxov, kopíriek, pasty pre tlač, doplnňovacie atramentové súpravy do atramentových tlačiarň.

9 - Tlačiarne k počítačom, fotografické, elektrostatické alebo termické fotokopírky, indikátory množstva farby, registračné pokladnice, fotoaparáty, kompaktné disky, mikroprocesory, optické alebo magnetické nosiče údajov, CD a DVD disky, pamäte pre počítače alebo počítačové tlačiarne, periférne zariadenia k počítačom, nahrané počítačové programy, počítačový hardvér a softvér, zariadenia na prenos, reprodukciu alebo záznam zvuku, obrazu alebo dát, elektronické publikácie stiahnuté z telekomunikačnej siete, faxové prístroje.

16 - Cievky s farbiacimi páskami pre kancelárske potreby, pásky do písacích strojov, pásky do tlačiarň k počítačom, farebné pásky, rozmnožovacie blany, naváľovacie háčky na kopírovacie zariadenia, adresné štítky do adresovacích strojov, strojčeky na tlačenie adres, knihy, formuláre,

príručky, prospekty, publikácie, tlačoviny, kancelárske potreby s výnimkou nábytku, korekčný atrament a korekčné pásky pre kancelárske potreby, lepenkové alebo papierové obaly a škatule, nálepky, lepiace štítky, papiernický tovar, papierové pásky, pečiatky, písacie potreby, pomôcky na vymazávanie, pútače z papiera alebo lepenky, rozmnožovacie zariadenia a stroje, prenosné tlačiarňičky ako kancelárska pomôcka, uhl'ový, kopírovací papier, písacie stroje, valce do písacích strojov.

35 - Kopírovanie, kopírovanie alebo rozmnožovanie dokumentov, dokladov, prenájom kancelárskych strojov a zariadení, prenájom kopírovacích strojov, maloobchodné služby s uvedenými tovarmi, predovšetkým s tonermi, kazetami a páskami do tlačiarň, kopírovacích strojov, písacích strojov, faxov, marketingové štúdie, poradenstvo v obchodnej činnosti, písanie na stroji, zbieranie a zoraďovanie údajov v počítačových databázach, reklama, on-line reklama na počítačovej komunikačnej sieti, sprostredkovanie obchodu s tovarom, predovšetkým s uvedeným tovarom, sprostredkovanie uvedených služieb, maloobchodné služby týkajúce sa tonerov, tonerových zásobníkov, doplnňovacích zásobníkov tonerov do tlačiarň, faxov, kopíriek, pást pre tlač, doplnňovacích atramentových súprav do atramentových tlačiarň, počítačov a počítačového softvéru; reklamná a propagačná činnosť, poradenstvo obchodné, administratívne služby, analýzy nákupných cien, veľkoobchodných cien, automatizované spracovanie dát, marketing, obchodné alebo podnikateľské informácie, podpora predaja (pre tretie osoby), poskytovanie obchodných alebo podnikateľských informácií, vydávanie a aktualizovanie reklamných materiálov, zbieranie údajov do počítačových databáz, zoraďovanie údajov v počítačových databázach, sekretárske služby, sprostredkovanie obchodu s tovarom, sprostredkovanie služieb uvedených v triede 35.

37 - Inštalácia, servis a opravy kancelárskej a výpočtovej techniky; renovácia tonerov a kaziet všetkých druhov, najmä do tlačiarň, kopírok, faxov a písacích strojov; poradenstvo v oblasti renovácie tonerov, tonerových zásobníkov, doplnňovacích zásobníkov tonerov do tlačiarň, faxov, kopíriek; renovácia použitých tonerov, farbiacich kaziet, náplní, farbiacich pásov; informácie o renovácii použitých tonerov, farbiacich kaziet, náplní, farbiacich pásov; sprostredkovanie služieb uvedených v triede 37.

40 - Recyklácia použitých tonerov, farbiacich kaziet, náplní, farbiacich pásov; informácie o úprave, spracovaní a recyklácii použitých tonerov, farbiacich kaziet, náplní, farbiacich pásov; recyklácia odpadu, triedenie odpadu a recyklovateľného materiálu; recyklácia tonerov a kaziet všetkých druhov, najmä do tlačiarň, kopírok, faxov a písacích strojov sprostredkovanie uvedených služieb.

42 - Poradenstvo v oblasti počítačového hardvéru a softvéru, odborné poradenstvo v oblasti tlačiarň, písacích strojov, kopírovacích strojov, odborné poradenstvo v oblasti tonerov, farbiacich kaziet, náplní, farbiacich pásov, výskum a vývoj tonerov, farbiacich kaziet, náplní, farbiacich pásov, výskum a vývoj renovačných a recyklačných technológií, návrh počítačových systémov,

servis a aktualizovanie počítačových programov, prenájom počítačov, periférnych zariadení, grafický a priemyselný dizajn, navrhovanie obalov, sprostredkovanie uvedených služieb.

(540)

TONER
s e r v i s

(731) TONER servis s. r. o., Kalinčiakova 2, 974 05 Banská Bystrica, SK;

(210) 846-2005

(220) 2.5.2005

8 (511) 3, 5, 11, 35, 37, 43, 44

(511) 3 - Kozmetické prípravky do kúpeľa, kúpeľové soli (s výnimkou solí na liečebné účely), éterické oleje, oleje na kozmetické účely, oleje na toaletné účely, éterické esenciálne oleje, éterické oleje (esencie), tuky na kozmetické účely, prírodné termofory, pleťové vody na kozmetické účely, skrášľovacie masky (kozmetické prípravky), aromatické látky (esencie), čistiace dezodoračné mydlá, dezinfekčné mydlá, mydlá medicínálne, čistiace mlieka na toaletné účely, voňavkárské výrobky; voňavky; voňavé zmesi; éterické esencie, éterické esenciálne oleje; aromatické látky - esencie; aromatické látky a príchuti do zákuskov a do nápojov (esencie, esenciálne oleje) mentolová esencia - éterický olej; badiánová esencia; éterické oleje z cédrového dreva; citrónové éterické oleje; mandľový olej; jazmínový olej; bergamotový olej; gaultierový olej; toaletné, kozmetické prípravky a potreby; kozmetické prípravky určené na starostlivosť o pleť; tuky, oleje, vazelíny na kozmetické účely; kozmetické krémy; čistiace mlieka na kozmetické, toaletné účely; toaletné vody; pleťové vody na kozmetické účely; pleťová voda po holení; skrášľovacie masky - kozmetické prípravky; mandľové mlieko na kozmetické účely; adstringentné prípravky na kozmetické účely; kozmetické opaľovacie prípravky; bieliace prípravky na kozmetické účely; bieliace krémy na pokožku; kozmetické taštičky; vata, vatové tyčinky, tampóny na kozmetické účely; obrúsky napustené pleťovým tonikom; kozmetické farby; farbivá na toaletné účely; spojivá - lepidlá na kozmetické účely; prípravky na odstraňovanie farby; mydlá, mydielka; mydlá proti poteniu tela, proti poteniu nôh; dezinfekčné, dezodoračné mydlá; medicínálne mydlá; mandľové mydlo; holiace prípravky; mydlá na holenie; kozmetické prípravky do kúpeľa; kúpeľové soli s výnimkou solí na liečebné účely; dezodoranty na osobnú potrebu; prípravky proti poteniu; prípravky na čistenie zubov, na čistenie umelých chrupov; ústne vody, nie na lekárske účely; spreje na osvieženie dychu; šampóny; vlasové vody; pomády na kozmetické účely; pomády, vosky na fúzy; lak na vlasy; farbivá alebo tónovače na vlasy; farby na fúzy a brady; peroxid vodíka na kozmetické účely; prípravky na kučeravenie vlasov; neutralizačné prípravky pri trvalej ondulácii; lepiace prípravky na lepenie umelých vlasov; prípravky na líčenie, líčidlá; prípravky na odstraňovanie líčidla; púder, práškový mejkap;

rúže; lesky na pery, leštiaca červeň; kozmetické ceruzky; kozmetické prípravky na obočie; ceruzky na obočie, obočenky; kozmetické prípravky na mihalnice; špirála na riasy, maskara; umelé mihalnice; ošetrovacie prípravky na nechty; laky na nechty; prípravky na odstránenie lakov; umelé nechty; ozdobné kozmetické oblačky; kozmetické prípravky na zoštíhlenie; depilačné prípravky; depilačný vosk; pemza; náhradné náplne do uvedených tovarov.

5 - Liečebné kúpeľové soli, soli do minerálnych kúpeľov, liečebné prípravky do kúpeľa, bahno na kúpele, medicínske bahno, minerálne vody na liečenie, prípravky do perličkových kúpeľov, tonikum (posilňujúce prípravky), liečivá na ľudskú spotrebu, doplnky výživy na lekárske účely, minerálne soli, soli do minerálnych kúpeľov, soli termálnych vôd, soli na lekárske účely, termálne vody, minerálne vody na lekárske účely, vonné soli.

11 - Prístroje na vytváranie vln; fontány; inhalačné prístroje s výnimkou prístrojov na lekárske účely; zariadenia a stroje na čistenie; filtrovanie alebo úpravu vody; prístroje na chlôrovanie vody v bazénoch; kúpeľňové armatúry; kúpeľňové obloženie; sprchy; sprchovacie kabíny; sprchovacie kúty; umývadlá; kúpacie vane; vaňové zariadenie; kúpeľové vane; vane na sedacie kúpele; inštalovaný materiál na vane; armatúry ako vaňové príslušenstvo; podložky, vodovodné tesniace krúžky; saunovacie zariadenia a zariadenia do sauny; naparovacie prístroje (sauna); prenosné kabíny na parné kúpele; príslušenstvo na teplovzdušný kúpeľ; vane na sedacie kúpele; soláriá ako prístroje; inhalačné prístroje s výnimkou prístrojov na lekárske účely; bojler, ohrievače vody s výnimkou bojlerov ako častí strojov; špirály ako časti destilačných, ohrievacích a ochladzovacích zariadení; klimatizačné prístroje a zariadenia; prístroje na chladenie vzduchu; vetracie zariadenia; zariadenia na osvieženie vzduchu; lampy na čistenie vzduchu od baktérií (germicídne); teplovodné vykurovacie zariadenia; žiariče; vyhrievané elektrické podušky, prikrývky s výnimkou podušiek na lekárske účely; elektrické aj neelektrické ohrievače na nohy, nánožníky; náhradné diely, časti a súčasti na uvedené tovary; obaly, puzdra a stojany na uvedené tovary patriace do tejto triedy.

35 - Marketing, obchodné alebo podnikateľské informácie, podpora predaja pre tretie osoby, prieskum trhu, reklamná a propagačná činnosť, sprostredkovateľská činnosť v oblasti predaja reklamných predmetov, vydávanie a aktualizovanie reklamných materiálov, rozširovanie reklamných oznamov, prenájom reklamných materiálov, obchodné a podnikateľské informácie, komerčné informačné kancelárie, marketingové štúdie, pomoc pri riadení obchodnej činnosti, obchodný a podnikateľský prieskum, obchodný manažment a podnikové poradenstvo, podpora predaja (pre tretie osoby).

37 - Budovanie soľných miestností a umelých soľných baní, stavebníctvo, najmä vykonávanie jednoduchých stavieb, vykonávanie inžinierskych stavieb, budovanie rekreačných a kúpeľných stavieb, vykonávanie bytových a občianskych stavieb, opravy a údržba stavieb, rekon-

štrukcia stavieb, odstraňovanie stavieb, montážne a inštaláčne služby, vykonávanie stavebného dozoru, prenájom náradia a stavebných materiálov, klampiarstvo a inštalatérstvo, inštalácia a opravy klimatizačných zariadení, inštalácia a opravy sanových zariadení, inštalácia a opravy kúpeľných zariadení, murovanie, štukovanie, sadrovanie, utesňovanie budov a stavieb, sprostredkovanie uvedených služieb.

43 - Hotelierske služby, jedálne a závodné jedálne, kaviarne, penzióny, poskytovanie prechodného ubytovania, poskytovanie stravy a nápojov, prenájom prednáškových sál, prevádzkovanie hotelového ubytovania, rezervovanie prechodného ubytovania, rezervácia penziónov, turistické ubytovanie, ubytovacie kancelárie, reštaurácie.

44 - Aromatické služby, fyzioterapia, kúpele na účely liečenia, kúpele (parné), lekárske služby, masáže, balneoterapia, kryštaloterapia, ošetrovateľské služby, sanatóriá, verejné kúpele, zdravotnícka starostlivosť, zotavovne, sprostredkovanie uvedených služieb, prevádzkovanie zariadení slúžiacich na regeneráciu a rekondíciu, poradenstvo v oblasti starostlivosti o zdravie, krásu, telesnú a duševnú hygienu, termálne kúpaliská, verejné kúpaliská, parné kúpele, plavárne, sprostredkovanie uvedených služieb.

(540) Sol'na baňa

(731) Kupčo Jaroslav, Rudohorská 32, 974 11 Banská Bystrica, SK;

(740) Belička Ivan, Ing., Banská Bystrica, SK;

(210) 1075-2005

(220) 7.6.2005

(310) 76/623720

(320) 8.12.2004

(330) US

8 (511) 35, 36, 37, 39, 40

(511) 35 - Služby optimalizácie, najmä dodávanie, výkup zvyškovej ocele pre tretie osoby; obchodné konzultačné služby v oblasti optimalizácie dodávok odpadov, maloobchodný a veľkoobchodný predaj odpadu (šrotu) z recyklovateľných kovov; sprostredkovanie nákupu a predaja odpadu (šrotu).

36 - Služby sprostredkovania ocele patriace do tejto triedy, outsource (externé zabezpečenie práce a služieb) - finančné služby a nákupné služby patriace do tejto triedy, služby sprostredkovania odpadu (šrotu) patriace do tejto triedy.

37 - Inštalácia, opravy a servis strojov v oblasti výroby ocele, nakladania s odpadom (šrotom), recyklácie a spracovania odpadu (šrotu), znovu získavania kovov.

39 - Prepravné služby, najmä nákladná doprava, a to preprava odpadu (šrotu) a iných materiálov nákladnými vozidlami po ceste, vode a železnici, lodná a nákladná preprava, sprostredkovanie nákladnej dopravy a služby dopravnej logistiky, služby optimalizácie, najmä maloobchodná a veľkoobchodná distribúcia týkajúca sa odpadových recyklovaných kovov; a služby špedičnej logistiky, najmä zjednávanie a organizovanie prepravy tovarov pre tretie osoby; sprostredkovanie odpadu (šrotu) ako prepravná služba.

40 - Spracovanie a úprava odpadu (šrotu), recyklácia a spracovanie odpadu (šrotu), spracovanie ocele a trosky, recyklácia a spracovanie ocele a trosky, a služby znovu získania kovov, služby strojárskych dielne, a to obrábanie časti pre tretie osoby a spracovanie a úprava na základe zmluvy a zákazníckej objednávky v oblasti výroby ocele, nakladania s odpadom (šrotom), recyklácie a spracovania odpadu (šrotu), znovuzískania kovov.

(540) TUBE CITY

(731) TUBE CITY, LLC, 12 Monongahela Avenue, Glassport, Pennsylvania 15045, US;

(740) Fajnorová Mária, Ing., Bratislava, SK;

(210) 1174-2005

(220) 24.6.2005

8 (511) 35, 36, 41, 43, 44

(511) 35 - Kopírovanie alebo rozmnožovanie dokumentov, dokladov, organizovanie komerčných alebo reklamných výstav, prenájom reklamných priestorov.

36 - Prenájom kancelárskych priestorov.

41 - Organizovanie a vedenie konferencií, organizovanie a vedenie kongresov, organizovanie a vedenie seminárov, organizovanie a vedenie sympózií, organizovanie a vedenie plesov, plánovanie a organizovanie večierok, prázdninové tábory, prenájom tenisových kurtov, prenájom videorekordérov, prevádzkovanie kinosál, služby na oddych a rekreácia, semináre, školenie, športoviská.

43 - Bary, bufety (rýchle občerstvenie), hotelierske služby, jedálne, kaviarne, poskytovanie prechodného ubytovania, prenájom prednáškových sál, prevádzkovanie hotelového ubytovania, reštaurácie, turistické ubytovne.

44 - Kadernícke salóny, masáže.

(540)



(591) modrá, zelená

(731) Hriseňková Mária - MH BYSTRÁ, Kukorelliho 1497/6, 066 01 Humenné, SK;

(210) 1217-2005

(220) 1.7.2005

8 (511) 6, 14, 16, 19, 20, 24, 25, 26, 28, 35, 39, 41, 42

(511) 6 - Umelecké diela z obyčajných kovov; drobné reklamné materiály z obyčajných kovov patriace do tejto triedy.

14 - Umelecké diela z drahých kovov; drobné reklamné materiály z drahých kovov.

16 - Baliaci papier, blahoprajné pohľadnice, brožované knihy, brožúry, brožúrky, bublinové obaly z plastických materiálov (na balenie), časopisy, drobné reklamné materiály z papiera, etikety s výnimkou textilných, fotografie, grafické zobrazenie, grafiky, kalendáre, kartón, lepenka, katalógy, kávové filtre papierové, knihy, lepenkové alebo papierové škatule, lepenkové alebo papierové obaly na fľaše, lepenkové platne (papiernický tovar), lepiace pásy na kancelárske účely

a použitie v domácnosti, lepoprelá, mapy, obálky (papiernický tovar), obaly (papiernický tovar), obrazy, papiernický tovar, periodické a neperiodické publikácie, plagáty, predmety z kartónu, prospekty, pútače z papiera alebo lepenky, reklamné tabule z papiera, kartónu alebo lepenky, grafické reprodukcie, tlačené reklamné materiály, umelecké litografie, umelohmotné fólie na balenie, vrecia z papiera alebo plastických materiálov, fotografie, najmä úspešných športovcov, hráčskych družstiev a klubových ocenení, hráčske kartičky, plagáty, brožúry, papierové čiapky, papierové zástavy a zástavky, iné propagačné a spomienkové predmety z papiera, kartónu alebo lepenky, spojené so športovou činnosťou klubu.

19 - Umelecké diela z kameňa, betónu a mramoru.

20 - Starožitný nábytok, nábytok ako umelecké dielo, umelecké diela z dreva, vosku, sadry a plastov, umelecké diela z porcelánu, terakoty alebo skla; drobné reklamné materiály z materiálov patriacich do tejto triedy.

24 - Zástavy a zástavky, najmä klubové.

25 - Osobná bielizeň, bielizeň zabruňujúca poteniu, body-bielizeň, bundy, cyklistické oblečenie, čelenky, čiapky, čiapkové šilty, dámske róby a šaty, futbalové oblečenie a dresy, gymnastické (telocvičné) dresy, gamaše, chrániče uší (proti chladu, ako pokrývka hlavy), kombinézy (oblečenie), kombinézy na vodné lyžovanie, kabáty, košele, krátke nohavice, krátke kabátiky, kravaty, kožušiny (oblečenie), kostýmy, korzety, kovové časti na obuv a opasky, nohavice, nohavičky, oblečenie, oblečenie pre motoristov, oblečenie z kože, obuv, odevy, opasky, peleríny, pančuchy a pančuchové nohavice, plášte, plavky, pleteniny (oblečenie), pletiarsky tovar, podprsienky, podvázky, polokošele, pokrývky hlavy, ponožky, potníky, pulóvre, pyžamá, rukavice, rukávniky, saká, sandále, spodná bielizeň, spodky, sukne, svetre, šatky, šály, šaty, športová obuv, športové tričká a dresy, spodničky, tielka, tričká, topánky, vesty, uniformy, vrchné ošatenie.

26 - Odznaky s výnimkou z drahých kovov, miniatúry klubových ocenení vo forme suvenírov.

28 - Automobilové modely, bazény ako objekty pre hru a šport, biliardy, boby, topánky na korčuľovanie s pripevnenými korčuľami, zariadenie na bowling, boxerské rukavice, korčule, činky, stolové hry, športové náradie, šarkany, gymnastické zariadenia, telocvičné zariadenia, hokejky, hojdačky, koly, šachy, hračky, hry, hrkálky, stacionárne bicykle na cvičenie, kapsuly do kapsľových pištolí, kolieskové korčule, kolobežky, bábky, náradie na lukostreľbu, lyže, surfovanie a vodné lyže, maňušky, lopty, ozdoby na vianočné stromčeky s výnimkou osvetľovacích telies a cukrovniiek, hokejky, golfové palice, lyžiarske palice, bábiky, plutvy, puky, športové rukavice basketbalové, boxerské, golfové, hracie, lyžiarske, šermiarske, futbalové, siete ako športové potreby, skejtbordy, spoločenské hry, stojany na vianočné stromčeky, umelé vianočné stromčeky, šachovnice, šípky (hra), terče, hracie karty, konfety, futbalové lopty, lopty a loptičky, športový a hračkársky tovar zaradený v tejto triede.

35 - Dražby, manažment v oblasti umenia, marketingové štúdie, obchodný alebo podnikateľský prieskum, obchodný manažment a podnikové poradenstvo, obchodný manažment v oblasti umenia, organizovanie audiovizuálnych predstavení na komerčné a reklamné účely, organizovanie výstav na komerčné alebo reklamné účely, personálne poradenstvo, pomoc pri riadení obchodnej činnosti, poradenstvo v obchodnej činnosti, poskytovanie obchodných alebo podnikateľských informácií, predvádzanie (služby modeliek) na reklamné účely a podporu predaja, predvádzanie tovaru, prenájom reklamných materiálov, prieskum trhu, prieskum verejnej mienky, reklama, reklamná a propagačná činnosť, reklamné agentúry, rozhlasová reklama, rozširovanie reklamných oznamov, rozširovanie reklamných materiálov zákazníkom (letáky, prospekty, tlačivá, vzorky), spracovanie textov, sprostredkovanie obchodu s tovarom, sprostredkovanie obchodu s umeleckými dielami a starožitnosťami, sprostredkovanie uvedených služieb, televízna reklama, vydávanie a aktualizovanie reklamných materiálov a zvukovo-obrazových záznamov a periodických a neperiodických publikácií na reklamné účely, vydávanie a rozširovanie reklamných textov, vydávanie reklamných alebo náborových textov, vzťahy s verejnosťou (prieskum vzťahov medzi podnikmi, inštitúciami a spoločenským prostredím), zásielkové reklamné služby, prenájom plôch na mantineloch, a iných priestoroch futbalového štadióna na účely reklamy.

39 - Balenie a doručovanie darčkových a umeleckých predmetov, balenie tovaru, distribúcia tovaru na dobierku, distribúcia umeleckých predmetov, doručovacie služby, kuriérske služby, doručovanie tovaru, informácie o balení a doručovaní darčkov a umeleckých predmetov, kuriérske služby, zabezpečovanie a sprostredkovanie balenia a doručovanie tovaru.

41 - Činnosť umeleckej a športovej agentúry, činnosť v oblasti zábavy a kultúry a športu, filmová tvorba, fotografická reportáž, fotografovanie, organizovanie a plánovanie večierkov, organizovanie a vedenie kolokvií, organizovanie a vedenie konferencií, organizovanie a vedenie kongresov, organizovanie a vedenie seminárov, organizovanie a vedenie sympózií, organizovanie audiovizuálnych predstavení na kultúrne a zábavné účely, organizovanie kultúrnych alebo vzdelávacích výstav, organizovanie plesov, organizovanie predstavení (manažérske služby), organizovanie súťaží (vedomostných alebo zábavných), organizovanie súťaží krásy, organizovanie športových podujatí a súťaží, organizovanie športových súťaží, organizovanie živých vystúpení, prevádzkovanie galérie, sprostredkovanie uvedených služieb, umelecké módné agentúry, usporadúvanie divadelných, filmových, koncertných a iných predstavení na kultúrne a zábavné účely, usporadúvanie koncertov, hudobných a tanečných produkcií, vydávanie periodických a neperiodických publikácií s výnimkou reklamných, vydavateľská činnosť s výnimkou vydávania reklamných textov, výchovno-zábavné klubové služby, výroba (tvorba) videofilmov, výroba divadelných alebo iných predstavení, živé predsta-

venia, prevádzkovanie športových zariadení, prevádzka a prenájom futbalových ihrísk, zabezpečovanie športových výcvikov, kurzov a školení, výchova a zdokonaľovanie futbalových hráčov, organizovanie turnajov a súťaží vo futbale, výchovné a vzdelávacie aktivity na podporu boja proti drogám a aktualizovanie zvukovo-obrazových záznamov a periodických a neperiodických publikácií, nie reklamného charakteru.

42 - Grafický dizajn, módný dizajn, navrhovanie (priemyselný dizajn), navrhovanie obalov, obalový dizajn, odborné poradenstvo týkajúce sa počítačov a príslušenstva k nim, priemyselný dizajn, spravovanie autorských práv, sprostredkovanie uvedených služieb v tr. 42, štúdie technických projektov, projektová činnosť, umelecký dizajn, výskum a vývoj nových výrobkov (pre zákazníkov).

(540) **BOJUMJE SPOLU**

(731) ŠK Slovan Bratislava futbal a.s., Viktora Tagelhoffa 4, 831 04 Bratislava, SK;

(740) Belička Ivan, Ing., Banská Bystrica, SK;

(210) **1233-2005**

(220) 4.7.2005

8 (511) **16, 34, 35, 39, 40**

(511) 16 - Tlačoviny - periodické a neperiodické, knihy, printové výrobky.

34 - Tabakové výrobky a potreby pre fajčiarov patriace do triedy 34.

35 - Realizácia obchodnej činnosti a umiestňovanie na trhu s tlačovinami, predaj tlačovín, reklamná činnosť, obchodné poradenstvo a marketingové služby v oblasti tlačovín, služby v oblasti vedenia účtovníctva a administratívnych prác, prieskumy trhu a verejnej mienky.

39 - Služby v oblasti skladovania a prepravy, najmä tlačovín a printových výrobkov, distribúcia tlačovín.

40 - Odborné poradenstvo v oblasti printových výrobkov.

(540)



(591) červená, žltá, tmavohnedá, fialová, čierna, biela

(731) Royal Invest Consulting, a.s., Vajnorská 137, 831 04 Bratislava, SK;

(210) **1241-2005**

(220) 7.7.2005

8 (511) **16, 35, 36, 41, 44**

(511) 16 - Tlačoviny; vzdelávacie a učebné potreby okrem prístrojov; periodické a neperiodické publikácie; časopisy; knihy; brožované knihy, brožúry; prospekty; formuláre; katalógy; kalendáre; plagáty; pútače z papiera alebo lepenky; reklamné tabule z papiera, kartónu alebo lepenky; tlačenné reklamné materiály.

35 - Obchodné, podnikateľské, podnikové, ekonomické a organizačné poradenstvo; personálne poradenstvo; pomoc pri riadení podnikov a obchodnej činnosti; obchodné alebo podnikateľské informácie; sprostredkovateľská činnosť v oblasti nákupu a predaja tovarov; reklama, vydávanie a aktualizovanie reklamných a náborových materiálov.

36 - Realitné kancelárie, sprostredkovanie predaja, prenájmu a kúpy nehnuteľností.

41 - Vzdelávanie, vyučovanie; lektorská činnosť, školenie; organizovanie kurzov, školení, konferencií a seminárov; korešpondenčné kurzy; vyučovanie cudzích jazykov; vydávanie textov s výnimkou reklamných alebo náborových; vydávanie a poskytovanie publikácií v elektronickej forme on-line; prekladateľské služby; poradenstvo v oblasti vzdelávania.

44 - Psychologické služby.

(540)



(591) modrá, šedá

(731) Pecho Štefan, Ing. CSc., Pifflova 4, 851 01 Bratislava, SK;

(740) Žovicová Viera, Mgr., Bratislava, SK;

(210) **1242-2005**

(220) 7.7.2005

8 (511) **16, 35, 36, 41, 44**

(511) 16 - Tlačoviny; vzdelávacie a učebné potreby okrem prístrojov; periodické a neperiodické publikácie; časopisy; knihy; brožované knihy, brožúry; prospekty; formuláre; katalógy; kalendáre; plagáty; pútače z papiera alebo lepenky; reklamné tabule z papiera, kartónu alebo lepenky; tlačenné reklamné materiály.

35 - Obchodné, podnikateľské, podnikové, ekonomické a organizačné poradenstvo; personálne poradenstvo; pomoc pri riadení podnikov a obchodnej činnosti; obchodné alebo podnikateľské informácie; sprostredkovateľská činnosť v oblasti nákupu a predaja tovarov; reklama, vydávanie a aktualizovanie reklamných a náborových materiálov.

36 - Realitné kancelárie, sprostredkovanie predaja, prenájmu a kúpy nehnuteľností.

41 - Vzdelávanie, vyučovanie; lektorská činnosť, školenie; organizovanie kurzov, školení, konferencií a seminárov; korešpondenčné kurzy; vyučovanie cudzích jazykov; vydávanie textov s výnimkou reklamných alebo náborových; vydávanie a poskytovanie publikácií v elektronickej forme on-line; prekladateľské služby; poradenstvo v oblasti vzdelávania.

44 - Psychologické služby.

(540) **HORIZONT-ING**

(731) Pecho Štefan, Ing. CSc., Pifflova 4, 851 01 Bratislava, SK;

(740) Žovicová Viera, Mgr., Bratislava, SK;

(210) 1243-2005

(220) 7.7.2005

8 (511) 16, 35, 36, 41, 44

(511) 16 - Tlačoviny; vzdelávacie a učebné potreby okrem prístrojov; periodické a neperiodické publikácie; časopisy; knihy; brožované knihy, brožúry; prospekty; formuláre; katalógy; kalendáre; plagáty; pútače z papiera alebo lepenky; reklamné tabule z papiera, kartónu alebo lepenky; tlačené reklamné materiály.

35 - Obchodné, podnikateľské, podnikové, ekonomické a organizačné poradenstvo; personálne poradenstvo; pomoc pri riadení podnikov a obchodnej činnosti; obchodné alebo podnikateľské informácie; sprostredkovateľská činnosť v oblasti nákupu a predaja tovarov; reklama, vydávanie a aktualizovanie reklamných a náborových materiálov.

36 - Realitné kancelárie, sprostredkovanie predaja, prenájmu a kúpy nehnuteľností.

41 - Vzdelávanie, vyučovanie; lektorská činnosť, školenie; organizovanie kurzov, školení, konferencií a seminárov; korešpondenčné kurzy; vyučovanie cudzích jazykov; vydávanie textov s výnimkou reklamných alebo náborových; vydávanie a poskytovanie publikácií v elektronickej forme on-line; prekladateľské služby; poradenstvo v oblasti vzdelávania.

44 - Psychologické služby.

(540)

(591) červená

(731) Pecho Štefan, Ing. CSc., Pifflova 4, 851 01 Bratislava, SK;

(740) Žovicová Viera, Mgr., Bratislava, SK;

(210) 1244-2005

(220) 7.7.2005

8 (511) 16, 35, 36, 41, 44

(511) 16 - Tlačoviny; vzdelávacie a učebné potreby okrem prístrojov; periodické a neperiodické publikácie; časopisy; knihy; brožované knihy, brožúry; prospekty; formuláre; katalógy; kalendáre; plagáty; pútače z papiera alebo lepenky; reklamné tabule z papiera, kartónu alebo lepenky; tlačené reklamné materiály.

35 - Obchodné, podnikateľské, podnikové, ekonomické a organizačné poradenstvo; personálne poradenstvo; pomoc pri riadení podnikov a obchodnej činnosti; obchodné alebo podnikateľské informácie; sprostredkovateľská činnosť v oblasti nákupu a predaja tovarov; reklama, vydávanie a aktualizovanie reklamných a náborových materiálov.

36 - Realitné kancelárie, sprostredkovanie predaja, prenájmu a kúpy nehnuteľností.

41 - Vzdelávanie, vyučovanie; lektorská činnosť, školenie; organizovanie kurzov, školení, konferencií a seminárov; korešpondenčné kurzy; vyučovanie cudzích jazykov; vydávanie textov s výnimkou reklamných alebo náborových; vydávanie a poskytovanie publikácií v elektronickej forme on-line; prekladateľské služby; poradenstvo v oblasti vzdelávania.

44 - Psychologické služby.

(540) NIPPON-ING

(731) Pecho Štefan, Ing. CSc., Pifflova 4, 851 01 Bratislava, SK;

(740) Žovicová Viera, Mgr., Bratislava, SK;

(210) 1293-2005

(220) 18.7.2005

8 (511) 6, 14, 16, 18, 19, 20, 21, 24, 35, 37, 40, 41, 42

(511) 6 - Obyčajné kovy a ich zliatiny, predmety z kovov a ich zliatin, predmety pokované obyčajnými kovmi, umelecké diela z obyčajných kovov.

14 - Drahé kovy a ich zliatiny, predmety z drahých kovov a ich zliatin, predmety pokované drahými kovmi, ktoré nie sú zahrnuté v iných triedach, šperky, bižutéria, drahokamy, hodinárske výrobky a iné chronometrie, nádoby z drahých kovov alebo potiahnutých drahými kovmi, umelecké diela z drahých kovov, flakóny z drahých kovov.

16 - Papier, kartón, lepenka a predmety z týchto materiálov, ktoré nie sú zahrnuté v iných triedach, tlačoviny, knižárske výrobky, fotografie, obrazy, papiernický tovar, potreby pre umelcov, maliarske štetce, kancelárske potreby, okrem nábytku, propagačný materiál a suveníry vyrobené z papiera patriace do tejto triedy, baliaci papier; rozmnožovacie blany; bridlicové tabuľky; brožované knihy; brožúry; bublinové obaly z plastických materiálov (na balenie); časopisy (periodiká); fólie z regenerovanej celulózy na balenie; ceruzky; čínsky tuš; drevitý papier; etikety s výnimkou textilných; filtračný materiál (papier); filtračný papier; formuláre; grafiky; papierové gule; háčky papiera; kalendáre; lístky; listový papier; mapy; nálepky, lepiace štítky; noviny; obaly (papiernický tovar); papierová kaša (drvína); papierové pásky; papier; parafínový papier; pergamenový papier; pijavý papier; písacie potreby; plagáty; plastické hmoty na modelovanie; poznámkové zošity; priesvitný papier (pauzovací); grafické reprodukcie; rezačky na papier; rozmnožovacie zariadenia a stroje; papierové ručníky; školské potreby (papier, písacie potreby); skrinky na kancelárske potreby; stolové prestieranie z papiera, prenosné tlačiarňičky (kancelárska pomôcka); vrecia a vrecká z papiera alebo plastických materiálov; papierové vreckovky; vyučovacie pomôcky s výnimkou prístrojov a zariadení; zošity, umelecké litografie.

18 - Predmety z kože a z imitácií kože.

19 - Kameň a predmety z kameňa, pomníky, okrem kovových, umelecké diela z kameňa, betónu a mramoru.

20 - Nábytok, zrkadlá, rámy na obrazy, výrobky (nezahrnuté do iných tried) z dreva, korku, trstiny, prútia, rohoviny, kostí, slonovinovej kosti, veľrybích kostíc, mušlí, korytnačiny, jantáru, perlete, sépiolitu a náhradiek týchto materiálov a z plastov, kovový a záhradný nábytok; poštové schránky s výnimkou murovaných a kovových, starožitný nábytok, nábytok ako umelecké dielo, umelecké diela z dreva, vosku, sadry a plastov.

21 - Predmety porcelánové a keramické, poháre, busty z porcelánu, držiaky na sviece nie z drahých kovov, džbány a krčahy nie z drahých kovov, umelecké diela z porcelánu, terakoty alebo skla, hrnčiarsky tovar, surové sklo a sklo ako po-

lotovar, okrem skla pre stavebníctvo, výroby zo skla, porcelánu a kameniny, ktoré nie sú zahrnuté v iných triedach.

24 - Textilie a textilné výrobky, ktoré nie sú zahrnuté v iných triedach.

35 - Maloobchod a veľkoobchod s umeleckými dielami, dielami spotrebného umenia, starožitnosťami, darčekovými a reklamnými predmetmi, dovoz a vývoz týchto tovarov, dražby, manažment v oblasti umenia, marketingové štúdie, obchodný alebo podnikateľský prieskum, obchodný manažment a podnikové poradenstvo, obchodný manažment v oblasti umenia, organizovanie audiovizuálnych predstavení na komerčné alebo reklamné účely, organizovanie výstav na komerčne alebo reklamné účely, personálne poradenstvo, pomoc pri riadení obchodnej činnosti, poradenstvo v obchodnej činnosti, poskytovanie obchodných alebo podnikateľských informácií, predvádzanie (služby modeliek) na reklamné účely a podporu predaja, predvádzanie tovaru, prenájom reklamných materiálov, prieskum trhu, prieskum verejnej mienky, reklama, reklamná a propagačná činnosť, reklamné agentúry, rozhlasová reklama, rozširovanie reklamných oznamov, rozširovanie reklamných materiálov zákazníkom (letáky, prospekty, tlačivá, vzorky), spracovanie textov, sprostredkovanie obchodu s tovarom, sprostredkovanie obchodu s umeleckými dielami a starožitnosťami, sprostredkovanie uvedených služieb, televízna reklama, vydávanie a aktualizovanie reklamných materiálov a periodických a neperiodických publikácií na reklamné účely, vydávanie a rozširovanie reklamných textov, vydávanie reklamných alebo náborových textov, vzťahy s verejnosťou (prieskum vzťahov medzi podnikmi, inštitúciami a spoločenským prostredím), zásielkové reklamné služby, zbieranie údajov do počítačových databáz, zoradovanie údajov v počítačových databázach.

37 - Štukatérstvo, reštaurátorstvo.

40 - Spracovanie a úprava materiálov, spracovanie dreva; fototlač; ofsetová tlač; spracovanie papiera; úprava papiera; tlače; tlačenie; tlačenie vzorov, úprava a zošľachtenie kameňa v blokoch, pozlacovačstvo, kamenosochárstvo, odlievanie skla, odlievanie kovu.

41 - Činnosť umeleckej a športovej agentúry, činnosť v oblasti zábavy a kultúry a športu, filmová tvorba, fotografická reportáž, fotografovanie, organizovanie a vedenie konferencií, organizovanie a vedenie kongresov, organizovanie a vedenie seminárov, organizovanie a vedenie sympózií, organizovanie audiovizuálnych predstavení na účely kultúrne a zábavné, organizovanie kultúrnych alebo vzdelávacích výstav, organizovanie športových podujatí a súťaží, organizovanie športových súťaží, organizovanie živých vystúpení, prevádzkovanie galérie, sprostredkovanie uvedených služieb, umelecké módné agentúry, usporadúvanie divadelných, filmových, koncertných a iných predstavení na účely kultúrne a zábavné, usporadúvanie koncertov, hudobných a tanečných produkcií, vydávanie periodických a neperiodických publikácií s výnimkou reklamných, vydavateľská činnosť s výnimkou vydáva-

nia reklamných textov, výchovno-zábavné klubové služby, výroba (tvorba) videofilmov, výroba multimediálnych diel, výroba divadelných alebo iných predstavení, výroba zvukovo-obrazových záznamov nie na reklamné účely, živé predstavenia.

42 - Projektovanie stavieb; interiérová výzdoba - návrh, projektovanie a zariaďovanie interiéru, grafický dizajn, módný dizajn, navrhovanie (priemyselný dizajn), navrhovanie obalov, obalový dizajn, priemyselný dizajn, spravovanie autorských práv, sprostredkovanie uvedených služieb v tejto triede, štúdie technických projektov, projektová činnosť, umelecký dizajn, výskum a vývoj nových výrobkov (pre zákazníkov), poskytovanie licencií k autorským právam.

(540)



BYZANT

(731) Loviška Viliam, akad. sochár, Seberínho 11/8, 821 03 Bratislava, SK;

(210) 1318-2005

(220) 20.7.2005

8 (511) 16, 35, 41, 42

(511) 16 - Atlasy, brožované knihy, brožúry, časopisy (periodické), etikety s výnimkou textilných, fotografie, grafické zobrazenia, kalendáre, katalógy, kartotéčné lístky, knihy, knižné záložky, mapy, geografické mapy, nálepky, lepiace štítky, noviny, obálky (papiernický tovar), obaly (papiernický tovar), obtačky, papiernický tovar, plagáty, podložky na písanie, príručky, prospekty, publikácie, ročenky, samolepky pre domácnosť a na kancelárske účely, štítky (papierové nálepky), tlačivá, tlačoviny, záložky do kníh, zoznamy.

35 - Obchodné alebo podnikateľské informácie, vyhľadávanie informácií v počítačových súboroch (pre zákazníkov), obchodný alebo podnikateľský prieskum, zbieranie údajov do počítačových databáz, prieskum trhu, obchodný prieskum, reklama, vydávanie a aktualizovanie reklamných materiálov, spracovanie textov.

41 - Vydávanie kníh, časopisov, príručiek, ročeniek, brožúr a katalógov, on-line vydávanie kníh a časopisov v elektronickej forme, vydávanie textov s výnimkou reklamných alebo náborových, vzdelávanie, organizovanie a vedenie konferencií.

42 - Prieskumy v oblasti farmaceutických výrobkov patriace do tejto triedy.

(540)



PHARMAMONITORING

(731) BE TRADE spol. s r. o., Röntgenova 1178/14, 851 01 Bratislava, SK;

(740) Kajabová Monika, JUDr., Bratislava, SK;

(210) 1354-2005

(220) 25.7.2005

8 (511) 7, 40, 42

(511) 7 - Rezacie stroje.

40 - Farbenie; frézovanie; galvanizácia, pozinkovanie; pokovovanie kovových materiálov; kreslenie, rysovanie laserom; spracovanie a úprava materiálov; úprava a spracovanie kovov; zváranie.

42 - Výskum a vývoj nových výrobkov; výskum a vývoj strojársky.

(540)



(591) čierna, šedá, modrá

(731) fayn, s. r. o., Janka Kráľ 3, 911 01 Trenčín, SK;

(210) 1356-2005

(220) 26.7.2005

(310) 76/631209

(320) 14.2.2005

(330) US

8 (511) 5

(511) 5 - Farmaceutické prípravky, a to farmaceutické prípravky, ktorými sú lieky na báze cytokín inhi-bitorov; farmaceutické prípravky upravujúce imunitný systém.

(540)



(591) modrá, žltá

(731) Celgene Corporation, a Delaware Corporation, 86 Morris Avenue, Summit, NJ 07901, US;

(740) Žovicová Viera, Mgr., Bratislava, SK;

(210) 1379-2005

(220) 29.7.2005

8 (511) 9, 15, 41

(511) 9 - Filmy s audiovizuálnymi záznamami - najmä filmy reklamné a propagačné, DVD, VHS a iné formy nosičov záznamov, nosiče zvukových nahrávok, najmä reklamné a propagačné, kompaktné disky, MP3, WMA a iné hudobné nosiče, hifi-veže, rádiá, diskmeny, MP3 prehrávače a iné prístroje na prehrávanie zvukových záznamov.

15 - Hudobné nástroje.

41 - Vydavateľská činnosť (vydávanie textov a materiálov s výnimkou reklamných, propagačných, inzertných alebo náborových textov a materiálov, vydávanie periodických a neperiodických publikácií), organizovanie kultúrnych a spoločenských podujatí, najmä festivalov, koncertov, diskoték a iných hudobných a spoločenských podujatí; organizovanie hudobných škôl, školení, workshopov a výučbových programov najmä pre hudobníkov, mladé talenty, skladateľov, disk-džokejov, spevákov a skupiny, organizovanie spotrebiteľských a vedomostných súťaží.

(540)



(731) Branding, s. r. o., Hríbova 20, 821 05 Bratislava, SK;

(740) Ondruš Ján, JUDr., Bratislava, SK;

(210) 1381-2005

(220) 29.7.2005

8 (511) 33, 35

(511) 33 - Likéry.

35 - Sprostredkovanie obchodu s alkoholickými nápojmi.

(540)



(591) zelená, biela, strieborná

(731) DRINKS UNION SLOVAKIA, s. r. o., Alej Slo-body 15, 026 01 Dolný Kubín, SK;

(210) 1382-2005

(220) 29.7.2005

8 (511) 33, 35

(511) 33 - Likéry.

35 - Sprostredkovanie obchodu s alkoholickými nápojmi.

(540)



(591) červená, zelená, biela, strieborná

(731) DRINKS UNION SLOVAKIA, s. r. o., Alej Slo-body 15, 026 01 Dolný Kubín, SK;

(210) 1383-2005

(220) 29.7.2005

8 (511) 33, 35

(511) 33 - Likéry.

35 - Sprostredkovanie obchodu s alkoholickými nápojmi.

(540)



- (591) oranžová, zelená, zlatá, biela, červená, čierna
 (731) DRINKS UNION SLOVAKIA, s. r. o., Alej Slobody 15, 026 01 Dolný Kubín, SK;

(210) 1487-2005

(220) 12.8.2005

8 (511) 6, 7, 8, 11, 17, 19, 20, 35, 37, 42

- (511) 6 - Kovový stavebný materiál; kovové armatúry, spojky, fitingy pre hadice k čerpadlám.
 7 - Odľučovače ropných látok; odľučovače (lapače) tukov; čerpadlá; generátory a strojné vybavenie veterných elektrární; filtrovacie stroje.
 8 - Pumpy na ručný pohon.
 11 - Filtre pre priemysel alebo domácnosť; filtre na pitnú vodu; zariadenia na filtrovanie vody; čistiace zariadenia odpadových vôd.
 17 - Nekomové hadice; nekovové armatúry, spojky a fitingy pre hadice k čerpadlám.
 19 - Bazény; drevo pílené; drevo stavebné a spracované; drevo ako polotovar; drevo opracované; drevo dyhové; nekovový stavebný materiál; nekovové šachty.
 20 - Nekomové nádoby a nádrže.
 35 - Administratívne riadenie vodohospodárskych stavieb.
 37 - Montáž technologických zariadení čistiarní odpadových vôd, stavba malých vodných elektrární; stavba rodinných domov.
 42 - Projektovanie vodných stavieb.

(540)



- (731) Aquatec, s. r. o., Areál ZŤS 924, P. O. BOX 85, 018 41 Dubnica nad Váhom, SK;
 (740) Bačík Kvetoslav, Ing., Nová Dubnica, SK;

(210) 1540-2005

(220) 22.8.2005

8 (511) 9, 35, 42

- (511) 9 - Počítačové programy (stiahnuté z telekomunikačnej siete), programy obsluhujúce počítač.
 35 - Sprostredkovanie obchodu s tovarom, maloobchodná činnosť s počítačovými programami, reklama (reklamná činnosť).
 42 - Tvorba softvéru, prenájom počítačového softvéru, inštalácia počítačových programov.

(540)



- (591) zelenomodrá, modrá, svetlomodrá
 (731) AKCENT NOVA s. r. o., Lazovná 58, 974 01 Banská Bystrica, SK;

(210) 1541-2005

(220) 22.8.2005

8 (511) 16, 35, 42

- (511) 16 - Baliaci papier, blahoprajné pohľadnice, brožované knihy, brožúry, brožúrky, bublinové obaly z plastických materiálov (na balenie), časopisy, etikety s výnimkou textilných, fotografie, grafické zobrazenie; grafiky, kalendáre, kartón, lepenka, katalógy; kávové filtre, papierové; knihy, lepenkové alebo papierové škatule, lepenkové alebo papierové obaly na fľaše, lepenkové platne (papiernický tovar), lepiace pásky na kancelárske účely a použitie v domácnosti, leporelá, mapy, obálky (papiernický tovar), obaly (papiernický tovar), obrazy, papiernický tovar, periodické a neperiodické publikácie, plagáty, predmety z kartónu, prospekty, pútače z papiera alebo lepenky, reklamné tabule z papiera, kartónu alebo lepenky, reprodukcie grafické, tlačené reklamné materiály, umelecké litografie, umelohmotné fólie na balenie, vrecia z papiera alebo plastických materiálov; letáky, vizitky.
 35 - Marketingové štúdie, obchodný alebo podnikateľský prieskum, organizovanie audiovizuálnych predstavení na komerčné a reklamné účely, organizovanie výstav na komerčné alebo reklamné účely, pomoc pri riadení obchodnej činnosti, poradenstvo v obchodnej činnosti, poskytovanie obchodných alebo podnikateľských informácií, predvádzanie (služby modeliek) na reklamné účely a podporu predaja, prenájom reklamných materiálov, reklama, reklamná a propagačná činnosť, reklamné agentúry, rozširovanie reklamných oznamov, rozširovanie reklamných materiálov zákazníkom (letáky, prospekty, tlačivá, vzorky), sprostredkovanie obchodu s tovarom, sprostredkovanie uvedených služieb, televízna reklama, vydávanie a aktualizovanie reklamných materiálov a zvukovo-obrazových záznamov a periodických a neperiodických publikácií, vydávanie a rozširovanie reklamných textov, vydávanie a rozširovanie reklamných alebo náborových textov, zásielkové reklamné služby, zbieranie údajov do počítačových databáz, zoraďovanie údajov v počítačových databázach, maloobchodná činnosť s domácimi a kuchynskými potrebami, sklom, porcelánom, kuchynskými a kúpeľňovými doplnkami a darčkovými predmetmi, maloobchodné služby týkajúce sa nahratých a nenahratých zvukových nosičov, sprostredkovanie uvedených služieb a obchodu s tovarom.
 42 - Grafický dizajn, navrhovanie (priemyselný dizajn), módný dizajn, navrhovanie obalov, obalový dizajn, umelecký dizajn, spravovanie autorských práv, interiérová výzdoba, creative design, design studio, štúdie technických projektov, projektová činnosť, výskum a vývoj nových výrobkov (pre zákazníkov), sprostredkovanie uvedených služieb v triede 42.

(540)



- (591) modrá, biela
 (731) Mgr. Roman Tlčina - ARC, Výpalisko 65, 940 53 Nové Zámky, SK;
 (740) Belička Ivan, Ing., Banská Bystrica, SK;

(210) 1542-2005

(220) 23.8.2005

8 (511) 16, 35, 41

(511) 16 - Periodická a neperiodická tlač a publikácie, periodiká, časopisy, noviny, knihy, brožúry, tlačivá, plagáty, katalógy, kalendáre, príručky, prospekty, ročenky, fotografie, firemné listiny, papierové propagačné materiály, letáky, grafické reprodukcie, informačné produkty na papierových nosičoch, letáky, databázy na papierových nosičoch, tlačené reklamné a užitkové manuály, papierové vľajky, pútače z papiera alebo lepenky, kancelárske potreby s výnimkou nábytku, piernický tovar, albumy, atlasy, formuláre, predmety z kartónu.

35 - Reklama, reklamné činnosti, on-line reklama na počítačovej komunikačnej sieti, vydávanie a aktualizovanie reklamných alebo náborových materiálov, prieskum trhu, prieskum vzťahov s verejnosťou, zbieranie a zoraďovanie údajov do počítačových databáz, vedenie kartoték v počítači, vyhľadávanie informácií v počítačových súboroch, organizovanie výstav na obchodné a reklamné účely, obchodné alebo podnikateľské informácie, maloobchodná činnosť s nosičmi údajov, s nosičmi zvukových záznamov alebo zvukovo-obrazových záznamov, maloobchodná činnosť s tlačovinami, sprostredkovanie uvedených služieb, sprostredkovanie obchodu s tovarom, predovšetkým s uvedeným tovarom.

41 - Vydávanie časopisov, novín, kníh, periodík, vydávanie textov s výnimkou reklamných alebo náborových, on-line vydávanie časopisov, novín a kníh v elektronickej forme, vydávanie a edícia elektronicky reprodukovateľných textov, výroba audiovizuálnych programov, služby v oblasti zábavy a kultúrnych podujatí, fotografovanie, filmová a fotografická tvorba, vzdelávanie, školenia, informácie o vzdelávaní a možnostiach zábavy, služby nahrávacích štúdií, organizovanie a vedenie kongresov, konferencií, seminárov, organizovanie kultúrnych alebo vzdelávacích výstav, organizovanie plesov, športových súťaží, živých vystúpení, zverejňovanie textov iných ako reklamných, knižnice, výroba rozhlasových alebo televíznych programov, zábava, pobavenie, sprostredkovanie uvedených služieb.

(540)

(591) modrá, biela

(731) Fiala Roderik, Nábřežná 20, 940 75 Nové Zámky, SK;

(740) Porubčan Róbert, Ing., Ivanka pri Dunaji, SK;

(210) 1544-2005

(220) 23.8.2005

8 (511) 16, 35, 41

(511) 16 - Periodická a neperiodická tlač a publikácie, periodiká, časopisy, noviny, knihy, brožúry, tlačivá, plagáty, katalógy, kalendáre, príručky, prospekty, ročenky, fotografie, firemné listiny, papierové propagačné materiály, letáky, grafické

reprodukcie, informačné produkty na papierových nosičoch, letáky, databázy na papierových nosičoch, tlačené reklamné a užitkové manuály, papierové vľajky, pútače z papiera alebo lepenky, kancelárske potreby s výnimkou nábytku, piernický tovar, albumy, atlasy, formuláre, predmety z kartónu.

35 - Reklama, reklamné činnosti, on-line reklama na počítačovej komunikačnej sieti, vydávanie a aktualizovanie reklamných alebo náborových materiálov, prieskum trhu, prieskum vzťahov s verejnosťou, zbieranie a zoraďovanie údajov do počítačových databáz, vedenie kartoték v počítači, vyhľadávanie informácií v počítačových súboroch, organizovanie výstav na obchodné a reklamné účely, obchodné alebo podnikateľské informácie, maloobchodná činnosť s nosičmi údajov, s nosičmi zvukových záznamov alebo zvukovo-obrazových záznamov, maloobchodná činnosť s tlačovinami, sprostredkovanie uvedených služieb, sprostredkovanie obchodu s tovarom, predovšetkým s uvedeným tovarom.

41 - Vydávanie časopisov, novín, kníh, periodík, vydávanie textov s výnimkou reklamných alebo náborových, on-line vydávanie časopisov, novín a kníh v elektronickej forme, vydávanie a edícia elektronicky reprodukovateľných textov, výroba audiovizuálnych programov, služby v oblasti zábavy a kultúrnych podujatí, fotografovanie, filmová a fotografická tvorba, vzdelávanie, školenia, informácie o vzdelávaní a možnostiach zábavy, služby nahrávacích štúdií, organizovanie a vedenie kongresov, konferencií, seminárov, organizovanie kultúrnych alebo vzdelávacích výstav, organizovanie plesov, športových súťaží, živých vystúpení, zverejňovanie textov iných ako reklamných, knižnice, výroba rozhlasových alebo televíznych programov, zábava, pobavenie, sprostredkovanie uvedených služieb.

(540)

(591) červená, biela

(731) Fiala Roderik, Nábřežná 20, 940 75 Nové Zámky, SK;

(740) Porubčan Róbert, Ing., Ivanka pri Dunaji, SK;

(210) 1546-2005

(220) 23.8.2005

8 (511) 16, 17, 35, 37

(511) 16 - Firemné listiny, papierové propagačné materiály, letáky, prospekty, tlačivá, kopírovacie zariadenia, kancelárske potreby uvedené v tejto triede, kancelárska technika a príslušenstvo kancelárskej techniky uvedené v tejto triede.

17 - Plastické hmoty, plastové výlisky ako polotovary, podkladové materiály z plastov, tesniace alebo vypchávkové materiály z plastov, plastové výplne, izolačné materiály, izolačné dosky z minerálnych vlákien, izolačné lepenky, látky na izolovanie budov, izolačné laky, izolačné pásy, izolačné tkaniny, izolačné oleje, izolačné farby, izolačné fólie, izolačný papier, izolačná plsť,

azbestové izolácie, sklené vlákna na izoláciu, izolačné rukavice, izolačné tesnenia, tesniace materiály, nekovové vystužovacie materiály, nekovové hadice, tesnenie na potrubia, podkladové materiály z gumených a plastov.

35 - Maloobchodná činnosť v stavebnej oblasti, v strojárkej oblasti, v elektrotechnickej oblasti, v drevárskej oblasti, so stavebnými materiálmi, s izolačnými materiálmi, s nekovovými materiálmi, so železiarskym materiálom, s hutnými výrobkami, s plastickými hmotami, s plastovými výrobkami, s priemyselným tovarom, so strojmi a zariadeniami, s motorovými vozidlami a ich príslušenstvom, s priemyselnými olejmi a tukmi, s mazacími olejmi, s pohonnými hmotami, s elektrickými a elektronickými strojmi, s prístrojmi a zariadeniami, s elektrickými materiálmi, s klimatizačnými zariadeniami, s transportnými zariadeniami, s výpočtovou technikou, s obuvou, s textilom a textilnými výrobkami, s odevmi, s kožou a koženými výrobkami, koženkou a koženkovými výrobkami, s nábytkom, s keramikou, so sklom, s kryštálom, s bižutériou, s drogériovými výrobkami, s kozmetickými výrobkami, s nealkoholickými nápojmi, s alkoholickými nápojmi, s potravinami rastlinného aj živočíšneho pôvodu, s čerstvým ovocím a zeleninou, so živými zvieratami, so semenami, rastlinami a kvetmi, s potravou pre zvieratá, s tabakom a tabakovými výrobkami, s drahými kameňmi, s papierom a papierovými výrobkami, s farmaceutickými výrobkami; reklama, činnosti reklamnej agentúry, rozširovanie, vydávanie a aktualizovanie reklamných materiálov, prenájom reklamných priestorov a plôch, prenájom reklamných materiálov, zásielkové reklamné služby, uverejňovanie reklamných textov, prenájom kancelárskych strojov a zariadení, aranžovanie výkladov, analýzy nákladov, inzertné činnosti, obchodný alebo podnikateľský prieskum, poradenstvo v obchodnej činnosti, prenájom kancelárskych strojov a zariadení, obchodný manažment a podnikové poradenstvo, organizovanie výstav na obchodné a reklamné účely, odborné obchodné poradenstvo, prieskum trhu, sekretárske služby, účtovníctvo, vedenie účtovných kníh.

37 - Údržba, obnova, oprava striech budov a izolácie; stavebné činnosti, stavebný dozor, murovanie, utesňovanie stavieb, izolovanie stavieb, demolácia budov, prenájom stavebných strojov a zariadení, stavebné informácie, interiérové a exteriérové maľovanie a natieranie, výstavba a opravy skladov, pokrývačské práce na strechách budov, obkladačské práce, stavebná činnosť v oblasti inžinierskych, priemyselných, bytových a občianskych stavieb.

(540)



(731) AKVAPLAST - PLUS, s. r. o., Slovenskej jednoty 10, 040 01 Košice, SK;

(740) Gruber Dalibor, Ing., Košice, SK;

(210) 1547-2005

(220) 23.8.2005

8 (511) 9, 16, 35, 38, 39, 40, 41, 42

(511) 9 - Nahraté nosiče dát, zvuku a obrazu, elektronické publikácie, najmä s obsahom reportáží, správ, informácií, elektronické zoznamy a adresáre, elektronicky šírené informačné materiály, časopisy, knihy, obchodné a odborné publikácie.

16 - Tlačoviny a polygrafické výrobky, periodická a neperiodická tlač, najmä časopisy, noviny, prílohy novín, knihy, prospekty, letáky, brožúry, katalógy, zoznamy, adresáre, programy, plagáty, fotografie, pohľadnice, kalendáre, knihárske výrobky, propagačné materiály a predmety z papiera, najmä brožúry, letáky, odtlačky, obalový materiál z papiera a plastických hmôt, tlačiarenské typy a štočky, ozdobné predmety z papiera.

35 - Reklamná a inzertná činnosť, vyhľadávanie informácií v počítačových súboroch - pre zákazníkov, multimediálna reklama na počítačovej komunikačnej sieti, prenájom reklamného času na všetkých komunikačných prostriedkoch, prenájom reklamných plôch, organizovanie výstav na obchodné a reklamné účely, rozširovanie reklamných materiálov zákazníkom, sprostredkovanie obchodu s tovarmi, pomoc pri riadení obchodu, vydávanie reklamných materiálov, konzultačná a poradenská činnosť v oblasti obchodu, prieskum trhu, sprostredkovanie v uvedených činnostiach.

38 - Šírenie správ, informácií prostredníctvom informačných sietí, poskytovanie interaktívneho elektronického, zvukového a obrazového spojenia, služby informačných kancelárií zverejňované cez, prostredníctvom alebo pomocou sieťového distribučného systému, sprostredkovanie v uvedených činnostiach.

39 - Distribučná činnosť v odbore zábavných a vzdelávacích tlačovín, publikácií, správ a informácií vrátane ich expedície, sprostredkovanie v uvedených činnostiach.

40 - Polygrafické služby, najmä tlačiarenské všetkých druhov.

41 - Vydavateľská činnosť s výnimkou vydávania reklamných a náborových textov, fotografovanie, fotografická reportáž, organizovanie odborných akcií, školení, kurzov, prednášok, konferencií, súťaží a spoločenských akcií, usporadúvanie kultúrnych výstav, nakladateľská, vydavateľská činnosť v odbore zábavných, odborných, spravodajských a vzdelávacích tlačovín, publikácií, správ a informácií, zvukových a audiovizuálnych nosičov, produkčná a agentúrna činnosť v oblasti zábavy, výchovy a kultúry, usporadúvanie zábavných súťaží, záujmových klubov a spoločenských akcií, tvorba počítačovej grafiky, poskytovanie elektronických publikácií (on-line) bez možnosti kopírovania, sprostredkovanie v uvedených činnostiach.

42 - Grafický dizajn, poradenstvo v oblasti autorských práv, spravovanie autorských práv, sprostredkovanie v uvedených činnostiach.

(540) 24 hodín

(731) RINGIER SLOVAKIA, a. s., Prievozská 14, 821 09 Bratislava, SK;

(210) 1548-2005

(220) 23.8.2005

8 (511) 16, 35, 39, 41

(511) 16 - Tlačoviny, noviny, časopisy, knihy, brožúry, letáky, propagačné materiály v papierovej forme, fotografie.

35 - Obchodný manažment, poskytovanie obchodných a podnikateľských informácií, reklamné a inzertné služby, príprava inzertných stĺpcov, zabezpečovanie inzercie, prenájom reklamných priestorov, zabezpečovanie reklamy prostredníctvom potlače propagačných a reklamných predmetov, vydávanie, aktualizovanie a rozširovanie reklamných materiálov, inzertných oznamov a náborových textov, rozširovanie vzoriek, sprostredkovanie uvedených služieb.

39 - Distribučné služby, distribúcia periodickej a neperiodickej tlače, publikácií, novín, časopisov, kníh a ostatných polygrafických výrobkov, všetko vrátane sprostredkovania, poskytovanie informácií týkajúcich sa prepravy, distribúcie a služieb spojených s cestovaním.

41 - Nakladateľské a vydateľské služby, vydávanie periodickej a neperiodickej tlače, publikácií, novín, časopisov, kníh a ostatných polygrafických výrobkov, všetko vrátane sprostredkovania, poskytovanie informácií z oblastí vzdelávania, kultúry, športu a zábavy.

(540) 24 hodín

(731) NOVI, s. r. o., Novomeského 6, 902 01 Pezinok, SK;

(740) Bachratá Magdaléna, Mgr., Bratislava, SK;

(210) 1549-2005

(220) 24.8.2005

8 (511) 16, 24, 25, 35

(511) 16 - Baliaci papier, blahoprajné pohľadnice, brožované knihy, brožúry, brožúrky, bublinové obaly z plastických materiálov (na balenie), časopisy, etikety s výnimkou textilných, fotografie, grafické zobrazenie, grafiky, kalendáre, kartón, lepenka, kávové filtre, papierové; knihy, lepenkové alebo papierové škatule, lepenkové alebo papierové obaly na fľaše, lepenkové platne (papiernický tovar), lepiace pásky na kancelárske účely a použitie v domácnosti, leporelá, mapy, obálky (papierenský tovar), obaly (papiernický tovar), obrazy, papiernický tovar, periodické a neperiodické publikácie, plagáty, predmety z kartónu, prospekty, pútače z papiera alebo lepenky, reklamné tabule z papiera, kartónu alebo lepenky, reprodukcie grafické, tlačené reklamné materiály, umelohmotné fólie na balenie, vrecia z papiera alebo plastických materiálov.

24 - Barchet, bavlnené textílie, látky na bielizeň, plátenná bielizeň, brokáty, bukrám (hrubé voskované plátno, najmä knihárske), cestovné prikrývky, čalúnnické látky, damask (tkanina), drožet (vzorovaná pretkávaná látka), držiaky na záclony a závesy z textilných materiálov, dverové závesy, esparto (látka), flanel, flauš, gáza, závoj (textília), látky z hodvábu, hodvábné tkaniny na tlačové vzory, hrubé plátno, jutová látka, konopné tkaniny, krep (textília), krepon (jemná vlnená tkanina), kúpeľňové textílie s výnimkou oblečenia, látky s imitáciou kože, obliečky na matrace,

obliečky na podušky, obliečky na vankúše, textilné obrúsky, plachty, pleteniny (látky), posteľná bielizeň, posteľné pokrývky a prikrývky, prikrývky, textílie, vlnené látky.

25 - Bielizeň osobná, bielizeň zabraňujúca poteniu, body-bielizeň, bundy, cyklistické oblečenie, čelenky, čiapky, dámske róby a šaty, gymnastické (telocvičné) dresy, gamaše, chrániče uší (proti chladu, ako pokrývka hlavy), kombinézy (oblečenie), kombinézy na vodné lyžovanie, kabáty, košele, krátke nohavice, krátke kabátiky, kravaty, kožušiny (oblečenie), kostýmy, korzety, kovové časti na obuv a opasky, nohavice, nohavičky, oblečenie, oblečenie pre motoristov, oblečenie z kože, obuv, odevy, opasky, peleríny, pančuchy a pančuchové nohavice, plášte, plavky, pleteniny (oblečenie), pletiarisky tovar, podprsenky, podvázky, polokošele, pokrývky hlavy, ponožky, potníky, pulóvre, pyžamá, rukavice, rukávniky, saká, sandále, spodná bielizeň, spodky, sukne, svetre, šatky, šály, šaty, športová obuv, športové trička a dresy, spodničky, tielka, trička, topánky, vesty.

35 - Maloobchodné služby s odevmi a obuvou, marketing, profesionálne obchodné alebo podnikateľské poradenstvo, sprostredkovanie obchodu s tovarom, sprostredkovanie uvedených služieb v triede 35, vydávanie a aktualizovanie reklamných materiálov, reklama.

(540) AY YILDIZ

(731) MADOC Slovakia, s. r. o., Bratislavská 354/32, 018 41 Dubnica nad Váhom, SK;

(740) Belička Ivan, Ing., Banská Bystrica, SK;

(210) 1560-2005

(220) 25.8.2005

(310) 423859

(320) 3.3.2005

(330) CZ

8 (511) 6, 9, 11

(511) 6 - Kovové výrobky (neelektrické); kovové rozvádzače; kovové prípravky pre montáž.

9 - Prístroje a nástroje elektrické - jednoúčelové zariadenia na riadenie, meranie a signalizáciu; prístroje a nástroje elektrické na riadenie, meranie, váženie, signalizáciu a reguláciu; prístroje kontrolné na chránenie a zabezpečovanie; prístroje na kontrolu a reguláciu elektrických veličín; snímacie a vyhodnocovacie elektrické zariadenia; elektrické zariadenia na diaľkové riadenie a kontrolu priemyselných operácií a elektrických systémov; testovacie prístroje a zariadenia na elektrické prístroje; rozvádzače (elektrické); prípojkové a rozpojovacie skrine a piliere; tlakové a plavákové spínače; výkonové poistky nožové a valcové vrátane príslušenstva; poistky na istenie polovodičov vrátane príslušenstva; poistkové odpojovače a odpínače vrátane príslušenstva; ističe vrátane doplnkov a príslušenstva; vypínače; zvodiče prepätia; chrániče; stýkače; spínacie prístroje; tlačidlá na ovládanie elektrických obvodov; tlačidlá k zvončekom; prístroje na domové a priemyselné rozvody; spúšťače motorov; relé všetkých druhov; transformátory; usmerňovače prúdu; napájacie zdroje; akumulátory; baté-

rie; spínacie hodiny; časové spínače; návěsti - svetelná, mechanická, signálna; plastové rozvážače; prepájacie prvky a modulové elektrické prístroje; elektrický inštalovaný materiál; prevlečené kryty; variabilné plastové kryty; prepájacie lišty - elektrické spojky medzi prístrojmi (v tvare lišty); izolačné skrine - ochranné kryty pre elektrické prístroje; rozbočovacie mostíky; rozvodnice - rozvodné panely (elektrické); konektory (elektrické); zásuvky; škatule; objímky; svorkovnice; rúrky inštalácie - komponenty elektrickej inštalácie; elektrické vodiče; lanká; káble; svetelné káble; elektrovodné pásy; pružné elektrické spojky vedenia; elektrické spojky koľajové a vagónové vrátane kombinácií uvedených prístrojov; programovateľné riadiace prístroje; magnetické nosiče dát; nosiče záznamov zvukové a obrazové; počítače; počítačové periférie a príslušenstvo; počítačové programy (softvér, firmvér a hardvér).

11 - Prístroje a inštalácie na osvetľovanie, kúrenie, chladenie, sušenie, vetranie, zvlhčovanie, vyvíjanie pary, klimatizáciu; svietidlá; svetelné zdroje; vykurovacie zariadenia; zariadenia na chladenie, vetranie, výrobu pary, na úpravu vzduchu a rozvod vody; príslušenstvo a súčasti všetkého uvedeného tovaru v triede 11.

(540)

DISTRibox

(731) OEZ, s. r. o., Šedivská 339, 561 51 Letohrad, CZ;

(740) Beleščák Ladislav, Ing., Piešťany, SK;

(210) 1561-2005

(220) 26.8.2005

8 (511) 9, 35, 41

(511) 9 - Informačné elektronické tabule; svetelné tabule, reklamné svietidlá a reklamné zariadenia; neónové reklamy; svetelné alebo mechanické návěsti; svetelné alebo mechanické signalizačné panely; svetelné alebo mechanické dopravné značky; navigačné nástroje; displeje; elektrodynamické zariadenia na diaľkové riadenie signalizácie; počítače; periférne zariadenia počítačov; počítačový softvér.

35 - Reklama; prenájom reklamných plôch; uverejňovanie reklamných textov; rozširovanie reklamných alebo inzertných oznamov; vydávanie a aktualizovanie reklamných materiálov; rozširovanie reklamných materiálov; svetelná a nesvetelná reklama; reklamné agentúry; on-line reklama na počítačovej komunikačnej sieti; komerčné informačné kancelárie; obchodné alebo podnikateľské informácie; organizovanie komerčných alebo reklamných výstav a veľtrhov; prieskum trhu; automatizované spracovanie dát; obchodný alebo podnikateľský prieskum trhu; poradenská a konzultačná činnosť v oblasti obchodu a reklamy.

41 - Informácie o možnostiach rekreácie, rozptýlenia, zábavy, výchovy a vzdelávania; sprostredkovanie kultúrnych a športových podujatí; organizovanie kultúrnych a športových podujatí; organizovanie kultúrnych alebo vzdelávacích výstav; zverejňovanie a vydávanie textov s výnimkou reklamných alebo náborových; digitálna tvorba obrazov a textov na výstupných zariadeniach.

(540) **AK Reklama**

(731) COLMAC, s. r. o., Osuského 32, 851 03 Bratislava, SK;

(210) 1603-2005

(220) 31.8.2005

8 (511) 9, 16, 35, 38, 42

(511) 9 - Elektronické diáre, elektronické perá (na vizuálne zobrazovacie zariadenia), elektronické súčiastky patriace do tejto triedy, elektronické súčiastky všetkých zariadení uvedených v tejto triede, elektronický vreckový slovník - prekladový, karty pamäťové a mikroprocesorové (v počítačoch), kombinácie telefónnych prístrojov, faxov, telefónnych záznamníkov, tlačiarň k počítačom a skenerov, kompaktné disky, magnetické disky, mikroprocesory, modemy, monitorovacie počítačové programy, monitory (počítačový hardvér), myši (informatika), nahrané operačné programy, nahrané počítačové programy, nahrané a nenahrané nosiče záznamov zvuku a obrazu; optické nosiče údajov, počítače, počítače (periférne zariadenia), počítačové klávesnice, počítačové kresliace zariadenia, tablety (informatika), počítačové pamäte, zariadenia na vytvorenie a fungovanie počítačových sietí, počítačový softvér, počítačový softvér využívaný pre globálnu počítačovú sieť (internet), počítač - zápisník (notebook), prehrávač kompaktných diskov, prístroje na reprodukciu obrazu aj zvuku, procesory (základné jednotky samočinného počítača), skenery k počítačom, telefónne prístroje drôtové a bezdrôtové, tlačiarne k počítačom, vreckové kalkulačky, dáta, bázy dát, databázové produkty, databázové systémy, informácie a záznamy v elektronickej podobe, bez ohľadu na to, či sú uložené na samostatných nosičoch a/alebo v rámci dátových, informačných či telekomunikačných sietí, elektronické časopisy, elektronické periodiká a knihy v elektronickej podobe, súvisiaci softvér a hardvér vrátane elektronických multimediálnych aplikácií, multimediálnych alebo informačných katalógov a aplikácií na prezeranie, spracovávanie alebo uchovávanie dát v elektronickej podobe.

16 - Baliaci papier, blahoprajné pohľadnice, brožované knihy, brožúry, brožúrky, bublinové obaly z plastických materiálov (na balenie), časopisy, etikety s výnimkou textilných, fotografie, grafické zobrazenie, grafiky, kalendáre, kartón, lepenky, kávové filtre, papierové, knihy, lepenkové alebo papierové škatule, lepenkové alebo papierové obaly na fľaše, lepenkové platne (papiernický tovar), lepiace pásy na kancelárske účely a použitie v domácnosti, obálky (papiernický tovar), obaly (papiernický tovar), obrazy, papiernický tovar, periodické a neperiodické publikácie, plagáty, predmety z kartónu, prospekty, pútače z papiera alebo lepenky, reklamné tabule z papiera, kartónu alebo lepenky, reprodukcie grafické, tlačené reklamné materiály.

35 - Maloobchodná činnosť s elektrickými, elektronickými tovarmi, kuchynskými prístrojmi, strojmi a zariadeniami, prístrojmi a zariadeniami spotrebnej elektroniky, televíznymi, video-, audio- a rozhlasovými zariadeniami, počítačmi a ich

príslušenstvom, počítačovým softvérom; marketingové štúdie, obchodný alebo podnikateľský prieskum, organizovanie audiovizuálnych predstavení na komerčné a reklamné účely, organizovanie výstav na komerčné alebo reklamné účely, pomoc pri riadení obchodnej činnosti, poradenstvo v obchodnej činnosti, poskytovanie obchodných alebo podnikateľských informácií, prenájom reklamných materiálov, reklama, reklamná a propagačná činnosť, reklamné agentúry, rozširovanie reklamných oznamov, rozširovanie reklamných materiálov zákazníkom (letáky, prospekty, tlačivá, vzorky), sprostredkovanie obchodu s tovarom, sprostredkovanie uvedených služieb, televízna reklama, vydávanie a aktualizovanie reklamných materiálov a zvukovo-obrazových záznamov a periodických a neperiodických publikácií na reklamné účely, vydávanie a rozširovanie reklamných textov, vydávanie reklamných alebo náborových textov, zásielkové reklamné služby, zbieranie údajov do počítačových databáz, zoraďovanie údajov v počítačových databázach.

38 - Elektronická pošta, informačné kancelárie, komunikácia prostredníctvom optických káblov, počítačová komunikácia, komunikácia pomocou počítačových terminálov, posielanie správ, prenos správ a obrazových informácií pomocou počítača, sprostredkovanie uvedených služieb, telekomunikačné služby poskytované prostredníctvom svetovej počítačovej siete (internet), elektronickej pošty a prenosu dát v reálnom čase (prenosu zvuku, obrazu, textu alebo iných dát či informácií) a poskytovanie a sprostredkovanie služieb s tým spojených vrátane poskytovania prístupu a pripojenia k týmto telekomunikačným sieťam vrátane internetu, prevádzkovanie verejnej alebo neverejnej telekomunikačnej siete, telekomunikačný prenos elektronických tlačovín, časopisov, periodík, kníh a iných dát prostredníctvom verejnej alebo neverejnej telekomunikačnej siete vrátane internetu, telekomunikačný prenos informácií na internete vrátane prevádzkovania elektronických nástieniek diskusných skupín a fór a poskytovanie prístupu k on-line informačným službám dát.

42 - Grafický dizajn, navrhovanie (priemyselný dizajn), navrhovanie obalov, obalový dizajn, odborné poradenstvo týkajúce počítačov a príslušenstva k nim, priemyselný dizajn, spravovanie autorských práv, sprostredkovanie uvedených služieb v tejto triede, štúdie technických projektov, projektová činnosť, umelecký dizajn, výskum a vývoj nových výrobkov (pre zákazníkov), spracovanie autorských práv, prenájom počítačov, servis počítačových programov, počítačové programovanie, poradenské služby v oblasti počítačového hardvéru, poradenské služby v oblasti počítačového softvéru, prenájom počítačového softvéru, tvorba softvéru, návrhy, štrukturovanie a programovanie či iné vytváranie počítačových programov a počítačových systémov, najmä programového vybavenia internetových, intranetových či iných sieťových serverov, serverových staníc a systémov vrátane ich inštalácie, zavádzania, aktualizácie a údržby, návrhy, štrukturovanie a programovanie či iné vytváranie báz dát,

iných dátových systémov a aplikácií na ich spracovanie vrátane poskytovania prístupu k nim a ich inštalácie, zavádzania, aktualizácie a údržby, návrhy, štrukturovanie a programovanie či iné vytváranie internetových či intranetových počítačových stránok a nástieniek (websites) a internetových či intranetových aplikácií vrátane ich inštalácie, zavádzania, aktualizácie a údržby, hosťovanie (poskytovanie voľného priestoru) na internetové či intranetové počítačové stránky a nástienky (webpages a websites) alebo hosťovanie (poskytovanie voľného priestoru) v rámci týchto stránok či nástieniek, hosťovanie (poskytovanie voľného priestoru) na internetové aplikácie, prevod (konverzia) počítačových programov, dát či iných údajov v elektronickej podobe z rôznych formátov do iných formátov, prevod (konverzia) dokumentov, dát či iných údajov z fyzických médií na elektronické médiá, aktualizovanie počítačových programov, hosťovanie na počítačových stránkach (webových stránkach), inštalácia počítačových programov, licencie práva duševného vlastníctva, návrh počítačových systémov, obnovovanie počítačových databáz, počítačové programovanie, počítačové programy (zhotovovanie kópií), prenájom počítačového softvéru, prevod a konverzia počítačových programov a údajov, prieskum v oblasti využitia počítačov, vytváranie a udržiavanie webových stránok pre zákazníkov.

(540) AL3X

(731) Intelsoft Binet, s. r. o., Námestie Štefana Moyseša 2, 974 01 Banská Bystrica, SK;

(740) Belička Ivan, Ing., Banská Bystrica, SK;

(210) 1604-2005

(220) 31.8.2005

8 (511) 9, 16, 35, 38, 42

(511) 9 - Elektronické diáre, elektronické perá (na vizuálne zobrazovacie zariadenia), elektronické súčiastky patriace do tejto triedy, elektronické súčiastky všetkých zariadení uvedených v tejto triede, elektronický vreckový slovník - prekladový, karty pamäťové a mikroprocesorové (v počítačoch), kombinácie telefónnych prístrojov, faxov, telefónnych záznamníkov, tlačiarň k počítačom a skenerov, kompaktné disky, magnetické disky, mikroprocesory, modemy, monitorovacie počítačové programy, monitory (počítačový hardvér), myši (informatika), nahrané operačné programy, nahrané počítačové programy, nahrané a nenahrané nosiče záznamov zvuku a obrazu; optické nosiče údajov, počítače, počítače (periférne zariadenia), počítačové klávesnice, počítačové kresliace zariadenia, tablety (informatika), počítačové pamäte, zariadenia na vytvorenie a fungovanie počítačových sietí, počítačový softvér, počítačový softvér využívaný pre globálnu počítačovú sieť (internet), počítač - zápisník (notebook), prehrávač kompaktných diskov, prístroje na reprodukciu obrazu aj zvuku, procesory (základné jednotky samočinného počítača), skenery k počítačom, telefónne prístroje drôtové a bezdrôtové, tlačiarne k počítačom, vreckové kalkulačky, dáta, bazy dát, databázové produkty, databázové systémy, informácie a záznamy v elektronickej

podobe, bez ohľadu na to, či sú uložené na samostatných nosičoch a/alebo v rámci dátových, informačných či telekomunikačných sietí, elektronické časopisy, elektronické periodiká a knihy v elektronickej podobe, súvisiaci softvér a hardvér vrátane elektronických multimediálnych aplikácií, multimediálnych alebo informačných katalógov a aplikácií na prezeranie, spracovávanie alebo uchovávanie dát v elektronickej podobe.

16 - Baliaci papier, blahoprajné pohľadnice, brožované knihy, brožúry, brožúrky, bublinové obaly z plastických materiálov (na balenie), časopisy, etikety s výnimkou textilných, fotografie, grafické zobrazenie, grafiky, kalendáre, kartón, lepenky, kávové filtre, papierové, knihy, lepenkové alebo papierové škatule, lepenkové alebo papierové obaly na fľaše, lepenkové platne (papiernický tovar), lepiace pásky na kancelárske účely a použitie v domácnosti, obálky (papiernický tovar), obaly (papiernický tovar), obrazy, papiernický tovar, periodické a neperiodické publikácie, plagáty, predmety z kartónu, prospekty, pútače z papiera alebo lepenky, reklamné tabule z papiera, kartónu alebo lepenky, reprodukcie grafické, tlačené reklamné materiály.

35 - Maloobchodná činnosť s elektrickými, elektronickými tovarmi, kuchynskými prístrojmi, strojmi a zariadeniami, prístrojmi a zariadeniami spotrebnej elektroniky, televíznymi, video-, audio- a rozhlasovými zariadeniami, počítačmi a ich príslušenstvom, počítačovým softvérom; marketingové štúdie, obchodný alebo podnikateľský prieskum, organizovanie audiovizuálnych predstavení na komerčné a reklamné účely, organizovanie výstav na komerčné alebo reklamné účely, pomoc pri riadení obchodnej činnosti, poradenstvo v obchodnej činnosti, poskytovanie obchodných alebo podnikateľských informácií, prenájom reklamných materiálov, reklama, reklamná a propagačná činnosť, reklamné agentúry, rozširovanie reklamných oznamov, rozširovanie reklamných materiálov zákazníkom (letáky, prospekty, tlačivá, vzorky), sprostredkovanie obchodu s tovarom, sprostredkovanie uvedených služieb, televízna reklama, vydávanie a aktualizovanie reklamných materiálov a zvukovo-obrazových záznamov a periodických a neperiodických publikácií na reklamné účely, vydávanie a rozširovanie reklamných textov, vydávanie reklamných alebo náborových textov, zásielkové reklamné služby, zbieranie údajov do počítačových databáz, zoradovanie údajov v počítačových databázach.

38 - Elektronickej pošta, informačné kancelárie, komunikácia prostredníctvom optických káblov, počítačová komunikácia, komunikácia pomocou počítačových terminálov, posielanie správ, prenos správ a obrazových informácií pomocou počítača, sprostredkovanie uvedených služieb, telekomunikačné služby poskytované prostredníctvom svetovej počítačovej siete (Internet), elektronickej pošty a prenosu dát v reálnom čase (prenosu zvuku, obrazu, textu alebo iných dát či informácií) a poskytovanie a sprostredkovanie služieb s tým spojených vrátane poskytovania prístupu a pripojenia k týmto telekomunikačným

sietiam vrátane internetu, prevádzkovanie verejnej alebo neverejnej telekomunikačnej siete, telekomunikačný prenos elektronických tlačovín, časopisov, periodík, kníh a iných dát prostredníctvom verejnej alebo neverejnej telekomunikačnej siete vrátane internetu, telekomunikačný prenos informácií na internete vrátane prevádzkovania elektronických nástieniek diskusných skupín a fór a poskytovanie prístupu k on-line informačným službám dát.

42 - Grafický dizajn, navrhovanie (priemyselný dizajn), navrhovanie obalov, obalový dizajn, odborné poradenstvo týkajúce počítačov a príslušenstva k nim, priemyselný dizajn, spravovanie autorských práv, sprostredkovanie uvedených služieb v tejto triede, štúdie technických projektov, projektová činnosť, umelecký dizajn, výskum a vývoj nových výrobkov (pre zákazníkov), spracovanie autorských práv, prenájom počítačov, servis počítačových programov, počítačové programovanie, poradenské služby v oblasti počítačového hardvéru, poradenské služby v oblasti počítačového softvéru, prenájom počítačového softvéru, tvorba softvéru, návrhy, štrukturovanie a programovanie či iné vytváranie počítačových programov a počítačových systémov, najmä programového vybavenia internetových, intranetových či iných sieťových serverov, serverových staníc a systémov vrátane ich inštalácie, zavádzania, aktualizácie a údržby, návrhy, štrukturovanie a programovanie či iné vytváranie báz dát, iných dátových systémov a aplikácií na ich spracovanie vrátane poskytovania prístupu k nim a ich inštalácie, zavádzania, aktualizácie a údržby, návrhy, štrukturovanie a programovanie či iné vytváranie internetových či intranetových počítačových stránok a nástieniek (websites) a internetových či intranetových aplikácií vrátane ich inštalácie, zavádzania, aktualizácie a údržby, hosťovanie (poskytovanie voľného priestoru) na internetové či intranetové počítačové stránky a nástienky (webpages a websites) alebo hosťovanie (poskytovanie voľného priestoru) v rámci týchto stránok či nástieniek, hosťovanie (poskytovanie voľného priestoru) na internetové aplikácie, prevod (konverzia) počítačových programov, dát či iných údajov v elektronickej podobe z rôznych formátov do iných formátov, prevod (konverzia) dokumentov, dát či iných údajov z fyzických médií na elektronické médiá, aktualizovanie počítačových programov, hosťovanie na počítačových stránkach (webových stránkach), inštalácia počítačových programov, licencie práva duševného vlastníctva, návrh počítačových systémov, obnovovanie počítačových databáz, počítačové programovanie, počítačové programy (zhotovovanie kópií), prenájom počítačového softvéru, prevod a konverzia počítačových programov a údajov, prieskum v oblasti využitia počítačov, vytváranie a udržiavanie webových stránok pre zákazníkov.

(540) ALTRIX

(731) Intelsoft Binet, s. r. o., Námestie Štefana Moyse-
sa 2, 974 01 Banská Bystrica, SK;

(740) Belička Ivan, Ing., Banská Bystrica, SK;

(210) 1615-2005

(220) 2.9.2005

8 (511) 9, 25, 35, 41, 43, 44

(511) 9 - Osobné ochranné prostriedky proti nehodám; ochranné siete proti nehodám; ochranné zariadenia proti röntgenovým lúčom s výnimkou zariadení na lekárske účely; ochranné zariadenie proti prepätiu; ochranné pomôcky, prvky na hlavu, oči a tvár; ochranné prilby, helmy, masky, štíty; chrániče zubov; fluorescenčné štíty; zváračské prilby; ochranné prilby na šport; jazdecké prilby; hokejové helmy; tampóny do uší, ušné zátky; ochranné oblečenie, obleky, clony, rukavice a obuv proti úrazom, rádiácii, žiareniu, röntgenovým lúčom, ohňu a iným nebezpečenstvám; protipožiarne ochranné odevy; ochranné pracovné odevy; azbestové odevy, rukavice a obuv na ochranu proti ohňu; nákolennice pre robotníkov; ochranné odevy pre letcov; nepriestrelné vesty; odrazové sklíčka, disky na oblečenie, na zabránenie dopravných nehôd; bezpečnostné pásy s výnimkou pásov na sedadlá automobilov a na športové zariadenia; bezpečnostné viazania s výnimkou viazaní a postrojov na sedadlá automobilov; dýchacie prístroje, respirátory, dýchacie masky s výnimkou masiek, respirátorov na umelé dýchanie; dýchacie prístroje na plávanie pod vodou; filtre na dýchacie masky; respirátory na filtráciu vzduchu; uvedené ochranné pomôcky slúžiace na ochranu športovcov, hasičov a iných osôb, ktoré môžu byť ohrozené; záchranné zariadenia a prístroje na záchranu; manekýn - figurína na resuscitáciu ako učebná pomôcka; bezpečnostné, záchranné siete; záchranné bóje; záchranné člny; záchranné pásy; záchranné plachty; záchranné vesty; záchranné a požiarne rebríky; detektory, snímače dymu, požiarne hlásiče; požiarne signalizačné zariadenie; hasiace prístroje; dýzy požiarnych hadíc; požiarňické autá; požiarňické člny a lode; požiarne striekačky; požiarňické palice; ohňovzdorné obaly; iskrojemy, lapače iskier; bleskozvody; okuliare, cvikre; okuliarové sklá; rámy na okuliare; obrúčky cvikrov; puzdrá, retiazky a šnúrky na okuliare, cvikre; slnečné okuliare, clony; okuliare a clony proti oslneniu a oslepeniu; okuliare na šport; plavecké okuliare; náhradné diely, časti a súčasti na uvedené tovary; obaly, puzdrá a stojany na uvedené tovary.

25 - Pokrývky hlavy; čiapky; klobúky; klobúkové kostry; baretky; cylindre; turbany; šilty na pokrývky hlavy; chrániče uší proti chladu, ako pokrývka hlavy; mitra - klobúk; čelenky; šatky, závoje; závoj - čípková šatka; šály, šály uviazané pod krkom; vlnené šály; boa - kožušinová alebo perová ozdoba okolo krku; kožušinové štóly; rukavice; palčiaci; rukávniky; kombinézy ako oblečenie; pracovné odevy bez ochranných účinkov; konfekčné a pracovné uniformy; maškarné kostýmy; zástery; podpinky; gamaše; kravaty; náprsenky; livreje; manipuly; mantila; rúcha, ornáty; sárí; tógy; šerpy; oblečenie z papiera; podbradníky, nie z papiera; pracovné plášte; oblečenie; odevy; oblečenie z kože; oblečenie z imitácie kože; vrchné ošatenie; konfekcia - odevy; nepremokavý odev; kožušiny ako oblečenie; zvrchníky; kabáty; peleríny; plášte; dámske plášte lemované kožušinou; krátke kabátiky; krátke kabáty s kapucňou; gabardénové plášte; kapucne;

saká, bundy; kostýmy, obleky; vesty; šaty; sukne; košele; blúzky; sedlá na košele, blúzky alebo na dámske šaty; goliere; snímateľné goliere; nohavice; krátke, jazdecké alebo spodné nohavice; svetre; pulóvre; pletené svetre; pleteniny ako oblečenie; pletiarsky tovar; opasky; opasky na doklady a peniaze ako súčasť oblečenia; manžety ako časti odevov; podšívky ako časti odevov; ponožky; pančuchy; pančuškové nohavice; päty pančúch; pančuchy absorbujúce pot; podväzky na ponožky alebo pančuchy; bielizeň; osobná bielizeň; bielizeň zabraňujúca poteniu; body ako bielizeň; tričká; tielka; pyžamá; podprsenky; ramienka na dámskej bielizni; živôtky, korzety; kombiné; šnurovačky; spodničky; pánske spodky; detská výbavička; detské nohavčky; detské plienky, textilné; látkové plienky; športové tričká, dresy; cyklistické oblečenie; športová obuv; topánky na šport; futbalová obuv a štople na ňu; futbalové topánky, kopačky; lyžiarske topánky; topánky na snowboard; gymnastické cvičky; gymnastické telocvičné dresy; kombinézy na vodné lyžovanie; oblečenie pre motoristov; potníky; zápästky; vesty pre rybárov; plážové oblečenie; plážová obuv, šľapky na kúpanie; plavky na kúpanie; kúpacie plášte; župany; sprchovacie, kúpacie čiapky; obuv; topánky; šnurovacie topánky; celé topánky; vysoká obuv; dreváky; espadrily - letná obuv s plátenným zvrškom a podošvou z prírodného materiálu; papuče; sandále; galoše; protišmykové pomôcky na obuv; podošvy, vnútorné podošvy; rámy, zvršky, kovové časti, špičky na obuv; podpätky; prešívacie remienky na obuv na spájanie zvrškov a podošiev šitej obuvi; nánožníky, nie elektricky vyhrievané; vrecká na odevy; ozdobná vreckovka ako súčasť oblečenia; náhradné diely, časti a súčasti na uvedené tovary; obaly, puzdrá a stojany na uvedené tovary patriace do tejto triedy.

35 - Sprostredkovanie obchodu s tovarom; zásobovacie služby pre tretie osoby, nákup tovarov a služieb pre iné podniky; maloobchodné služby s usňami, koženkami a výrobkami z nich, kožou, kuframi a cestovnými taškami, dáždňíkmi, slnečníkmi, koženou galantériou, textíliami a textilnými výrobkami, látkami, posteľnou bielizňou, posteľnými prikrývkami a prikrývkami na stôl, odevmi, obuvou a pokrývkami hlavy; reklama; reklamné agentúry; on-line reklama na počítačovej komunikačnej sieti; organizovanie komerčných alebo reklamných výstav a veľtrhov; predvádzanie tovaru; rozširovanie reklamných alebo inzertných oznamov; rozširovanie reklamných materiálov zákazníkom - letáky, prospekty, tlačivá, vzorky; rozširovanie vzoriek; aranžovanie výkladov; podpora predaja pre tretie osoby; poskytovanie obchodných alebo podnikateľských informácií; profesionálne obchodné alebo podnikateľské poradenstvo; obchodný manažment a podnikové poradenstvo; poradenské služby v oblasti obchodného alebo podnikateľského riadenia; poskytovanie pomoci a poradenstvo pri riadení a vedení obchodnej činnosti, obchodných alebo priemyselných podnikov; lobistické služby na obchodné účely; obchodný alebo podnikateľský prieskum; prieskum trhu; posudzovanie efektívnosti prevádzky a racionalizácie práce; analýzy nákladov; analýzy nákupných, veľkoobchod-

ných cien; služby porovnávania cien; marketingové štúdie; účtovníctvo, vedenie účtovných kníh; fakturovacie služby; revízia účtov; robenie výpisov z účtu; príprava miezd a výplatných listín; príprava a vyhotovenie daňového priznania; poradenské, konzultačné a informačné služby týkajúce sa uvedených služieb; sprostredkovanie uvedených služieb.

41 - Služby na oddych a rekreáciu; organizovanie športových súťaží; vyučovanie, vzdelávanie; akadémia - vzdelávanie; výchovno-zábavné klubové služby; školenie; služby poskytované prázdninovými tábormi ako zábava; organizovanie a vedenie kolokvií; organizovanie a vedenie seminárov; organizovanie a vedenie sympózií; organizovanie kultúrnych alebo vzdelávacích výstav; organizovanie a vedenie konferencií; organizovanie a vedenie kongresov; zábava, pobavenie; obveselenie; organizovanie plesov; organizovanie svadiieb; diskotéky - služby; plánovanie a organizovanie večierkov; organizovanie živých vystúpení; organizovanie predstavení - manažérske služby; zábavné parky; poradenské, konzultačné a informačné služby týkajúce sa uvedených služieb; sprostredkovanie uvedených služieb.

43 - Poskytovanie, prenájom prechodného ubytovania; ubytovacie kancelárie, hotely, penzióny; prevádzkovanie hotelového ubytovania; hotelierske služby; penzióny; motelové služby; turistické ubytovanie; prevádzkovanie kempingov; ubytovacie služby pre prázdninové tábory; prenájom turistických stanov; rezervácia a poskytovanie ubytovania; rezervácia hotelov; rezervácia penziónov; služby reštaurácií, bufetov, hotelov a motelov; reštaurácie, jedálne; samoobslužné reštaurácie; barové služby; kaviarne; svadby - občerstvenie, pohostenie, reštauračné služby; jedálne a závodné jedálne; bufety, rýchle občerstvenie; príprava a dodávka jedál na objednávku do domu; detské jasle; domovy dôchodcov; prenájom prednáškových sál; poradenské, konzultačné a informačné služby týkajúce sa uvedených služieb; sprostredkovanie uvedených služieb.

44 - Služby záhradných architektov; záhradníctvo; záhradkárské služby; údržba trávnikov; aranžovanie kvetov; zhotovovanie vencov; poradenské, konzultačné a informačné služby týkajúce sa uvedených služieb; sprostredkovanie uvedených služieb.

(540)

Bôry

(731) BÔRY, s. r. o., Alexandra Rudnaya 21, 010 01 Žilina, SK;

(740) Zahatňanská Gabriela, Ing., Žilina, SK;

(210) 1618-2005

(220) 2.9.2005

8 (511) 9, 16, 28, 42

(511) 9 - Počítačový softvér, programy na počítačové hry, hracie zariadenia fungujúce po pripojení na televízne prijímače, počítačové programy, počítačové databázy nahrané na nosičoch alebo poskytované on-line, s možnosťou kopírovania, nahrané počítačové programy stiahnuté z teleko-

munikačnej siete, monitorovacie počítačové programy, počítačový hardvér, elektronické publikácie nahrané na nosičoch alebo poskytované on-line, s možnosťou kopírovania, informačné produkty na magnetických a optických nosičoch, elektronické časopisy stiahnuté z telekomunikačnej siete, optické alebo magnetické nosiče údajov, záznamové disky, CD disky, DVD disky, počítače, mikroprocesory, počítačové pamäte, periférne zariadenia k počítačom, zariadenia na prenos, reprodukciu, spracovanie, kontrolu alebo záznam zvuku, obrazu alebo dát.

16 - Tlačené manuály, tlačené reklamné a užitkové manuály, príručky, prospekty, brožúry, periodická a neperiodická tlač a publikácie, knihy, časopisy, tlačivá, plagáty, katalógy, firemné listiny, papierové propagačné materiály, informačné produkty a databázy na papierových nosičoch, papierové vľajky, pútače z papiera alebo lepenky, písacie potreby, kancelárske potreby s výnimkou nábytku, formuláre, predmety z kartónu patriace do tejto triedy.

28 - Hry a hračky, zariadenia pre elektronické hry s výnimkou hier využívajúcich televízne prijímače, hracie rukavice, spoločenské hry.

42 - Počítačové programovanie, tvorba softvéru, vývoj a tvorba počítačových hier, návrh a analýzy počítačových systémov, zhotovovanie kópií počítačových programov, servis a aktualizovanie počítačových programov, obnovenie počítačových programov, výskum a vývoj v oblasti softvéru a hardvéru, prenájom počítačov a počítačového softvéru, prenájom počítačových hier, spravovanie autorských práv, poskytovanie a distribúcia licencií k právam duševného vlastníctva, predovšetkým k počítačovým programom so súhlasom autora, vytváranie a udržiavanie počítačových stránok pre zákazníkov, hostovanie na počítačových stránkach, poradenstvo v oblasti počítačového hardvéru a softvéru, inštalácia počítačových programov, prevod a konverzia údajov a dokumentov z fyzických médií na elektronické média, technický prieskum, sprostredkovanie uvedených služieb, poskytovanie a sprostredkovanie uvedených služieb prostredníctvom komunikačných médií, elektronickej pošty, počítačových sietí a internetu.

(540) AMOEBA

(731) Kubik Ronald, Bojnická 21, 831 04 Bratislava, SK;

(740) Porubčan Róbert, Ing., Ivanka pri Dunaji, SK;

(210) 1619-2005

(220) 2.9.2005

8 (511) 9, 16, 28, 42

(511) 9 - Počítačový softvér, programy na počítačové hry, hracie zariadenia fungujúce po pripojení na televízne prijímače, počítačové programy, počítačové databázy nahrané na nosičoch alebo poskytované on-line, s možnosťou kopírovania, nahrané počítačové programy stiahnuté z telekomunikačnej siete, monitorovacie počítačové programy, počítačový hardvér, elektronické publikácie nahrané na nosičoch alebo poskytované on-line, s možnosťou kopírovania, informačné produkty na magnetických a optických nosičoch, elektronické časopisy stiahnuté z telekomunikačnej siete, optické alebo magnetické nosiče údajov.

jov, záznamové disky, CD disky, DVD disky, počítače, mikroprocesory, počítačové pamäte, periférne zariadenia k počítačom, zariadenia na prenos, reprodukciu, spracovanie, kontrolu alebo záznam zvuku, obrazu alebo dát.

16 - Tlačené manuály, tlačené reklamné a užitkové manuály, príručky, prospekty, brožúry, periodická a neperiodická tlač a publikácie, knihy, časopisy, tlačivá, plagáty, katalógy, firemné listiny, papierové propagačné materiály, informačné produkty a databázy na papierových nosičoch, papierové vlajky, pútače z papiera alebo lepenky, písacie potreby, kancelárske potreby s výnimkou nábytku, formuláre, predmety z kartónu patriace do tejto triedy.

28 - Hry a hračky, zariadenia pre elektronické hry s výnimkou hier využívajúcich televízne prijímače, hracie rukavice, spoločenské hry.

42 - Počítačové programovanie, tvorba softvéru, vývoj a tvorba počítačových hier, návrh a analýzy počítačových systémov, zhotovovanie kópií počítačových programov, servis a aktualizovanie počítačových programov, obnovovanie počítačových programov, výskum a vývoj v oblasti softvéru a hardvéru, prenájom počítačov a počítačového softvéru, prenájom počítačových hier, spravovanie autorských práv, poskytovanie a distribúcia licencií k právam duševného vlastníctva, predovšetkým k počítačovým programom so súhlasom autora, vytváranie a udržiavanie počítačových stránok pre zákazníkov, hostovanie na počítačových stránkach, poradenstvo v oblasti počítačového hardvéru a softvéru, inštalácia počítačových programov, prevod a konverzia údajov a dokumentov z fyzických médií na elektronické médiá, technický prieskum, sprostredkovanie uvedených služieb, poskytovanie a sprostredkovanie uvedených služieb prostredníctvom komunikačných médií, elektronickej pošty, počítačových sietí a internetu.

(540) SPECNAZ

- (731) Kubik Ronald, Bojnická 21, 831 04 Bratislava, SK;
(740) Porubčan Róbert, Ing., Ivanka pri Dunaji, SK;

(210) 1620-2005

(220) 5.9.2005

8 (511) 29, 30, 33

(511) 29 - Jogurt, zelenina, maslo, srvátka, kefír, tofu, mliečne výrobky, mliečne nápoje, smotana, mlieko, syry, šľahačka, mäso, smotanové a tvarohové krémy, mliečne dezerty.

30 - Mliečne kakaové nápoje, puding, zmrzlina, cukrovinky, mliečne kávové nápoje.

33 - Alkoholické nápoje s výnimkou piva, destilované nápoje; likéry, džin, griotka, rum, víno, vodka, whisky.

(540) MAJTEN

- (731) FARMA MAJICHOV, a. s., Majcichov 50, 919 22 Majcichov, SK;

(210) 1622-2005

(220) 5.9.2005

8 (511) 5

(511) 5 - Výrobky farmaceutické a parafarmaceutické, vitamíny a minerály a stopové prvky, diétne a nutričné prípravky a liečivá, medicínálne sirupy, výtázky z liečivých bylín a kombinované prípravky vitamínov, minerálov, stopových prvkov a bylinných výtazkov, potravinové doplnky obohatené vitamínmi alebo minerálmi, alebo stopovými prvkami, vitamínové prípravky, vitamíny a multivitamínové preparáty, minerály a multiminerálové preparáty, bylinné čaje, liečivé byliny, cukrovinky alebo pastilky, alebo tabletky, alebo tobolky, alebo kapsuly, alebo žuvačky s liečivými prísadami, dietetické látky upravené na lekárske účely, diétne potraviny upravené na lekárske účely, doplnky výživové na lekárske účely, potravinové doplnky s liečebnými účinkami.

(540) KERATINE ACTIVATING FORMULA

- (731) GREEN - SWAN PHARMACEUTICALS CR, a. s., Pod Višňovkou 27/1662, 140 00 Praha, CZ;
(740) PATENTSERVIS BRATISLAVA a. s., Bratislava, SK;

(210) 1623-2005

(220) 5.9.2005

8 (511) 5

(511) 5 - Výrobky farmaceutické a parafarmaceutické, vitamíny a minerály a stopové prvky, diétne a nutričné prípravky a liečivá, medicínálne sirupy, výtázky z liečivých bylín a kombinované prípravky vitamínov, minerálov, stopových prvkov a bylinných výtazkov, potravinové doplnky obohatené vitamínmi alebo minerálmi, alebo stopovými prvkami, vitamínové prípravky, vitamíny a multivitamínové preparáty, minerály a multiminerálové preparáty, bylinné čaje, liečivé byliny, cukrovinky alebo pastilky, alebo tabletky, alebo tobolky, alebo kapsuly, alebo žuvačky s liečivými prísadami, dietetické látky upravené na lekárske účely, diétne potraviny upravené na lekárske účely, doplnky výživové na lekárske účely, potravinové doplnky s liečebnými účinkami.

(540) ELADEN

- (731) GREEN - SWAN PHARMACEUTICALS CR, a. s., Pod Višňovkou 27/1662, 140 00 Praha, CZ;
(740) PATENTSERVIS BRATISLAVA, a. s., Bratislava, SK;

(210) 1636-2005

(220) 7.9.2005

8 (511) 5

(511) 5 - Vitamíny a nutričné doplnky na lekárske účely.

(540) EXPECTA

- (731) Mead Johnson & Company, A Delaware Corporation, 2400 West Lloyd Expressway, Evansville, Indiana 47721, US;
(740) Brichtová Tatiana, JUDr., Bratislava, SK;

(210) 1650-2005

(220) 9.9.2005

8 (511) 10, 11, 12, 16, 35, 37

(511) 10 - Chirurgické dlahy, nábytok vyrobený špeciálne na lekárske účely, nosidlá pre chorých, nosidlá pre pacientov, nosidlá s kolieskami, ochranné zariadenia proti RTG lúčom, rádiologické clony na lekárske účely, zariadenia na premiestňovanie invalidov.

11 - Parné sterilizátory, sanitárne prístroje a zariadenia, preplachovacie kontajnery, dezinfekčné kontajnery pre toalety.

12 - Sanitky, invalidné vozíky, vozidlá rýchlej technickej pomoci, špeciálne dopravné prostriedky pre zdravotnícku pomoc, poľné mobilné jednotky pre ľudskú pomoc.

16 - Firemné listiny, papiernický tovar, papierové propagačné materiály, letáky, prospekty, tlačivá, kancelárske potreby uvedené v tejto triede, kancelárska technika uvedená v tejto triede, náhradné diely a príslušenstvo kancelárskej techniky uvedené v tejto triede.

35 - Maloobchodná činnosť v oblasti strojárskoho, stavebného, sklárskeho, chemického, petrochemického a drevospracujúceho priemyslu, s kovovými a nekovovými výrobkami, so železiarskym tovarom, s drobným železiarskym tovarom, s oceľovými konštrukciami, s technologickými dopravnými a manipulačnými zariadeniami, strojmi a zariadeniami, s nábytkom, s domácimi potrebami, s kuchynskými potrebami, s potravinárskymi výrobkami, s tabakovými výrobkami, s dopravnými prostriedkami a ich príslušenstvom, s obuvou, s textilom, s odevmi, s kancelárskou a výpočtovou technikou, v oblasti elektrických zariadení, s televíznymi anténami, rozhlasovými anténami, so satelitnými zariadeniami, s elektronikou, elektroinštalacným materiálom, s elektrickými prístrojmi a zariadeniami, zabezpečovacou technikou, s priemyselnou televíziou, s reprodukčnou technikou, telekomunikačnými zariadeniami, so zdravotníckou technikou; činnosti reklamnej agentúry, rozširovanie, vydávanie a aktualizovanie reklamných materiálov, prenájom reklamných priestorov a plôch, prenájom reklamných materiálov, zásielkové reklamné služby, uverejňovanie reklamných textov, prenájom kancelárskych strojov a zariadení, aranžovanie výkladov, analýzy nákladov, inzertná činnosť, obchodný alebo podnikateľský prieskum, poradenstvo v obchodnej činnosti, prenájom kancelárskych strojov a zariadení, obchodný manažment a podnikové poradenstvo, organizovanie výstav na obchodné a reklamné účely, odborné obchodné poradenstvo, prieskum trhu, prieskum verejnej mienky, sekretárske služby, vedenie účtovných kníh, marketingové štúdie.

37 - Interiérové a exteriérové maľovanie a natieranie; čistenie, čistenie automobilov čistenie vagonov, čistenie ciest, čistenie komínov, čistenie kotlov, čistenie okien, čistenie exteriérov budov, čistenie interiérov, leštenie automobilov a vozidiel, čistenie šatstva; povrchové čistenie exteriérov budov, čistenie priemyselných budov, čistenie súkromných obytných budov, čistenie interiérov budov, demolácia budov, izolovanie proti

vlhkosti, izolovanie stavieb; prenájom čistiacich strojov; umývanie dopravných prostriedkov, dezinfekcia, prenájom vozidiel na zametanie, umývanie automobilov; montáž, údržba a opravy elektrických strojov a prístrojov, montáž, údržba a opravy meracej a regulačnej techniky a meracích zariadení, montáž, údržba a opravy, zdravotníckych pomôcok, prístrojov a zariadení, montáž, údržba a opravy, elektroliečebnej a diagnostickej techniky, montáž, údržba a opravy sterilizačnej a vodoliečebnej techniky, montáž, údržba a opravy rtg techniky, dentálnej a dýchacej techniky, montáž a opravy operačných svietidiel, špeciálne úpravy vozidiel.

(540)

CHIROSAN 
chránime zdravie ľudí

(731) CHIROSAN, s. r. o., Sadová 2, 922 03 Vrbové, SK;

(740) Gruber Dalibor, Ing., Košice, SK;

(210) 1702-2005

(220) 16.9.2005

8 (511) 16, 43

(511) 16 - Papiernický tovar.

43 - Reštauračné, ubytovacie služby.

(540) CHATA KOLIESKO

(731) Kšiňan Július, Staré Koliesko 95, 032 51 Demänovská Dolina, SK;

(210) 1742-2005

(220) 21.9.2005

8 (511) 35, 36, 37, 39, 41, 42

(511) 35 - Reklamné agentúry, personálne poradenstvo, pomoc pri riadení obchodnej činnosti, poradenstvo pri vedení podnikov, poradenstvo v obchodnej činnosti, prenájom reklamného času vo všetkých komunikačných médiách, prenájom reklamných materiálov, prenájom reklamných priestorov, prieskum trhu, prieskum verejnej mienky, obchodný prieskum, poskytovanie obchodných alebo podnikateľských informácií, profesionálne obchodné alebo podnikateľské poradenstvo, obchodný alebo podnikateľský prieskum, obchodný manažment a podnikateľské poradenstvo, obchodný manažment v oblasti umenia, organizovanie výstav na obchodné a reklamné účely, organizovanie výstav na komerčné alebo reklamné účely, administratívna správa hotelov, analýzy nákladov, hospodárske, ekonomické predpovede, marketingové štúdie, reklama, rozhlasová reklama.

36 - Realitné kancelárie, poradenstvo v oblasti poistenia, pôžičky (financovanie), prenájom bytov, prenájom kancelárskych priestorov, prenájom nehnuteľností, správa nehnuteľností, správcovstvo, ubytovacie kancelárie (byty), záručná pôžička, finančné analýzy, klíring (zúčtovanie vzájomných pohľadávok a záväzkov - bezhotovostné platenie), kapitálové investície, investovanie kapitálu, konateľstvo, zastupiteľstvo, finančný lízing.

37 - Stavebné informácie, stavebníctvo, stavebný dozor, stavebníctvo (stavebná činnosť).

39 - Prenájom miesta na parkovanie.

41 - Informácie o možnostiach rekreácie, rekreácia (služby na oddych), akadémia (vzdelávanie), zábavné parky, pomoc pri výbere povolania (poradenstvo v oblasti vzdelávanie), prekladateľské služby, prevádzkovanie športových zariadení, organizovanie a vedenie kongresov, organizovanie a vedenie seminárov, organizovanie kultúrnych alebo vzdelávacích výstav, organizovanie a vedenie konferencií.

42 - Prieskumy (inžinierske práce).

(540)



(591) biela, zelená

(731) LIPA, spol. s r. o., Riazanská 33, 831 03 Bratislava, SK;

(210) 1743-2005

(220) 21.9.2005

8 (511) 35, 36, 37, 39, 41, 42

(511) 35 - Reklamné agentúry, personálne poradenstvo, pomoc pri riadení obchodnej činnosti, poradenstvo pri vedení podnikov, poradenstvo v obchodnej činnosti, prenájom reklamného času vo všetkých komunikačných médiách, prenájom reklamných materiálov, prenájom reklamných priestorov, prieskum trhu, prieskum verejnej mienky, obchodný prieskum, poskytovanie obchodných alebo podnikateľských informácií, profesionálne obchodné alebo podnikateľské poradenstvo, obchodný alebo podnikateľský prieskum, obchodný manažment a podnikateľské poradenstvo, obchodný manažment v oblasti umenia, organizovanie výstav na obchodné a reklamné účely, organizovanie výstav na komerčné alebo reklamné účely, administratívna správa hotelov, analýzy nákladov, hospodárske, ekonomické predpovede, marketingové štúdiá, reklama, rozhlasová reklama.

36 - Realitné kancelárie, poradenstvo v oblasti poistenia, pôžičky (financovanie), prenájom bytov, prenájom kancelárskych priestorov, prenájom nehnuteľností, správa nehnuteľností, správcovstvo, ubytovacie kancelárie (byty), záručná pôžička, finančné analýzy, klíring (zúčtovanie vzájomných pohľadávok a záväzkov - bezhotovostné platenie), kapitálové investície, investovanie kapitálu, konateľstvo, zastupiteľstvo, finančný lízing.

37 - Stavebné informácie, stavebníctvo, stavebný dozor, stavebníctvo (stavebná činnosť).

39 - Prenájom miesta na parkovanie.

41 - Informácie o možnostiach rekreácie, rekreácia (služby na oddych), akadémia (vzdelávanie), zábavné parky, pomoc pri výbere povolania (poradenstvo v oblasti vzdelávanie), prekladateľské služby, prevádzkovanie športových zariadení, organizovanie a vedenie kongresov, organizovanie a vedenie seminárov, organizovanie kultúrnych alebo vzdelávacích výstav, organizovanie a vedenie konferencií.

42 - Prieskumy (inžinierske práce).

(540)



(591) zelená, biela

(731) LIPA, spol. s r. o., Riazanská 33, 831 03 Bratislava, SK;

(210) 1744-2005

(220) 21.9.2005

(310) 78/595551

(320) 25.3.2005

(330) US

8 (511) 5

(511) 5 - Farmaceutické prípravky na ľudské použitie.

(540) ATRIPLA

(731) Bristol-Myers Squibb & Gilead Sciences, LLC, 333 Lakeside Drive, Foster City, California 94404, US;

(740) Brichtová Tatiana, JUDr., Bratislava, SK;

(210) 1748-2005

(220) 21.9.2005

(310) 78/595600

(320) 25.3.2005

(330) US

8 (511) 5

(511) 5 - Farmaceutické prípravky na ľudské použitie.

(540) STRIVUS

(731) Bristol-Myers Squibb & Gilead Sciences, LLC, 333 Lakeside Drive, Foster City, California 94404, US;

(740) Brichtová Tatiana, JUDr., Bratislava, SK;

(210) 1749-2005

(220) 22.9.2005

8 (511) 16, 20, 35, 39

(511) 16 - Firemné listiny, papiernický tovar, papierové propagačné materiály, letáky, prospekty, tlačivá, kancelárske potreby uvedené v tejto triede, kancelárska technika uvedená v tejto triede, náhradné diely a príslušenstvo kancelárskej techniky uvedené v tejto triede.

20 - Stolárske výrobky, dopravné palety s výnimkou kovových, drevené debny, drevené nádoby, drevené schránky, drevené hrany a kostry na nábytok, drevené obaly na fľaše, drevené prepravky na fľaše, drevené trámy, latková debna, nádoby na skladovanie a prepravu s výnimkou kovových, nakladacie palety, s výnimkou kovových.

35 - Maloobchodná činnosť v oblasti strojárskoho, stavebného, sklárskeho, chemického, petrochemického a drevospracujúceho priemyslu, s kovovými a nekovovými výrobkami, so železiarskym tovarom, s drobným železiarskym tovarom, s oceľovými konštrukciami, s technologickými dopravnými a manipulačnými zariadeniami, so strojmi a zariadeniami, s nábytkom, s domácimi potrebami, s kuchynskými potrebami, s potravinárskymi výrobkami, s tabakovými výrobkami, s dopravnými prostriedkami a ich príslušenstvom, s obuvou, s textilom, s odevmi,

s kancelárskou a výpočtovou technikou, v oblasti elektrických zariadení, s televíznymi anténami, s elektroinštaláčnym materiálom, s elektrickými prístrojmi a zariadeniami, so zabezpečovacou technikou, s priemyselnou televíziou, s reprodukčnou technikou, s telekomunikačnými zariadeniami; činnosti reklamnej agentúry, rozširovanie, vydávanie a aktualizovanie reklamných materiálov, prenájom reklamných priestorov a plôch, prenájom reklamných materiálov, zásielkové reklamné služby, uverejňovanie reklamných textov, prenájom kancelárskych strojov a zariadení, aranžovanie výkladov, analýzy nákladov, inzertné činnosti, obchodný alebo podnikateľský prieskum, poradenstvo v obchodnej činnosti, prenájom kancelárskych strojov a zariadení, obchodný manažment a podnikové poradenstvo, organizovanie výstav na obchodné a reklamné účely, odborné obchodné poradenstvo, prieskum trhu, prieskum verejnej mienky, sekretárske služby, účtovníctvo, vedenie účtovných kníh, marketingové štúdie.

39 - Balenie tovarov, nákladná a kamiónová doprava (špedícia), automobilová preprava, skladovanie, osobná doprava, služby v doprave a preprave, sťahovanie, sťahovanie nábytku, doručovanie tovaru, kuriérske služby, skladovanie, sprostredkovanie prepravy, doprava pancierovými vozidlami, preprava cennosti, prepravné služby.

(540)



(731) MORTY s. r. o., Kopčianska 92, 852 03 Bratislava, SK;

(740) Gruber Dalibor, Ing., Košice, SK;

(210) 1750-2005

(220) 22.9.2005

8 (511) 35, 36, 41

(511) 35 - Organizovanie komerčných súťaží, najmä súťaží o najlepšie finančné produkty roka; prieskum trhu vrátane marketingových štúdií, prieskumy verejnej mienky, styk s verejnosťou (Public relations), organizovanie komerčných či reklamných výstav, usporiadanie veľtrhov na obchodné a reklamné účely.

36 - Finančné služby, finančné poradenstvo a konzultačné služby, finančné informácie a analýzy, kapitálové investície.

41 - Organizovanie kultúrnych súťaží alebo výstav, organizovanie vzdelávacích súťaží alebo výstav.

(540)



(731) Media Project Agency, s. r. o., Košická 6, 821 08 Bratislava, SK;

(740) Holoubková Mária, Ing., Bratislava, SK;

(210) 1752-2005

(220) 23.9.2005

8 (511) 35, 42

(511) 35 - Sprostredkovanie nákupu a predaja ojazdených motorových vozidiel.

42 - Znalecká činnosť v oblasti motorových vozidiel (s výnimkou oceňovania), overovanie pôvodu ojazdených motorových vozidiel.

(540)

cardetect

(731) Car Detect, spol. s r. o., Jiřího z Poděbrad 1212, 680 01 Uherské Hradiště, CZ;

(740) Bezák Marián, Ing., Bratislava, SK;

(210) 1764-2005

(220) 26.9.2005

8 (511) 39

(511) 39 - Zásobovanie vodou a rozvod vody.

(540)



(731) ZÁPADOSLOVENSKÁ VODÁRENSKÁ SPOLOČNOSŤ, a. s., Nábřežie za hydrocentrálou 4, 949 60 Nitra, SK;

(210) 1765-2005

(220) 26.9.2005

8 (511) 39

(511) 39 - Zásobovanie vodou a rozvod vody.

(540)



(591) modrá

(731) ZÁPADOSLOVENSKÁ VODÁRENSKÁ SPOLOČNOSŤ, a. s., Nábřežie za hydrocentrálou 4, 949 60 Nitra, SK;

(210) 1766-2005

(220) 26.9.2005

8 (511) 16, 21, 30, 35, 36, 38, 39, 42, 43

(511) 16 - Časopisy; etikety s výnimkou textilných; papierové filtre na kávu; papierové obrúsky; papierové prestieranie; papierové obrusy; papierové podložky pod poháre; stolové prestieranie z papiera.

21 - Cukorničky s výnimkou cukorničiek z drahých kovov; kanvice na kávu s výnimkou kanvic z drahých kovov a s výnimkou elektrických kanvic; kanvice s výnimkou elektrických a kanvic z drahých kovov; kávovary s výnimkou elektrických; kávové filtre s výnimkou elektrických; kávové mlynčeky ručné; kávové súpravy s výnimkou súprav z drahých kovov; koreníčky; krčahy s výnimkou krčahov z drahých kovov; krúžky na obrúsky s výnimkou krúžkov z drahých kovov;

misky; naberačky; nádoby na ľad; otvárače na fľaše; papierové taniere; poháriky papierové alebo z plastických hmôt; šejkre; tanieriky, táčne, podnosy s výnimkou tanierikov z drahých kovov; tyčinky na koktaily.

30 - Cukrovinky; čaj; čokoláda; čokoládové nápoje; jemné pečivo; kakao; káva; kávové nápoje; krekerky; ľad na osvieženie; mliečne čokoládové, kávové a kakaové nápoje; oblátky; sušienky; šerbety (zmrzlina); šľahačka; zmrzlina.

35 - Poradenské služby v oblasti obchodného a podnikateľského riadenia; poradenstvo v obchodnej činnosti; hospodárske a ekonomické predpovede; analýzy nákladov; obchodné alebo podnikateľské informácie pre zákazníkov z databáz; zbieranie údajov do počítačovej databázy; zoraďovanie údajov v počítačových databázach; štatistické informácie; vedenie kartoték a centrálnych kartoték; riadenie elektronického obchodu prostredníctvom komunikačných médií; rozširovanie reklamných alebo inzertných oznamov; poskytovanie a sprostredkovanie uvedených služieb prostredníctvom komunikačných médií, telekomunikačných prostriedkov, elektronických médií, elektronickej pošty (e-mail) a svetovej počítačovej siete (internet).

36 - Bankovníctvo vrátane elektronického bankovníctva; home-banking; bankové služby; finančníctvo; služby v oblasti finančníctva; prijímanie vkladov vrátane termínovaných vkladov; vedenie bankových účtov klientov; vedenie vkladných knižiek; vydávanie cenín a cenných papierov; poskytovanie úverov a iné formy financovania; investovanie do cenných papierov na vlastný účet; kapitálové investície; financovanie spoločných podnikov; majetkové účasti; finančný prenájom (lízing); platobný styk a zúčtovanie (klíring); elektronický prevod kapitálu; vydávanie a správa platobných prostriedkov vrátane platobných kariet, cestovných šekov a ich overovanie, úverových (kreditných) a debetných kariet; bankové služby poskytované prostredníctvom siete bankomatov; poskytovanie záruk a kaucí; ručenie; otváranie akreditívov; obstarávanie inkasa vrátane dokumentárneho inkasa; obchodovanie na vlastný účet alebo na účet klienta s valutami a devízovými hodnotami a v oblasti termínovaných obchodov a opcí vrátane kurzových a úrokových obchodov; obchodovanie s prevoditeľnými cennými papiermi; obchodovanie so zlatými a striebornými mincami; finančné maklérsstvo; obhospodarovanie cenných papierov klienta na jeho účet vrátane poradenstva (portfólio manažment); uloženie a správa cenných papierov alebo iných hodnôt; činnosť depozitára; zmenárenská činnosť (nákup devízových prostriedkov); prenájom bezpečnostných schránok a denného a nočného trezoru; úschova cenností v bezpečnostných schránkach; vykonávanie hypotekárnych obchodov; ostatné bankové a finančné činnosti a transakcie; poradenstvo v oblasti bankovníctva a financií; finančné poradenstvo; finančné analýzy; poskytovanie bankových a finančných informácií; výpisy z bankových účtov klientov; finančné odhady a oceňovanie v oblasti bankovníctva; inkasovanie nájomného; sprostredkovanie nehnuteľností; oceňovanie a odhady v oblasti nehnuteľností; prenájom a správa ne-

hnuteľností; informácie o poistení; prenájom bytov; činnosť realitnej kancelárie; poskytovanie a sprostredkovanie všetkých uvedených služieb prostredníctvom komunikačných médií, telekomunikačných prostriedkov, elektronických médií, elektronickej pošty (e-mail) a svetovej počítačovej siete (internet).

38 - Informačné kancelárie; elektronická pošta; elektronické zobrazovanie; komunikácie, posielanie a prenos správ, dát a obrázkov prostredníctvom komunikačných médií, telekomunikačných prostriedkov, elektronických médií, elektronickej pošty (e-mail) a svetovej počítačovej siete (internet).

39 - Uchovávanie informácií; skladovanie údajov a dokumentov elektronicky uložených; sťahovanie.

42 - Autorské práva (spravovanie); host'ovanie na počítačových stránkach (webových stránkach); licencie práv duševného vlastníctva; návrh počítačových systémov; obnovenie počítačových databáz; aktualizovanie počítačových programov; konzultačné služby v oblasti duševného vlastníctva; prevod a konverzia počítačových programov a údajov (okrem fyzickej konverzie); prevod a konverzia údajov a dokumentov z fyzických médií na elektronické médiá; sledovacie služby v oblasti duševného vlastníctva; tvorba softvéru; vytváranie a udržiavanie počítačových stránok (web) pre zákazníkov, zhotovovanie kópií počítačových programov; urbanistické plánovanie; výzdoba interiérov; zememeračstvo.

43 - Bary (služby-); kaviarne.

(540)



(731) Tatra banka, a. s., Hodžovo námestie 3, 811 06 Bratislava, SK;

(210) 1767-2005

(220) 26.9.2005

8 (511) 16, 21, 30, 35, 36, 38, 39, 42, 43

(511) 16 - Časopisy; etikety s výnimkou textilných; papierové filtre na kávu; papierové obrúsky; papierové prestieranie; papierové obrusy; papierové podložky pod poháre; stolové prestieranie z papiera.

21 - Cukorničky s výnimkou cukorničiek z drahých kovov; kanvice na kávu s výnimkou kanvíc z drahých kovov a s výnimkou elektrických kanvíc; kanvice s výnimkou elektrických a kanvíc z drahých kovov; kávovary s výnimkou elektrických; kávové filtre s výnimkou elektrických; kávové mlynčeky ručné; kávové súpravy s výnimkou súprav z drahých kovov; koreničky; krčahy s výnimkou krčahov z drahých kovov; krúžky na obrúsky s výnimkou krúžkov z drahých kovov; misky; naberačky; nádoby na ľad; otvárače na fľaše; papierové taniere; poháriky papierové alebo z plastických hmôt; šejkre; tanieriky, táčne, podnosy s výnimkou tanierikov z drahých kovov; tyčinky na koktaily.

30 - Cukrovinky; čaj; čokoláda; čokoládové nápoje; jemné pečivo; kakao; káva; kávové nápoje; krekerky; ľad na osvieženie; mliečne čokoládové, kávové a kakaové nápoje; oblátky; sušienky; šerbety (zmrzlina); šľahačka; zmrzlina.

35 - Poradenské služby v oblasti obchodného a podnikateľského riadenia; poradenstvo v obchodnej činnosti; hospodárske a ekonomické predpovede; analýzy nákladov; obchodné alebo podnikateľské informácie pre zákazníkov z databáz; zbieranie údajov do počítačovej databázy; zoraďovanie údajov v počítačových databázach; štatistické informácie; vedenie kartoték a centrálnych kartoték; riadenie elektronického obchodu prostredníctvom komunikačných médií; rozširovanie reklamných alebo inzertných oznamov; poskytovanie a sprostredkovanie uvedených služieb prostredníctvom komunikačných médií, telekomunikačných prostriedkov, elektronických médií, elektronickej pošty (e-mail) a svetovej počítačovej siete (internet).

36 - Bankovníctvo vrátane elektronického bankovníctva; home-banking; bankové služby; finančníctvo; služby v oblasti finančníctva; prijímanie vkladov vrátane termínovaných vkladov; vedenie bankových účtov klientov; vedenie vkladných knižiek; vydávanie cenín a cenných papierov; poskytovanie úverov a iné formy financovania; investovanie do cenných papierov na vlastný účet; kapitálové investície; financovanie spoločných podnikov; majetkové účasti; finančný prenájom (lízing); platobný styk a zúčtovanie (klíring); elektronický prevod kapitálu; vydávanie a správa platobných prostriedkov vrátane platobných kariet, cestovných šekov a ich overovanie, úverových (kreditných) a debetných kariet; bankové služby poskytované prostredníctvom siete bankomatov; poskytovanie záruk a kaucí; ručenie; otváranie akreditívov; obstarávanie inkasa vrátane dokumentárneho inkasa; obchodovanie na vlastný účet alebo na účet klienta s valutami a devízovými hodnotami a v oblasti termínovaných obchodov a opcí vrátane kurzových a úrokových obchodov; obchodovanie s prevoditeľnými cennými papiermi; obchodovanie so zlatými a striebornými mincami; finančné maklérsstvo; obhospodarovanie cenných papierov klienta na jeho účet vrátane poradenstva (portfólio manažment); uloženie a správa cenných papierov alebo iných hodnôt; činnosť depozitára; zmenárenská činnosť (nákup devízových prostriedkov); prenájom bezpečnostných schránok a denného a nočného trezoru; úschova cenností v bezpečnostných schránkach; vykonávanie hypotekárnych obchodov; ostatné bankové a finančné činnosti a transakcie; poradenstvo v oblasti bankovníctva a financií; finančné poradenstvo; finančné analýzy; poskytovanie bankových a finančných informácií; výpisy z bankových účtov klientov; finančné odhady a oceňovanie v oblasti bankovníctva; inkasovanie nájomného; sprostredkovanie nehnuteľností; oceňovanie a odhady v oblasti nehnuteľností; prenájom a správa nehnuteľností; informácie o poistení; prenájom bytov; činnosť realitnej kancelárie; poskytovanie a sprostredkovanie všetkých uvedených služieb prostredníctvom komunikačných médií, telekomunikačných prostriedkov, elektronických médií, elektronickej pošty (e-mail) a svetovej počítačovej siete (internet).

38 - Informačné kancelárie; elektronická pošta; elektronické zobrazovanie; komunikácie, posielanie a prenos správ, dát a obrázkov prostredníctvom komunikačných médií, telekomunikačných prostriedkov, elektronických médií, elektronickej pošty (e-mail) a svetovej počítačovej siete (internet).

39 - Uchovávanie informácií; skladovanie údajov a dokumentov elektronicky uložených; sťahovanie.

42 - Autorské práva (spravovanie); host'ovanie na počítačových stránkach (webových stránkach); licencie práv duševného vlastníctva; návrh počítačových systémov; obnovenie počítačových databáz; aktualizovanie počítačových programov; konzultačné služby v oblasti duševného vlastníctva; prevod a konverzia počítačových programov a údajov (okrem fyzickej konverzie); prevod a konverzia údajov a dokumentov z fyzických médií na elektronické médiá; sledovacie služby v oblasti duševného vlastníctva; tvorba softvéru; vytváranie a udržiavanie počítačových stránok (web) pre zákazníkov, zhotovovanie kópií počítačových programov; urbanistické plánovanie; výzdoba interiérov; zememeračstvo.

43 - Bary (služby-); kaviarne.

(540)



(591) biela, čierna, červená

(731) Tatra banka, a. s., Hodžovo námestie 3, 811 06 Bratislava, SK;

(210) 1768-2005

(220) 26.9.2005

8 (511) 16, 21, 30, 35, 36, 38, 39, 42, 43

(511) 16 - Časopisy; etikety s výnimkou textilných; papierové filtre na kávu; papierové obrúsky; papierové prestieranie; papierové obrusy; papierové podložky pod poháre; stolové prestieranie z papiera.

21 - Cukorničky s výnimkou cukorničiek z drahých kovov; kanvice na kávu s výnimkou kanvíc z drahých kovov a s výnimkou elektrických kanvíc; kanvice s výnimkou elektrických a kanvíc z drahých kovov; kávovary s výnimkou elektrických; kávové filtre s výnimkou elektrických; kávové mlynčeky ručné; kávové súpravy s výnimkou súprav z drahých kovov; koreničky; krčahy s výnimkou krčahov z drahých kovov; krúžky na obrúsky s výnimkou krúžkov z drahých kovov; misky; naberačky; nádoby na ľad; otvárače na fľaše; papierové tanierky; pohárikové papierové alebo z plastických hmôt; šejkre; tanieriky, tácne, podnosy s výnimkou tanierikov z drahých kovov; tyčinky na koktaily.

30 - Cukrovinky; čaj; čokoláda; čokoládové nápoje; jemné pečivo; kakao; káva; kávové nápoje; kretery; ľad na osvieženie; mliečne čokoládové, kávové a kakaové nápoje; obľátky; sušienky; šerbety (zmrzlina); šľahačka; zmrzlina.

35 - Poradenské služby v oblasti obchodného a podnikateľského riadenia; poradenstvo v obchodnej činnosti; hospodárske a ekonomické predpovede; analýzy nákladov; obchodné alebo podnikateľské informácie pre zákazníkov z databáz;

zbieranie údajov do počítačovej databázy; zoraďovanie údajov v počítačových databázach; štatistické informácie; vedenie kartoték a centrálnych kartoték; riadenie elektronického obchodu prostredníctvom komunikačných médií; rozširovanie reklamných alebo inzertných oznamov; poskytovanie a sprostredkovanie uvedených služieb prostredníctvom komunikačných médií, telekomunikačných prostriedkov, elektronických médií, elektronickej pošty (e-mail) a svetovej počítačovej siete (internet).

36 - Bankovníctvo vrátane elektronického bankovníctva; home-banking; bankové služby; finančníctvo; služby v oblasti finančníctva; prijímanie vkladov vrátane termínovaných vkladov; vedenie bankových účtov klientov; vedenie vkladných knižiek; vydávanie cenín a cenných papierov; poskytovanie úverov a iné formy financovania; investovanie do cenných papierov na vlastný účet; kapitálové investície; financovanie spoločných podnikov; majetkové účasti; finančný prenájom (lízing); platobný styk a zúčtovanie (klíring); elektronický prevod kapitálu; vydávanie a správa platobných prostriedkov vrátane platobných kariet, cestovných šekov a ich overovanie, úverových (kreditných) a debetných kariet; bankové služby poskytované prostredníctvom siete bankomatov; poskytovanie záruk a kaucí; ručenie; otváranie akreditívov; obstarávanie inkasa vrátane dokumentárneho inkasa; obchodovanie na vlastný účet alebo na účet klienta s valutami a devízovými hodnotami a v oblasti termínovaných obchodov a opcií vrátane kurzových a úrokových obchodov; obchodovanie s prevoditeľnými cennými papiermi; obchodovanie so zlatými a striebornými mincami; finančné maklérsstvo; obhospodarovanie cenných papierov klienta na jeho účet vrátane poradenstva (portfólio manažment); uloženie a správa cenných papierov alebo iných hodnôt; činnosť depozitára; zmenárenská činnosť (nákup devízových prostriedkov); prenájom bezpečnostných schránok a denného a nočného trezoru; úschova cenností v bezpečnostných schránkach; vykonávanie hypotekárnych obchodov; ostatné bankové a finančné činnosti a transakcie; poradenstvo v oblasti bankovníctva a financií; finančné poradenstvo; finančné analýzy; poskytovanie bankových a finančných informácií; výpisy z bankových účtov klientov; finančné odhady a oceňovanie v oblasti bankovníctva; inkasovanie nájomného; sprostredkovanie nehnuteľností; oceňovanie a odhady v oblasti nehnuteľností; prenájom a správa nehnuteľností; informácie o poistení; prenájom bytov; činnosť realitnej kancelárie; poskytovanie a sprostredkovanie všetkých uvedených služieb prostredníctvom komunikačných médií, telekomunikačných prostriedkov, elektronických médií, elektronickej pošty (e-mail) a svetovej počítačovej siete (internet).

38 - Informačné kancelárie; elektronická pošta; elektronické zobrazovanie; komunikácie, posielanie a prenos správ, dát a obrázkov prostredníctvom komunikačných médií, telekomunikačných prostriedkov, elektronických médií, elektronickej pošty (e-mail) a svetovej počítačovej siete (internet).

39 - Uchovávanie informácií; skladovanie údajov a dokumentov elektronicke uložených; sťahovanie.

42 - Autorské práva (spravovanie); hosťovanie na počítačových stránkach (webových stránkach); licencie práv duševného vlastníctva; návrh počítačových systémov; obnovovanie počítačových databáz; aktualizovanie počítačových programov; konzultačné služby v oblasti duševného vlastníctva; prevod a konverzia počítačových programov a údajov (okrem fyzickej konverzie); prevod a konverzia údajov a dokumentov z fyzických médií na elektronické médiá; sledovacie služby v oblasti duševného vlastníctva; tvorba softvéru; vytváranie a udržiavanie počítačových stránok (web) pre zákazníkov, zhotovovanie kópií počítačových programov; urbanistické plánovanie; výzdoba interiérov; zememeračstvo.

43 - Bary (služby-); kaviarne.

(540)

bank+coffee
your first financial+coffee's aid

(591) čierna, červená

(731) Tatra banka, a. s., Hodžovo námestie 3, 811 06 Bratislava, SK;

(210) 1769-2005

(220) 26.9.2005

8 (511) 16, 21, 30, 35, 36, 38, 39, 42, 43

(511) 16 - Časopisy; etikety s výnimkou textilných; papierové filtre na kávu; papierové obrúsky; papierové prestieranie; papierové obrusy; papierové podložky pod poháre; stolové prestieranie z papiera.

21 - Cukorničky s výnimkou cukorničiek z drahých kovov; kanvice na kávu s výnimkou kanvíc z drahých kovov a s výnimkou elektrických kanvíc; kanvice s výnimkou elektrických a kanvíc z drahých kovov; kávovary s výnimkou elektrických; kávové filtre s výnimkou elektrických; kávové mlynčeky ručné; kávové súpravy s výnimkou súprav z drahých kovov; koreničky; krčahy s výnimkou krčahov z drahých kovov; krúžky na obrúsky s výnimkou krúžkov z drahých kovov; misky; naberačky; nádoby na ľad; otvárače na fľaše; papierové tanieri; poháriky papierové alebo z plastických hmôt; šejkre; tanieriky, táčne, podnosy s výnimkou tanierikov z drahých kovov; tyčinky na koktaily.

30 - Cukrovinky; čaj; čokoláda; čokoládové nápoje; jemné pečivo; kakao; káva; kávové nápoje; kretery; ľad na osvieženie; mliečne čokoládové, kávové a kakaové nápoje; oblátky; sušienky; šerbety (zmrzlina); šľahačka; zmrzlina.

35 - Poradenské služby v oblasti obchodného a podnikateľského riadenia; poradenstvo v obchodnej činnosti; hospodárske a ekonomické predpovede; analýzy nákladov; obchodné alebo podnikateľské informácie pre zákazníkov z databáz; zbieranie údajov do počítačovej databázy; zoraďovanie údajov v počítačových databázach; štatistické informácie; vedenie kartoték a centrálnych kartoték; riadenie elektronického obchodu prostredníctvom komunikačných médií; rozširovanie reklamných alebo inzertných oznamov; poskytova-

nie a sprostredkovanie uvedených služieb prostredníctvom komunikačných médií, telekomunikačných prostriedkov, elektronických médií, elektronickej pošty (e-mail) a svetovej počítačovej siete (internet).

36 - Bankovníctvo vrátane elektronického bankovníctva; home-banking; bankové služby; finančníctvo; služby v oblasti finančníctva; prijímanie vkladov vrátane termínovaných vkladov; vedenie bankových účtov klientov; vedenie vkladných knižiek; vydávanie cenín a cenných papierov; poskytovanie úverov a iné formy financovania; investovanie do cenných papierov na vlastný účet; kapitálové investície; financovanie spoločných podnikov; majetkové účasti; finančný prenájom (lízing); platobný styk a zúčtovanie (klíring); elektronický prevod kapitálu; vydávanie a správa platobných prostriedkov vrátane platobných kariet, cestovných šekov a ich overovanie, úverových (kreditných) a debetných kariet; bankové služby poskytované prostredníctvom siete bankomatov; poskytovanie záruk a kaucí; ručenie; otváranie akreditívov; obstarávanie inkasa vrátane dokumentárneho inkasa; obchodovanie na vlastný účet alebo na účet klienta s valutami a devízovými hodnotami a v oblasti termínovaných obchodov a opcí vrátane kurzových a úrokových obchodov; obchodovanie s prevoditeľnými cennými papiermi; obchodovanie so zlatými a striebornými mincami; finančné maklérsstvo; obhospodarovanie cenných papierov klienta na jeho účet vrátane poradenstva (portfólio manažment); uloženie a správa cenných papierov alebo iných hodnôt; činnosť depozitára; zmenárenská činnosť (nákup devízových prostriedkov); prenájom bezpečnostných schránok a denného a nočného trezoru; úschova cenností v bezpečnostných schránkach; vykonávanie hypotekárnych obchodov; ostatné bankové a finančné činnosti a transakcie; poradenstvo v oblasti bankovníctva a financií; finančné poradenstvo; finančné analýzy; poskytovanie bankových a finančných informácií; výpisy z bankových účtov klientov; finančné odhady a oceňovanie v oblasti bankovníctva; inkasovanie nájomného; sprostredkovanie nehnuteľností; oceňovanie a odhady v oblasti nehnuteľností; prenájom a správa nehnuteľností; informácie o poistení; prenájom bytov; činnosť realitnej kancelárie; poskytovanie a sprostredkovanie všetkých uvedených služieb prostredníctvom komunikačných médií, telekomunikačných prostriedkov, elektronických médií, elektronickej pošty (e-mail) a svetovej počítačovej siete (internet).

38 - Informačné kancelárie; elektronická pošta; elektronické zobrazovanie; komunikácie, posielanie a prenos správ, dát a obrázkov prostredníctvom komunikačných médií, telekomunikačných prostriedkov, elektronických médií, elektronickej pošty (e-mail) a svetovej počítačovej siete (internet).

39 - Uchovávanie informácií; skladovanie údajov a dokumentov elektronicke uložených; sťahovanie.

42 - Autorské práva (spravovanie); hostovanie na počítačových stránkach (webových stránkach); licencie práv duševného vlastníctva; návrh počítačových systémov; obnovovanie počítačových

databáz; aktualizovanie počítačových programov; konzultačné služby v oblasti duševného vlastníctva; prevod a konverzia počítačových programov a údajov (okrem fyzickej konverzie); prevod a konverzia údajov a dokumentov z fyzických médií na elektronické médiá; sledovacie služby v oblasti duševného vlastníctva; tvorba softvéru; vytváranie a udržiavanie počítačových stránok (web) pre zákazníkov, zhotovovanie kópií počítačových programov; urbanistické plánovanie; výzdoba interiérov; zememeračstvo.

43 - Bary (služby-); kaviarne.

(540)

bank+coffee
your first financial+coffee aid

(731) Tatra banka, a. s., Hodžovo námestie 3, 811 06 Bratislava, SK;

(210) 1770-2005

(220) 26.9.2005

8 (511) 16, 21, 30, 35, 36, 38, 39, 42, 43

(511) 16 - Časopisy; etikety s výnimkou textilných; papierové filtre na kávu; papierové obrúsky; papierové prestieranie; papierové obrusy; papierové podložky pod poháre; stolové prestieranie z papiera.

21 - Cukorničky s výnimkou cukorničiek z drahých kovov; kanvice na kávu s výnimkou kanvíc z drahých kovov a s výnimkou elektrických kanvíc; kanvice s výnimkou elektrických a kanvíc z drahých kovov; kávovary s výnimkou elektrických; kávové filtre s výnimkou elektrických; kávové mlynčeky ručné; kávové súpravy s výnimkou súprav z drahých kovov; koreničky; krčahy s výnimkou krčahov z drahých kovov; krúžky na obrúsky s výnimkou krúžkov z drahých kovov; misky; naberačky; nádoby na ľad; otvárače na fľaše; papierové taniere; poháriky papierové alebo z plastických hmôt; šejkry; tanieriky, táčne, podnosy s výnimkou tanierikov z drahých kovov; tyčinky na koktaily.

30 - Cukrovinky; čaj; čokoláda; čokoládové nápoje; jemné pečivo; kakao; káva; kávové nápoje; kretery; ľad na osvieženie; mliečne čokoládové, kávové a kakaové nápoje; obľátky; sušienky; šerbety (zmrzlina); šľahačka; zmrzlina.

35 - Poradenské služby v oblasti obchodného a podnikateľského riadenia; poradenstvo v obchodnej činnosti; hospodárske a ekonomické predpovede; analýzy nákladov; obchodné alebo podnikateľské informácie pre zákazníkov z databáz; zbieranie údajov do počítačovej databázy; zoraďovanie údajov v počítačových databázach; štatistické informácie; vedenie kartoték a centrálnych kartoték; riadenie elektronického obchodu prostredníctvom komunikačných médií; rozširovanie reklamných alebo inzertných oznamov; poskytovanie a sprostredkovanie uvedených služieb prostredníctvom komunikačných médií, telekomunikačných prostriedkov, elektronických médií, elektronickej pošty (e-mail) a svetovej počítačovej siete (internet).

36 - Bankovníctvo vrátane elektronického bankovníctva; home-banking; bankové služby; finančníctvo; služby v oblasti finančníctva; prijímanie vkladov vrátane termínovaných vkladov; vedenie bankových účtov klientov; vedenie vkladných knižiek; vydávanie cenín a cenných papierov; poskytovanie úverov a iné formy financovania; investovanie do cenných papierov na vlastný účet; kapitálové investície; financovanie spoločných podnikov; majetkové účasti; finančný prenájom (lízing); platobný styk a zúčtovanie (klíring); elektronický prevod kapitálu; vydávanie a správa platobných prostriedkov vrátane platobných kariet, cestovných šekov a ich overovanie, úverových (kreditných) a debetných kariet; bankové služby poskytované prostredníctvom siete bankomatov; poskytovanie záruk a kaucí; ručenie; otváranie akreditívov; obstarávanie inkasa vrátane dokumentárneho inkasa; obchodovanie na vlastný účet alebo na účet klienta s valutami a devízovými hodnotami a v oblasti termínovaných obchodov a opcií vrátane kurzových a úrokových obchodov; obchodovanie s prevoditeľnými cennými papiermi; obchodovanie so zlatými a striebornými mincami; finančné maklérsstvo; obhospodarovanie cenných papierov klienta na jeho účet vrátane poradenstva (portfólio manažment); uloženie a správa cenných papierov alebo iných hodnôt; činnosť depozitára; zmenárenská činnosť (nákup devízových prostriedkov); prenájom bezpečnostných schránok a denného a nočného trezoru; úschova cenností v bezpečnostných schránkach; vykonávanie hypotekárnych obchodov; ostatné bankové a finančné činnosti a transakcie; poradenstvo v oblasti bankovníctva a financií; finančné poradenstvo; finančné analýzy; poskytovanie bankových a finančných informácií; výpisy z bankových účtov klientov; finančné odhady a oceňovanie v oblasti bankovníctva; inkasovanie nájomného; sprostredkovanie nehnuteľností; oceňovanie a odhady v oblasti nehnuteľností; prenájom a správa nehnuteľností; informácie o poistení; prenájom bytov; činnosť realitnej kancelárie; poskytovanie a sprostredkovanie všetkých uvedených služieb prostredníctvom komunikačných médií, telekomunikačných prostriedkov, elektronických médií, elektronickej pošty (e-mail) a svetovej počítačovej siete (internet).

38 - Informačné kancelárie; elektronická pošta; elektronické zobrazovanie; komunikácie, posielanie a prenos správ, dát a obrázkov prostredníctvom komunikačných médií, telekomunikačných prostriedkov, elektronických médií, elektronickej pošty (e-mail) a svetovej počítačovej siete (internet).

39 - Uchovávanie informácií; skladovanie údajov a dokumentov elektronicky uložených; sťahovanie.

42 - Autorské práva (spravovanie); hosťovanie na počítačových stránkach (webových stránkach); licencie práv duševného vlastníctva; návrh počítačových systémov; obnovovanie počítačových databáz; aktualizovanie počítačových programov; konzultačné služby v oblasti duševného vlastníctva; prevod a konverzia počítačových programov a údajov (okrem fyzickej konverzie); prevod a konverzia údajov a dokumentov z fy-

zických médií na elektronické médiá; sledovacie služby v oblasti duševného vlastníctva; tvorba softvéru; vytváranie a udržiavanie počítačových stránok (web) pre zákazníkov, zhotovovanie kópií počítačových programov; urbanistické plánovanie; výzdoba interiérov; zememeračstvo.

43 - Bary (služby-); kaviarne.

(540) bankcoffee

(731) Tatra banka, a. s., Hodžovo námestie 3, 811 06 Bratislava, SK;

(210) 1771-2005

(220) 26.9.2005

8 (511) 16, 21, 30, 35, 36, 38, 39, 42, 43

(511) 16 - Časopisy; etikety s výnimkou textilných; papierové filtre na kávu; papierové obrúsky; papierové prestieranie; papierové obrusy; papierové podložky pod poháre; stolové prestieranie z papiera.

21 - Cukorničky s výnimkou cukorničiek z drahých kovov; kanvice na kávu s výnimkou kanvíc z drahých kovov a s výnimkou elektrických kanvíc; kanvice s výnimkou elektrických a kanvíc z drahých kovov; kávovary s výnimkou elektrických; kávové filtre s výnimkou elektrických; kávové mlynčeky ručné; kávové súpravy s výnimkou súprav z drahých kovov; koreníčky; krčahy s výnimkou krčahov z drahých kovov; krúžky na obrúsky s výnimkou krúžkov z drahých kovov; misky; naberačky; nádoby na ľad; otvárače na fľaše; papierové taniere; poháriky papierové alebo z plastických hmôt; šejkre; tanieriky, tácne, podnosy s výnimkou tanierikov z drahých kovov; tyčinky na koktaily.

30 - Cukrovinky; čaj; čokoláda; čokoládové nápoje; jemné pečivo; kakao; káva; kávové nápoje; krekerky; ľad na osvieženie; mliečne čokoládové, kávové a kakaové nápoje; obľátky; sušienky; šerbety (zmrzlina); šľahačka; zmrzlina.

35 - Poradenské služby v oblasti obchodného a podnikateľského riadenia; poradenstvo v obchodnej činnosti; hospodárske a ekonomické predpovede; analýzy nákladov; obchodné alebo podnikateľské informácie pre zákazníkov z databáz; zbieranie údajov do počítačovej databázy; zoraďovanie údajov v počítačových databázach; štatistické informácie; vedenie kartoték a centrálnych kartoték; riadenie elektronického obchodu prostredníctvom komunikačných médií; rozširovanie reklamných alebo inzertných oznamov; poskytovanie a sprostredkovanie uvedených služieb prostredníctvom komunikačných médií, telekomunikačných prostriedkov, elektronických médií, elektronickej pošty (e-mail) a svetovej počítačovej siete (internet).

36 - Bankovníctvo vrátane elektronického bankovníctva; home-banking; bankové služby; finančníctvo; služby v oblasti finančníctva; prijímanie vkladov vrátane termínovaných vkladov; vedenie bankových účtov klientov; vedenie vkladných knižiek; vydávanie cenín a cenných papierov; poskytovanie úverov a iné formy financovania; investovanie do cenných papierov na vlastný účet; kapitálové investície; financovanie spoločných podnikov; majetkové účasti; finančný prenájom (lízing); platobný styk a zúčto-

vane (klíring); elektronický prevod kapitálu; vydávanie a správa platobných prostriedkov vrátane platobných kariet, cestovných šekov a ich overovanie, úverových (kreditných) a debetných kariet; bankové služby poskytované prostredníctvom siete bankomatov; poskytovanie záruk a kaucí; ručenie; otváranie akreditívov; obstarávanie inkasa vrátane dokumentárneho inkasa; obchodovanie na vlastný účet alebo na účet klienta s valutami a devízovými hodnotami a v oblasti termínovaných obchodov a opcí vrátane kurzových a úrokových obchodov; obchodovanie s prevoditeľnými cennými papiermi; obchodovanie so zlatými a striebornými mincami; finančné maklérsstvo; obhospodarovanie cenných papierov klienta na jeho účet vrátane poradenstva (portfólio manažment); uloženie a správa cenných papierov alebo iných hodnôt; činnosť depozitára; zmenárenská činnosť (nákup devízových prostriedkov); prenájom bezpečnostných schránok a denného a nočného trezoru; úschova cenností v bezpečnostných schránkach; vykonávanie hypotekárnych obchodov; ostatné bankové a finančné činnosti a transakcie; poradenstvo v oblasti bankovníctva a financií; finančné poradenstvo; finančné analýzy; poskytovanie bankových a finančných informácií; výpisy z bankových účtov klientov; finančné odhady a oceňovanie v oblasti bankovníctva; inkasovanie nájomného; sprostredkovanie nehnuteľností; oceňovanie a odhady v oblasti nehnuteľností; prenájom a správa nehnuteľností; informácie o poistení; prenájom bytov; činnosť realitnej kancelárie; poskytovanie a sprostredkovanie všetkých uvedených služieb prostredníctvom komunikačných médií, telekomunikačných prostriedkov, elektronických médií, elektronickej pošty (e-mail) a svetovej počítačovej siete (internet).

38 - Informačné kancelárie; elektronická pošta; elektronické zobrazovanie; komunikácie, posielanie a prenos správ, dát a obrázkov prostredníctvom komunikačných médií, telekomunikačných prostriedkov, elektronických médií, elektronickej pošty (e-mail) a svetovej počítačovej siete (internet).

39 - Uchovávanie informácií; skladovanie údajov a dokumentov elektronicky uložených; sťahovanie.

42 - Autorské práva (spravovanie); hosťovanie na počítačových stránkach (webových stránkach); licencie práv duševného vlastníctva; návrh počítačových systémov; obnovovanie počítačových databáz; aktualizovanie počítačových programov; konzultačné služby v oblasti duševného vlastníctva; prevod a konverzia počítačových programov a údajov (okrem fyzickej konverzie); prevod a konverzia údajov a dokumentov z fyzických médií na elektronické médiá; sledovacie služby v oblasti duševného vlastníctva; tvorba softvéru; vytváranie a udržiavanie počítačových stránok (web) pre zákazníkov, zhotovovanie kópií počítačových programov; urbanistické plánovanie; výzdoba interiérov; zememeračstvo.

43 - Bary (služby-); kaviarne.

(540) **bank with coffee**

(731) Tatra banka, a. s., Hodžovo námestie 3, 811 06 Bratislava, SK;

(210) 1772-2005

(220) 26.9.2005

8 (511) 16, 21, 30, 35, 36, 38, 39, 42, 43

(511) 16 - Časopisy; etikety s výnimkou textilných; papierové filtre na kávu; papierové obrúsky; papierové prestieranie; papierové obrusy; papierové podložky pod poháre; stolové prestieranie z papiera.

21 - Cukorničky s výnimkou cukorničiek z drahých kovov; kanvice na kávu s výnimkou kanvíc z drahých kovov a s výnimkou elektrických kanvíc; kanvice s výnimkou elektrických a kanvíc z drahých kovov; kávovary s výnimkou elektrických; kávové filtre s výnimkou elektrických; kávové mlynčeky ručné; kávové súpravy s výnimkou súprav z drahých kovov; koreníčky; krčahy s výnimkou krčahov z drahých kovov; krúžky na obrúsky s výnimkou krúžkov z drahých kovov; misky; naberačky; nádoby na ľad; otvárače na fľaše; papierové taniere; poháriky papierové alebo z plastických hmôt; šejkre; tanieriky, tácne, podnosy s výnimkou tanierikov z drahých kovov; tyčinky na koktaily.

30 - Cukrovinky; čaj; čokoláda; čokoládové nápoje; jemné pečivo; kakao; káva; kávové nápoje; kretery; ľad na osvieženie; mliečne čokoládové, kávové a kakaové nápoje; obľátky; sušienky; šerbety (zmrzlina); šľahačka; zmrzlina.

35 - Poradenské služby v oblasti obchodného a podnikateľského riadenia; poradenstvo v obchodnej činnosti; hospodárske a ekonomické predpovede; analýzy nákladov; obchodné alebo podnikateľské informácie pre zákazníkov z databáz; zbieranie údajov do počítačovej databázy; zoraďovanie údajov v počítačových databázach; štatistické informácie; vedenie kartoték a centrálnych kartoték; riadenie elektronického obchodu prostredníctvom komunikačných médií; rozširovanie reklamných alebo inzertných oznamov; poskytovanie a sprostredkovanie uvedených služieb prostredníctvom komunikačných médií, telekomunikačných prostriedkov, elektronických médií, elektronickej pošty (e-mail) a svetovej počítačovej siete (internet).

36 - Bankovníctvo vrátane elektronického bankovníctva; home-banking; bankové služby; finančníctvo; služby v oblasti finančníctva; prijímanie vkladov vrátane termínovaných vkladov; vedenie bankových účtov klientov; vedenie vkladných knižiek; vydávanie cenín a cenných papierov; poskytovanie úverov a iné formy financovania; investovanie do cenných papierov na vlastný účet; kapitálové investície; financovanie spoločných podnikov; majetkové účasti; finančný prenájom (lízing); platobný styk a zúčtovanie (klíring); elektronický prevod kapitálu; vydávanie a správa platobných prostriedkov vrátane platobných kariet, cestovných šekov a ich overovanie, úverových (kreditných) a debetných kariet; bankové služby poskytované prostredníctvom siete bankomatov; poskytovanie záruk a kaucí; ručenie; otváranie akreditívov; obstarávanie inkasa vrátane dokumentárneho inkasa; obchodovanie na vlastný účet alebo na účet klienta s valutami a devízovými hodnotami a v oblasti termínovaných obchodov a opcí vrátane kurzových a úrokových obchodov; obcho-

dovanie s prevoditeľnými cennými papiermi; obchodovanie so zlatými a striebornými mincami; finančné maklérsstvo; obhospodarovanie cenných papierov klienta na jeho účet vrátane poradenstva (portfólio manažment); uloženie a správa cenných papierov alebo iných hodnôt; činnosť depozitára; zmenárenská činnosť (nákup devízových prostriedkov); prenájom bezpečnostných schránok a denného a nočného trezoru; úschova cenností v bezpečnostných schránkach; vykonávanie hypotekárnych obchodov; ostatné bankové a finančné činnosti a transakcie; poradenstvo v oblasti bankovníctva a financií; finančné poradenstvo; finančné analýzy; poskytovanie bankových a finančných informácií; výpisy z bankových účtov klientov; finančné odhady a oceňovanie v oblasti bankovníctva; inkasovanie nájomného; sprostredkovanie nehnuteľností; oceňovanie a odhady v oblasti nehnuteľností; prenájom a správa nehnuteľností; informácie o poistení; prenájom bytov; činnosť realitnej kancelárie; poskytovanie a sprostredkovanie všetkých uvedených služieb prostredníctvom komunikačných médií, telekomunikačných prostriedkov, elektronických médií, elektronickej pošty (e-mail) a svetovej počítačovej siete (internet).

38 - Informačné kancelárie; elektronická pošta; elektronické zobrazovanie; komunikácie, posielanie a prenos správ, dát a obrázkov prostredníctvom komunikačných médií, telekomunikačných prostriedkov, elektronických médií, elektronickej pošty (e-mail) a svetovej počítačovej siete (internet).

39 - Uchovávanie informácií; skladovanie údajov a dokumentov elektronicky uložených; sťahovanie.

42 - Autorské práva (spravovanie); hostovanie na počítačových stránkach (webových stránkach); licencie práv duševného vlastníctva; návrh počítačových systémov; obnovovanie počítačových databáz; aktualizovanie počítačových programov; konzultačné služby v oblasti duševného vlastníctva; prevod a konverzia počítačových programov a údajov (okrem fyzickej konverzie); prevod a konverzia údajov a dokumentov z fyzických médií na elektronické médiá; sledovacie služby v oblasti duševného vlastníctva; tvorba softvéru; vytváranie a udržiavanie počítačových stránok (web) pre zákazníkov, zhotovovanie kópií počítačových programov; urbanistické plánovanie; výzdoba interiérov; zememeračstvo.

43 - Bary (služby-); kaviarne.

(540) bank'n'coffee

(731) Tatra banka, a. s., Hodžovo námestie 3, 811 06 Bratislava, SK;

(210) 1773-2005

(220) 26.9.2005

8 (511) 16, 21, 30, 35, 36, 38, 39, 42, 43

(511) 16 - Časopisy; etikety s výnimkou textilných; papierové filtre na kávu; papierové obrúsky; papierové prestieranie; papierové obrusy; papierové podložky pod poháre; stolové prestieranie z papiera.

21 - Cukorničky s výnimkou cukorničiek z drahých kovov; kanvice na kávu s výnimkou kanvic z drahých kovov a s výnimkou elektrických kanvic; kanvice s výnimkou elektrických a kanvic

z drahých kovov; kávovary s výnimkou elektrických; kávové filtre s výnimkou elektrických; kávové mlynčeky ručné; kávové súpravy s výnimkou súprav z drahých kovov; koreničky; krčahy s výnimkou krčahov z drahých kovov; krúžky na obrúsky s výnimkou krúžkov z drahých kovov; misky; naberačky; nádoby na ľad; otváratele na fľaše; papierové taniere; pohárikové papierové alebo z plastických hmôt; šejkre; tanieriky, táce, podnosy s výnimkou tanierikov z drahých kovov; tyčinky na koktaily.

30 - Cukrovinky; čaj; čokoláda; čokoládové nápoje; jemné pečivo; kakao; káva; kávové nápoje; kreker; ľad na osvieženie; mliečne čokoládové, kávové a kakaové nápoje; obľátky; sušienky; šerbety (zmrzliny); šľahačka; zmrzlina.

35 - Poradenské služby v oblasti obchodného a podnikateľského riadenia; poradenstvo v obchodnej činnosti; hospodárske a ekonomické predpovede; analýzy nákladov; obchodné alebo podnikateľské informácie pre zákazníkov z databáz; zbieranie údajov do počítačovej databázy; zoraďovanie údajov v počítačových databázach; štatistické informácie; vedenie kartoték a centrálnych kartoték; riadenie elektronického obchodu prostredníctvom komunikačných médií; rozširovanie reklamných alebo inzertných oznamov; poskytovanie a sprostredkovanie uvedených služieb prostredníctvom komunikačných médií, telekomunikačných prostriedkov, elektronických médií, elektronickej pošty (e-mail) a svetovej počítačovej siete (internet).

36 - Bankovníctvo vrátane elektronického bankovníctva; home-banking; bankové služby; finančníctvo; služby v oblasti finančníctva; prijímanie vkladov vrátane termínovaných vkladov; vedenie bankových účtov klientov; vedenie vkladných knižiek; vydávanie cenín a cenných papierov; poskytovanie úverov a iné formy financovania; investovanie do cenných papierov na vlastný účet; kapitálové investície; financovanie spoločných podnikov; majetkové účasti; finančný prenájom (lízing); platobný styk a zúčtovanie (klíring); elektronický prevod kapitálu; vydávanie a správa platobných prostriedkov vrátane platobných kariet, cestovných šekov a ich overovanie, úverových (kreditných) a debetných kariet; bankové služby poskytované prostredníctvom siete bankomatov; poskytovanie záruk a kaucí; ručenie; otváranie akreditívov; obstarávanie inkasa vrátane dokumentárneho inkasa; obchodovanie na vlastný účet alebo na účet klienta s valutami a devízovými hodnotami a v oblasti termínovaných obchodov a opcí vrátane kurzových a úrokových obchodov; obchodovanie s prevoditeľnými cennými papiermi; obchodovanie so zlatými a striebornými mincami; finančné maklérsstvo; obhospodarovanie cenných papierov klienta na jeho účet vrátane poradenstva (portfólio manažment); uloženie a správa cenných papierov alebo iných hodnôt; činnosť depozitára; zmenárenská činnosť (nákup devízových prostriedkov); prenájom bezpečnostných schránok a denného a nočného trezoru; úschova cenností v bezpečnostných schránkach; vykonávanie hypotekárnych obchodov; ostatné bankové a finančné činnosti a transakcie; poradenstvo v oblasti bankovníctva a financií; finančné pora-

denstvo; finančné analýzy; poskytovanie bankových a finančných informácií; výpisy z bankových účtov klientov; finančné odhady a oceňovanie v oblasti bankovníctva; inkasovanie nájomného; sprostredkovanie nehnuteľností; oceňovanie a odhady v oblasti nehnuteľností; prenájom a správa nehnuteľností; informácie o poistení; prenájom bytov; činnosť realitnej kancelárie; poskytovanie a sprostredkovanie všetkých uvedených služieb prostredníctvom komunikačných médií, telekomunikačných prostriedkov, elektronických médií, elektronickej pošty (e-mail) a svetovej počítačovej siete (internet).

38 - Informačné kancelárie; elektronická pošta; elektronické zobrazovanie; komunikácie, posielanie a prenos správ, dát a obrázkov prostredníctvom komunikačných médií, telekomunikačných prostriedkov, elektronických médií, elektronickej pošty (e-mail) a svetovej počítačovej siete (internet).

39 - Uchovávanie informácií; skladovanie údajov a dokumentov elektronicke uložených; sťahovanie.

42 - Autorské práva (spravovanie); hosťovanie na počítačových stránkach (webových stránkach); licencie práv duševného vlastníctva; návrh počítačových systémov; obnovovanie počítačových databáz; aktualizovanie počítačových programov; konzultačné služby v oblasti duševného vlastníctva; prevod a konverzia počítačových programov a údajov (okrem fyzickej konverzie); prevod a konverzia údajov a dokumentov z fyzických médií na elektronické médiá; sledovacie služby v oblasti duševného vlastníctva; tvorba softvéru; vytváranie a udržiavanie počítačových stránok (web) pre zákazníkov, zhotovovanie kópií počítačových programov; urbanistické plánovanie; výzdoba interiérov; zememeračstvo.

43 - Bary (služby-); kaviarne.

(540) **tatrabankcoffee**

(731) Tatra banka, a. s., Hodžovo námestie 3, 811 06 Bratislava, SK;

(210) **1780-2005**

(220) 27.9.2005

8 (511) 16, 25, 35, 41

(511) 16 - Písacie potreby (súpravy na písanie), grafické znaky, tlačoviny, časopisy (periodiká), noviny, piernický tovar, lístky, lepenkové alebo papierové obaly na fľaše, písacie podložky, geografické mapy, tlačové písmo, nálepky na kancelárske použitie alebo pre domácnosť, obálky (piernický tovar), obrazy, pretlače, atlasy, galvanotypy (polygrafia), knihy, pohľadnice, architektonické modely, rytiny, albumy, publikácie, papierové vlajky, pútače z papiera alebo lepenky, puzdrá na písacie potreby, vzory na výrobu odevov, plniace perá, ceruzky, umelecké litografie, poštové známky, kalendáre, obtlačky, trhacie kalendáre, prospekty, zaraďovače (kancelárske obaly), pečiatky s adresami, brožované knihy, brožúry, poštové hracie pohľadnice, účtovné knihy, grafické reprodukcie, tlač (rytina), periodiká, plagáty, oznámenia (piernický tovar), portréty, ročenky, reklamné tabule z papiera, kartónu alebo lepenky, grafiky, tlačivá, formuláre, fotografie, mapy, publikácie, príručky, nálepky, lepiace

štítky, grafické reprodukcie, brožúry, grafické zobrazovanie, katalógy, vzory na kopírovanie, plány.

25 - Čiapkové šilty, plášte (dámske, lemované kožušinou), krátke kabátiky, nohavice, zvrchníky, body (bielizeň), košeľové sedlá, osobná bielizeň, pánske spodky, plavky kúpacie (pánske), korzety, kúpacie plavky, kostýmy, obleky, pulóvre, obuv (vysoká), manžety (časti odevov), šatky, šály, vesty, topánky na šport, čiapky, svetre, opasky na doklady a peniaze (súčasť oblečenia), plážová obuv, pletiarstvo, zvršky (obuv), odevy, oblečenie z imitácie kože, baretky, čiapkové šilty, šaty, šály, pletené svetre, tielka, trička, šilty na pokrývky hlavy, sprchovacie čiapky, košele, kravaty, bielizeň, potníky, bundy, kabáty, saká, bundy, uniformy, šatky, šály, vreckovka ozdoba (súčasť oblečenia), bundy, členky, športové trička, dresy, opasky, kombinézy (oblečenie), konfekcia (odevy), vrchné ošatenie, bielizeň, oblečenie, tielka, vesty, šerpy, čiapky (priliehavé) pokrývky hlavy, šilty (na čiapke), detské nohavičky, športová obuv, trička.

35 - Zbieranie údajov do počítačových databáz; obchodný alebo podnikateľský prieskum; on-line reklama na počítačovej komunikačnej sieti; zbieranie údajov do počítačových databáz; marketingové štúdie; služby týkajúce sa premiestňovania prevádzok a podnikov; vedenie kartoték v počítači; reklamné agentúry; organizovanie výstav na komerčné alebo reklamné účely; rozhlasová reklama; vydávanie a aktualizovanie reklamných materiálov; poskytovanie obchodných alebo podnikateľských informácií; vydávanie reklamných alebo náborových textov; odborné obchodné poradenstvo; organizovanie komerčných alebo reklamných výstav a veľtrhov; televízne reklamy; televízna reklama; prieskum verejnej mienky; prenájom reklamných priestorov; príprava miezd a výplatných listín; rozširovanie reklamných materiálov zákazníkom (letáky, prospekty, tlačivá, vzorky); analýzy nákladov; výber osôb pomocou psychologických testov; predvážanie (služby modeliek) na reklamné účely a podporu predaja; vyhľadávanie informácií v počítačových súboroch (pre zákazníkov); zoraďovanie údajov v počítačových databázach; poradenstvo pri vedení podnikov; nábor zamestnancov; reklama; rozširovanie reklamných alebo inzertných oznamov; riadenie priemyselných alebo obchodných podnikov; rozširovanie vzoriek; zásielkové reklamné služby; príprava miezd a výplatných listín; prepisovanie; hospodárske alebo ekonomické predpovede; spracovanie textov; reklama; rozširovanie reklamných oznamov; pomoc pri riadení obchodnej činnosti, obchodné alebo podnikateľské informácie; hospodárske, ekonomické predpovede; prenájom reklamných plôch; prenájom reklamných materiálov; dražby; komerčné informačné kancelárie; sprostredkovateľne práce; reprografia dokumentov; prieskum trhu; reklamné agentúry; príprava inzertných stĺpcov; zaobstarávanie predplatného pre tretie osoby; distribúcia vzoriek; uverejňovanie reklamných textov; príprava a vyhotovenie daňových priznaní; prenájom predajných automatov; personálne poradenstvo; vydávanie a aktualizovanie reklamných materiálov; organizovanie výstav na obchodné a reklamné účely; nákupné ceny, analýzy veľkoobchodných

ciem; prieskum verejnej mienky; obchodný alebo podnikateľský prieskum; obchodný prieskum; predvádzanie tovaru; účtovníctvo; podpora predaja (pre tretie osoby); vzťahy s verejnosťou (prieskum vzťahov medzi podnikmi, inštitúciami a spoločenským prostredím); vedenie kartoték v počítači; poradenstvo v obchodnej činnosti; rozširovanie reklamných materiálov zákazníkom (letáky, prospekty, tlačivá, vzorky); zasielanie reklamných materiálov zákazníkom; profesionálne obchodné alebo podnikateľské poradenstvo; zásobovacie služby pre tretie osoby (nákup tovarov a služieb pre iné podniky); lepenie plagátov; sekretárske služby; obchodné alebo podnikateľské informácie; pomoc pri riadení komerčných a priemyselných podnikov; posudzovanie efektívnosti prevádzky a racionalizácie práce; štatistické informácie; poradenské služby v oblasti obchodného alebo podnikateľského riadenia; prenájom reklamných materiálov; obchodný manažment a podnikové poradenstvo; kopírovanie alebo rozmnožovanie dokumentov, dokladov atď.; obchodný manažment v oblasti umenia; oceňovanie a odhady v oblasti podnikania; pomoc pri riadení obchodnej činnosti; obchodný alebo podnikateľský prieskum; poradenstvo v obchodnej činnosti; prenájom reklamného času vo všetkých komunikačných médiách; vylepovanie plagátov; poskytovanie pomoci pri riadení obchodných alebo priemyselných podnikov; oceňovanie obchodných podnikov; revízia účtov.

41 - Informácie o výchove a vzdelávaní; výroba divadelných alebo iných predstavení - letecké dni; organizovanie súťaží (vedomostných alebo zábavných); reportérske služby; korešpondenčné kurzy; požičkovanie filmov; prenájom zvukových nahrávacích zariadení; prenájom dekorácií; vydávanie kníh; akadémia (vzdelávanie); organizovanie a vedenie konferencií - letecké dni; digitálna tvorba obrazov na výstupných zariadeniach; rozhlasová zábava; prenájom rozhlasových a televíznych prijímačov - letecké dni; cvičenie - praktické ukážky - letecké dni; požičkovanie videopások; organizovanie kultúrnych alebo vzdelávacích výstav; školenie; fotografovanie; korešpondenčné kurzy; vzdelávanie; výcvik; živé predstavenie; vyučovanie; výroba rozhlasových a televíznych programov; prenájom filmov; organizovanie kultúrnych alebo vzdelávacích výstav; parky (zábavné - letecké dni); organizovanie predstavení (manažérske služby); služby nahrávacích štúdií; organizovanie plesov; zábavné parky; reportérske služby; organizovanie vedomostných a zábavných súťaží - letecké dni; výroba (tvorba) videofilmov; redigovanie scenárov; tvorba videofilmov; prenájom audionahrávok; prenájom dekorácií; nahrávanie videopások; vydávanie kníh; vzdelávanie; prenájom videopások; organizovanie a vedenie seminárov; fotografická reportáž; organizovanie živých vystúpení; zábava, pobavenie; služby v oblasti estrád; vyučovanie, vzdelávanie; nahrávanie na videopásky; skúšanie, preskúšavanie (pedagogická činnosť); plánovanie a organizovanie večierkov; strihanie videopások; diaľkové štúdium; výroba rozhlasových a televíznych programov; poskytovanie elektronických publikácií on-line (bez možnosti kopírovania); požičkovanie filmov; elektronická

edičná činnosť v malom (DTP služby); strihanie videopások; výcvik; organizovanie predstavení (manažérske služby); organizovanie a vedenie konferencií; organizovanie a vedenie kongresov; organizovanie a vedenie sympózií; organizovanie a vedenie kongresov; akadémia (vzdelávanie); organizovanie športových súťaží; vydávanie (on-line) kníh a časopisov v elektronickej forme; praktický výcvik (ukážky); organizovanie a vedenie sympózií; zábavné parky; organizovanie športových súťaží; organizovanie a plánovanie večierkov; filmová tvorba; televízna zábava; pedagogické informácie; výroba rozhlasových a televíznych programov.

(540)



SLOVAK PILOT

(591) biela, modrá, čierna, červená, zlatá

(731) Štoksa Hubert, Švermova 25, 974 04 Banská Bystrica, SK;

(210) 1781-2005

(220) 27.9.2005

8 (511) 16, 25, 35, 41

(511) 16 - Písacie potreby (súpravy na písanie), grafické znaky, tlačoviny, časopisy (periodiká), noviny, piernický tovar, lístky, lepenkové alebo papierové obaly na fľaše, písacie podložky, geografické mapy, tlačové písmo, nálepky na kancelárske použitie alebo pre domácnosť, obálky (piernický tovar), obrazy, pretlačé, atlasy, galvanotypy (polygrafia), knihy, pohľadnice, architektonické modely, rytiny, albumy, publikácie, papierové vlajky, pútače z papiera alebo lepenky, puzdrá na písacie potreby, vzory na výrobu odevov, plniace perá, ceruzky, umelecké litografie, poštové známky, kalendáre, obtačky, trhacie kalendáre, prospekty, zaraďovače (kancelárske obaly), pečiatky s adresami, brožované knihy, brožúry, poštové hracie pohľadnice, účtovné knihy, grafické reprodukcie, tlač (rytina), periodiká, plagáty, oznámenia (piernický tovar), portréty, ročenky, reklamné tabule z papiera, kartónu alebo lepenky, grafiky, tlačivá, formuláre, fotografie, mapy, publikácie, príručky, nálepky, lepiace štítky, grafické reprodukcie, brožúry, grafické zobrazenie, katalógy, vzory na kopírovanie, plány. 25 - Čiapkové šilty, plášte (dámske, lemované kožušinou), krátke kabátiky, nohavice, zvrchníky, body (bielizeň), košeľové sedlá, osobná bielizeň, pánske spodky, plavky kúpacie (pánske), korzety, kúpacie plavky, kostýmy, obleky, pulóvre, obuv (vysoká), manžety (časti odevov), šatky, šály, vesty, topánky na šport, čiapky, svetre, opasky na doklady a peniaze (súčasť oblečenia), plážová obuv, pletiarstvo, zvršky (obuv), odevy, oblečenie z imitácie kože, baretky, čiapkové šilty, šaty, šály, pletené svetre, tielka, tričká, šilty na pokrývky hlavy, sprechovacie čiapky, košele, kravaty, bielizeň, potníky, bundy, kabáty, saká, bundy, uniformy, šatky, šály, vreckovka ozdoba (súčasť oblečenia), bundy, členky, športové tričká, dresy, opasky, kombinézy (oblečenie), kon-

fekcia (odevy), vrchné ošatenie, bielizeň, oblečenie, tielka, vesty, šerpy, čiapky (priliehavé) pokrývky hlavy, šilty (na čiapke), detské nohavičky, športová obuv, trička.

35 - Zbieranie údajov do počítačových databáz; obchodný alebo podnikateľský prieskum; on-line reklama na počítačovej komunikačnej sieti; zbieranie údajov do počítačových databáz; marketingové štúdie; služby týkajúce sa premiestňovania prevádzok a podnikov; vedenie kartoték v počítači; reklamné agentúry; organizovanie výstav na komerčné alebo reklamné účely; rozhlasová reklama; vydávanie a aktualizovanie reklamných materiálov; poskytovanie obchodných alebo podnikateľských informácií; vydávanie reklamných alebo náborových textov; odborné obchodné poradenstvo; organizovanie komerčných alebo reklamných výstav a veľtrhov; televízne reklamy; televízna reklama; prieskum verejnej mienky; prenájom reklamných priestorov; príprava miezd a výplatných listín; rozširovanie reklamných materiálov zákazníkom (letáky, prospekty, tlačivá, vzorky); analýzy nákladov; výber osôb pomocou psychologických testov; predvádzanie (služby modeliek) na reklamné účely a podporu predaja; vyhľadávanie informácií v počítačových súboroch (pre zákazníkov); zoradovanie údajov v počítačových databázach; poradenstvo pri vedení podnikov; nábor zamestnancov; reklama; rozširovanie reklamných alebo inzertných oznamov; riadenie priemyselných alebo obchodných podnikov; rozširovanie vzoriek; zásielkové reklamné služby; príprava miezd a výplatných listín; prepisovanie; hospodárske alebo ekonomické predpovede; spracovanie textov; reklama; rozširovanie reklamných oznamov; pomoc pri riadení obchodnej činnosti, obchodné alebo podnikateľské informácie; hospodárske, ekonomické predpovede; prenájom reklamných plôch; prenájom reklamných materiálov; dražby; komerčné informačné kancelárie; sprostredkovateľne práce; reprografia dokumentov; prieskum trhu; reklamné agentúry; príprava inzertných stĺpcov; zaobstarávanie predplatného pre tretie osoby; distribúcia vzoriek; uverejňovanie reklamných textov; príprava a vyhotovenie daňových priznaní; prenájom predajných automatov; personálne poradenstvo; vydávanie a aktualizovanie reklamných materiálov; organizovanie výstav na obchodné a reklamné účely; nákupné ceny, analýzy veľkoobchodných cien; prieskum verejnej mienky; obchodný alebo podnikateľský prieskum; obchodný prieskum; predvádzanie tovaru; účtovníctvo; podpora predaja (pre tretie osoby); vzťahy s verejnosťou (prieskum vzťahov medzi podnikmi, inštitúciami a spoločenským prostredím); vedenie kartoték v počítači; poradenstvo v obchodnej činnosti; rozširovanie reklamných materiálov zákazníkom (letáky, prospekty, tlačivá, vzorky); zasielanie reklamných materiálov zákazníkom; profesionálne obchodné alebo podnikateľské poradenstvo; zásobovacie služby pre tretie osoby (nákup tovarov a služieb pre iné podniky); lepenie plagátov; sekretárske služby; obchodné alebo podnikateľské informácie; pomoc pri riadení komerčných a priemyselných podnikov; posudzovanie efektívnosti prevádzky a racionalizácie

práce; štatistické informácie; poradenské služby v oblasti obchodného alebo podnikateľského riadenia; prenájom reklamných materiálov; obchodný manažment a podnikové poradenstvo; kopírovanie alebo rozmnožovanie dokumentov, dokladov atď.; obchodný manažment v oblasti umenia; oceňovanie a odhady v oblasti podnikania; pomoc pri riadení obchodnej činnosti; obchodný alebo podnikateľský prieskum; poradenstvo v obchodnej činnosti; prenájom reklamného času vo všetkých komunikačných médiách; vylepovanie plagátov; poskytovanie pomoci pri riadení obchodných alebo priemyselných podnikov; oceňovanie obchodných podnikov; revízia účtov.

41 - Informácie o výchove a vzdelávaní; výroba divadelných alebo iných predstavení - letecké dni; organizovanie súťaží (vedomostných alebo zábavných); reportérske služby; korešpondenčné kurzy; požičiavanie filmov; prenájom zvukových nahrávacích zariadení; prenájom dekorácií; vydávanie kníh; akadémie (vzdelávanie); organizovanie a vedenie konferencií - letecké dni; digitálna tvorba obrazov na výstupných zariadeniach; rozhlasová zábava; prenájom rozhlasových a televíznych prijímačov - letecké dni; cvičenie - praktické ukážky - letecké dni; požičiavanie videopások; organizovanie kultúrnych alebo vzdelávacích výstav; školenie; fotografovanie; korešpondenčné kurzy; vzdelávanie; výcvik; živé predstavenie; vyučovanie; výroba rozhlasových a televíznych programov; prenájom filmov; organizovanie kultúrnych alebo vzdelávacích výstav; parky (zábavné - letecké dni); organizovanie predstavení (manažérske služby); služby nahrávacích štúdií; organizovanie plesov; zábavné parky; reportérske služby; organizovanie vedomostných a zábavných súťaží - letecké dni; výroba (tvorba) videofilmov; redigovanie scenárov; tvorba videofilmov; prenájom audionahrávok; prenájom dekorácií; nahrávanie videopások; vydávanie kníh; vzdelávanie; prenájom videopások; organizovanie a vedenie seminárov; fotografická reportáž; organizovanie živých vystúpení; zábava, pobavenie; služby v oblasti estrády; vyučovanie, vzdelávanie; nahrávanie na videopásky; skúšanie, preskúšavanie (pedagogická činnosť); plánovanie a organizovanie večierkov; strihanie videopások; diaľkové štúdium; výroba rozhlasových a televíznych programov; poskytovanie elektronických publikácií on-line (bez možnosti kopírovania); požičiavanie filmov; elektronická edičná činnosť v malom (DTP služby); strihanie videopások; výcvik; organizovanie predstavení (manažérske služby); organizovanie a vedenie konferencií; organizovanie a vedenie kongresov; organizovanie a vedenie sympózií; organizovanie a vedenie kongresov; akadémie (vzdelávanie); organizovanie športových súťaží; vydávanie (on-line) kníh a časopisov v elektronickej forme; praktický výcvik (ukážky); organizovanie a vedenie sympózií; zábavné parky; organizovanie športových súťaží; organizovanie a plánovanie večierkov; filmová tvorba; televízna zábava; pedagogické informácie; výroba rozhlasových a televíznych programov.

(540)



SLOVAK INTERNATIONAL AIR DISPLAY
MEDZINÁRODNÉ LETECKÉ DNI
SIAD

(591) biela, modrá, červená, čierna

(731) Štoksa Hubert, Švermova 25, 974 04 Banská Bystrica, SK;

(210) 1784-2005

(220) 27.9.2005

8 (511) 16, 25, 35, 41

(511) 16 - Písacie potreby (súpravy na písanie), grafické znaky, tlačoviny, časopisy (periodiká), noviny, piernický tovar, lístky, lepenkové alebo papierové obaly na fľaše, písacie podložky, geografické mapy, tlačové písmo, nálepky na kancelárske použitie alebo pre domácnosť, obálky (piernický tovar), obrazy, pretlače, atlasy, galvanotypy (polygrafia), knihy, pohľadnice, architektonické modely, rytiny, albumy, publikácie, papierové vľajky, pútače z papiera alebo lepenky, puzdrá na písacie potreby, vzory na výrobu odevov, plniace perá, ceruzky, umelecké litografie, poštové známky, kalendáre, oblačky, trhacie kalendáre, prospekty, zaraďovače (kancelárske obaly), pečiatky s adresami, brožované knihy, brožúry, poštové hracie pohľadnice, účtovné knihy, grafické reprodukcie, tlač (rytina), periodiká, plagáty, oznámenia (piernický tovar), portréty, ročenky, reklamné tabule z papiera, kartónu alebo lepenky, grafiky, tlačivá, formuláre, fotografie, mapy, publikácie, príručky, nálepky, lepiace štítky, grafické reprodukcie, brožúry, grafické zobrazenie, katalógy, vzory na kopírovanie, plány.
25 - Čiapkové šilty, plášte (dámske, lemované kožušinou), krátke kabátiky, nohavice, zvrchníky, body (bielizeň), košeľové sedlá, osobná bielizeň, pánske spodky, plavky kúpacie (pánske), korzety, kúpacie plavky, kostýmy, obleky, pulóvre, obuv (vysoká), manžety (časti odevov), šatky, šály, vesty, topánky na šport, čiapky, svetre, opasky na doklady a peniaze (súčasť oblečenia), plážová obuv, pletiarstvo, zvršky (obuv), odevy, oblečenie z imitácie kože, baretky, čiapkové šilty, šaty, šály, pletené svetre, tielka, tričká, šilty na pokrývky hlavy, sprchovacie čiapky, košele, kravaty, bielizeň, potníky, bundy, kabáty, saká, bundy, uniformy, šatky, šály, vreckovka ozdobná (súčasť oblečenia), bundy, čelenky, športové tričká, dresy, opasky, kombinézy (oblečenie), konfekcia (odevy), vrchné ošatenie, bielizeň, oblečenie, tielka, vesty, šerpy, čiapky (priliehavé) pokrývky hlavy, šilty (na čiapke), detské nohavičky, športová obuv, tričká.
35 - Zbieranie údajov do počítačových databáz; obchodný alebo podnikateľský prieskum; on-line reklama na počítačovej komunikačnej sieti; zbieranie údajov do počítačových databáz; marketingové štúdie; služby týkajúce sa premiestňovania prevádzok a podnikov; vedenie kartoték v počítači; reklamné agentúry; organizovanie výstav na komerčné alebo reklamné účely; rozhlasová reklama; vydávanie a aktualizovanie reklamných

materiálov; poskytovanie obchodných alebo podnikateľských informácií; vydávanie reklamných alebo náborových textov; odborné obchodné poradenstvo; organizovanie komerčných alebo reklamných výstav a veľtrhov; televízne reklamy; televízna reklama; prieskum verejnej mienky; prenájom reklamných priestorov; príprava miezd a výplatných listín; rozširovanie reklamných materiálov zákazníkom (letáky, prospekty, tlačivá, vzorky); analýzy nákladov; výber osôb pomocou psychologických testov; predvádzanie (služby modeliek) na reklamné účely a podporu predaja; vyhľadávanie informácií v počítačových súboroch (pre zákazníkov); zoraďovanie údajov v počítačových databázach; poradenstvo pri vedení podnikov; nábor zamestnancov; reklama; rozširovanie reklamných alebo inzertných oznamov; riadenie priemyselných alebo obchodných podnikov; rozširovanie vzoriek; zásielkové reklamné služby; príprava miezd a výplatných listín; prepisovanie; hospodárske alebo ekonomické predpovede; spracovanie textov; reklama; rozširovanie reklamných oznamov; pomoc pri riadení obchodnej činnosti, obchodné alebo podnikateľské informácie; hospodárske, ekonomické predpovede; prenájom reklamných plôch; prenájom reklamných materiálov; dražby; komerčné informačné kancelárie; sprostredkovateľne práce; reprografia dokumentov; prieskum trhu; reklamné agentúry; príprava inzertných stĺpcov; zaobstarávanie predplatného pre tretie osoby; distribúcia vzoriek; uverejňovanie reklamných textov; príprava a vyhotovenie daňových priznaní; prenájom predajných automatov; personálne poradenstvo; vydávanie a aktualizovanie reklamných materiálov; organizovanie výstav na obchodné a reklamné účely; nákupné ceny, analýzy veľkoobchodných cien; prieskum verejnej mienky; obchodný alebo podnikateľský prieskum; obchodný prieskum; predvádzanie tovaru; účtovníctvo; podpora predaja (pre tretie osoby); vzťahy s verejnosťou (prieskum vzťahov medzi podnikmi, inštitúciami a spoločenským prostredím); vedenie kartoték v počítači; poradenstvo v obchodnej činnosti; rozširovanie reklamných materiálov zákazníkom (letáky, prospekty, tlačivá, vzorky); zasielanie reklamných materiálov zákazníkom; profesionálne obchodné alebo podnikateľské poradenstvo; zásobovacie služby pre tretie osoby (nákup tovarov a služieb pre iné podniky); lepenie plagátov; sekretárske služby; obchodné alebo podnikateľské informácie; pomoc pri riadení komerčných a priemyselných podnikov; posudzovanie efektívnosti prevádzky a racionalizácie práce; štatistické informácie; poradenské služby v oblasti obchodného alebo podnikateľského riadenia; prenájom reklamných materiálov; obchodný manažment a podnikové poradenstvo; kopírovanie alebo rozmnožovanie dokumentov, dokladov atď.; obchodný manažment v oblasti umenia; oceňovanie a odhady v oblasti podnikania; pomoc pri riadení obchodnej činnosti; obchodný alebo podnikateľský prieskum; poradenstvo v obchodnej činnosti; prenájom reklamného času vo všetkých komunikačných médiách; vylepovanie plagátov; poskytovanie pomoci pri riadení obchodných alebo priemyselných podnikov; oceňovanie obchodných podnikov; revízia účtov.

41 - Informácie o výchove a vzdelávaní; výroba divadelných alebo iných predstavení - letecké dni; organizovanie súťaží (vedomostných alebo zábavných); reportérske služby; korešpondenčné kurzy; požíčovanie filmov; prenájom zvukových nahrávacích zariadení; prenájom dekorácií; vydávanie kníh; akadémia (vzdelávanie); organizovanie a vedenie konferencií - letecké dni; digitálna tvorba obrazov na výstupných zariadeniach; rozhlasová zábava; prenájom rozhlasových a televíznych prijímačov - letecké dni; cvičenie - praktické ukážky - letecké dni; požíčovanie videopások; organizovanie kultúrnych alebo vzdelávacích výstav; školenie; fotografovanie; korešpondenčné kurzy; vzdelávanie; výcvik; živé predstavenie; vyučovanie; výroba rozhlasových a televíznych programov; prenájom filmov; organizovanie kultúrnych alebo vzdelávacích výstav; parky (zábavné - letecké dni); organizovanie predstavení (manažérske služby); služby nahrávacích štúdií; organizovanie plesov; zábavné parky; reportérske služby; organizovanie vedomostných a zábavných súťaží - letecké dni; výroba (tvorba) videofilmov; redigovanie scenárov; tvorba videofilmov; prenájom audionahrávok; prenájom dekorácií; nahrávanie videopások; vydávanie kníh; vzdelávanie; prenájom videopások; organizovanie a vedenie seminárov; fotografická reportáž; organizovanie živých vystúpení; zábava, pobavenie; služby v oblasti estrád; vyučovanie, vzdelávanie; nahrávanie na videopásky; skúšanie, preskúšavanie (pedagogická činnosť); plánovanie a organizovanie večierkov; strihanie videopások; diaľkové štúdium; výroba rozhlasových a televíznych programov; poskytovanie elektronických publikácií on-line (bez možnosti kopírovania); požíčovanie filmov; elektronická edičná činnosť v malom (DTP služby); strihanie videopások; výcvik; organizovanie predstavení (manažérske služby); organizovanie a vedenie konferencií; organizovanie a vedenie kongresov; organizovanie a vedenie sympózií; organizovanie a vedenie kongresov; akadémia (vzdelávanie); organizovanie športových súťaží; vydávanie (on-line) kníh a časopisov v elektronickej forme; praktický výcvik (ukážky); organizovanie a vedenie sympózií; zábavné parky; organizovanie športových súťaží; organizovanie a plánovanie večierkov; filmová tvorba; televízna zábava; pedagogické informácie; výroba rozhlasových a televíznych programov.

(540)



SLOVENSKÁ LETECKÁ AGENTÚRA
SLOVAK AVIATION AGENCY

(591) biela, modrá, červená

(731) Štoksa Hubert, Švermova 25, 974 04 Banská Bystrica, SK;

(210) 1785-2005

(220) 27.9.2005

8 (511) 16, 25, 35, 41

(511) 16 - Písacie potreby (súpravy na písanie), grafické znaky, tlačoviny, časopisy (periodiká), noviny, piernický tovar, lístky, lepenkové alebo papierové obaly na fľaše, písacie podložky, geografické mapy, tlačové písmo, nálepky na kancelárske použitie alebo pre domácnosť, obálky (piernický tovar), obrazy, pretlače, atlasy, galvanotypy (polygrafia), knihy, pohľadnice, architektonické modely, rytiny, albumy, publikácie, papierové vlajky, pútače z papiera alebo lepenky, puzdrá na písacie potreby, vzory na výrobu odevov, plniace perá, ceruzky, umelecké litografie, poštové známky, kalendáre, oblačky, trhacie kalendáre, prospekty, zaraďovače (kancelárske obaly), pečiatky s adresami, brožované knihy, brožúry, poštové hracie pohľadnice, účtovné knihy, grafické reprodukcie, tlač (rytina), periodiká, plagáty, oznámenia (piernický tovar), portréty, ročenky, reklamné tabule z papiera, kartónu alebo lepenky, grafiky, tlačivá, formuláre, fotografie, mapy, publikácie, príručky, nálepky, lepiace štítky, grafické reprodukcie, brožúry, grafické zobrazenie, katalógy, vzory na kopírovanie, plány.

25 - Čiapkové šilty, plášte (dámske, lemované kožušinou), krátke kabátiky, nohavice, zvrchníky, body (bielizeň), košeľové sedlá, osobná bielizeň, pánske spodky, plavky kúpacie (pánske), korzety, kúpacie plavky, kostýmy, obleky, pulóvre, obuv (vysoká), manžety (časti odevov), šatky, šály, vesty, topánky na šport, čiapky, svetre, opasky na doklady a peniaze (súčasť oblečenia), plážová obuv, pletiarstvo, zvršky (obuv), odevy, oblečenie z imitácie kože, baretky, čiapkové šilty, šaty, šály, pletené svetre, tielka, tričká, šilty na pokrývky hlavy, sprchovacie čiapky, košele, kravaty, bielizeň, potníky, bundy, kabáty, saká, bundy, uniformy, šatky, šály, vreckovka ozdobná (súčasť oblečenia), bundy, čelenky, športové tričká, dresy, opasky, kombinézy (oblečenie), konfekcia (odevy), vrchné ošatenie, bielizeň, oblečenie, tielka, vesty, šerpy, čiapky (priliehavé) pokrývky hlavy, šilty (na čiapke), detské nohavičky, športová obuv, tričká.

35 - Zbieranie údajov do počítačových databáz; obchodný alebo podnikateľský prieskum; on-line reklama na počítačovej komunikačnej sieti; zbieranie údajov do počítačových databáz; marketingové štúdie; služby týkajúce sa premiestňovania prevádzok a podnikov; vedenie kartoték v počítači; reklamné agentúry; organizovanie výstav na komerčné alebo reklamné účely; rozhlasová reklama; vydávanie a aktualizovanie reklamných materiálov; poskytovanie obchodných alebo podnikateľských informácií; vydávanie reklamných alebo náborových textov; odborné obchodné poradenstvo; organizovanie komerčných alebo reklamných výstav a veľtrhov; televízne reklamy; televízna reklama; prieskum verejnej mienky; prenájom reklamných priestorov; príprava miezd a výplatných listín; rozširovanie reklamných materiálov zákazníkom (letáky, prospekty, tlačivá, vzorky); analýzy nákladov; výber osôb pomocou psychologických testov; predvádzanie

(služby modeliek) na reklamné účely a podporu predaja; vyhľadávanie informácií v počítačových súboroch (pre zákazníkov); zoraďovanie údajov v počítačových databázach; poradenstvo pri vedení podnikov; nábor zamestnancov; reklama; rozširovanie reklamných alebo inzertných oznamov; riadenie priemyselných alebo obchodných podnikov; rozširovanie vzoriek; zásielkové reklamné služby; príprava miezd a výplatných listín; prepisovanie; hospodárske alebo ekonomické predpovede; spracovanie textov; reklama; rozširovanie reklamných oznamov; pomoc pri riadení obchodnej činnosti, obchodné alebo podnikateľské informácie; hospodárske, ekonomické predpovede; prenájom reklamných plôch; prenájom reklamných materiálov; dražby; komerčné informačné kancelárie; sprostredkovateľne práce; reprografia dokumentov; prieskum trhu; reklamné agentúry; príprava inzertných stĺpcov; zaobstarávanie predplatného pre tretie osoby; distribúcia vzoriek; uverejňovanie reklamných textov; príprava a vyhotovenie daňových priznaní; prenájom predajných automatov; personálne poradenstvo; vydávanie a aktualizovanie reklamných materiálov; organizovanie výstav na obchodné a reklamné účely; nákupné ceny, analýzy veľkoobchodných cien; prieskum verejnej mienky; obchodný alebo podnikateľský prieskum; obchodný prieskum; predvádzanie tovaru; účtovníctvo; podpora predaja (pre tretie osoby); vzťahy s verejnosťou (prieskum vzťahov medzi podnikmi, inštitúciami a spoločenským prostredím); vedenie kartoték v počítači; poradenstvo v obchodnej činnosti; rozširovanie reklamných materiálov zákazníkom (letáky, prospekty, tlačivá, vzorky); zasielanie reklamných materiálov zákazníkom; profesionálne obchodné alebo podnikateľské poradenstvo; zásobovacie služby pre tretie osoby (nákup tovarov a služieb pre iné podniky); lepenie plagátov; sekretárske služby; obchodné alebo podnikateľské informácie; pomoc pri riadení komerčných a priemyselných podnikov; posudzovanie efektívnosti prevádzky a racionalizácie práce; štatistické informácie; poradenské služby v oblasti obchodného alebo podnikateľského riadenia; prenájom reklamných materiálov; obchodný manažment a podnikové poradenstvo; kopírovanie alebo rozmnožovanie dokumentov, dokladov atď.; obchodný manažment v oblasti umenia; oceňovanie a odhady v oblasti podnikania; pomoc pri riadení obchodnej činnosti; obchodný alebo podnikateľský prieskum; poradenstvo v obchodnej činnosti; prenájom reklamného času vo všetkých komunikačných médiách; vylepovanie plagátov; poskytovanie pomoci pri riadení obchodných alebo priemyselných podnikov; oceňovanie obchodných podnikov; revízia účtov.

41 - Informácie o výchove a vzdelávaní; výroba divadelných alebo iných predstavení - letecké dni; organizovanie súťaží (vedomostných alebo zábavných); reportárske služby; korešpondenčné kurzy; požičovanie filmov; prenájom zvukových nahrávacích zariadení; prenájom dekorácií; vydávanie kníh; akadémie (vzdelávanie); organizovanie a vedenie konferencií - letecké dni; digitálna tvorba obrazov na výstupných zariadeniach; rozhlasová zábava; prenájom rozhlasových a te-

levíznych prijímačov - letecké dni; cvičenie - praktické ukážky - letecké dni; požičovanie videopások; organizovanie kultúrnych alebo vzdelávacích výstav; školenie; fotografovanie; korešpondenčné kurzy; vzdelávanie; výcvik; živé predstavenie; vyučovanie; výroba rozhlasových a televíznych programov; prenájom filmov; organizovanie kultúrnych alebo vzdelávacích výstav; parky (zábavné - letecké dni); organizovanie predstavení (manažérske služby); služby nahrávacích štúdií; organizovanie plesov; zábavné parky; reportárske služby; organizovanie vedomostných a zábavných súťaží - letecké dni; výroba (tvorba) videofilmov; redigovanie scenárov; tvorba videofilmov; prenájom audionahrávok; prenájom dekorácií; nahrávanie videopások; vydávanie kníh; vzdelávanie; prenájom videopások; organizovanie a vedenie seminárov; fotografická reportáž; organizovanie živých vystúpení; zábava, pobavenie; služby v oblasti estrád; vyučovanie, vzdelávanie; nahrávanie na videopásky; skúšanie, preskúšavanie (pedagogická činnosť); plánovanie a organizovanie večierkov; strihanie videopások; diaľkové štúdium; výroba rozhlasových a televíznych programov; poskytovanie elektronických publikácií on-line (bez možnosti kopírovania); požičovanie filmov; elektronická edičná činnosť v malom (DTP služby); strihanie videopások; výcvik; organizovanie predstavení (manažérske služby); organizovanie a vedenie konferencií; organizovanie a vedenie kongresov; organizovanie a vedenie sympózií; organizovanie a vedenie kongresov; akadémie (vzdelávanie); organizovanie športových súťaží; vydávanie (on-line) kníh a časopisov v elektronickej forme; praktický výcvik (ukážky); organizovanie a vedenie sympózií; zábavné parky; organizovanie športových súťaží; organizovanie a plánovanie večierkov; filmová tvorba; televízna zábava; pedagogické informácie; výroba rozhlasových a televíznych programov.

(540)



SLOVAK AIR FEST
Letecký deň

(591) biela, modrá, červená, čierna

(731) Štoksa Hubert, Švermova 25, 974 04 Banská Bystrica, SK;

(210) 1788-2005

(220) 27.9.2005

8 (511) 3, 41, 43

(511) 3 - Bieliace krémy na pokožku; bieliace prípravky na kozmetické účely; farby na fúzy a brady; kozmetické ceruzky; čistiace mlieka na toaletné účely; depilačné prípravky; dezodoračné mydlá, dezodoranty na osobnú potrebu, epilačné prípravky; holiace prípravky; kolínske vody; krémy na kožu; kozmetické prípravky (kozmetika); kozmetické prípravky na zošifhlenie; kozmetické krémy; kozmetické prípravky do kúpeľa; kúpe-

Ťové soli s výnimkou solí na liečebné účely; základné látky na kvetinové parfums; lak na vlasy; laky na nechty; lesky na pery; prípravky na líčenie; líčidlá; práškový mejkap; skrášľovacie masky; medicínálne mydlá; kozmetické prípravky na mihalnice; mlieko čistiacie na kozmetické účely; mydielka; mydlá; mydlá na holenie; mydlá proti poteniu; mydlá proti poteniu nôh; mydlá s protipotivými účinkami; dezinfekčné mydlá; dezodoračné mydlá; umelé nechty; ceruzky na obočie; odfarbovače; odlakovače; odmasťovacie prípravky s výnimkou prípravkov vo výrobnom procese; oleje do parfumov a vôní; oleje na kozmetické účely; oleje na toaletné účely; kozmetické opaľovacie prípravky; spreje na osvieženie dychu; parfumovaná voda; kozmetické prípravky určené na starostlivosť o pleť; pleťová voda po holení; bieliace krémy na pokožku; pomády na kozmetické účely; prípravky na čistenie umelých chrupov; prípravky na čistenie zubov; prípravky proti poteniu; púder; rúže; šampóny; skrášľovacie masky; špirála na riasy, maskara; spreje na osvieženie dychu; tampóny, tampóny napustené pleťovým tonikom; toaletné prípravky; tuky na kozmetické účely; vata na kozmetické účely; vatové tyčinky na kozmetické účely; vlasové vody; vody na kozmetické účely; voňavá zmes; voňavkárské výrobky; voňavky; vonné drevo; depilačný vosk; vydymovacie prípravky; výťažky z kvetov (parfuméria).

41 - Akadémia (vzdelávanie); vzdelávacie akadémie; praktické cvičenie (ukážky); gymnastický výcvik; informácie o možnostiach rekreácie; informácie o možnostiach rozptýlenia; informácie o možnostiach zábavy; informácie o výchove a vzdelávaní; organizovanie a vedenie konferencií; organizovanie a vedenie kongresov; organizovanie a vedenie kolokvií; služby v kempingoch so športovým programom; výchovno-zábavné klubové služby; kluby zdravia (telesné cvičenia); korešpondenčné kurzy; organizovanie a vedenie seminárov; organizovanie kultúrnych a vzdelávacích výstav; organizovanie vedomostných alebo zábavných súťaží; pedagogické informácie; praktický výcvik; informácie o možnostiach rekreácie; organizovanie a vedenie seminárov; organizovanie a vedenie sympózií; školenie; zverejňovanie textov okrem reklamných; výcvik; vydávanie (on-line) kníh a časopisov v elektronickej forme; vydávanie kníh; vydávanie textov s výnimkou reklamných alebo náborových; vyučovanie; vzdelávanie; zábava, pobavenie.

43 - Hotelierske služby; kaviarne; motelové služby; penzióny; poskytovanie prechodného ubytovania; prevádzkovanie hotelového ubytovania.

(540)

Vishram
time to reflect

(591) zelená, hnedá

(731) BALANCE, s. r. o., 384 Jedľové Kostofany, 951 96 Jedľové Kostofany, SK;

(210) 1789-2005

(220) 27.9.2005

8 (511) 3, 41, 43

(511) 3 - Bieliace krémy na pokožku; bieliace prípravky na kozmetické účely; farby na fúzy a brady; kozmetické ceruzky; čistiacie mlieka na toaletné účely; depilačné prípravky; dezodoračné mydlá, dezodoranty na osobnú potrebu, epilačné prípravky; holiace prípravky; kolínske vody; krémy na kožu; kozmetické prípravky (kozmetika); kozmetické prípravky na zoštíhlenie; kozmetické krémy; kozmetické prípravky do kúpeľa; kúpeľové soli s výnimkou solí na liečebné účely; základné látky na kvetinové parfums; lak na vlasy; laky na nechty; lesky na pery; prípravky na líčenie; líčidlá; práškový mejkap; skrášľovacie masky; medicínálne mydlá; kozmetické prípravky na mihalnice; mlieko čistiacie na kozmetické účely; mydielka; mydlá; mydlá na holenie; mydlá proti poteniu; mydlá proti poteniu nôh; mydlá s protipotivými účinkami; dezinfekčné mydlá; dezodoračné mydlá; umelé nechty; ceruzky na obočie; odfarbovače; odlakovače; odmasťovacie prípravky s výnimkou prípravkov vo výrobnom procese; oleje do parfumov a vôní; oleje na kozmetické účely; oleje na toaletné účely; kozmetické opaľovacie prípravky; spreje na osvieženie dychu; parfumovaná voda; kozmetické prípravky určené na starostlivosť o pleť; pleťová voda po holení; bieliace krémy na pokožku; pomády na kozmetické účely; prípravky na čistenie umelých chrupov; prípravky na čistenie zubov; prípravky proti poteniu; púder; rúže; šampóny; skrášľovacie masky; špirála na riasy, maskara; spreje na osvieženie dychu; tampóny, tampóny napustené pleťovým tonikom; toaletné prípravky; tuky na kozmetické účely; vata na kozmetické účely; vatové tyčinky na kozmetické účely; vlasové vody; vody na kozmetické účely; voňavá zmes; voňavkárské výrobky; voňavky; vonné drevo; depilačný vosk; vydymovacie prípravky; výťažky z kvetov (parfuméria).

41 - Akadémia (vzdelávanie); vzdelávacie akadémie; praktické cvičenie (ukážky); gymnastický výcvik; informácie o možnostiach rekreácie; informácie o možnostiach rozptýlenia; informácie o možnostiach zábavy; informácie o výchove a vzdelávaní; organizovanie a vedenie konferencií; organizovanie a vedenie kongresov; organizovanie a vedenie kolokvií; služby v kempingoch so športovým programom; výchovno-zábavné klubové služby; kluby zdravia (telesné cvičenia); korešpondenčné kurzy; organizovanie a vedenie seminárov; organizovanie kultúrnych a vzdelávacích výstav; organizovanie vedomostných alebo zábavných súťaží; pedagogické informácie; praktický výcvik; informácie o možnostiach rekreácie; organizovanie a vedenie seminárov; organizovanie a vedenie sympózií; školenie; zverejňovanie textov okrem reklamných; výcvik; vydávanie (on-line) kníh a časopisov v elektronickej forme; vydávanie kníh; vydávanie textov s výnimkou reklamných alebo náborových; vyučovanie; vzdelávanie; zábava, pobavenie.

43 - Hotelierske služby; kaviarne; motelové služby; penzióny; poskytovanie prechodného ubytovania; prevádzkovanie hotelového ubytovania.

(540)



(591) hnedá, zelená

(731) BALANCE, s. r. o., 384 Jedľové Kostofany, 951 96 Jedľové Kostofany, SK;

(210) 1793-2005

(220) 26.9.2005

8 (511) 9, 16

(511) 9 - Počítadlá; fluorescentné štítky; vrecková kal-kulačka.

16 - Kancelárske svorky, spinky (kancelárske); orezávacie strojčky na ceruzku (elektrické aj neelektrické); ceruzky; držiaky na písacie potreby; pripínáčky; pravítka (uholníky, príložníky); obaly na doklady; poriadče (kancelárske baly); kancelárske dierkovače; kružidlá na kreslenie; dátumové pečiatky; korektory (tekuté - kancelárske potreby); písacie potreby; kancelárske potreby (s výnimkou nábytku); paginovačky; pastelky; perá (kancelárske potreby); lepiace pásy na kancelárske účely a používanie v domácnosti; lepidlá kancelárske alebo pre domácnosť; otvárače na listy; potreby (písacie) - súpravy na písanie; nálepky, lepiace štítky.

(540) RAXTOL

(731) MVDr. Zlatica Kudrecová - DUMAR, Cyklistická 1, 040 01 Košice, SK;

(210) 1856-2005

(220) 7.10.2005

8 (511) 1, 3, 5, 31, 35, 42

(511) 1 - Chemické výrobky na priemyselné, komerčné a vedecké účely, syntetické živice, lepidlá s výnimkou na kancelárske použitie a pre domácnosť, lepidlá na priemyselné použitie, plastické hmoty v surovom stave (v prášku, v roztoku, v géloch, v pastách); chemické prostriedky na konzervovanie potravín, priemyselné spojivá, agrochemikálie s výnimkou fungicídov, herbicídov, insekticídov a prípravkov na ničenie buriny a parazitov, bakteriálne prípravky s výnimkou prípravkov na lekárske a zverolekárske účely, bakteriologické prípravky s výnimkou prípravkov na lekárske a zverolekárske účely, číriace prípravky, čpavok na priemyselné účely, disperzné činidlá na olej, filtračné materiály (chemické prípravky), filtračné materiály (minerálne látky), filtračné materiály (plastické látky v surovom stave), filtračné materiály (rastlinné látky), chemické čistiace prostriedky na odstránenie mastnoty, chemické prípravky na čistenie oleja, chemické prípravky na čistenie vody, chemické prípravky na laboratórne analýzy s výnimkou analýz na lekárske alebo zverolekárske účely, chemické prípravky na odstraňovanie vosku, chemické prípravky na úpravu a opracovanie zliatin kovov, chemické prípravky na vedecké účely (okrem lekárskeho a veterinárneho účelov), katalyzátory chemické, keramické materiály vo forme častíc, na použitie ako prostriedky na filtrovanie, korozívne prípravky, kvapaliny na odstraňovanie síranov z akumulátorov, organické bie-

lidlá, bieliace činidlá, organické čistiace prípravky, priemyselné chemikálie, prípravky na oddeľovanie mastnoty, prípravky na odstraňovanie mastnoty pri výrobe tovarov, syntetické materiály na absorpciu oleja.

3 - Kozmetické výrobky a prípravky, masážne gély, gély na nelekárske použitie, voňavkárské výrobky vrátane éterických olejov, vody na vlasy a pleť, pracie a bieliace prípravky, čistiace prípravky, detergenty, leštiace prípravky, mydlá, tekuté mydlá vrátane medicínálnych; kozmetické prípravky; sprchové gély; telové šampóny; toaletné prípravky; toaletné vody; kolínske vody; pleťové vody po holení; parfuméria; éterické oleje; esenciálne oleje; kozmetické potreby; kozmetické prípravky do kúpeľa; kúpeľové soli; kozmetické prípravky na pokožku a vlasy; opaľovacie kozmetické prípravky; líčidlá; pleťové mlieka a vody; epilačné a depilačné prípravky; šampóny a laky na vlasy; tužidlá na vlasy; balzamy na vlasy; dezodoranty na osobnú potrebu; kozmetické prípravky pre zvieratá; amoniak na použitie ako čistiaci prostriedok, bieliace soli, detergenty s výnimkou detergentov na použitie vo výrobnom procese a na lekárske účely, lepidlá na kozmetické účely.

5 - Farmaceutické a zverolekárske prípravky, gély na humánnu aplikáciu s podporným účinkom, aminokyseliny na veterinárne účely, antiseptické prípravky, dezinfekčné prípravky, digestívy na farmaceutické účely, doplnky výživy na veterinárne účely, chemické činidlá na lekárske a zverolekárske účely, čistiace prípravky (preháňadlá), dentifikačné prípravky, germicídy (dezinfekčné prípravky), masážne a iné gély na lekárske účely, fungicídy, herbicídy, insekticídy, dietetické látky upravené na veterinárne účely, farmaceutické prípravky humánne a veterinárne, chemické prípravky na farmaceutické účely, chemické prípravky na zverolekárske účely, chemické činidlá na zverolekárske účely, insekticídy, liečivá na ľudskú spotrebu, liečivá na zverolekárske účely, liečivá posilňujúce nervovú sústavu, masti na farmaceutické účely, masti na lekárske účely, prípravky posilňujúce a dietetické na liečebné účely, prostriedky proti nadúvaniu zvierat, prípravky proti parazitom, peroxidové zlúčeniny na veterinárne účely, posilňujúce prípravky, soli sodíka a dusíka na lekárske a veterinárne účely, prípravky baktericídne a fungicídne patriace do tejto triedy, prísady do krmív na veterinárne účely, prostriedky proti nadúvaniu (pre zvieratá), protiparazitické prípravky, soli na veterinárne účely, prípravky obsahujúce stopové prvky pre zvieratá, vitamínové, multivitamínové, multivitamínové prípravky, zverolekárske prípravky, dezinfekčné prostriedky na liečebné účely, antiseptiká, antimykotiká, medicínske bahno; bahno na kúpele; balzamy a balzamovacie prípravky na lekárske účely; soli na liečebné účely; diagnostické prípravky na lekárske účely; posilňujúce prípravky (tonikum); dietetické potraviny a doplnky výživy na lekárske účely; odučňovacie prípravky na lekárske účely, minerálne doplnky potravy pre zvieratá; kŕmne koncentráty a minerálne komponenty pre zvieratá, zverolekárske prípravky, prípravky obsahujúce stopové prvky pre zvieratá, liečivá na zverolekárske účely, enzymatické prí-

pravky na zverolekárske účely, aminokyseliny na zverolekárske účely, biologické prípravky na zverolekárske účely, minerálne doplnky potravy, tuky na zverolekárske účely, vitamíny, minerály, stopové prvky, tuky a uhľohydráty.

31 - Krmivá a kŕmne zložky pre zvieratá; kŕmne zmesi; prísady do krmiva nie na lekárske účely; koncentráty a komponenty do krmiva, prídavky, kŕmny základ, doplnky, dodatky pre uvedené kŕmne zložky; jedlé predmety pre zvieratá, vložkové, granulované a tabletkové krmivo pre domáce zvieratá, posilňujúce prípravky pre zvieratá, jedlé žuvacie predmety pre zvieratá, suché krmivá pre zvieratá, konzervované krmivá pre zvieratá, maškrtky pre zvieratá, podstielky pre zvieratá, nápoje pre zvieratá, kombinované a minerálne doplnkové krmivá, doplnkové krmivá a premixy pre všetky kategórie hospodárskych zvierat z komponentov patriacich do tejto triedy, rastlinné výťažky na živočíšnu spotrebu, proteíny na živočíšnu spotrebu, proteínové výrobky a prípravky na výživu, určené na živočíšnu spotrebu.

35 - Maloobchodná činnosť s krmivami, kŕmnymi zložkami, prísadami, masážnymi gémi a kozmetikou, ako aj uvedenými tovarmi, marketingové štúdie, obchodný alebo podnikateľský prieskum, pomoc pri riadení obchodnej činnosti, poradenstvo v obchodnej činnosti, poskytovanie obchodných alebo podnikateľských informácií, prenájom reklamných materiálov, reklama, rozširovanie reklamných oznamov, rozširovanie reklamných materiálov zákazníkom (letáky, prospekty, tlačivá, vzorky), sprostredkovanie obchodu s tovarom, sprostredkovanie uvedených služieb, vydávanie a aktualizovanie reklamných materiálov a zvukovo-obrazových záznamov a periodických a neperiodických publikácií na reklamné účely, vydávanie a rozširovanie reklamných textov, vydávanie reklamných alebo nábových textov, zásielkové reklamné služby, zbieranie údajov do počítačových databáz, zoraďovanie údajov v počítačových databázach.

42 - Výskum a vývoj nových výrobkov (pre zákazníkov), chemické analýzy, laboratórna činnosť a služby v oblasti rozborov krmív a živočíšnych produktov, kozmetiky na nelekárske a lekárske účely, odborné poradenstvo týkajúce sa krmív a kŕmnych zložiek a prísad pre zvieratá, kozmetických výrobkov.

(540) POLYCHEM

(731) Polychem s.r.o., Poľnohospodárov 4, 971 01 Prievidza, SK;

(740) Belička Ivan, Ing., Banská Bystrica, SK;

(210) 1857-2005

(220) 7.10.2005

8 (511) 5, 31

(511) 5 - Farmaceutické a zverolekárske prípravky, gély na humánnu aplikáciu s podporným účinkom, aminokyseliny na veterinárne účely, antiseptické prípravky, dezinfekčné prípravky, digestívy na farmaceutické účely, doplnky výživy na veterinárne účely, chemické činidlá na lekárske a zverolekárske účely, čistiace prípravky (preháňadlá),

identifikačné prípravky, germicídy (dezinfekčné prípravky), masáže a iné gély na lekárske účely, fungicídy, herbicídy, insekticídy, dietetické látky upravené na veterinárne účely, farmaceutické prípravky humánne a veterinárne, chemické prípravky na farmaceutické účely, chemické prípravky na zverolekárske účely, chemické činidlá na zverolekárske účely, insekticídy, liečivá na ľudskú spotrebu, liečivá na zverolekárske účely, liečivá posilňujúce nervovú sústavu, masti na farmaceutické účely, masti na lekárske účely, prípravky posilňujúce a dietetické na liečebné účely, prostriedky proti nadúvaniu zvierat, prípravky proti parazitom, peroxidové zlúčeniny na veterinárne účely, posilňujúce prípravky, soli sodíka a dusíka na lekárske a veterinárne účely, prípravky baktericídne a fungicídne patriace do tejto triedy, prísady do krmív na veterinárne účely, prostriedky proti nadúvaniu (pre zvieratá), protiparazitické prípravky, soli na veterinárne účely, prípravky obsahujúce stopové prvky pre zvieratá, vitamínové, multivitaminové, multivitaminové prípravky, zverolekárske prípravky, dezinfekčné prostriedky na liečebné účely, antiseptiká, antimykotiká, medicínske bahno; bahno na kúpele; balzamy a balzamovacie prípravky na lekárske účely; soli na liečebné účely; diagnostické prípravky na lekárske účely; posilňujúce prípravky (tonikum); dietetické potraviny a doplnky výživy na lekárske účely; odtučňovacie prípravky na lekárske účely, minerálne doplnky potravy pre zvieratá; kŕmne koncentráty a minerálne komponenty pre zvieratá, zverolekárske prípravky, prípravky obsahujúce stopové prvky pre zvieratá, liečivá na zverolekárske účely, enzymatické prípravky na zverolekárske účely, aminokyseliny na zverolekárske účely, biologické prípravky na zverolekárske účely, minerálne doplnky potravy, tuky pre zverolekárske účely, vitamíny, minerály, stopové prvky, tuky a uhľohydráty.

31 - Krmivá a kŕmne zložky pre zvieratá; kŕmne zmesi; prísady do krmiva nie na lekárske účely; koncentráty a komponenty do krmiva, prídavky, kŕmny základ, doplnky, dodatky pre uvedené kŕmne zložky; jedlé predmety pre zvieratá, vložkové, granulované a tabletkové krmivo pre domáce zvieratá, posilňujúce prípravky pre zvieratá, jedlé žuvacie predmety pre zvieratá, suché krmivá pre zvieratá, konzervované krmivá pre zvieratá, maškrtky pre zvieratá, podstielky pre zvieratá, nápoje pre zvieratá, kombinované a minerálne doplnkové krmivá, doplnkové krmivá a premixy pre všetky kategórie hospodárskych zvierat z komponentov patriacich do tejto triedy, rastlinné výťažky na živočíšnu spotrebu, proteíny na živočíšnu spotrebu, proteínové výrobky a prípravky na výživu, určené na živočíšnu spotrebu.

(540) KETOZAN

(731) Polychem s.r.o., Poľnohospodárov 4, 971 01 Prievidza, SK;

(740) Belička Ivan, Ing., Banská Bystrica, SK;

(210) 1858-2005

(220) 7.10.2005

8 (511) 1, 3, 5

(511) 1 - Chemické výrobky na priemyselné, komerčné a vedecké účely, syntetické živice, lepidlá s výnimkou na kancelárske použitie a pre domácnosť, lepidlá na priemyselné použitie, plastické hmoty v surovom stave (v prášku, v roztoku, v géloch, v pastách); chemické prostriedky na konzervovanie potravín, priemyselné spojivá, agrochemikálie s výnimkou fungicídov, herbicídov, insekticídov a prípravkov na ničenie buriny a parazitov, bakteriálne prípravky s výnimkou prípravkov na lekárske a zverolekárske účely, bakteriologické prípravky s výnimkou prípravkov na lekárske a zverolekárske účely, číriace prípravky, čpavok na priemyselné účely, disperzné činidlá na olej, filtračné materiály (chemické prípravky), filtračné materiály (minerálne látky), filtračné materiály (plastické látky v surovom stave), filtračné materiály (rastlinné látky), chemické čistiace prostriedky na odstránenie mastnoty, chemické prípravky na čistenie oleja, chemické prípravky na čistenie vody, chemické prípravky na laboratórne analýzy s výnimkou analýz na lekárske alebo zverolekárske účely, chemické prípravky na odstraňovanie vosku, chemické prípravky na úpravu a opracovanie zliatin kovov, chemické prípravky na vedecké účely (okrem lekárskeho a veterinárneho účelu), katalyzátory chemické, keramické materiály vo forme častíc, na použitie ako prostriedky na filtrovanie, korozívne prípravky, kvapaliny na odstraňovanie sŕanov z akumulátorov, organické bielidlá, bieliace činidlá, organické čistiace prípravky, priemyselné chemikálie, prípravky na oddeľovanie mastnoty, prípravky na odstraňovanie mastnoty pri výrobe tovarov, syntetické materiály na absorpciu oleja.

3 - Kozmetické výrobky a prípravky, masážne gély, gély na nelekárske použitie, voňavkové výrobky vrátane éterických olejov, vody na vlasy a pleť, pracie a bieliace prípravky, čistiace prípravky, detergenty, leštiace prípravky, mydlá, tekuté mydlá vrátane medicínálnych; kozmetické prípravky; sprchové gély; telové šampóny; toaletné prípravky; toaletné vody; kolínske vody; pleťové vody po holení; parfuméria; éterické oleje; esenciálne oleje; kozmetické potreby; kozmetické prípravky do kúpeľa; kúpeľové soli; kozmetické prípravky na pokožku a vlasy; opaľovacie kozmetické prípravky; líčidlá; pleťové mlieka a vody; epilačné a depilačné prípravky; šampóny a laky na vlasy; tužidlá na vlasy; balzamy na vlasy; dezodoranty na osobnú potrebu; kozmetické prípravky pre zvieratá; amoniak na použitie ako čistiaci prostriedok, bieliace soli, detergenty s výnimkou detergentov na použitie vo výrobnom procese a na lekárske účely, lepidlá na kozmetické účely.

5 - Farmaceutické a zverolekárske prípravky, gély na humánnu aplikáciu s podporným účinkom, aminokyseliny na veterinárne účely, antiseptické prípravky, dezinfekčné prípravky, digestívy na farmaceutické účely, doplnky výživy na veterinárne účely, chemické činidlá na lekárske a zverolekárske účely, čistiace prípravky (preháňadlá), dentifikačné prípravky, germicídy (dezinfekčné

prípravky), masážne a iné gély na lekárske účely, fungicídy, herbicídy, insekticídy, dietetické látky upravené na veterinárne účely, farmaceutické prípravky humánne a veterinárne, chemické prípravky na farmaceutické účely, chemické prípravky na zverolekárske účely, chemické činidlá na zverolekárske účely, insekticídy, liečivá na ľudskú spotrebu, liečivá na zverolekárske účely, liečivá posilňujúce nervovú sústavu, masti na farmaceutické účely, masti na lekárske účely, prípravky posilňujúce a dietetické na liečebné účely, prostriedky proti nadúvaniu zvierat, prípravky proti parazitom, peroxidové zlúčeniny na veterinárne účely, posilňujúce prípravky, soli sodíka a dusíka na lekárske a veterinárne účely, prípravky baktericídne a fungicídne patriace do tejto triedy, prísady do krmív na veterinárne účely, prostriedky proti nadúvaniu (pre zvieratá), protiparazitické prípravky, soli na veterinárne účely, prípravky obsahujúce stopové prvky pre zvieratá, vitamínové, multivitamínové, multivitamínové prípravky, zverolekárske prípravky, dezinfekčné prostriedky na liečebné účely, antiseptiká, antimykotiká, medicínske bahno; bahno na kúpele; balzamy a balzamovacie prípravky na lekárske účely; soli na liečebné účely; diagnostické prípravky na lekárske účely; posilňujúce prípravky (tonikum); dietetické potraviny a doplnky výživy na lekárske účely; odtučňovacie prípravky na lekárske účely, minerálne doplnky potraviny pre zvieratá; kŕmne koncentráty a minerálne komponenty pre zvieratá, zverolekárske prípravky, prípravky obsahujúce stopové prvky pre zvieratá, liečivá na zverolekárske účely, enzymatické prípravky na zverolekárske účely, aminokyseliny na zverolekárske účely, biologické prípravky na zverolekárske účely, minerálne doplnky potraviny, tuky na zverolekárske účely.

(540) TONUS

(731) Polychem s.r.o., Poľnohospodárov 4, 971 01 Prievidza, SK;

(740) Belička Ivan, Ing., Banská Bystrica, SK;

(210) 1859-2005

(220) 7.10.2005

8 (511) 1, 3, 5

(511) 1 - Chemické výrobky na priemyselné, komerčné a vedecké účely, syntetické živice, lepidlá s výnimkou na kancelárske použitie a pre domácnosť, lepidlá na priemyselné použitie, plastické hmoty v surovom stave (v prášku, v roztoku, v géloch, v pastách); chemické prostriedky na konzervovanie potravín, priemyselné spojivá, agrochemikálie s výnimkou fungicídov, herbicídov, insekticídov a prípravkov na ničenie buriny a parazitov, bakteriálne prípravky s výnimkou prípravkov na lekárske a zverolekárske účely, bakteriologické prípravky s výnimkou prípravkov na lekárske a zverolekárske účely, číriace prípravky, čpavok na priemyselné účely, disperzné činidlá na olej, filtračné materiály (chemické prípravky), filtračné materiály (minerálne látky), filtračné materiály (plastické látky v surovom stave), filtračné materiály (rastlinné látky), chemické čistiace prostriedky na odstránenie mastnoty, chemické prípravky na čistenie oleja, che-

mické prípravky na čistenie vody, chemické prípravky na laboratórne analýzy s výnimkou analýz na lekárske alebo zverolekárske účely, chemické prípravky na odstraňovanie vosku, chemické prípravky na úpravu a opracovanie zliatin kovov, chemické prípravky na vedecké účely (okrem lekárskejších a veterinárnych účelov), katalyzátory chemické, keramické materiály vo forme častíc, na použitie ako prostriedky na filtrovanie, korozívne prípravky, kvapaliny na odstraňovanie síranov z akumulátorov, organické bieliadlá, bieliace činidlá, organické čistiace prípravky, priemyselné chemikálie, prípravky na oddeľovanie mastnoty, prípravky na odstraňovanie mastnoty pri výrobe tovarov, syntetické materiály na absorpciu oleja.

3 - Kozmetické výrobky a prípravky, masážne gély, gély na nelekárske použitie, voňavkárske výrobky vrátane éterických olejov, vody na vlasy a pleť, pracie a bieliace prípravky, čistiace prípravky, detergenty, leštiace prípravky, mydlá, tekuté mydlá vrátane medicínálnych; kozmetické prípravky; sprchové gély; telové šampóny; toaletné prípravky; toaletné vody; kolínske vody; pleťové vody po holení; parfuméria; éterické oleje; esenciálne oleje; kozmetické potreby; kozmetické prípravky do kúpeľa; kúpeľové soli; kozmetické prípravky na pokožku a vlasy; opaľovacie kozmetické prípravky; líčidlá; pleťové mlieka a vody; epilačné a depilačné prípravky; šampóny a laky na vlasy; tužidlá na vlasy; balzamy na vlasy; dezodoranty na osobnú potrebu; kozmetické prípravky pre zvieratá; amoniak na použitie ako čistiaci prostriedok, bieliace soli, detergenty s výnimkou detergentov na použitie vo výrobnom procese a na lekárske účely, lepidlá na kozmetické účely.

5 - Farmaceutické a zverolekárske prípravky, gély na humánnu aplikáciu s podporným účinkom, aminokyseliny na veterinárne účely, antiseptické prípravky, dezinfekčné prípravky, digestívy na farmaceutické účely, doplnky výživy na veterinárne účely, chemické činidlá na lekárske a zverolekárske účely, čistiace prípravky (preháňadlá), dentifikačné prípravky, germicidy (dezinfekčné prípravky), masážne a iné gély na lekárske účely, fungicidy, herbicidy, insekticidy, dietetické látky upravené na veterinárne účely, farmaceutické prípravky humánne a veterinárne, chemické prípravky na farmaceutické účely, chemické prípravky na zverolekárske účely, chemické činidlá na zverolekárske účely, insekticidy, liečivá na ľudskú spotrebu, liečivá na zverolekárske účely, liečivá posilňujúce nervovú sústavu, masti na farmaceutické účely, masti na lekárske účely, prípravky posilňujúce a dietetické na liečebné účely, prostriedky proti nadúvaniu zvierat, prípravky proti parazitom, peroxidové zlúčeniny na veterinárne účely, posilňujúce prípravky, soli sodíka a dusíka na lekárske a veterinárne účely, prípravky baktericídne a fungicídne patriace do tejto triedy, prísady do krmív na veterinárne účely, prostriedky proti nadúvaniu (pre zvieratá), protiparazitické prípravky, soli na veterinárne účely, prípravky obsahujúce stopové prvky pre zvieratá, vitamínové, multivitaminové, multivitaminové prípravky, zverolekárske prípravky,

dezinfekčné prostriedky na liečebné účely, antiseptiká, antimykotiká, medicínske bahno; bahno na kúpele; balzamy a balzamovacie prípravky na lekárske účely; soli na liečebné účely; diagnostické prípravky na lekárske účely; posilňujúce prípravky (tonikum); dietetické potraviny a doplnky výživy na lekárske účely; odtučňovacie prípravky na lekárske účely, minerálne doplnky potraviny pre zvieratá; kŕmne koncentráty a minerálne komponenty pre zvieratá, zverolekárske prípravky, prípravky obsahujúce stopové prvky pre zvieratá, liečivá na zverolekárske účely, enzymatické prípravky na zverolekárske účely, aminokyseliny na zverolekárske účely, biologické prípravky na zverolekárske účely, minerálne doplnky potraviny, tuky na zverolekárske účely.

(540) PEDOX

(731) Polychem s.r.o., Poľnohospodárov 4, 971 01 Prievidza, SK;

(740) Belička Ivan, Ing., Banská Bystrica, SK;

(210) 1860-2005

(220) 7.10.2005

8 (511) 5, 31

(511) 5 - Farmaceutické a zverolekárske prípravky, gély na humánnu aplikáciu s podporným účinkom, aminokyseliny na veterinárne účely, antiseptické prípravky, dezinfekčné prípravky, digestívy na farmaceutické účely, doplnky výživy na veterinárne účely, chemické činidlá na lekárske a zverolekárske účely, čistiace prípravky (preháňadlá), dentifikačné prípravky, germicidy (dezinfekčné prípravky), masážne a iné gély na lekárske účely, fungicidy, herbicidy, insekticidy, dietetické látky upravené na veterinárne účely, farmaceutické prípravky humánne a veterinárne, chemické prípravky na farmaceutické účely, chemické prípravky na zverolekárske účely, chemické činidlá na zverolekárske účely, insekticidy, liečivá na ľudskú spotrebu, liečivá na zverolekárske účely, liečivá posilňujúce nervovú sústavu, masti na farmaceutické účely, masti na lekárske účely, prípravky posilňujúce a dietetické na liečebné účely, prostriedky proti nadúvaniu zvierat, prípravky proti parazitom, peroxidové zlúčeniny na veterinárne účely, posilňujúce prípravky, soli sodíka a dusíka na lekárske a veterinárne účely, prípravky baktericídne a fungicídne patriace do tejto triedy, prísady do krmív na veterinárne účely, prostriedky proti nadúvaniu (pre zvieratá), protiparazitické prípravky, soli na veterinárne účely, prípravky obsahujúce stopové prvky pre zvieratá, vitamínové, multivitaminové, multivitaminové prípravky, zverolekárske prípravky, dezinfekčné prostriedky na liečebné účely, antiseptiká, antimykotiká, medicínske bahno; bahno na kúpele; balzamy a balzamovacie prípravky na lekárske účely; soli na liečebné účely; diagnostické prípravky na lekárske účely; posilňujúce prípravky (tonikum); dietetické potraviny a doplnky výživy na lekárske účely; odtučňovacie prípravky na lekárske účely, minerálne doplnky potraviny pre zvieratá; kŕmne koncentráty a minerálne komponenty pre zvieratá, zverolekárske prípravky, prípravky obsahujúce stopové prvky

pre zvieratá, liečivá na zverolekárske účely, enzymatické prípravky na zverolekárske účely, aminokyseliny na zverolekárske účely, biologické prípravky na zverolekárske účely, minerálne doplnky potravy, tuky na zverolekárske účely, vitamíny, minerály, stopové prvky, tuky a uhľohydráty.

31 - Krmivá a kŕmne zložky pre zvieratá; kŕmne zmesi; prísady do krmiva nie na lekárske účely; koncentráty a komponenty do krmiva, prídavky, kŕmny základ, doplnky, dodatky pre uvedené kŕmne zložky; jedlé predmety pre zvieratá, vložkové, granulované a tabletové krmivo pre domáce zvieratá, posilňujúce prípravky pre zvieratá, jedlé žuvacie predmety pre zvieratá, suché krmivá pre zvieratá, konzervované krmivá pre zvieratá, maškrtky pre zvieratá, podstielky pre zvieratá, nápoje pre zvieratá, kombinované a minerálne doplnkové krmivá, doplnkové krmivá a premixy pre všetky kategórie hospodárskych zvierat z komponentov patriacich do tejto triedy, rastlinné výťažky na živočíšnu spotrebu, proteíny na živočíšnu spotrebu, proteínové výrobky a prípravky na výživu, určené na živočíšnu spotrebu.

(540) KETOVIT

(731) Polychem s.r.o., Poľnohospodárov 4, 971 01 Prievidza, SK;

(740) Belička Ivan, Ing., Banská Bystrica, SK;

(210) 1861-2005

(220) 7.10.2005

8 (511) 1, 3, 5

(511) 1 - Chemické výrobky na priemyselné, komerčné a vedecké účely, syntetické živice, lepidlá s výnimkou na kancelárske použitie a pre domácnosť, lepidlá na priemyselné použitie, plastické hmoty v surovom stave (v prášku, v roztoku, v géloch, v pastách); chemické prostriedky na konzervovanie potravín, priemyselné spojivá, agrochemikálie s výnimkou fungicídov, herbicídov, insekticídov a prípravkov na ničenie buriny a parazitov, bakteriálne prípravky s výnimkou prípravkov na lekárske a zverolekárske účely, bakteriologické prípravky s výnimkou prípravkov na lekárske a zverolekárske účely, číriace prípravky, čpavok na priemyselné účely, disperzné činidlá na olej, filtračné materiály (chemické prípravky), filtračné materiály (minerálne látky), filtračné materiály (plastické látky v surovom stave), filtračné materiály (rastlinné látky), chemické čistiace prostriedky na odstránenie mastnoty, chemické prípravky na čistenie oleja, chemické prípravky na čistenie vody, chemické prípravky na laboratorné analýzy s výnimkou analýz na lekárske alebo zverolekárske účely, chemické prípravky na odstraňovanie vosku, chemické prípravky na úpravu a opracovanie zliatin kovov, chemické prípravky na vedecké účely (okrem lekárskeho a veterinárneho účelov), katalyzátory chemické, keramické materiály vo forme častíc, na použitie ako prostriedky na filtrovanie, korozívne prípravky, kvapaliny na odstraňovanie síranov z akumulátorov, organické bielidlá, bieliace činidlá, organické čistiace prípravky, priemyselné chemikálie, prípravky na odde-

ľovanie mastnoty, prípravky na odstraňovanie mastnoty pri výrobe tovarov, syntetické materiály na absorpciu oleja.

3 - Kozmetické výrobky a prípravky, masážne gély, gély na nelekárske použitie, voňavkárské výrobky vrátane éterických olejov, vody na vlasy a pleť, pracie a bieliace prípravky, čistiace prípravky, detergenty, leštiace prípravky, mydlá, tekuté mydlá vrátane medicínálnych; kozmetické prípravky; sprchové gély; telové šampóny; toaletné prípravky; toaletné vody; kolínske vody; pleťové vody po holení; parfuméria; éterické oleje; esenciálne oleje; kozmetické potreby; kozmetické prípravky do kúpeľa; kúpeľové soli; kozmetické prípravky na pokožku a vlasy; opaľovacie kozmetické prípravky; líčidlá; pleťové mlieka a vody; epilačné a depilačné prípravky; šampóny a laky na vlasy; tužidlá na vlasy; balzamy na vlasy; dezodoranty na osobnú potrebu; kozmetické prípravky pre zvieratá; amoniak na použitie ako čistiaci prostriedok, bieliace soli, detergenty s výnimkou detergentov na použitie vo výrobnom procese a na lekárske účely, lepidlá na kozmetické účely.

5 - Farmaceutické a zverolekárske prípravky, gély na humánnu aplikáciu s podporným účinkom, aminokyseliny na veterinárne účely, antiseptické prípravky, dezinfekčné prípravky, digestívy na farmaceutické účely, doplnky výživy na veterinárne účely, chemické činidlá na lekárske a zverolekárske účely, čistiace prípravky (preháňadlá), dentifikačné prípravky, germicídy (dezinfekčné prípravky), masážne a iné gély na lekárske účely, fungicídy, herbicídy, insekticídy, dietetické látky upravené na veterinárne účely, farmaceutické prípravky humánne a veterinárne, chemické prípravky na farmaceutické účely, chemické prípravky na zverolekárske účely, chemické činidlá na zverolekárske účely, insekticídy, liečivá na ľudskú spotrebu, liečivá na zverolekárske účely, liečivá posilňujúce nervovú sústavu, masti na farmaceutické účely, masti na lekárske účely, prípravky posilňujúce a dietetické na liečebné účely, prostriedky proti nadúvaniu zvierat, prípravky proti parazitom, peroxidové zlúčeniny na veterinárne účely, posilňujúce prípravky, soli sodíka a dusíka na lekárske a veterinárne účely, prípravky baktericídne a fungicídne patriace do tejto triedy, prísady do krmív na veterinárne účely, prostriedky proti nadúvaniu (pre zvieratá), protiparazitické prípravky, soli na veterinárne účely, prípravky obsahujúce stopové prvky pre zvieratá, vitamínové, multivitamínové, multivitamínové prípravky, zverolekárske prípravky, dezinfekčné prostriedky na liečebné účely, antiseptiká, antimykotiká, medicínske bahno; bahno na kúpele; balzamy a balzamovacie prípravky na lekárske účely; soli na liečebné účely; diagnostické prípravky na lekárske účely; posilňujúce prípravky (tonikum); dietetické potraviny a doplnky výživy na lekárske účely; odtučňovacie prípravky na lekárske účely, minerálne doplnky potravy pre zvieratá; kŕmne koncentráty a minerálne komponenty pre zvieratá, zverolekárske prípravky, prípravky obsahujúce stopové prvky pre zvieratá, liečivá na zverolekárske účely, enzymatické prípravky na zverolekárske účely,

aminokyseliny na zverolekárske účely, biologické prípravky na zverolekárske účely, minerálne doplnky potravy, tuky na zverolekárske účely.

(540) PEDACID

(731) Polychem s.r.o., Poľnohospodárov 4, 971 01 Prievidza, SK;

(740) Belička Ivan, Ing., Banská Bystrica, SK;

(210) 1869-2005

(220) 10.10.2005

8 (511) 19, 20, 35, 37, 42

(511) 19 - Podlahové dosky vrátane plávajúcich a laminátových; obklady stien, stropov, priečok a budov s výnimkou kovových; stĺpkovité zábradlia; schodiská s výnimkou kovových; dvere s výnimkou kovových; brány s výnimkou kovových, najmä vchodové a garážové; okenné sklo s výnimkou okenného skla pre okná automobilov a tabuľové sklo.

20 - Okná, okenice, interiérové dvere, balkónové dvere, balkóny; schodíky s výnimkou kovových; zimné záhrady, ploty, deliace steny, parapety; sektorový interiérový nábytok; obývacie nábytkové zostavy; detské izby; kancelársky nábytok; skrine, kartotékové a nábytkové skrinky, zásuvkové kontajnery; stoly; jedálenské stoly, barové pulty, kancelárske pracovné stoly; písacie, počítačové, konferenčné, televízne a HiFi stolíky; rokovacie stoly; stoličky a kreslá; sedacie súpravy; lavice; spálňové nábytkové zostavy; posteľe; vafandy; rozkladacie ležadlá; pohovky; matrace; vankúše; periniaky; šatníky; vstavané skrine; bielezískové, nočné stolíky; toaletné stolíky; taburet-ky; kúpeľňové nábytkové zostavy pokiaľ nie sú zahrnuté v iných triedach; zrkadlá; striebrené sklo a sklenené tabule pre zrkadlá; presklenia; skrinky s košmi na bielizeň; nábytkové police; regály; kuchynské linky; kuchynské potreby pokiaľ nie sú zahrnuté v iných triedach, zostavy vešiakové, nábytkové steny; vešiaky; skrinky na topánky; rámy so zrkadlovou výplňou; drevené a laminované podlahy; stolárske výrobky; výrobky z plastických hmôt pokiaľ nie sú zahrnuté v iných triedach.

35 - Sprostredkovanie obchodu s nábytkom, maloobchodné služby v oblasti nábytku, nábytkových dielov a interiérových prvkov, reklamná činnosť.

37 - Stavebný dozor, planografické práce.

42 - Architektonické poradenstvo, architektúra pre pozemné stavby a pre interiéry, grafický dizajn.

(540)



(731) EURODESIGN, s. r. o., Hodžova 13, 010 01 Žilina, SK;

(740) Labudík Miroslav, Ing., Kysucké Nové Mesto, SK;

(210) 1875-2005

(220) 11.10.2005

8 (511) 16, 35, 36, 39, 41, 42, 43

(511) 16 - Baliaci papier; blahoprajné pohľadnice; brožované knihy, brožúry; brožúry; bublinové obaly z plastických materiálov (na balenie); časopi-

sy; etikety s výnimkou textilných; fotografie; galvanotypy (polygrafia); grafické zobrazenie; grafiky; chromolitografie (polygrafia); kalendáre; kartón, lepenka; kávové filtre, papierové knihy; lepenkové alebo papierové škatule; lepenkové alebo papierové obaly na fľaše; lepenkové platne (papiernický tovar); lepiace pásy na kancelárske účely a použitie v domácnosti; lepenkové mapy; obálky (papiernický tovar); obaly (papiernický tovar); obrazy; papiernický tovar; periodické a neperiodické publikácie; plagáty; polygrafické písmo; predmety z kartónu; prospekty, pútače z papiera alebo lepenky; reklamné tabule z papiera, kartónu alebo lepenky; reprodukcie grafické; tlačené reklamné materiály; umelohmotné fólie na balenie, vrecia z papiera alebo plastických materiálov.

35 - Poradenské služby v podnikovom manažmente pri predaji tovarov a služieb, poradenstvo a manažment pre podniky, dekorácia a aranžovanie výkladov, obchodný manažment, sprostredkovanie nákupu a predaja tovarov, reklama, organizovanie výstav na reklamné a obchodné účely, rozširovanie reklamných oznamov, predvádzanie tovaru, rozširovanie reklamných materiálov zákazníkom (letáky, prospekty, tlačivá, vzorky), zasielanie reklamných materiálov zákazníkovi, vydávanie a aktualizovanie reklamných materiálov, distribúcia vzoriek, obchodný alebo podnikateľský prieskum, prenájom reklamných materiálov, uverejňovanie reklamných textov, vydávanie reklamných alebo náborových textov, televízna reklama, reklamné agentúry, organizovanie reklamných hier na propagáciu predaja, prieskum trhu, prieskum verejnej mienky, prenájom reklamných priestorov, prenájom reklamných plôch, podpora predaja (pre tretie osoby), spracovanie textov, ponuka, sprostredkovanie a výber tovaru prostredníctvom katalógu, marketing, pomoc pri podnikaní, podnikateľské informácie, overovanie obchodných transakcií, zabezpečovanie obchodných transakcií (pre tretie osoby), reklamná a inzertná činnosť prostredníctvom telefónnej dátovej alebo informačnej siete, poskytovanie informácií a iných informačných produktov reklamného charakteru, prenájom reklamných informačných a komunikačných miest, sprostredkovanie v obchodných vzťahoch, služby riadenia ľudských zdrojov, vzťahy s verejnosťou (prieskum vzťahov medzi podnikmi, inštitúciami a spoločenským prostredníctvom), zásielkové reklamné služby, zbieranie údajov do počítačových databáz, zoraďovanie údajov v počítačových databázach.

36 - Prenájom nehnuteľností, sprostredkovanie kúpy, predaja a prenájmu nehnuteľností, realitné kancelárie, správa nehnuteľností, obstarávanie služieb spojených so správou nehnuteľností, sprostredkovanie finančných služieb, oceňovanie (poistenie, bankovníctvo, nehnuteľnosti), finančný lízing, predaj na splátky, zmenárenské služby, úverové financovanie predaja, vydávanie kreditných kariet, služby finančného manažmentu a účtovníckych sústav a správa hotovosti, poistenie, oceňovanie umeleckých diel, organizovanie dobročinných zbierok.

39 - Distribúcia tovaru na dobierku, sprostredkovanie prepravy, skladovanie, prenájom skladov, prenájom garáží, prenájom automobilov, balenie tovaru, dovoz, doprava, doručovanie tovaru, preprava nábytku, prepravné služby, dočasné uskladnenie a dodávanie nábytku, zariadenia, interiérového dekoračného tovaru pre dom a rodinu a súvisiacich výrobkov, sprostredkovanie autobusovej, lodnej, vzdušnej, námornej a železničnej dopravy, preprava turistov, informácie o doprave a preprave, rezervácia dopravy, rezervácie miesteniek, rezervácie zjazdov, sprevádzanie turistov, organizovanie výletov, organizovanie ciest, turistické prehliadky, sprostredkovanie a poskytovanie cestovných služieb, sprostredkovanie prenájomu plavidiel, vozidiel a iných dopravných prostriedkov, služby poskytované výletnými loďami, poskytovanie pomoci pri doprave, turistické kancelárie s výnimkou kancelárií poskytujúcich rezerváciu hotelového ubytovania, sprevádzanie turistov, služby cestovnej kancelárie obsiahnuté v triede 39; balenie a doručovanie darčkových a umeleckých predmetov, distribúcia umeleckých predmetov, doručovacie služby, doručovanie tovaru, informácie o balení a doručovaní darčkov a umeleckých predmetov, kuriérske služby, zabezpečovanie a sprostredkovanie balenia a doručovanie tovaru.

41 - Organizovanie vedomostných alebo zábavných súťaží, organizovanie kurzov, výcvikov a školení (manažérske služby); zverejňovanie textov okrem reklamných; vydávanie textov s výnimkou reklamných alebo náborových; vydávanie časopisov, katalógov, novín a iných periodických publikácií; tvorba, požičovanie, distribúcia videofilmov; sprostredkovanie kultúrnych a spoločenských podujatí; sprostredkovanie premietania filmov; prevádzkovanie kinosál; prevádzkovanie zábavných klubov; organizačné zabezpečenie výstav; prenájom videopások; rozmnožovanie nahraných nosičov zvukových a zvukovo-obrazových záznamov, sprostredkovanie služieb cestovných kancelárií patriacich do tejto triedy (informácie o možnostiach rekreácie, rozptýlenia a zábavy); zverejňovanie a vydávanie kníh, revue a magazínov, časopisov periodických a neperiodických publikácií s výnimkou reklamných; umelecké módné agentúry; informácie o možnostiach rozptýlenia a zábavy, požičovanie nahraných nosičov zvukových a zvukovo-obrazových záznamov, prenájom hudobných nástrojov a hudobnej aparatúry, usporadúvanie divadelných, filmových, koncertných a iných hudobných a tanečných produkcií na účely kultúrne a zábavné, fotografická reportáž, fotografovanie, organizovanie a plánovanie večierkov, organizovanie a vedenie kolokvií, organizovanie a vedenie konferencií, organizovanie a vedenie kongresov, organizovanie a vedenie seminárov, organizovanie a vedenie sympózií, organizovanie audiovizuálnych predstavení na účely kultúrne a zábavné.

42 - Grafický dizajn, navrhovanie (priemyselný dizajn), navrhovanie obalov, obalový dizajn, odborné technické poradenstvo týkajúce sa počítačov a príslušenstva k nim, priemyselný dizajn, spravovanie autorských práv, sprostredkovanie uvedených služieb v tr. 42, štúdie technických pro-

jektov, projektová činnosť, umelecký dizajn, výskum a vývoj nových výrobkov (pre zákazníkov), spravovanie autorských práv.

43 - Služby barov; rýchle občerstvenie (bufety); hotelierske služby; kaviarne; prenájom prednáškových sál; prenájom prenosových stavieb; príprava a dodávka jedla na objednávku do domu; reštaurácie; samoobslužné reštaurácie; hotely; prenájom prechodného ubytovania; sprostredkovanie reštauračných a kaviarenských služieb; rezervácia hotelov; rezervácia penziónov, rezervácia prechodného ubytovania; ubytovacie kancelárie (prechodné ubytovanie, hotely, penzióny); sprostredkovanie hotelierskych služieb; zaobstarávanie ubytovania a stravovania v hoteloch, penziónoch, turistických a prázdninových táboroch, ubytovniach, na farmách a rekreačných zariadeniach.

(540) EUROPA BUSINESS CENTER

(731) Europa Business Center a. s., Nám. SNP 3, 974 01

Banská Bystrica, SK;

(740) Belička Ivan, Ing., Banská Bystrica, SK;

(210) 1876-2005

(220) 11.10.2005

8 (511) 1, 3, 5, 31, 35, 42

(511) 1 - Chemické výrobky na priemyselné, komerčné a vedecké účely, syntetické živice, lepidlá, s výnimkou na kancelárske použitie a pre domácnosť, lepidlá na priemyselné použitie, plastické hmoty v surovom stave (v prášku, v roztoku, v géloch, v pastách); chemické prostriedky na konzervovanie potravín, priemyselné spojivá, agrochemikálie s výnimkou fungicídov, herbicídov, insekticídov a prípravkov na ničenie buriny a parazitov, bakteriálne prípravky s výnimkou prípravkov na lekárske a zverolekárske účely, bakteriologické prípravky s výnimkou prípravkov na lekárske a zverolekárske účely, číriace prípravky, čpavok na priemyselné účely, disperzné činidlá na olej, filtračné materiály (chemické prípravky), filtračné materiály (minerálne látky), filtračné materiály (plastické látky v surovom stave), filtračné materiály (rastlinné látky), chemické čistiace prostriedky na odstránenie mastnoty, chemické prípravky na čistenie oleja, chemické prípravky na čistenie vody, chemické prípravky na laboratórne analýzy s výnimkou analýz na lekárske alebo zverolekárske účely, chemické prípravky na odstraňovanie vosku, chemické prípravky na úpravu a opracovanie zliatin kovov, chemické prípravky na vedecké účely (okrem lekárskeho a veterinárneho účelov), katalyzátory chemické, keramické materiály vo forme častíc, na použitie ako prostriedky na filtrovanie, korozívne prípravky, kvapaliny na odstraňovanie síranov z akumulátorov, organické bielidlá, bieliace činidlá, organické čistiace prípravky, priemyselné chemikálie, prípravky na oddeľovanie mastnoty, prípravky na odstraňovanie mastnoty pri výrobe tovarov, syntetické materiály na absorpciu oleja.

3 - Kozmetické výrobky a prípravky, masážne gély, gély na nelekárske použitie, voňavkárske výrobky vrátane éterických olejov, vody na vlasy

a pleť, pracie a bieliace prípravky, čistiace prípravky, detergenty, leštiace prípravky, mydlá, tekuté mydlá vrátane medicínálnych; kozmetické prípravky; sprchové gély; telové šampóny; toaletné prípravky; toaletné vody; kolínske vody; pleťové vody po holení; parfuméria; éterické oleje; esenciálne oleje; kozmetické potreby; kozmetické prípravky do kúpeľa; kúpeľové soli; kozmetické prípravky na pokožku a vlasy; opaľovacie kozmetické prípravky; líčidlá; pleťové mlieka a vody; epilačné a depilačné prípravky; šampóny a laky na vlasy; tužidlá na vlasy; balzamy na vlasy; dezodoranty na osobnú potrebu; kozmetické prípravky pre zvieratá; amoniak na použitie ako čistiaci prostriedok, bieliace soli, detergenty, s výnimkou detergentov na použitie vo výrobnom procese a na lekárske účely, lepidlá na kozmetické účely.

5 - Farmaceutické a zverolekárske prípravky, gély na humánu aplikáciu s podporným účinkom, aminokyseliny najmä veterinárne účely, antiseptické prípravky, dezinfekčné prípravky, digestívy na farmaceutické účely, doplnky výživy na veterinárne účely, chemické činidlá na lekárske a zverolekárske účely, čistiace prípravky (preháňadlá), dentifikačné prípravky, germicídy (dezinfekčné prípravky), masážne a iné gély na lekárske účely, fungicídy, herbicídy, insekticídy, dietetické látky upravené na veterinárne účely, farmaceutické prípravky humánne a veterinárne, chemické prípravky na farmaceutické účely, chemické prípravky na zverolekárske účely, chemické činidlá na zverolekárske účely, insekticídy, liečivá na ľudskú spotrebu, liečivá na zverolekárske účely, liečivá posilňujúce nervovú sústavu, masti na farmaceutické účely, masti na lekárske účely, prípravky posilňujúce a dietetické na liečebné účely, prostriedky proti nadúvaniu zvierat, prípravky proti parazitom, peroxidové zlúčeniny na veterinárne účely, posilňujúce prípravky, soli sodíka a dusíka na lekárske a veterinárne účely, prípravky baktericídne a fungicídne patriace do tejto triedy, prísady do krmív na veterinárne účely, prostriedky proti nadúvaniu (pre zvieratá), protiparazitické prípravky, soli na veterinárne účely, prípravky obsahujúce stopové prvky pre zvieratá, vitamínové, multivitaminové, multivitaminové prípravky, zverolekárske prípravky, dezinfekčné prostriedky na liečebné účely, antiseptiká, antimykotiká, medicínske bahno; bahno na kúpele; balzamy a balzamovacie prípravky na lekárske účely; soli na liečebné účely; diagnostické prípravky na lekárske účely; posilňujúce prípravky (tonikum); dietetické potraviny a doplnky výživy na lekárske účely; odtučňovacie prípravky na lekárske účely, minerálne doplnky potraviny pre zvieratá; krmne koncentráty a minerálne komponenty pre zvieratá, zverolekárske prípravky, prípravky obsahujúce stopové prvky pre zvieratá, liečivá na zverolekárske účely, enzymatické prípravky na zverolekárske účely, aminokyseliny na zverolekárske účely, biologické prípravky na zverolekárske účely, minerálne doplnky potraviny, tuky pre zverolekárske účely, vitamíny, minerály, stopové prvky, tuky a uhľohydráty.

31 - Krmivá a krmne zložky pre zvieratá; krmne zmesi; prísady do krmiva nie na lekárske účely; koncentráty a komponenty do krmiva, prídavky, krmny základ, doplnky, dodatky pre uvedené krmne zložky; jedlé predmety pre zvieratá, vložkové, granulované a tabletkové krmivo pre domáce zvieratá, posilňujúce prípravky pre zvieratá, jedlé žuvacie predmety pre zvieratá, suché krmivá pre zvieratá, konzervované krmivá pre zvieratá, maškrtky pre zvieratá, podstielky pre zvieratá, nápoje pre zvieratá, kombinované a minerálne doplnkové krmivá, doplnkové krmivá a premixy pre všetky kategórie hospodárskych zvierat z komponentov patriacich do tejto triedy, rastlinné výťažky na živočíšnu spotrebu, proteíny na živočíšnu spotrebu, proteínové výrobky a prípravky na výživu, určené na živočíšnu spotrebu.

35 - Maloobchodná činnosť s krmivami, krmnými zložkami, prísadami, masážnymi gémi a kozmetikou, ako aj tovarmi uvedenými, marketingové štúdie, obchodný alebo podnikateľský prieskum, pomoc pri riadení obchodnej činnosti, poradenstvo v obchodnej činnosti, poskytovanie obchodných alebo podnikateľských informácií, prenájom reklamných materiálov, reklama, rozširovanie reklamných oznamov, rozširovanie reklamných materiálov zákazníkom (letáky, prospekty, tlačivá, vzorky), sprostredkovanie obchodu s tovarom, sprostredkovanie uvedených služieb, vydávanie a aktualizovanie reklamných materiálov a zvukovo-obrazových záznamov a periodických a neperiodických publikácií na reklamné účely, vydávanie a rozširovanie reklamných textov, vydávanie reklamných alebo náboženských textov, zasielkové reklamné služby, zbieranie údajov do počítačových databáz, zoradovanie údajov v počítačových databázach.

42 - Výskum a vývoj nových výrobkov (pre zákazníkov), chemické analýzy, laboratórna činnosť a služby v oblasti rozborov krmív a živočíšnych produktov, kozmetiky na nelekárske a lekárske účely, odborné poradenstvo týkajúce sa krmív a krmných zložiek a prísad pre zvieratá, kozmetických výrobkov.

(540)



(591) žltá, červená

(731) Polychem s.r.o., Poľnohospodárov 4, 971 01 Prievidza, SK;

(740) Belička Ivan, Ing., Banská Bystrica, SK;

(210) 1887-2005

(220) 13.10.2005

8 (511) 29, 35, 40, 43

(511) 29 - Mäso; výrobky z mäsa vrátane polotovarov; konzervované potraviny - mäsové, zeleninové, mäsovo-zeleninové; nátierky, hotové jedlá pripravené najmä zo surovín v triede 29, polotovary pripravené najmä z mäsa, rýb, vajec, zeleniny a iných ingrediencií obsiahnutých v triede 29.

35 - Maloobchodné služby v oblasti mäsových výrobkov; zásobovacie služby pre tretie osoby (nákup tovarov pre tretie osoby); sprostredkova-

nie maloobchodných služieb v oblasti mäsových výrobkov a zásobovacích služieb.

40 - Spracovanie mäsa pre tretie osoby.

43 - Pohostinská činnosť, rýchle občerstvenie.

(540)



(731) PM Zbrojníky, s. r. o., Skuteckého 23, 974 01 Banská Bystrica, SK;

(740) Bachratá Magdaléna, Mgr., Bratislava, SK;

(210) 1888-2005

(220) 13.10.2005

8 (511) 29, 35, 40, 43

(511) 29 - Mäso; výrobky z mäsa vrátane polotovarov; konzervované potraviny - mäsové, zeleninové, mäsovo-zeleninové; nátierky, hotové jedlá pripravené najmä zo surovín v triede 29, polotovary pripravené najmä z mäsa, rýb, vajec, zeleniny a iných ingrediencií obsiahnutých v triede 29.

35 - Maloobchodné služby v oblasti mäsových výrobkov; zásobovacie služby pre tretie osoby (nákup tovarov pre tretie osoby); sprostredkovanie maloobchodných služieb v oblasti mäsových výrobkov a zásobovacích služieb.

40 - Spracovanie mäsa pre tretie osoby.

43 - Pohostinská činnosť, rýchle občerstvenie.

(540)



(591) žltá, červená, zelená, hnedá, modrá, biela, čierna

(731) PM Zbrojníky, s. r. o., Skuteckého 23, 974 01 Banská Bystrica, SK;

(740) Bachratá Magdaléna, Mgr., Bratislava, SK;

(210) 1889-2005

(220) 13.10.2005

8 (511) 29, 35, 40, 43

(511) 29 - Mäso; výrobky z mäsa vrátane polotovarov; konzervované potraviny - mäsové, zeleninové, mäsovo-zeleninové; nátierky, hotové jedlá pripravené najmä zo surovín v triede 29, polotovary pripravené najmä z mäsa, rýb, vajec, zeleniny a iných ingrediencií obsiahnutých v triede 29.

35 - Maloobchodné služby v oblasti mäsových výrobkov; zásobovacie služby pre tretie osoby (nákup tovarov pre tretie osoby); sprostredkovanie maloobchodných služieb v oblasti mäsových výrobkov a zásobovacích služieb.

40 - Spracovanie mäsa pre tretie osoby.

43 - Pohostinská činnosť, rýchle občerstvenie.

(540)



(731) PM Zbrojníky, s. r. o., Skuteckého 23, 974 01 Banská Bystrica, SK;

(740) Bachratá Magdaléna, Mgr., Bratislava, SK;

(210) 1890-2005

(220) 13.10.2005

8 (511) 29, 35, 40, 43

(511) 29 - Mäso; výrobky z mäsa vrátane polotovarov; konzervované potraviny - mäsové, zeleninové, mäsovo-zeleninové; nátierky, hotové jedlá pripravené najmä zo surovín v triede 29, polotovary pripravené najmä z mäsa, rýb, vajec, zeleniny a iných ingrediencií obsiahnutých v triede 29.

35 - Maloobchodné služby v oblasti mäsových výrobkov; zásobovacie služby pre tretie osoby (nákup tovarov pre tretie osoby); sprostredkovanie maloobchodných služieb v oblasti mäsových výrobkov a zásobovacích služieb.

40 - Spracovanie mäsa pre tretie osoby.

43 - Pohostinská činnosť, rýchle občerstvenie.

(540)



(731) PM Zbrojníky, s. r. o., Skuteckého 23, 974 01 Banská Bystrica, SK;

(740) Bachratá Magdaléna, Mgr., Bratislava, SK;

(210) 1891-2005

(220) 13.10.2005

8 (511) 29, 35, 40, 43

(511) 29 - Mäso; výrobky z mäsa vrátane polotovarov; konzervované potraviny - mäsové, zeleninové, mäsovo-zeleninové; nátierky, hotové jedlá pripravené najmä zo surovín v triede 29, polotovary pripravené najmä z mäsa, rýb, vajec, zeleniny a iných ingrediencií obsiahnutých v triede 29.

35 - Maloobchodné služby v oblasti mäsových výrobkov; zásobovacie služby pre tretie osoby (nákup tovarov pre tretie osoby); sprostredkovanie maloobchodných služieb v oblasti mäsových výrobkov a zásobovacích služieb.

40 - Spracovanie mäsa pre tretie osoby.

43 - Pohostinská činnosť, rýchle občerstvenie.

(540)



(591) červená, biela, hnedá, bledohnedá, zelená, žltá

(731) PM Zbrojníky, s. r. o., Skuteckého 23, 974 01 Banská Bystrica, SK;

(740) Bachratá Magdaléna, Mgr., Bratislava, SK;

(210) 1892-2005

(220) 13.10.2005

8 (511) 30

(511) 30 - Smotanové zmrzliny, vodové zmrzliny, mrazené cukrovinky, zmrzliny, prípravky na prípravu uvedených tovarov; všetky patriace do triedy 30.

(540) **WATER PISTOL**

(731) UNILEVER N. V., Weena 455, 3013 AL Rotterdam, NL;

(740) Fajnorová Mária, Ing., Bratislava, SK;

(210) 1930-2005

(220) 13.10.2005

8 (511) 6, 7, 9, 11, 16, 20, 21, 35, 37, 38, 42

(511) 6 - Bazény (kovové konštrukcie); bazény (kovo-
vé stavby); kovové brány; kovové telefónne búd-
ky; vystužovacie kovové materiály na stavbu bu-
dov; kovové dopravné palety; držadlá, rukoväti,
kovové kľučky; kovové dvere; dverové rámy,
kovové zárubne; kovové kabíny na striekanie fa-
riieb; kovové kľučky dverí; kovové kontajnery;
konzoly, kovové podpory pre stavebníctvo; ko-
vové kostry budov; kovové kostry stavieb; kovo-
vé lešenia; oceľové konštrukcie; kovové okná;
kovové palety na manipuláciu s tovarom; kovové
manipulačné palety; kovové nakladacie palety;
kovové prepravné palety; pánty, kovové závesy;
kovové ploty; kovové poklapy; kovové schodíky;
kovové schodiská; kovové schodnice, ako časti
schodísk; kovové stavebné konštrukcie; umelec-
ké diela z obyčajných kovov; verandy (kovové
konštrukcie); kovové voliéry; kovové zámočníc-
ke stoly.

7 - Miešačky.

9 - Počítačový softvér; bránky parkovacie, uvá-
dzané do chodu vhođením mince.

11 - Výchrevné kotly.

16 - Fotografie.

20 - Búdy pre zvieratá chované v domácnosti.

21 - Stojany na grily; grily, rošty (potreby na
opekanie).35 - Vyhľadávanie informácií v počítačových sú-
boroch (pre zákazníkov); poradenstvo v obchod-
nej činnosti; on-line reklama na počítačovej ko-
munkačnej sieti; rozširovanie reklamných mate-
riálov zákazníkom (letáky, prospekty, tlačivá,
vzorky).

37 - Počítače (montáž, údržba a opravy).

38 - Elektronická pošta.

42 - Aktualizovanie počítačových programov; gra-
fický dizajn; hosťovanie na počítačových strán-
kach (webových stránkach); inštalácia počítačo-
vých programov; návrh počítačových systémov;
počítačové programovanie; poradenské služby
v oblasti počítačového hardvéru; tvorba softvéru;
vytváranie a udržiavanie počítačových stránok
(webových) pre zákazníkov.**(540)**

(591) zelená

(731) RODA-SP, spol. s r. o., Limbašská cesta 4, 902 03
Pezinok, SK;**(210) 1969-2005**

(220) 24.10.2005

8 (511) 12

(511) 12 - Osobné autá, nákladné autá, príviesné vozid-
lá a karavany, dodávkové autá; časti a príslušen-
stvo uvedeného tovaru patriace do tejto triedy,
volanty na automobily, kolesá na automobily.

(540) VERACRUZ(731) HYUNDAI MOTOR COMPANY, 231, Yangjae-
Dong, Seocho-Gu, Seoul 137-938, KR;

(740) Bachratá Magdaléna, Mgr., Bratislava, SK;

(210) 1978-2005

(220) 25.10.2005

8 (511) 30

(511) 30 - Ražný chlieb.

(540)

(591) žltá, červeno-tehlová, modro-zelená, hnedá, biela

(731) DOBRÝ CHLEBÍK a. s., Mýtna 19, 902 01 Pe-
zinok, SK;

(740) Záhurecký Eugen, JUDr., Banská Bystrica, SK;

(210) 1979-2005

(220) 25.10.2005

8 (511) 6, 7, 35, 37, 40, 42

(511) 6 - Kontajnery, oceľové konštrukcie a náhradné
diely k nim patriace do tejto triedy (všetky vý-
robky sú vyrobené z kovu).

7 - Zdvíhacie zariadenia, ich časti a súčasti.

35 - Sprostredkovanie obchodu s tovarom, malo-
obchodné služby s uvedenými výrobkami.

37 - Oprava, montáž a údržba uvedených výrobkov.

40 - Zváranie.

42 - Navrhovanie nových výrobkov, konštrukcií,
technologických postupov, vývoj výrobkov a tech-
nológií.**(540)**

(591) červená, žltá

(731) ZBER SUROVÍN, spol. s r. o., Majer 90, 974 01
Banská Bystrica, SK;**(210) 1994-2005**

(220) 27.10.2005

8 (511) 9, 16, 35, 36, 38, 39, 40, 41, 42

(511) 9 - Nosiče informácií, dát, zvuku a obrazu; elek-
tronické publikácie, najmä s obsahom reportáží,
správ, informácií; elektronické zoznamy a adre-
sáre; informačné materiály, časopisy, knihy,
obchodné a odborné publikácie, všetko elektro-
nicky šírené a týkajúce sa správ, obchodu, finan-
cií, aktuálnych udalostí, zábavy, športu, kultúry,
cenných papierov, trhov s cennými papiermi, ve-
dy a priemyslu, elektronické publikácie (stiahnu-
té z telekomunikačnej siete).

16 - Periodiká, publikácie, publikácie periodické
a neperiodické, grafické znaky, propagačné ma-
teriály, mapy, poštové známky, tlačoviny všet-
kých druhov, periodická a neperiodická tlač,
najmä časopisy, noviny, knihy, katalógy, pros-
pekty, plagáty, fotografie, pohľadnice, korešpon-
denčné lístky, listový papier, kalendáre, obálky,
formuláre, tlačivá; knihárske výrobky; propagač-
né materiály a predmety z papiera a plastických
hmôt patriace do triedy 16, polygrafické výrob-
ky, najmä prílohy novín, informačné letáky
a brožúry, študijné texty, zoznamy, adresáre,
programy.

35 - Reklama, reklamné texty (uverejňovanie), príprava inzertných stĺpcov, rozširovanie reklamných materiálov zákazníkom (letáky, prospekty, tlačivá, vzorky), rozširovanie reklamných alebo inzertných oznamov, spracovanie textov, vydávanie reklamných alebo náborových textov, zabezpečovanie novinového predplatného (pre predplatiteľov), inzertná a reklamná činnosť, propagačná činnosť, reklamné a inzertné služby, zabezpečovanie inzercie, poskytovanie propagačných služieb, zabezpečovanie reklamy prostredníctvom potlače propagačných a reklamných predmetov, vydávanie reklamných materiálov; rozmnožovacie služby; sprostredkovanie v uvedených službách, propagačné služby; obchodné a podnikateľské poradenstvo; personálne poradenstvo.

36 - Informačné služby týkajúce sa financií a správ z tejto oblasti zahrnujúce poskytovanie analýz trhov s cennými papiermi; finančné poradenstvo, poradenstvo v oblasti poistenia.

38 - Šírenie správ, informácií prostredníctvom informačných sietí; poskytovanie interaktívneho elektronického, zvukového a obrazového spojenia a informačné služby zverejňované cez sieťový distribučný systém, prostredníctvom neho alebo pomocou sieťového distribučného systému.

39 - Distribúcia tlačovín, distribučné služby, distribúcia periodickej a neperiodickej tlače, publikácií, novín, časopisov, kníh a iných polygrafických výrobkov, sprostredkovanie v uvedenej službe.

40 - Polygrafické služby, najmä tlačiarске; odborné sprostredkovateľské a poradenské služby v odbore polygrafie.

41 - Titulky, texty (zverejňovanie), okrem reklamných, vydávanie textov s výnimkou reklamných alebo náborových, vydávanie tlačovín, periodík a neperiodických publikácií; nakladateľské a vydavateľské služby, vydávanie periodickej a neperiodickej tlače, novín, časopisov, kníh a iných polygrafických výrobkov, vydavateľská činnosť prostredníctvom svetovej informačnej telekomunikačnej siete (internet), vydávanie a edícia elektronicky reprodukovateľných textov, grafických, obrazových a zvukových informácií, ktoré môžu byť opätovne spracovávané v sieti; sprostredkovanie v uvedených službách, organizovanie odborných akcií, školení, kurzov, prednášok, konferencií, súťažní, najmä z oblasti správ, obchodu, financií, aktuálnych udalostí, zábavy, športu, cenných papierov, trhu s cennými papiermi, vedy a priemyslu.

42 - Meteorologické informácie, predpovede počasia, meteorologické služby, poradenstvo v oblasti práv duševného vlastníctva.

(540) Prešporské noviny

(731) MESTSKÁ ČASŤ BRATISLAVA - STARÉ MESTO, Vajanského nábr. 3, 814 21 Bratislava, SK;

(210) 1995-2005

(220) 27.10.2005

8 (511) 9, 16, 35, 36, 38, 39, 40, 41, 42

(511) 9 - Nosiče informácií, dát, zvuku a obrazu; elektronické publikácie, najmä s obsahom reportáží, správ, informácií; elektronické zoznamy a adresáre; informačné materiály, časopisy, knihy,

obchodné a odborné publikácie, všetko elektronicky šírené a týkajúce sa správ, obchodu, financií, aktuálnych udalostí, zábavy, športu, kultúry, cenných papierov, trhov s cennými papiermi, vedy a priemyslu, elektronické publikácie (stiahnuté z telekomunikačnej siete).

16 - Periodiká, publikácie, publikácie periodické a neperiodické, grafické znaky, propagačné materiály, mapy, poštové známky, tlačoviny všetkých druhov, periodická a neperiodická tlač, najmä časopisy, noviny, knihy, katalógy, prospekty, plagáty, fotografie, pohľadnice, korešpondenčné lístky, listový papier, kalendáre, obálky, formuláre, tlačivá; knihárske výrobky; propagačné materiály a predmety z papiera a plastických hmôt patriace do triedy 16, polygrafické výrobky, najmä prílohy novín, informačné letáky a brožúry, študijné texty, zoznamy, adresáre, programy.

35 - Reklama, reklamné texty (uverejňovanie), príprava inzertných stĺpcov, rozširovanie reklamných materiálov zákazníkom (letáky, prospekty, tlačivá, vzorky), rozširovanie reklamných alebo inzertných oznamov, spracovanie textov, vydávanie reklamných alebo náborových textov, zabezpečovanie novinového predplatného (pre predplatiteľov), inzertná a reklamná činnosť, propagačná činnosť, reklamné a inzertné služby, zabezpečovanie inzercie, poskytovanie propagačných služieb, zabezpečovanie reklamy prostredníctvom potlače propagačných a reklamných predmetov, vydávanie reklamných materiálov; rozmnožovacie služby; sprostredkovanie v uvedených službách, propagačné služby; obchodné a podnikateľské poradenstvo; personálne poradenstvo.

36 - Informačné služby týkajúce sa financií a správ z tejto oblasti zahrnujúce poskytovanie analýz trhov s cennými papiermi; finančné poradenstvo, poradenstvo v oblasti poistenia.

38 - Šírenie správ, informácií prostredníctvom informačných sietí; poskytovanie interaktívneho elektronického, zvukového a obrazového spojenia a informačné služby zverejňované cez sieťový distribučný systém, prostredníctvom neho alebo pomocou sieťového distribučného systému.

39 - Distribúcia tlačovín, distribučné služby, distribúcia periodickej a neperiodickej tlače, publikácií, novín, časopisov, kníh a iných polygrafických výrobkov, sprostredkovanie v uvedenej službe.

40 - Polygrafické služby, najmä tlačiarске; odborné sprostredkovateľské a poradenské služby v odbore polygrafie.

41 - Titulky, texty (zverejňovanie), okrem reklamných, vydávanie textov, s výnimkou reklamných alebo náborových, vydávanie tlačovín, periodík a neperiodických publikácií; nakladateľské a vydavateľské služby, vydávanie periodickej a neperiodickej tlače, novín, časopisov, kníh a iných polygrafických výrobkov, vydavateľská činnosť prostredníctvom svetovej informačnej telekomunikačnej siete (internet), vydávanie a edícia elektronicky reprodukovateľných textov, grafických, obrazových a zvukových informácií, ktoré môžu byť opätovne spracovávané v sieti; sprostredkovanie v uvedených službách, organizovanie odborných akcií, školení, kurzov, prednášok,

konferencií, súťaží, najmä z oblasti správ, obchodu, financií, aktuálnych udalostí, zábavy, športu, cenných papierov, trhu s cennými papiermi, vedy a priemyslu.

42 - Meteorologické informácie, predpovede počasia, meteorologické služby, poradenstvo v oblasti práv duševného vlastníctva.

(540)

Prešporské noviny

(731) MESTSKÁ ČASŤ BRATISLAVA - STARÉ MESTO, Vajanského nábr. 3, 814 21 Bratislava, SK;

(210) 1996-2005

(220) 27.10.2005

8 (511) 9, 16, 35, 36, 38, 39, 40, 41, 42

(511) 9 - Nosiče informácií, dát, zvuku a obrazu; elektronické publikácie, najmä s obsahom reportáží, správ, informácií; elektronické zoznamy a adresáre; informačné materiály, časopisy, knihy, obchodné a odborné publikácie, všetko elektronicky šírené a týkajúce sa správ, obchodu, financií, aktuálnych udalostí, zábavy, športu, kultúry, cenných papierov, trhov s cennými papiermi, vedy a priemyslu, elektronické publikácie (stiahnuté z telekomunikačnej siete).

16 - Periodiká, publikácie, publikácie periodické a neperiodické, grafické znaky, propagačné materiály, mapy, poštové známky, tlačoviny všetkých druhov, periodická a neperiodická tlač, najmä časopisy, noviny, knihy, katalógy, prospekty, plagáty, fotografie, pohľadnice, korešpondenčné lístky, listový papier, kalendáre, obálky, formuláre, tlačivá; knihárske výrobky; propagačné materiály a predmety z papiera a plastických hmôt patriace do triedy 16, polygrafické výrobky, najmä prílohy novín, informačné letáky a brožúry, študijné texty, zoznamy, adresáre, programy.

35 - Reklama, reklamné texty (uverejňovanie), príprava inzertných stĺpcov, rozširovanie reklamných materiálov zákazníkom (letáky, prospekty, tlačivá, vzorky), rozširovanie reklamných alebo inzertných oznamov, spracovanie textov, vydávanie reklamných alebo náborových textov, zabezpečovanie novinového predplatného (pre predplatiteľov), inzertná a reklamná činnosť, propagačná činnosť, reklamné a inzertné služby, zabezpečovanie inzercie, poskytovanie propagačných služieb, zabezpečovanie reklamy prostredníctvom potlače propagačných a reklamných predmetov, vydávanie reklamných materiálov; rozmnožovacie služby; sprostredkovanie v uvedených službách, propagačné služby; obchodné a podnikateľské poradenstvo; personálne poradenstvo.

36 - Informačné služby týkajúce sa financií a správ z tejto oblasti zahrnujúce poskytovanie analýz trhov s cennými papiermi; finančné poradenstvo, poradenstvo v oblasti poistenia.

38 - Šírenie správ, informácií prostredníctvom informačných sietí; poskytovanie interaktívneho elektronického, zvukového a obrazového spojenia a informačné služby zverejňované cez sieťový distribučný systém, prostredníctvom neho alebo pomocou sieťového distribučného systému.

39 - Distribúcia tlačovín, distribučné služby, distribúcia periodickej a neperiodickej tlače, publikácií, novín, časopisov, kníh a iných polygrafických výrobkov, sprostredkovanie v uvedenej službe.

40 - Polygrafické služby, najmä tlačiarne; odborné sprostredkovateľské a poradenské služby v odbore polygrafie.

41 - Titulky, texty (zverejňovanie), okrem reklamných, vydávanie textov s výnimkou reklamných alebo náborových, vydávanie tlačovín, periodík a neperiodických publikácií; nakladateľské a vydavateľské služby, vydávanie periodickej a neperiodickej tlače, novín, časopisov, kníh a iných polygrafických výrobkov, vydavateľská činnosť prostredníctvom svetovej informačnej telekomunikačnej siete (internet), vydávanie a edícia elektronicky reprodukovateľných textov, grafických, obrazových a zvukových informácií, ktoré môžu byť opätovne spracovávané v sieti; sprostredkovanie v uvedených službách, organizovanie odborných akcií, školení, kurzov, prednášok, konferencií, súťaží, najmä z oblasti správ, obchodu, financií, aktuálnych udalostí, zábavy, športu, cenných papierov, trhu s cennými papiermi, vedy a priemyslu.

42 - Meteorologické informácie, predpovede počasia, meteorologické služby, poradenstvo v oblasti práv duševného vlastníctva.

(540)

Prešporské noviny

(591) červená, biela, čierna

(731) MESTSKÁ ČASŤ BRATISLAVA - STARÉ MESTO, Vajanského nábr. 3, 814 21 Bratislava, SK;

(210) 2074-2005

(220) 8.11.2005

8 (511) 16, 35, 41

(511) 16 - Brožúry, časopisy (periodiká), knihy, papierové obaly na spisy, plagáty, pohľadnice, prospekty, publikácie.

35 - Reklamné agentúry, obchodné alebo podnikateľské informácie, marketingové štúdie, poradenstvo v obchodnej činnosti, podpora predaja (pre tretie osoby), reklama, reklama na počítačovej komunikačnej sieti, rozširovanie reklamných materiálov zákazníkom (letáky, prospekty, tlačivá, vzorky).

41 - Gymnastický výcvik, informácie o možnostiach rekreácie, výchovno-zábavné klubové služby, kluby zdravia (telesné cvičenia), organizovanie a vedenie konferencií, prevádzkovanie športových zariadení, školenie, prenájom športovej výstroje s výnimkou dopravných prostriedkov, športové podujatia, služby športovísk, štadióny, organizovanie športových súťaží, telesné cvičenia.

(540)



(591) oranžová, šedá, čierna

(731) Mokoš Michal, Slnecná 58, 974 05 Banská Bystrica, SK;

(210) 2204-2005

(220) 28.11.2005

8 (511) 3

(511) 3 - Prípravok na ošetrovanie obuvi.

(540) **Vilo**

(731) ALFA LOGISTIC, s. r. o., Štúrova 2, 955 01 Topoľčany, SK;

(740) Brichtová Tatiana, JUDr., Bratislava, SK;

(210) 2214-2005

(220) 29.11.2005

8 (511) 5

(511) 5 - Inkontinentné vložky, najmä osobné absorpčné vložky používané pri mimovoľnom vyprázdňovaní močového mechúra; spodná bielizeň pre inkontinentné a iné osobné absorpčné účely, najmä na zachytenie menštruačného, pooperačného a hemoroidického exsudátu; hygienické obrúsky.

(540) **DEPEND EASY FIT**

(731) Kimberly-Clark Worldwide, Inc., Neenah, Wisconsin 54956, US;

(740) ROTT, RŮŽIČKA & GUTTMANN, v. o. s., Bratislava, SK;

(210) 2219-2005

(220) 30.11.2005

8 (511) 6, 11, 19, 20, 37

(511) 6 - Kovová dlažba, kovové vane, kovové držiaky na uteráky, kovové vodovodné potrubia, kovový stavebný materiál, kovové lišty a profily na obklady a dlažbu, kovové lišty a profily na omietanie alebo na vloženie do omietky, výstužné kovové lišty a profily pre stavebníctvo, predovšetkým pre obklady, dlažby a omietky, kovové stavebné obklady, kovové príchytky, kovový spojovací materiál, drobný železiarsky tovar, kovové zápustky, kovové stavebné dielce, stavebné kovanie.

11 - Polyakrylátové vane, kúpeľové vane, kúpacie vane, vane na sedacie kúpele, vodovodné zariadenia, vodovody, zmiešacie batérie na vodovodné potrubia, sprchovacie kabíny, sprchy, bidety, pisoáre, toalety (záchody), toaletné (záchodové) sedadlá, sušiče na ruky pre umývárne, sanitárne (toaletné) prístroje a zariadenia, zariadenia pre sauny, saunovacie zariadenia, kúpeľňové armatúry, armatúry ako vaňové príslušenstvo, vaňové zariadenia, kúpeľňové obloženie, sanitárne (toaletné) prístroje a zariadenia, bezpečnostné príslušenstvo pre vodné alebo plynové zariadenia a pre vodovodné a plynové potrubia, inštalačný materiál na vane, kohútiky a kohúty pre potrubia, potrubné kohútiky a kohúty, vodovodné podložky a krúžky (tesniace krúžky), potrubia ako časti sanitnej inštalácie, rúry (časti sanitnej inštalácie), osvetľovacie prístroje a zariadenia, žiarivky, žiarovky, zariadenia na sušenie a vetranie, vodárenské a sanitárne zariadenia.

19 - Dlažba s výnimkou kovovej, nekovové dlaždice, obkladačky, nekovové obklady stien, priečok, prekladov, nekovové stavebné obkladačky a dlaždice, lišty s výnimkou kovových, nekovové rohové lišty, nekovové rohové lišty k obkladom

a dlažbám, nekovové omietacie lišty a profily, nekovové listely, nekovový stavebný materiál, nekovové vystužovacie materiály pre stavebníctvo, predovšetkým nekovové vystužovacie materiály na obklady, suché stavebné zmesi na výrobu alebo prípravu omietok, stavebných lepidiel, lepidiel na dlažbu a obklady, špárovacích hmôt alebo podlahových vrstiev a poterov, cement, suché stavebné cementové lepiace zmesi, špárovacie hmoty predovšetkým na obklady a dlažby, omietky, potery s výnimkou kovových, nekovové stavebné výrobky, odbočky, prípojky potrubia s výnimkou kovových.

20 - Kúpeľňový nábytok, skrinky s umývadlom (nábytok), toaletné stolíky, pripevnené nekovové dávkovače papierových utierok, držiaky na uteráky s výnimkou kovových, zrkadlá, sklenené tabule pre zrkadlá, plastové vodovodné klapky a ventily, plastové lišty na nábytok, nábytok.

37 - Prenájom stavebných strojov a zariadení, prenájom náradia a nástrojov na dláždenie a obkladanie, prenájom rezacích nástrojov na dlažbu a obklady, stavebné činnosti, obkladanie stavebných plôch, dláždenie, omietanie, natieranie a penetrovanie stavebných povrchov, dozor nad stavbami, interiérové a exteriérové maľovanie a natieranie, čistenie interiérov, štukovanie, sadrovanie, stierkovanie, murárstvo, montážne služby, opravy a údržba, montáž kúpeľňového nábytku, kúpeľňového príslušenstva a doplnkov, montáž interiérov a interiérových prvkov, inštalatérstvo, odborné poradenstvo v stavebníctve, sprostredkovanie uvedených služieb.

(540)



(591) biela, modrá, červená, čierna

(731) Janka Lörincová - Janka a spol. Prešov, Bardejovská 32, 080 06 Prešov, SK;

(740) Porubčan Róbert, Ing., Ivanka pri Dunaji, SK;

(210) 5358-2005

(220) 18.3.2005

8 (511) 35, 39, 40, 41, 42

(511) 35 - Obchodný manažment, obchodná správa, obchodná administratíva ako služby súvisiace s verejným obstarávaním; profesionálne obchodné a podnikateľské poradenstvo, obchodný manažment a podnikové poradenstvo, marketingová činnosť a marketingové štúdiá, poradenstvo a pomoc pri riadení obchodnej činnosti, organizačná a ekonomická poradenská činnosť, pomoc pri riadení komerčných a priemyselných podnikov, lobistické služby na obchodné účely, poradenská a konzultačná činnosť v oblasti manažérskych systémov kvality, obchodný a podnikateľský prieskum trhu, poskytovanie obchodných a podnikateľských informácií, zbieranie údajov a zoraďovanie údajov v počítačových databázach, automatizované spracovanie údajov, vyhľadávanie informácií v počítačových súboroch (pre zákazníkov), podpora predaja (pre tretie osoby), reklamná a propagačná činnosť, vydávanie a aktu-

alizovanie reklamných materiálov, rozširovanie reklamných materiálov zákazníkom (letáky, prospekty, tlačivá, vzorky), organizovanie komerčných alebo reklamných výstav a veľtrhov, administratívne práce, kancelárske a sekretárske služby, kopírovacie a rozmnožovacie služby, finančná úprava dokumentov, maloobchod s počítačovými programami, sprostredkovanie obchodu s tovarom (maloobchod, veľkoobchod) v oblasti výpočtovej, informačnej a komunikačnej techniky vrátane náhradných komponentov a spotrebného materiálu, strojov, prístrojov a zariadení pre služby, priemysel a výskum vrátane náhradných komponentov a spotrebného materiálu, technických a strojnotechnologických zariadení, mechanizmov (vrátane prepravných, dopravných a manipulačných) a kontajnerov v odvetví odpadového hospodárstva a nakladania s odpadmi vrátane náhradných komponentov a spotrebného materiálu, publikácií a tlačovín, reprografického materiálu, komponentov a pomôcok, druhotných surovín a odpadov, polotovarov a výrobkov z recyklovaných materiálov rôzneho druhu, materiálov na výrobu obalov a obalov z papiera, kartónu, plastov a iných materiálov.

39 - Preprava a skladovanie odpadu, prenájom skladovacích kontajnerov, sprostredkovateľská činnosť v tejto oblasti.

40 - Činnosť v oblasti nakladania s odpadmi mimo nebezpečného odpadu vrátane triedenia odpadu a recyklovateľného materiálu, spracovanie, recyklácie a likvidácie odpadu, poradenská a konzultačná činnosť v oblasti nakladania s odpadmi, sprostredkovateľská činnosť a služby v uvedenej oblasti.

41 - Organizovanie a vedenie kurzov, sympózií, kongresov, konferencií, výstav, veľtrhov, kolokvií, seminárov, školení, vzdelávacích a odborných podujatí, vydávanie periodických a neperiodických publikácií, vydavateľská činnosť okrem reklamy, digitálna tvorba obrazov na výstupných zariadeniach.

42 - Návrhy počítačových systémov, tvorba softvéru, softvérové služby, prenájom a licencie počítačových programov na základe dohody s autorami vrátane inštalácie, aktualizácie, servisu a zhotovovania kópií týchto programov, počítačové programovanie, obnovovanie počítačových databáz, prevod a konverzia počítačových programov a údajov (okrem fyzickej konverzie), prevod a konverzia údajov a dokumentov z fyzických médií na elektronické médiá, vytváranie a udržiavanie počítačových stránok (webových stránok) pre zákazníkov, poradenská a konzultačná činnosť v oblasti informačných technológií a programov na spracovanie dát vrátane dodávateľských a realizačných služieb a systémovej údržby, štúdie technických projektov, projektová činnosť, inžinierska činnosť, expertízy a prieskumy (inžinierske práce), spracovávanie a sprostredkovanie spracovania odborných štúdií, príprava, vypracovanie a predkladanie projektov a žiadostí v oblasti realizácie prostriedkov z osobitných fondov, výskum a vývoj v oblasti prírodných a technických vied, výskum a vývoj nových výrobkov (pre zákazníkov), poradenská a konzultačná činnosť v oblasti ochrany životného prostredia, poradenská a konzultačná činnosť v oblasti chémie a toxikológie, právne služby,

projektové služby, inžinierske služby, architektonické služby ako služby súvisiace s verejným obstarávaním.

(540)

jeem

(731) JeeM, s. r. o., Homolova 12, 841 02 Bratislava, SK;
(740) Harvan Ladislav, Ing., Bratislava, SK;

(210) 5564-2005

(220) 27.4.2005

8 (511) 30

(511) 30 - Syrová ochucovacia omáčka.

(540)



(591) modrá, žltá, zelená, červená, biela

(731) BONGRAIN S. A., 42 rue Rieussec, 78 220 Viroflay, FR;

(740) Stavrovský Peter, JUDr., Bratislava, SK;

(210) 5566-2005

(220) 27.4.2005

8 (511) 30

(511) 30 - Syrová ochucovacia omáčka.

(540)



(591) modrá, žltá, zelená, červená, biela

(731) BONGRAIN S. A., 42 rue Rieussec, 78 220 Viroflay, FR;

(740) Stavrovský Peter, JUDr., Bratislava, SK;

(210) 5567-2005

(220) 27.4.2005

8 (511) 30

(511) 30 - Syrová ochucovacia omáčka.

(540)



(591) modrá, žltá, červená, zelená, biela

(731) BONGRAIN S. A., 42 rue Rieussec, 78 220 Viroflay, FR;

(740) Stavrovský Peter, JUDr., Bratislava, SK;

(210) 5590-2005
(220) 2.5.2005

8 (511) 33, 35

(511) 33 - Víno.

35 - Reklamná činnosť v súvislosti s výrobou vín.

(540)



(591) biela, čierna, červená, zlatá (žltá)

(731) HUBERT J. E., s. r. o., Vinárska 137, 926 01 Se-
red', SK;

(740) Budaj Miroslav, JUDr., Bratislava, SK;

(210) 5592-2005

(220) 2.5.2005

8 (511) 25, 26, 40

(511) 25 - Odevy, oblečenie, vrchné ošatenie, vrchné oblečenie, kabáty, saká, konfekcia, bundy, kostýmy, obleky, vesty, zvrchníky, goliere, kapucne, vrecká na odevy, pokrývky hlavy, členky, čiapy, chrániče uší ako pokrývka hlavy, bielizeň, tričká, kombinézy, košele, kožušiny ako oblečenie, kravaty, obuv a plášte na kúpanie, manžety, nohavice, oblečenie z imitácie kože, opasky, plášte, dámske plášte lemované kožušinou, plavky, pleteniny ako oblečenie, svetre, pulóvre, pracovné plášte, rukavice, rukávniky, šály, šerpy, zástery, župany, športová obuv.

26 - Značky na bielizeň a šatstvo, ozdoby na šaty, uzávery na odevy, očka na odevy, elastické šnúrk, uzávery na oblečenie, ozdobné brošne, odznaky na odevy nie z drahých kovov, nažehľovacie ozdoby a značky textilných výrobkov, patentné uzávery, opaskové pracky, pracky ako odevné doplnky, strapce, bordúry, lemy, obruby na odevy, brošne ako doplnky oblečenia, galantérny tovar s výnimkou priadzí, ganiare, volány, vypchávk, náplecníky odevov, lemovky.

40 - Dámske a pánske krajkárstvo, šitie, prešívanie oblečenia, úprava a prispôbenie odevov a oblečenia na nosenie audiotechniky, umiestňovanie elektromagnetických chráničov do odevov a oblečenia predovšetkým všívaním tienidiel, strihanie látok ako služba, úprava a spracovanie textílií, šitie na objednávku, vyšívanie, bielenie látok, úprava, spracovanie a farbenie látok, textílu, textílií a kožušín, ohňovzdorná a vodovzdorná impregnácia látok, farbenie, spracovanie kože, spracovanie a opracovanie kožušín, lemovanie a obšívanie látok, nekrčivá úprava látok a šatstva, tlačenie vzorov, úprava odevov, úprava textilu proti moľom, sprostredkovanie uvedených služieb.

(540)



(731) Pusztay Dezider, Ing., Tranovského 47, 841 02
Bratislava, SK;

(740) Porubčan Róbert, Ing., Ivanka pri Dunaji, SK;

(210) 5706-2005

(220) 23.5.2005

8 (511) 9, 38, 41, 42

(511) 9 - Elektronické príručné jednotky a príslušenstvo na bezdrôtový príjem a/alebo prenos údajov, ktoré môžu tiež mať schopnosť prenášať a prijať zvukovú komunikáciu, softvér na prenos a/alebo príjem správ, globálna počítačová sieť elektronickej pošty a/alebo iných údajov medzi jednou alebo viacerými elektronickými príručnými jednotkami a dátovou pamäťou alebo pridružených s osobným počítačom alebo serverom, softvér na synchronizáciu údajov medzi vzdialenou stanicou alebo jednotkou a základňou alebo vzdialenou stanicou alebo jednotkou a softvérom, ktorý umožňuje a uskutočňuje jednosmernú alebo dvojsmernú prepojitelnosť údajov vrátane spoločných údajov.

38 - Služby elektronickej pošty, služby bezdrôtového spracovania správ, najmä služby, ktoré umožňujú užívateľovi poslať a/alebo prijať správy prostredníctvom bezdrôtovej dátovej siete, jednosmerné alebo dvojsmerné stránkovacie služby (výzvy), služby na prenos a príjem zvukovej komunikácie.

41 - Vzdelávacie služby v podstate na poskytovanie informácií tretím stranám s cieľom pomôcť im pri vývoji a integrácii jednosmernej alebo dvojsmernej prepojitelnosti údajov vrátane spoločných údajov a/alebo zvukovej komunikácie.

42 - Konzultačné služby v podstate na poskytovanie informácií tretím stranám s cieľom pomôcť im pri vývoji a integrácii jednosmernej alebo dvojsmernej prepojitelnosti údajov vrátane spoločných údajov a/alebo zvukovej komunikácie.

(540) RIM

(731) Research in Motion Limited, 295 Phillip Street,
Waterloo, Ontario N2L 3W8, CA;

(740) Guniš Jaroslav, Mgr., Bratislava, SK;

(210) 5707-2005

(220) 23.5.2005

8 (511) 9, 38, 41, 42

(511) 9 - Elektronické príručné jednotky a príslušenstvo na bezdrôtový príjem a/alebo prenos údajov, ktoré môžu tiež mať schopnosť prenášať a prijať zvukovú komunikáciu, softvér na prenos a/alebo príjem správ, globálna počítačová sieť elektronickej pošty a/alebo iných údajov medzi jednou alebo viacerými elektronickými príručnými jednotkami a dátovou pamäťou alebo pridružených s osobným počítačom alebo serverom, softvér na synchronizáciu údajov medzi vzdialenou stanicou alebo jednotkou a základňou alebo vzdialenou stanicou alebo jednotkou a softvérom, ktorý umožňuje a uskutočňuje jednosmernú alebo dvojsmernú prepojitelnosť údajov vrátane spoločných údajov.

38 - Služby elektronickej pošty, služby bezdrôtového spracovania správ, najmä služby, ktoré umožňujú užívateľovi poslať a/alebo prijať správy prostredníctvom bezdrôtovej dátovej siete, jednosmerné alebo dvojsmerné stránkovacie služby (výzvy), služby na prenos a príjem zvukovej komunikácie.

41 - Vzdelávacie služby v podstate na poskytovanie informácií tretím stranám s cieľom pomôcť im pri vývoji a integrácii jednosmernej alebo dvojsmernej prepojitelnosti údajov vrátane spoločných údajov a/alebo zvukovej komunikácie.

42 - Konzultačné služby v podstate na poskytovanie informácií tretím stranám s cieľom pomôcť im pri vývoji a integrácii jednosmernej alebo dvojsmernej prepojitelnosti údajov vrátane spoločných údajov a/alebo zvukovej komunikácie.

(540)



(731) Research in Motion Limited, 295 Phillip Street, Waterloo, Ontario N2L 3W8, CA;

(740) Guniš Jaroslav, Mgr., Bratislava, SK;

(210) 5708-2005

(220) 23.5.2005

8 (511) 9, 38, 41, 42

(511) 9 - Elektronické príručné jednotky a príslušenstvo na bezdrôtový príjem a/alebo prenos údajov, ktoré môžu tiež mať schopnosť prenášať a prijívať zvukovú komunikáciu, softvér na prenos a/alebo príjem správ, globálna počítačová sieť elektronickej pošty a/alebo iných údajov medzi jednou alebo viacerými elektronickými príručnými jednotkami a dátovou pamäťou alebo pridružených s osobným počítačom alebo serverom, softvér na synchronizáciu údajov medzi vzdialenou stanicou alebo jednotkou a základňou alebo vzdialenou stanicou alebo jednotkou a softvérom, ktorý umožňuje a uskutočňuje jednosmernú alebo dvojsmernú prepojitelnosť údajov vrátane spoločných údajov.

38 - Služby elektronickej pošty, služby bezdrôtového spracovania správ, najmä služby, ktoré umožňujú užívateľovi poslať a/alebo prijívať správy prostredníctvom bezdrôtovej dátovej siete, jednosmerné alebo dvojsmerné stránkovacie služby (výzvy), služby na prenos a príjem zvukovej komunikácie.

41 - Vzdelávacie služby v podstate na poskytovanie informácií tretím stranám s cieľom pomôcť im pri vývoji a integrácii jednosmernej alebo dvojsmernej prepojitelnosti údajov vrátane spoločných údajov a/alebo zvukovej komunikácie.

42 - Konzultačné služby v podstate na poskytovanie informácií tretím stranám s cieľom pomôcť im pri vývoji a integrácii jednosmernej alebo dvojsmernej prepojitelnosti údajov vrátane spoločných údajov a/alebo zvukovej komunikácie.

(540)



(731) Research in Motion Limited, 295 Phillip Street, Waterloo, Ontario N2L 3W8, CA;

(740) Guniš Jaroslav, Mgr., Bratislava, SK;

(210) 5709-2005

(220) 23.5.2005

8 (511) 9, 38, 41, 42

(511) 9 - Elektronické príručné jednotky a príslušenstvo na bezdrôtový príjem a/alebo prenos údajov, ktoré môžu tiež mať schopnosť prenášať a prijívať zvukovú komunikáciu, softvér na prenos a/alebo príjem správ, globálna počítačová sieť elektronickej pošty a/alebo iných údajov medzi jednou alebo viacerými elektronickými príručnými jednotkami a dátovou pamäťou alebo pridružených s osobným počítačom alebo serverom, softvér na synchronizáciu údajov medzi vzdialenou stanicou alebo jednotkou a základňou alebo vzdialenou stanicou alebo jednotkou a softvérom, ktorý umožňuje a uskutočňuje jednosmernú alebo dvojsmernú prepojitelnosť údajov vrátane spoločných údajov.

38 - Služby elektronickej pošty, služby bezdrôtového spracovania správ, najmä služby, ktoré umožňujú užívateľovi poslať a/alebo prijívať správy prostredníctvom bezdrôtovej dátovej siete, jednosmerné alebo dvojsmerné stránkovacie služby (výzvy), služby na prenos a príjem zvukovej komunikácie.

41 - Vzdelávacie služby v podstate na poskytovanie informácií tretím stranám s cieľom pomôcť im pri vývoji a integrácii jednosmernej alebo dvojsmernej prepojitelnosti údajov vrátane spoločných údajov a/alebo zvukovej komunikácie.

42 - Konzultačné služby v podstate na poskytovanie informácií tretím stranám s cieľom pomôcť im pri vývoji a integrácii jednosmernej alebo dvojsmernej prepojitelnosti údajov vrátane spoločných údajov a/alebo zvukovej komunikácie.

(540) **BLACKBERRY**

(731) Research in Motion Limited, 295 Phillip Street, Waterloo, Ontario N2L 3W8, CA;

(740) Guniš Jaroslav, Mgr., Bratislava, SK;

(210) 5710-2005

(220) 23.5.2005

8 (511) 9, 38, 41, 42

(511) 9 - Elektronické príručné jednotky a príslušenstvo na bezdrôtový príjem a/alebo prenos údajov, ktoré môžu tiež mať schopnosť prenášať a prijívať zvukovú komunikáciu, softvér na prenos a/alebo príjem správ, globálna počítačová sieť elektronickej pošty a/alebo iných údajov medzi jednou alebo viacerými elektronickými príručnými jednotkami a dátovou pamäťou alebo pridružených s osobným počítačom alebo serverom, softvér na synchronizáciu údajov medzi vzdialenou stanicou alebo jednotkou a základňou alebo vzdialenou stanicou alebo jednotkou a softvérom, ktorý umožňuje a uskutočňuje jednosmernú alebo dvojsmernú prepojitelnosť údajov vrátane spoločných údajov.

38 - Služby elektronickej pošty, služby bezdrôtového spracovania správ, najmä služby, ktoré umožňujú užívateľovi poslať a/alebo prijívať správy prostredníctvom bezdrôtovej dátovej siete, jednosmerné alebo dvojsmerné stránkovacie služby (výzvy), služby na prenos a príjem zvukovej komunikácie.

41 - Vzdelávacie služby v podstate na poskytovanie informácií tretím stranám s cieľom pomôcť im pri vývoji a integrácii jednosmernej alebo dvojsmernej prepojitelnosti údajov vrátane spoločných údajov a/alebo zvukovej komunikácie.

42 - Konzultačné služby v podstate na poskytovanie informácií tretím stranám s cieľom pomôcť im pri vývoji a integrácii jednosmernej alebo dvojsmernej prepojitelnosti údajov vrátane spoločných údajov a/alebo zvukovej komunikácie.

(540) RESEARCH IN MOTION

(731) Research in Motion Limited, 295 Phillip Street, Waterloo, Ontario N2L 3W8, CA;

(740) Guniš Jaroslav, Mgr., Bratislava, SK;

(210) 5727-2005

(220) 26.5.2005

8 (511) 5, 30

(511) 5 - Cukrovinky s liečivými prísadami, žuvačky na lekárske účely.

30 - Bonbóny, cukrovinky, čokoláda, žuvačky, keksy, sladké drierko, marcipán, oblátky, pastilky, zmrzlina.

(540) PEDRO

(731) Candy Plus, a. s., Ruprechtická 32/848, 460 01 Liberec, CZ;

(740) Mešková Viera, Ing., Bratislava, SK;

(210) 5835-2005

(220) 27.6.2005

8 (511) 6, 7, 35, 36, 40

(511) 6 - Kovové stavebné prvky a polotovary, kované ozdobné prvky na brány, ploty, mreže; kované mreže, ploty, brány, dvere, zábradlia; klopádlá na dvere, kľúče, kovové kľučky dverí, kovania na dvere, kovania na okná, kovanie na kľučky, kovové zámky; drobný železiarsky tovar; oceľ nesppracovaná alebo polotovar, odliatky z ocele; kovové, oceľové a zámočnícke konštrukcie, zámočnícke výrobky obsiahnuté v triede 6.

7 - Stroje na opracovávanie a tvarovanie kovových i nekovových materiálov ako elektrické vítačky, frézy, brúsky, píly (náradia a nástroje poháňané motorom).

35 - Sprostredkovanie v oblasti obchodu s tovarmi, predovšetkým sprostredkovanie obchodu s kovovými polotovarmi a výrobkami, sprostredkovanie nákupu a predaja tovarov, maloobchodná a sprostredkovateľská činnosť s oceľovými výrobkami; zásobovacie služby pre tretie osoby; maloobchodná činnosť s priemyselným tovarom; poradenské služby v oblasti obchodného alebo podnikateľského riadenia.

36 - Sprostredkovanie kúpy, predaja a prenájmu nehnuteľností, správa nehnuteľností.

40 - Kováčstvo, kováčske práce, úprava a spracovanie kovov, oceliarskych výrobkov, platovanie, pokovovanie; zámočníctvo (obrysovanie, ohýbanie materiálov, rovnanie materiálu, strihanie, rezanie, vrtanie, spájkovanie, zváranie, lepenie, pilovanie); kovoobrábanie, brúsenie a leštenie kovov, frézovanie a galvanizácia kovov, pozinkovanie, zámočnícke služby patriace do tejto triedy; poradenská a konzultačná činnosť v oblasti kováčstva a zámočníctva; sprostredkovanie služieb uvedených v tejto triede.

(540)



(731) SVAROGO - KOVBYT, s. r. o., Senecká cesta 2505, 900 27 Bernolákovo, SK;

(210) 5839-2005

(220) 29.6.2005

8 (511) 37

(511) 37 - Údržba a opravy automobilov, mazanie automobilov, umývanie automobilov a služby automobilových servisných staníc.

(540)

MOBIL 1 CENTRUM

(731) ExxonMobil Oil Corporation, 5959 Las Colinas Boulevard, Irving, Texas 75039-2298, US;

(740) Bušová Eva, JUDr., Bratislava, SK;

(210) 5889-2005

(220) 26.7.2005

8 (511) 6, 8, 9, 11, 12, 25, 28

(511) 6 - Kovové zámky visacie, kovové zámky vmontované do zabezpečovacieho predmetu s výnimkou elektrických, kovové bezpečnostné zámky na zabezpečovanie vozidiel s výnimkou elektrických. 8 - Ručné náradie, ručné zdvíhaky, ručné zdvíhaky automobilové, ručné hustilky.

9 - Elektrické zariadenia na diaľkové ovládania, dynamometre, elektrické meniče, hlásiče a indikátory, elektrické meracie prístroje, elektromagnetické cievky, poistky, spínače, prístroje a nástroje navigačné, fotografické, optické, prístroje a nástroje na signalizáciu, váženie, meranie a na účely kontrolné a záchranné, parkovacie hodiny, teplomery s výnimkou lekárskeho, poplašné a varovné zariadenia, stacionárne a prenosné prístroje na radarovú kontrolu rýchlosti vozidiel, antény, štartovacie káble, stroje na záznam, prenos a reprodukciu zvuku a/alebo obrazu, hasiace prístroje, počítače, nosiče magnetických záznamov, zvukové disky, optické disky.

11 - Zariadenia na osvetľovanie, vyhrievanie, kúrenie a vetranie, žiarovky, elektrospotrebiče na varenie, prídavné svetlá do hmly, prídavné svetlá na signalizáciu brzdzenia, na vonkajšie a vnútorné osvetlenie vozidiel.

12 - Cestné a koľajové vozidlá, ich súčasti a príslušenstvo patriace do tejto triedy, autodoplnky, spätné zrkadlá, ochranné lišty ako súčasť automobilov, stierače, autonosiče, poťahy sedadiel, opierok hlavy, záchranných pásov, ovládacích pák a volantov z látky, plyšu a kože, patriace do triedy 12, volanty, plášte pneumatík, pneumatiky, duše a ventilky pneumatík, vzduchové pumpy.

25 - Odevy, patriace do triedy 25, oblečenie, svetre, vesty, trička, saká, bundy, nohavice, sukne, šortky, šatky, šály, plavky, spodná bielizeň, športové odevy, oblečenie a dresy, obuv, patriaca do triedy 25, športová obuv, topánky, sandále, pokrývky hlavy, klobúky, čiapky, plyšové časti odevov a oblečení.

28 - Hry a hračky, spoločenské hry, plyšové, umelohmotné a drevené hračky a figúrky na hranie, športové náradie a potreby, patriace do triedy 28.

(540)

Powave

(731) Ješátka Ivan, Slévačská 902, 190 00 Praha, CZ;

(740) Kastler Anton, Bratislava, SK;

(210) 5897-2005

(220) 28.7.2005

8 (511) 5, 31, 42

(511) 5 - Kýmne koncentráty a minerálne komponenty pre zvieratá na zverolekárské účely, zverolekárské prípravky, prípravky obsahujúce stopové prvky pre zvieratá na zverolekárské účely, liečivá na zverolekárské účely, enzymatické prípravky na zverolekárské účely, aminokyseliny na zverolekárské účely, biologické prípravky na zverolekárské účely, chemické činidlá na zverolekárské účely, minerálne doplnky potravy na zverolekárské účely, tuky na zverolekárské účely.

31 - Krmivá pre zvieratá, najmä minerálne doplnkové krmivá, doplnkové krmivá a premixy pre všetky kategórie hospodárskych zvierat z komponentov patriacich do tejto triedy.

42 - Výskum, chemické analýzy, laboratórna činnosť a služby v oblasti rozborov krmív a živočíšnych produktov.

(540) MIKROP TEL

(731) MIKROP ČEBÍN a. s., Čebín 416, 664 23 Čebín, CZ;

(740) Filípek Ján, Ing., Bratislava, SK;

(210) 5954-2005

(220) 18.8.2005

8 (511) 9, 35, 42

(511) 9 - Počítače a ich príslušenstvo; modemy; servery; monitory; tlačiarne a iné periférne zariadenia k počítačom a serverom; softvér - počítačové programy, informačné, operačné a riadiace systémy, obchodné systémy; elektronické, magnetické, optické nosiče informácií; prístroje na záznam, prevod a reprodukciu zvuku alebo obrazu a ich súčasti.

35 - Marketingové činnosti; účtovnícke činnosti; poradenské a konzultačné služby v týchto oblastiach.

42 - Poskytovanie softvéru; zhotovovanie softvéru na zákazku; jeho vývoj a výskum; poradenské a konzultačné služby v oblasti softvéru; informatiky a výpočtovej techniky.

(540)

SOFT4SALE

(731) MTJ Service s. r. o., Musilova 2, 614 00 Brno, CZ;

(740) Hojčuš Peter, Ing., Bratislava, SK;

(210) 5968-2005

(220) 24.8.2005

8 (511) 34

(511) 34 - Tabak, potreby pre fajčiarov, zápalky.

(540)



(591) čierna, biela, hnedá

(731) Austria Tabak GmbH & Co KG, Koppstrasse 116, Vienna 1160, AT;

(740) Bušová Eva, JUDr., Bratislava, SK;

(210) 5969-2005

(220) 24.8.2005

8 (511) 34

(511) 34 - Tabak, potreby pre fajčiarov, zápalky.

(540)



(591) svetlo hnedá, hnedá, biela

(731) Austria Tabak GmbH & Co KG, Koppstrasse 116, Vienna 1160, AT;

(740) Bušová Eva, JUDr., Bratislava, SK;

(210) 6024-2005

(220) 9.9.2005

8 (511) 9, 16, 35, 38, 41

(511) 9 - Magnetické nosiče údajov, nosiče zvukových záznamov, nosiče zvukovo-obrazových záznamov, audiovizuálne záznamové disky, programové vybavenie počítačov.

16 - Firemné listiny, papierové propagačné materiály, prospekty.

35 - Maloobchodná činnosť s magnetickými nosičmi údajov, s nosičmi zvukových záznamov, s nosičmi zvukovo-obrazových záznamov, s audiovizuálnymi záznamovými diskami, s programovým vybavením počítačov, so softvérom, vydávanie a aktualizovanie reklamných materiálov, reklama, zásielkové reklamné služby, spracovanie textov, uverejňovanie reklamných textov, vydávanie reklamných alebo náborových textov.

38 - Televízne vysielanie, vysielanie káblovej televízie, satelitné vysielanie, spravodajské služby, tlačové kancelárie, informačné kancelárie.

41 - Tvorba a výroba televíznych programov, organizovanie zábavných súťaží, výroba audiovizuálnych programov, výroba videofilmov, zábava, televízna zábava, informácie o možnostiach zábavy, on-line vydávanie kníh a časopisov v elektronickej forme, reportérské služby, elektronická edičná činnosť (DPT služby), služby nahrávacích štúdií.

(540) VyVolení - Finále

(731) MAC TV, s. r. o., Brečtanová 1, 831 01 Bratislava, SK;

(210) 6025-2005

(220) 9.9.2005

8 (511) 9, 16, 35, 38, 41

(511) 9 - Magnetické nosiče údajov, nosiče zvukových záznamov, nosiče zvukovo-obrazových záznamov, audiovizuálne záznamové disky, programové vybavenie počítačov.

16 - Firemné listiny, papierové propagačné materiály, prospekty.

35 - Maloobchodná činnosť s magnetickými nosičmi údajov, s nosičmi zvukových záznamov, s nosičmi zvukovo-obrazových záznamov, s audiovizuálnymi záznamovými diskami, s programovým vybavením počítačov, so softvérom, vydávanie a aktualizovanie reklamných materiálov, reklama, zásielkové reklamné služby, spracovanie textov, uverejňovanie reklamných textov, vydávanie reklamných alebo náborových textov.

38 - Televízne vysielanie, vysielanie káblovej televízie, satelitné vysielanie, spravodajské služby, tlačové kancelárie, informačné kancelárie.

41 - Tvorba a výroba televíznych programov, organizovanie zábavných súťaží, výroba audiovizuálnych programov, výroba videofilmov, zábava, televízna zábava, informácie o možnostiach zábavy, on-line vydávanie kníh a časopisov v elektronickej forme, reportérske služby, elektronická edičná činnosť (DPT služby), služby nahrávacích štúdií.

(540) Noc VyVolených

(731) MAC TV, s. r. o., Brečtanová 1, 831 01 Bratislava, SK;

(210) 6027-2005

(220) 9.9.2005

8 (511) 9, 16, 35, 38, 41

(511) 9 - Magnetické nosiče údajov, nosiče zvukových záznamov, nosiče zvukovo-obrazových záznamov, audiovizuálne záznamové disky, programové vybavenie počítačov.

16 - Firemné listiny, papierové propagačné materiály, prospekty.

35 - Maloobchodná činnosť s magnetickými nosičmi údajov, s nosičmi zvukových záznamov, s nosičmi zvukovo-obrazových záznamov, s audiovizuálnymi záznamovými diskami, s programovým vybavením počítačov, so softvérom, vydávanie a aktualizovanie reklamných materiálov, reklama, zásielkové reklamné služby, spracovanie textov, uverejňovanie reklamných textov, vydávanie reklamných alebo náborových textov.

38 - Televízne vysielanie, vysielanie káblovej televízie, satelitné vysielanie, spravodajské služby, tlačové kancelárie, informačné kancelárie.

41 - Tvorba a výroba televíznych programov, organizovanie zábavných súťaží, výroba audiovizuálnych programov, výroba videofilmov, zábava, televízna zábava, informácie o možnostiach zábavy, on-line vydávanie kníh a časopisov v elektronickej forme, reportérske služby, elektronická edičná činnosť (DPT služby), služby nahrávacích štúdií.

(540) Soňa Talk Show

(731) MAC TV, s. r. o., Brečtanová 1, 831 01 Bratislava, SK;

(210) 6026-2005

(220) 9.9.2005

8 (511) 9, 16, 35, 38, 41

(511) 9 - Magnetické nosiče údajov, nosiče zvukových záznamov, nosiče zvukovo-obrazových záznamov, audiovizuálne záznamové disky, programové vybavenie počítačov.

16 - Firemné listiny, papierové propagačné materiály, prospekty.

35 - Maloobchodná činnosť s magnetickými nosičmi údajov, s nosičmi zvukových záznamov, s nosičmi zvukovo-obrazových záznamov, s audiovizuálnymi záznamovými diskami, s programovým vybavením počítačov, so softvérom, vydávanie a aktualizovanie reklamných materiálov, reklama, zásielkové reklamné služby, spracovanie textov, uverejňovanie reklamných textov, vydávanie reklamných alebo náborových textov.

38 - Televízne vysielanie, vysielanie káblovej televízie, satelitné vysielanie, spravodajské služby, tlačové kancelárie, informačné kancelárie.

41 - Tvorba a výroba televíznych programov, organizovanie zábavných súťaží, výroba audiovizuálnych programov, výroba videofilmov, zábava, televízna zábava, informácie o možnostiach zábavy, on-line vydávanie kníh a časopisov v elektronickej forme, reportérske služby, elektronická edičná činnosť (DPT služby), služby nahrávacích štúdií.

(540) Ruším ťa!

(731) MAC TV, s. r. o., Brečtanová 1, 831 01 Bratislava, SK;

(210) 6028-2005

(220) 9.9.2005

8 (511) 9, 16, 35, 38, 41

(511) 9 - Magnetické nosiče údajov, nosiče zvukových záznamov, nosiče zvukovo-obrazových záznamov, audiovizuálne záznamové disky, programové vybavenie počítačov.

16 - Firemné listiny, papierové propagačné materiály, prospekty.

35 - Maloobchodná činnosť s magnetickými nosičmi údajov, s nosičmi zvukových záznamov, s nosičmi zvukovo-obrazových záznamov, s audiovizuálnymi záznamovými diskami, s programovým vybavením počítačov, so softvérom, vydávanie a aktualizovanie reklamných materiálov, reklama, zásielkové reklamné služby, spracovanie textov, uverejňovanie reklamných textov, vydávanie reklamných alebo náborových textov.

38 - Televízne vysielanie, vysielanie káblovej televízie, satelitné vysielanie, spravodajské služby, tlačové kancelárie, informačné kancelárie.

41 - Tvorba a výroba televíznych programov, organizovanie zábavných súťaží, výroba audiovizuálnych programov, výroba videofilmov, zábava, televízna zábava, informácie o možnostiach zábavy, on-line vydávanie kníh a časopisov v elektronickej forme, reportérske služby, elektronická edičná činnosť (DPT služby), služby nahrávacích štúdií.

(540) VyVolení - Špeciál

(731) MAC TV, s. r. o., Brečtanová 1, 831 01 Bratislava, SK;

(210) 6029-2005

(220) 9.9.2005

8 (511) 9, 16, 35, 38, 41

(511) 9 - Magnetické nosiče údajov, nosiče zvukových záznamov, nosiče zvukovo-obrazových záznamov, audiovizuálne záznamové disky, programové vybavenie počítačov.

16 - Firemné listiny, papierové propagačné materiály, prospekty.

35 - Maloobchodná činnosť s magnetickými nosičmi údajov, s nosičmi zvukových záznamov, s nosičmi zvukovo-obrazových záznamov, s audiovizuálnymi záznamovými diskami, s programovým vybavením počítačov, so softvérom, vydávanie a aktualizovanie reklamných materiálov, reklama, zásielkové reklamné služby, spracovanie textov, uverejňovanie reklamných textov, vydávanie reklamných alebo náborových textov.

38 - Televízne vysielanie, vysielanie káblovej televízie, satelitné vysielanie, spravodajské služby, tlačové kancelárie, informačné kancelárie.

41 - Tvorba a výroba televíznych programov, organizovanie zábavných súťaží, výroba audiovizuálnych programov, výroba videofilmov, zábava, televízna zábava, informácie o možnostiach zábavy, on-line vydávanie kníh a časopisov v elektronickej forme, reportérske služby, elektronická edičná činnosť (DPT služby), služby nahrávacích štúdií.

(540) VyVolení - Výzva

(731) MAC TV, s. r. o., Brečtanová 1, 831 01 Bratislava, SK;

(210) 6032-2005

(220) 9.9.2005

8 (511) 9, 16, 35, 38, 41

(511) 9 - Magnetické nosiče údajov, nosiče zvukových záznamov, nosiče zvukovo-obrazových záznamov, audiovizuálne záznamové disky, programové vybavenie počítačov.

16 - Firemné listiny, papierové propagačné materiály, prospekty.

35 - Maloobchodná činnosť s magnetickými nosičmi údajov, s nosičmi zvukových záznamov, s nosičmi zvukovo-obrazových záznamov, s audiovizuálnymi záznamovými diskami, s programovým vybavením počítačov, so softvérom, vydávanie a aktualizovanie reklamných materiálov, reklama, zásielkové reklamné služby, spracovanie textov, uverejňovanie reklamných textov, vydávanie reklamných alebo náborových textov.

38 - Televízne vysielanie, vysielanie káblovej televízie, satelitné vysielanie, spravodajské služby, tlačové kancelárie, informačné kancelárie.

41 - Tvorba a výroba televíznych programov, organizovanie zábavných súťaží, výroba audiovizuálnych programov, výroba videofilmov, zábava, televízna zábava, informácie o možnostiach zábavy, on-line vydávanie kníh a časopisov v elektronickej forme, reportérske služby, elektronická edičná činnosť (DPT služby), služby nahrávacích štúdií.

(540) VyVolení - Výber

(731) MAC TV, s. r. o., Brečtanová 1, 831 01 Bratislava, SK;

(210) 6030-2005

(220) 9.9.2005

8 (511) 9, 16, 35, 38, 41

(511) 9 - Magnetické nosiče údajov, nosiče zvukových záznamov, nosiče zvukovo-obrazových záznamov, audiovizuálne záznamové disky, programové vybavenie počítačov.

16 - Firemné listiny, papierové propagačné materiály, prospekty.

35 - Maloobchodná činnosť s magnetickými nosičmi údajov, s nosičmi zvukových záznamov, s nosičmi zvukovo-obrazových záznamov, s audiovizuálnymi záznamovými diskami, s programovým vybavením počítačov, so softvérom, vydávanie a aktualizovanie reklamných materiálov, reklama, zásielkové reklamné služby, spracovanie textov, uverejňovanie reklamných textov, vydávanie reklamných alebo náborových textov.

38 - Televízne vysielanie, vysielanie káblovej televízie, satelitné vysielanie, spravodajské služby, tlačové kancelárie, informačné kancelárie.

41 - Tvorba a výroba televíznych programov, organizovanie zábavných súťaží, výroba audiovizuálnych programov, výroba videofilmov, zábava, televízna zábava, informácie o možnostiach zábavy, on-line vydávanie kníh a časopisov v elektronickej forme, reportérske služby, elektronická edičná činnosť (DPT služby), služby nahrávacích štúdií.

(540) VyVolení - Duel

(731) MAC TV, s. r. o., Brečtanová 1, 831 01 Bratislava, SK;

(210) 6033-2005

(220) 9.9.2005

8 (511) 9, 16, 35, 38, 41

(511) 9 - Magnetické nosiče údajov, nosiče zvukových záznamov, nosiče zvukovo-obrazových záznamov, audiovizuálne záznamové disky, programové vybavenie počítačov.

16 - Firemné listiny, papierové propagačné materiály, prospekty.

35 - Maloobchodná činnosť s magnetickými nosičmi údajov, s nosičmi zvukových záznamov, s nosičmi zvukovo-obrazových záznamov, s audiovizuálnymi záznamovými diskami, s programovým vybavením počítačov, so softvérom, vydávanie a aktualizovanie reklamných materiálov, reklama, zásielkové reklamné služby, spracovanie textov, uverejňovanie reklamných textov, vydávanie reklamných alebo náborových textov.

38 - Televízne vysielanie, vysielanie káblovej televízie, satelitné vysielanie, spravodajské služby, tlačové kancelárie, informačné kancelárie.

41 - Tvorba a výroba televíznych programov, organizovanie zábavných súťaží, výroba audiovizuálnych programov, výroba videofilmov, zábava, televízna zábava, informácie o možnostiach zábavy, on-line vydávanie kníh a časopisov v elektronickej forme, reportérske služby, elektronická edičná činnosť (DPT služby), služby nahrávacích štúdií.

(540) VyVolení - Voľba

(731) MAC TV, s. r. o., Brečtanová 1, 831 01 Bratislava, SK;

(210) 6062-2005

(220) 22.9.2005

8 (511) 3, 5, 25

(511) 3 - Prípravky pracie a bieliace, čistiace, leštiace, odmasťovacie, mydlo, výrobky kozmetické, najmä krémy, telové mlieka, výrobky voňavkárské, najmä parfumsy, toaletné vody, éterické oleje, vodičky a farby na vlasy, zubné pasty, ústne vody a prášky na zuby, osobné a ústne dezodoranty, vlasové prípravky.

5 - Výrobky veterinárske a farmaceutické, výrobky hygienické v rámci tejto triedy (napr. nohavičky, obrúsky, vložky, vaty, tampóny), výrobky diietické pre deti a chorých na liečebné účely, výrobky chemické na lekárske účely, multivitaminové prípravky a nápoje na liečebné účely, potravínové doplnky na liečebné účely, posilňujúce a podporné minerálne látky a vitamíny na liečebné účely, balzamy, krémy a masti na lekárske účely, náplasti, obväzový materiál, prostriedky dezinfekčné, na ničenie rastlinných a živočíšnych škodcov, antiparazitné látky.

25 - Odevy, obuv, šľapky, plavky, spodná bielizeň.

(540) ALOE GOLD

(731) PHARMA UNITED INC., 255 Keele St., Toronto, Ontario, M6P-2K1, CA;

(740) Mešková Viera, Ing., Bratislava, SK;

(210) 6064-2005

(220) 23.9.2005

8 (511) 44

(510) 44 - Zdravotníctvo, zdravotnícka starostlivosť, poradenstvo v oblasti zdravej výživy, zdravého stravovania, výživy a spôsobu života, úpravy stravy a súvisiacich zdravotných vyšetrení u ľudí potrebných podporu očistných procesov v tele, regeneráciu tkanív a pečňových funkcií, zníženie koncentrácie kancerogénov v tele a zlepšenie mentálnej a fyzickej výkonnosti, súkromné kliniky a sanatóriá, konzultácie a konzultačné služby v oblasti zdravej výživy, zdravého stravovania, výživy a spôsobu života, úpravy stravy a súvisiacich zdravotných vyšetrení u ľudí potrebných podporu očistných procesov v tele, regeneráciu tkanív a pečňových funkcií, zníženie koncentrácie kancerogénov v tele a zlepšenie mentálnej a fyzickej výkonnosti.

(540) DETOXIKÚRA

(731) Bukovský Igor, MUDr., PhD., Tichá 42/A, 811 02 Bratislava, SK;

(210) 6066-2005

(220) 23.9.2005

8 (511) 44

(510) 44 - Zdravotníctvo, zdravotnícka starostlivosť, poradenstvo v oblasti zdravej výživy, zdravého stravovania, výživy a spôsobu života, úpravy stravy a súvisiacich zdravotných vyšetrení u ľudí trpiacich na migrenózne bolesti hlavy, súkromné kliniky a sanatóriá, konzultácie a konzultačné služby v oblasti zdravej výživy, zdravého stravovania, výživy a spôsobu života, úpravy stravy a súvisiacich zdravotných vyšetrení u ľudí trpiacich na migrenózne bolesti hlavy.

(540) MIGRÉNIE

(731) Bukovský Igor, MUDr., PhD., Tichá 42/A, 811 02 Bratislava, SK;

(210) 6067-2005

(220) 23.9.2005

8 (511) 44

(510) 44 - Zdravotníctvo, zdravotnícka starostlivosť, poradenstvo v oblasti zdravej výživy, zdravého stravovania, výživy a spôsobu života a súvisiacich zdravotných vyšetrení, zdravotné strediská, poradenstvo v oblasti zvýšenej hladiny cholesterolu a triglyceridov, aterosklerózy a zvýšeného rizika vzniku cholesterolových kameňov v žľoňových cestách, súkromné kliniky a sanatóriá, konzultácie a konzultačné služby v oblasti zdravej výživy, zdravého stravovania, výživy a spôsobu života a súvisiacich zdravotných vyšetrení, konzultačné služby v oblasti zvýšenej hladiny cholesterolu a triglyceridov, aterosklerózy a zvýšeného rizika vzniku cholesterolových kameňov v žľoňových cestách.

(540) CHOLESTEVON

(731) Bukovský Igor, MUDr., PhD., Tichá 42/A, 811 02 Bratislava, SK;

(210) 6069-2005

(220) 23.9.2005

8 (511) 9, 16, 35, 37, 41, 42

(511) 9 - Počítačový softvér; nahrané počítačové programy; nahrané počítačové programy obsluhujúce počítač; počítače vrátane počítačových doplnkov; periférne zariadenia k počítačom; optické alebo magnetické nosiče údajov, záznamové disky, CD a DVD disky.

16 - Periodické a neperiodické publikácie; tlačoviny reklamného a informačného charakteru; sprievodca pre používateľov softvéru; letáky, prospekty, tlačivá, vzorky, plagáty, kalendáre, noviny, časopisy vrátane ich rubrik, príloh a mimoriadnych vydaní.

35 - Reklamná, inzertná a propagačná činnosť; on-line reklama na počítačovej komunikačnej sieti; vydávanie a aktualizovanie reklamných materiálov; rozširovanie reklamných materiálov zákazníkom (letáky, prospekty, tlačivá, vzorky); marketing; podnikateľské, ekonomické a organizačné poradenstvo; obchodný manažment a podnikové poradenstvo; poskytovanie obchodných alebo podnikateľských informácií; obchodný alebo podnikateľský prieskum; hospodárske alebo ekonomické predpovede; zbieranie a zoraďovanie údajov v počítačových databázach; maloobchodná činnosť a sprostredkovanie obchodu s tovarmi uvedenými v triede 9.

37 - Montáž, inštalácia, údržba a opravy počítačového hardvéru a kancelárskej techniky; montáž, inštalácia, údržba a oprava elektronických a dátových sietí; poskytovanie informácií a informácií on-line týkajúcich sa služieb uvedených v triede 37.

41 - Vzdelávanie; vzdelávanie v oblasti výpočtovej techniky, obchodu a podnikania; zabezpečovanie výcvikových kurzov a školení; organizovanie školení, kurzov a seminárov oblasti automatizovaného spracovania dát.

42 - Návrh, výroba vývoj počítačového softvéru a hardvéru; úpravy a aktualizovanie počítačových softvérov; poskytovanie počítačových softvérov; prenájom počítačového softvéru; poradenské, konzultačné a expertízne služby v oblasti počítačových softvérov; poskytovanie informácií v oblasti počítačových softvérov; poskytovanie servisných služieb v oblasti počítačového softvéru; zhotovovanie kópií počítačových programov; inštalácia počítačových programov; prevod a konverzia počítačových programov a údajov; poskytovanie a sprostredkovanie uvedených služieb prostredníctvom komunikačných médií, elektronickej pošty, počítačových sietí a internetu.

(540)

SOFTIP

(591) modrá

(731) SOFTIP, a. s., Spojová 21, 974 01 Banská Bystrica, SK;

(740) Litvákova Edita, Ing., Bratislava, SK;

(210) 6070-2005

(220) 23.9.2005

8 (511) 9, 42

(511) 9 - Softvér; systémový softvér riadenia podniku.
42 - Poradenské, konzultačné a expertízne služby v oblasti počítačových softvérov; poskytovanie informácií v oblasti počítačových softvérov; prenájom počítačového softvéru; poskytovanie softvéru; tvorba a výroba softvéru.

(540)



(591) modrá, zelená, oranžová, tyrkysová

(731) SOFTIP, a. s., Spojová 21, 974 01 Banská Bystrica, SK;

(740) Litvákova Edita, Ing., Bratislava, SK;

(210) 6071-2005

(220) 23.9.2005

8 (511) 9, 42

(511) 9 - Softvér, informačný softvér umožňujúci komplexné riadenie organizácií rôznej veľkosti a typu.
42 - Poradenské, konzultačné a expertízne služby v oblasti počítačových softvérov, poskytovanie informácií v oblasti počítačových softvérov, prenájom počítačového softvéru, poskytovanie softvéru, tvorba a výroba softvéru.

(540)



(591) modrá, zelená, oranžová, tyrkysová

(731) SOFTIP, a. s., Spojová 21, 974 01 Banská Bystrica, SK;

(740) Litvákova Edita, Ing., Bratislava, SK;

(210) 6072-2005

(220) 23.9.2005

8 (511) 9, 42

(511) 9 - Softvér, informačný softvér umožňujúci komplexné riadenie organizácií rôznej veľkosti a typu.
42 - Poradenské, konzultačné a expertízne služby v oblasti počítačových softvérov, poskytovanie informácií v oblasti počítačových softvérov, prenájom počítačového softvéru, poskytovanie softvéru, tvorba a výroba softvéru.

(540)



(591) modrá, zelená, oranžová, tyrkysová

(731) SOFTIP, a. s., Spojová 21, 974 01 Banská Bystrica, SK;

(740) Litvákova Edita, Ing., Bratislava, SK;

(210) 6073-2005

(220) 26.9.2005

8 (511) 3, 5, 18, 20, 21, 25, 27, 28, 31, 35, 39

(511) 3 - Čistiace prípravky pre zvieratá, šampóny a kozmetické prípravky pre zvieratá.

5 - Dezinfekčné prípravky na hygienické účely a vitamínové prípravky pre zvieratá, minerálne doplnky potravy pre zvieratá.

18 - Obojky pre zvieratá, vŕdzky, náhubky, postroje na zvieratá, aktovky, puzdrá na navštívenky, dáždnyky, obaly na dáždnyky, batohy, plecniaky, snečníky, peňaženky, nákupné tašky, vaky pre turistov, plážové tašky, kožené baliace tašky, kožené vrecká na balenie vecí, kufriky, kľúčenyky.

20 - Lôžka pre zvieratá chované v domácnosti.

21 - Hrebene, česadlá a kefy pre zvieratá, misky na krmivo a pitie.

25 - Športové oblečenie, tričká, pracovné plášte, čiapky, priliehavé čiapky, šilty na čiapky, šilty na pokrývky hlavy, čiapkové štítky, oblečenie, odevy, kombinézy, šatky, šály, tielka, vesty, športové bundy, saká, nohavice, čelenky, pančuchy, ponožky, obuv, oblečenie pre zvieratá.

27 - Koberčeky do automobilov, podložky pod zvieratá ako ochrana interiérov automobilov.

28 - Hracie predmety a predmety na výcvik zvierat patriace do tejto triedy.

31 - Jedlé predmety pre zvieratá, vložkové, granulované a tabletkové krmivo pre domáce zvieratá, posilňujúce prípravky pre zvieratá, jedlé žuvacie predmety pre zvieratá, suché krmivá pre zvieratá, konzervované krmivá pre zvieratá, maškrtky pre zvieratá, podstielky pre zvieratá, nápoje pre zvieratá.

35 - Sprostredkovanie nákupu a predaj tovarov, maloobchodné služby s uvedenými tovarmi, sprostredkovanie obchodu s tovarmi prostredníctvom internetu, pomoc pri riadení obchodnej činnosti, poskytovanie obchodných alebo podnikateľských informácií, rozširovanie reklamných oznamov, štatistické informácie, rozširovanie reklamných materiálov zákazníkom, letáky, prospekty, tlačivá, vzorky, vydávanie a aktualizovanie reklamných materiálov, distribúcia vzoriek, obchodný alebo podnikateľský prieskum, pora-

denstvo v obchodnej činnosti, uverejňovanie reklamných textov, vydávanie reklamných alebo náborových textov, reklama, rozhlasová reklama, vzťahy s verejnosťou, televízna reklama, poradenské služby v oblasti obchodného alebo podnikateľského riadenia, prieskum trhu, obchodné alebo podnikateľské informácie, prenájom reklamných priestorov, podpora predaja (pre tretie osoby), spracovanie textov.

39 - Automobilová preprava, dovoz, doručovanie tovaru, prenájom dopravných prostriedkov.

(540) maxipes

(731) Ferianc Peter, Ing., Súhvezdná 4, 821 02 Bratislava, SK;

(210) 6075-2005

(220) 26.9.2005

8 (511) 33, 35

(511) 33 - Alkoholické nápoje s výnimkou piva.
35 - Reklamná činnosť v súvislosti s výrobou alkoholických nápojov.

(540) VINOTOP

(731) Vinárske závody Topoľčianky, s. r. o., Cintorínska 31, 951 93 Topoľčianky, SK;

(740) Budaj Miroslav, JUDr., Bratislava, SK;

(210) 6076-2005

(220) 26.9.2005

8 (511) 33, 35

(511) 33 - Alkoholické nápoje s výnimkou piva.
35 - Reklamná činnosť v súvislosti s výrobou alkoholických nápojov.

(540)



(731) Vinárske závody Topoľčianky, s. r. o., Cintorínska 31, 951 93 Topoľčianky, SK;

(740) Budaj Miroslav, JUDr., Bratislava, SK;

(210) 6077-2005

(220) 26.9.2005

8 (511) 4

(511) 4 - Motorové a mazacie oleje pre automobily, stroje a strojové zariadenia; mazacie tuky; vazelíny.

(540)

BRISK OIL

(731) Jaroslav Flendrovský, FEMOTO, Myslenická 1, 902 01 Pezinok, SK;

(740) Budaj Miroslav, JUDr., Bratislava, SK;

(210) 6078-2005

(220) 26.9.2005

8 (511) 3, 5, 25

(511) 3 - Prípravky pracie a bieliace, čistiace, leštiace, odmasťovacie, mydlo, výrobky kozmetické, najmä krémy, telové mlieka, výrobky voňavkárské, najmä parfumy, toaletné vody, éterické oleje, voňavky a farby na vlasy, zubné pasty, ústne vody

a prášky na zuby, osobné a ústne dezodoranty, vlasové prípravky.

5 - Výrobky veterinárske a farmaceutické, výrobky hygienické v rámci tejto triedy (napr. nohavičky, obrúsky, vložky, vaty, tampóny), výrobky diietické pre deti a chorých na liečebné účely, výrobky chemické na lekárske účely, multivitamínové prípravky a nápoje na liečebné účely, potravinové doplnky na liečebné účely, posilňujúce a podporné minerálne látky a vitamíny na liečebné účely, balzamy, krémy a masti na lekárske účely, náplasti, obväzový materiál, prostriedky dezinfekčné, na ničenie rastlinných a živočíšnych škodcov, antiparazitné látky.

25 - Odevy, obuv, šľapky, plavky, spodná bielizeň.

(540) HEALTHY DIRECT

(731) PHARMA UNITED INC., 255 Keele St., Toronto, Ontario, M6P-2K1, CA;

(740) Mešková Viera, Ing., Bratislava, SK;

(210) 6079-2005

(220) 27.9.2005

8 (511) 41, 44, 45

(511) 41 - Kurzy prvej pomoci, školenia zamerané na poskytovanie prvej pomoci a záchranársku činnosť, vzdelávacie služby s cieľom prevencie pred nebezpečnými situáciami detí aj dospelých; dopravná výchova pre deti, základný výcvik psov.

44 - Služby v oblasti poskytovania prvej pomoci, poradenské služby v oblasti poskytovania prvej pomoci.

45 - Služby v oblasti záchran života a majetku v krízových situáciách, vyhľadávanie stratených a nezvestných osôb, poradenská činnosť v oblasti záchranných prác.

(540)



(731) KOMPLEXNÁ CENTRÁLNA ZÁCHRANNÁ SLUŽBA, Bratislavská 163/50, 930 05 Gabčíkovo, SK;

(740) Holoubková Mária, Ing., Bratislava, SK;

(210) 6080-2005

(220) 27.9.2005

8 (511) 29

(511) 29 - Mlieko, syr, mliečne výrobky, jedlé oleje a tuky.

(540)



(591) modrá, žltá, hnedá, zelená, biela

(731) BONGRAIN S. A., 42 rue Rieussec, 78220 Viroflay, FR;

(740) Stavrovský Peter, JUDr., Bratislava, SK;

(210) 6081-2005

(220) 27.9.2005

8 (511) 29

(511) 29 - Mlieko, syry, mliečne výrobky, jedlé oleje a tuky.

(540)

(591) modrá, hnedá, žltá, červená, zelená, biela

(731) BONGRAIN S. A., 42 rue Rieussec, 78220 Viroflay, FR;

(740) Stavrovský Peter, JUDr., Bratislava, SK;

(210) 6082-2005

(220) 27.9.2005

8 (511) 29

(511) 29 - Mlieko, syry, mliečne výrobky, šunka, jedlé oleje a tuky.

(540)

(591) modrá, žltá, ružová, zelená, biela

(731) BONGRAIN S. A., 42 rue Rieussec, 78220 Viroflay, FR;

(740) Stavrovský Peter, JUDr., Bratislava, SK;

(210) 6083-2005

(220) 28.9.2005

8 (511) 44

(510) 44 - Lekárske služby - korektívna dermatológia, fotoomladzovanie, cievny laser, botulotoxín - redukcia vrások, redukcia potenia, výplňové implantáty - korekcia vrások, jaziev, zväčšovanie pier, odstraňovanie kožných výrastkov a bradavíc; salóny krásy - laserová epilácia, komplexné služby kozmetického salónu, odborné ošetrovanie pleti - tvár, dekolt, chrbát, starostlivosť o citlivú pleť, depilácia studeným a teplým voskom; lekárske služby - odstraňovanie pigmentových škvŕn, sklerotizácia rozšírených cievok, metličiek na dolných končatinách aj v kombinácii s laserovou liečbou, fotodynamická terapia; salóny krásy - trvalá na riasy, lymfodrenáž tváre (odplavovanie toxínov, vhodné pre unavenú a dehydrovanú pleť), biostimulačný laser (na upokojenie a stimulovanie pleti), ošetrovanie pleti ultrazvukom, ošetrovanie rúk parafínom.

(540)

(591) okrová, tmavošedá

(731) CosMed spol. s r. o., Lackova 19, 841 04 Bratislava, SK;

(210) 6084-2005

(220) 28.9.2005

8 (511) 6, 17, 19, 36, 37

(511) 6 - Obyčajné kovy a ich zliatiny, stavebný materiál z kovu, prenosné stavby z kovu, kovový materiál pre železničné trate, káble a drôty z obyčajných kovov s výnimkou elektrických, železiarsky tovar, drobný železiarsky tovar, kovové potrubia a rúry, bezpečnostné schránky, iné výrobky z kovov, ktoré nie sú zahrnuté v iných triedach, rudy.

17 - Kaučuk, gutaperča, guma, azbest, slúda a výrobky z týchto materiálov, ktoré nie sú zahrnuté v iných triedach, plastové výlisky ako polotovary; baliace tesniace a izolačné materiály; ohybné rúry a hadice s výnimkou kovových.

19 - Nekomové stavebné materiály, nekovové rúry pre stavebníctvo; asfalt, smola a bitúmen; nekovové prenosné stavby; pomníky okrem kovových.

36 - Poisťovníctvo; služby v oblasti financovania; služby v oblasti peňažníctva; služby v oblasti nehnuteľností.

37 - Stavebníctvo; opravy; montážne a inštaláčne služby.

(540)

(591) šedá, červená, biela

(731) INTERSET Bratislava, s. r. o., Svätoplukova 14, 821 08 Bratislava, SK;

(210) 6085-2005

(220) 28.9.2005

8 (511) 5, 9, 10

(511) 5 - Tehotenské testy, testovacie súpravy na určenie ťarchavosti, ovulačné testy, diagnostické prípravky na lekárske účely, chemické prípravky na diagnostikovanie tehotnosti, testovacie súpravy, tyčinky, pásiky, prúžky alebo misky na lekárske účely, testy alebo testovacie súpravy na zistenie požitia drog alebo omamných látok, testy alebo testovacie súpravy na zistenie a určenie infekcie, na zistenie prítomnosti baktérií alebo vírusov, chemické prípravky na farmaceutické alebo lekárske účely, rádioaktívne látky na lekárske účely, rádiologicky kontrastné látky na lekárske účely, chemické činidlá na lekárske a zverolekárske účely, farmaceutické výrobky, zverolekárske výrobky, liečivá na ľudskú spotrebu, digestívy na farmaceutické účely, enzýmy na lekárske účely, liečivé prípravky do kúpeľa, plné lekárničky, liečivé nápoje, vitamínové prípravky, vonné soli, absorpčné tampóny, dámske vložky, dezinfekčné prípravky, hygienické výrobky na lekárske použitie, prípravky na osvieženie vzduchu, dietetické látky prispôbené na lekárske účely, náplasti, obvazový materiál, čistiace prípravky na kontaktné šošovky.

9 - Indikátory, meracie prístroje, meracie pomôcky, dozimetre, diagnostické prístroje s výnimkou lekárskeho, prístroje a nástroje vedecké, kontrolné alebo signalizačné, chemické prístroje a nástroje, meradlá, mierky, nahrané počítačové programy na určovanie tehotnosti a/alebo ovulá-

cie, CD a DVD disky, počítače, periférne zariadenia k počítačom, laboratórne téglíky.

10 - Prístroje a zariadenia na lekárske analýzy, lekárske prístroje a nástroje, skúšobné alebo diagnostické prístroje na lekárske účely, tehotenské pásy, rukavice na lekárske účely.

(540) RapiStep

(731) CLEARSKIN II, s. r. o., Nám. L. Štúra 1, 010 01 Žilina, SK;

(740) Porubčan Róbert, Ing., Ivanka pri Dunaji, SK;

(210) 6086-2005

(220) 28.9.2005

8 (511) 5, 9, 10

(511) 5 - Tehotenské testy, testovacie súpravy na určenie ťarchavosti, ovulačné testy, diagnostické prípravky na lekárske účely, chemické prípravky na diagnostikovanie tehotnosti, testovacie súpravy, tyčinky, pásiky, prúžky alebo misky na lekárske účely, testy alebo testovacie súpravy na zistenie požitia drog alebo omamných látok, testy alebo testovacie súpravy na zistenie a určenie infekcie, na zistenie prítomnosti baktérií alebo vírusov, chemické prípravky na farmaceutické alebo lekárske účely, rádioaktívne látky na lekárske účely, rádiologicky kontrastné látky na lekárske účely, chemické činidlá na lekárske a zverolekárske účely, farmaceutické výrobky, zverolekárske výrobky, liečivá na ľudskú spotrebu, digestívy na farmaceutické účely, enzýmy na lekárske účely, liečivé prípravky do kúpeľa, plné lekárničky, liečivé nápoje, vitamínové prípravky, vonné soli, absorpčné tampóny, dámske vložky, dezinfekčné prípravky, hygienické výrobky na lekárske použitie, prípravky na osvieženie vzduchu, dietetické látky prispôsobené na lekárske účely, náplasti, obväzový materiál, čistiace prípravky na kontaktné šošovky.

9 - Indikátory, meracie prístroje, meracie pomôcky, dozimetre, diagnostické prístroje s výnimkou lekárskeho, prístroje a nástroje vedecké, kontrolné alebo signalizačné, chemické prístroje a nástroje, meradlá, mierky, nahrané počítačové programy na určovanie tehotnosti a/alebo ovulácie, CD a DVD disky, počítače, periférne zariadenia k počítačom, laboratórne téglíky.

10 - Prístroje a zariadenia na lekárske analýzy, lekárske prístroje a nástroje, skúšobné alebo diagnostické prístroje na lekárske účely, tehotenské pásy, rukavice na lekárske účely.

(540) RapiClear

(731) CLEARSKIN II, s. r. o., Nám. L. Štúra 1, 010 01 Žilina, SK;

(740) Porubčan Róbert, Ing., Ivanka pri Dunaji, SK;

(210) 6092-2005

(220) 30.9.2005

8 (511) 35, 41, 42

(511) 35 - Zbieranie údajov do počítačových databáz; personálne poradenstvo; testovanie psychologické za účelom výberu; obchodný alebo podnikateľský prieskum; zbieranie údajov do počítačových databáz; organizovanie výstav na komerčné alebo reklamné účely; odborné obchodné pora-

denstvo; prieskum verejnej mienky; výber osôb pomocou psychologických testov; vyhľadávanie informácií v počítačových súboroch; poradenstvo pri vedení podnikov; pomoc pri riadení obchodnej činnosti; prieskum trhu; personálne poradenstvo; obchodný prieskum; poradenstvo v obchodnej činnosti; obchodné alebo podnikateľské poradenstvo; obchodný manažment v oblasti umenia; poradenstvo v obchodnej činnosti.

41 - Organizovanie kultúrnych alebo vzdelávacích výstav; školenie; vzdelávanie; výcvik; vzdelávanie; organizovanie a vedenie seminárov; prekladateľské služby; pomoc pri výbere povolania (poradenstvo v oblasti vzdelávania); výcvik; organizovanie a vedenie seminárov; praktický výcvik (ukážky).

42 - Právnicki komerční (služby); obnovovanie počítačových databáz; sledovacie služby v oblasti duševného vlastníctva; výskum právny; licencie práva duševného vlastníctva; konzultačné služby v oblasti práv duševného vlastníctva.

(540)



(591) zelená, biela, čierna

(731) FIDUCIA, spol. s r. o., Kapicova 4, 851 01 Bratislava, SK;

(210) 6093-2005

(220) 30.9.2005

8 (511) 16, 35, 36, 37, 41, 42

(511) 16 - Architektonické modely.

35 - Reklama; on-line reklama (na internete); rozširovanie reklamných materiálov zákazníkovi; vydávanie a aktualizovanie reklamných materiálov; rozširovanie reklamných oznámov; zasielanie reklamných materiálov zákazníkovi; poradenstvo v obchodnej činnosti; organizovanie komerčných a reklamných výstav; maloobchodné služby v oblasti predaja kancelárskeho a bytového nábytku, kancelárskych a bytových doplnkov; sprostredkovanie veľkoobchodných služieb v oblasti predaja kancelárskeho a bytového nábytku, kancelárskych a bytových doplnkov.

36 - Sprostredkovanie kúpy a predaja nehnuteľností; oceňovanie nehnuteľností.

37 - Dozor nad stavbami; stavebná činnosť; izolovanie a utesňovanie stavieb; murárstvo; murovanie.

41 - Vydávanie kníh a časopisov; vydávanie (on-line) kníh a časopisov v elektronickej forme; vydávanie textov s výnimkou reklamných a náborových; organizovanie a vedenie konferencií, sympózií a seminárov.

42 - Architektonické poradenstvo; architektúra; projektovanie stavieb; vypracovanie stavebných výkresov; grafický dizajn; priemyselný dizajn; výzdoba interiérov; štúdie technických projektov; technický prieskum.

(540)



(731) M STUDIO, s. r. o., Štepná 7, 841 01 Bratislava, SK; ADOM. M STUDIO, s. r. o., Bottova 2, 811 09 Bratislava, SK;

(740) Bianchi Peter, JUDr., Bratislava, SK;

(210) 6095-2005

(220) 30.9.2005

8 (511) 29

(511) 29 - Mlieko, mliečne výrobky, mliečne dezerty, syry všetkých druhov, tavené syry, maslo, smotana, tvaroh, syrové pasty, nátierky obsiahnuté v triede 29, mliečne nápoje patriace do triedy 29.

(540)

(591) žltá, modrá

(731) NIKA, spol. s r. o., Nová 135, 017 01 Považská Bystrica, SK;

(210) 6096-2005

(220) 30.9.2005

8 (511) 29

(511) 29 - Mlieko, mliečne výrobky, mliečne dezerty, syry všetkých druhov, tavené syry, maslo, smotana, tvaroh, syrové pasty, nátierky obsiahnuté v triede 29, mliečne nápoje patriace do triedy 29.

(540)

(591) žltá, modrá

(731) NIKA, spol. s r. o., Nová 135, 017 01 Považská Bystrica, SK;

(740) Fajnorová Mária, Ing., Bratislava, SK;

(210) 6097-2005

(220) 30.9.2005

8 (511) 1, 6, 19, 35, 37, 42

(511) 1 - Suché stavebné lepiace zmesi, stavebné lepidlá na báze cementu.

6 - Kovový stavebný materiál, kovové lišty a profily na omietanie alebo na vloženie do omietky, výstužné kovové lišty a profily pre stavebníctvo, predovšetkým pre obklady, omietky a zatepl'ovacie systémy, kovové stavebné obklady, kovové stavebné krytiny, kovové podpery, kovové príchytky, kovový spojovací materiál, drobný železiarsky tovar, kovové rozperky, písma a číslice z obyčajných kovov nie ako tlačové znaky, kovové stavebné dielce, kovová dlažba, stavebné kovanie, kovové lešenia, kovové lišty, laty, polotovary z obyčajných kovov, predovšetkým kovové profily, pásy, tyče, rúrky.

19 - Nekomový stavebný materiál, nekovové vystužovacie materiály pre obklady, omietky a za-

tepl'ovacie systémy, nekovové vonkajšie plášte budov, suché stavebné zmesi na výrobu alebo prípravu omietok alebo podlahových vrstiev a poterov, cement, omietky pre stavebníctvo, tenkovrstvé omietky, dekoratívne omietky, omietky z farebných zrn, mozaiky (stavebníctvo), stavebná malta, potery s výnimkou kovových, cementové potery a povlaky, obkladový materiál na budovy s výnimkou kovového, nekovové obklady, nekovové vonkajšie plášte (stavebné konštrukcie) vrátane nekovových zatepl'ovacích plášť'ov, nekovové obklady stien, priečok, prekladov, nekovové konštrukcie, nekovové konštrukčné materiály, nekovové nosníky, nekovové lešenia, nekovové stavebné výrobky, betón, prefabrikáty z betónu, cementové platne, nekovové debnenie, nekovová dlažba, nekovové dlaždice obkladačky, stavebné drevo, hranoly, drevo ako polotovar, strešné krokvy, figuríny, sochy, sošky z kameňa, betónu alebo mramoru, kameň, kamenárske výrobky, kameniny pre stavebníctvo, nekovové stavebné krytiny, štrk, vápno, vápenný hydrát, tehly, piesok, nekovové stavebné tvárnice, murovací malta.

35 - Maloobchodné služby v oblasti stavebného materiálu, omietok, náterových hmôt, izolačných hmôt, zatepl'ovacích systémov, stavebných lepidiel a príslušenstva k zatepl'ovacím systémom, odborné obchodné poradenstvo, služby pozostávajúce zo zaobstarania stavebných prác pre tretie osoby, analýzy nákladov, poradenstvo v obchodnej činnosti, obchodný alebo podnikateľský prieskum, reklama, on-line reklama na počítačovej komunikačnej sieti, organizovanie výstav na obchodné a reklamné účely, sprostredkovanie uvedených služieb, sprostredkovanie obchodu s tovarom, predovšetkým so stavebným materiálom, omietkami, lepidlami, náterovými hmotami, izolačnými hmotami a zatepl'ovacími systémami.

37 - Stavebníctvo, stavebné činnosti, omietanie, omietanie stavebných povrchov, natieranie a penetrovanie stavebných povrchov, tepelné izolovanie stavieb a budov, zatepl'ovanie stavieb a budov, predovšetkým zatepl'ovanie kontaktnými zatepl'ovacími systémami, nanášanie podlahových poterov, dozor nad stavbami, kontrola stavebných činností, služby stavbyvedúceho, izolovanie stavieb, interiérové a exteriérové maľovanie a natieranie, štukovanie, sadrovanie, stierkovanie, tapetovanie, montovanie lešení, murárstvo, montážne služby, opravy a údržba, montáž interiérov a interiérových prvkov, klampiarstvo a inštalatérsťvo, prenájom stavebných strojov a zariadení, prenájom čistiacich strojov, prenájom miešadiel a dopravníkov na omietky a malty, stavebné informácie, odborné poradenstvo v stavebníctve, sprostredkovanie uvedených služieb.

42 - Projektovanie stavieb, projektová činnosť, projektovanie stavebných činností a technológií, architektonické poradenstvo, urbanistické plánovanie, poradenstvo pri navrhovaní a zariaďovaní interiérov, expertízy a prieskumy ako inžinierske práce, štúdie technických projektov, interiérová a exteriérová výzdoba, vypracovanie stavebných výkresov, kontrola kvality zememeračstvo, inštalácia počítačových systémov na projektovanie a vizualizáciu v stavebníctve, sprostredkovanie uvedených služieb.

(540) JFM

- (731) Saint-Gobain Weber Terranova, spol. s r. o., Stará Vajnorská 139, 831 04 Bratislava, SK;
 (740) Porubčan Róbert, Ing., Ivanka pri Dunaji, SK;

(210) 6098-2005

(220) 30.9.2005

8 (511) 1, 6, 19, 35, 37, 42

(511) 1 - Suché stavebné lepiace zmesi, stavebné lepidlá na báze cementu.

6 - Kovový stavebný materiál, kovové lišty a profily na omietanie alebo na vloženie do omietky, výstužné kovové lišty a profily pre stavebníctvo, predovšetkým pre obklady, omietky a zatepl'ovacie systémy, kovové stavebné obklady, kovové stavebné krytiny, kovové podpery, kovové príchytky, kovový spojovací materiál, drobný železiarsky tovar, kovové rozperky, písmená a číslice z obyčajných kovov nie ako tlačové znaky, kovové stavebné dielce, kovová dlažba, stavebné kovanie, kovové lešenia, kovové lišty, laty, polotovary z obyčajných kovov, predovšetkým kovové profily, pásy, tyče, rúrky.

19 - Nekovový stavebný materiál, nekovové vystužovacie materiály pre obklady, omietky a zatepl'ovacie systémy, nekovové vonkajšie plášte budov, suché stavebné zmesi na výrobu alebo prípravu omietok alebo podlahových vrstiev a poterov, cement, omietky pre stavebníctvo, tenkovrstvé omietky, dekoratívne omietky, omietky z farebných zrn, mozaiky (stavebníctvo), stavebná malta, potery s výnimkou kovových, cementové potery a povlaky, obkladový materiál na budovy s výnimkou kovového, nekovové obklady, nekovové vonkajšie plášte (stavebné konštrukcie) vrátane nekovových zatepl'ovacích plášťov, nekovové obklady stien, priečok, prekladov, nekovové konštrukcie, nekovové konštrukčné materiály, nekovové nosníky, nekovové lešenia, nekovové stavebné výrobky, betón, prefabrikáty z betónu, cementové platne, nekovové debnenie, nekovová dlažba, nekovové dlaždice obkladačky, stavebné drevo, hranoly, drevo ako polotovar, strešné krokvy, figuríny, sochy, sošky z kameňa, betónu alebo mramoru, kameň, kamenárske výrobky, kameniny pre stavebníctvo, nekovové stavebné krytiny, štrk, vápno, vápenný hydrát, tehly, piesok, nekovové stavebné tvárnice, murovací malta.

35 - Maloobchodné služby v oblasti stavebného materiálu, omietok, náterových hmôt, izolačných hmôt, zatepl'ovacích systémov, stavebných lepidiel a príslušenstva k zatepl'ovacím systémom, odborné obchodné poradenstvo, služby pozostávajúce zo zaobstarania stavebných prác pre tretie osoby, analýzy nákladov, poradenstvo v obchodnej činnosti, obchodný alebo podnikateľský prieskum, reklama, on-line reklama na počítačovej komunikačnej sieti, organizovanie výstav na obchodné a reklamné účely, sprostredkovanie uvedených služieb, sprostredkovanie obchodu s tovarom, predovšetkým so stavebným materiálom, omietkami, lepidlami, náterovými hmotami, izolačnými hmotami a zatepl'ovacími systémami.

37 - Stavebníctvo, stavebné činnosti, omietanie, omietanie stavebných povrchov, natieranie a penetrovanie stavebných povrchov, tepelné izolovanie stavieb a budov, zatepl'ovanie stavieb a budov, predovšetkým zatepl'ovanie kontaktnými zatepl'ovacími systémami, nanášanie podlahových poterov, dozor nad stavbami, kontrola stavebných činností, služby stavbyvedúceho, izolovanie stavieb, interiérové a exteriérové maľovanie a natieranie, štukovanie, sadrovanie, stierkovanie, tapetovanie, montovanie lešení, murárstvo, montážne služby, opravy a údržba, montáž interiérov a interiérových prvkov, klampiárstvo a inštalatérstvo, prenájom stavebných strojov a zariadení, prenájom čistiacich strojov, prenájom miešadiel a dopravníkov na omietky a malty, stavebné informácie, odborné poradenstvo v stavebníctve, sprostredkovanie uvedených služieb.

42 - Projektovanie stavieb, projektová činnosť, projektovanie stavebných činností a technológií, architektonické poradenstvo, urbanistické plánovanie, poradenstvo pri navrhovaní a zariaďovaní interiérov, expertízy a prieskumy ako inžinierske práce, štúdie technických projektov, interiérová a exteriérová výzdoba, vypracovanie stavebných výkresov, kontrola kvality zememeračstvo, inštalácia počítačových systémov na projektovanie a vizualizáciu v stavebníctve, sprostredkovanie uvedených služieb.

(540) JFM Slovakia

- (731) Saint-Gobain Weber Terranova, spol. s r. o., Stará Vajnorská 139, 831 04 Bratislava, SK;
 (740) Porubčan Róbert, Ing., Ivanka pri Dunaji, SK;

(210) 6099-2005

(220) 30.9.2005

8 (511) 1, 6, 19, 35, 37, 42

(511) 1 - Suché stavebné lepiace zmesi, stavebné lepidlá na báze cementu.

6 - Kovový stavebný materiál, kovové lišty a profily na omietanie alebo na vloženie do omietky, výstužné kovové lišty a profily pre stavebníctvo, predovšetkým pre obklady, omietky a zatepl'ovacie systémy, kovové stavebné obklady, kovové stavebné krytiny, kovové podpery, kovové príchytky, kovový spojovací materiál, drobný železiarsky tovar, kovové rozperky, písmená a číslice z obyčajných kovov nie ako tlačové znaky, kovové stavebné dielce, kovová dlažba, stavebné kovanie, kovové lešenia, kovové lišty, laty, polotovary z obyčajných kovov, predovšetkým kovové profily, pásy, tyče, rúrky.

19 - Nekovový stavebný materiál, nekovové vystužovacie materiály pre obklady, omietky a zatepl'ovacie systémy, nekovové vonkajšie plášte budov, suché stavebné zmesi na výrobu alebo prípravu omietok alebo podlahových vrstiev a poterov, cement, omietky pre stavebníctvo, tenkovrstvé omietky, dekoratívne omietky, omietky z farebných zrn, mozaiky (stavebníctvo), stavebná malta, potery s výnimkou kovových, cementové potery a povlaky, obkladový materiál na budovy s výnimkou kovového, nekovové obklady, nekovové vonkajšie plášte (stavebné konštrukcie)

vrátane nekovových zatepl'ovacích pláš'ov, nekovové obklady stien, priečok, prekladov, nekovové konštrukcie, nekovové konštrukčné materiály, nekovové nosníky, nekovové lešenia, nekovové stavebné výrobky, betón, prefabrikáty z betónu, cementové platne, nekovové debnenie, nekovová dlažba, nekovové dlaždice obkladačky, stavebné drevo, hranoly, drevo ako polotovar, strešné krokvy, figuríny, sochy, sošky z kameňa, betónu alebo mramoru, kameň, kamenárske výrobky, kameniny pre stavebníctvo, nekovové stavebné krytiny, štrk, vápno, vápenný hydrát, tehly, piesok, nekovové stavebné tvárnice, murovací malta.

35 - Maloobchodné služby v oblasti stavebného materiálu, omietok, náterových hmôt, izolačných hmôt, zatepl'ovacích systémov, stavebných lepidiel a príslušenstva k zatepl'ovacím systémom, odborné obchodné poradenstvo, služby pozostávajúce zo zaobstarania stavebných prác pre tretie osoby, analýzy nákladov, poradenstvo v obchodnej činnosti, obchodný alebo podnikateľský prieskum, reklama, on-line reklama na počítačovej komunikačnej sieti, organizovanie výstav na obchodné a reklamné účely, sprostredkovanie uvedených služieb, sprostredkovanie obchodu s tovarom, predovšetkým so stavebným materiálom, omietkami, lepidlami, náterovými hmotami, izolačnými hmotami a zatepl'ovacími systémami.

37 - Stavebníctvo, stavebné činnosti, omietanie, omietanie stavebných povrchov, natieranie a penetrovanie stavebných povrchov, tepelné izolovanie stavieb a budov, zatepl'ovanie stavieb a budov, predovšetkým zatepl'ovanie kontaktnými zatepl'ovacími systémami, nanášanie podlahových potero, dozor nad stavbami, kontrola stavebných činností, služby stavbyvedúceho, izolovanie stavieb, interiérové a exteriérové maľovanie a natieranie, štukovanie, sadrovanie, stierkovanie, tapetovanie, montovanie lešení, murárstvo, montážne služby, opravy a údržba, montáž interiérov a interiérových prvkov, klampiarstvo a inštalatérstvo, prenájom stavebných strojov a zariadení, prenájom čistiacich strojov, prenájom miešadiel a dopravníkov na omietky a malty, stavebné informácie, odborné poradenstvo v stavebníctve, sprostredkovanie uvedených služieb.

42 - Projektovanie stavieb, projektová činnosť, projektovanie stavebných činností a technológií, architektonické poradenstvo, urbanistické plánovanie, poradenstvo pri navrhovaní a zariaďovaní interiérov, expertízy a prieskumy ako inžinierske práce, štúdie technických projektov, interiérová a exteriérová výzdoba, vypracovanie stavebných výkresov, kontrola kvality zememeračstvo, inštalácia počítačových systémov na projektovanie a vizualizáciu v stavebníctve, sprostredkovanie uvedených služieb.

(540)



(731) Saint-Gobain Weber Terranova, spol. s r. o., Stará Vajnorská 139, 831 04 Bratislava, SK;

(740) Porubčan Róbert, Ing., Ivanka pri Dunaji, SK;

(210) 6100-2005

(220) 3.10.2005

8 (511) 9, 37, 38, 41, 42

(511) 9 - Čipy (mikroprocesorové doštičky); čítacie zariadenia (informatika); optické čítače; čítače čiarového kódu; elektronické diáre; kompaktné disky; magnetické disky; optické disky; optické kompaktné disky; elektrické káble; koaxiálne káble; káble s optickými vláknami; karty pamäťové a mikroprocesorové (v počítačoch); kódované magnetické karty; kompaktné disky; koncovky (elektrotechnika); magnetické dekodéry; magnetické médiá; modemy; monitory (počítačový hardvér); podložky pod myš; myši (informatika); magnetické nosiče údajov; optické nosiče údajov; pamäte počítačov; elektronické perá (pre vizuálne zobrazovacie jednotky); periférne zariadenia počítačov; tlačiarne k počítačom; programy na počítačové hry; počítačové klávesnice; počítačové pamäte; nahrané počítačové programy; počítačové programy (stiahnuté z telekomunikačnej siete); počítačový softvér; počítač-zápisník (notebook); podložky pod myš; procesory (centrálne procesorové jednotky); procesory (základné jednotky samočinného počítača); nahrané programy na počítačové hry; programy obsluhujúce počítač; snímače (zariadenia na spracovanie údajov), skenery; disky na zvukové nahrávky; nosiče na zvukové nahrávky.

37 - Montáž, údržba a opravy počítačov.

38 - Počítačová komunikácia; komunikácia pomocou počítačových terminálov; poskytovanie telekomunikačného pripojenia do svetovej počítačovej siete; poskytovanie užívateľského prístupu do svetovej počítačovej siete; prenos správ a obrazových informácií pomocou počítača.

41 - On-line poskytovanie počítačových hier (z počítačových sietí).

42 - Aktualizovanie počítačových programov; hosťovanie na počítačových stránkach (webových stránkach); inštalácia počítačových programov; návrh počítačových systémov; obnovovanie počítačových databáz; počítačové programovanie; inštalácia počítačových programov; aktualizovanie počítačových programov; zhotovovanie kópií počítačových programov; návrh počítačových systémov; poradenské služby v oblasti počítačového hardvéru; prenájom počítačov; prenájom počítačového softvéru; prieskum v oblasti využitia počítačov; servis počítačových programov; výskum a vývoj nových výrobkov (pre zákazníkov); vytváranie a udržiavanie počítačových stránok (webových) pre zákazníkov; zhotovovanie kópií počítačových programov.

(540) PARTNER SOFT

(731) Partner Soft, spol. s r. o., Ožvoldíkova 9, 841 02 Bratislava, SK;

(740) Holakovský Štefan, Ing., Bratislava, SK;

(210) 6101-2005

(220) 3.10.2005

8 (511) 9, 37, 38, 41, 42

(511) 9 - Čipy (mikroprocesorové doštičky); čítacie zariadenia (informatika); optické čítače; čítače čiarového kódu; elektronické diáre; kompaktné dis-

ky; magnetické disky; optické disky; optické kompaktné disky; elektrické káble; koaxiálne káble; káble s optickými vláknami; karty pamäťové a mikroprocesorové (v počítačoch); kódované magnetické karty; kompaktné disky; koncovky (elektrotechnika); magnetické dekodéry; magnetické médiá; modemy; monitory (počítačový hardvér); podložky pod myš; myši (informatika); magnetické nosiče údajov; optické nosiče údajov; pamäte počítačov; elektronické perá (pre vizuálne zobrazovacie jednotky); periférne zariadenia počítačov; tlačiarne k počítačom; programy na počítačové hry; počítačové klávesnice; počítačové pamäte; nahrané počítačové programy; počítačové programy (stiahnuté z telekomunikačnej siete); počítačový softvér; počítač-zápisník (notebook); podložky pod myš; procesory (centrálne procesorové jednotky); procesory (základné jednotky samočinného počítača); nahrané programy na počítačové hry; programy obsluhujúce počítač; snímače (zariadenia na spracovanie údajov), skenery; disky na zvukové nahrávky; nosiče na zvukové nahrávky.

37 - Montáž, údržba a opravy počítačov.

38 - Počítačová komunikácia; komunikácia pomocou počítačových terminálov; poskytovanie telekomunikačného pripojenia do svetovej počítačovej siete; poskytovanie užívateľského prístupu do svetovej počítačovej siete; prenos správ a obrazových informácií pomocou počítača.

41 - On-line poskytovanie počítačových hier (z počítačových sietí).

42 - Aktualizovanie počítačových programov; hostovanie na počítačových stránkach (webových stránkach); inštalácia počítačových programov; návrh počítačových systémov; obnovovanie počítačových databáz; počítačové programovanie; inštalácia počítačových programov; aktualizovanie počítačových programov; zhotovovanie kópií počítačových programov; návrh počítačových systémov; poradenské služby v oblasti počítačového hardvéru; prenájom počítačov; prenájom počítačového softvéru; prieskum v oblasti využitia počítačov; servis počítačových programov; výskum a vývoj nových výrobkov (pre zákazníkov); vytváranie a udržiavanie počítačových stránok (webových) pre zákazníkov; zhotovovanie kópií počítačových programov.

(540)

Partner Soft

(591) tmavomodrá, svetlomodrá

(731) Partner Soft, spol. s r. o., Ožvoldíkova 9, 841 02 Bratislava, SK;

(740) Holakovský Štefan, Ing., Bratislava, SK;

(210) 6102-2005

(220) 3.10.2005

8 (511) 9, 16, 35, 38, 41

(511) 9 - Informácie, dáta a databázy na elektronických, magnetických a optických nosičoch všetkých druhov a v elektronických, dátových, informačných a telekomunikačných sieťach všetkých druhov, multimedialne aplikácie, najmä elektronické informačné katalógy, časopisy a periodiká,

knihy v elektronickej podobe, nahrané zvukové a zvukovo-obrazové záznamy vrátane softvéru na CD a DVD diskoch a magnetických nosičoch, softvér pre počítače.

16 - Tlačoviny všetkých druhov, najmä periodické a neperiodické publikácie na papierových nosičoch, napríklad časopisy, noviny, knihy, prospekty, plagáty, dáta a databázy na papierových nosičoch, kalendáre, fotografie, pohľadnice, samolepky, knihárske výrobky, informačné a propagačné výrobky z papiera vrátane dekoračných predmetov z papiera patriace do tejto triedy, obalový materiál z papiera a baliace fólie z plastu, papierové a plastové vrecká a tašky, kancelárske potreby (s výnimkou nábytku).

35 - Sprostredkovateľské služby v oblasti obchodu a pomoc pri riadení obchodnej činnosti, sprostredkovanie obchodných kontaktov, reklamná a propagačná činnosť, poskytovanie obchodných informačných produktov, napr. multimedialných informácií na reklamné a obchodné účely vrátane ich vyhľadávania, inzertná a propagačná činnosť vrátane on-line inzercie a prezentácie užívateľov v počítačovej sieti internet, obchodné využitie siete internet v oblasti vyhľadávacích služieb a e-businessu, vydávanie reklamných a/alebo náborových textov, propagačných a inzertných tlačovín, rozširovanie reklamných a/alebo inzertných materiálov, obchodný prieskum a analýza trhu, marketing, organizácia reklamných a obchodných predvádzacích akcií výrobkov a služieb vrátane obchodných výstav a ich sprievodných akcií, napr. komerčných módnych prehliadok, distribúcia tovarov a tlačovín na reklamné účely, obchodné zastúpenie tuzemských a zahraničných firiem, obchodný a podnikateľský informačný servis, obchodné poradenské a konzultačné služby.

38 - Šírenie elektronických informácií, správ textových, zvukových a zvukovo-obrazových, napr. elektronických časopisov, kníh a diel prostredníctvom počítačovej siete internet a satelitov, výmena elektronických správ a informácií, služby zabezpečujúce audiovizuálnu komunikáciu prostredníctvom informačných a telekomunikačných sietí, napr. počítačovej siete internet a satelitov, šírenie audiovizuálnych diel, správ a informácií, ankiet a súťaží, odborná informačná a poradenská činnosť v daných odboroch.

41 - Nakladateľstvo a vydavateľstvo periodických a neperiodických publikácií, najmä spoločenských, zábavných, vzdelávacích a odborných časopisov, a to tlačných na papierových nosičoch i v elektronickej podobe vrátane textových, zvukových a zvukovo-obrazových správ a informácií na elektronických, magnetických a optických nosičoch všetkých druhov, edičná a publikačná činnosť vrátane nahrávania zvukových a zvukovo-obrazových nosičov a programov pre rozhlasové a televízne vysielanie, požičiavanie publikácií a nahraných zvukových a zvukovo-obrazových nosičov, produkčná a agentúrna činnosť v oblasti zábavy, vzdelávania, kultúry a športu vrátane usporadúvania zábavných a vzdelávacích súťaží a akcií, hobby súťaží, záujmových klubov, stretnutí a prednášok vrátane akcií na podporu zdravého životného štýlu a spoločenského uplatnenia a aktivity záujmových skupín, kultúrnych

a/alebo vzdelávacích výstav, informačné, konzultačné, poradenské a obstarávateľské služby v odbore nakladateľskej a vydavateľskej činnosti, produkčná a agentúrna činnosť v oblasti zábavy, kultúry, vzdelávania, záujmovej činnosti a spoločenských aktivít.

(540) ŠŤASTNÝ JIM

(731) BAUER MEDIA v. o. s., Viktora Huga 6, 150 00 Praha, CZ;

(740) Hojčuš Peter, Ing., Bratislava, SK;

(210) 6103-2005

(220) 3.10.2005

8 (511) 9, 16, 35, 38, 41

(511) 9 - Informácie, dáta a databázy na elektronických, magnetických a optických nosičoch všetkých druhov a v elektronických, dátových, informačných a telekomunikačných sieťach všetkých druhov, multimediálne aplikácie, najmä elektronické informačné katalógy, časopisy a periodiká, knihy v elektronickej podobe, nahrané zvukové a zvukovo-obrazové záznamy vrátane softvéru na CD a DVD diskoch a magnetických nosičoch, softvér pre počítače.

16 - Tlačoviny všetkých druhov, najmä periodické a neperiodické publikácie na papierových nosičoch, napríklad časopisy, noviny, knihy, prospekty, plagáty, dáta a databázy na papierových nosičoch, kalendáre, fotografie, pohľadnice, samolepky, knihárske výrobky, informačné a propagačné výrobky z papiera vrátane dekoratívnych predmetov z papiera patriace do tejto triedy, obalový materiál z papiera a baliace fólie z plastu, papierové a plastové vrecká a tašky, kancelárske potreby (s výnimkou nábytku).

35 - Sprostredkovateľské služby v oblasti obchodu a pomoc pri riadení obchodnej činnosti, sprostredkovanie obchodných kontaktov, reklamná a propagačná činnosť, poskytovanie obchodných informačných produktov, napr. multimediálnych informácií na reklamné a obchodné účely vrátane ich vyhľadávania, inzertná a propagačná činnosť vrátane on-line inzercie a prezentácie užívateľov v počítačovej sieti internet, obchodné využitie siete internet v oblasti vyhľadávacích služieb a e-businessu, vydávanie reklamných a/alebo náborových textov, propagačných a inzertných tlačovín, rozširovanie reklamných a/alebo inzertných materiálov, obchodný prieskum a analýza trhu, marketing, organizácia reklamných a obchodných predvážacích akcií výrobkov a služieb vrátane obchodných výstav a ich sprievodných akcií, napr. komerčných módných prehliadok, distribúcia tovarov a tlačovín na reklamné účely, obchodné zastúpenie tuzemských a zahraničných firiem, obchodný a podnikateľský informačný servis, obchodné poradenské a konzultačné služby.

38 - Šírenie elektronických informácií, správ textových, zvukových a zvukovo-obrazových, napr. elektronických časopisov, kníh a diel prostredníctvom počítačovej siete internet a satelitov, výmena elektronických správ a informácií, služby zabezpečujúce audiovizuálnu komunikáciu prostredníctvom informačných a telekomunikačných sietí, napr. počítačovej siete internet

a satelitov, šírenie audiovizuálnych diel, správ a informácií, ankiet a súťaží, odborná informačná a poradenská činnosť v daných odboroch.

41 - Nakladateľstvo a vydavateľstvo periodických a neperiodických publikácií, najmä spoločenských, zábavných, vzdelávacích a odborných časopisov, a to tlačných na papierových nosičoch i v elektronickej podobe vrátane textových, zvukových a zvukovo-obrazových správ a informácií na elektronických, magnetických a optických nosičoch všetkých druhov, edičná a publikačná činnosť vrátane nahrávania zvukových a zvukovo-obrazových nosičov a programov pre rozhlasové a televízne vysielanie, požičiavanie publikácií a nahraných zvukových a zvukovo-obrazových nosičov, produkčná a agentúrna činnosť v oblasti zábavy, vzdelávania, kultúry a športu vrátane usporadúvania zábavných a vzdelávacích súťaží a akcií, hobby súťaží, záujmových klubov, stretnutí a prednášok vrátane akcií na podporu zdravého životného štýlu a spoločenského uplatnenia a aktivity záujmových skupín, kultúrnych a/alebo vzdelávacích výstav, informačné, konzultačné, poradenské a obstarávateľské služby v odbore nakladateľskej a vydavateľskej činnosti, produkčná a agentúrna činnosť v oblasti zábavy, kultúry, vzdelávania, záujmovej činnosti a spoločenských aktivít.

(540) iJIM

(731) BAUER MEDIA v. o. s., Viktora Huga 6, 150 00 Praha, CZ;

(740) Hojčuš Peter, Ing., Bratislava, SK;

(210) 6104-2005

(220) 3.10.2005

8 (511) 9, 16, 35, 38, 41

(511) 9 - Informácie, dáta a databázy na elektronických, magnetických a optických nosičoch všetkých druhov a v elektronických, dátových, informačných a telekomunikačných sieťach všetkých druhov, multimediálne aplikácie, najmä elektronické informačné katalógy, časopisy a periodiká, knihy v elektronickej podobe, nahrané zvukové a zvukovo-obrazové záznamy vrátane softvéru na CD a DVD diskoch a magnetických nosičoch, softvér pre počítače.

16 - Tlačoviny všetkých druhov, najmä periodické a neperiodické publikácie na papierových nosičoch, napríklad časopisy, noviny, knihy, prospekty, plagáty, dáta a databázy na papierových nosičoch, kalendáre, fotografie, pohľadnice, samolepky, knihárske výrobky, informačné a propagačné výrobky z papiera vrátane dekoratívnych predmetov z papiera patriace do tejto triedy, obalový materiál z papiera a baliace fólie z plastu, papierové a plastové vrecká a tašky, kancelárske potreby (s výnimkou nábytku).

35 - Sprostredkovateľské služby v oblasti obchodu a pomoc pri riadení obchodnej činnosti, sprostredkovanie obchodných kontaktov, reklamná a propagačná činnosť, poskytovanie obchodných informačných produktov, napr. multimediálnych informácií na reklamné a obchodné účely vrátane ich vyhľadávania, inzertná a propagačná činnosť vrátane on-line inzercie a prezen-

tácie užívateľov v počítačovej sieti internet, obchodné využitie siete internet v oblasti vyhľadávacích služieb a e-businessu, vydávanie reklamných a/alebo náborových textov, propagačných a inzertných tlačovín, rozširovanie reklamných a/alebo inzertných materiálov, obchodný prieskum a analýza trhu, marketing, organizácia reklamných a obchodných predvážacích akcií výstav a služieb vrátane obchodných výstav a ich sprievodných akcií, napr. komerčných módných prehliadok, distribúcia tovarov a tlačovín na reklamné účely, obchodné zastúpenie tuzemských a zahraničných firiem, obchodný a podnikateľský informačný servis, obchodné poradenské a konzultačné služby.

38 - Šírenie elektronických informácií, správ textových, zvukových a zvukovo-obrazových, napr. elektronických časopisov, kníh a diel prostredníctvom počítačovej siete internet a satelitov, výmena elektronických správ a informácií, služby zabezpečujúce audiovizuálnu komunikáciu prostredníctvom informačných a telekomunikačných sietí, napr. počítačovej siete internet a satelitov, šírenie audiovizuálnych diel, správ a informácií, ankiet a súťaží, odborná informačná a poradenská činnosť v daných odboroch.

41 - Nakladateľstvo a vydavateľstvo periodických a neperiodických publikácií, najmä spoločenských, zábavných, vzdelávacích a odborných časopisov, a to tlačených na papierových nosičoch i v elektronickej podobe vrátane textových, zvukových a zvukovo-obrazových správ a informácií na elektronických, magnetických a optických nosičoch všetkých druhov, edičná a publikačná činnosť vrátane nahrávania zvukových a zvukovo-obrazových nosičov a programov pre rozhlasové a televízne vysielanie, požíčovanie publikácií a nahraných zvukových a zvukovo-obrazových nosičov, produkčná a agentúrna činnosť v oblasti zábavy, vzdelávania, kultúry a športu vrátane usporadúvania zábavných a vzdelávacích súťaží a akcií, hobby súťaží, záujmových klubov, stretnutí a prednášok vrátane akcií na podporu zdravého životného štýlu a spoločenského uplatnenia a aktivity záujmových skupín, kultúrnych a/alebo vzdelávacích výstav, informačné, konzultačné, poradenské a obstarávatel'ské služby v odbore nakladateľskej a vydavateľskej činnosti, produkčná a agentúrna činnosť v oblasti zábavy, kultúry, vzdelávania, záujmovej činnosti a spoločenských aktivít.

(540) FLIRT BOX

(731) BAUER MEDIA v. o. s., Viktora Huga 6, 150 00 Praha, CZ;

(740) Hojčuš Peter, Ing., Bratislava, SK;

(210) 6105-2005

(220) 3.10.2005

8 (511) 9, 16, 35, 38, 41

(511) 9 - Informácie, dáta a databázy na elektronických, magnetických a optických nosičoch všetkých druhov a v elektronickej podobe, informačných a telekomunikačných sieťach všetkých druhov, multimediálne aplikácie, najmä elektronické informačné katalógy, časopisy a periodiká, knihy v elektronickej podobe, nahrané zvukové

a zvukovo-obrazové záznamy vrátane softvéru na CD a DVD diskoch a magnetických nosičoch, softvér pre počítače.

16 - Tlačoviny všetkých druhov, najmä periodické a neperiodické publikácie na papierových nosičoch, napríklad časopisy, noviny, knihy, prospekty, plagáty, dáta a databázy na papierových nosičoch, kalendáre, fotografie, pohľadnice, samolepky, knihárske výrobky, informačné a propagačné výrobky z papiera vrátane dekoratívnych predmetov z papiera patriace do tejto triedy, obalový materiál z papiera a baliace fólie z plastu, papierové a plastové vrecká a tašky, kancelárske potreby (s výnimkou nábytku).

35 - Sprostredkovateľské služby v oblasti obchodu a pomoc pri riadení obchodnej činnosti, sprostredkovanie obchodných kontaktov, reklamná a propagačná činnosť, poskytovanie obchodných informačných produktov, napr. multimediálnych informácií na reklamné a obchodné účely vrátane ich vyhľadávania, inzertná a propagačná činnosť vrátane on-line inzercie a prezentácie užívateľov v počítačovej sieti internet, obchodné využitie siete internet v oblasti vyhľadávacích služieb a e-businessu, vydávanie reklamných a/alebo náborových textov, propagačných a inzertných tlačovín, rozširovanie reklamných a/alebo inzertných materiálov, obchodný prieskum a analýza trhu, marketing, organizácia reklamných a obchodných predvážacích akcií výstav a služieb vrátane obchodných výstav a ich sprievodných akcií, napr. komerčných módných prehliadok, distribúcia tovarov a tlačovín na reklamné účely, obchodné zastúpenie tuzemských a zahraničných firiem, obchodný a podnikateľský informačný servis, obchodné poradenské a konzultačné služby.

38 - Šírenie elektronických informácií, správ textových, zvukových a zvukovo-obrazových, napr. elektronických časopisov, kníh a diel prostredníctvom počítačovej siete internet a satelitov, výmena elektronických správ a informácií, služby zabezpečujúce audiovizuálnu komunikáciu prostredníctvom informačných a telekomunikačných sietí, napr. počítačovej siete internet a satelitov, šírenie audiovizuálnych diel, správ a informácií, ankiet a súťaží, odborná informačná a poradenská činnosť v daných odboroch.

41 - Nakladateľstvo a vydavateľstvo periodických a neperiodických publikácií, najmä spoločenských, zábavných, vzdelávacích a odborných časopisov, a to tlačených na papierových nosičoch i v elektronickej podobe vrátane textových, zvukových a zvukovo-obrazových správ a informácií na elektronických, magnetických a optických nosičoch všetkých druhov, edičná a publikačná činnosť vrátane nahrávania zvukových a zvukovo-obrazových nosičov a programov pre rozhlasové a televízne vysielanie, požíčovanie publikácií a nahraných zvukových a zvukovo-obrazových nosičov, produkčná a agentúrna činnosť v oblasti zábavy, vzdelávania, kultúry a športu vrátane usporadúvania zábavných a vzdelávacích súťaží a akcií, hobby súťaží, záujmových klubov, stretnutí a prednášok vrátane akcií na podporu zdravého životného štýlu a spoločenského uplatnenia a aktivity záujmových skupín, kultúrnych a/alebo vzdelávacích výstav, infor-

mačné, konzultačné, poradenské a obstarávateľské služby v odbore nakladateľskej a vydavateľskej činnosti, produkčná a agentúrna činnosť v oblasti zábavy, kultúry, vzdelávania, záujmovej činnosti a spoločenských aktivít.

(540) NOVÁ MÓDA SERVICE

(731) BAUER MEDIA v. o. s., Viktora Huga 6, 150 00 Praha, CZ;

(740) Hojčuš Peter, Ing., Bratislava, SK;

(210) 6106-2005

(220) 3.10.2005

8 (511) 9, 16, 35, 38, 41

(511) 9 - Informácie, dáta a databázy na elektronických, magnetických a optických nosičoch všetkých druhov a v elektronických, dátových, informačných a telekomunikačných sieťach všetkých druhov, multimediálne aplikácie, najmä elektronické informačné katalógy, časopisy a periodiká, knihy v elektronickej podobe, nahrané zvukové a zvukovo-obrazové záznamy vrátane softvéru na CD a DVD diskoch a magnetických nosičoch, softvér pre počítače.

16 - Tlačoviny všetkých druhov, najmä periodické a neperiodické publikácie na papierových nosičoch, napríklad časopisy, noviny, knihy, prospekty, plagáty, dáta a databázy na papierových nosičoch, kalendáre, fotografie, pohľadnice, samolepky, knihárske výrobky, informačné a propagačné výrobky z papiera vrátane dekoratívnych predmetov z papiera patriace do tejto triedy, obalový materiál z papiera a baliace fólie z plastu, papierové a plastové vrecká a tašky, kancelárske potreby (s výnimkou nábytku).

35 - Sprostredkovateľské služby v oblasti obchodu a pomoc pri riadení obchodnej činnosti, sprostredkovanie obchodných kontaktov, reklamná a propagačná činnosť, poskytovanie obchodných informačných produktov, napr. multimediálnych informácií na reklamné a obchodné účely vrátane ich vyhľadávania, inzertná a propagačná činnosť vrátane on-line inzercie a prezentácie užívateľov v počítačovej sieti internet, obchodné využitie siete internet v oblasti vyhľadávacích služieb a e-businessu, vydávanie reklamných a/alebo náborových textov, propagačných a inzertných tlačovín, rozširovanie reklamných a/alebo inzertných materiálov, obchodný prieskum a analýza trhu, marketing, organizácia reklamných a obchodných predvádzacích akcií výrobkov a služieb vrátane obchodných výstav a ich sprievodných akcií, napr. komerčných módných prehliadok, distribúcia tovarov a tlačovín na reklamné účely, obchodné zastúpenie tuzemských a zahraničných firiem, obchodný a podnikateľský informačný servis, obchodné poradenské a konzultačné služby.

38 - Šírenie elektronických informácií, správ textových, zvukových a zvukovo-obrazových, napr. elektronických časopisov, kníh a diel prostredníctvom počítačovej siete internet a satelitov, výmena elektronických správ a informácií, služby zabezpečujúce audiovizuálnu komunikáciu prostredníctvom informačných a telekomunikačných sietí, napr. počítačovej siete internet a sate-

litov, šírenie audiovizuálnych diel, správ a informácií, ankiet a súťaží, odborná informačná a poradenská činnosť v daných odboroch.

41 - Nakladateľstvo a vydavateľstvo periodických a neperiodických publikácií, najmä spoločenských, zábavných, vzdelávacích a odborných časopisov, a to tlačných na papierových nosičoch i v elektronickej podobe vrátane textových, zvukových a zvukovo-obrazových správ a informácií na elektronických, magnetických a optických nosičoch všetkých druhov, edičná a publikačná činnosť vrátane nahrávania zvukových a zvukovo-obrazových nosičov a programov pre rozhlasové a televízne vysielanie, požičiavanie publikácií a nahraných zvukových a zvukovo-obrazových nosičov, produkčná a agentúrna činnosť v oblasti zábavy, vzdelávania, kultúry a športu vrátane usporadúvania zábavných a vzdelávacích súťaží a akcií, hobby súťaží, záujmových klubov, stretnutí a prednášok vrátane akcií na podporu zdravého životného štýlu a spoločenského uplatnenia a aktivity záujmových skupín, kultúrnych a/alebo vzdelávacích výstav, informačné, konzultačné, poradenské a obstarávateľské služby v odbore nakladateľskej a vydavateľskej činnosti, produkčná a agentúrna činnosť v oblasti zábavy, kultúry, vzdelávania, záujmovej činnosti a spoločenských aktivít.

(540) MOBILA

(731) BAUER MEDIA v. o. s., Viktora Huga 6, 150 00 Praha, CZ;

(740) Hojčuš Peter, Ing., Bratislava, SK;

(210) 6107-2005

(220) 4.10.2005

8 (511) 43

(510) 43 - Pohostinská činnosť v zariadeniach II. skupiny a vo vyšších skupinách.

(540)



(591) modrá, biela

(731) MOVIE BAR, s. r. o., Račianska 42/A, 831 02 Bratislava, SK;

(210) 6108-2005

(220) 4.10.2005

8 (511) 36

(511) 36 - Poskytovanie úverov z vlastných zdrojov, sprostredkovanie úverov.

(540)



(591) modrá, oranžovo-červená, biela

(731) POHOTOVOSŤ, s. r. o., Račianska 42/A, 831 02 Bratislava, SK;

(210) 6109-2005

(220) 4.10.2005

8 (511) 35, 38

(511) 35 - Reklamná a marketingová činnosť.
38 - Sprostredkovateľská činnosť v oblasti služieb - telefonické služby.

(540)



(591) modrá, oranžová, biela

(731) InsideOut, s. r. o., Odborárska 52, 831 02 Bratislava, SK;

(210) 6110-2005

(220) 4.10.2005

8 (511) 36

(511) 36 - Sprostredkovanie kúpy, predaja a prenájmu nehnuteľností.

(540)



(591) bordová, čierna

(731) CITYREAL, spol. s r. o., Račianska 42/A, 831 02 Bratislava, SK;

(210) 6113-2005

(220) 4.10.2005

8 (511) 9, 11, 16, 18, 28

(511) 9 - Poplašné zariadenia, elektrické signalizačné zvončeky, zabezpečovacie zariadenia proti odcudzeniu, zvončeky poplašné, kamery, fotoaparáty, telefónne odkazovače, batérie na svietenie, solárne články, blikavé svetlá, fotografické blesky, indukčné cievky, svetelné a/alebo mechanické dopravné značky, meniče diskov do počítačov, magnetické médiá, zvukové a/alebo obrazové kompaktné disky, magnetické disky, magnetické pásky, disky optické, prístroje na čistenie optických diskov, počítačové dosky, počítačové stroje, pevné disky pre počítače, elektrické dverové zvončeky, meniče elektrické, materiály na elektrické vedenia (drôtové, káblové), elektrické relé, vodiče elektrické, elektrické spojky, elektrické svorky, konektory spojovacie, spojky elektrického vedenia, špeciálne puzdrá na fotografické aparáty a prístroje, reproduktory, amplióny, zábavné zariadenia prispôbené na použitie len spolu s televíznymi prijímačmi, elektrické káble, koaxiálne káble, tienené káble, optické káble a vedenia, kalkulačky, osobné počítače, vreckové počítačové stroje, kamkordéry, prístroje na záznam a reprodukciu zvuku a/alebo obrazu, magnetoskopy, prehrávače, počítačové klávesnice, počítačové pamäte, softvér, programy pre počítače, počítačové programy nahrané, počítačové hry, operačné počítačové programy nahrané, periférne zariadenia pre počítače, počítače, tlačiarne k počítačom, notebooky, laptopy, ďalekohľady, faxy, účtovacie stroje, sčítacie stroje, matematické prístroje, mikrofóny, modemy, monitory zobrazovacie, monitory k počítačom, monitory programy, obrazovky, filtre na obrazovky, podložky

pod myš, myši (lokátory), optické nosiče údajov, audio- a videoprijímače, kazetové prehrávače, zvukové prehrávacie zariadenia, osobné stereo-prístroje, náramky a snímače na použitie s počítačmi, pamäťové karty, nosiče zvukových nahrávok, rozvodné škatule, slúchadlá, telefónne slúchadlá, elektrické svetelné regulátory, stmievače, telefónne prístroje, telefónne drôty, telefónne mikrofóny, elektrické prekladače (translátory), zástrčky elektrické, vypínače, elektrické terminály, elektrické koncovky, svetelné bójy a majáky.

11 - Elektrické lampy, držiaky na tienidlá, tienidlá na lampy, lampáše, elektrické svetlá na vianočné stromčeky, svetelné gule a banky, plášte svetiel, svetelné reflektory, cylindre, držiaky na lampy a svietidlá, lampy na čistenie vzduchu od baktérií (germicídne), bezpečnostné lampy, premietacie lampy, svetlá pre akváriá, oblúkové lampy, elektrické lampy, lampové banky, laboratórne lampy, lampy na svietenie, pouličné lampy, žiarivky, UV - lampy s výnimkou lúčových lekárske účely, elektrické výbojky, svietiace domové čísla, zásuvky na elektrické svietidlá, chrániče osvetľovacích telies, osvetľovacie prístroje a zariadenia, stropné svetlá, žiarovky, lustre, elektrické žiarovky.

16 - Albumy, stojany na fotografie, držiaky fotografií, rezačky na papier.

18 - Vaky pre horolezcov, tašky na kolieskach, cestovné obaly na odevy, vaky pre turistov.

28 - Poťahy na lyže a surfy, obaly na lyže a surfy.

(540)



(591) modrá, čierna, sivá, biela

(731) APOLLO ELECTRONICS Sp. z o. o., Szyszkowa 35/37, 02-285 Varšava, PL;

(740) Kastler Anton, Bratislava, SK;

(210) 6114-2005

(220) 4.10.2005

8 (511) 3, 18, 21, 25, 28, 35

(511) 3 - Kozmetické prípravky, voňavkárské výrobky, parfumsy, kolínske vody, dezodoranty na osobnú potrebu, líčidlá, prípravky na odstraňovanie líčidiel, mejkapové prípravky, kozmetické odmasťovacie prípravky, spreje, vody na kozmetické účely, vlasové vody, šampóny, gély, krémy, mydlá, rúže, pomády, púdre, očné tiene, lesky na pery, laky na nechty, prípravky na ošetrovanie nechtov, ceruzky na obočie, kozmetické obťažky, kozmetické prípravky, skrášľovacie masky, depilačné prípravky, maskary, odlakovače, odfarbovače, éterické esencie, éterické oleje, holiace prípravky, kúpeľové prípravky, kúpeľové soli s výnimkou solí na liečivé účinky, tampóny, tuky na kozmetické účely, kozmetické taštičky, skrášľovacie masky, čistiace prípravky; prípravky na pranie a čistenie bielizne, antistatické prípravky na použitie v domácnosti, avivážne prípravky.

18 - Kably, kabelky, tašky patriace do triedy 18; kožušiny, batohy, aktovky, kufričky, torby, cestovné kufre, remene kožené, peňaženky, dáždničky, slnečníky; sedlárske výrobky.

21 - Kozmetické pomôcky.

25 - Obuv patriaca do triedy 25; odevy patriace do triedy 25; bielizeň osobná, body, bundy, čiapky, klobúky, kabáty, konfekcia, korzety, košele, kostýmy, obleky, kožušiny, krátke kabátiky, krátke kabáty s kapucňou, kravaty, nohavice, oblečenie z imitácie kože, opasky, palčiaky, peleríny, plášte, plavky, saká, šály, šály viazané pod krkom, šatky, šaty, spodničky, závoje, sukne, svetre, tielka, tričká, vesty, umelé kožuchy, vesty, plážové oblečenie, pletené svetre, pleteniny, pletiarsky tovar, pokrývky hlavy, pulóvre, pyžamá, župany, rukavice, rukávniky, vlnené šály, vrchné ošatenie, rukavice, vrecká na odevy, zvrchníky, oblečenie na gymnastiku a šport.

28 - Športová obuv, športové odevy a oblečenie patriace do triedy 28; hračky; športové potreby a výstroj patriaca do triedy 28.

35 - Sprostredkovanie predaja a nákupu tovarov v rozsahu predmetu činnosti; organizovanie komerčných alebo reklamných výstav a veľtrhov, vedenie obchodných záležitostí; obchodný manažment a podnikové poradenstvo; marketing, pomoc pri riadení obchodnej činnosti; sprostredkovanie obchodu, dovozná a vývozná agentúra.

(540)



(731) M. A. TRADE, s. r. o., Šulekova 22, 811 03 Bratislava, SK;

(740) Kastler Anton, Bratislava, SK;

(210) 6115-2005

(220) 5.10.2005

8 (511) 3

(511) 3 - Výrobky na osobnú starostlivosť, najmä prípravky na čistenie pleti.

(540)



(731) COLGATE-PALMOLIVE COMPANY, a Delaware Corporation, 300 Park Avenue, New York, NY 10022, US;

(740) Čechvalová Dagmar, Bratislava, SK;

(210) 6116-2005

(220) 7.10.2005

8 (511) 29

(511) 29 - Mlieko, syry, mliečne výrobky, tuky.

(540) LA FESTA

(731) BONGRAIN S. A., 42 rue Rieussec, 78220 Viroflay, FR;

(740) Stavrovský Peter, JUDr., Bratislava, SK;

(210) 6117-2005

(220) 10.10.2005

8 (511) 35, 41, 43

(511) 35 - Reklamná, propagačná a inzertná činnosť; on-line reklama na počítačovej komunikačnej sieti; prenájom reklamných priestorov, reklamnej plochy a reklamného času; vydávanie a aktualizovanie reklamných materiálov; rozširovanie reklamných materiálov zákazníkom (letáky, prospekty, tlačivá, vzorky); administratívna správa hotelov; organizovanie komerčných alebo reklamných výstav a veľtrhov; organizovanie zábavných, kultúrnych a spoločenských podujatí na reklamné a obchodné účely; obchodný alebo podnikateľský prieskum; poskytovanie obchodných alebo podnikateľských informácií.

41 - Zábava, pobavenie; prevádzkovanie priestorov s hracími automatmi; poskytovanie informácií o možnostiach rozptýlenia a zábavy; prevádzkovanie kasín; prevádzkovanie nočných klubov; prevádzkovanie karaoke; organizovanie hudobno-kultúrnych akcií; organizovanie hudobných a tanečných akcií; organizovanie plesov a banketov; organizovanie módnych prehliadok; organizovanie súťaží krásy; organizovanie vedomostných alebo zábavných súťaží; organizovanie živých vystúpení a hudobných koncertov; plánovanie a organizovanie večierkov; organizovanie predstavení (manažérske služby); prenájom dekorácií.

43 - Reštauračné, kaviarenské a jedálne služby; prevádzkovanie barov a bufetov; hotelierske služby, prevádzkovanie hotelového ubytovania; poskytovanie a rezervácie prechodného ubytovania; samoobslužné reštaurácie; príprava a dodávka jedál na objednávku; prenájom stoličiek, stolov, obrusov a sklenených výrobkov; prenájom kuchynských potrieb; poradenstvo v oblasti hotelierskych služieb, prechodného ubytovania a reštauračného stravovania.

(540)



(591) čierna, biela, červená

(731) Restaurant s. r. o., Cintorínska 32, 811 08 Bratislava, SK;

(740) Litváková Edita, Ing., Bratislava, SK;

(210) 6118-2005

(220) 10.10.2005

8 (511) 35, 41, 43

(511) 35 - Reklamná, propagačná a inzertná činnosť; on-line reklama na počítačovej komunikačnej sieti; prenájom reklamných priestorov, reklamnej plochy a reklamného času; vydávanie a aktualizovanie reklamných materiálov; rozširovanie reklamných materiálov zákazníkom (letáky, prospekty, tlačivá, vzorky); administratívna správa hotelov; organizovanie komerčných alebo reklamných výstav a veľtrhov; organizovanie zábavných, kultúrnych a spoločenských podujatí na reklamné a obchodné účely; obchodný alebo podnikateľský prieskum; poskytovanie obchodných alebo podnikateľských informácií.

41 - Zábava, pobavenie; prevádzkovanie priestorov s hracími automatmi; poskytovanie informácií o možnostiach rozptýlenia a zábavy; prevádzkovanie kasín; prevádzkovanie nočných klubov; prevádzkovanie karaoke; organizovanie hudobno-kultúrnych akcií; organizovanie hudobných a tanečných akcií; organizovanie plesov a banketov; organizovanie módnych prehliadok; organizovanie súťaží krásy; organizovanie vedomostných alebo zábavných súťaží; organizovanie živých vystúpení a hudobných koncertov; plánovanie a organizovanie večierkov; organizovanie predstavení (manažérske služby); prenájom dekorácií.

43 - Reštauračné, kaviarenské a jedálenské služby; prevádzkovanie barov a bufetov; hotelierske služby, prevádzkovanie hotelového ubytovania; poskytovanie a rezervácie prechodného ubytovania; samoobslužné reštaurácie; príprava a dodávka jedál na objednávku; prenájom stoličiek, stolov, obrusov a sklenených výrobkov; prenájom kuchynských potrieb; poradenstvo v oblasti hotelierskych služieb, prechodného ubytovania a reštauračného stravovania.

(540)



- (591) sivá, biela, červená
 (731) Restaurant s. r. o., Cintorínska 32, 811 08 Bratislava, SK;
 (740) Litváková Edita, Ing., Bratislava, SK;

(210) 6119-2005
 (220) 10.10.2005
 8 (511) 35, 41, 43

(511) 35 - Reklamná, propagačná a inzertná činnosť; on-line reklama na počítačovej komunikačnej sieti; prenájom reklamných priestorov, reklamnej plochy a reklamného času; vydávanie a aktualizovanie reklamných materiálov; rozširovanie reklamných materiálov zákazníkom (letáky, prospekty, tlačivá, vzorky); administratívna správa hotelov; organizovanie komerčných alebo reklamných výstav a veľtrhov; organizovanie zábavných, kultúrnych a spoločenských podujatí na reklamné a obchodné účely; obchodný alebo podnikateľský prieskum; poskytovanie obchodných alebo podnikateľských informácií.

41 - Zábava, pobavenie; prevádzkovanie priestorov s hracími automatmi; poskytovanie informácií o možnostiach rozptýlenia a zábavy; prevádzkovanie kasín; prevádzkovanie nočných klubov; prevádzkovanie karaoke; organizovanie hudobno-kultúrnych akcií; organizovanie hudobných a tanečných akcií; organizovanie plesov a banketov; organizovanie módnych prehliadok; organizovanie súťaží krásy; organizovanie vedomost-

tných alebo zábavných súťaží; organizovanie živých vystúpení a hudobných koncertov; plánovanie a organizovanie večierkov; organizovanie predstavení (manažérske služby); prenájom dekorácií.

43 - Reštauračné, kaviarenské a jedálenské služby; prevádzkovanie barov a bufetov; hotelierske služby, prevádzkovanie hotelového ubytovania; poskytovanie a rezervácie prechodného ubytovania; samoobslužné reštaurácie; príprava a dodávka jedál na objednávku; prenájom stoličiek, stolov, obrusov a sklenených výrobkov; prenájom kuchynských potrieb; poradenstvo v oblasti hotelierskych služieb, prechodného ubytovania a reštauračného stravovania.

(540)



- (591) červená
 (731) Restaurant s. r. o., Cintorínska 32, 811 08 Bratislava, SK;
 (740) Litváková Edita, Ing., Bratislava, SK;

(210) 6120-2005
 (220) 10.10.2005
 8 (511) 16, 25, 35, 41

(511) 16 - Kancelárske potreby, puzdrá na perá, peračníky, tlačoviny.
 25 - Bundy, klobúky, kravaty, oblečenie pre motoristov, tričká, šatky, čiapky.
 35 - Organizovanie výstav na komerčné alebo reklamné účely; prieskum trhu; prieskum verejnej mienky; uverejňovanie, rozširovanie reklamných materiálov; vzťahy s verejnosťou.
 41 - Výchovno-zábavné, vzdelávacie klubové služby; organizovanie a vedenie konferencií; organizovanie a vedenie kongresov; organizovanie a vedenie seminárov; organizovanie a vedenie sympózií; organizovanie kultúrnych alebo vzdelávacích výstav; vzdelávanie; výchova; vydávanie kníh, časopisov, novín, publikácií; zverejňovanie textov okrem reklamných.

(540)



- (591) modrá, biela
 (731) Aneštková Silvia, Mgr., Pribišova 4, 841 05 Bratislava, SK;

(210) 6121-2005
 (220) 10.10.2005
 8 (511) 16, 25, 35, 41

(511) 16 - Kancelárske potreby, puzdrá na perá, peračníky, tlačoviny.
 25 - Bundy, klobúky, kravaty, oblečenie pre motoristov, tričká, šatky, čiapky.
 35 - Organizovanie výstav na komerčné alebo reklamné účely; prieskum trhu; prieskum verejnej mienky; uverejňovanie, rozširovanie reklamných materiálov; vzťahy s verejnosťou.

41 - Výchovno-zábavné, vzdelávacie klubové služby; organizovanie a vedenie konferencií; organizovanie a vedenie kongresov; organizovanie a vedenie seminárov; organizovanie a vedenie sympózií; organizovanie kultúrnych alebo vzdelávacích výstav; vzdelávanie; výchova; vydávanie kníh, časopisov, novín, publikácií; zverejňovanie textov okrem reklamných.

(540) SLOBODNÉ FÓRUM

(731) Aneštková Silvia, Mgr., Pribišova 4, 841 05 Bratislava, SK;

(210) 6122-2005

(220) 10.10.2005

8 (511) 9, 37, 38, 42

(511) 9 - Počítače, tlačiarne k počítačom, nahrané programy obsluhujúce počítač, rozhrania pre počítače, notebooky, monitory k počítačom, periférne zariadenia počítačov.

37 - Montáž, údržba a opravy počítačov a periférnych zariadení počítačov.

38 - Elektronická pošta, telefónna komunikácia, počítačová komunikácia, posielanie správ, poskytovanie telekomunikačného pripojenia do svetovej počítačovej siete, poskytovanie užívateľského prístupu do svetovej počítačovej siete, prenájom prístrojov na prenos správ, prenájom telekomunikačných prístrojov, prenájom zariadení na prenos informácií, prenos správ a obrazových informácií pomocou počítača, služby zabezpečujúce vstup do telekomunikačných sietí.

42 - Prenájom počítačov, prieskum v oblasti využitia počítačov, tvorba a aktualizácia počítačových databáz, inštalácia počítačových programov, poradenské služby v oblasti počítačového hardvéru, servis a aktualizovanie počítačových programov, tvorba a aktualizácia webstránok pre zákazníkov, služby host'ovania na webstránkach, počítačové programovanie, zhotovovanie kópií počítačových programov, poradenstvo v oblasti počítačového hardvéru, prenájom počítačov, navrhovanie a montáž počítačových systémov a počítačových sietí.

(540) ZUTOM

(731) ZUTOM s. r. o., Hlinická 3, 831 54 Bratislava, SK;

(740) ROTT, RŮŽIČKA & GUTTMANN, v. o. s., Bratislava, SK;

(210) 6123-2005

(220) 10.10.2005

8 (511) 9, 37, 38, 42

(511) 9 - Počítače, tlačiarne k počítačom, nahrané programy obsluhujúce počítač, rozhrania pre počítače, notebooky, monitory k počítačom, periférne zariadenia počítačov.

37 - Montáž, údržba a opravy počítačov a periférnych zariadení počítačov.

38 - Elektronická pošta, telefónna komunikácia, počítačová komunikácia, posielanie správ, poskytovanie telekomunikačného pripojenia do svetovej počítačovej siete, poskytovanie užívateľského prístupu do svetovej počítačovej siete, prenájom prístrojov na prenos správ, prenájom

telekomunikačných prístrojov, prenájom zariadení na prenos informácií, prenos správ a obrazových informácií pomocou počítača, služby zabezpečujúce vstup do telekomunikačných sietí.

42 - Prenájom počítačov, prieskum v oblasti využitia počítačov, tvorba a aktualizácia počítačových databáz, inštalácia počítačových programov, poradenské služby v oblasti počítačového hardvéru, servis a aktualizovanie počítačových programov, tvorba a aktualizácia webstránok pre zákazníkov, služby host'ovania na webstránkach, počítačové programovanie, zhotovovanie kópií počítačových programov, poradenstvo v oblasti počítačového hardvéru, prenájom počítačov, navrhovanie a montáž počítačových systémov a počítačových sietí.

(540)

ZUTOM

(731) ZUTOM s. r. o., Hlinická 3, 831 54 Bratislava, SK;

(740) ROTT, RŮŽIČKA & GUTTMANN, v. o. s., Bratislava, SK;

(210) 6124-2005

(220) 11.10.2005

8 (511) 6, 7, 9, 11, 17, 20, 37, 42

(511) 6 - Kovové armatúry na vodu, vzduch, agresívne i neagresívne plyny a kvapaliny, chemikálie, farmáciu a sypké hmoty; klapky kovové; spätné klapky a ventily kovové; výpustné ventily kovové; kovové ventily, nie ako časti strojov; uzavieracie a regulačné klapky kovové; tesniace uzávery kovové; kovové armatúry určené pre chemický a petrochemický priemysel, jadrovú energetiku, energetiku, teplárenstvo a plynárenstvo, papiernický priemysel, potravinársky priemysel, spracovanie odpadových vôd a úpravu pitnej vody, chladiace a klimatizačné zariadenia, vzduchotechniku, pneumatickú dopravu, vyhrievacie systémy, patriace do triedy 6.

7 - Armatúry pre parné kotly, kompresory, parné turbíny, vodné a tepelné turbíny, stroje a zariadenia pre energetiku a strojárstvo; ventily ako časti strojov, motorov a hnacích strojov; klapky ako časti strojov; pohonné mechanizmy pre armatúry s výnimkou pohonných mechanizmov pre motorové vozidlá; armatúry určené pre chemický a petrochemický priemysel, jadrovú energetiku, energetiku, teplárenstvo a plynárenstvo, papiernický priemysel, potravinársky priemysel, spracovanie odpadových vôd a úpravu pitnej vody, chladiace a klimatizačné zariadenia, vzduchotechniku, pneumatickú dopravu, vyhrievacie systémy, patriace do triedy 7.

9 - Ventily selenoidné ako elektromagnetické prepínače; elektromagnetické prepínače určené pre chemický a petrochemický priemysel, jadrovú energetiku, energetiku, teplárenstvo a plynárenstvo, papiernický priemysel, potravinársky priemysel, spracovanie odpadových vôd a úpravu pitnej vody, chladiace a klimatizačné zariadenia, vzduchotechniku, pneumatickú dopravu, vyhrievacie systémy.

11 - Ventily regulačné na reguláciu hladiny v nádržiach; kohútiky a kohúty pre potrubia; armatúry určené pre chemický a petrochemický priemysel, jadrovú energetiku, energetiku, teplárenstvo a plynárenstvo, papiernický priemysel, potravinársky priemysel, spracovanie odpadových vôd a úpravu pitnej vody, chladiace a klimatizačné zariadenia, vzduchotechniku, pneumatickú dopravu, vyhrievacie systémy, patriace do triedy 11.

17 - Nekomové armatúry pre vodu, vzduch, agresívne i neagresívne plyny a kvapaliny, chemikálie, farmáciu a sypké hmoty; nekovové armatúry určené pre chemický a petrochemický priemysel, jadrovú energetiku, energetiku, teplárenstvo a plynárenstvo, papiernický priemysel, potravinársky priemysel, spracovanie odpadových vôd a úpravu pitnej vody, chladiace a klimatizačné zariadenia, vzduchotechniku, pneumatickú dopravu, vyhrievacie systémy, patriace do triedy 17.

20 - Ventily, klapky nekovové; spätné klapky a ventily nekovové; ventily s výnimkou kovových, nie ako časti strojov; výpustné ventily nekovové; uzavieracie a regulačné klapky; tesniace uzávery s výnimkou kovových; nekovové armatúry určené pre chemický a petrochemický priemysel, jadrovú energetiku, energetiku, teplárenstvo a plynárenstvo, papiernický priemysel, potravinársky priemysel, spracovanie odpadových vôd a úpravu pitnej vody, chladiace a klimatizačné zariadenia, vzduchotechniku, pneumatickú dopravu, vyhrievacie systémy, patriace do triedy 20.

37 - Montáž, údržba a opravy armatúr a výrobkov uvedených v triedach 6, 7, 9, 11, 17, a 20.

42 - Odborné poradenstvo v oblasti meracej a regulačnej techniky a armatúr všetkých druhov určených pre chemický a petrochemický priemysel, jadrovú energetiku, energetiku, teplárenstvo a plynárenstvo, papiernický priemysel, potravinársky priemysel, spracovanie odpadových vôd a úpravu pitnej vody, chladiace a klimatizačné zariadenia, vzduchotechniku, pneumatickú dopravu, vyhrievacie systémy; diagnostika armatúr.

(540) MARTECH

(731) MARTECH - CORP. s. r. o., Resslerova 767, 500 02 Hradec Králové, CZ;

(740) Litvákova Edita, Ing., Bratislava, SK;

(210) 6125-2005

(220) 11.10.2005

8 (511) 6, 7, 9, 11, 17, 20, 37, 42

(511) 6 - Kovové armatúry na vodu, vzduch, agresívne i neagresívne plyny a kvapaliny, chemikálie, farmáciu a sypké hmoty; klapky kovové; spätné klapky a ventily kovové; výpustné ventily kovové; kovové ventily, nie ako časti strojov; uzavieracie a regulačné klapky kovové; tesniace uzávery kovové; kovové armatúry určené pre chemický a petrochemický priemysel, jadrovú energetiku, energetiku, teplárenstvo a plynárenstvo, papiernický priemysel, potravinársky priemysel, spracovanie odpadových vôd a úpravu pitnej vody, chladiace a klimatizačné zariadenia, vzduchotechniku, pneumatickú dopravu, vyhrievacie systémy, patriace do triedy 6.

7 - Armatúry pre parné kotly, kompresory, parné turbíny, vodné a tepelné turbíny, stroje a zariadenia pre energetiku a strojárstvo; ventily ako časti strojov, motorov a hnacích strojov; klapky ako časti strojov; pohonné mechanizmy pre armatúry s výnimkou pohonných mechanizmov pre motorové vozidlá; armatúry určené pre chemický a petrochemický priemysel, jadrovú energetiku, energetiku, teplárenstvo a plynárenstvo, papiernický priemysel, potravinársky priemysel, spracovanie odpadových vôd a úpravu pitnej vody, chladiace a klimatizačné zariadenia, vzduchotechniku, pneumatickú dopravu, vyhrievacie systémy, patriace do triedy 7.

9 - Ventily selenoidné ako elektromagnetické prepínače; elektromagnetické prepínače určené pre chemický a petrochemický priemysel, jadrovú energetiku, energetiku, teplárenstvo a plynárenstvo, papiernický priemysel, potravinársky priemysel, spracovanie odpadových vôd a úpravu pitnej vody, chladiace a klimatizačné zariadenia, vzduchotechniku, pneumatickú dopravu, vyhrievacie systémy.

11 - Ventily regulačné na reguláciu hladiny v nádržiach; kohútiky a kohúty pre potrubia; armatúry určené pre chemický a petrochemický priemysel, jadrovú energetiku, energetiku, teplárenstvo a plynárenstvo, papiernický priemysel, potravinársky priemysel, spracovanie odpadových vôd a úpravu pitnej vody, chladiace a klimatizačné zariadenia, vzduchotechniku, pneumatickú dopravu, vyhrievacie systémy, patriace do triedy 11.

17 - Nekomové armatúry pre vodu, vzduch, agresívne i neagresívne plyny a kvapaliny, chemikálie, farmáciu a sypké hmoty; nekovové armatúry určené pre chemický a petrochemický priemysel, jadrovú energetiku, energetiku, teplárenstvo a plynárenstvo, papiernický priemysel, potravinársky priemysel, spracovanie odpadových vôd a úpravu pitnej vody, chladiace a klimatizačné zariadenia, vzduchotechniku, pneumatickú dopravu, vyhrievacie systémy, patriace do triedy 17.

20 - Ventily, klapky nekovové; spätné klapky a ventily nekovové; ventily s výnimkou kovových, nie ako časti strojov; výpustné ventily nekovové; uzavieracie a regulačné klapky; tesniace uzávery s výnimkou kovových; nekovové armatúry určené pre chemický a petrochemický priemysel, jadrovú energetiku, energetiku, teplárenstvo a plynárenstvo, papiernický priemysel, potravinársky priemysel, spracovanie odpadových vôd a úpravu pitnej vody, chladiace a klimatizačné zariadenia, vzduchotechniku, pneumatickú dopravu, vyhrievacie systémy, patriace do triedy 20.

37 - Montáž, údržba a opravy armatúr a výrobkov uvedených v triedach 6, 7, 9, 11, 17, a 20.

42 - Odborné poradenstvo v oblasti meracej a regulačnej techniky a armatúr všetkých druhov určených pre chemický a petrochemický priemysel, jadrovú energetiku, energetiku, teplárenstvo a plynárenstvo, papiernický priemysel, potravinársky priemysel, spracovanie odpadových vôd a úpravu pitnej vody, chladiace a klimatizačné zariadenia, vzduchotechniku, pneumatickú dopravu, vyhrievacie systémy; diagnostika armatúr.

(540)



- (591) červená, bledomodrá, tmavomodrá
 (731) MARTECH - CORP. s. r. o., Resslerova 767, 500 02 Hradec Králové, CZ;
 (740) Litvákova Edita, Ing., Bratislava, SK;

(210) 6128-2005

(220) 11.10.2005

8 (511) 5

- (511) 5 - Farmaceutické a veterinárne prípravky; zdravotnícke prípravky na lekárske účely; dietetické látky upravené na lekárske účely, potrava pre dojčatá; náplasti; obvazový materiál; materiály na plombovanie zubov, dentálne vosky; dezinfekčné prípravky; prípravky na ničenie škodcov; fungicídy, herbicídy.

(540) **HEPARINAL**

- (731) STADA Arzneimittel AG, Stadastrasse 2-18, 61118 Bad Vilbel, DE;
 (740) PATENTSERVIS BRATISLAVA, a. s., Bratislava, SK;

(210) 6152-2005

(220) 20.10.2005

8 (511) 9, 35, 37, 38, 42

- (511) 9 - Výpočtová technika všetkých druhov vrátane periférnych zariadení a komunikačných zariadení; telekomunikačná technika všetkých druhov vrátane interface na spojenie s výpočtovou technikou, počítače - hardvér vrátane počítačových doplnkov, užívateľské počítače, prenosné počítače, mikropočítače, notebooky a laptopy, polovodiče, mikroprocesory, integrované obvody, súpravy počítačových čipov, základná doska počítača a prídavné dosky, doska na počítačovú grafiku, hardvér pre počítačovú sieť, adaptéry pre počítačovú sieť, prepínače, smerovače a vedľajšie ústredne, počítačové periférie a elektronické zariadenia na použitie s počítačmi, počítačové klávesnice, počítačové myši (lokátory), počítačové vstupné zariadenia, monitory, videopriestroje, dosky s plošnými spojmi na video, videopásky a videokazety, prístroje a zariadenia na záznam, spracovanie, príjem, reprodukciu, prenos, modifikáciu, kompresiu a dekompresiu, vysielanie, mixovanie a/alebo rozširovanie zvuku, videozáznamov, obrázkov, grafiky a údajov, prístroje na skúšanie a kalibrovanie počítačových súčiastok, set-top boxy (časť hardvéru spojeného s televíznym prijímačom, ktorému umožňuje prepojenie s internetom, inými káblovými/digitálnymi zdrojmi a tak fungovať ako počítač), počítačové programy na riadenie siete, počítačové obslužné programy, systémový softvér na prevádzku počítačov, počítačové programy na záznam, spracovanie, príjem, reprodukciu, prenos, modifikáciu, kompresiu a dekompresiu údajov, počítačové programy na prístup a použitie internetu, prístroje na spracovanie informácií, nosiče údajov magnetické, magnetické médiá, nosiče údajov optické, nosiče zvukových nahrávok, nosiče softvéru, videokaziet, DC disky; kancelárska technika - tlačiar-

ne, telefóny, faxy, fotokopírky, skartovače, prístroje a nástroje vedecké, prístroje a nástroje navigačné, prístroje a nástroje geodetické a prístroje pre bezdrôtovú telegrafiu; fotoaparáty, fotoelektrické bunky, fotobunka, špeciálne puzdrá na fotografické aparáty, sušičky na fotografické snímky - pozitívny, leštiace zariadenia na fotografické snímky (pozitívny), fotokomory, fotolampy do tmavých komôr, fotometre, pamäťové médiá pre digitálne fotoaparáty, fotografické filtre, odkvapávače na fotografické účely, spúšte uzávierok (fotografia ako obor), stabilizátory na osvetľovacie prístroje, statívy na fotoaparáty, UV filtre na fotografické účely, zväčšovacie prístroje (fotografia ako obor), prístroje a nástroje na meranie a váženie; prístroje a nástroje signalizačné; prístroje a nástroje na účely záchranné a učebné; prístroje na záznam a reprodukciu hovoreného slova; rozhlasové a televízne prijímače a vysieláče; satelitné prijímače; gramofóny; audiovizuálna technika všetkého druhu; magnetofóny všetkého druhu; kancelárske stroje dierovacie, zariadenie na spracovanie dát; zapisovacie pokladnice a počítačové stroje, prenosné prepájacie medzičlánky pre hlavné počítače; meracie prístroje a nástroje; meracie prístroje so záznamovými prvkami; merače elektriny a elektrické meracie prístroje; elektrické a elektronické zariadenia na výpočet a predávanie štatistických údajov a informácií, ako i na dohľad, overovanie a diaľkové ovládanie priemyslových operácií; nahradené programy operačných systémov; elektrotechnické prístroje patriace do tejto triedy.

35 - Reklama (on-line) na počítačovej komunikačnej sieti, on-line inzercia, vyhľadávanie informácií v počítačových súboroch, prenájom reklamného času vo všetkých komunikačných médiách, poskytovanie obchodných informácií pomocou internetu, prezentácia služieb na internete, sprostredkovanie internetového obchodu, prezentácia užívateľov na stránkach World Wide Web v počítačovej sieti internet v rámci inzercie a reklamných služieb; systemizácia informácií do počítačových databáz; reklama; propagácia; inzercia; rozširovanie reklamných alebo inzertných materiálov, reklamné texty (vydávanie, zverejňovanie, oznamovanie, vyhlasovanie, publikovanie), rozhlasová reklama, sekretárske služby, štatistické informácie, televízna reklama, spracovanie textov, účtovníctvo, vedenie kartoték v počítači, hospodárske (ekonomické) prognózy, odborné obchodné poradenstvo; obchodné alebo podnikateľské informácie; sprostredkovanie nákupu a predaja tovarov; kopírovanie alebo rozmnožovanie (reprodukcia) dokumentov, dokladov a pod.; pomoc pri riadení obchodnej činnosti, obchodný alebo podnikateľský prieskum, prieskum trhu, prenájom kancelárskych strojov a zariadení, marketingové štúdie, preklad informácií do počítačovej databázy, prepisovanie, písanie na stroji.

37 - Montáž, údržba, inštalácia a opravy kancelárskych strojov a zariadení, odrušovanie elektrických prístrojov, informácie o opravách, služby opravárske, služby údržbárske s výnimkou počítačov a počítačového vybavenia, montáž, opravy a inštalácia elektrických strojov a prístrojov s výnimkou počítačov a počítačového vybavenia, opravy a elektrických spotrebičov.

38 - Elektronická pošta, posielanie správ, poskytovanie prístupu do počítačových sietí, komunikácia prostredníctvom počítačových sietí, telekomunikačné služby, poskytovanie telekomunikačného pripojenia do svetovej počítačovej siete, služby zabezpečujúce vstup do telekomunikačných sietí, telekonferenčné služby, poskytovanie užívateľského prístupu do svetovej počítačovej siete, počítačová komunikácia, komunikácia pomocou počítačových terminálov, telegrafu, ďalekopisu, telefónu, mobilných telekomunikačných sieťových služieb s využitím drôtového vedenia alebo satelitov a/alebo mikrovlnného spojenia a/alebo rádiového spojenia, prenájom prístrojov a zariadení na prenos správ a informácií, prenos pomocou satelitných družíc, prenos telegramov, prenos faxom, prenos správ a obrázkov pomocou počítača, požičiavanie faxov, modemov a telefónov, spojenie pomocou sietí optických vlákien, služby zabezpečujúce audiovizuálnu komunikáciu prostredníctvom informačných a telekomunikačných sietí, napr. prostredníctvom počítačovej siete internet a satelitu, poskytovanie prístupu k internetu, prenájom času na prístup do počítačových databáz.

42 - Tvorba softvéru a programov, programovanie, softvér - návrhy, prevod a konverzia počítačových programov a údajov (okrem fyzickej konverzie), prevod a konverzia údajov a dokumentov z fyzických médií na elektronické médiá, tvorba a údržba počítačových stránok (WEB) pre zákazníkov, hostovanie na počítačových stránkach (WEB), inštalácia počítačových programov, návrh počítačových systémov, programovanie internetových databázových systémov a internetových aplikácií, konštrukcia WWW prezentácií a riešenie WWW serverov, aktualizácia počítačových programov, údržba počítačových programov, zhotovovanie kópií počítačových programov, technické štúdie v oblasti počítačov a programového vybavenia, výskum, vývoj a tvorba systémov na elektronické obchodovanie a informačných technológií, programovanie internetových databázových systémov a internetových aplikácií, programovanie multimedialných aplikácií, vytváranie a modelovanie 3D animácií, interaktívnych a grafických programov, počítačové animácie a vizualizácie, grafický dizajn.

(540)



- (591) šedá, biela, červená, čierna
 (731) AutoCont CZ a. s., Nemocniční 987/12, 702 00 Ostrava-Moravská Ostrava, CZ;
 (740) Holoubková Mária, Ing., Bratislava, SK;

- (210) 6153-2005
 (220) 20.10.2005
 8 (511) 17, 19, 35, 37
 (511) 17 - Izolačné materiály, tepelnoizolačné materiály, tesniace materiály.
 19 - Nekovové stavebné materiály patriace do tejto triedy.

35 - Sprostredkovateľské služby v oblasti obchodu, podnikateľské a obchodné poradenstvo v oblasti energetiky, energetické audity.

37 - Izolovanie stavieb, izolovanie proti vlhkosti, odborné poradenstvo v oblasti izolovania stavieb, sprostredkovanie služieb v oblastiach uvedených v tejto triede.

(540)



- (731) IP IZOLACE POLNÁ, s. r. o., U studánky 157, 588 13 Polná, CZ;
 (740) ROTT, RŮŽIČKA & GUTTMANN, v. o. s., Bratislava, SK;

- (210) 6154-2005
 (220) 20.10.2005
 8 (511) 17, 19, 35, 37
 (511) 17 - Izolačné materiály, tepelnoizolačné materiály, tesniace materiály.
 19 - Nekovové stavebné materiály patriace do tejto triedy.
 35 - Sprostredkovateľské služby v oblasti obchodu, podnikateľské a obchodné poradenstvo v oblasti energetiky, energetické audity.
 37 - Izolovanie stavieb, izolovanie proti vlhkosti, odborné poradenstvo v oblasti izolovania stavieb, sprostredkovanie služieb v oblastiach uvedených v tejto triede.

- (540) **MAGMARELAX**
 (731) IP IZOLACE POLNÁ, s. r. o., U studánky 157, 588 13 Polná, CZ;
 (740) ROTT, RŮŽIČKA & GUTTMANN, v. o. s., Bratislava, SK;

- (210) 6183-2005
 (220) 27.10.2005
 8 (511) 35, 41, 42
 (511) 35 - Marketingové štúdie; organizovanie komerčných alebo reklamných výstav a veľtrhov; reklama; prieskum trhu; reklamné agentúry; aranžovanie výkladov.
 41 - Vydávanie kníh; školenie; fotografovanie; výroba (tvorba) videofilmov; prenájom videokamier; vyučovanie, vzdelávanie; prekladateľské služby; výroba rozhlasových a televíznych programov; poskytovanie elektronických publikácií on-line (bez možnosti kopírovania); elektronická edičná činnosť v malom (DTP služby); organizovanie a vedenie konferencií; organizovanie a vedenie kongresov; organizovanie a vedenie seminárov; filmová tvorba; pedagogické informácie.
 42 - Módnny dizajn; architektonické poradenstvo; spravovanie autorských práv; strojársky výskum; architektúra (architektonické služby); grafický dizajn; navrhovanie obalov, obalový dizajn; štúdie technických projektov, projektová činnosť; interiérová výzdoba; umelecký dizajn; výskum a vývoj nových výrobkov (pre zákazníkov).

- (540) **CREATIVE INDUSTRY**
 (731) Struss Martin, Ing., Bakošova 24, 841 03 Bratislava, SK;

(210) 6184-2005

(220) 27.10.2005

8 (511) 35, 41

(511) 35 - Reklamná, inzertná a propagačná činnosť, poskytovanie informácií obchodného charakteru, spracúvanie analytických prehľadov a odvetvových analýz, informačné a databázové služby, čitateľská anketa.

41 - Organizácia spoločenských akcií, organizácia súťaží a vyhlasovanie ich výsledkov, propagácia výhercov súťaže alebo ankety.

(540) Banka roka

(731) TREND Holding, spol. s r. o., Rezedova 5, 820 07 Bratislava, SK;

(210) 6187-2005

(220) 31.10.2005

8 (511) 9, 16, 35, 36, 38, 41, 42

(511) 9 - Elektrické, elektronické, optické, meracie, signalizačné a kontrolné prístroje a nástroje a prístroje na vyučovanie (pokiaľ sú obsiahnuté v tejto triede); prístroje na záznam, prenos, spracovanie a reprodukciu zvuku, obrazu alebo dát; strojom čitateľné nosiče na záznam dát; predajné automaty a mechanizmy prístrojov na mince; prístroje na spracovanie dát a počítače; všetky uvedené tovary slovenského pôvodu.

16 - Tlačiarenské výrobky, a to potlačené a/alebo plastické mapy z tvrdého papiera alebo z plastu; učebné a vyučovacie pomôcky (s výnimkou prístrojov); kancelárske potreby (s výnimkou nábytku); všetky uvedené tovary slovenského pôvodu.

35 - Reklama a vedenie podniku, zber a dodávanie dát, správ a informácií, služby databanky, a to prenájom prístupového času k databázam a ich prevádzka, prenájom zariadenia na spracovanie dát.

36 - Finančné služby; služby nehnuteľností.

38 - Telekomunikácie; prevádzka a prenájom zariadenia na telekomunikácie, najmä pre rozhlas a televíziu.

41 - Výchova; vzdelávanie; zábava; organizácia športových a kultúrnych akcií; publikovanie a vydávanie kníh, časopisov a iných tlačovín a príslušných elektronických médií (vrátane CD-ROM a CD-I).

42 - Tvorba programov na spracovanie dát; prenájom počítačov; projektovanie a plánovanie telekomunikačných zariadení.

(540)

(591) šedo-červená

(731) Deutsche Telekom AG, Friedrich-Ebert-Allee 140, 53113 Bonn, DE;

(740) Bušová Eva, JUDr., Bratislava, SK;

(210) 6188-2005

(220) 31.10.2005

8 (511) 9, 16, 35, 36, 38, 41, 42

(511) 9 - Elektrické, elektronické, optické, meracie, signalizačné a kontrolné prístroje a nástroje a prístroje na vyučovanie (pokiaľ sú obsiahnuté v tejto

triede); prístroje na záznam, prenos, spracovanie a reprodukciu zvuku, obrazu alebo dát; strojom čitateľné nosiče na záznam dát; predajné automaty a mechanizmy prístrojov na mince; prístroje na spracovanie dát a počítače; všetky uvedené tovary slovenského pôvodu.

16 - Tlačiarenské výrobky, a to potlačené a/alebo plastické mapy z tvrdého papiera alebo z plastu; učebné a vyučovacie pomôcky (s výnimkou prístrojov); kancelárske potreby (s výnimkou nábytku); všetky uvedené tovary slovenského pôvodu.

35 - Reklama a vedenie podniku, zber a dodávanie dát, správ a informácií, služby databanky, a to prenájom prístupového času k databázam a ich prevádzka, prenájom zariadenia na spracovanie dát.

36 - Finančné služby; služby nehnuteľností.

38 - Telekomunikácie; prevádzka a prenájom zariadenia na telekomunikácie, najmä pre rozhlas a televíziu.

41 - Výchova; vzdelávanie; zábava; organizácia športových a kultúrnych akcií; publikovanie a vydávanie kníh, časopisov a iných tlačovín a príslušných elektronických médií (vrátane CD-ROM a CD-I).

42 - Tvorba programov na spracovanie dát; prenájom počítačov; projektovanie a plánovanie telekomunikačných zariadení.

(540) T-Slovenski Telekom

(731) Deutsche Telekom AG, Friedrich-Ebert-Allee 140, 53113 Bonn, DE;

(740) Bušová Eva, JUDr., Bratislava, SK;

(210) 6189-2005

(220) 31.10.2005

8 (511) 9, 16, 35, 36, 38, 41, 42

(511) 9 - Elektrické, elektronické, optické, meracie, signalizačné a kontrolné prístroje a nástroje a prístroje na vyučovanie (pokiaľ sú obsiahnuté v tejto triede); prístroje na záznam, prenos, spracovanie a reprodukciu zvuku, obrazu alebo dát; strojom čitateľné nosiče na záznam dát; predajné automaty a mechanizmy prístrojov na mince; prístroje na spracovanie dát a počítače; všetky uvedené tovary slovenského pôvodu.

16 - Tlačiarenské výrobky, a to potlačené a/alebo plastické mapy z tvrdého papiera alebo z plastu; učebné a vyučovacie pomôcky (s výnimkou prístrojov); kancelárske potreby (s výnimkou nábytku); všetky uvedené tovary slovenského pôvodu.

35 - Reklama a vedenie podniku, zber a dodávanie dát, správ a informácií, služby databanky, a to prenájom prístupového času k databázam a ich prevádzka, prenájom zariadenia na spracovanie dát.

36 - Finančné služby; služby nehnuteľností.

38 - Telekomunikácie; prevádzka a prenájom zariadenia na telekomunikácie, najmä pre rozhlas a televíziu.

41 - Výchova; vzdelávanie; zábava; organizácia športových a kultúrnych akcií; publikovanie a vydávanie kníh, časopisov a iných tlačovín a príslušných elektronických médií (vrátane CD-ROM a CD-I).

42 - Tvorba programov na spracovanie dát; prenájom počítačov; projektovanie a plánovanie telekomunikačných zariadení.

(540) DeTeSystem Slovakia

(731) Deutsche Telekom AG, Friedrich-Ebert-Allee 140, 53113 Bonn, DE;
(740) Bušová Eva, JUDr., Bratislava, SK;

(210) 6190-2005

(220) 31.10.2005

8 (511) 9, 16, 35, 36, 38, 41, 42

(511) 9 - Elektrické, elektronické, optické, meracie, signalizačné a kontrolné prístroje a nástroje a prístroje na vyučovanie (pokiaľ sú obsiahnuté v tejto triede); prístroje na záznam, prenos, spracovanie a reprodukciu zvuku, obrazu alebo dát; strojom čitateľné nosiče na záznam dát; predajné automaty a mechanizmy prístrojov na mince; prístroje na spracovanie dát a počítače; všetky uvedené tovary slovenského pôvodu.

16 - Tlačiarenské výrobky, a to potlačené a/alebo plastické mapy z tvrdého papiera alebo z plastu; učebné a vyučovacie pomôcky (s výnimkou prístrojov); kancelárske potreby (s výnimkou nábytku); všetky uvedené tovary slovenského pôvodu.

35 - Reklama a vedenie podniku, zber a dodávanie dát, správ a informácií, služby databanky, a to prenájom prístupového času k databázam a ich prevádzka, prenájom zariadenia na spracovanie dát.

36 - Finančné služby; služby nehnuteľností.

38 - Telekomunikácie; prevádzka a prenájom zariadenia na telekomunikácie, najmä pre rozhlas a televíziu.

41 - Výchova; vzdelávanie; zábava; organizácia športových a kultúrnych akcií; publikovanie a vydávanie kníh, časopisov a iných tlačovín a príslušných elektronických médií (vrátane CD-ROM a CD-I).

42 - Tvorba programov na spracovanie dát; prenájom počítačov; projektovanie a plánovanie telekomunikačných zariadení.

(540) DeTeSystem

(731) Deutsche Telekom AG, Friedrich-Ebert-Allee 140, 53113 Bonn, DE;
(740) Bušová Eva, JUDr., Bratislava, SK;

(210) 6191-2005

(220) 31.10.2005

8 (511) 3, 5

(511) 3 - Zubné pasty a ústne vody nie na lekárske účely.

5 - Zubné pasty a ústne vody na lekárske účely.

(540) LIVE LIME

(731) COLGATE-PALMOLIVE COMPANY, a Delaware Corporation, 300 Park Avenue, New York, NY 10022, US;
(740) Čechvalová Dagmar, Bratislava, SK;

(210) 6192-2005

(220) 2.11.2005

8 (511) 9, 16, 35, 36, 38, 41, 42

(511) 9 - Elektrické, elektronické, optické, meracie, signalizačné a kontrolné prístroje a nástroje a prístroje na vyučovanie (pokiaľ sú obsiahnuté v tejto triede); prístroje na záznam, prenos, spracovanie a reprodukciu zvuku, obrazu alebo dát; strojom čitateľné nosiče na záznam dát; predajné automaty a mechanizmy prístrojov na mince; prístroje na spracovanie dát a počítače; všetky uvedené tovary slovenského pôvodu.

16 - Tlačiarenské výrobky, a to potlačené a/alebo plastické mapy z tvrdého papiera alebo z plastu; učebné a vyučovacie pomôcky (s výnimkou prístrojov); kancelárske potreby (s výnimkou nábytku); všetky uvedené tovary slovenského pôvodu.

35 - Reklama a vedenie podniku, zber a dodávanie dát, správ a informácií, služby databanky, a to prenájom prístupového času k databázam a ich prevádzka, prenájom zariadenia na spracovanie dát.

36 - Finančné služby; služby nehnuteľností.

38 - Telekomunikácie; prevádzka a prenájom zariadenia na telekomunikácie, najmä pre rozhlas a televíziu.

41 - Výchova; vzdelávanie; zábava; organizácia športových a kultúrnych akcií; publikovanie a vydávanie kníh, časopisov a iných tlačovín a príslušných elektronických médií (vrátane CD-ROM a CD-I).

42 - Tvorba programov na spracovanie dát; prenájom počítačov; projektovanie a plánovanie telekomunikačných zariadení.

(540) T-Slovenský Telekom

(731) Deutsche Telekom AG, Friedrich-Ebert-Allee 140, 53113 Bonn, DE;
(740) Bušová Eva, JUDr., Bratislava, SK;

(210) 6193-2005

(220) 2.11.2005

8 (511) 9, 16, 35, 36, 38, 41, 42

(511) 9 - Elektrické, elektronické, optické, meracie, signalizačné a kontrolné prístroje a nástroje a prístroje na vyučovanie (pokiaľ sú obsiahnuté v tejto triede); prístroje na záznam, prenos, spracovanie a reprodukciu zvuku, obrazu alebo dát; strojom čitateľné nosiče na záznam dát; predajné automaty a mechanizmy prístrojov na mince; prístroje na spracovanie dát a počítače; všetky uvedené tovary slovenského pôvodu.

16 - Tlačiarenské výrobky, a to potlačené a/alebo plastické mapy z tvrdého papiera alebo z plastu; učebné a vyučovacie pomôcky (s výnimkou prístrojov); kancelárske potreby (s výnimkou nábytku); všetky uvedené tovary slovenského pôvodu.

35 - Reklama a vedenie podniku, zber a dodávanie dát, správ a informácií, služby databanky, a to prenájom prístupového času k databázam a ich prevádzka, prenájom zariadenia na spracovanie dát.

36 - Finančné služby; služby nehnuteľností.

38 - Telekomunikácie; prevádzka a prenájom zariadenia na telekomunikácie, najmä pre rozhlas a televíziu.

41 - Výchova; vzdelávanie; zábava; organizácia športových a kultúrnych akcií; publikovanie a vydávanie kníh, časopisov a iných tlačovín a príslušných elektronických médií (vrátane CD-ROM a CD-I).

42 - Tvorba programov na spracovanie dát; prenájom počítačov; projektovanie a plánovanie telekomunikačných zariadení.

(540)



(591) šedo-červená

(731) Deutsche Telekom AG, Friedrich-Ebert-Allee 140, 53113 Bonn, DE;

(740) Bušová Eva, JUDr., Bratislava, SK;

(210) 6194-2005

(220) 2.11.2005

8 (511) 5

(511) 5 - Lekárske diagnostické reakčné činidlá na analýzu telesných tekutín.

(540) **CONTOUR**

(731) BAYER HEALTHCARE LLC, 100 Bayer Road, Pittsburgh, Pennsylvania 15205, US;

(740) Tomeš Pavol, Ing., Bratislava, SK;

(210) 6198-2005

(220) 4.11.2005

8 (511) 29

(511) 29 - Konzervované, sušené a tepelne spracované ovocie a zelenina; rôsoly, džemy, vajcia, mlieko a mliečne výrobky, sušené mliekarenské výrobky, jogurty, syry, jedlé oleje a tuky.

(540) **AMÁLKA**

(731) Astrom Plus, s. r. o., Husova 351, Příbram, CZ;

(740) ROTT, RŮŽIČKA & GUTTMANN, v. o. s., Bratislava, SK;

(210) 6199-2005

(220) 4.11.2005

8 (511) 29

(511) 29 - Mäso, ryby, hydina a zverina; mäsové výťažky; konzervované, sušené a tepelne spracované ovocie a zelenina; rôsoly, džemy, marmelády, ovocné zaváraniny, ovocné pretlaky; vajcia, mlieko a mliečne výrobky, syry všetkých druhov; jedlé oleje a tuky.

(540)



(591) odtiene zelenej, modrá, hnedá, biela, červená

(731) BEL Sýry Česko a. s., Pražská 218, 675 26 Želčava, CZ;

(740) ROTT, RŮŽIČKA & GUTTMANN, v. o. s., Bratislava, SK;

(210) 6203-2005

(220) 4.11.2005

8 (511) 1, 3, 5

(511) 1 - Chemikálie pre priemysel, poľnohospodárstvo a záhradníctvo.

3 - Prípravky na čistenie, leštenie, odmasťovanie a brúsenie; mydlá; amoniak na použitie ako čistiaci prostriedok; antistatické prípravky na použitie v domácnosti; leštiace prípravky na nábytok a dlážku; odhrdzovacie prípravky; odmasťovacie prípravky s výnimkou prípravkov na použitie vo výrobnom procese; prípravky na čistenie povrchov; prípravky na odstraňovanie vodného kameňa pre domácnosť; prípravky na vyleštenie; zjasňovacie prípravky na použitie pre domácnosť.

5 - Dezinfekčné prostriedky, chemické dezinfekčné prostriedky na WC; prípravky na osvieženie a čistenie vzduchu; prípravky na ničenie hmyzu a škodcov; repelenty proti hmyzu; prípravky na chytanie múch; prípravky na ničenie myší; prípravky proti parazitom.

(540) **HASPRON**

(731) HASPRA, s. r. o., Hôrka nad Váhom 279, 916 32 Hôrka nad Váhom, SK;

(740) Litváková Edita, Ing., Bratislava, SK;

(210) 6204-2005

(220) 7.11.2005

8 (511) 4, 35, 37

(511) 4 - Pohonné látky, palivové zmesi, motorové oleje, mazivá.

35 - Sprostredkovanie predaja a nákupu tovarov; sprostredkovanie obchodu; maloobchodná činnosť s tovarmi a potrebami pre motoristov.

37 - Umývanie a čistenie dopravných prostriedkov, ošetrovanie vozidiel, prevádzkovanie čerpacích staníc s palivami, olejmi a mazivami.

(540)



(731) Slovakia EXIMPO, s. r. o., Galvaniho 2/A, 821 04 Bratislava, SK;

(740) Kastler Anton, Bratislava, SK;

(210) 6205-2005

(220) 7.11.2005

8 (511) 1, 35

(511) 1 - Chemické výrobky a prípravky pre poľnohospodárstvo, záhradníctvo a lesníctvo, prípravky na výživu rastlín; pôdne hnojivá, bakteriálne prípravky s výnimkou prípravkov na lekárske a zverolekárske účely; chemické a bakteriálne prípravky na rozklad olejových sedimentov.

35 - Sprostredkovanie predaja a nákupu tovarov; organizačné služby, sprostredkovanie obchodu, dovozná a vývozná agentúra.

(540) **AZOFOS**

(731) AZOTER, s. r. o., Majzonovo nám. 2, 940 01 Nové Zámky, SK;

(740) Kastler Anton, Bratislava, SK;

(210) 6207-2005

(220) 7.11.2005

8 (511) 16, 24, 26, 35

(511) 16 - Obrazy; grafické zobrazenia; obrazy (maľby), zarámované aj nezarámované; samolepky pre domácnosť a na kancelárske účely; plagáty.

24 - Samolepiaci textil nanášaný teplom.

26 - Nažehľovacie ozdoby textilných výrobkov.

35 - Rozširovanie reklamných materiálov zákazníkom (letáky, prospekty, tlačivá, vzorky).

(540)



(731) Vician Pavol, Hviezdoslavova 623/3, 900 31 Stupava, SK;

(740) Záthurecký Peter, Mgr., Stupava, SK;

(210) 6222-2005

(220) 15.11.2005

8 (511) 36

(511) 36 - Služby otvoreného investičného fondu.

(540) AIG FUNDS CENTRAL EUROPE

(731) American International Group, Inc., 70 Pine Street, New York, New York, US;

(740) Juran Svetozár, JUDr., Bratislava, SK;

(210) 6223-2005

(220) 15.11.2005

8 (511) 30

(511) 30 - Káva; čaj; cukrovinky; med; sušienky, kekсы, trvanlivé pečivo, sucháre; čínsky ryžový puding, múčnik; pšeničná múka; dehydrované rezance; ryžové sucháre, kekсы, sušienky, krekerly, tyčinky s garnátovou príchuťou; potravinové škrobové výrobky; korenia, chuťové prísady; sójová omáčka; sójová múka; zmrzlina; soľ na varenie; kvasnice; sladké pečivo, cukrárenské výrobky, lístkové cesto; cukor; esencie pre potraviny (okrem éterických esencií a esenciálnych olejov); rezance.

(540)

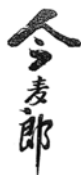

(731) NISSIN WALLAW FOOD CO., LTD., Hualong Food Town, Longyao County, Hebei Province 055350, P. R., CN;

(740) Čechvalová Dagmar, Bratislava, SK;

(210) 6224-2005

(220) 15.11.2005

8 (511) 5, 30, 39

(511) 5 - Bylinné čaje liečebné, liečivé byliny, čaj astmatický, odtučňovacie čaje na lekárske účely, liečivé čaje, diétne potraviny upravené na lekárske účely, drogy na liečebné účely, fenikel na le-

kárske účely, farmaceutické prípravky, írsky mach (karagen) na lekárske účely, liečivé cukrovinky, pastilky, liečivé korene, nápoje liečivé, nápoje dietetické upravené na lekárske účely, posilňujúce prípravky na lekárske účely, toniká, vitamínové prípravky - všetko na lekárske účely.

30 - Čaje všetkých druhov vrátane ich zmesí, najmä čaje sypané, porciované, vrecúškované, lisované, instantné a čajové extrakty z ovocia, bylín, zeleniny a iných prírodných produktov, napríklad koreňov, kôry, a to prírodné i aromatizované vrátane s prídavkom vitamínov, vlákniny a minerálnych látok a ochucovacích prípravkov, čajové esencie prírodné i ochutené, koreniny a ochucovacie potravinárske prípravky, bonbóny, žuvacia guma nie na lekárske účely, kakao, káva, kávové náhradky, kávové nápoje, prírodné sladidlá, šľavy s výnimkou dresingov, prípravky, najmä instantné zmesi na prípravu nápojov a jedál, napríklad kávy, čajov, čokoládových a mliečnych nápojov, všetko patriace do tejto triedy.

39 - Balenie, skladovanie, expedícia a preprava potravinárskych výrobkov.

(540) DON VITTO

(731) VITTO TEA BOARD, s. r. o., U Habrovky 247/11, 140 00 Praha, CZ;

(740) Hojčuš Peter, Ing., Bratislava, SK;

(210) 6225-2005

(220) 15.11.2005

8 (511) 5, 30, 39

(511) 5 - Bylinné čaje liečebné, liečivé byliny, čaj astmatický, odtučňovacie čaje na lekárske účely, liečivé čaje, diétne potraviny upravené na lekárske účely, drogy na liečebné účely, fenikel na lekárske účely, farmaceutické prípravky, írsky mach (karagen) na lekárske účely, liečivé cukrovinky, pastilky, liečivé korene, nápoje liečivé, nápoje dietetické upravené na lekárske účely, posilňujúce prípravky na lekárske účely, toniká, vitamínové prípravky - všetko na lekárske účely.

30 - Čaje všetkých druhov vrátane ich zmesí, najmä čaje sypané, porciované, vrecúškované, lisované, instantné a čajové extrakty z ovocia, bylín, zeleniny a iných prírodných produktov, napríklad koreňov, kôry, a to prírodné i aromatizované vrátane s prídavkom vitamínov, vlákniny a minerálnych látok a ochucovacích prípravkov, čajové esencie prírodné i ochutené, koreniny a ochucovacie potravinárske prípravky, bonbóny, žuvacia guma nie na lekárske účely, kakao, káva, kávové náhradky, kávové nápoje, prírodné sladidlá, šľavy s výnimkou dresingov, prípravky, najmä instantné zmesi na prípravu nápojov a jedál, napríklad kávy, čajov, čokoládových a mliečnych nápojov, všetko patriace do tejto triedy.

39 - Balenie, skladovanie, expedícia a preprava potravinárskych výrobkov.

(540) VITTO'S APPLE

(731) VITTO TEA BOARD, s. r. o., U Habrovky 247/11, 140 00 Praha, CZ;

(740) Hojčuš Peter, Ing., Bratislava, SK;

(210) 6226-2005

(220) 15.11.2005

8 (511) 5, 30, 39

(511) 5 - Bylinné čaje liečebné, liečivé byliny, čaj astmatický, odtučňovacie čaje na lekárske účely, liečivé čaje, diétne potraviny upravené na lekárske účely, drogy na liečebné účely, fenikel na lekárske účely, farmaceutické prípravky, írsky mach (karagen) na lekárske účely, liečivé cukrovinky, pastilky, liečivé korene, nápoje liečivé, nápoje dietetické upravené na lekárske účely, posilňujúce prípravky na lekárske účely, toniká, vitamínové prípravky - všetko na lekárske účely.

30 - Čaje všetkých druhov vrátane ich zmesí, najmä čaje sypané, porciované, vrecúškované, lisované, instantné a čajové extrakty z ovocia, bylín, zeleniny a iných prírodných produktov, napríklad koreňov, kôry, a to prírodné i aromatizované vrátane s prídavkom vitamínov, vlákniny a minerálnych látok a ochucovacích prípravkov, čajové esencie prírodné i ochutené, koreniny a ochucovacie potravinárske prípravky, bonbóny, žuvacia guma nie na lekárske účely, kakao, káva, kávové náhradky, kávové nápoje, prírodné sladidlá, šťavy s výnimkou dresingov, prípravky, najmä instantné zmesi na prípravu nápojov a jedál, napríklad kávy, čajov, čokoládových a mliečnych nápojov, všetko patriace do tejto triedy.

39 - Balenie, skladovanie, expedícia a preprava potravinárskych výrobkov.

(540)

(731) VITTO TEA BOARD, s. r. o., U Habrovky 247/11, 140 00 Praha, CZ;

(740) Hojčuš Peter, Ing., Bratislava, SK;

(210) 6227-2005

(220) 15.11.2005

8 (511) 5, 30, 39

(511) 5 - Bylinné čaje liečebné, liečivé byliny, čaj astmatický, odtučňovacie čaje na lekárske účely, liečivé čaje, diétne potraviny upravené na lekárske účely, drogy na liečebné účely, fenikel na lekárske účely, farmaceutické prípravky, írsky mach (karagen) na lekárske účely, liečivé cukrovinky, pastilky, liečivé korene, nápoje liečivé, nápoje dietetické upravené na lekárske účely, posilňujúce prípravky na lekárske účely, toniká, vitamínové prípravky - všetko na lekárske účely.

30 - Čaje všetkých druhov vrátane ich zmesí, najmä čaje sypané, porciované, vrecúškované, lisované, instantné a čajové extrakty z ovocia, bylín, zeleniny a iných prírodných produktov, napríklad koreňov, kôry, a to prírodné i aromatizované vrátane s prídavkom vitamínov, vlákniny a minerálnych látok a ochucovacích prípravkov, čajové esencie prírodné i ochutené, koreniny a ochucovacie potravinárske prípravky, bonbóny, žuvacia guma nie na lekárske účely, kakao, káva, kávové náhradky, kávové nápoje, prírodné sladidlá, šťavy s výnimkou dresingov, prípravky, najmä

instantné zmesi na prípravu nápojov a jedál, napríklad kávy, čajov, čokoládových a mliečnych nápojov, všetko patriace do tejto triedy.

39 - Balenie, skladovanie, expedícia a preprava potravinárskych výrobkov.

(540)

(731) VITTO TEA BOARD, s. r. o., U Habrovky 247/11, 140 00 Praha, CZ;

(740) Hojčuš Peter, Ing., Bratislava, SK;

(210) 6230-2005

(220) 15.11.2005

8 (511) 16, 35, 41, 44

(511) 16 - Časopisy, periodiká, neperiodické tlačoviny, kalendáre, prospekty a reklamné materiály, propagačné materiály.

35 - Reklamná a propagačno-osvetová činnosť, činnosť reklamnej agentúry, aranžovanie, kopírovanie, rozmnožovanie tlačovín, lepenie plagátov a propagačných materiálov, organizovanie komerčných alebo reklamných výstav, predvádzanie tovarov, prenájom reklamných materiálov, prieskum záujmu o tovary a služby, vydávanie, rozširovanie, zasielanie a aktualizácia reklamných materiálov a prospektov, prenájom reklamných plôch, rozhlasová a televízna reklama.

41 - Organizovanie a vedenie konferencií, seminárov, školení, prednášok, organizovanie kultúrnych, spoločenských a vzdelávacích podujatí, vzdelávacích (nekomerčných) výstav, organizovanie súťaží, vydávanie kníh, časopisov, periodickej a neperiodickej tlače, kalendárov.

44 - Aromaterapeutické služby, farmaceutické poradenstvo, fyzioterapia, lekárske služby, masáže, nemocničné služby, ošetrovateľské služby, poradenstvo v oblasti zdravia, zdravej výživy a zdravého životného štýlu, poskytovanie odborného zdravotného poradenstva, poskytovanie liečebno-preventívnej zdravotnej starostlivosti, psychologické služby, rehabilitácia, sanatóriá, súkromné kliniky alebo sanatóriá, vykonávanie preventívnych prehliadok, zdravotné strediská, zdravotnícka starostlivosť, zotavovne.

(540) DIAŠKOLA

(731) LB International, spol. s r. o., Šalviová 24, 821 01 Bratislava, SK;

(740) Mešková Viera, Ing., Bratislava, SK;

(210) 6231-2005

(220) 15.11.2005

8 (511) 33, 41, 43

(511) 33 - Alkoholické nápoje s výnimkou piva, alkoholové extrakty, destilované nápoje, digestívy, likéry a pálenky, liehoviny, alkoholické ovocné mušty, víno.

41 - Nočné kluby, zábava, pobavenie, obveselenie, služby diskoték, prevádzkovanie karaoke, prevádzkovanie priestorov s hracími automatmi,

prevádzkovanie kasína, zábavné parky, on-line poskytovanie počítačových hier z počítačových sietí, požičiavanie videopások a DVD-filmov, výchovno-zábavné klubové služby, divadelné predstavenia, organizovanie plesov, športových súťaží, súťaží krásy, organizovanie a vedenie kultúrnych alebo vzdelávacích výstav, organizovanie živých vystúpení, vzdelávacia a školiaca činnosť, výcvik, školenia, tanečná škola, služby v oblasti estrád, zábavy a kultúrnych podujatí, vydávanie on-line kníh a časopisov v elektronickej podobe, fotografovanie, informácie o možnostiach zábavy, sprostredkovanie uvedených služieb, poskytovanie a sprostredkovanie uvedených služieb prostredníctvom komunikačných médií, elektronickej pošty, SMS správ, počítačových sietí a internetu.

43 - Služby barov, kaviarne, reštaurácie, jedálne, bufety, rýchle občerstvenie, katering, príprava a dodávka jedál na objednávku do domu, samoobslužné reštaurácie, hotelierske služby, motelové služby, penzióny, poskytovanie prechodného ubytovania, prevádzkovanie hotelového ubytovania, rezervácia hotelov, penziónov, prenájom stoličiek, stolov, obrusov a sklenených výrobkov, sprostredkovanie uvedených služieb, poskytovanie a sprostredkovanie uvedených služieb prostredníctvom komunikačných médií, elektronickej pošty, SMS správ, počítačových sietí a internetu.

(540) Let's Go

(731) Daniška Vladimír, Ing., Nálepčova 13, 949 01 Nitra, SK;

(740) Porubčan Róbert, Ing., Ivanka pri Dunaji, SK;

(210) 6232-2005

(220) 15.11.2005

8 (511) 18, 24, 25, 35

(511) 18 - Koža, zvieracie kože, imitácia kože, kabelkové rámy, kabelky, autotašky, najmä autotašky z kože, kľúčienky z kože, kožené alebo kožou potiahnuté škatule, kožené lepenky, kožené nite, kožené povrázky, aktovky, školské tašky, batohy, kufre, kufričky, lodné kufre, torby, dáždniky, slnečníky, diplomatické kufričky, peňaženky, kožené obloženia nábytku, kostry jazdeckého sedla, kožuštinové pokrývky, kožušiny, kožené ozdoby na nábytok, náhubky, obojky pre zvieratá, stroje pre zvieratá, opraty, pokrývky pre zvieratá, kožené náramenné pásy, poľovnícke tašky, puzdrá na navštívenky, kožené remene, usne ako surovina alebo polotovar, vaky pre turistov, vrecká z kože na balenie, vychádzkové palice.

24 - Látkové značky, textilie, tkaniny, látky na textilné využitie, látky s imitáciou kože, bavlnené textilie, plátenná bielizeň, posteľná a stolová bielizeň, cestovné prikrývky, čalúnňické látky, dverové závesy, gáza, závoj, látky z hodvábu, kúpeľňové textilie s výnimkou oblečenia, moleskin ako textília, sieťky proti moskytom, poťahy na nábytok, netkané textilie, obliečky na matrace, obliečky na podušky, obliečky na vankúše, textilné obrúsky, obrusy nie papierové, plachty, pleteniny, prikrývky, textilné podšívky, posteľné pokrývky a prikrývky, textilné tapety, textilie na obuv, umývacie rukavice, utierky na riad, textil-

né utierky, obrúsky, vlajky s výnimkou papierových, textilné vreckovky, záclonky, zástavy s výnimkou papierových, textilné alebo plastové závesy.

25 - Odevy, oblečenie, bielizeň, predovšetkým odevy, oblečenie, bielizeň z džínsoviny alebo kože, alebo z materiálov vzhľadovo podobných džínsovine alebo koži, konfekcia, kabáty, bundy, kostýmy, obleky, košele, kožušiny ako oblečenie, krátke kabátiky, nohavice, sukne, opasky, boa, body, cyklistické oblečenie, cylindre, čelenky, čiapky, chrániče uší ako pokrývka hlavy, detská výbavička, goliere, klobúky, kombiné, kombinézy ako oblečenie, korzety, peleríny, krátke kabáty s kapučňou, krátke nohavice jazdecké alebo spodné, kravaty, kúpacie plášte, manžety ako časti odevov, náprsenky, pančuchy, pančuškové nohavice, pánske spodky, papuče, plášte, plavky, plážová obuv, plážové oblečenie, pleteniny ako oblečenie, podprsenky, pokrývky hlavy, ponožky, pracovné plášte, pulóvre, pyžamá, rukavice, saká, spodničky, sukne, šály, šaty, šatky, šerpy, tielka, tričká, vesty, uniformy, vrchné ošatenie, zástery, závoje, zvrchníky, župany, gymnastické dresy, šilty na pokrývky hlavy, celé topánky.

35 - Maloobchodné služby v oblasti odevov, kožených a džínsových výrobkov, koženej galantérie, obuvi, textilu, módnych doplnkov, textilných doplnkov, kancelárie zaoberajúce sa dovozom a vývozom, poradenstvo v obchodnej činnosti, obchodné alebo podnikateľské informácie, aranžovanie výkladov, organizovanie komerčných alebo reklamných výstav a veľtrhov, predvádzanie tovaru, reklama, on-line reklama na internete, sprostredkovanie uvedených služieb, sprostredkovanie obchodu s uvedeným tovarom, poskytovanie a sprostredkovanie uvedených služieb prostredníctvom komunikačných médií, elektronickej pošty, SMS správ, počítačových sietí a internetu.

(540)

DIFFERENT BLUE

(591) čierna, červená, modrá

(731) RP Style s. r. o., Míkovíniho 13, 831 02 Bratislava, SK;

(740) Porubčan Róbert, Ing., Ivanka pri Dunaji, SK;

(210) 6235-2005

(220) 16.11.2005

8 (511) 5, 29, 35

(511) 5 - Potravinové doplnky na posilnenie imunitného systému; dietetické prípravky na lekárske účely; potravinové prípravky na lekárske účely; liečivá pre ľudskú potrebu.

29 - Potravinové doplnky nie na lekárske účely obsahujúce výťažky z húb s prídavkom vitamínov alebo minerálov, alebo stopových prvkov.

35 - Sprostredkovanie obchodu s uvedenými tovarmi.

(540) PLERASAN

(731) PLEURAN, s. r. o., Súkenícka 15, 821 09 Bratislava, SK;

(740) Holoubková Mária, Ing., Bratislava, SK;

(210) 6236-2005

(220) 16.11.2005

8 (511) 35, 36, 41, 43

(511) 35 - Reklamná, propagačná a inzertná činnosť; on-line reklama na počítačovej komunikačnej sieti; prenájom reklamných priestorov, reklamnej plochy a reklamného času; vydávanie a aktualizovanie reklamných materiálov; rozširovanie reklamných materiálov zákazníkom (letáky, prospekty, tlačivá, vzorky); organizovanie výstav, konferencií, seminárov, plesov, večierkov, recepcií, prezentácií, módnych prehliadok na obchodné a reklamné účely.

36 - Zmenárenské služby; prenájom priestorov na účely organizovania výstav, konferencií, seminárov, plesov, večierkov, recepcií, prezentácií, módnych prehliadok, svadieb a promócií.

41 - Zábava, pobavenie; prevádzkovanie priestorov s hracími automatmi; poskytovanie informácií o možnostiach rozptýlenia a zábavy; prevádzkovanie kasín; prevádzkovanie stávkových hier v kasínach; prevádzkovanie stávkových hier pomocou výherných prístrojov; prevádzkovanie stávkových hier pomocou elektronicko-mechanických ruliet; organizovanie výstav, konferencií, seminárov, plesov, večierkov, recepcií, prezentácií a módnych prehliadok.

43 - Reštauračné a kaviarenské služby; služby barov a nočných klubov; hotelierske služby; ubytovacie služby.

(540)

(591) čierna, červená

(731) CASINOS SLOVAKIA a. s., Miletičova 1, 821 08 Bratislava, SK;

(740) Litváková Edita, Ing., Bratislava, SK;

(210) 6237-2005

(220) 16.11.2005

8 (511) 35, 36, 41, 43

(511) 35 - Reklamná, propagačná a inzertná činnosť; on-line reklama na počítačovej komunikačnej sieti; prenájom reklamných priestorov, reklamnej plochy a reklamného času; vydávanie a aktualizovanie reklamných materiálov; rozširovanie reklamných materiálov zákazníkom (letáky, prospekty, tlačivá, vzorky); organizovanie výstav, konferencií, seminárov, plesov, večierkov, recepcií, prezentácií, módnych prehliadok na obchodné a reklamné účely.

36 - Zmenárenské služby; prenájom priestorov na účely organizovania výstav, konferencií, seminárov, plesov, večierkov, recepcií, prezentácií, módnych prehliadok, svadieb a promócií.

41 - Zábava, pobavenie; prevádzkovanie priestorov s hracími automatmi; poskytovanie informácií o možnostiach rozptýlenia a zábavy; prevádzkovanie kasín; prevádzkovanie stávkových hier v kasínach; prevádzkovanie stávkových hier pomocou výherných prístrojov; prevádzkovanie stávkových hier pomocou elektronicko-mechanických ruliet; organizovanie výstav, konferencií, seminárov, plesov, večierkov, recepcií, prezentácií a módnych prehliadok.

43 - Reštauračné a kaviarenské služby; služby barov a nočných klubov; hotelierske služby; ubytovacie služby.

(540)

(591) čierna, červená

(731) CASINOS SLOVAKIA a. s., Miletičova 1, 821 08 Bratislava, SK;

(740) Litváková Edita, Ing., Bratislava, SK;

(210) 6238-2005

(220) 16.11.2005

8 (511) 35, 36, 41, 43

(511) 35 - Reklamná, propagačná a inzertná činnosť; on-line reklama na počítačovej komunikačnej sieti; prenájom reklamných priestorov, reklamnej plochy a reklamného času; vydávanie a aktualizovanie reklamných materiálov; rozširovanie reklamných materiálov zákazníkom (letáky, prospekty, tlačivá, vzorky); organizovanie výstav, konferencií, seminárov, plesov, večierkov, recepcií, prezentácií, módnych prehliadok na obchodné a reklamné účely.

36 - Zmenárenské služby; prenájom priestorov na účely organizovania výstav, konferencií, seminárov, plesov, večierkov, recepcií, prezentácií, módnych prehliadok, svadieb a promócií.

41 - Zábava, pobavenie; prevádzkovanie priestorov s hracími automatmi; poskytovanie informácií o možnostiach rozptýlenia a zábavy; prevádzkovanie kasín; prevádzkovanie stávkových hier v kasínach; prevádzkovanie stávkových hier pomocou výherných prístrojov; prevádzkovanie stávkových hier pomocou elektronicko-mechanických ruliet; organizovanie výstav, konferencií, seminárov, plesov, večierkov, recepcií, prezentácií a módnych prehliadok.

43 - Reštauračné a kaviarenské služby; služby barov a nočných klubov; hotelierske služby; ubytovacie služby.

(540)

(591) čierna, červená

(731) CASINOS SLOVAKIA a. s., Miletičova 1, 821 08 Bratislava, SK;

(740) Litváková Edita, Ing., Bratislava, SK;

(210) 6239-2005

(220) 16.11.2005

8 (511) 35, 36, 41, 43

(511) 35 - Reklamná, propagačná a inzertná činnosť; on-line reklama na počítačovej komunikačnej sieti; prenájom reklamných priestorov, reklamnej plochy a reklamného času; vydávanie a aktualizovanie reklamných materiálov; rozširovanie reklamných materiálov zákazníkom (letáky, prospekty, tlačivá, vzorky); organizovanie výstav, konferencií, seminárov, plesov, večierkov, recepcií, prezentácií, módnych prehliadok na obchodné a reklamné účely.

36 - Zmenárenské služby; prenájom priestorov na účely organizovania výstav, konferencií, seminárov, plesov, večierkov, recepcií, prezentácií, módnych prehliadok, svadieb a promócií.

41 - Zábava, pobavenie; prevádzkovanie priestorov s hracími automatmi; poskytovanie informácií o možnostiach rozptýlenia a zábavy; prevádzkovanie kasín; prevádzkovanie stávkových hier v kasínach; prevádzkovanie stávkových hier pomocou výherných prístrojov; prevádzkovanie stávkových hier pomocou elektronicko-mechanických ruliet; organizovanie výstav, konferencií, seminárov, plesov, večierkov, recepcií, prezentácií a módnych prehliadok.

43 - Reštauračné a kaviarenské služby; služby barov a nočných klubov; hotelierske služby; ubytovacie služby.

(540)



(591) čierna, červená

(731) CASINOS SLOVAKIA a. s., Miletičova 1, 821 08 Bratislava, SK;

(740) Litváková Edita, Ing., Bratislava, SK;

(210) 6240-2005

(220) 18.11.2005

8 (511) 28, 41, 43

(511) 28 - Hracie automaty, výherné automaty, hazardné hry, spoločenské stolové hry, ruleta, biliard, gulečník, hry s kartami, hry s kockami, stolový futbal.

41 - Hudba, tanec, zábava, spoločenské súťaže a kvízy, diskotéka, koncerty, hudobná produkcia, veľkoplošná projekcia.

43 - Reštauračné a hotelové zariadenia, poskytovanie ubytovania, stravovacie služby, poskytovanie občerstvenia.

(540)



(731) FORT FOOD Slovensko s. r. o., Páričkova 5, 821 08 Bratislava, SK;

(740) Kováčik Štefan, Ing., Bratislava, SK;

(210) 6241-2005

(220) 18.11.2005

8 (511) 29

(511) 29 - Mlieko, syr a mliečne výrobky, jedlý olej a tuky.

(540)



(591) modrá, žltá, červená, zelená, hnedá, fialová, biela

(731) BONGRAIN S. A., 42 rue Rieussec, 78220 Viroflay, FR;

(740) Stavrovský Peter, JUDr., Bratislava, SK;

(210) 6243-2005

(220) 18.11.2005

8 (511) 30, 35

(511) 30 - Cukrársky zákusok, pekárske a cukrárske výrobky.

35 - Reklama.

(540)



(591) žltá, červená, béžová

(731) Hefyuk Taras, Mierová 36, 821 05 Bratislava, SK;

(210) 6244-2005

(220) 18.11.2005

8 (511) 1, 2, 19

(511) 1 - Prídavné kvapaliny na použitie s abrazívmi; hnacie plyny pre aerosóly; chemické látky na prevzdušnenie betónu; konzervačné prípravky na konzervovanie betónu s výnimkou farieb a olejov; spojivá do betónu; konzervačné prípravky na cement s výnimkou farieb a olejov; gleje (lepidlá) s výnimkou glejov na kancelárske použitie a pre domácnosť; lepidlá na kožu; rozpúšťadlá na laky; lepidlá a gleje na lepenie plagátov; lepidlá na priemyselné účely; lepidlá na tapety; chemické čistiace prostriedky na odstránenie mastnoty; murivo konzervačné prípravky na murivo s výnimkou farieb a lakov; murivo látky na ochranu muriva s výnimkou farieb a olejov; lepidlá, spojivá na obkladačky; lepidlá na obuv; ochranné prípravky na tehlové murivo, okrem farieb; oddeľovacie a odlepovacie prípravky; prípravky izolujúce proti vlhkosti muriva s výnimkou farieb; prípravky pre lejacie formy; silikóny; chemické látky na leptanie skla; betónové spojivá; lepidlá na tapety; konzervačné prípravky na tehly s výnimkou farieb a olejov; tmely na opravu rozbitých alebo zlomených predmetov; vodoodolné chemické prípravky pre tmely s výnimkou farieb; tmely, spojivá, lepidlá na obkladačky.

2 - Moridlá; terpentín (riedidlo na farby); riedidlá pre farby; spojivá na farby; emailové farby; riedidlo na laky; farby, nátery; nátery (farby); sklársky tmel; antikoročné mazivá; základné náterové farby; ochranné nátery na podvozky automobilov; sklársky tmel; bieloby (ako farbivá a farby); fermeže; riedidlá pre laky; vodové náterové farby; moridlá na drevo; emaily (laky); nátery na strešné krytiny; farbivá na drevo; emailové farby.

19 - Sadra; asfaltové (bitúmenové) potery, povlaky, pokryvy na strechy; asfaltová lepenka bitúmenová; stavebný materiál s výnimkou kovového; stavebná lepenka; stavebný papier; izolačné stavebné sklo; sieťka proti hmyzu (nekovová); obkladový materiál na budovy s výnimkou kovového; asfaltové (bitúmenové) výrobky pre stavebníctvo; omietky (stavebný materiál); cementové potery; dielce, výrobky, prefabrikáty z betónu; cement; bitúmen, asfalt, živice.

(540)



(591) čierna, žltá, tmavoružová, modrozelená, biela
(731) Lovás Pavol, Sečovská cesta 32, 040 01 Košice, SK;

(210) 6245-2005

(220) 18.11.2005

8 (511) 5

(511) 5 - Farmaceutické prípravky na liečenie hemoflie.

(540) **REFACTO PURIF**

(731) Genetics Institute, LLC, 87 Cambridge Park Drive, Cambridge, Massachusetts 02140, US;

(740) Fajnorová Mária, Ing., Bratislava, SK;

(210) 6246-2005

(220) 18.11.2005

8 (511) 5

(511) 5 - Farmaceutické prípravky na liečenie hemoflie.

(540) **XPRONIN**

(731) Wyeth, Five Giralda Farms, Madison, New Jersey 07940-0874, US;

(740) Fajnorová Mária, Ing., Bratislava, SK;

(210) 6247-2005

(220) 18.11.2005

8 (511) 5

(511) 5 - Farmaceutické prípravky na liečenie hemoflie.

(540) **XYNTHA**

(731) Wyeth, Five Giralda Farms, Madison, New Jersey 07940-0874, US;

(740) Fajnorová Mária, Ing., Bratislava, SK;

(210) 6251-2005

(220) 18.11.2005

(310) 428320

(320) 21.7.2005

(330) CZ

8 (511) 29, 30

(511) 29 - Mäso, ryby, hydina a divina, mäsové výťažky, ovocie a zelenina konzervované, sušené a zavárané, želé, džemy, vajcia, mlieko a mliečne výrobky, jedlé oleje a tuky.

30 - Káva, čaj, kakao, cukor, ryža, tapioka, ságo, kávové náhradky, múka a prípravky z obilnín, chlieb, pečivo, cukrovinky, zmrzlina, med, melasový sirup, droždie, prášky do cesta, soľ, horčica, ocot, nálevy (na ochutenie), korenie, ľad na osvieženie.

(540) **Vitana Šikovní recepty**

(731) Vitana, a. s., Mělnická 133, 277 32 Byšice, CZ;

(740) Čechvalová Dagmar, Bratislava, SK;

(210) 6252-2005

(220) 18.11.2005

(310) 430443

(320) 10.10.2005

(330) CZ

8 (511) 29, 30

(511) 29 - Mäso, ryby, hydina a divina, mäsové výťažky, ovocie a zelenina konzervované, sušené a zavárané, želé, džemy, vajcia, mlieko a mliečne výrobky, jedlé oleje a tuky.

30 - Káva, čaj, kakao, cukor, ryža, tapioka, ságo, kávové náhradky, múka a prípravky z obilnín, chlieb, pečivo, cukrovinky, zmrzlina, med, melasový sirup, droždie, prášky do cesta, soľ, horčica, ocot, nálevy (na ochutenie), korenie, ľad na osvieženie.

(540)



(731) Vitana, a. s., Mělnická 133, 277 32 Byšice, CZ;

(740) Čechvalová Dagmar, Bratislava, SK;

(210) 6253-2005

(220) 18.11.2005

(310) 428321

(320) 21.7.2005

(330) CZ

8 (511) 29, 30

(511) 29 - Mäso, ryby, hydina a divina, mäsové výťažky, ovocie a zelenina konzervované, sušené a zavárané, želé, džemy, vajcia, mlieko a mliečne výrobky, jedlé oleje a tuky.

30 - Káva, čaj, kakao, cukor, ryža, tapioka, ságo, kávové náhradky, múka a prípravky z obilnín, chlieb, pečivo, cukrovinky, zmrzlina, med, melasový sirup, droždie, prášky do cesta, soľ, horčica, ocot, nálevy (na ochutenie), korenie, ľad na osvieženie.

(540) **Vitana, máme chuť si pochutnat**

(731) Vitana, a. s., Mělnická 133, 277 32 Byšice, CZ;

(740) Čechvalová Dagmar, Bratislava, SK;

(210) 6254-2005

(220) 21.11.2005

8 (511) 32

(511) 32 - Pivo; minerálne a sýtené vody a ostatné nealkoholické nápoje; ovocné nápoje a ovocné džúsy; sirupy a iné prípravky na výrobu nápojov; ostatné nealkoholické nápoje zaradené do triedy 32.

(540) **PRE RADOSŤ Z KAŽDÉHO DŇA**

(731) The Coca-Cola Company, One Coca-Cola Plaza, Atlanta, Georgia 30313, US;

(740) Csekes Erika, JUDr., Bratislava, SK;

(210) 6257-2005

(220) 22.11.2005

8 (511) 35, 41

(511) 35 - Vydávanie a aktualizovanie reklamných materiálov a textov, rozširovanie reklamných materiálov zákazníkom (letáky, prospekty a pod.).

41 - Organizovanie športových súťaží v disciplínach, napr. slalom, beh na lyžiach, tenis, plávanie, horské bicykle a pod., praktický výcvik, (ukážky), organizovanie vedomostných a zábavných súťaží, športoviská (služby), vydávanie textov (s výnimkou reklamných).

(540)



(591) žltá, zelená, modrá, tmavočervená
(731) Janků Jana, Belopotockého 2, 811 05 Bratislava, SK;
(740) Guniš Jaroslav, Mgr., Bratislava, SK;

(210) 6260-2005

(220) 22.11.2005

8 (511) 5, 29, 35

(511) 5 - Potravinové doplnky na posilnenie imunitného systému; dietetické prípravky na lekárske účely; potravinové prípravky na lekárske účely; liečivá pre ľudskú potrebu.

29 - Potravinové doplnky nie na lekárske účely obsahujúce výťažky z húb s prídavkom vitamínov alebo minerálov, alebo stopových prvkov.

35 - Sprostredkovanie obchodu s uvedenými tovarmi.

(540)



(591) modrá
(731) PLEURAN, s. r. o., Súkenícka 15, 821 09 Bratislava, SK;
(740) Holoubková Mária, Ing., Bratislava, SK;

(210) 6261-2005

(220) 22.11.2005

8 (511) 32

(511) 32 - Minerálne vody, minerálne vody pre dojčatá, minerálne vody pre dojčatá ochutené alebo inak upravené.

(540) Drobček

(731) MINERÁLNE VODY, a. s., Slovenská 19, 081 86 Prešov, SK;
(740) Holoubková Mária, Ing., Bratislava, SK;

(210) 6262-2005

(220) 22.11.2005

8 (511) 32

(511) 32 - Minerálne vody, minerálne vody pre dojčatá, minerálne vody pre dojčatá ochutené alebo inak upravené.

(540) Drobček voda pre vašich anjelikov

(731) MINERÁLNE VODY, a. s., Slovenská 19, 081 86 Prešov, SK;
(740) Holoubková Mária, Ing., Bratislava, SK;

(210) 6263-2005

(220) 22.11.2005

8 (511) 16, 32, 41

(511) 16 - Tlačoviny, reklamné, propagačné a informačné materiály patriace do tejto triedy, etikety s výnimkou textilných; papierové a plastové obaly patriace do tejto triedy, papierové a plastové tašky patriace do tejto triedy.

32 - Pivo, minerálne vody, šumivé nápoje a iné nealkoholické nápoje, ovocné nápoje a šťavy, siry a iné prípravky na zhotovovanie nápojov.

41 - Výchova, školenia (formácie), zábava, športové a kultúrne aktivity.

(540)



(731) SOARE SEKT a. s., Podhorská 74A, 466 01 Jablonec nad Nisou, CZ;

(740) Hojčuš Peter, Ing., Bratislava, SK;

(210) 6264-2005

(220) 22.11.2005

8 (511) 16, 32, 41

(511) 16 - Tlačoviny, reklamné, propagačné a informačné materiály patriace do tejto triedy, etikety s výnimkou textilných; papierové a plastové obaly patriace do tejto triedy, papierové a plastové tašky patriace do tejto triedy.

32 - Pivo, minerálne vody, šumivé nápoje a iné nealkoholické nápoje, ovocné nápoje a šťavy, siry a iné prípravky na zhotovovanie nápojov.

41 - Výchova, školenia (formácie), zábava, športové a kultúrne aktivity.

(540)



(731) SOARE SEKT a. s., Podhorská 74A, 466 01 Jablonec nad Nisou, CZ;

(740) Hojčuš Peter, Ing., Bratislava, SK;

(210) 6265-2005

(220) 22.11.2005

8 (511) 16, 32, 41

(511) 16 - Tlačoviny, reklamné, propagačné a informačné materiály patriace do tejto triedy, etikety s výnimkou textilných; papierové a plastové obaly patriace do tejto triedy, papierové a plastové tašky patriace do tejto triedy.

32 - Pivo, minerálne vody, šumivé nápoje a iné nealkoholické nápoje, ovocné nápoje a šťavy, siry a iné prípravky na zhotovovanie nápojov.

41 - Výchova, školenia (formácie), zábava, športové a kultúrne aktivity.

(540)



(731) SOARE SEKT a. s., Podhorská 74A, 466 01 Jablonec nad Nisou, CZ;

(740) Hojčuš Peter, Ing., Bratislava, SK;

(210) 6271-2005

(220) 23.11.2005

8 (511) 35, 36, 37, 38, 41, 42

(511) 35 - Poradenstvo pri vedení podnikov; pomoc pri riadení obchodnej činnosti; obchodný manažment a podnikové poradenstvo; nábor zamestnancov; poradenstvo v obchodnej činnosti; obchodné alebo podnikateľské poradenstvo; personálne poradenstvo; poradenstvo pri vedení podnikov; reklama; sprostredkovateľne práce.

36 - Finančné poradenstvo/finančné konzultačné služby; správa nehnuteľností; prenájom nehnuteľností; sprostredkovanie nehnuteľností; realitné kancelárie.

37 - Stavebníctvo (stavebná činnosť).

38 - Telefonické služby.

41 - Organizovanie plesov; organizovanie predstavení (manažérske služby); organizovanie a vedenie seminárov; informácie o výchove a vzdelávaní; akadémie vzdelávanie; obveselenie; školenie.

42 - Obnovovanie počítačových databáz; návrh počítačových systémov; komerční právnici (služby); právny výskum; tvorba softvéru; udržiavanie a vytváranie počítačových stránok (webových stránok) pre zákazníkov.

(540)

LYSO
Consulting

(731) LISOWSKI CONSULTING s. r. o., Černyševského 26, 851 01 Bratislava, SK;

(210) 6275-2005

(220) 24.11.2005

8 (511) 5

(511) 5 - Farmaceutické a veterinárne prípravky; zdravotnícke prípravky na lekárske účely; dietetické látky upravené na lekárske účely, potrava pre dojčatá; náplasti; obväzový materiál; materiály na plombovanie zubov, dentálne vosky; dezinfekčné prípravky; prípravky na ničenie škodcov; fungicidy; herbicidy.

(540) MOXOSTAD

(731) STADA Arzneimittel AG, Stadastrasse 2-18, 61118 Bad Vilbel, DE;

(740) PATENTSERVIS BRATISLAVA, a. s., Bratislava, SK;

(210) 6276-2005

(220) 24.11.2005

8 (511) 5

(511) 5 - Farmaceutické výrobky.

(540) STILNOXIA

(731) SANOFI-AVENTIS, 174, Avenue de France, 75013 Paris, FR;

(740) PATENTSERVIS BRATISLAVA, a. s., Bratislava, SK;

(210) 6278-2005

(220) 25.11.2005

8 (511) 20

(511) 20 - Nábytok.

(540)



(731) ASKO NÁBYTOK, spol. s r. o., Lazaretská 8, 811 08 Bratislava, SK;

(210) 6279-2005

(220) 25.11.2005

8 (511) 20

(511) 20 - Nábytok.

(540)



(591) červená

(731) ASKO NÁBYTOK, spol. s r. o., Lazaretská 8, 811 08 Bratislava, SK;

(210) 6280-2005

(220) 25.11.2005

8 (511) 25

(511) 25 - Ponožky.

(540) ALER

(731) ALFA LOGISTIC, s. r. o., Štúrova 2, 955 01 Topoľčany, SK;

(740) Brichtová Tatiana, JUDr., Bratislava, SK;

(210) 6281-2005

(220) 25.11.2005

8 (511) 25

(511) 25 - Ponožky.

(540) ARDIL

(731) ALFA LOGISTIC, s. r. o., Štúrova 2, 955 01 Topoľčany, SK;

(740) Brichtová Tatiana, JUDr., Bratislava, SK;

(210) 6283-2005

(220) 25.11.2005

8 (511) 33

(511) 33 - Vína.

(540)



- (591) žltá, hnedá, okrová
 (731) Boranal Borászati és Kereskedelmi Kft., Közép-
 cebe 1, H-6201 Kiskőrös, HU;
 (740) Čechvalová Dagmar, Bratislava, SK;

(210) 6284-2005

- (220) 25.11.2005
 (310) O-431522
 (320) 16.11.2005
 (330) CZ

8 (511) 5

- (511) 5 - Farmaceutické výrobky.

(540) Adipin

- (731) Noventis s. r. o., Filmová 174, 761 79 Zlín, CZ;
 (740) ROTT, RŮŽIČKA & GUTTMANN, v. o. s.,
 Bratislava, SK;

(210) 6286-2005

- (220) 25.11.2005

8 (511) 29, 30, 31

- (511) 29 - Zemiakové lupienky, zemiakové tyčinky, extru-
 dované zemiakové výrobky obsahujúce oriešky
 alebo arašidy, spracované oriešky, spracované
 arašidy, mlieko a mliečne výrobky, mäso, ryby,
 hydina a zverina, konzervované, sušené a tepelne
 spracované ovocie a zelenina, rôsoly, marmelá-
 dy, ovocné zaváraniny, ovocné pretlaky, vajcia.

30 - Tyčinky, korenené pečivo, kreker, extrudo-
 vané a granulované pečivo, cereálne výrobky,
 müsli, káva, čaj, cukor, ryža, múka a výrobky,
 z obilí, obilninové lupienky a vločky, výrobky
 z kukuričnej múky, chlieb, pekárské a cukrárske
 výrobky, sušienky, keksy, mrazené mliečne, smo-
 tanové a ovocné zmrzliny a krémy, topingy (po-
 levy), pudinky, chuťové prísady, korenie, soľ,
 horčica, ocot, zmrazené hotové jedlá a polotova-
 ry obsahujúce prevažne tovary patriace do tejto
 triedy.

31 - Arašidy, orechy, mandle, sezam a ostatné se-
 mená a plody vhodné na potravinárske účely pat-
 riace do tejto triedy.

(540)

**DANUBIA
 SNACKS**

- (591) modrá, červená
 (731) Danubia Snack, s. r. o., Zlatovská cesta 35, 911 05
 Trenčín, SK;
 (740) Hojčuš Peter, Ing., Bratislava, SK;

(210) 6288-2005

- (220) 28.11.2005

8 (511) 4, 35

- (511) 4 - Priemyselné oleje a tuky, mazadlá, prísady do
 motorových a prevodových olejov.
 35 - Služby v oblasti sprostredkovania a realizá-
 cie obchodnej činnosti s tovarmi v oblasti petro-
 chémie - priemyselné oleje, tuky a mazadlá, po-
 honné hmoty pre spaľovacie motory.

(540) VALVOLINE

- (731) T. P. B. D, a. s., Devínska cesta 120, 841 02 Bra-
 tislava, SK;

(210) 6289-2005

- (220) 28.11.2005

8 (511) 4, 35

- (511) 4 - Priemyselné oleje a tuky, mazadlá, prísady do
 motorových a prevodových olejov.
 35 - Služby v oblasti sprostredkovania a realizá-
 cie obchodnej činnosti s tovarmi v oblasti petro-
 chémie - priemyselné oleje, tuky a mazadlá, po-
 honné hmoty pre spaľovacie motory.

(540) ALL-FLEET

- (731) T. P. B. D, a. s., Devínska cesta 120, 841 02 Bra-
 tislava, SK;

(210) 6290-2005

- (220) 28.11.2005

8 (511) 9, 35, 42

- (511) 9 - Identifikačné zákaznícke elektronické karty.
 35 - Marketing, propagačná činnosť.
 42 - Poskytovanie služieb vzťahujúcich sa na
 identifikačné zákaznícke elektronické karty,
 najmä poskytovanie zliav a zákazníckych výhod.

(540)



- (591) červená, biela
 (731) Ben. Co., spol. s r. o., Bajzová 14, 821 08 Brati-
 slava, SK;
 (740) Dolanská Elena, RNDr., Bratislava, SK;

(210) 6291-2005

- (220) 28.11.2005
 (310) 40-2005-0024499
 (320) 30.5.2005
 (330) KR

8 (511) 12

- (511) 12 - Športové úžitkové vozidlá, viacúčelové vo-
 zidlá, autobusy, ľahké nákladné automobily,
 sklápacie nákladné automobily, dodávkové vo-
 zidlá, osobné vozidlá, športové vozidlá, závodné
 automobily, motocykle, prívesy, nákladné auto-
 mobily, ťahače, kolesá vozidiel, traktory na po-
 ľnohospodárske účely, ich diely a súčasti patriace
 do tejto triedy.

(540) ACTYON

- (731) Ssangyong Motor Company, 150-3, Chilkoi-dong, Pyungtaek-si, Kyungki-do, KR;
 (740) ROTT, RŮŽIČKA & GUTTMANN, v. o. s., Bratislava, SK;

(210) 6292-2005

- (220) 29.11.2005
 (310) 76/639, 749
 (320) 31.5.2005
 (330) US

8 (511) 9

- (511) 9 - Počítačový hardvér; polovodičové zariadenia; mikroprocesorové moduly; počítačové hardvérové subsystémy, najmä vstupné jednotky, výstupné jednotky, centrálné procesorové jednotky, pamäťové radiče, periférne radiče a grafické radiče; počítačový softvér, najmä softvér operačného systému, hrací softvér, 3D grafický softvér a softvér digitálnych médií.

(540) BREAK FREE

- (731) ADVANCED MICRO DEVICES, INC., spoločnosť zriadená podľa zákonov štátu Delaware, One AMD Place, Sunnyvale, California 94088, US;
 (740) Tomeš Pavol, Ing., Bratislava, SK;

(210) 6293-2005

- (220) 29.11.2005

8 (511) 29

- (511) 29 - Konzervované, sušené a tepelne spracované ovocie a zelenina; rôsoly, džemy, vajcia, mlieko a mliečne výrobky, sušené mliekarenské výrobky, jogurty, syry, jedlé oleje a tuky.

(540) SEDMIKA

- (731) Aromatis, s. r. o., V Mokřínách 4/57, 147 00 Praha, CZ;
 (740) ROTT, RŮŽIČKA & GUTTMANN, v. o. s., Bratislava, SK;

(210) 6294-2005

- (220) 30.11.2005

8 (511) 16, 32, 33, 35

- (511) 16 - Tlačoviny, reklamné, propagačné a informačné materiály patriace do tejto triedy, papierové a plastové obaly, papierové a plastové tašky.
 32 - Pivo, minerálne a sýtené vody a iné nealkoholické nápoje.
 33 - Alkoholické nápoje.
 35 - Reklama, reklama na počítačovej komunikačnej sieti, rozširovanie, vydávanie a aktualizovanie reklamných materiálov, rozširovanie reklamných oznamov, zbieranie údajov do počítačovej databázy, automatizované spracovanie dát, inzertná činnosť.

(540) Šariš - chlapecký zážitok

- (731) Pivovar Šariš, akciová spoločnosť, Pivovarská 9, 082 21 Veľký Šariš, SK;
 (740) Stavrovský Peter, JUDr., Bratislava, SK;

(210) 6296-2005

- (220) 30.11.2005

8 (511) 16, 32, 33, 35

- (511) 16 - Tlačoviny, reklamné, propagačné a informačné materiály patriace do tejto triedy, papierové a plastové obaly, papierové a plastové tašky.
 32 - Pivo, minerálne a sýtené vody a iné nealkoholické nápoje.
 33 - Alkoholické nápoje.
 35 - Reklama, reklama na počítačovej komunikačnej sieti, rozširovanie, vydávanie a aktualizovanie reklamných materiálov, rozširovanie reklamných oznamov, zbieranie údajov do počítačovej databázy, automatizované spracovanie dát, inzertná činnosť.

(540) pivovaršariš.eu

- (731) Pivovar Šariš, akciová spoločnosť, Pivovarská 9, 082 21 Veľký Šariš, SK;
 (740) Stavrovský Peter, JUDr., Bratislava, SK;

(210) 6297-2005

- (220) 30.11.2005

8 (511) 16, 32, 33, 35

- (511) 16 - Tlačoviny, reklamné, propagačné a informačné materiály patriace do tejto triedy, papierové a plastové obaly, papierové a plastové tašky.
 32 - Pivo, minerálne a sýtené vody a iné nealkoholické nápoje.
 33 - Alkoholické nápoje.
 35 - Reklama, reklama na počítačovej komunikačnej sieti, rozširovanie, vydávanie a aktualizovanie reklamných materiálov, rozširovanie reklamných oznamov, zbieranie údajov do počítačovej databázy, automatizované spracovanie dát, inzertná činnosť.

(540) pivovaršariš.sk

- (731) Pivovar Šariš, akciová spoločnosť, Pivovarská 9, 082 21 Veľký Šariš, SK;
 (740) Stavrovský Peter, JUDr., Bratislava, SK;

(210) 6304-2005

- (220) 30.11.2005

8 (511) 19, 35

- (511) 19 - Stavebný materiál s výnimkou kovového, lišty nekovové, lišty plastové stavebné, plastové lišty na obklady, dlažby, omietky, plastové lišty s magnetmi, asfalt, azbestocement, bazény nekovové, betón, strešné krytiny s výnimkou kovových, cement, tehly, šamotové a cementové tehly, tvárnice, tehlové bloky, hlina na tehly, pojivá na výrobu tehál, sklenené tehly, ohňovzdorné tehly, stenové bloky, hlinené tehly, pálené tehly, tvarované tehly, korkové tehly, prefabrikované stavebné súčasti, dosky na obkladanie striech a stien, izolačné dosky, malta, tmeľ, omietka, pórrobotónové tvárnice, tvárnice, stropné vložky, U profily, preklady, stropné nosníky, decht, dosky cementové, dlažby, dlaždice podlahové, drenáže, drevené obloženia, drevo stavebné, drevené dyhy, stavebný kameň, komíny, konštrukcie stavebné nekovové, korok lisovaný, krovy, lepenka stavebná, lešenia nekovové, malta stavebná, mozaikové sklo, mramor, mreže nekovové, náterové

hmoty stavebné, obkladačky, ohňovzdorné cementové dosky, okenice, okná, opuka, stavebné panely nekovové, papier stavebný, piesok, ploty nekovové, podlahy nekovové, poklopy nekovové, potrubia spádové nekovové, preglejky, okené rámy nekovové, rúry kameninové, trstina na stavebné účely, rezivo, sadra, sklo patriace do triedy 19, stavby prenosné nekovové, stavebné hmoty, strechy nekovové, šamot, štrk, trámy nekovové, rúry kameninové, vápenec, vápno, vlysy podlahové, zárubne dverí nekovové, žľaby odkvapové nekovové, žula, bitúmen, živica, šindle, smola, parkety.

35 - Sprostredkovanie predaja a nákupu tovarov v rozsahu predmetu činnosti; sprostredkovanie obchodu, maloobchodná činnosť v oblasti stavebnín.

(540) KLIMABLOC

(731) STAVEBNINY Beránek spol. s r. o., Hřbitovní 29, 312 16 Plzeň, CZ;

(740) Kastler Anton, Bratislava, SK;

(210) 6384-2005

(220) 22.12.2005

8 (511) 3

(511) 3 - Prípravky na pestovanie a skrášľovanie tela, prípravky na ošetrovanie, umývanie a skrášľovanie vlasov.

(540) NIVEA - FEELABLY BEAUTIFUL HAIR

(731) BEIERSDORF AG, Unnastrasse 48, 20253 Hamburg, DE;

(740) Fajnorová Mária, Ing., Bratislava, SK;

(210) 6385-2005

(220) 22.12.2005

8 (511) 5

(511) 5 - Farmaceutické, zverolekárske a zdravotnícke prípravky; dietetické látky prispôbené na lekárske účely, potrava pre dojčatá; náplasti, obväzový materiál; hmoty na plombovanie zubov a zubné vosky; dezinfekčné prostriedky; prípravky na ničenie hmyzu; fungicídy, herbicídy.

(540) JANUMET

(731) MERCK & CO., Inc., One Merck Drive, P.O. Box 100, Whitehouse Station, New Jersey, US;

(740) Bušová Eva, JUDr., Bratislava, SK;

(210) 6386-2005

(220) 22.12.2005

8 (511) 5

(511) 5 - Farmaceutické, zverolekárske a zdravotnícke prípravky; dietetické látky prispôbené na lekárske účely, potrava pre dojčatá; náplasti, obväzový materiál; hmoty na plombovanie zubov a zubné vosky; dezinfekčné prostriedky; prípravky na ničenie hmyzu; fungicídy, herbicídy.

(540) JANUVAMET

(731) MERCK & CO., Inc., One Merck Drive, P.O. Box 100, Whitehouse Station, New Jersey, US;

(740) Bušová Eva, JUDr., Bratislava, SK;

(210) 380-2006

(220) 28.2.2006

8 (511) 3, 6, 7, 8, 9, 35, 36, 39

(511) 3 - Abrazíva, prostriedky na brúsenie; sklené plátno; brúsny papier; sklený, šmirgľový papier; pieskové, brúsne plátno; diamantové brúsivo; karbid kremíka; karbidy kovu (brúsivo); korund (brúsivo); prípravky na ostrenie, brúsne prípravky; pasty na obľahovacie remene na britvy; leštiace prípravky, leštidlá; leštiace pasty, vosky; leštiaci kameň; papier na leštenie; leštiace prípravky na nábytok a dlážku; leštidlá na obuv, leštiace krémy na obuv; konzervačné ochranné prípravky na kožu (leštidlá); obuvnícke vosky; tripel (kameň) na leštenie; vosky na parkety, dlážku; čistiace prípravky; prípravky na čistenie povrchov; prípravky na čistenie za sucha; vulkanický popol na čistenie; prípravky na čistenie odpadových rúr; čistiace prípravky na automobilové okná; oleje na čistenie; bieliace a čistiace prípravky na kožu; prípravky na odstraňovanie vodného kameňa pre domácnosť; odmasťovacie prípravky s výnimkou prípravkov na použitie vo výrobnom procese; odstraňovače podlahových parketových voskov (čistiaci prípravok); terpentín (odmasťovací prípravok); odhrdzovacie prípravky; odstraňovače škvŕn.

6 - Alpaka; biele kovy; berýlium; bronz; cermet (kovovo-keramický materiál); chróm; chromit; chrómové rudy; cín; galenit; germánium; hafnium; hliník; horčík; indium; kadmium; kobalt (surovina); limonit; mangán; meď (surovina alebo polotovary); molybdén; molybdenit; nikel; niób; oceľ (surovina alebo polotovary); olovo (surovina alebo polotovary); pyroforické kovy; kovové rudy; tantal (kov); titán; titánové železo, ferotitán; tomбак; vanadium; volfrám; volfrámové železo; železná ruda; železo (surovina alebo polotovary); zinok; zirkónium; zliatiny na tvrdé spájky; zliatiny obyčajných kovov; argentán, pakfón; obyčajné kovy (surovina alebo polotovary); liatina, netepaná alebo čiastočne tepaná; ložiskový kov; mosadz (surovina alebo polotovary); nízkouhlíková oceľ; zliatiny ocele; oceľoliatina, oceľ na odliatky; postriebrené cínové zlúčeniny; ingoty z obyčajných kovov; kovové stély; kokily (lejárstvo); predvalcované bloky, vývalky (výrobky metalurgie); kotevné dosky, spojovacie plechy; cínové platne, plechy; pancierové platne, plechy; pásová oceľ; plech; oceľový plech; kovové lišty; laty; kovové tyče; uholníky; oceľové laná; kovové svorky na laná; kovové laná s výnimkou elektrických; drôty z obyčajných kovov a ich zliatin (okrem poistkových drôtov); drôt; oceľový drôt; neizolovaný medený drôt; anténový drôt; hliníkový drôt; kovové reťaze; kovové spriahadlá na reťaze; kovové spojky na neelektrické káble; kovové spojky rúrkové; kovové spojovacie skrutki na káble; kovové piliny; oceľové gule; napínače na železné pásy; zástrčky (spojovacie kontakty); kovové spony; kovové kladky (nie ako časť stroja); kovové popruhy, slučky, slučkové závesy, pásy a svorky na manipuláciu s nákladom; kovové lanové alebo reťazové prostriedky na manipuláciu s nákladmi; kovové navíjaky; navíjacie cievky s výnimkou mechanických na navíjanie hadíc; kovové pásy na viazanie alebo ba-

lenie; kovové obruče, spojky; kovové objímky, prstence; napínače; napínače na kovové drôty; napínače na kovové pásy; napínače na kovové remene; kovové násypky, nie mechanické; kovové okolesníky; kovové poklopy; elektródy na spájkovanie a zváranie; spájkovací drôt; zlaté spájky; kovové tyčinky na tvrdé spájkovanie; kovové drôty a tyče na zváranie; strieborná spájka; kovové lejárské formy; nákovy; rohatinky; prenosné nákovy; kovové zámočnícke stoly; kovové čeluste zveráka; svorníky; kovové debny, skrinky na náradie; kovové montážne kľúče; kovové rukoväti nožov; skoby, kramle, mačky (na lezenie v ľade); kovové skoby (horolezecký výstroj); kovové rúčky a rukoväti na náradie; kovové rúčky na kosy; kovové krúžky na rukoväti, závitové krúžky, svorník s okom; kovové kramle, skoby; kovové zámky na vozidlá; kovové značky na vozidlá; kovový materiál pre železnice; kovové železničné podvaly; kovové koľajnice; koľajnicové spojky; železničné výhybky; točne; kovové tyčky na meranie hladiny oleja (pre železničné vozne); nástupištia, kovové prefabrikáty; prístavacie schodíky, kovové, pohyblivé, pre cestujúcich; turnikety s výnimkou automatických; cestné zvodidlá, kovové; kovové nárazníky; denverské kliešte (blokovanie pri nesprávnom parkovaní áut); kovové bicyklové zariadenia na parkovanie; kovové prístaviská, prístavné hrádze na kotvenie lodí; kotvy; kovové bóje, majáky s výnimkou svetelných; kovové materiály na pozemné lanové dráhy; káble na visuté lanovky; kovové mílniky s výnimkou svetelných a mechanických; mastiace čapy, tlakové mastenice; závesné háky na kotvy; bramy; kovové potrubia, rúry, vodovodné potrubia, kovové vystužovacie materiály na potrubia; kovové tlakové potrubie; kovové prírodné potrubie; kovové kolená na potrubie; kovové objímky na potrubie; kovové prípojky a odbočky na potrubia; oceľové rúrky; kovové vodovodné klapky, ventily; kovové vypúšťacie, odvodňovacie a drenážne rúry; kovové klapky, ventily drenážnych rúrok; kovové rúry, vzduchovody na ventilačné a klimatizačné zariadenia; kovové armatúry, fitingy na potrubia na stlačený vzduch; kovové dýzy; kovové ventily, nie ako časti strojov; kovové tesniace uzávery; kovové potrubia ústredného kúrenia; kovové spojky, svorky a príchytky na rúry, káble a rúrky; kovové objímky, kruhové zvierky na spojovacie rúry; kovové sudy; kovové obruče na sudy; kovové kohútiky, zátky na sudy; kovové stojany na sudy; kovové vane; drobný železiarsky tovar; klince; kovové príchytky; čapy; závlačky; kovové nity; kovové kolíky; kovové krúžky; lamely, vložky, tenké doštičky (kovové); svorníky; zátky, čapy - kovové; kovové skrutky, matice; pružiny (železiarsky tovar); medené krúžky; plomby; kovové podložky; príchytky (klince); kovové háčiky na šaty; kovové háčiky na vešiaky; háčiky (železiarsky tovar); krúžky na kľúče z obyčajných kovov; písmená a číslice z obyčajných kovov s výnimkou písmen a číslic ako tlačových znakov; kovové prenosné stavby; kovové telefónne búdky; kovové kabíny na striekanie farieb; kovové kabíny na prezliekanie; kovové kuríny; bazény (kovové stavby, konštrukcie); kovové veže na skoky do vody; kovové

odpaľovacie rampy; kovové konštrukcie na verandy; kovové konštrukcie na klziská; kovové silá; kovové výstuže ropných veží; kovový stavebný materiál; oceľové konštrukcie; kovové stavebné konštrukcie aj priehradové; kovové kostry budov, rámy stavieb; kovové vystužovacie materiály do betónu; kovové nosníky, stavebné dielce, panely; kovové pažiny, štetovnice; kovové pilóty; hrotnice; kovové vonkajšie plášte budov; kovové obloženie stavieb; kovové strechy; kovové strešné krytiny; kovové škridly; kovové bridlicové príchytky; kovové odkvapové rúry; kovové žľaby; kovové úžľabia; kovové strešné veterníky; kovové komíny, dymovody; kovové komínové rúry; kovové komínové nadstavce; kovové stropy, stropné dosky; kovové rímky, ozdobné lišty; kovové priečky; kovové schody; schodiská, schodíky a ich kovové časti; kovové rebríky; kovové obklady stien a priečok (stavby); kovové lamelové obloženie; zásteny, kovové mriežky (ochrana pred kachľami a kozubom); kovová dlažba; dlaždicová kovová podlaha; kovové dlážky; kovové rošty; priečka kovových zábradlí; kovové palisády; oceľové stožiare; kovové stožiare; kovové stožiare elektrického vedenia; kovové stĺpy; kovové telegrafné stĺpy; kovové inzertné stĺpy; stavebné kovania; kovové lešenia; kovové debnenie; kovové lávky; maltovnice (kovové vane na miešania malty); kovové dvere; kovové dverové obloženie; kovové dverové prahy; kovové držadlá, rukoväti, kľučky; otvárače dverí s výnimkou elektrických; dverové pružiny s výnimkou elektrických; kovové dverové rámy, zárubne; dverové zástrčky; klopadlá na dvere; kovové kľučky dverí; kovové kovanie na kľučky; kovania na dvere; kovové pánty, závesy; kovové výplne dverí; kovové žabice na dvere; západky; kovové zástrčky a zarážky dverí; kovové závory; kovové západky na bránky; oceľové rolety; kovové okenice; kovové žalúzie; kovové západky na okná; kovové okenné rámy; okenné západky; kovové uzávery na posuvné okná; kovové okná; kovania na okná; kladky na posuvné okná, okenné žabice; kovová sieťka proti hmyzu; kovové vonkajšie rolety a žalúzie; pánty, závesy; zariadenie alebo nábytkové kovanie z niklovej mosadze; kovanie na nábytok; kovové posteľové kolieska; kovové kolieska na nábytok; kovové príslušenstvo postelí; kovové držiaky na uteráky; kovové pletivo; ostnatý drôt; kovové brány; kovové chrániče na stromy; kovové prenosné skleníky; kovové rámy skleníkov; kovové vlákna na použitie v poľnohospodárstve; kovové viazače snopov; kovové voliéry; vaničky pre vtákov (kovové konštrukcie); reťaze pre psov; reťaze pre rožný statok; ostrohy; pasce pre divú zver; kovové podkovy; klince na podkovy; zvončeky pre zvieratá; kovové pamätne tabule; kovové pomníky; kovové hrobky; kovové náhrobky; kovové náhrobné pomníky a dosky; bronzové náhrobné pomníky, bronz na náhrobky; kovanie na truhly; umelecké diela z obyčajných kovov; umelecké diela z bronzu; sochy, figuríny, busty, sošky z obyčajných kovov; škrabáky na obuv; kovové rúčky na metly; kovové stanové kolíky; pracky z obyčajných kovov; kovové poštové schránky; zvončeky; domové zvončeky s výnimkou elektrických; kovové hroty, kovanie na vychádzkové

palice; putá; pružinové zámky; visacie zámky; kovové zámky s výnimkou elektrických; kovové bezpečnostné reťaze; kľúče; pokladničky, bezpečnostné schránky; kovové pokladničky; príručné kovové pokladnice; kovové poznávacie značky; kovové sponky na bankovky; kovové uväzovacie vlákna; kovové vodiace lišty; kovové vystužovacie materiály na remeňové spony; kovové vystužovacie materiály na remene; kovové remeňové spony na stroje; nesvietiace kovové domové čísla; kovové vývesné štíty; kovové značky s výnimkou svetelných a mechanických; kovové identifikačné náramky na použitie v nemocniciach; kovové identifikačné štítky; kovové signalizačné panely s výnimkou svetelných a mechanických; kovové manipulačné dopravné palety; kovové kontajnery; kovové flotačné kontajnery; kovové nádrže, cisterny; kovové nádrže na tekuté palivá; kovové nádoby na skladovanie a prepravu; kovové nádoby na skladovanie kyselín; kovové nádoby, fľaše na stlačený plyn alebo skvapalnený vzduch; kovové vrchnáky na nádoby; kovové koše; kovové kufre, truhlice; uzávery na kufre, debny a kazety; kovové škatule, nádoby, skrinky, škatule, debny; bezpečnostné schránky; kovové nádoby na potraviny; kovové konzervy, plechovky; kovové formy na ľad; kovové uzávery na tašky; kovové uzávery na fľaše;lobal (hliníková fólia); staniol; kovové baliace fólie; plechové obaly; obalové nádoby z kovu; obaly z cínového plechu; náhradné diely, časti a súčasti na uvedené tovary; obaly, puzdrá a stojany na uvedené tovary.

7 - Elektrické ručné vŕtačky; nože ako časti strojov; ručné nástroje a náradie (nie na ručný pohon); nástroje (časti strojov); pílové listy (časti strojov); brúsne kotúče, kamene (časti strojov); čepele (časti strojov); sekáče do strojov; obrábacie stroje; drevoobrábacie stroje; elektrické kladivá; pneumatické kladivá; dierovače; dierkovacie stroje; elektrické nožnice; brúsne stroje; elektrické stroje a prístroje na leštenie; šijacie stroje; nitovacie stroje; miešačky; betónové miešačky (stroje); vysávače; zdvíhacie zariadenia, zdvíhadlá, zdvíhaky, elevátory; žeriavy; kladkostroje; navijaky; čerpadlá, pumpy (stroje); kompresory (stroje); ploché spätné ventily, klapky, záklopky (časti strojov); redukčné ventily (časti strojov); regulátory (časti strojov); elektrické leповacie pištole; elektrické zväračky (stroje); horáky na kyslíkové rezacie stroje; kyslíkové rezacie stroje; rezacie stroje; ložiská (časti strojov); upchávk (časti strojov); poľnohospodárske stroje; kosačky; kosačky na trávniky (stroje); nože do kosačiek; mlynčeky na obilie; náhradné diely, časti a súčasti na uvedené tovary; obaly, puzdrá a stojany na uvedené tovary.

8 - Príbor - nože, vidličky a lyžice; strieborný riad alebo príbor; naberáčky; nože, škrabky na zeleninu; škrabky na ryby; klieštiky na cukor; neelektrické krájače na pizzu; neelektrické krájače syrov; neelektrické krájače vajec; krájače na zeleninu; luskáčiky s výnimkou luskáčikov z drahých kovov; otvárače na konzervy s výnimkou elektrických; otvárače na ustrice; sekáčiky na mäso (ručné nástroje); tlčičky; nože do mlynčekov (ručné nástroje); česáky (ručné nástroje); sekáčiky (ručné nástroje); žehličky, hladičky s výnim-

kou elektrických; dúchadlo ku kozubu (ručný nástroj); kuričské náradie; ručná hustilka; obaly a puzdrá na holiace strojčeky, žiletky, brity; manikúrové a pedikúrové súpravy elektrické aj neelektrické; elektrické alebo neelektrické pilníky na nechty; elektrické alebo neelektrické kliešte na nechty; elektrické alebo neelektrické leštičky na nechty; škatulky s ručnými nástrojmi na nechty; holiace potreby, puzdrá na holiace potreby; kazety na holiace strojčeky; elektrické aj neelektrické britvy, holiace strojčeky; nožnice na strihanie fúzov a brady; holiace čepele; depilačné strojčeky, elektrické aj neelektrické; epiláčne pinzety; elektrické alebo neelektrické nožnice na strihanie vlasov; ručné strojčeky na strihanie; pomôcky na ondulovanie vlasov s výnimkou elektrických; kulmy (na kučeravenie vlasov); železka na kaderenie vlasov; klieštiky na očné riasy; zariadenia na prepichnutie uší; pinzety, kliešte; ručné poľnohospodárske náradie na ručný pohon; záhradné náradie na ručný pohon; zariadenia na ničenie rastlinných škodcov, parazitov; ručné rozprašovače, striekačky na rozprašovanie insekticídov, prípravkov proti hmyzu; záhradnícke nožnice, veľké záhradnícke nožnice; štepárske nástroje; štepárske nože; strihacie kliešte na prerezávanie stromov; nožnice na trávniky a živé ploty (ručné náradie); záhradnícke nože, lesné sekáče; kosy; články na kosy; kosáky; oslice, osličky na kosu; držiaky na osličky; hrable (ručné náradie); mlaty; kyje; sekery, sekerky; sochory; tešly (tesárske sekery); štiepacie sekery; motyky, motyčky na okopávanie, plečky (ako ručné náradie); vyorávače (ručné nástroje); rýle; vidly; krompáče; čakany; lopaty (ručné náradie); lopatky na sadenie alebo presádzanie; oberače na ovocie (ručné náradie); bitúnkové zariadenia a nástroje na zabíjanie a primárne opracovanie jatočných zvierat; prístroje na omračovanie dobytká pred porážkou; zariadenia a nástroje na sťahovanie koží zvierat, dobytká a jatočných zvierat; nože na konské kopytá; nástroje na značkovanie rožného statku; značkovače na dobytok; vypalovacie železka (značkovače); strihače; strihacie strojčeky; nožnice na dobytok; harpúny, harpúny na lovenie rýb; nožiarsky tovar; nože; vreckové nožíky; lovecké nože; dýky; obojručné nože; sečné a bodné zbrane; šable; mačety; bodáky; kyjanice; boxery (zbrane); čepele nožov; čepele, nože (zbrane); dlabacie sekery; meče; pošvy na meče; nožnice na knôty; nožnice; nože nožnic; obušky, palice; sekáče, sekačky, rezačky; ostriace nástroje, ostričky; brúsne nástroje; nástrojové brúsky; brúsky (ručné náradie); brúsky na kladivá; brúsne kamene; brúsne kotúče; brúsy, osly; ocieľky; remene na ostrenie; remene na žiletky; ručné nástroje a náradie (na ručný pohon); dierovače (ako nástroje); paginovačky (číslovačky); perforačné nástroje (ručné nástroje); nástroje na predierkovanie lístkov; kovové prípravky na razenie; nástroje na rezanie, sekacie, krájanie (ručné náradie); rezačky; orezávačky (ručné nástroje); leštiace, glazúrovacie nástroje; lejacie panvy; razidlá (ručné nástroje); rohatky so západkou (ručné nástroje); ručné náradie na dekantáciu kvapalín; ručné pištole na vtlačanie tmelu; upchávk (ručné náradie); ručné závitové zdvíhaky; spájkovačky s výnimkou elektrických;

ŕažobné tyče (baníctvo); valcovačky na drôty a kovové pásky (ručné nástroje); zväracie horáky, zväračské prístroje na plyn; autogénne horáky na rezanie; kovové tvárniace nástroje; napínaná na kovové drôty a pásky (ručné nástroje); zveráky; zveráky pre stolárov a debnárov; buchary (kladivá); barany, ubíjačky (ručné nástroje); kladivá (ručné nástroje); kamenárske alebo murárske kladivá; murárske kladivá (hranaté s dlhou násadou); tĺčky (ručné nástroje); razník klincov; nitovacie kladivá (ručné nástroje); nitovačky (ručné nástroje); vyťahovače na klince (ručný nástroj); kliešte, klieštiky; skrutkovače; kľúče, kľúče na matice ako na ručné nástroje, píly (ručné náradie); oblúkové píly; pílové listy (ako časti ručných nástrojov); listy píly, radlice (ručné nástroje a náradie); lupienkové píly; rámy na ručné píly; držiaky na píly; hroty, špice, ostrie (časti ručných nástrojov a náradia); dláta, rydlá, vrtáky, hroty (ručné náradie a nástroje); duté dláta (ručné nástroje); hoblíky (ručný nástroj); drážkové hoblíky; rezné nože hoblíkov; železka hoblíkov; čapovacie dláta; vŕtačky na ručný pohon, ručné vŕtačky; nebožiece, vrtáky (ručné nástroje); upínacie hlavy vrtákov (ručné nástroje); stolárske vrtáky; priebojníky; jamkovače (ručné nástroje); pilníky (nástroje); škrabáky (ručné nástroje); škrabky (ručné nástroje); rašple (ručné nástroje); ihlové pilníky; rydlá (ručné nástroje); rytecké ihly; navliekacie očka na ihly; navliekače nití; šidlá (ručné nástroje); šidlo na rozpletanie lán; ručné frézy; frézovacie tŕne; fazetovače (ručné náradie); výstružníky; objímky výstružníkov; vratidlá, ryhovače (ručné nástroje); nástroje na rezanie rúry, rúrkorezy; rezače závitov; závitníky (ručné nástroje); osnovné návoje, výsuvné časti podpier na závitníky; žliabkovače (ručné nástroje); železné nástroje na žliabkovanie; klíny; obuvnícke kopytá; opasky, remene na nosenie náradia; ručné nástroje na opletanie; sklenársky diamant (časť ručných nástrojov); škrípce; špachtle, stierky, ako ručné náradie; oceľové škárovačky; uholníky (ručné nástroje); extirpátory (ručné nástroje); horolezecké čakany; hrable na golf; krúžkové platne; misky na peniaze; páčidlá na poklopy; rozpínačky (ručné náradie); roztierky; trecie misky; valchy (ručné nástroje); vojenské lopatky; náhradné diely, časti a súčasti na uvedené tovary; obaly, puzdrá a stojany na uvedené tovary.

9 - Meracie pomôcky a prístroje; presné meracie prístroje; logy (meracie nástroje); meradlá; mierky; závitníkové kalibre; prizmy (optika); zariadenie na meranie vzdialenosti; metre; posuvné meradlá; posuvné meradlo, kaliber; uhloмеры; pravítka, lineáre, metre; tesárske pravítka; mikrometre; meračský stôl; krajčírské metre; výškomery; prístroje na meranie hrúbky kože; kalibračné krúžky; dialkomery; prístroje a nástroje na meranie objemu; odmerky zo skla; stroje, prístroje a nástroje na váženie; váhy; závažia; presné váhy, analytické; zariadenia na meranie tlaku; manometre, tlakomery, ukazovatele tlaku; vakuové manometre; barometre; rýchloмеры, tachometre; otáčkomery; stroje a zariadenia na skúšanie materiálu; prístroje na kontrolu tepla; teploмеры s výnimkou lekárskeho; snímače teploty;

termostaty; elektrické meracie zariadenia; ampérmetre; ohmmetre; zariadenia na meranie hladiny vody (vodoznaky); ukazovatele hladiny vody; urinometre; variometre; verniere; viskozimetre; vlhkomery; hygromery; vlnomery; vzduchomery; planimetre; plynomery; pyrometre; počítadlá; anemometre, vetromery; apertometre; chronografy; chronometre ako prístroje; cukromery; denzitometre; galvanometre; hustomery; liehomery; liehové manometre; hydrometre, vodomery; kvantomery; dynamometer; fotometre; prístroje na zaznamenávanie času; indikátory; indikátory množstva; zariadenia na elektrické zväranie; elektrické zväracie prístroje a zariadenia; zväracie elektródy; zväračské prilby; kontrolné a regulačné prístroje elektrické; materiály na elektrické a telefónne vedenie (drôty, káble); elektrické objímky; elektrické spojky; manšón na elektrické káble; elektrické kontakty; zásuvky, zástrčky a iné elektrické spojky; koncovky (elektrotechnika); elektrické batérie; batérie do svietidiel; batérie do vreckových lúčok; skrinky s nástrojmi na rozbor (mikroskopia); prístroje na rozbor vzduchu; mechanické značky; vodováhy, libely; olovká; geodetické nivelačné, meračské laty, výtyčky; zememeračské prístroje a nástroje; teodolity; ďalekohľady; buzoly, kompas; nástroje na určovanie azimutu; nivelačné nástroje; olovnice; periskopy; ochranné oblečenie, obleky, obuv proti mrazom, radiácii a ohňu, aj azbestové; ochranné rukavice; ochranné helmy; ochranné zariadenia, rukavice proti röntgenovým lúčom na priemyselné účely; ochranné prilby na šport; osobné ochranné prostriedky proti nehodám; náhradné diely, časti a súčasti na uvedené tovary; obaly, puzdrá a stojany na uvedené tovary.

35 - Sprostredkovanie obchodnej činnosti s tovarom; maloobchodné služby v oblasti ručných nástrojov, železiarskeho tovaru a ručného elektrického náradia; reklama; predvádzanie tovaru; rozširovanie vzoriek; prenájom reklamných priestorov; obchodný manažment a podnikové poradenstvo; poradenské služby v oblasti obchodného alebo podnikateľského riadenia, poradenstvo pri vedení podnikov; poradenstvo, pomoc pri riadení obchodnej činnosti; sprostredkovanie uvedených služieb.

36 - Prenájom nehnuteľností; správa nehnuteľností; sprostredkovatelia nehnuteľností; prenájom kancelárskych priestorov.

39 - Distribúcia tovaru na dobierku; prenájom dopravných prostriedkov; prenájom vozidiel; prenájom automobilov; skladovanie; skladovanie tovaru; prenájom garáží; prenájom skladísk; prenájom skladovacích kontajnerov; sprostredkovanie uvedených služieb.

(540)



(731) TECHNACO, s. r. o., Sasinkova 37, 010 01 Žilina, SK;

(210) 602-2006

(220) 28.3.2006

8 (511) 12, 35, 37, 39

(511) 12 - Autá; automobily; kapoty pre vozidlá; karo-série dopravných prostriedkov; motory pre pozemné vozidlá; nákladný voz; dodávka.

35 - Sprostredkovanie obchodu s uvedeným tovarom a službami v triedach 12 a 37.

37 - Opravy automobilov; autoopravovne, auto-servisy.

39 - Prenájom automobilov.

(540)



(731) BMC, spol. s r. o., Zlatomoravecká cesta, 949 01 Nitra, SK;

(210) 635-2006

(220) 31.3.2006

8 (511) 21, 24

(511) 21 - Domáce a kuchynské potreby a nádoby.

24 - Lôžkoviny, posteľná bielizeň.

(540)



(591) červená, čierna, biela

(731) TOP SLOVAKIA Q ART, s. r. o., Jesenského 85, 960 01 Zvolen, SK;

(210) 721-2006

(220) 18.4.2006

8 (511) 35, 36, 43

(511) 35 - Administratívna správa budov, bytov a nebytových priestorov; reklamné agentúry; komerčne informačné kancelárie; kopírovanie alebo rozmnožovanie dokumentov, dokladov atď.; lepenie plagátov; marketingové štúdie; nábor zamestnancov; obchodné alebo podnikateľské informácie; organizovanie výstav na komerčné alebo reklamné účely; pomoc pri riadení obchodnej činnosti; poradenstvo v obchodnej činnosti; prenájom kancelárskych strojov a zariadenia; prenájom kopírovacích strojov; prenájom predajných automatov; prenájom reklamných materiálov; prenájom reklamných priestorov a plôch; reklama; spravovanie hotelov a obchodných domov; vydávanie a aktualizovanie reklamných materiálov; vydávanie reklamných alebo náborových textov, účtovníctvo.

36 - Prenájom kancelárskych priestorov; prenájom nehnuteľností; sprostredkovatelia nehnuteľností; správa nehnuteľností; vyberanie nájomného; zmenárenské služby.

43 - Bufety; hotelierske služby; jedálne a závodné jedálne; kaviarne; penzióny; poskytovanie prechodného ubytovania; prenájom stoličiek; stolov, obrusov a sklenených výrobkov; prevádzkovanie hotelového ubytovania; príprava a dodávka jedál na objednávku do domu; rezervovanie prechodného ubytovania; reštaurácie; barové služby.

(540) HOTEL POLOM

(731) IMBIZ s. r. o., Mlynská 39, 053 01 Spišská Nová Ves, SK;

(210) 722-2006

(220) 18.4.2006

8 (511) 35, 36, 43

(511) 35 - Administratívna správa budov, bytov a nebytových priestorov; reklamné agentúry; komerčne informačné kancelárie; kopírovanie alebo rozmnožovanie dokumentov, dokladov atď.; lepenie plagátov; marketingové štúdie; nábor zamestnancov; obchodné alebo podnikateľské informácie; organizovanie výstav na komerčné alebo reklamné účely; pomoc pri riadení obchodnej činnosti; poradenstvo v obchodnej činnosti; prenájom kancelárskych strojov a zariadenia; prenájom kopírovacích strojov; prenájom predajných automatov; prenájom reklamných materiálov; prenájom reklamných priestorov a plôch; reklama; spravovanie hotelov a obchodných domov; vydávanie a aktualizovanie reklamných materiálov; vydávanie reklamných alebo náborových textov, účtovníctvo.

36 - Prenájom kancelárskych priestorov; prenájom nehnuteľností; sprostredkovatelia nehnuteľností; správa nehnuteľností; vyberanie nájomného; zmenárenské služby.

43 - Bufety; hotelierske služby; jedálne a závodné jedálne; kaviarne; penzióny; poskytovanie prechodného ubytovania; prenájom stoličiek; stolov, obrusov a sklenených výrobkov; prevádzkovanie hotelového ubytovania; príprava a dodávka jedál na objednávku do domu; rezervovanie prechodného ubytovania; reštaurácie; barové služby.

(540) PALACE HOTEL RÉMI

(731) IMBIZ s. r. o., Mlynská 39, 053 01 Spišská Nová Ves, SK;

(210) 771-2006

(220) 24.4.2006

8 (511) 3, 16, 18, 24, 25, 27, 35

(511) 3 - Čistiace prípravky, pracie prípravky, prípravky na leštenie, odmasťovanie a brúsenie, šampóny, mydlá, dezinfekčné mydlá, dezodoračné mydlá, tekuté mydlá, mydlové alebo saponátové pracie prostriedky, amoniak ako čistiaci prostriedok, abrazíva na čistenie, antistatické prípravky na použitie v domácnosti, aromatické látky, avivážne prípravky, bieliace prípravky, bieliace, čistiace a iné prípravky na čistenie bielizeň, šatstva, kože alebo na kozmetické účely, bieliace soli, prípravky na čistenie za sucha, detergenty nie na lekárske účely a na použitie vo výrobnom procese, prípravky na odstraňovanie farby, glazovacie prípravky na bielizeň, kozmetické prípravky, toaletné prípravky, voňavkárské výrobky, éterické oleje, ochranné prípravky na kožu, namáčacie prípravky, odfarbovače, odmasťovacie prípravky nie na použitie vo výrobnom procese, odhrdzovacie prípravky, prípravky na čistenie odpadových rúr, prípravky na čistenie povrchov, prípravky na odstraňovanie vodného ka-

meňa pre domácnosť, bieliaca sóda, škrob na bielizeň, zjasňovacie prípravky pre domácnosť, prípravky na čistenie zubov, šampóny pre domáce zvieratá.

16 - Papier a papiernický tovar, kartón, lepenka a predmety z kartónu alebo lepenky, tlačoviny, noviny a časopisy, knihy, knihársky materiál, fotografie, maliarske štetce, kancelárske potreby (s výnimkou nábytku), tlačové písmo, pohľadnice, grafické zobrazenia, obrazy, podložky na písanie, zaraďovače, reklamné tabule z papiera, kartónu alebo lepenky, stojany na fotografie, šablóny, školské potreby, brožúry, tlačivá, kalendáre, príručky, prospekty, publikácie, papierové vľajky, pútače z papiera alebo lepenky, písacie potreby, obálky, obaly (papiernický tovar), baliaci papier, plastové fólie na balenie, vrecia a tašky na balenie z plastovej fólie, lepidlá a lepiace pásky na kancelárske účely a použitie v domácnosti, stolové prestieranie z papiera, papierové servítky, papierové utierky, vrecia a vrecká z papiera alebo plastických materiálov, baliace materiály na báze škrobu, bublinové obaly z plastických materiálov na balenie, fólie z regenerovanej celulózky na balenie, umelohmotné fólie na balenie, umelohmotné prilnavé a naťahovacie fólie na paletizáciu, lepenkové alebo papierové škatule, viskózne fólie na obalovanie, puzdrá na navštívenky.

18 - Kabelky, kabelkové rámy, peňaženky, kufre, kufričky, diplomatické kufričky, aktovky, školské tašky, plážové tašky, batohy, loďné kufre, torby, dáždniky, slnečníky, cestovné obaly na odevy, palice na podporu pri chôdzi, horolezecké palice, koža, imitácia kože, usne ako surovina alebo polotovar, kožené alebo kožou potiahnuté škatule, kožené nite, šnúrky, kožené obloženia nábytku, kožušínové pokrývky, kožušiny, náhubky, obojky pre zvieratá, postroje pre zvieratá, opraty, kľúčienky z kože (kožená galantéria), poľovnícke tašky, vaky pre turistov, vrecká z kože na balenie, vychádzkové palice.

24 - Látky na textilné využitie, textílie, tkaniny, posteľné pokrývky a prikrývky, textilné tapety, textílie na obuv, umývacie rukavice, utierky na riad, textilné utierky, obrúsky, látkové značky, bavlnené textílie, plátenná bielizeň, posteľná a stolová bielizeň, látky s imitáciou kože, cestovné prikrývky, čalúnkové látky, dverové závesy; gáza, závoj, látky z hodvábu, hrubé plátno, jutová látka, kúpeľňové textílie s výnimkou oblečenia, moleskin ako textílie, sieťky proti moskytom, potahey na nábytok, netkané textílie, obliečky na matrace, obliečky na podušky, obliečky na vankúše, textilné obrúsky, obrusy nie papierové, plachty, pleteniny, prikrývky, textilné podšívky, vľajky s výnimkou papierových, textilné vreckovky, záclonky, zástavy s výnimkou papierových, textilné alebo umelohmotné závesy, umývacie kožené rukavice.

25 - Konfekcia (odevy), odevy, oblečenie, obuv, detská obuv, vysoká obuv, celé topánky, pracovná obuv, papuče, bielizeň, bundy, boa, body, cyklistické oblečenie, cylindre, čelenky, čiapky, chrániče uší ako pokrývka hlavy, detská výbavička, textilné detské plienky, goliere, kabáty, kapucne, klobúky, kombiné, kombinézy ako

oblečenie, korzety, kostýmy, obleky, košele, kožušiny ako oblečenie, krátke kabátiky, peleríny, krátke kabáty s kapucňou, krátke nohavice jazdecké alebo spodné, kravaty, kúpacie plášte, manžety ako časti odevov, náprsenky, nohavice, opasky, pančuchy, pančuškové nohavice, pánske spodky, plášte, plavky, plážová obuv, plážové oblečenie, obuv a plášte na kúpanie, pleteniny ako oblečenie, oblečenie z imitácie kože, podprsenky, pokrývky hlavy, ponožky, pracovné plášte, pulóvre, pyžamá, rukavice, saká, spodničky, sukne, šály, šaty, šatky, šerpy, tielka, potníky, trička, vesty, uniformy, vrchné ošatenie, zástery, závoje, zvrchníky, župany, vrecká na odevy, gymnastické dresy, maškarné kostýmy, šilty na pokrývky hlavy, celé topánky, galoše, podpätky, sandále, šnurovacie topánky, športová obuv, kožené rukavice ako odev.

27 - Podlahové krytiny, koberce, koberčeky, predložky, rohože, protišmykové rohože, dverové rohožky, linoleum, netextilné tapety, umelé trávniky, gymnastické žinenky.

35 - Maloobchodné služby v oblasti odevov, obuvi, textilu, textilných výrobkov, galantérie, kožušín, podlahových krytín, ozdôb a doplnkov pre textil, maloobchodné služby v oblasti obalových materiálov, papiernictva, čistiacich prostriedkov, drogérie, fariieb a lakov, služby super a hypermarketov, kancelárie zaoberajúce sa dovozom a vývozom, poradenstvo v obchodnej činnosti, obchodné alebo podnikateľské informácie, aranžovanie výkladov, organizovanie komerčných alebo reklamných výstav a veľtrhov, predvádzanie tovaru, reklama, sprostredkovanie uvedených služieb, sprostredkovanie obchodu s tovarom, predovšetkým s uvedenými tovarmi.

(540)



(731) Kosová Xiannian, Kukučínova 52/2, 831 03 Bratislava, SK;

(740) Porubčan Róbert, Ing., Ivanka pri Dunaji, SK;

(210) 780-2006

(220) 26.4.2006

8 (511) 12, 35, 37

(511) 12 - Letecké dopravné prostriedky všetkých druhov; ich súčasti a časti, letecké prístroje a stroje, všetko patriace do triedy 12.

35 - Odborné obchodné poradenstvo, sprostredkovanie obchodu s uvedeným tovarom a službami v triedach 12 a 37.

37 - Letecké opravárstvo a údržba; údržba a opravy lietadiel.

(540)



(731) Letecké opravovne Trenčín, a. s., Legionárska 160, 911 04 Trenčín, SK;

(740) Mrenica Jaroslav, Ing., Púchov, SK;

(210) 789-2006

(220) 27.4.2006

8 (511) 7, 35, 40

(511) 7 - Brúsky ako stroje; kovoobrábacie stroje - brúsky, frézy, vrtáčky; nástroje ako časti strojov (kovoobrábacích); rezacie stroje; ručné mechanické náradie a nástroje na iný než ručný pohon.
35 - Odborné obchodné poradenstvo; sprostredkovanie obchodu s uvedeným tovarom v triede 7.
40 - Spracovanie odpadu; likvidácia odpadu; recyklácia odpadu; triedenie odpadu; sprostredkovanie uvedených služieb.

(540)

(731) Motola Pavol, Kúty 1, 911 01 Trenčín, SK;

(210) 790-2006

(220) 27.4.2006

8 (511) 16, 35, 41

(511) 16 - Periodická a neperiodická tlač, manuály, časopisy, katalógy výrobkov a fotografie, reklamné plagáty.

35 - Služby reklamných agentúr, propagácia, televízna reklama, tvorba reklamných videoklipov a reklamných dokumentov; modeling, módné prehliadky a prehliadky kozmetiky na reklamné účely; sprostredkovanie práce pre modelky; ponuka práce pre fotomodelky a manekýnky; vydavateľská činnosť v oblasti propagačnej tlače.

41 - Organizácia kultúrnych, zábavných a súťažných akcií, kastingov; organizovanie súťaží krásy; organizovanie módnych prehliadok, organizovanie a prevádzkovanie školy a kvalifikačných kurzov pre modelky a manekýnky, výroba videofilmov; služby umeleckých módnych agentúr.

(540)

(591) čierna, ružová

(731) AZ pneu SK, s. r. o., Svetlá 1, 811 02 Bratislava, SK;

(740) Fajnorová Mária, Ing., Bratislava, SK;

(210) 819-2006

(220) 2.5.2006

8 (511) 32

(511) 32 - Nápoje izotonické.

(540) HYPOFIT

(731) KOMPAVA, s. r. o., Piešťanská 1202/44, 915 01 Nové Mesto nad Váhom, SK;

(210) 820-2006

(220) 2.5.2006

8 (511) 5, 32

(511) 5 - Aminokyseliny na lekárske účely.

32 - Nápoje izotonické.

(540) ENERGOFIT

(731) KOMPAVA, s. r. o., Piešťanská 1202/44, 915 01 Nové Mesto nad Váhom, SK;

(210) 823-2006

(220) 2.5.2006

8 (511) 5, 30

(511) 5 - Aminokyseliny na lekárske účely.

30 - Rastlinné prípravky ako kávové náhradky.

(540) THERMOFIT

(731) KOMPAVA, s. r. o., Piešťanská 1202/44, 915 01 Nové Mesto nad Váhom, SK;

(210) 839-2006

(220) 4.5.2006

8 (511) 33, 35

(511) 33 - Alkoholické nápoje s výnimkou piva; víno; destilované nápoje; liehoviny.

35 - Maloobchod s tovarmi uvedenými v triede 33; vydávanie a rozširovanie reklamných materiálov.

(540)

(731) TRINOM, a. s., Jána Mrvu 4, 949 01 Nitra, SK;

(740) Máčajová Mária, Ing., Nitra, SK;

(210) 842-2006

(220) 4.5.2006

8 (511) 11, 20, 21, 24, 35, 36, 43

(511) 11 - UV lampy s výnimkou lúčových na lekárske účely; elektrické vykurovacie telesá; vyhrievané elektrické podušky, prikrývky s výnimkou podušiek na lekárske účely; ležadlá s infračerveným žiarením, nie na lekárske účely; ležadlá s infračerveným žiarením na báze karbónového vlákna, nie na lekárske účely; náhradné diely, časti a súčasti na uvedené tovary; obaly, puzdrá a stojany na uvedené tovary patriace do tejto triedy.

20 - Matrace, vzduchové matrace; matrace, vankúše s výnimkou matracov a vankúšov na lekárske účely; podhlavníky, podušky; lôžkoviny s výnimkou posteľnej bielizne; ďalej uvedené tovary patriace do tejto triedy: lôžkoviny z ovčieho rúna alebo vlny; ergonomické vankúše aj z ovčieho rúna alebo vlny; spodné a vrchné deky aj z ovčieho rúna alebo vlny; vankúše a vankúšky aj z ovčieho rúna alebo vlny; náhradné diely, časti a súčasti na uvedené tovary; obaly, puzdrá a stojany na uvedené tovary patriace do tejto triedy.

21 - Kuchynské nádoby s výnimkou nádob z drahých kovov; panvice; panvice na vyprážanie; wok, kuchynská nádoba; náhradné diely, časti a súčasti na uvedené tovary; obaly, puzdrá a stojany na uvedené tovary patriace do tejto triedy.

24 - Textilie; bavlnené textilie; tkaniny, látky na použitie v odevnom priemysle; vlnené látky; vlnené tkaniny; posteľná bielizeň; lôžkoviny; plachty; obliečky, povlaky na podušky, vankúše aj ozdobné; obliečky, povlaky na matrace ako posteľná bielizeň; prikrývky a pokrývky na posteľ; periny; prikrývky, väčšinou prešívané; ďalej uvedené tovary patriace do tejto triedy: povlaky a obliečky na lôžkoviny z ovčieho rúna alebo vlny, na ergonomické vankúše, na spodné a vrchné deky, na vankúše a vankúšky; obaly, puzdrá a stojany na uvedené tovary patriace do tejto triedy.

35 - Sprostredkovanie obchodu s tovarom; záso-
bovacie služby pre tretie osoby, nákup tovarov
pre iné podniky; maloobchodné služby s éteric-
kými olejmi, masážnymi prístrojmi, kúpeľňovým
zariadením, osvetľovacími a vykurovacími zaria-
deniami, nábytkom a príslušenstvom k nemu,
domácimi a kuchynskými potrebami a nádobami,
vlnou, ovčou vlnou a ovčím rúnom, textíliami
a textilnými výrobkami, látkami, posteľnou bie-
lizňou, posteľnými prikrývkami a prikrývkami na
stôl; organizovanie komerčných alebo reklam-
ných výstav a veľtrhov; predvádzanie tovaru; po-
radenské služby v oblasti obchodného alebo pod-
nikateľského riadenia; lobistické služby na obchod-
né účely; poradenské, konzultačné a informačné
služby týkajúce sa uvedených služieb; sprostred-
kovanie uvedených služieb.

36 - Realitné kancelárie; prenájom nehnuteľností,
prenájom domov, bytov a izieb; prenájom kance-
lárskych priestorov; poradenské, konzultačné
a informačné služby týkajúce sa uvedených slu-
žieb; sprostredkovanie uvedených služieb.

43 - Ubytovacie kancelárie, hotely, penzióny; re-
zervácia a poskytovanie ubytovania; poskytova-
nie, prenájom prechodného ubytovania; rezervá-
cia prechodného ubytovania; prenájom prednáš-
kových sál; poradenské, konzultačné a informačné
služby týkajúce sa uvedených služieb; spros-
tredkovanie uvedených služieb.

(540)



(731) MEDIVIT, s. r. o., Vysokoškolákov 3/1758, 010 01
Žilina, SK;

(740) Zahatňanská Gabriela, Ing., Žilina, SK;

(210) 853-2006

(220) 5.5.2006

8 (511) 35

(511) 35 - Vyhľadávanie informácií v počítačových sú-
boroch (pre zákazníkov); obchodné alebo podni-
kateľské informácie; pomoc pri riadení obchodnej
činnosti; poskytovanie obchodných alebo podnika-
teľských informácií; profesionálne obchodné ale-
bo podnikateľské poradenstvo; obchodný alebo
podnikateľský prieskum; obchodný manažment
a podnikové poradenstvo; organizovanie kom-
erčných alebo reklamných výstav a veľtrhov;
organizovanie výstav na obchodné a reklamné
účely; organizovanie výstav na komerčné alebo
reklamné účely; personálne poradenstvo; služby
poskytované v súvislosti so sťahovaním podni-
kov; podpora predaja (pre tretie osoby); poraden-
stvo

v obchodnej činnosti; odborné obchodné pora-
denstvo; hospodárske alebo ekonomické predpo-
vede; predvádzanie tovaru; predvádzanie (služby
modeliek) na reklamné účely a podporu predaja;
služby týkajúce sa premiestňovania prevádzok
a podnikov; prenájom reklamného času vo všet-
kých komunikačných médiách; prieskum trhu;
obchodný prieskum; reklama; on-line reklama na
počítačovej komunikačnej sieti; reklamné agen-
túry; rozširovanie reklamných oznamov; zásiel-
kové reklamné služby; uverejňovanie reklam-

ných textov; poradenské služby v oblasti obchod-
ného alebo podnikateľského riadenia; rozširova-
nie reklamných materiálov zákazníkom (letáky,
prospekty, tlačivá, vzorky); rozširovanie vzoriek;
vydávanie a aktualizovanie reklamných materiá-
lov; vydávanie reklamných alebo náborových
textov; distribúcia vzoriek; zásobovacie služby
pre tretie osoby (nákup tovarov a služieb pre iné
podniky); zbieranie údajov do počítačových da-
tabáz; zoraďovanie údajov v počítačových data-
bázach.

(540)



(591) modrá, biela

(731) MicroStep CDM s. r. o., Hurbanova 333, 906 13
Brezová pod Bradlom, SK;

(210) 923-2006

(220) 18.5.2006

8 (511) 6

(511) 6 - Oceľové stoličky; kovové stĺpy.

(540) **OSO-V**

(731) ELV Produkt a. s., Nitrianska 3, 903 12 Senec, SK;

(210) 961-2006

(220) 24.5.2006

8 (511) 9

(511) 9 - Antény, parabolické antény, satelitné prijímače.

(540) **ECHOLITE**(731) Štefan Bálint - ENTER PLUS, Mierová 23, 982 01
Tornaľa, SK;

(210) 5206-2006

(220) 16.2.2006

8 (511) 25

(511) 25 - Obuv a odev.

(540)

F & E

(731) Joyses s. r. o., Stará Vajnorská 17, 832 45 Brati-
slava, SK;

(210) 5272-2006

(220) 2.3.2006

8 (511) 16, 35, 39, 41

(511) 16 - Časopisy (periodiká); kalendáre; kancelárske
potreby s výnimkou nábytku; knihy; knižné zá-
ložky; komiksy; noviny; papiernický tovar; poh-
ľadnice; publikácie; ročenky; tlačoviny.

35 - Reklama; reklamné materiály; zásielkové rek-
lamné služby; rozširovanie reklamných oznamov.
39 - Balenie tovaru; distribúcia tovaru na dobier-
ku; doručovanie novín a časopisov.

41 - Vydávanie kníh; vydávanie on-line kníh a ča-
sopisov.

(540)

interview

(731) EASTONE, s. r. o., Ribayova 14, 823 52 Bratislava, SK;

(210) 5416-2006

(220) 11.4.2006

8 (511) 29

(511) 29 - Jedlé oleje a tuky.

(540) SUNRAY

(731) HYGESIA, spol. s r. o., Matúškovská cesta 881, 924 00 Galanta, SK;

(740) Litváková Edita, Ing., Bratislava, SK;

(210) 5427-2006

(220) 18.4.2006

8 (511) 25

(511) 25 - Obuv a odev.

(540) FASHION ELLE

(731) Joyses s. r. o., Stará Vajnorská 17, 832 45 Bratislava, SK;

(210) 5437-2006

(220) 19.4.2006

8 (511) 3, 9, 14, 18, 20, 25, 26

(511) 3 - Umelé nechty; laky na nechty.

9 - Okuliarové rámy; slnečné okuliare.

14 - Náušnice; retiazky (šperky); náramky (šperky); prívesky na kľúče; drahé kamene; medailóny (šperky, bižutéria); ozdoby, šperky; ihlice (šperky); brošne ako šperky; amulety, prívesky (šperky); šperky, klenoty; klenoty, šperky z emailovanej keramiky; prívesky; prstene; náhrdelníky; náramkové hodinky; ozdobné ihlice; perly (klenoty); polodrahokamy; retiazky z drahých kovov; imitácie zlata; ozdoby na klobúky z drahých kovov; strieborné ozdoby; náramky na hodinky; šperky z jantáru; retiazky na hodinky.

18 - Kabelky; peňaženky nie z drahých kovov; peňaženky, meštekky na peniaze; retiazkové taštičky s výnimkou taštičiek z drahých kovov.

20 - Kazety na šperky s výnimkou kaziet z drahých kovov.

25 - Šatky, šály; vreckovka ozdobná (súčasť oblečenia); čelenky; šatky, závoje; opasky; opasky na doklady a peniaze (súčasť oblečenia); šály viazané pod krkom; vlnené šály; klobúky; náprsenky.

26 - Gombíky; ozdobné brošne; ozdobné spony; pracky (odevné doplnky); pracky na obuv, spony na obuv; stužky do vlasov; opaskové pracky; brošne (doplnky oblečenia); pštrosie perá (odevné doplnky); vtáčie perie (odevné doplnky); ozdobné ihlice; ozdoby do vlasov; ozdoby na šaty; šnúrkky na opásanie; sponky do vlasov; sponky do vlasov (ozdobné); vlasové ihlice; ozdoby na klobúky s výnimkou ozdôb z drahých kovov; šnúrkky do topánok.

(540)

things*

(591) biela, oranžová, fialový podklad

(731) ARKADIA INTERNATIONAL s. r. o., Palisády 29, 811 06 Bratislava, SK;

(210) 5438-2006

(220) 19.4.2006

8 (511) 3, 9, 14, 18, 20, 25, 26

(511) 3 - Umelé nechty; laky na nechty.

9 - Okuliarové rámy; slnečné okuliare.

14 - Náušnice; retiazky (šperky); náramky (šperky); prívesky na kľúče; drahé kamene; medailóny (šperky, bižutéria); ozdoby, šperky; ihlice (šperky); brošne ako šperky; amulety, prívesky (šperky); šperky, klenoty; klenoty, šperky z emailovanej keramiky; prívesky; prstene; náhrdelníky; náramkové hodinky; ozdobné ihlice; perly (klenoty); polodrahokamy; retiazky z drahých kovov; imitácie zlata; ozdoby na klobúky z drahých kovov; strieborné ozdoby; náramky na hodinky; šperky z jantáru; retiazky na hodinky.

18 - Kabelky; peňaženky nie z drahých kovov; peňaženky, meštekky na peniaze; retiazkové taštičky s výnimkou taštičiek z drahých kovov.

20 - Kazety na šperky s výnimkou kaziet z drahých kovov.

25 - Šatky, šály; vreckovka ozdobná (súčasť oblečenia); čelenky; šatky, závoje; opasky; opasky na doklady a peniaze (súčasť oblečenia); šály viazané pod krkom; vlnené šály; klobúky; náprsenky.

26 - Gombíky; ozdobné brošne; ozdobné spony; pracky (odevné doplnky); pracky na obuv, spony na obuv; stužky do vlasov; opaskové pracky; brošne (doplnky oblečenia); pštrosie perá (odevné doplnky); vtáčie perie (odevné doplnky); ozdobné ihlice; ozdoby do vlasov; ozdoby na šaty; šnúrkky na opásanie; sponky do vlasov; sponky do vlasov (ozdobné); vlasové ihlice; ozdoby na klobúky s výnimkou ozdôb z drahých kovov; šnúrkky do topánok.

(540)

things*

(591) fialová, oranžová, biely podklad

(731) ARKADIA INTERNATIONAL s. r. o., Palisády 29, 811 06 Bratislava, SK;

(210) 5439-2006

(220) 19.4.2006

8 (511) 3, 9, 14, 18, 20, 25, 26

(511) 3 - Umelé nechty; laky na nechty.

9 - Okuliarové rámy; slnečné okuliare.

14 - Náušnice; retiazky (šperky); náramky (šperky); prívesky na kľúče; drahé kamene; medailóny (šperky, bižutéria); ozdoby, šperky; ihlice (šperky); brošne, ako šperky; amulety, prívesky (šperky); šperky, klenoty; klenoty, šperky z emailovanej keramiky; prívesky; prstene; náhrdelníky; náramkové hodinky; ozdobné ihlice; perly

(klenoty); polodrahokamy; retiazky z drahých kovov; imitácie zlata; ozdoby na klobúky z drahých kovov; strieborné ozdoby; náramky na hodinky; šperky z jantáru; retiazky na hodinky.

18 - Kabelky; peňaženky nie z drahých kovov; peňaženky, meščky na peniaze; retiazkové taštičky s výnimkou taštičiek z drahých kovov.

20 - Kazety na šperky s výnimkou kaziet z drahých kovov.

25 - Šatky, šály; vreckovka ozdobná (súčasť oblečenia); čelenky; šatky, závoje; opasky; opasky na doklady a peniaze (súčasť oblečenia); šály viazané pod krkom; vlnené šály; klobúky; náprsenky.

26 - Gombíky; ozdobné brošne; ozdobné spony; pracky (odevné doplnky); pracky na obuv, spony na obuv; stužky do vlasov; opaskové pracky; brošne (doplnky oblečenia); pštrosie perá (odevné doplnky); vtáčie perie (odevné doplnky); ozdobné ihlice; ozdoby do vlasov; ozdoby na šaty; šnúrky na opásanie; sponky do vlasov; sponky do vlasov (ozdobné); vlasové ihlice; ozdoby na klobúky s výnimkou ozdôb z drahých kovov; šnúrky do topánok.

(540)

things*

(731) ARKADIA INTERNATIONAL s. r. o., Palisády 29, 811 06 Bratislava, SK;

(210) 5446-2006

(220) 20.4.2006

8 (511) 3, 16, 18, 24, 25, 27, 35

(511) 3 - Čistiace prípravky, pracie prípravky, prípravky na leštenie, odmasťovanie a brúsenie, šampóny, mydlá, dezinfekčné mydlá, dezodoračné mydlá, tekuté mydlá, mydlové alebo saponátové pracie prostriedky, amoniak ako čistiaci prostriedok, abrazíva na čistenie, antistatické prípravky na použitie v domácnosti, aromatické látky, avivážne prípravky, bieliace prípravky, bieliace, čistiacie a iné prípravky na čistenie bielizne, šatstva, kože alebo na kozmetické účely, bieliace soli, prípravky na čistenie za sucha, detergenty nie na lekárske účely a na použitie vo výrobnom procese, prípravky na odstraňovanie farby, glazovacie prípravky na bielizeň, kozmetické prípravky, toaletné prípravky, voňavkárské výrobky, éterické oleje, ochranné prípravky na kožu, namáčacie prípravky, odfarbovače, odmasťovacie prípravky nie na použitie vo výrobnom procese, odhrdzovacie prípravky, prípravky na čistenie odpadových rúr, prípravky na čistenie povrchov, prípravky na odstraňovanie vodného kameňa pre domácnosť, bieliaca sóda, škrob na bielizeň, zjasňovacie prípravky pre domácnosť, prípravky na čistenie zubov, šampóny pre domáce zvieratá.

16 - Papier a papiernický tovar, kartón, lepenka a predmety z kartónu alebo lepenky, tlačoviny, noviny a časopisy, knihy, knihársky materiál, fotografie, maliarske štetce, kancelárske potreby (s výnimkou nábytku), tlačové písmo, pohľadnice, grafické zobrazenia, obrazy, podložky na písanie, zaraďovače, reklamné tabule z papiera, kartónu alebo lepenky, stojany na fotografie,

šablóny, školské potreby, brožúry, tlačivá, kalendáre, príručky, prospekty, publikácie, papierové vľajky, pútače z papiera alebo lepenky, písacie potreby, obálky, obaly (papiernický tovar), baliaci papier, plastové fólie na balenie, vrecia a tašky na balenie z plastovej fólie, lepidlá a lepiace pásy na kancelárske účely a použitie v domácnosti, stolové prestieranie z papiera, papierové servítky, papierové utierky, vrecia a vrecká z papiera alebo plastických materiálov, baliacie materiály na báze škrobu, bublinové obaly z plastických materiálov na balenie, fólie z regenerovanej celulózy na balenie, umelohmotné fólie na balenie, umelohmotné príľnavé a naťahovacie fólie na paletizáciu, lepenkové alebo papierové škatule, viskózoové fólie na obalovanie, puzdrá na navštívenky.

18 - Kabelky, kabelkové rámy, peňaženky, kufre, kufričky, diplomatické kufričky, aktovky, školské tašky, plážové tašky, batohy, lodné kufre, torby, plecniaky, dáždniky, slnečníky, cestovné obaly na odevy, palice na podporu pri chôdzi, horolezecké palice, koža, imitácia kože, usne ako surovina alebo polotovar, kožené alebo kožou potiahnuté škatule, kožené nite, šnúrky, kožené obloženia nábytku, kožušinové pokrývky, kožušiny, náhubky, obojky pre zvieratá, postroje pre zvieratá, opraty, kľúčienky z kože (kožená galantéria), poľovnícke tašky, vaky pre turistov, vrecká z kože na balenie, vychádzkové palice.

24 - Látky na textilné využitie, textílie, tkaniny, posteľné pokrývky a prikrývky, textilné tapety, textílie na obuv, umývacie rukavice, utierky na riad, textilné utierky, obrúsky, látkové značky, bavlnené textílie, plátenná bielizeň, posteľná a stolová bielizeň, látky s imitáciou kože, cestovné prikrývky, čalúnnické látky, dverové závesy; gáza, závoj, látky z hodvábu, hrubé plátno, jutová látka, kúpeľňové textílie s výnimkou oblečenia, moleskin ako textília, sieťky proti moskytom, poťahy na nábytok, netkané textílie, obliečky na matrace, obliečky na podušky, obliečky na vankúše, textilné obrúsky, obrusy nie papierové, plachty, pleteniny, prikrývky, textilné podšívky, vľajky s výnimkou papierových, textilné vreckovky, záclonky, zástavy s výnimkou papierových, textilné alebo umelohmotné závesy, umývacie kožené rukavice.

25 - Konfekcia (odevy), odevy, oblečenie, obuv, detská obuv, vysoká obuv, celé topánky, pracovná obuv, papuče, bielizeň, bundy, boa, body, cyklistické oblečenie, cylindre, čelenky, čiapky, chrániče uší ako pokrývka hlavy, detská výbavička, textilné detské plienky, goliere, kabáty, kapucne, klobúky, kombiné, kombinézy ako oblečenie, korzety, kostýmy, obleky, košele, kožušiny ako oblečenie, krátke kabátičky, peleríny, krátke kabáty s kapučnou, krátke nohavice jazdecké alebo spodné, kravaty, kúpacie plášte, manžety ako časti odevov, náprsenky, nohavice, opasky, pančuchy, pančuškové nohavice, pánske spodky, plášte, plavky, plážová obuv, plážové oblečenie, obuv a plášte na kúpanie, pleteniny ako oblečenie, oblečenie z imitácie kože, podprsenky, pokrývky hlavy, ponožky, pracovné plášte, pulóvre, pyžamá, rukavice, saká, spodničky, sukne, šály, šaty, šatky, šerpy, tielka, potníky, tričká, vesty,

uniformy, vrchné ošatenie, zástery, závoje, zvrch-

níky, župany, vrecká na odevy, gymnastické dre-
sy, maškarné kostýmy, šilty na pokrývky hlavy,
celé topánky, galoše, podpätky, sandále, šnuro-
vacie topánky, športová obuv, kožené rukavice
ako odev.

27 - Podlahové krytiny, koberce, koberčeky, pred-
ložky, rohože, protišmykové rohože, dverové ro-
hožky, linoleum, netextilné tapety, umelé trávni-
ky, gymnastické žinenky.

35 - Maloobchodné služby v oblasti odevov, obu-
vi, textilu, textilných výrobkov, galantérie, kožu-
šín, podlahových krytín, ozdôb a doplnkov pre
textil, maloobchodné služby v oblasti obalových
materiálov, papiernictva, čistiacich prostriedkov,
drogérie, farieb a lakov, služby super a hyper-
marketov, kancelárie zaoberajúce sa dovozom
a vývozom, poradenstvo v obchodnej činnosti,
obchodné alebo podnikateľské informácie, aran-
žovanie výkladov, organizovanie komerčných
alebo reklamných výstav a veľtrhov, predvádzá-
nie tovaru, reklama, sprostredkovanie uvedených
služieb, sprostredkovanie obchodu s tovarom,
predovšetkým s uvedenými tovarmi.

(540)

GLORIOUS

(731) Kosová Xiannian, Kukučínova 52/2, 831 03 Bra-
tislava, SK;

(740) Porubčan Róbert, Ing., Ivanka pri Dunaji, SK;

Zverejnené prihlášky ochranných znáмок vzniknuté premenou prihlášok ochranných znáмок spoločenstva

„Účinky prihlášok ochranných znáмок a zapísaných ochranných znáмок vzniknutých premenou prihlášok ochranných znáмок spoločenstva a ochranných znáмок spoločenstva s dátumom podania, priority a seniority pred dňom prístupu Slovenskej republiky k EÚ nastávajú na území SR dňom 1. 5. 2004.“

(210)

159-2006
409-2006

(210) 159-2006
(220) 1.9.2004
8 (511) 1, 7, 16
(511) 1 - Filtračné materiály.
7 - Filtre pre motorové vozidlá, motorové stroje a zariadenia.
16 - Filtračný papier.
(540) FILTRON
(641) 004008165, 1.9.2004
(731) WIX-FILTRON Sp. z o.o., ul. Wroclawska 145, 63-800 Gostyń, PL;
(740) ROTT, RŮŽIČKA & GUTTMANN, v. o. s., Bratislava, SK;

(210) 409-2006
(220) 30.10.2003
8 (511) 5
(511) 5 - Farmaceutické prípravky, najmä antivírusové prípravky na lokálnu aplikáciu výlučne predávané pod farmaceutickým dozorom.
(540) ACTIVIR
(641) 003431855, 30.10.2003
(731) The Wellcome Foundation Limited, Glaxo Wellcome House, Berkeley Avenue, Greenford, Middlesex UB6 ONN, GB;
(740) Fajnorová Mária, Ing., Bratislava, SK;

Zapísané ochranné známky bez zmeny

(210)	(111)	(210)	(111)	(210)	(111)	(210)	(111)
726-2000	213706	97-2005	213549	529-2005	213611	2005-2005	213345
3667-2000	213516	104-2005	213383	535-2005	213612	2006-2005	213346
196-2003	213517	151-2005	213550	541-2005	213613	2037-2005	213347
197-2003	213518	152-2005	213551	542-2005	213614	2044-2005	213348
687-2003	213330	177-2005	213552	564-2005	213615	2062-2005	213349
688-2003	213331	186-2005	213553	568-2005	213616	2063-2005	213350
689-2003	213332	193-2005	213554	570-2005	213617	2064-2005	213351
1492-2003	213702	194-2005	213555	574-2005	213618	2065-2005	213352
2905-2003	213361	196-2005	213556	599-2005	213619	2066-2005	213353
2925-2003	213519	260-2005	213557	600-2005	213620	2076-2005	213354
3252-2003	213700	287-2005	213558	620-2005	213621	2084-2005	213355
3341-2003	213520	294-2005	213559	625-2005	213622	5008-2005	213654
3606-2003	213521	301-2005	213560	631-2005	213623	5038-2005	213396
689-2004	213522	302-2005	213561	635-2005	213624	5039-2005	213397
692-2004	213523	318-2005	213562	646-2005	213625	5041-2005	213398
905-2004	213524	319-2005	213563	649-2005	213626	5043-2005	213399
1006-2004	213525	320-2005	213564	650-2005	213627	5044-2005	213400
1098-2004	213526	321-2005	213565	671-2005	213628	5045-2005	213401
1440-2004	213527	323-2005	213566	679-2005	213629	5047-2005	213402
1814-2004	213528	324-2005	213567	687-2005	213630	5099-2005	213655
2016-2004	213529	325-2005	213568	705-2005	213631	5100-2005	213656
2087-2004	213530	326-2005	213569	706-2005	213632	5105-2005	213403
2088-2004	213531	327-2005	213570	711-2005	213633	5107-2005	213657
2948-2004	213532	334-2005	213571	712-2005	213634	5108-2005	213658
3004-2004	213533	337-2005	213572	723-2005	213635	5112-2005	213404
3020-2004	213534	338-2005	213573	732-2005	213636	5113-2005	213405
3029-2004	213535	341-2005	213574	737-2005	213637	5157-2005	213406
3036-2004	213536	343-2005	213575	740-2005	213638	5172-2005	213407
3038-2004	213537	345-2005	213576	741-2005	213384	5192-2005	213659
3141-2004	213538	348-2005	213577	811-2005	213639	5226-2005	213408
3142-2004	213539	350-2005	213578	832-2005	213640	5227-2005	213409
3201-2004	213362	370-2005	213579	833-2005	213641	5228-2005	213410
3271-2004	213540	376-2005	213580	835-2005	213642	5229-2005	213411
3277-2004	213541	403-2005	213581	836-2005	213643	5230-2005	213412
3289-2004	213542	407-2005	213582	849-2005	213644	5232-2005	213413
3335-2004	213363	408-2005	213583	850-2005	213645	5233-2005	213414
3345-2004	213543	409-2005	213584	938-2005	213646	5234-2005	213415
3447-2004	213364	410-2005	213585	960-2005	213647	5235-2005	213416
3449-2004	213365	412-2005	213586	961-2005	213648	5237-2005	213660
3493-2004	213366	413-2005	213587	962-2005	213649	5238-2005	213417
3499-2004	213367	416-2005	213588	963-2005	213650	5239-2005	213418
3650-2004	213335	417-2005	213589	1308-2005	213385	5241-2005	213419
3662-2004	213369	418-2005	213590	1309-2005	213386	5242-2005	213420
3663-2004	213370	422-2005	213591	1312-2005	213651	5243-2005	213421
5039-2004	213371	425-2005	213592	1319-2005	213652	5252-2005	213422
5073-2004	213698	427-2005	213593	1320-2005	213653	5253-2005	213423
5138-2004	213372	428-2005	213594	1324-2005	213387	5254-2005	213424
5161-2004	213373	452-2005	213595	1333-2005	213388	5262-2005	213425
5184-2004	213374	453-2005	213596	1334-2005	213389	5263-2005	213426
5189-2004	213375	464-2005	213597	1344-2005	213390	5265-2005	213661
5257-2004	213376	466-2005	213598	1346-2005	213391	5266-2005	213427
5301-2004	213377	505-2005	213599	1347-2005	213392	5267-2005	213662
5335-2004	213378	506-2005	213600	1348-2005	213393	5268-2005	213428
5351-2004	213336	508-2005	213601	1349-2005	213394	5272-2005	213429
5357-2004	213379	512-2005	213602	1350-2005	213395	5274-2005	213430
5358-2004	213380	513-2005	213603	1451-2005	213337	5275-2005	213431
5359-2004	213381	514-2005	213604	1452-2005	213338	5276-2005	213432
5360-2004	213382	515-2005	213605	1716-2005	213339	5277-2005	213433
22-2005	213544	516-2005	213606	1717-2005	213340	5278-2005	213663
23-2005	213545	517-2005	213607	1959-2005	213341	5279-2005	213664
83-2005	213546	519-2005	213608	1989-2005	213342	5280-2005	213434
85-2005	213547	520-2005	213609	1990-2005	213343	5281-2005	213435
86-2005	213548	528-2005	213610	2004-2005	213344	5282-2005	213665

(210)	(111)	(210)	(111)	(210)	(111)	(210)	(111)
5283-2005	213436	5351-2005	213460	5470-2005	213484	5510-2005	213507
5288-2005	213437	5352-2005	213461	5471-2005	213485	5511-2005	213508
5289-2005	213438	5353-2005	213462	5472-2005	213486	5512-2005	213509
5290-2005	213439	5365-2005	213463	5473-2005	213487	5513-2005	213510
5294-2005	213666	5366-2005	213464	5474-2005	213488	5514-2005	213511
5297-2005	213667	5367-2005	213465	5475-2005	213489	5515-2005	213512
5299-2005	213440	5368-2005	213466	5476-2005	213490	5516-2005	213513
5314-2005	213441	5369-2005	213467	5484-2005	213491	5517-2005	213514
5320-2005	213442	5370-2005	213468	5485-2005	213492	5518-2005	213515
5323-2005	213443	5371-2005	213469	5486-2005	213670	5519-2005	213673
5324-2005	213444	5372-2005	213470	5487-2005	213671	5520-2005	213674
5335-2005	213445	5373-2005	213471	5488-2005	213672	5525-2005	213675
5336-2005	213446	5384-2005	213472	5492-2005	213493	5776-2005	213676
5337-2005	213447	5425-2005	213473	5493-2005	213494	5777-2005	213677
5338-2005	213448	5426-2005	213474	5494-2005	213495	5779-2005	213678
5339-2005	213449	5427-2005	213475	5495-2005	213496	5780-2005	213679
5340-2005	213450	5431-2005	213668	5496-2005	213497	5781-2005	213680
5341-2005	213451	5432-2005	213669	5497-2005	213498	5783-2005	213681
5342-2005	213452	5462-2005	213476	5499-2005	213499	5784-2005	213682
5343-2005	213453	5463-2005	213477	5500-2005	213500	5787-2005	213683
5344-2005	213454	5464-2005	213478	5501-2005	213501	5876-2005	213684
5346-2005	213455	5465-2005	213479	5504-2005	213502	6138-2005	213357
5347-2005	213456	5466-2005	213480	5505-2005	213503	6186-2005	213358
5348-2005	213457	5467-2005	213481	5506-2005	213504	6197-2005	213359
5349-2005	213458	5468-2005	213482	5507-2005	213505	6215-2005	213360
5350-2005	213459	5469-2005	213483	5509-2005	213506	6255-2005	213356

(111) 213330

(151) 6.4.2006

(180) 19.3.2013

(210) 687-2003

(220) 19.3.2003

(442) 3.2.2004

(732) Baťa, a. s., Dlouhá 130, 762 22 Zlín, CZ;

(740) Kajabová Monika, JUDr., Bratislava, SK;

(111) 213331

(151) 6.4.2006

(180) 19.3.2013

(210) 688-2003

(220) 19.3.2003

(442) 3.2.2004

(732) Baťa, a. s., Dlouhá 130, 762 22 Zlín, CZ;

(740) Kajabová Monika, JUDr., Bratislava, SK;

(111) 213332

(151) 6.4.2006

(180) 19.3.2013

(210) 689-2003

(220) 19.3.2003

(442) 3.2.2004

(732) Baťa, a. s., Dlouhá 130, 762 22 Zlín, CZ;

(740) Kajabová Monika, JUDr., Bratislava, SK;

(111) 213335

(151) 6.4.2006

(180) 27.12.2014

(210) 3650-2004

(220) 27.12.2004

(442) 6.10.2005

(732) RNS HOLDING INTERNATIONAL a. s., Lu-
bochnianska 10, 831 04 Bratislava, SK;**(111) 213336**

(151) 6.4.2006

(180) 20.12.2014

(210) 5351-2004

(220) 20.12.2004

(442) 3.11.2005

(732) Kenny Trade LLC, Delaware Avenue 220E, Ne-
wark, DE 19711, US;

(740) Bušová Eva, JUDr., Bratislava, SK;

(111) 213337

(151) 7.4.2006

(180) 1.8.2015

(210) 1451-2005

(220) 1.8.2005

(442) 5.1.2006

(732) ITALOPTIC, spol. s r. o., Novomeského 7, 949 11
Nitra, SK;**(111) 213338**

(151) 7.4.2006

(180) 1.8.2015

(210) 1452-2005

(220) 1.8.2005

(442) 5.1.2006

(732) ITALOPTIC, spol. s r. o., Novomeského 7, 949 11
Nitra, SK;

(111) 213339

(151) 7.4.2006
 (180) 19.9.2015
 (210) 1716-2005
 (220) 19.9.2005
 (442) 5.1.2006
 (732) Beno Ľuboš, Ing. arch., A. Hlinku 1134/34, 926 01 Sereď, SK;

(111) 213340

(151) 7.4.2006
 (180) 19.9.2015
 (210) 1717-2005
 (220) 19.9.2005
 (442) 5.1.2006
 (732) Beno Ľuboš, Ing. arch., A. Hlinku 1134/34, 926 01 Sereď, SK;

(111) 213341

(151) 7.4.2006
 (180) 24.10.2015
 (210) 1959-2005
 (220) 24.10.2005
 (442) 5.1.2006
 (732) Centrum pre rozvoj zamestnanosti, Novohradská 1, 984 01 Lučenec, SK;

(111) 213342

(151) 7.4.2006
 (180) 27.10.2015
 (210) 1989-2005
 (220) 27.10.2005
 (442) 5.1.2006
 (732) Baláž Jaroslav, Prachatická 2145/5, 960 01 Zvolen, SK;
 (740) Benko Milan, JUDr., Zvolen, SK;

(111) 213343

(151) 7.4.2006
 (180) 27.10.2015
 (210) 1990-2005
 (220) 27.10.2005
 (442) 5.1.2006
 (732) Baláž Jaroslav, Prachatická 2145/5, 960 01 Zvolen, SK;
 (740) Benko Milan, JUDr., Zvolen, SK;

(111) 213344

(151) 7.4.2006
 (180) 28.10.2015
 (210) 2004-2005
 (220) 28.10.2005
 (442) 5.1.2006
 (732) Daffer, spol. s r. o., Včelárska 1, 971 01 Prievidza, SK;
 (740) Záhurecký Eugen, JUDr., Banská Bystrica, SK;

(111) 213345

(151) 7.4.2006
 (180) 28.10.2015
 (210) 2005-2005
 (220) 28.10.2005
 (442) 5.1.2006
 (732) Daffer, spol. s r. o., Včelárska 1, 971 01 Prievidza, SK;
 (740) Záhurecký Eugen, JUDr., Banská Bystrica, SK;

(111) 213346

(151) 7.4.2006
 (180) 28.10.2015
 (210) 2006-2005
 (220) 28.10.2005
 (442) 5.1.2006
 (732) Daffer, spol. s r. o., Včelárska 1, 971 01 Prievidza, SK;
 (740) Záhurecký Eugen, JUDr., Banská Bystrica, SK;

(111) 213347

(151) 7.4.2006
 (180) 3.11.2015
 (210) 2037-2005
 (220) 3.11.2005
 (442) 5.1.2006
 (732) MARO ZÁHRADY, s. r. o., Royova 8, 921 01 Piešťany, SK;
 (740) Labudík Miroslav, Ing., Kysucké Nové Mesto, SK;

(111) 213348

(151) 7.4.2006
 (180) 4.11.2015
 (210) 2044-2005
 (220) 4.11.2005
 (442) 5.1.2006
 (732) Letecké opravovne Trenčín, š. p., Legionárska 160, 911 04 Trenčín, SK;
 (740) Mrenica Jaroslav, Ing., Púchov, SK;

(111) 213349

(151) 7.4.2006
 (180) 7.11.2015
 (210) 2062-2005
 (220) 7.11.2005
 (442) 5.1.2006
 (732) Jedlička Vladimír, Ing., Myslenická 192, 902 03 Pezinok, SK;

(111) 213350

(151) 7.4.2006
 (180) 7.11.2015
 (210) 2063-2005
 (220) 7.11.2005
 (442) 5.1.2006
 (732) Jedlička Vladimír, Ing., Myslenická 192, 902 03 Pezinok, SK;

(111) 213351

(151) 7.4.2006
(180) 7.11.2015
(210) 2064-2005
(220) 7.11.2005
(442) 5.1.2006
(732) NERTAMID, s. r. o., 29. augusta 19, 811 09 Bratislava, SK;
(740) Neuschl Vladimír, Mgr. Ing., Bratislava, SK;

(111) 213352

(151) 7.4.2006
(180) 7.11.2015
(210) 2065-2005
(220) 7.11.2005
(442) 5.1.2006
(732) NERTAMID, s. r. o., 29. augusta 19, 811 09 Bratislava, SK;
(740) Neuschl Vladimír, Mgr. Ing., Bratislava, SK;

(111) 213353

(151) 7.4.2006
(180) 7.11.2015
(210) 2066-2005
(220) 7.11.2005
(442) 5.1.2006
(732) NERTAMID, s. r. o., 29. augusta 19, 811 09 Bratislava, SK;
(740) Neuschl Vladimír, Mgr. Ing., Bratislava, SK;

(111) 213354

(151) 7.4.2006
(180) 8.11.2015
(210) 2076-2005
(220) 8.11.2005
(442) 5.1.2006
(732) Vinex, spol. s r. o., Levická 3, 949 01 Nitra, SK;
(740) Suchoňová Katarína, JUDr., Banská Bystrica, SK;

(111) 213355

(151) 7.4.2006
(180) 10.11.2015
(210) 2084-2005
(220) 10.11.2005
(442) 5.1.2006
(732) S LIFE, s. r. o., Štefánikova 49, 949 01 Nitra, SK;
(740) Máčajová Mária, Ing., Nitra, SK;

(111) 213356

(151) 7.4.2006
(180) 22.11.2015
(210) 6255-2005
(220) 22.11.2005
(442) 5.1.2006
(732) HUBERT J. E., s. r. o., Vinárska 137, 926 01 Se-red', SK;
(740) Budaj Miroslav, JUDr., Bratislava, SK;

(111) 213357

(151) 7.4.2006
(180) 17.10.2015
(210) 6138-2005
(220) 17.10.2005
(442) 5.1.2006
(732) Tom Horn Enterprise, a. s., Za kasárnou 1, 832 04 Bratislava, SK;
(740) Hojčuš Peter, Ing., Bratislava, SK;

(111) 213358

(151) 7.4.2006
(180) 28.10.2015
(210) 6186-2005
(220) 28.10.2005
(442) 5.1.2006
(732) TONDACH SLOVENSKO, s. r. o., Nádražná 79/28, 972 13 Nitrianske Pravno, SK;
(740) Čechvalová Dagmar, Bratislava, SK;

(111) 213359

(151) 7.4.2006
(180) 3.11.2015
(210) 6197-2005
(220) 3.11.2005
(442) 5.1.2006
(732) Szabó Gabriel, Mgr., Staničná 17, 946 03 Kolárovo, SK;

(111) 213360

(151) 7.4.2006
(180) 9.11.2015
(210) 6215-2005
(220) 9.11.2005
(442) 5.1.2006
(732) ZEUS PLUS s. r. o., Miletičova 1, 821 08 Bratislava, SK;
(740) Hojčuš Peter, Ing., Bratislava, SK;

(111) 213361

(151) 10.4.2006
(180) 10.10.2013
(210) 2905-2003
(220) 10.10.2003
(442) 5.1.2006
(732) ACCOM, s. r. o., Zvolenská cesta 29, 974 05 Banská Bystrica, SK;
(740) Suchoňová Katarína, JUDr., Banská Bystrica, SK;

(111) 213362

(151) 10.4.2006
(180) 9.11.2014
(210) 3201-2004
(220) 9.11.2004
(442) 5.1.2006
(732) VÝVOJ Martin, a. s., Komenského 19, 036 01 Martin, SK;

(111) 213363

(151) 10.4.2006
 (180) 25.11.2014
 (210) 3335-2004
 (220) 25.11.2004
 (442) 5.1.2006
 (732) J.A.M. FILM 1999, s. r. o., Gallyova 19, 841 02 Bratislava, SK;
 (740) Chmelíková Jana, RNDr., Bratislava, SK;

(111) 213364

(151) 10.4.2006
 (180) 2.12.2014
 (210) 3447-2004
 (220) 2.12.2004
 (442) 5.1.2006
 (732) Ing. Pavol Zuskáč - QUERCUS, Borova 3177/10, 010 01 Žilina, SK;

(111) 213365

(151) 10.4.2006
 (180) 2.12.2014
 (210) 3449-2004
 (220) 2.12.2004
 (442) 5.1.2006
 (732) Ján Lipták - KP REKOS, Narcisova 7, 971 01 Prievidza, SK;

(111) 213366

(151) 10.4.2006
 (180) 8.12.2014
 (210) 3493-2004
 (220) 8.12.2004
 (442) 5.1.2006
 (732) Valašek Pavol, MVDr., Vajnorská 16, 831 04 Bratislava, SK;

(111) 213367

(151) 10.4.2006
 (180) 9.12.2014
 (210) 3499-2004
 (220) 9.12.2004
 (442) 5.1.2006
 (732) HP TRONIC Zlín, spol. s r. o., Prštné-Kútiky 637, 760 01 Zlín, CZ;
 (740) Beleščák Ladislav, Ing., Piešťany, SK;

(111) 213369

(151) 10.4.2006
 (180) 28.12.2014
 (210) 3662-2004
 (220) 28.12.2004
 (442) 5.1.2006
 (732) Ing. Ján Spišák - STÉLIA export-import, Trieda SNP 73, 044 11 Košice, SK;
 (740) Regina Ivan, Ing., Košice, SK;

(111) 213370

(151) 10.4.2006
 (180) 28.12.2014
 (210) 3663-2004
 (220) 28.12.2004
 (442) 5.1.2006
 (732) Ing. Ján Spišák - STÉLIA export-import, Trieda SNP 73, 044 11 Košice, SK;
 (740) Regina Ivan, Ing., Košice, SK;

(111) 213371

(151) 10.4.2006
 (180) 14.9.2014
 (210) 5039-2004
 (220) 14.9.2004
 (442) 5.1.2006
 (732) General Electric Company, 1 River Road, Schenectady, New York 12345, US;
 (740) Bezák Marián, Ing., Bratislava, SK;

(111) 213372

(151) 10.4.2006
 (180) 13.10.2014
 (210) 5138-2004
 (220) 13.10.2004
 (442) 5.1.2006
 (732) Harnáková Soňa, PhD., Biskupická 23, 821 06 Bratislava, SK;

(111) 213373

(151) 10.4.2006
 (180) 20.10.2014
 (210) 5161-2004
 (220) 20.10.2004
 (442) 5.1.2006
 (732) Arima Holding Corporation, P. O. Box 127, Mandara, North Ridge, Grand Turks, TC;
 (740) PATENTSERVIS BRATISLAVA, a. s., Bratislava, SK;

(111) 213374

(151) 10.4.2006
 (180) 29.10.2014
 (210) 5184-2004
 (220) 29.10.2004
 (442) 5.1.2006
 (732) Société des Produits Nestlé S. A., Vevey, CH;
 (740) Mešková Viera, Ing., Bratislava, SK;

(111) 213375

(151) 10.4.2006
 (180) 3.11.2014
 (210) 5189-2004
 (220) 3.11.2004
 (442) 5.1.2006
 (732) Petit Press, a. s., Námestie SNP 30, 811 01 Bratislava, SK;
 (740) Hojčuš Peter, Ing., Bratislava, SK;

(111) 213376

(151) 10.4.2006
(180) 25.11.2014
(210) 5257-2004
(220) 25.11.2004
(442) 5.1.2006
(732) PLASTEX, spol. s r. o., Priemysel'ná 4, 949 01 Nitra, SK;
(740) Budaj Miroslav, JUDr., Bratislava, SK;

(111) 213377

(151) 10.4.2006
(180) 2.12.2014
(210) 5301-2004
(220) 2.12.2004
(310) 358851
(320) 30.8.2004
(330) CZ
(442) 5.1.2006
(732) OSICO ENTERPRISES LTD., 4th Floor, Lawford House, Albert Place, London N3 1RL, GB;
(740) Čechvalová Dagmar, Bratislava, SK;

(111) 213378

(151) 10.4.2006
(180) 15.12.2014
(210) 5335-2004
(220) 15.12.2004
(442) 5.1.2006
(732) MICROSOFT CORPORATION, One Microsoft Way, Redmond, Washington 98052-6399, US;
(740) Brichtová Tatiana, JUDr., Bratislava, SK;

(111) 213379

(151) 10.4.2006
(180) 22.12.2014
(210) 5357-2004
(220) 22.12.2004
(442) 5.1.2006
(732) CET 21, spol. s r. o., Kříženeckého náměstí 322, 152 52 Praha, CZ;
(740) Mešková Viera, Ing., Bratislava, SK;

(111) 213380

(151) 10.4.2006
(180) 22.12.2014
(210) 5358-2004
(220) 22.12.2004
(442) 5.1.2006
(732) CET 21, spol. s r. o., Kříženeckého náměstí 322, 152 52 Praha, CZ;
(740) Mešková Viera, Ing., Bratislava, SK;

(111) 213381

(151) 10.4.2006
(180) 22.12.2014
(210) 5359-2004
(220) 22.12.2004
(442) 5.1.2006
(732) CET 21, spol. s r. o., Kříženeckého náměstí 322, 152 52 Praha, CZ;
(740) Mešková Viera, Ing., Bratislava, SK;

(111) 213382

(151) 10.4.2006
(180) 22.12.2014
(210) 5360-2004
(220) 22.12.2004
(442) 5.1.2006
(732) CET 21, spol. s r. o., Kříženeckého náměstí 322, 152 52 Praha, CZ;
(740) Mešková Viera, Ing., Bratislava, SK;

(111) 213383

(151) 10.4.2006
(180) 24.1.2015
(210) 104-2005
(220) 24.1.2005
(442) 5.1.2006
(732) AWEX Prievidza, s. r. o., Košovská cesta 23, 971 01 Prievidza, SK;

(111) 213384

(151) 10.4.2006
(180) 18.4.2015
(210) 741-2005
(220) 18.4.2005
(310) 360 464
(320) 22.10.2004
(330) CZ
(442) 5.1.2006
(732) JAKUBISKO FILM SLOVAKIA, s. r. o., Lazaretská 4, 811 08 Bratislava, SK;

(111) 213385

(151) 10.4.2006
(180) 20.7.2015
(210) 1308-2005
(220) 20.7.2005
(442) 5.1.2006
(732) Slovak Telecom, a. s., Námestie slobody 6, 817 62 Bratislava, SK;

(111) 213386

(151) 10.4.2006
(180) 20.7.2015
(210) 1309-2005
(220) 20.7.2005
(442) 5.1.2006
(732) Slovak Telecom, a. s., Námestie slobody 6, 817 62 Bratislava, SK;

(111) 213387

(151) 10.4.2006
(180) 21.7.2015
(210) 1324-2005
(220) 21.7.2005
(442) 5.1.2006
(732) EKOFIL, s. r. o. Košice, Čapajevova 11, 040 01 Košice, SK;

(111) 213388

(151) 10.4.2006
 (180) 22.7.2015
 (210) 1333-2005
 (220) 22.7.2005
 (442) 5.1.2006
 (732) Úrad pre dohľad nad zdravotnou starostlivosťou,
 Grösslingova 5, 812 62 Bratislava, SK;

(111) 213389

(151) 10.4.2006
 (180) 22.7.2015
 (210) 1334-2005
 (220) 22.7.2005
 (442) 5.1.2006
 (732) SofCom s. r. o., Revolučná 18, 031 05 Liptovský
 Mikuláš, SK;

(111) 213390

(151) 10.4.2006
 (180) 25.7.2015
 (210) 1344-2005
 (220) 25.7.2005
 (442) 5.1.2006
 (732) Prvá komunálna finančná, a. s., Murgašova 4,
 949 01 Nitra, SK;

(111) 213391

(151) 10.4.2006
 (180) 25.7.2015
 (210) 1346-2005
 (220) 25.7.2005
 (442) 5.1.2006
 (732) Tatra banka, a. s., Hodžovo námestie 3, 811 06
 Bratislava, SK;

(111) 213392

(151) 10.4.2006
 (180) 25.7.2015
 (210) 1347-2005
 (220) 25.7.2005
 (442) 5.1.2006
 (732) Tatra banka, a. s., Hodžovo námestie 3, 811 06
 Bratislava, SK;

(111) 213393

(151) 10.4.2006
 (180) 25.7.2015
 (210) 1348-2005
 (220) 25.7.2005
 (442) 5.1.2006
 (732) Tatra banka, a. s., Hodžovo námestie 3, 811 06
 Bratislava, SK;

(111) 213394

(151) 10.4.2006
 (180) 25.7.2015
 (210) 1349-2005
 (220) 25.7.2005
 (442) 5.1.2006
 (732) Tatra banka, a. s., Hodžovo námestie 3, 811 06
 Bratislava, SK;

(111) 213395

(151) 10.4.2006
 (180) 25.7.2015
 (210) 1350-2005
 (220) 25.7.2005
 (442) 5.1.2006
 (732) Tatra banka, a. s., Hodžovo námestie 3, 811 06
 Bratislava, SK;

(111) 213396

(151) 10.4.2006
 (180) 17.1.2015
 (210) 5038-2005
 (220) 17.1.2005
 (442) 5.1.2006
 (732) Pfizer Products Inc., Eastern Point Road, Groton,
 Connecticut 06340, US;
 (740) Bušová Eva, JUDr., Bratislava, SK;

(111) 213397

(151) 10.4.2006
 (180) 17.1.2015
 (210) 5039-2005
 (220) 17.1.2005
 (442) 5.1.2006
 (732) Pfizer Products Inc., Eastern Point Road, Groton,
 Connecticut 06340, US;
 (740) Bušová Eva, JUDr., Bratislava, SK;

(111) 213398

(151) 10.4.2006
 (180) 17.1.2015
 (210) 5041-2005
 (220) 17.1.2005
 (442) 5.1.2006
 (732) STADA Arzneimittel AG, Stadastrasse 2-18,
 61118 Bad Vilbel, DE;
 (740) PATENTSERVIS BRATISLAVA a. s., Brati-
 slava, SK;

(111) 213399

(151) 10.4.2006
 (180) 17.5.2015
 (210) 5043-2005
 (220) 17.5.2005
 (442) 5.1.2006
 (732) BONGRAIN S.A., 42 rue Rieussec, 78220 Viro-
 flay, FR;
 (740) Stavrovský Peter, JUDr., Bratislava, SK;

(111) 213400

(151) 10.4.2006
 (180) 17.1.2015
 (210) 5044-2005
 (220) 17.1.2005
 (442) 5.1.2006
 (732) BONGRAIN S.A., 42 rue Rieussec, 78220 Viro-
 flay, FR;
 (740) Stavrovský Peter, JUDr., Bratislava, SK;

(111) 213401

(151) 10.4.2006
(180) 17.1.2015
(210) 5045-2005
(220) 17.1.2005
(442) 5.1.2006
(732) GIANT EX, s. r. o., Stará Vajnorská 39, 831 04 Bratislava, SK;
(740) Hojčuš Peter, Ing., Bratislava, SK;

(111) 213402

(151) 10.4.2006
(180) 17.1.2015
(210) 5047-2005
(220) 17.1.2005
(442) 5.1.2006
(732) ZHONG MAO, spol. s r. o., Stará Vajnorská 37, 831 04 Bratislava, SK;
(740) Hojčuš Peter, Ing., Bratislava, SK;

(111) 213403

(151) 10.4.2006
(180) 1.2.2015
(210) 5105-2005
(220) 1.2.2005
(442) 5.1.2006
(732) AHARON, s. r. o., Zámocnícka 8, 811 03 Bratislava, SK;
(740) Litváková Edita, Ing., Bratislava, SK;

(111) 213404

(151) 10.4.2006
(180) 2.2.2015
(210) 5112-2005
(220) 2.2.2005
(442) 5.1.2006
(732) LTC Vysoké Mýto, a. s., Masarykovo nám. 180/IV, 566 01 Vysoké Mýto, CZ;
(740) Holoubková Mária, Ing., Bratislava, SK;

(111) 213405

(151) 10.4.2006
(180) 2.2.2015
(210) 5113-2005
(220) 2.2.2005
(442) 5.1.2006
(732) LTC Vysoké Mýto, a. s., Masarykovo nám. 180/IV, 566 01 Vysoké Mýto, CZ;
(740) Holoubková Mária, Ing., Bratislava, SK;

(111) 213406

(151) 10.4.2006
(180) 9.2.2015
(210) 5157-2005
(220) 9.2.2005
(442) 5.1.2006
(732) BOCHEMIE, s. r. o., Lidická 326, 735 95 Bohumín, CZ;
(740) PATENTSERVIS BRATISLAVA a. s., Bratislava, SK;

(111) 213407

(151) 10.4.2006
(180) 11.2.2015
(210) 5172-2005
(220) 11.2.2005
(442) 5.1.2006
(732) STAVROL, s. r. o., Kamenárska 7, 821 04 Bratislava, SK;
(740) Hojčuš Peter, Ing., Bratislava, SK;

(111) 213408

(151) 10.4.2006
(180) 21.2.2015
(210) 5226-2005
(220) 21.2.2005
(442) 5.1.2006
(732) Pfizer Products Inc. (a Connecticut corporation), Eastern Point Road, Groton, 06340, Connecticut, US;
(740) Bušová Eva, JUDr., Bratislava, SK;

(111) 213409

(151) 10.4.2006
(180) 21.2.2015
(210) 5227-2005
(220) 21.2.2005
(442) 5.1.2006
(732) SENZOR, s. r. o., Park Angelinum 19, 040 01 Košice, SK;
(740) Mešková Viera, Ing., Bratislava, SK;

(111) 213410

(151) 10.4.2006
(180) 21.2.2015
(210) 5228-2005
(220) 21.2.2005
(442) 5.1.2006
(732) BEL Sýry Česko a. s., Pražská 218, 675 26 Želetava, CZ;
(740) ROTT, RŮŽIČKA & GUTTMANN, v. o. s., Bratislava, SK;

(111) 213411

(151) 10.4.2006
(180) 21.2.2015
(210) 5229-2005
(220) 21.2.2005
(442) 5.1.2006
(732) BEL Sýry Česko a. s., Pražská 218, 675 26 Želetava, CZ;
(740) ROTT, RŮŽIČKA & GUTTMANN, v. o. s., Bratislava, SK;

(111) 213412

(151) 10.4.2006
(180) 21.2.2015
(210) 5230-2005
(220) 21.2.2005
(442) 5.1.2006
(732) STADA Arzneimittel AG, Stadastrasse 2-18, 61118 Bad Vilbel, DE;
(740) PATENTSERVIS BRATISLAVA, a. s., Bratislava, SK;

(111) 213413

(151) 10.4.2006
 (180) 22.2.2015
 (210) 5232-2005
 (220) 22.2.2005
 (442) 5.1.2006
 (732) Polnochem, akciová spoločnosť, Karpatská 6, 811 05 Bratislava, SK;
 (740) Beňa Matej, JUDr., Bratislava, SK;

(111) 213419

(151) 10.4.2006
 (180) 23.2.2015
 (210) 5241-2005
 (220) 23.2.2005
 (442) 5.1.2006
 (732) Michal Bednárík - výroba čistiacich prostriedkov, Hálova 2, 851 01 Bratislava, SK;
 (740) Dolanská Elena, RNDr., Bratislava, SK;

(111) 213414

(151) 10.4.2006
 (180) 22.2.2015
 (210) 5233-2005
 (220) 22.2.2005
 (442) 5.1.2006
 (732) Polnochem, akciová spoločnosť, Karpatská 6, 811 05 Bratislava, SK;
 (740) Beňa Matej, JUDr., Bratislava, SK;

(111) 213420

(151) 10.4.2006
 (180) 24.2.2015
 (210) 5242-2005
 (220) 24.2.2005
 (442) 5.1.2006
 (732) Hearst Holdings, Inc., 959 Eighth Avenue, New York, New York 10019, US;
 (740) Čechvalová Dagmar, Bratislava, SK;

(111) 213415

(151) 10.4.2006
 (180) 22.2.2015
 (210) 5234-2005
 (220) 22.2.2005
 (442) 5.1.2006
 (732) Horvát Otto, Zohorská 10, 841 04 Bratislava, SK;
 (740) Budaj Miroslav, JUDr., Bratislava, SK;

(111) 213421

(151) 10.4.2006
 (180) 24.2.2015
 (210) 5243-2005
 (220) 24.2.2005
 (442) 5.1.2006
 (732) Hearst Holdings, Inc., 959 Eighth Avenue, New York, New York 10019, US;
 (740) Čechvalová Dagmar, Bratislava, SK;

(111) 213416

(151) 10.4.2006
 (180) 22.2.2015
 (210) 5235-2005
 (220) 22.2.2005
 (442) 5.1.2006
 (732) KIMBERLY-CLARK, s. r. o., Pobřežní 3, IBC, 186 00 Praha, CZ;
 (740) ROTT, RŮŽIČKA & GUTTMANN, v. o. s., Bratislava, SK;

(111) 213422

(151) 10.4.2006
 (180) 25.2.2015
 (210) 5252-2005
 (220) 25.2.2005
 (442) 5.1.2006
 (732) Hearst Holdings, Inc., 959 Eighth Avenue, New York, New York 10019, US;
 (740) Čechvalová Dagmar, Bratislava, SK;

(111) 213417

(151) 10.4.2006
 (180) 23.2.2015
 (210) 5238-2005
 (220) 23.2.2005
 (442) 5.1.2006
 (732) RUSTIQUE, s. r. o., Hviezdoslavova 67, 929 01 Dunajská Streda, SK;

(111) 213423

(151) 10.4.2006
 (180) 25.2.2015
 (210) 5253-2005
 (220) 25.2.2005
 (442) 5.1.2006
 (732) NASK Trade s. r. o., Komárňanská 124, 932 01 Veľký Meder, SK;

(111) 213418

(151) 10.4.2006
 (180) 23.2.2015
 (210) 5239-2005
 (220) 23.2.2005
 (442) 5.1.2006
 (732) FAST ČR, a. s., Černokostelecká 2111, 100 00 Praha, CZ;
 (740) Mešková Viera, Ing., Bratislava, SK;

(111) 213424

(151) 10.4.2006
 (180) 25.2.2015
 (210) 5254-2005
 (220) 25.2.2005
 (442) 5.1.2006
 (732) NASK Trade s. r. o., Komárňanská 124, 932 01 Veľký Meder, SK;

(111) 213425

(151) 10.4.2006
(180) 25.2.2015
(210) 5262-2005
(220) 25.2.2005
(442) 5.1.2006
(732) Alvetra u. Werfft AG, Boltzmanngasse 11, A-1090 Wien, AT;
(740) Bušová Eva, JUDr., Bratislava, SK;

(111) 213426

(151) 10.4.2006
(180) 25.2.2015
(210) 5263-2005
(220) 25.2.2005
(442) 5.1.2006
(732) Alvetra u. Werfft AG, Boltzmanngasse 11, A-1090 Wien, AT;
(740) Bušová Eva, JUDr., Bratislava, SK;

(111) 213427

(151) 10.4.2006
(180) 28.2.2015
(210) 5266-2005
(220) 28.2.2005
(442) 5.1.2006
(732) ABB s. r. o., Sokolovská 84 - 86, 186 00 Praha, CZ;
(740) Hojčuš Peter, Ing., Bratislava, SK;

(111) 213428

(151) 10.4.2006
(180) 1.3.2015
(210) 5268-2005
(220) 1.3.2005
(310) 78/513558
(320) 9.11.2004
(330) US
(442) 5.1.2006
(732) Bristol-Myers Squibb Company, a Delaware Corporation, 345 Park Avenue, New York, NY 10154, US;
(740) Brichtová Tatiana, JUDr., Bratislava, SK;

(111) 213429

(151) 10.4.2006
(180) 2.3.2015
(210) 5272-2005
(220) 2.3.2005
(310) 78/513556
(320) 9.11.2004
(330) US
(442) 5.1.2006
(732) Bristol-Myers Squibb Company, a Delaware Corporation, 345 Park Avenue, New York, NY 10154, US;
(740) Brichtová Tatiana, JUDr., Bratislava, SK;

(111) 213430

(151) 10.4.2006
(180) 2.3.2015
(210) 5274-2005
(220) 2.3.2005
(442) 5.1.2006

(732) Provident Financial, s. r. o., Grösslingova 7, 811 09 Bratislava, SK;
(740) Böhm Allan, JUDr., Bratislava, SK;

(111) 213431

(151) 10.4.2006
(180) 2.3.2015
(210) 5275-2005
(220) 2.3.2005
(442) 5.1.2006
(732) Ľuboš Paxian PREZENT, Šenkvickej cesta 7, 902 01 Pezinok, SK;
(740) ROTT, RŮŽIČKA & GUTTMANN, v. o. s., Bratislava, SK;

(111) 213432

(151) 10.4.2006
(180) 2.3.2015
(210) 5276-2005
(220) 2.3.2005
(442) 5.1.2006
(732) RAJO, a. s., Studená 35, 823 55 Bratislava, SK;
(740) Holoubková Mária, Ing., Bratislava, SK;

(111) 213433

(151) 10.4.2006
(180) 2.3.2015
(210) 5277-2005
(220) 2.3.2005
(442) 5.1.2006
(732) ARBEIT, s. r. o., Amurská 64, 821 06 Bratislava, SK;
(740) Holoubková Mária, Ing., Bratislava, SK;

(111) 213434

(151) 10.4.2006
(180) 2.3.2015
(210) 5280-2005
(220) 2.3.2005
(442) 5.1.2006
(732) ATLANTTIS, s. r. o., Amurská 64, 821 06 Bratislava, SK;
(740) Holoubková Mária, Ing., Bratislava, SK;

(111) 213435

(151) 10.4.2006
(180) 2.3.2015
(210) 5281-2005
(220) 2.3.2005
(442) 5.1.2006
(732) KANIA CZ, s. r. o., Sadová 618, 738 01 Frýdek-Místek, CZ;
(740) Holoubková Mária, Ing., Bratislava, SK;

(111) 213436

(151) 10.4.2006
(180) 3.3.2015
(210) 5283-2005
(220) 3.3.2005
(442) 5.1.2006
(732) CHIQUITA BANANA COMPANY B.V., Scheluinsestraat 46b, NL-4203 NM Gorinchem, NL;
(740) Mešková Viera, Ing., Bratislava, SK;

(111) 213437

(151) 10.4.2006
 (180) 4.3.2015
 (210) 5288-2005
 (220) 4.3.2005
 (442) 5.1.2006
 (732) Bednárík Marián, Račianska 13, 831 04 Bratislava, SK; Baran Peter, Legionárska 11, 831 04 Bratislava, SK;

(111) 213438

(151) 10.4.2006
 (180) 4.3.2015
 (210) 5289-2005
 (220) 4.3.2005
 (310) USSN 78/491,744
 (320) 29.9.2004
 (330) US
 (442) 5.1.2006
 (732) VICTORIA'S SECRET STORES BRAND MANAGEMENT, INC., Four Limited Parkway, Reynoldsburg, Ohio 43068, US;
 (740) Guniš Jaroslav, Mgr., Bratislava, SK;

(111) 213439

(151) 10.4.2006
 (180) 4.3.2015
 (210) 5290-2005
 (220) 4.3.2005
 (442) 5.1.2006
 (732) Weinkellerei Lenz Moser Aktiengesellschaft, Bäckermühlweg 44, A-4030 Linz, AT;
 (740) ROTT, RŮŽIČKA & GUTTMANN, v. o. s., Bratislava, SK;

(111) 213440

(151) 10.4.2006
 (180) 9.3.2015
 (210) 5299-2005
 (220) 9.3.2005
 (442) 5.1.2006
 (732) Synot W, a. s., Vinohradská 907, 686 05 Uherské Hradiště - Mařatice, CZ;
 (740) Holoubková Mária, Ing., Bratislava, SK;

(111) 213441

(151) 10.4.2006
 (180) 10.3.2015
 (210) 5314-2005
 (220) 10.3.2005
 (442) 5.1.2006
 (732) S - Cork, s. r. o., Píla 66, 900 89 Píla, SK;
 (740) Juran Svetozár, JUDr., Bratislava, SK;

(111) 213442

(151) 10.4.2006
 (180) 14.3.2015
 (210) 5320-2005
 (220) 14.3.2005
 (442) 5.1.2006
 (732) Institut pro NLP s. r. o., Karlovo náměstí 17, 120 00 Praha, CZ;
 (740) Hojčuš Peter, Ing., Bratislava, SK;

(111) 213443

(151) 10.4.2006
 (180) 15.3.2015
 (210) 5323-2005
 (220) 15.3.2005
 (442) 5.1.2006
 (732) Dung Doan Chi Mišo, Nobelova 5, 831 02 Bratislava, SK;

(111) 213444

(151) 10.4.2006
 (180) 15.3.2015
 (210) 5324-2005
 (220) 15.3.2005
 (442) 5.1.2006
 (732) Dung Doan Chi Mišo, Nobelova 5, 831 02 Bratislava, SK;

(111) 213445

(151) 10.4.2006
 (180) 17.3.2015
 (210) 5335-2005
 (220) 17.3.2005
 (442) 5.1.2006
 (732) Société des Produits Nestlé S. A., Vevey, CH;
 (740) Mešková Viera, Ing., Bratislava, SK;

(111) 213446

(151) 10.4.2006
 (180) 17.3.2015
 (210) 5336-2005
 (220) 17.3.2005
 (442) 5.1.2006
 (732) SOARE SEKT a. s., Podhorská 74A, 466 01 Jablonec nad Nisou, CZ;
 (740) Hojčuš Peter, Ing., Bratislava, SK;

(111) 213447

(151) 10.4.2006
 (180) 17.3.2015
 (210) 5337-2005
 (220) 17.3.2005
 (442) 5.1.2006
 (732) SOARE SEKT a. s., Podhorská 74A, 466 01 Jablonec nad Nisou, CZ;
 (740) Hojčuš Peter, Ing., Bratislava, SK;

(111) 213448

(151) 10.4.2006
 (180) 17.3.2015
 (210) 5338-2005
 (220) 17.3.2005
 (442) 5.1.2006
 (732) SOARE SEKT a. s., Podhorská 74A, 466 01 Jablonec nad Nisou, CZ;
 (740) Hojčuš Peter, Ing., Bratislava, SK;

(111) 213449

(151) 10.4.2006
(180) 17.3.2015
(210) 5339-2005
(220) 17.3.2005
(442) 5.1.2006
(732) SOARE SEKT a. s., Podhorská 74A, 466 01 Jablonec nad Nisou, CZ;
(740) Hojčuš Peter, Ing., Bratislava, SK;

(111) 213450

(151) 10.4.2006
(180) 17.3.2015
(210) 5340-2005
(220) 17.3.2005
(442) 5.1.2006
(732) SOARE SEKT a. s., Podhorská 74A, 466 01 Jablonec nad Nisou, CZ;
(740) Hojčuš Peter, Ing., Bratislava, SK;

(111) 213451

(151) 10.4.2006
(180) 17.3.2015
(210) 5341-2005
(220) 17.3.2005
(442) 5.1.2006
(732) SOARE SEKT a. s., Podhorská 74A, 466 01 Jablonec nad Nisou, CZ;
(740) Hojčuš Peter, Ing., Bratislava, SK;

(111) 213452

(151) 10.4.2006
(180) 17.3.2015
(210) 5342-2005
(220) 17.3.2005
(442) 5.1.2006
(732) Centrum vína s. r. o., Komenského 791/23, 466 01 Jablonec nad Nisou, CZ;
(740) Hojčuš Peter, Ing., Bratislava, SK;

(111) 213453

(151) 10.4.2006
(180) 17.3.2015
(210) 5343-2005
(220) 17.3.2005
(442) 5.1.2006
(732) Víno Velké Pavlovice s. r. o., V údolí 254/67, 691 06 Velké Pavlovice, CZ;
(740) Hojčuš Peter, Ing., Bratislava, SK;

(111) 213454

(151) 10.4.2006
(180) 17.3.2015
(210) 5344-2005
(220) 17.3.2005
(442) 5.1.2006
(732) Víno Velké Pavlovice s. r. o., V údolí 254/67, 691 06 Velké Pavlovice, CZ;
(740) Hojčuš Peter, Ing., Bratislava, SK;

(111) 213455

(151) 10.4.2006
(180) 17.3.2015
(210) 5346-2005
(220) 17.3.2005
(442) 5.1.2006
(732) Víno Velké Pavlovice s. r. o., V údolí 254/67, 691 06 Velké Pavlovice, CZ;
(740) Hojčuš Peter, Ing., Bratislava, SK;

(111) 213456

(151) 10.4.2006
(180) 17.3.2015
(210) 5347-2005
(220) 17.3.2005
(442) 5.1.2006
(732) Víno Velké Pavlovice s. r. o., V údolí 254/67, 691 06 Velké Pavlovice, CZ;
(740) Hojčuš Peter, Ing., Bratislava, SK;

(111) 213457

(151) 10.4.2006
(180) 17.3.2015
(210) 5348-2005
(220) 17.3.2005
(442) 5.1.2006
(732) Víno Valtice CZ s. r. o., Nám. Svobody 3, 691 42 Valtice, CZ;
(740) Hojčuš Peter, Ing., Bratislava, SK;

(111) 213458

(151) 10.4.2006
(180) 17.3.2015
(210) 5349-2005
(220) 17.3.2005
(442) 5.1.2006
(732) Víno Valtice CZ s. r. o., Nám. Svobody 3, 691 42 Valtice, CZ;
(740) Hojčuš Peter, Ing., Bratislava, SK;

(111) 213459

(151) 10.4.2006
(180) 17.3.2015
(210) 5350-2005
(220) 17.3.2005
(442) 5.1.2006
(732) Vinařství Zaječí s. r. o., U vily 463, 691 05 Zaječí, CZ;
(740) Hojčuš Peter, Ing., Bratislava, SK;

(111) 213460

(151) 10.4.2006
(180) 17.3.2015
(210) 5351-2005
(220) 17.3.2005
(442) 5.1.2006
(732) Vinařství Zaječí s. r. o., U vily 463, 691 05 Zaječí, CZ;
(740) Hojčuš Peter, Ing., Bratislava, SK;

(111) 213461

(151) 10.4.2006
 (180) 17.3.2015
 (210) 5352-2005
 (220) 17.3.2005
 (442) 5.1.2006
 (732) Vinařství Zaječí s. r. o., U vily 463, 691 05 Zaječí, CZ;
 (740) Hojčuš Peter, Ing., Bratislava, SK;

(111) 213467

(151) 10.4.2006
 (180) 21.3.2015
 (210) 5369-2005
 (220) 21.3.2005
 (442) 5.1.2006
 (732) Československá obchodní banka, a. s., Na Příkopě 854/14, 115 20 Praha, CZ;
 (740) Budaj Miroslav, JUDr., Bratislava, SK;

(111) 213462

(151) 10.4.2006
 (180) 17.3.2015
 (210) 5353-2005
 (220) 17.3.2005
 (442) 5.1.2006
 (732) Víno Rakvice s. r. o., Nádražní 703, 691 03 Rakvice, CZ;
 (740) Hojčuš Peter, Ing., Bratislava, SK;

(111) 213468

(151) 10.4.2006
 (180) 21.3.2015
 (210) 5370-2005
 (220) 21.3.2005
 (442) 5.1.2006
 (732) Československá obchodní banka, a. s., Na Příkopě 854/14, 115 20 Praha, CZ;
 (740) Budaj Miroslav, JUDr., Bratislava, SK;

(111) 213463

(151) 10.4.2006
 (180) 21.3.2015
 (210) 5365-2005
 (220) 21.3.2005
 (442) 5.1.2006
 (732) Československá obchodní banka, a. s., Na Příkopě 854/14, 115 20 Praha, CZ;
 (740) Budaj Miroslav, JUDr., Bratislava, SK;

(111) 213469

(151) 10.4.2006
 (180) 21.3.2015
 (210) 5371-2005
 (220) 21.3.2005
 (442) 5.1.2006
 (732) Československá obchodní banka, a. s., Na Příkopě 854/14, 115 20 Praha, CZ;
 (740) Budaj Miroslav, JUDr., Bratislava, SK;

(111) 213464

(151) 10.4.2006
 (180) 21.3.2015
 (210) 5366-2005
 (220) 21.3.2005
 (442) 5.1.2006
 (732) Československá obchodní banka, a. s., Na Příkopě 854/14, 115 20 Praha, CZ;
 (740) Budaj Miroslav, JUDr., Bratislava, SK;

(111) 213470

(151) 10.4.2006
 (180) 21.3.2015
 (210) 5372-2005
 (220) 21.3.2005
 (442) 5.1.2006
 (732) Československá obchodní banka, a. s., Na Příkopě 854/14, 115 20 Praha, CZ;
 (740) Budaj Miroslav, JUDr., Bratislava, SK;

(111) 213465

(151) 10.4.2006
 (180) 21.3.2015
 (210) 5367-2005
 (220) 21.3.2005
 (442) 5.1.2006
 (732) Československá obchodní banka, a. s., Na Příkopě 854/14, 115 20 Praha, CZ;
 (740) Budaj Miroslav, JUDr., Bratislava, SK;

(111) 213471

(151) 10.4.2006
 (180) 21.3.2015
 (210) 5373-2005
 (220) 21.3.2005
 (442) 5.1.2006
 (732) Československá obchodní banka, a. s., Na Příkopě 854/14, 115 20 Praha, CZ;
 (740) Budaj Miroslav, JUDr., Bratislava, SK;

(111) 213466

(151) 10.4.2006
 (180) 21.3.2015
 (210) 5368-2005
 (220) 21.3.2005
 (442) 5.1.2006
 (732) Československá obchodní banka, a. s., Na Příkopě 854/14, 115 20 Praha, CZ;
 (740) Budaj Miroslav, JUDr., Bratislava, SK;

(111) 213472

(151) 10.4.2006
 (180) 23.3.2015
 (210) 5384-2005
 (220) 23.3.2005
 (442) 5.1.2006
 (732) ADRIA, dioničko društvo za ulov, preradu i promet ribom, te usluge putničke agencije, Gaženička cesta 32, Hr-23000 Zadar, HR;
 (740) Čechvalová Dagmar, Bratislava, SK;

(111) 213473

(151) 10.4.2006
(180) 31.3.2015
(210) 5425-2005
(220) 31.3.2005
(442) 5.1.2006
(732) PADANA s. r. o., Revoluční 522, 373 41 Hluboká nad Vltavou, CZ;
(740) Hojčuš Peter, Ing., Bratislava, SK;

(111) 213474

(151) 10.4.2006
(180) 31.3.2015
(210) 5426-2005
(220) 31.3.2005
(442) 5.1.2006
(732) GAMA GROUP a. s., Mánesova 3/11, 370 67 České Budějovice, CZ;
(740) Hojčuš Peter, Ing., Bratislava, SK;

(111) 213475

(151) 10.4.2006
(180) 31.3.2015
(210) 5427-2005
(220) 31.3.2005
(442) 5.1.2006
(732) FISONS LIMITED, Aventis House, 50 Kings Hill Avenue, Kings Hill, West Malling, Kent ME19 4AH, GB;
(740) Čechvalová Dagmar, Bratislava, SK;

(111) 213476

(151) 10.4.2006
(180) 4.4.2015
(210) 5462-2005
(220) 4.4.2005
(442) 5.1.2006
(732) Československá obchodní banka, a. s., Na Příkopě 854/14, 115 20 Praha, CZ;
(740) Budaj Miroslav, JUDr., Bratislava, SK;

(111) 213477

(151) 10.4.2006
(180) 4.4.2015
(210) 5463-2005
(220) 4.4.2005
(442) 5.1.2006
(732) Československá obchodní banka, a. s., Na Příkopě 854/14, 115 20 Praha, CZ;
(740) Budaj Miroslav, JUDr., Bratislava, SK;

(111) 213478

(151) 10.4.2006
(180) 4.4.2015
(210) 5464-2005
(220) 4.4.2005
(442) 5.1.2006
(732) Československá obchodní banka, a. s., Na Příkopě 854/14, 115 20 Praha, CZ;
(740) Budaj Miroslav, JUDr., Bratislava, SK;

(111) 213479

(151) 10.4.2006
(180) 4.4.2015
(210) 5465-2005
(220) 4.4.2005
(442) 5.1.2006
(732) Československá obchodní banka, a. s., Na Příkopě 854/14, 115 20 Praha, CZ;
(740) Budaj Miroslav, JUDr., Bratislava, SK;

(111) 213480

(151) 10.4.2006
(180) 4.4.2015
(210) 5466-2005
(220) 4.4.2005
(442) 5.1.2006
(732) Československá obchodní banka, a. s., Na Příkopě 854/14, 115 20 Praha, CZ;
(740) Budaj Miroslav, JUDr., Bratislava, SK;

(111) 213481

(151) 10.4.2006
(180) 4.4.2015
(210) 5467-2005
(220) 4.4.2005
(442) 5.1.2006
(732) Československá obchodní banka, a. s., Na Příkopě 854/14, 115 20 Praha, CZ;
(740) Budaj Miroslav, JUDr., Bratislava, SK;

(111) 213482

(151) 10.4.2006
(180) 4.4.2015
(210) 5468-2005
(220) 4.4.2005
(442) 5.1.2006
(732) Československá obchodní banka, a. s., Na Příkopě 854/14, 115 20 Praha, CZ;
(740) Budaj Miroslav, JUDr., Bratislava, SK;

(111) 213483

(151) 10.4.2006
(180) 4.4.2015
(210) 5469-2005
(220) 4.4.2005
(442) 5.1.2006
(732) Československá obchodní banka, a. s., Na Příkopě 854/14, 115 20 Praha, CZ;
(740) Budaj Miroslav, JUDr., Bratislava, SK;

(111) 213484

(151) 10.4.2006
(180) 4.4.2015
(210) 5470-2005
(220) 4.4.2005
(442) 5.1.2006
(732) Československá obchodní banka, a. s., Na Příkopě 854/14, 115 20 Praha, CZ;
(740) Budaj Miroslav, JUDr., Bratislava, SK;

(111) 213485

(151) 10.4.2006
 (180) 4.4.2015
 (210) 5471-2005
 (220) 4.4.2005
 (442) 5.1.2006
 (732) Československá obchodní banka, a. s., Na Příkopě 854/14, 115 20 Praha, CZ;
 (740) Budaj Miroslav, JUDr., Bratislava, SK;

(111) 213486

(151) 10.4.2006
 (180) 4.4.2015
 (210) 5472-2005
 (220) 4.4.2005
 (442) 5.1.2006
 (732) Československá obchodní banka, a. s., Na Příkopě 854/14, 115 20 Praha, CZ;
 (740) Budaj Miroslav, JUDr., Bratislava, SK;

(111) 213487

(151) 10.4.2006
 (180) 4.4.2015
 (210) 5473-2005
 (220) 4.4.2005
 (442) 5.1.2006
 (732) Československá obchodní banka, a. s., Na Příkopě 854/14, 115 20 Praha, CZ;
 (740) Budaj Miroslav, JUDr., Bratislava, SK;

(111) 213488

(151) 10.4.2006
 (180) 4.4.2015
 (210) 5474-2005
 (220) 4.4.2005
 (442) 5.1.2006
 (732) Československá obchodní banka, a. s., Na Příkopě 854/14, 115 20 Praha, CZ;
 (740) Budaj Miroslav, JUDr., Bratislava, SK;

(111) 213489

(151) 10.4.2006
 (180) 4.4.2015
 (210) 5475-2005
 (220) 4.4.2005
 (442) 5.1.2006
 (732) Československá obchodní banka, a. s., Na Příkopě 854/14, 115 20 Praha, CZ;
 (740) Budaj Miroslav, JUDr., Bratislava, SK;

(111) 213490

(151) 10.4.2006
 (180) 4.4.2015
 (210) 5476-2005
 (220) 4.4.2005
 (442) 5.1.2006
 (732) Československá obchodní banka, a. s., Na Příkopě 854/14, 115 20 Praha, CZ;
 (740) Budaj Miroslav, JUDr., Bratislava, SK;

(111) 213491

(151) 10.4.2006
 (180) 6.4.2015
 (210) 5484-2005
 (220) 6.4.2005
 (442) 5.1.2006
 (732) NOVARTIS AG, CH-4002 Basel, CH;
 (740) Čechvalová Dagmar, Bratislava, SK;

(111) 213492

(151) 10.4.2006
 (180) 6.4.2015
 (210) 5485-2005
 (220) 6.4.2005
 (442) 5.1.2006
 (732) Deturcon, S. L., Ramón de la Serna, 22, 29600 Marbella (Málaga), ES;
 (740) ROTT, RŮŽIČKA & GUTTMANN, v. o. s., Bratislava, SK;

(111) 213493

(151) 10.4.2006
 (180) 7.4.2015
 (210) 5492-2005
 (220) 7.4.2005
 (442) 5.1.2006
 (732) R.B.X.T., a. s., Potočná 40, 909 01 Skalica, SK;
 (740) Juran Svetozár, JUDr., Bratislava, SK;

(111) 213494

(151) 10.4.2006
 (180) 8.4.2015
 (210) 5493-2005
 (220) 8.4.2005
 (442) 5.1.2006
 (732) COLGATE-PALMOLIVE COMPANY, a Delaware corporation, 300 Park Avenue, New York, NY 10022, US;
 (740) Čechvalová Dagmar, Bratislava, SK;

(111) 213495

(151) 10.4.2006
 (180) 11.4.2015
 (210) 5494-2005
 (220) 11.4.2005
 (442) 5.1.2006
 (732) ALBERTO - CULVER COMPANY, 2525 Armitage Avenue, Melrose Park, Illinois 60160-1163, US;
 (740) Čechvalová Dagmar, Bratislava, SK;

(111) 213496

(151) 10.4.2006
 (180) 11.4.2015
 (210) 5495-2005
 (220) 11.4.2005
 (442) 5.1.2006
 (732) ALBERTO - CULVER COMPANY, 2525 Armitage Avenue, Melrose Park, Illinois 60160-1163, US;
 (740) Čechvalová Dagmar, Bratislava, SK;

(111) 213497

(151) 10.4.2006
(180) 11.4.2015
(210) 5496-2005
(220) 11.4.2005
(442) 5.1.2006
(732) ESCAPE advertising, spol. s r. o., Panenská 13, 811 03 Bratislava, SK;
(740) Porubčan Róbert, Ing., Ivanka pri Dunaji, SK;

(111) 213498

(151) 10.4.2006
(180) 12.4.2015
(210) 5497-2005
(220) 12.4.2005
(442) 5.1.2006
(732) BUSINESS LEASE SLOVAKIA, s. r. o., Mlynské Nivy 73, 821 05 Bratislava, SK;
(740) Brichtová Tatiana, JUDr., Bratislava, SK;

(111) 213499

(151) 10.4.2006
(180) 12.4.2015
(210) 5499-2005
(220) 12.4.2005
(442) 5.1.2006
(732) Wüstenrot stavebná sporiteľňa, a. s., Grösslingova 77, 824 68 Bratislava, SK;

(111) 213500

(151) 10.4.2006
(180) 12.4.2015
(210) 5500-2005
(220) 12.4.2005
(442) 5.1.2006
(732) General Motors Corporation, 300 Renaissance Center, Detroit, Michigan 48265-3000, US;
(740) Guniš Jaroslav, Mgr., Bratislava, SK;

(111) 213501

(151) 10.4.2006
(180) 12.4.2015
(210) 5501-2005
(220) 12.4.2005
(442) 5.1.2006
(732) SYRÁREŇ BEL SLOVENSKO, a. s., Lastomírskaja 1, 071 01 Michalovce, SK;
(740) ROTT, RŮŽIČKA & GUTTMANN, v. o. s., Bratislava, SK;

(111) 213502

(151) 10.4.2006
(180) 13.4.2015
(210) 5504-2005
(220) 13.4.2005
(442) 5.1.2006
(732) Wm. WRIGLEY Jr. Company, 410 North Michigan Avenue, Chicago, Illinois 60611, US;
(740) Fajnorová Mária, Ing., Bratislava, SK;

(111) 213503

(151) 10.4.2006
(180) 14.4.2015
(210) 5505-2005
(220) 14.4.2005
(442) 5.1.2006
(732) Fabiánová Jana, Ing., Mierová 167/C, 821 05 Bratislava, SK;
(740) Šujanová Mária, Ing., Bratislava, SK;

(111) 213504

(151) 10.4.2006
(180) 14.4.2015
(210) 5506-2005
(220) 14.4.2005
(442) 5.1.2006
(732) Fabiánová Jana, Ing., Mierová 167/C, 821 05 Bratislava, SK;
(740) Šujanová Mária, Ing., Bratislava, SK;

(111) 213505

(151) 10.4.2006
(180) 14.4.2015
(210) 5507-2005
(220) 14.4.2005
(442) 5.1.2006
(732) TOMBO, spol. s r. o., Banšelova 2, 821 04 Bratislava, SK;
(740) Porubčan Róbert, Ing., Ivanka pri Dunaji, SK;

(111) 213506

(151) 10.4.2006
(180) 15.4.2015
(210) 5509-2005
(220) 15.4.2005
(442) 5.1.2006
(732) NOVASERVIS, spol. s r. o., Merhautova 208, 613 00 Brno, CZ;
(740) Kováčik Štefan, Ing., Bratislava, SK;

(111) 213507

(151) 10.4.2006
(180) 15.4.2015
(210) 5510-2005
(220) 15.4.2005
(442) 5.1.2006
(732) NOVASERVIS, spol. s r. o., Merhautova 208, 613 00 Brno, CZ;
(740) Kováčik Štefan, Ing., Bratislava, SK;

(111) 213508

(151) 10.4.2006
(180) 15.4.2015
(210) 5511-2005
(220) 15.4.2005
(442) 5.1.2006
(732) NOVASERVIS, spol. s r. o., Merhautova 208, 613 00 Brno, CZ;
(740) Kováčik Štefan, Ing., Bratislava, SK;

(111) 213509

(151) 10.4.2006
 (180) 15.4.2015
 (210) 5512-2005
 (220) 15.4.2005
 (442) 5.1.2006
 (732) NOVASERVIS, spol. s r. o., Merhautova 208,
 613 00 Brno, CZ;
 (740) Kováčik Štefan, Ing., Bratislava, SK;

(111) 213510

(151) 10.4.2006
 (180) 15.4.2015
 (210) 5513-2005
 (220) 15.4.2005
 (442) 5.1.2006
 (732) NOVASERVIS, spol. s r. o., Merhautova 208,
 613 00 Brno, CZ;
 (740) Kováčik Štefan, Ing., Bratislava, SK;

(111) 213511

(151) 10.4.2006
 (180) 15.4.2015
 (210) 5514-2005
 (220) 15.4.2005
 (442) 5.1.2006
 (732) NOVASERVIS, spol. s r. o., Merhautova 208,
 613 00 Brno, CZ;
 (740) Kováčik Štefan, Ing., Bratislava, SK;

(111) 213512

(151) 10.4.2006
 (180) 15.4.2015
 (210) 5515-2005
 (220) 15.4.2005
 (442) 5.1.2006
 (732) NOVASERVIS, spol. s r. o., Merhautova 208,
 613 00 Brno, CZ;
 (740) Kováčik Štefan, Ing., Bratislava, SK;

(111) 213513

(151) 10.4.2006
 (180) 15.4.2015
 (210) 5516-2005
 (220) 15.4.2005
 (442) 5.1.2006
 (732) NOVASERVIS, spol. s r. o., Merhautova 208,
 613 00 Brno, CZ;
 (740) Kováčik Štefan, Ing., Bratislava, SK;

(111) 213514

(151) 10.4.2006
 (180) 15.4.2015
 (210) 5517-2005
 (220) 15.4.2005
 (442) 5.1.2006
 (732) NOVASERVIS, spol. s r. o., Merhautova 208,
 613 00 Brno, CZ;
 (740) Kováčik Štefan, Ing., Bratislava, SK;

(111) 213515

(151) 10.4.2006
 (180) 15.4.2015
 (210) 5518-2005
 (220) 15.4.2005
 (442) 5.1.2006
 (732) NOVASERVIS, spol. s r. o., Merhautova 208,
 613 00 Brno, CZ;
 (740) Kováčik Štefan, Ing., Bratislava, SK;

(111) 213516

(151) 10.4.2006
 (180) 6.12.2010
 (210) 3667-2000
 (220) 6.12.2000
 (442) 5.1.2006
 (732) Ing. Pavol Banák - Banchem, chemická výroba
 a obchod, Rybný trh 332/9, 929 01 Dunajská
 Streda, SK;
 (740) Bachratá Magdaléna, Mgr., Bratislava, SK;

(111) 213517

(151) 10.4.2006
 (180) 30.1.2013
 (210) 196-2003
 (220) 30.1.2003
 (442) 5.1.2006
 (732) ROTAR MACHINERY INDUSTRIAL CO., LTD.,
 NO. 189, INDUSTRY RD., TAIPING CITY,
 TAICHUNG, R. O. C., TW;
 (740) PATENTSERVIS BRATISLAVA, a. s., Brati-
 slava, SK;

(111) 213518

(151) 10.4.2006
 (180) 30.1.2013
 (210) 197-2003
 (220) 30.1.2003
 (442) 5.1.2006
 (732) ROTAR MACHINERY INDUSTRIAL CO., LTD.,
 NO. 189, INDUSTRY RD., TAIPING CITY,
 TAICHUNG, R. O. C., TW;
 (740) PATENTSERVIS BRATISLAVA, a. s., Brati-
 slava, SK;

(111) 213519

(151) 10.4.2006
 (180) 13.10.2013
 (210) 2925-2003
 (220) 13.10.2003
 (442) 5.1.2006
 (732) Pfizer Products Inc., Eastern Point Road, Groton,
 Connecticut 06340, US;
 (740) Bušová Eva, JUDr., Bratislava, SK;

(111) 213520

(151) 10.4.2006
 (180) 14.11.2013
 (210) 3341-2003
 (220) 14.11.2003
 (442) 5.1.2006
 (732) Antalová Andrea, Švermova 21, 974 01 Banská
 Bystrica, SK;
 (740) Belička Ivan, Ing., Banská Bystrica, SK;

(111) 213521

(151) 10.4.2006
(180) 10.12.2013
(210) 3606-2003
(220) 10.12.2003
(442) 5.1.2006
(732) BAUER MEDIA v. o. s., Viktora Huga 6, 150 00 Praha, CZ;
(740) Hojčuš Peter, Ing., Bratislava, SK;

(111) 213522

(151) 10.4.2006
(180) 3.3.2014
(210) 689-2004
(220) 3.3.2004
(442) 5.1.2006
(732) SOLIMPEX - SLOVAKIA s. r. o., Cukrovarská 223, 925 21 Sládkovičovo, SK;
(740) Záthurecký Eugen, JUDr., Banská Bystrica, SK;

(111) 213523

(151) 10.4.2006
(180) 3.3.2014
(210) 692-2004
(220) 3.3.2004
(442) 5.1.2006
(732) SOLIMPEX - SLOVAKIA s. r. o., Cukrovarská 223, 925 21 Sládkovičovo, SK;
(740) Záthurecký Eugen, JUDr., Banská Bystrica, SK;

(111) 213524

(151) 10.4.2006
(180) 20.3.2014
(210) 905-2004
(220) 20.3.2004
(442) 5.1.2006
(732) ARENA SERVIS, a. s., Poľná 1, 811 08 Bratislava, SK;
(740) Knopp Juraj, Ing., CSc., Bratislava, SK;

(111) 213525

(151) 10.4.2006
(180) 29.3.2014
(210) 1006-2004
(220) 29.3.2004
(442) 5.1.2006
(732) Liptovská mliekareň, a. s., 1. mája 124, 031 80 Liptovský Mikuláš, SK;
(740) Holoubková Mária, Ing., Bratislava, SK;

(111) 213526

(151) 10.4.2006
(180) 5.4.2014
(210) 1098-2004
(220) 5.4.2004
(442) 5.1.2006
(732) Travel.Sk s. r. o., Kopčianska 65, 851 01 Bratislava, SK;

(111) 213527

(151) 10.4.2006
(180) 30.4.2014
(210) 1440-2004
(220) 30.4.2004
(442) 5.1.2006
(732) Stenger Jozef, Šustekova 1, 851 04 Bratislava, SK;
(740) Filípek Ján, Ing., Bratislava, SK;

(111) 213528

(151) 10.4.2006
(180) 2.6.2014
(210) 1814-2004
(220) 2.6.2004
(442) 5.1.2006
(732) PDMG s. r. o., Hviezdoslavovo nám. 3, 811 02 Bratislava, SK;
(740) Kováčik Štefan, Ing., Bratislava, SK;

(111) 213529

(151) 10.4.2006
(180) 17.6.2014
(210) 2016-2004
(220) 17.6.2004
(442) 5.1.2006
(732) TEXMERKUR SK, s. r. o., Okružná 6, 917 01 Trnava, SK;

(111) 213530

(151) 10.4.2006
(180) 28.6.2014
(210) 2087-2004
(220) 28.6.2004
(442) 5.1.2006
(732) B. M. Kávoviny, spol. s r. o., Bratislavská cesta 807/10, 926 00 Sereď, SK;
(740) Bachratá Magdaléna, Mgr., Bratislava, SK;

(111) 213531

(151) 10.4.2006
(180) 28.6.2014
(210) 2088-2004
(220) 28.6.2004
(442) 5.1.2006
(732) B. M. Kávoviny, spol. s r. o., Bratislavská cesta 807/10, 926 00 Sereď, SK;
(740) Bachratá Magdaléna, Mgr., Bratislava, SK;

(111) 213532

(151) 10.4.2006
(180) 30.9.2014
(210) 2948-2004
(220) 30.9.2004
(442) 5.1.2006
(732) Močary Peter, Hollého 306, 956 31 Krušovce, SK;

(111) 213533

(151) 10.4.2006
 (180) 8.10.2014
 (210) 3004-2004
 (220) 8.10.2004
 (442) 5.1.2006
 (732) Peek & Cloppenburg KG, Berliner Allee 2, 40212 Düsseldorf, DE;
 (740) PATENTSERVIS BRATISLAVA, a. s., Bratislava, SK;

(111) 213534

(151) 10.4.2006
 (180) 13.10.2014
 (210) 3020-2004
 (220) 13.10.2004
 (442) 5.1.2006
 (732) Velvana, a. s., 273 24 Velvary, CZ;
 (740) Bachratá Magdaléna, Mgr., Bratislava, SK;

(111) 213535

(151) 10.4.2006
 (180) 14.10.2014
 (210) 3029-2004
 (220) 14.10.2004
 (442) 5.1.2006
 (732) THEFACESHOP KOREA Co., Ltd, 14F DACOM B/D, 706-1 Yeoksam 2-dong, Gangnam-gu, Seoul, KR;
 (740) Čechvalová Dagmar, Bratislava, SK;

(111) 213536

(151) 10.4.2006
 (180) 15.10.2014
 (210) 3036-2004
 (220) 15.10.2004
 (442) 5.1.2006
 (732) A. L. ANTONY, s. r. o., Thurzovská 17, 056 02 Gelnica, SK;
 (740) Gruber Dalibor, Ing., Košice, SK;

(111) 213537

(151) 10.4.2006
 (180) 17.10.2014
 (210) 3038-2004
 (220) 17.10.2004
 (442) 5.1.2006
 (732) FINSO Obchod, s. r. o., Vysokoškolačkov 4, 010 08 Žilina, SK;
 (740) Zahatňanská Gabriela, Ing., Žilina, SK;

(111) 213538

(151) 10.4.2006
 (180) 29.10.2014
 (210) 3141-2004
 (220) 29.10.2004
 (442) 5.1.2006
 (732) TYMBARK S.A., Tymbark 156, 34-650 Tymbark, PL;
 (740) Kajabová Monika, JUDr., Bratislava, SK;

(111) 213539

(151) 10.4.2006
 (180) 2.11.2014
 (210) 3142-2004
 (220) 2.11.2004
 (442) 5.1.2006
 (732) Formuliance B.V., Vondelstraat 138-II, 1054 GT Amsterdam, NL;

(111) 213540

(151) 10.4.2006
 (180) 15.11.2014
 (210) 3271-2004
 (220) 15.11.2004
 (442) 5.1.2006
 (732) Mobilné Casino, spol. s r. o., Kovačská 15, 900 51 Zohor, SK;

(111) 213541

(151) 10.4.2006
 (180) 16.11.2014
 (210) 3277-2004
 (220) 16.11.2004
 (442) 5.1.2006
 (732) SMER - sociálna demokracia, Súmračná 25, 821 02 Bratislava, SK;
 (740) Porubčan Róbert, Ing., Ivanka pri Dunaji, SK;

(111) 213542

(151) 10.4.2006
 (180) 18.11.2014
 (210) 3289-2004
 (220) 18.11.2004
 (442) 5.1.2006
 (732) ČMAD, spol. s r. o., B. Smetanu 10, 917 08 Trnava, SK;

(111) 213543

(151) 10.4.2006
 (180) 26.11.2014
 (210) 3345-2004
 (220) 26.11.2004
 (442) 5.1.2006
 (732) OSICO ENTERPRISES LTD., 4th Floor, Lawford House, Albert Place, London N3 1RL, GB;
 (740) Čechvalová Dagmar, Bratislava, SK;

(111) 213544

(151) 10.4.2006
 (180) 7.1.2015
 (210) 22-2005
 (220) 7.1.2005
 (442) 5.1.2006
 (732) Bratislavská vodárenská spoločnosť, a. s., Prešovská 48, 826 46 Bratislava, SK;
 (740) Bachratá Magdaléna, Mgr., Bratislava, SK;

(111) 213545

(151) 10.4.2006
(180) 7.1.2015
(210) 23-2005
(220) 7.1.2005
(442) 5.1.2006
(732) Bratislavská vodárenská spoločnosť, a. s., Prešovská 48, 826 46 Bratislava, SK;
(740) Bachratá Magdaléna, Mgr., Bratislava, SK;

(111) 213546

(151) 10.4.2006
(180) 19.1.2015
(210) 83-2005
(220) 19.1.2005
(442) 5.1.2006
(732) J.A.M. FILM 1999, s. r. o., Gallyova 19, 841 02 Bratislava, SK;
(740) Chmelíková Jana, RNDr., Bratislava, SK;

(111) 213547

(151) 10.4.2006
(180) 20.1.2015
(210) 85-2005
(220) 20.1.2005
(310) 359830
(320) 1.10.2004
(330) CZ
(442) 5.1.2006
(732) RADIUM s. r. o., nám. Chuchelských bojovníkov 18/1, 159 00 Praha, CZ;
(740) Kubíny Peter, Bc., Trenčín, SK;

(111) 213548

(151) 10.4.2006
(180) 20.1.2015
(210) 86-2005
(220) 20.1.2005
(310) 359831
(320) 1.10.2004
(330) CZ
(442) 5.1.2006
(732) RADIUM s. r. o., nám. Chuchelských bojovníkov 18/1, 159 00 Praha 5, CZ;
(740) Kubíny Peter, Bc., Trenčín, SK;

(111) 213549

(151) 10.4.2006
(180) 21.1.2015
(210) 97-2005
(220) 21.1.2005
(442) 5.1.2006
(732) SHP Harmanec, a. s., 976 03 Harmanec, SK;
(740) Bachratá Magdaléna, Mgr., Bratislava, SK;

(111) 213550

(151) 10.4.2006
(180) 24.1.2015
(210) 151-2005
(220) 24.1.2005
(442) 5.1.2006

(732) SMER - sociálna demokracia, Súmravná 25, 821 02 Bratislava, SK;
(740) Porubčan Róbert, Ing., Ivanka pri Dunaji, SK;

(111) 213551

(151) 10.4.2006
(180) 27.1.2015
(210) 152-2005
(220) 27.1.2005
(442) 5.1.2006
(732) "MODRÝ STROM", s. r. o., Viktorínova 2, 821 08 Bratislava, SK;
(740) Beleščák Ladislav, Ing., Piešťany, SK;

(111) 213552

(151) 10.4.2006
(180) 2.2.2015
(210) 177-2005
(220) 2.2.2005
(442) 5.1.2006
(732) TYMBARK S.A., Tymbark 156, 34-650 Tymbark, PL;
(740) Kajabová Monika, JUDr., Bratislava, SK;

(111) 213553

(151) 10.4.2006
(180) 3.2.2015
(210) 186-2005
(220) 3.2.2005
(442) 5.1.2006
(732) ŠPRINT, s. r. o., Pri plynárni 3, 040 01 Košice, SK; 3e-Ešt Vance, s. r. o., Garbiarska 905, 031 01 Liptovský Mikuláš, SK;
(740) Gruber Dalibor, Ing., Košice, SK;

(111) 213554

(151) 10.4.2006
(180) 4.2.2015
(210) 193-2005
(220) 4.2.2005
(442) 5.1.2006
(732) TRINOM, a. s., Jána Mrvu 4, 949 01 Nitra, SK;
(740) Máčajová Mária, Ing., Nitra, SK;

(111) 213555

(151) 10.4.2006
(180) 4.2.2015
(210) 194-2005
(220) 4.2.2005
(442) 5.1.2006
(732) TRINOM, a. s., Jána Mrvu 4, 949 01 Nitra, SK;
(740) Máčajová Mária, Ing., Nitra, SK;

(111) 213556

(151) 10.4.2006
(180) 4.2.2015
(210) 196-2005
(220) 4.2.2005
(442) 5.1.2006
(732) Ing. Kamil Chmelár - EXPA, Magurská 16, 831 01 Bratislava, SK;

(111) 213557

(151) 10.4.2006
 (180) 16.2.2015
 (210) 260-2005
 (220) 16.2.2005
 (442) 5.1.2006
 (732) TRICO LINE s. r. o., Pod Břízami 5251, 430 05 Chomutov, CZ;
 (740) Bachratá Magdaléna, Mgr., Bratislava, SK;

(111) 213563

(151) 10.4.2006
 (180) 22.2.2015
 (210) 319-2005
 (220) 22.2.2005
 (442) 5.1.2006
 (732) DREMONT, spol. s r. o., Družstevná 98, 976 32 Baďín, SK;
 (740) Belička Ivan, Ing., Banská Bystrica, SK;

(111) 213558

(151) 10.4.2006
 (180) 18.2.2015
 (210) 287-2005
 (220) 18.2.2005
 (442) 5.1.2006
 (732) GALAXY, a. s., Gočarova 1558, 022 01 Čadca, SK;

(111) 213564

(151) 10.4.2006
 (180) 22.2.2015
 (210) 320-2005
 (220) 22.2.2005
 (442) 5.1.2006
 (732) FLOK, s. r. o., Svätoplukova 35, 949 01 Nitra, SK;
 (740) Belička Ivan, Ing., Banská Bystrica, SK;

(111) 213559

(151) 10.4.2006
 (180) 21.2.2015
 (210) 294-2005
 (220) 21.2.2005
 (442) 5.1.2006
 (732) ALMIO, s. r. o., Seifertova 0148, 252 30 Řevnice, okr. Praha - západ, CZ;
 (740) Máčajová Mária, Ing., Nitra, SK;

(111) 213565

(151) 10.4.2006
 (180) 22.2.2015
 (210) 321-2005
 (220) 22.2.2005
 (442) 5.1.2006
 (732) Luknárová Emília, MUDr., Gaštanová 1, 900 28 Ivanka pri Dunaji, SK;
 (740) Čechvalová Dagmar, Bratislava, SK;

(111) 213560

(151) 10.4.2006
 (180) 21.2.2015
 (210) 301-2005
 (220) 21.2.2005
 (442) 5.1.2006
 (732) TATRAKON, spol. s r. o., Alžbetina 23, 058 01 Poprad, SK;
 (740) Holakovský Štefan, Ing., Bratislava, SK;

(111) 213566

(151) 10.4.2006
 (180) 23.2.2015
 (210) 323-2005
 (220) 23.2.2005
 (442) 5.1.2006
 (732) estatePARTNER, spol. s r. o., Kollárova 7, 900 01 Modra, SK;

(111) 213561

(151) 10.4.2006
 (180) 21.2.2015
 (210) 302-2005
 (220) 21.2.2005
 (442) 5.1.2006
 (732) TATRAKON, spol. s r. o., Alžbetina 23, 058 01 Poprad, SK;
 (740) Holakovský Štefan, Ing., Bratislava, SK;

(111) 213567

(151) 10.4.2006
 (180) 23.2.2015
 (210) 324-2005
 (220) 23.2.2005
 (442) 5.1.2006
 (732) estatePARTNER, spol. s r. o., Kollárova 7, 900 01 Modra, SK;

(111) 213562

(151) 10.4.2006
 (180) 22.2.2015
 (210) 318-2005
 (220) 22.2.2005
 (442) 5.1.2006
 (732) DREMONT, spol. s r. o., Družstevná 98, 976 32 Baďín, SK;
 (740) Belička Ivan, Ing., Banská Bystrica, SK;

(111) 213568

(151) 10.4.2006
 (180) 23.2.2015
 (210) 325-2005
 (220) 23.2.2005
 (442) 5.1.2006
 (732) Daniela Ulrichová - AUTO ULRICH, Medvedovej 34, 851 04 Bratislava, SK;

(111) 213569

(151) 10.4.2006
(180) 23.2.2015
(210) 326-2005
(220) 23.2.2005
(442) 5.1.2006
(732) CAB s.r.o., Osloboditeľov 42, 040 17 Košice, SK;

(111) 213570

(151) 10.4.2006
(180) 23.2.2015
(210) 327-2005
(220) 23.2.2005
(442) 5.1.2006
(732) Bikes Publishing, s. r. o., Starochuchelská 14, 159 00 Praha - Veľká Chuchle, CZ;
(740) Čechvalová Dagmar, Bratislava, SK;

(111) 213571

(151) 10.4.2006
(180) 24.2.2015
(210) 334-2005
(220) 24.2.2005
(442) 5.1.2006
(732) ELUMA Trans, s. r. o., Obrancov mieru 44, 080 01 Prešov, SK;

(111) 213572

(151) 10.4.2006
(180) 24.2.2015
(210) 337-2005
(220) 24.2.2005
(442) 5.1.2006
(732) Píchal David, Smržická 739, 798 41 Kostelec na Hané, CZ;
(740) Labudík Miroslav, Ing., Kysucké Nové Mesto, SK;

(111) 213573

(151) 10.4.2006
(180) 24.2.2015
(210) 338-2005
(220) 24.2.2005
(442) 5.1.2006
(732) Píchal David, Smržická 739, 798 41 Kostelec na Hané, CZ;
(740) Labudík Miroslav, Ing., Kysucké Nové Mesto, SK;

(111) 213574

(151) 10.4.2006
(180) 24.2.2015
(210) 341-2005
(220) 24.2.2005
(442) 5.1.2006
(732) MADOC Slovakia, s. r. o., Bratislavská 354/32, 018 41 Dubnica nad Váhom, SK;
(740) Belička Ivan, Ing., Banská Bystrica, SK;

(111) 213575

(151) 10.4.2006
(180) 25.2.2015
(210) 343-2005
(220) 25.2.2005
(442) 5.1.2006

(732) DOMA Czech s. r. o., 28. října 960/178, 708 00 Ostrava - Mariánske Hory, CZ;
(740) Guniš Jaroslav, Mgr., Bratislava, SK;

(111) 213576

(151) 10.4.2006
(180) 25.2.2015
(210) 345-2005
(220) 25.2.2005
(442) 5.1.2006
(732) Peter Patúc PTC, Rapatská 912, 951 35 Veľké Zálužie, SK;

(111) 213577

(151) 10.4.2006
(180) 28.2.2015
(210) 348-2005
(220) 28.2.2005
(442) 5.1.2006
(732) Doreen, s. r. o., Jeremenkova 88, 140 00 Praha, CZ;
(740) Kubínyi Peter, Bc., Trenčín, SK;

(111) 213578

(151) 10.4.2006
(180) 28.2.2015
(210) 350-2005
(220) 28.2.2005
(442) 5.1.2006
(732) SHP Harmanec, a. s., 976 03 Harmanec, SK;
(740) Bachratá Magdaléna, Mgr., Bratislava, SK;

(111) 213579

(151) 10.4.2006
(180) 2.3.2015
(210) 370-2005
(220) 2.3.2005
(442) 5.1.2006
(732) AXIOM REAL, spol. s r. o., Kolovratská 110/4, 100 00 Praha, CZ;
(740) Kubínyi Peter, Bc., Trenčín, SK;

(111) 213580

(151) 10.4.2006
(180) 2.3.2015
(210) 376-2005
(220) 2.3.2005
(442) 5.1.2006
(732) S & D Pharma CZ, spol. s r. o., Písnická 22/546, 142 00 Praha 4, CZ;
(740) Žovicová Viera, Mgr., Bratislava, SK;

(111) 213581

(151) 10.4.2006
(180) 4.3.2015
(210) 403-2005
(220) 4.3.2005
(442) 5.1.2006
(732) Vitis trade, s. r. o., Sásovská cesta 41, 974 01 Banská Bystrica, SK;
(740) Belička Ivan, Ing., Banská Bystrica, SK;

(111) 213582

(151) 10.4.2006
 (180) 4.3.2015
 (210) 407-2005
 (220) 4.3.2005
 (442) 5.1.2006
 (732) PERLON, spol. s r. o., Muškátová 14, 040 11 Košice, SK;
 (740) Gruber Dalibor, Ing., Košice, SK;

(111) 213583

(151) 10.4.2006
 (180) 6.3.2015
 (210) 408-2005
 (220) 6.3.2005
 (310) 359063
 (320) 6.9.2004
 (330) CZ
 (442) 5.1.2006
 (732) BÉBEL s. r. o., Radvanická 13, 715 00 Ostrava - Michálkovice, CZ;
 (740) Gažík Igor, JUDr., Prievidza, SK;

(111) 213584

(151) 10.4.2006
 (180) 7.3.2015
 (210) 409-2005
 (220) 7.3.2005
 (442) 5.1.2006
 (732) Naništová Oliva, Ing., Levočská 2957/2, 010 08 Žilina, SK;
 (740) Brichtová Tatiana, JUDr., Bratislava, SK;

(111) 213585

(151) 10.4.2006
 (180) 7.3.2015
 (210) 410-2005
 (220) 7.3.2005
 (442) 5.1.2006
 (732) COOP Jednota Slovensko, spotrebné družstvo, Bajkalská 25, 827 18 Bratislava, SK;

(111) 213586

(151) 10.4.2006
 (180) 7.3.2015
 (210) 412-2005
 (220) 7.3.2005
 (442) 5.1.2006
 (732) COOP Jednota Slovensko, spotrebné družstvo, Bajkalská 25, 827 18 Bratislava, SK;

(111) 213587

(151) 10.4.2006
 (180) 7.3.2015
 (210) 413-2005
 (220) 7.3.2005
 (442) 5.1.2006
 (732) COOP Jednota Slovensko, spotrebné družstvo, Bajkalská 25, 827 18 Bratislava, SK;

(111) 213588

(151) 10.4.2006
 (180) 7.3.2015
 (210) 416-2005
 (220) 7.3.2005
 (442) 5.1.2006
 (732) COOP Jednota Slovensko, spotrebné družstvo, Bajkalská 25, 827 18 Bratislava, SK;

(111) 213589

(151) 10.4.2006
 (180) 7.3.2015
 (210) 417-2005
 (220) 7.3.2005
 (442) 5.1.2006
 (732) COOP Jednota Slovensko, spotrebné družstvo, Bajkalská 25, 827 18 Bratislava, SK;

(111) 213590

(151) 10.4.2006
 (180) 7.3.2015
 (210) 418-2005
 (220) 7.3.2005
 (442) 5.1.2006
 (732) PREMAC, spol. s r. o., Stará Vajnorská 25, 832 17 Bratislava, SK;
 (740) Guniš Jaroslav, Mgr., Bratislava, SK;

(111) 213591

(151) 10.4.2006
 (180) 8.3.2015
 (210) 422-2005
 (220) 8.3.2005
 (442) 5.1.2006
 (732) lignart spol. s r. o., M. Rázusa 51/27, 972 71 Nováky, SK;

(111) 213592

(151) 10.4.2006
 (180) 9.3.2015
 (210) 425-2005
 (220) 9.3.2005
 (442) 5.1.2006
 (732) GROTTTO, s. r. o., Sokolská 1/b, 811 04 Bratislava, SK;
 (740) Záthurecký Eugen, JUDr., Banská Bystrica, SK;

(111) 213593

(151) 10.4.2006
 (180) 9.3.2015
 (210) 427-2005
 (220) 9.3.2005
 (442) 5.1.2006
 (732) Grznár Miroslav, Veľké Hoste 182, 956 40 Veľké Hoste, SK;
 (740) Voleková Eva, Dipl. Ing., Bratislava, SK;

(111) 213594

(151) 10.4.2006
(180) 9.3.2015
(210) 428-2005
(220) 9.3.2005
(442) 5.1.2006
(732) Grznár Miroslav, Veľké Hoste 182, 956 40 Veľké Hoste, SK;
(740) Voleková Eva, Dipl. Ing., Bratislava, SK;

(111) 213595

(151) 10.4.2006
(180) 11.3.2015
(210) 452-2005
(220) 11.3.2005
(442) 5.1.2006
(732) Visa International Service Association, 900 Metro Center Boulevard, Foster City, California 94404, US;
(740) Fajnorová Mária, Ing., Bratislava, SK;

(111) 213596

(151) 10.4.2006
(180) 11.3.2015
(210) 453-2005
(220) 11.3.2005
(442) 5.1.2006
(732) Redox, s. r. o., J. Smreka 9, 984 01 Lučenec, SK;
(740) Záhurecký Eugen, JUDr., Banská Bystrica, SK;

(111) 213597

(151) 10.4.2006
(180) 14.3.2015
(210) 464-2005
(220) 14.3.2005
(442) 5.1.2006
(732) sudop TRADE spol. s r.o., Krivá 23, 040 01 Košice, SK;

(111) 213598

(151) 10.4.2006
(180) 14.3.2015
(210) 466-2005
(220) 14.3.2005
(442) 5.1.2006
(732) GLOBAL ASSISTANCE SLOVAKIA, s. r. o., Údernícka 5, 851 01 Bratislava, SK;
(740) Beleščák Ladislav, Ing., Piešťany, SK;

(111) 213599

(151) 10.4.2006
(180) 21.3.2015
(210) 505-2005
(220) 21.3.2005
(442) 5.1.2006
(732) Motor - Presse Slovakia, s. r. o., Prievozská 18, 824 51 Bratislava, SK;
(740) Holakovský Štefan, Ing., Bratislava, SK;

(111) 213600

(151) 10.4.2006
(180) 21.3.2015
(210) 506-2005
(220) 21.3.2005
(442) 5.1.2006
(732) Motor - Presse Slovakia, s. r. o., Prievozská 18, 824 51 Bratislava, SK;
(740) Holakovský Štefan, Ing., Bratislava, SK;

(111) 213601

(151) 10.4.2006
(180) 22.3.2015
(210) 508-2005
(220) 22.3.2005
(310) 422799
(320) 28.1.2005
(330) CZ
(442) 5.1.2006
(732) Kofola a. s., Za drahou 1, 794 01 Krnov, CZ;
(740) Záhurecký Eugen, JUDr., Banská Bystrica, SK;

(111) 213602

(151) 10.4.2006
(180) 22.3.2015
(210) 512-2005
(220) 22.3.2005
(442) 5.1.2006
(732) Slovenská televízia, Mlynská dolina, 845 45 Bratislava, SK;
(740) Gruber Dalibor, Ing., Košice, SK;

(111) 213603

(151) 10.4.2006
(180) 22.3.2015
(210) 513-2005
(220) 22.3.2005
(442) 5.1.2006
(732) Slovenská televízia, Mlynská dolina, 845 45 Bratislava, SK;
(740) Gruber Dalibor, Ing., Košice, SK;

(111) 213604

(151) 10.4.2006
(180) 22.3.2015
(210) 514-2005
(220) 22.3.2005
(442) 5.1.2006
(732) Slovenská televízia, Mlynská dolina, 845 45 Bratislava, SK;
(740) Gruber Dalibor, Ing., Košice, SK;

(111) 213605

(151) 10.4.2006
(180) 22.3.2015
(210) 515-2005
(220) 22.3.2005
(442) 5.1.2006
(732) Slovenská televízia, Mlynská dolina, 845 45 Bratislava, SK;
(740) Gruber Dalibor, Ing., Košice, SK;

(111) 213606

(151) 10.4.2006
 (180) 22.3.2015
 (210) 516-2005
 (220) 22.3.2005
 (442) 5.1.2006
 (732) Slovenská televízia, Mlynská dolina, 845 45 Bratislava, SK;
 (740) Gruber Dalibor, Ing., Košice, SK;

(111) 213607

(151) 10.4.2006
 (180) 22.3.2015
 (210) 517-2005
 (220) 22.3.2005
 (442) 5.1.2006
 (732) Slovenská televízia, Mlynská dolina, 845 45 Bratislava, SK;
 (740) Gruber Dalibor, Ing., Košice, SK;

(111) 213608

(151) 10.4.2006
 (180) 22.3.2015
 (210) 519-2005
 (220) 22.3.2005
 (442) 5.1.2006
 (732) Slovenská televízia, Mlynská dolina, 845 45 Bratislava, SK;
 (740) Gruber Dalibor, Ing., Košice, SK;

(111) 213609

(151) 10.4.2006
 (180) 22.3.2015
 (210) 520-2005
 (220) 22.3.2005
 (442) 5.1.2006
 (732) Slovenská televízia, Mlynská dolina, 845 45 Bratislava, SK;
 (740) Gruber Dalibor, Ing., Košice, SK;

(111) 213610

(151) 10.4.2006
 (180) 23.3.2015
 (210) 528-2005
 (220) 23.3.2005
 (442) 5.1.2006
 (732) Fosfa, akciová spoločnosť, Hraniční 268, 691 41 Břeclav - Poštorná, CZ;
 (740) Suchoňová Katarína, JUDr., Banská Bystrica, SK;

(111) 213611

(151) 10.4.2006
 (180) 24.3.2015
 (210) 529-2005
 (220) 24.3.2005
 (442) 5.1.2006
 (732) MAXIMA FINANCE s. r. o., Moyzesova 22, 040 01 Košice, SK;

(111) 213612

(151) 10.4.2006
 (180) 24.3.2015
 (210) 535-2005
 (220) 24.3.2005
 (442) 5.1.2006
 (732) COOP Jednota Slovensko, spotrebné družstvo, Bajkalská 25, 827 18 Bratislava, SK;

(111) 213613

(151) 10.4.2006
 (180) 24.3.2015
 (210) 541-2005
 (220) 24.3.2005
 (442) 5.1.2006
 (732) Lidl Stiftung & Co. KG, Stiftsbergstraße 1, 74167 Neckarsulm, DE;
 (740) Čechvalová Dagmar, Bratislava, SK;

(111) 213614

(151) 10.4.2006
 (180) 24.3.2015
 (210) 542-2005
 (220) 24.3.2005
 (442) 5.1.2006
 (732) Société des Produits Nestlé S. A., Vevey, CH;
 (740) Mešková Viera, Ing., Bratislava, SK;

(111) 213615

(151) 10.4.2006
 (180) 29.3.2015
 (210) 564-2005
 (220) 29.3.2005
 (442) 5.1.2006
 (732) PPG, a. s., Uršulínska 6665, 811 01 Bratislava, SK;

(111) 213616

(151) 10.4.2006
 (180) 29.3.2015
 (210) 568-2005
 (220) 29.3.2005
 (442) 5.1.2006
 (732) EZO.sk, s. r. o., Hviezdoslavova 7, 080 01 Prešov, SK;

(111) 213617

(151) 10.4.2006
 (180) 29.3.2015
 (210) 570-2005
 (220) 29.3.2005
 (442) 5.1.2006
 (732) EZO.sk, s. r. o., Hviezdoslavova 7, 080 01 Prešov, SK;

(111) 213618

(151) 10.4.2006
 (180) 29.3.2015
 (210) 574-2005
 (220) 29.3.2005
 (442) 5.1.2006
 (732) Juraj Oravec ORVAKO, Alexyho 2700, 955 03 Topoľčany, SK;
 (740) Brichtová Tatiana, JUDr., Bratislava, SK;

(111) 213619

(151) 10.4.2006
(180) 1.4.2015
(210) 599-2005
(220) 1.4.2005
(442) 5.1.2006
(732) FMZ Alpha, s. r. o., Tolstého 9, 811 06 Bratislava, SK;

(111) 213620

(151) 10.4.2006
(180) 1.4.2015
(210) 600-2005
(220) 1.4.2005
(442) 5.1.2006
(732) FMZ Alpha, s. r. o., Tolstého 9, 811 06 Bratislava, SK;

(111) 213621

(151) 10.4.2006
(180) 4.4.2015
(210) 620-2005
(220) 4.4.2005
(442) 5.1.2006
(732) Škvarka Peter, Ing., Rekreačná 394/1, 968 01 Nová Baňa, SK;

(111) 213622

(151) 10.4.2006
(180) 4.4.2015
(210) 625-2005
(220) 4.4.2005
(442) 5.1.2006
(732) Ing. Miloš Šablatura EM-DESIGN, Obrancov mieru 60, 960 01 Zvolen, SK;

(111) 213623

(151) 10.4.2006
(180) 5.4.2015
(210) 631-2005
(220) 5.4.2005
(442) 5.1.2006
(732) CALTEC spol. s r. o., Trenčianska 17, 915 01 Nové Mesto nad Váhom, SK;
(740) Bachratá Magdaléna, Mgr., Bratislava, SK;

(111) 213624

(151) 10.4.2006
(180) 5.4.2015
(210) 635-2005
(220) 5.4.2005
(442) 5.1.2006
(732) Kofola a. s., Za drahou 165/1, 794 01 Krnov, CZ;
(740) Záthurecký Eugen, JUDr., Banská Bystrica, SK;

(111) 213625

(151) 10.4.2006
(180) 6.4.2015
(210) 646-2005
(220) 6.4.2005
(442) 5.1.2006

(732) JUDr. Ing. Ján Ďurica - DUVOKS, Bratislavská 1838, 010 01 Žilina, SK;
(740) Zahatňanská Gabriela, Ing., Žilina, SK;

(111) 213626

(151) 10.4.2006
(180) 6.4.2015
(210) 649-2005
(220) 6.4.2005
(442) 5.1.2006
(732) Eastern Sugar Slovensko, a. s., Bratislavská cesta 1246/9, 929 12 Dunajská Streda, SK;

(111) 213627

(151) 10.4.2006
(180) 6.4.2015
(210) 650-2005
(220) 6.4.2005
(442) 5.1.2006
(732) Eastern Sugar Slovensko, a. s., Bratislavská cesta 1246/9, 929 12 Dunajská Streda, SK;

(111) 213628

(151) 10.4.2006
(180) 11.4.2015
(210) 671-2005
(220) 11.4.2005
(442) 5.1.2006
(732) MILOŠ BÁTORY - EGÓNIA, Poľná 381, 032 02 Závažná Poruba, SK;
(740) Rzymanová Kamila, Ing., Poprad, SK;

(111) 213629

(151) 10.4.2006
(180) 12.4.2015
(210) 679-2005
(220) 12.4.2005
(442) 5.1.2006
(732) BOD s. r. o., Ipeľská 5, 821 07 Bratislava, SK;

(111) 213630

(151) 10.4.2006
(180) 12.4.2015
(210) 687-2005
(220) 12.4.2005
(442) 5.1.2006
(732) Balogač Ľubomír, THK 35, 974 04 Banská Bystrica, SK;
(740) Belička Ivan, Ing., Banská Bystrica, SK;

(111) 213631

(151) 10.4.2006
(180) 14.4.2015
(210) 705-2005
(220) 14.4.2005
(442) 5.1.2006
(732) Slovanet, a. s., Záhradnícka 151, 821 08 Bratislava, SK;
(740) Máčajová Mária, Ing., Nitra, SK;

(111) 213632
 (151) 10.4.2006
 (180) 14.4.2015
 (210) 706-2005
 (220) 14.4.2005
 (442) 5.1.2006
 (732) INCHEBA, a. s., Viedenská cesta 3 - 7, 851 01 Bratislava, SK;

(111) 213633
 (151) 10.4.2006
 (180) 14.4.2015
 (210) 711-2005
 (220) 14.4.2005
 (442) 5.1.2006
 (732) AVE SLOVAKIA, s. r. o., Sibírska 2, 908 51 Holíč, SK;

(111) 213634
 (151) 10.4.2006
 (180) 14.4.2015
 (210) 712-2005
 (220) 14.4.2005
 (442) 5.1.2006
 (732) AVE SLOVAKIA, s. r. o., Sibírska 2, 908 51 Holíč, SK;

(111) 213635
 (151) 10.4.2006
 (180) 18.4.2015
 (210) 723-2005
 (220) 18.4.2005
 (442) 5.1.2006
 (732) ČSOB Poisťovňa, a. s., Vajnorská 100/B, 831 04 Bratislava, SK;
 (740) Holakovský Štefan, Ing., Bratislava, SK;

(111) 213636
 (151) 10.4.2006
 (180) 18.4.2015
 (210) 732-2005
 (220) 18.4.2005
 (442) 5.1.2006
 (732) FMZ Alpha, s. r. o., Tolstého 9, 811 06 Bratislava, SK;

(111) 213637
 (151) 10.4.2006
 (180) 18.4.2015
 (210) 737-2005
 (220) 18.4.2005
 (442) 5.1.2006
 (732) FMZ Alpha, s. r. o., Tolstého 9, 811 06 Bratislava, SK;

(111) 213638
 (151) 10.4.2006
 (180) 18.4.2015
 (210) 740-2005
 (220) 18.4.2005
 (442) 5.1.2006

(732) FMZ Alpha, s. r. o., Tolstého 9, 811 06 Bratislava, SK;

(111) 213639
 (151) 10.4.2006
 (180) 28.4.2015
 (210) 811-2005
 (220) 28.4.2005
 (442) 5.1.2006
 (732) Tanabe Seiyaku Co., Ltd., 2-10 Dosho-machi 3-chome, Chuo-ku, Osaka, JP;
 (740) PATENTSERVIS BRATISLAVA a. s., Bratislava, SK;

(111) 213640
 (151) 10.4.2006
 (180) 29.4.2015
 (210) 832-2005
 (220) 29.4.2005
 (442) 5.1.2006
 (732) PRELIKA, a. s., Prešov, Protifašistických bojovníkov 4, 080 01 Prešov, SK;

(111) 213641
 (151) 10.4.2006
 (180) 29.4.2015
 (210) 833-2005
 (220) 29.4.2005
 (442) 5.1.2006
 (732) PRELIKA, a. s., Prešov, Protifašistických bojovníkov 4, 080 01 Prešov, SK;

(111) 213642
 (151) 10.4.2006
 (180) 29.4.2015
 (210) 835-2005
 (220) 29.4.2005
 (442) 5.1.2006
 (732) P-MAT, nezisková organizácia, Kalinčiakova 27, 831 04 Bratislava, SK;

(111) 213643
 (151) 10.4.2006
 (180) 29.4.2015
 (210) 836-2005
 (220) 29.4.2005
 (442) 5.1.2006
 (732) P-MAT, nezisková organizácia, Kalinčiakova 27, 831 04 Bratislava, SK;

(111) 213644
 (151) 10.4.2006
 (180) 3.5.2015
 (210) 849-2005
 (220) 3.5.2005
 (442) 5.1.2006
 (732) OSIVO, a. s., Kalinčiakova 2391, 960 03 Zvolen, SK;

(111) 213645

(151) 10.4.2006
(180) 3.5.2015
(210) 850-2005
(220) 3.5.2005
(310) 425143
(320) 11.4.2005
(330) CZ
(442) 5.1.2006
(732) Pěkný - Unimex Holding a.s., V Lipkách 645,
150 00 Praha, CZ;
(740) Kubínyi Peter, Trenčín, SK;

(111) 213646

(151) 10.4.2006
(180) 19.5.2015
(210) 938-2005
(220) 19.5.2005
(442) 5.1.2006
(732) CYGNI SOFTWARE, spol. s r.o., Francouz-
ská 4/75, 120 00 Praha, CZ;
(740) Máčajová Mária, Ing., Nitra, SK;

(111) 213647

(151) 10.4.2006
(180) 20.5.2015
(210) 960-2005
(220) 20.5.2005
(442) 5.1.2006
(732) Slovenský elektrotechnický zväz, Radlinského 28,
811 07 Bratislava, SK;

(111) 213648

(151) 10.4.2006
(180) 20.5.2015
(210) 961-2005
(220) 20.5.2005
(442) 5.1.2006
(732) Slovenský elektrotechnický zväz, Radlinského 28,
811 07 Bratislava, SK;

(111) 213649

(151) 10.4.2006
(180) 20.5.2015
(210) 962-2005
(220) 20.5.2005
(442) 5.1.2006
(732) Slovenský elektrotechnický zväz, Radlinského 28,
811 07 Bratislava, SK;

(111) 213650

(151) 10.4.2006
(180) 20.5.2015
(210) 963-2005
(220) 20.5.2005
(442) 5.1.2006
(732) Slovenský elektrotechnický zväz, Radlinského 28,
811 07 Bratislava, SK;

(111) 213651

(151) 10.4.2006
(180) 20.7.2015
(210) 1312-2005
(220) 20.7.2005
(442) 5.1.2006
(732) Slovenské lotérie, a. s., Kopčianska 16, 851 01
Bratislava, SK;

(111) 213652

(151) 10.4.2006
(180) 20.7.2015
(210) 1319-2005
(220) 20.7.2005
(442) 5.1.2006
(732) I. D. C. Holding, a. s., Drieňová 3, 821 01 Brati-
slava, SK;
(740) Cehláriková Andrea, JUDr., Trnava, SK;

(111) 213653

(151) 10.4.2006
(180) 20.7.2015
(210) 1320-2005
(220) 20.7.2005
(442) 5.1.2006
(732) I. D. C. Holding, a. s., Drieňová 3, 821 01 Brati-
slava, SK;
(740) Cehláriková Andrea, JUDr., Trnava, SK;

(111) 213654

(151) 10.4.2006
(180) 5.1.2015
(210) 5008-2005
(220) 5.1.2005
(442) 5.1.2006
(732) ROBERT BOSCH GMBH, Stuttgart, DE;
(740) Mešková Viera, Ing., Bratislava, SK;

(111) 213655

(151) 10.4.2006
(180) 31.1.2015
(210) 5099-2005
(220) 31.1.2005
(442) 5.1.2006
(732) HUBERT J. E., s. r. o., Vinárska 137, 926 01 Se-
red', SK;
(740) Budaj Miroslav, JUDr., Bratislava, SK;

(111) 213656

(151) 10.4.2006
(180) 31.1.2015
(210) 5100-2005
(220) 31.1.2005
(442) 5.1.2006
(732) HUBERT J. E., s. r. o., Vinárska 137, 926 01 Se-
red', SK;
(740) Budaj Miroslav, JUDr., Bratislava, SK;

(111) 213657

(151) 10.4.2006
 (180) 1.2.2015
 (210) 5107-2005
 (220) 1.2.2005
 (442) 5.1.2006
 (732) Premier Consulting, spol. s r. o., Františkánov 3,
 945 01 Komárno, SK;

(111) 213658

(151) 10.4.2006
 (180) 1.2.2015
 (210) 5108-2005
 (220) 1.2.2005
 (442) 5.1.2006
 (732) Premier Consulting, spol. s r. o., Františkánov 3,
 945 01 Komárno, SK;

(111) 213659

(151) 10.4.2006
 (180) 15.2.2015
 (210) 5192-2005
 (220) 15.2.2005
 (442) 5.1.2006
 (732) Agentura Sahel, spol. s r. o., Ortenovo nám. 930/32,
 170 00 Praha 7, CZ;
 (740) Mešková Viera, Ing., Bratislava, SK;

(111) 213660

(151) 10.4.2006
 (180) 23.2.2015
 (210) 5237-2005
 (220) 23.2.2005
 (442) 5.1.2006
 (732) AUTO-MOTO RS, s. r. o., Kuzmányho 8, 979 01
 Rimavská Sobota, SK;
 (740) Litváková Edita, Ing., Bratislava, SK;

(111) 213661

(151) 10.4.2006
 (180) 28.2.2015
 (210) 5265-2005
 (220) 28.2.2005
 (442) 5.1.2006
 (732) Société des Produits Nestlé S. A., Vevey, CH;
 (740) Mešková Viera, Ing., Bratislava, SK;

(111) 213662

(151) 10.4.2006
 (180) 28.2.2015
 (210) 5267-2005
 (220) 28.2.2005
 (442) 5.1.2006
 (732) Všeobecná úverová banka, a. s., Mlynské nivy 1,
 829 90 Bratislava, SK;
 (740) Hojčuš Peter, Ing., Bratislava, SK;

(111) 213663

(151) 10.4.2006
 (180) 2.3.2015
 (210) 5278-2005
 (220) 2.3.2005
 (442) 5.1.2006
 (732) ATTEST, s. r. o., Amurská 64, 821 06 Bratisla-
 va, SK;
 (740) Holoubková Mária, Ing., Bratislava, SK;

(111) 213664

(151) 10.4.2006
 (180) 2.3.2015
 (210) 5279-2005
 (220) 2.3.2005
 (442) 5.1.2006
 (732) ATLANTTIS, s. r. o., Amurská 64, 821 06 Brati-
 slava, SK;
 (740) Holoubková Mária, Ing., Bratislava, SK;

(111) 213665

(151) 10.4.2006
 (180) 2.3.2015
 (210) 5282-2005
 (220) 2.3.2005
 (442) 5.1.2006
 (732) KANIA CZ, s. r. o., Sadová 618, 738 01 Frýdek -
 - Místek, CZ;
 (740) Holoubková Mária, Ing., Bratislava, SK;

(111) 213666

(151) 10.4.2006
 (180) 7.3.2015
 (210) 5294-2005
 (220) 7.3.2005
 (442) 5.1.2006
 (732) T - Industry, s. r. o., Hoštáky 910/49, 907 01 My-
 java, SK;
 (740) Porubčan Róbert, Ing., Ivanka pri Dunaji, SK;

(111) 213667

(151) 10.4.2006
 (180) 8.3.2015
 (210) 5297-2005
 (220) 8.3.2005
 (442) 5.1.2006
 (732) Ravintoraisio Oy, Raisionkaari 55, 21200 Raisio,
 FI;
 (740) ROTT, RŮŽIČKA & GUTTMANN, v. o. s.,
 Bratislava, SK;

(111) 213668

(151) 10.4.2006
 (180) 31.3.2015
 (210) 5431-2005
 (220) 31.3.2005
 (442) 5.1.2006
 (732) Dálniční stavby Praha, a. s., Na Bělidle 198/21,
 150 00 Praha, CZ;
 (740) Litváková Edita, Ing., Bratislava, SK;

(111) 213669

(151) 10.4.2006
(180) 31.3.2015
(210) 5432-2005
(220) 31.3.2005
(442) 5.1.2006
(732) Dálniční stavby Praha, a. s., Na Bělidle 198/21,
150 00 Praha, CZ;
(740) Litvákova Edita, Ing., Bratislava, SK;

(111) 213670

(151) 10.4.2006
(180) 6.4.2015
(210) 5486-2005
(220) 6.4.2005
(442) 5.1.2006
(732) SOFTIP, a. s., Spojová 21, 974 01 Banská Bys-
trica, SK;
(740) Litvákova Edita, Ing., Bratislava, SK;

(111) 213671

(151) 10.4.2006
(180) 6.4.2015
(210) 5487-2005
(220) 6.4.2005
(442) 5.1.2006
(732) SOFTIP, a. s., Spojová 21, 974 01 Banská Bys-
trica, SK;
(740) Litvákova Edita, Ing., Bratislava, SK;

(111) 213672

(151) 10.4.2006
(180) 6.4.2015
(210) 5488-2005
(220) 6.4.2005
(442) 5.1.2006
(732) SOFTIP, a. s., Spojová 21, 974 01 Banská Bys-
trica, SK;
(740) Litvákova Edita, Ing., Bratislava, SK;

(111) 213673

(151) 10.4.2006
(180) 15.4.2015
(210) 5519-2005
(220) 15.4.2005
(442) 5.1.2006
(732) NOVASERVIS, spol. s r. o., Merhautova 208,
613 00 Brno, CZ;
(740) Kováčik Štefan, Ing., Bratislava, SK;

(111) 213674

(151) 10.4.2006
(180) 15.4.2015
(210) 5520-2005
(220) 15.4.2005
(442) 5.1.2006
(732) NOVASERVIS, spol. s r. o., Merhautova 208,
613 00 Brno, CZ;
(740) Kováčik Štefan, Ing., Bratislava, SK;

(111) 213675

(151) 10.4.2006
(180) 15.4.2015
(210) 5525-2005
(220) 15.4.2005
(442) 5.1.2006
(732) TITAN, spol. s r. o., Žerotínova 37/1141, Žižkov,
130 00 Praha, CZ;
(740) ROTT, RŮŽIČKA & GUTTMANN, v. o. s.,
Bratislava, SK;

(111) 213676

(151) 10.4.2006
(180) 13.6.2015
(210) 5776-2005
(220) 13.6.2005
(442) 5.1.2006
(732) Slovenské soľné jaskyne, spol. s r. o., Buková 15,
811 02 Bratislava, SK;
(740) Hojčuš Peter, Ing., Bratislava, SK;

(111) 213677

(151) 10.4.2006
(180) 14.6.2015
(210) 5777-2005
(220) 14.6.2005
(442) 5.1.2006
(732) MONARCH, akciová spoločnosť, Drotárska 56,
811 02 Bratislava, SK;
(740) Šujanová Mária, Ing., Bratislava, SK;

(111) 213678

(151) 10.4.2006
(180) 14.6.2015
(210) 5779-2005
(220) 14.6.2005
(442) 5.1.2006
(732) Laurinec Pavel, Čsl. armády 588, 271 01 Nové
Strašecí, CZ;
(740) Porubčan Róbert, Ing., Ivanka pri Dunaji, SK;

(111) 213679

(151) 10.4.2006
(180) 14.6.2015
(210) 5780-2005
(220) 14.6.2005
(442) 5.1.2006
(732) COMPERIO FOOD, s. r. o., Nuselská 53, 140 00
Praha, CZ;
(740) Čechvalová Dagmar, Bratislava, SK;

(111) 213680

(151) 10.4.2006
(180) 14.6.2015
(210) 5781-2005
(220) 14.6.2005
(442) 5.1.2006
(732) COMPERIO FOOD, s. r. o., Nuselská 53, 140 00
Praha, CZ;
(740) Čechvalová Dagmar, Bratislava, SK;

(111) 213681

(151) 10.4.2006
 (180) 16.6.2015
 (210) 5783-2005
 (220) 16.6.2005
 (442) 5.1.2006
 (732) Zachráňme srdce! 1. nadácia srdcovej chirurgie,
 Pri Šajbách 7, 831 06 Bratislava, SK;
 (740) Brichtová Tatiana, JUDr., Bratislava, SK;

(111) 213682

(151) 10.4.2006
 (180) 17.6.2015
 (210) 5784-2005
 (220) 17.6.2005
 (442) 5.1.2006
 (732) Slovenská komora architektov, Panská 15, 811 01
 Bratislava, SK;
 (740) Juran Svetozár, JUDr., Bratislava, SK;

(111) 213683

(151) 10.4.2006
 (180) 17.6.2015
 (210) 5787-2005
 (220) 17.6.2005
 (442) 5.1.2006
 (732) ROYAL DEFEND HOLDING, a. s., Ostrovské-
 ho 3/253, Ženské domovy, 155 00 Praha, CZ;
 (740) Filípek Ján, Ing., Bratislava, SK;

(111) 213684

(151) 10.4.2006
 (180) 19.7.2015
 (210) 5876-2005
 (220) 19.7.2005
 (442) 5.1.2006
 (732) Société des Produits Nestlé S. A., Vevey, CH;
 (740) Mešková Viera, Ing., Bratislava, SK;

(111) 213698

(151) 18.4.2006
 (180) 22.9.2014
 (210) 5073-2004
 (220) 22.9.2004
 (310) 347556
 (320) 17.6.2004
 (330) CZ
 (442) 2.6.2005
 (732) ZES Brno, a. s., Sladovnická 4, 620 00 Brno, CZ;
 (740) Hojčuš Peter, Ing., Bratislava, SK;

(111) 213700

(151) 19.4.2006
 (180) 6.11.2013
 (210) 3252-2003
 (220) 6.11.2003
 (442) 1.12.2004
 (732) BEL Sýry Česko a. s., Pražská 218, 675 26 Žele-
 tava, CZ;
 (740) ROTT, RŮŽIČKA & GUTTMANN, v. o. s.,
 Bratislava, SK;

(111) 213702

(151) 20.4.2006
 (180) 5.6.2013
 (210) 1492-2003
 (220) 5.6.2003
 (310) 187151
 (320) 23.12.2002
 (330) CZ
 (442) 4.5.2004
 (732) IPPON CZ, s. r. o., Průmyslová 360, 530 03 Par-
 dubice, CZ;
 (740) Kastler Anton, Bratislava, SK;

(111) 213706

(151) 26.4.2006
 (180) 15.3.2010
 (210) 726-2000
 (220) 15.3.2000
 (442) 10.5.2001
 (732) Operatíva medicínska spoločnosť, spol. s r. o.,
 Púchovská 8, 831 06 Bratislava, SK;
 (740) Guniš Jaroslav, Mgr., Bratislava, SK;

Zapísané ochranné známky so zmenou

(210)	(111)	(210)	(111)	(210)	(111)	(210)	(111)
1726-2002	213697	3485-2004	213689	5089-2004	213696	490-2005	213687
3168-2002	213699	3486-2004	213690	35-2005	213703	5019-2005	213694
827-2003	213333	3487-2004	213691	36-2005	213704	5255-2005	213707
3171-2003	213701	3488-2004	213692	37-2005	213705	5489-2005	213695
2878-2004	213688	3489-2004	213693	488-2005	213685		
3198-2004	213334	3517-2004	213368	489-2005	213686		

(111) 213333

(151) 6.4.2006

(180) 2.4.2013

(210) 827-2003

(220) 2.4.2003

(442) 6.4.2004

8 (511) 35, 39

(511) 35 - Odborné obchodné poradenstvo, poradenstvo pri vedení podnikov, poradenstvo, služby v obchodnej činnosti, obchodný manažment, obchodná správa, administratívne riadenie, konzultácie a poradenské služby v oblasti riadenia a podnikania, činnosti reklamnej agentúry, prenájom reklamných plôch, zásielkové reklamné služby, uverejňovanie reklamných textov, prenájom kancelárskych strojov a zariadení, aranžovanie výkladov, inzertné činnosti, obchodné prieskumy, kopírovanie a rozmnožovanie dokumentov.

39 - Nákladná a kamiónová doprava (špedícia), automobilová preprava, kuriérske služby, skladovanie, osobná doprava, sťahovanie nábytku, preprava nábytku, úprava tovaru, doručovanie tovaru, kuriérske služby, skladovanie, sprostredkovanie prepravy.

(540)

(732) ALFABAL, s. r. o., Moldavská cesta 21, 040 11 Košice, SK;

(740) Gruber Dalibor, Ing., Košice, SK;

(111) 213334

(151) 6.4.2006

(180) 8.11.2014

(210) 3198-2004

(220) 8.11.2004

(442) 4.8.2005

8 (511) 16, 35, 36, 41, 42, 43

(511) 16 - Baliaci papier; blahoprajné pohľadnice; brožované knihy, brožúry; bublinové obaly z plastických materiálov (na balenie); časopisy; etikety s výnimkou textilných; fotografie; galvanotypy (polygrafia); grafické zobrazenie; grafiky; chromolitografy (polygrafia); kalendáre; kartón, lepenka; kávové filtre, papierové; knihy; lepenkové alebo papierové škatule; lepenkové alebo papierové obaly na fľaše; lepenkové platne (papiernický tovar); lepiace pásky na kancelárske účely a použitie v domácnosti; lepoprelá; mapy;

obálky (papiernický tovar); obaly (papiernický tovar); obrazy; papiernický tovar; periodické a neperiodické publikácie; plagáty; polygrafické písmo; predmety z kartónu; prospekty, pútače z papiera alebo lepenky; reklamné tabule z papiera, kartónu alebo lepenky; reprodukcie grafické; tlačené reklamné materiály; umelohmotné fólie na balenie, vrecia z papiera alebo plastických materiálov.

35 - Poradenské služby v podnikovom manažmente pri predaji tovarov a služieb, poradenstvo a manažment pre podniky, dekorácia a aranžovanie výkladov, obchodný manažment, sprostredkovanie nákupu a predaja tovarov, reklama, organizovanie výstav na reklamné a obchodné účely, rozširovanie reklamných oznamov, predvádzanie tovaru, rozširovanie reklamných materiálov zákazníkom (letáky, prospekty, tlačivá, vzorky), zasielanie reklamných materiálov zákazníkom, vydávanie a aktualizovanie reklamných materiálov, obchodný alebo podnikateľský prieskum, prenájom reklamných materiálov, uverejňovanie reklamných textov, vydávanie reklamných alebo náborových textov, televízna reklama, reklamné agentúry, organizovanie reklamných hier na propagáciu predaja, prieskum trhu, prieskum verejnej mienky, prenájom reklamných priestorov, prenájom reklamných plôch, podpora predaja (pre tretie osoby), spracovanie textov, ponuka, sprostredkovanie a výber tovaru prostredníctvom katalógu, marketing, pomoc pri podnikaní, podnikateľské informácie, overovanie obchodných transakcií, zabezpečovanie obchodných transakcií (pre tretie osoby), reklamná a inzertná činnosť prostredníctvom telefónnej dátovej alebo informačnej siete, poskytovanie informácií a iných informačných produktov reklamného charakteru, prenájom reklamných informačných a komunikačných miest, sprostredkovanie v obchodných vzťahoch, služby riadenia ľudských zdrojov, vzťahy s verejnosťou (prieskum vzťahov medzi podnikmi, inštitúciami a spoločenským prostredníctvom), zásielkové reklamné služby, zbieranie údajov do počítačových databáz, zoradovanie údajov v počítačových databázach.

36 - Prenájom nehnuteľností, sprostredkovanie kúpy, predaja a prenájmu nehnuteľností, realitné kancelárie, správa nehnuteľností, obstarávanie služieb spojených so správou nehnuteľností, sprostredkovanie finančných služieb, oceňovanie (poistenie, bankovníctvo, nehnuteľnosti), finančný lízing, predaj na splátky, zmenárenské služby, úverové financovanie predaja, vydávanie kreditných kariet, služby finančného manažmentu

a účtovníckych sústav a správa hotovosti, poisťenie, oceňovanie umeleckých diel, organizovanie dobročinných zbierok.

41 - Organizovanie vedomostných alebo zábavných súťaží, organizovanie kurzov, výcvikov a školení (manažérske služby), zverejňovanie textov okrem reklamných, vydávanie textov s výnimkou reklamných alebo náborových, vydávanie časopisov, katalógov, novín a iných periodických publikácií, tvorba, požičovanie, distribúcia videofilmov, sprostredkovanie kultúrnych a spoločenských podujatí, sprostredkovanie premietania filmov, prevádzkovanie kinosál, prevádzkovanie zábavných klubov, organizačné zabezpečenie výstav, prenájom videopások, rozmnožovanie nahraných nosičov zvukových a zvukovo-obrazových záznamov, sprostredkovanie služieb cestovných kancelárií patriacich do tejto triedy (informácie o možnostiach rekreácie, rozptýlenia a zábavy), zverejňovanie a vydávanie kníh, revue a magazínov, časopisov periodických a neperiodických publikácií s výnimkou reklamných, umelecké módné agentúry, informácie o možnostiach rozptýlenia a zábavy, požičovanie nahraných nosičov zvukových a zvukovo-obrazových záznamov, prenájom hudobných nástrojov a hudobnej aparatúry, usporadúvanie divadelných, filmových, koncertných a iných hudobných a tanečných produkcií na účely kultúrne a zábavné, fotografická reportáž, fotografovanie, organizovanie a plánovanie večierkov, organizovanie a vedenie kolokvií, organizovanie a vedenie konferencií, organizovanie a vedenie kongresov, organizovanie a vedenie seminárov, organizovanie a vedenie sympózií, organizovanie audiovizuálnych predstavení na účely kultúrne a zábavné.

42 - Grafický dizajn, navrhovanie (priemyselný dizajn), navrhovanie obalov, obalový dizajn, odborné technické poradenstvo týkajúce sa počítačov a príslušenstva k nim, priemyselný dizajn, spravovanie autorských práv, sprostredkovanie uvedených služieb v tejto triede, štúdie technických projektov, projektová činnosť, umelecký dizajn, výskum a vývoj nových výrobkov (pre zákazníkov), spravovanie autorských práv.

43 - Služby barov, rýchle občerstvenie (bufety), hotelierske služby, kaviarne, prenájom prednáškových sál, prenájom prenosových stavieb, príprava a dodávka jedla na objednávku do domu, reštaurácie, samoobslužné reštaurácie, hotely, prenájom prechodného ubytovania, sprostredkovanie reštauračných a kaviarenských služieb, rezervácia hotelov, rezervácia penziónov, rezervácia prechodného ubytovania, ubytovacie kancelárie (prechodné ubytovanie, hotely, penzióny), sprostredkovanie hotelierskych služieb, zaobstarávanie ubytovania a stravovania v hoteloch, penziónoch, turistických a prázdninových táboroch, ubytovaniach, na farmách a rekreačných zariadeniach.

(540)

Europa

(732) EUROPA SC, a. s., Malachitová 13, 974 01 Banská Bystrica, SK;

(740) Belička Ivan, Ing., Banská Bystrica, SK;

(111) 213368

(151) 10.4.2006

(180) 10.12.2014

(210) 3517-2004

(220) 10.12.2004

(442) 5.1.2006

8 (511) 29, 30

(511) 29 - Extrudované zemiakové čipsy paprikové.

30 - Korenené čipsy paprikové, extrudované a granulované čipsy paprikové, cereálne a ostatné čipsy paprikové z obilnín patriace do tejto triedy.

(540)



(591) červená, modrá, biela, hnedá

(732) Internack Slovensko, a. s., Nozdrkovce 1798, 911 04 Trenčín, SK;

(740) Fajnorová Mária, Ing., Bratislava, SK;

(111) 213685

(151) 10.4.2006

(180) 18.3.2015

(210) 488-2005

(220) 18.3.2005

(442) 5.1.2006

8 (511) 16, 28, 35, 36, 37, 38, 39, 40, 41, 42, 43

(511) 16 - Vyučovacie pomôcky s výnimkou prístrojov a zariadení; knihy; brožované knihy, brožúry; publikácie; noviny; periodiká, časopisy; tlačoviny; ročenky; príručky; prospekty; katalógy; predtlačce; oznámenia; reklamné tabule z papiera, kartónu alebo lepenky; tlačivá, formuláre; zoznamy; plagáty; pečiatky; náhradné diely, časti a súčasti na uvedené tovary; obaly, puzdrá a stojany na uvedené tovary patriace do tejto triedy.

28 - Hry; stolové hry; spoločenské hry; logické hry patriace do tejto triedy; spoločenská hra - vedomostný kvíz patriaca do tejto triedy; hra monopoly; obaly, puzdrá a stojany na uvedené tovary patriace do tejto triedy.

35 - Sprostredkovanie obchodu s tovarom; zásobovacie služby pre tretie osoby (nákup tovarov a služieb pre iné podniky); maloobchodné služby s počítačmi a ich príslušenstvom, nahranými a nenahranými nosičmi údajov, drahými kovmi a ich zliatinami a výrobkami z nich, šperkami a drahokamami, hodinárskymi výrobkami a inými chronometrami, kancelárskymi potrebami, piernickým tovarom, tlačovinami, knihami, papierovými výrobkami, obalmi; reklama; on-line reklama na počítačovej komunikačnej sieti; rozširovanie reklamných alebo inzertných oznamov; vydávanie a aktualizovanie reklamných materiálov; príprava inzertných stĺpcov; podpora predaja (pre tretie osoby); poskytovanie obchodných alebo podnikateľských informácií; štatistické informácie; vedenie kartoték v počítači; zbieranie

údajov do počítačových databáz; zoraďovanie údajov v počítačových databázach; vyhľadávanie informácií v počítačových súboroch (pre zákazníkov); personálne poradenstvo; profesionálne obchodné alebo podnikateľské poradenstvo; obchodný manažment a podnikové poradenstvo; poradenské služby v oblasti obchodného alebo podnikateľského riadenia; poradenstvo pri vedení podnikov; poradenstvo, pomoc pri riadení obchodnej činnosti; poskytovanie pomoci pri riadení obchodných alebo priemyselných podnikov; obchodný alebo podnikateľský prieskum; prieskum trhu; posudzovanie efektívnosti prevádzky a racionalizácie práce; analýzy nákladov; analýzy nákupných, veľkoobchodných cien; marketingové štúdie; hospodárske, ekonomické predpovede; oceňovanie a odhady v oblasti podnikania; prieskum verejnej mienky; vzťahy s verejnosťou (prieskum vzťahov medzi podnikmi, inštitúciami a spoločenským prostredím); účtovníctvo, vedenie účtovných kníh; revízia účtov; robenie výpisov z účtu; príprava miezd a výplatných listín; príprava a vyhotovenie daňového priznania; sekretárske služby; spracovanie textov; písanie na stroji; prepisovanie; kopírovanie, reprografia alebo rozmnožovanie dokumentov, dokladov atď.; prenájom kancelárskych strojov a zariadenia; prenájom kopírovacích strojov; služby poskytované v súvislosti so sťahovaním, premiestňovaním podnikov, prevádzok; výber osôb pomocou psychologických testov; nábor zamestnancov; dražby; kancelárie zaoberajúce sa dovozom a vývozom; poradenské služby týkajúce sa zlúčenia, splynutia, premeny alebo rozdelenia spoločnosti; sprostredkovanie uvedených služieb.

36 - Investičné služby patriace do tejto triedy, a to najmä: prijatie pokynu klienta na nadobudnutie, predaj alebo iné nakladanie s investičnými nástrojmi a následné postúpenie pokynu klienta na účel jeho vykonania; prijatie pokynu klienta na nadobudnutie alebo predaj investičného nástroja a jeho vykonanie na iný účet ako na účet poskytovateľa služby; riadenie portfólia tvoreného jedným alebo viacerými investičnými nástrojmi v súlade s poverením klienta na základe zmluvy; úschova alebo správa jedného alebo niekoľkých investičných nástrojov; poskytovanie poradenstva a stratégií podnikania v oblasti investícií, financií; investičné, finančné služby týkajúce sa zlúčenia, splynutia, premeny alebo rozdelenia spoločnosti alebo kúpy podniku; obstarávanie vydávania cenných papierov pre emitenta a služby súvisiace s upisovaním, umiestňovaním, vyplácaním výnosov a splácaním investičných nástrojov; poradenská činnosť vo veciach týkajúcich sa investovania do investičných nástrojov; prijímanie peňažných prostriedkov od klienta a vykonávanie obchodov s devízovými hodnotami; vykonávanie činností s cennými papiermi, družstevnými podielnickými listami; realitné kancelárie; prenájom nehnuteľností; správa nehnuteľností; sprostredkovatelia nehnuteľností; prenájom kancelárskych priestorov; oceňovanie a odhady nehnuteľností; oceňovanie alebo odhadovanie numizmatických zbierok; oceňovanie šperkov; overovanie šekov; oceňovanie starožitností; oceňovanie umeleckých diel;

oceňovanie známkov; služby konateľov, zástupcov; správcovstvo; finančné odhady a oceňovanie (poisťovníctvo, bankovníctvo, nehnuteľnosti); služby v oblasti finančnictva; finančné analýzy; finančné informácie; finančné poradenstvo, finančné konzultačné služby; finančné riadenie; vydávanie cenných papierov; daňové odhady a oceňovanie; likvidácia podnikov (finančné služby); sprostredkovanie záruk; burzové makléřstvo; kapitálové investície; sprostredkovanie (makléřstvo); kurzové záznamy na burze; služby úschovní, úschova v bezpečnostných schránkach; úschova cenností; uzatváranie poisťiek; poisťky životné; zdravotné poistenie; poistenie proti nehodám; poistenie pri námornej preprave; uzatváranie poisťiek proti požiaru; informácie o poistení; konzultačné služby, poradenstvo v oblasti poisťovníctva; sprostredkovanie poistenia; poistnotechnické služby (štatistika); dôchodkové fondy; služby na využívanie dôchodkových fondov; sprostredkovanie uvedených služieb.

37 - Poradensko-konzultačná činnosť v stavebníctve; informácie o opravách; stavebné informácie; stavebníctvo (stavebná činnosť); budovanie závodov a tovární; montáž, údržba a opravy kancelárskych strojov a zariadení; montáž, inštalovanie, servis, opravy, údržba tovarov uvedených v triedach 16 a 28 tohto zoznamu; sprostredkovanie uvedených služieb.

38 - Informačné, tlačové kancelárie; posielanie správ; prenájom zariadení a prístrojov na prenos informácií; prenos správ a obrazových informácií pomocou počítača; počítačová komunikácia; elektronická pošta; sprostredkovanie uvedených služieb.

39 - Služby v doprave a preprave; sprostredkovanie prepravy; informácie o preprave; informácie o uskladnení; prenájom dopravných prostriedkov; skladovanie údajov a dokumentov elektronicky uložených; sprostredkovanie uvedených služieb.

40 - Tlač, tlačenie; fototlač; litografická tlač; ofsetové tlačenie, ofsetová tlač; serigrafia, sieťotlač; knihárstvo; sprostredkovanie uvedených služieb.

41 - Informácie o možnostiach rekreácie; informácie o možnostiach rozptýlenia, zábavy; informácie o výchove a vzdelávaní; vyučovanie, vzdelávanie; školenie; organizovanie a vedenie kolokvií, seminárov, sympózií, konferencií, kongresov; vydávanie kníh; vydávanie textov s výnimkou reklamných alebo náborových; on-line vydávanie kníh a časopisov v elektronickej forme; elektronická edičná činnosť v malom (DTP služby); poskytovanie elektronických publikácií on-line (bez možnosti kopírovania); sprostredkovanie uvedených služieb.

42 - Prieskum v oblasti využitia počítačov; poradenstvo v oblasti počítačového hardvéru; prenájom počítačov; návrh počítačových systémov; tvorba softvéru, počítačové programovanie; inštalácia počítačových programov; servis, aktualizovanie počítačových programov; zhotovovanie kópií počítačových programov; obnovovanie počítačových databáz; prenájom počítačového softvéru; prevod a konverzia počítačových programov a údajov (okrem fyzickej konverzie); právny výskum; služby komerčných právnikov;

poradenstvo, konzultačné služby v oblasti práv duševného vlastníctva; sprostredkovanie uvedených služieb.

43 - Ubytovacie kancelárie (hotely, penzióny); prevádzkovanie hotelového ubytovania; hotelierske služby; rezervácia hotelov a penziónov; prenájom prednáškových sál; sprostredkovanie uvedených služieb.

(540) SEVISBROKERS

(732) SEVISBROKERS, a.s., Kuzmányho 8, 010 01 Žilina, SK;

(740) Zahatňanská Gabriela, Ing., Žilina, SK;

(111) 213686

(151) 10.4.2006

(180) 18.3.2015

(210) 489-2005

(220) 18.3.2005

(442) 5.1.2006

8 (511) 16, 28, 35, 36, 37, 38, 39, 40, 41, 42, 43

(511) 16 - Vyučovacie pomôcky s výnimkou prístrojov a zariadení; knihy; brožované knihy, brožúry; publikácie; noviny; periodiká, časopisy; tlačoviny; ročenky; príručky; prospekty; katalógy; predtlače; oznámenia; reklamné tabule z papiera, kartónu alebo lepenky; tlačivá, formuláre; zoznamy; plagáty; pečiatky; náhradné diely, časti a súčasti na uvedené tovary; obaly, puzdrá a stojany na uvedené tovary patriace do tejto triedy.

28 - Hry; stolové hry; spoločenské hry; logické hry patriace do tejto triedy; spoločenská hra - vedomostný kvíz patriaca do tejto triedy; hra monopoly; obaly, puzdrá a stojany na uvedené tovary patriace do tejto triedy.

35 - Sprostredkovanie obchodu s tovarom; zásobovacie služby pre tretie osoby (nákup tovarov a služieb pre iné podniky); maloobchodné služby s počítačmi a ich príslušenstvom, nahranými a nenahranými nosičmi údajov, drahými kovmi a ich zliatinami a výrobkami z nich, šperkami a drahokamami, hodinárskymi výrobkami a inými chronometrami, kancelárskymi potrebami, papiernickým tovarom, tlačovinami, knihami, papierovými výrobkami, obalmi; reklama; on-line reklama na počítačovej komunikačnej sieti; rozširovanie reklamných alebo inzertných oznamov; vydávanie a aktualizovanie reklamných materiálov; príprava inzertných stĺpcov; podpora predaja (pre tretie osoby); poskytovanie obchodných alebo podnikateľských informácií; štatistické informácie; vedenie kartoték v počítači; zbieranie údajov do počítačových databáz; zoradovanie údajov v počítačových databázach; vyhľadávanie informácií v počítačových súboroch (pre zákazníkov); personálne poradenstvo; profesionálne obchodné alebo podnikateľské poradenstvo; obchodný manažment a podnikové poradenstvo; poradenské služby v oblasti obchodného alebo podnikateľského riadenia; poradenstvo pri vedení podnikov; poradenstvo, pomoc pri riadení obchodnej činnosti; poskytovanie pomoci pri riadení obchodných alebo priemyselných podnikov; obchodný alebo podnikateľský prieskum; prieskum trhu; posudzovanie efektívnosti prevádzky a racionalizácie práce; analýzy nákladov; analýzy

nákupných, veľkoobchodných cien; marketingové štúdie; hospodárske, ekonomické predpovede; oceňovanie a odhady v oblasti podnikania; prieskum verejnej mienky; vzťahy s verejnosťou (prieskum vzťahov medzi podnikmi, inštitúciami a spoločenským prostredím), účtovníctvo, vedenie účtovných kníh; revízia účtov; robenie výpisov z účtu; príprava miezd a výplatných listín; príprava a vyhotovenie daňového priznania; sekretárske služby; spracovanie textov; písanie na stroji; prepisovanie; kopírovanie, reprografia alebo rozmnožovanie dokumentov, dokladov atď.; prenájom kancelárskych strojov a zariadenia; prenájom kopírovacích strojov; služby poskytované v súvislosti so sťahovaním, premiestňovaním podnikov, prevádzok; výber osôb pomocou psychologických testov; nábor zamestnancov; dražby; kancelárie zaoberajúce sa dovozom a vývozom; poradenské služby týkajúce sa zlúčenía, splynutia, premeny alebo rozdelenia spoločnosti; sprostredkovanie uvedených služieb.

36 - Investičné služby patriace do tejto triedy, a to najmä: prijatie pokynu klienta na nadobudnutie, predaj alebo iné nakladanie s investičnými nástrojmi a následné postúpenie pokynu klienta na účel jeho vykonania; prijatie pokynu klienta na nadobudnutie alebo predaj investičného nástroja a jeho vykonanie na iný účet ako na účet poskytovateľa služby; riadenie portfólia tvoreného jedným alebo viacerými investičnými nástrojmi v súlade s poverením klienta na základe zmluvy; úschova alebo správa jedného alebo niekoľkých investičných nástrojov; poskytovanie poradenstva a stratégií podnikania v oblasti investícií, financií; investičné, finančné služby týkajúce sa zlúčenía, splynutia, premeny alebo rozdelenia spoločnosti alebo kúpy podniku; obstarávanie vydávania cenných papierov pre emitenta a služby súvisiace s upisovaním, umiestňovaním, vyplácaním výnosov a splácaním investičných nástrojov; poradenská činnosť vo veciach týkajúcich sa investovania do investičných nástrojov; prijímanie peňažných prostriedkov od klienta a vykonávanie obchodov s devízovými hodnotami; vykonávanie činností s cennými papiermi, družstevnými podielnickými listami; realitné kancelárie; prenájom nehnuteľností; správa nehnuteľností; sprostredkovatelia nehnuteľností; prenájom kancelárskych priestorov; oceňovanie a odhady nehnuteľností; oceňovanie alebo odhadovanie numizmatických zbierok; oceňovanie šperkov; overovanie šekov; oceňovanie starožitností; oceňovanie umeleckých diel; oceňovanie známkov; služby konateľov, zástupcov; správcovstvo; finančné odhady a oceňovanie (poisťovníctvo, bankovníctvo, nehnuteľnosti); služby v oblasti finančnictva; finančné analýzy; finančné informácie; finančné poradenstvo, finančné konzultačné služby; finančné riadenie; vydávanie cenných papierov; daňové odhady a oceňovanie; likvidácia podnikov (finančné služby); sprostredkovanie záruk; burzové makléřstvo; kapitálové investície; sprostredkovanie (makléřstvo); kurzové záznamy na burze; služby úschovní, úschova v bezpečnostných schránkach; úschova cenností; uzatváranie poisťiek; poisťky životné; zdravotné poistenie; poistenie proti ne-

hodám; poistenie pri námornej preprave; uzatváranie poistiek proti požiaru; informácie o poistení; konzultačné služby, poradenstvo v oblasti poistovníctva; sprostredkovanie poistenia; poistnotechnické služby (štatistika); dôchodkové fondy; služby na využívanie dôchodkových fondov; sprostredkovanie uvedených služieb.

37 - Poradensko-konzultačná činnosť v stavebníctve; informácie o opravách; stavebné informácie; stavebníctvo (stavebná činnosť); budovanie závodov a tovární; montáž, údržba a opravy kancelárskych strojov a zariadení; montáž, inštalovanie, servis, opravy, údržba tovarov uvedených v triedach 16 a 28 tohto zoznamu; sprostredkovanie uvedených služieb.

38 - Informačné, tlačové kancelárie; posielanie správ; prenájom zariadení a prístrojov na prenos informácií; prenos správ a obrazových informácií pomocou počítača; počítačová komunikácia; elektronická pošta; sprostredkovanie uvedených služieb.

39 - Služby v doprave a preprave; sprostredkovanie prepravy; informácie o preprave; informácie o uskladnení; prenájom dopravných prostriedkov; skladovanie údajov a dokumentov elektronicky uložených; sprostredkovanie uvedených služieb.

40 - Tlač, tlačenie; fototlač; litografická tlač; ofsetové tlačenie, ofsetová tlač; serigrafia, sieťotlač; knihárstvo; sprostredkovanie uvedených služieb.

41 - Informácie o možnostiach rekreácie; informácie o možnostiach rozptýlenia, zábavy; informácie o výchove a vzdelávaní; vyučovanie, vzdelávanie; školenie; organizovanie a vedenie kolokvií, seminárov, sympózií, konferencií, kongresov; vydávanie kníh; vydávanie textov s výnimkou reklamných alebo náborových; on-line vydávanie kníh a časopisov v elektronickej forme; elektronická edičná činnosť v malom (DTP služby); poskytovanie elektronických publikácií on-line (bez možnosti kopírovania); sprostredkovanie uvedených služieb.

42 - Prieskum v oblasti využitia počítačov; poradenstvo v oblasti počítačového hardvéru; prenájom počítačov; návrh počítačových systémov; tvorba softvéru, počítačové programovanie; inštalácia počítačových programov; servis, aktualizovanie počítačových programov; zhotovovanie kópií počítačových programov; obnovovanie počítačových databáz; prenájom počítačového softvéru; prevod a konverzia počítačových programov a údajov (okrem fyzickej konverzie); právny výskum; služby komerčných právnikov; poradenstvo, konzultačné služby v oblasti práv duševného vlastníctva; sprostredkovanie uvedených služieb.

43 - Ubytovacie kancelárie (hotely, penzióny); prevádzkovanie hotelového ubytovania; hotelierske služby; rezervácia hotelov a penziónov; prenájom prednáškových sál; sprostredkovanie uvedených služieb.

(540)



(591) modrá, biela

(732) SEVISBROKERS, a.s., Kuzmányho 8, 010 01 Žilina, SK;

(740) Zahatňanská Gabriela, Ing., Žilina, SK;

(111) 213687

(151) 10.4.2006

(180) 18.3.2015

(210) 490-2005

(220) 18.3.2005

(442) 5.1.2006

8 (511) 16, 28, 35, 36, 37, 38, 39, 40, 41, 42, 43

(511) 16 - Vyučovacie pomôcky s výnimkou prístrojov a zariadení; knihy; brožované knihy, brožúry; publikácie; noviny; periodiká, časopisy; tlačoviny; ročenky; príručky; prospekty; katalógy; predtlač; oznámenia; reklamné tabule z papiera, kartónu alebo lepenky; tlačivá, formuláre; zoznamy; plagáty; pečiatky; náhradné diely, časti a súčasti na uvedené tovary; obaly, puzdra a stojany na uvedené tovary patriace do tejto triedy.

28 - Hry; stolové hry; spoločenské hry; logické hry patriace do tejto triedy; spoločenská hra - vedomostný kvíz patriaca do tejto triedy; hra monopoly; obaly, puzdrá a stojany na uvedené tovary patriace do tejto triedy.

35 - Sprostredkovanie obchodu s tovarom; zásobovacie služby pre tretie osoby (nákup tovarov a služieb pre iné podniky); maloobchodné služby s počítačmi a ich príslušenstvom, nahranými a nenahranými nosičmi údajov, drahými kovmi a ich zliatinami a výrobkami z nich, šperkami a drahokamami, hodinárskymi výrobkami a inými chronometrami, kancelárskymi potrebami, papierovými výrobkami, obalmi; reklama; on-line reklama na počítačovej komunikačnej sieti; rozširovanie reklamných alebo inzertných oznámení; vydávanie a aktualizovanie reklamných materiálov; príprava inzertných stĺpcov; podpora predaja (pre tretie osoby); poskytovanie obchodných alebo podnikateľských informácií; štatistické informácie; vedenie kartoték v počítači; zbieranie údajov do počítačových databáz; zoraďovanie údajov v počítačových databázach; vyhládávanie informácií v počítačových súboroch (pre zákazníkov); personálne poradenstvo; profesionálne obchodné alebo podnikateľské poradenstvo; obchodný manažment a podnikové poradenstvo; poradenské služby v oblasti obchodného alebo podnikateľského riadenia; poradenstvo pri vedení podnikov; poradenstvo, pomoc pri riadení obchodnej činnosti; poskytovanie pomoci pri riadení obchodných alebo priemyselných podnikov; obchodný alebo podnikateľský prieskum; prieskum trhu; posudzovanie efektívnosti prevádzky a racionalizácie práce; analýzy nákladov; analýzy nákupných, veľkoobchodných cien; marketingové štúdie; hospodárske, ekonomické predpovede; oceňovanie a odhady v oblasti podnikania; prieskum verejnej mienky; vzťahy s verejnosťou (prieskum vzťahov medzi podnikmi, inštitúciami a spoločenským prostredím); účtovníctvo, vedenie účtovných kníh; revízia účtov; robenie výpisov z účtu; príprava miezd a výplatných listín; príprava a vyhotovenie daňového priznania; sekretárske služby; spracovanie textov; písanie na

stroji; prepisovanie; kopírovanie, reprografia alebo rozmnožovanie dokumentov, dokladov atď.; prenájom kancelárskych strojov a zariadenia; prenájom kopírovacích strojov; služby poskytované v súvislosti so sťahovaním, premiestňovaním podnikov, prevádzok; výber osôb pomocou psychologických testov; nábor zamestnancov; dražby; kancelárie zaoberajúce sa dovozom a vývozom; poradenské služby týkajúce sa zlúčenía, splynutia, premeny alebo rozdelenia spoločnosti; sprostredkovanie uvedených služieb.

36 - Investičné služby patriace do tejto triedy, a to najmä: prijatie pokynu klienta na nadobudnutie, predaj alebo iné nakladanie s investičnými nástrojmi a následné postúpenie pokynu klienta na účel jeho vykonania; prijatie pokynu klienta na nadobudnutie alebo predaj investičného nástroja a jeho vykonanie na iný účet ako na účet poskytovateľa služby; riadenie portfólia tvoreného jedným alebo viacerými investičnými nástrojmi v súlade s poverením klienta na základe zmluvy; úschova alebo správa jedného alebo niekoľkých investičných nástrojov; poskytovanie poradenstva a stratégií podnikania v oblasti investícií, financií; investičné, finančné služby týkajúce sa zlúčenía, splynutia, premeny alebo rozdelenia spoločnosti alebo kúpy podniku; obstarávanie vydávania cenných papierov pre emitenta a služby súvisiace s upisovaním, umiestňovaním, vyplácaním výnosov a splácaním investičných nástrojov; poradenská činnosť vo veciach týkajúcich sa investovania do investičných nástrojov; prijímanie peňažných prostriedkov od klienta a vykonávanie obchodov s devízovými hodnotami; vykonávanie činností s cennými papiermi, družstevnými podielnickými listami; realitné kancelárie; prenájom nehnuteľností; správa nehnuteľností; sprostredkovatelia nehnuteľností; prenájom kancelárskych priestorov; oceňovanie a odhady nehnuteľností; oceňovanie alebo odhadovanie numizmatických zbierok; oceňovanie šperkov; overovanie šekov; oceňovanie starožitností; oceňovanie umeleckých diel; oceňovanie známk; služby konateľov, zástupcov; správcovstvo; finančné odhady a oceňovanie poisťovníctva, bankovníctva, nehnuteľností; služby v oblasti finančníctva; finančné analýzy; finančné informácie; finančné poradenstvo, finančné konzultačné služby; finančné riadenie; vydávanie cenných papierov; daňové odhady a oceňovanie; likvidácia podnikov (finančné služby); sprostredkovanie záruk; burzové maklérsstvo; kapitálové investície; sprostredkovanie (maklérsstvo); kurzové záznamy na burze; služby úschovní, úschova v bezpečnostných schránkach; úschova cenností; uzatváranie poisťiek; poisťky životné; zdravotné poistenie; poistenie proti nehodám; poistenie pri námornej preprave; uzatváranie poisťiek proti požiaru; informácie o poistení; konzultačné služby, poradenstvo v oblasti poisťovníctva; sprostredkovanie poistenia; poisťno-technické služby (štatistika); dôchodkové fondy; služby na využívanie dôchodkových fondov; sprostredkovanie uvedených služieb.

37 - Poradensko-konzultačná činnosť v stavebníctve; informácie o opravách; stavebné informácie; stavebníctvo (stavebná činnosť); budovanie závodov a tovární; montáž, údržba a opravy kancelárskych strojov a zariadení; montáž, inštalovanie, servis, opravy, údržba tovarov uvedených v triedach 16 a 28 tohto zoznamu; sprostredkovanie uvedených služieb.

38 - Informačné, tlačové kancelárie; posielanie správ; prenájom zariadení a prístrojov na prenos informácií; prenos správ a obrazových informácií pomocou počítača; počítačová komunikácia; elektronická pošta; sprostredkovanie uvedených služieb.

39 - Služby v doprave a preprave; sprostredkovanie prepravy; informácie o preprave; informácie o uskladnení; prenájom dopravných prostriedkov; skladovanie údajov a dokumentov elektronicky uložených; sprostredkovanie uvedených služieb.

40 - Tlač, tlačenie; fototlač; litografická tlač; ofsetové tlačenie, ofsetová tlač; sériografia, sieťotlač; knihárstvo; sprostredkovanie uvedených služieb.

41 - Informácie o možnostiach rekreácie; informácie o možnostiach rozptýlenia, zábavy; informácie o výchove a vzdelávaní; vyučovanie, vzdelávanie; školenie; organizovanie a vedenie kolokvií, seminárov, sympózií, konferencií, kongresov; vydávanie kníh; vydávanie textov s výnimkou reklamných alebo náborových; on-line vydávanie kníh a časopisov v elektronickej forme; elektronická edičná činnosť v malom (DTP služby); poskytovanie elektronických publikácií on-line (bez možnosti kopírovania); sprostredkovanie uvedených služieb.

42 - Prieskum v oblasti využitia počítačov; poradenstvo v oblasti počítačového hardvéru; prenájom počítačov; návrh počítačových systémov; tvorba softvéru, počítačové programovanie; inštalácia počítačových programov; servis, aktualizovanie počítačových programov; zhotovovanie kópií počítačových programov; obnovenie počítačových databáz; prenájom počítačového softvéru; prevod a konverzia počítačových programov a údajov (okrem fyzickej konverzie); právny výskum; služby komerčných právnikov; poradenstvo, konzultačné služby v oblasti práv duševného vlastníctva; sprostredkovanie uvedených služieb.

43 - Ubytovacie kancelárie (hotely, penzióny); prevádzkovanie hotelového ubytovania; hotelierske služby; rezervácia hotelov a penziónov; prenájom prednáškových sál; sprostredkovanie uvedených služieb.

(540)



(732) SEVISBROKERS, a.s., Kuzmányho 8, 010 01 Žilina, SK;

(740) Zahatňanská Gabriela, Ing., Žilina, SK;

(111) 213688

(151) 10.4.2006
 (180) 20.9.2014
 (210) 2878-2004
 (220) 20.9.2004
 (442) 5.1.2006

8 (511) 29

(511) 29 - Jogurty slovenského pôvodu.

(540)

(591) modrá, červená, žltá, biela, zelená
 (732) I. WITTMANN & SYN, s. r. o., M. R. Štefánika 1396/52, 960 01 Zvolen, SK;

(111) 213689

(151) 10.4.2006
 (180) 8.12.2014
 (210) 3485-2004
 (220) 8.12.2004
 (442) 5.1.2006

8 (511) 29, 30

(511) 29 - Zemiakové tyčinky, extrudované zemiakové tyčinky.

30 - Tyčinky, korenené pečivo, extrudované a granulované tyčinky, cereálne a ostatné tyčinky z obilnín patriace do tejto triedy.

(540)

(591) červená, modrá, biela, hnedá
 (732) Intersnack Slovensko, a. s., Nozdrkovce 1798, 911 04 Trenčín, SK;
 (740) Fajnorová Mária, Ing., Bratislava, SK;

(111) 213690

(151) 10.4.2006
 (180) 8.12.2014
 (210) 3486-2004
 (220) 8.12.2004
 (442) 5.1.2006

8 (511) 29, 30

(511) 29 - Extrudované zemiakové kreky makové.
 30 - Korenené kreky makové, kreky makové, extrudované a granulované kreky makové, cereálne a ostatné kreky makové z obilnín patriace do tejto triedy.

(540)

(591) červená, modrá, biela, hnedá
 (732) Intersnack Slovensko, a. s., Nozdrkovce 1798, 911 04 Trenčín, SK;
 (740) Fajnorová Mária, Ing., Bratislava, SK;

(111) 213691

(151) 10.4.2006
 (180) 8.12.2014
 (210) 3487-2004
 (220) 8.12.2004
 (442) 5.1.2006

8 (511) 29, 30

(511) 29 - Extrudované zemiakové praclíky.
 30 - Korenené praclíky, extrudované a granulované praclíky, cereálne a ostatné praclíky z obilnín patriace do tejto triedy.

(540)

(591) červená, modrá, biela, hnedá
 (732) Intersnack Slovensko, a. s., Nozdrkovce 1798, 911 04 Trenčín, SK;
 (740) Fajnorová Mária, Ing., Bratislava, SK;

(111) 213692

(151) 10.4.2006
 (180) 8.12.2014
 (210) 3488-2004
 (220) 8.12.2004
 (442) 5.1.2006

8 (511) 29, 30

(511) 29 - Zemiakové lupienky, extrudované zemiakové lupienky.
 30 - Korenené lupienky, extrudované a granulované lupienky, cereálne a ostatné lupienky z obilnín patriace do tejto triedy.

(540)

(591) červená, modrá, biela

- (732) Intersnack Slovensko, a. s., Nozdrkovce 1798, 911 04 Trenčín, SK;
 (740) Fajnorová Mária, Ing., Bratislava, SK;

(111) 213693

- (151) 10.4.2006
 (180) 8.12.2014
 (210) 3489-2004
 (220) 8.12.2004
 (442) 5.1.2006

8 (511) 29, 30

- (511) 29 - Zemiakové čipsy, extrudované zemiakové čipsy.
 30 - Korenené čipsy, extrudované a granulované čipsy, cereálne a ostatné čipsy z obilnín patriace do tejto triedy.

(540)



- (591) červená, modrá, biela, žltá
 (732) Intersnack Slovensko, a. s., Nozdrkovce 1798, 911 04 Trenčín, SK;
 (740) Fajnorová Mária, Ing., Bratislava, SK;

(111) 213694

- (151) 10.4.2006
 (180) 11.1.2015
 (210) 5019-2005
 (220) 11.1.2005
 (442) 5.1.2006

8 (511) 9, 35, 36

- (511) 9 - Kreditné, debetné, platobné a úverové karty, ako sú magnetické zakódované karty a karty obsahujúce čip s integrovaným obvodom (elektronické karty).
 35 - Sprostredkovanie nákupu a predaja.
 36 - Finančné služby; financovanie kúpy na splátky; financovanie a úvery kúpy a prenájmu; prevádzkovanie splátkového systému; služby kreditných, debetných, platobných a úverových kariet; služby elektronických kariet; lízing.

(540) JOKER

- (732) Consumer Finance Holding, a. s., Hlavné námestie 12, 060 01 Kežmarok, SK;
 (740) Hojčuš Peter, Ing., Bratislava, SK;

(111) 213695

- (151) 10.4.2006
 (180) 6.4.2015
 (210) 5489-2005
 (220) 6.4.2005
 (442) 5.1.2006

8 (511) 16, 35, 41

- (511) 16 - Periodické a neperiodické publikácie, reklamné tlačoviny, letáky, lósy, tikety, plagáty, kalendáre.
 35 - Reklamná činnosť, on-line reklama na počítačovej komunikačnej sieti.
 41 - Organizovanie a prevádzkovanie lotérií a stávkových hier, organizovanie lotérií a stávkových

hier prostredníctvom internetu, organizovanie a prevádzkovanie doplnkových televíznych hier k lotériám, tvorba televíznych programov, organizovanie zábavných súťaží.

(540)



- (591) biela, modrá, červená
 (732) TIPOS, národná lotériová spoločnosť, a. s., Brechtanova 1, 830 07 Bratislava, SK;
 (740) Litváková Edita, Ing., Bratislava, SK;

(111) 213696

- (151) 18.4.2006
 (180) 27.9.2014
 (210) 5089-2004
 (220) 27.9.2004
 (442) 1.7.2005

8 (511) 29, 43

- (511) 29 - Hotové jedlá vyrobené prevažne z produktov patriacich do tejto triedy, polotovary patriace do tejto triedy.
 43 - Reštaurácie, výroba a distribúcia hotových jedál a nápojov - catering, príprava a dodávka jedál a nápojov na objednávku do domu, pohostinská činnosť, kaviarne, bary, bufety, penzióny, rezervácia penziónov, poskytovanie prechodného ubytovania, poradenstvo v oblasti prevádzkovania penziónov a reštaurácií, sprostredkovanie v oblasti uvedených služieb.

(540)



Chez DAVID

- (732) AVIRA s. r. o., Ševčenkova 19, 851 01 Bratislava, SK;

(111) 213697

- (151) 18.4.2006
 (180) 7.6.2012
 (210) 1726-2002
 (220) 7.6.2002
 (442) 8.1.2004

8 (511) 35, 36, 41

- (511) 35 - Sprostredkovateľská činnosť v oblasti obchodu s tovarmi; činnosť podnikateľských, finančných, organizačných a ekonomických poradcov; reklamná, inzertná činnosť; rozširovanie reklamných materiálov; marketing.
 36 - Finančné a peňažné služby; lízing a prenájom hnuiteľných vecí; poskytovanie spotrebiteľských úverov a platenie na splátky.
 41 - Školiaca a vzdelávacia činnosť; výchovná a zábavná činnosť; športové a kultúrne aktivity.

(540) Home Credit S nami na to máte

- (732) Home Credit Slovakia, a. s., Winterova 7, 921 01 Piešťany, SK;
 (740) Hojčuš Peter, Ing., Bratislava, SK;

(111) 213699

(151) 19.4.2006
 (180) 5.11.2012
 (210) 3168-2002
 (220) 5.11.2002
 (442) 2.12.2003

8 (511) 6, 37, 39, 42

(511) 6 - Kovové značky s výnimkou dopravných značiek a s výnimkou svetelných a mechanických.
 37 - Dozor nad stavbami; stavebné informácie; stavebníctvo (stavebná činnosť) s výnimkou vykonávania dopravných stavieb; stavebný dozor.
 39 - Dovoz, doprava; nákladná doprava (kamiónová); služby v doprave a preprave.
 42 - Stavebné výkresy (vypracovanie).

(540)

(591) biela, čierna, červená, svetlosivá
 (732) SATES, s. r. o., Mládežnícka 326, 017 01 Považská Bystrica, SK;
 (740) Holakovský Štefan, Ing., Bratislava, SK;

(111) 213701

(151) 19.4.2006
 (180) 28.10.2013
 (210) 3171-2003
 (220) 28.10.2003
 (442) 1.12.2004

8 (511) 7, 9, 35, 37, 40

(511) 7 - Obuvnícke kopytá ako časti strojov; elektrické leštičky na obuv; stroje, prístroje a zariadenia na výrobu obuvi.
 9 - Ochranné prilby; ochranné prilby na šport; prilby na počúvanie.
 35 - Maloobchodné služby s uvedenými tovarmi; sprostredkovanie obchodu s uvedenými tovarmi.
 37 - Oprava obuvi; oprava šatstva a odevov.
 40 - Farbenie obuvi; garbiarstvo; apretovanie textílií a odevov; úprava a spracovanie textilu a textílií; úprava a oprava odevov; dámske a pánske krajčírstvo, šitie; lemovanie a obšívanie látok; údržba látok; prešívanie; prešívanie oblečenia; služby strihania látok; strihová služba; tlač, tlačenie; tlačenie vzorov; vodovzdorná úprava a impregnácia látok; vyšívanie.

(540) TONFLY

(732) ZAK, spol. s r. o., Nitrianska cesta 60, 958 13 Partizánske, SK;
 (740) Brichtová Tatiana, JUDr., Bratislava, SK;

(111) 213703

(151) 24.4.2006
 (180) 12.1.2015
 (210) 35-2005
 (220) 12.1.2005
 (442) 5.1.2006

8 (511) 7, 8, 9, 11, 16, 20, 35, 36, 41

(511) 7 - Elektrické kuchynské stroje, práčky, elektrické kuchynské roboty, kosačky na trávniky, strihacie stroje, šijacie stroje, drviace stroje, vysávače prachu a podobných nečistôt vrátane ich príslušenstva.

8 - Britvy, holiace strojčeky, nožnice na strihanie vlasov, záhradnícke nožnice a nože, nástroje na rezanie, sekanie, krájanie (ručné náradie).

9 - Antény, autorádiá, elektrické zariadenia na vábenie a ničenie hmyzu, faxy, fotoaparáty, gramofóny, kalkulačky, kamery, karty pamäťové a mikroprocesorové v počítačoch, modemy, disky a nosiče zvukových nahrávok, počítače, notebooky vrátane príslušenstva, ochranné helmy a prilby na šport, ochranné rukavice, zabezpečovacie zariadenia proti odcudzeniu, poplašné zariadenia, audioprijímače, videoprijímače, telefóny, rádiá, telefónny záznamník, žehličky.

11 - Elektrické lampy, elektrické vyhrievacie prikrývky s výnimkou prikrývok na lekárske účely, elektrické vyhrievané podušky s výnimkou podušiek na lekárske účely, elektrické fritézy, grily, elektrické tlakové hrnce, chladničky, mrazičky, mraziace boxy na výrobu ľadu, pece, sporáky, piecky, elektrické kávovary, elektrické kanvice, klimatizačné zariadenia, elektrické kuchynské potreby na pečenie a varenie, hriankovače, mikrovlnné rúry, prístroje a zariadenia na sušenie.

16 - Písacie stroje, rozmnožovacie zariadenia a stroje.

20 - Nábytok vrátane príslušenstva v rámci tejto triedy.

35 - Reklama, rozširovanie reklamných alebo inzertných oznamov, nákup tovarov a služieb pre iné podniky, podnikateľský alebo obchodný prieskum, poskytovanie obchodných alebo podnikateľských informácií, odborné obchodné poradenstvo a obchodný manažment, prenájom hnutelných vecí v rámci tejto triedy.

36 - Platenie na splátky, finančný lízing, služby týkajúce sa úverových kariet, poskytovanie pôžičiek.
 41 - Školenie, vzdelávanie, prenájom hnutelných vecí v rámci tejto triedy.

(540) hele HOME ELEKTRO

(732) Home Credit a.s., Moravské náměstí 249/8, 602 00 Brno, CZ;
 (740) Hojčuš Peter, Ing., Bratislava, SK;

(111) 213704

(151) 24.4.2006
 (180) 12.1.2015
 (210) 36-2005
 (220) 12.1.2005
 (442) 5.1.2006

8 (511) 7, 8, 9, 11, 16, 20, 35, 36, 41

(511) 7 - Elektrické kuchynské stroje, práčky, elektrické kuchynské roboty, kosačky na trávniky, strihacie stroje, šijacie stroje, drviace stroje, vysávače prachu a podobných nečistôt vrátane ich príslušenstva.

8 - Britvy, holiace strojčeky, nožnice na strihanie vlasov, záhradnícke nožnice a nože, nástroje na rezanie, sekanie, krájanie (ručné náradie).

9 - Antény, autorádiá, elektrické zariadenia na vábenie a ničenie hmyzu, faxy, fotoaparáty, gramofóny, kalkulačky, kamery, karty pamäťové a mikroprocesorové v počítačoch, modemy, disky a nosiče zvukových nahrávok, počítače, notebooky vrátane príslušenstva, ochranné helmy

a prilby na šport, ochranné rukavice, zabezpečovacie zariadenia proti odcudzeniu, poplašné zariadenia, audioprijímače, videoprijímače, telefóny, rádiá, telefónny záznamník, žehličky.

11 - Elektrické lampy, elektrické vyhrievacie prikrývky s výnimkou prikrývok na lekárske účely, elektrické vyhrievané podušky s výnimkou podušiek na lekárske účely, elektrické fritézy, grily, elektrické tlakové hrnce, chladničky, mrazičky, mraziace boxy na výrobu ľadu, pece, sporáky, piecky, elektrické kávovary, elektrické kanvice, klimatizačné zariadenia, elektrické kuchynské potreby na pečenie a varenie, hriankovače, mikrovlnné rúry, prístroje a zariadenia na sušenie.

16 - Písacie stroje, rozmnožovacie zariadenia a stroje.

20 - Nábytok vrátane príslušenstva v rámci tejto triedy.

35 - Reklama, rozširovanie reklamných alebo inzertných oznamov, nákup tovarov a služieb pre iné podniky, podnikateľský alebo obchodný prieskum, poskytovanie obchodných alebo podnikateľských informácií, odborné obchodné poradenstvo a obchodný manažment, prenájom hnuiteľných vecí v rámci tejto triedy.

36 - Platenie na splátky, finančný lízing, služby týkajúce sa úverových kariet, poskytovanie pôžičiek.

41 - Školenie, vzdelávanie, prenájom hnuiteľných vecí v rámci tejto triedy.

(540) HELE

(732) Home Credit a.s., Moravské náměstí 249/8, 602 00 Brno, CZ;

(740) Hojčuš Peter, Ing., Bratislava, SK;

(111) 213705

(151) 24.4.2006

(180) 12.1.2015

(210) 37-2005

(220) 12.1.2005

(442) 5.1.2006

8 (511) 7, 8, 9, 11, 16, 20, 35, 36, 41

(511) 7 - Elektrické kuchynské stroje, práčky, elektrické kuchynské roboty, kosačky na trávniky, strihacie stroje, šijacie stroje, drviace stroje, vysávače prachu a podobných nečistôt vrátane ich príslušenstva.

8 - Britvy, holiace strojčeky, nožnice na strihanie vlasov, záhradnicke nožnice a nože, nástroje na rezanie, sekanie, krájanie (ručné náradie).

9 - Antény, autorádiá, elektrické zariadenia na vábenie a ničenie hmyzu, faxy, fotoaparáty, gramofóny, kalkulačky, kamery, karty pamäťové a mikroprocesorové v počítačoch, modemy, disky a nosiče zvukových nahrávok, počítače, notebooky vrátane príslušenstva, ochranné helmy a prilby na šport, ochranné rukavice, zabezpečovacie zariadenia proti odcudzeniu, poplašné zariadenia, audioprijímače, videoprijímače, telefóny, rádiá, telefónny záznamník, žehličky.

11 - Elektrické lampy, elektrické vyhrievacie prikrývky s výnimkou prikrývok na lekárske účely, elektrické vyhrievané podušky s výnimkou podušiek na lekárske účely, elektrické fritézy, grily, elektrické tlakové hrnce, chladničky, mrazičky, mraziace boxy na výrobu ľadu, pece, sporáky, piecky, elektrické kávovary, elektrické kanvice, klimatizačné zariadenia, elektrické kuchynské potreby na pečenie a varenie, hriankovače, mikrovlnné rúry, prístroje a zariadenia na sušenie.

16 - Písacie stroje, rozmnožovacie zariadenia a stroje.

20 - Nábytok vrátane príslušenstva v rámci tejto triedy.

35 - Reklama, rozširovanie reklamných alebo inzertných oznamov, nákup tovarov a služieb pre iné podniky, podnikateľský alebo obchodný prieskum, poskytovanie obchodných alebo podnikateľských informácií, odborné obchodné poradenstvo a obchodný manažment, prenájom hnuiteľných vecí v rámci tejto triedy.

36 - Platenie na splátky, finančný lízing, služby týkajúce sa úverových kariet, poskytovanie pôžičiek.

41 - Školenie, vzdelávanie, prenájom hnuiteľných vecí v rámci tejto triedy.

(540)



(591) žltá

(732) Home Credit a.s., Moravské náměstí 249/8, 602 00 Brno, CZ;

(740) Hojčuš Peter, Ing., Bratislava, SK;

(111) 213707

(151) 28.4.2006

(180) 28.2.2015

(210) 5255-2005

(220) 28.2.2005

(442) 5.1.2006

8 (511) 36

(511) 36 - Pripoistenie k havarijnému poisteniu vozidiel.

(540) AUTOPROTECT

(732) GE Money, a. s., Bottova 7, 811 09 Bratislava, SK;

(740) Bezák Marián, Ing., Bratislava, SK;

Obnovené ochranné známky

(210)	(111)	(210)	(111)	(210)	(111)	(210)	(111)
17	115971	65894	152715A	1390-96	185022	2923-96	188242
1249	92765	2232-95	184195	1394-96	185024	2924-96	185690
2534	92467	2414-95	182188	1405-96	184749	3027-96	186349
3174	92466	2415-95	182189	1426-96	184015	3061-96	185751
3175	92468	2703-95	182616	1430-96	185026	3104-96	186032
3728	116457	37-96	187687	1442-96	185477	3105-96	186033
4137	92009	388-96	183856	1459-96	198396	3137-96	187011
5797	113054	426-96	185432	1474-96	185931	3138-96	187012
6022	89987	441-96	185437	1512-96	190639	3141-96	186042
6098	89986	484-96	186607	1526-96	185038	3142-96	186043
7024	95792	547-96	184382	1531-96	185039	3146-96	187013
7025	95793	573-96	183896	1683-96	184041	3147-96	187748
7127	152611	608-96	184389	1698-96	184781	3148-96	186362
7197	152737	733-96	183910	1736-96	185074	3168-96	186046
7358	152946	764-96	189268	1771-96	185090	3169-96	186047
7359	91609	867-96	185457	1785-96	187651	3170-96	186048
7803	94902	868-96	184707	1847-96	184793	3191-96	186059
7822	152836	869-96	184708	1848-96	184794	3209-96	187015
7824	152838	893-96	193152	1849-96	184795	3212-96	189217
7896	92854	895-96	183545	1878-96	185511	3224-96	190644
8521	108452	897-96	183546	1879-96	185512	3225-96	190645
8759	152895	980-96	177109	1880-96	185513	3239-96	187237
35906	156747	981-96	187285	1881-96	185514	3258-96	186086
36485	156776	982-96	187286	1882-96	185515	3290-96	186373
36836	158153	1012-96	184448	1883-96	185516	3308-96	186104
38338	157458	1014-96	187696	1955-96	184814	3365-96	185768
38370	157182	1036-96	185916	1956-96	184815	3456-96	186144
38865	157426	1041-96	187701	1969-96	184816	3457-96	186145
38866	157427	1078-96	185314	1970-96	184817	3517-96	185777
38868	157429	1085-96	185008	1972-96	185115	210-97	186729
38869	157487	1092-96	186256	1973-96	185116	211-97	186730
38905	158578	1100-96	184469	2004-96	184538		
38933	157064	1101-96	184470	2009-96	186319		
38944	157221	1105-96	176985	2039-96	184834		
38997	157738	1113-96	184716	2042-96	177979		
39424	157188	1114-96	184717	2051-96	185122		
44366	159774	1129-96	184720	2139-96	192767		
49074	162844	1130-96	184721	2140-96	193827		
49219	163222	1131-96	184722	2186-96	184846		
49331	163061	1132-96	184723	2189-96	192928		
49332	163320	1133-96	184724	2247-96	198387		
49342	163062	1138-96	184728	2293-96	185174		
49369	163371	1144-96	184730	2297-96	180104		
49393	163072	1215-96	186631	2298-96	185323		
49500	163271	1218-96	193268	2324-96	185184		
49536	163255	1221-96	184493	2328-96	185555		
49588	163477	1224-96	184494	2515-96	209475		
49589	163273	1232-96	186302	2571-96	186671		
49734	163198	1233-96	186303	2610-96	186248		
49743	163384	1239-96	184504	2611-96	186249		
54627	166844	1246-96	184568	2612-96	186250		
54640	166596	1288-96	188707	2633-96	185612		
54667	166511	1308-96	185469	2695-96	186685		
54688	166519	1337-96	185472	2730-96	186996		
54786	166564	1341-96	185927	2808-96	184046		
54840	166621	1342-96	194496	2810-96	186252		
54841	166622	1344-96	188198	2835-96	189286		
54893	166757	1346-96	188199	2893-96	185669		
54902	166588	1347-96	188200	2916-96	185686		
65888	152673A	1387-96	185020	2921-96	185689		
65892	152674A	1388-96	185021	2922-96	209255		

(111) 89986
(151) 1.3.1946
(156) 1.3.2006
(180) 1.3.2016
(210) 6098
(220) 1.3.1946

7 (511) 8

(510) Stroje na strihanie alebo pristirhovanie zvierat.

(540)

Stewart

(732) Sunbeam Products, Inc., 2381 Executive Center Drive, Boca Raton, FL 33431, US;

(111) 89987
(151) 1.3.1946
(156) 1.3.2006
(180) 1.3.2016
(210) 6022
(220) 1.3.1946

7 (511) 7, 8, 9, 10, 11

(510) Elektrické zariadenia obsahujúce elektrické žehličky, elektrické opekače hriankov, elektrické opekače a stolové piecky kombinované a elektrické opekače; elektrické ohrievacie dečky na všeobecné použitie; prenosné elektrické radiátory na všeobecné použitie; elektrické variče, elektrické zapalovače na fajky, cigary a cigarety, elektrické kávovary; elektrické miešadlá na pokrmy a elektrické dosky na výrobu oblátok; elektricky ovládané vykurovače do miestností a priestorov, stolové ventilátory a nožnice, elektricky ovládané prípojky na miešadlá pokrmov vrátane miešadiel nápojov, lúpačiek zemiakov, strúhadiel na zeleninu, krájačov na zeleninu, otváračov konzerv, brúsok na nože, strúhadiel a mlynčekov na mäso, pohonné jednotky na výrobu zmrzliny, leštičiek na striebro, lisov na ovocnú šťavu a mlynčekov na kávu; elektricky ovládané prípojky na miešadlá potravín vrátane sít, lúpačiek hrachu; nože, resp. strúhadlá na fazuľové struky; mútovnice, maselnice; súpravy elektrických káblov a zásuviek, elektrické prístroje, stroje a príslušenstvo.

(540)

Sunbeam

(732) Sunbeam Products, Inc., 2381 Executive Center Drive, Boca Raton, FL 33431, US;

(111) 91609
(151) 30.9.1946
(156) 30.9.2006
(180) 30.9.2016
(210) 7359
(220) 30.9.1946

7 (511) 11, 12

(510) Akumulátory a batérie z nich zostavené, primárne články a batérie z nich zostavené, svietidlá, osvetľovacie a signalizačné prístroje, nabíjacie stojany, meracie prístroje na akumulátory a primárne články, optické výrobky a prístroje, aktívne uhlie a prístroje na jeho výrobu, prístroje na

čistenie, v ktorých sa aktívne uhlie používa, prístroje na meranie znečistenia vzduchu alebo tekutín, alebo na analýzu plynov a tekutín, splynovače, čistiace a kontrolné prístroje spaľovacie motory, filtre, rýchlomery a meradlá vzdialeností a k tomu patriace inštrumenty a prístroje, samosynchronizačné agregáty na vykonávanie a indikáciu elektrického prúdu, kompasu a prístroje udávajúce smer; súčiastky a príslušenstvo všetkých uvedených druhov výrobkov.

(540) Nife

(732) SAFT AKTIEBOLAG, 572 28 Oskarshamn, SE;

(740) Tomeš Pavol, Ing., Bratislava, SK;

(111) 92009
(151) 30.11.1936
(156) 30.11.2006
(180) 30.11.2016
(210) 4137
(220) 30.11.1936

7 (511) 5

(511) 5 - Lekárnické výrobky.

(540) Yellon

(732) Zentiva, a. s., Nitrianska 100, 920 27 Hlohovec, SK;

(740) ROTT, RŮŽIČKA & GUTTMANN, v. o. s., Bratislava, SK;

(111) 92466
(151) 24.11.1936
(156) 24.11.2006
(180) 24.11.2016
(210) 3174
(220) 24.11.1936

7 (511) 12

(510) Motorové vozidlá a motory všetkých druhov, karosérie, náhradné diely a súčiastky vozidiel a motorov.

(540) Superb

(732) ŠKODA AUTO, a. s., Tř. Václava Klementa 869, 293 60 Mladá Boleslav, CZ;

(740) ROTT, RŮŽIČKA & GUTTMANN, v. o. s., Bratislava, SK;

(111) 92467
(151) 25.11.1936
(156) 25.11.2006
(180) 25.11.2016
(210) 2534
(220) 25.11.1936

7 (511) 12

(510) Motorové vozidlá a motory všetkých druhov, karosérie, náhradné diely a súčiastky vozidiel a motorov.

(540) Popular

(732) ŠKODA AUTO, a. s., Tř. Václava Klementa 869, 293 60 Mladá Boleslav, CZ;

(740) ROTT, RŮŽIČKA & GUTTMANN, v. o. s., Bratislava, SK;

(111) 92468

- (151) 24.11.1936
 (156) 24.11.2006
 (180) 24.11.2016
 (210) 3175
 (220) 24.11.1936

7 (511) 12

- (510) Motorové vozidlá a motory všetkých druhov, karosérie, náhradné diely a súčiastky vozidiel a motorov.

(540) Rapid

- (732) ŠKODA AUTO, a. s., Tř. Václava Klementa 869, 293 60 Mladá Boleslav, CZ;
 (740) ROTT, RŮŽIČKA & GUTTMANN, v. o. s., Bratislava, SK;

(111) 92765

- (151) 21.12.1926
 (156) 21.12.2006
 (180) 21.12.2016
 (210) 1249
 (220) 21.12.1926

7 (511) 1, 5

- (511) 5 - Liečivé a lekárenské prostriedky a preparáty, drogy, chemické výrobky na lekárske, hygienické, priemyselné, vedecké, fotografické, poľnohospodárske a lesnícke účely, dezinfekčné prostriedky, dietetické a výživné prostriedky a prípravky.

(540) Veralgin

- (732) Zentiva, a. s., U Kabelovny 130, 102 37 Praha, Dolní Měcholupy, CZ;

(111) 92854

- (151) 9.12.1946
 (156) 9.12.2006
 (180) 9.12.2016
 (210) 7896
 (220) 9.12.1946

7 (511) 16

- (510) Týždenník.
 (540)

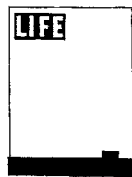

- (732) TIME, INC., 1271 Avenue of the Americas, New York, New York 10020, US;

- (740) Tomeš Pavol, Ing., Bratislava, SK;

(111) 94902

- (151) 6.11.1946
 (156) 6.11.2006
 (180) 6.11.2016
 (210) 7803
 (220) 6.11.1946

7 (511) 3, 5

- (510) Medicinálne mydlo, chemické látky v koloidnom alebo polokoloidnom stave na použitie v lekárske a lekárnictve, liečivé prípravky z pečenevého tuku, tresky a platesy alebo obsahujúce taký

tuk, liečivé masti, liečivé krémy a liečivé nekolooidné prípravky z ichtamolu, kaolínu, maslanu, mangánu, lítiumsalicylátbutamínu, dibromoxy - merkurifluoresceínu, dinitro-o-krezolu a chlórkarvakrolu, všetko určené na použitie ľuďmi.

(540) Crookes

- (732) C.L./Basingstoke/ Limited, London, GB;
 (740) Čechvalová Dagmar, Bratislava, SK;

(111) 95792

- (151) 1.7.1946
 (156) 1.7.2006
 (180) 1.7.2016
 (210) 7024
 (220) 1.7.1946

7 (511) 3, 7, 8

- (510) Brúsiace stroje a ich súčasti, olejové brúsne kamene, trecie kamene, čistiace kamene, ostridlá, obťahovače, brúsy, ostridlá na nástroje a nože, brúsky na kosy, stolné brúsky, brúsky na sekery, vreckové brúsky, brúsky na hroty lámáčich dlát, trecie hroty, drieky a brúsky na rytie, obťahovače na britvy, povlakové hmoty na obťahovače britiev, trecie, brúsne a leštiace zrnká a prášky, olejové brúsne kotúče, kotúčové brúsy a trecie brúsy, brúsne a leštiace kamene a kotúče, kotúčové olejové brúsne kamene.

(540) NORTON

- (732) SAINT - GOBAIN ABRASIVES, INC, spoločnosť zriadená podľa zákonov štátu Massachusetts, Worcester, Massachusetts, US;
 (740) Tomeš Pavol, Ing., Bratislava, SK;

(111) 95793

- (151) 1.7.1946
 (156) 1.7.2006
 (180) 1.7.2016
 (210) 7025
 (220) 1.7.1946

7 (511) 3, 19

- (510) Olejové brúsne kamene.
 (540)



- (732) SAINT - GOBAIN ABRASIVES, INC, spoločnosť zriadená podľa zákonov štátu Massachusetts, Worcester, Massachusetts, US;

- (740) Tomeš Pavol, Ing., Bratislava, SK;

(111) 108452

- (151) 22.12.1926
 (156) 22.12.2006
 (180) 22.12.2016
 (210) 8521
 (220) 22.12.1926

7 (511) 29

- (510) Jedlé oleje a tuky.

(540) Vitello lahůdkový margarín

- (732) SETUZA, a. s., Žukovova 100, 401 29 Ústí nad Labem, CZ;

- (740) Fajnorová Mária, Ing., Bratislava, SK;

(111) 113054

(151) 15.11.1946
(156) 15.11.2006
(180) 15.11.2016
(210) 5797
(220) 15.11.1946

7 (511) 32

(511) 32 - Pivo všetkých druhov.

(540) Crystal Beer

(732) BUDĚJOVICKÝ MĚŠŤANSKÝ PIVOVAR a. s.,
Lidická 458/51, 370 54 České Budějovice, CZ;
(740) Hojčuš Peter, Ing., Bratislava, SK;

(111) 115971

(151) 23.5.1946
(156) 23.5.2006
(180) 23.5.2016
(210) 17
(220) 23.5.1946

7 (511) 4, 13

(510) Strelivo do ručných zbraní, rozbušky a olej na zbrane.

(540)



(732) Sellier & Bellot, a. s., Lidická 667, 258 13 Vlašim, CZ;

(740) ROTT, RŮŽIČKA & GUTTMANN, v. o. s., Bratislava, SK;

(111) 116457

(151) 18.5.1946
(156) 18.5.2006
(180) 18.5.2016
(210) 3728
(220) 18.5.1946

7 (511) 6

(511) 6 -Zveráky.

(540) York

(732) YORK, s.r.o., Pražská 650, Dobříš, CZ;
(740) PATENTSERVIS BRATISLAVA, a. s., Bratislava, SK;

(111) 152611

(151) 2.5.1956
(156) 19.4.2006
(180) 19.4.2016
(210) 7127
(220) 19.4.1956

7 (511) 1, 2, 3, 5, 10, 32

(510) Liečivá, drogy, farmaceutické prípravky humánne a veterinárne, organopreparáty, očkovacie látky, séra a výrobky z krvi, chemické výrobky pre lekárstvo, hygienu, farmáciu a vedu; prípravky bakteriocídne, fungicídne, insekticídne; dezinfekčné prípravky; prípravky proti nákaze; prípravky na konzervovanie; prostriedky na hubenie škodcov a ničenie rastlín; čistiace prostriedky, liečebné mydlá; prípravky posilňujúce a dietetic-

ké; prípravky na ošetrovanie zubov a dutiny ústnej; zubné výplne a protézy; náplasti, obväzový a šijací materiál pre chirurgiu; diagnostiká; jedy a sýtené vody minerálne.

(540) NITROFUNGIN

(732) IVAX Pharmaceuticals s. r. o., Ostravská 29, 747 70 Opava - Komárov, CZ;
(740) ROTT, RŮŽIČKA & GUTTMANN, v. o. s., Bratislava, SK; ria, v. o. s., Bratislava, SK;

(111) 152673A

(151) 26.6.1956
(156) 15.6.2006
(180) 15.6.2016
(210) 65888
(220) 15.6.1956

7 (511) 7, 12

(510) Náhradné dielce a súčiastky k nim, príslušenstvá a výstroj k nim, najmä závesné zariadenia, spojery, liate disky kolies, vyklápacie strechy a strešné nosiče. Osobné automobily a z nich odvodené modifikácie, spaľovacie motory pre osobné automobily.

(540)



(732) ŠKODA AUTO, a. s., Tř. Václava Klementa 869, 293 60 Mladá Boleslav, CZ;

(740) ROTT, RŮŽIČKA & GUTTMANN, v. o. s., Bratislava, SK;

(111) 152674A

(151) 26.6.1956
(156) 15.6.2006
(180) 15.6.2016
(210) 65892
(220) 15.6.1956

7 (511) 7, 12

(510) Osobné automobily a z nich odvodené modifikácie, spaľovacie motory do osobných automobilov. Náhradné dielce a súčiastky k nim, najmä závesné zariadenia, spojery, liate disky kolies, vyklápacie strechy a strešné nosiče.

(540) ŠKODA

(732) ŠKODA AUTO, a. s., Tř. Václava Klementa 869, 293 60 Mladá Boleslav, CZ;

(740) ROTT, RŮŽIČKA & GUTTMANN, v. o. s., Bratislava, SK;

(111) 152715A

(151) 17.7.1956
(156) 15.6.2006
(180) 15.6.2016
(210) 65894
(220) 15.6.1956

7 (511) 7, 12

(510) Náhradné dielce a súčiastky k nim, príslušenstvá a výstroj k nim, najmä závesné zariadenia, spojery, liate disky kolies, vyklápacie strechy a strešné nosiče. Osobné automobily a z nich odvodené modifikácie, spaľovacie motory do osobných automobilov.

(540)

(732) ŠKODA AUTO, a. s., Tř. Václava Klementa 869,
293 60 Mladá Boleslav, CZ;(740) ROTT, RŮŽIČKA & GUTTMANN, v. o. s.,
Bratislava, SK;

(111) 152737

(151) 10.8.1956

(156) 3.5.2006

(180) 3.5.2016

(210) 7197

(220) 3.5.1956

7 (511) 5

(511) 5 - Liečivá a farmaceutické prípravky.

(540) **CARBOCAIN**

(732) AstraZeneca AB, 151 85 Södertälje, SE;

(740) Žovicová Viera, Mgr., Bratislava, SK;

(111) 152836

(151) 12.1.1957

(156) 2.8.2006

(180) 2.8.2016

(210) 7822

(220) 2.8.1956

7 (511) 34

(510) Tabak spracovaný i nespracovaný.

(540)

(732) British American Tobacco (Brands) Limited, Glo-
be House, 4 Temple Place, London WC2R 2PG, GB;

(740) Žovicová Viera, Mgr., Bratislava, SK;

(111) 152838

(151) 12.1.1957

(156) 2.8.2006

(180) 2.8.2016

(210) 7824

(220) 2.8.1956

7 (511) 34

(510) Tabak spracovaný i nespracovaný.

(540)

(732) British American Tobacco (Brands) Limited, Glo-
be House, 4 Temple Place, London WC2R 2PG, GB;

(740) Žovicová Viera, Mgr., Bratislava, SK;

(111) 152895

(151) 14.3.1957

(156) 21.12.2006

(180) 21.12.2016

(210) 8759

(220) 21.12.1956

7 (511) 34

(511) 34 - Cigarety.

(540)

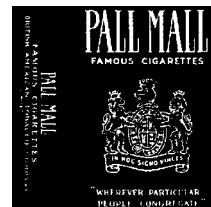
(732) British American Tobacco (Brands) Inc., 2711
Centerville Road, Suite 300, Wilmington, Dela-
ware 19808, US;

(740) Žovicová Viera, Mgr., Bratislava, SK;

(111) 152946

(151) 10.4.1957

(156) 24.5.2006

(180) 24.5.2016

(210) 7358

(220) 24.5.1956

(310) 641111

(320) 16.2.1956

(330) US

7 (511) 29, 30, 31

(510) Čerstvé a pripravované potravinárske výrobky,
najmä: konzervovaná zelenina, konzervované
ovocie, konzervované ovocné šťavy, konzervo-
vané nektáre, konzervované ryby, sušené ovocie,
hroziarka, nakladaná pikantná zelenina a zeleni-
nové výrobky (pickles), paradajková omáčka,
kečup, paradajkový pretlak, paradajkové pyré,
paradajková šťava, káva, korenie, omáčka z ko-
renia, čerstvá zelenina.(540) **DEL MONTE**(732) Del Monte Corporation, One Market Plaza, San
Francisco, California 94105, US;

(740) Žovicová Viera, Mgr., Bratislava, SK;

(111) 156747

(151) 8.6.1966

(156) 22.12.2005

(180) 22.12.2015

(210) 35906

(220) 22.12.1965

7 (511) 30, 31

(510) Figová káva, káva surová a pražená, bezkofeíno-
vá káva, kávový výťažok, kávové konzervy, ká-
vové prípravky rôzneho druhu a všetky pre ich
výrobu potrebné prípravné výrobky a pomocné
látky, kávová prísada, ovocná káva, obilná káva,
karamel, karamelový slad, pražený slad, sladový
výťažok, sladová káva, sladové prípravky, prí-
pravky zo sladovej kávy.

(540)



(732) Kávoviny Pardubice, akciová spoločnosť, J. Palacha 515, Pardubice, CZ;

(740) PATENTSERVIS BRATISLAVA, a. s., Bratislava, SK;

(111) 156776

(151) 27.6.1966

(156) 7.3.2006

(180) 7.3.2016

(210) 36485

(220) 7.3.1966

7 (511) 33

(511) 33 - Liehoviny.

(540)



(732) OLD HEROLD, s. r. o., Bratislavská 36, 911 74 Trenčín, SK;

(111) 157064

(151) 14.11.1966

(156) 11.11.2006

(180) 11.11.2016

(210) 38933

(220) 11.11.1966

7 (511) 7, 12

(510) Šasi, motory a ich súčasti, vozidlá všetkých druhov na pozemnú dopravu, vodnú dopravu i dopravu vzduchom, motorové vozidlá všetkých druhov vrátane jednostopových a ich súčastí, karosérie, železničné vozne, motorové vozy, prívesné vozy a ich súčasti a dielce, autobusy, trolejbusy a ich súčasti.

(540) TATRAN

(732) TATRA, a. s., 742 21 Kopřivnice, CZ;

(740) PATENTSERVIS BRATISLAVA, a. s., Bratislava, SK;

(111) 157182

(151) 27.1.1967

(156) 16.9.2006

(180) 16.9.2016

(210) 38370

(220) 16.9.1966

7 (511) 34

(511) 34 - Cigarety.

(540)

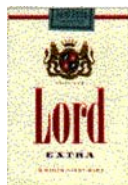

(591) žltá, čierna, tyrkysová, bordová

(732) Rothmans Cigaretten GmbH, Bremen, DE;

(740) Žovicová Viera, Mgr., Bratislava, SK;

(111) 157188

(151) 27.1.1967

(156) 22.12.2006

(180) 22.12.2016

(210) 39424

(220) 22.12.1966

7 (511) 1, 3, 5, 10, 32

(510) Liečivá, drogy, farmaceutické prípravky humánne a veterinárne, organopreparáty, očkovacie látky, séra a výrobky z krvi, chemické výrobky pre medicínu, hygienu, farmáciu a vedu, prípravky baktericídne, fungicídne, insekticídne, dezinfekčné prípravky, prípravky proti nákaze, prípravky konzervačné, prostriedky na ničenie škodcov a ničenie rastlín, čistiace prostriedky, medicínálne mydlá, prípravky posilňujúce a dietetické, prípravky na ošetrovanie zubov a dutiny ústnej, zubné výplne a protézy, náplasti, obvazový a šijací materiál pre chirurgiu, diagnostiká, jedy, minerálne vody (s výnimkou prírodných).

(540) AKNEPUR

(732) Zentiva, a. s., U Kabelovny 130, 102 37 Praha, Dolní Měcholupy, CZ;

(111) 157221

(151) 25.2.1967

(156) 21.11.2006

(180) 21.11.2016

(210) 38944

(220) 21.11.1966

7 (511) 3

(510) Mydlá a pracie prostriedky rôznych druhov.

(540) PALMAKOKOS

(732) Palma - Tumys, a. s., Račianska 76, 836 04 Bratislava, SK;

(111) 157426

(151) 17.7.1967

(156) 13.10.2006

(180) 13.10.2016

(210) 38865

(220) 13.10.1966

7 (511) 5

(511) 5 - Antibiotický prípravok.

(540) TETREX

(732) Bristol - Myers Squibb Company, New York, NY, US;

(740) Brichtová Tatiana, JUDr., Bratislava, SK;

(111) 157427

(151) 17.7.1967

(156) 13.10.2006

(180) 13.10.2016

(210) 38866

(220) 13.10.1966

7 (511) 5

(511) 5 - Antibiotický farmaceutický prípravok.

(540) PROSTAPHLIN

(732) Bristol - Myers Squibb Company, New York, NY, US;
 (740) Brichtová Tatiana, JUDr., Bratislava, SK;

(111) 157429

(151) 17.7.1967
 (156) 13.10.2006
 (180) 13.10.2016
 (210) 38868
 (220) 13.10.1966

7 (511) 5

(511) 5 - Antibiotický farmaceutický prípravok.

(540) Bristacin

(732) Bristol - Myers Squibb Company, New York, NY, US;
 (740) Brichtová Tatiana, JUDr., Bratislava, SK;

(111) 157458

(151) 26.7.1967
 (156) 25.8.2006
 (180) 25.8.2016
 (210) 38338
 (220) 25.8.1966

7 (511) 34

(511) 34 - Cigarety.

(540) TRAFALGAR

(732) British American Tobacco (Brands) Inc., 2711 Centerville Road, Suite 300, Wilmington, Delaware 19808, US;
 (740) Žovicová Viera, Mgr., Bratislava, SK;

(111) 157487

(151) 2.8.1967
 (156) 13.10.2006
 (180) 13.10.2016
 (210) 38869
 (220) 13.10.1966

7 (511) 5

(511) 5 - Lekárske a farmaceutické prípravky.

(540) DICLOCIL

(732) Bristol - Myers Squibb Company, New York, NY, US;
 (740) Brichtová Tatiana, JUDr., Bratislava, SK;

(111) 157738

(151) 27.11.1967
 (156) 16.12.2006
 (180) 16.12.2016
 (210) 38997
 (220) 16.12.1966

7 (511) 34

(511) 34 - Cigarety.

(540)

(732) British American Tobacco (Brands) Inc., 2711 Centerville Road, Suite 300, Wilmington, Delaware 19808, US;

(740) Žovicová Viera, Mgr., Bratislava, SK;

(111) 158153

(151) 4.4.1966
 (156) 4.4.2006
 (180) 4.4.2016
 (210) 36836
 (220) 4.4.1966

7 (511) 5, 29, 30, 31, 32, 33

(510) Požívatiný, potravinárske výrobky a prísady do potravín (vrátane potravín diabetických, pre deti a pre chorých), nápoje alkoholické a nealkoholické (vrátane ovocných a rastlinných štiav, nápoje ovocné a rastlinné).

(540)

(732) Del Monte Corporation, One Market Plaza, San Francisco, California 94105, US;

(740) Žovicová Viera, Mgr., Bratislava, SK;

(111) 158578

(151) 13.1.1969
 (156) 31.10.2006
 (180) 31.10.2016
 (210) 38905
 (220) 31.10.1966

7 (511) 6, 7, 16, 17, 18, 20, 21, 37, 39

(510) Obaly, obalové materiály z kovov vrátane kovových fólií na účely balenia; dopravné koše z kovov a kovového drôtu; baliace stroje a ich časti; nákupné tašky, tašky všetkých druhov, kanistry, kartóny, lepiace pásy, pásy, priehľadné fólie, lepenkové škatule ako aj všetky iné obaly a baliace materiály z papiera, lepenky, kartónu a plastov. Obaly a obalové materiály z bakelitu plastu a v kombinácii s týmito materiálmi. Obaly a baliace materiály vrátane stlačiteľných rúr a rúrok z dreva, drevitej vlny a materiálov z lisovaných syntetických živíc, dopravné koše z dreva a plastov; sklo všetkých druhov na účely balenia; sklenené obaly. Stavby, inštalácie, údržba a opravy. Balenie tovaru.

(540) BRIK

(732) AB Tetra Pak, Ruben Rausings Gata, Lund, SE;
 (740) Fajnorová Mária, Ing., Bratislava, SK;

(111) 159774

(151) 5.6.1970
 (156) 11.5.2006
 (180) 11.5.2016
 (210) 44366
 (220) 11.5.1966

7 (511) 5

(510) Prídavky do potravín, obsahujúce vitamíny a alebo minerálne látky určené na užívanie ľuďmi, farmaceutické prípravky.

(540)

MeadJohnson

- (732) Mead Johnson & Company, spoločnosť zriadená podľa zákonov štátu Delaware, Evansville, Indiana, US;
 (740) Brichtová Tatiana, JUDr., Bratislava, SK;

(111) 162844

- (151) 12.5.1976
 (156) 5.12.2005
 (180) 5.12.2015
 (210) 49074
 (220) 5.12.1975

7 (511) 1, 5, 10

- (510) Chemické výrobky pre zdravotnícky priemysel, umelé a syntetické živice, chemikálie na konzervovanie potravín. Hmoty na plombovanie zubov a na odtlačky zubov, prípravky pre dentistov. Zdravotnícke prístroje, najmä na zubolekárske účely (vrátane umelých zubov, očí a údov).

(540) **PREMACRYL**

- (732) SPOFA - DENTAL, a. s., Černokostecká 84, 100 31 Praha - Strašnice, CZ;
 (740) Guniš Jaroslav, Mgr., Bratislava, SK;

(111) 163061

- (151) 15.11.1976
 (156) 4.5.2006
 (180) 4.5.2016
 (210) 49331
 (220) 4.5.1976

7 (511) 5, 29, 30, 32, 33

- (510) Mlieko a mliečne výrobky v akejkoľvek forme, sýry, mlieko kondenzované a sušené.

(540) **MALCAO**

- (732) PML Protein. Mléko. Laktóza, a. s., Smetanova 1332, 504 01 Nový Bydžov, CZ;
 (740) Kajabová Monika, JUDr., Bratislava, SK;

(111) 163062

- (151) 15.11.1976
 (156) 4.5.2006
 (180) 4.5.2016
 (210) 49342
 (220) 4.5.1976

7 (511) 5, 29, 30, 32, 33

- (510) Mlieko a mliečne výrobky v akejkoľvek forme, mlieko kondenzované a sušené, mlieko kondenzované v tubách.

(540) **PIKNIK**

- (732) Mlékárna Hlinsko, s. r. o., Kouty 53, 539 01 Hlinsko v Čechách, CZ;
 (740) Kajabová Monika, JUDr., Bratislava, SK;

(111) 163072

- (151) 22.11.1976
 (156) 9.6.2006
 (180) 9.6.2016
 (210) 49393
 (220) 9.6.1976

7 (511) 1, 5

- (510) Chemické výrobky na priemyselné a vedecké účely, chemické výrobky určené pre fotografiu, poľnohospodárstvo, záhradníctvo a lesníctvo; živice umelé, plastické hmoty v surovom stave (v prášku, v pastách alebo v tekutom stave); pôdne hnojivá prírodné aj umelé; hasiace prostriedky, prostriedky na kalenie a na zváranie; chemické prostriedky na konzervovanie potravín; triesloviny; priemyselné spojivá. Výrobky farmaceutické, zverolekárske a zdravotnícke; výrobky diietické pre deti a chorých; náplasti, obväzový materiál, hmoty určené na plombovanie zubov a na odtlačky zubov; dezinfekčné prostriedky, prostriedky na ničenie rastlinných a živočíšnych škodcov; antiparazitné látky, najmä zložky na výrobu insekticídov a fungicídov, fungicidy a insekticidy.

(540) **SUMICIDIN**

- (732) Sumitomo Chemical Co., Ltd., 27-1, Shinkawa 2-chome, Chuo-ku, 104-8260 Tokyo, JP;
 (740) Bušová Eva, JUDr., Bratislava, SK;

(111) 163198

- (151) 15.3.1977
 (156) 21.12.2006
 (180) 21.12.2016
 (210) 49734
 (220) 21.12.1976

7 (511) 1, 5, 31

- (510) Chemické výrobky pre zdravotnícky priemysel, umelé a syntetické živice, chemické výrobky určené na konzervovanie potravín. Výrobky farmaceutické, veterinárne a zdravotnícke, liečivá pre ľudí a zvieratá, medikované kŕmne prípravky, vitamínové a liečebné prísady do krmív, výrobky diietické pre deti a chorých, náplasti, materiál na obväzy, hmoty na plombovanie zubov a na odtlačky zubov, dezinfekčné prostriedky, prostriedky na ničenie buriny a škodlivých zvierat, medínálne nápoje, sirupy na farmaceutické účely. Chemické prísady do krmív, kŕmne zmesi, medikované kŕmne prípravky.

(540) **CORNUSAN**

- (732) Zentiva, a. s., Nitrianska 100, 920 27 Hlohovec, SK;
 (740) ROTT, RŮŽIČKA & GUTTMANN, v. o. s., Bratislava, SK;

(111) 163222

- (151) 8.4.1977
 (156) 23.2.2006
 (180) 23.2.2016
 (210) 49219
 (220) 23.2.1976

7 (511) 9

(510) Telekomunikačné prístroje a zariadenia; vedecké, elektronické a elektrické prístroje a zariadenia; elektronické prístroje počítať, údaje spracujúce a výpočtové, ako aj vsádzkové a prevádzkové pomôcky na ich použitie; skúšobné a meracie prístroje a zariadenia pre rádio, radar, televíziu, telegraf, telefón; antény; elektrónkové zosilňovače; merače frekvencie; frekvenčné syntetizátory; meracie vysielacie; elektromagnetické analyzátory radiačného spektra; nabíjače elektrických batérií; nabíjače elektrických akumulátorov; elektrické batérie; elektrické akumulátory; prístroje na záznam a reprodukciu elektrického signálu; prístroje a zariadenia na prenos údajov; pamäťové prístroje; prístroje na použitie pri tajnom prenose elektrických signálov; súpravy na hlavu na príjem a vysielanie a prilby pre personál na použitie pri systémoch prenosu zvuku; mikrofóny a slúchadlá; atómové a kryštálové hodiny a frekvenčné normály; elektronické prístroje a zariadenia na navigáciu; osciloskopy; diely na všetok uvedený tovar; prostriedky na magnetický záznam.

(540) RACAL

(732) THALES CORPORATE SERVICES LIMITED, 2 Dashwood Lang Road, The Bourne Business Park, Addelstone, Weybridge Surrey KT15 2 NX, GB;

(740) ROTT, RŮŽIČKA & GUTTMANN, v. o. s., Bratislava, SK;

(111) 163255

(151) 4.5.1977
(156) 20.8.2006
(180) 20.8.2016
(210) 49536
(220) 20.8.1976

7 (511) 5

(510) Farmaceutické prípravky obsahujúce estrogény; farmaceutické prípravky na liečenie porúch vajčiek.

(540) PREMARIN

(732) Wyeth, Five Giralda Farms, Madison, New Jersey 07940-0874, US;

(740) Fajnorová Mária, Ing., Bratislava, SK;

(111) 163271

(151) 20.5.1977
(156) 23.7.2006
(180) 23.7.2016
(210) 49500
(220) 23.7.1976

7 (511) 1, 11

(510) Filtračné hmoty z látok rastlinných, surových alebo polospracovaných, zo substancií nerastných, z práškov, z granúl plastických hmôt, filtračné kamene, filtračné uhlie a filtračné prístroje na pitnú vodu.

(540) CELITE

(732) Celite Corporation, spoločnosť organizovaná a existujúca podľa zákonov štátu Delaware, 137 West Central Avenue, Lompoc, California, US;

(740) Tomeš Pavol, Ing., Bratislava, SK;

(111) 163273

(151) 26.5.1977
(156) 30.9.2006
(180) 30.9.2016
(210) 49589
(220) 30.9.1976

7 (511) 1, 5

(510) Chemické výrobky na priemyselné a vedecké účely, chemické výrobky určené pre fotografiu, poľnohospodárstvo, záhradníctvo a lesníctvo, ži-vice umelé, plastické hmoty v surovom stave (v prášku, v pastách alebo v tekutom stave); pôdne hnojivá prírodné aj umelé; hasiace prostriedky; prostriedky na kalenie a zváranie; chemické prostriedky na konzervovanie; triesloviny; priemyselné spojivá a najmä zložky na výrobu insekticídov a fungicídov spadajúcich do triedy 1. Výrobky farmaceutické, zverolekárske a zdravotnícke; výrobky dietetické pre deti a chorých; náplasti, obväzový materiál, hmoty určené na plombovanie zubov a na odtlačky zubov; dezinfekčné prostriedky spadajúce do triedy 5, prostriedky na ničenie rastlinných a živočíšnych škodcov, antiparazitné látky, a najmä fungicidy a insekticidy.

(540) SUMITHION

(732) Sumitomo Chemical Co., Ltd., 27-1, Shinkawa 2-chome, Chuo-ku, 104-8260 Tokyo, JP;

(740) Bušová Eva, JUDr., Bratislava, SK;

(111) 163320

(151) 22.7.1977
(156) 4.5.2006
(180) 4.5.2016
(210) 49332
(220) 4.5.1976

7 (511) 5

(510) Organo-terapeutické injekčné prípravky podliehajúce lekárskej predpisu vo forme inzulínových prípravkov.

(540) MIXTARD

(732) Novo Nordisk A/S, Novo Allé, DK-2880 Bagsværd, DK;

(740) Tomeš Pavol, Ing., Bratislava, SK;

(111) 163371

(151) 17.10.1977
(156) 26.5.2006
(180) 26.5.2016
(210) 49369
(220) 26.5.1976

7 (511) 36

(510) Poistovníctvo a financie.

(540)



(732) The Prudential Insurance Company of America, Newark, New Jersey, US;

(740) Bušová Eva, JUDr., Bratislava, SK;

(111) 163384

(151) 20.10.1977
(156) 27.12.2006
(180) 27.12.2016
(210) 49743
(220) 27.12.1976

7 (511) 7, 8, 12

(510) Stroje a obrábacie stroje, najmä pneumatically a hydraulicky poháňané strojové zariadenia a prístroje, nástroje a vybavenie, kompresory, skalné vrtáky, vrtáky na kameň, vrtáky na drevo a kov, špirálové vrtáky, demolačné drviče, banské stroje, tunelovacie stroje, rýpadlá, zariadenia na posuv skalných vrtákov, sane skalnej vrtačky, vrtné veže, baranidlá, vyorávače ílu, ubíjačky, stroje na rezanie závitov, stroje na brúsenie, skrutkovače, motorové píly, objíacie kladivá, kováčske kladivá, kladivká na otlkanie kotlového kameňa, nitovalie nástroje, stroje na rezanie plechu, zariadenia na povrchové zošľachťovanie kovov, oprašovače na stlačený vzduch, brúsky, zariadenia na pieskovanie, leštičky a pieskovače, mazacie zariadenia, nakladače, navijaky, zdviháky, vrtáky. Príslušenstvo a pomocné zariadenia na stroje a obrábacie stroje, najmä jednotky s motorom a kompresorom, servomotory, piesty, spojky, spojky vrtných tyčí, meniče krútiaceho momentu, regulátory na kompresory a motory, vrtacie výstroje, kopijovité vrtáky, vrtné tyče, vodidlá vrtných tyčí, čističe a filtre stlačeného vzduchu, plynov a kvapalín, ventily, uzatváracie a regulačné ventily na vzduch, plyn a kvapaliny, zvukové tlmiče, tlmiče hluku. Motory, najmä elektrické generátory a elektromotory, hydraulické motory, pneumatiké motory, spaľovacie motory a čerpadlá. Vozidlá, zariadenia na dopravu na zemi, vo vzduchu alebo vo vode, najmä banské vozidlá, vozidlá nakladačov, vozidlá nesúce kompresor, vozidlá nesúce skalnú vrtačku.

(540)



(732) Atlas Copco Aktiebolag, Nacka, SE;
(740) Tomeš Pavol, Ing., Bratislava, SK;

(111) 163477

(151) 11.1.1978
(156) 29.9.2006
(180) 29.9.2016
(210) 49588
(220) 29.9.1976

7 (511) 1, 5

(510) Chemické výrobky na prípravu fungicídov, ktoré patria do triedy 1. Fungicídy na použitie v poľnohospodárstve, ktoré patria do triedy 5.

(540) SUMILEX

(732) Sumitomo Chemical Co., Ltd., 27-1, Shinkawa 2-chome, Chuo-ku, 104-8260 Tokyo, JP;
(740) Bušová Eva, JUDr., Bratislava, SK;

(111) 166511

(151) 18.2.1987
(156) 21.5.2006
(180) 21.5.2016
(210) 54667
(220) 21.5.1986

7 (511) 5

(510) Liečivá pre zvieratá, prípravky na hubenie ekto-parazitov.

(540) BAYTICOL

(732) Bayer Aktiengesellschaft, D-51368 Leverkusen, DE;
(740) Tomeš Pavol, Ing., Bratislava, SK;

(111) 166519

(151) 11.3.1987
(156) 5.6.2006
(180) 5.6.2016
(210) 54688
(220) 5.6.1986

7 (511) 5

(510) Výrobky farmaceutické, zverolekárske a zdravotnícke, najmä kokcidiostaty; výrobky diietické pre deti a chorých; náplasti, obväzový materiál, hmoty určené na plombovanie zubov a na odtlačky zubov; dezinfekčné prostriedky; prostriedky na ničenie rastlinných a živočíšnych škodcov, antiparazitné látky.

(540) CYGRO

(732) ALPHARMA (LUXEMBOURG) S. a. r. l., 26 rue Philippe II, L-2340 Luxembourg, LU;
(740) PATENTSERVIS BRATISLAVA, a. s., Bratislava, SK;

(111) 166564

(151) 22.5.1987
(156) 28.8.2006
(180) 28.8.2016
(210) 54786
(220) 28.8.1986

7 (511) 7

(510) Elektromotory, vodovzdorné elektromotory a elektrické ponorné motory, všetky na pohon čerpadiel, bágrov, hydraulických motorov, pracovných prístrojov a meracích prístrojov na podmorskú techniku, čerpadlá (pokiaľ sú obsiahnuté v tr. 7), hlavne ponorné čerpadlá, čerpadlo na prácu pod vodnou hladinou.

(540) PLEUGER

(732) Flowserve Management Company, 222 West Las Colinas Blvd., Irving, Texas 75039, US;
(740) PATENTSERVIS BRATISLAVA, a. s., Bratislava, SK;

(111) 166588

(151) 10.6.1987
(156) 13.11.2006
(180) 13.11.2016
(210) 54902
(220) 13.11.1986

7 (511) 5

(510) Farmaceutické prípravky a substancie.

(540) DAVIRAX

- (732) The Wellcome Foundation Limited, Glaxo Wellcome House, Berkeley Avenue, Greenford, Middlesex UB6 ONN, GB;
 (740) Tomeš Pavol, Ing., Bratislava, SK;

(111) 166596

- (151) 12.6.1987
 (156) 7.5.2006
 (180) 7.5.2016
 (210) 54640
 (220) 7.5.1986

7 (511) 5

- (510) Farmaceutické prípravky.

(540) THEO-DUR

- (732) AstraZeneca AB, Västra Mälarehamnen 9, S-151 85 Södertälje, SE;
 (740) Žovicová Viera, Mgr., Bratislava, SK;

(111) 166621

- (151) 9.7.1987
 (156) 2.10.2006
 (180) 2.10.2016
 (210) 54840
 (220) 2.10.1986
 (450) 4.2.1998

7 (511) 5

- (511) 5 - Prípravky farmaceutické a liečebné, najmä kortikálne steroidné prípravky.

(540) FLORINEF

- (732) E. R. SQUIBB & SONS, L. L. C., spoločnosť zriadená podľa zákonov štátu Delaware, Lawrenceville - Princeton Road, Princeton, New Jersey 08540, US;
 (740) Brichtová Tatiana, JUDr., Bratislava, SK;

(111) 166622

- (151) 9.7.1987
 (156) 2.10.2006
 (180) 2.10.2016
 (210) 54841
 (220) 2.10.1986

7 (511) 5

- (510) Prípravky farmaceutické a liečebné, najmä hormonálne prípravky.

(540) FLUDESTIN

- (732) E. R. SQUIBB & SONS, L. L. C., spoločnosť zriadená podľa zákonov štátu Delaware, Lawrenceville - Princeton Road, Princeton, New Jersey 08540, US;
 (740) Brichtová Tatiana, JUDr., Bratislava, SK;

(111) 166757

- (151) 26.11.1987
 (156) 6.11.2006
 (180) 6.11.2016
 (210) 54893
 (220) 6.11.1986

7 (511) 6, 19, 20, 24

- (510) Kovové strechy a kovové strešné okná, hotové výrobky z kovu na stavbu, ako okná, žalúzie, dvere a brány, kovové príslušenstvo týchto výrobkov, pokiaľ nie je zatriedené do iných tried; nekovové strechy a strešné okná, nekovové hotové výrobky na stavbu, ako okná, dvere, brány, príslušenstvo týchto výrobkov, pokiaľ nie je zatriedené do iných tried; sťahovacie žalúzie, ich časti a príslušenstvo, zvinovacie žalúzie z dreva a z netextilných plastových materiálov, okenice a rolety z dreva a z plastov, poličky, knižnice, hotové záclony, zvinovacie žalúzie z textilných a plastových materiálov na strešné a stropné okná.

(540) VELUX

- (732) VKR Holding A/S, Tobaksvejen 10, DK-2860 Søborg, DK;
 (740) Bušová Eva, JUDr., Bratislava, SK;

(111) 166844

- (151) 8.3.1988
 (156) 5.5.2006
 (180) 5.5.2016
 (210) 54627
 (220) 5.5.1986

7 (511) 1

- (510) Kalciový drôt potiahnutý kovem.

(540) PFERROCAL

- (732) MINTEQ INTERNATIONAL INC., spoločnosť zriadená podľa zákonov štátu Delaware, 405 Lexington Avenue, New York, New York 10174-1901, US;
 (740) Tomeš Pavol, Ing., Bratislava, SK;

(111) 176985

- (151) 17.7.1996
 (156) 29.4.2006
 (180) 29.4.2016
 (210) 1105-96
 (220) 29.4.1996
 (450) 2.10.1996

7 (511) 16

- (510) Vlnitá lepenka, kartonáž z vlnitej lepenky, špeciálna kartonáž s viacfarebnou potlačou.

(540) Turpak Obaly

- (732) Duropack Turpak Obaly a. s., Robotnícka 1, 036 80 Martin, SK;

(111) 177109

- (151) 9.10.1996
 (156) 16.4.2006
 (180) 16.4.2016
 (210) 980-96
 (220) 16.4.1996
 (450) 8.1.1997

7 (511) 6, 11, 19, 20, 35, 36, 37, 39, 40, 42

- (510) Obyčajné kovy a ich zliatiny; stavebný materiál kovový; kovové rukoväti, kľuky, kľučky, držadlá, zámky, kovania, oceľové okná, kovové zábradlia, oceľové dvere a zárubne, kovové rímsy, odkvapy, ostatné kovové a zámočnícke výrobky zahrnuté v triede 6, nezahrnuté v iných triedach. Kozuby a ich príslušenstvo. Stavebný materiál

s výnimkou kovového; stavebné drevo, drevoplotovar; trámy, dosky, drevené panely, preglejka, krovy, okná, dvere okrem kovových, obklady s výnimkou kovových, parkety; stavebný kameň; cement, vápno, malta, sadra, štrk, škárovacie hmoty, stavebné izolácie, stavebný papier; stavebné sklo; sklenené tehly; dlaždice, obkladačky; prenosné stavby s výnimkou kovových. Nábytok vrátane kovového; stolárske výrobky; drevené a plastové doplnky nábytkov. Obchodné poradenstvo; organizačné služby, vedenie obchodných záležitostí; inzertná, propagačná a reklamná činnosť; obchodný manažment a podnikové poradenstvo; pomoc pri riadení obchodnej činnosti; poradenstvo, služby v obchodnej činnosti; sprostredkovanie nákupu a predaja výrobkov v rozsahu voľnej živnosti. Prevádzkovanie realitnej kancelárie; leasing, prenájom bytov a nehnuteľností; investičná činnosť financovanie stavieb. Stavebná činnosť; stavby bytové, občianske, priemyselné a inžinierske; stavebné práce; stavba lešení; vykonávanie opráv, rekonštrukcií a údržby stavieb a príslušenstva, bytov a ich vybavení; prenájom stavebných strojov a dielenských drevobrábacích a kovoobrábacích strojov. Prenájom automobilov a vozidiel; prenájom garáží. Spracovávanie a opracovávanie materiálov v triedach 6, 19, 20; stolárstvo. Projektová činnosť, inžiniering pre stavebnú činnosť; poradenstvo stavebné, technické a ekonomické; prenájom elektrických strojov a prístrojov pre domácnosti; prenájom elektrického ručného náradia.

(540)



(732) T. I. E. S., s. r. o., Technická 5, 821 04 Bratislava, SK;
(740) Kastler Anton, Bratislava, SK;

(111) 177979

(151) 28.2.1997
(156) 16.5.2006
(180) 16.5.2016
(210) 2042-96
(220) 16.5.1996
(450) 4.6.1997

7 (511) 1, 3, 6, 7, 8, 11, 12, 16, 24, 25

(510) Priemyselné chemikálie, odmasťovacie prípravky, hasiace zmesi, chladiace prípravky; odmasťovacie prípravky, prípravky na čistenie komínov; nádrže kovové, rúry kovové, obalové nádoby z kovu, bezpečnostné (kovové) pokladnice a schránky; čerpadlá, pumpy, generátory prúdu; ručné náradie a nástroje; osvetľovacie prístroje a zariadenia; motorové vozidlá a ich súčasti; papierenský tovar, vrecká z papiera, papierové filtre, utierky, karty, podložky, fólie, výrobky z kartónu a lepenky; bavlnené textilie, textilný filtračný materiál, netkané textilie, plachty, pogumovaná tkanina, rukavice, tkaniny, závesy; obuv, uniformy, čiapky, klobúky.

(540)



(732) Výzbrojňa požiarnej ochrany - Dobrovoľná požiarňa ochrana, a. s., Pri Kalvárii 8, 917 01 Trnava, SK;
(740) Bachratá Magdaléna, Mgr., Bratislava, SK;

(111) 180104

(151) 17.3.1998
(156) 3.9.2006
(180) 3.9.2016
(210) 2297-96
(220) 3.9.1996
(442) 10.12.1997
(450) 3.6.1998

7 (511) 33

(511) 33 - Alkoholické nápoje a produkty z destilátov okrem piva.

(540) **MON BIJOU**

(732) LES GRANDS CHAIS DE FRANCE, 1, rue de la Division Leclerc, 67290 Petersbach, FR;
(740) Beleščák Ladislav, Ing., Piešťany, SK;

(111) 182188

(151) 17.9.1998
(156) 30.8.2005
(180) 30.8.2015
(210) 2414-95
(220) 30.8.1995
(442) 3.6.1998
(450) 2.12.1998

7 (511) 3

(511) 3 - Parfumy, toaletné vody; gély, soli do kúpeľa a na sprchovanie; toaletné mydlá; telové dezodoranty; kozmetické prípravky, najmä krémy, lotionové mlieka, gély a púdru na tvár, telo a ruky; prípravky na opaľovanie; mejkapy; šampóny; gély, spreje, peny a balzamy na úpravu vlasov a starostlivosť o vlasy; esenciálne oleje na osobnú potrebu; prípravky na starostlivosť o zuby.

(540) **LEGENDARY HARLEY - DAVIDSON**

(732) H-D Michigan, Inc., 315 West Huron Street, Suite 400, Ann Arbor, Michigan 48103, US;

(111) 182189

(151) 17.9.1998
(156) 30.8.2005
(180) 30.8.2015
(210) 2415-95
(220) 30.8.1995
(442) 3.6.1998
(450) 2.12.1998

7 (511) 3

(511) 3 - Parfumy, toaletné vody; gély, soli do kúpeľa a na sprchovanie; toaletné mydlá; telové dezodoranty; kozmetické prípravky, najmä krémy, lotionové mlieka, gély a púdru na tvár, telo a ruky; prípravky na opaľovanie; mejkapy; šampóny;

gély, spreje, peny a balzamy na úpravu vlasov a starostlivosť o vlasy; esenciálne oleje na osobnú potrebu; prípravky na starostlivosť o zuby.

(540)



(732) H-D Michigan, Inc., 315 West Huron Street, Suite 400, Ann Arbor, Michigan 48103, US;

(111) 182616

(151) 15.10.1998

(156) 22.9.2005

(180) 22.9.2015

(210) 2703-95

(220) 22.9.1995

(442) 8.7.1998

(450) 11.1.1999

7 (511) 4, 6, 12, 16, 21, 35, 37, 39, 41, 42

(511) 4 - Zemný plyn.

6 - Hliníkový obal.

12 - Lode; závesné diely vozidla, najmä tlmiče nárazov, podpory, stabilizátory riadenia a pružiny; súčiastky automobilového výfukového zariadenia, najmä tlmiče výfukov, konvektory katalyzátora, výfukové rúrky, sacie rúrky, tesnenia a svorky; automobilové súčasti, najmä svetelné zástrčky, valcové tyče, rošty, nárazníky a plynové pretlakové zdvíhacie opory na padacie dvere a okná.

16 - Kartóny na vajíčka a prepravné škatule z lisovanej papieroviny, lepenky a vlákien; listy a prepravné škatule vyrobené z vlnitej lepenky, lepenky, skladacie kartóny a škatule vyrobené z lepenky; škatule z papieroviny a vlákien, plniace (výplňové) plochy, plastové obaly; domáce potreby (zariadenia pre domácnosť).

21 - Prepravné kontajnery, misky, misy, poháre, podnosy, panvice, taniere, prepravné kontajnery a pokrievky na všetko uvedené vyrobené z plastu, hliníka, lepenky a vlákien, na podávanie, uskladňovanie, varenie a vystavenie jedál.

35 - Obchodné vedenie a plánovacie služby na úseku zemného plynu, skvapalneného zemného plynu, výroby elektriny a projekty na spoluvýrobu elektriny.

37 - Stavba lodí, suché doky a opravárenské služby lodí; riadenie stavieb a uskutočňovanie kontroly konštrukcií a diaľkového potrubia postaveného inými subjektmi, dozor a kontrola údržbárskych služieb poskytovaných inými subjektmi.

39 - Doprava a skladovanie zemného plynu a služby diaľkového potrubia.

41 - Služby vzdelávacieho charakteru, najmä vedenie vyučovania, porád a seminárov (sympózií), týkajúcich sa výcviku iných v prevádzke, údržbe a riadenia zariadení, týkajúcich sa priemyslu zemného plynu, diaľkového potrubia zemného plynu, zariadenia na zemný plyn a skvapalnený zemný plyn, elektrárni na výrobu elektrickej energie a spoluvýrobu.

42 - Inžinierske a projekčné služby, ekonomické rozbor a technické poradenské služby; lodné staviteľstvo.

(540) TENNECO

(732) TENNECO AUTOMOTIVE OPERATING COMPANY INC., 500 North Field Drive, IL 60045 Lake Forest, US;

(740) PATENTSERVIS BRATISLAVA, a. s., Bratislava, SK;

(111) 183545

(151) 18.12.1998

(156) 10.4.2006

(180) 10.4.2016

(210) 895-96

(220) 10.4.1996

(442) 9.9.1998

(450) 12.3.1999

7 (511) 31

(511) 31 - Výrobky poľnohospodárske, záhradnícke, lesnícke a semená neobsiahnuté v iných triedach; živé zvieratá; čerstvé ovocie a zelenina; živé rastliny a prírodné kvetiny; krmivá pre zvieratá, slad.

(540) SCIENCE PLAN

(732) HILL'S PET NUTRITION, INC., spoločnosť zriadená podľa zákonov štátu Delaware, 400 SW Eighth Street, Topeka, Kansas 66603, US;

(740) Tomeš Pavol, Ing., Bratislava, SK;

(111) 183546

(151) 18.12.1998

(156) 10.4.2006

(180) 10.4.2016

(210) 897-96

(220) 10.4.1996

(442) 9.9.1998

(450) 12.3.1999

7 (511) 5, 31

(511) 5 - Veterinárne prípravky.

31 - Krmivá pre zvieratá.

(540) HILL'S

(732) HILL'S PET NUTRITION, INC., spoločnosť zriadená podľa zákonov štátu Delaware, 400 SW Eighth Street, Topeka, Kansas 66603, US;

(740) Tomeš Pavol, Ing., Bratislava, SK;

(111) 183856

(151) 21.1.1999

(156) 8.2.2006

(180) 8.2.2016

(210) 388-96

(220) 8.2.1996

(442) 7.10.1998

(450) 13.4.1999

7 (511) 5

(511) 5 - Farmaceutické výrobky na urologické a gynecologické použitie.

(540) DETRUSITOL

(732) Pfizer Health AB, SE-112 87 Stockholm, SE;

(740) Fajnorová Mária, Ing., Bratislava, SK;

(111) 183896

(151) 21.1.1999
 (156) 28.2.2006
 (180) 28.2.2016
 (210) 573-96
 (220) 28.2.1996
 (442) 7.10.1998
 (450) 13.4.1999

7 (511) 7, 20

(511) 7 - Stroje a nástroje s motorickým pohonom na tlač a nalepovanie viniet, nálepiek a pásov na/alebo okolo predmetov a náhradné diely tohto tovaru.
 20 - Plastické nálepky na pripievňovanie príveskov na tovar, plastické nálepky vo forme káblových pásov, jednodielne plastické pásy na ochranu objektov.

(540) DENNISON

(732) Avery Dennison Corporation, 150 North Orange Grove Boulevard, Pasadena, California 91103, US;

(111) 183910

(151) 21.1.1999
 (156) 20.3.2006
 (180) 20.3.2016
 (210) 733-96
 (220) 20.3.1996
 (442) 7.10.1998
 (450) 13.4.1999

7 (511) 16, 17

(511) 16 - Lepiace krycie fólie, pásy, pásy, nálepky na kancelárske účely a na použitie v domácnosti.
 17 - Plastové krycie fólie, pásy, pásy, nálepky nie na kancelárske účely a na použitie v domácnosti.

(540) EASY COVER

(732) tesa AG, Quickbornstrasse 24, 20253 Hamburg, DE;

(111) 184015

(151) 21.1.1999
 (156) 27.5.2006
 (180) 27.5.2016
 (210) 1426-96
 (220) 27.5.1996
 (442) 7.10.1998
 (450) 13.4.1999

7 (511) 1

(511) 1 - Polyméry typu umelých živíc na použitie ako ingredienty do výrobkov na osobnú starostlivosť.

(540) UCARE

(732) Union Carbide Chemicals & Plastics Technology Corporation, 2030 Dow Center, Midland, Michigan 48674, US;

(740) Bušová Eva, JUDr., Bratislava, SK;

(111) 184041

(151) 27.1.1999
 (156) 25.6.2006
 (180) 25.6.2016
 (210) 1683-96
 (220) 25.6.1996
 (442) 7.10.1998
 (450) 13.4.1999

7 (511) 3, 5

(511) 3 - Dezinfekčné a čistiace prostriedky.
 5 - Dezinfekčné prostriedky s výnimkou prostriedkov patriacich do tr. 3.

(540) DUSEPT

(732) DUSLO, a. s., 927 03 Šaľa, SK;

(111) 184046

(151) 27.1.1999
 (156) 25.10.2006
 (180) 25.10.2016
 (210) 2808-96
 (220) 25.10.1996
 (310) 39619888.0
 (320) 27.4.1996
 (330) DE
 (442) 7.10.1998
 (450) 13.4.1999

7 (511) 12

(511) 12 - Motorové vozidlá a ich súčasti.

(540) TREND

(732) DaimlerChrysler AG, Epplestraße 225, 70567 Stuttgart, DE;

(740) Bušová Eva, JUDr., Bratislava, SK;

(111) 184195

(151) 11.2.1999
 (156) 7.8.2005
 (180) 7.8.2015
 (210) 2232-95
 (220) 7.8.1995
 (442) 4.11.1998
 (450) 7.5.1999

7 (511) 1, 3, 7, 37

(511) 1 - Čistiace a odmasťovacie prípravky na použitie vo výrobnom procese.

3 - Čistiace a odmasťovacie prípravky s výnimkou použitia vo výrobnom procese.

7 - Čistiace a odmasťovacie stroje, ich časti a príslušenstvo.

37 - Lízing (nie finančný) a prenájom čistiacich a odmasťovacích strojov a čistiacich a odmasťovacích materiálov používaných v týchto strojoch.

(540)



(732) NCH CORPORATION, spoločnosť zriadená podľa zákonov štátu Delaware, 2727 Chemsearch Blvd., Irving, Texas 75062, US;

(111) 184382

(151) 11.2.1999
 (156) 23.2.2006
 (180) 23.2.2016
 (210) 547-96
 (220) 23.2.1996
 (442) 4.11.1998
 (450) 7.5.1999

7 (511) 16

(511) 16 - Papier, lepenka, výrobky z papiera patriace do triedy 16.

(540) CONQUEROR

- (732) Arjo Wiggins Fine Papers Limited, Fine Paper House, Lime Tree Way, Chineham, Basingstoke RG24 8BA, GB;
 (740) Čechvalová Dagmar, Bratislava, SK;

(111) 184389

- (151) 11.2.1999
 (156) 1.3.2006
 (180) 1.3.2016
 (210) 608-96
 (220) 1.3.1996
 (442) 4.11.1998
 (450) 7.5.1999

7 (511) 7

- (511) 7 - Jednoradové guľôčkové ložiská, dvojradové ložiská na bicykle a pre textilný priemysel, dvojradové ložiská vodných púmp automobilov.

(540)

- (732) KINEX, a. s., Ul. 1. mája 71/36, 014 83 Bytča, SK;
 (740) PATENTSERVIS BRATISLAVA, a. s., Bratislava, SK;

(111) 184448

- (151) 11.2.1999
 (156) 18.4.2006
 (180) 18.4.2016
 (210) 1012-96
 (220) 18.4.1996
 (310) 109018
 (320) 4.3.1996
 (330) CZ
 (442) 4.11.1998
 (450) 7.5.1999

7 (511) 32

- (511) 32 - Ovocné nápoje, nápoje s príchťou ovocia.

(540) RELAX

- (732) MASPEX Spółka z o. o., Chopina 10, 34-100 Wadowice, PL;
 (740) Kajabová Monika, JUDr., Bratislava, SK;

(111) 184469

- (151) 11.2.1999
 (156) 29.4.2006
 (180) 29.4.2016
 (210) 1100-96
 (220) 29.4.1996
 (442) 4.11.1998
 (450) 7.5.1999

7 (511) 32

- (511) 32 - Občerstvujúce nápoje, nápoje bez liehu, šumivé nápoje, šumivé limonády, nápoje obsahujúce kyselinu uhličitú bez alkoholu.

(540) SEMTEX

- (732) Pinelli, spol. s r.o., Svobodná Ves 50, 285 75 Žehušice, CZ;
 (740) Kajabová Monika, JUDr., Bratislava, SK;

(111) 184470

- (151) 11.2.1999

- (156) 29.4.2006
 (180) 29.4.2016
 (210) 1101-96
 (220) 29.4.1996
 (442) 4.11.1998
 (450) 7.5.1999

7 (511) 32

- (511) 32 - Občerstvujúce nápoje, nápoje bez liehu, šumivé nápoje, šumivé limonády, nápoje obsahujúce kyselinu uhličitú bez alkoholu

(540)

- (732) Pinelli, spol. s r.o., Svobodná Ves 50, 285 75 Žehušice, CZ;
 (740) Kajabová Monika, JUDr., Bratislava, SK;

(111) 184493

- (151) 11.2.1999
 (156) 8.5.2006
 (180) 8.5.2016
 (210) 1221-96
 (220) 8.5.1996
 (442) 4.11.1998
 (450) 7.5.1999

7 (511) 5

- (511) 5 - Farmaceutické výrobky.

(540) PROCEF

- (732) Bristol-Myers Squibb Company, spoločnosť zriadená podľa zákonov štátu Delaware, 345 Park Avenue, New York, New York 10154, US;
 (740) Brichtová Tatiana, JUDr., Bratislava, SK;

(111) 184494

- (151) 11.2.1999
 (156) 8.5.2006
 (180) 8.5.2016
 (210) 1224-96
 (220) 8.5.1996
 (442) 4.11.1998
 (450) 7.5.1999

7 (511) 32

- (511) 32 - Nealkoholické nápoje.

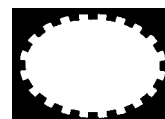
(540)

- (732) Taisho Pharmaceutical Co., Ltd., 24-1, Takata 3-chome, Toshimaku, Tokyo, JP;
 (740) ROTT, RŮŽIČKA & GUTTMANN, v. o. s., Bratislava, SK;

(111) 184504

- (151) 11.2.1999
 (156) 9.5.2006
 (180) 9.5.2016
 (210) 1239-96
 (220) 9.5.1996
 (442) 4.11.1998
 (450) 7.5.1999

7 (511) 11

(511) 11 - Zariadenia a prístroje na kúrenie, chladenie, ventiláciu a klimatizáciu; radiátory; plynové a olejové ohrievače; prístroje a nástroje na ústredné kúrenie, ohrievače na ohrev a dodávku vody, zapaľovače; radiátory a ohrievače vody; vetráky; ohrievače osušiek; súčiastky a výstroj na uvedený tovar.

(540) MYSON

(732) Rettig (UK) Limited, Eastern Avenue, Team Valley Trading Estate, Gateshead, Tyne & Wear NE11 OPG, GB;

(740) Bušová Eva, JUDr., Bratislava, SK;

(111) 184538

(151) 11.2.1999

(156) 30.7.2006

(180) 30.7.2016

(210) 2004-96

(220) 30.7.1996

(442) 4.11.1998

(450) 7.5.1999

7 (511) 30

(511) 30 - Múka, obilniny, obilné výrobky určené na ľudskú spotrebu, ryža, ryža v balíčkoch na varenie, predvarená alebo dehydratovaná, cestoviny, cestá; nátierky na chlieb, hotové jedlá alebo polotovary, zákusky, koláče a malé občerstvenia obsahujúce najmä uvedené produkty, ale tiež obsahujúce prísady zemiakov, mäsa, rýb, hydiny, zeleniny, korenín; čaj, káva, kávové náhradky, kakao, čokoládové nápoje, uvedené výrobky tiež v extrahovanej forme (tekutej alebo sušenej), ako hotové nápoje, nápoje vo vrecúškach, ako aj nápoje na predaj v automatoch, alebo vo forme nátierok alebo plniek do pekárskejších alebo cukrárskych výrobkov alebo plniek do pečív, všetko obsahujúce uvedené produkty; sirup z melasy, cukor, med, omáčky (vrátane šalátových dressingov), cukrovinky nie na liečivé účely; ovocné zmrzliny, smotanové zmrzliny, potravinársky ľad, zmrzlinové výrobky, mrazené cukrovinky, chlieb, koláče, torty, zákusky, keksy, sušienky, pekárske a cukrárske výrobky, cukríky, pralinky, bonbóny, cukrovinky, zaváraniny, sladké pečivo, múčniky, dezerty, čokoláda, čokoládové výrobky, plnky do pekárskejších a cukrárskych výrobkov a plnky do pečív, zákuskov a koláčov vyrobené z uvedených produktov.

(540) SPANGLES

(732) MARS, INCORPORATED, McLean, Virginia, US;

(740) Fajnorová Mária, Ing., Bratislava, SK;

(111) 184568

(151) 23.2.1999

(156) 10.5.2006

(180) 10.5.2016

(210) 1246-96

(220) 10.5.1996

(442) 4.11.1998

(450) 7.5.1999

7 (511) 34

(511) 34 - Cigarety, tabak, tabakové výrobky, potreby pre fajčiarov, zapaľovače, zápalky.

(540) JOHN PLAYER GOLD LEAF

(732) BRITISH AMERICAN TOBACCO (BRANDS) LIMITED, Globe House, 4 Temple Place, London WC2R 2PG, GB;

(740) Žovicová Viera, Mgr., Bratislava, SK;

(111) 184707

(151) 12.3.1999

(156) 4.4.2006

(180) 4.4.2016

(210) 868-96

(220) 4.4.1996

(442) 2.12.1998

(450) 11.6.1999

7 (511) 1, 3, 5, 42

(511) 1 - Chemikálie pre priemysel, laboratória, vedu, fotografiu, poľnohospodárstvo, záhradníctvo, lesníctvo a spracovateľov plastov.

3 - Prípravky na čistenie, leštenie, pranie, odmasťovanie, kozmetické a voňavkárske prípravky, éterické oleje (silice).

5 - Prípravky na farmaceutické a lekárske použitie, prípravky na ničenie rastlinných a živočíšnych škodcov.

42 - Poradenské služby v oblasti chémie, chemické analýzy.

(540) CHEMOXA

(732) CHEMOXA, a.s., Čermany 182, 956 08 Horné Obdokovce, SK;

(111) 184708

(151) 12.3.1999

(156) 4.4.2006

(180) 4.4.2016

(210) 869-96

(220) 4.4.1996

(442) 2.12.1998

(450) 11.6.1999

7 (511) 9, 35, 37, 38, 41, 42

(511) 9 - Inštalačný, elektroinštalačný a spotrebný materiál používaný vo výpočtovej technike a informačných technológiách patriaci do triedy 9; hardvér, softvér, požiarne systémy, poplašné systémy a zariadenia.

35 - Sprostredkovanie obchodu v oblasti informačných technológií, záznam a archivácia dát na CD-ROM, zbieranie údajov do centrálnej kartotéky, vedenie kartoték v počítači, obchodné alebo podnikateľské informácie, pomoc pri riadení obchodnej činnosti, služby a poradenstvo v obchodnej činnosti, obchodný alebo podnikateľský prieskum, prieskum trhu, sprostredkovateľské práce.

37 - Servis a údržba výpočtovej a kancelárskej techniky, montáž, inštalácia, údržba a opravy počítačov, hardvéru, počítačových a dátových sietí, elektrických spotrebičov, poplašných systémov proti vlámaniu, požiarnych hlásičov; informácie o opravách počítačov a informačných systémov.

38 - Počítačová komunikácia.

41 - Organizovanie a vedenie seminárov, sympózií a vyučovania v oblasti informačných technológií.

42 - Počítačové programovanie; tvorba, inštalácia, aktualizovanie, spúšťanie a servis počítačových programov a softvéru; poradenstvo v oblasti počítačového hardvéru, projektovanie počítačových a dátových sietí a informačných systémov, štúdie technických projektov, inžinierska činnosť v oblasti informačných technológií, obnovovanie počítačových báz dát, prieskum v oblasti využitia počítačov.

(540)



(732) SPINET, a.s., Trnavská 44, 821 02 Bratislava, SK;

(111) 184716

(151) 12.3.1999
 (156) 30.4.2006
 (180) 30.4.2016
 (210) 1113-96
 (220) 30.4.1996
 (442) 2.12.1998
 (450) 11.6.1999

7 (511) 7

(511) 7 - Stroje na čistenie odstredivým opieskúvaním a ich súčasti.

(540) **BLASTRAC**

(732) The Wheelabrator Corporation, 55 Shuman Boulevard, Naperville, Illinois 60563, US;

(740) Bušová Eva, JUDr., Bratislava, SK;

(111) 184717

(151) 12.3.1999
 (156) 30.4.2006
 (180) 30.4.2016
 (210) 1114-96
 (220) 30.4.1996
 (442) 2.12.1998
 (450) 11.6.1999

7 (511) 35, 36, 38, 42

(511) 35 - Obchodné poradenstvo a konzultácie; obchodné konanie a kontrola; účtovníctvo; revízia a príprava účtov; vedenie účtovníctva; inzertná činnosť a distribúcia vzoriek; prieskum trhu a marketingové štúdie; vedenie kníh; fakturovanie; potvrdzovanie príjmu dokladov; spracovávanie účtovných dokumentov.

36 - Finančné služby v súvislosti s pôžičkami; financovanie a úverovanie zákazníkov; financovanie zásob a tovaru dílerov; lízing patriaci do tejto triedy; obchodné financovanie; financovanie prémiového poistenia; poukazovanie platieb poštou.

38 - Zaisťovanie priamych poštových a telemarketingových služieb.

42 - Tvorba programov na vedenie a riadenie finančného účtovníctva.

(540) **WHIRLPOOL**

(732) Whirlpool Properties, Inc., 500 Renaissance Drive, Suite 101, St. Joseph, Michigan 49085, US;

(740) Bušová Eva, JUDr., Bratislava, SK;

(111) 184720

(151) 15.3.1999
 (156) 30.4.2006
 (180) 30.4.2016
 (210) 1129-96
 (220) 30.4.1996
 (442) 2.12.1998
 (450) 11.6.1999

7 (511) 6, 7, 8, 9

(511) 6 - Odliatky zo sivej liatiny.

7 - Obrábacie stroje.

8 - Nástroje a náradie na obrábanie kovových a nekovových materiálov.

9 - Meracie prístroje a nástroje, presné meradlá.

(540)



(732) STIM TOOLS, a.s., Vinohradská 184, 130 00 Praha, CZ;

(740) ROTT, RŮŽIČKA & GUTTMANN, v. o. s., Bratislava, SK;

(111) 184721

(151) 15.3.1999
 (156) 30.4.2006
 (180) 30.4.2016
 (210) 1130-96
 (220) 30.4.1996
 (442) 2.12.1998
 (450) 11.6.1999

7 (511) 6, 7, 8, 9

(511) 6 - Odliatky zo sivej liatiny.

7 - Obrábacie stroje.

8 - Nástroje a náradie na obrábanie kovových a nekovových materiálov.

9 - Meracie prístroje a nástroje, presné meradlá.

(540)



(732) STIM TOOLS, a.s., Vinohradská 184, 130 00 Praha, CZ;

(740) ROTT, RŮŽIČKA & GUTTMANN, v. o. s., Bratislava, SK;

(111) 184722

(151) 15.3.1999
 (156) 30.4.2006
 (180) 30.4.2016
 (210) 1131-96
 (220) 30.4.1996
 (442) 2.12.1998
 (450) 11.6.1999

7 (511) 6, 7, 8, 9

(511) 6 - Odliatky zo sivej liatiny.

7 - Obrábacie stroje.

8 - Nástroje a náradie na obrábanie kovových a nekovových materiálov.

9 - Meracie prístroje a nástroje, presné meradlá.

(540)



(732) STIM TOOLS, a.s., Vinohradská 184, 130 00 Praha, CZ;

(740) ROTT, RŮŽIČKA & GUTTMANN, v. o. s., Bratislava, SK;

(111) 184723

(151) 15.3.1999

(156) 30.4.2006

(180) 30.4.2016

(210) 1132-96

(220) 30.4.1996

(442) 2.12.1998

(450) 11.6.1999

7 (511) 6, 7, 8, 9

(511) 6 - Odliatky zo sivej liatiny.

7 - Obrábacie stroje.

8 - Nástroje a náradie na obrábanie kovových a nekovových materiálov.

9 - Meracie prístroje a nástroje, presné meradlá.

(540)



(732) STIM TOOLS, a.s., Vinohradská 184, 130 00 Praha, CZ;

(740) ROTT, RŮŽIČKA & GUTTMANN, v. o. s., Bratislava, SK;

(111) 184724

(151) 15.3.1999

(156) 30.4.2006

(180) 30.4.2016

(210) 1133-96

(220) 30.4.1996

(442) 2.12.1998

(450) 11.6.1999

7 (511) 25

(511) 25 - Odevy, obuv, pokrývky hlavy.

(540) ART WORKS

(732) Fruit of the Loom, Inc., spoločnosť zriadená podľa zákonov štátu New York, One Fruit of the Loom Drive, Bowling Green, Kentucky 42102-9015, US;

(740) ROTT, RŮŽIČKA & GUTTMANN, v. o. s., Bratislava, SK;

(111) 184728

(151) 15.3.1999

(156) 2.5.2006

(180) 2.5.2016

(210) 1138-96

(220) 2.5.1996

(442) 2.12.1998

(450) 11.6.1999

7 (511) 2

(511) 2 - Farby, laky, emaily, fermeže, náterové látky, riedidlá do náterových látok, zlatolaky, tmely, farbivá, moridlá, ochranné prostriedky proti hrdzi a hnilobe dreva, práškové náterové látky, práškové farby, impregnačné prostriedky, moridlá na drevo, elektroforézne náterové látky, pomocné náterové prostriedky; nástrekové hmoty na báze organických spojív a organických plnidiel.

(540) ZINKONA

(732) CHEMOLAK, a. s., Továrenská 7, 919 04 Smolenice, SK;

(111) 184730

(151) 15.3.1999

(156) 2.5.2006

(180) 2.5.2016

(210) 1144-96

(220) 2.5.1996

(442) 2.12.1998

(450) 11.6.1999

7 (511) 38

(511) 38 - Spojová technika medzi užívateľskými terminálmi prostriedkami systému využívajúceho družice obiehajúce po obežnej dráhe.

(540) ORBCOMM

(732) ORBCOMM Global, L. P., 21700 Atlantic Boulevard, Dulles, Virginia 20166, US;

(740) Bachratá Magdaléna, Mgr., Bratislava, SK;

(111) 184749

(151) 15.3.1999

(156) 23.5.2006

(180) 23.5.2016

(210) 1405-96

(220) 23.5.1996

(442) 2.12.1998

(450) 11.6.1999

7 (511) 31

(511) 31 - Potraviny a krmivá pre domáce zvieratá.

(540) GOURMET

(732) Société des Produits Nestlé S. A., Vevey, CH;

(740) Tomeš Pavol, Ing., Bratislava, SK;

(111) 184781

(151) 15.3.1999

(156) 27.6.2006

(180) 27.6.2016

(210) 1698-96

(220) 27.6.1996

(442) 2.12.1998

(450) 11.6.1999

7 (511) 3

(511) 3 - Kozmetické, toaletné prípravky a parfumy.

(540) STAY THE DAY

(732) Clinique Laboratories, LLC, 767 Fifth Avenue, New York, New York 10153, US;

(740) Brichtová Tatiana, JUDr., Bratislava, SK;

(111) 184793

(151) 15.3.1999
 (156) 16.7.2006
 (180) 16.7.2016
 (210) 1847-96
 (220) 16.7.1996
 (442) 2.12.1998
 (450) 11.6.1999

7 (511) 34

(511) 34 - Cigarety s filtrom.

(540) HOBBY

(732) TDR d. o. o., Obala V. Nazora 1, 52210 Rovinj, HR;
 (740) Bušová Eva, JUDr., Bratislava, SK;

(111) 184794

(151) 15.3.1999
 (156) 16.7.2006
 (180) 16.7.2016
 (210) 1848-96
 (220) 16.7.1996
 (442) 2.12.1998
 (450) 11.6.1999

7 (511) 30

(511) 30 - Čokoláda, čokolády a neliečivé cukrovinky.

(540) CADBURY'S DAIRY MILK

(732) Cadbury Limited, Bournville, Birmingham, GB;
 (740) Bušová Eva, JUDr., Bratislava, SK;

(111) 184795

(151) 15.3.1999
 (156) 16.7.2006
 (180) 16.7.2016
 (210) 1849-96
 (220) 16.7.1996
 (442) 2.12.1998
 (450) 11.6.1999

7 (511) 30

(511) 30 - Čokoláda, čokolády a neliečivé cukrovinky.

(540)

(732) Cadbury Limited, Bournville, Birmingham, GB;
 (740) Bušová Eva, JUDr., Bratislava, SK;

(111) 184814

(151) 15.3.1999
 (156) 25.7.2006
 (180) 25.7.2016
 (210) 1955-96
 (220) 25.7.1996
 (442) 2.12.1998
 (450) 11.6.1999

7 (511) 1

(511) 1 - Prísady zlepšujúce rozprestrenie a adhéziu insekticídov a fungicídov.

(540) AGROVITAL

(732) Miller Chemical & Fertilizer Corporation, 120 Radio Road, Hanover, Pennsylvania 17331, US;
 (740) Bušová Eva, JUDr., Bratislava, SK;

(111) 184815

(151) 15.3.1999
 (156) 25.7.2006
 (180) 25.7.2016
 (210) 1956-96
 (220) 25.7.1996
 (442) 2.12.1998
 (450) 11.6.1999

7 (511) 29, 30

(511) 29 - Konzervovaná, mrazená, sušená alebo upravená zelenina, ovocie a zemiaky; plnky alebo zmesi na prípravu jedál obsahujúce najmä uvedené produkty, hotové jedlá alebo polotovary a nátierky na chlieb obsahujúce najmä uvedené produkty; sušené bylinky; čerstvé, mrazené alebo konzervované mäso, ryby, hydina a zverina, potraviny z morských produktov; plnky a zmesi na prípravu jedál, hotové jedlá alebo polotovary a nátierky na chlieb obsahujúce uvedené produkty; polievky; mlieko, mliečne výrobky, najmä maslo, syr, smotana, jogurty, tvaroh, cmar, kefír, mlieko zrážané syridlom; plnky alebo zmesi na prípravu jedál, či už hotových jedál alebo polotovarov a nátierok na chlieb obsahujúcich najmä uvedené produkty; mliečne nápoje; marmelády, džemy, nakladaná zelenina, jedlé oleje a tuky; plnky alebo zmesi na prípravu jedál, hotové jedlá alebo polotovary a nátierky na chlieb obsahujúce najmä uvedené produkty; hotové jedlá obsahujúce proteínové látky ako zložky do jedál vo forme kúskov, v texturovanej forme alebo vo forme prášku.

30 - Múka, obilniny, obilné výrobky určené na ľudskú spotrebu, ryža, ryža v balíčkoch na varenie, predvarená alebo dehydratovaná, cestoviny, cestá; nátierky na chlieb obsahujúce uvedené produkty, hotové jedlá alebo polotovary, zákusky, koláče a malé občerstvenia obsahujúce najmä uvedené produkty, ale tiež s prísadou zemiakov, mäsa, rýb, hydiny, zeleniny, korenín; čaj, káva, kávové náhradky, kakao, čokoládové nápoje, uvedené výrobky tiež v extrahovanej forme (tekutej alebo sušenej), ako hotové nápoje, nápoje vo vrecúškach, ako aj nápoje na predaj v automatoch, alebo vo forme nátierok alebo plniek do pekárskych alebo cukrárskych výrobkov alebo plniek do pečív, všetko obsahujúce uvedené produkty; sirup z melasy, cukor, med, omáčky vrátane šalátových dressingov, cukrovinky nie na liečivé účely; ovocné zmrzliny, smotanové zmrzliny, potravinársky ľad, zmrzlinové výrobky, mrazené cukrovinky, chlieb, koláče, torty, zákusky, keksy, sušienky, pekárske a cukrárske výrobky, cukríky, pralinky, bonbóny, cukrovinky, sladké pečivo, múčniky, dezerty, čokoláda, čokoládové výrobky, plnky do pekárskych a cukrárskych výrobkov a plnky do pečív, zákuskov a koláčov vyrobené prevažne z produktov obsiahnutých v triede 30.

(540) SUMMIT

(732) MARS, INCORPORATED, McLean, Virginia, US;
 (740) Fajnorová Mária, Ing., Bratislava, SK;

(111) 184816

(151) 15.3.1999
(156) 26.7.2006
(180) 26.7.2016
(210) 1969-96
(220) 26.7.1996
(442) 2.12.1998
(450) 11.6.1999

7 (511) 12

(511) 12 - Pneumatiky.

(540) PRESTO +

(732) T. C. Debica S.A., 1 Maja 1 Str, 39-200 Debica, PL;
(740) Fajnorová Mária, Ing., Bratislava, SK;

(111) 184817

(151) 15.3.1999
(156) 26.7.2006
(180) 26.7.2016
(210) 1970-96
(220) 26.7.1996
(442) 2.12.1998
(450) 11.6.1999

7 (511) 12

(511) 12 - Pneumatiky.

(540) QUARTET

(732) T. C. Debica S.A., 1 Maja 1 Str, 39-200 Debica, PL;
(740) Fajnorová Mária, Ing., Bratislava, SK;

(111) 184834

(151) 15.3.1999
(156) 1.8.2006
(180) 1.8.2016
(210) 2039-96
(220) 1.8.1996
(442) 2.12.1998
(450) 11.6.1999

7 (511) 9

(511) 9 - Séria nahratých gramofónových platní, audio-kazety, videokazety, magnetické audiopásky v kazetách a kazety a kompaktné disky všetko obsahujúce hudbu, interaktívne multimedialne softvérové programy určené na zábavu.

(540)



(732) DreamWorks Animation L.L.C., 1000 Flower Street, Glendale, California 91201, US;
(740) Žovicová Viera, Mgr., Bratislava, SK;

(111) 184846

(151) 15.3.1999
(156) 19.8.2006
(180) 19.8.2016
(210) 2186-96
(220) 19.8.1996
(310) 2057604
(320) 20.2.1996
(330) GB
(442) 2.12.1998

(450) 11.6.1999

7 (511) 9, 16, 35, 36, 37, 38, 42

(511) 9 - Kompaktné audiodisky, kompaktné videodisky, kompaktné disky určené len na čítanie, počítačové operačné programy, počítačové programy, počítačový softvér určený na zhromažďovanie a distribúciu dát, finančných výmen, obchodov s akciami, skladových transakcií, správ agentúr, magnetické dáta média, optické dáta média, magnetické disky, magnetické zakódované karty, interface pre počítače, ďalekopisy, televízne prijímače, telekomunikačné zariadenia a prístroje, počítače, počítačové klávesnice, počítačové periférne zariadenia, počítačové tlačiarne, modemy, počítačové myši, počítačové terminály.

16 - Knihy, periodiká, publikácie, fotografie.

35 - Reklamná činnosť, rozširovanie reklamných predmetov, obchodné ocenenia a odhady, poskytovanie obchodných informácií, obchodných rešerší, ekonomické prognózy, obchodné skúmanie, prenájom kancelárskych strojov a zariadení, štatistické informácie.

36 - Finančné analýzy, finančné konzultácie, daňové odhady, burzové kurzy, elektronické kapitálové prevody.

37 - Inštalácia, údržba a opravy počítačových systémov.

38 - Telekomunikačné služby, vysielanie, komunikácia prostredníctvom počítačových terminálov, odovzdávanie odkazov, informácií i obrazových informácií pomocou počítačov, elektronická pošta, zasielanie odkazov, správ agentúr, prenájom zariadenia na zasielanie odkazov, telegrafné služby, drôtové služby.

42 - Prenájom prístupu do počítačových báz dát, programovanie počítačov, prenájom počítačov, návrhy počítačových softvérov, modernizácia počítačových softvérov, prenájom počítačových softvérov, oznamovanie správ a noviniek.

(540)

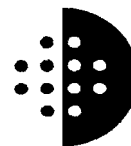

(732) Reuters Limited, 85 Fleet Street, London EC4P 4AJ, GB;

(740) PATENTSERVIS BRATISLAVA, a. s., Bratislava, SK;

(111) 185008

(151) 19.4.1999
(156) 26.4.2006
(180) 26.4.2016
(210) 1085-96
(220) 26.4.1996
(442) 11.1.1999
(450) 12.7.1999

7 (511) 1, 2, 7, 16, 41

(511) 1 - Tlačové dosky pre ofsetové tlačiarne, filmy so svetloutilivou vrstvou neexponované.

2 - Riedidlá na farby, tlačiarenské farby.

7 - Tlačiarenské valce, tlačiarenské stroje.

16 - Noviny, periodiká, brožúry, brožované knihy, spevníky, knihy, publikácie, prúčky, papier (na obaly, na škatule), plagáty, poznámkové zo-

šity, katalógy, tlačivá, formuláre, cestovné poriadky vytlačené, prospekty, ročenky, oznámenia, fotografie, grafické reprodukcie, litografie, litografické dosky, časopisy.

41 - Vydateľská činnosť.

(540)



(591) čierna, modrá, žltá, červená

(732) Slovenská Grafia, a.s., Pekná cesta 6, 834 03 Bratislava, SK;

(111) 185020

(151) 19.4.1999

(156) 21.5.2006

(180) 21.5.2016

(210) 1387-96

(220) 21.5.1996

(442) 11.1.1999

(450) 12.7.1999

7 (511) 9, 16, 35, 38, 41

(511) 9 - Nahrané a nenahrané nosiče záznamov zvuku a obrazu, najmä audiokazety, videokazety, magnetofónové pásky, gramofónové platne, kompaktné platne, videoplatne.

16 - Propagačné tlačoviny, najmä katalógy, prospekty, plagáty, fotografie, knihy, časopisy, periodické a neperiodické tlačoviny.

35 - Reklamná a propagačná činnosť.

38 - Prevádzkovanie rozhlasového vysielania, najmä tvorba rozhlasových programov, rozhlasového spravodajstva, publicistika, hudobné vysielanie.

41 - Činnosť vzdelávacia a zábavná, vyučovacia, vydateľská a nakladateľská, organizovanie koncertov, agentážna činnosť v oblasti umenia a kultúry, archivovanie rozhlasových fondov, organizovanie hudobných súťaží.

(540) **Stalo se dnes**

(732) Český rozhlas, Vinohradská 12, 120 99 Praha, CZ;

(740) ROTT, RŮŽIČKA & GUTTMANN, v. o. s., Bratislava, SK;

(111) 185021

(151) 19.4.1999

(156) 21.5.2006

(180) 21.5.2016

(210) 1388-96

(220) 21.5.1996

(442) 11.1.1999

(450) 12.7.1999

7 (511) 9, 16, 35, 38, 41

(511) 9 - Nahrané a nenahrané nosiče záznamov zvuku a obrazu, najmä audiokazety, videokazety, magnetofónové pásky, gramofónové platne, kompaktné platne, videoplatne.

16 - Propagačné tlačoviny, najmä katalógy, prospekty, plagáty, fotografie, knihy, časopisy, periodické a neperiodické tlačoviny.

35 - Reklamná a propagačná činnosť.

38 - Prevádzkovanie rozhlasového vysielania, najmä tvorba rozhlasových programov, rozhlasového spravodajstva, publicistika, hudobné vysielanie.

41 - Činnosť vzdelávacia a zábavná, vyučovacia, vydateľská a nakladateľská, organizovanie koncertov, agentážna činnosť v oblasti umenia a kultúry, archivovanie rozhlasových fondov, organizovanie hudobných súťaží.

(540) **Noční proud**

(732) Český rozhlas, Vinohradská 12, 120 99 Praha, CZ;

(740) ROTT, RŮŽIČKA & GUTTMANN, v. o. s., Bratislava, SK;

(111) 185022

(151) 19.4.1999

(156) 21.5.2006

(180) 21.5.2016

(210) 1390-96

(220) 21.5.1996

(442) 11.1.1999

(450) 12.7.1999

7 (511) 9, 16, 35, 38, 41

(511) 9 - Nahrané a nenahrané nosiče záznamov zvuku a obrazu, najmä audiokazety, videokazety, magnetofónové pásky, gramofónové platne, kompaktné platne, videoplatne.

16 - Propagačné tlačoviny, najmä katalógy, prospekty, plagáty, fotografie, knihy, časopisy, periodické a neperiodické tlačoviny.

35 - Reklamná a propagačná činnosť.

38 - Prevádzkovanie rozhlasového vysielania, najmä tvorba rozhlasových programov, rozhlasového spravodajstva, publicistika, hudobné vysielanie.

41 - Činnosť vzdelávacia a zábavná, vyučovacia, vydateľská a nakladateľská, organizovanie koncertov, agentážna činnosť v oblasti umenia a kultúry, archivovanie rozhlasových fondov, organizovanie hudobných súťaží.

(540) **Dva na jednoho**

(732) Český rozhlas, Vinohradská 12, 120 99 Praha, CZ;

(740) ROTT, RŮŽIČKA & GUTTMANN, v. o. s., Bratislava, SK;

(111) 185024

(151) 19.4.1999

(156) 21.5.2006

(180) 21.5.2016

(210) 1394-96

(220) 21.5.1996

(442) 11.1.1999

(450) 12.7.1999

7 (511) 36, 39

(511) 36 - Lízing automobilov, ťažných a rekreačných vozidiel.

39 - Prenájom automobilov, ťažných a rekreačných vozidiel; obsluha parkovacích plôch; doprava minibusom alebo autobusom.

(540) **DOLLAR**

(732) Dollar Rent A Car, Inc., 5330 E. 31st Street, Tulsa, Oklahoma 74153-0985, US;

(740) Tomeš Pavol, Ing., Bratislava, SK;

(111) 185026

(151) 19.4.1999
 (156) 27.5.2006
 (180) 27.5.2016
 (210) 1430-96
 (220) 27.5.1996
 (442) 11.1.1999
 (450) 12.7.1999

7 (511) 35, 36, 41, 42

(511) 35 - Ekonomické poradenstvo, rozmnožovanie písomností (kopírovanie).
 36 - Sprostredkovanie v oblasti nákupu a predaja nehnuteľností.
 41 - Požičovňa videokaziet, CD platní a videí, prevádzkovanie jazykovej školy.
 42 - Prekladateľské a tlmočnicke služby.

(540)



(732) Mandelík Ján, Ing.- "E. M. G.", Južná trieda 93/714, 040 01 Košice, SK;
 (740) Lobodová Dagmar, Ing., Košice, SK;

(111) 185038

(151) 19.4.1999
 (156) 11.6.2006
 (180) 11.6.2016
 (210) 1526-96
 (220) 11.6.1996
 (442) 11.1.1999
 (450) 12.7.1999

7 (511) 4

(511) 4 - Oleje, tuky, mazadlá, pohonné hmoty.

(540) ASTO

(732) SHELL BRANDS INTERNATIONAL AG, Baarermatte, 6340 Baar, CH;

(111) 185039

(151) 19.4.1999
 (156) 12.6.2006
 (180) 12.6.2016
 (210) 1531-96
 (220) 12.6.1996
 (310) 75/033.662
 (320) 18.12.1995
 (330) US
 (442) 11.1.1999
 (450) 12.7.1999

7 (511) 9

(511) 9 - Polovodičové integrované obvody a dopredu zaznamenané počítačové programy na záznamových médiách na programovanie integrovaných obvodov.

(540)



(732) Atmel Corporation, 2325 Orchard Parkway, San Jose, California 95131, US;
 (740) Bušová Eva, JUDr., Bratislava, SK;

(111) 185074

(151) 19.4.1999
 (156) 2.7.2006
 (180) 2.7.2016
 (210) 1736-96
 (220) 2.7.1996
 (442) 11.1.1999
 (450) 12.7.1999

7 (511) 9, 16, 42

(511) 9 - Technické a programové vybavenie počítačov; softvér.
 16 - Tlačivá, brožúry, letáky, katalógy, knihy, časopisy, postery, tlačoviny, učebné a výučbové materiály a užívateľské príručky predávané spolu s programovým vybavením.
 42 - Zhotovovanie softvéru.

(540) SOLIDWORKS

(732) SOLIDWORKS CORPORATION, spoločnosť zriadená podľa zákonov štátu Delaware, 300 Baker Avenue, Concord, Massachusetts 01742, US;
 (740) Bušová Eva, JUDr., Bratislava, SK;

(111) 185090

(151) 19.4.1999
 (156) 4.7.2006
 (180) 4.7.2016
 (210) 1771-96
 (220) 4.7.1996
 (442) 11.1.1999
 (450) 12.7.1999

7 (511) 32

(511) 32 - Pivo, minerálne a šumivé vody, iné nealkoholické nápoje, sirupy a iné prípravky na prípravu nápojov, ovocné šťavy a nápoje z ovocných štiav.

(540) YOO-HOO

(732) Mott's LLP, a limited liability partnership incorporated under the laws of the State of Delaware, 900 King Street, Rye Brook, New York, US;
 (740) Bušová Eva, JUDr., Bratislava, SK;

(111) 185115

(151) 19.4.1999
 (156) 26.7.2006
 (180) 26.7.2016
 (210) 1972-96
 (220) 26.7.1996
 (442) 11.1.1999
 (450) 12.7.1999

7 (511) 29, 35

(511) 29 - Hydina, mäso, mlieko, mliečne a smotanové výrobky, mrazené ovocie a zelenina, ryby.
 35 - Sprostredkovanie v oblasti obchodu.

(540)



(732) MRAZIARNE BRATISLAVA, spol. s r.o., Prievozská 24, 821 09 Bratislava, SK;
 (740) Kováčik Štefan, Ing., Bratislava, SK;

(111) 185116

(151) 19.4.1999
 (156) 26.7.2006
 (180) 26.7.2016
 (210) 1973-96
 (220) 26.7.1996
 (442) 11.1.1999
 (450) 12.7.1999

7 (511) 29, 30, 35, 39, 40

(511) 29 - Jedlé oleje a tuky, ryby, vajcia.
 30 - Ocot.
 35 - Sprostredkovanie nákupu a predaja potravinárskych tovarov.
 39 - Skladovanie potravín v mraziarenských komorách.
 40 - Úprava morských rýb a morských živočíchov.

(540)

(732) Ryba, spoločnosť s ručením obmedzeným, Košická 4, 825 15 Bratislava, SK;
 (740) Kováčik Štefan, Ing., Bratislava, SK;

(111) 185122

(151) 19.4.1999
 (156) 5.8.2006
 (180) 5.8.2016
 (210) 2051-96
 (220) 5.8.1996
 (442) 11.1.1999
 (450) 12.7.1999

7 (511) 3

(511) 3 - Mejkap, najmä podklady, rúž na tvár, prášok na tvár, prostriedky na zakrývanie škvŕn, očné tieny, ceruzky a krémy, rúže, lesky a ceruzky na pery, kondicionéry na pery, maskara, prostriedky na zdôraznenie a farbenie rias, ceruzky, gély a krémy na obočie, odstraňovanie mejkapu, laky na nechty a krémy na nechty; toaletné prostriedky a prípravky na starostlivosť o pleť, najmä parfumy a kolínske vody, esenciálne oleje na osobnú potrebu a výrobu vôní, pleťové vody, zvlhčovacie krémy, gély, tonikum, pleťové masky, tónovače pleti, mydlá na osobnú potrebu, čistiacie vody, šampóny, púdre, kúpeľné soli, oleje do kúpeľa, gély do kúpeľa, dezodoranty, prípravky proti poteniu, holiace krémy, vody, krémy a gély po holení, vlasové kondicionéry, gély, spreje, prostriedky na zvýšenie objemu vlasov, opaľovacie prípravky, pleťové prípravky na opaľovanie a po opaľovaní, samoopaľovacie prípravky, telové spreje a sprchové gély, medicínálne prípravky na starostlivosť o pleť.

(540)

(732) Clinique Laboratories, LLC, 767 Fifth Avenue, New York, New York 10153, US;
 (740) Brichtová Tatiana, JUDr., Bratislava, SK;

(111) 185174

(151) 20.4.1999
 (156) 3.9.2006
 (180) 3.9.2016
 (210) 2293-96
 (220) 3.9.1996
 (442) 11.1.1999
 (450) 12.7.1999

7 (511) 1, 17

(511) 1 - Chemické výrobky na použitie v priemysle.
 17 - Etylénpropylénová guma na použitie pri výrobe drôtov a káblov, hadíc, pneumatík, obkladov, automobilových súčastí, výrobkov z tvarovanej gumy a stavebných materiálov; etylénpropylénová guma na použitie pri modifikácii polymérov vo výrobe termoplastických olefinov a termoplastických vulkanizátorov.

(540) ELASTOFLO

(732) Union Carbide Chemicals & Plastics Technology Corporation, 2030 Dow Center, Midland, Michigan 48674, US;
 (740) Bušová Eva, JUDr., Bratislava, SK;

(111) 185184

(151) 20.4.1999
 (156) 4.9.2006
 (180) 4.9.2016
 (210) 2324-96
 (220) 4.9.1996
 (442) 11.1.1999
 (450) 12.7.1999

7 (511) 5, 30

(511) 5 - Cukrovinky s liečivými prísadami.
 30 - Cukrovinky.

(540) HALLS VITA C

(732) Cadbury Ireland Ltd., an Ireland company, Malahide Road, Coolock, Dublin 5, IE;
 (740) Bušová Eva, JUDr., Bratislava, SK;

(111) 185314

(151) 27.4.1999
 (156) 25.4.2006
 (180) 25.4.2016
 (210) 1078-96
 (220) 25.4.1996
 (442) 4.11.1998
 (450) 12.7.1999

7 (511) 42

(511) 42 - Stravovacie a ubytovacie služby.

(540) HOT POT

(732) Nový Acord, spol. s r. o., Údernícka 11, 851 02 Bratislava, SK;

(111) 185323

(151) 28.4.1999
 (156) 3.9.2006
 (180) 3.9.2016
 (210) 2298-96
 (220) 3.9.1996
 (442) 11.1.1999
 (450) 12.7.1999

7 (511) 33

(511) 33 - Alkoholické nápoje a produkty z destilátov s výnimkou piva.

(540) DUCLOS

(732) LES GRANDS CHAIS DE FRANCE, 1, rue de la Division Leclerc, 67290 Petersbach, FR;

(740) Beleščák Ladislav, Ing., Piešťany, SK;

(111) 185432

(151) 24.5.1999

(156) 14.2.2006

(180) 14.2.2016

(210) 426-96

(220) 14.2.1996

(442) 11.2.1999

(450) 6.8.1999

7 (511) 9, 36, 38

(511) 9 - Kreditné (platobné, úverové) karty, debetné (dispozičné) karty.

36 - Finančné služby.

38 - Telekomunikačné služby.

(540) SPRINT

(732) SPRINT COMMUNICATIONS COMPANY L. P., spoločnosť zriadená podľa zákonov štátu Delaware, 6450 Sprint Parkway, Overland Park, Kansas 66251, US;

(740) Bachratá Magdaléna, Mgr., Bratislava, SK;

(111) 185437

(151) 24.5.1999

(156) 15.2.2006

(180) 15.2.2016

(210) 441-96

(220) 15.2.1996

(442) 11.2.1999

(450) 6.8.1999

7 (511) 3

(511) 3 - Mydlá, parfumy, vonné oleje, kozmetika, vlasové lotiony.

(540) CROSSMEN

(732) Joh. A. Benckiser GmbH, Ludwig-Bertram-Strasse 8+10, D-67059 Ludwigshafen, DE;

(740) ROTT, RŮŽIČKA & GUTTMANN, v. o. s., Bratislava, SK;

(111) 185457

(151) 24.5.1999

(156) 4.4.2006

(180) 4.4.2016

(210) 867-96

(220) 4.4.1996

(442) 11.2.1999

(450) 6.8.1999

7 (511) 4, 7, 12, 35, 37, 39, 41, 42

(511) 4 - Pohonné látky, pohonné zmesi - prchavé, palivové zmesi do karburátorov.

7 - Kolesá strojov, súkolesia strojov, lietadlové motory, letecké motory.

12 - Traktory, lietadlá.

35 - Sprostredkovanie obchodu so strojmi, prenájom kancelárskych strojov a zariadenia.

37 - Prenájom stavebných strojov a zariadení, čistenie automobilov, opravy automobilov, údržba automobilov, autoopravné, autoservisy, údržba a opravy lietadiel, údržba a opravy motorových vozidiel.

39 - Prenájom, prenájom automobilov, prenájom vozidiel, prepravné služby.

41 - Praktický výcvik, organizovanie a vedenie seminárov, školenie, výcvik, vzdelávanie.

42 - Prenájom poľnohospodárskych nástrojov a zariadení.

(540)

SECO

(732) SECO Consulting, s.r.o., Jesenského 25, 036 01 Martin, SK;

(111) 185469

(151) 24.5.1999

(156) 15.5.2006

(180) 15.5.2016

(210) 1308-96

(220) 15.5.1996

(442) 11.2.1999

(450) 6.8.1999

7 (511) 8, 17, 31

(511) 8 - Záhradkárské, záhradnícke a lesnícke potreby, najmä zahmlievacie, zamáčacie a postrekovacie ručné nástroje.

17 - Fólie a netkané textilie na záhradkárské, záhradnícke a lesnícke účely.

31 - Semená a osivá kvetín, zelenín, liečivých rastlín, poľných plodín a tráv, bežné i vyšľachtené odrody kvetín, zelenín a liečivých rastlín, sadenice kvetín a zeleniny.

(540) REPOSAM

(732) REPOSAM, s. r. o., Zděbradská 8, 251 01 Říčany, Jazlovce, CZ;

(740) Kastler Anton, Bratislava, SK;

(111) 185472

(151) 24.5.1999

(156) 16.5.2006

(180) 16.5.2016

(210) 1337-96

(220) 16.5.1996

(442) 11.2.1999

(450) 6.8.1999

7 (511) 10

(511) 10 - Lekárske kompozitné implantáty na zmierenie porúch močového ústrojenstva.

(540) COAPTITE

(732) BIOFORM MEDICAL, INC., spoločnosť zriadená podľa zákonov štátu Delaware, 19660 Killarney Way, Brookfield, Wisconsin 53045, US;

(740) Tomeš Pavol, Ing., Bratislava, SK;

(111) 185477

(151) 24.5.1999
 (156) 28.5.2006
 (180) 28.5.2016
 (210) 1442-96
 (220) 28.5.1996
 (442) 11.2.1999
 (450) 6.8.1999

7 (511) 34

(511) 34 - Cigarety, tabak, tabakové výrobky, potreby pre fajčiarov, zapalovače, zápalky.

(540)

(732) British American Tobacco (Brands) Inc., 2711 Centerville Road, Suite 300, Wilmington, Delaware 19808, US;

(740) Žovicová Viera, Mgr., Bratislava, SK;

(111) 185511

(151) 25.5.1999
 (156) 18.7.2006
 (180) 18.7.2016
 (210) 1878-96
 (220) 18.7.1996
 (442) 11.2.1999
 (450) 6.8.1999

7 (511) 5

(511) 5 - Výrobky farmaceutické, zverolekárske a hygienické; diabetické prípravky na liečebné účely, potraviny pre batoľatá; náplasti, materiál na obvazy; hmoty na plombovanie zubov a na zubné odtlačky; dezinfekčné prípravky; prípravky na hubenie živočíšnych škodcov; fungicídy, herbicídy.

(540) ENFAMAMA

(732) Mead Johnson and Company, spoločnosť zriadená podľa zákonov štátu Delaware, 2400 West Lloyd Expressway, Evansville, Indiana 47721, US;

(740) Brichtová Tatiana, JUDr., Bratislava, SK;

(111) 185512

(151) 25.5.1999
 (156) 18.7.2006
 (180) 18.7.2016
 (210) 1879-96
 (220) 18.7.1996
 (442) 11.2.1999
 (450) 6.8.1999

7 (511) 5

(511) 5 - Výrobky farmaceutické, zverolekárske a hygienické; diabetické prípravky na liečebné účely, potraviny pre batoľatá; náplasti, materiál na obvazy; hmoty na plombovanie zubov a na zubné odtlačky; dezinfekčné prípravky; prípravky na hubenie živočíšnych škodcov; fungicídy, herbicídy.

(540) ENFA-MAMA

(732) Mead Johnson and Company, spoločnosť zriadená podľa zákonov štátu Delaware, 2400 West Lloyd Expressway, Evansville, Indiana 47721, US;

(740) Brichtová Tatiana, JUDr., Bratislava, SK;

(111) 185513

(151) 25.5.1999
 (156) 18.7.2006
 (180) 18.7.2016
 (210) 1880-96
 (220) 18.7.1996
 (442) 11.2.1999
 (450) 6.8.1999

7 (511) 5

(511) 5 - Výrobky farmaceutické, zverolekárske a hygienické; diabetické prípravky na liečebné účely, potraviny pre batoľatá; náplasti, materiál na obvazy; hmoty na plombovanie zubov a na zubné odtlačky; dezinfekčné prípravky; prípravky na hubenie živočíšnych škodcov; fungicídy, herbicídy.

(540) ENFA MAMA

(732) Mead Johnson and Company, spoločnosť zriadená podľa zákonov štátu Delaware, 2400 West Lloyd Expressway, Evansville, Indiana 47721, US;

(740) Brichtová Tatiana, JUDr., Bratislava, SK;

(111) 185514

(151) 25.5.1999
 (156) 18.7.2006
 (180) 18.7.2016
 (210) 1881-96
 (220) 18.7.1996
 (442) 11.2.1999
 (450) 6.8.1999

7 (511) 5

(511) 5 - Výrobky farmaceutické, zverolekárske a hygienické; diabetické prípravky na liečebné účely, potraviny pre batoľatá; náplasti, materiál na obvazy; hmoty na plombovanie zubov a na zubné odtlačky; dezinfekčné prípravky; prípravky na hubenie živočíšnych škodcov; fungicídy, herbicídy.

(540) EnfaMama

(732) Mead Johnson and Company, spoločnosť zriadená podľa zákonov štátu Delaware, 2400 West Lloyd Expressway, Evansville, Indiana 47721, US;

(740) Brichtová Tatiana, JUDr., Bratislava, SK;

(111) 185515

(151) 25.5.1999
 (156) 18.7.2006
 (180) 18.7.2016
 (210) 1882-96
 (220) 18.7.1996
 (442) 11.2.1999
 (450) 6.8.1999

7 (511) 5

(511) 5 - Výrobky farmaceutické, zverolekárske a hygienické; diabetické prípravky na liečebné účely, potraviny pre batoľatá; náplasti, materiál na obvazy; hmoty na plombovanie zubov a na zubné odtlačky; dezinfekčné prípravky; prípravky na hubenie živočíšnych škodcov; fungicídy, herbicídy.

(540) Enfa-Mama

- (732) Mead Johnson and Company, spoločnosť zriadená podľa zákonov štátu Delaware, 2400 West Lloyd Expressway, Evansville, Indiana 47721, US;
 (740) Brichtová Tatiana, JUDr., Bratislava, SK;

(111) 185516

- (151) 25.5.1999
 (156) 18.7.2006
 (180) 18.7.2016
 (210) 1883-96
 (220) 18.7.1996
 (442) 11.2.1999
 (450) 6.8.1999

7 (511) 5

- (511) 5 - Výrobky farmaceutické, zverolekárske a hygienické; diabetické prípravky na liečebné účely, potraviny pre batoľatá; náplasti, materiál na obvazy; hmoty na plombovanie zubov a na zubné odtlačky; dezinfekčné prípravky; prípravky na hubenie živočíšnych škodcov; fungicídy, herbicídy.

(540) Enfa Mama

- (732) Mead Johnson and Company, spoločnosť zriadená podľa zákonov štátu Delaware, 2400 West Lloyd Expressway, Evansville, Indiana 47721, US;
 (740) Brichtová Tatiana, JUDr., Bratislava, SK;

(111) 185555

- (151) 25.5.1999
 (156) 4.9.2006
 (180) 4.9.2016
 (210) 2328-96
 (220) 4.9.1996
 (442) 11.2.1999
 (450) 6.8.1999

7 (511) 5, 29, 30, 32

- (511) 5 - Diétne a/alebo potravinové doplnky tvorené vitamínmi a/alebo minerálmi, bylinami, rastlinnými koncentrátmi, proteínovými práškami, mastnými kyselinami, vlákninami, riasami, aminokyselinami a živými aktívnymi kultúrami na lekárske použitie.

29 - Diétne a/alebo potravinové doplnky tvorené vitamínmi a/alebo minerálmi, bylinami, rastlinnými koncentrátmi, mastnými kyselinami, vlákninami, riasami, aminokyselinami a živými aktívnymi kultúrami, tyčinky na báze ovocia a/alebo orechov obohatené vitamínmi a/alebo minerálmi, proteínové prášky, práškové nemliečne prísady.

30 - Diétne a/alebo potravinové prídavky na báze obilnín, kukuričný sirup a/alebo múčka alebo tyčinky na báze obilnín obohatené vitamínmi a/alebo minerálmi; obilné vločky na raňajky; čaj; rýchle občerstvenie vrátane keksov, aromatizovaných kukuričných puffov a tyčiniek na báze obilnín a tyčiniek na báze obilnín obohatených vitamínmi a/alebo minerálmi.

32 - Zmesi používané pri príprave nealkoholických nápojov z ovocia, čokolády, vanilkových alebo podobne aromatizovaných nápojov obohatených vitamínmi a minerálmi; ovocné a/alebo zeleninové nápoje nesýtené oxidom uhličitým,

nápoje obohatené vápnikom nesýtené oxidom uhličitým; športové nápoje a/alebo nápojové zmesi.

(540) NUTRILITE

- (732) ALTICOR INC., spoločnosť zriadená podľa zákonov štátu Michigan, 7575 Fulton Street, East, Ada, Michigan 49355, US;
 (740) Tomeš Pavol, Ing., Bratislava, SK;

(111) 185612

- (151) 25.5.1999
 (156) 7.10.2006
 (180) 7.10.2016
 (210) 2633-96
 (220) 7.10.1996
 (442) 11.2.1999
 (450) 6.8.1999

7 (511) 31

- (511) 31 - Krmivo pre domáce zvieratá.

(540) PRECEPT

- (732) Texas Farm Products Holding Company, 915 South Fredonia Street, Nacogdoches, Texas 75961, US;
 (740) Bachratá Magdaléna, Mgr., Bratislava, SK;

(111) 185669

- (151) 25.5.1999
 (156) 5.11.2006
 (180) 5.11.2016
 (210) 2893-96
 (220) 5.11.1996
 (442) 11.2.1999
 (450) 6.8.1999

7 (511) 3

- (511) 3 - Čistiaca abrazívna pasta na mechanické odstránenie pripálenín, nečistôt a mastnôt z kuchynského riadu.

(540)



- (732) TATRACHEMA, výrobné družstvo Trnava, Bulharská 40, 917 02 Trnava, SK;

(111) 185686

- (151) 25.5.1999
 (156) 7.11.2006
 (180) 7.11.2016
 (210) 2916-96
 (220) 7.11.1996
 (442) 11.2.1999
 (450) 6.8.1999

7 (511) 5, 10

- (511) 5 - Farmaceutické prípravky a látky.
 10 - Lekárske nástroje, prístroje a zariadenia.

(540) NASULE

- (732) Glaxo Group Limited, Glaxo Wellcome House, Berkeley Avenue, Greenford, Middlesex UB6 0NN, GB;
 (740) Fajnorová Mária, Ing., Bratislava, SK;

(111) 185689

(151) 25.5.1999
 (156) 7.11.2006
 (180) 7.11.2016
 (210) 2921-96
 (220) 7.11.1996
 (442) 11.2.1999
 (450) 6.8.1999

7 (511) 1, 6, 7, 9, 11, 16, 29, 30, 37

(511) 1 - Chemické látky na konzervovanie potravín.
 6 - Kovové nádrže a kontajnery na zrenie a skladovanie potravín.
 7 - Potravinárske stroje, najmä stroje na výrobu zmrzliny; stroje na pečenie kornútikov; baliace stroje na kornútiky; dopravné pásy; stroje na polievanie; vyláčacie stroje; dávkovacie stroje; plniace a baliace stroje; chladiace stroje a ich príslušenstvo (vytvrdzovacie a mraziace tunely); mixéry; zmrzlinové stroje; čerpadlá a ventily používané v potravinárskom priemysle; baliace stroje; formy.
 9 - Počítačové systémy na riadenie potravinárskej výroby a baliacich systémov.
 11 - Výmenníky tepla; homogenzátory; zariadenia na pasterizáciu; sterilizátory.
 16 - Obaly na kornútiky, obaly a nádoby na zmrzlinu; obalový materiál a obaly.
 29 - Jedlé oleje.
 30 - Zmrzlina a zmrzlinové výrobky; stabilizátory do zmrzlín.
 37 - Montáž a popredajný servis.

(540) HOYER

(732) Tetra Laval Holdings & Finance S. A., Avenue Général-Guisan 70, CH-1009 Pully, CH;
 (740) Fajnorová Mária, Ing., Bratislava, SK;

(111) 185690

(151) 25.5.1999
 (156) 7.11.2006
 (180) 7.11.2016
 (210) 2924-96
 (220) 7.11.1996
 (442) 11.2.1999
 (450) 6.8.1999

7 (511) 5

(511) 5 - Farmaceutické a liečivé prípravky a látky na humánnu spotrebu.

(540) SOLPAFLEX

(732) SmithKline Beecham p. l. c., 980 Great West Road, Brentford, Middlesex TW8 9GS, GB;
 (740) Fajnorová Mária, Ing., Bratislava, SK;

(111) 185751

(151) 25.5.1999
 (156) 19.11.2006
 (180) 19.11.2016
 (210) 3061-96
 (220) 19.11.1996
 (442) 11.2.1999
 (450) 6.8.1999

7 (511) 6, 7, 9, 11, 17, 19, 35, 42

(511) 6 - Obyčajné kovy v surovom a polospracovanom stave a ich zliatiny, kovy, nákovy, zvony, stavebný materiál z valcovaného a liateho kovu,

koľajnice a iný kovový materiál určený na železničné účely, reťaze s výnimkou hnacích reťazí pre vozidlá, kovové káble a neelektrické drôty, zámočnicke výrobky, kovové rúry a hadice, nedobytné pokladne a schránky, oceľové guľôčky, podkovy, klince a skrutky a ostatný spojovací materiál kovový, kovové nádoby, nádrže a tanky stabilné všetkých veľkostí na kvapaliny a plyny, tlakové a beztlakové, kovové potrubné rozvody, kovové konštrukcie, haly.

7 - Stroje s mechanickým pohonom, obrábacie stroje a elektrické stroje a strojčeky pre domácnosť, napríklad zásobníky na plyny a kvapaliny ako súčasti strojov, miešačky malty, práčky, vysávače, motory patriace do triedy 7, najmä elektrické, súkolesia a hnacie remene, maznice.

9 - Elektrické prístroje a rozvádzače nízkeho napätia vrátane prístrojov fotografických, kinematografických a optických, výrobky a zariadenia kontrolnej, meracej, riadiacej a regulačnej techniky, vysávače.

11 - Osvetľovacie a vykurovacie zariadenia a zariadenia na výrobu pary, zariadenia na varenie, chladenie, sušenie, vetranie vrátane klimatizačných zariadení alebo zariadení na úpravu vzduchu, zariadenia na rozvod vody, zariadenia sanitárne, kozuby.

17 - Kaučuk, gutaperča, guma, azbest, slúda, plastické hmoty a polotovary z plastických hmôt, ako napríklad fólie, tabule, dosky a tyče, ako i spojovacie prostriedky rozoberateľného a nerozoberateľného spojenia, tesniace materiály, upchávky a izolácie tepelné, elektrické alebo zvukové, nekovové rúrky ohybné a neohybné, hadice.

19 - Stavebný materiál nekovový vrátane polospracovaného reziva, napríklad trámy, dosky, drevené panely, preglejka, sklené tehly a dlaždice, prírodný kameň, umelý kameň, cement, vápno, malta, sadra, štrk, kameninové a cementové rúry, stavebný materiál na stavbu ciest, asfalt, smola, živice, prenosné domy, kamenné pomníky, stavebné sklo, sklené kocky a dlaždice.

35 - Sprostredkovanie kúpy a predaja tovaru.

42 - Inžiniersko-technická činnosť, najmä projektová činnosť v inžinierskej výstavbe.

(540)

VELKOMORAVIA

(732) CHMP VELKOMORAVIA, spol. s r.o., Brožíkova 14, 638 00 Brno, CZ;
 (740) Litváková Edita, Ing., Bratislava, SK;

(111) 185768

(151) 25.5.1999
 (156) 16.12.2006
 (180) 16.12.2016
 (210) 3365-96
 (220) 16.12.1996
 (442) 11.2.1999
 (450) 6.8.1999

7 (511) 9

(511) 9 - Vypínače, spínače, prepínače, voliče, spínacie prístroje a rozvádzače, poistky, poistkové skrine, poistkové dosky, prerušovače, ističe, radiče, káb-

lové vývody, zásuvky, zástrčky, prípojky, predradiče do elektrických motorov, stýkače, kontakty, nadprúdové relé, transformátory, všetko elektrické; elektrické káble, rozvodové skrine elektrických káblov na hrdlá elektrických káblov, ovládače elektrických a elektronických obvodov, meracie a signálne spínače a prepínače; časové spínače a časovacie zariadenia, nábehové hlavné systémy, systémy stúpacieho vedenia, prípojnice, zbernice, zbernicové komory, zbernicové káblové kanály, zbernicové skrine, prípojky, svorky, konektory na použitie s uvedenými tovarmi, časti a fitingy ku všetkým uvedeným tovarom patriacim do triedy 9.

(540) MEM

(732) Eaton Electric Limited, P. O. Box 22, Norfolk Street, Worsley Road North, M28 3ET Worsley, Manchester, GB;
(740) Žovicová Viera, Mgr., Bratislava, SK;

(111) 185777

(151) 25.5.1999
(156) 31.12.2006
(180) 31.12.2016
(210) 3517-96
(220) 31.12.1996
(442) 11.2.1999
(450) 6.8.1999

7 (511) 5

(511) 5 - Farmaceutické prípravky a látky.

(540) HEPTODINE

(732) Glaxo Group Limited, Glaxo Wellcome House, Berkeley Avenue, Greenford, Middlesex UB6 0NN, GB;
(740) Fajnorová Mária, Ing., Bratislava, SK;

(111) 185916

(151) 21.6.1999
(156) 22.4.2006
(180) 22.4.2016
(210) 1036-96
(220) 22.4.1996
(442) 12.3.1999
(450) 10.9.1999

7 (511) 30

(511) 30 - Sušienky, sucháre, koláče, jemné pečivo, zákusky, cukrovinky.

(540)



(732) 2 LUMU, s. r. o., Hurbanova 10, 921 01 Piešťany, SK;

(111) 185927

(151) 21.6.1999
(156) 16.5.2006
(180) 16.5.2016
(210) 1341-96
(220) 16.5.1996
(442) 12.3.1999
(450) 10.9.1999

7 (511) 5

(511) 5 - Liečivá.

(540) LETROX

(732) Berlin - Chemie AG, Glienicke Weg 125, 12489 Berlin, DE;
(740) Tomeš Pavol, Ing., Bratislava, SK;

(111) 185931

(151) 21.6.1999
(156) 31.5.2006
(180) 31.5.2016
(210) 1474-96
(220) 31.5.1996
(442) 12.3.1999
(450) 10.9.1999

7 (511) 22, 24, 25

(511) 22 - Laná, povrazy, sieťky, stany, plachty, plachtoviny, vrecia, materiál na vypchávkvy, textilné materiály zo surových vlákien.
24 - Tkaniny, pokrývky posteľné a stolové, textilné výrobky neobsiahnuté v iných triedach.
25 - Odevy, klobočnícky tovar.

(540) MANUSSSI

(732) František Morovič - MANUSSSI, M. R. Štefánika 116/15, 927 01 Šaľa, SK;
(740) Litváková Edita, Ing., Bratislava, SK;

(111) 186032

(151) 22.6.1999
(156) 21.11.2006
(180) 21.11.2016
(210) 3104-96
(220) 21.11.1996
(442) 12.3.1999
(450) 10.9.1999

7 (511) 8

(511) 8 - Britvy a holiace žiletky; holiace strojčky; dávkovače, zásobníky a kazety obsahujúce žiletky; súčasti a príslušenstvá k uvedenému tovaru; náradie a prístroje na ručný pohon; jedálenské príbory.

(540) MACH

(732) THE GILLETTE COMPANY, Prudential Tower Building, Boston, Massachusetts 02199, US;
(740) Čechvalová Dagmar, Bratislava, SK;

(111) 186033

(151) 22.6.1999
(156) 21.11.2006
(180) 21.11.2016
(210) 3105-96
(220) 21.11.1996
(442) 12.3.1999
(450) 10.9.1999

7 (511) 8

(511) 8 - Britvy a holiace žiletky; holiace strojčky; dávkovače, zásobníky a kazety obsahujúce žiletky; súčasti a príslušenstvá k uvedenému tovaru; náradie a prístroje na ručný pohon; jedálenské príbory.

(540) SYNCRO

(732) THE GILLETTE COMPANY, Prudential Tower Building, Boston, Massachusetts 02199, US;
(740) Čechvalová Dagmar, Bratislava, SK;

(111) 186042

(151) 22.6.1999
 (156) 26.11.2006
 (180) 26.11.2016
 (210) 3141-96
 (220) 26.11.1996
 (442) 12.3.1999
 (450) 10.9.1999

7 (511) 5

(511) 5 - Farmaceutické prípravky a látky.

(540) MALVONE

(732) The Wellcome Foundation Limited, Glaxo Wellcome House, Berkeley Avenue, Greenford, Middlesex UB6 0NN, GB;

(740) Fajnorová Mária, Ing., Bratislava, SK;

(111) 186043

(151) 22.6.1999
 (156) 26.11.2006
 (180) 26.11.2016
 (210) 3142-96
 (220) 26.11.1996
 (442) 12.3.1999
 (450) 10.9.1999

7 (511) 5

(511) 5 - Farmaceutické prípravky a látky.

(540) MALARONE

(732) The Wellcome Foundation Limited, Glaxo Wellcome House, Berkeley Avenue, Greenford, Middlesex UB6 0NN, GB;

(740) Fajnorová Mária, Ing., Bratislava, SK;

(111) 186046

(151) 22.6.1999
 (156) 26.11.2006
 (180) 26.11.2016
 (210) 3168-96
 (220) 26.11.1996
 (442) 12.3.1999
 (450) 10.9.1999

7 (511) 5

(511) 5 - Herbicídy.

(540) AGESHIO

(732) NIHON NOHYAKU CO., LTD., 2-5, Nihonbashi 1-chome, Chuo-ku, Tokyo, JP;

(740) Bušová Eva, JUDr., Bratislava, SK;

(111) 186047

(151) 22.6.1999
 (156) 26.11.2006
 (180) 26.11.2016
 (210) 3169-96
 (220) 26.11.1996
 (442) 12.3.1999
 (450) 10.9.1999

7 (511) 5

(511) 5 - Herbicídy.

(540) KABUKI

(732) NIHON NOHYAKU CO., LTD., 2-5, Nihonbashi 1-chome, Chuo-ku, Tokyo, JP;

(740) Bušová Eva, JUDr., Bratislava, SK;

(111) 186048

(151) 22.6.1999
 (156) 26.11.2006
 (180) 26.11.2016
 (210) 3170-96
 (220) 26.11.1996
 (442) 12.3.1999
 (450) 10.9.1999

7 (511) 5

(511) 5 - Herbicídy.

(540) ECOPART

(732) NIHON NOHYAKU CO., LTD., 2-5, Nihonbashi 1-chome, Chuo-ku, Tokyo, JP;

(740) Bušová Eva, JUDr., Bratislava, SK;

(111) 186059

(151) 22.6.1999
 (156) 28.11.2006
 (180) 28.11.2016
 (210) 3191-96
 (220) 28.11.1996
 (442) 12.3.1999
 (450) 10.9.1999

7 (511) 5

(510) 5 Farmaceutické prípravky a substancie.

(540) GAVISCON

(732) R & C Holding B. V., NL 2132 NZ Hoofddorp, NL;

(740) Žovicová Viera, Mgr., Bratislava, SK;

(111) 186086

(151) 22.6.1999
 (156) 4.12.2006
 (180) 4.12.2016
 (210) 3258-96
 (220) 4.12.1996
 (442) 12.3.1999
 (450) 10.9.1999

7 (511) 29, 30

(511) 29 - Konzervovaná, mrazená, sušená alebo upravená zelenina, ovocie a zemiaky; plnky alebo zmesi na prípravu jedál, hotové jedlá alebo polotovary a nátierky na chlieb obsahujúce najmä uvedené produkty; sušené bylinky; čerstvé, mrazené alebo konzervované mäso, ryby, hydina a zverina, potraviny z morských produktov; plnky a zmesi na prípravu jedál, hotové jedlá alebo polotovary a nátierky na chlieb obsahujúce najmä uvedené produkty; polievky; mlieko, mliečne výrobky, najmä maslo, syr, smotana, jogurty, tvaroh, cmar, kefír, mlieko zrážané syridlom; plnky alebo zmesi na prípravu jedál, či už hotových jedál alebo polotovarov a nátierok na chlieb obsahujúcich najmä uvedené produkty; mliečne nápoje; marmelády, džemy, nakladaná zelenina, jedlé oleje a tuky; plnky alebo zmesi na prípravu jedál, hotové jedlá alebo polotovary a nátierky na chlieb obsahujúce najmä uvedené produkty; hotové jedlá obsahujúce proteínové látky ako prísady do jedál vo forme kúskov, v texturovanej forme alebo vo forme prášku; omáčky.

30 - Múka, obilniny a obilné výrobky určené na ľudskú spotrebu, ryža, ryža v balíčkoch na varenie, predvarená alebo dehydratovaná, cestoviny, cestá; nátierky na chlieb, hotové jedlá alebo polotovary, zákusky, koláče a malé občerstvenia

obsahujúce najmä uvedené produkty, ale tiež obsahujúce prísady zemiakov, mäsa, rýb, hydiny, zeleniny, korenín; čaj, káva, kávové náhradky, kakao, čokoládové nápoje, uvedené výrobky tiež v extrahovanej forme (tekutej alebo sušenej), ako hotové nápoje, nápoje vo vrecúškach, ako aj nápoje na predaj v automatoch, alebo vo forme nátierok alebo plniek do pekárskejších alebo cukrárskych výrobkov alebo plniek do pečív, všetko obsahujúce uvedené produkty; sirup z melasy, cukor, med, omáčky (vrátane šalátových dressingov), cukrovinky nie na liečivé účely; ovocné zmrzliny, smotanové zmrzliny, potravinársky ľad, zmrzlinové výrobky, mrazené cukrovinky, chlieb, koláče, torty, zákusky, keksy, sušienky, pekárske a cukrárske výrobky, cukríky, pralinky, bonbóny, cukrovinky, zaváraniny, sladké pečivo, múčniky, dezerty, čokoláda, čokoládové výrobky, plnky do pekárskejších a cukrárskych výrobkov a plnky do pečív, zákuskov a koláčov vyrobené z uvedených produktov.

(540)



(591) červená, zlatá
(732) MARS, INCORPORATED, McLean, Virginia, US;
(740) Fajnorová Mária, Ing., Bratislava, SK;

(111) 186104

(151) 22.6.1999
(156) 10.12.2006
(180) 10.12.2016
(210) 3308-96
(220) 10.12.1996
(310) 1996-06273
(320) 27.6.1996
(330) SE
(442) 12.3.1999
(450) 10.9.1999

7 (511) 7, 16

(511) 7 - Baliace a plniace stroje.
16 - Obaly a obalové materiály z papiera alebo papierové obaly a obalové materiály potiahnuté laminátovou fóliou.

(540) TETRA NOVA

(732) Tetra Laval Holdings & Finance S. A., Avenue Général-Guisan 70, CH-1009 Pully, CH;
(740) Fajnorová Mária, Ing., Bratislava, SK;

(111) 186144

(151) 22.6.1999
(156) 20.12.2006
(180) 20.12.2016
(210) 3456-96
(220) 20.12.1996
(442) 12.3.1999
(450) 10.9.1999

7 (511) 5

(511) 5 - Farmaceutické prípravky a látky.

(540) ZEFFIX

(732) Glaxo Group Limited, Glaxo Wellcome House, Berkeley Avenue, Greenford, Middlesex UB6 0NN, GB;
(740) Fajnorová Mária, Ing., Bratislava, SK;

(111) 186145

(151) 22.6.1999
(156) 20.12.2006
(180) 20.12.2016
(210) 3457-96
(220) 20.12.1996
(442) 12.3.1999
(450) 10.9.1999

7 (511) 29, 30, 31

(511) 29 - Mrazené a sterilizované ovocie a zelenina; ovocné a zeleninové pretlaky; potravinárske konzervy; potravinárske polotovary; hotové jedlá vyrobené z uvedených potravín; mäso, hydina, ryby vrátane kôrovcov a mäkkýšov.
30 - Zmrzliny, ovocné krémy, ovocno-mliečne a mliečne krémy bez použitia čokolády, kakaa, orieškov, kávy a kávových náhradiek alebo s ich použitím, ovocné a zeleninové drene.
31 - Čerstvé ovocie a zelenina.

(540) CENCÚĽ

(732) CAN s. r. o., Dolné Rudiny 3, 010 01 Žilina, SK;
(740) Čechvalová Dagmar, Bratislava, SK;

(111) 186248

(151) 29.6.1999
(156) 3.10.2006
(180) 3.10.2016
(210) 2610-96
(220) 3.10.1996
(310) 39617466.8
(320) 12.4.1996
(330) DE
(442) 11.2.1999
(450) 10.9.1999

8 (511) 9, 12, 37, 42

(511) 9 - Elektronické meracie, riadiace a regulačné prístroje úžitkových vozidiel a to elektronické komponenty ako sú flexibilné prevádzkové príslušenstvá, elektronicko-pneumatické zdvíhacie mechanizmy s ozubenými kolesami, elektronické riadenia, elektronické spojky, elektronicko-pneumatické brzdy.
12 - Motorové vozidlá a ich súčasti (pokiaľ sú obsiahnuté v triede 12), airbagy.
37 - Opravy a údržba motorových vozidiel.

(540) TELLIGENT

(732) DaimlerChrysler AG, Epplestrasse 225, 70567 Stuttgart, DE;
(740) Bušová Eva, JUDr., Bratislava, SK;

(111) 186249

(151) 29.6.1999
(156) 3.10.2006
(180) 3.10.2016
(210) 2611-96
(220) 3.10.1996
(310) 39617469.8
(320) 12.4.1996
(330) DE
(442) 11.2.1999
(450) 10.9.1999

7 (511) 12, 37

(511) 12 - Motorové vozidlá a ich súčasti (pokiaľ sú obsiahnuté v triede 12).

37 - Opravy a údržba motorových vozidiel.

(540) MEGASPACE

(732) DaimlerChrysler AG, Epplestrasse 225, 70567 Stuttgart, DE;
(740) Bušová Eva, JUDr., Bratislava, SK;

(111) 186250

(151) 29.6.1999
(156) 3.10.2006
(180) 3.10.2016
(210) 2612-96
(220) 3.10.1996
(310) 39616686.5
(320) 4.4.1996
(330) DE
(442) 11.2.1999
(450) 10.9.1999

7 (511) 12, 37

(511) 12 - Motorové vozidlá a ich súčasti (pokiaľ sú obsiahnuté v triede 12).
37 - Opravy a údržba motorových vozidiel.

(540) ACTROS

(732) DaimlerChrysler AG, Epplestrasse 225, 70567 Stuttgart, DE;
(740) Bušová Eva, JUDr., Bratislava, SK;

(111) 186252

(151) 29.6.1999
(156) 25.10.2006
(180) 25.10.2016
(210) 2810-96
(220) 25.10.1996
(310) 39619890.2
(320) 27.4.1996
(330) DE
(442) 11.2.1999
(450) 10.9.1999

7 (511) 12

(511) 12 - Motorové vozidlá a ich súčasti, pokiaľ patria do triedy 12.

(540) AMBIENTE

(732) DaimlerChrysler AG, Epplestrasse 225, 70567 Stuttgart, DE;
(740) Bušová Eva, JUDr., Bratislava, SK;

(111) 186256

(151) 29.6.1999
(156) 29.4.2006
(180) 29.4.2016
(210) 1092-96
(220) 29.4.1996
(442) 11.1.1999
(450) 10.9.1999

7 (511) 9, 11

(511) 9 - Elektrické vodiče, elektrické káble, elektrické spínače, elektrické tlačidlá, elektrické zásuvky, elektrické vidlice, elektrické objímky, elektrické ističe, elektrické poistky, materiál na vonkajšie a vnútorné rozvody, elektroinštalačný materiál.
11 - Žiarovky, žiarivky, svetelné zariadenia a sústavy.

(540) ANMIMA

(732) ANMIMA, Anton Mitašík, Borová 39, 101 01 Žilina, SK;
(740) Cicholes Štefan, Ing., Košice, SK;

(111) 186302

(151) 21.7.1999
(156) 8.5.2006
(180) 8.5.2016
(210) 1232-96
(220) 8.5.1996
(442) 13.4.1999
(450) 8.10.1999

7 (511) 16, 18, 29, 35, 40

(511) 16 - Obaly na potraviny papierové, lepenkové a z plastických hmôt nezahrnuté v iných triedach.
18 - Surová koža; kožené lepenky; kožené alebo kožou potiahnuté škatule.
29 - Mäso, mäsové výrobky a polotovary, údeniny, hydina, hydínové výrobky, zverina, ryby, rybie výrobky; mäsové výťažky; mäsové omáčky; mäsové konzervy; vnútornosti; jedlé oleje a tuky.
35 - Sprostredkovanie predaja a nákupu tovarov v rozsahu predmetu činnosti; dovozná a vývozná agentúra.
40 - Spracovávanie a opracovávanie jatočných zvierat, mäsa a mäsových výrobkov.

(540)



(732) VESTIS - SK, s. r. o., V. Clementisa 13, 917 01 Trnava, SK;
(740) Kastler Anton, Bratislava, SK;

(111) 186303

(151) 21.7.1999
(156) 8.5.2006
(180) 8.5.2016
(210) 1233-96
(220) 8.5.1996
(442) 13.4.1999
(450) 8.10.1999

7 (511) 16, 18, 29, 35, 40

(511) 16 - Obaly na potraviny papierové, lepenkové a z plastických hmôt nezahrnuté v iných triedach.
18 - Surová koža; kožené lepenky; kožené alebo kožou potiahnuté škatule.
29 - Mäso, mäsové výrobky a polotovary, údeniny, hydina, hydínové výrobky, zverina, ryby, rybie výrobky; mäsové výťažky; mäsové omáčky; mäsové konzervy; vnútornosti; jedlé oleje a tuky.
35 - Sprostredkovanie predaja a nákupu tovarov v rozsahu predmetu činnosti; dovozná a vývozná agentúra.
40 - Spracovávanie a opracovávanie jatočných zvierat, mäsa a mäsových výrobkov.

(540)



(732) VESTIS - SK, s. r. o., V. Clementisa 13, 917 01 Trnava, SK;
 (740) Kastler Anton, Bratislava, SK;

(111) 186319

(151) 21.7.1999
 (156) 31.7.2006
 (180) 31.7.2016
 (210) 2009-96
 (220) 31.7.1996
 (442) 13.4.1999
 (450) 8.10.1999

7 (511) 1, 2, 3, 5

(511) 1 - Chemické prostriedky na účely priemyselné a vedecké, chemické prostriedky pre poľnohospodárstvo, lesníctvo a záhradníctvo.
 2 - Impregnačné nátery a moridlá.
 3 - Pracie a bieliace prostriedky.
 5 - Chemické prostriedky na hubenie rastlinných a živočíšnych škodcov, dezinfekčné prostriedky.

(540)

Bochemie

(732) Bochemie, s. r. o., Lidická 326, 735 95 Bohumín, CZ;
 (740) PATENTSERVIS BRATISLAVA, a. s., Bratislava, SK;

(111) 186349

(151) 20.7.1999
 (156) 15.11.2006
 (180) 15.11.2016
 (210) 3027-96
 (220) 15.11.1996
 (442) 13.4.1999
 (450) 8.10.1999

7 (511) 4, 11, 16, 20, 21, 26, 28, 35, 40

(511) 4 - Priemyselné oleje a tuky; mazacie oleje; prostriedky na pohlcovanie, viazanie a zvlhčovanie prachu, zmáčadlá a spojivá; palivá vrátane pohonných hmôt do motorových vozidiel a zdroje svetla; sviečky, knôty.
 11 - Zariadenia na osvetľovanie, vykurovanie, parné kotly, zariadenia na varenie, chladenie a sušenie, vetracie, vodárenské a sanitárne zariadenia; fontány a zariadenia na zvlhčovanie a úpravu vzduchu.
 16 - Papier, kartón, lepenka a výrobky z týchto materiálov, ktoré nie sú zahrnuté v iných triedach; tlačoviny; knižárske výrobky; fotografie; papiernický tovar, hlavne potlačený baliaci papier; lepidlá na papier a na použitie v domácnosti; potreby pre umelcov; maliarske štetce; písacie stroje a kancelárske potreby okrem nábytku;

vzdelávacie a učebné potreby okrem prístrojov; obalové materiály z plastických hmôt, ktoré nie sú zahrnuté v iných triedach; hracie karty; tlačiarenske písmená; tlačiarenske štočky.

20 - Nábytok, zrkadlá, rámy na obrazy; nábytok a iné výrobky z prútia, trstiny a bambusu; výrobky nezaradené do inej triedy z dreva, korku, trstiny, prútia, rohoviny, kostí, slonovinovej kosti, veľrybích kostíc, mušlí, korytnačiny, jantáru, perlete, sépiolitu a náhradiek týchto materiálov alebo náhradiek z plastov.

21 - Domáce a kuchynské potreby a nádoby okrem nádob z drahých kovov alebo potiahnutých drahými kovmi; hrebene a špongie; kefy, štetky a štetce okrem maliarskych; materiál na výrobu kief; prostriedky a pomôcky na čistenie; oceľová vlna a drôtenky; surové sklo a sklo ako polotovar okrem skla pre stavebníctvo; výrobky zo skla, porcelánu a kameniny, ktoré nie sú zahrnuté v iných triedach; kvetináče z rôznych materiálov, hlavne sklenené, porcelánové a kameninové; keramické miniatúry, spomienkové predmety.

26 - Čipky a výšivky, stužky a šnúry; gombíky, háčiky a očká, špendlíky a ihly; umelé kvety, umelé stromy a iné výrobky z plastov zobrazujúce prírodu.

28 - Hry a hračky; ozdoby na vianočný stromček; umelé vianočné stromčeky.

35 - Sprostredkovanie obchodu s tovarom.

40 - Spracovanie a úprava materiálov - výroba umelých kvetov, stromov, vianočných stromov a iných výrobkov zobrazujúcich prírodu.

(540)



(732) Tabaček František, Ing. - TAIMP, 013 62 Veľké Rovné 3, SK;
 (740) Zahatňanská Gabriela, Ing., Žilina, SK;

(111) 186362

(151) 20.7.1999
 (156) 26.11.2006
 (180) 26.11.2016
 (210) 3148-96
 (220) 26.11.1996
 (442) 13.4.1999
 (450) 8.10.1999

7 (511) 35

(511) 35 - Reklamná agentúra; reklamná a propagačná činnosť; sprostredkovateľská činnosť v oblasti reklamy, reklamných tlačovín a prenájmu reklamných plôch a materiálov; prenájom reklamných plôch a materiálov; pomoc pri riadení obchodnej činnosti v oblasti reklamných médií, vydávanie reklamných materiálov.

(540) GUTENBERG

(732) Procházka Edgar, Vavřenova 1146, 142 00 Praha, CZ;
 (740) Hojčuš Peter, Ing., Bratislava, SK;

(111) 186373

(151) 20.7.1999
 (156) 6.12.2006
 (180) 6.12.2016
 (210) 3290-96
 (220) 6.12.1996
 (442) 13.4.1999
 (450) 8.10.1999

7 (511) 34

(511) 34 - Cigarety, tabak a tabakové výrobky; zapalovače, zápalky a potreby pre fajčiarov.

(540)

(732) Rothmans of Pall Mall Limited, Zählerweg 4, CH 6300 Zug, CH;

(740) Žovicová Viera, Mgr., Bratislava, SK;

(111) 186607

(151) 13.8.1999
 (156) 19.2.2006
 (180) 19.2.2016
 (210) 484-96
 (220) 19.2.1996
 (442) 7.5.1999
 (450) 8.11.1999

7 (511) 35

(511) 35 - Reklamné materiály (rozširovanie); reklamné materiály (vydávanie a aktualizovanie); reklamné oznamy; reklamné plochy; reklamné texty; reprografia dokumentov; rozhlasová reklama; rozširovanie reklamných alebo inzertných oznamov; rozširovanie reklamných materiálov zákazníkom; rozširovanie vzoriek; televízne reklamy; vydávanie a aktualizovanie reklamných materiálov; prenájom reklamných materiálov; prenájom reklamných priestorov; reklama; reklamné agentúry.

(540)

IQ DESIGN
studio

(732) IQ DESIGN Studio, s.r.o., Radlinského 51, 811 07 Bratislava, SK;

(111) 186631

(151) 13.8.1999
 (156) 7.5.2006
 (180) 7.5.2016
 (210) 1215-96
 (220) 7.5.1996
 (442) 7.5.1999
 (450) 8.11.1999

7 (511) 16, 35, 41

(511) 16 - Tlačoviny všetkých druhov, noviny, časopisy, periodická a neperiodická tlač, knihy.
 35 - Reklamná činnosť, inzertná činnosť, vedenie účtovníctva.
 41 - Vydavateľská a nakladateľská činnosť.

(540)

TELEVIZE

(732) RINGIER ČR, a. s., U průhonu 800/13, 170 00 Praha, CZ;

(740) ROTT, RŮŽIČKA & GUTTMANN, v. o. s., Bratislava, SK;

(111) 186671

(151) 13.8.1999
 (156) 1.10.2006
 (180) 1.10.2016
 (210) 2571-96
 (220) 1.10.1996
 (442) 7.5.1999
 (450) 8.11.1999

7 (511) 12

(511) 12 - Vozidlá, motory do vozidiel, náhradné súčiastky týchto motorov, karosérie, náhradné časti karosérií.

(540) BRAVO

(732) FIAT AUTO S.P.A., Corso G. Agnelli 2000, 101 35 Torino, IT;

(740) Čechvalová Dagmar, Bratislava, SK;

(111) 186685

(151) 13.8.1999
 (156) 14.10.2006
 (180) 14.10.2016
 (210) 2695-96
 (220) 14.10.1996
 (442) 7.5.1999
 (450) 8.11.1999

7 (511) 1

(511) 1 - Chemické výrobky určené pre poľnohospodárstvo, záhradníctvo a lesníctvo, obzvlášť granulované viaczložkové priemyselné hnojivá s výnimkou fungicídov, herbicídov, insekticídov a prípravkov na ničenie parazitov.

(540)

DUSLOFERT

(732) DUSLO, a. s., 927 03 Šaľa, SK;

(111) 186729

(151) 13.8.1999
 (156) 10.7.2006
 (180) 10.7.2016
 (210) 210-97
 (220) 10.7.1996
 (310) Heisei 8nen 1530
 (320) 11.1.1996
 (330) JP
 (442) 7.5.1999
 (450) 8.11.1999

7 (511) 12

(511) 12 - Alarmy proti krádeži do vozidiel, automobily, ich súčiastky a inštalácia, motory pozemných

vozidiel, pohlčovače nárazov a pružiny do pozemných vozidiel, hriadele, ložiská a hriadeľové spojky do pozemných vozidiel, prevodové vybavenie na elektrinu do pozemných vozidiel, brzdy pozemných vozidiel, motory na striedavý prúd a motory na jednosmerný prúd do pozemných vozidiel.

(540)



- (732) MAZDA MOTOR CORPORATION, 3-1, Shinchi, Fuchu-cho, Aki-gun, Hiroshima-ken, JP;
(740) ROTT, RŮŽIČKA & GUTTMANN, v. o. s., Bratislava, SK;

(111) 186730

- (151) 13.8.1999
(156) 10.7.2006
(180) 10.7.2016
(210) 211-97
(220) 10.7.1996
(310) Heisei 8nen 1531
(320) 11.1.1996
(330) JP
(442) 7.5.1999
(450) 8.11.1999

7 (511) 37

(511) 37 - Oprava alebo údržba automobilov, oprava alebo údržba automobilových motorov, oprava alebo údržba klimatizačného zariadenia, oprava audiozariadení, oprava rádiových prijímačov a televíznych prijímačov, oprava alebo údržba hodín a hodiniek.

(540)



- (732) MAZDA MOTOR CORPORATION, 3-1, Shinchi, Fuchu-cho, Aki-gun, Hiroshima-ken, JP;
(740) ROTT, RŮŽIČKA & GUTTMANN, v. o. s., Bratislava, SK;

(111) 186996

- (151) 20.9.1999
(156) 16.10.2006
(180) 16.10.2016
(210) 2730-96
(220) 16.10.1996
(442) 11.6.1999
(450) 10.12.1999

7 (511) 34

(511) 34 - Cigarety, tabak, tabakové výrobky, fajčiarske potreby, zapalovače, zápalky.

(540) **PALL MALL**

- (732) British American Tobacco (Brands) Inc., 2711 Centerville Road, Suite 300, Wilmington, Delaware 19808, US;
(740) Žovicová Viera, Mgr., Bratislava, SK;

(111) 187011

- (151) 20.9.1999
(156) 26.11.2006
(180) 26.11.2016
(210) 3137-96
(220) 26.11.1996
(442) 11.6.1999
(450) 10.12.1999

7 (511) 31

(511) 31 - Poľnohospodárske, záhradnícke a lesné produkty a výrobky, najmä semená a osivá a iné materiály na rozmnožovanie, obilniny v prírodnom stave; živé zvieratá; krmivá pre zvieratá, vtáctvo a ryby vrátane sušenok a pochúťok; sépiové kosti (pre vtákov chovaných v klietkach), jedlé kosti a tyčinky pre domáce zvieratá; stelivo a hniezda pre zvieratá; čerstvé ovocie a zelenina, zemiaky a prípravky z týchto produktov upravené ako prísady do potravín a krmív.

(540) **VYVINUTÉ VETERINÁRMÍ.
DOPORUČENÉ ŠPIČKOVÝMI
CHOVATEĽMI**

- (732) MARS, INCORPORATED, McLean, Virginia, US;
(740) Fajnorová Mária, Ing., Bratislava, SK;

(111) 187012

- (151) 20.9.1999
(156) 26.11.2006
(180) 26.11.2016
(210) 3138-96
(220) 26.11.1996
(442) 11.6.1999
(450) 10.12.1999

7 (511) 31

(511) 31 - Poľnohospodárske, záhradnícke a lesné produkty a výrobky, najmä semená a osivá a iné materiály na rozmnožovanie, obilniny v prírodnom stave; živé zvieratá; krmivá pre zvieratá, vtáctvo a ryby vrátane sušenok a pochúťok; sépiové kosti (pre vtákov chovaných v klietkach), jedlé kosti a tyčinky pre domáce zvieratá; stelivo a hniezda pre zvieratá; čerstvé ovocie a zelenina, zemiaky a prípravky z týchto produktov upravené ako prísady do potravín a krmív.

(540) **PRE LEPŠÍ A DLHŠÍ ŽIVOT**

- (732) MARS, INCORPORATED, McLean, Virginia, US;
(740) Fajnorová Mária, Ing., Bratislava, SK;

(111) 187013

- (151) 20.9.1999
(156) 26.11.2006
(180) 26.11.2016
(210) 3146-96
(220) 26.11.1996
(442) 11.6.1999
(450) 10.12.1999

7 (511) 6, 20, 35

(511) 6 - Veľkoplošné reklamné pútače z kovu.
20 - Veľkoplošné reklamné pútače z dreva alebo plastických hmôt.
35 - Reklamná agentúra; prenájom reklamných plôch a materiálov.

(540) MEGABOARD

(732) Procházka Edgar, Vavřenova 1146, 142 00 Praha, CZ;
 (740) Hojčuš Peter, Ing., Bratislava, SK;

(111) 187015

(151) 20.9.1999
 (156) 29.11.2006
 (180) 29.11.2016
 (210) 3209-96
 (220) 29.11.1996
 (442) 11.6.1999
 (450) 10.12.1999

7 (511) 19, 20, 37

(511) 19 - Parkety drevené, korkové alebo z aglomerátu korku, parketové vlysy, lamely, klátikové parkety, historické parkety; intarzované parkety; stavebný materiál drevený vrátane polospracovaného reziva, trámov, dosiek, drevených panelov; drevotrieska, preglejka, dýhy.

20 - Nábytok, najmä drevený vrátane historického a intarzovaného; výrobky z dreva, najmä debny, dekoratívne a úžitkové predmety, bytové doplnky, detské ohrádky, dosky, dosky na krájanie, kazety, škatule, lavice, lavičky, lehátka, nádoby, obaly, obloženie alebo ozdoby na nábytok, palety nakladacie a prepravné, palety na manipuláciu s tovarom, podnosy, podstavce, police, prepravky, profily na obrazové rámy, pulty, pútače, rámy, rebrčky s výnimkou kovových, rolety a rukoväti na náradie, stojany, umelecké diela, tyče, zábradlia, záclonové tyče, žalúzie s výnimkou kovových, žrde.

37 - Ukladanie parkiet; reštaurovanie parkiet; opravy a reštaurovanie nábytku vrátane historického.

(540) INTARZ

(732) Hruša Miloš, Za mlýnem 1330, 147 00 Praha - Braník, CZ;
 (740) Kubíny Peter, Bc., Trenčín, SK;

(111) 187237

(151) 20.9.1999
 (156) 3.12.2006
 (180) 3.12.2016
 (210) 3239-96
 (220) 3.12.1996
 (442) 12.3.1999
 (450) 10.12.1999

7 (511) 31

(511) 31 - Poľnohospodárske, záhradnícke a lesné produkty a výrobky, ktoré nie sú zahrnuté v iných triedach, najmä semená a osivá a iné materiály na rozmnožovanie, obilniny v prírodnom stave; živé zvieratá; krmivá pre zvieratá, vtáctvo a ryby, vrátane sušenok a pochúťok; sépiové kosti (pre vtákov chovaných v klietkach), jedlé kosti a tyčinky pre domáce zvieratá; stelivo a hniezda pre zvieratá; čerstvé ovocie a zelenina, zemiaky a prípravky z týchto produktov upravené ako prísady do potravín a krmív pre zvieratá, vtáctvo a ryby.

(540) PEDIGREE DOGSTIX

(732) Effem Gesellschaft m.b.H, Verden, DE;
 (740) Fajnorová Mária, Ing., Bratislava, SK;

(111) 187285

(151) 19.10.1999
 (156) 16.4.2006
 (180) 16.4.2016
 (210) 981-96
 (220) 16.4.1996
 (442) 12.7.1999
 (450) 18.1.2000

7 (511) 6, 19, 20, 35, 36, 37, 39, 40, 42

(511) 6 - Obyčajné kovy a ich zliatiny; stavebný materiál kovový; kovové rukoväti, kľuky, kľučky, držadlá, zámky kovové, kovania na dvere a okná, oceľové okná, kovové okenice; okenné rámy kovové; kovové zábradlia, oceľové dvere a zárubne, kovové rímso, odkvapky, drobný železiarsky tovar; tesnenie kovové; konštrukcie kovové; žalúzie a rolety kovové.

19 - Stavebný materiál s výnimkou kovového; stavebné drevo, drevo - polotovar; trámy, dosky, drevené panely, preglejka, krovy, okná, dvere okrem kovových, obklady s výnimkou kovových, parkety; stavebný kameň; cement, vápno, malta, sadra, štrk, škárovacie hmoty, strešné krytiny všetkých druhov s výnimkou kovových; lepenky všetkých druhov na stavebné účely, stavebné krytiny s výnimkou kovových; stavebný papier; stavebné sklo; sklenené tehly; dlaždice, obkladačky stavebné nekovové; prenosné stavby s výnimkou kovových.

20 - Nábytok drevený, nábytok čalúnený, nábytok kovový okrem špeciálneho nábytku; nábytkové príslušenstvo a doplnky z dreva a plastických hmôt neobsiahnuté v iných triedach; stolárske výrobky; stoly, stolíky, stoličky; rámy.

35 - Obchodné poradenstvo; organizačné služby, vedenie obchodných záležitostí; propagačná a reklamná činnosť; obchodný manažment a podnikové poradenstvo; pomoc pri riadení obchodnej činnosti; sprostredkovanie predaja a nákupu tovarov v rozsahu predmetu činnosti.

36 - Prevádzkovanie realitnej kancelárie; prenájom bytov a nehnuteľností; investičná činnosť - financovanie stavieb.

37 - Stavebná činnosť; stavby bytové, občianske, priemyselné a inžinierske; stavebné práce; stavba lešení; vykonávanie opráv, rekonštrukcií a údržby stavieb a príslušenstva, bytov a ich vybavení; prenájom stavebných strojov a dielenských drevovoobrábacích a kovoobrábacích strojov.

39 - Prenájom automobilov a vozidiel; prenájom garáží.

40 - Spracovanie a úprava materiálov na nábytok, stolárske výrobky a pre stavebníctvo, najmä rezanie, hobľovanie, frézovanie, povrchové úpravy.

42 - Projektová činnosť, inžiniering pre stavebnú činnosť; poradenstvo stavebné, technické a ekonomické; prenájom elektrických strojov a prístrojov pre domácnosti; prenájom elektrického ručného náradia.

(540)



(732) T. I. E. S., s. r. o., Technická 5, 821 04 Bratislava, SK;
(740) Kastler Anton, Bratislava, SK;

(111) 187286

(151) 19.10.1999
(156) 16.4.2006
(180) 16.4.2016
(210) 982-96
(220) 16.4.1996
(442) 12.7.1999
(450) 18.1.2000

7 (511) 6, 19, 20, 35, 36, 37, 39, 40, 42

(511) 6 - Obyčajné kovy a ich zliatiny; stavebný materiál kovový; kovové rukoväti, kľuky, kľučky, držadlá, zámky kovové, kovania na dvere a okná, oceľové okná, kovové okenice; okenné rámy kovové; kovové zábradlia, oceľové dvere a zárubne, kovové rímky, odkvapy, drobný železiarsky tovar; tesnenie kovové; konštrukcie kovové; žalúzie a rolety kovové.

19 - Stavebný materiál s výnimkou kovového; stavebné drevo, drevo - polotovar; trámy, dosky, drevené panely, preglejka, krovy, okná, dvere okrem kovových, obklady s výnimkou kovových, parkety; stavebný kameň; cement, vápno, malta, sadra, štrk, škárovacie hmoty, strešné krytiny všetkých druhov s výnimkou kovových; lepenky všetkých druhov na stavebné účely, stavebné krytiny s výnimkou kovových; stavebný papier; stavebné sklo; sklenené tehly; dlaždice, obkladačky stavebné nekovové; prenosné stavby s výnimkou kovových.

20 - Nábytok drevený, nábytok čalúnený, nábytok kovový okrem špeciálneho nábytku; nábytkové príslušenstvo a doplnky z dreva a plastických hmôt neobsiahnuté v iných triedach; stolárske výrobky; stoly, stolíky, stoličky; rámy.

35 - Obchodné poradenstvo; organizačné služby, vedenie obchodných záležitostí; propagačná a reklamná činnosť; obchodný manažment a podnikové poradenstvo; pomoc pri riadení obchodnej činnosti; sprostredkovanie predaja a nákupu tovarov v rozsahu predmetu činnosti.

36 - Prevádzkovanie realitnej kancelárie; prenájom bytov a nehnuteľností; investičná činnosť - financovanie stavieb.

37 - Stavebná činnosť; stavby bytové, občianske, priemyselné a inžinierske; stavebné práce; stavba lešení; vykonávanie opráv, rekonštrukcií a údržby stavieb a príslušenstva, bytov a ich vybavení; prenájom stavebných strojov a dielenských drevobrábачích a kovoobrábачích strojov.

39 - Prenájom automobilov a vozidiel; prenájom garáží.

40 - Spracovanie a úprava materiálov na nábytok, stolárske výrobky a pre stavebníctvo, najmä rezanie, hobľovanie, frézovanie, povrchové úpravy.

42 - Projektová činnosť, inžiniering pre stavebnú činnosť; poradenstvo stavebné, technické a ekonomické; prenájom elektrických strojov a prístrojov pre domácnosti; prenájom elektrického ručného náradia.

(540) INSTA

(732) T. I. E. S., s. r. o., Technická 5, 821 04 Bratislava, SK;
(740) Kastler Anton, Bratislava, SK;

(111) 187651

(151) 28.10.1999
(156) 8.7.2006
(180) 8.7.2016
(210) 1785-96
(220) 8.7.1996
(442) 12.7.1999
(450) 18.1.2000

7 (511) 35, 36, 42

(511) 35 - Obchodný manažment a konzultačné služby.
36 - Finančný manažment; vymáhanie a inkasovanie dlhov, konzultačné a informačné služby v oblasti úverov a kredibility, služby v oblasti poisťovníctva vrátane poskytovania poistenia proti nezaplateniu dlhov.
42 - Právne služby vrátane služieb týkajúcich sa vymáhania dlhov.

(540)



(591) Žltá, čierna, červená
(732) Intrum Justitia Licensing AG, Gotthardstrasse 20, 6304 Zug, CH;
(740) Fajnorová Mária, Ing., Bratislava, SK;

(111) 187687

(151) 17.11.1999
(156) 5.1.2006
(180) 5.1.2016
(210) 37-96
(220) 5.1.1996
(442) 6.8.1999
(450) 14.2.2000

7 (511) 4, 6, 7, 12, 17, 26, 35

(511) 4 - Mazacie oleje; mazacie tuky.
6 - Oceľové gule; kovové podložky a platničky; kovové matice; kovové nosníky; kovové tesnenia a tesniace krúžky; oceľové tesnenia.

7 - Ložiská (príchytky) strojov; klietky guľových ložísk; ložiská ako časti strojov; ložiskové čapy (časti strojov); ložiskové čapy (hriadeľov); ložiskové čapy náprav; valivé ložiská strojov; guľkové ložiská; valčekové ložiská; ložiskové krúžky; upínacie zariadenia a upínacie vretená (ako časti strojov); ručné nástroje a náradie na mechanický pohon; dopravníky ako stroje; valce ako časti strojov; závesy ako časti strojov.

12 - Závesné dopravníky.

17 - Tesnenia; gumové a vulkanfíbrové tesnenia a tesniace krúžky; tesniace alebo vypchávkové materiály z gummy alebo plastov; tesniace materiály a tesniace krúžky.

26 - Ihly.

35 - Sprostredkovanie obchodu s tovarom.

(540)



- (591) čierna, žltá
 (732) KBM, s. r. o., Žitná 13, 010 01 Žilina, SK;
 (740) Porubčan Róbert, Ing., Ivanka pri Dunaji, SK;

(111) 187696

- (151) 17.11.1999
 (156) 18.4.2006
 (180) 18.4.2016
 (210) 1014-96
 (220) 18.4.1996
 (442) 6.8.1999
 (450) 14.2.2000

7 (511) 2

- (511) 2 - Reaktívne základné nátery; epoxidové základné nátery; metalické základné náterové farby; základné nátery s obsahom zinku; hliníkové základné nátery; základné disperzné farby; ochranné prípravky na kovy; ochranné protikorózne prípravky; vodou riediteľné, disperzné, polymérne, fasádové náterové farby; silikátové farby; vodou riediteľné, disperzné, polymérne, interiérové náterové farby; vodové náterové farby; vodné, disperzné nátery na sadrokartón; silikónové náterové farby; ekologické protišpinivé farebné nátery; laky na ochranu priemyselných strojov; stenové vodné farby s prídavkom polymérnych disperzií, farby vodou riediteľné s prídavkom polymérnych disperzií; farby vodou riediteľné silikónové, silikátové, disperzné na fasády; farby silikátové, silikónové, disperzné na interiéry; farby disperzné, vodou riediteľné na drevo; laky na drevo, betón, kov; vodou riediteľné, disperzné náterové farby na okná, dvere, zárubne; vodou riediteľné, disperzné náterové farby na kovy, kovové zárubne, radiátory, kovové bytové detaily; vodou riediteľné, disperzné náterové farby do priestorov so zvýšenou vlhkosťou (kuchyne, kúpeľne, práčovne a pod.), s odolnosťou proti plesni a bakteriálnym kazom; vodné, disperzné, polymérne nátery na plechové strechy, ploché strechy, ploty, žľaby, betónové škridle, betónové podlahy, komíny, farebné označenie priechodov a chodníkov; laky; emailové farby; bieloxy (ako farbivá a farby), glazúry; bakteriálne náterové farby; ohňovzdorné farby; prípravky na odstraňovanie tapiet, vosky (prírodné živice); disperzné lazúry na drevo; vodou riediteľné fungicídne a insekticídne napúšťadlá; moridlá na drevo; konzervačné prípravky na drevo, laky na drevo a nábytok; vodné, disperzné lakové systémy na drevo; ochranné nátery na podvozky automobilov; ochranné nátery na podvozky vozidiel; farby, laky na priemyselné a umelecké použitia.

(540)

POLYTEX

- (732) POLYTEX, spol. s r. o., Kysucká cesta 22, 010 01 Žilina, SK;

(111) 187701

- (151) 17.11.1999
 (156) 22.4.2006
 (180) 22.4.2016
 (210) 1041-96
 (220) 22.4.1996
 (442) 6.8.1999
 (450) 14.2.2000

7 (511) 5, 29

- (511) 5 - Dietetické výrobky upravené na lekárske účely. 29 - Mlieko a ostatné mliečne výrobky.

(540) **SPORT IDEÁL**

- (732) PML Protein. Mléko. Laktóza, a. s., Smetanova 1332, 504 01 Nový Bydžov, CZ;
 (740) Kajabová Monika, JUDr., Bratislava, SK;

(111) 187748

- (151) 17.11.1999
 (156) 26.11.2006
 (180) 26.11.2016
 (210) 3147-96
 (220) 26.11.1996
 (442) 6.8.1999
 (450) 14.2.2000

7 (511) 35, 40

- (511) 35 - Reklama. 40 - Elektronická edičná činnosť, grafická úprava obrazov a publikácií pre tlač na stolnom počítači (DTP).

(540) **BOTTICELLI**

- (732) Procházka Edgar, Vavřenova 1146, 140 00 Praha, CZ;
 (740) Hojčuš Peter, Ing., Bratislava, SK;

(111) 188198

- (151) 15.12.1999
 (156) 16.5.2006
 (180) 16.5.2016
 (210) 1344-96
 (220) 16.5.1996
 (442) 10.9.1999
 (450) 13.3.2000

7 (511) 1, 2, 3, 4, 5, 6, 7, 8, 9, 12, 14, 15, 16, 17, 18, 19, 20, 21, 23, 24, 25, 26, 27, 28, 29, 30, 31, 32, 33, 34

- (511) 1 - Chemické prípravky na priemyselné účely (prípadne priemyselné chemikálie), chemické prípravky na vedecké účely, chemické prípravky na fotografické účely, chemické prípravky na poľnohospodárske, záhradnícke a lesnícke účely, a to hnojivá na trávniky, hnojivá na ruže, hnojivá na jedle, hnojivá na kvetiny, prostriedky na udržovanie kvetín v čerstvom stave, zem pre kvetiny, výživné soli, prostriedky na zlepšenie pôdneho obsahu, prostriedky na likvidáciu slimákov, ťažké hnojivá, hnojivá na rododendrony, spreje na ruže, umelé živice, syntetické živice, plasty v surovom stave v podobe práškov, tekutín alebo pást; hnojivá prírodné alebo umelé; hasiace zmesi; chemické prostriedky na tvrdenie kovov a chemické preparáty na spájkovanie (zváranie); chemické prostriedky na udržovanie potravín v čerstvom a stabilnom stave; triesla.

2 - Lepidlá na priemyselné účely; farby, fermeže, laky, antikorózne prostriedky, prostriedky na konzervovanie dreva, farbiace prostriedky; lúhy, najmä lúhy na drevo, lúhy na kožu, leštiace lúhy, prírodné živice, kovy v podobe plátov a kovy v práškovej podobe pre maliarov a dekoratérov; moridlá, plátkový kov pre umelcov.

3 - Prostriedky na pranie a bielenie, prostriedky na čistenie, leštenie, odstraňovanie tukov a na brúsenie, mydlá, voňavkárské a kozmetické prípravky, éterické oleje, prostriedky na starostlivosť o telo a krásu, vlasové vody, prostriedky na čistenie zubov.

4 - Technické oleje a tuky (s výnimkou potravinárskych olejov a potravinárskych tukov a éterických olejov), mazivá, prostriedky na viazanie prachu, palivá všetkých druhov vrátane motorových pohonných hmôt, najmä kamenné uhlie, drevené uhlie, hnedé uhlie, koks, zapaľovacie pasty, zapaľovacie kocky, rašeliny, drevo, benzín, oleje, vykurovací olej z nafty, pohonné látky do výbušných motorov, benzol, petrolej, lieh, tekutý plyn, propánový plyn, butánový plyn, plyn na svietenie, zemný plyn, acetylén, prostriedky na svietenie, sviečky, voskové svietidlá, nočné svietidlá a knôty.

5 - Chemické výrobky na starostlivosť o zdravie; dietetické výrobky pre deti a chorých; náplasti, obvazový materiál; dezinfekčné prostriedky; prostriedky na hubenie buriny a živočíšnych škodcov, prostriedky proti hmyzu, insekticídy, fungicídy.

6 - Káble a drôty (nie na elektrické účely); drobný zámočnícky tovar; kovové rúrky; peňažné priehradky, kazety, trezory; oceľové gule; podkopy; klince a skrutki; tovar z ťahaného kovu, ak je obsiahnutý v triede 6, železa, medi, olova, niklu, zinku, mosadze, bronzu, duralu-hliníka, ocele z chrómniku, ako i drôtený tovar; nábytkové kovania.

7 - Motory (s výnimkou motorov pre poľnohospodárske vozidlá); spojky, prevody a pohonné remene (s výnimkou týchto pre poľnohospodárske vozidlá); inkubátory (liahne na vajcia).

8 - Mechanické ručné remeselné náradie (s výnimkou nástrekových zariadení a rozprašovačov na tekutiny a prášky všetkých druhov), mechanické nástroje (s výnimkou prístrojov na etiketovanie, označovanie a nalepovanie cenoviek), nožiarsky tovar, nože, vidličky a lyžičky; sečné a bodné zbrane, holiace prístroje.

9 - Cestovné rádiá, rádiá pre domácnosť, rádiové magnetofóny, kompaktné audiozariadenia, rádiá s hodinami, tunery, reproduktory, rozhlasové zariadenia, monitory, kamerové prístroje, magnetofónové prístroje, mikrofóny, mixážne pulty, fonografické prístroje, autorádioprístroje, televízory, fotografické, filmové, optické prístroje a nástroje, automaty ovládané vhadením mincí alebo žetónov, hovoriace stroje, registračné pokladnice, počítačacie stroje, hásiace prístroje.

12 - Vozidlá, najmä prívesy za osobné vozidlá, prívesy za osobné motorové vozidlá na prepravu člnov, motocykle, bicykle a kajaky; zariadenia na pohyb po zemi a na vode, a to vozíky na prepravu chorých, posuvné vozíky (na tlačenie), záhradné vozíky, nafukovacie člny.

14 - Drahé kovy a ich zliatiny, ako i predmety z nich vyrábané, poplátované predmety (s výnimkou nožiarskeho tovaru, vidličiek a lyžičiek), najmä postriebné, pozlátené alebo platinované umeleckopriemyselné a ozdobné predmety, náramky, náramky na hodinky vrátane ozdobných náramkov, medaily a medailóny, klenotnícky tovar, drahokamy, hodiny a iné nástroje na meranie času.

15 - Hudobné nástroje (s výnimkou hovoriacich strojov a prístrojov na bezdrôtovú telegrafiu a telefónne spojenie).

16 - Papier (s výnimkou etikiet), papierové uteráky, papierové servítky, filtračný papier, papierové vreckovky, toaletný papier, papierové plienky, baliace vrecká z papiera, lepenka (kartón), škatule a iné nádoby na balenie z kartónu, tlačoviny, noviny a časopisy, knihy, knihársky tovar, najmä lepidlá, viazačské nite, ľanové väzby, umelé a kožené väzby, fotografie, tovar na písanie, lepidlá na papier a písacie potreby, potreby pre umelcov, najmä modelovacie hmoty, maliarske plátna, tuše, maliarske palety, maliarske podstavce, štetce, odpadkové vrecia z papiera alebo plastov, písacie stroje a kancelársky tovar (s výnimkou nábytku), najmä upevňovacie držiaky na ceruzky, podstavce na roztvorené písomnosti, zoraďovače a kryty na písomnosti, držiaky na perá a ceruzky, stolové zariadenia na strúhanie ceruziek, stolové písacie súpravy, miský na držiaky plniacich pier, stolové písacie podložky, otváračie listov, pečiatky, pečiatkovacie podušky, držiaky na pečiatky, farbiace pásy, kartotékové škatule, dierkovačky, pultové zoraďovače, koše na odpadky, koše na papier, zariadenia na spájanie písomností, zariadenia na oddeľovanie spojenia písomností, odkladacie zariadenia na spojky písomností, prístroje na spájanie spisov (s výnimkou tých, ktoré sú určené na nanášanie etikiet), kancelárske nožnice, zariadenie na rezanie papierov, váhy na listy, kazety na peniaze, posuvné počítadlá, opravné laky a stroje na rezanie papierov; učebné pomôcky (s výnimkou zariadení), ako krúžkové bloky, konferenčné zložky, zložky na písomnosti, zložky na dokumenty s krúžkovým uzáverom, zošity na písanie a počítanie, poznámkové zošity, slovníčky, zošity na úlohy, hracie karty, tlačiarenské písmo, tlačiarenské formy.

17 - Fólie, plátky a tyčinky z plastu (polotovary); tesniace, baliace a izolačné materiály; azbest, slúda a tovar zo sludy, a to vrecká chrániace pred ohňom; hadice (nie z kovu).

18 - Koža a imitácie kože, ako i tovar z nich, ak sú obsiahnuté v triede 18, a to príručné tašky, tašky na spisy, kozmetické tašky a kufriky, cestovné neceséry, náprsné tašky, peňaženky, puzdrá na kľúče, puzdrá na vodičské preukazy, kožky a kožušiny, cestovné a príručné kufriky, dáždniky, snečníky, vychádzkové palice, biče.

19 - Stavebné materiály a rúry na stavebné účely, v oboch prípadoch nie z kovov.

20 - Nábytok, zrkadlá, rámy, tovar (ak je obsiahnutý v triede 20) z dreva, korku, rohožového pletiva, vrbového pletiva, rohov, kostí, slonových kostí, rybích kostí, korytnačiny, jantáru, perlovi-

ny, morskej peny, celulóidu a látok nahradzujúcich tieto materiály, alebo z plastov, najmä uzavierateľné prepravné a skladovacie zásobníky, škatule, koše, nádoby, vrecia a vrecká.

21 - Malé domáce a kuchynské prístroje neelektrické s výnimkou striekacích zariadení a rozprašovačov tekutín a práškov všetkých druhov, prenosné nádoby pre domácnosť a kuchyne (nie z ušľachtilých ocelí alebo plátovaných), hrebene a špongie, kefy (s výnimkou štetcov), materiál na výrobu kief, čistiace prístroje a materiál na čistenie, ocelové okoviny, tovar zo skla, porcelánu a kameniny, pokiaľ nie je obsiahnutý v iných triedach, a to taniere, šálky, podšálky, kanvičky, misy, teriny, pivové žajdlíky, pivové poháre, misky, nádoby na marmeládu a džemy, súpravy na soľ, korenie a olej, súpravy na cukor a smotanu, súpravy na ocot a olej, kompótové súpravy, ovocné misy, poháre na miešané koktaily, porcelánový, sklenený a keramický tovar so striebornou alebo zlatou dekoráciou alebo patinovaním.

23 - Priadze, materiály na tkanie.

24 - Lôžkové obliečky a materiály na prestieranie stolov, textilný tovar, ak nie je obsiahnutý v iných triedach, najmä lôžková bielizeň, uteráky, stolová bielizeň, poťahový materiál na nábytok, záclony, závesy, dekoračné materiály.

25 - Odevné súčasti, najmä šaty, košele, nohavice, tréningové obleky, svetre, kúpacie odevy, slippy, spodná bielizeň, spodničky, lyžiarske vetrovky, čapice, dámske kostýmy, obleky, tričká, dámske topánky, pánske topánky, športová obuv, sandále, čižmy, kozáčky, výletná obuv, domáca obuv a detská obuv.

26 - Paličkované veci a výšivky, pásky a šnúrky; gombíky, patentky, háčiky, osičky, špendlíky; umelé kvetiny.

27 - Koberce, slamníky, podušky, linoleá a iný tovar slúžiaci ako povrch podlahy, najmä pásové alebo plátové povrchy podlahy z plastu alebo gumy, malé koberce, behúne, predložky, kobercové podlahy, kobercové dlaždice, predložky okolo postelí, tapety (s výnimkou látkových tapiet).

28 - Hry, hračky; gymnastické náčinie (s výnimkou odevných súčastí); lyžiarske, tenisové a rybárske náčinie, lyže, lyžiarske viazania, lyžiarske palice, lyžiarske hrany, lyžiarske vaky, hracie lopty, činky, vrhacie gule, disky, oštepky, tenisové rakety, kriketové, golfové a hokejové palice, korčule, inline korčule, stoly na stolný tenis, ozdoby na vianočné stromčeky s výnimkou osvetľovacích telies.

29 - Mäso, ryby, hydina, zverina; extrakty z mäsa; konzervované, sušené a varené ovocie a zelenina; želé, najmä ovocné, zeleninové, mäsové a rybie; džemy; vajíčka, mlieko a mliečne produkty, najmä syry, jogurty, maslo, smotanové mlieko, smotana, mliečny prášok, kondenzované mlieko, tvaroh; kuchynské oleje a tuky; konzervy, a to mäsové, rybie a ovocné, ako i hotové jedlá, väčšinou zložené z mäsa, rýb, zeleniny, údenín.

30 - Káva, čaj, kakao, cukor, ryža, tapioka, ságo, náhradky kávy; múky a preparáty z obilia, najmä krupica, obilný šrot, vložky, krúpy, krupica, jač-

meň, jačmenné vložky, kukuričné vložky, hnetená kukurica, chlieb, biskvity, koláče, jemné pečivo, cukrársky tovar, jedlá zmrzlina; med, melasové sirupy, droždie, prášok na pečenie, soľ, najmä kuchynská soľ, dobytčia soľ; horčica; čierne korenie, ocot, omáčky; korenie; zmrzlina.

31 - Poľnohospodárske, záhradnícke a lesnícke produkty, a to zemiaky, semenníky, živé rastliny, prírodné kvetiny, kvetinové cibulky a hlúzy, čerstvé ovocie a zelenina, živé rastliny a prírodné kvety; krmivá, slad, ako i semenné jadrá, ak sú obsiahnuté v triede 31.

32 - Pivo, porter; minerálne vody a vody obsahujúce uhlíkovodíky a iné nealkoholické nápoje; sirupy a iné preparáty na prípravu nápojov, najmä ovocné sirupy, ovocné koncentráty, limonádové prášky na prípravu nealkoholických nápojov.

33 - Vína, liehoviny a likéry.

34 - Fajčiarsky tovar, najmä popolníky, zapalovače, horľaviny do zapalovačov, čističe ľuľok a fajok, napchávače ľuľok a fajok, taštičky na fajky, fajčiarske súpravy, fajčiarsky vreckový nožík, mešce na tabak, tabakové fajky, tabakové dózy, misky na tabak, vodné fajky, zariadenie na odrezávanie cigár, obaly na cigary a cigarety, škatulky na cigary a cigarety, cigarové a cigaretové špičky, zápalky.

(540)

Fair

(732) Globus Holding GmbH & Co. KG, Leipziger Strasse 8, 66606 St. Wendel, DE;

(740) ROTT, RŮŽIČKA & GUTTMANN, v. o. s., Bratislava, SK;

(111) 188199

(151) 15.12.1999

(156) 16.5.2006

(180) 16.5.2016

(210) 1346-96

(220) 16.5.1996

(442) 10.9.1999

(450) 13.3.2000

7 (511) 1, 2, 3, 4, 5, 6, 7, 8, 9, 12, 14, 15, 16, 17, 18, 19, 20, 21, 23, 24, 25, 26, 27, 28, 29, 30, 31, 32, 33, 34

(511) I - Chemické prípravky na priemyselné účely (prípadne priemyselné chemikálie), chemické prípravky na vedecké účely, chemické prípravky na fotografické účely, chemické prípravky na poľnohospodárske, záhradnícke a lesnícke účely, a to hnojivá na trávniky, hnojivá na ruže, hnojivá na jedle, hnojivá na kvetiny, prostriedky na udržovanie kvetín v čerstvom stave, zem pre kvetiny, výživné soli, prostriedky na zlepšenie pôdneho obsahu, prostriedky na likvidáciu slimákov, ťažké hnojivá, hnojivá na rododendrony, spreje na ruže, umelé živice, syntetické živice, plasty v surovom stave v podobe práškov, tekutín alebo pást; hnojivá prírodné alebo umelé; hasiace zmesi; chemické prostriedky na tvrdenie kovov a chemické preparáty na spájkovanie (zváranie); chemické prostriedky na udržovanie potravín v čerstvom a stabilnom stave; triesla.

2 - Lepidlá na priemyselné účely; farby, fermeže, laky, antikorózne prostriedky, prostriedky na konzervovanie dreva, farbiace prostriedky; lúhy, najmä lúhy na drevo, lúhy na kožu, leštiace lúhy, prírodné živice, kovy v podobe plátov a kovy v práškovej podobe pre maliarov a dekoratérov; moridlá, plátkový kov pre umelcov.

3 - Prostriedky na pranie a bielenie, prostriedky na čistenie, leštenie, odstraňovanie tukov a na brúsenie, mydlá, voňavkárské a kozmetické prípravky, éterické oleje, prostriedky na starostlivosť o telo a krásu, vlasové vody, prostriedky na čistenie zubov.

4 - Technické oleje a tuky (s výnimkou potravinárskych olejov a potravinárskych tukov a éterických olejov), mazivá, prostriedky na viazanie prachu, palivá všetkých druhov vrátane motorových pohonných hmôt, najmä kamenné uhlie, drevené uhlie, hnedé uhlie, koks, zapaľovacie pasty, zapaľovacie kocky, rašeliny, drevo, benzín, oleje, vykurovací olej z nafty, pohonné látky do výbušných motorov, benzol, petrolej, lieh, tekutý plyn, propánový plyn, butánový plyn, plyn na svietenie, zemný plyn, acetylén, prostriedky na svietenie, sviečky, voskové svietidlá, nočné svietidlá a knôty.

5 - Chemické výrobky na starostlivosť o zdravie; dietetické výrobky pre deti a chorých; náplasti, obvazový materiál; dezinfekčné prostriedky; prostriedky na hubenie buriny a živočíšnych škodcov, prostriedky proti hmyzu, insekticídy, fungicídy.

6 - Káble a drôty (nie na elektrické účely); drobný zámočnícky tovar; kovové rúrky; peňažné priehradky, kazety, trezory; oceľové gule; podkovy; klince a skrutky; tovar z ťahaného kovu, ak je obsiahnutý v triede 6, železa, meďi, olova, niklu, zinku, mosadze, bronzu, duralu-hliníka, ocele z chrómniklu, ako i drôtený tovar; nábytkové kovania.

7 - Motory (s výnimkou motorov pre poľnohospodárske vozidlá); spojky, prevody a pohonné remene (s výnimkou týchto pre poľnohospodárske vozidlá); inkubátory (liahne na vajcia).

8 - Mechanické ručné remeselné náradie (s výnimkou nástrekových zariadení a rozprašovačov na tekutiny a prášky všetkých druhov), mechanické nástroje (s výnimkou prístrojov na etiketovanie, označovanie a nalepovanie cenoviek), nožiarsky tovar, nože, vidličky a lyžičky; sečné a bodné zbrane, holiace prístroje.

9 - Cestovné rádiá, rádiá pre domácnosť, rádionagnetofóny, kompaktné audiazariadenia, rádiá s hodinami, tunery, reproduktory, rozhlasové zariadenia, monitory, kamerové prístroje, magnetofónové prístroje, mikrofóny, mixážne pulty, fonografické prístroje, autorádioprístroje, televízory, fotografické, filmové, optické prístroje a nástroje, automaty ovládané vhođením mincí alebo žetónov, hovoriace stroje, registračné pokladnice, počítačacie stroje, hasiace prístroje.

12 - Vozidlá, najmä prívesy za osobné vozidlá, prívesy za osobné motorové vozidlá na prepravu člnov, motocykle, bicykle a kajaky; zariadenia na pohyb po zemi a na vode, a to vozíky na prepravu chorých, posuvné vozíky (na tlačenie), záhradné vozíky, nafukovacie člny.

14 - Drahé kovy a ich zliatiny, ako i predmety z nich vyrábané, poplátované predmety (s výnimkou nožiarskeho tovaru, vidličiek a lyžičiek), najmä postriebné, pozlátené alebo platinované umeleckopriemyselné a ozdobné predmety, náramky, náramky na hodinky vrátane ozdobných náramkov, medaily a medailóny, klenotnícky tovar, drahokamy, hodiny a iné nástroje na meranie času.

15 - Hudobné nástroje (s výnimkou hovoriacich strojov a prístrojov na bezdrôtovú telegrafiu a telefónne spojenie).

16 - Papier (s výnimkou etikiet), papierové uteráky, papierové servítky, filtračný papier, papierové vreckovky, toaletný papier, papierové plienky, baliace vrecká z papiera, lepenka (kartón), škatule a iné nádoby na balenie z kartónu, tlačoviny, noviny a časopisy, knihy, knihársky tovar, najmä lepidlá, viazačské nite, ľanové väzby, umelé a kožené väzby, fotografie, tovar na písanie, lepidlá na papier a písacie potreby, potreby pre umelcov, najmä modelovacie hmoty, maliarske plátna, tuše, maliarske palety, maliarske podstavce, štetce, odpadkové vrecia z papiera alebo plastov, písacie stroje a kancelársky tovar (s výnimkou nábytku), najmä upevňovacie držiaky na ceruzky, podstavce na roztvorené písomnosti, zoraďovače a kryty na písomnosti, držiaky na perá a ceruzky, stolové zariadenia na strúhanie ceruziek, stolové písacie súpravy, miský na držiaky plniacich pier, stolové písacie podložky, otvárače listov, pečiatky, pečiatkovacie podušky, držiaky na pečiatky, farbiace pásy, kartotékové škatule, dierkovačky, pultové zoraďovače, koše na odpadky, koše na papier, zariadenia na spájanie písomností, zariadenia na oddeľovanie spojenia písomností, odkladacie zariadenia na spojky písomností, prístroje na spájanie spisov (s výnimkou tých, ktoré sú určené na nanášanie etikiet), kancelárske nožnice, zariadenie na rezanie papierov, váhy na listy, kazety na peniaze, posuvné počítadlá, opravné laky a stroje na rezanie papierov; učebné pomôcky (s výnimkou zariadení), ako krúžkové bloky, konferenčné zložky, zložky na písomnosti, zložky na dokumenty s krúžkovým uzáverom, zošity na písanie a počítanie, poznámkové zošity, slovníčky, zošity na úlohy, hracie karty, tlačiarenské písmo, tlačiarenské formy.

17 - Fólie, plátky a tyčinky z plastu (polotovary); tesniace, baliace a izolačné materiály; azbest, slúda a tovar zo sludy, a to vrecká chrániace pred ohňom; hadice (nie z kovu).

18 - Koža a imitácie kože, ako i tovar z nich, ak sú obsiahnuté v triede 18, a to príručné tašky, tašky na spisy, kozmetické tašky a kufriky, cestovné neceséry, náprsné tašky, peňaženky, puzdrá na kľúče, puzdrá na vodičské preukazy, kožky a kožušiny, cestovné a príručné kufriky, dáždniky, snečníky, vychádzkové palice, biče.

19 - Stavebné materiály a rúry na stavebné účely, v oboch prípadoch nie z kovov.

20 - Nábytok, zrkadlá, rámy, tovar (ak je obsiahnutý v triede 20) z dreva, korku, rohožového pletiva, vrbového pletiva, rohov, kostí, slonových kostí, rybích kostí, korytnačiny, jantáru, perloviny, morskej peny, celulóidu a látok nahradzujúc-

cích tieto materiály, alebo z plastov, najmä uzavierateľné prepravné a skladovacie zásobníky, škatule, koše, nádoby, vrecia a vrecká.

21 - Malé domáce a kuchynské prístroje neelektrické s výnimkou striekacích zariadení a rozprašovačov tekutín a práškov všetkých druhov, prenosné nádoby pre domácnosť a kuchyne (nie z ušľachtilých ocelí alebo plátovaných), hrebene a špongie, kefy (s výnimkou štetcov), materiál na výrobu kief, čistiace prístroje a materiál na čistenie, oceľové okoviny, tovar zo skla, porcelánu a kameniny, pokiaľ nie je obsiahnutý v iných triedach, a to taniere, šálky, podšálky, kanvičky, misy, teriny, pivočné žajdlíky, pivočné poháre, misky, nádoby na marmeládu a džemy, súpravy na soľ, korenie a olej, súpravy na cukor a smotanú, súpravy na ocot a olej, kompótové súpravy, ovocné misy, poháre na miešané koktaily, porcelánový, sklenený a keramický tovar so striebornou alebo zlatou dekoráciou alebo patinovaním.

23 - Priadze, materiály na tkanie.

24 - Lôžkové obliečky a materiály na prestieranie stolov, textilný tovar, ak nie je obsiahnutý v iných triedach, najmä lôžková bielizeň, uteráky, stolová bielizeň, poťahový materiál na nábytok, záclony, závesy, dekoračné materiály.

25 - Odevné súčasti, najmä šaty, košele, nohavice, tréningové obleky, svetre, kúpacie odevy, slippy, spodná bielizeň, spodničky, lyžiarske vetrovky, čapice, dámske kostýmy, obleky, tričká, dámske topánky, pánske topánky, športová obuv, sandále, čižmy, kozáčky, výletná obuv, domáca obuv a detská obuv.

26 - Paličkované veci a výšivky, pásky a šnúrkky; gombíky, patentky, háčiky, osičky, špendlíky; umelé kvetiny.

27 - Koberce, slamníky, podušky, linoleá a iný tovar slúžiaci ako povrch podlahy, najmä pásové alebo plátové povrchy podlahy z plastu alebo gumy, malé koberce, behúne, predložky, kobercové podlahy, kobercové dlaždice, predložky okolo postelí, tapety (s výnimkou látkových tapiet).

28 - Hry, hračky; gymnastické náčinie (s výnimkou odevných súčastí); lyžiarske, tenisové a rybárske náčinie, lyže, lyžiarske viazania, lyžiarske palice, lyžiarske hrany, lyžiarske vaky, hracie lopty, činky, vrhacie gule, disky, oštepky, tenisové rakety, kriketové, golfové a hokejové palice, korčule, inline korčule, stoly na stolný tenis, ozdoby na vianočné stromčeky s výnimkou osvetľovacích telies.

29 - Mäso, ryby, hydina, zverina; extrakty z mäsa; konzervované, sušené a varené ovocie a zelenina; želé, najmä ovocné, zeleninové, mäsové a rybie; džemy; vajička, mlieko a mliečne produkty, najmä syry, jogurty, maslo, smotanové mlieko, smotana, mliečny prášok, kondenzované mlieko, tvaroh; kuchynské oleje a tuky; konzervy, a to mäsové, rybie a ovocné, ako i hotové jedlá, väčšinou zložené z mäsa, rýb, zeleniny, údenín.

30 - Káva, čaj, kakao, cukor, ryža, tapioka, ságo, náhradky kávy; múky a preparáty z obilia, najmä krupica, obilný šrot, vločky, krúpy, krupica, jačmeň, jačmenné vločky, kukuričné vločky, hnete-

ná kukurica, chlieb, biskvity, koláče, jemné pečivo, cukrársky tovar, jedlá zmrzlina; med, melasové sirupy, droždie, prášok na pečenie, soľ, najmä kuchynská soľ, dobytčacia soľ; horčica; čierne korenie, ocot, omáčky; korenie; zmrzlina.

31 - Poľnohospodárske, záhradnícke a lesnícke produkty, a to zemiaky, semenníky, živé rastliny, prírodné kvetiny, kvetinové cibulky a hľuzy, čerstvé ovocie a zelenina, živé rastliny a prírodné kvety; krmivá, slad, ako i semenné jadrá, ak sú obsiahnuté v triede 31.

32 - Pivo, porter; minerálne vody a vody obsahujúce uhľovodíky a iné nealkoholické nápoje; sirupy a iné preparáty na prípravu nápojov, najmä ovocné sirupy, ovocné koncentráty, limonádové prášky na prípravu nealkoholických nápojov.

33 - Vína, liehoviny a likéry.

34 - Fajčiarsky tovar, najmä popolníky, zapaľovače, horľaviny do zapaľovačov, čističe ľuľok a fajok, naphávače ľuľok a fajok, taštičky na fajky, fajčiarske súpravy, fajčiarsky vreckový nožík, mešce na tabak, tabakové fajky, tabakové dózy, misky na tabak, vodné fajky, zariadenie na odrezávanie cigár, obaly na cigary a cigarety, škatuľky na cigary a cigarety, cigarové a cigaretové špičky, zápalky.

(540)



(732) Globus Holding GmbH & Co. KG, Leipziger Strasse 8, 66606 St. Wendel, DE;

(740) ROTT, RŮŽIČKA & GUTTMANN, v. o. s., Bratislava, SK;

(111) 188200

(151) 15.12.1999

(156) 16.5.2006

(180) 16.5.2016

(210) 1347-96

(220) 16.5.1996

(442) 10.9.1999

(450) 13.3.2000

7 (511) 1, 2, 3, 4, 5, 6, 7, 8, 9, 12, 14, 15, 16, 17, 18, 19, 20, 21, 23, 24, 25, 26, 27, 28, 29, 30, 31, 32, 33, 34

(511) 1 - Chemické prípravky na priemyselné účely (prípadne priemyselné chemikálie), chemické prípravky na vedecké účely, chemické prípravky na fotografické účely, chemické prípravky na poľnohospodárske, záhradnícke a lesnícke účely, a to hnojivá na trávniky, hnojivá na ruže, hnojivá na jedle, hnojivá na kvetiny, prostriedky na udržovanie kvetín v čerstvom stave, zem pre kvetiny, výživné soli, prostriedky na zlepšenie pôdneho obsahu, prostriedky na likvidáciu slimákov, ťažké hnojivá, hnojivá na rododendrony, spreje na ruže, umelé živice, syntetické živice, plasty v surovom stave v podobe práškov, tekutín alebo pást; hnojivá prírodné alebo umelé; hasiace zmesi; chemické prostriedky na tvrdenie kovov a chemické preparáty na spájkovanie (zváranie); chemické prostriedky na udržovanie potravín v čerstvom a stabilnom stave; triesla.

2 - Lepidlá na priemyselné účely; farby, fermeže, laky, antikorózne prostriedky, prostriedky na konzervovanie dreva, farbiace prostriedky; lúhy, najmä lúhy na drevo, lúhy na kožu, leštiace lúhy, prírodné živice, kovy v podobe plátov a kovy v práškovej podobe pre maliarov a dekoratérov; moridlá, plátkový kov pre umelcov.

3 - Prostriedky na pranie a bielenie, prostriedky na čistenie, leštenie, odstraňovanie tukov a na brúsenie, mydlá, voňavkárské a kozmetické prípravky, éterické oleje, prostriedky na starostlivosť o telo a krásu, vlasové vody, prostriedky na čistenie zubov.

4 - Technické oleje a tuky (s výnimkou potravinárskych olejov a potravinárskych tukov a éterických olejov), mazivá, prostriedky na viazanie prachu, palivá všetkých druhov vrátane motorových pohonných hmôt, najmä kamenné uhlie, drevené uhlie, hnedé uhlie, koks, zapaľovacie pasty, zapaľovacie kocky, rašeliny, drevo, benzín, oleje, vykurovací olej z nafty, pohonné látky do výbušných motorov, benzol, petrolej, lieh, tekutý plyn, propánový plyn, butánový plyn, plyn na svietenie, zemný plyn, acetylén, prostriedky na svietenie, sviečky, voskové svietidlá, nočné svietidlá a knôty.

5 - Chemické výrobky na starostlivosť o zdravie; dietetické výrobky pre deti a chorých; náplasti, obvazový materiál; dezinfekčné prostriedky; prostriedky na hubenie buriny a živočíšnych škodcov, prostriedky proti hmyzu, insekticídy, fungicídy.

6 - Káble a drôty (nie na elektrické účely); drobný zámočnícky tovar; kovové rúrky; peňažné priehradky, kazety, trezory; oceľové gule; podkovy; klince a skrutky; tovar z ťahaného kovu, ak je obsiahnutý v triede 6, železa, meďi, olova, niklu, zinku, mosadze, bronzu, duralu-hliníka, ocele z chrómniklu, ako i drôtený tovar; nábytkové kovania.

7 - Motory (s výnimkou motorov pre poľnohospodárske vozidlá); spojky, prevody a pohonné remene (s výnimkou týchto pre poľnohospodárske vozidlá); inkubátory (liahne na vajcia).

8 - Mechanické ručné remeselné náradie (s výnimkou nástrekových zariadení a rozprašovačov na tekutiny a prášky všetkých druhov), mechanické nástroje (s výnimkou prístrojov na etiketovanie, označovanie a nalepovanie cenoviek), nožiarsky tovar, nože, vidličky a lyžičky; sečné a bodné zbrane, holiace prístroje.

9 - Cestovné rádiá, rádiá pre domácnosť, rádionagnetofóny, kompaktné audiazariadenia, rádiá s hodinami, tunery, reproduktory, rozhlasové zariadenia, monitory, kamerové prístroje, magnetofónové prístroje, mikrofóny, mixážne pulty, fonografické prístroje, autorádioprístroje, televízory, fotografické, filmové, optické prístroje a nástroje, automaty ovládané vhoďením mincí alebo žetónov, hovoriace stroje, registračné pokladnice, počítačové stroje, hasiace prístroje.

12 - Vozidlá, najmä prívesy za osobné vozidlá, prívesy za osobné motorové vozidlá na prepravu člnov, motocykle, bicykle a kajaky; zariadenia na pohyb po zemi a na vode, a to vozíky na prepravu chorých, posuvné vozíky (na tlačenie), záhradné vozíky, nafukovacie člny.

14 - Drahé kovy a ich zliatiny, ako i predmety z nich vyrábané, poplátované predmety (s výnimkou nožiarskeho tovaru, vidličiek a lyžičiek), najmä postriebné, pozlátené alebo platinované umeleckopriemyselné a ozdobné predmety, náramky, náramky na hodinky vrátane ozdobných náramkov, medaily a medailóny, klenotnícky tovar, drahokamy, hodiny a iné nástroje na meranie času.

15 - Hudobné nástroje (s výnimkou hovoriacich strojov a prístrojov na bezdrôtovú telegrafiu a telefónne spojenie).

16 - Papier (s výnimkou etikiet), papierové uteráky, papierové servítky, filtračný papier, papierové vreckovky, toaletný papier, papierové plienky, baliace vrecká z papiera, lepenka (kartón), škatule a iné nádoby na balenie z kartónu, tlačoviny, noviny a časopisy, knihy, knihársky tovar, najmä lepidlá, viazačské nite, ľanové väzby, umelé a kožené väzby, fotografie, tovar na písanie, lepidlá na papier a písacie potreby, potreby pre umelcov, najmä modelovacie hmoty, maliarske plátna, tuše, maliarske palety, maliarske podstavce, štetce, odpadkové vrecia z papiera alebo plastov, písacie stroje a kancelársky tovar (s výnimkou nábytku), najmä upevňovacie držiaky na ceruzky, podstavce na roztvorené písomnosti, zoraďovače a kryty na písomnosti, držiaky na perá a ceruzky, stolové zariadenia na strúhanie ceruziek, stolové písacie súpravy, misky na držiaky plniacich pier, stolové písacie podložky, otvárače listov, pečiatky, pečiatkovacie podušky, držiaky na pečiatky, farbiace pásy, kartotékové škatule, dierkovačky, pultové zoraďovače, koše na odpadky, koše na papier, zariadenia na spájanie písomností, zariadenia na oddeľovanie spojenia písomností, odkladacie zariadenia na spojky písomností, prístroje na spájanie spisov (s výnimkou tých, ktoré sú určené na nanášanie etikiet), kancelárske nožnice, zariadenie na rezanie papierov, váhy na listy, kazety na peniaze, posuvné počítadlá, opravné laky a stroje na rezanie papierov; učebné pomôcky (s výnimkou zariadení), ako krúžkové bloky, konferenčné zložky, zložky na písomnosti, zložky na dokumenty s krúžkovým uzáverom, zošity na písanie a počítanie, poznámkové zošity, slovníčky, zošity na úlohy, hracie karty, tlačiarenské písmo, tlačiarenské formy.

17 - Fólie, plátky a tyčinky z plastu (polotovary); tesniace, baliace a izolačné materiály; azbest, slúda a tovar zo slúdy, a to vrecká chrániace pred ohňom; hadice (nie z kovu).

18 - Koža a imitácie kože, ako i tovar z nich, ak sú obsiahnuté v triede 18, a to príručné tašky, tašky na spisy, kozmetické tašky a kufriky, cestovné neceséry, náprsné tašky, peňaženky, puzdrá na kľúče, puzdrá na vodičské preukazy, kožky a kožušiny, cestovné a príručné kufriky, dáždniky, snečníky, vychádzkové palice, biče.

19 - Stavebné materiály a rúry na stavebné účely, v oboch prípadoch nie z kovov.

20 - Nábytok, zrkadlá, rámy, tovar (ak je obsiahnutý v triede 20) z dreva, korku, rohožového pletiva, vrbového pletiva, rohov, kostí, slonových kostí, rybích kostí, korytnačiny, jantáru, perloviny, morskej peny, celulóidu a látok nahradzujúc-

cích tieto materiály, alebo z plastov, najmä uzavierateľné prepravné a skladovacie zásobníky, škatule, koše, nádoby, vrecia a vrecká.

21 - Malé domáce a kuchynské prístroje neelektrické s výnimkou striekacích zariadení a rozprašovačov tekutín a práškov všetkých druhov, prenosné nádoby pre domácnosť a kuchyne (nie z ušľachtilých ocelí alebo plátovaných), hrebene a špongie, kefy (s výnimkou štetcov), materiál na výrobu kief, čistiace prístroje a materiál na čistenie, oceľové okoviny, tovar zo skla, porcelánu a kameniny, pokiaľ nie je obsiahnutý v iných triedach, a to taniere, šálky, podšálky, kanvičky, misy, teriny, pívové žajdlíky, pívové poháre, misky, nádoby na marmeládu a džemy, súpravy na soľ, korenie a olej, súpravy na cukor a smotanu, súpravy na ocot a olej, kompótové súpravy, ovocné misy, poháre na miešané koktaily, porcelánový, sklenený a keramický tovar so striebornou alebo zlatou dekoráciou alebo patinovaním.

23 - Priadze, materiály na tkanie.

24 - Lôžkové obliečky a materiály na prestieranie stolov, textilný tovar, ak nie je obsiahnutý v iných triedach, najmä lôžková bielizeň, uteráky, stolová bielizeň, poťahový materiál na nábytok, záclony, závesy, dekoračné materiály.

25 - Odevné súčasti, najmä šaty, košele, nohavice, tréningové obleky, svetre, kúpacie odevy, slippy, spodná bielizeň, spodničky, lyžiarske vetrovky, čapice, dámske kostýmy, obleky, tričká, dámske topánky, pánske topánky, športová obuv, sandále, čižmy, kozáčky, výletná obuv, domáca obuv a detská obuv.

26 - Paličkované veci a výšivky, pásky a šnúrkky; gombíky, patentky, háčiky, osičky, špendlíky; umelé kvetiny.

27 - Koberce, slamníky, podušky, linoleá a iný tovar slúžiaci ako povrch podlahy, najmä pásové alebo plátové povrchy podlahy z plastu alebo gumy, malé koberce, behúne, predložky, kobercové podlahy, kobercové dlaždice, predložky okolo postelí, tapety (s výnimkou látkových tapiet).

28 - Hry, hračky; gymnastické náčinie (s výnimkou odevných súčastí); lyžiarske, tenisové a rybárske náčinie, lyže, lyžiarske viazania, lyžiarske palice, lyžiarske hrany, lyžiarske vaky, hracie lopty, činky, vrhacie gule, disky, oštepky, tenisové rakety, kriketové, golfové a hokejové palice, korčule, inline korčule, stoly na stolný tenis, ozdoby na vianočné stromčeky s výnimkou osvetľovacích telies.

29 - Mäso, ryby, hydina, zverina; extrakty z mäsa; konzervované, sušené a varené ovocie a zelenina; želé, najmä ovocné, zeleninové, mäsové a rybie; džemy; vajička, mlieko a mliečne produkty, najmä syry, jogurty, maslo, smotanové mlieko, smotana, mliečny prášok, kondenzované mlieko, tvaroh; kuchynské oleje a tuhy; konzervy, a to mäsové, rybie a ovocné, ako i hotové jedlá, väčšinou zložené z mäsa, rýb, zeleniny, údenín.

30 - Káva, čaj, kakao, cukor, ryža, tapioka, ságo, náhradky kávy; múky a preparáty z obilia, najmä krupica, obilný šrot, vločky, krúpy, krupica, jačmeň, jačmenné vločky, kukuričné vločky, hnetená kukurica, chlieb, biskvity, koláče, jemné pečiv-

vo, cukrársky tovar, jedlá zmrzlina; med, melasové sirupy, droždie, prášok na pečenie, soľ, najmä kuchynská soľ, dobytčia soľ; horčica; čierne korenie, ocot, omáčky; korenie; zmrzlina.

31 - Poľnohospodárske, záhradnícke a lesnícke produkty, a to zemiaky, semenníky, živé rastliny, prírodné kvetiny, kvetinové cibuľky a hlúzy, čerstvé ovocie a zelenina, živé rastliny a prírodné kvety; krmivá, slad, ako i semenné jadrá, ak sú obsiahnuté v triede 31.

32 - Pivo, porter; minerálne vody a vody obsahujúce uhľovodíky a iné nealkoholické nápoje; sirupy a iné preparáty na prípravu nápojov, najmä ovocné sirupy, ovocné koncentráty, limonádové prášky na prípravu nealkoholických nápojov.

33 - Vína, liehoviny a likéry.

34 - Fajčiarsky tovar, najmä popolníky, zapalovače, horľaviny do zapalovačov, čističe ľuľok a fajok, napchávače ľuľok a fajok, taštičky na fajky, fajčiarske súpravy, fajčiarsky vreckový nožík, mešce na tabak, tabakové fajky, tabakové dózy, misky na tabak, vodné fajky, zariadenie na odrezávanie cigár, obaly na cigary a cigarety, škatuľky na cigary a cigarety, cigarové a cigaretové špičky, zápalky.

(540)



(732) Globus Holding GmbH & Co. KG, Leipziger Strasse 8, 66606 St. Wendel, DE;

(740) ROTT, RŮŽIČKA & GUTTMANN, v. o. s., Bratislava, SK;

(111) 188242

(151) 14.12.1999

(156) 7.11.2006

(180) 7.11.2016

(210) 2923-96

(220) 7.11.1996

(442) 10.9.1999

(450) 13.3.2000

7 (511) 1, 6, 7, 9, 11, 16, 29, 30, 32, 37

(511) 1 - Chemické látky na konzervovanie potravín.

6 - Kovové nádrže a kontajnery na zrenie a skladovanie potravín.

7 - Potravínárske stroje, najmä stroje na výrobu zmrzliny; stroje na pečenie kornútikov; baliace stroje na kornútiky; dopravné pásy; stroje na polievanie; vytlačacie stroje; dávkovacie stroje; plniace a obalovacie stroje; homogenizátory; mixéry ako stroje; zmrzlinové stroje; čerpadlá a pumpy ako stroje, čerpadlá a pumpy ako časti strojov, motorov a hnacích strojov, ventily ako časti strojov, všetko na použitie v potravinárskom priemysle; baliace stroje; formy ako časti strojov; formovacie stroje; veľkokapacitné plniace stroje; zariadenia na membránovú filtráciu kvapalných potravín; filtračné zariadenia; zariadenia na homogenizáciu a čerpanie kvapalných potravín; zariadenia na extrakciu potravinárskych produktov; zariadenia na odparovanie potravinárskych produktov; zariadenie na zahusťovanie kvapalných potravinárskych a farmaceutických produktov;

dekantery; zariadenia na miešanie alebo dávkovanie produktov; zariadenia na regulovanie obsahu tukov v kvapalných plnkách, najmä mliečnych; prístroje a stroje na čistenie obsahujúce v triede 7; zariadenia na cirkuláciu vody a detergentov na čistenie strojov používaných na výrobu kvapalných potravín.

9 - Počítačové systémy na riadenie potravinárskej výroby a baliacich systémov; zariadenia na reguláciu obsahu alebo pomeru tukov a celkového obsahu tuhých látok v mlieku, smotane a prísadách; vážiace, meracie a dávkovacie prístroje a nástroje.

11 - Zariadenia na ohrievanie, varenie a chladenie; zariadenia na tepelné spracovanie potravinárskych výrobkov; výmenníky tepla; zariadenia na pasterizáciu; sterilizátory; chladiace stroje a ich príslušenstvo (vytvrdzovacie a mraziace tunely); destilačné zariadenia na regeneráciu aromatických činidiel v kvapalných potravinárskych produktoch.

16 - Papier a lepenka; obalové kontajnery a obalové materiály z papiera alebo z papiera potiahnutého plastickým materiálom; tašky a vrecká na balenie a skladovanie potravín a iných kvapalných výrobkov tiež vyrobené z plastických materiálov alebo z papiera alebo z papiera potiahnutého plastickým materiálom; obaly a nádoby na zmrzliny z papiera, alebo z papiera potiahnutého plastickým materiálom; obaly na kornútky z papiera alebo z papiera potiahnutého plastickým materiálom.

29 - Mlieko a mliečne výrobky; jedlé oleje.

30 - Zmrzliny a zmrzlinové výrobky; stabilizátory zmrzlín.

32 - Minerálne a sytené vody a iné nealkoholické nápoje; ovocné nápoje a ovocné šťavy.

37 - Montáž a popredajný servis.

(540) TETRA PAK

(732) Tetra Laval Holdings & Finance S. A., Avenue Général-Guisan 70, CH-1009 Pully, CH;

(740) Fajnorová Mária, Ing., Bratislava, SK;

(111) 188707

(151) 18.1.2000

(156) 14.5.2006

(180) 14.5.2016

(210) 1288-96

(220) 14.5.1996

(442) 8.10.1999

(450) 10.4.2000

7 (511) 7, 37

(511) 7 - Potravinárske stroje a zariadenia.

37 - Servisné a opravárske služby.

(540)

Revent

(732) Revent Praha, s. r. o., Sinkulova 83, 140 00 Praha, CZ;

(740) Fajnorová Mária, Ing., Bratislava, SK;

(111) 189217

(151) 27.1.2000

(156) 29.11.2006

(180) 29.11.2016

(210) 3212-96

(220) 29.11.1996

(442) 11.6.1999

(450) 10.4.2000

7 (511) 1, 3, 4, 7, 17, 37, 42

(511) 1 - Chemikálie pre priemysel, organické a anorganické; plasty v granulách, v prášku, v emulziách.

3 - Garbiarské prípravky a prídavky; textilné pomocné prípravky - priemyselné tenzidy.

4 - Priemyselné oleje a tuky.

7 - Stroje a zariadenia na chemickú výrobu.

17 - Fólie, profily, rúrky, podlahoviny a výlisky - všetko ako polotovary z plastických hmôt.

37 - Stavba a konštrukcia budov; opravy a údržby strojov a zariadení na chemickú výstavbu.

42 - Inžinierske služby týkajúce sa výskumu a odborných posudkov; služby odborníkov - inžinierov, chemikov, fyzikov.

(540)



(732) Novácke chemické závody, a.s., 972 71 Nováky, SK;

(111) 189268

(151) 15.2.2000

(156) 25.3.2006

(180) 25.3.2016

(210) 764-96

(220) 25.3.1996

(442) 8.11.1999

(450) 16.5.2000

7 (511) 16, 35, 41

(511) 16 - Papier, tlačoviny, knižárske výrobky, fotografie, papiernický tovar, potreby pre umelcov, maliarske štetce, tlačiarenské písmená, tlačiarenské štočky.

35 - Reklamná činnosť, administratívne práce.

41 - Vzdelávanie, zabezpečovanie výcvikových kurzov, školení; zábavná, športová a kultúrna činnosť.

(540)



(732) Chmelár Kamil, Ing., Magurská 16, 830 07 Bratislava, SK;

(111) 189286

(151) 15.2.2000

(156) 29.10.2006

(180) 29.10.2016

(210) 2835-96

(220) 29.10.1996

(310) 75/104.965

(320) 16.5.1996

(330) US

(442) 8.11.1999

(450) 16.5.2000

7 (511) 35, 36, 37, 39

(511) 35 - Manažment služieb verejnej prepravy; služby revízie účtov nákladnej dopravy; logistický manažment; manažment v oblasti: presunu zamestnancov vrátane asistovania pri doprave z jedného miesta na iné a služieb koordinácie dopravy vrátane zabezpečenia prenájmu vozidiel a prepravného príslušenstva, zabezpečenia prepravy tovaru po súši, vzduchom, železnicou alebo po vode.

36 - Colné vybavenie, lízing.

37 - Poskytovanie údržby nákladných automobilov, traktorov a prívesov.

39 - Prenájom nákladných vozidiel; autobusová preprava študentov; služby automobilovej dopravy; podrobné logistické služby pre zákazníkov, ktorí majú požiadavky týkajúce sa národnej a medzinárodnej lodnej prepravy, a to uskladnenia tovaru pri preprave vzduchom, po súši, železnicou a po mori, preprava tovarov a zabezpečovanie prepravy tovarov vzduchom, po súši, železnicou a po mori; konzultačná činnosť v oblasti nákladnej dopravy.

(540)



(732) Ryder System, Inc., 11690 NW 105th Street, Miami, Florida 33178, US;

(740) Žovicová Viera, Mgr., Bratislava, SK;

(111) 190639

(151) 19.5.2000

(156) 10.6.2006

(180) 10.6.2016

(210) 1512-96

(220) 10.6.1996

(442) 14.2.2000

(450) 14.8.2000

7 (511) 9, 10, 11, 42

(511) 9 - Zariadenia a prístroje na vedecké účely na laboratórne použitie, zariadenia a prístroje na reguláciu a kontrolu elektrickej energie a elektrických signálov, meracie, signalizačné, kontrolné a záchranné zariadenia, prístroje a nástroje, zariadenia a prístroje na chemickú analýzu na lekárske účely, analyzátory plynov a vôd určené na domáce použitie, zariadenia a prístroje na meranie, reguláciu, kontrolu a signalizáciu na priemyselné aplikácie, meteorologické prístroje a zariadenia, zariadenia a prístroje na spracovanie dát, počítače, počítačové periférie, softvérové produkty, programy na spracovanie dát (pokiaľ sú zaradené do triedy 9).

10 - Lekárske zariadenia a prístroje, prístroje a zariadenia na lekárske analýzy, anestéziologické prístroje, resuscitačné prístroje, skúšobné zariadenia a prístroje na lekárske účely.

11 - Čistiace zariadenia, najmä zariadenia na čistenie vzduchu, čistiace zariadenia na odpadovú vodu.

42 - Tvorba softvéru, počítačové programovanie, servis počítačových programov, obnovovanie počítačových báz dát, inštalácia, spúšťanie a aktualizovanie počítačových programov.

(540) ENVITECH

(732) ENVITECH, s. r. o., Janka Kráľa 16, 911 01 Trenčín, SK;

(740) Kubínyi Peter, Bc., Trenčín, SK;

(111) 190644

(151) 19.5.2000

(156) 2.12.2006

(180) 2.12.2016

(210) 3224-96

(220) 2.12.1996

(442) 14.2.2000

(450) 14.8.2000

7 (511) 12

(511) 12 - Motorové dopravné prostriedky a ich časti; príslušenstvo motorových dopravných prostriedkov nezahrnuté v iných triedach.

(540)

ISUZU

(732) ISUZU JIDOSHA KABUSHIKI KAISHA (Isuzu Motors Limited), 26-1, Minami-Oi 6-Chome, Shinagawa-Ku, Tokyo, JP;

(740) Fajnorová Mária, Ing., Bratislava, SK;

(111) 190645

(151) 19.5.2000

(156) 2.12.2006

(180) 2.12.2016

(210) 3225-96

(220) 2.12.1996

(442) 14.2.2000

(450) 14.8.2000

7 (511) 12

(511) 12 - Motorové dopravné prostriedky a ich časti; príslušenstvo motorových dopravných prostriedkov nezahrnuté v iných triedach.

(540)



(732) ISUZU JIDOSHA KABUSHIKI KAISHA (Isuzu Motors Limited), 26-1, Minami-Oi 6-Chome, Shinagawa-Ku, Tokyo, JP;

(740) Fajnorová Mária, Ing., Bratislava, SK;

(111) 192767

(151) 18.10.2000

(156) 14.8.2006

(180) 14.8.2016

(210) 2139-96

(220) 14.8.1996

(442) 11.7.2000

(450) 18.1.2001

7 (511) 6, 7, 9, 16, 19, 20, 37, 42

(511) 6 - Mechanické zámky a kľúče k týmto zámkom; stavebné kovanie, a to závesy dverí, kľučky, zámky a ich schránky, súpravy kľučiek, kovanie na sklenené dvere, príslušenstvo sklenených výkladov, a to zámky a schránky zámkov, zatváracie plechy, príchytky, gombíky na dvere, príchytkové tyče, násady skrutiek, svorkové kovanie, spojovacie kovanie a ochranné kovanie; všetky uvedené výrobky v podstate z kovu a/alebo kombinovaných surovín zložených z pokovaného materiálu alebo lisovaného materiálu z rôznych surovín; točiacie sa dvere z kovu, ktorých krídla sú vytvorené ako kyvadlové dvere; samočinné dverné závery; mechanické, pneumatické, hydraulické zariadenia na pohybovanie jednotlivými alebo viacdielnymi dverami a bránami, najmä posuvnými dverami, otočnými dverami, točiacimi sa dverami, dverami posuvnými do oblúka, teleskopickými posuvnými dverami, zhrňovacími dverami, krídlými bránami, zhrňovacími bránami, posuvnými bránami.

7 - Elektrické pohony, mechanické pohony, pneumatické pohony na posuvné dvere, krídlové dvere, bezpečnostné otočné dvere, točiacie sa dvere, dvere posuvné do oblúka, teleskopické posuvné dvere, zhrňovacie dvere, krídlové brány, zhrňovacie brány a posuvné brány; motorové pohony garážových brán; ovládacie a smerovacie zariadenia zahrnuté v tejto triede na posuvné dvere, krídlové dvere, bezpečnostné otočné dvere, točiacie sa dvere, zhrňovacie dvere, teleskopické posuvné dvere, posuvné dvere do oblúka, krídlové brány, zhrňovacie brány a posuvné brány.

9 - Zatváracie zariadenia, ktorých elektronické súčasti umožňujú uzamknutie a/alebo odomknutie, vždy na jednodielne alebo viacdielne dvere, alebo jednodielne alebo viacdielne brány; elektronické zapínacie, vypínacie, ovládacie, kontrolné a sledovacie zariadenia na uvedené zatváracie zariadenia; elektrické zámky a kľúče k týmto zámkom; zariadenie na kontrolu vstupu; kódovacie karty; úložné údajov vo forme kódovacích kariet; prístroje a zariadenia na identifikáciu osôb; bezpečnostné zariadenia; prístroje pre slaboprúdovú techniku, a to na transformáciu, akumuláciu a ovládanie; počítačové programy na umelých nosičoch informácií vrátane kariet a čipov; videozariadenia na sledovanie a snímanie, pozostávajúce z videokamier, ktoré bezdrôtovo alebo káblovým prenášajú obrázky na kontrolné obrazovky, vysielače a prijímače na prenos údajov; rozdeľovacie schránky, rozdeľovacie zásuvky, elektrické zariadenia na otváranie dverí; domáce telefóny na hovor v oboch smeroch; elektrické ovládače zámkov, okien a pohonov dverí; ovládacie a smerovacie prístroje na posuvné dvere, krídlové dvere, bezpečnostné otočné dvere, točiacie sa dvere, posuvné dvere do oblúka, teleskopické posuvné dvere, zhrňovacie dvere, krídlové brány, zhrňovacie brány a posuvné brány.

16 - Dokumentácia, návody na obsluhu a použitie.

19 - Sklenené dvere všetkých druhov, sklenené točiacie sa dvere, ktorých krídla sú vytvorené ako kyvadlové dvere, dvere a brány ako stavebniny, a to posuvné dvere, otočné dvere, točiacie sa dvere, posuvné dvere do oblúka, teleskopické posuvné dvere, zhrňovacie dvere, krídlové brány, zhrňovacie brány a posuvné brány; sklenené priečky poháňané automaticky i ovládané ručne.

20 - Samočinné dverné závery, mechanické zámky a kľúče k týmto zámkom, kovania na sklenené dvere, príslušenstvo sklenených výkladov, a to zámky a schránky zámkov, príchytky, gombíky na dvere, príchytne tyče, násady skrutiek, svorkové kovania, spojovacie kovania, ochranné kovania, stavebné kovania, a to závesy dverí, kľučky, zámky a ich schránky, súpravy kľučiek; všetky uvedené výrobky sú z nekovových materiálov.

37 - Údržba a opravy mechanických, pneumatických a elektrických dielov posuvných dverí, krídlových dverí, točiacich sa dverí, zhrňovacích dverí, teleskopických posuvných dverí, posuvných dverí do oblúka, krídlových brán, zhrňovacích brán, posuvných brán.

42 - Projektovanie mechanických, pneumatických a elektrických dielov posuvných dverí, krídlových dverí, točiacich sa dverí, zhrňovacích dverí, teleskopických posuvných dverí, posuvných dverí do oblúka, krídlových brán, zhrňovacích brán, posuvných brán.

(540)



(732) DORMA GmbH + Co. KG, Breckerfelder Str. 42-48, 58256 Ennepetal, DE;

(740) Bušová Eva, JUDr., Bratislava, SK;

(111) 192928

(151) 16.11.2000

(156) 20.8.2006

(180) 20.8.2016

(210) 2189-96

(220) 20.8.1996

(442) 14.8.2000

(450) 12.2.2001

7 (511) 29, 30

(511) 29 - Plnky, zmesi, polotovary a nátierky na prípravu sendvičov a drobného trvanlivého pečiva obsahujúce najmä produkty obsiahnuté v triede 29; mliečne výrobky, najmä maslo, syr, smotana, jogurty, tvaroh a mliečne nápoje vhodné na konzumáciu so sendvičmi a drobným trvanlivým pečivom; marmelády, džemy, lekváre ako plnky a nátierky na použitie pri príprave sendvičov a drobného trvanlivého pečiva.

30 - Múka, obilniny, obilné výrobky určené na ľudskú spotrebu, na prípravu sendvičov a drobného trvanlivého pečiva, cestá na prípravu sendvičov a drobného trvanlivého pečiva; nátierky, hotové jedlá alebo polotovary prevažne z produktov obsiahnutých v triede 30; zákusky, koláče a malé občerstvenia obsahujúce najmä produkty obsiahnuté v triede 30; čaj, káva, kávové náhradky, kakao, čokoládové nápoje, uvedené výrobky tiež v extrahovanej forme (tekutej alebo sušenej), ako hotové nápoje, nápoje vo vrecúškach, ako aj nápoje na predaj v automatoch alebo vo forme nátierok alebo plniek do pekárskeho alebo cukrárskeho výrobkov alebo plniek do pečív, všetko obsahujúce uvedené produkty; cukrovinky nie na liečivé účely; ovocné zmrzliny, smotanové zmrzliny, zmrzlinové výrobky, mrazené cukrovinky, chlieb, koláče, torty, zákusky, keksy, sušienky,

pekárske a cukrárske výrobky, sladké pečivo, múčniky, dezerty, čokoláda do sendvičov a drobného trvanlivého pečiva, čokoládové výrobky, plnky do pekárskych a cukrárskych výrobkov a plnky do pečív, zákuskov a koláčov vyrobené z uvedených produktov, sendviče a drobné trvanlivé pečivo obsahujúce proteínové látky vo forme kúskov, v texturovanej forme alebo vo forme prášku.

(540)



(591) modrá, zelená, žltá

(732) MARS, INCORPORATED, McLean, Virginia, US;

(740) Fajnorová Mária, Ing., Bratislava, SK;

(111) 193152

(151) 16.11.2000

(156) 10.4.2006

(180) 10.4.2016

(210) 893-96

(220) 10.4.1996

(442) 14.8.2000

(450) 12.2.2001

7 (511) 5, 31

(511) 5 - Veterinárne prípravky.

31 - Krmivá pre zvieratá.

(540) PRESCRIPTION DIET

(732) HILL'S PET NUTRITION, INC., spoločnosť zriadená podľa zákonov štátu Delaware, 400 SW Eighth Street, Topeka, Kansas 66603, US;

(740) Tomeš Pavol, Ing., Bratislava, SK;

(111) 193268

(151) 22.11.2000

(156) 8.5.2006

(180) 8.5.2016

(210) 1218-96

(220) 8.5.1996

(442) 4.11.1998

(450) 12.2.2001

7 (511) 5

(511) 5 - Farmaceutické výrobky.

(540) CEFZIL

(732) Bristol-Myers Squibb Company, spoločnosť zriadená podľa zákonov štátu Delaware, 345 Park Avenue, New York, New York 10154, US;

(740) Brichtová Tatiana, JUDr., Bratislava, SK;

(111) 193827

(151) 16.1.2001

(156) 14.8.2006

(180) 14.8.2016

(210) 2140-96

(220) 14.8.1996

(442) 9.10.2000

(450) 9.4.2001

7 (511) 6, 7, 9, 16, 19, 20, 37, 42

(511) 6 - Stavebné kovania, a to dverné závesy, kľučky, zámky a ich schránky, súpravy kľúč, kovania sklenených dvier, príslušenstvo sklenených výkladov, a to zámky a schránky zámkov, zatváracie plechy, príchytky, gombíky na dvere, príchytané tyče, násady skrutiek, svorkové kovania, spojovacie kovania; ochranné kovania; a to všetko z kovu ručné a tvrdené; mechanické, pneumatické, hydraulické zariadenia na pohybovanie jednodielnymi alebo viacdielnymi dverami a bránami, najmä posuvnými dverami, otočnými dverami, točiacimi sa dverami, dverami posuvnými do oblúka, teleskopickými posuvnými dverami, zahrňovacími dverami, krídlými bránami, zhrňovacími bránami, posuvnými bránami.

7 - Elektrické prístroje na pohybovanie jednodielnymi alebo viacdielnymi dverami a bránami, najmä posuvnými dverami, otočnými dverami, točiacimi sa dverami, dverami posuvnými do oblúka, teleskopickými posuvnými dverami, zahrňovacími dverami, krídlými bránami, zhrňovacími bránami, posuvnými bránami; elektrické pohony, mechanické pohony, pneumatické pohony, ako i ovládacie a smerovacie zariadenia zahrnuté v tejto triede na posuvné dvere, krídlové dvere, bezpečnostné otočné dvere, točiace sa dvere, zhrňovacie dvere, teleskopické posuvné dvere, posuvné dvere do oblúka, krídlové brány, zhrňovacie brány a posuvné brány, pohony garážových brán.

9 - Zabezpečovacie zariadenia, a to hlásiace požiar, pohyb, radary, indikátory infračervených lúčov, osvetľovacie lišty, tlačidlá na posuvné dvere, krídlové dvere, točiace sa dvere, zhrňovacie dvere, teleskopické posuvné dvere, posuvné dvere do oblúka, krídlové brány, zhrňovacie brány a posuvné brány; zatváracie zariadenia, ktorých elektronické súčasti umožňujú meniť ich uzamknutie a/alebo odomknutie vždy pre jednodielne alebo viacdielne dvere alebo brány; elektronické zapínacie, vypínacie, ovládacie, kontrolné a sledovacie zariadenia na uvedené zatváracie zariadenia; zariadenia na kontrolu vstupu, elektrické zámky a kľúče k týmto zámkom; kódovacie karty; úložne údajov vo forme kódovacích kariet; prístroje a zariadenia na identifikáciu osôb; bezpečnostné zariadenia; prístroje na slaboprádovú techniku, a to na transformáciu, akumuláciu a ovládanie; počítačové programy na umelých nosičoch informácií vrátane kariet a čipov; videozariadenia na sledovanie a snímanie zložené z videokamier, ktoré bezdrôtovo alebo káblom prenášajú obrázky na kontrolné obrazovky, vysielacie a prijímače na prenos dát; rozdeľovacie schránky, rozdeľovacie zásuvky, elektrické zariadenia na otváranie dverí; domáce telefóny na hovor v oboch smeroch; elektrické ovládače zámkov, okien a pohonov dverí; samočinné dverné závesy, zahrnuté v tejto triede.

16 - Dokumentácia, návody na obsluhu a použitie.

19 - Sklenené dvere všetkých druhov, točiace sa dvere, ktorých krídla sú vytvorené ako kyvadlové dvere; sklenené priehradky, poháňané automaticky a ručne ovládané; sklenené dvere.

20 - Stavebné kovania, a to závesy dverí, kľučky, zámky a ich schránky, súpravy kľúč, kovania sklenených dvier, príslušenstvo sklenených dverí,

a to zámky a schránky zámkov, zatváracie plechy, príchytky, gombíky na dvere, príchytne tyče, násady skrutiek, svorkové kovania, spojovacie kovania; uvedené výrobky sú z nekovových materiálov.

37 - Údržba a opravy mechanických, pneumatických a elektrických dielov posuvných dverí, krídlových dverí, točiacich sa dverí, zahrňovacích dverí, teleskopických posuvných dverí, posuvných dverí do oblúka, krídlových brán, zhrňovacích brán, posuvných brán.

42 - Plánovanie - projektovanie mechanických, pneumatických a elektrických dielov posuvných dverí, krídlových dverí, točiacich sa dverí, zhrňovacích dverí, teleskopických posuvných dverí, posuvných dverí do oblúka, krídlových brán, zhrňovacích brán, posuvných brán.

(540)

DORMA

(732) DORMA GmbH + Co. KG, Breckerfelder Str. 42-48, 58256 Ennepetal, DE;

(740) Bušová Eva, JUDr., Bratislava, SK;

(111) 194496

(151) 15.2.2001

(156) 16.5.2006

(180) 16.5.2016

(210) 1342-96

(220) 16.5.1996

(442) 10.9.1999

(450) 10.5.2001

7 (511) 1, 2, 3, 4, 5, 6, 7, 8, 9, 12, 14, 15, 16, 17, 18, 19, 20, 21, 23, 24, 25, 26, 27, 28, 29, 30, 31, 32, 33, 34

(511) 1 - Chemické prípravky na priemyselné účely (prípadne priemyselné chemikálie), chemické prípravky na vedecké účely, chemické prípravky na fotografické účely, chemické prípravky na poľnohospodárske, záhradnícke a lesnícke účely, a to hnojivá na trávniky, hnojivá na ruže, hnojivá na jedle, hnojivá na kvetiny, prostriedky na udržovanie kvetín v čerstvom stave, zem pre kvetiny, výživné soli, prostriedky na zlepšenie pôdneho obsahu, prostriedky na likvidáciu slimákov, ťažké hnojivá, hnojivá na rododendrony, spreje na ruže, umelé živice, syntetické živice, plasty v surovom stave v podobe práškov, tekutín alebo pást; hnojivá prírodné alebo umelé; hasiace zmesi; chemické prostriedky na tvrdenie kovov a chemické preparáty na spájkovanie (zváranie); chemické prostriedky na udržovanie potravín v čerstvom a stabilnom stave; triesla.

2 - Lepidlá na priemyselné účely; farby, fermeže, laky, antikorózne prostriedky, prostriedky na konzervovanie dreva, farbiace prostriedky; lúhy, najmä lúhy na drevo, lúhy na kožu, leštiace lúhy, prírodné živice, kovy v podobe plátov a kovy v práškovej podobe pre maliarov a dekoratérov; moridlá, plátkový kov pre umelcov.

3 - Prostriedky na pranie a bielenie, prostriedky na čistenie, leštenie, odstraňovanie tukov a na brúsenie, mydlá, voňavkárské a kozmetické prípravky, éterické oleje, prostriedky na starostlivosť o telo a krásu, vlasové vody, prostriedky na čistenie zubov.

4 - Technické oleje a tuky (s výnimkou potravinárskych olejov a potravinárskych tukov a éterických olejov), mazivá, prostriedky na viazanie prachu, palivá všetkých druhov vrátane motorových pohonných hmôt, najmä kamenné uhlie, drevené uhlie, hnedé uhlie, koks, zapaľovacie pasty, zapaľovacie kocky, rašeliny, drevo, benzín, oleje, vykurovací olej z nafty, pohonné látky do výbušných motorov, benzol, petrolej, lieh, tekutý plyn, propánový plyn, butánový plyn, plyn na svietenie, zemný plyn, acetylén, prostriedky na svietenie, sviečky, voskové svietidlá, nočné svietidlá a knôty.

5 - Chemické výrobky na starostlivosť o zdravie; dietetické výrobky pre deti a chorých; náplasti, obväzový materiál; dezinfekčné prostriedky; prostriedky na hubenie buriny a živočíšnych škodcov, prostriedky proti hmyzu, insekticídy, fungicídy.

6 - Káble a drôty (nie na elektrické účely); drobný zámočnícky tovar; kovové rúrky; peňažné priehradky, kazety, trezory; oceľové gule; podkopy; klince a skrutky; tovar z ťahaného kovu, ak je obsiahnutý v triede 6, železa, medi, olova, niklu, zinku, mosadze, bronzu, duralu-hliníka, ocele z chrómniku, ako i drôtený tovar; nábytkové kovania.

7 - Motory (s výnimkou motorov pre poľnohospodárske vozidlá); spojky, prevody a pohonné remene (s výnimkou týchto pre poľnohospodárske vozidlá); inkubátory (liahne na vajcia).

8 - Mechanické ručné remeselné náradie (s výnimkou nástrekových zariadení a rozprašovačov na tekutiny a prášky všetkých druhov), mechanické nástroje (s výnimkou prístrojov na etiketovanie, označovanie a nalepovanie cenoviek), nožiarsky tovar, nože, vidličky a lyžičky; sečné a bodné zbrane, holiace prístroje.

9 - Cestovné rádiá, rádiá pre domácnosť, rádionagnetofóny, kompaktné audiozariadenia, rádiá s hodinami, tunery, reproduktory, rozhlasové zariadenia, monitory, kamerové prístroje, magnetofónové prístroje, mikrofóny, mixážne pulty, fonografické prístroje, autorádioprístroje, televízory, fotografické, filmové, optické prístroje a nástroje, automaty ovládané vhadením mincí alebo žetónov, hovoriace stroje, registračné pokladnice, počítacie stroje, hasiace prístroje.

12 - Vozidlá, najmä prívesy za osobné vozidlá, prívesy za osobné motorové vozidlá na prepravu člnov, motocykle, bicykle a kajaky; zariadenia na pohyb po zemi a na vode, a to vozíky na prepravu chorých, posuvné vozíky (na tlačenie), záhradné vozíky, nafukovacie člny.

14 - Drahé kovy a ich zliatiny, ako i predmety z nich vyrábané, poplátované predmety (s výnimkou nožiarskeho tovaru, vidličiek a lyžičiek), najmä postriebreň, pozlátené alebo platinované umeleckopriemyselné a ozdobné predmety, náramky, náramky na hodinky vrátane ozdobných náramkov, medaily a medailóny, klenotnícky tovar, drahokamy, hodiny a iné nástroje na meranie času.

15 - Hudobné nástroje (s výnimkou hovoriacich strojov a prístrojov na bezdrôtovú telegrafiu a telefónne spojenie).

16 - Papier (s výnimkou etikiet), papierové uteráky, papierové servítky, filtračný papier, papierové vreckovky, toaletný papier, papierové plienky, baliace vrecká z papiera, lepenka (kartón), škatule a iné nádoby na balenie z kartónu, tlačoviny, noviny a časopisy, knihy, knihársky tovar, najmä lepidlá, viazačské nite, ľanové väzby, umelé a kožené väzby, fotografie, tovar na písanie, lepidlá na papier a písacie potreby, potreby pre umelcov, najmä modelovacie hmoty, maliarske plátna, tuše, maliarske palety, maliarske podstavce, štetce, odpadkové vrecia z papiera alebo plastov, písacie stroje a kancelársky tovar (s výnimkou nábytku), najmä upevňovacie držiaky na ceruzky, podstavce na rozsvietené písomnosti, zoraďovače a kryty na písomnosti, držiaky na perá a ceruzky, stolové zariadenia na strúhanie ceruziek, stolové písacie súpravy, misky na držiaky plniacich pier, stolové písacie podložky, otvárače listov, pečiatky, pečiatkovacie podušky, držiaky na pečiatky, farbivacie pásy, kartotékové škatule, dierkovačky, pultové zoraďovače, koše na odpadky, koše na papier, zariadenia na spájanie písomností, zariadenia na oddeľovanie spojenia písomností, odkladacie zariadenia na spojky písomností, prístroje na spájanie spisov (s výnimkou tých, ktoré sú určené na nanášanie etikiet), kancelárske nožnice, zariadenie na rezanie papierov, váhy na listy, kazety na peniaze, posuvné počítadlá, opravné laky a stroje na rezanie papierov; učebné pomôcky (s výnimkou zariadení), ako krúžkové bloky, konferenčné zložky, zložky na písomnosti, zložky na dokumenty s krúžkovým uzáverom, zošity na písanie a počítanie, poznámkové zošity, slovníčky, zošity na úlohy, hracie karty, tlačiarenské písmo, tlačiarenské formy.

17 - Fólie, plátky a tyčinky z plastu (polotovary); tesniace, baliace a izolačné materiály; azbest, slúda a tovar zo slúdy, a to vrecká chrániace pred ohňom; hadice (nie z kovu).

18 - Koža a imitácie kože, ako i tovar z nich, ak sú obsiahnuté v triede 18, a to príručné tašky, tašky na spisy, kozmetické tašky a kufričky, cestovné neceséry, náprsné tašky, peňaženky, puzdrá na kľúče, puzdrá na vodičské preukazy, kožky a kožušiny, cestovné a príručné kufričky, dáždnyky, slnečníky, vychádzkové palice, biče.

19 - Stavebné materiály a rúry na stavebné účely, v oboch prípadoch nie z kovov.

20 - Nábytok, zrkadlá, rámy, tovar (ak je obsiahnutý v triede 20) z dreva, korku, rohožového pletiva, vrbového pletiva, rohov, kostí, slonových kostí, rybích kostí, korytnačiny, jantáru, perloviny, morskej peny, celulóidu a látok nahradzujúcich tieto materiály, alebo z plastov, najmä uzavierateľné prepravné a skladovacie zásobníky, škatule, koše, nádoby, vrecia a vrecká.

21 - Malé domáce a kuchynské prístroje neelektrické s výnimkou striekacích zariadení a rozprašovačov tekutín a práškov všetkých druhov, prenosné nádoby pre domácnosť a kuchyne (nie z ušľachtilých ocelí alebo plátovaných), hrebene a špongie, kedy (s výnimkou štetcov), materiál na výrobu kief, čistiace prístroje a materiál na čistenie, ocelové okoviny, tovar zo skla, porcelánu a kameniny, pokiaľ nie je obsiahnutý v iných triedach, a to taniere, šálky, podšálky, kanvičky,

misky, teriny, pivové žajdlíky, pivové poháre, misky, nádoby na marmeládu a džemy, súpravy na soľ, korenie a olej, súpravy na cukor a smotanu, súpravy na ocot a olej, kompótové súpravy, ovocné misky, poháre na miešané koktaily, porcelánový, sklenený a keramický tovar so striebornou alebo zlatou dekoráciou alebo patinovaním.

23 - Priadze, materiály na tkanie.

24 - Lôžkové obliečky a materiály na prestieranie stolov, textilný tovar, ak nie je obsiahnutý v iných triedach, najmä lôžková bielizeň, uteráky, stolová bielizeň, poťahový materiál na nábytok, záclony, závesy, dekoračné materiály.

25 - Odevné súčasti, najmä šaty, košeľe, nohavice, tréningové obleky, svetre, kúpacie odevy, slippy, spodná bielizeň, spodničky, lyžiarske vetrovky, čapice, dámske kostýmy, obleky, tričká, dámske topánky, pánske topánky, športová obuv, sandále, čižmy, kozáčky, výletná obuv, domáca obuv a detská obuv.

26 - Paličkované veci a výšivky, pásy a šnúry; gombíky, patentky, háčiky, osičky, špendlíky; umelé kvetiny.

27 - Koberce, slamníky, podušky, linoleá a iný tovar slúžiaci ako povrch podlahy, najmä pásové alebo plátové povrchy podlahy z plastu alebo gumy, malé koberce, behúne, predložky, kobercové podlahy, kobercové dlaždice, predložky okolo postelí, tapety (s výnimkou látkových tapiet).

28 - Hry, hračky; gymnastické náčinie (s výnimkou odevných súčastí); lyžiarske, tenisové a rybárske náčinie, lyže, lyžiarske viazania, lyžiarske palice, lyžiarske hrany, lyžiarske vaky, hracie lopty, činky, vrhacie gule, disky, oštepky, tenisové rakety, kriketové, golfové a hokejové palice, korčule, inline korčule, stoly na stolný tenis, ozdoby na vianočné stromčeky s výnimkou osvetľovacích telies.

29 - Mäso, ryby, hydina, zverina; extrakty z mäsa; konzervované, sušené a varené ovocie a zelenina; želé, najmä ovocné, zeleninové, mäsové a rybie; džemy; vajíčka, mlieko a mliečne produkty, najmä syry, jogurty, maslo, smotanové mlieko, smotana, mliečny prášok, kondenzované mlieko, tvaroh; kuchynské oleje a tuky; konzervy, a to mäsové, rybie a ovocné, ako i hotové jedlá, väčšinou zložené z mäsa, rýb, zeleniny, údenín.

30 - Káva, čaj, kakao, cukor, ryža, tapioka, ságo, náhradky kávy; múky a preparáty z obilia, najmä krupica, obilný šrot, vločky, krúpy, krupica, jačmeň, jačmenné vločky, kukuričné vločky, hnetená kukurica, chlieb, biskvity, koláče, jemné pečivo, cukrársky tovar, jedlá zmrzlina; med, melasové sirupy, droždie, prášok na pečenie, soľ, najmä kuchynská soľ, dobytčia soľ; horčica; čierne korenie, ocot, omáčky; korenie; zmrzlina.

31 - Poľnohospodárske, záhradnícke a lesnícke produkty, a to zemiaky, semenníky, živé rastliny, prírodné kvetiny, kvetinové cibulky a hlúzy, čerstvé ovocie a zelenina, živé rastliny a prírodné kvety; krmivá, slad, ako i semenné jadrá, ak sú obsiahnuté v triede 31.

32 - Pivo, porter; minerálne vody a vody obsahujúce uhlíkovodíky a iné nealkoholické nápoje; sirupy a iné preparáty na prípravu nápojov, naj-

mä ovocné sirupy, ovocné koncentráty, limonádové prášky na prípravu nealkoholických nápojov. 33 - Vína, liehoviny a likéry.

34 - Fajčiarsky tovar, najmä popolníky, zapalovače, horľaviny do zapalovačov, čističe ľuľok a fajok, naphávače ľuľok a fajok, taštičky na fajky, fajčiarske súpravy, fajčiarsky vreckový nožík, mešce na tabak, tabakové fajky, tabakové dózy, misky na tabak, vodné fajky, zariadenie na odrezávanie cigár, obaly na cigary a cigarety, škatuľky na cigary a cigarety, cigarové a cigaretové špičky, zápalky.

(540) MAXUS

(732) Globus Holding GmbH & Co. KG, Leipziger Strasse 8, 66606 St. Wendel, DE;

(740) ROTT, RŮŽIČKA & GUTTMANN, v. o. s., Bratislava, SK;

(111) 198387

(151) 14.2.2002

(156) 27.8.2006

(180) 27.8.2016

(210) 2247-96

(220) 27.8.1996

(310) 113388

(320) 25.7.1996

(330) CZ

(442) 11.2.1999

(450) 9.5.2002

7 (511) 3

(511) 3 - Kozmetické prípravky.

(540) VEMASTIT

(732) Zentiva, a. s., U Kabelovny 130, 102 37 Praha, Dolní Měcholupy, CZ;

(740) Guniš Jaroslav, Mgr., Bratislava, SK;

(111) 198396

(151) 19.2.2002

(156) 30.5.2006

(180) 30.5.2016

(210) 1459-96

(220) 30.5.1996

(442) 7.10.1998

(450) 9.5.2002

7 (511) 30

(511) 30 - Káva, čaj, kakao, cukor, ryža, maniok, ságo, kávové náhradky; múka a výrobky z obilia, chlieb, pekárske a cukrárske výrobky, zmrzliny; med, melasový sirup; kvasnice, prášky do pečiva; soľ, horčica; ocot, omáčky ako chuťové prísady; korenie; ľad.

(540)



(591) Slivková modrá, žltá, zelená, červená, tyrkysová modrá, fialová

(732) MASPEX, Spółka z o.o., ul. Chopina 10, 34-100 Wadowice, PL;

(740) Kajabová Monika, JUDr., Bratislava, SK;

(111) 209255

(151) 14.4.2005

(156) 7.11.2006

(180) 7.11.2016

(210) 2922-96

(220) 7.11.1996

(442) 11.2.1999

(450) 1.7.2005

7 (511) 1, 6, 7, 9, 11, 16, 29, 30, 32, 37

(511) 1 - Chemické látky na konzervovanie potravín.

6 - Kovové nádrže a kontajnery na zrenie a skladovanie potravín.

7 - Potravinárske stroje, najmä stroje na výrobu zmrzliny; stroje na pečenie kornútikov; baliace stroje na kornútiky; dopravné pásy; stroje na polievanie; vytlačacie stroje; dávkovacie stroje; plniace a baliace stroje; chladiace stroje a ich príslušenstvo (vytvrzdovacie a mraziace tunely); mixéry; zmrzlinové stroje; čerpadlá a ventily používané v potravinárskom priemysle; baliace stroje; formy; plniace stroje; zariadenia na membránovú filtráciu kvapalných potravín; filtračné zariadenia; zariadenia na homogenizáciu a čerpanie kvapalných potravín; zariadenia na extrakciu potravinárskych výrobkov; zariadenia na zahusťovanie potravinárskych výrobkov; zariadenia na zahusťovanie kvapalných potravinárskych výrobkov a farmaceutických výrobkov; dekantéry; zariadenia na miešanie alebo dávkovanie plniek; destilačné zariadenia na regeneráciu aromatických činidiel v kvapalných potravinárskych výrobkoch; zariadenia na regulovanie obsahu tukov v kvapalných plnkách, najmä mlieku; čistiace zariadenia; zariadenia na cirkuláciu vody a detergentov na čistenie strojov používaných na výrobu kvapalných potravín.

9 - Počítačové systémy na riadenie potravinárskej výroby a baliacich systémov; zariadenia na reguláciu obsahu alebo pomeru tukov a celkového obsahu tuhých látok v mlieku, smotane a prísadách; vážiace, meracie a dávkovacie prístroje a nástroje.

11 - Zariadenia na ohrievanie, varenie a chladenie; zariadenia na tepelné spracovanie potravinárskych výrobkov; výmenníky tepla; homogenizátory; zariadenia na pasterizáciu; sterilizátory.

16 - Papier a lepenka; obalové kontajnery a obalové materiály z papiera alebo z papiera potiahnutého plastickým materiálom; tašky a vrecká na balenie a skladovanie potravín a iných kvapalných výrobkov; obaly a nádoby na zmrzliny; obaly na kornútiky.

29 - Mlieko a mliečne výrobky; jedlé oleje.

30 - Zmrzlina a zmrzlinové výrobky; stabilizátory do zmrzlín.

32 - Minerálne a sytené vody a iné nealkoholické nápoje; ovocné nápoje a ovocné šťavy.

37 - Montáž a popredajný servis.

(540) TETRA

(732) Tetra Laval Holdings & Finance S. A., Avenue Général-Guisan 70, CH-1009 Pully, CH;

(740) Fajnorová Mária, Ing., Bratislava, SK;

(111) 209475

- (151) 9.5.2005
- (156) 24.9.2006
- (180) 24.9.2016
- (210) 2515-96
- (220) 24.9.1996
- (442) 8.10.1999
- (450) 4.8.2005

7 (511) 29, 30

- (511) 29 - Konzervované, sušené, zavárané a tepelne spracované ovocie a zelenina; mäsové a zeleninové koncentráty; aromatické prípravky do potravín.
- 30 - Majonézy; koreniny a pochutiny.

(540) ZELKO

- (732) Mäspoma, spol. s r. o., T.G. Masaryka 955/8, 960 01 Zvolen, SK;
-

Prevody a prechody práv

(111) 98010

(210) 11652
 (732) MORI SAY - CZ, a. s., Nábřeží 578, 760 01 Zlín, CZ;
 (770) ZPS, a. s., tř. T. Bati, 762 08 Zlín, CZ;
 (580) 28.4.2006

(111) 98010

(210) 11652
 (732) TOS, a. s., U Továren 31/999, 102 12 Praha, CZ;
 (770) TAJMAC - ZPS, a. s., Třída 3. května 1180, 764 87 Zlín, Malenovice, CZ;
 Datum uzavretia zmluvy: 19.12.2005
 (580) 28.4.2006

(111) 152611

(210) 7127
 (732) IVAX Pharmaceuticals s. r. o., Ostravská 29, 747 70 Opava - Komárov, CZ;
 (770) IVAX - CR a. s., Ostravská 29, 747 70 Opava - Komárov, CZ;
 (580) 27.4.2006

(111) 157831

(210) 40630
 (732) Modřanská potrubní, a.s., Komořanská 326/63, 143 14 Praha, CZ;
 (770) Modřanské strojírny, státní podnik v likvidaci, Komořanská 326, 143 14 Praha, CZ;
 Datum uzavretia zmluvy: 13.3.2006
 (580) 30.5.2006

(111) 162662

(210) 48506
 (732) Citigroup Inc., a Delaware corporation, 399 Park Avenue, New York, New York 10043, US;
 (770) CITICORP, spoločnosť zriadená podľa zákonov štátu Delaware, 399 Park Avenue, New York, New York, US;
 (580) 25.5.2006

(111) 163222

(210) 49219
 (732) THALES CORPORATE SERVICES LIMITED, 2 Dashwood Lang Road, The Bourne Business Park, Addelstone, Weybridge Surrey KT15 2 NX, GB;
 (770) THALES ELECTRONICS PLC, 2 Dashwood Lang Road, The Bourne Business Park, Addelstone, Weybridge Surrey KT15 2NX, GB;
 Datum uzavretia zmluvy: 5.8.2005
 (580) 2.5.2006

(111) 166453

(210) 54533
 (732) IRVITA PLANT PROTECTION N.V., Pos Cai Office Park, Unit 13, Curacao, AN;

(770) AgrEvo UK Limited, Hauxton, Cambridge CB2 5HU, GB;
 Datum uzavretia zmluvy: 23.2.2006
 (580) 28.4.2006

(111) 172938

(210) 65033
 (732) Maca Acquisition, LLC, 2321 Circadian Way, 95407 Santa Rosa, CA, US;
 (770) Marmot Mountain Ltd., Santa Rosa Corporate Center 2321 Circadian Way, Santa Rosa, California 95407, US;
 (580) 26.5.2006

(111) 173180

(210) 69791
 (732) Philip Morris Products S. A., Quai Jeanrenaud 3, 2000 Neuchatel, CH;
 (770) Philip Morris Hungary Ltd., Bervai u. 15, 3300 Eger, HU;
 Datum uzavretia zmluvy: 23.2.2006
 (580) 2.5.2006

(111) 174290

(210) 70674
 (732) CHEP Technology Pty Limited, Level 40 Gateway, 1 Macquarie Place, Sydney NSW 2000, AU;
 (770) BRAMBLES AUSTRALIA LIMITED, Level 40, Gateway, 1 Macquarie Place, Sydney, AU;
 Datum uzavretia zmluvy: 10.3.2006
 (580) 10.5.2006

(111) 174291

(210) 70673
 (732) CHEP Technology Pty Limited, Level 40 Gateway, 1 Macquarie Place, Sydney NSW 2000, AU;
 (770) BRAMBLES AUSTRALIA LIMITED, Level 40, Gateway, 1 Macquarie Place, Sydney, AU;
 Datum uzavretia zmluvy: 10.3.2006
 (580) 10.5.2006

(111) 174421

(210) 70955
 (732) PR NEWCO 2 LIMITED, Chivas House, 72 Chancellors Road, London W6 9RS, GB;
 (770) GLEN GRANT WHISKY COMPANY LIMITED, 111/113 Renfrew Road, Paisley, PA3 4DY, GB;
 Datum uzavretia zmluvy: 14.3.2006
 (580) 1.6.2006

(111) 175734

(210) 71683
 (732) Philip Morris Products S. A., Quai Jeanrenaud 3, 2000 Neuchatel, CH;
 (770) Philip Morris Hungary Ltd., Bervai u. 15, 3300 Eger, HU;
 Datum uzavretia zmluvy: 23.2.2006
 (580) 2.5.2006

(111) 175735

(210) 71684
 (732) Philip Morris Products S. A., Quai Jeanrenaud 3,
 2000 Neuchatel, CH;
 (770) Philip Morris Hungary Ltd., Bervai u. 15, 3300
 Eger, HU;
 Dátum uzavretia zmluvy: 23.2.2006
 (580) 2.5.2006

(111) 176655

(210) 70499
 (732) Brambles Technology Pty Limited, Level 40 Ga-
 teway, 1 Macquarie Place, Sydney NSW 2000, AU;
 (770) BRAMBLES AUSTRALIA LIMITED, Level 40,
 Gateway, 1 Macquarie Place, Sydney, AU;
 Dátum uzavretia zmluvy: 10.3.2006
 (580) 10.5.2006

(111) 177944

(210) 226-93
 (732) VSS STORE OPERATIONS, LLC, Four Limi-
 ted Parkway, Reynoldsburg, Ohio 43068, US;
 (770) VICTORIA'S SECRET STORES, Inc. spol. zria-
 dená podľa zákonov štátu Delaware, Four Limi-
 ted Parkway East, Reynoldsburg, Ohio 43068, US;
 (580) 28.4.2006

(111) 177944

(210) 226-93
 (732) VICTORIA'S SECRET STORES BRAND MA-
 NAGEMENT, INC., Four Limited Parkway, Rey-
 noldsburg, Ohio 43068, US;
 (770) VICTORIA'S SECRET STORES, LLC, Four Li-
 mited Parkway, Reynoldsburg, Ohio 43068, US;
 Dátum uzavretia zmluvy: 30.7.2005
 (580) 28.4.2006

(111) 177979

(210) 2042-96
 (732) Výzbrojňa požiarnej ochrany - Dobrovoľná po-
 žiarna ochrana, a. s., Pri Kalvárii 8, 917 01 Trna-
 va, SK;
 (770) Výzbrojňa požárnej ochrany, a. s., Ohradní 26,
 145 13 Praha - Michle, CZ;
 Dátum uzavretia zmluvy: 27.4.2006
 (580) 1.6.2006

(111) 180279

(210) 553-97
 (732) OMNIA, a. s., Šancová 54, 814 81 Bratislava, SK;
 (770) KLF - ROLL, a.s., Šancová 54, 814 81 Bratisla-
 va, SK;
 Dátum uzavretia zmluvy: 24.3.2006
 (580) 25.5.2006

(111) 182395

(210) 2860-94
 (732) Zenith Optimedia Group Limited, Bridge House,
 63-65 North Wharf Road, London W2 1LA, GB;
 (770) Cordiant Communications Group Limited, 27 Farm
 Street, London W1J 5RJ, GB;

Dátum uzavretia zmluvy: 28.4.2006
 (580) 1.6.2006

(111) 182616

(210) 2703-95
 (732) TENNECO AUTOMOTIVE OPERATING COM-
 PANY INC., 500 North Field Drive, IL 60045
 Lake Forest, US;
 (770) PACTIV MANAGEMENT COMPANY LLC,
 1275 King Street, Greenwich, CT 16831, US;
 Dátum uzavretia zmluvy: 30.10.2005
 (580) 19.5.2006

(111) 183132

(210) 444-95
 (732) Siemens Medical Solutions USA, Inc., 51 Valley
 Stream Parkway, Malvern, PA 19355-1406, US;
 (770) Siemens Aktiengesellschaft, Wittelsbacherplatz 2,
 D-8000 München 2, DE;
 Dátum uzavretia zmluvy: 19.4.2006
 (580) 4.5.2006

(111) 184875

(210) 1257-94
 (732) PERKINS, a. s., Partizánska 84, 058 01 Poprad, SK;
 (770) Bendík Peter, Partizánska 695/77, 058 01 Pop-
 rad, SK;
 Dátum uzavretia zmluvy: 27.1.2006
 (580) 17.5.2006

(111) 185024

(210) 1394-96
 (732) Dollar Rent A Car, Inc., 5330 E. 31st Street, Tul-
 sa, Oklahoma 74153-0985, US;
 (770) DTG Operations, Inc., 5330 E. 31st Street, Tulsa,
 Oklahoma 74135, US;
 Dátum uzavretia zmluvy: 1.1.2003
 (580) 1.6.2006

(111) 185768

(210) 3365-96
 (732) EATON HOLDING INTERNATIONAL I BV,
 (1119 PC) Schiphol-Rijk, Boeing Avenue 11, 's-Gra-
 venhage, NL;
 (770) Delta Industries Limited, 1 Kingsway, London
 WC2B 6XF, GB;
 Dátum uzavretia zmluvy: 31.1.2003
 (580) 2.5.2006

(111) 185768

(210) 3365-96
 (732) Eaton Electric Limited, P.O. Box 22, Norfolk
 Street, Worsley Road North, M28 3ET Worsley,
 Manchester, GB;
 (770) EATON HOLDING INTERNATIONAL I BV,
 (1119 PC) Schiphol-Rijk, Boeing Avenue 11, 's-Gra-
 venhage, NL;
 Dátum uzavretia zmluvy: 3.2.2003
 (580) 2.5.2006

(111) 187687

(210) 37-96
(732) KBM, s. r. o., Žitná 13, 010 01 Žilina, SK;
(770) Milo Viliam, Ing. - KBM, J. Milca 58, 010 01 Žilina, SK;
Dátum uzavretia zmluvy: 30.1.2006
(580) 10.5.2006

(111) 188022

(210) 2481-97
(732) ČOV, a. s., Slovenská Ľupča 566, 976 13 Slovenská Ľupča, SK;
(770) BIOTIKA, a. s., Slovenská Ľupča 566, 976 13 Slovenská Ľupča, SK;
Dátum uzavretia zmluvy: 30.12.2005
(580) 25.5.2006

(111) 189126

(210) 3464-97
(732) Citigroup Inc., a Delaware corporation, 399 Park Avenue, New York, New York 10043, US;
(770) CITICORP, spoločnosť zriadená podľa zákonov štátu Delaware, 399 Park Avenue, New York, New York, US;
(580) 25.5.2006

(111) 190213

(210) 256-98
(732) NCORE Limited, Spring Lane North, Malvern Link, Worcestershire WR14 1BU, GB;
(770) Bayer Aktiengesellschaft, D-51368 Leverkusen, DE;
Dátum uzavretia zmluvy: 21.11.2003
(580) 27.4.2006

(111) 190315

(210) 718-98
(732) Bank Austria Creditanstalt AG, Vordere Zollamtstrasse 13, 1030 Wien, AT;
(770) Creditanstalt AG, Schottengasse 6, 1010 Vienna, AT;
(580) 26.5.2006

(111) 191861

(210) 876-98
(732) Emil Krajčík, s. r. o., Dlhá 1424/47, 905 01 Senica, SK;
(770) Krajčík Emil, L. Novomestského 1210/64, 905 01 Senica, SK;
Dátum uzavretia zmluvy: 13.2.2006
(580) 25.5.2006

(111) 191862

(210) 877-98
(732) Emil Krajčík, s. r. o., Dlhá 1424/47, 905 01 Senica, SK;
(770) Krajčík Emil, L. Novomestského 1210/64, 905 01 Senica, SK;
Dátum uzavretia zmluvy: 13.2.2006
(580) 25.5.2006

(111) 192559

(210) 1955-98
(732) Citigroup Inc., a Delaware corporation, 399 Park Avenue, New York, New York 10043, US;
(770) Citicorp, a Delaware corporation, 399 Park Avenue, New York, New York 10043, US;
(580) 25.5.2006

(111) 192707

(210) 272-99
(732) PERKINS, a. s., Partizánska 84, 058 01 Poprad, SK;
(770) Bendík Peter, Partizánska 695/77, 058 01 Poprad, SK;
Dátum uzavretia zmluvy: 27.1.2006
(580) 16.5.2006

(111) 192839

(210) 433-99
(732) Emil Krajčík, s. r. o., Dlhá 1424/47, 905 01 Senica, SK;
(770) Krajčík Emil, L. Novomestského 1210/64, 905 01 Senica, SK;
Dátum uzavretia zmluvy: 13.2.2006
(580) 25.5.2006

(111) 192955

(210) 159-99
(732) Citigroup Inc., a Delaware corporation, 399 Park Avenue, New York, New York 10043, US;
(770) CITICORP, 399 Park Avenue, New York, New York 10043, US;
(580) 25.5.2006

(111) 192956

(210) 160-99
(732) Citigroup Inc., a Delaware corporation, 399 Park Avenue, New York, New York 10043, US;
(770) CITICORP, 399 Park Avenue, New York, New York 10043, US;
(580) 25.5.2006

(111) 193536

(210) 1483-99
(732) Citigroup Inc., a Delaware corporation, 399 Park Avenue, New York, New York 10043, US;
(770) Citicorp, 399 Park Avenue, New York, New York 10043, US;
(580) 25.5.2006

(111) 193584

(210) 609-99
(732) B.O.S.S., s.r.o., Kapitulská 8, 974 01 Banská Bystrica, SK;
(770) B.O.S.S., v.o.s., Poľná 91, 974 01 Banská Bystrica, SK;
Dátum uzavretia zmluvy: 1.7.2002
(580) 2.5.2006

(111) 193622

(210) 1099-99
(732) Citigroup Inc., a Delaware corporation, 399 Park Avenue, New York, New York 10043, US;
(770) Citicorp, 399 Park Avenue, New York, New York 10043, US;
(580) 25.5.2006

(111) 194061

(210) 2256-99
(732) Rinder Gesellschaft m.b.H., Wiener Bundesstrasse 8, 4060 Leonding, AT;
(770) Zavřel Radek, Ing., Riegrova 335, 666 01 Tišnov, CZ;
Dátum uzavretia zmluvy: 28.4.2006
(580) 10.5.2006

(111) 194350

(210) 2665-99
(732) Citigroup Inc., a Delaware corporation, 399 Park Avenue, New York, New York 10043, US;
(770) Citicorp, 399 Park Avenue, New York, New York 10043, US;
(580) 25.5.2006

(111) 194731

(210) 2724-99
(732) B.O.S.S., s.r.o., Kapitulská 8, 974 01 Banská Bystrica, SK;
(770) B.O.S.S., v.o.s., Poľná 91, 974 01 Banská Bystrica, SK;
Dátum uzavretia zmluvy: 1.7.2002
(580) 2.5.2006

(111) 194960

(210) 1530-99
(732) B.O.S.S., s.r.o., Kapitulská 8, 974 01 Banská Bystrica, SK;
(770) B.O.S.S., v.o.s., Poľná 91, 974 01 Banská Bystrica, SK;
Dátum uzavretia zmluvy: 1.7.2002
(580) 2.5.2006

(111) 195398

(210) 2017-99
(732) PERKINS, a. s., Partizánska 84, 058 01 Poprad, SK;
(770) Bendík Peter, Partizánska 84, 058 01 Poprad, SK;
Dátum uzavretia zmluvy: 27.1.2006
(580) 17.5.2006

(111) 195399

(210) 2018-99
(732) PERKINS, a. s., Partizánska 84, 058 01 Poprad, SK;
(770) Bendík Peter, Partizánska 84, 058 01 Poprad, SK;
Dátum uzavretia zmluvy: 27.1.2006
(580) 17.5.2006

(111) 196192

(210) 2254-99
(732) Rinder Gesellschaft m.b.H., Wiener Bundesstrasse 8, 4060 Leonding, AT;
(770) Zavřel Radek, Ing., Riegrova 335, 666 01 Tišnov, CZ;
Dátum uzavretia zmluvy: 28.4.2006
(580) 10.5.2006

(111) 196567

(210) 1507-2000
(732) MILPEX s.r.o., Piletice 55, 500 03 Hradec Králové, CZ;
(770) Klukanová Gabriela, Štúrová 50, 059 21 Svit, SK;
Dátum uzavretia zmluvy: 24.3.2006
(580) 19.5.2006

(111) 197220

(210) 2523-2000
(732) Pfizer Products Inc., Eastern Point Road, Groton, Connecticut 06340, US;
(770) PARKE, DAVIS & COMPANY LLC, a Michigan Limited Liability Company, 201 Tabor Road, Morris Plains, New Jersey 07950, US;
Dátum uzavretia zmluvy: 6.3.2006
(580) 26.5.2006

(111) 198880

(210) 3849-2000
(732) MANAGEMENT EUROPE MEETING (MEM), 66, rue Escudier, 92100 Boulogne Billancourt, FR;
(770) LE BRET Christian, 187 rue de Courcelles, 75017 Paris, FR;
Dátum uzavretia zmluvy: 14.4.2006
(580) 23.5.2006

(111) 199307

(210) 221-2001
(732) Emil Krajčák, s. r. o., Dlhá 1424/47, 905 01 Senica, SK;
(770) Krajčák Emil, L. Novomestského 1210/64, 905 01 Senica, SK;
Dátum uzavretia zmluvy: 13.2.2006
(580) 25.5.2006

(111) 199308

(210) 222-2001
(732) Emil Krajčák, s. r. o., Dlhá 1424/47, 905 01 Senica, SK;
(770) Krajčák Emil, L. Novomestského 1210/64, 905 01 Senica, SK;
Dátum uzavretia zmluvy: 13.2.2006
(580) 25.5.2006

(111) 200772

(210) 2135-2001
(732) Citigroup Inc., a Delaware corporation, 399 Park Avenue, New York, New York 10043, US;
(770) Citicorp, a Delaware corporation, 399 Park Avenue, New York, New York 10043, US;
(580) 25.5.2006

(111) 200959

(210) 1106-2001
 (732) Citigroup Inc., a Delaware corporation, 399 Park Avenue, New York, New York 10043, US;
 (770) Citicorp, a Delaware corporation, 399 Park Avenue, New York, New York 10043, US;
 (580) 25.5.2006

(111) 201059

(210) 2046-2001
 (732) ESP PHARMA HOLDING COMPANY, INC., 34801 Campus Drive, Fremont, California 94555, US;
 (770) ESP PHARMA, INC., 2035 Lincoln Highway, Suite 2150, Edison, New Jersey 08817, US;
 (580) 1.6.2006

(111) 201059

(210) 2046-2001
 (732) PROTEIN DESIGN LABS, INC., 34801 Campus Drive, Fremont, California 94555, US;
 (770) ESP PHARMA HOLDING COMPANY, INC., 34801 Campus Drive, Fremont, California 94555, US;
 (580) 1.6.2006

(111) 201336

(210) 2180-2001
 (732) Rinder Gesellschaft m.b.H., Wiener Bundesstrasse 8, 4060 Leonding, AT;
 (770) Zavřel Radek, Ing., Riegrova 335, 666 01 Tiřnov, CZ;
 Dátum uzavretia zmluvy: 28.4.2006
 (580) 10.5.2006

(111) 204002

(210) 2015-2002
 (732) Citigroup Inc., a Delaware corporation, 399 Park Avenue, New York, New York 10043, US;
 (770) Citicorp, a Delaware corporation, 399 Park Avenue, New York, New York 10043, US;
 (580) 25.5.2006

(111) 204385

(210) 2223-2002
 (732) Citigroup Inc., a Delaware corporation, 399 Park Avenue, New York, New York 10043, US;
 (770) Citicorp, 399 Park Avenue, New York, New York 10043, US;
 (580) 25.5.2006

(111) 205965

(210) 3444-2003
 (732) Kriřan Kamil, Cukrovarská 240, 925 21 Sládkovičovo, SK;
 (770) Agentúra Wort, spol. s r. o., Cukrovarská 240, 925 21 Sládkovičovo, SK;
 Dátum uzavretia zmluvy: 15.3.2006
 (580) 9.5.2006

(111) 206324

(210) 1029-2003
 (732) Citigroup Inc., a Delaware corporation, 399 Park Avenue, New York, New York 10043, US;
 (770) CITICORP, 399 Park Avenue, New York, New York 10043, US;
 (580) 25.5.2006

(111) 207883

(210) 1250-2003
 (732) Zentiva, a. s., U kabelovny 130, 102 37 Praha, Dolní Měcholupy, CZ;
 (770) GREEN PLANET, a. s., U Hranic 3221/18, 100 00 Praha, CZ;
 (580) 10.5.2006

(111) 207884

(210) 1251-2003
 (732) Zentiva, a. s., U kabelovny 130, 102 37 Praha, Dolní Měcholupy, CZ;
 (770) GREEN PLANET, a. s., U Hranic 3221/18, 100 00 Praha, CZ;
 (580) 10.5.2006

(111) 207999

(210) 2375-2004
 (732) PEMEX, spol. s r. o., Centrum 12/17, 017 01 Považská Bystrica, SK;
 (770) Pekár Ján, Ing., Dedovec 1797/315, 017 01 Považská Bystrica, SK;
 Dátum uzavretia zmluvy: 28.4.2006
 (580) 1.6.2006

(111) 210620

(210) 1754-2004
 (732) Východoslovenský onkologický ústav, a. s., Rastislavova 43, 041 91 Kořice, SK;
 (770) Východoslovenský onkologický ústav Kořice, Rastislavova 43, 041 90 Kořice, SK;
 (580) 1.6.2006

(111) 211310

(210) 2452-2004
 (732) TUBAPACK, a. s., Priemyselná 12, 965 63 Žiar nad Hronom, SK;
 (770) ZSNP, a. s., Priemyselná 12, 965 63 Žiar nad Hronom, SK;
 Dátum uzavretia zmluvy: 31.3.2006
 (580) 12.5.2006

(111) 211695

(210) 1887-2004
 (732) IMSLOV, s.r.o., Pavla Horova 19, 080 01 Prešov, SK;
 (770) SERVANTES - Ing. Servátka Ladislav, Mírka Neřpora 6i, 080 01 Prešov, SK;
 (580) 2.5.2006

(111) 212922

- (210) 3480-2004
(732) Lekáreň Melissa, s.r.o., Robotnícka 54/3, 905 01 Senica, SK;
(770) VINTO 2, s. r. o., Robotnícka 54/3, 905 01 Senica, SK;
Dátum uzavretia zmluvy: 13.2.2006
(580) 28.4.2006
-

(111) 213438

- (210) 5289-2005
(732) VSS STORE OPERATIONS, LLC, Four Limited Parkway, Reynoldsburg, Ohio 43068, US;
(770) Victoria's Secret Stores, Inc. Delaware corporation, Four Limited Parkway East, Reynoldsburg, Ohio 43068, US;
(580) 28.4.2006
-

(111) 213438

- (210) 5289-2005
(732) VICTORIA'S SECRET STORES BRAND MANAGEMENT, INC., Four Limited Parkway, Reynoldsburg, Ohio 43068, US;
(770) VICTORIA'S SECRET STORES, LLC, Four Limited Parkway, Reynoldsburg, Ohio 43068, US;
(580) 28.4.2006
-

Zmeny v údajoch o majiteľoch/prihlasovateľoch**(111) 89986**

(210) 6098

(732) Sunbeam Products, Inc., 2381 Executive Center Drive, Boca Raton, FL 33431, US;

(580) 5.5.2006

(111) 89987

(210) 6022

(732) Sunbeam Products, Inc., 2381 Executive Center Drive, Boca Raton, FL 33431, US;

(580) 5.5.2006

(111) 91609

(210) 7359

(732) SAFT AKTIEBOLAG, 572 28 Oskarshamn, SE;

(580) 24.5.2006

(111) 95792

(210) 7024

(732) SAINT - GOBAIN ABRASIVES, INC, spoločnosť zriadená podľa zákonov štátu Massachusetts, Worcester, Massachusetts, US;

(580) 22.5.2006

(111) 95793

(210) 7025

(732) SAINT - GOBAIN ABRASIVES, INC, spoločnosť zriadená podľa zákonov štátu Massachusetts, Worcester, Massachusetts, US;

(580) 22.5.2006

(111) 98010

(210) 11652

(732) TAJMAC - ZPS, a. s., Třída 3. května 1180, 764 87 Zlín, Malenovice, CZ;

(580) 28.4.2006

(111) 113054

(210) 5797

(732) BUDĚJOVICKÝ MĚŠŤANSKÝ PIVOVAR a. s., Lidická 458/51, 370 54 České Budějovice, CZ;

(580) 24.5.2006

(111) 152895

(210) 8759

(732) British American Tobacco (Brands) Inc., 2711 Centerville Road, Suite 300, Wilmington, Delaware 19808, US;

(580) 18.5.2006

(111) 157458

(210) 38338

(732) British American Tobacco (Brands) Inc., 2711 Centerville Road, Suite 300, Wilmington, Delaware 19808, US;

(580) 18.5.2006

(111) 157738

(210) 38997

(732) British American Tobacco (Brands) Inc., 2711 Centerville Road, Suite 300, Wilmington, Delaware 19808, US;

(580) 18.5.2006

(111) 162393

(210) 48058

(732) Allergy Therapeutics (UK) Limited, Dominion Way, Worthing, West Sussex BN14 8SA, GB;

(580) 30.5.2006

(111) 163072

(210) 49393

(732) Sumitomo Chemical Co., Ltd., 27-1, Shinkawa 2-chome, Chuo-ku, 104-8260 Tokyo, JP;

(580) 18.5.2006

(111) 163222

(210) 49219

(732) THALES ELECTRONICS PLC, 2 Dashwood Lang Road, The Bourne Business Park, Addlestone, Weybridge Surrey KT15 2NX, GB;

(580) 3.3.2006

(111) 163273

(210) 49589

(732) Sumitomo Chemical Co., Ltd., 27-1, Shinkawa 2-chome, Chuo-ku, 104-8260 Tokyo, JP;

(580) 18.5.2006

(111) 163477

(210) 49588

(732) Sumitomo Chemical Co., Ltd., 27-1, Shinkawa 2-chome, Chuo-ku, 104-8260 Tokyo, JP;

(580) 18.5.2006

(111) 164493

(210) 51446

(732) ARKEMA, 4-8 Cours Michelet, 92800 Puteaux, FR;

(580) 11.5.2006

(111) 166588

(210) 54902

(732) The Wellcome Foundation Limited, Glaxo Wellcome House, Berkeley Avenue, Greenford, Middlesex UB6 0NN, GB;

(580) 25.5.2006

(111) 166830

(210) 54539

(732) Mikasa Licensing, Inc., spoločnosť zriadená podľa zákonov štátu Delaware, One Mikasa Drive, Secaucus, New Jersey 07096-1549, US;

(580) 30.5.2006

(111) **170077**
(210) 65895
(732) Hexion Speciality Chemicals, a. s., Tovární 2093,
356 01 Sokolov, CZ;
(580) 22.5.2006

(111) **172938**
(210) 65033
(732) Marmot Mountain, LLC, 2321 Circadian Way,
95407 Santa Rosa, CA, US;
(580) 26.5.2006

(111) **173180**
(210) 69791
(732) Philip Morris Hungary Ltd., Bervai u. 15, 3300
Eger, HU;
(580) 28.3.2006

(111) **175623**
(210) 63925
(732) Aluminium Extrusion and Distribution Pty Limited,
71 Ashburn Road, Bundamba, QLD, 4304,
AU;
(580) 2.5.2006

(111) **175734**
(210) 71683
(732) Philip Morris Hungary Ltd., Bervai u. 15, 3300
Eger, HU;
(580) 28.3.2006

(111) **175735**
(210) 71684
(732) Philip Morris Hungary Ltd., Bervai u. 15, 3300
Eger, HU;
(580) 28.3.2006

(111) **176985**
(210) 1105-96
(732) Duropack Turpak Obaly a. s., Robotnícka 1, 036 80
Martin, SK;
(580) 24.5.2006

(111) **177109**
(210) 980-96
(732) T. I. E. S., s. r. o., Technická 5, 821 04 Bratislava,
SK;
(580) 5.5.2006

(111) **177944**
(210) 226-93
(732) VICTORIA'S SECRET STORES, LLC, Four Limited
Parkway, Reynoldsburg, Ohio 43068, US;
(580) 28.4.2006

(111) **178361**
(210) 762-97
(732) Mliekoservis Slovakia, a. s., T. G. Masaryka 8580,
960 01 Zvolen, SK;
(580) 30.5.2006

(111) **178849**
(210) 66574
(732) Hexion Speciality Chemicals, a. s., Tovární 2093,
356 01 Sokolov, CZ;
(580) 22.5.2006

(111) **179403**
(210) 2047-93
(732) BAUER MEDIA v. o. s., Viktora Huga 6, 150 00
Praha, CZ;
(580) 16.5.2006

(111) **180279**
(210) 553-97
(732) KLF - ROLL, a.s., Šancová 54, 814 81 Bratislava,
SK;
(580) 25.5.2006

(111) **180573**
(210) 2049-93
(732) BAUER MEDIA v. o. s., Viktora Huga 6, 150 00
Praha, CZ;
(580) 16.5.2006

(111) **182307**
(210) 3203-95
(732) Allergy Therapeutics (UK) Limited, Dominion Way,
Worthing, West Sussex BN14 8SA, GB;
(580) 30.5.2006

(111) **182395**
(210) 2860-94
(732) Cordiant Communications Group Limited, 27 Farm
Street, London W1J 5RJ, GB;
(580) 1.6.2006

(111) **182616**
(210) 2703-95
(732) PACTIV MANAGEMENT COMPANY LLC,
1275 King Street, Greenwich, CT 16831, US;
(580) 19.5.2006

(111) **182855**
(210) 1410-95
(732) COGEBI a. s., Vožická 2104, 390 02 Tábor, CZ;
(580) 4.5.2006

(111) **182857**
(210) 1412-95
(732) COGEBI a. s., Vožická 2104, 390 02 Tábor, CZ;
(580) 4.5.2006

(111) **182861**
(210) 1416-95
(732) COGEBI a. s., Vožická 2104, 390 02 Tábor, CZ;
(580) 4.5.2006

(111) **183600**
(210) 2048-93
(732) BAUER MEDIA v. o. s., Viktora Huga 6, 150 00 Praha, CZ;
(580) 16.5.2006

(111) **184015**
(210) 1426-96
(732) Union Carbide Chemicals & Plastics Technology Corporation, 2030 Dow Center, Midland, Michigan 48674, US;
(580) 24.5.2006

(111) **184382**
(210) 547-96
(732) Arjo Wiggins Fine Papers Limited, Fine Paper House, Lime Tress Way, Chineham, Basingstoke RG24 8BA, GB;
(580) 5.5.2006

(111) **184504**
(210) 1239-96
(732) Rettig (UK) Limited, Eastern Avenue, Team Valley Trading Estate, Gateshead, Tyne & Wear NE11 OPG, GB;
(580) 18.5.2006

(111) **184685**
(210) 627-96
(732) Paramount Growers Cooperative, Inc., 11444 W. Olympic Blvd., Los Angeles, CA 90064, US;
(580) 30.5.2006

(111) **184781**
(210) 1698-96
(732) Clinique Laboratories, LLC, 767 Fifth Avenue, New York, New York 10153, US;
(580) 16.5.2006

(111) **185024**
(210) 1394-96
(732) DTG Operations, Inc., 5330 E. 31st Street, Tulsa, Oklahoma 74135, US;
(580) 1.6.2006

(111) **185074**
(210) 1736-96
(732) SOLIDWORKS CORPORATION, spoločnosť zriadená podľa zákonov štátu Delaware, 300 Baker Avenue, Concord, Massachusetts 01742, US;
(580) 25.5.2006

(111) **185122**
(210) 2051-96
(732) Clinique Laboratories, LLC, 767 Fifth Avenue, New York, New York 10153, US;
(580) 16.5.2006

(111) **185174**
(210) 2293-96
(732) Union Carbide Chemicals & Plastics Technology Corporation, 2030 Dow Center, Midland, Michigan 48674, US;
(580) 24.5.2006

(111) **185314**
(210) 1078-96
(732) Nový Acord, spol. s r. o., Údernícka 11, 851 02 Bratislava, SK;
(580) 25.5.2006

(111) **185432**
(210) 426-96
(732) SPRINT COMMUNICATIONS COMPANY L. P., spoločnosť zriadená podľa zákonov štátu Delaware, 6450 Sprint Parkway, Overland Park, Kansas 66251, US;
(580) 18.5.2006

(111) **185469**
(210) 1308-96
(732) REPROSAM, s. r. o., Zděbradská 8, 251 01 Říčany, Jažlovice, CZ;
(580) 18.5.2006

(111) **185472**
(210) 1337-96
(732) BIOFORM MEDICAL, INC., spoločnosť zriadená podľa zákonov štátu Delaware, 19660 Kilarney Way, Brookfield, Wisconsin 53045, US;
(580) 24.5.2006

(111) **185477**
(210) 1442-96
(732) British American Tobacco (Brands) Inc., 2711 Centerville Road, Suite 300, Wilmington, Delaware 19808, US;
(580) 18.5.2006

(111) **185612**
(210) 2633-96
(732) Texas Farm Products Holding Company, 915 South Fredonia Street, Nacogdoches, Texas 75961, US;
(580) 5.5.2006

(111) **185690**
(210) 2924-96
(732) SmithKline Beecham p. l. c., 980 Great West Road, Brentford, Middlesex TW8 9GS, GB;
(580) 25.5.2006

(111) 185931
(210) 1474-96
(732) František Morovič - MANUSSSI, M. R. Štefánika 116/15, 927 01 Šaľa, SK;
(580) 24.5.2006

(111) 186059
(210) 3191-96
(732) R & C Holding B. V., NL 2132 NZ Hoofddorp, NL;
(580) 5.5.2006

(111) 186065
(210) 3206-96
(732) Van Nelle Tabak Nederland BV, Slachtedyk 28a, ZA Joure 8501, NL;
(580) 26.5.2006

(111) 186470
(210) 763-97
(732) Mliekoservis Slovakia, a. s., T. G. Masaryka 8580, 960 01 Zvolen, SK;
(580) 30.5.2006

(111) 186996
(210) 2730-96
(732) British American Tobacco (Brands) Inc., 2711 Centerville Road, Suite 300, Wilmington, Delaware 19808, US;
(580) 18.5.2006

(111) 187285
(210) 981-96
(732) T. I. E. S., s. r. o., Technická 5, 821 04 Bratislava, SK;
(580) 5.5.2006

(111) 187286
(210) 982-96
(732) T. I. E. S., s. r. o., Technická 5, 821 04 Bratislava, SK;
(580) 5.5.2006

(111) 187696
(210) 1014-96
(732) POLYTEX, spol. s r. o., Kysucká cesta 22, 010 01 Žilina, SK;
(580) 18.5.2006

(111) 188707
(210) 1288-96
(732) Revent Praha, s. r. o., Sinkulova 83, 140 00 Praha, CZ;
(580) 22.5.2006

(111) 189096
(210) 3376-97
(732) Metzler International s. r. o., Chrastavická 217, 344 01 Domažlice, CZ;
(580) 11.5.2006

(111) 189097
(210) 3377-97
(732) Metzler International s. r. o., Chrastavická 217, 344 01 Domažlice, CZ;
(580) 11.5.2006

(111) 189286
(210) 2835-96
(732) Ryder System, Inc., 11690 NW 105th Street, Miami, Florida 33178, US;
(580) 5.5.2006

(111) 190052
(210) 123-97
(732) California Fitness, s. r. o., Bajzova 13, 821 08 Bratislava, SK;
(580) 16.5.2006

(111) 190053
(210) 126-97
(732) California Fitness, s. r. o., Bajzova 13, 821 08 Bratislava, SK;
(580) 16.5.2006

(111) 190054
(210) 132-97
(732) California Fitness, s. r. o., Bajzova 13, 821 08 Bratislava, SK;
(580) 16.5.2006

(111) 190055
(210) 135-97
(732) California Fitness, s. r. o., Bajzova 13, 821 08 Bratislava, SK;
(580) 16.5.2006

(111) 190056
(210) 137-97
(732) California Fitness, s. r. o., Bajzova 13, 821 08 Bratislava, SK;
(580) 16.5.2006

(111) 190057
(210) 138-97
(732) California Fitness, s. r. o., Bajzova 13, 821 08 Bratislava, SK;
(580) 16.5.2006

(111) 190058
(210) 139-97
(732) California Fitness, s. r. o., Bajzova 13, 821 08 Bratislava, SK;
(580) 16.5.2006

(111) 190059
(210) 140-97
(732) California Fitness, s. r. o., Bajzova 13, 821 08 Bratislava, SK;
(580) 16.5.2006

(111) 190060
(210) 144-97
(732) California Fitness, s. r. o., Bajzova 13, 821 08 Bratislava, SK;
(580) 16.5.2006

(111) 190061
(210) 145-97
(732) California Fitness, s. r. o., Bajzova 13, 821 08 Bratislava, SK;
(580) 16.5.2006

(111) 190062
(210) 146-97
(732) California Fitness, s. r. o., Bajzova 13, 821 08 Bratislava, SK;
(580) 16.5.2006

(111) 190063
(210) 148-97
(732) California Fitness, s. r. o., Bajzova 13, 821 08 Bratislava, SK;
(580) 16.5.2006

(111) 190064
(210) 149-97
(732) California Fitness, s. r. o., Bajzova 13, 821 08 Bratislava, SK;
(580) 16.5.2006

(111) 190073
(210) 124-97
(732) California Fitness, s. r. o., Bajzova 13, 821 08 Bratislava, SK;
(580) 16.5.2006

(111) 190733
(210) 3641-97
(732) pro Vista, s. r. o., Bajkalská 25, 827 18 Bratislava, SK;
(580) 11.5.2006

(111) 190983
(210) 133-97
(732) California Fitness, s. r. o., Bajzova 13, 821 08 Bratislava, SK;
(580) 16.5.2006

(111) 190984
(210) 134-97
(732) California Fitness, s. r. o., Bajzova 13, 821 08 Bratislava, SK;
(580) 16.5.2006

(111) 191166
(210) 1966-98
(732) BAUER MEDIA v. o. s., Viktora Huga 6, 150 00 Praha, CZ;
(580) 16.5.2006

(111) 191167
(210) 1967-98
(732) BAUER MEDIA v. o. s., Viktora Huga 6, 150 00 Praha, CZ;
(580) 16.5.2006

(111) 191168
(210) 1968-98
(732) BAUER MEDIA v. o. s., Viktora Huga 6, 150 00 Praha, CZ;
(580) 16.5.2006

(111) 191217
(210) 2187-98
(732) GOSET, s. r. o., Harmónia 3018, 900 01 Modra, SK;
(580) 11.5.2006

(111) 191503
(210) 1356-98
(732) BAUER MEDIA v. o. s., Viktora Huga 6, 150 00 Praha, CZ;
(580) 16.5.2006

(111) 191861
(210) 876-98
(732) Krajčík Emil, L. Novomestského 1210/64, 905 01 Senica, SK;
(580) 25.5.2006

(111) 191862
(210) 877-98
(732) Krajčík Emil, L. Novomestského 1210/64, 905 01 Senica, SK;
(580) 25.5.2006

(111) 192839
(210) 433-99
(732) Krajčík Emil, L. Novomestského 1210/64, 905 01 Senica, SK;
(580) 25.5.2006

(111) 193115
(210) 121-97
(732) California Fitness, s. r. o., Bajzova 13, 821 08 Bratislava, SK;
(580) 16.5.2006

(111) 193271
(210) 120-97
(732) California Fitness, s. r. o., Bajzova 13, 821 08 Bratislava, SK;
(580) 16.5.2006

(111) 193584
(210) 609-99
(732) B.O.S.S., s.r.o., ul. 1. mája 485, 031 01 Liptovský Mikuláš, SK;
(580) 2.5.2006

(111) 193837
(210) 2230-98
(732) BAUER MEDIA v. o. s., Viktora Huga 6, 150 00
Praha, CZ;
(580) 16.5.2006

(111) 193838
(210) 2231-98
(732) BAUER MEDIA v. o. s., Viktora Huga 6, 150 00
Praha, CZ;
(580) 16.5.2006

(111) 193971
(210) 2988-98
(732) BAUER MEDIA v. o. s., Viktora Huga 6, 150 00
Praha, CZ;
(580) 16.5.2006

(111) 194542
(210) 1612-99
(732) BAUER MEDIA v. o. s., Viktora Huga 6, 150 00
Praha, CZ;
(580) 16.5.2006

(111) 194584
(210) 2329-99
(732) California Fitness, s. r. o., Bajzova 13, 821 08
Bratislava, SK;
(580) 16.5.2006

(111) 194731
(210) 2724-99
(732) B.O.S.S., s.r.o., ul. 1. mája 485, 031 01 Liptov-
ský Mikuláš, SK;
(580) 2.5.2006

(111) 194932
(210) 2539-98
(732) BAUER MEDIA v. o. s., Viktora Huga 6, 150 00
Praha, CZ;
(580) 16.5.2006

(111) 194960
(210) 1530-99
(732) B.O.S.S., s.r.o., ul. 1. mája 485, 031 01 Liptov-
ský Mikuláš, SK;
(580) 2.5.2006

(111) 195002
(210) 2540-98
(732) BAUER MEDIA v. o. s., Viktora Huga 6, 150 00
Praha, CZ;
(580) 16.5.2006

(111) 195037
(210) 3150-99
(732) California Fitness, s. r. o., Bajzova 13, 821 08
Bratislava, SK;
(580) 16.5.2006

(111) 196927
(210) 1-99
(732) BAUER MEDIA v. o. s., Viktora Huga 6, 150 00
Praha, CZ;
(580) 16.5.2006

(111) 197257
(210) 1318-98
(732) BAUER MEDIA v. o. s., Viktora Huga 6, 150 00
Praha, CZ;
(580) 16.5.2006

(111) 197813
(210) 3034-2000
(732) BAUER MEDIA v. o. s., Viktora Huga 6, 150 00
Praha, CZ;
(580) 16.5.2006

(111) 197814
(210) 3035-2000
(732) BAUER MEDIA v. o. s., Viktora Huga 6, 150 00
Praha, CZ;
(580) 16.5.2006

(111) 198667
(210) 125-97
(732) California Fitness, s. r. o., Bajzova 13, 821 08
Bratislava, SK;
(580) 16.5.2006

(111) 199281
(210) 3036-2000
(732) BAUER MEDIA v. o. s., Viktora Huga 6, 150 00
Praha, CZ;
(580) 16.5.2006

(111) 199307
(210) 221-2001
(732) Krajčík Emil, L. Novomestského 1210/64, 905 01
Senica, SK;
(580) 25.5.2006

(111) 199308
(210) 222-2001
(732) Krajčík Emil, L. Novomestského 1210/64, 905 01
Senica, SK;
(580) 25.5.2006

(111) 199533
(210) 3037-2000
(732) BAUER MEDIA v. o. s., Viktora Huga 6, 150 00
Praha, CZ;
(580) 16.5.2006

(111) 199676
(210) 115-2001
(732) BAUER MEDIA v. o. s., Viktora Huga 6, 150 00
Praha, CZ;
(580) 16.5.2006

(111) **201059**
(210) 2046-2001
(732) PDL BIOPHARMA, INC., 34801 Campus Drive, Fremont, California 94555, US;
(580) 1.6.2006

(111) **201060**
(210) 2047-2001
(732) California Fitness, s. r. o., Bajzova 13, 821 08 Bratislava, SK;
(580) 16.5.2006

(111) **201211**
(210) 2716-2001
(732) California Fitness, s. r. o., Bajzova 13, 821 08 Bratislava, SK;
(580) 16.5.2006

(111) **201490**
(210) 2770-2001
(732) GOSET, s. r. o., Harmónia 3018, 900 01 Modra, SK;
(580) 11.5.2006

(111) **201718**
(210) 3504-2001
(732) GOSET, s. r. o., Harmónia 3018, 900 01 Modra, SK;
(580) 11.5.2006

(111) **202379**
(210) 130-97
(732) California Fitness, s. r. o., Bajzova 13, 821 08 Bratislava, SK;
(580) 16.5.2006

(111) **202380**
(210) 131-97
(732) California Fitness, s. r. o., Bajzova 13, 821 08 Bratislava, SK;
(580) 16.5.2006

(111) **202532**
(210) 3562-2001
(732) BAUER MEDIA v. o. s., Viktora Huga 6, 150 00 Praha, CZ;
(580) 16.5.2006

(111) **202533**
(210) 3564-2001
(732) BAUER MEDIA v. o. s., Viktora Huga 6, 150 00 Praha, CZ;
(580) 16.5.2006

(111) **203270**
(210) 663-2002
(732) BAUER MEDIA v. o. s., Viktora Huga 6, 150 00 Praha, CZ;
(580) 16.5.2006

(111) **203650**
(210) 3836-2001
(732) BAUER MEDIA v. o. s., Viktora Huga 6, 150 00 Praha, CZ;
(580) 16.5.2006

(111) **203653**
(210) 84-2002
(732) BAUER MEDIA v. o. s., Viktora Huga 6, 150 00 Praha, CZ;
(580) 16.5.2006

(111) **203654**
(210) 85-2002
(732) BAUER MEDIA v. o. s., Viktora Huga 6, 150 00 Praha, CZ;
(580) 16.5.2006

(111) **205536**
(210) 3563-2002
(732) VIOMAR S. A., 41110 VI. PE. Makrixori Larissa, GR;
(580) 22.5.2006

(111) **208879**
(210) 3159-2003
(732) COGEBI a. s., Vožická 2104, 390 02 Tábor, CZ;
(580) 4.5.2006

(111) **210753**
(210) 918-2004
(732) BAUER MEDIA v. o. s., Viktora Huga 6, 150 00 Praha, CZ;
(580) 16.5.2006

(111) **210797**
(210) 1380-2004
(732) Kontakt/Juven s. r. o., Národná 18, 010 01 Žilina, SK;
(580) 30.5.2006

(111) **210820**
(210) 1530-2004
(732) BAUER MEDIA v. o. s., Viktora Huga 6, 150 00 Praha, CZ;
(580) 16.5.2006

(111) **211428**
(210) 5508-2005
(732) TOMBO, spol. s r. o., Banšelova 2, 821 04 Bratislava, SK;
(580) 30.5.2006

(111) **212135**
(210) 5074-2004
(732) Astellas Pharma Inc., 3-11, Nihonbashi-Honcho 2-chome, Chuo-ku, Tokyo, JP;
(580) 11.5.2006

(111) 212143
(210) 5120-2004
(732) BAUER MEDIA v. o. s., Viktora Huga 6, 150 00
Praha, CZ;
(580) 16.5.2006

(111) 213132
(210) 184-2005
(732) California Fitness, s. r. o., Bajzova 13, 821 08
Bratislava, SK;
(580) 16.5.2006

(111) 213438
(210) 5289-2005
(732) VICTORIA'S SECRET STORES, LLC, Four Li-
mited Parkway, Reynoldsburg, Ohio 43068, US;
(580) 28.4.2006

(111) 213505
(210) 5507-2005
(732) TOMBO, spol. s r. o., Banšelova 2, 821 04 Brati-
slava, SK;
(580) 30.5.2006

(111) 213521
(210) 3606-2003
(732) BAUER MEDIA v. o. s., Viktora Huga 6, 150 00
Praha, CZ;
(580) 16.5.2006

(111) 213633
(210) 711-2005
(732) AVE SLOVAKIA, s. r. o., Sibírska 2, 908 51
Holíč, SK;
(580) 11.5.2006

(111) 213634
(210) 712-2005
(732) AVE SLOVAKIA, s. r. o., Sibírska 2, 908 51
Holíč, SK;
(580) 11.5.2006

(111) 213668
(210) 5431-2005
(732) Dálniční stavby Praha, a. s., Na Bělidle 198/21,
150 00 Praha, CZ;
(580) 30.5.2006

(111) 213669
(210) 5432-2005
(732) Dálniční stavby Praha, a. s., Na Bělidle 198/21,
150 00 Praha, CZ;
(580) 30.5.2006

(111) 213740
(210) 3008-2004
(732) Nadácia Priatel'ia, Vápenka 15, 841 07 Bratisla-
va, SK;
(580) 30.5.2006

(111) 213871
(210) 5477-2005
(732) Diaľničné stavby Slovensko, s. r. o., Mlynské Ni-
vy 61/A, 825 18 Bratislava, SK;
(580) 30.5.2006

(111) 213872
(210) 5478-2005
(732) Diaľničné stavby Slovensko, s. r. o., Mlynské Ni-
vy 61/A, 825 18 Bratislava, SK;
(580) 30.5.2006

Licenčné zmluvy registrované

(111) 179421

(210) 1618-94
 (732) BONGRAIN S. A., 42 rue Rieussec, 78220 Viroflay, FR;
 (791) Unilever Slovensko, spol. s r. o., Cintorínska 3/B, 810 00 Bratislava, SK;
 (793) zmluvná výlučná
 Dátum uzavretia licenčnej zmluvy: 1.1.2006
 (580) 1.6.2006

(111) 181140

(210) 2830-97
 (732) Slovenská televízna spoločnosť, s. r. o., Okružná 18/10, 900 82 Blatné, SK;
 (791) TV TIP a.s., Jaškova 2, 821 03 Bratislava, SK;
 (793) zmluvná nevýlučná
 Dátum uzavretia licenčnej zmluvy: 30.12.2005
 (580) 30.5.2006

(111) 184391

(210) 613-96
 (732) Slovenská televízna spoločnosť, s. r. o., Okružná 18/10, 900 82 Blatné, SK;
 (791) TV TIP a.s., Jaškova 2, 821 03 Bratislava, SK;
 (793) zmluvná nevýlučná
 Dátum uzavretia licenčnej zmluvy: 30.12.2005
 (580) 30.5.2006

(111) 186065

(210) 3206-96
 (732) Van Nelle Tabak Nederland BV, Slachtedyk 28a, ZA Joure 8501, NL;
 (791) Imperial Tobacco Slovakia a.s., Mlynské Nivy 54, 824 53 Bratislava, SK;
 (793) zmluvná nevýlučná
 Dátum uzavretia licenčnej zmluvy: 24.6.2005
 (580) 26.5.2006

(111) 202625

(210) 377-2002
 (732) AUDIT - A.U.P, s.r.o., Koreszkova 1, 909 01 Skalica, SK;
 (791) ICE RIVER, s. r. o., Mlynská 5, 908 51 Holíč, SK;
 (793) zmluvná výlučná
 Dátum uzavretia licenčnej zmluvy: 9.12.2005
 (580) 16.5.2006

(111) 203322

(210) 1289-2002
 (732) AUDIT - A.U.P, s.r.o., Koreszkova 1, 909 01 Skalica, SK;
 (791) ICE RIVER, s. r. o., Mlynská 5, 908 51 Holíč, SK;
 (793) zmluvná výlučná
 Dátum uzavretia licenčnej zmluvy: 9.12.2005
 (580) 16.5.2006

(111) 206628

(210) 48-2003
 (732) AUDIT - A.U.P, s.r.o., Koreszkova 1, 909 01 Skalica, SK;
 (791) ICE RIVER, s. r. o., Mlynská 5, 908 51 Holíč, SK;
 (793) zmluvná výlučná
 Dátum uzavretia licenčnej zmluvy: 9.12.2005
 (580) 16.5.2006

(111) 210119

(210) 346-2004
 (732) BONGRAIN S. A., 42 rue Rieussec, 78220 Viroflay, FR;
 (791) Unilever Slovensko, spol. s r. o., Cintorínska 3/B, 810 00 Bratislava, SK;
 (793) zmluvná výlučná
 Dátum uzavretia licenčnej zmluvy: 1.1.2006
 (580) 1.6.2006

(111) 211846

(210) 5811-2005
 (732) BRAMAC - strešné systémy, spol. s r. o., Mojmirovská 9, 951 12 Ivanka pri Nitre, SK;
 (791) Kovanič Róbert - KOVANIČ - AZ, Potočná 4, 900 55 Lozorno, SK;
 (793) zmluvná nevýlučná
 Dátum uzavretia licenčnej zmluvy: 27.3.2006
 (580) 9.5.2006

(111) 211846

(210) 5811-2005
 (732) BRAMAC - strešné systémy, spol. s r. o., Mojmirovská 9, 951 12 Ivanka pri Nitre, SK;
 (791) EURO-STRECHA s.r.o., Nesluša 241, 023 41 Nesluša, SK;
 (793) zmluvná nevýlučná
 Dátum uzavretia licenčnej zmluvy: 29.3.2006
 (580) 9.5.2006

(111) 211846

(210) 5811-2005
 (732) BRAMAC - strešné systémy, spol. s r. o., Mojmirovská 9, 951 12 Ivanka pri Nitre, SK;
 (791) Požgay Tibor, Ing., Karpatská 47, 900 33 Marianka, SK;
 (793) zmluvná nevýlučná
 Dátum uzavretia licenčnej zmluvy: 3.1.2005
 (580) 9.5.2006

(111) 211846

(210) 5811-2005
 (732) BRAMAC - strešné systémy, spol. s r. o., Mojmirovská 9, 951 12 Ivanka pri Nitre, SK;
 (791) Povalač Slavomír, Alej Slobody 2205, 026 01 Dolný Kubín, SK;
 (793) zmluvná nevýlučná
 Dátum uzavretia licenčnej zmluvy: 20.3.2006
 (580) 9.5.2006

(111) 211846

(210) 5811-2005
(732) BRAMAC - strešné systémy, spol. s r. o., Moj-
mírovská 9, 951 12 Ivanka pri Nitre, SK;
(791) TIPSTAV, spol. s r. o., Urbánkova 27/5, 971 01
Prievidza, SK;
(793) zmluvná nevýlučná
Dátum uzavretia licenčnej zmluvy: 17.3.2006
(580) 9.5.2006

(111) 211846

(210) 5811-2005
(732) BRAMAC - strešné systémy, spol. s r. o., Moj-
mírovská 9, 951 12 Ivanka pri Nitre, SK;
(791) Kosmeľ Maroš, Klin 127, 029 41 Námestovo, SK;
(793) zmluvná nevýlučná
Dátum uzavretia licenčnej zmluvy: 20.3.2006
(580) 9.5.2006

(111) 211846

(210) 5811-2005
(732) BRAMAC - strešné systémy, spol. s r. o., Moj-
mírovská 9, 951 12 Ivanka pri Nitre, SK;
(791) Čamatej Michal - Klamza, Pov. Chlmec - Nová 466,
010 03 Žilina, SK;
(793) zmluvná nevýlučná
Dátum uzavretia licenčnej zmluvy: 11.1.2005
(580) 19.5.2006

(111) 211846

(210) 5811-2005
(732) BRAMAC - strešné systémy, spol. s r. o., Moj-
mírovská 9, 951 12 Ivanka pri Nitre, SK;
(791) Dražo Slavomír - FACHMAN & TESÁR, Kľa-
kovská 892/29, 966 81 Žarnovica, SK;
(793) zmluvná nevýlučná
Dátum uzavretia licenčnej zmluvy: 28.12.2004
(580) 19.5.2006

(111) 211846

(210) 5811-2005
(732) BRAMAC - strešné systémy, spol. s r. o., Moj-
mírovská 9, 951 12 Ivanka pri Nitre, SK;
(791) Jakub Alexander - SKLOTES, Biskupická 27/54,
986 01 Biskupice, SK;
(793) zmluvná nevýlučná
Dátum uzavretia licenčnej zmluvy: 13.3.2006
(580) 9.5.2006

(111) 211846

(210) 5811-2005
(732) BRAMAC - strešné systémy, spol. s r. o., Moj-
mírovská 9, 951 12 Ivanka pri Nitre, SK;
(791) Holekší Štefan, Komenského 10, 900 01 Modra,
SK;
(793) zmluvná nevýlučná
Dátum uzavretia licenčnej zmluvy: 27.3.2006
(580) 9.5.2006

(111) 211846

(210) 5811-2005
(732) BRAMAC - strešné systémy, spol. s r. o., Moj-
mírovská 9, 951 12 Ivanka pri Nitre, SK;
(791) STRECHY DEMOKK s.r.o., Tešedíkovo 81, 925 82
Tešedíkovo, SK;
(793) zmluvná nevýlučná
Dátum uzavretia licenčnej zmluvy: 24.3.2006
(580) 9.5.2006

(111) 211846

(210) 5811-2005
(732) BRAMAC - strešné systémy, spol. s r. o., Moj-
mírovská 9, 951 12 Ivanka pri Nitre, SK;
(791) Krček Ľuboš, Sobotište 242, 906 05 Sobotište, SK;
(793) zmluvná nevýlučná
Dátum uzavretia licenčnej zmluvy: 28.3.2006
(580) 9.5.2006

(111) 211846

(210) 5811-2005
(732) BRAMAC - strešné systémy, spol. s r. o., Moj-
mírovská 9, 951 12 Ivanka pri Nitre, SK;
(791) Filičko Milan - ARMAKOV, Levočská 1510/51,
064 01 Stará Ľubovňa, SK;
(793) zmluvná nevýlučná
Dátum uzavretia licenčnej zmluvy: 27.3.2006
(580) 9.5.2006

(111) 213685

(210) 488-2005
(732) SEVISBROKERS, a.s., Kuzmányho 8, 010 01
Žilina, SK;
(791) SEVISBROKERS FINANCE o. c. p., a. s., Kuz-
mányho 8, 010 01 Žilina, SK;
(793) zmluvná výlučná
Dátum uzavretia licenčnej zmluvy: 31.3.2005
(580) 5.5.2006

(111) 213686

(210) 489-2005
(732) SEVISBROKERS, a.s., Kuzmányho 8, 010 01
Žilina, SK;
(791) SEVISBROKERS FINANCE o. c. p., a. s., Kuz-
mányho 8, 010 01 Žilina, SK;
(793) zmluvná výlučná
Dátum uzavretia licenčnej zmluvy: 31.3.2005
(580) 5.5.2006

(111) 213687

(210) 490-2005
(732) SEVISBROKERS, a.s., Kuzmányho 8, 010 01
Žilina, SK;
(791) SEVISBROKERS FINANCE o. c. p., a. s., Kuz-
mányho 8, 010 01 Žilina, SK;
(793) zmluvná výlučná
Dátum uzavretia licenčnej zmluvy: 31.3.2005
(580) 5.5.2006

(111) MOZ 788370

(732) Van Nelle Tabak Nederland BV, Slachtedyk 28a,
ZA Joure 8501, NL;
(791) Imperial Tobacco Slovakia a.s., Mlynské Nivy 54,
824 53 Bratislava, SK;
(793) zmluvná nevýlučná
Dátum uzavretia licenčnej zmluvy: 24.6.2005
(580) 2.6.2006

(111) MOZ 788851

(732) Van Nelle Tabak Nederland BV, Slachtedyk 28a,
ZA Joure 8501, NL;
(791) Imperial Tobacco Slovakia a.s., Mlynské Nivy 54,
824 53 Bratislava, SK;
(793) zmluvná nevýlučná
Dátum uzavretia licenčnej zmluvy: 24.6.2005
(580) 2.6.2006

Zmeny dispozičných práv na ochranné známky (zálohy)

(111) 178433

(210) 2562-96
(732) WAY INDUSTRY, akciová spoločnosť, Priemy-
selná 937/4, 963 01 Krupina, SK;
Záložný veriteľ:
Poštová banka, a. s., Prievozská 2/B, 821 09 Bra-
tislava, SK;
Dátum uzavretia zmluvy: 10.4.2006
(580) 15.5.2006

(111) 203266

(210) 629-2002
(732) WAY INDUSTRY, akciová spoločnosť, Priemy-
selná 937/4, 963 01 Krupina, SK;
Záložný veriteľ:
Poštová banka, a. s., Prievozská 2/B, 821 09 Bra-
tislava, SK;
Dátum uzavretia zmluvy: 10.4.2006
(580) 15.5.2006

(111) 186892

(210) 2561-96
(732) WAY INDUSTRY, akciová spoločnosť, Priemy-
selná 937/4, 963 01 Krupina, SK;
Záložný veriteľ:
Poštová banka, a. s., Prievozská 2/B, 821 09 Bra-
tislava, SK;
Dátum uzavretia zmluvy: 10.4.2006
(580) 15.5.2006

Zmeny dispozičných práv na ochranné známky (ukončenie záloh)

(111) 162122

(210) 48099
(732) Vitis trade, s. r. o., Sásovská cesta 41, 974 01
Banská Bystrica, SK;
Záložný veriteľ:
Slovenská sporiteľňa, a. s., Suché mýto 4, 816 07
Bratislava, SK;
Dátum ukončenia platnosti zmluvy: 31.3.2006
(580) 2.5.2003

(111) 183883

(210) 528-96
(732) Vitis trade, s. r. o., Sásovská cesta 41, 974 01
Banská Bystrica, SK;
Záložný veriteľ:
Slovenská sporiteľňa, a. s., Suché mýto 4, 816 07
Bratislava, SK;
Dátum ukončenia platnosti zmluvy: 31.3.2006
(580) 2.5.2003

Medzinárodne zapísané ochranné známky

(111) 181133

(220) 6.8.1997

(800) 703 095

Dátum medzinárodného zápisu: 10.3.2006

Platnosť pre: KE, SD

(111) 196538

(220) 11.5.2000

(800) 871 141

Dátum medzinárodného zápisu: 3.1.2006

Platnosť pre: BX, CY, FR, GR, IE, KZ, DE, PT, SI, ES, IT, GB

(111) 204477

(220) 20.9.2002

(800) 844 665

Dátum medzinárodného zápisu: 9.12.2005

Platnosť pre: AU, BG, RO, RU, US, ES, IT, UA, GB

(111) 205972

(220) 29.12.2003

(800) 829 790

Dátum medzinárodného zápisu: 10.2.2006

Platnosť pre: US

(111) 208993

(220) 29.10.2004

(800) 848 314

Dátum medzinárodného zápisu: 14.2.2006

Platnosť pre: BG, HR, RO

(111) 210926

(220) 27.9.2004

(800) 880 903

Dátum medzinárodného zápisu: 8.9.2005

Platnosť pre: CZ, HU, DE

(111) 211424

(220) 6.4.2005

(800) 881 323

Dátum medzinárodného zápisu: 5.10.2005

Platnosť pre: BX, CY, CZ, DK, EE, FI, FR, GR, HR, IE, LI, LT, LV, HU, DE, NO, PL, PT, AT, SI, YU, ES, CH, SE, IT, GB

(111) 211429

(220) 5.5.2005

(800) 881 674

Dátum medzinárodného zápisu: 5.10.2006

Platnosť pre: CZ, HU, DE, AT, IT

(111) 211845

(220) 17.6.2005

(800) 880 613

Dátum medzinárodného zápisu: 9.11.2005

Platnosť pre: CZ, HU, DE, PL, AT, RO, RU, SE, IT, GB

(111) 212496

(220) 30.8.2005

(800) 879 860

Dátum medzinárodného zápisu: 13.1.2006

Platnosť pre: BG, CZ, FR, HU, DE, PL, AT, RO, CH, IT

(111) 212498

(220) 7.9.2005

(800) 881 934

Dátum medzinárodného zápisu: 13.1.2006

Platnosť pre: AM, AZ, BY, CZ, EE, FI, GE, KZ, KG, LT, LV, MD, NO, RU, SE, TJ, TM, UA, UZ

(111) 212499

(220) 9.9.2005

(800) 882 059

Dátum medzinárodného zápisu: 13.1.2006

Platnosť pre: BY, BA, BG, CZ, EE, HR, KZ, LT, LV, HU, DE, PL, AT, RO, RU, SI, YU, UA, GB

(111) 212774

(220) 10.11.2003

(800) 881 768

Dátum medzinárodného zápisu: 31.1.2006

Platnosť pre: CZ, HU, RU, SI, ES, CH

(111) 212775

(220) 14.4.2005

(800) 879 780

Dátum medzinárodného zápisu: 22.2.2006

Platnosť pre: BX, BG, CY, CZ, FR, HR, LV, HU, DE, PL, PT, AT, RO, RU, SI, ES, CH, IT, UA

(111) 213065

(220) 11.10.2005

(800) 881 784

Dátum medzinárodného zápisu: 6.3.2006

Platnosť pre: CZ, PL

(111) 213069

(220) 4.10.2005

(800) 882 159

Dátum medzinárodného zápisu: 6.3.2006

Platnosť pre: CZ, PL, GB

Zaniknuté ochranné známky

(111)	(141)	(111)	(141)	(111)	(141)	(111)	(141)
87709	19.09.2005	182212	05.09.2005	182609	20.09.2005	183250	04.10.2005
87870	07.10.2005	182213	05.09.2005	182612	22.09.2005	183251	04.10.2005
87936	24.09.2005	182214	05.09.2005	182617	22.09.2005	183252	04.10.2005
88059	16.10.2005	182222	05.09.2005	182620	25.09.2005	183253	04.10.2005
88218	01.10.2005	182225	05.09.2006	182621	25.09.2005	183255	04.10.2005
88326	16.10.2005	182226	05.09.2005	182625	25.09.2005	183257	04.10.2005
88328	16.10.2005	182229	05.09.2005	182626	25.09.2005	183258	04.10.2005
96468	05.10.2006	182234	05.09.2005	182628	25.09.2005	183262	05.10.2005
108205	07.10.2005	182236	05.09.2005	182636	26.09.2005	183264	05.10.2005
118974	15.10.2005	182238	06.09.2005	182638	26.09.2005	183265	05.10.2005
152372	06.10.2005	182239	06.09.2005	182640	27.09.2005	183274	17.10.2005
152373	06.10.2005	182240	07.09.2005	182641	27.09.2005	183275	17.10.2005
152401	29.09.2005	182241	07.09.2005	182642	27.09.2005	183277	23.10.2005
156437	18.09.2005	182242	11.09.2005	182643	27.09.2005	183280	24.10.2005
156440	01.09.2005	182244	11.09.2005	182644	27.09.2005	183281	24.10.2005
156515	27.09.2005	182245	11.09.2005	182645	27.09.2005	183282	24.10.2005
156637	12.10.2005	182248	11.09.2005	182647	27.09.2005	183283	24.10.2005
156983	04.10.2005	182250	22.09.2005	182648	04.10.2005	183288	25.10.2005
157591	15.09.2005	182255	21.09.2005	182649	04.10.2005	183289	25.10.2005
157758	05.05.2006	182256	21.09.2005	182652	04.10.2005	183290	25.10.2005
162698	09.10.2005	182257	21.09.2005	182654	05.10.2005	183292	25.10.2005
162774	26.09.2005	182258	21.09.2005	182658	05.10.2005	183293	25.10.2005
162775	26.09.2005	182259	21.09.2005	182659	06.10.2005	183300	30.10.2005
162784	09.10.2005	182260	21.09.2005	182661	06.10.2005	183301	30.10.2005
162790	01.10.2005	182261	21.09.2005	182662	06.10.2005	183304	31.10.2005
162878	24.10.2005	182262	21.09.2005	182663	06.10.2005	183305	31.10.2005
162882	24.10.2005	182263	21.09.2005	182664	06.10.2005	183306	31.10.2005
162897	30.10.2005	182264	21.09.2005	182674	26.10.2005	183313	31.10.2005
162983	04.09.2005	182265	21.09.2005	182675	27.10.2005	183316	31.10.2005
162987	24.10.2005	182266	21.09.2005	182703	06.10.2005	183725	11.09.2005
163013	24.10.2005	182267	21.09.2005	182928	04.09.2005	183727	19.09.2005
163030	30.10.2005	182268	21.09.2005	182929	04.09.2005	183729	27.09.2005
166316	19.09.2005	182269	21.09.2005	182935	13.09.2005	183731	06.10.2005
166360	18.09.2005	182271	27.09.2005	182941	18.09.2005	183732	09.10.2005
166362	08.10.2005	182272	27.09.2005	182942	18.09.2005	183735	19.10.2005
166400	02.10.2005	182274	27.09.2005	182943	19.09.2005	183736	19.10.2005
166413	06.09.2005	182275	27.09.2005	182944	19.09.2005	183737	19.10.2005
166451	22.10.2005	182281	28.09.2005	182945	19.09.2005	183738	19.10.2005
166481	02.09.2005	182284	28.09.2005	182946	19.09.2005	183739	19.10.2005
166488	02.09.2005	182285	28.09.2005	182947	21.09.2005	183740	19.10.2005
166567	02.09.2005	182286	28.09.2005	182948	21.09.2005	183741	19.10.2005
166787	21.10.2005	182287	28.09.2005	182949	21.09.2005	183742	19.10.2005
166955	02.09.2005	182288	29.09.2005	182951	26.09.2005	183743	19.10.2005
167100	02.09.2005	182289	29.09.2005	182954	27.09.2005	183744	19.10.2005
167101	02.09.2005	182290	02.10.2005	182956	28.09.2005	183745	20.10.2005
167102	02.09.2005	182294	03.10.2005	182959	29.09.2005	183752	31.10.2005
168016	19.10.2005	182297	04.10.2005	182961	06.10.2005	184211	05.09.2005
176381	08.09.2005	182298	04.10.2005	182963	12.10.2005	184212	12.09.2005
176837	24.10.2005	182587	06.09.2005	182964	13.10.2005	184213	12.09.2005
176957	21.09.2005	182588	12.09.2005	182972	13.10.2005	184216	14.09.2005
177036	27.10.2005	182589	12.09.2005	182974	13.10.2005	184220	18.09.2005
177277	25.10.2005	182591	18.09.2005	182978	30.10.2005	184222	21.09.2005
181887	06.09.2005	182592	18.09.2005	182984	31.10.2005	184223	21.09.2005
181888	06.09.2005	182593	18.09.2005	182985	31.10.2005	184226	22.09.2005
181892	07.09.2005	182594	18.09.2005	182986	31.10.2005	184228	17.10.2005
181893	07.09.2005	182595	18.09.2005	182987	31.10.2005	184229	17.10.2005
181897	08.09.2005	182596	18.09.2005	182988	31.10.2005	184230	17.10.2005
181898	08.09.2005	182597	18.09.2005	182989	31.10.2005	184231	17.10.2005
182201	04.09.2005	182598	18.09.2005	183238	07.09.2005	184232	17.10.2005
182206	04.09.2005	182599	19.09.2005	183239	11.09.2005	184233	17.10.2005
182209	05.09.2005	182605	19.09.2005	183246	22.09.2005	184234	17.10.2005
182210	05.09.2005	182606	20.09.2005	183248	27.09.2005	184240	19.10.2005
182211	05.09.2005	182608	20.09.2005	183249	27.09.2005	184242	19.10.2005

(111)	(141)	(111)	(141)	(111)	(141)	(111)	(141)
184243	19.10.2005	184636	12.10.2005	185394	02.10.2005	187272	18.09.2005
184244	19.10.2005	184919	18.09.2005	185799	19.10.2005	187273	21.09.2005
184246	19.10.2005	184920	21.09.2005	185861	19.09.2005	189210	07.09.2005
184249	19.10.2005	184921	04.10.2005	186285	16.10.2005	189621	18.09.2005
184251	25.10.2005	184922	04.10.2005	186518	18.09.2005	189647	11.09.2005
184572	19.10.2005	184926	27.10.2005	186519	20.09.2005	189648	11.09.2005
184628	05.09.2005	184927	27.10.2005	186586	12.09.2005	189649	11.09.2005
184629	18.09.2005	185388	12.09.2005	186592	24.10.2005	190977	04.10.2005
184630	18.09.2005	185389	12.09.2005	186917	06.10.2005	190978	04.10.2005
184631	18.09.2005	185390	12.09.2005	187239	25.10.2005	191350	05.09.2005
184632	02.10.2005	185391	18.09.2005	187240	25.10.2005	191352	04.10.2005
184633	04.10.2005	185392	18.09.2005	187267	12.04.2005	194108	11.09.2005
184634	06.10.2005	185393	02.10.2005	187271	07.09.2005	201138	13.10.2005

Zastavené konania o prihláškach ochranných známok

(210)

1334-2002
3479-2003
3483-2003
1207-2004
663-2005

Zamietnuté prihlášky ochranných známok

(210)

2786-2001
3819-2001
1355-2003
3510-2003

Opravy mien

(111) 177168

(210) 433-96

(732) PYROKONTROL, s. r. o., Trnavská cesta 108,
821 04 Bratislava, SK;
Vestník č. 5/2006 - str. 199

(111) 213918

(210) 5111-2005

(740) Litváková **Lenka**, Ing., Bratislava, SK;
Vestník č. 2/2006 - str. 139

(111) 188699

(210) 436-96

(732) PYROKONTROL, s. r. o., Trnavská cesta 108,
821 04 Bratislava, SK;
Vestník č. 5/2006 - str. 233

Opravy chýb alebo zmeny všeobecne

(111) 185060

(210) 1707-96

(540) **SYNERGY**

Vestník č. 1/1999 - str. 153

Opravy zoznamu zatriedených tovarov a/alebo služieb

(111) 212261

(210) 1746-2004

(511) 5 - ... farmaceutické a zverolekárske výrobky,
a tiež výrobky na liečebné účely patriace do tejto
triedy ...

Vestník č. 9/2005 - str. 80

ČASŤ

ÚRADNÉ OZNAMY

OZNAM

Nové zmluvné štáty PCT

Svetová organizácia duševného vlastníctva (WIPO) so sídlom v Ženeve oznamuje, že od 16. mája 2006 je **Malajzia /MY/ 131.** zmluvným štátom PCT. Zmluva o prístupe pre uvedenú krajinu nadobudne platnosť **14. augusta 2006.**

Od 17. mája 2006 je **Salvádor /SV/ 132.** zmluvným štátom PCT. Zmluva o prístupe pre uvedenú krajinu nadobudne platnosť **17. augusta 2006.**
