

VESTNÍK

**ÚRADU PRIEMYSELNÉHO VLASTNÍCTVA
SLOVENSKEJ REPUBLIKY**

Banská Bystrica 1. jún 2006

6

OBSAH

Zverejnené patentové prihlášky	9
Udelené patenty	14
Európske patenty	29
Dodatkové ochranné osvedčenia	39
Zapísané úžitkové vzory	44
Zapísané dizajny	52
Zverejnené prihlášky ochranných známk	70
Zapísané ochranné známky bez zmeny	140
Zapísané ochranné známky so zmenou	162
Obnovené ochranné známky	170
Prevody ochranných známk	232
Zmeny v údajoch o majiteľoch ochranných známk	235
Licenčné zmluvy (ochranné známky).....	242
Označenia pôvodu výrobkov a zemepisné označenia výrobkov.....	257
Úradné oznamy	261

INHALT

Veröffentlichung der Patentanmeldungen	9
Erteilte Patente	14
Europäische Patente	29
Ergänzende Schutzzertifikate	39
Eingetragene Gebrauchsmuster	44
Eingetragene Designs	52
Veröffentlichte Markenmeldung.....	70
Registrierte Warenzeichen ohne Änderung	140
Registrierte Warenzeichen mit Änderung	162
Erneuerte Warenzeichen.....	170
Warenzeichenübertragungen	232
Änderungen im Angaben von den Warenzeicheninhabers	235
Kontraktlizenz (Warenzeichen).....	242
Geschützte Ursprungsbezeichnung und Geschützte Geographische Angabe	257
Amtliche Mitteilungen	261

CONTENTS

Publication of Patent Applications	9
Granted Patents	14
European Patents	29
Supplementary Protection Certificates	39
Registered Utility Models	44
Registered Designs	52
Published Trademark Applications	70
Registered Trademarks without Modification	140
Registered Trademarks with Modification	162
Renewal Trademarks	170
Transfers of Trademarks	232
Modification of data of Trademark holders	235
Licence contracts (Trademarks)	242
Designations of origin for products and Geographical indications for products.....	257
Official Announcements.....	261

**Dvojpísmenové kódové označenia krajín a medzinárodných organizácií
(Štandard WIPO ST. 3)**

AD Andorra	DE Nemecko	ID Indonézia
AE Spojené arabské emiráty	DJ Džibutsko	IE Írsko
AF Afganistan	DK Dánsko	IL Izrael
AG Antigua a Barbuda	DM Dominika	IN India
AI Anguilla	DO Dominikánska republika	IQ Irak
AL Albánsko	DZ Alžírsko	IR Irán
AM Arménsko		IS Island
AN Holandské Antily	EA Eurázijská patentová organizácia (EAPO)	IT Taliansko
AO Angola	EC Ekvádor	JM Jamajka
AP Africká regionálna organizácia priemyselného vlastníctva (ARIPO)	EE Estónsko	JO Jordánsko
AR Argentína	EG Egypt	JP Japonsko
AT Rakúsko	EH Západná Sahara	
AU Austrália	EM Úrad pre harmonizáciu na vnútornom trhu (OHIM)	KE Keňa
AW Aruba	EP Európsky patentový úrad	KG Kirgizsko
AZ Azerbajdžan	ER Eritrea	KH Kambodža
	ES Španielsko	KI Kiribati
	ET Etiópia	KM Komory
BA Bosna a Hercegovina		KN Svätý Krištof a Nevis
BB Barbados	FI Fínsko	KP Kórejská ľudovodemokratická republika
BD Bangladéš	FJ Fidži	KR Kórejská republika
BE Belgicko	FK Falklandy	KW Kuvajt
BF Burkina Faso	FO Faerské ostrovy	KY Kajmanie ostrovy
BG Bulharsko	FR Francúzsko	KZ Kazachstan
BH Bahrain		
BI Burundi	GA Gabun	LA Laos
BJ Benin	GB Veľká Británia	LB Libanon
BM Bermudy	GC Patentový úrad Rady pre spoluprácu arabských štátov v Golskom zálive (GCC)	LC Svätá Lucia
BN Brunej	GD Grenada	LI Lichtenštajnsko
BO Bolívia	GE Gruzínsko	LK Srí Lanka
BR Brazília	GH Ghana	LR Libéria
BS Bahamy	GI Gibraltár	LS Lesotho
BT Bhutan	GL Grónsko	LT Litva
BV Buvetov ostrov	GM Gambia	LU Luxembursko
BW Botswana	GN Guinea	LV Lotyšsko
BX Benelux	GQ Rovníková Guinea	LY Líbya
BY Bielorusko	GR Grécko	
BZ Belize	GS Južná Georgia a Južné Sendvičové ostrovy	MA Maroko
	GT Guatemala	MC Monako
CA Kanada	GW Guinea-Bissau	MD Moldavsko
CD Konžská demokratická republika	GY Guyana	MG Madagaskar
CF Stredoafriická republika		MK Macedónsko
CG Kongo	HK Hongkong	ML Mali
CH Švajčiarsko	HN Honduras	MM Myanmar
CI Pobrežie Slonoviny	HR Chorvátsko	MN Mongolsko
CK Cookove ostrovy	HT Haiti	MO Macao
CL Chile	HU Maďarsko	MP Severné Mariány
CM Kamerun		MR Mauritánia
CN Čína	IB Medzinárodný úrad Svetovej organizácie duševného vlastníctva (WIPO)	MS Montserrat
CO Kolumbia		MT Malta
CR Kostarika		MU Maurícius
CU Kuba		MV Maledivy
CV Kapverdy		MW Malawi
CY Cyprus		MX Mexiko
CZ Česká republika		MY Malajzia
		MZ Mozambik

NA	Namíbia	TV	Tuvalu
NE	Niger	TW	Taiwan
NG	Nigéria	TZ	Tanzánia
NI	Nikaragua		
NL	Holandsko	UA	Ukrajina
NO	Nórsko	UG	Uganda
NP	Nepál	US	Spojené štáty americké
NR	Nauru	UY	Uruguaj
NZ	Nový Zéland	UZ	Uzbekistan
OA	Africká organizácia duševného vlastníctva (OAPI)	VA	Vatikán
OM	Omán	VC	Svätý Vincent a Grenadiny
		VE	Venezuela
PA	Panama	VG	Britské Panenské ostrovy
PE	Peru	VN	Vietnam
PG	Papua-Nová Guinea	VU	Vanuatu
PH	Filipíny		
PK	Pakistan	WO	Svetová organizácia duševného vlastníctva (WIPO)
PL	Poľsko	WS	Samoa
PT	Portugalsko		
PW	Palau	YE	Jemen
PY	Paraguaj	YU	Srbsko a Čierna Hora
QA	Katar		
		ZA	Juhoafrická republika
RO	Rumunsko	ZM	Zambia
RU	Rusko	ZW	Zimbabwe
RW	Rwanda		
SA	Saudská Arábia		
SB	Šalamúnové ostrovy		
SC	Seychely		
SD	Sudán		
SE	Švédsko		
SG	Singapur		
SH	Svätá Helena		
SI	Slovinsko		
SK	Slovensko		
SL	Sierra Leone		
SM	San Maríno		
SN	Senegal		
SO	Somálsko		
SR	Surinam		
ST	Svätý Tomáš a Princov ostrov		
SV	Salvádor		
SY	Sýria		
SZ	Svazijsko		
TC	Turks a Caicos		
TD	Čad		
TG	Togo		
TH	Thajsko		
TJ	Tadžikistan		
TL	Timor-Leste		
TM	Turkménsko		
TN	Tunisko		
TO	Tonga		
TR	Turecko		
TT	Trinidad a Tobago		

ČASŤ

PATENTY

Kódy na označovanie jednotlivých druhov dokumentov (Štandard WIPO ST. 16)

A3	Zverejnené patentové prihlášky podľa zákona č. 435/2001 Z. z. o patentoch, dodatkových ochranných osvedčeniach a o zmene a doplnení niektorých zákonov	B6	Udelené patenty podľa zákona č. 435/2001 Z. z. o patentoch, dodatkových ochranných osvedčeniach a o zmene a doplnení niektorých zákonov
-----------	---	-----------	--

Číselné kódy na označovanie bibliografických údajov (Štandard WIPO ST. 9)

(11)	Číslo dokumentu	(62)	Číslo pôvodnej prihlášky v prípade vylúčenej prihlášky
(21)	Číslo prihlášky	(71)	Meno (názov) prihlasovateľa (-ov)
(22)	Dátum podania prihlášky	(72)	Meno pôvodcu (-ov)
(24)	Dátum nadobudnutia účinkov patentu	(73)	Meno (názov) majiteľa (-ov)
(31)	Číslo prioritnej prihlášky	(74)	Meno (názov) zástupcu (-ov)
(32)	Dátum podania prioritnej prihlášky	(86)	Číslo podania medzinárodnej prihlášky podľa PCT
(33)	Krajina alebo regionálna organizácia priority	(87)	Číslo zverejnenia medzinárodnej prihlášky podľa PCT
(40)	Dátum zverejnenia prihlášky		
(47)	Dátum sprístupnenia patentu verejnosti		
(51)	Medzinárodné patentové triedenie		
(54)	Názov		
(57)	Anotácia		

Poznámka:

Číslo uvádzané pred kódom (51) znamená verziu Medzinárodného patentového triedenia.

Kódy na označovanie záhlaví oznámení publikovaných vo Vestníku ÚPV SR (Štandard WIPO ST. 17)

BA9A	Zverejnené patentové prihlášky	FG4A	Udelené patenty
FA9A	Zastavené konania o patentových prihláškach na žiadosť prihlasovateľa	MA4A	Zaniknuté patenty vzdáním sa
FB9A	Zastavené konania o patentových prihláškach	MA4F	Zaniknuté autorské osvedčenia vzdáním sa
FC9A	Zamietnuté patentové prihlášky	MC4A	Zrušené patenty
FD9A	Zastavené konania pre nezaplatenie poplatku	MC4F	Zrušené autorské osvedčenia
PC9A	Prevody a prechody práv na patentové prihlášky	MG4A	Čiastočne zrušené patenty
PD9A	Zmeny dispozičných práv na patentové prihlášky (zálohy)	MG4F	Čiastočne zrušené autorské osvedčenia
	Zmeny dispozičných práv na patentové prihlášky (ukončenie záloh)	MK4A	Zaniknuté patenty uplynutím doby platnosti
QA9A	Ponuky licencií	MK4F	Zaniknuté autorské osvedčenia uplynutím doby platnosti
		MM4A	Zaniknuté patenty pre nezaplatenie udržiavacích poplatkov
		MM4F	Zaniknuté autorské osvedčenia pre nezaplatenie udržiavacích poplatkov
		PA4A	Zmeny autorských osvedčení na patenty
		PC4A	Prevody a prechody práv na patenty
		PC4F	Prevody a prechody práv na autorské osvedčenia
		PD4A	Zmeny dispozičných práv na patenty (zálohy)
			Zmeny dispozičných práv na patenty (ukončenie záloh)
		PD4F	Zmeny dispozičných práv na autorské osvedčenia (zálohy)
			Zmeny dispozičných práv na autorské osvedčenia (ukončenie záloh)
		QA4A	Ponuky licencií
		QB4A	Licenčné zmluvy registrované alebo udelené na patenty
		QB4F	Licenčné zmluvy registrované alebo udelené na autorské osvedčenia
		QC4A	Ukončenie platnosti licenčných zmlúv na patenty
		QC4F	Ukončenie platnosti licenčných zmlúv na autorské osvedčenia
		SB4A	Zapísané patenty do registra po odtajnení
		SB4F	Zapísané autorské osvedčenia do registra po odtajnení

Opravy a zmeny

Opravy v patentových prihláškach

HA9A	Doplnenie pôvodcu (-ov)
HB9A	Opravy mien
HC9A	Zmeny mien
HD9A	Opravy adries
HE9A	Zmeny adries
HF9A	Opravy dátumov
HG9A	Opravy zatriedenia podľa MPT
HH9A	Opravy chýb alebo zmeny všeobecne
HK9A	Opravy tlačových chýb vo Vestníku ÚPV SR

Opravy v udelených ochranných dokumentoch

TA4A	Doplnenie pôvodcu (-ov)
TB4A	Opravy mien
TC4A	Zmeny mien
TD4A	Opravy adries
TE4A	Zmeny adries
TF4A	Opravy dátumov
TG4A	Opravy zatriedenia podľa MPT
TH4A	Opravy chýb alebo zmeny všeobecne
TK4A	Opravy tlačových chýb vo Vestníku ÚPV SR

TA4F	Doplnenie pôvodcu (-ov)
TB4F	Opravy mien
TC4F	Zmeny mien
TD4F	Opravy adries
TE4F	Zmeny adries
TF4F	Opravy dátumov
TG4F	Opravy zatriedenia podľa MPT
TH4F	Opravy chýb alebo zmeny všeobecne
TK4F	Opravy tlačových chýb vo Vestníku ÚPV SR

BA9A

Zverejnené patentové prihlášky

(21)	(51)	(21)	(51)	(21)	(51)	(21)	(51)
1377-2002	F03B 17/00	393-2004	G03B 37/00	405-2004	G06T 15/00	5110-2005	A61L 27/00
271-2003	D21H 19/00	396-2004	G10K 11/00	406-2004	B60R 25/00	5111-2005	A61K 31/13
385-2004	B64C 1/00	397-2004	G01S 13/00	5020-2005	C13D 3/00	5026-2006	A01H 1/06
392-2004	F16C 7/00	398-2004	F16H 1/00	5096-2005	B61L 1/00		

8 (51) A01H 1/06, A01H 5/00

(21) **5026-2006**

(22) 29.10.2004

(31) PV 2003-2966

(32) 30.10.2003

(33) CZ

(71) HAKONA CZ, a. s., Písek, CZ;

(72) Vondrys Josef, České Budějovice, CZ; Novák Karel, Praha - Petrovice, CZ; Biedermannová Eva, České Budějovice, CZ; Škrdleta Vladimír, Praha - Modřany, CZ;

(74) Litvácová Edita, Ing., Bratislava, SK;

(86) PCT/CZ2004/000072

(87) WO2005/042752

(54) Symbiotický mutant hrachu *Pisum sativum* L.

(57) Vynález sa týka symbolického mutantu hrachu (*Pisum sativum* L.) odrody „Bohatýr“, ktorý netvorí symbiózu s pôdnymi mikroorganizmami. Vynález sa ďalej týka množiteľského materiálu mutantu, ako sú semená, peľ, vajíčka, tkaninové a bunkové kultúry, jednotlivé bunky, celá rastlina alebo jej časti a genetického materiálu, ako je DNA, RNA a ich fragmenty a vektory ich obsahujúce. Spôsob výroby symbiotického mutantu spočíva podľa vynálezu v mutagenézii odrody „Bohatýr“ za vznik mutantov, ktoré tvoria defektné koreňové hlúčky, a v následnom výbere mutantu s požadovanými vlastnosťami. Ďalej sa vynález týka použitia mutantu ako referenčnej línie na hodnotenie symbiotickej fixácie dusíka pri hrachu odrody „Bohatýr“ a jeho použitia ako zdroja genetického materiálu.

8 (51) A61K 31/13, A61K 47/38, A61K 9/20, C07C 217/00, A61P 25/00

(21) **5111-2005**

(22) 3.6.2004

(31) P0301537

(32) 3.6.2003

(33) HU

(71) EGIS GYÓGYSZERGYÁR RT., Budapest, HU;

(72) Fekete Pál, Budapest, HU; Maroshelyi Lászlóné, Budapest, HU; Zsigmond Zsolt, Budapest, HU; Góra Lászlóné, Isaszeg, HU; Leventiszné Huszár Magdolna, Budapest, HU; Jámbo Istvánné, Budapest, HU; Tari József, Budapest, HU;

(74) ROTT, RŮŽIČKA & GUTTMANN, v. o. s., Bratislava, SK;

(86) PCT/HU2004/000058

(87) WO2004/105743

(54) Tablety deramciklan-fumarátu

(57) Opisujú sa tablety obsahujúce deramciklan-fumarát vzorca (I) a spôsob ich prípravy. Tablety obsahujú, vzťahnuté na celkovú hmotnosť, viac než 50 % hmotn. deramciklan-fumarátu, 5 až 20 % hmotn. spojiva, 5 až 20 % hmotn. mikro-kryštalickej celulózy s priemernou veľkosťou častíc pod 30 µm, 1 až 10 % hmotn. dezintegračnej prísady, 0,5 až 4 % hmotn. mazadla, 0,5 až 4 % hmotn. antiadhézneho činidla a 0 až 30 % hmotn. plniva.

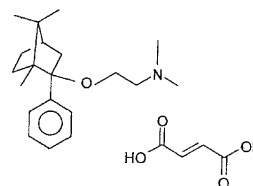

8 (51) A61L 27/00, C12N 5/00, C12N 5/06, A61K 35/12 (21) 5110-2005

(22) 10.12.2003

(31) 60/432 228, 60/443 926, 10/731 672

(32) 10.12.2002, 31.1.2003, 9.12.2003

(33) US, US, US

(71) MASSACHUSETTS INSTITUTE OF TECHNOLOGY, Cambridge, MA, US; TECHNION RESEARCH AND DEVELOPMENT FOUNDATION LTD., Haifa, IL;

(72) Levenberg Shulamit, Brighton, MA, US; Huang Ngan F., Brooklyn, NY, US; Lavik Erin B., New Haven, CT, US; Itskovitz-Eldor Joseph, Haifa, IL; Langer Robert S., Newton, MA, US;

(74) Čechvalová Dagmar, Bratislava, SK;

(86) PCT/US2003/039301

(87) WO2004/053096

(54) Umelá tkaninová štruktúra obsahujúca embryonálne kmeňové bunky a spôsob jej prípravy

(57) Predmetom vynálezu je umelá tkanivová štruktúra, ktorá obsahuje embryonálne kmeňové bunky, trojrozmernú podpornú maticu pre bunky, pričom táto matica je odolná proti kontraktílnym silám uplatňovaných kmeňovými bunkami, a najmenej jeden rastový faktor zvolený z faktorov podporujúcich diferenciáciu kmeňových buniek na vopred určenú bunkovú líniu alebo špecifický bunkový typ. Ďalej tiež spôsob prípravy tejto umelej tkanivovej štruktúry. Spôsob podľa vynálezu spočíva v tom, že sa poskytne populácia embryonálnych kmeňových buniek, podporná matica pre bunky sa osadí embryonálnymi kmeňovými bunkami a embryonálne kmeňové bunky

sa vystavia pôsobeniu najmenej jedného čidla zvoleného z čidiel podporujúcich diferenciáciu kmeňových buniek na vopred určenú bunkovú líniu alebo špecifický bunkový typ, pričom krok vystavenia pôsobeniu najmenej jedného čidla sa uskutočňuje pred alebo po osadení matrice bunkami.

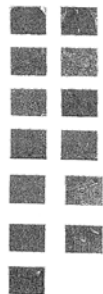

8 (51) B60R 25/00

(21) 406-2004

(22) 24.11.2004

(71) Čambál Silvester, Hrnčiarovce, SK;

(72) Čambál Silvester, Hrnčiarovce, SK;

(54) **Imobilizér pre motorové vozidlá**

(57) Bezpečnostné zariadenie pre automobily proti krádeži, ktoré je realizované prostredníctvom zmeny polohy (1 - 3) sedadla vodiča (2), ktorá neumožňuje nežiaducim osobám sadnúť si za volant automobilu.



8 (51) B61L 1/00

(21) 5096-2005

(22) 24.11.2005

(31) PV 2004-1148

(32) 26.11.2004

(33) CZ

(71) AŽD Praha, s. r. o., Praha, CZ;

(72) Faran Antonín, Ing., PhDr., Praha, CZ; Mlnářik Karel, Ing., CSc., Kolín, CZ; Srb Stanislav, Ing., PhD, Praha, CZ; Bukač Pavel, Ing., Kolín, CZ; Dobiáš Radek, Ing., Praha, CZ;

(74) Šujanová Mária, Ing., Bratislava, SK;

(54) **Spôsob bezpečného vyhodnocovania voľnosti koľajového úseku s ohľadom na zvýšenú odolnosť proti rušivým vplyvom a zapojenie na realizáciu tohto spôsobu**

(57) Spôsob bezpečného vyhodnocovania voľnosti koľajového úseku (KU) proti rušivým vplyvom (RV) je založený na deformovaní buďiaceho napätia BN v zdroji (ZSDN) zmluvne deformačného napätia SDN tak, že na napájací koniec (NK) koľajového obvodu (KO) sa privedie korektná zložka napätia (KSN) a zložka zmluvne deformovaného napätia (SDN). V prípade, že do ko-

ľajového obvodu (KO) vplyvom rušivých vplyvov (RV) vniká rušivá zložka napätia (RSN), je superpozíciou týchto napätí na prijímačom konci (PK) vytvorené koľajové napätie. To je matematicky analyzované v prvom kanálovom prijímači (KP1) až v m-tom kanálovom prijímači (KPM) s využitím referenčného napätia (RN) a riadiaceho napätia (CN), určeného na riadenie časového priebehu zmluvne deformovaného napätia (SDN). Tak sa získa prvá segregáčna informácia (S11) až m-tá segregáčna informácia (SIM), s využitím ktorých sa bezpečne potlačí rušivá zložka napätia (RSN) pod požadovanú medzu. V dôsledku toho možno bezpečne vyhodnotiť voľnosť koľajového úseku (KU) či jeho obsadenosť koľajovým vozidlom (KV) na základe amplitúdy a fázy koľajového napätia (UK) voči amplitúde a fáze referenčného napätia (RN). To sa dosahuje vyhodnotením prvého kanálového výstupu (V1) kanálového prijímača (KP1) až m-tého kanálového výstupu (VM) m-tého kanálového prijímača (KPM) v jednotke výstupného vyhodnotenia (JVV) spôsobom dva z dvoch až dva z m kanálových výstupov.

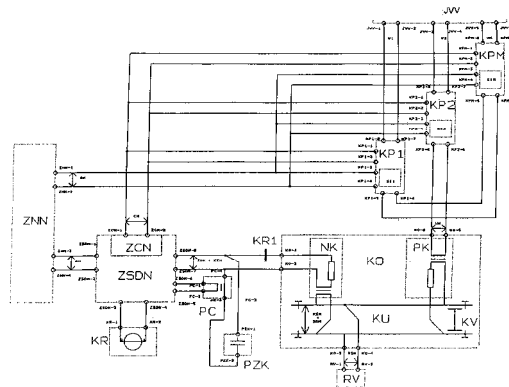

8 (51) B64C 1/00

(21) 385-2004

(22) 29.10.2004

(71) Trebula Juraj, Žilina, SK;

(72) Trebula Juraj, Žilina, SK;

(54) **Šesťvrtuľový vrtuľník**

(57) Vrtuľovač má tvar ako guľa (1), alebo môže byť ploškejší, ak by ťažko prerážal vzduchom. Okolo gule alebo ploškejšieho tvaru je pripevnených šesť tyčí alebo rúr (2) v uhloch po šesťdesiat stupňov od pomysleného stredu. Na tyčiach alebo rúrach sú motory s vrtuľami. Každá vrtuľa sa točí naopak. Na let dopredu sú dva spôsoby. Prvý spôsob má dve varianty na odbočenie. Prvý spôsob : dve ľubovoľné vrtule proti sebe sa otočia dopredu (3) a slúžia na let dopredu. Dve predné a dve zadné vrtule sa otočia hore (4) a slúžia na let hore.

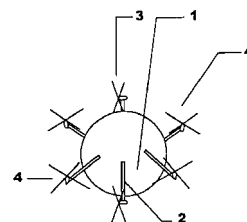

8 (51) C13D 3/00

(21) 5020-2005

(22) 13.8.2003

(31) 60/403 594

(32) 13.8.2002

(33) US

(71) CO2 SOLUTIONS, LLC, Fort Collins, CO, US;

(72) Sanders David O., Loveland, CO, US;

(74) Bezák Marián, Ing., Bratislava, SK;

(86) PCT/US2003/026209

(87) WO2004/015144

(54) Spôsob čistenia šľavy získanej z rastlinného materiálu a zariadenie na vykonávanie tohto spôsobu

(57) Spôsob čistenia šľavy získanej z rastlinného materiálu pomocou vystavenia šľavy pôsobeniu plynu, ktorý má vlastnosti umožňujúce prechod aspoň jednej látky z uvedenej šľavy do uvedeného plynu, a to s cieľom znížiť množstvo uvedenej látky v šľave. Ďalej sú opísané systém na čistenie šľavy, ktorý slúži na vykonávanie spôsobu podľa tohto vynálezu, a produkty tohto spôsobu.

8 (51) D21H 19/00, D21H 21/40

(21) 271-2003

(22) 10.9.2001

(31) 00/11543

(32) 11.9.2000

(33) FR

(71) ARJO WIGGINS SECURITY SAS, Issy-les-Moulineaux, FR;

(72) Rosset Henri, Le Pin, FR;

(74) Bezák Marián, Ing., Bratislava, SK;

(86) PCT/FR01/02803

(87) WO02/20902

(54) Papier na tlač cenín s priehľadným alebo priesvitným povlakom a spôsob jeho výroby

(57) Papier s povlakom a s ochrannými prvkami vhodný na tlač cenín a s veľkou odolnosťou proti opotrebovaniu má na aspoň jednej jeho strane priehľadný alebo priesvitný povlak obsahujúci prinajmenšom jeden druh koloidného oxidu kremičitého a prinajmenšom jeden druh priehľadného alebo priesvitného spojiva, pričom je výhodné, ak toto spojivo je polyuretán. Vynález sa tiež vzťahuje na spôsob výroby predmetného papiera, ako aj na bankovky zhotovené z tohto papiera.

8 (51) F03B 17/00

(21) 1377-2002

(22) 25.9.2002

(71) Kováčik Štefan, Ing., Bratislava, SK;

(72) Kováčik Štefan, Ing., Bratislava, SK;

(54) Spôsob pohonu a pohonná jednotka najmä k elektrickému generátoru

(57) V pneumaticko-hydraulickej tlakovej uzavretej sústave s pracovnou kvapalinovou a jednorazovo vyvolaným tlakom p plynu alebo zmesi plynov nad hladinou pracovnej kvapaliny pôsobiacej na ponorený hydraulický vstup dutého telesa s prierezom S_1 s podporou hydrodynamického pôsobenia pracovnej kvapaliny vyvolaného budiacim zariadením medzi hydraulickým vstupom dutého telesa a hydraulickým výstupom dutého telesa s prierezom S_2 sa nad hladinou pracovnej kvapaliny spôsobuje jej neustály výtok z hydraulického

výstupu dutého telesa pôsobiaci na záberové prostriedky točivého hydraulického stroja, kde platí: $S_1 \geq S_2$. Pohonná jednotka určená najmä k elektrickému generátoru pozostáva z tlakovej nádoby (7) a dutého telesa (1) s hydraulickým vstupom (2) s prierezom S_1 a hydraulickým výstupom (3) s prierezom S_2 , kde platí: $S_1 \geq S_2$. Pri tom aspoň hydraulický vstup (2) dutého telesa (1) je vyplnený alebo ponorený do pracovnej kvapaliny (4) výhodne do vody (aqua). Na hladinu pracovnej kvapaliny (4) nadväzuje pneumatická náplň (5) výhodne vzduchová (air) s tlakom väčším ako 0,1 Mpa. Hydraulický výstup (3) dutého telesa (1) je smerovaný k záberovým prostriedkom hydraulického točivého stroja (6) nad hladinou pracovnej kvapaliny (4). Duté teleso (1) alebo tlaková nádoba (7) tvoriaca pneumaticko-hydraulickú tlakovú uzavretú sústavu je vybavená budiacim zariadením (10). Budiace zariadenie (10) je tvorené aspoň jednou dýzou pripojenou k budiacemu čerpadlu.

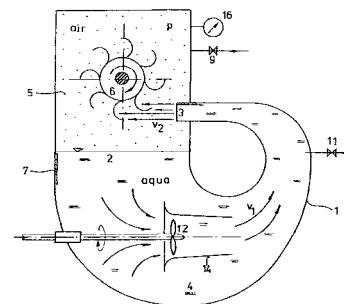

8 (51) F16C 7/00

(21) 392-2004

(22) 8.11.2004

(71) Biacovský Oto, Ing., Bratislava, SK;

(72) Biacovský Oto, Ing., Bratislava, SK;

(54) Ojnica

(57) Vynález sa týka konštrukčného riešenia ojnice vloženej do hnacieho mechanizmu spaľovacieho motora, ktorá spolu s pôsobením základnej ojnice slúži na zefektívnenie prenosu mechanickej energie z piestov do kľukového hriadeľa spaľovacieho motora.

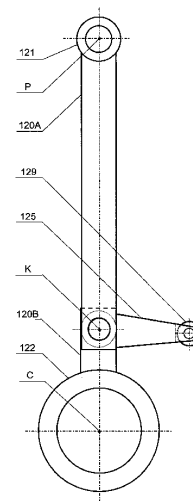

8 (51) F16H 1/00**(21) 398-2004**

(22) 18.11.2004

(71) Pavlík Ján, Ing., Žilina, SK;

(72) Pavlík Ján, Ing., Žilina, SK;

(54) Pohon s diferenciálom

(57) Pohon s diferenciálom pozostáva z dvoch hnacích riadených rotačných motorov (1) a (2) a z diferenciálového prevodu (3), pričom hnacie riadené rotačné motory (1) a (2) majú na koncoch svojich výstupných hriadeľov (11) a (21) upevnené centrálné kolesá (31) a (32), do ktorých zaberá satelit (33), ktorý je otočne uložený v skriňi unášača (34) diferenciálového prevodu (3). Skriňa unášača (34) je spojená s výstupným prevodovým členom (35).

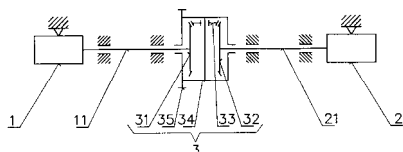
**8 (51) G01S 13/00****(21) 397-2004**

(22) 15.11.2004

(71) Kmec František, Ing., PhD., Prešov, SK; Labun Ján, Ing., PhD., Košice, SK; Sopata Milan, doc. Ing., CSc., Košice, SK;

(72) Kmec František, Ing., PhD., Prešov, SK; Labun Ján, Ing., PhD., Košice, SK; Sopata Milan, doc. Ing., CSc., Košice, SK;

(54) Zapojenie leteckého rádiovýškmera malých výšok s frekvenčnou moduláciou

(57) Zapojenie leteckého rádiovýškmera malých výšok, ktorý úplne potláča klasickú metodickú chybu merania výšky rádiovýškmera s frekvenčnou moduláciou, pri zachovaní jeho pôvodnej základnej činnosti. Ide o širokopásmový rádiovýškmer malých výšok pracujúci s frekvenčnou moduláciou s vyhodnocovaním frekvenčného spektra rozdielového signálu. Zapojenie má za vyváženým zmiešavačom pripojený obvod na výpočet amplitúd jednotlivých spektrálnych čiar frekvenčného spektra rozdielového signálu a špeciálny vyhodnocovací obvod na určenie meranej výšky na základe vyhodnotenia amplitúd jednotlivých spektrálnych čiar frekvenčného spektra rozdielového signálu, za ktorým nasleduje vhodný indikátor výšky.

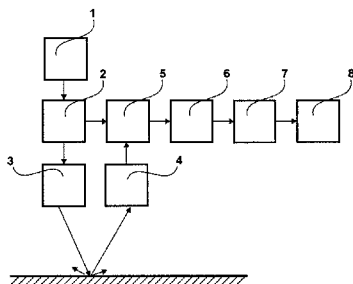
**8 (51) G03B 37/00****(21) 393-2004**

(22) 10.11.2004

(71) Kminiak Pavel, Ing., Zvolen, SK;

(72) Kminiak Pavel, Ing., Zvolen, SK;

(54) Panoramatický fotografický prístroj so satelitnou hlavou

(57) Fotografický prístroj pre panoramatickú fotografiu s premenlivým obvodovým (panoramatickým) uhlom snímania využívajúcim na zabezpečenie tejto funkcie satelitnú hlavu. V spojení s modifikovaným telom fotografického prístroja zabezpečuje satelitná hlava vynikajúce parametre tohto prístroja. Tie spočívajú v možnosti nasnímať podľa potrieb fotografa fotografický snímok s premenlivým obvodovým uhlom snímania od niekoľkých desiatok stupňov (prakticky od 40° až 45°) cez úplnú t. j. totálnu (360°) panorámu celého horizontu až po panorámu, ktorej obvodové hodnoty môžu presahovať 360°, a to v nepretržitom časovom slede. Nasnímaný obraz nemá optické skreslenie a zodpovedá skutočnému videniu okolitého sveta. Snímať je možné držaním fotografického prístroja v ruke alebo po inštalácii na statív. Expozičný čas je obvyklý. Manipulácia s filmom a s objektívom je taká istá ako pri bežnom fotografickom prístroji.

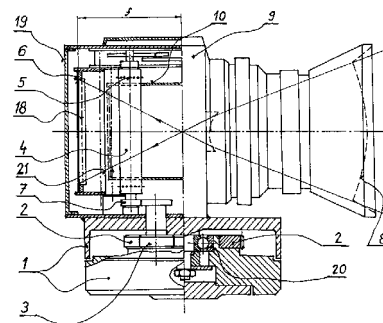
**8 (51) G06T 15/00****(21) 405-2004**

(22) 23.11.2004

(71) Brúder Radomír, Ing., Bratislava, SK;

(72) Brúder Radomír, Ing., Bratislava, SK;

(54) Spôsob 3D prezentácie objektov

(57) Podstata spočíva v nasnímaní objektu zo všetkých strán, čím dostaneme sekvenciu rôzneho počtu snímok, koľko snímok – toľko uhlov pohľadu. Tieto snímky umiestnime do videosluchky, v takom poradí ako boli nasnímané okolo objektu, a môžeme ich zobrazit' pomocou rôznych zobrazovacích médií. Zobrazovacie médium prehráva snímky v slučke dookola alebo reaguje na konkrétne rollover tlačidlá alebo tlačidlá vpred či vzad a posúva obrázky vo videosluchke dopredu alebo dozadu. Týmto sa dosiahne efekt nie pohybu objektu, ale rotácie kamery okolo objektu alebo rotovania objektu okolo vlastnej osi, podľa toho, ako bol objekt nasnímaný. Navyše pri stereoskopicknej prezentácii 3D objektov a pri použití špeciálnych pomôcok ako súsekvencné okuliare

a lentikulárna fólia dostane prezentácia dokonalejšiu ilúziu hĺbky. Výsledkom tohto spôsobu 3D prezentácie objektu je možnosť prezrieť prezentovaný objekt z viacerých strán.



8 (51) G10K 11/00

(21) 396-2004

(22) 15.11.2004

(71) Valovič Jaroslav, Ing., Košice, SK;

(72) Valovič Jaroslav, Ing., Košice, SK;

(54) Prispôsobenie tvaru ozvučnice tvaru posluchového priestoru

(57) Vynález akusticky prispôsobuje reproduktorovú sústavu tvaru a rozmerom posluchového priestoru.

(51)	(21)	(51)	(21)	(51)	(21)	(51)	(21)
A01H 1/06	5026-2006	B61L 1/00	5096-2005	F03B 17/00	1377-2002	G03B 37/00	393-2004
A61K 31/13	5111-2005	B64C 1/00	385-2004	F16C 7/00	392-2004	G06T 15/00	405-2004
A61L 27/00	5110-2005	C13D 3/00	5020-2005	F16H 1/00	398-2004	G10K 11/00	396-2004
B60R 25/00	406-2004	D21H 19/00	271-2003	G01S 13/00	397-2004		

FG4A

Udelené patenty

(11)	(51)	(11)	(51)	(11)	(51)	(11)	(51)
285078	F42C 1/00	285091	E06B 5/10	285104	C08K 5/00	285117	E05F 15/20
285079	E05D 15/06	285092	A61M 5/30	285105	C07D 401/00	285118	C01B 3/00
285080	A61F 13/02	285093	F16L 25/00	285106	C07D 273/00	285119	C07D 405/00
285081	G03G 13/00	285094	E05F 15/10	285107	C12N 15/82	285120	E04G 11/00
285082	G01R 27/26	285095	E06B 3/04	285108	C11D 17/00	285121	C07D 219/00
285083	G01S 13/00	285096	E05D 3/00	285109	C07D 209/00	285122	A61M 5/30
285084	G01S 13/00	285097	E05D 15/06	285110	C22C 21/00	285123	B01J 23/89
285085	H01J 17/04	285098	F16B 12/00	285111	A61K 33/00	285124	E06B 3/04
285086	E05D 15/06	285099	A61K 9/16	285112	G01G 11/00	285125	C07D 409/00
285087	H01R 4/24	285100	A61K 9/70	285113	C08K 5/00	285126	A61K 31/517
285088	C07D 211/00	285101	C07D 239/00	285114	F16G 3/00	285127	C07D 207/00
285089	H01H 89/00	285102	E06B 9/68	285115	E01B 9/00		
285090	E04B 1/78	285103	F16K 31/04	285116	F16K 1/22		

8 (51) A61F 13/02**(11) 285080**

(21) 1763-99

(22) 10.6.1998

(24) 1.6.2006

(31) 197 27 032.8

(32) 25.6.1997

(33) DE

(40) 11.7.2000

(73) PAUL HARTMANN AG, Heidenheim, DE;

(72) Malowaniec Krzysztof D., Heidenheim, DE;

(74) ROTT, RŮŽIČKA & GUTTMANN, v. o. s., Bratislava, SK;

(86) PCT/EP98/03524

(87) WO99/00080

(54) Náplast'**8 (51) A61K 9/16****(11) 285099**

(21) 372-2001

(22) 17.9.1999

(24) 1.6.2006

(31) 198 42 753.0

(32) 18.9.1998

(33) DE

(40) 8.10.2001

(73) BAYER AKTIENGESELLSCHAFT, Leverkusen, DE;

(72) Kanikanti Venkata-Rangarao, Leverkusen, DE; Rupp Ronald, Bergisch Gladbach, DE; Brendel Erich, Solingen, DE; Weisemann Claus, Apex, NC, US; Chantraine Ernst, Bergisch Gladbach, DE;

(74) Hörmannová Zuzana, Ing., Bratislava, SK;

(86) PCT/EP99/06882

(87) WO00/16748

(54) Spôsob výroby retardovaného viacložkového prípravku s riadeným a od pohybu nezávislým uvoľňovaním, jeho použitie a prípravok**8 (51) A61K 9/70****(11) 285100**

(21) 622-99

(22) 22.10.1997

(24) 1.6.2006

(31) 196 46 392.0

(32) 11.11.1996

(33) DE

(40) 13.3.2000

(73) LTS LOHMANN THERAPIE-SYSTEME GMBH, Neuwied, DE;

(72) Zerbe Horst Georg, Green Pond, NJ, US; Serino Anthony J., Boonton, NJ, US; Guo Jian-Hwa, Sparta, NJ, US;

(74) ROTT, RŮŽIČKA & GUTTMANN, v. o. s., Bratislava, SK;

(86) PCT/EP97/05820

(87) WO98/20862

(54) Prípravok na aplikáciu v ústnej dutine s filmom alebo fóliou s okamžitou zmáčateľnosťou**8 (51) A61K 31/517, A61K 9/08, A61P 25/00****(11) 285126**

(21) 688-2000

(22) 10.11.1998

(24) 1.6.2006

(31) 97203568.7

(32) 17.11.1997

(33) EP

(40) 11.12.2000

(73) Janssen Pharmaceutica N. V., Beerse, BE;

(72) François Marc Karel Jozef, Beerse, BE; Dries Willy Maria Albert Carlo, Beerse, BE; Basstanie Esther Dina Guido, Beerse, BE;

(74) Bušová Eva, JUDr., Bratislava, SK;

(86) PCT/EP98/07321

(87) WO99/25354

(54) Vodné submikrónové suspenzie 9-hydroxyrisperidónových esterov mastných kyselín

8 (51) A61K 33/00, A61P 25/00**(11) 285111**

(21) 1279-2001

(22) 8.3.2000

(24) 1.6.2006

(31) 199 10 986.9

(32) 11.3.1999

(33) DE

(40) 2.7.2002

(73) AGA AB, Lidingö, SE;

(72) Petzelt Christian, Berlin, DE; Kox Wolfgang J., Berlin, DE;

(74) Bezák Marián, Ing., Bratislava, SK;

(86) PCT/EP00/02025

(87) WO00/53192

(54) Použitie xenónu na výrobu farmaceutického prostriedku na liečenie neurointoxikácií

(86) PCT/US99/10984

(87) WO99/62633

(54) Spôsob prípravy katalyzátora na výrobu vinylacetátu**8 (51) C01B 3/00****(11) 285118**

(21) 34-2001

(22) 21.7.1998

(24) 1.6.2006

(40) 11.9.2001

(73) HALDOR TOPSØE A/S, Lyngby, DK;

(72) Dybkjaer Ib, Copenhagen, DK; Seier Christensen Peter, Copenhagen, DK; Lucassen Hansen Viggo, Brønshøj, DK; Rostrup-Nielsen J. R., Virum, DK;

(74) Guniš Jaroslav, Mgr., Bratislava, SK;

(86) PCT/EP98/04563

(87) WO00/05168

(54) Spôsob výroby syntézneho plynu pomocou parného reformingu**8 (51) A61M 5/30, F17C 7/00, F17C 13/00****(11) 285122**

(21) 976-97

(22) 17.7.1997

(24) 1.6.2006

(31) 9615589.0, 9708260.6

(32) 24.7.1996, 24.4.1997

(33) GB, GB

(40) 4.3.1998

(73) The BOC Group plc, Windlesham, Surrey, GB;

(72) Birch David, Whitehill, Bordon, GB; Surman David, Guildford, Surrey, GB; Schervington Evelyn, South Harting, Petersfield, Hants, GB;

(74) Bezák Marián, Ing., Bratislava, SK;

(54) Plynové puzdro a systém dodávania plynu**8 (51) C07D 207/00, C07D 211/00, C07D 223/00, C07D 401/00, C07D 403/00, C07D 405/00, A61K 31/40, A61K 31/44, A61K 31/445, A61K 31/55, A61P 19/00****(11) 285127**

(21) 162-99

(22) 7.8.1997

(24) 1.6.2006

(31) 60/023 742, 60/046 867

(32) 8.8.1996, 8.5.1997

(33) US, US

(40) 10.12.1999

(73) SMITHKLINE BEECHAM CORPORATION, Philadelphia, PA, US;

(72) Marquis Robert W. Jr., St. Davids, PA, US; Veber Daniel F., Ambler, PA, US; Ru Yu, Haverstown, PA, US; Lo Castro Stephen M., Exton, PA, US;

(74) Majlingová Marta, Ing., Bratislava, SK;

(86) PCT/US97/13875

(87) WO98/05336

(54) Piperidínové a pyrolidínové deriváty, spôsob ich výroby, farmaceutický prostriedok s ich obsahom a ich použitie**8 (51) A61M 5/30, C12M 3/00, F17C 7/00****(11) 285092**

(21) 124-99

(22) 29.1.1999

(24) 1.6.2006

(31) 9802508.3

(32) 5.2.1998

(33) GB

(40) 6.8.1999

(73) PowderJect Research Limited, Oxford, GB;

(72) Surman David, Guildford, Surrey, GB; Birch David, Bordon, Hampshire, GB;

(74) Tomeš Pavol, Ing., Bratislava, SK;

(54) Prístroj na vypúšťanie terapeutickje látky proti pokožke pacienta**8 (51) C07D 209/00****(11) 285109**

(21) 975-2000

(22) 24.12.1998

(24) 1.6.2006

(31) 197 57 983.3

(32) 24.12.1997

(33) DE

(40) 12.2.2001

(73) BAYER YAKUHIN, LTD., Osaka-shi, Osaka, JP;

(72) Grunenber Alfons, Dormagen, DE; Wahl Karl-Heinz, Odenthal, DE; Voges Klaus-Peter, Wuppertal, DE;

(74) PATENTSERVIS BRATISLAVA, a. s., Bratislava, SK;

(86) PCT/JP98/05844

(87) WO99/33803

(54) Termodynamicky stabilná modifikácia I ramatrobanu, spôsob jej výroby, jej použitie a farmaceutický prostriedok s jej obsahom**8 (51) B01J 23/89, C07C 67/00****(11) 285123**

(21) 1825-2000

(22) 19.5.1999

(24) 1.6.2006

(31) 09/088 287

(32) 2.6.1998

(33) US

(40) 6.8.2001

(73) CELANESE INTERNATIONAL CORPORATION, Dallas, TX, US;

(72) Wang Tao, Corpus Christi, TX, US;

(74) Majlingová Marta, Ing., Bratislava, SK;

8 (51) C07D 211/00, A61K 31/44

- (11) 285088**
 (21) 828-99
 (22) 23.12.1997
 (24) 1.6.2006
 (31) 96/15904
 (32) 23.12.1996
 (33) FR
 (40) 10.12.1999
 (73) Sanofi - Aventis, Paris, FR;
 (72) Caron Antoine, Montbazin, FR; Franc Bruno, Saze, FR; Monnier Olivier, Villeveyrac, FR;
 (74) Hörmannová Zuzana, Ing., Bratislava, SK;
 (86) PCT/FR97/02393
 (87) WO98/28271

(54) Spôsob kryštalizácie hydrochloridu 1-[2-(naft-2-yl)etyl]-4(3-trifluórmetyl-fenyl)-1,2,3,6-tetrahydropiridínu, zmes formy I a formy III hydrochloridu 1-[2-(naft-2-yl)etyl]-4(3-trifluórmetyl-fenyl)-1,2,3,6-tetrahydropiridínu a farmaceutický prostriedok obsahujúci túto látku

8 (51) C07D 219/00, C07D 241/00, A61K 31/435, A61K 31/498

- (11) 285121**
 (21) 504-99
 (22) 17.10.1997
 (24) 1.6.2006
 (31) 9621795.5
 (32) 18.10.1996
 (33) GB
 (40) 16.5.2000
 (73) XENOVA LIMITED, Slough, Berkshire, GB;
 (72) Denny William Alexander, Private Bag, NZ; Gamage Swarnalatha Akuritaya, Private Bag, NZ; Spicer Julie Ann, Private Bag, NZ; Baguley Bruce Charles, Private Bag, NZ; Finlay Graeme John, Private Bag, NZ;
 (74) PATENTSERVIS BRATISLAVA, a. s., Bratislava, SK;
 (86) PCT/GB97/02886
 (87) WO98/17650
- (54) Bis(akridínkarboxamidový) alebo bis(fenazínkarboxamidový) derivát, spôsob prípravy, použitie a farmaceutické prostriedky**

8 (51) C07D 239/00

- (11) 285101**
 (21) 1209-98
 (22) 2.9.1998
 (24) 1.6.2006
 (31) 08/929 293
 (32) 5.9.1997
 (33) US
 (40) 11.6.1999
 (73) American Cyanamid Company, Madison, NJ, US;
 (72) Kameswaran Venkataraman, Princeton Junction, NJ, US;
 (74) Bušová Eva, JUDr., Bratislava, SK;
- (54) Spôsob prípravy nesymetrickej 4,6-bis (aryloxy) pyrimidínovej zlúčeniny**

8 (51) C07D 273/00

- (11) 285106**
 (21) 1548-2000
 (22) 20.7.1993
 (24) 1.6.2006
 (31) 2315/92-1
 (32) 22.7.1992
 (33) CH
 (40) 8.6.1994
 (73) Syngenta Participations AG, Basel, CH;
 (72) Maienfisch Peter, Dr., Rodersdorf, CH; Gsell Laurenz, Dr., Basle, CH;
 (74) Čechvalová Dagmar, Bratislava, SK;
- (54) Oxadiazínový derivát, spôsob jeho prípravy a jeho použitie**

8 (51) C07D 405/00, C07D 411/00, C07D 413/00, C07D 401/00, C07D 403/00, C07D 409/00, A61K 31/495, A61K 31/435, A61K 31/445, A61P 25/00

- (11) 285119**
 (21) 1331-98
 (22) 20.3.1997
 (24) 1.6.2006
 (31) 96200864.5
 (32) 29.3.1996
 (33) EP
 (40) 11.2.1999
 (73) Duphar International Research B. V., Weesp, NL;
 (72) Feenstra Roelof Willem, Weesp, NL; Kruse Cornelis Gerrit, Weesp, NL; Tulp Martinus Theodorus Maria, Weesp, NL; Kuipers Wilma, Weesp, NL; Long Stephen Kenneth, Weesp, NL;
 (74) Čechvalová Dagmar, Bratislava, SK;
 (86) PCT/EP97/01461
 (87) WO97/36893
- (54) Piperazínové a piperidínové zlúčeniny, spôsob ich prípravy, farmaceutické kompozície, ktoré ich obsahujú, a ich použitie**

8 (51) C07D 409/00

- (11) 285125**
 (21) 1086-99
 (22) 13.2.1998
 (24) 1.6.2006
 (31) 60/038 196
 (32) 14.2.1997
 (33) US
 (40) 16.5.2000
 (73) SMITHKLINE BEECHAM CORPORATION, Philadelphia, PA, US;
 (72) Matsuoka Richard T., Norristown, PA, US; Liu Peng, Norristown, PA, US;
 (74) Majlingová Marta, Ing., Bratislava, SK;
 (86) PCT/US98/02411
 (87) WO98/35962
- (54) Spôsob prípravy eprosartanu a medziprodukty**

- 8 (51) C07D 401/00, A61K 31/4427**
(11) 285105
(21) 236-2001
(22) 12.8.1999
(24) 1.6.2006
(31) 198 43 413.8
(32) 18.8.1998
(33) DE
(40) 11.9.2001
(73) ALTANA Pharma AG, Konstanz, DE;
(72) Kohl Bernhard, Konstanz, DE;
(74) Majlingová Marta, Ing., Bratislava, SK;
(86) PCT/EP99/05928
(87) WO00/10995
(54) Dihydrát pantoprazolu horečnatého, farmaceutický prostriedok s jeho obsahom a jeho použitie
-
- 8 (51) C08K 5/00**
(11) 285104
(21) 461-96
(22) 9.4.1996
(24) 1.6.2006
(31) 1069/95
(32) 11.4.1995
(33) CH
(40) 5.3.1997
(73) Ciba Specialty Chemicals Holding Inc., Basel, CH;
(72) Gugumus François, Dr., Allschwil, CH;
(74) Čechvalová Dagmar, Bratislava, SK;
(54) Synergická stabilizátorová zmes, kompozícia s jej obsahom a spôsob stabilizácie organického materiálu
-
- 8 (51) C08K 5/00, C08L 101/00, C07D 211/00, C08J 3/20**
(11) 285113
(21) 1338-98
(22) 10.4.1997
(24) 1.6.2006
(31) 9607565.0
(32) 12.4.1996
(33) GB
(40) 11.6.1999
(73) CLARIANT FINANCE (BVI) LIMITED, Road Town, Tortola, VG;
(72) Bechtold Karl, Schliengen, DE;
(74) Žovicová Viera, Mgr., Bratislava, SK;
(86) PCT/IB97/00388
(87) WO97/39051
(54) Kompozície obsahujúce fotoreaktívne, nízko-molekulárne polyalkylpiperidíny absorbujúce UV žiarenie, pevná predzmes obsahujúca túto kompozíciu, spôsob stabilizovania prírodných alebo syntetických polymérnych alebo prepolymerých substrátov a ich použitie
-
- 8 (51) C11D 17/00, C11D 3/22, C11D 11/00**
(11) 285108
(21) 1226-99
(22) 4.3.1998
(24) 1.6.2006
(31) 197 10 254.9
(32) 13.3.1997
(33) DE
-
- (40) 16.5.2000
(73) HENKEL KOMMANDITGESELLSCHAFT AUF AKTIEN, Düsseldorf, DE;
(72) Blasey Gerhard, Düsseldorf, DE; Jung Dieter, Hilden, DE; Kruse Hans-Friedrich, Korschenbroich, DE; Schambil Fred, Monheim, DE;
(74) Majlingová Marta, Ing., Bratislava, SK;
(86) PCT/EP98/01203
(87) WO98/40463
(54) Prací alebo čistiaci prostriedok vo forme tvarovaných teliesok, spôsob jeho výroby a jeho použitie
-
- 8 (51) C12N 15/82, C12N 15/61, C12N 5/10, A01H 5/00**
(11) 285107
(21) 1070-95
(22) 28.2.1994
(24) 1.6.2006
(31) 9304200.0
(32) 2.3.1993
(33) GB
(40) 6.12.1995
(73) Syngenta Participations AG, Basel, CH;
(72) Bojsen Kirsten, Alleroed, DK; Donaldson Iain, Abingdon Oxfordshire, GB; Haldrup Anna, Soborg, DK; Joersboe Morten, Nykoebing Falster, DK; Kreiberg Jette Dina, Roskilde, DK; Nielsen John, Copenhagen, DK; Okkels Finn Thyge, Roskilde, DK; Petersen Steen Guldager, Rodovre, DK;
(74) Čechvalová Dagmar, Bratislava, SK;
(86) PCT/EP94/00575
(87) WO94/20627
(54) Metóda pozitívnej selekcie geneticky transformovaných buniek založená na využití manózy alebo xylózy
-
- 8 (51) C22C 21/00**
(11) 285110
(21) 1798-2000
(22) 27.11.2000
(24) 1.6.2006
(31) 9929425.8
(32) 14.12.1999
(33) GB
(40) 8.10.2001
(73) DANA Corporation, Toledo, OH, US;
(72) McMeekin Kenneth Macleod, Kilmarnock, Ayrshire, GB; Massey Ian David, Rugby, Warwickshire, GB;
(74) Žovicová Viera, Mgr., Bratislava, SK;
(54) Ložisková zliatinová kompozícia a klzné ložisko
-
- 8 (51) E01B 9/00**
(11) 285115
(21) 1178-98
(22) 26.2.1997
(24) 1.6.2006
(31) 196 07 339.1
(32) 27.2.1996
(33) DE
(40) 11.6.1999

- (73) Vossloh Werke GmbH, Werdohl, DE;
 (72) Eisenberg Helmut, Werdohl, DE;
 (74) ROTT, RŮŽIČKA & GUTTMANN, v. o. s., Bratislava, SK;
 (86) PCT/EP97/00934
 (87) WO97/32083
(54) Zariadenie na vysoko pružné upevnenie železničných koľajníc na štandardné betónové podvaly
-
- 8 (51) E04B 1/78, E04C 2/10, F16L 58/02, B32B 37/00**
(11) 285090
 (21) 903-96
 (22) 27.1.1995
 (24) 1.6.2006
 (31) 128/94
 (32) 28.1.1994
 (33) DK
 (40) 4.12.1996
 (73) ROCKWOOL INTERNATIONAL A/S, Hedehusene, DK;
 (72) Noergaard Luis Joergen, Roskilde, DK; Brandt Kim, Karlslunde, DK; Gridland Ian, Vanloese, DK;
 (74) ROTT, RŮŽIČKA & GUTTMANN, v. o. s., Bratislava, SK;
 (86) PCT/DK95/00041
 (87) WO95/20708
(54) Spôsob výroby vytvrdeného netkaného rúna, zariadenie na jeho výrobu, doska vyrobená z tohto rúna a rúrkovitý izolačný prvok
-
- 8 (51) E04G 11/00**
(11) 285120
 (21) 1340-93
 (22) 11.3.1993
 (24) 1.6.2006
 (31) 1026/92 P 10903PC-LY
 (32) 30.3.1992
 (33) CH
 (40) 11.5.1994
 (73) Walser Hans-Peter, Hinwil, CH;
 (72) Walser Hans-Peter, Hinwil, CH;
 (74) Filípek Ján, Ing., Bratislava, SK;
 (86) PCT/CH93/00066
 (87) WO93/20308
(54) Zariadenie na rozpojiteľné uchytenie debničiek dosiek
-
- 8 (51) E05D 3/00**
(11) 285096
 (21) 1369-98
 (22) 5.2.1998
 (24) 1.6.2006
 (31) 197 04 490.5
 (32) 7.2.1997
 (33) DE
 (40) 12.7.1999
 (73) DORMA GmbH + Co. KG, Ennepetal, DE;
 (72) Janutta Reinhard, Verl, DE;
 (74) Bušová Eva, JUDr., Bratislava, SK;
 (86) PCT/EP98/00615
 (87) WO98/35120
(54) Dverný záves na spojenie susedných stenových alebo dverných dielov
-
- 8 (51) E05D 15/06, E05C 7/00, E04B 2/82**
(11) 285079
 (21) 934-97
 (22) 17.9.1996
 (24) 1.6.2006
 (31) 195 38 485.7, 196 33 561.2
 (32) 17.10.1995, 21.8.1996
 (33) DE, DE
 (40) 8.4.1998
 (73) DORMA GmbH + Co. KG, Ennepetal, DE;
 (72) Kordes Herbert, Bad Salzuflen, DE; Wehrspann Lars, Bad Salzuflen, DE;
 (74) Bušová Eva, JUDr., Bratislava, SK;
 (86) PCT/DE96/01747
 (87) WO97/14865
(54) Prestaviteľná stena
-
- 8 (51) E05D 15/06**
(11) 285097
 (21) 1825-98
 (22) 29.4.1998
 (24) 1.6.2006
 (31) 197 19 008.1
 (32) 7.5.1997
 (33) DE
 (40) 16.5.2000
 (73) DORMA GmbH + Co. KG, Ennepetal, DE;
 (72) Bischof Markus, Altenrhein, CH; Rechsteiner Stefan, Staad, CH;
 (74) Bušová Eva, JUDr., Bratislava, SK;
 (86) PCT/EP98/02526
 (87) WO98/50657
(54) Pojazdový mechanizmus s vodiacou koľajnicou s deliacou stenou
-
- 8 (51) E05D 15/06**
(11) 285086
 (21) 206-98
 (22) 2.5.1997
 (24) 1.6.2006
 (31) 1546/96
 (32) 21.6.1996
 (33) CH
 (40) 11.6.1999
 (73) DORMA GmbH + Co. KG, Ennepetal, DE;
 (72) Bischof Markus, Altenrhein, CH; Rechsteiner Stefan, Staad, CH;
 (74) Bušová Eva, JUDr., Bratislava, SK;
 (86) PCT/DE97/00899
 (87) WO97/49885
(54) Posuvná stena
-
- 8 (51) E05F 15/10, E05F 15/20**
(11) 285094
 (21) 1080-98
 (22) 5.12.1997
 (24) 1.6.2006
 (31) 196 52 600.0
 (32) 18.12.1996
 (33) DE
 (40) 18.1.2000
 (73) DORMA GmbH + Co. KG, Ennepetal, DE;
 (72) Liebscher Arne, Menden, DE;
 (74) Bušová Eva, JUDr., Bratislava, SK;

- (86) PCT/EP97/06805
 (87) WO98/27303
(54) Zariadenie na núdzové otváranie otočne skladačích dvier alebo vrát
-
- 8 (51) E05F 15/20, A62C 2/00**
(11) 285117
 (21) 1823-98
 (22) 6.5.1998
 (24) 1.6.2006
 (31) VI97A000067
 (32) 8.5.1997
 (33) IT
 (40) 18.1.2000
 (73) Caoduro Carlo, Monticello Conte Otto, IT; Caoduro Paolo, Zanè, IT;
 (72) Caoduro Carlo, Monticello Conte Otto, IT; Caoduro Paolo, Zanè, IT;
 (74) Bušová Eva, JUDr., Bratislava, SK;
 (86) PCT/EP98/02663
 (87) WO98/50112
(54) Bezpečnostné zariadenie na automatickú kontrolu otvárania strešných okien, okien alebo dverí
-
- 8 (51) E06B 3/04**
(11) 285124
 (21) 1412-97
 (22) 17.10.1997
 (24) 1.6.2006
 (31) 196 43 693.1
 (32) 23.10.1996
 (33) DE
 (40) 8.7.1998
 (73) NORSK HYDRO ASA, Oslo, NO;
 (72) Schulz Harald, Dr., Krumbach, DE;
 (74) Bezák Marián, Ing., Bratislava, SK;
(54) Tepelnoizolačný spojovací profil, predovšetkým pre rámy dverí, okien, elementy fasády alebo podobne
-
- 8 (51) E06B 3/04, F16S 3/00**
(11) 285095
 (21) 1236-97
 (22) 12.9.1997
 (24) 1.6.2006
 (31) 196 37 858.3
 (32) 17.9.1996
 (33) DE
 (40) 8.4.1998
 (73) SCHÜCO International KG, Bielefeld, DE;
 (72) Habicht Siegfried, Leopoldshöhe, DE; Freier Andreas, Löhne, DE; Höcker Eitel-Friedrich, Bielefeld, DE;
 (74) Bezák Marián, Ing., Bratislava, SK;
(54) Tepelne izolovaný spojený profil na dvere, okná alebo fasády
-
- 8 (51) E06B 5/10, E06B 3/32, E05F 15/20**
(11) 285091
 (21) 1064-98
 (22) 16.8.1997
 (24) 1.6.2006
 (31) 196 51 947.0-25
 (32) 16.12.1996
 (33) DE
 (40) 10.4.2000
 (73) DORMA GmbH + Co. KG, Ennepetal, DE;
 (72) Hein Christian, Langenhagen, DE;
 (74) Bušová Eva, JUDr., Bratislava, SK;
 (86) PCT/DE97/01759
 (87) WO98/27305
(54) Protipožiarne dvere a spôsob ich prevádzky
-
- 8 (51) E06B 9/68, E06B 9/08, E06B 9/58, E06B 9/24**
(11) 285102
 (21) 1382-96
 (22) 20.4.1995
 (24) 1.6.2006
 (31) 9400439, 9500083
 (32) 29.4.1994, 3.2.1995
 (33) BE, BE
 (40) 9.7.1997
 (73) DYNACO INTERNATIONAL S. A., Bruxelles, BE;
 (72) Coenraets Benoît, Humbeek, BE;
 (74) PATENTSERVIS BRATISLAVA, a. s., Bratislava, SK;
 (86) PCT/BE95/00038
 (87) WO95/30064
(54) Uzatváracie zariadenie so sťahovacím poddajným závesom
-
- 8 (51) F16B 12/00, A47B 47/00, A47B 96/00**
(11) 285098
 (21) 1353-99
 (22) 1.10.1999
 (24) 1.6.2006
 (31) 298 18 474.5
 (32) 16.10.1998
 (33) DE
 (40) 16.5.2000
 (73) Octanorm-Vertriebs-GmbH für Bauelemente, Filderstadt, DE;
 (72) Bruder Hans, Aichtal, DE;
 (74) Žovicová Viera, Mgr., Bratislava, SK;
(54) Usporiadanie profilov na montáž výstavných alebo predajných zariadení
-
- 8 (51) F16G 3/00**
(11) 285114
 (21) 769-98
 (22) 10.6.1998
 (24) 1.6.2006
 (40) 18.1.2000
 (73) Huyck Austria GmbH, Gloggnitz, AT;
 (72) Eckhardt Gerhard, Schottwien, AT;
 (74) ROTT, RŮŽIČKA & GUTTMANN, v. o. s., Bratislava, SK;
(54) Textilný pás
-

8 (51) F16K 1/22**(11) 285116**

(21) 1466-2001

(22) 20.4.2000

(24) 1.6.2006

(31) 199 18 128.4

(32) 21.4.1999

(33) DE

(40) 4.6.2002

(73) Möllmann Dieter, Wildeshausen, DE;

(72) Möllmann Dieter, Wildeshausen, DE;

(74) Bušová Eva, JUDr., Bratislava, SK;

(86) PCT/EP00/03645

(87) WO00/65261

(54) Uzatváracia klapka pre tlakové priestory a spôsob jej výroby**8 (51) F16K 31/04, A62C 37/00, A62C 13/00****(11) 285103**

(21) 338-98

(22) 13.3.1998

(24) 1.6.2006

(31) 197 10 377.4

(32) 13.3.1997

(33) DE

(40) 7.10.1998

(73) TOTAL WALTHER GmbH Feuerschutz und Sicherheit, Köln, DE;

(72) Schmidt Werner, Erfstadt, DE;

(74) Bezák Marián, Ing., Bratislava, SK;

(54) Zariadenie na oneskorené ovládanie ventilu**8 (51) F16L 25/00, F16L 17/00****(11) 285093**

(21) 1516-2000

(22) 11.10.2000

(24) 1.6.2006

(31) 199 49 867.9

(32) 15.10.1999

(33) DE

(40) 10.5.2001

(73) M.O.L. Gummiverarbeitung GmbH & Co. KG., Vechta, DE;

(72) Lamping Alwin, Lohne, DE;

(74) Bachratá Magdaléna, Mgr., Bratislava, SK;

(54) Tesniaci krúžok pre plastovú rúru vybavenú vonkajšími vlnami**8 (51) F42C 1/00****(11) 285078**

(21) 2000-2000

(22) 21.12.2000

(24) 1.6.2006

(31) 100 00 177.7

(32) 5.1.2000

(33) DE

(40) 6.11.2001

(73) Junghans Feinwerktechnik GmbH & Co. KG, Schramberg, DE;

(72) Zehnder Wolfgang, Schramberg, DE; Westphal Günter, Hardt, DE; Schillinger Wolfgang, Schiltach, DE; Kienzler Frank, Villingen-Schwenningen, DE; Höni Herbert, Aichhalden-Röthenberg, DE; Moosmann Horst, Schramberg, DE;

(74) Obertáš Július, Ing., Bratislava, SK;

(54) Zapal'ovacie zariadenie, najmä mínometných granátov**8 (51) G01G 11/00****(11) 285112**

(21) 54-2002

(22) 12.6.2000

(24) 1.6.2006

(31) P-9900178

(32) 14.7.1999

(33) SI

(40) 9.5.2002

(73) TERMO D. D., INDUSTRIJA TERMIČNIH IZOLACIJ ŠKOFJA LOKA, Škofja Loka, SI;

(72) Širok Brane, Vrhnika, SI; Mihovec Bojan, Škofja Loka, SI; Bradeško Franc, Škofja Loka, SI; Možina Peter, Poljane, SI;

(74) Majlingová Marta, Ing., Bratislava, SK;

(86) PCT/SI00/00016

(87) WO01/04588

(54) Dopravníkový merač na kontrolu plošnej hustoty minerálnej vlny**8 (51) G01R 27/26, G01R 15/14, G01N 27/00****(11) 285082**

(21) 15-2000

(22) 5.1.2000

(24) 1.6.2006

(40) 11.9.2001

(73) AKADÉMIA OZBROJENÝCH SÍL generála Milana Rastislava Štefánika, Liptovský Mikuláš, SK;

(72) Malý Petr, doc. Ing., CSc., Liptovský Mikuláš, SK; Mališ Jiří, Ing., Liptovský Mikuláš, SK;

(54) Kapacitný snímač s násobením kapacity a kompenzáciou strát**8 (51) G01S 13/00, H03L 7/00, H03L 7/02****(11) 285084**

(21) 891-99

(22) 29.6.1999

(24) 1.6.2006

(40) 11.6.2001

(73) AKADÉMIA OZBROJENÝCH SÍL generála Milana Rastislava Štefánika, Liptovský Mikuláš, SK;

(72) Lakota Bohuslav, Ing., CSc., Liptovský Mikuláš, SK; Exnar Zdislav, doc. Ing., CSc., Liptovský Mikuláš, SK; Šostronek Mikuláš, Ing., Liptovský Mikuláš, SK;

(54) Univerzálny synchronizačný systém**8 (51) G01S 13/00, H03L 7/00, H03L 7/08****(11) 285083**

(21) 889-99

(22) 29.6.1999

(24) 1.6.2006

(40) 11.6.2001

(73) AKADÉMIA OZBROJENÝCH SÍL generála Milana Rastislava Štefánika, Liptovský Mikuláš, SK;

(72) Lakota Bohuslav, Ing., CSc., Liptovský Mikuláš, SK; Exnar Zdislav, doc. Ing., CSc., Liptovský Mikuláš, SK; Šostronek Mikuláš, Ing., Liptovský Mikuláš, SK;

(54) Zapojenie synchronizačného systému s kvázináhodnou zmenou opakovacej periódy

8 (51) G03G 13/00, G03G 15/00

(11) 285081

(21) 1693-2000

(22) 9.11.2000

(24) 1.6.2006

(40) 9.5.2002

(73) AKADÉMIA OZBROJENÝCH SÍL generála Milana Rastislava Štefánika, Liptovský Mikuláš, SK;

(72) Herec Ivan, doc. Ing., CSc., Liptovský Mikuláš, SK; Komárek Karel, Ing., Liptovský Mikuláš, SK;

(54) Spôsob merania vlastností biologických objektov, materiálov a ich vzájomných interakcií elektrografiou

8 (51) H01H 89/00

(11) 285089

(21) 886-98

(22) 18.12.1996

(24) 1.6.2006

(31) A 2111/95

(32) 28.12.1995

(33) AT

(40) 8.10.1999

(73) Felten & Guillaume Austria AG, Schrems-Eugenia, AT;

(72) Tetik Adolf, Wien, AT;

(74) Bušová Eva, JUDr., Bratislava, SK;

(86) PCT/AT96/00252

(87) WO97/24746

(54) Kotva na magnetický vypínací mechanizmus

8 (51) H01J 17/04, A61B 5/04

(11) 285085

(21) 1694-2000

(22) 9.11.2000

(24) 1.6.2006

(40) 9.5.2002

(73) AKADÉMIA OZBROJENÝCH SÍL generála Milana Rastislava Štefánika, Liptovský Mikuláš, SK;

(72) Herec Ivan, doc. Ing., CSc., Liptovský Mikuláš, SK; Komárek Karel, Ing., Liptovský Mikuláš, SK; Chrapan Ján, prof. RNDr., DrSc., Liptovský Mikuláš, SK;

(54) Senzor na meranie energetických prejavov biologických objektov, materiálov a ich vzájomných interakcií

8 (51) H01R 4/24, H01R 11/11

(11) 285087

(21) 291-98

(22) 4.3.1998

(24) 1.6.2006

(31) 970965

(32) 7.3.1997

(33) FI

(40) 7.10.1998

(73) Ensto Sekko Oy (a Finnish joint stock company), Porvoo, FI;

(72) Turunen Harri, Loviisa, FI;

(74) ROTT, RŮŽIČKA & GUTTMANN, v. o. s., Bratislava, SK;

(54) Koncovka alebo spojovacia svorka pre oplášťovaný nadzemný kábel

(51)	(11)	(51)	(11)	(51)	(11)	(51)	(11)
A61F 13/02	285080	C07D 239/00	285101	E05D 3/00	285096	F16K 31/04	285103
A61K 9/16	285099	C07D 273/00	285106	E05D 15/06	285086	F16L 25/00	285093
A61K 9/70	285100	C07D 405/00	285119	E05D 15/06	285097	F42C 1/00	285078
A61K 31/517	285126	C07D 409/00	285125	E05D 15/06	285079	G01G 11/00	285112
A61K 33/00	285111	C07D 401/00	285105	E05F 15/10	285094	G01R 27/26	285082
A61M 5/30	285092	C08K 5/00	285113	E05F 15/20	285117	G01S 13/00	285083
A61M 5/30	285122	C08K 5/00	285104	E06B 3/04	285095	G01S 13/00	285084
B01J 23/89	285123	C11D 17/00	285108	E06B 3/04	285124	G03G 13/00	285081
C01B 3/00	285118	C12N 15/82	285107	E06B 5/10	285091	H01H 89/00	285089
C07D 207/00	285127	C22C 21/00	285110	E06B 9/68	285102	H01J 17/04	285085
C07D 209/00	285109	E01B 9/00	285115	F16B 12/00	285098	H01R 4/24	285087
C07D 211/00	285088	E04B 1/78	285090	F16G 3/00	285114		
C07D 219/00	285121	E04G 11/00	285120	F16K 1/22	285116		

FA9A Zastavené konania o patentových prihláškach na žiadosť prihlasovateľa

(21)

1375-2001
347-2003
523-2003**FB9A****Zastavené konania o patentových prihláškach**

(21)

745-95
1007-97
930-99
1548-99

(21)

312-2000
1471-2000
1496-2002
1610-2002

(21)

1644-2002
1645-2002
1646-2002
1673-2002

(21)

94-2003
163-2003
929-2003
279-2004**FC9A****Zamietnuté patentové prihlášky**

(21)

158-98
708-98
1063-98
1258-98

(21)

1632-98
16-99
200-99
265-99

(21)

816-99
1190-99
864-2000
1035-2000

(21)

1585-2000
1918-2000
579-2001
745-2001**MM4A****Zaniknuté patenty pre nezaplatenie udržiavacích poplatkov**

(11)

Dátum zániku

(11)

Dátum zániku

(11)

Dátum zániku

(11)

Dátum zániku

277882 16.09.2005
277966 24.09.2005
278377 13.09.2005
278516 14.09.2005
278605 16.09.2005
278912 30.09.2005
278990 11.09.2005
279342 13.09.2005279432 22.09.2005
279521 09.09.2005
280285 19.09.2005
280476 15.09.2005
280671 05.09.2005
281113 29.09.2005
281116 05.09.2005
281287 22.09.2005281858 26.09.2005
281862 16.09.2005
282560 02.09.2005
282605 13.09.2005
282889 05.09.2005
283088 19.09.2005
283089 19.09.2005
284153 16.09.2005284235 30.09.2005
284306 08.09.2005
284562 21.04.2005
284577 28.04.2005
284579 02.05.2005
284589 09.05.2005

PC4A **Prevody a prechody práv na patenty**

- (11) **284683**
(21) 329-2000
(73) TEVA Pharmaceutical Works PLC., Debrecen, HU;
Predchádzajúci majiteľ:
HUMAN Rt., Gödöllő, HU;
Dátum uzavretia zmluvy: 1.9.2005
Dátum zápisu do registra: 11.4.2006
-

PC9A **Prevody a prechody práv na patentové prihlášky**

- (21) **84-2000**
(71) ASTA Medica Health Products GmbH & Co. KG,
Frankfurt am Main, DE;
Predchádzajúci prihlasovateľ:
ASTA MEDICA AKTIENGESELLSCHAFT, Dres-
den, DE;
Dátum uzavretia zmluvy: 15.12.2001
Dátum zápisu do registra: 19.4.2006
-

- (21) **870-99**
(71) ANDIS, s. r. o., Bratislava, SK; Motyčka Jozef, Ing.,
Bratislava, SK;
Predchádzajúci prihlasovateľ:
MOVYS-Ba, s. r. o., Bratislava, SK; ANDIS, s. r. o.,
Bratislava, SK;
Dátum uzavretia zmluvy: 2.3.2006
Dátum zápisu do registra: 5.4.2006
-

HC9A **Zmeny mien**

- (21) **84-2000**
(71) VIATRIS GmbH & Co. KG, Frankfurt am Main, DE;
Dátum zápisu do registra: 19.4.2006
-

HE9A **Zmeny adries**

- (21) **84-2000**
(71) VIATRIS GmbH & Co. KG, **Bad Homburg**, DE;
Dátum zápisu do registra: 19.4.2006
-

TB4A **Opravy mien**

- (11) **285001**
(21) 616-95
(72) Gammill Ronald B., Kalamazoo, MI, US;
Vestník č. 4/2006 - FG4A
-

ČASŤ

**EURÓPSKE PATENTY
S URČENÍM PRE SLOVENSKÚ REPUBLIKU**

Kódy na označovanie jednotlivých druhov dokumentov (Štandard WIPO ST. 16)

T1 Preklad patentových nárokov európskej patentovej prihlášky	T3 Preklad európskeho patentového spisu
T2 Opravený preklad patentových nárokov európskej patentovej prihlášky	T4 Opravený preklad európskeho patentového spisu
	T5 Preklad zmeneného európskeho patentového spisu

Číselné kódy na označovanie bibliografických údajov (Štandard WIPO ST. 9)

(11) Číslo dokumentu	(62) Číslo pôvodnej prihlášky v prípade vylúčenej prihlášky
(21) Číslo prihlášky	(71) Meno (názov) prihlasovateľa (-ov)
(22) Dátum podania prihlášky	(72) Meno pôvodcu (-ov)
(24) Dátum nadobudnutia účinkov európskeho patentu	(73) Meno (názov) majiteľa (-ov)
(31) Číslo prioritnej prihlášky	(74) Meno (názov) zástupcu (-ov)
(32) Dátum podania prioritnej prihlášky	(86) Číslo podania medzinárodnej prihlášky podľa PCT
(33) Krajina alebo regionálna organizácia priority	(87) Číslo zverejnenia medzinárodnej prihlášky podľa PCT
(45) Dátum sprístupnenia prekladu patentového spisu alebo zmeneného patentového spisu	(96) Číslo a dátum podania európskej patentovej prihlášky
(46) Dátum sprístupnenia prekladu patentových nárokov	(97) Číslo a dátum zverejnenia európskej patentovej prihlášky alebo vydania európskeho patentového spisu
(48) Dátum sprístupnenia opraveného prekladu patentových nárokov alebo patentového spisu	
(51) Medzinárodné patentové triedenie	
(54) Názov	

Poznámka:

Číslo uvádzané pred kódom (51) znamená verziu Medzinárodného patentového triedenia.

Kódy na označovanie záhlaví oznámení publikovaných vo Vestníku ÚPV SR (Štandard WIPO ST. 17)

BA9A	Sprístupnené preklady a opravené preklady patentových nárokov európskych patentových prihlášok
SC4A	Sprístupnené preklady a opravené preklady európskych patentových spisov
SC4A	Sprístupnené preklady zmenených európskych patentových spisov
FA9A	Zastavené konania o európskych patentových prihláškach z dôvodu späťvzatia
GA9A	Zmeny európskych patentových prihlášok na národné prihlášky
MA4A	Zaniknuté patenty vzdaním sa patentu
MC4A	Zrušené patenty
MG4A	Čiastočne zrušené patenty
MK4A	Zaniknuté patenty uplynutím doby platnosti
MM4A	Zaniknuté patenty pre nezaplatenie udržiavacích poplatkov
PC4A	Prevody a prechody práv
PD4A	Zmeny dispozičných práv (zálohy)
	Zmeny dispozičných práv (ukončenie záloh)
QA4A	Ponuky licencií
QB4A	Licenčné zmluvy registrované alebo udelené
QC4A	Ukončenie platnosti licenčných zmlúv

Opravy a zmeny

Opravy v európskych patentových prihláškach

- HA9A Doplnenie pôvodcu (-ov)
- HB9A Opravy mien
- HC9A Zmeny mien
- HD9A Opravy adries
- HE9A Zmeny adries
- HF9A Opravy dátumov
- HG9A Opravy zatriedenia podľa MPT
- HH9A Opravy chýb alebo zmeny všeobecne
- HK9A Opravy tlačových chýb vo Vestníku ÚPV SR

Opravy v európskych patentoch

- TA4A Doplnenie pôvodcu (-ov)
- TB4A Opravy mien
- TC4A Zmeny mien
- TD4A Opravy adries
- TE4A Zmeny adries
- TF4A Opravy dátumov
- TG4A Opravy zatriedenia podľa MPT
- TH4A Opravy chýb alebo zmeny všeobecne
- TK4A Opravy tlačových chýb vo Vestníku ÚPV SR

SC4A Sprístupnené preklady európskych patentových spisov

(11)	(51)	(11)	(51)	(11)	(51)	(11)	(51)
483	E02D 29/14	495	F04C 18/02	507	B22D 41/00	519	B66B 11/00
484	A61K 38/19	496	G05B 1/00	508	C07K 5/00	520	A61K 45/00
485	B42D 15/10	497	H01M 2/04	509	C07D 487/00	521	H01M 8/10
486	A01N 43/34	498	H04L 12/28	510	C21C 7/10	522	B28B 1/08
487	B07C 5/04	499	C12N 15/86	511	C07D 401/00	523	B66B 11/00
488	C09D 167/08	500	A62D 3/00	512	B66B 11/00	524	A47J 45/00
489	A61L 27/00	501	H04Q 7/22	513	A43B 3/16	525	B32B 27/32
490	A61K 31/7008	502	B41J 2/175	514	E04F 15/04	526	F21S 4/00
491	D21H 13/00	503	C07D 487/00	515	C08G 18/00	527	B65D 19/38
492	H04Q 7/32	504	B61G 5/00	516	C07B 57/00	528	A61K 39/00
493	H02G 3/12	505	C07D 451/00	517	C07K 14/435	529	B65B 1/00
494	C07D 265/00	506	C07D 487/00	518	A01N 43/02	530	B22F 3/11

8 (51) A01N 43/02**(11) E 518**

(96) 03763664.4, 30.6.2003

(97) 1521527, 5.4.2006

(24) 5.4.2006

(31) 10231295

(32) 10.7.2002

(33) DE

(73) BASF Aktiengesellschaft, Ludwigshafen, DE;

(72) Ammermann Eberhard, Heppenheim, DE; Stierl Reinhard, Freinsheim, DE; Schöfl Ulrich, Brühl, DE; Schelberger Klaus, Gönningheim, DE; Scherer Maria, Godramstein, DE; Henningsen Michael, Frankenthal, DE; Gold Randall Even, Obrigheim, DE;

(74) Žovicová Viera, Mgr., Bratislava, SK;

(86) PCT/EP2003/006888

(87) WO 2004/006666

(54) Fungicídne zmesi na báze dithianonu**8 (51) A01N 43/34, A01P 3/00****(11) E 486**

(96) 02801920.6, 21.10.2002

(97) 1437939, 28.12.2005

(24) 28.12.2005

(31) 0113688

(32) 23.10.2001

(33) FR

(73) Bayer CropScience S.A., Lyon, FR;

(72) Mercier Richard, Ecully, FR; Wegmann Thomas, Saint-Cyr-Au-Mont-D'Or, FR;

(74) Čechvalová Dagmar, Bratislava, SK;

(86) PCT/EP2002/013789

(87) WO 2003/034824

(54) Fungicídna kompozícia na báze aspoň jedného derivátu pyridylmetylbenzamidú a aspoň jedného derivátu ditiokarbamátu**8 (51) A43B 3/16, A43D 11/00****(11) E 513**

(96) 02780254.5, 28.8.2002

(97) 1432325, 21.12.2005

(24) 21.12.2005

(31) 200102469, 200202068

(32) 29.8.2001, 27.8.2002

(33) TR, TR

(73) Asici Yasar Bozkurt, Ankara, TR; Okyay Necati, Ankara, TR;

(72) Asici Yasar Bozkurt, Ankara, TR;

(74) Majlingová Marta, Ing., Bratislava, SK;

(86) PCT/TR2002/000048

(87) WO 2003/017796

(54) Zariadenie a spôsob na ovinutie galoše okolo obuvi**8 (51) A47J 45/00****(11) E 524**

(96) 03748212.2, 16.7.2003

(97) 1523264, 16.11.2005

(24) 16.11.2005

(31) 0209383

(32) 24.7.2002

(33) FR

(73) SEB SA, Ecully, FR;

(72) Lorthioir Christophe, Albens, FR; Montgelard Michel, Cran Gevrier, FR;

(74) PATENTSERVIS BRATISLAVA, a. s., Bratislava, SK;

(86) PCT/FR2003/002249

(87) WO 2004/010831

(54) Odnímateľné držadlo nádoby bez zmeny spôsobu uchopenia**8 (51) A61K 31/7008, A61K 31/133, A61K 45/00, A61P 29/00, A61P 37/00****(11) E 490**

(96) 03752710.8, 22.4.2003

(97) 1496917, 7.12.2005

(24) 7.12.2005

(31) 200200586, 373 615 P

(32) 19.4.2002, 19.4.2002

(33) DK, US

(73) Astion Development A/S, Copenhagen, DK;

(72) Weidner Morten Sloth, Virum, DK;

(74) Bachratá Magdaléna, Mgr., Bratislava, SK;

(86) PCT/DK2003/000263

(87) WO 2003/097073

(54) Kombinácia beta-2 adrenoceptorových agonistov a aminocukrov a ich použitie na liečenie imunomodulačných ochorení

8 (51) A61K 38/19, A61P 29/00, A61P 31/00, A61P 37/00, C07K 14/435**(11) E 484**

(96) 03730169.4, 31.3.2003

(97) 1494703, 8.3.2006

(24) 8.3.2006

(31) 02100339

(32) 4.4.2002

(33) EP

(73) Applied Research Systems ARS Holding N.V., Curacao, AN;

(72) Proudfoot Amanda, Chens Sur Leman, FR; Kosco-Vilbois Marie, Minzier, FR; Wells Timothy, Preveissin Moens, FR;

(74) Majlingová Marta, Ing., Bratislava, SK;

(86) PCT/EP2003/050084

(87) WO 2003/084562

(54) Chemokínové mutanty majúce zlepšenú biologickú dostupnosť**8 (51) A61K 39/00, C12N 15/85, C12N 15/87****(11) E 528**

(96) 02781132.2, 2.10.2002

(97) 1432439, 7.12.2005

(24) 7.12.2005

(31) 10148697, 10156678

(32) 2.10.2001, 12.11.2001

(33) DE, DE

(73) Mologen AG, Berlin, DE;

(72) Moreno Lopez Sonia, Madrid, ES; Timon Jimenez Marcos, San Lorenzo de El Escorial, ES;

(74) Bušo Roman, JUDr., Bratislava, SK;

(86) PCT/DE2002/003798

(87) WO 2003/031469

(54) Prostriedok na zlepšenie imunitnej odpovede**8 (51) A61K 45/00, A61K 31/575, A61K 31/551, A61K 31/335, A61K 31/451, A61P 11/00****(11) E 520**

(96) 02804694.4, 18.11.2002

(97) 1467762, 8.2.2006

(24) 8.2.2006

(31) 337371 P

(32) 5.12.2001

(33) US

(73) Alcon, Inc., Hünenberg, CH;

(72) Yann John M., Burleson, TX, US; Gamache Daniel A., Arlington, TX, US; Miller Steven T., Arlington, TX, US;

(74) Holoubková Mária, Ing., Bratislava, SK;

(86) PCT/US2002/036915

(87) WO 2003/049770

(54) Použitie H1 antagonistu a rimexolónu ako bezpečného steroidu na liečenie nádchy**8 (51) A61L 27/00****(11) E 489**

(96) 03090348.8, 16.10.2003

(97) 1413321, 4.1.2006

(24) 4.1.2006

(31) 10249627

(32) 21.10.2002

(33) DE

(73) BAM Bundesanstalt für Materialforschung und -prüfung, Berlin, DE;

(72) Berger Georg, Zepernick, DE; Spitzer Andrea, Berlin, DE; Jäger Christian, Prof., Jena, DE; Pauli Jutta, Berlin, DE; Gildenhaar Renate, Berlin, DE;

(74) Guniš Jaroslav, Mgr., Bratislava, SK;

(54) Materiál kostnej náhrady s kryštalickými a amorfnými fázami**8 (51) A62D 3/00, B09B 3/00, B01J 19/12****(11) E 500**

(96) 03745310.7, 26.3.2003

(97) 1535646, 21.12.2005

(24) 21.12.2005

(31) 115813

(32) 28.3.2002

(33) US

(73) Aerospace Consulting Corporation Spain, S.L., Barcelona, ES;

(72) Remy Roger, Albuquerque, NM, US;

(74) Čechvalová Dagmar, Bratislava, SK;

(86) PCT/ES2003/000142

(87) WO 2003/082408

(54) Neutralizácia vysokotoxických biochemických odpadov prostriedkami samokontrolovanej plazmy za použitia transportovateľných prostriedkov a spôsob na jej vykonanie**8 (51) B07C 5/04****(11) E 487**

(96) 04005067.6, 4.3.2004

(97) 1570920, 8.2.2006

(24) 8.2.2006

(73) Franz Binder Ges. mbH Holzindustrie, Fügen, AT;

(72) Binder Hans, Fügen, AT;

(74) ROTT, RŮŽIČKA & GUTTMANN, v. o. s., Bratislava, SK;

(54) Zariadenie a spôsob na strojové triedenie dosiek alebo hranolov**8 (51) B22D 41/00, B22D 11/103, B22D 35/00****(11) E 507**

(96) 03784140.0, 1.8.2003

(97) 1526940, 14.12.2005

(24) 14.12.2005

(31) 10235867

(32) 5.8.2002

(33) DE

(73) Refractory Intellectual Property GmbH & Co. KG, Wien, AT;

(72) Retschnig Alexander, Leoben, AT; Longin Bernhard, Mödling, AT; Pirkner Dieter, Leoben, AT;

(74) Juran Svetozár, JUDr., Bratislava, SK;

(86) PCT/EP2003/008535

(87) WO 2004/014585

(54) Žiaruvzdorný keramický konštrukčný prvok**8 (51) B22F 3/11****(11) E 530**

(96) 02764824.5, 25.7.2002

(97) 1423222, 15.2.2006

(24) 15.2.2006

(31) 10136370

(32) 26.7.2001

(33) DE

- (73) alm GmbH, Saarbrücken, DE;
 (72) Schwingel Dirk, Ottweiler, DE; Theobald Michael, Marpingen, DE;
 (74) Bušo Roman, JUDr., Bratislava, SK;
 (86) PCT/EP2002/008548
 (87) WO 2003/009956
(54) Kompozitný materiál a z neho vyrobená konštrukčná súčiastka pozostávajúca zo speneného kovového jadra a masívnych krycích plechov, jej použitie a spôsob jej výroby

8 (51) B28B 1/08, B28B 7/00, B30B 15/02

- (11) E 522**
 (96) 03727166.5, 2.4.2003
 (97) 1509374, 25.1.2006
 (24) 25.1.2006
 (31) 10219986
 (32) 3.5.2002
 (33) DE
 (73) Rampf Formen GmbH, Allmendingen, DE;
 (72) Keller Gottfried, Allmendingen, DE;
 (74) Bušová Eva, JUDr., Bratislava, SK;
 (86) PCT/DE2003/001070
 (87) WO 2003/092973
(54) Forma na výrobu tvarových dielov na striasacom stole

8 (51) B32B 27/32, B65D 65/40, B65D 75/52

- (11) E 525**
 (96) 03702224.1, 6.2.2003
 (97) 1474292, 14.12.2005
 (24) 14.12.2005
 (31) 02447024
 (32) 15.2.2002
 (33) EP
 (73) Amcor Flexibles Transpac, Zaventem, BE;
 (72) Malfait Tony, Rollegem-Kapelle, BE; Bögels Eric, Lanaken, BE; Rosseau Patrick, Grimbergen, BE; Veys Luc, Gent, BE;
 (74) PATENTSERVIS BRATISLAVA, a. s., Bratislava, SK;
 (86) PCT/BE2003/000020
 (87) WO 2003/068506
(54) Plynotesný polypropylénový odlupovateľný film

8 (51) B41J 2/175

- (11) E 502**
 (96) 03019652.1, 5.9.2003
 (97) 1424202, 21.12.2005
 (24) 21.12.2005
 (31) 2002341826, 2003076890, 2003076891, 2003128049, 2003204804, 649806
 (32) 26.11.2002, 20.3.2003, 20.3.2003, 6.5.2003, 31.7.2003, 26.8.2003
 (33) JP, JP, JP, JP, JP, US
 (73) SEIKO EPSON CORPORATION, Shinjuku-ku, Tokyo, JP;
 (72) Hashii Kazuhiro, Nagano-ken, JP; Shinada Satoshi, Nagano-ken, JP; Sakai Yasuto, Nagano-ken, JP; Harada Kazumasa, Nagano-ken, JP; Aoki Kazuaki, Nagano-ken, JP;
 (74) PATENTSERVIS BRATISLAVA, a. s., Bratislava, SK;
(54) Atramentová kazeta do tlačiarne a prístroj na záznam

8 (51) B42D 15/10

- (11) E 485**
 (96) 04714048.8, 24.2.2004
 (97) 1507669, 28.12.2005
 (24) 28.12.2005
 (31) 1022766
 (32) 24.2.2003
 (33) NL
 (73) SDU Identification B.V., GH Haarlem, NL;
 (72) Buursma Cornelis, GC Haarlem, NL; Wesselink Wilhelmus Johannes, TA Haarlem, NL; Van Den Berg Jan, LH Gouda, NL;
 (74) PATENTSERVIS BRATISLAVA, a. s., Bratislava, SK;
 (86) PCT/NL2004/000137
 (87) WO 2004/074000
(54) Identifikačná karta a cestovný doklad

8 (51) B61G 5/00, B61F 3/00

- (11) E 504**
 (96) 04012154.3, 21.5.2004
 (97) 1479586, 21.12.2005
 (24) 21.12.2005
 (31) 0311831
 (32) 23.5.2003
 (33) GB
 (73) Bombardier Transportation GmbH, Berlin, DE;
 (72) Mannsbarth Heiko, Wiesbaden, DE; Gier Paul, Aachen, DE;
 (74) ROTT, RŮŽIČKA & GUTTMANN, v. o. s., Bratislava, SK;
(54) Kíbové spojovacie zariadenie pre kíbové koľajové vozidlo

8 (51) B65B 1/00, B65G 69/00

- (11) E 529**
 (96) 02785323.3, 28.10.2002
 (97) 1441953, 21.12.2005
 (24) 21.12.2005
 (31) 20117669 U
 (32) 29.10.2001
 (33) DE
 (73) GEA Buck Valve GmbH, Müllheim, DE;
 (72) Koch Martin, Neuenburg, DE; Heath Gary, Tamworth, Staffs, GB;
 (74) ROTT, RŮŽIČKA & GUTTMANN, v. o. s., Bratislava, SK;
 (86) PCT/EP2002/012010
 (87) WO 2003/037717
(54) Utesnené prepojovacie zariadenie najmä pre vrecia a spôsob voči prostrediu izolovaného plnenia a vyprázdňovania nádob

8 (51) B65D 19/38, B31C 1/00, B26F 1/00

- (11) E 527**
 (96) 04009201.7, 19.4.2004
 (97) 1588952, 22.2.2006
 (24) 22.2.2006
 (73) Rheingold AG, Vaduz, LI;
 (72) Schader Horst, Alsfeld, DE;
 (74) ROTT, RŮŽIČKA & GUTTMANN, v. o. s., Bratislava, SK;
(54) Paleta z kartónu

8 (51) B66B 11/00**(11) E 512**

(96) 02745041.0, 23.7.2002

(97) 1409390, 8.2.2006

(24) 8.2.2006

(31) 01810740

(32) 26.7.2001

(33) EP

(73) INVENTIO AG, Hergiswil, CH;

(72) Bloch Hanspeter, Buchrain, CH; Heggli Mario, Luzern, CH; Delvento Roland, Alpnach Dorf, CH;

(74) Bušo Roman, JUDr., Bratislava, SK;

(86) PCT/CH2002/000416

(87) WO 2003/010081

(54) Montážne usporiadanie pohonu výtahu vo výtahovej šachte**8 (51) B66B 11/00****(11) E 523**

(96) 02776635.1, 22.11.2002

(97) 1446352, 1.2.2006

(24) 1.2.2006

(31) 01811132

(32) 23.11.2001

(33) EP

(73) INVENTIO AG, Hergiswil, CH;

(72) Ach Ernst, Ebikon, CH; Cruz Bello Pablo, Zaragoza, ES;

(74) Bušo Roman, JUDr., Bratislava, SK;

(86) PCT/CH2002/000634

(87) WO 2003/043926

(54) Výtahový systém**8 (51) B66B 11/00****(11) E 519**

(96) 02776633.6, 22.11.2002

(97) 1446350, 1.2.2006

(24) 1.2.2006

(31) 01811132

(32) 23.11.2001

(33) EP

(73) INVENTIO AG, Hergiswil, CH;

(72) Ach Ernst Friedrich, Ebikon, CH;

(74) Bušo Roman, JUDr., Bratislava, SK;

(86) PCT/CH2002/000632

(87) WO 2003/043924

(54) Výtahový systém**8 (51) C07B 57/00, C07D 209/00****(11) E 516**

(96) 03290879.0, 9.4.2003

(97) 1348684, 8.3.2006

(24) 8.3.2006

(73) Les Laboratoires Servier, Courbevoie Cedex, FR;

(72) Souvie Jean-Claude, Le Havre, FR; Lecouve Jean-Pierre, Le Havre, FR;

(74) ROTT, RŮŽIČKA & GUTTMANN, v. o. s., Bratislava, SK;

(54) Spôsob syntézy kyseliny (2S)-indolín-2-karboxylovej a jej použitie pri syntéze perindoprilu**8 (51) C07D 265/00, A61K 31/536, C07D 413/00, A61P 25/00****(11) E 494**

(96) 03727430.5, 5.5.2003

(97) 1506179, 25.1.2006

(24) 25.1.2006

(31) 378003 P

(32) 13.5.2002

(33) US

(73) F. HOFFMANN-LA ROCHE AG, Basel, CH;

(72) Berger Jacob, Los Altos Hills, CA, US; Clark Robin Douglas, Lawai, Hawaii, US; Zhao Shu-Hai, Sunnyvale, CA, US;

(74) Bušová Eva, JUDr., Bratislava, SK;

(86) PCT/EP2003/004671

(87) WO 2003/095434

(54) Benzoxazínové deriváty ako modulátory 5-HT6 a ich použitie**8 (51) C07D 401/00, A61K 31/445, A61P 43/00****(11) E 511**

(96) 03755105.8, 19.5.2003

(97) 1513826, 25.1.2006

(24) 25.1.2006

(31) 200201226

(32) 29.5.2002

(33) ES

(73) Almirall Prodesfarma, S.A., Barcelona, ES;

(72) Fonquerna Pou Silvia, Barcelona, ES; Pages Santacana Luis Miguel, Barcelona, ES;

(74) ROTT, RŮŽIČKA & GUTTMANN, v. o. s., Bratislava, SK;

(86) PCT/EP2003/005222

(87) WO 2003/099807

(54) Nové indolylpiperidínové deriváty ako účinné antihistamíniká a antialergiká**8 (51) C07D 451/00, A61K 31/46, A61P 43/00****(11) E 505**

(96) 02802860.3, 6.11.2002

(97) 1442036, 11.1.2006

(24) 11.1.2006

(31) 333284 P

(32) 7.11.2001

(33) US

(73) SCHERING CORPORATION, Kenilworth, New Jersey, US;

(72) Tulshian Deen, Lebanon, NJ, US; HO Ginny D., Murray Hill, NJ, US; NG Fay W., New York, NY, US;

(74) Majlingová Marta, Ing., Bratislava, SK;

(86) PCT/US2002/035539

(87) WO 2003/039469

(54) Deriváty heteroarylu ako superiórne ligandy pre ORL-1 nociceptínový receptor**8 (51) C07D 487/00, A61K 31/519, A61P 25/00****(11) E 509**

(96) 02779461.9, 19.9.2002

(97) 1430056, 26.10.2005

(24) 26.10.2005

(31) 01402431, 02290488

(32) 21.9.2001, 28.2.2002

(33) EP, EP

- (73) Sanofi-Aventis, Paris, FR; Mitsubishi Pharma Corporation, Osaka-shi, Osaka, JP;
- (72) Gallet Thierry, Palaiseau, FR; Lardenois Patrick, Bourg-la-Reine, FR; Lochead Alistair, Charenton, FR; Marguerie Séverine, Rennes, FR; Nedelec Alain, Paris, FR; Saady Mourad, Paris, FR; Slowinski Franck, Thieux, FR; Yaiche Philippe, Les Lilas, FR;
- (74) Čechvalová Dagmar, Bratislava, SK;
- (86) PCT/EP2002/011127
- (87) WO 2003/027115
- (54) Substituované deriváty 2-pyrimidinyl-6,7,8,9-tetrahydropyrimido[1,2-*a*]pyrimidin-4-ónu a 7-pyrimidinyl-2,3-dihydroimidazo[1,2-*a*]pyrimidin-5(1H)ónu pre neurodegeneratívne ochorenia**
-
- 8 (51) C07D 487/00, C07D 519/00, A61K 31/519, A61P 25/00**
- (11) E 506**
- (96) 03717210.3, 26.2.2003
- (97) 1480983, 9.11.2005
- (24) 9.11.2005
- (31) 02290485, 02290486
- (32) 28.2.2002, 28.2.2002
- (33) EP, EP
- (73) Sanofi-Aventis, Paris, FR; Mitsubishi Pharma Corporation, Osaka-shi, Osaka, JP;
- (72) Lochead Alistair, Charenton, FR; Nedelec Alain, Paris, FR; Saady Mourad, Paris, FR; Yaiche Philippe, Les Lilas, FR;
- (74) Čechvalová Dagmar, Bratislava, SK;
- (86) PCT/EP2003/002651
- (87) WO 2003/072579
- (54) Heteroaryl-substituované deriváty 2-pyridinyl- a 2-pyrimidinyl-6,7,8,9-tetrahydropyrimido[1,2-*a*]pyrimidin-4-ónu**
-
- 8 (51) C07D 487/00, A61K 31/4353, A61P 25/00**
- (11) E 503**
- (96) 03709786.2, 26.2.2003
- (97) 1480981, 9.11.2005
- (24) 9.11.2005
- (31) 02290487
- (32) 28.2.2002
- (33) EP
- (73) Sanofi-Aventis, Paris, FR; Mitsubishi Pharma Corporation, Osaka-shi, Osaka, JP;
- (72) Lochead Alistair, Charenton Le Pont, FR; Saady Mourad, Paris, FR; Yaiche Philippe, Les Lilas, FR;
- (74) Čechvalová Dagmar, Bratislava, SK;
- (86) PCT/EP2003/002652
- (87) WO 2003/072580
- (54) Deriváty 1-(alkyl), 1-(heteroaryl)alkyl a 1-(aryl)-alkyl]-7-(pyrimidin-4-yl)-imidazo[1,2-*a*]pyrimidin-5(1H)-ónu**
-
- 8 (51) C07K 5/00, C07C 227/00, C07D 209/00**
- (11) E 508**
- (96) 03292405.2, 30.9.2003
- (97) 1400531, 4.1.2006
- (24) 4.1.2006
- (73) Les Laboratoires Servier, Courbevoie Cedex, FR;
- (72) Breard Fabienne, Petit Quevilly, FR; Lecouve Jean-Pierre, Le Havre, FR;
- (74) ROTT, RŮŽIČKA & GUTTMANN, v. o. s., Bratislava, SK;
- (54) Spôsob syntézy N-[(S)-1-karboxybutyl]-(S)-alanínu a jeho použitie pri syntéze perindoprilu**
-
- 8 (51) C07K 14/435, C12N 15/19**
- (11) E 517**
- (96) 03100064.9, 15.1.2003
- (97) 1439191, 5.4.2006
- (24) 5.4.2006
- (73) ARES TRADING S.A., Aubonne, CH;
- (72) Capponi Luciano, Fiumicino, IT; Rossi Mara, Roma, IT;
- (74) Majlingová Marta, Ing., Bratislava, SK;
- (54) Spôsob čistenia proteínov exprimovaných v baktériách**
-
- 8 (51) C08G 18/00**
- (11) E 515**
- (96) 03704369.2, 10.1.2003
- (97) 1474487, 8.3.2006
- (24) 8.3.2006
- (31) 10201546
- (32) 17.1.2002
- (33) DE
- (73) Bayer MaterialScience AG, Leverkusen, DE;
- (72) Rische Thorsten, Unna, DE; Naujoks Karin, Burscheid, DE; Meixner Jürgen, Krefeld, DE; Feller Thomas, Solingen, DE; König Eberhard, Leverkusen, DE;
- (74) Hörmannová Zuzana, Ing., Bratislava, SK;
- (86) PCT/EP2003/000160
- (87) WO 2003/060017
- (54) Stabilizované vodné disperzie polyuretán-polyurečovina**
-
- 8 (51) C09D 167/08**
- (11) E 488**
- (96) 03711869.2, 28.1.2003
- (97) 1470200, 16.11.2005
- (24) 16.11.2005
- (31) 02447014
- (32) 30.1.2002
- (33) EP
- (73) SIGMA COATINGS B.V., Uithoorn, NL;
- (72) Oostveen Everardus Arnoldus, Wageningen, NL; Weijnen John, Alphen aan den Rijn, NL; Van Haveren Jacco, Wageningen, NL; Gillard Michel, Louvain-La-Neuve, BE;
- (74) Kubínyi Peter, Bc., Trenčín, SK;
- (86) PCT/EP2003/000854
- (87) WO 2003/064548
- (54) Reaktívne riedidlá a nátery, ktoré ich obsahujú**
-
- 8 (51) C12N 15/86**
- (11) E 499**
- (96) 03732369.8, 14.5.2003
- (97) 1404852, 21.12.2005
- (24) 21.12.2005
- (31) 200200754, 200201813
- (32) 16.5.2002, 25.11.2002
- (33) DK, DK

- (73) Bavarian Nordic A/S, Kvistgaard, DK;
 (72) Howley Paul, Glen Waverly, VIC, AU; Leyrer Sonja, München, DE;
 (74) PATENTSERVIS BRATISLAVA, a. s., Bratislava, SK;
 (86) PCT/EP2003/005046
 (87) WO 2003/097844
(54) Expressia génov v modifikovanom víruse vakcínie Ankaara použitím ATI promótoru ovčích kiahní

8 (51) C21C 7/10

- (11) E 510**
 (96) 03779686.9, 12.11.2003
 (97) 1560937, 8.3.2006
 (24) 8.3.2006
 (31) 10253463
 (32) 16.11.2002
 (33) DE
 (73) Vai Fuchs GmbH, Duisburg, DE;
 (72) Luven Arno, Krefeld, DE; Sakowicz Andrzej, Mülheim an der Ruhr, DE; Kircher Werner, Ratingen, DE; Adamov Revold, Baden Baden, DE;
 (74) ROTT, RŮŽIČKA & GUTTMANN, v. o. s., Bratislava, SK;
 (86) PCT/DE2003/003741
 (87) WO 2004/046391
(54) Spôsob a zariadenie na chladenie fúkacích trysiek

8 (51) D21H 13/00, D21H 25/00, D21H 15/00

- (11) E 491**
 (96) 03735782.9, 19.3.2003
 (97) 1485536, 14.12.2005
 (24) 14.12.2005
 (31) 0203443
 (32) 20.3.2002
 (33) FR
 (73) Saint-Gobain Vetrotex France S.A., Chambéry, FR;
 (72) Droux Michel, La Ravoire, FR;
 (74) Hörmannová Zuzana, Ing., Bratislava, SK;
 (86) PCT/FR2003/000869
 (87) WO 2003/078733
(54) Rúno so spojivom tvoreným vláknami z PVOH

8 (51) E02D 29/14, E05D 1/00, E05D 11/00

- (11) E 483**
 (96) 03755169.4, 20.5.2003
 (97) 1507931, 4.1.2006
 (24) 4.1.2006
 (31) 0206393
 (32) 24.5.2002
 (33) FR
 (73) SAINT-GOBAIN PAM, Nancy, FR;
 (72) Hauer Jean-Claude, Saulxures lès Nancy, FR; Pietrzak Jean-Paul, Blenod Lès Pont à Mousson, FR;
 (74) Majlingová Marta, Ing., Bratislava, SK;
 (86) PCT/FR2003/001509
 (87) WO 2003/100179
(54) Zariadenie na uzavretie otvoru, najmä cestného otvoru s poklopom

8 (51) E04F 15/04, E04F 15/02, F16B 5/00

- (11) E 514**
 (96) 02754315.6, 4.7.2002
 (97) 1415056, 11.1.2006
 (24) 11.1.2006
 (31) 10138285
 (32) 10.8.2001
 (33) DE
 (73) Akzenta Paneele + Profile GmbH, Kaisersesch, DE;
 (72) Hannig Hans Jürgen, Bergisch Gladbach, DE;
 (74) Čechvalová Dagmar, Bratislava, SK;
 (86) PCT/DE2002/002444
 (87) WO 2003/016654
(54) Panel a upevňovací systém pre panely

8 (51) F04C 18/02, F04C 29/02

- (11) E 495**
 (96) 03022491.9, 8.10.2003
 (97) 1413758, 28.12.2005
 (24) 28.12.2005
 (31) 10248926
 (32) 15.10.2002
 (33) DE
 (73) Bitzer Kühlmaschinenbau GmbH, Sindelfingen, DE;
 (72) Kammhoff Karl-Friedrich, Weil der Stadt, DE; Balz Gernot, Schönaich, DE; Scharer Christian, Gaggenau, DE;
 (74) Kastler Anton, Bratislava, SK;
(54) Špirálový kompresor s odlučovačom oleja

8 (51) F21S 4/00, F21S 8/00

- (11) E 526**
 (96) 03075186.1, 20.1.2003
 (97) 1329663, 28.12.2005
 (24) 28.12.2005
 (31) 1019778
 (32) 18.1.2002
 (33) NL
 (73) Fibrallight B.V., Waverveen, NL;
 (72) Homan Petrus Josephus, Waverveen, NL;
 (74) PATENTSERVIS BRATISLAVA, a. s., Bratislava, SK;
(54) Zariadenie na vyžarovanie svetla

8 (51) G05B 1/00

- (11) E 496**
 (96) 02796290.1, 6.8.2002
 (97) 1428081, 14.12.2005
 (24) 14.12.2005
 (31) 0110670
 (32) 7.8.2001
 (33) FR
 (73) Digital Way, Saint Etienne, FR;
 (72) Schweitzer Alain, Lyon, FR; Perrin Pascale, Saint Marcellin en Forez, FR;
 (74) PATENTSERVIS BRATISLAVA, a. s., Bratislava, SK;
 (86) PCT/FR2002/002807
 (87) WO 2003/019301
(54) Zariadenie na kontrolu opotrebovania a/alebo lomu nástroja pre obrábací stroj

8 (51) H01M 2/04**(11) E 497**

(96) 02027920.4, 13.12.2002

(97) 1341244, 22.3.2006

(24) 22.3.2006

(31) 10161895

(32) 17.12.2001

(33) DE

(73) Akkumulatorenfabrik Moll GmbH & Co. KG, Staffelstein, DE; Banner GmbH, Linz, AT;

(72) Gelbke Manfred, Dr., Bad Staffelstein, DE; Ker-
mas Richard, Bad Staffelstein, DE; Schumann
Peter, Untersiemau, DE; Holzleitner Peter, Linz,
AT; Maleschitz Norbert, Thalheim bei Wels, AT;
Bawart Thomas, Linz, AT;

(74) Guniš Jaroslav, Mgr., Bratislava, SK;

(54) Akumulátor s dvojdielnym krytom**8 (51) H01M 8/10, H01B 1/12, C08F 26/00, C08F 226/00, C25B 9/02****(11) E 521**

(96) 02755347.8, 9.9.2002

(97) 1428284, 21.12.2005

(24) 21.12.2005

(31) 0121714, 0200422, 0200421

(32) 7.9.2001, 9.1.2002, 9.1.2002

(33) GB, GB, GB

(73) ITM FUEL CELLS LIMITED, Stamford, Lincs, GB;

(72) Highgate Donald James, Dorking, Surrey, GB;

(74) Guniš Jaroslav, Mgr., Bratislava, SK;

(86) PCT/GB2002/004095

(87) WO 2003/023890

**(54) Hydrofilné polyméry a ich použitie v elektro-
chemických článkoch****8 (51) H02G 3/12, H02G 3/04****(11) E 493**

(96) 03005654.3, 13.3.2003

(97) 1347550, 30.11.2005

(24) 30.11.2005

(31) 20204547 U

(32) 22.3.2002

(33) DE

(73) Tehalit GmbH, Heltersberg, DE;

(72) Kauf Peter, Zweibrücken, DE; Schmitt Erwin,
Kaiserslautern, DE; Schneckmann Horst, Tripp-
stadt, DE;

(74) Bezák Marián, Ing., Bratislava, SK;

(54) Kanál na osadzovanie elektrických prístrojov**8 (51) H04L 12/28, H04L 12/56, G08C 17/00****(11) E 498**

(96) 03735136.8, 2.6.2003

(97) 1518361, 28.12.2005

(24) 28.12.2005

(31) 9152002

(32) 18.6.2002

(33) AT

(73) ATB Automatisierungstechnik GmbH & Co KG,
Gallneukirchen, AT;(72) Schönleitner Arnold, Wien, AT; Edtmair Joachim,
Gallneukirchen, AT; Bernhard Wolfgang, Gall-
neukirchen, AT; Schedlberger Robert, Bad Zell, AT;

(74) Bušo Roman, JUDr., Bratislava, SK;

(86) PCT/AT2003/000161

(87) WO 2003/107592

**(54) Postup na určovanie optimálnej prenosovej
cesty v dátovej sieti****8 (51) H04Q 7/22****(11) E 501**

(96) 03787670.3, 15.7.2003

(97) 1525762, 25.1.2006

(24) 25.1.2006

(31) 10235470

(32) 2.8.2002

(33) DE

(73) SIEMENS AKTIENGESELLSCHAFT, München,
DE;(72) Otte Andreas, Celle, DE; Eckert Michael, Braun-
schweig, DE; Beckmann Mark, Braunschweig,
DE; Hans Martin, Hildesheim, DE;

(74) Bušová Eva, JUDr., Bratislava, SK;

(86) PCT/DE2003/002381

(87) WO 2004/017649

**(54) Spôsob, používateľské zariadenie, ako aj rá-
diový komunikačný systém na prenos správ
obsahujúcich používateľské dáta****8 (51) H04Q 7/32****(11) E 492**

(96) 03013699.8, 17.6.2003

(97) 1377091, 21.12.2005

(24) 21.12.2005

(31) 10227091

(32) 18.6.2002

(33) DE

(46) 5.1.2006

(73) E-Plus Mobilfunk GmbH & Co. KG, Düsseldorf,
DE;(72) Witt Christof, Weilerswist, DE; Renner Christoph,
Düsseldorf, DE;

(74) Hojčuš Peter, Ing., Bratislava, SK;

**(54) Riadenie prístupu k aplikáciám v mikroproce-
sorovej karte v telekomunikačnej sieti**

(51)	(11)	(51)	(11)	(51)	(11)	(51)	(11)
A01N 43/02	518	B22F 3/11	530	C07D 265/00	494	D21H 13/00	491
A01N 43/34	486	B28B 1/08	522	C07D 401/00	511	E02D 29/14	483
A43B 3/16	513	B32B 27/32	525	C07D 451/00	505	E04F 15/04	514
A47J 45/00	524	B41J 2/175	502	C07D 487/00	503	F04C 18/02	495
A61K 31/7008	490	B42D 15/10	485	C07D 487/00	506	F21S 4/00	526
A61K 38/19	484	B61G 5/00	504	C07D 487/00	509	G05B 1/00	496
A61K 39/00	528	B65B 1/00	529	C07K 5/00	508	H01M 2/04	497
A61K 45/00	520	B65D 19/38	527	C07K 14/435	517	H01M 8/10	521
A61L 27/00	489	B66B 11/00	519	C08G 18/00	515	H02G 3/12	493
A62D 3/00	500	B66B 11/00	523	C09D 167/08	488	H04L 12/28	498
B07C 5/04	487	B66B 11/00	512	C12N 15/86	499	H04Q 7/22	501
B22D 41/00	507	C07B 57/00	516	C21C 7/10	510	H04Q 7/32	492

SC4A Sprístupnené opravené preklady európskych patentových spisov

(11) E 360

(97) 1306398, 26.10.2005

(24) 26.10.2005

(45) 2.3.2006

(54) Vysokomolekulárne polyuretánové disperzie

PC9A Prevody a prechody práv na európske patentové prihlášky

(11) 1408008

(71) Riße Henry, Aachen, DE;

Predchádzajúci prihlasovateľ:

VA TECH WABAG GmbH, Wien, AT;

Dátum zápisu do registra: 19.4.2006

PC4A Prevody a prechody práv na patenty

(11) E 231

(97) 1312852, 14.9.2005

(73) Erwin Müller GmbH, Lingen, DE;

Predchádzajúci majiteľ:

Novus Sträter GmbH, Meinerzhagen, DE;

Dátum zápisu do registra: 11.4.2006

ČASŤ

ÚŽITKOVÉ VZORY

Kódy na označovanie jednotlivých druhov dokumentov (Štandard WIPO ST. 16)

U - Zapísané úžitkové vzory podľa zákona č. 478/1992
Zb. o úžitkových vzoroch v znení zákona NR SR
č. 90/93 Z. z. o opatreniach v oblasti priemyselného
vlastníctva

Číselné kódy na označovanie bibliografických údajov (Štandard WIPO ST. 9)

(11) Číslo dokumentu	(51) Medzinárodné patentové triedenie
(21) Číslo prihlášky	(54) Názov
(22) Dátum podania prihlášky	(62) Číslo pôvodnej prihlášky v prípade vylúčenej prihlášky
(24) Dátum nadobudnutia účinkov úžitkového vzoru	(67) Číslo pôvodnej prihlášky v prípade odbočenia
(31) Číslo prioritnej prihlášky	(72) Meno pôvodcu (-ov)
(32) Dátum podania prioritnej prihlášky	(73) Meno (názov) majiteľa (-ov)
(33) Krajina alebo regionálna organizácia priority	(74) Meno (názov) zástupcu (-ov)
(45) Dátum oznámenia o zápise úžitkového vzoru	(86) Číslo podania medzinárodnej prihlášky podľa PCT
(47) Dátum zápisu a sprístupnenia úžitkového vzoru verejnosti	(87) Číslo zverejnenia medzinárodnej prihlášky podľa PCT

Poznámka:

Číslo uvádzané pred kódom **(51)** znamená verziu Medzinárodného patentového triedenia.

Kódy na označovanie záhlaví oznámení publikovaných vo Vestníku ÚPV SR (Štandard WIPO ST. 17)

FG1K	Zapísané úžitkové vzory
MA1K	Zaniknuté úžitkové vzory vzdáním sa
MC1K	Vymazané úžitkové vzory
MG1K	Čiastočne vymazané úžitkové vzory
MK1K	Zaniknuté úžitkové vzory uplynutím doby platnosti
MM1K	Zaniknuté úžitkové vzory pre nezaplatenie poplatkov za predĺženie platnosti
ND1K	Predĺženie platnosti úžitkových vzorov
PC1K	Prevody a prechody práv
PD1K	Zmeny dispozičných práv na úžitkové vzory (zálohy) Zmeny dispozičných práv na úžitkové vzory (ukončenie záloh)
QB1K	Licenčné zmluvy registrované alebo udelené
QC1K	Ukončenie platnosti licenčných zmlúv
SB1K	Zapísané úžitkové vzory do registra po odtajnení
TA1K	Doplnenie pôvodcu (-ov)
TB1K	Opravy mien
TC1K	Zmeny mien
TD1K	Opravy adries
TE1K	Zmeny adries
TF1K	Opravy dátumov
TG1K	Opravy zatriedenia podľa MPT
TH1K	Opravy chýb alebo zmeny všeobecne
TK1K	Opravy tlačových chýb vo Vestníku ÚPV SR

FG1K

Zapísané úžitkové vzory

(11)	(51)	(11)	(51)	(11)	(51)	(11)	(51)
4471	H02G 3/14	4476	B65D 59/00	4481	F02B 53/00	4486	C02F 11/12
4472	B01D 36/00	4477	B62B 13/00	4482	F01C 1/00	4487	A63B 22/00
4473	C10L 5/00	4478	B29D 30/08	4483	B01J 20/00	4488	C04B 7/00
4474	B29D 30/38	4479	F24H 1/48	4484	A63B 21/06		
4475	G01N 3/00	4480	B09B 3/00	4485	D06F 58/00		

8 (51) A63B 21/06**(11) 4484**

(21) 240-2005

(22) 29.11.2005

(24) 21.4.2006

(45) 1.6.2006

(47) 21.4.2006

(72) Šálek Tibor, Ing., Banská Bystrica, SK;

(73) Šálek Tibor, Ing., Banská Bystrica, SK;

(54) Zásobníková činka**8 (51) A63B 22/00****(11) 4487**

(21) 5021-2006

(22) 28.3.2006

(24) 24.4.2006

(45) 1.6.2006

(47) 24.4.2006

(72) Jaroš Vladimír, Mgr., Praha - Kbely, CZ; Kubálek Ladislav, doc. PhDr., CSc., Praha - Stodůlky, CZ;

(73) Jaroš Vladimír, Mgr., Praha - Kbely, CZ; Kubálek Ladislav, doc. PhDr., CSc., Praha - Stodůlky, CZ;

(74) ROTT, RŮŽIČKA & GUTTMANN, v. o. s., Bratislava, SK;

(54) Lanové cvičisko**8 (51) B01D 36/00****(11) 4472**

(21) 195-2005

(22) 16.9.2005

(24) 13.4.2006

(45) 1.6.2006

(47) 13.4.2006

(72) Chekalov Lev Valentinovich, Semibratovo, Rostov, Yaroslavl, RU; Tkachenko Vladimir Mihajlovich, Moscow, RU; Gromov Jurij Ivanovich, Semibratovo, Rostov, Yaroslavl, RU;

(73) CONDOR - ECOLODGY, Joint - Stock Company, Rostov Area, Yaroslavl Region 152101, RU;

(74) Bezák Marián, Ing., Bratislava, SK;

(54) Prístroj na odlučovanie prachu**8 (51) B01J 20/00****(11) 4483**

(21) 154-2005

(22) 2.6.2005

(24) 19.4.2006

(45) 1.6.2006

(47) 19.4.2006

(67) 0068-2005

(72) Hanigovský Štefan, Ing., Veľký Šariš, SK;

(73) FECUPRAL, spol. s r. o., Veľký Šariš, SK;

(74) Holakovský Štefan, Ing., Bratislava, SK;

(54) Sorbent**8 (51) B09B 3/00****(11) 4480**

(21) 5009-2006

(22) 2.2.2006

(24) 19.4.2006

(31) PUV 2005-17226

(32) 29.11.2005

(33) CZ

(45) 1.6.2006

(47) 19.4.2006

(72) Kraft Daniel, Senohraby, CZ;

(73) PURUM s. r. o., Praha, CZ;

(74) Dolanská Elena, RNDr., Bratislava, SK;

(54) Zariadenie na recykláciu olejových filtrov**8 (51) B29D 30/08, B29C 43/24, B29C 43/58****(11) 4478**

(21) 55-2006

(22) 17.3.2006

(24) 18.4.2006

(45) 1.6.2006

(47) 18.4.2006

(72) Purgat Pavel, Ing., Partizánske, SK;

(73) VIPO, a. s., Partizánske, SK;

(74) Beleščák Ladislav, Ing., Piešťany, SK;

(54) Zariadenie na výrobu vnútornej gumy pneumatík**8 (51) B29D 30/38, B65G 47/30****(11) 4474**

(21) 246-2005

(22) 6.12.2005

(24) 13.4.2006

(31) 20 2005 011 692.0

(32) 21.7.2005

(33) DE

(45) 1.6.2006

(47) 13.4.2006

(72) Hoffmann Bernd, Burgkunstadt, DE;

(73) Karl Eugen Fischer GmbH Maschinenfabrik, Burgkunstadt, DE;

(74) Majlingová Marta, Ing., Bratislava, SK;

(54) Zariadenie na rezanie a splietanie pásových úsekov lepiivých pásov, najmä kordových, predovšetkým textilných kordových pásov

8 (51) B62B 13/00

- (11) **4477**
(21) 46-2006
(22) 13.3.2006
(24) 18.4.2006
(45) 1.6.2006
(47) 18.4.2006
(72) Sršeň Vítazoslav, Ružomberok, SK;
(73) Sršeň Vítazoslav, Ružomberok, SK;
(74) Belička Ivan, Ing., Banská Bystrica, SK;
(54) **Kočíkové sánky**

8 (51) B65D 59/00

- (11) **4476**
(21) 32-2006
(22) 3.3.2006
(24) 18.4.2006
(45) 1.6.2006
(47) 18.4.2006
(72) Gramata Stanislav, Ing., CSc., Snina, SK;
(73) Gramata Stanislav, Ing., CSc., Snina, SK;
(74) Gruber Dalibor, Ing., Košice, SK;
(54) **Ochranný radiátorový kryt**

8 (51) C02F 11/12

- (11) **4486**
(21) 5015-2006
(22) 28.2.2006
(24) 21.4.2006
(45) 1.6.2006
(47) 21.4.2006
(72) Blaško Igor, Trenčín, SK; Palatinus Juraj, Trenčín, SK; Droppa Peter, Ing., Liptovský Mikuláš, SK;
(73) Blaško Igor, Trenčín, SK; Palatinus Juraj, Trenčín, SK; Droppa Peter, Ing., Liptovský Mikuláš, SK;
(74) Holoubková Mária, Ing., Bratislava, SK;
(54) **Odvodňovací valec určený na odvodňovanie kalov**

8 (51) C04B 7/00

- (11) **4488**
(21) 91-2005
(22) 15.4.2005
(24) 24.4.2006
(45) 1.6.2006
(47) 24.4.2006
(72) Martauz Pavel, Ing., Ladce, SK; Strigáč Július, Ing., PhD., Halič, SK;
(73) Považská cementáreň, a. s., Ladce, SK;
(74) Kubínyi Peter, Bc., Trenčín, SK;
(54) **Cementársky slinok so zvýšeným obsahom fosforu**

8 (51) C10L 5/00, C10L 5/40

- (11) **4473**
(21) 211-2005
(22) 14.10.2005
(24) 13.4.2006
(45) 1.6.2006
(47) 13.4.2006
(72) Kohút Ján, Mgr., Ružomberok, SK;
(73) Kohút Ján, Mgr., Ružomberok, SK; Zigo Jaroslav, Ing., Martin, SK;
(54) **Pevné palivo s kontrolovanou výhrevnosťou podľa typu spaľovacieho zariadenia**

8 (51) D06F 58/00, D06F 53/00

- (11) **4485**
(21) 5014-2006
(22) 28.2.2006
(24) 21.4.2006
(45) 1.6.2006
(47) 21.4.2006
(72) Molnár Marián, Nitra, SK;
(73) Molnár Marián, Nitra, SK;
(54) **Viacúčelový nástenný sklápací sušiac bielizne**

8 (51) F01C 1/00, F02B 53/00

- (11) **4482**
(21) 5016-2006
(22) 7.3.2006
(24) 19.4.2006
(45) 1.6.2006
(47) 19.4.2006
(72) Harmatha Stojan, Bratislava, SK;
(73) Harmatha Stojan, Bratislava, SK;
(74) Kováčik Štefan, Ing., Bratislava, SK;
(54) **Kinematické usporiadanie pre rotačný stroj alebo motor**

8 (51) F02B 53/00

- (11) **4481**
(21) 5013-2006
(22) 24.2.2006
(24) 19.4.2006
(45) 1.6.2006
(47) 19.4.2006
(72) Dobrodenka Pavel, Dulov, SK;
(73) Dobrodenka Pavel, Dulov, SK;
(74) Kováčik Štefan, Ing., Bratislava, SK;
(54) **Konstruktívne usporiadanie rotačného motora s excentricky umiestneným trojuholníkovým piestom**

8 (51) F24H 1/48, F24B 1/00

- (11) **4479**
(21) 5005-2006
(22) 16.1.2006
(24) 18.4.2006
(45) 1.6.2006
(47) 18.4.2006
(72) Balejčík Henrich, Ing., Modra, SK;
(73) Balejčík Henrich, Ing., Modra, SK;
(74) Juran Svetozár, JUDr., Bratislava, SK;
(54) **Teplovodný kotol na pyrolytické spaľovanie dreva**

8 (51) G01N 3/00

- (11) **4475**
(21) 19-2006
(22) 7.2.2006
(24) 18.4.2006
(45) 1.6.2006
(47) 18.4.2006
(72) Tomlain Juraj ml., Myjava, SK; Tomlain Juraj, Ing., Senica, SK;
(73) Tomlain Juraj ml., Myjava, SK; Tomlain Juraj, Ing., Senica, SK;
(74) Porubčan Róbert, Ing., Ivanka pri Dunaji, SK;
(54) **Zariadenie na meranie pevnostných charakteristík lán**

8 (51) H02G 3/14**(11) 4471**

(21) 5098-2005

(22) 16.8.2002

(24) 4.4.2006

(31) DE 20118064 U, DE 20119272 U, 02018468.5

(32) 8.11.2001, 28.11.2001, 16.8.2002

(33) DE, DE, EP

(45) 1.6.2006

(47) 4.4.2006

(67) EP 1 311 042

(72) Heins Peter, Kierspe, DE; Overbeck Hans - Dieter, Marienheide, DE; Quardt Dirk, Dipl. - Ing., Iserlohn, DE; Schmidt Wieland, Dipl. - Ing., Halver, DE; Schulte Hans, Halver, DE; Spelsberg Holger, Dipl. - Ing., Lüdenscheid, DE; Werkshagen Bernd, Schalksmühle, DE;

(73) Günther Spelsberg GmbH & Co. KG, Schalksmühle, DE;

(74) Bušová Eva, JUDr., Bratislava, SK;

(54) Elektrická inštalačná škatuľa

(51)	(11)	(51)	(11)	(51)	(11)	(51)	(11)
A63B 21/06	4484	B29D 30/08	4478	C04B 7/00	4488	F24H 1/48	4479
A63B 22/00	4487	B29D 30/38	4474	C10L 5/00	4473	G01N 3/00	4475
B01D 36/00	4472	B62B 13/00	4477	D06F 58/00	4485	H02G 3/14	4471
B01J 20/00	4483	B65D 59/00	4476	F01C 1/00	4482		
B09B 3/00	4480	C02F 11/12	4486	F02B 53/00	4481		

ND1K

Predĺženie platnosti úžitkových vzorov

(11)	(51)	(11)	(51)	(11)	(51)	(11)	(51)
2297	A23L 2/00	3274	A23C 19/00	3323	F16K 41/00	3489	B61L 5/00
2391	C05D 5/00	3283	C09K 15/00	3372	E01F 8/00	3497	G08G 9/00
3267	A47J 37/04	3284	C09K 15/00	3385	A47G 7/00		

8 (51) A23C 19/00

- (11) **3274**
- (21) 81-2002
- (22) 4.4.2002
- (73) NIKA, spol. s r. o., Považská Bystrica, SK;
- (54) **Mliečne výrobky na báze bryndze**

8 (51) C09K 15/00

- (11) **3284**
- (21) 41-2002
- (22) 1.3.2002
- (73) CHESTREAL, a. s., Senec, SK;
- (54) **Viacvrstvový náter na sekundárnu ochranu betónových konštrukcií**

8 (51) A23L 2/00, A23L 2/38, A23C 11/00

- (11) **2297**
- (21) 60-99
- (22) 11.3.1999
- (73) ASP CZECH, s.r.o., Slušovice, CZ;
- (54) **Ovsený dehydrovaný nápoj**

8 (51) C09K 15/00, C23F 11/00

- (11) **3283**
- (21) 40-2002
- (22) 1.3.2002
- (73) CHESTREAL, a. s., Senec, SK;
- (54) **Viacvrstvový náter na ochranu proti korózii**

8 (51) A47G 7/00, A47H 1/00

- (11) **3385**
- (21) 217-2002
- (22) 24.7.2002
- (73) FRAJMAN plast, s. r. o., Lanškroun, CZ;
- (54) **Univerzálny držiak**

8 (51) E01F 8/00

- (11) **3372**
- (21) 116-2002
- (22) 26.4.2002
- (73) VÚSAPL, a. s., Nitra, SK;
- (54) **Protihlukový panel s vysokou zvukovou pohltivosťou**

8 (51) A47J 37/04, A47J 37/00

- (11) **3267**
- (21) 85-2002
- (22) 8.4.2002
- (73) Wagner Boris, Bratislava, SK;
- (54) **Prestaviteľný ražeň**

8 (51) F16K 41/00

- (11) **3323**
- (21) 131-2002
- (22) 9.5.2002
- (73) CHESTREAL, a. s., Senec, SK;
- (54) **Tesnenie upchávkovej komory vretena priemyselnej armatúry**

8 (51) B61L 5/00

- (11) **3489**
- (21) 312-2002
- (22) 24.10.2002
- (73) AŽD Praha, s. r. o., Praha, CZ;
- (54) **Návestná lampa s optikou**

8 (51) G08G 9/00, G08G 1/09

- (11) **3497**
- (21) 108-2002
- (22) 22.4.2002
- (73) Kopecký František, Ing., Česká Třebová, CZ; Svítek Miroslav, Dr. Ing., Lužná, CZ;
- (54) **Univerzálny detektor, najmä pohyblivých objektov**

8 (51) C05D 5/00, C05C 9/00, C05D 11/00

- (11) **2391**
- (21) 200-99
- (22) 2.7.1999
- (73) Klofáč Petr, Ing., Brtnice, CZ;
- (54) **Listové hnojivo na báze hydroxidu horečnatého**

(51)	(11)	(51)	(11)	(51)	(11)	(51)	(11)
A23C 19/00	3274	A47J 37/04	3267	C09K 15/00	3284	F16K 41/00	3323
A23L 2/00	2297	B61L 5/00	3489	C09K 15/00	3283	G08G 9/00	3497
A47G 7/00	3385	C05D 5/00	2391	E01F 8/00	3372		

MC1K**Vymazané úžitkové vzory**

- (11) **3825**
 (21) 11-2004
 (22) 28.1.2004
 (54) **Zariadenie na výrobu elektrickej energie a tepla**
 Dátum výmazu: 8.3.2006
-

MK1K**Zaniknuté úžitkové vzory uplynutím doby platnosti**

(11)	Dátum zániku	(11)	Dátum zániku	(11)	Dátum zániku	(11)	Dátum zániku
1227	18.03.2006	1555	11.03.2006	3113	06.09.2005	3188	21.09.2005
1228	18.03.2006	1705	13.03.2006	3130	03.09.2005	3208	03.09.2005
1305	25.03.2006	1767	15.03.2006	3133	04.09.2005	3209	17.09.2005
1306	15.04.2006	2328	28.09.2005	3156	06.09.2005	3240	20.09.2005
1350	14.03.2006	2541	06.03.2006	3157	06.09.2005		
1373	02.04.2006	3093	03.09.2005	3158	11.09.2005		

QB1K**Licenčné zmluvy registrované alebo udelené**

- (11) **2929**
 (21) 59-2001
 (73) Teren Ján, Ing., CSc., Bratislava, SK;
 Nadobúdateľ:
 AGRICHEM XIMIX, spol. s r. o., Šenkvice, SK;
 Druh licencie: zmluvná nevýlučná
 Dátum uzavretia licenčnej zmluvy: 15.3.2006
 Dátum zápisu do registra: 7.4.2006
-

ČASŤ

DODATKOVÉ OCHRANNÉ OSVEDČENIA

Číselné kódy na označovanie bibliografických údajov (Štandard WIPO ST. 9)

- | | |
|--|--|
| <p>(11) Číslo dokumentu
 (21) Číslo žiadosti
 (22) Dátum podania žiadosti
 (24) Dátum nadobudnutia účinkov dodatkového ochranného osvedčenia
 (54) Názov vynálezu základného patentu
 (68) Číslo základného patentu
 (71) Meno (názov) žiadateľa (-ov)
 (73) Meno (názov) majiteľa (-ov)
 (74) Meno (názov) zástupcu</p> | <p>(92) Číslo a dátum prvého povolenia uviesť liečivo alebo výrobok na ochranu rastlín na trh v Slovenskej republike
 (93) Číslo, dátum a štát prvého povolenia uviesť liečivo alebo výrobok na ochranu rastlín na trh v Spoločenstve
 (94) Predpokladaný dátum uplynutia platnosti osvedčenia
 (95) Názov liečiva/výrobku na ochranu rastlín
 typ: (liečivo/výrobok na ochranu rastlín)</p> |
|--|--|

Zverejnené žiadosti o udelenie dodatkového ochranného osvedčenia

- (21) **5003-2006**
 - (22) 17.3.2006
 - (68) 283762
 - (54) 4-(Substituovaný fenylamino)chinazolínové deriváty, spôsob a medziprodukty na ich výrobu, ich použitie a farmaceutické prostriedky na ich báze
 - (71) PFIZER PRODUCTS INC., Groton, CT, US; OSI PHARMACEUTICALS, INC., Melville, NY, US;
 - (74) Bušová Eva, JUDr., Bratislava, SK;
 - (92) EU/1/05/311/001, EU/1/05/311/002, EU/1/05/311/003, 19.9.2005
 - (93) 57266, 21.3.2005, CH
 - (95) **Erlotinib**
typ: Liečivo
-

ČASŤ

DIZAJNY

Číselné INID - kódy na označovanie bibliografických údajov (Štandard WIPO ST. 80)

(11)	Číslo zapísaného dizajnu	(51)	Medzinárodné triedenie dizajnov
(15)	Dátum zápisu/predĺženia platnosti	(54)	Názov dizajnu
(18)	Predpokladaný dátum uplynutia platnosti zápisu/predĺženia platnosti	(55)	Vyobrazenie dizajnu/vyobrazenie dizajnu po čiastočnom výmaze
(21)	Číslo prihlášky	(58)	Dátum záznamu v registri, napr. zmeny mena, zániku, výmazu a pod.
(22)	Dátum podania prihlášky	(62)	Číslo pôvodnej prihlášky v prípade vylúčenej prihlášky
(24)	Dátum nadobudnutia účinkov zapísaného dizajnu	(72)	Meno pôvodcu (-ov)
(28)	Počet dizajnov	(73)	Meno (názov) a adresa majiteľa (-ov)
(31)	Číslo prioritnej prihlášky	(74)	Meno (názov) a adresa zástupcu (-ov)
(32)	Dátum podania prioritnej prihlášky	(78)	Meno (názov) a adresa nového majiteľa (-ov) po prevode alebo prechode
(33)	Krajina alebo regionálna organizácia priority		
(45)	Dátum sprístupnenia zapísaného dizajnu		
(46)	Dátum uplynutia odkladu zverejnenia		

Poznámka:

Číslo uvádzané pred kódom (51) znamená verziu Medzinárodného triedenia dizajnov.

Kódy na označovanie záhlaví oznámení publikovaných vo Vestníku ÚPV SR (Štandard WIPO ST. 17)

FG4Q	Zapísané dizajny Zapísané dizajny s odloženým zverejnením Zverejnené zapísané dizajny po uplynutí doby odkladu zverejnenia
MA4Q	Zaniknuté zapísané dizajny vzdáním sa
MC4Q	Vymazané zapísané dizajny
MG4Q	Čiastočne vymazané zapísané dizajny
MK4Q	Zaniknuté zapísané dizajny uplynutím doby platnosti
MM4Q	Zaniknuté zapísané dizajny pre nezaplatenie poplatkov za predĺženie platnosti
ND4Q	Predĺženie platnosti zapísaných dizajnov
PC4Q	Prevody a prechody práv
PD4Q	Zmeny dispozičných práv na zapísané dizajny (zálohy)
PD4Q	Zmeny dispozičných práv na zapísané dizajny (ukončenie záloh)
QB4Q	Licenčné zmluvy registrované
QC4Q	Ukončenie platnosti licenčných zmlúv
TA4Q	Doplnenie pôvodcu (-ov)
TB4Q	Opravy mien
TC4Q	Zmeny mien
TD4Q	Opravy adries
TE4Q	Zmeny adries
TF4Q	Opravy dátumov
TG4Q	Opravy zatriedenia podľa Medzinárodného triedenia dizajnov
TH4Q	Opravy chýb alebo zmeny všeobecne
TK4Q	Opravy tlačových chýb vo Vestníku ÚPV SR

FG4Q

Zapísané dizajny

(11)	(51)	(11)	(51)	(11)	(51)	(11)	(51)
27216	23/03.03	27220	25/01.04	27224	11/02.04	27228	05/06.00
27217	06/05.06	27221	25/01.04	27225	11/02.09	27229	05/06.00
27218	19/04.02	27222	13/03.03	27226	11/02.09	27230	05/06.00
27219	19/04.02	27223	11/02.09	27227	19/08.01		

8 (51) 05/06.00, 12/99.00**(11) 27228**

(15) 27.4.2006

(18) 12.9.2010

(21) 85-2005

(22) 12.9.2005

(24) 27.4.2006

(72) Blizniak Peter, Ing., Košťany nad Turcom, SK;

(73) Blizniak Peter, Ing., Košťany nad Turcom, SK;

(74) Labudík Miroslav, Ing., Kysucké Nové Mesto, SK;

(54) Nálepka so spätným odrazom svetla na motorové a prípojné vozidlá II

Určenie výrobku: Nálepka slúži na rýchlu vizuálnu identifikáciu originality i ako prehľad o stave emisnej a/alebo technickej kontroly motorového a prípojného vozidla určeného na dopravu osôb a/alebo vecí.

(28) 6

(55)



1.1



2.1

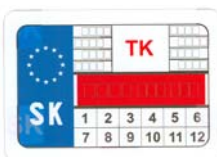

3.1



4.1



5.1



6.1

8 (51) 05/06.00, 12/99.00**(11) 27230**

(15) 28.4.2006

(18) 13.9.2010

(21) 87-2005

(22) 13.9.2005

(24) 28.4.2006

(72) Blizniak Peter, Ing., Košťany nad Turcom, SK;

(73) Blizniak Peter, Ing., Košťany nad Turcom, SK;

(74) Labudík Miroslav, Ing., Kysucké Nové Mesto, SK;

(54) Svetloodrazová tabuľka s evidenčným číslom motorových a prípojných vozidiel

Určenie výrobku: Výrobok, v ktorom je dizajn stelesnený, predstavuje svetloodrazovú tabuľku s evidenčným číslom motorových a prípojných vozidiel, ktorá je určená na vonkajšiu identifikáciu a evidenciu cestných motorových vozidiel určených na dopravu osôb alebo vecí, a/alebo prípojných a zvláštnych vozidiel.

(28) 24

(55)



1.1



2.1

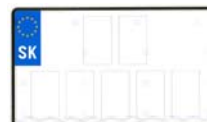

3.1



4.1

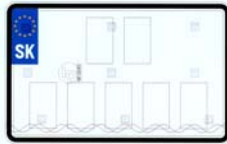

5.1



6.1

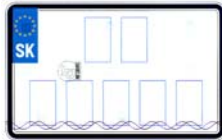

7.1

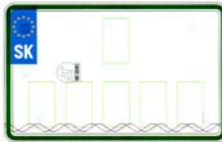

8.1



9.1



10.1

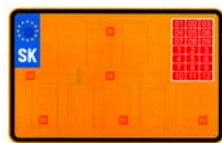

11.1

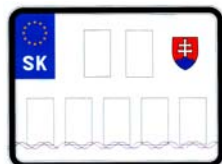

12.1



13.1

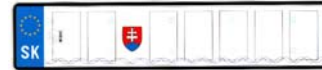

14.1



15.1

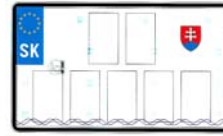

16.1



17.1

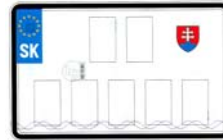

18.1



19.1

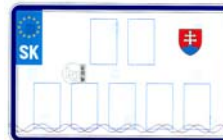

20.1

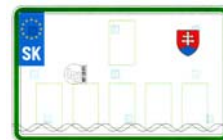

21.1

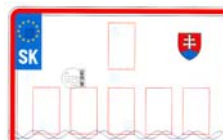

22.1



23.1



24.1



7.1

8 (51) 05/06.00, 12/99.00**(11) 27229**

(15) 27.4.2006

(18) 12.9.2010

(21) 86-2005

(22) 12.9.2005

(24) 27.4.2006

(72) Blizniak Peter, Ing., Košťany nad Turcom, SK;

(73) Blizniak Peter, Ing., Košťany nad Turcom, SK;

(74) Labudík Miroslav, Ing., Kysucké Nové Mesto, SK;

(54) Svetloodrazová fólia na tabuľku s evidenčným číslom motorových a prípojných vozidiel III

Určenie výrobku: Výrobok, v ktorom je dizajn stelesnený predstavuje svetloodrazovú fóliu na tabuľku s evidenčným číslom motorových a prípojných vozidiel, ktorá je určená na prednú i zadnú alebo len na prednú, prípadne len na zadnú identifikáciu a evidenciu cestných motorových vozidiel na dopravu osôb alebo vecí a/alebo prípojných a zvláštnych vozidiel.

(28) 16

(55)



1.1



2.1

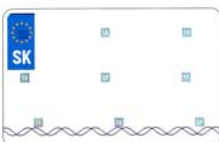

3.1



4.1



5.1



6.1



8.1



9.1



10.1



11.1



12.1



13.1



14.1



15.1



16.1

8 (51) 06/05.06**(11) 27217**

(15) 3.4.2006

(18) 28.9.2010

(21) 92-2005

(22) 28.9.2005

(24) 3.4.2006

(72) Macko Vladimír, Malženice, SK;

(73) Macko Vladimír, Malženice, SK;

(74) Kubínyi Peter, Bc., Trenčín, SK;

(54) Záhradný nábytok

Určenie výrobku: Výrobok, v ktorom je dizajn stelesnený, je záhradný nábytok.

(28) 3

(55)



1.1



2.1



3.1

8 (51) 11/02.04**(11) 27224**

(15) 24.4.2006

(18) 22.8.2010

(21) 80-2005

(22) 22.8.2005

(24) 24.4.2006

(72) Kurek Ondrej, Rimavská Sobota, SK;

(73) Ondrej KUREK - KRAK, Rimavská Sobota, SK;

(74) Labudík Miroslav, Ing., Kysucké Nové Mesto, SK;

(54) Dekoratívna nádoba

Určenie výrobku: Výrobok, v ktorom je dizajn stelesnený alebo na ktorom bude aplikovaný, je určený ako dekoratívny popolník, miska alebo misa.

(28) 4

(55)



1.1



2.1



3.1



4.1

8 (51) 11/02.09**(11) 27226**

(15) 24.4.2006

(18) 22.8.2010

(21) 82-2005

(22) 22.8.2005

(24) 24.4.2006

(72) Kurek Ondrej, Rimavská Sobota, SK;

(73) Ondrej KUREK - KRAK, Rimavská Sobota, SK;

(74) Labudík Miroslav, Ing., Kysucké Nové Mesto, SK;

(54) Dekoratívna nádoba s vonnou soľou do kúpeľa a gélom

Určenie výrobku: Výrobok, v ktorom je dizajn stelesnený alebo na ktorom bude aplikovaný, je určený ako dekoratívny obal rôznych vonných solí do kúpeľa.

(28) 18

(55)

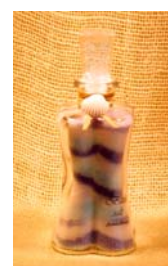

1.1



2.1



3.1



4.1



5.1



6.1



7.1



8.1



9.1



10.1



11.1



12.1



13.1



14.1



14.2



15.1



15.2



16.1



16.2



17.1



17.2



18.1



18.2

8 (51) 11/02.09, 09/01.01

(11) 27225

(15) 24.4.2006

(18) 22.8.2010

(21) 81-2005

(22) 22.8.2005

(24) 24.4.2006

(72) Kurek Ondrej, Rimavská Sobota, SK;

(73) Ondrej KUREK - KRAK, Rimavská Sobota, SK;

(74) Labudík Miroslav, Ing., Kysucké Nové Mesto, SK;

(54) Dekoratívna nádoba kozmetického prípravku

Určenie výrobku: Výrobok, v ktorom je dizajn stelesnený alebo na ktorom bude aplikovaný, je určený ako dekoratívny obal rôznych kozmetických prípravkov s výnimkou voňavky.

(28) 9

(55)



1.1



2.1



3.1



4.1



5.1



6.1



7.1



8.1



9.1

(55)



1.1



2.1



3.1



4.1



5.1



6.1

8 (51) 11/02.09, 26/01.00

(11) 27223

(15) 24.4.2006

(18) 22.8.2010

(21) 79-2005

(22) 22.8.2005

(24) 24.4.2006

(72) Kurek Ondrej, Rimavská Sobota, SK;

(73) Ondrej KUREK - KRAK, Rimavská Sobota, SK;

(74) Labudík Miroslav, Ing., Kysucké Nové Mesto, SK;

(54) Dekoratívny svietnik

Určenie výrobku: Výrobok, v ktorom je dizajn stelesnený alebo na ktorom bude aplikovaný, je určený ako dekoratívny svietnik a/alebo dekoratívny obal rôznych druhov sviečok, najmä čajových sviečok a kahancov.

(28) 6

8 (51) 13/03.03

(11) 27222

(15) 13.4.2006

(18) 25.7.2010

(21) 5017-2005

(22) 25.7.2005

(24) 13.4.2006

(72) Bobek Richard, Mgr. art, Dolný Kubín, SK;

(73) SEZ, a. s., Dolný Kubín, SK;

(74) Porubčan Róbert, Ing., Ivanka pri Dunaji, SK;

(54) **Kryty na elektrické vypínače a/alebo zásuvky**

Určenie výrobku: Výrobok, v ktorom je alebo bude dizajn stelesnený, je kryt na elektrický vypínač a/alebo zásuvku, predovšetkým pre elektrické, komunikačné a telekomunikačné rozvody v interiéri.

(28) 10

(55)



5.1



5.2



1.1



6.1



2.1



6.2



3.1

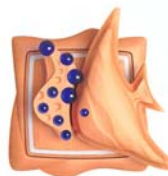

7.1



4.1



7.2



4.2



8.1



9.1



10.1

8 (51) 19/04.02**(11) 27218**

(15) 6.4.2006

(18) 21.9.2010

(21) 89-2005

(22) 21.9.2005

(24) 6.4.2006

(72) Remek Tomáš, Žilina, SK;

(73) KRPA-KUBIKO, spol. s r. o., Bytča, SK;

(74) Kubínyi Peter, Bc., Trenčín, SK;

(54) Obálka zošita

Určenie výrobku: Výrobok, v ktorom je dizajn stelesnený alebo na ktorom je použitý, je obálka zošita na školské alebo kancelárske využitie.

(28) 4

(55)



1.1



2.1

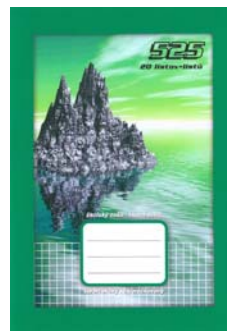

3.1



4.1

8 (51) 19/04.02**(11) 27219**

(15) 6.4.2006

(18) 21.9.2010

(21) 90-2005

(22) 21.9.2005

(24) 6.4.2006

(72) Remek Tomáš, Žilina, SK;

(73) KRPA-KUBIKO, spol. s r. o., Bytča, SK;

(74) Kubínyi Peter, Bc., Trenčín, SK;

(54) Obálka zošita

Určenie výrobku: Výrobok, v ktorom je dizajn stelesnený alebo na ktorom je použitý, je obálka zošita na školské alebo kancelárske využitie.

(28) 4

(55)

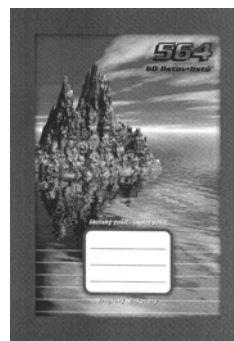

1.1

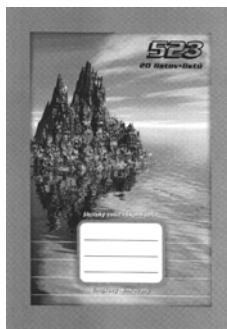

2.1

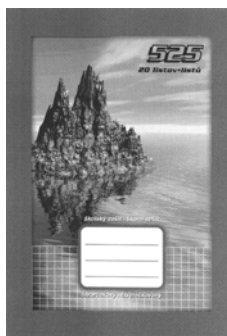

3.1

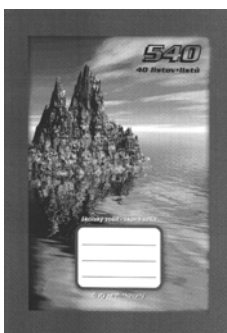

4.1

(55)

ODC		OD-Report				Automatické údaje	
Otváranie úradu		Získavanie údajov		05.09.2005		Číslo zmeny	
Prázdny	Prázdny	Prázdny	Prázdny	Prázdny	Prázdny	Prázdny	Prázdny
Prázdny	Prázdny	Prázdny	Prázdny	Prázdny	Prázdny	Prázdny	Prázdny
Prázdny	Prázdny	Prázdny	Prázdny	Prázdny	Prázdny	Prázdny	Prázdny
Prázdny	Prázdny	Prázdny	Prázdny	Prázdny	Prázdny	Prázdny	Prázdny
1. Popis problému							
2. Hľadateľný tím							
3. Opätrenie na odstránenie problému/doprava chyby							
4. Účinnosť príčiny							
5. Nápravné opätrenie na odstránenie príčiny							
6. Opätrenie na zabezpečenie opätrenia a preventívne opätrenie							
7. Preskúmanie účinnosti nápravných opätrení							
8. Účinnosť príčiny							

1.1

8 (51) 19/08.01

(11) 27227

(15) 26.4.2006

(18) 12.9.2010

(21) 84-2005

(22) 12.9.2005

(24) 26.4.2006

(72) Ďurej Ondrej, Ing., Muránska Dlhá Lúka, SK;

(73) Ďurej Ondrej, Ing., Muránska Dlhá Lúka, SK;

(54) Formulár

Určenie výrobku: Výrobok, v ktorom je dizajn stelesnený, je formulár určený na záznam riešenia problémov kvality.

(28) 1

8 (51) 23/03.03

(11) 27216

(15) 3.4.2006

(18) 3.8.2010

(21) 73-2005

(22) 3.8.2005

(24) 3.4.2006

(72) Macko Vladimír, Malženice, SK;

(73) Macko Vladimír, Malženice, SK;

(74) Kubínyi Peter, Bc., Trenčín, SK;

(54) Záhradný kozub

Určenie výrobku: Výrobok, v ktorom je dizajn stelesnený, je záhradný kozub.

(28) 4

(55)



1.1

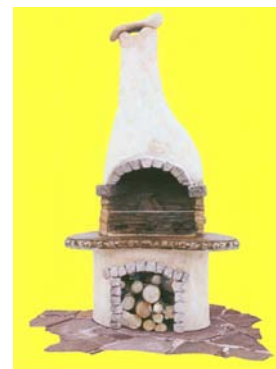

2.1



3.1



4.1

8 (51) 25/01.04

(11) 27221

(15) 12.4.2006

(18) 2.5.2010

(21) 5012-2005

(22) 2.5.2005

(24) 12.4.2006

(72) Sabo Pavol, Trenčianska Turná, SK;

(73) KONZULTA Trenčín, s. r. o., Trenčín, SK;

(74) Porubčan Róbert, Ing., Ivanka pri Dunaji, SK;

(54) **Exteriérový dlažbový prvok s odkvapom**

Určenie výrobku: Výrobok, v ktorom je alebo bude dizajn stelesnený, je exteriérový dlažbový prvok s odkvapom z betónového materiálu, najmä z terazza určený na obkladanie a/alebo dláždenie vonkajších stavebných plôch.

(28) 5

(55)



1.1



1.2



1.3



1.4

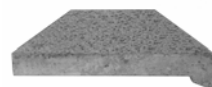

2.1



2.2



2.3



2.4

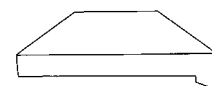

3.1

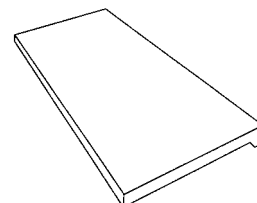

3.2

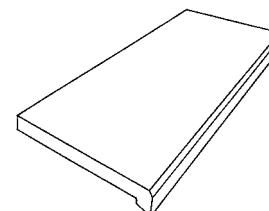

3.3



4.1



4.2



4.3



5.1

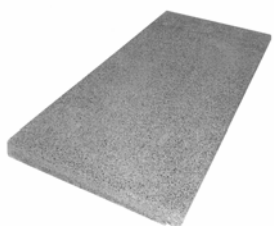

5.2

Určenie výrobku: Výrobok, v ktorom je dizajn stelesnený alebo na ktorom je použitý, je určený ako interiérové a exteriérové obklady stien a fasád budov, sokle domov, murovaných plotov, stĺpov, komínov, krbov a taktiež ako interiérové a exteriérové dlažby.

(28) 7

(55)



1.1



2.1



3.1

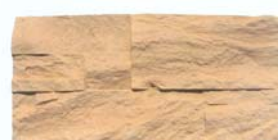

4.1



5.1



6.1



7.1

8 (51) 25/01.04

(11) 27220

(15) 12.4.2006

(18) 29.4.2010

(21) 5011-2005

(22) 29.4.2005

(24) 12.4.2006

(72) Škultéty Branislav, Bratislava, SK; Janvars Miroslav, Bratislava, SK;

(73) BYT - IN, s. r. o., Bratislava, SK;

(74) Litváková Edita, Ing., Bratislava, SK;

(54) **Obklady a dlažby**

(51)	(11)	(51)	(11)	(51)	(11)	(51)	(11)
05/06.00	27229	11/02.04	27224	13/03.03	27222	23/03.03	27216
05/06.00	27228	11/02.09	27226	19/04.02	27219	25/01.04	27220
05/06.00	27230	11/02.09	27225	19/04.02	27218	25/01.04	27221
06/05.06	27217	11/02.09	27223	19/08.01	27227		

MK4Q Zaniknuté zapísané dizajny uplynutím doby platnosti

(11)	Dátum zániku	(11)	Dátum zániku	(11)	Dátum zániku	(11)	Dátum zániku
22975	09.04.2006	25082	25.09.2005	26223	08.09.2005	26230	19.09.2005
24964	21.09.2005	25113	19.09.2005	26224	08.09.2005	26232	21.09.2005
24997	06.09.2005	25281	14.09.2005	26226	08.09.2005	26233	25.09.2005
25022	11.09.2005	25282	25.09.2005	26228	14.09.2005	26294	21.09.2005

ND4Q Predĺženie platnosti zapísaných dizajnov

(11)	(51)	(11)	(51)	(11)	(51)	(11)	(51)
25104	28/03.03	25251	08/08.03	26361	04/02.01	26385	09/01.01
25105	01/01.02	25318	02/02.04	26367	09/01.01	26437	25/03.11
25199	23/02.05	26355	01/01.02	26376	09/05.02	26438	21/01.01
25241	01/01.01	26360	04/02.01	26378	24/04.07	26606	09/01.01

7 (51) 01/01.01
(11) 25241
 (15) 22.7.1997
 (18) 11.4.2011
 (21) 85-96
 (22) 11.4.1996
 (73) Kaczoreková Ingrid, Ing., Modrý Kameň, SK;
(54) Kráľovské jemné slané tyčinky

7 (51) 04/02.01
(11) 26361
 (15) 15.10.2001
 (18) 11.4.2011
 (21) 79-2001
 (22) 11.4.2001
 (73) SmithKline Beecham GmbH & Co. KG, Buehl (Baden), DE;
(54) Hlavička zubnej kefy

7 (51) 01/01.02
(11) 25105
 (15) 21.3.1997
 (18) 23.4.2011
 (21) 97-96
 (22) 23.4.1996
 (73) UNILEVER NV, AL Rotterdam, NL;
(54) Zmrzlinový dezert

7 (51) 04/02.01
(11) 26360
 (15) 15.10.2001
 (18) 11.4.2011
 (21) 78-2001
 (22) 11.4.2001
 (73) SmithKline Beecham GmbH & Co. KG, Buehl (Baden), DE;
(54) Zubná kefka

7 (51) 01/01.02
(11) 26355
 (15) 15.10.2001
 (18) 4.4.2011
 (21) 66-2001
 (22) 4.4.2001
 (73) Angelmaier Jaroslav, Galanta, SK;
(54) Lizanka

7 (51) 08/08.03
(11) 25251
 (15) 23.7.1997
 (18) 4.10.2011
 (21) 222-96
 (22) 4.10.1996
 (73) Semmelrock sb Baustoffindustrie GmbH, Klagenfurt, AT;
(54) Stojan na dlaždice

7 (51) 02/02.04, 02/02.01, 02/03.00
(11) 25318
 (15) 22.9.1997
 (18) 3.5.2011
 (21) 101-96
 (22) 3.5.1996
 (73) ZEKON, a. s., Michalovce, SK; ARMA, s. r. o., Dulovce, SK;
(54) Vychádzkový odev

7 (51) 09/01.01
(11) 26385
 (15) 11.12.2001
 (18) 23.4.2011
 (21) 88-2001
 (22) 23.4.2001
 (73) Reckitt Benckiser N. V., HB Hoofddorp, NL;
(54) Priehľadná fľaša jednoduchého tvaru tvarovaná na ľahké uchopenie do ruky

7 (51) 09/01.01
(11) 26367
 (15) 23.10.2001
 (18) 26.4.2011
 (21) 93-2001
 (22) 26.4.2001
 (73) Mr. DESIGN, spol. s r. o., Bratislava, SK;
(54) Fľaša

7 (51) 23/02.05
(11) 25199
 (15) 9.6.1997
 (18) 19.10.2010
 (21) 305-95
 (22) 19.10.1995
 (73) MOVO, spol. s r. o., Plzeň, CZ;
(54) Veľkopriestorová hygienická bunka WC

7 (51) 09/01.01
(11) 26606
 (15) 6.3.2003
 (18) 29.11.2011
 (21) 231-2001
 (22) 29.11.2001
 (73) MASPEX, Sp. z o.o., Wadowice, PL;
(54) Fľaša
 Určenie výrobku: Fľaša určená na plnenie alkoholickými aj nealkoholickými nápojmi.

7 (51) 24/04.07
(11) 26378
 (15) 23.11.2001
 (18) 15.5.2011
 (21) 108-2001
 (22) 15.5.2001
 (73) SCA Hygiene Products AB, Göteborg, SE;
(54) Absorpčný výrobok

7 (51) 09/05.02
(11) 26376
 (15) 23.11.2001
 (18) 4.4.2011
 (21) 67-2001
 (22) 4.4.2001
 (73) BONIFACIO, spol. s r. o., Galanta, SK;
(54) Sadbovače

7 (51) 25/03.11
(11) 26437
 (15) 22.2.2002
 (18) 16.8.2011
 (21) 171-2001
 (22) 16.8.2001
 (73) FUNNY SPORT, s. r. o., Zlín, CZ;
(54) Stavebnicové ihrisko

7 (51) 21/01.01
(11) 26438
 (15) 22.2.2002
 (18) 16.8.2011
 (21) 172-2001
 (22) 16.8.2001
 (73) FUNNY SPORT, s. r. o., Zlín, CZ;
(54) Stavebnicové viacúčelové ihrisko

7 (51) 28/03.03
(11) 25104
 (15) 21.3.1997
 (18) 22.4.2011
 (21) 96-96
 (22) 22.4.1996
 (73) THE GILLETTE COMPANY, Boston, US;
(54) Holiaci strojček a jeho držadlo

(51)	(11)	(51)	(11)	(51)	(11)	(51)	(11)
01/01.01	25241	04/02.01	26360	09/01.01	26367	23/02.05	25199
01/01.02	25105	04/02.01	26361	09/01.01	26385	24/04.07	26378
01/01.02	26355	08/08.03	25251	09/05.02	26376	25/03.11	26437
02/02.04	25318	09/01.01	26606	21/01.01	26438	28/03.03	25104

PC4Q

Prevody a prechody práv

(11) 25745
 (21) 191-98
 (78) Balejík Henrich, Ing., Modra, SK;
 Predchádzajúci majiteľ:
 MODRATHERM SLOVAKIA, s.r.o., Modra, SK;
 Dátum uzavretia zmluvy: 5.12.2005
 Dátum zápisu do registra: 4.4.2006

(11) 26897
 (21) 115-2002
 (78) DMD TRADE, a.s., Trenčín, SK;
 Predchádzajúci majiteľ:
 Systec, a. s., Martin, SK;
 Dátum uzavretia zmluvy: 20.11.2005
 Dátum zápisu do registra: 24.4.2006

QB4Q**Licenčné zmluvy registrované**

- (11) **26856**
(21) 192-2003
(73) Blizniak Peter, Ing., Košťany nad Turcom, SK;
Nadobúdateľ:
TURČAN DELTA, s. r. o., Košťany nad Turcom, SK;
Druh licencie: zmluvná výlučná
Dátum uzavretia licenčnej zmluvy: 20.2.2006
Dátum zápisu do registra: 4.4.2006
-

QC4Q**Ukončenie platnosti licenčných zmlúv**

- (11) **26856**
(21) 192-2003
(73) Blizniak Peter, Ing., Košťany nad Turcom, SK;
Držiteľ licencie:
TURČAN DELTA, s. r. o., Košťany nad Turcom, SK;
Dátum ukončenia platnosti licenčnej zmluvy:
31.12.2005
Dátum zápisu do registra: 2.6.2004
-

ČASŤ

**OZNAČENIA PÔVODU VÝROBKOV
A ZEMEPISNÉ OZNAČENIA VÝROBKOV**

Vymazané označenia pôvodu výrobkov

Podľa § 38 ods. 3 zákona č. 469/2003 Z. z. o označeniach pôvodu výrobkov a zemepisných označeniach výrobkov a o zmene a doplnení niektorých zákonov.

5	Karlovarská voda	1.12.2005	81	Český granátový šperk	1.12.2005
6	Karlovarská minerálna voda	1.12.2005	82	Banskobelanský dinas	1.12.2005
7	Karlovarská prírodná minerálna voda	1.12.2005	83	Vamberecká krajka	1.12.2005
8	Karlovarský mlýnsky pramen	1.12.2005	85	Prešovská jodidovaná kúpeľná soľ	1.12.2005
9	Karlovarská sůl	1.12.2005	100	Bratislavské hradné	1.12.2005
10	Karlovarská vřídelná sůl	1.12.2005	101	Posonium	1.12.2005
11	Karlovarská prírodná vřídelná sůl	1.12.2005	102	Račianska frankovka	1.12.2005
12	Kyselská (kysibelská) Mattoniho kyselka	1.12.2005	103	Račiansky výber	1.12.2005
13	Mariánsko-lázeňská prírodná minerálna voda	1.12.2005	104	Modranské kráľovské	1.12.2005
14	Mariánsko-lázeňská Rudolfka	1.12.2005	105	Modranská zlatá perla	1.12.2005
15	Františko-lázeňská prírodná minerálna voda	1.12.2005	106	Orešanské červené	1.12.2005
16	Luhačovická prírodná minerálna voda	1.12.2005	107	Pezinské kláštorné	1.12.2005
17	Luhačovická Vincentka	1.12.2005	108	Karpatské brandy	1.12.2005
18	Šaratica (prírodná horčková voda)	1.12.2005	109	Južnoslovenský výber	1.12.2005
19	Bílinská kyselka	1.12.2005	110	Čermanské červené	1.12.2005
21	Kraslické hudobné nástroje	1.12.2005	111	Nitrianske hradné	1.12.2005
22	Kraslické krajky	1.12.2005	112	Svätopeterský rizling	1.12.2005
27	Český porcelán	1.12.2005	113	Zoborské zlato	1.12.2005
28	Duchovský porcelán	1.12.2005	114	Cassovia	1.12.2005
29	Karlovarský porcelán	1.12.2005	115	Čaro Zemplína	1.12.2005
33	Bratislavské hrozno	1.12.2005	116	Ipeľské tajomstvo	1.12.2005
34	Bzenecká lipka	1.12.2005	117	Košický poklad	1.12.2005
35	Limbašský silván	1.12.2005	118	Modrokamenský krištál	1.12.2005
36	Malokarpatské zlato	1.12.2005	119	Širava	1.12.2005
37	Modranská harmónia	1.12.2005	120	Viniarsky strapec	1.12.2005
38	Pálavské bílé	1.12.2005	121	Slovenské hrozno	1.12.2005
39	Pavlovické ohnivé	1.12.2005	122	Pozdišovská keramika	1.12.2005
40	Pezinské zámocké	1.12.2005	124	Mutěnický výběr	1.12.2005
41	Pražský výběr	1.12.2005	125	Mutěnický granát	1.12.2005
42	Skalický rubín	1.12.2005	135	Korytnická minerálna voda	1.12.2005
43	Slovácký rubín	1.12.2005	138	Santovská minerálna voda	1.12.2005
44	Svätøjurský muškátel	1.12.2005	139	Slatinská minerálna voda	1.12.2005
48	Prostějovská starorežná	1.12.2005	140	Hlohovské	1.12.2005
56	Valašskomeziříčský gobelin	1.12.2005	141	Modranské	1.12.2005
57	Jindřichohradecký gobelin	1.12.2005	142	Levická frankovka	1.12.2005
63	Jablonecké sklo	1.12.2005	143	Nitrianske knieža	1.12.2005
64	Jablonecká krystalérie	1.12.2005	144	Novozámocké	1.12.2005
65	Jablonecké zboží	1.12.2005	145	Pesecké dievčie hrozno	1.12.2005
66	Jablonecká bižuterie	1.12.2005	146	Novohradské dievča	1.12.2005
67	Železnobrodské sklo	1.12.2005	147	Sobranceká slňava	1.12.2005
68	Železnobrodské figurky	1.12.2005	154	Ratíškovické víno	1.12.2005
69	Slovácká borovička	1.12.2005	160	Grinavské víno	1.12.2005
78	Slovenský magnezit	1.12.2005	164	Limbašské biele	1.12.2005
79	Sedlecký kaolin	1.12.2005	165	Limbašské červené	1.12.2005
80	Český granát	1.12.2005	168	Tibavské	1.12.2005
			169	Limbašské brandy	1.12.2005
			170	Mramor Tuhár	1.12.2005

Zaniknuté označenia pôvodu výrobkov

Podľa článku 1 nariadenia Rady č. 918/2004/ES z 29. apríla 2004, ktorým sa uvádzajú prechodné opatrenia o ochrane zemepisných označení a označení pôvodu poľnohospodárskych výrobkov a potravín v súvislosti s prístupom Slovenska k ES.

1	Plzeň	31.10.2004	86	BUD	31.10.2004
2	Plzeňské pivo	31.10.2004	87	Flekovské pivo	31.10.2004
4	Karlovarský suchar	31.10.2004	88	Bránické pivo	31.10.2004
24	Slovenský oštiepok	31.10.2004	89	Pivo Pražan	31.10.2004
25	Smíchovské pivo	31.10.2004	90	Pivo Pražanka	31.10.2004
26	Smíchovský staropramen	31.10.2004	94	Urpín	31.10.2004
31	Český slad	31.10.2004	95	Gemer	31.10.2004
32	Pravé olomoucké tvarůžky	31.10.2004	96	Martinský zdroj	31.10.2004
47	Znojenské okurky	31.10.2004	97	Šarišské pivo	31.10.2004
49	Slovenský slad	31.10.2004	98	Bratislavský ležiak	31.10.2004
50	Českobudějovické pivo	31.10.2004	99	Nitriansky ležiak	31.10.2004
51	Budějovické pivo - Budvar	31.10.2004	126	Vratislavické pivo	31.10.2004
52	Budějovický budvar	31.10.2004	127	Lounské pivo	31.10.2004
53	Budějovické pivo	31.10.2004	128	Nošovické pivo - světlé	31.10.2004
54	Třeboňský kapr	31.10.2004	129	Přerovské pivo - světlé	31.10.2004
55	Krkonošský pivní sýr	31.10.2004	130	Ostravské pivo - světlé	31.10.2004
58	Žatecký chmel - český	31.10.2004	131	Tatran - popradské pivo	31.10.2004
59	Tršický chmel - moravský	31.10.2004	148	Břežnický ležák	31.10.2004
60	Úštěcký chmel - český	31.10.2004	149	Rakovník	31.10.2004
61	Malínský křen	31.10.2004	150	Vysokochlumecký ležák	31.10.2004
70	Moravská cihla	31.10.2004	151	Vysokochlumecký ležák tmavý	31.10.2004
71	Pardubický perník	31.10.2004	152	Budějovický měšťanský var	31.10.2004
72	Karlovarské oplatky	31.10.2004	153	Piešťanské koupel'né oblátky	31.10.2004
73	Mariánsko - lázeňské oplatky	31.10.2004	156	Hořické trubičky	31.10.2004
84	Chamomilla bohemia	31.10.2004			

ČASŤ

OCHRANNÉ ZNÁMKY

Číselné kódy na označovanie bibliografických údajov (Štandard WIPO ST.60)

- (111) Číslo zápisu
(141) Dátum zániku
(151) Dátum zápisu
(156) Dátum obnovy
(180) Predpokladaný dátum uplynutia platnosti zápisu/obnovy
(210) Číslo prihlášky
(220) Dátum podania prihlášky
(310) Číslo prioritnej prihlášky
(320) Dátum podania prioritnej prihlášky
(330) Krajina alebo regionálna organizácia priority
(340) Zoznam tovarov a služieb, na ktoré sa vzťahuje čiastočná priorita
(350) Dátum práva z prihlášky, z ktorej sa uplatňuje seniorita
(360) Zoznam tovarov a služieb, na ktoré sa vzťahuje čiastočná seniorita
(442) Dátum zverejnenia prihlášky po prieskume
(450) Dátum oznámenia o zápise ochrannej známky
(510) Zoznam tovarov a/alebo služieb, ak neboli zatriedené/bez použitia triedenia
(511) Medzinárodné triedenie tovarov a/alebo služieb, a/alebo zoznam zatriedených tovarov a/alebo služieb
(540) Reprodukcia známky
(551) Údaje o kolektívnej známke
(554) Trojrozmerná známka
(580) Dátum zápisu akejkoľvek transakcie v súvislosti s prihláškou alebo zápisom ochrannej známky do registra, napr. zmena majiteľa, zmena mena alebo adresy, zrieknutie sa známky atď. (účinnosť)
(591) Údaje o uplatňovaných farbách
(641) Číslo, dátum podania, dátum seniority prihlášky ochrannej známky spoločenstva, premenou ktorej vznikla prihláška národnej ochrannej známky
(646) Číslo, dátum podania, dátum seniority ochrannej známky spoločenstva, premenou ktorej vznikla prihláška národnej ochrannej známky
(731) Meno a adresa prihlasovateľa (-ov)
(732) Meno a adresa majiteľa (-ov)
(740) Meno a adresa zástupcu (-ov)
(770) Meno a adresa predchádzajúceho prihlasovateľa (-ov) alebo majiteľa (-ov) (v prípade zmeny vlastníctva)
(771) Predchádzajúce meno alebo adresa prihlasovateľa (-ov) alebo majiteľa (-ov) (v prípade zmeny údajov)
(791) Meno a adresa držiteľa (-ov) licencie
(793) Podmienky a obmedzenia licencie
(800) Údaje o medzinárodnom zápise
(881) Číslo a dátum zápisu ochrannej známky nahradenej medzinárodným zápisom

Poznámka:

Číslo uvádzané pred kódom (511) znamená verziu Medzinárodného triedenia tovarov a služieb.

Zverejnené prihlášky ochranných známok

(210)	(210)	(210)	(210)
1903-2000	1531-2005	1808-2005	2206-2005
2127-2000	1532-2005	1812-2005	2208-2005
2903-2003	1533-2005	1813-2005	2209-2005
1161-2004	1534-2005	1814-2005	2218-2005
1233-2004	1535-2005	1816-2005	5155-2005
5129-2004	1536-2005	1818-2005	5292-2005
59-2005	1537-2005	1819-2005	5319-2005
180-2005	1538-2005	1820-2005	5546-2005
218-2005	1539-2005	1821-2005	5547-2005
299-2005	1555-2005	1822-2005	5550-2005
429-2005	1602-2005	1823-2005	5595-2005
431-2005	1606-2005	1824-2005	5648-2005
432-2005	1607-2005	1826-2005	5683-2005
434-2005	1608-2005	1827-2005	5697-2005
499-2005	1609-2005	1828-2005	5703-2005
531-2005	1610-2005	1829-2005	5705-2005
533-2005	1613-2005	1830-2005	5719-2005
563-2005	1614-2005	1833-2005	5747-2005
630-2005	1616-2005	1835-2005	5750-2005
648-2005	1624-2005	1837-2005	5759-2005
666-2005	1626-2005	1838-2005	5828-2005
667-2005	1631-2005	1842-2005	5831-2005
668-2005	1632-2005	1847-2005	5842-2005
780-2005	1633-2005	1848-2005	5843-2005
781-2005	1634-2005	1849-2005	5844-2005
795-2005	1637-2005	1851-2005	5845-2005
881-2005	1638-2005	1854-2005	5846-2005
893-2005	1639-2005	1855-2005	5847-2005
939-2005	1640-2005	1863-2005	5849-2005
950-2005	1645-2005	1864-2005	5895-2005
951-2005	1646-2005	1865-2005	5901-2005
1008-2005	1649-2005	1866-2005	5902-2005
1009-2005	1661-2005	1871-2005	5903-2005
1010-2005	1662-2005	1872-2005	5915-2005
1017-2005	1667-2005	1873-2005	5936-2005
1162-2005	1668-2005	1877-2005	5942-2005
1164-2005	1718-2005	1952-2005	5943-2005
1167-2005	1721-2005	1953-2005	5947-2005
1170-2005	1727-2005	1955-2005	5983-2005
1200-2005	1729-2005	1956-2005	6017-2005
1207-2005	1730-2005	1957-2005	6021-2005
1208-2005	1731-2005	1958-2005	6034-2005
1209-2005	1732-2005	1960-2005	6035-2005
1282-2005	1733-2005	1961-2005	6036-2005
1329-2005	1734-2005	1963-2005	6052-2005
1330-2005	1735-2005	1970-2005	6053-2005
1332-2005	1736-2005	1971-2005	6054-2005
1351-2005	1739-2005	1974-2005	6057-2005
1377-2005	1740-2005	1975-2005	6058-2005
1385-2005	1751-2005	1977-2005	6059-2005
1396-2005	1757-2005	1980-2005	6160-2005
1397-2005	1761-2005	1981-2005	6163-2005
1411-2005	1774-2005	1982-2005	6164-2005
1412-2005	1776-2005	1983-2005	6170-2005
1413-2005	1778-2005	1984-2005	6171-2005
1430-2005	1791-2005	1991-2005	6172-2005
1495-2005	1792-2005	1993-2005	6173-2005
1504-2005	1795-2005	1997-2005	6175-2005
1521-2005	1796-2005	1998-2005	6178-2005
1522-2005	1797-2005	2000-2005	6179-2005
1523-2005	1799-2005	2201-2005	6181-2005
1526-2005	1800-2005	2202-2005	6182-2005
1530-2005	1803-2005	2205-2005	319-2006

(210)	(210)	(210)	(210)
382-2006	669-2006	758-2006	5466-2006
457-2006	700-2006	781-2006	5476-2006
668-2006	708-2006	5391-2006	

(210) 1903-2000

(220) 28.6.2000

8 (511) 16, 18, 20, 21, 24, 25, 27, 28, 29, 30, 32, 35, 38, 41, 42

(511) 16 - Papier, lepenka a výrobky z týchto materiálov (nezahrnuté v iných triedach), tlačoviny, knižárske materiály, fotografie, papiernický tovar, lepidlá pre papiernictvo a domácnosť, materiály pre umelcov, maliarske štetce, písacie stroje a ostatné kancelárske potreby (okrem nábytku), školiace a učebné materiály (okrem prístrojov), plasty na obalové účely (ktoré nepatria do iných tried), tlačiarenské typy, tlačiarenské štočky.

18 - Koža a imitácie kože a tovar vyrobený z týchto materiálov nezahrnutý v iných triedach s výnimkou postrojov, zvieracie kože a kožušiny, kufre a cestovné tašky, dáždnyky, slnečníky a vychádzkové palice, biče, sedlársky tovar s výnimkou postrojov.

20 - Nábytok, zrkadlá, obrazové rámy, tovar (nezahrnutý v iných triedach) z dreva, korku, trstiny, rohoviny, slonoviny, veľrybích kostí, jantáru, perlete, lastúr, morskej peny a z náhradiek týchto materiálov alebo vyrobené z plastov.

21 - Hrebene, umývacie špongie, kefy, štetky a štetce (okrem maliarskych štetcov), keľársky tovar, výrobky na čistiace účely, oceľová vlna, sklenný tovar, porcelán a kamenina nezahrnuté v iných triedach.

24 - Textil a textilný tovar, nepatriaci do iných tried, lôžkoviny a obrusy, prikrývky.

25 - Odevy, obuv, pokrývky hlavy s výnimkou odevov a obuvi pre požiarnikov.

27 - Koberce, predložky, rohožky a rohože, linoleum a ostatné materiály na pokrytie doterajších podláh, nástenné tapety (nie textilné).

28 - Hračky, hry a hracie predmety, telocvičné a športové potreby nezahrnuté v iných triedach, ozdoby na vianočné stromčeky s výnimkou osvetľovacích telies a cukrovínek, hracie karty.

29 - Mäso, ryby, hydina a zverina, mäsové výťažky, konzervy, sušené a konzervované ovocie a zelenina, ovocné rôsoly a drene, džemy, vajcia, mlieko a diétne výrobky vyrobené z tovarov patriacich do tejto triedy, jedlé oleje a tuky.

30 - Káva, čaj, kakao, cukor, ryža, tapioka, ságo, kávové náhradky, múka a prípravky z obilnín, chlieb, pečivo a cukrovinky, zmrzlina, med, melasa, kvasnice, prášok do pečiva, soľ, horčica, ocot, omáčky, korenie, ľad, ovocné omáčky.

32 - Pivá, minerálne a sytené vody, ostatné nealkoholické nápoje, ovocné nápoje a ovocné džúsy, sirupy a ostatné prípravky na výrobu nápojov.

35 - Reklama, riadenie podniku, správa podniku, kancelárske funkcie najmä obchodné poradenstvo; kancelárske funkcie týkajúce sa nariadení prichádzajúcich cez internet; prieskum trhu a analýzy; poskytovanie a prenájom reklamného priestoru na internete; poskytovanie kontraktov

pre telekomunikáciu a internetové služby; sprostredkovanie obchodu s tovarom prostredníctvom internetu.

38 - Telekomunikácie, televízne vysielanie, káblový televízny prenos, satelitný prenos, rozhlasové vysielanie, prenášanie rozhlasových programov, rádiové spojenie, komunikácia, informácie o komunikácii, prenájom telekomunikačného zariadenia, komunikácia prostredníctvom sietí z optických vlákien, komunikácia prostredníctvom počítačových terminálov, prenos správ a obrazov podporovaný počítačom, služby prostredníctvom internetu najmä on-line služby, najmä poskytovanie a prenos informácií a správ všetkých druhov obrazových a zvukových; poskytovanie rozhovorových liniek a fórum služieb; e-mailové služby; zriaďovanie a obsluha internetového priestoru ako telekomunikačná služba; súvisiace internetové služby, najmä poskytovanie prístupu k textovým, grafickým, audiovizuálnym a multimediálnym informáciám, dokumentom; poskytovanie webových stránok; interaktívne telekomunikačné služby; vysielanie zvuku a obrazov cez internet; televízne a videoprenosy na požiadanie; elektronický prenos dát a komunikácia cez internet.

41 - Výchova, poskytovanie školiacej, zábavnej, športovej a kultúrnej činnosti, rozhlasová zábava, televízna zábava, filmové štúdiá, filmová produkcia, požíčavanie kinematografických filmov, produkcia rozhlasových a televíznych programov, dabovanie, filmová produkcia a videoprodukcia.

42 - Poradenstvo pri vedení podnikov v právnych záležitostiach; dizajn internetového priestoru.

(540) MINIMAX

(731) Sogecable, SA, Avda. de los Artesanos, 6 2a planta, Tres Cantos, Madrid, ES;

(740) ROTT, RŮŽIČKA & GUTTMANN, v. o. s., Bratislava, SK;

(210) 2127-2000

(220) 21.7.2000

8 (511) 7, 8, 9, 11

(511) 7 - Filtre na čistenie a chladenie vzduchu do motorov, krájače na chlieb, mlynčeky na mäso ako stroje, mixéry - ako stroje, miešače elektrické na použitie v domácnosti, elektricko-mechanické stroje na prípravu pokrmov, práčky na pranie a bielenie, roboty elektrické - kuchynské, strúhadlá na zeleninu ako stroje, umývačky riadu, vŕtačky elektrické ručné, vysávače prachu a podobných nečistôt, žehliace stroje.

8 - Kulmy na kučeravenie vlasov.

9 - Faxy, kamery (kinematografické), kompaktné disky, prijímače (rádio-, video-), telefónne prístroje, videokazety, zosilňovače, žehličky elektrické.

11 - Baterky -svietidlá, chladničky, fritézy, hriankovače, elektrické kanvice, kávovary elektrické filtračné alebo extrakčné, klimatizačné filtre, mraziace zariadenia - mrazničky, radiátory elektrické, kuchynské potreby elektrické na pečenie a varenie, stropné svietidlá, sušiče na vlasy, variče.

(540) ORAVA

(731) FKH electronic, a. s., Bernolákova 1, 028 01 Trstená, SK;

(740) Belička Ivan, Ing., Banská Bystrica, SK;

(210) 2903-2003

(220) 10.10.2003

8 (511) 16, 29

(511) 16 - Papierové a kartonážne obaly na mliekarské výrobky.

29 - Maslá, nátierkové maslá.

(540)



(591) biela, modrá, červená

(731) Choceňská mlékárna s. r. o., Kollárova 481, 565 01 Choceň, CZ;

(740) Suchoňová Katarína, JUDr., Banská Bystrica, SK;

(210) 1161-2004

(220) 8.4.2004

8 (511) 3, 25, 35

(511) 3 - Prípravky na osobnú hygienu ako sú gély po holení, vody po holení, prípravky proti poteniu, umelé nechty, adstringentné prípravky na kozmetické účely, kúpeľové oleje, perličkové kúpele, kúpeľové soli s výnimkou solí na liečebné účely, laky, lesky na pokožku, telové spreje, telové oleje, bublinové kúpele, telové kozmetické vody, telové krémy, kolínske vody, krémy na pokožku, očné krémy, krémy na tvár, krémy na ruky, krémy na nohy, dezodoranty na osobnú potrebu, esenciálne oleje, prípravky proti odlupovaniu kože, prípravky proti lupinám, prípravky na odstraňovanie mŕtvych buniek z pokožky, ceruzky na očný mejkap, očné tiene, očné gély, zvýrazňovače tváre, očné a pleťové masky, zvlhčovače tváre, očné a pleťové masky, zvlhčovače tváre, nemedicínálne prípravky proti poteniu, tónovače na tvár, základy mejkapu, voňavé telové zvlhčovače, vlasové kondicionéry, farby na vlasy, laky na vlasy, lesky na vlasy, kozmetické prípravky zvýrazňujúce rysy tváre, vlasové zvýrazňovače, vlasové maskary, vlasové pomády, kozmetické prípravky určené na starostlivosť o pleť, prelivy na vlasy, depilačné prípravky, vlasové šampóny, spreje na vlasy, prípravky na narovnávanie vlasov, gély na úpravu vlasov, peny na úpravu vlasov, kozmetické kvapaliny na tvár, telo, nohy a ruky, kozmetické krémy, balzamy na pery, lesk na pery, očné linky, linky na pery, kozmetické ceruzky, rúže, telové mejkapy, mejkap na tvár, prípravky na odstraňovanie mejka-

pov, maskary, masážne krémy, masážne vodičky, masážne oleje, laky na nechty, prípravky na odstraňovanie lakov na nechty, ošetrovacie prípravky na nechty, vzorky na nechty, tyčinky na znamienka, prípravky na čistenie tváre nie na lekárske účely, spreje na ošetrovanie nôh nie na lekárske účely, masážne lekárske masti na zvýšenie kondície používané nie na lekárske účely, krémy na pokožku na zvýšenie kondície používané nie na lekárske účely, olejové pijavé fólie na pokožku, voňavky, voňavkárské výrobky, púdre na tvár, pokožku a nohy, pemza na osobné použitie, čistiace soli na pokožku, peny na holenie, sprchovacie gély a krémy, kozmetické opaľovacie prípravky, mydlá, gély na holenie, mydlá na holenie, mydlá proti poteniu nôh, mydlá na ruky, dezinfekčné mydlá, prípravky na spomaľovanie opaľovania tela a tváre, opaľovacie vody na tvár a telo, vodičky na stmavnutie pokožky, vodičky na telo a tvár používané pred opaľovaním a po opaľovaní, mastencový púder, pleťové vody na kozmetické účely, čistiace prípravky, prípravky na líčenie, líčidlá, obočenky, toaletné vody.

25 - Oblečenie, najmä kúpacie plášte, plážové oblečenie, plážové odevy zapínané ku krku, opasky, blejzre, blúzky, obleky, kamizoly, klobúky, kabáty, šaty, obuv, podväzky, podväzkové pásy, rukavice, róby, plášte, vesty, kabátiky, saká, bundy, čiapky, členky, pančuchy, pletiarisky tovar, texasky, oblečenie na behanie, vysoké čizmy, pletené tričká, pletené svetre, pulóvre, pleteniny, šnurovačky, trikoty, dámska nočná bielizeň, oblečenie na voľný čas, rukavice, neglizé, večerné šaty, róby, nočné košeľe, pyžamá, dámske nohavičky, kombiné, konfekcia (odevy), tenisky, nohavičky, pančuchové nohavice, nohavice, sarongy, šatky, šály, košeľe, krátke nohavice, sukne, nohavice, oblečenie na spanie, spodničky, ponožky, kostýmy, kombinézy, tepláky, tričká s dlhými rukávami, tepláky, rovné vestičky, svetre, plavky, tričká, dámske vestičky, kravaty, šponovky, spodky, tielka, spodná bielizeň, vesty, zvrchníky, župany.

35 - Maloobchodné služby týkajúce sa výrobkov na osobnú hygienu, kozmetických a voňavkárskych výrobkov, klenotov, hodínok, batohov, tašiek, kabeliek, peňaženiek a oblečenia, poštové objednávkové služby pomocou katalógov a on-line maloobchodné služby týkajúce sa výrobkov na osobnú hygienu, kozmetických a voňavkárskych výrobkov, klenotov, hodínok, batohov, tašiek, kabeliek, peňaženiek a oblečenia.

(540) ABERCROMBIE & FITCH

(731) A & F Trademark, Inc. a Delaware corporation, 6301 Fitch Path, New Albany, Ohio 43054, US;

(740) Guniš Jaroslav, Mgr., Bratislava, SK;

(210) 1233-2004

(220) 15.4.2004

8 (511) 5

(511) 5 - Prípravky a produkty na testovanie gravidity.

(540) BARBARA

(731) SALVEO MED SLOVAKIA, s. r. o., Kračanská cesta 40, 929 01 Dunajská Streda, SK;

(210) 5129-2004

(220) 11.10.2004

8 (511) 36

(511) 36 - Poisťovacia činnosť pre odvetvie životného poistenia a odvetvie neživotného poistenia, sprostredkovateľská činnosť súvisiaca s poisťovacou činnosťou, zaistovacia činnosť, činnosť súvisiaca s poistením slúžiaca na podporu a rozvoj poisťovníctva, činnosť zameraná na predchádzanie škodám (zábranná činnosť), poistenie zahraničných záujmov, poisťovanie všetkých druhov majetku, zodpovednosti za škody fyzických a právnických osôb, podnikanie na finančnom trhu, vykonávanie investičnej činnosti (financovanie investícií), nemocenské a dôchodkové pripoistenie.

(540)

(591) šedá, čierna, biela, bordová

(731) KOOPERATIVA poisťovňa, a. s., Štefanovičova 4, 816 23 Bratislava, SK;

(210) 59-2005

(220) 17.1.2005

8 (511) 5

(511) 5 - Dietetické látky prispôbené na lekárske účely, potrava pre dojčatá; dezinfekčné prostriedky, prípravky na ničenie hmyzu, fungicídy, herbicídy.

(540) DIAPREL

(731) Merck spol. s r. o., Tuhovská 3, 830 06 Bratislava, SK;

(210) 180-2005

(220) 2.2.2005

8 (511) 9, 11, 35, 41, 42, 43, 44

(511) 9 - Balasty na osvetľovacie prístroje, elektrické káble, elektrické regulátory svetla, elektrické vodiče, kamery, kinematografické kamery, kompaktné disky, koľajnice na uchytenie projektorov, reflektorov s elektrickým ovládaním, lasery s výnimkou laserov na lekárske účely, magnetické disky, nosiče zvukových nahrávok, objektívy (optika), optické disky, optické lampy, optické prístroje a nástroje, optické sklo, optické výrobky, optické šošovky, optické žiarovky, ozvučnice ampliónov, ozvučovacia technika, počítače, počítačový hardvér - monitory, premietacie prístroje, pódiová technika patriaca do tejto triedy, regulátory osvetlenia divadelnej scény, reostaty (regulátory na tlmenie svetla), elektrické, reproduktory, amplióny, skrinky, škatule na reproduktory, tlačiarne k počítačom, videokamery, videokazety, zosilňovače, zvukové nahrávacie zariadenia, zvukové prehrávacie zariadenia, prehrávače, žiarovky do zábleskových prístrojov.

11 - Osvetľovacia technika.

35 - Komerčné informačné kancelárie, kopírovanie, kopírovanie alebo rozmnožovanie dokumentov, dokladov atď., lepenie plagátov, obchodný manažment v oblasti umenia, on-line reklama na počítačovej komunikačnej sieti, organizovanie komerčných alebo reklamných výstav a veľtrhov, organizovanie výstav na obchodné a reklamné účely, podpora predaja pre tretie osoby, pomoc pri riadení obchodnej činnosti, predvádzanie tovaru, prenájom reklamných materiálov, prenájom reklamných plôch, prenájom reklamných priestorov, reklama, reklamné agentúry, rozširovanie reklamných alebo inzertných oznamov, rozširovanie reklamných materiálov zákazníkom (letáky, prospekty, tlačivá, vzorky), rozširovanie reklamných oznamov, uverejňovanie reklamných textov, vydávanie a aktualizovanie reklamných materiálov, vylepovanie plagátov, organizovanie výstav na komerčné a reklamné účely.

41 - Filmová tvorba, filmové štúdiá, fotografická reportáž, fotografovanie, hudobné skladateľské služby, nahrávacie štúdiá (služby), nahrávanie na videopásky, on-line vydávanie kníh a časopisov v elektronickej forme, organizovanie a vedenie konferencií, organizovanie a vedenie kongresov, organizovanie a vedenie seminárov, organizovanie predstavení (manažérske služby), organizovanie športových súťaží, organizovanie živých vystúpení, pedagogické informácie, požičiavanie filmov, požičiavanie filmových premietáčiek a príslušenstva, požičiavanie videopásov, prenájom audionahrávok, prenájom audiopriestrojov, prenájom dekorácií, prenájom divadelných dekorácií, prenájom filmov, prenájom kinematografických filmov, prenájom osvetľovacích prístrojov pre divadelné sály a televízne štúdiá, prenájom rozhlasových a televíznych prijímačov, prenájom videopásov, prenájom videokamier, prenájom zvukových nahrávacích zariadení, tvorba videofilmov, vydávanie kníh, vydávanie textov s výnimkou reklamných alebo náborových, vzdelávanie, výroba divadelných alebo iných predstavení, výroba rozhlasových a televíznych programov, zábava, pobavenie.

42 - Inštalácia počítačových programov, návrh počítačových systémov, poradenstvo v oblasti počítačového hardvéru, poradenstvo v oblasti počítačových programov, počítačové programovanie, prenájom počítačov, prenájom počítačového softvéru, tvorba softvéru, zhotovovanie kópií počítačových programov.

43 - Poskytovanie prechodného ubytovania, prenájom prechodného ubytovania, rezervovanie prechodného ubytovania.

44 - Hygienické služby, salóny krásy, starostlivosť o krásu ľudí.

(540)

(731) TAI - COM, s. r. o., Námestie Slobody 1656/23, 020 01 Púchov, SK;

(740) Beleščák Ladislav, Ing., Piešťany, SK;

(210) 218-2005

(220) 9.2.2005

8 (511) 35, 41, 42

(511) 35 - Reklama výrobkom členov zväzu, zber a spracovanie informácií z oblasti výroby, spracovania a obchodu s mliekom, spracovanie situačných, analytických správ, prognóz a koncepcií rozvoja mliekarenského výrobného odboru.

41 - Organizovanie odborných seminárov, prednášok, dní novej techniky, odborných exkurzií, stážových pobytov, spoluorganizovanie postgraduálneho, bakalárskeho štúdia, organizovanie veľtrhov, výstav, zabezpečovacích účasti na veľtrhoch, výstavách, vydávanie periodickej a neperiodickej tlače, neperiodických tlačív, najmä obežníkov a listoviek, publikácií a katalógov, organizovanie súťaží, spojených s udeľovaním cien.

42 - Právne poradenstvo, podpora, ochrana, obhajoba a zastupovanie záujmov svojich členov, ktorí podnikajú v oblasti výroby a spracovania mlieka a v oblasti biologických, technických a obchodných služieb, posudzovanie povoľovanie licencií, kvotácií, cenových nástrojov, cieľ a ďalších súvisiacich regulačných opatrení na trhu s mliekom doma i v zahraničí, služby spojené s riešením projektov zameraných na podporu zvýšenia spotreby mlieka a mliečnych výrobkov, podiel na tvorbe zákonov a novelizácii zákonov, noriem, predpisov, smerníc, zameraní výskumu a vývoja v odbore mlieka a súvisiacich odboroch, rozhodovanie pri udeľovaní certifikátov.

(540)

Slovenský  mliekarenský zväz

(591) modrá

(731) Slovenský mliekarenský zväz, Záhradnícka 21, 811 07 Bratislava, SK;

(740) Holoubková Mária, Ing., Bratislava, SK;

(210) 299-2005

(220) 21.2.2005

8 (511) 29, 30, 32

(511) 29 - Konzervované potraviny obsahujúce tovary patriace do triedy 29; polievky; prípravky na polievky; konzervy so zeleninou; mäsové konzervy; bielkoviny ako potrava; bujóny, vývary; kyslá kapusta; koncentrované vývary; konzervovaná zelenina; varená zelenina; sušená zelenina; mäso; divina; sójové bôby, konzervované ako potrava; tukové nátierky na chlieb; šunka; zeleninové polievky; prípravky na zeleninové polievky; zeleninové šťavy na varenie; mäsové výťažky; šošovica, konzervovaná; pečehňová paštéta; nátierky a paštéty v konzervách; zelenina v štiplavom náleve; nakladaná a sterilizovaná zelenina; konzervovaný hrach; klobásy, salámy, párky; prípravky na výrobu polievok; paradajkový pretlak; šaláty zeleninové; bravčová masť; paradajková šťava na varenie; držky; hydina, nie živá; pečienka; konzervované mäso; konzervované držky, kombinované konzervované hotové jedlá z mäsa (bravčového, hovädzieho, hydínového, diviny), vnútorností a rastlinných bielkovín; tofu; bravčové mäso; sušené hríby; zeleninové pretlaky; konzervované hotové jedlá z mäsa, konzervované hotové

jedlá z vnútorností, konzervované hotové jedlá z mäsa, vnútorností a rastlinných bielkovín; kombinované konzervované hotové jedlá z mäsa a výrobkov z neho so strukovinami; konzervované ovocie, zelenina, hríby a zeleninové zmesi; jedlá z fazule.

30 - Konzervované potraviny obsahujúce tovary patriace do triedy 30; konzervované hotové jedlá, polotovary a ich zložky obsahujúce prevažne tovary patriace do triedy 30; kečupy, šťavy ako chuťové prísady, koreniny; mäsové šťavy; šalátové dresingy, omáčky do šalátov, šalátové zálievky; paradajková omáčka.

32 - Ovocné a zeleninové džúsy, šťavy, nektáre a nápoje.

(540) FAMILY

(731) TATRAKON, spol. s r. o., Alžbetina 23, 058 01 Poprad, SK;

(740) Holakovský Štefan, Ing., Bratislava, SK;

(210) 429-2005

(220) 9.3.2005

8 (511) 16, 33

(511) 16 - Baliaci papier, blahoprajné pohľadnice, brožované knihy, brožúry, brožúrky, bublinové obaly z plastických materiálov (na balenie), časopisy, etikety s výnimkou textilných, fotografie, grafické zobrazenie, grafiky, kalendáre všetkých druhov, kartón, lepenka, kávové filtre, papierové, knihy, lepenkové alebo papierové škatule, lepenkové alebo papierové obaly na fľaše, lepenkové platne (papiernický tovar), lepiace pásy na kancelárske účely a použitie v domácnosti, leporelá, mapy, obálky (papiernický tovar), obaly, (papiernický tovar), obrazy, papiernický tovar, periodické a neperiodické publikácie, plagáty, predmety z kartónu, prospekty, pútače z papiera alebo lepenky, reklamné tabule z papiera, kartónu alebo lepenky, reprodukcie grafické, tlačené reklamné materiály, umelohmotné fólie na balenie, vrecia z papiera alebo plastických materiálov, vrecká z papiera alebo plastických materiálov.

33 - Alkoholické nápoje na báze čaju s výnimkou piva.

(540) TATRANSKÝ GROG

(731) KARLOFF, s. r. o., M. R. Štefánika 18, 919 43 Cífer, SK;

(740) Belička Ivan, Ing., Banská Bystrica, SK;

(210) 431-2005

(220) 9.3.2005

8 (511) 16, 33

(511) 16 - Baliaci papier, blahoprajné pohľadnice, brožované knihy, brožúry, brožúrky, bublinové obaly z plastických materiálov (na balenie), časopisy, etikety s výnimkou textilných, fotografie, grafické zobrazenie, grafiky, kalendáre všetkých druhov, kartón, lepenka, kávové filtre, papierové, knihy, lepenkové alebo papierové škatule, lepenkové alebo papierové obaly na fľaše, lepenkové platne (papiernický tovar), lepiace pásy na kancelárske účely a použitie v domácnosti, leporelá, mapy, obálky (papiernický tovar), obaly, (papiernický tovar), obrazy, papiernický tovar, periodické a neperiodické publikácie, plagáty, predmety

z kartónu, prospekty, pútače z papiera alebo lepenky, reklamné tabule z papiera, kartónu alebo lepenky, reprodukcie grafické, tlačené reklamné materiály, umelohmotné fólie na balenie, vrecia z papiera alebo plastických materiálov, vrecká z papiera alebo plastických materiálov.

33 - Alkoholické nápoje na báze čaju s výnimkou piva.

(540) ZBOJNÍCKY GROG

(731) KARLOFF, s. r. o., M. R. Štefánika 18, 919 43 Cífer, SK;

(740) Belička Ivan, Ing., Banská Bystrica, SK;

(210) 432-2005

(220) 9.3.2005

8 (511) 16, 33

(511) 16 - Baliaci papier, blahoprajné pohľadnice, brožované knihy, brožúry, brožúrky, bublinové obaly z plastických materiálov (na balenie), časopisy, etikety s výnimkou textilných, fotografie, grafické zobrazenie, grafiky, kalendáre všetkých druhov, kartón, lepenka, kávové filtre, papierové, knihy, lepenkové alebo papierové škatule, lepenkové alebo papierové obaly na fľaše, lepenkové platne (papiernický tovar), lepiace pásy na kancelárske účely a použitie v domácnosti, leporelá, mapy, obálky (papiernický tovar), obaly, (papiernický tovar), obrazy, papiernický tovar, periodické a neperiodické publikácie, plagáty, predmety z kartónu, prospekty, pútače z papiera alebo lepenky, reklamné tabule z papiera, kartónu alebo lepenky, reprodukcie grafické, tlačené reklamné materiály, umelohmotné fólie na balenie, vrecia z papiera alebo plastických materiálov, vrecká z papiera alebo plastických materiálov.

33 - Alkoholické nápoje na báze čaju s výnimkou piva.

(540) KARPATSKÝ GROG

(731) KARLOFF, s. r. o., M. R. Štefánika 18, 919 43 Cífer, SK;

(740) Belička Ivan, Ing., Banská Bystrica, SK;

(210) 434-2005

(220) 9.3.2005

8 (511) 16, 33

(511) 16 - Baliaci papier, blahoprajné pohľadnice, brožované knihy, brožúry, brožúrky, bublinové obaly z plastických materiálov (na balenie), časopisy, etikety s výnimkou textilných, fotografie, grafické zobrazenie, grafiky, kalendáre všetkých druhov, kartón, lepenka, kávové filtre, papierové, knihy, lepenkové alebo papierové škatule, lepenkové alebo papierové obaly na fľaše, lepenkové platne (papiernický tovar), lepiace pásy na kancelárske účely a použitie v domácnosti, leporelá, mapy, obálky (papiernický tovar), obaly, (papiernický tovar), obrazy, papiernický tovar, periodické a neperiodické publikácie, plagáty, predmety z kartónu, prospekty, pútače z papiera alebo lepenky, reklamné tabule z papiera, kartónu alebo lepenky, reprodukcie grafické, tlačené reklamné materiály, umelohmotné fólie na balenie, vrecia z papiera alebo plastických materiálov, vrecká z papiera alebo plastických materiálov.

33 - Alkoholické nápoje na báze čaju s výnimkou piva.

(540) Staroslovanský grog

(731) KARLOFF, s. r. o., M. R. Štefánika 18, 919 43 Cífer, SK;

(740) Belička Ivan, Ing., Banská Bystrica, SK;

(210) 499-2005

(220) 21.3.2005

8 (511) 32

(511) 32 - Pivo vyrobené zo surovín pochádzajúcich z Českej republiky.

(540) Kráľovské Staročesko

(731) Pilsberg, s. r. o., Murgašova 1, 058 80 Poprad, SK;

(210) 531-2005

(220) 24.3.2005

8 (511) 32

(511) 32 - Pivo vyrobené zo surovín pochádzajúcich z Českej republiky.

(540) Staročesko

(731) Pilsberg, s. r. o., Murgašova 1, 058 80 Poprad, SK;

(210) 533-2005

(220) 24.3.2005

8 (511) 31

(511) 31 - Slad na výrobu piva a liehovín.

(540) Tatra Braumalz

(731) Pilsberg, s. r. o., Murgašova 1, 058 80 Poprad, SK;

(210) 563-2005

(220) 29.3.2005

8 (511) 29, 30

(511) 29 - Mlieko, mliečne výrobky.

30 - Zmrzlina, mrazené krémy, drene, nanuky, cukrovinky.

(540)



(731) Radoma s. r. o. Prešov, Kapušany 534, 082 12 Kapušany pri Prešove, SK;

(210) 630-2005

(220) 4.4.2005

8 (511) 3, 5, 30, 35

(511) 3 - Prípravky a prostriedky pracie a na namáčanie bielizne, najmä mydlá, tiež medicínalné, dezinfekčné a toaletné, mydlo na odstránenie zápachu, mydlové náhrady; čistiace, napr. čistiace mlieko a vody na toaletné účely, prípravky na umývanie, a to i na toaletné účely, prísady do kúpeľov, prípravky na ústnu hygienu, ústne vody, zubné pasty, gély, prášky; šampón, tekutý alebo v prášku, kozmetika a parfuméria, kozmetické prípravky na pestovanie pokožky, patriace do tejto triedy, vitamínové preparáty na telovú kozmetiku, šampóny a vitamínové preparáty na vlasovú kozmetiku, kozmetické prípravky na zoštlhlenie,

kozmetické depilačné prípravky, oleje, tuky, krémy, esencie na kozmetické účely, rúže, laky na nechty, púdre, líčidla, spreje na osvieženie dychu, kozmetika na pestovanie zvieracej pokožky, farbivá a laky na srst'; voňavkárské výrobky, prípravky a zmesi voňavých látok.

5 - Výrobky a prípravky chemické, farmaceutické, veterinárne, hygienické, dezinfekčné, antiseptické, antibakteriálne a antiparazitné, v rámci tejto triedy, na liečebné účely, potravinové doplnky na liečebné účely, najmä dietetické, farmaceutické a výživové potraviny a posilňujúce požívateľiny vrátane nápojov na liečebné účely, diétne a nutričné prípravky na liečebné účely, proteínové, vitamínové, multivitamínové, energetické, iónové, minerálne (vrátane stopových prvkov) a výživové preparáty a nápoje, na liečebné účely, bylinné čaje, liečivé byliny, cukrovinky alebo pastilky, alebo tabletky, alebo tobolky, alebo kapsuly, alebo žuvačky s liečivými prísadami, dietetické látky upravené na lekárske účely, minerálne vody a dietetické nápoje upravené na lekárske účely, diétne potraviny upravené na lekárske účely, výživa pre dojčatá, doplnky výživové na lekárske účely, bielkovinové prípravky alebo potrava na lekárske účely, balzamy, krémy a masti na lekárske účely, liečivé oleje, oleje na lekárske účely, tuky na lekárske účely, liečivé soli, tinktúry na lekárske účely, vitamínová a minerálna výživa vo forme koncentrátov, proteínové koncentráty ako výživné prídavky k potravinám, na lekárske použitie, droždie na farmaceutické účely, výživné alebo dietetické prípravky na lekárske účely na denné doplnenie stravy (vrátane fitness-prípravkov) ako instantná strava alebo samostatná (vlastná) zmes, ktorá sa skladá hlavne z mlieka v prášku alebo zo živočíšnych alebo zeleninových proteínov, tiež s prídavkom vitamínov alebo minerálov, alebo stopových prvkov, alebo cukru; prírodné liečivé výťažky, posilňujúce a antibakteriálne prípravky - toniká, drogy na liečebné účely, minerálne vody a dietetické nápoje na liečebné účely, farmaceutické prípravky na starostlivosť o pokožku, medicínske sirupy a emulzie, výťažky z bylín a kombinované prípravky vitamínov, minerálov, stopových prvkov a bylinných výťažkov, výrobky na prevenciu alebo utíšenie bolesti, výroby zo žriedlových vôd na liečebné účely, hygienické a dezinfekčné prípravky a potreby na liečebné účely, prostriedky na hubenie rastlinných a živočíšnych škodcov, zverolekárske výrobky, patriace do tejto triedy, prísady do krmiva na liečebné účely, prípravky na umývanie zvierat.

30 - Potraviny rastlinného pôvodu, pripravené na konzumáciu alebo konzervovanie, ako aj stimulanty na zlepšenie chuti potravín, všetky patriace do tejto triedy, potravinové doplnky vo forme práškových zmesí, tabletiiek, toboliek, kapsúl, dražé, bonbónov, pastiliek, práškov, cukrovíniek alebo žuvačiek, všetko patriace do tejto triedy, med, propolis na ľudskú spotrebu.

35 - Sprostredkovanie obchodu s tovarmi, predvádzanie tovaru, sprostredkovanie interaktívneho obchodu a budovanie predajných sietí, maloobchodný a veľkoobchodný predaj uvedených výrobkov, a to aj do zahraničia, zhromažďovanie

rôzneho tovaru pre tretie osoby (okrem ich prepravy) v rozsahu tovarových tried 3, 5, 29, 30, 31, 32 a 33 s cieľom umožniť spotrebiteľom, aby si tieto výrobky mohli pohodlne prehliadať a nakupovať, maloobchodný a veľkoobchodný predaj produktov inzerovaných v reklame, zahrnutých v týchto triedach, dovozná a vývozná agentúra.

(540)

MedeaTin

(731) FYTOPHARMA spol. s r. o., kpt. Vajdy 2622/2, 700 30 Ostrava - Zábřeh, CZ;

(740) Gažík Igor, JUDr., Prievidza, SK;

(210) 648-2005

(220) 6.4.2005

8 (511) 35, 41, 42

(511) 35 - Analýzy nákladov, dražby, vyhľadávanie informácií v počítačových súboroch (pre zákazníkov), obchodné alebo podnikateľské informácie, komerčné informačné kancelárie, marketingové štúdie, poradenstvo v obchodnej činnosti, profesionálne obchodné alebo podnikateľské poradenstvo, obchodný alebo podnikateľský prieskum, oceňovanie obchodných podnikov, odkazovacie telefónne služby (pre neprítomných predplatiteľov), personálne poradenstvo, zbieranie údajov do počítačových databáz, zoraďovanie údajov v počítačových databázach, oceňovanie a odhady v oblasti podnikania, podpora predaja (pre tretie osoby), poradenstvo pri vedení podnikov, odborné obchodné poradenstvo, posudzovanie efektívnosti prevádzky a racionalizácie práce, hospodárske alebo ekonomické predpovede, prieskum trhu, prieskum verejnej mienky, obchodný prieskum, poradenské služby v oblasti obchodného alebo podnikateľského riadenia, sprostredkovateľne práce, štatistické informácie, vedenie kartoték v počítači, vzťahy s verejnosťou (prieskum vzťahov medzi podnikmi, inštitúciami a spoločenským prostredím), zásobovacie služby pre tretie osoby (nákup tovarov a služieb pre iné podniky), služby zaoberajúce sa zhromažďovaním výstrižkov z časopisov.

41 - Akadémie (vzdelávanie), informácie o možnostiach rekreácie, informácie o možnostiach rozptýlenia, informácie o možnostiach zábavy, informácie o výchove a vzdelávaní, organizovanie a vedenie kongresov, organizovanie a vedenie konferencií, organizovanie a vedenie seminárov, organizovanie kultúrnych alebo vzdelávacích výstav, organizovanie predstavení (manažérske služby), pedagogické informácie, pomoc pri výbere povolania (poradenstvo v oblasti vzdelávanie), poskytovanie elektronických publikácií on-line (bez možnosti kopírovania), poskytovanie (on-line) počítačových hier (z počítačových sietí), praktický výcvik (ukážky), prekladateľské služby, rezervácia vstupeniek, školenie, skúšanie, preskúšavanie (pedagogická činnosť), organizovanie vedomostných a zábavných súťaží, zverejňovanie textov okrem reklamných, poradenstvo pre voľbu povolania (poradenstvo

v oblasti vzdelávanie), vydávanie textov s výnimkou reklamných alebo náborových, vyučovanie, vzdelávanie, zábava, pobavenie.

42 - Aktualizovanie počítačových programov, spravovanie autorských práv, grafický dizajn, hostovanie na počítačových stránkach (webových stránkach), kontrola kvality, návrh počítačových systémov, obnovovanie počítačových databáz, aktualizovanie počítačových programov, zhoto-vovanie kópií počítačových programov, návrh počítačových systémov, prenájom počítačov, prenájom počítačového softvéru, prevod a konverzia počítačových programov a údajov (okrem fyzickej konverzie) prevod a konverzia údajov a dokumentov z fyzických médií na elektronické médiá, prieskum v oblasti využitia počítačov, servis počítačových programov, sledovacie služby v oblasti duševného vlastníctva, spravovanie autorských práv, vytváranie a udržiavanie počítačových stránok (webových stránok) pre zákazníkov, výskum a vývoj nových výrobkov (pre zákazníkov).

(540)



(731) LAJKA, s. r. o., Štúrova 14, 010 01 Žilina, SK;

(210) 666-2005

(220) 11.4.2005

8 (511) 9, 16, 25, 26, 35, 41, 42

(511) 9 - Počítačové databázy.

16 - Tlačoviny, papiernický tovar, lepenkové alebo papierové škatule, pútače z papiera alebo lepenky, perá, kancelárske potreby s výnimkou nábytku, pripínáčky, papierové podbradníky, kalendáre, prospekty, pečiatky, papier, písacie potreby, štítky, lepenky, kartón, puzdrá, príručky, samolepky pre domácnosť a na kancelárske výrobky, pohľadnice, blahoprajné pohľadnice, publikácie, predmety z kartónu, zaraďovače, šanóny, papierové utierky, tlačivá, formuláre, albumy, zošity, paragóny.

25 - Obuv, odevy, plášte, kabátiky, nohavice, zvrchníky, body, osobná bielizeň, plavky, kostýmy, pulóvre, kombiné, čiapky, svetre, pančuchy, plienky, pletiarsky tovar, podbradníky nie z papiera, podprsienky, šaty, šály, sandále, spodničky, košeľe, boa, bundy, kabáty, saká, pyžamá, župany, šatky, čelenky, sukne, opasky, oblečenie, detská výbavička, tielka, tričká, rukavice, vesty, pa-puče.

26 - Brošne (doplňky oblečenia), korzetová výstuž, stužky, ozdoby do vlasov, ozdoby na šaty, kostice do korzetov, odevné doplnky - vtáčie perie, odevné doplnky - pracky, značky na odevy, gombíky.

35 - Agentúry, marketingové štúdie, obchodný alebo podnikateľský prieskum, obchodné alebo podnikateľské poradenstvo, organizovanie komerčných alebo reklamných výstav a veľtrhov, prieskum trhu, prieskum verejnej mienky, revízia účtov, reklamné a inzertné materiály (vydávanie, aktualizovanie a rozširovanie); služby, účtovníctvo, sprostredkovanie, vyhľadávanie a zaraďovanie údajov v počítačových databázach; marke-

ting, prenájom reklamného času vo všetkých komunikačných médiách, vzťahy s verejnosťou, sekretárske služby, reklama (on-line) na počítačovej komunikačnej sieti, reklama, analýzy nákupných a veľkoobchodných cien.

41 - Informácie o výchove a vzdelávaní, organizovanie kultúrnych alebo vzdelávacích výstav, organizovanie predstavení (manažérske služby), fotografovanie, kluby zdravia, klubové služby, organizovanie a vedenie seminárov a konferencií, organizovanie a plánovanie večierkov, gymnastický výcvik.

42 - Služby komerčných právnikov, módný dizajn, spravovanie autorských práv, sledovacie služby v oblasti duševného vlastníctva, hostovanie na počítačových stránkach, právny výskum, grafický dizajn, navrhovanie (priemyselný dizajn), navrhovanie obalov, licencie práv duševného vlastníctva, interiérová výzdoba, umelecký dizajn, poradenstvo v oblasti práv duševného vlastníctva, konzultačné služby v oblasti práva duševného vlastníctva.

(540) **mamashop**

(731) Mama shop s. r. o., Pod Kaštany 183/3, 160 00 Praha, CZ;

(740) Kubínyiová Denisa, JUDr., Trenčín, SK;

(210) 667-2005

(220) 11.4.2005

8 (511) 9, 16, 25, 26, 35, 41, 42

(511) 9 - Počítačové databázy.

16 - Tlačoviny, papiernický tovar, lepenkové alebo papierové škatule, pútače z papiera alebo lepenky, perá, kancelárske potreby s výnimkou nábytku, pripínáčky, papierové podbradníky, kalendáre, prospekty, pečiatky, papier, písacie potreby, štítky, lepenky, kartón, puzdrá, príručky, samolepky pre domácnosť a na kancelárske výrobky, pohľadnice, blahoprajné pohľadnice, publikácie, predmety z kartónu, zaraďovače, šanóny, papierové utierky, tlačivá, formuláre, albumy, zošity, paragóny.

25 - Obuv, odevy, plášte, kabátiky, nohavice, zvrchníky, body, osobná bielizeň, plavky, kostýmy, pulóvre, kombiné, čiapky, svetre, pančuchy, plienky, pletiarsky tovar, podbradníky nie z papiera, podprsienky, šaty, šály, sandále, spodničky, košeľe, boa, bundy, kabáty, saká, pyžamá, župany, šatky, čelenky, sukne, opasky, oblečenie, detská výbavička, tielka, tričká, rukavice, vesty, pa-puče.

26 - Brošne (doplňky oblečenia), korzetová výstuž, stužky, ozdoby do vlasov, ozdoby na šaty, kostice do korzetov, odevné doplnky, značky na odevy, gombíky.

35 - Agentúry, marketingové štúdie, obchodný alebo podnikateľský prieskum, obchodné alebo podnikateľské poradenstvo, organizovanie komerčných alebo reklamných výstav a veľtrhov, prieskum trhu, prieskum verejnej mienky, revízia účtov, reklamné a inzertné materiály (vydávanie, aktualizovanie a rozširovanie); služby, účtovníctvo, sprostredkovanie, vyhľadávanie a zaraďovanie údajov v počítačových databázach; marketing, prenájom reklamného času vo všetkých komunikačných médiách, vzťahy s verejnosťou,

sekretárske služby, reklama (on-line) na počítačovej komunikačnej sieti, reklama, analýzy nákupných a veľkoobchodných cien.

41 - Informácie o výchove a vzdelávaní, organizovanie kultúrnych alebo vzdelávacích výstav, organizovanie predstavení (manažérske služby), fotografovanie, kluby zdravia, klubové služby, organizovanie a vedenie seminárov a konferencií, organizovanie a plánovanie večierkov, gymnastický výcvik.

42 - Služby komerčných právnikov, módný dizajn, spravovanie autorských práv, sledovacie služby v oblasti duševného vlastníctva, hostovanie na počítačových stránkach, právny výskum, grafický dizajn, navrhovanie (priemyselný dizajn), navrhovanie obalov, licencie práv duševného vlastníctva, interiérová výzdoba, umelecký dizajn, poradenstvo v oblasti práv duševného vlastníctva, konzultačné služby v oblasti práva duševného vlastníctva.

(540)

mamashop...

(731) Mama shop s. r. o., Pod Kaštany 183/3, 160 00 Praha, CZ;

(740) Kubínyiová Denisa, JUDr., Trenčín, SK;

(210) 668-2005

(220) 11.4.2005

8 (511) 9, 16, 25, 26, 35, 41, 42

(511) 9 - Počítačové databázy.

16 - Tlačoviny, papiernický tovar, lepenkové alebo papierové škatule, pútače z papiera alebo lepenky, perá, kancelárske potreby s výnimkou nábytku, pripínáčky, papierové podbradníky, kalendáre, prospekty, pečiatky, papier, písacie potreby, štítky, lepenky, kartón, puzdrá, príručky, samolepky pre domácnosť a na kancelárske výrobky, pohľadnice, blahoprajné pohľadnice, publikácie, predmety z kartónu, zaraďovače, šanóny, papierové utierky, tlačivá, formuláre, albumy, zošity, paragóny.

25 - Obuv, odevy, plášte, kabátiky, nohavice, zvrchníky, body, osobná bielizeň, plavky, kostýmy, pulóvre, kombiné, čiapky, svetre, pančuchy, plienky, pletiarsky tovar, podbradníky nie z papiera, podprsienky, šaty, šály, sandále, spodničky, košele, boa, bundy, kabáty, saká, pyžamá, župan, šatky, čelenky, sukne, opasky, oblečenie, detská výbavička, tielka, tričká, rukavice, vesty, papuče.

26 - Brošne (doplnky oblečenia), korzetová výstuž, stužky, ozdoby do vlasov, ozdoby na šaty, kostice do korzetov, odevné doplnky - vtáčie perie, odevné doplnky - pracky, značky na odevy, gombíky.

35 - Agentúry, marketingové štúdie, obchodný alebo podnikateľský prieskum, obchodné alebo podnikateľské poradenstvo, organizovanie komerčných alebo reklamných výstav a veľtrhov, prieskum trhu, prieskum verejnej mienky, revízia účtov, reklamné a inzertné materiály (vydávanie, aktualizovanie a rozširovanie); služby, účtovníctvo, sprostredkovanie, vyhľadávanie a zaraďovanie údajov v počítačových databázach; marke-

ting, prenájom reklamného času vo všetkých komunikačných médiách, vzťahy s verejnosťou, sekretárske služby, reklama (on-line) na počítačovej komunikačnej sieti, reklama, analýzy nákupných a veľkoobchodných cien.

41 - Informácie o výchove a vzdelávaní, organizovanie kultúrnych alebo vzdelávacích výstav, organizovanie predstavení (manažérske služby), fotografovanie, kluby zdravia, klubové služby, organizovanie a vedenie seminárov a konferencií, organizovanie a plánovanie večierkov, gymnastický výcvik.

42 - Služby komerčných právnikov, módný dizajn, spravovanie autorských práv, sledovacie služby v oblasti duševného vlastníctva, hostovanie na počítačových stránkach, právny výskum, grafický dizajn, navrhovanie (priemyselný dizajn), navrhovanie obalov, licencie práv duševného vlastníctva, interiérová výzdoba, umelecký dizajn, poradenstvo v oblasti práv duševného vlastníctva, konzultačné služby v oblasti práva duševného vlastníctva.

(540)

mamashop...

(591) fialová, béžová

(731) Mama shop s. r. o., Pod Kaštany 183/3, 160 00 Praha, CZ;

(740) Kubínyiová Denisa, JUDr., Trenčín, SK;

(210) 780-2005

(220) 25.4.2005

8 (511) 9, 16, 35, 36, 37, 38, 41, 42

(511) 9 - Elektrické, elektronické, optické, meracie, signalizačné, kontrolné, učebné prístroje a zariadenia; prístroje na záznam, prenos, spracovanie a reprodukciu zvuku, obrazu alebo dát; koncové a ostatné telekomunikačné zariadenia; vysielacie zariadenia; prepájacie alebo smerovacie zariadenia, zabezpečovacie zariadenia proti odcudzeniu, zariadenia na sprostredkovanie prenosu dát; magnetické nosiče údajov; počítače; periférne zariadenia k počítačom; elektronické obvody na prenos programovaných dát; počítačové programy; počítačový softvér; počítačový softvér poskytovaný z internetu; kopírovateľné elektronické publikácie poskytované on-line z počítačových báz dát alebo z internetu; počítačový softvér na umožnenie pripojenia k bázam dát a k internetu, počítačový softvér na umožnenie vyhľadávania dát; kopírovateľná digitálna hudba poskytovaná z počítačových báz dát, internetu alebo z internetových webových stránok; MP3 prehrávače; videofilm; mikroprocesory; klávesnice; modemy; elektrické a elektronické príslušenstvo a periférne zariadenia určené a prispôbené na použitie s počítačmi, audiovizuálne prístroje a zariadenia a prístroje na elektronické hry, prídavné zariadenia a príslušenstvo k uvedeným tovarom, čipové telefónne karty.

16 - Telefónne karty s výnimkou kariet magnetických a kódovaných, telefónne zoznamy; knihy; časopisy; adresáre, diáre, kalendáre, tlačené publikácie; inštruktážny materiál s výnimkou prístrojov a zariadení.

35 - Zbieranie a zoradovanie údajov do počítačových databáz, spracovanie dát; služby obchodnej správy na spracovanie predaja prostredníctvom internetu; poskytovanie obchodných a podnikateľských informácií; obchodné informačné služby; poradenstvo v obchodnej činnosti súvisiacej s telekomunikáciami; reklama a predvádzanie služieb a výrobkov na reklamné účely a podporu predaja; prieskum trhu; reklama, inzercia a propagácia týkajúca sa reklamy výrobkov a služieb na webových stránkach; výpisy z účtu a zasielanie reklamných materiálov zákazníkovi; vzťahy s verejnosťou; sprostredkovanie obchodných operácií.

36 - Služby v oblasti realít; manažment nehnuteľností a s tým súvisiace poskytovanie informácií a poradenstvo; poskytovanie informačných služieb z oblasti poisťovníctva, finančníctva, peňažníctva, internetového bankovníctva poskytované on-line z počítačových báz dát alebo z internetu; vydávanie a sprostredkovanie predaja telekomunikačných cenín; finančný a operatívny lízing; lízing telekomunikačných zariadení, sprostredkovanie bankových operácií.

37 - Inštalácia, údržba a servis telekomunikačného rádiokomunikačného a komunikačného vybavenia; zriaďovanie, výstavba a údržba telekomunikačných a rádiokomunikačných zariadení, výstavba a údržba telekomunikačných a komunikačných sietí; poradenské a konzultačné služby týkajúce sa uvedených služieb.

38 - Telekomunikačné a rádiokomunikačné služby - najmä hlasové, grafické, obrazové, dátové, informačné a multimedálne služby a všetky ich kombinácie, prevádzkovanie telekomunikačných zariadení, sietí a informačných technológií; prevádzkovanie a poskytovanie pripojenia pre užívateľov sietí; poskytovanie telekomunikačného pripojenia na internet alebo bázy dát; prenos všetkých druhov signálov a informácií po VTS vrátane zabezpečenia nadväznosti vymedzenej časti VTS na medzinárodnú telekomunikačnú sieť prenos, vysielanie a príjem rozhlasových, televíznych a ostatných komunikačných signálov; prenájom telekomunikačných okruhov; prenájom telekomunikačných zariadení; informačné kancelárie na poskytovanie informácií o uvedených službách; poskytovanie poradenstva o uvedených službách; poskytovanie prístupu k elektronickej on-line sieti na účely vyhľadávania a obnovovania informácií; telekonferenčné služby; poskytovanie telekomunikačných informácií a poradenské služby on-line z počítačových báz dát alebo prostredníctvom internetu.

41 - Poskytovanie on-line elektronickej publikácie, publikácia elektronickej knihy, novin a časopisov on-line; poskytovanie (on-line) počítačových hier z počítačových báz dát alebo prostredníctvom internetu; prenájom audio- a videotechniky; organizovanie a vedenie konferencií, seminárov a workshopov poskytované on-line prostredníctvom telekomunikačného spojenia alebo počítačovej siete; publikácia textov (okrem reklamných a náborových); poskytovanie nekopírovateľnej digitálnej hudby z internetu a z internetových webových stránok; informácie týkajúce

sa výchovy a vzdelávania; informačné a poradenské služby v oblasti športu, kultúry a zábavy poskytované on-line alebo prostredníctvom internetu; informačné a poradenské služby v oblasti starostlivosti o voľný čas poskytované on-line alebo prostredníctvom internetu.

42 - Plánovanie a projektovanie telekomunikačných zariadení, návrh a implementácia telekomunikačných, dátových a multimedialných sietí; inštalácia, údržba a aktualizácia počítačového softvéru (vrátane softvérových systémov) a počítačových programov; služby počítačového programovania poskytované on-line, zhotovovanie kópií počítačových programov; prevod a konverzia údajov a dokumentov z fyzických médií na elektronické médiá; vytváranie a údržba webových stránok; vytváranie a údržba registra doménových mien; prenájom počítačov, tvorba a udržiavanie softvéru na zaistenie bezpečnosti a ochrany informácií pred zneužitím; informačné služby týkajúce sa inžinierskych prác, projektovania stavieb a zariadení, technických štúdií; obnovovanie databáz.

(540)

Riešenia pre lepší biznis

(591) červená, šedá

(731) Slovak Telecom, a. s., Námestie slobody 6, 817 62 Bratislava, SK;

(210) 781-2005

(220) 25.4.2005

8 (511) 9, 16, 35, 36, 37, 38, 41, 42

(511) 9 - Elektrické, elektronické, optické, meracie, signalizačné, kontrolné, učebné prístroje a zariadenia; prístroje na záznam, prenos, spracovanie a reprodukciu zvuku, obrazu alebo dát; koncové a ostatné telekomunikačné zariadenia; vysielacie zariadenia; prepájacie alebo smerovacie zariadenia, zabezpečovacie zariadenia proti odcudzeniu, zariadenia na sprostredkovanie prenosu dát; magnetické nosiče údajov; počítače; periférne zariadenia k počítačom; elektronické obvody na prenos programovaných dát; počítačové programy; počítačový softvér; počítačový softvér poskytovaný z internetu; kopírovateľné elektronickej publikácie poskytované on-line z počítačových báz dát alebo z internetu; počítačový softvér na umožnenie pripojenia k bazám dát a k internetu, počítačový softvér na umožnenie vyhľadávania dát; kopírovateľná digitálna hudba poskytovaná z počítačových báz dát, internetu alebo z internetových webových stránok; MP3 prehrávače; videofilm; mikroprocesory; klávesnice; modemy; elektrické a elektronické príslušenstvo a periférne zariadenia určené a prispôbené na použitie s počítačmi, audiovizuálne prístroje a zariadenia a prístroje na elektronickej hry, prídavné zariadenia a príslušenstvo k uvedeným tovarom, čipové telefónne karty.

16 - Telefónne karty s výnimkou kariet magnetických a kódovaných, telefónne zoznamy; knihy; časopisy; adresáre, diáre, kalendáre, tlačené publikácie; inštruktážny materiál s výnimkou prístrojov a zariadení.

35 - Zbieranie a zoradovanie údajov do počítačových databáz, spracovanie dát; služby obchodnej správy na spracovanie predaja prostredníctvom internetu; poskytovanie obchodných a podnikateľských informácií; obchodné informačné služby; poradenstvo v obchodnej činnosti súvisiacej s telekomunikáciami; reklama a predvádzanie služieb a výrobkov na reklamné účely a podporu predaja; prieskum trhu; reklama, inzercia a propagácia týkajúca sa reklamy výrobkov a služieb na webových stránkach; výpisy z účtu a zasielanie reklamných materiálov zákazníkovi; vzťahy s verejnosťou; sprostredkovanie obchodných operácií.

36 - Služby v oblasti realít; manažment nehnuteľností a s tým súvisiace poskytovanie informácií a poradenstvo; poskytovanie informačných služieb z oblasti poisťovníctva, finančníctva, peňažníctva, internetového bankovníctva poskytované on-line z počítačových báz dát alebo z internetu; vydávanie a sprostredkovanie predaja telekomunikačných cenín; finančný a operatívny lízing; lízing telekomunikačných zariadení, sprostredkovanie bankových operácií.

37 - Inštalácia, údržba a servis telekomunikačného rádiokomunikačného a komunikačného vybavenia; zriaďovanie, výstavba a údržba telekomunikačných a rádiokomunikačných zariadení, výstavba a údržba telekomunikačných a komunikačných sietí; poradenské a konzultačné služby týkajúce sa uvedených služieb.

38 - Telekomunikačné a rádiokomunikačné služby - najmä hlasové, grafické, obrazové, dátové, informačné a multimediálne služby a všetky ich kombinácie, prevádzkovanie telekomunikačných zariadení, sietí a informačných technológií; prevádzkovanie a poskytovanie pripojenia pre užívateľov sietí; poskytovanie telekomunikačného pripojenia na internet alebo bázy dát; prenos všetkých druhov signálov a informácií po VTS vrátane zabezpečenia nadväznosti vymedzenej časti VTS na medzinárodnú telekomunikačnú sieť prenos, vysielanie a príjem rozhlasových, televíznych a ostatných komunikačných signálov; prenájom telekomunikačných okruhov; prenájom telekomunikačných zariadení; informačné kancelárie na poskytovanie informácií o uvedených službách; poskytovanie poradenstva o uvedených službách; poskytovanie prístupu k elektronickej on-line sieti na účely vyhľadávania a obnovovania informácií; telekonferenčné služby; poskytovanie telekomunikačných informácií a poradenské služby on-line z počítačových báz dát alebo prostredníctvom internetu.

41 - Poskytovanie on-line elektronických publikácií, publikácia elektronických kníh, novín a časopisov on-line; poskytovanie (on-line) počítačových hier z počítačových báz dát alebo prostredníctvom internetu; prenájom audio- a videotechniky; organizovanie a vedenie konferencií, seminárov a workshopov poskytované on-line prostredníctvom telekomunikačného spojenia alebo počítačovej siete; publikácia textov (okrem reklamných a náborových); poskytovanie nekópiovateľnej digitálnej hudby z internetu a z internetových webových stránok; informácie týkajúce

sa výchovy a vzdelávania; informačné a poradenské služby v oblasti športu, kultúry a zábavy poskytované on-line alebo prostredníctvom internetu; informačné a poradenské služby v oblasti starostlivosti o voľný čas poskytované on-line alebo prostredníctvom internetu.

42 - Plánovanie a projektovanie telekomunikačných zariadení, návrh a implementácia telekomunikačných, dátových a multimediálnych sietí; inštalácia, údržba a aktualizácia počítačového softvéru (vrátane softvérových systémov) a počítačových programov; služby počítačového programovania poskytované on-line, zhotovovanie kópií počítačových programov; prevod a konverzia údajov a dokumentov z fyzických médií na elektronické médiá; vytváranie a údržba webových stránok; vytváranie a údržba registra doménových mien; prenájom počítačov, tvorba a udržiavanie softvéru na zaistenie bezpečnosti a ochrany informácií pred zneužitím; informačné služby týkajúce sa inžinierskych prác, projektovania stavieb a zariadení, technických štúdií; obnovovanie databáz.

(540)



(591) červená, šedá

(731) Slovak Telecom, a. s., Námestie slobody 6, 817 62 Bratislava, SK;

(210) 795-2005

(220) 27.4.2005

8 (511) 39

(511) 39 - Automobilová preprava, balenie tovaru, nákladná kamiónová doprava, lodná trajektová doprava, rezervácia dopravy, ťahanie alebo vlečenie dopravných prostriedkov pri poruchách, doprava vlečnými člnami.

(540) ERA LOGISTIK

(731) ERA LOGISTIK s. r. o., Ivanská cesta 27, 821 04 Bratislava, SK;

(210) 881-2005

(220) 10.5.2005

8 (511) 5, 30, 35

(511) 5 - Diabetický chlieb.

30 - Chlieb, nekysnutý chlieb, chlieb všetkých druhov.

35 - Vydávanie a aktualizovanie reklamných materiálov, aranžovanie výkladov, automatizované spracovanie dát, distribúcia vzoriek, maloobchodná činnosť s potravinami, najmä pekárskymi výrobkami, obchodný alebo podnikateľský prieskum, organizovanie výstav na komerčné alebo reklamné účely, pomoc pri riadení obchodnej činnosti, poradenstvo v obchodnej činnosti, poskytovanie obchodných alebo podnikateľských informácií, sprostredkovanie obchodu s tovarom, sprostredkovanie uvedených služieb, vydávanie a aktualizovanie reklamných materiálov, vydávanie reklamných alebo náborových textov.

(540)

Slatinský chlieb(731) Chabada Ján, A. Hlinku 16, 962 12 Detva, SK;
Chabada Dušan, Športová 716/12, 962 23 Očová, SK;

(740) Belička Ivan, Ing., Banská Bystrica, SK;

(210) 893-2005

(220) 11.5.2005

8 (511) 30, 35, 39

(511) 30 - Sušienky, sucháre, keksy, biskvity, jemné pečivo, lupienky obilninové, trvanlivé a polotrvanlivé pečivo, jemné pečivo, krekerky, (slané pečivo), chuťové prísady (s prísadou esencií a éterických olejov), plnky do pekárskejších a cukrárskych výrobkov a plnky do pečív, zákuskov a koláčov vyrobené z uvedených produktov.

35 - Marketingové štúdie, prieskum trhu, sprostredkovanie obchodu s tovarmi týkajúcich sa výrobkov zaradených v triede 30, poskytovanie obchodných a podnikateľských informácií, pomoc pri riadení obchodnej činnosti, ekonomické poradenstvo, účtovníctvo, vedenie účtovných kníh, reklamná a propagačná činnosť, vytváranie propagačných a reklamných odkazov.

39 - Balenie tovaru, dovoz, automobilová preprava, doprava, nákladná doprava, osobná doprava, služby v doprave a preprave.

(540) KOREŇ SLOVAKIA

(731) Koreň Milan, P. O. Hviezdoslava 821/47, 990 01 Veľký Krtíš, SK;

(740) Vojčík Peter, prof. JUDr., CSc., Košice, SK;

(210) 939-2005

(220) 19.5.2005

8 (511) 6, 19, 20

(511) 6 - Kovové zámočnícke a klampiarske potreby patriace do tejto triedy; obyčajné surové kovy alebo ako polotovary, ako aj výrobky z týchto kovov patriace do tejto triedy, napríklad kovové držadlá, kovové dvere, kovania na dvere, kovové kľučky na dvere, kovové rámy dverí, kovové kolieska postelí a na nábytok, kovové skrutky.

19 - Drevené obloženia; drevené dláždenia; drevené dyhy; formovateľné drevo; opracované drevo; stavebné drevo; tvárne drevo; úžitkové drevo; drevo ako polotovar; lišty s výnimkou kovových; mramor; parkety; dosky; preglejky; panely; rámy s výnimkou kovových; rezivo; rímsy s výnimkou kovových; trámy s výnimkou kovových.

20 - Stojany na časopisy; stojany na dáždníky; vešiakové háčiky s výnimkou kovových; kolieska na nábytok s výnimkou kovových; kolieska na posteľ s výnimkou kovových; kolíky nekovové; konzoly na záclony a závesy; nábytkové závesy; nábytkové výsuvy; nekovové nábytkové zámky; nekovové spojovacie kovanie (nábytkové); nábytkové nôžky; stolové nohy; nekovové nábytkové úchytky; nábytok (obloženie) nekovové; kovový nábytok; lišty na nábytok z plastov; koše, košíky, ošatky; kovanie na dvere nekovové; kovanie na posteľ nekovové; nekovové lávky;

skladacie ležadlá; lištové vnútorné rolety; lišty na rámy obrazov; lôžkoviny (napr. podhlavníky, vankúše, matrace); ohrádky pre deti; nástenné ozdoby; pohyblivé ozdoby (ozdobné pohyblivé predmety vydávajúce zvuky, obyčajne zvončeky alebo tyčinky); ozdoby z plastov na potraviny; nakladacie palety nekovové; prútený tovar; spacie vrecia na kempovanie; rukoväti na náradie (nekovové); zrkadlá; výrobky neuvedené v iných triedach z dreva, korku, trstia, vrbového prútia, z rohoviny, kostí, slonoviny, z kostíc, z korytnačkoviny, jantáru, perlete, morskej peny, sadry, náhradky týchto materiálov alebo náhradky z plastov; nekovové čapy; nekovové rozperky; matice nekovové; skrutky nekovové; dekoratívne predmety; stolové dosky; dosky na vystavovanie tovaru; dosky sklenené pre zrkadlá; umelecké diela z dreva, vosku, sadry alebo plastov; kazety na šperky s výnimkou kaziet z drahých kovov.

(540)



(591) hnedočervená, sivozelená

(731) Démos trade, a.s., Škrobáľkova 630/13, 718 00 Ostrava - Kunčičky, CZ;

(740) Máčajová Mária, Ing., Nitra, SK;

(210) 950-2005

(220) 19.5.2005

8 (511) 5, 29, 30, 31, 32

(511) 5 - Dietetické potraviny vrátane homogenizovaných diétnych potravín a koncentrátov; dietetické nápoje, vitamínové nápoje.

29 - Konzervované, sušené a tepelne spracované ovocie a zelenina vrátane zemiakov; rôsoly, džemy, marmelády; ovocné zavaraniny, ovocné pretlaky; spracované arašidy; prípravky na nakladanie zeleniny patriace do triedy 29; bylínky na nakladanie zeleniny (upravené); rastlinné vlákniny; želatína jedlá; pražená čakanka; pražená cukrová repa; pražená sója; pražená podzemnica olejná; všetko vrátane koncentrátov, pokiaľ to povaha tovarov umožňuje.

30 - Práškové zmesi na prípravu jedál, dezertov a múčnikov; práškové prísady na varenie a pečenie; zmrzlinové prášky; prášok do pečiva; škroby, škrobové potraviny, kukuričný škrob, zemiakový škrob, požívateľný na báze škrobu; pekárske výrobky, polotovary na výrobu cukrárskych výrobkov; prísady na pečenie; káva (pražená, nepražená), kávové náhradky, kávové nápoje, kávové prípravky všetkých druhov; prípravky a pomocné látky na výrobu kávových a kávovinových výrobkov; kávové príchuťi a arómy; kávové prísady, výťažky a esencie; chuťové prísady, extrakty a farbivá z kávových a kávovinových náhradiek, instantné extrakty z kávovinových náhradiek; cigória; kakao a kakaové výrobky, polevy; pudinky; čokoláda a čokoládové výrobky, polevy, pudinky; kávovinové náhradky; kávové a kávovinové zmesi vrátane instantných, sladené aj nesladené, prípadne s obsahom sušeného mlieka, smotany, kaka, inulínu; zmesi rastlinných

kávovinových náhradiek s ovocím; čaj; koreniny; koreniny na nakladanie zeleniny; keksy, sušienky, pečivo, rezy; inulín; pukance, predvarená ryža, pufovaná (expandovaná) ryža a obilie, neochutené, ochutené, aromatizované, prifarbené aj fortifikované; obilniny upravené na ľudskú výživu; pražené obilie; slad na ľudskú spotrebu; pražený slad, sladové výťažky, sladová káva, sladové výrobky, výrobky zo sladovej kávy, sladové potraviny - všetko na ľudskú výživu; aromatické prípravky do potravín; všetko vrátane koncentrátov, pokiaľ to povaha tovarov umožňuje.

31 - Slad na výrobu piva a liehovín; arašidy (neupravené); čerstvé bylinky na nakladanie zeleniny.

32 - Tekuté nealkoholické nápoje (perlivé, šumivé, nešumivé, džúsového typu); nealkoholické nápoje v prášku; prášky na prípravu šumivých nápojov; sirupy na výrobu nápojov; všetko vrátane koncentrátov, pokiaľ to povaha tovarov umožňuje.

(540)



(591) modrá, biela, červená

(731) Semar s.r.o., Bratislavská cesta 807/10, 926 01 Sereď, SK;

(740) Bachratá Magdaléna, Mgr., Bratislava, SK;

(210) 951-2005

(220) 19.5.2005

8 (511) 1, 5, 29, 30, 31, 32, 35, 39, 40, 41, 44

(511) 1- Chemické prípravky na konzervovanie potravín; potravinárske kyseliny a potravinárske soli okrem kuchynskej soli a soli na konzervovanie potravín.

5 - Dietetické potraviny vrátane homogenizovaných diétnych potravín a koncentrátov, dietetické nápoje, upravené na lekárske účely; vitamínové nápoje.

29 - Konzervované, sušené a tepelne spracované ovocie a zelenina vrátane zemiakov; rôsoly, džemy, marmelády; ovocné zaváraniny, ovocné pretlaky; arašidy (spracované); bylinky na nakladanie zeleniny (upravené); prípravky na nakladanie zeleniny patriace do triedy 29; rastlinné vlákno; želatína jedlá; pražená čakanka; pražená cukrová repa; pražená sója; pražená podzemnica olejná; všetko vrátane koncentrátov, pokiaľ to povaha tovarov umožňuje.

30 - Práškové zmesi na prípravu jedál, dezertov a múčnikov; práškové prísady na varenie a pečenie; zmrzlinové prášky; prášok do pečiva; škroby, škrobové potraviny, kukuričný škrob, zemiakový škrob, požívateľný na báze škrobu; pekárské výrobky, polotovary na výrobu cukrárskych výrobkov; prísady na pečenie; káva (pražená, nepražená), kávové náhradky, kávové nápoje, kávové prípravky všetkých druhov; prípravky a pomocné látky na výrobu kávových a kávovino-

vých výrobkov; kávové príchuti a arómy; kávové prísady, výťažky a esencie; chuťové prísady, extrakty a farbivá z kávových a kávovinových náhradiek, instantné extrakty z kávovinových náhradiek; cigória; kakao a kakaové výrobky, polevy; pudinky; čokoláda a čokoládové výrobky, polevy, pudinky; kávovinové náhradky; kávové a kávovinové zmesi vrátane instantných, sladené aj nesladené, prípadne s obsahom sušeného mlieka, smotany, kaka, inulínu; zmesi rastlinných kávovinových náhradiek s ovocím; čaj; koreniny; koreniny na nakladanie zeleniny; keksy, sušienky, pečivo, rezy; inulín; pukance, predvarená ryža, pufovaná (expandovaná) ryža a obilie, neochutené, ochutené, aromatizované, prifarbené aj fortifikované; obilniny upravené na ľudskú výživu; pražené obilie; slad na ľudskú spotrebu; pražený slad, sladové výťažky, sladová káva, sladové výrobky, výrobky zo sladovej kávy, sladové potraviny - všetko na ľudskú výživu; kuchynská soľ a soľ na konzervovanie potravín; všetko vrátane koncentrátov, pokiaľ to povaha tovarov umožňuje.

31 - Bylinky na nakladanie zeleniny (neupravené); arašidy (nespracované); slad na výrobu piva a liehovín.

32 - Tekuté nealkoholické nápoje (perlivé, šumivé, nešumivé, džúsového typu); nealkoholické nápoje v prášku; prášky na prípravu šumivých nápojov; sirupy na výrobu nápojov; všetko vrátane koncentrátov, pokiaľ to povaha tovarov umožňuje.

35 - Reklamná a propagačná činnosť; podnikateľské poradenstvo; prieskum trhu; kancelárske a sekretárske služby; zásobovacie služby pre tretie osoby (nákup tovarov a služieb pre iné podniky); sprostredkovanie uvedených služieb a obchodu s tovarom.

39 - Balenie tovaru, preprava, distribúcia a zasielanie tovarov, všetko vrátane sprostredkovania.

40 - Sušenie a praženie jadrovín, obilovín a ovocia, koreňov čakanky a cukrovej repy; spracovanie ovocia, zeleniny a zemiakov; všetko vrátane sprostredkovania.

41 - Organizovanie kurzov, seminárov a školení; organizovanie kultúrnych, spoločenských a umelckých podujatí; všetko vrátane sprostredkovania.

44 - Prenájom poľnohospodárskych strojov a zariadení; prenájom výrobných a technologických strojov a zariadení na spracovanie poľnohospodárskych produktov.

(540)



(591) modrá, biela, červená

(731) Semar s.r.o., Bratislavská cesta 807/10, 926 01 Sereď, SK;

(740) Bachratá Magdaléna, Mgr., Bratislava, SK;

(210) 1008-2005

(220) 27.5.2005

(310) 78/607080

(320) 12.4.2005

(330) US

8 (511) 9, 35, 36, 37, 39, 40

(511) 9 - Počítačové programy a softvér.

35 - Služby optimalizácie, najmä dodávanie, výkup zvyškovej ocele pre tretie osoby, obchodné konzultačné služby v oblasti optimalizácie dodávok odpadov, maloobchodný a veľkoobchodný predaj odpadu (šrotu) z recyklovateľných kovov, sprostredkovanie nákupu a predaja odpadu (šrotu).

36 - Služby sprostredkovania ocele patriace do triedy 36, outsource (externé zabezpečenie práce a služieb) - finančné služby a nákupné služby patriace do triedy 36, služby sprostredkovania odpadu (šrotu) patriace do triedy 36.

37 - Inštalácia, opravy a servis strojov v oblasti výroby ocele, nakladania s odpadom (šrotom), recyklácie a spracovania odpadu (šrotu), znovuzískania kovov.

39 - Prepravné služby, najmä nákladná doprava, a to preprava odpadu (šrotu) a iných materiálov nákladnými vozidlami po ceste, vode a železnici, lodná a nákladná preprava, sprostredkovanie nákladnej dopravy a služby dopravnej logistiky, služby optimalizácie, najmä maloobchodná a veľkoobchodná distribúcia týkajúca sa odpadových recyklovaných kovov a služby špedičnej logistiky, najmä zjednávanie a organizovanie prepravy tovarov pre tretie osoby, sprostredkovanie odpadu (šrotu) ako prepravná služba.

40 - Spracovanie a úprava odpadu (šrotu), recyklácia a spracovanie odpadu (šrotu), spracovanie ocele a trosky, recyklácia a spracovanie ocele a trosky a služby znovuzískania kovov, služby strojárskych dielne, a to obrábanie častí pre tretie osoby a spracovanie a úprava na základe zmluvy a zákazníkovej objednávky v oblasti výroby ocele, nakladania s odpadom (šrotom), recyklácie a spracovania odpadu (šrotu), znovuzískania kovov.

(540) TUBE CITY IMS

(731) TUBE CITY IMS CORPORATION, 12 Monongahela Avenue, Glassport, Pennsylvania 15045, US;

(740) Fajnorová Mária, Ing., Bratislava, SK;

(210) 1009-2005

(220) 27.5.2005

(310) 78/607281

(320) 12.4.2005

(330) US

8 (511) 9, 35, 36, 37, 39, 40

(511) 9 - Počítačové programy a softvér.

35 - Služby optimalizácie, najmä dodávanie, výkup zvyškovej ocele pre tretie osoby, obchodné konzultačné služby v oblasti optimalizácie dodávok odpadov, maloobchodný a veľkoobchodný predaj odpadu (šrotu) z recyklovateľných kovov, sprostredkovanie nákupu a predaja odpadu (šrotu).

36 - Služby sprostredkovania ocele patriace do triedy 36, outsource (externé zabezpečenie práce a služieb) - finančné služby a nákupné služby patriace do triedy 36, služby sprostredkovania odpadu (šrotu) patriace do triedy 36.

37 - Inštalácia, opravy a servis strojov v oblasti výroby ocele, nakladania s odpadom (šrotom), recyklácie a spracovania odpadu (šrotu), znovuzískania kovov.

39 - Prepravné služby, najmä nákladná doprava, a to preprava odpadu (šrotu) a iných materiálov nákladnými vozidlami po ceste, vode a železnici, lodná a nákladná preprava, sprostredkovanie nákladnej dopravy a služby dopravnej logistiky, služby optimalizácie, najmä maloobchodná a veľkoobchodná distribúcia týkajúca sa odpadových recyklovaných kovov a služby špedičnej logistiky, najmä zjednávanie a organizovanie prepravy tovarov pre tretie osoby, sprostredkovanie odpadu (šrotu) ako prepravná služba.

40 - Spracovanie a úprava odpadu (šrotu), recyklácia a spracovanie odpadu (šrotu), spracovanie ocele a trosky, recyklácia a spracovanie ocele a trosky a služby znovuzískania kovov, služby strojárskych dielne, a to obrábanie častí pre tretie osoby a spracovanie a úprava na základe zmluvy a zákazníkovej objednávky v oblasti výroby ocele, nakladania s odpadom (šrotom), recyklácie a spracovania odpadu (šrotu), znovuzískania kovov.

(540)**Tube City IMS**

(731) TUBE CITY IMS CORPORATION, 12 Monongahela Avenue, Glassport, Pennsylvania 15045, US;

(740) Fajnorová Mária, Ing., Bratislava, SK;

(210) 1010-2005

(220) 27.5.2005

(310) 78/607285

(320) 12.4.2005

(330) US

8 (511) 9, 35, 36, 37, 39, 40

(511) 9 - Počítačové programy a softvér.

35 - Služby optimalizácie, najmä dodávanie, výkup zvyškovej ocele pre tretie osoby, obchodné konzultačné služby v oblasti optimalizácie dodávok odpadov, maloobchodný a veľkoobchodný predaj odpadu (šrotu) z recyklovateľných kovov, sprostredkovanie nákupu a predaja odpadu (šrotu).

36 - Služby sprostredkovania ocele patriace do triedy 36, outsource (externé zabezpečenie práce a služieb) - finančné služby a nákupné služby patriace do triedy 36, služby sprostredkovania odpadu (šrotu) patriace do triedy 36.

37 - Inštalácia, opravy a servis strojov v oblasti výroby ocele, nakladania s odpadom (šrotom), recyklácie a spracovania odpadu (šrotu), znovuzískania kovov.

39 - Prepravné služby, najmä nákladná doprava, a to preprava odpadu (šrotu) a iných materiálov nákladnými vozidlami po ceste, vode a železnici, lodná a nákladná preprava, sprostredkovanie nákladnej dopravy a služby dopravnej logistiky, služby optimalizácie, najmä maloobchodná a veľkoobchodná distribúcia týkajúca sa odpadových recyklovaných kovov a služby špedičnej logistiky, najmä zjednávanie a organizovanie prepravy tovarov pre tretie osoby, sprostredkovanie odpadu (šrotu) ako prepravná služba.

40 - Spracovanie a úprava odpadu (šrotu), recyklácia a spracovanie odpadu (šrotu), spracovanie ocele a trosky, recyklácia a spracovanie ocele a trosky a služby znovuzískania kovov, služby strojárskych dielne, a to obrábanie častí pre tretie osoby a spracovanie a úprava na základe zmluvy a zákazníckej objednávky v oblasti výroby ocele, nakladania s odpadom (šrotom), recyklácie a spracovania odpadu (šrotu), znovuzískania kovov.

(540)



(731) TUBE CITY IMS CORPORATION, 12 Monongahela Avenue, Glassport, Pennsylvania 15045, US;

(740) Fajnorová Mária, Ing., Bratislava, SK;

(210) 1017-2005

(220) 30.5.2005

8 (511) 6, 35, 37, 41, 42

(511) 6 - Kovové lešenárske konštrukcie - statické aj mobilné.

35 - Sprostredkovanie obchodnej činnosti s lešenárskymi konštrukciami.

37 - Montáž, opravy a servis lešenárskych konštrukcií, prenájom lešení, odborné poradenstvo v oblasti montáže a opráv lešení.

41 - Odborné školenia a kurzy.

42 - Projektovanie.

(540) LEŠKO

(731) Juraj Leško - LEŠKO, Dolné Rudniny 1, 010 91 Žilina, SK;

(210) 1162-2005

(220) 22.6.2005

8 (511) 33

(511) 33 - Akostné odrodové červené víno.

(540)



(591) kadmium oranžové, ultramarín tmavý, kobalt tmavý a svetlý, modrá, čierna, beloba titánová, zlatá, sépia rímska, zem zelená, kadmium, siena pálená, siena prírodná, okrová, červená, umbra pálená

(731) SLIMÁK Miron - SAKMER, Pod Papierňou 34, 085 01 Bardejov, SK;

(210) 1164-2005

(220) 22.6.2005

8 (511) 7, 9, 10, 16

(511) 7 - Dierovače, dierkovacie stroje; hriadele pre stroje; hriadele, kľuky, páky ako časti strojov; kľukové hriadele; knihársky priemysel (zariadenia a stroje); kryty ako časti strojov; mechanizmy pletacích strojov; ochranné kryty strojov; prevody, súkolesia s výnimkou prevodov pre pozemné vozidlá; rámy, suporty pletacích strojov; skrine alebo stojany ako časti strojov; spriadacie stroje; stroje pre textilný priemysel.

9 - Dierovacie stroje (kancelárske).

10 - Röntgenové prístroje na lekárske účely.

16 - Stroje a prístroje (knihárske).

(540)



(731) NS ACM, spol. s r.o., Dvorčianska 59, 949 05 Nitra, SK;

(210) 1167-2005

(220) 22.6.2005

8 (511) 25

(511) 25 - Obuv patriaca do tejto triedy.

(540) RAWLEY

(731) ALFA LOGISTIC, s. r. o., Štúrova 2, 955 01 Topoľčany, SK;

(740) Brichtová Tatiana, JUDr., Bratislava, SK;

(210) 1170-2005

(220) 23.6.2005

8 (511) 9, 16, 36

(511) 9 - Prístroje a nástroje vedecké, navigačné, zememeračské, elektrické, fotografické, kinematografické, optické, signalizačné, kontrolné, záchranné a vzdelávacie; prístroje a nástroje na meranie a váženie; prístroje na nahrávanie, prenos alebo reprodukciu zvuku alebo obrazu; magnetické nosiče údajov, záznamové disky; predajné automaty a mechanizmy prístrojov uvádzané do činnosti vhođením mince; registračné pokladnice, počítaacie stroje, zariadenia na spracovanie údajov a počítače; počítačové systémy, softvér, elektronické zariadenia vrátane čítacích zariadení na čítanie kariet všetkých druhov, terminály; počítačový hardvér; kódované karty, hlavne magnetické karty a karty obsahujúce integrované obvody, najmä na finančné využitie; elektrické prístroje a nástroje, najmä čítacie zariadenia magnetických kódovaných kariet a elektronických nosičov údajov (kariet) na záznam, prenos, reprodukciu údajov vrátane zvuku a obrazu; prístroje na čítanie kariet, najmä počítačové terminály s priamym vytáčaním, prístroje na tlačenie, najmä počítačové tlačiarne pre systémy na spracovanie údajov a finančných transakcií; systémy na čítanie pamäťových kariet a systémy na čítanie pamäťových údajov s pamäťami s integrovanými obvody a s pamäťami bankových kariet, zariadenia na vydávanie peňazí (bankomaty),

najmä peňažné automaty, počítačové terminály a počítačový softvér na použitie vo finančných službách, bankových a telekomunikačných odvetviach na sprístupnenie, zúčtovanie a úhradu finančných operácií, zariadenie na spracovanie údajov, najmä počítačové terminály a počítačový softvér na finančné využitie, počítačový hardvér v podobe čipových kariet a čítacích zariadení kariet obsahujúcich transpondéry a iné podobné platobné zariadenia.

16 - Papier, kartón, lepenka a výrobky z týchto materiálov, ktoré nie sú zahrnuté v iných triedach, tlačoviny vrátane bankových kariet, platobných kariet, obtačky, nálepky, etikety, značky, knižárske výrobky, fotografie, papiernický tovar, lepidlá na papier a na použitie v domácnosti, potreby pre umelcov, maliarske štetce, písacie stroje a kancelárske potreby okrem nábytku, vzdelávacie učebné potreby okrem prístrojov, obalové materiály z plastických hmôt, ktoré nie sú uvedené v iných triedach, typografické písmo, tlačiarenske štočky, kancelárske potreby, najmä perá, ceruzky, poznámkové bloky, zakladače, držiaky na navštívenky, ťažidlá, papierové obaly (dosky), otvárače na listy, tlačivá a formuláre prihlášok, faktúr, korešpondenčné lístky, obálky, predtlačené karty, bulletin, brožúry, časopisy, letáky, príručky, prílohy/letáky týkajúce sa spotrebiteľských platobných programov, informačné a inštruktážne príručky týkajúce sa spotrebiteľských platobných programov.

36 - Služby v oblasti finančníctva a bankovníctva, služby platenia účtov, služby kreditných kariet, služby debetných kariet, služby nákupných kariet, služby predplatných kariet, služby elektronických kreditných a debetných transakcií, elektronický prevod peňazí, služby čipových a elektronických kariet, hotovostné platby, náhrada hotovosti poskytovaná formou kreditných debetných kariet, elektronické hotovostné transakcie, overovanie šekov, vyplácanie šekov, služby prístupu k depozitu a služby bankomatov, služby platobných úhrad, služby overenia pravosti transakcie, služby cestovného poistenia, zmenárenské služby, služby finančných odhadov a risku pre iných v oblasti spotrebiteľských úverov, služby riadenia úverov a rozširovanie finančných informácií prostredníctvom globálnej počítačovej siete.

(540)



(591) modrá, žltá

(731) Visa International Service Association, 900 Metro Center Boulevard, Foster City, California 94404, US;

(740) Fajnorová Mária, Ing., Bratislava, SK;

(210) 1200-2005

(220) 29.6.2005

8 (511) 29, 30

(511) 29 - Potraviny a polotovary z mäsa, rýb, hydiny, zveriny, mäkkýšov, kôrovcov, kaviáru, vajec, zeleniny, ovocia, zemiakov, strukovín a živočíšneho tuku, mäsové šľavy ako mäsové výťažky, mäsové polievky a omáčky, dochucovacie prí-

pravky, syry, potraviny z mlieka všetkých druhov, najmä jogurty a maslo, šľahačka, sušené ovocie.

30 - Kečup, majonéza, horčica, korenie a koreniace zmesi, dochucovacie omáčky, mäsové šľavy.

(540)



(591) červená, zelená

(731) SPAK - VSD Austria a. s., Nádražní 623/II, 342 01 Sušice, CZ;

(740) Kubínyi Peter, Bc., Trenčín, SK;

(210) 1207-2005

(220) 30.6.2005

8 (511) 29, 30, 32, 39

(511) 29 - Mliečne výrobky, mlieko, mrazené ovocie, ovocná dreň.

30 - Káva, kakao, kávové náhradky na báze rastlín, kávovinové náhradky, cukrovinky, jemné pečivo, ľad na osvieženie, zmrzlina, mrazené krémy (okrem ovocných), mrazené smotanové krémy, mrazené ovocné krémy.

32 - Minerálne vody, nealkoholické nápoje, prípravky na výrobu - nápoje, príchuti na výrobu nápojov, ovocné šľavy, sirupy na výrobu nápojov, šumivé nápoje.

39 - Doprava a nákladná doprava, automobilová preprava.

(540)



(731) MD logistika, a. s., Křičenského 451, 530 37 Dašice v Čechách, CZ;

(210) 1208-2005

(220) 30.6.2005

8 (511) 29, 30, 32, 39

(511) 29 - Mliečne výrobky, mlieko, mrazené ovocie, ovocná dreň.

30 - Káva, kakao, kávové náhradky na báze rastlín, kávovinové náhradky, cukrovinky, jemné pečivo, ľad na osvieženie, zmrzlina, mrazené krémy (okrem ovocných), mrazené smotanové krémy, mrazené ovocné krémy.

32 - Minerálne vody, nealkoholické nápoje, prípravky na výrobu - nápoje, príchuti na výrobu nápojov, ovocné šľavy, sirupy na výrobu nápojov, šumivé nápoje.

39 - Doprava a nákladná doprava, automobilová preprava.

(540) Rozprávka

(731) MD logistika, a. s., Křičenského 451, 530 37 Dašice v Čechách, CZ;

(210) 1209-2005

(220) 30.6.2005

8 (511) 5, 29, 30

(511) 5 - Potrava pre dojčatá; sladové mliečne nápoje na lekárske účely; doplnky výživy na lekárske účely.

29 - Mlieko a mliečne výrobky; maslo; mliečne nápoje (s vysokým obsahom mlieka); tvaroh; výrobky z tvarohu (slané i sladké); jogurty; mliekarské výrobky; tekuté mlieka; termizované výrobky; syry; mliečne tvarohové nápoje.

30 - Mrazené jogurty; cukrovinky s obsahom mlieka; mliečne čokoládové nápoje; mliečne kávové nápoje; mliečne kakaové nápoje; zmrzlina; mrazené smotanové krémy.

(540)

(591) zelená, oranžová, červená, modrá, čierna, biela

(731) POLABSKÉ MLÉKÁRNY, a. s., Dr. Kryšpina 510, 291 06 Poděbrady, CZ;

(740) Brichtová Tatiana, JUDr., Bratislava, SK;

(210) 1282-2005

(220) 15.7.2005

8 (511) 6, 11, 19, 20, 37

(511) 6 - Kovové plynové potrubia.

11 - Prívodné zariadenia ku kúrenárskym a teplárenským kotlom; plynové zariadenia; vykurovacie zariadenia; výhrevné kotly.

19 - Plynové potrubia s výnimkou kovových.

20 - Nábytok; kancelársky nábytok; nábytkárske stolárske výrobky.

37 - Montáž prívodných zariadení ku kúrenárskym a teplárenským kotlom; montáž plynových potrubí; montáž plynových zariadení; montáž vykurovacích zariadení; plynoinštalácia; montáž nábytku; montáž kancelárskeho nábytku; montáž stolárskych výrobkov; montáž a servis kotlov; montáž a servis vykurovacích zariadení; stavebníctvo (stavebná činnosť); stavebný dozor.

(540)

(591) žltá, modrá, čierna

(731) EUROSTAV s. r. o., Rožňavská 2084, 979 01 Rimavská Sobota, SK;

(210) 1329-2005

(220) 21.7.2005

8 (511) 9, 16, 36, 44

(511) 9 - Magnetické, optické, pamäťové karty alebo elektronické mikroprocesory s kontaktom alebo bezkontaktné (rádiové, infračervené alebo podobné frekvenčné), na jedno použitie alebo opakovane doplniteľné v režime platenia vopred alebo odloženého platenia, ktoré môžu obsahovať jednu alebo viaceré elektronické peňaženky/kontá a ktoré sú platné pre všetky typy aplikácií

(používateľských programov) a najmä do počítačov a/alebo terminálové kontrolné karty, ako aj karty na fyzickú kontrolu a riadenie prístupu, štafetové (otvorené) riadiace karty, vernostné karty.

16 - Formuláre, tlačoviny, fotografie, papiernický tovar, lepidlá, prospekty, letáky, lístky, vstupenky, poukážky, kupóny, tlačené poukážky (žetóny).

36 - Organizovanie poskytovania tovarov alebo služieb vydávaním, distribúciou, kompenzáciou za ústrižky, lístky, kupóny, talóny, predplatené karty alebo debetné a kreditné karty, alebo za akékoľvek iné platobné prostriedky najmä prostredníctvom počítačovej siete.

44 - Zdravotnícke zariadenia, služby starostlivosti o telo, najmä hydroterapia vrátane balneoterapie, thalaso terapie a vodných procedúr; masážne služby; lekárske a nemocničné konzultácie; služby laboratórnej analýzy; zabezpečovanie zdravotníckej starostlivosti, analýz, vyšetrení a testov, najmä lekármi a v nemocniciach.

(540)

(591) modrá, biela, červená, žltá, hnedá

(731) ACCOR, 2 rue de la Mare Neuve, 91000 Evry, FR;

(740) Fajnorová Mária, Ing., Bratislava, SK;

(210) 1330-2005

(220) 21.7.2005

8 (511) 9, 16, 36, 41

(511) 9 - Magnetické, optické, pamäťové karty alebo elektronické mikroprocesory s kontaktom alebo bezkontaktné (rádiové, infračervené alebo podobné frekvenčné), na jedno použitie alebo opakovane doplniteľné v režime platenia vopred alebo odloženého platenia, ktoré môžu obsahovať jednu alebo viaceré elektronické peňaženky/kontá a ktoré sú platné pre všetky typy aplikácií (používateľských programov) a obzvlášť na fyzickú kontrolu a riadenie prístupu, kontrolu a riadenie prístupu k systémom na spracovanie dát, kontrolu a riadenie zliav a lojality.

16 - Formuláre, tlačoviny, fotografie, papiernický tovar, lepidlá, prospekty, letáky, lístky, poukážky, kupóny.

36 - Vydávanie, distribúcia, preplácanie ústrižkov a vracanie peňazí za lístky, kupóny, talóny, predplatené karty alebo debetné a kreditné karty, alebo za akékoľvek iné platobné prostriedky obzvlášť prostredníctvom počítačovej siete umožňujúce platenie zabezpečenia škôl, univerzít alebo za odborné školenie, vyučovanie a za akékoľvek iné tovary a služby.

41 - Vyučovanie; školské, univerzitné alebo odborné vzdelávanie; teoretické alebo praktické odborné školenie; informácie o vzdelaní, vyučovaní a školení; organizovanie kolokvií, konferencií, seminárov, a konverzačných fór (vzdelávacích alebo zábavných) prostredníctvom akýchkoľvek prostriedkov vrátane komunikačnej siete na spracovanie dát/údajov (typu internet alebo intranet).

(540)



- (591) modrá, biela, červená, žltá
 (731) ACCOR, 2 rue de la Mare Neuve, 91000 Evry, FR;
 (740) Fajnorová Mária, Ing., Bratislava, SK;

(210) 1332-2005

(220) 21.7.2005

8 (511) 37, 39, 40

- (511) 37 - Inštalácie, opravy a servis elektrických alebo elektronických strojov, zariadení a prístrojov, elektromontážne služby, sprostredkovanie servisných a inštaláčnych služieb v oblasti elektrických alebo elektronických prístrojov, elektroniky, elektrotechniky, spotrebnej elektroniky a elektrospotrebičov a výpočtovej techniky, inštalácie a opravy a servis náhradných alebo záložných zdrojov elektrickej energie a meničov napätia elektrického prúdu, diagnostické služby pre napájacie siete a zariadenia, inštalácie, údržba záložných zdrojov napájacieho napätia, inštalácie elektrických strojov zariadení a generátorov.
 39 - Prenájom zariadení na rozvod energie.
 40 - Prenájom generátorov a systémov neprerušiteľného napájania.

(540)



- (591) biela, šedá, červená
 (731) ENERGY RENT, s. r. o., Psohlavců 322/4, 147 00 Praha, CZ;
 (740) Mešková Viera, Ing., Bratislava, SK;

(210) 1351-2005

(220) 25.7.2005

8 (511) 16, 28, 32, 33, 35

- (511) 16 - Tlačoviny; knižárske výrobky; vzdelávacie a učebné potreby (okrem prístrojov); zošity; záložky do kníh; trhacie kalendáre; školské potreby; publikácie; periodiká; časopisy; plagáty; knihy.
 28 - Hracie karty.
 32 - Pivo, minerálne a sytené vody a iné nealkoholické nápoje, ovocné nápoje a ovocné šťavy, sirupy a iné prípravky na výrobu nápojov.
 33 - Alkoholické nápoje s výnimkou piva.
 35 - Zasielanie reklamných materiálov zákazníkom; televízna reklama; vydávanie a aktualizovanie reklamných materiálov; vydávanie reklamných alebo náborových textov; vylepovanie plagátov; rozširovanie reklamných materiálov zákazníkom; uverejňovanie reklamných textov; rozhlasová reklama; rozširovanie reklamných alebo inzertných oznamov; predvádzanie (služby modeliek) na reklamné účely a podporu predaja; predvádzanie tovaru; prenájom reklamných materiálov; prenájom reklamných priestorov; reklama; reklamné agentúry; reklamné služby.

(540) WORX

- (731) WORX, s. r. o., Grösslingova 71, 811 09 Bratislava, SK;

(210) 1377-2005

(220) 29.7.2005

8 (511) 41, 43, 44

- (511) 41 - Organizovanie a vedenie seminárov, školení, kurzov, organizovanie kultúrnych a spoločenských podujatí, prevádzkovanie zariadení slúžiacich na športovú regeneráciu a rekondíciu.
 43 - Poskytovanie reštauračných a stravovacích služieb; poskytovanie ubytovacích služieb na prechodné obdobie.
 44 - Poskytovanie doplnkových zdravotníckych služieb; poskytovanie komplexnej kúpeľnej starostlivosti; poskytovanie záhradníckych služieb a služieb záhradnej architektúry; prevádzkovanie zariadení slúžiacich na regeneráciu a rekondíciu v súvislosti s poskytovaním zdravotnej starostlivosti.

(540)

Zdravie • Krása • Wellness

- (731) Slovenské liečebné kúpele Turčianske Teplice, a. s., SNP 519, 039 12 Turčianske Teplice, SK;
 (740) Ondruš Ján, JUDr., Bratislava, SK;

(210) 1385-2005

(220) 29.7.2005

8 (511) 9, 16, 35, 41

- (511) 9 - Nosiče údajov, dát, informácií, záznamov, programov všetkých druhov, audio-, video- a audiovizuálneho charakteru, elektronické publikácie a tlačoviny, počítačový program a softvér.
 16 - Tlačoviny a polygrafické výrobky akéhokoľvek druhu a formy, najmä knižárske výrobky a pomôcky, publikácie, periodická a neperiodická tlač, noviny, časopisy, katalógy, brožúry, príručky, texty, prospekty a reklamné tabule, papiernický tovar, propagačné materiály a predmety a obalový materiál z papiera a plastických hmôt, ozdobné predmety z papiera alebo plastu.
 35 - Reklama, reklamná, propagačná a inzertná činnosť a služby a ich sprostredkovanie, vydávanie, aktualizovanie a rozširovanie reklamných materiálov rôzneho druhu, reprografické služby, poradenské a sprostredkovateľské služby týkajúce sa vydávania tlačovín na reklamné účely, organizovanie komerčných alebo reklamných výstav, veľtrhov a podujatí, sprostredkovanie obchodu s tovarom, manažment a marketing v obchode vrátane správy, administratívy, poradenstva, informácií a prieskumu.
 41 - Vydavateľská a nakladateľská činnosť, najmä kníh, publikácií, časopisov, tlačovín a vydávanie a zverejňovanie textov (s výnimkou reklamných alebo náborových) aj v elektronickej forme a on-line, organizovanie vzdelávacích, odborných, kultúrnych a spoločenských podujatí a akcií, výchovná a zábavná činnosť, sprostredkovateľská činnosť a služby vrátane poradenských v uvedených oblastiach.

(540) UČITEĽSKÉ noviny

- (731) Ministerstvo školstva Slovenskej republiky, Stromová 1, 813 30 Bratislava, SK; Odborový zväz pracovníkov školstva a vedy na Slovensku, Vajnorská 1, 815 70 Bratislava, SK;
 (740) Bachratá Magdaléna, Mgr., Bratislava, SK;

(210) 1396-2005

(220) 3.8.2005

8 (511) 5

(511) 5 - Liečivá, farmaceutické prípravky humánne.

(540) ROSUVACARD

(731) Zentiva, a. s., U kabelovny 130, 102 37 Praha, Dolní Měcholupy, CZ;

(740) Kertész Jozef, Ing., Hlohovec, SK;

(210) 1397-2005

(220) 3.8.2005

8 (511) 5

(511) 5 - Liečivá, farmaceutické prípravky humánne.

(540) LINDAXA

(731) Zentiva, a. s., U kabelovny 130, 102 37 Praha, Dolní Měcholupy, CZ;

(740) Kertész Jozef, Ing., Hlohovec, SK;

(210) 1411-2005

(220) 4.8.2005

8 (511) 33, 35

(511) 33 - Víno.

35 - Sprostredkovanie obchodu s vínom, reklamná činnosť, maloobchodná činnosť s vínom; organizovanie audiovizuálnych predstavení na komerčné a reklamné účely, organizovanie výstav na komerčné alebo reklamné účely, personálne poradenstvo, pomoc pri riadení obchodnej činnosti, poradenstvo v obchodnej činnosti, poskytovanie obchodných alebo podnikateľských informácií, predvádzanie (služby modeliek) na reklamné účely a podporu predaja, rozširovanie reklamných oznamov, rozširovanie reklamných materiálov zákazníkom (letáky, prospekty, tlačivá, vzorky), spracovanie textov, vydávanie a aktualizovanie reklamných materiálov a zvukovo-obrazových záznamov a periodických a neperiodických publikácií, vydávanie a rozširovanie reklamných textov, vydávanie reklamných alebo náborových textov.

(540)

(591) žltá, oranžová, hnedá, biela, čierna, zelená, ružová, modrá

(731) Vitis trade, s. r. o., Sásovská cesta 41, 974 01 Banská Bystrica, SK;

(740) Belička Ivan, Ing., Banská Bystrica, SK;

(210) 1412-2005

(220) 4.8.2005

8 (511) 33, 35

(511) 33 - Víno.

35 - Sprostredkovanie obchodu s vínom, reklamná činnosť, maloobchodná činnosť s vínom; organizovanie audiovizuálnych predstavení na

komerčné a reklamné účely, organizovanie výstav na komerčné alebo reklamné účely, personálne poradenstvo, pomoc pri riadení obchodnej činnosti, poradenstvo v obchodnej činnosti, poskytovanie obchodných alebo podnikateľských informácií, predvádzanie (služby modeliek) na reklamné účely a podporu predaja, rozširovanie reklamných oznamov, rozširovanie reklamných materiálov zákazníkom (letáky, prospekty, tlačivá, vzorky), spracovanie textov, vydávanie a aktualizovanie reklamných materiálov a zvukovo-obrazových záznamov a periodických a neperiodických publikácií, vydávanie a rozširovanie reklamných textov, vydávanie reklamných alebo náborových textov.

(540)

(591) ružová, bordová, biela, modrá

(731) Vitis trade, s. r. o., Sásovská cesta 41, 974 01 Banská Bystrica, SK;

(740) Belička Ivan, Ing., Banská Bystrica, SK;

(210) 1413-2005

(220) 4.8.2005

8 (511) 33, 35

(511) 33 - Vodka.

35 - Sprostredkovanie obchodu s vodkou, reklamná činnosť, maloobchodná činnosť s vodkou; organizovanie audiovizuálnych predstavení na komerčné a reklamné účely, organizovanie výstav na komerčné alebo reklamné účely, personálne poradenstvo, pomoc pri riadení obchodnej činnosti, poradenstvo v obchodnej činnosti, poskytovanie obchodných alebo podnikateľských informácií, predvádzanie (služby modeliek) na reklamné účely a podporu predaja, rozširovanie reklamných oznamov, rozširovanie reklamných materiálov zákazníkom (letáky, prospekty, tlačivá, vzorky), spracovanie textov, vydávanie a aktualizovanie reklamných materiálov a zvukovo-obrazových záznamov a periodických a neperiodických publikácií, vydávanie a rozširovanie reklamných textov, vydávanie reklamných alebo náborových textov.

(540)

(591) modrá, biela

(731) Vitis trade, s. r. o., Sásovská cesta 41, 974 01 Banská Bystrica, SK;

(740) Belička Ivan, Ing., Banská Bystrica, SK;

(210) 1430-2005

(220) 6.8.2005

8 (511) 29, 32

(511) 29 - Mlieko s ovocnými príchuťami, mliečne nápoje s ovocnými príchuťami, mliečne výrobky s ovocnými príchuťami, nápoje, v ktorých prevláda mlieko, s ovocnými príchuťami, potravinové doplnky s ovocnými príchuťami nie na lekárske účely (zaradené v tejto triede) a obsahujúce látky živočíšneho pôvodu, proteínové výrobky a prípravky na výživu s ovocnými príchuťami, prípravky zvláštnej výživy pre športovcov alebo osoby s vysokým energetickým výdajom s ovocnými príchuťami (patríace do tejto triedy), ovocná želatína, želatínové výrobky a prípravky na výživu s ovocnými príchuťami, extrakty z chalúh ako výživa s ovocnými príchuťami, výživné prípravky s ovocnými príchuťami na denné doplnenie stravy ako instantná strava alebo samostatná zmes, ktorá sa skladá hlavne z mlieka v prášku alebo zo živočíšnych alebo zeleninových proteínov, tiež s prídavkom vitamínov alebo minerálov alebo stopových prvkov, alebo cukru, jogurty, ovocné polievky.

32 - Prípravky alebo príchuti na výrobu nápojov, ovocné šťavy, džúsy a sirupy, ovocno-zeleninové šťavy, džúsy a sirupy, nealkoholické nápoje, nealkoholické nápoje obohatené vitamínmi alebo minerálmi, iónové nápoje a energetické nápoje nealkoholické, proteínové nealkoholické nápoje, diétne nápoje, želatínové nápoje, instantné nealkoholické nápoje, tablety a prášky na prípravu šumivých nealkoholických nápojov, prášky a zmesi na prípravu nealkoholických nápojov, ovocné alebo ovocno-zeleninové nealkoholické nápoje, nealkoholické nápoje s príchuťou ovocia, minerálne vody s ovocnými príchuťami, pramenité vody s ovocnými príchuťami, sódová voda s ovocnými príchuťami, šumivá voda s ovocnými príchuťami, šumivé nealkoholické nápoje, miešané nápoje nealkoholické, nealkoholické aperitívy, pívá s ovocnými príchuťami.

(540)

(591) modrá, bledomodrá, biela, zelená, červená

(731) MASPEX Sp. z o.o., Chopina 10, 34-100 Wadowice, PL;

(740) Kajabová Monika, JUDr., Bratislava, SK;

(210) 1495-2005

(220) 15.8.2005

8 (511) 9, 16, 35, 36, 38, 41, 42

(511) 9 - Dáta, databázy, informačné produkty všetko na nosičoch, aj v elektronických, dátových, informačných a komunikačných sieťach; magnetické nosiče údajov, nosiče zvukových záznamov, no-

siče zvukovo-obrazových záznamov, audiovizuálne záznamové disky, elektronické siete, dátové siete, elektronické časopisy, elektronické periodiká a knihy v elektronickej podobe.

16 - Firemné listiny, papiernický tovar, papierové propagačné materiály, letáky, prospekty, tlačivá, kancelárske potreby uvedené v tejto triede, kancelárska technika uvedená v tejto triede, príslušenstvo kancelárskej techniky uvedené v tejto triede.

35 - Reklamné a propagačné služby na podporu humanitárnych cieľov týkajúcich sa najmä prispievania, sprístupňovania, prezentácie a ochrany stavebného dedičstva, kultúrneho dedičstva, prírodného dedičstva a životného prostredia; lepenie plagátov, organizovanie výstav na obchodné a reklamné účely; vydávanie a rozširovanie propagačných materiálov, vydávanie reklamných textov a nápisov.

36 - Finančné informácie, organizovanie dobročinných zbierok, organizovanie lotérií, finančné poradenstvo týkajúce sa prípravy žiadostí o financie s cieľom efektívne získať dostupné európske a iné finančné zdroje, finančné poradenstvo týkajúce sa efektívneho využívania dostupných finančných zdrojov, prenájom kancelárskych priestorov, správa nehnuteľností.

38 - Elektronická pošta, počítačová komunikácia, posielanie správ, prenájom prístrojov na prenos správ, prenájom zariadení na prenos informácií, prenájom telekomunikačných prístrojov, telekomunikačné služby v oblasti prenosu dát, komunikácia prostredníctvom počítačov a služby s tým spojené; výmena, získavanie a šírenie informácií a správ prostredníctvom telekomunikačnej siete, dátovej siete a výpočtovej siete, informačnej, komunikačnej alebo elektronickej techniky, satelitov a káblov, poskytovanie prístupu na on-line informačné služby a databázy, služby sprostredkovania správ.

41 - Vydavateľská a nakladateľská činnosť s výnimkou vydávania reklamných a náborových textov; vydávanie kníh, časopisov, periodicky vychádzajúcich tlačovín, zborníkov, tvorba a vydávanie textov s výnimkou reklamných alebo náborových, vydávanie elektronických publikácií, elektronická edičná činnosť - DPT služby; vzdelávanie, zábava, organizovanie seminárov, kongresov, konferencií, školení, regionálnych stretnutí, výmenných programov uvedených v tejto triede, kultúrnych, športových, vzdelávacích a zábavných podujatí; zhromažďovanie a poskytovanie informácií v oblasti sprístupňovania hodnôt kultúrneho a prírodného dedičstva; odborné poradenstvo týkajúce sa podpory humanitárnych cieľov, týkajúcich sa najmä sprístupňovaniu, prezentácii stavebného dedičstva, kultúrneho dedičstva, prírodného dedičstva a životného prostredia na kultúrne a vzdelávacie účely.

42 - Aktualizovanie, inštalácia, servis a spúšťanie počítačových programov, počítačové programovanie, prenájom počítačového softvéru, obnovenie počítačových databáz, zhotovovanie kópií počítačových programov, prieskum v oblasti využitia počítačov, návrh a tvorba počítačových systémov a softvéru, počítačové systémové analýzy, vytváranie, umiestňovanie a udržiavanie

počítačových stránok (WEB); odborné poradenstvo týkajúce sa podpory humanitárnych cieľov týkajúcich sa najmä ochrany stavebného dedičstva, kultúrneho dedičstva, prírodného dedičstva životného prostredia.

(540)



(731) Európska sieť národných organizácií pre kultúrne a prírodné dedičstvo, o. z., Legionárska 11, 831 04 Bratislava, SK;

(740) Gruber Dalibor, Ing., Košice, SK;

(210) 1504-2005

(220) 17.8.2005

8 (511) 36

(511) 36 - Finančné poradenstvo; služby v oblasti finančníctva; služby v oblasti bankovníctva; služby v oblasti poistenia; uzatváranie poisťiek; životné poisťky.

(540) **Martin Kručay Programovaná progresia úrokov v balónovom splácaní kreditu**

(731) Kručay Martin, Mgr., Cabaj 5, 951 17 Cabaj - Čápor, SK;

(210) 1521-2005

(220) 19.8.2005

8 (511) 5, 29, 30

(511) 5 - Farmaceutické a veterinárne výrobky, hygienické výrobky na liečebné účely, diabetické prípravky na liečebné účely, potraviny pre batol'atá, nápoje, potraviny a potravinové doplnky určené na zvláštnu výživu s liečebnými alebo preventívnymi účinkami, dietetické nápoje a potraviny, dietetické výrobky, posilňujúce požívatinu, extrakty a potravinové doplnky na zlepšenie fyzickej, psychickej a zdravotnej kondície, špeciálne potraviny pre športovcov, rekonvalescentov a osoby so zvýšenou zdravotnou, fyzickou a pracovnou záťažou, potravinové doplnky obohatené o vitamíny, minerály a proteíny, cereálne výrobky na liečebné a/alebo preventívne účely, nápoje so zvýšeným obsahom vitamínov, minerálov a vláknin, sirupy a prípravky na výrobu špeciálnych nápojov a potravinových doplnkov na liečebné a/alebo preventívne účely.

29 - Mäso, ryby, hydina, zverina, mäsové výt'ážky, huby, ovocie a zelenina sušené, konzervované, zavarené, nakladané a kandizované, želé, džemy a marmelády, vajcia, mlieko a mliečne výrobky, oleje a jedlé tuky, mäsové a zeleninové omáčky, mäsové a zeleninové konzervy, zelenina sušená, varená, sterilizovaná, mäsové zeleninové zmesi.

30 - Káva, čaj, kakao, cukor, ryža, tapioka, ságo, kávové náhrady a výrobky z nich, múka a prípravky z obilnín, chlieb, pečivo, cukrovinky, zmrzlina, med, droždie, prášky do cesta, soľ, horčica, ocot, ľad na osvieženie, cestoviny, korenie a korenacie zmesi, cereálne výrobky, omáčky na ochutenie, mäsové a zeleninové krémy a zmesi vrátane plnených do cesta, bonbóny, cukríky, čokoláda a výrobky z nej, kečup, majonéza, mliečne, čokoládové, kávové a kakaové nápoje, cestá a výrobky z nich, šalátové zálievky, žuvačky, ovocné želé, bylenné čaje.

(540) **CITROCARB**

(731) Favea Trade s. r. o., B. Němcové 580/1b, 742 21 Kopřivnice, CZ;

(740) Bezák Marián, Ing., Bratislava, SK;

(210) 1522-2005

(220) 19.8.2005

8 (511) 5, 29, 30

(511) 5 - Farmaceutické a veterinárne výrobky, hygienické výrobky na liečebné účely, diabetické prípravky na liečebné účely, potraviny pre batol'atá, nápoje, potraviny a potravinové doplnky určené na zvláštnu výživu s liečebnými alebo preventívnymi účinkami, dietetické nápoje a potraviny, dietetické výrobky, posilňujúce požívatinu, extrakty a potravinové doplnky na zlepšenie fyzickej, psychickej a zdravotnej kondície, špeciálne potraviny pre športovcov, rekonvalescentov a osoby so zvýšenou zdravotnou, fyzickou a pracovnou záťažou, potravinové doplnky obohatené o vitamíny, minerály a proteíny, cereálne výrobky na liečebné a/alebo preventívne účely, nápoje so zvýšeným obsahom vitamínov, minerálov a vláknin, sirupy a prípravky na výrobu špeciálnych nápojov a potravinových doplnkov na liečebné a/alebo preventívne účely.

29 - Mäso, ryby, hydina, zverina, mäsové výt'ážky, huby, ovocie a zelenina sušené, konzervované, zavarené, nakladané a kandizované, želé, džemy a marmelády, vajcia, mlieko a mliečne výrobky, oleje a jedlé tuky, mäsové a zeleninové omáčky, mäsové a zeleninové konzervy, zelenina sušená, varená, sterilizovaná, mäsové zeleninové zmesi.

30 - Káva, čaj, kakao, cukor, ryža, tapioka, ságo, kávové náhrady a výrobky z nich, múka a prípravky z obilnín, chlieb, pečivo, cukrovinky, zmrzlina, med, droždie, prášky do cesta, soľ, horčica, ocot, ľad na osvieženie, cestoviny, korenie a korenacie zmesi, cereálne výrobky, omáčky na ochutenie, mäsové a zeleninové krémy a zmesi vrátane plnených do cesta, bonbóny, cukríky, čokoláda a výrobky z nej, kečup, majonéza, mliečne, čokoládové, kávové a kakaové nápoje, cestá a výrobky z nich, šalátové zálievky, žuvačky, ovocné želé, bylenné čaje.

(540) **FEMIFLAVON**

(731) Favea Trade s. r. o., B. Němcové 580/1b, 742 21 Kopřivnice, CZ;

(740) Bezák Marián, Ing., Bratislava, SK;

(210) 1523-2005

(220) 19.8.2005

8 (511) 36

(511) 36 - Pripoistenie k havarijnému poisteniu vozidiel.

(540)

autoPROTECT



(731) GE Money, a. s., Bottova 7, 811 09 Bratislava, SK;

(740) Bezák Marián, Ing., Bratislava, SK;

(210) 1526-2005

(220) 19.8.2005

8 (511) 32

(511) 32 - Minerálne vody, šumivé a iné nealkoholické nápoje, ovocné šťavy a nápoje z nich, sirupy, koncentráty na prípravu nealkoholických nápojov a ochutených minerálnych vôd.

(540) ONDRÁŠOVKA

(731) ONDRÁŠOVKA s. r. o., Ondrášov 36, 793 05 Moravský Beroun, CZ;

(210) 1530-2005

(220) 19.8.2005

8 (511) 30, 35, 39

(511) 30 - Med.

35 - Reklama.

39 - Balenie tovarov.

(540)



(591) Žltá, červená, hnedá, biela, čierna

(731) Baliarne obchodu, a. s., Poprad, Hraničná 664/16, 058 01 Poprad, SK;

(740) Žuffa Ladislav, Ing., Poprad, SK;

(210) 1531-2005

(220) 19.8.2005

8 (511) 30, 35, 39

(511) 30 - Káva, kávové výtlačky, náhradky kávy, kávové príchuti, instantná káva, kávové nápoje.

35 - Reklama.

39 - Balenie tovarov.

(540)



(591) červená, hnedá, biela, zelená, žltá, modrá

(731) Baliarne obchodu, a. s., Poprad, Hraničná 664/16, 058 01 Poprad, SK;

(740) Žuffa Ladislav, Ing., Poprad, SK;

(210) 1532-2005

(220) 19.8.2005

8 (511) 30, 35, 39

(511) 30 - Káva, kávové výtlačky, náhradky kávy, kávové príchuti, instantná káva, kávové nápoje.

35 - Reklama.

39 - Balenie tovarov.

(540)



(591) červená, hnedá, biela, zelená, žltá

(731) Baliarne obchodu, a. s., Poprad, Hraničná 664/16, 058 01 Poprad, SK;

(740) Žuffa Ladislav, Ing., Poprad, SK;

(210) 1533-2005

(220) 19.8.2005

8 (511) 30, 35, 39

(511) 30 - Káva, kávové výtlačky, náhradky kávy, kávové príchuti, instantná káva, kávové nápoje.

35 - Reklama.

39 - Balenie tovarov.

(540)



(591) červená, hnedá, biela, zelená, čierna

(731) Baliarne obchodu, a. s., Poprad, Hraničná 664/16, 058 01 Poprad, SK;

(740) Žuffa Ladislav, Ing., Poprad, SK;

(210) 1534-2005

(220) 19.8.2005

8 (511) 30, 35, 39

(511) 30 - Káva, kávové výťažky, náhrady kávy, kávové príchuti, instantná káva, kávové nápoje.

35 - Reklama.

39 - Balenie tovarov.

(540)

(591) červená, hnedá, biela, zelená, sivá, čierna, béžová

(731) Baliane obchodu, a. s., Poprad, Hraničná 664/16, 058 01 Poprad, SK;

(740) Žuffa Ladislav, Ing., Poprad, SK;

(210) 1535-2005

(220) 19.8.2005

8 (511) 33

(511) 33 - Víno; likéry; alkoholické nápoje s výnimkou piva.

(540) Karpatská krv

(731) Griščík Ján, Maurerova 20, 040 22 Košice, SK;

(210) 1536-2005

(220) 22.8.2005

8 (511) 9, 16, 35, 38, 39, 40, 41, 42

(511) 9 - Nahraté nosiče dát, zvuku a obrazu, elektronické publikácie, najmä s obsahom reportáží, správ, informácií, elektronické zoznamy a adresáre, elektronicky šírené informačné materiály, časopisy, knihy, obchodné a odborné publikácie.

16 - Tlačoviny a polygrafické výrobky, periodická a neperiodická tlač, najmä časopisy, noviny, prílohy novín, knihy, prospekty, letáky, brožúry, katalógy, zoznamy, adresáre, programy, plagáty, fotografie, pohľadnice, kalendáre, knihárske výrobky, propagačné materiály a predmety z papiera, najmä brožúry, letáky, odtlačky, obalový materiál z papiera a plastických hmôt, tlačiarske typy a štočky, ozdobné predmety z papiera.

35 - Reklamná a inzertná činnosť, vyhľadávanie informácií v počítačových súboroch - pre zákazníkov, multimediálna reklama na počítačovej komunikačnej sieti, prenájom reklamného času na všetkých komunikačných prostriedkoch, prenájom reklamných plôch, organizovanie výstav na obchodné a reklamné účely, rozširovanie reklamných materiálov zákazníkom, sprostredkovanie obchodu s tovarmi, pomoc pri riadení obchodu, vydávanie reklamných materiálov, konzultačná a poradenská činnosť v oblasti obchodu, prieskum trhu, sprostredkovanie v uvedených činnostiach.

38 - Šírenie správ, informácií prostredníctvom informačných sietí, poskytovanie interaktívneho elektronického, zvukového a obrazového spojenia, služby informačných kancelárií zverejňova-

né cez, prostredníctvom alebo pomocou sieťového distribučného systému, sprostredkovanie v uvedených činnostiach.

39 - Distribučná činnosť v odbore zábavných a vzdelávacích tlačovín, publikácií, správ a informácií vrátane ich expedície, sprostredkovanie v uvedených činnostiach.

40 - Polygrafické služby, najmä tlačiarske všetkých druhov.

41 - Vydavateľská činnosť s výnimkou vydávania reklamných a náborových textov, fotografovanie, fotografická reportáž, organizovanie odborných akcií, školení, kurzov, prednášok, konferencií, súťaží a spoločenských akcií, usporadúvanie kultúrnych výstav, nakladateľská, vydavateľská činnosť v odbore zábavných, odborných, spravodajských a vzdelávacích tlačovín, publikácií, správ a informácií, zvukových a audiovizuálnych nosičov, produkčná a agentúrna činnosť v oblasti zábavy, výchovy a kultúry, usporadúvanie zábavných súťaží, záujmových klubov a spoločenských akcií, tvorba počítačovej grafiky, poskytovanie elektronických publikácií (on-line) bez možnosti kopírovania, sprostredkovanie v uvedených činnostiach.

42 - Grafický dizajn, poradenstvo v oblasti autorských práv, spravovanie autorských práv, sprostredkovanie v uvedených činnostiach.

(540)

(591) červená, biela

(731) RINGIER SLOVAKIA, a. s., Prievozská 14, 821 09 Bratislava, SK;

(210) 1537-2005

(220) 22.8.2005

8 (511) 35, 36, 41

(511) 35 - Reklama, reklamné agentúry, rozhlasová reklama, televízne reklamy, reklama on-line na počítačovej komunikačnej sieti, vydávanie a aktualizovanie reklamných materiálov, odborné obchodné poradenstvo.

36 - Finančné poradenstvo.

41 - Vydavateľská činnosť, organizovanie kultúrnych alebo vzdelávacích výstav, služby nahrávacích štúdií, organizovanie živých vystúpení, hudobné skladateľské služby, organizovanie a vedenie seminárov.

(540) BGH

(731) Ing. Bernard Herstek - BGH, Dúbravská 5602/4, 080 01 Prešov, SK;

(210) 1538-2005

(220) 22.8.2005

8 (511) 35, 36, 41

(511) 35 - Reklama, reklamné agentúry, rozhlasová reklama, televízne reklamy, reklama on-line na počítačovej komunikačnej sieti, vydávanie a aktualizovanie reklamných materiálov, odborné obchodné poradenstvo.

36 - Finančné poradenstvo.

41 - Vydavateľská činnosť, organizovanie kultúrnych alebo vzdelávacích výstav, služby nahrávacích štúdií, organizovanie živých vystúpení, hudobné skladateľské služby, organizovanie a vedenie seminárov.

(540)



(731) Ing. Bernard Herstek - BGH, Dúbravská 5602/4, 080 01 Prešov, SK;

(210) 1539-2005

(220) 22.8.2005

8 (511) 3

(511) 3 - Pleťové a telové kozmetické prípravky, vlasové kozmetické prípravky, čistiace prípravky, pracie prípravky a iné prípravky na čistenie bielizne, toaletné a parfumové vody.

(540) **EASY HAIR**

(731) HERBA DRUG, s. r. o., Mlynská 1335, 053 11 Smižany, SK;

(210) 1555-2005

(220) 24.8.2005

8 (511) 6, 17, 19, 37, 40, 42

(511) 6 - Kovové okná, kovové okenice, kovové okené rámy, kovové dvere, kovové brány, pánty a závesy, kovania, stavebné kovania, kovania na okná, dvere a nábytok, stavebný materiál z valcovaného a liateho kovu, zámočnícke výrobky, kovové rúry, iné výrobky z kovov, stavebné kovania, kovový spojovací materiál, železiarske výrobky, parapetné dosky z kovových materiálov, obyčajné kovy v surovom a polospracovanom stave a ich zliatiny.

17 - Dosky a tyče z plastov (polotovary), tesniace, upchávkové a izolačné hmoty, hadice, polotovary z plastických hmôt v tvare profilov a tvarovaných kusov, pre nábytkársky priemysel a na výrobu okien, profily vždy, úplne alebo čiastočne z plastických hmôt.

19 - Plastové okná, plastové dvere, drevené okná, drevené dvere, okná s rámami z plastových hmôt, dvere s výnimkou kovových, dverové prahy s výnimkou kovových, dverové rámy s výnimkou kovových, okenice s výnimkou kovových; okené rámy s výnimkou kovových; okná s výnimkou kovových; rámové konštrukcie s výnimkou kovových; rámy (okenné) s výnimkou kovových; skladacie dvere s výnimkou kovových; výplne dverí s výnimkou kovových; zárubne s výnimkou kovových, baraky, budy, debnenie s výnimkou kovového, parketová dlážka, drevené dlážky, dlážky s výnimkou kovových, dosky, dosky - stavebné drevo, latky, drevená dyha, drevené obloženie, opracované drevo, opracované drevo - stolárske, pílené drevo, spracované drevo, stavebné drevo,

drevo na výrobu sudov, drevo ako polotovar, strešné krokvy, lišty s výnimkou kovových, mriežky s výnimkou kovových, palisády s výnimkou kovových, parketové výlisky, parkety, podlahové dosky, preglejka, schodiská s výnimkou kovových, schodnice ako časti schodísk, tvárne drevo, drevotriekové dosky, hranoly, stavebný nekovový materiál, prírodný a umelý kameň.

37 - Montáž, inštalácia a opravy okien, dverí a iných stavebných prvkov, údržba nábytku, reštaurovanie nábytku, vykonávanie inžinierskych, priemyselných, bytových a občianskych stavieb, prípravné a pomocné stavebné práce, montáž, kladenie, servis, sanácie a opravy podláh a parkiet, izolovanie stavieb, realizácia fasád so zateplením a bez zateplenia, maľovanie a natieranie, murovanie, klampiarsstvo a inštalatérstvo, profesionálne odborné poradenstvo týkajúce sa montáží, inštalácií a opráv plastových a drevených okien a dverí, stavebných prác a zateplovania budov.

40 - Spracovanie dreva a plastových materiálov, frézovanie, hobľovanie, farbenie dreva a plastov, morenie dreva, lakovanie dreva a plastov, obrusovanie, brúsenie, presné rezanie, informácie o starostlivosti o materiál, čistenie povrchov (chemickými rozpúšťadlami), spájanie materiálov (pre tretie osoby).

42 - Profesionálne odborné poradenstvo týkajúce sa vývoja, výskumu a projektovania plastových a drevených okien a dverí, stavebných prác a zateplovania budov, výskum a vývoj nových výrobkov pre tretie osoby, navrhovanie pre tretie osoby, priemyselný dizajn, prieskumy (inžinierske práce), projektovanie stavieb, dizajn nábytku a bytového zariadenia, vypracovanie stavebných výkresov, technický prieskum, výzdoba interiérov, architektonické poradenstvo, sprostredkovanie uvedených služieb.

(540) **MAKROWIN**

(731) INVESTEX - drevovýroba, s. r. o., Areál PPS, 962 02 Vígľaš, SK;

(740) Belička Ivan, Ing., Banská Bystrica, SK;

(210) 1602-2005

(220) 31.8.2005

8 (511) 32, 33

(511) 32 - Minerálne, sýtené a stolové vody, nealkoholické nápoje, nealkoholické nápoje obohatené minerálmi alebo vitamínmi; iónové a energetické nealkoholické nápoje, ovocné a zeleninové nápoje a šťavy, džúsy, sirup a iné prípravky na výrobu nápojov.

33 - Víno všetkých druhov.

(540) **Zlatý poklad**

(731) Ostrolúcka a. s., Sokolská 459/85, 960 01 Zvolen, SK;

(740) Suchoňová Katarína, JUDr., Banská Bystrica, SK;

(210) 1606-2005

(220) 2.9.2005

8 (511) 20, 24, 35

- (511) 20 - Vankúše; spacie vaky na stanovanie; matrace.
 24 - Textílie; bielizeň posteľná a stolová; netkané textílie; posteľná bielizeň; posteľné pokrývky a prikrývky; prikrývky väčšinou prešívané; prikrývky cestovné; prikrývky s tepelnoizolačnými vlastnosťami.
 35 - Maloobchodná činnosť s tovarmi v uvedených triedach.

(540)

(731) VABAL Ing. Pavel Vranský, Hornohorská 2, 949 01 Nitra, SK;

(740) Máčajová Mária, Ing., Nitra, SK;

(210) 1607-2005

(220) 2.9.2005

8 (511) 20, 24, 35

- (511) 20 - Vankúše; spacie vaky na stanovanie; matrace.
 24 - Textílie; bielizeň posteľná a stolová; netkané textílie; posteľná bielizeň; posteľné pokrývky a prikrývky; prikrývky väčšinou prešívané; prikrývky cestovné; prikrývky s tepelnoizolačnými vlastnosťami.
 35 - Maloobchodná činnosť s tovarmi v uvedených triedach.

(540)

(731) VABAL Ing. Pavel Vranský, Hornohorská 2, 949 01 Nitra, SK;

(740) Máčajová Mária, Ing., Nitra, SK;

(210) 1608-2005

(220) 2.9.2005

8 (511) 20, 24, 35

- (511) 20 - Vankúše; spacie vaky na stanovanie; matrace.
 24 - Textílie; bielizeň posteľná a stolová; netkané textílie; posteľná bielizeň; posteľné pokrývky a prikrývky; prikrývky väčšinou prešívané; prikrývky cestovné; prikrývky s tepelnoizolačnými vlastnosťami.
 35 - Maloobchodná činnosť s tovarmi v uvedených triedach.

(540)

(731) VABAL Ing. Pavel Vranský, Hornohorská 2, 949 01 Nitra, SK;

(740) Máčajová Mária, Ing., Nitra, SK;

(210) 1609-2005

(220) 2.9.2005

8 (511) 20, 24, 35

- (511) 20 - Vankúše; spacie vaky na stanovanie; matrace.
 24 - Textílie; bielizeň posteľná a stolová; netkané textílie; posteľná bielizeň; posteľné pokrývky a prikrývky; prikrývky väčšinou prešívané; prikrývky cestovné; prikrývky s tepelnoizolačnými vlastnosťami.
 35 - Maloobchodná činnosť s tovarmi v uvedených triedach.

(540)

(731) VABAL Ing. Pavel Vranský, Hornohorská 2, 949 01 Nitra, SK;

(740) Máčajová Mária, Ing., Nitra, SK;

(210) 1610-2005

(220) 2.9.2005

8 (511) 32, 33, 39

- (511) 32 - Pivo, nealkoholické nápoje a limonády.
 33 - Alkoholické nápoje, víno.
 39 - Skladovanie alkoholických nápojov, vín, tabaku a tabakových výrobkov, preprava a doprava tovarov, balenie a skladovanie.

(540) CLASSGOLD

(731) Pilsberg, s. r. o., Murgašova 1, 058 80 Poprad, SK;

(210) 1613-2005

(220) 2.9.2005

8 (511) 32, 33, 39

- (511) 32 - Pivo, nealkoholické nápoje a limonády.
 33 - Alkoholické nápoje, víno.
 39 - Skladovanie alkoholických nápojov, vín, tabaku a tabakových výrobkov, preprava a doprava tovarov, balenie a skladovanie.

(540) RITTERBURG

(731) Pilsberg, s. r. o., Murgašova 1, 058 80 Poprad, SK;

(210) 1614-2005

(220) 2.9.2005

8 (511) 6, 7, 9, 11

- (511) 6 - Závesné háky na kotly; kovové komíny, dymovody; kovové, prírodné potrubie; kovové objímky na potrubie; kovové tlakové potrubie; kovové rúrové objímky; kovové skrutky; kovové skrutky s maticou; kovové nosníky; rozperky (kóľky) kovové; kovové armatúry, fittingy pre potrubia na stlačený vzduch; kovové vodovodné ventily a klapky.

7 - Parné generátory alebo kotly ako stroje; expanzné nádoby (časti strojov); čerpadlá pre vykurovacie zariadenia, čerpadlá a pumpy (stroje); tesnenia, obloženia a armatúry tepelných kotlov (bojlerov).

9 - Nástroje na kontrolu kotlov, teplárenských pecí; teploměry s výnimkou lekárskeho tlakomery na ventily.

11 - Prívodné zariadenia ku kúrenárskym a teplárskym kotlom; kotly - výhrevné; kotlové rúry vykurovacích kotlov; parné kotly (okrem kotlov ako častí strojov); kúrenie teplovodné, ohrev tepl. vody (bojler); radiátory ústredného kúrenia; elektrické radiátory; ohrievače; plynové bojler; komínové rúry, dymovody; tepelné čerpadlá; konce potrubí; rúry (časti sanitnej inštalácie); kúpeľňové armatúry; termostatické ventily (časti ústredného kúrenia); regulačné ventily na reguláciu hladiny v nádržiach; vzduchové ventily pre parné vykurovacie telesá; vykurovacie telesá; elektrické vykurovacie telesá; umývadlá; záchody; vane kúpace; sprchy; drezy; zmiešavacia batéria na vodovodné potrubia; sprchovacie kabíny; regulácia vodných alebo plynových zariadení a pre vodovodné alebo plynové potrubia; regulačno-bezpečnostné zariadenia pre plynové potrubia.

(540)



(591) žltá, červená, modrá

(731) PKV TRADE spol. s r. o., V. Šrobára 10, 927 01 Šaľa, SK;

(210) 1616-2005

(220) 2.9.2005

8 (511) 30

(511) 30 - Múka a výrobky z obilia, chlieb, pekárske výrobky.

(540) WURZEL

(731) DOBRÝ CHLEBÍK a. s., Mýtina 19, 902 01 Pezinok, SK;

(740) Záthurecký Eugen, JUDr., Banská Bystrica, SK;

(210) 1624-2005

(220) 5.9.2005

8 (511) 35, 36, 37

(511) 35 - Podnikateľské poradenstvo v oblasti obchodu a služieb; reklamná a propagačná činnosť; ekonomické a účtovné poradenstvo.

36 - Sprostredkovanie nákupu, predaja a prenájmu nehnuteľností; prenájom nehnuteľností; faktoring a forfajting.

37 - Stavebná činnosť; vykonávanie stavieb a stavebných úprav; stavba striech; údržba a opravy striech a stavieb; izolácie stavieb a striech.

(540)



(591) červená, modrá

(731) AKVAPLAST spol. s r. o., Slovenskej jednoty 10, 040 01 Košice, SK;

(740) Bachratá Magdaléna, Mgr., Bratislava, SK;

(210) 1626-2005

(220) 6.9.2005

8 (511) 19, 20, 35, 36, 37, 39, 40, 43

(511) 19 - Drevené dyhy, preglejka.

20 - Drevené obaly, palety na manipuláciu s tovarom s výnimkou kovových, nábytok.

35 - Profesionálne obchodné alebo podnikateľské poradenstvo, reklama, reklamné

agentúry, sekretárske služby, kopírovanie, kopírovanie alebo rozmnožovanie

dokumentov, dokladov, zásobovacie služby pre tretie (nákup tovarov a služieb pre iné podniky).

36 - Sprostredkovanie nehnuteľností, sprostredkovanie (maklérstvo), služby v oblasti finančnictva, finančný lízing, správa nehnuteľnosti, realitné kancelárie, kancelárie zaoberajúce sa inkasovaním pohľadávok.

37 - Demolácia budov, prenájom stavebných strojov a zariadení, autoservis, umývanie dopravných prostriedkov, interiérové a exteriérové maľovanie a natieranie, lakovanie, glazovanie.

39 - Prenájom automobilov, služby v parkovaní automobilov.

40 - Pílenie, montáž materiálov na objednávku (pre tretie osoby), ohňovzdorná

impregnácia látok, hobľovanie, likvidácia odpadov, recyklácia odpadov, spracovanie odpadov.

43 - Prevádzkovanie kempov, turistické ubytovne, služby motelové, ubytovacie kancelárie (hotely, penzióny).

(540) TRADE City

(731) TRADE City a. s., Čsl. Armády 1117, 075 01 Trebišov, SK;

(210) 1631-2005

(220) 6.9.2005

8 (511) 9, 16, 35, 38, 39, 41, 42

(511) 9 - Magnetické nosiče údajov, nosiče zvukových záznamov, nosiče zvukovo-obrazových záznamov, audiovizuálne záznamové disky, programové vybavenie pre počítače, programy na počítačové hry.

16 - Firemné listiny, papierové propagačné materiály, letáky, prospekty, tlačivá a kancelárske potreby s výnimkou nábytku, kancelárska technika uvedená v tejto triede, náhradné diely a príslušenstvo kancelárskej techniky uvedené v tejto triede.

35 - Maloobchodná činnosť s magnetickými nosičmi údajov, s nosičmi zvukových záznamov, s nosičmi zvukovo-obrazových záznamov, s audiovizuálnymi záznamovými diskami, s programovým vybavením pre počítače, so softvérom, s počítačovými hrami, reklama, reklamné agentúry, rozširovanie reklamných materiálov zákazníkom, vydávanie a aktualizovanie reklamných materiálov, rozširovanie reklamných materiálov, prenájom reklamných plôch, zásielkové reklamné služby, spracovanie textov, uverejňovanie reklamných textov.

38 - Televízne vysielanie, satelitné vysielanie, káblové vysielanie, informačné kancelárie, tlačové kancelárie, spravodajské služby.

39 - Balenie tovarov, uskladňovanie tovarov, sprostredkovanie prepravy.

41 - Vzdelávanie, zábava, zábavné parky, informácie o možnosti zábavy, služby športovísk, prevádzkovanie športových zariadení, tvorba a výroba televíznych programov, výroba audiovizuálnych programov, výroba videofilmov, televízna zábava, organizovanie kultúrnych, športových, vzdelávacích a zábavných podujatí; prenájom a požičiavanie nahrávacích a premietacích zariadení, osvetľovacích zariadení, dekorácií, filmov, videopások; filmová tvorba, činnosť filmových štúdií; zhromažďovanie a poskytovanie informácií v oblasti kultúry, športu, zábavy a vzdelávania, poskytovanie klubových služieb (výchovno-zábavných), organizovanie a vedenie koncertov, plesov, súťaží krásy, športových súťaží, vedomostných súťaží, zábavných súťaží, výstav na vzdelávacie a kultúrne účely, konferencií, školení, živých vystúpení, večierkov; služby nahrávacích štúdií, reportárske služby, vydavateľská a nakladateľská činnosť s výnimkou vydávania reklamných a náborových textov, elektronická edičná činnosť (DPT služby).

42 - Zhromažďovanie a poskytovanie informácií o móde, meteorologické informácie a predpovede počasia.

(540) **AKTIVITY SHOW**

(731) Slovenská televízia, Mlynská dolina, 845 45 Bratislava, SK;

(740) Gruber Dalibor, Ing., Košice, SK;

(210) **1632-2005**

(220) 6.9.2005

8 (511) **9, 16, 35, 38, 39, 41, 42**

(511) 9 - Magnetické nosiče údajov, nosiče zvukových záznamov, nosiče zvukovo-obrazových záznamov, audiovizuálne záznamové disky, programové vybavenie pre počítače, programy na počítačové hry.

16 - Firemné listiny, papierové propagačné materiály, letáky, prospekty, tlačivá a kancelárske potreby s výnimkou nábytku, kancelárska technika uvedená v tejto triede, náhradné diely a príslušenstvo kancelárskej techniky uvedené v tejto triede.

35 - Maloobchodná činnosť s magnetickými nosičmi údajov, s nosičmi zvukových záznamov, s nosičmi zvukovo-obrazových záznamov, s audiovizuálnymi záznamovými diskami, s programovým vybavením pre počítače, so softvérom, s počítačovými hrami, reklama, reklamné agentúry, rozširovanie reklamných materiálov zákazníkom, vydávanie a aktualizovanie reklamných materiálov, rozširovanie reklamných materiálov, prenájom reklamných plôch, zásielkové reklamné služby, spracovanie textov, uverejňovanie reklamných textov.

38 - Televízne vysielanie, satelitné vysielanie, káblové vysielanie, informačné kancelárie, tlačové kancelárie, spravodajské služby.

39 - Balenie tovarov, uskladňovanie tovarov, sprostredkovanie prepravy.

41 - Vzdelávanie, zábava, zábavné parky, informácie o možnosti zábavy, služby športovísk, prevádzkovanie športových zariadení, tvorba

a výroba televíznych programov, výroba audiovizuálnych programov, výroba videofilmov, televízna zábava, organizovanie kultúrnych, športových, vzdelávacích a zábavných podujatí; prenájom a požičiavanie nahrávacích a premietacích zariadení, osvetľovacích zariadení, dekorácií, filmov, videopások; filmová tvorba, činnosť filmových štúdií; zhromažďovanie a poskytovanie informácií v oblasti kultúry, športu, zábavy a vzdelávania, poskytovanie klubových služieb (výchovno-zábavných), organizovanie a vedenie koncertov, plesov, súťaží krásy, športových súťaží, vedomostných súťaží, zábavných súťaží, výstav na vzdelávacie a kultúrne účely, konferencií, školení, živých vystúpení, večierkov; služby nahrávacích štúdií, reportárske služby, vydavateľská a nakladateľská činnosť s výnimkou vydávania reklamných a náborových textov, elektronická edičná činnosť (DPT služby).

42 - Zhromažďovanie a poskytovanie informácií o móde, meteorologické informácie a predpovede počasia.

(540) **ACTIVITY SHOW**

(731) Slovenská televízia, Mlynská dolina, 845 45 Bratislava, SK;

(740) Gruber Dalibor, Ing., Košice, SK;

(210) **1633-2005**

(220) 7.9.2005

8 (511) **7**

(511) 7 - Kladkostroje, zdvíhaky (stroje), zdvíhadlá, elevátory, zdvíhacie zariadenia, mostové žeriavy, žeriavy.

(540) **KPK**

(731) Košábek Rhet, Ing., Plachého 57, 036 08 Martin, SK;

(210) **1634-2005**

(220) 7.9.2005

8 (511) **7**

(511) 7 - Kladkostroje, zdvíhaky (stroje), zdvíhadlá, elevátory, zdvíhacie zariadenia, mostové žeriavy, žeriavy.

(540)

(731) Košábek Rhet, Ing., Plachého 57, 036 08 Martin, SK;

(210) **1637-2005**

(220) 8.9.2005

8 (511) **35, 36, 38**

(511) 35 - Poradenské služby v oblasti podnikania, vyhľadávania informácií v počítačových bankových súboroch pre zákazníkov.

36 - Bankovníctvo vrátane elektronického bankovníctva, home banking, bankové služby, finančníctvo, finančné poradenstvo, prijímanie vkladov vrátane termínovaných vkladov, vedenie bankových účtov klientov, poskytovanie výpisov

z bankových účtov klientov, úvery, pôžičky a iné formy financovania, investovanie do cenných papierov na vlastný účet, elektronický prevod kapitálu, vydávanie cenín a cenných papierov, vydávanie a správa platobných prostriedkov vrátane platobných kariet, úverových a debetných kariet, bankové služby poskytované prostredníctvom bankomatov, záruky, kaucie, ručenie, otváranie akreditívov, obstarávanie inkasa vrátane dokumentárneho inkasa, obchodovanie s prevoditeľnými cennými papiermi, hospodárenie s cennými papiermi klienta na jeho účet vrátane poradenstva (portfólio manažment), uloženie a správa cenných papierov alebo iných hodnôt, prenájom bezpečnostných schránok a denného trezoru, úschovne cenností v bezpečnostných schránkach, finančné odhady a oceňovanie v oblasti bankovníctva, zmenárenská činnosť, poskytovanie a sprostredkovanie všetkých uvedených služieb prostredníctvom komunikačných médií, elektronickej pošty (e-mail) a svetovej počítačovej siete (internet).

(540) UniÚver

(731) UniBanka, a. s., Šancová 1/A, 813 33 Bratislava, SK;

(210) 1638-2005

(220) 8.9.2005

8 (511) 5

(511) 5 - Liečivá, farmaceutické prípravky humánne.

(540) ACIX

(731) Zentiva, a. s., U kabelovny 130, 102 37 Praha, Dolní Měcholupy, CZ;

(740) Kertész Jozef, Ing., Hlohovec, SK;

(210) 1639-2005

(220) 8.9.2005

8 (511) 41

(511) 41 - Prevádzkovanie kinosál.

(540)

(591) biela, modrá, žltá

(731) ISTROPOLIS CINEMA, spol. s r. o., Dr. Pavla Adámiho 17, 955 01 Topoľčany, SK;

(210) 1640-2005

(220) 8.9.2005

8 (511) 41

(511) 41 - Prevádzkovanie kinosál.

(540)

(591) biela, modrá, žltá

(731) ISTROPOLIS CINEMA, spol. s r. o., Dr. Pavla Adámiho 17, 955 01 Topoľčany, SK;

(210) 1645-2005

(220) 9.9.2005

8 (511) 19, 20, 35, 36, 37, 39, 40

(511) 16 - Drevené dyhy, preglejka.

20 - Drevené obaly, palety na manipuláciu s tovarom s výnimkou kovových, nábytok.

35 - Profesionálne obchodné alebo podnikateľské poradenstvo, reklama, reklamné agentúry, sekretárske služby, zásobovacie služby pre tretie osoby / nákup tovarov a služieb pre iné podniky.

36 - Sprostredkovanie nehnuteľnosti, sprostredkovanie (maklérstvo), služby v oblasti finančníctva, finančný lízing, správa nehnuteľností, realitné kancelárie, kancelárie zaoberajúce sa inkasovaním pohľadávok.

37 - Demolácia budov, prenájom stavebných strojov a zariadení, montovanie lešení.

39 - Prenájom automobilov, prenájom dopravných prostriedkov, služby v parkovaní automobilov.

40 - Pílenie, montáž materiálov na objednávku (pre tretie osoby), ohňovzdorná impregnácia látok, likvidácia odpadov, recyklácia odpadov, spracovanie odpadov.

(540) K.P. KOV

(731) K. P. KOV, s. r. o., Popradská 68, 040 11 Košice, SK;

(210) 1646-2005

(220) 9.9.2005

(310) 2660919

(320) 6.7.2005

(330) ES

8 (511) 21

(511) 21 - Zubné kefky, špáradlá, dentálne nite.

(540) FRONT & BACK

(731) SmithKline Beecham p. l. c., 980 Great West Road, Brentford, Middlesex TW8 9GS, GB;

(740) Fajnorová Mária, Ing., Bratislava, SK;

(210) 1649-2005

(220) 9.9.2005

8 (511) 35, 39, 43

(511) 35 - Propagačná činnosť, reklama; pomoc pri riadení obchodnej činnosti.

39 - Organizovanie ciest (zázjazdov).

43 - Dočasné ubytovanie.

(540)

(591) červená, modrá, biela

(731) ENJOY SLOVAKIA s. r. o., Holubyho 21, 902 01 Pezinok, SK;

(210) 1661-2005

(220) 12.9.2005

8 (511) 9, 16, 35, 38, 39, 40, 41, 42

(511) 9 - Nahraté nosiče dát, zvuku a obrazu; elektronické publikácie, najmä s obsahom reportáží, správ, informácií; elektronické zoznamy a adresáre; elektronicky šírené informačné materiály, časopisy, knihy, obchodné a odborné publikácie.

16 - Tlačoviny a polygrafické výrobky; periodická a neperiodická tlač, najmä časopisy, noviny, prílohy novín, knihy, prospekty, letáky, brožúry, katalógy, zoznamy, adresáre, programy, plagáty, fotografie, pohľadnice, kalendáre; knihárske výrobky; propagačné materiály a predmety z papiera, najmä brožúry, letáky, odtlačky; obalový materiál z papiera a plastických hmôt; tlačiarenské typy a štočky; ozdobné predmety z papiera.

35 - Reklamná a inzertná činnosť; vyhľadávanie informácií v počítačových súboroch - pre zákazníkov; multimediálna reklama na počítačovej komunikačnej sieti; prenájom reklamného času na všetkých komunikačných prostriedkoch; prenájom reklamných plôch; organizovanie výstav na obchodné a reklamné účely; rozširovanie reklamných materiálov zákazníkom; sprostredkovanie obchodu s tovarmi; pomoc pri riadení obchodu; vydávanie reklamných materiálov; konzultačná a poradenská činnosť v oblasti obchodu; prieskum trhu; sprostredkovanie v uvedených činnostiach.

38 - Šírenie správ, informácií prostredníctvom informačných sietí; poskytovanie interaktívneho elektronického, zvukového a obrazového spojenia; služby informačných kancelárií zverejňované cez, prostredníctvom alebo pomocou sieťového distribučného systému; sprostredkovanie v uvedených činnostiach.

39 - Distribučná činnosť v odbore zábavných a vzdelávacích tlačovín, publikácií, správ a informácií vrátane ich expedície; sprostredkovanie v uvedených činnostiach.

40 - Polygrafické služby, najmä tlačiarenské všetkých druhov.

41 - Vydavateľská činnosť s výnimkou vydávania reklamných a náborových textov; fotografovanie, fotografická reportáž; organizovanie odborných akcií, školení, kurzov, prednášok, konferencií, súťaží a spoločenských akcií; usporadúvanie kultúrnych výstav; nakladateľská, vydavateľská činnosť v odbore zábavných, odborných, spravodajských a vzdelávacích tlačovín, publikácií, správ a informácií, zvukových a audiovizuálnych nosičov; produkčná a agentúrna činnosť v oblasti zábavy, výchovy a kultúry; usporadúvanie zábavných súťaží, záujmových klubov a spoločenských akcií; tvorba počítačovej grafiky; poskytovanie elektronických publikácií (on-line) bez možnosti kopírovania; sprostredkovanie v uvedených činnostiach.

42 - Grafický dizajn; poradenstvo v oblasti autorských práv; spravovanie autorských práv; sprostredkovanie v uvedených činnostiach.

(540)

(591) modrá, biela

(731) RINGIER SLOVAKIA, a. s., Prievozská 14, 821 09 Bratislava, SK;

(210) 1662-2005

(220) 12.9.2005

8 (511) 9, 16, 35, 38, 39, 40, 41, 42

(511) 9 - Nahraté nosiče dát, zvuku a obrazu; elektronické publikácie, najmä s obsahom reportáží, správ, informácií; elektronické zoznamy a adresáre; elektronicky šírené informačné materiály, časopisy, knihy, obchodné a odborné publikácie.

16 - Tlačoviny a polygrafické výrobky; periodická a neperiodická tlač, najmä časopisy, noviny, prílohy novín, knihy, prospekty, letáky, brožúry, katalógy, zoznamy, adresáre, programy, plagáty, fotografie, pohľadnice, kalendáre; knihárske výrobky; propagačné materiály a predmety z papiera, najmä brožúry, letáky, odtlačky; obalový materiál z papiera a plastických hmôt; tlačiarenské typy a štočky; ozdobné predmety z papiera.

35 - Reklamná a inzertná činnosť; vyhľadávanie informácií v počítačových súboroch - pre zákazníkov; multimediálna reklama na počítačovej komunikačnej sieti; prenájom reklamného času na všetkých komunikačných prostriedkoch; prenájom reklamných plôch; organizovanie výstav na obchodné a reklamné účely; rozširovanie reklamných materiálov zákazníkom; sprostredkovanie obchodu s tovarmi; pomoc pri riadení obchodu; vydávanie reklamných materiálov; konzultačná a poradenská činnosť v oblasti obchodu; prieskum trhu; sprostredkovanie v uvedených činnostiach.

38 - Šírenie správ, informácií prostredníctvom informačných sietí; poskytovanie interaktívneho elektronického, zvukového a obrazového spojenia; služby informačných kancelárií zverejňované cez, prostredníctvom alebo pomocou sieťového distribučného systému; sprostredkovanie v uvedených činnostiach.

39 - Distribučná činnosť v odbore zábavných a vzdelávacích tlačovín, publikácií, správ a informácií vrátane ich expedície; sprostredkovanie v uvedených činnostiach.

40 - Polygrafické služby, najmä tlačiarenské všetkých druhov.

41 - Vydavateľská činnosť s výnimkou vydávania reklamných a náborových textov; fotografovanie, fotografická reportáž; organizovanie odborných akcií, školení, kurzov, prednášok, konferencií, súťaží a spoločenských akcií; usporadúvanie kultúrnych výstav; nakladateľská, vydavateľská činnosť v odbore zábavných, odborných, spravodajských a vzdelávacích tlačovín, publikácií, správ a informácií, zvukových a audiovizuálnych nosičov; produkčná a agentúrna činnosť v oblasti zábavy, výchovy a kultúry; usporadúvanie zábavných súťaží, záujmových klubov a spoločenských akcií; tvorba počítačovej grafiky; poskytovanie elektronických publikácií (on-line) bez možnosti kopírovania; sprostredkovanie v uvedených činnostiach.

42 - Grafický dizajn; poradenstvo v oblasti autorských práv; spravovanie autorských práv; sprostredkovanie v uvedených činnostiach.

(540)



(591) červená, biela

(731) RINGIER SLOVAKIA, a. s., Prievozská 14, 821 09 Bratislava, SK;

(210) 1667-2005

(220) 13.9.2005

8 (511) 29, 30, 31, 32, 33, 35, 39

(511) 29 - Mäso, ryby, divina; hydina a zverina a výrobky z nich; konzervované, sušené a tepelne spracované ovocie a zelenina; marmelády; ovocné zaváraniny; ovocné pretlaky; ančovky ako sardely; arašidové maslo; spracované arašidy; bravčová masť; bravčové mäso; ovocné kompóty všetkých druhov; bujóny vývary; prípravky na bujóny, vývary; konzervovaná cibuľa; datle; divina; ovocná dreň; držky; džemy; konzervovaná fazuľa; garnáty ako morské raky neživé; haringy; konzervované hľuzovky; homáre, nie živé; hrach (sušený); konzervovaný hrach; tepelne spracovaný hrach; zemiakové hranolčeky; sušené hrozienka; hydina, nie živá; jedlá želatína; jedlé oleje; jedlé tuky; jogurt; kakaové maslo; kandizované ovocie; kaviár; kefir; klobásy; salámy; párky; kokos; sušený kokos; kokosové maslo; kokosový olej; kokosový tuk; bujónové koncentráty; koncentrované vývary; konzervy s ovocím; konzervy s rybami; konzervy so zeleninou; konzervy s hydínovým mäsom; kôrovce s výnimkou živých; krevety, nie živé; krokety; krvavnice; jaternice; tlačienka; kukuričný olej; kyslá kapusta; langusty s výnimkou živých; losos; zemiakové lupienky; spracované mandle; margarín; marmeláda; maslo; neživé mäkkýše; mäso; konzervované mäso; mäsové konzervy; mäsové výťažky; mliečne nápoje; mliečne nápoje s vysokým obsahom mlieka; mliečne výrobky; mlieko; mrazené ovocie; mrazené potraviny; mrazené a chladené výrobky, najmä hydina; mušle, nie živé; nakladaná zelenina; nakladané uhorky; nasolené potraviny; jedlý olivový olej; konzervované olivy; spracované oriešky; konzervované ovocie; zavárané sladené ovocie; ovocie naložené v alkohole; rôsoly; ovocné rôsoly; ovocné šaláty; ovocné šupky; paradajková šťava na varenie; paradajkový pretlak; pečehňová paštéta; hydínová paštéta; hydínové nátierky; pečienka; rybie plátky; plátky sušeného ovocia; potravinárske výrobky, polotovary a hotové pokrmy z mäsa; mrazené polievky a omáčky; polievky; prípravky na výrobu polievok; solené potraviny; potraviny z rýb; raky s výnimkou živých; jedlý repkový olej; rybie plátky (filé); konzervované ryby; potravinárske výrobky z rýb; ryby v slanom náleve; ryby s výnimkou živých; saláma v cestíčku; sardinky; sezamový olej; slanina; jedlý slnečnicový olej; smotana; sójové bôby, konzervované ako potrava; syry; zeleninové šaláty; konzervované šampiňóny; zemiakové šišky; šľahačka ako smotana; šošovica (sušená); tepelne spracovaná šošovica; konzervovaná šošovica; zeleninové šťavy na varenie;

šunka; špik z kostí zvierat na jedenie; tofu; tukové nátierky na chlieb; tukové substancie na výrobu jedlých tukov; tuniaky; údeniny; ustrice s výnimkou živých; vajcia; zemiakové vložky; konzervované záhradné bylinky; zahustené, koncentrované vývary; zázvorový džem; konzervovaná zelenina; sušená zelenina; varená zelenina; zelenina v štiplavom náleve; zeleninové polievky; prípravky na zeleninové polievky; želatína.

30 - Káva, čaj, kakao, cukor, ryža, maniok, ságo, kávové náhradky; múka a výrobky z obilia; chlieb, pekárské a cukrárske výrobky; med, melasový sirup; kvasnice, prášky do pečiva; soľ, horčica; ocot, omáčky ako chuťové prísady; korenie; ľad; aníz; arašidové cukrovinky; badián; cestá; cestá na koláče; cestoviny; cukríky; cukrovinky; cukrovinky na zdobenie vianočných stromčekov; čaj všetkých druhov okrem liečivých čajov a čajov na lekárske použitie; ľadový čaj; nápoje na báze čaju; čokoláda; čokoládové nápoje; droždie; droždie do cesta; fondán; horčica; chutneys ako korenie; chuťové prísady; múka z jačmeňa; jemné pečivo; mrazené potraviny, a to hotové jedlá a polotovary z cesta; kakaové nápoje; kapary; karamelky; karamelky ako cukríky; karí ako korenie; kávové náhradky na báze rastlín; kávové nápoje; kávové príchuti; kávovinné náhradky; kečup; keksy; klinčeky ako korenie; koláče s plnkou; korenie; kretery ako slané pečivo; krupica; pražená kukurica; kukuričná múka; kukuričné vložky; lístkové cesto; obilninové lupienky, vložky; makaróny; mandľová pasta; mandľové cukrovinky; mandľové pusinky; marcipán; marináda; maslové, tukové cesto; mäsové šťavy; med; melasa; melasový sirup; mentolové cukríky; mentol pre cukrárstvo; mliečne čokoládové nápoje; mliečne kakaové nápoje; mliečne kávové nápoje; múčne potraviny; potravinárska múka; výrobky z múky; müsli; kávovinné náhradky; čokoládové nápoje; kakaové nápoje; kávové nápoje; prísady do nápojov, iné ako esencie; nápoje na báze čajov; nekysnutý chlieb; niťovky; nové korenie; prípravky z obilnín; oblatky; ocot; paradajková omáčka; pastilky ako cukríky; sójová omáčka; omáčky do šalátov; muškátové orechy; ovocné želé ako cukrovinky; mliečna ovsená kaša; ovsená múka; ovsené vložky; jedlé ozdoby na torty; palacinky; paprika ako korenie; pečivo (rožky); perníky, medovníky; pirohy; pirožky s mäsom; pizza; príchuti do potravín, s výnimkou esencií a éterických olejov; škrobovité potraviny; pralinky; prášok do pečiva; arómy; príchuti do zákuskov a koláčov, s výnimkou éterických olejov; príchuti do nápojov s výnimkou éterických olejov; vyrážková pšeničná múka; pudíng; pukance; kukuričné pukance; quiches ako pečivo; ravioly; rezance; ryžový koláč; sendviče; prírodné sladidlá; sladké drierka ako cukrovinky; slíže; sójová múka; strúhanka; sucháre; suši; sušienky; keksy; biskvity; šafran ako korenie; šalátové dresingy; omáčky do šalátov; šerbety; škoric ako korenie; škrobové výrobky ako potrava; prípravky na stuženie šľahačky; špagety; mäsové šťavy; tapioka; torty; vanilín; vanilka; výrobky z kakaa; zahusťovacie prípravky na kuchynské použitie; jedlé ozdoby na zákusky; zákusky; koláče; zázvor; šalátové zálievky; zvitky; sladké žemle; žemle; žuvačky, nie na lekárske použitie.

31 - Záhradkárske a lesné produkty, ktoré nie sú zahrnuté v iných triedach; čerstvé ovocie všetkého druhu; zelenina všetkého druhu; arašidy; borievky (plody); čerstvé záhradné bylinky; čerstvá cibuľa; citróny; citrusové ovocie všetkého druhu; čakanka; čerstvé gaštany; lieskové oriešky; mandle ako ovocie; čerstvé olivy; orechy; sezam; hlávkový šalát; čerstvé šampiňóny; šošovica; čerstvé zemiaky.

32 - Pivo; minerálne a sýtené vody ako nápoje; nealkoholické nápoje; ovocné nápoje; ovocné šťavy všetkých druhov ako nealkoholické nápoje; sirupy; nealkoholický aperitív; arašidové mlieko; citronády; ovocné džúsy všetkých druhov; nealkoholické kokteily všetkých druhov; prípravky na výrobu likérov; minerálne vody ako nápoje; mandľové mlieko ako nealkoholické nápoje; mušty všetkých druhov ako nealkoholické nápoje; prípravky na výrobu nápojov; izotonické nápoje; nápoje z nealkoholických štiav; nealkoholické výťažky z ovocia; paradajková šťava ako nápoje; prášky na prípravu šumivých nápojov; príchuť na výrobu nápojov; sirupy na výrobu nápojov; sóda; stolové vody ako nápoje; sýtená voda ako nápoje; prípravky na výrobu sýtenej vody; šerbety ako nápoje; pastilky na výrobu šumivých nápojov; tablety na prípravu šumivých nápojov; sódová voda ako nápoje; stolové vody ako nápoje; vody; zeleninové šťavy.

33 - Alkoholické nápoje s výnimkou piva; alkohol z ryže; alkoholové extrakty; aperitívy; likéry všetkých druhov; brandy; vínovica; curacao; destilované nápoje; pálenky všetkých druhov; džin; griotka; mušty všetkých druhov ako alkoholické nápoje; koktaily všetkých druhov; liehové esencie; liehové výťažky; liehoviny; medovina; alkoholické nápoje obsahujúce ovocie; rum; saké; víno; vodka; alkoholické výťažky z ovocia; whisky.

35 - Maloobchodné služby s potravinami všetkého druhu, alkoholickými a nealkoholickými nápojmi; obchodný manažment; predvádzanie tovarov; reklama; účtovníctvo; vedenie kartoték; vedenie účtovných kníh; distribúcia vzoriek; zásobovacie služby pre tretie osoby (nákup tovarov a služieb pre iné podniky); rozširovanie reklamných oznamov.

39 - balenie, skladovanie, expedícia a preprava mrazených potravín, potravinárskych výrobkov, polotovarov a hotových výrobkov.

(540) Kalimero

(731) BOLITEX Slovakia s. r. o., Radlinského 471, 955 01 Topoľčany, SK;

(740) Brichtová Tatiana, JUDr., Bratislava, SK;

(210) 1668-2005

(220) 13.9.2005

8 (511) 29, 30, 31, 32, 33, 35, 39

(511) 29 - Mäso, ryby, divina; hydina a zverina a výrobky z nich; konzervované, sušené a tepelne spracované ovocie a zelenina; marmelády; ovocné zaváraniny; ovocné pretlaky; ančovky ako sardely; arašidové maslo; spracované arašidy; bravčová masť; bravčové mäso; ovocné kompóty všetkých druhov; bujóny vývary; prípravky na bujóny, vývary; konzervovaná cibuľa; datle; divina; ovocná dreň; držky; džemy; konzervovaná

fazuľa; garnáty ako morské raky neživé; haringy; konzervované hľuzovky; homáre, nie živé; hrach (sušený); konzervovaný hrach; tepelne spracovaný hrach; zemiakové hranolčeky; sušené hrozienka; hydina, nie živá; jedlá želatína; jedlé oleje; jedlé tuky; jogurt; kakaové maslo; kandizované ovocie; kaviár; kefir; klobásy; salámy; párky; kokos; sušený kokos; kokosové maslo; kokosový olej; kokosový tuk; bujónové koncentráty; koncentrované vývary; konzervy s ovocím; konzervy s rybami; konzervy so zeleninou; konzervy s hydínovým mäsom; kôrovce s výnimkou živých; krevety, nie živé; krokety; krvavnice; jaternice; tlačienka; kukuričný olej; kyslá kapusta; langusty s výnimkou živých; losos; zemiakové lupienky; spracované mandle; margarín; marmeláda; maslo; neživé mäkkýše; mäso; konzervované mäso; mäsové konzervy; mäsové výťažky; mliečne nápoje; mliečne nápoje s vysokým obsahom mlieka; mliečne výrobky; mlieko; mrazené ovocie; mrazené potraviny; mrazené a chladené výrobky, najmä hydina; mušle, nie živé; nakladaná zelenina; nakladané uhorky; nasolené potraviny; jedlý olivový olej; konzervované olivy; spracované oriešky; konzervované ovocie; zavárané sladené ovocie; ovocie naložené v alkohole; rôsoly; ovocné rôsoly; ovocné šaláty; ovocné šupky; paradajková šťava na varenie; paradajkový pretlak; pečienková paštéta; hydínová paštéta; hydínové nátierky; pečienka; rybie plátky; plátky sušeného ovocia; potravinárske výrobky, polotovary a hotové pokrmy z mäsa; mrazené polievky a omáčky; polievky; prípravky na výrobu polievok; solené potraviny; potraviny z rýb; raky s výnimkou živých; jedlý repkový olej; rybie plátky (filé); konzervované ryby; potravinárske výrobky z rýb; ryby v slanom náleve; ryby s výnimkou živých; saláma v cestíčku; sardinky; sezamový olej; slanina; jedlý slnečnicový olej; smotana; sójové bôby, konzervované ako potrava; syry; zeleninové šaláty; konzervované šampiňóny; zemiakové šišky; šľahačka ako smotana; šošovica (sušená); tepelne spracovaná šošovica; konzervovaná šošovica; zeleninové šťavy na varenie; šunka; špič z kostí zvierat na jenie; tofu; tukové nátierky na chlieb; tukové substancie na výrobu jedlých tukov; tuniaky; údeniny; ustrice s výnimkou živých; vajcia; zemiakové vločky; konzervované záhradné bylinky; zahustené, koncentrované vývary; zázvorový džem; konzervovaná zelenina; sušená zelenina; varená zelenina; zelenina v štipľavom náleve; zeleninové polievky; prípravky na zeleninové polievky; želatína.

30 - Káva, čaj, kakao, cukor, ryža, maniok, ságo, kávové náhradky; múka a výrobky z obilia; chlieb, pekárské a cukrárske výrobky; med, melasový sirup; kvasnice, prášky do pečiva; soľ, horčica; ocot, omáčky ako chuťové prísady; korenie; ľad; aníz; arašidové cukrovinky; badián; cestá; cestá na koláče; cestoviny; cukríky; cukrovinky; cukrovinky na zdobenie vianočných stromčekov; čaj všetkých druhov okrem liečivých čajov a čajov na lekárske použitie; ľadový čaj; nápoje na báze čaju; čokoláda; čokoládové nápoje; droždie; droždie do cesta; fondán; horčica; chutneys ako koreniny; chuťové prísady; múka z jačmeňa; jemné pečivo; mrazené potraviny, a to hotové jedlá a polotovary z cesta; kakaové

nápoje; kapary; karamelky; karamelky ako cukríky; karí ako korenie; kávové náhradky na báze rastlín; kávové nápoje; kávové príchuťi; kávovinné náhradky; kečup; keksy; klinčeky ako korenie; koláče s plnkou; koreniny; krekerky ako slané pečivo; krupica; pražená kukurica; kukuričná múka; kukuričné vločky; lístkové cesto; obilninové lupienky, vločky; makaróny; mandľová pasta; mandľové cukrovinky; mandľové pusinky; marcipán; marináda; maslové, tukové cesto; mäsové šťavy; med; melasa; melasový sirup; mentolové cukríky; mentol pre cukrárstvo; mliečne čokoládové nápoje; mliečne kakaové nápoje; mliečne kávové nápoje; múčne potraviny; potravinárska múka; výrobky z múky; müsli; kávovinné náhradky; čokoládové nápoje; kakaové nápoje; kávové nápoje; prísady do nápojov, iné ako esencie; nápoje na báze čajov; nekysnutý chlieb; niťovky; nové korenie; prípravky z obilnín; oblátky; ocot; paradajková omáčka; pastilky ako cukríky; sójová omáčka; omáčky do šalátov; muškátové orechy; ovocné želé ako cukrovinky; mliečna ovsená kaša; ovsená múka; ovsené vločky; jedlé ozdoby na torty; palacinky; paprika ako korenina; pečivo (rožky); perníky, medovníky; pirohy; pirožky s mäsom; pizza; príchuťi do potravín, s výnimkou esencií a éterických olejov; škrobovité potraviny; pralinky; prášok do pečiva; arómy; príchuťi do zákuskov a koláčov, s výnimkou éterických olejov; príchuťi do nápojov s výnimkou éterických olejov; vyrážková pšeničná múka; puding; pukance; kukuričné pukance; quiches ako pečivo; ravioly; rezance; ryžový koláč; sendviče; prírodné sladidlá; sladké drierka ako cukrovinky; slíže; sójová múka; strúhanka; sucháre; suši; sušienky; keksy; biskvity; šafran ako korenie; šalátové dresingy; omáčky do šalátov; šerbety; škoricica ako korenina; škrobové výrobky ako potrava; prípravky na stuženie šľahačky; špagety; mäsové šťavy; tapioka; torty; vanilín; vanilka; výrobky z kaka; zahusťovacie prípravky na kuchynské použitie; jedlé ozdoby na zákusky; zákusky; koláče; zázvor; šalátové zaličky; zvitky; sladké žemle; žemle; žuvačky, nie na lekárske použitie.

31 - Záhradkárske a lesné produkty, ktoré nie sú zahrnuté v iných triedach; čerstvé ovocie všetkého druhu; zelenina všetkého druhu; arašidy; borievky (plody); čerstvé záhradné bylinky; čerstvá cibuľa; citróny; citrusové ovocie všetkého druhu; čakanka; čerstvé gaštany; lieskové oriešky; mandle ako ovocie; čerstvé olivy; orechy; sezam; hlávkový šalát; čerstvé šampiňóny; šošovica; čerstvé zemiaky.

32 - Pivo; minerálne a sýtené vody ako nápoje; nealkoholické nápoje; ovocné nápoje; ovocné šťavy všetkých druhov ako nealkoholické nápoje; sirupy; nealkoholický aperitív; arašidové mlieko; citronády; ovocné džúsy všetkých druhov; nealkoholické kokteily všetkých druhov; prípravky na výrobu likérov; minerálne vody ako nápoje; mandľové mlieko ako nealkoholické nápoje; mušty všetkých druhov ako nealkoholické nápoje; prípravky na výrobu nápojov; izotonické nápoje; nápoje z nealkoholických štiav; nealkoholické výťažky z ovocia; paradajková šťava ako

nápoje; prášky na prípravu šumivých nápojov; príchuťi na výrobu nápojov; sirupy na výrobu nápojov; sóda; stolové vody ako nápoje; sýtená voda ako nápoje; prípravky na výrobu sýtenej vody; šerbety ako nápoje; pastilky na výrobu šumivých nápojov; tablety na prípravu šumivých nápojov; sódová voda ako nápoje; stolové vody ako nápoje; vody; zeleninové šťavy.

33 - Alkoholické nápoje s výnimkou piva; alkohol z ryže; alkoholové extrakty; aperitívy; likéry všetkých druhov; brandy; vínovica; curacao; destilované nápoje; pálenky všetkých druhov; džin; griotka; mušty všetkých druhov ako alkoholické nápoje; koktaily všetkých druhov; liehové esencie; liehové výťažky; liehoviny; medovina; alkoholické nápoje obsahujúce ovocie; rum; saké; víno; vodka; alkoholické výťažky z ovocia; whisky.

35 - Maloobchodné služby s potravinami všetkého druhu, alkoholickými a nealkoholickými nápojmi; obchodný manažment; predvádzanie tovarov; reklama; účtovníctvo; vedenie kartoték; vedenie účtovných kníh; distribúcia vzoriek; zásobovacie služby pre tretie osoby (nákup tovarov a služieb pre iné podniky); rozširovanie reklamných oznamov.

39 - balenie, skladovanie, expedícia a preprava mrazených potravín, potravinárskych výrobkov, polotovarov a hotových výrobkov.

(540)

Kalimero

(731) BOLITEX Slovakia s. r. o., Radlinského 471, 955 01 Topoľčany, SK;

(740) Brichtová Tatiana, JUDr., Bratislava, SK;

(210) 1718-2005

(220) 19.9.2005

8 (511) 11, 35, 36, 43, 44

(511) 11 - Sauna, saunovacie zariadenia.

35 - Reklama, reklamné materiály, reklamné materiály zákazníkom, reklama na počítačovej komunikačnej sieti, reklamné oznamy.

36 - Prenájom izieb.

43 - Bary, bufety, hotelierske služby, jedálne, závodné jedálne, kaviarne, motelové služby, penzióny, poskytovanie prechodného ubytovania, prenájom prednáškových sál, prevádzkovanie hotelového ubytovania, samoobslužné reštaurácie, reštaurácie, rezervácia hotelov, rezervácia penziónov, rezervácia prechodného ubytovania, turistické ubytovne.

44 - Kúpele, kúpele za účelom hygieny.

(540)

Bristol

(731) MECOM, spol. s r. o., Tokajčicka 20, 040 01 Košice, SK;

(210) 1721-2005

(220) 19.9.2005

8 (511) 16

(511) 16 - Zošívачky; elektrické zošívачky; svorky; odstraňovače svoriek; dierovače; skrinky na spisy; závesné konštrukcie kartoték; pásky do automatov, uzávierkové knihy, stojany na firemné vizitky; stojany na perá; telefonické zoznamy; organizačné priehradky; papierový tovar pre tanečné skupiny; podnosy na dokumenty; stojany na časopisy; sponky na panely; sponky na papier; zväzovacie sponky; stojany na sponky; materiál na väzbu kníh; zátláčne kolíky; palcové pripínačky; mosadzné spony; magnetické sponky; gumičky na spisy; laminátory na spisy pre úradné potreby; skartovacie stroje; elektrické skartovacie stroje; korekčné perá; korekčné pásky; strúhadlá na ceruzky; elektrické strúhadlá na ceruzky; lepiace tyčinky; lepidlá; pečiatky s dátumom; číslovacie stroje; kružidlá na kreslenie; rydlá na papier; perá; ceruzky; pravítka; oblúkové páčky na spisy v kartóne; škatule na spisy; deliče indexov; závesy na spisy; nálepky na poznámky, nálepkové poznámky na bloky; nálepkové poznámky s tlačou; privesné poznámkové nálepky; záznamníky; fotoalbumy; faxové papiere; papiere; knihy na reklamy; spinky na súbory spisov; prsteňové viazače; prezentačné knihy; náprsné poznámkové zošity; evidenčné pásky; šanóny z plastu; obálky z plastu; náprsné tašky na dokumenty so zipsom; skrinky na súbory; štítkové preukazy; ukladacie škatule s priehradkami; kancelárske potreby; registračné kartotéky; zápisníky; karty pre držiteľov; spony na papiere; kalendáre; pečiatky a vaničky na pečiatky.

(540)**EAGLE**

(731) TUNG YUNG STATIONERY MANUFACTORY LIMITED, of Rooms 509-511, Kwong Sang Hong Centre, 151-153 Hoi Bun Road, Kwun Tong, Kowloon, HK;

(740) Voleková Eva, Dipl. Ing., Bratislava, SK;

(210) 1727-2005

(220) 20.9.2005

8 (511) 9, 16, 35, 37, 38, 41, 42

(511) 9 - Systémy a zariadenie na spracovanie a ukladanie údajov a dát, elektronické testovacie a meracie systémy a ich súčasti, počítačové hry, systémy informačných technológií zaradených v tejto triede; elektronické dáta, elektronické databázy a informačné produkty nahrané na nosičoch, programové vybavenie pre informačné technológie a komunikácie, programové vybavenie umožňujúce elektronické obchodovanie, programové vybavenie umožňujúce obchodný styk prostredníctvom počítačov, systémy informačných technológií zaradených v tejto triede, systémy komunikačnej a informačnej techniky zaradené v tejto triede, informácie a záznamy v elektronickej podobe, elektronické siete, dátové siete, elektronické časopisy, elektronické periodiká a knihy

v elektronickej podobe, pamäťové karty, mikroprocesorové karty; počítače a ich časti, počítačové programy, elektronické káble, svorky a spojky pre počítače, prístroje na nahrávanie, prenos a reprodukciu zvuku alebo obrazu, modemy, monitory, tlačiarne k počítačom, periférne zariadenia počítačov, počítačové klávesnice, počítačové pamäte, elektronické platobné systémy.

16 - Firemné listiny, papiernický tovar, papierové propagačné materiály, informačné brožúry, fotografie, katalógy, mapy, noviny, časopisy, tlačivá a kancelárske potreby uvedené v tejto triede, kancelárska technika uvedená v tejto triede.

35 - Vyhľadávanie informácií v počítačových súboroch pre zákazníkov, zbieranie a zoradovanie údajov do počítačových databáz, spracovanie textov, reklama, prenájom reklamných materiálov, prenájom reklamných priestorov, prieskum verejnej mienky, príprava materiálov zákazníkom najmä letáky, prospekty, tlačivá, vzorky, vydávanie a aktualizovanie reklamných materiálov, rozširovanie reklamných textov, rozhlasová reklama, rozširovanie reklamných alebo inzertných oznamov, vydávanie reklamných alebo náborových textov, aranžovanie výkladov, inzertné činnosti, sekretárske služby, účtovníctvo, marketingové štúdie, prieskum trhu, obchodné prieskumy; maloobchodná činnosť v strojárskych oblasti, hutníckych oblasti, elektrotechnickej oblasti, automobilovej oblasti, stavebnej oblasti, s výpočtovou technikou, so spotrebnou elektronikou, so softvérom a hardvérom a s počítačovým príslušenstvom.

37 - Montáž, údržba a opravy počítačov a ich častí, opravy kancelárskej a reprodukčnej techniky, opravy výrobkov a zariadení spotrebnej elektroniky.

38 - Elektronická pošta, počítačová komunikácia, posielanie správ, prenájom prístrojov na prenos správ, prenájom zariadení na prenos informácií, prenájom telekomunikačných prístrojov, telekomunikačné služby v oblasti prenosu dát, komunikácia prostredníctvom počítačov a služby s tým spojené; výmena, získavanie a šírenie informácií a správ prostredníctvom telekomunikačnej siete, dátovej siete a výpočtovej siete, informačnej, komunikačnej alebo elektronickej techniky, satelitov a káblov; telekomunikačné služby vo forme služieb pre koncových užívateľov, najmä prístup k internetu, dátové komunikácie cez internet, hlasový prenos cez internet, internetové sieťové hositeľské služby (poskytovanie priestoru na webové stránky na internete), bezdrôtové služby cez internet, virtuálne súkromné siete cez internet a iné aplikácie služieb koncovým užívateľom poskytované cez internet; služby krátkych textových správ, služby konverzie prenosového protokolu, formátu a kódu, služby sprostredkovania správ, služby sprostredkovania prístupu k počítačovej sieti, poskytovanie prístupu do dátovej siete, služby pripojenia k dátovým a informačným sieťam a k internetu, prenájom informačných a komunikačných miest, poskytovanie prístupu na on-line informačné služby a databázy, prenos alebo komunikačné služby prostredníctvom internetu, vonkajších a vnútorných sietí

a ďalších elektronických prostriedkov alebo poskytovanie internet, poskytovanie telekomunikačného pripojenia do svetovej počítačovej siete, služby zabezpečujúce vstup do telekomunikačných sietí, poskytovanie užívateľského prístupu do svetovej počítačovej siete, prenos správ a obrazových informácií pomocou počítača, počítačová komunikácia prostredníctvom svetovej informačnej telekomunikačnej siete - internetu, prenájom prístupového času k počítačovým databázam.

41 - Vydavateľská a nakladateľská činnosť, vydávanie kníh, časopisov, periodicky vychádzajúcich tlačovín, zborníkov, tvorba a vydávanie textov s výnimkou reklamných alebo náborových, vydávanie elektronických publikácií, elektronická edičná činnosť - DPT služby.

42 - Spravovanie autorských práv, hosťovanie na počítačových stránkach - webových stránkach, prevod a konverzia počítačových programov a údajov okrem fyzickej konverzie, prevod a konverzia údajov a dokumentov z fyzických médií na elektronické médiá, umelecký dizajn; odborné poradenstvo týkajúce sa softvéru a hardvéru, vývoj programového vybavenia, aktualizovanie, inštalácia, servis a spúšťanie počítačových programov, počítačové programovanie, prenájom počítačového softvéru, obnovovanie počítačových databáz, zhotovovanie kópií počítačových programov, prieskum v oblasti využitia počítačov, návrh a tvorba počítačových systémov a softvéru, počítačové systémové analýzy, vytváranie, umiestňovanie a udržiavanie počítačových stránok - WEB, prenájom výpočtovej techniky.

(540)



(731) GAYA, s. r. o., Priehradka 4, 821 02 Martin, SK;

(740) Gruber Dalibor, Ing., Košice, SK;

(210) 1729-2005

(220) 21.9.2005

8 (511) 35

(511) 35 - Rozširovanie reklamných materiálov zákazníkom (letáky, prospekty, tlačivá, vzorky), vydávanie a aktualizovanie reklamných materiálov, reklama.

(540)



(591) červená, modrá, biela, čierna

(731) MESTO NITRA, Mestský úrad v Nitre, Štefánikova trieda 60, 950 06 Nitra, SK;

(210) 1730-2005

(220) 21.9.2005

8 (511) 35

(511) 35 - Rozširovanie reklamných materiálov zákazníkom (letáky, prospekty, tlačivá, vzorky), vydávanie a aktualizovanie reklamných materiálov, reklama.

(540)



(731) MESTO NITRA, Mestský úrad v Nitre, Štefánikova trieda 60, 950 06 Nitra, SK;

(210) 1731-2005

(220) 21.9.2005

8 (511) 16, 18, 26, 39, 42

(511) 16 - Baliaci papier, blahoprajné pohľadnice, brožované knihy, brožúry, brožúrky, bublinové obaly z plastických materiálov (na balenie), časopisy, etikety s výnimkou textilných, fotografie, grafické zobrazenie, grafiky, kalendáre, kartón, lepenka, katalógy, papierové darčeky, knihy, lepenkové alebo papierové škatule, lepenkové alebo papierové obaly na fľaše, lepenkové platne (papiernický tovar), lepiace pásy na kancelárske účely a použitie v domácnosti, leporelá, mapy, obálky (papiernický tovar), obaly (papiernický tovar), obrazy, papiernický tovar, periodické a neperiodické publikácie, plagáty, predmety z kartónu, prospekty, pútače z papiera alebo lepenky, reklamné tabule z papiera, kartónu alebo lepenky, reprodukcie grafické, tlačené reklamné materiály, umelecké litografie, umelohmotné fólie na balenie, vrecia z papiera alebo plastických materiálov.

18 - Aktovky, kufríky, batohy, cestovné kufre a tašky, lodné kufre, diplomatické kufríky, držiačky na kufre, chlebníky, plecniaky, kabelky, kabelkové rámy, kufríky s toaletnými potrebami, nákupné tašky, školské tašky, tašky na náradie, plážové tašky, poľovnícke tašky, poľovnícke torby, retiazkové taštičky s výnimkou taštičiek z drahých kovov, tašky na nosenie detí, vaky pre turistov, vaky pre horolezcov, kľúčanky (kožená galantéria), peňaženky, mešteky na peniaze, puzdrá na navštívenky, puzdrá na mobily, puzdrá na doklady, koža zvierat, imitácia kože, jelenica s výnimkou jelenice na čistenie, semiš okrem semišu na čistenie, mastené kože, kožušinové prikrývky, kožušiny, krupóny, kožené nite a šnúrky, kožené podbradníky, kožené náramenné pásy, dáždňiky, obaly na dáždňiky, slnečníky, obaly na hudobné nástroje, cestovné obaly na šaty, kožené remene a remienky, rúčky na kufre, rúčky na dáždňiky, kožené alebo kožou potiahnuté škatule, kožené škatule na klobúky, vrecká z kože na balenie, vychádzkové palice.

26 - Značky na bielizeň, bordúry, lemy, obruby, brmbolce, brošne (doplnky oblečenia), výstuže golierov, čipky, elastické šnúry, filtre na odevy, galantérny tovar výnimkou priadzí, ganiere, volány girlandy, gombíky, háčiky (galantérny tovar), kokardy (galantérny tovar), umelé kvety, vence z umelých kvetov, lemovky, šnúrky (galantérny tovar), mašle a stuhy do vlasov, monogramy (značky na bielizni), náprstky na šitie, náramenné pásy, výložky, ozdoby na obuv s výnimkou z drahých kovov, očká na odevy, vypchávkvy, náplečníky na odevy, opaskové pracky, ozdobné brošne, ozdobné ihlice, ozdobné spony,

ozdoby do vlasov, ozdoby na klobúky, obuv a šaty s výnimkou ozdôb z drahých kovov, pásky (galantérny tovar), pásky na rukávy, patentné gombíky, patentné uzávery, perie (odevný doplnok), kovové vyšívacie priadze, rozety (galantérny tovar), sieťky na vlasy, ozdobné sponky do vlasov, strapce (čipkársky tovar), suchý zips, volány, korzetová výstuž, zipsy, zlatá výšivka, žabó, pletiace ihlice, náprstníky, ihelníčky, ihelníky, ihly, schránky na šijacie potreby, potreby na vyšívanie, drobnôstky (potreby na vyšívanie).

39 - Balenie a doručovanie darčkových a umeleckých predmetov, balenie tovaru, distribúcia tovaru na dobierku, distribúcia darčkových a umeleckých predmetov, doručovacie služby, kuriérske služby, doručovanie tovaru, informácie o balení a doručovaní darčkov a umeleckých predmetov, kuriérske služby, organizovanie dobročinných zbierok, zabezpečovanie a sprostredkovanie balenia a doručovanie tovaru.

42 - grafický dizajn, módný dizajn, navrhovanie priemyselného dizajnu, navrhovanie obalov, obalový dizajn, odborné poradenstvo týkajúce počítačov a príslušenstva k nim, priemyselný dizajn, spravovanie autorských práv, sprostredkovanie uvedených služieb v tr. 42, štúdie technických projektov, projektová činnosť, umelecký dizajn, výskum a vývoj nových výrobkov pre zákazníkov, využívanie autorských práv.

(540)



**PELLETTERIA
JOLLY**

(731) GALA, s. r. o., Hlavná 21, 976 96 Medzibrod, SK;

(740) Belička Ivan, Ing., Banská Bystrica, SK;

(210) 1732-2005

(220) 21.9.2005

8 (511) 25, 35, 36, 40

(511) 25 - Bundy, kabáty, konfekcia, kostýmy, košele, kravaty, oblečenie, odevy, odevné doplnky, pletený tovar, pulóvre, saká, svetre, vesty, obleky, nohavice.

35 - Poradenstvo v obchodnej činnosti, prieskum trhu, prieskum verejnej mienky, reklamná činnosť, sprostredkovanie obchodu s uvedenými výrobkami, činnosť organizačných ekonomických a účtovných poradcov.

36 - Faktoring, forfajting, prenájom nehnuteľností, sprostredkovateľská činnosť v oblasti faktoringu, forfajtingu a prenájmu nehnuteľností.

40 - Zákazkové krajčírstvo.

(540)



(731) MODEV, s. r. o., Dobšinského 18, 811 05 Bratislava, SK;

(740) Kubínyi Peter, Bc., Trenčín, SK;

(210) 1733-2005

(220) 21.9.2005

8 (511) 25, 35, 36, 40

(511) 25 - Bundy, kabáty, konfekcia, kostýmy, košele, kravaty, oblečenie, odevy, odevné doplnky, pletený tovar, pulóvre, saká, svetre, vesty, obleky, nohavice.

35 - Poradenstvo v obchodnej činnosti, prieskum trhu, prieskum verejnej mienky, reklamná činnosť, sprostredkovanie obchodu s uvedenými výrobkami, činnosť organizačných ekonomických a účtovných poradcov.

36 - Faktoring, forfajting, prenájom nehnuteľností, sprostredkovateľská činnosť v oblasti faktoringu, forfajtingu a prenájmu nehnuteľností.

40 - Zákazkové krajčírstvo.

(540)



(731) MODEV, s. r. o., Dobšinského 18, 811 05 Bratislava, SK;

(740) Kubínyi Peter, Bc., Trenčín, SK;

(210) 1734-2005

(220) 21.9.2005

8 (511) 25, 35, 36, 40

(511) 25 - Bundy, kabáty, konfekcia, kostýmy, košele, kravaty, oblečenie, odevy, odevné doplnky, pletený tovar, pulóvre, saká, svetre, vesty, obleky, nohavice.

35 - Poradenstvo v obchodnej činnosti, prieskum trhu, prieskum verejnej mienky, reklamná činnosť, sprostredkovanie obchodu s uvedenými výrobkami, činnosť organizačných ekonomických a účtovných poradcov.

36 - Faktoring, forfajting, prenájom nehnuteľností, sprostredkovateľská činnosť v oblasti faktoringu, forfajtingu a prenájmu nehnuteľností.

40 - Zákazkové krajčírstvo.

(540)



(731) MODEV, s. r. o., Dobšinského 18, 811 05 Bratislava, SK;

(740) Kubínyi Peter, Bc., Trenčín, SK;

(210) 1735-2005

(220) 21.9.2005

8 (511) 32, 33

(511) 32 - Minerálne, sýtené a stolové vody, nealkoholické nápoje, nealkoholické nápoje obohatené minerálmi alebo vitamínmi; iónové a energetické nealkoholické nápoje, ovocné a zeleninové nápoje a šťavy, džúsy, sirupy a iné prípravky na výrobu nápojov.

33 - Víno všetkých druhov.

(540)



(731) Ostrolúcka a. s., Sokolská 459/85, 960 01 Zvolen, SK;

(740) Suchoňová Katarína, JUDr., Banská Bystrica, SK;

(210) 1736-2005

(220) 21.9.2005

8 (511) 5, 32

(511) 5 - Dojčenská voda.

32 - Nealkoholické nápoje; stolová voda; nealkoholické nápoje z ovocných štiav; ovocné šťavy; sirupy a prípravky na prípravu nápojov; iné druhy nealkoholických vôd, napríklad pre športovcov.

(540)



(731) Ostrolúcka a. s., Sokolská 459/85, 960 01 Zvolen, SK;

(740) Suchoňová Katarína, JUDr., Banská Bystrica, SK;

(210) 1739-2005

(220) 21.9.2005

8 (511) 5, 32

(511) 5 - Dojčenská voda.

32 - Nealkoholické nápoje; stolová voda; nealkoholické nápoje z ovocných štiav; ovocné šťavy; sirupy a prípravky na prípravu nápojov; iné druhy nealkoholických vôd, napríklad pre športovcov.

(540)

Ostrolúcka

(731) Ostrolúcka a. s., Sokolská 459/85, 960 01 Zvolen, SK;

(740) Suchoňová Katarína, JUDr., Banská Bystrica, SK;

(210) 1740-2005

(220) 21.9.2005

8 (511) 5, 32

(511) 5 - Dojčenská voda.

32 - Nealkoholické nápoje; stolová voda; nealkoholické nápoje z ovocných štiav; ovocné šťavy; sirupy a prípravky na prípravu nápojov; iné druhy nealkoholických vôd, napríklad pre športovcov.

(540)



Ostrolúcka

(731) Ostrolúcka a. s., Sokolská 459/85, 960 01 Zvolen, SK;

(740) Suchoňová Katarína, JUDr., Banská Bystrica, SK;

(210) 1751-2005

(220) 22.9.2005

8 (511) 35, 36, 42

(511) 35 - Poskytovanie obchodných alebo podnikateľských informácií; profesionálne obchodné alebo podnikateľské poradenstvo; obchodný manažment a podnikové poradenstvo; poradenské služby v oblasti obchodného alebo podnikateľského riadenia; reklama; on-line reklama na počítačovej komunikačnej sieti; organizovanie komerčných alebo reklamných výstav a veľtrhov; predvádzanie tovaru; rozširovanie reklamných alebo inzertných oznamov; rozširovanie reklamných materiálov zákazníkom - letáky, prospekty, tlačivá, vzorky; vydávanie a aktualizovanie reklamných materiálov; podpora predaja pre tretie osoby; prenájom reklamných priestorov; prenájom reklamných plôch; personálne poradenstvo; obchodný alebo podnikateľský prieskum; prieskum trhu; posudzovanie efektívnosti prevádzky a racionalizácie práce; analýzy nákladov; marketingové štúdie; hospodárske, ekonomické predpovede; oceňovanie a odhady v oblasti podnikania; dražby. 36 - Realitné kancelárie, správa nehnuteľností; sprostredkovatelia nehnuteľností; ubytovacie kancelárie - byty; prenájom nehnuteľností, prenájom domov, bytov a izieb; prenájom kancelárskych priestorov; vedenie nájomných domov; oceňovanie a odhady nehnuteľností. 42 - Návrh a úprava reklamných materiálov.

(540)



(591) zelenohnedá

(731) Optima real, s.r.o., Horný Val 24, 010 01 Žilina, SK;

(740) Zahatňanská Gabriela, Ing., Žilina, SK;

(210) 1757-2005

(220) 23.9.2005

8 (511) 9, 35, 37, 42

(511) 9 - Nahrané počítačové programy, počítačový softvér, zariadenia na prenášanie zvuku, zvukové prehrávacie zariadenia, prehrávače.

35 - Marketingové štúdie, odborné obchodné poradenstvo, reklama, rozširovanie reklamných oznamov, uverejňovanie reklamných textov, rozširovanie reklamných alebo inzertných oznamov, rozširovanie reklamných materiálov zákazníkom (letáky, prospekty, tlačivá, vzorky), televízna reklama, vydávanie a aktualizovanie reklamných materiálov, zasielanie reklamných materiálov zákazníkom.

37 - Inštalovanie a opravy elektrických spotrebičov, montáž, údržba a opravy počítačov.

42 - Aktualizovanie počítačových programov - softvéru, architektonické poradenstvo, inštalácia počítačových programov, počítačové programovanie, zhotovovanie kópií počítačových programov, návrh počítačových systémov, poradenské služby v oblasti počítačového hardvéru, projektovanie stavieb - drafting, servis počítačových programov, štúdie technických projektov, projektová činnosť, tvorba softvéru.

(540)



- (591) modrá, červeno-ružová
 (731) Kuňak Norbert, Obrancov mieru 14, 962 12 Detva, SK;

(210) 1761-2005

(220) 26.9.2005

8 (511) 9, 16, 35, 41

(511) 9 - Diapozitívy, disky kompaktné, disky magnetické, disky optické kompaktné, elektronické publikácie, filmy exponované, kinofilmy (exponované), magnetické médiá, neónové reklamy, nosiče údajov (magnetické), nosiče údajov (optické), videokazety, gramofónové platne, disky na zvukové nahrávky, magnetické pásky, nosiče zvukových nahrávok, kreslené filmy, pásky so zvukovými nahrávkami, reklamné svetelné tabule, neónové reklamy, informačné tabule elektronické, videohry, laterna magika, podložky pod myš, minciere.

16 - Časopisy (periodiká), formuláre, grafiky, háčky papiera, kalendáre, komiksy, katalógy, listový papier, umelecké litografie, mapy, nálepky a lepiace štítky, noviny, obálky (papiernický tovar), obaly (papiernický tovar), pečiatky, predtlačče, plagáty, pohľadnice, prospekty, publikácie, grafické reprodukcie, tlač (rytiny), tlačivá, tlačoviny, vzory na kopírovanie, maľovanky, reklamné tabule z papiera, kartónu alebo lepenky, podložky pod pivové poháre, brožúry, knihy, divadelné dekorácie z kartónu a lepenky, baliaci papier, zoznamy, papierové obrusy, záložky do kníh, vrecká z papiera alebo plastických materiálov, papierové podložky na stôl (anglické prestieranie), ročenky, papierové podložky pod poháre, papierové vľajky, papierové obrúsky, utierky, etikety s výnimkou textilných.

35 - Obchodný manažment v oblasti umenia, organizovanie výstav na reklamné účely, vylepovanie plagátov, rozširovanie reklamných oznamov, uverejňovanie reklamných textov, vydávanie reklamných alebo náborových textov, reklama, rozhlasová reklama, vzťahy s verejnosťou, televízna reklama, umelecké a reklamné agentúry, predvádzanie (služby modeliek) na reklamné účely a podporu predaja, prenájom reklamných priestorov, prenájom reklamných plôch, podpora predaja (pre tretie osoby), reklama (on-line) na počítačovej komunikačnej sieti, rozširovanie reklamných materiálov zákazníkom (letáky, prospekty, tlačivá, vzorky), spracovanie textov.

41 - Digitálna tvorba obrazov na výstupných zariadeniach, elektronická edičná činnosť v malom (DTP služby), fotografovanie, organizovanie kultúrnych alebo vzdelávacích výstav, poskytovanie elektronických publikácií on-line (bez možnosti kopírovania), redigovanie scenárov, informácie o možnostiach rekreácie, reportérske služby, semináre, sympóziá, vydávanie (on-line) kníh a časopisov v elektronickej forme, vydávanie textov

s výnimkou reklamných alebo náborových, vstupenky (rezervácia), zábavné parky, obveselenie, zábava, pobavenie, filmové štúdiá, organizovanie vedomostných alebo zábavných súťaží, vydávanie textov s výnimkou reklamných alebo náborových, vzdelávanie, estrády (služby v oblasti zábavného umenia), služby agentúr sprostredkujúcich divadelných, koncertných a varietných umelcov, vydávanie kníh, výroba televíznych programov, divadelné predstavenia, výroba divadelných alebo iných predstavení, televízna zábava, výchovno-zábavné klubové služby, informácie o možnostiach zábavy, výroba videofilmov, akadémie, rozhlasová zábava, živé predstavenia, výroba divadelných alebo iných predstavení, organizovanie živých vystúpení a predstavení, televízna zábava.

(540) Festival humoru a satiry KREMNICKE GAGY

- (731) Fakla Ján, Bernoláková 43, 974 05 Banská Bystrica, SK;

(210) 1774-2005

(220) 26.9.2005

8 (511) 35, 36, 41

(511) 35 - Účtovníctvo; príprava miezd a výplatných listín; daňové konzultácie a príprava a vyhotovenie daňových priznaní; analýzy nákladov; obchodné alebo podnikateľské poradenstvo (profesionálne); obchodný alebo podnikateľský prieskum; personálne poradenstvo; poradenské služby v oblasti obchodného alebo podnikateľského riadenia; sekretárske služby.

36 - Analýzy (finančné); finančné poradenstvo.

41 - Organizovanie a vedenie seminárov; organizovanie predstavení (manažérske služby); organizovanie kultúrnych a vzdelávacích výstav.

(540)



- (731) ECOFIS, spol. s r. o., Nám. 1. mája 14, 921 01 Piešťany, SK;

(210) 1776-2005

(220) 26.9.2005

8 (511) 36

(511) 36 - Bankovníctvo, finančné služby.

(540)



(591) červená, modrá

- (731) Banco Mais, SA, R. Soeiro Pereira Gomes, nº7 - Sala 2, 1649-002 Lisboa, PT;

(210) 1778-2005

(220) 26.9.2005

8 (511) 6, 35

(511) 6 - Kovové reklamné stĺpy.

35 - Prenájom reklamných priestorov, reklama, reklama (on-line) na počítačovej komunikačnej sieti, rozširovanie reklamných materiálov zákazníkom (letáky, projekty, tlačivá, vzorky), reklamné plochy (prenájom), reklamné agentúry, vydávanie a aktualizovanie reklamných materiálov, uverejňovanie reklamných textov.

(540) ADCO

(731) Connecta, s. r. o., Legionárska 35, 911 01 Trenčín, SK;

(210) 1791-2005

(220) 27.9.2005

(310) 429935

(320) 19.9.2005

(330) CZ

8 (511) 9

(511) 9 - Elektrické a plynové rozvodné skrine.

(540)

(591) modrá, červená

(731) DCK Holoubkov Bohemia a. s., 338 01 Holoubkov 79, CZ;

(740) Kubínyi Peter, Bc., Trenčín, SK;

(210) 1792-2005

(220) 28.9.2005

8 (511) 9

(511) 9 - Reprodukory; rozhlasové ústredne; zosilňovače; mixážne pulty; prídavné zariadenia k rozhlasovým ústredniam; prídavné zariadenia k zosilňovačom; ovládanie verejného osvetlenia miest, obcí; spínacie hodiny verejného osvetlenia; programátory verejného osvetlenia; prvky na reguláciu verejného osvetlenia.

(540)

(731) Sedlák Jozef, Ing., Átriová 5, 080 01 Prešov, SK;

(210) 1795-2005

(220) 28.9.2005

8 (511) 5

(511) 5 - Vitamínové prípravky.

(540) ENERGETIX FLAVON KIDS

(731) ENERGETIX SLOVAKIA, s. r. o., Leškova 3, 811 04 Bratislava, SK;

(210) 1796-2005

(220) 28.9.2005

8 (511) 14

(511) 14 - Magnetické šperky.

(540)

(591) červená, čierna

(731) ENERGETIX SLOVAKIA, s. r. o., Leškova 3, 811 04 Bratislava, SK;

(210) 1797-2005

(220) 28.9.2005

8 (511) 5

(511) 5 - Vitamínové prípravky.

(540) ENERGETIX FLAVON

(731) ENERGETIX SLOVAKIA, s. r. o., Leškova 3, 811 04 Bratislava, SK;

(210) 1799-2005

(220) 6.10.2005

8 (511) 1

(511) 1 - Brzdová kvapalina, chemické prípravky na odmasťovanie, chemické prípravky na odmasťovanie vosku, chladiace prípravky (zmesi), chladiace zmesi do motorov vozidiel, chemické prípravky na dekarbonizáciu motorov, detergentné prísady do benzínu, okyslená voda do dobíjajúcich akumulátorov, glykol, destilovaná voda, nemrzúca zmes.

(540) SUPERON

(591) svetlomodrá, tmavomodrá

(731) Ing. Dušan Demín - DEMÍN - TWIN, Novozámocká 47, 942 01 Šurany, SK;

(210) 1800-2005

(220) 28.9.2005

8 (511) 25, 35, 40

(511) 25 - Odevy, obuv, pokrývky hlavy.

35 - Sprostredkovanie obchodu s tovarom, maloobchodné služby s odevmi, obuvou, pokrývkami hlavy, reklamná činnosť.

40 - Úpravy odevov.

(540) MB Fashion

(731) Blažková Miroslava, Ing., MB Fashion, Benku 4, 969 00 Banská Štiavnica, SK;

(210) 1803-2005

(220) 29.9.2005

8 (511) 35, 41, 42

(511) 35 - Obchodný manažment a podnikové poradenstvo, poradenstvo pri vedení podnikov, poradenské služby v oblasti obchodného a podnikateľského riadenia.

41 - Organizovanie a vedenie seminárov, organizovanie a vedenie konferencií; organizovanie a vedenie seminárov; školenie.

42 - Kontrola kvality; kalibrácia; poradenské služby v oblasti ochrany životného prostredia.

(540)



(591) čierna, červená

(731) PQS plus, s. r. o., Považské podhradie 15, 017 04 Považská Bystrica, SK;

(210) 1808-2005

(220) 29.9.2005

8 (511) 41, 43

(511) 41 - Akadémie (vzdelávanie); divadelné predstavenia; estrády (služby v oblasti zábavy); výroba divadelných alebo iných predstavení; klubové služby (výchovno-zábavné).

43 - Bufety (rýchle občerstvenie); kaviarne.

(540) **D club**

(731) Adamec Igor, Klincová 17, 821 08 Bratislava, SK;

(210) 1812-2005

(220) 30.9.2005

8 (511) 9

(511) 9 - Reprodukory; rozhlasové ústredne; zosilňovače; mixážne pulty; prídavné zariadenia k rozhlasovým ústredniám; prídavné zariadenia k zosilňovačom; prístroje na ovládanie verejného osvetlenia obcí; spínacie hodiny verejného osvetlenia; programátory verejného osvetlenia; konštrukčné prvky pre verejné osvetlenie; konštrukčné prvky pre rozhlasové ústredne, bezdrôtový rozhlas obecný.

(540) **BEROS**

(731) Sedlák Jozef, Ing., Átriová 5, 080 01 Prešov, SK;

(210) 1813-2005

(220) 30.9.2005

8 (511) 3, 5, 25

(511) 3 - Prípravky pracie a bieliace, čistiace, leštiace, odmasťovacie, mydlo, výrobky kozmetické, najmä krémy, telové mlieka, výrobky voňavkárské, najmä parfúmy, toaletné vody, éterické oleje, vodičky a farby na vlasy, zubné pasty, ústne vody a prášky na zuby, osobné a ústne dezodoranty, vlasové prípravky.

5 - Výrobky veterinárske a farmaceutické, výrobky hygienické v rámci tejto triedy (napr. nohavičky, obrúsky, vložky, vata, tampóny), výrobky dietetické pre deti a chorých na liečebné účely, výrobky chemické na lekárske účely, multivitamínové prípravky a nápoje na liečebné účely, potravinové doplnky na liečebné účely, posilňujúce a podporné minerálne látky a vitamíny na liečebné účely, balzamy, krémy a masti na lekárske účely, náplastí, obväzový materiál, prostriedky dezinfekčné, na ničenie rastlinných a živočíšnych škodcov, antiparazitné látky.

25 - Odevy, obuv, šľapky, plavky, spodná bielizeň.

(540) **ALAVIS**

(731) PHARMA UNITED INC., 255 Keele St., Toronto, Ontario M6P2K1, CA;

(740) Mešková Viera, Ing., Bratislava, SK;

(210) 1814-2005

(220) 3.10.2005

8 (511) 3, 5, 30

(511) 3 - Rastlinné extrakty a gély na kozmetické účely.

5 - Rastlinné extrakty na farmaceutické a lekárske účely.

30 - Rastlinné extrakty, nie na lekárske účely; rastlinné výživové prípravky; doplnky stravy s obsahom rastlín.

(540)



(731) Herba Vitalis s. r. o., Žitná 45, 110 00 Praha, CZ;

(740) Beleščák Ladislav, Ing., Piešťany, SK;

(210) 1816-2005

(220) 3.10.2005

8 (511) 35, 36, 38

(511) 35 - Poradenské služby v oblasti podnikania, vyhľadávania informácií v počítačových bankových súboroch pre zákazníkov.

36 - Bankovníctvo vrátane elektronického bankovníctva, home banking, bankové služby, finančníctvo, finančné poradenstvo, prijímanie vkladov vrátane termínovaných vkladov, vedenie bankových účtov klientov, poskytovanie výpisov z bankových účtov klientov, úvery, pôžičky a iné formy financovania, investovanie do cenných papierov na vlastný účet, elektronický prevod kapitálu, vydávanie cenín a cenných papierov, vydávanie a správa platobných prostriedkov vrátane platobných kariet, úverových a debetných kariet, bankové služby poskytované prostredníctvom bankomatov, záruky, kaucie, ručenie, otváranie akreditívov, obstarávanie inkasa vrátane dokumentárneho inkasa, obchodovanie s prevoditeľnými cennými papiermi, hospodárenie s cennými papiermi klienta na jeho účet vrátane poradenstva (portfólio manažment), uloženie a správa cenných papierov alebo iných hodnôt, prenájom bezpečnostných schránok a denného trezoru, úschovne cenností v bezpečnostných schránkach, finančné odhady a oceňovanie v oblasti bankovníctva, zmenárenská činnosť, poskytovanie a sprostredkovanie všetkých uvedených služieb prostredníctvom komunikačných médií, elektronickej pošty (e-mail) a svetovej počítačovej siete (internet).

38 - Elektronická pošta, elektronické zobrazovanie, komunikácia, posielanie a prenos správ, dát a obrázkov prostredníctvom komunikačných médií, telekomunikačných prostriedkov, elektronickej pošty (e-mail) a svetovej počítačovej siete (internet).

(540) **UniProfit**

(731) UniBanka, a. s., Šancová 1/A, 813 33 Bratislava, SK;

(210) 1818-2005

(220) 3.10.2005

8 (511) 11, 19, 20, 37, 39, 42

- (511) 11 - Umývadlá, sanitárna keramika, prietokové ohrievače, vodovodné batérie.
 19 - Keramické dlaždice na stavby, obkladačky.
 20 - Nábytok vrátane kancelárskeho.
 37 - Stavebné truhlárske práce.
 39 - Cestná motorová doprava.
 42 - Projekty interiérov.

(540)

(731) Dorint, spol. s r. o., Podhorská 32, 466 00 Jablonec nad Nisou, CZ;

(740) Kajabová Monika, JUDr., Bratislava, SK;

(210) 1819-2005

(220) 3.10.2005

8 (511) 5

- (511) 5 - Farmaceutické prípravky na ľudské použitie, diagnostické prípravky na ľudské použitie.

(540) CONSTELITE

(731) Bristol Myers Squibb Medical Imaging, Inc., 345 Park Avenue, New York, New York 10154, US;

(740) Brichtová Tatiana, JUDr., Bratislava, SK;

(210) 1820-2005

(220) 3.10.2005

8 (511) 5

- (511) 5 - Farmaceutické prípravky na ľudské použitie, diagnostické prípravky na ľudské použitie.

(540) DEPICTRA

(731) Bristol Myers Squibb Medical Imaging, Inc., 345 Park Avenue, New York, New York 10154, US;

(740) Brichtová Tatiana, JUDr., Bratislava, SK;

(210) 1821-2005

(220) 3.10.2005

8 (511) 5

- (511) 5 - Farmaceutické prípravky na ľudské použitie; diagnostické prípravky na ľudské použitie.

(540) TRULITE

(731) Bristol Myers Squibb Medical Imaging, Inc., 345 Park Avenue, New York, New York 10154, US;

(740) Brichtová Tatiana, JUDr., Bratislava, SK;

(210) 1822-2005

(220) 3.10.2005

8 (511) 5

- (511) 5 - Farmaceutické prípravky na ľudské použitie; diagnostické prípravky na ľudské použitie.

(540) LUMINITY

(731) Bristol Myers Squibb Medical Imaging, Inc., 345 Park Avenue, New York, New York 10154, US;

(740) Brichtová Tatiana, JUDr., Bratislava, SK;

(210) 1823-2005

(220) 4.10.2005

8 (511) 25, 35, 45

- (511) 25 - Odevy patriace do tejto triedy.
 35 - Maloobchod s uvedeným tovarom.
 45 - Požičiavanie oblečenia, oblekov, večerných šiat, svadobných šiat.

(540)

(591) žltá, bordová

(731) MGR. SILVIA MARTÁKOVÁ - COMPLICITÉ, Mládežnícka 41, 974 01 Banská Bystrica, SK;

(210) 1824-2005

(220) 4.10.2005

8 (511) 32, 33, 36

- (511) 32 - Pivo; nealkoholické nápoje.
 33 - Víno; alkoholické nápoje.
 36 - Sprostredkovanie obchodu s nápojmi.

(540) Debouche

(731) B. O. S. S., s. r. o., 1. Mája 485, 031 01 Liptovský Mikuláš, SK;

(740) Beleščák Ladislav, Ing., Piešťany, SK;

(210) 1826-2005

(220) 4.10.2005

8 (511) 16, 25, 26, 35, 41, 42

- (511) 16 - Knihy, brožúry, časopisy, periodiká, tlačivá, plagáty všetkých druhov a rozmerov, katalógy, kalendáre, príručky, prospekty, publikácie, papierové vľajky, papierové zástavky, pútače z papiera alebo lepenky, pečiatky, pečate, pečatné vosky, písacie potreby, papiernický tovar, obálky, obaly, nálepky, netextilné etikety, kancelárske potreby s výnimkou nábytku, predovšetkým kancelárske potreby použité ako reklamné predmety, adresné štítky do adresovacích strojov, obežníky, kancelársky papier, listový papier, papier do tlačiarň, papierové pásy, baliaci papier, albumy, atlasy, umelohmotné fólie na balenie, formuláre, formuláre na zmluvy a podania, predmety z kartónu, lepiace štítky, lepidlá a lepiace pásy na kancelárske účely a použitie v domácnosti, spisové obaly, stolové prestieranie z papiera, kopírovací papier, papierové utierky, vrecia a vrecká z papiera alebo plastických materiálov, vzory na výrobu odevov.

25 - Odevy, oblečenie, predovšetkým odevy a oblečenie ako nosiče reklamných a propagačných textov a označení, bielizeň, opasky, nohavice, pokrývky hlavy, cylindre, čelenky, čiapky, klobúky, šily na pokrývky hlavy, konfekcia, obleky, košele, kožušiny ako oblečenie, kravaty, manžety ako časti odevov, náprsenky, pančuchy, plášte, ponožky, rukavice, saká, šály, šatky, šerpy, tričká, vesty, uniformy, vrchné ošatenie, zástery, závoje, zvrchníky, župany, papuče, celé topánky, pracovná obuv, sandále, kovanie na obuv.

26 - Značky na odevy, šatstvo a bielizeň, bordúry, lemy, obruby na odevy, odznaky na odevy nie z drahých kovov, ozdobné brošne, spony, ozdoby na šaty, ozdoby na obuv a klobúky nie z drahých kovov, umelé kvety, opaskové pracky, pásky na rukávy, nažehľovacie ozdoby textilných výrobkov.

35 - Vzťahy s verejnosťou, prieskum vzťahov medzi občanmi, podnikmi, inštitúciami a spoločenským prostredím, reklama, reklamné činnosti, on-line reklama na počítačovej komunikačnej sieti, lepenie plagátov, prieskum verejnej mienky, vydávanie a aktualizovanie reklamných alebo náborových materiálov, štatistické informácie, služby zaoberajúce sa zhromažďovaním výstrižkov z časopisov, vedenie kartoték v počítači, organizovanie komerčných alebo reklamných výstav a veľtrhov, sprostredkovanie uvedených služieb, sprostredkovanie obchodu s tovarom, predovšetkým s uvedeným tovarom, vydávanie propagačných publikácií, vydávanie reklamných materiálov, rozširovanie reklamných materiálov.

41 - Organizovanie a vedenie mítingov, zjazdov, kongresov, konferencií, seminárov, školení, organizovanie politických, kultúrnych alebo vzdelávacích výstav, organizovanie lotérií, plesov, športových súťaží, súťaží krásy, živých vystúpení, zverejňovanie textov iných ako reklamných, vydávanie kníh, časopisov, periodík, vydávanie textov s výnimkou reklamných alebo náborových, on-line vydávanie kníh a časopisov v elektronickej forme, informácie o výchove a vzdelávaní, pedagogické informácie, poradenstvo v oblasti vzdelávania, knižnice, výroba rozhlasových alebo televíznych programov, vzdelávacie klubové služby.

42 - Právne poradenstvo, poradenstvo v oblasti ľudských práv, odborné poradenstvo v oblasti sociológie, psychológie a politológie a medzinárodných vzťahov, činnosť politických strán patriaca do tejto triedy, spoločenské, politické alebo politologické analýzy a predpovede, právny výskum, sprostredkovanie uvedených služieb.

(540) DOMOVINA

(731) Ševčík Jaroslav, Ing., Stred 48/10-5, 017 01 Považská Bystrica, SK;

(740) Belička Ivan, Ing., Banská Bystrica, SK;

(210) 1827-2005

(220) 4.10.2005

8 (511) 42

(511) 42 - Tvorba softvéru, konzultačná a poradenská činnosť v oblasti informačných technológií.

(540) East Gate

(731) IT-Consulting, s. r. o., Štúrova 5, 977 01 Brezno, SK;

(210) 1828-2005

(220) 5.10.2005

8 (511) 25, 35, 41, 42

(511) 25 - Odevy.

35 - Propagácia a predaj značkového oblečenia prostredníctvom internetu.

41 - Organizovanie módných prehliadok, organizovanie rôznych kultúrnych akcií v oblasti módy a spoločenského života.

42 - Navrhovanie odevov.

(540)

URBANSTYLE

(591) čierna, červená

(731) Globe promotion, s. r. o., Švabinského 18, 851 01 Bratislava, SK;

(210) 1829-2005

(220) 5.10.2005

8 (511) 6, 9, 16, 35, 36, 37, 41, 42

(511) 6 - Strojové a konštrukčné časti energetických zariadení vrátane špeciálnych pomocných zariadení; náhradné diely prenosových sústav so zameraním na energetiku patriace do triedy 6.

9 - Prístroje a nástroje elektrické, signalizačné, kontrolné, dozorné, záchranné; elektrické a elektronické zariadenia na výpočet a odovzdávanie štatistických údajov a informácií; elektrické vedenia, elektrické akumulátory, bleskozvody, elektrické káble, elektrické spojky, elektrické svorky, elektrické hlásiče, elektrické kondenzátory, elektrické meniče, elektrické objímky, elektrotechnické odbočné skrinky, elektrotechnické prípojky, prúdové usmerňovače, elektrické regulátory, rozvodné skrine, spínacie skrine, svetelné alebo mechanické signalizačné panely, skriňové rozvádzače, transformátory a trafostanice; meracie prístroje, elektrické meracie zariadenia, elektrické monitorovacie prístroje; softvér, nahrané operačné programy.

16 - Firemné listiny, papierové propagačné materiály; letáky, prospekty, tlačivá a kancelárske potreby s výnimkou nábytku, kancelárska technika, náhradné diely a príslušenstvo kancelárskej techniky patriace do triedy 16.

35 - Sprostredkovanie nákupu a predaja elektrickej energie, sprostredkovanie energetického auditu, konzultácie a poradenstvo obchodné v oblasti elektroenergetiky; obchodná činnosť prostredníctvom internetu; sprostredkovanie obchodu s prístrojmi a zariadeniami, s elektrickými materiálmi, ako sú elektrické vedenia, elektrické akumulátory, bleskozvody, elektrické káble, elektrické spojky, elektrické svorky, elektrické hlásiče, elektrické kondenzátory, elektrické meniče, elektrické objímky, elektrotechnické odbočné skrinky, elektrotechnické prípojky, prúdové usmerňovače, elektrické regulátory, rozvodné skrine, spínacie skrine, svetelné alebo mechanické signaličné panely, skriňové rozvádzače, transformátory, trafostanice.

36 - Služby v oblasti nehnuteľností, bytov a nebytových priestorov; sprostredkovanie nákupu, predaja a prenájmu nehnuteľností; kúpa a predaj nehnuteľností; prenájom nehnuteľností, bytových a nebytových priestorov; správa nehnuteľností.

37 - Montáž, údržba a opravy elektrických zariadení a prístrojov; oprava elektromerov, zväracích transformátorov, rotačných strojov a asynchrónnych motorov; inštalácia a údržba elektrických rozvodov; murárske a natieračské práce súvisiace s energetickými zariadeniami.

41 - Organizovanie a vedenie kolokvií, kongresov, seminárov, konferencií a sympózií; vydávanie kníh a časopisov v elektronickej forme.

42 - Projektovanie elektrorozvodných sietí, transformovni, rozvodni, priemyselných a slaboproudových elektroinštalácií, revízia elektrických zariadení.

(540)

**Slovenská
energia**

(731) Slovenská energia, a. s., Hlavná 51, P. O. Box A-43, 040 73 Košice, SK;

(210) 1830-2005

(220) 5.10.2005

8 (511) 35

(511) 35 - Reklamné agentúry.

(540)



(591) modrá, čierna

(731) DELFÍN - REKLAMNÁ AGENTÚRA, s. r. o., J. Kráľa 962, 093 01 Vranov nad Topľou, SK;

(210) 1833-2005

(220) 6.10.2005

8 (511) 5

(511) 5 - Prípravky na dočasné potlačenie bolesti.

(540) **SANITAS CHLADIVÝ sprej
CHLADIVÝ spray**

(731) SANITAS - SR, a. s., Trenčianska ulica 118877/15, 915 01 Nové Mesto nad Váhom, SK;

(210) 1835-2005

(220) 6.10.2005

8 (511) 12

(511) 12 - Bicykle a ich časti, elektrické bicykle a ich časti, skútre na skvapalnený ropný plyn (LPG) a ich časti, mopedy a ich časti, motocykle a ich časti.

(540)



(731) SHANGHAI FOREVER CO., LTD., 818, South Six Road, Nanhui, Shanghai, CN;

(740) Bachratá Magdaléna, Mgr., Bratislava, SK;

(210) 1837-2005

(220) 6.10.2005

8 (511) 18

(511) 18 - Cestovné kufre, plecniaky, kufričky, kufre, rúčky na kufre, cestovné tašky, aktovky, kabelky, plážové tašky, chlebníky, batohy, peňaženky.

(540)

PASSAGE

(591) biela, červená

(731) KOLUMBUS Slovakia, s. r. o., Einsteinova 18, 851 01 Bratislava, SK;

(210) 1838-2005

(220) 6.10.2005

8 (511) 18

(511) 18 - Cestovné kufre, plecniaky, kufričky, kufre, rúčky na kufre, cestovné tašky, aktovky, kabelky, plážové tašky, chlebníky, batohy, peňaženky.

(540)

KOLUMBUS

(591) hnedá

(731) KOLUMBUS Slovakia, s. r. o., Einsteinova 18, 851 01 Bratislava, SK;

(210) 1842-2005

(220) 6.10.2005

8 (511) 5

(511) 5 - Farmaceutické prípravky a látky, liečivé nápoje a prípravky na prípravu takýchto nápojov, dietetické látky upravené na lekárske účely.

(540) **SEKOKOT**

(731) RECKITT & COLMAN (OVERSEAS) LIMITED, Dansom Lane, Hull HU8 7DS, GB;

(740) Žovicová Viera, Mgr., Bratislava, SK;

(210) 1847-2005

(220) 7.10.2005

8 (511) 30

(511) 30 - Biskvity, sušienky, keksy, trvanlivé pečivo, koláče, krekerky.

(540) **OREO**

(731) Kraft Foods Holdings, Inc., Three Lakes Drive, Northfield, Illinois 60093, US;

(740) Fajnorová Mária, Ing., Bratislava, SK;

(210) 1848-2005

(220) 7.10.2005

8 (511) 16, 33, 35

(511) 16 - Baliaci papier, blahoprajné pohľadnice, brožované knihy, brožúry, brožúrky, časopisy, etikety s výnimkou textilných, fotografie, grafické zobrazenie, grafiky, kalendáre, kartón, lepenky, lepenkové alebo papierové škatule, mapy, periodické a neperiodické publikácie, plagáty, predmety z kartónu, prospekty, pútače z papiera alebo lepenky, reklamné tabule z papiera, kartónu alebo lepenky, tlačené reklamné materiály, umeľohmotné fólie na balenie.

33 - Víno, alkoholické nápoje okrem piva, likéry, brandy, koktaily alkoholické, destilované nápoje.

35 - Sprostredkovanie obchodu s tovarom, reklamná činnosť, maloobchodná činnosť s alkoholickými nápojmi a nealkoholickými nápojmi; organizovanie audiovizuálnych predstavení na

komerčné a reklamné účely, organizovanie výstav na komerčné alebo reklamné účely, personálne poradenstvo, pomoc pri riadení obchodnej činnosti, poradenstvo v obchodnej činnosti, poskytovanie obchodných alebo podnikateľských informácií, predvádzanie (služby modeliek) na reklamné účely a podporu predaja, rozširovanie reklamných oznamov, rozširovanie reklamných materiálov zákazníkom (letáky, prospekty, tlačivá, vzorky), spracovanie textov, vydávanie a aktualizovanie reklamných materiálov a zvukovo-obrazových záznamov, periodických a neperiodických publikácií, vydávanie a rozširovanie reklamných textov, vydávanie reklamných alebo náborových textov.

(540)



- (591) zlatá, bordová
 (731) Vitis trade, s. r. o., Sásovská cesta 41, 974 01 Banská Bystrica, SK;
 (740) Belička Ivan, Ing., Banská Bystrica, SK;

(210) 1849-2005

(220) 7.10.2005

8 (511) 16, 33, 35

(511) 16 - Baliaci papier, blahoprajné pohľadnice, brožované knihy, brožúry, brožúrky, časopisy, etikety s výnimkou textilných, fotografie, grafické zobrazenie, grafiky, kalendáre, kartón, lepenky, lepenkové alebo papierové škatule, mapy, periodické a neperiodické publikácie, plagáty, predmety z kartónu, prospekty, pútače z papiera alebo lepenky, reklamné tabule z papiera, kartónu alebo lepenky, tlačené reklamné materiály, umelohmotné fólie na balenie.

33 - Víno, alkoholické nápoje okrem piva, likéry, brandy, koktaily alkoholické, destilované nápoje.
 35 - Sprostredkovanie obchodu s tovarom, reklamná činnosť, maloobchodná činnosť s alkoholickými nápojmi a nealkoholickými nápojmi; organizovanie audiovizuálnych predstavení na komerčné a reklamné účely, organizovanie výstav na komerčné alebo reklamné účely, personálne poradenstvo, pomoc pri riadení obchodnej činnosti, poradenstvo v obchodnej činnosti, poskytovanie obchodných alebo podnikateľských informácií, predvádzanie (služby modeliek) na reklamné účely a podporu predaja, rozširovanie reklamných oznamov, rozširovanie reklamných materiálov zákazníkom (letáky, prospekty, tlačivá, vzorky), spracovanie textov, vydávanie a aktualizovanie reklamných materiálov a zvukovo-obrazových záznamov, periodických a neperiodických publikácií, vydávanie a rozširovanie reklamných textov, vydávanie reklamných alebo náborových textov.

(540)



- (591) biela, zlatá, sivá
 (731) Vitis trade, s. r. o., Sásovská cesta 41, 974 01 Banská Bystrica, SK;
 (740) Belička Ivan, Ing., Banská Bystrica, SK;

(210) 1851-2005

(220) 7.10.2005

8 (511) 16, 33, 35

(511) 16 - Baliaci papier, blahoprajné pohľadnice, brožované knihy, brožúry, brožúrky, časopisy, etikety s výnimkou textilných, fotografie, grafické zobrazenie, grafiky, kalendáre, kartón, lepenky, lepenkové alebo papierové škatule, mapy, periodické a neperiodické publikácie, plagáty, predmety z kartónu, prospekty, pútače z papiera alebo lepenky, reklamné tabule z papiera, kartónu alebo lepenky, tlačené reklamné materiály, umelohmotné fólie na balenie.

33 - Víno, alkoholické nápoje okrem piva, likéry, brandy, koktaily alkoholické, destilované nápoje.

35 - Sprostredkovanie obchodu s tovarom, reklamná činnosť, maloobchodná činnosť s alkoholickými nápojmi a nealkoholickými nápojmi; organizovanie audiovizuálnych predstavení na komerčné a reklamné účely, organizovanie výstav na komerčné alebo reklamné účely, personálne poradenstvo, pomoc pri riadení obchodnej činnosti, poradenstvo v obchodnej činnosti, poskytovanie obchodných alebo podnikateľských informácií, predvádzanie (služby modeliek) na reklamné účely a podporu predaja, rozširovanie reklamných oznamov, rozširovanie reklamných materiálov zákazníkom (letáky, prospekty, tlačivá, vzorky), spracovanie textov, vydávanie a aktualizovanie reklamných materiálov a zvukovo-obrazových záznamov, periodických a neperiodických publikácií, vydávanie a rozširovanie reklamných textov, vydávanie reklamných alebo náborových textov.

(540)

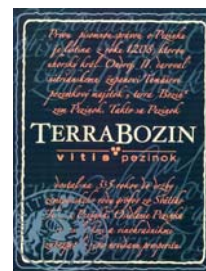

- (591) modrá, žltá, ružová
 (731) Vitis trade, s. r. o., Sásovská cesta 41, 974 01 Banská Bystrica, SK;
 (740) Belička Ivan, Ing., Banská Bystrica, SK;

(210) 1854-2005

(220) 7.10.2005

8 (511) 32, 33, 35

(511) 32 - Nealkoholické nápoje, nealkoholické výtlačky z ovocia, príchuti na výrobu nápojov, sirupy na výrobu nápojov, stolové vody, vody ako nápoje, ovocné šťavy.

33 - Víno, alkoholické nápoje okrem piva, likéry, brandy, koktaily alkoholické, destilované nápoje.

35 - Sprostredkovanie obchodu s tovarom, reklamná činnosť, maloobchodná činnosť s alkoholickými nápojmi a nealkoholickými nápojmi; organizovanie audiovizuálnych predstavení na komerčné a reklamné účely, organizovanie výstav na komerčné alebo reklamné účely, personálne poradenstvo, pomoc pri riadení obchodnej činnosti, poradenstvo v obchodnej činnosti, poskytovanie obchodných alebo podnikateľských informácií, predvádzanie (služby modeliek) na reklamné účely a podporu predaja, rozširovanie reklamných oznamov, rozširovanie reklamných materiálov zákazníkom (letáky, prospekty, tlačivá, vzorky), spracovanie textov, vydávanie a aktualizovanie reklamných materiálov a zvukovo-obrazových záznamov a periodických a neperiodických publikácií, vydávanie a rozširovanie reklamných textov, vydávanie reklamných alebo náborových textov.

(540)

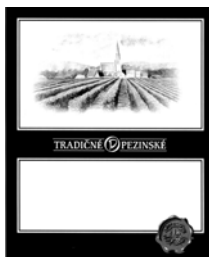

(731) Vitis trade, s. r. o., Sásovská cesta 41, 974 01 Banská Bystrica, SK;

(740) Belička Ivan, Ing., Banská Bystrica, SK;

(210) 1855-2005

(220) 7.10.2005

8 (511) 32, 33, 35

(511) 32 - Nealkoholické nápoje, nealkoholické výťažky z ovocia, príchuti na výrobu nápojov, sirupy na výrobu nápojov, stolové vody, vody ako nápoje, ovocné šťavy.

33 - Víno, alkoholické nápoje okrem piva, likéry, brandy, koktaily alkoholické, destilované nápoje.

35 - Sprostredkovanie obchodu s tovarom, reklamná činnosť, maloobchodná činnosť s alkoholickými nápojmi a nealkoholickými nápojmi; organizovanie audiovizuálnych predstavení na komerčné a reklamné účely, organizovanie výstav na komerčné alebo reklamné účely, personálne poradenstvo, pomoc pri riadení obchodnej činnosti, poradenstvo v obchodnej činnosti, poskytovanie obchodných alebo podnikateľských informácií, predvádzanie (služby modeliek) na reklamné účely a podporu predaja, rozširovanie reklamných oznamov, rozširovanie reklamných materiálov zákazníkom (letáky, prospekty, tlačivá, vzorky), spracovanie textov, vydávanie a aktualizovanie reklamných materiálov a zvukovo-obrazových záznamov a periodických a neperiodických publikácií, vydávanie a rozširovanie reklamných textov, vydávanie reklamných alebo náborových textov.

(540)

TRADIČNÉ  PEZINSKÉ

(731) Vitis trade, s. r. o., Sásovská cesta 41, 974 01 Banská Bystrica, SK;

(740) Belička Ivan, Ing., Banská Bystrica, SK;

(210) 1863-2005

(220) 10.10.2005

8 (511) 9, 37, 38, 41, 42

(511) 9 - Čipy (mikroprocesorové doštičky); čítacie zariadenia (informatika); optické čítače; čítače čiarového kódu; elektronické diáre; kompaktné disky; magnetické disky; optické disky; optické kompaktné disky; elektrické káble; koaxiálne káble; káble s optickými vláknami; karty pamäťové a mikroprocesorové (v počítačoch); kódované magnetické karty; koncovky (elektrotechnika); magnetické dekodéry; magnetické médiá; modemy; monitory (počítačový hardvér); podložky pod myš; myši (informatika); magnetické nosiče údajov; optické nosiče údajov; pamäte počítačov; elektronické perá (pre vizuálne zobrazovacie jednotky); periférne zariadenia počítačov; počítače; tlačiarne k počítačom; programy na počítačové hry; počítačové klávesnice; počítačové pamäte; nahrané počítačové programy; počítačové programy (stiahnuté z telekomunikačnej siete); počítačový softvér; počítač-zápisník (notebook); procesory (centrálne procesorové jednotky); procesory (základné jednotky samočinného počítača); nahrané programy na počítačové hry; programy obsluhujúce počítače; snímače (zariadenia na spracovanie údajov), skenery; disky na zvukové nahrávky; nosiče na zvukové nahrávky.

37 - Montáž, údržba a opravy počítačov.

38 - Počítačová komunikácia; komunikácia pomocou počítačových terminálov; poskytovanie telekomunikačného pripojenia do svetovej počítačovej siete; poskytovanie užívateľského prístupu do svetovej počítačovej siete; prenos správ a obrazových informácií pomocou počítača.

41 - On-line poskytovanie počítačových hier (z počítačových sietí).

42 - Aktualizovanie počítačových programov; hostovanie na počítačových stránkach (webových stránkach); návrh počítačových systémov; obnovenie počítačových databáz; počítačové programovanie; inštalácia počítačových programov; zhotovovanie kópií počítačových programov; návrh počítačových systémov; poradenské služby v oblasti počítačového hardvéru; prenájom počítačov; prenájom počítačového softvéru; prieskum v oblasti využitia počítačov; servis počítačových programov; výskum a vývoj nových výrobkov (pre zákazníkov); vytváranie a udržiavanie počítačových stránok (Web) pre zákazníkov.

(540)



(591) modrá

(731) Partner Soft, spol. s r. o., Ožvoldíkova 9, 841 02 Bratislava, SK;

(740) Holakovský Štefan, Ing., Bratislava, SK;

(210) 1864-2005

(220) 10.10.2005

8 (511) 35, 37, 39

(511) 35 - Pomoc pri riadení obchodnej činnosti; obchodné alebo podnikateľské informácie; poradenstvo v obchodnej činnosti.

37 - Opravy, údržba a umývanie dopravných prostriedkov; autoservisy; montáž a demontáž motorových vozidiel; sprostredkovateľská činnosť uvedených služieb.

39 - Prenájom vozidiel; prenájom parkovacích plôch; odťahovanie dopravných prostriedkov pri poruchách; prepravné služby; sprostredkovanie prepravy; ťahanie alebo vlečenie dopravných prostriedkov pri poruchách.

(540)

(591) čierna, červená

(731) Záhumenský Jindřich, K. Kuzmányho 1603/15, 955 01 Topoľčany, SK;

(210) 1865-2005

(220) 10.10.2005

8 (511) 35, 37, 39

(511) 35 - Pomoc pri riadení obchodnej činnosti; obchodné alebo podnikateľské informácie; poradenstvo v obchodnej činnosti.

37 - Opravy, údržba a umývanie dopravných prostriedkov; autoservisy; montáž a demontáž motorových vozidiel; sprostredkovateľská činnosť uvedených služieb.

39 - Prenájom vozidiel; prenájom parkovacích plôch; odťahovanie dopravných prostriedkov pri poruchách; prepravné služby; sprostredkovanie prepravy; ťahanie alebo vlečenie dopravných prostriedkov pri poruchách.

(540)

(591) čierna, červená

(731) Záhumenský Jindřich, K. Kuzmányho 1603/15, 955 01 Topoľčany, SK;

(210) 1866-2005

(220) 10.10.2005

8 (511) 35, 37, 39

(511) 35 - Pomoc pri riadení obchodnej činnosti; obchodné alebo podnikateľské informácie; poradenstvo v obchodnej činnosti.

37 - Opravy, údržba a umývanie dopravných prostriedkov; autoservisy; montáž a demontáž motorových vozidiel; sprostredkovateľská činnosť uvedených služieb.

39 - Prenájom vozidiel; prenájom parkovacích plôch; odťahovanie dopravných prostriedkov pri poruchách; prepravné služby; sprostredkovanie prepravy; ťahanie alebo vlečenie dopravných prostriedkov pri poruchách.

(540)

(591) čierna, červená

(731) Záhumenský Jindřich, K. Kuzmányho 1603/15, 955 01 Topoľčany, SK;

(210) 1871-2005

(220) 11.10.2005

8 (511) 4

(511) 4 - Priemyselné oleje a tuky; mazadlá; mazacie oleje a tuky; palivá; nechemické aditíva do palív, mazadiel, olejov a tukov; zmesi na pohlcovanie, viazanie a zvlhčovanie prachu; tuky na svietenie, vosky na svietenie.

(540) EDGE

(731) Castrol Limited, Wakefield House, Pipers Way, Swindon, Wiltshire SN3 1RE, GB;

(740) Fajnorová Mária, Ing., Bratislava, SK;

(210) 1872-2005

(220) 11.10.2005

8 (511) 16, 18, 24, 25, 26, 27, 28, 35, 39, 40

(511) 16 - Firemné listiny, papiernický tovar, papierové propagačné materiály, informačné brožúry, fotografie, katalógy, kalendáre, mapy, knihy, noviny, časopisy, tlačivá a kancelárske potreby uvedené v tejto triede, kancelárska technika uvedená v tejto triede, náhradné diely a príslušenstvo kancelárskej techniky uvedené v tejto triede.

18 - Aktovky, kufříky, batohy, cestovné tašky, dáždniky, kabelky, koža zvierat, imitácia kože, kožušiny, nite na šitie kože, peňaženky, plážové tašky, kožené remene, plecniaky, slnečníky, usne ako polotovar, kožené vrecia na balenie, kožené vrecká na balenie.

24 - Stolové textilie, plachty, čalúnnické látky, dverové závesy, poťahy na nábytok, obliečky na matrace, obliečky na vankúše, záclonky, závesy, utierky, vlajky, bavlnené textilie, cestovné príkrývky, brokáty, damask, drožet, esparto, flanel, flauš, gáza, látky z hodvábu, hrubé plátno, jutová látka, potlačený kartón, konopné tkaniny, krep, krepón, ľanové tkaniny, marabut, moleskin, mušelin, ramie, zamat, zefír, žerzej.

25 - Detské, pánske a dámske odevy, najmä konfekcia, zvrchníky, kabáty, kostýmy, obleky, uniformy, kožušiny ako oblečenie, krátke kabátiky a peleríny, bundy, kombinézy, nohavice, oblečenie z imitácie kože, oblečenie z kože, krátke jazdecké nohavice, saká, sukne, šortky, plášte, kúpacie plášte, pracovné plášte, vrchné ošatenie, zástery, košeľe, kravaty, pulóvre, svetre, vesty, džínsy, športové bundy, športové odevy, gymnastické dresy, nepremokavý odev, plážové oblečenie, plavky, župany, oblečenie na spanie, pyžamá, nočné košeľe, tepláky, maškarné kostýmy, bielizeň, tielka, tričká, trenírky, pánske podvázky a spodky, slipy, ponožky, dámska bielizeň, podprsenky, korzety, pančuchy, šály, šatky, šerpy, závoje, detské nohavičky, textilné plienky, klobúky, baretky, čelenky, čiapky, chrániče uší, ka-

pucne, opasky, palčiaky, rukavice, dreváky, lyžiarske topánky, šnurovacie topánky, mokasíny, obuv na kúpanie, obuv, sandále, topánky, celé topánky, športová obuv, plážová obuv, dreváky, futbalová obuv, papuče, kovové časti na obuv, podošvy na obuv, podpätky na obuv, prešívacie ramienka na obuv.

26 - Značky na bielizeň, lemovky, šnúrky, lemy, ozdobné spony, ozdobné brošne, ozdoby na odevy a obuv, záplaty na opravu textilu, patentné uzávery, zipsy, suché zipsy.

27 - Koberce, tapety, linoleum, podlahové krytiny, dverové rohožky, tapety, kúpeľňové rohožky, umelé trávniky, gymnastické žinenky, koberčeky do automobilov.

28 - Boxerské rukavice, cvičebné náradie, činky, chrániče na holene, chrániče na lakte, golfové rukavice, golfové vaky, gymnastické zariadenia, hokejky, hračky, kolieskové korčule, korčule, kolobežky, rukavice na kriket, lopty na hranie, lyže, lyžiarske viazanie, nákolennice, ochranné vpchávky, plutvy na plávanie, posilňovacie stroje, postroje pre horolezcov, hracie rukavice, šermiarske rukavice, bejzbalové rukavice, skejtbordy, spoločenské hry, stacionárne bicykle, surfvacie dosky, surfvacie lyže, tenisové siete, vodné lyže, zariadenia na kulturistiku, zariadenia na telesné cvičenia, zariadenia na bowling.

35 - Maloobchodná činnosť s obuvou, textíliami, látkami, odevmi, potravinárskym tovarom, s hračkami, s galantériou, s kozmetikou, s alko/nealko nápojmi, s výpočtovou technikou, s kožou a koženými výrobkami, s koženkou a koženkovými výrobkami, so športovými potrebami, s autami a náhradnými súčiastkami na autá, so svietidlami, s lampami na svietenie, s lustrami, s osvetľovacími prístrojmi a zariadeniami, nábytkom a kancelárskym nábytkom; reklama, rozširovanie, vydávanie a aktualizovanie reklamných materiálov, prenájom reklamných priestorov a plôch, prenájom reklamných materiálov, zásielkové reklamné služby, uverejňovanie reklamných textov, inzertné činnosti, obchodný alebo podnikateľský prieskum, poradenstvo v obchodnej činnosti, organizovanie výstav na obchodné a reklamné účely, odborné obchodné poradenstvo.

39 - Skladovanie, balenie tovaru, služby v doprave a preprave, prenájom vozidiel a automobilov, balenie tovarov, nákladná a kamiónová doprava, osobná doprava, automobilová preprava, kuriérske služby, doručovanie tovaru, sprostredkovanie prepravy.

40 - Spracovanie a úprava odevov, šatstva, textilu, kože, kožušín; dámske krajčírstvo, lemovanie alebo obšívanie látok, pánske krajčírstvo, prešívanie, prešívanie oblečenia, služby strihania látok, tlačenie vzorov, úprava odevov, vyšívanie, farbenie textilu a textílií.

(540) GANGSTER

(731) GANGSTER, s. r. o., Fábryho 16, 040 22 Košice, SK;

(740) Gruber Dalibor, Ing., Košice, SK;

(210) 1873-2005

(220) 11.10.2005

8 (511) 25

(511) 25 - Obuv.

(540)



(731) K-SWISS INC., 31248 Oak Crest Drive, Westlake Village, California 91361, US;

(740) Čechvalová Dagmar, Bratislava, SK;

(210) 1877-2005

(220) 11.10.2005

8 (511) 16, 35, 36, 39, 41, 42, 43

(511) 16 - Baliaci papier; blahoprajné pohľadnice; brožované knihy, brožúry; brožúrky; bublinové obaly z plastických materiálov (na balenie); časopisy; etikety s výnimkou textilných; fotografie; galvanotypy (polygrafia); grafické zobrazenie; grafiky; chromolitografy (polygrafia); kalendáre; kartón, lepenka; kávové filtre, papierové knihy; lepenkové alebo papierové škatule; lepenkové alebo papierové obaly na fľaše; lepenkové platne (papiernický tovar); lepiace pásky na kancelárske účely a použitie v domácnosti; leporelá; mapy; obálky (papiernický tovar); obaly (papiernický tovar); obrazy; papiernický tovar; periodické a neperiodické publikácie; plagáty; polygrafické písmo; predmety z kartónu; prospekty, pútače z papiera alebo lepenky; reklamné tabule z papiera, kartónu alebo lepenky; reprodukcie grafické; tlačené reklamné materiály; umelohmotné fólie na balenie, vrecia z papiera alebo plastických materiálov.

35 - Poradenské služby v podnikovom manažmente pri predaji tovarov a služieb, poradenstvo a manažment pre podniky, dekorácia a aranžovanie výkladov, obchodný manažment, sprostredkovanie nákupu a predaja tovarov, reklama, organizovanie výstav na reklamné a obchodné účely, rozširovanie reklamných oznamov, predvádzanie tovaru, rozširovanie reklamných materiálov zákazníkom (letáky, prospekty, tlačivá, vzorky), zasielanie reklamných materiálov zákazníkom, vydávanie a aktualizovanie reklamných materiálov, distribúcia vzoriek, obchodný alebo podnikateľský prieskum, prenájom reklamných materiálov, uverejňovanie reklamných textov, vydávanie reklamných alebo náborových textov, televízna reklama, reklamné agentúry, organizovanie reklamných hier na propagáciu predaja, prieskum trhu, prieskum verejnej mienky, prenájom reklamných priestorov, prenájom reklamných plôch, podpora predaja (pre tretie osoby), spracovanie textov, ponuka, sprostredkovanie a výber tovaru prostredníctvom katalógu, marketing, pomoc pri podnikaní, podnikateľské informácie, overovanie obchodných transakcií, zabezpečovanie obchodných transakcií (pre tretie osoby), reklamná a inzertná činnosť prostredníctvom telefónnej dátovej alebo informačnej siete, poskytovanie

informácií a iných informačných produktov reklamného charakteru, prenájom reklamných informačných a komunikačných miest, sprostredkovanie v obchodných vzťahoch, služby riadenia ľudských zdrojov, vzťahy s verejnosťou (prieskum vzťahov medzi podnikmi, inštitúciami a spoločenským prostredníctvom), zásielkové reklamné služby, zbieranie údajov do počítačových databáz, zoradovanie údajov v počítačových databázach.

36 - Prenájom nehnuteľností, sprostredkovanie kúpy, predaja a prenájmu nehnuteľností, realitné kancelárie, správa nehnuteľností, obstarávanie služieb spojených so správou nehnuteľností, sprostredkovanie finančných služieb, oceňovanie (poistenie, bankovníctvo, nehnuteľnosti), finančný lízing, predaj na splátky, zmenárenské služby, úverové financovanie predaja, vydávanie kreditných kariet, služby finančného manažmentu a účtovníckych sústav a správa hotovosti, poistenie, oceňovanie umeleckých diel, organizovanie dobročinných zbierok.

39 - Distribúcia tovaru na dobierku, sprostredkovanie prepravy, skladovanie, prenájom skladov, prenájom garáží, prenájom automobilov, balenie tovaru, dovoz, doprava, doručovanie tovaru; preprava nábytku; prepravné služby; dočasné uskladnenie a dodávanie nábytku, zariadenia, interiérového dekoračného tovaru pre dom a rodinu a súvisiacich výrobkov; sprostredkovanie autobusovej, lodnej, vzdušnej, námornej a železničnej dopravy; preprava turistov; informácie o doprave a preprave; rezervácia dopravy; rezervácie miesteniek; rezervácie zájazdov, sprevádzanie turistov, organizovanie výletov; organizovanie ciest; turistické prehliadky; sprostredkovanie a poskytovanie cestovných služieb; sprostredkovanie prenájmu plavidiel, vozidiel a iných dopravných prostriedkov; služby poskytované výletnými loďami; poskytovanie pomoci pri doprave, turistické kancelárie s výnimkou kancelárií poskytujúcich rezerváciu hotelového ubytovania; sprevádzanie turistov; služby cestovnej kancelárie obsiahnuté v triede 39; balenie a doručovanie darčkových a umeleckých predmetov, distribúcia umeleckých predmetov, doručovacie služby, doručovanie tovaru, informácie o balení a doručovaní darčkov a umeleckých predmetov, kuriérske služby, zabezpečovanie a sprostredkovanie balenia a doručovanie tovaru.

41 - Organizovanie vedomostných alebo zábavných súťaží, organizovanie kurzov, výcvikov a školení (manažérske služby); zverejňovanie textov, okrem reklamných; vydávanie textov s výnimkou reklamných alebo náborových; vydávanie časopisov, katalógov, novín a iných periodických publikácií; tvorba, požičiavanie, distribúcia videofilmov; sprostredkovanie kultúrnych a spoločenských podujatí; sprostredkovanie premietania filmov; prevádzkovanie kinosál; prevádzkovanie zábavných klubov; organizačné zabezpečenie výstav; prenájom videopások; rozmnožovanie nahraných nosičov zvukových a zvukovo-obrazových záznamov, sprostredkovanie služieb cestovných kancelárií patriacich do tejto triedy (informácie o možnostiach rekreácie, rozptýlenia a zábavy); zverejňovanie a vydávanie

kníh, revue a magazínov, časopisov periodických a neperiodických publikácií s výnimkou reklamných; umelecké módné agentúry; informácie o možnostiach rozptýlenia a zábavy, požičiavanie nahraných nosičov zvukových a zvukovo-obrazových záznamov, prenájom hudobných nástrojov a hudobnej aparatúry, usporadúvanie divadelných, filmových, koncertných a iných hudobných a tanečných produkcií na účely kultúrne a zábavné, fotografická reportáž, fotografovanie, organizovanie a plánovanie večierkov, organizovanie a vedenie kolokvií, organizovanie a vedenie konferencií, organizovanie a vedenie kongresov, organizovanie a vedenie seminárov, organizovanie a vedenie sympózií, organizovanie audiovizuálnych predstavení na účely kultúrne a zábavné.

42 - Grafický dizajn, navrhovanie (priemyselný dizajn), navrhovanie obalov, obalový dizajn, odborné technické poradenstvo týkajúce sa počítačov a príslušenstva k nim, priemyselný dizajn, spravovanie autorských práv, sprostredkovanie uvedených služieb v tr. 42, štúdie technických projektov, projektová činnosť, umelecký dizajn, výskum a vývoj nových výrobkov (pre zákazníkov), spravovanie autorských práv.

43 - Služby barov; rýchle občerstvenie (bufety); hotelierske služby; kaviarne; prenájom prednáškových sál; prenájom prenosových stavieb; príprava a dodávka jedla na objednávku do domu; reštaurácie; samoobslužné reštaurácie; hotely; prenájom prechodného ubytovania; sprostredkovanie reštauračných a kaviarenských služieb; rezervácia hotelov; rezervácia penziónov, rezervácia prechodného ubytovania; ubytovacie kancelárie (prechodné ubytovanie, hotely, penzióny); sprostredkovanie hotelierskych služieb; zaobstarávanie ubytovania a stravovania v hoteloch, penziónoch, turistických a prázdninových táboroch, ubytovniach, na farmách a rekreačných zariadeniach.

(540)



(591) zelená, modrá

(731) Europa Business Center, a. s., Nám. SNP 3, 974 01 Banská Bystrica, SK;

(740) Belička Ivan, Ing., Banská Bystrica, SK;

(210) 1952-2005

(220) 21.10.2005

8 (511) 1, 6, 7, 8, 9, 16, 35, 36, 37, 39, 40

(511) 1 - Ochranné plyny na zváranie; spájkovacie pasty; zváracie pasty; tavidlá na zváranie a spájkovanie.

6 - Spájkovací drôt; zváracie a spájkovacie elektródy; mäkké a tvrdé spájky; kovové dróty a tyče; drobný kovový tovar; iné výrobky z kovov, ktoré nie sú zahrnuté v iných triedach.

7 - Stroje na zváranie, rezanie a spájkovanie kovových alebo nekovových materiálov.

8 - Zváracie zariadenie s výnimkou elektrických; zvaračské prístroje s výnimkou elektrických; zvaracie horáky; spájkovačky s výnimkou elektrických; rezačky s výnimkou elektrických.

9 - Prístroje na zváranie elektrickým oblúkom; zvaracie elektródy; elektrické zvaracie zariadenia; elektrické zvaracie prístroje; elektrické spájkovačky; počítačové programy a softvér všetkých druhov na akomkoľvek type nosičov; vedecké prístroje a nástroje.

16 - Odborné časopisy; periodiká; brožúry; katalógy; knihy; fotografie.

35 - Reklamná činnosť; obchodný manažment; obchodná správa; obchodná administratíva; kancelárske práce; činnosť ekonomických a účtovných poradcov.

36 - Služby v oblasti financovania; služby v oblasti prenájmu a predaja nehnuteľností; služby poskytované správcami nehnuteľného majetku.

37 - Montážne a inštalačné služby; opravy vyhradených technických zariadení vrátane jadrovej energetiky; opravárske služby.

39 - Preprava, balenie a skladovanie tovaru.

40 - Spracovanie a úprava materiálov; spájkovanie; zváranie; plátovanie; odlievanie; pokovovanie; tepelné spracovanie kovov.

(540)



(731) PRVÁ ZVÁRAČSKÁ, a. s., Kopčianska 14, 851 01 Bratislava, SK;

(740) Beleščák Ladislav, Ing., Piešťany, SK;

(210) 1953-2005

(220) 21.10.2005

8 (511) 1, 6, 7, 8, 9, 16, 35, 36, 37, 39, 40, 41, 42, 43

(511) 1 - Ochranné plyny na zváranie; spájkovacie pasty; zvaracie pasty; tavidlá na zváranie a spájkovanie.

6 - Spájkovací drôt; zvaracie a spájkovacie elektródy; mäkké a tvrdé spájky; kovové drôty a tyče; drobný kovový tovar; iné výrobky z kovov, ktoré nie sú zahrnuté v iných triedach.

7 - Stroje na zváranie, rezanie a spájkovanie kovových alebo nekovových materiálov.

8 - Zváracie zariadenie s výnimkou elektrických; zvaračské prístroje s výnimkou elektrických; zvaracie horáky; spájkovačky s výnimkou elektrických; rezačky s výnimkou elektrických.

9 - Prístroje na zváranie elektrickým oblúkom; zvaracie elektródy; elektrické zvaracie zariadenia; elektrické zvaracie prístroje; elektrické spájkovačky; počítačové programy a softvér všetkých druhov na akomkoľvek type nosičov; vedecké prístroje a nástroje.

16 - Odborné časopisy; periodiká; brožúry; katalógy; knihy; fotografie.

35 - Reklamná činnosť; obchodný manažment; obchodná správa; obchodná administratíva; kancelárske práce; činnosť ekonomických a účtovných poradcov.

36 - Služby v oblasti financovania; služby v oblasti prenájmu a predaja nehnuteľností; služby poskytované správcami nehnuteľného majetku.

37 - Montážne a inštalačné služby; opravy vyhradených technických zariadení vrátane jadrovej energetiky; opravárske služby.

39 - Preprava, balenie a skladovanie tovaru.

40 - Spracovanie a úprava materiálov; spájkovanie; zváranie; plátovanie; odlievanie; pokovovanie; tepelné spracovanie kovov.

41 - Vzdelávanie mládeže a dospelých; zabezpečovanie výcvikov, kurzov a školení; organizovanie seminárov; konferencií a sympózií; vydávanie učebných a vedeckých textov a časopisov.

42 - Skúšanie materiálov; služby inžinierske; služby certifikačné a služby normalizačné v oblasti priemyslu; výskum a vývoj nových výrobkov; návrh a vývoj počítačového hardvéru a softvéru.

43 - Poskytovanie prechodného ubytovania.

(540)

PRVÁ ZVÁRAČSKÁ

(731) PRVÁ ZVÁRAČSKÁ, a. s., Kopčianska 14, 851 01 Bratislava, SK;

(740) Beleščák Ladislav, Ing., Piešťany, SK;

(210) 1955-2005

(220) 21.10.2005

8 (511) 25, 33, 42

(511) 25 - Baretky; bielizeň; body (bielizeň); bundy; čelenky; chrániče uší (proti chladu, ako pokrývka hlavy); čiapky; čiapky (priliehavé); cyklistické oblečenie; dreváky; futbalová obuv; golliere (oblečenie); kabáty; kapucne; klobúky; košele; kostýmy, obleky; krátke kabátiky; krátke kabáty s kapucňou (teplé); krátke, jazdecké alebo spodné nohavice; kravaty; oblečenie pre motoristov; nepremokavý odev; nohavice; oblečenie z kože; oblečenie; obuv (vysoká); obuv; odevy; opasky; palčičky; pánske spodky; plášte; plavky; plavky (pánske); plážové oblečenie; pletené svetre; podrážky na obuv; podprsenky; podšívky (časti odevov); pokrývky hlavy; potníky; pulóvre; rukavice; saká, bundy; šály; šály uviazané pod krkom; sandále; šatky, šály; šaty; šilty na pokrývky hlavy; šnurovacie topánky; športová obuv; sukne; tielka, tričká; svetre; topánky; tričká; uniformy; vesty; vlnené šály; župany; vrchné ošatenie.

33 - Alkohol z ryže; alkoholické nápoje s výnimkou piva; aperitívy; brandy, vínovica; destilované nápoje; džin; griotka; hruškový mušt (alkoholický); jablčné mušty (alkoholické); liehoviny; likéry; medovina; mentolový likér; alkoholické nápoje obsahujúce ovocie; nápoje (destilované); rum; víno; vodka; alkoholické výťažky z ovocia; whisky.

42 - Umelecký dizajn; vytváranie a udržiavanie počítačových stránok (webových stránok) pre zákazníkov; tvorba softvéru; prenájom počítačov; prevod a konverzia údajov a dokumentov z fyzických médií na elektronické médiá; módnny dizajn; grafický dizajn; duševné vlastníctvo; sprevádzanie do spoločnosti; spravovanie autorských

práv; host'ovanie na počítačových stránkach (webových stránkach); inštalácia počítačových programov; aktualizovanie počítačových programov.

(540)

RESISTANCE

(731) MYPRINT, s. r. o., SNP 413/8, 907 01 Myjava, SK;

(210) 1956-2005

(220) 21.10.2005

8 (511) 16, 35, 40, 41

(511) 16 - Brožované knihy, brožúry; blahoprajné pohľadnice; časopisy (periodiká); formuláre; grafické zobrazenia; grafiky; kalendáre; katalógy; knihy; lístky; nálepky, lepiace štítky; noviny; obaly na spisy (papierové); obaly (papierový tovar); oznámenia (papierový tovar); periodiká; plagáty; poznámkové zošity; príručky; prospekty; publikácie; pútače z papiera alebo lepenky; reklamné tabule z papiera, kartónu alebo lepenky; reprodukcie (grafické); samolepky pre domácnosť a na kancelárske účely; štítky (papierové nálepky); štočky s adresami.

35 - Kopírovanie; kopírovanie alebo rozmnožovanie dokumentov, dokladov atď.; reklama; rozširovanie reklamných materiálov zákazníkom (letáky, prospekty, ...); vydávanie a aktualizovanie reklamných materiálov.

40 - Ofsetová tlač, ofsetové tlačenie; litografická tlač; tlač, tlačenie; laminovanie; knihárstvo.

41 - Vydávanie kníh; vydávanie textov, s výnimkou reklamných alebo náborových.

(540)



(591) modrá, strieborná

(731) Rokus, s. r. o., Sabinovská 55, 080 01 Prešov, SK;

(210) 1957-2005

(220) 21.10.2005

8 (511) 30

(511) 30 - Múka a výrobky z obilia, chlieb, pekárske výrobky, cukrárske výrobky, najmä torty, múčniky.

(540) grošík

(731) DOBRÝ CHLEBÍK a. s., Mýtna 19, 902 01 Pezinok, SK;

(740) Záhurecký Eugen, JUDr., Banská Bystrica, SK;

(210) 1958-2005

(220) 21.10.2005

(310) AM 5821/2005

(320) 30.8.2005

(330) AT

8 (511) 39

(511) 39 - Doprava, balenie a skladovanie tovaru; organizovanie ciest.

(540) TWIN CITY LINER

(731) Central Danube Region Marketing & Development GmbH, Handelskai 265, 1020 Viedeň, AT;

(210) 1960-2005

(220) 24.10.2005

8 (511) 32, 33, 35, 43

(511) 32 - Mušty; minerálne vody - nápoje; nealkoholické nápoje; nápoje z nealkoholických štiav; nealkoholické výťažky z ovocia; ovocné šťavy; pivo; prášky na prípravu šumivých nápojov; príchuti na výrobu nápojov; sirupy na výrobu nápojov; sýtené vody, šerbety - nápoje.

33 - Alkoholické nápoje s výnimkou piva; vína všetkých druhov vrátane sýtených; alkoholové extrakty; brandy, vínovica; ovocné mušty alkoholické; destilované nápoje; alkoholické výťažky z ovocia; alkoholické nápoje obsahujúce ovocie; vodnár (víno).

35 - Sprostredkovanie obchodu s tovarom; reklamná činnosť; maloobchodná činnosť s alkoholickými nápojmi a nealkoholickými nápojmi; vínotéky; organizovanie audiovizuálnych predstavení na komerčné a reklamné účely; organizovanie výstav na komerčné alebo reklamné účely; personálne poradenstvo; pomoc pri riadení obchodnej činnosti; poradenstvo v obchodnej činnosti; poskytovanie obchodných alebo podnikateľských informácií; predvádzanie (služby modeliek) na reklamné účely a podporu predaja; rozširovanie reklamných oznamov; rozširovanie reklamných materiálov zákazníkom (letáky, prospekty, tlačivá, vzorky); spracovanie textov; vydávanie a aktualizovanie reklamných materiálov a zvukovo-obrazových záznamov a periodických a neperiodických publikácií; vydávanie a rozširovanie reklamných textov; vydávanie reklamných alebo náborových textov.

43 - Bary; bufety; kaviarne; penzióny; reštaurácie; vinárne; hotelierske služby.

(540) VINLANDIA

(731) VINLANDIA s. r. o., Trnavská 51, 900 27 Bernolákovo, SK;

(210) 1961-2005

(220) 24.10.2005

8 (511) 32, 33, 35, 43

(511) 32 - Mušty; minerálne vody - nápoje; nealkoholické nápoje; nápoje z nealkoholických štiav; nealkoholické výťažky z ovocia; ovocné šťavy; pivo; prášky na prípravu šumivých nápojov; príchuti na výrobu nápojov; sirupy na výrobu nápojov; sýtené vody, šerbety - nápoje.

33 - Alkoholické nápoje s výnimkou piva; vína všetkých druhov vrátane sýtených; alkoholové extrakty; brandy, vínovica; ovocné mušty alkoholické; destilované nápoje; alkoholické výťažky z ovocia; alkoholické nápoje obsahujúce ovocie; vodnár (víno).

35 - Sprostredkovanie obchodu s tovarom; reklamná činnosť; maloobchodná činnosť s alkoholickými nápojmi a nealkoholickými nápojmi; vínotéky; organizovanie audiovizuálnych predstavení na komerčné a reklamné účely; organizovanie výstav na komerčné alebo reklamné účely;

personálne poradenstvo; pomoc pri riadení obchodnej činnosti; poradenstvo v obchodnej činnosti; poskytovanie obchodných alebo podnikateľských informácií; predvádzanie (služby modeliek) na reklamné účely a podporu predaja; rozširovanie reklamných oznamov; rozširovanie reklamných materiálov zákazníkom (letáky, prospekty, tlačivá, vzorky); spracovanie textov; vydávanie a aktualizovanie reklamných materiálov a zvukovo-obrazových záznamov a periodických a neperiodických publikácií; vydávanie a rozširovanie reklamných textov; vydávanie reklamných alebo náborových textov.

43 - Bary; bufety; kaviarne; penzióny; reštaurácie; vinárne; hotelierske služby.

(540)



(731) VINLANDIA s. r. o., Trnavská 51, 900 27 Bernolákovo, SK;

(210) 1963-2005

(220) 24.10.2005

8 (511) 42

(511) 42 - Poradenské služby v oblasti počítačového hardvéru, obnovovanie počítačových databáz, počítačové programovanie, návrh počítačových systémov, aktualizovanie počítačových programov, servis počítačových programov, inštalácia počítačových programov, spravovanie autorských práv, tvorba softvéru, zhotovovanie kópií počítačových programov.

(540) **NETDATAVISION**

(731) NETDATAVISION s. r. o., Štefana Kukuru 12, 071 01 Michalovce, SK;

(210) 1970-2005

(220) 24.10.2005

8 (511) 41

(511) 41 - Vzdelávanie; vyučovanie; organizovanie kurzov a školení.

(540)

Pragma

(591) čierna, červená

(731) inFORM vydavateľstvo, s. r. o., Sládkovičova 92, 974 05 Banská Bystrica, SK;

(210) 1971-2005

(220) 24.10.2005

8 (511) 35, 41, 43

(511) 35 - Reklama; reklamná činnosť; reklamné služby; vzťahy s verejnosťou, prieskum vzťahov medzi podnikmi, inštitúciami a spoločenským prostredím.

41 - Elektronická edičná činnosť v malom; organizovanie a vedenie konferencií, kongresov a seminárov; organizovanie školení; organizovanie a uskutočňovanie výcviku a vzdelávania v učebniach; poradenstvo pre voľbu povolania, poradenstvo v oblasti vzdelávania; poskytovanie elektronických publikácií a informácií on-line bez možnosti kopírovania; školiaca činnosť; vzdelávanie; vydávanie textov s výnimkou reklamných alebo náborových.

43 - Reštauračné a pohostinské služby; bary; bufety; jedálne a závodné jedálne; kaviarne; príprava a dodávka jedál a občerstvenia na objednávku do domu a na spoločenské podujatia; príprava jedál a občerstvenia na paluby lietadiel; reštaurácie a samoobslužné reštaurácie; rýchle občerstvenie; spoločné stravovanie; závodné stravovanie.

(540)



(591) žltá, modrá

(731) TWO WINGS s. r. o., Kmeťova 27, 040 01 Košice, SK;

(740) Regina Ivan, Ing., Košice, SK;

(210) 1974-2005

(220) 25.10.2005

8 (511) 18, 20, 22, 25

(511) 18 - Batohy, cestovné tašky, peňaženky, poľovnícke tašky, vaky pre turistov, vrecia, plecniaky.
20 - Spacie vaky na stanovanie a kempovanie.
22 - Povrazy, laná, šnúry, siete, stany, vozové plachty.
25 - Bielizeň, bielizeň pohlcujúca pot, bundy, cyklistické oblečenie, čiapky, futbalová obuv, kabáty, klobúky, kombinézy, košeľe, lyžiarske topánky, nohavice, opasky, plavky, pulóvre, rukavice, svetre, športová obuv, športové tričká, topánky, vesty, uniformy, vrchné ošatenie, športová konfekcia.

(540) **TRIMM**

(731) BASO SPORT, s. r. o., Štúrova 4, 949 01 Nitra, SK;

(210) 1975-2005

(220) 25.10.2005

8 (511) 18, 25, 35

(511) 18 - Športové tašky, vaky pre horolezcov a turistov, plecniaky, cestovné tašky, kľúčienky, peňaženky.
25 - Športová konfekcia, odevy a odevné doplnky; obuv všetkého druhu, najmä športová - dámska, pánska, detská; ponožky, pančuchy, čiapky, spodná bielizeň, termobelizeň.
35 - Služby v oblasti sprostredkovania a realizácie obchodnej činnosti, najmä s obuvou a obuvníckymi výrobkami, maloobchodná činnosť v oblasti obuvi a textilu.

(540) **hum drum**

(731) Baso Sport, Bratislavská 9/2, 949 01 Nitra, SK;

(210) 1977-2005

(220) 25.10.2005

8 (511) 9

(511) 9 - Hasiace prístroje.

(540)

(591) modrá, sivá, biela, svetlohnedá, hnedá, žltá, tmavozelená, žltozelená, čierna, bordová, ružová, tmavá okrová, červená

(731) Tonhajzer Igor, L. Svobodu 11/32, 979 01 Rimavská Sobota, SK;

(210) 1980-2005

(220) 25.10.2005

8 (511) 35, 39, 40

(511) 35 - Sprostredkovanie obchodu s druhotnými a priemyselnými surovinami, maloobchod s hutným materiálom.

39 - Preprava a skladovanie odpadu.

40 - Úprava, triedenie a spracovanie druhotných a priemyselných surovín.

(540)

(591) červená, žltá

(731) ZBER SUROVÍN, spol. s r. o., Majer 90, 974 01 Banská Bystrica, SK;

(210) 1981-2005

(220) 26.10.2005

8 (511) 5

(511) 5 - Liečivá, farmaceutické prípravky humánne.

(540) TIDIAN

(731) Zentiva, a. s., U Kabelovny 130, 102 37 Praha - Dolní Měcholupy, CZ;

(740) Kertész Jozef, Ing., Hlohovec, SK;

(210) 1982-2005

(220) 26.10.2005

8 (511) 7, 35, 42

(511) 7 - Ložiská všetkých druhov a vyhotovení a ich komponenty.

35 - Sprostredkovanie veľkoobchodu s tovarom zaradeným do triedy 7.

42 - Konzultačná činnosť v oblasti použitia a uloženia ložísk.

(540)

(591) modrá

(731) ZVL INDUSTRIES, s. r. o., Ul. 1. mája 38, 014 01 Bytča, SK;

(210) 1983-2005

(220) 26.10.2005

8 (511) 7, 35, 42

(511) 7 - Ložiská všetkých druhov a vyhotovení a ich komponenty.

35 - Sprostredkovanie veľkoobchodu s tovarom zaradeným do triedy 7.

42 - Konzultačná činnosť v oblasti použitia a uloženia ložísk.

(540)

(591) modrá

(731) ZVL INDUSTRIES, s. r. o., Ul. 1. mája 38, 014 01 Bytča, SK;

(210) 1984-2005

(220) 26.10.2005

8 (511) 7, 35, 42

(511) 7 - Ložiská všetkých druhov a vyhotovení a ich komponenty.

35 - Sprostredkovanie veľkoobchodu s tovarom zaradeným do triedy 7.

42 - Konzultačná činnosť v oblasti použitia a uloženia ložísk.

(540)

(591) modrá

(731) ZVL INDUSTRIES, s. r. o., Ul. 1. mája 38, 014 01 Bytča, SK;

(210) 1991-2005

(220) 27.10.2005

8 (511) 9, 35, 38

(511) 9 - Dáta, databázy a iné informačné produkty na nosičoch dát a v elektronických dátových informačných telekomunikačných sieťach všetkých druhov, softvér na spätné vyhľadávanie.

35 - Inzertné a propagačné služby, informačné služby týkajúce sa obchodu poskytované on-line z internetu; predvádzanie tovaru prostredníctvom internetu; preskupovanie rôznych výrobkov pre tretie osoby s cieľom umožniť spotrebiteľovi pohodlne vyberať a kupovať (okrem prepravy).

38 - Počítačová komunikácia; poskytovanie dát, informácií alebo obrázkov a prenos správ a obrazových informácií pomocou internetu.

(540) joy.sk

(731) Internet Mall Slovakia, s. r. o., Galvaniho 5, 821 04 Bratislava, SK;

(740) Holakovský Štefan, Ing., Bratislava, SK;

- (210) **1993-2005**
 (220) 27.10.2005
8 (511) 9, 16, 35, 41
 (511) 9 - Softvér.
 16 - Tlačoviny, knihy, brožované knihy, publikácie.
 35 - Inzercia, reklama, propagácia, vydávanie reklamných textov a inzercie.
 41 - Informácie o výchove a vzdelávaní, vydávanie kníh a textov.
- (540) **Pharmindex**
 (731) Medizinische Medien Informations GmbH, Am Forsthaus Gravenbruch 5-7, 63263 Neu-Isenburg, GE;
 (740) Bezák Marián, Ing., Bratislava, SK;

- (210) **1997-2005**
 (220) 27.10.2005
8 (511) 42
 (511) 42 - Tvorba softvéru, konzultačná a poradenská činnosť v oblasti informačných technológií.
- (540) **digidoc**
 (731) IT - Consulting, s. r. o., Štúrova 5, 977 01 Brezno, SK;

- (210) **1998-2005**
 (220) 27.10.2005
8 (511) 9, 16, 35, 41
 (511) 9 - Softvér.
 16 - Tlačoviny, knihy, brožované knihy, publikácie.
 35 - Inzercia, reklama, propagácia, vydávanie reklamných textov a inzercie.
 41 - Informácie o výchove a vzdelávaní, vydávanie kníh a textov.
- (540) **Pharmindex Kompendium**
 (731) Medizinische Medien Informations GmbH, Am Forsthaus Gravenbruch 5-7, 63263 Neu-Isenburg, GE;
 (740) Bezák Marián, Ing., Bratislava, SK;

- (210) **2000-2005**
 (220) 28.10.2005
8 (511) 42
 (511) 42 - Služby komerčných právnikov; právny výskum.
 (540)

ARS IURIS Slovakia

- (591) oranžová
 (731) ARS IURIS Slovakia, spol. s r. o., Palisády 36, 811 06 Bratislava, SK;

- (210) **2201-2005**
 (220) 28.11.2005
8 (511) 1, 3, 24, 27
 (511) 1 - Sorpčné, adsorpčné a absorpčné látky na zachytávanie kvapalín, tmely lepiace, bandáže lepiace, záplaty lepiace a odmasťovače na priemyselné účely.

- 3 - Prostriedky, najmä vláknové a textilné útvary, na odstraňovanie nečistôt, najmä organických, ropných látok, uhl'ovodíkov, mastných a parafinických produktov, a to z obsahu alebo z povrchu.
 24 - Textilie, tkané aj netkané, tkaniny, textilný filtračný materiál.
 27 - Koberce, rohože, rohožky.

- (540) **FIBROIL**
 (731) REO AMOS SLOVAKIA, s. r. o., Stará Vajnorská 37, 831 04 Bratislava, SK;
 (740) Kajabová Monika, JUDr., Bratislava, SK;

- (210) **2202-2005**
 (220) 28.11.2005
8 (511) 33
 (511) 33 - Konzumné a značkové liehoviny.
 (540)



- (591) modrá, biela
 (731) OLD HEROLD, s. r. o., Bratislavská 36, 911 05 Trenčín, SK;

- (210) **2205-2005**
 (220) 28.11.2005
8 (511) 3
 (511) 3 - Prípravok na ošetrovanie obuvi.
 (540) **SMART**
 (731) ALFA LOGISTIC, s. r. o., Štúrova 2, 955 01 Topoľčany, SK;
 (740) Brichtová Tatiana, JUDr., Bratislava, SK;

- (210) **2206-2005**
 (220) 29.11.2005
8 (511) 39
 (511) 39 - Prenájom automobilov, sprostredkovanie prepravy, osobná doprava, prepravné služby.
 (540)

1. Limousine Service

- (731) 2P Com s. r. o., Šustekova 10, 841 05 Bratislava, SK;

- (210) **2208-2005**
 (220) 29.11.2005
8 (511) 6, 35, 37
 (511) 6 - Bezpečnostné schránky; inzertné stĺpy, kovové; kovové dopravné značky; kovové poznávacie značky; kovové reklamné stĺpy; kovové domové čísla, nesvietiace; kovové konzoly; podpery pre stavebníctvo; kovové telefónne búdky; oceľové stožiare; svorníky.
 35 - Komerčné informačné kancelárie; marketingové štúdie; obchodné alebo podnikateľské informácie; obchodný alebo podnikateľský prieskum;

organizovanie výstav na obchodné a reklamné účely, prenájom reklamných priestorov a plôch; príprava inzertných stĺpcov; reklama; sprostredkovateľské práce.

37 - Dozor nad stavbami; informácie o opravách; inštalácia a opravy dopravných i poznávacích značiek a ich súčasti; klampiarstvo a inštalatérsťvo; maľovanie a opravy reklamných a informačných tabulí; prenájom stavebných strojov a zariadení; stavebné informácie.

(540)



(731) HAKOM, s. r. o., Československej armády 18, 036 01 Martin, SK;

(740) Beleščák Ladislav, Ing., Piešťany, SK;

(210) 2209-2005

(220) 29.11.2005

8 (511) 16, 32, 33, 35

(511) 16 - Baliaci papier, blahoprajné pohľadnice, brožované knihy, brožúry, brožúrky, bublinové obaly z plastických materiálov (na balenie), časopisy, etikety s výnimkou textilných, fotografie, grafické zobrazenie, grafiky, kalendáre, kartón, lepenka, katalógy, papierové darčeky, knihy, lepenkové alebo papierové škatule, lepenkové alebo papierové obaly na fľaše, lepenkové platne (papiernický tovar), lepiace pásky na kancelárske účely a použitie v domácnosti, leporelá, mapy, obálky (papiernický tovar), obaly (papiernický tovar), obrazy, papiernický tovar, periodické a neperiodické publikácie, plagáty, predmety z kartónu, prospekty, pútače z papiera alebo lepenky, reklamné tabule z papiera, kartónu alebo lepenky, reprodukcie grafické, tlačené reklamné materiály, umelecké litografie, umelohmotné fólie na balenie, vrecia z papiera alebo plastických materiálov.

32 - Nealkoholické nápoje, nealkoholické výťažky z ovocia, príchuť na výrobu nápojov, sirupy na výrobu nápojov, stolové vody, vody ako nápoje, ovocné šťavy; prášky na prípravu šumivých nápojov.

33 - Víno, alkoholické nápoje okrem piva, likéry, brandy, koktaily alkoholické, destilované nápoje.

35 - Sprostredkovanie obchodu s tovarom, reklamná činnosť, maloobchodná činnosť s alkoholickými nápojmi a nealkoholickými nápojmi; organizovanie audiovizuálnych predstavení na komerčné a reklamné účely, organizovanie výstav na komerčné alebo reklamné účely, personálne poradenstvo, pomoc pri riadení obchodnej činnosti, poradenstvo v obchodnej činnosti, poskytovanie obchodných alebo podnikateľských informácií, predvádzanie (služby modeliek) na reklamné účely a podporu predaja, rozširovanie reklamných oznamov, rozširovanie reklamných materiálov zákazníkom (letáky, prospekty, tlačivá, vzorky), spracovanie textov, vydávanie a aktualizovanie reklamných materiálov a zvukovo-obrazových záznamov a periodických a neperiodických publikácií, vydávanie a rozširovanie reklamných textov, vydávanie reklamných

alebo náborových textov, obchodné alebo podnikateľské informácie, komerčné informačné kancelárie, prenájom kancelárskych strojov a zariadení, marketingové štúdie, nábor zamestnancov, obchodný alebo podnikateľský prieskum, obchodný manažment a podnikové poradenstvo, prenájom predajných automatov, predvádzanie (služby modeliek), na reklamné účely a podporu predaja, predvádzanie tovaru.

(540)



(591) zelená, žltá

(731) Vitis trade, s. r. o., Sásovská cesta 41, 974 01 Banská Bystrica, SK;

(740) Belička Ivan, Ing., Banská Bystrica, SK;

(210) 2218-2005

(220) 30.11.2005

8 (511) 18, 25, 35

(511) 18 - Školské aktovky, batohy, cestovné tašky, kabelky, plážové tašky, plecniaky.

25 - Bielizeň, bundy, čelenky, čiapky, detská výbavička, detské nohavičky, kabáty, kombinézy, košele, nepremokavý odev, nohavice, oblečenie z imitácie kože, obuv, opasky, pančuchy, pánske a dámske plavky, podprsenky, ponožky, pyžamá, rukavice, saká, bundy, šály, sandále, šaty, šilty na pokrývku hlavy, športová obuv, sukne, svetre, tielká, tričká, župany.

35 - Reklama, maloobchodná činnosť v oblasti oblečenia, obuvi, sprostredkovanie v oblasti obchodu s tovarmi.

(540)



(591) červená

(731) SHOPPING, s. r. o., Čierne 15, 023 13 Čierne, SK;

(210) 5155-2005

(220) 9.2.2005

8 (511) 9, 35, 41, 42

(511) 9 - Počítačové programy, počítačový softvér, elektronické databázy, programové vybavenie pre informačné technológie a komunikácie, programové vybavenie umožňujúce elektronické obchodovanie, programové vybavenie umožňujúce obchodný styk prostredníctvom počítačov, systémy informačných technológií zaradených v triede 9, informácie a záznamy v elektronickej podobe, dáta, databáza, informačné produkty na nosičoch aj v elektronických, dátových informačných a komunikačných sieťach, elektronické siete, dátové siete, elektronické časopisy, elektronické periodiká a knihy v elektronickej podobe, elektronické časopisy, periodiká a knihy v elektronickej podobe.

35 - Reklamná a inzertná činnosť, propagácia, marketing, reklamná, inzertná, propagačná činnosť a obchodná poradenská činnosť prostredníctvom akéhokoľvek média, prostredníctvom

telefónnej dátovej alebo informačnej siete, zoraďovanie údajov v počítačových databázach, zber a systematizácia informácií do počítačových databáz, konzultačné a poradenské služby v oblasti spracovania informácií, poskytovanie informácií a informačných produktov všetkých druhov vrátane multimediálnych informácií v oblasti inzercie, marketingu a reklamy, sprostredkovanie obchodných služieb prostredníctvom internetu v oblastiach komerčných internetových médií a vyhľadávanie informácií v počítačových súboroch (pre zákazníkov), obchodná poradenská činnosť v oblasti multimédií a multimediálnych aplikácií, poradenstvo v oblasti elektronického spracovania textu, obchodné sprostredkovateľské služby v oblasti výpočtovej informačnej techniky, poradenská a konzultačná činnosť v oblasti spracovania a vyhľadávania vedeckých informácií, poradenská a konzultačná činnosť v oblasti spracovania a vyhľadávania vedeckých informácií prostredníctvom internetu, poskytovanie informácií a informačných produktov týkajúcich sa sprostredkovania obchodných služieb prostredníctvom internetu, vyhľadávanie informácií v počítačových súboroch, informačných produktoch na nosičoch, v elektronických, dátových informačných a komunikačných sieťach, sprostredkovanie elektronického obchodu, automatizované spracovanie dát, administratívne, organizačné a technické práce súvisiace s vyhľadávaním, triedením, spracovaním a zaraďovaním informácií.

41 - Poradenstvo v oblasti elektronického spracovania obrazu, grafické práce na počítači, lektorské služby v oblasti výpočtovej techniky, spracovania informácií a softvéru.

42 - Služby návrhu a vývoja počítačového softvéru, vytváranie, návrh, implementácia, údržba a následná aktualizácia webových serverov a webových stránok pre zákazníkov, registrácia internetových domén, ich správa a prevádzkovanie, konzultačné a poradenské služby v oblasti výpočtovej techniky a softvéru, spracovania informácií a softvéru, tvorba a obnovovanie počítačových databáz, konzultačné, poradenské služby týkajúce sa služieb uvedených v triede 42.

(540)



(591) červená, čierna

(731) ELET, s. r. o., Gorazdova 24, 811 04 Bratislava, SK;

(740) Holoubková Mária, Ing., Bratislava, SK;

(210) 5292-2005

(220) 7.3.2005

8 (511) 5, 35, 41, 42, 44

(511) 5 - Výrobky z liečivých rastlín a kvetín na liečebné účely patriace do triedy 5, extrakty a maceráty z kvetín, bylín a rastlín vyrábané podľa receptúr dr. Bacha, Bachové kvetinové esencie, výživové a dietetické doplnky predávané v lekárňach, potravinové doplnky predávané v lekárňach, všetko určené na liečebné účely.

35 - Sprostredkovanie obchodu s tovarom, administratívne práce pre tretie osoby, vydávanie reklamných textov a propagačných materiálov, podnikateľské poradenstvo, služby spojené s prieskumom trhu a verejnej mienky.

41 - Prekladateľské a tlmočnicke služby, požičiavanie nahraných zvukových a zvukovo-obrazových záznamov, organizovanie kurzov, seminárov a prednášok, usporadúvanie spoločenských, športových a vzdelávacích akcií, zverejňovanie textov s výnimkou reklamných, kluby zdravia.

42 - Prenájom počítačového softvéru, poskytovanie softvéru na základe zmluvy s autorom.

44 - Prevádzkovanie zariadení slúžiacich na regeneráciu a rekondíciu, poradenstvo v oblasti starostlivosti o zdravie, krásu a telesnú a duševnú hygienu.

(540) **MARANATHA**

(731) MARANATHA, spol. s r. o., Páričkova 31, 821 08 Bratislava, SK;

(740) Šujanová Mária, Ing., Bratislava, SK;

(210) 5319-2005

(220) 14.3.2005

8 (511) 29

(511) 29 - Polievky, koncentráty polievok.

(540) **ZLATÁ POLIEVKA**

(731) Société des Produits Nestlé S. A., Vevey, CH;

(740) Mešková Viera, Ing., Bratislava, SK;

(210) 5546-2005

(220) 21.4.2005

8 (511) 9, 38, 41, 42

(511) 9 - Elektronické príručné jednotky a príslušenstvo na bezdrôtový príjem a/alebo prenos údajov, ktoré môžu tiež mať schopnosť prenášať a prijímať zvukovú komunikáciu, softvér, na prenos a/alebo príjem správ, globálna počítačová sieť elektronickej pošty a/alebo iných údajov medzi jednou alebo viacerými elektronickými príručnými jednotkami a dátovou pamäťou, alebo pridružených s osobným počítačom alebo serverom, softvér na synchronizáciu údajov medzi vzdialenou stanicou alebo jednotkou a základňou, alebo vzdialenou stanicou alebo jednotkou a softvérom, ktorý umožňuje a uskutočňuje jednosmernú alebo dvojsmernú prepojitelnosť údajov vrátane spoločných údajov.

38 - Služby elektronickej pošty, služby bezdrôtového spracovania správ, najmä služby, ktoré umožňujú užívateľovi poslať a/alebo prijať správy prostredníctvom bezdrôtovej dátovej siete, jednosmerné alebo dvojsmerné stránkovacie služby (výzvy), služby na prenos a príjem zvukovej komunikácie.

41 - Vzdelávacie služby v podstate na poskytovanie informácií tretím stranám s cieľom pomôcť im pri vývoji a integrácii jednosmernej alebo dvojsmernej prepojitelnosti údajov vrátane spoločných údajov a/alebo zvukovej komunikácie.

42 - Konzultačné služby v podstate na poskytovanie informácií tretím stranám s cieľom pomôcť im pri vývoji a integrácii jednosmernej alebo dvojsmernej prepojitelnosti údajov vrátane spoločných údajov a/alebo zvukovej komunikácie.

(540)



(731) Research in Motion Limited, 295 Phillip Street, Waterloo, Ontario N2L 3W8, CA;

(740) Guniš Jaroslav, Mgr., Bratislava, SK;

(210) 5547-2005

(220) 21.4.2005

8 (511) 9, 38, 41, 42

(511) 9 - Elektronické príručné jednotky a príslušenstvo na bezdrôtový príjem a/alebo prenos údajov, ktoré môžu tiež mať schopnosť prenášať a prijímať zvukovú komunikáciu, softvér, na prenos a/alebo príjem správ, globálna počítačová sieť elektronickej pošty a/alebo iných údajov medzi jednou alebo viacerými elektronickými príručnými jednotkami a dátovou pamäťou, alebo priradených s osobným počítačom alebo serverom, softvér na synchronizáciu údajov medzi vzdialenou stanicou alebo jednotkou a základňou, alebo vzdialenou stanicou alebo jednotkou a softvérom, ktorý umožňuje a uskutočňuje jednosmernú alebo dvojsmernú prepojitelnosť údajov vrátane spoločných údajov.

38 - Služby elektronickej pošty, služby bezdrôtového spracovania správ, najmä služby, ktoré umožňujú užívateľovi poslať a/alebo prijať správy prostredníctvom bezdrôtovej dátovej siete, jednosmerné alebo dvojsmerné stránkovacie služby (výzvy), služby na prenos a príjem zvukovej komunikácie.

41 - Vzdelávacie služby v podstate na poskytovanie informácií tretím stranám s cieľom pomôcť im pri vývoji a integrácii jednosmernej alebo dvojsmernej prepojitelnosti údajov vrátane spoločných údajov a/alebo zvukovej komunikácie.

42 - Konzultačné služby v podstate na poskytovanie informácií tretím stranám s cieľom pomôcť im pri vývoji a integrácii jednosmernej alebo dvojsmernej prepojitelnosti údajov vrátane spoločných údajov a/alebo zvukovej komunikácie.

(540)



(731) Research in Motion Limited, 295 Phillip Street, Waterloo, Ontario N2L 3W8, CA;

(740) Guniš Jaroslav, Mgr., Bratislava, SK;

(210) 5550-2005

(220) 22.4.2005

8 (511) 35, 41, 45

(511) 35 - Reklama, reklamné činnosti, predvádzanie, služby modeliek (fotomodeliek a manekýnok), modelov (fotomodelov a manekýnov), hercov, účinkujúcich a komparzistov na reklamné účely a podporu predaja, predvádzanie tovaru, obchodný manažment v oblasti umenia a modelingu, personálne poradenstvo, predovšetkým personálne poradenstvo pre modelky, modelov, hercov,

účinkujúcich a komparzistov, nábor zamestnancov a pracovníkov, predovšetkým nábor modeliek, modelov, hercov, účinkujúcich a komparzistov, kastingy modeliek, modelov, hercov, účinkujúcich a komparzistov, modeling - sprostredkovanie práce pre modelky a modelov, výber osôb pomocou psychologických testov, zbieranie údajov do počítačových databáz, predovšetkým osobných údajov modeliek, modelov, hercov, účinkujúcich a komparzistov, vedenie kartoték v počítači, obchodné alebo podnikateľské poradenstvo, obchodný alebo podnikateľský prieskum, pomoc pri riadení obchodnej činnosti, organizovanie výstav na obchodné a reklamné účely, maloobchodné služby v oblasti katalógov, fotografií, litografií, plagátov, sprostredkovanie uvedených služieb, sprostredkovanie obchodu s tovarom, predovšetkým sprostredkovanie obchodu so zvukovými a/alebo obrazovými nosičmi.

41 - Umelecké módné agentúry, umelecké modelingové agentúry, výkony a agentúrna činnosť modeliek, modelov, hercov, účinkujúcich a komparzistov, fotografovanie, fotografovacie modeliek, modelov, hercov, účinkujúcich a komparzistov, filmová a fotografická tvorba, organizovanie a realizácia kastingov, módnych prehliadok, plesov, športových súťaží, súťaží krásy, živých vystúpení, večierkov, manažérske služby pri organizovaní predstavení, módnych prehliadok, služby v oblasti estrád, zábavy, kultúrnych a hudobných podujatí, služby na verejnú prezentáciu umeleckých a literárnych diel za účelom kultúrnym alebo vzdelávacím, vydávanie kníh, časopisov, periodík, vydávanie textov s výnimkou reklamných alebo náborových, informácie o vzdelávaní a možnostiach zábavy, rekreácie a rozptýlenia, služby nahrávacích štúdií, požíčkovanie videopásov a filmov, nahrávanie na videopásky, nahrávanie a rozmnožovanie zvukových, obrazových alebo zvukovo-obrazových záznamov, výroba divadelných predstavení, organizovanie a vedenie kongresov, konferencií, seminárov, organizovanie kultúrnych alebo vzdelávacích výstav, zverejňovanie textov iných ako reklamných, knižnice, výroba rozhlasových alebo televíznych programov, školenia, výcvik, vzdelávanie, predovšetkým školenia, výcvik a vzdelávanie modeliek a modelov, zábava, pobavenie, obveselenie, zábavné parky, nočné kluby, rezervácia vstupeniek, sprostredkovanie uvedených služieb, sprostredkovanie služieb a výkonov modeliek, modelov, hercov, účinkujúcich a komparzistov, agentúry poskytujúce služby modeliek a modelov.

45 - Spreádzanie do spoločnosti, agentúry poskytujúce služby hostesiek, požíčkovanie oblekov a večerných šiat, agentúry poskytujúce služby sprievodcov a sprievodkýň nie turistických, zostavovanie horoskopov, zoznamovacie služby, sprostredkovanie uvedených služieb.

(540) CHARLIE BROWN

(731) EXIT model management, s. r. o., Párickova 18, 821 08 Bratislava, SK;

(740) Porubčan Róbert, Ing., Ivanka pri Dunaji, SK;

(210) 5595-2005

(220) 3.5.2005

8 (511) 31, 32, 33

(511) 31 - Hrozno čerstvé.

32 - Hroznový mušt (nekvasený), mušty, nealkoholické nápoje, nápoje z nealkoholických štiav, ovocná šťava, sirupy na výrobu nápojov, sytená voda.

33 - Alkoholické nápoje s výnimkou piva.

(540) ZLATÝ STRAPEC

(731) VINKA spol. s r. o., Pri potoku 194, 906 38 Rožňovník, SK;

(740) Juran Svetozár, JUDr., Bratislava, SK;

(210) 5648-2005

(220) 12.5.2005

8 (511) 30

(511) 30 - Korenené pečivo, kreker, extrudované a granulované pečivo, cereálne výrobky.

(540)

(591) biela, modrá, žltá, oranžová, červená, hnedá

(731) Intersnack Slovensko, a. s., Nozdrkovec 1798, 911 04 Trenčín, SK;

(740) Fajnorová Mária, Ing., Bratislava, SK;

(210) 5683-2005

(220) 19.5.2005

8 (511) 6, 9, 12, 37

(511) 6 - Bezpečnostné zámky všetkých druhov pre automobily, stavebné vložkové systémy a mechanické zamkávacie zariadenia pre motorové vozidlá, najmä zámky na uzamknutie radiacej páky a iných pohyblivých častí automobilov.

9 - Elektronické zabezpečovacie zariadenia proti krádeži, najmä imobilizéry, alarmy, lokátory, satelitné a mobilné komunikačné zariadenia proti odcudzeniu motorových vozidiel, satelitné a mobilné komunikačné zariadenia na ochranu proti krádeži, centrálné zamknutie automobilov, centrálné elektronické sťahovanie a dvíhanie okien, rádiové zariadenia, mobilné rádiové zariadenia, servomotory, prístroje na záznam, prenos a reprodukciu zvuku alebo obrazu, všetko patriace do tejto triedy.

12 - Zabezpečovacie zariadenia proti odcudzeniu motorových vozidiel, poplašné zabezpečovacie zariadenia a prístroje pre motorové vozidlá.

37 - Montáž, servis a opravy zabezpečovacej techniky pre automobily.

(540) CARGO

(731) ROYAL DEFEND HOLDING, a. s., Ostrovského 3/253, Ženské domovy, 155 00 Praha, CZ;

(740) Filípek Ján, Ing., Bratislava, SK;

(210) 5697-2005

(220) 20.5.2005

8 (511) 5, 29, 32

(511) 5 - Farmaceutické, liečivé a zverolekárske prípravky a substancie; dietetické potraviny upravené na lekárske použitie a potrava pre dojčatá; doplnky výživy pre ľudí a zvieratá na lekárske účely; vitamíny; minerály a minerálne soli, všetko v triede 5; prípravky patriace do triedy 5 skladajúce sa z vitamínov a/alebo minerálov; liečivé byliny; bylinné prípravky patriace do triedy 5; oleje a tuky, deriváty olejov a tukov na lekárske účely; prehľadná; liečivé cukrovinky.

29 - Ryby (nie živé), morské plody a potravinové tovary vyrobené alebo odvodené z rýb a morských plodov; jedlé oleje a tuky; nutričné doplnky obsahujúce rybí olej patriace do triedy 29.

32 - Nápoje a prípravky na výrobu nápojov; ovocné džúsy; ovocné sirupy a ovocné nápoje; šumivé nápoje (z práškov a tablet).

(540) HALIBORANGE

(731) Merck Consumer Healthcare Limited, Hedon Road, Hull, East Yorkshire HU9 5NJ, GB;

(740) Bušová Eva, JUDr., Bratislava, SK;

(210) 5703-2005

(220) 20.5.2005

8 (511) 2

(511) 2 - Náterové látky patriace do triedy 2.

(540)

(591) červená, čierna, zelená

(731) PAM - ak s. r. o., Triblavinská 47, 900 25 Chorvátsky Grob, SK;

(210) 5705-2005

(220) 23.5.2005

8 (511) 29

(511) 29 - Salámy.

(540)

(591) žltá, bordová, červená, biela

(731) TAURIS, a. s., Potravinárska 6, 979 01 Rimavská Sobota, SK;

(740) Guniš Jaroslav, Mgr., Bratislava, SK;

(210) 5719-2005

(220) 24.5.2005

8 (511) 3, 6, 7, 8, 9, 10, 11, 20, 21, 25, 28, 35

(511) 3 - Kozmetické prípravky na chudnutie, depilačné prípravky, holiace prípravky, toaletné prípravky, epilačné prípravky, kozmetické taštičky.

6 - Bezpečnostné schránky, klince, škatule (kovové), kovové nádoby, kovové debny na náradie,

pokladničky kovové, kovové príslušenstvo postelí, kovové uzávery na fľaše, rolety (kovové), kovové vonkajšie žalúzie, koše kovové.

7 - Vrtáčky elektrické ručné, práčky, kávové mlynčeky - nie ručné, stroje na výrobu cestovín, dávkovače lepiacej pásky (stroje), elektrické kladivá, pletacie stroje, mlynčeky na mäso (stroje), vysávače, vzduchové chladiče, elektrické kuchynské stroje, lisy na hrozno.

8 - Brúsky - ručné náradie, tlčičky - ručné, puzdrá na holiace strojčeky, holiace potreby, strojčeky, kliešte, krájacie na zeleninu, zdviháky - ručné, depilačné strojčeky elektrické aj neelektrické, ručné náradie, nože, nožnice, oblúkové pílkys, sekery, ručné náradie.

9 - Diaľkové ovládače, akumulátory do batérií, batérie, elektrické batérie, ďalekohľady, detektory dymu, bóje, hasiace prístroje, hracie zariadenia fungujúce po pripojení na televízne prijímače, kompaktné disky, kompas, pomôcky na meranie, podložky pre myši, ochranné helmy, okuliare, puzdrá na okuliare, rámy na okuliare, plávacie kolesá, vesty, plaváky - nie detské, ochranné rukavice, štíty, signalizačné zariadenia - elektrické, tlakomery, teplomery, telefónne prístroje a príslušenstvo, videokamery, videokazety, zariadenie na elektrické zváranie, televízory, váhy.

10 - Tlakomery na meranie krvného tlaku.

11 - Akumulátory parné, tepelné a výhrevné, baterry - vreckové, svetidlá, bezpečnostné lampy, bicyklové svetlá, chladničky, držiačky na lampy, elektrické lampy, elektrické kávovary, grily, elektrické kanvice, krby, svietiace vianočné ozdoby.

20 - Pohovky, nekovové koše, vankúše, vešiaky, nekovové nádoby, obaly na šatstvo, závesy, paravány, posteľné kostry drevené, posteľe a vzduchové matrace s výnimkou na lekárske účely, servírovacie stolíky, sedadlá, nekovové škatule.

21 - Grily, rošty, potreby na opekánie, hrebene, handry, kefy, neelektrické kuchynské potreby, mopy, panvice, vedierka na ľad, strojčeky na prípravu zmrzliny, puzdrá na hrebene a mydlo, termosky, toaletné pomôcky, vývrtky, vedrá, nočníky, podnosy, poháre, piknikové koše.

25 - Oblečenie, obuv.

28 - Hračky, hry, športové náradie a pomôcky, vianočné stromčeky (umelé) a vianočné ozdoby s výnimkou cukrovínok.

35 - Obchodný alebo podnikateľský prieskum, veľkoobchodná a maloobchodná činnosť s tovarmi v uvedených triedach, obchodné poradenstvo, predvádzanie tovaru, prieskum trhu, reklama, televízna reklama, sprostredkovanie obchodu s tovarom, zásielkové reklamné služby.

(540)



(591) červená, biela

(731) TELENÁKUP, s. r. o., Štefánikova 17, 811 05 Bratislava, SK;

(210) 5747-2005

(220) 1.6.2005

8 (511) 29

(511) 29 - Salámy.

(540)



(591) bordová, žltá, biela

(731) TAURIS, a. s., Potravinárska 6, 979 01 Rimavská Sobota, SK;

(740) Guniš Jaroslav, Mgr., Bratislava, SK;

(210) 5750-2005

(220) 1.6.2005

8 (511) 9, 35, 42

(511) 9 - Počítačové súčasti a programy, počítačový softvér, predovšetkým softvér v oblasti logistiky, zásobovania a plánovania, počítačové programy stiahnuté z telekomunikačnej siete, magnetické a optické nosiče údajov, CD a DVD disky, informačné produkty na magnetických a optických nosičoch, elektronické informačné katalógy, počítače, počítačové pamäte, periférne zariadenia k počítačom, zariadenia a prístroje na prenos, záznam alebo reprodukciu zvuku, obrazu alebo dát, prístroje a nástroje fotografické, optické, signalizačné, kontrolné.

35 - Reklama, reklamné činnosti, on-line reklama na počítačovej komunikačnej sieti, poradenstvo v obchodnej činnosti, predovšetkým poradenstvo v obchodnej činnosti firiem v oblasti logistiky, zásobovania a plánovania, obchodné alebo podnikateľské informácie, podnikateľské poradenstvo, prieskum trhu, marketingové štúdie, poradenstvo a pomoc pri riadení obchodných aktivít, vydávanie reklamných materiálov, organizovanie komerčných alebo reklamných výstav a veľtrhov, prenájom kancelárskych strojov a zariadení, vedenie kartoték v počítači, zbieranie a zoradovanie údajov v počítačových databázach, vyhľadávanie informácií v počítačových súboroch, sprostredkovanie uvedených služieb, maloobchodné služby s uvedeným tovarom, sprostredkovanie obchodu s tovarom, odborné poradenstvo v oblasti plánovania a logistiky v obchode.

42 - Poradenstvo v oblasti počítačového hardvéru a softvéru, počítačové programovanie, tvorba softvéru, spravovanie autorských práv, expertízy (inžinierske práce) vrátane expertíz v oblasti plánovania a logistiky, štúdie technických projektov, projektová činnosť, návrh počítačových systémov, zhotovovanie kópií počítačových programov, servis a aktualizovanie počítačových programov, inštalácia počítačových programov, prenájom počítačov a počítačového softvéru, poskytovanie a distribúcia licencií k právam duševného vlastníctva, predovšetkým k počítačovým programom so súhlasom autora, vytváranie a udržiavanie počítačových stránok pre zákazníkov, grafický a priemyselný dizajn, hostovanie na počítačových stránkach, prevod a konverzia

údajov a dokumentov z fyzických médií na elektronické média, sprostredkovanie uvedených služieb.

(540) ARAGORN

(731) Jaško Miroslav, ARAGORN, Benkova 30, 949 11 Nitra, SK;
(740) Porubčan Róbert, Ing., Ivanka pri Dunaji, SK;

(210) 5759-2005

(220) 3.6.2005

8 (511) 9, 11, 17, 20

(511) 9 - Elektrické káble, elektrické zástrčky, elektrické zásuvky, odpojovač batérií, svetelné majáky a príslušenstvo, meniče napätia, hůkačky, autokáble, elektrické svorky, elektrické relé, parkovacie systémy.

11 - Predné svetlomety automobilov, hmlové a viacfunkčné svetlá pre automobily, svetlá pre nákladné automobily, prídavné svietidlá, montážne lampy, pozičné svetlá, brzdové svetlá, ručné svietidlá, HID xenónové svetlá, svetelné zdroje.

17 - Viazacie a PVC pásy.

20 - Poistné tlakové zátky plastové.

(540)



(731) LUXLINE spol. s r. o., J. Murgaša 94, 940 64 Nové Zámky, SK;
(740) Čechvalová Dagmar, Bratislava, SK;

(210) 5828-2005

(220) 24.6.2005

8 (511) 9, 16, 35, 41

(511) 9 - Nahraté zvukové alebo zvukovo-obrazové nosiče; videokazety, audiokazety, nosiče dát; nosiče s audiovizuálnymi dielami, nosiče s umeleckými programami.

16 - Tlačoviny, najmä prospekty, plagáty, bulletin, notové záznamy v papierovej forme, fotografie, pohľadnice, kalendáre; propagačné materiály a predmety z papiera a plastických hmôt, brožúry, letáky, obtačky; ozdobné predmety z papiera alebo plastu (v rozsahu v akom patria do triedy 16).

35 - Reklamná a propagačná činnosť; rozširovanie vzoriek na reklamné účely; vydávanie reklamných materiálov; usporadúvanie propagačných podujatí; sprostredkovanie v uvedených službách.

41 - Vzdelávanie, najmä výučba tancov a spevu; zábava; organizovanie kultúrnych predstavení, tanečných vystúpení a podujatí; výroba a organizovanie živých vystúpení; služby poskytované orchestrom; výroba umeleckých programov a predstavení; filmová tvorba; výroba videofilmov; nahrávanie videopások; nahrávanie zvukových nosičov; nahrávanie audiovizuálnych nosičov; výroba rozhlasových a televíznych programov; vydavateľská činnosť najmä v oblasti umenia, umeleckých programov s výnimkou vydávania reklamných materiálov; natáčanie videokamerou; sprostredkovateľské služby v uvedených službách.

(540) Miliónoví tanečníci

(731) MAYA, s. r. o., Čajakova 13, 811 05 Bratislava, SK;
(740) Budaj Miroslav, JUDr., Bratislava, SK;

(210) 5831-2005

(220) 24.6.2005

8 (511) 35, 37, 42

(511) 35 - Sprostredkovateľská činnosť v oblasti obchodu.
37 - Uskutočňovanie stavieb, ich zmien a odstraňovanie, sprostredkovateľská činnosť v stavebníctve, montáž, opravy a údržba vyhradených elektrických zariadení.

42 - Projektová činnosť vo výstavbe, projektovanie elektrických zariadení.

(540)



(591) modrá - tmavá, svetlá

(731) ABD Group, a. s., Masarykova 118, 664 42 Modřice, CZ;

(740) Juran Svetozár, JUDr., Bratislava, SK;

(210) 5842-2005

(220) 29.6.2005

8 (511) 35, 41, 42

(511) 35 - Vzťahy s verejnosťou, vydávanie propagačných publikácií, vydávanie reklamných materiálov.

41 - Organizovanie a vedenie seminárov a školení, organizovanie politických, kultúrnych, športových, vzdelávacích podujatí, výstav, vydávanie brožúr, novín, časopisov, kníh a textov s výnimkou reklamných alebo náborových.

42 - Poradenstvo v oblasti ľudských práv, právne poradenstvo, právne poradenstvo v politickej oblasti.

(540) KOMUNISTICKÁ STRANA SLOVENSKEJ REPUBLIKY

(731) Komunistická strana Slovenska, Hattalova 12, 831 03 Bratislava, SK;

(740) Holoubková Mária, Ing., Bratislava, SK;

(210) 5843-2005

(220) 29.6.2005

8 (511) 35, 41, 42

(511) 35 - Vzťahy s verejnosťou, vydávanie propagačných publikácií, vydávanie reklamných materiálov.

41 - Organizovanie a vedenie seminárov a školení, organizovanie politických, kultúrnych, športových, vzdelávacích podujatí, výstav, vydávanie brožúr, novín, časopisov, kníh a textov s výnimkou reklamných alebo náborových.

42 - Poradenstvo v oblasti ľudských práv, právne poradenstvo, právne poradenstvo v politickej oblasti.

(540) KOMUNISTICKÁ STRANA SLOVENSKA

(731) Komunistická strana Slovenska, Hattalova 12, 831 03 Bratislava, SK;

(740) Holoubková Mária, Ing., Bratislava, SK;

(210) 5844-2005

(220) 29.6.2005

8 (511) 35, 41, 42

(511) 35 - Vzťahy s verejnosťou, vydávanie propagačných publikácií, vydávanie reklamných materiálov.

41 - Organizovanie a vedenie seminárov a školení, organizovanie politických, kultúrnych, športových, vzdelávacích podujatí, výstav, vydávanie brožúr, novín, časopisov, kníh a textov s výnimkou reklamných alebo náborových.

42 - Poradenstvo v oblasti ľudských práv, právne poradenstvo, právne poradenstvo v politickej oblasti.

(540) KSS

(731) Komunistická strana Slovenska, Hattalova 12, 831 03 Bratislava, SK;

(740) Holoubková Mária, Ing., Bratislava, SK;

(210) 5845-2005

(220) 29.6.2005

8 (511) 35, 41, 42

(511) 35 - Vzťahy s verejnosťou, vydávanie propagačných publikácií, vydávanie reklamných materiálov.

41 - Organizovanie a vedenie seminárov a školení, organizovanie politických, kultúrnych, športových, vzdelávacích podujatí, výstav, vydávanie brožúr, novín, časopisov, kníh a textov s výnimkou reklamných alebo náborových.

42 - Poradenstvo v oblasti ľudských práv, právne poradenstvo, právne poradenstvo v politickej oblasti.

(540) KSSR

(731) Komunistická strana Slovenska, Hattalova 12, 831 03 Bratislava, SK;

(740) Holoubková Mária, Ing., Bratislava, SK;

(210) 5846-2005

(220) 29.6.2005

8 (511) 35, 41, 42

(511) 35 - Vzťahy s verejnosťou, vydávanie propagačných publikácií, vydávanie reklamných materiálov.

41 - Organizovanie a vedenie seminárov a školení, organizovanie politických, kultúrnych, športových, vzdelávacích podujatí, výstav, vydávanie brožúr, novín, časopisov, kníh a textov s výnimkou reklamných alebo náborových.

42 - Poradenstvo v oblasti ľudských práv, právne poradenstvo, právne poradenstvo v politickej oblasti.

(540)

(591) červená, modrá, biela

(731) Komunistická strana Slovenska, Hattalova 12, 831 03 Bratislava, SK;

(740) Holoubková Mária, Ing., Bratislava, SK;

(210) 5847-2005

(220) 29.6.2005

8 (511) 35, 41, 42

(511) 35 - Vzťahy s verejnosťou, vydávanie propagačných publikácií, vydávanie reklamných materiálov.

41 - Organizovanie a vedenie seminárov a školení, organizovanie politických, kultúrnych, športových, vzdelávacích podujatí, výstav, vydávanie brožúr, novín, časopisov, kníh a textov s výnimkou reklamných alebo náborových.

42 - Poradenstvo v oblasti ľudských práv, právne poradenstvo, právne poradenstvo v politickej oblasti.

(540)

(591) červená, modrá, zlatožltá, biela

(731) Komunistická strana Slovenska, Hattalova 12, 831 03 Bratislava, SK;

(740) Holoubková Mária, Ing., Bratislava, SK;

(210) 5849-2005

(220) 30.6.2005

8 (511) 9

(511) 9 - Vedecké, námorné, vymeriavacie, elektrické, fotografické, kinematografické, optické, vážiace, meracie, signalizačné, kontrolné (monitorovacie), záchranné a výučbové zariadenia a prístroje; počítače a periférne zariadenia pre počítače; tlačiarne na použitie s počítačmi; počítačový hardvér a softvér; zobrazovacie zariadenia na použitie s počítačmi; notebookové počítače; zariadenia na spracovanie dát; prúdové napájacie zdroje pre počítače; ďalekopisy; elektronické poznámkové bloky, diáre, dosky; elektronické štítky na tovar; registračné pokladnice; kalkulačné stroje; zariadenia na záznam, prenos alebo reprodukciu zvuku a obrazu; prehrávače MP3 (MPEG-1 Audio Layer 3); prehrávače MPEG 4 (t. j. typu Moving Picture Experts Group); telekomunikačné zariadenia, prístroje a siete; faxovacie prístroje; puzdrá alebo schránky mobilných telefónov; náhlavné slúchadlá; slúchadlá do uší a mikrofóny na použitie s mobilnými telefónmi; indikátory volania pre telefóny; hracie zariadenia fungujúce po pripojení na televízne prijímače; kazety pre videohry; batérie, nabíjačky elektrických batérií; alarmy plynu, taxametre.

(540)**DELUX**

(731) DELUX TECHNOLOGY COMPANY LIMITED, Rooms 1009-1010, Block A, Focal Industrial Centre, No. 21, Man Lok Street, Kowloon, HK;

(740) PATENTSERVIS BRATISLAVA, a. s., Bratislava, SK;

(210) 5895-2005

(220) 27.7.2005

8 (511) 5, 29, 30

(511) 5 - Výrobky farmaceutické a parafarmaceutické, vitamíny, minerály a stopové prvky, diétne a nutričné prípravky na lekárske účely a liečivá, medicínálne sirupy, výťažky z liečivých bylín a kombinované prípravky vitamínov, minerálov, stopových prvkov a bylinných výťažkov, potravinové doplnky obohatené vitamínmi alebo minerálmi, alebo stopovými prvkami na lekárske účely, vitamínové prípravky, vitamíny a multivitamínové preparáty, minerály a multiminerálové preparáty, bylinné čaje, liečivé byliny, cukrovinky alebo pastilky, alebo tabletky, alebo tobolky, alebo kapsuly, alebo žuvačky s liečivými prísadami, dietetické látky upravené na lekárske účely, minerálne vody a dietetické nápoje upravené na lekárske účely, diétne potraviny upravené na lekárske účely, výživové doplnky na lekárske účely, bielkovinové prípravky alebo potrava na lekárske účely, balzamy, krémy a masti na lekárske účely, chemické prípravky na lekárske účely, liečivé oleje, oleje na lekárske účely, tuky na lekárske účely, liečivé soli, tinktúry na lekárske účely, bylinné výťažky alebo sirupy, vitamínová a minerálna výživa vo forme koncentrátov, proteínové koncentráty ako výživové prídavky k potravinám, droždie na farmaceutické účely, potravinové doplnky s liečebnými účinkami, výživové alebo dietetické prípravky na lekárske účely na denné doplnenie stravy ako instantná strava alebo samostatná zmes, ktorá sa skladá hlavne z mlieka v prášku alebo zo živočíšnych alebo zeleninových proteínov, tiež s prídavkom vitamínov alebo minerálov alebo stopových prvkov alebo cukru.

29 - Potravinové doplnky nie na lekárske účely (zaradené v tejto triede) a obsahujúce látky živočíšneho pôvodu, proteín na ľudskú spotrebu, proteínové výrobky a prípravky na výživu, prípravky zvláštnej výživy pre športovcov alebo osoby s vysokým energetickým výdajom patriace do tejto triedy, želatína, želatínové výrobky a prípravky na výživu, jedlé tuky, jedlé oleje, extrakty z chaluáh ako výživa, výživné prípravky na denné doplnenie stravy, ktorá sa skladá hlavne z mlieka v prášku alebo zo živočíšnych alebo zeleninových proteínov, tiež s prídavkom vitamínov alebo minerálov alebo stopových prvkov alebo cukru, mlieko, mliečne výrobky, jogurty, konzervované, sušené, varené alebo nakladané ovocie alebo zelenina, polievky, vývary, bujóny.

30 - Potravinové doplnky nie na lekárske účely (zaradené v tejto triede) a obsahujúce látky rastlinného pôvodu, cukrovinky, žuvačky, bonbóny, zmrzliny, pekárske výrobky, cukrárske výrobky, kakao, káva, čaj, čokoláda, nápoje čokoládové, čajové, kakaové alebo kávové, potraviny a pokrmy z obilnín na ľudskú spotrebu, cestoviny, mäsli, med, propolis na ľudskú potrebu.

(540) Walmark - zdravie pre celú rodinu

(731) WALMARK, a. s., Oldřichovice 44, 739 61 Třinec, CZ;

(740) Mešková Viera, Ing., Bratislava, SK;

(210) 5901-2005

(220) 29.7.2005

8 (511) 5, 30, 35

(511) 5 - Dietetické farmaceutické prípravky, dietetické prípravky na lekárske účely, proteínové, energetické tyčinky, tyčinky pre športovcov, tyčinky so špeciálnym zložením, všetko ako doplnky výživy na lekárske účely.

30 - Cukrovinky, müsli a ovocné tyčinky, proteínové, energetické tyčinky, tyčinky pre športovcov, tyčinky so špeciálnym zložením, všetko s výnimkou tyčiniiek ako doplnkov výživy na lekárske účely.

35 - Reklamná agentúra.

(540)

(591) modrá, strieborná, červená

(731) PROTECT CONSULTING s. r. o., Legionárska 5, 831 04 Bratislava, SK;

(210) 5902-2005

(220) 29.7.2005

8 (511) 5, 30, 35

(511) 5 - Dietetické farmaceutické prípravky, dietetické prípravky na lekárske účely, proteínové, energetické tyčinky, tyčinky pre športovcov, tyčinky so špeciálnym zložením, všetko ako doplnky výživy na lekárske účely.

30 - Cukrovinky, müsli a ovocné tyčinky, proteínové, energetické tyčinky, tyčinky pre športovcov, tyčinky so špeciálnym zložením, všetko s výnimkou tyčiniiek ako doplnkov výživy na lekárske účely.

35 - Reklamná agentúra.

(540)

(591) strieborná, červená

(731) PROTECT CONSULTING s. r. o., Legionárska 5, 831 04 Bratislava, SK;

(210) 5903-2005

(220) 29.7.2005

8 (511) 5, 30, 35

(511) 5 - Dietetické farmaceutické prípravky, dietetické prípravky na lekárske účely, proteínové, energetické tyčinky, tyčinky pre športovcov, tyčinky so špeciálnym zložením, všetko ako doplnky výživy na lekárske účely.

30 - Cukrovinky, müsli a ovocné tyčinky, proteínové, energetické tyčinky, tyčinky pre športovcov, tyčinky so špeciálnym zložením, všetko s výnimkou tyčiniiek ako doplnkov výživy na lekárske účely.

35 - Reklamná agentúra.

(540)

(591) modrá, strieborná

(731) PROTECT CONSULTING s. r. o., Legionárska 5, 831 04 Bratislava, SK;

(210) 5915-2005

(220) 29.7.2005

8 (511) 36

(511) 36 - Bankovníctvo vrátane elektronického bankovníctva, home banking, bankové služby vrátane služieb prostredníctvom elektronických komunikačných sietí a telekomunikačných sietí, vedenie účtov, klíring, finančné odhady a oceňovanie v oblasti bankovníctva, poskytovanie úverov, poskytovanie pôžičiek, investovanie do cenných papierov na vlastný účet, kapitálové investície, platobný styk a zúčtovanie, elektronický prevod kapitálu, platobné prevody vykonávané elektronicky, vydávanie a správa platobných prostriedkov, napr. platobných kariet, cestovných šekov, overovanie šekov, poskytovanie záruk, garancie, kaucie, ručenie, otváranie akreditívov, obstarávanie inkasa, uloženie a správa cenných papierov alebo iných hodnôt, poskytovanie bankových informácií, finančné analýzy a informácie, prenájom bezpečnostných schránok, prijímanie vkladov, finančný prenájom (finančný lízing), účasť na vydávaní cenných papierov a poskytovanie súvisiacich služieb, finančné poradenstvo, výkon funkcie depozitára, zmenárenská činnosť, obchodovanie na vlastný účet alebo účet klienta s devízovými hodnotami, v oblasti termínovaných obchodov (futures) a opcií (options) vrátane kurzových a úrokových obchodov, s prevoditeľnými cennými papiermi, so zlatými a striebornými mincami, pamätnými mincami, hárkami bankoviek a so súbormi obehových mincí, vykonávanie hypotekárnych obchodov, obhospodarovanie cenných papierov klienta na jeho účet vrátane poradenstva (portfólio manažment), sprostredkovateľská činnosť v oblasti bankovníctva a poisťovníctva súvisiaca s bankovou činnosťou alebo stavebným sporením.

(540) ČSOB Hypotéka espres

(731) Československá obchodní banka, a. s., Na Příkopě 854/14, 115 20 Praha, CZ;

(740) Budaj Miroslav, JUDr., Bratislava, SK;

(210) 5936-2005

(220) 9.8.2005

8 (511) 29, 30

(511) 29 - Hotové jedlá, polotovary, jedlá na rýchle občerstvenie, každé hlavne pozostávajúce z mäsa a/alebo mäsových výrobkov, a/alebo z hydiny, a/alebo z hydinových výrobkov, a/alebo z rýb, a/alebo z rybích výrobkov, a/alebo z mäkkýšov, a/alebo z výrobkov z mäkkýšov, a/alebo zo zeleniny, a/alebo ovocia, a/alebo zemiakov (najmä konzervované, sušené alebo varené), a/alebo výrobkov zo zemiakov (najmä konzervované, sušené alebo varené), a/alebo húb, a/alebo mäsových omáčok (s výnimkou dresingov na šaláty) (zahrnuté v tejto triede), výrobky zo zemiakov (najmä konzervované, sušené alebo varené, polievky, koncentráty polievok, mäsové vývary, bujónové kocky, bujóny, instantné výrobky ako pomocné pri varení v sušenej forme pozostávajúce prevažne z produktov patriacich do triedy 29.

30 - Výrobky z ryže (zahrnuté v tejto triede), knedle, omáčky (vrátane šalátových dresingov

(zahrnuté v tejto triede), koncentráty omáčok a prípravky na omáčky (zahrnuté v tejto triede), jedlé koreniny, hlavne v tekutej forme, korenie, zmesi korenín, prípravky korenín, instantné výrobky ako pomocné prípravky pri varení v sušenej forme pozostávajúce prevažne z produktov patriacich do triedy 30 ako potravinové médium, hotové jedlá, polotovary, jedlá na rýchle občerstvenie, každé hlavne pozostávajúce z pekárskych výrobkov a/alebo cestovín (zahrnutých v tejto triede), a/alebo z ryže, alebo z cereálií pripravených na ľudskú spotrebu, tiež s pridaním syra, potravinárske cestoviny, zmes potravinárskych cestovín a cesta ako polotovar (do rúry) (zahrnuté v tejto triede), kečup, pizza (zahrnutá v tejto triede).

(540) Nápady

(731) Société des Produits Nestlé S. A., Vevey, CH;

(740) Mešková Viera, Ing., Bratislava, SK;

(210) 5942-2005

(220) 10.8.2005

8 (511) 35, 38, 41

(511) 35 - Reklamná činnosť, vedenie obchodných záležitostí, obchodná administratíva, kancelárske a administratívne práce.

38 - Telekomunikačné služby.

41 - Vzdelávanie, zabezpečovanie výcvikov, zába-va, pobavenie, organizovanie a vedenie športových a kultúrnych podujatí.

(540)

(591) biela, čierna, cyklámenová

(731) IKO Kábeltevé Szolgáltató Kft, Petzval J. u. 44, H-119 Budapest, HU;

(740) PATENTSERVIS BRATISLAVA a. s., Bratislava, SK;

(210) 5943-2005

(220) 10.8.2005

8 (511) 35, 38, 41

(511) 35 - Reklamná činnosť, vedenie obchodných záležitostí, obchodná administratíva, kancelárske a administratívne práce.

38 - Telekomunikačné služby.

41 - Vzdelávanie, zabezpečovanie výcvikov, zába-va, pobavenie, organizovanie a vedenie športových a kultúrnych podujatí.

(540)

(591) biela, čierna, cyklámenová

(731) IKO Kábeltevé Szolgáltató Kft, Petzval J. u. 44, H-119 Budapest, HU;

(740) PATENTSERVIS BRATISLAVA, a. s., Bratislava, SK;

(210) 5947-2005

(220) 11.8.2005

8 (511) 7, 9, 11, 12, 39, 40, 42

(511) 7 - Katalycké konvertory, katalycké konvertory pre energetiku a hnacie motory, palivové konvertory pre motory, čerpadlá (ako časti strojov, motorov a hnacích strojov), filtre (časti strojov alebo motorov) hnacie motory s výnimkou motorov pre pozemné vozidlá, hydraulické motory, chladiče do motorov a hnacích strojov, katalyzátory pre motory, letecké motory, lietadlové motory, motory pre lode, motory pre člny, elektrické motory s výnimkou motorov pre pozemné vozidlá, zapalovacie indukory pre motory, motory na stlačený vzduch alebo na stlačené plyny, motory a hnacie stroje s výnimkou motorov pre pozemné vozidlá, riadiace mechanizmy pre stroje, šetriče palivá do motorov, vstrekovania do motorov, výfukové potrubia pre motory, motory pre vznášadlá, zapalovače zážihových motorov, výmenníky tepla ako časti strojov, elektrické zväračky ako stroje.

9 - Akumulátorové skrine, nádoby akumulátorov, platne do akumulátorov, elektrické akumulátory, elektrické akumulátory do vozidiel, elektrické batérie, elektrické batérie do automobilov, elektrické články, elektromagnetické cievky, galvanické články, galvanizéry, indukory, indukčné cievky, kolektory elektrické, elektrické stroje na komutáciu, komutátory, elektrické meniče, nabíjačky akumulátorov, elektrické relé, riadiace panely (elektrina), rozvodné panely (elektrina), rozvodné pulty (elektrina); solárne články, transformátory (elektrotechnika), tranzistory, elektrické zariadenia na zapalovanie, prístroje a nástroje na vedenie, distribúciu, transformáciu, reguláciu, skladovanie alebo kontrolu elektrického prúdu, prístroje, nástroje a zariadenia na akumuláciu elektrickej energie pre bytové a priemyselné stavby, fotovoltaičné články a bunky, fotoelektrické bunky, elektrochemické články a bunky, záložné zdroje elektrickej energie, počítače, periférne zariadenia k počítačom, počítačový softvér, počítačový softvér na meranie a riadenie elektrickej energie, elektrolyzéry, zariadenia na výrobu a/alebo uskladňovanie elektrickej energie predovšetkým zariadenia pracujúce na základe rozkladu alebo syntézy chemických látok, materiály na elektrické vedenie, elektrické drôty a káble, elektrické zväracie zariadenia.

11 - Tepelné akumulátory, výhrevné akumulátory, články pre atómové reaktory, acetylénové generátory, plynové generátory, zariadenia na spracovanie jadrových palív a jadrových spomaľovačov, solárne kolektory, tepelné čerpadlá, tepelné generátory, elektrické vykurovacie vlákna, elektrické výbojky, destilačné kolóny, zariadenia na akumuláciu tepelnej energie pre bytové a priemyselné stavby, zariadenia na osvetľovanie, vykurovanie, chladenie alebo vetranie, plynové generátory, kohútiky a kohúty pre tepelné potrubia, regulačno-bezpečnostné vedenia a potrubia, tlakové zásobníky vody alebo plynu, vodovodné zariadenia, výmenníky tepla s výnimkou výmenníkov ako časti strojov.

12 - Motory pre pozemné vozidlá, prevody pre pozemné vozidlá, hnacie stroje pre pozemné vozidlá, elektrické motory pre pozemné vozidlá.

39 - Distribúcia energie, rozvod elektriny, sprostredkovanie uvedených služieb.

40 - Výroba energie, rafinácia, spracovanie ropy, spracovanie a čistenie chemických látok, sprostredkovanie uvedených služieb.

42 - Vývoj a výskum, vývoj a výskum v oblasti palivových článkov a chemických konvertorov, chemické analýzy, chemický výskum, štúdie technických projektov, projektová činnosť, technický prieskum, výskum a vývoj nových výrobkov pre zákazníkov, sprostredkovanie uvedených služieb, poskytovanie a sprostredkovanie uvedených služieb prostredníctvom komunikačných médií, elektronickej pošty, počítačových sietí a internetu.

(540) H2E

(731) H2Energy, s. r. o., Hraničná 18, 821 05 Bratislava, SK;

(740) Porubčan Róbert, Ing., Ivanka pri Dunaji, SK;

(210) 5983-2005

(220) 30.8.2005

8 (511) 16, 35, 39, 40, 42

(511) 16 - Periodická a neperiodická tlač obsahujúca reklamné a obchodné informácie.

35 - Sprostredkovanie obchodu v oblasti reklamy a inzercie; reklama; vydávanie, aktualizovanie a rozširovanie reklamných alebo inzertných materiálov zákazníkom; uverejňovanie reklamných textov; inzertná činnosť; marketing; prieskum a analýza trhov; prieskum verejnej mienky; obchodné alebo podnikateľské informácie; kopírovanie, rozmnožovanie dokumentov; zbieranie údajov do centrálnej bázy dát, automatizované spracovanie dát.

39 - Distribúcia a expedícia tlačív.

40 - Tlač; tlačenie.

42 - Aktualizovanie, inštalácia a spúšťanie počítačových programov; obnovenie PC dát; prenájom prístupového času k bázam dát; počítačové programovanie.

(540)

Market
obchodné noviny

(731) market sk, s. r. o., Teslova 1, 821 02 Bratislava, SK;

(210) 6017-2005

(220) 8.9.2005

8 (511) 25, 28

(511) 25 - Štople na futbalovú obuv, podpätky, pyžamá, cyklistické oblečenie, zástery, peleríny, čiapkové šilty, plášte (dámske, lemované kožušinou), papuče, bielizeň zabraňujúca poteniu, protišmykové pomôcky na obuv, krátke kabátiky, nohavice, zvrchníky, kolíky na futbalovú obuv, špičky na obuv, body (bielizeň), košeľové sedlá, osobná bielizeň, goliere, pánske spodky, gymnastické cvičky, kúpacie plavky (pánske), korzety, kúpacie plavky, detské textilné plienky, kostýmy,

obleky, pulóvre, obuv (vysoká), manžety (časti odevov), šatky, šály, vesty, livreje, kúpacie plášte, topánky na šport, kombiné, kúpacie čiapky, závoje, gamaše, čiapky, svetre, espadrily (letná obuv s plátenným zvrškom a podošvou z prírodného materiálu), mitra (klobúk), plavky, náprsenky, kombinézy na vodné lyžovanie, cylindre, opasky na doklady a peniaze (súčasť oblečenia), päty na pančuchy, detské textilné plienky, pracovné plášte, podpinky, plážová obuv, pletiarisky tovar, podbradníky, nie z papiera, lyžiarske topánky, kožušínové štóly, zvršky (obuv), odevy, oblečenie z imitácie kože, krátke kabáty s kapucňou (teplé), vrecká na odevy, chrániče uší (proti chladu, ako pokrývka hlavy), župany, podprsienky, baretky, topánkové rámy, pánske spodky, gabadénové plášte, šaty, gymnastické (telocvičné) dresy, šály, pančuškové nohavice, pletené svetre, maskarné kostýmy, tielka, tričká, protišmykové pomôcky na obuv, rámy na obuv, obuv na kúpanie, vnútorné podošvy, šilty na pokrývky hlavy, ramienka na dámskej bielizni, sandále, sprchovacie čiapky, spodníčky, závoje, čipková šatka, kovové časti na obuv, opasky na doklady a peniaze (súčasť oblečenia), podšívky (časti odevov), turbany, zvršky, obuv, košele, pánske podväzky, futbalová obuv, palčiaky, futbalové topánky (kopačky), kravaty, oblečenie z papiera, bielizeň, pančuchy absorbujúce pot, potníky, boa (kožušinová alebo perová ozdoba okolo krku), bundy, kabáty, vesty pre rybárov, klobúkové kostry, plavky (pánske), podpätky na obuv, sedlo (košele, blúzky alebo dámskych šiat), plážové oblečenie, oblečenie pre motoristov, krátke, jazdecké alebo spodné nohavice, šály uviazané pod krkom, šnurovacie topánky, saká, podväzky, sprchovacie čiapky, šľapky na kúpanie, uniformy, celé topánky, podväzky na pančuchy, ozdoba vreckovka (súčasť oblečenia), nepremokavý odev, tógy, čelenky, goliere (oblečenie), kúpacie plavky, látkové plienky, športové tričká, dresy, rukávniky, sukne, plavky (dámske), snímateľné goliere, pleteniny (oblečenie), opasky, kombinézy (oblečenie), kožušínové štóly, konfekcia (odevy), ponožky, vrchné ošatenie, nánožníky, nie elektricky vyhrievané, vlnené šály, rúcha, ornáty, bielizeň, bielizeň pohlcujúca pot, oblečenie, tielka, vesty, šerpy, podväzky na ponožky, manipuly, čiapky (priliehavé), plášte, oblečenie z kože, ramienka na dámskej bielizni, pokrývky hlavy, podošvy na obuv, šnurovačky, kožušiny (oblečenie), topánky, mantila, kapucne, prešívacie remienky na obuv (na spájanie zvrškov a podošiev šitej obuvi), detské nohavičky, gamaše (vysoké), športová obuv, korbety (bielizeň), zvršky topánok, pančuchy, kovanie na obuv, šatky, závoje, živôtky, kabáty, galoše, dreváky, klobúky, detská včavica, rukavice, lyžiarska obuv, sári.

28 - Bejzbalové rukavice, golfové rukavice, podberáky pre rybárov, izby pre bábiky, diaľkovo ovládané hračkárske vozidlá, umelý sneh na vianočné stromčeky, puky, sieťky na motýle, poľahy na lyže a surfy, stoly pre salónny futbal, korčule, surfovacie lyže, pohár na kocky, kolieskové korčule, umelé rybárske návnady, opasky pre vzpieračov (športové potreby), atrapy, štartovacie bloky (na šport), remene na surfy, korčuliarska

obuv s upevnenými korčuľami, živica pre atléto, balóny na hranie, sánky (športový tovar), lyžiarske viazanie, stožiare, sťažne na plachetnice, petardy (zábavná pyrotechnika), luky na lukostreľbu, balóniky (hračka), siete (športové potreby), karnevalové masky, kolky (hra), ozdoby na vianočné stromčeky s výnimkou osvetlenia a cukrovínek, bedmintonové košíky, lapače holubov, biliardové markéry, jarmočná manéž (lunapark), vozidlá (ako hračky), pinatas, šachovnice, hracie kocky, lopty na hranie, povrazy pre rakety, hrany na lyže, nárazové zápalky (zábavná pyrotechnika), ochranné vycpávky ako časti športových úborov, rybárske prúty, guľky na hranie, divadelné masky, modely automobilov, terče, vlčkovia (hračky), kolieskové korčule (jednoradové), hračky, udice, strunové výplety rakiet, tenisové siete, plutvy na plávanie, výplety rakiet, rybárske plaváky, hry, podkovy (ako hračky), lurč (hra s kockami), šermiarske rukavice, stoly na stolný tenis, kapsle do kapsľových pištoľí (hračky), postroje pre horolezcov, opasky pre vzpieračov (športové potreby), rakety (športové náradie), šachové hry, trikové zariadenia, modely automobilov (zmenšené), stoly na stolový futbal, hojdacie kone, plachetnice (malé), topánky na korčuľovanie s pripevnenými korčuľami, spoločenské hry, prístroje na vystreľovanie tenisových loptičiek, hracie automaty s výnimkou automatov fungujúcich po pripojení na televízne prijímače, bábky, umelé vianočné stromčeky, kolky (figúrky), materiál na zhotovovanie vlasčov pre rybolov, kapsle (zábavná pyrotechnika), prostriedky na úpravu golfovej plochy (vybavenie na golf), domčeky pre bábiky, vábničky pre poľovníkov, zariadenie na vypúšťanie terčov v podobe hlinených holubov, krúžky (hra, pri ktorej sa hádžu krúžky na tyčky), posilňovacie stroje, škrabky na lyže, rybárske náradie, odrazové dosky (športové náradie), kocky, chrániče na pišťaly (športový tovar), snehové gule, vodné lyže, hracie automaty uvádzané do činnosti vrhnutím mince, zariadenia na kulturistiku, rybárske navijaky, karty na bingo, snežnice, nákolennice (športový tovar), valce pre stacionárne bicykle na cvičenie, boxer-ské rukavice, popruhy na plachetnice, stojany na vianočné stromčeky, bábiky, dojčenské fľaše pre bábiky, ruletové kolo, hračkárske pištole, vak s kriketovými potrebami, šermiarske masky, rakety, šmykľavky, prútené koše na chytanie rýb, tullenia koža (obaly na lyže), paličky mažoretiek, golfové palice, rakety (športové náradie), stroje na fyzické cvičenia, stavebné kocky (hračky), stavebnicové kocky (hračky), zvončeky na vianočné stromčeky, golfové vaky s kolieskami alebo bez koliesok, zariadenie na bowling, medvedíky (hračky), kolky, bazény (tovar na hranie), skejtbordy, hokejky, zariadenia na telesné cvičenia, golfové rukavice, upínacie pásy pre horolezcov, harpúny (ako športové náradie), surfovacie dosky, hlinené holuby (terče), šermiarske rukavice, hracie karty, remene na surfy, vzduchové pištole (hračky), klzáky (rogála), návnady na love-nie alebo chytanie rýb, rybárske náčinie, hojdačky, obaly na lyže, mantinely biliardového (guleč-níkového) stola, vosky na lyže, zariadenia pre elektronické hry s výnimkou hier využívajú-cich televízne prijímače, štartovacie bloky (na

šport), kaleidoskopy, cvičebné zariadenia na posilňovanie hrudníka, dáma (hra), hracie rukavice, šermiarske zbrane, ozdoby alebo darčeky rozdávané hosťom pri večierkoch, chrániče na lakte (ako športové potreby), domino (kocky), boxerské rukavice, šermiarske fleurety, mydlové bubliny (ako hračky), klzáky (padákové), rukavice na kriket, pištole na farbu (športové potreby), gulečnickové, biliardové tága, krieda na biliardové tága, Body boards, šarkany, boby, hracie žetóny, vrece na tréning boxu, autá (hračky), gumipuška (športové potreby), špičky biliardových (gulečnickových) tág, držiaky, úchytky na sviečky na vianočné stromčeky, konfety, hračky pre zvieratá chované v domácnostiach, kolobežky, háčiky na ryby, mah-jongs (čínska spoločenská hra so 144 kameňmi), pištole (hračky), šaty pre bábiky, karty na bingo, rybárske udice, modely automobilov, stolové hry, náradie na lukostreľbu, gymnastické zariadenia, činky, disky (športové náradie), detské fľaše pre bábiky, šípky (hra), cvičebné náradie, stavebnice, povrchové vrstvy na lyžiach, navijaky na šarkanov, vzpieračské činky, rozbušky (pyrotechnika) ako hračky, puzzle, stacionárne bicykle (na cvičenie), biliardové (gulečnickové) gule, detonačné kapsle (pyrotechnika) ako hračky, lyže, duše do hracích lôpt, rapkáče, biliardové (gulečnickové) stoly, postielky pre bábiky, náboje na pištole na farbu (športové vybavenie), biliardové (gulečnickové) stoly uvádzané do činnosti vhođením mince, markér (gulečnickový) (tabuľka na zaznamenávanie stavu hry), plyšové hračky.

(540)



(731) Strelník Ján, Mgr., Zrúnskeho 9, 811 03 Bratislava, SK;

(210) 6021-2005

(220) 8.9.2005

8 (511) 25, 28, 35

(511) 25 - Dámske, pánske a detské odevy, odevy na voľný čas a šport, najmä bundy, vesty, kabáty, mikiny, nohavice, šortky, košele, svetre, trička, spodná bielizeň, ponožky, športová obuv, klubnícky tovar, čapice, odevné opasky, rukavice, šály, podkolenky, šatky, čelenky.

28 - Telocvičné a športové náradie a náčinie zahrnuté do tr. 28, športové vybavenie na golf, najmä golfové palice.

35 - Internetový obchod, najmä so športovými potrebami, reklamná činnosť a marketing, sprostredkovanie obchodu.

(540)



(731) MEDIA 2000, s. r. o., Václavské nám. 36, 110 00 Praha, CZ;

(740) Mešková Viera, Ing., Bratislava, SK;

(210) 6034-2005

(220) 9.9.2005

8 (511) 44

(510) 44 - Služby nemocníc - verejný inkubátor na záchranu nechcených novorodencov.

(540) **Hniezdo záchrany**

(731) Ghannamová Anna, Mgr., Wolkrova 35, 851 01 Bratislava, SK;

(210) 6035-2005

(220) 12.9.2005

8 (511) 30

(511) 30 - Káva, kávové výtlačky, výrobky a nápoje pripravené na báze kávy; ľadová káva; kávové náhradky, výtlačky z kávových náhradiek, výrobky a nápoje pripravené na báze kávových náhradiek; cigória; čaj, čajové výtlačky, výrobky a nápoje pripravené na báze čaju; ľadový čaj; prípravky zo sladu; kakao a výrobky a nápoje pripravené na báze kakaa; čokoláda, čokoládové výrobky, výrobky a nápoje pripravené na báze čokolády; cukrovinky, sladkosti, cukríky; cukor; žuvačky; prírodné sladidlá; pekárské výrobky, chlieb, kvasnice, cukrársky tovar; biskvity, koláče, sušienky, vafle, karamelky, pudinky, zmrzliny, vodové zmrzliny, šerbety, mrazené cukrovinky, mrazené koláče, jemné zmrzliny, mrazené dezerty, mrazené jogurty; spojovacie prísady na výrobu zmrzlín a/alebo vodových zmrzlín, a/alebo šerbetov, a/alebo mrazených cukrovínok, a/alebo mrazených koláčov, a/alebo jemných zmrzlín, a/alebo mrazených dezertov, a/alebo mrazených jogurtov; med a náhradky medu; cereálie, müsli, kukuričné lupienky, cereálne tyčinky, hotové jedlá z cereálií; cereálne výrobky; ryža, cesto, cestoviny; potraviny pripravené na báze ryže, múky alebo cereálií, tiež vo forme hotových jedál; pizza; sendviče; zmesi cestovín a cesta pripraveného na pečenie v rúre; omáčky; sójová omáčka; kečup, aromatické alebo korenisté výrobky na jedlo, potravinárske korenie, koreniny, šalátové dresingy, majonézy; horčica; ocot.

(540) **PÁRTY KOKTEJL**

(731) Société des Produits Nestlé S. A., Vevey, CH;

(740) Mešková Viera, Ing., Bratislava, SK;

(210) 6036-2005

(220) 14.9.2005

8 (511) 9, 37, 41

(511) 9 - Výherné hracie prístroje, hracie i hudobné automaty zaradené do tejto triedy; elektronické herné a tipovacie zariadenia zaradené do tejto triedy; počítače a elektronické terminály.

37 - Inštalátorske, opravárske a servisné služby pre poplašné systémy a alarmy proti vlámaniu, výherné hracie prístroje, elektrické stroje a zariadenia, telekomunikačné zariadenia.

41 - Prevádzkovanie lotérií, stávkových hier, tipovacích súťaží a hier; prevádzkovanie herní a kasín.

(540)



- (591) modrá, biela, žltá, oranžová, červená
 (731) Synot W, a. s., Vinohradská 907, 686 05 Uherské Hradiště - Mařatice, CZ;
 (740) Holoubková Mária, Ing., Bratislava, SK;

(210) 6052-2005

(220) 21.9.2005

8 (511) 2, 9, 35, 40, 42

- (511) 2 - Náplne do tlačiarň a kopírovacích strojov (tonery), tonery pre fotokopírky.
 9 - Fotokopírky, monitorovacie počítačové programy, počítačové periférne zariadenia, počítače, počítačové programy, tlačiarne k počítačom, počítačové databázy.
 35 - Zbieranie údajov do počítačových databáz, obchodné alebo podnikateľské informácie, reklama, vyhľadávanie informácií v počítačových súboroch, zoraďovanie údajov v počítačových databázach, pomoc a poradenstvo pri riadení obchodnej činnosti.
 40 - Ofsetová tlač, sieťotlač.
 42 - Inštalácia, aktualizácia, zhotovovanie kópií a servis počítačových programov, obnovovanie počítačových databáz, návrh počítačových systémov, poradenské služby v oblasti počítačového hardvéru, prenájom počítačového softvéru, tvorba softvéru, vytváranie a udržiavanie počítačových stránok, (webových stránok) pre zákazníkov.

(540) EUROPRINT

- (731) EuroPrint, s. r. o., Kutuzovova 3, 831 03 Bratislava, SK;

(210) 6053-2005

(220) 22.9.2005

8 (511) 36

- (511) 36 - Poisťovníctvo, služby v oblasti financovania, služby v oblasti peňažníctva, služby v oblasti nehnuteľností.

(540)**unikasa** 

- (731) Citibank, N. A., a National Banking Association chartered under the laws of the United States of America, 399 Park Avenue, New York, New York 10043, US;
 (740) Bušová Eva, JUDr., Bratislava, SK;

(210) 6054-2005

(220) 22.9.2005

8 (511) 36

- (511) 36 - Poisťovníctvo, služby v oblasti financovania, služby v oblasti peňažníctva, služby v oblasti nehnuteľností.

(540) UNIKASA

- (731) Citibank, N. A., a National Banking Association chartered under the laws of the United States of America, 399 Park Avenue, New York, New York 10043, US;
 (740) Bušová Eva, JUDr., Bratislava, SK;

(210) 6057-2005

(220) 22.9.2005

8 (511) 35, 36

- (511) 35 - Reklamná činnosť; rozširovanie reklamných nosičov v spojení s bankovými a finančnými službami; inzercia v spojení s bankovými a finančnými službami.
 36 - Finančné analýzy; bankové služby priamo k zákazníkom (home banking); bankovníctvo; finančné informácie; finančné poradenstvo; odborné poradenstvo v oblasti sporenia; sprostredkovanie poistenia; služby v oblasti finančnictva; informácie o poistení; kapitálové investície; investovanie kapitálu; finančné konzultačné služby; garancie, záruky, kaucie; finančné oceňovanie v oblasti bankovníctva, poisťovníctva, nehnuteľností; hypotéky; pôžičky (financovanie); oceňovanie a odhady nehnuteľností; platenie na splátky; služby úverových kariet.

(540)

(591) červená, čierna

- (731) Wüstenrot stavebná sporiteľňa, a. s., Grösslingova 77, 824 68 Bratislava, SK;

(210) 6058-2005

(220) 22.9.2005

8 (511) 35, 36

- (511) 35 - Reklamná činnosť; rozširovanie reklamných nosičov v spojení s bankovými a finančnými službami; inzercia v spojení s bankovými a finančnými službami.
 36 - Finančné analýzy; bankové služby priamo k zákazníkom (home banking); bankovníctvo; finančné informácie; finančné poradenstvo; odborné poradenstvo v oblasti sporenia; sprostredkovanie poistenia; služby v oblasti finančnictva; informácie o poistení; kapitálové investície; investovanie kapitálu; finančné konzultačné služby; garancie, záruky, kaucie; finančné oceňovanie v oblasti bankovníctva, poisťovníctva, nehnuteľností; hypotéky; pôžičky (financovanie); oceňovanie a odhady nehnuteľností; platenie na splátky; služby úverových kariet.

(540)

(591) červená, biela

- (731) Wüstenrot stavebná sporiteľňa, a. s., Grösslingova 77, 824 68 Bratislava, SK;

(210) 6059-2005

(220) 22.9.2005

8 (511) 5

(511) 5 - Farmaceutické a veterinárne prípravky; zdravotnícke prípravky na lekárske účely; dietetické látky upravené na lekárske účely, potrava pre dojčatá; náplasti; obväzový materiál; materiály na plombovanie zubov, dentálne vosky; dezinfekčné prípravky; prípravky na ničenie škodcov; fungicídy, herbicídy.

(540) **DOPRILAD**

(731) STADA Arzneimittel AG, Stadastrasse 2-18, 61118 Bad Vilbel, DE;

(740) PATENTSERVIS BRATISLAVA, a. s., Bratislava, SK;

(210) 6160-2005

(220) 21.10.2005

8 (511) 20

(511) 20 - Nábytok, zrkadlá, rámy; výrobky nemenované v iných triedach z dreva, korku, trstiny a vŕbového prútia.

(540) **DEK MEBLE**

(731) KOCZOTOWSKI Marcin, Tomášikova 13, 821 01 Bratislava, SK;

(740) Juran Svetozár, JUDr., Bratislava, SK;

(210) 6163-2005

(220) 21.10.2005

8 (511) 29

(511) 29 - Syry, mliečne výrobky.

(540) **LASYR**

(731) Tvrdošínska mliekareň, s. r. o., Vojtaššákova 602, 027 44 Tvrdošín, SK;

(740) Dolanská Elena, RNDr., Bratislava, SK;

(210) 6164-2005

(220) 21.10.2005

8 (511) 29

(511) 29 - Syry, mliečne výrobky.

(540) **CASTELAN**

(731) Tvrdošínska mliekareň, s. r. o., Vojtaššákova 602, 027 44 Tvrdošín, SK;

(740) Dolanská Elena, RNDr., Bratislava, SK;

(210) 6170-2005

(220) 24.10.2005

8 (511) 16, 35, 41

(511) 16 - Periodická a neperiodická tlač a publikácie, fotografie.

35 - Reklamná činnosť v oblasti organizovania súťaží krásy, kultúrnych a spoločenských podujatí, predvádzanie (služby modeliek) na reklamné účely a podporu predaja, rozširovanie reklamných materiálov zákazníkovi, vydávanie reklamných materiálov.

41 - Organizovanie, usporadúvanie a sprostredkovanie súťaží krásy a sympatií, čitateľských ankiet, zábavných súťaží, živých vystúpení, kultúrnych a spoločenských podujatí ako sú módné prehliadky, plesy, výročia, umelecké programy, vydavateľská činnosť.

(540) **MISS MY**

(731) Petit Press, a. s., Námestie SNP 30, 811 01 Bratislava, SK;

(740) Hojčuš Peter, Ing., Bratislava, SK;

(210) 6171-2005

(220) 25.10.2005

8 (511) 3, 5

(511) 3 - Mydlá; kozmetické prípravky; krásiace prípravky všetkého druhu na starostlivosť o krásu a telo. 5 - Farmaceutické výrobky; sanitárne výrobky na lekárske použitie.

(540) **ESTHODERM**

(731) Spirig Pharma AG, Froschackerstrasse 6, CH-4622 Egerkingen, CH;

(740) Juran Svetozár, JUDr., Bratislava, SK;

(210) 6172-2005

(220) 26.10.2005

8 (511) 9, 16, 35, 36, 38, 41, 42

(511) 9 - Elektrické, elektronické, optické, meracie, signalizačné a kontrolné prístroje a nástroje a prístroje na vyučovanie (pokiaľ sú obsiahnuté v tejto triede); prístroje na záznam, prenos, spracovanie a reprodukciu zvuku, obrazu alebo dát; strojom čitateľné nosiče na záznam dát; predajné automaty a mechanizmy prístrojov na mince; prístroje na spracovanie dát a počítače; všetky uvedené tovary slovenského pôvodu.

16 - Tlačiarenské výrobky, a to potlačené a/alebo plastické mapy z tvrdého papiera alebo z plastu; učebné a vyučovacie pomôcky (s výnimkou prístrojov); kancelárske potreby (s výnimkou nábytku); všetky uvedené tovary slovenského pôvodu. 35 - Reklama a vedenie podniku, zber a dodávanie dát, správ a informácií, služby databanky, a to prenájom prístupového času k databázam a ich prevádzka, prenájom zariadenia na spracovanie dát.

36 - Finančné služby; služby nehnuteľností.

38 - Telekomunikácie; prevádzka a prenájom zariadenia na telekomunikácie, najmä pre rozhlas a televíziu.

41 - Výchova; vzdelávanie; zábava; organizácia športových a kultúrnych akcií; publikovanie a vydávanie kníh, časopisov a iných tlačovín a príslušných elektronických médií (vrátane CD-ROM a CD-I).

42 - Tvorba programov na spracovanie dát; prenájom počítačov; projektovanie a plánovanie telekomunikačných zariadení.

(540)



(591) šedo-červená

(731) Deutsche Telekom AG, Friedrich-Ebert-Allee 140, 53113 Bonn, DE;

(740) Bušová Eva, JUDr., Bratislava, SK;

(210) 6173-2005

(220) 26.10.2005

8 (511) 9, 16, 35, 36, 38, 41, 42

(511) 9 - Elektrické, elektronické, optické, meracie, signalizačné a kontrolné prístroje a nástroje a prístroje na vyučovanie (pokiaľ sú obsiahnuté v tejto triede); prístroje na záznam, prenos, spracovanie a reprodukciu zvuku, obrazu alebo dát; strojom čitateľné nosiče na záznam dát; predajné automaty a mechanizmy prístrojov na mince; prístroje na spracovanie dát a počítače; všetky uvedené tovary slovenského pôvodu.

16 - Tlačiarenské výrobky, a to potlačené a/alebo plastické mapy z tvrdého papiera alebo z plastu; učebné a vyučovacie pomôcky (s výnimkou prístrojov); kancelárske potreby (s výnimkou nábytku); všetky uvedené tovary slovenského pôvodu.

35 - Reklama a vedenie podniku, zber a dodávanie dát, správ a informácií, služby databanky, a to prenájom prístupového času k databázam a ich prevádzka, prenájom zariadenia na spracovanie dát.

36 - Finančné služby; služby nehnuteľností.

38 - Telekomunikácie; prevádzka a prenájom zariadenia na telekomunikácie, najmä pre rozhlas a televíziu.

41 - Výchova; vzdelávanie; zábava; organizácia športových a kultúrnych akcií; publikovanie a vydávanie kníh, časopisov a iných tlačovín a príslušných elektronických médií (vrátane CD-ROM a CD-I).

42 - Tvorba programov na spracovanie dát; prenájom počítačov; projektovanie a plánovanie telekomunikačných zariadení.

(540) Slovak Telekom

(731) Deutsche Telekom AG, Friedrich-Ebert-Allee 140, 53113 Bonn, DE;

(740) Bušová Eva, JUDr., Bratislava, SK;

(210) 6175-2005

(220) 26.10.2005

8 (511) 9, 16, 35, 36, 38, 41, 42

(511) 9 - Elektrické, elektronické, optické, meracie, signalizačné a kontrolné prístroje a nástroje a prístroje na vyučovanie (pokiaľ sú obsiahnuté v tejto triede); prístroje na záznam, prenos, spracovanie a reprodukciu zvuku, obrazu alebo dát; strojom čitateľné nosiče na záznam dát; predajné automaty a mechanizmy prístrojov na mince; prístroje na spracovanie dát a počítače; všetky uvedené tovary slovenského pôvodu.

16 - Tlačiarenské výrobky, a to potlačené a/alebo plastické mapy z tvrdého papiera alebo z plastu; učebné a vyučovacie pomôcky (s výnimkou prístrojov); kancelárske potreby (s výnimkou nábytku); všetky uvedené tovary slovenského pôvodu.

35 - Reklama a vedenie podniku, zber a dodávanie dát, správ a informácií, služby databanky, a to prenájom prístupového času k databázam a ich prevádzka, prenájom zariadenia na spracovanie dát.

36 - Finančné služby; služby nehnuteľností.

38 - Telekomunikácie; prevádzka a prenájom zariadenia na telekomunikácie, najmä pre rozhlas a televíziu.

41 - Výchova; vzdelávanie; zábava; organizácia športových a kultúrnych akcií; publikovanie a vydávanie kníh, časopisov a iných tlačovín a príslušných elektronických médií (vrátane CD-ROM a CD-I).

42 - Tvorba programov na spracovanie dát; prenájom počítačov; projektovanie a plánovanie telekomunikačných zariadení.

(540)

(591) červeno-šedá

(731) Deutsche Telekom AG, Friedrich-Ebert-Allee 140, 53113 Bonn, DE;

(740) Bušová Eva, JUDr., Bratislava, SK;

(210) 6178-2005

(220) 26.10.2005

8 (511) 29

(511) 29 - Mäso, ryby, hydina a divina; mäsové výtlačky; konzervované, sušené a tepelne spracované ovocie a zelenina; rôsoly; džemy, kompóty; vajcia, mlieko a mliečne produkty; jedlé oleje a tuky, syry.

(540) JÁNOŠÍKOVE KORBÁČE

(731) BONGRAIN S.A., 42, rue Rieussec, 78220 Viroflay, FR;

(740) Holoubková Mária, Ing., Bratislava, SK;

(210) 6179-2005

(220) 26.10.2005

8 (511) 29

(511) 29 - Mäso, ryby, hydina a divina; mäsové výtlačky; konzervované, sušené a tepelne spracované ovocie a zelenina; rôsoly; džemy, kompóty; vajcia, mlieko a mliečne produkty; jedlé oleje a tuky, syry.

(540) JÁNOŠÍKOV KORBÁČIK

(731) BONGRAIN S.A., 42, rue Rieussec, 78220 Viroflay, FR;

(740) Holoubková Mária, Ing., Bratislava, SK;

(210) 6181-2005

(220) 26.10.2005

8 (511) 9, 16, 28, 41

(511) 9 - Videokazety, CD disky, DVD disky, magnetické a optické nosiče údajov, záznamové disky, nosiče zvukových záznamov a zvukovo-obrazových záznamov, audiovizuálne záznamové disky, všetko na výcvik a výučbu golfu, elektronické periodiká a knihy v elektronickej podobe stiahnuté z telekomunikačnej siete, počítače upravené na simuláciu golfovej hry, nahrané počítačové programy na výučbu a simuláciu golfovej hry.

16 - Periodická a neperiodická tlač a publikácie, periodiká, časopisy, noviny, knihy, brožúry, tlačivá, plagáty, katalógy, kalendáre, príručky, prospekty, ročenky, fotografie, firemné listiny, papierové propagačné materiály, letáky, grafické reprodukcie, informačné produkty na papierových nosičoch, letáky, databázy na papierových

nosičoch, letáky, databázy na papierových nosičoch, tlačené reklamné a úžitkové manuály, papierové vlajky, pútače z papiera alebo lepenky, kancelárske potreby s výnimkou nábytku, papiernický tovar, albumy, atlasy, formuláre, predmety z kartónu, všetko predovšetkým v súvislosti s golfom.

28 - Golfové palice, golfové súpravy palíc, golfové rukavice, golfové vaky s kolieskami alebo bez koliesok, golfové loptičky, športové náradie a doplnky pre golf, zariadenia na cvičenie golfu.

41 - Výučba a výcvik golfu, golfová škola, prevádzkovanie golfových ihrísk, prevádzkovanie golfového klubu, prevádzkovanie fitnesscentra, posilňovne, služby športovísk, telesné cvičenia, výcvik, organizovanie golfových súťaží a turnajov, požíčovanie športového výstroja s výnimkou dopravných prostriedkov, prenájom golfových ihrísk, organizovanie kurzov, výcvikov, vydávanie časopisov, novín a iných periodických publikácií s výnimkou vydávania reklamných a náborových textov, tvorba videofilmov, požíčovanie videopások, sprostredkovanie kultúrnych a športových podujatí, organizovanie hier, zábavy, informácie o možnostiach zábavy, sprostredkovanie uvedených služieb, poskytovanie a sprostredkovanie uvedených služieb prostredníctvom komunikačných médií, elektronickej pošty, počítačových sietí a internetu.

(540)



(731) SlovakPRO, s. r. o., Cyprichova 2476/20, 831 54 Bratislava, SK;

(740) Porubčan Róbert, Ing., Ivanka pri Dunaji, SK;

(210) 6182-2005

(220) 26.10.2005

8 (511) 9, 16, 25, 28, 41

(511) 9 - Videokazety, CD disky, DVD disky, magnetické a optické nosiče údajov, záznamové disky, nosiče zvukových záznamov a zvukovo-obrazových záznamov, audiovizuálne záznamové disky, elektronické periodiká a knihy v elektronickej podobe stiahnuté z telekomunikačnej siete, počítače vrátane počítačov upravených na stimuláciu golfovej hry, nahrané počítačové programy, predovšetkým programy na výučbu a simuláciu golfovej hry, periférne zariadenia k počítačom, zariadenia a prístroje na prenos, záznam alebo reprodukciu zvuku alebo obrazu, prístroje a nástroje fotografické, kinematografické, optické.

16 - Periodická a neperiodická tlač a publikácie, periodiká, časopisy, noviny, knihy, brožúry, tlačivá, plagáty, katalógy, kalendáre, príručky, prospekty, ročenky, fotografie, firemné listiny, papierové propagačné materiály, letáky, grafické reprodukcie, informačné produkty na papierových nosičoch, letáky, databázy na papierových nosičoch, tlačené reklamné a úžitkové manuály, papierové vlajky, pútače z papiera alebo lepenky, kancelárske potreby s výnimkou nábytku, papiernický tovar, albumy, atlasy, formuláre, predmety z kartónu, všetko predovšetkým v súvislosti s golfom.

25 - Odevy, predovšetkým športové odevy, oblečenie a obuv pre golfovú hru, konfekcia, športová obuv, kostýmy, sukne, obleky, vrchné ošate, pokrývky hlavy, bielizeň, plavky, bundy, sáká, čelenky, čiapky, kabáty, tričká, košele, kravaty, obuv a plášte na kúpanie, nohavice, opasky, plášte, pleteniny ako oblečenie, svetre, pulóvre, ponožky, pracovné plášte, rukavice, šály, šatky, šerpy, župany, sandále.

28 - Golfové palice, golfové súpravy palíc, golfové rukavice, golfové vaky s kolieskami alebo bez koliesok, golfové loptičky, športové náradie a doplnky pre golf, zariadenia na cvičenie golfu, rakety ako športové náradie, lopty a loptičky na hranie, hry, hračky, cvičebné náradie, telocvičné a športové potreby patriace do tr. 28, chrániče na pŕšťaly a lakte, stroje na telesné cvičenie, zariadenia na elektronické hry s výnimkou hier využívajúcich televízne prijímače, hracie rukavice, stolové hry, ochranné vypchávkové ako časti športových úborov.

41 - Výučba a výcvik golfu, golfová škola, prevádzkovanie golfových ihrísk, prevádzkovanie golfového klubu, prevádzkovanie fitnesscentra, posilňovne, služby športovísk, telesné cvičenia, výcvik, kluby zdravia, organizovanie športových súťaží, organizovanie golfových súťaží a turnajov, požíčovanie športového výstroja s výnimkou dopravných prostriedkov, prenájom štadiónov, prenájom golfových ihrísk, organizovanie zábavných súťaží, organizovanie kurzov, výcvikov, vydávanie časopisov, novín a iných periodických publikácií s výnimkou vydávania reklamných a náborových textov, tvorba videofilmov, požíčovanie videopások, sprostredkovanie kultúrnych a športových podujatí, prevádzkovanie zábavných klubov, organizovanie hier, zábavy, informácie o možnostiach zábavy, sprostredkovanie uvedených služieb, poskytovanie a sprostredkovanie uvedených služieb prostredníctvom komunikačných médií, elektronickej pošty, počítačových sietí a internetu.

(540) **WIEGER**

(731) SlovakPRO, s. r. o., Cyprichova 2476/20, 831 54 Bratislava, SK;

(740) Porubčan Róbert, Ing., Ivanka pri Dunaji, SK;

(210) 319-2006

(220) 17.2.2006

8 (511) 29, 30, 35

(511) 29 - Nakladaná zelenina, nakladané uhorky, konzervovaná, sušená a zaváraná zelenina a ovocie, konzervované potraviny.

30 - Aromatické prípravky do potravín, nálevy (na ochutenie), marináda (chuťové prísady), extrakty, nie na lekárske účely, chuťové prísady, korenie, koreniny, zmes korenín, konzervačná soľ, príchuti do potravín s výnimkou esencií a éterických olejov, príchuti (arómy), príchuti s výnimkou éterických olejov, ochutená kuchynská soľ.

35 - Sprostredkovanie obchodu s tovarom, reklamná činnosť, maloobchodná činnosť s potravinami a prísadami do potravín, predvádzanie tovaru, rozširovanie reklamných oznamov, rozširo-

vane reklamných materiálov zákazníkom (letáky, prospekty, tlačivá, vzorky), spracovanie textov, vydávanie a aktualizovanie reklamných materiálov a reklamných zvukovo-obrazových záznamov a periodických a neperiodických publikácií na reklamné účely, vydávanie a rozširovanie reklamných textov, vydávanie reklamných alebo náborových textov, obchodné alebo podnikateľské informácie, komerčné informačné kancelárie, organizovanie audiovizuálnych predstavení na komerčné a reklamné účely, organizovanie výstav na komerčné alebo reklamné účely, personálne poradenstvo, pomoc pri riadení obchodnej činnosti, poradenstvo v obchodnej činnosti, poskytovanie obchodných alebo podnikateľských informácií, prenájom kancelárskych strojov a zariadení, marketingové štúdie, nábor zamestnancov, obchodný alebo podnikateľský prieskum, obchodný manažment a podnikové poradenstvo.

(540) ZELKO

(731) Mäspoma, spol. s r. o., T. G. Masaryka 8, 960 01 Zvolen, SK;

(740) Belička Ivan, Ing., Banská Bystrica, SK;

(210) 382-2006

(220) 28.2.2006

8 (511) 33

(511) 33 - Alkoholické nápoje vermútového typu; dezertné vína s prísadami aromatických bylín a korenín.

(540)

(731) Copko Drahomír, Ing., Matušková 3, 976 31 Vlkanová, SK;

(210) 457-2006

(220) 9.3.2006

8 (511) 9, 35, 37, 42

(511) 9 - Prístroje na meranie, váženie a monitorovanie dopravných prostriedkov; signalizačné zariadenia; zabezpečovacie zariadenia; zariadenia na rozpoznanie a identifikáciu; zariadenia na spracovanie údajov.

35 - Reklama; rozširovanie reklamných materiálov; vydávanie, aktualizovanie reklamných materiálov; uverejňovanie reklamných materiálov; uverejňovanie reklamných textov.

37 - Montáž a opravy telekomunikačných zariadení; pokládka, montáž, rekonštrukcia a servis podzemných a nadzemných telekomunikačných metalických vedení; rekonštrukcia a servis podzemných a nadzemných telekomunikačných optických vedení; montáž a servis analógových

a digitálnych telefónnych ústrední; montáž a servis analógových a digitálnych systémov prenosu signálu; montáž a servis zabezpečovacích, monitorovacích, riadiacich a signalizačných zariadení na komunikáciách.

42 - Projektovanie stavieb; meranie podzemných a nadzemných telekomunikačných metalických vedení; meranie podzemných a nadzemných telekomunikačných optických vedení; meranie analógových a digitálnych telefónnych ústrední; meranie analógových a digitálnych systémov prenosu signálu; návrh a vývoj riadiaceho a simulačného softvéru; projektovanie zabezpečovacích, monitorovacích, riadiacich a signalizačných systémov.

(540) Measure-in-Motion

(731) BETAMONT, s. r. o., J. Jesenského 1054/44, 960 03 Zvolen, SK;

(740) Beleščák Ladislav, Ing., Piešťany, SK;

(210) 668-2006

(220) 6.4.2006

8 (511) 1

(511) 1 - Polyakrylátové disperzie.

(540) DUSAKRYL

(731) DUSLO, akciová spoločnosť, 927 03 Šaľa, SK;

(210) 669-2006

(220) 6.4.2006

8 (511) 1

(511) 1 - Polyakrylátové disperzie.

(540) AKRYLAX

(731) DUSLO, akciová spoločnosť, 927 03 Šaľa, SK;

(210) 700-2006

(220) 11.4.2006

8 (511) 16, 28, 42

(511) 16 - Blahoprajné pohľadnice; knižné záložky; grafické znaky; grafiky; knihy; obrazy (maľby) zarámované aj nezarámované.

28 - Bábiky; hračky; ozdoby alebo darčeky rozdávané hosťom pri večierkoch; ozdoby na vianočné stromčeky (s výnimkou osvetľovacích telies a cukrovíniok).

42 - Navrhovanie (priemyselný dizajn).

(540)

(591) tmavomodrá, biela

(731) Suranová Zuzana, Sama Chalupku 571/18, 027 43 Nižná, SK;

(210) 708-2006

(220) 12.4.2006

8 (511) 29, 30

(511) 29 - Ovocná dreň, jogurt, mrazené ovocie, mliečne výrobky.

30 - Mrazené jogurty, ľad na osvieženie, šerbety (zmrzlina), zmrzlina.

(540) ETUDA FROST LAFROST

(731) FROST, s. r. o., Jesenná 12, 080 05 Prešov, SK;

(210) 758-2006

(220) 21.4.2006

8 (511) 1, 2, 35

(511) 1 - Lepidlá na priemyselné účely.

2 - Čerň (farbivá a farby), emailové farby, laky, moridlá na drevo, prípravky na konzervovanie dreva, kovy vo forme práškov pre maliarov, dekoratérov a umelcov, nátery (farby), pigmenty, pojivá do farieb, riedidlá pre farby.

35 - Odborné obchodné poradenstvo, sprostredkovanie obchodu s uvedeným tovarom v triede 1 a 2.

(540)

(591) zelená, červená, žltá

(731) Ondlevcová Monika, Ing., 563, 018 31 Košecké Podhradie, SK;

(740) Mrenica Jaroslav, Ing., Púchov, SK;

(210) 781-2006

(220) 26.4.2006

8 (511) 12, 13, 37

(511) 12 - Vojenské kolesové aj pásové autá, bojové vozidlá pechoty, brzdové diely do vozidiel, motory do pozemných vozidiel, podvozky vozidiel, prevodovky pre pozemné vozidlá, vojenské tanky.

13 - Motorizované zbrane, munícia a výbušniny.

37 - Údržba a opravy automobilov, údržba a opravy motorových vozidiel, výstavba pojazdných poľných prenosných nemocníc, oprava a údržba motorizovaných zbraní všetkých typov.

(540)

(731) Vojenský opravárenský podnik Trenčín, a. s., Kasárenská 8, 911 05 Trenčín, SK;

(740) Mrenica Jaroslav, Ing., Púchov, SK;

(210) 5391-2006

(220) 31.3.2006

8 (511) 6, 17, 19

(511) 6 - Kovové skrutky, hliníkové extrudované a ohýbané parapetné dosky.

17 - Zvukovoizolačné a tesniace materiály.

19 - Plastové parapetné dosky, plastové parapetné dosky s melaminovou fóliou, drevotriekové parapetné dosky, dverné výplne (ako časti dverí) s výnimkou kovových.

(540)

(591) modrá, sivá

(731) MODERNA, s. r. o., Vajnorská 134/B, 831 04 Bratislava, SK;

(740) Dolanská Elena, RNDr., Bratislava, SK;

(210) 5466-2006

(220) 24.4.2006

8 (511) 4

(511) 4 - Priemyselné tuky a mazacie tuky.

(540)

(591) žltá-hnedá (tmavšia, bledšia), čierna

(731) Jaroslav Flendrovský, FEMOTO, Myslenická 1, 902 01 Pezinok, SK;

(740) Budaj Miroslav, JUDr., Bratislava, SK;

(210) 5476-2006

(220) 27.4.2006

8 (511) 1, 3, 4, 7

(511) 1 - Brzdové kvapaliny, chemické prípravky na odmasťovanie, chladiace zmesi do motorov vozidiel, destilovaná voda, nemrznuce zmesi.

3 - Šampóny, odhrdzovacie prípravky.

4 - Brikety drevné, brikety palivové, drevné uhlie, mazacie oleje, mazacie tuky, mazadlá, minerálne palivá, motorové oleje, motorové palivá a aditíva, motorové palivá - pohonné látky, nafta, nafta na kúrenie, palivový olej, palivá, pohonné látky, pohonné zmesi, priemyselné oleje, priemyselné tuky, prísady nechemické do motorových palív, repkový olej na priemyselné účely, rezné chladiace kvapaliny, drevené zapaľovacie triesky, vazelína na priemyselné účely.

7 - Vzduchové a olejové filtre na stroje a automobily.

(540)

(591) čierna, červená

(731) Jaroslav Flendrovský, FEMOTO, Myslenická 1, 902 01 Pezinok, SK;

(740) Budaj Miroslav, JUDr., Bratislava, SK;

Zapísané ochranné známky bez zmeny

(210)	(111)	(210)	(111)	(210)	(111)	(210)	(111)
392-98	213196	5328-2004	213224	483-2005	213231	5197-2005	213269
652-2001	213323	5355-2004	213225	498-2005	213059	5198-2005	213270
2747-2001	213306	5378-2004	213226	501-2005	213155	5199-2005	213271
3199-2001	213324	3-2005	213098	502-2005	213156	5200-2005	213272
1873-2003	213072	17-2005	213099	503-2005	213157	5212-2005	213273
1875-2003	213073	18-2005	213100	504-2005	213158	5214-2005	213274
2131-2003	213318	19-2005	213101	590-2005	213159	5215-2005	213275
484-2004	213074	40-2005	213102	717-2005	213232	5216-2005	213276
486-2004	213075	57-2005	213103	742-2005	213160	5217-2005	213277
1164-2004	213076	58-2005	213104	743-2005	213233	5218-2005	213278
1179-2004	213077	64-2005	213105	744-2005	213234	5219-2005	213279
1463-2004	213058	66-2005	213106	745-2005	213235	5220-2005	213280
1810-2004	213078	68-2005	213107	935-2005	213161	5221-2005	213281
2077-2004	213079	69-2005	213108	936-2005	213162	5222-2005	213282
2079-2004	213080	75-2005	213109	937-2005	213163	5223-2005	213283
2230-2004	213197	78-2005	213110	1045-2005	213164	5244-2005	213284
2567-2004	213081	80-2005	213111	1804-2005	213060	5245-2005	213285
2667-2004	213082	82-2005	213112	1805-2005	213061	5246-2005	213286
2815-2004	213309	148-2005	213113	1806-2005	213062	5247-2005	213287
2816-2004	213311	150-2005	213114	1807-2005	213063	5248-2005	213288
2870-2004	213083	153-2005	213115	1846-2005	213064	5249-2005	213289
2877-2004	213307	154-2005	213116	1870-2005	213065	5250-2005	213290
3006-2004	213084	158-2005	213117	1913-2005	213066	5300-2005	213171
3007-2004	213198	159-2005	213118	1950-2005	213067	5301-2005	213172
3009-2004	213085	160-2005	213119	1999-2005	213068	5302-2005	213173
3037-2004	213199	161-2005	213120	5026-2005	213165	5303-2005	213174
3116-2004	213086	162-2005	213121	5076-2005	213166	5304-2005	213175
3168-2004	213200	163-2005	213122	5077-2005	213167	5306-2005	213176
3174-2004	213201	164-2005	213123	5081-2005	213168	5308-2005	213177
3217-2004	213087	166-2005	213124	5082-2005	213169	5309-2005	213178
3256-2004	213088	167-2005	213125	5083-2005	213170	5310-2005	213179
3275-2004	213322	168-2005	213126	5084-2005	213236	5313-2005	213180
3284-2004	213089	169-2005	213127	5085-2005	213237	5315-2005	213181
3290-2004	213090	170-2005	213128	5086-2005	213238	5316-2005	213182
3293-2004	213091	171-2005	213129	5088-2005	213239	5326-2005	213183
3295-2004	213092	172-2005	213130	5089-2005	213240	5327-2005	213184
3298-2004	213093	174-2005	213131	5090-2005	213241	5328-2005	213185
3299-2004	213094	184-2005	213132	5091-2005	213242	5329-2005	213186
3300-2004	213095	187-2005	213133	5092-2005	213243	5330-2005	213187
3472-2004	213202	189-2005	213134	5093-2005	213244	5332-2005	213188
3473-2004	213203	191-2005	213135	5094-2005	213245	5357-2005	213189
3522-2004	213096	192-2005	213136	5095-2005	213246	5361-2005	213190
3532-2004	213097	195-2005	213137	5096-2005	213247	5362-2005	213291
3535-2004	213204	197-2005	213138	5098-2005	213248	5363-2005	213292
3536-2004	213205	199-2005	213139	5102-2005	213249	5364-2005	213293
3544-2004	213206	254-2005	213140	5103-2005	213250	5435-2005	213294
3550-2004	213207	285-2005	213141	5106-2005	213251	5436-2005	213295
3604-2004	213208	286-2005	213142	5110-2005	213252	5446-2005	213296
3607-2004	213209	300-2005	213143	5170-2005	213253	5447-2005	213297
3612-2004	213210	303-2005	213144	5173-2005	213254	5448-2005	213298
3613-2004	213211	304-2005	213145	5177-2005	213255	5449-2005	213299
3614-2004	213212	375-2005	213227	5178-2005	213256	5450-2005	213300
3615-2004	213213	451-2005	213146	5180-2005	213257	5451-2005	213301
3616-2004	213214	454-2005	213147	5181-2005	213258	5452-2005	213302
3617-2004	213215	455-2005	213148	5182-2005	213259	5453-2005	213303
3618-2004	213216	461-2005	213149	5183-2005	213260	5454-2005	213304
3619-2004	213217	462-2005	213150	5184-2005	213261	5455-2005	213191
3664-2004	213218	468-2005	213151	5185-2005	213262	5456-2005	213192
5109-2004	213219	472-2005	213152	5186-2005	213263	5457-2005	213193
5197-2004	213308	473-2005	213153	5187-2005	213264	5458-2005	213194
5305-2004	213220	474-2005	213154	5189-2005	213265	5459-2005	213195
5306-2004	213221	478-2005	213228	5190-2005	213266	5984-2005	213071
5312-2004	213222	480-2005	213229	5193-2005	213267	6112-2005	213069
5327-2004	213223	482-2005	213230	5194-2005	213268	6151-2005	213070

(111) 213058

(151) 6.3.2006
 (180) 30.4.2014
 (210) 1463-2004
 (220) 30.4.2004
 (442) 1.12.2005
 (732) Ducko Ivan, Ing., Sibírska 7, 831 02 Bratislava, SK;
 (740) Litvákova Edita, Ing., Bratislava, SK;

(111) 213059

(151) 6.3.2006
 (180) 21.3.2015
 (210) 498-2005
 (220) 21.3.2005
 (442) 1.12.2005
 (732) Pilsberg, s. r. o., Murgašova 1, 058 80 Poprad, SK;

(111) 213060

(151) 6.3.2006
 (180) 29.9.2015
 (210) 1804-2005
 (220) 29.9.2005
 (442) 1.12.2005
 (732) Vitis trade, s. r. o., Sásovská cesta 41, 974 01 Banská Bystrica, SK;
 (740) Belička Ivan, Ing., Banská Bystrica, SK;

(111) 213061

(151) 6.3.2006
 (180) 29.9.2015
 (210) 1805-2005
 (220) 29.9.2005
 (442) 1.12.2005
 (732) Vitis trade, s. r. o., Sásovská cesta 41, 974 01 Banská Bystrica, SK;
 (740) Belička Ivan, Ing., Banská Bystrica, SK;

(111) 213062

(151) 6.3.2006
 (180) 29.9.2015
 (210) 1806-2005
 (220) 29.9.2005
 (442) 1.12.2005
 (732) Vitis trade, s. r. o., Sásovská cesta 41, 974 01 Banská Bystrica, SK;
 (740) Belička Ivan, Ing., Banská Bystrica, SK;

(111) 213063

(151) 6.3.2006
 (180) 29.9.2015
 (210) 1807-2005
 (220) 29.9.2005
 (442) 1.12.2005
 (732) Vitis trade, s. r. o., Sásovská cesta 41, 974 01 Banská Bystrica, SK;
 (740) Belička Ivan, Ing., Banská Bystrica, SK;

(111) 213064

(151) 6.3.2006
 (180) 7.10.2015
 (210) 1846-2005
 (220) 7.10.2005
 (442) 1.12.2005
 (732) EVPÚ, a. s., Trenčianska 19, 018 51 Nová Dubnica, SK;
 (740) Mrenica Jaroslav, Ing., Púchov, SK;

(111) 213065

(151) 6.3.2006
 (180) 11.10.2015
 (210) 1870-2005
 (220) 11.10.2005
 (442) 1.12.2005
 (732) WS International, s. r. o., Cukrová 14, 813 39 Bratislava, SK;
 (740) Labudík Miroslav, Ing., Kysucké Nové Mesto, SK;

(111) 213066

(151) 6.3.2006
 (180) 17.10.2015
 (210) 1913-2005
 (220) 17.10.2005
 (442) 1.12.2005
 (732) ABC OPTIK Slovakia, s. r. o., Tuchyňa 30, 018 55 Tuchyňa, SK;
 (740) Mrenica Jaroslav, Ing., Púchov, SK;

(111) 213067

(151) 6.3.2006
 (180) 21.10.2015
 (210) 1950-2005
 (220) 21.10.2005
 (442) 1.12.2005
 (732) Eduard Rada, a. s., Pivovar Steiger 24, 966 02 Vyhne, SK;

(111) 213068

(151) 6.3.2006
 (180) 28.10.2015
 (210) 1999-2005
 (220) 28.10.2005
 (442) 1.12.2005
 (732) Eduard Rada, a. s., Pivovar Steiger 24, 966 02 Vyhne, SK;

(111) 213069

(151) 6.3.2006
 (180) 4.10.2015
 (210) 6112-2005
 (220) 4.10.2005
 (442) 1.12.2005
 (732) ENJOY SLOVAKIA s. r. o., Holubyho 21, 902 01 Pezinok, SK;
 (740) ROTT, RŮŽIČKA & GUTTMANN, v. o. s., Bratislava, SK;

(111) 213070

(151) 6.3.2006
(180) 20.10.2015
(210) 6151-2005
(220) 20.10.2005
(442) 1.12.2005
(732) McCarter a. s., Miletičova 1, 821 08 Bratislava, SK;
(740) Hojčuš Peter, Ing., Bratislava, SK;

(111) 213071

(151) 6.3.2006
(180) 30.8.2015
(210) 5984-2005
(220) 30.8.2005
(442) 1.12.2005
(732) Koczotowski Marcin, Tomášikova 13, 821 01 Bratislava, SK;
(740) Juran Svetozár, JUDr., Bratislava, SK;

(111) 213072

(151) 6.3.2006
(180) 8.7.2013
(210) 1873-2003
(220) 8.7.2003
(442) 1.12.2005
(732) Webster, spol. s r. o., Bajkalská 18/A, 821 08 Bratislava, SK;

(111) 213073

(151) 6.3.2006
(180) 8.7.2013
(210) 1875-2003
(220) 8.7.2003
(442) 1.12.2005
(732) Webster, spol. s r. o., Bajkalská 18/A, 821 08 Bratislava, SK;

(111) 213074

(151) 6.3.2006
(180) 19.2.2014
(210) 484-2004
(220) 19.2.2004
(442) 1.12.2005
(732) AQUA GROUP, spol. s r. o., Hradská 85, 821 07 Bratislava, SK;

(111) 213075

(151) 6.3.2006
(180) 19.2.2014
(210) 486-2004
(220) 19.2.2004
(442) 1.12.2005
(732) AQUA GROUP, spol. s r. o., Hradská 85, 821 07 Bratislava, SK;

(111) 213076

(151) 6.3.2006
(180) 8.4.2014
(210) 1164-2004
(220) 8.4.2004
(442) 1.12.2005

(732) FRUJO a. s., Tvrdonice 710, 691 53 Tvrdonice, CZ;
(740) ROTT, RŮŽIČKA & GUTTMANN, v. o. s., Bratislava, SK;

(111) 213077

(151) 6.3.2006
(180) 8.4.2014
(210) 1179-2004
(220) 8.4.2004
(442) 1.12.2005
(732) WIGMORE LLC, 19 West 34th Street, Suite 1018, New York, NY-10001, US;
(740) Trusina Anton, JUDr., Bratislava, SK;

(111) 213078

(151) 6.3.2006
(180) 1.6.2014
(210) 1810-2004
(220) 1.6.2004
(442) 1.12.2005
(732) Vinohradnícka spoločnosť Modra a. s., Dolná 120, 900 01 Modra, SK;
(740) ROTT, RŮŽIČKA & GUTTMANN, v. o. s., Bratislava, SK;

(111) 213079

(151) 6.3.2006
(180) 25.6.2014
(210) 2077-2004
(220) 25.6.2004
(442) 1.12.2005
(732) B. O. S. S., s. r. o., 1. Mája 485, 031 01 Liptovský Mikuláš, SK;
(740) Beleščák Ladislav, Ing., Piešťany, SK;

(111) 213080

(151) 6.3.2006
(180) 25.6.2014
(210) 2079-2004
(220) 25.6.2004
(442) 1.12.2005
(732) B. O. S. S., s. r. o., 1. Mája 485, 031 01 Liptovský Mikuláš, SK;
(740) Beleščák Ladislav, Ing., Piešťany, SK;

(111) 213081

(151) 6.3.2006
(180) 18.8.2014
(210) 2567-2004
(220) 18.8.2004
(442) 1.12.2005
(732) Opavia - LU, a. s., Vinohradská 2828/151, 130 00 Praha, CZ;
(740) Kováčik Štefan, Ing., Bratislava, SK;

(111) 213082

(151) 6.3.2006
(180) 26.8.2014
(210) 2667-2004
(220) 26.8.2004
(442) 1.12.2005
(732) ING. LAUKO - DEVELOPMENT, s. r. o., Šlechtitelská 348, 696 11 Mutěnice, CZ;
(740) Hojčuš Peter, Ing., Bratislava, SK;

(111) 213083

(151) 6.3.2006
 (180) 17.9.2014
 (210) 2870-2004
 (220) 17.9.2004
 (442) 1.12.2005
 (732) NOVEL spol. s r. o., Obchodná, 010 08 Žilina, SK;
 (740) Zahatňanská Gabriela, Ing., Žilina, SK;

(111) 213084

(151) 6.3.2006
 (180) 8.10.2014
 (210) 3006-2004
 (220) 8.10.2004
 (442) 1.12.2005
 (732) J&T Finance group, a.s., Lamačská cesta 3, 841 04 Bratislava, SK;
 (740) PATENTSERVIS BRATISLAVA a. s., Bratislava, SK;

(111) 213085

(151) 6.3.2006
 (180) 11.10.2014
 (210) 3009-2004
 (220) 11.10.2004
 (442) 1.12.2005
 (732) NEALKO ORAVAN, spol. s r. o., Priemyselňa 392, 027 43 Podbiel, SK;

(111) 213086

(151) 6.3.2006
 (180) 26.10.2014
 (210) 3116-2004
 (220) 26.10.2004
 (442) 1.12.2005
 (732) TYMBARK S.A., Tymbark 156, 34-650 Tymbark, PL;
 (740) Kajabová Monika, JUDr., Bratislava, SK;

(111) 213087

(151) 6.3.2006
 (180) 11.11.2014
 (210) 3217-2004
 (220) 11.11.2004
 (442) 1.12.2005
 (732) Slovenská plavba a prístavy, a. s., Pribinova 24, 815 24 Bratislava, SK;
 (740) Holakovský Štefan, Ing., Bratislava, SK;

(111) 213088

(151) 6.3.2006
 (180) 15.11.2014
 (210) 3256-2004
 (220) 15.11.2004
 (442) 1.12.2005
 (732) N.V. NUTRICIA, Stationsstraat 186, 2712 HM Zoetermeer, NL;
 (740) Bachratá Magdaléna, Mgr., Bratislava, SK;

(111) 213089

(151) 6.3.2006
 (180) 16.11.2014
 (210) 3284-2004
 (220) 16.11.2004
 (442) 1.12.2005
 (732) Ing. Patrik Ziman - EBOLA, Repašského 2, 841 02 Bratislava, SK;
 (740) Porubčan Róbert, Ing., Ivanka pri Dunaji, SK;

(111) 213090

(151) 6.3.2006
 (180) 18.11.2014
 (210) 3290-2004
 (220) 18.11.2004
 (442) 1.12.2005
 (732) OLD HEROLD, s. r. o., Bratislavská 36, 911 05 Trenčín, SK;

(111) 213091

(151) 6.3.2006
 (180) 19.11.2014
 (210) 3293-2004
 (220) 19.11.2004
 (442) 1.12.2005
 (732) Miko Peter, Rožňavská 13, 041 01 Košice, SK;
 (740) Belička Ivan, Ing., Banská Bystrica, SK;

(111) 213092

(151) 6.3.2006
 (180) 22.11.2014
 (210) 3295-2004
 (220) 22.11.2004
 (442) 1.12.2005
 (732) BONGRAIN S.A., 42 rue Rieussec, 78220 Viroflay, FR;
 (740) Holoubková Mária, Ing., Bratislava, SK;

(111) 213093

(151) 6.3.2006
 (180) 22.11.2014
 (210) 3298-2004
 (220) 22.11.2004
 (442) 1.12.2005
 (732) robotec, s. r. o., Hlavná 3, 038 52 Sučany, SK;
 (740) Máčajová Mária, Ing., Nitra, SK;

(111) 213094

(151) 6.3.2006
 (180) 22.11.2014
 (210) 3299-2004
 (220) 22.11.2004
 (442) 1.12.2005
 (732) Slovanet, a. s., Záhradnícka 151, 821 08 Bratislava 2, SK;
 (740) Máčajová Mária, Ing., Nitra, SK;

(111) 213095

(151) 6.3.2006
(180) 22.11.2014
(210) 3300-2004
(220) 22.11.2004
(442) 1.12.2005
(732) Slovanet, a. s., Záhradnícka 151, 821 08 Bratislava, SK;
(740) Máčajová Mária, Ing., Nitra, SK;

(111) 213096

(151) 6.3.2006
(180) 10.12.2014
(210) 3522-2004
(220) 10.12.2004
(442) 1.12.2005
(732) KARLOFF, s. r. o., M. R. Štefánika 18, 919 43 Cífer, SK;
(740) Belička Ivan, Ing., Banská Bystrica, SK;

(111) 213097

(151) 6.3.2006
(180) 13.12.2014
(210) 3532-2004
(220) 13.12.2004
(442) 1.12.2005
(732) Dial Telecom, a. s., Plynárenská 7/B, 821 09 Bratislava, SK;

(111) 213098

(151) 6.3.2006
(180) 3.1.2015
(210) 3-2005
(220) 3.1.2005
(442) 1.12.2005
(732) M STUDIO, s. r. o., Štepná 7, 841 01 Bratislava, SK;
(740) Bianchi Peter, JUDr., Bratislava, SK;

(111) 213099

(151) 6.3.2006
(180) 7.1.2015
(210) 17-2005
(220) 7.1.2005
(442) 1.12.2005
(732) EURO-VAT, spol. s r. o., Alekšince 231, 951 22 Alekšince, SK;
(740) Máčajová Mária, Ing., Nitra, SK;

(111) 213100

(151) 6.3.2006
(180) 7.1.2015
(210) 18-2005
(220) 7.1.2005
(442) 1.12.2005
(732) GastroRex, s. r. o., Mierová 67, 821 05 Bratislava, SK;
(740) Beleščák Ladislav, Ing., Piešťany, SK;

(111) 213101

(151) 6.3.2006
(180) 7.1.2015
(210) 19-2005
(220) 7.1.2005
(442) 1.12.2005
(732) GastroRex, s. r. o., Mierová 67, 821 05 Bratislava, SK;
(740) Beleščák Ladislav, Ing., Piešťany, SK;

(111) 213102

(151) 6.3.2006
(180) 12.1.2015
(210) 40-2005
(220) 12.1.2005
(442) 1.12.2005
(732) MANDAT CONSULTING, k. s., Námestie SNP 15, 811 01 Bratislava, SK;
(740) Neuschl Vladimír, Mgr. Ing., Bratislava, SK;

(111) 213103

(151) 6.3.2006
(180) 17.1.2015
(210) 57-2005
(220) 17.1.2005
(442) 1.12.2005
(732) Novochema, družstvo, Nixbrod 28, 934 39 Levice, SK;

(111) 213104

(151) 6.3.2006
(180) 17.1.2015
(210) 58-2005
(220) 17.1.2005
(442) 1.12.2005
(732) EVPÚ, a. s., Trenčianska 19, 018 51 Nová Dubnica, SK;

(111) 213105

(151) 6.3.2006
(180) 17.1.2015
(210) 64-2005
(220) 17.1.2005
(442) 1.12.2005
(732) ENVIREA, spol. s r. o., Pri celulózke 1374, 010 01 Žilina, SK;
(740) Mrenica Jaroslav, Ing., Púchov, SK;

(111) 213106

(151) 6.3.2006
(180) 17.1.2015
(210) 66-2005
(220) 17.1.2005
(442) 1.12.2005
(732) Ing. Martin Motaj - MM TEAM, Langsfeldova 18, 811 04 Bratislava, SK;
(740) Kubínyi Peter, Bc., Trenčín, SK;

(111) 213107

(151) 6.3.2006
 (180) 17.1.2015
 (210) 68-2005
 (220) 17.1.2005
 (442) 1.12.2005
 (732) KROS, s. r. o., A. Rudnaya 21, 010 01 Žilina, SK;
 (740) Zahatňanská Gabriela, Ing., Žilina, SK;

(111) 213108

(151) 6.3.2006
 (180) 17.1.2015
 (210) 69-2005
 (220) 17.1.2005
 (442) 1.12.2005
 (732) KROS, s. r. o., A. Rudnaya 21, 010 01 Žilina, SK;
 (740) Zahatňanská Gabriela, Ing., Žilina, SK;

(111) 213109

(151) 6.3.2006
 (180) 18.1.2015
 (210) 75-2005
 (220) 18.1.2005
 (442) 1.12.2005
 (732) MAC TV, s. r. o., Brečtanová 1, 831 01 Bratislava, SK;
 (740) Gruber Dalibor, Ing., Košice, SK;

(111) 213110

(151) 6.3.2006
 (180) 19.1.2015
 (210) 78-2005
 (220) 19.1.2005
 (442) 1.12.2005
 (732) SLOVPOS a. s., Pradiareň 40, 060 01 Kežmarok, SK;

(111) 213111

(151) 6.3.2006
 (180) 19.1.2015
 (210) 80-2005
 (220) 19.1.2005
 (442) 1.12.2005
 (732) ŠANCA, a. s., Peterská 8, 821 03 Bratislava, SK;

(111) 213112

(151) 6.3.2006
 (180) 19.1.2015
 (210) 82-2005
 (220) 19.1.2005
 (442) 1.12.2005
 (732) Rakovan Jozef - CATRIN Agency, Tulská 1683/12, 010 08 Žilina, SK;

(111) 213113

(151) 6.3.2006
 (180) 27.1.2015
 (210) 148-2005
 (220) 27.1.2005
 (442) 1.12.2005

(732) Vitis trade, s. r. o., Sásovská cesta 41, 974 01 Banská Bystrica, SK;
 (740) Belička Ivan, Ing., Banská Bystrica, SK;

(111) 213114

(151) 6.3.2006
 (180) 27.1.2015
 (210) 150-2005
 (220) 27.1.2005
 (442) 1.12.2005
 (732) PICCOLO TRADE, s. r. o., Jesenského 2, 929 01 Dunajská Streda, SK;

(111) 213115

(151) 6.3.2006
 (180) 28.1.2015
 (210) 153-2005
 (220) 28.1.2005
 (442) 1.12.2005
 (732) Arca Capital Slovakia, a. s., Plynárenská 7/A, 821 09 Bratislava, SK;

(111) 213116

(151) 6.3.2006
 (180) 28.1.2015
 (210) 154-2005
 (220) 28.1.2005
 (442) 1.12.2005
 (732) FORPLAY, spol. s r. o., Wolkrova 45, 851 01 Bratislava, SK;

(111) 213117

(151) 6.3.2006
 (180) 31.1.2015
 (210) 158-2005
 (220) 31.1.2005
 (442) 1.12.2005
 (732) KONCEPT EKOTECH s. r. o., Butovická 631/30, 155 00 Praha, CZ;

(111) 213118

(151) 6.3.2006
 (180) 31.1.2015
 (210) 159-2005
 (220) 31.1.2005
 (442) 1.12.2005
 (732) KONCEPT EKOTECH s. r. o., Butovická 631/30, 155 00 Praha, CZ;

(111) 213119

(151) 6.3.2006
 (180) 31.1.2015
 (210) 160-2005
 (220) 31.1.2005
 (442) 1.12.2005
 (732) KONCEPT EKOTECH s. r. o., Butovická 631/30, 155 00 Praha, CZ;

(111) 213120

(151) 6.3.2006
(180) 31.1.2015
(210) 161-2005
(220) 31.1.2005
(442) 1.12.2005
(732) KONCEPT EKOTECH s. r. o., Butovická 631/30,
155 00 Praha, CZ;

(111) 213121

(151) 6.3.2006
(180) 31.1.2015
(210) 162-2005
(220) 31.1.2005
(442) 1.12.2005
(732) KONCEPT EKOTECH s. r. o., Butovická 631/30,
155 00 Praha, CZ;

(111) 213122

(151) 6.3.2006
(180) 31.1.2015
(210) 163-2005
(220) 31.1.2005
(442) 1.12.2005
(732) KONCEPT EKOTECH s. r. o., Butovická 631/30,
155 00 Praha, CZ;

(111) 213123

(151) 6.3.2006
(180) 31.1.2015
(210) 164-2005
(220) 31.1.2005
(442) 1.12.2005
(732) DECENT SC, s. r. o. Michalovce, A. Bernoláka 16,
071 01 Michalovce, SK;

(111) 213124

(151) 6.3.2006
(180) 31.1.2015
(210) 166-2005
(220) 31.1.2005
(442) 1.12.2005
(732) ENERGOMONT, s. r. o., Pekárska 11, 917 01
Trnava, SK;
(740) Beleščák Ladislav, Ing., Piešťany, SK;

(111) 213125

(151) 6.3.2006
(180) 31.1.2015
(210) 167-2005
(220) 31.1.2005
(442) 1.12.2005
(732) AGENTÚRA MMI, s. r. o., M. Bela 4662/18,
921 01 Piešťany, SK;
(740) Beleščák Ladislav, Ing., Piešťany, SK;

(111) 213126

(151) 6.3.2006
(180) 31.1.2015
(210) 168-2005
(220) 31.1.2005
(442) 1.12.2005
(732) AGENTÚRA MMI, s. r. o., M. Bela 4662/18,
921 01 Piešťany, SK;
(740) Beleščák Ladislav, Ing., Piešťany, SK;

(111) 213127

(151) 6.3.2006
(180) 31.1.2015
(210) 169-2005
(220) 31.1.2005
(442) 1.12.2005
(732) International Business and Cooperation Brno,
spol. s r. o., Křenová 19, 602 00 Brno, CZ;
(740) Beleščák Ladislav, Ing., Piešťany, SK;

(111) 213128

(151) 6.3.2006
(180) 31.1.2015
(210) 170-2005
(220) 31.1.2005
(310) 421279
(320) 10.12.2004
(330) CZ
(442) 1.12.2005
(732) International Business and Cooperation Brno,
spol. s r. o., Křenová 19, 602 00 Brno, CZ;
(740) Beleščák Ladislav, Ing., Piešťany, SK;

(111) 213129

(151) 6.3.2006
(180) 31.1.2015
(210) 171-2005
(220) 31.1.2005
(442) 1.12.2005
(732) INCHEBA, a. s., Viedenská cesta 3 - 7, 851 01
Bratislava, SK;

(111) 213130

(151) 6.3.2006
(180) 31.1.2015
(210) 172-2005
(220) 31.1.2005
(442) 1.12.2005
(732) INFO NAVIGATOR, s. r. o., kpt. Jaroše 5016/18,
722 00 Ostrava - Třebovice, CZ;
(740) Máčajová Mária, Ing., Nitra, SK;

(111) 213131

(151) 6.3.2006
(180) 31.1.2015
(210) 174-2005
(220) 31.1.2005
(442) 1.12.2005
(732) Radoma s. r. o. Prešov, Kapušany 534, 082 12
Kapušany pri Prešove, SK;

(111) 213132

(151) 6.3.2006
 (180) 3.2.2015
 (210) 184-2005
 (220) 3.2.2005
 (442) 1.12.2005
 (732) California Fitness (Slovakia), s. r. o., Bajzova 9, 821 08 Bratislava, SK;

(111) 213133

(151) 6.3.2006
 (180) 3.2.2015
 (210) 187-2005
 (220) 3.2.2005
 (442) 1.12.2005
 (732) KLEMBER a SPOL., s. r. o., Nová osada 798, 929 01 Dunajská Streda, SK;
 (740) Záthurecký Eugen, JUDr., Banská Bystrica, SK;

(111) 213134

(151) 6.3.2006
 (180) 4.2.2015
 (210) 189-2005
 (220) 4.2.2005
 (442) 1.12.2005
 (732) LAST MINUTE, s. r. o., Gazdovský rad 41, 931 01 Šamorín, SK;

(111) 213135

(151) 6.3.2006
 (180) 4.2.2015
 (210) 191-2005
 (220) 4.2.2005
 (442) 1.12.2005
 (732) COOP Jednota Slovensko, spotrebné družstvo, Bajkalská 25, 827 18 Bratislava, SK;

(111) 213136

(151) 6.3.2006
 (180) 4.2.2015
 (210) 192-2005
 (220) 4.2.2005
 (442) 1.12.2005
 (732) COOP Jednota Slovensko, spotrebné družstvo, Bajkalská 25, 827 18 Bratislava, SK;

(111) 213137

(151) 6.3.2006
 (180) 4.2.2015
 (210) 195-2005
 (220) 4.2.2005
 (442) 1.12.2005
 (732) PepsiCo, Inc., 700 Anderson Hill Road, Purchase, New York, US;
 (740) Bezák Marián, Ing., Bratislava, SK;

(111) 213138

(151) 6.3.2006
 (180) 4.2.2015
 (210) 197-2005
 (220) 4.2.2005

(442) 1.12.2005

(732) Laura, s. r. o., Robotnícka 75, 905 01 Senica, SK;

(111) 213139

(151) 6.3.2006
 (180) 7.2.2015
 (210) 199-2005
 (220) 7.2.2005
 (442) 1.12.2005
 (732) RINGIER SLOVAKIA, a. s., Prievozská 14, 821 09 Bratislava, SK;

(111) 213140

(151) 6.3.2006
 (180) 14.2.2015
 (210) 254-2005
 (220) 14.2.2005
 (442) 1.12.2005
 (732) REMESPLUS, s. r. o., Barčianska 66, 040 17 Košice, SK;

(111) 213141

(151) 6.3.2006
 (180) 18.2.2015
 (210) 285-2005
 (220) 18.2.2005
 (442) 1.12.2005
 (732) GENERALI POISŤOVŇA, a. s., Mlynské nivy 1, 811 09 Bratislava, SK;

(111) 213142

(151) 6.3.2006
 (180) 18.2.2015
 (210) 286-2005
 (220) 18.2.2005
 (442) 1.12.2005
 (732) UNIVERZITA J. SELYEHO, Roľníckej školy 1519, 945 01 Komárno, SK;

(111) 213143

(151) 6.3.2006
 (180) 21.2.2015
 (210) 300-2005
 (220) 21.2.2005
 (442) 1.12.2005
 (732) TATRAKON, spol. s r. o., Alžbetina 23, 058 01 Poprad, SK;
 (740) Holakovský Štefan, Ing., Bratislava, SK;

(111) 213144

(151) 6.3.2006
 (180) 21.2.2015
 (210) 303-2005
 (220) 21.2.2005
 (442) 1.12.2005
 (732) Agrokompex - Výstavníctvo Nitra, príspevková organizácia, Výstavná 4, 949 01 Nitra, SK;
 (740) Máčajová Mária, Ing., Nitra, SK;

(111) 213145

(151) 6.3.2006
(180) 21.2.2015
(210) 304-2005
(220) 21.2.2005
(442) 1.12.2005
(732) Agrokomplex - Výstavníctvo Nitra, príspevková organizácia, Výstavná 4, 949 01 Nitra, SK;
(740) Máčajová Mária, Ing., Nitra, SK;

(111) 213146

(151) 6.3.2006
(180) 11.3.2015
(210) 451-2005
(220) 11.3.2005
(442) 1.12.2005
(732) KVART - CZ, s. r. o., Liboš čp. 98, 783 13 Štěpánov, CZ;
(740) Labudík Miroslav, Ing., Kysucké Nové Mesto, SK;

(111) 213147

(151) 6.3.2006
(180) 14.3.2015
(210) 454-2005
(220) 14.3.2005
(442) 1.12.2005
(732) ENTRO, spol. s r. o., Čajakova 15, 811 05 Bratislava, SK;

(111) 213148

(151) 6.3.2006
(180) 14.3.2015
(210) 455-2005
(220) 14.3.2005
(442) 1.12.2005
(732) ENTRO, spol. s r. o., Čajakova 15, 811 05 Bratislava, SK;

(111) 213149

(151) 6.3.2006
(180) 14.3.2015
(210) 461-2005
(220) 14.3.2005
(442) 1.12.2005
(732) PEUGEOT SLOVAKIA, s. r. o., Brnianska 31, 811 04 Bratislava, SK;

(111) 213150

(151) 6.3.2006
(180) 14.3.2015
(210) 462-2005
(220) 14.3.2005
(442) 1.12.2005
(732) FOPEX Plastic, s. r. o., Staničná 51, 067 61 Stakčín, SK;

(111) 213151

(151) 6.3.2006
(180) 16.3.2015
(210) 468-2005
(220) 16.3.2005

(442) 1.12.2005

(732) Slimák Miron, Mgr., SAKMER, s. r. o., Pod Papierňou 34, 085 01 Bardejov, SK;

(111) 213152

(151) 6.3.2006
(180) 17.3.2015
(210) 472-2005
(220) 17.3.2005
(442) 1.12.2005
(732) Mestský Hokejový klub 32 Liptovský Mikuláš, a. s., Partizánov 14, 031 01 Liptovský Mikuláš, SK;

(111) 213153

(151) 6.3.2006
(180) 17.3.2015
(210) 473-2005
(220) 17.3.2005
(442) 1.12.2005
(732) Diwix systems & services, s. r. o., Štúrova 1968, 031 01 Liptovský Mikuláš, SK;

(111) 213154

(151) 6.3.2006
(180) 17.3.2015
(210) 474-2005
(220) 17.3.2005
(442) 1.12.2005
(732) OBČIANSKE ZDRUŽENIE ODYSEUS, Ukrajinská 10, 831 02 Bratislava, SK;

(111) 213155

(151) 6.3.2006
(180) 21.3.2015
(210) 501-2005
(220) 21.3.2005
(442) 1.12.2005
(732) Haládik Jozef, Mgr., Brančská 1, 851 05 Bratislava, SK;

(111) 213156

(151) 6.3.2006
(180) 21.3.2015
(210) 502-2005
(220) 21.3.2005
(442) 1.12.2005
(732) VOSKED, spol. s r. o., Očovská cesta 237, 962 01 Zvolenská Slatina, SK;

(111) 213157

(151) 6.3.2006
(180) 21.3.2015
(210) 503-2005
(220) 21.3.2005
(442) 1.12.2005
(732) VOSKED, spol. s r. o., Očovská cesta 237, 962 01 Zvolenská Slatina, SK;

(111) 213158

(151) 6.3.2006
 (180) 21.3.2015
 (210) 504-2005
 (220) 21.3.2005
 (442) 1.12.2005
 (732) VOSKED, spol. s r. o., Očovská cesta 237, 962 01 Zvolenská Slatina, SK;

(320) 28.8.2000

(330) CH
 (442) 1.12.2005
 (732) The Procter & Gamble Company, One Procter & Gamble Plaza, Cincinnati, Ohio 45202, US;

(111) 213159

(151) 6.3.2006
 (180) 31.3.2015
 (210) 590-2005
 (220) 31.3.2005
 (442) 1.12.2005
 (732) LAMA, spol. s r. o., Mierové nám. 16, 903 01 Senec, SK;

(111) 213165

(151) 6.3.2006
 (180) 14.1.2015
 (210) 5026-2005
 (220) 14.1.2005
 (442) 1.12.2005
 (732) IKO Kábelové Kft., Petzval u. 44, 1119 Budapest, HU;
 (740) Litváková Edita, Ing., Bratislava, SK;

(111) 213160

(151) 6.3.2006
 (180) 19.4.2015
 (210) 742-2005
 (220) 19.4.2005
 (442) 1.12.2005
 (732) MATERASSO Slovakia, s. r. o., Oravské Veselé 612, 029 62 Oravské Veselé, SK;

(111) 213166

(151) 6.3.2006
 (180) 26.1.2015
 (210) 5076-2005
 (220) 26.1.2005
 (442) 1.12.2005
 (732) Opavia - LU, a. s., Vinohradská 2828/151, 130 00 Praha, CZ;
 (740) Kováčik Štefan, Ing., Bratislava, SK;

(111) 213161

(151) 6.3.2006
 (180) 19.5.2015
 (210) 935-2005
 (220) 19.5.2005
 (442) 1.12.2005
 (732) INDEX s.r.o. Košice, Zvonárska 13, 040 01 Košice, SK;

(111) 213167

(151) 6.3.2006
 (180) 26.1.2015
 (210) 5077-2005
 (220) 26.1.2005
 (310) 2004/041207
 (320) 15.12.2004
 (330) TR
 (442) 1.12.2005
 (732) The Procter & Gamble Company, spoločnosť zriadená podľa zákonov štátu Ohio, One Procter & Gamble Plaza, Cincinnati, Ohio, US;
 (740) Bušová Eva, JUDr., Bratislava, SK;

(111) 213162

(151) 6.3.2006
 (180) 19.5.2015
 (210) 936-2005
 (220) 19.5.2005
 (442) 1.12.2005
 (732) INDEX s.r.o. Košice, Zvonárska 13, 040 01 Košice, SK;

(111) 213168

(151) 6.3.2006
 (180) 26.1.2015
 (210) 5081-2005
 (220) 26.1.2005
 (442) 1.12.2005
 (732) MB Taxi, spol. s r. o., Boženy Němcovej 9, 811 04 Bratislava, SK;
 (740) Hojčuš Peter, Ing., Bratislava, SK;

(111) 213163

(151) 6.3.2006
 (180) 19.5.2015
 (210) 937-2005
 (220) 19.5.2005
 (442) 1.12.2005
 (732) INDEX s.r.o. Košice, Zvonárska 13, 040 01 Košice, SK;

(111) 213169

(151) 6.3.2006
 (180) 26.1.2015
 (210) 5082-2005
 (220) 26.1.2005
 (442) 1.12.2005
 (732) McCarter a. s., Miletičova 1, 821 08 Bratislava, SK;
 (740) Hojčuš Peter, Ing., Bratislava, SK;

(111) 213164

(151) 6.3.2006
 (180) 21.12.2010
 (210) 1045-2005
 (220) 21.12.2000
 (310) 10212/2000

(111) 213170

(151) 6.3.2006
(180) 28.1.2015
(210) 5083-2005
(220) 28.1.2005
(442) 1.12.2005
(732) Jurik Tomislav, RNDr., CSc., Jesenského 4, 971 01 Prievidza, SK;
(740) Litváková Edita, Ing., Bratislava, SK;

(111) 213171

(151) 6.3.2006
(180) 9.3.2015
(210) 5300-2005
(220) 9.3.2005
(442) 1.12.2005
(732) F. Joh. Kwizda Unternehmens-Verwaltungs-Gesellschaft m.b.H., Dr. Karl Lueger-Ring 6, A-1011 Wien, AT;
(740) PATENTSERVIS BRATISLAVA, a. s., Bratislava, SK;

(111) 213172

(151) 6.3.2006
(180) 9.3.2015
(210) 5301-2005
(220) 9.3.2005
(442) 1.12.2005
(732) BOCHEMIE, s. r. o., Lidická 326, 735 95 Bohumín, CZ;
(740) PATENTSERVIS BRATISLAVA a. s., Bratislava, SK;

(111) 213173

(151) 6.3.2006
(180) 9.3.2015
(210) 5302-2005
(220) 9.3.2005
(442) 1.12.2005
(732) GREEN - SWAN PHARMACEUTICALS CR, a. s., Pod Višňovkou 27/1662, 140 00 Praha, CZ;
(740) PATENTSERVIS BRATISLAVA a. s., Bratislava, SK;

(111) 213174

(151) 6.3.2006
(180) 9.3.2015
(210) 5303-2005
(220) 9.3.2005
(442) 1.12.2005
(732) GREEN - SWAN PHARMACEUTICALS CR, a. s., Pod Višňovkou 27/1662, 140 00 Praha, CZ;
(740) PATENTSERVIS BRATISLAVA, a. s., Bratislava, SK;

(111) 213175

(151) 6.3.2006
(180) 10.3.2015
(210) 5304-2005
(220) 10.3.2005
(442) 1.12.2005

(732) Asset Management Slovenskej sporiteľne, správ. spol., a. s., Záhradnícká 95, 812 02 Bratislava, SK;

(111) 213176

(151) 6.3.2006
(180) 10.3.2015
(210) 5306-2005
(220) 10.3.2005
(442) 1.12.2005
(732) Leasing Slovenskej sporiteľne, a. s., Nedbalova 17, 811 01 Bratislava, SK;

(111) 213177

(151) 6.3.2006
(180) 10.3.2015
(210) 5308-2005
(220) 10.3.2005
(442) 1.12.2005
(732) Leasing Slovenskej sporiteľne, a. s., Nedbalova 17, 811 01 Bratislava, SK;

(111) 213178

(151) 6.3.2006
(180) 10.3.2015
(210) 5309-2005
(220) 10.3.2005
(442) 1.12.2005
(732) Leasing Slovenskej sporiteľne, a. s., Nedbalova 17, 811 01 Bratislava, SK;

(111) 213179

(151) 6.3.2006
(180) 10.3.2015
(210) 5310-2005
(220) 10.3.2005
(442) 1.12.2005
(732) Leasing Slovenskej sporiteľne, a. s., Nedbalova 17, 811 01 Bratislava, SK;

(111) 213180

(151) 6.3.2006
(180) 10.3.2015
(210) 5313-2005
(220) 10.3.2005
(442) 1.12.2005
(732) Abrahámová Petra, Sekurisova 23, 841 02 Bratislava, SK;
(740) Litváková Edita, Ing., Bratislava, SK;

(111) 213181

(151) 6.3.2006
(180) 14.3.2015
(210) 5315-2005
(220) 14.3.2005
(442) 1.12.2005
(732) SLOVENSKÁ NÁRODNÁ REKLAMNÁ A PROPAGAČNÁ AGENTÚRA, s. r. o., Hríbová 31, 945 01 Komárno, SK;

(111) 213182

(151) 6.3.2006
 (180) 14.3.2015
 (210) 5316-2005
 (220) 14.3.2005
 (442) 1.12.2005
 (732) Wüstenrot stavebná sporiteľňa, a. s., Grösslingova 77, 824 68 Bratislava, SK;

(111) 213188

(151) 6.3.2006
 (180) 16.3.2015
 (210) 5332-2005
 (220) 16.3.2005
 (442) 1.12.2005
 (732) McCarter a. s., Miletičova 1, 821 08 Bratislava, SK;
 (740) Hojčuš Peter, Ing., Bratislava, SK;

(111) 213183

(151) 6.3.2006
 (180) 15.3.2015
 (210) 5326-2005
 (220) 15.3.2005
 (442) 1.12.2005
 (732) NIVELA, spol. s r. o., Zochova 26, 900 01 Modra, SK;

(111) 213189

(151) 6.3.2006
 (180) 18.3.2015
 (210) 5357-2005
 (220) 18.3.2005
 (442) 1.12.2005
 (732) FROMAGERIES BEL, société anonyme, 4, rue d' Anjou, 75008 Paríž, FR;
 (740) Kastler Anton, Bratislava, SK;

(111) 213184

(151) 6.3.2006
 (180) 15.3.2015
 (210) 5327-2005
 (220) 15.3.2005
 (442) 1.12.2005
 (732) CROSS JEANSWEAR, spol. s r. o., Pražákova 52, 619 00 Brno, CZ;
 (740) ROTT, RŮŽIČKA & GUTTMANN, v. o. s., Bratislava, SK;

(111) 213190

(151) 6.3.2006
 (180) 21.3.2015
 (210) 5361-2005
 (220) 21.3.2005
 (442) 1.12.2005
 (732) Československá obchodní banka, a. s., Na Příkopě 854/14, 115 20 Praha, CZ;
 (740) Budaj Miroslav, JUDr., Bratislava, SK;

(111) 213185

(151) 6.3.2006
 (180) 15.3.2015
 (210) 5328-2005
 (220) 15.3.2005
 (442) 1.12.2005
 (732) CROSS JEANSWEAR, spol. s r. o., Pražákova 52, 619 00 Brno, CZ;
 (740) ROTT, RŮŽIČKA & GUTTMANN, v. o. s., Bratislava, SK;

(111) 213191

(151) 6.3.2006
 (180) 1.4.2015
 (210) 5455-2005
 (220) 1.4.2005
 (442) 1.12.2005
 (732) Československá obchodní banka, a. s., Na Příkopě 854/14, 115 20 Praha, CZ;
 (740) Budaj Miroslav, JUDr., Bratislava, SK;

(111) 213186

(151) 6.3.2006
 (180) 16.3.2015
 (210) 5329-2005
 (220) 16.3.2005
 (442) 1.12.2005
 (732) Juraj Oravec ORVAKO, Alexyho 2700, 955 03 Topoľčany, SK;
 (740) Brichtová Tatiana, JUDr., Bratislava, SK;

(111) 213192

(151) 6.3.2006
 (180) 1.4.2015
 (210) 5456-2005
 (220) 1.4.2005
 (442) 1.12.2005
 (732) Československá obchodní banka, a. s., Na Příkopě 854/14, 115 20 Praha, CZ;
 (740) Budaj Miroslav, JUDr., Bratislava, SK;

(111) 213187

(151) 6.3.2006
 (180) 16.3.2015
 (210) 5330-2005
 (220) 16.3.2005
 (442) 1.12.2005
 (732) Juraj Oravec ORVAKO, Alexyho 2700, 955 03 Topoľčany, SK;
 (740) Brichtová Tatiana, JUDr., Bratislava, SK;

(111) 213193

(151) 6.3.2006
 (180) 1.4.2015
 (210) 5457-2005
 (220) 1.4.2005
 (442) 1.12.2005
 (732) Československá obchodní banka, a. s., Na Příkopě 854/14, 115 20 Praha, CZ;
 (740) Budaj Miroslav, JUDr., Bratislava, SK;

(111) 213194

(151) 6.3.2006
(180) 1.4.2015
(210) 5458-2005
(220) 1.4.2005
(442) 1.12.2005
(732) Československá obchodní banka, a. s., Na Příkopě 854/14, 115 20 Praha, CZ;
(740) Budaj Miroslav, JUDr., Bratislava, SK;

(111) 213195

(151) 6.3.2006
(180) 1.4.2015
(210) 5459-2005
(220) 1.4.2005
(442) 1.12.2005
(732) Československá obchodní banka, a. s., Na Příkopě 854/14, 115 20 Praha, CZ;
(740) Budaj Miroslav, JUDr., Bratislava, SK;

(111) 213196

(151) 6.3.2006
(180) 19.2.2008
(210) 392-98
(220) 19.2.1998
(442) 1.12.2005
(732) ESPRIT INTERNATIONAL, California Partnership, 1370 Broadway, New York, New York, US;
(740) Žovicová Viera, Mgr., Bratislava, SK;

(111) 213197

(151) 6.3.2006
(180) 13.7.2014
(210) 2230-2004
(220) 13.7.2004
(442) 1.12.2005
(732) ROYAL DEFEND HOLDING, a. s., Ostrovského 3/253, Ženské domovy, 155 00 Praha, CZ;
(740) Filípek Ján, Ing., Bratislava, SK;

(111) 213198

(151) 6.3.2006
(180) 8.10.2014
(210) 3007-2004
(220) 8.10.2004
(442) 1.12.2005
(732) J&T FINANCE GROUP, a. s., Lamačská cesta 3, 841 04 Bratislava, SK;
(740) PATENTSERVIS BRATISLAVA, a. s., Bratislava, SK;

(111) 213199

(151) 6.3.2006
(180) 15.10.2014
(210) 3037-2004
(220) 15.10.2004
(442) 1.12.2005
(732) TECHNOS, a. s., Švermova 464, 976 45 Hronec, SK;

(111) 213200

(151) 6.3.2006
(180) 4.11.2014
(210) 3168-2004
(220) 4.11.2004
(442) 1.12.2005
(732) CASSOVIA EFEKT, s. r. o. Košice, Kavečianska 41, 040 01 Košice, SK;
(740) Mišľanová Mária, Košice, SK;

(111) 213201

(151) 6.3.2006
(180) 4.11.2014
(210) 3174-2004
(220) 4.11.2004
(442) 1.12.2005
(732) VEKTOR, s. r. o., Bystrická 65, 040 11 Košice - mestská časť Pereš, SK;
(740) Mišľanová Mária, Košice, SK;

(111) 213202

(151) 6.3.2006
(180) 6.12.2014
(210) 3472-2004
(220) 6.12.2004
(442) 1.12.2005
(732) FERRWOOD, s. r. o., Hospodárska 72, 917 00 Trnava, SK;
(740) Belička Ivan, Ing., Banská Bystrica, SK;

(111) 213203

(151) 6.3.2006
(180) 6.12.2014
(210) 3473-2004
(220) 6.12.2004
(442) 1.12.2005
(732) FERRWOOD, s. r. o., Hospodárska 72, 917 00 Trnava, SK;
(740) Belička Ivan, Ing., Banská Bystrica, SK;

(111) 213204

(151) 6.3.2006
(180) 13.12.2014
(210) 3535-2004
(220) 13.12.2004
(442) 1.12.2005
(732) Dial Telecom, a. s., Plynárenská 7/B, 821 09 Bratislava, SK;

(111) 213205

(151) 6.3.2006
(180) 13.12.2014
(210) 3536-2004
(220) 13.12.2004
(442) 1.12.2005
(732) Dial Telecom, a. s., Plynárenská 7/B, 821 09 Bratislava, SK;

(111) 213206

(151) 6.3.2006
 (180) 13.12.2014
 (210) 3544-2004
 (220) 13.12.2004
 (442) 1.12.2005
 (732) Nufarm GmbH & Co KG, St. Peter-Strasse 25,
 A 4021 Linz, AT;
 (740) Hörmann Tomáš, Ing., Bratislava, SK;

(111) 213212

(151) 6.3.2006
 (180) 22.12.2014
 (210) 3614-2004
 (220) 22.12.2004
 (442) 1.12.2005
 (732) KARLOFF, s. r. o., M. R. Štefánika 18, 919 43
 Cífer, SK;
 (740) Belička Ivan, Ing., Banská Bystrica, SK;

(111) 213207

(151) 6.3.2006
 (180) 13.12.2014
 (210) 3550-2004
 (220) 13.12.2004
 (442) 1.12.2005
 (732) SERVISPERTA s. r. o., Čajakova 1, 040 01
 Košice, SK;
 (740) Gruber Dalibor, Ing., Košice, SK;

(111) 213213

(151) 6.3.2006
 (180) 22.12.2014
 (210) 3615-2004
 (220) 22.12.2004
 (442) 1.12.2005
 (732) KARLOFF, s. r. o., M. R. Štefánika 18, 919 43
 Cífer, SK;
 (740) Belička Ivan, Ing., Banská Bystrica, SK;

(111) 213208

(151) 6.3.2006
 (180) 21.12.2014
 (210) 3604-2004
 (220) 21.12.2004
 (442) 1.12.2005
 (732) Nadácia ASPEKT, Akademická 4, 949 01 Nitra,
 SK;

(111) 213214

(151) 6.3.2006
 (180) 22.12.2014
 (210) 3616-2004
 (220) 22.12.2004
 (442) 1.12.2005
 (732) KARLOFF, s. r. o., M. R. Štefánika 18, 919 43
 Cífer, SK;
 (740) Belička Ivan, Ing., Banská Bystrica, SK;

(111) 213209

(151) 6.3.2006
 (180) 21.12.2014
 (210) 3607-2004
 (220) 21.12.2004
 (442) 1.12.2005
 (732) Demitra Rastislav, Pivovarská 424/75, 019 01
 Ilava, SK;

(111) 213215

(151) 6.3.2006
 (180) 22.12.2014
 (210) 3617-2004
 (220) 22.12.2004
 (442) 1.12.2005
 (732) KARLOFF, s. r. o., M. R. Štefánika 18, 919 43
 Cífer, SK;
 (740) Belička Ivan, Ing., Banská Bystrica, SK;

(111) 213210

(151) 6.3.2006
 (180) 22.12.2014
 (210) 3612-2004
 (220) 22.12.2004
 (442) 1.12.2005
 (732) KARLOFF, s. r. o., M. R. Štefánika 18, 919 43
 Cífer, SK;
 (740) Belička Ivan, Ing., Banská Bystrica, SK;

(111) 213216

(151) 6.3.2006
 (180) 22.12.2014
 (210) 3618-2004
 (220) 22.12.2004
 (442) 1.12.2005
 (732) KARLOFF, s. r. o., M. R. Štefánika 18, 919 43
 Cífer, SK;
 (740) Belička Ivan, Ing., Banská Bystrica, SK;

(111) 213211

(151) 6.3.2006
 (180) 22.12.2014
 (210) 3613-2004
 (220) 22.12.2004
 (442) 1.12.2005
 (732) KARLOFF, s. r. o., M. R. Štefánika 18, 919 43
 Cífer, SK;
 (740) Belička Ivan, Ing., Banská Bystrica, SK;

(111) 213217

(151) 6.3.2006
 (180) 22.12.2014
 (210) 3619-2004
 (220) 22.12.2004
 (442) 1.12.2005
 (732) KARLOFF, s. r. o., M. R. Štefánika 18, 919 43
 Cífer, SK;
 (740) Belička Ivan, Ing., Banská Bystrica, SK;

(111) 213218

(151) 6.3.2006
(180) 28.12.2014
(210) 3664-2004
(220) 28.12.2004
(442) 1.12.2005
(732) Ing. Pavol Banák - Banchem, chemická výroba a obchod, Rybný trh 332/9, 929 01 Dunajská Streda, SK;
(740) Bachratá Magdaléna, Mgr., Bratislava, SK;

(111) 213219

(151) 6.3.2006
(180) 1.10.2014
(210) 5109-2004
(220) 1.10.2004
(442) 1.12.2005
(732) SMER - sociálna demokracia, Súmračná 25, 821 02 Bratislava, SK;
(740) Porubčan Róbert, Ing., Ivanka pri Dunaji, SK;

(111) 213220

(151) 6.3.2006
(180) 3.12.2014
(210) 5305-2004
(220) 3.12.2004
(442) 1.12.2005
(732) DREVOSTAV ZVOLEN, spol. s r. o., Za Hronským mostom 4750/16A, 960 01 Zvolen, SK;
(740) Harvan Ladislav, Ing., Bratislava, SK;

(111) 213221

(151) 6.3.2006
(180) 3.12.2014
(210) 5306-2004
(220) 3.12.2004
(442) 1.12.2005
(732) DREVOSTAV ZVOLEN, spol. s r. o., Za Hronským mostom 4750/16A, 960 01 Zvolen, SK;
(740) Harvan Ladislav, Ing., Bratislava, SK;

(111) 213222

(151) 6.3.2006
(180) 6.12.2014
(210) 5312-2004
(220) 6.12.2004
(442) 1.12.2005
(732) Ragáč Jozef, Ing., Perecká 2970/25, 934 01 Levice, SK;

(111) 213223

(151) 6.3.2006
(180) 13.12.2014
(210) 5327-2004
(220) 13.12.2004
(310) 2004-074252
(320) 28.7.2004
(330) JP
(442) 1.12.2005
(732) Astellas Pharma Inc., 3-11, Nihonbashi-Honcho 2-chome, Chuo-ku, Tokyo, JP;
(740) ROTT, RŮŽIČKA & GUTTMANN, v. o. s., Bratislava, SK;

(111) 213224

(151) 6.3.2006
(180) 14.12.2014
(210) 5328-2004
(220) 14.12.2004
(442) 1.12.2005
(732) G - Team spol. s r. o., Šeříková 580, 334 41 Dobruška, CZ;
(740) Litváková Edita, Ing., Bratislava, SK;

(111) 213225

(151) 6.3.2006
(180) 20.12.2014
(210) 5355-2004
(220) 20.12.2004
(442) 1.12.2005
(732) SLOVNAFT, a. s., Vlčie hrdlo, 824 12 Bratislava, SK;
(740) Šujanová Mária, Ing., Bratislava, SK;

(111) 213226

(151) 6.3.2006
(180) 29.12.2014
(210) 5378-2004
(220) 29.12.2004
(442) 1.12.2005
(732) DREAMEX LIMITED, Harley Street 29, Londýn, GB;
(740) Mešková Viera, Ing., Bratislava, SK;

(111) 213227

(151) 6.3.2006
(180) 2.3.2015
(210) 375-2005
(220) 2.3.2005
(442) 1.12.2005
(732) GLOBAL CAR CHECK, s. r. o., Panónska cesta 17, 851 04 Bratislava, SK;
(740) Kubínyiová Denisa, JUDr., Trenčín, SK;

(111) 213228

(151) 6.3.2006
(180) 17.3.2015
(210) 478-2005
(220) 17.3.2005
(442) 1.12.2005
(732) HAMÉ, a. s., Babice 572, 687 03 Babice, CZ;
(740) Kajabová Monika, JUDr., Bratislava, SK;

(111) 213229

(151) 6.3.2006
(180) 17.3.2015
(210) 480-2005
(220) 17.3.2005
(442) 1.12.2005
(732) TRINOM, a. s., Jána Mrvu 4, 949 01 Nitra, SK;
(740) Máčajová Mária, Ing., Nitra, SK;

(111) 213230

(151) 6.3.2006
 (180) 18.3.2015
 (210) 482-2005
 (220) 18.3.2005
 (442) 1.12.2005
 (732) Dow AgroSciences LLC, 9330 Zionsville Road,
 Indianapolis, Indiana 46268, US;
 (740) Bezák Marián, Ing., Bratislava, SK;

(111) 213236

(151) 6.3.2006
 (180) 28.1.2015
 (210) 5084-2005
 (220) 28.1.2005
 (442) 1.12.2005
 (732) Jurik Tomislav, RNDr., CSc., Jesenského 4, 971 01
 Prievidza, SK;
 (740) Litváková Edita, Ing., Bratislava, SK;

(111) 213231

(151) 6.3.2006
 (180) 18.3.2015
 (210) 483-2005
 (220) 18.3.2005
 (442) 1.12.2005
 (732) TATRA CLIMA, spol. s r. o., Kukučínova 4256,
 058 01 Poprad, SK;
 (740) Tomko Ľubomír, Ing., Hanušovce, SK;

(111) 213237

(151) 6.3.2006
 (180) 28.1.2015
 (210) 5085-2005
 (220) 28.1.2005
 (442) 1.12.2005
 (732) Jurik Tomislav, RNDr., CSc., Jesenského 4, 971 01
 Prievidza, SK;
 (740) Litváková Edita, Ing., Bratislava, SK;

(111) 213232

(151) 6.3.2006
 (180) 15.4.2015
 (210) 717-2005
 (220) 15.4.2005
 (442) 1.12.2005
 (732) Mars, Incorporated, 6885 Elm Street, McLean,
 Virginia 22101-3883, US;
 (740) Fajnorová Mária, Ing., Bratislava, SK;

(111) 213238

(151) 6.3.2006
 (180) 31.1.2015
 (210) 5086-2005
 (220) 31.1.2005
 (442) 1.12.2005
 (732) ANASOFT APR, spol. s r. o., Staré Grunty 53,
 840 00 Bratislava, SK;
 (740) Porubčan Róbert, Ing., Ivanka pri Dunaji, SK;

(111) 213233

(151) 6.3.2006
 (180) 19.4.2015
 (210) 743-2005
 (220) 19.4.2005
 (442) 1.12.2005
 (732) Mars, Incorporated, 6885 Elm Street, McLean,
 Virginia 22101-3883, US;
 (740) Fajnorová Mária, Ing., Bratislava, SK;

(111) 213239

(151) 6.3.2006
 (180) 31.1.2015
 (210) 5088-2005
 (220) 31.1.2005
 (442) 1.12.2005
 (732) METRUM s. r. o., Kokory 18, 751 05 Kokory, CZ;
 (740) Porubčan Róbert, Ing., Ivanka pri Dunaji, SK;

(111) 213234

(151) 6.3.2006
 (180) 19.4.2015
 (210) 744-2005
 (220) 19.4.2005
 (442) 1.12.2005
 (732) Mars, Incorporated, 6885 Elm Street, McLean,
 Virginia 22101-3883, US;
 (740) Fajnorová Mária, Ing., Bratislava, SK;

(111) 213240

(151) 6.3.2006
 (180) 31.1.2015
 (210) 5089-2005
 (220) 31.1.2005
 (442) 1.12.2005
 (732) METRUM s. r. o., Kokory 18, 751 05 Kokory, CZ;
 (740) Porubčan Róbert, Ing., Ivanka pri Dunaji, SK;

(111) 213235

(151) 6.3.2006
 (180) 19.4.2015
 (210) 745-2005
 (220) 19.4.2005
 (442) 1.12.2005
 (732) Mars, Incorporated, 6885 Elm Street, McLean,
 Virginia 22101-3883, US;
 (740) Fajnorová Mária, Ing., Bratislava, SK;

(111) 213241

(151) 6.3.2006
 (180) 31.1.2015
 (210) 5090-2005
 (220) 31.1.2005
 (442) 1.12.2005
 (732) METRUM s. r. o., Kokory 18, 751 05 Kokory, CZ;
 (740) Porubčan Róbert, Ing., Ivanka pri Dunaji, SK;

(111) 213242

(151) 6.3.2006
(180) 31.1.2015
(210) 5091-2005
(220) 31.1.2005
(442) 1.12.2005
(732) METRUM s. r. o., Kokory 18, 751 05 Kokory, CZ;
(740) Porubčan Róbert, Ing., Ivanka pri Dunaji, SK;

(111) 213243

(151) 6.3.2006
(180) 31.1.2015
(210) 5092-2005
(220) 31.1.2005
(442) 1.12.2005
(732) METRUM s. r. o., Kokory 18, 751 05 Kokory, CZ;
(740) Porubčan Róbert, Ing., Ivanka pri Dunaji, SK;

(111) 213244

(151) 6.3.2006
(180) 31.1.2015
(210) 5093-2005
(220) 31.1.2005
(442) 1.12.2005
(732) METRUM s. r. o., Kokory 18, 751 05 Kokory, CZ;
(740) Porubčan Róbert, Ing., Ivanka pri Dunaji, SK;

(111) 213245

(151) 6.3.2006
(180) 31.1.2015
(210) 5094-2005
(220) 31.1.2005
(442) 1.12.2005
(732) METRUM s. r. o., Kokory 18, 751 05 Kokory, CZ;
(740) Porubčan Róbert, Ing., Ivanka pri Dunaji, SK;

(111) 213246

(151) 6.3.2006
(180) 31.1.2015
(210) 5095-2005
(220) 31.1.2005
(442) 1.12.2005
(732) METRUM s. r. o., Kokory 18, 751 05 Kokory, CZ;
(740) Porubčan Róbert, Ing., Ivanka pri Dunaji, SK;

(111) 213247

(151) 6.3.2006
(180) 31.1.2015
(210) 5096-2005
(220) 31.1.2005
(442) 1.12.2005
(732) MAYA, spol. s r. o., Čajakova 13, 811 05 Bratislava, SK;
(740) Budaj Miroslav, JUDr., Bratislava, SK;

(111) 213248

(151) 6.3.2006
(180) 31.1.2015
(210) 5098-2005
(220) 31.1.2005
(442) 1.12.2005

(732) MAYA, spol. s r. o., Čajakova 13, 811 05 Bratislava, SK;
(740) Budaj Miroslav, JUDr., Bratislava, SK;

(111) 213249

(151) 6.3.2006
(180) 31.1.2015
(210) 5102-2005
(220) 31.1.2005
(442) 1.12.2005
(732) General Motors Corporation, 300 Renaissance Center, Detroit, Michigan 48265-3000, US;
(740) Guniš Jaroslav, Mgr., Bratislava, SK;

(111) 213250

(151) 6.3.2006
(180) 1.2.2015
(210) 5103-2005
(220) 1.2.2005
(442) 1.12.2005
(732) LG Electronics Inc., 20 Yoido-dong, Yongsungpo-gu, Seoul, KR;
(740) Čechvalová Dagmar, Bratislava, SK;

(111) 213251

(151) 6.3.2006
(180) 1.2.2015
(210) 5106-2005
(220) 1.2.2005
(442) 1.12.2005
(732) Victoria Aqua, s. r. o., Bratislavská 87, 902 01 Pezinok, SK;
(740) Litváková Edita, Ing., Bratislava, SK;

(111) 213252

(151) 6.3.2006
(180) 2.2.2015
(210) 5110-2005
(220) 2.2.2005
(442) 1.12.2005
(732) Victoria Aqua, s. r. o., Bratislavská 87, 902 01 Pezinok, SK;
(740) Litváková Edita, Ing., Bratislava, SK;

(111) 213253

(151) 6.3.2006
(180) 11.2.2015
(210) 5170-2005
(220) 11.2.2005
(442) 1.12.2005
(732) Alena Benešová - ODEMA, Komenského 1642/23, 020 01 Púchov, SK;
(740) Porubčan Róbert, Ing., Ivanka pri Dunaji, SK;

(111) 213254

(151) 6.3.2006
(180) 11.2.2015
(210) 5173-2005
(220) 11.2.2005
(442) 1.12.2005
(732) STREKOV 1075, s. r. o., Strekov 1075, 941 37 Strekov, SK;
(740) Mešková Viera, Ing., Bratislava, SK;

(111) 213255

(151) 6.3.2006
 (180) 14.2.2015
 (210) 5177-2005
 (220) 14.2.2005
 (442) 1.12.2005
 (732) Nadácia otvorených očí, Račianska 42/A, 831 02 Bratislava, SK;
 (740) Hojčuš Peter, Ing., Bratislava, SK;

(111) 213261

(151) 6.3.2006
 (180) 14.2.2015
 (210) 5184-2005
 (220) 14.2.2005
 (442) 1.12.2005
 (732) SOARE SEKT a. s., Podhorská 74A, 466 01 Jablonec nad Nisou, CZ;
 (740) Hojčuš Peter, Ing., Bratislava, SK;

(111) 213256

(151) 6.3.2006
 (180) 14.2.2015
 (210) 5178-2005
 (220) 14.2.2005
 (442) 1.12.2005
 (732) SOARE SEKT a. s., Podhorská 74A, 466 01 Jablonec nad Nisou, CZ;
 (740) Hojčuš Peter, Ing., Bratislava, SK;

(111) 213262

(151) 6.3.2006
 (180) 14.2.2015
 (210) 5185-2005
 (220) 14.2.2005
 (442) 1.12.2005
 (732) SOARE SEKT a. s., Podhorská 74A, 466 01 Jablonec nad Nisou, CZ;
 (740) Hojčuš Peter, Ing., Bratislava, SK;

(111) 213257

(151) 6.3.2006
 (180) 14.2.2015
 (210) 5180-2005
 (220) 14.2.2005
 (442) 1.12.2005
 (732) SOARE SEKT a. s., Podhorská 74A, 466 01 Jablonec nad Nisou, CZ;
 (740) Hojčuš Peter, Ing., Bratislava, SK;

(111) 213263

(151) 6.3.2006
 (180) 14.2.2015
 (210) 5186-2005
 (220) 14.2.2005
 (442) 1.12.2005
 (732) SOARE SEKT a. s., Podhorská 74A, 466 01 Jablonec nad Nisou, CZ;
 (740) Hojčuš Peter, Ing., Bratislava, SK;

(111) 213258

(151) 6.3.2006
 (180) 14.2.2015
 (210) 5181-2005
 (220) 14.2.2005
 (442) 1.12.2005
 (732) SOARE SEKT a. s., Podhorská 74A, 466 01 Jablonec nad Nisou, CZ;
 (740) Hojčuš Peter, Ing., Bratislava, SK;

(111) 213264

(151) 6.3.2006
 (180) 14.2.2015
 (210) 5187-2005
 (220) 14.2.2005
 (442) 1.12.2005
 (732) SOARE SEKT a. s., Podhorská 74A, 466 01 Jablonec nad Nisou, CZ;
 (740) Hojčuš Peter, Ing., Bratislava, SK;

(111) 213259

(151) 6.3.2006
 (180) 14.2.2015
 (210) 5182-2005
 (220) 14.2.2005
 (442) 1.12.2005
 (732) SOARE SEKT a. s., Podhorská 74A, 466 01 Jablonec nad Nisou, CZ;
 (740) Hojčuš Peter, Ing., Bratislava, SK;

(111) 213265

(151) 6.3.2006
 (180) 14.2.2015
 (210) 5189-2005
 (220) 14.2.2005
 (442) 1.12.2005
 (732) VINICOLE, Valtická vinařská s. r. o., Vinařská 771, 691 42 Valtice, CZ;
 (740) Hojčuš Peter, Ing., Bratislava, SK;

(111) 213260

(151) 6.3.2006
 (180) 14.2.2015
 (210) 5183-2005
 (220) 14.2.2005
 (442) 1.12.2005
 (732) SOARE SEKT a. s., Podhorská 74A, 466 01 Jablonec nad Nisou, CZ;
 (740) Hojčuš Peter, Ing., Bratislava, SK;

(111) 213266

(151) 6.3.2006
 (180) 14.2.2015
 (210) 5190-2005
 (220) 14.2.2005
 (442) 1.12.2005
 (732) VINICOLE, Valtická vinařská s. r. o., Vinařská 771, 691 42 Valtice, CZ;
 (740) Hojčuš Peter, Ing., Bratislava, SK;

(111) 213267

(151) 6.3.2006
(180) 15.2.2015
(210) 5193-2005
(220) 15.2.2005
(442) 1.12.2005
(732) RENA PROMOTION s. r. o., Včelárska 19/A,
821 05 Bratislava, SK;
(740) Litváková Edita, Ing., Bratislava, SK;

(111) 213268

(151) 6.3.2006
(180) 15.2.2015
(210) 5194-2005
(220) 15.2.2005
(442) 1.12.2005
(732) RENA PROMOTION s. r. o., Včelárska 19/A,
821 05 Bratislava, SK;
(740) Litváková Edita, Ing., Bratislava, SK;

(111) 213269

(151) 6.3.2006
(180) 16.2.2015
(210) 5197-2005
(220) 16.2.2005
(442) 1.12.2005
(732) General Motors Corporation, 300 Renaissance
Center, Detroit, Michigan 48265-3000, US;
(740) Juran Svetozár, JUDr., Bratislava, SK;

(111) 213270

(151) 6.3.2006
(180) 16.2.2015
(210) 5198-2005
(220) 16.2.2005
(442) 1.12.2005
(732) STAMET BRATISLAVA, s. r. o., M. R. Štefá-
nika 28, 902 01 Pezinok, SK;
(740) Čechvalová Dagmar, Bratislava, SK;

(111) 213271

(151) 6.3.2006
(180) 16.2.2015
(210) 5199-2005
(220) 16.2.2005
(442) 1.12.2005
(732) STAMET BRATISLAVA, s. r. o., M. R. Štefá-
nika 28, 902 01 Pezinok, SK;
(740) Čechvalová Dagmar, Bratislava, SK;

(111) 213272

(151) 6.3.2006
(180) 16.2.2015
(210) 5200-2005
(220) 16.2.2005
(442) 1.12.2005
(732) SLOVEO, a. s., Kutlíkova 17, 851 02 Bratislava, SK;

(111) 213273

(151) 6.3.2006
(180) 17.2.2015
(210) 5212-2005
(220) 17.2.2005
(442) 1.12.2005
(732) BONGRAIN S.A., 42 rue Rieussec, 78220 Viro-
flay, FR;
(740) Stavrovský Peter, JUDr., Bratislava, SK;

(111) 213274

(151) 6.3.2006
(180) 18.2.2015
(210) 5214-2005
(220) 18.2.2005
(442) 1.12.2005
(732) ALIMPEX FOOD a. s., Českobrodská 1174, 198 00
Praha, CZ;
(740) Kastler Anton, Bratislava, SK;

(111) 213275

(151) 6.3.2006
(180) 18.2.2015
(210) 5215-2005
(220) 18.2.2005
(442) 1.12.2005
(732) Marián ĎURKOVIČ fy. asyx, ČSLA 575, 956 18
Bošany, SK;
(740) Čechvalová Dagmar, Bratislava, SK;

(111) 213276

(151) 6.3.2006
(180) 18.2.2015
(210) 5216-2005
(220) 18.2.2005
(442) 1.12.2005
(732) OSICO ENTERPRISES LTD., 4th Floor, Law-
ford House, Albert Place, London N3 1RL, GB;
(740) Čechvalová Dagmar, Bratislava, SK;

(111) 213277

(151) 6.3.2006
(180) 18.2.2015
(210) 5217-2005
(220) 18.2.2005
(442) 1.12.2005
(732) KODYS SLOVENSKO, s. r. o., Bencúrova 39,
821 04 Bratislava, SK;

(111) 213278

(151) 6.3.2006
(180) 18.2.2015
(210) 5218-2005
(220) 18.2.2005
(442) 1.12.2005
(732) KODYS SLOVENSKO, s. r. o., Bencúrova 39,
821 04 Bratislava, SK;

(111) 213279

(151) 6.3.2006
 (180) 18.2.2015
 (210) 5219-2005
 (220) 18.2.2005
 (442) 1.12.2005
 (732) KODYS SLOVENSKO, s. r. o., Bencúrova 39,
 821 04 Bratislava, SK;

(111) 213285

(151) 6.3.2006
 (180) 25.2.2015
 (210) 5245-2005
 (220) 25.2.2005
 (442) 1.12.2005
 (732) WÜSTENROT STAVEBNÁ SPORITEĽŇA, a. s.,
 Grösslingova 77, 824 68 Bratislava, SK;

(111) 213280

(151) 6.3.2006
 (180) 18.2.2015
 (210) 5220-2005
 (220) 18.2.2005
 (442) 1.12.2005
 (732) KODYS SLOVENSKO, s. r. o., Bencúrova 39,
 821 04 Bratislava, SK;

(111) 213286

(151) 6.3.2006
 (180) 25.2.2015
 (210) 5246-2005
 (220) 25.2.2005
 (442) 1.12.2005
 (732) WÜSTENROT STAVEBNÁ SPORITEĽŇA, a. s.,
 Grösslingova 77, 824 68 Bratislava, SK;

(111) 213281

(151) 6.3.2006
 (180) 18.2.2015
 (210) 5221-2005
 (220) 18.2.2005
 (442) 1.12.2005
 (732) KODYS SLOVENSKO, s. r. o., Bencúrova 39,
 821 04 Bratislava, SK;

(111) 213287

(151) 6.3.2006
 (180) 25.2.2015
 (210) 5247-2005
 (220) 25.2.2005
 (442) 1.12.2005
 (732) WÜSTENROT STAVEBNÁ SPORITEĽŇA, a. s.,
 Grösslingova 77, 824 68 Bratislava, SK;

(111) 213282

(151) 6.3.2006
 (180) 18.2.2015
 (210) 5222-2005
 (220) 18.2.2005
 (442) 1.12.2005
 (732) Obschestvo s ogranichennoi otvetstvennostiu
 "Glavspirtrest", Mukomolnyi pr. 2, bldg. 1, Mos-
 cow 123290, RU;
 (740) PATENTSERVIS BRATISLAVA a. s., Bratisla-
 va, SK;

(111) 213288

(151) 6.3.2006
 (180) 25.2.2015
 (210) 5248-2005
 (220) 25.2.2005
 (442) 1.12.2005
 (732) WÜSTENROT STAVEBNÁ SPORITEĽŇA, a. s.,
 Grösslingova 77, 824 68 Bratislava, SK;

(111) 213283

(151) 6.3.2006
 (180) 18.2.2015
 (210) 5223-2005
 (220) 18.2.2005
 (442) 1.12.2005
 (732) Obschestvo s ogranichennoi otvetstvennostiu
 "Glavspirtrest", Mukomolnyi pr. 2, bldg. 1, Mos-
 cow 123290, RU;
 (740) PATENTSERVIS BRATISLAVA a. s., Bratisla-
 va, SK;

(111) 213289

(151) 6.3.2006
 (180) 25.2.2015
 (210) 5249-2005
 (220) 25.2.2005
 (442) 1.12.2005
 (732) WÜSTENROT STAVEBNÁ SPORITEĽŇA, a. s.,
 Grösslingova 77, 824 68 Bratislava, SK;

(111) 213284

(151) 6.3.2006
 (180) 25.2.2015
 (210) 5244-2005
 (220) 25.2.2005
 (442) 1.12.2005
 (732) Trupl Martin, Ing., Riazanská 59, 831 03 Brati-
 slava, SK;
 (740) Šujanová Mária, Ing., Bratislava, SK;

(111) 213290

(151) 6.3.2006
 (180) 25.2.2015
 (210) 5250-2005
 (220) 25.2.2005
 (442) 1.12.2005
 (732) WÜSTENROT STAVEBNÁ SPORITEĽŇA, a. s.,
 Grösslingova 77, 824 68 Bratislava, SK;

(111) 213291

(151) 6.3.2006
 (180) 21.3.2015
 (210) 5362-2005
 (220) 21.3.2005
 (442) 1.12.2005
 (732) Československá obchodní banka, a. s., Na Příko-
 pě 854/14, 115 20 Praha, CZ;
 (740) Budaj Miroslav, JUDr., Bratislava, SK;

(111) 213292

(151) 6.3.2006
(180) 21.3.2015
(210) 5363-2005
(220) 21.3.2005
(442) 1.12.2005
(732) Československá obchodní banka, a. s., Na Příkopě 854/14, 115 20 Praha, CZ;
(740) Budaj Miroslav, JUDr., Bratislava, SK;

(111) 213293

(151) 6.3.2006
(180) 21.3.2015
(210) 5364-2005
(220) 21.3.2005
(442) 1.12.2005
(732) Československá obchodní banka, a. s., Na Příkopě 854/14, 115 20 Praha, CZ;
(740) Budaj Miroslav, JUDr., Bratislava, SK;

(111) 213294

(151) 6.3.2006
(180) 1.4.2015
(210) 5435-2005
(220) 1.4.2005
(442) 1.12.2005
(732) Československá obchodní banka, a. s., Na Příkopě 854/14, 115 20 Praha, CZ;
(740) Budaj Miroslav, JUDr., Bratislava, SK;

(111) 213295

(151) 6.3.2006
(180) 1.4.2015
(210) 5436-2005
(220) 1.4.2005
(442) 1.12.2005
(732) Československá obchodní banka, a. s., Na Příkopě 854/14, 115 20 Praha, CZ;
(740) Budaj Miroslav, JUDr., Bratislava, SK;

(111) 213296

(151) 6.3.2006
(180) 1.4.2015
(210) 5446-2005
(220) 1.4.2005
(442) 1.12.2005
(732) Československá obchodní banka, a. s., Na Příkopě 854/14, 115 20 Praha, CZ;
(740) Budaj Miroslav, JUDr., Bratislava, SK;

(111) 213297

(151) 6.3.2006
(180) 1.4.2015
(210) 5447-2005
(220) 1.4.2005
(442) 1.12.2005
(732) Československá obchodní banka, a. s., Na Příkopě 854/14, 115 20 Praha, CZ;
(740) Budaj Miroslav, JUDr., Bratislava, SK;

(111) 213298

(151) 6.3.2006
(180) 1.4.2015
(210) 5448-2005
(220) 1.4.2005
(442) 1.12.2005
(732) Československá obchodní banka, a. s., Na Příkopě 854/14, 115 20 Praha, CZ;
(740) Budaj Miroslav, JUDr., Bratislava, SK;

(111) 213299

(151) 6.3.2006
(180) 1.4.2015
(210) 5449-2005
(220) 1.4.2005
(442) 1.12.2005
(732) Československá obchodní banka, a. s., Na Příkopě 854/14, 115 20 Praha, CZ;
(740) Budaj Miroslav, JUDr., Bratislava, SK;

(111) 213300

(151) 6.3.2006
(180) 1.4.2015
(210) 5450-2005
(220) 1.4.2005
(442) 1.12.2005
(732) Československá obchodní banka, a. s., Na Příkopě 854/14, 115 20 Praha, CZ;
(740) Budaj Miroslav, JUDr., Bratislava, SK;

(111) 213301

(151) 6.3.2006
(180) 1.4.2015
(210) 5451-2005
(220) 1.4.2005
(442) 1.12.2005
(732) Československá obchodní banka, a. s., Na Příkopě 854/14, 115 20 Praha, CZ;
(740) Budaj Miroslav, JUDr., Bratislava, SK;

(111) 213302

(151) 6.3.2006
(180) 1.4.2015
(210) 5452-2005
(220) 1.4.2005
(442) 1.12.2005
(732) Československá obchodní banka, a. s., Na Příkopě 854/14, 115 20 Praha, CZ;
(740) Budaj Miroslav, JUDr., Bratislava, SK;

(111) 213303

(151) 6.3.2006
(180) 1.4.2015
(210) 5453-2005
(220) 1.4.2005
(442) 1.12.2005
(732) Československá obchodní banka, a. s., Na Příkopě 854/14, 115 20 Praha, CZ;
(740) Budaj Miroslav, JUDr., Bratislava, SK;

(111) 213304

(151) 6.3.2006
 (180) 1.4.2015
 (210) 5454-2005
 (220) 1.4.2005
 (442) 1.12.2005
 (732) Československá obchodní banka, a. s., Na Příkopě 854/14, 115 20 Praha, CZ;
 (740) Budaj Miroslav, JUDr., Bratislava, SK;

(111) 213318

(151) 15.3.2006
 (180) 30.7.2013
 (210) 2131-2003
 (220) 30.7.2003
 (442) 8.6.2004
 (732) SmithKline Beecham p. l. c., 980 Great West Road, Brentford, Middlesex TW8 9GS, GB;
 (740) Fajnorová Mária, Ing., Bratislava, SK;

(111) 213306

(151) 9.3.2006
 (180) 18.9.2011
 (210) 2747-2001
 (220) 18.9.2001
 (442) 2.12.2003
 (732) ČIVO, spol. s r. o., M. Rázusa 51/27, 972 71 Nováky, SK;

(111) 213322

(151) 21.3.2006
 (180) 15.11.2014
 (210) 3275-2004
 (220) 15.11.2004
 (442) 8.9.2005
 (732) Šturák Pavol, Ing., Bacúrov 81, 962 61 Bacúrov, SK;

(111) 213307

(151) 9.3.2006
 (180) 20.9.2014
 (210) 2877-2004
 (220) 20.9.2004
 (442) 6.10.2005
 (732) Nadácia Pontis, Grösslingova 4, 811 09 Bratislava, SK;

(111) 213323

(151) 24.3.2006
 (180) 28.2.2011
 (210) 652-2001
 (220) 28.2.2001
 (442) 5.2.2002
 (732) TATRAKON, spol. s r. o., Alžbetina 23, 058 01 Poprad, SK;
 (740) Holakovský Štefan, Ing., Bratislava, SK;

(111) 213308

(151) 13.3.2006
 (180) 4.11.2014
 (210) 5197-2004
 (220) 4.11.2004
 (442) 2.6.2005
 (732) VITAMAX, s. r. o., Trnavská 50, 821 02 Bratislava, SK;

(111) 213324

(151) 24.3.2006
 (180) 29.10.2011
 (210) 3199-2001
 (220) 29.10.2001
 (442) 6.11.2002
 (732) AstraZeneca AB, Västra Mälarehamnen 9, S-151 85 Södertälje, SE;
 (740) Žovicová Viera, Mgr., Bratislava, SK;

(111) 213309

(151) 13.3.2006
 (180) 10.9.2014
 (210) 2815-2004
 (220) 10.9.2004
 (442) 4.8.2005
 (732) INCHEBA, a. s., Viedenská cesta 3 - 7, 851 01 Bratislava, SK;

(111) 213311

(151) 13.3.2006
 (180) 10.9.2014
 (210) 2816-2004
 (220) 10.9.2004
 (442) 4.8.2005
 (732) INCHEBA, a. s., Viedenská cesta 3 - 7, 851 01 Bratislava, SK;

Zapísané ochranné známky so zmenou

(210)	(111)	(210)	(111)	(210)	(111)	(210)	(111)
1113-99	213305	3518-2002	213327	1423-2004	213319	459-2005	213313
2277-2002	213315	3769-2002	213320	3093-2004	213328	460-2005	213314
3159-2002	213325	3772-2002	213321	3094-2004	213329	5168-2005	213310
3160-2002	213326	3509-2003	213316	60-2005	213312	5356-2005	213317

(111) 213305

(151) 9.3.2006

(180) 30.4.2009

(210) 1113-99

(220) 30.4.1999

(442) 8.10.2001

7 (511) 2, 3, 6, 8, 9, 11, 14, 16, 17, 18, 20, 21, 24, 25, 27, 28, 29, 30, 31, 32, 33, 34, 35, 36, 37, 40, 42

(511) 2 - Farby, laky, nátery, fermeže na priemyselne a umelecké účely, textilné farby; prípravky na farbenie potravín a nápojov; farbivá, antikoročné a impregnačné nátery; farbárske prípravky, moridlá, prírodné živice; kovové fólie a kovy v prášku na účely maliarske a dekoratívne.

3 - Pracie a bieliace prípravky, čistiace prípravky, mydlo, leštiace a odmasťovacie prípravky, výrobky kozmetické a voňavkárskate vrátane éterických olejov, vodičky na vlasy, zubné pasty a prášky; želatína na potravinárske účely; moridlá na bielizeň; farby na vlasy; obuvnícka smola.

6 - Obyčajné kovy surové alebo ako polotovary a ich zliatiny aj s nekovovými materiálmi; oceľové konštrukcie; kotvy, nákovy, zvony, stavebný materiál z valcovaného a liateho kovu, traverzy, koľajnice a iný kovový materiál určený na železničné účely; nepohyblivé železničné zariadenia; reťaze; kovové káble a drôty s výnimkou drôtov na elektrotechnické účely; drobné zámočnické výrobky; kovové rúry a rúrky; nedobytné pokladnice, trezory a schránky; oceľové guľôčky; podkovy, klince, skrutky; skrutky do dreva a iné kovové výrobky, ktoré nie sú obsiahnuté v iných triedach; rudy.

8 - Ručné nástroje zastávajúce funkciu náradia v príslušných odboroch; nožiarsky tovar vrátane nožiarskych výrobkov z drahých kovov, britiev a elektrických holiacich strojčekov, vidličky a lyžice vrátane z drahých kovov; zbrane sečné a bodné; strojčky na strihanie vlasov, srsti a vlny, stierky a iné náradie pre umelcov.

9 - Prístroje a nástroje na vedecké a laboratórne účely; prístroje a nástroje navigačné, a to prístroje určené na prenášanie rozkazov, na meranie a prístroje všeobecne používané pri riadení lodí a lietadiel; prístroje a nástroje geodetické; prístroje na bezdrôtovú oznamovaciu techniku vrátane telekomunikačných a ďalších slaboprúdových zariadení a systémov, počítačových sietí a satelitných systémov, prístroje fotografické, kinematografické, optické vrátane premietacích obrazov a zväčšovacích prístrojov; prístroje a nástroje na váženie a meranie; prístroje a nástroje signalizačné vrátane signalizačných píšťaličiek; prístroje a nástroje na účely záchranné a vyučovacie; automaty uvádzané do činnosti mincou, známkou alebo inými prostriedkami; prístroje na

záznam a reprodukciu hovoreného slova a obrazu; zapisovacie pokladnice a výpočtová technika všetkých druhov; hasiace prístroje; špeciálne puzdrá na prístroje a nástroje zaradené v tejto triede, elektrotermické nástroje a prístroje vrátane ručných elektrických zväčšacích, elektrických žehličiek a pod., elektricky vykurované podušky, odevy a súčasti odevov; elektrické ohrievače nôh; elektrické zapalovače a podobné zariadenia nezaradené v iných triedach; elektromechanické zariadenia na domáce účely patriace do tejto triedy; bezpečnostné a záchranné odevy, dýchacie prístroje.

11 - Osvetľovacie a vykurovacie zariadenia, zariadenia na výrobu pary; zariadenia na varenie, chladenie a vetranie vrátane klimatizácie, zariadenia na úpravu vzduchu, zariadenia na rozvod vody a zdravotnícke zariadenia inde nezaradené.

14 - Drahé kovy a ich zliatiny; predmety z drahých kovov, ich zliatin a plastických hmôt; bižutéria z umelých a plastických hmôt; hodiny, kontrolné hodiny, hodinárske výrobky a chronometrické zariadenia vrátane špeciálnych puzdier; umelecké predmety z bronzu.

16 - Papier a výrobky z papiera; lepenka a kartonážne výrobky; spojivá pre papierenský priemysel; tlačoviny, časopisy, periodiká, knihy, knihárske výrobky, fotografie, písacie potreby vrátane písacích potrieb z drahých kovov, kancelárske lepidlá; nožiarske výrobky na kancelárske účely; potreby pre umelcov; štetce; písacie stroje a kancelárske potreby s výnimkou nábytku; učebné a školské potreby a pomôcky; hracie karty, tlačiarenské písmeňá; štočky.

17 - Gutaperča, guma, balata a náhradky týchto hmôt, pokiaľ nie sú obsiahnuté v iných triedach; polotovary z plastických hmôt v tvare fólií, dosiek, tyčí a podobne; penové materiály na báze gumy a plastických hmôt; tesniace hmoty a tmely; tepelné, elektrické a zvukové upchávky a izolácie; nátery; azbest, slúda a výrobky z azbestu a slúdy; hadice s výnimkou kovových.

18 - Koža a jej náhradky, výrobky z kože a jej náhradiek, pokiaľ nie sú obsiahnuté v iných triedach, surové kože a kožušiny; kufre a cestovné tašky; dáždniky, slnečníky a palice; biče, postroje a prikrývky na kone a sedlárske výrobky.

20 - Nábytok vrátane kovového a kempingového nábytku; brúsené sklá a zrkadlá; rámy; výrobky z dreva, korku, trstiny, trstia, vřbového prútia, rohoviny, kosti, slonoviny, kostíc, korytnačiny, jantáru, perlete, morskej peny, buničiny, pokiaľ nie sú zaradené v iných triedach; výrobky z plastických hmôt, pokiaľ nie sú zaradené v iných triedach; posteľné potreby patriace do tejto triedy, napr. matrace, žienky, podhlavnice a podobne.

21 - Drobné náradie a prenosné nádoby na domáce a kuchynské účely, ako kuchynský riad, vedrá, plechové misky a nádoby, misky a nádoby z plastických a iných hmôt, ručne poháňané strojčky na mletie, sekanie, lisovanie, odstraňovanie prachu a nečistôt, leštenie parkiet a podobne; hrebene a špongie na použitie v domácnosti, toaletné potreby; kefy, kefársky tovar, pomôcky na upratovanie, čistiace látky, drôtenky vrátane drôteniek z plastických hmôt; tovar sklenený vrátane okenného skla, výrobky z porcelánu a kameniny nezaradené v iných triedach.

24 - Tkaniny s výnimkou tkanín zaradených v triedach 22 a 26, prikrývky vrátane cestovných prikrývok, posteľná a stolová bielizeň, textilný tovar patriaci do tejto triedy.

25 - Odevy, bielizeň, obuv, topánky, črievice, domáce papuče (šľapky) vrátane športovej obuvi.

27 - Koberce, rohožky, linoleum a iné podlahové krytiny; poľahy (čalúny) vrátane farebných papierových tapiet, paravány, poľahové voskové plátno.

28 - Hry; hračky, telocvičné a športové náradie vrátane sietí; športové potreby patriace do tejto triedy; rybárske potreby vrátane návnad; náradie na zimné športy, náradie na športové hry, tovar plážový a na kúpanie patriaci do tejto triedy; šermiarske sečné a bodné zbrane; ozdoby na vianočné stromčeky s výnimkou cukrovínok a osvetľovacích telies.

29 - Mäso, hydina, ryby vrátane mäkkýšov a kôrovcov, divina, mäsové výťažky, konzervovaná, sušená a varená zelenina a ovocie; rôsoly, zavaraniny; vajcia, mlieko a iné mliečne výrobky vrátane mliečnych nápojov, jedlé oleje a tuky; konzervované potraviny patriace do tejto triedy; zelenina nakladaná v octe.

30 - Káva, čaj, kakao, cukor, ryža, tapioka, ságo, čokoláda, kávové náhradky; múka a obilné výrobky určené na ľudskú výživu vrátane ovsených vločiek a podobne; nápoje z kávy, kakaa alebo čokolády; chlieb, sucháre a sušienky, oblátky, koláče, jemné pečivo a cukrovinky, vianočné cukrovinky a čokoládové výrobky; zmrzlina, med, sirup z melasy, droždie, prášky do pečiva, soľ, horčica; korenie, ocot, chuťové prísady a omáčky; koreniny, ľad.

31 - Nespracované poľnohospodárske a záhradkárské výrobky vrátane surových obilnín neupravených na ľudskú výživu a podobne, nespracované lesné produkty vrátane neupraveného dreva; semená nezaradené do iných tried; živé zvieratá vrátane rýb a hydiny určených na chov; čerstvé ovocie a zelenina; sadenice, živé rastliny a prírodné kvety; krmivo pre zvieratá vrátane obilných krmív; slad na výrobu piva a liehovín.

32 - Pivo, ľahké piva aj ležiaky, nealkoholické piva, minerálne vody, šumivé a iné nealkoholické nápoje, sirupy a iné prípravky na prípravu nápojov; ovocné šťavy a nápoje z ovocných štiav.

33 - Vína vrátane nealkoholických vín, liehoviny, likéry.

34 - Tabak v surovom stave, tabakové výrobky; potreby pre fajčiarov; zápalky.

35 - Sprostredkovateľská činnosť v oblasti obchodu s tovarmi.

36 - Činnosť realitnej kancelárie.

37 - Montáž, servis a údržba oceľových konštrukcií, kompletných hál vrátane tepelných izolácií, uskutočňovanie stavieb vrátane ich zmien, udržiavacích prác na nich a ich odstraňovania, klmpiarstvo, inštalatérsvo a izolatérsvo, montáž drobných železiarskych predmetov, kovoobrábanie patriace do tejto triedy, najmä cínovanie, nitovanie, protihrdzová úprava, pieskovanie, vŕtanie; sprostredkovateľská činnosť v oblasti stavebníctva.

40 - Kovoobrábanie, úprava a spracovanie kovov patriace do tejto triedy, najmä galvanizácia, pozinkovanie, frézovanie, kalenie kovov, kadmiovanie, kováčstvo, obrusovanie, odlievanie kovov, pokovovanie, plátovanie, popúšťanie kovov, zváranie.

42 - Projektová činnosť vo výstavbe.

(540)



(591) modrá

(732) MARC - SA Building Systems, s. r. o., Špálova 208/27, 162 00 Praha - Sřešovice, CZ;

(740) Kubínyi Peter, Bc., Trenčín, SK;

(111) 213310

(151) 13.3.2006

(180) 10.2.2015

(210) 5168-2005

(220) 10.2.2005

(442) 1.12.2005

8 (511) 16, 35, 41

(511) 16 - Periodické a neperiodické publikácie, reklamné tlačoviny, letáky, lósy, tikety, plagáty, kalendáre.

35 - Reklamná činnosť, organizovanie súťaží na reklamné a komerčné účely.

41 - Organizovanie a prevádzkovanie lotérií a stávkových hier, organizovanie lotérií a stávkových hier prostredníctvom internetu, organizovanie a prevádzkovanie žrebových lotérií, organizovanie a prevádzkovanie doplnkových televíznych hier k lotériám, tvorba televíznych programov, organizovanie zábavných súťaží.

(540) **ČAROVNÁ SKRINKA**

(732) TIPOS, národná lotériová spoločnosť, a. s., Brečtanova 1, 830 07 Bratislava, SK;

(740) Litvákova Edita, Ing., Bratislava, SK;

(111) 213312

(151) 13.3.2006

(180) 17.1.2015

(210) 60-2005

(220) 17.1.2005

(442) 1.12.2005

8 (511) 9, 11, 35

(511) 9 - Optické lampy.

11 - Lampy na svietenie, elektrické lampy, pouličné lampy, tienidlá na lampy, osvetľovacie prístroje a zariadenia.

35 - Obchodná činnosť s osvetľovacími prístrojmi a zariadeniami, lampami, interiérovými a exteriérovými svietidlami, sprostredkovanie obchodu s osvetľovacími prístrojmi a zariadeniami, lampami, interiérovými a exteriérovými svietidlami.

(540)

SVIETIDLÁ VENEZIANA

(591) červená, biela

(732) BELLATRIX, spoločnosť s ručením obmedzeným, Košice, Popradská 80, 040 11 Košice, SK;

(111) 213313

(151) 13.3.2006

(180) 14.3.2015

(210) 459-2005

(220) 14.3.2005

(442) 1.12.2005

8 (511) 16, 35, 41

(511) 16 - Tlačoviny všetkých druhov, najmä časopisy, katalógy, propagačné tlačoviny, periodiká.

35 - Vydávanie a aktualizovanie reklamných materiálov, diplomov a reklamných ocenení na všetkých druhoch nosičov, reklamné texty, reklama, činnosť reklamnej agentúry, predvádzanie tovaru, organizovanie výstav na komerčné, obchodné a reklamné účely.

41 - Súťaže, organizovanie čitateľských vedomostných, športových a náučných súťaží, výchovná a zábavná činnosť, usporadúvanie kultúrnych alebo vzdelávacích akcií, vydávanie textov s výnimkou reklamných alebo náborových, vydávanie kníh, vydávanie kníh a časopisov v elektronickej forme.

(540)

KTORÉ?AUTO
NOVÉ

(591) červená, biela

(732) Motor - Presse Slovakia, s. r. o., Prievozská 18, 824 51 Bratislava, SK;

(740) Holakovský Štefan, Ing., Bratislava, SK;

(111) 213314

(151) 13.3.2006

(180) 14.3.2015

(210) 460-2005

(220) 14.3.2005

(442) 1.12.2005

8 (511) 16, 35, 41

(511) 16 - Tlačoviny všetkých druhov, najmä časopisy, katalógy, propagačné tlačoviny, periodiká.

35 - Vydávanie a aktualizovanie reklamných materiálov, diplomov a reklamných ocenení na všetkých druhoch nosičov, reklamné texty, reklama, činnosť reklamnej agentúry, predvádzanie tovaru, organizovanie výstav na komerčné, obchodné a reklamné účely.

41 - Súťaže, organizovanie čitateľských vedomostných, športových a náučných súťaží, výchovná a zábavná činnosť, usporadúvanie kultúrnych

alebo vzdelávacích akcií, vydávanie textov s výnimkou reklamných alebo náborových, vydávanie kníh, vydávanie kníh a časopisov v elektronickej forme.

(540)

KTORÉ?AUTO

(591) červená, biela

(732) Motor - Presse Slovakia, s. r. o., Prievozská 18, 824 51 Bratislava, SK;

(740) Holakovský Štefan, Ing., Bratislava, SK;

(111) 213315

(151) 13.3.2006

(180) 5.8.2012

(210) 2277-2002

(220) 5.8.2002

(442) 3.2.2004

8 (511) 6, 9, 14, 16, 25, 26, 35, 39, 41, 42

(511) 6 - Jednoduché výrobky z obyčajných kovov a ich zliatiny, najmä príviesky na kľúče, kľúče, umelecké alebo ozdobné predmety a výrobky.

9 - Nosiče záznamov nahrané i nenahrané, videokazety nahrané i nenahrané, audiokazety nahrané i nenahrané, nosiče audiovizuálnych programov, audioprogramov, audiovizuálnych diel, audiovizuálnych diel v digitálnej podobe, filmov, hudobných diel, CD disky, multimediálne aplikácie.

14 - Jednoduché výrobky zo vzácnych kovov a ich zliatiny alebo z postríbreňého alebo pozláteného kovu, klenoty, bižutéria, drahokamy, umelecké alebo ozdobné predmety z drahých kovov, chronometrické prístroje, budíky, nástenné hodiny, odznaky z drahých kovov, príviesky na kľúče z drahých kovov.

16 - Výrobky z papiera, lepenky, najmä plagáty, fotografie, kalendáre nástenné a stolové, samolepky pre domácnosť a na kancelárske účely, obťažky, poznámkové bloky, maľovanky, activity books, baliaci papier, papierové hračky, školské zošity, skicáre, papierové tašky, papierové vreckovky, hlavolamy papierové, papierové obaly patriace do tejto triedy, príviesky na kľúče z papiera, umelecké alebo ozdobné predmety z papiera, obaly a obalové materiály z plastických hmôt patriace do tejto triedy, plastové tašky ako obalový materiál, ceruzky, pastelky, tuhy, gummy, strúhadlá, strúhadlá - strojčeky, peračníky, ťažidlá.

25 - Odevy, najmä tričká, čapice, klobučnicky tovar, obuv, ponožky, šatky, opasky, pásky odevné.

26 - Nášivky na odevy, zažehľovacie obťažky.

35 - Poradenstvo pri riadení a organizácii obchodnej činnosti, marketing, maloobchodné služby a sprostredkovanie obchodu s tovarom v oblasti audio-, video-, audiovizuálnych a multimediálnych záznamov, diel, programov.

39 - Distribúcia zvukových, obrazových a zvukovo-obrazových snímok a záznamov všetkých druhov, tlačovín a polygrafických výrobkov všetkých druhov.

41 - Nahrávanie nosičov zvukových alebo obrazovo-zvukových, požičiavanie, prenájom a poskytovanie nahraných zvukových a zvukovo-obrazových záznamov a diel, výroba a tvorba

audiovizuálnych diel, TV produkcia, filmová produkcia, televízna výroba programov, tvorba programov, tvorba a výroba televíznych a audiovizuálnych programov, agentúrna činnosť v oblasti kultúry, sprostredkovanie v oblasti kultúry, zábavná činnosť, napr. usporadúvanie kultúrnych akcií, koncertov, predpredaj a rezervácia vstupeniek, prenájom a požičiavanie nosičov zvukových, obrazových alebo zvukovo-obrazových záznamov.

42 - Poradenstvo v audiovizuálnom odbore, spravovanie autorských a príbuzných práv, získavanie nakladateľských práv na literárne, vedecké a umelecké diela, prevod a sprostredkovanie prevodu týchto práv, získavanie autorských práv, práv výkonných umelcov a práv výrobcov zvukových a obrazových záznamov, vykonávanie alebo sprostredkovanie prevodov týchto práv na všetky druhy použitia takýchto záznamov.

(540)



(732) MC production, s. r. o., Čechova 409, 547 01 Náchod, CZ;

(740) Harvan Ladislav, Ing., Bratislava, SK;

(111) 213316

(151) 13.3.2006

(180) 1.12.2013

(210) 3509-2003

(220) 1.12.2003

(442) 3.1.2005

8 (511) 16, 35, 39, 41, 43, 44, 45

(511) 16 - Tlačoviny, neperiodická tlač, plagáty, letáky, propagačné materiály.

35 - Reklamná činnosť, sprostredkovanie nákupu a predaja tovaru.

39 - Preprava osôb a tovaru, služby v oblasti dopravy.

41 - Organizovanie kurzov, seminárov, školení, spoločenských podujatí pre dospelých, deti a mládež a vydavateľská činnosť s výnimkou vydávania reklamných alebo náborových textov.

43 - Stravovacie služby, poskytovanie dočasného ubytovania.

44 - Zdravotnícka starostlivosť.

45 - Sociálne služby pre dospelých, deti a mládež, opatrovateľská a hospicová starostlivosť.

(540)



(591) modrá

(732) SAMARITÁN, n. o., S. Tomášika 1, 036 01 Martin, SK;

(740) Gruber Dalibor, Ing., Košice, SK;

(111) 213317

(151) 13.3.2006

(180) 18.3.2015

(210) 5356-2005

(220) 18.3.2005

(442) 1.12.2005

8 (511) 29, 30

(511) 29 - Smotanové a tvarohové krémy; mliečne, smotanové a tvarohové dezerty; jogurty.

30 - Cukrovinky; puding.

(540)



(591) biela, červenohnedá

(732) FARMA MAJCICHOV, a. s., Majcichov 50, 919 22 Majcichov, SK;

(740) Litváková Edita, Ing., Bratislava, SK;

(111) 213319

(151) 15.3.2006

(180) 30.4.2014

(210) 1423-2004

(220) 30.4.2004

(442) 1.4.2005

8 (511) 1, 3, 5, 35, 41, 44

(511) 1 - Konzervačné prísady do farmaceutických prípravkov.

3 - Éterické esencie; éterické oleje.

5 - Bakteriálne prípravky na lekárske a zverolekárske účely; balzamy na lekárske účely; bielkovinová potrava na lekárske účely; bylinkové čaje na lekárske použitie; dietetické nápoje upravené na lekárske účely; dietetické potraviny upravené na lekárske účely; doplnky výživy na lekárske účely; farmaceutické prípravky; gencián na farmaceutické účely; glukóza na lekárske účely; horčicový olej na lekárske účely; horké drevo na lekárske účely; hormóny na lekárske účely; chemické činidlá na lekárske a zverolekárske účely; chemické prípravky na farmaceutické účely; chemické prípravky na lekárske účely; chinín na lekárske účely; kapsuly na farmaceutické účely; kapsuly na lieky; lecitín na lekárske účely; liečivá na ľudskú spotrebu; liečivá na zverolekárske účely; liečivé cukríky, pastilky; liečivé čaje; liečivé prípravky na zuby; liečivé rastliny; masti na farmaceutické účely; masti na lekárske účely; masti proti popáleninám; materská kašička na lekárske účely; mentol na farmaceutické účely; náplasti na lekárske účely; pastilky na farmaceutické účely; prípravky proti popáleninám na farmaceutické účely; prípravky slúžiace na starostlivosť o ústnu dutinu (na lekárske účely); ricínový olej na lekárske účely; soli na lekárske účely; tabletky na zahnanie hladu (chuti do jedla) na lekárske použitie; tekuté lieky, lieky vo forme nápojov; tinktúry na lekárske účely; tuky na lekárske účely; výrobky slúžiace na starostlivosť o ústnu dutinu na lekárske účely; vata na lekárske účely; prírodná vazelína na lekárske účely; vedľajšie produkty spracovania obilnín (na lekárske účely); vitamínové prípravky; žuvacie gummy, žuvačky na lekárske účely; všetko okrem vakcín na humánne použitie.

35 - Obchodné alebo podnikateľské informácie; organizovanie výstav na komerčné alebo reklamné účely; reklama; reklamné agentúry; rozširovanie reklamných materiálov zákazníkom (letáky, prospekty, tlačivá, vzorky); vydávanie a aktualizovanie reklamných materiálov; rozširovanie reklamných oznamov; štatistické informácie; vyhľadávanie informácií v počítačových súboroch (pre zákazníkov).

41- Informácie o výchove a vzdelávaní; pedagogické informácie.

44 - Farmaceutické poradenstvo; lekárske služby; súkromné kliniky alebo sanatóriá.

(540) LAMOTRIX

(732) MEDOCHEMIE LTD, Constantinopol str. 1-10, 35 05 Limassol, CY;

(740) Holakovský Štefan, Ing., Bratislava, SK;

(111) 213320

(151) 16.3.2006

(180) 23.12.2012

(210) 3769-2002

(220) 23.12.2002

(442) 8.6.2004

8 (511) 29, 30

(511) 29 - Potravinárske výrobky zo sóje, najmä sójové bôby, sójové bôby konzervované ako potrava, sterilizovaná sója, sójová náhrada mlieka, sójová náhrada syra, sójová náhrada smotany, sójový pudíng, sójové tyčinky, sójová náhrada mäsa, sójové nátiery.

30 - Sójová múka.

(540) VEGETÁRKY

(732) Daniel Harušťák - Sojaprodukt, Drietoma 85, 913 03 Drietoma, SK;

(740) Kubínyi Peter, Bc., Trenčín, SK;

(111) 213321

(151) 16.3.2006

(180) 23.12.2012

(210) 3772-2002

(220) 23.12.2002

(442) 8.6.2004

8 (511) 29, 30

(511) 29 - Potravinárske výrobky zo sóje, najmä sójové bôby, sójové bôby konzervované ako potrava, sterilizovaná sója, sójová náhrada mlieka, sójová náhrada syra, sójová náhrada smotany, sójový pudíng, sójové tyčinky, sójová náhrada mäsa, sójové nátiery.

30 - Sójová múka.

(540) VEGETÁK

(732) Daniel Harušťák - Sojaprodukt, Drietoma 85, 913 03 Drietoma, SK;

(740) Kubínyi Peter, Bc., Trenčín, SK;

(111) 213325

(151) 24.3.2006

(180) 4.11.2012

(210) 3159-2002

(220) 4.11.2002

(442) 3.8.2004

8 (511) 36, 39, 41, 43

(511) 36 - Zmenárenské služby, poisťovníctvo a peňažné služby, vydávanie cestovných šekov, ubytovacie kancelárie (byty, miestnosti), vydávanie cestovných šekov a kreditných kariet, lízing, správa a prenájom budov a bytov, bytových i nebytových priestorov, poradenstvo v uvedených službách.

39 - Služby cestovnej kancelárie, a to organizovanie zájazdov a výletov, turistických prehliadok, rezervácie miest, okružných plavieb, organizovanie tematických zájazdov, najmä kultúrnych, športových, študijných, pobytových, poznávacích s komplexným programom, informácie o doprave, doprava pozemná autobusová, automobilová i železničná, lodná vrátane trajektov, letecká vrátane jej sprostredkovania, preprava osôb, preprava batožiny a nákladov vrátane ich skladovania, poskytovanie sprievodcovských služieb, doručovanie novín, kníh a časopisov, poradenstvo v uvedených službách.

41 - Zábavná, športová a kultúrna činnosť ako organizácia spoločenských, športových, turistických, ekologických a kultúrnych akcií a slávností, organizovanie športového výcviku, rezervácia vstupeniek.

43 - Ubytovanie a stravovanie vrátane hotelierskych služieb, zaistovanie, sprostredkovanie a rezervácia ubytovania a stravovania i prostredníctvom siete internet, poradenstvo v uvedených službách.

(540)



(732) MARCO POLO INTERNATIONAL spol. s r. o., Zelenky Hajského 14, 130 00 Praha, CZ;

(740) Kajabová Monika, JUDr., Bratislava, SK;

(111) 213326

(151) 24.3.2006

(180) 4.11.2012

(210) 3160-2002

(220) 4.11.2002

(442) 3.8.2004

8 (511) 36, 39, 41, 43

(511) 36 - Zmenárenské služby, poisťovníctvo a peňažné služby, vydávanie cestovných šekov, ubytovacie kancelárie (byty, miestnosti), vydávanie cestovných šekov a kreditných kariet, lízing, správa a prenájom budov a bytov, bytových i nebytových priestorov, poradenstvo v uvedených službách.

39 - Služby cestovnej kancelárie, a to organizovanie zájazdov a výletov, turistických prehliadok, rezervácie miest, okružných plavieb, organizovanie tematických zájazdov, najmä kultúrnych, športových, študijných, pobytových, poznávacích s komplexným programom, informácie o doprave, doprava pozemná autobusová,

automobilová i železničná, lodná vrátane trajektov, letecká vrátane jej sprostredkovania, preprava osôb, preprava batožiny a nákladov vrátane ich skladovania, poskytovanie sprievodcovských služieb, doručovanie novín, kníh a časopisov, poradenstvo v uvedených službách.

41 - Zábavná, športová a kultúrna činnosť ako organizácia spoločenských, športových, turistických, ekologických a kultúrnych akcií a slávností, organizovanie športového výcviku, rezervácia vstupeniek.

43 - Ubytovanie a stravovanie vrátane hotelierskych služieb, zaistenie, sprostredkovanie a rezervácia ubytovania a stravovania i prostredníctvom siete internet, poradenstvo v uvedených službách.

(540)



(732) MARCO POLO INTERNATIONAL spol. s r. o., Zelenky Hajskeho 14, 130 00 Praha, CZ;

(740) Kajabová Monika, JUDr., Bratislava, SK;

(111) 213327

(151) 24.3.2006

(180) 29.11.2012

(210) 3518-2002

(220) 29.11.2002

(442) 8.1.2004

8 (511) 32

(511) 32 - Limonády, šumivé limonády, šumienky vo forme práškov alebo vo forme tabliet.

(540)



(591) biela, červená

(732) Ed. Haas SK, s. r. o., Staničná 20, 908 51 Holíč, SK;

(111) 213328

(151) 24.3.2006

(180) 25.10.2014

(210) 3093-2004

(220) 25.10.2004

(310) 345845

(320) 26.4.2004

(330) CZ

(442) 8.9.2005

8 (511) 1, 2, 6, 7, 8, 9, 10, 11, 12, 13, 14, 15, 16, 17, 18, 19, 20, 21, 22, 23, 24, 25, 26, 27, 28, 29, 30, 31, 32, 33, 34, 35, 36, 37, 38, 39, 40, 41, 42, 43, 44, 45

(511) 1 - Chemikálie určené pre priemysel, vedu, fotografiu; chemikálie určené pre poľnohospodárstvo a záhradníctvo s výnimkou fungicídov, herbicídov, insekticídov a prípravkov na ničenie buriny a parazitov; chemikálie určené pre lesníctvo s výnimkou fungicídov, herbicídov, insekticídov a prípravkov na ničenie parazitov; umelé živice

v surovom stave; plastické hmoty v surovom stave; pôdne hnojivá; zmesi do hasiacich prístrojov; prostriedky na kalenie a letovanie kovov; chemické látky určené na konzervovanie potravín s výnimkou soli na konzervovanie potravín; trieslovinové materiály; lepidlá pre priemysel.

2 - Farby, nátery, laky; ochranné výrobky proti korózii a proti deteriorizácii dreva; farbivá; moridlá; prírodné živice v surovom stave; kovy listkové a práškové pre maliarov, dekoratérov a umelcov.

6 - Obyčajné kovy a ich zliatiny; kovové stavebné materiály, kovové stavebné materiály prenosné; kovové materiály pre železnice; kovové káble a drôty neelektrické; kovové potreby zámočnícke a klampiarske; kovové rúry; sejfy; kovové výrobky, ktoré nie sú uvedené v iných triedach, rudy.

7 - Stroje a obrábacie stroje; motory s výnimkou motorov do pozemných vozidiel; spojky a prevodové zariadenia (okrem tých, ktoré sú pre pozemné vozidlá); poľnohospodárske nástroje, okrem nástrojov na ručný pohon; liahne na vajíčka.

8 - Nádrie a nástroje s ručným pohonom; nože, vidličky a lyžičky; bodné zbrane; britvy.

9 - Prístroje a nástroje vedecké, námorné, geodetické, fotografické, filmové, optické, prístroje na váženie, meranie, signalizáciu, kontrolu (inšpekciu), záchranu a prístroje vzdelávacie; prístroje a nástroje na vedenie, prepínanie, premenu, akumuláciu, reguláciu alebo riadenie elektrického prúdu; prístroje na záznam, prevod, reprodukciu zvuku alebo obrazu; magnetické nosiče zvukových záznamov, gramofónové dosky; automatické distribútory a mechanizmy pre prístroje na mince; registračné pokladnice; počítaacie stroje, prístroje na spracovanie informácií a počítače; hasiace prístroje.

10 - Prístroje a nástroje chirurgické, zubárske a zverolekárske, umelé končatiny, oči a zuby; ortopedické potreby; materiál na zašívanie rán.

11 - Zariadenia na osvetľovanie, vykurovanie, výrobu pary, na varenie, prístroje chladiace, na sušenie, vetranie, rozvod vody a sanitárne zariadenia.

12 - Vozidlá; dopravné prostriedky pozemné, vzdušné alebo vodné.

13 - Strelné zbrane; strelivo (munícia) a strely; výbušniny; pyrotechnika.

14 - Drahé kovy a ich zliatiny a výrobky z týchto kovov alebo postriebreného alebo pozláteného kovu, ktoré nie sú uvedené v iných triedach; šperky, bižutéria, drahokamy; hodinárske potreby a chronometrické prístroje.

15 - Hudobné nástroje.

16 - Papier, lepenka a výrobky z týchto materiálov, ktoré nie sú zaradené v iných triedach; tlačiarenské výrobky; potreby na knižné väzby; fotografie; piernický tovar; lepidlá na papier alebo domácnosť; materiál pre umelcov; štetce; písacie stroje a kancelárske potreby (s výnimkou nábytku); učebné a vyučovacie pomôcky s výnimkou prístrojov; plastické obaly (nezaradené do iných tried); tlačiarenské typy; štočky.

17 - Kaučuk, gutaperča, guma, azbest, slúda a výrobky z týchto materiálov, ktoré nie sú zahrnuté v iných triedach; polotovary z plastických hmôt; materiály tesniace, upchávkové a izolačné; ohybné rúry nekovové.

18 - Koža, imitácia kože, výrobky z týchto materiálov, ktoré nie sú zahrnuté v iných triedach; kože zo zvierat; kufre a cestovné tašky; dáždniky, slnečníky a palice; biče a sedlárske výrobky.

19 - Stavebné materiály nekovové; neohybné rúry nekovové pre stavebníctvo; asfalt; smola; prenosné konštrukcie nekovové; nekovové pomníky.

20 - Nábytok, zrkadlá, rámy; výrobky nezahrnuté do iných tried z dreva, korku, trstiny, vrbového prútia, z rohoviny, kostí, slonoviny, z kostíc, korytnačiny, jantáru, perlete, morskej peny, náhradky všetkých týchto materiálov alebo náhradky z plastických hmôt.

21 - Nádrie a nádoby pre domácnosť a kuchyňu (nie z drahých kovov, ani postriebrených alebo pozlátených kovov); hrebene a špongie na umývanie; kefy (s výnimkou štetcov); materiály na výrobu kief; čistiace potreby; drôtenky na čistenie parkiet, sklo surové alebo opracované (s výnimkou stavebného skla); sklo, porcelán a kamešina, neobsiahnuté v iných triedach.

22 - Laná, povrazy, siete, stany, plachty, plachtoviny, vaky (neobsiahnuté v iných triedach); materiál na vypchávkvy (s výnimkou kaučuku alebo plastických hmôt); textilné materiály zo surových vlákien.

23 - Níte a priadze na textilné účely.

24 - Tkaniny a textilné výrobky, ktoré nie sú uvedené v iných triedach; posteľné prikrývky a obrusy.

25 - Odevy, obuv, klobučnícky tovar.

26 - Čipky a výšivky, stužky a šnúrky; gombíky, háčiky a očka, pútka - galantéria, špendlíky a ihly; umelé kvety.

27 - Koberce, rohožky, rohože, linoleum a iné podlahové krytiny; tapety na steny, okrem textilných.

28 - Hry, hračky; potreby pre gymnastiku a šport, ktoré nie sú uvedené v iných triedach; vianočné ozdoby.

29 - Mäso, ryby, hydina a zverina; mäsové výťažky; ovocie a zelenina konzervovaná, sušená a zaváraná; želé, džemy; vajcia, mlieko a mliečne výrobky; oleje a jedlé tuky.

30 - Káva, čaj, kakao, cukor, ryža, tapioka, ságo, kávové náhradky; múka a prípravky z obilia, chlieb, pečivo, cukrovinky, zmrzlina; med, melasový sirup; kvasnice, prášky do pečiva; soľ, horčica; ocot, nálevy na ochutenie; korenie; ľad na osvieženie.

31 - Poľnohospodárske, záhradkárské a lesné produkty a obilniny, neuvedené v iných triedach; živé zvieratá; čerstvé ovocie a zelenina; semená, rastliny a prírodné kvety; krmivo pre zvieratá, slad.

32 - Pivá; minerálne vody, šumivé nápoje a iné nealkoholické nápoje; ovocné nápoje a šťavy; sirupy a iné prípravky na výrobu nápojov.

33 - Alkoholické nápoje s výnimkou piva.

34 - Tabak; potreby pre fajčiarov; zápalky.

35 - Propagačná činnosť, reklama; pomoc pri riadení obchodnej činnosti; obchodná administratíva; kancelárske práce.

36 - Poistovníctvo; služby v oblasti financovania; služby v oblasti peňažníctva; služby v oblasti nehnuteľností.

37 - Stavebníctvo; opravy; inštalčné služby.

38 - Spoje (komunikácia).

39 - Doprava; balenie a skladovanie tovaru; organizovanie ciest.

40 - Spracovanie materiálov.

41 - Výchova; vzdelávanie; zábava; športové a kultúrne aktivity.

42 - Vedecké a technologické služby a s nimi spojený výskum a návrhy; priemyselné analýzy a výskum; návrh a vývoj počítačového softvéru a hardvéru; právne služby.

43 - Služby zaisťujúce stravovanie a nápoje; prechodné ubytovanie.

44 - Lekárske služby; veterinárne služby; starostlivosť o hygienu a krásu ľudí a zvierat; poľnohospodárske, záhradnícke a lesnícke služby.

45 - Osobné a spoločenské služby poskytované tretími osobami na uspokojovanie potrieb jednotlivcov; bezpečnostné služby na ochranu majetku a osôb.

(540)



(732) Vitana, a. s., Mělnická 133, 277 32 Byšice, CZ;

(740) Čechvalová Dagmar, Bratislava, SK;

(111) 213329

(151) 24.3.2006

(180) 25.10.2014

(210) 3094-2004

(220) 25.10.2004

(310) 345846

(320) 26.4.2004

(330) CZ

(442) 8.9.2005

8 (511) 1, 2, 6, 7, 8, 9, 10, 11, 12, 13, 14, 15, 16, 17, 18, 1, 20, 21, 22, 23, 24, 25, 26, 27, 28, 29, 30, 31, 32, 33, 34, 35, 36, 37, 38, 39, 40, 41, 42, 43, 44, 45

(511) 1 - Chemikálie určené pre priemysel, vedu, fotografiu; chemikálie určené pre poľnohospodárstvo a záhradníctvo s výnimkou fungicídov, herbicídov, insekticídov a prípravkov na ničenie buriny a parazitov; chemikálie určené pre lesníctvo s výnimkou fungicídov, herbicídov, insekticídov a prípravkov na ničenie parazitov; umelé živice v surovom stave; plastické hmoty v surovom stave; pôdne hnojivá; zmesi do hasiacich prístrojov; prostriedky na kalenie a letovanie kovov; chemické látky určené na konzervovanie potravín s výnimkou soli na konzervovanie potravín; trieslovínové materiály; lepidlá pre priemysel.

2 - Farby, nátery, laky; ochranné výrobky proti korózii a proti deteriorizácii dreva; farbivá; moridlá; prírodné živice v surovom stave; kovy listkové a práškové pre maliarov, dekoratérov a umelcov.

6 - Obyčajné kovy a ich zliatiny; kovové stavebné materiály, kovové stavebné materiály prenosné; kovové materiály pre železnice; kovové káble a drôty neelektrické; kovové potreby zámočnícke a klampiarske; kovové rúry; sejfy; kovové výrobky, ktoré nie sú uvedené v iných triedach, rudy.

7 - Stroje a obrábacie stroje; motory s výnimkou motorov do pozemných vozidiel; spojky a prevodové zariadenia (okrem tých, ktoré sú pre pozemné vozidlá); poľnohospodárske nástroje, okrem nástrojov na ručný pohon; liahne na vajička.

8 - Nádrie a nástroje s ručným pohonom; nože, vidličky a lyžičky; bodné zbrane; britvy.

9 - Prístroje a nástroje vedecké, námorné, geodetické, fotografické, filmové, optické, prístroje na váženie, meranie, signalizáciu, kontrolu (inšpekciu), záchranu a prístroje vzdelávacie; prístroje a nástroje na vedenie, prepínanie, premenu, akumuláciu, reguláciu alebo riadenie elektrického prúdu; prístroje na záznam, prevod, reprodukciu zvuku alebo obrazu; magnetické nosiče zvukových záznamov, gramofónové dosky; automatické distribútory a mechanizmy pre prístroje na mince; registračné pokladnice; počítačové stroje, prístroje na spracovanie informácií a počítače; hasiace prístroje.

10 - Prístroje a nástroje chirurgické, zubárske a zverolekárske, umelé končatiny, oči a zuby; ortopedické potreby; materiál na zašívanie rán.

11 - Zariadenia na osvetľovanie, vykurovanie, výrobu pary, na varenie, prístroje chladiace, na sušenie, vetranie, rozvod vody a sanitárne zariadenia.

12 - Vozidlá; dopravné prostriedky pozemné, vzdušné alebo vodné.

13 - Strelné zbrane; strelivo (munícia) a strely; výbušniny; pyrotechnika.

14 - Drahé kovy a ich zliatiny a výrobky z týchto kovov alebo postríebreného alebo pozláteného kovu, ktoré nie sú uvedené v iných triedach; šperky, bižutéria, drahokamy; hodinárske potreby a chronometrické prístroje.

15 - Hudobné nástroje.

16 - Papier, lepenka a výrobky z týchto materiálov, ktoré nie sú zaradené v iných triedach; tlačiarenské výrobky; potreby na knižné väzby; fotografie; papiernický tovar; lepidlá na papier alebo domácnosť; materiál pre umelcov; štetce; písacie stroje a kancelárske potreby (s výnimkou nábytku); učebné a vyučovacie pomôcky s výnimkou prístrojov; plastické obaly (nezaradené do iných tried); tlačiarenské typy; štočky.

17 - Kaučuk, gutaperča, guma, azbest, slúda a výrobky z týchto materiálov, ktoré nie sú zahrnuté v iných triedach; polotovary z plastických hmôt; materiály tesniace, upchávkové a izolačné; ohybné rúry nekovové.

18 - Koža, imitácia kože, výrobky z týchto materiálov, ktoré nie sú zahrnuté v iných triedach; kože zo zvierat; kufre a cestovné tašky; dáždniky, slnečníky a palice; biče a sedlárske výrobky.

19 - Stavebné materiály nekovové; neohybné rúry nekovové pre stavebníctvo; asfalt; smola; prenosné konštrukcie nekovové; nekovové pomníky.

20 - Nábytok, zrkadlá, rámy; výrobky nezahrnuté do iných tried z dreva, korku, trstiny, vrbového prútia, z rohoviny, kostí, slonoviny, z kostíc, korytnačiny, jantáru, perlete, morskej peny, náhradky všetkých týchto materiálov alebo náhradky z plastických hmôt.

21 - Nádrie a nádoby pre domácnosť a kuchyňu (nie z drahých kovov, ani postríebrených alebo pozlátených kovov); hrebene a špongie na umývanie; kefy (s výnimkou štetcov); materiály na výrobu kief; čistiace potreby; drôtenky na čistenie parkiet, sklo surové alebo opracované (s výnimkou stavebného skla); sklo, porcelán a kamešina, neobsiahnuté v iných triedach.

22 - Laná, povrazy, siete, stany, plachty, plachtoviny, vaky (neobsiahnuté v iných triedach); materiál na vypchávkvy (s výnimkou kaučuku alebo

plastických hmôt); textilné materiály zo surových vlákien.

23 - Nite a priadze na textilné účely.

24 - Tkaniny a textilné výrobky, ktoré nie sú uvedené v iných triedach; posteľné prikrývky a obrusy.

25 - Odevy, obuv, klobočnícky tovar.

26 - Čipky a výšivky, stužky a šnúrky; gombíky, háčiky a očka, pútko - galantéria, špendlíky a ihly; umelé kvety.

27 - Koberce, rohožky, rohože, linoleum a iné podlahové krytiny; tapety na steny, okrem textilných.

28 - Hry, hračky; potreby pre gymnastiku a šport, ktoré nie sú uvedené v iných triedach; vianočné ozdoby.

29 - Mäso, ryby, hydina a zverina; mäsové výťažky; ovocie a zelenina konzervovaná, sušená a zaváraná; želé, džemy; vajcia, mlieko a mliečne výrobky; oleje a jedlé tuky.

30 - Káva, čaj, kakao, cukor, ryža, tapioka, ságo, kávové náhradky; múka a prípravky z obilia, chlieb, pečivo, cukrovinky, zmrzlina; med, melasový sirup; kvasnice, prášky do pečiva; soľ, horčica; ocot, nálevy na ochutenie; korenie; ľad na osvieženie.

31 - Poľnohospodárske, záhradkárské a lesné produkty a obilniny, neuvedené v iných triedach; živé zvieratá; čerstvé ovocie a zelenina; semená, rastliny a prírodné kvety; krmivo pre zvieratá, slad.

32 - Pivá; minerálne vody, šumivé nápoje a iné nealkoholické nápoje; ovocné nápoje a šťavy; sirupy a iné prípravky na výrobu nápojov.

33 - Alkoholické nápoje s výnimkou piva.

34 - Tabak; potreby pre fajčiarov; zápalky.

35 - Propagačná činnosť, reklama; pomoc pri riadení obchodnej činnosti; obchodná administratíva; kancelárske práce.

36 - Poisťovníctvo; služby v oblasti financovania; služby v oblasti peňažníctva; služby v oblasti nehnuteľností.

37 - Stavebníctvo; opravy; inštalácie služby.

38 - Spoje (komunikácia).

39 - Doprava; balenie a skladovanie tovaru; organizovanie ciest.

40 - Spracovanie materiálov.

41 - Výchova; vzdelávanie; zábava; športové a kultúrne aktivity.

42 - Vedecké a technologické služby a s nimi spojený výskum a návrhy; priemyselné analýzy a výskum; návrh a vývoj počítačového softvéru a hardvéru; právne služby.

43 - Služby zaisťujúce stravovanie a nápoje; prechodné ubytovanie.

44 - Lekárske služby; veterinárne služby; starostlivosť o hygienu a krásu ľudí a zvierat; poľnohospodárske, záhradnícke a lesnícke služby.

45 - Osobné a spoločenské služby poskytované tretími osobami na uspokojovanie potrieb jednotlivcov; bezpečnostné služby na ochranu majetku a osôb.

(540) VITANA

(732) Vitana, a. s., Mělnická 133, 277 32 Byšice, CZ;

(740) Čechvalová Dagmar, Bratislava, SK;

Obnovené ochranné známky

(210)	(111)	(210)	(111)	(210)	(111)	(210)	(111)
1107	91528	222-96	184346	1151-96	188168	1773-96	188206
1636	114698	224-96	185887	1152-96	188169	1774-96	188207
3845	110981	389-96	183857	1153-96	188170	1793-96	185100
4236	89526	463-96	184362	1154-96	188171	1797-96	185104
5973	90988	476-96	186925	1155-96	188172	1801-96	184786
6501	102304	477-96	187689	1156-96	188173	1807-96	184569
6733	152566	502-96	184968	1157-96	188174	1815-96	186312
7048	152617	504-96	191761	1158-96	188175	1824-96	186313
7049	152618	505-96	184374	1159-96	188176	1830-96	185504
7050	152665	509-96	183874	1160-96	188177	1837-96	185948
7191	90126	510-96	183875	1161-96	188178	1854-96	185949
7192	90127	513-96	183878	1214-96	184488	1855-96	188212
7200	88844	528-96	183883	1236-96	184501	1856-96	188213
7579	152703	533-96	187690	1251-96	188706	1857-96	188214
7580	152704	534-96	183885	1253-96	190101	1863-96	185952
7670	152749	535-96	184375	1356-96	183995	1864-96	186642
7781	91731	536-96	183886	1374-96	184002	1891-96	185520
7806	95979	537-96	183887	1484-96	184031	1907-96	185110
7897	152794	538-96	183888	1486-96	184033	1909-96	184524
8004	91926	539-96	183889	1494-96	177171	1910-96	184525
35959	156764	557-96	205177	1497-96	186949	1911-96	184526
35978	156790	568-96	183894	1498-96	184067	1912-96	184527
35997	156854	585-96	185445	1532-96	185040	1916-96	184529
36492	156784	612-96	184683	1533-96	185041	1917-96	184530
36774	156778	620-96	185896	1535-96	190640	1932-96	184801
36830	156965	647-96	185897	1536-96	185043	1933-96	184802
36838	157065	649-96	184696	1540-96	185046	1934-96	184803
36839	156850	788-96	184430	1548-96	186950	1935-96	184804
36846	156829	801-96	185455	1579-96	185940	1936-96	184805
37021	157245	802-96	183917	1581-96	185486	1937-96	184806
37284	156966	815-96	184704	1582-96	185487	1946-96	185523
37317	156957	828-96	184988	1589-96	185490	1947-96	185524
37866	156990	857-96	183527	1595-96	188202	1954-96	184813
38293	156998	862-96	183530	1596-96	186952	2111-96	188218
38361	157112	875-96	183534	1597-96	185492	2123-96	185540
48986	162772	876-96	184064	1615-96	187717	2124-96	185541
49255	163254	878-96	183535	1617-96	183547	2171-96	179569
49298	163290	879-96	183936	1638-96	183554	2176-96	184844
49329	163319	889-96	183542	1640-96	183555	2193-96	202951
49518	163401	896-96	186298	1641-96	187720	2194-96	190980
49593	163140	898-96	183938	1642-96	187721	2212-96	185967
49730	163795	929-96	183952	1651-96	185058	2248-96	185154
54270	166527	955-96	186241	1654-96	184754	2257-96	188219
54434	166888	959-96	186244	1661-96	184760	2260-96	188220
54465	166526	960-96	184438	1662-96	184761	2261-96	188221
54587	166479	965-96	186245	1665-96	184764	2284-96	185553
54612	166882	972-96	191763	1667-96	184766	2300-96	193828
54661	166491	983-96	184445	1670-96	184864	2301-96	193829
54662	166492	1051-96	183961	1691-96	184778	2302-96	193955
54734	166523	1059-96	185313	1694-96	185495	2320-96	185181
54735	166524	1060-96	184456	1695-96	187292	2329-96	205179
54736	166482	1065-96	184458	1700-96	185059	2347-96	185562
54801	166619	1095-96	186889	1702-96	187636	2348-96	185563
54815	166592	1111-96	185462	1705-96	188710	2357-96	185187
2285-95	182904	1118-96	184477	1707-96	185060	2358-96	185188
3390-95	190572	1119-96	184478	1709-96	185062	2375-96	185195
63-96	184330	1121-96	184718	1719-96	185798	2381-96	185197
70-96	184658	1123-96	180526	1720-96	185943	2382-96	185198
93-96	183418	1140-96	185463	1721-96	185944	2399-96	185566
120-96	184662	1141-96	186939	1722-96	185945	2400-96	185976
143-96	183837	1142-96	185014	1723-96	185946	2401-96	185977
212-96	184337	1149-96	190100	1750-96	185077	2403-96	185979
221-96	184345	1150-96	188167	1752-96	185078	2424-96	188228

(210)	(111)	(210)	(111)	(210)	(111)	(210)	(111)
2439-96	187305	2581-96	185591	2663-96	191031	2823-96	185635
2474-96	185214	2582-96	185592	2709-96	185623	2824-96	185636
2505-96	185228	2586-96	185596	2796-96	185259	2850-96	188241
2539-96	189282	2621-96	185609	2809-96	186251	2867-96	185654
2540-96	185577	2634-96	190641	2817-96	187004	3367-96	188731
2544-96	186329	2636-96	186891	2822-96	185634	173-2005	209253
2550-96	188718	2644-96	185615				

(111) 88844

(151) 10.4.1926
(156) 10.4.2006
(180) 10.4.2016
(210) 7200
(220) 10.4.1926

7 (511) 6, 20, 26

(510) Hliníkové tovary všetkých druhov, klinčeky, krúžky, ozdobné výrobky, podkovy, podkováky, plomby, uzávery fliaš. Rámy na obrazy, ozdobné výrobky. Držiaky na blúzy, náprstky všetkých druhov, háčkovače všetkých druhov, háčiky, nohavicové gombíky všetkých druhov, stláčacie gombíky všetkých druhov, ihlice do klobúkov, gombíky všetkých druhov, golierové gombíky všetkých druhov, držiaky na kravaty, manžetové a módné gombíky všetkých druhov, ihlárské výrobky všetkých druhov, ihly, ihlice na pletenie všetkých druhov, spony, vlásenky, pripevňovače gombíkov, podpery na goliere, ušká všetkých druhov, zámky na peňaženky, pútka na kabáty, pracky, napínače obuvi, uzavieracie špendlíky všetkých druhov, spony k podväzkom, špendlíky všetkých druhov, kovania na tašky.

(540) Koh-i-noor

(732) KOH-I-NOOR, a. s., Vršovická 51, 101 15 Praha, CZ;
(740) ROTT, RŮŽIČKA & GUTTMANN, v. o. s., Bratislava, SK;

(111) 89526

(151) 21.4.1936
(156) 21.4.2006
(180) 21.4.2016
(210) 4236
(220) 21.4.1936

7 (511) 5

(511) 5 - Lekárske výrobky.

(540) Ultraren

(732) Zentiva, a. s., Nitrianska 100, 920 27 Hlohovec, SK;
(740) ROTT, RŮŽIČKA & GUTTMANN, v. o. s., Bratislava, SK;

(111) 90126

(151) 30.7.1936
(156) 30.7.2006
(180) 30.7.2016
(210) 7191
(220) 30.7.1936

7 (511) 5

(511) 5 - Liečivá.

(540) Praedyn

(732) Zentiva, a. s., U kabelovny 130, 102 37 Praha, Dolní Měcholupy, CZ;

(111) 90127

(151) 30.7.1936
(156) 30.7.2006
(180) 30.7.2016
(210) 7192
(220) 30.7.1936

7 (511) 5

(511) 5 - Liečivá.

(540) VOMITIN

(732) Zentiva, a. s., Nitrianska 100, 920 27 Hlohovec, SK;
(740) ROTT, RŮŽIČKA & GUTTMANN, v. o. s., Bratislava, SK;

(111) 90988

(151) 20.10.1936
(156) 20.10.2006
(180) 20.10.2016
(210) 5973
(220) 20.10.1936

7 (511) 1, 3

(510) Chemické výrobky, mydlo, voňavkársky a kozmetický tovar.

(540) SOTÉ

(732) SETUZA, a. s., Žukovova 100, 401 29 Ústí nad Labem, CZ;
(740) Fajnorová Mária, Ing., Bratislava, SK;

(111) 91528

(151) 7.10.1926
(156) 7.10.2006
(180) 7.10.2016
(210) 1107
(220) 7.10.1926

7 (511) 1, 5

(510) Liečivé a lekárske prostriedky a preparáty, drogy, chemické výrobky na lekárske, hygienické, priemyselné, vedecké, fotografické, poľnohospodárske a lesnícke účely, dezinfekčné prostriedky, dietetické a výživné prostriedky a preparáty.

(540) Calcilosa

(732) Zentiva, a. s., Nitrianska 100, 920 27 Hlohovec, SK;
(740) ROTT, RŮŽIČKA & GUTTMANN, v. o. s., Bratislava, SK;

(111) 91731

(151) 11.9.1936
 (156) 11.9.2006
 (180) 11.9.2016
 (210) 7781
 (220) 11.9.1936

7 (511) 1, 3, 5

(510) Chemické, lekárenské, kozmetické a dietetické prípravky.

(540) Lakinal

(732) Zentiva, a. s., Nitrianska 100, 920 27 Hlohovec, SK;
 (740) ROTT, RŮŽIČKA & GUTTMANN, v. o. s., Bratislava, SK;

(111) 91926

(151) 12.10.1946
 (156) 12.10.2006
 (180) 12.10.2016
 (210) 8004
 (220) 12.10.1946

7 (511) 8

(510) Holiace žiletky.

(540) MINORA

(732) THE GILLETTE COMPANY, Prudential Tower Building, Boston, Massachusetts 02199, US;
 (740) Čechvalová Dagmar, Bratislava, SK;

(111) 95979

(151) 24.10.1936
 (156) 24.10.2006
 (180) 24.10.2016
 (210) 7806
 (220) 24.10.1936

7 (511) 30

(510) Žuvacia guma.

(540) DENTYNE

(732) Cadbury Ireland Ltd., an Ireland company, Malahide Road, Coolock, Dublin, IE;
 (740) Bušová Eva, JUDr., Bratislava, SK;

(111) 102304

(151) 27.1.1936
 (156) 27.1.2006
 (180) 27.1.2016
 (210) 6501
 (220) 27.1.1936

7 (511) 24

(511) 24 - Harrisove Tweedy (t. j. vlnené látky).

(540)**HARRIS TWEED**

(732) The Harris Tweed Association, Limited, 6 Garden Road, Stornoway, Isle of Lewis, GB;
 (740) ROTT, RŮŽIČKA & GUTTMANN, v. o. s., Bratislava, SK;

(111) 110981

(151) 12.8.1926
 (156) 12.8.2006
 (180) 12.8.2016
 (210) 3845
 (220) 12.8.1926

7 (511) 29, 30, 31, 32, 33

(510) Potraviny, nápoje a hospodárske výrobky.

(540)

(591) žltá, hnedá, čierna, zelená, červená
 (732) Plzeňský Prazdroj, a. s., U Prazdroje 7, 304 97 Plzeň, CZ;
 (740) Tomeš Pavol, Ing., Bratislava, SK;

(111) 114698

(151) 17.8.1946
 (156) 17.8.2006
 (180) 17.8.2016
 (210) 1636
 (220) 17.8.1946

7 (511) 12

(510) Motorové vozidlá všetkých druhov, najmä traktory.

(540) ZETOR

(732) Zetor, a. s., Trnkova 111, 632 00 Brno, CZ;
 (740) PATENTSERVIS BRATISLAVA, a. s., Bratislava, SK;

(111) 152566

(151) 20.3.1956
 (156) 2.3.2006
 (180) 2.3.2016
 (210) 6733
 (220) 2.3.1956

7 (511) 21

(510) Technické laboratórne sklo a sklo pre domácnosť všetkých druhov.

(540)

(732) SKLÁRNY KAVALIER, a. s., 285 96 Sázava, CZ;
 (740) PATENTSERVIS BRATISLAVA, a. s., Bratislava, SK;

(111) 152617

(151) 14.5.1956
 (156) 11.4.2006
 (180) 11.4.2016
 (210) 7048
 (220) 11.4.1956

7 (511) 13

(511) 13 - Lovecké nábojnice a náboje.

(540)



- (732) Sellier & Bellot, a. s., Lidická 667, 258 13 Vlašim, CZ;
 (740) ROTT, RŮŽIČKA & GUTTMANN, v. o. s., Bratislava, SK;

(111) 152618

- (151) 14.5.1956
 (156) 11.4.2006
 (180) 11.4.2016
 (210) 7049
 (220) 11.4.1956

7 (511) 13

- (510) Lovecké nábojnice a náboje.
 (540)



- (732) Sellier & Bellot, a. s., Lidická 667, 258 13 Vlašim, CZ;
 (740) ROTT, RŮŽIČKA & GUTTMANN, v. o. s., Bratislava, SK;

(111) 152665

- (151) 16.6.1956
 (156) 11.4.2006
 (180) 11.4.2016
 (210) 7050
 (220) 11.4.1956

7 (511) 13

- (511) 13 - Lovecké nábojnice a náboje.
 (540)



- (732) Sellier & Bellot, a. s., Lidická 667, 258 13 Vlašim, CZ;
 (740) ROTT, RŮŽIČKA & GUTTMANN, v. o. s., Bratislava, SK;

(111) 152703

- (151) 14.7.1956
 (156) 3.7.2006
 (180) 3.7.2016
 (210) 7579
 (220) 3.7.1956

7 (511) 6, 7, 8, 9

- (510) Zámočnícky tovar, odliatky, výkvyky, výlisky. Obrábacie stroje, najmä kovoobrábacie stroje trieskové, beztrieskové, hydraulické stroje a zariadenia, textilné stroje, gumárenské stroje, čerpadlá, prevodové ústrojenstvá mechanické, hydraulické a elektrické. Nástroje a náradie ku kovoobrábacím strojom, vŕtacie náradie, sklúčovadlá, držiaky nožov, rezné a lisovacie nástroje. Prístroje ku kovoobrábacím strojom ako frézovacie, deliace a vŕtacie prístroje a náradie, pneumatiké, hydraulické a elektrické riadiace zariadenia na priame alebo diaľkové, ručné alebo automatické ovládanie pohybu strojových častí a ich kombinácie, meradlá na kontrolu rozmerov a akosti, strojových dielcov, prípravky a upínače vŕtacie, frézovacie, brúsiace, hobľovacie a podobne na uľahčenie výroby na kovoobrábacích strojoch.

(540) MAS

- (732) KOVOSVIT MAS, a. s., Nám. Tomáše Bati 419, 391 02 Sezimovo Ústí, CZ;
 (740) PATENTSERVIS BRATISLAVA, a. s., Bratislava, SK;

(111) 152704

- (151) 14.7.1956
 (156) 3.7.2006
 (180) 3.7.2016
 (210) 7580
 (220) 3.7.1956

7 (511) 6, 7, 8, 9

- (510) Zámočnícky tovar, odliatky, výkvyky, výlisky. Obrábacie stroje, najmä kovoobrábacie stroje trieskové, beztrieskové, hydraulické stroje a zariadenia, textilné stroje, gumárenské stroje, čerpadlá, prevodové ústrojenstvá mechanické, hydraulické a elektrické. Nástroje a náradie ku kovoobrábacím strojom, vŕtacie náradie, sklúčovadlá, držiaky nožov, rezné a lisovacie nástroje. Prístroje ku kovoobrábacím strojom ako frézovacie, deliace a vŕtacie prístroje a náradie, pneumatiké, hydraulické a elektrické riadiace zariadenia na priame alebo diaľkové, ručné alebo automatické ovládanie pohybu strojových častí a ich kombinácie, meradlá na kontrolu rozmerov a akosti, strojových dielcov, prípravky a upínače vŕtacie, frézovacie, brúsiace, hobľovacie a podobne na uľahčenie výroby na kovoobrábacích strojoch.

(540)



- (732) KOVOSVIT MAS, a. s., Nám. Tomáše Bati 419, 391 02 Sezimovo Ústí, CZ;
 (740) PATENTSERVIS BRATISLAVA, a. s., Bratislava, SK;

(111) 152749

- (151) 23.8.1956
 (156) 16.7.2006
 (180) 16.7.2016
 (210) 7670
 (220) 16.7.1956

7 (511) 5

(511) 5 - Prípravky farmaceutické a zverolekárske, výživné pre deti a invalidov a diétna výživa.

(540) COMPLAN

(732) Complian Foods Limited, Heathrow Business Centre, 65 High Street, Egham, Surrey TW20 9EY, GB;
(740) Fajnorová Mária, Ing., Bratislava, SK;

(111) 152794

(151) 5.11.1956
(156) 15.8.2006
(180) 15.8.2016
(210) 7897
(220) 15.8.1956

7 (511) 9

(510) Elektrické akumulátory všetkých druhov a ich súčasti.

(540)



(732) AKUMA, a. s., Nádražní 84, 293 62 Mladá Boleslav, CZ;

(740) PATENTSERVIS BRATISLAVA, a. s., Bratislava, SK;

(111) 156764

(151) 23.6.1966
(156) 27.1.2006
(180) 27.1.2016
(210) 35959
(220) 27.1.1966

7 (511) 9

(511) 9 - Elektrické a elektronické prístroje a zariadenia, hlavne: automatizované, regulačné, meracie, kontrolné, indikačné signalizačné prvky, prístroje, zariadenia a sústavy.

(540) KŘÍŽÍK

(732) KŘÍŽÍK, a. s., Solivarská 1/A, 080 47 Prešov, SK;

(111) 156778

(151) 27.6.1966
(156) 11.3.2006
(180) 11.3.2016
(210) 36774
(220) 11.3.1966

7 (511) 1, 3, 5, 10, 32

(510) Liečivá, drogy, farmaceutické prípravky humánne a veterinárne, organopreparáty, očkovacie látky, séra a výrobky z krvi, chemické výrobky pre medicínu, hygienu, farmáciu a vedu, prípravky baktericídne, fungicídne, insekticídne, dezinfekčné prípravky, prípravky proti nákaze, prípravky konzervačné, prostriedky na ničenie škodcov a ničenie rastlín, čistiace prostriedky, medicínálne mydlá, prípravky posilňujúce a dietetické, prípravky na ošetrovanie zubov a dutiny ústnej, zubné výplne a protézy, náplasti, obväzový a šijací materiál pre chirurgiu, diagnostiká, jedy, minerálne vody (s výnimkou prírodných).

(540) HYDROTHIADEN

(732) SPOFA, a. s., Husinecká 11a, 130 00 Praha, CZ;

(111) 156784

(151) 27.6.1966
(156) 7.3.2006
(180) 7.3.2016
(210) 36492
(220) 7.3.1966

7 (511) 5

(511) 5 - Odtlačková hmota pre zubolekársku prax.

(540) IMPRESTENT

(732) SPOFA, a. s., Husinecká 11a, 130 00 Praha, CZ;

(111) 156790

(151) 27.6.1966
(156) 7.2.2006
(180) 7.2.2016
(210) 35978
(220) 7.2.1966

7 (511) 6

(511) 6 - Liatinové tlakové rúrky.

(540) TYTON

(732) United States Pipe & Foundry Co. LLC, 3300 First Avenue North, 35222 Birmingham, Alabama, US;
(740) Bušová Eva, JUDr., Bratislava, SK;

(111) 156829

(151) 14.7.1966
(156) 8.4.2006
(180) 8.4.2016
(210) 36846
(220) 8.4.1966

7 (511) 1, 3, 5, 10, 32

(510) Liečivá, drogy, farmaceutické prípravky humánne a veterinárne, organopreparáty, očkovacie látky, séra a výrobky z krvi, chemické výrobky pre medicínu, hygienu, farmáciu a vedu, prípravky baktericídne, fungicídne, insekticídne, dezinfekčné prípravky, prípravky proti nákaze, prípravky konzervačné, prostriedky na ničenie škodcov a ničenie rastlín, čistiace prostriedky, medicínálne mydlá, prípravky posilňujúce a dietetické, prípravky na ošetrovanie zubov a dutiny ústnej, zubné výplne a protézy, náplasti, obväzový a šijací materiál pre chirurgiu, diagnostiká, jedy, minerálne vody (s výnimkou prírodných).

(540) PREMENSTRIN

(732) Zentiva, a. s., U kabelovny 130, 102 37 Praha, Dolní Měcholupy, CZ;

(111) 156850

(151) 23.7.1966
(156) 6.4.2006
(180) 6.4.2016
(210) 36839
(220) 6.4.1966

7 (511) 5

(511) 5 - Liečivé prípravky na kozmetické účely.

(540) ERILEX

(732) Zentiva, a. s., Nitrianska 100, 920 27 Hlohovec, SK;
(740) ROTT, RŮŽIČKA & GUTTMANN, v. o. s., Bratislava, SK;

(111) 156854

(151) 23.7.1966
(156) 15.2.2006
(180) 15.2.2016
(210) 35997
(220) 15.2.1966

7 (511) 3

(510) Kozmetické a parfumériové výrobky, najmä zubné pasty.

(540) VISKADON

(732) FLUVAL, s. r. o., Ľudovíta Štúra 5, 932 01 Veľký Meder, SK;
(740) Hojčuš Peter, Ing., Bratislava, SK;

(111) 156957

(151) 19.9.1966
(156) 6.5.2006
(180) 6.5.2016
(210) 37317
(220) 6.5.1966

7 (511) 30

(511) 30 - Čokoláda, kakaový prášok, čokoládové a nečokoládové cukrovinky.

(540) FIGARO

(732) I. D. C. Holding, a. s., Drieňová 3, 821 01 Bratislava, SK;
(740) Guniš Jaroslav, Mgr., Bratislava, SK;

(111) 156965

(151) 19.9.1966
(156) 30.3.2006
(180) 30.3.2016
(210) 36830
(220) 30.3.1966

7 (511) 33

(511) 33 - Whisky.

(540)

SEAGRAM'S

(732) Pernod Ricard USA, LLC, 777 Westchester Avenue, White Plains, New York 10604, US;
(740) Bušová Eva, JUDr., Bratislava, SK;

(111) 156966

(151) 29.9.1966
(156) 21.4.2006
(180) 21.4.2016
(210) 37284
(220) 21.4.1966

7 (511) 12, 16

(510) Motorové vozidlá a ich príslušenstvá, značky, návěsti, odznaky, mapy, adresáre, nájomné a požičiavacie zmluvy, formuláre na rezerváciu, tarifné indexy a podobné tlačivá a papiernický tovar pre motorové vozidlá a prenájom vozidiel.

(540) AVIS

(732) Wizard Co., Inc., spoločnosť zriadená podľa zákonov štátu Delaware, 10750 West Charleston, Suite 130, Las Vegas, Nevada 89135, US;
(740) Suchoňová Katarína, JUDr., Banská Bystrica, SK;

(111) 156990

(151) 7.10.1966
(156) 6.7.2006
(180) 6.7.2016
(210) 37866
(220) 6.7.1966

7 (511) 9, 10

(510) Nemocničné a laboratórne zariadenia, vedecké prístroje, meracie a skúšobné nástroje.

(540) TISSUE-TEK

(732) SAKURA FINETEK JAPAN KABUSHIKI KAISHA (SAKURA FINETEK JAPAN CO., LTD.), 3-1-9, Nihonbashi-Honcho, Chuo-Ku, Tokyo, JP;
(740) Fajnorová Mária, Ing., Bratislava, SK;

(111) 156998

(151) 15.10.1966
(156) 2.8.2006
(180) 2.8.2016
(210) 38293
(220) 2.8.1966

7 (511) 1, 5

(511) 1 - Chemické výrobky, chemikálie organické chemicky čisté, soli organických kyselín, chemikálie anorganické chemicky čisté, indikátory, reagenčné papieriky.
5 - Činidlá a roztoky na diagnostické, analytické a mikroskopické účely.

(540) LACHEMA

(732) PLIVA-Lachema a. s., Karásek 1, 621 33 Brno, CZ;
(740) PATENTSERVIS BRATISLAVA, a. s., Bratislava, SK;

(111) 157065

(151) 17.11.1966
(156) 6.4.2006
(180) 6.4.2016
(210) 36838
(220) 6.4.1966

7 (511) 3, 5

(510) Liečebné prípravky na kozmetické účely.

(540) GELÉE ROYALE - SPOFA

(732) Zentiva, a. s., Nitrianska 100, 920 27 Hlohovec, SK;
(740) ROTT, RŮŽIČKA & GUTTMANN, v. o. s., Bratislava, SK;

(111) 157112

(151) 12.12.1966
(156) 6.9.2006
(180) 6.9.2016
(210) 38361
(220) 6.9.1966

7 (511) 7, 12

(510) Lisované a ťahané oceľové súčasti vozidiel, vrátane sedadiel a diskov na kolesá vozidiel, mechanickou a ručnou silou ovládané brzdy na vozidlá, napínače sedadlových remeňov, remene a pásy na sedadlá vozidiel, diskové kolesá na vozidlá, automobilové pružiny, mechanizmy na riadenie, štartéry do vozidiel, nárazníkové zariadenia, brzdy a brzdové celky do vozidiel, elektromotory, silové motory, statické systémy meničov frek-

vencií, alternátory, regulátory elektrického prúdu, skrine na elektrické prístroje a elektronické prístroje, zapaľovacie a elektrorozvodné systémy na vozidlá, ich zásobné a náhradné diely, riadiace systémy na elektrické motory, automobilové a priemyselné spojky, zariadenia na prenos motorickej sily, ovládacie mechanizmy na riadenie otáčok, zariadenia na znižovanie rýchlosti ozubenými kolesami, prevodové systémy do vozidiel, regulačné remene, pružné spojky, hnacie hriadele, meniče otáčok, ložiská, rýchlostné skrine so systémom ozubených kolies, ozubené kolesá, spojkové terče, spojkové obloženia, pohonné zariadenia s reťazovým alebo kolesovým systémom s ozubenými kolesami, spojkové pružiny, pohonné a synchronizačné jednotky na prevodovky a na priemyselné použitie, silové pohonné mechanizmy, diferenciály, pohonné zaradenia s mechanickým prenosom pohybu na vozidlá a stroje, ovládacie jednotky na prevodovky, pohonné systémy na kvapaliny, brzdy a brzdné systémy do priemyselných strojov, karburátory a ich súčasti, sýtiče spalnou zmesou, kompresory a dýchadlá, redukčné mechanizmy s ozubenými kolesami, prevodové reťaze, valcové hlavy, tlmiče vibrácií vyvolávaných otáčkami, ventilové usmerňovače oleja, obrábacie stroje, vozidlové podložky, mechanické tesnenia, lapovacie stroje, pružiny, hydraulické pohonné mechanizmy, hydraulické motory, hydraulické valce, hydraulické a pneumatikové prístroje pre lietadlá a riadené strely, hydraulické spojky a plynom alebo kvapalinou poháňané kolesá na transmisie, hydraulické akumulátory, čerpadlá, vákuové čerpadlá, odstredivé a turbínové čerpadlá pre poľnohospodárstvo, na mestské vodné zásobovacie systémy, naftové, chemické, kryoténne a nukleárne zariadenia a zariadenia pre priemysel vôbec, zariadenia na olejové nádrže a na naftové výrobky, najmä háky, spojovacie ťahadlá, oddeľovače plynu, klieštiny, svorky na obloženie, zariadenia na utesňovanie a odkysľovanie, vodou mazané gumové ložiská, stierače a chrániče na potrubia v olejových a naftových linkách a nádržiach, prevodníky na meranie tlaku a iných technických údajov, merače zrýchlenia a ich súčasti ako zásobné a náhradné diely, mechanizmy na ovládanie postupu tyčového materiálu na zariadenie na jadrový pohon, zariadenia na ovládanie optických skúšobných plôch a signalizačné zariadenie na plynový tok na lietadlách a inde.

(540)



(732) BORGWARNER INC., 3001 W. Big Beaver Road, Troy, Michigan 48084, US;

(740) PATENTSERVIS BRATISLAVA, a. s., Bratislava, SK;

(111) 157245

(151) 14.3.1967

(156) 15.4.2006

(180) 15.4.2016

(210) 37021

(220) 15.4.1966

7 (511) 2, 3, 9, 21

(510) Farbiace a leštiace výrobky ako farby, laky, emaily, fermeže a pod., tlakové obaly na použitie materiálov ako sú farby, laky, emaily, fermeže, impregnácie, hasiace látky, konečné nátery batérií, odmasťovacie prostriedky, prostriedky na čistenie motorov, na ochranu chrómu, na rozpúšťanie hrdze, odstraňovanie farieb a fermeží, odstraňovanie ľadu, penetračné prostriedky a pod. a obaly na tieto výrobky vybavené aplikátormi, ako sú kefy a pod.

(540) DUPLI-COLOR

(732) Kurt Vogelsang GmbH, Hassmersheim, CH;

(740) Tomeš Pavol, Ing., Bratislava, SK;

(111) 162772

(151) 10.3.1976

(156) 4.11.2005

(180) 4.11.2015

(210) 48986

(220) 4.11.1975

7 (511) 1, 2

(510) Umelé a syntetické živice, plastické hmoty vo forme práškov, tekutín alebo pást, lepiace prípravky, všetko na priemyselné účely, živice a zmesi pozostávajúce väčšinou zo živíc, laky, farby, spojivá do farieb, moridlá a prostriedky na konzerváciu dreva.

(540) CELLOBOND

(732) BORDEN CHEMICAL GB LTD, Sully, Vale of Glamorgan, CF64 5YU, GB;

(740) Hörmann Tomáš, Ing., Bratislava, SK;

(111) 163140

(151) 18.1.1977

(156) 1.10.2006

(180) 1.10.2016

(210) 49593

(220) 1.10.1976

7 (511) 34

(510) Tabak v surovom stave, tabakové výrobky, potreby pre fajčiarov, zápalky.

(540)

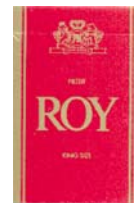

(591) červená, zlatá

(732) Philip Morris Products S. A., Quai Jeanrenaud 3, Neuchâtel, CH;

(740) Bušová Eva, JUDr., Bratislava, SK;

(111) 163254

(151) 4.5.1977
(156) 17.3.2006
(180) 17.3.2016
(210) 49255
(220) 17.3.1976

8 (511) 10, 24, 26

(511) 10 - Lekárske a chirurgické prístroje, najmä lekárske dlahy a pásy s upínadlami typu háčik a očko. 24 - Textilný kusový tovar. 26 - Rozložiteľné upínadlá, najmä upínadlá typu háčik a očko, a ich časti.

(540) **VELCRO**

(732) Velcro Industries B. V., Castorweg 22-24, Curaçao, AN;
(740) Bušová Eva, JUDr., Bratislava, SK;

(111) 163290

(151) 13.6.1977
(156) 13.4.2006
(180) 13.4.2016
(210) 49298
(220) 13.4.1976

7 (511) 5

(510) Injektovateľné anestetické prípravky.

(540) **MARCAIN**

(732) AstraZeneca AB, 151 85 Södertälje, SE;
(740) Žovicová Viera, Mgr., Bratislava, SK;

(111) 163319

(151) 20.7.1977
(156) 29.4.2006
(180) 29.4.2016
(210) 49329
(220) 29.4.1976

7 (511) 34

(510) Tabak v surovom stave, tabakové výrobky, hlavne cigarety; potreby pre fajčiarov; zápalky.

(540) **VANTAGE**

(732) JAPAN TOBACCO INC., spoločnosť zriadená podľa zákonov štátu Japonsko, 2-2-1 Toranomon, Minato-ku, Tokyo, JP;
(740) Bezák Marián, Ing., Bratislava, SK;

(111) 163401

(151) 16.11.1977
(156) 4.8.2006
(180) 4.8.2016
(210) 49518
(220) 4.8.1976

7 (511) 3

(510) Krém na holenie.

(540) **FOAMY**

(732) The Gillette Company, spoločnosť zriadená podľa zákonov štátu Delaware, Boston, Massachusetts, US;
(740) Čechvalová Dagmar, Bratislava, SK;

(111) 163795

(151) 7.9.1978
(156) 17.12.2006
(180) 17.12.2016
(210) 49730
(220) 17.12.1976

7 (511) 39, 42

(510) Požičiavanie, prenájom, parkovanie a skladovanie vozidiel, lodí, lietadiel a všetkých iných dopravných prostriedkov, garážovacie služby, parkovacie miesta, skladovacie priestory, doprava cestujúcich, tovaru, batožiny, počítajúc do toho dopravu automobilmi, autobusmi, minibusmi a vagonmi medzi letiskami, železničnými stanicami, skladmi, parkovacími miestami, poskytovanie informácií týkajúcich sa cestovania, taríf, cestovných poriadkov a spôsobov dopravy, kontrola vozidiel pred dopravou a po doprave. Cestovné a turistické služby, ubytovanie v hoteloch a motelloch, služby reštauračné a služby poskytované členom organizácií, ich pobočiek, pomocných zariadení, spolupracujúcich organizácií pri ich riadení, službách a činnostiach, počítajúc do toho dodávanie rezervčných formulárov, oznámení, reklamy, informačných materiálov, lístkov, dohôd o prenájmov a požičiavaní, bankových poukazov, účtov, kvitancií, zoznamov, prehľadov, jedálnych lístkov, úverových kariet, sprievodcov, obežníkov, máp, účtov a papierenského tovaru, dokladov a propagačných vývesiek v spojení so službami ponúkanými žákznikom.

(540) **WE TRY HARDER**

(732) Wizard Co., Inc., spoločnosť zriadená podľa zákonov štátu Delaware, 10750 West Charleston, Suite 130, Las Vegas, Nevada 89135, US;
(740) Suchoňová Katarína, JUDr., Banská Bystrica, SK;

(111) 166479

(151) 19.1.1987
(156) 3.4.2006
(180) 3.4.2016
(210) 54587
(220) 3.4.1986

7 (511) 5

(510) Insekticídy.

(540)

NIHONBA

(732) NIHON NOHYAKU CO., LTD., 2-5, Nihonbashi 1-chome, Chuo-ku, Tokyo, JP;
(740) Bušová Eva, JUDr., Bratislava, SK;

(111) 166482

(151) 3.2.1987
(156) 18.7.2006
(180) 18.7.2016
(210) 54736
(220) 18.7.1986

7 (511) 1, 5, 31

(510) Chemické výrobky pre zdravotnícky priemysel, syntetické živice, chemikálie na konzervovanie potravín. Výrobky farmaceutické, veterinárne

a zdravotníckej, liečivá pre ľudí a zvieratá, medikované kŕmne prípravky, dietetické výrobky pre deti a chorých, náplasti, materiál na obvazy, hmoty na plombovanie zubov a na odtlačky zubov, dezinfekčné prostriedky, prostriedky na ničenie buriny a živočíšnych škodcov, medicínske nápoje, sirupy na farmaceutické účely. Chemické krmivá pre zvieratá, medikované kŕmne prípravky.

(540) CAPEMAG

(732) BIOTIKA, a. s., Slovenská Ľupča 566, 976 13 Slovenská Ľupča, SK;

(111) 166491

(151) 11.2.1987

(156) 15.5.2006

(180) 15.5.2016

(210) 54661

(220) 15.5.1986

7 (511) 1, 3, 4, 6, 7, 8, 9, 10, 11, 12, 14, 16, 17, 21, 28

(510) Chemické výrobky pre priemyselné a vedecké účely, chemické výrobky pre fotografiu, poľnohospodárstvo, záhradníctvo a lesníctvo; živice umelé, plastické hmoty v surovom stave (v prášku, v pastách alebo v tekutom stave); pôdne hnojivá prírodné a umelé; hasiace prostriedky; prostriedky na kalenie a zvráňanie; chemické prostriedky na konzervovanie potravín; triesloviny, priemyselné pojivá. Pracie a bieliace prípravky, čistiace prípravky, mydlo, leštiace prípravky, výrobky kozmetické, voňavkárské, vrátane éterických olejov, vodičky na vlasy, zubné pasty, prášky, odmasťovacie prípravky. Priemyselné oleje a tuky; mazivá; prostriedky na viazanie prachu, palivá (čierna a hnedé uhlie), palivové drevo, oleje a pohonné látky, prostriedky na svietenie, sviečky, sviece, nočné lampičky a knôty. Obyčajné kovy v surovom a polospracovanom stave a ich zliatiny; kotvy, kovadliny, zvony; stavebný materiál z valcovaného a liateho kovu, koľajnice a iný kovový materiál určený na železničné účely; reťaze, kovové káble a drôty (s výnimkou drôtov na elektrotechnické účely); zámočnícke výrobky; kovové rúry; nedobytné pokladnice a schránky; oceľové guľôčky; podkovy, klince a skrutky; iné kovové výrobky, ktoré nie sú obsiahnuté v iných triedach; rudy. Stroje a obrábacie stroje (s výnimkou tých, ktoré sú zahrnuté v triedach 9-12 a 16), motory; súkolesia a hnacie remene; poľnohospodárske stroje a liahne; mazačky. Zariadenia vodných elektrární, zariadenia tepelných elektrární zariadenia atómových elektrární, zariadenia dieselektrických elektrární. Turbíny. Zariadenia a prístroje pre nukleárne elektrárne. Elektrické stroje a prístroje a zariadenia. Ručné nástroje zastávajúce funkciu náradia v príslušných oboroch; nožiarske výrobky, vrátane nožiarskych výrobkov z drahých kovov, vrátane britiev a holiacich elektrických strojčekov; vidličky a lyžice vrátane z drahých kovov; zbrane sečné a bodné. Prístroje a nástroje pre vedecké a laboratórne účely; prístroje a nástroje navigačné to je prístroje a nástroje určené na prenášanie rozkazov, na meranie a prístroje všeobecne užívané pri riadení lodí a lietadiel; prístroje a nástroje geodetické a prístroje a nástroje elektrické,

nezačlenené do iných tried; prístroje a nástroje pre bezdrôtovú telegrafiu, prístroje fotografické, linematografické, optické vrátane premietačov obrazov a zväčšovacích prístrojov; prístroje a nástroje na váženie a meranie, prístroje a nástroje signalizačné vrátane signálnych píšťaliek; prístroje a nástroje určené pre kontrolné účely; prístroje a nástroje pre záchranu a učebné účely; automaty uvádzané do činnosti vzhľadom na mince alebo známky, prístroje pre záznam a reprodukciu hovoreného slova; zapisovacie pokladne a počítacie stroje vrátane kancelárskych a diarovacích strojov; hasiace prístroje, špeciálne puzdrá pre prístroje a nástroje, ktoré sú zaradené do tejto triedy. Vedecké náučné, kontrolné elektrické prístroje a nástroje (vrátane bezdrôtových), prístroje na spracovanie poštovných zásielok, prístroje na spracovanie bankoviek, elektrické žehličky, defektory žiarenia pre reaktory, televízne prijímače, televízne kamery, video-magnetofóny a ich príslušenstvo, magnetické pásky pre videomagnetofóny, prehrávače platní s obrazovým záznamom, platne s obrazovým záznamom pre prehrávače, tunery, rozhlasové prijímače, rozhlasové prijímače s hodinami, fotokopírovacie stroje a prístroje, meniče mincí, automatické informačné stroje, automatické dávkovače. Kamery pre priemyselnú televíziu, monitory pre priemyselnú televíziu, Gunnov oscilátor, megatrón, fluorescenčné tienítka, elektródy na el. zvráňanie, polovodičové zariadenia, kryštálové filtre, tepelné tlačiacie hlavy, skúšobné zariadenia na polovodiče, elektrónky to je vysielacie elektrónky, usmerňovacie elektrónky, výbojky, mikrovlnné elektrónky, snímacie elektrónky, obrazové elektrónky, röntgenky, lasery, meracie vahadlá, zariadenia s kvapalnými kryštálmi, radarové zariadenia, elektr. vodiče a káble, snímače stránok, priemyselné roboty, elektroinštalčné zariadenia, to je objímky, zásuvky, zástrčky, spínače, meracie prístroje, meradlá hrúbky röntgenové a gama, meradlá hladiny pomocou lúčov gama, fotoelektrické meradlá šírky, elektromagnetické prietokomery, wattodinové elektromery, magnetofóny a šasi, diktafóny, magnetické pásky pre záznam zvuku, gramofóny, gramofónové platne, ihly pre gramofóny, prenoskové vložky, zariadenia a celky na zníženie šumu pre zvukové systémy, reproduktorové sústavy, nízkofrekvenčné zosilovače, mikrofóny, slúchadlá, korekčné zosilovače, antény, stroje na záznam a reprodukciu zvuku, stereofónne gramofóny, kazetové magnetofóny, prehrávače digitálnych zvukových platní, digitálne zvukové platne, zvukové skrine, audiovizuálne prostriedky pre vzdelávacie účely, interkomunikačné zariadenia, telefónne zariadenia, telefónne ústredne, videofónne zariadenia, kombinované vysielacie-prijímače, prenosové zariadenia faksimile, mikrovlnné zariadenia, komunikačné, optické komunikačné zariadenia, VHF a UHF komunikačné zariadenia, družicové komunikačné zariadenia, mobilné komunikačné zariadenia, miestny rozhlas, elektrické megafóny, suché články, nabíjačky akumulátorov, akumulátorové batérie, solárne články a aplikácie, automobilové rozh. prístroje a magnetofóny, kopírovacie stroje, elektrické zvončeky, elektrické dverné zvonkohry, poruchové návestia, stmievače, elektrické vysávače,

predajné automaty, televízne vysiel. zariadenia, rozhlasové vysielacie zariadenia, elektronické počítače a ich súčasti, programy pre počítače, magnetické páskové a diskové systémy pre počítače, snímače štítkov pre počítače, tlačiarne štítkov pre počítače, zobrazovacie systémy pre počítače, klávesnicové zariadenia pre počítače, slovné orientované procesory, transformátory, tlmivky, inventory, indikčné regulátory napätia, kondenzátory, prerušovače, odpojovače, spínače, rozvádzače, spínacie zariadenia,bleskoistky, elektrické relé, prevodníky-meniče, konektory, usmerňovače, poisťky, elektr. stykače, spúšťače, stykače, transformátorové prepínače, odporníky, statické kondenzátory, el. kalkulačné stroje, el. stroje na radenie dokladov, automaty na výdaj vstupeniek, automaty na kontrolu vstupeniek, automaty na výpočet cestovného, automat. systémy a zariadenia na ovládanie vlakov, automatické systémy na identifikáciu vozov, prístrojové vybavenie na riadenie priemyselnej výroby, počítače na riadenie priemyselnej výroby, prístroje na kontrolu turbín, snímače, kontrolné zariadenia znečistenia ovzdušia, kontrolné zariadenia akostí vody, detektory plameňa, telemetrické zariadenia, zariadenia na registráciu dát, detektory malých otvorov, skúšobné a inšpekčné zariadenia, elektronické čítače, osciloskopy, meracie prístroje a indikátory, lasery a ich aplikácie, elektronické zariadenia pre lietadlá, navigačné prostriedky, röntgenové analyzátory, amplitúdové analyzátory impulzov, zväčšovacie sklá, benzínové čerpadlá (domáce použitie), zapaľovače plynu, kontrolné pokladne, detekčné stroje na falošné mince, stroje na počítanie peňazí, elektronické a elektrické vybavenia pre vrchný dozor, kontrolu a automatické diaľkové ovládanie priemyselných pochodov a pri výpočte a zhromažďovaní dát a štatistických informácií, blesky pre fotografické účely, röntgenové nedeštruktívne skúšobné jednotky, prístroje na zisťovanie netesností, detektory, záznamy, napájacie systémy, automatické analyzátory fonokardiogramov, automatické analyzátory elektrokardiogramov, klinické laboratórne prístroje vrátane biochemických analyzátorov a automatizovaných cytobiologických triediacich zariadení, elektronické ovládacie systémy motorov (pre automobilové motory), elektrické prístroje na zabíjanie komárov. Prístroje a nástroje chirurgické, lekárske, zubolekárske a zverolekárske, vrátane špeciálneho nábytku pre tieto obory a vrátane prístrojov a zdravotníckych pomôcok ako: ortopedické bandáže, zdravotnícke výrobky z gumy, protézy a pod. Osvetľovacie a vykurovacie zariadenia na výrobu pary; zariadenia na varenie, chladenie, vrátane klimatizačných zariadení alebo zariadení na úpravu vzduchu, zariadenia na rozvod vody a zariadenia zdravotníckej. Pozemné vozidlá; motory pre pozemné vozidlá, poháňacie súkolesie a hnacie remene pre pozemné vozidlá; zariadenia pre leteckú, lodnú a pozemnú dopravu. Drahé kovy a ich zliatiny, predmety z drahých kovov, ich zliatin, alebo z plátovaných (dublovaných) kovov; bižutéria z umelých a plastických hmôt; hodiny a chronometrické zariadenia vrátane špeciálnych puzdiere; umelecké predmety z bronzu. Papier a výrobky z papiera; lepenka a kartonážne výrobky; tlač, časo-

pisy, periodiká, knihy, výrobky knihárskej fotografie, písacie potreby, kancelárske lepidlá; potreby pre umelcov, štetce, písacie stroje a kancelárske potreby s výnimkou nábytku; učebné a školské potreby a pomôcky; hracie karty, tlačené písmená; štočky. Gutaperča, guma, baláta a náhradky týchto hmôt, pokiaľ nie sú obsiahnuté v iných triedach, polotovary z plastických hmôt (fólie, dosky, tyče); tesniace hmoty, upchávkvy a izolácie (tepelné elektrické alebo zvukové); osinok, sľuda a výrobky z osinku a sľudy; hadice s výnimkou kovových. Drobné náradie a prenosné nádoby pre domáce a kuchynské účely, ako kuchynský riad, vedrá, plechové misky, misky z plastických hmôt alebo z iných hmôt, strojčeky na mletie, sekanie a lisovanie a pod.; hrebene a mycie špongie, toaletné potreby; kefy, kefový materiál, pomôcky na riadenie, čistiace látky, drôtenky; tovar sklenený vrátane okenného skla, výrobky z porcelánu a keramiky, ktoré nie sú zaradené v iných triedach. Hry, hračky, telocvičné a športové náradie; športové potreby, pokiaľ nie sú zaradené do iných tried, napr. rybárske potreby; náradie pre zimné športy, náradie pre športové hry, tovar plážový a kúpací; ozdoby na vianočné stromčeky.

(540)

TOSHIBA

(732) Kabushiki Kaisha Toshiba, also trading as Toshiba Corporation, 1-1, Shibaura 1-chome, Minato-ku, Tokyo, JP;

(740) Bušová Eva, JUDr., Bratislava, SK;

(111) 166492

(151) 11.2.1987

(156) 15.5.2006

(180) 15.5.2016

(210) 54662

(220) 15.5.1986

7 (511) 1, 3, 4, 6, 7, 8, 9, 10, 11, 12, 14, 16, 17, 21, 28

(510) Chemické výrobky pre priemyselné a vedecké účely, chemické výrobky pre fotografiu, poľnohospodárstvo, záhradníctvo a lesníctvo; živice umelé, plastické hmoty v surovom stave (v prášku, v pastách alebo v tekutom stave); pôdne hnojivá prírodné a umelé; hasiace prostriedky; prostriedky na kalenie a zváranie; chemické prostriedky na konzervovanie potravín; triesloviny, priemyselné pojivá. Pracie a bieliace prípravky, čistiace prípravky, mydlo, leštiace prípravky, výrobky kozmetické, voňavkárske, vrátane éterických olejov, vodičky na vlasy, zubné pasty, prášky, odmasťovacie prípravky. Priemyselné oleje a tuky, mazadlá; prostriedky na viazanie prachu, palivá (čierna a hnedé uhlie), palivové drevo, oleje a pohonné látky, prostriedky na svietenie, sviečky, sviece, nočné lampičky a knôty. Obyčajné kovy v surovom a polospracovanom stave a ich zliatiny; kotvy, kovadliny, zvony; stavebný materiál z valcovaného a liateho kovu, kofajnice a iný kovový materiál určený na železničné účely; reťaze, kovové káble a drôty (s výnimkou drôtov na elektrotechnické účely); zámočnícke výrobky, kovové rúry, nedobytné pokladnice a schránky, oceľové guľôčky, podkovy, klinge

a skrutky, iné kovové výrobky, ktoré nie sú obsiahnuté v iných triedach; rudy. Stroje a obrábacie stroje (s výnimkou tých, ktoré sú zahrnuté v triedach 9 - 12 a 16), motory; súkolesia a hnacie remene; poľnohospodárske stroje a liahne; maznice. Zariadenia vodných elektrární, zariadenia tepelných elektrární, zariadenia atómových elektrární, zariadenia dielelektrických elektrární. Turbíny. Zariadenia a prístroje pre nukleárne elektrárne. Elektrické stroje a prístroje a zariadenia. Ručné nástroje zastávajúce funkciu náradia v príslušných oboroch; nožiarske výrobky, vrátane nožiarskych výrobkov z drahých kovov, vrátane britiev a holiacich elektrických strojčekov; vidličky a lyžice vrátane z drahých kovov; zbrane sečné a bodné. Prístroje a nástroje pre vedecké a laboratórne účely; prístroje a nástroje navigačné, t. j. prístroje a nástroje určené na prenášanie rozkazov, na meranie a prístroje všeobecne užívané pri riadení lodí a lietadiel; prístroje a nástroje geodetické a prístroje a nástroje elektrické, nezačlenené do iných tried; prístroje a nástroje pre bezdrôtovú telegrafiu, prístroje fotografické, kinematografické, optické vrátane premietáčov obrazov a zväčšovacích prístrojov; prístroje a nástroje na váženie a meranie, prístroje a nástroje signalizačné vrátane signálnych píšťaliek; prístroje a nástroje určené pre kontrolné účely; prístroje a nástroje pre záchranné a učebné účely; automaty uvádzané do činnosti vhođením mince alebo známky, prístroje pre záznam a reprodukciu hovoreného slova; zapisovacie pokladne a počítacie stroje vrátane kancelárskych a dierovacích strojov; hasiace prístroje, špeciálne puzdrá pre prístroje a nástroje, ktoré sú zaradené do tejto triedy. Vedecké náučné, kontrolné elektrické prístroje a nástroje (vrátane bezdrôtových), prístroje na spracovanie poštových zásielok, prístroje na spracovanie bankoviek, elektrické žehličky, detektory žiarenia pre reaktory, televízne prijímače, televízne kamery, video-magnetofóny a ich príslušenstvo, magnetické pásky pre videomagnetofóny, prehrávače platní s obrazovým záznamom, platne s obrazovým záznamom pre prehrávače, tunery, rozhlasové prijímače, rozhlasové prijímače s hodinami, fotokopírovacie stroje a prístroje, meniče mincí, automatické informačné stroje, automatické dávkovače. Kamery pre priemyselnú televíziu, monitory pre priemyselnú televíziu, Gunnov oscilátor, megatrón, fluorescenčné tienitko, elektródy na elektr. zváranie, polovodičové zariadenia, kryštálové filtre, tepelné tlačiace hlavy, skúšobné zariadenia na polovodiče, elektrónky t. j. vysielacie elektrónky, snímacie elektrónky, obrazové elektrónky, röntgenky, lasery, vychyľovacie väzby, zariadenia s kvapalnými kryštálmi, radarové zariadenia, elektr. vodiče a káble, snímače stránok, priemyselné roboty, elektroinštalčné zariadenia, t. j. objímky, zásuvky, zástrčky, spínače, meracie prístroje, meradlá hrúbky röntgenové a gama, meradlá hladiny pomocou lúčou gama, fotoelektrické meradlá šírky, elektromagnetické prietokomery, wathodinové elektromery, magnetofóny a šasi, diktafóny, magnetické pásky pre záznam zvuku, gramofóny, gramofónové platne, ihly pre gramofóny, prenoskové vložky, zariadenia a celky na zníženie

šumu pre zvukové systémy, reproduktorové sústavy, nízkofrekvenčné zosilovače, mikrofóny, slúchadlá, korekčné zosilovače, antény, stroje na záznam a reprodukciu zvuku, stereofónne gramofóny, kazetové magnetofóny, prehrávače digitálnych zvukových platní, digitálne zvukové platne, zvukové skrine, audiovizuálne prostriedky pre vzdelávacie účely, interkomunikačné zariadenia, telefónne zariadenia, telefónne ústredne, videofónne zariadenia, kombinované vysielacie-prijímače, prenosové zariadenia faksimile, mikrovlnné zariadenia, komunikačné, optické komunikačné zariadenia, VHF a UHF komunikačné zariadenia, družicové komunikačné zariadenia, miestny rozhlas, elektrické megafóny, suché články, nabíjačky akumulátorov, akumulátorové batérie, solárne články a aplikácie, automobilové rozhlasové prístroje a magnetofóny, kopírovacie stroje, elektrické zvončeky, elektrické dverné zvonkohory, poruchové návestia, elektrické vysávače, predajné automaty, televízne vysielacie zariadenia, rozhlasové vysielacie zariadenia, elektronické počítače a ich súčasti, programy pre počítače, magnetické páskové a diskové systémy pre počítače, snímače štítkov pre počítače, tlačiarne štítkov pre počítače, slovne orientované procesory, transformátory, tlmivky, invertory, indukčné regulátory napätia, kondenzátory, prerušovače, odpojovače, spínače, rozvádzače, spínacie zariadenia, bleskopoistky, elektrické relé, prevodníky-meniče, konektory, usmerňovače, poistky, elektr. stykače, spúšťače, stykače, transformátorové prepínače, odporníky, statické kondenzátory, el. kalkulačné stroje, el.stroje na radenie dokladov, automaty na výdaj vstupeniiek, automaty na kontrolu vstupeniiek, automaty na výpočet cestovného, automat. systémy a zariadenia na ovládanie vlakov, automatické systémy na identifikáciu vozov, prístrojové vybavenie na riadenie priemyselnej výroby, počítače na riadenie priemyselnej výroby, prístroje na kontrolu turbín, snímače, kontrolné zariadenia znečistenia ovzdušia, kontrolné zariadenia akosti vody, detektory plameňa, telemetrické zariadenia, zariadenia na registráciu dát, detektory malých otvorov, skúšobné a inšpekčné zariadenia, elektronické čítače, osciloskopy, meracie prístroje a indikátory, lasery a ich aplikácie, elektronické zariadenia pre lietadlá, navi-gačné prostriedky, röntgenové analyzátory, amplifikačné analyzátory impulzov, zväčšovacie sklá, benzínové čerpadlá (domáce použitie), zapaľovače plynu, kontrolné pokladne, sketčné stroje na falošné mince, stroje na počítanie peňazí, elektronické a elektrické vybavenia pre vrchný dozor, kontrolu a automatické diaľkové ovládanie priemyselných pochodov a pri výpočte a zhromažďovaní dát a štatistických informácií, blesky pre fotografické účely, röntgenové nedeštruktívne skúšobné jednotky, prístroje na zisťovanie netesností, detektory, záznamy, napájacie systémy, automatické analyzátory fonokardiogramov, klinické laboratórne prístroje vrátane biochemických analyzátorov a automatizovaných cytobiologických triediacich zariadení, elektronické ovládacie systémy motorov (pre automobilové motory), elektrické prístroje na zabíjanie komárov. Prístroje a nástroje chirurgické, lekárske, zubole-

kárske a zverolekárske, vrátane špeciálneho nábytku pre tieto obory a vrátane prístrojov a zdravotníckych pomôcok ako : ortopedické bandáže, zdravotnícke výrobky z gumy, protézy a pod. Osvetľovacie a vykurovacie zariadenia na výrobu pary; zariadenia na varenie, chladenie, vetranie, vrátane klimatizačných zariadení alebo zariadení na úpravu vzduchu, zariadenia na rozvod vody a zariadenia zdravotnícke. Pozemné vozidlá; motory pre pozemné vozidlá, poháňacie súkolesia a hnacie remene pre pozemné vozidlá; zariadenia pre leteckú, lodnú a pozemnú dopravu. Drahé kovy a ich zliatiny, predmety z drahých kovov, ich zliatin, alebo z plátovaných (dublovaných) kovov; bižutéria z umelých a plastických hmôt; hodiny a chronometrické zariadenia vrátane špeciálnych puzdier; umelecké predmety z bronzu. Papier a výrobky z papiera; lepenka a kartonážne výrobky; tlač, časopisy, periodiká, knihy, výrobky knihárskej fotografie, písacie potreby, kancelárske lepidlá; potreby pre umelcov, štetce, písacie stroje a kancelárske potreby s výnimkou nábytku; učebné a školské potreby a pomôcky; hracie karty, tlačené písmená; stočky. Gutaperča, guma, baláta a náhradky týchto hmôt, pokiaľ nie sú obsiahnuté v iných triedach, polotovary z plastických hmôt (fólie, dosky, tyče); tesniace hmoty, upchávky a izolácie (tepelné, elektrické alebo zvukové); osinok, slúda a výrobky z osínku a sludy; hadice s výnimkou kovových. Drobné náradie a prenosné nádoby pre domáce a kuchynské účely, ako kuchynský riad, vedrá, plechové misky, misky z plastických hmôt alebo z iných hmôt, strojčeky na mletie, sekacie a lisovanie a pod.; hrebene a mycie špongie, toaletné potreby; kefy, kefový materiál, pomôcky na riadenie, čistiace látky, drôtenky; tovar sklenený vrátane okenného skla, výrobky z porcelánu a keramiky, ktoré nie sú zaradené v iných triedach. Hry, hračky, telocvičné a športové náradie; športové potreby, pokiaľ nie sú zaradené do iných tried, napr. rybárske potreby; náradie pre zimné športy, náradie pre športové hry, tovar plážový a kúpací; ozdoby na vianočné stromčeky.

(540)



(732) Kabushiki Kaisha Toshiba, also trading as Toshiba Corporation, 1-1, Shibaura 1-chome, Minato-ku, Tokyo, JP;

(740) Bušová Eva, JUDr., Bratislava, SK;

(111) 166523

(151) 16.3.1987

(156) 18.7.2006

(180) 18.7.2016

(210) 54734

(220) 18.7.1986

7 (511) 1, 5, 31

(510) Chemické výrobky pre zdravotnícky priemysel, syntetické živice, chemikálie na konzervovanie potravín. Výrobky farmaceutické, veterinárne a zdravotnícke, liečivá pre ľudí a zvieratá, medikované kŕmne prípravky, dietetické výrobky pre deti a chorých, náplasti, materiál na obvazy, hmoty na plombovanie zubov a na odtlačky zubov, dezinfekčné prostriedky, prostriedky na ničenie buriny a živočíšnych škodcov, medicínálne nápoje, sirupy na farmaceutické účely. Chemické krmivá pre zvieratá, medikované kŕmne prípravky.

(540) **KETOBION**

(732) BIOTIKA, a. s., Slovenská Lupča 566, 976 13 Slovenská Lupča, SK;

(111) 166524

(151) 16.3.1987

(156) 18.7.2006

(180) 18.7.2016

(210) 54735

(220) 18.7.1986

7 (511) 1, 5, 31

(510) Chemické výrobky pre zdravotnícky priemysel, syntetické živice, chemikálie na konzervovanie potravín. Výrobky farmaceutické, veterinárne a zdravotnícke, liečivá pre ľudí a zvieratá, medikované kŕmne prípravky, dietetické výrobky pre deti a chorých, náplasti, materiál na obvazy, hmoty na plombovanie zubov a na odtlačky zubov, dezinfekčné prostriedky, prostriedky na ničenie buriny a živočíšnych škodcov, medicínálne nápoje, sirupy na farmaceutické účely. Chemické krmivá pre zvieratá, medikované kŕmne prípravky.

(540) **FLAVIVET**

(732) BIOTIKA, a. s., Slovenská Lupča 566, 976 13 Slovenská Lupča, SK;

(111) 166526

(151) 20.3.1987

(156) 6.1.2006

(180) 6.1.2016

(210) 54465

(220) 6.1.1986

7 (511) 32

(510) Nealkoholické nápoje a prípravky na ich výrobu.

(540)



(732) THE COCA-COLA COMPANY, One Coca-Cola Plaza, Atlanta, Georgia 30313, US;

(740) Guniš Jaroslav, Mgr., Bratislava, SK;

(111) 166527

(151) 20.3.1987

(156) 19.7.2005

(180) 19.7.2015

(210) 54270

(220) 19.7.1985

7 (511) 32

(510) Nealkoholické nápoje a prípravky na ich výrobu.

(540) COKE CLASSIC

- (732) THE COCA-COLA COMPANY, One Coca-Cola Plaza, Atlanta, Georgia 30313, US;
 (740) Guniš Jaroslav, Mgr., Bratislava, SK;

(111) 166592

- (151) 10.6.1987
 (156) 22.9.2006
 (180) 22.9.2016
 (210) 54815
 (220) 22.9.1986

7 (511) 5

- (510) Cytostatikum pre humánnu medicínu.

(540) CYCLOPLATIN

- (732) PLIVA-Lachema a. s., Karásek 1, 621 33 Brno, CZ;
 (740) PATENTSERVIS BRATISLAVA, a. s., Bratislava, SK;

(111) 166619

- (151) 9.7.1987
 (156) 9.9.2006
 (180) 9.9.2016
 (210) 54801
 (220) 9.9.1986

7 (511) 1

- (510) Chemické výrobky určené pre priemysel, lepiace látky určené pre priemysel.

(540) RAKOLL

- (732) H.B. Fuller Licensing & Financing, Inc., Corporation Trust Center, 1209 Orange Street, Wilmington, Delaware 19801, US;
 (740) Bušová Eva, JUDr., Bratislava, SK;

(111) 166882

- (151) 8.4.1988
 (156) 23.4.2006
 (180) 23.4.2016
 (210) 54612
 (220) 23.4.1986

7 (511) 9, 25, 28

- (510) Pánske, dámske a detské športové odevy, najmä teplákové súpravy, tenké tepláky, tielka, tričká, šortky a trenírky na atletiku a gymnastiku, bežecké odevy, klobúky, čiapky, tienidlá, ponožky, svetre, košele, pánske spodky, dámske nohavice, pánske a dámske kostýmy, blúzky, rukavice, boxerské rukavice, plášte, športová obuv, obuv na tréovanie a na tenis.

(540) REEBOK

- (732) REEBOK SPORTS LIMITED, Moor Lane Mill, Moor Lane, Lancaster LA1 1GF, GB;
 (740) Bušová Eva, JUDr., Bratislava, SK;

(111) 166888

- (151) 15.4.1988
 (156) 2.12.2005
 (180) 2.12.2015
 (210) 54434
 (220) 2.12.1985
 (310) 1253413
 (320) 31.10.1985
 (330) GB

7 (511) 34

- (510) Spracovaný a nespracovaný tabak s výnimkou cigár, krátkych cigár a cigár zrezaných na obidvoch koncoch; potreby pre fajčiarov a zápalky.

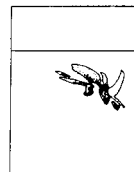
(540)

- (732) British American Tobacco (Brands) Inc., 2711 Centerville Road, Suite 300, Wilmington, Delaware 19808, US;
 (740) Žovicová Viera, Mgr., Bratislava, SK;

(111) 177171

- (151) 12.11.1996
 (156) 6.6.2006
 (180) 6.6.2016
 (210) 1494-96
 (220) 6.6.1996
 (450) 5.2.1997

7 (511) 25, 40

- (510) Bielizeň spodná, osobná, pyžamá, tielka, tričká, kúpacie plášte, plavky, plážové oblečenie, pleteniny. Úprava a spracovanie textílií.

(540)

Erika

- (732) Erika Petrová - ERIKA, Povstania českého ľudu 12, 040 22 Košice, SK;
 (740) Mišľanová Mária, Košice, SK;

(111) 179569

- (151) 22.1.1998
 (156) 16.8.2006
 (180) 16.8.2016
 (210) 2171-96
 (220) 16.8.1996
 (310) 113561
 (320) 5.8.1996
 (330) CZ
 (442) 8.10.1997
 (450) 8.4.1998

7 (511) 35, 41, 42

- (511) 35 - Inzertná, reklamná a propagačná činnosť, poskytovanie pomoci pri prevádzke obchodu vrátane sprostredkovania obchodných a súvisiacich obchodno-personálnych záležitostí, organizovanie výstav a veľtrhov na reklamné a obchodné účely, správa obchodných aktivít tretích osôb, kontrola, vedenie, ochrana, vypracovanie štatistických prehľadov, poradenstvo v oblasti organizácie a ekonomiky podnikania, vykonávanie aukcií a dražieb, marketing, prieskum a analýza trhu, prenájom kancelárskych strojov a zariadení, distribúcia tovaru na reklamné účely, rozmnožovanie dokumentov, obstarávateľská a sprostredkovateľská činnosť v tejto oblasti.

41 - Činnosť vyučovacia, výchovná, vzdelávacia a zábavná vrátane usporiadavania špecializačných doškolovacích kurzov, sympózií a konferencií, sprievodné výstavy, prevádzkovanie pracovno-diskusného a záujmového klubu, usporiadavanie módných prehliadok, salónov obuvi a zábavných súťaží, nakladateľská, vydavateľská, distribučná a požičiavacia činnosť; obstarávateľská a sprostredkovateľská činnosť v tejto oblasti.

42 - Projektová činnosť v investičnej výstavbe v oblasti stavebníctva, strojárstva a elektrotechniky, najmä pre chemické, farmaceutické, biotechnologické a potravinárske výrobné jednotky a pre ekologické zariadenia a stavby, poradenské služby v tejto oblasti, hostinské, reštauračné, hotelové a iné služby pre hostí vrátane rezervácie ubytovania, prevádzkovanie kempov, prevádzkovanie bazénov, kúpeľov a sáun, osobná ochrana osôb, stráženie stavebných alebo cenných objektov, služby opatrovateľské, domovy pre starých ľudí, služby architektské, služby ozdravovní a sanatórií, služby kadernícke, holičské, služby salónov krásy, inžiniersko-technická činnosť v oblasti tvorby a poskytovania softvéru, prekladateľské služby, pátranie po osobách, pátranie v právnych záležitostiach, inžiniersko-technické a právne prieskumy v otázkach ochranných práv, technické poradenstvo a vypracovávanie posudkov, usporiadavanie výstav a veľtrhov, prenájom zariadení na spracovanie dát, prenájom predajných automatov, správa a zhodnocovanie nehmotného vlastníctva a pôvodcovských práv, obchodovanie s priemyselnými právami, skúšobníctvo tovaru, najmä výpočtovej, kancelárskej a reprodukčnej techniky, obstarávateľská a sprostredkovateľská činnosť v tejto oblasti, aranžérstvo.

(540)

DOMO

(732) Veletrhy Brno, a. s., Výstaviště 1, 647 00 Brno, CZ;
(740) Litváková Edita, Ing., Bratislava, SK;

(111) **180526**

(151) 23.4.1998
(156) 30.4.2006
(180) 30.4.2016
(210) 1123-96
(220) 30.4.1996
(442) 14.1.1998
(450) 8.7.1998

7 (511) **37**

(511) 37 - Montáž, opravy, rekonštrukcie, odborné prehliadky a odborné skúšky výťahov; montáž, opravy a údržba bleskozvodov a elektrických zariadení do 1000 V.

(540)

ELVYT

(591) biela, modrá, červená
(732) ELVYT, spol. s r.o., Nobelova 12, 917 00 Trnava, SK;

(111) **182904**

(151) 12.11.1998
(156) 15.8.2005
(180) 15.8.2015
(210) 2285-95
(220) 15.8.1995
(442) 5.8.1998
(450) 11.2.1999

7 (511) **5**

(511) 5 - Farmaceutické prípravky, farmaceutické prípravky z oblasti protizápalových analgetík.

(540) **ARTHROTEC**

(732) G D SEARLE LLC, 1209 Orange Street, Wilmington, new Castle County, Delaware 19801, US;
(740) ROTT, RŮŽIČKA & GUTTMANN, v. o. s., Bratislava, SK;

(111) **183418**

(151) 11.12.1998
(156) 15.1.2006
(180) 15.1.2016
(210) 93-96
(220) 15.1.1996
(310) 2028582
(320) 28.7.1995
(330) GB
(442) 9.9.1998
(450) 12.3.1999

7 (511) **1**

(511) 1 - Chemické výrobky na použitie v priemysle, chemické aditíva do pohonných hmôt a mazadiel.

(540) **MILLENÍUM**

(732) SHELL BRANDS INTERNATIONAL AG, Baarermatte, 6340 Baar, CH;

(111) **183527**

(151) 18.12.1998
(156) 4.4.2006
(180) 4.4.2016
(210) 857-96
(220) 4.4.1996
(442) 9.9.1998
(450) 12.3.1999

7 (511) **10**

(511) 10 - Zdravotnícke výrobky, drobná zdravotnícka technika a prostriedky zdravotníckej techniky, predovšetkým ihly, vodiče, ketétre, endoprotézy, implantované kardiostimulátory, prístroje a nástroje lekárske a chirurgické.

(540)

PRAGUE MEDICAL

(732) BS PRAGUE MEDICAL CS, spol. s r.o., Na Šafránce 41, 100 00 Praha, CZ;
(740) ROTT, RŮŽIČKA & GUTTMANN, v. o. s., Bratislava, SK;

(111) 183530

(151) 18.12.1998
 (156) 4.4.2006
 (180) 4.4.2016
 (210) 862-96
 (220) 4.4.1996
 (442) 9.9.1998
 (450) 12.3.1999

7 (511) 30

(511) 30 - Káva, čaj, kakao, cukor, ryža, tapioka, ságo, kávové náhradky, múka a obilné výrobky, chlieb, sucháre a sušienky, jemné pečivo a cukrovinky, zmrzlina, med, sirup z melasy, kvasnice, prášky do pečiva, soľ, horčica, korenie, ocot, chuťové omáčky, čierne korenie, ľad.

(540)

(732) Cloetta Fazer Chocolates Ltd., Fazerintie 6, FIN-01230 Vantaa, FI;

(740) PATENTSERVIS BRATISLAVA, a. s., Bratislava, SK;

(111) 183534

(151) 18.12.1998
 (156) 9.4.2006
 (180) 9.4.2016
 (210) 875-96
 (220) 9.4.1996
 (442) 9.9.1998
 (450) 12.3.1999

7 (511) 10

(511) 10 - Prístroje a nástroje chirurgické, lekárske, zubárske a zverolekárske, najmä prístroje a nástroje na vstrekovanie.

(540) REDIPEN

(732) SCHERING CORPORATION, 2000 Galloping Hill Road, Kenilworth, New Jersey 07033-0530, US;

(740) Fajnorová Mária, Ing., Bratislava, SK;

(111) 183535

(151) 18.12.1998
 (156) 9.4.2006
 (180) 9.4.2016
 (210) 878-96
 (220) 9.4.1996
 (442) 9.9.1998
 (450) 12.3.1999

7 (511) 29

(511) 29 - Mliečne výrobky.

(540)

(732) Friesland Slovensko, s. r. o., Cabajská 10, 950 22 Nitra, SK;

(740) Máčajová Mária, Ing., Nitra, SK;

(111) 183542

(151) 18.12.1998
 (156) 10.4.2006
 (180) 10.4.2016
 (210) 889-96
 (220) 10.4.1996
 (442) 9.9.1998
 (450) 12.3.1999

7 (511) 32, 33

(511) 32 - Pivo akéhokoľvek druhu vrátane čierneho, nadkvasného a ležiaka; minerálne vody, sódové a sýtené vody; nealkoholické nápoje; nápoje, ktorých obsah alkoholu neprevyšuje 1,2 obj. %; alkoholické citrónové nápoje.

33 - Vína; liehoviny; likéry; alkoholické citrónové nápoje.

(540) HOOPER'S HOOCH

(732) Coors European Properties GmbH of Wien, Schaffhausen Branch, Pestalozzistrasse 2, 8201 Schaffhausen, CH;

(740) Fajnorová Mária, Ing., Bratislava, SK;

(111) 183547

(151) 18.12.1998
 (156) 18.6.2006
 (180) 18.6.2016
 (210) 1617-96
 (220) 18.6.1996
 (442) 9.9.1998
 (450) 12.3.1999

7 (511) 25

(511) 25 - Odevy, obuv a pokrývky hlavy; plavky, šortky, košeľe (tkané aj pletené), tielka, tričká, pletené svetre, dlhé spodky, nohavice, ľahké zvršky (blúzky, svetre), ľahké športové bundy s kapucňou, saká, súpravy na lyže, šponovky, lyžiarske nohavice, lyžiarske vesty, odevy na snoubord, šortky na jazdu na rôznych doskách (boards), šortky vychádzkové, šortky na volejbal, plážové nohavice, džínsy, mäkké vlnené nohavice, šaty, sukne, šortky a zvršky (blúzky, svetre) z lycry, dámske odevy na voľný čas, dámske plavky, výrobky z neoprénu (gumové kombinézy), špeciálne športové a gymnastické odevy, zvršky (tričká, košeľe z lycry, lycrové odevy priliehajúce na telo (body)), pyžamá, vesty, nohavice malajského typu, opasky, ponožky, traky, rukavice, šály, šatky, školské priliehavé čiapky, boxerské šortky, spodná bielizeň, pančuchy, pančuchové nohavice, pásiky do vlasov, klobúky, štičky, čiapky, kapucne a pokrývky na hlavu so štítkom proti slnku, špeciálna športová a gymnastická obuv, topánky, spoločenské topánky, topánky na atletiku, papuče, sandále.

(540) QUIKSILVER

(732) QS HOLDINGS SARL, 1 rue de Glacis, Duchy of Luxembourg, L-1628 Luxembourg, LU;

(740) Čechvalová Dagmar, Bratislava, SK;

(111) **183554**
 (151) 18.12.1998
 (156) 19.6.2006
 (180) 19.6.2016
 (210) 1638-96
 (220) 19.6.1996
 (442) 9.9.1998
 (450) 12.3.1999

7 (511) 25
 (511) 25 - Obuv.
(540)



(732) LESOR ARTEFATOS DE COURO LTDA., Av. 15 de Novembro, 626, NOVA PETRÓPOLIS, RS., BR;
 (740) Tomeš Pavol, Ing., Bratislava, SK;

(111) **183555**
 (151) 18.12.1998
 (156) 19.6.2006
 (180) 19.6.2016
 (210) 1640-96
 (220) 19.6.1996
 (442) 9.9.1998
 (450) 12.3.1999

7 (511) 29
 (511) 29 - Mäso, ryby, hydina, zverina; mäsové výťažky; jedlé oleje a tuky; potraviny v konzervách najmä mäsové, rybacie, hydinové a zo zveriny vrátane pečeňových paštét a salám; miešané šaláty s mäsom, rybami, hydinou a zverinou.

(540)



(732) TULIP FOOD COMPANY P/S, Tulipvej 1, DK-8900 Randers, DK;
 (740) Tomeš Pavol, Ing., Bratislava, SK;

(111) **183837**
 (151) 21.1.1999
 (156) 19.1.2006
 (180) 19.1.2016
 (210) 143-96
 (220) 19.1.1996
 (442) 7.10.1998
 (450) 13.4.1999

7 (511) 35
 (511) 35 - Zhromažďovanie tovarov širokého sortimentu (s výnimkou jeho dopravy), umožňujúce spotrebiteľom pohodlne si prehliadnuť, posúdiť a zakúpiť tento tovar; propagácia cudzieho tovaru; nájom reklamného priestoru; rozširovanie reklamných materiálov; kopírovacie služby; poradenské služby pre obchodníkov s automobilmi, hlavne informácie týkajúce sa zľavy na vozidlách; poradenské služby pre obchodníkov s loďami, hlavne informácie týkajúce sa zľavy na člnoch.

(540) COSTCO
 (732) Price Costco International, Inc., 999 Lake Drive, Issaquah, Washington 98027, US;
 (740) PATENTSERVIS BRATISLAVA, a. s., Bratislava, SK;

(111) **183857**
 (151) 21.1.1999
 (156) 9.2.2006
 (180) 9.2.2016
 (210) 389-96
 (220) 9.2.1996
 (442) 7.10.1998
 (450) 13.4.1999

7 (511) 42
 (511) 42 - Polygrafická výroba, tlač cenných papierov a ostatných polygrafických výrobkov.
(540)



(591) zelená
 (732) KASICO, a.s., Beckovská 38, 823 61 Bratislava, SK;
 (740) Hojčuš Peter, Ing., Bratislava, SK;

(111) **183874**
 (151) 21.1.1999
 (156) 21.2.2006
 (180) 21.2.2016
 (210) 509-96
 (220) 21.2.1996
 (442) 7.10.1998
 (450) 13.4.1999

7 (511) 33
 (511) 33 - Vína všetkých druhov.
(540)



(732) Vitis trade, s. r. o., Sásovská cesta 41, 974 01 Banská Bystrica, SK;
 (740) Belička Ivan, Ing., Banská Bystrica, SK;

(111) **183875**
 (151) 21.1.1999
 (156) 21.2.2006
 (180) 21.2.2016
 (210) 510-96
 (220) 21.2.1996
 (442) 7.10.1998
 (450) 13.4.1999

7 (511) 33
 (511) 33 - Vína všetkých druhov.

(540)



(732) Vitis trade, s. r. o., Sásovská cesta 41, 974 01 Banská Bystrica, SK;

(740) Belička Ivan, Ing., Banská Bystrica, SK;

(111) 183878

(151) 21.1.1999

(156) 21.2.2006

(180) 21.2.2016

(210) 513-96

(220) 21.2.1996

(310) 108416

(320) 8.2.1996

(330) CZ

(442) 7.10.1998

(450) 13.4.1999

7 (511) 32, 33

(511) 32 - Nealkoholické nápoje.

33 - Vína všetkých druhov, liehoviny.

(540)



(732) Vitis trade, s. r. o., Sásovská cesta 41, 974 01 Banská Bystrica, SK;

(740) Belička Ivan, Ing., Banská Bystrica, SK;

(111) 183883

(151) 21.1.1999

(156) 22.2.2006

(180) 22.2.2016

(210) 528-96

(220) 22.2.1996

(310) 108413

(320) 8.2.1996

(330) CZ

(442) 7.10.1998

(450) 13.4.1999

7 (511) 32, 33

(511) 32 - Nealkoholické nápoje.

33 - Vína všetkých druhov, liehoviny.

(540)



(732) Vitis trade, s. r. o., Sásovská cesta 41, 974 01 Banská Bystrica, SK;

(740) Belička Ivan, Ing., Banská Bystrica, SK;

(111) 183885

(151) 21.1.1999

(156) 23.2.2006

(180) 23.2.2016

(210) 534-96

(220) 23.2.1996

(442) 7.10.1998

(450) 13.4.1999

7 (511) 6, 19

(511) 6 - Kovový stavebný materiál, nosníky a konštrukcie kovové vrátane kovových nosníkov na železobetón.

19 - Výrobky z cementu, betónové prvky, betónárske výrobky, dlaždice, dlažba, prefabrikáty, stropy a nosníky s výnimkou kovových, tvarovky, stropné dosky s výnimkou kovových, betónové dosky, armovaný betón.

(540) UNIEK

(732) PREMAC, spol. s r. o., Stará Vajnorská cesta 25, 832 17 Bratislava, SK;

(740) Guniš Jaroslav, Mgr., Bratislava, SK;

(111) 183886

(151) 21.1.1999

(156) 23.2.2006

(180) 23.2.2016

(210) 536-96

(220) 23.2.1996

(442) 7.10.1998

(450) 13.4.1999

7 (511) 6, 19

(511) 6 - Kovový stavebný materiál, nosníky a konštrukcie kovové vrátane kovových nosníkov železobetón.

19 - Výrobky z cementu, betónové prvky, betónárske výrobky, dlaždice, dlažba, prefabrikáty, stropy a nosníky s výnimkou kovových, tvarovky, stropné dosky s výnimkou kovových, betónové dosky, armovaný betón.

(540) KLASIKO

(732) PREMAC, spol. s r. o., Stará Vajnorská cesta 25, 832 17 Bratislava, SK;

(740) Guniš Jaroslav, Mgr., Bratislava, SK;

(111) 183887

(151) 21.1.1999

(156) 23.2.2006

(180) 23.2.2016

(210) 537-96

(220) 23.2.1996

(442) 7.10.1998

(450) 13.4.1999

7 (511) 6, 19

(511) 6 - Kovový stavebný materiál, nosníky a konštrukcie kovové vrátane kovových nosníkov na železobetón.

19 - Výrobky z cementu, betónové prvky, betónárske výrobky, dlaždice, dlažba, prefabrikáty, stropy a nosníky s výnimkou kovových, tvarovky, stropné dosky s výnimkou kovových, betónové dosky, armovaný betón.

(540) PREDOS

(732) PREMAC, spol. s r. o., Stará Vajnorská cesta 25, 832 17 Bratislava, SK;

(740) Guniš Jaroslav, Mgr., Bratislava, SK;

(111) 183888

(151) 21.1.1999
(156) 23.2.2006
(180) 23.2.2016
(210) 538-96
(220) 23.2.1996
(442) 7.10.1998
(450) 13.4.1999

7 (511) 6, 19

(511) 6 - Kovový stavebný materiál, nosníky a konštrukcie kovové vrátane kovových nosníkov na železobetón.

19 - Výrobky z cementu, betónové prvky, betónárske výrobky, dlaždice, dlažba, prefabrikáty, stropy a nosníky s výnimkou kovových, tvarovky, stropné dosky s výnimkou kovových, betónové dosky, armovaný betón.

(540) MINIFLOR

(732) PREMAC, spol. s r. o., Stará Vajnorská cesta 25, 832 17 Bratislava, SK;
(740) Guniš Jaroslav, Mgr., Bratislava, SK;

(111) 183889

(151) 21.1.1999
(156) 23.2.2006
(180) 23.2.2016
(210) 539-96
(220) 23.2.1996
(442) 7.10.1998
(450) 13.4.1999

7 (511) 6, 19

(511) 6 - Kovový stavebný materiál, nosníky a konštrukcie kovové vrátane kovových nosníkov na železobetón.

19 - Výrobky z cementu, betónové prvky, betónárske výrobky, dlaždice, dlažba, prefabrikáty, stropy a nosníky s výnimkou kovových, tvarovky, stropné dosky s výnimkou kovových, betónové dosky, armovaný betón.

(540) ARMAC

(732) PREMAC, spol. s r. o., Stará Vajnorská cesta 25, 832 17 Bratislava, SK;
(740) Guniš Jaroslav, Mgr., Bratislava, SK;

(111) 183894

(151) 21.1.1999
(156) 27.2.2006
(180) 27.2.2016
(210) 568-96
(220) 27.2.1996
(442) 7.10.1998
(450) 13.4.1999

7 (511) 9

(511) 9 - Elektrické zariadenia na optimalizáciu prevádzky motorového vozidla.

(540) DEFEND - POWERS

(732) MARBO Slovakia spol. s r. o., Trenčianska 17, 915 34 Nové Mesto nad Váhom, SK;
(740) ROTT, RŮŽIČKA & GUTTMANN, v. o. s., Bratislava, SK;

(111) 183917

(151) 21.1.1999
(156) 29.3.2006
(180) 29.3.2016
(210) 802-96
(220) 29.3.1996
(442) 7.10.1998
(450) 13.4.1999

7 (511) 9

(511) 9 - Prístroje a zariadenia na záznam, reprodukciu a/alebo prenos zvuku a/alebo videoinformácií; zvukové záznamy a/alebo videozáznamy; zvukové a/alebo videozáznamové prostredie; hry pre videosystémy na dosiahnutie týchto skutočností; CD-ROM; časti a súčiastky na uvedené výrobky.

(540) NOW

(732) EMI Records Limited (EMI House), 43 Brook Green, London, W6 7EF, GB;
(740) Tomeš Pavol, Ing., Bratislava, SK;

(111) 183936

(151) 21.1.1999
(156) 9.4.2006
(180) 9.4.2016
(210) 879-96
(220) 9.4.1996
(442) 7.10.1998
(450) 13.4.1999

7 (511) 7, 16, 29, 39

(511) 7 - Baliace stroje.
16 - Obaly na mlieko a mliečne výrobky.
29 - Mlieko, mliečne výrobky.
39 - Doprava.

(540)



(732) Friesland Slovensko, s. r. o., Cabajská 10, 950 22 Nitra, SK;

(111) 183938

(151) 21.1.1999
(156) 10.4.2006
(180) 10.4.2016
(210) 898-96
(220) 10.4.1996
(442) 7.10.1998
(450) 13.4.1999

7 (511) 3

(511) 3 - Prípravky na bielenie a iné prípravky na pranie; prípravky na čistenie, leštenie, odmasťovanie a brúsenie; mydlá; výrobky voňavkárskych, vonné oleje, vodičky na vlasy, zubné pasty, kozmetické prípravky.

(540)



(591) sivá
(732) COLGATE PALMOLIVE COMPANY, 300 Park Avenue, New York, New York 10022-7499, US;
(740) Tomeš Pavol, Ing., Bratislava, SK;

(111) 183952

(151) 21.1.1999
 (156) 12.4.2006
 (180) 12.4.2016
 (210) 929-96
 (220) 12.4.1996
 (442) 7.10.1998
 (450) 13.4.1999

7 (511) 5

(511) 5 - Peptidové hormóny.

(540) DECAPEPTYL

(732) Ferring B. V., Polarisavenue 144, 2132 JX Hoofddorp, NL;
 (740) Bachratá Magdaléna, Mgr., Bratislava, SK;

(111) 183961

(151) 21.1.1999
 (156) 23.4.2006
 (180) 23.4.2016
 (210) 1051-96
 (220) 23.4.1996
 (442) 7.10.1998
 (450) 13.4.1999

7 (511) 20

(511) 20 - Nábytok.

(540) HYGENA

(732) Hygena Cuisines SA, Parc d'activité de l'Épine-tte, rue des Clauwiers BP 106, 59113 Seclin, FR;
 (740) Čechvalová Dagmar, Bratislava, SK;

(111) 183995

(151) 21.1.1999
 (156) 17.5.2006
 (180) 17.5.2016
 (210) 1356-96
 (220) 17.5.1996
 (442) 7.10.1998
 (450) 13.4.1999

7 (511) 1

(511) 1 - Kyselina mliečna.

(540) LACIDOFIL

(732) LALLEMAND BV, 4, E Herven 33, NL-5232 JG Hertogenbosch, Pays - Bas, NL;
 (740) PATENTSERVIS BRATISLAVA, a. s., Bratislava, SK;

(111) 184002

(151) 21.1.1999
 (156) 20.5.2006
 (180) 20.5.2016
 (210) 1374-96
 (220) 20.5.1996
 (442) 7.10.1998
 (450) 13.4.1999

7 (511) 29, 30

(511) 29 - Sušená smotana do kávy.
 30 - Prášková pochutina do kávy, polievok a omáčok.

(540) Comforta

(732) MASPEX, Sp. z o. o., ul. Chopina 10, 34-100 Wadowice, PL;
 (740) Kajabová Monika, JUDr., Bratislava, SK;

(111) 184031

(151) 27.1.1999
 (156) 5.6.2006
 (180) 5.6.2016
 (210) 1484-96
 (220) 5.6.1996
 (442) 7.10.1998
 (450) 13.4.1999

7 (511) 17

(511) 17 - Kaučuk, gutaperča, guma, balata; fólie, dosky, najmä svetlo odrážajúce materiály v plochej forme; hmoty tesniace, upchávkové, izolačné; azbest, slúda a výrobky z nich; hadice (okrem kovových).

(540) SCOTCHLITE

(732) 3M Company, spoločnosť zriadená podľa zákonov štátu Delaware, 3M Center, 2501 Hudson Road, St. Paul, Minnesota, US;
 (740) Tomeš Pavol, Ing., Bratislava, SK;

(111) 184033

(151) 27.1.1999
 (156) 5.6.2006
 (180) 5.6.2016
 (210) 1486-96
 (220) 5.6.1996
 (442) 7.10.1998
 (450) 13.4.1999

7 (511) 5

(511) 5 - Prípravky na hubenie hmyzu, fungicídy, herbicídy.

(540) LANCET

(732) Dow AgroSciences LLC, 9330 Zionsville Road, Indianapolis, Indiana 46268, US;
 (740) Bezák Marián, Ing., Bratislava, SK;

(111) 184064

(151) 27.1.1999
 (156) 9.4.2006
 (180) 9.4.2016
 (210) 876-96
 (220) 9.4.1996
 (442) 9.9.1998
 (450) 13.4.1999

7 (511) 5

(511) 5 - Farmaceutické a liečivé prípravky, najmä antivírusové prípravky.

(540) REBETOL

(732) Schering-Plough Ltd., Toepferstrasse 5, CH-6004 Lucerne, CH;
 (740) Fajnorová Mária, Ing., Bratislava, SK;

(111) 184067

(151) 27.1.1999
 (156) 6.6.2006
 (180) 6.6.2016
 (210) 1498-96
 (220) 6.6.1996
 (442) 7.10.1998
 (450) 13.4.1999

7 (511) 9, 11, 12, 16

(511) 9 - Zariadenia na zábavu prispôsobené na použitie s televíznymi prijímačmi; zábavné automaty a prístroje uvádzané do činnosti vhođením mince alebo žetónu; bezpečnostné poplašné zariadenia; čítacie zariadenia čiarového kódu; obaly a kazety na pružné disky; elektroluminiscenčné panely a zariadenia; LC displeje; magnetické kodéry; magnetické páskové jednotky; optické prístroje a nástroje; optické šošovky a objektívy; kompaktné disky vrátane CD-V a CD-ROM; ovládače CD, meniče a podávacie zásobníky CD; počítače; počítačové periférne zariadenia; klávesnice k počítačom; počítačové pamäte; nahraný počítačový softvér; vstupné zariadenia; koncové zariadenia; tlačiarne; DT jednotky; zariadenia na spracovanie údajov vrátane myší; optické snímače znakov; zariadenia na diaľkové ovládače; magnetické hlavy; elektrické zámky; telekomunikačné vysielače; snímače a vysielače elektrických signálov; telekomunikačné vysielače zariadenia; elektrické spojky a prípojky; konektory; BS antény; BS televízne konvertory; BS televízne prijímače; CATV koncové stanice; elektrické zatvárače a otvárače dverí (elektrický vrátnik); FM a AM rádioprijímače; FM rádio odnímateľné predné panely; frekvenčné ústredne; vysokofrekvenčné oscilátory; rádiové modulátory; kanálové voliče a ladiče; prerušovače; rádiové a televízne prijímače; kombinované vysielače a prijímače; nízkofrekvenčné prijímače a modulátorové jednotky; videorekordéry; magnetofóny; faxy; nabíjačky batérií; invertory; pákové ovládače; rezistory; snímače všetkých druhov vrátane senzorov fluidnej vrstvy, tlakových senzorov, snímačov polohy škrtiacej klapky, regulačných senzorov atď.; ovládače tlmenia nárazov; riadiace panely; regulátory osvetlenia; elektrické vypínače, spínače a prepínače; meniče.

11 - Osvetľovacie prístroje a zariadenia dopravných prostriedkov vrátane svetelných kontrolných zariadení a ich častí pre indikátory prístrojových dosiek; klimatizačné zariadenia a ich časti pre dopravné prostriedky; vetracie zariadenia a ich časti pre dopravné prostriedky.

12 - Bezpečnostné zariadenia, smerové signalizačné zariadenia a spätné zrkadlá, všetko pre dopravné prostriedky; rotačné konektory (pre airbagové systémy), snímače a spínače pre dopravné prostriedky; regulačné jednotky (členy) na tlmenie nárazov.

16 - Atramentové pásy do tlačiarň a textových procesorov; štítky do tlačiarň a textových procesorov.

(540)

ALPS

(732) ALPS ELECTRIC CO., LTD., 1-7, Yukigaya Ohtsuka-cho, Ohta-ku, Tokyo, JP;
(740) Fajnorová Mária, Ing., Bratislava, SK;

(111) 184330
(151) 11.2.1999
(156) 9.1.2006
(180) 9.1.2016
(210) 63-96
(220) 9.1.1996
(442) 4.11.1998
(450) 7.5.1999

7 (511) 27

(511) 27 - Podlahové krytiny, koberce, predložky, rohože, rohožky, linoleá, čalúny.

(540) **KLEEN-TEX**

(732) KLEEN-TEX INDUSTRIES, INC., 1516 Orchard Hill Road, LaGrange, Georgia 30240-5767, US;
(740) ROTT, RŮŽIČKA & GUTTMANN, v. o. s., Bratislava, SK;

(111) 184337

(151) 11.2.1999
(156) 24.1.2006
(180) 24.1.2016
(210) 212-96
(220) 24.1.1996
(310) 2028670
(320) 28.7.1995
(330) GB
(442) 4.11.1998
(450) 7.5.1999

7 (511) 1

(511) 1 - Chemikálie na použitie v priemysle, lepidlá pre priemysel, rozpúšťadlá, chemické aditíva do palív a mazadiel, chemické aditíva do polymérov.

(540) **TWINSTAR**

(732) SHELL BRANDS INTERNATIONAL AG, Baarermatte, 6340 Baar, CH;

(111) 184345

(151) 11.2.1999
(156) 24.1.2006
(180) 24.1.2016
(210) 221-96
(220) 24.1.1996
(442) 4.11.1998
(450) 7.5.1999

7 (511) 32, 33

(511) 32 - Nealkoholické nápoje.
33 - Vína, liehoviny.

(540)



(732) Vitis trade, s. r. o., Sásovská cesta 41, 974 01 Banská Bystrica, SK;
(740) Belička Ivan, Ing., Banská Bystrica, SK;

(111) 184346

(151) 11.2.1999
 (156) 24.1.2006
 (180) 24.1.2016
 (210) 222-96
 (220) 24.1.1996
 (442) 4.11.1998
 (450) 7.5.1999

7 (511) 33

(511) 33 - Liehoviny.

(540)

(591) Zlatá, čierna, červená
 (732) Vitis trade, s. r. o., Sásovská cesta 41, 974 01 Banská Bystrica, SK;
 (740) Belička Ivan, Ing., Banská Bystrica, SK;

(111) 184362

(151) 11.2.1999
 (156) 16.2.2006
 (180) 16.2.2016
 (210) 463-96
 (220) 16.2.1996
 (442) 4.11.1998
 (450) 7.5.1999

7 (511) 10

(511) 10 - Lekárske prístroje a nástroje, najmä prístroje, nástroje a zariadenia na vstrekovanie farmaceutických prípravkov.

(540) GENOTROPIN MiniQuick

(732) Pfizer Health AB, SE-112 87 Stockholm, SE;
 (740) Fajnorová Mária, Ing., Bratislava, SK;

(111) 184374

(151) 11.2.1999
 (156) 21.2.2006
 (180) 21.2.2016
 (210) 505-96
 (220) 21.2.1996
 (442) 4.11.1998
 (450) 7.5.1999

7 (511) 35

(511) 35 - Pomoc pri prevádzke obchodu, sprostredkovanie obchodov.

(540) MARBO

(732) ROYAL DEFEND HOLDING, a. s., Ostrovského 3/253, Ženské domovy, 155 00 Praha, CZ;
 (740) Filípek Ján, Ing., Bratislava, SK;

(111) 184375

(151) 11.2.1999
 (156) 23.2.2006
 (180) 23.2.2016
 (210) 535-96
 (220) 23.2.1996
 (442) 4.11.1998
 (450) 7.5.1999

7 (511) 6, 19

(511) 6 - Kovový stavebný materiál, nosníky a konštrukcie kovové vrátane kovových nosníkov na železobetón.

19 - Výrobky z cementu, betónové prvky, betónárske výrobky, dlaždice, dlažba, prefabrikáty, stropy a nosníky s výnimkou kovových, tvarovky, stropné dosky s výnimkou kovových, betónové dosky, armovaný betón.

(540) KORZO

(732) PREMAC, spol. s r. o., Stará Vajnorská cesta 25, 832 17 Bratislava, SK;
 (740) Guniš Jaroslav, Mgr., Bratislava, SK;

(111) 184430

(151) 11.2.1999
 (156) 27.3.2006
 (180) 27.3.2016
 (210) 788-96
 (220) 27.3.1996
 (442) 4.11.1998
 (450) 7.5.1999

7 (511) 18, 25

(511) 18 - Výrobky z kože alebo napodobeniny kože v triede 18.

25 - Odevy, pokrývky hlavy, obuv, všetko v triede 25.

(540)

(732) LEVI STRAUSS & CO., Levi's Plaza, 1155 Battery Street, San Francisco, California 94111, US;
 (740) ROTT, RŮŽIČKA & GUTTMANN, v. o. s., Bratislava, SK;

(111) 184438

(151) 11.2.1999
 (156) 15.4.2006
 (180) 15.4.2016
 (210) 960-96
 (220) 15.4.1996
 (442) 4.11.1998
 (450) 7.5.1999

7 (511) 33

(511) 33 - Červené hroznové víno.

(540) RUBESO

(732) Vitis trade, s. r. o., Sásovská cesta 41, 974 01 Banská Bystrica, SK;
 (740) Belička Ivan, Ing., Banská Bystrica, SK;

(111) 184445

(151) 11.2.1999
 (156) 16.4.2006
 (180) 16.4.2016
 (210) 983-96
 (220) 16.4.1996
 (442) 4.11.1998
 (450) 7.5.1999

7 (511) 19

(511) 19 - Stavebný materiál strešný s výnimkou kovového.

(540) ONDURA

(732) ONDULINE - stavebný materiál, s. r. o., Bulharská 26, 821 04 Bratislava, SK;

(740) Litvákova Edita, Ing., Bratislava, SK;

(111) 184456

(151) 11.2.1999
 (156) 24.4.2006
 (180) 24.4.2016
 (210) 1060-96
 (220) 24.4.1996
 (442) 4.11.1998
 (450) 7.5.1999

7 (511) 25

(511) 25 - Odevy, najmä pánske odevy, pánske vrchné oblečenie, plášte, saká, svetre, košele, nohavice, šortky, plavky, traky, opasky, viazanky, šály, šatky na krk, obuv.

(540) CUTTER & BUCK

(732) CUTTER Buck Inc., 2701 First Avenue, Suite 500, Seattle WA 98121, US;

(740) Guniš Jaroslav, Mgr., Bratislava, SK;

(111) 184458

(151) 11.2.1999
 (156) 25.4.2006
 (180) 25.4.2016
 (210) 1065-96
 (220) 25.4.1996
 (442) 4.11.1998
 (450) 7.5.1999

7 (511) 7

(511) 7 - Drviče potravinových odpadkov, ich časti a príslušenstvá.

(540) SINKMASTER

(732) Anaheim Manufacturing Company, Inc., spoločnosť zriadená podľa zákonov štátu Delaware, 4240 E. La Palma Avenue, Anaheim, California, 92807, US;

(740) ROTT, RŮŽIČKA & GUTTMANN, v. o. s., Bratislava, SK;

(111) 184477

(151) 11.2.1999
 (156) 30.4.2006
 (180) 30.4.2016
 (210) 1118-96
 (220) 30.4.1996
 (442) 4.11.1998
 (450) 7.5.1999

7 (511) 30

(511) 30 - Koláče, sucháre, keksy, ovocné pečivo, pirohy, kornúty (na zmrzlinu), posýpka, desiate z ryže a pšenice, obilniny, granulované tyčinky, oriešková čokoláda.

(540)



(732) Keebler Company, One Kellogg Square, Battle Creek, Michigan, US;

(740) Žovicová Viera, Mgr., Bratislava, SK;

(111) 184478

(151) 11.2.1999
 (156) 30.4.2006
 (180) 30.4.2016
 (210) 1119-96
 (220) 30.4.1996
 (442) 4.11.1998
 (450) 7.5.1999

7 (511) 30

(511) 30 - Koláče, sucháre, keksy, ovocné pečivo, pirohy, kornúty (na zmrzlinu), posýpka, desiate z ryže a pšenice, obilniny, granulované tyčinky, oriešková čokoláda.

(540)



(732) Keebler Company, One Kellogg Square, Battle Creek, Michigan, US;

(740) Žovicová Viera, Mgr., Bratislava, SK;

(111) 184488

(151) 11.2.1999
 (156) 7.5.2006
 (180) 7.5.2016
 (210) 1214-96
 (220) 7.5.1996
 (442) 4.11.1998
 (450) 7.5.1999

7 (511) 9, 16

(511) 9 - Počítačový program, ktorý podporuje rozšírené používanie čo do typov dát, funkcií, prístupových metód a iných rozšírení v báze dát týkajúcej sa systému riadenia.

16 - Manuály k počítačovým programom.

(540) DATABLADE

(732) INTERNATIONAL BUSINESS MACHINES CORPORATION, Armonk, New York 10504, US;

(740) Tomeš Pavol, Ing., Bratislava, SK;

(111) 184501

(151) 11.2.1999
 (156) 8.5.2006
 (180) 8.5.2016
 (210) 1236-96
 (220) 8.5.1996
 (310) 859283
 (320) 13.11.1995
 (330) BX
 (442) 4.11.1998
 (450) 7.5.1999

7 (511) 5

(511) 5 - Farmaceutické prípravky.

(540) MIRAPEX

(732) Boehringer Ingelheim Pharma GmbH & Co. KG,
Binger Strasse 173, 552 16 Ingelheim am Rhein, DE;
(740) Fajnorová Mária, Ing., Bratislava, SK;

(111) 184524

(151) 11.2.1999
(156) 22.7.2006
(180) 22.7.2016
(210) 1909-96
(220) 22.7.1996
(442) 4.11.1998
(450) 7.5.1999

7 (511) 1

(511) 1 - Polyvinylalkohol.

(540) SLOVIOL

(732) Novácke chemické závody, a. s., M. R. Štefánika 1,
972 71 Nováky, SK;

(111) 184525

(151) 11.2.1999
(156) 22.7.2006
(180) 22.7.2016
(210) 1910-96
(220) 22.7.1996
(442) 4.11.1998
(450) 7.5.1999

7 (511) 17, 27

(511) 17 - Výrobky z mäččeného polyvinylchloridu,
napr. fólie, dosky (polotovary).
27 - Podlahoviny.

(540) SLOVIPLAST

(732) Novácke chemické závody, a. s., M. R. Štefánika 1,
972 71 Nováky, SK;

(111) 184526

(151) 11.2.1999
(156) 22.7.2006
(180) 22.7.2016
(210) 1911-96
(220) 22.7.1996
(442) 4.11.1998
(450) 7.5.1999

7 (511) 1

(511) 1 - Propylénoxidové kondenzáty.

(540) SLOVAPROP

(732) Novácke chemické závody, a. s., M. R. Štefánika 1,
972 71 Nováky, SK;

(111) 184527

(151) 11.2.1999
(156) 22.7.2006
(180) 22.7.2016
(210) 1912-96
(220) 22.7.1996
(442) 4.11.1998
(450) 7.5.1999

7 (511) 1

(511) 1 - Polyvinylacetátová disperzia.

(540) SLOVILAX

(732) Novácke chemické závody, a. s., M. R. Štefánika 1,
972 71 Nováky, SK;

(111) 184529

(151) 11.2.1999
(156) 23.7.2006
(180) 23.7.2016
(210) 1916-96
(220) 23.7.1996
(442) 4.11.1998
(450) 7.5.1999

7 (511) 34

(511) 34 - Cigarety.

(540)

(732) Philip Morris Products S. A., Quai Jeanrenaud 3,
Neuchâtel, CH;

(740) Bušová Eva, JUDr., Bratislava, SK;

(111) 184530

(151) 11.2.1999
(156) 23.7.2006
(180) 23.7.2016
(210) 1917-96
(220) 23.7.1996
(442) 4.11.1998
(450) 7.5.1999

7 (511) 34

(511) 34 - Cigarety.

(540)

(732) Philip Morris Products S. A., Quai Jeanrenaud 3,
Neuchâtel, CH;

(740) Bušová Eva, JUDr., Bratislava, SK;

(111) 184569

(151) 23.2.1999
(156) 10.7.2006
(180) 10.7.2016
(210) 1807-96
(220) 10.7.1996
(442) 4.11.1998
(450) 7.5.1999

7 (511) 9, 16, 35, 38, 41

(511) 9 - Aparatúry a prístroje na záznam, prenos, vy-
sielanie a uchovanie, zobrazovanie a reprodukciu
zvuku, obrazu a dát, počítače, počítačové prog-
ramy, počítačový softvér, počítačové čipy, apar-
atúry a prístroje na kódovanie a dekódovanie
elektrických signálov, diaľkové ovládače, vzoro-
vé karty, antény, satelitné parabolické antény,
káble, optické vlákna, vypínače, adaptéry, konek-
tory, zástrčky, zásuvky a odbočky, svorkové

skrine, pásky, disky a kazety nesúce dáta, zvuk alebo obraz, alebo na záznam dát, zvuku alebo obrazov, kinematografické filmy pripravené na výstavu, audio- príp. videozáznamy, zariadenia na multimedialnú komunikáciu, záznam, prenos, vysielanie, uchovanie, zobrazovanie, prjem a reprodukciu, súčasti (a príslušenstvá) všetkých uvedených druhov tovarov.

16 - Tlačené publikácie, časopisy, prehľady televíznych, káblových, rádiových a satelitných programov, prehľady a súhrny zábav, fotografie, propagačné nálepky, plagáty, kancelárske potreby, noviny.

35 - Reklamné a propagačné služby, prenájom reklamného miesta, služby riadenia podniku, účtovnícke služby, poradenské, konzultačné a informačné služby týkajúce sa obchodu a riadenia podniku, služby výskumu trhu, fakturačné služby, propagačné a marketingové služby, predplatené a predplatiteľské poradenské, informačné, konzultačné a riadiace služby, usporiadanie a uskuotočňovanie obchodných prehliadok a výstav, rozširovanie reklamného a propagačného materiálu.

38 - Služby komunikácie hlasu, dát, zvuku a obrazu, služby multimedialnej komunikácie, telekomunikačné služby, služby rádiového, televízneho, satelitného a káblového vysielania, služby tlačových kancelárií, poskytovanie a zobrazovanie informácií na obchodné alebo vnútropodnikové účely z banky dát uchovávanej počítačom, vysielanie živých predstavení a udalostí, poskytovanie a rozširovanie informácií týkajúcich sa všetkých uvedených služieb, prenájom a lízing aparatúr a prístrojov na prenos správ a informácií, predplatené služby televízneho vysielania, poskytovanie miest na montáž sietí.

41 - Výroba a záznam rádiových, televíznych, video-, satelitných programov a programov káblovej televízie, služby televíznej zábavy a vzdelávania, organizácia, výroba a zaznamenávanie živých predstavení, estrád, udalostí, koncertov, divadelných predstavení, súťaží, prednášok, propagácia seminárov, športových činností a udalostí, recitácií, debát, verejných a súkromných zhromaždení, kultúrnych aktivít a udalostí, konferencií, schôdzí, manifestácií a výstav, prenájom kinofilmov, videozáznamov, audiozáznamov a kompaktných diskov, publikácia kníh, príručiek, časopisov a textov, filmov, video-, audiovizuálnych záznamov a záznamov zvuku, poradenské služby týkajúce sa všetkých uvedených služieb, poskytovanie a rozširovanie informácií týkajúcich sa všetkých uvedených služieb.

(540) MYRIAD

(732) MIH INTELPROP HOLDINGS LIMITED, 3rd Floor, Les Cascades, Edith Cavell Street, Port Louis, MU;

(740) Žovicová Viera, Mgr., Bratislava, SK;

(111) 184658

(151) 12.3.1999
(156) 10.1.2006
(180) 10.1.2016
(210) 70-96
(220) 10.1.1996
(442) 2.12.1998
(450) 11.6.1999

7 (511) 37

(511) 37 - Čerpacie stanice a autoservisy, opravy motorových vozidiel, umývanie a údržba motorových vozidiel.

(540)



(732) ConocoPhillips Company, 600 North Dairy Ashford, Houston, Texas 77079-1175, US;

(740) Tomeš Pavol, Ing., Bratislava, SK;

(111) 184662

(151) 12.3.1999
(156) 18.1.2006
(180) 18.1.2016
(210) 120-96
(220) 18.1.1996
(442) 2.12.1998
(450) 11.6.1999

7 (511) 37

(511) 37 - Čerpacie stanice na palivá, mazivá a autoservisy, opravy motorových vozidiel, umývanie a údržba motorových vozidiel.

(540) JET

(732) ConocoPhillips Company, 600 North Dairy Ashford, Houston, Texas 77079-1175, US;

(740) Tomeš Pavol, Ing., Bratislava, SK;

(111) 184683

(151) 12.3.1999
(156) 1.3.2006
(180) 1.3.2016
(210) 612-96
(220) 1.3.1996
(442) 2.12.1998
(450) 11.6.1999

7 (511) 18, 20, 24, 25, 35

(511) 18 - Textilné športové vaky a vrecká.
20 - Spacie vaky na kempovanie.
24 - Posteľná bielizeň.
25 - Ošatenie a športové ošatenie.
35 - Sprostredkovanie obchodu s uvedenými výrobkami.

(540)



(732) TATRA TEXTIL, s. r. o., Popradská 224, 059 11 Hozelec, SK;

(111) 184696

(151) 12.3.1999
(156) 11.3.2006
(180) 11.3.2016
(210) 649-96
(220) 11.3.1996
(442) 2.12.1998
(450) 11.6.1999

7 (511) 4, 39

(511) 4 - Priemyselné oleje a tuhy, mazadlá, palivá vrátane plynu a pohonných hmôt do motorových vozidiel, zdroje svetla.

39 - Distribúcia uvedených tovarov; zásobovanie obchodnej siete s uvedenými tovarmi.

(540)



(732) PETROGAS, spol. s r. o., Vajanského 24, 905 01 Senica, SK;

(111) 184704

(151) 12.3.1999
(156) 29.3.2006
(180) 29.3.2016
(210) 815-96
(220) 29.3.1996
(442) 2.12.1998
(450) 11.6.1999

7 (511) 16, 35

(511) 16 - Tlačoviny, knihárske výrobky.
35 - Reklamná činnosť, sprostredkovanie reklamy, sprostredkovanie obchodu s tlačovinami a knižárskymi výrobkami.

(540)

Victoria

(732) Čuraj Ondrej, Ing. -FITR - JUVEN, Kresánkova 3346/9, 841 05 Bratislava, SK;

(111) 184718

(151) 12.3.1999
(156) 30.4.2006
(180) 30.4.2016
(210) 1121-96
(220) 30.4.1996
(442) 2.12.1998
(450) 11.6.1999

7 (511) 19

(511) 19 - Výrobky z betónu, najmä atypické stavebné obklady typu pieskovec, typu bridlica, typu remienkový obklad.

(540)

VASPO

(732) Ježík František - VASPO, Bánovská 134, 913 21 Trenčianska Turná, SK;

(111) 184754

(151) 15.3.1999
(156) 20.6.2006
(180) 20.6.2016
(210) 1654-96
(220) 20.6.1996
(442) 2.12.1998
(450) 11.6.1999

7 (511) 5

(511) 5 - Vitamíny, minerálne prípravky a prídavky do stravy.

(540) **Nature's Bounty**

(732) Nature's Bounty, Inc., 90 Orville Drive, Bohe-mia, New York 11716, US;

(740) Bušová Eva, JUDr., Bratislava, SK;

(111) 184760

(151) 15.3.1999
(156) 21.6.2006
(180) 21.6.2016
(210) 1661-96
(220) 21.6.1996
(442) 2.12.1998
(450) 11.6.1999

7 (511) 5

(511) 5 - Farmaceutické, zverolekárske a zdravotnícke prípravky; dietetické látky prispôsobené na lekárske účely, potrava pre dojčatá; náplasti, obväzový materiál; hmoty na plombovanie zubov a zubné vosky; dezinfekčné prostriedky; prípravky na ničenie hmyzu; fungicídy, herbicídy.

(540) **UNICLAR**

(732) SCHERING CORPORATION, 2000 Galloping Hill Road, Kenilworth, New Jersey 07033-0530, US;
(740) Fajnorová Mária, Ing., Bratislava, SK;

(111) 184761

(151) 15.3.1999
(156) 21.6.2006
(180) 21.6.2016
(210) 1662-96
(220) 21.6.1996
(442) 2.12.1998
(450) 11.6.1999

7 (511) 5

(511) 5 - Farmaceutické, zverolekárske a zdravotnícke prípravky; dietetické látky prispôsobené na lekárske účely, potrava pre dojčatá; náplasti, obväzový materiál; hmoty na plombovanie zubov a zubné vosky; dezinfekčné prostriedky; prípravky na ničenie hmyzu; fungicídy, herbicídy.

(540) **NETTACIN**

(732) SCHERING CORPORATION, 2000 Galloping Hill Road, Kenilworth, New Jersey 07033-0530, US;
(740) Fajnorová Mária, Ing., Bratislava, SK;

(111) 184764

(151) 15.3.1999
(156) 21.6.2006
(180) 21.6.2016
(210) 1665-96
(220) 21.6.1996
(442) 2.12.1998
(450) 11.6.1999

7 (511) 5

(511) 5 - Farmaceutické, zverolekárske a zdravotnícke prípravky; dietetické látky prispôsobené na lekárske účely, potrava pre dojčatá; náplasti, obväzový materiál; hmoty na plombovanie zubov a zubné vosky; dezinfekčné prostriedky; prípravky na ničenie hmyzu; fungicídy, herbicídy.

(540) **ASMANEX**

(732) SCHERING CORPORATION, 2000 Galloping Hill Road, Kenilworth, New Jersey 07033-0530, US;
(740) Fajnorová Mária, Ing., Bratislava, SK;

(111) 184766

(151) 15.3.1999
 (156) 21.6.2006
 (180) 21.6.2016
 (210) 1667-96
 (220) 21.6.1996
 (442) 2.12.1998
 (450) 11.6.1999

7 (511) 5

(511) 5 - Kortikosteroidné prípravky vo forme nosných sprejov na liečenie alergických rinitíd.

(540) NASONEX

(732) SCHERING CORPORATION, 2000 Galloping Hill Road, Kenilworth, New Jersey 07033-0530, US;
 (740) Fajnorová Mária, Ing., Bratislava, SK;

(111) 184778

(151) 15.3.1999
 (156) 25.6.2006
 (180) 25.6.2016
 (210) 1691-96
 (220) 25.6.1996
 (442) 2.12.1998
 (450) 11.6.1999

7 (511) 5

(511) 5 - Farmaceutické, zverolekárske a zdravotnícke prípravky vrátane vitamínových a multivitamínových preparátov, minerálnych a multiminerálnych prípravkov a doplnkovej výživy; dietetické látky prispôsobené na lekárske účely, potrava pre dojčatá; náplasti, obväzový materiál; hmoty na plombovanie zubov a zubné vosky; dezinfekčné prostriedky; prípravky na ničenie hmyzu; fungicídy, herbicídy.

(540)



(732) Wyeth Holdings Corporation, Five Giralda Farms, Madison, New Jersey 07940, US;
 (740) Fajnorová Mária, Ing., Bratislava, SK;

(111) 184786

(151) 15.3.1999
 (156) 9.7.2006
 (180) 9.7.2016
 (210) 1801-96
 (220) 9.7.1996
 (310) 112239
 (320) 18.6.1996
 (330) CZ
 (442) 2.12.1998
 (450) 11.6.1999

7 (511) 35, 41, 42

(511) 35 - Inzertná, reklamná a propagačná činnosť, poskytovanie pomoci pri prevádzke obchodu vrátane sprostredkovania obchodných a súvisiacich obchodno-personálnych záležitostí, organizovanie výstav a veľtrhov na reklamné a obchodné účely, správa obchodných záujmov tretích osôb, kontrola, vedenie, ochrana, vypracovanie štatistických prehľadov, poradenstvo v oblasti organizácie a ekonomiky podnikania, vykonávanie aukcií a dražieb, uschovávatel'ské služby a služby záložní, marketing, prieskum a analýza trhu,

aranžérstvo, prenájom kancelárskych strojov a zariadení, distribúcia tovaru na reklamné účely, rozmnožovanie dokumentov, obstarávatel'ská a sprostredkovateľ'ská činnosť v tejto oblasti.

41 - Činnosť vyučovacia, výchovná, vzdelávacia a zábavná vrátane usporadúvania špecializačných doškolo'ovacích kurzov, sympózií a konferencií, sprievodné výstavy, prevádzkovanie pracovno-diskusného a záujmového klubu, usporadúvanie módných prehliadok a zábavných súťaží, nakladateľ'ská, vydavateľ'ská, distribučná a požičiavacia činnosť; obstarávatel'ská a sprostredkovateľ'ská činnosť v tejto oblasti.

42 - Projektová činnosť v investičnej výstavbe v oblasti stavebníctva, strojárstva a elektrotechniky, najmä pre chemické, farmaceutické, biotechnologické a potravinárske výrobné jednotky a pre ekologické zariadenia a stavby, poradenské služby v tejto oblasti, hostinské, reštauračné, hotelové a iné služby pre hostí vrátane rezervácie ubytovania, prevádzkovanie kempov, prevádzkovanie bazénov, kúpeľov a saun, osobná ochrana osôb, stavebných alebo cenných objektov, opatrovatel'ské služby, domovy pre starých ľudí, architektské služby, služby ozdravovní a sanatórií, služby - kadernícke, holičské, salónov obuvi a salónov krásy, inžiniersko-technická činnosť v oblasti tvorby a poskytovania softvéru, prekladateľ'ské služby, pátranie po osobách, pátranie v právnych záležitostiach, inžiniersko-technické a právne prieskumy v otázkach ochranných práv, technické poradenstvo a vypracovávanie posudkov, usporadúvanie výstav a veľtrhov, prenájom zariadení na spracovanie dát, prenájom predajných automatov, správa a zhodnocovanie nehmotného vlastníctva a pôvodcovských práv, obchodovanie s priemyselnými právami, skúšobníctvo tovaru, najmä výpočtovej, kancelárskej a reprodukčnej techniky, obstarávatel'ská a sprostredkovateľ'ská činnosť v tejto oblasti.

(540) MOBIS

(732) Veletrhy Brno, a. s., Výstaviš' 1, 647 00 Brno, CZ;
 (740) Litvákova Edita, Ing., Bratislava, SK;

(111) 184801

(151) 15.3.1999
 (156) 24.7.2006
 (180) 24.7.2016
 (210) 1932-96
 (220) 24.7.1996
 (442) 2.12.1998
 (450) 11.6.1999

7 (511) 34

(511) 34 - Tabak, potreby pre fajčiarov, zápalky.
(540)



(732) Philip Morris ČR, a. s., Vítězná 1, 284 03 Kutná Hora, CZ;
 (740) Bušová Eva, JUDr., Bratislava, SK;

(111) 184802

(151) 15.3.1999
 (156) 24.7.2006
 (180) 24.7.2016
 (210) 1933-96
 (220) 24.7.1996
 (442) 2.12.1998
 (450) 11.6.1999

7 (511) 34

(511) 34 - Tabak, potreby pre fajčiarov, zápalky.

(540)



(732) Philip Morris ČR, a. s., Vítězná 1, 284 03 Kutná Hora, CZ;

(740) Bušová Eva, JUDr., Bratislava, SK;

(111) 184805

(151) 15.3.1999
 (156) 24.7.2006
 (180) 24.7.2016
 (210) 1936-96
 (220) 24.7.1996
 (442) 2.12.1998
 (450) 11.6.1999

7 (511) 34

(511) 34 - Tabak, potreby pre fajčiarov, zápalky.

(540)



(732) Philip Morris ČR, a. s., Vítězná 1, 284 03 Kutná Hora, CZ;

(740) Bušová Eva, JUDr., Bratislava, SK;

(111) 184803

(151) 15.3.1999
 (156) 24.7.2006
 (180) 24.7.2016
 (210) 1934-96
 (220) 24.7.1996
 (442) 2.12.1998
 (450) 11.6.1999

7 (511) 34

(511) 34 - Tabak, potreby pre fajčiarov, zápalky.

(540)



(732) Philip Morris ČR, a. s., Vítězná 1, 284 03 Kutná Hora, CZ;

(740) Bušová Eva, JUDr., Bratislava, SK;

(111) 184806

(151) 15.3.1999
 (156) 24.7.2006
 (180) 24.7.2016
 (210) 1937-96
 (220) 24.7.1996
 (442) 2.12.1998
 (450) 11.6.1999

7 (511) 34

(511) 34 - Tabak, potreby pre fajčiarov, zápalky.

(540)

SPARTA

(732) Philip Morris ČR, a. s., Vítězná 1, 284 03 Kutná Hora, CZ;

(740) Bušová Eva, JUDr., Bratislava, SK;

(111) 184804

(151) 15.3.1999
 (156) 24.7.2006
 (180) 24.7.2016
 (210) 1935-96
 (220) 24.7.1996
 (442) 2.12.1998
 (450) 11.6.1999

7 (511) 34

(511) 34 - Tabak, potreby pre fajčiarov, zápalky.

(540)



(732) Philip Morris ČR, a. s., Vítězná 1, 284 03 Kutná Hora, CZ;

(740) Bušová Eva, JUDr., Bratislava, SK;

(111) 184813

(151) 15.3.1999
 (156) 25.7.2006
 (180) 25.7.2016
 (210) 1954-96
 (220) 25.7.1996
 (442) 2.12.1998
 (450) 11.6.1999

7 (511) 1

(511) 1 - Prísady zlepšujúce rozprestrenie a adhéziu insekticídov a fungicídov.

(540) NU-FILM-17

(732) Miller Chemical & Fertilizer Corporation, 120 Radio Road, Hanover, Pennsylvania 17331, US;

(740) Bušová Eva, JUDr., Bratislava, SK;

(111) 184844

(151) 15.3.1999
(156) 16.8.2006
(180) 16.8.2016
(210) 2176-96
(220) 16.8.1996
(442) 2.12.1998
(450) 11.6.1999

7 (511) 5

(511) 5 - Farmaceutické výrobky, najmä dermatologiká.

(540) SENSICUTAN

(732) HARRAS-APOTHEKE München, Dr. Karl Heinz Sensch, Am Harras 15, D-813 73 München, DE;
(740) Bušová Eva, JUDr., Bratislava, SK;

(111) 184864

(151) 15.3.1999
(156) 24.6.2006
(180) 24.6.2016
(210) 1670-96
(220) 24.6.1996
(442) 2.12.1998
(450) 11.6.1999

7 (511) 36

(511) 36 - Služby finančné, najmä vydávanie kreditných kariet, debetných kariet, úverových kariet, služby pri platení v hotovosti a pri autorizácii transakcií a platbách.

(540)



(732) MasterCard International Incorporated, 2000 Purchase Street, Purchase, New York 10577-2509, US;
(740) Bušová Eva, JUDr., Bratislava, SK;

(111) 184968

(151) 19.4.1999
(156) 21.2.2006
(180) 21.2.2016
(210) 502-96
(220) 21.2.1996
(442) 11.1.1999
(450) 12.7.1999

7 (511) 6, 12

(511) 6 - Zámky na motorové vozidlá.
12 - Mechanické a elektrické zabezpečovacie zariadenia proti odcudzeniu motorových vozidiel. Zabezpečovacie poplašné zariadenia proti odcudzeniu motorových vozidiel.

(540)



(732) ROYAL DEFEND HOLDING, a. s., Ostrovského 3/253, Ženské domovy, 155 00 Praha, CZ;
(740) Filípek Ján, Ing., Bratislava, SK;

(111) 184988

(151) 19.4.1999
(156) 2.4.2006
(180) 2.4.2016
(210) 828-96
(220) 2.4.1996
(442) 11.1.1999
(450) 12.7.1999

7 (511) 9, 35, 42

(511) 9 - Prístroje a nástroje vedecké, navigačné, námorné, zememeračské, elektrické, fotografické, kinematografické, optické, na meranie a váženie, signalizačné, kontrolné, záchranné, vzdelávacie; prístroje na nahrávanie, prenos a reprodukciu zvuku alebo obrazu; magnetické nosiče údajov, záznamové disky; predajné automaty a mechanizmy prístrojov uvádzaných do činnosti vhodným mince alebo známky; registračné pokladnice, počítačové stroje, zariadenia na spracovanie údajov a počítače; počítačový softvér, nahrané počítačové programy; hasiace prístroje.
35 - Sprostredkovanie obchodnej činnosti s tovarom; obstaranie tovaru.
42 - Projektová činnosť v investičnej výstavbe; vývoj, projektovanie a dodávka strojárskych technológií; oceňovanie a hodnotenie podnikov; poradenská, školiaca a konzultačná činnosť v oblasti zavádzania systémov riadenia akosti; automatizované spracovanie údajov; činnosť organizačných a ekonomických poradcov; činnosť účtovných poradcov; aktualizovanie, inštalácia a spúšťanie počítačových programov, počítačové programovanie, tvorba, výroba softvéru; výskum a vývoj hardvéru a softvéru; inžinierska činnosť; sprostredkovanie služieb uvedených v triede 42 tohto zoznamu.

(540) PROCONSULT

(732) PROCONSULT, spol. s r.o., Nevädzova 5, 826 13 Bratislava, SK;
(740) Zahatňanská Gabriela, Ing., Žilina, SK;

(111) 185014

(151) 19.4.1999
(156) 2.5.2006
(180) 2.5.2016
(210) 1142-96
(220) 2.5.1996
(442) 11.1.1999
(450) 12.7.1999

7 (511) 7, 35, 36, 37, 41, 42

(511) 7 - Stroje s mechanickým pohonom, obrábacie stroje, elektrické stroje a strojčky pre domácnosť, zdvíhacie mechanizmy vrátane žeriavov, dopravných pásov a závitovkových dopravníkov, ich náhradné diely, súčasti a príslušenstvá, motory patriace do triedy 7, najmä elektrické, súkolesia a hnacie remene, mastenice.
35 - Propagačná činnosť, poskytovanie pomoci pri prevádzke obchodu vrátane sprostredkovania obchodných a súvisiacich obchodno-personálnych záležitostí, správa obchodných záujmov tretích osôb, kontrola, vedenie, ochrana, vypracovanie štatistických prehľadov, poradenstvo v oblasti organizácie podnikania, marketing, prieskum a analýzy trhov, sprostredkovanie obchodu a uvedených činností.

36 - Správa huteľného a nehuteľného majetku; poradenstvo v oblasti ekonomiky podnikania.

37 - Montážna, servisná, opravárenská činnosť a činnosť v oblasti elektroinštalačných prác v uvedených odboroch.

41 - Vyučovacia, výchovná a vzdelávacia činnosť vrátane usporadúvania špecializačných doškolovacích kurzov, sympózií a konferencií, sprievodné výstavy, prevádzkovanie pracovno-diskusného a záujmového klubu.

42 - Konštruktérska a projektová činnosť a činnosť v oblasti skúšobníctva v uvedených odboroch.

(540)

ITECO

(732) ITECO, s.r.o., Vrázova 59, 616 00 Brno, CZ;

(740) Litvákova Edita, Ing., Bratislava, SK;

(111) 185040

(151) 19.4.1999

(156) 12.6.2006

(180) 12.6.2016

(210) 1532-96

(220) 12.6.1996

(442) 11.1.1999

(450) 12.7.1999

7 (511) 5

(511) 5 - Výrobky lekárske, veterinárske a hygienické; diabetické prípravky na liečebné účely; potraviny pre dojčatá; náplasti; materiál na obvazy; materiály na plombovanie zubov a na odtlačky zubov, dezinfekčné prípravky, výrobky na ničenie škodlivých zvierat, fungicídy a herbicídy.

(540)

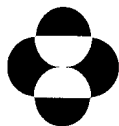

(732) MERCK & CO., Inc., spoločnosť zriadená podľa zákonov štátu New Jersey, One Merck Drive, Whitehouse Station, New Jersey, US;

(740) Bušová Eva, JUDr., Bratislava, SK;

(111) 185041

(151) 19.4.1999

(156) 12.6.2006

(180) 12.6.2016

(210) 1533-96

(220) 12.6.1996

(442) 11.1.1999

(450) 12.7.1999

7 (511) 5

(511) 5 - Výrobky lekárske, veterinárske a hygienické; diabetické prípravky na liečebné účely; potraviny pre dojčatá; náplasti; materiál na obvazy; materiály na plombovanie zubov a na odtlačky zubov, dezinfekčné prípravky, výrobky na ničenie škodlivých zvierat, fungicídy a herbicídy.

(540) **MAXALT**

(732) MERCK & CO., Inc., spoločnosť zriadená podľa zákonov štátu New Jersey, One Merck Drive, Whitehouse Station, New Jersey, US;

(740) Bušová Eva, JUDr., Bratislava, SK;

(111) 185043

(151) 19.4.1999

(156) 12.6.2006

(180) 12.6.2016

(210) 1536-96

(220) 12.6.1996

(442) 11.1.1999

(450) 12.7.1999

7 (511) 9

(511) 9 - Kontaktné šošovky.

(540) **1-DAY**

(732) Johnson & Johnson, spoločnosť zriadená podľa zákonov štátu New Jersey, One Johnson & Johnson Plaza, New Brunswick, New Jersey, US;

(740) Bušová Eva, JUDr., Bratislava, SK;

(111) 185046

(151) 19.4.1999

(156) 13.6.2006

(180) 13.6.2016

(210) 1540-96

(220) 13.6.1996

(442) 11.1.1999

(450) 12.7.1999

7 (511) 5

(511) 5 - Farmaceutické, zverolekárske a zdravotnícke prípravky; dietetické látky prispôbené na lekárske účely, potrava pre dojčatá; náplasti, obväzový materiál; hmoty na plombovanie zubov a zubné vosky; dezinfekčné prostriedky; prípravky na ničenie hmyzu; fungicídy, herbicídy.

(540) **NEUMEGA**

(732) Wyeth, Five Giralda Farms, Madison, New Jersey 07940-0874, US;

(740) Fajnorová Mária, Ing., Bratislava, SK;

(111) 185058

(151) 19.4.1999

(156) 20.6.2006

(180) 20.6.2016

(210) 1651-96

(220) 20.6.1996

(442) 11.1.1999

(450) 12.7.1999

7 (511) 5

(511) 5 - Farmaceutické, zverolekárske a hygienické prípravky; dietetické látky prispôbené na lekárske účely, potrava pre dojčatá; náplasti, obväzový materiál; hmoty na plombovanie zubov a zubné vosky; dezinfekčné prostriedky; prípravky na ničenie hmyzu; fungicídy, herbicídy.

(540) **TINY TIME PILLS**

(732) SmithKline Beecham Corporation, One Franklin Plaza, Philadelphia, Pennsylvania 19101, US;

(740) Fajnorová Mária, Ing., Bratislava, SK;

(111) 185059

(151) 19.4.1999
(156) 27.6.2006
(180) 27.6.2016
(210) 1700-96
(220) 27.6.1996
(442) 11.1.1999
(450) 12.7.1999

7 (511) 5

(511) 5 - Farmaceutické, veterinárne a hygienické výrobky; výrobky diietické pre deti a chorých; náplasti, obväzový materiál, hmoty určené na plombovanie zubov a na odtlačky zubov; dezinfekčné prostriedky; prostriedky na ničenie rastlinných a živočíšnych škodcov, anti-parazitné látky.

(540)



(732) MERCK & CO., Inc., One Merck Drive, Whitehouse Station, New Jersey 08889-0100, US;

(740) Bušová Eva, JUDr., Bratislava, SK;

(111) 185060

(151) 19.4.1999
(156) 28.6.2006
(180) 28.6.2016
(210) 1707-96
(220) 28.6.1996
(442) 11.1.1999
(450) 12.7.1999

7 (511) 10

(511) 10 - Osteomické prístroje a prostriedky vrátane obrúb (obšívok) na vaky, kožné bariéry, zberné zariadenia pre pacientov s inkontinenciou.

(540) SYNERGY

(732) E. R. SQUIBB & SONS, L. L. C., spoločnosť zriadená podľa zákonov štátu Delaware, Lawrenceville - Princeton Road, Princeton, New Jersey 08540, US;

(740) Brichtová Tatiana, JUDr., Bratislava, SK;

(111) 185062

(151) 19.4.1999
(156) 28.6.2006
(180) 28.6.2016
(210) 1709-96
(220) 28.6.1996
(442) 11.1.1999
(450) 12.7.1999

7 (511) 11

(511) 11 - Filtračné zariadenia pre domácnosť vrátane náhradných súčiastok a iné zariadenia na rozvod vody.

(540) AMWAY

(732) ALTICOR INC., spoločnosť zriadená podľa zákonov štátu Michigan, 7575 Fulton Street, East, Ada, Michigan 49355, US;

(740) Tomeš Pavol, Ing., Bratislava, SK;

(111) 185077

(151) 19.4.1999
(156) 3.7.2006
(180) 3.7.2016
(210) 1750-96
(220) 3.7.1996
(442) 11.1.1999
(450) 12.7.1999

7 (511) 5, 10

(511) 5 - Farmaceutické prípravky a látky na inhaláciu a zmiernenie dýchacích ťažkostí.

10 - Lekárske a chirurgické prístroje a nástroje, inhalátory, časti a fitingy všetkých uvedených tovarov.

(540)



(591) zelená

(732) Glaxo Group Limited, Glaxo Wellcome House, Berkeley Avenue, Greenford, Middlesex UB6 0NN, GB;

(740) Fajnorová Mária, Ing., Bratislava, SK;

(111) 185078

(151) 19.4.1999
(156) 1.7.2006
(180) 1.7.2016
(210) 1752-96
(220) 1.7.1996
(442) 11.1.1999
(450) 12.7.1999

7 (511) 9, 42

(511) 9 - Softvér, informačné bázy dát, informačné systémy.

42 - Tvorba softvéru, tvorba informačných systémov.

(540)

KROS

(732) KROS, s. r. o., A. Rudnaya 21, 010 01 Žilina, SK;

(111) 185100

(151) 19.4.1999
(156) 9.7.2006
(180) 9.7.2016
(210) 1793-96
(220) 9.7.1996
(310) 112247
(320) 18.6.1996
(330) CZ
(442) 11.1.1999
(450) 12.7.1999

7 (511) 35, 41, 42

(511) 35 - Inzertná, reklamná a propagačná činnosť, poskytovanie pomoci pri prevádzke obchodu vrátane sprostredkovania obchodných a súvisiacich obchodno-personálnych záležitostí, organizovanie výstav a veľtrhov na reklamné a obchodné účely, správa obchodných záujmov tretích osôb,

ich hnuťelného a nehnuteľného majetku, kontrola, vedenie, ochrana, vypracovanie štatistických prehľadov, poradenstvo v oblasti organizácie a ekonomiky podnikania, vykonávanie aukcií a dražieb, uschovávateľské služby a služby záložní, marketing, prieskum a analýza trhu, aranžérstvo, prenájom kancelárskych strojov a zariadení, distribúcia tovaru na reklamné účely, rozmnožovanie dokumentov, sprostredkovanie uvedených služieb.

41 - Činnosť vyučovacia, výchovná, vzdelávacia a zábavná vrátane usporadúvania špecializačných doškoloňovacích kurzov, sympózií a konferencií, sprievodné výstavy, prevádzkovanie pracovno-diskusného a záujmového klubu, usporadúvanie módných prehliadok a zábavných súťaží, nakladateľská, vydavateľská činnosť, požičiavanie a sprostredkovanie uvedených služieb.

42 - Projektová činnosť v investičnej výstavbe v oblasti stavebníctva, strojárstva a elektrotechniky, najmä pre chemické, farmaceutické, biotechnologické a potravinárske výrobné jednotky a pre ekologické zariadenia a stavby, poradenské služby v tejto oblasti, hostinské, reštauračné, hotelové a iné služby pre hostí vrátane rezervácie ubytovania, prevádzkovanie kempov, prevádzkovanie bazénov, kúpeľov a sáun, osobná ochrana osôb, stavebných alebo cenných objektov, služby opatrovateľské, domovy pre starých ľudí, služby architektské, služby ozdravovní a sanatórií, služby kadernícke, holičské, salónov obuvi a salónov krásy, inžiniersko-technická činnosť v oblasti tvorby a poskytovania softvéru, prekladateľské služby, pátranie po osobách, pátranie v právnych záležitostiach, inžiniersko-technické a právne prieskumy v otázkach ochranných práv, technické poradenstvo a vypracovávanie posudkov, usporadúvanie výstav a veľtrhov, prenájom zariadení na spracovanie dát, prenájom predajných automatov, správa a zhodnocovanie nehmotného vlastníctva a pôvodcovských práv, obchodovanie s priemyselnými právami, skúšobníctvo tovaru, najmä výpočtovej, kancelárskej a reprodukčnej techniky, sprostredkovanie uvedených služieb.

(540) RELAXA

(732) Veletrhy Brno, a. s., Výstavišťa 1, 647 00 Brno, CZ;

(740) Litvákova Edita, Ing., Bratislava, SK;

(111) 185104

(151) 19.4.1999

(156) 9.7.2006

(180) 9.7.2016

(210) 1797-96

(220) 9.7.1996

(310) 112243

(320) 18.6.1996

(330) CZ

(442) 11.1.1999

(450) 12.7.1999

7 (511) 35, 41, 42

(511) 35 - Inzertná, reklamná a propagačná činnosť, poskytovanie pomoci pri prevádzke obchodu vrátane sprostredkovania obchodných a súvisiacich obchodno-personálnych záležitostí, organizovanie výstav a veľtrhov na reklamné a obchodné účely,

správa obchodných záujmov tretích osôb, ich hnuťelného a nehnuteľného majetku, kontrola, vedenie, ochrana, vypracovanie štatistických prehľadov, poradenstvo v oblasti organizácie a ekonomiky podnikania, vykonávanie aukcií a dražieb, uschovávateľské služby a služby záložní, marketing, prieskum a analýza trhu, aranžérstvo, prenájom kancelárskych strojov a zariadení, distribúcia tovaru na reklamné účely, rozmnožovanie dokumentov, sprostredkovanie uvedených služieb.

41 - Činnosť vyučovacia, výchovná, vzdelávacia a zábavná vrátane usporadúvania špecializačných doškoloňovacích kurzov, sympózií a konferencií, sprievodné výstavy, prevádzkovanie pracovno-diskusného a záujmového klubu, usporadúvanie módných prehliadok a zábavných súťaží, nakladateľská, vydavateľská činnosť, požičiavanie a sprostredkovanie uvedených služieb.

42 - Projektová činnosť v investičnej výstavbe v oblasti stavebníctva, strojárstva a elektrotechniky, najmä pre chemické, farmaceutické, biotechnologické a potravinárske výrobné jednotky a pre ekologické zariadenia a stavby, poradenské služby v tejto oblasti, hostinské, reštauračné, hotelové a iné služby pre hostí vrátane rezervácie ubytovania, prevádzkovanie kempov, prevádzkovanie bazénov, kúpeľov a sáun, osobná ochrana osôb, stavebných alebo cenných objektov, služby opatrovateľské, domovy pre starých ľudí, služby architektské, služby ozdravovní a sanatórií, služby kadernícke, holičské, salónov obuvi a salónov krásy, inžiniersko-technická činnosť v oblasti tvorby a poskytovania softvéru, prekladateľské služby, pátranie po osobách, pátranie v právnych záležitostiach, inžiniersko-technické a právne prieskumy v otázkach ochranných práv, technické poradenstvo a vypracovávanie posudkov, usporadúvanie výstav a veľtrhov, prenájom zariadení na spracovanie dát, prenájom predajných automatov, správa a zhodnocovanie nehmotného vlastníctva a pôvodcovských práv, obchodovanie s priemyselnými právami, skúšobníctvo tovaru, najmä výpočtovej, kancelárskej a reprodukčnej techniky, sprostredkovanie uvedených služieb.

(540)

TEXPO

(732) Veletrhy Brno, a. s., Výstavišťa 1, 647 00 Brno, CZ;

(740) Litvákova Edita, Ing., Bratislava, SK;

(111) 185110

(151) 19.4.1999

(156) 22.7.2006

(180) 22.7.2016

(210) 1907-96

(220) 22.7.1996

(310) 112411

(320) 25.6.1996

(330) CZ

(442) 11.1.1999

(450) 12.7.1999

7 (511) 35, 41, 42

(511) 35 - Inzertná, reklamná a propagačná činnosť, poskytovanie pomoci pri prevádzke obchodu vrátane sprostredkovania obchodných a súvisiacich obchodno-personálnych záležitostí, organizovanie výstav a veľtrhov na reklamné a obchodné účely, správa obchodných záujmov tretích osôb, vypracovanie štatistických prehľadov, poradenstvo v oblasti organizácie a ekonomiky podnikania, vykonávanie aukcií a dražieb, uschováateľské služby a služby záložné, marketing, prieskum a analýza trhu, aranžérstvo, prenájom kancelárskych strojov a zariadení, distribúcia tovaru na reklamné účely, usporadúvanie módnych prehliadok, rozmnožovanie dokumentov, obstarávateľská a sprostredkovateľská činnosť v tejto oblasti.

41 - Činnosť vyučovacia, výchovná, vzdelávacia a zábavná vrátane usporadúvania špecializačných doškolovacích kurzov, sympózií a konferencií, sprievodné výstavy, prevádzkovanie pracovno-diskusného a záujmového klubu, usporadúvanie zábavných súťaží, usporadúvanie výstav a veľtrhov na kultúrne a výchovné účely; obstarávateľská a sprostredkovateľská činnosť v tejto oblasti.

42 - Projektová činnosť v investičnej výstavbe v oblasti stavebníctva, strojárstva a elektrotechniky, najmä pre chemické, farmaceutické, biotechnologické a potravinárske výrobné jednotky a pre ekologické zariadenia a stavby, poradenské služby v tejto oblasti, hostinské, reštauračné, hotelové a iné služby pre hostí vrátane rezervácie ubytovania, prevádzkovanie kempov, prevádzkovanie bazénov, kúpeľov a sáun, osobná ochrana osôb, stavebných alebo cenných objektov, opatrovateľské služby, domovy pre starých ľudí, architektské služby, služby ozdravovní a sanatórií, služby - kadernícke, holičské, salónov obuvi a salónov krásy, inžiniersko-technická činnosť v oblasti tvorby a poskytovania softvéru, prekladateľské služby, pátranie po osobách, pátranie v právnych záležitostiach, inžiniersko-technické a právne prieskumy v otázkach ochranných práv, technické poradenstvo a vypracovávanie posudkov, prenájom zariadení na spracovanie dát, prenájom predajných automatov, správa a zhodnocovanie nehmotného vlastníctva a pôvodcovských práv, obchodovanie s priemyselnými právami, skúšobníctvo tovaru, najmä výpočtovej, kancelárskej a reprodukčnej techniky, obstarávateľská a sprostredkovateľská činnosť v tejto oblasti.

(540)

XART

(732) Veletrhy Brno, a. s., Výstavištie 1, 647 00 Brno, CZ;

(740) Litvákova Edita, Ing., Bratislava, SK;

(111) 185154

(151) 20.4.1999
(156) 27.8.2006
(180) 27.8.2016
(210) 2248-96
(220) 27.8.1996
(310) 113389
(320) 25.7.1996
(330) CZ

(442) 11.1.1999

(450) 12.7.1999

7 (511) 1, 3, 5

(511) 1 - Chemické výrobky pre lekárstvo, hygienu, farmáciu a vedu.

3 - Kozmetické prípravky.

5 - Prípravky baktericídne a fungicídne, liečivá, drogy, farmaceutické prípravky humánne a veterinárne, masti, organopreparáty, séra a výrobky z krvi, prípravky posilňujúce a dietetické, diagnostiká.

(540) **DEXOFAN**

(732) Zentiva, a. s., U kabelovny 130, 102 37 Dolní Měcholupy, Praha, CZ;

(740) Guniš Jaroslav, Mgr., Bratislava, SK;

(111) 185181

(151) 20.4.1999

(156) 4.9.2006

(180) 4.9.2016

(210) 2320-96

(220) 4.9.1996

(442) 11.1.1999

(450) 12.7.1999

7 (511) 1, 4, 16, 25, 35, 36, 37, 39

(511) 1 - Chemické výrobky na použitie v priemysle, hydraulické kvapaliny, prevodové kvapaliny, mrazuvzdorné kvapaliny a chladivá, odmrázovacie kvapaliny, brzdové kvapaliny, chemické aditíva do pohonných hmôt a lubrikantov.

4 - Priemyselné oleje a tuky, lubrikanty, pohonné hmoty, rezné oleje, hydraulické oleje, prevodové oleje.

16 - Tlačoviny, časopisy a periodiká, knihy, piernické výrobky, písacie potreby, kancelárske potreby, papier a výrobky z papiera, lepenka a výrobky z lepenky.

25 - Vrchné odevy a pokrývky hlavy.

35 - Manažment nákupu a transakcií, služby obchodného manažmentu a odhady, účtovníctvo a výpisy z účtov; to všetko vo vzťahu k nákupu a platbám za letecké palivá, letecké lubrikanty a s tým spojené výrobky a služby, predajné a marketingové služby vzťahujúce sa na letecké palivá, lubrikanty, priemyselné oleje a tuky.

36 - Služby spojené s kreditnými kartami, debetnými kartami, kartami charge, osobnými identifikačnými kartami, nákupnými autorizačnými kartami, diskontnými a cash kartami; financovanie nákupov; služby spojené s elektronickým prevodom prostriedkov a poskytovaním prostriedkov v hotovosti; služby spojené s vystavovaním výpisov z účtov a zhotovovanie analýz v súvislosti so všetkými uvedenými službami; vykonávanie a spracovávanie platieb; predaj na úver; finančné klíringové služby.

37 - Údržba a opravy lietadiel a motorových vozidiel; mazanie lietadiel a motorových vozidiel; umývanie, čistenie a leštenie lietadiel a motorových vozidiel; služby spojené s odmrávaním lietadiel a letiskových dráh; nátery lietadiel a motorových vozidiel; montáže a opravy pneumatík; prevádzkovanie čerpacích a servisných staníc pre lietadlá a motorové vozidlá; stavby a opravy letiskových palivových inštalácií; letiskové inžinierske služby; poradenský servis pre všetky uvedené služby.

39 - Skladovanie, manipulácia, zásobovanie a dodávky leteckého paliva, lubrikantov, priemyselných olejov, odmrázovacích kvapalín, hydraulických kvapalín a tukov; tankovanie lietadiel.

(540) AIR BP

(732) BP p. l. c., 1 St. James's Square, London SW1Y 4PD, GB;

(740) Fajnorová Mária, Ing., Bratislava, SK;

(111) 185187

(151) 20.4.1999

(156) 6.9.2006

(180) 6.9.2016

(210) 2357-96

(220) 6.9.1996

(442) 11.1.1999

(450) 12.7.1999

7 (511) 39

(511) 39 - Preprava osôb a tovarov automobilmi a loďami, sprostredkovanie cestovných služieb, poskytovanie sprievodcovských služieb, prevádzkovanie cestovných kancelárií okrem ubytovacích

a stravovacích služieb, služby pre cestujúcich na letisku, služby poskytujúce vystavovanie víz, pasov a iných dokladov na cestovanie, informácie ohľadne taríf a honorárov, cestovných poriadkov, lístkov, miesteniak a leteniak vrátane ich zaistovania, organizovanie výletov, prenájom cestovnej batožiny a iných tovarov pre cestujúcich, prenájom parkovísk, prenájom skladísk.

(540) jom parkovísk, prenájom skladísk.



(732) JTB Corp., 2-3-11, Higashi-Shinagawa, Shinagawa-ku, Tokyo, JP;

(740) PATENTSERVIS BRATISLAVA, a. s., Bratislava, SK;

(111) 185188

(151) 20.4.1999

(156) 6.9.2006

(180) 6.9.2016

(210) 2358-96

(220) 6.9.1996

(442) 11.1.1999

(450) 12.7.1999

7 (511) 39

(511) 39 - Preprava osôb a tovarov automobilmi a loďami, sprostredkovanie cestovných služieb, poskytovanie sprievodcovských služieb, prevádzkovanie cestovných kancelárií okrem ubytovacích

a stravovacích služieb, služby pre cestujúcich na letisku, služby poskytujúce vystavovanie víz, pasov a iných dokladov na cestovanie, informácie ohľadne taríf a honorárov, cestovných poriadkov, lístkov, miesteniak a leteniak vrátane ich zaistovania, organizovanie výletov, prenájom cestovnej batožiny a iných tovarov pre cestujúcich, prenájom parkovísk, prenájom skladísk.

(540) jom parkovísk, prenájom skladísk.



(732) JTB Corp., 2-3-11, Higashi-Shinagawa, Shinagawa-ku, Tokyo, JP;

(740) PATENTSERVIS BRATISLAVA, a. s., Bratislava, SK;

(111) 185195

(151) 19.4.1999

(156) 9.9.2006

(180) 9.9.2016

(210) 2375-96

(220) 9.9.1996

(442) 11.1.1999

(450) 12.7.1999

7 (511) 31

(511) 31 - Poľnohospodárske, záhradnícke a lesné produkty a výrobky, najmä semená a osivá, obilniny v prírodnom stave; živé zvieratá; krmivá pre zvieratá, vtáctvo a ryby vrátane sušenok a pochúťok; sépiové kosti (pre vtákov chovaných v klietkach), jedlé kosti a tyčinky pre domáce zvieratá; stelivo a hniezda pre zvieratá; čerstvé ovocie a zelenina, zemiaky a prípravky z týchto produktov upravené ako prísady do potravín a krmív.

(540) BUSTER

(732) MARS INCORPORATED, McLean, Virginia, US;

(740) Fajnorová Mária, Ing., Bratislava, SK;

(111) 185197

(151) 19.4.1999

(156) 9.9.2006

(180) 9.9.2016

(210) 2381-96

(220) 9.9.1996

(442) 11.1.1999

(450) 12.7.1999

7 (511) 3, 5

(511) 3 - Bieliace prípravky a iné pracie prostriedky, prípravky na čistenie, leštenie, odmasťovanie a brúsenie, mydlá, voňavkárské výrobky, éterické oleje, vodičky na vlasy, zubné pasty, kozmetické prípravky.

5 - Farmaceutické, zverolekárske a zdravotnícke výrobky, dietetické výrobky na lekárske účely, potraviny pre deti, náplasti, obväzový materiál, hmoty na plombovanie zubov a na zubné odtlačky, dezinfekčné prostriedky, prostriedky na ničenie buriny a na hubenie živočíšnych škodcov, mikroorganizmy.

(540) GREENEA

(732) BIOTIKA, a. s., Slovenská Ľupča 566, 976 13

Slovenská Ľupča, SK;

(111) 185198

(151) 19.4.1999

(156) 9.9.2006

(180) 9.9.2016

(210) 2382-96

(220) 9.9.1996

(442) 11.1.1999

(450) 12.7.1999

7 (511) 3, 5

- (511) 3 - Bieliace prípravky a iné pracie prostriedky, prípravky na čistenie, leštenie, odmasťovanie a brúsenie, mydlá, voňavkárske výrobky, éterické oleje, vodičky na vlasy, zubné pasty, kozmetické prípravky.
5 - Farmaceutické, zverolekárske a zdravotnícke výrobky, diietické výrobky na lekárske účely, potraviny pre deti, náplasti, obväzový materiál, hmoty na plombovanie zubov a na zubné odtlačky, dezinfekčné prostriedky, prostriedky na ničenie buriny a na hubenie živočíšnych škodcov, mikroorganizmy.

(540)

GREENEA

- (732) BIOTIKA, a. s., Slovenská Lupča 566, 976 13 Slovenská Lupča, SK;

(111) 185214

- (151) 19.4.1999
(156) 19.9.2006
(180) 19.9.2016
(210) 2474-96
(220) 19.9.1996
(442) 11.1.1999
(450) 12.7.1999

7 (511) 30

- (511) 30 - Múka, obilniny, obilné výrobky určené na ľudskú spotrebu, ryža, ryža v balíčkoch na varenie, predvarená alebo dehydrovaná, cestoviny, cestá; nátierky na chlieb, hotové jedlá alebo polotovary, zákusky, koláče a malé občerstvenia obsahujúce najmä uvedené produkty, ale tiež obsahujúce prísady zemiakov, mäsa, rýb, hydiny, zeleniny, korenín; čaj, káva, kávové náhradky, kakao, čokoládové nápoje, uvedené výrobky tiež v extrahovanej forme (tekutej alebo sušenej), ako hotové nápoje, nápoje vo vrecúškach, ako aj nápoje na predaj v automatoch alebo vo forme nátierok alebo plniek do pekárskych alebo cukrárskych výrobkov alebo plniek do pečív, všetko obsahujúce uvedené produkty; sirupy, sirup z melasy, cukor, med, omáčky (vrátane šalátových dressingov), cukrovinky nie na liečivé účely; ovocné zmrzliny, smotanové zmrzliny, potravinársky ľad, zmrzlinové výrobky, mrazené cukrovinky, chlieb, koláče, torty, zákusky, keksy, sušienky, pekárske a cukrárske výrobky, cukríky, pralinky, bombóny, cukrovinky, zaváraniny, sladké pečivo, múčniky, dezerty, čokoláda, čokoládové výrobky, plnky do pekárskych a cukrárskych výrobkov a plnky do pečív, zákuskov a koláčov vyrobené z uvedených produktov.

(540)



- (591) červená, žltá, fialová
(732) MARS INCORPORATED, McLean, Virginia, US;
(740) Fajnorová Mária, Ing., Bratislava, SK;

(111) 185228

- (151) 19.4.1999
(156) 24.9.2006
(180) 24.9.2016
(210) 2505-96
(220) 24.9.1996
(442) 11.1.1999
(450) 12.7.1999

7 (511) 3

- (511) 3 - Kozmetické prípravky.

(540) **DIMINISH**

- (732) ESTEE LAUDER COSMETICS LTD., 161 Commander Blvd., Agincourt, Ontario M1S 3K9, CA;
(740) Bušová Eva, JUDr., Bratislava, SK;

(111) 185259

- (151) 19.4.1999
(156) 24.10.2006
(180) 24.10.2016
(210) 2796-96
(220) 24.10.1996
(442) 11.1.1999
(450) 12.7.1999

7 (511) 3

- (511) 3 - Prípravky bieliace a iné pracie prostriedky; prípravky na čistenie, leštenie, odmasťovanie a brúsenie; mydlá; výrobky voňavkárske, éterické oleje, vodičky na vlasy, zubné pasty, kozmetické prípravky.

(540)



- (554) trojrozmerná známka
(591) zelená, červená
(732) Reckitt Benckiser N. V., De Fruittuinen 2-12, 2132 NZ Hoofddorp, NL;
(740) Žovicová Viera, Mgr., Bratislava, SK;

(111) 185313

- (151) 27.4.1999
(156) 24.4.2006
(180) 24.4.2016
(210) 1059-96
(220) 24.4.1996
(442) 4.11.1998
(450) 12.7.1999

7 (511) 3

- (511) 3 - Toaletné a kúpeľové prípravky s výnimkou prípravkov s liečivými účinkami, najmä toaletné vody; mydlá, púdre; hydratačné prípravky na pokožku, telové vody, mlieka a krémy, kúpeľové oleje; masážne oleje; dezodoranty a antiperspiranty na osobné použitie; vlasové prípravky; opaľovacie prípravky; potpourri, vonné vrecúška; osviežovače vzduchu.

(540)



(732) CALVIN KLEIN TRADEMARK TRUST, c/o Calvin Klein, Inc., 205 West 39th Street, New York, 10018, US;

(740) Fajnorová Mária, Ing., Bratislava, SK;

(111) 185445

(151) 24.5.1999

(156) 28.2.2006

(180) 28.2.2016

(210) 585-96

(220) 29.2.1996

(442) 11.2.1999

(450) 6.8.1999

7 (511) 25

(511) 25 - Odevy a súčasti oblečenia zahnuté v triede 25.

(540) JOE BLOGGS

(732) Pinwise Limited, The House of Dollar, Bury New Road, Manchester M8 8FN, GB;

(740) Bušová Eva, JUDr., Bratislava, SK;

(111) 185455

(151) 24.5.1999

(156) 29.3.2006

(180) 29.3.2016

(210) 801-96

(220) 29.3.1996

(442) 11.2.1999

(450) 6.8.1999

7 (511) 9

(511) 9 - Prístroje a zariadenia na záznam, reprodukciu a/alebo prenos zvuku a/alebo videoinformácií; zvukové záznamy a/alebo videozáznamy; zvukové a/alebo videozáznamové prostredie; videohry; systémy na dosiahnutie týchto skutočností; CD ROM; časti a súčasti uvedených výrobkov.

(540) NOW THAT'S WHAT I CALL MUSIC

(732) EMI Records Limited (EMI House), 43 Brook Green, London, W6 7EF, GB;

(740) Tomeš Pavol, Ing., Bratislava, SK;

(111) 185462

(151) 24.5.1999

(156) 30.4.2006

(180) 30.4.2016

(210) 1111-96

(220) 30.4.1996

(442) 11.2.1999

(450) 6.8.1999

7 (511) 35, 37, 41

(511) 35 - Sprostredkovanie obchodu.

37 - Vykonávanie priemyselných, bytových a občianskych stavieb a sprostredkovanie týchto služieb.

41 - Prevádzkovanie telovýchovných zariadení a zariadení slúžiacich na regeneráciu a rekondíciu.

(540)



(732) TITUS a. s., Popradská 64, 040 11 Košice, SK;

(111) 185463

(151) 24.5.1999

(156) 2.5.2006

(180) 2.5.2016

(210) 1140-96

(220) 2.5.1996

(442) 11.2.1999

(450) 6.8.1999

7 (511) 9, 16, 25, 28, 41

(511) 9 - Nahrané audio- a videokazety, pásky a kompaktné disky; počítačový softvér; softvér na videohry; prídavné zariadenia k počítačom.

16 - Publikácie a tlačoviny.

25 - Oblečenie, najmä na šport a voľné chvíle; obuv; pokrývky hlavy.

28 - Hry, hračky; športové potreby.

41 - Služby poskytované s cieľom zábavy a vzdelávania, zabezpečovanie športových a zábavných akcií, najmä basketbalových hier a basketbalových exhibícií, výroba a distribúcia rozhlasových a televíznych programov z basketbalových hier a exhibícií.

(540) WOMEN'S NATIONAL BASKETBALL ASSOCIATION

(732) NBA PROPERTIES, INC., Olympic Tower Building, 645 Fifth Avenue, New York, New York 10022, US;

(740) Fajnorová Mária, Ing., Bratislava, SK;

(111) 185486

(151) 24.5.1999

(156) 14.6.2006

(180) 14.6.2016

(210) 1581-96

(220) 14.6.1996

(442) 11.2.1999

(450) 6.8.1999

7 (511) 9, 10

(511) 9 - Prístroje na spracovanie krvi na laboratórne účely ako prístroje na premývanie krvných buniek, frakciu krvi alebo jej súčastí, na separáciu plazmy na jej frakcie, prístroje na zlepšenie alebo koncentráciu krvných buniek, na zmrazenie krvi alebo krvných komponentov, na rozmrazovanie alebo zahrievanie krvi alebo krvných komponentov, na premývanie krvi alebo krvných komponentov a prístroje na premiešavanie prísad, ako sú zlučieniny proti zamrznutiu a zražaniu, prístroje s krvnými bunkami vrátane krvných odstrediviek, misiek na krvné odstredivky, zberné vrecká na krv a krvné komponenty, vrecká na premývanie krvi, vrecká na zber supernatantu pri krvných vymývaniach, vrecká na zmrazovanie krvi, hadičky, upínadlá, spojky, kanyly, komôrky na odkvapkávanie krvi, pumpy, stojany na podporu vreciek a hadičiek a ovládače na reguláciu toku spomínanými prístrojmi.

10 - Prístroje na spracovanie krvi na klinické účely vo väzbe na pacienta, ako sú prístroje na frakciu krvi alebo jej súčastí, na separáciu plazmy na jej frakcie, prístroje na zlepšenie alebo koncentráciu krvných buniek, na odber, hromadenie a poskytovanie krvi alebo jej komponentov a prístroje na premiešavanie príasad, ako sú zlúčeniny proti zrážaniu, prístroje s krvnými bunkami vrátane krvných odstrediviek, misiek na krvné odstredivky, zberné vrecká na krv a krvné komponenty, hadičky, upínadlá, spojky, kanyly, komôrky na odkvapkávanie krvi, pumpy, stojany na podporu vreciek a hadičiek a ovládače na reguláciu toku spomínanými prístrojmi.

(540) HAEMONETICS

(732) Haemonetics Corporation a Massachusetts Corporation, 400 Wood Road, Braintree, Massachusetts 02184, US;

(740) PATENTSERVIS BRATISLAVA, a. s., Bratislava, SK;

(111) 185487

(151) 24.5.1999
(156) 14.6.2006
(180) 14.6.2016
(210) 1582-96
(220) 14.6.1996
(442) 11.2.1999
(450) 6.8.1999

7 (511) 9, 10

(511) 9 - Prístroje na spracovanie krvi na laboratórne účely ako prístroje na premývanie krvných buniek, frakciu krvi alebo jej súčastí, na separáciu plazmy na jej frakcie, prístroje na zlepšenie alebo koncentráciu krvných buniek, na zmrazenie krvi alebo krvných komponentov, na rozmrazovanie alebo zahrievanie krvi alebo krvných komponentov, na premývanie krvi alebo krvných komponentov a prístroje na premiešavanie príasad, ako sú zlúčeniny proti zamrznutiu a zrážaniu, prístroje s krvnými bunkami vrátane krvných odstrediviek, misiek na krvné odstredivky, zberné vrecká na krv a krvné komponenty, vrecká na zber supernatantu pri krvných vymývaniach, vrecká na zmrazovanie krvi, hadičky, upínadlá, spojky, kanyly, komôrky na odkvapkávanie krvi, pumpy, stojany na podporu vreciek a hadičiek a ovládače na reguláciu toku spomínanými prístrojmi.

10 - Prístroje na spracovanie krvi na klinické účely vo väzbe na pacienta, ako sú prístroje na frakciu krvi alebo jej súčastí, na separáciu plazmy na jej frakcie, prístroje na zlepšenie alebo koncentráciu krvných buniek, na odber, hromadenie a poskytovanie krvi alebo jej komponentov a prístroje na premiešavanie príasad, ako sú zlúčeniny proti zrážaniu, prístroje s krvnými bunkami vrátane krvných odstrediviek, misiek na krvné odstredivky, zberné vrecká na krv a krvné komponenty, hadičky, upínadlá, spojky, kanyly, komôrky na odkvapkávanie krvi, pumpy, stojany na podporu vreciek a hadičiek a ovládače na reguláciu toku spomínanými prístrojmi.

(540) CELL SAVER

(732) Haemonetics Corporation a Massachusetts Corporation, 400 Wood Road, Braintree, Massachusetts 02184, US;

(740) PATENTSERVIS BRATISLAVA, a. s., Bratislava, SK;

(111) 185490

(151) 24.5.1999
(156) 17.6.2006
(180) 17.6.2016
(210) 1589-96
(220) 17.6.1996
(442) 11.2.1999
(450) 6.8.1999

7 (511) 34

(511) 34 - Tabak, potreby pre fajčiarov, zápalky.

(540)



(591) Modrá, červená, čierna, zlatá

(732) Philip Morris Products S. A., a Swiss corporation, Quai Jeanrenaud 3, Neuchâtel, CH;

(740) Bušová Eva, JUDr., Bratislava, SK;

(111) 185492

(151) 24.5.1999
(156) 18.6.2006
(180) 18.6.2016
(210) 1597-96
(220) 18.6.1996
(442) 11.2.1999
(450) 6.8.1999

7 (511) 5

(511) 5 - Farmaceutické, zverolekárske a zdravotnícke prípravky vrátane vitamínových a multivitamínových preparátov, minerálnych a multiminerálnych prípravkov a doplnkovej výživy; dietetické látky prispôbené na lekárske účely, potrava pre dojčatá; náplasti, obväzový materiál; hmoty na plombovanie zubov a zubné vosky; dezinfekčné prostriedky; prípravky na ničenie hmyzu; fungicídy, herbicídy.

(540) CALTRATE

(732) Wyeth Holdings Corporation, Five Giralda Farms, Madison, New Jersey 07940, US;

(740) Fajnorová Mária, Ing., Bratislava, SK;

(111) 185495

(151) 25.5.1999
(156) 26.6.2006
(180) 26.6.2016
(210) 1694-96
(220) 26.6.1996
(442) 11.2.1999
(450) 6.8.1999

7 (511) 16, 25, 35, 42

- (511) 16 - Fotografie; kalendáre.
 25 - Odevy všetkých druhov.
 35 - Inzertná a reklamná činnosť; pomoc pri obchodovaní.
 42 - Služby reštauračné a stravovacie.

(540)



- (732) HI LIMITED PARTNERSHIP a Florida, U. S. A., limited partnership, with Hooters, Inc. its sole general partner, 26 133 U. S. Highway 19 North, Suite 100, Clearwater, Florida 33763, US;
 (740) PATENTSERVIS BRATISLAVA, a. s., Bratislava, SK;

(111) 185504

- (151) 25.5.1999
 (156) 12.7.2006
 (180) 12.7.2016
 (210) 1830-96
 (220) 12.7.1996
 (310) 75/045 157
 (320) 17.1.1996
 (330) US
 (442) 11.2.1999
 (450) 6.8.1999

7 (511) 9, 37, 38, 42

- (511) 9 - Telekomunikačné prístroje a zariadenia, najmä telefóny; telefónne systémy zahŕňajúce prijímač a konzolu s funkciami konzoly - predovšetkým štandardnými telefonickými funkciami, vytáčaním čísel pomocou jedného tlačidla, sledovanie hovorov, skupinové počúvanie hovorov, hodiny/kalendár a budík, elektronickú obrazovku a moduly pre funkcie - predovšetkým automatické vytáčanie čísel, zamedzenie hovorov, vyvolanie odkazu uchovaného v pamäti a hovory na zvyčajné čísla, takisto známe pod pojmom tele-systémy, bezšnúrové telefóny, telefóny s reproduktormi, takisto známe pod názvom telefónne prístroje bez použitia rúk, mobilné telekomunikačné zariadenia zahŕňajúce kontrolnú telefónnu jednotku, kombináciu vysielača a prijímača a anténu, bezdrôtové telefóny a ich súčasti, batérie do bezdrôtových telefónov, batériové zdroje napájania na ich využitie pri poskytovaní a riadení požiadaviek na dodávky energie v telekomunikačnom priemysle, telefónne odkazovače, telefóny na rádiách s hodinami, prístroje na identifikáciu volajúceho, dátové spoje na svetelné vlny, predovšetkým vysielače a prijímače, modemy, počítačové programy pre telekomunikačné prepínače a hlasovú a odkazovú službu, prístroje na inštaláciu telefónov - predovšetkým, montážne zariadenia na telefóny, adaptéry na duálny výstup, telefónne výstupy, modulárne konektory, káblové spojky a výmenné meniče, interaktívne televízne jednotky na získavanie informácií z báz dát, telekomunikačné prepínače, počítačové programy na riadenie telekomunikačných sietí, zaria-

denia na vysielanie, prenos a príjem hlasu a údajov - predovšetkým telekomunikačné nosiče, centrálné a vzdialené terminály, banky kanálov, elektronické výmenné jednotky a zdvojovacie aparáty, sieťové multiplexory a koncentrátory, videotextové terminály, elektrické jednotky na núdzové volanie, telefónne odkazovače, videotelefony, pagery, káble z optického vlákna, medené káble a drôty, konektory z optického vlákna, integrované obvody, mikroprocesory, digitálne signalizačné procesory, personálne komunikačné zariadenia, predovšetkým písacie zariadenia a tablety, ktoré umožňujú jednotlivcom komunikovať v bezdrôtovej telekomunikačnej sieti, výrobky pre videokonferencie.

37 - Budovanie a údržba telekomunikačných systémov a telekomunikačných sietí.

38 - Prevádzka telekomunikačných systémov a telekomunikačných sietí.

42 - Návrh mikroprocesorov a procesorov pre digitálne signály, návrh a údržba počítačových programov na riadenie, prevádzku a údržbu komunikačných systémov a telekomunikačných sietí.

(540) LUCENT TECHNOLOGIES

(732) Lucent Technologies Inc., A Delaware Corporation, 600 Mountain Avenue, Murray Hill, New Jersey 07974-0636, US;

(740) Csekes Erika, JUDr., Bratislava, SK;

(111) 185520

- (151) 25.5.1999
 (156) 19.7.2006
 (180) 19.7.2016
 (210) 1891-96
 (220) 19.7.1996
 (442) 11.2.1999
 (450) 6.8.1999

7 (511) 17, 19, 20

(511) 17 - Dekoratívne plastické lamináty a pevné materiály na povrchovú úpravu v podobe dosiek vyrobených prevažne z plastov, na využitie pri výrobe povrchov predajných pultov, toaletiek, stolov, kuchynských drezov, kúpeľňových drezov, kúpeľňových vaní, na pokrytie stien, podláh a nábytku.

19 - Stavebné najmä, menovite plastové lamináty vo forme fólií a pevných, povrch kryjúcich materiálov primárne zložených z plastov, vo forme dosiek a konkávne tvarovaných dielov na využitie v stavebníctve.

20 - Plastické lamináty predávané ako primárne nábytkové komponenty.

(540)

FORMICA

(732) The Diller Corporation, c/o Formica Corporation Chemed Center, 255 East Fifth Street, Cincinnati, Ohio 45202, US;

(740) Bachratá Magdaléna, Mgr., Bratislava, SK;

(111) 185523

- (151) 25.5.1999
- (156) 24.7.2006
- (180) 24.7.2016
- (210) 1946-96
- (220) 24.7.1996
- (310) 75/049.763
- (320) 24.1.1996
- (330) US
- (442) 11.2.1999
- (450) 6.8.1999

7 (511) 16

- (511) 16 - Časopisy o počítačových sieťach a vyhľadávaní informácií, miest a ďalších zdrojov v počítačových sieťach.

(540) YAHOO!

- (732) Yahoo! Inc. a Delaware Corporation, 3420 Central Expressway, Santa Clara, California 95051, US;
- (740) Bušová Eva, JUDr., Bratislava, SK;

(111) 185524

- (151) 25.5.1999
- (156) 24.7.2006
- (180) 24.7.2016
- (210) 1947-96
- (220) 24.7.1996
- (310) 75/047.949
- (320) 24.1.1996
- (330) US
- (442) 11.2.1999
- (450) 6.8.1999

7 (511) 9, 16, 35, 42

- (511) 9 - Počítačový softvér pre počítače na vyhľadávanie informácií, miest a ďalších zdrojov v počítačových sieťach; počítačový softvér, najmä na vedenie informácií, miest a zdrojov dosiahnutelných v počítačových sieťach.

16 - Knihy o počítačových sieťach a vyhľadávanie informácií, miest a ďalších zdrojov v počítačových sieťach.

35 - Propagácia tovaru a služieb iných firiem pomocou inzerátov a propagačných monitorov v elektronických médiách prístupných z počítačových sietí.

42 - Služby súvisiace so spracovaním indexov informácií, miest a ďalších zdrojov dosiahnutelných v počítačových sieťach; vyhľadávanie informácií, miest a ďalších zdrojov v počítačových sieťach; on-line prístup k správam, novinám, informáciám o počasí, športe a súčasných udalostiach, ako aj referenčných materiáloch.

(540) YAHOO!

- (732) Yahoo! Inc. a Delaware Corporation, 3420 Central Expressway, Santa Clara, California 95051, US;
- (740) Bušová Eva, JUDr., Bratislava, SK;

(111) 185540

- (151) 25.5.1999
- (156) 12.8.2006
- (180) 12.8.2016
- (210) 2123-96
- (220) 12.8.1996
- (442) 11.2.1999
- (450) 6.8.1999

7 (511) 2, 7

- (511) 2 - Práškové farby.

7 - Stroje a zariadenia na abrazívne čistenie a lakovanie.

(540) SURFIN

- (732) SURFIN Slovakia s. r. o., Galvaniho 12, 821 04 Bratislava, SK;
- (740) Dolanská Elena, RNDr., Bratislava, SK;

(111) 185541

- (151) 25.5.1999
- (156) 12.8.2006
- (180) 12.8.2016
- (210) 2124-96
- (220) 12.8.1996
- (442) 11.2.1999
- (450) 6.8.1999

7 (511) 2, 7

- (511) 2 - Práškové farby.

7 - Stroje a zariadenia na abrazívne čistenie a lakovanie.

(540)



- (591) biela, modrá, červená

- (732) SURFIN Slovakia s. r. o., Galvaniho 12, 821 04 Bratislava, SK;
- (740) Dolanská Elena, RNDr., Bratislava, SK;

(111) 185553

- (151) 25.5.1999
- (156) 2.9.2006
- (180) 2.9.2016
- (210) 2284-96
- (220) 2.9.1996
- (442) 11.2.1999
- (450) 6.8.1999

7 (511) 3

- (511) 3 - Bieliace prípravky a substancie na pranie; prípravky čistiace, na leštenie a brúsenie; prípravky na odstraňovanie škvrn, farieb a lakov; vosky; prípravky na báze voskov na ošetrovanie dokončených i nedokončených povrchov; prípravky na odstraňovanie voskov; leštiace ochranné nátery na báze politúr; krémy a leštiidlá na topánky; prípravky na čistenie topánok; mydlá; detergenty.

(540) LINOSECURE

- (732) JohnsonDiversey, Inc., 8310 16th Street, Sturtevant, Wisconsin 53177-0902, US;
- (740) Žovicová Viera, Mgr., Bratislava, SK;

(111) 185562

- (151) 25.5.1999
- (156) 5.9.2006
- (180) 5.9.2016
- (210) 2347-96
- (220) 5.9.1996
- (442) 11.2.1999
- (450) 6.8.1999

7 (511) 3

(511) 3 - Mydlá, voňavkárske výrobky, éterické oleje, kozmetické výrobky, pleťové krémy a pleťové vody, vlasové vody, prípravky na čistenie zubov.

(540)

(732) UNILEVER N. V., Weena 455, 3013 AL Rotterdam, NL;

(740) Fajnorová Mária, Ing., Bratislava, SK;

(111) 185563

(151) 25.5.1999

(156) 5.9.2006

(180) 5.9.2016

(210) 2348-96

(220) 5.9.1996

(442) 11.2.1999

(450) 6.8.1999

7 (511) 3

(511) 3 - Mydlá, voňavkárske výrobky, éterické oleje, kozmetické výrobky, pleťové krémy a pleťové vody, vlasové vody, prípravky na čistenie zubov.

(540)

(732) UNILEVER N. V., Weena 455, 3013 AL Rotterdam, NL;

(740) Fajnorová Mária, Ing., Bratislava, SK;

(111) 185566

(151) 25.5.1999

(156) 10.9.2006

(180) 10.9.2016

(210) 2399-96

(220) 10.9.1996

(442) 11.2.1999

(450) 6.8.1999

7 (511) 35, 36

(511) 35 - Poradenské služby pre vedenie podniku.

36 - Poradenské služby pre finančné vedenie podniku.

(540) BCG

(732) The Boston Consulting Group, Inc., Exchange Place, Boston, Massachusetts 02109, US;

(740) Bušová Eva, JUDr., Bratislava, SK;

(111) 185577

(151) 25.5.1999

(156) 27.9.2006

(180) 27.9.2016

(210) 2540-96

(220) 27.9.1996

(310) 1996-07368

(320) 14.8.1996

(330) SE

(442) 11.2.1999

(450) 6.8.1999

7 (511) 5

(511) 5 - Farmaceutické prípravky, najmä protizápalové prípravky.

(540) CORTAID

(732) Johnson & Johnson, One Johnson & Johnson Plaza, New Brunswick, New Jersey 08933, US;

(740) Bušová Eva, JUDr., Bratislava, SK;

(111) 185591

(151) 25.5.1999

(156) 2.10.2006

(180) 2.10.2016

(210) 2581-96

(220) 2.10.1996

(442) 11.2.1999

(450) 6.8.1999

7 (511) 32

(511) 32 - Pivo.

(540)

(732) DRINKS UNION, a. s., Drážďanská 80, 401 73 Ústí nad Labem, CZ;

(740) Hojčuš Peter, Ing., Bratislava, SK;

(111) 185592

(151) 25.5.1999

(156) 2.10.2006

(180) 2.10.2016

(210) 2582-96

(220) 2.10.1996

(442) 11.2.1999

(450) 6.8.1999

7 (511) 32

(511) 32 - Pivo.

(540)

(732) DRINKS UNION, a. s., Drážďanská 80, 401 73 Ústí nad Labem, CZ;

(740) Hojčuš Peter, Ing., Bratislava, SK;

(111) 185596

(151) 25.5.1999

(156) 2.10.2006

(180) 2.10.2016

(210) 2586-96

(220) 2.10.1996

(442) 11.2.1999

(450) 6.8.1999

7 (511) 3

(511) 3 - Mydlá; voňavkárske výrobky, éterické oleje, kozmetické výrobky; pleťové krémy a pleťové vody, vlasové vody; prípravky na čistenie zubov.

(540)



(732) UNILEVER N. V., Weena 455, 3013 AL Rotterdam, NL;

(740) Fajnorová Mária, Ing., Bratislava, SK;

(111) 185609

(151) 25.5.1999

(156) 4.10.2006

(180) 4.10.2016

(210) 2621-96

(220) 4.10.1996

(442) 11.2.1999

(450) 6.8.1999

7 (511) 9, 16

(511) 9 - Prístroje a nástroje vedecké, navigačné, geodetické, elektrické (vrátane na bezdrôtovú telegrafiu); fotografické, kinematografické, optické prístroje a nástroje na váženie, meranie, signalizovanie, na účely kontrolné (inšpekčné), záchranné a na výučbu; automatické prístroje uvádzané do činnosti vhođením mince alebo známky; stroje na záznam, prenos a reprodukciu zvuku alebo obrazu; zapisovacie pokladne a počítačové stroje; hasiace prístroje; počítače, počítačový softvér pre počítačový operačný systém a počítačové programy na použitie v počítačových sieťach.

16 - Tlačoviny, návody na prevádzku a použitie, manuály a iné písané sprievodné materiály počítačov, počítačový softvér, počítačové programy a manuály predávané ako celok.

(540) JAVAOS

(732) SUN MICROSYSTEMS, INC., spoločnosť zriadená podľa zákonov štátu Delaware, 4150 Network Circle, Santa Clara, California 95054, US;

(740) Tomeš Pavol, Ing., Bratislava, SK;

(111) 185615

(151) 25.5.1999

(156) 8.10.2006

(180) 8.10.2016

(210) 2644-96

(220) 8.10.1996

(442) 11.2.1999

(450) 6.8.1999

7 (511) 3

(511) 3 - Čistiaci prostriedok na riad tekutý, práškový, čistiaci prostriedok na hygienické zariadenia, čistiaci prostriedok na okná, čistiaci prostriedok na nábytok, univerzálny prací prostriedok.

(540) LUXON

(732) TATRACHEMA, výrobné družstvo Trnava, Bulharská 40, 917 02 Trnava, SK;

(111) 185623

(151) 25.5.1999

(156) 15.10.2006

(180) 15.10.2016

(210) 2709-96

(220) 15.10.1996

(442) 11.2.1999

(450) 6.8.1999

7 (511) 5

(511) 5 - Farmaceutické a liečivé prípravky a látky na humánnu spotrebu.

(540) CLAVULIN

(732) SmithKline Beecham p. l. c., 980 Great West Road, Brentford, Middlesex TW8 9GS, GB;

(740) Fajnorová Mária, Ing., Bratislava, SK;

(111) 185634

(151) 25.5.1999

(156) 28.10.2006

(180) 28.10.2016

(210) 2822-96

(220) 28.10.1996

(442) 11.2.1999

(450) 6.8.1999

7 (511) 3, 5, 21, 30

(511) 3 - Toaletné prípravky bez liečivých účinkov, prípravky na čistenie zubov, ústne vody.

5 - Farmaceutické a liečivé prípravky a látky na použitie v humánnom lekárstve.

21 - Zubné kefky, dentálne nite.

30 - Cukrovinky, pastilky.

(540)



(732) Beecham Group p. l. c., 980 Great West Road, Brentford, Middlesex TW8 9GS, GB;

(740) Fajnorová Mária, Ing., Bratislava, SK;

(111) 185635

(151) 25.5.1999

(156) 28.10.2006

(180) 28.10.2016

(210) 2823-96

(220) 28.10.1996

(442) 11.2.1999

(450) 6.8.1999

7 (511) 3, 5, 21, 30

(511) 3 - Toaletné prípravky bez liečivých účinkov, prípravky na čistenie zubov, ústne vody.

5 - Farmaceutické a liečivé prípravky a látky na použitie v humánnom lekárstve.

21 - Zubné kefky, dentálne nite.

30 - Cukrovinky, pastilky.

(540)



(732) Beecham Group p. l. c., 980 Great West Road, Brentford, Middlesex TW8 9GS, GB;

(740) Fajnorová Mária, Ing., Bratislava, SK;

(111) 185636

(151) 25.5.1999
 (156) 28.10.2006
 (180) 28.10.2016
 (210) 2824-96
 (220) 28.10.1996
 (442) 11.2.1999
 (450) 6.8.1999

7 (511) 3, 5, 21, 30

(511) 3 - Toaletné prípravky bez liečivých účinkov, prípravky na čistenie zubov, ústne vody.
 5 - Farmaceutické a liečivé prípravky a látky na použitie v humánnom lekárstve.
 21 - Zubné kefky, dentálne nite.
 30 - Cukrovinky, pastilky.

(540)

(732) Beecham Group p. l. c., 980 Great West Road, Brentford, Middlesex TW8 9GS, GB;

(740) Fajnorová Mária, Ing., Bratislava, SK;

(111) 185654

(151) 25.5.1999
 (156) 31.10.2006
 (180) 31.10.2016
 (210) 2867-96
 (220) 31.10.1996
 (442) 11.2.1999
 (450) 6.8.1999

7 (511) 10

(511) 10 - Lekárske a chirurgické prístroje a nástroje na odstraňovanie cudzích telies a neživého tkaniva z rany a na oplachovanie.

(540) PULSAVAC

(732) ZIMMER, INC., spoločnosť zriadená podľa zákonov štátu Delaware, 727 North Detroit Street, Warsaw, Indiana 46580, US;

(740) Tomeš Pavol, Ing., Bratislava, SK;

(111) 185798

(151) 25.5.1999
 (156) 28.6.2006
 (180) 28.6.2016
 (210) 1719-96
 (220) 28.6.1996
 (442) 11.1.1999
 (450) 6.8.1999

7 (511) 5

(511) 5 - Farmaceutické látky, prípravky a substancie.

(540) NUROFEN STOPGRIP

(732) The Boots Company PLC, Nottingham NG2 3AA, GB;

(740) Čechvalová Dagmar, Bratislava, SK;

(111) 185887

(151) 21.6.1999
 (156) 24.1.2006
 (180) 24.1.2016
 (210) 224-96
 (220) 24.1.1996
 (442) 12.3.1999
 (450) 10.9.1999

7 (511) 32, 33

(511) 32 - Šumivé nápoje a iné nealkoholické nápoje.
 33 - Alkoholické nápoje všetkého druhu okrem piva.

(540)

(732) Vitis trade, s. r. o., Sásovská cesta 41, 974 01 Banská Bystrica, SK;

(740) Belička Ivan, Ing., Banská Bystrica, SK;

(111) 185896

(151) 21.6.1999
 (156) 4.3.2006
 (180) 4.3.2016
 (210) 620-96
 (220) 4.3.1996
 (442) 12.3.1999
 (450) 10.9.1999

7 (511) 7, 8, 9, 35, 37, 40, 42

(511) 7 - Stroje s mechanickým pohonom; periférne zariadenia na komplexnú automatizáciu (mechanické časti - obracače, polohovače, zdvfhacie zariadenia, manipulátory); dopravníky; dopravníkové systémy; nástroje na lisovanie, dierovanie, vyvrtávanie, vŕtanie, frézovanie, sústruženie a preťahovanie.

8 - Ručné nástroje.

9 - Softvér.

35 - Podnikateľské poradenstvo; sprostredkovanie obchodu s tovarmi.

37 - Inštalácia, údržba, opravy a servis výrobných strojov (mechanické časti); inštalácia, opravy elektrických strojov, prístrojov a zariadení; montáž a opravy meracej a regulačnej techniky; nitovanie, skrutkovanie spojov, kolíkovanie, opravy motorových dopravných prostriedkov.

40 - Zámočníctvo (obrysovanie, ohýbanie materiálov, rovnanie materiálu, strihanie, rezanie, vŕtanie, spájkovanie, zváranie, lepenie, pilovanie), kovoobrábanie, brúsenie a leštenie kovov; galvanizácia kovov.

42 - Projektovanie elektrických zariadení; vývoj softvéru; výskum a vývoj v oblasti strojárstva, elektrotechniky a elektroniky; inžinierska činnosť v strojárstve a elektrotechnike.

(540)

(732) VUKOV EXTRA, a. s., Volgogradská 13/A, 080 01 Prešov, SK;

(111) 185897

(151) 21.6.1999
 (156) 11.3.2006
 (180) 11.3.2016
 (210) 647-96
 (220) 11.3.1996
 (442) 12.3.1999
 (450) 10.9.1999

7 (511) 9, 12, 19, 37, 39, 41, 42

- (511) 9 - Elektrické prístroje, elektrické vedenia.
 12 - Vozidlá.
 19 - Stavebné materiály (nekovové).
 37 - Stavebníctvo, opravárenské služby, montážne a inštalčné služby.
 39 - Prenájom motorových vozidiel.
 41 - Zabezpečovanie kurzov a školení v oblasti vedenia motorových vozidiel, zábava, športová a kultúrna činnosť.
 42 - Služby týkajúce sa kontroly vozidiel - STK.

(540)

H Í L E K
 a
 spol.

- (732) HÍLEK a spol., a. s., Vajanského 24, 905 01 Senica, SK;

(111) 185940

- (151) 21.6.1999
 (156) 14.6.2006
 (180) 14.6.2016
 (210) 1579-96
 (220) 14.6.1996
 (442) 12.3.1999
 (450) 10.9.1999

7 (511) 1, 4, 17, 19, 42

- (511) 1 - Chemikálie pre priemysel a vedu, umelé živice v nespracovanom stave, plasty v nespracovanom stave, triesloviny, lepidlá používané v priemysle, acetón, chemické prípravky na analýzy v laboratóriách iné ako na lekárske alebo veterinárne účely, benzénové deriváty, katalyzátory, cymén, metylbenzén, fenol na priemyselné účely, syntetické živice nespracované, toluén.
 4 - Priemyselné oleje a mazacie tuky, mazivá, prach absorbujúce, zmáčadlové a spojovacie zmesi, palivá, motorový lieh, osvetľovacie látky.
 17 - Kaučuk, gutaperča, guma, azbest, slúda a výrobky z týchto materiálov nezahrnuté v iných triedach, plasty vo vytlačovanej forme na použitie vo výrobe, baliace, uzatváracie, tesniace a izolačné materiály, ohybné potrubia s výnimkou kovových, plášte na trubice s výnimkou kovových, vystužovacie materiály okrem kovových na potrubia, vlákna z plastu iné ako na technické použitie, plastové fólie iné ako na balenie, plastové látky čiastočne spracované, syntetické živice, priazde z plastových materiálov iné ako na technické použitie, rozpracované nedokončené uvedené tovary.
 19 - Nekovové stavebné materiály, neohybné nekovové potrubia na stavby, asphalt, smola a bitúmen, nekovové stavby, pomníky okrem kovových, nekovové stavebné panely, nekovové prenosné stavby, nekovové obloženie dvier, nekovové rámy na dvere, nekovové dverové panely, nekovové dekoratívne výlisky na stavby, nekovové odvodňovacie potrubia, nekovové odkvapové rúry, nekovové prírodné tlakové potrubia, nekovové spevňujúce materiály na stavby, nekovové vodné potrubia.

- 42 - Výskum a vývoj nových postupov, odborné konzultácie vo vzťahu k technologickým postupom, koordinujúce konzultácie pri napomáhaní výmeny technických a technologických informácií, využívanie priemyselných práv, projektovanie zariadení na použitie v priemyselnej výrobe, príprava technických projektov, technických dokumentačných materiálov a správ, analyzovanie materiálov, zavádzania a kontroly podnikania, inventára, strojového zariadenia a prístrojov.

(540)

BOREALIS

- (732) Borealis A/S, Lyngby Hovedgade 96, DK - 2800 Lyngby, DK;
 (740) PATENTSERVIS BRATISLAVA, a. s., Bratislava, SK;

(111) 185943

- (151) 21.6.1999
 (156) 28.6.2006
 (180) 28.6.2016
 (210) 1720-96
 (220) 28.6.1996
 (442) 12.3.1999
 (450) 10.9.1999

7 (511) 11

- (511) 11 - Vreckové a ručné svietidlá, ich časti a príslušenstvá.

(540) **MAG-LITE**

- (732) MAG INSTRUMENT, INC., 1635 South Sacramento Avenue, Ontario, California 91761, US;
 (740) PATENTSERVIS BRATISLAVA, a. s., Bratislava, SK;

(111) 185944

- (151) 21.6.1999
 (156) 28.6.2006
 (180) 28.6.2016
 (210) 1721-96
 (220) 28.6.1996
 (442) 12.3.1999
 (450) 10.9.1999

7 (511) 11

- (511) 11 - Vreckové a ručné svietidlá, ich časti, súčasti a príslušenstvá.

(540)



- (732) MAG INSTRUMENT, INC., 1635 South Sacramento Avenue, Ontario, California 91761, US;
 (740) PATENTSERVIS BRATISLAVA, a. s., Bratislava, SK;

(111) 185945

(151) 21.6.1999
 (156) 28.6.2006
 (180) 28.6.2016
 (210) 1722-96
 (220) 28.6.1996
 (442) 12.3.1999
 (450) 10.9.1999

7 (511) 11

(511) 11 - Vreckové a ručné svietidlá, ich časti, súčasti a príslušenstvá.

(540) MINI MAGLITE

(732) MAG INSTRUMENT, INC., 1635 South Sacramento Avenue, Ontario, California 91761, US;

(740) PATENTSERVIS BRATISLAVA, a. s., Bratislava, SK;

(111) 185946

(151) 21.6.1999
 (156) 28.6.2006
 (180) 28.6.2016
 (210) 1723-96
 (220) 28.6.1996
 (442) 12.3.1999
 (450) 10.9.1999

7 (511) 11

(511) 11 - Vreckové a ručné svietidlá, ich časti, súčasti a príslušenstvá.

(540) MAG

(732) MAG INSTRUMENT, INC., 1635 South Sacramento Avenue, Ontario, California 91761, US;

(740) PATENTSERVIS BRATISLAVA, a. s., Bratislava, SK;

(111) 185948

(151) 21.6.1999
 (156) 12.7.2006
 (180) 12.7.2016
 (210) 1837-96
 (220) 12.7.1996
 (442) 12.3.1999
 (450) 10.9.1999

7 (511) 1, 3, 4, 5, 6, 7, 8, 9, 10, 11, 12, 37

(511) 1 - Chemikálie na priemyselné a vedecké účely, pre fotografiu, poľnohospodárstvo, záhradníctvo a lesníctvo; živice umelé, plastické hmoty v surovom stave (v prášku, v pastách alebo v tekutom stave); pôdne hnojivá prírodné a umelé; hasiace prípravky; prípravky na kalenie a zváranie; chemické prostriedky na konzervovanie potravín; triesloviny; priemyselné spojivá.

3 - Pracie a bieliace prípravky; čistiace, leštiace, odmasťovacie prípravky; mydlá; kozmetické, voňavkárské výrobky vrátane éterických olejov; vodičky na vlasy, zubné pasty, prášky.

4 - Priemyselné oleje a tuky; mazadlá; prostriedky na viazanie prachu, palivá (čierna a hnedé uhlie), palivové drevo, oleje a pohonné látky, prostriedky na svietenie, sviečky, sviece, nočné lampičky a knôty.

5 - Výrobky farmaceutické, zverolekárské a zdravotnícke; výrobky dietetické pre deti a chorých; náplasti, obväzový materiál, hmoty určené na

plombovanie zubov a na odtlačky zubov; dezinfekčné prostriedky; prostriedky na ničenie rastlinných a živočíšnych škodcov, antiparazitné látky.

6 - Obyčajné kovy v surovom a v polospracovanom stave a ich zliatiny; kotvy, nákovy, zvony, stavebný materiál z valcovaného a liateho kovu, koľajnice a iný kovový materiál určený na železničné účely; reťaze; kovové káble a drôty (s výnimkou drôtov na elektrotechnické účely); zámočnícke výrobky; kovové rúry; nedobytné pokladne a schránky; oceľové guľôčky; podkovy, klince a skrutky; rudy; kovové kanáliky na ventilačné a klimatizačné inštalácie; kovové lejacie formy.

7 - Stroje - alternátory, AG generátory, dynamá, indukory, rozvádzače, zapalovacie zariadenia, zapalovacie cievky, zapalovacie sviečky, žhaviace sviečky, elektrické spúšťače, čističe vzduchu, vzduchové filtre, olejové filtre, čističe paliva, odlučovače, vstrekovacie dýzy palív, vstrekovacie ventily, dieselelektrické vstrekovacie riadiace aparáty, škrtiace klapky, ventily, ohrievače nasávaného vzduchu, tlakové regulátory, čerpadlá na stlačený vzduch, palivové čerpadlá, palivové vstrekovacie čerpadlá, vákuové vývevy, regulátory, plniace dúchadlá, časovacie riadiace aparáty, turbokompresory, zariadenia na recirkuláciu výfukových plynov, triediace zariadenia dreveného uhlia, sporiče palív, kontrolné mechanizmy (na stroje a motory), hydraulické ovládania (na stroje a motory), pneumatické ovládania (na motory a stroje), prístroje na palivové zmiešavanie, radiátory, tlmiče, chladiče oleja, vetráky, kompresory, kondenzátory, miesiče, výmenníky tepla, ložiská (časti strojov), manipulátory na roboty, roboty, formovacie stroje, formy (časti strojov), prístroje na parfumáciu, elektrické prístroje na napínanie záclon, elektrické motory (nie pre pozemné vozidlá), antiznečisťovacie zariadenia na motory, pásy na dynamá, pásy na stroje a motory, kefy na dynamá, elektrické kefy, karburátory, náložky na filtrovacie stroje, spätné ventily, filtrovacie stroje, elektrické kuchynské stroje, remenice, redukčné ventily, meniče momentu.

8 - Ručné nástroje majúce funkciu náradia v príslušných odboroch; nožiarske výrobky vrátane výrobkov z drahých kovov, vrátane britiev a holiacich elektrických strojčekov; vidličky a lyžice vrátane z drahých kovov; zbrane sečné a bodné.

9 - Prístroje a nástroje na vedecké a laboratórne účely; prístroje a nástroje navigačné, to je na prenášanie rozkazov, na meranie, na riadenie vozidiel, lodí a lietadiel; prístroje a nástroje geodetické a elektrické nezačlenené do iných tried, na bezdrôtovú telegrafiu, prístroje fotografické, kinematografické, optické vrátane premietáčov obrazov a zväčšovacích prístrojov; prístroje a nástroje na váženie a meranie, signalizačné, kontrolné, záchranné aj učebné; automaty uvádzané do činnosti vhođením mince alebo známky, prístroje na záznam a reprodukciu hovoreného slova; zapisovacie pokladnice a počítacie stroje vrátane kancelárskych a dierovacích strojov; hasiace prístroje; špeciálne puzdrá na prístroje a nástroje na uvedené výrobky, elektrotermické a elektromechanické prístroje, nástroje a zariadenia.

10 - Prístroje a nástroje chirurgické, lekárske, zubolekárske a zverolekárske vrátane špeciálneho nábytku pre tieto odbory a vrátane prístrojov a zdravotníckych pomôcok ako ortopedické bandáže, zdravotnícke výrobky z gumy, protézy a pod.
11 - Osvetľovacie a kúriace zariadenia a zariadenia na výrobu pary; zariadenia na varenie, chladenie, vetranie vrátane klimatizačných zariadení alebo zariadení na úpravu vzduchu, zariadenia na rozvod vody a zariadenia zdravotnícke.

12 - Pozemné vozidlá; motory pre pozemné vozidlá, poháňacie súkolesia a hnacie remene pre pozemné vozidlá; zariadenia pre leteckú, lodnú a pozemnú dopravu.

37 - Stavebníctvo, uskutočňovanie opráv a údržba.

(540)

DENSO

(732) DENSO CORPORATION, 1-1 Showa-cho, Kariya-city, Aichi-pref., JP;

(740) Bušová Eva, JUDr., Bratislava, SK;

(111) 185949

(151) 21.6.1999

(156) 16.7.2006

(180) 16.7.2016

(210) 1854-96

(220) 16.7.1996

(310) 112 341

(320) 21.6.1996

(330) CZ

(442) 12.3.1999

(450) 10.9.1999

7 (511) 1, 3, 5

(511) 1 - Chemikálie pre vedu.

3 - Kozmetické prípravky, chemické prípravky na hygienu.

5 - Chemické prípravky pre lekárstvo a farmáciu, prípravky baktericídne, fungicídne, liečivé, drogy, farmaceutické prípravky humánne a veterinárne, masti, organopreparáty, séra a výrobky z krvi, prípravky posilňujúce a dietetické, diagnostiká.

(540) **ZOXON**

(732) Zentiva, a. s., U kabelovny 130, 102 37 Dolní Měcholupy, Praha, CZ;

(740) Guniš Jaroslav, Mgr., Bratislava, SK;

(111) 185952

(151) 21.6.1999

(156) 18.7.2006

(180) 18.7.2016

(210) 1863-96

(220) 18.7.1996

(442) 12.3.1999

(450) 10.9.1999

7 (511) 3

(510) Toaletné prípravky neobsahujúce liečivá; kozmetika; parfúmy; prípravky neobsahujúce liečivá na použitie pred holením, na holenie a po holení; prípravky na ošetrovanie vlasov; prostriedky na ústnu hygienu; toaletné mydlá a šampóny; prípravky neobsahujúce liečivá na použitie do kú-

peľa a na sprchovanie; zásypy; depilačné a epiláčne prípravky a materiály; antiperspiračné prípravky; dezodoranty; toaletné prípravky.

(540) **PACIFIC LIGHT**

(732) THE GILLETTE COMPANY, Prudential Tower Building, Boston, Massachusetts 02199, US;

(740) Čechvalová Dagmar, Bratislava, SK;

(111) 185967

(151) 22.6.1999

(156) 22.8.2006

(180) 22.8.2016

(210) 2212-96

(220) 22.8.1996

(442) 12.3.1999

(450) 10.9.1999

7 (511) 8, 12, 37

(511) 8 - Ručné nástroje a ručné náradia na ručný pohon, hlavne náradie na opravu automobilov, opravu defektov a výmenu kolies; nožiarsky tovar a príbory.

12 - Vozidlá a ich náhradné diely, hlavne kolesá, pneumatiky, protektory, duše, disky; pneumatiky všetkých druhov a rozmerov na zariadenia na pohyb po zemi; opravárske náradie na opravu pneumatík; vzduchové pumpy ako výbava vozidiel; závesné tlmiče dopravných prostriedkov; tlmiace pružiny na vozidlá; protišmykové zariadenia na automobilové pneumatiky; protišmykové reťaze, snehové reťaze; opierky na sedadlá automobilov; spojky, spriahadlá na vlečenie vozidiel; signalizačné zariadenia pri spätnom chode automobilov; batožinové nosiče na vozidlá; ventily na automobilové pneumatiky; torzné tyče vozidiel; bezpečnostné pásy na sedadlá automobilov; súkolesia na pozemné vozidlá; bezpečnostné sedačky pre deti do automobilov; plášte na pneumatiky; vyvažovacie zariadenia na kolesá automobilov; stierače; poťahy na sedadlá vozidiel; pásy na protektorovanie pneumatík; nosiče lyží na autá; závesné reťaze pre dopravné prostriedky; spätné zrkadlá; ráfy (kolies automobilov); sedadlá automobilov; záplaty na opravu duší; zariadenia do automobilov proti oslneniu; nárazníky automobilov; tlmiče automobilov; zabezpečovacie poplašné zariadenia proti odcudzeniu vozidiel; autopoťahy; torzné dynamá pre pozemné vozidlá; smerovky na dopravné prostriedky; vzduchové vankúše do vozidiel; uzávery palivových nádrží vozidiel; bezpečnostné viazanie na sedadlá automobilov.

37 - Montáž, inštalácia, opravy, údržba a servis tovarov uvedených v triede 8 a 12 tohto zoznamu; protektorovanie a vulkanizácia pneumatík a duší; montáž a vyvažovanie kolies.

(540)

**Pneu
Centrum
MRÁZIK**

(732) Mrázik Ján, Ing. - PNEUCENTRUM, Platanova 16, 010 01 Žilina, SK;

(740) Zahatňanská Gabriela, Ing., Žilina, SK;

(111) 185976

(151) 22.6.1999
 (156) 10.9.2006
 (180) 10.9.2016
 (210) 2400-96
 (220) 10.9.1996
 (442) 12.3.1999
 (450) 10.9.1999

7 (511) 35, 36

(511) 35 - Poradenské služby pre vedenie podniku.
 36 - Poradenské služby pre finančné vedenie podniku.

(540) THE BOSTON CONSULTING GROUP

(732) The Boston Consulting Group, Inc., Exchange Place, Boston, Massachusetts 02109, US;
 (740) Bušová Eva, JUDr., Bratislava, SK;

(111) 185977

(151) 22.6.1999
 (156) 10.9.2006
 (180) 10.9.2016
 (210) 2401-96
 (220) 10.9.1996
 (442) 12.3.1999
 (450) 10.9.1999

7 (511) 5

(511) 5 - Farmaceutické prípravky.

(540) SARTON

(732) NOVARTIS AG, CH-4002 Basel, CH;
 (740) Čechvalová Dagmar, Bratislava, SK;

(111) 185979

(151) 22.6.1999
 (156) 10.9.2006
 (180) 10.9.2016
 (210) 2403-96
 (220) 10.9.1996
 (442) 12.3.1999
 (450) 10.9.1999

7 (511) 5

(511) 5 - Farmaceutické prípravky a substancie.

(540) ZOMIG

(732) IPR Pharmaceuticals, Inc., Sabana Gardens Industrial Park, Carolina, Puerto Rico, US;
 (740) Čechvalová Dagmar, Bratislava, SK;

(111) 186241

(151) 29.6.1999
 (156) 15.4.2006
 (180) 15.4.2016
 (210) 955-96
 (220) 15.4.1996
 (442) 4.11.1998
 (450) 10.9.1999

7 (511) 33

(511) 33 - Biele hroznové víno.

(540) NOVOHRADSKÉ DIEVČA

(732) Vitis trade, s. r. o., Sásovská cesta 41, 974 01 Banská Bystrica, SK;
 (740) Belička Ivan, Ing., Banská Bystrica, SK;

(111) 186244

(151) 29.6.1999
 (156) 15.4.2006
 (180) 15.4.2016
 (210) 959-96
 (220) 15.4.1996
 (442) 4.11.1998
 (450) 10.9.1999

7 (511) 33

(511) 33 - Červené hroznové víno.

(540) HRADNÉ ČERVENÉ

(732) Vitis trade, s. r. o., Sásovská cesta 41, 974 01 Banská Bystrica, SK;
 (740) Belička Ivan, Ing., Banská Bystrica, SK;

(111) 186245

(151) 29.6.1999
 (156) 15.4.2006
 (180) 15.4.2016
 (210) 965-96
 (220) 15.4.1996
 (442) 4.11.1998
 (450) 10.9.1999

7 (511) 33

(511) 33 - Biele hroznové víno.

(540) KOŠICKÝ POKLAD

(732) Vitis trade, s. r. o., Sásovská cesta 41, 974 01 Banská Bystrica, SK;
 (740) Belička Ivan, Ing., Banská Bystrica, SK;

(111) 186251

(151) 29.6.1999
 (156) 25.10.2006
 (180) 25.10.2016
 (210) 2809-96
 (220) 25.10.1996
 (310) 39619889.9
 (320) 27.4.1996
 (330) DE
 (442) 11.2.1999
 (450) 10.9.1999

7 (511) 12

(511) 12 - Motorové vozidlá a ich súčasti, pokiaľ patria do triedy 12.

(540) FASHION

(732) DaimlerChrysler AG, Epplestrasse 225, 70567 Stuttgart, DE;
 (740) Bušová Eva, JUDr., Bratislava, SK;

(111) 186298

(151) 21.7.1999
 (156) 10.4.2006
 (180) 10.4.2016
 (210) 896-96
 (220) 10.4.1996
 (442) 13.4.1999
 (450) 8.10.1999

7 (511) 3, 21

(511) 3 - Prípravky bieliace a iné pracie prostriedky; prípravky na čistenie, leštenie, odmasťovanie a brúsenie; mydlá; výrobky voňavkárske, vonné oleje, vodičky na vlasy, zubné pasty, kozmetické prípravky.

21 - Drobné náradie a prenosné nádoby pre domácnosť a kuchyne (nie z drahých kovov alebo z kovov plátovaných - double); hrebene a umývacie hubky; kefy, zubné kefy (s výnimkou štetcov); kefársky materiál; pomôcky a látky na čistenie; drôtenky; sklo surové a polospracované (s výnimkou stavebného skla); tovar sklenený, porcelánový a kameninový neobsiahnutý v iných triedach.

(540) COLGATE SUPERSTAR

(732) COLGATE PALMOLIVE COMPANY, 300 Park Avenue, New York, New York 10022-7499, US;
(740) Tomeš Pavol, Ing., Bratislava, SK;

(111) 186312

(151) 21.7.1999
(156) 11.7.2006
(180) 11.7.2016
(210) 1815-96
(220) 11.7.1996
(442) 13.4.1999
(450) 8.10.1999

7 (511) 9, 35, 41, 42

(511) 9 - Nosiče zvukových nahrávok, videohry, videokazety, zvukové nahrávacie zariadenia, kompaktné disky, magnetické nosiče údajov, optické nosiče údajov.
35 - Obchodná činnosť v oblasti umenia; organizovanie výstav na reklamné účely; zásielkové reklamné služby; rozširovanie reklamných oznamov; uverejňovanie reklamných textov; vydávanie reklamných alebo náborových textov; reklama; televízna reklama; spracovanie textov.
41 - Prenájom videopások; výroba videofilmov.
42 - Nahrávanie videopások; reportérske služby; spravodajské služby; spravovanie autorských práv.

(540) FORUM POLITICUM

(732) Slovenská televízna spoločnosť, s. r. o., Blatné 18, 900 82 Blatné, SK;

(111) 186313

(151) 21.7.1999
(156) 11.7.2006
(180) 11.7.2016
(210) 1824-96
(220) 11.7.1996
(442) 13.4.1999
(450) 8.10.1999

7 (511) 9, 25, 35, 38, 41, 42

(511) 9 - Videohry, videokazety.
25 - Tričká, šaty, šatky, čiapky, športové oblečenie, pančuchy, pančuchové nohavice.
35 - Riadenie obchodnej činnosti v oblasti umenia; organizovanie výstav na reklamné účely; zásielkové reklamné služby; rozširovanie reklamných oznamov; uverejňovanie reklamných textov; vydávanie reklamných alebo náborových textov; reklama; televízna reklama; spracovanie textov.
38 - Informačné kancelárie, tlačové kancelárie.
41 - Prenájom audionahrávok; prenájom videopások; výroba videofilmov.

42 - Nahrávanie videopások; tlač, tlačenie; predpovede počasia; reportérske služby; spravodajské služby; spravovanie autorských práv.

(540)



(591) žltá, modrá, biela
(732) Slovenská televízna spoločnosť, s. r. o., Okružná 18/10, 900 82 Blatné, SK;
(740) Fajnorová Mária, Ing., Bratislava, SK;

(111) 186329

(151) 21.7.1999
(156) 27.9.2006
(180) 27.9.2016
(210) 2544-96
(220) 27.9.1996
(442) 13.4.1999
(450) 8.10.1999

7 (511) 9, 16, 28

(511) 9 - Počítačové klávesnice, klávesnice vstupných dát, floppydisky, polovodičové pamäte, prístroje na prenos kópií, televízne prijímacie prístroje, záznamové a reprodukčné prístroje s diskami, prístroje na prenos hlasovej frekvencie, batérie, batériové adaptéry, počítače, diskové pohony, prístroje na programovanie a prístroje so zobrazovacou jednotkou všetko na použitie s počítačmi, zvukové a videonosiče, zvukové, videozáznamové a reprodukčné prístroje a nástroje, počítačové programy, súbory televíznych hier, riadiace jednotky súborov televíznych hier, programové kazety s pamäťou televízne súbory hier, programové kazety s pamäťou pre elektronické zábavné prístroje upravené na použitie s televíznymi prijímačmi alebo s jednotkami videoobrazoviek, zábavné prístroje a stroje ovládané pákou, všetko uvádzané do prevádzky mincami alebo žetónmi, kazety s pamäťou uchovávajúce počítačové programy, programy pre uvedené stroje a prístroje, všetky zaznamenané na kazetách s pamäťou, magnetické pásky, disky vrátane magnetických diskov a optických diskov, IC-štítky (integrované obvody štítky), mikročipy, elektronické obvody a kazety použiteľné s nimi, elektronické zábavné prístroje adaptované na použitie s obrazovkami z tekutých kryštálov, elektronické zábavné prístroje adaptované na použitie s televíznymi prijímačmi alebo s jednotkami videodisplejov, elektronické zábavné prístroje adaptované na použitie s displejmi, programové kazety s pamäťou pre elektronické zábavné prístroje adaptované na použitie s obrazovkami z tekutých kryštálov, elektronické zábavné prístroje držané v ruke, kazety s pamäťou pre elektronické zábavné prístroje držané v ruke, videoherné prístroje, videoherné prístroje adaptované na použitie s obrazovkami, riadiace jednotky videoherných strojov, programové kazety s pamäťou pre videoherné stroje, programové kazety s pamäťou pre videoherné stroje adaptované na použitie s obrazovkami, programové kazety s pamäťou pre elektronické zábavné prístroje

adaptované na použitie s obrazovkami, programové kazety s pamäťou pre videoherné prístroje držané v ruke, elektronické stolové hracie prístroje obsahujúce v sebe obrazovky s obrazovou elektrónkou alebo prístroje s obrazovkami z tekutých kryštálov, batériové adaptéry použitie s uvedeným tovarom, pákové ovládače na uvedené zariadenia a prístroje, súpravy, počítače, stroje, časti a súčasti patriace do tejto triedy na všetok uvedený tovar.

16 - Tlačoviny (vrátane časopisov, novín, kníh, katalógov, brožúr), hracie karty (vrátane hracích kariet, japonských hracích kariet), papier, papierové škatule, kancelárske potreby, nálepky, kaligrafie a obrazy, papierové stolové obrusy, papierové obrúsky, papierové stužky, papierové zástavky (vlajôčky), papierové vreckovky, papierové rolety, fotografie, papierové vrecká na odpadky, plastické vrecká na odpadky, škrobové lepidlá a lepidlá na použitie v kancelárii a domácnosti, rozmnožovacie papiere, razníky na označovanie, fólie na balenie potravín v domácnostiach, strihy na výrobu odevov, strihy na výrobu oblekov, detské papierové plienky, krajčírka krieda, fotografické stojančeky, tlačiarenské podložky, atramentové farbiace pásy pre tlačiarov, tlačiarenské otláčky, pretlačové pečiatky, kresliace potreby, kresliaci materiál, maliarske štetce, pečatný vosk, interiérové akvária a ich príslušenstvo patriace do tr. 16, písacie stroje, malé kancelárske stroje a prístroje, ako sú automatické pečiatkovacie stroje, elektrické kancelárske zošívачky, kancelárske pečiatkovacie stroje obálok, drviče papiera, frankovacie stroje, rotačné kopírovacie prístroje, ad-resovacie stroje.

28 - Hracie súbory adaptované na použitie s displejmi s bodovou maticou tekutých kryštálov, kazety s pamäťou na súbory hier adaptované na použitie s displejmi s bodovou maticou tekutých kryštálov, hračky, hry a herné predmety, pákové ovládače na uvedený tovar, mah-jong (čínska spoločenská hra) tovar, "go" súbory, japonské šachové súpravy, kúzelnícky trikový tovar, bábičky, športové a telocvičné náradie, rybárske náradie, časti a súčasti patriace do tejto triedy na uvedený tovar.

(540)



(591) žltá, zelená, modrá, červená

(732) Nintendo Co., Ltd., 11-1, Hokotate-cho, Kamitoba, Minami-ku, Kyoto-shi, Kyoto, JP;

(740) PATENTSERVIS BRATISLAVA, a. s., Bratislava, SK;

(111) 186642

(151) 13.8.1999

(156) 18.7.2006

(180) 18.7.2016

(210) 1864-96

(220) 18.7.1996

(442) 7.5.1999

(450) 8.11.1999

7 (511) 9, 15, 42

(511) 9 - Audiotechnika - prístroje na spracovanie zvučnú, ako sú zosilňovače, predzosilňovače, tunery a pod. vrátane príslušenstva a náhradných dielov a tiež hardvér a softvér.

15 - Hudobné nástroje.

42 - Vývoj softvéru k ozvučovacej technike.

(540) BITTNER

(732) Viskupič Jozef, Lúčna 6, 900 81 Šenkvice, SK;

(740) Bachratá Magdaléna, Mgr., Bratislava, SK;

(111) 186889

(151) 16.8.1999

(156) 29.4.2006

(180) 29.4.2016

(210) 1095-96

(220) 29.4.1996

(442) 2.12.1998

(450) 8.11.1999

7 (511) 6, 9, 11

(511) 6 - Kovové koncové svorky; kovové laná; podložky, kovové platničky; kovové objímky; med' surová alebo ako polotovar; medené krúžky; drôt; kovové signalizačné panely s výnimkou svetelných a mechanických; elektródy na spájkovanie a zváranie; kovové svorky na káble a rúry; kovové spojovacie skrutky na káble; medený drôt neizolovaný; kovové obruče, spojky.

9 - Elektrické cievky; elektrické hlásiče; anódy; antény; skriňové rozvádzače (elektrina); signalizačné požiarne zariadenie; skrinky, škatule na reproduktory; elektrické kolektory; rozvodové skrine, spínacie skrine; elektrické vodiče; elektroinštalčné rúry; spínače; rozvodné panely; elektrické kontakty; elektrické meniče; zásuvky, zástrčky a iné elektrické spojky; reproduktory, amplitóny; vypínače; elektrické káble; radiacie panely; elektrické spojky; elektrické svorky; elektrické relé; zváracie elektródy; elektrické drôty; poistky; značkovacie vlákna na elektrické drôty; automatické časové spínače; svetelné alebo mechanické signalizačné panely; bleskozvod; rádiotelefonne zariadenia; rádiotelegrafické zariadenia; telefonne prístroje; reostaty; elektrické zväračské prístroje; telegrafné drôty; poistkový drôt; bzučiaky; materiály na elektrické vedenie; objímky elektrických káblov.

11 - Mikrovlnné rúry; osvetľovacie zariadenia vzdušných dopravných prostriedkov; zapalovače plynu; žiarovky; elektrické lampy; objímky na svietidlá; bicyklové svietidlá; ražne; ventilátory; vykurovacie telesá; vykurovacie zariadenia, vyhrievacie zariadenia; ohrev teplej vody (bojler), kúrenie teplovodné; elektrické vykurovacie telesá; vykurovacie články; ponorné ohrievače; sušičky ako prístroje; vodovodné zariadenia; varné prístroje a zariadenia; zariadenia na sušenie; zásuvky na elektrické svetlá; osvetľovacie prístroje a zariadenia; lustre; ohrievače; pece, sporáky, piecky; chladiace zariadenia a stroje; plynové bojler; chladničky; grily; držiaky na lampy a svietidlá; lampáše, svietidlá; žiarivky; baterky (svietidlá); variče; osvetľovacie zariadenia na dopravné prostriedky; vetracie zariadenia; tienidlá na lampy; automobilové reflektory; elektrické kávovary; kozuby; ohrievadlá.

(540) ALFEX

(732) ALFEX, a. s., Zvolenská cesta 5, 974 01 Banská Bystrica, SK;
 (740) Beleščák Ladislav, Ing., Piešťany, SK;

(111) 186891

(151) 19.8.1999
 (156) 7.10.2006
 (180) 7.10.2016
 (210) 2636-96
 (220) 7.10.1996
 (442) 12.3.1999
 (450) 8.11.1999

7 (511) 9, 42

(511) 9 - Elektronický rádiolokačný systém na vyhľadávanie predmetov, najmä na vyhľadávanie odcudzených motorových vozidiel.
 42 - Vývoj softvéru pre elektronické rádiolokačné systémy na vyhľadávanie predmetov.

(540)

LO/JACK

(732) SECAR, spol. s r. o., Hattalova 12/A, 831 03 Bratislava, SK;
 (740) Bachratá Magdaléna, Mgr., Bratislava, SK;

(111) 186925

(151) 20.9.1999
 (156) 16.2.2006
 (180) 16.2.2016
 (210) 476-96
 (220) 16.2.1996
 (442) 11.6.1999
 (450) 10.12.1999

7 (511) 35, 36, 41, 42

(511) 35 - Organizačné a ekonomické poradenstvo, sprostredkovanie v oblasti obchodu s tovarom, reklamná činnosť, organizovanie výstav na reklamné a komerčné účely, personálny manažment.
 36 - Činnosť realitných kancelárií, ako napr. prenájom nehnuteľností, správa nehnuteľností a sprostredkovanie kúpy, predaja a prenájmu nehnuteľností, zmenárenské služby.
 41 - Organizovanie odborných seminárov, konferencií, sympózií, služby cestovnej kancelárie a sprostredkovanie služieb cestovnej kancelárie týkajúcich sa kultúrnych, športových, vzdelávacích a zábavných podujatí, organizovanie výstav na kultúrne a vzdelávacie účely.
 42 - Služby cestovnej kancelárie a sprostredkovanie služieb cestovnej kancelárie týkajúcich sa ubytovacích, stravovacích a občerstvovacích služieb.

(540)



(732) Contact Trade Centre, s. r. o., Miletičova 23, 821 09 Bratislava, SK;
 (740) Litváková Edita, Ing., Bratislava, SK;

(111) 186939

(151) 20.9.1999
 (156) 2.5.2006
 (180) 2.5.2016
 (210) 1141-96
 (220) 2.5.1996
 (442) 11.6.1999
 (450) 10.12.1999

7 (511) 9, 16, 25, 28, 41

(511) 9 - Nahrané audio- a videokazety, pásky a kompaktné disky; počítačový softvér; softvér na videohry; prídavné zariadenia k počítačom.
 16 - Publikácie a tlačoviny.
 25 - Oblečenie, najmä na šport a voľné chvíle; obuv; pokrývky hlavy.
 28 - Hračky, hry; športové potreby obsiahnuté v tejto triede.
 41 - Služby poskytované s cieľom zábavy a vzdelávania, zabezpečovanie športových a zábavných akcií, najmä basketbalových hier a basketbalových exhibícií, výroba a distribúcia rozhlasových a televíznych programov z basketbalových hier a exhibícií.

(540) WNBA

(732) WNBA Enterprises, LLC, 450 Harmon Meadow Boulevard, Secaucus, New Jersey 07094, US;
 (740) Fajnorová Mária, Ing., Bratislava, SK;

(111) 186949

(151) 20.9.1999
 (156) 6.6.2006
 (180) 6.6.2016
 (210) 1497-96
 (220) 6.6.1996
 (442) 11.6.1999
 (450) 10.12.1999

7 (511) 9, 16, 36

(511) 9 - Prístroje a nástroje vedecké, navigačné, zememeračské, elektrické, fotografické, kinematografické, optické, signalizačné, kontrolné, záchranné, vzdelávacie a prístroje a nástroje na meranie a váženie; prístroje na nahrávanie, prenos a reprodukciu zvuku alebo obrazu; magnetické nosiče údajov, záznamové disky; predajné automaty a mechanizmy prístrojov uvádzaných do činnosti vhođením mince; registračné pokladne, počítačové stroje, zariadenia na spracovanie údajov a počítače; počítačové systémy, softvér, hardvér, elektronické zariadenia vrátane čítacích zariadení na čítanie kariet všetkých druhov, terminály.
 16 - Papier, kartón, lepenka a výrobky z týchto materiálov, ktoré nie sú zahrnuté v iných triedach; tlačoviny vrátane bankových kariet, platobných kariet, obtačky nálepky, štítky, etikety, značky; knižárske výrobky; fotografie; papiernický tovar a písacie potreby; lepidlá na papier a na použitie v domácnosti; potreby pre umelcov; maliarske štetce; písacie stroje a kancelárske potreby okrem nábytku; vzdelávacie a učebné potreby okrem prístrojov; obalové materiály z plastických hmôt, ktoré nie sú zahrnuté v iných triedach; hracie karty; typografické písmo; tlačiarenské štočky a stereotypy.
 36 - Poisťovníctvo; služby v oblasti financovania a peňažníctva vrátane služieb bankovníctva, platieb, úverov, poplatkov, vkladov, uschovávanía

cenností a prístupe k nim; poskytovanie informácií v oblasti finančnictva, prevodov, predajov, aj prostredníctvom automatických zariadení, služby spojené s prevodom peňažných prostriedkov vrátane akcií, cenných papierov a dlhopisov, aj pomocou elektronických zariadení; služby v oblasti nehnuteľností.

(540)



(732) VISA INTERNATIONAL SERVICE ASSOCIATION, 900 Metro Center Boulevard, Foster City, California 94404, US;

(740) Fajnorová Mária, Ing., Bratislava, SK;

(111) 186950

(151) 20.9.1999

(156) 13.6.2006

(180) 13.6.2016

(210) 1548-96

(220) 13.6.1996

(442) 11.6.1999

(450) 10.12.1999

7 (511) 7

(511) 7 - Baliace stroje; parné čistiace stroje; čistiace stroje vysokotlakové; stroje elektromechanické pre chemický priemysel; stroje na rafinériu ropy; stroje pre textilný priemysel; vibrátory na priemyselné účely; miešacie stroje; poľnohospodárske stroje; trepacie stroje; miešačky na betón; stroje na výrobu masla; žacie stroje; viazacie stroje, samoviazače; drevoobrábacie stroje; stroje na výrobu sýtených nápojov; viazacie stroje na viazanie sena; viazacie stroje na viazanie slamy; pláchacie stroje; stroje na varenie piva; dlabáčky; sádzacie stroje; sitá na škváru ako stroje; sušičky ako stroje; kukuričné zdŕhače ako stroje; stroje na lúpanie obilia; banské rezacie stroje; stroje na výrobu cigariet na priemyselné účely; ohýbačky ako stroje; stroje na odstraňovanie vodného kameňa; zberače kotlového kameňa; sádzacie stroje na sádzanie fotosadzbu; stroje na pletenie povrazov; písmolejárske stroje; strúhačky ako stroje; rezacie stroje; zošívacie stroje; osievacie stroje; závitové zdviháky ako stroje; kypriče ako stroje; stroje na výrobu čipiek; odvodňovacie stroje; orezávacie stroje; maticové závitníky ako stroje; odstopovačky ako stroje; pečiatkovacie stroje; lisovacie stroje; oceľotlačové stroje; etiketovacie stroje; obracače sena ako stroje; spriadacie stroje; filtrovacie stroje; taviace stroje; kosačky na trávniky ako stroje; razidlá ako stroje; rytecké stroje; mlynčeky na mäso ako stroje; sekáče na mäso ako stroje; práškovacie stroje; pulverizátory, drviace stroje; rozprašovače ako stroje; tlačiarenské stroje; zavlažovacie stroje pre poľnohospodárstvo; mliekarské stroje; brúsne stroje; kyslíkové rezacie horáky ako stroje; pracie stroje; parné stroje; obrábacie stroje; stroje na spracovanie tabaku; tkáčske stavy ako stroje, dopriadacie stroje; baranidlá ako stroje; drviace stroje, drviče; drviace zariadenia ako stroje; mažiare ako stroje; stroje na spracovanie rudy; mlyny ako stroje; mi-

xéry ako stroje; žacie hrst'ovacie a mlá'acie stroje; formovacie stroje; profilovacie stroje; čistiace stroje; odsávacie stroje na priemyselné účely; obšívacie stroje; mangle, žehliace stroje; stroje na miesenie; papierenské stroje; baliace stroje; stroje na opracovanie kameňa; dierovače, dierkovacie stroje; leš'iacie stroje s výnimkou strojov pre domácnosť; čerpadlá, pumpy ako stroje; elektromechanické stroje na výrobu nápojov; pudlovacie stroje; hrabacie stroje; žehliace stroje; látaacie stroje; nitovacie stroje; rotačné tlačiarenské stroje; zotrvačníky ako stroje; cestné stroje; píly ako stroje; banské stroje; plečky ako stroje; leš'tičky ako stroje; zatavovacie stroje na priemyselné účely; elektrické zväračky ako stroje; mechy ako stroje; plniace stroje; stereotypy ako stroje; stroje na výrobu cukru; farbiace stroje; mykacie stroje; dojacie stroje; vyorávače ako stroje; dopravníky ako stroje; pletacie stroje; stroje na opracovanie skla; stroje na výstavbu železníc; kompresory ako stroje; barany ako stroje; stroje na uzatváranie fliaš; stroje na plombovanie, pečatenie fliaš; drviče odpadu ako stroje; stroje na zemné práce, exkavátory; stroje na lisovanie odpadu; drviče na priemyselné účely ako stroje; manipulátory ako stroje; roboty ako stroje; parné generátory alebo kotly ako stroje; šijacie stroje; elektrické kuchynské stroje; zariadenia na potápanie ako stroje; strúhadlá na zeleninu ako stroje; motory (s výnimkou pre pozemné vozidlá), strojové spojky a remeňové pohony a prevody (s výnimkou pre pozemné vozidlá); poľnohospodárske náradie s výnimkou ručného; inkubátory na vajcia (liahne).

(540)



(732) HONDA GIKEN KOGYO KABUSHIKI KAISHA (HONDA MOTOR CO., LTD.), No. 1-1, 2-chome, Minami-aoyama, Minato-ku, Tokyo, JP;

(740) Tomeš Pavol, Ing., Bratislava, SK;

(111) 186952

(151) 20.9.1999

(156) 18.6.2006

(180) 18.6.2016

(210) 1596-96

(220) 18.6.1996

(442) 11.6.1999

(450) 10.12.1999

7 (511) 3

(511) 3 - Čistiace prípravky a saponáty všetkých druhov, najmä na komerčné a priemyselné použitie; čistiace prípravky na kovy, pracie a bieliace prípravky, kuchynské čistiace prípravky.

(540) SIMPLE GREEN

(732) SUNSHINE MAKERS, INC., 15922 Pacific Coast Highway, Huntington Harbor, California, US;

(740) Fajnorová Mária, Ing., Bratislava, SK;

(111) 187004

(151) 20.9.1999
(156) 25.10.2006
(180) 25.10.2016
(210) 2817-96
(220) 25.10.1996
(442) 11.6.1999
(450) 10.12.1999

7 (511) 32, 33

(511) 32 - Nealkoholické nápoje.
33 - Vína všetkých druhov, destiláty, likéry, nízkalkoholické nápoje.

(540) VITTORIA

(732) Vitis trade, s. r. o., Sásovská cesta 41, 974 01 Banská Bystrica, SK;
(740) Belička Ivan, Ing., Banská Bystrica, SK;

(111) 187292

(151) 19.10.1999
(156) 26.6.2006
(180) 26.6.2016
(210) 1695-96
(220) 26.6.1996
(442) 12.7.1999
(450) 18.1.2000

7 (511) 9, 35, 41, 42

(511) 9 - Nosiče zvukových nahrávok, videohry, videokazety, zvukové nahrávacie zariadenia, kompaktné disky, magnetické nosiče údajov, optické nosiče údajov.
35 - Organizovanie výstav na reklamné účely; zásielkové reklamné služby; rozširovanie reklamných oznamov; uverejňovanie reklamných textov; vydávanie reklamných alebo náborových textov; reklama; televízna reklama; spracovanie textov.
41 - Prenájom videopások; výroba videofilmov; vydávanie audionahrávok.
42 - Nahrávanie videopások; reportérske služby; spravodajské služby; spracovanie autorských práv.

(540) LEBO MEDVEĎ

(732) Slovenská televízna spoločnosť, s. r. o., Blatné 18, 900 82 Blatné, SK;

(111) 187305

(151) 19.10.1999
(156) 16.9.2006
(180) 16.9.2016
(210) 2439-96
(220) 16.9.1996
(310) 2103883
(320) 28.6.1996
(330) GB
(442) 12.7.1999
(450) 18.1.2000

7 (511) 5

(511) 5 - Farmaceutické a liečivé prípravky na humánne použitie.

(540)

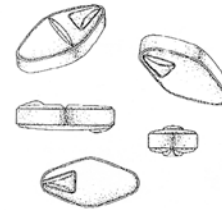

(732) SmithKline Beecham p. l. c., 980 Great West Road, Brentford, Middlesex TW8 9GS, GB;
(740) Fajnorová Mária, Ing., Bratislava, SK;

(111) 187636

(151) 19.10.1999
(156) 27.6.2006
(180) 27.6.2016
(210) 1702-96
(220) 27.6.1996
(442) 11.1.1999
(450) 18.1.2000

7 (511) 3, 5, 10, 25

(511) 3 - Toaletné prípravky na nohy bez liečivých účinkov; prípravky proti poteniu; dezodoranty.
5 - Farmaceutické prípravky a látky na použitie v humánnom lekárstve; prípravky s liečivými účinkami; náplasti, obväzy, liečivé náplasti a liečivé vložky.
10 - Prístroje a nástroje na použitie v pedikúre; ortopedické pomôcky, prístroje a zariadenia.
25 - Obuv všetkého druhu vrátane čížien, topánok, papúč a sandálov; pančuchový tovar; ponožky a pančuchy; vložky do topánok všetkých druhov; podporné vankúšiky, podložky pod klenbu a pätu, upínadlá päty.

(540) SCHOLL

(732) Scholl Plc, Scholl House, 2-4 Sheet Street, Windsor, Berkshire SL4 1BG, GB;
(740) Fajnorová Mária, Ing., Bratislava, SK;

(111) 187689

(151) 17.11.1999
(156) 16.2.2006
(180) 16.2.2016
(210) 477-96
(220) 16.2.1996
(442) 6.8.1999
(450) 14.2.2000

7 (511) 1, 3, 9, 14, 16, 18, 25, 28, 35, 41

(511) 1 - Neexponované filmy.
3 - Parfumériové výrobky.
9 - Elektronické prístroje na príjem, prenos a záznam zvuku a obrazu, predovšetkým rozhlasové a televízne prijímače, videokamery, fotokamery, osobné kazetové prehrávače, fotografické prístroje všetkých druhov, exponované filmy.
14 - Hodinky a hodinársky tovar, bižutéria pravá a umelá.
16 - Periodické a neperiodické tlačoviny všetkých druhov, kancelárske potreby z papiera, hlavne bloky, kalendáre, fotoalbumy, listové papiere, obaly a pod., písacie potreby, drobné kancelárske potreby z plastov a kovu.
18 - Kabelky, kufre a cestovné tašky, slnečníky a dáždniky.

- 25 - Odevy a pokrývky hlavy, obuv, opasky.
 28 - Športové a gymnastické náčinie nezaradené v iných triedach.
 35 - Propagácia.
 41 - Vydavateľstvo a nakladateľstvo.

(540) PŘEKVAPENÍ

- (732) Sanoma Magazines Praha s. r. o., Malá Štěpánská 17, 120 79 Praha, CZ;
 (740) Brichtová Tatiana, JUDr., Bratislava, SK;

(111) 187690

- (151) 17.11.1999
 (156) 23.2.2006
 (180) 23.2.2016
 (210) 533-96
 (220) 23.2.1996
 (442) 6.8.1999
 (450) 14.2.2000

7 (511) 6, 19

- (511) 6 - Kovový stavebný materiál, nosníky a konštrukcie kovové vrátane kovových nosníkov do železobetónu.
 19 - Výrobky z cementu, betónové prvky, betónárske výrobky, dlaždice, dlažba, prefabrikáty, stropy, nosníky a stropné dosky s výnimkou kovových, betónové dosky, armovaný betón.

(540) UNIVERZÁL

- (732) PREMAC, spol. s r. o., Stará Vajnorská cesta 25, 832 17 Bratislava, SK;
 (740) Guniš Jaroslav, Mgr., Bratislava, SK;

(111) 187717

- (151) 17.11.1999
 (156) 18.6.2006
 (180) 18.6.2016
 (210) 1615-96
 (220) 18.6.1996
 (442) 6.8.1999
 (450) 14.2.2000

7 (511) 11

- (511) 11 - Vreckové a ručné svietidlá, ich časti, súčasti a príslušenstvá obsiahnuté v triede 11.

(540) SOLITAIRE

- (732) MAG INSTRUMENT, INC., 1635 South Sacramento Avenue, Ontario, California 91761, US;
 (740) PATENTSERVIS BRATISLAVA, a. s., Bratislava, SK;

(111) 187720

- (151) 17.11.1999
 (156) 19.6.2006
 (180) 19.6.2016
 (210) 1641-96
 (220) 19.6.1996
 (442) 6.8.1999
 (450) 14.2.2000

7 (511) 35, 37, 39, 41, 42

- (511) 35 - Organizovanie výstav historických vozidiel na komerčné alebo reklamné účely; vydávanie a aktualizovanie reklamných materiálov.
 37 - Reštaurovanie historických vozidiel.
 39 - Požičiavanie a prenájom historických vozidiel.

- 41 - Organizovanie konferencií, kongresov a sympózií v oblasti historických vozidiel; požičiavanie kníh a odborných časopisov týkajúcich sa historických vozidiel; organizovanie športových súťaží; organizovanie spomienkových jász historických vozidiel pod názvom „500 km slovenských“.

- 42 - Profesionálne poradenstvo, technický prieskum a expertízy v odbore historických vozidiel; tvorba archívu dokumentov týkajúcich sa historických vozidiel; sprostredkovanie individuálnej spolupráce členov klubu so zberateľmi a záujemcami o historické vozidlá; zastupovanie a poskytovanie ochrany svojim členom voči iným subjektom.

(540)

- (732) Veteran Car Club Bratislava-Rusovce, Hrdličkova 17, 831 01 Bratislava, SK;
 (740) Tomeš Pavol, Ing., Bratislava, SK;

(111) 187721

- (151) 17.11.1999
 (156) 19.6.2006
 (180) 19.6.2016
 (210) 1642-96
 (220) 19.6.1996
 (442) 6.8.1999
 (450) 14.2.2000

7 (511) 35, 37, 39, 41, 42

- (511) 35 - Organizovanie výstav historických vozidiel na komerčné alebo reklamné účely; vydávanie a aktualizovanie reklamných materiálov.

37 - Reštaurovanie historických vozidiel.

39 - Požičiavanie a prenájom historických vozidiel.

41 - Organizovanie konferencií, kongresov a sympózií v oblasti historických vozidiel; požičiavanie kníh a odborných časopisov týkajúcich sa historických vozidiel; organizovanie športových súťaží; organizovanie spomienkových jász historických vozidiel pod názvom „500 km slovenských“.

42 - Profesionálne poradenstvo, technický prieskum a expertízy v odbore historických vozidiel; tvorba archívu dokumentov týkajúcich sa historických vozidiel; sprostredkovanie individuálnej spolupráce členov klubu so zberateľmi a záujemcami o historické vozidlá; zastupovanie a poskytovanie ochrany svojim členom voči iným subjektom.

(540)

VETERAN CAR CLUB
 BRATISLAVA - RUSOVCE

- (732) Veteran Car Club Bratislava-Rusovce, Hrdličkova 17, 831 01 Bratislava, SK;
 (740) Tomeš Pavol, Ing., Bratislava, SK;

(111) 188167

(151) 14.12.1999
(156) 2.5.2006
(180) 2.5.2016
(210) 1150-96
(220) 2.5.1996
(442) 10.9.1999
(450) 13.3.2000

7 (511) 9, 35, 41, 42

(511) 9 - Nosiče zvukových nahrávk, videohry, videokazety, zvukové nahrávacie zariadenia, kompaktné disky, magnetické nosiče údajov.
35 - Obchodný manažment v oblasti umenia.
41 - Prenájom videopások, výroba videofilmov.
42 - Nahrávanie videopások, spravovanie autorských práv.

(540) V MOCI NOCI

(732) Slovenská televízna spoločnosť, s. r. o., Blatné 18, 900 82 Blatné, SK;

(111) 188170

(151) 14.12.1999
(156) 2.5.2006
(180) 2.5.2016
(210) 1153-96
(220) 2.5.1996
(442) 10.9.1999
(450) 13.3.2000

7 (511) 9, 35, 41, 42

(511) 9 - Nosiče zvukových nahrávk, videohry, videokazety, zvukové nahrávacie zariadenia, kompaktné disky, magnetické nosiče údajov.
35 - Obchodný manažment v oblasti umenia.
41 - Prenájom videopások, výroba videofilmov.
42 - Nahrávanie videopások, spravovanie autorských práv.

(540) ÚSMEV

(732) Slovenská televízna spoločnosť, s. r. o., Blatné 18, 900 82 Blatné, SK;

(111) 188168

(151) 14.12.1999
(156) 2.5.2006
(180) 2.5.2016
(210) 1151-96
(220) 2.5.1996
(442) 10.9.1999
(450) 13.3.2000

7 (511) 9, 35, 41, 42

(511) 9 - Nosiče zvukových nahrávk, videohry, videokazety, zvukové nahrávacie zariadenia, kompaktné disky, magnetické nosiče údajov.
35 - Obchodný manažment v oblasti umenia.
41 - Prenájom videopások, výroba videofilmov.
42 - Nahrávanie videopások, spravovanie autorských práv.

(540) VŠETCI SÚ ZA DVERAMI

(732) Slovenská televízna spoločnosť, s. r. o., Blatné 18, 900 82 Blatné, SK;

(111) 188171

(151) 14.12.1999
(156) 2.5.2006
(180) 2.5.2016
(210) 1154-96
(220) 2.5.1996
(442) 10.9.1999
(450) 13.3.2000

7 (511) 9, 35, 41, 42

(511) 9 - Nosiče zvukových nahrávk, videohry, videokazety, zvukové nahrávacie zariadenia, kompaktné disky, magnetické nosiče údajov.
35 - Obchodný manažment v oblasti umenia.
41 - Prenájom videopások, výroba videofilmov.
42 - Nahrávanie videopások, spravovanie autorských práv.

(540) POKUŠENIE

(732) Slovenská televízna spoločnosť, s. r. o., Blatné 18, 900 82 Blatné, SK;

(111) 188169

(151) 14.12.1999
(156) 2.5.2006
(180) 2.5.2016
(210) 1152-96
(220) 2.5.1996
(442) 10.9.1999
(450) 13.3.2000

7 (511) 9, 35, 41, 42

(511) 9 - Nosiče zvukových nahrávk, videohry, videokazety, zvukové nahrávacie zariadenia, kompaktné disky, magnetické nosiče údajov.
35 - Obchodný manažment v oblasti umenia.
41 - Prenájom videopások, výroba videofilmov.
42 - Nahrávanie videopások, spravovanie autorských práv.

(540) HVEZDÁREŇ

(732) Slovenská televízna spoločnosť, s. r. o., Blatné 18, 900 82 Blatné, SK;

(111) 188172

(151) 14.12.1999
(156) 2.5.2006
(180) 2.5.2016
(210) 1155-96
(220) 2.5.1996
(442) 10.9.1999
(450) 13.3.2000

7 (511) 9, 35, 41, 42

(511) 9 - Nosiče zvukových nahrávk, videohry, videokazety, zvukové nahrávacie zariadenia, kompaktné disky, magnetické nosiče údajov.
35 - Obchodný manažment v oblasti umenia.
41 - Prenájom videopások, výroba videofilmov.
42 - Nahrávanie videopások, spravovanie autorských práv.

(540) MÚZEJKA

(732) Slovenská televízna spoločnosť, s. r. o., Blatné 18, 900 82 Blatné, SK;

(111) 188173

(151) 14.12.1999
 (156) 2.5.2006
 (180) 2.5.2016
 (210) 1156-96
 (220) 2.5.1996
 (442) 10.9.1999
 (450) 13.3.2000

7 (511) 9, 35, 41, 42

(511) 9 - Nosiče zvukových nahrávok, videohry, videokazety, zvukové nahrávacie zariadenia, kompaktné disky, magnetické nosiče údajov.
 35 - Obchodný manažment v oblasti umenia.
 41 - Prenájom videopások, výroba videofilmov.
 42 - Nahrávanie videopások, spravovanie autorských práv.

(540) V TIENI

(732) Slovenská televízna spoločnosť, s. r. o., Blatné 18, 900 82 Blatné, SK;

(111) 188176

(151) 14.12.1999
 (156) 2.5.2006
 (180) 2.5.2016
 (210) 1159-96
 (220) 2.5.1996
 (442) 10.9.1999
 (450) 13.3.2000

7 (511) 9, 35, 41, 42

(511) 9 - Nosiče zvukových nahrávok, videohry, videokazety, zvukové nahrávacie zariadenia, kompaktné disky, magnetické nosiče údajov.
 35 - Obchodný manažment v oblasti umenia.
 41 - Prenájom videopások, výroba videofilmov.
 42 - Nahrávanie videopások, spravovanie autorských práv.

(540) FILMPARÁDA

(732) Slovenská televízna spoločnosť, s. r. o., Blatné 18, 900 82 Blatné, SK;

(111) 188174

(151) 14.12.1999
 (156) 2.5.2006
 (180) 2.5.2016
 (210) 1157-96
 (220) 2.5.1996
 (442) 10.9.1999
 (450) 13.3.2000

7 (511) 9, 35, 41, 42

(511) 9 - Nosiče zvukových nahrávok, videohry, videokazety, zvukové nahrávacie zariadenia, kompaktné disky, magnetické nosiče údajov.
 35 - Obchodný manažment v oblasti umenia.
 41 - Prenájom videopások, výroba videofilmov.
 42 - Nahrávanie videopások, spravovanie autorských práv.

(540) AHA!

(732) Slovenská televízna spoločnosť, s. r. o., Blatné 18, 900 82 Blatné, SK;

(111) 188177

(151) 14.12.1999
 (156) 2.5.2006
 (180) 2.5.2016
 (210) 1160-96
 (220) 2.5.1996
 (442) 10.9.1999
 (450) 13.3.2000

7 (511) 9, 35, 41, 42

(511) 9 - Nosiče zvukových nahrávok, videohry, videokazety, zvukové nahrávacie zariadenia, kompaktné disky, magnetické nosiče údajov.
 35 - Obchodný manažment v oblasti umenia.
 41 - Prenájom videopások, výroba videofilmov.
 42 - Nahrávanie videopások, spravovanie autorských práv.

(540) DOBÝVANIE PEVNOSTÍ

(732) Slovenská televízna spoločnosť, s. r. o., Blatné 18, 900 82 Blatné, SK;

(111) 188175

(151) 14.12.1999
 (156) 2.5.2006
 (180) 2.5.2016
 (210) 1158-96
 (220) 2.5.1996
 (442) 10.9.1999
 (450) 13.3.2000

7 (511) 9, 35, 41, 42

(511) 9 - Nosiče zvukových nahrávok, videohry, videokazety, zvukové nahrávacie zariadenia, kompaktné disky, magnetické nosiče údajov.
 35 - Obchodný manažment v oblasti umenia.
 41 - Prenájom videopások, výroba videofilmov.
 42 - Nahrávanie videopások, spravovanie autorských práv.

(540) REBRINÁK

(732) Slovenská televízna spoločnosť, s. r. o., Blatné 18, 900 82 Blatné, SK;

(111) 188178

(151) 14.12.1999
 (156) 2.5.2006
 (180) 2.5.2016
 (210) 1161-96
 (220) 2.5.1996
 (442) 10.9.1999
 (450) 13.3.2000

7 (511) 9, 35, 41, 42

(511) 9 - Nosiče zvukových nahrávok, videohry, videokazety, zvukové nahrávacie zariadenia, kompaktné disky, magnetické nosiče údajov.
 35 - Obchodný manažment v oblasti umenia.
 41 - Prenájom videopások, výroba videofilmov.
 42 - Nahrávanie videopások, spravovanie autorských práv.

(540) RODINY V ARÉNE

(732) Slovenská televízna spoločnosť, s. r. o., Blatné 18, 900 82 Blatné, SK;

(111) 188202

(151) 14.12.1999
(156) 18.6.2006
(180) 18.6.2016
(210) 1595-96
(220) 18.6.1996
(442) 10.9.1999
(450) 13.3.2000

7 (511) 30

(511) 30 - Múka, obilniny, obilné výrobky určené na ľudskú spotrebu, ryža, ryža v balíčkoch na varenie, predvarená alebo dehydratovaná, cestoviny, cestá; nátierky na chlieb, hotové jedlá alebo polotovary, zákusky, koláče a malé občerstvenia obsahujúce najmä uvedené produkty, ale tiež obsahujúce prísady zemiakov, mäsa, rýb, hydiny, zeleniny, korenín; čaj, káva, kávové náhradky, kakao, čokoládové nápoje, uvedené výrobky tiež v extrahovanej forme (tekutej alebo sušenej) ako hotové nápoje, nápoje vo vrecúškach, ako aj nápoje na predaj v automatoch, alebo vo forme nátierok alebo plniek do pekárskejších alebo cukrárskych výrobkov alebo plniek do pečív, všetko obsahujúce uvedené produkty; sirup z melasy, cukor, med, omáčky vrátane dressingov do šalátov, cukrovinky nie na liečivé účely; chlieb, koláče, torty, zákusky, keksy, sušienky, pekárske a cukrárske výrobky, cukríky, pralinky, bombóny, cukrovinky, sladké pečivo, múčniky, dezerty, čokoláda, čokoládové výrobky, plnky do pekárskejších a cukrárskych výrobkov a plnky do malých rýchlych občerstvení vyrobené z uvedených produktov.

(540) MAGIC

(732) MARS INCORPORATED, McLean, Virginia, US;
(740) Fajnorová Mária, Ing., Bratislava, SK;

(111) 188206

(151) 14.12.1999
(156) 4.7.2006
(180) 4.7.2016
(210) 1773-96
(220) 4.7.1996
(442) 10.9.1999
(450) 13.3.2000

7 (511) 5

(511) 5 - Farmaceutické prípravky, liečivá na humánne použitie; dietetické látky a prípravky prispôbenné na lekárske účely; náplasti; obväzový materiál; dezinfekčné prostriedky.

(540) TAMBOCOR

(732) Riker Laboratories, Inc., 3M Center, 2501 Hudson Road, St. Paul, Minnesota 55144, US;
(740) Tomeš Pavol, Ing., Bratislava, SK;

(111) 188207

(151) 14.12.1999
(156) 4.7.2006
(180) 4.7.2016
(210) 1774-96
(220) 4.7.1996
(442) 10.9.1999
(450) 13.3.2000

7 (511) 5

(511) 5 - Liečebné náplasti na aplikáciu nitroglycerínu.

(540) MINITRAN

(732) Riker Laboratories, Inc., 3M Center, 2501 Hudson Road, St. Paul, Minnesota 55144, US;
(740) Tomeš Pavol, Ing., Bratislava, SK;

(111) 188212

(151) 14.12.1999
(156) 16.7.2006
(180) 16.7.2016
(210) 1855-96
(220) 16.7.1996
(310) 107785
(320) 18.1.1996
(330) CZ
(442) 10.9.1999
(450) 13.3.2000

7 (511) 9, 16, 35, 37, 38, 41, 42

(511) 9 - Telefónne prístroje a príslušenstvo, telefónne automaty, telefónne ústredne, mobilné telefóny, všetky telekomunikačné prístroje a zariadenia zatriedené v triede 9, softvér, hardvér, najmä počítače, monitory, klávesnice, terminály a všetky ďalšie jednotlivé časti, súčiastky a náhradné diely zatriedené v triede 9, všetky siete z oblasti výpočtovej techniky a ich jednotlivé časti a náhradné diely zatriedené v triede 9, dátové siete, stroje na záznam, prenos a reprodukciu zvuku alebo obrazu, nosiče magnetických záznamov nahrané aj nenahrané, zvukové disky, vybavenie na spracovanie informácií a pre počítače, prístroje a nástroje elektrické, optické, prístroje a nástroje na meranie, signalizovanie.

16 - Tlačoviny, časopisy, periodiká, knihy, fotografie, učebné pomôcky.

35 - Sprostredkovateľská činnosť v oblasti predaja výpočtovej a telekomunikačnej techniky.

37 - Montáž a opravy telekomunikačných zariadení.

38 - Poskytovanie verejnej telekomunikačnej služby prenosu dát a ďalších informácií. Prevádzkovanie verejnej dátovej siete. Prevádzkovanie verejnej mobilnej rádiatelefontnej siete. Sprostredkovateľská činnosť v oblasti prenosu dát a telekomunikačných služieb.

41 - Konzultačná a školiaca činnosť v oblasti telekomunikačnej techniky. Vydavateľská a nakladateľská činnosť.

42 - Poradenská služba v oblasti telekomunikácií a výpočtovej techniky.

(540)



(591) šedá, červená, modrá

(732) Eurotel Praha, spol. s r. o., Vyskočilova 1442/1b, 140 21 Praha, CZ;

(740) Mešková Viera, Ing., Bratislava, SK;

(111) 188213

(151) 14.12.1999
 (156) 16.7.2006
 (180) 16.7.2016
 (210) 1856-96
 (220) 16.7.1996
 (310) 107786
 (320) 18.1.1996
 (330) CZ
 (442) 10.9.1999
 (450) 13.3.2000

7 (511) 9, 16, 35, 37, 38, 41, 42

(511) 9 - Telefónne prístroje a príslušenstvo, telefónne automaty, telefónne ústredne, mobilné telefóny, všetky telekomunikačné prístroje a zariadenia zatriedené v triede 9, softvér, hardvér, najmä počítače, monitory, klávesnice, terminály a všetky ďalšie jednotlivé časti, súčiastky a náhradné diely zatriedené v triede 9, všetky siete z oblasti výpočtovej techniky a ich jednotlivé časti a náhradné diely zatriedené v triede 9, dátové siete, stroje na záznam, prenos a reprodukciu zvuku alebo obrazu, nosiče magnetických záznamov nahrané aj nenahrané, zvukové disky, vybavenie na spracovanie informácií a pre počítače, prístroje a nástroje elektrické, optické, prístroje a nástroje na meranie, signalizovanie.
 16 - Tlačoviny, časopisy, periodiká, knihy, fotografie, učebné pomôcky.
 35 - Sprostredkovateľská činnosť v oblasti predaja výpočtovej a telekomunikačnej techniky.
 37 - Montáž a opravy telekomunikačných zariadení.
 38 - Poskytovanie neverejnej telekomunikačnej služby prenosu dát a ďalších informácií. Prevádzkovanie verejnej dátovej siete. Prevádzkovanie verejnej mobilnej rádiotelefónnej siete. Sprostredkovateľská činnosť v oblasti prenosu dát a telekomunikačných služieb.
 41 - Konzultačná a školiaca činnosť v oblasti telekomunikačnej techniky. Vydavateľská a nakladateľská činnosť.
 42 - Poradenská služba v oblasti telekomunikácií a výpočtovej techniky.

(540)

(732) Eurotel Praha, spol. s r. o., Vyskočilova 1442/1b, 140 21 Praha, CZ;
 (740) Mešková Viera, Ing., Bratislava, SK;

(111) 188214

(151) 14.12.1999
 (156) 16.7.2006
 (180) 16.7.2016
 (210) 1857-96
 (220) 16.7.1996
 (310) 107787
 (320) 18.1.1996
 (330) CZ

(442) 10.9.1999

(450) 13.3.2000

7 (511) 9, 16, 35, 37, 38, 41, 42

(511) 9 - Telefónne prístroje a príslušenstvo, telefónne automaty, telefónne ústredne, mobilné telefóny, všetky telekomunikačné prístroje a zariadenia zatriedené v triede 9, softvér, hardvér, najmä počítače, monitory, klávesnice, terminály a všetky ďalšie jednotlivé časti, súčiastky a náhradné diely zatriedené v triede 9, všetky siete z oblasti výpočtovej techniky a ich jednotlivé časti a náhradné diely zatriedené v triede 9, dátové siete, stroje na záznam, prenos a reprodukciu zvuku alebo obrazu, nosiče magnetických záznamov nahrané aj nenahrané, zvukové disky, vybavenie na spracovanie informácií a pre počítače, prístroje a nástroje elektrické, optické, prístroje a nástroje na meranie, signalizovanie.
 16 - Tlačoviny, časopisy, periodiká, knihy, fotografie, učebné pomôcky.
 35 - Sprostredkovateľská činnosť v oblasti predaja výpočtovej a telekomunikačnej techniky.
 37 - Montáž a opravy telekomunikačných zariadení.
 38 - Poskytovanie neverejnej telekomunikačnej služby prenosu dát a ďalších informácií. Prevádzkovanie verejnej dátovej siete. Prevádzkovanie verejnej mobilnej rádiotelefónnej siete. Sprostredkovateľská činnosť v oblasti prenosu dát a telekomunikačných služieb.
 41 - Konzultačná a školiaca činnosť v oblasti telekomunikačnej techniky. Vydavateľská a nakladateľská činnosť.
 42 - Poradenská služba v oblasti telekomunikácií a výpočtovej techniky.

(540)

(591) šedá, červená, modrá

(732) Eurotel Praha, spol. s r. o., Vyskočilova 1442/1b, 140 21 Praha, CZ;

(740) Mešková Viera, Ing., Bratislava, SK;

(111) 188218

(151) 14.12.1999
 (156) 12.8.2006
 (180) 12.8.2016
 (210) 2111-96
 (220) 12.8.1996
 (442) 10.9.1999
 (450) 13.3.2000

7 (511) 9, 16, 35, 38, 41

(511) 9 - Aparatúry a prístroje na záznam, prenos, vysielanie, príjem, uchovávanie, zobrazenie alebo reprodukciu zvuku, obrazov a dát; počítače; počítačové programy, počítačový softvér, počítačové čipy, aparatúry a prístroje na kódovanie a dekódovanie elektrických signálov, jednotky diaľkového ovládania; inteligentné karty; kódové karty; antény; satelitné paraboly; káble; optické vlákna; spínače; adaptéry; konektory; zástrčky;

zásuvky a výstupy; spájacie skrine; pásky, disky a kazety ako nosiče alebo na záznam dát, zvuku alebo obrazu; kinematografické filmy pripravené na premietanie; audio- alebo videozáznamy; multimediálne zariadenia na komunikáciu, záznam, prenos, vysielanie, ukladanie, zobrazenie, príjem a reprodukciu; súčasti (a montážne prvky) pre všetok uvedený tovar.

16 - Tlačoviny; časopisy; prehľady televíznych, káblových, rozhlasových a satelitných programov; prehľady zábavných programov; fotografie; nálepky; plagáty; papiernický tovar.

35 - Inzertné a reklamné služby; prenájom reklamných plôch; služby riadenia podniku; účtovnícke služby, poradenské, konzultačné a informačné služby týkajúce sa obchodného podnikania a riadenia podniku; služby prieskumu trhu; fakturačné služby; služby v oblasti propagácie a marketingu; predplatné a poradenské, informačné, konzultačné a riadiace služby predplatiteľom; príprava a uskutočnenie obchodných prezentácií a výstav; rozširovanie inzertných a reklamných materiálov.

38 - Hlasové, dátové, zvukové a obrazové komunikačné služby; multimediálne komunikačné služby; telekomunikačné služby; služby rozhlasového, televízneho, satelitného a káblového vysielania; služby tlačových agentúr; prenos, poskytovanie a zobrazenie informácií z počítačovo uchovávaných bánk dát pre potreby podnikov a domácností; vysielanie živých predstavení a akcií; poskytovanie a šírenie informácií týkajúcich sa všetkých uvedených služieb; požičiavanie, prenájom a lízing aparatúr a prístrojov na prenos správ a informácií; služby predplatenia televízneho vysielania; služby zabezpečujúce vstup do komunikačných sietí a stránok webu.

41 - Produkcia a záznam rozhlasových, televíznych, video-, satelitných a káblových programov; televízne zábavné a vzdelávacie služby; organizovanie, prezentácia, produkcia a záznam živých predstavení, show, udalostí, koncertov, divadelných produkcií, súťaží, prednášok, propagácií, seminárov, športových činností a akcií, recitálov, debát, verejných a súkromných zhromaždení, kultúrnych činností a akcií, konferencií, schôdzí, manifestácií a prejavov; požičiavanie kinematografických filmov, videozáznamov, audiozáznamov a CD-ROM; publikácia kníh, manuálov, časopisov a textov, filmov, videonámkov, audiovizuálnych a zvukových záznamov; poradenské služby týkajúce sa všetkých uvedených služieb; poskytovanie a rozširovanie informácií týkajúcich sa všetkých uvedených služieb.

(540)



(591) červená, žltá, modrá

(732) MIH INTELPROP HOLDINGS LIMITED, 3rd Floor, Les Cascades, Edith Cavell Street, Port Louis, MU;

(740) Žovicová Viera, Mgr., Bratislava, SK;

(111) 188219

(151) 14.12.1999

(156) 28.8.2006

(180) 28.8.2016

(210) 2257-96

(220) 28.8.1996

(442) 10.9.1999

(450) 13.3.2000

7 (511) 9, 35, 41, 42

(511) 9 - Nosiče zvukových nahrávok, videohry, videokazety, zvukové nahrávacie zariadenia, kompaktné disky, magnetické nosiče údajov, optické nosiče údajov.

35 - Obchodný manažment v oblasti umenia, organizovanie výstav na reklamné účely, zásielkové reklamné služby, rozširovanie reklamných oznamov, uverejňovanie reklamných textov, vydávanie reklamných alebo náborových textov, reklama, televízna reklama, reklamné agentúry, spracovanie textov.

41 - Prenájom audionahrávok, výroba televíznych programov, televízna zábava, služby nahrávacích štúdií, prenájom videopások, výroba videofilmov.

42 - Nahrávanie videopások, reportárske služby, spravodajské služby, spravovanie autorských práv.

(540) DEKA 10

(732) Slovenská televízna spoločnosť, s. r. o., Blatné 18, 900 82 Blatné, SK;

(111) 188220

(151) 14.12.1999

(156) 28.8.2006

(180) 28.8.2016

(210) 2260-96

(220) 28.8.1996

(442) 10.9.1999

(450) 13.3.2000

7 (511) 9, 35, 41, 42

(511) 9 - Nosiče zvukových nahrávok, videohry, videokazety, zvukové nahrávacie zariadenia, kompaktné disky, magnetické nosiče údajov, optické nosiče údajov.

35 - Obchodný manažment v oblasti umenia, organizovanie výstav na reklamné účely, zásielkové reklamné služby, rozširovanie reklamných oznamov, uverejňovanie reklamných textov, vydávanie reklamných alebo náborových textov, reklama, televízna reklama, reklamné agentúry, spracovanie textov.

41 - Prenájom audionahrávok, výroba televíznych programov, televízna zábava, služby nahrávacích štúdií, prenájom videopások, výroba videofilmov.

42 - Nahrávanie videopások, reportárske služby, spravodajské služby, spravovanie autorských práv.

(540) Silvánovci

(732) Slovenská televízna spoločnosť, s. r. o., Blatné 18, 900 82 Blatné, SK;

(111) 188221

(151) 14.12.1999
 (156) 28.8.2006
 (180) 28.8.2016
 (210) 2261-96
 (220) 28.8.1996
 (442) 10.9.1999
 (450) 13.3.2000

7 (511) 9, 35, 41, 42

(511) 9 - Nosiče zvukových nahrávok, videohry, videokazety, zvukové nahrávacie zariadenia, kompaktné disky, magnetické nosiče údajov, optické nosiče údajov.

35 - Obchodný manažment v oblasti umenia, organizovanie výstav na reklamné účely, zásielkové reklamné služby, rozširovanie reklamných oznamov, uverejňovanie reklamných textov, vydávanie reklamných alebo náborových textov, reklama, televízna reklama, reklamné agentúry, spracovanie textov.

41 - Prenájom audionahrávok, výroba televíznych programov, televízna zábava, služby nahrávacích štúdií, prenájom videopások, výroba videofilmov.

42 - Nahrávanie videopások, reportérske služby, spravodajské služby, spravovanie autorských práv.

(540) HÁDAJ, NA ČO MYSLÍM?

(732) Slovenská televízna spoločnosť, s. r. o., Blatné 18, 900 82 Blatné, SK;

(111) 188228

(151) 14.12.1999
 (156) 12.9.2006
 (180) 12.9.2016
 (210) 2424-96
 (220) 12.9.1996
 (310) 112760
 (320) 4.7.1996
 (330) CZ
 (442) 10.9.1999
 (450) 13.3.2000

7 (511) 1, 3, 5

(511) 1 - Chemikálie pre hygienu a vedu.

3 - Kozmetické prípravky.

5 - Chemikálie pre lekárstvo, farmáciu, prípravky baktericídne a fungicídne, liečivá, drogy, farmaceutické prípravky humánne a veterinárne, masti, organopreparáty, séra a výrobky z krvi, prípravky posilňovacie a dietetické, diagnostiká.

(540) FLEGMON

(732) Zentiva, a. s., U kabelovny 130, 102 37 Dolní Měcholupy, Praha, CZ;

(740) Guniš Jaroslav, Mgr., Bratislava, SK;

(111) 188241

(151) 14.12.1999
 (156) 30.10.2006
 (180) 30.10.2016
 (210) 2850-96
 (220) 30.10.1996
 (442) 10.9.1999
 (450) 13.3.2000

7 (511) 3

(511) 3 - Mydlá; voňavkárské výrobky, parfumy, kólmínske, éterické oleje, kozmetické výrobky; toaletné prípravky bez liečivých účinkov; kúpeľové a sprchovacie prípravky, vlasové prípravky, prípravky na čistenie zubov a starostlivosť o chrup; antiperspiranty a dezodoranty na osobnú potrebu; pleťové a telové prípravky.

(540) AXE AFRICA

(732) UNILEVER N. V., Weena 455, 3013 AL Rotterdam, NL;

(740) Fajnorová Mária, Ing., Bratislava, SK;

(111) 188706

(151) 18.1.2000
 (156) 10.5.2006
 (180) 10.5.2016
 (210) 1251-96
 (220) 10.5.1996
 (442) 8.10.1999
 (450) 10.4.2000

7 (511) 9, 35, 41, 42

(511) 9 - Nosiče zvukových nahrávok; videohry; videokazety; zvukové nahrávacie zariadenia; kompaktné disky; magnetické nosiče údajov; optické nosiče údajov.

35 - Riadenie obchodnej činnosti v oblasti umenia; organizovanie reklamných hier na propagáciu predaja.

41 - Prenájom audionahrávok; služby nahrávacích štúdií; prenájom videopások; výroba videofilmov.

42 - Nahrávanie videopások; spravovanie autorských práv.

(540) TELEDIÁR

(732) Slovenská televízna spoločnosť, s. r. o., Blatné 18, 900 82 Blatné, SK;

(111) 188710

(151) 18.1.2000
 (156) 28.6.2006
 (180) 28.6.2016
 (210) 1705-96
 (220) 28.6.1996
 (442) 8.10.1999
 (450) 10.4.2000

7 (511) 35, 36, 37

(511) 35 - Zber, konsolidácia a zápis príjmov z účtov.

36 - Služby pri manipulácii s hotovými peniazmi a výmene bankoviek.

37 - Zaisťovanie a údržba pokladníc so vstupným otvorom na peniaze.

(540) COMPUSAFE

(732) Brink's Network Incorporated, Darien, Connecticut 06820-0473, US;

(740) PATENTSERVIS BRATISLAVA, a. s., Bratislava, SK;

(111) 188718

(151) 18.1.2000
(156) 27.9.2006
(180) 27.9.2016
(210) 2550-96
(220) 27.9.1996
(442) 8.10.1999
(450) 10.4.2000

7 (511) 5

(511) 5 - Diagnostické čidlá na analýzu telových tekutín.

(540) **ESPRIT**

(732) BAYER HEALTHCARE LLC, 100 Bayer Road, Pittsburgh, Pennsylvania 15205, US;
(740) Tomeš Pavol, Ing., Bratislava, SK;

(111) 188731

(151) 19.1.2000
(156) 16.12.2006
(180) 16.12.2016
(210) 3367-96
(220) 16.12.1996
(442) 8.10.1999
(450) 10.4.2000

7 (511) 9, 35, 41, 42

(511) 9 - Nosiče zvukových nahrávok, videohry, videokazety, zvukové nahrávacie zariadenia, kompaktné disky, magnetické nosiče údajov, optické nosiče údajov.

35 - Riadenie obchodnej činnosti v oblasti umenia; spracovanie textov.

41 - Prenájom audionahrávok; vydávanie kníh, časopisov a periodík; výroba televíznych programov; televízna zábava; služby nahrávacích štúdií; prenájom videopások; výroba videofilmov.

42 - Nahrávanie videopások; tlač, tlačenie; spracovanie autorských práv.

(540)



(591) modrá, žltá

(732) Slovenská televízna spoločnosť, s. r. o., Blatné 18, 900 82 Blatné, SK;

(111) 189282

(151) 15.2.2000
(156) 27.9.2006
(180) 27.9.2016
(210) 2539-96
(220) 27.9.1996
(442) 8.11.1999
(450) 16.5.2000

7 (511) 6, 7, 9, 11, 12

(511) 6 - Obyčajné kovy a ich zliatiny; kovové stavebné materiály; kovové stavebné materiály prenosné; kovové materiály pre železnice; káble a kovové drôty neelektrické; kovové potreby zámočnícke s klampiarske; kovové rúrky; sejfy (skrinky na klenoty); železiarsky tovar z kovov, ktorý nie je zaradený v iných triedach; rudy.

7 - „Stroje“ - alternátory, AG generátory, dynamá, induktory, zapalovacie zariadenia, zapalovacie cievky, zapalovacie sviečky, žeraviace sviečky, elektrické spúšťače, čističe vzduchu, vzduchové filtre ako časti strojov alebo motorov, olejové filtre ako časti strojov alebo motorov, čističe paliva ako časti strojov alebo motorov, odlučovače, vstrekovacie dýzy palív ako časti strojov alebo motorov, vstrekovacie ventily ako časti strojov alebo motorov, dieselelektrické vstrekovacie riadiace aparáty, škrtiace klapky, ventily, tlakové regulátory, čerpadlá na stlačený vzduch, palivové čerpadlá, palivové vstrekovacie čerpadlá ako časti strojov alebo motorov, vákuové vývevy, regulátory, plniace dúchadlá, časovacie riadiace aparáty, turbokompresory, zariadenia na recykláciu výfukových plynov, triediace zariadenia dreveného uhlia, šetriče palív, kontrolné mechanizmy (na stroje a motory), hydraulické ovládania (na stroje a motory), pneumatické ovládanie (na motory a stroje), prístroje na palivové zmiešavanie, tlmiče ako časti strojov alebo motorov, chladiče oleja ako časti strojov alebo motorov, kompresory ako časti strojov alebo motorov, kondenzátory ako časti strojov alebo motorov, miesiče ako časti strojov alebo motorov, výmenníky tepla ako časti strojov alebo motorov, ložiská (časti strojov), manipulátory na roboty, roboty, formovacie stroje, formy (časti strojov), elektrické prístroje na napínanie záclon, elektrické motory (nie pre pozemné vozidlá), antiznečisťovacie zariadenia na motory, pásy na dynamá, pásy na stroje a motory, kefy na dynamá, elektrické kefy, karburátory, náložky na filtrovacie stroje, spätné ventily, filtrovacie stroje, elektrické kuchynské stroje, remenice ako časti strojov alebo motorov, redukčné ventily, meniče momentu, elektrické prístroje na parfumáciu; obrábacie stroje; motory (s výnimkou motorov pre pozemné vozidlá); poľnohospodárske náradie (s výnimkou ručného náradia); liahne na vajcia.

9 - Prístroje a nástroje vedecké, navigačné, zememeračské, elektrické, fotografické, kinematografické, optické, signalizačné, kontrolné, záchranné, vzdelávacie a prístroje na meranie a váženie; prístroje na nahrávanie, prenos a reprodukciu zvuku alebo obrazu; magnetické nosiče zvukových záznamov, gramofónové platne; predajné automaty, mechanizmy a prístroje uvádzané do činnosti vhođením mince; registračné pokladnice, počítačacie stroje, zariadenia na spracovanie údajov a počítače; hasiace prístroje.

11 - Zariadenia na osvetľovanie, vykurovanie, parné kotly, zariadenia na varenie, chladenie a sušenie, vetracie, vodárenské a sanitárne zariadenia.

12 - Vozidlá; zariadenia na pohyb po zemi, vode alebo vo vzduchu.

(540)

D

(732) DENSO CORPORATION, 1-1 Showa-cho, Kariya-city, Aichi-pref., JP;

(740) Bušová Eva, JUDr., Bratislava, SK;

(111) 190100

(151) 26.4.2000
 (156) 2.5.2006
 (180) 2.5.2016
 (210) 1149-96
 (220) 2.5.1996
 (442) 18.1.2000
 (450) 11.7.2000

7 (511) 9, 35, 38, 41, 42

(511) 9 - Nosiče zvukových nahrávok, videohry, videokazety, zvukové nahrávacie zariadenia, kompaktné disky, magnetické nosiče údajov, optické nosiče údajov.

35 - Riadenie obchodnej činnosti v oblasti umenia; organizovanie výstav na reklamné účely; zásielkové reklamné služby; rozširovanie reklamných oznamov; uverejňovanie reklamných textov; vydávanie reklamných alebo náborových textov; reklama; televízna reklama; spracovanie textov.

38 - Reportárske a spravodajské služby.

41 - Prenájom videopások; výroba videofilmov.

42 - Nahrávanie videopások; spravovanie autorských práv.

(540) SMOTÁNKA

(732) Slovenská televízna spoločnosť, s. r. o., Blatné 18, 900 82 Blatné, SK;

(111) 190101

(151) 26.4.2000
 (156) 10.5.2006
 (180) 10.5.2016
 (210) 1253-96
 (220) 10.5.1996
 (442) 18.1.2000
 (450) 11.7.2000

7 (511) 9, 35, 41, 42

(511) 9 - Nosiče zvukových nahrávok, videohry, videokazety, zvukové nahrávacie zariadenia, kompaktné disky, magnetické nosiče údajov, optické nosiče údajov.

35 - Riadenie obchodnej činnosti v oblasti umenia, organizovanie reklamných hier na propagáciu predaja.

41 - Prenájom audionahrávok, služby nahrávacích štúdií, prenájom videopások, výroba videofilmov.

42 - Nahrávanie videopások, spravovanie autorských práv.

(540) ŠPORTVÍKEND

(732) Slovenská televízna spoločnosť, s. r. o., Blatné 18, 900 82 Blatné, SK;

(111) 190572

(151) 4.5.2000
 (156) 28.11.2005
 (180) 28.11.2015
 (210) 3390-95
 (220) 28.11.1995
 (442) 7.10.1998
 (450) 11.7.2000

7 (511) 42

(511) 42 - Počítačové programovanie - vývoj programov pre výpočtovú techniku; aktualizovanie, inštalácia a spúšťanie počítačových programov; projektová činnosť v oblasti technických a technologických procesov.

(540)

(732) Techos, s.r.o., Letná 45, 040 01 Košice, SK;

(111) 190640

(151) 19.5.2000
 (156) 12.6.2006
 (180) 12.6.2016
 (210) 1535-96
 (220) 12.6.1996
 (442) 14.2.2000
 (450) 14.8.2000

7 (511) 5

(511) 5 - Minerály, vitamíny a doplnky výživy.

(540) CRP Tablets

(732) NBTY, Inc., spoločnosť zriadená podľa zákonov štátu Delaware, Orville Drive, 90, Bohemia, New York 11716, US;

(740) PATENTSERVIS BRATISLAVA, a. s., Bratislava, SK;

(111) 190641

(151) 19.5.2000
 (156) 7.10.2006
 (180) 7.10.2016
 (210) 2634-96
 (220) 7.10.1996
 (442) 14.2.2000
 (450) 14.8.2000

7 (511) 42

(511) 42 - Ochrana objektov a zabezpečovanie priestorov (obytných, neobytných vrátane dopravných prostriedkov) pred nežiaducim vniknutím, poškodením, resp. odcudzením; ochrana majetku a osôb, ako aj sprostredkovanie služieb v uvedených oblastiach.

(540) SECAR

(732) SECAR, spol. s r. o., Hattalova 12/A, 831 03 Bratislava, SK;

(740) Bachratá Magdaléna, Mgr., Bratislava, SK;

(111) 190980

(151) 19.5.2000
 (156) 20.8.2006
 (180) 20.8.2016
 (210) 2194-96
 (220) 20.8.1996
 (442) 18.1.2000
 (450) 14.8.2000

7 (511) 4, 35, 37, 42

(511) 4 - Oleje a mazacie tuky, mazadlá, pohonné hmoty, prevodové oleje, hydraulické oleje.

35 - Obchodné konzultácie a poradenstvo poskytované vo vzťahu s autoservisnými službami, umyvárňou automobilov a prevádzkovaním skladov, obchodné poradenstvo týkajúce sa prevádzky pekárni.

37 - Mazanie, údržba, čistenie a opravy vozidiel, antikoročné ošetrenie vozidiel, služby servisných staníc pre vozidlá, opravy čalúnenia vozidiel, servis a opravy pneumatík.

42 - Reštauračné a kaviarenské služby (reštaurácie a kaviarne), predaj hotových jedál do domu („cez ulicu“), technické konzultácie a poradenstvo poskytované vo vzťahu s autoservisnými službami, umyvárňou automobilov a prevádzkovaním skladov, technické poradenstvo týkajúce sa prevádzky pekárni.

(540)



(591) zelená, žltá

(732) BP p. l. c., 1 St. James's Square, London SW1Y 4PD, GB;

(740) Fajnorová Mária, Ing., Bratislava, SK;

(111) 191031

(151) 19.6.2000

(156) 10.10.2006

(180) 10.10.2016

(210) 2663-96

(220) 10.10.1996

(442) 13.3.2000

(450) 12.9.2000

7 (511) 5

(511) 5 - Výrobky farmaceutické, zverolekárske a zdravotnícke; výrobky dietetické pre deti a chorých; náplasti, obväzový materiál, hmoty určené na plombovanie zubov a na odtlačky zubov; dezinfekčné prostriedky; prostriedky na ničenie rastlinných a živočíšnych škodcov; antiparazitné látky; fungicídy a insekticídy.

(540) **M-M-R II**

(732) MERCK & CO., Inc., spoločnosť zriadená podľa zákonov štátu New Jersey, One Merck Drive, Whitehouse Station, New Jersey, US;

(740) Bušová Eva, JUDr., Bratislava, SK;

(111) 191761

(151) 23.8.2000

(156) 21.2.2006

(180) 21.2.2016

(210) 504-96

(220) 21.2.1996

(442) 16.5.2000

(450) 7.11.2000

7 (511) 6, 12

(511) 6 - Zámky na motorové vozidlá.

12 - Mechanické a elektrické zabezpečovacie zariadenia proti odcudzeniu motorových vozidiel; zabezpečovacie poplašné zariadenia proti odcudzeniu motorových vozidiel.

(540) **DEFEND**

(732) ROYAL DEFEND HOLDING, a. s., Ostrovského 3/253, Ženské domovy, 155 00 Praha, CZ;

(740) Filípek Ján, Ing., Bratislava, SK;

(111) 191763

(151) 23.8.2000

(156) 16.4.2006

(180) 16.4.2016

(210) 972-96

(220) 16.4.1996

(442) 16.5.2000

(450) 7.11.2000

7 (511) 35, 39, 41

(511) 35 - Poskytovanie prehľadov a správ o knihách, o nahranej hudbe a CD-ROM; sprostredkovanie predaja kníh, nahranej hudby a CD-ROM (s výnimkou ich prepravy) umožňujúce zákazníkovi pohodlne prehliadať a nadobúdať tieto knihy, nahranú hudbu a CD-ROM cez celosvetovú počítačovú sieť (internet).

39 - Zasielanie kníh, nahranej hudby a CD-ROM prostredníctvom zásielkovej služby, prostredníctvom prevádzkovania vlastnej siete obchodov.

41 - Služby v triede 41 týkajúce sa vyhľadávania kníh, nahranej hudby a CD-ROM pre iných.

(540) **BORDERS**

(732) BORDERS PROPERTIES, INC., 500 E. Washington Street, Ann Arbor, Michigan 48104, US;

(740) ROTT, RŮŽIČKA & GUTTMANN, v. o. s., Bratislava, SK;

(111) 193828

(151) 16.1.2001

(156) 3.9.2006

(180) 3.9.2016

(210) 2300-96

(220) 3.9.1996

(442) 9.10.2000

(450) 9.4.2001

7 (511) 16

(511) 16 - Lekárske časopisy, informačné spravodaje o starostlivosti o zdravie, brožúry na vzdelávanie a výchovu pacientov, knihy, tlačoviny.

(540)



(732) MAYO FOUNDATION FOR MEDICAL EDUCATION AND RESEARCH, a non profit corporation of the State of Minnesota, 200 First Street Southwest, Rochester, Minnesota 55905, US;

(740) Bachratá Magdaléna, Mgr., Bratislava, SK;

(111) 193829

(151) 16.1.2001
 (156) 3.9.2006
 (180) 3.9.2016
 (210) 2301-96
 (220) 3.9.1996
 (442) 9.10.2000
 (450) 9.4.2001

7 (511) 16

(511) 16 - Lekárske časopisy, informačné spravodaje o starostlivosti o zdravie, brožúry na vzdelávanie a výchovu pacientov, knihy, tlačoviny.

(540) MAYO CLINIC

(732) MAYO FOUNDATION FOR MEDICAL EDUCATION AND RESEARCH, a non profit corporation of the State of Minnesota, 200 First Street Southwest, Rochester, Minnesota 55905, US;

(740) Bachratá Magdaléna, Mgr., Bratislava, SK;

(111) 193955

(151) 16.1.2001
 (156) 3.9.2006
 (180) 3.9.2016
 (210) 2302-96
 (220) 3.9.1996
 (442) 9.10.2000
 (450) 9.4.2001

7 (511) 16

(511) 16 - Lekárske časopisy, informačné spravodaje o starostlivosti o zdravie, brožúry na vzdelávanie a výchovu pacientov, knihy, tlačoviny.

(540) MAYO

(732) MAYO FOUNDATION FOR MEDICAL EDUCATION AND RESEARCH, a non profit corporation of the State of Minnesota, 200 First Street Southwest, Rochester, Minnesota 55905, US;

(740) Bachratá Magdaléna, Mgr., Bratislava, SK;

(111) 202951

(151) 9.6.2003
 (156) 20.8.2006
 (180) 20.8.2016
 (210) 2193-96
 (220) 20.8.1996
 (310) 39608093.6
 (320) 21.2.1996
 (330) DE
 (442) 4.3.2003
 (450) 11.9.2003

7 (511) 9, 16

(511) 9 - Prístroje a nástroje na vedecké a laboratórne účely, prístroje a nástroje navigačné, prístroje a nástroje určené na prenášanie rozkazov, na meranie a všeobecné používanie pri riadení lodí a lietadiel, prístroje a nástroje geodetické a elektrické, neobsiahnuté v iných triedach, prístroje pre silnoprúdovú elektrotechniku, najmä na vedenie, premenu, uskladnenie, reguláciu a riadenie, prístroje pre slaboprúdovú elektrotechniku, najmä telekomunikačná, vysokofrekvenčná a ríadiaca technika, spotrebná elektronika, prístroje a nástroje fotografické, filmové, optické, na meranie, váženie, prístroje a nástroje signálne a kontrolné, na účely záchranné a učebné, elektrické

spájkovačky, elektrické zväračky, elektrické žehličky, elektricky vyhrievané odevy, elektrické zapalovače a zapaľovače do automobilov, elektrické zatvárate dvier, prístroje na záznam, prenos a reprodukciu zvuku, obrazu a dát, magnetické dátové nosiče, gramofónové platne, kazety, videofilmy, videohry, televízory, videokamery a videorekordéry, gramofóny, CD prehrávače, automaty uvádzané do činnosti vhođením mince alebo známky, zapisovacie pokladnice a počítačie stroje, zariadenia na spracovanie dát a počítače, počítačové periférne zariadenia, zariadenia na vstup a výstup dát, zariadenia na ukladanie a prenos dát, účtovacie stroje, fakturačné stroje, počítačové programy a manuály predávané ako celok, počítačové programy a databázy, počítačový hardvér a softvér vrátane počítačového softvéru na použitie v oblasti sietí a systémového riadenia, rovnako ako aj na vývoj ďalšieho softvéru, počítačový hardvér a softvér na vstup a vyvolávanie informácií v internete a „World Wide Web“, počítačové programy na používanie v internete a „World Wide Web“, počítačový hardvér a softvér, najmä na prístup do systémov internetu a na využívanie týchto systémov, počítačový hardvér, najmä počítače, pracovné stanice, mechaniky na diskety, počítačové tlačiarne, počítačové klávesnice, myši, joystiky a ich súčasťi, počítačové monitory, zariadenia LCD, zobrazovacie jednotky, základné dosky (boardy), počítačové dosky, dosky s tlačnými obvodymi, pomocné obvody dosky pre počítače, mother boards (dosky), CPU dosky, elektronické obvody dosky a karty, pamäťové zariadenia a vstupné/výstupné zariadenia, modemy, pomocné obvody dosky pre počítače, integrované obvody, počítačový softvér (ako je definovaný v tr. 9), najmä počítačové operačné systémy, polovodičové výrobky, užívateľské programy s grafickým rozhraním, grafické užívateľské rozhrania pre počítačové obvody, dáta uložené na dátových nosičoch, počítače (CPU), videokamery a mikrofóny na použitie s počítačovými komunikačnými systémami a systémami videokonferencií, polovodičové komponenty, elektronické, magnetické a optické pamäte, floppydisky, magnetické disky, optické dosky, prázdne alebo obsahujúce zaznamenané informácie, zariadenia na ochranu dát, elektrické pamäte na zásuvnej doske, mikroprocesory, prístroje, spojovacie káble a zástrčky na spojenie alebo prepojenie prístrojov na spracovanie dát telekomunikačného inžinierstva, hasiace prístroje, projekčné a zväčšovacie prístroje, stojany na fotografické prístroje, kopírovacie stroje a prístroje (fotografické, elektrostatické, tepelné), elektrické káble, drôty, vodiče a ich spojky, spínače a rozvodové dosky alebo skrine (elektrina), prístroje a nástroje na ovládanie lodí, t. j. prístroje a nástroje na meranie a prenášanie rozkazov, elektrické prístroje na diaľkové riadenie priemyselných operácií, kancelárske stroje na spracovanie diernych štítkov, počítačové programy a operačné systémy uložené na dátových nosičoch (strojový zápis), dátové nosiče všetkých druhov s počítačovými programami (strojový zápis), prenosné počítačové systémy pozostávajúce z operačných systémov, sieťového softvéru

a obslužných programov, exponované filmy, gramofónové ihly, puzdrá na uvedené prístroje a nástroje, signalizačné píšťaly vrátane píšťaliek na psov, výstražné trojuholníky pre dopravné prostriedky, ochranné odevy vrátane obuvi, špeciálne oblečenie na ochranu života, pracovné ochranné tvárové štíty, ochranné okuliare a masky pre robotníkov, dýchacie prístroje pre potápačov, pásky na plávanie a vodné krídla, hasičské striekačky, uhlomery, automatické časové spínače, prístroje na zábavu pripojiteľné k televízorom, hracie skrine a automaty na mince, automaty na lístky, automatické váhy, meniče mincí, automatické fotografické stroje, časti uvedeného tovaru obsiahnuté v tr. 9, pokyny na prevádzku a používanie počítačov a počítačového softvéru uložené v číslicovej forme, najmä na pružných diskoch alebo CD-ROM.

16 - Tlačoviny, návody na prevádzku a použitie, manuály a iné písané sprievodné materiály na počítače a počítačový softvér.

(540) JDBC

- (732) SUN MICROSYSTEMS, INC., spoločnosť zriadená podľa zákonov štátu Delaware, 4150 Network Circle, Santa Clara, California 95054, US;
(740) Tomeš Pavol, Ing., Bratislava, SK;

(111) 205177

- (151) 23.1.2004
(156) 26.2.2006
(180) 26.2.2016
(210) 557-96
(220) 26.2.1996
(442) 8.11.1999
(450) 6.4.2004

8 (511) 10, 35, 42

(511) 10 - Ortopedické výrobky, hlavne flexibilné ortézy kĺbov, fixačné dlahy a ortézy, špeciálne pomôcky na ortopedické účely, ktoré nie sú implantované do tela pacienta.

35 - Sprostredkovanie obchodu s flexibilnými ortotézami kĺbov, so špeciálnymi textilnými pomôckami a bandážami na ortopedické a traumatologické účely a s ortopedicko-protetickými pomôckami.

42 - Poradenská činnosť v oblasti flexibilných ortotéz kĺbov, špeciálnych textilných pomôcok a bandáží na ortopedické a traumatologické účely a v oblasti ortopedicko-protetických pomôcok, poradenstvo v strojárskych, textilnej a v stavebnej činnosti.

(540)

ORTEX

- (732) ORTEX, spol. s r. o., L. Váchy 173, 760 01 Zlín, CZ;
(740) Filípek Ján, Ing., Bratislava, SK;

(111) 205179

- (151) 23.1.2004
(156) 4.9.2006
(180) 4.9.2016
(210) 2329-96
(220) 4.9.1996
(442) 11.2.1999
(450) 6.4.2004

7 (511) 9

(511) 9 - Súčasti zvukových automobilových zariadení, najmä AM/FM prijímače, prehrávače kazetových pásov, kompaktných diskov, zosilňovačov, equalizérov, elektronických prepojení a reproduktorov.

(540) BOSS AUDIO SYSTEMS

- (732) AVA Enterprises Inc., spoločnosť organizujúca a existujúca podľa zákonov štátu California, 3451 Lunar ct Oxnard, California 93030, US;
(740) Tomeš Pavol, Ing., Bratislava, SK;

(111) 209253

- (151) 12.4.2005
(156) 1.4.2006
(180) 1.4.2016
(210) 173-2005
(220) 1.4.1996
(450) 1.7.2005

8 (511) 5

(511) 5 - Oftalmické farmaceutické prípravky, sterilné roztoky pre oftalmickú chirurgiu.

(540) BSS

- (732) Alcon Inc., Bösch 69, CH-6331 Hünenberg, CH;
(740) ROTT, RŮŽIČKA & GUTTMANN, v. o. s., Bratislava, SK;

Prevody a prechody práv**(111) 155161**

(210) 26314

(732) Bohemia Sekt, Českomoravská vinařská akciová spoločnosť, Smetanova 220, 332 02 Starý Plzeňec, CZ;

(770) Víno Mikulov, a. s., Průmyslová oblast 1220, 692 01 Mikulov, CZ;

(580) 7.4.2006

(111) 173748

(210) 69544

(732) NOVARTIS AG, CH-4002 Basel, CH;

(770) Bristol - Myers Squibb Company, spoločnosť zriadená podľa zákonov štátu Delaware, 345 Park Avenue, New York, New York 10154, US;
Dátum uzavretia zmluvy: 12.12.2005

(580) 27.4.2006

(111) 167844

(210) 56203

(732) Crosspharma Ltd., 20 Duncrue Road, BT3 9BP Belfast, Nordirland, GB;

(770) SANKYO PHARMA GmbH, Zielstattstrasse 9, D-81379 Mníchov, DE;

Dátum uzavretia zmluvy: 13.3.2006

(580) 6.4.2006

(111) 174736

(210) 70628

(732) Gubor Feinste Schokolade GmbH, Gutenbergring 60, 22848 Norderstedt, DE;

(770) Huhtamaki Finance B. V., Jupiterstraat 102, 2132 HF HOOFFDORP, NL;

Dátum uzavretia zmluvy: 27.6.2005

(580) 12.4.2006

(111) 172029

(210) 62271

(732) Bohemia Sekt, Českomoravská vinařská akciová spoločnosť, Smetanova 220, 332 02 Starý Plzeňec, CZ;

(770) Víno Mikulov, a. s., Průmyslová oblast 1220, 692 01 Mikulov, CZ;

(580) 7.4.2006

(111) 174878

(210) 65974

(732) NOVARTIS AG, CH-4002 Basel, CH;

(770) Bristol - Myers Squibb Company, spoločnosť zriadená podľa zákonov štátu Delaware, 345 Park Avenue, New York, New York 10154, US;
Dátum uzavretia zmluvy: 12.12.2005

(580) 27.4.2006

(111) 172629

(210) 68-93

(732) NOVARTIS AG, CH-4002 Basel, CH;

(770) Bristol - Myers Squibb Company, spoločnosť zriadená podľa zákonov štátu Delaware, 345 Park Avenue, New York, New York 10154, US;

Dátum uzavretia zmluvy: 12.12.2005

(580) 27.4.2006

(111) 176082

(210) 205-93

(732) NOVARTIS AG, CH-4002 Basel, CH;

(770) Bristol - Myers Squibb Company, spoločnosť zriadená podľa zákonov štátu Delaware, 345 Park Avenue, New York, New York 10154, US;

Dátum uzavretia zmluvy: 12.12.2005

(580) 27.4.2006

(111) 172631

(210) 65-93

(732) NOVARTIS AG, CH-4002 Basel, CH;

(770) Bristol - Myers Squibb Company, spoločnosť zriadená podľa zákonov štátu Delaware, 345 Park Avenue, New York, New York 10154, US;

Dátum uzavretia zmluvy: 12.12.2005

(580) 27.4.2006

(111) 178361

(210) 762-97

(732) Mliekoservis Slovakia, a. s., Križkova 9, 811 04 Bratislava, SK;

(770) Mliekoservis, a.s., Kubániho 2132, 960 98 Zvolen, SK;

(580) 20.4.2006

(111) 173746

(210) 69546

(732) NOVARTIS AG, CH-4002 Basel, CH;

(770) Bristol - Myers Squibb Company, spoločnosť zriadená podľa zákonov štátu Delaware, 345 Park Avenue, New York, New York 10154, US;

Dátum uzavretia zmluvy: 12.12.2005

(580) 27.4.2006

(111) 181939

(210) 66-93

(732) NOVARTIS AG, CH-4002 Basel, CH;

(770) Bristol - Myers Squibb Company, spoločnosť zriadená podľa zákonov štátu Delaware, 345 Park Avenue, New York, New York 10154, US;

Dátum uzavretia zmluvy: 12.12.2005

(580) 27.4.2006

(111) 183542

(210) 889-96
(732) Coors European Properties GmbH of Wien, Schaffhausen Branch, Pestalozzistrasse 2, 8201 Schaffhausen, CH;
(770) Coors Worldwide, Inc., 311, 10th Street, Golden, Colorado 80401, US;
Dátum uzavretia zmluvy: 23.2.2006
(580) 12.4.2006

(111) 183961

(210) 1051-96
(732) Hygena Cuisines SA, Parc d'activité de l'Épinette, rue des Clauwiers BP 106, 59113 Seclin, FR;
(770) MFI Furniture Group Plc, Southon House, 333 The Hyde, Edgware Road, Colindale, London NW9 6TD, GB;
Dátum uzavretia zmluvy: 13.2.2006
(580) 21.4.2006

(111) 184658

(210) 70-96
(732) ConocoPhillips Company, 600 North Dairy Ashford, Houston, Texas 77079-1175, US;
(770) CONOCO INC., spoločnosť podľa zákonov štátu Delaware, Ponca City, Oklahoma, US;
(580) 26.4.2006

(111) 184662

(210) 120-96
(732) ConocoPhillips Company, 600 North Dairy Ashford, Houston, Texas 77079-1175, US;
(770) CONOCO INC., spoločnosť podľa zákonov štátu Delaware, Ponca City, Oklahoma, US;
(580) 26.4.2006

(111) 186470

(210) 763-97
(732) Mliekoservis Slovakia, a. s., Križkova 9, 811 04 Bratislava, SK;
(770) Mliekoservis, a.s., Kubáňiho 2132, 960 98 Zvolen, SK;
(580) 20.4.2006

(111) 187973

(210) 2263-97
(732) Coors European Properties GmbH of Wien, Schaffhausen Branch, Pestalozzistrasse 2, 8201 Schaffhausen, CH;
(770) Coors Worldwide, Inc., 311, 10th Street, Golden, Colorado 80401, US;
Dátum uzavretia zmluvy: 23.2.2006
(580) 12.4.2006

(111) 198274

(210) 2904-2000
(732) Opel Eisenach GmbH, Adam-Opel-Strasse 100, 99817 Eisenach, DE;
(770) ADAM OPEL AG, spoločnosť zriadená a existujúca podľa práva štátu Nemecko, Adam Opel Haus, 65423 Russelsheim, DE;
Dátum uzavretia zmluvy: 18.1.2006
(580) 10.4.2006

(111) 206545

(210) 850-2003
(732) Chrkavý Radoslav, Ing, Pezinská 400/183, 902 01 Vinosady, SK;
(770) Master Trade, s. r. o., Kollárova 12, 902 01 Pezinok, SK;
Dátum uzavretia zmluvy: 22.2.2006
(580) 6.4.2006

(111) 207143

(210) 1373-2003
(732) ANJEL - metrový textil, s. r. o., Námestie osloboditeľov 20, 040 01 Košice, SK;
(770) Adrián ANJEL - Anjel, Jánošíkova 1, 040 00 Košice, SK;
Dátum uzavretia zmluvy: 20.9.2005
(580) 12.4.2006

(111) 207144

(210) 1374-2003
(732) ANJEL - metrový textil, s. r. o., Námestie osloboditeľov 20, 040 01 Košice, SK;
(770) Adrián ANJEL - Anjel, Jánošíkova 1, 040 00 Košice, SK;
Dátum uzavretia zmluvy: 20.9.2005
(580) 12.4.2006

(111) 209111

(210) 304-2004
(732) JPLUS, s. r. o., Přátelství 550, 104 00 Praha - Uhřetěves, CZ;
(770) JPlus SK, s. r. o., Rosinská 9, 010 08 Žilina, SK;
Dátum uzavretia zmluvy: 28.2.2006
(580) 26.4.2006

(111) 209112

(210) 305-2004
(732) JPLUS, s. r. o., Přátelství 550, 104 00 Praha - Uhřetěves, CZ;
(770) JPlus SK, s. r. o., Rosinská 9, 010 08 Žilina, SK;
Dátum uzavretia zmluvy: 28.2.2006
(580) 26.4.2006

(111) 209113

(210) 306-2004
(732) JPLUS, s. r. o., Přátelství 550, 104 00 Praha - Uhřetěves, CZ;
(770) JPlus SK, s. r. o., Rosinská 9, 010 08 Žilina, SK;
Dátum uzavretia zmluvy: 28.2.2006
(580) 26.4.2006

(111) 209915

(210) 387-2004
(732) H.B. Fuller Licensing & Financing, Inc., Corporation Trust Center, 1209 Orange Street, Wilmington, Delaware 19801, US;
(770) Vebeľ SK, s. r. o., Pribinova 2, 036 01 Martin, SK;
Dátum uzavretia zmluvy: 9.2.2006
(580) 7.4.2006

(111) 211605

(210) 5096-2004

(732) Chrkavý Radoslav, Ing., Pezinská 400/183, 902 01 Vinosady, SK;

(770) Master Trade, s. r. o., Kollárova 12, 902 01 Pezínok, SK;

Dátum uzavretia zmluvy: 22.2.2006

(580) 6.4.2006

(111) 212191

(210) 587-2005

(732) JPLUS, s. r. o., Přátelství 550, 104 00 Praha - Uhřetěves, CZ;

(770) JPlus SK, s. r. o., Rosinská 9, 010 08 Žilina, SK;

Dátum uzavretia zmluvy: 28.2.2006

(580) 26.4.2006

(111) 212832

(210) 34-2005

(732) Home Credit a.s., Moravské náměstí 249/8, 602 00 Brno, CZ;

(770) Home Credit Finance, a. s., Moravské náměstí 249/8, 602 00 Brno, CZ;

(580) 19.4.2006

Zmeny v údajoch o majiteľoch/prihlasovateľoch**(111) 101836**

(210) 14128

(732) Chevron Corporation spoločnosť zriadená podľa zákonov štátu Delaware, 6001 Bollinger Canyon Road, San Ramon, California 94583, US;

(580) 11.4.2006

(111) 102304

(210) 6501

(732) The Harris Tweed Association, Limited, 6 Garden Road, Stornoway, Isle of Lewis, GB;

(580) 21.4.2006

(111) 152749

(210) 7670

(732) Complian Foods Limited, Heathrow Business Centre, 65 High Street, Egham, Surrey TW20 9EY, GB;

(580) 21.4.2006

(111) 152768

(210) 2785

(732) Dupont Performance Elastomers L. L. C., 300 Bellevue Parkway, Wilmington DE 19809, US;

(580) 7.4.2006

(111) 155161

(210) 26314

(732) Víno Mikulov, a. s., Průmyslová oblast 1220, 692 01 Mikulov, CZ;

(580) 30.3.2006

(111) 156563

(210) 35134

(732) Pernod Ricard USA, LLC, 777 Westchester Avenue, White Plains, New York 10604, US;

(580) 24.4.2006

(111) 156790

(210) 35978

(732) United States Pipe & Foundry Co. LLC, 3300 First Avenue North, 35222 Birmingham, Alabama, US;

(580) 28.4.2006

(111) 156965

(210) 36830

(732) Pernod Ricard USA, LLC, 777 Westchester Avenue, White Plains, New York 10604, US;

(580) 21.4.2006

(111) 161701

(210) 47170

(732) Balenciaga, 15 rue Cassette, 75006 Paříž, FR;

(580) 10.4.2006

(111) 162579

(210) 48564

(732) Clinique Laboratories, LLC, 767 Fifth Avenue, New York, New York 10153, US;

(580) 21.4.2006

(111) 163795

(210) 49730

(732) Wizard Co., Inc., spoločnosť zriadená podľa zákonov štátu Delaware, 10750 West Charleston, Suite 130, Las Vegas, Nevada 89135, US;

(580) 27.4.2006

(111) 166491

(210) 54661

(732) Kabushiki Kaisha Toshiba, also trading as Toshiba Corporation, 1-1, Shibaura 1-chome, Minato-ku, Tokyo, JP;

(580) 21.4.2006

(111) 166492

(210) 54662

(732) Kabushiki Kaisha Toshiba, also trading as Toshiba Corporation, 1-1, Shibaura 1-chome, Minato-ku, Tokyo, JP;

(580) 21.4.2006

(111) 166526

(210) 54465

(732) THE COCA-COLA COMPANY, One Coca-Cola Plaza, Atlanta, Georgia 30313, US;

(580) 21.4.2006

(111) 166527

(210) 54270

(732) THE COCA-COLA COMPANY, One Coca-Cola Plaza, Atlanta, Georgia 30313, US;

(580) 21.4.2006

(111) 166619

(210) 54801

(732) H.B. Fuller Licensing & Financing, Inc., Corporation Trust Center, 1209 Orange Street, Wilmington, Delaware 19801, US;

(580) 24.4.2006

(111) 166882

(210) 54612

(732) REEBOK SPORTS LIMITED, Moor Lane Mill, Moor Lane, Lancaster LA1 1GF, GB;

(580) 28.4.2006

(111) **166888**
(210) 54434
(732) British American Tobacco (Brands) Inc., 2711 Centercille Road, Suite 300, Wilmington, Delaware 19808, US;
(580) 21.4.2006

(111) **168171B**
(210) 5007-2000
(732) Považské strojárne LETECKÉ MOTORY, a. s., Robotnícka ul., 017 01 Považská Bystrica, SK;
(580) 7.4.2006

(111) **169134**
(210) 58969
(732) Dupont Performance Elastomers L. L. C., 300 Bellevue Parkway, Wilmington DE 19809, US;
(580) 7.4.2006

(111) **172029**
(210) 62271
(732) Víno Mikulov, a. s., Průmyslová oblast 1220, 692 01 Mikulov, CZ;
(580) 30.3.2006

(111) **172736**
(210) 63001
(732) Clinique Laboratories, LLC, 767 Fifth Avenue, New York, New York 10153, US;
(580) 21.4.2006

(111) **172959**
(210) 63174
(732) Clinique Laboratories, LLC, 767 Fifth Avenue, New York, New York 10153, US;
(580) 21.4.2006

(111) **173318**
(210) 65068
(732) Clinique Laboratories, LLC, 767 Fifth Avenue, New York, New York 10153, US;
(580) 21.4.2006

(111) **173483**
(210) 65035
(732) Clinique Laboratories, LLC, 767 Fifth Avenue, New York, New York 10153, US;
(580) 21.4.2006

(111) **173949**
(210) 63758
(732) Clinique Laboratories, LLC, 767 Fifth Avenue, New York, New York 10153, US;
(580) 21.4.2006

(111) **174736**
(210) 70628
(732) Huhtamaki Finance B. V., Jupiterstraat 102, 2132 HF Hoofddorp, NL;
(580) 12.4.2006

(111) **175521**
(210) 65863
(732) TCHAS, spol. s r. o., Novoveská 1139/22, 709 06 Ostrava, Mariánské Hory, CZ;
(580) 21.4.2006

(111) **175619**
(210) 63578
(732) Clinique Laboratories, LLC, 767 Fifth Avenue, New York, New York 10153, US;
(580) 21.4.2006

(111) **176686**
(210) 68362
(732) Pernod Ricard USA, LLC, 777 Westchester Avenue, White Plains, New York 10604, US;
(580) 24.4.2006

(111) **177335**
(210) 2566-96
(732) BONAVITA SERVIS spol. s r. o., Šustekova 18, 851 04 Bratislava, SK;
(580) 5.4.2006

(111) **177336**
(210) 2567-96
(732) BONAVITA SERVIS spol. s r. o., Šustekova 18, 851 04 Bratislava, SK;
(580) 5.4.2006

(111) **177999**
(210) 236-97
(732) BONAVITA SERVIS spol. s r. o., Šustekova 18, 851 04 Bratislava, SK;
(580) 5.4.2006

(111) **180116**
(210) 987-94
(732) Clinique Laboratories, LLC, 767 Fifth Avenue, New York, New York 10153, US;
(580) 21.4.2006

(111) **180527**
(210) 2565-96
(732) BONAVITA SERVIS spol. s r. o., Šustekova 18, 851 04 Bratislava, SK;
(580) 5.4.2006

(111) **180979**
(210) 275-95
(732) SEVISBROKERS, a.s., Kuzmányho 8, 010 01 Žilina, SK;
(580) 7.4.2006

(111) **181717**
(210) 735-95
(732) Pernod Ricard USA, LLC, 777 Westchester Avenue, White Plains, New York 10604, US;
(580) 24.4.2006

(111) **182190**
(210) 2416-95
(732) Clinique Laboratories, LLC, 767 Fifth Avenue, New York, New York 10153, US;
(580) 21.4.2006

(111) **182191**
(210) 2417-95
(732) Clinique Laboratories, LLC, 767 Fifth Avenue, New York, New York 10153, US;
(580) 21.4.2006

(111) **182904**
(210) 2285-95
(732) G D SEARLE LLC, 1209 Orange Street, Wilmington, new Castle County, Delaware 19801, US;
(580) 21.4.2006

(111) **183555**
(210) 1640-96
(732) TULIP FOOD COMPANY P/S, Tulipej 1, DK-8900 Randers, DK;
(580) 20.4.2006

(111) **183894**
(210) 568-96
(732) MARBO Slovakia spol. s r. o., Trenčianska 17, 915 34 Nové Mesto nad Váhom, SK;
(580) 28.4.2006

(111) **183952**
(210) 929-96
(732) Ferring B. V., Polarisavenue 144, 2132 JX Hoofddorp, NL;
(580) 28.4.2006

(111) **184217**
(210) 2585-95
(732) Clinique Laboratories, LLC, 767 Fifth Avenue, New York, New York 10153, US;
(580) 21.4.2006

(111) **184330**
(210) 63-96
(732) KLEEN-TEX INDUSTRIES, INC., 1516 Orchard Hill Road, LaGrange, Georgia 30240-5767, US;
(580) 27.4.2006

(111) **184445**
(210) 983-96
(732) ONDULINE - stavebný materiál, s. r. o., Bulharská 26, 821 04 Bratislava, SK;
(580) 21.4.2006

(111) **184477**
(210) 1118-96
(732) Keebler Company, One Kellogg Square, Battle Creek, Michigan, US;
(580) 20.4.2006

(111) **184478**
(210) 1119-96
(732) Keebler Company, One Kellogg Square, Battle Creek, Michigan, US;
(580) 20.4.2006

(111) **184683**
(210) 612-96
(732) TATRA TEXTIL, s. r. o., Popradská 224, 059 11 Hozelec, SK;
(580) 27.4.2006

(111) **184696**
(210) 649-96
(732) PETROGAS, spol. s r. o., Vajanského 24, 905 01 Senica, SK;
(580) 21.4.2006

(111) **184704**
(210) 815-96
(732) Čuraj Ondrej, Ing. -FITR - JUVEN, Kresánkova 3346/9, 841 05 Bratislava, SK;
(580) 21.4.2006

(111) **185260**
(210) 2797-96
(732) Datex-Ohmeda, Inc., A Delaware corporation, 3030 Ohmeda Drive, Madison, WI 53707-7550, US;
(580) 26.4.2006

(111) **185261**
(210) 2798-96
(732) Datex-Ohmeda, Inc., A Delaware corporation, 3030 Ohmeda Drive, Madison, WI 53707-7550, US;
(580) 26.4.2006

(111) **185540**
(210) 2123-96
(732) SURFIN Slovakia s. r. o., Galvaniho 12, 821 04 Bratislava, SK;
(580) 21.4.2006

(111) **185541**
(210) 2124-96
(732) SURFIN Slovakia s. r. o., Galvaniho 12, 821 04 Bratislava, SK;
(580) 21.4.2006

(111) 185609

(210) 2621-96

(732) SUN MICROSYSTEMS, INC., spoločnosť zriadená podľa zákonov štátu Delaware, 4150 Network Circle, Santa Clara, California 95054, US;

(580) 27.4.2006

(111) 185623

(210) 2709-96

(732) SmithKline Beecham p. l. c., 980 Great West Road, Brentford, Middlesex TW8 9GS, GB;

(580) 27.4.2006

(111) 185634

(210) 2822-96

(732) Beecham Group p. l. c., 980 Great West Road, Brentford, Middlesex TW8 9GS, GB;

(580) 27.4.2006

(111) 185635

(210) 2823-96

(732) Beecham Group p. l. c., 980 Great West Road, Brentford, Middlesex TW8 9GS, GB;

(580) 27.4.2006

(111) 185636

(210) 2824-96

(732) Beecham Group p. l. c., 980 Great West Road, Brentford, Middlesex TW8 9GS, GB;

(580) 27.4.2006

(111) 185780

(210) 1911-98

(732) BONAVITA SERVIS spol. s r. o., Šustekova 18, 851 04 Bratislava, SK;

(580) 5.4.2006

(111) 185811

(210) 1910-98

(732) BONAVITA SERVIS spol. s r. o., Šustekova 18, 851 04 Bratislava, SK;

(580) 5.4.2006

(111) 185897

(210) 647-96

(732) HÍLEK a spol., a. s., Vajanského 24, 905 01 Senica, SK;

(580) 21.4.2006

(111) 186726

(210) 99-97

(732) Clinique Laboratories, LLC, 767 Fifth Avenue, New York, New York 10153, US;

(580) 21.4.2006

(111) 186925

(210) 476-96

(732) Contact Trade Centre, s. r. o., Miletičova 23, 821 09 Bratislava, SK;

(580) 21.4.2006

(111) 187305

(210) 2439-96

(732) SmithKline Beecham p. l. c., 980 Great West Road, Brentford, Middlesex TW8 9GS, GB;

(580) 21.4.2006

(111) 187765

(210) 274-97

(732) Cadbury Beverages B. V., Telestone 8 - Teleport, Naritaweg 165, Amsterdam 1043 BW, NL;

(580) 26.4.2006

(111) 188230

(210) 2570-96

(732) BONAVITA SERVIS spol. s r. o., Šustekova 18, 851 04 Bratislava, SK;

(580) 5.4.2006

(111) 188719

(210) 2568-96

(732) BONAVITA SERVIS spol. s r. o., Šustekova 18, 851 04 Bratislava, SK;

(580) 5.4.2006

(111) 188830

(210) 1602-97

(732) Lucasfilm Entertainment Company Ltd., P. O. Box 29919, San Francisco, CA 94129, US;

(580) 10.4.2006

(111) 188831

(210) 1603-97

(732) Lucasfilm Entertainment Company Ltd., P. O. Box 29919, San Francisco, CA 94129, US;

(580) 10.4.2006

(111) 188832

(210) 1604-97

(732) Lucasfilm Entertainment Company Ltd., P. O. Box 29919, San Francisco, CA 94129, US;

(580) 10.4.2006

(111) 188833

(210) 1605-97

(732) Lucasfilm Entertainment Company Ltd., P. O. Box 29919, San Francisco, CA 94129, US;

(580) 10.4.2006

(111) 189282

(210) 2539-96

(732) DENSO CORPORATION, 1-1 Showa-cho, Kariya-city, Aichi-pref., JP;

(580) 21.4.2006

(111) 189343
(210) 1601-97
(732) Lucasfilm Entertainment Company Ltd., P. O.
Box 29919, San Francisco, CA 94129, US;
(580) 7.4.2006

(111) 191015
(210) 2563-99
(732) BONAVIDA SERVIS spol. s r. o., Šustekova 18,
851 04 Bratislava, SK;
(580) 5.4.2006

(111) 191194
(210) 2121-98
(732) Clinique Laboratories, LLC, 767 Fifth Avenue,
New York, New York 10153, US;
(580) 21.4.2006

(111) 191378
(210) 2886-99
(732) BONAVIDA SERVIS spol. s r. o., Šustekova 18,
851 04 Bratislava, SK;
(580) 5.4.2006

(111) 192079
(210) 485-2000
(732) BONAVIDA SERVIS spol. s r. o., Šustekova 18,
851 04 Bratislava, SK;
(580) 5.4.2006

(111) 192080
(210) 486-2000
(732) BONAVIDA SERVIS spol. s r. o., Šustekova 18,
851 04 Bratislava, SK;
(580) 5.4.2006

(111) 192504
(210) 1260-2000
(732) BONAVIDA SERVIS spol. s r. o., Šustekova 18,
851 04 Bratislava, SK;
(580) 5.4.2006

(111) 193662
(210) 1796-99
(732) Pernod Ricard USA, LLC, 777 Westchester Ave-
nue, White Plains, New York 10604, US;
(580) 24.4.2006

(111) 194497
(210) 2569-96
(732) BONAVIDA SERVIS spol. s r. o., Šustekova 18,
851 04 Bratislava, SK;
(580) 5.4.2006

(111) 194875
(210) 2023-99
(732) BONAVIDA SERVIS spol. s r. o., Šustekova 18,
851 04 Bratislava, SK;
(580) 5.4.2006

(111) 194876
(210) 2024-99
(732) BONAVIDA SERVIS spol. s r. o., Šustekova 18,
851 04 Bratislava, SK;
(580) 5.4.2006

(111) 195316
(210) 3022-99
(732) BONAVIDA SERVIS spol. s r. o., Šustekova 18,
851 04 Bratislava, SK;
(580) 5.4.2006

(111) 195473
(210) 869-99
(732) SAMAS Slovakia, spol. s r. o., Hraničná 26,
058 01 Poprad, SK;
(580) 19.4.2006

(111) 195474
(210) 871-99
(732) SAMAS Slovakia, spol. s r. o., Hraničná 26,
058 01 Poprad, SK;
(580) 19.4.2006

(111) 195475
(210) 872-99
(732) SAMAS Slovakia, spol. s r. o., Hraničná 26,
058 01 Poprad, SK;
(580) 19.4.2006

(111) 195736
(210) 401-2000
(732) Clinique Laboratories, LLC, 767 Fifth Avenue,
New York, New York 10153, US;
(580) 21.4.2006

(111) 195764
(210) 675-2000
(732) Chemkostav, a. s., Priemysel'ná 3931, 071 01 Mi-
chalovce, SK;
(580) 26.4.2006

(111) 197352
(210) 1902-2000
(732) Obchodné domy PRIOR STRED, a. s., Námestie
SNP 2497, 960 01 Zvolen, SK;
(580) 19.4.2006

(111) 197986
(210) 2437-2001
(732) BONAVIDA SERVIS spol. s r. o., Šustekova 18,
851 04 Bratislava, SK;
(580) 5.4.2006

(111) 197987
(210) 2439-2001
(732) BONAVIDA SERVIS spol. s r. o., Šustekova 18,
851 04 Bratislava, SK;
(580) 5.4.2006

(111) 198242

(210) 3617-2000

(732) Sara Lee Branded Apparel GmbH, Birkenallee
110-134, 48432 Rheine, DE;

(580) 7.4.2006

(111) 201151

(210) 870-99

(732) SAMAS Slovakia, spol. s r. o., Hraničná 26,
058 01 Poprad, SK;

(580) 19.4.2006

(111) 201185

(210) 2295-2001

(732) STANDARD SNACKS SRL, Str. Fabrica De Glu-
coza, Nr.7, Etaj 2, 020331 Bukurešť, Sector 2, RO;

(580) 26.4.2006

(111) 201186

(210) 2296-2001

(732) STANDARD SNACKS SRL, Str. Fabrica De Glu-
coza, Nr.7, Etaj 2, 020331 Bukurešť, Sector 2, RO;

(580) 26.4.2006

(111) 202581

(210) 15-2002

(732) Sara Lee Branded Apparel GmbH, Birkenallee
110-134, 48432 Rheine, DE;

(580) 7.4.2006

(111) 202951

(210) 2193-96

(732) SUN MICROSYSTEMS, INC., spoločnosť zria-
dená podľa zákonov štátu Delaware, 4150 Net-
work Circle, Santa Clara, California 95054, US;

(580) 21.4.2006

(111) 203776

(210) 607-2003

(732) BONAVIDA SERVIS spol. s r. o., Šustekova 18,
851 04 Bratislava, SK;

(580) 5.4.2006

(111) 204825

(210) 1868-2002

(732) CIMEX PRAHA a. s., Na Pankráci 1062/58,
140 00 Praha 4, CZ;

(580) 20.3.2006

(111) 204934

(210) 2478-2002

(732) Netafim Ltd., 161 Arlozorov Street, 64922 Tel
Aviv, IL;

(580) 7.4.2006

(111) 205179

(210) 2329-96

(732) AVA Enterprises Inc., spoločnosť organizujúca
a existujúca podľa zákonov štátu California, 3451
Lunar ct Oxnard, California 93030, US;

(580) 24.4.2006

(111) 206719

(210) 1295-2003

(732) BONAVIDA SERVIS spol. s r. o., Šustekova 18,
851 04 Bratislava, SK;

(580) 5.4.2006

(111) 207130

(210) 1149-2003

(732) BaSys Czech & Slovak, s. r. o., Stará Vajnor-
ská 17/A, 831 04 Bratislava, SK;

(580) 13.4.2006

(111) 207131

(210) 1150-2003

(732) BaSys Czech & Slovak, s. r. o., Stará Vajnor-
ská 17/A, 831 04 Bratislava, SK;

(580) 13.4.2006

(111) 207797

(210) 2410-2003

(732) CAREMA, spol. s r. o., Ľubochnianska 4, 831 04
Bratislava, SK;

(580) 19.4.2006

(111) 207798

(210) 2411-2003

(732) CAREMA, spol. s r. o., Ľubochnianska 4, 831 04
Bratislava, SK;

(580) 19.4.2006

(111) 208813

(210) 2930-2003

(732) STANDARD SNACKS SRL, Str. Fabrica De Glu-
coza, Nr.7, Etaj 2, 020331 Bukurešť, Sector 2, RO;

(580) 26.4.2006

(111) 208814

(210) 2931-2003

(732) STANDARD SNACKS SRL, Str. Fabrica De Glu-
coza, Nr.7, Etaj 2, 020331 Bukurešť, Sector 2, RO;

(580) 26.4.2006

(111) 208815

(210) 2932-2003

(732) STANDARD SNACKS SRL, Str. Fabrica De Glu-
coza, Nr.7, Etaj 2, 020331 Bukurešť, Sector 2, RO;

(580) 26.4.2006

(111) 211075

(210) 2239-2004

(732) Urban & Partner, spol. s r. o., Páričkova 18, 821
08 Bratislava, SK;

(580) 28.4.2006

(111) 211787

(210) 3031-2004

(732) Mayne Pharma Limited, Level 21, 390 St Kilda
Road, Melbourne, Victoria 3004, AU;

(580) 7.4.2006

(111) 211838

(210) 5264-2005

(732) BONAVIDA SERVIS spol. s r. o., Šustekova 18,
851 04 Bratislava, SK;

(580) 5.4.2006

(111) 212801

(210) 2058-2004

(732) Cushman & Wakefield Healey & Baker, s. r. o.,
Na Příkopě 1, 110 00 Praha, CZ;

(580) 26.4.2006

(111) 212802

(210) 2059-2004

(732) Cushman & Wakefield Healey & Baker, s. r. o.,
Na Příkopě 1, 110 00 Praha, CZ;

(580) 26.4.2006

Licenčné zmluvy registrované

(111) 117575

(210) 13150

(732) BATA BRANDS S.a.r.l., Luxembourg, succursale de Lausanne, Avenue de Rhodanie 70, 1007 Lausanne, CH;

(791) Bata Slovensko, a. s., nám. SNP 16, 811 06 Bratislava, SK;

(793) zmluvná nevýlučná

Dátum uzavretia licenčnej zmluvy: 1.1.2006

(580) 12.4.2006

(111) 177132

(210) 64198

(732) BATA BRANDS S.a.r.l., Luxembourg, succursale de Lausanne, Avenue de Rhodanie 70, 1007 Lausanne, CH;

(791) Bata Slovensko, a. s., nám. SNP 16, 811 06 Bratislava, SK;

(793) zmluvná nevýlučná

Dátum uzavretia licenčnej zmluvy: 1.1.2006

(580) 7.4.2006

(111) 117838

(210) 9733

(732) BATA BRANDS S.a.r.l., Luxembourg, succursale de Lausanne, Avenue de Rhodanie 70, 1007 Lausanne, CH;

(791) Bata Slovensko, a. s., nám. SNP 16, 811 06 Bratislava, SK;

(793) zmluvná nevýlučná

Dátum uzavretia licenčnej zmluvy: 1.1.2006

(580) 7.4.2006

(111) 178307

(210) 66826

(732) BATA BRANDS S.a.r.l., Luxembourg, succursale de Lausanne, Avenue de Rhodanie 70, 1007 Lausanne, CH;

(791) Bata Slovensko, a. s., nám. SNP 16, 811 06 Bratislava, SK;

(793) zmluvná nevýlučná

Dátum uzavretia licenčnej zmluvy: 1.1.2006

(580) 12.4.2006

(111) 117885

(210) 13571

(732) BATA BRANDS S.a.r.l., Luxembourg, succursale de Lausanne, Avenue de Rhodanie 70, 1007 Lausanne, CH;

(791) Bata Slovensko, a. s., nám. SNP 16, 811 06 Bratislava, SK;

(793) zmluvná nevýlučná

Dátum uzavretia licenčnej zmluvy: 1.1.2006

(580) 7.4.2006

(111) 178308

(210) 66828

(732) BATA BRANDS S.a.r.l., Luxembourg, succursale de Lausanne, Avenue de Rhodanie 70, 1007 Lausanne, CH;

(791) Bata Slovensko, a. s., nám. SNP 16, 811 06 Bratislava, SK;

(793) zmluvná nevýlučná

Dátum uzavretia licenčnej zmluvy: 1.1.2006

(580) 12.4.2006

(111) 117886

(210) 13572

(732) BATA BRANDS S.a.r.l., Luxembourg, succursale de Lausanne, Avenue de Rhodanie 70, 1007 Lausanne, CH;

(791) Bata Slovensko, a. s., nám. SNP 16, 811 06 Bratislava, SK;

(793) zmluvná nevýlučná

Dátum uzavretia licenčnej zmluvy: 1.1.2006

(580) 7.4.2006

(111) 180790

(210) 66827

(732) BATA BRANDS S.a.r.l., Luxembourg, succursale de Lausanne, Avenue de Rhodanie 70, 1007 Lausanne, CH;

(791) Bata Slovensko, a. s., nám. SNP 16, 811 06 Bratislava, SK;

(793) zmluvná nevýlučná

Dátum uzavretia licenčnej zmluvy: 1.1.2006

(580) 12.4.2006

(111) 177131

(210) 64197

(732) BATA BRANDS S.a.r.l., Luxembourg, succursale de Lausanne, Avenue de Rhodanie 70, 1007 Lausanne, CH;

(791) Bata Slovensko, a. s., nám. SNP 16, 811 06 Bratislava, SK;

(793) zmluvná nevýlučná

Dátum uzavretia licenčnej zmluvy: 1.1.2006

(580) 7.4.2006

(111) 190563

(210) 2440-98

(732) RENUITO (Overseas) LIMITED, 3, Demetri Liperi Street, Kotsapa Building, 3rd floor, flat 301, 3090 Limassol, CÝ;

(791) Delpharnea Nutraceuticals, a. s., Novodvorská 1010/14, 142 00 Praha, Lhotka, CZ;

(793) zmluvná výlučná

Dátum uzavretia licenčnej zmluvy: 8.8.2005

(580) 26.4.2006

(111) 190564
 (210) 2442-98
 (732) RENUTO (Overseas) LIMITED, 3, Demetri Liperti Street, Kotsapa Building, 3rd floor, flat 301, 3090 Limassol, CY;
 (791) Delpharimea Nutraceuticals, a. s., Novodvorská 1010/14, 142 00 Praha, Lhotka, CZ;
 (793) zmluvná výlučná
 Dátum uzavretia licenčnej zmluvy: 8.8.2005
 (580) 26.4.2006

(111) 191951
 (210) 2568-98
 (732) RENUTO (Overseas) LIMITED, 3, Demetri Liperti Street, Kotsapa Building, 3rd floor, flat 301, 3090 Limassol, CY;
 (791) Delpharimea Nutraceuticals, a. s., Novodvorská 1010/14, 142 00 Praha, Lhotka, CZ;
 (793) zmluvná výlučná
 Dátum uzavretia licenčnej zmluvy: 8.8.2005
 (580) 26.4.2006

(111) 199950
 (210) 2480-2000
 (732) RENUTO (Overseas) LIMITED, 3, Demetri Liperti Street, Kotsapa Building, 3rd floor, flat 301, 3090 Limassol, CY;
 (791) Delpharimea Nutraceuticals, a. s., Novodvorská 1010/14, 142 00 Praha, Lhotka, CZ;
 (793) zmluvná výlučná
 Dátum uzavretia licenčnej zmluvy: 8.8.2005
 (580) 26.4.2006

(111) 202450
 (210) 2119-2001
 (732) Renuto /Overseas/ Limited, Demetri Liperti Street 3, Kotsapas Building, 3rd floor, 3090 Limassol, CY;
 (791) Delpharimea Nutraceuticals, a. s., Novodvorská 1010/14, 142 00 Praha, Lhotka, CZ;
 (793) zmluvná výlučná
 Dátum uzavretia licenčnej zmluvy: 8.8.2005
 (580) 26.4.2006

(111) 203987
 (210) 1996-2002
 (732) Renuto /Overseas/ Limited, 3, Demetri Liperti, Kotsapa Building, 3rd floor, flat 301, 3090 Limassol, CY;
 (791) Delpharimea Nutraceuticals, a. s., Novodvorská 1010/14, 142 00 Praha, Lhotka, CZ;
 (793) zmluvná výlučná
 Dátum uzavretia licenčnej zmluvy: 8.8.2005
 (580) 26.4.2006

(111) 203989
 (210) 1998-2002
 (732) Renuto /Overseas/ Limited, 3, Demetri Liperti, Kotsapa Building, 3rd floor, flat 301, 3090 Limassol, CY;
 (791) Delpharimea Nutraceuticals, a. s., Novodvorská 1010/14, 142 00 Praha, Lhotka, CZ;

(793) zmluvná výlučná
 Dátum uzavretia licenčnej zmluvy: 8.8.2005
 (580) 26.4.2006

(111) 206630
 (210) 59-2003
 (732) Renuto (Overseas) Limited, 3, Demetri Liperti Street, Kotsapa Building, 3rd floor, Flat 301, 3090 Limassol, CY;
 (791) Delpharimea Nutraceuticals, a. s., Novodvorská 1010/14, 142 00 Praha, Lhotka, CZ;
 (793) zmluvná výlučná
 Dátum uzavretia licenčnej zmluvy: 8.8.2005
 (580) 26.4.2006

(111) 207386
 (210) 782-2003
 (732) Renuto (Overseas) Limited, Demetri Liperti Street 3, Kotsapas Building, 3rd floor, 3090 Limassol, CY;
 (791) Delpharimea Nutraceuticals, a. s., Novodvorská 1010/14, 142 00 Praha, Lhotka, CZ;
 (793) zmluvná výlučná
 Dátum uzavretia licenčnej zmluvy: 8.8.2005
 (580) 26.4.2006

(111) 207790
 (210) 2323-2003
 (732) RENUTO (Overseas) LIMITED, 3, Demetri Liperti Street, Kotsapa Building, 3090 Limassol, CY;
 (791) Delpharimea Nutraceuticals, a. s., Novodvorská 1010/14, 142 00 Praha, Lhotka, CZ;
 (793) zmluvná výlučná
 Dátum uzavretia licenčnej zmluvy: 8.8.2005
 (580) 26.4.2006

(111) 209501
 (210) 2702-2003
 (732) Renuto (Overseas) Limited, 3090 Limassol, CY;
 (791) Delpharimea Nutraceuticals, a. s., Novodvorská 1010/14, 142 00 Praha, Lhotka, CZ;
 (793) zmluvná výlučná
 Dátum uzavretia licenčnej zmluvy: 8.8.2005
 (580) 26.4.2006

(111) 210694
 (210) 2631-2003
 (732) Renuto (Overseas) Limited, 3090 Limassol, CY;
 (791) Delpharimea Nutraceuticals, a. s., Novodvorská 1010/14, 142 00 Praha, Lhotka, CZ;
 (793) zmluvná výlučná
 Dátum uzavretia licenčnej zmluvy: 8.8.2005
 (580) 26.4.2006

(111) 211846
 (210) 5811-2005
 (732) BRAMAC - strešné systémy, spol. s r. o., Mojmirovská 9, 951 12 Ivanka pri Nitre, SK;
 (791) Svat Vladimír - STOF, Čapajevova 23, 080 01 Prešov, SK;
 (793) zmluvná nevýlučná
 Dátum uzavretia licenčnej zmluvy: 31.12.2004
 (580) 24.4.2006

(111) 211846

(210) 5811-2005

(732) BRAMAC - strešné systémy, spol. s r. o., Moj-mírovská 9, 951 12 Ivanka pri Nitre, SK;

(791) PETREX COMPANY s. r. o., Duklianska 47, 052 01 Spišská Nová Ves, SK;

(793) zmluvná nevýlučná

Dátum uzavretia licenčnej zmluvy: 31.12.2004

(580) 24.4.2006

(111) 211846

(210) 5811-2005

(732) BRAMAC - strešné systémy, spol. s r. o., Moj-mírovská 9, 951 12 Ivanka pri Nitre, SK;

(791) Fifik Marián, Vyšná Slaná 199, 049 26 Vyšná Slaná, SK;

(793) zmluvná nevýlučná

Dátum uzavretia licenčnej zmluvy: 31.12.2004

(580) 24.4.2006

(111) 211846

(210) 5811-2005

(732) BRAMAC - strešné systémy, spol. s r. o., Moj-mírovská 9, 951 12 Ivanka pri Nitre, SK;

(791) Košuth Peter, Ing. -PK-Stav, Kpt. Nálepku 5, 080 05 Prešov, SK;

(793) zmluvná nevýlučná

Dátum uzavretia licenčnej zmluvy: 31.12.2004

(580) 24.4.2006

(111) 211846

(210) 5811-2005

(732) BRAMAC - strešné systémy, spol. s r. o., Moj-mírovská 9, 951 12 Ivanka pri Nitre, SK;

(791) Nigut Vladimír - ORION, Buková 12, 040 01 Košice, SK;

(793) zmluvná nevýlučná

Dátum uzavretia licenčnej zmluvy: 31.12.2004

(580) 24.4.2006

(111) 211846

(210) 5811-2005

(732) BRAMAC - strešné systémy, spol. s r. o., Moj-mírovská 9, 951 12 Ivanka pri Nitre, SK;

(791) Čopák Stanislav, Janov 61, 082 42 Bzenov, SK;

(793) zmluvná nevýlučná

Dátum uzavretia licenčnej zmluvy: 31.12.2004

(580) 24.4.2006

(111) 211846

(210) 5811-2005

(732) BRAMAC - strešné systémy, spol. s r. o., Moj-mírovská 9, 951 12 Ivanka pri Nitre, SK;

(791) Gál Miloslav, Ing. - GAL, Nová 297, 049 24 Vlachovo, SK;

(793) zmluvná nevýlučná

Dátum uzavretia licenčnej zmluvy: 31.12.2004

(580) 24.4.2006

(111) 211846

(210) 5811-2005

(732) BRAMAC - strešné systémy, spol. s r. o., Moj-mírovská 9, 951 12 Ivanka pri Nitre, SK;

(791) Kasarda Marián, Hrnčiarska 1601/30, 091 01 Stropkov, SK;

(793) zmluvná nevýlučná

Dátum uzavretia licenčnej zmluvy: 9.5.2005

(580) 24.4.2006

(111) 211846

(210) 5811-2005

(732) BRAMAC - strešné systémy, spol. s r. o., Moj-mírovská 9, 951 12 Ivanka pri Nitre, SK;

(791) Bachleda Ľubomír, Betlanovce 69, 053 15 Betlanovce, SK;

(793) zmluvná nevýlučná

Dátum uzavretia licenčnej zmluvy: 31.12.2004

(580) 24.4.2006

(111) 211846

(210) 5811-2005

(732) BRAMAC - strešné systémy, spol. s r. o., Moj-mírovská 9, 951 12 Ivanka pri Nitre, SK;

(791) Zborovský Jaroslav - STYL, Ružová 5, 083 01 Sabinov, SK;

(793) zmluvná nevýlučná

Dátum uzavretia licenčnej zmluvy: 31.12.2004

(580) 24.4.2006

(111) 211846

(210) 5811-2005

(732) BRAMAC - strešné systémy, spol. s r. o., Moj-mírovská 9, 951 12 Ivanka pri Nitre, SK;

(791) Dobřík Ľubomír, Liptovské Sliače 1352, 034 84 Liptovské Sliače, SK;

(793) zmluvná nevýlučná

Dátum uzavretia licenčnej zmluvy: 31.12.2004

(580) 24.4.2006

(111) 211846

(210) 5811-2005

(732) BRAMAC - strešné systémy, spol. s r. o., Moj-mírovská 9, 951 12 Ivanka pri Nitre, SK;

(791) Dovičák Ján - DACHCOM, Kručov 36, 090 32 Miňovce, SK;

(793) zmluvná nevýlučná

Dátum uzavretia licenčnej zmluvy: 31.12.2004

(580) 24.4.2006

(111) 211846

(210) 5811-2005

(732) BRAMAC - strešné systémy, spol. s r. o., Moj-mírovská 9, 951 12 Ivanka pri Nitre, SK;

(791) Szöllös Alexander STRECHSTAV A PÍLA, Čučma 244, 048 01 Čučma, SK;

(793) zmluvná nevýlučná

Dátum uzavretia licenčnej zmluvy: 31.12.2004

(580) 24.4.2006

(111) 211846
 (210) 5811-2005
 (732) BRAMAC - strešné systémy, spol. s r. o., Moj-
 mírovská 9, 951 12 Ivanka pri Nitre, SK;
 (791) Dvořák Marcel, Trnavská 2238/7, 075 01 Trebi-
 šov, SK;
 (793) zmluvná nevýlučná
 Dátum uzavretia licenčnej zmluvy: 31.12.2004
 (580) 24.4.2006

(111) 211846
 (210) 5811-2005
 (732) BRAMAC - strešné systémy, spol. s r. o., Moj-
 mírovská 9, 951 12 Ivanka pri Nitre, SK;
 (791) Sedlák Rudolf, Ing. RESTA-STRECHY, Zimná 8,
 040 01 Košice, SK;
 (793) zmluvná nevýlučná
 Dátum uzavretia licenčnej zmluvy: 31.12.2004
 (580) 24.4.2006

(111) 211846
 (210) 5811-2005
 (732) BRAMAC - strešné systémy, spol. s r. o., Moj-
 mírovská 9, 951 12 Ivanka pri Nitre, SK;
 (791) Kapák Miroslav - PRODOMONT, Mládežnícka 7,
 040 15 Košice, SK;
 (793) zmluvná nevýlučná
 Dátum uzavretia licenčnej zmluvy: 31.12.2004
 (580) 24.4.2006

(111) 211846
 (210) 5811-2005
 (732) BRAMAC - strešné systémy, spol. s r. o., Moj-
 mírovská 9, 951 12 Ivanka pri Nitre, SK;
 (791) Lendáč Ľuboš, Ing., Osloboditeľov 627, 072 22
 Strážske, SK;
 (793) zmluvná nevýlučná
 Dátum uzavretia licenčnej zmluvy: 31.12.2004
 (580) 24.4.2006

(111) 211846
 (210) 5811-2005
 (732) BRAMAC - strešné systémy, spol. s r. o., Moj-
 mírovská 9, 951 12 Ivanka pri Nitre, SK;
 (791) Lisý Stanislav - DOLLIS, Ondrašovecká 1, 031
 05 Liptovský Mikuláš, SK;
 (793) zmluvná nevýlučná
 Dátum uzavretia licenčnej zmluvy: 5.1.2005
 (580) 24.4.2006

(111) 211846
 (210) 5811-2005
 (732) BRAMAC - strešné systémy, spol. s r. o., Moj-
 mírovská 9, 951 12 Ivanka pri Nitre, SK;
 (791) Jozef Kuzma a syn s. r. o., Gerlachovská 20,
 060 01 Malý Slavkov, SK;
 (793) zmluvná nevýlučná
 Dátum uzavretia licenčnej zmluvy: 31.12.2004
 (580) 24.4.2006

(111) 211846
 (210) 5811-2005
 (732) BRAMAC - strešné systémy, spol. s r. o., Moj-
 mírovská 9, 951 12 Ivanka pri Nitre, SK;
 (791) Pluta Ondrej, Slavkovská 2265, 060 01 Kežma-
 rok, SK;
 (793) zmluvná nevýlučná
 Dátum uzavretia licenčnej zmluvy: 31.12.2004
 (580) 24.4.2006

(111) 211846
 (210) 5811-2005
 (732) BRAMAC - strešné systémy, spol. s r. o., Moj-
 mírovská 9, 951 12 Ivanka pri Nitre, SK;
 (791) Tokár František, Za vříškom 697, 027 43 Nižná,
 SK;
 (793) zmluvná nevýlučná
 Dátum uzavretia licenčnej zmluvy: 10.1.2005
 (580) 25.4.2006

(111) 211846
 (210) 5811-2005
 (732) BRAMAC - strešné systémy, spol. s r. o., Moj-
 mírovská 9, 951 12 Ivanka pri Nitre, SK;
 (791) Gregor Michal - STRECHY M+M, Kpt. Nálep-
 ku 114/62, 059 21 Svit, SK;
 (793) zmluvná nevýlučná
 Dátum uzavretia licenčnej zmluvy: 31.12.2004
 (580) 25.4.2006

(111) 211846
 (210) 5811-2005
 (732) BRAMAC - strešné systémy, spol. s r. o., Moj-
 mírovská 9, 951 12 Ivanka pri Nitre, SK;
 (791) Hľadaj Stanislav, Trosky 85, 976 57 Michalová, SK;
 (793) zmluvná nevýlučná
 Dátum uzavretia licenčnej zmluvy: 28.12.2004
 (580) 25.4.2006

(111) 211846
 (210) 5811-2005
 (732) BRAMAC - strešné systémy, spol. s r. o., Moj-
 mírovská 9, 951 12 Ivanka pri Nitre, SK;
 (791) Lőrincz Alexander - RENOSTAV, Gemerská Ves 222,
 982 62 Gemerská Ves, SK;
 (793) zmluvná nevýlučná
 Dátum uzavretia licenčnej zmluvy: 28.12.2004
 (580) 25.4.2006

(111) 211846
 (210) 5811-2005
 (732) BRAMAC - strešné systémy, spol. s r. o., Moj-
 mírovská 9, 951 12 Ivanka pri Nitre, SK;
 (791) BAPE spol. s r. o., Pelhřimovská 1261, 026 01
 Dolný Kubín, SK;
 (793) zmluvná nevýlučná
 Dátum uzavretia licenčnej zmluvy: 31.12.2004
 (580) 25.4.2006

(111) 211846

(210) 5811-2005
(732) BRAMAC - strešné systémy, spol. s r. o., Moj-
mírovská 9, 951 12 Ivanka pri Nitre, SK;
(791) Dobřík Peter, Mlynská 37, 976 11 Selce, SK;
(793) zmluvná nevýlučná
Dátum uzavretia licenčnej zmluvy: 28.12.2004
(580) 25.4.2006

(111) 211846

(210) 5811-2005
(732) BRAMAC - strešné systémy, spol. s r. o., Moj-
mírovská 9, 951 12 Ivanka pri Nitre, SK;
(791) FKM-STAV s. r. o., Tatranská 66, 974 11 Ban-
ská Bystrica, SK;
(793) zmluvná nevýlučná
Dátum uzavretia licenčnej zmluvy: 28.12.2004
(580) 25.4.2006

(111) 211846

(210) 5811-2005
(732) BRAMAC - strešné systémy, spol. s r. o., Moj-
mírovská 9, 951 12 Ivanka pri Nitre, SK;
(791) Dupkala Peter, Nesluša 190, 023 41 Nesluša, SK;
(793) zmluvná nevýlučná
Dátum uzavretia licenčnej zmluvy: 31.12.2004
(580) 25.4.2006

(111) 211846

(210) 5811-2005
(732) BRAMAC - strešné systémy, spol. s r. o., Moj-
mírovská 9, 951 12 Ivanka pri Nitre, SK;
(791) Vaculčíak Roman - ROVA, Nám. Mieru 659/8,
985 52 Divín, SK;
(793) zmluvná nevýlučná
Dátum uzavretia licenčnej zmluvy: 28.12.2004
(580) 25.4.2006

(111) 211846

(210) 5811-2005
(732) BRAMAC - strešné systémy, spol. s r. o., Moj-
mírovská 9, 951 12 Ivanka pri Nitre, SK;
(791) Lamper Dušan, Družby 16, 974 04 Banská Bys-
trica, SK;
(793) zmluvná nevýlučná
Dátum uzavretia licenčnej zmluvy: 28.12.2004
(580) 25.4.2006

(111) 211846

(210) 5811-2005
(732) BRAMAC - strešné systémy, spol. s r. o., Moj-
mírovská 9, 951 12 Ivanka pri Nitre, SK;
(791) Osika Milan, ČSA 1306/172, 024 04 Kysucké
Nové Mesto, SK;
(793) zmluvná nevýlučná
Dátum uzavretia licenčnej zmluvy: 31.12.2004
(580) 25.4.2006

(111) 211846

(210) 5811-2005
(732) BRAMAC - strešné systémy, spol. s r. o., Moj-
mírovská 9, 951 12 Ivanka pri Nitre, SK;
(791) Florek Jozef, Záturčianska 3772/89, 036 01 Mar-
tin, SK;
(793) zmluvná nevýlučná
Dátum uzavretia licenčnej zmluvy: 13.1.2005
(580) 25.4.2006

(111) 211846

(210) 5811-2005
(732) BRAMAC - strešné systémy, spol. s r. o., Moj-
mírovská 9, 951 12 Ivanka pri Nitre, SK;
(791) BYSSPOL s. r. o., S. Sakalovej 140, 014 01 Byt-
ča, SK;
(793) zmluvná nevýlučná
Dátum uzavretia licenčnej zmluvy: 11.1.2005
(580) 25.4.2006

(111) 211846

(210) 5811-2005
(732) BRAMAC - strešné systémy, spol. s r. o., Moj-
mírovská 9, 951 12 Ivanka pri Nitre, SK;
(791) Stacho Igor - SROGI, Dolný Moštenec 2, 017 01
Považská Bystrica, SK;
(793) zmluvná nevýlučná
Dátum uzavretia licenčnej zmluvy: 31.12.2004
(580) 25.4.2006

(111) 211846

(210) 5811-2005
(732) BRAMAC - strešné systémy, spol. s r. o., Moj-
mírovská 9, 951 12 Ivanka pri Nitre, SK;
(791) Kopečný Peter, Družstevná 14, 921 01 Piešťany,
SK;
(793) zmluvná nevýlučná
Dátum uzavretia licenčnej zmluvy: 30.12.2004
(580) 25.4.2006

(111) 211846

(210) 5811-2005
(732) BRAMAC - strešné systémy, spol. s r. o., Moj-
mírovská 9, 951 12 Ivanka pri Nitre, SK;
(791) RIVIERA TOURS, s.r.o., Matice Slovenskej 1260,
957 04 Bánovce nad Bebravou, SK;
(793) zmluvná nevýlučná
Dátum uzavretia licenčnej zmluvy: 31.12.2004
(580) 25.4.2006

(111) 211846

(210) 5811-2005
(732) BRAMAC - strešné systémy, spol. s r. o., Moj-
mírovská 9, 951 12 Ivanka pri Nitre, SK;
(791) Horváth Marek - DACHMONT, Teplická 753,
922 05 Chtelnica, SK;
(793) zmluvná nevýlučná
Dátum uzavretia licenčnej zmluvy: 11.1.2005
(580) 25.4.2006

(111) 211846
 (210) 5811-2005
 (732) BRAMAC - strešné systémy, spol. s r. o., Moj-
 mírovská 9, 951 12 Ivanka pri Nitre, SK;
 (791) Martinček Ladislav - STRECHA, Mojšová Lúč-
 ka 74, 010 01 Žilina, SK;
 (793) zmluvná nevýlučná
 Dátum uzavretia licenčnej zmluvy: 11.1.2005
 (580) 25.4.2006

(111) 211846
 (210) 5811-2005
 (732) BRAMAC - strešné systémy, spol. s r. o., Moj-
 mírovská 9, 951 12 Ivanka pri Nitre, SK;
 (791) Masár Milan - Klampiarstvo, A. Hlinku 17, 914 01
 Trenčianska Teplá, SK;
 (793) zmluvná nevýlučná
 Dátum uzavretia licenčnej zmluvy: 31.12.2004
 (580) 25.4.2006

(111) 211846
 (210) 5811-2005
 (732) BRAMAC - strešné systémy, spol. s r. o., Moj-
 mírovská 9, 951 12 Ivanka pri Nitre, SK;
 (791) GALLO, s.r.o., Dobrá 1211, 914 01 Trenčianska
 Teplá, SK;
 (793) zmluvná nevýlučná
 Dátum uzavretia licenčnej zmluvy: 31.12.2004
 (580) 25.4.2006

(111) 211846
 (210) 5811-2005
 (732) BRAMAC - strešné systémy, spol. s r. o., Moj-
 mírovská 9, 951 12 Ivanka pri Nitre, SK;
 (791) Robota Miroslav - MONTY, Opatovská 123/164,
 911 01 Trenčín, SK;
 (793) zmluvná nevýlučná
 Dátum uzavretia licenčnej zmluvy: 31.12.2004
 (580) 26.4.2006

(111) 211846
 (210) 5811-2005
 (732) BRAMAC - strešné systémy, spol. s r. o., Moj-
 mírovská 9, 951 12 Ivanka pri Nitre, SK;
 (791) Gábel Adrián - ADLA, Košeca 635, 018 64 Ko-
 šeca, SK;
 (793) zmluvná nevýlučná
 Dátum uzavretia licenčnej zmluvy: 31.12.2004
 (580) 26.4.2006

(111) 211846
 (210) 5811-2005
 (732) BRAMAC - strešné systémy, spol. s r. o., Moj-
 mírovská 9, 951 12 Ivanka pri Nitre, SK;
 (791) STAVin s.r.o., Čachtická 7, 915 01 Nové Mesto
 nad Váhom, SK;
 (793) zmluvná nevýlučná
 Dátum uzavretia licenčnej zmluvy: 31.12.2004
 (580) 26.4.2006

(111) 211846
 (210) 5811-2005
 (732) BRAMAC - strešné systémy, spol. s r. o., Moj-
 mírovská 9, 951 12 Ivanka pri Nitre, SK;
 (791) Prôčka Ivan, Dolná Ždaňa 139, 966 01 Dolná
 Ždaňa, SK;
 (793) zmluvná nevýlučná
 Dátum uzavretia licenčnej zmluvy: 28.12.2004
 (580) 26.4.2006

(111) 211846
 (210) 5811-2005
 (732) BRAMAC - strešné systémy, spol. s r. o., Moj-
 mírovská 9, 951 12 Ivanka pri Nitre, SK;
 (791) Snitka Ján KLAMPIARSKÉ A POKRÝVAČ-
 SKÉ PRÁCE, Čaradice 259, 953 01 Čaradice, SK;
 (793) zmluvná nevýlučná
 Dátum uzavretia licenčnej zmluvy: 12.1.2005
 (580) 26.4.2006

(111) 211846
 (210) 5811-2005
 (732) BRAMAC - strešné systémy, spol. s r. o., Moj-
 mírovská 9, 951 12 Ivanka pri Nitre, SK;
 (791) Porubský Ján, Pochabany 5, 956 38 Pochabany, SK;
 (793) zmluvná nevýlučná
 Dátum uzavretia licenčnej zmluvy: 31.12.2004
 (580) 26.4.2006

(111) 211846
 (210) 5811-2005
 (732) BRAMAC - strešné systémy, spol. s r. o., Moj-
 mírovská 9, 951 12 Ivanka pri Nitre, SK;
 (791) ZORVAN Stavenbno-obchodná spoločnosť,
 s.r.o., ČSA 331, 966 01 Hliník nad Hronom, SK;
 (793) zmluvná nevýlučná
 Dátum uzavretia licenčnej zmluvy: 28.12.2004
 (580) 26.4.2006

(111) 211846
 (210) 5811-2005
 (732) BRAMAC - strešné systémy, spol. s r. o., Moj-
 mírovská 9, 951 12 Ivanka pri Nitre, SK;
 (791) Fodor Richard - FORIMA, J. Horvátha 920/70,
 967 01 Kremnica, SK;
 (793) zmluvná nevýlučná
 Dátum uzavretia licenčnej zmluvy: 28.12.2004
 (580) 26.4.2006

(111) 211846
 (210) 5811-2005
 (732) BRAMAC - strešné systémy, spol. s r. o., Moj-
 mírovská 9, 951 12 Ivanka pri Nitre, SK;
 (791) Kalina Drahomír, Hviezdoslavova 2324, 955 01
 Topoľčany, SK;
 (793) zmluvná nevýlučná
 Dátum uzavretia licenčnej zmluvy: 3.1.2005
 (580) 26.4.2006

(111) 211846

(210) 5811-2005
(732) BRAMAC - strešné systémy, spol. s r. o., Moj-
mírovská 9, 951 12 Ivanka pri Nitre, SK;
(791) Gašpar Jozef, Ostratice 302, 956 34 Ostratice, SK;
(793) zmluvná nevýlučná
Dátum uzavretia licenčnej zmluvy: 31.12.2004
(580) 26.4.2006

(111) 211846

(210) 5811-2005
(732) BRAMAC - strešné systémy, spol. s r. o., Moj-
mírovská 9, 951 12 Ivanka pri Nitre, SK;
(791) KaMaT, s.r.o., Nadjazdová 4, 971 01 Prievidza, SK;
(793) zmluvná nevýlučná
Dátum uzavretia licenčnej zmluvy: 31.12.2004
(580) 26.4.2006

(111) 211846

(210) 5811-2005
(732) BRAMAC - strešné systémy, spol. s r. o., Moj-
mírovská 9, 951 12 Ivanka pri Nitre, SK;
(791) KOMSTAV STRECHCENTRUM, s.r.o., Súbež-
ná 75, 945 01 Komárno-Ďulov Dvor, SK;
(793) zmluvná nevýlučná
Dátum uzavretia licenčnej zmluvy: 31.12.2004
(580) 26.4.2006

(111) 211846

(210) 5811-2005
(732) BRAMAC - strešné systémy, spol. s r. o., Moj-
mírovská 9, 951 12 Ivanka pri Nitre, SK;
(791) Bazsó Arpád, Slatina 147, 935 84 Slatina, SK;
(793) zmluvná nevýlučná
Dátum uzavretia licenčnej zmluvy: 26.1.2005
(580) 26.4.2006

(111) 211846

(210) 5811-2005
(732) BRAMAC - strešné systémy, spol. s r. o., Moj-
mírovská 9, 951 12 Ivanka pri Nitre, SK;
(791) Duchoň Vladimír - LATEKO, Liešťany 430, 972 27
Liešťany, SK;
(793) zmluvná nevýlučná
Dátum uzavretia licenčnej zmluvy: 31.12.2004
(580) 26.4.2006

(111) 211846

(210) 5811-2005
(732) BRAMAC - strešné systémy, spol. s r. o., Moj-
mírovská 9, 951 12 Ivanka pri Nitre, SK;
(791) Farkaš Zoltán, Leľa 53, 943 65 Leľa, SK;
(793) zmluvná nevýlučná
Dátum uzavretia licenčnej zmluvy: 3.1.2005
(580) 26.4.2006

(111) 211846

(210) 5811-2005
(732) BRAMAC - strešné systémy, spol. s r. o., Moj-
mírovská 9, 951 12 Ivanka pri Nitre, SK;
(791) Pončák Ivan NOVOBIT, Nábrežná 31, 940 74
Nové Zámky, SK;
(793) zmluvná nevýlučná
Dátum uzavretia licenčnej zmluvy: 31.12.2004
(580) 26.4.2006

(111) 211846

(210) 5811-2005
(732) BRAMAC - strešné systémy, spol. s r. o., Moj-
mírovská 9, 951 12 Ivanka pri Nitre, SK;
(791) Kuruc Štefan ZVATEK, 941 42 Veľké Lovce, SK;
(793) zmluvná nevýlučná
Dátum uzavretia licenčnej zmluvy: 3.1.2005
(580) 26.4.2006

(111) 211846

(210) 5811-2005
(732) BRAMAC - strešné systémy, spol. s r. o., Moj-
mírovská 9, 951 12 Ivanka pri Nitre, SK;
(791) Stehel Miloš, Šintava 639, 925 51 Šintava, SK;
(793) zmluvná nevýlučná
Dátum uzavretia licenčnej zmluvy: 11.1.2005
(580) 26.4.2006

(111) 211846

(210) 5811-2005
(732) BRAMAC - strešné systémy, spol. s r. o., Moj-
mírovská 9, 951 12 Ivanka pri Nitre, SK;
(791) Slobodník Peter klampiarstvo-krytina, T. Tekele 8,
917 00 Trnava, SK;
(793) zmluvná nevýlučná
Dátum uzavretia licenčnej zmluvy: 11.1.2005
(580) 26.4.2006

(111) 211846

(210) 5811-2005
(732) BRAMAC - strešné systémy, spol. s r. o., Moj-
mírovská 9, 951 12 Ivanka pri Nitre, SK;
(791) MEDOP stav s.r.o., Clementisova 14, 949 01
Nitra, SK;
(793) zmluvná nevýlučná
Dátum uzavretia licenčnej zmluvy: 14.1.2005
(580) 26.4.2006

(111) 211846

(210) 5811-2005
(732) BRAMAC - strešné systémy, spol. s r. o., Moj-
mírovská 9, 951 12 Ivanka pri Nitre, SK;
(791) Orbán Zoltán - POKRYMONT, Čierna Voda 257,
925 06 Čierna Voda, SK;
(793) zmluvná nevýlučná
Dátum uzavretia licenčnej zmluvy: 12.1.2005
(580) 27.4.2006

(111) 211846
 (210) 5811-2005
 (732) BRAMAC - strešné systémy, spol. s r. o., Moj-
 mírovská 9, 951 12 Ivanka pri Nitre, SK;
 (791) PINKI, spol. s r. o., Sokolská 43/505, 919 43 Cí-
 fer, SK;
 (793) zmluvná nevýlučná
 Dátum uzavretia licenčnej zmluvy: 11.1.2005
 (580) 27.4.2006

(111) 211846
 (210) 5811-2005
 (732) BRAMAC - strešné systémy, spol. s r. o., Moj-
 mírovská 9, 951 12 Ivanka pri Nitre, SK;
 (791) Repčík Karol REALSTAV, Nádražná 751, 920 41
 Leopoldov, SK;
 (793) zmluvná nevýlučná
 Dátum uzavretia licenčnej zmluvy: 30.12.2004
 (580) 27.4.2006

(111) 211846
 (210) 5811-2005
 (732) BRAMAC - strešné systémy, spol. s r. o., Moj-
 mírovská 9, 951 12 Ivanka pri Nitre, SK;
 (791) Zajíc Stanislav, L. Svobodu 2628/6, 901 01 Ma-
 lacky, SK;
 (793) zmluvná nevýlučná
 Dátum uzavretia licenčnej zmluvy: 1.1.2005
 (580) 27.4.2006

(111) 211846
 (210) 5811-2005
 (732) BRAMAC - strešné systémy, spol. s r. o., Moj-
 mírovská 9, 951 12 Ivanka pri Nitre, SK;
 (791) ROKIM s. r. o., Krajné 192, 916 16 Krajné, SK;
 (793) zmluvná nevýlučná
 Dátum uzavretia licenčnej zmluvy: 31.12.2004
 (580) 27.4.2006

(111) 211846
 (210) 5811-2005
 (732) BRAMAC - strešné systémy, spol. s r. o., Moj-
 mírovská 9, 951 12 Ivanka pri Nitre, SK;
 (791) Polach Ivan, Štefánikova 444, 908 45 Gbely, SK;
 (793) zmluvná nevýlučná
 Dátum uzavretia licenčnej zmluvy: 3.1.2005
 (580) 27.4.2006

(111) 211846
 (210) 5811-2005
 (732) BRAMAC - strešné systémy, spol. s r. o., Moj-
 mírovská 9, 951 12 Ivanka pri Nitre, SK;
 (791) Buchlík Eduard - KRYT - TEAM, Budovateľská 1217,
 925 21 Sládkovičovo, SK;
 (793) zmluvná nevýlučná
 Dátum uzavretia licenčnej zmluvy: 12.1.2005
 (580) 27.4.2006

(111) 211846
 (210) 5811-2005
 (732) BRAMAC - strešné systémy, spol. s r. o., Moj-
 mírovská 9, 951 12 Ivanka pri Nitre, SK;
 (791) Slezak Robert, Školská 3, 900 51 Zohor, SK;
 (793) zmluvná nevýlučná
 Dátum uzavretia licenčnej zmluvy: 1.1.2005
 (580) 27.4.2006

(111) 211846
 (210) 5811-2005
 (732) BRAMAC - strešné systémy, spol. s r. o., Moj-
 mírovská 9, 951 12 Ivanka pri Nitre, SK;
 (791) Konopa Ferdinand, Cerová 237, 900 33 Cerová,
 SK;
 (793) zmluvná nevýlučná
 Dátum uzavretia licenčnej zmluvy: 3.1.2005
 (580) 27.4.2006

(111) 211846
 (210) 5811-2005
 (732) BRAMAC - strešné systémy, spol. s r. o., Moj-
 mírovská 9, 951 12 Ivanka pri Nitre, SK;
 (791) Bariny Stanislav, Záhradná 18, 900 81 Šenkvice, SK;
 (793) zmluvná nevýlučná
 Dátum uzavretia licenčnej zmluvy: 1.1.2005
 (580) 27.4.2006

(111) 211846
 (210) 5811-2005
 (732) BRAMAC - strešné systémy, spol. s r. o., Moj-
 mírovská 9, 951 12 Ivanka pri Nitre, SK;
 (791) Radímák František, Tureň 96, 903 01 Tureň, SK;
 (793) zmluvná nevýlučná
 Dátum uzavretia licenčnej zmluvy: 3.1.2005
 (580) 27.4.2006

(111) 211846
 (210) 5811-2005
 (732) BRAMAC - strešné systémy, spol. s r. o., Moj-
 mírovská 9, 951 12 Ivanka pri Nitre, SK;
 (791) Kelemen Vidor, Rovinka 184, 900 41 Rovinka, SK;
 (793) zmluvná nevýlučná
 Dátum uzavretia licenčnej zmluvy: 3.1.2005
 (580) 27.4.2006

(111) 211846
 (210) 5811-2005
 (732) BRAMAC - strešné systémy, spol. s r. o., Moj-
 mírovská 9, 951 12 Ivanka pri Nitre, SK;
 (791) Zlatohlávek Ľuboš, Cífer - Pác 109, 919 43 Trna-
 va, SK;
 (793) zmluvná nevýlučná
 Dátum uzavretia licenčnej zmluvy: 3.1.2005
 (580) 27.4.2006

(111) 211846

(210) 5811-2005

(732) BRAMAC - strešné systémy, spol. s r. o., Moj-
mírovská 9, 951 12 Ivanka pri Nitre, SK;(791) JAS - TRADE, spol s r.o., Malacká 1, 900 31
Stupava, SK;

(793) zmluvná nevýlučná

Dátum uzavretia licenčnej zmluvy: 3.1.2005

(580) 27.4.2006

(111) 211846

(210) 5811-2005

(732) BRAMAC - strešné systémy, spol. s r. o., Moj-
mírovská 9, 951 12 Ivanka pri Nitre, SK;(791) KROVBAU-SLOVAKIA spol. s r. o., Agátová 1,
844 27 Bratislava, SK;

(793) zmluvná nevýlučná

Dátum uzavretia licenčnej zmluvy: 3.1.2005

(580) 27.4.2006

(111) 211846

(210) 5811-2005

(732) BRAMAC - strešné systémy, spol. s r. o., Moj-
mírovská 9, 951 12 Ivanka pri Nitre, SK;(791) LEMONTEX, s.r.o., Hviezdoslavovo nám. 21,
811 02 Bratislava, SK;

(793) zmluvná nevýlučná

Dátum uzavretia licenčnej zmluvy: 3.1.2005

(580) 27.4.2006

(111) 211846

(210) 5811-2005

(732) BRAMAC - strešné systémy, spol. s r. o., Moj-
mírovská 9, 951 12 Ivanka pri Nitre, SK;(791) Kozlovský Michal, Pečnianska 23, 851 01 Brati-
slava, SK;

(793) zmluvná nevýlučná

Dátum uzavretia licenčnej zmluvy: 7.1.2005

(580) 27.4.2006

(111) 211846

(210) 5811-2005

(732) BRAMAC - strešné systémy, spol. s r. o., Moj-
mírovská 9, 951 12 Ivanka pri Nitre, SK;(791) Szabó Ladislav, Madáchova 36, 821 06 Bratisla-
va, SK;

(793) zmluvná nevýlučná

Dátum uzavretia licenčnej zmluvy: 3.1.2005

(580) 27.4.2006

(111) 211846

(210) 5811-2005

(732) BRAMAC - strešné systémy, spol. s r. o., Moj-
mírovská 9, 951 12 Ivanka pri Nitre, SK;(791) Pokštefe Bohumil -PROBET, Líščie údolie 68,
841 05 Bratislava, SK;

(793) zmluvná nevýlučná

Dátum uzavretia licenčnej zmluvy: 3.1.2005

(580) 27.4.2006

(111) 211846

(210) 5811-2005

(732) BRAMAC - strešné systémy, spol. s r. o., Moj-
mírovská 9, 951 12 Ivanka pri Nitre, SK;(791) PB Systém, s.r.o., Pečnianska 19, 851 01 Brati-
slava, SK;

(793) zmluvná nevýlučná

Dátum uzavretia licenčnej zmluvy: 3.1.2005

(580) 27.4.2006

Ukončenie platnosti licenčných zmlúv

(111) 117575

(210) 13150

(732) BATA BRANDS S.a.r.l., Luxembourg, succursale de Lausanne, Avenue de Rhodanie 70, 1007 Lausanne, CH;

(791) Bata Slovensko, a. s., nám. SNP 16, 811 06 Bratislava, SK;

(793) 31.12.2005

(580) 12.4.2006

(111) 177132

(210) 64198

(732) BATA BRANDS S.a.r.l., Luxembourg, succursale de Lausanne, Avenue de Rhodanie 70, 1007 Lausanne, CH;

(791) Bata Slovensko, a. s., nám. SNP 16, 811 06 Bratislava, SK;

(793) 31.12.2005

(580) 7.4.2006

(111) 117838

(210) 9733

(732) BATA BRANDS S.a.r.l., Luxembourg, succursale de Lausanne, Avenue de Rhodanie 70, 1007 Lausanne, CH;

(791) BATA LIMITED, 59 Wynford Drive, North York (Toronto), Ontario, M3C 1K3, CA;

(793) 31.12.2005

(580) 7.4.2006

(111) 178307

(210) 66826

(732) BATA BRANDS S.a.r.l., Luxembourg, succursale de Lausanne, Avenue de Rhodanie 70, 1007 Lausanne, CH;

(791) Bata Slovensko, a. s., nám. SNP 16, 811 06 Bratislava, SK;

(793) 31.12.2006

(580) 12.4.2006

(111) 117885

(210) 13571

(732) BATA BRANDS S.a.r.l., Luxembourg, succursale de Lausanne, Avenue de Rhodanie 70, 1007 Lausanne, CH;

(791) Bata Slovensko, a. s., nám. SNP 16, 811 06 Bratislava, SK;

(793) 31.12.2005

(580) 7.4.2006

(111) 178308

(210) 66828

(732) BATA BRANDS S.a.r.l., Luxembourg, succursale de Lausanne, Avenue de Rhodanie 70, 1007 Lausanne, CH;

(791) Bata Slovensko, a. s., nám. SNP 16, 811 06 Bratislava, SK;

(793) 31.12.2005

(580) 12.4.2006

(111) 117886

(210) 13572

(732) BATA BRANDS S.a.r.l., Luxembourg, succursale de Lausanne, Avenue de Rhodanie 70, 1007 Lausanne, CH;

(791) Bata Slovensko, a. s., nám. SNP 16, 811 06 Bratislava, SK;

(793) 31.12.2005

(580) 7.4.2006

(111) 178621

(210) 1764-97

(732) Slovenské energetické strojárne, a. s., Továrnská 210, 935 21 Tlmače, SK;

(791) SES MONT, s. r. o., Továrnská 210, 935 28 Tlmače, SK;

(793) 1.4.2004

(580) 18.4.2006

(111) 177131

(210) 64197

(732) BATA BRANDS S.a.r.l., Luxembourg, succursale de Lausanne, Avenue de Rhodanie 70, 1007 Lausanne, CH;

(791) Bata Slovensko, a. s., nám. SNP 16, 811 06 Bratislava, SK;

(793) 31.12.2005

(580) 7.4.2006

(111) 180790

(210) 66827

(732) BATA BRANDS S.a.r.l., Luxembourg, succursale de Lausanne, Avenue de Rhodanie 70, 1007 Lausanne, CH;

(791) Bata Slovensko, a. s., nám. SNP 16, 811 06 Bratislava, SK;

(793) 31.12.2005

(580) 12.4.2006

Medzinárodne zapísané ochranné známky**(111) 202843**

(220) 8.2.2002

(800) 822 506

Dátum medzinárodného zápisu: 12.12.2005

Platnosť pre: FI

(111) 212235

(220) 10.8.2005

(800) 875 872

Dátum medzinárodného zápisu: 12.12.2005

Platnosť pre: CZ, PL

(111) 210464

(220) 21.2.2005

(800) 877 965

Dátum medzinárodného zápisu: 9.8.2005

Platnosť pre: CZ, HU, PL, UA

(111) 212495

(220) 23.8.2005

(800) 878 348

Dátum medzinárodného zápisu: 13.1.2006

Platnosť pre: BA, BG, CZ, HR, LV, MK, HU, DE, PL, AT, RO, SI, YU, UA

(111) 211829

(220) 17.5.2005

(800) 877 873

Dátum medzinárodného zápisu: 9.11.2005

Platnosť pre: CZ, HU, DE, PL, AT, IT, UA

(111) 212777

(220) 16.8.2005

(800) 878 688

Dátum medzinárodného zápisu: 9.2.2006

Platnosť pre: CZ, HU, DE, PL, AT, UA

(111) 212221

(220) 25.7.2005

(800) 877 554

Dátum medzinárodného zápisu: 12.12.2005

Platnosť pre: CZ, PL, UA

(111) 212778

(220) 27.9.2005

(800) 879 613

Dátum medzinárodného zápisu: 9.2.2006

Platnosť pre: CZ, HU, PL, AT, RO

(111) 212234

(220) 27.7.2005

(800) 878 181

Dátum medzinárodného zápisu: 12.12.2005

Platnosť pre: CZ, HU, DE, AT

Zastavené konania o prihláškach ochranných znáмок

(210)

2095-2003

3541-2003

1943-2004

(210)

2693-2004

2703-2004

2980-2004

(210)

3162-2004

3463-2004

5247-2004

(210)

5248-2004

5249-2004

5786-2005

Zamietnuté prihlášky ochranných znáмок

(210)

2671-2002

944-2003

2981-2003

3460-2004

5347-2004

Zaniknuté ochranné známky

(111)	(141)	(111)	(141)	(111)	(141)	(111)	(141)
87711	03.08.2005	166291	13.08.2005	182564	17.08.2005	183723	28.08.2005
87807	09.08.2005	166292	29.08.2005	182568	17.08.2005	183724	30.08.2005
87948	24.08.2005	166308	02.08.2005	182569	17.08.2005	184192	07.08.2005
88999	31.08.2005	166320	15.08.2005	182570	17.08.2005	184196	07.08.2005
113698	24.08.2005	166745	29.08.2005	182575	17.08.2005	184197	07.08.2005
152315	22.08.2005	175789	16.08.2005	182576	17.08.2005	184198	08.08.2005
156378	30.08.2005	176561	03.08.2005	182578	21.08.2005	184201	08.08.2005
156379	30.08.2005	176629	17.08.2005	182583	21.08.2005	184202	08.08.2005
156423	30.08.2005	177130	11.08.2005	182584	24.08.2005	184203	16.08.2005
156426	07.08.2005	178437	02.08.2005	182585	24.08.2005	184209	21.08.2005
156438	07.08.2005	181161	28.08.2005	182586	28.08.2005	184627	18.08.2005
156441	13.08.2005	181876	08.08.2005	182600	19.09.2005	184861	08.08.2005
156535	30.08.2005	181877	28.08.2005	182730	16.08.2005	184916	07.08.2005
156536	30.08.2005	181879	30.08.2005	182901	02.08.2005	184918	31.08.2005
156537	30.08.2005	181880	30.08.2005	182902	04.08.2005	185380	08.08.2005
156538	30.08.2005	182190	30.08.2005	182903	07.08.2005	185382	10.08.2005
156539	30.08.2005	182192	30.08.2005	182905	18.08.2005	185384	11.08.2005
156540	30.08.2005	182194	31.08.2005	182906	21.08.2005	185386	18.08.2005
156541	30.08.2005	182195	31.08.2005	182913	22.08.2005	185387	18.08.2005
156542	30.08.2005	182198	31.08.2005	182914	22.08.2005	185797	18.08.2005
156543	30.08.2005	182199	31.08.2005	182918	25.08.2005	185857	18.08.2005
156554	30.08.2005	182200	31.08.2005	182920	25.08.2005	185858	18.08.2005
156766	30.08.2005	182534	02.08.2005	182922	25.08.2005	185859	18.08.2005
157486	23.08.2005	182536	02.08.2005	182923	25.08.2005	186234	28.08.2005
157919	23.08.2005	182538	09.08.2005	182926	28.08.2005	186284	04.08.2005
162598	15.08.2005	182541	10.08.2005	182927	31.08.2005	186581	14.08.2005
162648	15.08.2005	182544	11.08.2005	183229	01.08.2005	186583	18.08.2005
162714	28.08.2005	182545	11.08.2005	183230	09.08.2005	187269	31.08.2005
162739	21.08.2005	182547	11.08.2005	183231	11.08.2005	187270	31.08.2005
162827	04.08.2005	182549	11.08.2005	183717	16.08.2005	188689	25.08.2005
162914	13.08.2005	182553	16.08.2005	183718	16.08.2005	194282	31.03.2006
162938	20.08.2005	182554	16.08.2005	183719	16.08.2005		
162939	21.08.2005	182555	16.08.2005	183720	16.08.2005		
166227	01.08.2005	182560	17.08.2005	183722	25.08.2005		

Zmeny v zozname tovarov a služieb

(111) 163254
 (210) 49255
8 (511) 10, 24, 26
 (511) 10 - Lekárske a chirurgické prístroje, najmä lekárske dlahy a pásy s upínadlami typu háčik a očko.
 24 - Textilný kusový tovar.
 26 - Rozložiteľné upínadlá, najmä upínadlá typu háčik a očko, a ich časti.
 (580) 21.4.2006

(111) 208717
 (210) 806-99
8 (511) 33
 (511) 33 - Alkoholické nápoje.
 (580) 21.4.2006

(111) 208718
 (210) 807-99
8 (511) 33
 (511) 33 - Alkoholické nápoje.
 (580) 21.4.2006

Opravy zoznamu zatriedených tovarov a/alebo služieb

(210) 306-2006

8 (511) 6, 7, 9, 10, 11, 16, 17, 20, 21, 22

11 - ... vreckové baterky, **baterky a lampáše**
(svietidlá); **zariadenia, prístroje a spotrebiče**
elektrické na osvetľovanie, vykurovanie, ...

Vestník č.: 4/2006 - str. 186

Opravy chýb alebo zmeny všeobecne

(111) 177379

(210) 68347

(791) BONAVIDA SERVIS spol. s r.o., Šustekova 18,
851 04 Bratislava, SK;

ČASŤ

ÚRADNÉ OZNAMY

OZNAM

Nové zmluvné štáty PCT

Svetová organizácia duševného vlastníctva (WIPO) so sídlom v Ženeve oznamuje, že:
od 14. marca 2006 je **Laos /LA/** 129. zmluvným štátom PCT a nie je viazaný článkom 59 PCT v súlade s článkom 64(5) „Výhrady“. Zmluva o prístupe pre uvedenú krajinu nadobudne platnosť **14. júna 2006**.
Od 20. marca 2006 je **Honduras /HN/** 130. zmluvným štátom PCT. Zmluva o prístupe pre uvedenú krajinu nadobudne platnosť **20. júna 2006**.
