

VESTNÍK

**ÚRADU PRIEMYSELNÉHO VLASTNÍCTVA
SLOVENSKEJ REPUBLIKY**

Banská Bystrica 4. máj 2006

5

OBSAH

Zverejnené patentové prihlášky	9
Udelené patenty	17
Európske patenty	33
Dodatkové ochranné osvedčenia	44
Zapísané úžitkové vzory	48
Zapísané dizajny	60
Zverejnené prihlášky ochranných známk	70
Zapísané ochranné známky bez zmeny	162
Zapísané ochranné známky so zmenou	185
Obnovené ochranné známky	189
Prevody ochranných známk	239
Zmeny v údajoch o majiteľoch ochranných známk	246
Licenčné zmluvy (ochranné známky)	254
Zmeny dispozičných práv na ochranné známky (zálohy)	256

INHALT

Veröffentlichung der Patentanmeldungen	9
Erteilte Patente	17
Europäische Patente	33
Ergänzende Schutzsertifikate	44
Eingetragene Gebrauchsmuster	48
Eingetragene Designs	60
Veröffentlichte Markenmeldung	70
Registrierte Warenzeichen ohne Änderung	162
Registrierte Warenzeichen mit Änderung	185
Erneuerte Warenzeichen	189
Warenzeichenübertragungen	239
Änderungen im Angaben von den Warenzeicheninhabers	246
Kontraktlizenz (Warenzeichen)	254
Die Änderungen der Verfügungsrechte auf die Schutzmarken	256

CONTENTS

Publication of Patent Applications	9
Granted Patents	17
European Patents	33
Supplementary Protection Certificates	44
Registered Utility Models	48
Registered Designs	60
Published Trademark Applications	70
Registered Trademarks without Modification	162
Registered Trademarks with Modification	185
Renewal Trademarks	189
Transfers of Trademarks	239
Modification of data of Trademark holders	246
Licence contracts (Trademarks)	254
The Changes of Rights of Disposol for Trademarks	256

**Dvojpísmenové kódové označenia krajín a medzinárodných organizácií
(Štandard WIPO ST. 3)**

AD Andorra	DE Nemecko	ID Indonézia
AE Spojené arabské emiráty	DJ Džibutsko	IE Írsko
AF Afganistan	DK Dánsko	IL Izrael
AG Antigua a Barbuda	DM Dominika	IN India
AI Anguilla	DO Dominikánska republika	IQ Irak
AL Albánsko	DZ Alžírsko	IR Irán
AM Arménsko		IS Island
AN Holandské Antily	EA Eurázijská patentová organizácia (EAPO)	IT Taliansko
AO Angola	EC Ekvádor	JM Jamajka
AP Africká regionálna organizácia priemyselného vlastníctva (ARIPO)	EE Estónsko	JO Jordánsko
AR Argentína	EG Egypt	JP Japonsko
AT Rakúsko	EH Západná Sahara	
AU Austrália	EM Úrad pre harmonizáciu na vnútornom trhu (OHIM)	KE Keňa
AW Aruba	EP Európsky patentový úrad	KG Kirgizsko
AZ Azerbajdžan	ER Eritrea	KH Kambodža
	ES Španielsko	KI Kiribati
	ET Etiópia	KM Komory
BA Bosna a Hercegovina		KN Svätý Krištof a Nevis
BB Barbados	FI Fínsko	KP Kórejská ľudovodemokratická republika
BD Bangladéš	FJ Fidži	KR Kórejská republika
BE Belgicko	FK Falklandy	KW Kuvajt
BF Burkina Faso	FO Faerské ostrovy	KY Kajmanie ostrovy
BG Bulharsko	FR Francúzsko	KZ Kazachstan
BH Bahrain		
BI Burundi	GA Gabun	LA Laos
BJ Benin	GB Veľká Británia	LB Libanon
BM Bermudy	GC Patentový úrad Rady pre spoluprácu arabských štátov v Golskom zálive (GCC)	LC Svätá Lucia
BN Brunej	GD Grenada	LI Lichtenštajnsko
BO Bolívia	GE Gruzínsko	LK Srí Lanka
BR Brazília	GH Ghana	LR Libéria
BS Bahamy	GI Gibraltár	LS Lesotho
BT Bhutan	GL Grónsko	LT Litva
BV Buvetov ostrov	GM Gambia	LU Luxembursko
BW Botswana	GN Guinea	LV Lotyšsko
BX Benelux	GQ Rovníková Guinea	LY Líbya
BY Bielorusko	GR Grécko	
BZ Belize	GS Južná Georgia a Južné Sendvičové ostrovy	MA Maroko
	GT Guatemala	MC Monako
CA Kanada	GW Guinea-Bissau	MD Moldavsko
CD Konžská demokratická republika	GY Guyana	MG Madagaskar
CF Stredoafriická republika		MK Macedónsko
CG Kongo	HK Hongkong	ML Mali
CH Švajčiarsko	HN Honduras	MM Myanmar
CI Pobrežie Slonoviny	HR Chorvátsko	MN Mongolsko
CK Cookove ostrovy	HT Haiti	MO Macao
CL Chile	HU Maďarsko	MP Severné Mariány
CM Kamerun		MR Mauritánia
CN Čína	IB Medzinárodný úrad Svetovej organizácie duševného vlastníctva (WIPO)	MS Montserrat
CO Kolumbia		MT Malta
CR Kostarika		MU Maurícius
CU Kuba		MV Maledivy
CV Kapverdy		MW Malawi
CY Cyprus		MX Mexiko
CZ Česká republika		MY Malajzia
		MZ Mozambik

NA	Namíbia	TV	Tuvalu
NE	Niger	TW	Taiwan
NG	Nigéria	TZ	Tanzánia
NI	Nikaragua		
NL	Holandsko	UA	Ukrajina
NO	Nórsko	UG	Uganda
NP	Nepál	US	Spojené štáty americké
NR	Nauru	UY	Uruguaj
NZ	Nový Zéland	UZ	Uzbekistan
OA	Africká organizácia duševného vlastníctva (OAPI)	VA	Vatikán
OM	Omán	VC	Svätý Vincent a Grenadiny
		VE	Venezuela
PA	Panama	VG	Britské Panenské ostrovy
PE	Peru	VN	Vietnam
PG	Papua-Nová Guinea	VU	Vanuatu
PH	Filipíny		
PK	Pakistan	WO	Svetová organizácia duševného vlastníctva (WIPO)
PL	Poľsko	WS	Samoa
PT	Portugalsko		
PW	Palau	YE	Jemen
PY	Paraguaj	YU	Srbsko a Čierna Hora
QA	Katar	ZA	Juhoafrická republika
		ZM	Zambia
RO	Rumunsko	ZW	Zimbabwe
RU	Rusko		
RW	Rwanda		
SA	Saudská Arábia		
SB	Šalamúnové ostrovy		
SC	Seychely		
SD	Sudán		
SE	Švédsko		
SG	Singapur		
SH	Svätá Helena		
SI	Slovinsko		
SK	Slovensko		
SL	Sierra Leone		
SM	San Maríno		
SN	Senegal		
SO	Somálsko		
SR	Surinam		
ST	Svätý Tomáš a Princov ostrov		
SV	Salvádor		
SY	Sýria		
SZ	Svazijsko		
TC	Turks a Caicos		
TD	Čad		
TG	Togo		
TH	Thajsko		
TJ	Tadžikistan		
TL	Timor-Leste		
TM	Turkménsko		
TN	Tunisko		
TO	Tonga		
TR	Turecko		
TT	Trinidad a Tobago		

ČASŤ

PATENTY

Kódy na označovanie jednotlivých druhov dokumentov (Štandard WIPO ST. 16)

A3	Zverejnené patentové prihlášky podľa zákona č. 435/2001 Z. z. o patentoch, dodatkových ochranných osvedčeniach a o zmene a doplnení niektorých zákonov	B6	Udelené patenty podľa zákona č. 435/2001 Z. z. o patentoch, dodatkových ochranných osvedčeniach a o zmene a doplnení niektorých zákonov
-----------	---	-----------	--

Číselné kódy na označovanie bibliografických údajov (Štandard WIPO ST. 9)

(11)	Číslo dokumentu	(62)	Číslo pôvodnej prihlášky v prípade vylúčenej prihlášky
(21)	Číslo prihlášky	(71)	Meno (názov) prihlasovateľa (-ov)
(22)	Dátum podania prihlášky	(72)	Meno pôvodcu (-ov)
(24)	Dátum nadobudnutia účinkov patentu	(73)	Meno (názov) majiteľa (-ov)
(31)	Číslo prioritnej prihlášky	(74)	Meno (názov) zástupcu (-ov)
(32)	Dátum podania prioritnej prihlášky	(86)	Číslo podania medzinárodnej prihlášky podľa PCT
(33)	Krajina alebo regionálna organizácia priority	(87)	Číslo zverejnenia medzinárodnej prihlášky podľa PCT
(40)	Dátum zverejnenia prihlášky		
(47)	Dátum sprístupnenia patentu verejnosti		
(51)	Medzinárodné patentové triedenie		
(54)	Názov		
(57)	Anotácia		

Poznámka:

Číslo uvádzané pred kódom (51) znamená verziu Medzinárodného patentového triedenia.

Kódy na označovanie záhlaví oznámení publikovaných vo Vestníku ÚPV SR (Štandard WIPO ST. 17)

BA9A	Zverejnené patentové prihlášky	FG4A	Udelené patenty
FA9A	Zastavené konania o patentových prihláškach na žiadosť prihlasovateľa	MA4A	Zaniknuté patenty vzdáním sa
FB9A	Zastavené konania o patentových prihláškach	MA4F	Zaniknuté autorské osvedčenia vzdáním sa
FC9A	Zamietnuté patentové prihlášky	MC4A	Zrušené patenty
FD9A	Zastavené konania pre nezaplatenie poplatku	MC4F	Zrušené autorské osvedčenia
PC9A	Prevody a prechody práv na patentové prihlášky	MG4A	Čiastočne zrušené patenty
PD9A	Zmeny dispozičných práv na patentové prihlášky (zálohy)	MG4F	Čiastočne zrušené autorské osvedčenia
	Zmeny dispozičných práv na patentové prihlášky (ukončenie záloh)	MK4A	Zaniknuté patenty uplynutím doby platnosti
QA9A	Ponuky licencií	MK4F	Zaniknuté autorské osvedčenia uplynutím doby platnosti
		MM4A	Zaniknuté patenty pre nezaplatenie udržiavacích poplatkov
		MM4F	Zaniknuté autorské osvedčenia pre nezaplatenie udržiavacích poplatkov
		PA4A	Zmeny autorských osvedčení na patenty
		PC4A	Prevody a prechody práv na patenty
		PC4F	Prevody a prechody práv na autorské osvedčenia
		PD4A	Zmeny dispozičných práv na patenty (zálohy)
			Zmeny dispozičných práv na patenty (ukončenie záloh)
		PD4F	Zmeny dispozičných práv na autorské osvedčenia (zálohy)
			Zmeny dispozičných práv na autorské osvedčenia (ukončenie záloh)
		QA4A	Ponuky licencií
		QB4A	Licenčné zmluvy registrované alebo udelené na patenty
		QB4F	Licenčné zmluvy registrované alebo udelené na autorské osvedčenia
		QC4A	Ukončenie platnosti licenčných zmlúv na patenty
		QC4F	Ukončenie platnosti licenčných zmlúv na autorské osvedčenia
		SB4A	Zapísané patenty do registra po odtajnení
		SB4F	Zapísané autorské osvedčenia do registra po odtajnení

Opravy a zmeny

Opravy v patentových prihláškach

HA9A	Doplnenie pôvodcu (-ov)
HB9A	Opravy mien
HC9A	Zmeny mien
HD9A	Opravy adries
HE9A	Zmeny adries
HF9A	Opravy dátumov
HG9A	Opravy zatriedenia podľa MPT
HH9A	Opravy chýb alebo zmeny všeobecne
HK9A	Opravy tlačových chýb vo Vestníku ÚPV SR

Opravy v udelených ochranných dokumentoch

TA4A	Doplnenie pôvodcu (-ov)
TB4A	Opravy mien
TC4A	Zmeny mien
TD4A	Opravy adries
TE4A	Zmeny adries
TF4A	Opravy dátumov
TG4A	Opravy zatriedenia podľa MPT
TH4A	Opravy chýb alebo zmeny všeobecne
TK4A	Opravy tlačových chýb vo Vestníku ÚPV SR

TA4F	Doplnenie pôvodcu (-ov)
TB4F	Opravy mien
TC4F	Zmeny mien
TD4F	Opravy adries
TE4F	Zmeny adries
TF4F	Opravy dátumov
TG4F	Opravy zatriedenia podľa MPT
TH4F	Opravy chýb alebo zmeny všeobecne
TK4F	Opravy tlačových chýb vo Vestníku ÚPV SR

BA9A

Zverejnené patentové prihlášky

(21)	(51)	(21)	(51)	(21)	(51)	(21)	(51)
221-2000	C07D 471/00	382-2004	C04B 33/02	5014-2004	E06B 1/70	5011-2006	C07D 495/00
223-2000	C07D 471/00	383-2004	C01B 31/00	5015-2004	E04C 5/01	5013-2006	A61K 9/50
240-2004	F17D 5/00	389-2004	C09D 5/26	110-2005	B42F 21/00	5014-2006	C07D 403/00
377-2004	F01D 1/00	5007-2004	H05K 9/00	5078-2005	C07D 333/00	5017-2006	B21D 28/00
378-2004	F16H 19/00	5009-2004	A63F 13/12	14-2006	A61B 17/50		
379-2004	C03C 3/076	5010-2004	A63F 13/12	5008-2006	A61K 31/135		
380-2004	F24J 2/00	5013-2004	B23B 41/00	5010-2006	C07D 495/00		

Trieda A

8 (51) A61B 17/50, A61B 1/06

- (21) **14-2006**
 (22) 21.7.2004
 (31) PV 2003-2213
 (32) 18.8.2003
 (33) CZ
 (71) UNIVERZITA PALACKÉHO, Olomouc, CZ;
 (72) Kučera Jiří, MUDr., Náměšť na Hané, CZ; Doležal Ladislav, Ing., CSc., Olomouc, CZ;
 (74) Labudík Miroslav, Ing., Kysucké Nové Mesto, SK;
 (86) PCT/CZ2004/000040
 (87) WO2005/016159
- (54) Extraktor termoplastických telies zaklinených v telových dutinách**
 (57) Extraktor termoplastických telies zaklinených v telových dutinách, najmä v dolných dýchacích cestách, tvorený viacvrstvovým plášťom a obsahujúci endoskop (4) bežne známej konštrukcie, ktorý je vybavený optickou hlavicou (41) prepojenou s okulárom (42) so svetelným zdrojom (43). Podstatou vynálezu je, že v dutine vnútorného plášťa (2) upevneného na držadle (3) a posuvne osadeného vo vonkajšom plášti (1) je osadený endoskop (4), ktorého optická hlavica (41) je vyvedená na voľnom konci vnútorného plášťa (2), pričom k vnútornému plášťu (2) je súčasne pripevnený pracovný nástroj (5) tvorený koncovkou (51) umiestnenou v zornom poli optickej hlavice (41) a napojenou na privodný vodič (52), ktorý je vyvedený zvonku vonkajšieho plášťa (1) a cez držadlo (3) so spínačom (31) je napojený na zdroj (53) tepelnej energie.

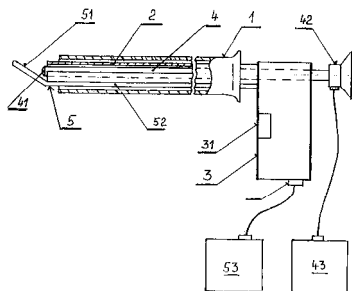

8 (51) A61K 9/50, A61K 31/4196, A61K 9/48

- (21) **5013-2006**
 (22) 30.6.2004
 (31) P 0302030
 (32) 2.7.2003
 (33) HU
 (71) EGIS GYÓGYSZERGYÁR RT, Budapest, HU;
 (72) Fekete Pál, Budapest, HU; Virgula Judit, Paks, HU; Furdyga Éva, Budapest, HU; Leventiszné Huszár Magdolna, Budapest, HU; Klebovich Imre, Budapest, HU; Baloghné Nemes Katalin, Budapest, HU;
 (74) ROTT, RŮŽIČKA & GUTTMANN, v. o. s., Bratislava, SK;
 (86) PCT/HU2004/000071
 (87) WO2005/002553
- (54) Flukonazolové kapsuly so zlepšeným uvoľňovaním**
 (57) Kapsuly obsahujúce flukonazol s rýchlym a konzistentným rozpúšťaním. Vynález je založený na fakte, že granulácia flukonazolových častíc s prostriedkom schopným poskytnúť hydrofilný povrch uvedeným časticiam má za následok rýchle a konzistentné uvoľňovanie aktívnej zložky. Týmto spôsobom sú kapsuly podľa predloženého vynálezu vhodné na dosiahnutie zvýšenej absorpcie uvedenej aktívnej zložky.

8 (51) A61K 31/135, A61P 25/00

- (21) **5008-2006**
 (22) 22.6.2004
 (31) P0301906
 (32) 23.6.2003
 (33) HU
 (71) EGIS GYÓGYSZERGYÁR RT., Budapest, HU;
 (72) Gacsályi István, Budapest, HU; Gigler Gábor, Budapest, HU; Hársing László Gábor, Budapest, HU; Lévy György, Budakeszi, HU; Móricz Krisztina, Budapest, HU; Simó Annamária, Érd, HU; Szénási Gábor, Budapest, HU;
 (74) ROTT, RŮŽIČKA & GUTTMANN, v. o. s., Bratislava, SK;
 (86) PCT/HU2004/000062
 (87) WO2004/112769
- (54) Použitie bicyklo[2.2.1]heptánových derivátov na prípravu neuroprotektívnych farmaceutických kompozícií**

- (57) Použitie zlúčenín všeobecného vzorca (I), v ktorom R^3 predstavuje vodík alebo hydroxylovú skupinu, R^1 predstavuje vodík alebo alkylovú skupinu a R^2 predstavuje alkylovú skupinu, a ich farmaceuticky prijateľných adičných solí s kyselinami na prípravu farmaceutických kompozícií s neuroprotektívnym účinkom.

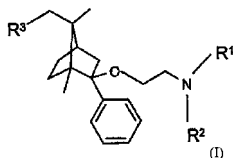

8 (51) A63F 13/12, H04N 7/173, G06F 19/00

(21) 5009-2004

(22) 8.10.2004

(71) Raška Juraj, Mgr. art., Bratislava, SK;

(72) Raška Juraj, Mgr. art., Bratislava, SK; Tóth Michal, Ing., Bratislava, SK; Valko Milan, Ing., Žakovce, SK; Kukuča Roman, Ing., CSc., Bratislava, SK; Švingál Július, Ing., Bratislava, SK;

(74) Litvákova Edita, Ing., Bratislava, SK;

(54) Komunikačný systém

- (57) Komunikačný systém určený najmä na prevádzkovanie televíznych a rozhlasových výherných súťažných hier na princípe „Pozeraj a vyhraj“ pozostáva z centrál (1) vybavenej softvérom - Game Management System, vkladáča (2), vysielača (3) a prijímačov (4), pričom centrála (1) je obojsmerne spojená s televíznym a/alebo rozhlasovým vysielačím pracoviskom (5) a jednosmerne alebo obojsmerne cez modem s vkladáčom (2), ktorý je ďalej spojený jednosmerne alebo obojsmerne s vysielačom (3) a tento je ďalej spojený jednosmerne alebo obojsmerne s prijímačmi (4). Softvér - Game Management System je riadiaci softvér komunikácie medzi centrárou a účastníkmi hry.

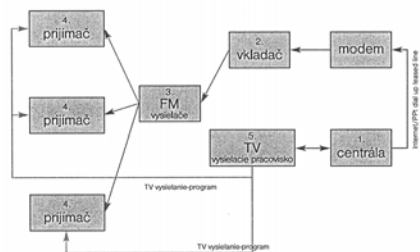

8 (51) A63F 13/12, H04N 7/173, G06F 19/00

(21) 5010-2004

(22) 8.10.2004

(71) Raška Juraj, Mgr. art., Bratislava, SK;

(72) Raška Juraj, Mgr. art., Bratislava, SK; Tóth Michal, Ing., Bratislava, SK; Valko Milan, Ing., Žakovce, SK; Kukuča Roman, Ing., CSc., Bratislava, SK; Švingál Július, Ing., Bratislava, SK;

(74) Litvákova Edita, Ing., Bratislava, SK;

(54) Komunikačné zariadenie

- (57) Komunikačné zariadenie určené najmä na komunikáciu medzi centrárou a jednotlivými účastníkmi hry pri prevádzkovaní televíznych a rozhlasových výherných súťažných hier na princípe

„Pozeraj a vyhraj“ obsahuje riadiaci mikroprocesor (15), ktorý je vybavený radičom času (5) riadeného kryštálom (6), vstupom rádiodát (3) a je priamo prepojený so zobrazovačom znakov (7), reproduktorom (16), svetelnými indikátormi (8), manuálnymi ovládačmi (9) a integrovaným obvodom (14) rádioprijímača (1), pričom modul rádiového prijímača (1) je prepojený so vstupom (3) rádiodát riadiaceho mikroprocesora (15) cez demodulátor (2) sústavy rádiodát.

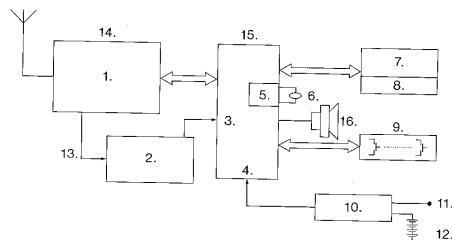

Trieda B

8 (51) B21D 28/00

(21) 5017-2006

(22) 5.2.2004

(31) PV2003-2188

(32) 14.8.2003

(33) CZ

(71) SP - Tech, s. r. o., Zvěřinec, CZ;

(72) Hrádek Jaroslav, Ing., Zvěřinec, CZ;

(74) Harvan Ladislav, Ing., Bratislava, SK;

(86) PCT/CZ2004/000006

(87) WO2005/016572

(54) Dierovací lis

- (57) Dierovací lis, najmä dierovací lis s univerzálnou rotačnou hlavou, skladajúci sa z rámu s pohonom, polohovacej lišty, hornej skrine, pozostávajúcej zo šmykadla s razníkom, koša, uchytenia k rámu stroja a pohonu, spodnej skrine, pozostávajúcej z lôžka s maticou, spodku, navádzacieho stolíka a pohonu, zásobníka nástrojov, zakladacieho prípravku, a z riadiacej jednotky, u ktorého sa pohon (7) v hornej skrini (5) skladá z motora (30) s prevodovkou a remeňového prevodu, ktorý sa skladá z ozubeného kolesa (56) uloženého na šmykadle (3), ozubeného kolesa (21) uloženého na motore (30) a ozubeného remeňa (90), pohon (8) v dolnej skrini (6) pozostáva z motora (31) s prevodovkou a remeňového prevodu, ktorý sa skladá z ozubeného kolesa (70) uloženého na lôžku (4), ozubeného kolesa (84) motora (31) a ozubeného remeňa (80), pričom oba pohony (7, 8) sú riadené elektronickou riadiacou jednotkou (9).

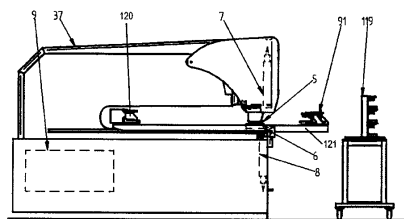

8 (51) B23B 41/00, B23B 45/00

(21) **5013-2004**

(22) 19.10.2004

(71) Záhorec Milan, Bratislava, SK;

(72) Záhorec Milan, Bratislava, SK;

(74) Kováčik Štefan, Ing., Bratislava, SK;

(54) Prídavný nadstavec na vrtačku

(57) Nadstavec pozostáva z vonkajšieho dutého telesa (1), v ktorom je umiestnené vnútorné puzdro (2) s kalibrovým otvorom (3), pričom nasúvacia časť (4) vonkajšieho dutého telesa (1) je vybavená sťahovacím úchytom (5) a násuvným čelným otvorom (6). Vsúvacia časť (7) vonkajšieho dutého telesa (1) je vybavená výstupným čelným otvorom (8). Obvodové steny vonkajšieho dutého telesa (1) sú vybavené manipulačnými vybraňami (9).

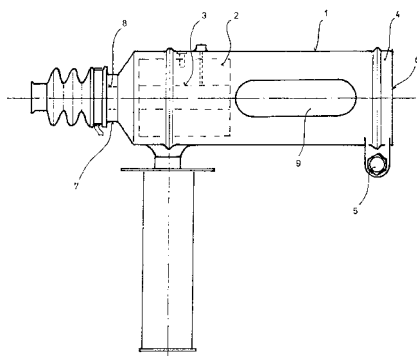

8 (51) B42F 21/00

(21) **110-2005**

(22) 13.10.2005

(31) P 371 688

(32) 12.10.2004

(33) PL

(71) Przeorek Janusz, Warszawa, PL;

(72) Przeorek Janusz, Warszawa, PL;

(74) Záhurecký Eugen, JUDr., Banská Bystrica, SK;

(54) Spôsob vytvorenia segmentového archu, najmä mapy alebo plánu

(57) Predmetom vynálezu je spôsob vytvorenia segmentového archu, najmä mapy alebo plánu, obojstranne potiahnutého elastickými priesvitnými vrstvami, pričom segmenty sú rozmiestnené vo zvislých a vodorovných radoch a sú od seba oddelené úzkymi medzerami. Spôsob podľa vynálezu spočíva v tom, že v základni archu (1), na ktorú je nanosený obraz alebo text, sa vytvoria úzke vodorovné výrezy (5) a zvislé výrezy (6) oddeľujúce od seba segmenty (4) a zároveň sa vo vodorovných výrezoch (5) a zvislých výrezoch (6) ponechá aspoň jeden spojovací článok spájajúci vzájomne susediace segmenty (4), pričom po vytvorení vodorovných výrezov (5) a zvislých výrezov (6) sa arch (1) pokryje z oboch strán vrstvami z elastického priesvitného materiálu a tieto vrstvy sa spolu spoja, pričom vodorovné výrezy (5) a zvislé výrezy (6) sa vytvoria pomocou náradia pozostávajúceho z rezných modulov (9), z ktorých je každý vybavený dvoma vzájomne spojenými reznými nožmi (10, 11) a dvoma prirezávacími nožmi (12, 13) priliehajúcimi k čelným plochám rezných nožov (10, 11).

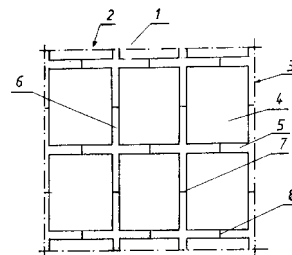

Trieda C

8 (51) C01B 31/00

(21) **383-2004**

(22) 27.10.2004

(71) STU Bratislava, Bratislava, SK;

(72) Kadlecíková Magdaléna, Ing. PhD., FEI STU, Bratislava, SK; Breza Juraj, doc. Ing., PhD., FEI STU, Bratislava, SK; Szabó Peter, Bc., Bratislava, SK; Vojačková Anna, Bc., Levoča, SK; Lup-táková Viera, RNDr., Phd., Bratislava, SK; Veselý Marian, doc. Ing., PhD., FEI STU, Bratislava, SK; Redhammer Róbert, doc. Ing., PhD., FEI STU, Bratislava, SK; Král Jozef, FEI STU, Bratislava, SK; Ligás Radoslav, Bc., Bratislava, SK; Michalka Miroslav, Ing., Bratislava, SK;

(54) Depozícia uhlíkových nanorúrok na neporézny nevodivý opticky transparentný substrát

(57) Syntéza uhlíkových nanorúrok na neporéznom nevodivom opticky transparentnom substráte je založená na interakcii tepelne aktivovaného uhlíkového plynu s časticami povrchu substrátu, ktorý je upravený katalyzátorom na báze železa s oxidačným číslom tri. Podstatným krokom depozície je vytvorenie vodíkovej atmosféry v čase nárastu teploty substrátu. Rast uhlíkových nanorúrok metódou HF CVD na neporéznom nevodivom opticky transparentnom substráte je potvrdený pomocou rastrovacieho elektrónového mikroskopu (pozri obrázok k anotácii) a Ramanovej spektroskopie.

8 (51) C03C 3/076, C03B 1/00

(21) **379-2004**

(22) 19.10.2004

(71) RONA, a. s., Lednické Rovne, SK;

(72) Šimurka Peter, doc. Ing., PhD., Trenčín, SK; Vrábel Peter, Dr. Ing., Lednické Rovne, SK; Petrušková Viera, Ing., Bolešov, SK; Liška Marek, prof. doc. Ing., DrSc., Trenčín, SK; Macho Vendelín, Prof. Ing. DrSc., Partizánske, SK;

(54) Krištáľové sklo bez olova, bária, nióbu a ich zlúčenín a spôsob prípravy

(57) Podstatou je krištáľové sklo bez olova, bária, nióbu a ich zlúčenín, s indexom lomu najmenej 1,5200, s hustotou najmenej 2450 kg.m⁻³, s obsahom oxidu zinočnatého a draselného najmenej 10 % hmotn., obsahujúce sedem vybraných prvkov, hlavne vo forme oxidov, a to kremíka, sodíka, draslíka, vápnika, hliníka, zirkónu a zinku v množstve najmenej 99,2 % hmotn. Obsah (v % hmotn.) oxidu kremičitého a oxidu zirkoničitého

je 65,11 až 74,0 %, pričom obsah oxidu zirkoničitého 0,01 až 2,1 %. Obsah oxidu sodného je 0,8 až 14,0 %, obsah oxidu draselného 6,5 až 9,9 %, obsah oxidu vápenatého 8,6 až 13,0 %, obsah zinočnatého 0,5 až 3,6 % a obsah oxidu hlinitého 0,01 až 3,0 %. Ďalej môže obsahovať prípustné prímеси najviac 0,6 % hmotn. a do 100 % hmotn. znečisteniny a zlúčeniny kovov, pochádzajúce z východiskových surovín.

8 (51) C04B 33/02

(21) 382-2004

(22) 22.10.2004

(71) VUP, a. s., Prievidza, SK;

(72) Šveda Mikuláš, doc. Ing., CSc., Bratislava, SK; Komora Ladislav, Ing., CSc., Prievidza, SK;

(54) Spôsob eliminácie vzniku redukčného jadra pri vypaľovaní keramiky

(57) Opisuje sa spôsob zníženia až odstránenia redukčného jadra, t. j. nehomogenít z finálneho produktu, čím sa predĺži životnosť výrobku najmä vystaveného tepelným zmenám. Spôsob sa uskutočňuje tak, že sa ku keramickému cestu pred sušením pridáva aspoň jedna látka zo skupiny kremičitan sodný, chlorid sodný, polyetylén-glykol a jemne drvené zeolity, v množstve 0,1 až 20 % hmotn., počítané sa sušinu prídavku ku keramickému cestu.

8 (51) C07D 333/00, A61K 31/381

(21) 5078-2005

(22) 12.9.2005

(31) PV 2004-1073

(32) 26.10.2004

(33) CZ

(71) Zentiva, a. s., Praha 10 - Dolní Měcholupy, CZ;

(72) Ridvan Luděk, Praha - Barrandov, CZ; Klvaňa Robert, Praha - Krč, CZ; Rádl Stanislav, Praha, CZ;

(74) ROTT, RŮŽIČKA & GUTTMANN, v. o. s., Bratislava, SK;

(54) Spôsob výroby hydrochloridu (S)-N-metyl-3-(1-naftyloxy)-3-(2-tienyl)propylamínu (duloxetínu)

(57) (S)-N-metyl-3-(1-naftyloxy)-3-(2-tienyl)propylamín hydrochlorid vzorca (I) sa získa tak, že báza (S)-N-metyl-3-(1-naftyloxy)-3-(2-tienyl)propylamínu sa nechá reagovať s látkou všeobecného vzorca (III) alebo (IV), kde R^1 , R^2 , R^3 môžu byť H, C1-C5 alkylové skupiny, ako nerozvetvené, tak rozvetvené, alebo skupiny $(CH_2)_nCOOH$, kde n znamená 0 až 5, za vzniku príslušného hydrochloridu.

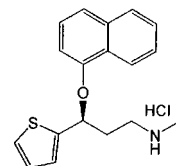

(I)

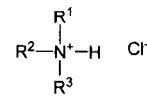

(III)

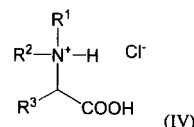

(IV)

8 (51) C07D 403/00, C07D 257/00

(21) 5014-2006

(22) 26.8.2004

(31) PV 2003-2319, PV 2004-733

(32) 27.8.2003, 16.6.2004

(33) CZ, CZ

(71) Zentiva, a. s., Praha - Dolní Měcholupy, CZ;

(72) Rádl Stanislav, Praha, CZ; Stach Jan, Praha - Újezd nad Lesy, CZ; Klecán Ondřej, Písek, CZ;

(74) ROTT, RŮŽIČKA & GUTTMANN, v. o. s., Bratislava, SK;

(86) PCT/CZ2004/000051

(87) WO2005/021535

(54) Spôsob odstraňovania trifenylnmetánovej ochranej skupiny

(57) Spôsob odstraňovania trifenylnmetánovej ochranej skupiny z 1-trifenylnmetyl-5-(4'-subst. metyl-1,1'-bifenyl-2-yl)-1H-tetrazolov všeobecného vzorca (I), kde R predstavuje skupiny uvedených vzorcov a kde R^1 , R^2 a R^3 môžu byť H, halogén, nerozvetvený i rozvetvený C1-C5 alkyl, C1-C5 hydroxyalkyl, C1-C5 alkoxy, C1-C5 alkoxymetyl alebo benzyl, alebo kde R^2 a R^3 môžu dohromady tvoriť nasýtený alebo nenasýtený kruh C5-C7, prípadne nesubstituovaný alebo substituovaný aromatický kruh, sa uskutočňuje solvolýzou v bezvodom jednoduchom alkohole s počtom uhlíkov C1 až C5 v neutrálnom alebo slabobázickom prostredí. Spôsob je vhodný na prípravu liečiv, ako je draselná soľ losartanu, irbesartan, valsartan alebo candesartan cilexetil.

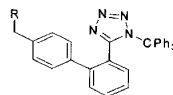

(I)

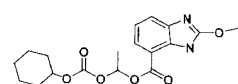
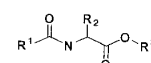
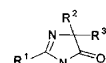
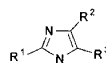

8 (51) C07D 471/00, C07D 498/00

(21) 221-2000

(22) 29.12.1992

(31) P 42 00 414.4, P 42 08 789.9, P 42 08 792.9

(32) 10.1.1992, 19.3.1992, 19.3.1992

(33) DE, DE, DE

(62) 3966-92

(71) Bayer HealthCare AG, Leverkusen, DE;

(72) Petersen Uwe, Dr., Leverkusen, DE; Krebs Andreas, Dr., Odenthal, DE; Schenke Thomas, Dr., Bergisch-Gladbach, DE; Philipps Thomas, Dr., Koeln, DE; Grohe Klaus, Dr., Odenthal, DE; Bremm Klaus-Dieter, Dr., Wuppertal, DE; Endermann Rainer, Dr., Wuppertal, DE; Metzger Karl-Georg, Dr., Wuppertal, DE; Haller Ingo, Dr., Wuppertal, DE;

(74) Hörmannová Zuzana, Ing., Bratislava, SK;

(54) Enantiomérne čisté deriváty kyseliny chinolónkarboxylovej a naftyridónkarboxylovej, spôsob ich výroby, liečivá tieto látky obsahujúce a ich použitie

(57) Riešenie sa týka enantiomérne čistých derivátov kyseliny chinolónkarboxylovej a naftyridónkarboxylovej všeobecného vzorca (I), v ktorom majú substituenty význam uvedený v opisnej časti, spôsobu ich výroby, liečiv tieto látky obsahujúcich a ich použitia na výrobu antibakteriálnych činidiel a prísad do krmív.

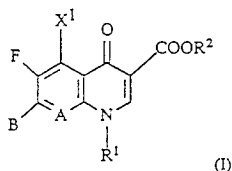

8 (51) C07D 471/00, C07D 498/00

(21) 223-2000

(22) 29.12.1992

(31) P 42 00 414.4, P 42 08 789.9, P 42 08 792.9

(32) 10.1.1992, 19.3.1992, 19.3.1992

(33) DE, DE, DE

(62) 3966-92

(71) Bayer HealthCare AG, Leverkusen, DE;

(72) Petersen Uwe, Dr., Leverkusen, DE; Krebs Andreas, Dr., Odenthal, DE; Schenke Thomas, Dr., Bergisch-Gladbach, DE; Philipps Thomas, Dr., Koeln, DE; Grohe Klaus, Dr., Odenthal, DE; Bremm Klaus-Dieter, Dr., Wuppertal, DE; Endermann Rainer, Dr., Wuppertal, DE; Metzger Karl-Georg, Dr., Wuppertal, DE; Haller Ingo, Dr., Wuppertal, DE;

(74) Hörmannová Zuzana, Ing., Bratislava, SK;

(54) Deriváty kyseliny chinolónkarboxylovej a naftyridónkarboxylovej, spôsob ich výroby, liečivá tieto látky obsahujúce a ich použitie

(57) Opísané sú deriváty kyseliny chinolónkarboxylovej a naftyridónkarboxylovej všeobecného vzorca (I), v ktorom majú substituenty význam uvedený v opisnej časti, spôsob ich výroby, liečivá tieto látky obsahujúce a ich použitie na výrobu antibakteriálnych činidiel.

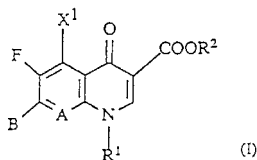

8 (51) C07D 495/00

(21) 5011-2006

(22) 30.6.2004

(31) P 0302029, P 0401269

(32) 2.7.2003, 23.6.2004

(33) HU, HU

(71) EGIS GYÓGYSZERGYÁR RT., Budapest, HU;

(72) Kótay Nagy Péter, Vác, HU; Simig Gyula, Budapest, HU; Barkóczy József, Budapest, HU; Gregor Tamás, Csömör, HU; Farkas Béla, Veszprém, HU; Vereczkeyné Donáth Györgyi, Budapest, HU; Nagy Kálmán, Budapest, HU; Körtvélyessy Gyuláné, Budapest, HU; Szent-Királyi Zsuzsanna, Budapest, HU;

(74) ROTT, RŮŽIČKA & GUTTMANN, v. o. s., Bratislava, SK;

(86) PCT/HU2004/000069

(87) WO2005/003138

(54) Spôsob prípravy amorfnej formy liečiva - inhibítora zrážania krvných doštičiek

(57) Opísaný je spôsob prípravy polymorfnej formy hydrogensulfátu metyl-(S)-(+)-(2-chlórfenyl)-2-(6,7-dihydro-4H-tieno[3,2-c]-pyridín-5-yl)-acetátu vzorca (I).

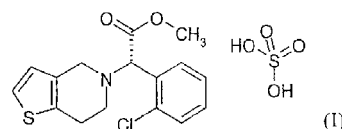

8 (51) C07D 495/00

(21) 5010-2006

(22) 30.6.2004

(31) P 0302028, P 0401272

(32) 2.7.2003, 23.6.2004

(33) HU, HU

(71) EGIS GYÓGYSZERGYÁR RT., Budapest, HU;

(72) Kótay Nagy Péter, Vác, HU; Simig Gyula, Budapest, HU; Barkóczy József, Budapest, HU; Gregor Tamás, Csömör, HU; Farkas Béla, Veszprém, HU; Vereczkeyné Donáth Györgyi, Budapest, HU; Nagy Kálmán, Budapest, HU; Körtvélyessy Gyuláné, Budapest, HU; Szent-Királyi Zsuzsanna, Budapest, HU;

(74) ROTT, RŮŽIČKA & GUTTMANN, v. o. s., Bratislava, SK;

(86) PCT/HU2004/000070

(87) WO2005/003139

(54) Spôsob prípravy kryštalického polymorfu inhibítora zrážania krvných doštičiek

(57) Je opísaný spôsob prípravy polymorfnej formy 1 hydrogensulfátu metyl-(S)-(+)-(2-chlórfenyl)-2-(6,7-dihydro-4H-tieno[3,2-c]-pyridín-5-yl)-acetátu vzorca (I).

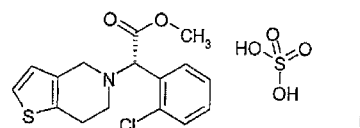

8 (51) C09D 5/26**(21) 389-2004**

(22) 4.11.2004

(71) FARBY - LAKY Košeca, s. r. o., Košeca, SK;

(72) Rafaj Jozef, Ing., Košeca, SK;

(74) Porubčan Róbert, Ing., Ivanka pri Dunaji, SK;

(54) Látka na zlepšenie tepelnoizolačných vlastností farieb

(57) Vynález popisuje látku na zlepšenie tepelnoizolačných vlastností farieb, ktorá obsahuje 30 až 97 % hmotn. sklenených dutých častíc s veľkosťou 10 až 170 μm s mernou hmotnosťou 0,120 až 0,630 $\text{kg}\cdot\text{m}^{-3}$. Výhodne sú sklenené duté častice tvorené kremičitano-sodnaboritými guľôčkami.

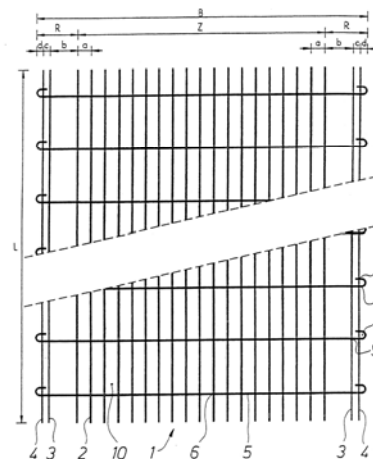
**Trieda E****8 (51) E04C 5/01****(21) 5015-2004**

(22) 26.10.2004

(71) AVI Alpenländische Veredelungs-Industrie Gesellschaft m.b.H., Raaba, AT;

(72) Ritter Klaus, Graz, AT; Matz Klaus, Graz-Weinitzen, AT;

(74) Bezák Marián, Ing., Bratislava, SK;

(54) Výstužová rohož pre železobetón, spôsob preloženia výstužových rohoží, spôsob zostavenia typového programu a typový program

(57) Výstužová rohož (1) pre železobetón pozostáva z navzájom sa pravouhlo križujúcich a v bodoch (6) kríženia navzájom zvarovaných pozdĺžnych drôtov (2) a priečných drôtov (5) a má pár krajných pozdĺžnych drôtov (3, 4) na okraji výstužovej rohože (1) a cez krajné pozdĺžne drôty (3, 4) vyčnievajúce slučky (7) na priečných drôtoch (5). Prítom krajné pozdĺžne drôty (3, 4) sú umiestnené so vzájomnou osovou vzdialenosťou (C) menšou, ako je osová vzdialenosť (a) pozdĺžnych drôtov (2) v stredovej oblasti (Z) a s osovou vzdialenosťou (b) vnútorného krajného pozdĺžneho drôtu (3) k susednému pozdĺžnemu drôtu (2) stredovej oblasti (Z) väčšou, ako je osová vzdialenosť (a) pozdĺžnych drôtov (2) v stredovej oblasti (Z). Pozdĺžne drôty (2), krajné pozdĺžne drôty (3, 4) a priečne drôty (5) majú celočíselný priemer a pozostávajú zo za tepla valcovaného materiálu s vysokou duktilitou. Plocha (f) priečného prierezu pri oboch krajných pozdĺžnych drôtov (3, 4) na každom okraji rohože (1) je menšia alebo rovnako veľká ako plocha (F) priečného prierezu pri pozdĺžnych drôtoch (2) v stredovej oblasti (Z) výstužovej rohože (1) a plocha (h) priečného prierezu pri priečných drôtoch (5) je menšia alebo rovnako veľká ako plocha (F) priečného prierezu pri pozdĺžnych drôtoch (2) v stredovej oblasti (Z) výstužovej rohože (1).

8 (51) E06B 1/70**(21) 5014-2004**

(22) 19.10.2004

(71) Thyssen Polymer GmbH, Bogen, DE;

(72) Pielmeier Günter, Bogen, DE;

(74) Bušová Eva, JUDr., Bratislava, SK;

(54) Usporiadanie dverného prahu

(57) Vynálezom je usporiadanie dverného prahu, najmä dverného prahu domových dverí, vykazujúce zlepšené tepelno-izolačné vlastnosti a lepšiu tesnosť proti prenikaniu dažďovej vody, s prídavnými tesniacimi prostriedkami na dvernom ráme (9) a dvernom krídle (6).

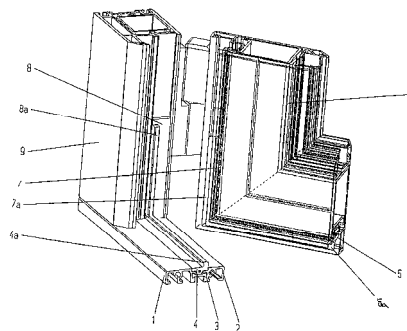
**Trieda F****8 (51) F01D 1/00****(21) 377-2004**

(22) 12.10.2004

(71) Kminiak Pavel, Ing., Zvolen, SK;

(72) Kminiak Pavel, Ing., Zvolen, SK;

(54) Vodná turbína s valcovým rotorom

(57) Vodná turbína pretlaková s rýchlobežným rotorom v tvare valca, ktorého os otáčania je kolmá na smer prúdenia vody v prietochnom trakte turbíny. Vodný prúd prechádzajúci valcovým rotorom

pretína dvakrát obežnú dráhu lopatiek. Vodná turbína môže pracovať v usporiadaní s horizontálnym alebo vertikálnym rotorom a nemá zariadenie na reguláciu a usmernenie vodného prúdu pred tokom vody do obežného kolesa. Je charakteristická nízkym počtom štíhlych a priamych lopatiek s prierezom leteckého krídla, ktoré využívajú vztlakové sily vznikajúce pri ich obtekaní vodným prúdom. Prietokový trakt turbíny má v rezoch kolmých na smer prúdenia tvar obdĺžnika.

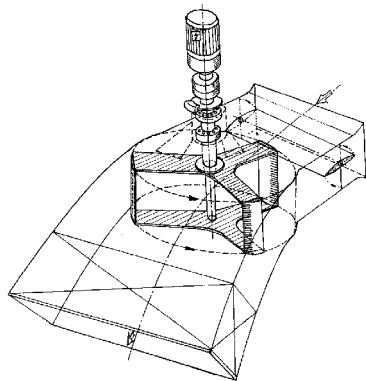

8 (51) F16H 19/00

(21) 378-2004

(22) 13.10.2004

(71) Gacho Pavol, Dolná Mariková, SK;

(72) Gacho Pavol, Dolná Mariková, SK;

(54) **Modifikovaný ozubený mechanizmus**

(57) Modifikovaný ozubený mechanizmus vytvorený z dvoch ozubených hrebeňov (1, 2), jedného ozubeného segmentu (3, 4), dvoch tvarových častí (5) a dvoch vodiacich líšt. Ozubené hrebene (1, 2) sú vytvorené symetricky po stranách ozubeného segmentu (3, 4), ktorý sa otáča okolo stredu (S). Vzdialenosť vrcholov hláv zubov hrebeňov (1, 2) je $2r_f$, kde r_f je polomer pätnjej kružnice ozubenia segmentu (3, 4). Hrebene (1, 2) sú pevne spojené tvarovými časťami (5). Oblúky tvarových častí (5) majú polomer r_k , čo je polomer hlavovej kružnice ozubenia segmentu, pričom sú spojené s bokmi prvého a posledného zubu hrebeňov (1, 2).

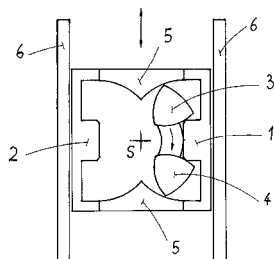

8 (51) F17D 5/00, E01C 23/00

(21) 240-2004

(22) 1.6.2004

(71) Krajec Pavol, Ing., Rožňava, SK;

(72) Krajec Pavol, Ing., Rožňava, SK;

(74) Šujanová Mária, Ing., Bratislava, SK;

(54) **Spôsob opravy a predĺženia životnosti potrubia**

(57) Spôsob opravy a predĺženia životnosti potrubia sa uskutočňuje bez potreby jeho vyjadrenia z prevádzky pomocou zariadenia nazvaného portál a s následným použitím plavenej základky na elimináciu napätí vznikajúcich po sekundárnom zásype opravovaného potrubia.

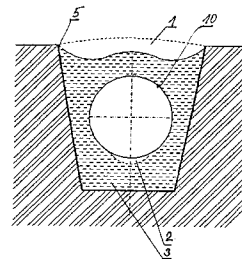

8 (51) F24J 2/00

(21) 380-2004

(22) 20.10.2004

(71) Šiška Jozef, RNDr., Bratislava, SK;

(72) Šiška Jozef, RNDr., Bratislava, SK;

(54) **Prietokový slnečný kolektor**

(57) Kolektor je tvorený jednou alebo viacerými komôrkami (1) vybavenými otvormi (2), cez ktoré preteká kvapalina (3). Komôrky (1) sú podľa pretekania kvapaliny zoradené za sebou alebo paralelne. Steny a dno komôrok sú vyhotovené z materiálu absorbujúceho slnečné žiarenie, pričom slnečné lúče (4) dopadajú do komôrok (1) cez svetlo priepustnú vrstvu (5). Dno a boky kolektora obsahujú tepelnú izoláciu (6).

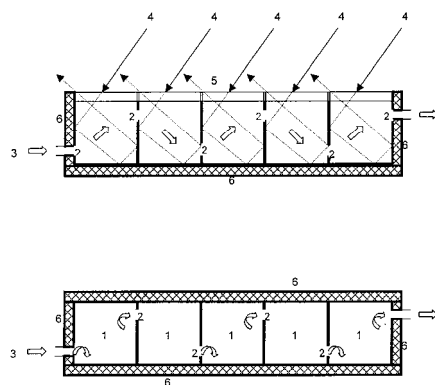

Trieda H**8 (51) H05K 9/00, H05K 5/00****(21) 5007-2004**

(22) 6.10.2004

(71) KETOS s. r. o., Bratislava, SK;

(72) Kremský Bohuslav, Bratislava, SK;

(74) Brichtová Tatiana, JUDr., Bratislava, SK;

(54) Puzdro na ochranu bezdrôtových elektronických zariadení pred nežiaducim elektromagnetickým vyžarovaním

(57) Puzdro pozostáva z nosného dutého telesa (1) so zabudovanou tieniacou vrstvou (2) elektromagnetických vln usporiadanou ako Faradayova klietka, pričom spoje alebo prekrytia (3) tieniacej vrstvy (2) elektromagnetických vln sú tesné. Puzdrom sa dosiahne útlm elektromagnetických vln 50 až 140 dB pre frekvencie 100kHz až 10 GHz na zamedzenie spojenia s iným externým bezdrôtovým elektronickým zariadením.

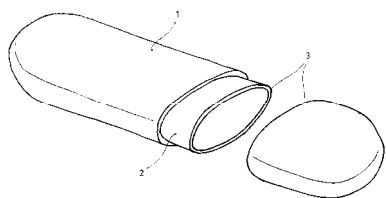

(51)	(21)	(51)	(21)	(51)	(21)	(51)	(21)
A61B 17/50	14-2006	B42F 21/00	110-2005	C07D 471/00	221-2000	F16H 19/00	378-2004
A61K 9/50	5013-2006	C01B 31/00	383-2004	C07D 495/00	5010-2006	F17D 5/00	240-2004
A61K 31/135	5008-2006	C03C 3/076	379-2004	C07D 495/00	5011-2006	F24J 2/00	380-2004
A63F 13/12	5009-2004	C04B 33/02	382-2004	C09D 5/26	389-2004	H05K 9/00	5007-2004
A63F 13/12	5010-2004	C07D 333/00	5078-2005	E04C 5/01	5015-2004		
B21D 28/00	5017-2006	C07D 403/00	5014-2006	E06B 1/70	5014-2004		
B23B 41/00	5013-2004	C07D 471/00	223-2000	F01D 1/00	377-2004		

FG4A

Udelené patenty

(11)	(51)	(11)	(51)	(11)	(51)	(11)	(51)
285032	A61K 9/20	285044	A63F 9/06	285056	A61K 31/57	285068	A61K 9/00
285033	G01N 33/18	285045	B61D 3/00	285057	A61K 9/20	285069	C07D 217/00
285034	G06K 7/08	285046	C07K 16/18	285058	A01N 43/72	285070	C07C 201/00
285035	C07K 16/00	285047	C06B 47/00	285059	C07C 45/00	285071	C07C 201/00
285036	C07D 409/00	285048	C07D 277/00	285060	C07C 29/00	285072	C01F 5/00
285037	C07D 213/00	285049	A23L 2/52	285061	F41A 19/00	285073	A61K 9/00
285038	F01B 9/00	285050	C07C 231/00	285062	C12P 19/00	285074	C12P 17/02
285039	C07D 409/00	285051	B23K 9/02	285063	D04H 13/00	285075	A61F 2/30
285040	C06B 25/00	285052	C07D 413/00	285064	E05B 65/12	285076	C07D 401/00
285041	B61D 39/00	285053	A63H 33/04	285065	B23K 11/00	285077	H01T 1/00
285042	B61D 17/04	285054	C07C 41/00	285066	A01H 1/06		
285043	C07C 213/00	285055	A23K 1/14	285067	F16C 33/04		

Trieda A

8 (51) A01H 1/06**(11) 285066**

(21) 1780-98

(22) 8.7.1997

(24) 4.5.2006

(31) 08/678 208

(32) 11.7.1996

(33) US

(40) 12.7.1999

(73) TASMANIAN ALKALOIDS PTY LTD., Westbury, Tasmania, AU;

(72) Fist Anthony John, Norwood, Tasmania, AU; Byrne Christopher James, Westbury, Tasmania, AU; Gerlach Wayne Lyle, Killara, New South Wales, AU;

(74) ROTT, RŮŽIČKA & GUTTMANN, v. o. s., Bratislava, SK;

(86) PCT/AU97/00433

(87) WO98/02033

(54) Výroba tebaínu a oripavínu**8 (51) A01N 43/72, A01P 13/00****(11) 285058**

(21) 1812-2000

(22) 12.6.1999

(24) 4.5.2006

(31) 198 26 431.3

(32) 16.6.1998

(33) DE

(40) 6.8.2001

(73) BASF AKTIENGESELLSCHAFT, Ludwigshafen, DE;

(72) Sievernich Bernd, Böhl-Iggelheim, DE; Landes Max, Gönheim, DE; Kibler Elmar, Hassloch, DE; von Deyn Wolfgang, Neustadt, DE; Walter Helmut, Obrigheim, DE; Otten Martina, Ludwigshafen, DE; Westphalen Karl-Otto, Speyer, DE; Vantieghem Herve, Stutensee, DE;

(74) Žovicová Viera, Mgr., Bratislava, SK;

(86) PCT/EP99/04055

(87) WO99/65314

(54) Synergicky účinné herbicídne zmesi, herbicídne kompozície s ich obsahom, spôsob ich prípravy a ich použitie**8 (51) A23K 1/14, A23J 3/00, B07B 15/00****(11) 285055**

(21) 1358-2003

(22) 30.3.2002

(24) 4.5.2006

(31) 101 17 421.7

(32) 6.4.2001

(33) DE

(40) 2.3.2004

(73) Walter Ulrich, Mettmann, DE;

(72) Walter Ulrich, Mettmann, DE;

(74) Holoubková Mária, Ing., Bratislava, SK;

(86) PCT/EP02/03565

(87) WO02/080699

(54) Spôsob a zariadenie na úpravu extrahovaného šrotu zo slnečnicových semien na výživu zvierat**8 (51) A23L 2/52, A23L 1/304, A61K 33/06****(11) 285049**

(21) 1128-98

(22) 12.2.1997

(24) 4.5.2006

(31) 9603518.3

(32) 20.2.1996

(33) GB

(40) 11.2.1999

(73) SMITHKLINE BEECHAM PLC, Brentford, Middlesex, GB;

(72) Parker David Myatt, Coleford, Gloucestershire, GB;

(74) Majlingová Marta, Ing., Bratislava, SK;

(86) PCT/EP97/00646

(87) WO97/30601

(54) Kvapalný prípravok na orálne použitie, spôsob jeho výroby a jeho použitie**8 (51) A61F 2/30, A61B 17/326****(11) 285075**

(21) 240-99

(22) 29.8.1997

(24) 4.5.2006

(31) 08/704 891, 08/857 090

(32) 30.8.1996, 15.5.1997

(33) US, US

(40) 12.3.2001

(73) Verigen Transplantation Services International AG, Leverkusen, DE;

(72) Vide-Hansen Henrik, Lyngby, DK; Lundsgaard Charlotte, Champerborg, DK; Idouraine Ahmed, Chandler, AZ, US; Othter Kurt B., Scottsdale, AZ, US;

(74) Bušová Eva, JUDr., Bratislava, SK;

(86) PCT/US97/15258

(87) WO98/08469

(54) Súprava na transplantáciu chondrocytov na povrchu kĺbu

8 (51) A61K 9/00, A61K 9/51, A61K 9/16

(11) 285068

(21) 449-2000

(22) 29.9.1998

(24) 4.5.2006

(31) 60/060 337, 09/106 932, 09/133 848

(32) 29.9.1997, 29.6.1998, 14.8.1998

(33) US, US, US

(40) 12.9.2000

(73) NEKTAR THERAPEUTICS, San Carlos, CA, US;

(72) Tarara Thomas E., Foster City, CA, US; Weers Jeffrey, Half Moon Bay, CA, US; Kabalnov Alexey, Corvallis, OR, US; Schutt Ernest G., San Diego, CA, US; Dellamary Luis, San Marcos, CA, US;

(74) Majlingová Marta, Ing., Bratislava, SK;

(86) PCT/US98/20602

(87) WO99/16419

(54) Práškový prostriedok, mikrosféry, spôsob tvorby časticového prostriedku obsahujúceho perforované mikroštruktúry prostredníctvom sušenia striekaním a spôsob tvorby prášku obsahujúceho perforované mikroštruktúry prostredníctvom sušenia striekaním

8 (51) A61K 9/00, A61K 38/22

(11) 285073

(21) 515-2001

(22) 26.10.1999

(24) 4.5.2006

(31) 09/190 607

(32) 12.11.1998

(33) US

(40) 8.10.2001

(73) Schering Oy, Turku, FI;

(72) Markkula Tommi, Sale, Cheshire, GB; Ala-Sorvari Juha, Turku, FI; Jukarainen Harri, Turku, FI; Lehtinen Matti, Piispanristi, FI; Ruohonen Jarkko, Vanhalinna, FI;

(74) Guniš Jaroslav, Mgr., Bratislava, SK;

(86) PCT/FI99/00886

(87) WO00/28967

(54) Zariadenie na dodávanie liekov, najmä na dodávanie androgénov

8 (51) A61K 9/20, A61K 31/135

(11) 285057

(21) 1561-2000

(22) 19.10.2000

(24) 4.5.2006

(40) 9.5.2002

(73) Zentiva, a. s., Hlohovec, SK;

(72) Rázus Ľuboslav, PharmDr., Hlohovec, SK; Sedlárová Helena, PharmDr., Hlohovec, SK; Gattnar Ondrej, Ing., PhD., Bratislava, SK; Varga Ivan, Ing., Hlohovec, SK;

(54) Perorálne tablety s riadeným uvoľňovaním farmaceuticky akceptovateľných solí metoprololu a spôsob ich prípravy

8 (51) A61K 9/20

(11) 285032

(21) 1142-98

(22) 19.2.1997

(24) 4.5.2006

(31) 9603699.1

(32) 21.2.1996

(33) GB

(40) 11.1.1999

(73) THE BOOTS COMPANY PLC, Nottingham, GB;

(72) Price Ian Ashley, Nottingham, GB;

(74) Čechvalová Dagmar, Bratislava, SK;

(86) PCT/EP97/00841

(87) WO97/30699

(54) Dávkovacie formy ibuprofénu

8 (51) A61K 31/57, A61K 31/565

(11) 285056

(21) 438-99

(22) 8.10.1997

(24) 4.5.2006

(31) 96/12239

(32) 8.10.1996

(33) FR

(40) 10.12.1999

(73) LABORATOIRE THERAMEX, Monaco, MC;

(72) Lanquetin Michel, La Trinité, FR; Paris Jacques, Nice, FR; Thomas Jean-Louis, Charenton le Pont, FR;

(74) Tomeš Pavol, Ing., Bratislava, SK;

(86) PCT/FR97/01792

(87) WO98/15279

(54) Použitie estroprogestatívnej hormonálnej kompozície

8 (51) A63F 9/06, A63H 33/04

(11) 285044

(21) 1353-98

(22) 29.9.1998

(24) 4.5.2006

(40) 16.5.2000

(73) NATEX, spol. s r. o., Bratislava, SK;

(72) Soláriková Ingrid, Košice, SK;

(74) Beleščák Ladislav, Ing., Piešťany, SK;

(54) Viacfarebná hranolová skladačka

8 (51) A63H 33/04

(11) 285053

(21) 1660-2000

(22) 3.11.2000

(24) 4.5.2006

(40) 9.5.2002

(73) Hašan Ľubomír, Ing., DIMOLD, Považská Bystrica, SK;

(72) Hašan Ľubomír, Ing., Považská Bystrica, SK;

(74) Beleščák Ladislav, Ing., Piešťany, SK;

(54) Sústava stavebnicových prvkov

Trieda B**8 (51) B23K 9/02****(11) 285051**

(21) 1692-99

(22) 7.12.1999

(24) 4.5.2006

(40) 8.10.2001

(73) THERMO FLUOR, Bratislava, SK;

(72) Červinka Peter, Ing., Bratislava, SK; Turanský Dušan, Ing., Bratislava, SK;

(74) Holakovský Štefan, Ing., Bratislava, SK;

(54) Švová zvracia hlava**8 (51) B23K 11/00, H02K 7/00, H02K 15/00****(11) 285065**

(21) 767-2000

(22) 22.5.2000

(24) 4.5.2006

(40) 5.3.2002

(73) THERMO FLUOR, Bratislava, SK;

(72) Červinka Peter, Ing., Bratislava, SK; Turanský Dušan, Ing., Bratislava, SK;

(74) Holakovský Štefan, Ing., Bratislava, SK;

(54) Stroj na elektrické odporové zvráanie**8 (51) B61D 3/00****(11) 285045**

(21) 1766-2000

(22) 22.11.2000

(24) 4.5.2006

(31) P 199 56 036.6

(32) 22.11.1999

(33) DE

(40) 6.11.2001

(73) DWA Deutsche Waggonbau GmbH, Berlin, DE;

(72) Wieloch Bertram, Dipl.-Ing., Niesky, DE; Ziemann Detlef, Dipl.-Ing., Neuenhagen, DE; Dürschmied Frank, Dipl.-Ing., Königswusterhausen, DE; Moeschler Franz, Dipl.-Ing., Berlin, DE; Pasemann Bernd, Dipl.-Ing., Berlin, DE;

(74) Bachratá Magdaléna, Mgr., Bratislava, SK;

(54) Nosný vozeň na kombinovanú prepravu nákladov, najmä motorových vozidiel**8 (51) B61D 17/04, B61D 39/00****(11) 285042**

(21) 1472-99

(22) 26.10.1999

(24) 4.5.2006

(31) P 198 50 805.0

(32) 28.10.1998

(33) DE

(40) 16.5.2000

(73) DWA Deutsche Waggonbau GmbH, Berlin, DE;

(72) Ernst Andreas, Dipl.-Ing., Niesky, DE; Göhring Dieter, Dipl.-Ing., Hildburghausen, DE; Helm Andreas, Dipl.-Ing., Niesky, DE; Meissner Frank, Dipl.-Ing., Barleben, DE;

(74) Bachratá Magdaléna, Mgr., Bratislava, SK;

(54) Aretačné zariadenie posuvných stien alebo poklopových striech nákladných vozňov**8 (51) B61D 39/00****(11) 285041**

(21) 700-99

(22) 26.5.1999

(24) 4.5.2006

(31) P 198 25 382.6

(32) 28.5.1998

(33) DE

(40) 18.1.2000

(73) DWA Deutsche Waggonbau GmbH, Berlin, DE;

(72) Ernst Andreas, Dipl.-Ing., Niesky, DE; Petrick Renee, Dipl.-Ing., Nieder Seifersdorf, DE;

(74) Bachratá Magdaléna, Mgr., Bratislava, SK;

(54) Aretačné, vyklápacie a vodiace zariadenie posuvných stien nákladných vozňov**Trieda C****8 (51) C01F 5/00, C01F 7/00****(11) 285072**

(21) 1088-2001

(22) 30.7.2001

(24) 4.5.2006

(40) 4.2.2003

(73) DUSLO, a. s., Šaľa, SK;

(72) Horváth Róbert, Ing., Šaľa, SK; Bartík Richard, Ing., Šaľa, SK;

(54) Spôsob prípravy hydrotalcitu a hydrotalcitu podobných zlúčenín**8 (51) C06B 25/00, C06B 33/00, C06B 31/00, C06C 7/00****(11) 285040**

(21) 1367-2000

(22) 13.9.2000

(24) 4.5.2006

(31) PV 1999-3305

(32) 17.9.1999

(33) CZ

(40) 9.4.2001

(73) Sellier & Bellot, a. s., Vlašim, CZ;

(72) Nesveda Jiří, Ing., Vlašim, CZ; Brandejs Stanislav, Ing., Vlašim, CZ; Jirásek Karel, Ing., Kondrac, CZ;

(74) ROTT, RŮŽIČKA & GUTTMANN, v. o. s., Bratislava, SK;

(54) Netoxická a nekorózna zážihová zlož**8 (51) C06B 47/00****(11) 285047**

(21) 909-99

(22) 2.7.1999

(24) 4.5.2006

(31) 98 08498

(32) 3.7.1998

(33) FR

(40) 16.5.2000

(73) NOBEL EXPLOSIFS FRANCE, Courbevoie, FR;

(72) Chaloyard Gérard, Vonges, FR;

(74) Hörmannová Zuzana, Ing., Bratislava, SK;

(54) Výbušná emulzia do náloží

8 (51) C07C 29/00**(11) 285060**

(21) 2028-2000

(22) 28.12.2000

(24) 4.5.2006

(40) 6.8.2002

(73) Hrabčák Ján, Ing., Trebišov, SK; Kirová Margita, RNDr., Michalovce, SK;

(72) Hrabčák Ján, Ing., Trebišov, SK; Kirová Margita, RNDr., Michalovce, SK;

(54) Spôsob výroby cyklohexanolu**8 (51) C07C 41/00, C07C 43/00****(11) 285054**

(21) 455-2001

(22) 27.9.1999

(24) 4.5.2006

(31) 98811003.7

(32) 6.10.1998

(33) EP

(40) 6.8.2001

(73) CIBA SPECIALTY CHEMICALS HOLDING INC., Basel, CH;

(72) Di Teodoro Armando, Rheinfelden, DE; Hölzl Werner, Eschentzwiller, FR; Reinehr Dieter, Kandern, DE; Zink Rudolf, Therwil, CH;

(74) Čechvalová Dagmar, Bratislava, SK;

(86) PCT/EP99/07157

(87) WO00/20365

(54) Spôsob prípravy 4,4'-dihalogén-o-hydroxydi-fenylových zlúčenín**8 (51) C07C 45/00, C07C 309/00, C07C 47/52****(11) 285059**

(21) 1632-2000

(22) 15.3.1999

(24) 4.5.2006

(31) 60/084 299

(32) 5.5.1998

(33) US

(40) 6.8.2001

(73) ELI LILLY AND COMPANY, Indianapolis, IN, US;

(72) Berglund Richard Alan, Lafayette, IN, US;

(74) Bezák Marián, Ing., Bratislava, SK;

(86) PCT/US99/05666

(87) WO99/57123

(54) Spôsob čistenia 4'-chlór-4-bifenylnkarboxaldehydu a hydrogénsiričitanový adukt**8 (51) C07C 201/00, C07C 211/00, C07C 249/00, C07B 43/00****(11) 285070**

(21) 1008-99

(22) 26.7.1999

(24) 4.5.2006

(40) 3.12.2001

(73) DUSLO, a. s., Šaľa, SK;

(72) Mačák Ivan, Ing., Šaľa, SK; Lehocký Peter, Ing., Nitra, SK; Uhlár Ján, Ing., CSc., Šaľa, SK; Králik Milan, doc. Ing., CSc., Bratislava, SK; Németh Imrich, Ing., Šaľa, SK; Protuš Roman, Ing., Šaľa, SK;

(54) Spôsob nitrozácie nesubstituovaných a substituovaných alkyl-alkyl alebo aryl-aryl alebo alkyl-aryl sekundárnych amínov**8 (51) C07C 201/00, C07C 211/00, C07C 249/00, C07B 43/00****(11) 285071**

(21) 1009-99

(22) 26.7.1999

(24) 4.5.2006

(40) 3.12.2001

(73) DUSLO, a. s., Šaľa, SK;

(72) Mačák Ivan, Ing., Šaľa, SK; Králik Milan, doc. Ing., CSc., Bratislava, SK; Lehocký Peter, Ing., Nitra, SK; Uhlár Ján, Ing., CSc., Šaľa, SK; Horák Jaroslav, Ing., Šaľa, SK;

(54) Spôsob nitrozácie nesubstituovaných a substituovaných alkyl-alkyl alebo alkyl-aryl alebo aryl-aryl sekundárnych amínov**8 (51) C07C 213/00, C07C 215/00****(11) 285043**

(21) 1028-2001

(22) 11.1.2000

(24) 4.5.2006

(31) 199 02 229.1

(32) 21.1.1999

(33) DE

(40) 3.12.2001

(73) Boehringer Ingelheim Pharma GmbH & Co. KG, Ingelheim am Rhein, DE;

(72) Klingler Franz Dietrich, Griesheim, DE; Wolter Lienhard, Hochstetten, DE; Dietrich Wolfgang, Bad Kreuznach, DE;

(74) Majlingová Marta, Ing., Bratislava, SK;

(86) PCT/EP00/00144

(87) WO00/43345

(54) Spôsob prípravy L-fenylefrín hydrochloridu**8 (51) C07C 231/00, C07C 237/00****(11) 285050**

(21) 705-2001

(22) 25.11.1999

(24) 4.5.2006

(31) MI98A002574

(32) 27.11.1998

(33) IT

(40) 3.12.2001

(73) BRACCO INTERNATIONAL B.V., Amsterdam, NL;

(72) Alessandroni Laura, Milano, IT; Ambrosetti Patrizia, Milano, IT; Argeze Maria, Milano, IT; Gremia Renato, Milano, IT; Moretti Enrico, Milano, IT; Valle Vittorio, Milano, IT; Ripa Giorgio, Milano, IT; Murru Marcella, Milano, IT;

(74) Majlingová Marta, Ing., Bratislava, SK;

(86) PCT/EP99/09118

(87) WO00/32561

(54) Spôsob prípravy N,N'-bis[2,3-dihydroxypropyl]-5-[(hydroxyacetyl)metylamino]-2,4,6-trijód-1,3-benzéndikarboxamidu

- 8 (51) C07D 213/00, C07B 43/00, A61K 31/44**
(11) 285037
 (21) 1436-99
 (22) 14.4.1998
 (24) 4.5.2006
 (31) 60/045 642, 9709686.1
 (32) 18.4.1997, 13.5.1997
 (33) US, GB
 (40) 11.7.2000
 (73) MERCK & CO., INC., Rahway, NJ, US;
 (72) Pye Philip J., Rahway, NJ, US; Maliakal Ashok, Rahway, NJ, US; Rossen Kai, Rahway, NJ, US; Volante Ralph P., Rahway, NJ, US; Sager Jess, Rahway, NJ, US;
 (74) Majlingová Marta, Ing., Bratislava, SK;
 (86) PCT/US98/08312
 (87) WO98/47871
(54) Spôsob výroby 2-aryl-3-aryl-5-halogénpyridínov

- 8 (51) C07D 217/00, C07D 317/00, C07D 327/00, C07D 411/00, C07D 497/00, A61K 31/357, A61K 31/39, A61K 31/47, A61P 35/00**
(11) 285069
 (21) 1715-2000
 (22) 11.5.1999
 (24) 4.5.2006
 (31) 60/085 024
 (32) 11.5.1998
 (33) US
 (40) 10.7.2001
 (73) PHARMA MAR, S. A., Madrid, ES;
 (72) Rinehart Kenneth Lloyd, Urbana, IL, US; Morales Jose J., Urbana, IL, US; Reid Joel, Rochester, MN, US; Reymundo Cuesta Isabel, Madrid, ES; Floriano Pablo, Madrid, ES; Garcia Gravalos Lola, Madrid, ES;
 (74) Majlingová Marta, Ing., Bratislava, SK;
 (86) PCT/US99/10233
 (87) WO99/58125
(54) Zlúčeniny, ktoré sú metabolitmi ekteinascidínu 743, farmaceutické prostriedky s ich obsahom a ich použitie

- 8 (51) C07D 277/00, C07D 257/00, C07D 213/00, C07D 333/00, C07D 241/00, A61K 31/425, A61K 31/44, A61K 31/395, A61K 31/495, C07C 271/00, C07D 303/00**
(11) 285048
 (21) 1452-98
 (22) 14.4.1997
 (24) 4.5.2006
 (31) 1018/96, 29/97, 223/97
 (32) 22.4.1996, 8.1.1997, 31.1.1997
 (33) CH, CH, CH
 (40) 11.6.1999
 (73) NOVARTIS AG, Basel, CH;
 (72) Fässler Alexander, Macclesfield, Cheshire, GB; Bold Guido, Gipf-Oberfrick, CH; Capraro Hans-Georg, Rheinfelden, CH; Lang Marc, Mulhouse, FR; Khanna Satish Chandra, Bottmingen, CH;
 (74) Čechvalová Dagmar, Bratislava, SK;
 (86) PCT/EP97/01860
 (87) WO97/40029
(54) Heterocyklické azahexánové deriváty, spôsob ich prípravy, farmaceutický prostriedok, ktorý ich obsahuje, a ich použitie

- 8 (51) C07D 401/00, C07D 405/00, C07D 409/00, C07D 211/00, A61K 31/4523, A61P 25/00**
(11) 285076
 (21) 1424-2002
 (22) 30.3.2001
 (24) 4.5.2006
 (31) 0001208-8
 (32) 4.4.2000
 (33) SE
 (40) 3.6.2003
 (73) AstraZeneca AB, Södertälje, SE;
 (72) Brown William, St. Laurent, Quebec, CA; Walpole Christopher, St. Laurent, Quebec, CA; Wei Zhongyong, St. Laurent, Quebec, CA;
 (74) Žovicová Viera, Mgr., Bratislava, SK;
 (86) PCT/SE01/00708
 (87) WO01/74806
(54) Chinolinylpiperidin-4-ylidénmetylbenzamido-vé deriváty, ich použitie a farmaceutické kompozície s ich obsahom

- 8 (51) C07D 409/00**
(11) 285036
 (21) 1087-99
 (22) 13.2.1998
 (24) 4.5.2006
 (31) 60/038 195
 (32) 14.2.1997
 (33) US
 (40) 16.5.2000
 (73) SMITHKLINE BEECHAM CORPORATION, Philadelphia, PA, US;
 (72) Labaw Clifford S., Philadelphia, PA, US; Flisak Joseph Robert, Lansdale, PA, US; Liu Li, Collegeville, PA, US;
 (74) Majlingová Marta, Ing., Bratislava, SK;
 (86) PCT/US98/02412
 (87) WO98/35963
(54) Spôsob prípravy eprosartanu

- 8 (51) C07D 409/00, C07D 333/00, C07D 231/00, A61K 31/38**
(11) 285039
 (21) 1528-2000
 (22) 15.4.1999
 (24) 4.5.2006
 (31) P 9800793
 (32) 15.4.1998
 (33) ES
 (40) 3.12.2001
 (73) LABORATORIOS DEL DR. ESTEVE, S. A., Barcelona, ES;
 (72) Merce-Vidal Ramon, Barcelona, ES; Andaluz-Mataro Blas, Barcelona, ES; Frigola-Constansa Jordi, Barcelona, ES;
 (74) Bušová Eva, JUDr., Bratislava, SK;
 (86) PCT/ES99/00098
 (87) WO99/52525
(54) Deriváty tienylazolylalkoxyetánamínu, spôsob ich prípravy a ich použitie na výrobu liečiv, farmaceutický prostriedok s ich obsahom, medzi produkty na ich prípravu a spôsob prípravy medzi produktov

8 (51) C07D 413/00, C07D 263/00**(11) 285052**

(21) 154-98

(22) 2.8.1996

(24) 4.5.2006

(31) 9516145.1

(32) 7.8.1995

(33) GB

(40) 3.6.1998

(73) AstraZeneca AB, Södertälje, SE;

(72) Patel Rajnikant, Dartford, Kent, GB;

(74) Čechvalová Dagmar, Bratislava, SK;

(86) PCT/GB96/01885

(87) WO97/06162

(54) Spôsob prípravy (S)-4-[[3-[2-(dimetylamino)etyl]-1H-indol-5-yl]metyl]-2-oxazolidínónu a medziprodukty na tento spôsob

(40) 10.5.2001

(73) LEK PHARMACEUTICAL AND CHEMICAL COMPANY D. D., Ljubljana, SI;

(72) Pflaum Zlatko, Ljubljana, SI; Milivojevič Dušan, Ljubljana, SI; Senica David, Ljubljana, SI;

(74) Čechvalová Dagmar, Bratislava, SK;

(86) PCT/IB99/00808

(87) WO99/42601

(54) Spôsob izolácie a čistenia inhibítorov HMG-CoA**8 (51) C07K 16/00, C12P 21/08, A61K 39/395, A61K 38/00****(11) 285035**

(21) 551-95

(22) 28.10.1992

(24) 4.5.2006

(40) 9.8.1995

(73) GENENTECH, INC., South San Francisco, CA, US;

(72) Ferrara Napoleone, San Francisco, CA, US; Kim Kyung Jin, San Francisco, CA, US;

(74) Bachratá Magdaléna, Mgr., Bratislava, SK;

(86) PCT/US92/09218

(87) WO94/10202

(54) Antagonisty rastového faktora vaskulárnych endotelových buniek**8 (51) C07K 16/18, C12P 21/08, A61K 39/395****(11) 285046**

(21) 88-94

(22) 24.7.1992

(24) 4.5.2006

(31) 07/735 064, 07/856 281

(32) 25.7.1991, 23.3.1992

(33) US, US

(40) 7.9.1994

(73) IDEC PHARMACEUTICALS CORPORATION, San Diego, CA, US;

(72) Newman Roland A., San Diego, CA, US; Hanna Nabil, Olivenhain, CA, US; Raab Ronald W., San Diego, CA, US;

(74) PATENTSERVIS BRATISLAVA, a. s., Bratislava, SK;

(86) PCT/US92/06194

(87) WO93/02108

(54) Chimérna protilátka, ktorá sa špecificky viaže na ľudský antigén, farmaceutický prostriedok s jej obsahom, spôsob jej výroby a použitie**8 (51) C12P 17/02, C12P 7/40, C12P 7/62, C07D 309/00****(11) 285074**

(21) 1185-2000

(22) 17.2.1999

(24) 4.5.2006

(31) P-9800046

(32) 18.2.1998

(33) SI

8 (51) C12P 19/00, A61K 36/06**(11) 285062**

(21) 499-2003

(22) 23.4.2003

(24) 4.5.2006

(40) 3.11.2004

(73) Doboly Tibor, Trnava, SK;

(72) Doboly Tibor, Trnava, SK; Dobolyová Ľubica, Trnava, SK;

(54) Spôsob prípravy beta-1,3/1,6(1,4)-glukánu z hľivy ustricovitej (*Pleurotus ostreatus*)**Trieda D****8 (51) D04H 13/00, D04H 1/00****(11) 285063**

(21) 1275-97

(22) 17.1.1997

(24) 4.5.2006

(31) 96/00578

(32) 19.1.1996

(33) FR

(40) 3.6.1998

(73) VETROTEX FRANCE S.A., Chambéry, FR;

(72) Debalme Jean-Paul, Chambéry, FR; Loubinoux Dominique, Terrasse, FR;

(74) Bezák Marián, Ing., Bratislava, SK;

(86) PCT/FR97/00101

(87) WO97/26397

(54) Spôsob a zariadenie na výrobu kompozitného výrobku**Trieda E****8 (51) E05B 65/12, E05B 65/20, E05B 65/36****(11) 285064**

(21) 1821-98

(22) 26.6.1997

(24) 4.5.2006

(31) 196 26 914.8, 197 24 318.5

(32) 4.7.1996, 10.6.1997

(33) DE, DE

(40) 12.7.1999

(73) Huf Hülsbeck & Fürst GmbH & Co. KG, Velbert, DE;

(72) Spies Wolfgang Uwe, Haan, DE;

(74) Tomeš Pavol, Ing., Bratislava, SK;

(86) PCT/EP97/03348

(87) WO98/01643

(54) Uzáver na veká, klapky a pod., najmä vozidiel, napr. motorových vozidiel

Trieda F**8 (51) F01B 9/00, F02F 3/00, F16C 3/04****(11) 285038**

(21) 1641-99

(22) 1.12.1999

(24) 4.5.2006

(40) 10.7.2001

(73) Bicek Juraj, Šaľa, SK;

(72) Bicek Juraj, Šaľa, SK;

(54) Zariadenie na prenos a prevod pohybu piesta do kľukového hriadeľa spaľovacieho motora**8 (51) F16C 33/04****(11) 285067**

(21) 1260-99

(22) 14.9.1999

(24) 4.5.2006

(31) 98 11555

(32) 16.9.1998

(33) FR

(40) 11.7.2000

(73) CENTRE STEPHANOIS DE RECHERCHES MECANIKES HYDROMECHANIQUE ET FROTTEMENT, Andrezieux-Boutheon, FR;

(72) Georges Etienne, Saint-Etienne, FR; Tourneux Daniel, Firminy, FR;

(74) ROTT, RŮŽIČKA & GUTTMANN, v. o. s., Bratislava, SK;

(54) Vodiaci prostriedok pre mechanické diely**8 (51) F41A 19/00, F41A 17/00****(11) 285061**

(21) 1614-2000

(22) 25.10.2000

(24) 4.5.2006

(40) 9.5.2002

(73) Michút Viktor, Štiavnik, SK;

(72) Michút Viktor, Štiavnik, SK;

(74) Ďurica Ján, Ing., Považská Bystrica, SK;

(54) Spúšťovo-bicí mechanizmus automatickej strelnej zbrane

(86) PCT/EP97/02450

(87) WO97/43637

(54) Spôsob určenia optimálnych dôb odčerpávania a použitie radónu na rozlíšenie stanovištnej a podzemnej vody**8 (51) G06K 7/08****(11) 285034**

(21) 873-97

(22) 12.8.1996

(24) 4.5.2006

(31) 95/09862

(32) 11.8.1995

(33) FR

(40) 6.5.1998

(73) WYNID Technologies, SAINT CLÉMENT DE RIVIÈRE, FR;

(72) Trial Francois, Saint-Aunes, FR; Welmant Bernard, Grand Combe, FR;

(74) PATENTSERVIS BRATISLAVA, a. s., Bratislava, SK;

(86) PCT/FR96/01277

(87) WO97/07477

(54) Zariadenie na čítanie bankových šekov**Trieda H****8 (51) H01T 1/00****(11) 285077**

(21) 1342-98

(22) 28.9.1998

(24) 4.5.2006

(31) A 1659/97

(32) 30.9.1997

(33) AT

(40) 7.5.1999

(73) Felten & Guillaume Austria AG, Schrems, AT;

(72) Suchentrunk Karl, Ing., Wienerherberg, AT; Nitsch Kurt, Wien, AT;

(74) Bušová Eva, JUDr., Bratislava, SK;

(54) Zásuvný zvodič prepätia**Trieda G****8 (51) G01N 33/18, G01N 1/14, E02D 1/00, E21B 47/00****(11) 285033**

(21) 1473-98

(22) 14.5.1997

(24) 4.5.2006

(31) 196 21 158.1, 197 11 110.6

(32) 14.5.1996, 6.3.1997

(33) DE, DE

(40) 11.6.1999

(73) UFZ-Umweltforschungszentrum Leipzig-Halle GmbH, Leipzig, DE;

(72) Dehnert Joerg, Berggießhübel, DE; Freyer Klaus, Holzhausen, DE; Nestler Wolfgang, Dresden, DE; Treutler Hanns-Christian, Naunhof, DE;

(74) ROTT, RŮŽIČKA & GUTTMANN, v. o. s., Bratislava, SK;

(51)	(11)	(51)	(11)	(51)	(11)	(51)	(11)
A01H 1/06	285066	B23K 9/02	285051	C07C 201/00	285070	C12P 17/02	285074
A01N 43/72	285058	B23K 11/00	285065	C07C 213/00	285043	C12P 19/00	285062
A23K 1/14	285055	B61D 3/00	285045	C07C 231/00	285050	D04H 13/00	285063
A23L 2/52	285049	B61D 17/04	285042	C07D 213/00	285037	E05B 65/12	285064
A61F 2/30	285075	B61D 39/00	285041	C07D 217/00	285069	F01B 9/00	285038
A61K 9/00	285073	C01F 5/00	285072	C07D 277/00	285048	F16C 33/04	285067
A61K 9/00	285068	C06B 25/00	285040	C07D 401/00	285076	F41A 19/00	285061
A61K 9/20	285032	C06B 47/00	285047	C07D 409/00	285039	G01N 33/18	285033
A61K 9/20	285057	C07C 29/00	285060	C07D 409/00	285036	G06K 7/08	285034
A61K 31/57	285056	C07C 41/00	285054	C07D 413/00	285052	H01T 1/00	285077
A63F 9/06	285044	C07C 45/00	285059	C07K 16/00	285035		
A63H 33/04	285053	C07C 201/00	285071	C07K 16/18	285046		

FA9A Zastavené konania o patentových prihláškach na žiadosť prihlasovateľa

(21)

123-99

FB9A Zastavené konania o patentových prihláškach

(21)

1245-98
1466-98
101-99
145-99
309-99

(21)

642-99
817-99
898-99
912-99
1072-99

(21)

1080-99
1242-99
1779-99
959-2000
1374-2001

(21)

1612-2002
1748-2002
2-2003
225-2004
243-2004

FC9A Zamietnuté patentové prihlášky

(21)

635-98
799-98
1506-98

(21)

1658-98
499-99
561-99

(21)

840-99
842-99
843-99

(21)

1437-99
1448-99
1038-2001

MK4A Zaniknuté patenty uplynutím doby platnosti

(11) Dátum zániku

278408 13.02.2006

MM4A Zaniknuté patenty pre nezaplatenie udržiavacích poplatkov

(11)	Dátum zániku	(11)	Dátum zániku	(11)	Dátum zániku	(11)	Dátum zániku
275097	16.08.2005	280289	30.08.2005	281974	06.08.2005	283456	25.08.2005
275221	07.08.2005	280482	11.08.2005	282051	26.08.2005	284041	22.08.2005
276072	06.08.2005	280540	19.08.2005	282125	09.04.2005	284055	27.08.2005
276107	22.08.2005	280728	05.08.2005	282202	25.08.2005	284118	24.08.2005
276270	14.08.2005	281051	25.08.2005	282499	02.08.2005	284195	06.08.2005
278074	06.08.2005	281092	18.08.2005	282550	16.08.2005	284316	31.08.2005
278077	04.08.2005	281102	27.08.2005	282909	25.08.2005	284341	24.08.2005
278371	02.08.2005	281103	27.08.2005	282954	28.08.2005	284486	16.08.2005
278564	27.08.2005	281104	27.08.2005	283166	09.08.2005	284531	05.04.2005
280257	03.08.2005	281284	16.08.2005	283303	06.08.2005	284537	07.04.2005
280274	17.08.2005	281446	21.08.2005	283319	25.08.2005	284558	20.04.2005
280278	29.08.2005	281772	05.08.2005	283337	20.08.2005		

PC9A Prevody a prechody práv na patentové prihlášky

(21) 960-2000

(71) Cara Therapeutics, Inc., Tarrytown, NY, US;
Predchádzajúci prihlasovateľ:
FERRING B. V., Hoofddorp, NL;
Dátum uzavretia zmluvy: 15.8.2005
Dátum zápisu do registra: 20.2.2006

(21) 363-2001

(71) Brandschutz Systeme GmbH, Haag am Hausruck, AT;
Predchádzajúci prihlasovateľ:
DORMA GmbH + Co. KG, Ennepetal, DE;
Dátum uzavretia zmluvy: 6.2.2006
Dátum zápisu do registra: 2.3.2006

(21) 1118-2000

(71) mibe GmbH Arzneimittel, Brehna, DE;
Predchádzajúci prihlasovateľ:
Hagepharm GmbH, Mainz-Finthen, DE;
Dátum uzavretia zmluvy: 25.11.2005
Dátum zápisu do registra: 29.3.2006

(21) 364-2001

(71) Brandschutz Systeme GmbH, Haag am Hausruck, AT;
Predchádzajúci prihlasovateľ:
DORMA GmbH + Co. KG, Ennepetal, DE;
Dátum uzavretia zmluvy: 6.2.2006
Dátum zápisu do registra: 2.3.2006

(21) 1439-2000

(71) Yamanouchi Pharmaceutical Co., LTD, Chuo-ku, Tokyo, JP;
Predchádzajúci prihlasovateľ:
FUJISAWA PHARMACEUTICAL CO., LTD., Chuo-ku, Osaka-shi, Osaka, JP;
Dátum zápisu do registra: 22.3.2006

(21) 730-2003

(71) Uhde GmbH, Dortmund, DE;
Predchádzajúci prihlasovateľ:
THYSSEN KRUPP ENCOKE GMBH, Bochum, DE;
Dátum uzavretia zmluvy: 8.2.2006
Dátum zápisu do registra: 8.3.2006

(21) 361-2001

(71) Brandschutz Systeme GmbH, Haag am Hausruck, AT;
Predchádzajúci prihlasovateľ:
DORMA GmbH + Co. KG, Ennepetal, DE;
Dátum uzavretia zmluvy: 6.2.2006
Dátum zápisu do registra: 2.3.2006

(21) 1383-2003

(71) Uhde GmbH, Dortmund, DE;
Predchádzajúci prihlasovateľ:
THYSSEN KRUPP ENCOKE GMBH, Bochum, DE;
Dátum uzavretia zmluvy: 8.2.2006
Dátum zápisu do registra: 8.3.2006

(21) 362-2001

(71) Brandschutz Systeme GmbH, Haag am Hausruck, AT;
Predchádzajúci prihlasovateľ:
DORMA GmbH + Co. KG, Ennepetal, DE;
Dátum uzavretia zmluvy: 6.2.2006
Dátum zápisu do registra: 2.3.2006

(21) 945-2000

(71) Wacker Chemie AG, München, DE;
Predchádzajúci prihlasovateľ:
WACKER - CHEMIE GMBH, München, DE;
Dátum zápisu do registra: 3.3.2006

PC4A

Prevody a prechody práv na patenty

(11) **278972**
 (21) 4052-88
 (73) BASF Agro B.V., Wädenswil/Au, CH;
 Predchádzajúci majiteľ:
 Bayer CropScience SA, Lyon, FR;
 Dátum uzavretia zmluvy: 18.11.2006
 Dátum zápisu do registra: 20.3.2006

(11) **279805**
 (21) 700-94
 (73) Wacker Chemie AG, München, DE;
 Predchádzajúci majiteľ:
 WACKER-CHEMIE GMBH, München, DE;
 Dátum zápisu do registra: 3.3.2006

(11) **280314**
 (21) 1216-94
 (73) Turianica Ivan, prof., Dr.Sc., Bratislava - Rusovce, SK;
 Predchádzajúci majiteľ:
 EKO-BIO Bohemia, s. r. o., Uničov, CZ;
 Dátum uzavretia zmluvy: 1.3.2006
 Dátum zápisu do registra: 17.3.2006

(11) **280547**
 (21) 167-97
 (73) CARMANAH DESIGN AND MANUFACTURING, INC., Vancouver, British Columbia, CA;
 Predchádzajúci majiteľ:
 CAE MACHINERY LTD., St. Laurent, Quebec, CA;
 Dátum uzavretia zmluvy: 15.12.2004
 Dátum zápisu do registra: 13.3.2006

(11) **282688**
 (21) 1565-97
 (73) Wacker Chemie AG, München, DE;
 Predchádzajúci majiteľ:
 WACKER-CHEMIE GMBH, München, DE;
 Dátum zápisu do registra: 3.3.2006

(11) **282990**
 (21) 361-96
 (73) Wacker Chemie AG, München, DE;
 Predchádzajúci majiteľ:
 WACKER-CHEMIE GMBH, München, DE;
 Dátum zápisu do registra: 3.3.2006

HC9A

Zmeny mien

(21) **61-99**
 (71) FONDITAL S.p.A., Vestone, IT;
 Dátum zápisu do registra: 27.3.2006

(21) **53-2000**
 (71) Dainippon Sumitomo Pharma Co., Ltd., Osaka-shi, Osaka, JP;
 Dátum zápisu do registra: 27.2.2006

(21) **797-2000**
 (71) Dainippon Sumitomo Pharma Co., Ltd., Osaka-shi, Osaka, JP;
 Dátum zápisu do registra: 27.2.2006

(21) **1439-2000**
 (71) Astellas Pharma Inc., Chuo-ku, Tokyo, JP;
 Dátum zápisu do registra: 22.3.2006

(21) **1768-2002**
 (71) Dainippon Sumitomo Pharma Co., Ltd., Osaka-shi, Osaka, JP;
 Dátum zápisu do registra: 27.2.2006

(21) **129-2003**
 (71) Dainippon Sumitomo Pharma Co., Ltd., Osaka-shi, Osaka, JP;
 Dátum zápisu do registra: 2.3.2006

(21) **43-2004**
 (71) EnTech Energie Management GmbH, Kufstein, AT;
 Dátum zápisu do registra: 14.3.2006

(21) **81-2005**
 (71) Schaeffler KG, Herzogenaurach, DE;
 Dátum zápisu do registra: 27.3.2006

QA9A**Ponuky licencií****(21) 1127-2000****(54) Laparoskopický ihlec, najmä na laparoskopickú hysterektómiu**(71) Hlucháň Jozef, MUDr., Košice, SK;
Dátum zápisu do registra: 15.3.2006**(21) 1255-99****(54) Laparoskopický skalpel, najmä na laparoskopickú hysterektómiu**(71) Hlucháň Jozef, MUDr., Košice, SK;
Dátum zápisu do registra: 15.3.2006**HB9A****Opravy mien****(21) 293-2002**(72) Kollep Alexandre, Lutry, CH; Fischer Daniel, Romanshorn, CH; Stieger Mischa, St.-Gallen, CH;
Vestník č. 8/2002 - BA9A**TC4A****Zmeny mien****(11) 280809**

(21) 536-92

(73) Clariant Produkte (Deutschland) GmbH, Frankfurt am Main, DE;
Dátum zápisu do registra: 20.3.2006**(11) 283747**

(21) 1394-95

(73) EnTech Energie Management GmbH, Kufstein, AT;
Dátum zápisu do registra: 14.3.2006**(11) 281341**

(21) 1574-96

(73) Dainippon Sumitomo Pharma Co., Ltd., Osaka-shi, Osaka, JP;
Dátum zápisu do registra: 20.2.2006**(11) 284775**

(21) 777-2001

(73) VECTURA LIMITED, Wiltshire, GB;
Dátum zápisu do registra: 30.3.2006**(11) 283674**

(21) 1114-95

(73) PHARMACIA & UPJOHN COMPANY LLC, Wilmington, Newcastle, Delaware, US;
Dátum zápisu do registra: 29.3.2006**TE4A****Zmeny adries****(11) 283674**

(21) 1114-95

(73) PHARMACIA & UPJOHN COMPANY LLC, Wilmington, Newcastle, Delaware, US;
Dátum zápisu do registra: 29.3.2006**(11) 284775**

(21) 777-2001

(73) VECTURA LIMITED, Wiltshire, GB;
Dátum zápisu do registra: 30.3.2006**(11) 283747**

(21) 1394-95

(73) EnTech Energie Management GmbH, Kufstein, AT;
Dátum zápisu do registra: 14.3.2006

ČASŤ

**EURÓPSKE PATENTY
S URČENÍM PRE SLOVENSKÚ REPUBLIKU**

Kódy na označovanie jednotlivých druhov dokumentov (Štandard WIPO ST. 16)

T1 Preklad patentových nárokov európskej patentovej prihlášky	T3 Preklad európskeho patentového spisu
T2 Opravený preklad patentových nárokov európskej patentovej prihlášky	T4 Opravený preklad európskeho patentového spisu
	T5 Preklad zmeneného európskeho patentového spisu

Číselné kódy na označovanie bibliografických údajov (Štandard WIPO ST. 9)

(11) Číslo dokumentu	(62) Číslo pôvodnej prihlášky v prípade vylúčenej prihlášky
(21) Číslo prihlášky	(71) Meno (názov) prihlasovateľa (-ov)
(22) Dátum podania prihlášky	(72) Meno pôvodcu (-ov)
(24) Dátum nadobudnutia účinkov európskeho patentu	(73) Meno (názov) majiteľa (-ov)
(31) Číslo prioritnej prihlášky	(74) Meno (názov) zástupcu (-ov)
(32) Dátum podania prioritnej prihlášky	(86) Číslo podania medzinárodnej prihlášky podľa PCT
(33) Krajina alebo regionálna organizácia priority	(87) Číslo zverejnenia medzinárodnej prihlášky podľa PCT
(45) Dátum sprístupnenia prekladu patentového spisu alebo zmeneného patentového spisu	(96) Číslo a dátum podania európskej patentovej prihlášky
(46) Dátum sprístupnenia prekladu patentových nárokov	(97) Číslo a dátum zverejnenia európskej patentovej prihlášky alebo vydania európskeho patentového spisu
(48) Dátum sprístupnenia opraveného prekladu patentových nárokov alebo patentového spisu	
(51) Medzinárodné patentové triedenie	
(54) Názov	

Poznámka:

Číslo uvádzané pred kódom (51) znamená verziu Medzinárodného patentového triedenia.

Kódy na označovanie záhlaví oznámení publikovaných vo Vestníku ÚPV SR (Štandard WIPO ST. 17)

BA9A	Sprístupnené preklady a opravené preklady patentových nárokov európskych patentových prihlášok
SC4A	Sprístupnené preklady a opravené preklady európskych patentových spisov
SC4A	Sprístupnené preklady zmenených európskych patentových spisov
FA9A	Zastavené konania o európskych patentových prihláškach z dôvodu späťvzatia
GA9A	Zmeny európskych patentových prihlášok na národné prihlášky
MA4A	Zaniknuté patenty vzdaním sa patentu
MC4A	Zrušené patenty
MG4A	Čiastočne zrušené patenty
MK4A	Zaniknuté patenty uplynutím doby platnosti
MM4A	Zaniknuté patenty pre nezaplatenie udržiavacích poplatkov
PC4A	Prevody a prechody práv
PD4A	Zmeny dispozičných práv (zálohy)
	Zmeny dispozičných práv (ukončenie záloh)
QA4A	Ponuky licencií
QB4A	Licenčné zmluvy registrované alebo udelené
QC4A	Ukončenie platnosti licenčných zmlúv

Opravy a zmeny

Opravy v európskych patentových prihláškach

HA9A	Doplnenie pôvodcu (-ov)
HB9A	Opravy mien
HC9A	Zmeny mien
HD9A	Opravy adries
HE9A	Zmeny adries
HF9A	Opravy dátumov
HG9A	Opravy zatriedenia podľa MPT
HH9A	Opravy chýb alebo zmeny všeobecne
HK9A	Opravy tlačových chýb vo Vestníku ÚPV SR

Opravy v európskych patentoch

TA4A	Doplnenie pôvodcu (-ov)
TB4A	Opravy mien
TC4A	Zmeny mien
TD4A	Opravy adries
TE4A	Zmeny adries
TF4A	Opravy dátumov
TG4A	Opravy zatriedenia podľa MPT
TH4A	Opravy chýb alebo zmeny všeobecne
TK4A	Opravy tlačových chýb vo Vestníku ÚPV SR

SC4A Sprístupnené preklady európskych patentových spisov

(11)	(51)	(11)	(51)	(11)	(51)	(11)	(51)
443	C01B 33/00	453	E01C 9/00	463	A61K 31/46	473	B42D 1/00
444	B21D 51/26	454	G01N 33/74	464	H01M 2/10	474	B22D 1/00
445	C21D 8/04	455	C07D 249/00	465	F04C 15/00	475	B31F 5/00
446	H04L 9/32	456	A61K 31/185	466	B60C 27/00	476	B22D 11/06
447	E21D 11/38	457	F24F 13/00	467	B29C 47/04	477	B60R 13/02
448	E02D 33/00	458	B29D 30/20	468	F21S 8/00	478	B22D 11/16
449	G01S 5/14	459	A61K 36/00	469	B60M 1/00	479	A61K 9/107
450	A61K 38/24	460	C12G 3/00	470	F16L 55/26	480	B05D 7/00
451	C04B 28/00	461	F16H 55/17	471	C09J 7/04	481	C08C 19/00
452	B01J 27/06	462	F15B 15/00	472	H01H 23/00	482	C07D 403/00

Trieda A

8 (51) A61K 9/107, A61K 31/568

(11) E 479

(96) 03025769.5, 11.11.2003

(97) 1530965, 8.3.2006

(24) 8.3.2006

(73) Mattern Udo, Stans, CH;

(72) Mattern Claudia, Stans, CH;

(74) ROTT, RŮŽIČKA & GUTTMANN, v. o. s., Bratislava, SK;

(54) Systém na riadené uvoľňovanie pohlavných hormónov pre nazálnu aplikáciu

8 (51) A61K 31/185, A61P 35/00

(11) E 456

(96) 02777129.4, 17.9.2002

(97) 1427403, 28.12.2005

(24) 28.12.2005

(31) 01121722

(32) 18.9.2001

(33) EP

(73) TopoTarget Germany AG, Frankfurt am Main, DE;

(72) Groner Bernd, Frankfurt am Main, DE; Heinzl Thorsten, Frankfurt am Main, DE; Hentsch Bernd, Duisburg, DE; Wels Winfried Stephan, Frankfurt, DE; Herrlich Peter A., Karlsruhe, DE; Minucci Saverio, Milan, IT; Pelicci Pier Giuseppe, Opera, IT; Göttlicher Martin, Stutensee, DE;

(74) Bušová Eva, JUDr., Bratislava, SK;

(86) PCT/EP2002/010419

(87) WO 2003/024442

(54) Kyselina valproová a jej deriváty na kombináčnú liečbu ľudských nádorov a na liečbu nádorových metastáz a minimálnej reziduálnej choroby

8 (51) A61K 31/46, A61K 31/415, A61K 9/70

(11) E 463

(96) 02753025.2, 18.7.2002

(97) 1408968, 23.11.2005

(24) 23.11.2005

(31) 10136228

(32) 25.7.2001

(33) DE

(73) Kox Wolfgang J., Berlin, DE; Hensel Mario, Berlin, DE;

(72) Kox Wolfgang J., Berlin, DE; Hensel Mario, Berlin, DE;

(74) Belička Ivan, Ing., Banská Bystrica, SK;

(86) PCT/DE2002/002626

(87) WO 2003/015782

(54) Odvykanie od nikotínu adaptujúce receptory pomocou kombinácie atropínu, skopolamínu a klonidínu

8 (51) A61K 36/00, A23L 1/30

(11) E 459

(96) 02801318.3, 8.10.2002

(97) 1435983, 28.12.2005

(24) 28.12.2005

(31) 10150824

(32) 15.10.2001

(33) DE

(73) Capri Sun AG, Zug, CH;

(72) Wild Hans-Peter, Eppelheim, DE; Sass Matthias, Oftersheim, DE;

(74) Guniš Jaroslav, Mgr., Bratislava, SK;

(86) PCT/EP2002/011251

(87) WO 2003/033005

(54) Koncentrát, obsahujúci zelený čaj, extrakt z hroznových šúp a extrakt z hroznových jadierok, jeho výroba a použitie

8 (51) A61K 38/24, A61K 9/48

(11) E 450

(96) 02014594.2, 2.7.2002

(97) 1291021, 14.12.2005

(24) 14.12.2005

(31) MI20011401

(32) 2.7.2001

(33) IT

(73) ALTERGON S.A., Lugano, CH;

(72) Garavani Alberto, Massagno, CH; Marchiorri Maurizio, Valbrona, IT; Di Martino Alessandro, Milano, IT; Mateo Echanagorria Angel, Segrate, IT;

(74) Majlingová Marta, Ing., Bratislava, SK;

(54) Farmaceutické prípravky pre hormóny štítnej žľazy

Trieda B**8 (51) B01J 27/06, C07C 17/00, C07C 19/00****(11) E 452**

(96) 02023624.6, 18.10.2002

(97) 1306130, 28.12.2005

(24) 28.12.2005

(31) MI20012241

(32) 25.10.2001

(33) IT

(73) SÜD-CHEMIE CATALYSTS ITALIA S.R.L.,
Novara, IT;(72) Cavalli Luigi, Novara, IT; Casagrande Frances-
co, Novara, IT;(74) ROTT, RŮŽIČKA & GUTTMANN, v. o. s.,
Bratislava, SK;**(54) Katalyzátory obsahujúce meď a horčík na
oxichloráciu etylénu na 1,2-dichlóretán****8 (51) B05D 7/00, B05D 3/12, C09D 183/04****(11) E 480**

(96) 04405138.1, 9.3.2004

(97) 1457266, 7.12.2005

(24) 7.12.2005

(31) 03405173

(32) 12.3.2003

(33) EP

(73) Alcan Technology & Management Ltd., Neuhaus-
sen am Rheinfalt, CH;(72) Hotz Walter, Beringen, CH; Gillich Volkmar,
Neuhausen, CH; Fuchs Roman, Neuhausen, CH;

(74) Bušová Eva, JUDr., Bratislava, SK;

**(54) Spôsob výroby tvárnených hliníkových ple-
chových súčiastok s dekoratívnym povrchom****8 (51) B21D 51/26, B21D 17/00****(11) E 444**

(96) 02779199.5, 7.11.2002

(97) 1446248, 14.12.2005

(24) 14.12.2005

(31) 10156085

(32) 16.11.2001

(33) DE

(73) SIG Cantec GmbH & Co. KG, Essen, DE;

(72) Lentz Norbert, Essen, DE; Rötze Steffen, Essen, DE;
Riemenschneider Jan, Essen, DE; Witt Karl-Heinz,
Recklinghausen, DE;(74) ROTT, RŮŽIČKA & GUTTMANN, v. o. s.,
Bratislava, SK;

(86) PCT/DE2002/004117

(87) WO 2003/045606

**(54) Použitie zariadenia na rozšírenie a tvárnenie
korpusov plechoviek****8 (51) B22D 1/00****(11) E 474**

(96) 03756919.1, 3.6.2003

(97) 1513633, 21.12.2005

(24) 21.12.2005

(31) 02447113

(32) 7.6.2002

(33) EP

(73) Vesuvius Crucible Company, Wilmington, DE, US;

(72) Willoughby Craig, Sheffield, GB; Millward Ca-
van, Chesterfield, GB;

(74) Bušová Eva, JUDr., Bratislava, SK;

(86) PCT/BE2003/000097

(87) WO 2003/103877

(54) Vháňací mechanizmus a jeho použitie**8 (51) B22D 11/06, B22D 11/00, B22D 11/103,
B22D 41/50****(11) E 476**

(96) 03017412.2, 1.8.2003

(97) 1506827, 5.10.2005

(24) 5.10.2005

(73) Hof Te Fiennes N.V., Maarkedal, BE;

(72) Cloostermans Leon Raphael Lucienne G., Maar-
kedaal, BE;(74) ROTT, RŮŽIČKA & GUTTMANN, v. o. s.,
Bratislava, SK;**(54) Odlievací systém a spôsob odlievania neželez-
ných kovových tavenín****8 (51) B22D 11/16, B22D 11/06****(11) E 478**

(96) 03798105.7, 18.8.2003

(97) 1536900, 14.12.2005

(24) 14.12.2005

(31) 13672002

(32) 12.9.2002

(33) AT

(73) Voest-Alpine Industrienanlagenbau GmbH & Co.,
Linz, AT;(72) Hohenbichler Gerald, Kronsdorf, AT; Eckerstor-
fer Gerald, Linz, AT;

(74) Tomeš Pavol, Ing., Bratislava, SK;

(86) EP2003009110

(87) WO2004028725

**(54) Spôsob a zariadenie na štartovanie lejadieho
procesu****8 (51) B29C 47/04, B29C 47/38, B60J 10/00****(11) E 467**

(96) 03019835.2, 30.8.2003

(97) 1396331, 9.11.2005

(24) 9.11.2005

(31) 02019619

(32) 3.9.2002

(33) EP

(73) Troester GmbH & Co. KG, Hannover, DE;

(72) Reineke Frank, Ronnenberg, DE;

(74) PATENTSERVIS BRATISLAVA, a. s., Brati-
slava, SK;**(54) Tesnenie pre vozidlá v tvare povrazca, spôsob
a zariadenie na jeho výrobu****8 (51) B29D 30/20****(11) E 458**

(96) 03750013.9, 6.5.2003

(97) 1509387, 16.11.2005

(24) 16.11.2005

(31) 6392002

(32) 7.5.2002

(33) SK

- (73) Matador A.S., Púchov, SK;
 (72) Žemla Jozef, Púchov, SK; Janovec Mário, Púchov, SK; Bakoš Štefan, Púchov, SK;
 (74) Majlingová Marta, Ing., Bratislava, SK;
 (86) PCT/SK2003/000010
 (87) WO 2003/095185
(54) Konfekčný bubon s ovíjacím a ohrnovacím zariadením a spôsob výroby surových autoplášťov

8 (51) B31F 5/00, B05C 1/08, D21H 27/30

- (11) E 475**
 (96) 03713128.1, 26.2.2003
 (97) 1478507, 21.12.2005
 (24) 21.12.2005
 (31) 0200592
 (32) 26.2.2002
 (33) SE
 (73) SCA Hygiene Products AB, Göteborg, SE;
 (72) Andersson Anders, Stenungsund, SE; Saarväli Eva-Li, Västra Frölunda, SE;
 (74) PATENTSERVIS BRATISLAVA, a. s., Bratislava, SK;
 (86) PCT/SE2003/000328
 (87) WO 2003/072345
(54) Spôsob a zariadenie na výrobu viacvrstvového súvislého pásu z pružného materiálu ako je papier a netkaný materiál, a viacvrstvový materiál vyrobený týmto spôsobom

8 (51) B42D 1/00, B42D 15/10

- (11) E 473**
 (96) 03405643.2, 3.9.2003
 (97) 1502765, 28.12.2005
 (24) 28.12.2005
 (31) 13282003
 (32) 30.7.2003
 (33) CH
 (73) Trüb AG, Aarau, CH;
 (72) Egli Stefan, Basel, CH; Stutz Christof, Zürich, CH; Fankhauser Oliver, Brittnau, CH; Hofstetter Stephan, Niedererlinsbach, CH; Christen Paul, Aarau, CH;
 (74) Majlingová Marta, Ing., Bratislava, SK;
(54) Knižička obsahujúca stranu s personalizačnými údajmi

8 (51) B60C 27/00

- (11) E 466**
 (96) 03793456.9, 13.8.2003
 (97) 1534543, 21.12.2005
 (24) 21.12.2005
 (31) 13332002
 (32) 5.9.2002
 (33) AT
 (73) PEWAG AUSTRIA GmbH, Graz, AT;
 (72) Pengg Ägyd, Velden, AT;
 (74) ROTT, RŮŽIČKA & GUTTMANN, v. o. s., Bratislava, SK;
 (86) PCT/AT2003/000236
 (87) WO 2004/022364
(54) Protišmyková reťaz

8 (51) B60M 1/00

- (11) E 469**
 (96) 03380135.8, 5.6.2003
 (97) 1484214, 7.12.2005
 (24) 7.12.2005
 (73) Metro de Madrid, S.A., Madrid, ES;
 (72) Melis Maynar Manuel, Madrid, ES; De Matias Jiménez Ildefonso, Madrid, ES; González Fernández Francisco Javier, Madrid, ES; Vadillo Vallejo Jesus, Madrid, ES; Royuela Modron Rafael, Madrid, ES; Centellas Garcia Isaac, Madrid, ES; Blanquer Jaraiz Jorge Francisco, Madrid, ES; Vera Alvarez Carlos Jesus, Madrid, ES; Suárez Esteban Berta, Alcobendas Madrid, ES; Paulin Jennifer, Madrid, ES; Rodriguez Miranda Pablo, Madrid, ES;
 (74) Bušo Roman, JUDr., Bratislava, SK;
(54) Profil na nesenie troľajnicového drôtu u pevného nadzemného železničného elektrifikačného systému

8 (51) B60R 13/02, B60R 21/20

- (11) E 477**
 (96) 04291910.0, 27.7.2004
 (97) 1508479, 11.1.2006
 (24) 11.1.2006
 (31) 0310111
 (32) 22.8.2003
 (33) FR
 (73) MÖLLERTECH SAS, Verrières le Buisson, FR;
 (72) Chausset Fracois, Saint Maur, FR;
 (74) Hörmannová Zuzana, Ing., Bratislava, SK;
(54) Diel obloženia pre motorové vozidlo s vekom na zakrytie airbagu

Trieda C**8 (51) C01B 33/00, C09C 1/28, C08K 3/00**

- (11) E 443**
 (96) 03759920.6, 7.6.2003
 (97) 1513768, 11.1.2006
 (24) 11.1.2006
 (31) 10226567, 10322214
 (32) 14.6.2002, 16.5.2003
 (33) DE, DE
 (73) Degussa AG, Düsseldorf, DE;
 (72) Uhrlant Stefan, Belle Mead, NJ, US; Thoma Herbert, Swisttal, DE; Blume Anke, Weilerswist, DE;
 (74) Bušová Eva, JUDr., Bratislava, SK;
 (86) PCT/EP2003/006001
 (87) WO 2003/106339
(54) Zrážaná kyselina kremičitá obsahujúca hliník s nastaviteľným pomerom BET/CTAB

8 (51) C04B 28/00, E04B 1/94, C09K 21/00

- (11) E 451**
 (96) 03075851.0, 24.3.2003
 (97) 1462424, 9.11.2005
 (24) 9.11.2005
 (73) Murk en Murk Holding B.V., HM Leerdam, NL;
 (72) Murk Erwin Coenraad, DL Renswoude, NL;

- (74) PATENTSERVIS BRATISLAVA, a. s., Bratislava, SK;
- (54) Stavebné prvky s vystuženými vláknami a spôsob ich výroby**
-
- 8 (51) C07D 249/00, C07D 405/00, C07D 491/00, C07D 403/00**
- (11) E 455**
- (96) 03784405.7, 5.8.2003
 (97) 1527053, 7.12.2005
 (24) 7.12.2005
 (31) 200201874
 (32) 7.8.2002
 (33) ES
 (73) INKE, S.A., Castellbisbal, ES;
 (72) Dalmasés Barjoan Pere, Sant Feliu de Llobregat, ES; Armengol Asparó Montserrat, Sant Joan Despí, ES;
 (74) Bušová Eva, JUDr., Bratislava, SK;
 (86) PCT/IB2003/003540
 (87) WO 2004/014877
- (54) Spôsob prípravy rizatriptánu**
-
- 8 (51) C07D 403/00, A61K 31/403, A61P 5/00**
- (11) E 482**
- (96) 03753652.1, 17.7.2003
 (97) 1525198, 7.12.2005
 (24) 7.12.2005
 (31) 0209242
 (32) 19.7.2002
 (33) FR
 (73) Sanofi-Aventis, Paris, FR;
 (72) Aulombard Alain, Montpellier, FR; Garcia Georges, Frontignan, FR; Pradines Antoine, Roquettes, FR; Serradeil-Le Gal Claudine, Escalquens, FR; Wagnon Jean, Montpellier, FR;
 (74) Čechvalová Dagmar, Bratislava, SK;
 (86) PCT/FR2003/002262
 (87) WO 2004/009585
- (54) Deriváty acyloxyropyrolidínu a ich použitie ako ligandov receptorov V1B a V1A hormónu AVP**
-
- 8 (51) C08C 19/00**
- (11) E 481**
- (96) 02024791.2, 7.11.2002
 (97) 1323739, 11.1.2006
 (24) 11.1.2006
 (31) 10163783
 (32) 22.12.2001
 (33) DE
 (73) Degussa AG, Düsseldorf, DE;
 (72) Scholz Peter, Dr., Lehesten, DE; Ondruschka Bernd, prof. Dr., Leipzig, DE; Denking Peter, Dr., Nottuln, DE; Freitag Werner, Dr., Morristown, NJ, US; Ortelt Martina, Dr., Dülmen, DE; Andrejewski Werner, Dorsten, DE; Berlineanu Andreas, Dr., Leipzig, DE;
 (74) Bušová Eva, JUDr., Bratislava, SK;
- (54) Spôsob výroby epoxidovaných polyalkenylénov**
-
- 8 (51) C09J 7/04**
- (11) E 471**
- (96) 02777219.3, 26.9.2002
 (97) 1448744, 14.12.2005
 (24) 14.12.2005
 (31) 10150453, 20205486 U
 (32) 16.10.2001, 10.4.2002
 (33) DE, DE
 (73) certoplast Vorwerk & Sohn GmbH, Wuppertal, DE;
 (72) Mundt Stefan, Düsseldorf, DE;
 (74) Bušo Roman, JUDr., Bratislava, SK;
 (86) PCT/EP2002/010801
 (87) WO 2003/033611
- (54) Lepiaca páska s hladko vylešteným nosným povrchom**
-
- 8 (51) C12G 3/00, A23L 1/22**
- (11) E 460**
- (96) 03292015.9, 11.8.2003
 (97) 1389636, 2.11.2005
 (24) 2.11.2005
 (31) 0210342
 (32) 14.8.2002
 (33) FR
 (73) Pernod-Ricard, Paris cedex 16, FR;
 (72) Leleu Martine, Saint Michel Sur Orge, FR;
 (74) Guniš Jaroslav, Mgr., Bratislava, SK;
- (54) Spôsob prípravy alkoholických anízových nápojov obsahujúcich anetol**
-
- 8 (51) C21D 8/04**
- (11) E 445**
- (96) 03725278.0, 10.3.2003
 (97) 1485511, 7.12.2005
 (24) 7.12.2005
 (31) 0202998
 (32) 11.3.2002
 (33) FR
 (73) USINOR, Puteaux, FR;
 (72) Bano Xavier, Istres, FR; Giraud Christian, Grans, FR;
 (74) PATENTSERVIS BRATISLAVA, a. s., Bratislava, SK;
 (86) PCT/FR2003/000765
 (87) WO 2003/076673
- (54) Plech valcovaný za tepla, s vysokou odolnosťou a nízkou hustotou a spôsob jeho výroby**
-
- Trieda E**
-
- 8 (51) E01C 9/00, E01C 5/00**
- (11) E 453**
- (96) 03090241.5, 31.7.2003
 (97) 1502996, 28.9.2005
 (24) 28.9.2005
 (73) ACO SEVERIN AHLMANN GMBH & CO. KG, Redsburg, DE;
 (72) Landgraf Rainer, Fürstenwalde, DE;
 (74) Kastler Anton, Bratislava, SK;
- (54) Mriežková platňa**
-

8 (51) E02D 33/00
(11) E 448
 (96) 03290053.2, 9.1.2003
 (97) 1411177, 16.11.2005
 (24) 16.11.2005
 (31) 0200392
 (32) 14.1.2002
 (33) FR
 (73) PTC, Pantin, FR;
 (72) Houze Christian, Paris, FR;
 (74) Čechvalová Dagmar, Bratislava, SK;
(54) Spôsob a zariadenie na stanovenie nosnej sily objektu zapúšťaného do zeme vibráciou

8 (51) E21D 11/38
(11) E 447
 (96) 02021525.7, 26.9.2002
 (97) 1302626, 7.12.2005
 (24) 7.12.2005
 (31) 16012001
 (32) 11.10.2001
 (33) AT
 (73) DÄTWYLER AG SCHWEIZERISCHE KABEL-, GUMMI- UND KUNSTSTOFFWERKE, Schatt-dorf, CH;
 (72) Grabe Werner, Dr.-Ing., Dühren, DE;
 (74) Majlingová Marta, Ing., Bratislava, SK;
(54) Tesniaci profil pre tunelové segmenty

Trieda F

8 (51) F04C 15/00, F04C 14/00, F04C 2/00
(11) E 465
 (96) 04450056.9, 11.3.2004
 (97) 1462654, 19.10.2005
 (24) 19.10.2005
 (31) 4932003
 (32) 28.3.2003
 (33) AT
 (73) TCG Unitech Systemtechnik GmbH, Micheldorf, AT;
 (72) Götschhofer Alfred, Molln, AT;
 (74) Beleşčák Ladislav, Ing., Piešťany, SK;
(54) Zubové čerpadlo

8 (51) F15B 15/00, F15B 20/00, B30B 15/28, F16P 3/00
(11) E 462
 (96) 03766153.5, 11.7.2003
 (97) 1523626, 1.2.2006
 (24) 1.2.2006
 (31) 10233669
 (32) 24.7.2002
 (33) DE
 (73) BTM (Europe) Blechverbindungstechnik GmbH, Erwitte, DE;
 (72) Beule Ulrich, Brilon, DE;
 (74) ROTT, RŮŽIČKA & GUTTMANN, v. o. s., Bratislava, SK;
 (86) PCT/EP2003/007538
 (87) WO 2004/013496
(54) Hydraulický valec

8 (51) F16H 55/17
(11) E 461
 (96) 03715016.6, 16.1.2003
 (97) 1466111, 28.12.2005
 (24) 28.12.2005
 (31) 0200496
 (32) 16.1.2002
 (33) FR
 (73) Ateliers Mecaniques et Industries Speciales, Mont-lucon, FR;
 (72) Bostborge Guy, Domerat, FR;
 (74) Bušo Roman, JUDr., Bratislava, SK;
 (86) PCT/FR2003/000136
 (87) WO 2003/060351
(54) Planetové koleso diferenciálu a spôsob jeho výroby

8 (51) F16L 55/26
(11) E 470
 (96) 02016954.6, 1.8.2002
 (97) 1286101, 2.11.2005
 (24) 2.11.2005
 (31) 10138672
 (32) 7.8.2001
 (33) DE
 (73) Förster Dirk, Taucha, DE;
 (72) Förster Dirk, Taucha, DE;
 (74) Voleková Eva, Dipl. Ing., Bratislava, SK;
(54) Pojazdný vozík do konvexných kanálov

8 (51) F21S 8/00, F21V 21/02, F16M 11/02, E04B 9/00
(11) E 468
 (96) 03711299.2, 25.2.2003
 (97) 1478876, 21.9.2005
 (24) 21.9.2005
 (31) 359518 P
 (32) 25.2.2002
 (33) US
 (73) STERIS INC., Temecula, California, US; ONDAL INDUSTRIETECHNIK GMBH, Hunfeld, DE;
 (72) Brahler Manfred, Grossenlüder, DE; Steger Klaus, Eiterfled, DE; Hlebovy James C., Chardon, OH, US;
 (74) Žovicová Viera, Mgr., Bratislava, SK;
 (86) PCT/US2003/006110
 (87) WO 2003/072996
(54) Chirurgický závesný systém

8 (51) F24F 13/00, F16L 57/00
(11) E 457
 (96) 02258380.1, 4.12.2002
 (97) 1318361, 2.11.2005
 (24) 2.11.2005
 (31) 0129096, 0217378
 (32) 4.12.2001, 26.7.2002
 (33) GB, GB
 (73) Aspen Pumps Limited, Hailsham, East Sussex, GB;
 (72) Leach Bernard, Hailsham, East Sussex, GB;
 (74) PATENTSERVIS BRATISLAVA, a. s., Bratislava, SK;
(54) Zdokonalenie čerpadiel

Trieda G

- 8 (51) G01N 33/74, C07K 14/435**
(11) E 454
 (96) 03765207.0, 22.7.2003
 (97) 1512016, 18.1.2006
 (24) 18.1.2006
 (31) 0216963, 0310678
 (32) 22.7.2002, 9.5.2003
 (33) GB, GB
 (73) Ardana Bioscience Limited, Edinburgh, GB;
 (72) Maudsley Stuart Russell, Baltimore, MD, US;
 Millar Robert Peter, Edinburgh, GB;
 (74) Hörmannová Zuzana, Ing., Bratislava, SK;
 (86) PCT/GB2003/003269
 (87) WO 2004/010146
(54) Spôsob hromadného testovania a potenciálne protinádorové liečivo získané týmto spôsobom

8 (51) G01S 5/14, B60R 25/00, G08G 1/123

- (11) E 449**
 (96) 03006027.1, 19.3.2003
 (97) 1347305, 26.10.2005
 (24) 26.10.2005
 (31) 10213367, 10301992
 (32) 21.3.2002, 15.1.2003
 (33) DE, DE
 (73) Pöllet Wilfried, Schwanstetten, DE;
 (72) Pöllet Wilfried, Schwanstetten, DE;
 (74) PATENTSERVIS BRATISLAVA, a. s., Bratislava, SK;
(54) Zariadenie na určenie polohy nepohyblivého objektu, najmä odstaveného vozidla

Trieda H

- 8 (51) H01H 23/00**
(11) E 472
 (96) 02800127.9, 26.9.2002
 (97) 1430496, 30.11.2005
 (24) 30.11.2005
 (31) MI20012002
 (32) 27.9.2001
 (33) IT
 (73) Vimar SpA, Marostica (VI), IT;
 (72) Gusi Piero Camillo, Marostica, IT;
 (74) Majlingová Marta, Ing., Bratislava, SK;
 (86) PCT/EP2002/010822
 (87) WO 2003/030196
(54) Spúšťací mechanizmus, využívajúci kompresiu, na uvádzanie do činnosti vypínače, reverzačné spínače, voliče a podobne, prostredníctvom kolískového tlačidla

8 (51) H01M 2/10

- (11) E 464**
 (96) 04011897.8, 19.5.2004
 (97) 1480283, 24.8.2005
 (24) 24.8.2005
 (31) 10323024
 (32) 21.5.2003
 (33) DE
 (73) VB Autobatterie GmbH & Co. KGaA, Hannover, DE;
 (72) Pietzekatis Karl-Heinz, Wunstorf, DE; Streuer Peter, Hannover, DE;
 (74) Bezák Marián, Ing., Bratislava, SK;
(54) Batériová skriňa

8 (51) H04L 9/32, G07B 17/00

- (11) E 446**
 (96) 03722214.8, 10.3.2003
 (97) 1486028, 28.9.2005
 (24) 28.9.2005
 (31) 10211265
 (32) 13.3.2002
 (33) DE
 (73) Deutsche Post AG, Bonn, DE;
 (72) Meyer Bernd, Königswinter, DE; Lang Jürgen, Bergisch Gladbach, DE;
 (74) Holoubková Mária, Ing., Bratislava, SK;
 (86) PCT/DE2003/000760
 (87) WO 2003/079609
(54) Spôsob a zariadenie na zhotovenie dokumentov, overiteľne chránených proti falšovaniu

(51)	(11)	(51)	(11)	(51)	(11)	(51)	(11)
A61K 9/107	479	B22D 11/16	478	C07D 249/00	455	F15B 15/00	462
A61K 31/185	456	B29C 47/04	467	C07D 403/00	482	F16H 55/17	461
A61K 31/46	463	B29D 30/20	458	C08C 19/00	481	F16L 55/26	470
A61K 36/00	459	B31F 5/00	475	C09J 7/04	471	F21S 8/00	468
A61K 38/24	450	B42D 1/00	473	C12G 3/00	460	F24F 13/00	457
B01J 27/06	452	B60C 27/00	466	C21D 8/04	445	G01N 33/74	454
B05D 7/00	480	B60M 1/00	469	E01C 9/00	453	G01S 5/14	449
B21D 51/26	444	B60R 13/02	477	E02D 33/00	448	H01H 23/00	472
B22D 1/00	474	C01B 33/00	443	E21D 11/38	447	H01M 2/10	464
B22D 11/06	476	C04B 28/00	451	F04C 15/00	465	H04L 9/32	446

MM4A Zaniknuté patenty pre nezaplatenie udržiavacích poplatkov

(11) E 203

(97) 1425428

Dátum zániku: 14.9.2005

(11) E 383

(97) 1386571

Dátum zániku: 23.7.2005

ČASŤ

ÚŽITKOVÉ VZORY

Kódy na označovanie jednotlivých druhov dokumentov (Štandard WIPO ST. 16)

U - Zapísané úžitkové vzory podľa zákona č. 478/1992
Zb. o úžitkových vzoroch v znení zákona NR SR
č. 90/93 Z. z. o opatreniach v oblasti priemyselného
vlastníctva

Číselné kódy na označovanie bibliografických údajov (Štandard WIPO ST. 9)

(11)	Číslo dokumentu	(51)	Medzinárodné patentové triedenie
(21)	Číslo prihlášky	(54)	Názov
(22)	Dátum podania prihlášky	(62)	Číslo pôvodnej prihlášky v prípade vylúčenej prihlášky
(24)	Dátum nadobudnutia účinkov úžitkového vzoru	(67)	Číslo pôvodnej prihlášky v prípade odbočenia
(31)	Číslo prioritnej prihlášky	(72)	Meno pôvodcu (-ov)
(32)	Dátum podania prioritnej prihlášky	(73)	Meno (názov) majiteľa (-ov)
(33)	Krajina alebo regionálna organizácia priority	(74)	Meno (názov) zástupcu (-ov)
(45)	Dátum oznámenia o zápise úžitkového vzoru	(86)	Číslo podania medzinárodnej prihlášky podľa PCT
(47)	Dátum zápisu a sprístupnenia úžitkového vzoru verejnosti	(87)	Číslo zverejnenia medzinárodnej prihlášky podľa PCT

Poznámka:

Číslo uvádzané pred kódom (51) znamená verziu Medzinárodného patentového triedenia.

Kódy na označovanie záhlaví oznámení publikovaných vo Vestníku ÚPV SR (Štandard WIPO ST. 17)

FG1K	Zapísané úžitkové vzory
MA1K	Zaniknuté úžitkové vzory vzdáním sa
MC1K	Vymazané úžitkové vzory
MG1K	Čiastočne vymazané úžitkové vzory
MK1K	Zaniknuté úžitkové vzory uplynutím doby platnosti
MM1K	Zaniknuté úžitkové vzory pre nezaplatenie poplatkov za predĺženie platnosti
ND1K	Predĺženie platnosti úžitkových vzorov
PC1K	Prevody a prechody práv
PD1K	Zmeny dispozičných práv na úžitkové vzory (zálohy) Zmeny dispozičných práv na úžitkové vzory (ukončenie záloh)
QB1K	Licenčné zmluvy registrované alebo udelené
QC1K	Ukončenie platnosti licenčných zmlúv
SB1K	Zapísané úžitkové vzory do registra po odtajnení
TA1K	Doplnenie pôvodcu (-ov)
TB1K	Opravy mien
TC1K	Zmeny mien
TD1K	Opravy adries
TE1K	Zmeny adries
TF1K	Opravy dátumov
TG1K	Opravy zatriedenia podľa MPT
TH1K	Opravy chýb alebo zmeny všeobecne
TK1K	Opravy tlačových chýb vo Vestníku ÚPV SR

FG1K

Zapísané úžitkové vzory

(11)	(51)	(11)	(51)	(11)	(51)	(11)	(51)
4434	F42B 8/00	4444	H02G 7/00	4454	E04B 1/00	4464	F41C 23/00
4435	E05F 15/14	4445	E05F 15/10	4455	B67B 7/00	4465	B65G 47/02
4436	E04H 1/12	4446	E01C 11/00	4456	B29C 43/00	4466	B23K 23/00
4437	A23C 23/00	4447	E06B 1/70	4457	B65D 27/00	4467	B62J 1/00
4438	E05B 17/00	4448	E04F 11/18	4458	F03G 7/00	4468	B02C 18/06
4439	H01Q 9/00	4449	E04G 23/02	4459	B65D 19/02	4469	A63B 21/00
4440	G09F 23/00	4450	E04F 11/18	4460	B64C 29/00	4470	C02F 3/12
4441	E04G 23/02	4451	E04G 23/02	4461	H01R 13/10		
4442	G09B 1/00	4452	E04G 23/02	4462	B60R 9/00		
4443	G01N 1/22	4453	B62J 6/00	4463	F41A 21/00		

Trieda A**8 (51) A23C 23/00****(11) 4437**

(21) 167-2005

(22) 19.7.2005

(24) 6.3.2006

(45) 4.5.2006

(47) 6.3.2006

(72) Droppa Dušan, Liptovský Mikuláš, SK;

(73) Droppa Dušan, Liptovský Mikuláš, SK;

(74) Holoubková Mária, Ing., Bratislava, SK;

(54) Dresingová zmes určená na úpravu pokrmov v gastronómii**8 (51) A63B 21/00, A63B 21/06****(11) 4469**

(21) 27-2006

(22) 5.3.2003

(24) 24.3.2006

(45) 4.5.2006

(47) 24.3.2006

(67) 0265-2003

(72) Mathia Štefan, Ing., Bratislava, SK;

(73) Mathia Štefan, Ing., Bratislava, SK;

(54) Fitnesskúter**Trieda B****8 (51) B02C 18/06, B26D 3/00, A23N 1/00****(11) 4468**

(21) 26-2006

(22) 23.2.2006

(24) 24.3.2006

(45) 4.5.2006

(47) 24.3.2006

(72) Guba Milan, Ing., Svidník, SK;

(73) MEDIUM Trade, s. r. o., Prešov, SK;

(74) Gruber Dalibor, Ing., Košice, SK;

(54) Zariadenie na jemné rezanie a drvenie surovín**8 (51) B23K 23/00****(11) 4466**

(21) 5057-2005

(22) 24.6.2005

(24) 24.3.2006

(45) 4.5.2006

(47) 24.3.2006

(72) Karabanov Vladimir Iosifovič, Moskva, RU;

(73) SNAHA, s. r. o., Turany, SK; Karabanov Vladimir Iosifovič, Moskva, RU;

(74) Litvákova Edita, Ing., Bratislava, SK;

(54) Zabalená dávka aluminotermickej zmesi**8 (51) B29C 43/00, B41F 19/00, B41F 15/00, G09B 29/12****(11) 4456**

(21) 5105-2005

(22) 2.12.2005

(24) 10.3.2006

(31) 2005-16847

(32) 27.7.2005

(33) CZ

(45) 4.5.2006

(47) 10.3.2006

(72) Prášilová Helena, Mgr., Jičín, CZ; Prášil Jan, Ing., Jičín, CZ;

(73) Prášilová Helena, Mgr., Jičín, CZ; Prášil Jan, Ing., Jičín, CZ;

(74) Bezák Marián, Ing., Bratislava, SK;

(54) Zariadenie na výrobu plastických máp**8 (51) B60R 9/00****(11) 4462**

(21) 5003-2006

(22) 10.6.2004

(24) 16.3.2006

(31) PUV 2003-14339

(32) 11.6.2003

(33) CZ

(45) 4.5.2006

(47) 16.3.2006

(72) Hršel Karel, Praha, CZ;

(73) Hršel Karel, Praha, CZ; Štraus Jaroslav, Praha, CZ;

(74) Žovicová Viera, Mgr., Bratislava, SK;

(86) PCT/CZ2004/000032

(87) WO2004/108479

(54) Nosič bicyklov

8 (51) B62J 1/00**(11) 4467**

(21) 18-2006

(22) 7.2.2006

(24) 24.3.2006

(45) 4.5.2006

(47) 24.3.2006

(72) Laubert Jaroslav, Banská Bystrica, SK;

(73) Laubert Jaroslav, Banská Bystrica, SK;

(74) Beleščák Ladislav, Ing., Piešťany, SK;

(54) Bicyklové sedlo

(74) PATENTSERVIS BRATISLAVA, a. s., Bratislava, SK;

(54) Obálka s aspoň dvomi oddeliteľnými časťami**8 (51) B62J 6/00, H02K 21/00****(11) 4453**

(21) 5096-2005

(22) 31.10.2005

(24) 7.3.2006

(45) 4.5.2006

(47) 7.3.2006

(72) Stacho Ľubomír, Bzince pod Javorinou, SK;

(73) Stacho Ľubomír, Bzince pod Javorinou, SK;

(74) Filípek Ján, Ing., Bratislava, SK;

(54) Systém elektrického vybavenia bezmotorového dopravného prostriedku ako je bicykel, trojkolka a podobne**8 (51) B65G 47/02****(11) 4465**

(21) 260-2005

(22) 30.12.2005

(24) 24.3.2006

(45) 4.5.2006

(47) 24.3.2006

(72) Chudý Jozef, Ing., Partizánske, SK; Hradiský Branislav, Ing., Partizánske, SK;

(73) VIPO, a. s., Partizánske, SK;

(74) Beleščák Ladislav, Ing., Piešťany, SK;

(54) Manipulátor**8 (51) B64C 29/00****(11) 4460**

(21) 8-2006

(22) 17.1.2006

(24) 10.3.2006

(45) 4.5.2006

(47) 10.3.2006

(72) Valíček Štefan, Ing., Višňové, SK;

(73) Valíček Štefan, Ing., Višňové, SK;

(74) Labudík Miroslav, Ing., Kysucké Nové Mesto, SK;

(54) Konvertoplán s vertikálnym štartom a pristávaním**8 (51) B67B 7/00****(11) 4455**

(21) 5100-2005

(22) 7.11.2005

(24) 10.3.2006

(45) 4.5.2006

(47) 10.3.2006

(72) Svitek Vladimír, Hlučín, CZ;

(73) Svitek Vladimír, Hlučín, CZ;

(74) Čechvalová Dagmar, Bratislava, SK;

(54) Uzatváracia hlava viečok na zaväracie poháre**8 (51) B65D 19/02****(11) 4459**

(21) 6-2006

(22) 17.1.2006

(24) 10.3.2006

(45) 4.5.2006

(47) 10.3.2006

(72) Laco Patrik, Ing., Valaská Dubová, SK;

(73) ITOSS, s. r. o., Dolný Kubín, SK;

(74) Belička Ivan, Ing., Banská Bystrica, SK;

(54) Paletizačná súprava na správne ustavenie plochých výrobkov pri preprave a skladovaní**Trieda C****8 (51) C02F 3/12****(11) 4470**

(21) 29-2006

(22) 27.2.2006

(24) 24.3.2006

(45) 4.5.2006

(47) 24.3.2006

(72) Jarabinský Vladimír, Ing., Stará Ľubovňa, SK;

(73) Rusin Ján, Ing., Bardejov, SK;

(74) ECOWA, a. s., Bratislava, SK;

(74) Bachratá Magdaléna, Mgr., Bratislava, SK;

(54) Zariadenie na biologické čistenie odpadových vôd**Trieda E****8 (51) E01C 11/00, E03F 5/04, E01D 19/00****(11) 4446**

(21) 5065-2005

(22) 12.8.2005

(24) 7.3.2006

(31) PUV 2005-16619

(32) 13.5.2005

(33) CZ

(45) 4.5.2006

(47) 7.3.2006

(72) Rašovský Jan, Ing., Litoměřice, CZ;

(73) CS-BETON, s. r. o., Litoměřice, CZ;

(74) Holoubková Mária, Ing., Bratislava, SK;

(54) Odtoková štrbinová rúra**8 (51) B65D 27/00****(11) 4457**

(21) 5109-2005

(22) 20.12.2005

(24) 10.3.2006

(31) PUV 2005-17105

(32) 26.10.2005

(33) CZ

(45) 4.5.2006

(47) 10.3.2006

(72) Smotlacha Ivan, Ing., Hostinné, CZ;

(73) Krkonošské papírny, a. s., Hostinné, CZ;

8 (51) E04B 1/00**(11) 4454**

(21) 156-2005

(22) 8.7.2005

(24) 10.3.2006

(45) 4.5.2006

(47) 10.3.2006

(72) Chovanec Peter, Ing., Kysucké Nové Mesto, SK;

(73) FORTUNEX, spol. s r. o., Kysucké Nové Mesto, SK;

(54) Konštrukcia stavby drevených domov**8 (51) E04F 11/18****(11) 4448**

(21) 5085-2005

(22) 26.9.2005

(24) 7.3.2006

(45) 4.5.2006

(47) 7.3.2006

(72) Mikulík Jaroslav, Ing., Buchlovice, CZ;

(73) EKONOMSERVIS, s. r. o., Staškov, SK;

(74) Kováčik Štefan, Ing., Bratislava, SK;

(54) Zábradlia lodžie alebo balkóna**8 (51) E04F 11/18****(11) 4450**

(21) 5087-2005

(22) 26.9.2005

(24) 7.3.2006

(45) 4.5.2006

(47) 7.3.2006

(72) Mikulík Jaroslav, Ing., Buchlovice, CZ;

(73) EKONOMSERVIS, s. r. o., Staškov, SK;

(74) Kováčik Štefan, Ing., Bratislava, SK;

(54) Zábradlie lodžie alebo balkóna**8 (51) E04G 23/02****(11) 4452**

(21) 5089-2005

(22) 26.9.2005

(24) 7.3.2006

(45) 4.5.2006

(47) 7.3.2006

(72) Mikulík Jaroslav, Ing., Buchlovice, CZ;

(73) EKONOMSERVIS, s. r. o., Staškov, SK;

(74) Kováčik Štefan, Ing., Bratislava, SK;

(54) Uloženie kotviacej prízemnej konštrukcie na založenie zostavy vysunutej lodžie**8 (51) E04G 23/02****(11) 4451**

(21) 5088-2005

(22) 26.9.2005

(24) 7.3.2006

(45) 4.5.2006

(47) 7.3.2006

(72) Mikulík Jaroslav, Ing., Buchlovice, CZ;

(73) EKONOMSERVIS, s. r. o., Staškov, SK;

(74) Kováčik Štefan, Ing., Bratislava, SK;

(54) Zostava vysunutej lodžie**8 (51) E04G 23/02, E04B 1/38****(11) 4449**

(21) 5086-2005

(22) 26.9.2005

(24) 7.3.2006

(45) 4.5.2006

(47) 7.3.2006

(72) Mikulík Jaroslav, Ing., Buchlovice, CZ;

(73) EKONOMSERVIS, s. r. o., Staškov, SK;

(74) Kováčik Štefan, Ing., Bratislava, SK;

(54) Ukotvenie lodžie**8 (51) E04G 23/02****(11) 4441**

(21) 241-2005

(22) 26.9.2005

(24) 6.3.2006

(45) 4.5.2006

(47) 6.3.2006

(62) 5089-05

(72) Mikulík Jaroslav, Ing., Buchlovice, CZ;

(73) EKONOMSERVIS, s. r. o., Staškov, SK;

(74) Kováčik Štefan, Ing., Bratislava, SK;

(54) Uloženie prízemného kotvenia na založenie zostavy vysunutej lodžie**8 (51) E04H 1/12****(11) 4436**

(21) 45-2005

(22) 25.2.2005

(24) 6.3.2006

(45) 4.5.2006

(47) 6.3.2006

(72) Patúc Peter, Veľké Zálužie, SK;

(73) Patúc Peter, Veľké Zálužie, SK;

(54) Záhradný altánok ako variabilný systém**8 (51) E05B 17/00, E05B 63/00, E02D 29/14****(11) 4438**

(21) 215-2005

(22) 19.10.2005

(24) 6.3.2006

(31) 2005-16172

(32) 6.1.2005

(33) CZ

(45) 4.5.2006

(47) 6.3.2006

(72) Tomáš Stanislav, Ing., Plzeň, CZ;

(73) HV HOLDING, a. s., Plzeň, CZ;

(74) Beleščák Ladislav, Ing., Piešťany, SK;

(54) Únikové zariadenie**8 (51) E05F 15/10****(11) 4445**

(21) 5062-2005

(22) 4.8.2005

(24) 7.3.2006

(31) PUV 2005-16848

(32) 27.7.2005

(33) CZ

(45) 4.5.2006

(47) 7.3.2006

- (72) Schröding Peter, Waidhofen/Ybbs, AT; Prokop Robert, Brno, CZ; Štaud Michal, Brno, CZ;
 (73) IGE-CZ s. r. o., Brno, CZ;
 (74) Juran Svetozár, JUDr., Bratislava, SK;
(54) Zariadenie na otváranie a zatváranie dverových krídiel, najmä električiek, trolejbusov a autobusov

8 (51) E05F 15/14

- (11) 4435**
 (21) 39-2005
 (22) 23.2.2005
 (24) 6.3.2006
 (45) 4.5.2006
 (47) 6.3.2006
 (72) Andreášsky Andrej, Ing., Košice, SK; Zdechovan Roman, Ing., Košice, SK;
 (73) Andreášsky Andrej, Ing., Košice, SK;
(54) Posuvná brána s pohonom

8 (51) E06B 1/70

- (11) 4447**
 (21) 5083-2005
 (22) 6.9.2005
 (24) 7.3.2006
 (31) PUV 2004-15990
 (32) 16.11.2004
 (33) CZ
 (45) 4.5.2006
 (47) 7.3.2006
 (72) Skala Luděk, Plaňany, CZ; Knížek Josef, Kolín, CZ;
 (73) Skala Luděk, Plaňany, CZ; Knížek Josef, Kolín, CZ;
 (74) Filípek Ján, Ing., Bratislava, SK;
(54) Okenný parapet

Trieda F**8 (51) F03G 7/00**

- (11) 4458**
 (21) 3-2006
 (22) 12.1.2006
 (24) 10.3.2006
 (45) 4.5.2006
 (47) 10.3.2006
 (72) Kubík Pavol, Liesek, SK;
 (73) Kubík Pavol, Liesek, SK;
(54) Zariadenie na premenu energie zdvihu morskej hladiny

8 (51) F41A 21/00

- (11) 4463**
 (21) 248-2005
 (22) 12.12.2005
 (24) 24.3.2006
 (45) 4.5.2006
 (47) 24.3.2006
 (72) Svítková Tatiana, Liptovský Mikuláš, SK;
 (73) MAGIC TRADING CORPORATION a. s., Liptovský Mikuláš, SK;
(54) Kompenzátor povýstrelového zdvihu hlavne samopalu

8 (51) F41C 23/00

- (11) 4464**
 (21) 257-2005
 (22) 27.12.2005
 (24) 24.3.2006
 (45) 4.5.2006
 (47) 24.3.2006
 (72) Svítková Tatiana, Liptovský Mikuláš, SK;
 (73) MAGIC TRADING CORPORATION a. s., Liptovský Mikuláš, SK;
(54) Predpažbie samopalu

8 (51) F42B 8/00

- (11) 4434**
 (21) 73-2004
 (22) 21.3.2004
 (24) 3.3.2006
 (45) 4.5.2006
 (47) 3.3.2006
 (72) Libra Vlastimil, Jevišovice, CZ;
 (73) Libra Vlastimil, Jevišovice, CZ;
 (74) Voleková Eva, Dipl. Ing., Bratislava, SK;
(54) Náboj kalibra 9 mm P. A. s jednou gumenou strelou a zbraň na jeho použitie s úplnou opakovacou funkciou

Trieda G**8 (51) G01N 1/22**

- (11) 4443**
 (21) 251-2005
 (22) 16.12.2005
 (24) 7.3.2006
 (45) 4.5.2006
 (47) 7.3.2006
 (72) Bernát Radoslav, Ing., Trenčianska Turná, SK;
 (73) ENVItech, s. r. o., Trenčín, SK;
(54) Výstupná časť plynovej sondy

8 (51) G09B 1/00

- (11) 4442**
 (21) 249-2005
 (22) 12.12.2005
 (24) 7.3.2006
 (45) 4.5.2006
 (47) 7.3.2006
 (72) Burda Zdeněk, Ing., Horné Ozorovce, SK;
 (73) BURDA TOYS, s. r. o., Bratislava, SK;
 (74) Beleščák Ladislav, Ing., Piešťany, SK;
(54) Učebná pomôcka, vhodná najmä na demonštrovanie tvarov a farieb

8 (51) G09F 23/00

- (11) 4440**
 (21) 220-2005
 (22) 2.11.2005
 (24) 6.3.2006
 (45) 4.5.2006
 (47) 6.3.2006
 (72) Janček Štefan, Ing., Nová Baňa, SK;
 (73) Berndorf Sandrik, s. r. o., Hodruša-Hámre, SK;
 (74) Belička Ivan, Ing., Banská Bystrica, SK;
(54) Reklamný predmet

Trieda H**8 (51) H01Q 9/00****(11) 4439**

(21) 217-2005

(22) 24.10.2005

(24) 6.3.2006

(45) 4.5.2006

(47) 6.3.2006

(72) Labun Ján, Ing., PhD., Košice, SK; Šaňo Imrich, Trebišov, SK;

(73) Igor Šaňo PLASTMETAL - PIS, Trebišov, SK;

(74) Gruber Dalibor, Ing., Košice, SK;

(54) Anténa pre počítačové komunikácie**8 (51) H01R 13/10****(11) 4461**

(21) 12-2006

(22) 19.1.2006

(24) 14.3.2006

(45) 4.5.2006

(47) 14.3.2006

(72) Wystron Alexander, Luzern, CH; Krajger František, Hniezdne, SK;

(73) mkem, spol. s r. o., Stará Ľubovňa, SK;

(74) Rzymanová Kamila, Ing., Poprad, SK;

(54) Kontaktná dutinka s lamelou**8 (51) H02G 7/00, A01M 29/00****(11) 4444**

(21) 256-2005

(22) 24.12.2005

(24) 7.3.2006

(45) 4.5.2006

(47) 7.3.2006

(72) Kučera Dušan, Ing., Dolný Lieskov, SK;

(73) Kučera Dušan, Ing., Dolný Lieskov, SK;

(74) Ďurica Ján, Ing., Považská Bystrica, SK;

(54) Systém na ochranu vtákov pred úrazom elektrickým prúdom

(51)	(11)	(51)	(11)	(51)	(11)	(51)	(11)
A23C 23/00	4437	B65D 27/00	4457	E04G 23/02	4451	F42B 8/00	4434
A63B 21/00	4469	B65G 47/02	4465	E04G 23/02	4452	G01N 1/22	4443
B02C 18/06	4468	B67B 7/00	4455	E04H 1/12	4436	G09B 1/00	4442
B23K 23/00	4466	C02F 3/12	4470	E05B 17/00	4438	G09F 23/00	4440
B29C 43/00	4456	E01C 11/00	4446	E05F 15/10	4445	H01Q 9/00	4439
B60R 9/00	4462	E04B 1/00	4454	E05F 15/14	4435	H01R 13/10	4461
B62J 1/00	4467	E04F 11/18	4450	E06B 1/70	4447	H02G 7/00	4444
B62J 6/00	4453	E04F 11/18	4448	F03G 7/00	4458		
B64C 29/00	4460	E04G 23/02	4441	F41A 21/00	4463		
B65D 19/02	4459	E04G 23/02	4449	F41C 23/00	4464		

ND1K

Predĺženie platnosti úžitkových vzorov

(11)	(51)	(11)	(51)	(11)	(51)	(11)	(51)
3224	B60R 25/00	3334	E04H 17/02	3367	B65D 59/00	3534	B65D 59/00
3266	A47B 25/00	3336	H01H 31/00	3373	E04F 19/08	3543	H04B 7/00
3320	B65D 59/00	3337	E01F 8/00	3380	E06B 9/28	3547	B64F 1/00
3321	B65D 59/00	3339	E01F 8/00	3417	E04H 13/00	3601	E05C 17/00
3329	G07F 7/00	3340	E04C 2/06	3418	B60P 3/025	3638	B29D 30/06

Trieda A

8 (51) A47B 25/00, A63D 15/00, A47B 13/00

- (11) **3266**
- (21) 48-2002
- (22) 11.3.2002
- (73) Balaš Radek, Staré Hamry, CZ;
- (54) **Multifunkčný stôl**

Trieda B

8 (51) B29D 30/06, B21C 49/00

- (11) **3638**
- (21) 141-2002
- (22) 2.3.1999
- (73) VIPO, a. s., Partizánske, SK;
- (54) **Zásobník lanka navijacieho zariadenia**

8 (51) B60P 3/025

- (11) **3418**
- (21) 265-2002
- (22) 13.9.2002
- (73) PLZEŇSKÝ PRAZDROJ, a. s., Plzeň, CZ;
- (54) **Mobilný výčap**

8 (51) B60R 25/00

- (11) **3224**
- (21) 16-2002
- (22) 4.2.2002
- (73) ROYAL DEFEND HOLDING, a. s., Praha, CZ;
- (54) **Zariadenie na zabezpečenie motorových vozidiel**

8 (51) B64F 1/00, B61L 5/00

- (11) **3547**
- (21) 349-2002
- (22) 4.12.2002
- (73) AŽD Praha, s. r. o., Praha, CZ;
- (54) **Prekážkové návěstidlo malej svietivosti**

8 (51) B65D 59/00

- (11) **3320**
- (21) 212-2002
- (22) 19.7.2002
- (73) Gramata Stanislav, Ing., CSc., Snina, SK;
- (54) **Ochranná záložka na radiátory z plastickej hmoty**

8 (51) B65D 59/00

- (11) **3321**
- (21) 214-2002
- (22) 19.7.2002
- (73) Gramata Stanislav, Ing., CSc., Snina, SK;
- (54) **Kombinovaná ochranná zátka z plastickej hmoty**

8 (51) B65D 59/00

- (11) **3534**
- (21) 251-2002
- (22) 9.9.2002
- (73) Gramata Stanislav, Ing., CSc., Snina, SK;
- (54) **Plastový ochranný roh na radiátory s odnímateľným čelom uzavretého tvaru**

8 (51) B65D 59/00

- (11) **3367**
- (21) 213-2002
- (22) 19.7.2002
- (73) Gramata Stanislav, Ing., CSc., Snina, SK;
- (54) **Plastový ochranný roh na radiátory s odnímateľným čelom**

Trieda E

8 (51) E01F 8/00

- (11) **3339**
- (21) 65-2002
- (22) 21.3.2002
- (73) VÚSAPL, a. s., Nitra, SK;
- (54) **Kompaktný zvukovopohltivý sendvič z recyklovaných autoplášťov**

8 (51) E01F 8/00

- (11) **3337**
- (21) 47-2002
- (22) 11.3.2002
- (73) VÚSAPL, a. s., Nitra, SK; Matador, a. s., Púchov, SK;
- (54) **Vysoko zvukovopohltivý protihlukový panel z recyklovaných plastov a gumy**

8 (51) E04C 2/06

- (11) **3340**
- (21) 73-2002
- (22) 28.3.2002
- (73) PROX T. E. C. Žilina, s. r. o., Ochodnica, SK;
- (54) **Stavebný škrapinový železobetónový segment**

8 (51) E04F 19/08
(11) 3373
 (21) 142-2002
 (22) 27.5.2002
 (73) HAVOS, s. r. o., Liberec, CZ;
(54) Kryt revízneho otvoru

8 (51) E04H 13/00
(11) 3417
 (21) 256-2002
 (22) 11.9.2002
 (73) Kováčik Daniel, Ing., Banská Bystrica, SK;
(54) Urnový stĺp

8 (51) E04H 17/02
(11) 3334
 (21) 32-2002
 (22) 25.2.2002
 (73) ANTES & B+M, spol. s r. o., Trenčín, SK;
(54) Perimetrálna mechanická bariéra

8 (51) E05C 17/00
(11) 3601
 (21) 36-2003
 (22) 27.2.2003
 (73) Honus Roman, Ostrava, CZ; Hloušek Ivo, Ostrava, CZ;
(54) Bezpečnostné kovanie s retiazkou

8 (51) E06B 9/28
(11) 3380
 (21) 152-2002
 (22) 30.5.2002
 (73) K-system, spol. s r. o., Kosorín, SK;
(54) Nosník, najmä horizontálnych žalúzií

Trieda G

8 (51) G07F 7/00
(11) 3329
 (21) 10-2002
 (22) 1.2.2002
 (73) Pätoprstá Elena, Bratislava, SK;
(54) Prívesok na odisťovanie zámkov ovládaných mincou

Trieda H

8 (51) H01H 31/00, H02B 11/00
(11) 3336
 (21) 44-2002
 (22) 7.3.2002
 (73) DRIBO, spol. s r. o., Brno, CZ;
(54) Spínací prvok

8 (51) H04B 7/00, H04B 1/38, H04B 1/00
(11) 3543
 (21) 269-2002
 (22) 16.9.2002
 (73) GOTIVE, s. r. o., Bratislava, SK;
(54) Mobilný komunikátor

(51)	(11)	(51)	(11)	(51)	(11)	(51)	(11)
A47B 25/00	3266	B65D 59/00	3321	E01F 8/00	3339	E05C 17/00	3601
B29D 30/06	3638	B65D 59/00	3320	E04C 2/06	3340	E06B 9/28	3380
B60P 3/025	3418	B65D 59/00	3367	E04F 19/08	3373	G07F 7/00	3329
B60R 25/00	3224	B65D 59/00	3534	E04H 13/00	3417	H01H 31/00	3336
B64F 1/00	3547	E01F 8/00	3337	E04H 17/02	3334	H04B 7/00	3543

MC1K

Vymazané úžitkové vzory

(11) 3332
 (21) 17-2002
 (22) 5.2.2002
(54) Spínací prvok
 Dátum výmazu: 13.3.2006

MG1K**Čiastočne vymazané úžitkové vzory**

- (11) **2029**
 (21) 113-98
 (22) 16.4.1998
 (54) **Zariadenie na uzamknutie pohyblivých častí vozidiel**
 Dátum čiastočného výmazu: 9.2.2006
-

MK1K**Zaniknuté úžitkové vzory uplynutím doby platnosti**

(11)	Dátum zániku	(11)	Dátum zániku	(11)	Dátum zániku	(11)	Dátum zániku
1195	06.02.2006	3041	22.08.2005	3092	16.08.2005	3272	17.08.2005
1247	26.02.2006	3082	13.08.2005	3112	20.08.2005	3326	27.08.2005
1248	26.02.2006	3083	16.08.2005	3154	06.08.2005	3432	13.08.2005
1273	26.02.2006	3090	06.08.2005	3168	13.08.2005		
1511	16.02.2006	3091	10.08.2005	3196	16.08.2005		

PC1K**Prevod a prechod práv**

- (11) **3346**
 (21) 118-2002
 (73) EGE - ENERGOVOD, s. r. o., Praha - Chodov, CZ;
 Predchádzajúci majiteľ:
 EGE - Inženýring, s. r. o., České Budějovice, CZ;
 Dátum zápisu do registra: 1.3.2006
-

- (11) **3440**
 (21) 209-2002
 (73) Kajstura Bohdan, Albrechtice u Českého Těšína, CZ;
 Predchádzajúci majiteľ:
 AGADAN, spol. s r. o., Horní Suchá, CZ;
 Dátum uzavretia zmluvy: 1.8.2005
 Dátum zápisu do registra: 27.2.2006
-

- (11) **3548**
 (21) 14-2003
 (73) Jech Robert, Trhové Sviny, CZ;
 Predchádzajúci majiteľ:
 JECH - SMRŽ, s. r. o., Trhové Sviny, CZ;
 Dátum uzavretia zmluvy: 20.2.2005
 Dátum zápisu do registra: 13.3.2006
-

- (11) **4002**
 (21) 151-2004
 (73) Škultéty Ivan, Bánovce nad Bebravou, SK; Švik-
 ruha Ľubomír, Bánovce nad Bebravou, SK;
 Predchádzajúci majiteľ:
 HEAT AND WOOL, s. r. o., Podlužany, SK;
 Dátum uzavretia zmluvy: 3.1.2006
 Dátum zápisu do registra: 1.3.2006
-

- (11) **4305**
 (21) 165-2005
 (73) Dočár Milan, Ing., Žilina, SK;
 Predchádzajúci majiteľ:
 Dočár Milan, Ing., Žilina, SK; Račkovič Peter,
 Bolešov, SK;
 Dátum uzavretia zmluvy: 20.1.2006
 Dátum zápisu do registra: 13.3.2006
-

- (11) **4309**
 (21) 5056-2005
 (73) DOMOV Slovakia, a.s., Bratislava, SK;
 Predchádzajúci majiteľ:
 Gandi Peter, Námestovo, SK;
 Dátum uzavretia zmluvy: 1.2.2006
 Dátum zápisu do registra: 22.3.2006
-

QB1K**Licenčné zmluvy registrované****(11) 3942**

(21) 132-2004

(73) Jaroš Vladimír, Mgr., Praha - Kbely, CZ; Kubálek Ladislav, doc. PhDr., CSc., Praha - Stodůlky, CZ;
Nadobúdateľ:

LEDIC s. r. o., Praha, CZ;

Druh licencie: zmluvná nevýlučná

Dátum uzavretia licenčnej zmluvy: 14.12.2005

Dátum zápisu do registra: 13.3.2006

(11) 4387

(21) 230-2005

(73) Hlinka Marian, Považská Bystrica, SK;
Nadobúdateľ:

Logman-Považan, akciová spoločnosť, Púchov, SK;

Druh licencie: zmluvná nevýlučná

Dátum uzavretia licenčnej zmluvy: 15.2.2006

Dátum zápisu do registra: 13.3.2006

TE1K**Zmeny adries****(11) 3346**

(21) 118-2002

(73) EGE - Inženýring, s. r. o., České Budějovice, CZ;

Dátum zápisu do registra: 1.3.2006

TB1K**Opravy mien****(11) 4427**

(21) 5097-05

(72) Paž Michał, Poznań, PL;

Vestník č. 4/2006 - FG1K

TH1K**Opravy chýb alebo zmeny všeobecne****(11) 4305**

(21) 165-2005

(72) Dočár Milan, Ing., Žilina, SK;

ČASŤ

DODATKOVÉ OCHRANNÉ OSVEDČENIA

Číselné kódy na označovanie bibliografických údajov (Štandard WIPO ST. 9)

- | | |
|--|--|
| <p>(11) Číslo dokumentu
 (21) Číslo žiadosti
 (22) Dátum podania žiadosti
 (24) Dátum nadobudnutia účinkov dodatkového ochranného osvedčenia
 (54) Názov vynálezu základného patentu
 (68) Číslo základného patentu
 (71) Meno (názov) žiadateľa (-ov)
 (73) Meno (názov) majiteľa (-ov)
 (74) Meno (názov) zástupcu</p> | <p>(92) Číslo a dátum prvého povolenia uviesť liečivo alebo výrobok na ochranu rastlín na trh v Slovenskej republike
 (93) Číslo, dátum a štát prvého povolenia uviesť liečivo alebo výrobok na ochranu rastlín na trh v Spoločenstve
 (94) Predpokladaný dátum uplynutia platnosti osvedčenia
 (95) Názov liečiva/výrobku na ochranu rastlín
 typ: (liečivo/výrobok na ochranu rastlín)</p> |
|--|--|

Zverejnené žiadosti o udelenie dodatkového ochranného osvedčenia**(21) 1-2006**

(22) 6.2.2006

(68) 283035

(54) Tetrahydrofuránová zlúčenina, spôsob jej prípravy, jej farmaceuticky prijateľný ester, soľ a farmaceutický prostriedok

(71) Schering Corporation, Kenilworth, NJ, US;

(74) Majlingová Marta, Ing., Bratislava, SK;

(92) EU/1/05/320/001, EU/1/05/321/001, 25.10.2005

(93) EU/1/05/320/001, EU/1/05/321/001, 25.10.2005, EU

(95) Posakonazol

typ: Liečivo

(21) 5001-2006

(22) 19.1.2006

(68) 283367

(54) Endoparazitické prostriedky a ich použitie

(71) BAYER AKTIENGESELLSCHAFT, Leverkusen, DE;

(74) Hörmannová Zuzana, Ing., Bratislava, SK;

(92) EU/2/05/054/001, EU/2/05/054/002,

EU/2/05/054/003, EU/2/05/054/004,

EU/2/05/054/005, EU/2/05/054/006,

EU/2/05/054/007, EU/2/05/054/008,

EU/2/05/054/009, EU/2/05/054/010,

EU/2/05/054/011, EU/2/05/054/012,

EU/2/05/054/013, EU/2/05/054/014,

EU/2/05/054/015, EU/2/05/054/016,

EU/2/05/054/017, 27.7.2005

(93) EU/2/05/054/001, EU/2/05/054/002,

EU/2/05/054/003, EU/2/05/054/004,

EU/2/05/054/005, EU/2/05/054/006,

EU/2/05/054/007, EU/2/05/054/008,

EU/2/05/054/009, EU/2/05/054/010,

EU/2/05/054/011, EU/2/05/054/012,

EU/2/05/054/013, EU/2/05/054/014,

EU/2/05/054/015, EU/2/05/054/016,

EU/2/05/054/017, 27.7.2005, EU

(95) Emodepsid a praziquantel

typ: Liečivo

Udelené dodatkové ochranné osvedčenia**(11) 34**

(21) 5007-2005

(22) 20.9.2005

(24) 27.10.2015

(68) 284591

(54) Farmaceutická kompozícia na miestnu aplikáciu

(73) NOVARTIS AG, Basel, CH;

(74) Čechvalová Dagmar, Bratislava, SK;

(92) 46/0335/03-S, 20.11.2003

(93) 21034 (MT-no. 32700), 15.3.2002, DK

(95) Pimekrolimus

typ: Liečivo

(94) 15.3.2017

ČASŤ

DIZAJNY

Číselné INID - kódy na označovanie bibliografických údajov (Štandard WIPO ST. 80)

(11)	Číslo zapísaného dizajnu	(51)	Medzinárodné triedenie dizajnov
(15)	Dátum zápisu/predĺženia platnosti	(54)	Názov dizajnu
(18)	Predpokladaný dátum uplynutia platnosti zápisu/predĺženia platnosti	(55)	Vyobrazenie dizajnu/vyobrazenie dizajnu po čiastočnom výmaze
(21)	Číslo prihlášky	(58)	Dátum záznamu v registri, napr. zmeny mena, zániku, výmazu a pod.
(22)	Dátum podania prihlášky	(62)	Číslo pôvodnej prihlášky v prípade vylúčenej prihlášky
(24)	Dátum nadobudnutia účinkov zapísaného dizajnu	(72)	Meno pôvodcu (-ov)
(28)	Počet dizajnov	(73)	Meno (názov) a adresa majiteľa (-ov)
(31)	Číslo prioritnej prihlášky	(74)	Meno (názov) a adresa zástupcu (-ov)
(32)	Dátum podania prioritnej prihlášky	(78)	Meno (názov) a adresa nového majiteľa (-ov) po prevode alebo prechode
(33)	Krajina alebo regionálna organizácia priority		
(45)	Dátum sprístupnenia zapísaného dizajnu		
(46)	Dátum uplynutia odkladu zverejnenia		

Poznámka:

Číslo uvádzané pred kódom (51) znamená verziu Medzinárodného triedenia dizajnov.

Kódy na označovanie záhlaví oznámení publikovaných vo Vestníku ÚPV SR (Štandard WIPO ST. 17)

FG4Q	Zapísané dizajny Zapísané dizajny s odloženým zverejnením Zverejnené zapísané dizajny po uplynutí doby odkladu zverejnenia
MA4Q	Zaniknuté zapísané dizajny vzdáním sa
MC4Q	Vymazané zapísané dizajny
MG4Q	Čiastočne vymazané zapísané dizajny
MK4Q	Zaniknuté zapísané dizajny uplynutím doby platnosti
MM4Q	Zaniknuté zapísané dizajny pre nezaplatenie poplatkov za predĺženie platnosti
ND4Q	Predĺženie platnosti zapísaných dizajnov
PC4Q	Prevody a prechody práv
PD4Q	Zmeny dispozičných práv na zapísané dizajny (zálohy)
PD4Q	Zmeny dispozičných práv na zapísané dizajny (ukončenie záloh)
QB4Q	Licenčné zmluvy registrované
QC4Q	Ukončenie platnosti licenčných zmlúv
TA4Q	Doplnenie pôvodcu (-ov)
TB4Q	Opravy mien
TC4Q	Zmeny mien
TD4Q	Opravy adries
TE4Q	Zmeny adries
TF4Q	Opravy dátumov
TG4Q	Opravy zatriedenia podľa Medzinárodného triedenia dizajnov
TH4Q	Opravy chýb alebo zmeny všeobecne
TK4Q	Opravy tlačových chýb vo Vestníku ÚPV SR

FG4Q

Zapísané dizajny

(11)	(51)
27211	02/02.04
27212	12/11.02
27213	19/01.00
27215	02/02.04

8 (51) 02/02.04**(11) 27211**

(15) 17.3.2006

(18) 8.7.2010

(21) 69-2005

(22) 8.7.2005

(24) 17.3.2006

(72) Šimek Milan, Liptovský Mikuláš, SK;

(73) Šimek Milan - ŠIKOV, Liptovský Mikuláš, SK;

(54) Výstražný pracovný oblek

Určenie výrobku: Výrobok, v ktorom je dizajn stelesnený, je určený ako výstražný pracovný odev pre pracujúcich v železničnej doprave, cestnej, leteckej doprave a pod.

(28) 2

(55)



1.4



1.1



2.1



1.2



2.2



1.3



2.3



2.4



1.3



1.4



1.5

8 (51) 02/02.04, 02/03.00

(11) 27215

(15) 24.3.2006

(18) 23.1.2011

(21) 4-2006

(22) 23.1.2006

(24) 24.3.2006

(72) Sabovčík Róbert, Ing., Prešov, SK; Kováč Jozef, Ing., Prešov, SK;

(73) ZEKON, a. s., Michalovce, SK;

(74) Mrenica Jaroslav, Ing., Púchov, SK;

(54) Univerzálna rovnošata poľná

Určenie výrobku: Výrobkom, ktorým je dizajn stelesnený, je bojový odev určený pre armádu s využitím pri uskutočňovaní bojových, ale aj mierových zákrokov.

(28) 4

(55)



2.1



1.1



1.2



2.2



2.3



2.4



3.1



3.2



3.3



4.1



4.2

8 (51) 12/11.02

(11) 27212

(15) 17.3.2006

(18) 11.7.2010

(21) 70-2005

(22) 11.7.2005

(24) 17.3.2006

(72) Černý Jaroslav, Kľačany, SK;

(73) Černý Jaroslav, Kľačany, SK;

(54) **Dizajn motocykla**

Určenie výrobku: Výrobok, na ktorom je dizajn použitý alebo v ktorom je stelesnený, predstavuje motocykel.

(28) 1

(55)



1.1



1.2

8 (51) 19/01.00

(11) 27213

(15) 17.3.2006

(18) 20.7.2010

(21) 71-2005

(22) 20.7.2005

(24) 17.3.2006

(72) Křístek Emil, Aš, CZ;

(73) Křístek Emil, Aš, CZ;

(74) Belička Ivan, Ing., Banská Bystrica, SK;

(54) **Doručenka**

Určenie výrobku: Výrobok, v ktorom je dizajn stelesnený, predstavuje umiestnenie adresy a čísla na doručenkovej obálke. Dizajn je charakteristický svojimi plnými a prerušovanými líniami a umiestnením textu.

(28) 4

(55)

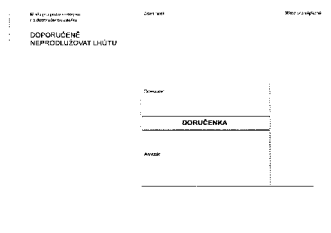

1.1

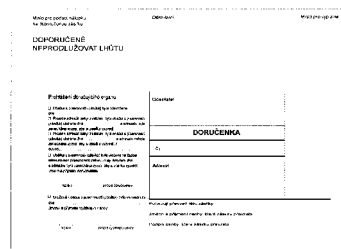

3.1



2.1



4.1

(51)	(11)
02/02.04	27211
02/02.04	27215
12/11.02	27212
19/01.00	27213

FG4Q

Zapísané dizajny s odloženým zverejnením

(11)	(51)
27214	22/02.00

- 8 (51) 22/02.00**
- (11) 27214**
- (15) 17.3.2006
- (18) 2.8.2010
- (21) 5018-2005
- (22) 2.8.2005
- (24) 17.3.2006
- (46) 1.1.2008
- (72) Horváth Filip, Bratislava, SK; Salon Peter, Bratislava, SK;
- (73) Horváth Filip, Bratislava, SK; Salon Peter, Bratislava, SK;
- (54) Bojový nôž**
 Určenie výrobku: Výrobok, v ktorom je dizajn stelesnený, je určený na použitie ako bojový nôž.

(51)	(11)
22/02.00	27214

ND4Q

Predĺženie platnosti zapísaných dizajnov

(11)	(51)	(11)	(51)	(11)	(51)	(11)	(51)
25098	08/07.01	26318	25/01.04	26352	12/13.07	26377	09/01.01
25126	09/01.01	26341	25/01.03	26353	07/01.02	26382	10/03.00
25553	09/01.01	26347	09/01.01	26369	09/01.01	26389	09/05.08
7 (51)	07/01.02			7 (51)	09/01.01		
(11)	26353			(11)	26377		
(15)	15.10.2001			(15)	23.11.2001		
(18)	22.3.2011			(18)	14.5.2011		
(21)	57-2001			(21)	105-2001		
(22)	22.3.2001			(22)	14.5.2001		
(73)	Illycaffé S. p. A., Trieste, IT;			(73)	Plzeňský Prazdroj, a. s., Plzeň, CZ;		
(54)	Porcelánová súprava			(54)	Pivová fľaška		
7 (51)	08/07.01			7 (51)	09/05.08		
(11)	25098			(11)	26389		
(15)	20.3.1997			(15)	11.12.2001		
(18)	3.4.2011			(18)	10.5.2011		
(21)	79-96			(21)	103-2001		
(22)	3.4.1996			(22)	10.5.2001		
(73)	MUL-T-LOCK LTD., Yavne, IL;			(73)	Liptovská mliekareň, a. s., Liptovský Mikuláš, SK;		
(54)	Hlava kľúča so zakriveným vrcholom			(54)	Drevená geletka		
7 (51)	09/01.01			7 (51)	10/03.00		
(11)	26369			(11)	26382		
(15)	9.11.2001			(15)	10.12.2001		
(18)	2.4.2011			(18)	20.3.2011		
(21)	65-2001			(21)	52-2001		
(22)	2.4.2001			(22)	20.3.2001		
(73)	Slovenské pramene a žriedla, a. s., Dubové pri Turčianskych Tepliciach, SK;			(73)	N. V. Organon, AB Oss, NL;		
(54)	Fľaša BUDIŠ			(54)	Elektronický časovač s displejom		
7 (51)	09/01.01			7 (51)	12/13.07		
(11)	26347			(11)	26352		
(15)	24.9.2001			(15)	5.10.2001		
(18)	26.3.2011			(18)	26.3.2011		
(21)	61-2001			(21)	59-2001		
(22)	26.3.2001			(22)	26.3.2001		
(73)	DYNA, s. r. o., Alekšince, SK;			(73)	KONŠTRUKTA-DEFENCE, a. s., Trenčín, SK;		
(54)	Fľaša			(54)	Věžový komplet na bojové vozidlá		
7 (51)	09/01.01			7 (51)	25/01.03		
(11)	25126			(11)	26341		
(15)	22.4.1997			(15)	21.9.2001		
(18)	17.4.2011			(18)	5.3.2011		
(21)	89-96			(21)	46-2001		
(22)	17.4.1996			(22)	5.3.2001		
(73)	GUERLAIN, S.A., Paris, FR;			(73)	FEMAT, spol. s r. o., Bratislava, SK;		
(54)	Nádobka			(54)	Strešný odvetrávač		
7 (51)	09/01.01			7 (51)	25/01.04		
(11)	25553			(11)	26318		
(15)	27.7.1998			(15)	9.8.2001		
(18)	21.3.2011			(18)	21.2.2011		
(21)	63-96			(21)	36-2001		
(22)	21.3.1996			(22)	21.2.2001		
(73)	Reckitt Benckiser N. V., NZ Hoofddorp, NL;			(73)	SOYAKIA, s. r. o., Martin, SK;		
(54)	Fľaša			(54)	Kazetová parketa		

(51)	(11)	(51)	(11)	(51)	(11)	(51)	(11)
07/01.02	26353	09/01.01	25126	09/01.01	26347	12/13.07	26352
08/07.01	25098	09/01.01	25553	09/05.08	26389	25/01.03	26341
09/01.01	26369	09/01.01	26377	10/03.00	26382	25/01.04	26318

MC4Q**Vymazané zapísané dizajny****(11) 26861**

(21) 85-2003

(22) 16.5.2003

(54) Odnosné držadlo

Určenie výrobku: Výrobok, v ktorom je dizajn stelesnený alebo na ktorom je dizajn použitý, je odnosné držadlo určené na výrobu odnosných obalov.

(58) 3.2.2006

MK4Q**Zaniknuté zapísané dizajny uplynutím doby platnosti**

(11)	Dátum zániku	(11)	Dátum zániku	(11)	Dátum zániku	(11)	Dátum zániku
22209	27.03.2006	24995	16.08.2005	25079	24.08.2005	26213	23.08.2005
22210	27.03.2006	24996	16.08.2005	25197	24.08.2005	26221	28.08.2005
22577	19.02.2006	25007	30.08.2005	26190	21.08.2005	26241	09.08.2005
22637	27.03.2006	25021	03.08.2005	26210	11.08.2005	26242	28.08.2005
24994	16.08.2005	25077	23.08.2005	26212	11.08.2005		

QB4Q**Licenčné zmluvy registrované****(11) 26778**

(21) 183-2002

(73) Blizniak Peter, Ing., Košťany nad Turcom, SK;
 Nadobúdateľ:
 TURČAN DELTA, s. r. o., Košťany nad Turcom, SK;
 Druh licencie: zmluvná výlučná
 Dátum uzavretia licenčnej zmluvy: 20.2.2006
 Dátum zápisu do registra: 14.3.2006

(11) 26781

(21) 22-2003

(73) Blizniak Peter, Ing., Košťany nad Turcom, SK;
 Nadobúdateľ:
 TURČAN DELTA, s. r. o., Košťany nad Turcom, SK;
 Druh licencie: zmluvná výlučná
 Dátum uzavretia licenčnej zmluvy: 20.2.2006
 Dátum zápisu do registra: 14.3.2006

PC4Q**Prevody a prechody práv**

(11) **26683**
(21) 272-2002
(78) BenQ Mobile & Co. OHG, München, DE;
Predchádzajúci majiteľ:
Siemens Aktiengesellschaft, München, DE;
Dátum zápisu do registra: 14.3.2006

(11) **26724**
(21) 253-2002
(78) OLD HEROLD, s.r.o., Trenčín, SK;
Predchádzajúci majiteľ:
FRUCONA Košice, a. s., Košice, SK;
Dátum uzavretia zmluvy: 6.12.2005
Dátum zápisu do registra: 22.3.2006

(11) **26958**
(21) 86-2003
(78) Valovič Šimon, Ing., Bratislava, SK;
Predchádzajúci majiteľ:
VINÁRSTVO VINANZA, a. s., Vrábľa, SK;
Dátum uzavretia zmluvy: 27.2.2006
Dátum zápisu do registra: 14.3.2006

(11) **26959**
(21) 87-2003
(78) Valovič Šimon, Ing., Bratislava, SK;
Predchádzajúci majiteľ:
VINÁRSTVO VINANZA, a. s., Vrábľa, SK;
Dátum uzavretia zmluvy: 27.2.2006
Dátum zápisu do registra: 14.3.2006

(11) **27111**
(21) 5010-2004
(78) ZT Slovakia trading, a.s., Bratislava, SK;
Predchádzajúci majiteľ:
Červenko Jozef, Ing. arch., Bratislava, SK;
Dátum uzavretia zmluvy: 13.7.2005
Dátum zápisu do registra: 14.3.2006

(11) **27112**
(21) 5012-2004
(78) ZT Slovakia trading, a.s., Bratislava, SK;
Predchádzajúci majiteľ:
Červenko Jozef, Ing. arch., Bratislava, SK;
Dátum zápisu do registra: 14.3.2006

TC4Q**Zmeny mien**

(11) **26347**
(21) 61-2001
(58) 2.3.2006
(73) DYNA, s. r. o., Alekšince, SK;

(11) **26958**
(21) 86-2003
(58) 14.3.2006
(73) VINÁRSTVO VINANZA, a. s., Vrábľa, SK;

(11) **26959**
(21) 87-2003
(58) 14.3.2006
(73) VINÁRSTVO VINANZA, a. s., Vrábľa, SK;

TH4Q

Opravy chýb alebo zmeny všeobecne

- (11) 27199
- (21) 67-2005
- (31) PVZ 2005-36160
- (32) 3.6.2005
- (33) CZ

Vestník č. 4/2006 - FG4Q

- (11) 27206
- (21) 108-2004
- (54) **Písomné doklady pre prímorský ozdravný pobyt detí (prihláška, návrhy, informačné listy, logo, epidemiolog. list)**
- (28) 7
- (55)

Termin od: _____ do: _____	Kód pobytu: _____
NÁVRH NA PRÍMORSKÝ KLIMATICKÝ OZDRAVNÝ POBYT	
Meno a priezvisko: _____	Základný záznam: _____
Adresa trvalého pobytu: _____	Miesto: _____ PSČ: _____
Miesto pôsobenia: _____	Základná organizácia: _____
Diagnostika: _____	Číslo roka: _____
Adresa: _____	Adresa: _____
Telefón: _____	Telefón: _____
Podpis: _____	Podpis: _____

1.1

VYJADRENIE REVÍZNEHO LEKÁRA POBOČKY		KÓD
-SÚ	-NIE SÚ	
TERMIN: celoročne		
Číslo kábla	1	2
Typ pobytu	3	4
Adresa pobytu	5	6
Miesto klinickej lekárskej praxe		
Termin pobytu		
V _____ oša _____		

1.2

ZÁVÄZNÁ PRIHLÁŠKA

Meno a priezvisko: _____

Adresa trvalého pobytu: _____

Adresa pobytu: _____

Podpis: _____

Termin pobytu: _____

V Príručku dňa _____

2.1

1. Informácie o zdravotnom stave pacienta...

2. Informácie o zdravotnom stave pacienta...

3. Informácie o zdravotnom stave pacienta...

4. Informácie o zdravotnom stave pacienta...

5. Informácie o zdravotnom stave pacienta...

6. Informácie o zdravotnom stave pacienta...

7. Informácie o zdravotnom stave pacienta...

8. Informácie o zdravotnom stave pacienta...

9. Informácie o zdravotnom stave pacienta...

10. Informácie o zdravotnom stave pacienta...

2.2

Pobyt

NAŠTEPNÝ LIST

Číslo: _____

Termin: _____

Adresa: _____



3.1

Informácia

1. Informácie o zdravotnom stave pacienta...

2. Informácie o zdravotnom stave pacienta...

3. Informácie o zdravotnom stave pacienta...

4. Informácie o zdravotnom stave pacienta...

5. Informácie o zdravotnom stave pacienta...

6. Informácie o zdravotnom stave pacienta...

7. Informácie o zdravotnom stave pacienta...

8. Informácie o zdravotnom stave pacienta...

9. Informácie o zdravotnom stave pacienta...

10. Informácie o zdravotnom stave pacienta...



3.2

Informácia

1. Informácie o zdravotnom stave pacienta...

2. Informácie o zdravotnom stave pacienta...

3. Informácie o zdravotnom stave pacienta...

4. Informácie o zdravotnom stave pacienta...

5. Informácie o zdravotnom stave pacienta...

6. Informácie o zdravotnom stave pacienta...

7. Informácie o zdravotnom stave pacienta...

8. Informácie o zdravotnom stave pacienta...

9. Informácie o zdravotnom stave pacienta...

10. Informácie o zdravotnom stave pacienta...



4.1

Informácia

1. Informácie o zdravotnom stave pacienta...

2. Informácie o zdravotnom stave pacienta...

3. Informácie o zdravotnom stave pacienta...

4. Informácie o zdravotnom stave pacienta...

5. Informácie o zdravotnom stave pacienta...

6. Informácie o zdravotnom stave pacienta...

7. Informácie o zdravotnom stave pacienta...

8. Informácie o zdravotnom stave pacienta...

9. Informácie o zdravotnom stave pacienta...

10. Informácie o zdravotnom stave pacienta...



4.2

Informácia

1. Informácie o zdravotnom stave pacienta...

2. Informácie o zdravotnom stave pacienta...

3. Informácie o zdravotnom stave pacienta...

4. Informácie o zdravotnom stave pacienta...

5. Informácie o zdravotnom stave pacienta...

6. Informácie o zdravotnom stave pacienta...

7. Informácie o zdravotnom stave pacienta...

8. Informácie o zdravotnom stave pacienta...

9. Informácie o zdravotnom stave pacienta...

10. Informácie o zdravotnom stave pacienta...



5.1

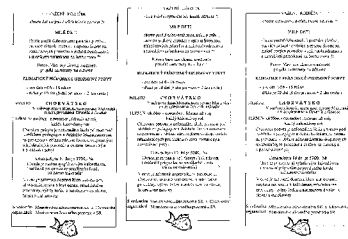
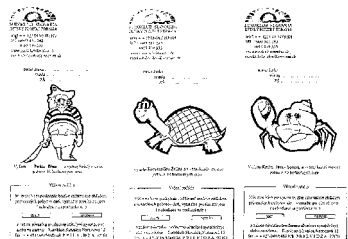
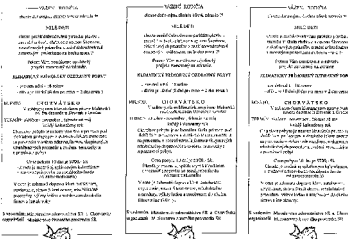
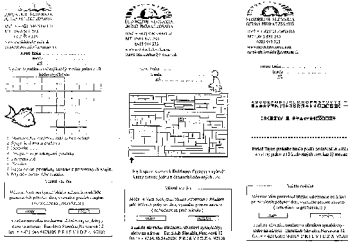
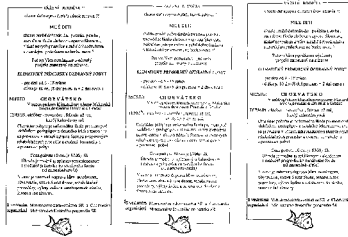

ČASŤ

OCHRANNÉ ZNÁMKY

Číselné kódy na označovanie bibliografických údajov (Štandard WIPO ST.60)

- (111) Číslo zápisu
(141) Dátum zániku
(151) Dátum zápisu
(156) Dátum obnovy
(180) Predpokladaný dátum uplynutia platnosti zápisu/obnovy
(210) Číslo prihlášky
(220) Dátum podania prihlášky
(310) Číslo prioritnej prihlášky
(320) Dátum podania prioritnej prihlášky
(330) Krajina alebo regionálna organizácia priority
(340) Zoznam tovarov a služieb, na ktoré sa vzťahuje čiastočná priorita
(350) Dátum práva z prihlášky, z ktorej sa uplatňuje seniorita
(360) Zoznam tovarov a služieb, na ktoré sa vzťahuje čiastočná seniorita
(442) Dátum zverejnenia prihlášky po prieskume
(450) Dátum oznámenia o zápise ochrannej známky
(510) Zoznam tovarov a/alebo služieb, ak neboli zatriedené/bez použitia triedenia
(511) Medzinárodné triedenie tovarov a/alebo služieb, a/alebo zoznam zatriedených tovarov a/alebo služieb
(540) Reprodukcia známky
(551) Údaje o kolektívnej známke
(554) Trojrozmerná známka
(580) Dátum zápisu akejkoľvek transakcie v súvislosti s prihláškou alebo zápisom ochrannej známky do registra, napr. zmena majiteľa, zmena mena alebo adresy, zrieknutie sa známky atď. (účinnosť)
(591) Údaje o uplatňovaných farbách
(641) Číslo, dátum podania, dátum seniority prihlášky ochrannej známky spoločenstva, premenou ktorej vznikla prihláška národnej ochrannej známky
(646) Číslo, dátum podania, dátum seniority ochrannej známky spoločenstva, premenou ktorej vznikla prihláška národnej ochrannej známky
(731) Meno a adresa prihlasovateľa (-ov)
(732) Meno a adresa majiteľa (-ov)
(740) Meno a adresa zástupcu (-ov)
(770) Meno a adresa predchádzajúceho prihlasovateľa (-ov) alebo majiteľa (-ov) (v prípade zmeny vlastníctva)
(771) Predchádzajúce meno alebo adresa prihlasovateľa (-ov) alebo majiteľa (-ov) (v prípade zmeny údajov)
(791) Meno a adresa držiteľa (-ov) licencie
(793) Podmienky a obmedzenia licencie
(800) Údaje o medzinárodnom zápise
(881) Číslo a dátum zápisu ochrannej známky nahradenej medzinárodným zápisom

Poznámka:

Číslo uvádzané pred kódom (511) znamená verziu Medzinárodného triedenia tovarov a služieb.

Zverejnené prihlášky ochranných známok

(210)	(210)	(210)	(210)
1803-2003	1281-2005	1512-2005	5816-2005
2135-2003	1353-2005	1513-2005	5817-2005
398-2004	1358-2005	1514-2005	5820-2005
2436-2004	1360-2005	1515-2005	5821-2005
2659-2004	1361-2005	1516-2005	5822-2005
2660-2004	1362-2005	1517-2005	5823-2005
2662-2004	1363-2005	1518-2005	5825-2005
2962-2004	1364-2005	1519-2005	5829-2005
3479-2004	1365-2005	1551-2005	5830-2005
5050-2004	1366-2005	1552-2005	5832-2005
5149-2004	1371-2005	1553-2005	5833-2005
20-2005	1376-2005	1554-2005	5834-2005
77-2005	1378-2005	1556-2005	5836-2005
249-2005	1386-2005	1558-2005	5837-2005
250-2005	1391-2005	1559-2005	5838-2005
265-2005	1392-2005	1562-2005	5880-2005
374-2005	1393-2005	1563-2005	5885-2005
470-2005	1395-2005	1564-2005	5886-2005
471-2005	1399-2005	1566-2005	5887-2005
475-2005	1400-2005	1567-2005	5909-2005
566-2005	1404-2005	1568-2005	5910-2005
572-2005	1405-2005	1569-2005	5911-2005
617-2005	1416-2005	1570-2005	5912-2005
632-2005	1431-2005	1578-2005	5913-2005
761-2005	1432-2005	1580-2005	5914-2005
786-2005	1437-2005	1581-2005	5917-2005
885-2005	1453-2005	1582-2005	5918-2005
886-2005	1458-2005	1583-2005	5919-2005
898-2005	1462-2005	1584-2005	5920-2005
899-2005	1463-2005	1585-2005	5921-2005
900-2005	1464-2005	1586-2005	5929-2005
1027-2005	1465-2005	1587-2005	5930-2005
1032-2005	1466-2005	1588-2005	5931-2005
1049-2005	1470-2005	1589-2005	5949-2005
1050-2005	1471-2005	1590-2005	5950-2005
1135-2005	1474-2005	1593-2005	5962-2005
1137-2005	1475-2005	1595-2005	5974-2005
1166-2005	1476-2005	1596-2005	5975-2005
1168-2005	1477-2005	1598-2005	5981-2005
1171-2005	1479-2005	1599-2005	5982-2005
1173-2005	1480-2005	1600-2005	5985-2005
1175-2005	1481-2005	1701-2005	5986-2005
1176-2005	1482-2005	1703-2005	5987-2005
1177-2005	1483-2005	1704-2005	5990-2005
1178-2005	1484-2005	1705-2005	5991-2005
1179-2005	1485-2005	1706-2005	5995-2005
1180-2005	1486-2005	1707-2005	5996-2005
1181-2005	1489-2005	1711-2005	6005-2005
1182-2005	1490-2005	1712-2005	6006-2005
1183-2005	1491-2005	1713-2005	6007-2005
1185-2005	1492-2005	1754-2005	6008-2005
1186-2005	1494-2005	1756-2005	6009-2005
1187-2005	1496-2005	5333-2005	6010-2005
1191-2005	1500-2005	5377-2005	6037-2005
1193-2005	1502-2005	5434-2005	6038-2005
1195-2005	1503-2005	5628-2005	6039-2005
1196-2005	1505-2005	5661-2005	6040-2005
1198-2005	1506-2005	5681-2005	6041-2005
1199-2005	1507-2005	5702-2005	6042-2005
1218-2005	1508-2005	5711-2005	6044-2005
1240-2005	1509-2005	5809-2005	6045-2005
1273-2005	1510-2005	5810-2005	6047-2005
1280-2005	1511-2005	5815-2005	6048-2005

(210)	(210)	(210)	(210)
6049-2005	267-2006	458-2006	5238-2006
6050-2005	384-2006	462-2006	5314-2006
6051-2005	385-2006	525-2006	5343-2006
6161-2005	407-2006	538-2006	
6162-2005	432-2006	609-2006	

(210) 1803-2003

(220) 2.7.2003

8 (511) 29, 35, 43

(511) 29 - Mäso, ryby, hydina, mäkkýše, kôrovce, zverina; vnútornosti, mäsové výrobky, mäsové výťažky; jedlé oleje a tuky; konzervované potraviny a hotové jedlá z mäsa, rýb, hydiny, zveriny.

35 - Maloobchodné služby s nasledovnými tovarmi: zelenina a ovocie konzervované, sušené, varené; rôsoly, zavaraniny; vajcia a výrobky z vajec, mlieko, mliekarenské výrobky vrátane mliečnych nápojov; hotové jedlá zo strukovín; omáčky obsahujúce vajcia alebo olej; zelenina naložená v octe; ryža, múka a obilné výrobky určené na ľudskú výživu; chlieb, sucháre, trvanlivé pečivo, cukor, prírodné sladidlá, kvasnice, prášok do pečiva; soľ, čierne korenie, ocot, chuťové omáčky; korenie, horčica, kečup, pizza.

43 - Reštauračné služby.

(540)



(731) Janka PARÍŽEKOVÁ - MÄSO PARÍŽEK, Björnsonova 6, 036 01 Martin, SK;

(740) Mešková Viera, Ing., Bratislava, SK;

(210) 2135-2003

(220) 30.7.2003

8 (511) 9, 16, 28, 35, 38, 41, 42, 43, 44

(511) 9 - Vedecké, navigačné, plavebné, zememeračské, fotografické, kinematografické, optické prístroje a nástroje; prístroje a nástroje na vedenie, distribúciu, transformáciu, akumuláciu, reguláciu alebo kontrolu elektrického prúdu; prístroje a nástroje na váženie, meracie prístroje a nástroje a pomôcky, signalizačné, kontrolné (dozorné), záchranné a vyučovacie zariadenia, prístroje a nástroje; prístroje a zariadenia na zaznamenávanie, prenos alebo reprodukciu zvuku alebo obrazu; magnetické nosiče dát, nahrávacie disky; predajné automaty a mechanizmy prístrojov pracujúcich na mince; registračné pokladnice, počítačové stroje a kalkulačky, zariadenia a vybavenie na spracovanie dát a počítače na spracovanie dát; počítače; periférne zariadenia a vybavenie počítačov, mechaniky disku a diskové jednotky, klávesnice, modemy, terminály, tlačiarne; hasiace prístroje; časti a príslušenstvo uvedených tovarov zahrnuté v tejto triede; počítačový softvér; nahraný počítačový softvér; softvér na záznam a spracovanie textu (word processing software), softvér na prístup do internetu, softvér na poskytovanie prístupu k vlastníckym, resp. autorizovaným on-line databázam, počítačový softvér

poskytujúci prístup do informačných databáz so širokým výberom tém umožňujúcich výskum, softvér umožňujúci užívateľom elektronické podávanie dokumentov, najmä na súdy a vládne inštitúcie, softvér na tabuľkový kalkulátor, tabuľkový procesor (spreadsheet software), softvér na vyhľadávanie a zobrazenie nákladov vzniknutých na on-line výskum, softvér umožňujúci verifikáciu legálnych, zákonných citácií, softvér selektujúci a zobrazujúci citácie súvisiacich prípadov a iných legálnych, zákonných materiálov, softvér na tvorbu prehľadov, resp. tabuliek autorít, inštitúcií, úradov, kompetencií a právomocí v oblasti práva a účtovnícky softvér.

16 - Papier, kartón, lepenka a tovary vyrobené z týchto materiálov, nezahrnuté v iných triedach; počítačový papier; tlačoviny, obežníky (newsletters) v oblasti počítačom spracovaných výskumných služieb, knihy, letáky, prospekty, brožúry a obežníky vzťahujúce sa na on-line počítačové databázy; knihy; časopisy, noviny; systematické pojednania a rozpravy (treatises) ako publikácie, resp. tlačoviny; obežníky v oblasti počítačom spracovaných výskumných služieb; materiál na viazanie kníh; fotografie; papiernický tovar; lepidlá na kancelárske účely alebo použitie v domácnosti; potreby pre umelcov, maliarske štetce; písacie stroje a kancelárske potreby (okrem nábytku); inštruktážne a vyučovacie materiály (okrem prístrojov); plastické materiály na balenie (nezahrnuté v iných triedach); tlačové písmo a znaky; polygrafické písmo, štočky.

28 - Hracie karty.

35 - Reklama a inzercia; obchodný manažment; obchodná administratíva a správa, kancelárske práce (office functions); obchodná a manažérska pomoc v oblasti zakladania a udržiavania počítačom vybavených (riadených) súkromných knižníc; kompilácia a/alebo systemizácia informácií do počítačových databáz; počítačom riadené služby ukladania, výberu, vyhľadávania a obnovy informácií.

38 - Telekomunikácie; komunikácia prostredníctvom počítačových terminálov, počítačová komunikácia; prenájom telefónnych liniek.

41 - Vyučovanie; poskytovanie a zabezpečovanie tréningov a cvičení; zábava, pobavenie; športové a kultúrne aktivity; vydávanie kníh; vydávanie a publikovanie textov (s výnimkou reklamných alebo náborových); vzdelávanie a výcvik; organizovanie a vedenie seminárov a tréningových programov v oblasti počítačom riadeného výskumu; poskytovanie a zabezpečovanie elektronických obežníkov vzťahujúcich sa na počítačom riadené služby ukladania, výberu, vyhľadávania a obnovy informácií, bez možnosti kopírovania.

42 - Právnické služby; služby komerčných právnikov; vedecký a priemyselný výskum; počítačové programovanie; výskumné služby za pomoci počítača, počítačom riadené výskumné služby; konzultačné a poradenské služby v oblasti počítačov, počítačového hardvéru, počítačového softvéru a počítačom riadeného výskumu; prenájom počítačového hardvéru a počítačového softvéru; poskytovanie on-line interaktívnych databáz obsahujúcich informácie založené na širokom výbere alebo témach všeobecného záujmu, právnické informácie, reklamu, správy a výskum a údržba uvedeného; prenájom prístupového času, resp. prenájom strojového času interaktívnych počítačových databáz; technické konzultácie s ohľadom na softvér a výskum pomocou počítača prostredníctvom telefónu, e-mailu, faxu, osobne a/alebo prostredníctvom zaznamenávania, zapisovania a aktualizovania (postings) na svetovú počítačovú sieť, inštalácia, spúšťanie, aktualizovanie a údržba počítačových programov, servis počítačových programov, navrhovanie a implementácia sieťových webových stránok pre tretie osoby a vykonávanie výskumu pomocou počítača pre tretie osoby; host'ovanie na počítačových stránkach (web); poskytovanie on-line interaktívnych databáz a ich servis a údržba.

43 - Poskytovanie stravy a nápojov; prechodné ubytovanie.

44 - Lekárska, hygienická a skrášľovacia starostlivosť; veterinárne a poľnohospodárske služby.

(540)



(731) Reed Elsevier Properties Inc., 1105 North Market Street, Willmington, Delaware 19801, US;

(740) PATENTSERVIS BRATISLAVA, a. s., Bratislava, SK;

(210) 398-2004

(220) 13.2.2004

8 (511) 32

(511) 32 - Nealkoholické nápoje.

(540) **CITROCOLA**

(731) ST. NICOLAUS - trade, a. s., Ružová dolina 6, 821 08 Bratislava, SK;

(740) Ondruš Ján, JUDr., Bratislava, SK;

(210) 2436-2004

(220) 3.8.2004

8 (511) 29, 30, 35

(511) 29 - Maslo, margarín, mliečne výrobky, tukové nátierky na chlieb, jedlé oleje, jedlé tuky, kakaové maslo, kokosové maslo, arašidové maslo.

30 - Maslové cesto, sušienky.

35 - Sprostredkovanie obchodu s jedlými olejmi, tukmi, maslom, mliekom, mliečnymi výrobkami, maloobchodné služby v oblasti jedlých olejov, tukov, masla, mlieka, mliečných výrobkov, obchodné alebo podnikateľské informácie, poradenstvo

v obchodnej činnosti, obchodný alebo podnikateľský prieskum, reklama, on-line reklama na počítačovej komunikačnej sieti, vydávanie a aktualizovanie reklamných materiálov, zásobovacie služby pre tretie osoby (nákup tovarov a služieb pre iné podniky), sprostredkovanie uvedených služieb.

(540)



(731) AVET-C, spol. s r. o., Priehradka 20, 036 01 Martin, SK;

(740) Porubčan Róbert, Ing., Ivanka pri Dunaji, SK;

(210) 2659-2004

(220) 26.8.2004

8 (511) 16, 17, 20, 28, 35, 37

(511) 16 - Obalové materiály z plastických hmôt, papierové obaly, polyetylénové fólie na balenie a fixáciu tovaru (bublínkový tovar), obalové materiály z penového polyetylénu, obalové materiály z penového polyetylénu laminované mikroténom, PET fóliou, papierom, hliníkovou fóliou, všetko patriace do tejto triedy.

17 - Fólie, dosky, tyče a pásy z plastických hmôt, teplo a zvuk izolujúce hmoty, termoizolačné pásy - holé, laminované hliníkovou fóliou, PET fóliou, vybavené samolepiacou vrstvou, termoizolačné trubice z penového polyetylénu s povrchom vybaveným hliníkovou fóliou.

20 - Výrobky z penových hmôt, výrobky z penového polyetylénu, plastové výrobky ako doplnky nábytku a interiéru patriace do tejto triedy.

28 - Telocvičné a športové potreby nezahrnuté v iných triedach.

35 - Sprostredkovateľské služby v oblasti obchodu, pomoc pri prevádzkovaní obchodu a obchodných činností.

37 - Realizácia tepelných izolácií.

(540)



(591) modrá, červená, biela

(731) MIREL, spol. s r. o., U Společenského domu 5/1041, 739 32 Vratimov, CZ;

(740) Filípek Ján, Ing., Bratislava, SK;

(210) 2660-2004

(220) 26.8.2004

8 (511) 16, 17, 20, 28, 35, 37

(511) 16 - Obalové materiály z plastických hmôt, papierové obaly, polyetylénové fólie na balenie a fixáciu tovaru (bublínkový tovar), obalové materiály z penového polyetylénu, obalové materiály z penového polyetylénu laminované mikroténom, PET fóliou, papierom, hliníkovou fóliou, všetko patriace do tejto triedy.

17 - Fólie, dosky, tyče a pásy z plastických hmôt, teplo a zvuk izolujúce hmoty, termoizolačné pásy - holé, laminované hliníkovou fóliou, PET fóliou, vybavené samolepiacou vrstvou, termoizolačné trubice z penového polyetylénu s povrchom vybaveným hliníkovou fóliou.

20 - Výrobky z penových hmôt, výrobky z penového polyetylénu, plastové výrobky ako doplnky nábytku a interiéru patriace do tejto triedy.

28 - Telocvičné a športové potreby nezahrnuté v iných triedach.

35 - Sprostredkovateľské služby v oblasti obchodu, pomoc pri prevádzkovaní obchodu a obchodných činností.

37 - Realizácia tepelných izolácií.

(540)



(731) MIREL, spol. s r. o., U Společenského domu 5/1041, 739 32 Vratimov, CZ;

(740) Filípek Ján, Ing., Bratislava, SK;

(210) 2662-2004

(220) 26.8.2004

8 (511) 16, 17, 20, 28, 35, 37

(511) 16 - Obalové materiály z plastických hmôt, papierové obaly, polyetylénové fólie na balenie a fixáciu tovaru (bublínkový tovar), obalové materiály z penového polyetylénu, obalové materiály z penového polyetylénu laminované mikroténom, PET fóliou, papierom, hliníkovou fóliou, všetko patriace do tejto triedy.

17 - Fólie, dosky, tyče a pásy z plastických hmôt, teplo a zvuk izolujúce hmoty, termoizolačné pásy - holé, laminované hliníkovou fóliou, PET fóliou, vybavené samolepiacou vrstvou, termoizolačné trubice z penového polyetylénu s povrchom vybaveným hliníkovou fóliou.

20 - Výrobky z penových hmôt, výrobky z penového polyetylénu, plastové výrobky ako doplnky nábytku a interiéru patriace do tejto triedy.

28 - Telocvičné a športové potreby nezahrnuté v iných triedach.

35 - Sprostredkovateľské služby v oblasti obchodu, pomoc pri prevádzkovaní obchodu a obchodných činností.

37 - Realizácia tepelných izolácií.

(540)



(591) modrá, červená, biela

(731) MIREL, spol. s r. o., U Společenského domu 5/1041, 739 32 Vratimov, CZ;

(740) Filípek Ján, Ing., Bratislava, SK;

(210) 2962-2004

(220) 1.10.2004

8 (511) 6, 11, 19, 20, 35, 37, 41

(511) 6 - Kovové priemyselné armatúry vyskytujúce sa vo vodárenskom, chemickom, petrochemickom, naftovom, plynárenskom, energetickom, strojárskom a potravinárskom priemysle, priemyselné armatúry zo sivej liatiny, z oceleliatiny, zo zliatinových ocelí a z antikorových ocelí.

11 - Armatúry patriace do tejto triedy, regulátory diferenčného tlaku, regulátory prietoku pre rozvodu tepla, chladu a teplej úžitkovej vody s výnimkou výrobkov použitých v dopravných prostriedkoch, klimatizačné zariadenia, teplovzdušné a vodovodné zariadenia, vykurovacie zariadenia, sanitárne prístroje a zariadenia na dopravu a rozvod vody vrátane ich príslušenstva, napr. sprchy, sprchové hlavice, regulátory a prvky obmedzujúce prietok vody, všetky umývadlové a vaňové vodovodné batérie, sanitárne výrobky z umelého kameňa najmä umývadlá pre kúpeľňový nábytok, atypické doskové umývadlá, vane patriace do tej-to triedy, bidety, pisoáre, záchody, sprchové vane, sprchové kúty, kúpeľňové súpravy, regulačné zariadenia pre vodovodné zariadenia, kohúty, spätné a škrtiace klapky, nákrutky, vsuvky, vykurovacie zariadenia, prístroje na osvetlenie, prístroje na výrobu pary, prístroje na varenie, chladiace prístroje, prístroje na sušenie, prístroje na ventiláciu, doskové radiátory, rebrové radiátory, sporáky, odsávače kuchynských pár, rúry na pečenie s výnimkou rúr na experimentálne účely, chladničky, mraziace boxy, domáce vodárne, tesniace a regulačné prvky pre vykurovacie a vodoinštalácie systémy, prístroje na vykurovanie, výrobky kúrenárskej techniky, najmä horáky, priemyselné horáky, armatúrové a regulačné rady k plynovým horákom, expanzné nádrže k vykurovacím zariadeniam, ohrievacie telesá a kotly, regulátory pre ohrievacie sústavy a zdroje, regulátory pre vodné alebo plynové zariadenia a potrubia, regulačné pulty pre kotly a horáky a regulačné systémy na horenie.

19 - Pogumované priemyselné armatúry.

20 - Plastové priemyselné armatúry.

35 - Sprostredkovateľské služby v oblasti nákupu a predaja tovaru, odborné obchodné poradenstvo, poradenstvo v obchodnej činnosti.

37 - Servis, montáže a opravy výrobkov uvedených v triedach 6, 11, 19 a 20.

41 - Prekladateľská a tlmočnícka činnosť.

(540) **INTERMOS Bratislava**

(731) INTERMOS Praha, s. r. o., Vinohradská 1511/230, 100 00 Praha, CZ;

(740) Filípek Ján, Ing., Bratislava, SK;

(210) 3479-2004

(220) 6.12.2004

8 (511) 9, 12, 35, 36, 37, 39

(511) 9 - Nabíjacie agregáty pre elektrické batérie, zvukové poplašné zariadenia, antény, autorádia, okuliare, puzdrá na okuliare, prístroje na zaznamenávanie času, diaľkové ovládače, magnetické, kompaktné a optické nosiče dát nahrané aj nenahrané, hasiace prístroje, ističe, poistky, batérie do

vreckových lúčok, tlakomery, ochranné prilby, ochranné odevy, ochranné rukavice, ochranné plachty, audio- a videoprijímače, reproduktory, spínače, elektrické zámky, zapalovače cigariet do automobilu.

12 - Automobilové reťaze, automobilové bezpečnostné sedačky pre deti, čalúnenie a poťahy vozidiel, klaksóny pre vozidlá, batožinové nosiče pre vozidlá, nosiče na bicykle a lyže, pneumatiky, poplašné zabezpečovacie zariadenia pre vozidlá, autodoplnky patriace do tejto triedy, dopravné prostriedky.

35 - Autobazár, sprostredkovanie obchodu s novými a ojazdenými vozidlami, pomoc pri riadení obchodnej činnosti, marketing, služby v oblasti telefónnych otázok, účtovníctvo, činnosť účtovných poradcov.

36 - Sprostredkovanie lízingových zmlúv, najmä na dopravné prostriedky, finančné služby vrátane lízingu, zmenárenské služby, záložňa, sprostredkovateľská činnosť uvedených služieb, uzatváranie poisťok.

37 - Opravy, údržba, nastavenie a umývanie dopravných prostriedkov, montáž motorových vozidiel, demontáž motorových vozidiel, montáž autopríslušenstva, demontáž autopríslušenstva, sprostredkovateľská činnosť uvedených služieb.

39 - Prenájom vozidiel, prenájom parkovacích plôch.

(540) GLOBAL INSURANCE

(731) GLOBAL INSURANCE, s. r. o., Panónska cesta 17, 851 04 Bratislava, SK;

(740) Kubínyiová Denisa, JUDr., Trenčín, SK;

(210) 5050-2004

(220) 16.9.2004

8 (511) 35, 41, 43

(511) 35 - Administratívna správa hotelov, spravovanie hotelov.

41 - Prevádzkovanie golfových ihrísk, informácie o možnostiach rekreácie, informácie o možnostiach zábavy, prevádzkovanie kasín, výchovno-zábavné klubové služby, organizovanie a vedenie kolokvií, organizovanie a vedenie konferencií, organizovanie a vedenie seminárov, organizovanie a vedenie sympózií, organizovanie kultúrnych alebo vzdelávacích výstav, organizovanie predstavení (manažérske služby), prenájom tenisových kurtov, prevádzkovanie športových zariadení, školenie, vyučovanie, vzdelávanie, zábava, pobavenie, prenájom videorekordérov, prekladateľské služby.

43 - Hotelierske služby, kaviarne, poskytovanie prechodného ubytovania, ubytovacie služby v prázdninových táboroch, prenájom prednáškových sál, prenájom stanov a prístreškov, prevádzkovanie hotelového ubytovania, príprava a dodávka jedál na objednávku do domu, reštaurácie (jedálne), rezervácia hotelov, rezervácia penziónov, penzióny, rezervácia prechodného ubytovania, ubytovacie kancelárie (hotely, penzióny), prenájom prechodného ubytovania.

(540) EUROKONGRES

(731) EUROKONGRES, s. r. o., Nábr. arm. gen. Ľudvíka Svobodu 42, 811 02 Bratislava, SK;

(740) Holakovský Štefan, Ing., Bratislava, SK;

(210) 5149-2004

(220) 18.10.2004

8 (511) 29, 30, 35

(511) 29 - Maslo, margarín, mliečne výrobky, tukové nátierky na chlieb, jedlé oleje, jedlé tuky, kakao-ové maslo, kokosové maslo, arašidové maslo.

30 - Maslové cesto, sušienky.

35 - Sprostredkovanie obchodu s jedlými olejmi, tukmi, maslom, mliekom, mliečnymi výrobkami, maloobchodné služby v oblasti jedlých olejov, tukov, masla, mlieka, mliečných výrobkov, obchodné alebo podnikateľské informácie, poradenstvo v obchodnej činnosti, obchodný alebo podnikateľský prieskum, reklama, on-line reklama na počítačovej komunikačnej sieti, vydávanie a aktualizovanie reklamných materiálov, zásobovacie služby pre tretie osoby (nákup tovarov a služieb pre iné podniky), sprostredkovanie uvedených služieb.

(540) Maslíčko

(731) AVET-C, spol. s r. o., Priehradka 20, 036 01 Martin, SK;

(740) Porubčan Róbert, Ing., Ivanka pri Dunaji, SK;

(210) 20-2005

(220) 7.1.2005

8 (511) 9, 38, 41

(511) 9 - Aparáty a prístroje určené na vzdelávanie a zábavu zostrojené na použitie s televízorom či počítačom.

38 - Šírenie informácií pomocou internetu - obsluha servera.

41 - Zábava.

(540)

Parabola

(731) Vyleťal Martin - PARABOLA.CZ, Šibeňák 891, 506 01 Jičín, CZ;

(740) Beleščák Ladislav, Ing., Piešťany, SK;

(210) 77-2005

(220) 18.1.2005

8 (511) 32, 33, 35

(511) 32 - Nealkoholické nápoje, nealkoholické výťažky z ovocia, príchuťi na výrobu nápojov, sirupy na výrobu nápojov, stolové vody, vody ako nápoje, ovocné šťavy.

33 - Víno, alkoholické nápoje okrem piva, likéry, brandy, koktaily alkoholické, destilované nápoje.

35 - Sprostredkovanie obchodu s tovarom, reklamná činnosť, maloobchodná činnosť s alkoholickými nápojmi a nealkoholickými nápojmi.

(540) Santa Helena

(731) Vitis trade, s. r. o., Sásovská cesta 41, 974 01 Banská Bystrica, SK;

(740) Belička Ivan, Ing., Banská Bystrica, SK;

(210) 249-2005

(220) 14.2.2005

8 (511) 29, 35, 40

(511) 29 - Saláma pikantne dochutená podľa maďarskej receptúry - trvanlivý tepelne neopracovaný mäsový výrobok.

35 - Maloobchodné služby s uvedenými tovarmi, sprostredkovanie nákupu a predaja uvedených tovarov, reklamné služby.

40 - Mäsiarstvo a údenárstvo, rozoberanie a spracovanie mäsa, údenie potravín.

(540)



(591) červená, zelená, čierna, zlatá

(731) MECOM INVESTMENT s. r. o., Poľná 4, 066 01 Humenné, SK;

(740) Regina Ivan, Ing., Košice, SK;

(210) 250-2005

(220) 14.2.2005

8 (511) 29, 35, 40

(511) 29 - Saláma pikantne dochutená podľa maďarskej receptúry - trvanlivý tepelne neopracovaný mäsový výrobok.

35 - Maloobchodné služby s uvedenými tovarmi, sprostredkovanie nákupu a predaja uvedených tovarov, reklamné služby.

40 - Mäsiarstvo a údenárstvo, rozoberanie a spracovanie mäsa, údenie potravín.

(540)



(591) červená, zelená, čierna, zlatá

(731) MECOM INVESTMENT s. r. o., Poľná 4, 066 01 Humenné, SK;

(740) Regina Ivan, Ing., Košice, SK;

(210) 265-2005

(220) 16.2.2005

8 (511) 29, 35, 40

(511) 29 - Klobásy pikantne dochutené podľa maďarskej receptúry.

35 - Maloobchodné služby s uvedenými tovarmi; sprostredkovanie nákupu a predaja uvedených tovarov; reklamné služby.

40 - Mäsiarstvo a údenárstvo, rozoberanie a spracovanie mäsa, údenie potravín.

(540)



(591) červená, zelená, čierna, zlatá

(731) MECOM INVESTMENT s. r. o., Poľná 4, 066 01 Humenné, SK;

(740) Regina Ivan, Ing., Košice, SK;

(210) 374-2005

(220) 2.3.2005

8 (511) 9, 12, 35, 36, 37, 39, 40

(511) 9 - Nabíjacie agregáty pre elektrické batérie, zvukové poplašné zariadenia, antény, autorádia, okuliare, puzdrá na okuliare, prístroje na zaznamenávanie času, diaľkové ovládače, magnetické, kompaktné a optické nosiče dát nahrané aj nenahrané, hasiace prístroje, ističe, poisťky, vreckové lampy, tlakomery, ochranné prilby, ochranné odevy, ochranné rukavice, ochranné plachty, audio- a videoprijímače, reproduktory, spínače, elektrické zámky, zapalovače cigariet do automobilu. 12 - Automobilové reťaze, automobilové bezpečnostné sedačky pre deti, čalúnenie automobilov a poťahy na sedadlá vozidiel, klaksóny pre vozidlá, batožinové nosiče pre vozidlá, nosiče na bicykle a lyže, pneumatiky, poplašné zabezpečovacie zariadenia proti odcudzeniu vozidiel, autodoplnky patriace do tejto triedy, dopravné prostriedky.

35 - Autobazár, sprostredkovanie obchodu s novými a ojazdenými vozidlami, pomoc pri riadení obchodnej činnosti, marketing, služby v oblasti telefónnych otázok, účtovníctvo, činnosť účtovných poradcov.

36 - Sprostredkovanie lízingových zmlúv, finančné služby vrátane lízingu, zmenárenské služby, prevádzkovanie záložne, sprostredkovateľská činnosť uvedených služieb, uzatváranie poisťok.

37 - Opravy, údržba, nastavenie a umývanie dopravných prostriedkov, demontáž a montáž motorových vozidiel v rámci údržby a opráv motorových vozidiel, demontáž a montáž autopríslušenstva v rámci údržby a opráv motorových vozidiel, sprostredkovateľská činnosť uvedených služieb.

39 - Prenájom vozidiel, prenájom parkovacích plôch.

40 - Montáž motorových vozidiel, montáž autopríslušenstva.

(540) **AUTO EURO**

(731) AUTO DISKONT, s. r. o., Lichardova 1/A, 811 03 Bratislava, SK;

(740) Kubínyiová Denisa, JUDr., Trenčín, SK;

(210) 470-2005

(220) 16.3.2005

8 (511) 9, 35, 37, 42

(511) 9 - Počítačový hardvér a softvér na prepájanie, vedenie, zabezpečovanie a prevádzkovanie miestnych a diaľkových počítačových sietí a telefónnych systémov; navigačné prístroje vozidiel (palubné počítače); počítačové stroje; počítače; súčasti počítačov; prenosné počítače (notebooky); handheldy; riadiace panely; rozhrania pre počítače; polovodiče; polovodičové výrobky; antény; čipy; magnetické disky; integrované obvody; pamäte počítačov; karty pamäťové a mikroprocesorové; mikroprocesory; procesory; magnetické páskové jednotky do počítačov; mechanizmy na vkladanie počítačových diskov; meniče diskov do počítačov; monitory; myši a iné polohovacie zariadenia pre počítače; počítačové klávesnice; reproduktory; mikrofóny; magnetické kódovacie matice; modemy; routery; periférne zariadenia počítačov; skenery; digitálne súradnicové zapisovače (plotre); tlačiarne k počítačom; elektrické drôty; telefónne drôty; materiály na elektrické vedenie; elektrické káble; koaxiálne káble; káble s optickými vláknami; koncovky; elektrické kontakty; optické vlákna; prípojky; rádiatelefonné zariadenia; rádiatelegrafické zariadenia; elektrické redukcie; rozvodné panely; rozvodné pulty; spínacie skrine; rozvodné skrine; signalizačné panely; spínače; spojky elektrického vedenia; telefóny; zariadenia na vnútorné spojenie; vysielacie zariadenia; zásuvky, zástrčky a iné elektrické spojky; zariadenia na prenášanie zvuku; monitorovacie počítačové programy; nahrané operačné programy; programy na počítačové hry; nahrané počítačové programy; počítačové programy stiahnuteľné z telekomunikačnej siete; počítačový softvér; nahrané programy obsluhujúce počítač; elektrické batérie; kompaktné disky; optické disky; magnetické identifikačné karty; magnetické médiá; magnetické pásky; magnetické nosiče údajov; optické nosiče údajov; pružné disky; videopásky; čítacie zariadenia; ďalekopisy; diaľkové ovládače; elektronické diáře; diktovacie stroje; elektrické zariadenia na diaľkové ovládanie priemyselných procesov; elektronický prístroj na označovanie výrobkov; elektronický vreckový slovník - prekladový; faxy; fotoaparáty; fotoelektrické bunky; fotokopírky; elektrické hlásiče; hlasovacie zariadenia; hracie zariadenia fungujúce po pripojení na televízne prijímače; indikátory; indukty elektrických strojov; kamery; kazetové prehrávače; elektrické kontrolné a regulačné prístroje; lasery s výnimkou laserov na lekárske účely; magnetofóny; magnetoskopy; elektrické meniče; meracie prístroje; elektrické meracie zariadenia; podložky pod myš; nabíjacie agregáty pre elektrické batérie; navigačné satelitné prístroje; odrušovače; optické čítače; prehrávač kompaktných diskov; prenosný telefón; audio- a videoprijímače; rádiá; prístroje na rádiové výzvy (pagery); registračné pokladnice; elektrické regulátory svetla; ručné krátkovlnné vysielачky; snímače (zariadenia na spracovanie údajov); telefónne záznamníky; telefotografické zariadenia; telegrafy; televízne prijímače; videotelefóny; zosilňovače.

35 - Maloobchodné služby v oblasti výpočtovej techniky, telekomunikačnej techniky, počítačového softvéru a elektroinštalačného materiálu.

37 - Odrušovanie elektrických prístrojov a zariadení; montáž, údržba a opravy počítačov, ostatnej výpočtovej techniky a telekomunikačných zariadení, ich súčastí a príslušenstva; montáž, údržba a opravy zariadení a vedení počítačových a telekomunikačných sietí.

42 - Poradenské a konzultačné služby v oblasti počítačov a ostatnej výpočtovej techniky a počítačových a telekomunikačných sietí; poradenské a konzultačné služby v oblasti prevádzkovania počítačového softvéru.

(540)

(591) oranžová, fialová

(731) RRC Business Telecommunications GmbH, Annagasse 5/2/16, 1010 Wien, AT;

(740) Brichtová Tatiana, JUDr., Bratislava, SK;

(210) 471-2005

(220) 16.3.2005

8 (511) 9, 35, 37, 42

(511) 9 - Počítačový hardvér a softvér na prepájanie, vedenie, zabezpečovanie a prevádzkovanie miestnych a diaľkových počítačových sietí a telefónnych systémov; navigačné prístroje vozidiel (palubné počítače); počítačové stroje; počítače; súčasti počítačov; prenosné počítače (notebooky); handheldy; riadiace panely; rozhrania pre počítače; polovodiče; polovodičové výrobky; antény; čipy; magnetické disky; integrované obvody; pamäte počítačov; karty pamäťové a mikroprocesorové; mikroprocesory; procesory; magnetické páskové jednotky do počítačov; mechanizmy na vkladanie počítačových diskov; meniče diskov do počítačov; monitory; myši a iné polohovacie zariadenia pre počítače; počítačové klávesnice; reproduktory; mikrofóny; magnetické kódovacie matice; modemy; routery; periférne zariadenia počítačov; skenery; digitálne súradnicové zapisovače (plotre); tlačiarne k počítačom; elektrické drôty; telefónne drôty; materiály na elektrické vedenie; elektrické káble; koaxiálne káble; káble s optickými vláknami; koncovky; elektrické kontakty; optické vlákna; prípojky; rádiatelefonné zariadenia; rádiatelegrafické zariadenia; elektrické redukcie; rozvodné panely; rozvodné pulty; spínacie skrine; rozvodné skrine; signalizačné panely; spínače; spojky elektrického vedenia; telefóny; zariadenia na vnútorné spojenie; vysielacie zariadenia; zásuvky, zástrčky a iné elektrické spojky; zariadenia na prenášanie zvuku; monitorovacie počítačové programy; nahrané operačné programy; programy na počítačové hry; nahrané počítačové programy; počítačové programy stiahnuteľné z telekomunikačnej siete; počítačový softvér; nahrané programy obsluhujúce počítač; elektrické batérie; kompaktné disky; optické disky; magnetické identifikačné karty; magnetické médiá; magnetické pásky; magnetické nosiče údajov; optické nosiče údajov; pružné disky; videopásky; čítacie zariadenia; ďalekopisy; diaľko-

vé ovládače; elektronické diáre; diktovacie stroje; elektrické zariadenia na diaľkové ovládanie priemyselných procesov; elektronický prístroj na označovanie výrobkov; elektronický vreckový slovník - prekladový; faxy; fotoaparáty; fotoelektrické bunky; fotokopírky; elektrické hlásiče; hlasovacie zariadenia; hracie zariadenia fungujúce po pripojení na televízne prijímače; indikátory; indukty elektrických strojov; kamery; kazetové prehrávače; elektrické kontrolné a regulačné prístroje; lasery s výnimkou laserov na lekárske účely; magnetofóny; magnetoskopy; elektrické meniče; meracie prístroje; elektrické meracie zariadenia; podložky pod myš; nabíjacie agregáty pre elektrické batérie; navigačné satelitné prístroje; odrušovače; optické čítače; prehrávač kompaktných diskov; prenosný telefón; audio- a videoprijímače; rádiá; prístroje na rádiové výzvy (pagery); registračné pokladnice; elektrické regulátory svetla; ručné krátkovlnné vysielacie; snímáče (zariadenia na spracovanie údajov); telefónne záznamníky; telefotografické zariadenia; telegrafy; televízne prijímače; videotelefony; zosilňovače.

35 - Maloobchodné služby v oblasti výpočtovej techniky, telekomunikačnej techniky, počítačového softvéru a elektroinštalačného materiálu.

37 - Odrušovanie elektrických prístrojov a zariadení; montáž, údržba a opravy počítačov, ostatnej výpočtovej techniky a telekomunikačných zariadení, ich súčastí a príslušenstva; montáž, údržba a opravy zariadení a vedení počítačových a telekomunikačných sietí.

42 - Poradenské a konzultačné služby v oblasti počítačov a ostatnej výpočtovej techniky a počítačových a telekomunikačných sietí; poradenské a konzultačné služby v oblasti prevádzkovania počítačového softvéru.

(540) DIFO

(731) RRC Business Telecommunications GmbH, Annagasse 5/2/16, 1010 Wien, AT;

(740) Brichtová Tatiana, JUDr., Bratislava, SK;

(210) 475-2005

(220) 17.3.2005

8 (511) 33

(511) 33 - Víno.

(540) CISÁRSKA FRANKOVKA

(731) VILLA VINO RAČA a. s., Pri vinohradoch 2, 831 06 Bratislava, SK;

(210) 566-2005

(220) 29.3.2005

8 (511) 9, 16, 35, 38, 39, 41, 42

(511) 9 - Počítačové programy nahrané; disky magnetické; kompaktné disky; optické kompaktné disky; nahrané operačné programy; nahrané programy obsluhujúce počítač; počítačový softvér vrátane nahraných i nenahraných nosičov zvukových a zvukovo-obrazových, ako aj periodických a neperiodických publikácií na dátových nosičoch.

16 - Periodické a neperiodické publikácie a tlačoviny; grafické reprodukcie; grafické zobrazenie; grafické znaky.

35 - Reklamná činnosť všetkých druhov vrátane poskytovania reklamného priestoru prostredníctvom internetu; reklama; spracovanie textov; rozširovanie reklamných oznamov; vydávanie a aktualizovanie reklamných materiálov; konzultačná a poradenská služba týkajúca sa uvedených služieb; uverejňovanie reklamných textov; vydávanie reklamných textov; vedenie kartoték v počítači; obchodné alebo podnikateľské informácie; vydávanie a aktualizovanie reklamných materiálov prostredníctvom svetovej informačnej telekomunikačnej siete (internet); sprostredkovanie zamestnania; personálne poradenstvo; psychologické poradenstvo pri výbere zamestnania; sprostredkovanie práce; poskytovanie informácií o sprostredkovaní zamestnania prostredníctvom internetu.

38 - Počítačová komunikácia; komunikácia pomocou počítačových terminálov; prenosy správ alebo obrázkov pomocou počítačov; elektronická pošta; poskytovanie prístupu na internetový server; poskytovanie prístupu do databáz na internete, prenájom strojového času počítačových databáz, prenájom času na prístup do počítačových databáz.

39 - Uchovávanie informácií.

41 - Vydávanie kníh; vydávanie textov s výnimkou reklamných alebo náborových; vydavateľská a nakladateľská činnosť s výnimkou vydávania reklamných a náborových textov; publikovanie na internete; vzdelávanie.

42 - Obnovovanie počítačových databáz; počítačové programovanie; tvorba softvéru; poradenstvo v oblasti počítačového hardvéru; grafický dizajn; prenájom počítačového softvéru; aktualizovanie, tvorba www stránok.

(540)



(591) čierna, oranžová, červená

(731) Profesia, spol. s r. o., Viedenská cesta 7, 851 01 Bratislava, SK;

(740) Holakovský Štefan, Ing., Bratislava, SK;

(210) 572-2005

(220) 29.3.2005

8 (511) 29

(511) 29 - Konzervované, najmä rýchlo zmrazené mäso, ryby, hydina, zverina, mäsové výťažky; konzervované, sušené alebo tepelne spracované ovocie a zelenina a zeleninové zmesi, varená zelenina; vajčeka, jedlé oleje a tuky, mlieko a mliečne výrobky, tvaroh, syry, maslo, maslové krémy, jogurt, kefir a ich ochutené druhy; konzervované ovocie, mäso, zelenina, čalamáda, želé, džemy, kompóty.

(540) Svieže pohladenie

(731) FRIESLAND HUNGÁRIA Rt., Köntösgátsor 5-7, H-4031 Debrecen, HU;

(740) Mešková Viera, Ing., Bratislava, SK;

(210) 617-2005

(220) 4.4.2005

8 (511) 9, 16, 35, 38

(511) 9 - Nosiče informácií a informačné produkty na nosičoch v elektronických, dátových informačných a telekomunikačných sieťach všetkých druhov, elektronické periodiká v elektronickej podobe.

16 - Papierové nosiče informácií, najmä tlačoviny, predovšetkým špecializované časopisy a ich prílohy, papier, výrobky z papiera, periodické a neperiodické publikácie, knihy, časopisy, brožúry, informačné produkty na papierových nosičoch, dáta a databázy na papierových nosičoch, tlačiarenské výrobky, napr. listové papiere, obálky, vizitky, dosky - obaly (papierový tovar), obaly.

35 - Reklamná a inzertná činnosť, rozširovanie reklamných materiálov, marketing, reklamná a inzertná činnosť prostredníctvom akéhokoľvek média, prostredníctvom telefónnej siete, alebo dátovej siete, alebo informačnej siete, alebo elektronickej siete alebo komunikačnej siete, alebo počítačovej siete, poskytovanie informácií a iných informačných produktov komerčného alebo reklamného charakteru, informačných produktov reklamného charakteru, multimediálnych informácií komerčného charakteru, maloobchodný predaj internetových médií prostredníctvom internetu, poskytovanie obchodných informácií, on-line inzercia, činnosť reklamnej agentúry, sprostredkovanie v obchodných vzťahoch, sprostredkovateľská činnosť v obchode s tovarom, merchandising, franchising, obchodné poradenstvo a pomoc pri využívaní a riadení obchodného podniku, automatizované spracovanie dát, obchodné poradenstvo a pomoc pri prevádzkovaní obchodov a obchodných činností priemyselného alebo obchodného podniku, služby, ktoré zahŕňajú záznam, dátových alebo elektronických oznámení a záznamov, ako aj využívanie alebo kompiláciu matematických a štatistických údajov.

38 - Služby zabezpečujúce audiovizuálne komunikácie prostredníctvom informačných a telekomunikačných sietí, napr. počítačovej siete internet, satelitu a pod., rozširovanie, zverejňovanie a prenos informácií, dát a správ prostredníctvom informačných a telekomunikačných prostriedkov a prenos informácií, dát a správ prostredníctvom informačných a telekomunikačných prostriedkov a sietí, šírenie elektronických časopisov, elektronických periodík a kníh v elektronickej podobe prostredníctvom počítačovej siete, pomocou satelitov, šírenie informácií prostredníctvom verejných dátových sietí.

(540) Porsche magazin

(731) Porsche Slovakia, spol. s r. o., Vajnorská 160, 831 04 Bratislava, SK;

(210) 632-2005

(220) 5.4.2005

8 (511) 11, 35, 37

(511) 11 - Výchrevné akumulátory, tepelné akumulátory, bezpečnostné príslušenstvo pre plynové zariadenia alebo plynové potrubia, bojler, ohrie-

vače vody, expanzné nádrže pre ústredné vykurovanie, plynové bojler, kachle, kotlové rúry do vykurovacích zariadení, výchrevné kotly, kozuby, teplovodné kúrenie, zariadenia na ohrev teplej vody, ohrievače, plynové radiátory, teplovzdušné zariadenia, plynové generátory, tepelné generátory, horáky, plynové kahany, kachle, klimatizačné prístroje, klimatizačné zariadenia, kotlové rúry vykurovacích kotlov, domové kozuby, bojler na ohrev teplej vody, zariadenia na ohrev teplej vody, tepelné čerpadlá, pece, piecky s výnimkou laboratórnych, ventilátory ako časti vetracích zariadení, výchrevné platne, výchrevné telesá, vykurovacie články, vykurovacie telesá, vykurovacie telesá na kúrenie tuhými, tekutými alebo plynovými palivami, vykurovacie zariadenia, vyhrievacie zariadenia, výmenníky tepla s výnimkou výmenníkov ako častí strojov, ohrievače vzduchu, prívodné zariadenia ku kúrenárskym a teplárskym kotlom, plynové vykurovacie telesá plynové konvektory, ohrievadlá, plynové horáky, plynové kondenzátory s výnimkou kondenzátorov ako častí strojov, regulačné a bezpečnostné príslušenstvo k plynovým potrebiam, regulačné a bezpečnostné príslušenstvo k plynovým zariadeniam, prístroje na chladenie vzduchu, radiátorové uzávery, radiátory na kúrenie, radiátory ústredného kúrenia, príslušenstvo na reguláciu plynových zariadení a plynových potrubí, regulačno-bezpečnostné zariadenia na plynové potrubia, regulačno-bezpečnostné zariadenia na plynové zariadenia, sporiče paliva, patriace do tejto triedy, špirály ako časti destilačných, ohrievacích a ochladzovacích zariadení, teplovodné vykurovacie zariadenia, termostatické ventily (ako časti ústredného kúrenia), ventilátory, klimatizácia, vyhrievacie telesá, vykurovacie články.

35 - Maloobchodné služby so zariadeniami na vykurovanie, odborné obchodné poradenstvo v oblasti zariadení na vykurovanie, analýzy nákladov, poskytovanie obchodných informácií, príprava miezd a výplatných pásovk, analýzy nákupných cien, veľkoobchodných cien, profesionálne odborné a obchodné poradenstvo, organizovanie výstav na obchodné a reklamné účely, reklama, vydávanie a aktualizovanie reklamných materiálov, rozširovanie reklamných materiálov zákazníkom (letáky, prospekty, tlačivá, vzorky), rozširovanie reklamných oznamov, rozširovanie reklamných alebo inzertných oznamov, zásobovacie služby pre tretie osoby, podpora predaja pre tretie osoby.

37 - Oprava, údržba a montáž vykurovacích teles, údržba a oprava horákov, informácie o opravách, inštalácia a oprava klimatizačných zariadení, čistenie a opravy kotlov, montáž a oprava pecí, odborné poradenstvo v oblasti opravy, údržby a montáže zariadení na vykurovanie.

(540)

(591) ružová

(731) SEPRO spol. s r. o., Brezovská 19, 831 03 Bratislava, SK;

(740) Brichtová Tatiana, JUDr., Bratislava, SK;

(210) 761-2005

(220) 21.4.2005

8 (511) 16, 18, 20, 21, 24, 25, 26, 28, 35, 41

(511) 16 - Tlačoviny, fotografie, zberateľské kartičky, pohľadnice, periodické a neperiodické publikácie, spomienkové predmety z papiera, plagáty, brožúry, kalendáre.

18 - Tašky, vaky, dáždniky, slnečníky.

20 - Spomienkové predmety z plastov a dreva, patriace do tejto triedy.

21 - Spomienkové predmety zo skla a porcelánu, patriace do tejto triedy.

24 - Spomienkové predmety z textilu, patriace do tejto triedy.

25 - Športové odevy, čiapky, šatky, trička, trenírky, plášte, kombinézy, obuv, zápasové dresy, fandresy, športové a spoločenské oblečenie.

26 - Odznaky na odevy s výnimkou odznakov z drahých kovov.

28 - Športové potreby, náradie na športové hry a športy pozostávajúce najmä z lôpt na futbal, volejbal, z hustiliek na lopty, z nafukovacích ihliel, náradie na hry v prírode, krúžky a podkovy na hádzanie na cieľ v kolíku, šípky na hádzanie a terče, vrhacie krúžky a cieľové stojany, lopty a rakety na tenis, lopty, rukavice na chytanie lôpt a iného športového náradia, korčule, kolieskové korčule, krasokorčuliarske korčule, značkové kužele, zaťažovacie tréningové náradie, chrániče pre športovca, vybavenie na športové hry, najmä siete, bránky, lopty, palice, terče, športové stolné hry, ochranné rukavice na šport, chrániče lakťov, kolien.

35 - Reklamná činnosť, organizovanie výstav na reklamné účely, štatistické informácie, obchodný alebo podnikateľský prieskum, poskytovanie obchodných alebo podnikateľských informácií, prieskum trhu a verejnej mienky, hospodárske a ekonomické predpovede, sprostredkovanie obchodnej činnosti s uvedenými tovarmi a službami, vydávanie reklamných produktov, činnosť ekonomických a organizačných poradcov.

41 - Organizovanie kultúrnych podujatí, divadelných, filmových a audiovizuálnych predstavení, koncertov, hudobných a tanečných produkcií, rezervácia vstupeniek, zábavné parky, obveselenie, zábava, pobavenie, organizovanie vedomostných a zábavných súťaží, informácie o možnostiach zábavy, rozptýlenia, výchovno-zábavné klubové služby, organizovanie živých vystúpení, živé predstavenie, služby a zábava poskytované v prázdninových táboroch, organizovanie večierkov, vydávanie kníh, novín, časopisov a nahrávaných nosičov záznamu zvuku, prevádzkovanie a činnosť športových a telovýchovných zariadení, zariadení slúžiacich na regeneráciu, organizovanie telovýchovných a športových výcvikov, školení, seminárov, záujmová športová činnosť, realizácia profesionálnej a amatérskej činnosti v oblasti kolektívnych a individuálnych športov, činnosť verejných telovýchovných škôl, kurzy cvičiteľov, trénerov a rozhodcov, odborné pora-

denstvo v oblasti telovýchovnej činnosti, služby telesnej regenerácie, patriace do tejto triedy.

(540) FRAGARIA CUP

(731) 4 SPORT, s. r. o., Hlavná 45, 080 01 Prešov, SK;

(210) 786-2005

(220) 26.4.2005

8 (511) 16, 29, 30, 35, 43

(511) 16 - Papierové obaly na zmrzlinu, plastové obaly na zmrzlinu, tégliky plastové.

29 - Spracované oriešky, sušené ovocie, sušená ovocná drvina, zmiešané orieškové drviny, pražené oriešky, spracované mandle a pistácie.

30 - Zmrzliny, nanuky, mrazené smotanové krémy, cukor patriaci do tejto triedy, vanilka, škoricca, prísady do zmrzliny, čokoláda, čokoládové posýpky a drviny.

35 - Sprostredkovanie obchodu s tovarmi.

43 - Poskytovanie tepelne rýchlo upravovaných krémových výrobkov na priamu konzumáciu, poskytovanie občerstvenia zo zmrzliny na priamu konzumáciu, kaviarne, bistrá, bary, cukrárne, zmrzlinárne, pohostinská činnosť.

(540)

(731) Kúdelová Miriam, Kpt. J. Rašu 1875/3, 841 01 Bratislava, SK;

(740) Kováčik Štefan, Ing., Bratislava, SK;

(210) 885-2005

(220) 10.5.2005

8 (511) 9, 16, 41

(511) 9 - Softvér spojený s výučbou jazykov, komunikačné systémy pre výpočtovú techniku, výpočtovú techniku, audiovizuálna technika, elektronické zariadenie pre jazykové učebne a učebne vôbec, nenahrané a nahrané nosiče zvuku alebo zvukových obrazových záznamov - CD, MC, DVD, videokazety, minidisky, videoklipy.

16 - Knihy, brožúry, učebnice, učebné texty, učebné pomôcky tlačené, obaly, hudobniny, hudobné rukopisy, atlasy, mapy, noviny, časopisy, inzertné katalógy, fotografie, plagáty, obrazy, pohľadnice, vizitky, kalendáre, diáre, formuláre, telefónne zoznamy, ostatné periodické a neperiodické tlače (tlačoviny) a tlačené materiály zaradené do tejto triedy.

41 - Vzdelávanie, lektorská činnosť, usporiadanie a sprostredkovanie spoločenských, športových, zábavných, súťažných a vzdelávacích akcií, umeleckých programov a vystúpení, vydavateľská a nakladateľská činnosť v oblasti kníh, učebníc, učebných textov, učebných pomôcok, hudobnej tvorby a časopisov.

(540) nemčina TAXUS Learning

(731) Ing. Ivo TOMAN - TAXUS, Riazanská 110/700, 831 02 Bratislava, SK;

(210) 886-2005

(220) 10.5.2005

8 (511) 9, 16, 41

(511) 9 - Softvér spojený s výučbou jazykov, komunikačné systémy pre výpočtovú techniku, výpočtová technika, audiovizuálna technika, elektronické zariadenie pre jazykové učebnice a učebnice vôbec, nenahrané a nahrané nosiče zvuku alebo zvukových obrazových záznamov - CD, MC, DVD, videokazety, minidisky, videoklipy.

16 - Knihy, brožúry, učebnice, učebné texty, učebné pomôcky tlačené, obaly, hudobniny, hudobné rukopisy, atlasy, mapy, noviny, časopisy, inzertné katalógy, fotografie, plagáty, obrazy, pohľadnice, vizitky, kalendáre, diáre, formuláre, telefónne zoznamy, ostatné periodické a neperiodické tlače (tlačoviny) a tlačené materiály zaradené do tejto triedy.

41 - Vzdelávanie, lektorská činnosť, usporiadanie a sprostredkovanie spoločenských, športových, zábavných, súťažných a vzdelávacích akcií, umeleckých programov a vystúpení, vydateľská a nakladateľská činnosť v oblasti kníh, učebníc, učebných textov, učebných pomôcok, hudobnej tvorby a časopisov.

(540) angličtina TAXUS Learning

(731) Ing. Ivo TOMAN - TAXUS, Riazanská 110/700, 831 02 Bratislava, SK;

(210) 898-2005

(220) 12.5.2005

8 (511) 16, 18, 25

(511) 16 - Šanóny, zakladače a zaraďovače na papier, písacie potreby, kovové perá, papierové utierky, zošity a diáre, jednorazové detské plienky z papiera a buničiny, atrament, tuš, knihy, orezávadlá, strúhadlá na ceruzky, stolové strúhadlá na ceruzky, fólie z plastu na balenie, potravinárske fólie na balenie.

18 - Kabelky a príručné tašky, náprsné tašky, peňaženky, školské tašky a aktovky, cestovné tašky a cestovné obaly, kufre, kufričky, nákupné tašky, dáždniky, kožené remienky a popruhy, plecniaky a batohy.

25 - Obuv, odevy, športová obuv, rukavice, opasy, tričká, športové dresy, pletené odevy, pletiarsky tovar, detské odevy.

(540)

(731) GUANGDONG WINPARD INDUSTRY CO., LTD, Silian Industrial Area, Xiashan, Chaonan District, Shantou, Guangdong Province, CN;

(740) Žovicová Viera, Mgr., Bratislava, SK;

(210) 899-2005

(220) 12.5.2005

8 (511) 35, 39, 41, 43

(511) 35 - Odborné obchodné poradenstvo, sprostredkovanie obchodu s uvedenými službami.

39 - Služby spojené so zabezpečovaním dopravy osôb, sprostredkovanie dopravy osôb, organizovanie výletov, zájazdov, exkurzií, turistiky.

41 - Služby v kempingoch so športovým programom, organizovanie športových súťaží, požičovanie športového náradia, prevádzkovanie športových zariadení.

43 - Ubytovacie služby (zabezpečenie prechodného ubytovania), verejné stravovanie, poskytovanie reštauračných služieb.

(540) ŠTC KUBÍNSKA HOĽA

(731) SKI Kubínska Hoľa, spol. s r. o., Zochova 2551, 026 01 Dolný Kubín, SK;

(740) Mrenica Jaroslav, Ing., Púchov, SK;

(210) 900-2005

(220) 12.5.2005

8 (511) 35, 41, 44

(511) 35 - Sprostredkovanie obchodu s uvedenými tovarmi a službami, obchodné poradenstvo; vydateľská činnosť (vydávanie reklamných alebo náborových textov), vydávanie reklamnej periodickej a neperiodickej tlače.

41 - Výchovná a vzdelávacia činnosť týkajúca sa duchovného a telesného rozvoja osobností, zabezpečovanie výcviku, odborných kurzov, najmä z oblasti zdravotníctva, sugestológie, jogy, výživy, zabezpečovanie telesných cvičení, aktívna forma relaxu v oblasti športu a cvičenia; prednášková činnosť v odbore jogy a vegetariánstva; relaxačné služby v rozsahu voľnej činnosti zamerané na šport, cvičenie a zábavu; prednášková činnosť v odbore psychológie, organizovanie prednášok a školení; vydávanie periodickej a neperiodickej tlače s výnimkou vydávania reklamných alebo náborových textov.

44 - Telesná a duševná rehabilitačná činnosť, manuálna liečebná rehabilitácia, relaxácie pod pyramídou na liečebné účely.

(540)

(731) Relaxačná škola MONADA, s. r. o., N. Teslu 28, 921 01 Piešťany, SK;

(740) Mrenica Jaroslav, Ing., Púchov, SK;

(210) 1027-2005

(220) 30.5.2005

8 (511) 3, 8, 21

(511) 3 - Parfumovaná voda, kozmetické prípravky, prípravky na osobnú hygienu, prípravky na starostlivosť o vlasy, vlasové vody, prípravky na starostlivosť o pleť, krémy, emulzie, mlieka, pleťové vody, prípravky na umývanie a do kúpeľa, mydlá, šampóny, peny, gély, oleje, soli, prípravky na starostlivosť o zuby a ústnu dutinu, zubné pasty, ústne vody, dezodoranty pre osobnú potrebu, prípravky na holenie (pred i po holení), prípravky depilačné, prípravky na opaľovanie a po opaľovaní, prípravky na masáž, prípravky na bielenie a prípravky na pranie, pracie prášky, aviváže, prípravky na čistenie, umývanie, leštenie, odmasťovanie a brúsenie, voňavkárské výrobky, medicínálne mydlá, krémy kozmetické, krémy na obuv, leštiace krémy na obuv, leštiace vosky, leštidlá na obuv, vata na kozmetické účely, vatové tyčinky na kozmetické účely.

8 - Holiace potreby, holiace strojčky, britvy, nožnice na strihanie vlasov, manikúrové súpravy, pedikúrové súpravy.

21 - Zubné kefky, dentálne nite, kefy, hrebene, handry, drôtenky na čistenie, špongie na použitie v domácnosti.

(540) SPHERE

(731) Mattes Slovakia, spol. s r. o., Záhradná 1/5760, 841 07 Bratislava, SK;

(210) 1032-2005

(220) 30.5.2005

8 (511) 18, 25, 35

(511) 18 - Aktovky, kufriky, batohy, cestovné tašky, dáždnyky, kabelky, kufre, nákupné tašky, peňaženky, mešky na peniaze, poľovnícke tašky, kožené remienky, plecniaky, slnečníky, kožené šnúrkky, tašky na kolieskach, tašky na nosenie detí, vrecká z kože na balenie.

25 - Odevy - cyklistické oblečenie, nohavice, osobná bielizeň, pánske spodky, pulóvre, podprsenky, gymnastické (telocvičné) dresy, tielka, tričká, košele, potníky, bundy, bielizeň pohlcujúca pot, vesty, športové tričká, dresy, ponožky, podkolenky, pančušky, šály, rukavice, palčiaky, plavky - kúpacie pánske, kúpacie dámske, obuv - plážová obuv, športová obuv, pokrývky hlavy - klobúky, šilty (čiapkové), šatky, čiapky, baretky, čelenky.

35 - Obchodný alebo podnikateľský prieskum, premiestňovanie prevádzok a podnikov, obchodné alebo podnikateľské informácie, poradenstvo pri vedení podnikov, riadenie priemyselných alebo obchodných podnikov, vzťahy s verejnosťou, obchodné alebo podnikateľské poradenstvo, zäsobovacie služby pre tretie osoby, obchodný manažment a obchodné poradenstvo, maloobchodný predaj so športovým tovarom, reklama - rozhlasová reklama, televízna reklama, reklama na počítačovej sieti.

(540)



(731) Hrk Peter, Ing., Za Nožiarňou 7, 976 13 Slovenská Ľupča, SK;

(210) 1049-2005

(220) 3.6.2005

8 (511) 9, 35, 36, 38, 41, 42

(511) 9 - Elektrické zariadenia patriace do tejto triedy a elektronické zariadenia, kontrolné a riadiace systémy, elektronické ovládacie systémy zariadení, komponenty a náhradné diely patriace do tejto triedy, dáta, databázy a iné informačné produkty na magnetických nosičoch a v elektronických, dátových, informačných a telekomunikačných sieťach všetkých druhov a na nosičoch dát všetkých druhov, súvisiaci softvér a hardvér.

35 - Prieskum a analýza trhov, sprostredkovanie obchodných záležitostí, poradenské a konzultačné služby v oblasti riadenia podniku, služby v oblasti prieskumu trhu, sprostredkovanie obchodu s výrobkami, reklamná činnosť, odborné, podnikateľské a obchodné poradenstvo, obchodné a podnikateľské informácie, obchodný alebo podnikateľský prieskum, marketingové služby, služby v oblasti vzťahov s verejnosťou, automatizované spracovanie dát týkajúce sa elektronických platobných systémov pre iné osoby.

36 - Bezhotovostné elektronické platby na obchodnom mieste prostredníctvom mobilných telefónov, služby poskytované v súvislosti s kreditnými kartami, debetnými kartami a interbankingom, finančné konzultačné a poradenské služby a poskytovanie finančných informácií pomocou globálnej počítačovej siete, prevádzkovanie platobných systémov, prevádzkovanie mobilných platieb, vernostné programy (finančné), finančné služby s pridanou hodnotou v oblasti mobilných technológií, mobilnej komunikácie a financovania, finančné záruky, investície kapitálové, prevody platobné vykonávané elektronicky, úverové karty, úverové služby, vydávanie kreditných kariet, poradenské a konzultačné služby v oblasti finančného riadenia, poradenstvo v oblasti elektronických platobných systémov.

38 - Služby zabezpečujúce vstup do telekomunikačných sietí, poradenstvo v oblasti mobilnej komunikácie, komunikácie pomocou telefónov, prenájom telekomunikačných prístrojov, prenájom zariadení na prenos informácií.

41 - Vzdelávacie služby, najmä organizácia výučby, seminárov konferencií a praktických cvičení v oblasti podnikania, informačných technológií, telekomunikačných technológií, počítačov, riadenia, stratégie finančného plánovania a investícií.

42 - Poskytovanie softvéru - predaj hotových programov na základe zmluvy s autorom, inštalácie počítačových programov, kopírovanie počítačových programov, obnova počítačových dát, počítače (prenájom), počítačové programy - inštalácia a aktualizácia, počítačové systémové analýzy, počítačové systémy (tvorba), poradenstvo v oblasti počítačového hardvéru, prenájom počítačového softvéru, prevod a konverzie počítačových programov a údajov (okrem fyzickej konverzie), projekty - štúdie technické, prenájom počítačov, prenájom počítačového softvéru, vývoj platobných systémov, vývoj v oblasti mobilných platieb.

(540) PAYTEC

(731) Bujna Peter, Ing., Stred 2203/36, 017 01 Považská Bystrica, SK;

(210) 1050-2005

(220) 3.6.2005

8 (511) 9, 35, 36, 38, 41, 42

(511) 9 - Elektrické zariadenia patriace do tejto triedy a elektronické zariadenia, kontrolné a riadiace systémy, elektronické ovládacie systémy zariadení, komponenty a náhradné diely patriace do tejto triedy, dáta, databázy a iné informačné produkty na magnetických nosičoch a v elektronic-

kých, dátových, informačných a telekomunikačných sieťach všetkých druhov a na nosičoch dát všetkých druhov, súvisiaci softvér a hardvér.

35 - Prieskum a analýza trhov, sprostredkovanie obchodných záležitostí, poradenské a konzultačné služby v oblasti riadenia podniku, služby v oblasti prieskumu trhu, sprostredkovanie obchodu s výrobkami, reklamná činnosť, odborné, podnikateľské a obchodné poradenstvo, obchodné a podnikateľské informácie, obchodný alebo podnikateľský prieskum, marketingové služby, služby v oblasti vzťahov s verejnosťou, automatizované spracovanie dát týkajúce sa elektronických platobných systémov pre iné osoby.

36 - Bezhotovostné elektronické platby na obchodnom mieste prostredníctvom mobilných telefónov, služby poskytované v súvislosti s kreditnými kartami, debetnými kartami a interbankingom, finančné konzultačné a poradenské služby a poskytovanie finančných informácií pomocou globálnej počítačovej siete, prevádzkovanie platobných systémov, prevádzkovanie mobilných platieb, vernostné programy (finančné), finančné služby s pridanou hodnotou v oblasti mobilných technológií, mobilnej komunikácie a financovania, finančné záruky, investície kapitálové, prevody platobné vykonávané elektronicky, úverové karty, úverové služby, vydávanie kreditných kariet, poradenské a konzultačné služby v oblasti finančného riadenia, poradenstvo v oblasti elektronických platobných systémov.

38 - Služby zabezpečujúce vstup do telekomunikačných sietí, poradenstvo v oblasti mobilnej komunikácie, komunikácie pomocou telefónov, prenájom telekomunikačných prístrojov, prenájom zariadení na prenos informácií.

41 - Vzdelávacie služby, najmä organizácia výučby, seminárov konferencií a praktických cvičení v oblasti podnikania, informačných technológií, telekomunikačných technológií, počítačov, riadenia, stratégie finančného plánovania a investícií.

42 - Poskytovanie softvéru - predaj hotových programov na základe zmluvy s autorom, inštalácie počítačových programov, kopírovanie počítačových programov, obnova počítačových dát, počítače (prenájom), počítačové programy - inštalácia a aktualizácia, počítačové systémové analýzy, počítačové systémy (tvorba), poradenstvo v oblasti počítačového hardvéru, prenájom počítačového softvéru, prevod a konverzie počítačových programov a údajov (okrem fyzickej konverzie), projekty - štúdie technické, prenájom počítačov, prenájom počítačového softvéru, vývoj platobných systémov, vývoj v oblasti mobilných platieb.

(540) **PAYTEC MOBILE**

(731) Bujna Peter, Ing., Stred 2203/36, 017 01 Považská Bystrica, SK;

(210) **1135-2005**

(220) 17.6.2005

8 (511) 16, 35, 41

(511) 16 - Knihy, periodiká, plagáty, publikácie, tlačivá, tlačoviny, trhacie kalendáre.

35 - Organizovanie výstav na komerčné alebo reklamné účely, organizovanie výstav na obchodné a reklamné účely, organizovanie komerčných alebo reklamných výstav a veľtrhov, predvádzanie (služby modeliek) na reklamné účely a podporu predaja, predvádzanie tovaru.

41 - Informácie o možnostiach zábavy, organizovanie a vedenie konferencií, organizovanie a vedenie kongresov, organizovanie a vedenie seminárov, organizovanie plesov, organizovanie kultúrnych a vzdelávacích výstav, organizovanie športových súťaží, organizovanie vedomostných alebo zábavných súťaží, organizovanie živých vystúpení, plánovanie a organizovanie večierkov, vydávanie kníh, vydávanie textov s výnimkou reklamných alebo náborových, vydávanie kníh a časopisov v elektronickej forme, zábava, pobavenie, výchovno-zábavné klubové služby.

(540) **Drotárske slávnosti**

(731) Kysucká Kultúrna Nadácia, Nad lomom 5, 811 02 Bratislava, SK;

(210) **1137-2005**

(220) 17.6.2005

8 (511) 16, 35, 41

(511) 16 - Knihy, periodiká, plagáty, publikácie, tlačivá, tlačoviny, trhacie kalendáre.

35 - Organizovanie výstav na komerčné alebo reklamné účely, organizovanie výstav na obchodné a reklamné účely, organizovanie komerčných alebo reklamných výstav a veľtrhov, predvádzanie (služby modeliek) na reklamné účely a podporu predaja, predvádzanie tovaru.

41 - Informácie o možnostiach zábavy, organizovanie a vedenie konferencií, organizovanie a vedenie kongresov, organizovanie a vedenie seminárov, organizovanie plesov, organizovanie kultúrnych a vzdelávacích výstav, organizovanie športových súťaží, organizovanie vedomostných alebo zábavných súťaží, organizovanie živých vystúpení, plánovanie a organizovanie večierkov, vydávanie kníh, vydávanie textov s výnimkou reklamných alebo náborových, vydávanie kníh a časopisov v elektronickej forme, zábava, pobavenie, výchovno-zábavné klubové služby.

(540) **Česko-slovenské drotárske slávnosti**

(731) Kysucká Kultúrna Nadácia, Nad lomom 5, 811 02 Bratislava, SK;

(210) **1166-2005**

(220) 22.6.2005

8 (511) 9, 35, 38, 41, 42

(511) 9 - Textové procesory, monitorovacie počítačové programy, meniče diskov do počítačov, nahrané operačné programy, programy na počítačové hry, počítačové programy stiahnuté z telekomunikačnej siete, elektronické publikácie stiahnuté z telekomunikačnej siete, počítačový softvér, nahrané počítačové programy.

35 - On-line reklama na počítačovej komunikačnej sieti, zbieranie údajov do počítačových databáz, vedenie kartoték v počítači, vyhľadávanie informácií v počítačových súboroch pre zákazníkov, zoraďovanie údajov v počítačových databázach.

zach, reklama, pomoc pri riadení obchodnej činnosti, vydávanie a aktualizovanie reklamných materiálov, obchodné alebo podnikateľské poradenstvo.

38 - Poskytovanie telekomunikačného pripojenia do svetovej počítačovej siete, prenos správ a obrazových informácií pomocou počítača, počítačová komunikácia, poskytovanie užívateľského prístupu do svetovej počítačovej siete, elektronická pošta.

41 - Korešpondenčné kurzy, školenie, vzdelávanie, výcvik, vyučovanie, organizovanie a vedenie seminárov, on-line vydávanie kníh a časopisov v elektronickej forme.

42 - Aktualizovanie počítačových programov, prevod a konverzia údajov a dokumentov z fyzických médií na elektronické médiá, tvorba softvéru, obnovovanie počítačových databáz, inštalácia počítačových programov, servis počítačových programov, zhotovovanie kópií počítačových programov, počítačové programovanie, hostovanie na webových stránkach, vytváranie a udržiavanie webových stránok pre zákazníkov, prenájom počítačového softvéru, poradenstvo v oblasti počítačového hardvéru, návrh počítačových systémov, prevod a konverzia počítačových programov a údajov.

(540) BUXUS

(731) ui 42, spol. s r. o., Sibírska 62, 832 01 Bratislava, SK;

(210) 1168-2005

(220) 22.6.2005

8 (511) 5

(511) 5 - Farmaceutické prípravky na liečbu kardiovaskulárnych ochorení a porúch; onkologických chorôb a porúch; chorôb a porúch imunity; chorôb a porúch angiogenézy; očných chorôb a porúch a zápalových ochorení a porúch; vrátane Crohnových ochorení; všetky uvedené okrem liečby gastrointestinálnych problémov a ochorení.

(540)

Раптивa

(731) Genentech, Inc. (A Delaware Corporation), 1 DNA Way, South San Francisco, California 94080-4990, US;

(740) Beleščák Ladislav, Ing., Piešťany, SK;

(210) 1171-2005

(220) 23.6.2005

8 (511) 16, 35, 41

(511) 16 - Knihy, periodiká, plagáty, publikácie, tlačivá, tlačoviny, trhacie kalendáre.

35 - Organizovanie výstav na komerčné alebo reklamné účely, organizovanie výstav na obchodné a reklamné účely, organizovanie komerčných alebo reklamných výstav a veľtrhov, predvádzanie na reklamné účely a podporu predaja, predvádzanie tovaru.

41 - Informácie o možnostiach zábavy, organizovanie a vedenie konferencií, organizovanie a vedenie kongresov, organizovanie a vedenie seminárov, organizovanie plesov, organizovanie kultúrnych a vzdelávacích výstav, organizovanie športových súťaží, organizovanie vedomostných alebo zábavných súťaží, organizovanie živých vystúpení, plánovanie a organizovanie večierkov, vydávanie kníh, vydávanie textov s výnimkou reklamných alebo náborových, vydávanie kníh a časopisov v elektronickej forme, zábava, pobavenie, výchovno-zábavné klubové služby.

(540) Drôtománia

(731) Kysucká Kultúrna Nadácia, Nad lomom 5, 811 02 Bratislava, SK;

(210) 1173-2005

(220) 23.6.2005

8 (511) 16, 35, 41

(511) 16 - Albumy, architektonické modely, brožované knihy, brožúry, držiaky na písacie potreby, etikety s výnimkou textilných, fotografie, kalendáre, katalógy, knihy, knižné záložky, listový papier, obálky (papierenský tovar), plagáty, pohľadnice, prospekty, pútače z papiera alebo lepenky, tlačoviny, časopisy (periodiká).

35 - Komerčné informačné kancelárie, organizovanie komerčných alebo reklamných výstav a veľtrhov, organizovanie výstav na obchodné a reklamné účely, reklama, reklamné agentúry, vydávanie a aktualizovanie reklamných materiálov.

41 - Fotografická reportáž, informácie o výchove a vzdelávaní, prevádzkovanie múzeí, organizovanie a vedenie konferencií, organizovanie a vedenie kongresov, organizovanie a vedenie seminárov, organizovanie a vedenie sympózií, organizovanie kultúrnych alebo vzdelávacích výstav, tvorba videofilmov, vydávanie textov s výnimkou reklamných alebo náborových.

(540)



(731) Mesto Piešťany, Nám. SNP 3, 921 01 Piešťany, SK;

(740) Beleščák Ladislav, Ing., Piešťany, SK;

(210) 1175-2005

(220) 24.6.2005

8 (511) 33

(511) 33 - Alkoholické nápoje s výnimkou piva.

(540)



(591) bledozelená, tmavozelená, červená, zlatá

(731) IMPERATOR, s. r. o., Drietoma 184, 913 03 Drietoma, SK;

(210) 1176-2005

(220) 24.6.2005

8 (511) 9, 16, 35, 38, 39, 41, 42

(511) 9 - Magnetické nosiče údajov, nosiče zvukových záznamov, nosiče zvukovo-obrazových záznamov, audiovizuálne záznamové disky; programové vybavenie pre počítače, programy na počítačové hry.

16 - Firemné listiny, papierové propagačné materiály, letáky, prospekty, tlačivá a kancelárske potreby s výnimkou nábytku; kancelárska technika uvedená v triede 16, náhradné diely a príslušenstvo kancelárskej techniky uvedené v triede 16.

35 - Maloobchodná činnosť s magnetickými nosičmi údajov, s nosičmi zvukových záznamov, s nosičmi zvukovo-obrazových záznamov, s audiovizuálnymi záznamovými diskami, s programovým vybavením pre počítače, so softvérom, s počítačovými hrami; reklama, reklamné agentúry, rozširovanie reklamných materiálov zákazníkom, vydávanie a aktualizovanie reklamných materiálov, rozširovanie reklamných materiálov, prenájom reklamných plôch, zásielkové reklamné služby, spracovanie textov, uverejňovanie reklamných textov.

38 - Televízne vysielanie, satelitné vysielanie, káblové vysielanie, informačné kancelárie, tlačové kancelárie, spravodajské služby.

39 - Balenie tovarov, uskladňovanie tovarov, sprostredkovanie prepravy.

41 - Vzdelávanie, zábava, zábavné parky, informácie o možnosti zábavy, služby športovísk, prevádzkovanie športových zariadení, tvorba a výroba televíznych programov, výroba audiovizuálnych programov, výroba videofilmov, televízna zábava, organizovanie kultúrnych, športových, vzdelávacích a zábavných podujatí; prenájom a požičiavanie nahrávacích a premietacích zariadení, osvetľovacích zariadení, dekorácií, filmov, videopások; filmová tvorba, činnosť filmových štúdií; zhromažďovanie a poskytovanie informácií v oblasti kultúry, športu, zábavy a vzdelávania, poskytovanie klubových služieb (výchovno-zábavných), organizovanie a vedenie koncertov, plesov, súťaží krásy, športových súťaží, vedomostných súťaží, zábavných súťaží, výstav na vzdelávacie a kultúrne účely, konferencií, školení, živých vystúpení, večierkov; služby nahrávacích štúdií, reportérske služby; vydavateľská a nakladateľská činnosť s výnimkou vydávania reklamných a náborových textov, elektronická edičná činnosť (DPT služby).

42 - Zhromažďovanie a poskytovanie informácií o móde, meteorologické informácie a predpovede počasia.

(540) VYVRHNUTÝ MALÝ ZAKRPATENÝ BRAT

(731) Slovenská televízia, Mlynská dolina, 845 45 Bratislava, SK;

(740) Gruber Dalibor, Ing., Košice, SK;

(210) 1177-2005

(220) 24.6.2005

8 (511) 9, 16, 35, 38, 39, 41, 42

(511) 9 - Magnetické nosiče údajov, nosiče zvukových záznamov, nosiče zvukovo-obrazových záznamov, audiovizuálne záznamové disky; programové vybavenie pre počítače, programy na počítačové hry.

16 - Firemné listiny, papierové propagačné materiály, letáky, prospekty, tlačivá a kancelárske potreby s výnimkou nábytku; kancelárska technika uvedená v triede 16, náhradné diely a príslušenstvo kancelárskej techniky uvedené v triede 16.

35 - Maloobchodná činnosť s magnetickými nosičmi údajov, s nosičmi zvukových záznamov, s nosičmi zvukovo-obrazových záznamov, s audiovizuálnymi záznamovými diskami, s programovým vybavením pre počítače, so softvérom s počítačovými hrami; reklama, reklamné agentúry, rozširovanie reklamných materiálov zákazníkom, vydávanie a aktualizovanie reklamných materiálov, rozširovanie reklamných materiálov, prenájom reklamných plôch, zásielkové reklamné služby, spracovanie textov, uverejňovanie reklamných textov.

38 - Televízne vysielanie, satelitné vysielanie, káblové vysielanie, informačné kancelárie, tlačové kancelárie, spravodajské služby.

39 - Balenie tovarov, uskladňovanie tovarov, sprostredkovanie prepravy.

41 - Vzdelávanie, zábava, zábavné parky, informácie o možnosti zábavy, služby športovísk, prevádzkovanie športových zariadení, tvorba a výroba televíznych programov, výroba audiovizuálnych programov, výroba videofilmov, televízna zábava, organizovanie kultúrnych, športových, vzdelávacích a zábavných podujatí; prenájom a požičiavanie nahrávacích a premietacích zariadení, osvetľovacích zariadení, dekorácií, filmov, videopások; filmová tvorba, činnosť filmových štúdií; zhromažďovanie a poskytovanie informácií v oblasti kultúry, športu, zábavy a vzdelávania, poskytovanie klubových služieb (výchovno-zábavných), organizovanie a vedenie koncertov, plesov, súťaží krásy, športových súťaží, vedomostných súťaží, zábavných súťaží, výstav na vzdelávacie a kultúrne účely, konferencií, školení, živých vystúpení, večierkov; služby nahrávacích štúdií, reportérske služby; vydavateľská a nakladateľská činnosť s výnimkou vydávania reklamných a náborových textov, elektronická edičná činnosť (DPT služby).

42 - Zhromažďovanie a poskytovanie informácií o móde, meteorologické informácie a predpovede počasia.

(540) VYVRHNUTÝ MALÝ BRAT

(731) Slovenská televízia, Mlynská dolina, 845 45 Bratislava, SK;

(740) Gruber Dalibor, Ing., Košice, SK;

(210) 1178-2005

(220) 24.6.2005

8 (511) 9, 16, 35, 38, 39, 41, 42

(511) 9 - Magnetické nosiče údajov, nosiče zvukových záznamov, nosiče zvukovo-obrazových záznamov, audiovizuálne záznamové disky; programové vybavenie pre počítače, programy na počítačové hry.

16 - Firemné listiny, papierové propagačné materiály, letáky, prospekty, tlačivá a kancelárske potreby s výnimkou nábytku; kancelárska technika uvedená v triede 16, náhradné diely a príslušenstvo kancelárskej techniky uvedené v triede 16.

35 - Maloobchodná činnosť s magnetickými nosičmi údajov, s nosičmi zvukových záznamov, s nosičmi zvukovo-obrazových záznamov, s audiovizuálnymi záznamovými diskami, s programovým vybavením pre počítače, so softvérom, s počítačovými hrami; reklama, reklamné agentúry, rozširovanie reklamných materiálov zákazníkom, vydávanie a aktualizovanie reklamných materiálov, rozširovanie reklamných materiálov, prenájom reklamných plôch, zásielkové reklamné služby, spracovanie textov, uverejňovanie reklamných textov.

38 - Televízne vysielanie, satelitné vysielanie, káblové vysielanie, informačné kancelárie, tlačové kancelárie, spravodajské služby.

39 - Balenie tovarov, uskladňovanie tovarov, sprostredkovanie prepravy.

41 - Vzdelávanie, zábava, zábavné parky, informácie o možnosti zábavy, služby športovísk, prevádzkovanie športových zariadení, tvorba a výroba televíznych programov, výroba audiovizuálnych programov, výroba videofilmov, televízna zábava, organizovanie kultúrnych, športových, vzdelávacích a zábavných podujatí; prenájom a požíčovanie nahrávacích a premietacích zariadení, osvetľovacích zariadení, dekorácií, filmov, videopások; filmová tvorba, činnosť filmových štúdií; zhromažďovanie a poskytovanie informácií v oblasti kultúry, športu, zábavy a vzdelávania, poskytovanie klubových služieb (výchovno-zábavných), organizovanie a vedenie koncertov, plesov, súťaží krásy, športových súťaží, vedomostných súťaží, zábavných súťaží, výstav na vzdelávacie a kultúrne účely, konferencií, školení, živých vystúpení, večierkov; služby nahrávacích štúdií, reportérske služby; vydavateľská a nakladateľská činnosť s výnimkou vydávania reklamných a náborových textov, elektronická edičná činnosť (DPT služby).

42 - Zhromažďovanie a poskytovanie informácií o móde, meteorologické informácie a predpovede počasia.

(540) MALÝ ZAKRPATENÝ BRAT

(731) Slovenská televízia, Mlynská dolina, 845 45 Bratislava, SK;

(740) Gruber Dalibor, Ing., Košice, SK;

(210) 1179-2005

(220) 24.6.2005

8 (511) 9, 16, 35, 38, 39, 41, 42

(511) 9 - Magnetické nosiče údajov, nosiče zvukových záznamov, nosiče zvukovo-obrazových záznamov, audiovizuálne záznamové disky; programové vybavenie pre počítače, programy na počítačové hry.

16 - Firemné listiny, papierové propagačné materiály, letáky, prospekty, tlačivá a kancelárske potreby s výnimkou nábytku; kancelárska technika uvedená v triede 16, náhradné diely a príslušenstvo kancelárskej techniky uvedené v triede 16.

35 - Maloobchodná činnosť s magnetickými nosičmi údajov, s nosičmi zvukových záznamov, s nosičmi zvukovo-obrazových záznamov, s audiovizuálnymi záznamovými diskami, s programovým vybavením pre počítače, so softvérom, s počítačovými hrami; reklama, reklamné agentúry, rozširovanie reklamných materiálov zákazníkom, vydávanie a aktualizovanie reklamných materiálov, rozširovanie reklamných materiálov, prenájom reklamných plôch, zásielkové reklamné služby, spracovanie textov, uverejňovanie reklamných textov.

38 - Televízne vysielanie, satelitné vysielanie, káblové vysielanie, informačné kancelárie, tlačové kancelárie, spravodajské služby.

39 - Balenie tovarov, uskladňovanie tovarov, sprostredkovanie prepravy.

41 - Vzdelávanie, zábava, zábavné parky, informácie o možnosti zábavy, služby športovísk, prevádzkovanie športových zariadení, tvorba a výroba televíznych programov, výroba audiovizuálnych programov, výroba videofilmov, televízna zábava, organizovanie kultúrnych, športových, vzdelávacích a zábavných podujatí; prenájom a požíčovanie nahrávacích a premietacích zariadení, osvetľovacích zariadení, dekorácií, filmov, videopások; filmová tvorba, činnosť filmových štúdií; zhromažďovanie a poskytovanie informácií v oblasti kultúry, športu, zábavy a vzdelávania, poskytovanie klubových služieb (výchovno-zábavných), organizovanie a vedenie koncertov, plesov, súťaží krásy, športových súťaží, vedomostných súťaží, zábavných súťaží, výstav na vzdelávacie a kultúrne účely, konferencií, školení, živých vystúpení, večierkov; služby nahrávacích štúdií, reportérske služby; vydavateľská a nakladateľská činnosť s výnimkou vydávania reklamných a náborových textov, elektronická edičná činnosť (DPT služby).

42 - Zhromažďovanie a poskytovanie informácií o móde, meteorologické informácie a predpovede počasia.

(540) MALÝ BRAT

(731) Slovenská televízia, Mlynská dolina, 845 45 Bratislava, SK;

(740) Gruber Dalibor, Ing., Košice, SK;

(210) 1180-2005

(220) 24.6.2005

8 (511) 9, 16, 35, 38, 39, 41, 42

(511) 9 - Magnetické nosiče údajov, nosiče zvukových záznamov, nosiče zvukovo-obrazových záznamov, audiovizuálne záznamové disky; programové vybavenie pre počítače, programy na počítačové hry.

16 - Firemné listiny, papierové propagačné materiály, letáky, prospekty, tlačivá a kancelárske potreby s výnimkou nábytku; kancelárska technika uvedená v triede 16, náhradné diely a príslušenstvo kancelárskej techniky uvedené v triede 16.

35 - Maloobchodná činnosť s magnetickými nosičmi údajov, s nosičmi zvukových záznamov, s nosičmi zvukovo-obrazových záznamov, s audiovizuálnymi záznamovými diskami, s programovým vybavením pre počítače, so softvérom, s počítačovými hrami; reklama, reklamné agentúry, rozširovanie reklamných materiálov zákazníkom, vydávanie a aktualizovanie reklamných materiálov, rozširovanie reklamných materiálov, prenájom reklamných plôch, zásielkové reklamné služby, spracovanie textov, uverejňovanie reklamných textov.

38 - Televízne vysielanie, satelitné vysielanie, káblové vysielanie, informačné kancelárie, tlačové kancelárie, spravodajské služby.

39 - Balenie tovarov, uskladňovanie tovarov, sprostredkovanie prepravy.

41 - Vzdelávanie, zábava, zábavné parky, informácie o možnosti zábavy, služby športovísk, prevádzkovanie športových zariadení, tvorba a výroba televíznych programov, výroba audiovizuálnych programov, výroba videofilmov, televízna zábava, organizovanie kultúrnych, športových, vzdelávacích a zábavných podujatí; prenájom a požičiavanie nahrávacích a premietacích zariadení, osvetľovacích zariadení, dekorácií, filmov, videopások; filmová tvorba, činnosť filmových štúdií; zhromažďovanie a poskytovanie informácií v oblasti kultúry, športu, zábavy a vzdelávania, poskytovanie klubových služieb (výchovno-zábavných), organizovanie a vedenie koncertov, plesov, súťaží krásy, športových súťaží, vedomostných súťaží, zábavných súťaží, výstav na vzdelávacie a kultúrne účely, konferencií, školení, živých vystúpení, večierkov; služby nahrávacích štúdií, reportérske služby; vydateľská a nakladateľská činnosť s výnimkou vydávania reklamných a náborových textov, elektronická edičná činnosť (DPT služby).

42 - Zhromažďovanie a poskytovanie informácií o móde, meteorologické informácie a predpovede počasia.

(540) VYVRHNUTÍ

(731) Slovenská televízia, Mlynská dolina, 845 45 Bratislava, SK;

(740) Gruber Dalibor, Ing., Košice, SK;

(210) 1181-2005

(220) 24.6.2005

8 (511) 33

(511) 33 - Víno, vínne nápoje.

(540) BÍLÝ BÝK

(731) Vinné sklepy Roztoky s. r. o., Palackého 956, 252 63 Roztoky u Prahy, CZ;

(740) Čechvalová Dagmar, Bratislava, SK;

(210) 1182-2005

(220) 27.6.2005

8 (511) 29, 35, 40

(511) 29 - Mäso, ryby, hydina, zverina, výrobky z mäsa, hydiny a zveriny vrátane ich spracovania do formy konzerv, mäsové výťažky, údeniny, pokrmy pripravované z mäsových výrobkov, salámy, klobásy, šunky, tlačienky, mäsové polotovary, párky, mäkké mäsové výrobky, mäsové peny, nátierky, slanina, plnené boky, bravčová masť, držky, huspenina, jaternice, pečienka, pečeňové paštéty, prísady patriace do triedy 29.

35 - Odborné obchodné poradenstvo s uvedenými výrobkami, podpora predaja pre tretie osoby s uvedenými výrobkami, sprostredkovanie obchodu s uvedenými výrobkami.

40 - Mäsiarstvo a údenárstvo, rozoberanie a spracovanie mäsa, údenie potravín.

(540) MARLEX

(731) Vladimír Marčíš - MARLEX, Komenského 1354, 024 01 Kysucké Nové Mesto, SK;

(740) Labudík Miroslav, Ing., Kysucké Nové Mesto, SK;

(210) 1183-2005

(220) 27.6.2005

8 (511) 29, 35, 40

(511) 29 - Mäso, ryby, hydina, zverina, výrobky z mäsa, hydiny a zveriny vrátane ich spracovania do formy konzerv, mäsové výťažky, údeniny, pokrmy pripravované z mäsových výrobkov, salámy, klobásy, šunky, tlačienky, mäsové polotovary, párky, mäkké mäsové výrobky, mäsové peny, nátierky, slanina, plnené boky, bravčová masť, držky, huspenina, jaternice, pečienka, pečeňové paštéty, prísady patriace do triedy 29.

35 - Odborné obchodné poradenstvo s uvedenými výrobkami, podpora predaja pre tretie osoby s uvedenými výrobkami, sprostredkovanie obchodu s uvedenými výrobkami.

40 - Mäsiarstvo a údenárstvo, rozoberanie a spracovanie mäsa, údenie potravín.

(540)

(731) Vladimír Marčíš - MARLEX, Komenského 1354, 024 01 Kysucké Nové Mesto, SK;

(740) Labudík Miroslav, Ing., Kysucké Nové Mesto, SK;

(210) 1185-2005

(220) 27.6.2005

8 (511) 35, 36

(511) 35 - Činnosť reklamná a inzertná; marketing; prieskum trhu a poskytovanie informácií; odborné poradenstvo v oblasti podnikania; nákup tovarov a služieb pre iné podniky; sprostredkovanie obchodu s tovarom.

36 - Finančný lízing; realitné kancelárie; lízing s hnuteľnosťami a nehnuteľnosťami; kúpa, predaj a správa nehnuteľností; oceňovanie a odhady nehnuteľností; sprostredkovanie kúpy, predaja a prenájmu nehnuteľností; odborné poradenstvo v oblasti kúpy, predaja a prenájmu nehnuteľností; konzultácie a odborné poradenstvo vo vzťahu ku katastru nehnuteľností; sprostredkovanie uvedených služieb.

(540)

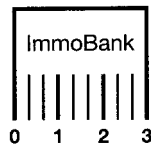

(731) IMMO BANK s. r. o., Pod Bôrikom 8, 811 02 Bratislava, SK;

(740) Bachratá Magdaléna, Mgr., Bratislava, SK;

(210) 1186-2005

(220) 27.6.2005

8 (511) 1

(511) 1 - Filtračné materiály (zeolitický minerál); membrane iónov.

(540) ZEPOOL

(731) QH CONTROL s. r. o., Ovsíštské nám. 1, 851 04 Bratislava, SK;

(210) 1187-2005

(220) 28.6.2005

8 (511) 3, 9, 16, 21, 24, 25, 28, 30, 35, 41, 42, 43, 44

(511) 3 - Kozmetické prípravky do kúpeľa, kúpeľové soli (s výnimkou solí na liečebné účely), éterické oleje, oleje na kozmetické účely, oleje na toaletné účely, prírodné termofory, pleťové vody na kozmetické účely, čistiacie mlieka na toaletné účely, voňavkárské výrobky, voňavky, voňavé zmesi, aromatické látky - esencie, aromatické látky a príchuť do zákuskov a do nápojov (esencie, esenciálne oleje), mentolová esencia - éterický olej, badiánová esencia, éterické oleje z cédrového dreva, citrónové éterické oleje, mandľový olej, jazmínový olej, bergamotový olej, gaultierový olej, toaletné, kozmetické prípravky a potreby, kozmetické prípravky určené na starostlivosť o pleť, kozmetické krémy, čistiacie mlieka na kozmetické, toaletné účely, toaletné vody, pleťové vody na kozmetické účely, pleťová voda po holení, skrášľovacie masky - kozmetické prípravky, mandľové mlieko na kozmetické účely a kozmetické opaľovacie prípravky, kozmetické taštičky, vata, vatové tyčinky, tampóny na kozmetické účely, kozmetické farby, farbivá na toaletné účely, mydlá, mydielka, mydlá proti poteniu tela, proti poteniu nôh, dezinfekčné, dezodoráčne mydlá, medicínálne mydlá, holiace prípravky, mydlá na holenie, dezodoranty na osobnú potrebu, prípravky proti poteniu, prípravky na čistenie zubov, ústne vody, nie na lekárske účely, spreje na osvieženie dychu, šampóny, vlasové vody, pomády na kozmetické účely, pomády, lak na vlasy, farbivá alebo tónovače na vlasy, prípravky na kučeračenie vlasov, prípravky na líčenie, líčidlá, prípravky na odstraňovanie líčidla,

púder, práškový mejkap, rúže, lesky na pery, leštiaca červeň, kozmetické ceruzky, kozmetické prípravky na obočie, ceruzky na obočie, obočenky, kozmetické prípravky na mihalnice, špirála na riasy, maskara, umelé mihalnice, ošetrovacie prípravky na nechty, laky na nechty, prípravky na odstránenie lakov, umelé nechty, ozdobné kozmetické obtlačky, kozmetické prípravky na zoštíhlenie, depilačné prípravky, depilačný vosk, pemza, náhradné náplne do uvedených tovarov.

9 - Nahraté a nenahraté nosiče záznamov zvuku, nahraté a nenahraté nosiče záznamov zvuku a obrazu, kompaktné disky, magnetické disky, pásky na zvukové nahrávanie, pásky so zvukovými nahrávkami, videokazety, optické disky, optické kompaktné disky, gramofónové platne, magnetické nosiče údajov, optické nosiče údajov.

16 - Kancelárske potreby s výnimkou nábytku, obálky, obaly (papiernický tovar), tabule na zapichovanie oznamov, ceruzky, perá, prepisovačky, papiernický tovar, papierové zástavy, vlajky, štítky (papierové nálepky), nálepky, lepiace štítky, etikety s výnimkou textilných, knihy, brožované knihy, brožúry, záložky, stužky do kníh, knižné zarážky, publikácie, časopisy, tlačoviny, kalendáre, trhacie kalendáre, komiksy, spevníky, prospekty, katalógy, obežníky, predtlačé, oznámenia, priesvitky (papiernický tovar), reklamné tabule z papiera, kartónu alebo lepenky, pútače z papiera alebo lepenky, planogramy, tlačivá, formuláre, zoznamy, tlačené časové plány a harmonogramy, diagramy, hektografy, počítacie aritmetické tabuľky, papierové alebo kartónové tabuľky, blahoprajné pohľadnice, fotografie, stojany na fotografie, albumy, atlasy, mapy, glóbusy, obrazy (maľby), litografie, umelecké litografie, rytiny, tlač (rytina), grafik, grafické reprodukcie, zobrazenia, portréty, plagáty, poštové hracie pohľadnice, poštové známky, makety, maľovanky, stolové papierové prestieranie - obrúsky, papierové podložky na stôl (anglické prestieranie), papierové obrusy, prikrývky na stôl, papierové vreckovky, papierové utierky na tvár, papierové obrúsky, ručníky, toaletný papier, papierové servítky, papierové podbradníky, papierové podložky pod poháre, materiály na pečatenie, jednorazové plienkové nohavičky z papiera alebo buničiny, detské plienky z papiera a buničiny, baliaci papier, baliace materiály na báze škrobu, bublinové obaly z plastických materiálov (na balenie), plastové fólie na balenie, viskózne fólie na obalovanie, vrecia, vrecká z papiera alebo plastických materiálov, vrecká na odpadky z papiera alebo plastických materiálov, obaly, puzdrá na doklady, puzdrá na šekové knižky, lepenkové alebo papierové škatule, lepenkové alebo papierové obaly na fľaše, papierové obaly na mliečne výrobky, náhradné diely, časti a súčasti na uvedené tovary, náhradné náplne do uvedených tovarov, obaly, puzdrá a stojany na uvedené tovary patriace do tejto triedy.

21 - Bonboniéry ako kazety na cukrovinky s výnimkou kaziet z drahých kovov, cukorničky s výnimkou cukorničiek z drahých kovov, soľničky s výnimkou soľničiek z drahých kovov, dózy na čaj s výnimkou dóz z drahých kovov, čajníky s výnimkou čajníkov z drahých kovov, formy na zákusky a koláče, kuchynské formy na

pečenie, hrebene, hrnce, hrnčeky, kuchynské nádoby s výnimkou nádob z drahých kovov, kuchynské náradie s výnimkou náradia z drahých kovov, neelektrické kuchynské potreby, misky, nádoby na pitie, papierové taniere, papierové podnosy na použitie v domácnosti, poháriky papierové alebo z plastických hmôt, poháriky s výnimkou pohárikov z drahých kovov, puzdrá, vrecká, riad s výnimkou riadu z drahých kovov, zubné kefky.

24 - Postelňa a stolová bielizeň, kúpeľňové textílie s výnimkou oblečenia, poťahy na nábytok, obliečky na matrace, obliečky na podušky, obliečky na vankúše, obrusy s výnimkou papierových, ozdobné obliečky na vankúše, papierové prikrývky, periny, plachty, posteľné pokrývky a prikrývky, prikrývky, textilné utierky na tvár, utierky, textilné obrúsky, textilné vreckovky.

25 - Bielizeň osobná bielizeň zabraňujúca poteniu, body-bielizeň, bundy, cyklistické oblečenie, čelenky, čiapky, čiapkové šilty, dámske róby a šaty, gymnastické (telocvičné) dresy, gamaše, chrániče uší (proti chladu, ako pokrývka hlavy), kombinézy (oblečenie), kombinézy na vodné lyžovanie, kabáty, košele, krátke nohavice, krátke kabátiky, kravaty, kožušiny (oblečenie), kostýmy, korzety, kovové časti na obuv a opasky, nohavice, nohavičky, oblečenie, oblečenie pre motoristov, oblečenie z kože, obuv, odevy, opasky, peleríny, pančuchy a pančuchové nohavice, plášte, plavky, pleteniny (oblečenie), pletiarsky tovar, podprsenky, podväzky, polokošele, pokrývky hlavy, ponožky, potníky, pulóvre, pyžamá, rukavice, rukávniky, saká, sandále, spodná bielizeň, spodky, sukne, svetre, šatky, šály, šaty, športová obuv, športové tričká a dresy, spodničky, tielka, tričká, topánky, vesty, uniformy, vrchné ošatenie.

28 - Autíčka, automobilové modely, bazény ako objekty na hru a šport, biliardy, body, topánky na korčuľovanie s pripevnenými korčuľami, zariadenie na bowling, boxerské rukavice, korčule, činky, stolové hry, športové náradie, divadelné masky, šarkany, golfové vybavenie, gymnastické zariadenia, telocvičné zariadenia, hokejky, hojdačky, kolky, šachy, guľky na hranie, hračky, hry, hrkálky, stacionárne bicykle na cvičenie, kapsle do kapsľových pištolí, kolieskové korčule, kolobežky, bábky, náradie na lukostreľbu, lyže, surfovanie a vodné lyže, maňušky, lopty, ozdoby na vianočné stromčeky s výnimkou osvetľovacích telies a cukrovíniak, hokejky, golfové palice, lyžiarske palice, bábiky, plutvy, puky, športové rukavice bejzbalové, boxerské, golfové, hracie, lyžiarske, šermiarske, siete ako športové potreby, skejtbordy, spoločenské hry, stojany na vianočné stromčeky, vianočné stromčeky umelé, šachovnice, šípky (hra), terče, hracie karty, konfety, športový a hračkársky tovar zaradený v tejto triede.

30 - Puding, zmrzlina, zmrzlinový prášok, mliečne kakaové nápoje, mliečne kávové nápoje, čokoládové nápoje, kakaové nápoje, kávové nápoje, čaj, nápoje na báze čaju, zmrzlina, káva, čaj, kakao, čokoláda, cukor, med, sirup, cestoviny, chlieb, pečivo (rožky), jemné pečivo, sušienky, oblátky, keksy, biskvity, zákusky, koláče, sladké a slané žemle, koláče s plnkou, krekerky (slané pečivo), cukrovinky, palacinky, perníky, medov-

níky, piškóty, pirohy (cestoviny), krupica, kukuričná múka, lístkové cesto, lupienky, vločky (obilninové), müsli, prípravky z obilnín, ovsená potrava, chuťové prísady, príchuti do potravín s výnimkou esencií a éterických olejov, príchuti do koláčov a zákuskov s výnimkou éterických olejov, výrobky z kukuričnej múky, pochutiny na báze obilnín, ryža a výrobky z ryže.

35 - Marketing, reklama, reklamná a propagačná činnosť, reklamné agentúry, podpora predaja pre tretie osoby, prieskum trhu, prieskum verejnej mienky, vzťahy s verejnosťou (prieskum vzťahov medzi podnikmi, inštitúciami a spoločenským prostredím), spracovanie textov, reklamná a propagačná činnosť, sprostredkovateľská činnosť v oblasti predaja reklamných predmetov, vydávanie a aktualizovanie reklamných materiálov, rozširovanie reklamných oznamov, prenájom reklamných materiálov, vydávanie a aktualizovanie reklamných materiálov a zvukovo-obrazových záznamov a periodických a neperiodických publikácií, predvádzanie (služby modeliek) na reklamné účely a podporu predaja, predvádzanie tovaru, obchodné a podnikateľské informácie, komerčné informačné kancelárie, marketingové štúdiá, obchodný a podnikateľský prieskum, personálne poradenstvo, pomoc pri riadení obchodnej činnosti, poradenstvo v obchodnej činnosti, obchodný manažment a podnikové poradenstvo, podpora predaja (pre tretie osoby), organizovanie audiovizuálnych predstavení na komerčné a reklamné účely, organizovanie výstav na komerčné alebo reklamné účely, vydávanie a rozširovanie reklamných textov, vydávanie reklamných alebo náborových textov, zásielkové reklamné služby, zbieranie údajov do počítačových databáz, zoraďovanie údajov v počítačových databázach, sprostredkovanie obchodu s tovarom, sprostredkovanie uvedených služieb.

41 - Akadémie (vzdelávanie), detské jasle a škôlky, divadelné predstavenia, služby v oblasti estrád, filmová tvorba, informácie o možnostiach rekreácie, informácie o možnostiach rozptýlenia, informácie o možnostiach zábavy, informácie o výchove a vzdelávaní, internátne školy, služby v kempingoch so športovým programom, výchovno-zábavné klubové služby, kluby zdravia (telesné cvičenia), obveselenie, organizácia a vedenie dielní na výučbu, organizovanie a vedenie kolokvií, organizovanie a vedenie konferencií, organizovanie a vedenie kongresov, organizovanie a vedenie seminárov, organizovanie a vedenie sympózií, organizovanie kultúrnych alebo vzdelávacích výstav, organizovanie plesov, organizovanie predstavení (manažérske služby), organizovanie súťaží vedomostných alebo zábavných, organizovanie súťaží krásy, organizovanie športových súťaží, organizovanie živých vystúpení, zábavné parky, služby prázdninových táborov (zábava), prenájom potápačského výstroja, prevádzkovanie športových zariadení, redigovanie scenárov, služby na oddych a rekreáciu, rozhlasová zábava, skúšanie a preskúšavanie (pedagogická činnosť), školenie, filmové štúdiá, telesné cvičenie, televízna zábava, tvorba videofilmov, umelecké módné agentúry, organizovanie a plánovanie večierkov, vydávanie kníh, vydávanie textov s výnimkou reklamných alebo náborových, výroba (tvorba) videofilmov, výroba diva-

delných alebo iných predstavení, výroba rozhlasových a televíznych programov, vyučovanie, vzdelávanie, zábava, pobavenie, živé predstavenia, fotografovanie, nahrávanie videopások, sprostredkovanie uvedených služieb.

42 - Architektonické poradenstvo, grafický dizajn, módný dizajn, navrhovanie obalov, obalový dizajn, poradenstvo v oblasti práv duševného vlastníctva, konzultačné služby v oblasti práv duševného vlastníctva, priemyselný dizajn, prieskumy (inžinierske práce), štúdie technických projektov, spravovanie autorských práv, tvorba softvéru, overovanie pravosti umeleckých diel, umelecký dizajn, sprostredkovanie uvedených služieb.

43 - Služby barov, bufety (rýchle občerstvenie), detské jasle, hotelierske služby, jedálne a závodné jedálne, kaviarne, motelové služby, poskytovanie ubytovania pre zvieratá, penzióny, ubytovacie služby v prázdninových táboroch, prenájom prednáškových sál, prenájom prenosných stavieb, prevádzkovanie hotelového ubytovania, prevádzkovanie kempov, príprava a dodávka jedál na objednávku do domu, reštaurácie (jedálne), samoobslužné reštaurácie, rezervácia hotelov, rezervácia penziónov, rezervácia prechodného ubytovania, turistické ubytovne, ubytovacie kancelárie (hotely, penzióny), prenájom prechodného ubytovania, sprostredkovanie uvedených služieb.

44 - Farmaceutické poradenstvo, fyzioterapia, služby krvných baniek, parné kúpele, verejné kúpele za účelom hygieny, ošetrovateľské služby, psychologické služby, rastlinné škôlky, kadernícke salóny, salóny krásy, sanatóriá, zotavovne, starostlivosť o čistotu zvierat chovaných v domácnosti, stomatológia, súkromné kliniky alebo sanatóriá, zdravotnícka starostlivosť, upravovanie a česanie zvierat, starostlivosť o čistotu zvierat chovaných v domácnosti, sprostredkovanie uvedených služieb, aranžovanie kvetov.

(540) JONATHAN PUDING

(731) Antalová Andrea, Švermova 21, 974 04 Banská Bystrica, SK;

(740) Belička Ivan, Ing., Banská Bystrica, SK;

(210) 1191-2005

(220) 28.6.2005

8 (511) 5

(511) 5 - Farmaceutické prípravky.

(540) MIRIL

(731) IVAX Pharmaceuticals s. r. o., Ostravská 29, 747 70 Opava - Komárov, CZ;

(740) ROTT, RŮŽIČKA & GUTTMANN, v. o. s., Bratislava, SK;

(210) 1193-2005

(220) 26.8.2005

8 (511) 41

(511) 41 - Vyučovanie, vzdelávanie, zábava, pobavenie, živé predstavenie, organizovanie živých vystúpení, vydávanie kníh, vydávanie textov s výnimkou reklamných alebo náborových, výroba

rozhlasových alebo televíznych programov, výroba (tvorba) videofilmov, pedagogické informácie, poskytovanie elektronických publikácií online (bez možnosti kopírovania), prázdninové tábory (služby, zábava).

(540) Angličtina v pesničkách - JŠMA

(731) Kresťanko Vojtech, Ing., CSc. - JŠMA, Sekuriso 25, 841 01 Bratislava, SK;

(210) 1195-2005

(220) 29.6.2005

8 (511) 10, 20, 24, 35

(511) 10 - Postele špeciálne vyrobené na lekárske účely, matrace a vankúše na zdravotné a lekárske účely, pokrývky a prikrývky na zdravotné účely, zdravotné lôžkoviny.

20 - Nábytok, postele okrem postelí na lekárske účely, lamelové rošty do postelí okrem kovových, matrace, vankúše, lôžkoviny okrem posteľnej bielizne, komody, zásuvkové kontajnery, bielizníky, skrine, šatníkové skrine, sedacie súpravy, kreslá.

24 - Posteľná bielizeň, posteľné pokrývky a prikrývky.

35 - Obchodný manažment, sprostredkovanie predaja a nákupu tovarov, dovozná a vývozná agentúra, sprostredkovanie obchodu, maloobchodná činnosť v oblasti nábytku a bytových doplnkov, reklamná činnosť.

(540) ...ALBERO...

(731) SEGUM - trade, s. r. o., Rožňavská 1, 831 04 Bratislava, SK;

(740) Kastler Anton, Bratislava, SK;

(210) 1196-2005

(220) 29.6.2005

8 (511) 10, 20, 24, 35

(511) 10 - Postele špeciálne vyrobené na lekárske účely, matrace a vankúše na zdravotné a lekárske účely, pokrývky a prikrývky na zdravotné účely, zdravotné lôžkoviny.

20 - Nábytok, postele okrem postelí na lekárske účely, lamelové rošty do postelí okrem kovových, matrace, vankúše, lôžkoviny okrem posteľnej bielizne, komody, zásuvkové kontajnery, bielizníky, skrine, šatníkové skrine, sedacie súpravy, kreslá.

24 - Posteľná bielizeň, posteľné pokrývky a prikrývky.

35 - Obchodný manažment, sprostredkovanie predaja a nákupu tovarov, dovozná a vývozná agentúra, sprostredkovanie obchodu, maloobchodná činnosť v oblasti nábytku a bytových doplnkov, reklamná činnosť.

(540) ALBERO

(731) SEGUM - trade, s. r. o., Rožňavská 1, 831 04 Bratislava, SK;

(740) Kastler Anton, Bratislava, SK;

(210) 1198-2005

(220) 29.6.2005

8 (511) 11

(511) 11 - Elektrické prietokové ohrievače vody, elektrické zásobníkové ohrievače vody, klimatizačné zariadenia, ohrievače kúpeľní a sanitárnych priestorov, sanitárne zariadenia, prístroje na varenie.

(540)

(731) RPR - Wterm s. r. o., Školní 389, 739 91 Jablunkov, CZ;

(740) Kubínyi Peter, Bc., Trenčín, SK;

(210) 1199-2005

(220) 29.6.2005

8 (511) 11

(511) 11 - Elektrické prietokové ohrievače vody, elektrické zásobníkové ohrievače vody, klimatizačné zariadenia, ohrievače kúpeľní a sanitárnych priestorov, sanitárne zariadenia, prístroje na varenie.

(540)

(591) čierna, oranžová, šedá

(731) RPR - Wterm s. r. o., Školní 389, 739 91 Jablunkov, CZ;

(740) Kubínyi Peter, Bc., Trenčín, SK;

(210) 1218-2005

(220) 1.7.2005

8 (511) 35, 36

(511) 35 - Rating malých a stredných podnikateľov, hodnotenie ekonomickej zdravosti firmy, ekonomická analýza, zisťovanie ekonomického stavu firiem, analýzy nákladov, hospodárske a ekonomické prognózy, obchodné informácie, marketingové štúdie, pomoc pri riadení obchodných a priemyselných podnikov, poradenstvo v obchodnej činnosti, obchodné alebo podnikateľské informácie, obchodný alebo podnikateľský prieskum, oceňovanie obchodných podnikov, oceňovanie o odhady v ekonomickej oblasti podnikania, podnikové poradenstvo a obchodný manažment, poskytovanie pomoci pri riadení malých alebo stredných podnikov.

36 - Finančné riadenie a oceňovanie.

(540)

(731) Hospodářská komora hlavního města Prahy, Nám. Franze Kafky 17/7, 110 00 Praha, CZ;

(740) Záhurecký Eugen, JUDr., Banská Bystrica, SK;

(210) 1240-2005

(220) 7.7.2005

8 (511) 3

(511) 3 - Bieliace prípravky a iné prípravky na pranie, čistenie bielizne a umývanie riadu; prací prípravky; prací prípravky na čistenie za sucha; prípravky na leštenie kuchynských a sklenených predmetov; prípravky na čistenie, leštenie, odmasťovanie a brúsenie; prípravky na čistenie kobercov; šampóny, detergenty; mydlá; prípravky na odvápnenie a odstraňovanie vodného kameňa pre domácnosť; zmäkčovadlá na bielizeň, prísady na pranie; prípravky na odstraňovanie škvrín; všetky uvedené tovary s alebo bez dezinfekčných vlastností.

(540) LANZA ICE

(731) Reckitt Benckiser Italia SpA, Via Lampedusa 11A, 20141 Milano, IT;

(740) Žovicová Viera, Mgr., Bratislava, SK;

(210) 1273-2005

(220) 14.7.2005

8 (511) 9, 35, 41

(511) 9 - Zvukové, obrazové a zvukovo-obrazové záznamy na všetkých druhoch nosičov; záznamy dát, nosiče, najmä platne, diskety, pásky, kazety, zásobníky a karty nesúce záznam alebo určené na nahrávanie zvukového záznamu, videozáznamu, záznamu dát, textov, programov a informácií, počítačové programy a hry, videohry, pamäťové nosiče, kompaktné disky, CD-ROM nosiče, elektricky, magneticky a opticky zaznamenané dáta pre počítače; softvér.

35 - Reklamná činnosť všetkého druhu, rozosielanie výrobkov reklamného charakteru; maloobchodné služby v oblasti suvenírov, umeleckých predmetov, pohľadníc; sprostredkovanie v oblasti obchodu s tovarom; vydateľská a nakladateľská činnosť v oblasti reklamy.

41 - Koncertná činnosť; organizovanie a zabezpečovanie kultúrnych a spoločenských podujatí; nahrávanie videopások a videokaziet; vydateľská a nakladateľská činnosť okrem reklamnej; vydávanie tlačovín, periodickej, neperiodickej tlače okrem reklamných tlačovín a tlače; organizovanie a zabezpečovanie prednášok, školení, seminárov; požičovanie športových potrieb; dekorácia interiéru; fotografovanie.

(540)

(731) Szarka Tomáš, Vodáreňská 339/10, 924 01 Galanta, SK; Szarka Július, Trstice č. d. 158, 925 42 Trstice, SK;

(740) Bachratá Magdaléna, Mgr., Bratislava, SK;

(210) 1280-2005

(220) 15.7.2005

8 (511) 29, 30, 35, 39, 43

(511) 29 - Pokrmý a jedlá rýchleho občerstvenia pripravené prevažne z tovarov obsiahnutých v tejto triede, najmä zo zeleniny alebo ovocia, z mäsa, rýb, hydiny, vajec, údenín.

30 - Pokrmý a jedlá rýchleho občerstvenia pripravené prevažne z tovarov obsiahnutých v tejto triede, najmä z cestovín, ciest, obilnín, ryže, múčnych potravín, omáčky do šalátov, cukrárske výrobky, pekárske výrobky, najmä chlieb, pečivo, sendviče, obložené a plnené pečivo, sendviče, obložené chlebičky, výrobky z múky.

35 - Sprostredkovateľská činnosť v oblasti obchodu; propagácia; reklama; inzercia prostredníctvom všetkých druhov médií; rozširovanie vzoriek; marketing; obchodný manažment; maloobchodná činnosť v oblasti rýchleho občerstvenia, nápojov a potravinárskych výrobkov; podpora predaja pre tretie strany; pomoc pri riadení maloobchodnej a veľkoobchodnej činnosti; poradenstvo a pomoc pri riadení obchodných aktivít; odborné obchodné poradenstvo; obchodné alebo podnikateľské informácie; obchodný alebo podnikateľský prieskum; zásobovacie služby pre tretie osoby (nákup tovarov a služieb pre iné podniky); maloobchodný predaj ojazdených áut, poradenstvo a sprostredkovanie v oblasti uvedených služieb, sprostredkovateľské služby v maloobchode a veľkoobchode s palivami, olejmi, mazivami a mazacími olejmi.

39 - Balenie a skladovanie tovaru; preprava tovaru; distribúcia tovaru; prenájom dopravných prostriedkov.

43 - Príprava hotových pokrmov podávaných cez ulicu; príprava hotových pokrmov; bufety; zariadenia rýchleho občerstvenia; lahôdkárska výroba; príprava, predaj a dodávka jedál na objednávku; kateringové služby; poskytovanie prechodného ubytovania; prevádzkovanie hotelového ubytovania; penzióny; motelové služby; reštaurácie; reštauračné a závodné stravovanie; bufety; rýchle občerstvenia; kaviarne; jedálne; rezervácie prechodného ubytovania.

(540)



(591) čierna, žltá, biela, červená, zelená, sivá, oranžová

(731) GROTTTO, s. r. o., Sokolská 1/b, 811 04 Bratislava, SK;

(740) Záthurecký Eugen, JUDr., Banská Bystrica, SK;

(210) 1281-2005

(220) 15.7.2005

8 (511) 35, 36, 43

(511) 35 - Organizovanie komerčných alebo reklamných výstav a veľtrhov; organizovanie výstav na obchodné a reklamné účely; organizovanie výstav na komerčné alebo reklamné účely; rozširovanie reklamných materiálov zákazníkom (letá-

ky, prospekty, tlačivá, vzorky); vydávanie a aktualizovanie reklamných materiálov; prenájom reklamných plôch.

36 - Prenájom kancelárskych priestorov; prenájom nehnuteľností.

43 - Prevádzkovanie ubytovania (poskytovanie prechodného ubytovania, prevádzkovanie hotelového ubytovania).

(540)



(591) červená, modrá

(731) INCHEBA, a. s., Viedenská cesta 3 - 7, 851 01 Bratislava, SK;

(210) 1353-2005

(220) 25.7.2005

8 (511) 6, 7, 8, 16, 35

(511) 6 - Kovový spojovací materiál, drôty oceľové a z farebných kovov, drôty zväracie a pájkovacie, zámočnicke výrobky kovové, kovové materiály na rozvod vody, plynu a vykurovania (potrubia, spojky na rúrky a potrubia), nákovy, kovové pieskovacie kabíny, kovové kovania stavebné, dverné, okenné a nábytkové, kovové skrine a boxy na náradie, stojany, kovové vráta, dvere a okná, kovové zárubne a okenné rámy, okenné parapety kovové, ochranné mreže, odkvapové žľaby a odkvapové zvody kovové, držadlá kovové, zábradlia kovové, schody a rebríky kovové.

7 - Stroje vrátane motorov na opracovanie a tvarovanie kovových aj nekovových materiálov, hydraulické a mechanické lisy, brúsky všetkého druhu (uhlové, vibračné, hranové, pásové, pneumatiké), brúsne hlavy (časti strojov), brúsne kefy (časti strojov), ostričky nástrojov (brúsky nástrojové), elektrické vŕtačky ručné, stojanové a stolné, vŕtacie hlavy a korunky (časti strojov), sústruhy, ohýbačky, pásové píly, kotúčové píly, drevoobrábacie stroje, hoblice, spinkovačky, klincovačky, frézky (stroje), zdvíhacie zariadenia, leštičky (stroje), vysávače, mechanické ručné nástroje a náradia, ručné pneumatiké náradia patriace do tr. 7, pištole striekacie na farby, pištole na práškové lakovanie, pieskovacie pištole, elektrické lanové navijaky, olejovačky hrán, ohýbacie stroje, tlakové umývačky, súčasti a príslušenstvá uvedených výrobkov, všetko v rámci tejto triedy.

8 - Náradie na opracovanie a tvarovanie kovových a nekovových materiálov vrátane ručných nástrojov a náradí, zdvíhaky a zdvíhadlá na ručné ovládanie, sťahováky, strojné zveráky a upínače, pákové nožničky, prestrihovadlá, svorky a zveráky, upínacie dosky a upínacie prípravky, skľučovadlá a iné nástroje nahradzujúce funkciu skľučovadiel, nitovacie kliešte, stužovadlá, nitovačky (ručné nástroje), súčasti a príslušenstvá uvedených výrobkov.

16 - Periodické alebo neperiodické tlačoviny vrátane reklamných a propagačných, časopisy, knihy, informačné katalógy, predajné katalógy, noviny, inzertné noviny, papier a výrobky z papiera, kancelárske potreby, fotografie, diáre, kalendáre, blahoželanania, knihy, ročenky, vyučovacie a vzdelávacie materiály, písacie potreby, reklamné a propagačné materiály, formuláre, užívateľské návody a príručky, sprievodná dokumentácia, papierové obaly.

35 - Sprostredkovateľské služby v oblasti obchodu a maloobchodu vrátane sprostredkovateľských služieb v oblasti obchodu a maloobchodu poskytovaných prostredníctvom globálnej počítačovej siete internet, on-line maloobchodné a veľkoobchodné vyhládávanie a objednávanie pre obchod so všeobecným a spotrebným tovarom, reklamné služby poskytované prostredníctvom globálnej počítačovej siete internet, poradenské a konzultačné služby v oblasti reklamy, reklamné služby a marketing, poskytovanie reklamných plôch, reklama na internete, on-line inzercia, marketing, prezentácia užívateľov na internetových stránkach, rozširovanie a poskytovanie reklamných a inzertných materiálov hlavne novin, časopisov určených na reklamu a propagáciu, prospektov, letákov, katalógov, reklamnej literatúry, brožúr v tlačenej podobe, na iných nosných médiách či prostredníctvom siete internet alebo inej podobnej verejnej či neverejnej siete.

(540) max-i-max

(731) Hrbáček Kamil, U Vysočanského pivovaru 701/3, 190 00 Praha, CZ;

(210) 1358-2005

(220) 26.7.2005

8 (511) 5, 29, 30

(511) 5 - Dietetické potraviny na medicínske použitie, výživové a dietetické doplnky na lekárske účely, posilňujúce prípravky - toniká, potrava na farmaceutické účely, liečivé čaje, čajové extrakty a prípravky z nich, extrakt flavonoidového komplexu, antioxidanty, rastlinné extrakty a prípravky z nich na lekárske účely, liečivé rastliny, bylinkové čaje na lekárske použitie, liečivé nápoje, tekuté lieky, lieky vo forme nápojov, tinktúry, vitamínové prípravky, esencie na lekárske účely, minerálne vody na lekárske účely, biologické prípravky na lekárske účely, dietetické nápoje upravené na lekárske účely, chemické prípravky na lekárske účely, medicínálne infúzie, dietetické potraviny prispôsobené na medicínske účely, dietetické nápoje prispôsobené na medicínske účely, sladové mliečne nápoje na medicínske účely, mliečne fermenty na farmaceutické účely.

29 - Mlieko a mliečne výrobky, výrobky s obsahom mlieka a/alebo mliečnych zložiek, syr a výrobky zo syra, mliečne nápoje, mliečne dezerty, maslo, smotana, tvaroh, nátierky na chlieb prevažne z produktov obsiahnutých v triede 29, zahustené mlieko a mliečne nápoje patriace do triedy 29, konzervované, sušené a tepelne spracované ovocie a zelenina, mäso, ryby, hydina a zverina ako potrava, plnky do jedál, pečiva, zákuskov prevažne z produktov obsiahnutých v triede 29,

dietetické potraviny patriace do triedy 29, mäsové výťažky, konzervované, sušené a tepelne spracované ovocie a zelenina, rôsoly, džemy, marmelády, ovocné zavaraniny, ovocné pretlaky, vajcia, jedlé oleje a tuky.

30 - Káva, čaj, kakao, mliečne kávové, čokoládové a kakaové nápoje, čokoláda a výrobky s obsahom čokolády, cukor, ryža, kávové náhradky, múka a výrobky z obilia, cereálne prípravky a müsli, chlieb, pekárské a cukrárske výrobky, cukrovinky, kakaovo-orieškové krémy a nátierky, kakaovo-vanilkové krémy a nátierky, orieškovo-vanilkové krémy a nátierky (všetko cukrovinky), čokoládový sirup, zmrzliny, med, melasový sirup, kvasnice, prášky do pečiva, soľ, horčica, ocot, omáčky ako chuťové prísady, koreniny, nátierky na chlieb prevažne z produktov obsiahnutých v triede 30, plnky do jedál, pečiva, zákuskov prevažne z produktov obsiahnutých v triede 30, dietetické potraviny patriace do triedy 30, výživové a dietetické doplnky bez liečivých účinkov, nápoje na báze čajov, rastlinné extrakty a prípravky z nich nie na lekárske účely, prísady do potravín okrem esencií, prísady do nápojov okrem esencií, všetko tovary patriace do triedy 30.

(540) KLEOPATRA

(731) NIKA, spol. s r. o., Nová 135, 017 01 Považská Bystrica, SK;

(740) Fajnorová Mária, Ing., Bratislava, SK;

(210) 1360-2005

(220) 26.7.2005

8 (511) 5, 30

(511) 5 - Dietetické výrobky s liečivými účinkami, dietetické výrobky pre chorých, farmaceutické prípravky, chemické výrobky na lekárske účely, liečivé rastliny a výrobky z nich, prípravky obsahujúce vitamíny, minerály a stopové prvky, rastlinné zmesi a extrakty určené na dietetické účely s liečivými účinkami a zmesi uvedených látok a prípravkov, dietetické prísady do jedla s liečivými účinkami, posilňujúce a povzbudzujúce potraviny s liečivými účinkami, energeticko-výživné potraviny na liečebné účely, farmaceutické a dietetické výrobky, extrakty a doplnky stravy, ktoré môžu mať priaznivý vplyv na zdravie konzumenta, potravinové doplnky s liečivými účinkami na denné doplnenie stravy.

30 - Potraviny a potravinové doplnky s vysokým obsahom vitamínov, minerálov a rastlinných výťažkov vyrobené s cieľom doplniť bežnú stravu konzumenta, posilňujúce a povzbudzujúce potraviny, výrobky s obsahom bylín (určené na ľudskú spotrebu), energeticko-výživné potraviny a prísady do jedla s obsahom vitamínov, minerálov a stopových prvkov, potraviny a prísady do jedla vyrobené s cieľom doplniť bežnú stravu konzumenta, ktoré môžu mať priaznivý vplyv na zdravie konzumenta patriace do tejto triedy.

(540) Covaxil

(731) RENUITO (Overseas) LIMITED, 3, Demetri Liperti Street, Kotsapa Building, 3090 Limassol, CY;

(740) Suchoňová Katarína, JUDr., Banská Bystrica, SK;

(210) 1361-2005

(220) 26.7.2005

8 (511) 5, 30

(511) 5 - Dietetické výrobky s liečivými účinkami, dietetické výrobky pre chorých, farmaceutické prípravky, chemické výrobky na lekárske účely, liečivé rastliny a výrobky z nich, prípravky obsahujúce vitamíny, minerály a stopové prvky, rastlinné zmesi a extrakty určené na dietetické účely s liečivými účinkami a zmesi uvedených látok a prípravkov, dietetické prísady do jedla s liečivými účinkami, posilňujúce a povzbudzujúce potraviny s liečivými účinkami, energeticko-výživné požívatiný na liečebné účely, farmaceutické a dietetické výrobky, extrakty a doplnky stravy, ktoré môžu mať priaznivý vplyv na zdravie konzumenta, potravinové doplnky s liečivými účinkami na denné doplnenie stravy.

30 - Potraviny a potravinové doplnky s vysokým obsahom vitamínov, minerálov a rastlinných výťažkov vyrobené s cieľom doplniť bežnú stravu konzumenta, posilňujúce a povzbudzujúce potraviny, výrobky s obsahom bylín (určené na ľudskú spotrebu), energeticko-výživné požívatiný a prísady do jedla s obsahom vitamínov, minerálov a stopových prvkov, požívatiný a prísady do jedla vyrobené s cieľom doplniť bežnú stravu konzumenta, ktoré môžu priaznivo ovplyvniť zdravie konzumenta patriace do tejto triedy.

(540) Delpharmae Covaxil

(731) RENU TO (Overseas) LIMITED, 3, Demetri Liperi Street, Kotsapa Building, 3090 Limassol, CY;

(740) Suchoňová Katarína, JUDr., Banská Bystrica, SK;

(210) 1362-2005

(220) 26.7.2005

8 (511) 5, 30

(511) 5 - Dietetické výrobky s liečivými účinkami, dietetické výrobky pre chorých, farmaceutické prípravky, chemické výrobky na lekárske účely, liečivé rastliny a výrobky z nich, prípravky obsahujúce vitamíny, minerály a stopové prvky, rastlinné zmesi a extrakty určené na dietetické účely s liečivými účinkami a zmesi uvedených látok a prípravkov, dietetické prísady do jedla s liečivými účinkami, posilňujúce a povzbudzujúce potraviny s liečivými účinkami, energeticko-výživné požívatiný na liečebné účely, farmaceutické a dietetické výrobky, extrakty a doplnky stravy, ktoré môžu mať priaznivý vplyv na zdravie konzumenta, potravinové doplnky s liečivými účinkami na denné doplnenie stravy.

30 - Potraviny a potravinové doplnky s vysokým obsahom vitamínov, minerálov a rastlinných výťažkov vyrobené s cieľom doplniť bežnú stravu konzumenta, posilňujúce a povzbudzujúce potraviny, výrobky s obsahom bylín (určené na ľudskú spotrebu), rôzne požívatiný a prísady do jedla vyrobené s cieľom doplniť bežnú stravu konzumenta, ktoré môžu priaznivo ovplyvniť zdravie konzumenta patriace do tejto triedy.

(540) CEM-M ImunoStart

(731) RENU TO (Overseas) LIMITED, 3, Demetri Liperi Street, Kotsapa Building, 3090 Limassol, CY;

(740) Suchoňová Katarína, JUDr., Banská Bystrica, SK;

(210) 1363-2005

(220) 26.7.2005

8 (511) 5, 30

(511) 5 - Farmaceutické a vitamínové prípravky s liečivým účinkom, vitamíny, multivitaminové komplexy, minerály a multiminerálne prípravky, doplnky zdravej výživy na liečebné účely, vitamínové a multivitaminové preparáty, minerály a stopové prvky ako potravinové doplnky s liečivými účinkami, chemické výrobky na lekárske účely, dietetické výrobky pre deti s liečebnými účinkami, dietetické výrobky pre chorých, liečivé rastliny a výrobky z nich, rastlinné zmesi a extrakty určené na dietetické účely s liečivými účinkami a zmesi uvedených látok a prípravkov, dietetické prísady do jedla s liečivými účinkami, posilňujúce a povzbudzujúce potraviny s liečivými účinkami, energeticko-výživné požívatiný na liečebné účely, potravinové doplnky s liečivými účinkami na denné doplnenie stravy.

30 - Potraviny a potravinové doplnky s vysokým obsahom vitamínov, minerálov a rastlinných výťažkov vyrobené s cieľom doplniť bežnú stravu konzumenta, posilňujúce, povzbudzujúce a energeticko-výživné potraviny, požívatiný vyrobené s cieľom doplniť bežnú stravu konzumenta, ktoré môžu priaznivo ovplyvniť zdravie konzumenta patriace do tejto triedy.

(540) CEM-M Ksichtíci

(731) RENU TO (Overseas) LIMITED, 3, Demetri Liperi Street, Kotsapa Building, 3090 Limassol, CY;

(740) Suchoňová Katarína, JUDr., Banská Bystrica, SK;

(210) 1364-2005

(220) 26.7.2005

8 (511) 5, 30

(511) 5 - Dietetické výrobky s liečivými účinkami, dietetické výrobky pre chorých, farmaceutické prípravky, chemické výrobky na lekárske účely, liečivé rastliny a výrobky z nich, prípravky obsahujúce vitamíny, minerály a stopové prvky, rastlinné zmesi a extrakty určené na dietetické účely s liečivými účinkami a zmesi uvedených látok a prípravkov, dietetické prísady do jedla s liečivými účinkami, posilňujúce a povzbudzujúce potraviny s liečivými účinkami, energeticko-výživné požívatiný na liečebné účely, farmaceutické a dietetické výrobky, extrakty a doplnky stravy, ktoré môžu mať priaznivý vplyv na zdravie konzumenta, ako aj na zlepšenie kvality pleti, vlasov a nechto, potravinové doplnky s liečivými účinkami na denné doplnenie stravy.

30 - Potraviny a potravinové doplnky s vysokým obsahom vitamínov, minerálov a rastlinných výťažkov vyrobené s cieľom doplniť bežnú stravu konzumenta, posilňujúce a povzbudzujúce potraviny, výrobky s obsahom bylín (určené na ľudskú spotrebu), rôzne požívatiný a prísady do jedla vyrobené s cieľom doplniť bežnú stravu konzumenta, ktoré môžu mať priaznivý vplyv na zdravie konzumenta, ako aj na zlepšenie kvality pleti, vlasov a nechto patriace do tejto triedy.

(540) Delpharmae Juvelin

(731) RENU TO (Overseas) LIMITED, 3, Demetri Liperi Street, Kotsapa Building, 3090 Limassol, CY;

(740) Suchoňová Katarína, JUDr., Banská Bystrica, SK;

(210) 1365-2005

(220) 26.7.2005

8 (511) 5, 30

(511) 5 - Dietetické výrobky s liečivými účinkami, dietetické výrobky pre chorých, farmaceutické prípravky, chemické výrobky na lekárske účely, liečivé rastliny a výrobky z nich, prípravky obsahujúce vitamíny, minerály a stopové prvky, rastlinné zmesi a extrakty určené na dietetickým účelom s liečivými účinkami a zmesi uvedených látok a prípravkov, dietetické prísady do jedla s liečivými účinkami, posilňujúce a povzbudzujúce potraviny s liečivými účinkami, energeticko-výživné požívatiný na liečebné účely, farmaceutické a dietetické výrobky, extrakty a doplnky stravy, ktoré môžu mať priaznivý vplyv na zdravie konzumenta, ako aj na zlepšenie kvality pleti, vlasov a nechtov, potravinové doplnky s liečivými účinkami na denné doplnenie stravy.

30 - Potraviny a potravinové doplnky s vysokým obsahom vitamínov, minerálov a rastlinných výťažkov vyrobené s cieľom doplniť bežnú stravu konzumenta, posilňujúce a povzbudzujúce potraviny, výrobky s obsahom bylín (určené na ľudskú spotrebu), rôzne požívatiný a prísady do jedla vyrobené s cieľom doplniť bežnú stravu konzumenta, ktoré môžu mať priaznivý vplyv na zdravie konzumenta, ako aj na zlepšenie kvality pleti, vlasov a nechtov patriace do tejto triedy.

(540) Juvelin

(731) RENUTO (Overseas) LIMITED, 3, Demetri Liperi Street, Kotsapa Building, 3090 Limassol, CY;

(740) Suchoňová Katarína, JUDr., Banská Bystrica, SK;

(210) 1366-2005

(220) 26.7.2005

8 (511) 3, 5

(511) 3 - Zoštlhľujúce produkty proti celulitíde, krémy, gély a mlieka, oleje, gély a mlieka do kúpeľa, masážne krémy a oleje a ďalšie kozmetické prípravky proti celulitíde (brániace jej vzniku a zmiernujúce jej prejavy).

5 - Liečebná kozmetika na báze prírodných látok, lekárenské, hygienické a dietetické produkty proti celulitíde, liečebné výrobky a prípravky pre kúpele, chemické výrobky na účely lekárske, farmaceutické prípravky a preparáty, liečivé rastliny a výrobky z nich, vitamínové prípravky, rastlinné zmesi a extrakty s liečivými účinkami a zmesi uvedených látok a prípravkov.

(540) Lipoxal Cellucontour

(731) RENUTO (Overseas) LIMITED, 3, Demetri Liperi Street, Kotsapa Building, 3090 Limassol, CY;

(740) Suchoňová Katarína, JUDr., Banská Bystrica, SK;

(210) 1371-2005

(220) 28.7.2005

8 (511) 2

(511) 2 - Farby, laky, emaily (laky), fermeže, náterové látky, riedidlá, sušidlá (sikatíva) a spojivá do náterových látok, farieb a lakov, zlatolaky, tmely na vyrovnávanie nerovných povrchov pri povrchových úpravách (náterové tmely), farbivá, morid-

lá, ochranné prostriedky proti hrdzi a hnilobe dreva, ohňovzdorné nátery, práškové náterové látky, práškové farby, tlačiarenské farby, impregnačné prostriedky na drevo a na betón vo forme farieb, moridlá na drevo, elektroforézne náterové látky, nástrekové hmoty na báze organických spojív a organických plnidiel ako náterové látky.

(540)

(591) biela, čierna, hnedá, modrá, zelená, žltá, oranžová, červená, sivá

(731) CHEMOLAK a. s., Továrenská 7, 919 03 Smolenice, SK;

(210) 1376-2005

(220) 29.7.2005

8 (511) 43

(510) 43 - Ubytovanie; turistické ubytovne; rezervovanie prechodného ubytovania; hotelierske služby; prevádzkovanie hotelového ubytovania.

(540)

(591) modrá

(731) RMX, a. s., Stará Vajnorská 37, 832 18 Bratislava, SK;

(210) 1378-2005

(220) 29.7.2005

8 (511) 16, 30, 32

(511) 16 - Tlačoviny, periodické a neperiodické publikácie.

30 - Čaj, ľadový čaj, nápoje na báze čaju, kakaové nápoje, kávové nápoje, prírodné sladidlá.

32 - Minerálne vody a iné sýtené, nesýtené, šumivé, iónové, izotonické a energetické nealkoholické nápoje, sirupy, koncentráty a iné prípravky na prípravu nápojov, ovocné a zeleninové šťavy, mušty, džúsy, ovocné nektáre a nápoje z ovocných štiav, diabetické a dietetické nápoje neliečebné, obohatené vitamínové nápoje a koncentráty, nealkoholické aperitívy.

(540) Fitt

(731) Gemerské žriedla, spol. s r.o., Cesta Gemerských žriediel, 982 18 Tornaľa, SK;

(740) Ondruš Ján, JUDr., Bratislava, SK;

(210) 1386-2005

(220) 29.7.2005

8 (511) 1, 2, 3, 4, 16, 35, 37, 39, 40, 42

(511) 1 - Agrochemikálie s výnimkou fungicídov, herbicídov, insekticídov a prípravkov na ničenie buriny a parazitov, bakteriálne prípravky s výnimkou prípravkov na lekárske a zverolekárske účely, bakteriologické prípravky s výnimkou prípravkov na lekárske a zverolekárske účely, číriace prípravky, čpavok na priemyselné účely, disperzné činidlá na olej, filtračné materiály (chemické prípravky), filtračné materiály (minerálne látky), filtračné materiály (plastické látky v surovom stave), filtračné materiály (rastlinné látky) detergenty na použitie vo výrobnom procese, suroviny a polotovary pre výrobu detergentov, detergentné prísady do benzínu, chemické čistiace prostriedky na odstránenie mastnoty, chemické prípravky na čistenie oleja, chemické prípravky na čistenie vody, chemické prípravky na laboratórne analýzy s výnimkou analýz na lekárske alebo zverolekárske účely, chemické prípravky na odmasťovanie, chemické prípravky na odstraňovanie vosku, chemické prípravky na úpravu a opracovanie zliatin kovov, chemické prípravky na vedecké účely (okrem lekárske a veterinárnych účelov), katalyzátory chemické, keramické materiály vo forme častíc, na použitie ako prostriedky na filtrovanie, korozívne prípravky, kvapaliny na odstraňovanie síranov z akumulátorov, oleje na činenie kože, oleje na spracovanie kože, organické bieliná, bieliace činidlá, povrchovo aktívne chemické činidlá, suroviny a polotovary na výrobu povrchovo aktívnych chemických činidiel, organické čistiace prípravky, priemyselné chemikálie, prípravky na oddeľovanie mastnoty, prípravky na odstraňovanie mastnoty pri výbere tovarov, syntetické materiály na absorpciu oleja.

2 - Antikorózne oleje, oleje na konzervovanie dreva.

3 - Detergenty na použitie v domácnosti, bieliace prípravky, chemické avivážne prípravky na použitie v domácnosti, namáčacie prípravky, predpieracie prípravky, odmasťovacie prípravky s výnimkou prípravkov na použitie vo výrobnom procese, oleje na čistenie, prípravky na čistenie povrchov, zjasňovacie prípravky (chemické prípravky na osvieženie farieb) pre domácnosť, zmäkčovadlá na bielizeň.

4 - Mazacie oleje, motorové oleje, motorové palivá, pohonné látky, benzín, nafta, olej kostový na priemyselné účely, olej na konzervovanie kože, olej na konzervovanie muriva, olej na textil, oleje do farieb, oleje na odstránenie debnenia (stavebníctvo), palivový olej, plynový olej, priemyselné oleje, priemyselné tuky, repkový olej na priemyselné účely, rezné chladiace kvapaliny, rezné oleje, slnečnicový olej na priemyselné účely, zvlhčujúci olej, odformovací olej, vykurovací olej, prísady do mazacích olejov.

16 - Baliaci papier, blahoprajné pohľadnice, brožované knihy, brožúry, brožúrky, bublinové obaly z plastických materiálov (na balenie), časopisy, etikety s výnimkou textilných, fotografie, grafické zobrazenie, grafiky, kalendáre, kartón, lepenka, kávové filtre, papierové, knihy, lepenkové alebo papierové škatule, lepenkové alebo

papierové obaly na fľaše, lepenkové platne (papiernický tovar), lepiace pásky na kancelárske účely a použitie v domácnosti, leporéla, mapy, obálky (papiernický tovar), obaly (papiernický tovar), obrazy, papiernický tovar, periodické a neperiodické publikácie, plagáty, predmety z kartónu, prospekty, pútače z papiera alebo lepenky, reklamné tabule z papiera, kartónu alebo lepenky, reprodukcie grafické, tlačené reklamné materiály, umelohmotné fólie na balenie, vrecia z papiera alebo plastických materiálov.

35 - Analýzy nákupných cien, veľkoobchodných cien, automatizované spracovanie dát v administratíve, barterové operácie, komerčné informačné kancelárie, marketing, marketingové štúdie, obchodné administratívne služby, obchodné alebo podnikateľské informácie, obchodný alebo podnikateľský prieskum, obchodný manažment a podnikové poradenstvo, podpora predaja (pre tretie osoby), pomoc pri riadení komerčných a priemyselných podnikov, pomoc pri riadení obchodnej činnosti, poradenské služby v oblasti obchodného alebo podnikateľského riadenia, poradenstvo pri vedení podnikov, poradenstvo v obchodnej činnosti, poskytovanie obchodných alebo podnikateľských informácií, poskytovanie pomoci pri riadení obchodných alebo priemyselných podnikov, prieskum trhu, profesionálne obchodné alebo podnikateľské poradenstvo, revízia účtov, sekretárske služby, spracovanie textov, sprostredkovanie kompenzačných obchodov s tovarom na vnútroštátnej a medzinárodnej úrovni, sprostredkovanie obchodu s tovarom, sprostredkovanie uvedených služieb v tr. 35, účtovníctvo, uverejňovanie reklamných textov, vedenie kartoték v počítači, vedenie účtovných kníh, vydávanie a aktualizovanie reklamných materiálov, vzťahy s verejnosťou (prieskum vzťahov medzi podnikmi, inštitúciami a spoločenským prostredím), zbieranie údajov do počítačových databáz, zoraďovanie údajov v počítačových databázach, zostavovanie výpisov z účtov.

37 - Stavebníctvo, najmä vykonávanie jednoduchých stavieb, vykonávanie inžinierskych stavieb, budovanie rekreačných a kúpeľných stavieb, vykonávanie bytových a občianskych stavieb, opravy a údržba stavieb, rekonštrukcia stavieb, odstraňovanie stavieb, montážne a inštaláčnne služby, zemné výkopové práce, kontrola stavebných plánov, vykonávanie stavebného dozoru, prenájom náradia a stavebných materiálov, klampiarstvo a inštalatérstvo, inštalácia a opravy klimatizačných zariadení, inštalácia a opravy sanovných zariadení, inštalácia a opravy kúpeľných zariadení, murovanie, štukovanie, sadrovanie, utesňovanie budov a stavieb, lešenárske práce, montáž, údržba, rekonštrukcie a opravy tlakových zariadení, montáž a oprava plynových zariadení, čistenie ciest, rekultivácia a sanácia - - stavebníctvo, sprostredkovanie uvedených služieb.

39 - Dovoz, osobná doprava, automobilová, autobusová, loďná, vzdušná doprava, sprostredkovanie automobilovej, autobusovej, lodnej, vzdušnej a železničnej dopravy, informácie o doprave a preprave, rezervácia dopravy, služby v doprave a v preprave, prenájom motorových vozidiel, sprostredkovanie prenájomu lodí, vozidiel a iných

dopravných prostriedkov, distribúcia liečiv, prenájom skladísk, prenájom skladovacích kontajnerov, preprava a skladovanie odpadu, skladovanie, rozvod vody, rozvod elektrickej energie, rozvod tepla, poskytovanie služieb žeriavom, sprostredkovanie uvedených služieb.

40 - Spracovanie ropy a ropných produktov, recyklácia odpadu, spaľovanie odpadu, spracovanie odpadu, sprostredkovanie uvedených služieb, úprava odpadu, úprava odpadu anaeróbnou a aeróbnou biodegradáciou, výroba tepelnej energie, úprava a čistenie vody, poradenská a konzultačná činnosť v odpadovom hospodárstve a spracovaní ropných produktov.

42 - Aktualizovanie počítačových programov, expertízy (inžinierske práce), chemické analýzy, chemický výskum, obnovovanie počítačových databáz, počítačové programovanie, poradenská a konzultačná činnosť pri vykonávaní, projektovaní a vyhodnocovaní chemických a laboratórnych prác, pri spracovaní a úprave odpadov všetkých druhov, poradenská, konzultačná a projektová činnosť v oblasti strojárstva a chémie, poradenská a konzultačná činnosť v ekológii, poradenské služby v oblasti ochrany životného prostredia, poradenstvo v oblasti výpočtovej techniky, priemyselný dizajn, prieskumy (inžinierske práce), projektová činnosť v investičnej výstavbe, projektová činnosť týkajúca sa rekultivácie a sanácie, sprostredkovanie uvedených služieb, štúdie technických projektov, projektová činnosť, technický prieskum.

(540)

PETROCHEMA

(591) zelená, biela

(731) PETROCHEMA, a. s., Štvrt' kpt. Nálepku 751/1 Dubová, 976 97 Nemecká, SK;

(740) Belička Ivan, Ing., Banská Bystrica, SK;

(210) 1391-2005

(220) 1.8.2005

8 (511) 5

(511) 5 - Lekárske diagnostické reakčné činidlá na analýzu telesných tekutín.

(540) **ASCENSIA CONTOUR**

(731) BAYER HEALTHCARE LLC, 100 Bayer Road, Pittsburgh, Pennsylvania 15205, US;

(740) Tomeš Pavol, Ing., Bratislava, SK;

(210) 1392-2005

(220) 1.8.2005

8 (511) 29

(511) 29 - Mlieko a mliečne výrobky, najmä všetky druhy mlieka a všetky druhy mliečnych kvasečných nápojov.

(540) **OLMA Yonetta**

(731) OLMA, a. s., Pavelkova 18, 772 11 Olomouc, CZ;

(740) Žovicová Viera, Mgr., Bratislava, SK;

(210) 1393-2005

(220) 2.8.2005

8 (511) 35, 36, 41, 42

(511) 35 - Obchodné alebo podnikateľské informácie; obchodné alebo podnikateľské poradenstvo; obchodný alebo podnikateľský prieskum.

36 - Kancelárie zaoberajúce sa inkasovaním pohľadávok; správa nehnuteľností; realitné kancelárie.

41 - Prekladateľské služby.

42 - Právne služby; právny výskum.

(540)



(591) modrá, biela

(731) Bollardt Peter, Mgr., Kutlíkova 17, 852 50 Bratislava, SK;

(210) 1395-2005

(220) 3.8.2005

8 (511) 35, 36, 38

(511) 35 - Poradenské služby v oblasti podnikania, vyhľadanie informácií v počítačových bankových súboroch pre zákazníkov.

36 - Bankovníctvo vrátane elektronického bankovníctva, home banking, bankové služby, finančníctvo, finančné poradenstvo, prijímanie vkladov vrátane termínovaných vkladov, vedenie bankových účtov klientov, poskytovanie výpisov z bankových účtov klientov, úvery, pôžičky a iné formy financovania, investovanie do cenných papierov na vlastný účet, elektronický prevod kapitálu, vydávanie cenín a cenných papierov, vydávanie a správa platobných prostriedkov vrátane platobných kariet, úverových a debetných kariet, bankové služby poskytované prostredníctvom bankomatov, záruky, kaucie, ručenie, otváranie akreditívov, obstarávanie inkasa vrátane dokumentárneho inkasa, obchodovanie s prevoditeľnými cennými papiermi, hospodárenie s cennými papiermi klienta na jeho účet vrátane poradenstva (portfólio manažment), uloženie a správa cenných papierov alebo iných hodnôt, prenájom bezpečnostných schránok a denného a nočného trezoru, úschova cenností v bezpečnostných schránkach, finančné odhady a oceňovanie v oblasti bankovníctva, zmenárenská činnosť, poskytovanie a sprostredkovanie všetkých uvedených služieb prostredníctvom komunikačných médií, elektronickej pošty (e-mail) a svetovej počítačovej siete (internet).

38 - Elektronická pošta, elektronické zobrazovanie, komunikácia, posielanie a prenos správ, dát a obrázkov prostredníctvom komunikačných médií, telekomunikačných prostriedkov, elektronickej pošty (e-mail) a svetovej počítačovej siete (internet).

(540)

BiznisDom
Centrum pre malých a stredných podnikateľov

(591) červená, čierna

(731) UniBanka, a. s., Šancová 1/A, 813 33 Bratislava, SK;

(740) Beňa Matej, JUDr., Bratislava, SK;

(210) 1399-2005

(220) 3.8.2005

8 (511) 30

(511) 30 - Káva, kávové výťažky, kávové náhradky na báze rastlín, nepražená káva, kávové príchuť, instantná káva, kávovinové náhradky, kávové nápoje.

(540)

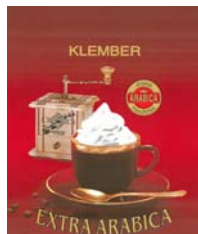

(591) červená, bordová, hnedá, zlatá, biela, čierna, žltá

(731) KLEMBER a SPOL, s. r. o., Nová osada 798, 929 01 Dunajská Streda, SK;

(740) Záthurecký Eugen, JUDr., Banská Bystrica, SK;

(210) 1400-2005

(220) 3.8.2005

8 (511) 28, 35, 43

(511) 28 - Ozdoby alebo darčeky rozdávané hosťom pri večierkoch.

35 - Spravovanie hotelov a penziónov, marketing, reklamná, propagačná a inzertná činnosť.

43 - Poskytovanie stravovania a ubytovania, poskytovanie informácií o uvedených službách prostredníctvom internetu, pohostinské, reštauračné

a barové služby.

(540)



(731) DALIBOR HOLUB - ROBILAD, Tajov 217, 976 34 Tajov, SK;

(210) 1404-2005

(220) 4.8.2005

8 (511) 9, 35, 41

(511) 9 - Nahraté zvukové alebo zvukovo-obrazové nosiče, videokazety, audiokazety, nosiče dát, nosiče s audiovizuálnymi dielami.

35 - Obchodný manažment v oblasti hudby, manažérske služby, vydávanie, rozširovanie a aktualizovanie reklamných materiálov.

41 - Agentúrna činnosť v oblasti kultúry, vydávanie a rozširovanie umeleckých diel v oblasti hudby, vydávanie a tvorba kópií zvukových a zvukovo-obrazových záznamov na všetkých druhoch nosičov, organizovanie a usporadúvanie koncertov, umeleckých súťaží, hudobných vystúpení, výchovná činnosť, tvorba umeleckých programov, akadémie (vzdelávanie), konferencie,

organizovanie a vedenie seminárov, orchestre, predstavenia, vydávanie textov okrem vydávania reklamných a náborových textov, živé predstavenia.

(540)



(731) Irsák Stanislav, Mgr., Fándlyho 7, 917 01 Trnava, SK; Čavojský František, Mgr., Vlčkovce 340, 919 23 Vlčkovce, SK;

(210) 1405-2005

(220) 4.8.2005

8 (511) 9, 35, 41

(511) 9 - Nahraté zvukové alebo zvukovo-obrazové nosiče, videokazety, audiokazety, nosiče dát, nosiče s audiovizuálnymi dielami.

35 - Obchodný manažment v oblasti hudby, manažérske služby, vydávanie, rozširovanie a aktualizovanie reklamných materiálov.

41 - Agentúrna činnosť v oblasti kultúry, vydávanie a rozširovanie umeleckých diel v oblasti hudby, vydávanie a tvorba kópií zvukových a zvukovo-obrazových záznamov na všetkých druhoch nosičov, organizovanie a usporadúvanie koncertov, umeleckých súťaží, hudobných vystúpení, výchovná činnosť, tvorba umeleckých programov, akadémie (vzdelávanie), konferencie, organizovanie a vedenie seminárov, orchestre, predstavenia, vydávanie textov okrem vydávania reklamných a náborových textov, živé predstavenia.

(540) MUSICA TYRNAVIENSIS

(731) Irsák Stanislav, Mgr., Fándlyho 7, 917 01 Trnava, SK; Čavojský František, Mgr., Vlčkovce 340, 919 23 Vlčkovce, SK;

(210) 1416-2005

(220) 4.8.2005

8 (511) 16

(511) 16 - Blahoprajné pohľadnice, brožované knihy a brožúry, dátumové pečiatky, etiketovacie kliešte, formuláre, grafika, materiály na pečiatkovanie, oznámenia, paginovačky, papiernický tovar, pečate, pečatné vosky, pečiatkovacie podušky, pečiatky, perá na písanie, puzdrá na pečiatky, puzdrá na písacie perá, reklamné tabule z PVC a kovu, samolepky pre domácnosť a na kancelárske účely, stojany na pečiatky, tlačivá a tlačoviny, papierové vľajky, papierové vrecká, výrobky z kartónu a lepenky, papierové zástavy.

(540)

klemo

(591) červená

(731) Klemo, spol. s r. o., Tehelná 4, 960 01 Zvolen, SK;

(210) 1431-2005

(220) 6.8.2005

8 (511) 5, 29, 30, 32

(511) 5 - Výrobky farmaceutické a parafarmaceutické, vitamíny, minerály a stopové prvky, diétne a nutričné prípravky a liečivá, medicínálne sirupy, výťažky z liečivých bylín a kombinované prípravky vitamínov, minerálov, stopových prvkov a bylinných výťažkov, potravinové doplnky obohatené vitamínmi alebo minerálmi, alebo stopovými prvkami, vitamínové prípravky, vitamíny a multivitamínové preparáty, minerály a multiminerálové preparáty, bylinné čaje, liečivé byliny, cukrovinky alebo pastilky, alebo tabletky, alebo tobolky, alebo kapsle, alebo žuvačky s liečivými prísadami, dietetické látky upravené na lekárske účely, minerálne vody a dietetické nápoje upravené na lekárske účely, diétne potraviny upravené na lekárske účely, doplnky výživové na lekárske účely, bielkovinové prípravky alebo potrava na lekárske účely, balzamy, krémy a masti na lekárske účely, chemické prípravky na lekárske účely, liečivé oleje, oleje na lekárske účely, tuky na lekárske účely, liečivé soli, tinktúry na lekárske účely, bylinné výťažky alebo sirupy, vitamínová a minerálna výživa vo forme koncentrátov, proteínové koncentráty ako výživné prídavky k potravinám, droždie na farmaceutické účely, potravinové doplnky s liečebnými účinkami, výživné alebo dietetické prípravky na lekárske účely na denné doplnenie stravy ako instantná strava alebo samostatná zmes, ktorá sa skladá hlavne z mlieka v prášku alebo zo živočíšnych alebo zeleninových proteínov, tiež s prídavkom vitamínov alebo minerálov, alebo stopových prvkov, alebo cukru.

29 - Mlieko, mliečne nápoje, mliečne výrobky, nápoje, v ktorých prevláda mlieko, potravinové doplnky nie na lekárske účely (zaradené v tejto triede) a obsahujúce látky živočíšneho pôvodu, proteín na ľudskú spotrebu, proteínové výrobky a prípravky na výživu, prípravky zvláštnej výživy pre športovcov alebo osoby s vysokým energetickým výdajom patriace do tejto triedy, želatína, želatínové výrobky a prípravky na výživu, jedlé tuky, jedlé oleje, extrakty z chalúh ako výživa, výživné prípravky na denné doplnenie stravy ako instantná strava alebo samostatná zmes, ktorá sa skladá hlavne z mlieka v prášku alebo zo živočíšnych, alebo zeleninových proteínov, tiež s prídavkom vitamínov alebo minerálov, alebo stopových prvkov, alebo cukru, jogurtu, konzervované, sušené, varené alebo nakladané ovocie alebo zelenina, polievky, vývary, bujóny.

30 - Káva, čaj, kakao, čokoláda, kávové nápoje, kakaové nápoje, čokoládové nápoje, čokoláda na pitie, horúca čokoláda, ochutená čokoláda na pitie, med, cukríky, tvrdé cukríky, drops, vitamínové cukríky, máčané dražé, piškótové cestá, koláče s hrozičkami, záviny, rožky, chlieb, nekvasený chlieb, krehký chlieb, koláčové cestá, pampúchy, zemiakové lupienky, biskvity, sucháre, sušienky a keksy, ryžové biskvity, sucháre, sušienky a keksy, kreker, trvanlivé biskvity, sucháre, sušienky a keksy, výrobky z obilnín, „corn seeds“, pekárske výrobky, cukrovinkové výrobky, výrobky z múky, cukrovinky, koláče, cukrom

obaľované čokoládové miešané dražé, koláče a cestá v prášku, cukrárske plnky (náplne), cukrárske výrobky, výrobky z kakaa, müsli, zmrzlina, kukuričné lupienky a vločky, karamelky, čokoládové polevy, kakaové polevy, polevy s príchuťami, prísady do koláčov a zákuskov, čokoládové omáčky, kakaové omáčky, čokoládové krémy, omáčky s príchuťou.

32 - Prípravky alebo príchuťi na výrobu nápojov, ovocné alebo zeleninové šťavy, džúsy a sirupy, nealkoholické nápoje, nealkoholické nápoje obohatené vitamínmi alebo minerálmi, iónové a energetické nápoje nealkoholické, proteínové nealkoholické nápoje, diétne nápoje, želatínové nápoje, instantné nealkoholické nápoje, tablety a prášky na prípravu šumivých nealkoholických nápojov, prášky a zmesi na prípravu nealkoholických nápojov, ovocné alebo zeleninové nealkoholické nápoje, nealkoholické nápoje s príchuťou ovocia alebo zeleniny, minerálne vody, pramenité vody, sódomá voda, šumivá voda, voda, šumivé nealkoholické nápoje, miešané nápoje nealkoholické, paradajková šťava ako nápoj, nealkoholické aperitívy, pívá.

(540)

(591) modrá, biela, zelená

(731) MASPEX Sp. z o.o., Chopina 10, 34-100 Wadowice, PL;

(740) Kajabová Monika, JUDr., Bratislava, SK;

(210) 1432-2005

(220) 6.8.2005

8 (511) 5, 29, 30, 32

(511) 5 - Výrobky farmaceutické a parafarmaceutické, vitamíny, minerály a stopové prvky, diétne a nutričné prípravky a liečivá, medicínálne sirupy, výťažky z liečivých bylín a kombinované prípravky vitamínov, minerálov, stopových prvkov a bylinných výťažkov, potravinové doplnky obohatené vitamínmi alebo minerálmi, alebo stopovými prvkami, vitamínové prípravky, vitamíny a multivitamínové preparáty, minerály a multiminerálové preparáty, bylinné čaje, liečivé byliny, cukrovinky alebo pastilky, alebo tabletky, alebo tobolky, alebo kapsle, alebo žuvačky s liečivými prísadami, dietetické látky upravené na lekárske účely, minerálne vody a dietetické nápoje upravené na lekárske účely, diétne potraviny upravené na lekárske účely, doplnky výživové na lekárske účely, bielkovinové prípravky alebo potrava na lekárske účely, balzamy, krémy a masti na lekárske účely, chemické prípravky na lekárske účely, liečivé oleje, oleje na lekárske účely, tuky na lekárske účely, liečivé soli, tinktúry na lekárske účely, bylinné výťažky alebo sirupy, vitamínová a minerálna výživa vo forme koncentrátov, proteínové koncentráty ako výživné prídavky k potravinám, droždie na farmaceutické účely, potravinové doplnky s liečebnými účinkami, vý-

živné alebo dietetické prípravky na lekárske

účely na denné doplnenie stravy ako instantná strava alebo samostatná zmes, ktorá sa skladá hlavne z mlieka v prášku alebo zo živočíšnych, alebo zeleninových proteínov, tiež s prídavkom vitamínov alebo minerálov, alebo stopových prvkov, alebo cukru.

29 - Mlieko, mliečne nápoje, mliečne výrobky, nápoje, v ktorých prevláda mlieko, potravinové doplnky nie na lekárske účely (zaradené v tejto triede) a obsahujúce látky živočíšneho pôvodu, proteín na ľudskú spotrebu, proteínové výrobky a prípravky na výživu, prípravky zvláštnej výživy pre športovcov alebo osoby s vysokým energetickým výdajom patriace do tejto triedy, želatína, želatínové výrobky a prípravky na výživu, jedlé tuky, jedlé oleje, extrakty z chalúh ako výživa, výživné prípravky na denné doplnenie stravy ako instantná strava alebo samostatná zmes, ktorá sa skladá hlavne z mlieka v prášku alebo zo živočíšnych, alebo zeleninových proteínov, tiež s prídavkom vitamínov alebo minerálov alebo stopových prvkov, alebo cukru, jogurtu, konzervované, sušené, varené alebo nakladané ovocie alebo zelenina, polievky, vývary, bujóny.

30 - Káva, čaj, kakao, čokoláda, kávové nápoje, kakaové nápoje, čokoládové nápoje, čokoláda na pitie, horúca čokoláda, ochutená čokoláda na pitie, med, cukríky, tvrdé cukríky, drops, vitamínové cukríky, máčané dražé, piškótové cestá, koláče s hrozičkami, závin, rožky, chlieb, nekvasený chlieb, krehký chlieb, koláčové cestá, pampúchy, zemiakové lupienky, biskvity, sucháre, sušienky a keksy, ryžové biskvity, sucháre, sušienky a keksy, kreker, trvanlivé biskvity, sucháre, sušienky a keksy, výrobky z obilnín, „corn seeds“, pekárske výrobky, cukrovinkové výrobky, výrobky z múky, cukrovinky, koláče, cukrom obalované čokoládové miešané dražé, koláče a cestá v prášku, cukrárske plnky (náplne), cukrárske výrobky, výrobky z kakaa, müsli, zmrzliny, kukuričné lupienky a vločky, karamelky, čokoládové polevy, kakaové polevy, polevy s príchuťami, prísady do koláčov a zákuskov, čokoládové omáčky, kakaové omáčky, čokoládové krémy, omáčky s príchuťou.

32 - Prípravky alebo príchuťi na výrobu nápojov, ovocné alebo zeleninové šťavy, džúsy a sirupy, nealkoholické nápoje, nealkoholické nápoje obohatené vitamínmi alebo minerálmi, iónové a energetické nápoje nealkoholické, proteínové nealkoholické nápoje, diétne nápoje, želatínové nápoje, instantné nealkoholické nápoje, tablety a prášky na prípravu šumivých nealkoholických nápojov, prášky a zmesi na prípravu nealkoholických nápojov, ovocné alebo zeleninové nealkoholické nápoje, nealkoholické nápoje s príchuťou ovocia alebo zeleniny, minerálne vody, pramenité vody, sóдовая voda, šumivá voda, voda, šumivé nealkoholické nápoje, miešané nápoje nealkoholické, paradajková šťava ako nápoj, nealkoholické aperitívy, piva.

(540) RELAX PREMIUM

(731) MASPEX Sp. z o.o., Chopina 10, 34-100 Wadowice, PL;

(740) Kajabová Monika, JUDr., Bratislava, SK;

(210) 1437-2005

(220) 8.8.2005

8 (511) 9, 14, 18

(511) 9 - Acidometre; acidometre do batérií; adjustačné prístroje pre diapozitívy; aktinometre; akumulátorové banky; akumulátorové nádoby; akumulátorové skrine; akumulátory do batérií; nádoby akumulátorov; platne do akumulátorov; akumulátory, elektrické; akumulátory, elektrické, do vozidiel; akustické rúry; akustické spriahladlá; akustické vedenie; alidády (zememeračstvo); ampérmetre; anemometre, vetromery; anódové batérie; anódy; antény; antikatódy; apertometre; astrofotografické objektívy; prístroje a zariadenia pre astronómiu; elektrické automatické zatvárače dverí; automobilové výstražné trojuholníky; automobilové zapaľovače; autorádiá; azbestové odevy na ochranu proti ohňu; ochranné azbestové rukavice, nástroje na určovanie azimutu; balasty na osvetľovacie prístroje; meteorologické balóny; akumulátorové banky; barometre; batérie do svietidiel; batérie do vreckových lúčových (elektrické batérie; elektrické batérie do automobilov; meracie zariadenia na benzín; meráky hladiny benzínu; benzínové čerpadlá pre stanice pohonných hmôt; betatróny (urýchľovače elektrónov); bezpečnostné siete (ochranné) bleskozvody; fotografické blesky; blikavé svetlá; bójy; signalizačné bójy; značkovacie bójy; bójy, majáky svetelné; bránky parkovacie, uvádzané do chodu vhadením mince; buzoly, kompas; bzučiaky; elektrické bzučiaky; prístroje na zaznamenávanie času; automatické časové spínače; chemické prístroje a nástroje; chromatografické prístroje na použitie v laboratóriu; chronografy, chronometre ako prístroje; čítače čiarového kódu; elektromagnetické cievky; indukčné cievky; cievky (fotografia); cievky, elektrické; čipy (mikroprocesorové doštičky); prístroje na čistenie gramofónových platní; prístroje na čistenie zvukových diskov; čítače čiarového kódu; optické čítače; čítacie zariadenia (informatika); čítacie zariadenia (na napovedanie pre účinkujúci); elektrické články; galvanické články; požiarnické člny; clony proti oslepeniu; clony proti radiácii na priemyselné účely; fotografické clony; cukromery; cvikre; cyklotróny; ďalekohľady; ďalekopisy; dávkovače, dozimetre; dávkovacie lyžice; dekompresné komory; demagnetizačné zariadenia na magnetické pásky; denzitometre; destilačné prístroje na vedecké účely; laboratórne destilačné prístroje; detektory; detektory dymu; detektory kovov na priemyselné alebo vojenské účely; detektory na zisťovanie falošných mincí; detektory na zisťovanie kovov, na priemyselné alebo vojenské účely; diagnostické prístroje s výnimkou lekárskeho; diaľkomery; diaľkové ovládače; elektrodynamické zariadenia na diaľkové ovládanie návěstidiel; elektrické zariadenia na diaľkové ovládanie priemyselných operácií; elektrické zariadenia na diaľkové zapaľovanie, diapozitívy; premietacie prístroje na diapozitívy; rámčové zariadenia na diapozitívy; diaprojektor; elektronické diáře; kancelárske dierovacie stroje; difrakčné zariadenia; diktovacie stroje; dochádzkové hodiny; svetelné alebo mechanické dopravné

značky; dozimetre; dozimetrické prístroje;

poistkové drôty zo zliatin kovov; elektrické drôty; telefónne drôty; dýchacie masky s výnimkou masiek na umelé dýchanie; dýchacie prístroje na plávanie pod vodou; dýchacie prístroje s výnimkou prístrojov na umelé dýchanie; dynamometer; dýzy požiarnych hadíc; elektrické dverové zvončeky; materiály na elektrické vedenie (drôty, káble); elektrické zariadenia na diaľkové ovládanie priemyselných procesov; zariadenia na rezanie elektrickým oblúkom; zariadenia na zváranie elektrickým oblúkom; elektricky ohradený priestor; elektrodynamické zariadenia na diaľkové riadenie signalizácie; elektrodynamické zariadenia na diaľkové riadenie železničných uzlov; elektrolyzéry; elektromagnetické cievky; elektronické perá (na vizuálne zobrazovacie zariadenia); elektronické publikácie (stiahnuté z telekomunikačnej siete); elektronický prístroj na označovanie výrobkov (etikety); elektronický vreckový slovník - prekladový; elektrónky so žeravenou katódou; elektrónky (rádio); epidiascopy; ergometre; expozimetre; fakturovacie stroje; falošné mince (detektory-); faxy; rezacie prístroje na filmy; exponované filmy; kreslené filmy; strihacie zariadenia na filmy; filtre pre dýchacie masky; filtre UV lúčov, na účely fotografie; fotografické filtre; fluorescenčné štíty; fotoaparáty; fotoelektrické bunky; leštiace zariadenia na fotografické snímky (pozitívy); sušičky na fotografické snímky (pozitívy); fotokomory; fotokopírky (fotografické, elektrostatické alebo termické); fotometre; zariadenia a prístroje pre fyziku; galvanické články; galvanizačné zariadenia; galvanizéry; galvanometre; geodetické nástroje; hasiace prístroje; hľadáčky fotografické; hlásiče elektrické; hlasovacie zariadenia; hĺbkovacie laná (meracie); elektrické zariadenia na vábenie a ničenie hmyzu; hologramy; hovorové rúry (lodné); hracie skrinky uvádzané do chodu vhođením mince; hudobné automaty (uvádzané do činnosti vhođením mince); hustomery; hydrometre, vodomery; identifikačné karty magnetické; identifikačné puzdrá pre elektrické drôty; indikátory množstva; indikátory straty elektrickej energie; indikátory vetra (na určenie smeru vetra); indukčné cievky; induktory; indukty elektrických strojov; informačné tabule elektronické; inklinometre, sklonomery; inkubátory pre kultúry baktérií; invertory (elektrotechnika); ionizačné prístroje, s výnimkou prístrojov na ionizáciu vzduchu; iskrojemy, lapače iskier; káble s optickými vláknami; káble elektrické; káble koaxiálne; manšón na elektrické káble; kalibračné krúžky; kamery; kamery kinematografické; kapilárne rúrky; katódové protikorózne prístroje; katódy; kódovacie matice magnetické; kódované magnetické karty; komparátory; kompas; elektrické prístroje na komutáciu; komutátory; koncovky (elektrotechnika); kondenzátory; kondenzátory elektrické; kondenzory optické; konektory, spojky (elektrika); kontaktné šošovky; puzdrá na kontaktné šošovky; kontakty, elektrické; kontakty, elektrické z drahých kovov; kontrolné a regulačné prístroje elektrické; korekčné šošovky; kotly, nástroje na kontrolu teplárenských pecí; prístroje na meranie hrúbky kože; kozmografické nástroje; elektrické

zariadenia proti krádeži; krajčírské metre; kreslené filmy; krivule, retorty; krokometry; kryštálové

detektory; kryty na zásuvky (chrániče pred deťmi); kvantomery; prístroje na kvasenie (laboratórne prístroje); zariadenia na prenos kyslíka; laktodenzimetre, mliekomery; laktomery; lasery s výnimkou laserov na lekárske účely; laterna magika; leštiace zariadenia na leštenie fotografií; ochranné odevy pre letcov; elektrické prístroje na odstraňovanie líčidiel; lichomery, liehové manometre; automaty na lístky; logy (meracie nástroje); magnetické cylindrické vrstvy; magnetické dekodéry; magnetické karty kódované; magnetofóny; magnetoskopy; magnety; majáky, bóje svetelné; manekýn - figurína na resuscitáciu (učebná pomôcka); manometre; manometre (tlakomery); masky (ochranné-); matematické prístroje; mechanické značky; mechanizmus na vkladanie diskov (počítačových); medený drôt, izolovaný; megafóny; membrány do vedeckých prístrojov; membrány akustické; meniče diskov (do počítačov); meniče, elektrické; meracie prístroje; meracie zariadenia elektrické; meračský stôl; meradlá; prístroje a nástroje na meranie objemu; meteorologické balóny; meteorologické prístroje; metre; metronómy; mierky; mikrofóny; mikrometre; mikrometrické skrutky pre optické prístroje; mikroprocesory; mikroskopové sklíčka (obaly na-); mikroskopy; mikrotómy; minciere; mincové mechanizmy pre televízne prijímače; mechanizmy na mincové zariadenia; minutové hodiny na použitie v kuchyni; minutové hodiny na použitie v kuchyni; misky fotografické; modemy; monitorovacie počítačové programy; monitorovacie prístroje elektrické; monitory (počítačový hardvér); prístroje na výskum morského dna; mostové váhy; mriežky pre elektrické akumulátory; podložky pod myš; myši (informatika); nabíjacie agregáty pre elektrické batérie; nabíjačky akumulátorov; nábytok špeciálny laboratórny; nákolennice pre robotníkov; námorné kompas; námorné signalizačné zariadenia; náťahy elektrické; návestia, svetelné alebo mechanické; návesné bóje; navigačné nástroje; navigačné prístroje vozidiel (palubné počítače); navigačné satelitné prístroje; neónové reklamy; nepriestrelné vesty; nivelačné nástroje; nosiče tmavých platní (fotografia); objektívy astrofotografické; objektívy (optika); objímky elektrických káblov; objímky elektrické; objímky elektrické; obleky ochranné proti ohňu; obmedzovače (elektrotechnika); obrúčky cvikrov; nástroje na meranie obrysov; ochranná obuv proti žiareniu, ohňu a iným nebezpečenstvám; ochranné helmy; ochranné kombinézy pre letcov; ochranné masky; ochranné obleky proti úrazom, radiácii a ohňu; ochranné prilby na šport; ochranné rukavice proti rtg. lúčom na priemyselné účely; ochranné zariadenie proti prepätiu; odbočnice, odbočné skrinky (elektrotechnika); odmerky zo skla; odpory elektrické; odrazové disky na odevy na zabránenie dopravným nehodám; odrazové sklíčka na oblečenie, na zabránenie dopravných nehôd; odrušovače (elektrotechnika); ochranné oblečenie proti ohňu; ohmmetre; ohňovzdorné obaly; okruhpolygrafické slučky; kontakty; okuliare; nástroje s okuliarmi; okuliare; okuliare na šport; puzdrá na okuliare; rámy na okuliare; okuliare, cvikre;

okuliare, puzdrá na cvikre; okuliarové obrúčky;

okuliarové rámy; okuliarové sklá; olovká; olovnice; nahrané operačné programy, okuliare proti oslneniu; štíty proti oslneniu; osobné ochranné prostriedky proti nehodám; balasty na osvetľovacie prístroje; otáčkomery; otvárače dverí elektrické; ovoskopy; ozonizéry; ozvučnice ampliónov; palivové čerpadlá pre čerpacie stanice; palivové čerpadlá samoregulačné; pamäte počítačov; parkovacie brány uvádzané do chodu vhadením mince; parkovacie hodiny; pece na laboratórne experimenty; pece laboratórne; pece, piecky laboratórne; peniaze (stroje na počítanie a triedenie-); perá elektrické (pre vizuálne zobrazovacie jednotky); periférne zariadenia počítačov; periskopy; pipety; píšťalky na psov; píšťalky výstražné; planimetre; planografické prístroje; plášte elektrických káblov; plátna premietacie; nosiče tmavých platní (fotografia); plávajúce kolesá; plávacie pásy; plávacie vesty; plaváky; plavebné prístroje a nástroje; prístroje na rozbor plynu; plynomery; automatické zariadenia signalizujúce nízky tlak v pneumatikách; počítač-zápisník (notebook); počítače; počítače - periférne zariadenia; tlačiarne k počítačom; počítacie dosky; počítacie stroje; počítacie (logaritmicke) pravítko; programy na počítačové hry; počítačové klávesnice; počítačové pamäte; počítačové programy nahrané; počítačové programy (stiahnuté z telekomunikačnej siete); počítačový softvér; počítačdlá; počítačdlá guľôčkové; prilby na počúvanie; podložky pod myš; podnosy laboratórne; podpera zápastia pri práci s počítačom; poistkový drôt; poistky; polarimetre; polovodiče; ponožky elektricky vyhrievané; poplašné zariadenia; počítacie stroje na poštové známky; posuvné meradlá; posuvné meradlo, kaliber; potápačské kombinézy; potápačské masky; potápačské prístroje; potápačské skafandre; zariadenia na rozbor potravy; hubice na požiarne hadice; požiarne hlásiče; požiarne striekačky; požiarne autá; požiarne člny a lode; požiarne palice; pozorovacie prístroje; pravítka tesárske; pravítka, lineáre; pravítka, metre; premietacie plátna; premietacie prístroje; premietačky na diapozitívy; prenosky gramofónové; prenosný prehrávač; prenosný telefón; ochranné zariadenie proti prepätiu; prerušovače; prilby ochranné na šport; prípojky (elektrotechnika); elektrické zariadenia na príťahovanie a ničenie hmyzu; prizmy; procesory (centrálne procesorové jednotky); procesory (základné jednotky samočinného počítača); programy na počítačové hry; nahrané programy obsluhujúce počítač; programy počítačové (stiahnuté z telekomunikačnej siete); protipožiarne ochranné odevy; prúdové usmerňovače; pruťy pre prútikárov; pružné disky; publikácie elektrické (stiahnuté z telekomunikačnej siete); puzdrá na cvikre; puzdrá na kontaktné šošovky; puzdrá na okuliare; pyrometre; radary; rádiá; radič článkov (elektrotechnika); rádiologické zariadenia na priemyselné účely; prístroje na rádiové výzvy; rámčeky na diapozitívy; rastre na výrobu štočkov; redukcie elektrické; refraktometre; refraktory; registračné pokladnice; regulátory napätia pre automobily; regulátory osvetlenia divadelnej scény; regulátory otáčok pre gramofóny; regulátory svetla elek-

trické; relé elektrické; reostaty; reostaty (regulátory na tlmenie svetla), elektrické; reproduktory,

amplióny; respirátory na filtráciu vzduchu; manekýn-figurína na resuscitáciu (učebná pomôcka); retiazky na cvikre; retiazky na okuliare; riadenie automatické pre dopravné prostriedky; riadiace panely (elektrina); röntgenové filmy exponované; röntgenové prístroje a zariadenia; röntgenové prístroje s výnimkou prístrojov na lekárske účely; röntgenové snímky s výnimkou snímok na lekárske účely; röntgenové trubice s výnimkou trubíc na lekárske účely; prístroje na rozbor vzduchu; rozhrania (pre počítače); rozvádzače automatické ako stroje; rozvodné panely; rozvodné panely (elektrina); rozvodné pulty (elektrina); rozvodné skrine, spínacie skrine (elektrina); ručná krátkovlnná vysielacia; rukavice ochranné; rúry na laboratórne experimenty; rúry elektroinštalácie; rýchlomery; salinometre (prístroje na meranie obsahu soli vo vode, pôde); samoregulačné palivové čerpadlá; satelitné navigačné prístroje; satelity na vedecké účely; sčítacie stroje; selenoidné ventily (elektromagnetické prepínače); sextanty; sférometre; siete bezpečnostné; siete ochranné proti nehodám; svetelné alebo mechanické signalizačné panely; signalizačné píšťalky; signalizačné zariadenie požiarne; signalizačné zvončeky elektrické; signalizačné (návestné) zvonce a zvony; signálne návestné lampáše; signálne návestné lampáše; signály hmlové s výnimkou výbušných; vysielacie elektronických signálov; signály s výnimkou výbušných, hmlové; simulátory vedenia a riadenia dopravných prostriedkov; sirény; sklo pokryté elektrickými vodičmi; skrinky s nástrojmi na rozbor (mikroskopia); skrinky, škatule na reproduktory; skriňové rozvádzače elektrina; slnečné okuliare; slúchadlá telefónne; smerovky (smerové svetlá); snímače dymu (požiarne hlásiče); snímače (zariadenia na spracovanie údajov), skenery; šnúrky na cvikre; šnúrky na okuliare; solárne články; sonary, ultrazvukové lokátory; sondážne plomby; sondážne zariadenia a stroje; sondy na vedecké účely; sonometre; šošovky optické; spájkovačky elektrické; špeciálne puzdrá na fotografické aparáty; špeciálne puzdrá na fotografické aparáty; spektrografy; spektroskopy; spínače; spojky elektrického vedenia; spojky niky na Ucké káble; spojky elektrické; spojky, elektrické; spojovacie skrinky (elektrotechnika); sponky na nos pre plavcov a potápačov; ochranné prilby na šport; okuliare na šport; spriahadlá, elektrické; spúšte uzáverok (fotografia); štartovacie (zapaľovacie káble v motoroch); statívy na fotoaparáty; stereoskopické zariadenia; stereoskopy; štíty na tvár ochranné; štíty ochranné tvárové; stojančeky na orysovanie; stožiare bezdrôtových telegrafov; stožiare pre bezdrôtovú telegrafiu; strihacie zariadenia na strihanie filmov; sulfometre; súradnicové zapisovače digitálne; sušičky na fotografie; sušičky (zariadenia na použitie v kinematografii); svahomer; svetelné bôje, majáky; svetelné tabule reklamné; svetelné elektrické ukazovadlo (pomôcka pri vyučovaní a prednáškach); svorky elektrické; svorky (elektrotechnika); tachometre; tachometre pre dopravné prostriedky; tachometre pre vozidlá udávajúce vzdialenosť; tampóny do uší; tampóny do uší pre potápačov;

taxametre; téglyky laboratórne; telefón prenosný; telefónne drôty; telefónne mikrofóny; telefónne

prístroje; telefónne slúchadlá; telefónny záznamník; telefotografické zariadenia; telegrafné drôty; telegrafy (prístroje); telemetre, optické diaľkomery; teleskopy; teleskopy pre strelné zbrane; teletypy, ďalekopisné zariadenia; televízne prijímače; teodolity; prístroje na kontrolu tepla; teplomery s výnimkou lekárske; snímače teploty; termoionické žiarivky a elektrónky; termostaty; termostaty pre dopravné prostriedky; tienidlá; tkáčske lupy; tlačiarne k počítačom; tlačidlá zvončekov; automatické indikátory nízkeho tlaku v automobilových pneumatikách, zariadenia na meranie tlaku; tlakomery na ventily; tlmiče svetla elektrické; totalizátory; transformátory (elektrotechnika); tranzistory; trojnožky alebo statívy na fotoaparáty; trojuholníky výstražné; rúrky elektroinstalácie; turnikety automatické; mechanizmy pre turnikety; tvárnice vedenie (elektrina); účtovacie stroje; uhlomery; ukazovatele hladiny vody; ukazovatele tlaku (tlakomery); urinometre; urýchľovače častíc; ušné zátky; váhy; ventily selenoidné (elektromagnetické prepínače); verniere; vesty nepriestrelné; videotelefóny; indikátory vetra (na určenie smeru vetra); viskozimetre; vlákna značkovacie pre elektrické drôty; vlhkomery, hygromery; vlnomery; zariadenia na vnútorné spojenie; zariadenia na meranie hladiny vody (vodoznaky); vodiče elektrické; vodováhy; vodováhy, libely; voltmetre; vrecková kalkulačka; batérie do vreckových bateriek; vrstvy elektroceramickeho materiálu; výbojky, elektrické s výnimkou výbojok na osvetlenie; vypínače; vysielacie elektronických signálov; vysielacie (telekomunikácie); výškomyery; vysokofrekvenčné prístroje; výťah (zariadenia na ovládanie-); výtokové rúrky (elektrotechnika); výtyčky (meračské laty); výtyčky, nivelačné laty; vyučovacie prístroje; vzduchomery; zábavné zariadenia prispôbené na fungovanie len spolu s televíznymi prijímačmi; zabezpečovacie zariadenia proti odcudzeniu; záchranné a požiarné rebriky; záchranné bóje; záchranné člny; záchranné pásy; záchranné plachty; záchranné vesty; záchranné zariadenia; záchranné zariadenia a prístroje na záchranu; záfir pre gramofóny; zameriavacie ďalekohľady pre strelné zbrane; zámky elektrické; zapalovacia dýza (v karburátore); elektrické zariadenia na zapalovanie; zariadenia na elektrické zváranie; zariadenia na kontrolu frankovania; zariadenia na meranie vzdialeností; zariadenia na rezanie elektrickým oblúkom; zariadenia na spracovanie údajov; kryty na zásuvky (chrániče pred deťmi); zásuvky, zástrčky a iné elektrické spojky; elektrické zariadenia na zatavovanie plastických materiálov; závažia; závitníkové kalibre; zariadenia na zaznamenávanie vzdialenosti; žehličky elektrické; bezpečnostné zariadenia pre železničnú dopravu; zememeračské prístroje a nástroje; zememeračské reťaze; žiarovky do zábleskových prístrojov; poistkové drôty zo zliatiny kovov; značkovače (pomôcka na šitie); prístroje na kontrolu poštových známk; zosilňovače; zosilňovacie elektrónky; zrkadlá na kontrolovanie práce; zrkadlá (optika); chrániče zubov; zväčšovacie prístroje (fotografia); zväčšovacie sklá; zväracie

elektrody; zväracie zariadenia elektrické; zväračské prilby; zväračské prístroje elektrické; prís-

troje na zváranie elektrickým oblúkom; zvončeky elektrické signalizačné; zvončeky ako poplašné zariadenia; zvony návestné; zvukové signálne zariadenia; bezpečnostné pásy s výnimkou pásov na sedadlá a na športové zariadenia; elektrodynamicke zariadenia na diaľkové ovládanie železničných uzlov; elektronické svetelné ukazovadlo (pomôcka pri vyučovaní a prednáškach); koľajnice na uchytienie projektorov, reflektorov s elektrickým ovládaním; ochranné zariadenia proti röntgenovým lúčom s výnimkou zariadení na lekárske účely; viazania bezpečnostné s výnimkou viazaní a postrojov pre sedadlá automobilov.

14 - Acháty; amulety (šperky); amulety, prívesky (šperky); atómové hodiny; bonboniéry, z drahých kovov; brošne ako šperky; budíky; busty z drahých kovov; dózy na čaj z drahých kovov; čajníky z drahých kovov; čajové sitka z drahých kovov; čajové súpravy z drahých kovov; čaše z drahých kovov; cedidlá z drahých kovov; chronometre; chronometre ako hodinky; chronoskopy (na meranie krátkych časových úsekov); ciferníky hodinové a hodinkové; ciferníky (slnečných hodín); cigaretové násadky z drahých kovov; cukorničky z drahých kovov; diamanty; double (výrobky pokovované drahými kovmi); drahé kameň; drahé kovy ako surovina alebo polotovar; držiaky na obrúsky z drahých kovov; držiaky na špáradlá z drahých kovov; džbány z drahých kovov; elektrické hodiny a hodinky; klenoty, šperky z emailovanej keramiky; figuríny z drahých kovov; flakóny z drahých kovov; ozdoby z gagátu; gagát (smolné uhlie) ako surovina alebo polotovar; gagátové ozdoby; gombíky manžetové; hodinkové sklíčka; hodinky; hodinové ručičky (do hodín a hodinek); hodinové skrinky; hodinové stroje; hodiny; hodiny kontrolné; ihelníky z drahých kovov; ihlice ozdobné; ihlice (šperky); ihly z drahých kovov; imitácie zlata; ingoty z drahých kovov; irídium; šperky z jantáru; kanvice na kávu z drahých kovov s výnimkou elektrických; karafy z drahých kovov; kávové súpravy z drahých kovov; kazety na cigary z drahých kovov; kazety na ihly z drahých kovov; klenoty; klenoty, šperky z emailovanej keramiky; klobúkové ozdoby z drahých kovov; kontrolné hodiny; koreničky z drahých kovov; košíky z drahých kovov na použitie v domácnosti; kotvičky hodinárske; kovania ku kónským postrojom z drahých kovov; škatule na cigary z drahých kovov; škatule cigaretové, z drahých kovov; škatule, schránky, obaly z drahých kovov; ihlice do kravát; spony na kravaty; krčahy z drahých kovov; krúžky na obrúsky z drahých kovov; kuchynské nádoby z drahých kovov; kuchynské nástroje z drahých kovov; kuchynský a jedálenský riad z drahých kovov; kyvadlá hodinárske; kyvadlové hodiny; luskáčiky z drahých kovov; manžetové gombíky; mechanizmy hodín a hodinek (hodinové a hodinkové strojčeky); medailóny (šperky, bižutéria); medaily; medené pliešky; meranie času, nástroje na časomieru; mince, peniaze; misy na odkvapkávanie vosku zo sviečok z drahých kovov; misy z drahých kovov; nádoby pre domácnosť z drahých kovov; nádoby z drahých kovov (na použitie v domácnosti); nádoby kuchyn-

ské z drahých kovov; náhrdelníky; náradie pre domácnosť z drahých kovov; náramkové hodin-

ky; náramky (šperky); náušnice; odznaky z drahých kovov; olejníčky z drahých kovov; olivín (kameň); osmium; ozdobné ihlice; ozdobné skrinky na hodiny; ozdobné stolové misy z drahých kovov; ozdoby na klobúk z drahých kovov; ozdoby na obuv z drahých kovov; ozdoby, šperky; paládium; peňaženky z drahých kovov; perá hodinové; perá (hodinových strojov); perly z ambroidu; perly (klenoty); platina; podnosy z drahých kovov; podnosy z drahých kovov na použitie v domácnosti; podnosy z drahých kovov na použitie v domácnosti; podnosy, táčne, tanieriky z drahých kovov; poháriky z drahých kovov (čase); polievkové misy z drahých kovov; polodrahokamy; popolníky z drahých kovov; pozlátené výrobky; pracky z drahých kovov; prívesky; prívesky na kľúče; prstene; pružiny hodinové; pudrenky z drahých kovov; puzdrá na chronometre (na meracie prístroje, hodinky); puzdrá na cigarety z drahých kovov; puzdrá na hodinky; puzdrá na ihly z drahých kovov; relikvie z drahých kovov; remienky na hodinky; retiazkové taštičky z drahých kovov; retiazky na hodinky; retiazky z drahých kovov; hodinové retiazky; retiazky (šperk); ródium; hodinové ručičky; ruténium; šalátové misy z drahých kovov; škatuľky na ihly, z drahých kovov; hodinové sklíčka; slnečné hodiny; slonovina; sochy z drahých kovov; soľníčky z drahých kovov; sošky z drahých kovov; sošky z drahých kovov; šperkovnice z drahých kovov; šperky, klenoty; spinely (minerály); spony do kravát; stolové stojany z drahých kovov, na olej a ocot; stopky; štras (farebné sklo); strieborné nite; strieborné ozdoby; strieborný alebo zlatý riad s výnimkou príborov; strieborný drôt; striebro ako surovina alebo polotovary; striebro (riady); svietniky z drahých kovov; sýpacie soľníčky z drahých kovov; dózy na tabak z drahých kovov; tabatierky na cigarety z drahých kovov; tabatierky na cigarety z drahých kovov; tabatierky z drahých kovov; taniere z drahých kovov; úchytky na obrúsky z drahých kovov; umelecké diela z drahých kovov; urny z drahých kovov; stojany na vajčička z drahých kovov; vázy z drahých kovov; viacramenné svietniky z drahých kovov; vlákna z drahých kovov; zápalkové držiaky z drahých kovov; zápalkové škatuľky z drahých kovov; zhášadlá na sviečky z drahých kovov; zlaté vlákna; imitácie zlata; zlato, v surovom stave alebo ako polotovar; zlatý a strieborný riad s výnimkou príborov; zliatiny drahých kovov; známky medené.

18 - Aktovky; aktovky školské; aktovky, kufričky; batohy; biče; blana zlatokopecká; cestovné tašky; cestovné kufre; cestovné tašky kožené; chlebníky; chlopne kožené; chomúty; črevá na výrobu klobás a párkov; daždníky; diplomatické kufričky; držiaky na kufre; holina; horolezecké palice; imitácie kože; podložky pod jazdecké sedlá; jelenica s výnimkou jelenice na čistenie; kabelkové rámy; kabelky; klapky na oči (postroj pre kone); klapky, chrániče na oči (postroj pre kone); črevá na salámy a párky a klobásy; kľúčenky (kožená galantéria); kostry daždníkov a slnečníkov; kostry jazdeckého sedla; kovania ku konským pos-

trojom s výnimkou kovaní z drahých kovov; kovanie na postroje; koža jatočných zvierat; koža zvierat; imitácia kože; kože zvieracie; kožené alebo kožou potiahnuté škatule; kožené škatule na klobúky; kožené lepenky; kožené nite, šnúrky; kožené nite, vlákna; kožené obloženia nábytku; kožené podbradníky; kožené šnúrky; kožené súčasti vojenského výstroja; kožené súčasti vojenskej výstroje; kožené náramenné pásy; kozinka; kožka, blana zlatotepecká; kožuštinové pokrývky; kožušiny; kožušiny (ako koža zvierat); kožené škatule na klobúky; krupóny; krúžky na daždníky; kufre kožené a potiahnuté kožou; kufre z vulkanfíbru; kufre lodné; kufriček s toaletnými potrebami; kufričky; kufre; masťené kože; moleskin (imitácia kože); kožené obloženie nábytku; kožené ozdoby na nábytok; nátrubky; nákolennice pre kone; nákupné tašky; tašky na náradie; náramenné pásy kožené; náramenné remene kožené; nite na šitie kože; obaly na daždníky; obaly na hudobné nástroje; cestovné obaly na odevy; cestovné obaly na šaty; obojky pre zvieratá; ohlávky; opraty; ozdoby kožené na nábytok; palice na daždníky; palice na daždníky; palice na podporu pri chôdzi; pásy kožené naramenné; peňaženky; peňaženky, mešteký na peniaze; peňaženky, nie z drahých kovov; plážové tašky; pobočnica (časť postroja); podložky pod jazdecké sedlá; pokrývky pre zvieratá; poľovnícke tašky; poľovnícke tašky (kapsy); poľovnícke torby; popruhy, opraty; postroje pre zvieratá; kovanie na postroje; poťahy na konské sedlá; povrázky kožené; prikrývky na kone; prikrývky na konské sedlá; kožené puzdrá na pružiny; psie obojky; puzdrá a obaly z vulkanfíbru; puzdrá na navštívenky; puzdrá kožené na pružiny; rámy na kabelky; rebrá na daždníky alebo slnečníky; rebrá pre daždníky a slnečníky; remene kožené; remene, korbáče, biče; remienky na korčule; remienky kožené; remienky ako časti postrojov; remienky, šnúrky kožené; retiazkové taštičky s výnimkou taštičiek z drahých kovov; rúčky na daždníky; rúčky na kufre; rúčky na vychádzkové palice; rukoväti vychádzkových palíc; plecniaky; sedlá jazdecké; sedlárske výrobky; semiš okrem semišu na čistenie; sieťky na nákupy; školské tašky (aktovky); slnečníky; šnúrky kožené; gumené časti strmeňov; strmene kožené; strmene (postroj pre kone); strmene, strmeňové remene jazdeckého sedla; tašky na kolieska; tašky na nosenie detí; tašky poľovnícke; teľacia koža; torby; torby (poľovnícke tašky); upnutie na sedlá; usne ako surovina alebo polotovar; uzdy; uzdy a postroje pre zvieratá; vaky pre horolezcov; vaky pre turistov; vodidlá; vrecia kožené, na balenie; kožené baliace vrecká; vrecká z kože na balenie; vrecká, kožené baliace tašky; vychádzkové palice; vychádzkové sedadlá.

(540) 3P

(731) RICHARD PAUER - 3P, Levočská 4, 040 12 Košice, SK;

(210) 1453-2005

(220) 9.8.2005

8 (511) 5, 30

(511) 5 - Dietetické výrobky s liečivými účinkami, dietetické výrobky pre chorých, farmaceutické prípravky, chemické výrobky na lekárske účely, liečivé rastliny a výrobky z nich, prípravky obsahujúce vitamíny, minerály a stopové prvky, rastlinné zmesi a extrakty určené na dietetické účely s liečivými účinkami a zmesi uvedených látok a prípravkov, dietetické prísady do jedla s liečivými účinkami, posilňujúce a povzbudzujúce potraviny s liečivými účinkami, energeticko-výživné požívateľiny na liečebné účely, farmaceutické a dietetické výrobky, extrakty a doplnky stravy, ktoré môžu mať priaznivý vplyv na zdravie konzumenta, potravinové doplnky s liečivými účinkami na denné doplnenie stravy.

30 - Potraviny a potravinové doplnky s vysokým obsahom vitamínov, minerálov a rastlinných výťažkov vyrobené s cieľom doplniť bežnú stravu konzumenta, posilňujúce a povzbudzujúce potraviny, výrobky s obsahom bylín (určené na ľudskú spotrebu), energeticko-výživné požívateľiny a prísady do jedla s obsahom vitamínov, minerálov a stopových prvkov, požívateľiny a prísady do jedla vyrobené s cieľom doplniť bežnú stravu konzumenta, ktoré môže mať priaznivý vplyv na zdravie konzumenta patriace do tejto triedy.

(540) NutriDerm Complex

(731) RENU TO (Overseas) LIMITED, 3, Demetri Liperi Street, Kotsapa Building, 3090 Limassol, CY;

(740) Suchoňová Katarína, JUDr., Banská Bystrica, SK;

(210) 1458-2005

(220) 9.8.2005

8 (511) 18, 35, 39, 41, 43

(511) 18 - Plecniaky, kufričky, kufre, slnečníky, cestovné tašky, aktovky, poľovnícke tašky (kapsy), kufriček s toaletnými potrebami, poľovnícke tašky, diplomatické kufričky, vrecká, kožené baliace tašky, torby, peňaženky nie z drahých kovov, vaky pre turistov, plážové tašky, školské tašky (aktovky), cestovné kufre, chlebníky, kožené puzdrá na pružiny, nákupné tašky, batohy, lodné kufre, peňaženky, puzdrá na navštívenky, diplomatické kufričky, kufre kožené a potiahnuté kožou, kabelky, tašky na nosenie detí, puzdrá a obaly z vulkanfibru, peňaženky, meštekky na peniaze, tašky na kolieska, dáždňiky, kľúčenky (kožená galantéria), vaky pre horolezcov, kožené cestovné tašky, cestovné obaly na šaty, cestovné obaly na odevy.

35 - Reklama (on-line) na počítačovej komunikačnej sieti.

39 - Organizovanie okružných výletov, organizovanie ciest, organizovanie exkurzií, sprostredkovanie prenájmu lodí, informácie o preprave, organizovanie okružných plavieb, sprevádzanie turistov, rezervácia zájazdov, organizovanie exkurzií, poskytovanie pomoci (pri doprave), sprevádzanie turistov, prenájom koní, organizovanie výletov, sprostredkovanie prepravy, turistické prehliadky, rezervácia (v doprave), preprava turistov, služby v doprave a preprave, prenájom

potápačských oblekov, organizovanie exkurzií,

turistické kancelárie s výnimkou kancelárií poskytujúcich rezerváciu hotelového ubytovania, rezervácia miestností na cestovanie, prenájom plavidiel (člnov, lodí), služby poskytované výletnými loďami, sprostredkovanie prepravy, prenájom pretekárskych vozidiel, distribúcia tovaru na dobierku, preprava turistov.

41 - Rezervácia vstupeniek, organizovanie súťaží (vedomostných alebo zábavných), informácie o možnostiach zábavy, organizovanie a vedenie konferencií, praktické cvičenia (ukážky), organizovanie kultúrnych alebo vzdelávacích výstav, kluby zdravia (telesné cvičenia), organizovanie plesov, zábavné parky, organizovanie vedomostných a zábavných súťaží, telesné cvičenie, požívanie potápačského výstroja, organizovanie živých vystúpení, informácie o možnostiach rekreácie, zábava, pobavenie, služby v oblasti estrády, služby na oddych a rekreácie, organizovanie súťaží krásy, požívanie športového výstroja s výnimkou dopravných prostriedkov, obveselenie, prevádzkovanie športových zariadení, prenájom športového výstroja s výnimkou dopravných prostriedkov, plánovanie a organizovanie večierok, poskytovanie elektronických publikácií online (bez možností kopírovania), elektronická edičná činnosť v malom (DTP služby), informácie o možnostiach rekreácie, prenájom potápačského výstroja, organizovanie a vedenie konferencií, služby športovísk, informácie o možnostiach rozptýlenia, služby poskytované prázdninovými tábormi (zábava), služby v kempingoch so športovým programom, organizovanie a vedenie kongresov, organizovanie a vedenie sympózií, organizovanie a vedenie kongresov, organizovanie športových súťaží, služby prázdninových táborov (zábava), výchovno-zábavné klubové služby, organizovanie a vedenie seminárov, vydávanie (on-line-) kníh a časopisov v elektronickej forme, zábavné parky, organizovanie športových súťaží, organizovanie a plánovanie večierok, zverejňovanie textov okrem reklamných.

43 - Prenájom turistických stanov, prenájom prechodného ubytovania, turistické ubytovne poskytované prechodného ubytovania, rezervovanie prechodného ubytovania, rezervácia penziónov, rezervácia hotelov, ubytovacie kancelárie (hotely, penzióny), prevádzkovanie kempov, ubytovacie služby prázdninových táborov, turistické ubytovne, rezervácia penziónov, rezervácia prechodného ubytovania.

(540)

(731) Travel.Sk s. r. o., Kopčianska 65, 851 01 Bratislava, SK;

(210) 1462-2005

(220) 9.8.2005

8 (511) 3, 30, 41

(511) 3 - Prípravky na čistenie zubov a starostlivosť o ústnu dutinu nie na lekárske použitie, leštiace materiály na zuby.

30 - Kečup, dresingy, majonéza, horčica.
41 - Organizovanie vedomostných a zábavných súťaží.

(540) VYFARBI SA!

(731) Conopco, Inc., 390 Park Avenue, New York, New York 10022, US;
(740) Fajnorová Mária, Ing., Bratislava, SK;

(210) 1463-2005

(220) 10.8.2005

8 (511) 5

(511) 5 - Liečivá, farmaceutické prípravky humánne.

(540) ELMINO

(731) Zentiva, a. s., U Kabelovny 130, 102 37 Praha - Dolní Měcholupy, CZ;
(740) Kertész Jozef, Ing., Hlohovec, SK;

(210) 1464-2005

(220) 10.8.2005

8 (511) 5

(511) 5 - Liečivá, farmaceutické prípravky humánne.

(540) ORMAN

(731) Zentiva, a. s., U Kabelovny 130, 102 37 Praha - Dolní Měcholupy, CZ;
(740) Kertész Jozef, Ing., Hlohovec, SK;

(210) 1465-2005

(220) 10.8.2005

8 (511) 39

(511) 39 - Nákladná doprava (kamiónová).

(540)



**VY VIETE KAM,
MY VIEME AKO!**

(591) žltá, červená, modrá

(731) NAD-RESS SENICA, a. s., Železničná 329/21, 905 01 Senica, SK;

(210) 1466-2005

(220) 10.8.2005

8 (511) 37, 41, 42

(511) 37 - Stavebníctvo (stavebná činnosť), stavebný dozor, stavebné informácie.

41 - Organizovanie a vedenie konferencií, organizovanie a vedenie kongresov, organizovanie a vedenie seminárov, školenie, vyučovanie, vzdelávanie.

42 - Chemické analýzy, expertízy (inžinierske práce), kontrola kvality, skúšky materiálov, konzultačné služby v oblasti práva duševného vlastníctva, licencie práva duševného vlastníctva, vypracovanie stavebných výkresov, technický prieskum.

(540)



(591) biela, modrá, červená

(731) Technický a skúšobný ústav stavebný, n. o., Studená 3, 826 34 Bratislava, SK;

(210) 1470-2005

(220) 11.8.2005

8 (511) 3, 8, 41

(511) 3 - Adstringentné prípravky na kozmetické účely; ambra (parfuméria); antistatické prípravky na použitie v domácnosti; avivážne prípravky; bieliace krémy na pokožku; bieliace prípravky; bieliace prípravky na čistenie kože; bieliace prípravky na kozmetické účely; bieliace soli; farby na fúzy a brady; brúsivá (prípravky); brúsny papier; éterické oleje z cédrového dreva; kozmetické ceruzky; leštiaca červeň; chemické avivážne prípravky na použitie v domácnosti; prípravky na čistenie za sucha; čistiace mlieka na toaletné účely; čistiace prípravky; citrónové éterické oleje; čpavok (ako leštiaci prípravok); depilačné prípravky; detergenty s výnimkou detergentov na použitie vo výrobnom procese a na lekárske účely; dezinfekčné mydlá; dezodoračné mydlá; dezodoranty na osobnú potrebu; diamantové brúsivo; epilačné prípravky; esenciálne oleje (éterické); éterické esencie; farbivá na toaletné účely; kozmetické farby; prípravky na odstraňovanie fariieb; pomády na fúzy; vosk na fúzy; holiace prípravky; jazmínový olej; kamenec (antiseptický prípravok); kolínske vody; bieliace a čistiace prípravky na kožu; konzervačné prípravky na kožu (leštidlá); krémy na kožu; ochranné prípravky na kožu (leštidlá); kozmetické prípravky; kozmetické prípravky na zoštíhlenie; kozmetické prípravky pre zvieratá; kozmetické taštičky; krém na obuv; krémy na kožu; bieliace krémy; kozmetické krémy; prípravky na kučeračenie vlasov; kozmetické prípravky do kúpeľa; kúpeľové soli s výnimkou solí na liečebné účely; základné látky na kvetinové parfumsy; výťažky z kvetov (parfuméria); lak na vlasy; laky na nechty; prípravky na odstránenie lakov; lepiace prípravky na lepenie umelých vlasov; lesk na pery; papier na leštenie; leštiace pasty; leštiace prípravky; leštiace vosky; leštiaci kameň; leštidlá; prípravky na líčenie; líčidlá; prípravky na odstraňovanie líčidiel; práškový mejkap; mandľové mlieko na kozmetické účely; mandľové mydlo; mandľový olej; skrášľovacie masky; práškový mastenec púder na úpravu; medicínálne mydlá; mentol pre parfumériu; kozmetické prípravky na mihalnice; lepidlá na nalepovanie umelých mihalnic; čistiace mlieko na kozmetické účely; mydielka; mydlá; mydlá na holenie; mydlá proti poteniu; mydlá proti poteniu nôh; mydlá s protipotivými účinkami; dezinfekčné mydlá; dezodoračné mydlá; laky na nechty; ošetrovacie prípravky na nechty; umelé nechty; neutralizačné prípravky pri trvalej ondulácii; obočenky; kozmetické prípravky na obočie; obrúsky napustené pleťovými vodami; ozdobné kozmetické obtačky; odfarbovače; odlakovače; odmasťovacie prípravky s výnimkou prípravkov na použitie vo výrobnom procese; odstraňovače škvŕn; oleje do parfumov a vôní; oleje na kozmetické účely; oleje na toaletné účely; kozmetické opaľovacie prípravky; prípravky na ostrenie;

spreje na osvieženie dychu; parfumovaná voda; pemza; peroxid vodíka na kozmetické účely;

pižmo (parfuméria); kozmetické prípravky určené na starostlivosť o pleť; pleťová voda po holení; pomády na kozmetické účely; kozmetické potreby; prípravky na čistenie umelých chrupov; prípravky na čistenie zubov; prípravky na vyleštenie; prípravky proti poteniu; púder; umelé riasy; rúže; šampóny; sklené plátno; skrášľovacie masky (kozmetické prípravky); špirála na riasy, maskara; spojivá (lepidlá) na kozmetické účely; spreje na osvieženie dychu; tampóny; kozmetické tampóny napustené pleťovým tonikom; toaletné prípravky; toaletné vody; tuky na kozmetické účely; umelé mihalnice; umelé nechty; lepidlá na pripevnenie umelých vlasov; prípravky na čistenie umelého chrupu; ústne vody, nie na lekárske účely; vata na kozmetické účely; vatové tyčinky na kozmetické účely; vazelína na kozmetické účely; vlasové vody; farby na vlasy; prípravky na kučeraenie vlasy; pleťové vody na kozmetické účely; voňavkárske výrobky; voňavky; vosk na fúzy; vosk na leštenie; depilačný vosk; vrecúška s parfumovaných práškom; vulkanický popol na čistenie; vydymovacie prípravky (parfums); výťažky z kvetov (parfuméria); zmäkčovadlá na bielizeň; šampóny pre zvieratá chované v domácnosti.

8 - Elektrické alebo neelektrické kliešte na nechty; kliešte na nechty; elektrické alebo neelektrické leštičky na nechty; pilníky na nechty; škatulky na nechty s ručnými nástrojmi; kefy na nechty; kliešte; klieštiky; brúsny kameň; klieštiky na očné riasy; kulmy (na kučeraenie vlasov); manikúrové súpravy; nožnice; pomôcky na ondulovanie vlasov s výnimkou elektrických; pedikúrové súpravy; elektrické pilníky na nechty; pilníky (nástroje); pinzety; epilačné pinzety; pinzety, kliešte; puzdra na holiace potreby, holiace potreby; ručné nástroje a náradie (na ručný pohon); ručné strojčeky na strihanie; prístroje na prepichovanie uší; zariadenia na prepichnutie uší.

41 - Akadémie (vzdelávanie); diskotéky (služby); divadelné predstavenia; elektronická edičná činnosť v malom (DTP služby); filmová tvorba; prenájom filmov; fotografovanie; prevádzkovanie priestorov s hracími automatmi; hudobné skladateľské služby; informácie o možnostiach rekreácie; informácie o možnostiach zábavy; informácie o výchove a vzdelávaní; výchovno-zábavné klubové služby; kluby zdravia (telesné cvičenia); knižnice (požičovne kníh); koncertné siene, sály; organizovanie a vedenie konferencií; organizovanie a vedenie kongresov; organizovanie lotérií; meranie času na športových podujatiach; prevádzkovanie múzeí; služby nahrávacích štúdií; organizovanie a vedenie seminárov; organizovanie a vedenie sympózií; organizovanie kultúrnych alebo vzdelávacích výstav; organizovanie predstavení (manažérske služby); organizovanie športových súťaží; organizovanie súťaží krásy; organizovanie súťaží (vedomostných alebo zábavných); organizovanie živých vystúpení; zábavné parky; pomoc pri výbere povolania (poradenstvo v oblasti vzdelávania); poskytovanie elektronických publikácií on-line (bez možnosti kopírovania); poskytovanie on-line počítačových hier (z počítačových sietí); požičovanie filmov;

požičovanie športového výstroja s výnimkou

dopravných prostriedkov; praktický výcvik (ukážky); služby prázdninových táborov (zábava); organizovanie predstavení (manažérske služby); výroba divadelných alebo iných predstavení; prenájom dekorácií; školenie; služby športovísk; umelecké módné agentúry; vydávanie kníh; vyučovanie, vzdelávanie.

(540) EXPA

(731) LP - TRADE SLOVAKIA, s. r. o., Oravská 2350/1, 010 01 Žilina, SK;

(210) 1471-2005

(220) 11.8.2005

8 (511) 9, 16, 35, 37, 38, 41, 42

(511) 9 - Systémy a zariadenia na spracovanie a ukládanie údajov a dát, elektronické testovacie a meracie systémy a ich súčasti, počítačové hry; elektronické dáta, databázy a informačné produkty nahrané na nosičoch, programové vybavenie pre informačné technológie a komunikácie, programové vybavenie umožňujúce elektronické obchodovanie, programové vybavenie umožňujúce obchodný styk prostredníctvom počítačov, systémy informačných technológií zaradených v tejto triede, systémy komunikačnej a informačnej techniky zaradené v tejto triede, informácie a záznamy v elektronickej podobe, elektronické siete, dátové siete, elektronické časopisy, elektronické periodiká a knihy v elektronickej podobe; počítače a ich časti, počítačové programy, elektrické káble, svorky a spojky pre počítače, prístroje na nahrávanie, prenos a reprodukciu zvuku alebo obrazu, modemy, monitory, tlačiarne k počítačom, periférne zariadenia počítačov, počítačové klávesnice, počítačové pamäte, elektronické platobné systémy.

16 - Firemné listiny, papierový tovar, papierové propagačné materiály, informačné brožúry, fotografie, katalógy, mapy, noviny, časopisy, tlačivá a kancelárske potreby uvedené v tejto triede, kancelárska technika uvedená v tejto triede.

35 - Vyhľadávanie informácií v počítačových súboroch pre zákazníkov, zbieranie a zoraďovanie údajov do počítačových databáz, spracovanie textov, reklama, prenájom reklamných materiálov, prenájom reklamných priestorov, prieskum verejnej mienky, príprava inzertných stĺpcov, reklama na počítačovej komunikačnej sieti, rozširovanie reklamných materiálov zákazníkom najmä letáky, prospekty, tlačivá, vzorky, vydávanie a aktualizovanie reklamných materiálov, rozširovanie reklamných oznamov, prenájom reklamných plôch, zásielkové reklamné služby, uverejňovanie reklamných textov, rozhlasová reklama, rozširovanie reklamných alebo inzertných oznamov, vydávanie reklamných alebo náborových textov, aranžovanie výkladov, inzertné činnosti, sekretárske služby, účtovníctvo, marketingové štúdie; komerčné informačné kancelárie, prieskum trhu, obchodné prieskumy, analýzy nákladov, revízie účtov, vedenie účtovných kníh; maloobchodná činnosť v strojárskych oblasti, hutníckych oblasti, elektrotechnickej oblasti, automobilovej oblasti, stavebnej oblasti, s výpočtovou

technikou, so spotrebnou elektronikou, so softvérom a hardvérom a s počítačovým príslušenstvom.

37 - Montáž, údržba a opravy počítačov a ich častí, opravy kancelárskej a reprodukčnej techniky, opravy výrobkov a zariadení spotrebnej elektroniky.

38 - Elektronická pošta, počítačová komunikácia, posielanie správ, prenájom prístrojov na prenos správ, prenájom zariadení na prenos informácií, prenájom telekomunikačných prístrojov, telekomunikačné služby v oblasti prenosu dát, komunikácia prostredníctvom počítačov a služby s tým spojené; výmena, získavanie a šírenie informácií a správ prostredníctvom telekomunikačnej siete, dátovej siete a výpočtovej siete, informačnej, komunikačnej alebo elektronickej techniky, satelitov a káblov; služby krátkych textových správ, služby konverzie prenosového protokolu, formátu a kódu, služby sprostredkovania správ, služby sprostredkovania prístupu k počítačovej sieti, poskytovanie prístupu do dátovej siete, služby pripojenia k dátovým a informačným sieťam a k internetu, prenájom informačných a komunikačných miest, poskytovanie prístupu na on-line informačné služby a databázy, prenos alebo komunikačné služby prostredníctvom internetu, vonkajších a vnútorných sietí a ďalších elektronických prostriedkov alebo poskytovanie internetu, poskytovanie telekomunikačného pripojenia do svetovej počítačovej siete, služby zabezpečujúce vstup do telekomunikačných sietí, poskytovanie užívateľského prístupu do svetovej počítačovej siete, prenos správ a obrazových informácií pomocou počítača, počítačová komunikácia prostredníctvom svetovej informačnej telekomunikačnej siete - internetu, prenájom prístupového času k počítačovým databázam.

41 - Vydavateľská a nakladateľská činnosť, vydávanie kníh, časopisov, periodicky vychádzajúcich tlačovín, zborníkov, tvorba a vydávanie textov s výnimkou reklamných alebo náborových, vydávanie elektronických publikácií, elektronická edičná činnosť - DPT služby.

42 - Spravovanie autorských práv, hosťovanie na počítačových stránkach - webových stránkach, prevod a konverzia počítačových programov a údajov okrem fyzickej konverzie, prevod a konverzia údajov a dokumentov z fyzických médií na elektronické médiá, umelecký dizajn; odborné poradenstvo týkajúce sa softvéru a hardvéru, vývoj programového vybavenia, aktualizovanie, inštalácia, servis a spúšťanie počítačových programov, počítačové programovanie, prenájom počítačového softvéru, obnovovanie počítačových databáz, zhotovovanie kópií počítačových programov, prieskum v oblasti využitia počítačov, návrh a tvorba počítačových systémov a softvéru, počítačové systémové analýzy, vytváranie, umiestňovanie a udržiavanie počítačových stránok - WEB, prenájom výpočtovej techniky.

(540)



(731) AURUS spol. s r.o., Trnavská 80, 821 02 Bratislava, SK;

(740) Gruber Dalibor, Ing., Košice, SK;

(210) 1474-2005

(220) 10.8.2005

8 (511) 3, 8, 41

(511) 3 - Adstringentné prípravky na kozmetické účely; ambra (parfuméria); antistatické prípravky na použitie v domácnosti; avivážne prípravky; bieliace krémy na pokožku; bieliace prípravky; bieliace prípravky na čistenie kože; bieliace prípravky na kozmetické účely; bieliace soli; farby na fúzy a brady; brúsivá (prípravky); brúsny papier; éterické oleje z cédrového dreva; kozmetické ceruzky; leštiaca červeň; chemické avivážne prípravky na použitie v domácnosti; prípravky na čistenie za sucha; čistiace mlieka na toaletné účely; čistiace prípravky; citrónové éterické oleje; čpavok (ako leštiaci prípravok); depilačné prípravky; detergenty s výnimkou detergentov na použitie vo výrobnom procese a na lekárske účely; dezinfekčné mydlá; dezodoračné mydlá; dezodoranty na osobnú potrebu; diamantové brúsivo; epilačné prípravky; esenciálne oleje (éterické); éterické esencie; farbivá na toaletné účely; kozmetické farby; prípravky na odstraňovanie fariieb; pomády na fúzy; vosk na fúzy; holiace prípravky; jazmínový olej; kamenec (antiseptický prípravok); kolínske vody; bieliace a čistiace prípravky na kožu; konzervačné prípravky na kožu (leštidlá); krémy na kožu; ochranné prípravky na kožu (leštidlá); kozmetické prípravky; kozmetické prípravky na zošthlenie; kozmetické prípravky pre zvieratá; kozmetické taštičky; krém na obuv; krémy na kožu; bieliace krémy; kozmetické krémy; prípravky na kučeravenie vlasov; kozmetické prípravky do kúpeľa; kúpeľové soli s výnimkou solí na liečebné účely; základné látky na kvetinové parfumy; výťažky z kvetov (parfuméria); lak na vlasy; laky na nechty; prípravky na odstránenie lakov; lepiace prípravky na lepenie umelých vlasov; lesk na pery; papier na leštenie; leštiace pasty; leštiace prípravky; leštiace vosky; leštiaci kameň; leštidlá; prípravky na líčenie; líčidlá; prípravky na odstraňovanie líčidiel; práškový mejkap; mandľové mlieko na kozmetické účely; mandľové mydlo; mandľový olej; skrášľovacie masky; práškový mastenec púder na úpravu; medicínálne mydlá; mentol pre parfumériu; kozmetické prípravky na mihalnice; lepidlá na nalepovanie umelých mihalníc; čistiace mlieko na kozmetické účely; mydielka; mydlá; mydlá na holenie; mydlá proti poteniu; mydlá proti poteniu nôh; mydlá s protipotivými účinkami; dezinfekčné mydlá; dezodoračné mydlá; laky na nechty; ošetrovacie prípravky na nechty; umelé nechty; neutralizačné prípravky pri trvalej ondulácii; obočenky; kozmetické prípravky na obočie; obrúsky napustené pleťovými vodami; ozdobné kozmetické obtačky; odfarbovače; odlakovače; odmasťovacie prípravky s výnimkou prípravkov na použitie vo výrobnom procese; odstraňovače škvŕn; oleje do parfumov a vôní; oleje na kozmetické účely; oleje na toaletné účely; kozmetické opaľovacie prípravky; prípravky na ostrenie; spreje na osvieženie dychu; parfumovaná voda; pemza; peroxid vodíka na kozmetické účely; pižmo (parfuméria); kozmetické prípravky určené na starostlivosť o pleť; pleťová voda po holení; pomády na kozmetické účely; kozmetické po-

treby; prípravky na čistenie umelých chrupov;

prípravky na čistenie zubov; prípravky na vyleš-
tenie; prípravky proti poteniu; púder; umelé ria-
sy; rúže; šampóny; sklené plátno; skrášľovacie
masky (kozmetické prípravky); špirála na riasy,
maskara; spojivá (lepidlá) na kozmetické účely;
spreje na osvieženie dychu; tampóny; kozmeti-
cké tampóny napustené pleťovým tonikom; toa-
letné prípravky; toaletné vody; tuky na kozme-
tické účely; umelé mihalnice; umelé nechty; le-
pidlá na pripevnenie umelých vlasov; prípravky
na čistenie umelého chrupu; ústne vody, nie na
lekárske účely; vata na kozmetické účely; vatové
tyčinky na kozmetické účely; vazelína na kozme-
tické účely; vlasové vody; farby na vlasy; prí-
pravky na kučeraenie vlasov; pleťové vody na
kozmetické účely; voňavkárské výrobky; voňav-
ky; vosk na fúzy; vosk na leštenie; depilačný
vosk; vrecúška s parfumovaných práškom; vul-
kanický popol na čistenie; vydymovacie príprav-
ky (parfumy); výťažky z kvetov (parfuméria);
zmäkčovadlá na bielizeň; šampóny pre zvieratá
chované v domácnosti.

8 - Elektrické alebo neelektrické kliešte na nech-
ty; kliešte na nechty; elektrické alebo neelektric-
ké leštičky na nechty; pilníky na nechty; škatul-
ky na nechty s ručnými nástrojmi; kefky na nech-
ty; kliešte; klieštiky; brúsny kameň; klieštiky na
očné riasy; kulmy (na kučeraenie vlasov); ma-
nikúrové súpravy; nožnice; pomôcky na ondulo-
vanie vlasov s výnimkou elektrických; pedikúro-
vé súpravy; elektrické pilníky na nechty; pilníky
(nástroje); pinzety; epilačné pinzety; pinzety,
kliešte; puzdra na holiace potreby, holiace potre-
by; ručné nástroje a náradie (na ručný pohon);
ručné strojčeky na strihanie; prístroje na prepí-
chovanie uší; zariadenia na prepichnutie uší.

41 - Akadémie (vzdelávanie); diskotéky (služby);
divadelné predstavenia; elektronická edičná čin-
nosť v malom (DTP služby); filmová tvorba;
prenájom filmov; fotografovanie; prevádzkova-
nie priestorov s hracími automatmi; hudobné
skladateľské služby; informácie o možnostiach
rekreácie; informácie o možnostiach zábavy;
informácie o výchove a vzdelávaní; výchovno-
zábavné klubové služby; kluby zdravia (telesné
cvičenia); knižnice (požičovne kníh); koncertné
siene, sály; organizovanie a vedenie konferencií;
organizovanie a vedenie kongresov; organizova-
nie lotérií; meranie času na športových poduja-
tiach; prevádzkovanie múzeí; služby nahrávacích
štúdií; organizovanie a vedenie seminárov; orga-
nizovanie a vedenie sympózií; organizovanie
kultúrnych alebo vzdelávacích výstav; organizo-
vanie predstavení (manažérske služby); organi-
zovanie športových súťaží; organizovanie súťaží
krásy; organizovanie súťaží (vedomostných ale-
bo zábavných); organizovanie živých vystúpení;
zábavné parky; pomoc pri výbere povolania (po-
radenstvo v oblasti vzdelávania); poskytovanie
elektronických publikácií on-line (bez možnosti
kopírovania); poskytovanie on-line počítačových
hier (z počítačových sietí); požičovanie filmov;
požičovanie športového výstroja s výnimkou do-
pravných prostriedkov; praktický výcvik (ukáž-
ky); služby prázdninových táborov (zábava);
organizovanie predstavení (manažérske služby);

výroba divadelných alebo iných predstavení;

prenájom dekorácií; školenie; služby športovísk;
umelecké módné agentúry; vydávanie kníh; vyu-
čovanie, vzdelávanie.

(540)

bio\style

(731) LP - TRADE SLOVAKIA, s. r. o., Oravská 2350/1,
010 01 Žilina, SK;

(210) 1475-2005

(220) 12.8.2005

8 (511) 44

(510) 44 - Plastická chirurgia, fyzioterapia, služby krv-
ných baniek, lekárske služby, masáže, služby ne-
mocníc, ošetrovateľské služby, služby pôrodných
asistentiek, psychologické služby, stomatológia,
zdravotné strediská, zdravotná starostlivosť.

(540)



(591) červená, modrá

(731) Nemocnica s Poliklinikou - VAŠE ZDRAVIE
n. o., Kuzmányho nábrežie 28, 960 01 Zvolen, SK;

(210) 1476-2005

(220) 12.8.2005

8 (511) 33

(511) 33 - Alkoholické nápoje s výnimkou piva a lie-
hoviny.

(540) **Brandon liehovina**

(731) FRUCONA Košice, a. s., Textilná 6, 042 62 Ko-
šice, SK;

(210) 1477-2005

(220) 12.8.2005

8 (511) 33

(511) 33 - Alkoholické nápoje s výnimkou piva a lie-
hoviny.

(540) **Gazdova liehovina**

(731) FRUCONA Košice, a. s., Textilná 6, 042 62 Ko-
šice, SK;

(210) 1479-2005

(220) 12.8.2005

8 (511) 9, 12, 14, 16, 19, 25, 35, 41, 42

(511) 9 - Identifikačné magnetické karty, videokazety,
ochranné helmy, ochranné obleky proti úrazom.
12 - Autá, autobusy.
14 - Amulety, príviesky (šperky), príviesky na kľú-
če, medaily, manžetové gombíky, ihly do kravaty.
16 - Časopisy (periodiká), trhacie kalendáre, pro-
spekty, publikácie, pohľadnice, brožúry, obálky,
mapy, kalendáre, kancelárske potreby (okrem
nábytku), papier, otvárače na listy, záložky do
kníh, plagáty, útržkové bloky, obaly na spisy,
obaly na doklady, pečate, pečiatky, perá, samo-

lepky, ceruzky, nálepky na kancelárske použitie,

lepiace štítky, listový papier, etikety s výnimkou textilných, formuláre, lístky, katalógy, fotografie, grafické zobrazenia, litografie, štočky s adresou.

19 - Cestné značky (pásky a platne zo syntetiky), pamätné tabule (okrem kovových).

25 - Čiapky, dámske kabely, kabáty, klobúky, košele, krátke kabátiky, opasky, krátke nohavice, krátke kabáty s kapucňou, kravaty, tielka, tričká, vesty, pulóvre, bundy, pracovné plášte, uniformy, saká, vrchné ošatenie, pletené svetre, šatky, šály.

35 - Vydávanie a aktualizovanie reklamných materiálov.

41 - Vydávanie kníh, výroba (tvorba) videofilmov, fotografovanie.

42 - Hostovanie na počítačových stránkach.

(540)



(591) zelená jarná

(731) Štátne lesy Tatranského národného parku, Tatranská Lomnica, 059 60 Vysoké Tatry, SK;

(210) 1480-2005

(220) 12.8.2005

8 (511) 16, 25, 26, 35

(511) 16 - Časopisy (periodiká), trhacie kalendáre, prospekty, publikácie, pohľadnice, brožúry, obálky, mapy, kalendáre, kancelárske potreby (okrem nábytku), papier, otvárače na listy, záložky do kníh, plagáty, útržkové bloky, obaly na spisy, obaly na doklady, pečate, pečiatky, perá, samolepky, ceruzky, nálepky na kancelárske použitie, lepiace štítky, listový papier, etikety s výnimkou textilných, formuláre, lístky, katalógy, fotografie, grafické zobrazenia, litografie, štočky s adresou.

25 - Čiapky, dámske kabely, kabáty, klobúky, košele, krátke kabátiky, opasky, krátke nohavice, krátke kabáty s kapucňou, kravaty, tielka, tričká, vesty, pulóvre, bundy, pracovné plášte, uniformy, saká, vrchné ošatenie, pletené svetre, šatky, šály.

26 - Gombíky, opaskové pracky, štartovacie čísla, pásky na rukávy, tašky a vrecká, odznaky na odevy (okrem drahých kovov), značky na bielizeň a šatstvo, ozdoby na šaty a klobúky (nie z drahých kovov).

35 - Vydávanie a aktualizovanie reklamných materiálov.

(540)



(591) zelená lesná

(731) Štátne lesy Tatranského národného parku, Tatranská Lomnica, 059 60 Vysoké Tatry, SK;

(210) 1481-2005

(220) 12.8.2005

8 (511) 14, 16, 19, 25, 26, 35

(511) 14 - Amulety, prívesky (šperky), prívesky na kľúče, medaily, manžetové gombíky, ihly do kravaty.

16 - Časopisy (periodiká), trhacie kalendáre, prospekty, publikácie, pohľadnice, brožúry, obálky, mapy, kalendáre, kancelárske potreby (okrem nábytku), papier, otvárače na listy, záložky do kníh, plagáty, útržkové bloky, obaly na spisy, obaly na doklady, pečate, pečiatky, perá, samolepky, ceruzky, nálepky na kancelárske použitie, lepiace štítky, listový papier, etikety s výnimkou textilných, formuláre, lístky, katalógy, fotografie, grafické zobrazenia, litografie, štočky s adresou.

19 - Cestné značky (pásky a platne zo syntetiky), pamätné tabule (okrem kovových).

25 - Čiapky, dámske kabely, kabáty, klobúky, košele, krátke kabátiky, opasky, krátke nohavice, krátke kabáty s kapucňou, kravaty, tielka, tričká, vesty, pulóvre, bundy, pracovné plášte, uniformy, saká, vrchné ošatenie, pletené svetre, šatky, šály.

26 - Gombíky, opaskové pracky, štartovacie čísla, pásky na rukávy, tašky a vrecká, odznaky na odevy (okrem drahých kovov), značky na bielizeň a šatstvo, ozdoby na šaty a klobúky (nie z drahých kovov).

35 - Vydávanie a aktualizovanie reklamných materiálov.

(540)



(731) Štátne lesy Tatranského národného parku, Tatranská Lomnica, 059 60 Vysoké Tatry, SK;

(210) 1482-2005

(220) 12.8.2005

8 (511) 14, 16, 25, 26, 35

(511) 14 - Amulety, prívesky (šperky), prívesky na kľúče, medaily, manžetové gombíky, ihly do kravaty.

16 - Časopisy (periodiká), trhacie kalendáre, prospekty, publikácie, pohľadnice, brožúry, obálky, mapy, kalendáre, kancelárske potreby (okrem nábytku), papier, otvárače na listy, záložky do kníh, plagáty, útržkové bloky, obaly na spisy, obaly na doklady, pečate, pečiatky, perá, samolepky, ceruzky, nálepky na kancelárske použitie, lepiace štítky, listový papier, etikety s výnimkou textilných, formuláre, lístky, katalógy, fotografie, grafické zobrazenia, litografie, štočky s adresou.

25 - Čiapky, dámske kabely, kabáty, klobúky, košele, krátke kabátiky, opasky, krátke nohavice, krátke kabáty s kapucňou, kravaty, tielka, tričká, vesty, pulóvre, bundy, pracovné plášte, uniformy, saká, vrchné ošatenie, pletené svetre, šatky, šály.

26 - Gombíky, opaskové pracky, štartovacie čísla, pásky na rukávy, tašky a vrecká, odznaky na odevy (okrem drahých kovov), značky na bieli-

zeň a šatstvo, ozdoby na šaty a klobúky (nie z drahých kovov).

35 - Vydávanie a aktualizovanie reklamných materiálov.

(540)



(591) sivá kovová

(731) Štátne lesy Tatranského národného parku, Tatranská Lomnica, 059 60 Vysoké Tatry, SK;

(210) 1483-2005

(220) 12.8.2005

8 (511) 9, 14, 16, 25, 26, 37

(511) 9 - Identifikačné magnetické karty, videokazety, ochranné helmy, ochranné obleky proti úrazom.

14 - Amulety, prívesky (šperky), prívesky na kľúče, medaily, manžetové gombíky, ihly do kravaty.

16 - Časopisy (periodiká), trhacie kalendáre, prospekty, publikácie, pohľadnice, brožúry, obálky, mapy, kalendáre, kancelárske potreby (okrem nábytku), papier, otvárače na listy, záložky do kníh, plagáty, útržkové bloky, obaly na spisy, obaly na doklady, pečate, pečiatky, perá, samolepky, ceruzky, nálepky na kancelárske použitie, lepiace štítky, listový papier, etikety s výnimkou textilných, formuláre, lístky, katalógy, fotografie, grafické zobrazenia, litografie, štočky s adresou.

25 - Čiapky, dámske kabely, kabáty, klobúky, košele, krátke kabátiky, opasky, krátke nohavice, krátke kabáty s kapucňou, kravaty, tielka, tričká, vesty, pulóvre, bundy, pracovné plášte, uniformy, saká, vrchné ošatenie, pletené svetre, šatky, šály.

26 - Gombíky, opaskové pracky, štartovacie čísla, pásky na rukávy, tašky a vrecká, odznaky na odevy (okrem drahých kovov), značky na bielizeň a šatstvo, ozdoby na šaty a klobúky (nie z drahých kovov).

37 - Reklamné tabule.

(540)



(731) Štátne lesy Tatranského národného parku, Tatranská Lomnica, 059 60 Vysoké Tatry, SK;

(210) 1484-2005

(220) 12.8.2005

8 (511) 16, 25, 35

(511) 16 - Časopisy (periodiká), trhacie kalendáre, prospekty, publikácie, pohľadnice, brožúry, obálky, mapy, kalendáre, kancelárske potreby (okrem nábytku), papier, otvárače na listy, záložky do kníh, plagáty, útržkové bloky, obaly na spisy, obaly na doklady, pečate, pečiatky, perá, samolepky, ceruzky, nálepky na kancelárske použitie, lepiace štítky, listový papier, etikety s výnimkou textil-

textilných, formuláre, lístky, katalógy, fotografie, grafické zobrazenia, litografie, štočky s adresou.

25 - Čiapky, dámske kabely, kabáty, klobúky, košele, krátke kabátiky, opasky, krátke nohavice, krátke kabáty s kapucňou, kravaty, tielka, tričká, vesty, pulóvre, bundy, pracovné plášte, uniformy, saká, vrchné ošatenie, pletené svetre, šatky, šály.

35 - Vydávanie a aktualizovanie reklamných materiálov.

(540)



(591) žltá, sýta

(731) Štátne lesy Tatranského národného parku, Tatranská Lomnica, 059 60 Vysoké Tatry, SK;

(210) 1485-2005

(220) 12.8.2005

8 (511) 16, 25, 37

(511) 16 - Časopisy (periodiká), trhacie kalendáre, prospekty, publikácie, pohľadnice, brožúry, obálky, mapy, kalendáre, kancelárske potreby (okrem nábytku), papier, otvárače na listy, záložky do kníh, plagáty, útržkové bloky, obaly na spisy, obaly na doklady, pečate, pečiatky, perá, samolepky, ceruzky, nálepky na kancelárske použitie, lepiace štítky, listový papier, etikety s výnimkou textilných, formuláre, lístky, katalógy, fotografie, grafické zobrazenia, litografie, štočky s adresou.

25 - Čiapky, dámske kabely, kabáty, klobúky, košele, krátke kabátiky, opasky, krátke nohavice, krátke kabáty s kapucňou, kravaty, tielka, tričká, vesty, pulóvre, bundy, pracovné plášte, uniformy, saká, vrchné ošatenie, pletené svetre, šatky, šály.

37 - Reklamné tabule.

(540)



(591) tmavohnedá

(731) Štátne lesy Tatranského národného parku, Tatranská Lomnica, 059 60 Vysoké Tatry, SK;

(210) 1486-2005

(220) 12.8.2005

8 (511) 16, 19, 37

(511) 16 - Časopisy (periodiká), trhacie kalendáre, prospekty, publikácie, pohľadnice, brožúry, obálky, mapy, kalendáre, kancelárske potreby (okrem nábytku), papier, otvárače na listy, záložky do kníh, plagáty, útržkové bloky, obaly na spisy, obaly na doklady, pečate, pečiatky, perá, samolepky, ceruzky, nálepky na kancelárske použitie, lepiace štítky, listový papier, etikety s výnimkou textil-

ných, formuláre, lístky, katalógy, fotografie, grafické zobrazenia, litografie, štočky s adresou.
19 - Cestné značky (pásky a platne zo syntetiky), pamätné tabule (okrem kovových).
37 - Reklamné tabule.

(540)



(591) tmavohnedá
(731) Štátne lesy Tatranského národného parku, Tatranská Lomnica, 059 60 Vysoké Tatry, SK;

(210) 1489-2005

(220) 15.8.2005

8 (511) 35, 36

(511) 35 - Reklamná činnosť; rozširovanie reklamných nosičov v spojení s bankovými a finančnými službami; inzercia v spojení s bankovými a finančnými službami.

36 - Finančné analýzy; bankové služby priamo k zákazníkom (home banking); bankovníctvo; prijímanie vkladov; zriaďovanie a vedenie účtov; finančné informácie; finančné poradenstvo; služby v oblasti finančnictva; informácie o poistení; kapitálové investície; investovanie kapitálu; finančné konzultačné služby; garancie, záruky, kaucie; finančné oceňovanie v oblasti bankovníctva, poisťovníctva, nehnuteľností; oceňovanie a odhady nehnuteľností; poskytovanie úverov (financovanie); služby úverových kariet.

(540) **BUSINESSKONTO EFEKT**

(731) ISTROBANKA, a. s., Laurinská 1, 811 01 Bratislava, SK;

(210) 1490-2005

(220) 15.8.2005

8 (511) 35, 36

(511) 35 - Reklamná činnosť; rozširovanie reklamných nosičov v spojení s bankovými a finančnými službami; inzercia v spojení s bankovými a finančnými službami.

36 - Finančné analýzy; bankové služby priamo k zákazníkom (home banking); bankovníctvo; prijímanie vkladov; zriaďovanie a vedenie účtov; finančné informácie; finančné poradenstvo; služby v oblasti finančnictva; informácie o poistení; kapitálové investície; investovanie kapitálu; finančné konzultačné služby; garancie, záruky, kaucie; finančné oceňovanie v oblasti bankovníctva, poisťovníctva, nehnuteľností; oceňovanie a odhady nehnuteľností; poskytovanie úverov (financovanie); služby úverových kariet.

(540) **BUSINESSKONTO PROFIT**

(731) ISTROBANKA, a. s., Laurinská 1, 811 01 Bratislava, SK;

(210) 1491-2005

(220) 15.8.2005

8 (511) 35, 36

(511) 35 - Reklamná činnosť; rozširovanie reklamných nosičov v spojení s bankovými a finančnými službami; inzercia v spojení s bankovými a finančnými službami.

36 - Finančné analýzy; bankové služby priamo k zákazníkom (home banking); bankovníctvo; prijímanie vkladov; zriaďovanie a vedenie účtov; finančné informácie; finančné poradenstvo; služby v oblasti finančnictva; informácie o poistení; kapitálové investície; investovanie kapitálu; finančné konzultačné služby; garancie, záruky, kaucie; finančné oceňovanie v oblasti bankovníctva, poisťovníctva, nehnuteľností; oceňovanie a odhady nehnuteľností; poskytovanie úverov (financovanie); služby úverových kariet.

(540) **BUSINESSKONTO START**

(731) ISTROBANKA, a. s., Laurinská 1, 811 01 Bratislava, SK;

(210) 1492-2005

(220) 15.8.2005

(310) 78/597824

(320) 30.3.2005

(330) US

8 (511) 5

(511) 5 - Farmaceutické prípravky na ľudské použitie na liečbu a prevenciu obezity, diabetu, inkontinencie, kardiovaskulárnych ochorení, ochorení a porúch centrálného nervového systému, mŕtvice, rakoviny, zápalov, respiračných a infekčných ochorení, autoimunitných porúch, farmaceutické prostriedky proti reakciám vzniknutým v dôsledku transplantácie pevných orgánov; farmaceutické prípravky, najmä antibiotiká, protiplesňové prípravky, antivírusové prípravky a prípravky znižujúce schopnosť organizmu reagovať na cudzie látky, diagnostické farmaceutické prípravky používané na zvýšenie srdcovej činnosti a kontrastné zobrazujúce činidlá.

(540)

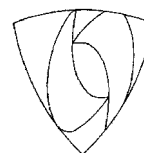

(731) Bristol-Myers Squibb Company, a Delaware Corporation, 345 Park Avenue, New York, NY 10154, US;

(740) Brichtová Tatiana, JUDr., Bratislava, SK;

(210) 1494-2005

(220) 15.8.2005

8 (511) 9

(511) 9 - Zdroje napätia (transformátory); elektrické batérie; elektrické akumulátory; nabíjačky batérií a akumulátorov; testery batérií.

(540)

Dodáme vám šťavu!

GP Batteries

(731) EMOS spol. s r. o., Šifava 295/17, 750 02 Pře-
rov, CZ;

(740) Máčajová Mária, Ing., Nitra, SK;

(210) 1496-2005

(220) 15.8.2005

8 (511) 30

(511) 30 - Cukrovinky, najmä žuvačky; dych osviežujúce cukrovinky.

(540) WINTERFRESH ICE POWER

(731) Wrigley, s. r. o., Sokolovská 270, 190 00 Praha, CZ;

(740) Brichtová Tatiana, JUDr., Bratislava, SK;

(210) 1500-2005

(220) 16.8.2005

8 (511) 29, 30(511) 29 - Orišky, spracované.
30 - Med.**(540)**

(591) modrá, žltá, červená

(731) MEDOPRODUKT, s. r. o., Zvolenská cesta 37/A, 962 02 Víglaš, SK;

(210) 1502-2005

(220) 17.8.2005

8 (511) 4

(511) 4 - Priemyselné oleje a tuky; mazadlá; mazacie oleje a tuky; palivá; nechemické prísady do palív, mazadiel, olejov a tukov; zmesi absorbujúce, zvlhčujúce a viažuče prach; iluminačné látky; prevodové oleje; transmisné oleje.

(540) CASTROL HYPOY

(731) CASTROL LIMITED, Wakefield House, Pipers Way, Swindon, Wiltshire SN3 1RE, GB;

(740) Fajnorová Mária, Ing., Bratislava, SK;

(210) 1503-2005

(220) 17.8.2005

8 (511) 9, 16, 24, 25, 30, 32, 33

(511) 9 - Kompaktné disky (audio-video); kreslené filmy; gramofónové platne; gramofóny; hracie skrinky (automaty) uvádzané do chodu vhadením mince; hracie zariadenia fungujúce po pripojení na televízne prijímače; kamery (kinematografické); kazetový prehrávač; kinofilmy (exponované); magnetické pásky; magnetofóny; okuliare na šport; puzdrá na okuliare; pásky na zvukové nahrávanie; programy na počítačové hry; počítačové programy (nahrané); prehrávač kompaktných diskov; prehrávač (prenosný); premietacie prístroje; premietачky na diapozitívy; prijímače (audio - video); slnečné okuliare; videohry; videokamery; videokazety; videopásky; zariadenia na prenášanie zvuku; zvukové nahrávacie zariadenia; zvukové nahrávky (disky); nosiče zvukových nahrávok; pásky so zvukovými nahrávkami; zvukové prehrávacie zariadenia; vysielачe

elektronických signálov; reklamné svetelné tabule; neónové reklamy; televízne zariadenia; magnetické médiá; magnetické nosiče údajov; optické nosiče údajov; optické disky.

16 - Baliaci papier; blahoprajné pohľadnice; brožované knihy; brožúry; časopisy (periodiká); ceruzky; držiačky na písacie potreby; etikety (s výnimkou textilných); gumy na gumovanie; kalendáre; kancelárske potreby s výnimkou nábytku; katalógy; knihy; komiksy; noviny; obaly (papiernický tovar); pastelky; perá (kancelárske potreby); peračníky; puzdrá na perá; periodiká; písacie potreby; plagáty; podložky pod pivové poháre; pohľadnice; poznámkové zošity; príručky; prospekty; publikácie; pútače z papiera alebo lepenky; reklamné tabule z papiera, kartónu alebo lepenky; samolepky pre domácnosť a kancelárske účely; listový papier, zošity.

24 - Behúne na stôl; obrúsky (textilné prestieranie); posteľná a stolová bielizeň; obliečky na podušky; obliečky na vankúše; obrusy s výnimkou papierových; ozdobné obliečky na vankúše; podložky na stôl s výnimkou papierových (anglické prestieranie); prikrývky; samolepiaci textil nanášaný lepom; štóly; utierky, obrúsky (textilné); vlajky s výnimkou papierových; vreckovky (textilné); zástavy s výnimkou papierových.

25 - Baretky; bielizeň; bundy; čelenky; čiapky; klobúky; košele; kravaty; maškarné kostýmy; nohavice; opasky; papuče; plavky; plážové oblečenie; ponožky; potníky; šály; šatky; šilty; športová obuv; športové tričká; dresy; tielka; tričká; vesty; náprsenky; športové bundy; saká; oblečenie z papiera; pančuchy.

30 - Cestoviny, čokoláda, čokoládové nápoje; cukríky, cukrovinky, kakao, káva, kávové nápoje, kekсы, krekerы (slané pečivo); mentolové cukríky, pralinky, puding, pukance kukuričné, sendviče, sušienky, sucháre, kekсы biskvity; žuvačky.

32 - Citronády, nealkoholický jablkový džús; minerálne vody (nápoje), mušty, nealkoholické nápoje, nápoje z nealkoholických štiav; ovocné šťavy, nealkoholické nápoje z ovocných štiav; pivo, sirupy na výrobu nápojov, sladové pivo, stolové vody, zázvorové pivo, zeleninové šťavy.

33 - Alkoholické nápoje s výnimkou piva, brandy, vínovica, destilované nápoje, digestíva (likéry a pálenky), džin, liehoviny, likéry, medovina, rum, víno, vodka, whisky.

(540)

(731) Mečoch Ján, D. Štúra 760/7, 926 01 Sereď, SK;

(210) 1505-2005

(220) 17.8.2005

8 (511) 35, 36, 37, 39

(511) 35 - Obchodné alebo podnikateľské informácie, poskytovanie obchodných alebo podnikateľských informácií, vylepovanie plagátov, rozširovanie reklamných alebo inzertných oznamov, prenájom kancelárskych strojov a zariadenia, predvádzanie tovaru, rozširovanie reklamných materiálov zá-

kazníkom (letáky, prospekty, tlačivá, vzorky), zasielanie reklamných materiálov zákazníkovi,

vydávanie a aktualizovanie reklamných materiálov, prenájom reklamných materiálov, reklama, rozhlasová reklama, profesionálne obchodné alebo podnikateľské poradenstvo, organizovanie výstav na komerčné alebo reklamné účely, prenájom reklamných priestorov, podpora predaja (pre tretie osoby), organizovanie výstav na obchodné a reklamné účely, reklama (on-line) na počítačovej komunikačnej sieti.

36 - Úverové ústavy, úverové banky, sprostredkovanie poistenia, uzatváranie poisťiek, pôžičky (financovanie), finančné oceňovanie (poistenie, bankovníctvo, nehnuteľnosti), konateľstvo, zastupiteľstvo, služby v oblasti finančníctva, záručná pôžička, finančný lízing, finančné poradenstvo, finančné konzultačné služby; konzultačné služby v oblasti poisťovníctva, informácie o poistení, vyberanie nájomného.

37 - Umývanie automobilov, umývanie vozidiel, prenájom stavebných strojov a zariadení, mazanie automobilov, umývanie dopravných prostriedkov, leštenie automobilov, autoopravovne, autoservisy, údržba automobilov, opravy automobilov.

39 - Prenájom automobilov, prenájom nosičov na automobily, služby parkovania automobilov, prenájom vozidiel, prenájom miest na parkovanie, taxislužba.

(540)



(591) modrá, šedá

(731) Summit Finance Slovakia s. r. o., Tuhovská 9, 831 07 Bratislava, SK;

(210) 1506-2005

(220) 17.8.2005

8 (511) 35, 36, 37, 39

(511) 35 - Obchodné alebo podnikateľské informácie, poskytovanie obchodných alebo podnikateľských informácií, vylepovanie plagátov, rozširovanie reklamných alebo inzertných oznamov, prenájom kancelárskych strojov a zariadenia, predvádzanie tovaru, rozširovanie reklamných materiálov zákazníkovi (letáky, prospekty, tlačivá, vzorky), zasielanie reklamných materiálov zákazníkovi, vydávanie a aktualizovanie reklamných materiálov, prenájom reklamných materiálov, reklama, rozhlasová reklama, profesionálne obchodné alebo podnikateľské poradenstvo, organizovanie výstav na komerčné alebo reklamné účely, prenájom reklamných priestorov, podpora predaja (pre tretie osoby), organizovanie výstav na obchodné a reklamné účely, reklama (on-line) na počítačovej komunikačnej sieti.

36 - Úverové ústavy, úverové banky, sprostredkovanie poistenia, uzatváranie poisťiek, pôžičky (financovanie), finančné oceňovanie (poistenie, bankovníctvo, nehnuteľnosti), konateľstvo, zastupiteľstvo, služby v oblasti finančníctva, záručná pôžička, finančný lízing, finančné poradenstvo, finančné konzultačné služby; konzultačné

služby v oblasti poisťovníctva, informácie o poistení, vyberanie nájomného.

37 - Umývanie automobilov, umývanie vozidiel, prenájom stavebných strojov a zariadení, mazanie automobilov, umývanie dopravných prostriedkov, leštenie automobilov, autoopravovne, autoservisy, údržba automobilov, opravy automobilov.

39 - Prenájom automobilov, prenájom nosičov na automobily, služby parkovania automobilov, prenájom vozidiel, prenájom miest na parkovanie, taxislužba.

(540)



(591) modrá, šedá

(731) Summit Finance Slovakia s. r. o., Tuhovská 9, 831 07 Bratislava, SK;

(210) 1507-2005

(220) 17.8.2005

8 (511) 35, 36, 37, 39

(511) 35 - Obchodné alebo podnikateľské informácie, poskytovanie obchodných alebo podnikateľských informácií, vylepovanie plagátov, rozširovanie reklamných alebo inzertných oznamov, prenájom kancelárskych strojov a zariadenia, predvádzanie tovaru, rozširovanie reklamných materiálov zákazníkovi (letáky, prospekty, tlačivá, vzorky), zasielanie reklamných materiálov zákazníkovi, vydávanie a aktualizovanie reklamných materiálov, prenájom reklamných materiálov, reklama, rozhlasová reklama, profesionálne obchodné alebo podnikateľské poradenstvo, organizovanie výstav na komerčné alebo reklamné účely, prenájom reklamných priestorov, podpora predaja (pre tretie osoby), organizovanie výstav na obchodné a reklamné účely, reklama (on-line) na počítačovej komunikačnej sieti.

36 - Úverové ústavy, úverové banky, sprostredkovanie poistenia, uzatváranie poisťiek, pôžičky (financovanie), finančné oceňovanie (poistenie, bankovníctvo, nehnuteľnosti), konateľstvo, zastupiteľstvo, služby v oblasti finančníctva, záručná pôžička, finančný lízing, finančné poradenstvo, finančné konzultačné služby; konzultačné služby v oblasti poisťovníctva, informácie o poistení, vyberanie nájomného.

37 - Umývanie automobilov, umývanie vozidiel, prenájom stavebných strojov a zariadení, mazanie automobilov, umývanie dopravných prostriedkov, leštenie automobilov, autoopravovne, autoservisy, údržba automobilov, opravy automobilov.

39 - Prenájom automobilov, prenájom nosičov na automobily, služby parkovania automobilov, prenájom vozidiel, prenájom miest na parkovanie, taxislužba.

(540)



(591) červená, čierna

(731) Summit Finance Slovakia s. r. o., Tuhovská 9, 831 07 Bratislava, SK;

(210) 1508-2005

(220) 17.8.2005

8 (511) 35, 36, 37, 39

(511) 35 - Obchodné alebo podnikateľské informácie, poskytovanie obchodných alebo podnikateľských informácií, vylepovanie plagátov, rozširovanie reklamných alebo inzertných oznamov, prenájom kancelárskych strojov a zariadenia, predvádzanie tovaru, rozširovanie reklamných materiálov zákazníkom (letáky, prospekty, tlačivá, vzorky), zasielanie reklamných materiálov zákazníkom, vydávanie a aktualizovanie reklamných materiálov, prenájom reklamných materiálov, reklama, rozhlasová reklama, profesionálne obchodné alebo podnikateľské poradenstvo, organizovanie výstav na komerčné alebo reklamné účely, prenájom reklamných priestorov, podpora predaja (pre tretie osoby), organizovanie výstav na obchodné a reklamné účely, reklama (on-line) na počítačovej komunikačnej sieti.

36 - Úverové ústavy, úverové banky, sprostredkovanie poistenia, uzatváranie poistiek, pôžičky (financovanie), finančné oceňovanie (poistenie, bankovníctvo, nehnuteľnosti), konateľstvo, zastupiteľstvo, služby v oblasti finančnictva, záručná pôžička, finančný lízing, finančné poradenstvo, finančné konzultačné služby; konzultačné služby v oblasti poisťovníctva, informácie o poistení, vyberanie nájomného.

37 - Umývanie automobilov, umývanie vozidiel, prenájom stavebných strojov a zariadení, mazanie automobilov, umývanie dopravných prostriedkov, leštenie automobilov, autoopravovne, autoservisy, údržba automobilov, opravy automobilov.

39 - Prenájom automobilov, prenájom nosičov na automobily, služby parkovania automobilov, prenájom vozidiel, prenájom miest na parkovanie, taxislužba.

(540)

SUMMIT FINANCE
ZNAČKOVÝ LEASING **NISSAN**

(731) Summit Finance Slovakia s. r. o., Tuhovská 9, 831 07 Bratislava, SK;

(210) 1509-2005

(220) 17.8.2005

8 (511) 35, 36, 37, 39

(511) 35 - Obchodné alebo podnikateľské informácie, poskytovanie obchodných alebo podnikateľských informácií, vylepovanie plagátov, rozširovanie reklamných alebo inzertných oznamov, prenájom kancelárskych strojov a zariadenia, predvádzanie tovaru, rozširovanie reklamných materiálov zákazníkom (letáky, prospekty, tlačivá, vzorky), zasielanie reklamných materiálov zákazníkom, vydávanie a aktualizovanie reklamných materiálov, prenájom reklamných materiálov, reklama, rozhlasová reklama, profesionálne obchodné alebo podnikateľské poradenstvo, organizovanie výstav na komerčné alebo reklamné účely, prenájom reklamných priestorov, podpora predaja (pre tretie osoby), organizovanie výstav na obchodné

a reklamné účely, reklama (on-line) na počítačovej komunikačnej sieti.

36 - Úverové ústavy, úverové banky, sprostredkovanie poistenia, uzatváranie poistiek, pôžičky (financovanie), finančné oceňovanie (poistenie, bankovníctvo, nehnuteľnosti), konateľstvo, zastupiteľstvo, služby v oblasti finančnictva, záručná pôžička, finančný lízing, finančné poradenstvo, finančné konzultačné služby; konzultačné služby v oblasti poisťovníctva, informácie o poistení, vyberanie nájomného.

37 - Umývanie automobilov, umývanie vozidiel, prenájom stavebných strojov a zariadení, mazanie automobilov, umývanie dopravných prostriedkov, leštenie automobilov, autoopravovne, autoservisy, údržba automobilov, opravy automobilov.

39 - Prenájom automobilov, prenájom nosičov na automobily, služby parkovania automobilov, prenájom vozidiel, prenájom miest na parkovanie, taxislužba.

(540)

SummitFinance
ZNAČKOVÝ LEASING **FORD**

(591) modrá, biela

(731) Summit Finance Slovakia s. r. o., Tuhovská 9, 831 07 Bratislava, SK;

(210) 1510-2005

(220) 17.8.2005

8 (511) 35, 36, 37, 39

(511) 35 - Obchodné alebo podnikateľské informácie, poskytovanie obchodných alebo podnikateľských informácií, vylepovanie plagátov, rozširovanie reklamných alebo inzertných oznamov, prenájom kancelárskych strojov a zariadenia, predvádzanie tovaru, rozširovanie reklamných materiálov zákazníkom (letáky, prospekty, tlačivá, vzorky), zasielanie reklamných materiálov zákazníkom, vydávanie a aktualizovanie reklamných materiálov, prenájom reklamných materiálov, reklama, rozhlasová reklama, profesionálne obchodné alebo podnikateľské poradenstvo, organizovanie výstav na komerčné alebo reklamné účely, prenájom reklamných priestorov, podpora predaja (pre tretie osoby), organizovanie výstav na obchodné a reklamné účely, reklama (on-line) na počítačovej komunikačnej sieti.

36 - Úverové ústavy, úverové banky, sprostredkovanie poistenia, uzatváranie poistiek, pôžičky (financovanie), finančné oceňovanie (poistenie, bankovníctvo, nehnuteľnosti), konateľstvo, zastupiteľstvo, služby v oblasti finančnictva, záručná pôžička, finančný lízing, finančné poradenstvo, finančné konzultačné služby; konzultačné služby v oblasti poisťovníctva, informácie o poistení, vyberanie nájomného.

37 - Umývanie automobilov, umývanie vozidiel, prenájom stavebných strojov a zariadení, mazanie automobilov, umývanie dopravných prostriedkov, leštenie automobilov, autoopravovne, autoservisy, údržba automobilov, opravy automobilov.

39 - Prenájom automobilov, prenájom nosičov na automobily, služby parkovania automobilov, prenájom vozidiel, prenájom miest na parkovanie, taxislužba.

(540)



(731) Summit Finance Slovakia s. r. o., Tuhovská 9, 831 07 Bratislava, SK;

(210) 1511-2005

(220) 17.8.2005

8 (511) 12, 35, 37, 39, 41, 43

(511) 12 - Dopravné prostriedky na pohyb po zemi a vo vzduchu; lanovky; sedačkové výťahy; visutá lanová dráha; zariadenia lanovej dráhy; vozíky, vozne, kabíny lanovej dráhy; lyžiarske vleky; sanne ako dopravný prostriedok; sánky; snehové skútre, snehové vozidlá; nosiče na lyže na autá; protišmykové reťaze, snehové reťaze; transportné vozíky visutej lanovky.

35 - Sprostredkovanie obchodu s tovarom; zásobovacie služby pre tretie osoby, nákup tovarov a služieb pre iné podniky; maloobchodné služby s dopravnými prostriedkami, lanovkami a lyžiarskymi vlekmi, zasnežovacími zariadeniami, odevmi, obuvou, telocvičnými a športovými potrebami; reklama; on-line reklama na počítačovej komunikačnej sieti; komerčné informačné kancelárie; rozširovanie reklamných materiálov zákazníkom - letáky, prospekty, tlačivá, vzorky; vyhľadávanie informácií v počítačových súboroch pre zákazníkov.

37 - Montáž, inštalovanie, servis, opravy, údržba zasnežovacích zariadení, športového náradia a športových potrieb, lanoviek a lyžiarskych vlekov.

39 - Prenájom dopravných prostriedkov a dopravných mechanizmov; prenájom automobilov; prenájom garáží; prenájom skladísk; požičiavanie, prenájom nosičov na automobily; parkovanie vozidiel, automobilov - služby; služby parkovísk; prenájom miesta na parkovanie; rezervácia prepravných služieb; sprostredkovanie prepravy; doprava lyžiarskymi vlekmi, sedačkami a lanovkami; doručovacie služby, kuriérske služby - dokumenty alebo tovar; prevádzkovanie lyžiarskych vlekov a zariadení; služby v oblasti prepravy snehu do určených priestorov na svahy (aj umelé zasnežovanie); zabezpečenie služieb v oblasti prípravy terénov na športovú a rekreačnú činnosť (aj umelé zasnežovanie); poskytovanie pomoci pri doprave; rezervácia v doprave; dovoz, doprava; osobná doprava; služby v doprave a preprave; prenájom vozidiel; organizovanie ciest, exkurzií; turistické kancelárie s výnimkou kancelárií poskytujúcich rezerváciu hotelového ubytovania; turistické prehliadky, sprevádzanie turistov; rezervácia turistických prehliadok; preprava turistov; organizovanie okružných výletov; informácie o preprave; rezervácia zjazdov; doručovanie tovaru; doručovanie balíkov; rezervácia cestovných lístkov, miesteniek na cestovanie; autobusová doprava; automobilová preprava; poradenské, konzultačné a informačné

služby týkajúce sa uvedených služieb; sprostredkovanie uvedených služieb.

41 - Organizovanie živých vystúpení; meranie času na športových podujatiach; organizovanie športových súťaží; organizovanie vedomostných alebo zábavných súťaží; požičiavanie a prenájom športového výstroja, náradia, športových potrieb s výnimkou dopravných prostriedkov; prenájom štadiónov; prevádzkovanie športových zariadení; služby na oddych a rekreáciu; služby športovísk; informácie o možnostiach rekreácie; poskytovanie elektronických publikácií on-line, bez možnosti stiahnutia, kopírovania; organizovanie a vedenie kolokvií; organizovanie a vedenie seminárov; organizovanie a vedenie sympózií; organizovanie kultúrnych alebo vzdelávacích výstav; organizovanie a vedenie konferencií; organizovanie a vedenie kongresov; školenie; vydávanie kníh; vydávanie tlačovín okrem reklamných; vydavateľská činnosť, vydávanie textov s výnimkou reklamných alebo náborových; on-line vydávanie kníh a časopisov v elektronickej forme; poradenské, konzultačné a informačné služby týkajúce sa uvedených služieb; sprostredkovanie uvedených služieb.

43 - Poskytovanie, prenájom prechodného ubytovania; penzióny; hotelierske služby; barové služby; jedálne a závodné jedálne; kaviarne; samoobslužné reštaurácie; reštaurácie, jedálne; prevádzkovanie hotelového ubytovania; rezervácia prechodného ubytovania; ubytovacie kancelárie, hotely, penzióny; turistické ubytovne; príprava a dodávka jedál na objednávku do domu; rezervácia a poskytovanie ubytovania; rezervácia hotelov; rezervácia penziónov; ubytovacie služby pre prázdninové tábory; služby reštaurácií, bufetov, hotelov a motelov; bufety, rýchle občerstvenie; motelové služby; prevádzkovanie kempingov; poradenské, konzultačné a informačné služby týkajúce sa uvedených služieb; sprostredkovanie uvedených služieb.

(540)



(731) Lyžiarske stredisko Martinské hole, s. r. o., Štúrova 10, 010 01 Žilina, SK;

(740) Zahatňanská Gabriela, Ing., Žilina, SK;

(210) 1512-2005

(220) 17.8.2005

8 (511) 12, 35, 37, 39, 41, 43

(511) 12 - Dopravné prostriedky na pohyb po zemi a vo vzduchu; lanovky; sedačkové výťahy; visutá lanová dráha; zariadenia lanovej dráhy; vozíky, vozne, kabíny lanovej dráhy; lyžiarske vleky; sanne ako dopravný prostriedok; sánky; snehové skútre, snehové vozidlá; nosiče na lyže na autá; protišmykové reťaze, snehové reťaze; transportné vozíky visutej lanovky.

35 - Sprostredkovanie obchodu s tovarom; záso-
bovacie služby pre tretie osoby, nákup tovarov
a služieb pre iné podniky; maloobchodné služby

s dopravnými prostriedkami, lanovkami a lyžiarskymi vlekmí, zasnežovacími zariadeniami, odevmi, obuvou, telocvičnými a športovými potrebami; reklama; on-line reklama na počítačovej komunikačnej sieti; komerčné informačné kancelárie; rozširovanie reklamných materiálov zákazníkom - letáky, prospekty, tlačivá, vzorky; vyhľadávanie informácií v počítačových súboroch pre zákazníkov.

37 - Montáž, inštalovanie, servis, opravy, údržba zasnežovacích zariadení, športového náradia a športových potrieb, lanoviek a lyžiarskych vlekov.

39 - Prenájom dopravných prostriedkov a dopravných mechanizmov; prenájom automobilov; prenájom garáží; prenájom skladísk; požičiavanie, prenájom nosičov na automobily; parkovanie vozidiel, automobilov - služby; služby parkovísk; prenájom miesta na parkovanie; rezervácia prepravných služieb; sprostredkovanie prepravy; doprava lyžiarskymi vlekmí, sedačkami a lanovkami; doručovacie služby, kuriérske služby - dokumenty alebo tovar; prevádzkovanie lyžiarskych vlekov a zariadení; služby v oblasti prepravy snehu do určených priestorov na svahy (aj umelé zasnežovanie); zabezpečenie služieb v oblasti prípravy terénov na športovú a rekreačnú činnosť (aj umelé zasnežovanie); poskytovanie pomoci pri doprave; rezervácia v doprave; dovoz, doprava; osobná doprava; služby v doprave a preprave; prenájom vozidiel; organizovanie ciest, exkurzií; turistické kancelárie s výnimkou kancelárií poskytujúcich rezerváciu hotelového ubytovania; turistické prehliadky, sprevádzanie turistov; rezervácia turistických prehliadok; preprava turistov; organizovanie okružných výletov; informácie o preprave; rezervácia zájazdov; doručovanie tovaru; doručovanie balíkov; rezervácia cestovných lístkov, miesteniek na cestovanie; autobusová doprava; automobilová preprava; poradenské, konzultačné a informačné služby týkajúce sa uvedených služieb; sprostredkovanie uvedených služieb.

41 - Organizovanie živých vystúpení; meranie času na športových podujatiach; organizovanie športových súťaží; organizovanie vedomostných alebo zábavných súťaží; požičiavanie a prenájom športového výstroja, náradia, športových potrieb s výnimkou dopravných prostriedkov; prenájom štadiónov; prevádzkovanie športových zariadení; služby na oddych a rekreáciu; služby športovísk; informácie o možnostiach rekreácie; poskytovanie elektronických publikácií on-line, bez možnosti stiahnutia, kopírovania; organizovanie a vedenie kolokvií; organizovanie a vedenie seminárov; organizovanie a vedenie sympózií; organizovanie kultúrnych alebo vzdelávacích výstav; organizovanie a vedenie konferencií; organizovanie a vedenie kongresov; školenie; vydávanie kníh; vydávanie tlačovín okrem reklamných; vydavateľská činnosť, vydávanie textov s výnimkou reklamných alebo náborových; on-line vydávanie kníh a časopisov v elektronickej forme;

poradenské, konzultačné a informačné služby týkajúce sa uvedených služieb; sprostredkovanie uvedených služieb.

43 - Poskytovanie, prenájom prechodného ubytovania; penzióny; hotelierske služby; barové služby; jedálne a závodné jedálne; kaviarne; samoobslužné reštaurácie; reštaurácie, jedálne; prevádzkovanie hotelového ubytovania; rezervácia prechodného ubytovania; ubytovacie kancelárie, hotely, penzióny; turistické ubytovne; príprava a dodávka jedál na objednávku do domu; rezervácia a poskytovanie ubytovania; rezervácia hotelov; rezervácia penziónov; ubytovacie služby pre prázdninové tábory; služby reštaurácií, bufetov, hotelov a motelov; bufety, rýchle občerstvenie; motelové služby; prevádzkovanie kempingov; poradenské, konzultačné a informačné služby týkajúce sa uvedených služieb; sprostredkovanie uvedených služieb.

(540)

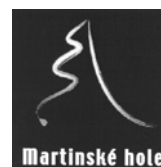

(731) Lyžiarske stredisko Martinské hole, s. r. o., Štúrova 10, 010 01 Žilina, SK;

(740) Zahatňanská Gabriela, Ing., Žilina, SK;

(210) 1513-2005

(220) 17.8.2005

8 (511) 12, 35, 37, 39, 41, 43

(511) 12 - Dopravné prostriedky na pohyb po zemi a vo vzduchu; lanovky; sedačkové výťahy; visutá lanová dráha; zariadenia lanovej dráhy; vozíky, vozne, kabíny lanovej dráhy; lyžiarske vlekky; sane ako dopravný prostriedok; sánky; snehové skútre, snehové vozidlá; nosiče na lyže na autá; protišmykové reťaze, snehové reťaze; transportné vozíky visutej lanovky.

35 - Sprostredkovanie obchodu s tovarom; záso-
bovacie služby pre tretie osoby, nákup tovarov
a služieb pre iné podniky; maloobchodné služby
s dopravnými prostriedkami, lanovkami a lyžiarskymi vlekmí, zasnežovacími zariadeniami, odevmi, obuvou, telocvičnými a športovými potrebami; reklama; on-line reklama na počítačovej komunikačnej sieti; komerčné informačné kancelárie; rozširovanie reklamných materiálov zákazníkom - letáky, prospekty, tlačivá, vzorky; vyhľadávanie informácií v počítačových súboroch pre zákazníkov.

37 - Montáž, inštalovanie, servis, opravy, údržba zasnežovacích zariadení, športového náradia a športových potrieb, lanoviek a lyžiarskych vlekov.

39 - Prenájom dopravných prostriedkov a dopravných mechanizmov; prenájom automobilov; prenájom garáží; prenájom skladísk; požičiavanie, prenájom nosičov na automobily; parkovanie vozidiel, automobilov - služby; služby parkovísk; prenájom miesta na parkovanie; rezervácia prepravných služieb; sprostredkovanie prepravy;

doprava lyžiarskymi vlekmí, sedačkami a lanovkami; doručovacie služby, kuriérske služby - dokumenty alebo tovar; prevádzkovanie lyžiarskych vlekov a zariadení; služby v oblasti prepravy snehu do určených priestorov na svahy (aj

- (731) Lyžiarske stredisko Martinské hole, s. r. o., Štúrova 10, 010 01 Žilina, SK;
 (740) Zahatňanská Gabriela, Ing., Žilina, SK;

umelé zasnežovanie); zabezpečenie služieb v oblasti prípravy terénov na športovú a rekreačnú činnosť (aj umelé zasnežovanie); poskytovanie pomoci pri doprave; rezervácia v doprave; dovoz, doprava; osobná doprava; služby v doprave a preprave; prenájom vozidiel; organizovanie ciest, exkurzií; turistické kancelárie s výnimkou kancelárií poskytujúcich rezerváciu hotelového ubytovania; turistické prehliadky, sprevádzanie turistov; rezervácia turistických prehliadok; preprava turistov; organizovanie okružných výletov; informácie o preprave; rezervácia zájazdov; doručovanie tovaru; doručovanie balíkov; rezervácia cestovných lístkov, miesteniek na cestovanie; autobusová doprava; automobilová preprava; poradenské, konzultačné a informačné služby týkajúce sa uvedených služieb; sprostredkovanie uvedených služieb.

41 - Organizovanie živých vystúpení; meranie času na športových podujatiach; organizovanie športových súťaží; organizovanie vedomostných alebo zábavných súťaží; požičiavanie a prenájom športového výstroja, náradia, športových potrieb s výnimkou dopravných prostriedkov; prenájom štadiónov; prevádzkovanie športových zariadení; služby na oddych a rekreáciu; služby športovísk; informácie o možnostiach rekreácie; poskytovanie elektronických publikácií on-line, bez možnosti stiahnutia, kopírovania; organizovanie a vedenie kolokvií; organizovanie a vedenie seminárov; organizovanie a vedenie sympózií; organizovanie kultúrnych alebo vzdelávacích výstav; organizovanie a vedenie konferencií; organizovanie a vedenie kongresov; školenie; vydávanie kníh; vydávanie tlačovín okrem reklamných; vydavateľská činnosť; vydávanie textov s výnimkou reklamných alebo náborových; on-line vydávanie kníh a časopisov v elektronickej forme; poradenské, konzultačné a informačné služby týkajúce sa uvedených služieb; sprostredkovanie uvedených služieb.

43 - Poskytovanie, prenájom prechodného ubytovania; penzióny; hotelierske služby; barové služby; jedálne a závodné jedálne; kaviarne; samoobslužné reštaurácie; reštaurácie, jedálne; prevádzkovanie hotelového ubytovania; rezervácia prechodného ubytovania; ubytovacie kancelárie, hotely, penzióny; turistické ubytovne; príprava a dodávka jedál na objednávku do domu; rezervácia a poskytovanie ubytovania; rezervácia hotelov; rezervácia penziónov; ubytovacie služby pre prázdninové tábory; služby reštaurácií, bufetov, hotelov a motelov; bufety, rýchle občerstvenie; motelové služby; prevádzkovanie kempingov; poradenské, konzultačné a informačné služby týkajúce sa uvedených služieb; sprostredkovanie uvedených služieb.

(540)

Lyžiarske stredisko



Martinské hole

(210) 1514-2005

(220) 17.8.2005

8 (511) 9, 16, 35, 38, 39, 41, 42

(511) 9 - Magnetické nosiče údajov, nosiče zvukových záznamov, nosiče zvukovo-obrazových záznamov, audiovizuálne záznamové disky; programové vybavenie pre počítače, programy na počítačové hry.

16 - Firemné listiny, papierové propagačné materiály, letáky, prospekty, tlačivá a kancelárske potreby s výnimkou nábytku; kancelárska technika uvedená v triede 16, náhradné diely a príslušenstvo kancelárskej techniky uvedené v triede 16.

35 - Maloobchodná činnosť s magnetickými nosičmi údajov, s nosičmi zvukových záznamov, s nosičmi zvukovo-obrazových záznamov, s audiovizuálnymi záznamovými diskami, s programovým vybavením pre počítače, so softvérom s počítačovými hrami; reklama, reklamné agentúry, rozširovanie reklamných materiálov zákazníkom, vydávanie a aktualizovanie reklamných materiálov, rozširovanie reklamných materiálov, prenájom reklamných plôch, zásielkové reklamné služby, spracovanie textov, uverejňovanie reklamných textov.

38 - Televízne vysielanie, satelitné vysielanie, káblové vysielanie, informačné kancelárie, tlačové kancelárie, spravodajské služby.

39 - Balenie tovarov, uskladňovanie tovarov, sprostredkovanie prepravy.

41 - Vzdelávanie, zábava, zábavné parky, informácie o možnosti zábavy, služby športovísk, prevádzkovanie športových zariadení, tvorba a výroba televíznych programov, výroba audiovizuálnych programov, výroba videofilmov, televízna zábava, organizovanie kultúrnych, športových, vzdelávacích a zábavných podujatí; prenájom a požičiavanie nahrávacích a premietacích zariadení, osvetľovacích zariadení, dekorácií, filmov, videopások; filmová tvorba, činnosť filmových štúdií; zhromažďovanie a poskytovanie informácií v oblasti kultúry, športu, zábavy a vzdelávania, poskytovanie klubových služieb (výchovno-zábavných), organizovanie a vedenie koncertov, plesov, súťaží krásy, športových súťaží, vedomostných súťaží, zábavných súťaží, výstav na vzdelávacie a kultúrne účely, konferencií, školení, živých vystúpení, večierok; služby nahrávacích štúdií, reportérske služby; vydavateľská a nakladateľská činnosť s výnimkou vydávania reklamných a náborových textov, elektronická edičná činnosť (DPT služby).

42 - Zhromažďovanie a poskytovanie informácií o móde, meteorologické informácie a predpovede počasia.

(540) BLESK

(731) Slovenská televízia, Mlynská dolina, 845 45 Bratislava, SK;

(740) Gruber Dalibor, Ing., Košice, SK;

(210) 1515-2005

(220) 18.8.2005

8 (511) 12, 16, 25, 35, 37, 44

(511) 12 - Autá, automobilové pneumatiky, automobilové podvozky, automobilové reťaze, automobilové strechy, automobily, autopočahy, autosedačlá, batožinové kufre pre motocykle, batožinové nosiče na vozidlá, bezpečnostné sedačky pre deti do automobilov, brzdové čeluste pre vozidlá, brzdové diely pre vozidlá, brzdové lamely pre vozidlá, brzdové obloženia pre vozidlá, brzdové obloženie pre dopravné prostriedky, brzdy pre vozidlá, bicykle, súčasti bicyklov patriace do tejto triedy, čalúnenie automobilov, čapy na pneumatiky, čelné sklá, dopravné prostriedky na pohyb po zemi, vode, koľajniciach a vo vzduchu, duše na kolesá automobilov, dvere na dopravné prostriedky, hnacie motory pre pozemné vozidlá, hydraulické obvody pre vozidlá, kamióny, nákladné vozidlá, karosérie dopravných prostriedkov, klaksóny automobilov, kolesá automobilov, kolesá vozidiel, motocykle, motory pre motocykle, motory pre pozemné vozidlá, náboje kolies automobilov, nafukovacie vankúše (ochranné prostriedky pre vodičov pri nehodách), nákladné autá, nárazníky automobilov, nosiče na lyže pre autá, okenné tabule pre okná automobilov, opierky na sedadlá automobilov, plášte na pneumatiky, pneumatiky, podvozky automobilov, prevodové hriadele pre pozemné vozidlá, prevodovky pre pozemné vozidlá, snehové reťaze, spätné zrkadlá, športové autá, tienidlá proti slnku do automobilov, tlmiace pružiny na vozidlá, tlmiče automobilov, torzné tyče pre vozidlá, uzávery palivových nádrží vozidiel, zabezpečovacie poplašné zariadenia proti odcudzeniu vozidiel, zariadenia do automobilov proti oslneniu, výfuky pre motocykle a automobily, výfuky pre pozemné vozidlá.

16 - Baliaci papier, blahoprajné pohľadnice, brožované knihy, brožúry, brožúrky, časopisy, etikety s výnimkou textilných, fotografie, grafické zobrazenie, grafiky, kalendáre, kartón, lepenka, lepenkové alebo papierové škatule, mapy, periodické a neperiodické publikácie, plagáty, predmety z kartónu, prospekty, pútače z papiera alebo lepenky, reklamné tabule z papiera, kartónu alebo lepenky, tlačené reklamné materiály, umeľohmotné fólie na balenie.

25 - Bielizeň, osobná bielizeň zabraňujúca poteniu, body-bielizeň, bundy, cyklistické oblečenie, čelenky, čiapky, čiapkové šilty, dámske róby a šaty, futbalové oblečenie a dresy, gymnastické (telocvičné) dresy, gamaše, chrániče uší (proti chladu, ako pokrývka hlavy), kombinézy (oblečenie), kombinézy na vodné lyžovanie, kabáty, košeľe, krátke nohavice, krátke kabátiky, kravaty, kožušiny (oblečenie), kostýmy, korzety, kovové časti na obuv a opasky, nohavice, nohavičky, oblečenie, oblečenie pre motoristov, oblečenie z kože, obuv, odevy, opasky, peleríny, pančuchy a pančuchové nohavice, plášte, plavky, pleteniny

(oblečenie), pletiarsky tovar, podprsenky, podvážky, polokošeľe, pokrývky hlavy, ponožky, potníky, pulóvre, pyžamá, rukavice, rukávniky,

saká, sandále, spodná bielizeň, spodky, sukne, svetre, šatky, šály, šaty, športová obuv, športové tričká a dresy, spodničky, tielka, tričká, topánky, vesty, uniformy, vrchné ošatenie.

35 - Maloobchodná činnosť s automobilmi, nákladnými autami a náhradnými dielmi k automobily a autopríslušenstvom, bicyklami a odevmi, marketingové štúdie, obchodný alebo podnikateľský prieskum, organizovanie audiovizuálnych predstavení na komerčné a reklamné účely, organizovanie výstav na komerčné alebo reklamné účely, pomoc pri riadení obchodnej činnosti, poradenstvo v obchodnej činnosti, poskytovanie obchodných alebo podnikateľských informácií, predvádzanie (služby modeliek) na reklamné účely a podporu predaja, prenájom reklamných materiálov, reklama, reklamné agentúry, rozširovanie reklamných oznamov, rozširovanie reklamných materiálov zákazníkom (letáky, prospekty, tlačivá, vzorky), sprostredkovanie obchodu s tovarom, sprostredkovanie uvedených služieb, televízna reklama, vydávanie a aktualizovanie reklamných materiálov a zvukovo-obrazových záznamov a periodických a neperiodických publikácií, vydávanie a rozširovanie reklamných textov, vydávanie reklamných alebo náborových textov, zásielkové reklamné služby, zbieranie údajov do počítačových databáz, zoraďovanie údajov v počítačových databázach.

37 - Autoopravné, autoservis, čalúnnické opravy, čistenie automobilov, informácie o opravách, inštalácia a opravy poplašných systémov proti vlámaniu, klampiarstvo a inštalatérstvo, lakovanie, glazovanie, leštenie vozidiel, mazanie vozidiel, montáž a opravy výfukov, montáž a opravy vykurovacích zariadení v automobiloch, montáž, údržba a opravy strojov, odrušovanie elektrických prístrojov a zariadení, oprava opotrebovaných alebo poškodených motorov, oprava opotrebovaných alebo poškodených strojov, oprava pneumatík vulkanizáciou, opravy púmp a čerpadiel, pieskovanie, prenájom vozidiel na zametanie, protektorovanie pneumatík, protihrdzová úprava, protikorózne nátery na ošetrovanie vozidiel a motocyklov, údržba a opravy motorových vozidiel, údržba automobilov, umývanie automobilov, umývanie dopravných prostriedkov, vulkanizácia pneumatík (oprava).

44 - Tetovacie štúdio, piercingové štúdio, kadernicke salóny, manikúra, vizážne salóny, masáže, sauny, služby solária, tetovanie, piercing, zotavovne, relaxačné pobyty, psychologické služby, sprostredkovanie uvedených služieb, salóny krásy, pedikúra, opatrovateľské služby (lekárske služby), sprostredkovanie uvedených služieb, fyzioterapia, aromaterapeutické služby, služby chiropraktikov, plastická chirurgia, kadernicke salóny, kozmetické salóny, parné kúpele, bahenné kúpele, zábaly, verejné kúpele, zdravotnícka starostlivosť.

(540) Rock Eagle

(731) Miko Peter, Rožňavská 13, 041 01 Košice, SK;
 (740) Belička Ivan, Ing., Banská Bystrica, SK;

ZIRKON

(731) ZIRKON s. r. o., Vajanského nábrežie 17, 811 02 Bratislava, SK;
 (740) Holakovský Štefan, Ing., Bratislava, SK;

(210) 1516-2005

(220) 18.8.2005

8 (511) 35, 37, 42

(511) 35 - Sprostredkovateľská činnosť v oblasti obchodu; sprostredkovateľne práce; reklamné materiály, vydávanie a aktualizovanie; profesionálne obchodné alebo podnikateľské poradenstvo; obchodné alebo podnikateľské informácie.

37 - Údržba nábytku; sprostredkovateľská činnosť v oblasti stavebníctva; stavebný dozor; montáž kuchynského zariadenia.

42 - Projektovanie stavieb; interiérová výzdoba; projektová činnosť; štúdie technických projektov; inžinierska činnosť v oblasti stavebníctva.

(540) ZIRKON

(731) ZIRKON s. r. o., Vajanského nábrežie 17, 811 02 Bratislava, SK;

(740) Holakovský Štefan, Ing., Bratislava, SK;

(210) 1519-2005

(220) 17.8.2005

8 (511) 29, 30, 32, 33

(511) 29 - Pistácie spracované, arašidy spracované, kešu oriešky spracované, mandle spracované, semiačka slnečnicové spracované, semiačka tekvicové spracované, zemiakové lupienky.

30 - Výrobky z obilia a múky, chlieb, pečivo, pekárské a cukrárske výrobky, cukrovinky, najmä chrumky, kreker, sucháre, tyčinky slané, oblátky tortové, sušienky, cukríky, čokoláda, dezerty, lízanky, müsli tyčinky, napolitánky, perníky, piškóty, trubičky, tyčinky sladké, venčeky, zmrzlina, pukance; káva, čaj.

32 - Nealkoholické nápoje, pivo.

33 - Alkoholické nápoje s výnimkou piva; vína.

(540)



(591) zelená, červená

(731) SDC, spol. s r. o., Štefánikova 79, 949 01 Nitra, SK;

(210) 1517-2005

(220) 18.8.2005

8 (511) 35, 37, 42

(511) 35 - Sprostredkovateľská činnosť v oblasti obchodu; sprostredkovateľne práce; reklamné materiály, vydávanie a aktualizovanie; profesionálne obchodné alebo podnikateľské poradenstvo; obchodné alebo podnikateľské informácie.

37 - Údržba nábytku; sprostredkovateľská činnosť v oblasti stavebníctva; stavebný dozor; montáž kuchynského zariadenia.

42 - Projektovanie stavieb; interiérová výzdoba; projektová činnosť; štúdie technických projektov; inžinierska činnosť v oblasti stavebníctva.

(540)



(731) ZIRKON s. r. o., Vajanského nábrežie 17, 811 02 Bratislava, SK;

(740) Holakovský Štefan, Ing., Bratislava, SK;

(210) 1551-2005

(220) 24.8.2005

8 (511) 33

(511) 33 - Alkoholické nápoje s výnimkou piva; liehoviny.

(540) Agent 004

(731) ST. NICOLAUS - trade, a. s., Ružová dolina 6, 821 08 Bratislava, SK;

(740) Ondruš Ján, JUDr., Bratislava, SK;

(210) 1552-2005

(220) 24.8.2005

8 (511) 1, 31, 35

(511) 1 - Bioetanol.

31 - DDGS - sušené krmivo pre zvieratá.

35 - Prieskum trhu a verejnej mienky; činnosť reklamnej agentúry; sprostredkovateľská činnosť v obchode (sprostredkovanie obchodu s tovarmi); maloobchodná a veľkoobchodná činnosť v oblasti výrobkov (bioetanolu a DDGS - sušeného krmiva pre zvieratá).

(540) BIOPOWERED BY ENVIRAL

(731) ENVIRAL, a. s., Trnavská cesta, 920 41 Leopoldov, SK;

(740) Ondruš Ján, JUDr., Bratislava, SK;

(210) 1518-2005

(220) 18.8.2005

8 (511) 35, 37, 42

(511) 35 - Sprostredkovateľská činnosť v oblasti obchodu; sprostredkovateľne práce; reklamné materiály, vydávanie a aktualizovanie; profesionálne obchodné alebo podnikateľské poradenstvo; obchodné alebo podnikateľské informácie.

37 - Údržba nábytku; sprostredkovateľská činnosť v oblasti stavebníctva; stavebný dozor; montáž kuchynského zariadenia.

42 - Projektovanie stavieb; interiérová výzdoba; projektová činnosť; štúdie technických projektov; inžinierska činnosť v oblasti stavebníctva.

(540)

(210) 1553-2005

(220) 24.8.2005

8 (511) 16, 41, 43

- (511) 16 - Časopisy (periodiká); tlačoviny; trhacie kalendáre; vyučovacie pomôcky s výnimkou prístrojov a zariadení; vzory na kopírovanie.
 41 - Detské jasle a škôlky; fotografovanie; požíčavanie videopások; požičovne kníh (knížnice); školenie; on-line vydávanie kníh a časopisov v elektronickej forme; vyučovanie, vzdelávanie; zábava, pobavenie.
 43 - Bufety (rýchle občerstvenie); detské jasle; jedálne a závodné jedálne; ubytovacie služby - prázdninové tábory; reštaurácie (jedálne).

(540) DETSKÉ KRÁĽOVSTVO

- (731) INFANT, s. r. o., Zvolenská 23, 821 09 Bratislava, SK;

(210) 1554-2005

(220) 24.8.2005

8 (511) 35, 41, 43, 44

- (511) 35 - Administratívna správa hotelov, reklamné agentúry, spravovanie hotelov, obchodné alebo podnikateľské informácie, komerčné informačné kancelárie, prenájom kancelárskych strojov a zariadení, marketingové štúdie, nábor zamestnancov, poradenstvo v obchodnej činnosti, pomoc pri riadení obchodnej činnosti, obchodný alebo podnikateľský prieskum, obchodný manažment a podnikové poradenstvo, organizovanie výstav na obchodné a reklamné účely, personálne poradenstvo, oceňovanie a odhady v oblasti podnikania, odborné obchodné poradenstvo, poradenstvo pri vedení podnikov, prenájom predajných automatov, predvádzanie (služby modeliek) na reklamné účely a podporu predaja, predvádzanie tovaru, prenájom reklamného času vo všetkých komunikačných médiách, prenájom reklamných materiálov, prieskum trhu, prieskum verejnej mienky, reklama, sekretárske služby.

41 - Prevádzkovanie športových zariadení, prevádzkovanie bazénov, služby na oddych a rekreáciu, telesné cvičenia, výcvik, služby v kempingoch so športovým programom, výchovno-zábavné klubové služby, kluby zdravia (telesné cvičenia), informácie o možnostiach rekreácie, informácie o možnostiach rozptýlenia, informácie o možnostiach zábavy, obveselenie, prevádzkovanie kasín, prevádzkovanie priestorov s hracími automatmi, koncertné siene, sály, organizovanie a vedenie konferencií, organizovanie a vedenie kongresov, meranie časov na športových podujatiach, nočné kluby, organizovanie a vedenie seminárov, organizovanie kultúrnych alebo vzdelávacích výstav, organizovanie športových súťaží, organizovanie živých vystúpení, zábavné parky, požíčavanie potápačského výstroja, požíčavanie športového výstroja s výnimkou dopravných prostriedkov, služby prázdninových táborov (zábava), praktický výcvik (ukážky), prekladateľské služby, prenájom audiopriístrojov, prenájom štadiónov, prenájom tenisových kurtov, prenájom videokamier a videorekordérov, služby poskytované na štadiónoch a športových ihriskách patriace do triedy 41, sprostredkovanie uvedených služieb.

43 - Barové služby, bufety (rýchle občerstvenie), hotelierske služby, jedálne a závodné jedálne, kaviarne, prevádzkovanie kempov, motelové služby, penzióny, poskytovanie prechodného ubyto-

vania, prenájom prenosných stavieb, prenájom turistických stanov, reštaurácie (jedálne), samoobslužné reštaurácie, rezervácia hotelov, rezervácia penziónov, rezervácia prechodného ubytovania, turistické ubytovne, ubytovacie kancelárie (hotely, penzióny), prenájom prechodného ubytovania, sprostredkovanie uvedených služieb.

44 - Fyzioterapia, fytooterapia, aromaterapia, aquaterapia, kadernícke salóny, parné kúpele, verejné kúpele na hygienu, lekárske služby, manikúra, masáže, ošetrovateľské služby, salóny krásy, zotavovne.

(540) AQUITANIA

- (731) GEE & STONE s. r. o., Nad Plážou 27, 974 01 Banská Bystrica, SK;

- (740) Belička Ivan, Ing., Banská Bystrica, SK;

(210) 1556-2005

(220) 24.8.2005

8 (511) 30

- (511) 30 - Čaj.

(540) SIR EDWARD TEA

- (731) Lidl Stiftung & Co. KG, Stiftsbergstraße 1, 74167 Neckarsulm, DE;

- (740) Čechvalová Dagmar, Bratislava, SK;

(210) 1558-2005

(220) 25.8.2005

8 (511) 35, 36, 37

- (511) 35 - Komerčné informačné kancelárie, obchodné alebo podnikateľské informácie, obchodné alebo podnikateľské poradenstvo, obchodný manažment a podnikové poradenstvo, odborné obchodné poradenstvo, poradenské služby v oblasti obchodného alebo podnikateľského riadenia, prenájom kancelárskych strojov a zariadení.

36 - Daňové odhady, oceňovanie a odhady nehnuteľností, prenájom kancelárskych priestorov, prenájom nehnuteľností, správa nehnuteľností, sprostredkovanie, nákup a predaj nehnuteľností, sprostredkovatelia nehnuteľností.

37 - Čistenie interiérov budov, stavebníctvo, stavebná činnosť, pomocné služby v oblasti stavebníctva, inžinierska činnosť v stavebníctve, stavebný dozor, údržba, opravy a rekonštrukcie budov, výstavba bytových a občianskych stavieb, inžinierskych stavieb, priemyselných stavieb.

(540)



- (731) CITY SERVIS, a. s., Bellova 3, 040 01 Košice, SK;

- (740) Vojčík Peter, prof. JUDr., CSc., Košice, SK;

(210) 1559-2005

(220) 25.8.2005

8 (511) 29, 30

- (511) 29 - Mliečne výrobky; mliečne nápoje (s vysokým obsahom mlieka); jogurty.

30 - Mliečne kakaové nápoje; mliečne čokoládové nápoje; mliečne kávové nápoje.

(540) JOGURTÁČIK

(731) FARMA MAJCICHOV, a.s., Majcichov 50, 919 22 Majcichov, SK;



(731) KAMPRESS, spol. s r. o., Lotyšská 4, 821 06 Bratislava, SK;

(740) Cicholes Štefan, Ing., Košice, SK;

(210) 1562-2005

(220) 26.8.2005

8 (511) 16, 35, 41

(511) 16 - Publikácie, tlačoviny, časopisy, periodiká, knihy, katalógy, prospekty, komiksy, mapy, nálepky, pohľadnice, fotografie, plagáty.

35 - Reklama, uverejňovanie reklamných textov, vydávanie a rozširovanie reklamných materiálov, prenájom reklamnej plochy, rozširovanie vzoriek, prieskum trhu, vzťahy s verejnosťou.

41 - Vydávanie časopisov a kníh, reportérske služby, fotografická reportáž, vzdelávanie, zába-va, pobavenie.

(540)



(731) KAMPRESS, spol. s r. o., Lotyšská 4, 821 06 Bratislava, SK;

(740) Cicholes Štefan, Ing., Košice, SK;

(210) 1563-2005

(220) 26.8.2005

8 (511) 16, 35, 41

(511) 16 - Publikácie, tlačoviny, časopisy, periodiká, knihy, katalógy, prospekty, komiksy, mapy, nálepky, pohľadnice, fotografie, plagáty.

35 - Reklama, uverejňovanie reklamných textov, vydávanie a rozširovanie reklamných materiálov, prenájom reklamnej plochy, rozširovanie vzoriek, prieskum trhu, vzťahy s verejnosťou.

41 - Vydávanie časopisov a kníh, reportérske služby, fotografická reportáž, vzdelávanie, zába-va, pobavenie.

(540)



(731) KAMPRESS, spol. s r. o., Lotyšská 4, 821 06 Bratislava, SK;

(740) Cicholes Štefan, Ing., Košice, SK;

(210) 1564-2005

(220) 26.8.2005

8 (511) 16, 35, 41

(511) 16 - Publikácie, tlačoviny, časopisy, periodiká, knihy, katalógy, prospekty, komiksy, mapy, nálepky, pohľadnice, fotografie, plagáty.

35 - Reklama, uverejňovanie reklamných textov, vydávanie a rozširovanie reklamných materiálov, prenájom reklamnej plochy, rozširovanie vzoriek, prieskum trhu, vzťahy s verejnosťou.

41 - Vydávanie časopisov a kníh, reportérske služby, fotografická reportáž, vzdelávanie, zába-va, pobavenie.

(540)

(210) 1566-2005

(220) 26.8.2005

8 (511) 35, 37, 42

(511) 35 - Kopírovanie alebo rozmnožovanie dokumentov, dokladov, reprografia dokumentov, počítačové databázy (zoraďovanie údajov), podpora predaja (pre tretie osoby), poradenstvo (odborné, obchodné), zásobovacie služby pre tretie osoby (nákup tovarov a služieb pre iné podniky).

37 - Dozor nad stavbami, elektrické spotrebiče (inštalovanie a opravy), klimatizačné zariadenia (inštalácia a opravy), poplašné systémy proti vlámaniu (inštalácia a opravy), požiarne hlásiče (inštalácia o opravy), protihrdzová úprava, stavebníctvo (stavebná činnosť), stavebný dozor, utesňovanie stavieb, vykurovacie zariadenia (montáž a opravy).

42 - Aktualizovanie počítačových programov, experízy (inžinierske práce), prevod a konverzia údajov a dokumentov z fyzických médií na elektronické médiá, prieskumy (inžinierske práce), projektovanie stavieb, štúdie technických projektov, vypracovanie stavebných výkresov, projektová činnosť, technický prieskum, výskum a vývoj nových výrobkov (pre zákazníkov).

(540)



(591) modrá

(731) EZ s. r. o., Ružinovská 1, 821 02 Bratislava, SK;

(210) 1567-2005

(220) 26.8.2005

8 (511) 16, 35, 36, 43

(511) 16 - Tlačoviny všetkých druhov, periodická a neperiodická tlač, najmä časopisy, noviny, knihy, prospekty, plagáty, fotografie, pohľadnice, kalendáre, príručky, spevníky, ročenky, knihárske výrobky, propagačné materiály a predmety z papiera a plastických hmôt patriace do tejto triedy, najmä brožúry, letáky, obtačky, obalový materiál z papiera a plastických hmôt patriaci do tejto triedy, ozdobné predmety z papiera patriace do tejto triedy, maľovanky, kalamár, písacie potreby, puzdrá na šekové knižky, reklamné tabule z papiera, kartónu alebo lepenky, ceruzky, periodiká, držiačky na písacie potreby, zošity, poznámkové zošity, obaly na doklady, papierové obaly na spisy, zaraďovače (kancelárske obaly), knihy, obaly (papiernický tovar), verzatilky, divadelné dekorácie z kartónu a lepenky, obálky, baliaci papier, peračníky, puzdrá na perá, štítky (papierové nálepky), vyučovacie pomôcky vo forme hier, zoznamy, kancelárske potreby s výnimkou nábytku, publikácie, listový papier, stolové pres-

tieranie z papiera, brožované knihy, papierové obrusy, záložky do kníh, plniace perá, perá (kancelárske potreby), materiál na viazanie kníh, vrecká z papiera alebo plastických materiálov, školské potreby s výnimkou nábytku, blahoprajné pohľadnice, papierové podložky na stôl (anglické prestieranie), nálepky na kancelárske použitie alebo pre domácnosť, stojany na perá a ceruzky, papierové podložky pod poháre, oznamo-

nie (papiernický tovar), papierové vlajky, papierové zástavy, nože na papier, otvárače na listy, strúhadlá na ceruzky (orezávadlá), obrúsky (papierové prestieranie), puzdrá na písacie potreby, pútače z papiera alebo lepenky, papierové obrúsky, utierky etikety s výnimkou textilných, nálepky, lepiace štítky, dátumové pečiatky, škatule s farbami ako školské pomôcky, zemské glóbusy, gummy na gumovanie, komiksy, kopírovacie zariadenia, lepenkové alebo papierové škatule, lepiaca páska, mapy, nálepky na kancelárske použitie alebo domácnosť, podložky na písanie, ski-cáre, spinky na papier, vodové farby, papierové vreckovky, zošívачky.

35 - Administratívna správa hotelov, reklamné agentúry, spravovanie hotelov, vyhľadávanie informácií v počítačových súboroch, obchodné alebo podnikateľské informácie, prenájom kancelárskych strojov a zariadení, kopírovanie, marketingové štúdie, príprava miezd a výplatných pásov, poradenstvo v obchodnej činnosti, obchodný alebo podnikateľský prieskum, obchodný manažment a podnikové poradenstvo, obchodný manažment v oblasti umenia, organizovanie komerčných alebo reklamných výstav a veľtrhov, personálne poradenstvo, prenájom reklamných materiálov, prieskum trhu a verejnej mienky, reklama (on-line) na počítačovej komunikačnej sieti, rozširovanie reklamných materiálov (letáky, tlačivá, vzorky, prospekty), rozhlasová reklama, televízna reklama, psychologické testovanie za účelom výberu, spracovanie textov, vydávanie a aktualizovanie reklamných materiálov, vydávanie reklamných alebo náborových textov, vedenie kartoték v počítači, reklamná, inzertná a propagačná činnosť, informačné kancelárie komerčné, informačné služby v oblasti propagácie, inzercie a marketingu, sprostredkovanie v uvedených službách, sprostredkovanie v oblasti obchodu s tovarmi, propagácia humanitárnych, ekologických, sociálnych, kultúrnych a športových činností a činností mládeže, služby týkajúce sa propagovania prepravných možností.

36 - Zhromažďovanie finančných prostriedkov a finančné zabezpečovanie aktivít zameraných na vzdelávanie, dobročinné, humanitárne, ekologické a sociálne účely, na podporu kultúry, mládeže a športu, organizovanie verejných zbierok, grantové programy, prenájom nehnuteľností, správa nehnuteľností, sprostredkovanie nehnuteľností, správcovstvo nehnuteľností, prenájom bytov, prenájom kancelárskych priestorov, organizovanie dobročinných zbierok; zabezpečovanie a zhromažďovanie vecných darov a finančných prostriedkov kvôli ich prerozdeleniu; finančná a materiálna podpora sociálne slabších vrstiev obyvateľstva, ústavov sociálnej starostlivosti, ústavov pre deti a mládež, nemocničných a lekárskeho ústavov a zariadení, občianskych združení a nad-

ácií so zameraním na starostlivosť o deti a mládež, sponzorovanie.

43 - Prechodné ubytovanie; služby týkajúce sa rezervácie hotelových izieb prostredníctvom cestovných kancelárií alebo sprostredkovateľov; služby spojené so zaoštarávaním ubytovania a stravovania v hoteloch, penziónoch, turistických ubytovniach, na farmách, v sanatóriách, rekreačných zariadeniach a ozdravovniach, hote-

lierske služby, kaviarne, prevádzkovanie kempov, prázdninové tábory (ubytovacie služby), prenájom prechodného ubytovania, prevádzkovanie hotelového ubytovania, turistické ubytovne, rezervácia hotelov, hotelierske služby.

(540)



(591) sivá, červená

(731) NADÁCIA MLÁDEŽE SLOVENSKA, Pražská 11, 816 36 Bratislava, SK;

(740) Neuschl Vladimír, Mgr. Ing., Bratislava, SK;

(210) 1568-2005

(220) 26.8.2005

8 (511) 16, 35, 36, 39, 41, 43

(511) 16 - Tlačoviny všetkých druhov, periodická a neperiodická tlač, najmä časopisy, noviny, knihy, prospekty, plagáty, fotografie, pohľadnice, kalendáre, príručky, spevníky, ročenky, knihárske výrobky, propagačné materiály a predmety z papiera a plastických hmôt patriace do tejto triedy, najmä brožúry, letáky, oblačky, obalový materiál z papiera a plastických hmôt patriaci do tejto triedy, ozdobné predmety z papiera patriace do tejto triedy, maľovanky, kalamár, písacie potreby, puzdrá na šekové knižky, reklamné tabule z papiera, kartónu alebo lepenky, ceruzky, periodiká, držiaky na písacie potreby, zošité, poznámkové zošité, obaly na doklady, papierové obaly na spisy, zaraďovače (kancelárske obaly), knihy, obaly (papiernický tovar), verzatilky, divadelné dekorácie z kartónu a lepenky, obálky, baliaci papier, peračníky, puzdrá na perá, štítky (papierové nálepky), vyučovacie pomôcky vo forme hier, zoznamy, kancelárske potreby s výnimkou nábytku, publikácie, listový papier, stolové prestieranie z papiera, brožované knihy, papierové obrusy, záložky do kníh, plniace perá, perá (kancelárske potreby), materiál na viazanie kníh, vrecká z papiera alebo plastických materiálov, školské potreby s výnimkou nábytku, blahoprajné pohľadnice, papierové podložky na stôl (anglické prestieranie), nálepky na kancelárske použitie alebo pre domácnosť, stojany na perá a ceruzky, papierové podložky pod poháre, oznamenie (papiernický tovar), papierové vlajky, papierové zástavy, nože na papier, otvárače na listy, strúhadlá na ceruzky (orezávadlá), obrúsky (papierové prestieranie), puzdrá na písacie potreby, pútače z papiera alebo lepenky, papierové obrúsky, utierky etikety s výnimkou textilných, nálepky, lepiace štítky, dátumové pečiatky, škatule s farbami ako školské pomôcky, zemské glóbusy, gummy na gumovanie, komiksy, kopírovacie zariadenia, lepenkové alebo papierové škatule, le-

piaca páska, mapy, nálepky na kancelárske použitie alebo domácnosť, podložky na písanie, skicárce, spinky na papier, vodové farby, papierové vreckovky, zošívачky.

35 - Administratívna správa hotelov, reklamné agentúry, spravovanie hotelov, vyhľadávanie informácií v počítačových súboroch, obchodné alebo podnikateľské informácie, prenájom kancelárskych strojov a zariadení, kopírovanie, marketin-

gové štúdie, príprava miezd a výplatných pásov, poradenstvo v obchodnej činnosti, obchodný alebo podnikateľský prieskum, obchodný manažment a podnikové poradenstvo, obchodný manažment v oblasti umenia, organizovanie komerčných alebo reklamných výstav a veľtrhov, personálne poradenstvo, prenájom reklamných materiálov, prieskum trhu a verejnej mienky, reklama (on-line) na počítačovej komunikačnej sieti, rozširovanie reklamných materiálov (letáky, tlačivá, vzorky, prospekty), rozhlasová reklama, televízna reklama, psychologické testovanie za účelom výberu, spracovanie textov, vydávanie a aktualizovanie reklamných materiálov, vydávanie reklamných alebo náborových textov, vedenie kartoték v počítači, reklamná, inzertná a propagačná činnosť, informačné kancelárie komerčné, informačné služby v oblasti propagácie, inzercie a marketingu, sprostredkovanie v uvedení službách, sprostredkovanie v oblasti obchodu s tovarmi, propagácia humanitárnych, ekologických, sociálnych, kultúrnych a športových činností a činností mládeže, služby týkajúce sa propagovania prepravných možností.

36 - Zhromažďovanie finančných prostriedkov a finančné zabezpečovanie aktivít zameraných na vzdelávanie, dobročinné, humanitárne, ekologické a sociálne účely, na podporu kultúry, mládeže a športu, organizovanie verejných zbierok, grantové programy, prenájom nehnuteľností, správa nehnuteľností, sprostredkovanie nehnuteľností, správcovstvo nehnuteľností, prenájom bytov, prenájom kancelárskych priestorov, organizovanie dobročinných zbierok; zabezpečovanie a zhromažďovanie vecných darov a finančných prostriedkov kvôli ich prerozdeleniu; finančná a materiálna podpora sociálne slabších vrstiev obyvateľstva, ústavov sociálnej starostlivosti, ústavov pre deti a mládež, nemocničných a lekárskeho ústavov a zariadení, občianskych združení a nadácií so zameraním na starostlivosť o deti a mládež, sponzorovanie.

39 - Organizovanie rekreačných, turistických, tematických, jazykových zájazdov a pobytov, organizovanie pobytov a stáží detí a mládeže v zahraničí, organizovanie exkurzií, turistické prehliadky, sprevádzanie turistov, turistické kancelárie s výnimkou kancelárií poskytujúcich rezerváciu hotelového ubytovania, sprostredkovanie prepravy, zabezpečovanie sprievodcovskej činnosti, rezervácia zájazdov.

41 - Akadémie, prenájom dekorácií, diaľkové štúdio, divadelné predstavenia, elektronická edičná činnosť v malom (DTP služby), filmová tvorba, fotografovanie, informácie o možnostiach rekreácie, informácie o možnostiach zábavy, informácie o možnostiach rozptýlenia, informácie o výchove a vzdelávaní, internátne školy, služby v kempingoch so športovým programom,

knižnice (požičovne kníh), organizovanie a vedenie konferencií; organizovanie a vedenie kongresov; organizovanie a vedenie kolokvií; organizovanie a vedenie seminárov; organizovanie a vedenie sympózií; organizovanie vzdelávacích výstav; organizovanie benefičných podujatí a koncertov; organizovanie domácich a zahraničných stáží a študijných pobytov; poskytovanie elektronických publikácií on-line (bez možnosti

kopírovania); vydávanie kníh, časopisov a propagačných materiálov; nakladateľská a vydavateľská činnosť v odbore tlačovín, publikácií, správ a informácií, zvukových, textových a audiovizuálnych nosičov vrátane multimedialných aplikácií; tvorba nahraných zvukových a audiovizuálnych nosičov, osvetová činnosť, pedagogické informácie, pomoc pri výbere povolania, služby poskytované v prázdninových táboroch, organizovanie predstavení, prevádzkovanie športových zariadení, vydávanie (on-line) kníh a časopisov v elektronickej forme, vyučovanie, vzdelávanie, vzdelávacie programy, organizovanie lotérií.

43 - Prechodné ubytovanie; služby týkajúce sa rezervácie hotelových izieb prostredníctvom cestovných kancelárií alebo sprostredkovateľov; služby spojené so zaobstarávaním ubytovania a stravovania v hoteloch, penziónoch, turistických ubytovniach, na farmách, v sanatóriách, rekreačných zariadeniach a ozdravovniach, hotelierske služby, kaviarne, prevádzkovanie kempov, prázdninové tábory (ubytovacie služby), prenájom prechodného ubytovania, prevádzkovanie hotelového ubytovania, turistické ubytovne, rezervácia hotelov, hotelierske služby.

(540)



(591) sivá, červená

(731) NADÁCIA MLÁDEŽE SLOVENSKA, Pražská 11, 816 36 Bratislava, SK;

(740) Neuschl Vladimír, Mgr. Ing., Bratislava, SK;

(210) 1569-2005

(220) 26.8.2005

8 (511) 16, 36, 39, 41, 43

(511) 16 - Tlačoviny všetkých druhov, periodická a neperiodická tlač, najmä časopisy, noviny, knihy, prospekty, plagáty, fotografie, pohľadnice, kalendáre, príručky, spevníky, ročenky, knihárske výrobky, propagačné materiály a predmety z papiera a plastických hmôt patriace do tejto triedy, najmä brožúry, letáky, oblačky, obalový materiál z papiera a plastických hmôt patriaci do tejto triedy, ozdobné predmety z papiera patriace do tejto triedy, maľovanky, kalamár, písacie potreby, puzdrá na šekové knižky, reklamné tabule z papiera, kartónu alebo lepenky, ceruzky, periodiká, držiaky na písacie potreby, zošity, poznámkové zošity, obaly na doklady, papierové obaly na spisy, zaraďovače (kancelárske obaly), knihy, obaly (papiernický tovar), verzatilký, divadelné dekorácie z kartónu a lepenky, obálky, baliaci papier, peračníky, puzdrá na perá, štítky (papierové nálepky), vyučovacie pomôcky vo forme

hier, zoznamy, kancelárske potreby s výnimkou nábytku, publikácie, listový papier, stolové prestieranie z papiera, brožované knihy, papierové obrusy, záložky do kníh, plniace perá, perá (kancelárske potreby), materiál na viazanie kníh, vrecká z papiera alebo plastických materiálov, školské potreby s výnimkou nábytku, blahoprajné pohľadnice, papierové podložky na stôl (anglické prestieranie), nálepky na kancelárske pou-

žitie alebo pre domácnosť, stojany na perá a ceruzky, papierové podložky pod poháre, oznámenie (papiernický tovar), papierové vlajky, papierové zástavy, nože na papier, otvárače na listy, strúhadlá na ceruzky (orezávadlá), obrúsky (papierové prestieranie), puzdrá na písacie potreby, pútače z papiera alebo lepenky, papierové obrúsky, utierky etikety s výnimkou textilných, nálepky, lepiace štítky, dátumové pečiatky, škatule s farbami ako školské pomôcky, zemské glóbusy, gumené na gumovanie, komiksy, kopírovacie zariadenia, lepenkové alebo papierové škatule, lepiaca páska, mapy, nálepky na kancelárske použitie alebo domácnosť, podložky na písanie, skicáre, spinky na papier, vodové farby, papierové vreckovky, zošívачky.

36 - Zhromažďovanie finančných prostriedkov a finančné zabezpečovanie aktivít zameraných na vzdelávanie, dobročinné, humanitárne, ekologické a sociálne účely, na podporu kultúry, mládeže a športu, organizovanie verejných zbierok, grantové programy, organizovanie dobročinných zbierok; zabezpečovanie a zhromažďovanie vecných darov a finančných prostriedkov kvôli ich prerozdeleniu; finančná a materiálna podpora sociálne slabších vrstiev obyvateľstva, ústavov sociálnej starostlivosti, ústavov pre deti a mládež, nemocničných a lekárske ústavov a zariadení, občianskych združení a nadácií so zameraním na starostlivosť o deti a mládež, sponzoring.

39 - Organizovanie rekreačných, turistických, tematických, jazykových zájazdov a pobytov, organizovanie pobytov a stáží detí a mládeže v zahraničí, organizovanie exkurzií, turistické prehliadky, sprevádzanie turistov, turistické kancelárie s výnimkou kancelárií poskytujúcich rezerváciu hotelového ubytovania, sprostredkovanie prepravy, zabezpečovanie sprievodcovskej činnosti, rezervácia zájazdov.

41 - Akadémie, prenájom dekorácií, diaľkové štúdio, divadelné predstavenia, elektronická edičná činnosť v malom (DTP služby), filmová tvorba, fotografovanie, informácie o možnostiach rekreácie, informácie o možnostiach zábavy, informácie o možnostiach rozptýlenia, informácie o výchove a vzdelávaní, internátne školy, služby v kempingoch so športovým programom, knižnice (požičovne kníh), organizovanie a vedenie konferencií; organizovanie a vedenie kongresov; organizovanie a vedenie kolokvií; organizovanie a vedenie seminárov; organizovanie a vedenie sympózií; organizovanie vzdelávacích výstav; organizovanie benefičných podujatí a koncertov; organizovanie domácich a zahraničných stáží a študijných pobytov; poskytovanie elektronických publikácií on-line (bez možnosti kopírovania); vydávanie kníh, časopisov a propagačných materiálov; nakladateľská a vydavateľská činnosť v odbore tlačovín, publikácií,

správ a informácií, zvukových, textových a audiovizuálnych nosičov vrátane multimedialných aplikácií; tvorba nahraných zvukových a audiovizuálnych nosičov, osvetová činnosť, pedagogické informácie, pomoc pri výbere povolania, služby poskytované v prázdninových táboroch,

organizovanie predstavení, prevádzkovanie športových zariadení, vydávanie (on-line) kníh a časopisov v elektronickej forme, vyučovanie, vzdelávanie, vzdelávacie programy, organizovanie lotérií.

43 - Prechodné ubytovanie; služby týkajúce sa rezervácie hotelových izieb prostredníctvom cestovných kancelárií alebo sprostredkovateľov; služby spojené so zaoštarávaním ubytovania a stravovania v hoteloch, penziónoch, turistických ubytovniach, na farmách, v sanatóriách, rekreačných zariadeniach a ozdravovniach, hotelierske služby, kaviarne, prevádzkovanie kempov, prázdninové tábory (ubytovacie služby), prenájom prechodného ubytovania, prevádzkovanie hotelového ubytovania, turistické ubytovne, rezervácia hotelov, hotelierske služby.

(540)



(591) sivá, červená

(731) NADÁCIA MLÁDEŽE SLOVENSKA, Pražská 11, 816 36 Bratislava, SK;

(740) Neuschl Vladimír, Mgr. Ing., Bratislava, SK;

(210) 1570-2005

(220) 26.8.2005

8 (511) 41

(511) 41 - Televízna, súťažno-zábavná relácia.

(540) SUPER SÚ...

(731) Marko Igor, Ružová dolina 16, 821 09 Bratislava, SK;

(210) 1578-2005

(220) 26.8.2005

8 (511) 35

(511) 35 - Obchodný manažment v hotelierstve, administratívne práce.

(540)



(731) TRNAVA Inn, Žilinská cesta 126/5099, 921 01 Piešťany, SK;

(210) 1580-2005

(220) 26.8.2005

8 (511) 9, 12, 35, 36, 37, 39

(511) 9 - Nabíjacie agregáty pre elektrické batérie, zvukové poplašné zariadenia, antény, autorádiá, okuliare, puzdrá na okuliare, prístroje na zaznamenávanie času, diaľkové ovládače, magnetické,

kompaktné a optické nosiče dát nahrané aj nena-
hrané, hasiace prístroje, ističe, poisťky, batérie do
vreckových lúčok, tlakomery, ochranné prilby,
ochranné odevy, ochranné rukavice, ochranné
plachty, audio- a videoprijímače, reproduktory,
spínače, elektrické zámky, zapalovače cigariet
do automobilu.

12 - Automobilové reťaze, automobilové bezpeč-
nostné sedačky pre deti, čalúnenie a poťahy vo-
zidiel, klaksóny pre vozidlá, batožinové nosiče
pre vozidlá, nosiče na bicykle a lyže, pneumatiky,
poplašné zabezpečovacie zariadenia pre vo-
zidlá, autodoplnky patriace do tejto triedy, do-
pravné prostriedky.

35 - Autobazár, sprostredkovanie obchodu s no-
vými a ojazdenými vozidlami, pomoc pri riadení
obchodnej činnosti, marketing, služby v oblasti
telefónnych dotazov, účtovníctvo, činnosť účtov-
ných poradcov.

36 - Sprostredkovanie lízingových zmlúv, najmä
na dopravné prostriedky, finančné služby vrátane
lízingu, zmenárenské služby, záložňa, sprostred-
kovateľská činnosť uvedených služieb, uzatvára-
nie poisťok.

37 - Opravy, údržba, nastavenie a umývanie do-
pravných prostriedkov, montáž motorových vo-
zidiel, demontáž motorových vozidiel, montáž
autopríslušenstva, demontáž autopríslušenstva,
sprostredkovateľská činnosť uvedených služieb.

39 - Prenájom vozidiel, prenájom parkovacích
plôch.

(540)



(731) AUTO DISKONT, s. r. o., Lichardova 1/A, 811 03
Bratislava, SK;

(740) Kubínyiová Denisa, JUDr., Trenčín, SK;

(210) 1581-2005

(220) 26.8.2005

8 (511) 9, 12, 35, 36, 37, 39

(511) 9 - Nabíjacie agregáty pre elektrické batérie, zvukové poplašné zariadenia, antény, autorádiá, okuliare, puzdrá na okuliare, prístroje na zaznamenávanie času, diaľkové ovládače, magnetické, kompaktné a optické nosiče dát nahrané aj nena-
hrané, hasiace prístroje, ističe, poisťky, batérie do
vreckových lúčok, tlakomery, ochranné prilby,
ochranné odevy, ochranné rukavice, ochranné
plachty, audio- a videoprijímače, reproduktory,
spínače, elektrické zámky, zapalovače cigariet
do automobilu.

12 - Automobilové reťaze, automobilové bezpeč-
nostné sedačky pre deti, čalúnenie a poťahy vo-
zidiel, klaksóny pre vozidlá, batožinové nosiče
pre vozidlá, nosiče na bicykle a lyže, pneumatiky,
poplašné zabezpečovacie zariadenia pre vo-
zidlá, autodoplnky patriace do tejto triedy, do-
pravné prostriedky.

35 - Autobazár, sprostredkovanie obchodu s no-
vými a ojazdenými vozidlami, pomoc pri riadení
obchodnej činnosti, marketing, služby v oblasti

telefónnych dotazov, účtovníctvo, činnosť účtov-
ných poradcov.

36 - Sprostredkovanie lízingových zmlúv, najmä
na dopravné prostriedky, finančné služby vrátane
lízingu, zmenárenské služby, záložňa, sprostred-
kovateľská činnosť uvedených služieb, uzatvára-
nie poisťok.

37 - Opravy, údržba, nastavenie a umývanie do-
pravných prostriedkov, montáž motorových vo-
zidiel, demontáž motorových vozidiel, montáž
autopríslušenstva, demontáž autopríslušenstva,
sprostredkovateľská činnosť uvedených služieb.

39 - Prenájom vozidiel, prenájom parkovacích
plôch.

(540) **AUTO DISKONT**

(731) AUTO DISKONT, s. r. o., Lichardova 1/A, 811 03
Bratislava, SK;

(740) Kubínyiová Denisa, JUDr., Trenčín, SK;

(210) 1582-2005

(220) 26.8.2005

(310) 428648

(320) 2.8.2005

(330) CZ

8 (511) 11, 32, 33

(511) 11 - Filtre na pitnú vodu, chladiace prístroje a za-
riadenia, umývacie drezy, sterilizátory vody, za-
riadenia a stroje na čistenie vody, filtračné zaria-
denia na úpravu vody.

32 - Vody - nápoje (nealkoholické), pivo, mine-
rálne vody, stolové vody.

33 - Alkoholické nápoje.

(540)



(591) žltá, čierna, biela

(731) PIAQUA, s. r. o., 5. května 72, 140 00 Praha, CZ;

(740) Ďurica Ján, Ing., Považská Bystrica, SK;

(210) 1583-2005

(220) 26.8.2005

8 (511) 18, 25, 26

(511) 18 - Aktovky, batohy, tašky, cestovné kufre, dáž-
dniky, diplomatky, palice, chlebníky, kabelky,
kožená galantéria, kožušiny v rámci tejto triedy,
kufríky, nákupné tašky, náprsné tašky, puzdrá
v rámci tejto triedy, obojky, peňaženky, kožené
poťahy v rámci tejto triedy, plecniaky, remienky,
sedlárske výrobky, slnečníky, kožené šnúry, taš-
ky na kolieskach, vodidlá.

25 - Krpce, baretky, topánky, bundy, čiapky, ča-
pice, detské plienky textilné, galoše, čižmy, ka-
báty, plienkové nohavičky, nohavičky, gamaše,
kapucne, klobúky, kombinézy, konfekcia, korze-
ty, kostýmy, košele, kúpacie plášte, kožušiny,
kravaty, legíny, golieri, lyžiarska obuv, obleče-
nie, obuv, športová obuv, odevy, nepremokavé
odevy, športové odevy, opasky, plavky, papuče,

pletený tovar, podprsienky, podväzky, ponožky, spodná bielizeň, pulóvre, pančuchy, pyžamá, rukavice, saká, sandále, spodky, črievice, sukne, svetre, šály, šatky, traky, náteľníky, uniformy, vesty, výbavy pre novorodencov, zástery, župany.

26 - Brmbolce, cedulky na bielizeň, kovové nite na vyšívanie, flitre, textilná galantéria, gummy do bielizne, štopkacie hrúbiky, ihelníky, ihlice na pletenie a háčkovanie, ihly, pásky, volány, gombíky, škatule na šijacie potreby, čipky, umelé kvety, lacety, lemovky, natáčky do vlasov z výnimkou elektrických, nažehľovacie záplaty, umelé ovocie, ozdobné ihlice, ozdoby, parochne, patentky, prámikársky tovar, pracky, sieťky na vlasy, spony, stuhy, šnurovadlá, šnúry, šnúrký, šnúrký na opásanie, vyšívky, zipsy.

(540) PACE JEANS

(731) PACE JEANS s. r. o., Solní 19, 301 00 Plzeň, CZ;

(740) Kubínyi Peter, Bc., Trenčín, SK;

(210) 1584-2005

(220) 26.8.2005

8 (511) 18, 25, 26

(511) 18 - Aktovky, batohy, tašky, cestovné kufre, dáždniky, diplomatky, palice, chlebníky, kabelky, kožená galantéria, kožušiny v rámci tejto triedy, kufríky, nákupné tašky, náprsné tašky, puzdrá v rámci tejto triedy, obojky, peňaženky, kožené poťahy v rámci tejto triedy, plecniaky, remienky, sedlárske výrobky, slnečníky, kožené šnúry, tašky na kolieskach, vodidlá.

25 - Krpce, baretky, topánky, bundy, čiapky, čapice, detské plienky textilné, galoše, čižmy, kabáty, plienkové nohavičky, nohavičky, gamaše, kapucne, klobúky, kombinézy, konfekcia, korzety, kostýmy, košele, kúpacie plášte, kožušiny, kravaty, legíny, goliere, lyžiarska obuv, oblečenie, obuv, športová obuv, odevy, nepremokavé odevy, športové odevy, opasky, plavky, papuče, pletený tovar, podprsienky, podväzky, ponožky, spodná bielizeň, pulóvre, pančuchy, pyžamá, rukavice, saká, sandále, spodky, črievice, sukne, svetre, šály, šatky, traky, náteľníky, uniformy, vesty, výbavy pre novorodencov, zástery, župany.

26 - Brmbolce, cedulky na bielizeň, kovové nite na vyšívanie, flitre, textilná galantéria, gummy do bielizne, štopkacie hrúbiky, ihelníky, ihlice na pletenie a háčkovanie, ihly, pásky, volány, gombíky, škatule na šijacie potreby, čipky, umelé kvety, lacety, lemovky, natáčky do vlasov z výnimkou elektrických, nažehľovacie záplaty, umelé ovocie, ozdobné ihlice, ozdoby, parochne, patentky, prámikársky tovar, pracky, sieťky na vlasy, spony, stuhy, šnurovadlá, šnúry, šnúrký, šnúrký na opásanie, vyšívky, zipsy.

(540) JACK POLO

(731) PACE JEANS s. r. o., Solní 19, 301 00 Plzeň, CZ;

(740) Kubínyi Peter, Bc., Trenčín, SK;

(210) 1585-2005

(220) 26.8.2005

8 (511) 16, 20, 29

(511) 16 - Papier, kartón, lepenka a výrobky z týchto materiálov, ktoré nie sú zahrnuté v iných triedach, obaly, obalové materiály z plastických hmôt a papiera, vrecká a tašky z plastických hmôt a papiera, baliaci papier, lepenkové alebo

papierové škatule a kontajnery, pútače z papiera a lepenky, reklamné tabule z papiera, kartónu a lepenky, rezačky na papier, stolové prestieranie z papiera, štítky, písacie potreby.

20 - Nádoby a iné obalové kontajnery z plastických hmôt a papiera, palety na manipuláciu s tovarom s výnimkou kovových.

29 - Mäso, ryby, hydina a zverina, ako aj výrobky z týchto produktov; mäsové výťažky; mäsové a mäsovo-zeleninové nátierky, konzervované, sušené a tepelne spracované ovocie a zelenina, mäso, ryby, hydina a zverina; rôsoly, džemy, marmelády, ovocné zavareniny, ovocné pretlaky; mlieko, mliečne výrobky, mliečne nápoje; jedlé oleje a tuky; hotové jedlá pripravené najmä zo surovín v triede 29, polotovary pripravené najmä z mäsa, rýb, vajec, zeleniny a iných ingrediencií obsiahnutých v triede 29.

(540)



(591) zelená, žltá

(731) WIKTOR LEO BURNETT, s. r. o., Leškova 5, 811 04 Bratislava, SK;

(740) Bachratá Magdaléna, Mgr., Bratislava, SK;

(210) 1586-2005

(220) 26.8.2005

8 (511) 16, 20, 29

(511) 16 - Papier, kartón, lepenka a výrobky z týchto materiálov, ktoré nie sú zahrnuté v iných triedach, obaly, obalové materiály z plastických hmôt a papiera, vrecká a tašky z plastických hmôt a papiera, baliaci papier, lepenkové alebo papierové škatule a kontajnery, pútače z papiera a lepenky, reklamné tabule z papiera, kartónu a lepenky, rezačky na papier, stolové prestieranie z papiera, štítky, písacie potreby.

20 - Nádoby a iné obalové kontajnery z plastických hmôt a papiera, palety na manipuláciu s tovarom s výnimkou kovových.

29 - Mäso, ryby, hydina a zverina, ako aj výrobky z týchto produktov; mäsové výťažky; mäsové a mäsovo-zeleninové nátierky, konzervované, sušené a tepelne spracované ovocie a zelenina, mäso, ryby, hydina a zverina; rôsoly, džemy, marmelády, ovocné zavareniny, ovocné pretlaky; mlieko, mliečne výrobky, mliečne nápoje; jedlé oleje a tuky; hotové jedlá pripravené najmä zo surovín v triede 29, polotovary pripravené najmä z mäsa, rýb, vajec, zeleniny a iných ingrediencií obsiahnutých v triede 29.

(540)



- (591) zelená, žltá
 (731) WIKTOR LEO BURNETT, s. r. o., Leškova 5,
 811 04 Bratislava, SK;
 (740) Bachratá Magdaléna, Mgr., Bratislava, SK;

- (210) 1587-2005
 (220) 26.8.2005
8 (511) 16, 20, 29
 (511) 16 - Papier, kartón, lepenka a výrobky z týchto materiálov, ktoré nie sú zahrnuté v iných triedach, obaly, obalové materiály z plastických hmôt a papiera, vrecká a tašky z plastických hmôt a papiera, baliaci papier, lepenkové alebo papierové škatule a kontajnery, pútače z papiera a lepenky, reklamné tabule z papiera, kartónu a lepenky, rezačky na papier, stolové prestieranie z papiera, štítky, písacie potreby.
 20 - Nádoby a iné obalové kontajnery z plastických hmôt a papiera, palety na manipuláciu s tovarom s výnimkou kovových.
 29 - Mäso, ryby, hydina a zverina, ako aj výrobky z týchto produktov; mäsové výťažky; mäsové a mäsovo-zeleninové nátierky, konzervované, sušené a tepelne spracované ovocie a zelenina, mäso, ryby, hydina a zverina; rôsoly, džemy, marmelády, ovocné zavareniny, ovocné pretlaky; mlieko, mliečne výrobky, mliečne nápoje; jedlé oleje a tuky; hotové jedlá pripravené najmä zo surovín v triede 29, polotovary pripravené najmä z mäsa, rýb, vajec, zeleniny a iných ingrediencií obsiahnutých v triede 29.

(540)



- (591) červená, čierna
 (731) WIKTOR LEO BURNETT, s. r. o., Leškova 5,
 811 04 Bratislava, SK;
 (740) Bachratá Magdaléna, Mgr., Bratislava, SK;

- (210) 1588-2005
 (220) 26.8.2005
8 (511) 16, 20, 29
 (511) 16 - Papier, kartón, lepenka a výrobky z týchto materiálov, ktoré nie sú zahrnuté v iných triedach, obaly, obalové materiály z plastických hmôt a papiera, vrecká a tašky z plastických hmôt a papiera, baliaci papier, lepenkové alebo papierové škatule a kontajnery, pútače z papiera a lepenky, reklamné tabule z papiera, kartónu a lepenky, rezačky na papier, stolové prestieranie z papiera, štítky, písacie potreby.
 20 - Nádoby a iné obalové kontajnery z plastických hmôt a papiera, palety na manipuláciu s tovarom s výnimkou kovových.
 29 - Mäso, ryby, hydina a zverina, ako aj výrobky z týchto produktov; mäsové výťažky; mäsové a mäsovo-zeleninové nátierky, konzervované, sušené a tepelne spracované ovocie a zelenina, mä-

so, ryby, hydina a zverina; rôsoly, džemy, marmelády, ovocné zavareniny, ovocné pretlaky; mlieko, mliečne výrobky, mliečne nápoje; jedlé oleje a tuky; hotové jedlá pripravené najmä zo surovín v triede 29, polotovary pripravené najmä z mäsa, rýb, vajec, zeleniny a iných ingrediencií obsiahnutých v triede 29.

(540)



- (591) červená, čierna
 (731) WIKTOR LEO BURNETT, s. r. o., Leškova 5,
 811 04 Bratislava, SK;
 (740) Bachratá Magdaléna, Mgr., Bratislava, SK;

- (210) 1589-2005
 (220) 26.8.2005
8 (511) 32
 (511) 32 - Minerálne vody, stolové vody, limonády, piva, šumivé nápoje, ovocné šťavy, sirupy, nealkoholické nápoje, pramenité vody.
(540) EXTRA POWER
 (731) Karlovarské minerální vody a. s., Horova 3, 360 21
 Karlovy Vary, CZ;
 (740) Suchoňová Katarína, JUDr., Banská Bystrica, SK;

- (210) 1590-2005
 (220) 30.8.2005
8 (511) 12, 16, 35
 (511) 12 - Autá, autodiely (karosérie), autodiely.
 16 - Papier, publikácie, hárky papiera, noviny, časopisy, tlačoviny.
 35 - Reklama (on-line), rozhlasová reklama, televízna reklama, reklama.

(540)



- (591) čierna, červená
 (731) PEUGEOT SLOVAKIA, s. r. o., Brnianska 31,
 811 04 Bratislava, SK;

- (210) 1593-2005
 (220) 30.8.2005
8 (511) 35, 38, 41
 (511) 35 - Reklama.
 38 - Televízne vysielanie.
 41 - Tvorba televíznych relácií.
(540)



- (731) NAUTIK TV, spol. s r. o., Pri Šajbách 1, 831 06
 Bratislava, SK;

(210) 1595-2005

(220) 30.8.2005

8 (511) 5

(511) 5 - Liečivá, farmaceutické prípravky humánne.

(540) NIDIX

(731) Zentiva, a. s., U Kabelovny 130, 102 37 Praha - Dolní Měcholupy, CZ;

(740) Kertész Jozef, Ing., Hlohovec, SK;

(210) 1596-2005

(220) 30.8.2005

8 (511) 5

(511) 5 - Liečivá, farmaceutické prípravky humánne.

(540) AMYX

(731) Zentiva, a. s., U Kabelovny 130, 102 37 Praha - Dolní Měcholupy, CZ;

(740) Kertész Jozef, Ing., Hlohovec, SK;

(210) 1598-2005

(220) 30.8.2005

8 (511) 32

(511) 32 - Prípravky alebo príchuti na výrobu nápojov, koncentráty a sirupy na výrobu nápojov, ovocné alebo zeleninové šťavy, džúsy a sirupy, nealkoholické nápoje, nealkoholické nápoje obohatené vitamínmi alebo minerálmi, iónové a energetické nealkoholické nápoje, proteínové nealkoholické nápoje, diétne nápoje, želatínové nápoje, tabletky a prášky na prípravu šumivých nealkoholických nápojov, ovocné alebo zeleninové nealkoholické nápoje, nealkoholické nápoje s príchutou ovocia alebo zeleniny, minerálne vody, pramenité vody, sódomá voda, voda, šumivé nealkoholické nápoje, miešané nealkoholické nápoje, paradajková šťava ako nápoj, nealkoholické aperitívy, husté ovocné šťavy, husté zeleninové šťavy, multizeleninové šťavy, multiovocné šťavy, nektáre, ovocné nektáre, stolové vody, šerbety (nápoje), esencie na výrobu nápojov, mušty, ovocné extrakty, zeleninové extrakty, mrkvové šťavy, nápoje na báze mrkvy, prírodné husté nápoje na báze mrkvy, nealkoholické koktaily, nápoje s ovocnou dužinou, šťavy s ovocnou dužinou, srvátkové nápoje, šťavy s ovocnými kúskami.

(540)

(591) červená, modrá, biela

(731) MASPEX Sp. z o.o., Chopina 10, 34-100 Wadowice, PL;

(740) Kajabová Monika, JUDr., Bratislava, SK;

(210) 1599-2005

(220) 30.8.2005

8 (511) 32

(511) 32 - Prípravky alebo príchuti na výrobu nápojov, koncentráty a sirupy na výrobu nápojov, ovocné alebo zeleninové šťavy, džúsy a sirupy, nealkoholické nápoje, nealkoholické nápoje obohatené

vitamínmi alebo minerálmi, iónové a energetické nealkoholické nápoje, proteínové nealkoholické nápoje, diétne nápoje, želatínové nápoje, tabletky a prášky na prípravu šumivých nealkoholických nápojov, ovocné alebo zeleninové nealkoholické nápoje, nealkoholické nápoje s príchutou ovocia alebo zeleniny, minerálne vody, pramenité vody, sódomá voda, voda, šumivé nealkoholické nápoje, miešané nealkoholické nápoje, paradajková šťava ako nápoj, nealkoholické aperitívy, husté

ovocné šťavy, husté zeleninové šťavy, multizeleninové šťavy, multiovocné šťavy, nektáre, ovocné nektáre, stolové vody, šerbety (nápoje), esencie na výrobu nápojov, mušty, ovocné extrakty, zeleninové extrakty, mrkvové šťavy, nápoje na báze mrkvy, prírodné husté nápoje na báze mrkvy, nealkoholické koktaily, nápoje s ovocnou dužinou, šťavy s ovocnou dužinou, srvátkové nápoje, šťavy s ovocnými kúskami.

(540)

(731) MASPEX Sp. z o.o., Chopina 10, 34-100 Wadowice, PL;

(740) Kajabová Monika, JUDr., Bratislava, SK;

(210) 1600-2005

(220) 31.8.2005

8 (511) 5, 28

(511) 5 - Sanitárne prípravky na osvieženie vzduchu. 28 - Spoločenské hry.

(540)

(591) červená, svetlomodrá

(731) Vicen Ján, Poľná 7, 974 05 Banská Bystrica, SK;

(210) 1701-2005

(220) 16.9.2005

8 (511) 29, 30

(511) 29 - Syry; mlieko; vajcia; syrové, mliečne a vaječné výrobky patriace do tejto triedy; jedlé oleje a tuky; mäso a mäsové výrobky; mäsové výtlačky. 30 - Korenia alebo iné potraviny a ochutenie.

(540)

(591) biela, červená, čierna

(731) ZEDNÍČEK a. s., Kunovice 1482, 686 04 Kunovice, CZ;

(740) Máčajová Mária, Ing., Nitra, SK;

(210) 1703-2005

(220) 16.9.2005

8 (511) 17

(511) 17 - Plastová bezpečnostná plomba.

(540) **PL91**

(731) ANITRAM EXPOS s. r. o., Farebná 22, 821 05 Bratislava, SK;

(210) 1704-2005

(220) 16.9.2005

8 (511) 35, 36, 40

(511) 35 - Obchodné alebo podnikateľské informácie, poradenstvo v obchodnej činnosti, poradenstvo pri riadení obchodnej činnosti, poskytovanie obchodných alebo podnikateľských informácií, sprostredkovateľské práce, zásobovacie služby pre tretie osoby.

36 - Prenájom nehnuteľností, prenájom kancelárskych strojov a zariadení, finančné poradenstvo.

40 - Úprava a spracovanie kovov.

(540)



(731) BOLITEX Slovakia, s. r. o., Radlinského 471, 955 01 Topoľčany, SK;

(210) 1705-2005

(220) 16.9.2005

8 (511) 19, 27, 35, 37

(511) 19 - Podlahy a krytiny z dreva, z korku alebo iných podobných materiálov a ich imitácií, parkety, dlaždicové podlahy s výnimkou kovových, obklady stien, stropov s výnimkou kovových, dosky a iný stavebný materiál z dreva, stavebné krytiny s výnimkou kovových, okná, okenné rámy, okenice, dvere, zárubne, schody s výnimkou kovových, nekovové lišty, nekovový spojovací materiál a iné príslušenstvo k podlahám a krytinám s výnimkou kovového, interiérové prvky z dreva.

27 - Linoleá a iné podlahové krytiny koberce, predložky, rohože, rohožky.

35 - Maloobchodná činnosť, sprostredkovanie obchodu a obchodné poradenstvo v oblasti tovarov patriacich do tried 19 a 27, ako aj kovového spojovacieho materiálu a iného kovového príslušenstva potrebného k podlahám a podlahovým krytinám.

37 - Montáž, kladenie, servis, sanácie a opravy podláh, krytín, obkladov, stien a stropov, stavebné práce; poradenstvo a sprostredkovanie v oblasti uvedených činností.

(540) **PARKET LAND**

(731) BOR, spol. s r. o., Majerníková 8, 841 05 Bratislava, SK;

(740) Fajnorová Mária, Ing., Bratislava, SK;

(210) 1706-2005

(220) 16.9.2005

8 (511) 19, 27, 35, 37

(511) 19 - Podlahy a krytiny z dreva, z korku alebo iných podobných materiálov a ich imitácií, parkety, dlaždicové podlahy s výnimkou kovových, obklady stien, stropov s výnimkou kovových, dosky a iný stavebný materiál z dreva, stavebné krytiny s výnimkou kovových, okná, okenné rámy, okenice, dvere, zárubne, schody s výnimkou

kovových, nekovové lišty, nekovový spojovací materiál a iné príslušenstvo k podlahám a krytinám s výnimkou kovového, interiérové prvky z dreva.

27 - Linoleá a iné podlahové krytiny koberce, predložky, rohože, rohožky.

35 - Maloobchodná činnosť, sprostredkovanie obchodu a obchodné poradenstvo v oblasti tovarov patriacich do tried 19 a 27, ako aj kovového spojovacieho materiálu a iného kovového príslušenstva potrebného k podlahám a podlahovým krytinám.

37 - Montáž, kladenie, servis, sanácie a opravy podláh, krytín, obkladov, stien a stropov, stavebné práce; poradenstvo a sprostredkovanie v oblasti uvedených činností.

(540)



(591) zelená, tmavozelená

(731) BOR, spol. s r. o., Majerníková 8, 841 05 Bratislava, SK;

(740) Fajnorová Mária, Ing., Bratislava, SK;

(210) 1707-2005

(220) 16.9.2005

(310) 78/606737

(320) 12.4.2005

(330) US

8 (511) 5, 16, 41

(511) 5 - Farmaceutické prípravky na ľudské použitie na liečbu a prevenciu obezity, diabetu, inkontinencie, kardiovaskulárnych ochorení, ochorení a porúch centrálného nervového systému, mŕtvice, rakoviny, zápalov a zápalových ochorení, dýchacích a infekčných ochorení, ochorenia imunity, farmaceutické prostriedky proti reakciám vzniknutým v dôsledku transplantácie pevných orgánov, farmaceutické prípravky, najmä antibiotiká, protiplesňové a protivírusové farmaceutické prípravky, farmaceutické prípravky na posilňovanie imunity, diagnostické farmaceutické prípravky užívané na zvýšenie srdcového tepu, kontrastné zobrazovacie činidlá.

16 - Tlačoviny, najmä brožúry, hlavičkové papiere a vizitky vo vzťahu k hepatitíde B.

41 - Služby v oblasti vzdelávania, najmä vedenie výučby, seminárov, konferencií alebo workshopov vo vzťahu k hepatitíde B.

(540)



- (731) Bristol-Myers Squibb Company, a Delaware Corporation, 345 Park Avenue, New York, New York 10154, US;
 (740) Brichtová Tatiana, JUDr., Bratislava, SK;

(210) 1711-2005

(220) 17.9.2005

8 (511) 11, 16, 35, 37, 42

(511) 11 - Automobilové reflektory, elektrické vreckové baterky, bezpečnostné lampy, bicyklové svetlá, chrániče osvetľovacích telies, svietiace domové čísla, cylindre, cylindre svietidiel, lampové cylindre, difuzéry svetla, držiaky na lampy a svietidlá, elektrické lampy, fakle, ozdobné fontány, lampové horáky, lampáše, lampióny, lampy na osvetľovanie akvárií, lampy na svietenie, lustre, objímky na svietidlá, oblúkové lampy, olejové lampy, osvetľovacie prístroje a zariadenia, osvetľovacie zariadenia na dopravné prostriedky, plášte svietidiel, potápačské svetlomety, pouličné lampy, svetelné reflektory, reťaze farebných žiaroviek, spájkovacie lampy, stropné svetlá, svetelné gule, banky, svetelné rúry, elektrické svetlá na vianočné stromčeky, tienidlá na lampy, objímky na tienidlá, UV lampy s výnimkou lamp na lekárske účely, žiarice, žiarivky, žiarovky, neónové a svetelné reklamy.

16 - Firemné listiny, papiernický tovar, papierové propagačné materiály, informačné brožúry, fotografie, katalógy, kalendáre, mapy, knihy, noviny, časopisy, tlačivá a kancelárske potreby uvedené v tejto triede, kancelárska technika uvedená v tejto triede, náhradné diely a príslušenstvo kancelárskej techniky uvedené v tejto triede.

35 - Maloobchodná činnosť v oblasti osvetľovacích prístrojov a zariadení, strojárskoho stavebného a drevospracujúceho priemyslu, s potravinárskymi výrobkami, s tabakovými výrobkami, s dopravnými prostriedkami a ich príslušenstvom, v oblasti chemického a petrochemického priemyslu, v obuvníckom a textilnom priemysle, v oblasti sklárskeho priemyslu, v energetike, s kancelárskou a výpočtovou technikou, v oblasti elektrických zariadení, s televíznymi anténami, s rozhlasovými anténami, so satelitnými zariadeniami, s elektronikou, s elektroinštalačným materiálom, s elektrickými prístrojmi a zariadeniami, so zabezpečovacou technikou, s priemyselnou televíziou, s reprodukčnou technikou, s telekomunikačnými zariadeniami; činnosti reklamnej agentúry, rozširovanie a aktualizovanie reklamných materiálov, prenájom reklamných priestorov a plôch, prenájom reklamných materiálov, zásielkové reklamné služby, uverejňovanie reklamných textov, prenájom kancelárskych strojov a zariadení, aranžovanie výkladov, analýzy nákladov, inzertné činnosti, obchodný alebo podnikateľský prieskum, poradenstvo v obchodnej činnosti, prenájom kancelárskych strojov a zariadení, obchodný manažment a podnikové pora-

denstvo, organizovanie výstav na obchodné a reklamné účely, odborné obchodné poradenstvo, prieskum trhu, kopírovanie alebo rozmnožovanie dokumentov, prieskum verejnej mienky, sekretárske služby, účtovníctvo, vedenie účtovných kníh, marketingové štúdie.

37 - Montáž, opravy a údržba neónových a svetelných reklám, osvetľovacích prístrojov a zariadení, automobilových reflektorov, elektrických vreckových bateriek, bezpečnostných lamp, bicyklových svetiel, chráničov osvetľovacích telies, svietiacich domových čísel, cylindrov svie-

tidiel, lampových cylindrov, difuzérov svetiel, držiakov na lampy a svietidlá, elektrických lamp, faki, ozdobných fontán, lampových horákov, lampášov, lampiónov, lamp na osvetľovanie akvárií, lamp na svietenie, lustrov, objímok na svietidlá, oblúkových lamp, olejových lamp, osvetľovacích zariadení na dopravné prostriedky, plášťov svietidiel, potápačských svetlomety, pouličných lamp, svetelných reflektorov, reťazi farebných žiaroviek, spájkovacích lamp, stropných svetiel, svetelných gulí, bánk, svetelných rúr, elektrických svetiel na vianočné stromčeky, tienidiel na lampy, objímok na tienidlá, UV lamp s výnimkou lamp na lekárske účely, žiarivcov, žiaroviek, žiaroviek.

42 - Poradenské, konzultačné, projekčné, kontrolné, skúšobné a návrhové činnosti v oblasti osvetľovacích prístrojov a zariadení, architektonické poradenstvo a architektonické služby v oblasti exteriérovej a interiérovej architektúry; interiérová výzdoba priemyselný dizajn, umelecký dizajn.

(540)



(731) M.D.S. spol. s r. o., Bratislavská 14, 929 01 Dunajská Streda, SK;

(740) Gruber Dalibor, Ing., Košice, SK;

(210) 1712-2005

(220) 17.9.2005

8 (511) 11, 16, 35, 37, 42

(511) 11 - Automobilové reflektory, elektrické vreckové baterky, bezpečnostné vreckové baterky, bezpečnostné lampy, bicyklové svetlá, chrániče osvetľovacích telies, svietiace domové čísla, cylindre, cylindre svietidiel, lampové cylindre, difuzéry svetla, držiaky na lampy a svietidlá, elektrické lampy, fakle, ozdobné fontány, lampové horáky, lampáše, lampióny, lampy na osvetľovanie akvárií, lampy na svietenie, lustre, objímky na svietidlá, oblúkové lampy, olejové lampy, osvetľovacie prístroje a zariadenia, osvetľovacie zariadenia na dopravné prostriedky, plášte svietidiel, potápačské svetlomety, pouličné lampy, svetelné reflektory, reťaze farebných žiaroviek, spájkovacie lampy, stropné svetlá, svetelné gule, banky, svetelné rúry, elektrické svetlá na vianočné stromčeky, tienidlá na lampy, objímky na tienidlá, UV lampy s výnimkou lamp na lekárske účely, žiarice, žiarivky, žiarovky, neónové a svetelné reklamy.

16 - Firemné listiny, papiernický tovar, papierové propagačné materiály, informačné brožúry, fotografie, katalógy, kalendáre, mapy, knihy, noviny, časopisy, tlačivá a kancelárske potreby uvedené v tejto triede, kancelárska technika uvedená v tejto triede, náhradné diely a príslušenstvo kancelárskej techniky uvedené v tejto triede.

35 - Maloobchodná činnosť v oblasti osvetľovacích prístrojov a zariadení, strojárskoho, stavebného a drevospracujúceho priemyslu, s potravinárskymi výrobkami, s tabakovými výrobkami, s dopravnými prostriedkami a ich príslušenstvom, v oblasti chemického a petrochemického

priemyslu, v obuvníckom a textilnom priemysle, v oblasti sklárskeho priemyslu, v energetike, s kancelárskou a výpočtovou technikou, v oblasti elektrických zariadení, s televíznymi anténami, rozhlasovými anténami, so satelitnými zariadeniami, s elektronikou, s elektroinštalačným materiálom, s elektrickými prístrojmi a zariadeniami, so zabezpečovacou technikou, s priemyselnou televíziou, s reprodukčnou technikou, s telekomunikačnými zariadeniami; činnosti reklamnej agentúry, rozširovanie, vydávanie a aktualizovanie reklamných materiálov, prenájom reklamných priestorov a plôch, prenájom reklamných materiálov, zásielkové reklamné služby, uverejňovanie reklamných textov, prenájom kancelárskych strojov a zariadení, aranžovanie výkladov, analýzy nákladov, inzertné činnosti, obchodný alebo podnikateľský prieskum, poradenstvo v obchodnej činnosti, prenájom kancelárskych strojov a zariadení, obchodný manažment a podnikové poradenstvo, organizovanie výstav na obchodné a reklamné účely, odborné obchodné poradenstvo, prieskum trhu, kopírovanie alebo rozmnožovanie dokumentov, prieskum verejnej mienky, sekretárske služby, účtovníctvo, vedenie účtovných kníh, marketingové štúdie.

37 - Montáž, opravy a údržba neónových a svetelných reklám, osvetľovacích prístrojov a zariadení, automobilových reflektorov, elektrických vreckových bateriek, bezpečnostných lúčových, bi-cyklových svetiel, chráničov osvetľovacích telies, svietiacich domových čísel, cylindrov, cylindrov svietidiel, lampových cylindrov, difúzorov svetiel, držiakov na lampy a svietidlá, elektrických lúčových, fakilí, ozdobných fontán, lampových horákov, lampášov, lampiónov, lúčových na osvetľovanie akvárií, lúčových na svietenie, lustrov, objímok na svietidlá, oblúkových lúčových, olejových lúčových, osvetľovacích zariadení na dopravné prostriedky, plášťov svietidiel, potápačských svetlometov, pouličných lúčových, svetelných reflektorov, reťazí farebných žiaroviek, spájkových lúčových, stropných svetiel, svetelných gulí, bánk, svetelných rúr, elektrických svetiel na vianočné stromčeky, tienidla na lampy, objímok na tienidlá, UV lúčových s výnimkou lúčových na lekárske účely, žiarivcov, žiariviek, žiaroviek.

42 - Poradenské, konzultačné, projekčné, kontrolné, skúšobné a návrhové činnosti v oblasti osvetľovacích prístrojov a zariadení, architektonické poradenstvo a architektonické služby v oblasti exteriérovej a interiérovej architektúry, interiérová výzdoba, priemyselný dizajn, umelecký dizajn.

(540)

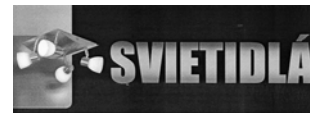

(731) M. D. S., spol. s r. o., Bratislavská 14, 929 01 Dunajská Streda, SK;

(740) Gruber Dalibor, Ing., Košice, SK;

(210) 1713-2005

(220) 19.9.2005

8 (511) 42

(511) 42 - Právne služby.

(540)



(731) Advokátska kancelária VALAŠIK & PARTNERS, s. r. o., Ul. 29. augusta 5, 811 08 Bratislava, SK;

(210) 1754-2005

(220) 23.9.2005

8 (511) 32

(511) 32 - Nealkoholické nápoje obohatené minerálmi; ovocné nealkoholické nápoje obohatené minerálmi; diétne nápoje; vody (nápoje); sýtené vody; sýtené pitné vody obohatené minerálmi; balené pitné vody.

(540)



(591) modrá, červená, fialová, žltá, biela, sivá

(731) SENAPO, s. r. o., Priemyselná 280/39, 905 01 Senica, SK;

(740) Holakovský Štefan, Ing., Bratislava, SK;

(210) 1756-2005

(220) 23.9.2005

8 (511) 32

(511) 32 - Nealkoholické nápoje, ovocné nealkoholické nápoje, diétne nápoje, vody (nápoje), sýtené vody, sýtené pitné vody, balené pitné vody, sirupy a iné prípravky na výrobu nápojov.

(540) KOFČA

(731) EKOFEX SK, s. r. o., Krížna 52, 821 08 Bratislava, SK;

(740) Holakovský Štefan, Ing., Bratislava, SK;

(210) 5333-2005

(220) 16.3.2005

8 (511) 35, 41

(511) 35 - Vydávanie reklamných alebo náborových textov.

41 - Vzdelávanie v oblasti cudzích jazykov; vyučovanie cudzích jazykov; vydávanie kníh; vydávanie textov s výnimkou reklamných alebo náboženských.

(540)



(591) červená, biela

(731) SYNERGY CONSULT, s. r. o., Cukrová 14, 813 39 Bratislava, SK;

(210) 5377-2005

(220) 22.3.2005

8 (511) 35, 39, 41

(511) 35 - Reklamná činnosť, administratívne práce pre tretie osoby, automatizované spracovanie dát, vedenie účtovníctva.

39 - Služby cestovnej agentúry okrem ubytovacích, stravovacích, zmenárenských služieb, služby sprievodcu turistického ruchu, služby v oblasti agroturistiky, nepravidelná doprava osôb, služby osobnej dopravy vo vyhradených mestských územiach.

41 - Prekladateľské a tlmočnicke služby, služby cestovnej agentúry (zábava), prevádzkovanie technických zariadení ľudovej zábavy - turistický vláčik.

(540) **OLDTIMER**

(731) Fabiánová Jana, Ing., Mierová 167/C, 821 05 Bratislava, SK;

(740) Šujanová Mária, Ing., Bratislava, SK;

(210) 5434-2005

(220) 1.4.2005

8 (511) 9, 41, 42

(511) 9 - Nahrané zvukové a zvukovo-obrazové záznamy. 41 - Výroba jazykových verzii audiovizuálnych programov (dabing).

42 - Licencie na práva duševného vlastníctva na filmové a audiovizuálne programy na základe dohody s autormi.

(540) **TOP TV**

(731) TOP TV, s. r. o., Čajakova 13, 811 05 Bratislava, SK;

(740) Budaj Miroslav, JUDr., Bratislava, SK;

(210) 5628-2005

(220) 11.5.2005

8 (511) 39

(511) 39 - Balenie tovaru, colná deklarácia, skladovanie, skladovanie tovaru, uskladnenie tovaru, balenie výrobkov na prepravu, poskytovanie počítačových informácií o vnútroštátnej a medzinárodnej preprave a doručovaní, organizovanie prenájmu lodí pre iných, prenájom schránok na dokumenty, služby týkajúce sa skladovania.

(540)



(591) červená, biela

(731) Prítrský Tibor, Ing., Družstevná 529/13, 922 05 Chtelnica, SK;

(210) 5661-2005

(220) 5.5.2005

8 (511) 36, 41, 43, 44

(511) 36 - Organizovanie dobročinných zbierok.

41 - Poradenstvo pre inštitúcie vzdelávajúce deti a mládež s autizmom, zabezpečovanie odborných konzultácií rodičov s odborníkmi, odborná pomoc pri tvorbe individuálnych vzdelávacích programov, odborná supervízia pre začínajúcich pedagógov, organizovanie a vedenie školení, seminárov a prednášok súvisiacich s diagnostikou

a terapiou autizmu, vypracovávanie metodiky vzdelávania v predškolskom a školskom veku, mimoškolské vzdelávanie, telesná výchova, tvorba špeciálnych domácich programov pre autistov a intervencia v domácom prostredí, výchovné a sociálne poradenstvo (riešenie problémového správania, rozvíjanie komunikácie), aktivity na voľný čas a mimoškolské vzdelávanie, opatrovanie detí, vydávanie textov s výnimkou reklamných, vydávanie časopisov s tematikou autizmu, sprostredkovanie odbornej literatúry, organizovanie výchovno-rekreačných táborov.

43 - Poskytovanie stravovania, poskytovanie prechodného ubytovania.

44 - Špeciálno-pedagogická diagnostika autizmu, diferenciálna diagnostika, sprostredkovanie vyšetrení u ďalších odborníkov, sprostredkovanie pravidelných konzultácií s odborníkmi v oblasti autizmu, rehabilitačné služby, špeciálno-pedagogická terapia s dieťaťom.

(540) **ANDREAS**

(731) Autistické centrum Andreas n. o., Galandova 7, 811 06 Bratislava, SK;

(740) Holoubková Mária, Ing., Bratislava, SK;

(210) 5681-2005

(220) 19.5.2005

8 (511) 5

(511) 5 - Farmaceutické a zverolekárske výrobky; hygienické výrobky na lekárske použitie; dietetické látky prispôsobené na lekárske účely, potrava pre dojčatá; náplasti, obväzový materiál; hmoty na plombovanie zubov a zubné vosky; dezinfekčné prostriedky; prípravky na ničenie hmyzu; fungicídy, herbicídy.

(540)



(591) žltá

(731) OZONE LABORATORIES LIMITED, Grigoriou Xenopoulou 17, Totalserve House, PC 3106 Limassol, CY;

(740) ROTT, RŮŽIČKA & GUTTMANN, v. o. s., Bratislava, SK;

(210) 5702-2005

(220) 20.5.2005

8 (511) 29

(511) 29 - Jedlé oleje a tuky.

(540)



(591) zelená, žltá, biela, červená, modrá

(731) Zakłady Tłuszczowe "KRUSZWICA" S.A., Niepodległości 42, 88-150 Kruszwica, PL;

(740) Fajnorová Mária, Ing., Bratislava, SK;

(210) 5711-2005

(220) 23.5.2005

8 (511) 33

(511) 33 - Alkoholické nápoje s výnimkou piva, pochádzajúce z Gruzínska.

(540)

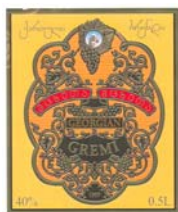

(591) zlatá, žltá, červená, modrá, čierna

(731) Pannon Food Slovakia s. r. o., Medvedovej 34, 851 04 Bratislava, SK;

(740) Litváková Edita, Ing., Bratislava, SK;

(210) 5809-2005

(220) 21.6.2005

8 (511) 35, 36, 41

(511) 35 - Reklama v oblasti poisťovníctva.
36 - Poisťovacie služby - činnosť poisťovacieho makléra, sprostredkovanie poistenia, finančné služby a poradenstvo v oblasti poistenia.

41 - Vykonávanie školení v oblasti sprostredkovania poistenia.

(540)



(591) biela, modrá, bledomodrá, čierna, šedá

(731) Chačaturianová Ivica, RNDr., Pribišová 15, 841 05 Bratislava, SK;

(740) Budaj Miroslav, JUDr., Bratislava, SK;

(210) 5810-2005

(220) 22.6.2005

8 (511) 3

(511) 3 - Kozmetika, líčidlá.

(540) **REVLON COLORSTAY ACTIVE**

(731) Revlon /Suisse/ S. A., Badenerstrasse 116, 8952 Schlieren, CH;

(740) Bušová Eva, JUDr., Bratislava, SK;

(210) 5815-2005

(220) 22.6.2005

8 (511) 35, 37, 39, 41, 43

(511) 35 - Sprostredkovanie obchodu s tovarmi a uvedenými službami, reklama, prenájom reklamných plôch, spravovanie hotelov, penziónov, kempingov a ubytovacích a športových zariadení.

37 - Servis, opravy a údržba športových potrieb, náradia a výstroje.

39 - Služby spojené so zabezpečovaním dopravy osôb, sprostredkovanie dopravy osôb, informácie o preprave, organizovanie výletov, zájazdov, exkurzií, turistiky, prenájom dopravných prostriedkov.

41 - Organizovanie, usporadúvanie a prevádzkovanie verejných lyžiarskych a športových škôl a súvisiacich sprievodných zábavných a kultúrnych akcií a súťaží, usporadúvanie kurzov a športovo-inštruktážna činnosť v oblasti lyžiarskeho výcviku a ostatných športov, prenájom a požíčanie výzbroje a výstroje pre zimné športy, kempingy (služby); organizovanie športových súťaží; prenájom a požíčanie športového náradia a potrieb s výnimkou dopravných prostriedkov, prevádzkovanie športových zariadení, služby a prevádzka lyžiarskych vlekov.

43 - Ubytovacie služby; prevádzkovanie hotelového a turistického ubytovania, poskytovanie prechodného ubytovania, priamy predaj pobytov individuálnym klientom, predaj prostredníctvom cestovných kancelárií, verejné stravovanie; poskytovanie reštauračných služieb, pohostinská činnosť.

(540)



(731) SKI MAKOV, s. r. o., Ústredie 141, 023 56 Makov, SK;

(740) Kastler Anton, Bratislava, SK;

(210) 5816-2005

(220) 23.6.2005

8 (511) 9, 35

(511) 9 - Príslušenstvo k mobilným telefónom, telefónne slúchadlá, adaptéry na použitie s telefónmi, nabíjačky batérií na použitie s telefónmi, jednotky na upevnenie na stole alebo v aute so zabudovaným reproduktorom umožňujúce použitie telefónneho slúchadla bez držania rukami (hands-free), držiaky telefónnych prístrojov do auta, tašky, puzdrá a obaly špeciálne upravené na držanie alebo prenášanie prenosných telefónov a telefónneho vybavenia s príslušenstvom, antény, batérie, akumulátory, modemy, kryty telefónnych prístrojov.

35 - Maloobchodná činnosť v oblasti príslušenstva k mobilným telefónom, sprostredkovanie obchodu s tovarmi.

(540) **EZphone**

(731) DIVNÝ JANKO, s. r. o., Jozefská 2, 811 06 Bratislava, SK;

(740) Hojčuš Peter, Ing., Bratislava, SK;

(210) 5817-2005

(220) 23.6.2005

8 (511) 25, 35

- (511) 25 - Obuv, športová obuv, papuče, oblečenie, odevy, športové oblečenie, športové odevy, športové tričká a dresy, bielizeň, bundy, kabáty, konfekcia, kostýmy, obleky, košele, saká, nohavice, vesty, svetre, pulóvre, kožušínové oblečenie, pokrývky hlavy, rukavice, kravaty, oblečenie z kože, opasky, plášte, plavky, podprsenky, ponožky, pyžamá, sukne, tričká, župany, šály, šatky.
35 - Maloobchodná činnosť s obuvou, odevmi, oblečením, pokrývkami hlavy.

(540)**CABIN**

(731) LIN Xiaorong, Lotyšská 5179/2, 821 06 Bratislava, SK;

(740) Hojčuš Peter, Ing., Bratislava, SK;

(210) 5820-2005

(220) 23.6.2005

8 (511) 10, 37

- (511) 10 - Stomatologické prístroje a nástroje, stomatologické súpravy, kreslá na stomatologické účely, kreslá a stoličky pre lekárov a sestry, príslušenstvo a časti stomatologických súprav.
37 - Opravy a servis stomatologických súprav a ich častí, stomatologických nástrojov a prístrojov.

(540)

(591) modrá, biela

(731) Chirana - Dental, s. r. o., Vrbovská cesta 17, 921 01 Piešťany, SK;

(740) Hojčuš Peter, Ing., Bratislava, SK;

(210) 5821-2005

(220) 23.6.2005

8 (511) 10, 37

- (511) 10 - Stomatologické prístroje a nástroje, stomatologické súpravy, kreslá na stomatologické účely, kreslá a stoličky pre lekárov a sestry, príslušenstvo a časti stomatologických súprav.
37 - Opravy a servis stomatologických súprav a ich častí, stomatologických nástrojov a prístrojov.

(540)

(591) modrá, biela

(731) Chirana - Dental, s. r. o., Vrbovská cesta 17, 921 01 Piešťany, SK;

(740) Hojčuš Peter, Ing., Bratislava, SK;

(210) 5822-2005

(220) 23.6.2005

8 (511) 10, 37

- (511) 10 - Stomatologické prístroje a nástroje, stomatologické súpravy, kreslá na stomatologické účely, kreslá a stoličky pre lekárov a sestry, príslušenstvo a časti stomatologických súprav.
37 - Opravy a servis stomatologických súprav a ich častí, stomatologických nástrojov a prístrojov.

(540)

(591) modrá, biela

(731) Chirana - Dental, s. r. o., Vrbovská cesta 17, 921 01 Piešťany, SK;

(740) Hojčuš Peter, Ing., Bratislava, SK;

(210) 5823-2005

(220) 23.6.2005

8 (511) 10, 37

- (511) 10 - Stomatologické prístroje a nástroje, stomatologické súpravy, kreslá na stomatologické účely, kreslá stoličky pre lekárov a sestry, príslušenstvo a časti stomatologických súprav.
37 - Opravy a servis stomatologických súprav a ich častí, stomatologických nástrojov a prístrojov.

(540) DENTAL DIPLOMAT

(731) Chirana - Dental, s. r. o., Vrbovská cesta 17, 921 01 Piešťany, SK;

(740) Hojčuš Peter, Ing., Bratislava, SK;

(210) 5825-2005

(220) 23.6.2005

8 (511) 7, 37

- (511) 7 - Štartéry pre motorové vozidlá; alternátory pre motorové vozidlá; náhradné diely pre štartéry a alternátory.
37 - Oprava štartérov a alternátorov pre motorové vozidlá; oprava náhradných dielov pre štartéry a alternátory.

(540)

(591) modrá, červená, šedá

(731) DRI Slovakia s. r. o., Za dráhou 27, 902 01 Pezinok, SK;

(210) 5829-2005

(220) 24.6.2005

8 (511) 12

- (511) 12 - Motorové vozidlá a ich časti.

(540) CHEVROLET VIVANT

(731) GENERAL MOTORS CORPORATION a corporation organized and existing under the laws of the State of Delaware with an office at, 300 Renaissance Center, Detroit, Michigan 48265-3000, US;

(740) Juran Svetozár, JUDr., Bratislava, SK;

(210) 5830-2005

(220) 24.6.2005

8 (511) 12

(511) 12 - Motorové vozidlá a ich časti.

(540) **CHEVROLET EPICA**

(731) GENERAL MOTORS CORPORATION a corporation organized and existing under the laws of the State of Delaware with an office at, 300 Renaissance Center, Detroit, Michigan 48265-3000, US;

(740) Juran Svetozár, JUDr., Bratislava, SK;

(210) 5832-2005

(220) 24.6.2005

8 (511) 19

(511) 19 - Nekomové stavebné materiály.

(540) **PANTER**

(731) DOMOV Slovakia, a. s., Račianska 30/A, 831 02 Bratislava, SK;

(740) Juran Svetozár, JUDr., Bratislava, SK;

(210) 5833-2005

(220) 24.6.2005

8 (511) 9, 22, 28

(511) 9 - Klávesnice, diskety, polovodičové pamäte, prístroje prenášajúce faksimile, televízne prijímače, záznamové a reprodukčné prístroje na magnetické disky, záznamové a reprodukčné prístroje na optické disky, prístroje prenášajúce hlasovú frekvenciu, batérie, batériové adaptéry, počítače, diskové pohony, programovacie prístroje a displeje, všetko na počítačové využitie, zvukové a obrazové záznamy, prístroje a aparatúry zaznamenávajúce a reprodujúce zvuk a obraz, počítačové programy, súpravy na televízne hry, kazety s programovou pamäťou na súpravy televíznych hier, zábavné zariadenie a pinball automaty (hry s elektricky vystreľovanou guľôčkou), všetky uvádzané do prevádzky mincami alebo hracími žetónmi, polovodičové pamäte, kazety s pamäťou, na ktorých sú uchovávané počítačové programy, programy pre uvedené stroje a prístroje, všetky zaznamenané na pamäťových kazetách, magnetických páskach, diskoch vrátane magnetických a optických diskov, IC - štítky (štítky s integrovanými obvodymi), mikročipy, elektronické obvody a kazety na používanie s nimi, elektronické zábavné zariadenia prispôbené na použitie displejov s tekutými kryštálmi, elektronické zábavné zariadenie adaptované na použitie s televíznymi prijímačmi alebo s videodisplejovými jednotkami, kazety s programo-

vou pamäťou pre elektronické zábavné zariadenia prispôbené na použitie displejov s tekutými kryštálmi, ručne ovládané elektronické hracie prístroje, kazety s pamäťou pre ručne ovládané elektronické hracie prístroje, zariadenia na videohry, kazety s pamäťou pre zariadenie na videohry, prístroje na stolové hry so zabudovanou elektronikou majúce displejové zariadenie s obrazovou elektrónkou alebo displejové zariadenie s tekutým kryštálom, batériové adaptéry používané na uvedený tovar, páky ručného riadenia na uvedené prístroje, zariadenie, počítače, aparatúry, stroje, súčasti a príslušenstvo uvedeného tovaru,

hracie prístroje prispôbené na použitie s displejom s bodovou maticou tekutých kryštálov, kazety s pamäťou pre hracie prístroje prispôbené na použitie s displejom s bodovou maticou tekutých kryštálov, páky ručného riadenia na uvedený tovar, súčasti a príslušenstvo uvedeného tovaru.

22 - Rybárske siete.

28 - Bábky a bábky, bejzbalové a softbalové náčinie, náčinie na loptové hry, náčinie a predmety na putovanie a výlety do prírody - tracking, tenisové a bedmintonové náčinie, náčinie na stolný tenis, hokejové náčinie, golfové náčinie, kolkárske, bowlingové náčinie, lyžiarske náčinie, korčuľiarske náčinie, náčinie na box, lukostrelecké náčinie, šermiarske náčinie, náčinie na kendo - japonský šerm, telocvičné náčinie a prístroje, náčinie na vzpieranie, plávacie plutvy, nožné plutvy na plávanie a potápanie, gumová obuv do vody, dýchacie trubice, harpúny, oštepky, plachtové lode a malé cvičné plachetnice, napravo inštalované cvičné bicykle na telesné cvičenia, rotopédy a cvičné valčeky na ne, oceľové posilňovače svalov, skladacie plavecké bazény, športové brány, surfy, suspensory, kľzačky, hojdačky, vodné lyže, kolieskové lyže, skejtbordy, švihadlá, padákové kľzáky - paragliders, závesné kľzáky, rogalá, pištole, závesné a záhradné hojdačky, čelenky, pískalky, boby, pretekárske vodiace sane, kone - telocvičné náradie, zariadenie na vyznačenie ihrísk, zariadenia na rybolov, mah-jonggové výrobky, hracie súpravy "GO", japonský šach, klasický šach, magické trikové herné výrobky.

(540)

SUPER MARIO BROS.

(731) NINTENDO Co., Ltd., 11-1, Hokotate-cho, Kamitoba, Minami-ku, Kyoto-shi, Kyoto, JP;

(740) PATENTSERVIS BRATISLAVA, a. s., Bratislava, SK;

(210) 5834-2005

(220) 24.6.2005

8 (511) 9, 22, 28

(511) 9 - Klávesnice, diskety, polovodičové pamäte, prístroje prenášajúce faksimile, televízne prijímače, záznamové a reprodukčné prístroje na magnetické disky, záznamové a reprodukčné prístroje na optické disky, prístroje prenášajúce hlasovú frekvenciu, batérie, batériové adaptéry, počítače, diskové pohony, programovacie prístroje a displeje, všetko na počítačové využitie, zvukové

a obrazové záznamy, prístroje a aparatury znamenávajúce a reprodukujúce zvuk a obraz, počítačové programy, súpravy na televízne hry, kazety s programovou pamäťou na súpravy televíznych hier, zábavné zariadenie a pinball automaty (hry s elektricky vystreľovanou guľôčkou), všetky uvádzané do prevádzky mincami alebo hracími žetónmi, polovodičové pamäte, kazety s pamäťou, na ktorých sú uchovávané počítačové programy, programy pre uvedené stroje a prístroje, všetky zaznamenané na pamäťových kazetách, magnetických páskach, diskoch vrátane magnetických a optických diskov, IC - štítky

(štítky s integrovanými obvody), mikročipy, elektronické obvody a kazety na používanie s nimi, elektronické zábavné zariadenia prispôbenné na použitie displejov s tekutými kryštálmi, elektronické zábavné zariadenie adaptované na použitie s televíznymi prijímačmi alebo s videodisplejovými jednotkami, kazety s programovou pamäťou pre elektronické zábavné zariadenia prispôbenné na použitie displejov s tekutými kryštálmi, ručne ovládané elektronické hracie prístroje, kazety s pamäťou pre ručne ovládané elektronické hracie prístroje, zariadenia na videohry, kazety s pamäťou pre zariadenie na videohry, prístroje na stolové hry so zabudovanou elektronikou majúce displejové zariadenie s obrazovou elektrónkou alebo displejové zariadenie s tekutým kryštálom, batériové adaptéry používané na uvedený tovar, páky ručného riadenia na uvedené prístroje, zariadenie, počítače, aparatury, stroje, súčasti a príslušenstvo uvedeného tovaru, hracie prístroje prispôbenné na použitie s displejom s bodovou maticou tekutých kryštálov, kazety s pamäťou pre hracie prístroje prispôbenné na použitie s displejom s bodovou maticou tekutých kryštálov, páky ručného riadenia na uvedený tovar, súčasti a príslušenstvo uvedeného tovaru.

22 - Rybárske siete.

28 - Bábiky a bábky, bejzbalové a softbalové náčinie, náčinie na loptové hry, náčinie a predmety na putovanie a výlety do prírody - tracking, tenisové a bedmintonové náčinie, náčinie na stolný tenis, hokejové náčinie, golfové náčinie, kolkárske, bowlingové náčinie, lyžiarske náčinie, korčuľarske náčinie, náčinie na box, lukostrelecké náčinie, šermiarske náčinie, náčinie na kendo - japonský šerm, telocvičné náčinie a prístroje, náčinie na vzpieranie, plávacie plutvy, nožné plutvy na plávanie a potápanie, gumová obuv do vody, dýchacie trubice, harpúny, oštepky, plachtové lode a malé cvičné plachetnice, napevno inštalované cvičné bicykle na telesné cvičenia, rotopédy a cvičné valčeky na ne, oceľové posilňovače svalov, skladacie plavecké bazény, športové brány, surfy, senzory, kľzačky, hojdačky, vodné lyže, kolieskové lyže, skejtbordy, švihadlá, padákové klzáky - paragliders, závesné klzáky, rogalá, pištole, závesné a záhradné hojdačky, čelenky, písťalky, boby, pretekárske vodiace sane, kone - telocvičné náradie, zariadenie na vyznačenie ihrísk, zariadenia na rybolov, mahjonggové výrobky, hracie súpravy "GO", japonský šach, klasický šach, magické trikové herné výrobky.

(540)



(731) NINTENDO Co., Ltd., 11-1, Hokotate-cho, Kamitoba, Minami-ku, Kyoto-shi, Kyoto, JP;

(740) PATENTSERVIS BRATISLAVA, a. s., Bratislava, SK;

(210) 5836-2005

(220) 27.6.2005

8 (511) 3, 9, 14, 18, 25, 28

(511) 3 - Bieliace prípravky a iné látky na použitie pri praní; prípravky na čistenie, leštenie, drhnutie a brúsenie; mydlá; parfuméria; esenciálne oleje; kozmetika; vlasové vody; dentifikanty.

9 - Prístroje a nástroje vedecké, námorné, zeme-meračské, fotografické, kinematografické, optické, meracie, signalizačné, kontrolné, záchranné, vzdelávacie; prístroje na váženie; prístroje a nástroje na vedenie, prepájanie, transformáciu, akumuláciu, reguláciu alebo kontrolu elektriny; prístroje na nahrávanie, prenos a reprodukciu zvuku alebo obrazu; magnetické nosiče dát, nahrávacie disky; predajné automaty a mechanizmy na mincové zariadenia; registračné pokladnice; počítacie stroje; zariadenia na spracovanie údajov a počítače; hasiace prístroje.

14 - Drahé kovy a ich zliatiny; výrobky z drahých kovov a ich zliatin alebo pokryté týmito, ktoré nie sú obsiahnuté v iných triedach; šperky, klenoty; drahokamy; hodinárske a chronometrické prístroje a nástroje.

18 - Kože a imitácie kože; výrobky z kože a imitácie kože, ktoré nie sú obsiahnuté v iných triedach; koža zvierat; kufre a cestovné tašky; dáždniky; slnečníky a vychádzkové palice; biče, postroje pre zvieratá a sedlárske výrobky.

25 - Odevy; obuv; pokrývky hlavy.

28 - Hry a hračky; gymnastické a športové výrobky, ktoré nie sú obsiahnuté v iných triedach; ozdoby na vianočné stromčeky.

(540) **RENO - tie už nevyzujem!**

(731) Reno Schuhzentrum GmbH, Industriegebiet West, 66987 Thaleischweiler-Fröschen, DE;

(740) Litváková Edita, Ing., Bratislava, SK;

(210) 5837-2005

(220) 28.6.2005

8 (511) 5, 10, 41, 44

(511) 5 - Výrobky farmaceutické a hygienické, najmä na gynekologické použitie, lieky, liečivá, čaje z liečivých bylín, liečebné potraviny, dietetické a vitamínové prípravky, minerálne doplnky potravín na liečebné účely, kozmetické prípravky na liečebné účely, dezinfekčné prípravky, obväzový materiál, hygienické vložky, liečivé vody.

10 - Postele a lôžka špeciálne na lekárske účely, prostriedky zdravotníckej techniky, najmä zdravotnícke pomôcky pre ženy, prístroje a nástroje lekárske, najmä pre gynekológiu a pôrodnictvo, pôrodnické nástroje, pôrodnické matrace.

41 - Vzdelávanie lekárov a ďalšieho zdravotníckeho personálu, osvetová činnosť v oblasti gynekológie a pôrodnictva.

44 - Sprostredkovanie odborných informácií a poradenstva, najmä v oblasti gynekológie a pôrodnictva so zameraním na liečbu sterility a prevenciu nádorových ochorení, lekárske služby, najmä prevádzkovanie a poskytovanie starostlivosti v oblasti gynekológie a pôrodnictva so zameraním na komplexné vyšetrenia a liečbu sterility

a prevenciu nádorových ochorení, súkromné kliniky alebo sanatóriá, prevádzkovanie súkromného zdravotníckeho zariadenia, najmä v oblasti diagnostickej, liečebnej a preventívnej v odbore gynekológie, detskej gynekológie, prenájom zdravotníckych zariadení, lekárske služby, služby týkajúce sa umelého oplodnenia.

(540)



(731) SANATORIUM Helios, spol. s r. o., Štefánikova 12, 612 00 Brno, CZ;

(740) Hojčuš Peter, Ing., Bratislava, SK;

(210) 5838-2005

(220) 28.6.2005

8 (511) 5, 10, 41, 44

(511) 5 - Výrobky farmaceutické a hygienické, najmä na gynekologické použitie, lieky, liečivá, čaje z liečivých bylín, liečebné potraviny, dietetické a vitamínové prípravky, minerálne doplnky potravín na liečebné účely, kozmetické prípravky na liečebné účely, dezinfekčné prípravky, obväzový materiál, hygienické vložky, liečivé vody.

10 - Postele a lôžka špeciálne na lekárske účely, prostriedky zdravotníckej techniky, najmä zdravotnícke pomôcky pre ženy, prístroje a nástroje lekárske, najmä pre gynekológiu a pôrodnictvo, pôrodnické nástroje, pôrodnické matrace.

41 - Vzdelávanie lekárov a ďalšieho zdravotníckeho personálu, osvetová činnosť v oblasti gynekológie a pôrodnictva.

44 - Sprostredkovanie odborných informácií a poradenstva, najmä v oblasti gynekológie a pôrodnictva so zameraním na liečbu sterility a prevenciu nádorových ochorení, lekárske služby, najmä prevádzkovanie a poskytovanie starostlivosti v oblasti gynekológie a pôrodnictva so zameraním na komplexné vyšetrenia a liečbu sterility a prevenciu nádorových ochorení, súkromné kliniky alebo sanatóriá, prevádzkovanie súkromného zdravotníckeho zariadenia, najmä v oblasti diagnostickej, liečebnej a preventívnej v odbore gynekológie, detskej gynekológie, prenájom zdravotníckych zariadení, lekárske služby, služby týkajúce sa umelého oplodnenia.

(540) **SANATORIUM Helios**

(731) SANATORIUM Helios, spol. s r. o., Štefánikova 12, 612 00 Brno, CZ;

(740) Hojčuš Peter, Ing., Bratislava, SK;

(210) 5880-2005

(220) 22.7.2005

8 (511) 3, 5, 6, 16, 21

(511) 3 - Pracie a čistiace prostriedky všetkých druhov; čistiace prostriedky na obuv a produkty na starostlivosť o obuv patriace do tejto triedy, najmä krémy na obuv; vata na kozmetické účely, najmä vatové tyčinky.

5 - Sanitárne produkty pre ženy zahrnuté v triede 5, najmä tampóny, menštruačné vložky, vložky; náplasti; osviežovače vzduchu.

6 - Hliníková fólia.

16 - Tovary vyrobené z papiera zahrnuté v triede 16, najmä toaletný papier, kuchynské roľky, vreckovky, servítky, plienky, detské plienky, kozmetické obrúsky, filtračný papier, papier na pečenie; syntetické baliace materiály, najmä vrecká do mrazničky, vrecká na odpadky, vrecká do odpadkových košov, príľnavá fólia.

21 - Čistiace textilie; špongie na použitie v domácnosti.

(540) **POWSHINE**

(731) Lidl Stiftung & Co. KG, Stiftsbergstraße 1, 74167 Neckarsulm, DE;

(740) Makeľová Katarína, Mgr., Bratislava, SK;

(210) 5885-2005

(220) 22.7.2005

8 (511) 1, 17, 19

(511) 1 - Plastické látky na ďalšie spracovanie v surovom stave.

17 - Polotovary z plastických látok, konštrukčné plasty na vstrekovanie na báze základných polymérov a polypropylénu.

19 - Konštrukčný materiál na báze plastov, stavebný materiál na báze plastov.

(540) **SLOVALEN**

(731) Plastcom, spol. s r. o., Medená 13, 811 02 Bratislava, SK;

(740) ROTT, RŮŽIČKA & GUTTMANN, v. o. s., Bratislava, SK;

(210) 5886-2005

(220) 22.7.2005

8 (511) 1, 17, 19

(511) 1 - Plastické látky na ďalšie spracovanie v surovom stave.

17 - Polotovary z plastických látok, konštrukčné plasty na vstrekovanie na báze základných polymérov a polyamidu 6 a polyamidu 66.

19 - Konštrukčný materiál na báze plastov, stavebný materiál na báze plastov.

(540) **SLOVAMID**

(731) Plastcom, spol. s r. o., Medená 13, 811 02 Bratislava, SK;

(740) ROTT, RŮŽIČKA & GUTTMANN, v. o. s., Bratislava, SK;

(210) 5887-2005

(220) 22.7.2005

8 (511) 1, 17, 19

(511) 1 - Plastické látky na ďalšie spracovanie v surovom stave.

17 - Polotovary z plastických látok, konštrukčné plasty na vstrekovanie na báze základných polymérov a polybutyléntereftalátu.

19 - Konštrukčný materiál na báze plastov, stavebný materiál na báze plastov.

(540) SLOVASTER

(731) Plastcom, spol. s r. o., Medená 13, 811 02 Bratislava, SK;

(740) ROTT, RŮŽIČKA & GUTTMANN, v. o. s., Bratislava, SK;

(210) 5909-2005

(220) 29.7.2005

8 (511) 36

(511) 36 - Bankovníctvo vrátane elektronického bankovníctva, home banking, bankové služby vrátane služieb prostredníctvom elektronických komunikačných sietí a telekomunikačných sietí, vedenie účtov, klíring, finančné odhady a oceňovanie v oblasti bankovníctva, poskytovanie úverov, poskytovanie pôžičiek, investovanie do cenných papierov na vlastný účet, kapitálové investície, platobný styk a zúčtovanie, elektronický prevod kapitálu, platobné prevody vykonávané elektronicky, vydávanie a správa platobných prostriedkov, napr. platobných kariet, cestovných šekov, overovanie šekov, poskytovanie záruk, garancie, kaucie, ručenie, otváranie akreditívov, obstarávanie inkasa, uloženie a správa cenných papierov alebo iných hodnôt, poskytovanie bankových informácií, finančné analýzy a informácie, prenájom bezpečnostných schránok, prijímanie vkladov, finančný prenájom (finančný lízing), účasť na vydávaní cenných papierov a poskytovanie súvisiacich služieb, finančné poradenstvo, výkon funkcie depozitára, zmenárenská činnosť, obchodovanie na vlastný účet alebo účet klienta s devízovými hodnotami, v oblasti termínovaných obchodov (futures) a opcií (options) vrátane kurzových a úrokových obchodov, s prevoditeľnými cennými papiermi, so zlatými a striebornými mincami, pamätnými mincami, hárkami bankoviek a so súbormi obehových mincí, vykonávanie hypotekárnych obchodov, obhospodarovanie cenných papierov klienta na jeho účet vrátane poradenstva (portfólio manažment), sprostredkovateľská činnosť v oblasti bankovníctva a poisťovníctva súvisiaca s bankovou činnosťou alebo stavebným sporením.

(540) ČSOB Hypotéka 2 v 1

(731) Československá obchodní banka, a. s., Na Příkopě 854/14, 115 20 Praha, CZ;

(740) Budaj Miroslav, JUDr., Bratislava, SK;

(210) 5910-2005

(220) 29.7.2005

8 (511) 36

(511) 36 - Bankovníctvo vrátane elektronického bankovníctva, home banking, bankové služby vrátane služieb prostredníctvom elektronických komunikačných sietí a telekomunikačných sietí, vedenie účtov, klíring, finančné odhady a oceňovanie v oblasti bankovníctva, poskytovanie úverov, poskytovanie pôžičiek, investovanie do cen-

ných papierov na vlastný účet, kapitálové investície, platobný styk a zúčtovanie, elektronický prevod kapitálu, platobné prevody vykonávané elektronicky, vydávanie a správa platobných prostriedkov, napr. platobných kariet, cestovných šekov, overovanie šekov, poskytovanie záruk, garancie, kaucie, ručenie, otváranie akreditívov, obstarávanie inkasa, uloženie a správa cenných papierov alebo iných hodnôt, poskytovanie bankových informácií, finančné analýzy a informácie, prenájom bezpečnostných schránok, prijímanie vkladov, finančný prenájom (finančný lízing),

účasť na vydávaní cenných papierov a poskytovanie súvisiacich služieb, finančné poradenstvo, výkon funkcie depozitára, zmenárenská činnosť, obchodovanie na vlastný účet alebo účet klienta s devízovými hodnotami, v oblasti termínovaných obchodov (futures) a opcií (options) vrátane kurzových a úrokových obchodov, s prevoditeľnými cennými papiermi, so zlatými a striebornými mincami, pamätnými mincami, hárkami bankoviek a so súbormi obehových mincí, vykonávanie hypotekárnych obchodov, obhospodarovanie cenných papierov klienta na jeho účet vrátane poradenstva (portfólio manažment), sprostredkovateľská činnosť v oblasti bankovníctva a poisťovníctva súvisiaca s bankovou činnosťou alebo stavebným sporením.

(540) ČSOB Hypotéka business

(731) Československá obchodní banka, a. s., Na Příkopě 854/14, 115 20 Praha, CZ;

(740) Budaj Miroslav, JUDr., Bratislava, SK;

(210) 5911-2005

(220) 29.7.2005

8 (511) 36

(511) 36 - Bankovníctvo vrátane elektronického bankovníctva, home banking, bankové služby vrátane služieb prostredníctvom elektronických komunikačných sietí a telekomunikačných sietí, vedenie účtov, klíring, finančné odhady a oceňovanie v oblasti bankovníctva, poskytovanie úverov, poskytovanie pôžičiek, investovanie do cenných papierov na vlastný účet, kapitálové investície, platobný styk a zúčtovanie, elektronický prevod kapitálu, platobné prevody vykonávané elektronicky, vydávanie a správa platobných prostriedkov, napr. platobných kariet, cestovných šekov, overovanie šekov, poskytovanie záruk, garancie, kaucie, ručenie, otváranie akreditívov, obstarávanie inkasa, uloženie a správa cenných papierov alebo iných hodnôt, poskytovanie bankových informácií, finančné analýzy a informácie, prenájom bezpečnostných schránok, prijímanie vkladov, finančný prenájom (finančný lízing), účasť na vydávaní cenných papierov a poskytovanie súvisiacich služieb, finančné poradenstvo, výkon funkcie depozitára, zmenárenská činnosť, obchodovanie na vlastný účet alebo účet klienta s devízovými hodnotami, v oblasti termínovaných obchodov (futures) a opcií (options) vrátane kurzových a úrokových obchodov, s prevoditeľnými cennými papiermi, so zlatými a striebornými mincami, pamätnými mincami, hárkami bankoviek a so súbormi obehových mincí, vyko-

návanie hypotekárnych obchodov, obhospodarovanie cenných papierov klienta na jeho účet vrátane poradenstva (portfólio manažment), sprostredkovateľská činnosť v oblasti bankovníctva a poisťovníctva súvisiaca s bankovou činnosťou alebo stavebným sporením.

(540) ČSOB Hypotéka bez papierov

(731) Československá obchodní banka, a. s., Na Příkopě 854/14, 115 20 Praha, CZ;

(740) Budaj Miroslav, JUDr., Bratislava, SK;

(210) 5912-2005

(220) 29.7.2005

8 (511) 36

(511) 36 - Bankovníctvo vrátane elektronického bankovníctva, home banking, bankové služby vrátane služieb prostredníctvom elektronických komunikačných sietí a telekomunikačných sietí, vedenie účtov, klíring, finančné odhady a oceňovanie v oblasti bankovníctva, poskytovanie úverov, poskytovanie pôžičiek, investovanie do cenných papierov na vlastný účet, kapitálové investície, platobný styk a zúčtovanie, elektronický prevod kapitálu, platobné prevody vykonávané elektronicky, vydávanie a správa platobných prostriedkov, napr. platobných kariet, cestovných šekov, overovanie šekov, poskytovanie záruk, garancie, kaucie, ručenie, otváranie akreditívov, obstarávanie inkasa, uloženie a správa cenných papierov alebo iných hodnôt, poskytovanie bankových informácií, finančné analýzy a informácie, prenájom bezpečnostných schránok, prijímanie vkladov, finančný prenájom (finančný lízing), účasť na vydávaní cenných papierov a poskytovanie súvisiacich služieb, finančné poradenstvo, výkon funkcie depozitára, zmenárenská činnosť, obchodovanie na vlastný účet alebo účet klienta s devízovými hodnotami, v oblasti termínovaných obchodov (futures) a opcií (options) vrátane kurzových a úrokových obchodov, s prevoditeľnými cennými papiermi, so zlatými a striebornými mincami, pamätnými mincami, hárkami bankoviek a so súbormi obehových mincí, vykonávanie hypotekárnych obchodov, obhospodarovanie cenných papierov klienta na jeho účet vrátane poradenstva (portfólio manažment), sprostredkovateľská činnosť v oblasti bankovníctva a poisťovníctva súvisiaca s bankovou činnosťou alebo stavebným sporením.

(540) ČSOB Hypotéka bez rizika

(731) Československá obchodní banka, a. s., Na Příkopě 854/14, 115 20 Praha, CZ;

(740) Budaj Miroslav, JUDr., Bratislava, SK;

(210) 5913-2005

(220) 29.7.2005

8 (511) 36

(511) 36 - Bankovníctvo vrátane elektronického bankovníctva, home banking, bankové služby vrátane služieb prostredníctvom elektronických komunikačných sietí a telekomunikačných sietí, vedenie účtov, klíring, finančné odhady a oceňovanie v oblasti bankovníctva, poskytovanie úverov, poskytovanie pôžičiek, investovanie do cen-

ných papierov na vlastný účet, kapitálové investície, platobný styk a zúčtovanie, elektronický prevod kapitálu, platobné prevody vykonávané elektronicky, vydávanie a správa platobných prostriedkov, napr. platobných kariet, cestovných šekov, overovanie šekov, poskytovanie záruk, garancie, kaucie, ručenie, otváranie akreditívov, obstarávanie inkasa, uloženie a správa cenných papierov alebo iných hodnôt, poskytovanie bankových informácií, finančné analýzy a informácie, prenájom bezpečnostných schránok, prijímanie vkladov, finančný prenájom (finančný lízing),

účasť na vydávaní cenných papierov a poskytovanie súvisiacich služieb, finančné poradenstvo, výkon funkcie depozitára, zmenárenská činnosť, obchodovanie na vlastný účet alebo účet klienta s devízovými hodnotami, v oblasti termínovaných obchodov (futures) a opcií (options) vrátane kurzových a úrokových obchodov, s prevoditeľnými cennými papiermi, so zlatými a striebornými mincami, pamätnými mincami, hárkami bankoviek a so súbormi obehových mincí, vykonávanie hypotekárnych obchodov, obhospodarovanie cenných papierov klienta na jeho účet vrátane poradenstva (portfólio manažment), sprostredkovateľská činnosť v oblasti bankovníctva a poisťovníctva súvisiaca s bankovou činnosťou alebo stavebným sporením.

(540) ČSOB Hypotéka naopak

(731) Československá obchodní banka, a. s., Na Příkopě 854/14, 115 20 Praha, CZ;

(740) Budaj Miroslav, JUDr., Bratislava, SK;

(210) 5914-2005

(220) 29.7.2005

8 (511) 36

(511) 36 - Bankovníctvo vrátane elektronického bankovníctva, home banking, bankové služby vrátane služieb prostredníctvom elektronických komunikačných sietí a telekomunikačných sietí, vedenie účtov, klíring, finančné odhady a oceňovanie v oblasti bankovníctva, poskytovanie úverov, poskytovanie pôžičiek, investovanie do cenných papierov na vlastný účet, kapitálové investície, platobný styk a zúčtovanie, elektronický prevod kapitálu, platobné prevody vykonávané elektronicky, vydávanie a správa platobných prostriedkov, napr. platobných kariet, cestovných šekov, overovanie šekov, poskytovanie záruk, garancie, kaucie, ručenie, otváranie akreditívov, obstarávanie inkasa, uloženie a správa cenných papierov alebo iných hodnôt, poskytovanie bankových informácií, finančné analýzy a informácie, prenájom bezpečnostných schránok, prijímanie vkladov, finančný prenájom (finančný lízing), účasť na vydávaní cenných papierov a poskytovanie súvisiacich služieb, finančné poradenstvo, výkon funkcie depozitára, zmenárenská činnosť, obchodovanie na vlastný účet alebo účet klienta s devízovými hodnotami, v oblasti termínovaných obchodov (futures) a opcií (options) vrátane kurzových a úrokových obchodov, s prevoditeľnými cennými papiermi, so zlatými a striebornými mincami, pamätnými mincami, hárkami bankoviek a so súbormi obehových mincí, vyko-

návanie hypotekárnych obchodov, obhospodarovanie cenných papierov klienta na jeho účet vrátane poradenstva (portfólio manažment), sprostredkovateľská činnosť v oblasti bankovníctva a poisťovníctva súvisiaca s bankovou činnosťou alebo stavebným sporením.

(540) ČSOB Hypotéka do 30 minút

(731) Československá obchodní banka, a. s., Na Příkopě 854/14, 115 20 Praha, CZ;

(740) Budaj Miroslav, JUDr., Bratislava, SK;

(210) 5917-2005

(220) 1.8.2005

8 (511) 5

(511) 5 - Farmaceutické výrobky, dietetické látky upravené na lekárske účely.

(540) Opexa

(731) Berlin - Chemie AG, Glienicke Weg 125, 12489 Berlin, DE;

(740) Hörmannová Zuzana, Ing., Bratislava, SK;

(210) 5918-2005

(220) 1.8.2005

8 (511) 5

(511) 5 - Farmaceutické výrobky, dietetické látky upravené na lekárske účely.

(540) Vabadin

(731) Berlin - Chemie AG, Glienicke Weg 125, 12489 Berlin, DE;

(740) Hörmannová Zuzana, Ing., Bratislava, SK;

(210) 5919-2005

(220) 1.8.2005

8 (511) 5

(511) 5 - Farmaceutické výrobky, dietetické látky upravené na lekárske účely.

(540) Vulimox

(731) Berlin - Chemie AG, Glienicke Weg 125, 12489 Berlin, DE;

(740) Hörmannová Zuzana, Ing., Bratislava, SK;

(210) 5920-2005

(220) 1.8.2005

8 (511) 5

(511) 5 - Farmaceutické výrobky, dietetické látky upravené na lekárske účely.

(540) Moversa

(731) Berlin - Chemie AG, Glienicke Weg 125, 12489 Berlin, DE;

(740) Hörmannová Zuzana, Ing., Bratislava, SK;

(210) 5921-2005

(220) 1.8.2005

8 (511) 30

(511) 30 - Káva, kávové nápoje, mliečne kávové nápoje, kávové príchuťi, kávovinové náhradky, čaj, nápoje na báze čaju, ľadový čaj, čokoláda, čokoládové nápoje, mliečne čokoládové nápoje, kaka, kakaové nápoje, mliečne kakaové nápoje,

cukor, cukrovinky, cukríky, ryža, tapioka, ságo, múka, sójová múka, výrobky z múky, chlieb, pečivo, cestoviny, cestá, keksy, sušienky, sucháre, biskvity, zákusky, koláče, pekárské a cukrárske výrobky, krekerky (slané pečivo), zmrzlina, prášky na výrobu zmrzliny, med, melasový sirup, droždie, prášky do pečiva, puding, pukance, ovsená potrava, ovsené vločky, kukuričné vločky, soľ, horčica, ocot, koreniny, korenie, paprika (korenina), omáčky ako chuťové prísady, omáčky do šalátov, sójová omáčka, mäsové šťavy, kečup, ľad na osvieženie, žuvačky, nie na lekárske použitie.

(540)

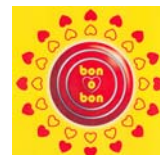

(591) žltá, červená, biela, šedá

(731) Arcor S. A. I. C., Avda. Fulvio Pagani 487, Arroyito, Province of Córdoba, AR;

(740) Čechvalová Dagmar, Bratislava, SK;

(210) 5929-2005

(220) 3.8.2005

8 (511) 16, 17, 18, 21, 24, 25, 26, 34

(511) 16 - Puzdrá na pasy a doklady.

17 - Nálepky s výnimkou nálepiek na lekárske, kancelárske účely a použitie v domácnosti.

18 - Vrecká, tašky baliace kožené, cestovné tašky, motorkárske brašne; usne, koža, koženka a výrobky z týchto materiálov nezahrnuté v iných triedach.

21 - Puzdrá, vrecká pre domácnosť, puzdrá na nože.

24 - Vľajky.

25 - Odevy, vrecká na odevy, bielizeň; obuv, vysoká obuv, športová obuv; šatky, šály.

26 - Ozdoby na obuv s výnimkou ozdôb z drahých kovov, ozdoby na šaty; opaskové pracky, pracky na obuv, pracky (odevné doplnky); ozdoby textilných výrobkov - nažehľovacie, ozdobné brošne, spony.

34 - Popolníky s výnimkou popolníkov z drahých kovov, zapalovače pre fajčiarov, potreby pre fajčiarov; fajčiarske puzdrá s výnimkou puzdiel z drahých kovov.

(540)



(731) VARAN s. r. o., Sedmokrásková 1/0106, 821 01 Bratislava, SK;

(210) 5930-2005

(220) 4.8.2005

8 (511) 34

(511) 34 - Cigarety, zapalovače pre fajčiarov, potreby pre fajčiarov.

(540) TABAK CLUB KORUNA

(731) SLOVAKIA TABAK, a. s., Hubenného 21, 831 04 Bratislava, SK;

(210) 5931-2005

(220) 5.8.2005

8 (511) 6, 19, 20, 35, 37

(511) 6 - Kovanie na okná, kovanie na dvere, hliníkové profily na okná a dvere; kovové dverové prahy, prechodové lišty, zárubne, deliace steny, vstavané skrine, skrine s posuvnými dverami, posuvné dvere.

19 - Drevené dýhy; drevené obloženie; opracované stolárske drevo; drevené lišty; drevo pílené, spracované a stavebné; dverové prahy, prechodové lišty, zárubne s výnimkou kovových; okené rámy drevené, stropné dosky drevené, stenové obkladové dosky; deliace steny, vstavané skrine, skrine s posuvnými dverami, posuvné dvere s výnimkou kovových; plastové profily, najmä pre dvere a okná; spojovacie prvky plastové pre plastové profily.

20 - Drevené nábytkové kostry a hrany; drevené trámy; nábytok; kancelársky nábytok; kuchynské linky; stolárske umelecké výrobky; stoličky; nábytkové stoly a stolíky, stolové dosky.

35 - Reklamná činnosť vrátane rozširovania reklamných materiálov; maloobchodné služby v oblasti nábytku; sprostredkovateľská činnosť v oblasti obchodu s tovarom.

37 - Montáž nábytku, montáž kuchynských liniek, montáž plastových okien.

(540)



(591) oranžová, bledooranžová

(731) SYNTEX, s. r. o., Šaštínska 8, 841 05 Bratislava, SK;

(740) Bachratá Magdaléna, Mgr., Bratislava, SK;

(210) 5949-2005

(220) 15.8.2005

8 (511) 5

(511) 5 - Prípravky na ničenie buriny a ničenie škodcov, insekticídy, herbicídy, fungicídy.

(540) **RODILON**

(731) Bayer Aktiengesellschaft, D-51368 Leverkusen, DE;

(740) ROTT, RŮŽIČKA & GUTTMANN, v. o. s., Bratislava, SK;

(210) 5950-2005

(220) 18.8.2005

8 (511) 14, 16, 18, 22, 25, 26, 35, 41

(511) 14 - Pracky z drahých kovov, prívesky, ozdoby, šperky, medailóny (šperky, bižutéria), hodinky, klenoty, prívesky na kľúče, klenoty, náramky (šperky), hodinové perá, klobúkové ozdoby z drahých kovov, amulety, prívesky (šperky), medaily, ozdoby na klobúk z drahých kovov, šperky, klenoty, odznaky z drahých kovov, strieborné ozdoby, hodiny, spony do kravát, škatule, schránky, obaly z drahých kovov.

16 - Vzory na šitie, komiksy, písacie potreby (súpravy na písanie), grafické znaky, pečiatky, tla-

čoviny, časopisy (periodiká), obaly (papiernický tovar), noviny, papiernický tovar, lístky, obálky (papiernický tovar), baliaci papier, obrazy, písacie potreby, predtlačé, hárky papiera, knihy, pohľadnice, cifry (znaky), publikácie, papierové vlajky, spevníky, ceruzky, pečiatky, papierové obaly na spisy, poštové známky, kalendáre, kancelárske potreby s výnimkou nábytku, pečiatky s adresami, etikety s výnimkou textilných, brožované knihy, brožúry, písacie potreby, papierové servítky, výšivkové vzory, samolepky pre domácnosť a na kancelárske účely, tlač (rytina),

periodiká, plagáty, listový papier, príručky, reklamné tabule z papiera, kartónu alebo lepenky, papier, obaly na doklady, tlačivá, fotografie, papierové zástavy, písacie potreby, grafické zobrazenie.

18 - Plecniaky, kožené remienky, cestovné tašky, vrecká, kožené baliace tašky, torby, peňaženky, nie z drahých kovov, vaky pre turistov, školské tašky (aktovky), cestovné kufre, kožené povrázky, chlebníky, palice (na podporu pri chôdzi), horolezecké palice, náramenné kožené remene, batohy, kožené šnúrkové pokrývky, imitácie kože, peňaženky, remienky, kožené šnúrkové kabelky, kľúčiky (kožená galantéria), školské aktovky, peňaženky, vaky pre horolezcov, puzdrá a obaly z vulkanfibru, kožené cestovné tašky, kožené súčasti vojenskej výstroje, poľovnícke tašky, cestovné obaly na odevy, kožené ozdoby na nábytok.

22 - Vlna ako surovina alebo spracovaná, surový ľan, sisal, markíza zo syntetických materiálov, vrecká na prepravu a uchovávanie tovarov, textilné baliace vrecká, povrazové rebríky, textilné vlákna, látkové vrecká na balenie, perie do lôžkovín, laná s výnimkou kovových, sieťky, surový hodváb, siete na maskovanie, povrazy, laná, struny, textilné vlákna, konopné povrazy, stany, motúzy, cyklistické oblečenie.

25 - Čiapkové šilty, protišmykové pomôcky na obuv, nohavice, zvrchníky, osobná bielizeň, kostýmy, obleky, pulóvre, obuv (vysoká), šatky, šály, vesty, topánky na šport, čiapky, svetre, opasky na doklady a peniaze (súčasť oblečenia), lyžiarske topánky, zvršky (obuv), odevy, oblečenie z imitácie kože, vrecká na odevy, šaty, gymnastické (telocvičné) dresy, tielka, tričká, sandále, kovové časti na obuv, turbany, obuv, košeľe, kravaty, potníky, bundy, kabáty, papuče, šnurovacie topánky, saká, bundy, pyžamá, uniformy, celé topánky, vreckovka ozdobná (súčasť oblečenia), nepremokavý odev, čelenky, športové tričká, dresy, opasky, konfekcia (odevy), ponožky, vrchné ošatenie, nánožníky, nie elektricky vyhrievané, oblečenie, tielka, vesty, čiapky (priliehavé), plášte, pokrývky hlavy, šilty (na čiapke), bielizeň pohlcujúca pot, plavky, topánky, kapucne, gamaše (vysoké), športová obuv, pančuchy, šatky, závoje, kabáty, klobúky, rukavice, lyžiarska obuv, tričká.

26 - Čipky, lemovky, vrkoče, pletené šnúry, prac-ky (odevné doplnky), gombíky, stužky, lemovky; vypchávkové náplečníky odevov; brošne (doplnky oblečenia), zipsové uzávery na tašky a vrecká, sponky, pracky na obuv, zipsy, ozdoby na klobúky s výnimkou ozdôb z drahých kovov, uzávery na odevy, patentné gombíky, šnúrkové do topánok,

opaskové pracky, náramenné pásky, výložky, pracky na obuv, odznaky na odevy s výnimkou odznakov z drahých kovov.

35 - Personálne poradenstvo, nábor zamestnancov, psychologické testovanie za účelom výberu, on-line reklama na počítačovej komunikačnej sieti, spravovanie hotelov, zbieranie údajov do počítačových databáz, marketingové štúdie, spracovanie textov, organizovanie výstav na komerčné alebo reklamné účely, prenájom kancelárskych strojov a zariadenia, rozhlasová reklama, vydávanie a aktualizovanie reklamných materiá-

lov, vydávanie reklamných alebo náborových textov, odborné obchodné poradenstvo, televízne reklamy, nábor zamestnancov, reklama, rozširovanie reklamných alebo inzertných oznamov, reklamné zásielkové služby, spracovanie textov, reklama, rozširovanie reklamných oznamov, prieskum trhu, reklamné agentúry, prieskum verejnej mienky, predvádzanie tovaru, vzťahy s verejnosťou (prieskum vzťahov medzi podnikmi, inštitúciami a spoločenským prostredím, vedenie kartotiek v počítači, vyhľadávanie informácií v počítačových súboroch (pre zákazníkov), kopírovanie alebo rozmnožovanie dokumentov, dokladov atď., zabezpečovanie predplácania novín a časopisov, prenájom reklamného času vo všetkých komunikačných médiách, vylepovanie plátov.

41 - Informácie o výchove a vzdelávaní, organizovanie vedomostných alebo zábavných súťaží, informácie o možnostiach zábavy, vydávanie kníh, organizovanie a vedenie konferencií; organizovanie kultúrnych alebo vzdelávacích výstav, školenie, vzdelávanie, organizovanie lotérií, organizovanie vedomostných a zábavných súťaží, meranie času na športových podujatiach, organizovanie a vedenie seminárov, organizovanie živých vystúpení, informácie o možnostiach rekreácie, vyučovanie, vzdelávanie, skúšanie, preskúšavanie (pedagogická činnosť), elektronická edičná činnosť v malom (DTP služby), informácie o možnostiach rekreácie, služby prázdninových táborov (zábava), organizovanie a vedenie seminárov, vydávanie (on-line) kníh a časopisov v elektronickej forme, praktický výcvik (ukážky), organizovanie športových súťaží, zverejňovanie textov okrem reklamných, pedagogické informácie, výroba rozhlasových a televíznych programov.

(540)



(591) modrá, strieborná, zlatá, červená

(731) Slovenský skauting, Pražská 11, 811 04 Bratislava, SK;

(210) 5962-2005

(220) 23.8.2005

8 (511) 5, 29, 30

(511) 5 - Výrobky farmaceutické a parafarmaceutické, vitamíny, minerály a stopové prvky, diétne a nutričné prípravky na lekárske účely a liečivá, medi-

cinálne sirupy, výtlačky z liečivých bylín a kombinované prípravky vitamínov, minerálov, stopových prvkov a bylinných výtlačkov, potravinové doplnky obohatené vitamínmi alebo minerálmi alebo stopovými prvkami na lekárske účely, vitamínové prípravky, vitamíny a multivitamínové preparáty, minerály a multiminerálové preparáty, bylinné čaje, liečivé byliny, cukrovinky alebo pastilky, alebo tabletky, alebo tobolky, alebo kapsuly, alebo žuvačky s liečivými prísadami,

dietetické látky upravené na lekárske účely, minerálne vody a dietetické nápoje upravené na lekárske účely, diétne potraviny upravené na lekárske účely, výživové doplnky na lekárske účely, bielkovinové prípravky alebo potrava na lekárske účely, balzamy, krémy a masti na lekárske účely, chemické prípravky na lekárske účely, liečivé oleje, oleje na lekárske účely, tuky na lekárske účely, liečivé soli, tinktúry na lekárske účely, bylinné výtlačky alebo sirupy, vitamínová a minerálna výživa vo forme koncentrátov, proteínové koncentráty ako výživové prídavky k potravinám, droždie na farmaceutické účely, potravinové doplnky s liečebnými účinkami, výživové alebo dietetické prípravky na lekárske účely na denné doplnenie stravy ako instantná strava alebo samostatná zmes, ktorá sa skladá hlavne z mlieka v prášku alebo zo živočíšnych alebo zeleninových proteínov, tiež s prídavkom vitamínov alebo minerálov alebo stopových prvkov alebo cukru.

29 - Potravinové doplnky nie na lekárske účely (zaradené v tejto triede) a prevažne obsahujúce látky živočíšneho pôvodu patriace do tejto triedy, proteín na ľudskú spotrebu, proteínové výrobky a prípravky na výživu, prípravky zvláštnej výživy pre športovcov alebo osoby s vysokým energetickým výdajom, želatína, želatínové výrobky a prípravky na výživu, jedlé tuky, jedlé oleje, extrakty z chalúh ako výživa, výživné prípravky na denné doplnenie stravy, ktorá sa skladá hlavne z mlieka v prášku alebo zo živočíšnych alebo zeleninových proteínov, tiež s prídavkom vitamínov alebo minerálov alebo stopových prvkov alebo cukru, mlieko, mliečne výrobky, jogurty, konzervované, sušené, varené alebo nakladané ovocie alebo zelenina, polievky, vývary, bujóny.

30 - Potravinové doplnky nie na lekárske účely (zaradené v tejto triede) a prevažne obsahujúce látky rastlinného pôvodu patriace do tejto triedy, cukrovinky, žuvačky, bonbóny, zmrzliny, pekárske výrobky, cukrárske výrobky, kakao, káva, čaj, čokoláda, nápoje čokoládové, čajové, kakaové alebo kávové, potraviny a pokrmy z obilovín na ľudskú spotrebu, cestoviny, mäsli, med, propolis na ľudskú potrebu.

(540)

ProFitness

(731) WALMARK, a. s., Oldřichovice 44, 739 61 Třinec, CZ;

(740) Mešková Viera, Ing., Bratislava, SK;

(210) 5974-2005

- (220) 25.8.2005
8 (511) 25, 41, 43, 44, 45
 (511) 25 - Tričká, čiapky na reklamné účely.
 41 - Kurzy prvej pomoci, školenia zamerané na poskytovanie prvej pomoci a záchranársku činnosť, vzdelávacie služby s cieľom prevencie pred nebezpečnými situáciami detí aj dospelých, dopravná výchova pre deti, základný výcvik psov, výcvik služobných psov.
 43 - Poskytovanie ubytovania pre psov.

44 - Služby v oblasti poskytovania prvej pomoci, služby v oblasti záchrany života v krízových situáciách, poradenská činnosť v oblasti záchranných prác ako zdravotnícka pomoc.
 45 - Služby v oblasti záchrany majetku v krízových situáciách, vyhľadávanie stratených a nezvestných osôb, služby psododov, poradenská činnosť v oblasti poskytovania ochrany pri záchranných prácach.

(540)



- (731) RESCUE TEAM SLOVAKIA, M. Rázusa 9, 010 01 Žilina, SK;
 (740) Holoubková Mária, Ing., Bratislava, SK;

- (210) 5975-2005
 (220) 26.8.2005
8 (511) 9, 11, 32
 (511) 9 - Dávkovače.
 11 - Chladiace zariadenia na chladenie vody, filtre na pitnú vodu.
 32 - Minerálne vody.

(540)



- (591) bledomodrá, čierna, biela
 (731) Aqua Bron, s. r. o., Grösslingova 51, 811 09 Bratislava, SK;

- (210) 5981-2005
 (220) 30.8.2005
8 (511) 6, 7, 8, 9, 11, 16, 17, 22
 (511) 6 - Napínače na kovové drôty; oceľové konštrukcie; kovové objímky; kovové rebríky; meď, surová alebo ako polotovar; kovové kolieska na nábytok; kovové rozperky; kovové prípojky a odbočky pre potrubia; plechové obaly; obalové nádoby z kovu; plomby; kovové príchytky na rúry; krúžky na kľúče z obyčajných kovov; hliník; drôtené pletivo; kovové lanká, s výnimkou elektrických; neizolovaný medený drôt; mäkké spájky, strieborné; kovové lešenia; kovové baliace fólie; kovové spojky a príchytky pre káble a rúrky; mosadz, surová alebo ako polotovar; kovové

pásky na zväzovanie; kovové pletivo; kovové kolíky; kovové laná; pánty, závesy; cín; drobný železiarsky tovar; kovové vešiakové háčiky; kovové háčiky na šaty; kovové skrutky; kľúče; jemné drôtené pletivo; kovové stĺpy; stenové kovové kolíky; kovové svorky na káble a rúry; príchytky, klince; spájkovací drôt; hliníková fólia; kovové pásky na viazanie alebo balenie; kovové baliace fólie; oceľové laná; kovové podložky; kovové skrutky s maticou; kovové drôty a tyče na zváranie; kovové nity; alobal; kovové reťaze; kovové matice; kovové spojky pre káble a laná

s výnimkou elektrických; anténový drôt; zväracie a spájkovacie elektródy; drôty z obyčajných kovov; oceľový drôt; drôt; kovové spojovacie skrutky na káble; kovové svorky na laná.

7 - Lisy; baliace stroje; viazacie stroje, samoviazače; etiketovacie stroje.

8 - Ručné nástroje a náradie; kliešte; skrutkovače; napínadlá na kovové drôty a pásky.

9 - Bleskozvody; vodováhy; elektromagnetické cievky; káble s optickými vláknami; elektrické objímky; antény; elektrické batérie; detektory na zisťovanie kovov, na priemyselné alebo vojenské účely; elektrické meracie zariadenia; optické disky; tvárnice; vedenie; snímače teploty; telefónne drôty; prípojky; svorky; rozvodové skrine, spínacie skrine; identifikačné puzdrá pre elektrické drôty; elektrické relé; medený drôt, izolovaný; batérie do vreckových bateriek; spojovacie skrinky; tlačiarne k počítačom; elektroinštalčné rúrky; elektrické spájkovačky; termostaty; elektrické redukcie; elektrické zväračské prístroje; materiály na elektrické vedenie; počítače; detektory; elektrické dverové zvončeky; koaxiálne káble; modemy; vypínače; poistky; automatické časové spínače; spojky na elektrické káble; zväracie elektródy; elektrické signalizačné zvončeky; elektrické objímky; elektrické vodiče; konektory, spojky; skriňové rozvádzače; notebooky; batérie do svietidiel; tlačidlá zvončekov; elektrické drôty; káble s optickými vláknami; elektrické akumulátory; elektrické regulátory svetla; optické žiarovky; pamäte počítačov; optické nosiče údajov; elektrické spojky; spojky elektrického vedenia; transformátory; objímky elektrických káblov; riadiace panely; identifikačné puzdrá pre elektrické drôty; zásuvky, zástrčky a iné elektrické spojky; monitory; elektrické zástrčky; plášte elektrických káblov; koncovky; kryty na zásuvky; spínače; procesory; voltmetre; počítačový softvér; meracie pomôcky; metre; polovodiče; kontrolné a regulačné prístroje elektrické; televízne prijímače; elektrické svorky; periférne zariadenia počítačov; nahrané počítačové programy; elektrické bzučiaky; elektrické cievky; optické kompaktné disky; solárne články; blikavé svetlá; vypínače; elektrické káble; počítačové klávesnice.

11 - Elektrické svetlá na vianočné stromčeky; držiaky na lampy a svietidlá; elektrické výbojky na osvetlenie; lampy na osvetľovanie akvárií; UV lampy s výnimkou lúčových na lekárske účely; reťaze farebných žiaroviek; žiarivky; elektrické žiarovky; zásuvky na elektrické svetlá; elektrické vreckové baterky; reflektory; bicyklové svietidlá; objímky na svietidlá; žiarovky; stropné svetlá; difúzery svetla; svietiace domové čísla; svetlomety,

reflektory; osvetľovacie prístroje a zariadenia; lustre; lampáše; elektrické lampy; elektrické výbojky; baterky; elektrické ventilátory.

16 - Umelohmotné príľnavé ňaťahovacie fólie na paletizáciu; umelohmotné fólie na balenie; papierové pásy; kopírovacie zariadenia.

17 - Lepiace pásy s výnimkou pásov pre domácnosť, na lekárske a kancelárske účely; izolačné pásy; izolátory pre káble.

22 - Pásy, pútko s výnimkou kovových; pásy na uväzovanie viniča; pásy s výnimkou kovových na zväzovanie.

(540)



(591) modrá, červená

(731) Igor Priesol - ROGI, Vážska 3564/13, 921 01 Piešťany, SK;

(210) 5982-2005

(220) 30.8.2005

8 (511) 6, 7, 8, 9, 11, 16, 17, 22

(511) 6 - Napínače na kovové drôty; oceľové konštrukcie; kovové objímky; kovové rebríky; meď, surová alebo ako polotovar; kovové kolieska na nábytok; kovové rozperky; kovové prípojky a odbočky pre potrubia; plechové obaly; obalové nádoby z kovu; plomby; kovové príchytky na rúry; krúžky na kľúče z obyčajných kovov; hliník; drôtené pletivo; kovové lanká, s výnimkou elektrických; neizolovaný medený drôt; mäkké spájky, strieborné; kovové lešenia; kovové baliace fólie; kovové spojky a príchytky pre káble a rúrky; mosadz, surová alebo ako polotovar; kovové pásy na zväzovanie; kovové pletivo; kovové kolíky; kovové laná; pánty, závesy; cín; drobný železiarsky tovar; kovové vešiakové háčiky; kovové háčiky na šaty; kovové skrutky; kľúče; jemné drôtené pletivo; kovové stĺpy; stenové kovové kolíky; kovové svorky na káble a rúry; príchytky, klince; spájkovací drôt; hliníková fólia; kovové pásy na viazanie alebo balenie; kovové baliace fólie; oceľové laná; kovové podložky; kovové skrutky s maticou; kovové drôty a tyče na zväzovanie; kovové nity; alobal; kovové reťaze; kovové matice; kovové spojky pre káble a laná s výnimkou elektrických; anténový drôt; zväzacie a spájkovacie elektródy; drôty z obyčajných kovov; oceľový drôt; drôt; kovové spojovacie skrutky na káble; kovové svorky na laná.

7 - Lisy; baliace stroje; viazacie stroje, samoviazače; etiketovacie stroje.

8 - Ručné nástroje a náradie; kliešte; skrutkovače; napínadlá na kovové drôty a pásy.

9 - Bleskozvody; vodováhy; elektromagnetické cievky; káble s optickými vláknami; elektrické objímky; antény; elektrické batérie; detektory na zisťovanie kovov, na priemyselné alebo vojenské účely; elektrické meracie zariadenia; optické disky; tvárnice vedenie; snímače teploty; telefónne drôty; prípojky; svorky; rozvodové skrine, spínacie skrine; identifikačné puzdrá pre elektrické drôty; elektrické relé; medený drôt, izolovaný; batérie do vreckových bateriek; spojovacie skrinky; tlačiarne k počítačom; elektroinštalčné rúrky; elektrické spájkovačky; termostaty; elek-

trické redukcie; elektrické zväzacie prístroje; materiály na elektrické vedenie; počítače; detektory; elektrické dverové zvončeky; koaxiálne káble; modemy; vypínače; poisťky; automatické časové spínače; spojky na elektrické káble; zväzacie elektródy; elektrické signalizačné zvončeky; elektrické objímky; elektrické vodiče; ko-

nektory, spojky; skriňové rozvážače; notebooky; batérie do svietidiel; tlačidlá zvončekov; elektrické drôty; káble s optickými vláknami; elektrické akumulátory; elektrické regulátory svetla; optické žiarovky; pamäte počítačov; optické nosiče údajov; elektrické spojky; spojky elektrického vedenia; transformátory; objímky elektrických káblov; riadiace panely; identifikačné puzdrá pre elektrické drôty; zásuvky, zástrčky a iné elektrické spojky; monitory; elektrické zástrčky; plášte elektrických káblov; koncovky; kryty na zásuvky; spínače; procesory; voltmetre; počítačový softvér; meracie pomôcky; metre; polovodiče; kontrolné a regulačné prístroje elektrické; televízne prijímače; elektrické svorky; periférne zariadenia počítačov; nahrané počítačové programy; elektrické bzučiaky; elektrické cievky; optické kompaktné disky; solárne články; blikavé svetlá; vypínače; elektrické káble; počítačové klávesnice.

11 - Elektrické svetlá na vianočné stromčeky; držiaky na lampy a svietidlá; elektrické výbojky na osvetlenie; lampy na osvetľovanie akvárií; UV lampy s výnimkou lán na lekárske účely; reťaze farebných žiaroviek; žiarivky; elektrické žiarovky; zásuvky na elektrické svetlá; elektrické vreckové baterky; reflektory; bicyklové svietidlá; objímky na svietidlá; žiarovky; stropné svetlá; difuzéry svetla; svietiace domové čísla; svetlomety, reflektory; osvetľovacie prístroje a zariadenia; lustre; lampáše; elektrické lampy; elektrické výbojky; baterky; elektrické ventilátory.

16 - Umelohmotné príľnavé ňaťahovacie fólie na paletizáciu; umelohmotné fólie na balenie; papierové pásy; kopírovacie zariadenia.

17 - Lepiace pásy s výnimkou pásov pre domácnosť, na lekárske a kancelárske účely; izolačné pásy; izolátory pre káble.

22 - Pásy, pútko s výnimkou kovových; pásy na uväzovanie viniča; pásy s výnimkou kovových na zväzovanie.

(540) **ROGI**

(731) Igor Priesol - ROGI, Vážska 3564/13, 921 01 Piešťany, SK;

(210) 5985-2005

(220) 30.8.2005

8 (511) 32, 33

(511) 32, 33 - Pivo, nealkoholické nápoje, minerálne vody, sódy, malinovky, ovocné džúsy, zeleninové džúsy. 33 - Anízovka, destiláty (brandy, koňak, pálenka, vínovica), víno, whisky, džin, vodka, horké alkoholické nápoje.

(540)

IMPERIA

(731) ROUST INCORPORATED, 7, ul. 1905 goda,
RU-123846 Moscow, RU;
(740) Čechvalová Dagmar, Bratislava, SK;

(210) 5986-2005

(220) 30.8.2005

8 (511) 3, 7, 16, 21, 24, 25, 35, 37, 39, 40, 41, 45

(511) 3 - Bieliace a iné prípravky na pranie a čistenie bielizne; kozmetické prípravky; voňavkárske výrobky, voňavky, kolínske a toaletné vody; parfumovaná voda; dezodoranty na osobnú potrebu; éterické oleje; voňavá zmes; oleje na kozmetické a toaletné účely; obrúsky napustené pleťovými vodami; kozmetické opaľovacie prípravky; kozmetické prípravky určené na starostlivosť o pleť; kozmetické farby; kozmetické prípravky na mihalnice; kozmetické ceruzky, čistiacie mlieka na toaletné účely, pleťová voda po holení; depilačné a epiláčne prípravky, depilačný vosk, holiace prípravky; kozmetické taštičky; vata a vatové tyčinky na kozmetické účely, kozmetické tampóny; líčidlá; mejkap; prípravky na odstraňovanie líčidiel; špirála na riasy, maskara; obočenky; rúže, lesky na pery; pudery; laky na nechty; umelé nechty; odlakovače; ošetrovacie prípravky na nechty; laky na vlasy; prípravky na odstránenie lakov na vlasy; farby na vlasy; vlasové vody; mydlá, dezodoračné mydlá, dezinfekčné mydlá; kozmetické prípravky na zoštíhlenie; kozmetické krémy; kozmetické prípravky do kúpeľa; kúpeľové soli s výnimkou solí na liečebné účely; bieliace prípravky na kozmetické účely; avivážne prípravky; prípravky na čistenie leštenie, odmasťovanie a brúsenie.

7 - Čistiace stroje, parné čistiace stroje, vysokotlakové čistiace stroje; práčky na pranie, bielenie a farbenie, práčky uvádzané do chodu vhođením mince; baliace stroje; farbiace stroje; elektrické kuchynské stroje a roboty; mangle, žehliace stroje; elektrické nože a nožnice; pláhcacie stroje; pletacie stroje; zariadenia na odsávanie prachu; strihacie stroje; stroje pre textilný priemysel; šijacie stroje; zošívacie stroje; triediace stroje; umývacie linky na umývanie automobilov; umývačky riadu; vysávače, vysávače prachu a podobných nečistôt, vrecká do vysávačov; žmýkačky; náhradné diely pre čistiace, pláhcacie a žehliace stroje.

16 - Papierové obrúsky, utierky, servítky a vreckovky; papierové obrúsky na odstraňovanie šmíniiek mejkapu; vrecká z papiera alebo plastických materiálov.

21 - Kovové nádoby na dávkovanie papierových utierok; dávkovače mydla; žehliace dosky; prenosné detské vaničky; drôtenky na čistenie; držiaky na mydlo; flakóny, nie z drahých kovov; pudrenky s výnimkou pudreniek z drahých kovov; gumový zvon na čistenie odpadových potrubí; handry na čistenie a umývanie dlážky; prachovky; hrebene a kefy; puzdrá na hrebene;

kozmetické pomôcky; pomôcky na odstraňovanie líčidiel s výnimkou elektrických; metly; mopy; smetné nádoby, nádoby na odpadky, koše na smeti; obaly na mydlá, puzdrá na mydlá, mydelničky; poháriky s výnimkou pohárikov z drahých kovov; stojany na holiace štetky; sušiak na bielizeň; špongie na umývanie; vane a vaničky na pranie; prenosné detské vaničky; záchodové kefy; zubné kefky, zubné kefky elektrické.

24 - Textilie a textilné výrobky; posteľná a stolová bielizeň; textilné utierky a obrúsky; cestovné prikrývky; kúpeľňové textilie s výnimkou oblečenia; poťahy na nábytok; obliečky na matrace, podušky a vankúše; textilné odličovacie obrúsky; obrusy s výnimkou papierových; plachty; podložky na stôl s výnimkou papierových (anglické prestieranie); podložky pod poháre alebo taniere; textilné alebo umelohmotné závesy.

25 - Odevy; obuv; pokrývky hlavy; pracovné odevy, pracovné plášte; dámska a pánska konfekcia.

35 - Reklamná činnosť; obchodný manažment a obchodná správa; obchodná administratíva; maloobchodná činnosť a sprostredkovanie obchodu s tovarmi uvedenými v triedach 3, 7, 16, 20, 21, 24 a 25; maloobchodná činnosť so zdravotníckym materiálom, lekárnickými, hygienickými výrobkami na lekárske použitie, farmaceutickými výrobkami, náplastami a obväzovým materiálom, dezinfekčnými prostriedkami; poradenstvo v obchodnej činnosti, poradenstvo pri vedení podnikov; poradenstvo v oblasti čistiarenských a nadväzujúcich služieb; poskytovanie obchodného alebo podnikateľského poradenstva; marketingové štúdie; obchodný alebo podnikateľský prieskum; organizovanie výstav a veľtrhov na obchodné a reklamné účely; vydávanie, rozširovanie aktualizované reklamných materiálov; zasielanie reklamných materiálov zákazníkom.

37 - Čistenie; čistenie automobilov; čistenie interiérov a exteriérov budov; čistenie šatstva, bielizne a odevov; prenájom čistiacich strojov; chemické čistenie; údržba, čistenie a opravy kože; údržba, čistenie a opravy kožušín; mangľovanie; oprava obuvi; oprava šatstva, bielizne a odevov; pranie; pranie šatstva, bielizne a odevov; žehlenie šatstva, bielizne a odevov; služby prácovne; čistenie peria; zberne odevov, bielizne a peria; prenájom čistiacich, pláhcacích strojov a žehliacich strojov.

39 - Preprava, doprava, skladovanie, distribúcia čistiacich a žehliacich strojov, textilných strojov; skladovanie, distribúcia a doručovanie odevov, pracovných odevov a šatstva.

40 - Bielenie látok; šitie; dámske a pánske krajkárstvo; služby spojené s farbením; farbenie kožušín, látok, textilu a textílií; garbiarstvo; ohňovzdorná impregnácia látok; kalandrovanie látok; farbenie a spracovanie kože; opracovanie kožušín; údržba látok; lemovanie látok; obsívanie látok; lemovanie šiat; ohňovzdorná úprava látky; leštenie kože a kožušín; farbenie obuvi; prenájom pletacích strojov; prešívanie; prešívanie oblečenia; protimolová úprava kožušín a textílií; spracovanie kožušín; strihanie látok (strihová služba); úprava a spracovanie textílie; vodovzdorná

úprava látok; úprava odevov; spracovanie vlny; vyšívanie.

41 - Služby v oblasti vzdelávania, zábavy, športovej a kultúrnej činnosti; vzdelávanie v oblasti požiarnej ochrany a bezpečnosti pri práci; zabezpečovanie kurzov a školení v oblasti požiarnej ochrany a bezpečnosti pri práci; informácie o možnostiach rekreácie, výchove a vzdelávaní, rozptýlenia a zábavy; organizovanie a vedenie kongresov, konferencií a seminárov; organizovanie a vedenie kultúrnych alebo vzdelávacích výstav; organizovanie vedomostných a športových

súťaží a súťaží krásy; prevádzkovanie kasín; nahrávanie videopások; prevádzkovanie nočných klubov a klubov zdravia; organizovanie živých vystúpení; plánovanie a organizovanie večierkov; vydavateľská činnosť s výnimkou vydávania reklamných textov; prekladateľské služby; prevádzkovanie športových zariadení.

45 - Prenájom a požíčovanie oblečenia, odevov, pracovných odevov, bielizne, dámskej a pánskej konfekcie, textílií; požíčovanie oblekov a večerných šiat; požíčovňa šiat; poradenstvo v oblasti bezpečnosti; poradenstvo v oblasti požiarnej ochrany a bezpečnosti pri práci.

(540)



(591) modrá, sivá

(731) MENS SK, s. r. o., Dielenská Kružná 24, 038 61 Vrútky, SK;

(740) Litvákova Edita, Ing., Bratislava, SK;

(210) 5987-2005

(220) 31.8.2005

8 (511) 5

(511) 5 - Farmaceutické a liečivé prípravky a substancie na humánne a veterinárne použitie.

(540) MELOBAX

(731) Ranbaxy Laboratories Limited, 6 Devika Towers, 12 th Floor, Nehru Place, 110 019 New Delhi, IN;

(740) Bachratá Magdaléna, Mgr., Bratislava, SK;

(210) 5990-2005

(220) 2.9.2005

8 (511) 9, 16, 35, 39, 41

(511) 9 - Elektronické publikácie, najmä s obsahom reportáží, správ, informácií; elektronické zoznamy a adresáre; elektronicky šírené informačné materiály, noviny, časopisy, knihy, obchodné a odborné publikácie; nahrané nosiče informácií, dát, zvuku a obrazu.

16 - Tlačoviny a polygrafické výrobky; periodická a neperiodická tlač, najmä časopisy, noviny, prílohy novín, knihy, prospekty, letáky, brožúry, katalógy, zoznamy, adresáre, programy, plagáty, fotografie, pohľadnice, kalendáre; knihárske výrobky; papier a výrobky z papiera; propagačné a reklamné materiály a predmety z papiera a plastických hmôt, najmä brožúry, letáky, obalový materiál z papiera a plastických hmôt; reklamné predmety z papiera a lepenky.

35 - Reklamná, inzertná a propagačná činnosť; multimedialna reklama na počítačovej komunikačnej sieti; prenájom reklamného času na všetkých komunikačných prostriedkoch; prenájom reklamných plôch; usporadúvanie reklamných a obchodných výstav a predvážacích akcií tovarov a služieb; vydávanie reklamných materiálov; konzultačná a poradenská činnosť v oblasti obchodu, prieskum trhu, propagácie, reklamy a podnikania; sprostredkovanie v uvedených činnostiach.

39 - Distribučná činnosť v odbore zábavných, odborných a vzdelávacích tlačovín, publikácií, správ a informácií vrátane ich expedície; sprostredkovanie v uvedených činnostiach.

41 - Vydavateľská a nakladateľská činnosť, najmä vydávanie časopisov a iných periodických publikácií; organizovanie kultúrnych, zábavných, športových podujatí, odborných akcií, školení, kurzov, prednášok, konferencií, súťaží a spoločenských akcií; usporadúvanie kultúrnych výstav, módnych prehliadok; produkčná a agentúrna činnosť; tvorba rozhlasových a televíznych programov a relácií; poskytovanie elektronických publikácií (on-line) bez možnosti kopírovania.

(540)



(591) biela, červená

(731) FAMM, spol. s r. o., Staničná 21, 066 01 Humenné, SK;

(740) Fajnorová Mária, Ing., Bratislava, SK;

(210) 5991-2005

(220) 2.9.2005

8 (511) 9, 16, 35, 39, 41

(511) 9 - Elektronické publikácie, najmä s obsahom reportáží, správ, informácií; elektronické zoznamy a adresáre; elektronicky šírené informačné materiály, noviny, časopisy, knihy, obchodné a odborné publikácie; nahrané nosiče informácií, dát, zvuku a obrazu.

16 - Tlačoviny a polygrafické výrobky; periodická a neperiodická tlač, najmä časopisy, noviny, prílohy novín, knihy, prospekty, letáky, brožúry, katalógy, zoznamy, adresáre, programy, plagáty, fotografie, pohľadnice, kalendáre; knihárske výrobky; papier a výrobky z papiera; propagačné a reklamné materiály a predmety z papiera a plastických hmôt, najmä brožúry, letáky, obalový materiál z papiera a plastických hmôt; reklamné predmety z papiera a lepenky.

35 - Reklamná, inzertná a propagačná činnosť; multimedialna reklama na počítačovej komunikačnej sieti; prenájom reklamného času na všetkých komunikačných prostriedkoch; prenájom reklamných plôch; usporadúvanie reklamných a obchodných výstav a predvážacích akcií tovarov a služieb; vydávanie reklamných materiálov; konzultačná a poradenská činnosť v oblasti obchodu, prieskum trhu, propagácie, reklamy a podnikania; sprostredkovanie v uvedených činnostiach.

39 - Distribučná činnosť v odbore zábavných, odborných a vzdelávacích tlačovín, publikácií, správ a informácií vrátane ich expedície; sprostredkovanie v uvedených činnostiach.

41 - Vydavateľská a nakladateľská činnosť, najmä vydávanie časopisov a iných periodických publikácií; organizovanie kultúrnych, zábavných, športových podujatí, odborných akcií, školení, kurzov, prednášok, konferencií, súťaží a spoločenských akcií; usporadúvanie kultúrnych výstav, módnych prehliadok; produkčná a agentúrna činnosť; tvorba rozhlasových a televíznych programov a relácií; poskytovanie elektronických publikácií (on-line) bez možnosti kopírovania.

(540)



(591) modrá, biela, čierna

(731) FAMM, spol. s r. o., Staničná 21, 066 01 Humenné, SK;

(740) Fajnorová Mária, Ing., Bratislava, SK;

(210) 5995-2005

(220) 5.9.2005

8 (511) 41

(511) 41 - Vydávanie kníh; vydávanie textov s výnimkou reklamných alebo náborových textov; on-line vydávanie kníh a časopisov v elektronickej forme.

(540) **www.velkybrat.sk**

(731) AWARD s. r. o., Radlinského 36, 811 07 Bratislava, SK;

(210) 5996-2005

(220) 5.9.2005

8 (511) 41

(511) 41 - Vydávanie kníh; vydávanie textov s výnimkou reklamných alebo náborových textov; on-line vydávanie kníh a časopisov v elektronickej forme.

(540) **www.big-brother.sk**

(731) AWARD s. r. o., Radlinského 36, 811 07 Bratislava, SK;

(210) 6005-2005

(220) 7.9.2005

(310) 2660915

(320) 6.7.2005

(330) ES

8 (511) 21

(511) 21 - Zubné kefky, špáradlá, dentálne nite.

(540) **ALL ANGLES**

(731) SmithKline Beecham p. l. c., 980 Great West Road, Brentford, Middlesex TW8 9GS, GB;

(740) Fajnorová Mária, Ing., Bratislava, SK;

(210) 6006-2005

(220) 7.9.2005

8 (511) 4

(511) 4 - Motorové a mazacie oleje pre automobily.

(540)

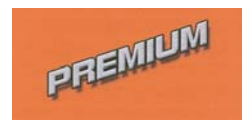

(591) béžová, sivá, čierna

(731) Jaroslav Flendrovský, FEMOTO, Myslenická 1, 902 01 Pezinok, SK;

(740) Budaj Miroslav, JUDr., Bratislava, SK;

(210) 6007-2005

(220) 7.9.2005

8 (511) 4

(511) 4 - Motorové a mazacie oleje pre automobily.

(540)



(591) zelená, biela, čierna

(731) Jaroslav Flendrovský, FEMOTO, Myslenická 1, 902 01 Pezinok, SK;

(740) Budaj Miroslav, JUDr., Bratislava, SK;

(210) 6008-2005

(220) 7.9.2005

8 (511) 4

(511) 4 - Motorové a mazacie oleje pre automobily.

(540)

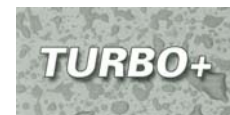

(591) sivá, biela, čierna

(731) Jaroslav Flendrovský, FEMOTO, Myslenická 1, 902 01 Pezinok, SK;

(740) Budaj Miroslav, JUDr., Bratislava, SK;

(210) 6009-2005

(220) 7.9.2005

8 (511) 4

(511) 4 - Motorové a mazacie oleje pre automobily.

(540)



(591) modrá, sivá, čierna

(731) Jaroslav Flendrovský, FEMOTO, Myslenická 1, 902 01 Pezinok, SK;

(740) Budaj Miroslav, JUDr., Bratislava, SK;

(210) 6010-2005

(220) 7.9.2005

8 (511) 16, 39, 41

(511) 16 - Štítky, oznamy, informačné a reklamné pevné lístky, kalendáre, katalógy, mapy, geografické mapy, brožúry, etikety s výnimkou textilných, plagáty, pohľadnice, pečiatky, ročenky, komiksy,

obrazy (maľby), tabule na zapichovanie a zasúvanie oznamov a pevných lístkov.

39 - Turistické kancelárie s výnimkou kancelárií poskytujúcich rezerváciu hotelového ubytovania, v súvislosti s turistickou kanceláriou a cestovaním, poskytovanie a uchovávanie turistických informácií o regiónoch Slovenska vrátane informácií o hoteloch, reštauráciách, autoservisoch, čerpacích staniciach, nákupných centrách a obchodoch, sprevádzanie turistov, turistické prehliadky, organizovanie okružných výletov.

41 - Informácie o možnostiach rekreácie, rozptýlenia a zábavy, zverejňovanie textov okrem reklamných.

(540)



(731) DEKO plus, s. r. o., Vígľašská 10, 851 06 Bratislava, SK;

(740) Juran Svetozár, JUDr., Bratislava, SK;

(210) 6037-2005

(220) 16.9.2005

8 (511) 1, 17, 19, 37

(511) 1 - Chemikálie pre priemysel, vodoodolné chemické prípravky, impregnačné látky proti vode pre cement, betón, tehly, dlaždice, murivo, kameň, kov, ochranné prípravky na tehly, cement, betón, kov, dlažbu, murivo, kameň, spojivá, lepidlá a tmely.

17 - Izolácie proti vlhkosti stavieb, izolačné nátery.

19 - Náterové hmoty pre stavebníctvo, stavebné hmoty nekovové, stavebné zmesi, maltové zmesi, omietkové zmesi, betónové zmesi, penetračné nátery, prímеси do stavebných zmesí.

37 - Stavebníctvo, staviteľstvo, stavebné informácie, informácie o opravách, stavebný dozor, izolovanie stavieb, izolovanie proti vlhkosti, prenájom stavebných strojov a zariadení.

(540) **HYDROPUR**

(731) ALIACHEM a. s., Pardubice 103, 532 17 Pardubice, Semtín, CZ;

(740) PATENTSERVIS BRATISLAVA, a. s., Bratislava, SK;

(210) 6038-2005

(220) 16.9.2005

8 (511) 5

(511) 5 - Farmaceutické, zverolekárske a hygienické prípravky; dietetické látky prispôbené na lekárske účely, potrava pre dojčatá; náplasti, obväzový materiál; hmoty na plombovanie zubov, zubné vosky; dezinfekčné prostriedky; prípravky na ničenie škodcov; fungicidy, herbicidy.

(540) **LAMISIL ONCE**

(731) NOVARTIS AG, 4002 Basel, CH;

(740) Čechvalová Dagmar, Bratislava, SK;

(210) 6039-2005

(220) 16.9.2005

8 (511) 3, 7, 37

(511) 3 - Prípravky na bielenie a iné prostriedky na pranie, čistiace, leštiace a brúsne prípravky, mydlá, brúsny papier, brúsivá, mydlové čističe s obsahom alkoholu, prostriedky na odstraňovanie hrdze, leštiace prípravky, politúry, vosky, vosk na leštenie, ochranné prostriedky na kožu (leštidlá), čistiace roztoky, odmasťovacie prípravky s výnimkou tých, ktoré sa používajú pri priemyselných postupoch alebo pri výrobe, odstraňovače škvŕn, detergenty okrem detergentov na použitie vo výrobe a na lekárske účely, antistatické prípravky na použitie v domácnosti, leštidlá na nábytok a podlahy, mycie prípravky, kvapaliny na umývanie skiel do ostrekovačov vozidiel,

prášok na pranie, prípravky na bielizeň, prípravky na čistenie odevov, prípravky na odfarbovanie, terpentín ako odmasťovací prostriedok, prípravky na odstraňovanie laku.

7 - Motory (okrem motorov do pozemných vozidiel), stroje na stlačený vzduch, motory na stlačený vzduch, čerpadlá na stlačený vzduch, vysávače, nadstavce pre vysávače na aplikáciu parfumov a dezinfekčných prostriedkov, hadice pre vysávače, nasávacie stroje na priemyselné použitie, výtláčne stroje na odsávanie prachu, zariadenia na odsávanie prachu, kefy (ako súčasť strojov), elektrické kefy (súčasť strojov), čerpadlá pre vyhrievacie zariadenia, spätné ventily (súčasť strojov), ovládacie mechanizmy pre stroje a motory, kondenzačné zariadenia, generátory elektrického prúdu, zdviháky (stroje), odmasťovače (stroje), zariadenia na odvod prachu, tlakové redukčné ventily (súčasť strojov), navíjacie prístroje, mechanické, cievky, mechanické, pružné hadice, ohrievače vody (súčasť strojov), regulátory vody, stroje a prístroje na čistenie vody, cievky, mechanické, pružné hadice, filtračné stroje, filtre (súčasť strojov alebo motorov), generátory elektriny, olejové čerpadlá, maznice (súčasť strojov), umývacie prístroje, umývacie zariadenia pre vozidlá, umývacie zariadenia na mince, dýzy na umývanie vozidiel, membrány pre čerpadlá, vysokotlakové čistiace stroje, elektrické čistiace stroje a prístroje, mechanické nástroje, pištoly na umývanie vozidiel, elektrické leštiace stroje a prístroje, čerpadlá (stroje), kompresory (na inštaláciu v garáži), stroje na nástrek, zariadenia na rozstrek vody, ohrievače vody (súčasť strojov), tlakové regulátory (súčasť strojov), dúchadlá, ventily (súčasť strojov).

37 - Stavebníctvo, opravy, opravy vozidiel, čistenie a opravy kotlov, montáž a opravy vyhrievacích zariadení, výstavba, opravy a údržba umývacích liniek pre vozidlá, umývanie dopravných prostriedkov, montáž, údržba a opravy strojov, čistenie vozidiel, autoservisy, ošetrovanie vozidiel proti hrdzaveniu, údržba vozidiel.

(540) **MODRÝ SLON**

(731) SOGICO S.A., Chateau de Vaumarcus, 2028 Vaumarcus, CH;

(740) Bezák Marián, Ing., Bratislava, SK;

(210) 6040-2005

(220) 16.9.2005

8 (511) 5, 29, 30

(511) 5 - Cukrovinky s liečivými prísadami, liečivé cukríky, liečivé pastilky, sladké drievko na farmaceutické účely, diabetický chlieb, dietetické nápoje upravené na lekárske účely, dietetické potraviny upravené na lekárske účely, chlieb pre diabetikov, liečivé nápoje.

29 - Kakaové maslo, arašidové maslo, šľahačka, marmelády, džemy, ovocná dreň, jedlá želatína, sušené, mrazené, kandizované a zavárané ovocie.

30 - Cukrárske výrobky, predovšetkým čokoládové cukrárske výrobky, cukríky, cukrovinky, predovšetkým čokoládové cukrovinky, cukrovinky na zdobenie vianočných stromčekov, cereálne výrobky, pekárenské výrobky, trvanlivé pečivo, sladké aj slané, čokoláda, arašidové cukrovinky,

aromatické prípravky do potravín, cestá na koláče, čokoládové nápoje, jemné pečivo, kakao, kakaové nápoje, tortilas, zmrzliny, karamelky (cukríky), zákusky, keksy, koláče, koláče s plnkou, kretery (slané pečivo), anglický krém, lístkové cesto, mandľová pasta, mandľové cukrovinky, mandľové pusinky, marcipán, mentol pre cukrárstvo, mentolové cukríky, mliečne čokoládové nápoje, mliečne kakaové nápoje, múčne potraviny, müsli, med, obľátky, ovocné želé ako cukrovinky, jedlé ozdoby na torty a zákusky, pastilky (cukríky), perníky, medovníky, pralinky, príchuťi do koláčov, zákuskov a nápojov s výnimkou éterických olejov, quiches (pečivo), ryžový koláč, sladké drievka (cukrovinky), sušienky, biskvity, torty, vanilín (vanilková náhradka), vanilka (príchuť), výrobky z kaka, sladké žemle, žuvačky - - nie na lekárske použitie.

(540)



(731) ÁRKLUB Kft., Pacsirtamező u. 47, 1036 Budapest, HU;

(740) Porubčan Róbert, Ing., Ivanka pri Dunaji, SK;

(210) 6041-2005

(220) 16.9.2005

8 (511) 5, 29, 30

(511) 5 - Cukrovinky s liečivými prísadami, liečivé cukríky, liečivé pastilky, sladké drievko na farmaceutické účely, diabetický chlieb, dietetické nápoje upravené na lekárske účely, dietetické potraviny upravené na lekárske účely, chlieb pre diabetikov, liečivé nápoje.

29 - Kakaové maslo, arašidové maslo, šľahačka, marmelády, džemy, ovocná dreň, jedlá želatína, sušené, mrazené, kandizované a zavárané ovocie.

30 - Cukrárske výrobky, predovšetkým čokoládové cukrárske výrobky, cukríky, cukrovinky, predovšetkým čokoládové cukrovinky, cukrovinky na zdobenie vianočných stromčekov, cereálne výrobky, pekárenské výrobky, trvanlivé pečivo, sladké aj slané, čokoláda, arašidové cukrovinky, aromatické prípravky do potravín, cestá na koláče, čokoládové nápoje, jemné pečivo, kakao, kakaové nápoje, tortilas, zmrzliny, karamelky (cukríky), zákusky, keksy, koláče, koláče s plnkou,

kretery (slané pečivo), anglický krém, lístkové cesto, mandľová pasta, mandľové cukrovinky, mandľové pusinky, marcipán, mentol pre cukrárstvo, mentolové cukríky, mliečne čokoládové nápoje, mliečne kakaové nápoje, múčne potraviny, müsli, med, obľátky, ovocné želé ako cukrovinky, jedlé ozdoby na torty a zákusky, pastilky (cukríky), perníky, medovníky, pralinky, príchuťi do koláčov, zákuskov a nápojov s výnimkou éterických olejov, quiches (pečivo), ryžový koláč, sladké drievka (cukrovinky), sušienky, biskvity, torty, vanilín (vanilková náhradka), vanilka (príchuť), výrobky z kaka, sladké žemle, žuvačky - - nie na lekárske použitie.

(540) **JÄGER**

(731) ÁRKLUB Kft., Pacsirtamező u. 47, 1036 Budapest, HU;

(740) Porubčan Róbert, Ing., Ivanka pri Dunaji, SK;

(210) 6042-2005

(220) 16.9.2005

8 (511) 5, 29, 30

(511) 5 - Cukrovinky s liečivými prísadami, liečivé cukríky, liečivé pastilky, sladké drievko na farmaceutické účely, diabetický chlieb, dietetické nápoje upravené na lekárske účely, dietetické potraviny upravené na lekárske účely, chlieb pre diabetikov, liečivé nápoje.

29 - Kakaové maslo, arašidové maslo, šľahačka, marmelády, džemy, ovocná dreň, jedlá želatína, sušené, mrazené, kandizované a zavárané ovocie.

30 - Cukrárske výrobky, predovšetkým čokoládové cukrárske výrobky, cukríky, cukrovinky, predovšetkým čokoládové cukrovinky, cukrovinky na zdobenie vianočných stromčekov, cereálne výrobky, pekárenské výrobky, trvanlivé pečivo, sladké aj slané, čokoláda, arašidové cukrovinky, aromatické prípravky do potravín, cestá na koláče, čokoládové nápoje, jemné pečivo, kakao, kakaové nápoje, tortilas, zmrzliny, karamelky (cukríky), zákusky, keksy, koláče, koláče s plnkou, kretery (slané pečivo), anglický krém, lístkové cesto, mandľová pasta, mandľové cukrovinky, mandľové pusinky, marcipán, mentol pre cukrárstvo, mentolové cukríky, mliečne čokoládové nápoje, mliečne kakaové nápoje, múčne potraviny, müsli, med, obľátky, ovocné želé ako cukrovinky, jedlé ozdoby na torty a zákusky, pastilky (cukríky), perníky, medovníky, pralinky, príchuťi do koláčov, zákuskov a nápojov s výnimkou éterických olejov, quiches (pečivo), ryžový koláč, sladké drievka (cukrovinky), sušienky, biskvity, torty, vanilín (vanilková náhradka), vanilka (príchuť), výrobky z kaka, sladké žemle, žuvačky - - nie na lekárske použitie.

(540) **HUNTER**

(731) ÁRKLUB Kft., Pacsirtamező u. 47, 1036 Budapest, HU;

(740) Porubčan Róbert, Ing., Ivanka pri Dunaji, SK;

(210) 6044-2005

(220) 20.9.2005

8 (511) 1, 2, 3, 17, 19

(511) 1 - Lepidlá na priemyselné účely; silikóny.

2 - Farby, fermeže, laky; ochranné prostriedky proti hrdzi a poškodeniu dreva; moridlá.

3 - Prípravky na čistenie, leštenie, odmasťovanie a brúsenie.

17 - Izolačné materiály; izolačné tkaniny; tesniace materiály; zvukovoizolačné materiály.

19 - Betón, výrobky z betónu, cement, dlaždice, obkladačky s výnimkou kovových, potery s výnimkou kovových, stavebná malta, sadra, tehly, vápno.

(540) DOMALUX

(731) KOCZOTOWSKI Marcin, Tomášikova 13, 821 01 Bratislava, SK;

(740) Juran Svetozár, JUDr., Bratislava, SK;

(210) 6045-2005

(220) 20.9.2005

8 (511) 1, 2, 3, 17, 19

(511) 1 - Lepidlá na priemyselné účely; silikóny.

2 - Farby, fermeže, laky; ochranné prostriedky proti hrdzi a poškodeniu dreva; moridlá.

3 - Prípravky na čistenie, leštenie, odmasťovanie a brúsenie.

17 - Izolačné materiály; izolačné tkaniny; tesniace materiály; zvukovoizolačné materiály.

19 - Betón, výrobky z betónu, cement, dlaždice, obkladačky s výnimkou kovových, potery s výnimkou kovových, stavebná malta, sadra, tehly, vápno.

(540) MALFARB

(731) KOCZOTOWSKI Marcin, Tomášikova 13, 821 01 Bratislava, SK;

(740) Juran Svetozár, JUDr., Bratislava, SK;

(210) 6047-2005

(220) 20.9.2005

(310) 429403

(320) 30.8.2005

(330) CZ

8 (511) 9, 16, 35, 37, 41

(511) 9 - Prístroje na záznam, prenos alebo reprodukciu zvuku či obrazu; hardvér výpočtovej a/alebo komunikačnej, a/alebo informačnej techniky; softvér na magnetických nosičoch; magnetické alebo optické nosiče zvukových a/alebo obrazových záznamov nahrané i nenahrané; videokazety nahrané i nenahrané; audiokazety nahrané i nenahrané; audiovizuálne programy; audiovizuálne diela; audiovizuálne diela v digitálnej podobe; CD disky; videodiskety; audiodiskety; informácie a záznamy v elektronickej podobe; elektronické databázy a databázové produkty; informácie a/alebo dáta, a/alebo databázy, a/alebo informačné produkty na nosičoch a/alebo v elektronických, dátových, informačných, počítačových a komunikačných sieťach; elektronické časopisy; knihy v elektronickej podobe; multimediálne noviny a časopisy; multimediálne, najmä elektronické periodiká; multimediálne informačné katalógy.

16 - Papier, lepenka a výrobky z týchto materiálov, ktoré nie sú zaradené do iných tried; tlačiarenské výrobky; tlačoviny; časopisy; periodiká; knihy; potreby na knižné väzby; fotografie; papiernický tovar; fólie; kalendáre; katalógy; prospekty; plagáty; pohľadnice; mapy; obálky; obaly

patriace do tejto triedy; dosky patriace do tejto triedy; listový papier; držiaky na písacie potreby; etikety okrem textilných; samolepky; vľajky papierové; papier baliaci; papierové obrúsky; písacie potreby; písacie podložky; písacie súpravy; lepidlá pre papierenstvo alebo domácnosť; materiál pre umelcov; štetce; písacie stroje a kancelárske potreby s výnimkou nábytku; kancelárske zariadenia; učebné a školské potreby a pomôcky s výnimkou prístrojov; plastické obaly, ktoré nie sú zaradené v iných triedach.

35 - Inzertná, reklamná a propagačná činnosť; poskytovanie pomoci pri prevádzke obchodu vrátane sprostredkovania obchodných a súvisiacich

obchodno-personálnych záležitostí; organizovanie výstav a veľtrhov na reklamné a obchodné účely; organizovanie módnych prehliadok na obchodné účely; odborné poradenstvo vzťahujúce sa na organizovanie výstav a veľtrhov na reklamné a obchodné účely; správa obchodných záujmov tretích osôb; vypracovávanie štatistických prehľadov; poradenstvo v oblasti organizácie a ekonomiky podnikania; marketing; prieskum a analýza trhov; činnosť a služby v oblasti aranžérstva výstavných plôch, výstavných expozícií, ako i výstavných exponátov na reklamné a obchodné účely; prenájom kancelárskych strojov a zariadení; distribúcia tovaru na reklamné účely; rozmnožovanie dokumentov.

37 - Technické zabezpečenie výstav a výstavných plôch, najmä montáž a demontáž výstavných expozícií, ako i výstavných exponátov.

41 - Činnosť vyučovacia, výchovná, vzdelávacia a zábavná vrátane usporadúvania špecializovaných doškolovacích kurzov, sympózií a konferencií; sprievodné výstavy na výchovné a vzdelávacie účely; prevádzkovanie pracovno-diskusného a záujmového klubu; organizovanie výstav a veľtrhov na vzdelávacie, kultúrne, výchovné a zábavné účely; organizovanie spoločensko-kultúrnych akcií; usporadúvanie zábavných súťaží; organizovanie súťaží a oceňovaní najlepších exponátov, ako i najlepších expozícií; odborné poradenstvo vzťahujúce sa na organizovanie výstav a veľtrhov na vzdelávacie, kultúrne, výchovné a zábavné účely; organizovanie módnych prehliadok na výchovné, vzdelávacie, kultúrne a zábavné účely okrem módnych prehliadok na reklamné účely; nakladateľská a vydavateľská činnosť, prevádzkovanie galérií.

(540)



(731) Veletrhy Brno, a. s., Výstaviště 1, 647 00 Brno, CZ;

(740) Litváková Edita, Ing., Bratislava, SK;

(210) 6048-2005

(220) 20.9.2005

8 (511) 16, 35, 38, 39

(511) 16 - Periodické a neperiodické publikácie, reklamné tlačoviny, letáky, prospekty, tlačivá, vzorky, plagáty, kalendáre, noviny, časopisy vrátane ich rubrik, príloh a mimoriadnych vydaní.

35 - Zbieranie údajov do počítačových databáz; zoraďovanie údajov v počítačových databázach; hospodárske, ekonomické predpovede; informácie v počítačových súboroch (vyhľadávanie pre zákazníkov); poskytovanie obchodných a podnikateľských informácií; prieskum trhu; obchodný prieskum; reklama; on-line reklama na počítačovej komunikačnej sieti; rozširovanie reklamných oznamov; uverejňovanie reklamných textov alebo inzertných oznamov.

38 - Elektronická pošta; počítačová komunikácia; prenosy správ alebo obrázkov pomocou počítačov; prenos správ a obrazových informácií pomocou počítača; posielanie správ; internetové

služby; komunikácia pomocou internetu; počítačová komunikácia, komunikácia pomocou internetu umožňujúca klientovi prihlásiť sa do sprístupnenej voľby, kde si bude môcť vyhodnocovať svoje dáta v elektronickej forme.

39 - Poskytovanie informácií a on-line poskytovanie informácií o rozvode a distribúcii elektrickej energie, vody a plynu; poskytovanie informácií a on-line poskytovanie informácií o ďalších údajoch z oblasti energetiky a informácií o miestach spotreby zákazníka, jeho fakturačných údajoch, reklamáciách, žiadostiach a konzultáciách.

(540) EnergoWeb

(731) Západoslovenská energetika, a. s., Čulenova 6, 816 47 Bratislava, SK;

(740) Litváková Edita, Ing., Bratislava, SK;

(210) 6049-2005

(220) 20.9.2005

8 (511) 16, 35, 38, 39

(511) 16 - Periodické a neperiodické publikácie, reklamné tlačoviny, letáky, prospekty, tlačivá, vzorky, plagáty, kalendáre, noviny, časopisy vrátane ich rubriek, príloh a mimoriadnych vydaní.

35 - Zbieranie údajov do počítačových databáz; zoraďovanie údajov v počítačových databázach; hospodárske, ekonomické predpovede; informácie v počítačových súboroch (vyhľadávanie pre zákazníkov); poskytovanie obchodných a podnikateľských informácií; prieskum trhu; obchodný prieskum; reklama; on-line reklama na počítačovej komunikačnej sieti; rozširovanie reklamných oznamov; uverejňovanie reklamných textov alebo inzertných oznamov.

38 - Elektronická pošta; počítačová komunikácia; prenosy správ alebo obrázkov pomocou počítačov; prenos správ a obrazových informácií pomocou počítača; posielanie správ; internetové služby; komunikácia pomocou internetu; počítačová komunikácia, komunikácia pomocou internetu umožňujúca klientovi prihlásiť sa do sprístupnenej voľby, kde si bude môcť vyhodnocovať svoje dáta v elektronickej forme.

39 - Poskytovanie informácií a on-line poskytovanie informácií o rozvode a distribúcii elektrickej energie, vody a plynu; poskytovanie informácií a on-line poskytovanie informácií o ďalších údajoch z oblasti energetiky a informácií o miestach spotreby zákazníka, jeho fakturačných údajoch, reklamáciách, žiadostiach a konzultáciách.

(540) energoweb.eu

(731) Západoslovenská energetika, a. s., Čulenova 6, 816 47 Bratislava, SK;

(740) Litváková Edita, Ing., Bratislava, SK;

(210) 6050-2005

(220) 20.9.2005

8 (511) 16, 35, 38, 39

(511) 16 - Periodické a neperiodické publikácie, reklamné tlačoviny, letáky, prospekty, tlačivá, vzorky, plagáty, kalendáre, noviny, časopisy vrátane ich rubriek, príloh a mimoriadnych vydaní.

35 - Zbieranie údajov do počítačových databáz; zoraďovanie údajov v počítačových databázach; hospodárske, ekonomické predpovede; informácie v počítačových súboroch (vyhľadávanie pre zákazníkov); poskytovanie obchodných a podnikateľských informácií; prieskum trhu; obchodný prieskum; reklama; on-line reklama na počítačovej komunikačnej sieti; rozširovanie reklamných oznamov; uverejňovanie reklamných textov alebo inzertných oznamov.

38 - Elektronická pošta; počítačová komunikácia; prenosy správ alebo obrázkov pomocou počítačov; prenos správ a obrazových informácií pomocou počítača; posielanie správ; internetové služby; komunikácia pomocou internetu; počítačová komunikácia, komunikácia pomocou internetu umožňujúca klientovi prihlásiť sa do sprístupnenej voľby, kde si bude môcť vyhodnocovať svoje dáta v elektronickej forme.

39 - Poskytovanie informácií a on-line poskytovanie informácií o rozvode a distribúcii elektrickej energie, vody a plynu; poskytovanie informácií a on-line poskytovanie informácií o ďalších údajoch z oblasti energetiky a informácií o miestach spotreby zákazníka, jeho fakturačných údajoch, reklamáciách, žiadostiach a konzultáciách.

(540) energoweb.sk

(731) Západoslovenská energetika, a. s., Čulenova 6, 816 47 Bratislava, SK;

(740) Litváková Edita, Ing., Bratislava, SK;

(210) 6051-2005

(220) 20.9.2005

8 (511) 29, 30, 32

(511) 29 - Mlieko a mliečne výrobky; maslo a prípravky z masla; kakaové maslo; syry a prípravky zo syrov; jedlé oleje a tuky; nátierky a pasty rozťierateľné na chlieb; výrobky na mliečnej alebo jogurtovej báze; mliečne nápoje s prevahou mlieka a mliečnych komponentov, mliečne nápoje na báze srvátky s prídavkom alebo bez prídavku ovocia, sirupov; sójové výrobky patriace do triedy 29; smotana do kávy a čaju; jogurty; hotové alebo práškové zákusky a podobné jedlá na báze mlieka; polievky; koncentráty pre potravinársky priemysel na báze mlieka, srvátky, mliečného cukru, ovocia alebo proteínov, ovocné omáčky, marmelády, džemy, kompóty; konzervované, sušené a varené ovocie a zelenina, rôsoľy.

30 - Majonéza; omáčky vrátane šalátových dressingov a nálevov, bylinkové omáčky, koreniny;

sójové výrobky; všetky uvedené výrobky tiež v práškovej forme; kakao, čokoláda, čokoládové výrobky, tiež aj v práškovej forme; nápoje na báze čokolády; chlieb a pekárske výrobky, taktiež potreté alebo pokryté maslom; pečivo a cukrovinky; jedlé ľady, prášky pre zmrzlinu; jedlá soľ; prírodné sladidlá; cukrárske výrobky.

32 - Minerálne vody a sódočky a iné nealkoholické nápoje s neprevažujúcim prídavkom mlieka a mliečnych komponentov; srvátkové nápoje s alebo bez prídavku ovocia a/alebo sirupov; ovocné nápoje; ovocné džúsy a zeleninové džúsy; sirupy a iné prípravky na výrobu nápojov.

(540)



(591) modrá, červená

(731) Meggle AG, Megglestr. 6-12, 835 08 Wasserburg, DE;

(740) Holoubková Mária, Ing., Bratislava, SK;

(210) 6161-2005

(220) 21.10.2005

8 (511) 1, 2, 3, 17, 19

(511) 1 - Lepidlá na priemyselné účely, silikóny.

2 - Farby, fermeže, laky; ochranné prostriedky proti hrdzi a poškodeniu dreva; moridlá.

3 - Prípravky na čistenie, leštenie, odmasťovanie a brúsenie.

17 - Izolačné materiály; izolačné tkaniny, tesniace materiály, zvukovoizolačné materiály.

19 - Betón, výrobky z betónu, cement, dlaždice, obkladačky s výnimkou kovových, potery s výnimkou kovových, stavebná malta, tehly, vápno.

(540)



(591) modrá, biela, žltá, tehlovočervená, hnedá, fialová, tyrkysová, zelená

(731) Koczotowski Marcin, Tomášikova 13, 821 01 Bratislava, SK;

(740) Juran Svetozár, JUDr., Bratislava, SK;

(210) 6162-2005

(220) 21.10.2005

8 (511) 1, 2, 3, 17, 19

(511) 1 - Lepidlá na priemyselné účely, silikóny.

2 - Farby, fermeže, laky; ochranné prostriedky proti hrdzi a poškodeniu dreva; moridlá.

3 - Prípravky na čistenie, leštenie, odmasťovanie a brúsenie.

17 - Izolačné materiály; izolačné tkaniny, tesniace materiály, zvukovoizolačné materiály.

19 - Betón, výrobky z betónu, cement, dlaždice, obkladačky s výnimkou kovových, potery s výnimkou kovových, stavebná malta, sadra, tehly, vápno.

(540) LEMAR

(731) Koczotowski Marcin, Tomášikova 13, 821 01 Bratislava, SK;

(740) Juran Svetozár, JUDr., Bratislava, SK;

(210) 267-2006

(220) 9.2.2006

8 (511) 9, 16, 35, 38, 39, 40, 41, 43

(511) 9 - Nahraté nosiče dát, zvuku a obrazu; elektronické publikácie, najmä s obsahom reportáží, správ, informácií; elektronické zoznamy a adresáre; elektronicky šírené informačné materiály, časopisy, knihy, obchodné a odborné publikácie.

16 - Tlačoviny a polygrafické výrobky; periodická a neperiodická tlač, najmä časopisy, noviny, prílohy novín, knihy, prospekty, letáky, brožúry, katalógy, zoznamy, adresáre, oznamy, programy ako tlačoviny, plagáty, fotografie, pohľadnice, kalendáre, knižárske výrobky, propagačné materiály; ozdobné a darčekové predmety z papiera a plastických hmôt.

35 - Reklamná a inzertná činnosť; multimediálna reklama na počítačovej komunikačnej sieti; prenájom reklamného času na všetkých komunikačných prostriedkoch; prenájom reklamných plôch; rozširovanie reklamných materiálov zákazníkom; organizovanie výstav na obchodné a reklamné účely; vydávanie a rozširovanie tlačovín, prospektov, letákov, katalógov, literatúry, brožúr určených na reklamu a propagáciu a to v tlačenej podobe a na iných nosných médiách prostredníctvom siete internet alebo inej podobnej verejnej či neverejnej telekomunikačnej siete; prieskum trhu a verejnej mienky; zbieranie, spracovanie, zoraďovanie údajov do počítačových databáz pre zákazníkov; spracovanie textov; služby zaoberajúce sa zhromažďovaním výstrižkov z časopisov; kopírovanie a rozmnožovanie dokumentov; poskytovanie podnikateľských informácií; poradeniské a konzultačné služby v uvedených oblastiach.

38 - Šírenie správ, informácií prostredníctvom informačných sietí, poskytovanie interaktívneho elektronického, zvukového a obrazového spojenia, služby informačných kancelárií zverejňované cez, prostredníctvom alebo pomocou sieťového distribučného systému.

39 - Distribučná činnosť v oblasti tlačovín a iných publikácií, správ a informácií vrátane ich expedície; poskytovanie prepravných služieb, najmä prostredníctvom vozidiel; prenájom vozidiel a bicyklov; sprostredkovanie lodnej, vzdušnej a železničnej dopravy; rezervačné služby týkajúce sa dopravy; služby cestovnej a turistickej kancelárie patriace do triedy 39; turistické prehliadky; správanie turistov; organizovanie exkurzií, ciest a výletov; organizovanie a rezervovanie zájazdov; organizovanie okružných plavieb výletnými loďami; sprostredkovateľské, informačné a poradenské služby týkajúce sa uvedených služieb.

40 - Polygrafické služby patriace do triedy 40, najmä tlačiarenské služby všetkých druhov.

41 - Vydavateľská a nakladateľská činnosť, najmä vydávanie periodických a neperiodických publikácií a iných tlačovín s výnimkou reklamných tlačovín; nakladateľská a vydavateľská činnosť týkajúca sa zvukových a audiovizuál-

nych nosičov; organizovanie odborných, vzdelávacích, spoločenských a kultúrnych podujatí, najmä akcií, školení, kurzov, prednášok, konferencií, súťaží, večierkov, vystúpení; usporadúvanie kultúrnych a vzdelávacích výstav; organizovanie športových podujatí a súťaží; produkčná a agentúrna činnosť v oblasti zábavy; výchovy a kultúry; poskytovanie elektronických publikácií (on-line) bez možnosti kopírovania; prekladateľské a tlmočnické služby; poradenské a konzultáčnne služby v uvedených oblastiach.

43 - Hotelierske služby, sprostredkovanie hotelierskych služieb; sprostredkovanie a zaobstarávanie stravovania a občerstvenia; zaobstarávanie, rezervácia a sprostredkovanie ubytovania v hoteloch, motelloch, penziónoch, turistických a prázdninových táborech, ubytovniach, v sanatóriách a rekreačných zariadeniach; prenájom prechodného ubytovania; služby cestovných a turistických kancelárií patriace do triedy 43; sprostredkovateľské, informačné a poradenské služby týkajúce sa uvedených služieb.

(540)

Župné noviny

(731) VYDAVATELSTVO M. R. K. agency, spol. s r. o., Rovnianska 4, 851 02 Bratislava, SK;

(740) Fajnorová Mária, Ing., Bratislava, SK;

(210) 384-2006

(220) 28.2.2006

8 (511) 6, 7, 8, 14, 18, 19, 20, 21, 23, 24, 25

(511) 6 - Bronz (umelecké diela z bronzu), kovové držadlá, kovové rukováti, kovové kľučky, kovové klopadlá, kovové klopadlá na dvere, sošky (figuríny) z obyčajných kovov, drobný železiarsky tovar.

7 - Drviče, kávové mlynčeky s výnimkou ručných, elektrické kuchynské stroje, elektrické lisy na ovocie pre domácnosť, mlynčeky na mäso (ako stroje), mixéry (stroje), elektrické mlynčeky pre domácnosť, mlynčeky na korenie s výnimkou ručných, elektricko-mechanické stroje na prípravu pokrmov, ručné nástroje a náradie na iný než ručný pohon, sekáče na mäso ako stroje, strúhacie stroje na zeleninu (ako stroje), elektrické šľahače, elektrické šľahače pre domácnosť, elektrické ručné vrtáčky, mlynčeky pre domácnosť s výnimkou ručných.

8 - Nožnice na strihanie fúzov a brád, britvy, holiace strojčeky elektrické aj neelektrické, brúsky (ručné náradie), brúsne kotúče, brúsne kotúče (ručné náradie), brúsne nástroje, čepele (nožov), nože (zbrane), sklenársky diamant (časti ručných strojov), brúsny kameň, vrtáčky na ručný pohon, otváratele na konzervy s výnimkou elektrických, krájače na zeleninu, lopaty (ručné náradie), luskáčiky s výnimkou luskáčikov z drahých kovov, manikúrové súpravy, sekáčiky na mäso (ručné nástroje), motyčky (na okopávanie), motyčky, plečky (ako ručné náradie), motyky, naberačky, nástrojové brúsky, ostříčky ako nástroje, kliešte na

nechty, pilníky na nechty, lovecké nože, nože do mlynčekov (ručné nástroje), nože na zeleninu, nože, listy píly, radlice (ručné nástroje a náradie), nožiarsky tovar, príbor, nožnice, elektrické alebo neelektrické nožnice na strihanie vlasov, nožnice na trávniky a živé ploty (ručné náradie), oberače na ovocie (ručné náradie), oslice na kosu, ostríacie nástroje, píly (ručné náradie), pilníky (nástroje), ručné poľnohospodárske náradie, ručné nástroje a náradie (na ručný pohon), ručné vrtáčky (ručné nástroje), rýle, sekáče, sekačky, rezačky, sekáčiky (ručné nástroje), strihacie kliešte na prerezávanie stromov, škrabky (ručné nástroje),

škrabky na zeleninu, štepárske nože, štípacie sekery, vreckové nožičky, vrtáky (nebožie), záhradné náradie na ručný pohon, záhradnícke nože, lesné sekáče, záhradnícke nožnice, záhradnícke nožnice (veľké), príbor (nože, vidličky a lyžice).

14 - Amulety (šperky), prívesky (šperky), brošne ako šperky, ozdobné ihlice, ihlice (šperky), imitácie zlata, klenoty, prívesky na kľúče, medajlóny (šperky, bižutéria), náhrdelníky, náramky (šperky), náušnice, ozdoby, prívesky, prstene, retiazky (šperk), šperky.

18 - Cestovné kufre, dáždniky, kabelky, kľúčenky (kožená galantéria), kufríky, kufre, peňaženky.

19 - Sošky z kameňa, betónu alebo mramoru.

20 - Dosky na krájanie, kazety na šperky s výnimkou kaziet z drahých kovov, kreslá, nábytok, obaly na šatstvo, povlaky, obaly na šatstvo (na uskladnenie), paravány, zásteny (nábytok), písacie stoly, servírovacie stolíky, sofy, sošky z dreva, vosku, sadry alebo plastov, šperkovnice s výnimkou šperkovnic z drahých kovov, taburetky, toaletné stolíky, vankúše, vtáčie klietky.

21 - Bytové skleníky (pre rastliny), cedidlá pre domácnosť, cedidlá s výnimkou cedidiel z drahých kovov, kuchynské mixéry s výnimkou elektrických, kuchynské nádoby s výnimkou nádob z drahých kovov, kuchynské náradie s výnimkou náradia z drahých kovov, kuchynské potreby neelektrické, kuchynské hrnce, kuchynský riad s výnimkou riadu z drahých kovov, mechanické metly, miešacie stroje pre domácnosť s výnimkou elektrických, misky na ovocie, misky, misky na zeleninu, ručné mlynčeky pre domácnosť, ručné mlynčeky na korenie, domáce mlynčeky s výnimkou elektrických, mopy, naberačky, kuchynské naberačky, nádoby na ľad, nádoby na použitie v domácnosti alebo v kuchyni s výnimkou nádob z drahých kovov, odšťavovače na citrusové plody s výnimkou elektrických, poháre na ovocie, pokrievky, polievacie kanvy, potreby pre domácnosť s výnimkou potrieb z drahých kovov, prachovky, prachovky na nábytok, riad s výnimkou riadu z drahých kovov, rukavice pre domácnosť, ružice na polievacie kanvy, sitá pre domácnosť, soľničky s výnimkou soľničiek z drahých kovov, striekačky na polievanie kvetov a rastlín, strúhadlá pre domácnosť, súpravy kuchynského riadu, svietniky okrem svietnikov z drahých kovov, sypacie soľničky s výnimkou soľničiek z drahých kovov, šalátové misky s výnimkou mís z drahých kovov, šejkre, ručné mixéry, šľahače s výnimkou elektrických, šľahače s výnimkou

elektrických pre domácnosť, špongie na použitie v domácnosti, špongie na umývanie.

23 - Bavlnené nite a priadze, hodvábné nite a priadze.

24 - Barchet, bavlnené textilie, behúne na stôl, plátená bielizeň, posteľná a stolová bielizeň, brokáty, cestovné prikrývky, damask (tkanina), drožet (vzorová pretkávaná látka), držiaky na záclony a závesy z textilných materiálov, dverové závesy, esparto (látka), flanel, flauš, látky z hodvábu, potlačený kartún, krep (textília), krepon (jemná vlnená tkanina), kúpeľňové textilie s výnimkou oblečenia, ľanové tkaniny, vlnené látky, lôžkoviny, marabut (látka), mušelín, kartún, obliečky na podušky, obliečky na vankúše, textilné

obrúsky, obrusy s výnimkou papierových, ozdobné obliečky na vankúše, plachty, plédy, pleteniny (látky), podložky na stôl s výnimkou papierových (anglické prestieranie), posteľná bielizeň, posteľné pokrývky a prikrývky, pružné tkaniny, ramie, stolové textilie, taft, tyl, utierky na riad, vlnené látky, zamat, zefír (tkanina), žerzej (pletieniny).

25 - Bielizeň, osobná bielizeň, boa (kožušínová alebo perová ozdoba okolo krku), body (bielizeň), bundy, čiapky, čiapky (priliehavé), kabáty, klobúky, kombinézy (oblečenie), konfekcia, kostýmy, obleky, košele, kožušínové štóly, kožušiny (oblečenie), krátke kabátiky, krátke kabáty s kapucňou (teplé), goliere (oblečenie), kúpacie plášte, župany, nohavice, peleríny, peleríny (krátke), plášte, plášte (dámske, lemované kožušinou), plavky, kúpacie plavky, plavky (dámske), plavky (pánske), plážové oblečenie, pleteniny, pletiarsky tovar, podprsenky, ponožky, pulóvre, svetre, pyžamá, rukavice, saká, bundy, sukne, šály, šatky, šaty, športové tričká, dresy, kožušínové štóly, tielka, tričká, vesty, vlnené šály, vrchné ošatenie, zvrchníky, živôtky, korzety (bielizeň).

(540) SVIH

(731) SVIH PLUS, s. r. o., Gen. M. R. Štefánika 6570/19, 911 01 Trenčín, SK;

(740) Kubínyiová Denisa, JUDr., Trenčín, SK;

(210) 385-2006

(220) 28.2.2006

8 (511) 6, 7, 8, 14, 18, 19, 20, 21, 23, 24, 25

(511) 6 - Bronz (umelecké diela z bronzu), kovové držadlá, kovové rukoväti, kovové kľučky, kovové klopádlá, kovové klopádlá na dvere, sošky (figuríny) z obyčajných kovov, drobný železiarsky tovar.

7 - Drviče, kávové mlynčeky s výnimkou ručných, elektrické kuchynské stroje, elektrické lisy na ovocie pre domácnosť, mlynčeky na mäso (ako stroje), mixéry (stroje), elektrické mlynčeky pre domácnosť, mlynčeky na korenie s výnimkou ručných, elektricko-mechanické stroje na prípravu pokrmov, ručné nástroje a náradie na iný než ručný pohon, sekáče na mäso ako stroje, strúhacie stroje na zeleninu (ako stroje), elektrické šľahače, elektrické šľahače pre domácnosť, elektrické ručné vrtáčky, mlynčeky pre domácnosť s výnimkou ručných.

8 - Nožnice na strihanie fúzov a brád, britvy, holiace strojčeky elektrické aj neelektrické, brúsky

(ručné náradie), brúsne kotúče, brúsne kotúče (ručné náradie), brúsne nástroje, čepele (nožov), nože (zbrane), sklenársky diamant (časti ručných strojov), brúsny kameň, vrtáčky na ručný pohon, otvárače na konzervy s výnimkou elektrických, krájače na zeleninu, lopatky na sadenie alebo presádzanie, lopaty (ručné náradie), luskáčiky s výnimkou luskáčikov z drahých kovov, manikúrové súpravy, sekáčiky na mäso (ručné nástroje), motyčky (na okopávanie), motyčky, plečky (ako ručné náradie), motyky, naberačky, nástrojové brúsky, ostričky ako nástroje, kliešte na nechty, pilníky na nechty, lovecké nože, nože do mlynčekov (ručné nástroje), nože na zeleninu, nože, listy píly, radlice (ručné nástroje a náradie),

nožiarsky tovar, príbor, nožnice, elektrické alebo neelektrické nožnice na strihanie vlasov, nožnice na trávniky a živé ploty (ručné náradie), oberače na ovocie (ručné náradie), oslice na kosu, ostriače nástroje, pílký (ručné náradie), pilníky (nástroje), ručné poľnohospodárske náradie, ručné nástroje a náradie (na ručný pohon), ručné vrtáčky (ručné nástroje), rýle, sekáče, sekačky, rezačky, sekáčiky (ručné nástroje), strihacie kliešte na prerezávanie stromov, škrabky (ručné nástroje), škrabky na zeleninu, štepárske nože, štípacie sekery, vreckové nožičky, vrtáky (nebožiec), záhradné náradie na ručný pohon, záhradnícke nože, lesné sekáče, záhradnícke nožnice, záhradnícke nožnice (veľké), príbor (nože, vidličky a lyžice).

14 - Amulety (šperky), prívesky (šperky), brošne ako šperky, ozdobné ihlice, ihlice (šperky), imitácie zlata, klenoty, prívesky na kľúče, medajlóny (šperky, bižutéria), náhrdelníky, náramky (šperky), náušnice, ozdoby, prívesky, prstene, retiazky (šperk), šperky.

18 - Cestovné kufre, dáždniky, kabelky, kľúčenky (kožená galantéria), kufríky, kufre, peňaženky.

19 - Sošky z kameňa, betónu alebo mramoru.

20 - Dosky na krájanie, kazety na šperky s výnimkou kaziet z drahých kovov, kreslá, nábytok, obaly na šatstvo, povlaky, obaly na šatstvo (na uskladnenie), paravány, zásteny (nábytok), písacie stoly, servírovacie stolíky, sofy, sošky z dreva, vosku, sadry alebo plastov, šperkovnice s výnimkou šperkovnic z drahých kovov, taburetky, toaletné stolíky, vankúše, vtáčie klieťky.

21 - Bytové skleníky (pre rastliny), cedidlá pre domácnosť, cedidlá s výnimkou cedidiel z drahých kovov, kuchynské mixéry s výnimkou elektrických, kuchynské nádoby s výnimkou nádob z drahých kovov, kuchynské náradie s výnimkou náradia z drahých kovov, kuchynské potreby neelektrické, kuchynské hrnce, kuchynský riad s výnimkou riadu z drahých kovov, mechanické metly, miešacie stroje pre domácnosť s výnimkou elektrických, misy na ovocie, misy, misy na zeleninu, ručné mlynčeky pre domácnosť, ručné mlynčeky na korenie, domáce mlynčeky s výnimkou elektrických, mopy, naberačky, kuchynské naberačky, nádoby na ľad, nádoby na použitie v domácnosti alebo v kuchyni s výnimkou nádob z drahých kovov, odšťavovače na citrusové plody s výnimkou elektrických, poháre na ovocie, pokrievky, polievacie kanvy, potreby pre domácnosť s výnimkou potrieb z drahých kovov, prachovky, prachovky na nábytok, riad s výnim-

kou riadu z drahých kovov, rukavice pre domácnosť, ružice na polievacie kanvy, sitá pre domácnosť, soľničky s výnimkou soľničiek z drahých kovov, striekačky na polievanie kvetov a rastlín, strúhadlá pre domácnosť, súpravy kuchynského riadu, svietniky okrem svietnikov z drahých kovov, sýpacie soľničky s výnimkou soľničiek z drahých kovov, šalátové misy s výnimkou mís z drahých kovov, šejkre, ručné mixéry, šľahače s výnimkou elektrických, šľahače s výnimkou elektrických pre domácnosť, špongie na použitie v domácnosti, špongie na umývanie.

23 - Bavlnené nite a priadze, hodvábné nite a priadze.

24 - Barchet, bavlnené textilie, behúne na stôl, plátenná bielizeň, posteľná a stolová bielizeň, brokáty, cestovné prikrývky, damask (tkanina), drožet (vzorová pretkávaná látka), držiačky na záclony a závesy z textilných materiálov, dverové závesy, esparto (látka), flanel, flauš, látky z hodvábu, potlačný kartón, krep (textília), krepon (jemná vlnená tkanina), kúpeľňové textilie s výnimkou oblečenia, ľanové tkaniny, vlnené látky, lôžkoviny, marabut (látka), mušelin, kartún, oblečky na podušky, oblečky na vankúše, textilné obrúsky, obrusy s výnimkou papierových, ozdobné oblečky na vankúše, plachty, plédy, pleteniny (látky), podložky na stôl s výnimkou papierových (anglické prestieranie), posteľná bielizeň, posteľné pokrývky a prikrývky, pružné tkaniny, ramie, stolové textilie, taft, tyl, utierky na riad, vlnené látky, zamat, zefír (tkanina), žerzej (pleteniny).

25 - Bielizeň, osobná bielizeň, boa (kožušinová alebo perová ozdoba okolo krku), body (bielizeň), bundy, čiapky, čiapky (priliehavé), kabáty, klobúky, kombinézy (oblečenie), konfekcia, kostýmy, obleky, košele, kožušinové stóly, kožušiny (oblečenie), krátke kabátiky, krátke kabáty s kapucňou (teplé), goliere (oblečenie), kúpacie plášte, župany, nohavice, peleríny, peleríny (krátke), plášte, plášte (dámske, lemované kožušinou), plavky, kúpacie plavky, plavky (dámske), plavky (pánske), plážové oblečenie, pleteniny, pletiarisky tovar, podprsenky, ponožky, pulóvre, svetre, pyžamá, rukavice, saká, bundy, sukne, šály, šatky, šaty, športové tričká, dresy, kožušinové stóly, tielka, tričká, vesty, vlnené šály, vrchné ošatenie, zvrchníky, živôtky, korzety (bielizeň).

(540)



(731) SVIH PLUS, s. r. o., Gen. M. R. Štefánika 6570/19, 911 01 Trenčín, SK;

(740) Kubínyiová Denisa, JUDr., Trenčín, SK;

(210) 407-2006

(220) 2.3.2006

8 (511) 5, 30, 35

(511) 5 - Liečivá na ľudskú spotrebu; liečivé čaje; minerálne prípravky potravinárske; diabetické sladidlá. 30 - Čaj; cukor; prírodné sladidlá potravinárske.

35 - Sprostredkovanie obchodu s uvedeným tovarom v triedach 5 a 30; prieskum trhu; distribúcia reklamných materiálov; sprostredkovanie reklamných služieb pre výrobky v triedach 5 a 30.

(540)



(731) Gešková Martina, MUDr., Letná 1013/10, 915 01 Nové Mesto nad Váhom, SK;

(740) Mrenica Jaroslav, Ing., Púchov, SK;

(210) 432-2006

(220) 5.3.2006

8 (511) 9, 17, 18, 20, 22, 24, 25, 32, 35, 39

(511) 9 - Prístroje na záznam, prenos spracovanie a reprodukciu zvuku, obrazu alebo dát; zariadenie na spracovanie prenosu dát; počítače; počítačové programy; počítačový softvér, počítačový softvér poskytovaný z internetu; počítačový softvér na umožnenie pripojenia k bázam dát a k internetu, počítačový softvér na umožnenie vyhľadávania dát.

17 - Čalúnnické materiály a materiály na vypchávanie z gumy alebo plastov.

18 - Koža - výrobky z kože nezahrnuté do iných tried.

20 - Nábytok; lôžkoviny s výnimkou posteľnej bielizne, napr. matrace; výrobky z dreva, korku, trstiny, nezahrnuté do iných tried; kovový nábytok.

22 - Materiál na čalúnenie a vypchávanie okrem gumy a plastov.

24 - Textilie a textilné výrobky, ktoré nie sú zahrnuté v iných triedach; čalúnnické látky; lôžkoviny - posteľná bielizeň; obloženie nábytku textilnými látkami; poťahy na nábytok.

25 - Odevy, obuv a pokrývky hlavy.

32 - Minerálne a sytené vody a iné nealkoholické nápoje; ovocné nápoje a ovocné šťavy; sirupy a iné prípravky na prípravu nápojov.

35 - Reklamné služby; on-line reklama na počítačovej sieti; obchodné informačné služby; zbieranie a zoraďovanie údajov do počítačových databáz a do internetu, spracovanie dát; uverejňovanie reklamných textov; vydávanie a aktualizovanie reklamných materiálov.

39 - Balenie a skladovanie tovaru; služby spojené s cestovaním; služby týkajúce sa poskytovania informácií o cestovaní.

(540)



(731) Horváth Ladislav, Ing., Pod vinicami 6, 040 01 Košice, SK;

(740) Regina Ivan, Ing., Košice, SK;

(210) 458-2006

(220) 10.3.2006

8 (511) 7, 16, 17, 35, 39

- (511) 7 - Baliace stroje, dávkovače lepiacej pásky ako stroje, dierkovače do dierkových strojov, dierovače ako stroje, elektrické lepovacie pištole, elektrické nože, elektrické nožnice, papiernické stroje, pečiatkovačné stroje, polygrafické lisy, polygrafické stroje, posúvače papiera do tlačiarň, sádzacie stroje, strihacie stroje, viazacie stroje.
16 - Obaly ako papiernický tovar, obaly na doklady, baliaci papier, kartón, lepenka, škatule z lepenky alebo papiera, lepenkové alebo papierové obaly, predmety z kartónu, baliace materiály na báze škrobu, bublinové obaly z plastických materiálov na balenie, fólie z regenerovanej celulózy na balenie, umelohmotné fólie na balenie, umelohmotné príľnavé natáhovacie fólie na paletizáciu, viskózové fólie na obalovanie, adresné

štítky do adresovacích strojov, strojčky na tlačenie adres, ručné prístroje na etiketovanie, obálkovačné stroje pre kancelárie, nálepky, lepiace štítky, lepiace pásky na kancelárske účely alebo použitie v domácnosti, lepidlá na kancelárske účely alebo pre domácnosť, papiernický tovar, knihy, brožúry, tlačivá, plagáty, katalógy, kalendáre, príručky, prospekty, ročenky, albumy, atlasy, formuláre, fotografie, firemné listiny, papierové propagačné materiály, letáky, periodická a neperiodická tlač a publikácie, periodiká, časopisy, noviny, letáky, pútače z papiera alebo lepenky, tlačené reklamné a úžitkové manuály, rezačky na papier, stroje na lepenie obálok, vrecia z papiera alebo plastických materiálov.

17 - Lepiace pásky s výnimkou pásov pre domácnosť.

35 - Obchodné poradenstvo v oblasti obalových materiálov, strojov na balenie a v oblasti balenia, sprostredkovanie obchodu s obalmi, obalovými materiálmi a strojmi na balenie, reklama na obaloch, analýzy nákladov, obchodné alebo podnikateľské informácie, marketingové štúdie, organizovanie výstav na komerčné alebo reklamné účely, zbieranie údajov do počítačových databáz, zoradovanie údajov v počítačových databázach, vedenie kartoték v počítačoch, posudzovanie efektívnosti prevádzky a racionalizácie práce, prieskum trhu, reklama, on-line reklama na počítačovej komunikačnej sieti, rozširovanie reklamných materiálov zákazníkom (letáky, prospekty, tlačivá, vzorky), vydávanie a aktualizovanie reklamných materiálov, rozširovanie reklamných oznamov, rozhlasová a televízna reklama, rozširovanie reklamných alebo inzertných oznamov, sprostredkovanie uvedených služieb.

39 - Balenie tovaru, odborné poradenstvo v oblasti balenia, skladovanie tovaru, preprava tovaru, prenájom baliacich strojov.

(540)



(731) PROFI PACK, spol. s r. o., Osadná 9, 831 03 Bratislava, SK;

(740) Porubčan Róbert, Ing., Ivanka pri Dunaji, SK;

8 (511) 19, 35, 40

- (511) 19 - Kameň; umelý kameň; stavebný kameň; betón; mramor; cement; sochy z kameňa, betónu a mramoru; kamenárske výrobky; náhrobné kameň; prenosné stavby s výnimkou kovových.
35 - Podpora predaja (pre tretie osoby).
40 - Informácie o spracovaní a úprave materiálov.

(540) **fusionstone**

(731) MramorLand, s. r. o., Hlavná ulica 23/163, 976 96 Medzibrod, SK;

(210) **525-2006**

(220) 16.3.2006

8 (511) 29, 30

- (511) 29 - Dreň ovocná, jogurt, mrazené ovocie, mliečne výrobky.
30 - Jogurty mrazené, ľad na osvieženie, šerbety zmrzlina, zmrzlina.

(540) **ETUDA FROST DUO MIX**

(731) FROST, s. r. o., Jesenná 12, 080 05 Prešov, SK;

(210) **538-2006**

(220) 17.3.2006

8 (511) 9, 38, 42, 45

- (511) 9 - Elektrické, elektronické alebo elektromechanické zabezpečovacie systémy, ochranné bezpečnostné siete, zabezpečovacie zariadenia proti odcudzeniu, zariadenia proti krádežiam a nežiaducemu vniknutiu, pozorovacie prístroje, nástroje, prístroje a zariadenia na meranie, váženie, kontrolu a zisťovanie elektrických, rádiokomunikačných a akustických signálov, prístroje na prenos, reprodukciu, spracovanie, kontrolu alebo záznam zvuku, dát alebo obrazu, audio- a videoprijímače, snímače a skenery ako zariadenia na spracovanie údajov, zariadenia a snímače na kontrolu a meranie tepla, tlaku, dymu, vibrácií, pohybu, zmeny elektrického napätia, vlhkosti a rýchlosti prúdu vzduchu, snímače rozbitia skla, lasery s výnimkou laserov na lekárske účely, detektory, detektory dymu a plynu, diaľkové ovládače, elektrické zariadenia na diaľkovú kontrolu priemyselných operácií a elektrických systémov, kontrolné a regulačné elektrické prístroje, elektricky ohradené priestory, fotoelektrické bunky, elektrické hlásiče, zvukové a svetelné poplašné zariadenia, automatické časové spínače, elektrické automatické zatvárače dverí, zvončeky ako poplašné zariadenia, elektromagnetické zámky, kódové zámky, snímače otvárania dverí, kamery a kamerové systémy, mikrofóny a mikrofónové systémy, odrušovače (elektrotechnika), monitorovacie počítačové programy, počítačový softvér pre zabezpečovacie systémy a zariadenia, počítačové programy nahrané na magnetických alebo iných nosičoch, počítače, počítačové servery, počítačové programy stiahnuté z telekomunikačnej siete, zariadenia na spracovania údajov, záznamové disky, čítacie zariadenia (informatika), čítače čiarových kódov, čipy (mikroprocesorové

(210) **462-2006**

(220) 10.3.2006

doštičky), magnetické identifikačné karty, kódované magnetické karty, magnetické nosiče údajov, pamäťové a mikroprocesorové karty v počítačoch, elektrické káble, koaxiálne káble, káble s optickými vláknami, ochranné zariadenia proti prepätiu, elektrické konektory a spojky, vysielacie elektronických signálov, prístroje a nástroje vedecké, navigačné, elektrické, fotografické, kinematografické, optické, signalizačné, kontrolné, záchranné, vzdelávacie patriace do tr. 9, elektrické akumulátory, antény, hasiace prístroje, elektrické hlásiče, CD disky, DVD disky, monitory, meracie prístroje, meradlá, radary, röntgenové prístroje a zariadenia.

38 - Elektronická pošta, telefónna komunikácia, telefonické služby, komunikácia pomocou počítačových terminálov a mobilných telefónov, prenosy správ faxmi, posielanie SMS správ a hlásení na prenosné prijímače (pagery), prenos signálu pomocou satelitu, prenos správ a obrazových informácií pomocou lokálnych sietí počítača a internetu, služby zabezpečujúce vstup do telekomunikačných sietí, telekomunikačné služby, prenájom modemov, prístrojov na prenos správ a telekomunikačných prístrojov, prenájom zariadení na prenos informácií, výzvy rádiom, telefónom alebo inými elektronickými komunikačnými prostriedkami, sprostredkovanie uvedených služieb.

42 - Projektovanie a vyhotovovanie plánov ochrany objektov, projektovanie, vývoj zabezpečovacích elektrických, elektronických alebo mechanických systémov, zariadení, prístrojov a nástrojov, vývoj populačných systémov a zariadení slúžiacich na ochranu majetku a objektov, inžinierske revízie zabezpečovacích systémov slúžiacich na ochranu majetku a objektov, prenájom počítačového softvéru, prenájom počítačov a počítačového príslušenstva, inštalácia počítačových programov, počítačové programovanie, tvorba softvéru, návrh a analýzy počítačových systémov, zhotovovanie kópií počítačových programov, servis a aktualizovanie počítačových programov, obnovenie počítačových programov, výskum a vývoj v oblasti softvéru a hardvéru, prenájom počítačového softvéru, poskytovanie a distribúcia licencií k právam duševného vlastníctva, predovšetkým k počítačovým programom so súhlasom autora, štúdie technických projektov, poskytovanie a sprostredkovanie uvedených služieb prostredníctvom komunikačných médií, elektronickej pošty, SMS správ, počítačových sietí a internetu.

45 - Bezpečnostné služby na ochranu majetku, poradenstvo v oblasti bezpečnosti a strážnych služieb, prenájom zabezpečovacích zariadení, prevádzkovanie zabezpečovacieho systému, prevádzkovanie poplachového systému alebo ústrednej zabezpečovacej signalizácie, sledovanie alarmov proti krádeži, poskytovanie a sprostredkovanie uvedených služieb prostredníctvom komunikačných médií, elektronickej pošty, SMS správ, počítačových sietí a internetu.

(540)



(731) SKY CONTROL, s. r. o., Lomnická 27, 841 10 Bratislava, SK;

(740) Porubčan Róbert, Ing., Ivanka pri Dunaji, SK;

(210) 609-2006

(220) 29.3.2006

8 (511) 32, 35, 39

(511) 32 - Minerálne vody, sýtené vody, stolové vody, pramenité vody, nealkoholické nápoje.

35 - Maloobchodná a veľkoobchodná činnosť a sprostredkovanie obchodu s tovarmi, najmä s minerálnymi vodami a nealkoholickými nápojmi; služby v oblasti marketingu; reklamná činnosť.

39 - Balenie, skladovanie a preprava tovarov, najmä potravín a stolových a minerálnych vôd.

(540) **SVÄTÝ MICHAL**

(731) Polovinčák Miroslav, Terézie Vansovej 1545/2, 960 01 Zvolen, SK;

(210) 5238-2006

(220) 28.2.2006

8 (511) 16, 38, 41, 42

(511) 16 - Periodické a neperiodické publikácie; noviny, časopisy vrátane ich rubrik, príloh a mimoriadnych vydaní.

38 - Počítačová komunikácia, prenos správ a obrazových informácií pomocou počítača, telegrafická komunikácia.

41 - Poskytovanie elektronických publikácií online bez možnosti kopírovania, vydávanie kníh a časopisov v elektronickej forme, vydávanie textov v elektronickej forme s výnimkou vydávania reklamných a náborových textov.

42 - Poradenské, konzultačné a expertízne služby v oblasti počítačových softvérov, poskytovanie informácií v oblasti počítačových softvérov.

(540) **THREAT RADAR**

(731) ESET, spol. s r. o., Pionierska 9/A, 831 02 Bratislava, SK;

(740) Litváková Edita, Ing., Bratislava, SK;

(210) 5314-2006

(220) 13.3.2006

8 (511) 32

(511) 32 - Nealkoholické nápoje; ovocné nealkoholické nápoje; diétne nápoje; vody (nápoje); sýtené vody; sýtené pitné vody; balené pitné vody; sirupy a iné prípravky na výrobu nápojov.

(540) **EKOFČA**

(731) EKOFEX SK, s. r. o., Krížna 52, 821 08 Bratislava, SK;

(740) Holakovský Štefan, Ing., Bratislava, SK;

(210) 5343-2006

(220) 17.3.2006

8 (511) 9, 16, 35, 37, 38, 40, 41, 42

(511) 9 - Výpočtová technika všetkého druhu vrátane periférnych zariadení a komunikačných zariadení; telekomunikačná technika všetkého druhu vrátane interface na spojenie s výpočtovou technikou; informačné, komunikačné a elektronické zariadenia; prístroje na spracovanie informácií a údajov; zariadenia a prístroje vytvárajúce a zabezpečujúce fungovanie elektronických a dátových sietí; zariadenia na spracovanie dát; počítače - hardvér vrátane počítačového príslušenstva a doplnkov, monitory, filtre na monitory klávesnice, myši, joysticky, podložky pod myš, meniče diskov, modemy, skenery, reproduktory, tlačiarne, počítačové pamäte, procesory, základná doska počítača a prídavné dosky, doska na počítačový grafiku, hardvér pre počítačovú sieť, adaptéry pre počítačovú sieť, prepínače, smerovače a vedľajšie ústredne, počítačové periférie a elektronické zariadenia na použitie s počítačmi; užívateľské počítače, mikropočítače, notebooky a laptopy;

náhradné diely k počítačom a periférnym zariadeniam; karty pamäťové a mikroprocesorové; mikroprocesory; prenosné prepojenie medzičlánky pre hlavné počítače; integrované obvody, súpravy počítačových čipov; prístroje na skúšanie a kalibrovanie počítačových súčiastok; počítačový softvér, počítačové programy na riadenie siete, počítačové obslužné programy, systémový softvér na prevádzku počítačov, počítačové programy na záznam, spracovanie, príjem, reprodukciu, prenos, modifikáciu, komprimovanie a dekomprimovanie, monitorovacie počítačové programy, počítačové programy na vytváranie webových stránok, počítačové programy na prístup a použitie internetu, programy pre počítačové hry; magnetické nosiče údajov, záznamové disky, magnetické a optické kompaktné disky, nosiče dát optické, nosiče zvukových nahrávok, nosiče softvérov; kancelárska technika - tlačiarne, telefóny, faxy, fotokopírky (fotografické, elektrostatické a termické), skartovačky, dierovacie kancelárske stroje.

16 - Kancelárska technika s výnimkou elektrickej; náhradné diely a príslušenstvo pre kancelársku techniku, neelektrické; kancelárske potreby, neelektrické; písacie stroje; kopírovacie zariadenia; periodické a neperiodické publikácie; papier a výrobky z papiera, tlačoviny a polygrafické výrobky všetkých druhov, knihy, brožúry, prospekty, letáky, katalógy, propagačné tlačoviny a publikácie.

35 - Reklamná, inzertná a propagačná činnosť prostredníctvom akéhokoľvek média, prostredníctvom telefónnej dátovej alebo informačnej siete; on-line reklama na počítačovej komunikačnej sieti, on-line inzercia; prenájom reklamného času vo všetkých komunikačných médiách; vydávanie, aktualizovanie a rozširovanie reklamných materiálov zákazníkom; vydávanie reklamných alebo náborových textov; poskytovanie informácií a iných informačných produktov reklamného charakteru; systemizácia informácií a zbieranie údajov do počítačových databáz; zoraďovanie údajov v počítačových databázach; automatizované spracovanie dát; poradenská činnosť v oblasti spracovania dát; vyhľadávanie informácií a dát v počítačových súborm; obchodná administratíva, kancelárske práce; činnosť organizačných a ekonomických poradcov; odbor-

né obchodné poradenstvo; poskytovanie obchodných a podnikateľských informácií; poskytovanie obchodných a podnikateľských informácií on-line; kopírovanie alebo rozmnožovanie dokumentov, dokladov; poskytovanie obchodných informácií a služieb pomocou internetu; sprostredkovanie internetového obchodu; sprostredkovanie obchodu s tovarmi, maloobchodná činnosť s tovarmi uvedenými v triede 9 a 16; maloobchodná činnosť s propagačným materiálom; prezentácia užívateľov na stránkach www v počítačovej sieti internet na obchodné a reklamné účely; prenájom kancelárskych strojov a zariadení, prenájom kopírovacích strojov.

37 - Montáž, inštalácia, údržba a opravy elektronických a dátových sietí; montáž, inštalácia, údržba a opravy kancelárskych strojov a zariadení, výpočtovej techniky, počítačov, počítačového príslušenstva, strojov a zariadení na spracovanie dát, reprodukčnej techniky a spotrebnej elektroniky; poskytovanie informácií a informácií on-line týkajúcich sa služieb uvedených v triede 37.

38 - Elektronická pošta; komunikácia pomocou počítačových terminálov; posielanie správ, prevádzkovanie počítačových sietí, poskytovanie telekomunikačného pripojenia do svetovej počítačovej siete; poskytovanie užívateľského prístupu do svetovej počítačovej siete; poskytovanie prístupu k internetu; prenájom faxových prístrojov; prenájom modemov; prenájom telefónov; prenájom telekomunikačných prístrojov; prenájom prístrojov a zariadení na prenos správ a informácií; prenášanie správ telegrafmi; prenos faxom; prenos správ a obrázkov pomocou počítača; počítačová komunikácia; služby zabezpečujúce audiovizuálnu komunikáciu prostredníctvom informačných a telekomunikačných sietí, napr. počítačovej siete INTERNET, satelitu; rozširovanie, zverejňovanie a prenos informácií prostredníctvom informačných a telekomunikačných prostriedkov a sietí, satelitov; výmena a šírenie informácií a správ prostredníctvom telekomunikačnej siete, dátovej siete, informačných, komunikačných alebo elektronických techník; služby v oblasti komunikačných technológií; poskytovanie informácií a informácií on-line týkajúcich sa služieb uvedených v triede 38.

40 - Tlač, tlačenie, fototlač, litografická tlač, ofsetová tlač, sieťotlač; knihárstvo.

41 - Poskytovanie elektronických publikácií on-line bez možnosti kopírovania; vydávanie textov, kníh, periodík a časopisov v elektronickej forme; vydavateľská a nakladateľská činnosť, vydávanie kníh a časopisov, vydávanie textov s výnimkou reklamných alebo náborových, elektronická edičná činnosť v malom; organizovanie seminárov a školení, organizovanie seminárov a školení v oblasti výpočtovej techniky a programovania, organizovanie vzdelávacích výstav; on-line poskytovanie počítačových hier z počítačových sietí.

42 - Návrh a vývoj počítačového hardvéru a softvéru; tvorba softvéru; počítačové programovanie; inštalácia, spúšťanie, aktualizovanie a servis počítačových programov; služby v oblasti informačných a elektronických technológií, prenájom počítačových softvérov; tvorba a obnovovanie počítačových databáz; sprostredkovanie prístupu do počítačových databáz; preklad informácií do počítačovej databázy; vytváranie a udržiavanie počítačových webových stránok pre zákazníkov;

host'ovanie na počítačových webových stránkach; návrh počítačových systémov; tvorba programových projektov, prevod a konverzia počítačových programov a údajov (okrem fyzickej konverzie); zhotovovanie kópií počítačových programov; prevod a konverzia údajov a dokumentov z fyzických médií na elektronické médiá; prenájom počítačov; poradenské, konzultačné a expertízne služby v oblasti počítačových softvérov, databáz a hardvéru; poskytovanie informácií

v oblasti počítačových softvérov; poskytovanie informácií a poskytovanie informácií on-line týkajúcich sa služieb uvedených v triede 42.

(540) ABONUS

- (731) Štěpán Bohuslav, Ing., Račianska 115, 831 02 Bratislava, SK;
 (740) Litváková Edita, Ing., Bratislava, SK;
-

Zverejnené prihlášky ochranných znáмок vzniknuté premenou prihlášok ochranných znáмок spoločenstva

„Účinky prihlášok ochranných znáмок a zapísaných ochranných znáмок vzniknutých premenou prihlášok ochranných znáмок spoločenstva a ochranných znáмок spoločenstva s dátumom podania, priority a seniority pred dňom prístupu Slovenskej republiky k EÚ nastávajú na území SR dňom 1. 5. 2004.“

(210)

2439-2005
200-2006

(210) 2439-2005

(220) 6.3.2002

8 (511) 33

(511) 33 - Alkoholické nápoje (s výnimkou piva).

(540) SANTA CECILIA

(641) 002605020, 6.3.2002

(731) Planeta, S. r. l., Contrada Dispensa, Menfi (Agrigento), IT;

(740) PATENTSERVIS BRATISLAVA, a. s., Bratislava, SK;

(210) 200-2006

(220) 17.6.2004

8 (511) 1, 7, 16

(511) 1 - Filtračné materiály.

7 - Filtre pre motorové vozidlá, motorové stroje a zariadenia.

16 - Filtračný papier.

(540)

FILTRON

(641) 003876604, 17.6.2004

(731) WIX-FILTRON Sp. z o.o., Wroclawska 145, 63-800 Gostyń, PL;

(740) ROTT, RŮŽIČKA & GUTTMANN, v. o. s., Bratislava, SK;

Zapísané ochranné známky bez zmeny

(210)	(111)	(210)	(111)	(210)	(111)	(210)	(111)
1958-2000	212781	3474-2004	212921	222-2005	212855	485-2005	212966
3527-2001	212782	3480-2004	212922	223-2005	212856	486-2005	212967
3528-2001	212783	3482-2004	212923	224-2005	212857	491-2005	212968
3529-2001	212784	3491-2004	212924	226-2005	212858	492-2005	212969
1436-2003	213044	3492-2004	212925	227-2005	212859	493-2005	212970
1863-2003	212785	3509-2004	212926	228-2005	212860	494-2005	212973
2924-2003	213049	3510-2004	212927	229-2005	212861	507-2005	212971
3255-2003	212786	3511-2004	212928	230-2005	212862	509-2005	212972
67-2004	212787	3525-2004	212929	252-2005	212863	585-2005	212974
68-2004	212788	3526-2004	212930	253-2005	212864	586-2005	212975
481-2004	212789	3527-2004	212931	262-2005	212865	588-2005	212976
631-2004	212790	3528-2004	212932	263-2005	212866	589-2005	212977
632-2004	212791	3529-2004	212933	267-2005	212867	591-2005	212978
755-2004	212792	3530-2004	212934	268-2005	212868	592-2005	212979
1165-2004	212793	3531-2004	212935	270-2005	212869	593-2005	212980
1257-2004	212794	3546-2004	212828	272-2005	212870	594-2005	212981
1259-2004	212795	3547-2004	212936	273-2005	212871	595-2005	212982
1262-2004	213057	3549-2004	212937	274-2005	212872	596-2005	212983
1488-2004	212796	3622-2004	212938	275-2005	212873	597-2005	212984
1489-2004	212797	3652-2004	212939	276-2005	212874	598-2005	212985
1490-2004	212798	3677-2004	212940	277-2005	212875	690-2005	212905
1570-2004	212909	5055-2004	212941	278-2005	212876	691-2005	212906
1575-2004	212799	5141-2004	212829	279-2005	212877	692-2005	212907
1717-2004	212910	5151-2004	213040	280-2005	212878	693-2005	212908
1815-2004	212800	5152-2004	213041	281-2005	212879	694-2005	212986
2058-2004	212801	5153-2004	213047	282-2005	212880	695-2005	212987
2059-2004	212802	5225-2004	212830	283-2005	212954	696-2005	212988
2074-2004	212911	5261-2004	212942	291-2005	212881	697-2005	212989
2083-2004	212912	5269-2004	212831	298-2005	212882	702-2005	212775
2188-2004	212803	5270-2004	212943	308-2005	212955	703-2005	212990
2189-2004	212804	5271-2004	212944	316-2005	212956	707-2005	212991
2190-2004	212805	5324-2004	212945	351-2005	212883	708-2005	212992
2191-2004	212806	5325-2004	212946	352-2005	212884	709-2005	212993
2838-2004	212807	5337-2004	212947	356-2005	212885	710-2005	212994
2952-2004	212808	5344-2004	212948	357-2005	212886	713-2005	212995
2977-2004	212809	5345-2004	212949	358-2005	212887	714-2005	212996
2979-2004	212810	5350-2004	212950	360-2005	212888	718-2005	212997
2993-2004	212811	5352-2004	212951	361-2005	212889	724-2005	212998
2999-2004	212812	5370-2004	212952	362-2005	212890	726-2005	212999
3104-2004	212813	5371-2004	212953	363-2005	212891	727-2005	213000
3132-2004	212814	34-2005	212832	364-2005	212892	728-2005	213001
3136-2004	212815	44-2005	212833	365-2005	212893	729-2005	213002
3140-2004	212816	84-2005	212834	366-2005	212894	730-2005	213003
3205-2004	212817	102-2005	212835	371-2005	212895	746-2005	213004
3210-2004	212818	105-2005	212836	378-2005	213042	747-2005	213005
3219-2004	212819	118-2005	212837	380-2005	212896	749-2005	213006
3221-2004	212820	119-2005	212838	381-2005	212897	750-2005	213007
3229-2004	212821	120-2005	212839	382-2005	212898	1052-2005	212776
3230-2004	212822	122-2005	212840	386-2005	212899	1501-2005	212777
3231-2004	212823	123-2005	212841	387-2005	212900	1787-2005	212778
3246-2004	213039	126-2005	212842	388-2005	212901	5001-2005	213008
3248-2004	212824	127-2005	212843	389-2005	212957	5015-2005	213009
3249-2004	212825	128-2005	212844	390-2005	212958	5016-2005	213010
3250-2004	212826	129-2005	212845	391-2005	212902	5023-2005	213011
3426-2004	212827	130-2005	212846	392-2005	212903	5024-2005	213012
3427-2004	212913	131-2005	212847	395-2005	212959	5025-2005	213013
3450-2004	212914	132-2005	212848	396-2005	212960	5027-2005	213014
3454-2004	212915	133-2005	212849	397-2005	212961	5028-2005	213015
3458-2004	212916	134-2005	212850	398-2005	212962	5029-2005	213016
3459-2004	212917	135-2005	212851	399-2005	212963	5030-2005	213017
3462-2004	212918	136-2005	212852	400-2005	212904	5031-2005	213018
3466-2004	212919	137-2005	212853	401-2005	212964	5032-2005	213019
3467-2004	212920	142-2005	212854	484-2005	212965	5034-2005	213020

(210)	(111)	(210)	(111)	(210)	(111)	(210)	(111)
5035-2005	213021	5065-2005	213026	5136-2005	213031	5161-2005	213036
5036-2005	213022	5066-2005	213027	5137-2005	213032	5881-2005	212779
5037-2005	213023	5067-2005	213028	5158-2005	213033	6016-2005	212780
5063-2005	213024	5068-2005	213029	5159-2005	213034		
5064-2005	213025	5069-2005	213030	5160-2005	213035		

(111) 212775

(151) 9.2.2006
 (180) 14.4.2015
 (210) 702-2005
 (220) 14.4.2005
 (442) 3.11.2005
 (732) Copko Drahomír, Ing., Matušková 3, 976 31 Vlkanová, SK; Kollár Vladimír, Matušková 45, 976 31 Vlkanová, SK;

(111) 212780

(151) 9.2.2006
 (180) 8.9.2015
 (210) 6016-2005
 (220) 8.9.2005
 (442) 3.11.2005
 (732) Západoslovenské žriedla, a. s., Parková 181, 935 87 Santovka, SK;
 (740) Hojčuš Peter, Ing., Bratislava, SK;

(111) 212776

(151) 9.2.2006
 (180) 3.6.2015
 (210) 1052-2005
 (220) 3.6.2005
 (442) 3.11.2005
 (732) ProWeb Consulting, a.s., Komenského 11/A, 040 01 Košice, SK;

(111) 212781

(151) 9.2.2006
 (180) 6.7.2010
 (210) 1958-2000
 (220) 6.7.2000
 (442) 3.11.2005
 (732) RADIO TWIST, a. s., Šalviová 1, 821 01 Bratislava, SK;
 (740) Fajnorová Mária, Ing., Bratislava, SK;

(111) 212777

(151) 9.2.2006
 (180) 16.8.2015
 (210) 1501-2005
 (220) 16.8.2005
 (442) 3.11.2005
 (732) MEDOPRODUKT, s. r. o., Zvolenská cesta 37/A, 962 02 Víglaš, SK;

(111) 212782

(151) 9.2.2006
 (180) 26.11.2011
 (210) 3527-2001
 (220) 26.11.2001
 (442) 3.11.2005
 (732) MADEL S.P.A., Via Evangelista Torricelli 3, 480 10 Cotignola, IT;
 (740) Kajabová Monika, JUDr., Bratislava, SK;

(111) 212778

(151) 9.2.2006
 (180) 27.9.2015
 (210) 1787-2005
 (220) 27.9.2005
 (442) 3.11.2005
 (732) Štefan Bálint - ENTER PLUS, Mierová 23, 982 01 Tornaľa, SK;

(111) 212783

(151) 9.2.2006
 (180) 26.11.2011
 (210) 3528-2001
 (220) 26.11.2001
 (442) 3.11.2005
 (732) MADEL S.P.A., Via Evangelista Torricelli 3, 480 10 Cotignola, IT;
 (740) Kajabová Monika, JUDr., Bratislava, SK;

(111) 212779

(151) 9.2.2006
 (180) 22.7.2015
 (210) 5881-2005
 (220) 22.7.2005
 (442) 3.11.2005
 (732) Koczotowski Marcin, Tomášikova 13, 821 01 Bratislava, SK;
 (740) Juran Svetozár, JUDr., Bratislava, SK;

(111) 212784

(151) 9.2.2006
 (180) 26.11.2011
 (210) 3529-2001
 (220) 26.11.2001
 (442) 3.11.2005
 (732) MADEL S.P.A., Via Evangelista Torricelli 3, 480 10 Cotignola, IT;
 (740) Kajabová Monika, JUDr., Bratislava, SK;

(111) 212785

(151) 9.2.2006
(180) 7.7.2013
(210) 1863-2003
(220) 7.7.2003
(442) 3.11.2005
(732) BENQ CORPORATION, 157, Shan-Ying Road, Kweishan, Taoyuan, Taiwan, R. O. C., TW;
(740) PATENTSERVIS BRATISLAVA, a. s., Bratislava, SK;

(111) 212786

(151) 9.2.2006
(180) 6.11.2013
(210) 3255-2003
(220) 6.11.2003
(442) 3.11.2005
(732) BEL Sýry Česko a. s., Pražská 218, 675 26 Želetava, CZ;
(740) ROTT, RŮŽIČKA & GUTTMANN, v. o. s., Bratislava, SK;

(111) 212787

(151) 9.2.2006
(180) 9.1.2014
(210) 67-2004
(220) 9.1.2004
(442) 3.11.2005
(732) NTT DoCoMo, Inc., 11-1, Nagata-cho 2-Chome, Chiyoda-ku, 100-6150 Tokyo, JP;
(740) Bušová Eva, JUDr., Bratislava, SK;

(111) 212788

(151) 9.2.2006
(180) 9.1.2014
(210) 68-2004
(220) 9.1.2004
(442) 3.11.2005
(732) NTT DoCoMo, Inc., 11-1, Nagata-cho 2-Chome, Chiyoda-ku, 100-6150 Tokyo, JP;
(740) Bušová Eva, JUDr., Bratislava, SK;

(111) 212789

(151) 9.2.2006
(180) 19.2.2014
(210) 481-2004
(220) 19.2.2004
(442) 3.11.2005
(732) Warner Bros. Entertainment Inc., 4000 Warner Blvd., Burbank, CA 91522, US;
(740) Bušová Eva, JUDr., Bratislava, SK;

(111) 212790

(151) 9.2.2006
(180) 1.3.2014
(210) 631-2004
(220) 1.3.2004
(442) 3.11.2005
(732) INCHEBA, a. s., Viedenská cesta 3 - 7, 851 01 Bratislava, SK;

(111) 212791

(151) 9.2.2006
(180) 1.3.2014
(210) 632-2004
(220) 1.3.2004
(442) 3.11.2005
(732) INCHEBA, a. s., Viedenská cesta 3 - 7, 851 01 Bratislava, SK;

(111) 212792

(151) 9.2.2006
(180) 9.3.2014
(210) 755-2004
(220) 9.3.2004
(442) 3.11.2005
(732) PHARMA NORD ApS, Tinglykke 4-6, 6500 Vojens, DK;
(740) Brichtová Tatiana, JUDr., Bratislava, SK;

(111) 212793

(151) 9.2.2006
(180) 8.4.2014
(210) 1165-2004
(220) 8.4.2004
(442) 3.11.2005
(732) FRUJO a. s., Tvrdonice 710, 691 53 Tvrdonice, CZ;
(740) ROTT, RŮŽIČKA & GUTTMANN, v. o. s., Bratislava, SK;

(111) 212794

(151) 9.2.2006
(180) 16.4.2014
(210) 1257-2004
(220) 16.4.2004
(442) 3.11.2005
(732) Krajčiová Martina, Ing., Podtatranského 1811/33, 031 01 Liptovský Mikuláš, SK;
(740) Zahatňanská Gabriela, Ing., Žilina, SK;

(111) 212795

(151) 9.2.2006
(180) 16.4.2014
(210) 1259-2004
(220) 16.4.2004
(442) 3.11.2005
(732) Krajčiová Martina, Ing., Podtatranského 1811/33, 031 01 Liptovský Mikuláš, SK;
(740) Zahatňanská Gabriela, Ing., Žilina, SK;

(111) 212796

(151) 9.2.2006
(180) 3.5.2014
(210) 1488-2004
(220) 3.5.2004
(310) 342 590
(320) 29.1.2004
(330) CZ
(442) 3.11.2005
(732) FotoStar s. r. o., Masarykova 30/95, 416 80 Teplice, CZ;
(740) Záthurecký Eugen, JUDr., Banská Bystrica, SK;

(111) 212797
 (151) 9.2.2006
 (180) 3.5.2014
 (210) 1489-2004
 (220) 3.5.2004
 (310) 342 591
 (320) 29.1.2004
 (330) CZ
 (442) 3.11.2005
 (732) FotoStar s. r. o., Masarykova 30/95, 416 80 Teplice, CZ;
 (740) Záthurecký Eugen, JUDr., Banská Bystrica, SK;

(111) 212798
 (151) 9.2.2006
 (180) 3.5.2014
 (210) 1490-2004
 (220) 3.5.2004
 (310) 342 592
 (320) 29.1.2004
 (330) CZ
 (442) 3.11.2005
 (732) FotoStar s. r. o., Masarykova 30/95, 416 80 Teplice, CZ;
 (740) Záthurecký Eugen, JUDr., Banská Bystrica, SK;

(111) 212799
 (151) 9.2.2006
 (180) 10.5.2014
 (210) 1575-2004
 (220) 10.5.2004
 (442) 4.8.2005
 (732) Opavia - LU, a. s., Vinohradská 2828/151, 130 00 Praha, CZ;
 (740) Kováčik Štefan, Ing., Bratislava, SK;

(111) 212800
 (151) 9.2.2006
 (180) 2.6.2014
 (210) 1815-2004
 (220) 2.6.2004
 (442) 3.11.2005
 (732) RADIO TWIST, a. s., Šalviova 1, 821 01 Bratislava, SK;
 (740) Fajnorová Mária, Ing., Bratislava, SK;

(111) 212801
 (151) 9.2.2006
 (180) 24.6.2014
 (210) 2058-2004
 (220) 24.6.2004
 (442) 3.11.2005
 (732) Cushman & Wakefield Healey & Baker, s. r. o., Melantrichova 17b-19, 110 00 Praha, CZ;
 (740) Kajabová Monika, JUDr., Bratislava, SK;

(111) 212802
 (151) 9.2.2006
 (180) 24.6.2014
 (210) 2059-2004
 (220) 24.6.2004

(442) 3.11.2005
 (732) Cushman & Wakefield Healey & Baker, s. r. o., Melantrichova 17b-19, 110 00 Praha, CZ;
 (740) Kajabová Monika, JUDr., Bratislava, SK;

(111) 212803
 (151) 9.2.2006
 (180) 7.7.2014
 (210) 2188-2004
 (220) 7.7.2004
 (442) 3.11.2005
 (732) PROFINEX engineering, s. r. o., Horná 41, 974 01 Banská Bystrica, SK;

(111) 212804
 (151) 9.2.2006
 (180) 7.7.2014
 (210) 2189-2004
 (220) 7.7.2004
 (442) 3.11.2005
 (732) PROFINEX holding, s. r. o., Horná 41, 974 01 Banská Bystrica, SK;

(111) 212805
 (151) 9.2.2006
 (180) 7.7.2014
 (210) 2190-2004
 (220) 7.7.2004
 (442) 3.11.2005
 (732) PROFINEX dealing, s. r. o., Horná 41, 974 01 Banská Bystrica, SK;

(111) 212806
 (151) 9.2.2006
 (180) 7.7.2014
 (210) 2191-2004
 (220) 7.7.2004
 (442) 3.11.2005
 (732) PROFINEX developing, s. r. o., Horná 41, 974 01 Banská Bystrica, SK;

(111) 212807
 (151) 9.2.2006
 (180) 13.9.2014
 (210) 2838-2004
 (220) 13.9.2004
 (442) 3.11.2005
 (732) Kollárová Emília, PhDr., CSc. - INFOPRESS, Malá 5, 811 02 Bratislava, SK;

(111) 212808
 (151) 9.2.2006
 (180) 30.9.2014
 (210) 2952-2004
 (220) 30.9.2004
 (442) 3.11.2005
 (732) RENUTO (Overseas) LIMITED, 3, Demetri Liperti Street, Kotsapa Building, 3090 Limassol, CY;
 (740) Suchoňová Katarína, JUDr., Banská Bystrica, SK;

(111) 212809

(151) 9.2.2006
(180) 4.10.2014
(210) 2977-2004
(220) 4.10.2004
(442) 3.11.2005
(732) Rafaj Luděk, Ing., Ke Skalce 106, 763 16 Fryš-
ták, CZ;
(740) Beleščák Ladislav, Ing., Piešťany, SK;

(111) 212810

(151) 9.2.2006
(180) 4.10.2014
(210) 2979-2004
(220) 4.10.2004
(442) 3.11.2005
(732) GKT, s. r. o., Pivovarnícka 2824/22, 9550 01 To-
poľčany, SK;

(111) 212811

(151) 9.2.2006
(180) 7.10.2014
(210) 2993-2004
(220) 7.10.2004
(442) 3.11.2005
(732) Euro Bus Trade, s. r. o., Fraňa Kráľa 2038/23,
058 01 Poprad, SK;
(740) Rzymanová Kamila, Ing., Poprad, SK;

(111) 212812

(151) 9.2.2006
(180) 8.10.2014
(210) 2999-2004
(220) 8.10.2004
(442) 3.11.2005
(732) Viacom International Inc., 1515 Broadway, New
York, New York, US;
(740) Bezák Marián, Ing., Bratislava, SK;

(111) 212813

(151) 9.2.2006
(180) 25.10.2014
(210) 3104-2004
(220) 25.10.2004
(442) 3.11.2005
(732) ECONOMIA a. s., Dobrovského 25, 170 55 Pra-
ha, CZ;
(740) Kajabová Monika, JUDr., Bratislava, SK;

(111) 212814

(151) 9.2.2006
(180) 29.10.2014
(210) 3132-2004
(220) 29.10.2004
(442) 3.11.2005
(732) Ing. Juraj CHLADNÚCH - FRITO, Oslobodite-
ľov 36, 036 01 Martin, SK;

(111) 212815

(151) 9.2.2006
(180) 29.10.2014
(210) 3136-2004
(220) 29.10.2004
(442) 3.11.2005
(732) Zachar Martin, Ing., Jánskeho 13, 949 01 Nitra, SK;

(111) 212816

(151) 9.2.2006
(180) 29.10.2014
(210) 3140-2004
(220) 29.10.2004
(442) 3.11.2005
(732) TYMBARK S.A., Tymbark 156, 34-650 Tym-
bark, PL;
(740) Kajabová Monika, JUDr., Bratislava, SK;

(111) 212817

(151) 9.2.2006
(180) 9.11.2014
(210) 3205-2004
(220) 9.11.2004
(442) 3.11.2005
(732) McDonald's ČR, spol. s r. o., Na Zátorce 30,
160 00 Praha, CZ;
(740) ROTT, RŮŽIČKA & GUTTMANN, v. o. s.,
Bratislava, SK;

(111) 212818

(151) 9.2.2006
(180) 11.11.2014
(210) 3210-2004
(220) 11.11.2004
(442) 3.11.2005
(732) Občianske združenie ŽITAVSKÁ KOMUNITA,
Sídliisko Žitava 1403/19, 952 01 Vrable, SK;
(740) Beleščák Ladislav, Ing., Piešťany, SK;

(111) 212819

(151) 9.2.2006
(180) 11.11.2014
(210) 3219-2004
(220) 11.11.2004
(442) 3.11.2005
(732) Bratislava Business Journal, s. r. o., Zámocké
schody 4, 811 01 Bratislava, SK;
(740) Holoubková Mária, Ing., Bratislava, SK;

(111) 212820

(151) 9.2.2006
(180) 11.11.2014
(210) 3221-2004
(220) 11.11.2004
(442) 3.11.2005
(732) YMS, a. s., VI. Clementisa 13, 917 00 Trnava, SK;

(111) 212821

(151) 9.2.2006
 (180) 12.11.2014
 (210) 3229-2004
 (220) 12.11.2004
 (442) 3.11.2005
 (732) KARLOFF, s. r. o., M. R. Štefánika 18, 919 43 Cífer, SK;
 (740) Belička Ivan, Ing., Banská Bystrica, SK;

(111) 212822

(151) 9.2.2006
 (180) 12.11.2014
 (210) 3230-2004
 (220) 12.11.2004
 (442) 3.11.2005
 (732) KARLOFF, s. r. o., M. R. Štefánika 18, 919 43 Cífer, SK;
 (740) Belička Ivan, Ing., Banská Bystrica, SK;

(111) 212823

(151) 9.2.2006
 (180) 12.11.2014
 (210) 3231-2004
 (220) 12.11.2004
 (442) 3.11.2005
 (732) MANAGER & MARKETING SERVICE, spol. s r. o., Brančská 3, 851 05 Bratislava, SK;

(111) 212824

(151) 9.2.2006
 (180) 14.11.2014
 (210) 3248-2004
 (220) 14.11.2004
 (442) 3.11.2005
 (732) Sympatia - Pohoda, d. s. s., a. s., Malý trh 2/A, 811 08 Bratislava, SK;
 (740) Neuschl Vladimír, Mgr. Ing., Bratislava, SK;

(111) 212825

(151) 9.2.2006
 (180) 14.11.2014
 (210) 3249-2004
 (220) 14.11.2004
 (442) 3.11.2005
 (732) Sympatia - Pohoda, d. s. s., a. s., Malý trh 2/A, 811 08 Bratislava, SK;
 (740) Neuschl Vladimír, Mgr. Ing., Bratislava, SK;

(111) 212826

(151) 9.2.2006
 (180) 14.11.2014
 (210) 3250-2004
 (220) 14.11.2004
 (442) 3.11.2005
 (732) Sympatia - Pohoda, d. s. s., a. s., Malý trh 2/A, 811 08 Bratislava, SK;
 (740) Neuschl Vladimír, Mgr. Ing., Bratislava, SK;

(111) 212827

(151) 9.2.2006
 (180) 1.12.2014
 (210) 3426-2004
 (220) 1.12.2004
 (442) 3.11.2005
 (732) RVR Afinis, v. o. s., Žitná 1, 831 06 Bratislava, SK;

(111) 212828

(151) 9.2.2006
 (180) 10.12.2014
 (210) 3546-2004
 (220) 10.12.2004
 (442) 3.11.2005
 (732) AFK Elektro, s. r. o., Dlhá 25/A, 900 31 Stupava, SK;

(111) 212829

(151) 9.2.2006
 (180) 14.10.2014
 (210) 5141-2004
 (220) 14.10.2004
 (442) 3.11.2005
 (732) TECHNICKÁ INŠPEKCIA, Trnavská cesta 56, 821 01 Bratislava, SK;

(111) 212830

(151) 9.2.2006
 (180) 10.11.2014
 (210) 5225-2004
 (220) 10.11.2004
 (442) 3.11.2005
 (732) DIVEL, spol. s r. o., Podzámska 37, 920 01 Hlohovec, SK;

(111) 212831

(151) 9.2.2006
 (180) 29.11.2014
 (210) 5269-2004
 (220) 29.11.2004
 (442) 3.11.2005
 (732) BONGRAIN S.A., 42 rue Rieussec, 78220 Viroflay, FR;
 (740) Stavrovský Peter, JUDr., Bratislava, SK;

(111) 212832

(151) 9.2.2006
 (180) 12.1.2015
 (210) 34-2005
 (220) 12.1.2005
 (442) 3.11.2005
 (732) Home Credit Finance, a. s., Moravské náměstí 249/8, 602 00 Brno, CZ;
 (740) Hojčuš Peter, Ing., Bratislava, SK;

(111) 212833

(151) 9.2.2006
 (180) 14.1.2015
 (210) 44-2005
 (220) 14.1.2005
 (442) 3.11.2005

(732) Globus Car, s. r. o., Šášovská 12, 851 06 Bratislava, SK;
(740) Máčajová Mária, Ing., Nitra, SK;

(111) 212834

(151) 9.2.2006
(180) 20.1.2015
(210) 84-2005
(220) 20.1.2005
(442) 3.11.2005
(732) ZSNP, a. s., Priemysel'ná 12, 965 63 Žiar nad Hronom, SK;

(111) 212835

(151) 9.2.2006
(180) 21.1.2015
(210) 102-2005
(220) 21.1.2005
(442) 3.11.2005
(732) Vienna Group, spol. s r. o., SNP 13, 811 06 Bratislava, SK;

(111) 212836

(151) 9.2.2006
(180) 24.1.2015
(210) 105-2005
(220) 24.1.2005
(442) 3.11.2005
(732) SPORTS, spol. s r. o., Družstevná 660/23, 922 07 Veľké Kosťany, SK;

(111) 212837

(151) 9.2.2006
(180) 24.1.2015
(210) 118-2005
(220) 24.1.2005
(442) 3.11.2005
(732) ISTROBANKA, a. s., Laurinská 1, 811 01 Bratislava, SK;

(111) 212838

(151) 9.2.2006
(180) 24.1.2015
(210) 119-2005
(220) 24.1.2005
(442) 3.11.2005
(732) ISTROBANKA, a. s., Laurinská 1, 811 01 Bratislava, SK;

(111) 212839

(151) 9.2.2006
(180) 24.1.2015
(210) 120-2005
(220) 24.1.2005
(442) 3.11.2005
(732) ISTROBANKA, a. s., Laurinská 1, 811 01 Bratislava, SK;

(111) 212840

(151) 9.2.2006
(180) 24.1.2015
(210) 122-2005
(220) 24.1.2005
(442) 3.11.2005
(732) Radoma s. r. o. Prešov, Kapušany 534, 082 12 Kapušany pri Prešove, SK;

(111) 212841

(151) 9.2.2006
(180) 24.1.2015
(210) 123-2005
(220) 24.1.2005
(442) 3.11.2005
(732) Radoma s. r. o. Prešov, Kapušany 534, 082 12 Kapušany pri Prešove, SK;

(111) 212842

(151) 9.2.2006
(180) 25.1.2015
(210) 126-2005
(220) 25.1.2005
(442) 3.11.2005
(732) Hojsík Ivan Ing. arch. / DOMOD, Cígera Hronského 8, 831 01 Bratislava, SK;

(111) 212843

(151) 9.2.2006
(180) 25.1.2015
(210) 127-2005
(220) 25.1.2005
(442) 3.11.2005
(732) Kytka Pavel, Ľudovíta Štúra 64/15, 972 23 Dolné Vestenice, SK;

(111) 212844

(151) 9.2.2006
(180) 25.1.2015
(210) 128-2005
(220) 25.1.2005
(442) 3.11.2005
(732) JOHAN ENVIRO, s. r. o., Bojnická 20, 831 04 Bratislava, SK;

(111) 212845

(151) 9.2.2006
(180) 25.1.2015
(210) 129-2005
(220) 25.1.2005
(442) 3.11.2005
(732) JOHAN ENVIRO, s. r. o., Bojnická 20, 831 04 Bratislava, SK;

(111) 212846

(151) 9.2.2006
(180) 25.1.2015
(210) 130-2005
(220) 25.1.2005
(442) 3.11.2005
(732) JOHAN ENVIRO, s. r. o., Bojnická 20, 831 04 Bratislava, SK;

(111) 212847
 (151) 9.2.2006
 (180) 25.1.2015
 (210) 131-2005
 (220) 25.1.2005
 (442) 3.11.2005
 (732) JOHAN ENVIRO, s. r. o., Bojnická 20, 831 04 Bratislava, SK;

(111) 212848
 (151) 9.2.2006
 (180) 25.1.2015
 (210) 132-2005
 (220) 25.1.2005
 (442) 3.11.2005
 (732) JOHAN ENVIRO, s. r. o., Bojnická 20, 831 04 Bratislava, SK;

(111) 212849
 (151) 9.2.2006
 (180) 25.1.2015
 (210) 133-2005
 (220) 25.1.2005
 (442) 3.11.2005
 (732) JOHAN ENVIRO, s. r. o., Bojnická 20, 831 04 Bratislava, SK;

(111) 212850
 (151) 9.2.2006
 (180) 25.1.2015
 (210) 134-2005
 (220) 25.1.2005
 (442) 3.11.2005
 (732) JOHAN ENVIRO, s. r. o., Bojnická 20, 831 04 Bratislava, SK;

(111) 212851
 (151) 9.2.2006
 (180) 25.1.2015
 (210) 135-2005
 (220) 25.1.2005
 (442) 3.11.2005
 (732) JOHAN ENVIRO, s. r. o., Bojnická 20, 831 04 Bratislava, SK;

(111) 212852
 (151) 9.2.2006
 (180) 25.1.2015
 (210) 136-2005
 (220) 25.1.2005
 (442) 3.11.2005
 (732) JOHAN ENVIRO, s. r. o., Bojnická 20, 831 04 Bratislava, SK;

(111) 212853
 (151) 9.2.2006
 (180) 25.1.2015
 (210) 137-2005
 (220) 25.1.2005
 (442) 3.11.2005
 (732) JOHAN ENVIRO s. r. o., Bojnická 20, 831 04 Bratislava, SK;

(111) 212854
 (151) 9.2.2006
 (180) 26.1.2015
 (210) 142-2005
 (220) 26.1.2005
 (442) 3.11.2005
 (732) Plamínek Jiří, RNDr. CSc., Višňovka 636, 154 00 Praha - Slivenec, CZ;
 (740) Máčajová Mária, Ing., Nitra, SK;

(111) 212855
 (151) 9.2.2006
 (180) 10.2.2015
 (210) 222-2005
 (220) 10.2.2005
 (442) 3.11.2005
 (732) Vitis trade, s. r. o., Sásovská cesta 41, 974 01 Banská Bystrica, SK;
 (740) Belička Ivan, Ing., Banská Bystrica, SK;

(111) 212856
 (151) 9.2.2006
 (180) 10.2.2015
 (210) 223-2005
 (220) 10.2.2005
 (442) 3.11.2005
 (732) Vitis trade, s. r. o., Sásovská cesta 41, 974 01 Banská Bystrica, SK;
 (740) Belička Ivan, Ing., Banská Bystrica, SK;

(111) 212857
 (151) 9.2.2006
 (180) 10.2.2015
 (210) 224-2005
 (220) 10.2.2005
 (442) 3.11.2005
 (732) Vitis trade, s. r. o., Sásovská cesta 41, 974 01 Banská Bystrica, SK;
 (740) Belička Ivan, Ing., Banská Bystrica, SK;

(111) 212858
 (151) 9.2.2006
 (180) 10.2.2015
 (210) 226-2005
 (220) 10.2.2005
 (442) 3.11.2005
 (732) Vitis trade, s. r. o., Sásovská cesta 41, 974 01 Banská Bystrica, SK;
 (740) Belička Ivan, Ing., Banská Bystrica, SK;

(111) 212859
 (151) 9.2.2006
 (180) 10.2.2015
 (210) 227-2005
 (220) 10.2.2005
 (442) 3.11.2005
 (732) Vitis trade, s. r. o., Sásovská cesta 41, 974 01 Banská Bystrica, SK;
 (740) Belička Ivan, Ing., Banská Bystrica, SK;

(111) 212860

(151) 9.2.2006
(180) 10.2.2015
(210) 228-2005
(220) 10.2.2005
(442) 3.11.2005
(732) Vitis trade, s. r. o., Sásovská cesta 41, 974 01 Banská Bystrica, SK;
(740) Belička Ivan, Ing., Banská Bystrica, SK;

(111) 212861

(151) 9.2.2006
(180) 10.2.2015
(210) 229-2005
(220) 10.2.2005
(442) 3.11.2005
(732) Vitis trade, s. r. o., Sásovská cesta 41, 974 01 Banská Bystrica, SK;
(740) Belička Ivan, Ing., Banská Bystrica, SK;

(111) 212862

(151) 9.2.2006
(180) 10.2.2015
(210) 230-2005
(220) 10.2.2005
(442) 3.11.2005
(732) Vitis trade, s. r. o., Sásovská cesta 41, 974 01 Banská Bystrica, SK;
(740) Belička Ivan, Ing., Banská Bystrica, SK;

(111) 212863

(151) 9.2.2006
(180) 14.2.2015
(210) 252-2005
(220) 14.2.2005
(442) 3.11.2005
(732) Bristol - Myers Squibb Company, 345 Park Avenue, New York, NY 10154, US;
(740) Brichtová Tatiana, JUDr., Bratislava, SK;

(111) 212864

(151) 9.2.2006
(180) 14.2.2015
(210) 253-2005
(220) 14.2.2005
(442) 3.11.2005
(732) Bristol - Myers Squibb Company, 345 Park Avenue, New York, NY 10154, US;
(740) Brichtová Tatiana, JUDr., Bratislava, SK;

(111) 212865

(151) 9.2.2006
(180) 16.2.2015
(210) 262-2005
(220) 16.2.2005
(442) 3.11.2005
(732) STRAGEN PHARMA S.A., Rue Hugo-de-Senger 3, CH-1211 Geneva, CH;
(740) Guniš Jaroslav, Mgr., Bratislava, SK;

(111) 212866

(151) 9.2.2006
(180) 16.2.2015
(210) 263-2005
(220) 16.2.2005
(442) 3.11.2005
(732) Tatra banka, a. s., Hodžovo námestie 3, 811 06 Bratislava, SK;

(111) 212867

(151) 9.2.2006
(180) 17.2.2015
(210) 267-2005
(220) 17.2.2005
(442) 3.11.2005
(732) TÜV Slovakia s. r. o., Jašíkova 6, 821 03 Bratislava, SK;

(111) 212868

(151) 9.2.2006
(180) 17.2.2015
(210) 268-2005
(220) 17.2.2005
(442) 3.11.2005
(732) TÜV Slovakia s. r. o., Jašíkova 6, 821 03 Bratislava, SK;

(111) 212869

(151) 9.2.2006
(180) 17.2.2015
(210) 270-2005
(220) 17.2.2005
(442) 3.11.2005
(732) Runica Slovakia s. r. o., Hrdinov SNP 34/A, 036 01 Martin, SK;
(740) Bohunický Michal, Mgr., Bratislava, SK;

(111) 212870

(151) 9.2.2006
(180) 17.2.2015
(210) 272-2005
(220) 17.2.2005
(442) 3.11.2005
(732) Johan ENVIRO s. r. o., Bojnická 20, 831 04 Bratislava, SK;

(111) 212871

(151) 9.2.2006
(180) 17.2.2015
(210) 273-2005
(220) 17.2.2005
(442) 3.11.2005
(732) Johan ENVIRO s. r. o., Bojnická 20, 831 04 Bratislava, SK;

(111) 212872

(151) 9.2.2006
 (180) 17.2.2015
 (210) 274-2005
 (220) 17.2.2005
 (442) 3.11.2005
 (732) Johan ENVIRO s. r. o., Bojnická 20, 831 04 Bratislava, SK;

(111) 212873

(151) 9.2.2006
 (180) 17.2.2015
 (210) 275-2005
 (220) 17.2.2005
 (442) 3.11.2005
 (732) Johan ENVIRO s. r. o., Bojnická 20, 831 04 Bratislava, SK;

(111) 212874

(151) 9.2.2006
 (180) 17.2.2015
 (210) 276-2005
 (220) 17.2.2005
 (442) 3.11.2005
 (732) Johan ENVIRO s. r. o., Bojnická 20, 831 04 Bratislava, SK;

(111) 212875

(151) 9.2.2006
 (180) 17.2.2015
 (210) 277-2005
 (220) 17.2.2005
 (442) 3.11.2005
 (732) Johan ENVIRO s. r. o., Bojnická 20, 831 04 Bratislava, SK;

(111) 212876

(151) 9.2.2006
 (180) 17.2.2015
 (210) 278-2005
 (220) 17.2.2005
 (442) 3.11.2005
 (732) Johan ENVIRO s. r. o., Bojnická 20, 831 04 Bratislava, SK;

(111) 212877

(151) 9.2.2006
 (180) 17.2.2015
 (210) 279-2005
 (220) 17.2.2005
 (442) 3.11.2005
 (732) J&T Global, a. s., Lamačská cesta 3, 841 04 Bratislava, SK;

(111) 212878

(151) 9.2.2006
 (180) 17.2.2015
 (210) 280-2005
 (220) 17.2.2005
 (442) 3.11.2005
 (732) J&T Global, a. s., Lamačská cesta 3, 841 04 Bratislava, SK;

(111) 212879

(151) 9.2.2006
 (180) 17.2.2015
 (210) 281-2005
 (220) 17.2.2005
 (442) 3.11.2005
 (732) J&T Global, a. s., Lamačská cesta 3, 841 04 Bratislava, SK;

(111) 212880

(151) 9.2.2006
 (180) 18.2.2015
 (210) 282-2005
 (220) 18.2.2005
 (442) 3.11.2005
 (732) LEASYN, s. r. o., Šumavská 326, 339 01 Klatovy, CZ;
 (740) Bezák Marián, Ing., Bratislava, SK;

(111) 212881

(151) 9.2.2006
 (180) 18.2.2015
 (210) 291-2005
 (220) 18.2.2005
 (442) 3.11.2005
 (732) ALFA LOGISTIC, s. r. o., Štúrova 2, 955 01 Topoľčany, SK;
 (740) Brichtová Tatiana, JUDr., Bratislava, SK;

(111) 212882

(151) 9.2.2006
 (180) 21.2.2015
 (210) 298-2005
 (220) 21.2.2005
 (442) 3.11.2005
 (732) PALOMA PLUS, s. r. o., Krajinská 1, 921 01 Piešťany, SK;
 (740) Holakovský Štefan, Ing., Bratislava, SK;

(111) 212883

(151) 9.2.2006
 (180) 28.2.2015
 (210) 351-2005
 (220) 28.2.2005
 (442) 3.11.2005
 (732) TRINOM, a. s., Jána Mrvu 4, 949 01 Nitra, SK;
 (740) Máčajová Mária, Ing., Nitra, SK;

(111) 212884

(151) 9.2.2006
 (180) 28.2.2015
 (210) 352-2005
 (220) 28.2.2005
 (442) 3.11.2005
 (732) TRINOM, a. s., Jána Mrvu 4, 949 01 Nitra, SK;
 (740) Máčajová Mária, Ing., Nitra, SK;

(111) 212885

(151) 9.2.2006
(180) 28.2.2015
(210) 356-2005
(220) 28.2.2005
(442) 3.11.2005
(732) PRELIKA, a. s., Prešov, Protifašistických bojovníkov 4, 080 01 Prešov, SK;

(111) 212886

(151) 9.2.2006
(180) 28.2.2015
(210) 357-2005
(220) 28.2.2005
(442) 3.11.2005
(732) PRELIKA, a. s., Prešov, Protifašistických bojovníkov 4, 080 01 Prešov, SK;

(111) 212887

(151) 9.2.2006
(180) 28.2.2015
(210) 358-2005
(220) 28.2.2005
(442) 3.11.2005
(732) PRELIKA, a. s., Prešov, Protifašistických bojovníkov 4, 080 01 Prešov, SK;

(111) 212888

(151) 9.2.2006
(180) 9.5.2015
(210) 360-2005
(220) 9.5.2005
(442) 3.11.2005
(732) Harris Slovakia, a. s., Haanova 26, 851 04 Bratislava, SK;

(111) 212889

(151) 9.2.2006
(180) 28.2.2015
(210) 361-2005
(220) 28.2.2005
(442) 3.11.2005
(732) ETC. - English Teaching Centre, s. r. o., ČSA 24, 974 01 Banská Bystrica, SK;

(111) 212890

(151) 9.2.2006
(180) 28.2.2015
(210) 362-2005
(220) 28.2.2005
(442) 3.11.2005
(732) SCHOLA VIVA - ETC., spol. s r. o., ČSA 24, 974 01 Banská Bystrica, SK;

(111) 212891

(151) 9.2.2006
(180) 1.3.2015
(210) 363-2005
(220) 1.3.2005
(442) 3.11.2005

(732) EXPRESS ALARM SLOVAKIA s. r. o., Dolné Rakovce 1940/22, 039 01 Turčianske Teplice, SK;

(111) 212892

(151) 9.2.2006
(180) 1.3.2015
(210) 364-2005
(220) 1.3.2005
(442) 3.11.2005
(732) EXPRESS ALARM SLOVAKIA s. r. o., Dolné Rakovce 1940/22, 039 01 Turčianske Teplice, SK;

(111) 212893

(151) 9.2.2006
(180) 2.3.2015
(210) 365-2005
(220) 2.3.2005
(442) 3.11.2005
(732) ATINGO, spol. s r. o., Štefánikova 47, 811 04 Bratislava, SK;

(111) 212894

(151) 9.2.2006
(180) 2.3.2015
(210) 366-2005
(220) 2.3.2005
(442) 3.11.2005
(732) PROCONT, spol. s r. o. Prešov, Kúpeľná 1/A, 080 01 Prešov, SK;

(111) 212895

(151) 9.2.2006
(180) 2.3.2015
(210) 371-2005
(220) 2.3.2005
(442) 3.11.2005
(732) Púchovský mäsový priemysel, a. s., Vsetínska cesta 1354/15, 020 39 Púchov, SK;
(740) Kubínyi Peter, Bc., Trenčín, SK;

(111) 212896

(151) 9.2.2006
(180) 2.3.2015
(210) 380-2005
(220) 2.3.2005
(442) 3.11.2005
(732) ATY ART agency, s. r. o., Šalgotarijárska 3, 974 04 Banská Bystrica, SK;
(740) Belička Ivan, Ing., Banská Bystrica, SK;

(111) 212897

(151) 9.2.2006
(180) 2.3.2015
(210) 381-2005
(220) 2.3.2005
(442) 3.11.2005
(732) IT - Consulting, s.r.o., Štúrova 5, 977 01 Brezno, SK;

(111) 212898

(151) 9.2.2006
 (180) 2.3.2015
 (210) 382-2005
 (220) 2.3.2005
 (442) 3.11.2005
 (732) IT - Consulting, s.r.o., Štúrova 5, 977 01 Brezno, SK;

(111) 212899

(151) 9.2.2006
 (180) 3.3.2015
 (210) 386-2005
 (220) 3.3.2005
 (442) 3.11.2005
 (732) Redox, s. r. o., J. Smreka 9, 984 01 Lučenec, SK;
 (740) Záthurecký Eugen, JUDr., Banská Bystrica, SK;

(111) 212900

(151) 9.2.2006
 (180) 3.3.2015
 (210) 387-2005
 (220) 3.3.2005
 (442) 3.11.2005
 (732) Fuchs - Petrochema, spol. s r. o., Štvrť Kpt. Nálepku 755/5, Dubová, 976 97 Nemecká, SK;
 (740) Belička Ivan, Ing., Banská Bystrica, SK;

(111) 212901

(151) 9.2.2006
 (180) 3.3.2015
 (210) 388-2005
 (220) 3.3.2005
 (442) 3.11.2005
 (732) Baliarne obchodu, a. s., Poprad, Hraničná 664/16, 058 01 Poprad, SK;
 (740) Žuffa Ladislav, Ing., Poprad, SK;

(111) 212902

(151) 9.2.2006
 (180) 3.3.2015
 (210) 391-2005
 (220) 3.3.2005
 (442) 3.11.2005
 (732) GROTTTO, s. r. o., Sokolská 1/b, 811 04 Bratislava, SK;
 (740) Záthurecký Eugen, JUDr., Banská Bystrica, SK;

(111) 212903

(151) 9.2.2006
 (180) 3.3.2015
 (210) 392-2005
 (220) 3.3.2005
 (442) 3.11.2005
 (732) GROTTTO, s. r. o., Sokolská 1/b, 811 04 Bratislava, SK;
 (740) Záthurecký Eugen, JUDr., Banská Bystrica, SK;

(111) 212904

(151) 9.2.2006
 (180) 4.3.2015
 (210) 400-2005
 (220) 4.3.2005
 (442) 3.11.2005
 (732) Vitis trade, s. r. o., Sásovská cesta 41, 974 01 Banská Bystrica, SK;
 (740) Belička Ivan, Ing., Banská Bystrica, SK;

(111) 212905

(151) 9.2.2006
 (180) 13.4.2015
 (210) 690-2005
 (220) 13.4.2005
 (442) 3.11.2005
 (732) Wyeth, Five Giralda Farms, Madison, New Jersey 07940-0874, US;
 (740) Fajnorová Mária, Ing., Bratislava, SK;

(111) 212906

(151) 9.2.2006
 (180) 13.4.2015
 (210) 691-2005
 (220) 13.4.2005
 (442) 3.11.2005
 (732) Wyeth, Five Giralda Farms, Madison, New Jersey 07940-0874, US;
 (740) Fajnorová Mária, Ing., Bratislava, SK;

(111) 212907

(151) 9.2.2006
 (180) 13.4.2015
 (210) 692-2005
 (220) 13.4.2005
 (442) 3.11.2005
 (732) Wyeth, Five Giralda Farms, Madison, New Jersey 07940-0874, US;
 (740) Fajnorová Mária, Ing., Bratislava, SK;

(111) 212908

(151) 9.2.2006
 (180) 13.4.2015
 (210) 693-2005
 (220) 13.4.2005
 (442) 3.11.2005
 (732) Wyeth, Five Giralda Farms, Madison, New Jersey 07940-0874, US;
 (740) Fajnorová Mária, Ing., Bratislava, SK;

(111) 212909

(151) 9.2.2006
 (180) 10.5.2014
 (210) 1570-2004
 (220) 10.5.2004
 (442) 3.11.2005
 (732) CONFIDES CONSULTING INTERNATIONAL, s. r. o., Panská 19, 810 01 Bratislava, SK;

(111) 212910

(151) 9.2.2006
(180) 26.5.2014
(210) 1717-2004
(220) 26.5.2004
(442) 3.11.2005
(732) PRIMAVERA ANDORRANA SK, s. r. o., Karpatská 22, 811 05 Bratislava, SK;
(740) Trusina Anton, JUDr., Bratislava, SK;

(111) 212911

(151) 9.2.2006
(180) 25.6.2014
(210) 2074-2004
(220) 25.6.2004
(310) 355524
(320) 21.6.2004
(330) CZ
(442) 3.11.2005
(732) Konsigna Solution, s. r. o., Jana Růžičky 1165, 148 00 Praha, CZ;

(111) 212912

(151) 9.2.2006
(180) 28.6.2014
(210) 2083-2004
(220) 28.6.2004
(442) 3.11.2005
(732) BGS -Distribution, a. s., Stará Vajnorská 21, 831 04 Bratislava, SK;

(111) 212913

(151) 9.2.2006
(180) 1.12.2014
(210) 3427-2004
(220) 1.12.2004
(442) 3.11.2005
(732) RVR Afinis, v. o. s., Žitná 1, 831 06 Bratislava, SK;

(111) 212914

(151) 9.2.2006
(180) 2.12.2014
(210) 3450-2004
(220) 2.12.2004
(442) 3.11.2005
(732) FILLING Banská Bystrica, spol. s r. o., Sásovská cesta 41, 974 01 Banská Bystrica, SK;
(740) Belička Ivan, Ing., Banská Bystrica, SK;

(111) 212915

(151) 9.2.2006
(180) 3.12.2014
(210) 3454-2004
(220) 3.12.2004
(442) 3.11.2005
(732) Tichavský Marián, MUDr., Nová 166, 930 35 Michal na Ostrove, SK;

(111) 212916

(151) 9.2.2006
(180) 3.12.2014
(210) 3458-2004
(220) 3.12.2004
(442) 3.11.2005
(732) Zentiva, a. s., U kabelovny 130, 102 37 Praha, Dolní Měcholupy, CZ;
(740) Kertész Jozef, Ing., Hlohovec, SK;

(111) 212917

(151) 9.2.2006
(180) 3.12.2014
(210) 3459-2004
(220) 3.12.2004
(442) 3.11.2005
(732) Zentiva, a. s., U kabelovny 130, 102 37 Praha, Dolní Měcholupy, CZ;
(740) Kertész Jozef, Ing., Hlohovec, SK;

(111) 212918

(151) 9.2.2006
(180) 3.12.2014
(210) 3462-2004
(220) 3.12.2004
(442) 3.11.2005
(732) Potravinárska komora Slovenska, Záhradnícka 21, 811 07 Bratislava, SK;
(740) Fajnorová Mária, Ing., Bratislava, SK;

(111) 212919

(151) 9.2.2006
(180) 3.12.2014
(210) 3466-2004
(220) 3.12.2004
(442) 3.11.2005
(732) REAL FIS, s. r. o., Horelica 116, 022 01 Čadca, SK;
(740) Ďurica Ján, Ing., Považská Bystrica, SK;

(111) 212920

(151) 9.2.2006
(180) 3.12.2014
(210) 3467-2004
(220) 3.12.2004
(442) 3.11.2005
(732) REAL FIS, s. r. o., Horelica 116, 022 01 Čadca, SK;
(740) Ďurica Ján, Ing., Považská Bystrica, SK;

(111) 212921

(151) 9.2.2006
(180) 6.12.2014
(210) 3474-2004
(220) 6.12.2004
(442) 3.11.2005
(732) Výskumný ústav vodného hospodárstva, Nábr. arm. gen. L. Svobodu 5, 812 49 Bratislava, SK;
(740) Guniš Jaroslav, Mgr., Bratislava, SK;

(111) 212922

(151) 9.2.2006
 (180) 7.12.2014
 (210) 3480-2004
 (220) 7.12.2004
 (442) 3.11.2005
 (732) VINTO 2, s. r. o., Robotnícka 54/3, 905 01 Senica, SK;
 (740) Neuschl Vladimír, Mgr. Ing., Bratislava, SK;

(111) 212923

(151) 9.2.2006
 (180) 7.12.2014
 (210) 3482-2004
 (220) 7.12.2004
 (442) 3.11.2005
 (732) SLOVTEGA - Jakuš Branislav, SNP 117, 966 01 Hliník nad Hronom, SK;

(111) 212924

(151) 9.2.2006
 (180) 8.12.2014
 (210) 3491-2004
 (220) 8.12.2004
 (442) 3.11.2005
 (732) Formuliance B. V., Vondelstraat 138-II, 1054 GT Amsterdam, NL;

(111) 212925

(151) 9.2.2006
 (180) 8.12.2014
 (210) 3492-2004
 (220) 8.12.2004
 (442) 3.11.2005
 (732) Formuliance B.V., Vondelstraat 138-II, 1054 GT Amsterdam, NL;

(111) 212926

(151) 9.2.2006
 (180) 9.12.2014
 (210) 3509-2004
 (220) 9.12.2004
 (442) 3.11.2005
 (732) Ing. Pavol Banák - Banchem, chemická výroba a obchod, Rybný trh 332/9, 929 01 Dunajská Streda, SK;
 (740) Bachratá Magdaléna, Mgr., Bratislava, SK;

(111) 212927

(151) 9.2.2006
 (180) 9.12.2014
 (210) 3510-2004
 (220) 9.12.2004
 (442) 3.11.2005
 (732) Ing. Pavol Banák - Banchem, chemická výroba a obchod, Rybný trh 332/9, 929 01 Dunajská Streda, SK;
 (740) Bachratá Magdaléna, Mgr., Bratislava, SK;

(111) 212928

(151) 9.2.2006
 (180) 9.12.2014
 (210) 3511-2004
 (220) 9.12.2004
 (442) 3.11.2005
 (732) Ing. Pavol Banák - Banchem, chemická výroba a obchod, Rybný trh 332/9, 929 01 Dunajská Streda, SK;
 (740) Bachratá Magdaléna, Mgr., Bratislava, SK;

(111) 212929

(151) 9.2.2006
 (180) 13.12.2014
 (210) 3525-2004
 (220) 13.12.2004
 (442) 3.11.2005
 (732) INCHEBA, a. s., Viedenská cesta 3 - 7, 851 01 Bratislava, SK;

(111) 212930

(151) 9.2.2006
 (180) 13.12.2014
 (210) 3526-2004
 (220) 13.12.2004
 (442) 3.11.2005
 (732) Dial Telecom, a. s., Plynárenská 7/B, 821 09 Bratislava, SK;

(111) 212931

(151) 9.2.2006
 (180) 13.12.2014
 (210) 3527-2004
 (220) 13.12.2004
 (442) 3.11.2005
 (732) Dial Telecom, a. s., Plynárenská 7/B, 821 09 Bratislava, SK;

(111) 212932

(151) 9.2.2006
 (180) 13.12.2014
 (210) 3528-2004
 (220) 13.12.2004
 (442) 3.11.2005
 (732) Dial Telecom, a. s., Plynárenská 7/B, 821 09 Bratislava, SK;

(111) 212933

(151) 9.2.2006
 (180) 13.12.2014
 (210) 3529-2004
 (220) 13.12.2004
 (442) 3.11.2005
 (732) Dial Telecom, a. s., Plynárenská 7/B, 821 09 Bratislava, SK;

(111) 212934

(151) 9.2.2006
(180) 13.12.2014
(210) 3530-2004
(220) 13.12.2004
(442) 3.11.2005
(732) Dial Telecom, a. s., Plynárenská 7/B, 821 09 Bratislava, SK;

(111) 212935

(151) 9.2.2006
(180) 13.12.2014
(210) 3531-2004
(220) 13.12.2004
(442) 3.11.2005
(732) Dial Telecom, a. s., Plynárenská 7/B, 821 09 Bratislava, SK;

(111) 212936

(151) 9.2.2006
(180) 13.12.2014
(210) 3547-2004
(220) 13.12.2004
(442) 3.11.2005
(732) HERBA DRUG, s. r. o., Mlynská 1335, 053 11 Smižany, SK;

(111) 212937

(151) 9.2.2006
(180) 13.12.2014
(210) 3549-2004
(220) 13.12.2004
(442) 3.11.2005
(732) GLENN N. LEDESMA, 602 North Roxbury Drive, Beverly Hills, CA 90210, US;
(740) ROTT, RŮŽIČKA & GUTTMANN, v. o. s., Bratislava, SK;

(111) 212938

(151) 9.2.2006
(180) 22.12.2014
(210) 3622-2004
(220) 22.12.2004
(442) 3.11.2005
(732) KARLOFF, s. r. o., M. R. Štefánika 18, 919 43 Čífer, SK;
(740) Belička Ivan, Ing., Banská Bystrica, SK;

(111) 212939

(151) 9.2.2006
(180) 27.12.2014
(210) 3652-2004
(220) 27.12.2004
(442) 3.11.2005
(732) FeastChemie, s. r. o., U Tonasa 172/2, 403 31 Ústí nad Labem, CZ;
(740) Máčajová Mária, Ing., Nitra, SK;

(111) 212940

(151) 9.2.2006
(180) 30.12.2014
(210) 3677-2004
(220) 30.12.2004
(442) 3.11.2005
(732) Peter Virostko - ADi SOLUTION, Mládežnícka 14, 974 04 Banská Bystrica, SK;

(111) 212941

(151) 9.2.2006
(180) 17.9.2014
(210) 5055-2004
(220) 17.9.2004
(442) 3.11.2005
(732) POPCAR, s. r. o., Oriešková 8, 821 05 Bratislava, SK;

(111) 212942

(151) 9.2.2006
(180) 26.11.2014
(210) 5261-2004
(220) 26.11.2004
(442) 3.11.2005
(732) Prvá stavebná sporiteľňa, a. s., Bajkalská 30, 829 48 Bratislava, SK;
(740) Litváková Edita, Ing., Bratislava, SK;

(111) 212943

(151) 9.2.2006
(180) 29.11.2014
(210) 5270-2004
(220) 29.11.2004
(442) 3.11.2005
(732) SLOVNAFT, a. s., Vlčie hrdlo, 824 12 Bratislava, SK;
(740) Šujanová Mária, Ing., Bratislava, SK;

(111) 212944

(151) 9.2.2006
(180) 29.11.2014
(210) 5271-2004
(220) 29.11.2004
(442) 3.11.2005
(732) SLOVNAFT, a. s., Vlčie hrdlo, 824 12 Bratislava, SK;
(740) Šujanová Mária, Ing., Bratislava, SK;

(111) 212945

(151) 9.2.2006
(180) 10.12.2014
(210) 5324-2004
(220) 10.12.2004
(442) 3.11.2005
(732) ASP, s. r. o., Divina 467, 013 31 Divina, SK;
(740) Hojčuš Peter, Ing., Bratislava, SK;

(111) 212946

(151) 9.2.2006
 (180) 13.12.2014
 (210) 5325-2004
 (220) 13.12.2004
 (442) 3.11.2005
 (732) ASPI Publishing, s. r. o., U nákladového nádraží 6,
 130 00 Praha, CZ;
 (740) Mešková Viera, Ing., Bratislava, SK;

(111) 212947

(151) 9.2.2006
 (180) 16.12.2014
 (210) 5337-2004
 (220) 16.12.2004
 (442) 3.11.2005
 (732) Gundel Pavel, Mariánska 8, 811 08 Bratislava, SK;
 (740) Hojčuš Peter, Ing., Bratislava, SK;

(111) 212948

(151) 9.2.2006
 (180) 17.12.2014
 (210) 5344-2004
 (220) 17.12.2004
 (442) 3.11.2005
 (732) Kubaczka Milan, Vendryně 881, 739 94 Vendry-
 ně, CZ;
 (740) ROTT, RŮŽIČKA & GUTTMANN, v. o. s.,
 Bratislava, SK;

(111) 212949

(151) 9.2.2006
 (180) 20.12.2014
 (210) 5345-2004
 (220) 20.12.2004
 (442) 3.11.2005
 (732) S - TEAM SERVIS, s. r. o., Borekova 40, 821 06
 Bratislava, SK;

(111) 212950

(151) 9.2.2006
 (180) 20.12.2014
 (210) 5350-2004
 (220) 20.12.2004
 (442) 3.11.2005
 (732) Slovenská televízna spoločnosť, s. r. o., Okruž-
 ná 18/10, 900 82 Blatné, SK;
 (740) Fajnorová Mária, Ing., Bratislava, SK;

(111) 212951

(151) 9.2.2006
 (180) 20.12.2014
 (210) 5352-2004
 (220) 20.12.2004
 (442) 3.11.2005
 (732) Cadbury Ireland Limited, Malahide Road, Coo-
 lock, Dublin, IE;
 (740) Bušová Eva, JUDr., Bratislava, SK;

(111) 212952

(151) 9.2.2006
 (180) 29.12.2014
 (210) 5370-2004
 (220) 29.12.2004
 (442) 3.11.2005
 (732) SkyEurope Airlines, a. s., Ivánska cesta 26, 821 04
 Bratislava, SK;
 (740) Holoubková Mária, Ing., Bratislava, SK;

(111) 212953

(151) 9.2.2006
 (180) 29.12.2014
 (210) 5371-2004
 (220) 29.12.2004
 (442) 3.11.2005
 (732) SkyEurope Airlines, a. s., Ivánska cesta 26, 821 04
 Bratislava, SK;
 (740) Holoubková Mária, Ing., Bratislava, SK;

(111) 212954

(151) 9.2.2006
 (180) 18.2.2015
 (210) 283-2005
 (220) 18.2.2005
 (442) 3.11.2005
 (732) CARLA spol. s r. o., Krkonošská 2850, Dvůr
 Králové nad Labem, CZ;
 (740) Bezák Marián, Ing., Bratislava, SK;

(111) 212955

(151) 9.2.2006
 (180) 21.2.2015
 (210) 308-2005
 (220) 21.2.2005
 (442) 3.11.2005
 (732) UNILEVER N. V., Weena 455, 3013 AL Rotter-
 dam, NL;
 (740) Fajnorová Mária, Ing., Bratislava, SK;

(111) 212956

(151) 9.2.2006
 (180) 22.2.2015
 (210) 316-2005
 (220) 22.2.2005
 (442) 3.11.2005
 (732) AGROFARMA, spol. s r. o., 018 56 Červený
 Kameň, SK;
 (740) Mrenica Jaroslav, Ing., Púchov, SK;

(111) 212957

(151) 9.2.2006
 (180) 3.3.2015
 (210) 389-2005
 (220) 3.3.2005
 (442) 3.11.2005
 (732) Baliarne obchodu, a. s., Poprad, Hraničná 664/16,
 058 01 Poprad, SK;
 (740) Žuffa Ladislav, Ing., Poprad, SK;

(111) 212958

(151) 9.2.2006
(180) 3.3.2015
(210) 390-2005
(220) 3.3.2005
(442) 3.11.2005
(732) Baliarne obchodu, a. s., Poprad, Hraničná 664/16,
058 01 Poprad, SK;
(740) Žuffa Ladislav, Ing., Poprad, SK;

(111) 212959

(151) 9.2.2006
(180) 4.3.2015
(210) 395-2005
(220) 4.3.2005
(442) 3.11.2005
(732) Berlin - Chemie AG, Glienicker Weg 125, 12489
Berlin, DE;
(740) Hörmannová Zuzana, Ing., Bratislava, SK;

(111) 212960

(151) 9.2.2006
(180) 4.3.2015
(210) 396-2005
(220) 4.3.2005
(442) 3.11.2005
(732) Berlin - Chemie AG, Glienicker Weg 125, 12489
Berlin, DE;
(740) Hörmannová Zuzana, Ing., Bratislava, SK;

(111) 212961

(151) 9.2.2006
(180) 4.3.2015
(210) 397-2005
(220) 4.3.2005
(442) 3.11.2005
(732) Berlin - Chemie AG, Glienicker Weg 125, 12489
Berlin, DE;
(740) Hörmannová Zuzana, Ing., Bratislava, SK;

(111) 212962

(151) 9.2.2006
(180) 4.3.2015
(210) 398-2005
(220) 4.3.2005
(442) 3.11.2005
(732) RVC sportswear, s. r. o., nám. T. G. Masaryka 1280,
760 01 Zlín, CZ;
(740) Máčajová Mária, Ing., Nitra, SK;

(111) 212963

(151) 9.2.2006
(180) 4.3.2015
(210) 399-2005
(220) 4.3.2005
(442) 3.11.2005
(732) Vitis trade, s. r. o., Sásovská cesta 41, 974 01
Banská Bystrica, SK;
(740) Belička Ivan, Ing., Banská Bystrica, SK;

(111) 212964

(151) 9.2.2006
(180) 4.3.2015
(210) 401-2005
(220) 4.3.2005
(442) 3.11.2005
(732) Vitis trade, s. r. o., Sásovská cesta 41, 974 01
Banská Bystrica, SK;
(740) Belička Ivan, Ing., Banská Bystrica, SK;

(111) 212965

(151) 9.2.2006
(180) 18.3.2015
(210) 484-2005
(220) 18.3.2005
(442) 3.11.2005
(732) BONGRAIN S. A., 42 rue Rieussec, 78220 Viro-
flay, FR;
(740) Holoubková Mária, Ing., Bratislava, SK;

(111) 212966

(151) 9.2.2006
(180) 18.3.2015
(210) 485-2005
(220) 18.3.2005
(442) 3.11.2005
(732) BONGRAIN S.A., 42 rue Rieussec, 78220 Viro-
flay, FR;
(740) Holoubková Mária, Ing., Bratislava, SK;

(111) 212967

(151) 9.2.2006
(180) 18.3.2015
(210) 486-2005
(220) 18.3.2005
(442) 3.11.2005
(732) BONGRAIN S.A., 42 rue Rieussec, 78220 Viro-
flay, FR;
(740) Holoubková Mária, Ing., Bratislava, SK;

(111) 212968

(151) 9.2.2006
(180) 18.3.2015
(210) 491-2005
(220) 18.3.2005
(442) 3.11.2005
(732) CE WOOD - Slovakia, s. r. o., Kráľová Leho-
ta 162, 032 33 Kráľová Lehota, SK;

(111) 212969

(151) 9.2.2006
(180) 18.3.2015
(210) 492-2005
(220) 18.3.2005
(442) 3.11.2005
(732) CE WOOD - Slovakia, s. r. o., Kráľová Leho-
ta 162, 032 33 Kráľová Lehota, SK;

(111) 212970

(151) 9.2.2006
 (180) 18.3.2015
 (210) 493-2005
 (220) 18.3.2005
 (442) 3.11.2005
 (732) CE WOOD - Slovakia, s. r. o., Kráľová Lehota 162, 032 33 Kráľová Lehota, SK;

(111) 212971

(151) 9.2.2006
 (180) 21.3.2015
 (210) 507-2005
 (220) 21.3.2005
 (442) 3.11.2005
 (732) GROTTTO, s. r. o., Sokolská 1/b, 811 04 Bratislava, SK;
 (740) Záhurecký Eugen, JUDr., Banská Bystrica, SK;

(111) 212972

(151) 9.2.2006
 (180) 22.3.2015
 (210) 509-2005
 (220) 22.3.2005
 (442) 3.11.2005
 (732) TOPVAR, a. s., Krušovská 2092, 955 14 Topoľčany, SK;
 (740) Beleščák Ladislav, Ing., Piešťany, SK;

(111) 212973

(151) 9.2.2006
 (180) 18.3.2015
 (210) 494-2005
 (220) 18.3.2005
 (442) 3.11.2005
 (732) Astellas Pharma Inc., 3-11, Nihonbashi-Honcho 2-chome, Chuo-ku, Tokyo, JP;
 (740) Fajnorová Mária, Ing., Bratislava, SK;

(111) 212974

(151) 9.2.2006
 (180) 30.3.2015
 (210) 585-2005
 (220) 30.3.2005
 (442) 3.11.2005
 (732) Dolce & Freddo, s. r. o., Ul. Mládeže 439/4, 013 24 Strečno, SK;
 (740) Záhurecký Eugen, JUDr., Banská Bystrica, SK;

(111) 212975

(151) 9.2.2006
 (180) 31.3.2015
 (210) 586-2005
 (220) 31.3.2005
 (442) 3.11.2005
 (732) Celgene Corporation, a Delaware Corporation, 86 Morris Avenue, Summit, NJ 07901, US;
 (740) Žovicová Viera, Mgr., Bratislava, SK;

(111) 212976

(151) 9.2.2006
 (180) 31.3.2015
 (210) 588-2005
 (220) 31.3.2005
 (442) 3.11.2005
 (732) OLYMPOS-TOP Élelmiszeripari Kft., Fő utca 1, 6032 Nyárlőrinc, HU;
 (740) Kajabová Monika, JUDr., Bratislava, SK;

(111) 212977

(151) 9.2.2006
 (180) 31.3.2015
 (210) 589-2005
 (220) 31.3.2005
 (442) 3.11.2005
 (732) OLYMPOS-TOP Élelmiszeripari Kft., Fő utca 1, 6032 Nyárlőrinc, HU;
 (740) Kajabová Monika, JUDr., Bratislava, SK;

(111) 212978

(151) 9.2.2006
 (180) 31.3.2015
 (210) 591-2005
 (220) 31.3.2005
 (442) 3.11.2005
 (732) GROTTTO, s. r. o., Sokolská 1/b, 811 04 Bratislava, SK;
 (740) Záhurecký Eugen, JUDr., Banská Bystrica, SK;

(111) 212979

(151) 9.2.2006
 (180) 1.4.2015
 (210) 592-2005
 (220) 1.4.2005
 (442) 3.11.2005
 (732) KARLOFF, s. r. o., M. R. Štefánika 18, 919 43 Cífer, SK;
 (740) Belička Ivan, Ing., Banská Bystrica, SK;

(111) 212980

(151) 9.2.2006
 (180) 1.4.2015
 (210) 593-2005
 (220) 1.4.2005
 (442) 3.11.2005
 (732) KARLOFF, s. r. o., M. R. Štefánika 18, 919 43 Cífer, SK;
 (740) Belička Ivan, Ing., Banská Bystrica, SK;

(111) 212981

(151) 9.2.2006
 (180) 1.4.2015
 (210) 594-2005
 (220) 1.4.2005
 (442) 3.11.2005
 (732) KARLOFF, s. r. o., M. R. Štefánika 18, 919 43 Cífer, SK;
 (740) Belička Ivan, Ing., Banská Bystrica, SK;

(111) 212982

(151) 9.2.2006
(180) 1.4.2015
(210) 595-2005
(220) 1.4.2005
(442) 3.11.2005
(732) Berlin - Chemie AG, Glienicke Weg 125, 12489 Berlin, DE;
(740) Hörmannová Zuzana, Ing., Bratislava, SK;

(111) 212983

(151) 9.2.2006
(180) 1.4.2015
(210) 596-2005
(220) 1.4.2005
(442) 3.11.2005
(732) ST. NICOLAUS, a. s., 1. mája 113, 031 28 Lip-tovský Mikuláš, SK;
(740) Ondruš Ján, JUDr., Bratislava, SK;

(111) 212984

(151) 9.2.2006
(180) 1.4.2015
(210) 597-2005
(220) 1.4.2005
(442) 3.11.2005
(732) ST. NICOLAUS, a. s., 1. mája 113, 031 28 Lip-tovský Mikuláš, SK;
(740) Ondruš Ján, JUDr., Bratislava, SK;

(111) 212985

(151) 9.2.2006
(180) 1.4.2015
(210) 598-2005
(220) 1.4.2005
(442) 3.11.2005
(732) Medina Tours, s. r. o., Vajnorská 1322/73, 831 03 Bratislava, SK;

(111) 212986

(151) 9.2.2006
(180) 13.4.2015
(210) 694-2005
(220) 13.4.2005
(442) 3.11.2005
(732) Wyeth, Five Giralda Farms, Madison, New Jersey 07940-0874, US;
(740) Fajnorová Mária, Ing., Bratislava, SK;

(111) 212987

(151) 9.2.2006
(180) 13.4.2015
(210) 695-2005
(220) 13.4.2005
(310) 78541898
(320) 4.1.2005
(330) US
(442) 3.11.2005
(732) Wyeth, Five Giralda Farms, Madison, New Jersey 07940-0874, US;
(740) Fajnorová Mária, Ing., Bratislava, SK;

(111) 212988

(151) 9.2.2006
(180) 13.4.2015
(210) 696-2005
(220) 13.4.2005
(310) 78541896
(320) 4.1.2005
(330) US
(442) 3.11.2005
(732) Wyeth, Five Giralda Farms, Madison, New Jersey 07940-0874, US;
(740) Fajnorová Mária, Ing., Bratislava, SK;

(111) 212989

(151) 9.2.2006
(180) 13.4.2015
(210) 697-2005
(220) 13.4.2005
(310) 78560821
(320) 4.2.2005
(330) US
(442) 3.11.2005
(732) Wyeth, Five Giralda Farms, Madison, New Jersey 07940-0874, US;
(740) Fajnorová Mária, Ing., Bratislava, SK;

(111) 212990

(151) 9.2.2006
(180) 14.4.2015
(210) 703-2005
(220) 14.4.2005
(442) 3.11.2005
(732) Copko Drahomír, Ing., Matušková 3, 976 31 Vlkanová, SK; Kollár Vladimír, Matušková 45, 976 31 Vlkanová, SK;

(111) 212991

(151) 9.2.2006
(180) 14.4.2015
(210) 707-2005
(220) 14.4.2005
(442) 3.11.2005
(732) INCHEBA, a. s., Viedenská cesta 3 - 7, 851 01 Bratislava, SK;

(111) 212992

(151) 9.2.2006
(180) 14.4.2015
(210) 708-2005
(220) 14.4.2005
(442) 3.11.2005
(732) ZADAKO, spol. s r. o., Veternicová 17, 841 05 Bratislava, SK;

(111) 212993

(151) 9.2.2006
(180) 14.4.2015
(210) 709-2005
(220) 14.4.2005
(442) 3.11.2005
(732) ZADAKO, spol. s r. o., Veternicová 17, 841 05 Bratislava, SK;

(111) 212994

(151) 9.2.2006
 (180) 14.4.2015
 (210) 710-2005
 (220) 14.4.2005
 (442) 3.11.2005
 (732) AATEX, spol. s r. o., Coborihu 2, 949 01 Nitra, SK;

(111) 212995

(151) 9.2.2006
 (180) 14.4.2015
 (210) 713-2005
 (220) 14.4.2005
 (442) 3.11.2005
 (732) Zajác Peter Ing. Združenie HACCP Consulting, Slivková 12, 951 01 Nitrianske Hrnčiarovce, SK;

(111) 212996

(151) 9.2.2006
 (180) 14.4.2015
 (210) 714-2005
 (220) 14.4.2005
 (442) 3.11.2005
 (732) Gečevský Marián, Jankolova 2, 851 04 Bratislava, SK;

(111) 212997

(151) 9.2.2006
 (180) 15.4.2015
 (210) 718-2005
 (220) 15.4.2005
 (442) 3.11.2005
 (732) OSKAR AK, s. r. o., Dobrovičova 2, 811 02 Bratislava, SK;

(111) 212998

(151) 9.2.2006
 (180) 18.4.2015
 (210) 724-2005
 (220) 18.4.2005
 (442) 3.11.2005
 (732) Faltičko Igor, Ing., Budatínska 79, 851 06 Bratislava, SK;
 (740) Holakovský Štefan, Ing., Bratislava, SK;

(111) 212999

(151) 9.2.2006
 (180) 18.4.2015
 (210) 726-2005
 (220) 18.4.2005
 (442) 3.11.2005
 (732) Železničná spoločnosť Slovensko, a. s., Drieňová 24, 820 09 Bratislava, SK;

(111) 213000

(151) 9.2.2006
 (180) 18.4.2015
 (210) 727-2005
 (220) 18.4.2005
 (442) 3.11.2005

(732) Železničná spoločnosť Slovensko, a. s., Drieňová 24, 820 09 Bratislava, SK;

(111) 213001

(151) 9.2.2006
 (180) 18.4.2015
 (210) 728-2005
 (220) 18.4.2005
 (442) 3.11.2005
 (732) Železničná spoločnosť Slovensko, a. s., Drieňová 24, 820 09 Bratislava, SK;

(111) 213002

(151) 9.2.2006
 (180) 18.4.2015
 (210) 729-2005
 (220) 18.4.2005
 (442) 3.11.2005
 (732) Železničná spoločnosť Slovensko, a. s., Drieňová 24, 820 09 Bratislava, SK;

(111) 213003

(151) 9.2.2006
 (180) 18.4.2015
 (210) 730-2005
 (220) 18.4.2005
 (442) 3.11.2005
 (732) Železničná spoločnosť Slovensko, a. s., Drieňová 24, 820 09 Bratislava, SK;

(111) 213004

(151) 9.2.2006
 (180) 19.4.2015
 (210) 746-2005
 (220) 19.4.2005
 (442) 3.11.2005
 (732) DEVA F-M, s. r. o., Collo-louky 2140, 978 02 Frýdek - Místek, CZ;
 (740) Belička Ivan, Ing., Banská Bystrica, SK;

(111) 213005

(151) 9.2.2006
 (180) 19.4.2015
 (210) 747-2005
 (220) 19.4.2005
 (442) 3.11.2005
 (732) DEVA F-M, s. r. o., Collo-louky 2140, 978 02 Frýdek - Místek, CZ;
 (740) Belička Ivan, Ing., Banská Bystrica, SK;

(111) 213006

(151) 9.2.2006
 (180) 20.4.2015
 (210) 749-2005
 (220) 20.4.2005
 (442) 3.11.2005
 (732) Schering-Plough Animal Health Corporation, 1095 Morris Avenue, Union, New Jersey 07083, US;
 (740) Fajnorová Mária, Ing., Bratislava, SK;

(111) 213007

(151) 9.2.2006
(180) 20.4.2015
(210) 750-2005
(220) 20.4.2005
(442) 3.11.2005
(732) Schering-Plough Animal Health Corporation, 1095 Morris Avenue, Union, New Jersey 07083, US;
(740) Fajnorová Mária, Ing., Bratislava, SK;

(111) 213008

(151) 9.2.2006
(180) 3.1.2015
(210) 5001-2005
(220) 3.1.2005
(442) 3.11.2005
(732) Filmar, s. r. o., Nad Dunajom 6, 841 04 Bratislava, SK;
(740) Chmelíková Jana, RNDr., Bratislava, SK;

(111) 213009

(151) 9.2.2006
(180) 11.1.2015
(210) 5015-2005
(220) 11.1.2005
(442) 3.11.2005
(732) AUTOGRAND, a. s., Vajnorská 167, 832 37 Bratislava, SK;

(111) 213010

(151) 9.2.2006
(180) 11.1.2015
(210) 5016-2005
(220) 11.1.2005
(442) 3.11.2005
(732) Fábíán Peter, Ing., Pavla Dobšinského 47, 048 01 Rožňava, SK;
(740) Šujanová Mária, Ing., Bratislava, SK;

(111) 213011

(151) 9.2.2006
(180) 11.1.2015
(210) 5023-2005
(220) 11.1.2005
(442) 3.11.2005
(732) DaimlerChrysler Corporation, 1000 Chrysler Drive, City of Auburn Hills, Delaware, US;
(740) Juran Svetozár, JUDr., Bratislava, SK;

(111) 213012

(151) 9.2.2006
(180) 12.1.2015
(210) 5024-2005
(220) 12.1.2005
(442) 3.11.2005
(732) Martinková Dana, JUDr., Záhradnícka 64, 821 08 Bratislava, SK; Kiselica Dalibor, JUDr., Mamatyova 7, 851 04 Bratislava, SK;

(111) 213013

(151) 9.2.2006
(180) 13.1.2015
(210) 5025-2005
(220) 13.1.2005
(442) 3.11.2005
(732) ALMEGA, s. r. o., Na piesku 12, 821 05 Bratislava, SK;
(740) Dolanská Elena, RNDr., Bratislava, SK;

(111) 213014

(151) 9.2.2006
(180) 14.1.2015
(210) 5027-2005
(220) 14.1.2005
(442) 3.11.2005
(732) YANG HUI, s. r. o., Stará Vajnorská 37, 831 04 Bratislava, SK;
(740) Hojčuš Peter, Ing., Bratislava, SK;

(111) 213015

(151) 9.2.2006
(180) 14.1.2015
(210) 5028-2005
(220) 14.1.2005
(310) 356349
(320) 20.7.2004
(330) CZ
(442) 3.11.2005
(732) Vitana, a. s., Mělnická 133, 277 32 Byšice, CZ;
(740) Čechvalová Dagmar, Bratislava, SK;

(111) 213016

(151) 9.2.2006
(180) 14.1.2015
(210) 5029-2005
(220) 14.1.2005
(442) 3.11.2005
(732) KOVOPROJEKTA BRNO a. s., Šumavská 416/15, 602 00 Brno, CZ;
(740) Čechvalová Dagmar, Bratislava, SK;

(111) 213017

(151) 9.2.2006
(180) 14.1.2015
(210) 5030-2005
(220) 14.1.2005
(442) 3.11.2005
(732) ALFA LOGISTIC, s. r. o., Štúrova 2, 955 01 Topoľčany, SK;
(740) Brichtová Tatiana, JUDr., Bratislava, SK;

(111) 213018

(151) 9.2.2006
(180) 14.1.2015
(210) 5031-2005
(220) 14.1.2005
(442) 3.11.2005
(732) ALFA LOGISTIC, s. r. o., Štúrova 2, 955 01 Topoľčany, SK;
(740) Brichtová Tatiana, JUDr., Bratislava, SK;

(111) 213019

(151) 9.2.2006
 (180) 14.1.2015
 (210) 5032-2005
 (220) 14.1.2005
 (442) 3.11.2005
 (732) ALFA LOGISTIC, s. r. o., Štúrova 2, 955 01 Topoľčany, SK;
 (740) Brichtová Tatiana, JUDr., Bratislava, SK;

(111) 213020

(151) 9.2.2006
 (180) 14.1.2015
 (210) 5034-2005
 (220) 14.1.2005
 (442) 3.11.2005
 (732) ALFA LOGISTIC, s. r. o., Štúrova 2, 955 01 Topoľčany, SK;
 (740) Brichtová Tatiana, JUDr., Bratislava, SK;

(111) 213021

(151) 9.2.2006
 (180) 14.1.2015
 (210) 5035-2005
 (220) 14.1.2005
 (442) 3.11.2005
 (732) RIEŠIME BÝVANIE, s. r. o., Hany Meličkovej 9, 841 05 Bratislava, SK;

(111) 213022

(151) 9.2.2006
 (180) 14.1.2015
 (210) 5036-2005
 (220) 14.1.2005
 (442) 3.11.2005
 (732) RIEŠIME BÝVANIE, s. r. o., Hany Meličkovej 9, 841 05 Bratislava, SK;

(111) 213023

(151) 9.2.2006
 (180) 14.1.2015
 (210) 5037-2005
 (220) 14.1.2005
 (442) 3.11.2005
 (732) RIEŠIME BÝVANIE, s. r. o., Hany Meličkovej 9, 841 05 Bratislava, SK;

(111) 213024

(151) 9.2.2006
 (180) 20.1.2015
 (210) 5063-2005
 (220) 20.1.2005
 (442) 3.11.2005
 (732) SPECIAL TURBO, s. r. o., Nechorská 299, 696 21 Prušánky, CZ;
 (740) Filípek Ján, Ing., Bratislava, SK;

(111) 213025

(151) 9.2.2006
 (180) 20.1.2015
 (210) 5064-2005
 (220) 20.1.2005

(442) 3.11.2005

(732) SPECIAL TURBO, s. r. o., Nechorská 299, 696 21 Prušánky, CZ;
 (740) Filípek Ján, Ing., Bratislava, SK;

(111) 213026

(151) 9.2.2006
 (180) 21.1.2015
 (210) 5065-2005
 (220) 21.1.2005
 (442) 3.11.2005
 (732) THE COCA-COLA COMPANY, One Coca-Cola Plaza, Atlanta, Georgia 30313, US;
 (740) Csekes Erika, JUDr., Bratislava, SK;

(111) 213027

(151) 9.2.2006
 (180) 21.1.2015
 (210) 5066-2005
 (220) 21.1.2005
 (442) 3.11.2005
 (732) THE COCA-COLA COMPANY, One Coca-Cola Plaza, Atlanta, Georgia 30313, US;
 (740) Csekes Erika, JUDr., Bratislava, SK;

(111) 213028

(151) 9.2.2006
 (180) 24.1.2015
 (210) 5067-2005
 (220) 24.1.2005
 (442) 3.11.2005
 (732) Renault Slovensko, spol. s r. o., Obchodná 2, 811 06 Bratislava, SK;

(111) 213029

(151) 9.2.2006
 (180) 24.1.2015
 (210) 5068-2005
 (220) 24.1.2005
 (442) 3.11.2005
 (732) Renault Slovensko, spol. s r. o., Obchodná 2, 811 06 Bratislava, SK;

(111) 213030

(151) 9.2.2006
 (180) 24.1.2015
 (210) 5069-2005
 (220) 24.1.2005
 (442) 3.11.2005
 (732) Kočíš Ivan, Ing., Kuklovská 54, 841 05 Bratislava, SK;
 (740) Juran Svetozár, JUDr., Bratislava, SK;

(111) 213031

(151) 9.2.2006
 (180) 4.2.2015
 (210) 5136-2005
 (220) 4.2.2005
 (442) 3.11.2005
 (732) DATART MEGASTORE, s. r. o., Komárňanská 24, 521 05 Bratislava, SK;

(111) 213032

(151) 9.2.2006
(180) 4.2.2015
(210) 5137-2005
(220) 4.2.2005
(442) 3.11.2005
(732) DATART MEGASTORE, s. r. o., Komárňanská 24, 521 05 Bratislava, SK;

(111) 213033

(151) 9.2.2006
(180) 9.2.2015
(210) 5158-2005
(220) 9.2.2005
(442) 3.11.2005
(732) KONEČNÁ & ŠAFÁŘ, s. r. o., Ventúrska 12, 811 01 Bratislava, SK;

(111) 213034

(151) 9.2.2006
(180) 9.2.2015
(210) 5159-2005
(220) 9.2.2005
(442) 3.11.2005
(732) KONEČNÁ & ŠAFÁŘ, s. r. o., Ventúrska 12, 811 01 Bratislava, SK;

(111) 213035

(151) 9.2.2006
(180) 9.2.2015
(210) 5160-2005
(220) 9.2.2005
(442) 3.11.2005
(732) KONEČNÁ & ŠAFÁŘ, s. r. o., Ventúrska 12, 811 01 Bratislava, SK;

(111) 213036

(151) 9.2.2006
(180) 9.2.2015
(210) 5161-2005
(220) 9.2.2005
(442) 3.11.2005
(732) KONEČNÁ & ŠAFÁŘ, s. r. o., Ventúrska 12, 811 01 Bratislava, SK;

(111) 213039

(151) 14.2.2006
(180) 19.5.2014
(210) 3246-2004
(220) 19.5.2004
(310) 04 3 269 995
(320) 27.1.2004
(330) FR
(442) 3.11.2005
(732) LABORATOIRE GARNIER & Cie (Société en nom collectif), 281, rue Saint - Honoré, F-75008 Paris, FR;
(740) Čechvalová Dagmar, Bratislava, SK;

(111) 213040

(151) 14.2.2006
(180) 18.10.2014
(210) 5151-2004

(220) 18.10.2004
(442) 4.8.2005
(732) LEXXUS, a. s., Panská 6, 110 00 Praha, CZ;
(740) Mešková Viera, Ing., Bratislava, SK;

(111) 213041

(151) 14.2.2006
(180) 18.10.2014
(210) 5152-2004
(220) 18.10.2004
(442) 4.8.2005
(732) LEXXUS, a. s., Panská 6, 110 00 Praha, CZ;
(740) Mešková Viera, Ing., Bratislava, SK;

(111) 213042

(151) 14.2.2006
(180) 24.2.2013
(210) 378-2005
(220) 24.2.2003
(442) 3.11.2005
(732) The Procter & Gamble Company, One Procter & Gamble Plaza, Cincinnati, Ohio 45202, US;

(111) 213044

(151) 15.2.2006
(180) 30.5.2013
(210) 1436-2003
(220) 30.5.2003
(442) 4.5.2004
(732) NEALKO ORAVAN, spol. s r. o., Priemyselná 392, 027 42 Podbiel, SK;

(111) 213047

(151) 15.2.2006
(180) 18.10.2014
(210) 5153-2004
(220) 18.10.2004
(442) 4.8.2005
(732) LEXXUS, a. s., Panská 6, 110 00 Praha, CZ;
(740) Mešková Viera, Ing., Bratislava, SK;

(111) 213049

(151) 23.2.2006
(180) 10.10.2013
(210) 2924-2003
(220) 10.10.2003
(442) 3.8.2004
(732) SHARKAM, s. r. o., Haburská 211/16, 821 01 Bratislava, SK;
(740) Žovicová Viera, Mgr., Bratislava, SK;

(111) 213057

(151) 24.2.2006
(180) 16.4.2014
(210) 1262-2004
(220) 16.4.2004
(442) 1.7.2005
(732) TV PRODUCTS, s. r. o., Bratislavská cesta 115, 010 01 Žilina, SK;
(740) Zahatňanská Gabriela, Ing., Žilina, SK;

Zapísané ochranné známky so zmenou

(210)	(111)	(210)	(111)	(210)	(111)	(210)	(111)
2339-2000	213038	5254-2004	213037	5071-2005	213052	5075-2005	213056
3580-2002	213043	266-2005	213048	5072-2005	213053		
3637-2004	213045	5018-2005	213050	5073-2005	213054		
5112-2004	213046	5020-2005	213051	5074-2005	213055		

(111) 213037

- (151) 9.2.2006
- (180) 24.11.2014
- (210) 5254-2004
- (220) 24.11.2004
- (442) 3.11.2005

8 (511) 39, 41, 43

- (511) 39 - Služby spojené s dopravou a cestovaním, poskytované v rámci prevádzkovania cestovnej agentúry, sprostredkovanie automobilovej, autobusovej, lodnej, vzdušnej a železničnej dopravy.
- 41 - Informácie o možnostiach rekreácie, informácie o možnostiach rozptýlenia a zábavy, výchovné a zábavné klubové služby, organizovanie a realizácia kultúrnych vzdelávacích výstav, veľtrhov a predajných akcií, kultúrnych a spoločenských podujatí, školení, odborných kurzov a seminárov.
- 43 - Sprostredkovanie stravovania a prechodného ubytovania.

(540)



- (591) čierna, zelená
- (732) TOPTRAVEL, s. r. o., Fazúľová 1, 811 07 Bratislava, SK;
- (740) Juran Svetozár, JUDr., Bratislava, SK;

(111) 213038

- (151) 9.2.2006
- (180) 18.7.2010
- (210) 2339-2000
- (220) 18.7.2000
- (442) 8.10.2001

8 (511) 9

- (511) 9 - Elektronické publikácie (prenositel'ne počítačovou sieťou) poskytované on-line z internetu.

(540)



- (732) Metro Publications (Schweiz) AG, Sihlfeldstrasse 10, CH-0003 Zürich, CH;
- (740) ROTT, RŮŽIČKA & GUTTMANN, v. o. s., Bratislava, SK;

(111) 213043

- (151) 15.2.2006
- (180) 5.12.2012
- (210) 3580-2002
- (220) 5.12.2002
- (442) 8.9.2004

8 (511) 9, 35, 36, 37, 38, 39, 42

- (511) 9 - Počítače; počítačový hardvér; počítačový softvér (programové vybavenie), najmä tabuľkové výpočty; báza dát nehnuteľností na elektronických médiách; počítačové príslušenstvo; softvér distribuovaný na CD-ROM a iných nosičoch; optické disky; optické CD; mechanické nosiče údajov; pamäťové a mikroprocesorové karty; počítače na prenos dát.
- 35 - Reklama (on-line) na počítačovej komunikačnej sieti; služby spracovania dát; vyhľadávanie informácií v počítačových súboroch; obchodné a riadiace služby v oblasti informačných technológií, strategických výmen a obchodných postupov; zaobstarávanie obchodných a riadiacich informácií vrátane tých poskytovaných po telekomunikačných sieťach, doručovaných on-line, po internete a po WWW (World Wide Web).
- 36 - Realitné agentúry a kancelárie; sprostredkovanie kúpy, predaja a prenájmu nehnuteľností; správa nehnuteľností.
- 37 - Stavebné informácie a dozor.
- 38 - Prenos dát a obrazových informácií elektronicke, elektronická pošta, počítačová komunikácia.
- 39 - Skladovanie údajov elektronicke uložených, distribúcia na CD-ROM a iných nosičoch.
- 42 - Návrh počítačových systémov, počítačové programovanie; aktualizácia a udržiavanie počítačových programov; prenájom prístupového času k počítačovým bázam dát; prevod a konverzia počítačových programov a údajov; zhotovovanie kópií počítačových programov; prevod a konverzia údajov a dokumentov z fyzických médií na elektronicke médiá; vytváranie a udržiavanie počítačových stránok (WEB); inštalácia počítačových programov; tvorba a prenájom softvéru; inžinierska činnosť v stavebníctve; poradenstvo a technické konzultačné služby v inžinierskej činnosti v stavebníctve.

(540) ZNALEC

- (732) Štipkala Miroslav, Ing., SCARABAEUS, Mesačná 20, 821 02 Bratislava, SK;

(111) 213045

(151) 15.2.2006
 (180) 23.12.2014
 (210) 3637-2004
 (220) 23.12.2004
 (442) 6.10.2005

8 (511) 11, 20, 27, 35

(511) 11 - Svietidlá, lampy na svietenie, lustre, osvetľovacie prístroje a zariadenia.

20 - Sektorový interiérový nábytok; obývacie nábytkové zostavy; skrine; kartotékové a nábytkové skrinky; stoly; stoličky a kreslá; sedacie súpravy; bielizníky; zásuvkové kontajnery; šatníky; písacie, počítačové, konferenčné, televízne a HiFi stolíky; postele; váľandy; regály; nábytkové police a ich nadstavce; zrkadlá; brúsené sklá; rámy; vitríny; taburetky, kovový a kempingový nábytok; chaise longue (čalúnené kreslá), rozkladacie ležadlá, pohovky, kolísky, koše s výnimkou kovových, stolárske výrobky, matrace, podušky, police, lavice, vešiaky, drevené nádoby, drevené schránky; žalúzie, pulty; výrobky z dreva, korku, tŕstia, trstiny, vŕbového prútia, rohoviny, kostí, slonoviny, kostíc, korytnačiny, jantáru, perlete, morskej peny, buničiny, pokiaľ nie sú zahrnuté v iných triedach a výrobky z plastických hmôt, pokiaľ nie sú zaradené v iných triedach; spacie potreby, divány, vankúše.

27 - Koberce, rohože, linoleum a iné podlahové krytiny; čalúnenie vrátane farebných papierových tapiet, žienky, voskové plátno potažové.

35 - Sprostredkovanie obchodu s nábytkom, maloobchodné služby v oblasti nábytku a nábytkových dielov; reklamná činnosť.

(540)

(591) modrá, oranžová

(732) NOWY STYL SLOVENSKO, s.r.o., Košická 8566, 080 01 Prešov, SK; FORTES, s. r. o., Športová 2757, 024 01 Kysucké Nové Mesto, SK;

(740) Labudík Miroslav, Ing., Kysucké Nové Mesto, SK;

(111) 213046

(151) 15.2.2006
 (180) 6.10.2014
 (210) 5112-2004
 (220) 6.10.2004
 (442) 1.7.2005

8 (511) 5

(511) 5 - Dermatologické produkty na lokálne použitie na liečbu psoriázy.

(540) KALCITA

(732) BELUPO-Lijekovi i kozmetika d.d., Danica 5, 48000 Koprivnica, HR;

(740) Holoubková Mária, Ing., Bratislava, SK;

(111) 213048

(151) 15.2.2006
 (180) 17.2.2015
 (210) 266-2005
 (220) 17.2.2005
 (442) 3.11.2005

8 (511) 35, 37, 40

(511) 35 - Maloobchodná činnosť v strojárskych oblasti, stavebnej oblasti, elektrotechnickej oblasti, so železným materiálom a železnými výrobkami, hutným materiálom a hutnými výrobkami, s priemyselným tovarom, so strojmi a zariadeniami, s náterovými hmotami, s práškovými vypaľovacími farbami, s baliacimi materiálmi; činnosti reklamnej agentúry, rozširovanie, vydávanie a aktualizovanie reklamných materiálov, prenájom reklamných priestorov a plôch, prenájom reklamných materiálov, zásielkové reklamné služby, uverejňovanie reklamných textov, prenájom kancelárskych strojov a zariadení, aranžovanie výkladov, analýzy nákladov, inzertné činnosti, obchodný alebo podnikateľský prieskum, poradenstvo v obchodnej činnosti, prenájom kancelárskych strojov a zariadení, obchodný manažment a podnikové poradenstvo, organizovanie výstav na obchodné a reklamné účely, odborné obchodné poradenstvo, prieskum trhu, sekretárske služby, účtovníctvo, vedenie účtovných kníh.

37 - Umelecká stolárska výroba a opravy, reštaurovanie nábytku, ošetrovanie vozidiel protikoroziími nátermi, protihrdzová úprava, pieskovanie, lakovanie, práškové lakovanie, glazovanie, klampiarstvo a inštalatérstvo, maliarske práce, natieračské práce.

40 - Úprava a spracovanie kovových materiálov, povrchová úprava kovov práškovými vypaľovacími farbami a náterovými hmotami, informácie o spracovaní a úprave kovových materiálov, spracovanie dreva, cínovanie, čistenie povrchov, hobľovanie, kadmiovanie, elektrolytické pokovanie, pokovovanie kovových materiálov, galvanizácia, pozinkovanie, chrómovanie, kalenie kovov, kováčstvo, obrusovanie, frézovanie, pílenie, platovanie, popúšťanie kovov, ponikovanie, platovanie niklom, rytie, gravírovanie, pozlacovanie, platovanie zlatom, spájkovanie, striebrenie, platovanie striebrom, zváranie.

(540)

(732) STRYX s. r. o., Rozvojová 2, 040 11 Košice, SK;

(740) Gruber Dalibor, Ing., Košice, SK;

(111) 213050

(151) 23.2.2006
 (180) 11.1.2015
 (210) 5018-2005
 (220) 11.1.2005
 (442) 3.11.2005

8 (511) 9, 35, 36

(511) 9 - Kreditné, debetné, platobné a úverové karty; magnetické zakódované karty a karty obsahujúce čip s integrovaným obvodom (elektronické karty)

s výnimkou prázdnych, nenahraných alebo nepopísaných dátových pamätí, ako sú pamäti na magnetických páskach, diskety, CD disky, DVD disky.

35 - Sprostredkovanie nákupu a predaja.

36 - Finančné služby; financovanie kúpy na splátky; financovanie a úvery kúpy a prenájmu; prevádzkovanie splátkového systému; služby kreditných, debetných, platobných a úverových kariet; služby elektronických kariet; lízing.

(540) PLATINIUM

(732) Consumer Finance Holding, a. s., Hlavné námestie 12, 060 01 Kežmarok, SK;

(740) Hojčuš Peter, Ing., Bratislava, SK;

(111) 213051

(151) 23.2.2006

(180) 11.1.2015

(210) 5020-2005

(220) 11.1.2005

(442) 3.11.2005

8 (511) 9, 35, 36

(511) 9 - Kreditné, debetné, platobné a úverové karty; magnetické zakódované karty a karty obsahujúce čip s integrovaným obvodom (elektronické karty).

35 - Sprostredkovanie nákupu a predaja.

36 - Finančné služby; financovanie kúpy na splátky; financovanie a úvery kúpy a prenájmu; prevádzkovanie splátkového systému; služby kreditných, debetných, platobných a úverových kariet; služby elektronických kariet; lízing.

(540) JOLLY JOKER

(732) Consumer Finance Holding, a. s., Hlavné námestie 12, 060 01 Kežmarok, SK;

(740) Hojčuš Peter, Ing., Bratislava, SK;

(111) 213052

(151) 23.2.2006

(180) 25.1.2015

(210) 5071-2005

(220) 25.1.2005

(442) 3.11.2005

8 (511) 16, 35, 41

(511) 16 - Tlačoviny všetkých druhov, najmä časopisy, katalógy, propagačné tlačoviny, periodiká.

35 - Vydávanie a aktualizovanie reklamných materiálov, diplomov a reklamných ocenení na všetkých druhoch nosičov, reklamné texty, reklama, činnosť reklamnej agentúry, predvádzanie tovaru, organizovanie výstav na komerčné, obchodné a reklamné účely.

41 - Súťaže, organizovanie čitateľských vedomostných, športových a náučných súťaží, výchovná a zábavná činnosť, usporadúvanie kultúrnych alebo vzdelávacích akcií, vydávanie textov s výnimkou reklamných alebo náborových, vydávanie kníh, vydávanie kníh a časopisov v elektronickej forme.

(540) Master Test

(732) Motor - Presse Slovakia, s. r. o., Prievozská 18, 824 51 Bratislava, SK;

(740) Holakovský Štefan, Ing., Bratislava, SK;

(111) 213053

(151) 23.2.2006

(180) 25.1.2015

(210) 5072-2005

(220) 25.1.2005

(442) 3.11.2005

8 (511) 16, 35, 41

(511) 16 - Tlačoviny všetkých druhov, najmä časopisy, katalógy, propagačné tlačoviny, periodiká.

35 - Vydávanie a aktualizovanie reklamných materiálov, diplomov a reklamných ocenení na všetkých druhoch nosičov, reklamné texty, reklama, činnosť reklamnej agentúry, predvádzanie tovaru, organizovanie výstav na komerčné, obchodné a reklamné účely.

41 - Súťaže, organizovanie čitateľských vedomostných, športových a náučných súťaží, výchovná a zábavná činnosť, usporadúvanie kultúrnych alebo vzdelávacích akcií, vydávanie textov s výnimkou reklamných alebo náborových, vydávanie kníh, vydávanie kníh a časopisov v elektronickej forme.

(540) AUTO aktuál

(732) Motor - Presse Slovakia, s. r. o., Prievozská 18, 824 51 Bratislava, SK;

(740) Holakovský Štefan, Ing., Bratislava, SK;

(111) 213054

(151) 23.2.2006

(180) 25.1.2015

(210) 5073-2005

(220) 25.1.2005

(442) 3.11.2005

8 (511) 16, 35, 41

(511) 16 - Tlačoviny všetkých druhov, najmä časopisy, katalógy, propagačné tlačoviny, periodiká.

35 - Vydávanie a aktualizovanie reklamných materiálov, diplomov a reklamných ocenení na všetkých druhoch nosičov, reklamné texty, reklama, činnosť reklamnej agentúry, predvádzanie tovaru, organizovanie výstav na komerčné, obchodné a reklamné účely.

41 - Súťaže, organizovanie čitateľských vedomostných, športových a náučných súťaží, výchovná a zábavná činnosť, usporadúvanie kultúrnych alebo vzdelávacích akcií, vydávanie textov s výnimkou reklamných alebo náborových, vydávanie kníh, vydávanie kníh a časopisov v elektronickej forme.

(540) auto motor a šport Auto Katalóg

(732) Motor - Presse Slovakia, s. r. o., Prievozská 18, 824 51 Bratislava, SK;

(740) Holakovský Štefan, Ing., Bratislava, SK;

(111) 213055

(151) 23.2.2006

(180) 25.1.2015

(210) 5074-2005

(220) 25.1.2005

(442) 3.11.2005

8 (511) 16, 35, 41

(511) 16 - Tlačoviny všetkých druhov, najmä časopisy, katalógy, propagačné tlačoviny, periodiká.

35 - Vydávanie a aktualizovanie reklamných materiálov, diplomov a reklamných ocenení na všetkých druhoch nosičov, reklamné texty, reklama, činnosť reklamnej agentúry, predvádzanie tovaru, organizovanie výstav na komerčné, obchodné a reklamné účely.

41 - Súťaže, organizovanie čitateľských vedomostných, športových a náučných súťaží, výchovná a zábavná činnosť, usporadúvanie kultúrnych alebo vzdelávacích akcií, vydávanie textov s výnimkou reklamných alebo náborových, vydávanie kníh, vydávanie kníh a časopisov v elektronickej forme.

(540)



(591) červená, modrá, biela

(732) Motor - Presse Slovakia, s. r. o., Prievozská 18, 824 51 Bratislava, SK;

(740) Holakovský Štefan, Ing., Bratislava, SK;

(111) 213056

(151) 23.2.2006

(180) 25.1.2015

(210) 5075-2005

(220) 25.1.2005

(442) 3.11.2005

8 (511) 16, 35, 41

(511) 16 - Tlačoviny všetkých druhov, najmä časopisy, katalógy, propagačné tlačoviny, periodiká.

35 - Vydávanie a aktualizovanie reklamných materiálov, diplomov a reklamných ocenení na všetkých druhoch nosičov, reklamné texty, reklama, činnosť reklamnej agentúry, predvádzanie tovaru, organizovanie výstav na komerčné, obchodné a reklamné účely.

41 - Súťaže, organizovanie čitateľských vedomostných, športových a náučných súťaží, výchovná a zábavná činnosť, usporadúvanie kultúrnych alebo vzdelávacích akcií, vydávanie textov s výnimkou reklamných alebo náborových, vydávanie kníh, vydávanie kníh a časopisov v elektronickej forme.

(540)



(591) červená, biela

(732) Motor - Presse Slovakia, s. r. o., Prievozská 18, 824 51 Bratislava, SK;

(740) Holakovský Štefan, Ing., Bratislava, SK;

Obnovené ochranné známky

(210)	(111)	(210)	(111)	(210)	(111)	(210)	(111)
941	115984	189-95	183335	703-96	183906	1073-96	184715
1104	89948	200-95	183011	707-96	200714	1074-96	184464
1841	89951	314-95	183354	717-96	183522	1075-96	184465
4665	89027	383-95	191755	718-96	183908	1082-96	185006
5592	89435	544-95	183409	719-96	183909	1083-96	185007
5830	108476	545-95	184655	727-96	191364	1103-96	185918
6434	108368	546-95	208440	730-96	184698	1104-96	184471
6435	108366	547-95	183410	740-96	183911	1107-96	184472
6451	93657	597-95	182702	747-96	183526	1109-96	179818
6462	87633	31-96	187276	786-96	183914	1127-96	185012
6655	90015	51-96	184320	799-96	186297	1135-96	184725
6750	89069	52-96	184321	803-96	186901	1139-96	184729
6792	152572	53-96	184322	816-96	183926	1187-96	184731
6830	88721	66-96	184331	817-96	184060	1189-96	184733
7121	95820	106-96	184863	818-96	184061	1196-96	184737
7172	95075	112-96	183826	819-96	184062	1197-96	184738
7458	152693	154-96	184334	820-96	184063	1198-96	184739
7514	152691	170-96	190575	827-96	184432	1203-96	184483
35941	156832	172-96	188695	840-96	177039	1213-96	184487
36494	156785	174-96	188696	841-96	177038	1222-96	183969
36495	156786	180-96	198419	859-96	184705	1223-96	183970
36760	156826	206-96	183842	861-96	183529	1227-96	184496
36765	156844	231-96	184953	864-96	183532	1228-96	184497
36768	156845	275-96	183456	870-96	184709	1229-96	184498
36772	156780	293-96	189652	884-96	183538	1237-96	184502
36773	156779	294-96	191760	885-96	183539	1244-96	186632
37570	156976	324-96	184957	886-96	183540	1270-96	184509
37680	157022	325-96	184958	892-96	183544	1271-96	184510
37704	157350	331-96	184678	900-96	183939	1279-96	183983
37753	158678	399-96	187280	902-96	184712	1285-96	177050
49091	162697	419-96	187281	903-96	183940	1300-96	184744
49153	162745	433-96	177168	905-96	183941	1329-96	188197
49175	163155	436-96	188699	906-96	183942	1330-96	185923
49249	162887	442-96	183870	907-96	183943	1331-96	189271
49297	163107	443-96	183871	916-96	185312	1332-96	189272
49305	163294	444-96	183872	953-96	185908	1333-96	189273
49317	163119	507-96	188700	954-96	185909	1334-96	189274
49318	163120	508-96	184969	975-96	184441	1335-96	186943
49379	163065	523-96	183882	976-96	184442	1336-96	186944
54539	166830	567-96	203194	977-96	184443	1357-96	183996
54544	166462	569-96	183895	978-96	184444	1358-96	183997
54547	166713	574-96	183897	987-96	184994	1359-96	184066
54591	166604	587-96	185446	998-96	184995	1370-96	187287
54592	166605	594-96	186613	999-96	184996	1373-96	183066
54602	166582	596-96	184384	1000-96	187694	1380-96	184746
54607	166504	603-96	192643	1016-96	187697	1396-96	184006
54613	166480	604-96	187282	1017-96	187698	1407-96	191766
54625	166505	613-96	184391	1019-96	184450	1418-96	185474
54631	166386	628-96	185452	1028-96	185913	1423-96	177040
54632	166392	632-96	184686	1044-96	185000	1431-96	185475
54673	166530	641-96	184690	1046-96	185002	1438-96	184017
54675	166673	642-96	188226	1053-96	183963	1441-96	184019
54701	166544	659-96	184403	1054-96	183964	1509-96	191767
54715	166545	660-96	186615	1055-96	183965	1692-96	185315
66733	166427A	672-96	186616	1056-96	183966	2502-96	185227
750-95	212477	680-96	184412	1057-96	183967	2652-96	208702
491-95	191351	692-96	184419	1058-96	183968	2684-96	188722
541-95	183726	693-96	184420	1069-96	184460		
779-95	182958	701-96	177060	1072-96	184463		

(111) 87633

(151) 19.2.1936
 (156) 19.2.2006
 (180) 19.2.2016
 (210) 6462
 (220) 19.2.1936

7 (511) 6, 26, 34

(510) Napínacie klinčeky, klinčeky, tovary malé oceľové, podkováky, plomby, uzávery fliaš. Držiaky na blúzy (okrem drevených), náprstky, háčiky a očka, nohavicové gombíky, stláčacie gombíky, ihlice do klobúkov, gombíky všetkých druhov, súčasť gombíkov všetkých druhov, golierové, manžetové, módné, plátenné, niťové gombíky, pripevňovače gombíkov, výrobky drôtené a ihlárске, špendlíky, uzavieracie špendlíky, spony, vlásničky, ušká, pútko na kabáty, pracky, spínadlá na obuv, spony k podväzkom, kovanie na kabely, šatové a topánkové uzávery, zipsy všetkých druhov, háčiky a očka na stuhy. Fajčiarske potreby, cigaretové dutinky, cigaretový papier.

(540) Rival

(732) KOH-I-NOOR, a. s., Vršovická 51, 101 15 Praha, CZ;
 (740) ROTT, RŮŽIČKA & GUTTMANN, v. o. s., Bratislava, SK;

(111) 88721

(151) 20.3.1926
 (156) 20.3.2006
 (180) 20.3.2016
 (210) 6830
 (220) 20.3.1926

7 (511) 6, 20, 26

(511) 6 - Hliníkový tovar všetkých druhov okrem prístrojov na získavanie ovocných štiav, všetkých tovarov pre kuchyňu a domácnosť, klince, nikelový tovar všetkých druhov, napínacie klinčeky, krúžky okrem krúžkov na uzatváranie fliaš a nádob všetkých druhov, najmä konzervových nádob, plechový tovar všetkých druhov okrem prístrojov na získavanie ovocných štiav, zaváracích prístrojov a ich príslušenstvá, pier (pružín) na zaváracie prístroje, spôn na uzatváranie konzervových nádob, všetkého tovaru pre kuchyňu a domácnosť, ozdobný tovar, podkovy, podkováky, plomby, oceľový tovar všetkého druhu okrem nožov, rezacích strojov a všetkých tovarov pre kuchyňu a domácnosť.

20 - Rámy na obrazy, ozdobný tovar.

26 - Držiaky na blúzky, náprstky všetkého druhu, háčkovače všetkého druhu, háčiky, nohavicové gombíky všetkých druhov, stláčacie gombíky všetkých druhov, ihlice do klobúkov, gombíky všetkých druhov, golierové gombíky všetkých druhov, držiaky na kravaty, krúžky na kravaty, manžetové gombíky všetkých druhov, ihlársky tovar všetkého druhu, ihly všetkého druhu, ihlice na pletenie všetkého druhu, spony, vlásničky, pripevňovače gombíkov, podpierky na goliere, ušká všetkých druhov, zámky na peňaženky, pútko na kabáty, pracky, spínadlá obuvi, zatváracie špendlíky všetkých druhov, spony na podväzky, špendlíky všetkých druhov, kovanie na tašky.

(540) Rex

(732) KOH-I-NOOR, a. s., Vršovická 51, 101 15 Praha, CZ;
 (740) ROTT, RŮŽIČKA & GUTTMANN, v. o. s., Bratislava, SK;

(111) 89027

(151) 11.3.1936
 (156) 11.3.2006
 (180) 11.3.2016
 (210) 4665
 (220) 11.3.1936

7 (511) 6, 26

(510) Rôzny drobný kovový tovar, najmä stláčacie gombíky. Stláčacie gombíky.

(540) Forever

(732) KOH-I-NOOR, a. s., Vršovická 51, 101 15 Praha, CZ;
 (740) ROTT, RŮŽIČKA & GUTTMANN, v. o. s., Bratislava, SK;

(111) 89069

(151) 26.3.1936
 (156) 26.3.2006
 (180) 26.3.2016
 (210) 6750
 (220) 26.3.1936

7 (511) 5

(511) 5 - Lekársky prípravok.

(540) Intrajodin

(732) Zentiva, a. s., U kabelovny 130, 102 37 Dolní Měcholupy, Praha, CZ;

(111) 89435

(151) 19.3.1946
 (156) 19.3.2006
 (180) 19.3.2016
 (210) 5592
 (220) 19.3.1946

7 (511) 16

(510) Knihy, hlavne občas uverejňované slovníky.

(540)

(732) MERRIAM-WEBSTER, Incorporated, spoločnosť zriadená podľa zákonov štátu Delaware, Springfield, Massachusetts, US;

(740) ROTT, RŮŽIČKA & GUTTMANN, v. o. s., Bratislava, SK;

(111) 89948

(151) 2.6.1936
 (156) 2.6.2006
 (180) 2.6.2016
 (210) 1104
 (220) 2.6.1936

7 (511) 5

(511) 5 - Liečivá pre zvieratá.

(540) Bellavet

(732) BIOTIKA, a. s., Slovenská Ľupča 566, 976 13 Slovenská Ľupča, SK;

(111) 89951

(151) 2.6.1936
(156) 2.6.2006
(180) 2.6.2016
(210) 1841
(220) 2.6.1936

7 (511) 5

(511) 5 - Liečivá pre zvieratá.

(540) Vetalget

(732) BIOTIKA, a. s., Slovenská Ľupča 566, 976 13 Slovenská Ľupča, SK;

(111) 90015

(151) 4.6.1946
(156) 4.6.2006
(180) 4.6.2016
(210) 6655
(220) 4.6.1946

7 (511) 23, 24

(510) Rukavice niťové, pletený tovar a dámska bielizeň pletená a tkaninová.

(540)



(732) WARNACO U. S., INC., 470 Wheelers Farms Road, Milford, Connecticut 06460, US;

(740) Čechvalová Dagmar, Bratislava, SK;

(111) 93657

(151) 22.3.1926
(156) 22.3.2006
(180) 22.3.2016
(210) 6451
(220) 22.3.1926

7 (511) 2, 5

(511) 2 - Farbivá.
5 - Prostriedky na ničenie škodcov.

(540) Agrion

(732) Lybar, a. s., 417 62 Velvěty 33, CZ;
(740) Mešková Viera, Ing., Bratislava, SK;

(111) 95075

(151) 8.5.1936
(156) 8.5.2006
(180) 8.5.2016
(210) 7172
(220) 8.5.1936

7 (511) 33

(510) Suchý džin a pomarančový džin.

(540) Seager's

(732) Allied Domecq Spirits & Wine Limited, The Pavilions, Bridgwater Road, Bedminster Down, Bristol Avon BS13 8AR, GB;

(740) Čechvalová Dagmar, Bratislava, SK;

(111) 95820

(151) 27.6.1946
(156) 27.6.2006
(180) 27.6.2016
(210) 7121
(220) 27.6.1946

7 (511) 9

(511) 9 - Optické zariadenia, hlavne filtre, šošovky, sklá do okuliarov a ochranné okuliare.

(540) Polaroid

(732) POLAROID CORPORATION, 1265 Main Street, Waltham, Massachusetts 02451, US;

(740) Fajnorová Mária, Ing., Bratislava, SK;

(111) 108366

(151) 10.4.1916
(156) 10.4.2006
(180) 10.4.2016
(210) 6435
(220) 10.4.1916

7 (511) 1, 2, 3, 4, 5, 16, 29, 30, 31

(510) Diétné prostriedky, tuky a tukové výrobky všetkých druhov (okrem technických tukov), tukové náhradky, krmivá, umelé jedlé tuky, margarín a margarínové výrobky, oleje všetkých druhov (okrem technických olejov), rastlinné tuky, masti všetkých druhov, apretačné prostriedky, chemické výrobky, chemické výrobky pre textilný priemysel, chemicko-technické výrobky, kozmetické krémy, dezinfekčné prostriedky, medicínske, jedlé a iné tuky všetkých druhov (okrem technických tukov), tuková kyselina, fermež, prostriedky používané pri výrobe kože, glycerín a glycerínové výrobky, voda na vlasy, zubná a ústna voda, lepidlá, laky, oleje jedlé, medicínske, éterické všetkých druhov, prípravky kozmetické, tukové, pracie a toaletné, prostriedky na leštenie, čistenie a konzervovanie, mydlá toaletné, medicínske, na drhnutie, čistenie, na zuby a iné mydlá v pevnej, mäkkej, tekutej, práškovej a inej forme, mydlársky tovar, prací prášok, vodné sklo, zubná pasta, zubný prášok.

(540) Titan

(732) SETUZA, a. s., Žukovova 100, 401 29 Ústí nad Labem, CZ;

(740) Fajnorová Mária, Ing., Bratislava, SK;

(111) 108368

(151) 10.4.1916
(156) 10.4.2006
(180) 10.4.2016
(210) 6434
(220) 10.4.1916

7 (511) 1, 2, 3, 4, 5

(510) Kozmetické krémy, dezinfekčné prostriedky, tuková kyselina, glycerín a glycerínové výrobky, voňavkárské výrobky, kozmetické prípravky, mazadlá, stearín a stearínové výrobky, vodné sklo, zubné pasty, zubné prášky.

(540) Merkur

(732) SETUZA, a. s., Žukovova 100, 401 29 Ústí nad Labem, CZ;

(740) Fajnorová Mária, Ing., Bratislava, SK;

(111) 108476

(151) 18.5.1926
 (156) 18.5.2006
 (180) 18.5.2016
 (210) 5830
 (220) 18.5.1926

7 (511) 1, 2, 3, 4, 5

(510) Kozmetické krémy, glycerín, voda na vlasy, zubné a ústne vody, éterické oleje, prípravky kozmetické, pracie a toaletné prípravky, mydlá a toaletné, čistiace a na zuby v pevnej, mäkkej, tekutej, práškovej a inej forme, zubná pasta a zubný prášok.

(540) CHYPRE D'ELIDA

(732) SETUZA, a. s., Žukovova 100, 401 29 Ústí nad Labem, CZ;

(740) Fajnorová Mária, Ing., Bratislava, SK;

(111) 115984

(151) 31.3.1936
 (156) 31.3.2006
 (180) 31.3.2016
 (210) 941
 (220) 31.3.1936

7 (511) 9, 11, 12

(511) 9 - Elektrické zariadenia pre motorové vozidlá.
 11 - Osvetľovacie zariadenia pre motorové vozidlá.
 12 - Motorové vozidlá a ich príslušenstvá, bezpečnostné zariadenia pre motorové vozidlá.

(540) Jawa

(732) JAWAUNION s. r. o., Brodce 35, 257 41 Týnec nad Sázavou, CZ;

(740) Hojčuš Peter, Ing., Bratislava, SK;

(111) 152572

(151) 20.3.1956
 (156) 7.3.2006
 (180) 7.3.2016
 (210) 6792
 (220) 7.3.1956

7 (511) 1, 3, 5, 10, 32

(510) Liečivá, drogy, farmaceutické prípravky humánne a veterinárne, organopreparáty, očkovacie látky, séra a výrobky z krvi, chemické výrobky pre medicínu, hygienu, farmáciu a vedu, prípravky baktericídne, fungicídne, insekticídne, dezinfekčné prípravky, prípravky proti nákaze, prípravky konzervačné, prostriedky na ničenie škodcov a ničenie rastlín, čistiace prostriedky, medicínálne mydlá, prípravky posilňujúce a dietetické, prípravky na ošetrovanie zubov a dutiny ústnej, zubné výplne a protézy, náplasti, obvazový a šijací materiál pre chirurgiu, diagnostiká, jedy, minerálne vody (s výnimkou prírodných).

(540) DERMAZULEN

(732) Zentiva, a. s., U kabelovny 130, 102 37 Dolní Měcholupy, Praha, CZ;

(111) 152691

(151) 17.7.1956
 (156) 22.6.2006
 (180) 22.6.2016
 (210) 7514
 (220) 22.6.1956

7 (511) 7, 8, 9, 21

(510) Pneumatické nástroje a náradie.

(540)

(732) PERMON s.r.o., 270 23 Roztoky u Křivoklátu 186, CZ;

(740) PATENTSERVIS BRATISLAVA, a. s., Bratislava, SK;

(111) 152693

(151) 17.7.1956
 (156) 9.6.2006
 (180) 9.6.2016
 (210) 7458
 (220) 9.6.1956

7 (511) 6, 7, 12

(511) 6 - Náhradné diely výrobkov uvedených v triedach 7 a 12.

7 - Žeriavy všetkých druhov, stroje na obsluhu elektrolyzéro, zariadenia pre gumárenský priemysel, vysokozdvížne montážne plošiny a požiarne plošiny.

12 - Hydraulické rýpadlá polypové a lyžicové.

(540)

(732) Slovákcké strojírny, akciová spoločnosť, Uherský Brod, CZ;

(740) PATENTSERVIS BRATISLAVA, a. s., Bratislava, SK;

(111) 156779

(151) 27.6.1966
 (156) 11.3.1996
 (180) 11.3.2016
 (210) 36773
 (220) 11.3.1966

7 (511) 1, 3, 5, 10, 32

(510) Liečivá, drogy, farmaceutické prípravky humánne a veterinárne, organopreparáty, očkovacie látky, séra a výrobky z krvi, chemické výrobky pre medicínu, hygienu, farmáciu a vedu, prípravky baktericídne, fungicídne, insekticídne, dezinfekčné prípravky, prípravky proti nákaze, prípravky konzervačné, prostriedky na ničenie škodcov a ničenie rastlín, čistiace prostriedky, medicínálne mydlá, prípravky posilňujúce a dietetické, prípravky na ošetrovanie zubov a dutiny ústnej, zubné výplne a protézy, náplasti, obvazový a šijací materiál pre chirurgiu, diagnostiká, jedy, minerálne vody (s výnimkou prírodných).

(540) DITHIADEN

(732) Zentiva, a. s., U kabelovny 130, 102 37 Dolní Měcholupy, Praha, CZ;

(111) 156780

(151) 27.6.1966

(156) 11.3.2006

(180) 11.3.2016

(210) 36772

(220) 11.3.1966

7 (511) 5

(511) 5 - Psychofarmakum.

(540) PROTHIADEN

(732) Zentiva, a. s., U kabelovny 130, 102 37 Dolní Měcholupy, Praha, CZ;

(111) 156785

(151) 27.6.1966

(156) 7.3.2006

(180) 7.3.2016

(210) 36494

(220) 7.3.1966

7 (511) 1, 3, 5, 10, 32

(510) Liečivá, drogy, farmaceutické prípravky humánne a veterinárne, organopreparáty, očkovacie látky, séra a výrobky z krvi, chemické výrobky pre medicínu, hygienu, farmáciu a vedu, prípravky baktericídne, fungicídne, insekticídne, dezinfekčné prípravky, prípravky proti nákaze, prípravky konzervačné, prostriedky na ničenie škodcov a ničenie rastlín, čistiace prostriedky, medicínálne mydlá, prípravky posilňujúce a dietetické, prípravky na ošetrovanie zubov a dutiny ústnej, zubné výplne a protézy, náplasti, obväzový a šijací materiál pre chirurgiu, diagnostiká, jedy, minerálne vody (s výnimkou prírodných).

(540) MENZYLEX

(732) Zentiva, a. s., Nitrianska 100, 920 27 Hlohovec, SK;

(740) ROTT, RŮŽIČKA & GUTTMANN, v. o. s., Bratislava, SK;

(111) 156786

(151) 27.6.1966

(156) 7.3.2006

(180) 7.3.2016

(210) 36495

(220) 7.3.1966

7 (511) 1, 3, 5, 10, 32

(510) Liečivá, drogy, farmaceutické prípravky humánne a veterinárne, organopreparáty, očkovacie látky, séra a výrobky z krvi, chemické výrobky pre medicínu, hygienu, farmáciu a vedu, prípravky baktericídne, fungicídne, insekticídne, dezinfekčné prípravky, prípravky proti nákaze, prípravky konzervačné, prostriedky na ničenie škodcov a ničenie rastlín, čistiace prostriedky, medicínálne mydlá, prípravky posilňujúce a dietetické, prípravky na ošetrovanie zubov a dutiny ústnej, zubné výplne a protézy, náplasti, obväzový a šijací materiál pre chirurgiu, diagnostiká, jedy, minerálne vody (s výnimkou prírodných).

(540) SPOFAVIT

(732) Zentiva, a. s., U kabelovny 130, 102 37 Dolní Měcholupy, Praha, CZ;

(111) 156826

(151) 14.7.1966

(156) 11.3.2006

(180) 11.3.2016

(210) 36760

(220) 11.3.1966

7 (511) 1, 3, 5, 10, 32

(510) Liečivá, drogy, farmaceutické prípravky humánne a veterinárne, organopreparáty, očkovacie látky, séra a výrobky z krvi, chemické výrobky pre lekárstvo, hygienu, farmáciu a vedu, prípravky baktericídne, fungicídne, insekticídne, dezinfekčné prípravky, prípravky proti nákaze, prípravky na konzervovanie, prostriedky na ničenie škodcov a rastlín, čistiace prostriedky, medicínálne mydlá, posilňujúce a dietetické prípravky, prípravky na ošetrovanie zubov a dutiny ústnej, zubné výplne a protézy, náplasti, obväzový a šijací materiál pre chirurgiu, diagnostiká, jedy a sytené vody minerálne.

(540) MEDIRAZIN

(732) Zentiva, a. s., Nitrianska 100, 920 27 Hlohovec, SK;

(740) ROTT, RŮŽIČKA & GUTTMANN, v. o. s., Bratislava, SK;

(111) 156832

(151) 15.7.1966

(156) 7.1.2006

(180) 7.1.2016

(210) 35941

(220) 7.1.1966

7 (511) 2

(511) 2 - Dehtové farbivá a prostriedky na farbenie.

(540) OSTAZIN

(732) ALIACHEM a. s., Kodaňská 46, 100 10 Praha, CZ;

(740) PATENTSERVIS BRATISLAVA, a. s., Bratislava, SK;

(111) 156844

(151) 25.7.1966

(156) 11.3.2006

(180) 11.3.2016

(210) 36765

(220) 11.3.1966

7 (511) 5

(511) 5 - Liek s antiserotonínovým účinkom.

(540) LYSENYL

(732) Zentiva, a. s., U kabelovny 130, 102 37 Praha, Dolní Měcholupy, CZ;

(111) 156845

(151) 25.7.1966

(156) 11.3.2006

(180) 11.3.2016

(210) 36768

(220) 11.3.1966

7 (511) 1, 3, 5, 10, 32

(510) Liečivá, drogy, farmaceutické prípravky humánne a veterinárne, organopreparáty, očkovacie látky, séra a výrobky z krvi, chemické výrobky pre medicínu, hygienu, farmáciu a vedu, prípravky baktericídne, fungicídne, insekticídne, dezinfekčné prípravky, prípravky proti nákaze, prípravky konzervačné, prostriedky na ničenie škodcov a ničenie rastlín, čistiace prostriedky, medicínálne mydlá, prípravky posilňujúce a dietetické, prípravky na ošetrovanie zubov a dutiny ústnej, zubné výplne a protézy, náplasti, obvazový a šijací materiál pre chirurgiu, diagnostiká, jedy, minerálne vody (s výnimkou prírodných).

(540) METHIADEN

(732) Zentiva, a. s., U kabelovny 130, 102 37 Praha, Dolní Měcholupy, CZ;

(111) 156976

(151) 4.10.1966
(156) 28.5.2006
(180) 28.5.2016
(210) 37570
(220) 28.5.1966

7 (511) 1, 3, 5, 10, 32

(510) Liečivá, drogy, farmaceutické prípravky humánne a veterinárne, organopreparáty, očkovacie látky, séra a výrobky z krvi, chemické výrobky pre lekárstvo, hygienu, farmáciu a vedu, prípravky baktericídne, fungicídne, insekticídne, dezinfekčné prípravky, prípravky proti nákaze, prípravky na konzervovanie, prostriedky na hubenie škodcov a ničenie rastlín, čistiace prostriedky, liečivé mydlá, prípravky posilňujúce a dietetické, prípravky na ošetrovanie zubov a dutiny ústnej, zubné výplne a protézy, náplasti, obvazový a šijací materiál pre chirurgiu, diagnostiká, jedy a upravené minerálne vody.

(540) CAPEVET

(732) BIOTIKA, a. s., Slovenská Ľupča 566, 976 13 Slovenská Ľupča, SK;

(111) 157022

(151) 20.10.1966
(156) 10.6.2006
(180) 10.6.2016
(210) 37680
(220) 10.6.1966

7 (511) 34

(511) 34 - Tabak v surovom a spracovanom stave, fajčiarske potreby, zápalky.

(540) DIPLOMAT

(732) Nobel Cigars ApS, Soren Nymarksvej 6, DK-8270 Hojbjerg, DK;
(740) Fajnorová Mária, Ing., Bratislava, SK;

(111) 157350

(151) 2.6.1967
(156) 15.6.2006
(180) 15.6.2016
(210) 37704
(220) 15.6.1966

7 (511) 5, 30

(510) Farmaceutické prípravky, cukrovinky, cukrárske výrobky a žuvacia guma, pastilky na osvieženie dychu.

(540)**Rolaids**

(732) WARNER - LAMBERT COMPANY LLC, spoločnosť zriadená podľa zákonov štátu Delaware, 201 Tabor Road, Morris Plains, New Jersey 07950, US;

(740) Tomeš Pavol, Ing., Bratislava, SK;

(111) 158678

(151) 17.2.1969
(156) 22.6.2006
(180) 22.6.2016
(210) 37753
(220) 22.6.1966

7 (511) 2, 16

(511) 16 - Papier, výrobky z papiera a výrobky papierenského obchodu, a to papierové výrobky používané v úradoch a pri obchodnom a súkromnom styku, ako kancelárske papiere, obálky, baliace papiere, lepenky, albumy, šablóny, rozmnožovacie blany, písacie potreby, ako perá, plniace perá, guľôčkové perá, špičky, štetce, strojčeky na strúhanie ceruziek, potreby pre maliarov a dekorátorov, ako pastelky, stredný olej, maliarske plátno, ostatné papierenské výrobky, ako atrament, tuš, farby na podušky, vymazávacie prostriedky, pečate, puzdrá na písacie potreby, ceruzky a farby.
2 - Laky a fermeže na umelecké použitie.

(540)**PENTEL**

(732) Pentel Kabushiki Kaisha, 7-2, Koami-cho, Nihonbashi, Chuo-ku, Tokyo, JP;

(740) Bušová Eva, JUDr., Bratislava, SK;

(111) 162697

(151) 14.1.1976
(156) 10.12.2005
(180) 10.12.2015
(210) 49091
(220) 10.12.1975

7 (511) 32

(510) Nealkoholické nápoje.

(540)

(732) THE COCA-COLA COMPANY, One Coca-Cola Plaza, Atlanta, Georgia 30313, US;

(111) 162745

(151) 23.2.1976
(156) 12.1.2006
(180) 12.1.2016
(210) 49153
(220) 12.1.1976

7 (511) 2

(510) Náterové hmoty na báze vysychavých olejov.

(540) JEFA

(732) CHEMOLAK, a. s., Továrnská 7, 919 04 Smolenice, SK;

(111) 162887

(151) 19.10.1976
(156) 15.3.2006
(180) 15.3.2016
(210) 49249
(220) 15.3.1976

7 (511) 32

(511) 32 - Pivo.

(540) BOHEMIA REGENT

(732) Bohemia Regent, a. s., Trocnovské nám. 124, Třeboň, CZ;

(740) Hojčuš Peter, Ing., Bratislava, SK;

(111) 163065

(151) 17.11.1976
(156) 28.5.2006
(180) 28.5.2016
(210) 49379
(220) 28.5.1976

7 (511) 32

(510) Nealkoholické nápoje.

(540) SUNTOP

(732) Co-Ro Food A/S, Frederikssund, DK;

(740) Tomeš Pavol, Ing., Bratislava, SK;

(111) 163107

(151) 17.12.1976
(156) 13.4.2006
(180) 13.4.2016
(210) 49297
(220) 13.4.1976

7 (511) 1

(510) Prípravky používané ako vulkanizačné urýchľovače pri spracovávaní gumových predmetov.

(540) SANTOCURE

(732) FLEXSYS AMERICA, L. P., spoločenstvo podľa zákonov štátu Delaware, 260 Springside Drive, Akron, Ohio, US;

(740) Tomeš Pavol, Ing., Bratislava, SK;

(111) 163119

(151) 7.1.1977
(156) 22.4.2006
(180) 22.4.2016
(210) 49317
(220) 22.4.1976

7 (511) 9, 15, 28

(510) Elektronické a elektrické prístroje vrátane rozhlasových prijímacích prístrojov, taniere pod gramofónové platne, reproduktory, ladičky, kufříkové magnetofóny, stereoskopické aparáty, hudobné nástroje (okrem hovoriacich aparátov), ich časti a príslušenstvá, hry, športové a gymnastické predmety (okrem odevov), pokiaľ patria do triedy 28, dekoratívne vianočné stromčeky.

(540)

YAMAHA

(732) Yamaha Corporation, 10-1, Nakazawa-cho, Hamamatsu-shi, Shizuoka-ken, JP;

(740) Bušová Eva, JUDr., Bratislava, SK;

(111) 163120

(151) 7.1.1977
(156) 22.4.2006
(180) 22.4.2016
(210) 49318
(220) 22.4.1976

7 (511) 9, 15, 28

(510) Elektronické a elektrické prístroje vrátane rozhlasových prijímacích prístrojov, taniere pod gramofónové platne, reproduktory, kufříkové magnetofóny, stereoskopické aparáty, hudobné nástroje (okrem hovoriacich aparátov), ich časti a príslušenstvá, hry, športové a gymnastické predmety (okrem odevov), pokiaľ sú zaradené do triedy 28, dekoratívne vianočné stromčeky.

(540)



(732) Yamaha Corporation, Hamamatsu, Shizuoka, JP;

(740) Bušová Eva, JUDr., Bratislava, SK;

(111) 163155

(151) 15.2.1977
(156) 21.1.2006
(180) 21.1.2016
(210) 49175
(220) 21.1.1976

7 (511) 32

(510) Nealkoholické nápoje a prípravky na ich výrobu.

(540)



(732) THE COCA COLA COMPANY, One Coca-Cola Plaza, 30313 Atlanta, Georgia, US;

(740) Guniš Jaroslav, Mgr., Bratislava, SK;

(111) 163294

(151) 13.6.1977
 (156) 16.4.2006
 (180) 16.4.2016
 (210) 49305
 (220) 16.4.1976

7 (511) 2, 17, 19

(510) Tekuté a plastické nátery striech; lazúrovacie, škárovacie a tesniacie zmesi, zmesi na spájanie rúrok; stavebné materiály, bituminózne vodovzdorné výrobky ako v kvapalnej, tak v plastickej forme, výrobky z asfaltovej emulzie vodovzdorné výrobky tak v kvapalnej, ako aj v plastickej forme, výrobky z asfaltovej emulzie vodovzdorné v polotekutej forme, asfaltové emulzie na pokrývanie dlážok, tužidlo do betónových podláh.

(540)**TREMCO**

(732) Tremco Incorporated, 3735 Green Road, Beachwood, Ohio 44122, US;
 (740) Žovicová Viera, Mgr., Bratislava, SK;

(111) 166386

(151) 6.11.1986
 (156) 5.5.2006
 (180) 5.5.2016
 (210) 54631
 (220) 5.5.1986

7 (511) 30

(510) Cukrárske výrobky, piškóty, čokoláda a prípravky vyrobené z obilnín.

(540) KUDOS

(732) MARS INC., spoločnosť zriadená podľa zákonov štátu Delaware, 6885 Elm Street, McLean, Virginia 22101-3883, US;
 (740) Fajnorová Mária, Ing., Bratislava, SK;

(111) 166392

(151) 13.11.1986
 (156) 5.5.2006
 (180) 5.5.2016
 (210) 54632
 (220) 5.5.1986

7 (511) 31

(510) Krmivá pre zvieratá.

(540) SHEBA

(732) MARS INC., spoločnosť zriadená podľa zákonov štátu Delaware, 6885 Elm Street, McLean, Virginia 22101-3883, US;
 (740) Fajnorová Mária, Ing., Bratislava, SK;

(111) 166427A

(151) 9.12.1986
 (156) 30.1.2006
 (180) 30.1.2016
 (210) 66733
 (220) 30.1.1986

7 (511) 7, 12

(510) Cestné stroje a ich komponenty, ako sú napr. vibračné a zhutňovacie valce, podvalníky, vibrátory a jednoosové ťahače s návesmi.

(540)**ZTS**

(732) ZTS TEES Martinské strojárne, a. s., Čsl. armády 3/1697, 036 57 Martin, SK;

(740) PATENTSERVIS BRATISLAVA, a. s., Bratislava, SK;

(111) 166462

(151) 15.1.1987
 (156) 4.3.2006
 (180) 4.3.2016
 (210) 54544
 (220) 4.3.1986

7 (511) 5

(510) Prostriedky na ničenie buriny a na hubenie škodcov, prípravky pesticídne, insekticídne, herbicídne a fungicídne.

(540) PRELUDE

(732) BASF Agro Trademarks GmbH, Carl-Bosch-Strasse 38, Ludwigshafen am Rhein, DE;
 (740) Žovicová Viera, Mgr., Bratislava, SK;

(111) 166480

(151) 21.1.1987
 (156) 24.4.2006
 (180) 24.4.2016
 (210) 54613
 (220) 24.4.1986

7 (511) 5

(510) Lekárske a farmaceutické prípravky, najmä kontraptíva.

(540) MINULET

(732) Wyeth, Five Giralda Farms, Madison, New Jersey 07940-0874, US;
 (740) Fajnorová Mária, Ing., Bratislava, SK;

(111) 166504

(151) 18.2.1987
 (156) 18.4.2006
 (180) 18.4.2016
 (210) 54607
 (220) 18.4.1986

7 (511) 25, 28

(510) Odevy pánske, dámske a detské, vrchné a spodné vrátane pleteného tovaru; osobná a nočná bielizeň; kúpacie obleky, kúpacie plášte, kúpacie blúzy, oblečenie plážové a športové; čapice, kravaty, plecnice, pančuchový tovar; šnurovačkový tovar a to šnurovačky, korzety, korzety do pásu, bokovky a tvarovacie bokovky na odievanie, podvážkové pásy, korzetové nohavičky, korzetové tielka a podprsenky.

(540) TROPHY

(732) TRIUMPH INTERNATIONAL AG, München, DE;
 (740) Tomeš Pavol, Ing., Bratislava, SK;

(111) 166505

(151) 18.2.1987
(156) 30.4.2006
(180) 30.4.2016
(210) 54625
(220) 30.4.1986

7 (511) 32

(510) Nealkoholické nápoje, sirupy a koncentráty používané pri ich príprave.

(540) SLICE

(732) PepsiCo, Inc., spoločnosť zriadená podľa zákonov štátu North Carolina, Purchase, New York 10577, US;
(740) Tomeš Pavol, Ing., Bratislava, SK;

(111) 166530

(151) 27.3.1987
(156) 23.5.2006
(180) 23.5.2016
(210) 54673
(220) 23.5.1986

7 (511) 34

(510) Tabak spracovaný alebo nespracovaný, zápalky.

(540) FORTUNA

(732) Philip Morris Products S. A., Quai Jeanrenaud 3, Neuchâtel, CH;
(740) Bušová Eva, JUDr., Bratislava, SK;

(111) 166544

(151) 15.4.1987
(156) 12.6.2006
(180) 12.6.2016
(210) 54701
(220) 12.6.1986

7 (511) 5

(510) Prípravky insekticídne, herbicídne, fungicídne, prípravky na ničenie škodcov.

(540) ANVIL

(732) Syngenta Limited, Syngenta European Regional Centre, Priestley Road, Surrey Research Park, Guildford, Surrey GU2 7YH, GB;
(740) Čechvalová Dagmar, Bratislava, SK;

(111) 166545

(151) 16.4.1987
(156) 25.6.2006
(180) 25.6.2016
(210) 54715
(220) 25.6.1986

7 (511) 40

(510) Služby poskytované pri spracovaní materiálov, či mechanickom alebo chemickom, najmä pri rafinácii ropy.

(540)



(732) BP p. l. c., 1 St. James's Square, London SW1Y 4PD, GB;
(740) Fajnorová Mária, Ing., Bratislava, SK;

(111) 166582

(151) 8.6.1987
(156) 16.4.2006
(180) 16.4.2016
(210) 54602
(220) 16.4.1986

7 (511) 5

(510) Herbicídne, fungicídne, insekticídne prípravky, prípravky na ničenie škodcov.

(540) GRASP

(732) Syngenta Limited, Syngenta European Regional Centre, Priestley Road, Surrey Research Park, Guildford, Surrey GU2 7YH, GB;
(740) Čechvalová Dagmar, Bratislava, SK;

(111) 166604

(151) 19.6.1987
(156) 8.4.2006
(180) 8.4.2016
(210) 54591
(220) 8.4.1986

7 (511) 30

(510) Čaj, ryža, múka a obilninové výrobky určené na ľudskú výživu, jemné pečivo a cukrovinky, kvasnice, prášok do pečiva, ocot, čierne korenie, omáčky a korenie.

(540)

KIKKOMAN

(732) KIKKOMAN CORPORATION, 250, Noda, Noda City, Chiba, JP;
(740) Bušová Eva, JUDr., Bratislava, SK;

(111) 166605

(151) 19.6.1987
(156) 8.4.2006
(180) 8.4.2016
(210) 54592
(220) 8.4.1986

7 (511) 30

(510) Čaj, ryža, múka a obilninové výrobky určené na ľudskú výživu, jemné pečivo a cukrovinky, kvasnice, prášok do pečiva, čierne korenie, ocot, omáčky a korenie.

(540)



(732) KIKKOMAN CORPORATION, 250, Noda, Noda City, Chiba, JP;
(740) Bušová Eva, JUDr., Bratislava, SK;

(111) 166673

(151) 2.9.1987
(156) 23.5.2006
(180) 23.5.2016
(210) 54675
(220) 23.5.1986

7 (511) 5

(510) Prípravky na ničenie rastlinných a živočíšnych škodcov, fungicídy, insekticídy, herbicídy.

(540) STARANE

(732) Dow AgroSciences LLC, 9330 Zionsville Road, Indianapolis, Indiana 46268, US;

(740) Bezák Marián, Ing., Bratislava, SK;

(111) 166713

(151) 8.10.1987

(156) 4.3.2006

(180) 4.3.2016

(210) 54547

(220) 4.3.1986

7 (511) 5

(510) Farmaceutické prípravky.

(540) VIRAFERON

(732) SCHERING-PLOUGH LTD., Toepferstrasse 5, CH-6004 Lucerne, CH;

(740) Fajnorová Mária, Ing., Bratislava, SK;

(111) 166830

(151) 4.3.1988

(156) 3.3.2006

(180) 3.3.2016

(210) 54539

(220) 3.3.1986

7 (511) 21

(510) Výrobky zo skla, najmä poháre na pitie, sklenené misky na servírovanie, sklenené nádoby, misky a lyžice na šaláty, stolový riad na servírovanie (okrem z drahých kovov alebo z duble), najmä jedálenské príbory a jedálský riad, čajové príbory a riad, kávové príbory a riad, potreby na servírovanie, kameninový tovar, porcelánový stolový tovar, čínsky stolový tovar zo slonoviny, kuchynské potreby a nádoby, nádoby na varenie, nádoby na pečenie, umelecké predmety, najmä vázy, sklenené figuríny, sklenené, porcelánové a keramické ozdoby.

(540) STUDIO NOVA

(732) Mikasa Licensing, Inc., spoločnosť zriadená podľa zákonov štátu Delaware, Carson City, Nevada, US;

(740) Tomeš Pavol, Ing., Bratislava, SK;

(111) 177038

(151) 16.8.1996

(156) 3.4.2006

(180) 3.4.2016

(210) 841-96

(220) 3.4.1996

(450) 6.11.1996

7 (511) 29, 30, 31

(510) Mrazené a sterilizované ovocie a zelenina; ovocné a zeleninové pretlaky; konzervované ovocie, zelenina, mäso, ryby, zverina, hydina a ich zmesi; konzervované varené jedlá zložené najmä z mäsa, rýb, zeleniny, strukovín, obsahujúce tiež zemiaky, cestoviny a ryžu; hotové jedlá vyrobené z uvedených potravín; mäso, hydina, ryby vrátane kôrovcov a mäkkýšov; zmrzlina, ovocné krémy, ovocno-mliečne a mliečne krémy bez použitia čokolády, kaka, orieškov, kávy a kávových náhradiek alebo s ich použitím; ovocné a zeleninové drene; čerstvé ovocie a zelenina.

(540) GOGO

(732) CAN s. r. o., Dolné Rudiny 3, 010 01 Žilina, SK;

(740) Čechvalová Dagmar, Bratislava, SK;

(111) 177039

(151) 16.8.1996

(156) 3.4.2006

(180) 3.4.2016

(210) 840-96

(220) 3.4.1996

(450) 6.11.1996

7 (511) 29, 30, 31

(510) Mrazené a sterilizované ovocie a zelenina; ovocné a zeleninové pretlaky; konzervované ovocie, zelenina, mäso, ryby, zverina, hydina a ich zmesi; konzervované varené jedlá zložené najmä z mäsa, rýb, zeleniny, strukovín, obsahujúce tiež zemiaky, cestoviny a ryžu; hotové jedlá vyrobené z uvedených potravín; mäso, hydina, ryby vrátane kôrovcov a mäkkýšov; zmrzlina, ovocné krémy, ovocno-mliečne a mliečne krémy bez použitia čokolády, kaka, orieškov, kávy a kávových náhradiek alebo s ich použitím; ovocné a zeleninové drene; čerstvé ovocie a zelenina.

(540) BERRY

(732) CAN s. r. o., Dolné Rudiny 3, 010 01 Žilina, SK;

(740) Čechvalová Dagmar, Bratislava, SK;

(111) 177040

(151) 19.8.1996

(156) 24.5.2006

(180) 24.5.2016

(210) 1423-96

(220) 24.5.1996

(450) 6.11.1996

7 (511) 9, 10, 11, 17, 37, 42

(510) Bytové a domové vodomery, priemyselné vodomery, potravinárske prietokomery, merače spotreby tepla, domové plynomery, priemyselné plynomery, prepočítavače množstva plynu na normálne podmienky, tlakomery. Stomatologické súpravy, stomatologické kreslá, stomatologické kompresory, stomatologické nástroje a náradie, vybavenie stomatologických ambulancií - najmä nábytok, sterilizátor, stomatologická odsávačka, olejový sprej na ošetrovanie stomatologického náradia, stomatologické laboratórne prístroje, vyšetrovacie röntgenové prístroje a zariadenia, stomatologické röntgenové prístroje, dýchacie a anestéziologické prístroje, prístroje na umelú ventiláciu pľúc, prístroje na vysokofrekvenčnú dýzovú ventiláciu pľúc, záchranárske resuscitačné prístroje, vyšetrovacie a liečebné prístroje a zariadenia - najmä fonendoskopy, koagulátory, elektrotómy, litotripty, gynekologické stimulatory, kardiostimulatory, oto-rino-laryngoskopické súbory, odsávacie zariadenia a zdroje podtlaku pre zdravotníctvo, vysokofrekvenčné chirurgické prístroje a nástroje, elektrokardiografy, defibrilátory, ultrazvukové diagnostické a terapeutické prístroje, jednorazové injekčné striekačky a ihly, klasické injekčné striekačky a ihly, dialyzátory a iné jednorazové zdravotnícke potreby a pomôcky, náhradné diely zdravotníckych prístrojov a nástrojov. Dielce z plastických hmôt

patriace do triedy 17. Servis výrobkov zdravotníckej a meracej techniky. Projektová a predprojektová príprava investičných celkov, poskytovanie inžinierskych a poradenských služieb.

(540)

CHIRANA-PREMA

(732) M. O. C., s. r. o., Nám. Dr. A. Schweitzera 194, 916 01 Stará Turá, SK;

(111) 177050

(151) 26.8.1996

(156) 14.5.2006

(180) 14.5.2016

(210) 1285-96

(220) 14.5.1996

(450) 6.11.1996

7 (511) 35, 41

(510) Reklamná činnosť, publikačná a vydateľská činnosť.

(540)

SEPI

(732) Informačné centrum podnikateľov, s. r. o., Martina Rázusa 23A/8336, 010 01 Žilina, SK;

(111) 177060

(151) 10.9.1996

(156) 15.3.2006

(180) 15.3.2016

(210) 701-96

(220) 15.3.1996

(450) 4.12.1996

7 (511) 1, 5, 7, 8, 31, 35, 39, 40, 42

(510) Pôdne hnojivá; prostriedky na ničenie buriny a na hubenie živočíšnych škodcov; poľnohospodárske stroje; ručné náradia a nástroje; semená obilnín, okopanín, strukovín, d'atelinovín, tráv, zelenín a kvetín, výrobky poľnohospodárske, záhradnícke a lesnícke, živé rastliny a prírodné kvetiny, krmivá pre dobytok, slad; poradenstvo v oblasti obchodu; služby spojené s balením osív, sadív, poľných plodín, výrobkov poľnohospodárskych, záhradníckych a lesníckych, živých rastlín a prírodných kvetín, poľnohospodárskych strojov; úprava osív, sadív a poľných plodín morením; konzultačná a poradenská činnosť v oblasti šľachtenia semien a plodín.

(540)

 **SEDOS**

(732) SEDOS, s.r.o., 922 01 Krakovany 190, SK;

(740) Holoubková Mária, Ing., Bratislava, SK;

(111) 177168

(151) 11.11.1996

(156) 23.5.2006

(180) 23.5.2016

(210) 433-96

(220) 23.5.1996

(450) 5.2.1997

7 (511) 9, 37, 41

(510) Hasiace prístroje a zariadenia všetkých druhov, zvukové a optické signalizačné prístroje, hlásiče plameňa, detektory horľavých a jedovatých plynov, protipožiarné systémy pre dopravné prostriedky a vozidlá; opravy, plnenie a revízie hasiacich prístrojov, servis signalizačných a detekčných protipožiarnych systémov; školenia požiarna ochrany.

(540)

PYROKONTROL

(732) PYROKONTROL, spol. s r. o., Trnavská cesta 108, 821 04 Bratislava, SK;

(740) Beleščák Ladislav, Ing., Piešťany, SK;

(111) 179818

(151) 12.2.1998

(156) 30.4.2006

(180) 30.4.2016

(210) 1109-96

(220) 30.4.1996

(442) 5.11.1997

(450) 6.5.1998

7 (511) 1, 2, 3, 6, 9, 10, 17, 18, 19, 20, 21, 22, 24, 25, 26, 27

(511) 1 - Lepidlá na priemyselné účely.

2 - Farby, laky, riedidlá.

3 - Farby na vlasy, prípravky na čistenie.

6 - Čalúnické klnice.

9 - Ochranné pracovné odevy proti ohňu, okuliare na zváranie, ochranné prilby.

10 - Zdravotná obuv.

17 - Izolačné plasty, syntetická guma, hadice s výnimkou kovových, tesniaci materiál, napr. klingerity.

18 - Koženky, konské postroje.

19 - Okenné sklo.

20 - Stoličky, stoly, zrkadlá.

21 - Porcelán, keramika, poháre a iné duté sklo patriace do tejto triedy.

22 - Čalúnické potahové látky a čalúnické molitany.

24 - Bytový kusový textil - záclony, závesy.

25 - Kadernícke a iné pracovné odevy, obuv, rukavice.

26 - Vlasové natáčky s výnimkou elektrických.

27 - Koberce a iné podlahové krytiny.

(540)

 **REMPO** a. s.

(591) modrá

(732) REMPO, s. r. o., Stará Vajnorská 19, 832 45 Bratislava, SK;

(740) Porubčan Róbert, Ing., Ivanka pri Dunaji, SK;

(111) 182702

(151) 15.10.1998
 (156) 20.12.2005
 (180) 20.12.2015
 (210) 3597-95
 (220) 20.12.1995
 (442) 8.7.1998
 (450) 11.1.1999

7 (511) 35, 41, 42

(511) 35 - Reklamnoagentúrna činnosť.
 41 - Vydavateľská činnosť.
 42 - Informačná činnosť (sledovanie médií, ako sú tlač, televízia, rozhlas).

(540)

(732) OBSERVER, spol. s r.o., Komárovská 17, 821 06 Bratislava, SK;

(111) 182958

(151) 12.11.1998
 (156) 29.9.2005
 (180) 29.9.2015
 (210) 2779-95
 (220) 29.9.1995
 (442) 5.8.1998
 (450) 11.2.1999

7 (511) 35, 42

(511) 35 - Sprostredkovanie obchodu.
 42 - Reštaurácie, jedálne a závodné jedálne, kaviarne, projektová činnosť, projekty.

(540)

(732) Lukáč Milan, Ing., CSc., Na Karlove 29, 974 01 Banská Bystrica, SK;

(111) 183011

(151) 12.11.1998
 (156) 13.11.2005
 (180) 13.11.2015
 (210) 3200-95
 (220) 13.11.1995
 (442) 5.8.1998
 (450) 11.2.1999

7 (511) 6, 27

(511) 6 - Kovy a ich zliatiny, kovové stavebné materiály, prenosné a prepravné kovové stavby a konštrukcie, kovové materiály na železničné trate, neelektrické kovové káble, drôty a vedenie, železiarsky tovar, kovové predmety a drobnosti z oblasti železiarskeho tovaru, kovové rúrky, potrubia, trubice, sejfy, trezory, kovové skrine, kovový tovar nezahrnutý v iných triedach, rudy.

27 - Koberce, prikrývky, deky, rohožky, predložky, podložky, žinenky, linoleá a iné materiály na pokrytie podlahy, záclony, závesy, drapérie, gobelíny (netextilné) na stenu.

(540) COKE

(732) THE COCA-COLA COMPANY, One Coca-Cola Plaza, Atlanta, Georgia 30313, US;
 (740) Guniš Jaroslav, Mgr., Bratislava, SK;

(111) 183066

(151) 18.11.1998
 (156) 20.5.2006
 (180) 20.5.2016
 (210) 1373-96
 (220) 20.5.1996
 (442) 8.10.1997
 (450) 11.2.1999

7 (511) 29, 30

(511) 29 - Sušená smotana do kávy.
 30 - Prášková pochutina do kávy, polievok a omáčok.

(540) Coffeeta

(732) MASPEX, Sp. z o. o., Chopina 10, 34-100 Wadowice, PL;
 (740) Kajabová Monika, JUDr., Bratislava, SK;

(111) 183335

(151) 10.12.1998
 (156) 13.11.2005
 (180) 13.11.2015
 (210) 3189-95
 (220) 13.11.1995
 (442) 9.9.1998
 (450) 12.3.1999

7 (511) 6

(511) 6 - Kovy a ich zliatina na konštrukčné účely, kovové stavebné materiály, kovové profily, kovové pásy (pásová oceľ alebo železo).

(540) METSEC

(732) Metsec plc, Broadwell Road, Oldbury, Warley, B69 4HE, GB;

(111) 183354

(151) 10.12.1998
 (156) 22.11.2005
 (180) 22.11.2015
 (210) 3314-95
 (220) 22.11.1995
 (442) 9.9.1998
 (450) 12.3.1999

7 (511) 9, 16

(511) 9 - Aparáty a prístroje vedecké, námorné, geodetické, elektrické, fotografické, filmové, optické, prístroje na váženie, meranie, signalizáciu, kontrolu (inšpekciu), záchranu a prístroje vyučovacie, aparáty na záznam, prevod, reprodukciu zvuku alebo obrazu, magnetické superty zvukových záznamov, gramofónové platne, automatické distribútor a mechanizmy na mince, zapisovacie pokladnice (záznam), kalkulačky, prístroje na spracovanie informácií a počítače, hasiace prístroje, počítačový softvér, softvér operačných systémov.

16 - Dokumentácia, návody a manuály týkajúce sa uvedeného tovaru.

(540) NEUTRINO

(732) QNX Software Systems, 175 Terence Matthews Crescent, Kanata, Ontario K2M 1W8, CA;

(740) ROTT, RŮŽIČKA & GUTTMANN, v. o. s., Bratislava, SK;

(111) 183409

(151) 11.12.1998

(156) 13.12.2005

(180) 13.12.2015

(210) 3544-95

(220) 13.12.1995

(442) 9.9.1998

(450) 12.3.1999

7 (511) 18, 25, 26

(511) 18 - Tašky z kože a z imitácie kože, kufre, cestovné tašky, nákupné tašky a kabelky, dáždniky a slnečníky.

25 - Odevy, obuv a klobučnícky tovar.

26 - Galantérne odevné doplnky.

(540)

TIFFANY

(732) TIFFANY & BROADWAY, INC., DIV. OF TEX-POL CORPORATION, CHARTE NO. 01160490-00, HOUSTON, TEXAS 77237, US;

(740) Beleščák Ladislav, Ing., Piešťany, SK;

(111) 183410

(151) 11.12.1998

(156) 13.12.2005

(180) 13.12.2015

(210) 3547-95

(220) 13.12.1995

(442) 9.9.1998

(450) 12.3.1999

7 (511) 18, 25

(511) 18 - Výrobky z kože a z imitácie kože, kufre, cestovné tašky, nákupné tašky a kabelky, dáždniky a slnečníky.

25 - Odevy a galantérne odevné doplnky, obuv a klobučnícky tovar.

(540)

ROXY

(732) TIFFANY & BROADWAY, INC., DIV. OF TEX-POL CORPORATION, CHARTE NO. 01160490-00, HOUSTON, TEXAS 77237, US;

(740) Beleščák Ladislav, Ing., Piešťany, SK;

(111) 183456

(151) 11.12.1998

(156) 29.1.2006

(180) 29.1.2016

(210) 275-96

(220) 29.1.1996

(442) 9.9.1998

(450) 12.3.1999

7 (511) 38, 41

(511) 38 - Komunikačné služby, najmä služby v oblasti televízneho vysielania.

41 - Vzdelávacie a zábavné služby, najmä zábavné služby v oblasti televízneho vysielania.

(540) ESPN

(732) ESPN, Inc., 935 Middle Street, Bristol, Connecticut, US;

(740) Bachratá Magdaléna, Mgr., Bratislava, SK;

(111) 183522

(151) 18.12.1998

(156) 19.3.2006

(180) 19.3.2016

(210) 717-96

(220) 19.3.1996

(442) 9.9.1998

(450) 12.3.1999

7 (511) 35, 36, 42

(511) 35 - Obchodné informačné služby, štúdie a prieskum trhu, štúdie a analýzy trhu, poradenské služby podnikom, poradenstvo na organizáciu obchodu a podnikanie, riadenie obchodných záležitostí.

36 - Financovanie úverov na predaj a poistenie proti úverovým rizikám, vymáhanie pohľadávok ako služba predajcom a poskytovateľom služieb okrem vymáhania pohľadávok patriaceho do tr. 42.

42 - Vymáhanie pohľadávok ako služba predajcom a poskytovateľom služieb.

(540)



(732) Verband der Vereine Creditreform e.V., Hellersbergstrasse 12, 41460 NEUSS, DE;

(740) Guniš Jaroslav, Mgr., Bratislava, SK;

(111) 183526

(151) 18.12.1998

(156) 22.3.2006

(180) 22.3.2016

(210) 747-96

(220) 22.3.1996

(442) 9.9.1998

(450) 12.3.1999

7 (511) 3, 5

(511) 3 - Prípravky na čistenie, prípravky bieliace a na predpieranie, pracie prostriedky.

5 - Dezinfekčné prostriedky.

(540) PEREX

(732) BIOCHEMIE, s. r. o., Lidická 326, 735 95 Bohumín, CZ;

(740) PATENTSERVIS BRATISLAVA, a. s., Bratislava, SK;

(111) 183529

(151) 18.12.1998

(156) 4.4.2006

(180) 4.4.2016

(210) 861-96

(220) 4.4.1996

(442) 9.9.1998

(450) 12.3.1999

7 (511) 30

(511) 30 - Káva, čaj, kakao, cukor, ryža, tapioka, ságo, kávové náhradky, múka a obilné výrobky, chlieb, sucháre a sušienky, jemné pečivo a cukrovinky, zmrzliny, med, sirup z melasy, kvasnice, prášky do pečiva, soľ, horčica, korenie, ocot, chuťové omáčky, čierne korenie, ľad.

(540)

FAZER
LIQUEUR
FILLS

(732) Oy Karl Fazer Ab, P. O. Box 44, FI-00101 Helsinki, FI;

(740) PATENTSERVIS BRATISLAVA, a. s., Bratislava, SK;

(111) 183532

(151) 18.12.1998

(156) 4.4.2006

(180) 4.4.2016

(210) 864-96

(220) 4.4.1996

(442) 9.9.1998

(450) 12.3.1999

7 (511) 29, 30

(511) 29 - Konzervovaná, mrazená, sušená alebo upravená zelenina, ovocie a zemiaky; plnky alebo zmesi na prípravu jedál, hotové jedlá alebo polotovary a nátierky na chlieb obsahujúce najmä uvedené produkty; sušené bylinky; čerstvé, mrazené alebo konzervované mäso, ryby, hydina a zverina, potraviny z morských produktov; plnky a zmesi na prípravu jedál, hotové jedlá alebo polotovary a nátierky na chlieb obsahujúce uvedené produkty; polievky; mlieko, mliečne výrobky, najmä maslo, syr, smotana, jogurty, tvaroh, cmar, kefír, mlieko zrážané syridlom; plnky alebo zmesi na prípravu jedál, či už hotových jedál alebo polotovarov a nátierok na chlieb obsahujúcich najmä uvedené produkty; mliečne nápoje; marmelády, džemy, nakladaná zelenina, jedlé oleje a tuky; plnky alebo zmesi na prípravu jedál, hotové jedlá alebo polotovary a nátierky na chlieb obsahujúce najmä uvedené produkty; hotové jedlá obsahujúce proteínové látky ako aditíva do jedál vo forme kúskov, v texturovanej forme alebo vo forme prášku.

30 - Múka, obilniny, obilné výrobky určené na ľudskú spotrebu, ryža vrátane ryže vo varných vreckách, predvarenej alebo dehydratovanej, cestoviny; nátierky na chlieb, hotové jedlá a polotovary, pochúťky a desiate obsahujúce najmä uvedené produkty, ale tiež prísady zo zemiakov, mäsa, rýb, hydiny, zeleniny a korenín; čaj, káva, kávové náhradky, kakao, čokoládové nápoje, koncentráty uvedených výrobkov (v tekutej a sušenej forme), ako hotové nápoje, aj vo vrecúškach, ako aj nápoje na predaj v automatoch alebo vo forme nátierok a plniek do pekárskych alebo cukrárskych výrobkov a plniek do pečív, všetko obsahujúce uvedené produkty; sirupy, cukor, med,

omáčky vrátane šalátových dressingov, cukrovinky, nie na lekárske účely; drene, smotanové zmrzliny, zmrzlinové výrobky, mrazené cukrovinky, chlieb, koláče, sušienky, keksy, torty, zákusky, čokoláda, čokoládové výrobky, plnky do pekárskych a cukrárskych výrobkov a plnky do pečív a pochúťok uvedených produktov.

(540)



(591) modrá, červená, žltá

(732) MARS INCORPORATED, McLean, Virginia, US;

(740) Fajnorová Mária, Ing., Bratislava, SK;

(111) 183538

(151) 18.12.1998

(156) 10.4.2006

(180) 10.4.2016

(210) 884-96

(220) 10.4.1996

(442) 9.9.1998

(450) 12.3.1999

7 (511) 30

(511) 30 - Múka, obilniny, obilné výrobky určené na ľudskú spotrebu, ryža, ryža v balíčkoch na varenie, predvarená alebo dehydratovaná, cestoviny, cestá; nátierky na chlieb, hotové jedlá alebo polotovary, zákusky, koláče a malé občerstvenia obsahujúce najmä uvedené produkty, ale tiež obsahujúce prísady zemiakov, mäsa, rýb, hydiny, zeleniny, korenín; čaj, káva, kávové náhradky, kakao, čokoládové nápoje, uvedené výrobky tiež v extrahovanej forme (tekutej alebo sušenej), ako hotové nápoje, nápoje vo vrecúškach, ako aj nápoje na predaj v automatoch alebo vo forme nátierok alebo plniek do pekárskych alebo cukrárskych výrobkov, alebo plniek do pečív, všetko obsahujúce uvedené produkty; sirupy, sirup z melasy, cukor, med, omáčky (obsahujúce dressingy do šalátov), cukrovinky nie na liečivé účely; ovocné zmrzliny, smotanové zmrzliny, potravinársky ľad, zmrzlinové výrobky, mrazené cukrovinky, chlieb, koláče, torty, zákusky, keksy, sušienky, pekárske a cukrárske výrobky, cukríky, pralinky, bonbóny, cukrovinky, zaváraniny, sladké pečivo, múčniky, dezerty, čokoláda, čokoládové výrobky, plnky do pekárskych a cukrárskych výrobkov a plnky do pečív, zákuskov a koláčov vyrobené z uvedených produktov.

(540)



(732) MARS INCORPORATED, McLean, Virginia, US;

(740) Fajnorová Mária, Ing., Bratislava, SK;

(111) 183539

(151) 18.12.1998
 (156) 10.4.2006
 (180) 10.4.2016
 (210) 885-96
 (220) 10.4.1996
 (442) 9.9.1998
 (450) 12.3.1999

7 (511) 30

(511) 30 - Múka, obilniny, obilné výrobky určené na ľudskú spotrebu, ryža, ryža v balíčkoch na varenie, predvarená alebo dehydratovaná, cestoviny, cestá; nátierky na chlieb, hotové jedlá alebo polotovary, zákusky, koláče a malé občerstvenia obsahujúce najmä uvedené produkty, ale tiež obsahujúce prísady zemiakov, mäsa, rýb, hydiny, zeleniny, korenín; čaj, káva, kávové náhradky, kakao, čokoládové nápoje, uvedené výrobky tiež v extrahovanej forme (tekutej alebo sušenej), ako hotové nápoje, nápoje vo vrecúškach, ako aj nápoje na predaj v automatoch alebo vo forme nátierok alebo plniek do pekárskejších alebo cukrárskejších výrobkov, alebo plniek do pečív, všetko obsahujúce uvedené produkty; sirupy, sirup z melasy, cukor, med, omáčky (obsahujúce dressings do šalátov), cukrovinky nie na liečivé účely; ovocné zmrzliny, smotanové zmrzliny, potravinársky ľad, zmrzlinové výrobky, mrazené cukrovinky, chlieb, koláče, torty, zákusky, keksy, sušienky, pekárske a cukrárske výrobky, cukríky, pralinky, bonbóny, cukrovinky, zaváraniny, sladké pečivo, múčniky, dezerty, čokoláda, čokoládové výrobky, plnky do pekárskejších a cukrárskejších výrobkov a plnky do pečív, zákuskov a koláčov vyrobené z uvedených produktov.

(540) RONDOS

(732) MARS INCORPORATED, McLean, Virginia, US;
 (740) Fajnorová Mária, Ing., Bratislava, SK;

(111) 183540

(151) 18.12.1998
 (156) 10.4.2006
 (180) 10.4.2016
 (210) 886-96
 (220) 10.4.1996
 (442) 9.9.1998
 (450) 12.3.1999

7 (511) 30

(511) 30 - Múka, obilniny, obilné výrobky určené na ľudskú spotrebu, ryža, ryža v balíčkoch na varenie, predvarená alebo dehydratovaná, cestoviny, cestá; nátierky na chlieb, hotové jedlá alebo polotovary, zákusky, koláče a malé občerstvenia obsahujúce najmä uvedené produkty, ale tiež obsahujúce prísady zemiakov, mäsa, rýb, hydiny, zeleniny, korenín; čaj, káva, kávové náhradky, kakao, čokoládové nápoje, uvedené výrobky tiež v extrahovanej forme (tekutej alebo sušenej), ako hotové nápoje, nápoje vo vrecúškach, ako aj nápoje na predaj v automatoch alebo vo forme nátierok alebo plniek do pekárskejších alebo cukrárskejších výrobkov, alebo plniek do pečív, všetko obsahujúce uvedené produkty; sirupy, sirup z melasy, cukor, med, omáčky (obsahujúce dressings do šalátov), cukrovinky nie na liečivé účely; ovocné zmrzliny, smotanové zmrzliny, potravinársky ľad, zmrzlinové výrobky, mrazené cuk-

rovinky, chlieb, koláče, torty, zákusky, keksy, sušienky, pekárske a cukrárske výrobky, cukríky, pralinky, bonbóny, cukrovinky, zaváraniny, sladké pečivo, múčniky, dezerty, čokoláda, čokoládové výrobky, plnky do pekárskejších a cukrárskejších výrobkov a plnky do pečív, zákuskov a koláčov vyrobené z uvedených produktov.

(540) MINIATURES

(732) MARS INCORPORATED, McLean, Virginia, US;
 (740) Fajnorová Mária, Ing., Bratislava, SK;

(111) 183544

(151) 18.12.1998
 (156) 10.4.2006
 (180) 10.4.2016
 (210) 892-96
 (220) 10.4.1996
 (442) 9.9.1998
 (450) 12.3.1999

7 (511) 11

(511) 11 - Rúry na pečenie, zariadenia na spomaľovanie a kysnutie, chladiace tunely alebo zariadenia na komerčné účely.

(540) REVENT

(732) REVENT INTERNATIONAL AB, S-194 27 UPP-LANDS VÅSBY, SE;
 (740) Tomeš Pavol, Ing., Bratislava, SK;

(111) 183726

(151) 21.1.1999
 (156) 11.9.2005
 (180) 11.9.2015
 (210) 2541-95
 (220) 11.9.1995
 (442) 7.10.1998
 (450) 13.4.1999

7 (511) 29, 31, 32, 35

(511) 29 - Mrazené potravinárske výrobky, konzervovanie ovocia a zeleniny, ako brokolica, fazuľka, hrášok, karfiol, kukuricová zmes, tekvica a ich zmes; polievková zmes, špargľová zmes; sušená ovocná a zeleninová zmes.
 31 - Černice, čučoriedky, jahody a maliny.
 32 - Ovocné a zeleninové šľavy a nápoje.
 35 - Sprostredkovanie obchodu a tovarmi.

(540)



(591) Bordová, biela
 (732) Poľnohospodárske družstvo Vinica, 991 28 Vinica, SK;

(111) 183826

(151) 21.1.1999
 (156) 17.1.2006
 (180) 17.1.2016
 (210) 112-96
 (220) 17.1.1996
 (442) 7.10.1998
 (450) 13.4.1999

7 (511) 42

(511) 42 - Geodetické a kartografické služby.

(540) HELP SERVICE

(732) HELP SERVICE-MAPPING, s.r.o., Brdičkova 1916, 155 00 Praha - Lužiny, CZ;

(740) PATENTSERVIS BRATISLAVA, a. s., Bratislava, SK;

(111) 183842

(151) 21.1.1999

(156) 23.1.2006

(180) 23.1.2016

(210) 206-96

(220) 23.1.1996

(442) 7.10.1998

(450) 13.4.1999

7 (511) 25

(511) 25 - Gumová, plastová a textilná obuv v triede 25.

(540)

(732) Šťastný Štefan, Ing., Pod Šípkom 1155/8, 958 06 Partizánske, SK;

(111) 183870

(151) 21.1.1999

(156) 15.2.2006

(180) 15.2.2016

(210) 442-96

(220) 15.2.1996

(442) 7.10.1998

(450) 13.4.1999

7 (511) 5

(511) 5 - Peritoneálny dialytický roztok.

(540) DIANEAL

(732) BAXTER INTERNATIONAL INC., spoločnosť zriadená podľa zákonov štátu Delaware, One Baxter Parkway, Deerfield, Illinois 60015, US;

(740) ROTT, RŮŽIČKA & GUTTMANN, v. o. s., Bratislava, SK;

(111) 183871

(151) 21.1.1999

(156) 15.2.2006

(180) 15.2.2016

(210) 443-96

(220) 15.2.1996

(442) 7.10.1998

(450) 13.4.1999

7 (511) 10

(511) 10 - Chirurgické, lekárske, zubárske a veterinárne prístroje a nástroje.

(540) OPTIPAC

(732) BAXTER INTERNATIONAL INC., spoločnosť zriadená podľa zákonov štátu Delaware, One Baxter Parkway, Deerfield, Illinois 60015, US;

(740) ROTT, RŮŽIČKA & GUTTMANN, v. o. s., Bratislava, SK;

(111) 183872

(151) 21.1.1999

(156) 15.2.2006

(180) 15.2.2016

(210) 444-96

(220) 15.2.1996

(442) 7.10.1998

(450) 13.4.1999

7 (511) 10

(511) 10 - Lekárske zariadenia: najmä integrovaný rozpojený peritoneálny dialýzový systém, obsahujúci čiapočku, tesnenie, rúrky a nádoby.

(540) TWIN BAG

(732) BAXTER INTERNATIONAL INC., spoločnosť zriadená podľa zákonov štátu Delaware, One Baxter Parkway, Deerfield, Illinois 60015, US;

(740) ROTT, RŮŽIČKA & GUTTMANN, v. o. s., Bratislava, SK;

(111) 183882

(151) 21.1.1999

(156) 22.2.2006

(180) 22.2.2016

(210) 523-96

(220) 22.2.1996

(442) 7.10.1998

(450) 13.4.1999

7 (511) 16, 17

(511) 16 - Plastické materiály na balenie, obalové a baliace materiály, teplom utesniteľné tepelne tvarovateľné plastické listy a film.

17 - Plastické hmoty vo vytlačenej forme na použitie vo výrobe, obalové a baliace materiály, obalové a baliace materiály, teplom utesniteľné tepelne tvarovateľné plastické listy a film, teplom utesniteľné tepelne tvarovateľné plastické listy a film.

(540) TM-Ply

(732) CRYOVAC, INC., 100 Rogers Bridge Road, Building A, Duncan, South Carolina 29334 - 0464, US;

(740) Fajnorová Mária, Ing., Bratislava, SK;

(111) 183895

(151) 21.1.1999

(156) 27.2.2006

(180) 27.2.2016

(210) 569-96

(220) 27.2.1996

(442) 7.10.1998

(450) 13.4.1999

7 (511) 9, 16, 41, 42

(511) 9 - Nahrané magnetické disky, pásky, CD-ROM, ROM-karty, laserové disky a optické disky, počítačové programy a manuály, všetko na použitie v oblasti výskumu, vo vzdelávacích a zamestnaneckých testoch, pri vyhodnocovaní testov a pri správach o testoch, pri administrácii vo veci testov, pri spôsobilosti študentov a pri hodnotení výkonu študentov, pri inštruktážnom hodnotení a pri výcviku, pri zdokonaľovaní a obohacovaní učebných plánov, pri zhodnocovaní a inštruktáži gramotnosti dospelých osôb, jazykového umenia, pri zhodnocovaní znalostí a pri poradenstve pre budúce povolanie.

16 - Tlačoviny, hlavne brožúry, testy, knihy, knižky, pamflety, sprievodcovia, sumarizačné tlačené formuláre, manuály, hárky na odpovede, hárky na hodnotenie testov, informačné bulletiny a správy, všetko na použitie v oblasti výskumu, vzdelávacích testov, jazykového umenia, zhodnocovania znalostí a pri poradenstve pre budúce povolanie.

41 - Vzdelávacia činnosť, hlavne organizácia výcvikových a školiacich zasadaní, kurzov, seminárov a kurzov, vývoj testov, administrácia v oblasti testov, vyhodnocovania testov, podávanie správ o testoch, všetko v oblasti výskumu, vzdelávacích testov, jazykového umenia, zhodnocovania znalostí a poradenstva pre budúce zamestnanie.

42 - Uskutočňovanie výskumu a štúdií účelnosti a efektívnosti s ohľadom na testovanie znalostí a výučba spôsobilosti a hodnotenie, všetko na použitie v oblasti výskumu, vzdelávacích testov, jazykového umenia, zhodnocovanie znalostí a poradenstvo pre budúce povolanie, vykonávanie vzdelávacích testov a hodnotenia, poskytovanie elektronicky či neelektronicky doručovaných informačných služieb o vzdelávacom programe, o administrácii testov a o programoch testov, poskytovanie informácií o podporných technických službách cez počítač a telefón pre užívateľov inštruktážnych počítačových programov.

(540)



(732) Educational Testing Service, Rosedale Road, Princeton, New Jersey 08541, US;

(740) ROTT, RŮŽIČKA & GUTTMANN, v. o. s., Bratislava, SK;

(111) 183897

(151) 21.1.1999

(156) 28.2.2006

(180) 28.2.2016

(210) 574-96

(220) 28.2.1996

(442) 7.10.1998

(450) 13.4.1999

7 (511) 5, 10

(511) 5 - Farmaceutické prípravky a látky.

10 - Chirurgické, lekárske, zubolekárske a veterinárne prístroje a nástroje, protézy vrátane umelých údov, očí a zubov.

(540) MIMITELA

(732) AstraZeneca AB, Västra Mälarehamnen 9, S-151 85 Södertälje, SE;

(740) Žovicová Viera, Mgr., Bratislava, SK;

(111) 183906

(151) 21.1.1999

(156) 15.3.2006

(180) 15.3.2016

(210) 703-96

(220) 15.3.1996

(442) 7.10.1998

(450) 13.4.1999

7 (511) 3, 9, 14, 15, 16, 18, 25, 27, 29, 30, 32, 33, 39, 41, 42

(511) 3 - Mydlá, parfumy, éterické oleje, výrobky pre hygienu a starostlivosť o skrášlenie tela.

9 - Zariadenia na záznam, prenos a plejbek zvuku a obrazu; magnetické pásky, nahrávky.

14 - Drahé kovy a ich zliatiny, výrobky z nich a výrobky nimi potiahnuté obsiahnuté v tr. 14; hodinky.

15 - Hudobné nástroje.

16 - Papier a lepenka; výrobky z papiera a lepenky patriace do tr. 16; tlačoviny; knihárske výrobky, t.j. knihárska niť, lepidlá a iné látky; fotografie; piernický tovar; písacie stroje a kancelárske potreby (s výnimkou nábytku), obalový materiál z plastu; hracie karty.

18 - Koža a imitácie kože, výrobky z nich patriace do tr. 18; kufre a kufríky; dáždnyky, slnečníky.

25 - Odevy, obuv, klobúky.

27 - Koberce, predložky a iné podlahové krytiny z gummy, plastov alebo textílií.

29 - Mäso, ryby, hydina, zverina, mäsové výťažky, konzervované, sušené a varené ovocie a zelenina; džemy; mliečne výrobky, t.j. maslo, syry, smotana, jogurt, sušené mlieko na spotrebu; šalátové oleje a tuky, šalátové pochutiny, mäsové a rybie konzervy.

30 - Káva, čaj.

32 - Pivá, minerálne vody, vody sytené kyslíčkom a iné nealkoholické nápoje; ovocné šťavy; sirupy a iné prísady na prípravu nápojov obsiahnuté v triede 32.

33 - Alkoholické nápoje (okrem piva).

39 - Organizovanie a poskytovanie zájazdových príležitostí pre iné osoby.

41 - Filmová tvorba, prenájom filmov, predvádzanie filmov, hudobné predstavenia, zábavné programy pre rozhlas a televíziu; športové súťaže; publikovanie a vydávanie kníh, novín a časopisov.

42 - Ubytovanie a stravovanie hostí.

(540)



(732) BRITISH AMERICAN TOBACCO (BRANDS) INC, 2711 Centerville Road, Suite 300, 19808 Wilmington, Delaware, US;

(740) Žovicová Viera, Mgr., Bratislava, SK;

(111) 183908

(151) 21.1.1999

(156) 19.3.2006

(180) 19.3.2016

(210) 718-96

(220) 19.3.1996

(442) 7.10.1998

(450) 13.4.1999

7 (511) 9, 16, 35, 37, 42

(511) 9 - Softvér.

16 - Manuály k softvéru.

35 - Činnosť ekonomických a organizačných poradcov v obchode.

37 - Vykonávanie inžinierskych a priemyselných stavieb, kompletizačné činnosti spojené s realizáciou výstavby rekonštrukcií a modernizácií, hlavne výstavba stavieb na kľúč.

42 - Projekčná a inžinierska činnosť v investičnej výstavbe vrátane spracovania dokumentácie, činnosti geodetické, prieskumné geologické a hydrogeologické činnosti pre projekčnú činnosť, chemické a mikrobiologické rozbor, stanovenie nerozpustených látok vo vode, programovanie - poskytovanie softvéru, ubytovacie služby vrátane hostinskej činnosti.

(540)

HYDROPROJEKT
AKCIOVÁ SPOLEČNOST

(732) HYDROPROJEKT CZ a. s., Tábořská 31, 140 16 Praha, CZ;

(740) ROTT, RŮŽIČKA & GUTTMANN, v. o. s., Bratislava, SK;

(111) 183909

(151) 21.1.1999

(156) 19.3.2006

(180) 19.3.2016

(210) 719-96

(220) 19.3.1996

(442) 7.10.1998

(450) 13.4.1999

7 (511) 9, 16, 35, 37, 42

(511) 9 - Softvér.

16 - Manuály k softvéru.

35 - Činnosť ekonomických a organizačných poradcov v obchode.

37 - Vykonávanie inžinierskych a priemyselných stavieb, kompletizačné činnosti spojené s realizáciou výstavby rekonštrukcií a modernizácií, hlavne výstavba stavieb na kľúč.

42 - Projekčná a inžinierska činnosť v investičnej výstavbe vrátane spracovania dokumentácie, činnosti geodetické, prieskumné geologické a hydrogeologické činnosti pre projekčnú činnosť, chemické a mikrobiologické rozbor, stanovenie nerozpustených látok vo vode, programovanie - poskytovanie softvéru, ubytovacie služby vrátane hostinskej činnosti.

(540)



(732) HYDROPROJEKT CZ a. s., Tábořská 31, 140 16 Praha, CZ;

(740) ROTT, RŮŽIČKA & GUTTMANN, v. o. s., Bratislava, SK;

(111) 183911

(151) 21.1.1999

(156) 21.3.2006

(180) 21.3.2016

(210) 740-96

(220) 21.3.1996

(442) 7.10.1998

(450) 13.4.1999

7 (511) 37

(511) 37 - Stavebné práce, opravy, montážne a inštalčné služby, hlavne v oblasti priemyslu.

(540)

Strojmont

(732) Strojmont, spol. s r. o., Košice, Krompašská 6, 040 11 Košice, SK;

(740) Beleščák Ladislav, Ing., Piešťany, SK;

(111) 183914

(151) 21.1.1999

(156) 27.3.2006

(180) 27.3.2016

(210) 786-96

(220) 27.3.1996

(310) 96/614028

(320) 4.3.1996

(330) FR

(442) 7.10.1998

(450) 13.4.1999

7 (511) 5

(511) 5 - Medicinálne a farmaceutické prípravky.

(540) PRODEINE

(732) Sanofi - Aventis, 174, avenue de France, 75013 Paris, FR;

(740) Bušová Eva, JUDr., Bratislava, SK;

(111) 183926

(151) 21.1.1999

(156) 29.3.2006

(180) 29.3.2016

(210) 816-96

(220) 29.3.1996

(442) 7.10.1998

(450) 13.4.1999

7 (511) 32

(511) 32 - Nealkoholické nápoje, sirupy.

(540) OVOCIT

(732) St. Nicolaus, a. s., Ul. 1. mája 113, 031 28 Lip-tovský Mikuláš, SK;

(111) 183939

(151) 21.1.1999

(156) 10.4.2006

(180) 10.4.2016

(210) 900-96

(220) 10.4.1996

(442) 7.10.1998

(450) 13.4.1999

7 (511) 9

(511) 9 - Stroje na záznam, prenos a reprodukciu zvuku alebo obrazu, zahrňujúce najmä: mikrofóny, bezdrôtové mikrofóny, slúchadlá, reproduktory, zosilňovače, prehrávače pásov (pre audio/video), prehrávače diskov (pre audio/video), audio- a/alebo video- mixážne zariadenia vrátane mikrofónnych mixážnych zariadení, audio- a/alebo videokáble, čistiace zariadenia na disky na nahrávanie zvuku, súčiastky a príslušenstvo (nezahrnuté v ostatných triedach) uvedeného tovaru.

(540)



audio-technica

(732) KABUSHIKI KAISHA AUDIO-TECHNICA,
2206 Naruse, Machida-shi, Tokyo, JP;
(740) Tomeš Pavol, Ing., Bratislava, SK;

(111) 183940

(151) 21.1.1999
(156) 10.4.2006
(180) 10.4.2016
(210) 903-96
(220) 10.4.1996
(442) 7.10.1998
(450) 13.4.1999

7 (511) 29

(511) 29 - Syry.
(540)



(732) Liptovská mliekareň, a. s., 1. mája 124, 031 80
Liptovský Mikuláš, SK;
(740) Holoubková Mária, Ing., Bratislava, SK;

(111) 183941

(151) 21.1.1999
(156) 11.4.2006
(180) 11.4.2016
(210) 905-96
(220) 11.4.1996
(442) 7.10.1998
(450) 13.4.1999

7 (511) 34

(511) 34 - Tabak, fajčiarske potreby, zápalky.
(540)

SPARTA



(732) Philip Morris ČR, a. s., Vítězná 1, 284 03 Kutná
Hora, CZ;
(740) Bušová Eva, JUDr., Bratislava, SK;

(111) 183942

(151) 21.1.1999
(156) 11.4.2006
(180) 11.4.2016
(210) 906-96
(220) 11.4.1996
(442) 7.10.1998
(450) 13.4.1999

7 (511) 34

(511) 34 - Tabak, fajčiarske potreby, zápalky.

(540)

PETRA



(732) Philip Morris ČR, a. s., Vítězná 1, 284 03 Kutná
Hora, CZ;
(740) Bušová Eva, JUDr., Bratislava, SK;

(111) 183943

(151) 21.1.1999
(156) 11.4.2006
(180) 11.4.2016
(210) 907-96
(220) 11.4.1996
(442) 7.10.1998
(450) 13.4.1999

7 (511) 6, 7, 9

(511) 6 - Technické vybavenie budov, lícovací pro-
striedky, prostriedky na nastavovanie krídlových
okien, tyče, skrutky, neodpružené závery, dverov-
vé závery, retiazkové uzávery, skrutky do zárub-
ní, vonkajšie závery, rozpierky, okenné skrutky,
skrutky na kľučky, skrutky na priezorníky, strel-
ky kľučiek, tlačné skrutky, výkyvné skrutky, zá-
padky na vitríny a nadsvetlíky, závery, reťaze,
dverové retiazky a bezpečnostné reťaze, zariade-
nie na zatváranie dverí, pracovné valce, bezpeč-
nostné valce a univerzálne valce, zariadenie na
mechanické zatváranie dverí, mechanické ovlá-
dače dverí vrátane zatváracích zariadení, dver-
ných zarážok a zariadení na odísťovanie dverí,
tyče a pätky zariadení na zatváranie dverí, spoj-
ky, ventily, perá, podložky, tesnenia, rozperné
bloky, kryty a konzoly, bezpečnostné schránky,
predné dvierka bezpečnostných schránok, me-
chanické ovládanie dverí, zarážky dverí, držia-
ky/zarážky dverí, držiaky/uvolňovače/zarážky
dverí, dverné kovanie, bezpečnostné vzpery,
dverné klopadlá, dverné páky, dverné kovania,
neelektrické dverné zvončeky, dverné zárubne,
rámy dverí, zariadenie na otváranie dverí, dverné
výplne, škrabáky ku dverám, konzoly, lanká,
vločky do zámkov, súpravy hoblíkov, príchytky
vzpier, držadlá dverí, dverné gombíky, tlmiče
hluku dverí, gombíky na zásuvkách, dverné sú-
pravy, dverné zarážky, protizávažia, držadlá, sú-
pravy štítkov kľučiek, mechanické podlahové za-
riadenie na zatváranie/ovládanie, mechanické za-
riadenie pri východoch, zvislé priečky okien
a ich stabilizátory, zámky, upínadlá, upínadlá
dverových retiazok, upínadlá okenných krídiel,
mechanické podlahové zatváracie zariadenia,
mechanické zatváranie vrát, držadlá, uzatvárateľ-
né okenné držadlá, dverné držadlá (ťahové),
dverné držadlá (pákové), držadlá vonkajších dve-
rí, súpravy držiadiel, dverné závesy, kryty, háky,
závesné háky, kľúče, držiaky kľúčov, krúžky na
kľúče, polotovary na kľúče, zamykacie systémy,
súpravy kovových kľúčov, kryty kľúčových die-
rok, gombíky, súpravy gombíkov a gombíkov na
okenice, patentné zámky, okenné závery, zámky
na kraji dverí, zapustené zámky, vertikálne zám-
ky, kombinácie zamykacích zámkov a nočných

zámkov, kombinácie súprav klopadiel a zámkov, kombinované dverové klopadiel a listové schránky a priehradky, pridržiavače západky, schránky na listy, páky, zámky, zámky na bicykle, kúpeľňové zámky, hrebeňové zámky, zámky na toalety, stavidlá závery zámkov, kombinované zámky, valcovité zámky, dverné zámky, zámky na zasučky, zámky so skrútkami s hákovitou hlavou, nábytkové zámky, zapustené zámky, niekoľkobodové zámky, nočné zámky, zámky posuvných dverí, nasadené zámky dverí, niekoľkopákové nasadené zámky dvier, zámky valcov čerpadiel, zámky bezpečnostných schránok, vrátové zámky, zámky na vonkajších dverách, zámky na rolety, zámky na dvere, ktoré sa otvárajú hore, bežné zámky, okenné zámky, visacie zámky, visacie zámky s kolíčkovým stavidlom, oceľové visacie zámky, visacie zámky s retiazkou, visacie zámky k roletám, špeciálne visacie zámky, viditeľne umiestnené visacie zámky, pancierové visacie zámky a zámky so závorou, súpravy zámkov, puzdrá zámkov, telesá zámkov, vložky zámkov, otočné čapy a ich súpravy, dosky, poistné podložky, dosky pod listové schránky, krycie dosky, montážne dosky, dosky kľúčových štítkov a zapadacie plechy zámkov, špičky, segmenty, kovové rohatky, krúžky, rozety, reťazové články, zápinkové oká, skrútky, kryty, pružiny, stabilizátory, vretená, podložky, zapadacie plechy zámkov, prahy, tlačidlá, skriňové kovanie, kryty konzol, zámočnícke potreby na opravy a úpravy zámkov a kľúčov, súčastí a príslušenstva výrobkov uvedených v triede 6.

7 - Hydraulické zariadenie na zatváranie dverí, hydraulické zatváracie zariadenie v podlahe, hydraulické ovládače dverí, hydraulické držiaky/zarážky dverí, hydraulické ovládače dverí zahŕňajúce zatváracie zariadenie a držiaky dverí, hydraulické ovládače v podlahe zahŕňajúce zatváracie zariadenie a držiaky, stroje na zhotovovanie náhradných kľúčov, súčastí a príslušenstva výrobkov uvedených v triede 7.

9 - Elektrické a elektronické bezpečnostné alebo poplašné zariadenie, panely hlásičov, spínače detektorov a relé na spustenie poplašných signálov, elektrické spínače, sirény, hlasné a tiché poplašné signály a indikátory, elektricky alebo elektronicky ovládané prístroje a zariadenia na ochranu proti vlámaniu, nabíjačky batérií, zariadenia na kontrolu vstupu, elektricky ovládané zámky, elektricky ovládané zariadenia na zatváranie dverí, elektronické zariadenia na ovládanie dverí, elektronické dverové zámky, karty na otváranie elektronicky ovládaných dverí, elektricky riadené dverové zámky ovládané týmito kartami, počítačom riadené zariadenia na kódovanie kľúčových kariet, kombinované elektronicky ovládané držiaky/zatváracie zariadenia dverí, riadiace a monitorovacie panely na elektrické ovládanie dverí, elektrické automatické zariadenie na ovládanie dverí, elektromagnetické držiaky dverí, elektromagnetické zatváracie zariadenia v podlahe, elektromagnetické zariadenia na uvoľňovanie dverí, elektromagnetické zámky, poplašné zariadenia (nie na motorové vozidlá), poplašné zámky, elektronické bezpečnostné schránky, elektromechanické pridržiavače dverí, elektromecha-

nické pridržiavače/uvolňovače dverí, elektromagnetické dverové závery, konzoly, kľúčom riadené ovládacie zariadenia, zámky ovládané pomocou kariet, diaľkové ovládacie zariadenie, diaľkovo ovládané zámky, solenoidmi ovládané zámky, elektromechanické zariadenia pri východoch, elektricky ovládané zariadenie na otváranie dverí, automaticky spúšťané zariadenia na otváranie dverí, elektricky ovládané zariadenia na zatváranie dverí, protipožiarne systémy zahŕňajúce panely hlásičov, detektorové spínače a relé, elektronické bezpečnostné systémy ovládané kartou zahŕňajúce poplašné a riadiace moduly, rozhranie pre elektronické a počítačové hardvéry a počítačové softvéry na riadenie bezpečnostných a elektronických bezpečnostných systémov, zámky ovládané vnútorným počítačom, identifikačné zariadenie, elektrické alebo magnetické zámky riadené kódom alebo kartou, infračervené alebo magnetické kontaktné detektory, infračervené kľúče, magnetické karty, zariadenie na čítanie magnetických kariet, stanice na ručné ovládanie dverí, rádiových frekvenčných zariadení na zatváranie a ovládanie dverí, transformátory, infračervené dekodéry a elektrické transformátory, elektrické dekodéry, zariadenie na radarové skenovanie, zariadenie riadené svetlom, bezpečnostné systémy a zariadenia, skenery, mikroprocesorom riadené dverové zámky ovládané kódovými kartami, detektory dymu, detektory pohybu, prevádzkače, elektrické vodiče, kabeláž, elektrické spúšťače, infračervené prijímače, spínacie zariadenia (elektrické), vizuálne a akustické hlásiče, batérie, zdroje elektrického prúdu, súčastí a príslušenstvo výrobkov uvedených v triede 9.

(540) YALE

- (732) ASSA ABLOY AB, Klarabergsviadukten 90, 10723 Stockholm, SE;
(740) Žovicová Viera, Mgr., Bratislava, SK;

(111) 183963

- (151) 21.1.1999
(156) 24.4.2006
(180) 24.4.2016
(210) 1053-96
(220) 24.4.1996
(442) 7.10.1998
(450) 13.4.1999

7 (511) 33

- (511) 33 - Liehoviny.
(540)



- (732) ST. NICOLAUS, a. s., 1. mája 113, 031 28 Lipovský Mikuláš, SK;

(111) 183964

(151) 21.1.1999
(156) 24.4.2006
(180) 24.4.2016
(210) 1054-96
(220) 24.4.1996
(442) 7.10.1998
(450) 13.4.1999

7 (511) 33

(511) 33 - Liehoviny.

(540)

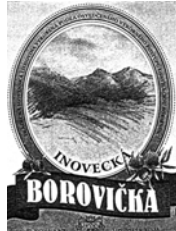

(732) ST. NICOLAUS, a. s., 1. mája 113, 031 28 Liptovský Mikuláš, SK;

(111) 183965

(151) 21.1.1999
(156) 24.4.2006
(180) 24.4.2016
(210) 1055-96
(220) 24.4.1996
(442) 7.10.1998
(450) 13.4.1999

7 (511) 33

(511) 33 - Liehoviny.

(540)



(732) ST. NICOLAUS, a. s., 1. mája 113, 031 28 Liptovský Mikuláš, SK;

(111) 183966

(151) 21.1.1999
(156) 24.4.2006
(180) 24.4.2016
(210) 1056-96
(220) 24.4.1996
(442) 7.10.1998
(450) 13.4.1999

7 (511) 33

(511) 33 - Liehoviny.

(540)



(732) ST. NICOLAUS, a. s., 1. mája 113, 031 28 Liptovský Mikuláš, SK;

(111) 183967

(151) 21.1.1999
(156) 24.4.2006
(180) 24.4.2016
(210) 1057-96
(220) 24.4.1996
(442) 7.10.1998
(450) 13.4.1999

7 (511) 12

(511) 12 - Pneumatiky.

(540) TERSUS

(732) T. C. Debica S.A., 1 Maja 1 Str, 39-200 Debica, PL;
(740) Fajnorová Mária, Ing., Bratislava, SK;

(111) 183968

(151) 21.1.1999
(156) 24.4.2006
(180) 24.4.2016
(210) 1058-96
(220) 24.4.1996
(442) 7.10.1998
(450) 13.4.1999

7 (511) 12

(511) 12 - Pneumatiky.

(540) FRIGO

(732) T. C. Debica S.A., 1 Maja 1 Str, 39-200 Debica, PL;
(740) Fajnorová Mária, Ing., Bratislava, SK;

(111) 183969

(151) 21.1.1999
(156) 8.5.2006
(180) 8.5.2016
(210) 1222-96
(220) 8.5.1996
(442) 7.10.1998
(450) 13.4.1999

7 (511) 32

(511) 32 - Svetlé a tmavé pivo akýchkoľvek stupňov.

(540) CRYSTAL

(732) BUDĚJOVICKÝ MĚŠŤANSKÝ PIVOVAR a. s.,
Lidická 458/51, 370 54 České Budějovice, CZ;
(740) Hojčuš Peter, Ing., Bratislava, SK;

(111) 183970

(151) 21.1.1999
(156) 8.5.2006
(180) 8.5.2016
(210) 1223-96
(220) 8.5.1996
(442) 7.10.1998
(450) 13.4.1999

7 (511) 32

(511) 32 - Pivo.

(540)



- (732) BUDĚJOVICKÝ MĚŠŤANSKÝ PIVOVAR a. s.,
Lidická 458/51, 370 54 České Budějovice, CZ;
(740) Hojčuš Peter, Ing., Bratislava, SK;

(111) 183983

- (151) 21.1.1999
(156) 14.5.2006
(180) 14.5.2016
(210) 1279-96
(220) 14.5.1996
(310) 396 07 816.8
(320) 20.2.1996
(330) DE
(442) 7.10.1998
(450) 13.4.1999

7 (511) 9, 16, 36, 37, 38, 41, 42

- (511) 9 - Elektrické, elektronické, optické, meracie, signálne, kontrolné a učebné prístroje a nástroje; prístroje na záznam, prenos, spracovanie a reprodukciu zvuku, obrazu alebo dát; magnetické alebo optické nosiče dát; predajné automaty, mechanizmy a prístroje ovládané mincou alebo známku; vybavenie na spracovanie dát a počítače.
16 - Tlačoviny; učebné a výučbové materiály (s výnimkou prístrojov); kancelárske potreby (s výnimkou nábytku).
36 - Finančné služby; služby v oblasti nehnuteľností.
37 - Konštrukčné služby; inštalácia, údržba a oprava zariadení na telekomunikácie.
38 - Telekomunikačné služby; prenájom zariadení v oblasti telekomunikácií.
41 - Výučbové a zábavné služby; organizácia športových a kultúrnych akcií; vydávanie tlačovín a publikačná činnosť.
42 - Služby bázy dát, najmä prenájom prístupového a prevádzkového času počítača; požičiavanie vybavenia na spracovanie dát a počítačov; projektovanie a plánovanie pre vybavenie telekomunikácií.

(540) Deutsche Telekom

- (732) Deutsche Telekom AG, Friedrich-Ebert-Allee 140,
D-53113 Bonn, DE;
(740) Bušová Eva, JUDr., Bratislava, SK;

(111) 183996

- (151) 21.1.1999
(156) 17.5.2006
(180) 17.5.2016
(210) 1357-96
(220) 17.5.1996
(442) 7.10.1998
(450) 13.4.1999

7 (511) 32

- (511) 32 - Minerálne vody a iné nealkoholické nápoje.

(540) AQUA MARIA

- (732) Marienbad Waters a.s., Anglická čp. 271, 353 01
Mariánské Lázně, CZ;
(740) Fajnorová Mária, Ing., Bratislava, SK;

(111) 183997

- (151) 21.1.1999
(156) 17.5.2006
(180) 17.5.2016
(210) 1358-96
(220) 17.5.1996
(442) 7.10.1998
(450) 13.4.1999

7 (511) 1, 5

- (511) 1 - Chemické výrobky pre poľnohospodárstvo, záhradníctvo a lesníctvo vrátane moridiel používaných pri siatí.
5 - Prípravky na ničenie buriny a hubenie hmyzu, insekticídy, herbicídy, fungicídy.

(540) FALCON

- (732) Bayer Aktiengesellschaft, D-51368 Leverkusen,
DE;
(740) ROTT, RŮŽIČKA & GUTTMANN, v. o. s.,
Bratislava, SK;

(111) 184006

- (151) 21.1.1999
(156) 21.5.2006
(180) 21.5.2016
(210) 1396-96
(220) 21.5.1996
(442) 7.10.1998
(450) 13.4.1999

7 (511) 16, 35, 41

- (511) 16 - Tlačoviny.
35 - Reklamná činnosť.
41 - Vydavateľská činnosť.

(540)

- (591) červená
(732) PK62, s.r.o., J. Pauleho 4/2/324, 971 01 Prievidza, SK;
(740) Fajnorová Mária, Ing., Bratislava, SK;

(111) 184017

- (151) 21.1.1999
(156) 28.5.2006
(180) 28.5.2016
(210) 1438-96
(220) 28.5.1996
(310) 39549265.3
(320) 1.12.1995
(330) DE
(442) 7.10.1998
(450) 13.4.1999

7 (511) 9, 16, 42

(511) 9 - Prístroje a nástroje na vedecké a laboratórne účely, prístroje a nástroje navigačné, prístroje a nástroje určené na prenášanie rozkazov, na meranie a všeobecné používanie pri riadení lodí a lietadiel, prístroje a nástroje geodetické a elektrické, neobsiahnuté v iných triedach, prístroje a nástroje pre silnoprúdovú elektrotechniku, najmä na vedenie, premenu, uskladnenie, reguláciu a riadenie, prístroje a nástroje pre slaboprúdovú elektrotechniku, najmä telekomunikačná, vysokofrekvenčná a riadiaca technika, spotrebná elektronika, prístroje a nástroje fotografické, filmové, optické, na meranie, určovanie hmotnosti, prístroje a nástroje signálne a kontrolné na účely záchranné a učebné, elektrické spájkovačky, elektrické zvaračky, elektrické žehličky, elektricky vyhrievané odevy, elektrické zapaľovače do automobilov, elektrické čistiace prístroje pre domácnosť, najmä vysávače a podlahové leštiče, elektrické zatvárače dvier, prístroje na záznam, prenos a reprodukciu zvuku, obrazu a dát, magnetické dátové nosiče, gramofónové dosky, kazety, videofilmy, videoohry, televízory, videokamery a videorekordéry, gramofóny, CD prehrávače, automaty uvádzané do činnosti vhođením mince alebo známky, zapisovacie pokladnice, počítacie stroje, zariadenia na spracovanie dát a počítače, počítačové periférne zariadenia, zariadenia na vstup a výstup dát, zariadenia na ukladanie a prenos dát, účtovnícke stroje, fakturačné stroje, počítačové programy a bázy dát, vrátane počítačového softvéru na použitie v oblasti sietí a systémového riadenia, rovnako ako aj na vývoj ďalšieho softvéru, počítačový hardvér a softvér na vstup a vyvolávanie informácií v internete a WWW, počítačové programy na použitie v internete a WWW, počítačový hardvér a softvér, najmä prístup do systémov internetu a na využívanie týchto systémov, počítačový hardvér, najmä počítače, pracovné stanice, mechaniky na diskety, počítačové tlačiarne, počítačové klávesnice, myši, joysticky a ich súčasti, počítačové monitory, prístroje LCD, zobrazovacie jednotky, základné dosky (boardy), modemy, pomocné obvody dosky pre počítače, integrované obvody, počítačový softvér (ako je definovaný v tr. 9), najmä počítačové operačné systémy, užívateľské programy s grafickým rozhraním, grafické užívateľské rozhrania pre počítačové obvody, dáta uložené na dátových nosičoch, počítače (CPU), videokamery a mikrofóny na použitie s počítačovými komunikačnými systémami a systémami videokonferencií, polovodičové komponenty, elektronické, magnetické a optické pamäte, floppydisky, magnetické disky, optické dosky, prázdne alebo obsahujúce zaznamenané informácie, zariadenia na ochranu dát, elektrické pamäte na zásuvnej doske, mikroprocesory, prístroje, spojovacie káble a zástrčky na spojenie alebo prepojenie prístrojov na spracovanie dát telekomunikačného inžinierstva, hasiace prístroje, projekčné a zväčšovacie prístroje, stojany na fotografické prístroje, kopírovacie stroje a prístroje (fotografické, elektrostatische, tepelné), elektrické káble, drôty, vodiče a ich spojky, spínače a rozvodové dosky alebo skrine (elektrina), prístroje a nástroje na ovládanie lodí, t. j. prístroje a nástroje na meranie a prenášanie rozkazov, elektrické prístroje na

diaľkové riadenie priemyselných operácií, kancelárske stroje na spracovanie diernych štítkov, počítačové programy a operačné systémy uložené na dátových nosičoch (strojový zápis), dátové nosiče všetkých druhov s počítačovými programami (strojový zápis), prenosné počítačové systémy pozostávajúce z operačných systémov, sieťového softvéru a obslužných programov, exponované filmy, gramofónové ihly, puzdrá na uvedené prístroje a nástroje, signalizačné píšťaly vrátane píšťaliek na psov, výstražné trojuholníky pre dopravné prostriedky, ochranné odevy vrátane obuvi, špeciálne oblečenie na ochranu života, pracovné ochranné tvárové štíty, ochranné okuliare a masky pre robotníkov, dýchacie prístroje pre potápačov, pásky na plávanie, vodné krídla, hasičské striekačky, uhlomery, automatické časové spínače, prístroje na zábavu, pripojiteľné k televízorom, hracie skrine a automaty na mince, automaty na lístky, automatické váhy, meniče mincí, automatické fotografické stroje, časti uvedeného tovaru; Pokyny na prevádzku a používanie počítačov a počítačového softvéru, uložené v číslícovej forme, najmä na pružných diskoch alebo CD-ROM.

16 - Tlačoviny, návody na prevádzku a použitie, manuály a iné písané sprievodné materiály pre počítače a počítačový softvér, počítačové programy a manuály predávané ako celok.

42 - Obstarávanie počítačových programov v dátových sieťach, najmä v internete a WWW (Worldwide Web), zaisťovanie prístupu k bázam dát, on-line služby, a to najmä on-line služby v súvislosti s počítačovým hardvérom a softvérom, konzultačné služby ohľadom počítačov, aktualizácia počítačového softvéru, vývoj počítačového softvéru, prenájom počítačového softvéru, vývoj programov na spracovanie dát, prenájom vybavenia na spracovanie dát, prenájom času na prístup k bázam dát, zaisťovanie prístupu do sietí báz dát, najmä do internetu, do verejných diskusií v internete, do WWW a k serverovým službám.

(540) JAVASCRIPT

(732) SUN MICROSYSTEMS, INC., spoločnosť organizovaná a existujúca podľa zákonov štátu Delaware, 4150 Network Circle, SANTA CLARA, California 95054, US;

(740) Tomeš Pavol, Ing., Bratislava, SK;

(111) 184019

(151) 21.1.1999

(156) 28.5.2006

(180) 28.5.2016

(210) 1441-96

(220) 28.5.1996

(442) 7.10.1998

(450) 13.4.1999

7 (511) 25, 30, 42

(511) 25 - Odevy vrátane košiel' a klobúkov.

30 - Pečivo a torty.

42 - Reštauračné služby.

(540) THE CHEESECAKE FACTORY

(732) The Cheesecake Factory Incorporated (a Delaware corporation), Agoura Road 26950, Calabasas Hills CA 91301, US;

(740) Čechvalová Dagmar, Bratislava, SK;

(111) 184060

(151) 27.1.1999
 (156) 29.3.2006
 (180) 29.3.2016
 (210) 817-96
 (220) 29.3.1996
 (442) 7.10.1998
 (450) 13.4.1999

7 (511) 9, 16, 25, 28, 41

(511) 9 - Nahrané audio- a videokazety, pásky a kompaktné disky; počítačový softvér; softvér na videohry.
 16 - Publikácie a tlačoviny.
 25 - Oblečenie, najmä na šport a voľné chvíle; obuv; pokrývky hlavy.
 28 - Hračky, hry; športové potreby obsiahnuté v tejto triede.
 41 - Vzdelávanie, zábava a služby s tým spojené.

(540)

(732) NBA Properties, Inc., Olympic Tower Building,
 645 Fifth Avenue, New York, New York 10022, US;
 (740) Fajnorová Mária, Ing., Bratislava, SK;

(111) 184061

(151) 27.1.1999
 (156) 29.3.2006
 (180) 29.3.2016
 (210) 818-96
 (220) 29.3.1996
 (442) 7.10.1998
 (450) 13.4.1999

7 (511) 9, 16, 25, 28, 41

(511) 9 - Nahrané audio- a videokazety, pásky a kompaktné disky; počítačový softvér; softvér na videohry.
 16 - Publikácie a tlačoviny.
 25 - Oblečenie, najmä na šport a voľné chvíle; obuv; pokrývky hlavy.
 28 - Hračky, hry; športové potreby obsiahnuté v tejto triede.
 41 - Vzdelávanie, zábava a služby s tým spojené.

(540)

(732) NBA Properties, Inc., Olympic Tower Building,
 645 Fifth Avenue, New York, New York 10022, US;
 (740) Fajnorová Mária, Ing., Bratislava, SK;

(111) 184062

(151) 27.1.1999
 (156) 29.3.2006
 (180) 29.3.2016
 (210) 819-96
 (220) 29.3.1996
 (442) 7.10.1998
 (450) 13.4.1999

7 (511) 9, 16, 25, 28, 41

(511) 9 - Nahrané audio- a videokazety, pásky a kompaktné disky; počítačový softvér; softvér na videohry.

16 - Publikácie a tlačoviny.

25 - Oblečenie, najmä na šport a voľné chvíle; obuv; pokrývky hlavy.

28 - Hračky, hry; športové potreby obsiahnuté v tejto triede.

41 - Vzdelávanie, zábava a služby s tým spojené.

(540)

(732) NBA Properties, Inc., Olympic Tower Building,
 645 Fifth Avenue, New York, New York 10022, US;
 (740) Fajnorová Mária, Ing., Bratislava, SK;

(111) 184063

(151) 27.1.1999
 (156) 29.3.2006
 (180) 29.3.2016
 (210) 820-96
 (220) 29.3.1996
 (442) 7.10.1998
 (450) 13.4.1999

7 (511) 9, 16, 25, 28, 41

(511) 9 - Nahrané audio- a videokazety, pásky a kompaktné disky; počítačový softvér; softvér na videohry.

16 - Publikácie a tlačoviny.

25 - Oblečenie, najmä na šport a voľné chvíle; obuv; pokrývky hlavy.

28 - Hračky, hry; športové potreby obsiahnuté v tejto triede.

41 - Vzdelávanie, zábava a služby s tým spojené.

(540)

(732) NBA Properties, Inc., Olympic Tower Building,
 645 Fifth Avenue, New York, New York 10022, US;
 (740) Fajnorová Mária, Ing., Bratislava, SK;

(111) 184066

(151) 27.1.1999
 (156) 17.5.2006
 (180) 17.5.2016
 (210) 1359-96
 (220) 17.5.1996
 (442) 7.10.1998
 (450) 13.4.1999

7 (511) 9

(511) 9 - Počítačové programy na archivovanie, vyhľadávanie, zálohovanie a uchovávanie elektronických súborov, najmä obrazov, tabuliek, textových dokumentov, audio- a/alebo videosúborov, príslušné inštruktážne manuály.

(540) DOCS OPEN

(732) Hummingbird USA Inc., 25 Burlington Mall Road,
 Burlington, Massachusetts 01803, US;
 (740) Fajnorová Mária, Ing., Bratislava, SK;

(111) 184320

- (151) 11.2.1999
- (156) 9.1.2006
- (180) 9.1.2016
- (210) 51-96
- (220) 9.1.1996
- (310) 7673/95
- (320) 11.10.1995
- (330) DK
- (442) 4.11.1998
- (450) 7.5.1999

7 (511) 3, 5

- (511) 3 - Iné ako lekárske prípravky a látky určené na starostlivosť o kožu.
- 5 - Lekárske prípravky a látky určené na starostlivosť o kožu; krémy, prostriedky na umývanie a látky na ochranu, čistenie a zvláčňovanie kože a pomoc pri červenavej, zapálenej a podráždenej koži, antiseptické čistiace látky, antiseptické čistiace tkanivá; fungicídne krémy a prostriedky; prostriedky na odstraňovanie zápachu v miestnostiach.

(540) SWEEN

- (732) Coloplast Corp. a corporation of the State of Georgia, 1955 West Oak Circle, Marietta, GA 30062-2249, US;
- (740) ROTT, RŮŽIČKA & GUTTMANN, v. o. s., Bratislava, SK;

(111) 184321

- (151) 11.2.1999
- (156) 9.1.2006
- (180) 9.1.2016
- (210) 52-96
- (220) 9.1.1996
- (442) 4.11.1998
- (450) 7.5.1999

7 (511) 10

- (511) 10 - Lekárske a chirurgické nástroje a prístroje, výrobky, ako sú vrecia, pripevňovacie krúžky, krúžky a svorky uzáverov, pokrývky na ochranu kože, filtre, ventily a spojky, súčasti a príslušenstvá všetkých uvedených tovarov (všetko na lekárske použitie).

(540) ALTERNA

- (732) Coloplast A/S, Holteham 1, DK-3050 Humlebaek, DK;
- (740) ROTT, RŮŽIČKA & GUTTMANN, v. o. s., Bratislava, SK;

(111) 184322

- (151) 11.2.1999
- (156) 9.1.2006
- (180) 9.1.2016
- (210) 53-96
- (220) 9.1.1996
- (442) 4.11.1998
- (450) 7.5.1999

7 (511) 10

- (511) 10 - Lekárske a chirurgické nástroje a prístroje, výrobky, ako sú vrecia, pripevňovacie krúžky, krúžky a svorky uzáverov, pokrývky na ochranu kože, filtre, ventily a spojky, súčasti a príslušenstvá všetkých uvedených tovarov (všetko na lekárske použitie).

(540) ASSURA

- (732) Coloplast A/S, Holteham 1, DK-3050 Humlebaek, DK;
- (740) ROTT, RŮŽIČKA & GUTTMANN, v. o. s., Bratislava, SK;

(111) 184331

- (151) 11.2.1999
- (156) 9.1.2006
- (180) 9.1.2016
- (210) 66-96
- (220) 9.1.1996
- (442) 4.11.1998
- (450) 7.5.1999

7 (511) 32

- (511) 32 - Nealkoholické vitamínové nápoje.

(540)



- (732) TAISHO PHARMACEUTICAL CO., LTD., 24-1, Takata 3-chome, Toshima-ku, Tokyo, JP;
- (740) ROTT, RŮŽIČKA & GUTTMANN, v. o. s., Bratislava, SK;

(111) 184334

- (151) 11.2.1999
- (156) 19.1.2006
- (180) 19.1.2016
- (210) 154-96
- (220) 19.1.1996
- (442) 4.11.1998
- (450) 7.5.1999

7 (511) 6, 17, 20

- (511) 6 - Bezpečnostné kovové dvere, dverové kovové zárubne, dverové kovové obloženia, kovanie na dvere, kovové schody, kovové zábradlie.
- 17 - Tesnenia dverí.
- 20 - Dverové obloženie s výnimkou kovového.

(540) ZAP

- (732) ZAP Modra spol. s r. o., Nádražná 76, 900 81 Šenkvice, SK;
- (740) Čechvalová Dagmar, Bratislava, SK;

(111) 184384

- (151) 11.2.1999
- (156) 28.2.2006
- (180) 28.2.2016
- (210) 596-96
- (220) 29.2.1996
- (442) 4.11.1998
- (450) 7.5.1999

7 (511) 9

- (511) 9 - Softvér obsahujúci nahrané počítačové programy.

(540) NAVISION

- (732) MICROSOFT BUSINESS SOLUTIONS ApS, Frydenlunds Alle 6, 2950 Vedbaek, DK;
- (740) Brichtová Tatiana, JUDr., Bratislava, SK;

(111) 184391

(151) 11.2.1999
 (156) 1.3.2006
 (180) 1.3.2016
 (210) 613-96
 (220) 1.3.1996
 (442) 4.11.1998
 (450) 7.5.1999

7 (511) 9, 25, 35, 40, 41, 42

(511) 9 - Nosiče zvukových nahrávok, videohry, videokazety, zvukové nahrávacie zariadenia, kompaktné disky, magnetické nosiče údajov, optické nosiče údajov.
 25 - Tričká, šatky, čiapky, športové oblečenie, pančuchy, pančuchové nohavice.
 35 - Reklama, uverejňovanie reklamných textov, prieskum verejnej mienky, prieskum trhu, organizovanie výstav na obchodné a reklamné účely, vydávanie reklamných alebo náborových textov.
 40 - Knhviazačstvo, knihárstvo.
 41 - Vydávanie kníh, časopisov a periodík; prenájom videopások, výroba videofilmov, výroba televíznych programov.
 42 - Nahrávanie videopások, spravodajské služby, tlač, tlačenie, nakladanie s výsledkami tvorivej činnosti so súhlasom autora.

(540) Markíza

(732) Slovenská televízna spoločnosť, s. r. o., Okružná 18/10, 900 82 Blatné, SK;
 (740) Fajnorová Mária, Ing., Bratislava, SK;

(111) 184403

(151) 11.2.1999
 (156) 12.3.2006
 (180) 12.3.2016
 (210) 659-96
 (220) 12.3.1996
 (442) 4.11.1998
 (450) 7.5.1999

7 (511) 42

(511) 42 - Zdravotná starostlivosť v odbore stomatológie.

(540) KODENT

(732) KODENT, s.r.o., Lazaretská 3a, 811 08 Bratislava, SK;

(111) 184412

(151) 11.2.1999
 (156) 14.3.2006
 (180) 14.3.2016
 (210) 680-96
 (220) 14.3.1996
 (442) 4.11.1998
 (450) 7.5.1999

7 (511) 35, 41, 42

(511) 35 - Reklama, marketingový prieskum, marketingové štúdie, vzťahy s verejnosťou, nábor zamestnancov a ich umiestňovanie, riadenie a správa podnikov, plánovanie, informačné a poradenské služby v oblasti riadenia, podpora predaja a reklamné služby na podporu predaja tovarov a poskytovania služieb, nákup a plánovanie prostredníctvom médií.
 41 - Vydavateľská činnosť; výroba rozhlasových a televíznych programov.

42 - Priemyselné návrhárstvo a obalový dizajn; polygrafické služby; fotografovanie; počítačové programovanie; poskytovanie prístupu k bazám dát.

(540) SAATCHI & SAATCHI

(732) SAATCHI & SAATCHI HOLDINGS LIMITED, 80 Charlotte Street, London W1A 1AQ, GB;
 (740) Fajnorová Mária, Ing., Bratislava, SK;

(111) 184419

(151) 11.2.1999
 (156) 15.3.2006
 (180) 15.3.2016
 (210) 692-96
 (220) 15.3.1996
 (442) 4.11.1998
 (450) 7.5.1999

7 (511) 9, 28, 41

(511) 9 - Magnetofónové prehrávače; rádiá; telefóny; vopred nahrané audio- a videonahrávky a kompaktné disky (vrátane, ale nielen nahrávky a disky obsahujúce zábavné nahrávky pre deti vo forme hudby, príbehov a aktivít); programy počítačových hier a počítačový softvér (vrátane, ale nielen programy a softvér na použitie v oblastiach detskej zábavy a vzdelávania; a rovnako vrátane, ale nielen detský interaktívny počítačový softvér určený na podporu čítania a záujmu o literatúru); informatívne osobné diáre/organizátory; počítačové myši; príručné vysielачky (walkie-talkies); prepínačové dosky; rámy na okuliare; retiazky na krk, ktoré sa dajú pripevniť na rám okuliarov, slnečné okuliare; bezpečnostné prilby; prístroje na meranie vzdialenosti.
 28 - Bábiky, plyšové hračky, bábky; lopty na hranie a šport; ručne ovládané elektronické hry, programy počítačových hier, kazety s videohrami; akčné schémy, hracie plány; spoločenské hry, hry s hracími kartami; vodné hry; súprava hračiek; puzzle (vrátane skladačiek z doštičiek, kociek, manipulačných a trojrozmerných skladačiek); darčekové súpravy pre deti; skejtbordy; balóny, pozornosti na oslavy (vrátane osláv narodenín) v štýle malých hračiek; ozdoby na narodeniny.

41 - Služby na zábavu vo forme televíznych seriálov; produkcia a distribúcia filmov a televíznych filmov a programov; produkcia filmov na videokazetách.

(540) WISHBONE

(732) Big Feats Entertainment, L. P., spoločenstvo podľa zákonov štátu Texas, 830 South Greenville Avenue, Allen, Texas 75002, US;
 (740) Tomeš Pavol, Ing., Bratislava, SK;

(111) 184420

(151) 11.2.1999
 (156) 15.3.2006
 (180) 15.3.2016
 (210) 693-96
 (220) 15.3.1996
 (442) 4.11.1998
 (450) 7.5.1999

7 (511) 9, 28, 41

(511) 9 - Magnetofónové prehrávače; rádiá; telefóny; vopred nahrané audio- a videonahrávky a kompaktné disky (vrátane, ale nielen nahrávky a disky obsahujúce zábavné nahrávky pre deti vo forme hudby, príbehov a aktivít); programy počítačových hier a počítačový softvér (vrátane, ale nielen programy a softvér na použitie v oblastiach detskej zábavy a vzdelávania; a rovnako vrátane, ale nielen detský interaktívny počítačový softvér určený na podporu čítania a záujmu o literatúru); informatívne osobné diáre/organizátory; počítačové myši; príručné vysielачky (walkie-talkies); prepínačové dosky; rámy na okuliare; retiazky na krk, ktoré sa dajú pripevniť na rám okuliarov, slnečné okuliare; bezpečnostné prilby; prístroje na meranie vzdialenosti.

28 - Bábiky, plyšové hračky, bábky; lopty na hru a šport; ručne ovládané elektronické hry, programy počítačových hier, kazety s videohrami; akčné schémy, hracie plány; spoločenské hry, hry s hracími kartami; vodné hry; súprava hračiek; puzzle (vrátane skladačiek z doštičiek, kociek, manipulačných a trojrozmerných skladačiek); darčkové súpravy pre deti; skejtbordy; balóny, pozornosti na oslavy (vrátane osláv narodenín) v štýle malých hračiek; ozdoby na narodeniny.

41 - Služby na zábavu vo forme televíznych seriálov; produkcia a distribúcia filmov a televíznych filmov a programov; produkcia filmov na videokazetách.

(540)



(732) Big Feats Entertainment, L. P., spoločnosť podľa zákonov štátu Texas, 830 South Greenville Avenue, Allen, Texas 75002, US;

(740) Tomeš Pavol, Ing., Bratislava, SK;

(111) 184432

(151) 11.2.1999

(156) 2.4.2006

(180) 2.4.2016

(210) 827-96

(220) 2.4.1996

(442) 4.11.1998

(450) 7.5.1999

7 (511) 33

(511) 33 - Alkoholické nápoje.

(540)



(732) Diageo Brands B. V., Molenwerf 10-12, 1014 BG Amsterdam, NL;

(740) Fajnorová Mária, Ing., Bratislava, SK;

(111) 184441

(151) 11.2.1999

(156) 16.4.2006

(180) 16.4.2016

(210) 975-96

(220) 16.4.1996

(442) 4.11.1998

(450) 7.5.1999

7 (511) 7

(511) 7 - Stroje na výrobu a balenie syrov; mliečne stroje, mliečne separátory (na oddeľovanie tvarohu od srvátky); miešacie stroje; dopravníky ako stroje, stroje na rezanie a porciovanie syrov; syrové formy (ako stroje), miešacie stroje a vibrátory; stroje na stláčanie a lisovanie syrov; syrové lisy; baliace stroje na balenie syra; časti, fittingy a prídavné zariadenia ku všetkým uvedeným tovarom zahrnutým do triedy 7.

(540) TETRA TEBEL ALFOMATIC

(732) Tetra Laval Holdings & Finance S. A., Avenue Général-Guisan 70, CH-1009 Pully, CH;

(740) Fajnorová Mária, Ing., Bratislava, SK;

(111) 184442

(151) 11.2.1999

(156) 16.4.2006

(180) 16.4.2016

(210) 976-96

(220) 16.4.1996

(442) 4.11.1998

(450) 7.5.1999

7 (511) 7

(511) 7 - Stroje na výrobu a balenie syrov; mliečne stroje, mliečne separátory (na oddeľovanie tvarohu od srvátky); miešacie stroje; dopravníky ako stroje, stroje na rezanie a porciovanie syrov; syrové formy (ako stroje), miešacie stroje a vibrátory; stroje na stláčanie a lisovanie syrov; syrové lisy; baliace stroje na balenie syra; časti, fittingy a prídavné zariadenia ku všetkým uvedeným tovarom zahrnutým do triedy 7.

(540) TETRA TEBEL CASOMATIC

(732) Tetra Laval Holdings & Finance S. A., Avenue Général-Guisan 70, CH-1009 Pully, CH;

(740) Fajnorová Mária, Ing., Bratislava, SK;

(111) 184443

(151) 11.2.1999

(156) 16.4.2006

(180) 16.4.2016

(210) 977-96

(220) 16.4.1996

(442) 4.11.1998

(450) 7.5.1999

7 (511) 7

(511) 7 - Stroje na výrobu a balenie syrov; mliečne stroje, mliečne separátory (na oddeľovanie tvarohu od srvátky); miešacie stroje; dopravníky ako stroje, stroje na rezanie a porciovanie syrov; syrové formy (ako stroje), miešacie stroje a vibrátory; stroje na stláčanie a lisovanie syrov; syrové lisy; baliace stroje na balenie syra; časti, fittingy a prídavné zariadenia ku všetkým uvedeným tovarom zahrnutým do triedy 7.

(540) TETRA TEBEL BLOCKFORMER

(732) Tetra Laval Holdings & Finance S. A., Avenue Général-Guisan 70, CH-1009 Pully, CH;

(740) Fajnorová Mária, Ing., Bratislava, SK;

(111) 184444

(151) 11.2.1999

(156) 16.4.2006

(180) 16.4.2016

(210) 978-96

(220) 16.4.1996

(442) 4.11.1998

(450) 7.5.1999

7 (511) 7

(511) 7 - Stroje na výrobu a balenie syrov; mlecie stroje, mliečne separátory (na oddeľovanie tvarohu od srvátky); miešacie stroje; dopravníky ako stroje, stroje na rezanie a porciovanie syrov; syrové formy (ako stroje), miešacie stroje a vibrátory; stroje na stláčanie a lisovanie syrov; syrové lisy; baliace stroje na balenie syra; časti, fittingy a prídavné zariadenia ku všetkým uvedeným tovarom zahrnutým do triedy 7.

(540) TETRA TEBEL OST

(732) Tetra Laval Holdings & Finance S. A., Avenue Général-Guisan 70, CH-1009 Pully, CH;

(740) Fajnorová Mária, Ing., Bratislava, SK;

(111) 184450

(151) 11.2.1999

(156) 19.4.2006

(180) 19.4.2016

(210) 1019-96

(220) 19.4.1996

(442) 4.11.1998

(450) 7.5.1999

7 (511) 9

(511) 9 - Slnecné okuliare, dioptrické okuliare, okuliare, rámy, šošovky, okuliarové sklá, puzdrá na slnečné, dioptrické a iné okuliare.

(540)

(732) POLAROID CORPORATION, 1265 Main Street, Waltham, Massachusetts 02451, US;

(740) Fajnorová Mária, Ing., Bratislava, SK;

(111) 184460

(151) 11.2.1999

(156) 25.4.2006

(180) 25.4.2016

(210) 1069-96

(220) 25.4.1996

(442) 4.11.1998

(450) 7.5.1999

7 (511) 42

(511) 42 - Reštauračné a barové služby, zásobovanie.

(540)**T.G.I. FRIDAY'S**

(732) TGI FRIDAY'S OF MINNESOTA, INC., spoločnosť zriadená podľa zákonov štátu Minnesota, 4201 Marsh Lane, CARROLLTON, Texas 75007, US;

(740) Tomeš Pavol, Ing., Bratislava, SK;

(111) 184463

(151) 11.2.1999

(156) 25.4.2006

(180) 25.4.2016

(210) 1072-96

(220) 25.4.1996

(442) 4.11.1998

(450) 7.5.1999

7 (511) 33

(511) 33 - Liehoviny.

(540) NICOLAUS VODKA

(732) ST. NICOLAUS, a. s., 1. mája 113, 031 28 Liptovský Mikuláš, SK;

(111) 184464

(151) 11.2.1999

(156) 25.4.2006

(180) 25.4.2016

(210) 1074-96

(220) 25.4.1996

(442) 4.11.1998

(450) 7.5.1999

7 (511) 33

(511) 33 - Liehoviny.

(540) NICOLAUS FERNET

(732) ST. NICOLAUS, a. s., 1. mája 113, 031 28 Liptovský Mikuláš, SK;

(111) 184465

(151) 11.2.1999

(156) 25.4.2006

(180) 25.4.2016

(210) 1075-96

(220) 25.4.1996

(442) 4.11.1998

(450) 7.5.1999

7 (511) 33

(511) 33 - Liehoviny.

(540) NICOLAUS GIN

(732) ST. NICOLAUS, a. s., 1. mája 113, 031 28 Liptovský Mikuláš, SK;

(111) 184471

(151) 11.2.1999

(156) 29.4.2006

(180) 29.4.2016

(210) 1104-96

(220) 29.4.1996

(442) 4.11.1998

(450) 7.5.1999

7 (511) 32

(511) 32 - Nealkoholické nápoje.

(540) NICOL

(732) ST. NICOLAUS, a. s., 1. mája 113, 031 28 Liptovský Mikuláš, SK;

(111) 184472

(151) 11.2.1999
 (156) 29.4.2006
 (180) 29.4.2016
 (210) 1107-96
 (220) 29.4.1996
 (310) 109711
 (320) 25.3.1996
 (330) CZ
 (442) 4.11.1998
 (450) 7.5.1999

7 (511) 9, 11

(511) 9 - Žiarivky na reklamné účely.
 11 - Žiarivky všetkých druhov, ich časti (objímky), s vláknami alebo s plynovou náplňou, osvetľovacie žiarivkové telesá, výbojky elektrické na svietenie, osvetľovacie garnitúry, osvetlenie, žiarovky, elektrické svietidlá.

(540) OVALE

(732) EMI, spol. s r.o., Konrádova 5, 628 00 Brno, CZ;
 (740) Kubínyi Peter, Bc., Trenčín, SK;

(111) 184483

(151) 11.2.1999
 (156) 6.5.2006
 (180) 6.5.2016
 (210) 1203-96
 (220) 6.5.1996
 (442) 4.11.1998
 (450) 7.5.1999

7 (511) 10

(511) 10 - Chirurgické, lekárske, zubárske a zverolekárske prístroje a nástroje.

(540)



(732) SHERWOOD MEDICAL COMPANY, 1915 Olive Street, St. Louis, Missouri 63103, US;
 (740) Fajnorová Mária, Ing., Bratislava, SK;

(111) 184487

(151) 11.2.1999
 (156) 7.5.2006
 (180) 7.5.2016
 (210) 1213-96
 (220) 7.5.1996
 (442) 4.11.1998
 (450) 7.5.1999

7 (511) 30

(511) 30 - Káva, čaj, kakao, cukor, ryža, maniok, ságo, kávové náhradky; múka a výrobky z obilia, chlieb, pekárske a cukrárske výrobky, zmrzliny; med, sirupy; kvasnice, prášky do pečiva; soľ, horčica; ocot, omáčky ako chuťové prísady; korenie; ľad na chladenie.

(540) SAGA

(732) UNILEVER N. V., Weena 455, 3013 AL Rotterdam, NL;
 (740) Fajnorová Mária, Ing., Bratislava, SK;

(111) 184496

(151) 11.2.1999
 (156) 8.5.2006
 (180) 8.5.2016
 (210) 1227-96
 (220) 8.5.1996
 (442) 4.11.1998
 (450) 7.5.1999

7 (511) 34

(511) 34 - Tabak, potreby pre fajčiarov, zápalky.

(540) LA GLORIA CUBANA

(732) Corporation Habanos, S. A., Ave. 3ra. No. 2006 e/20 y 22, Miramar, Ciudad de la Habana, CU;
 (740) Bušová Eva, JUDr., Bratislava, SK;

(111) 184497

(151) 11.2.1999
 (156) 8.5.2006
 (180) 8.5.2016
 (210) 1228-96
 (220) 8.5.1996
 (442) 4.11.1998
 (450) 7.5.1999

7 (511) 34

(511) 34 - Tabak, potreby pre fajčiarov, zápalky.

(540) QUINTERO

(732) Corporation Habanos, S. A., Ave. 3ra. No. 2006 e/20 y 22, Miramar, Ciudad de la Habana, CU;
 (740) Bušová Eva, JUDr., Bratislava, SK;

(111) 184498

(151) 11.2.1999
 (156) 8.5.2006
 (180) 8.5.2016
 (210) 1229-96
 (220) 8.5.1996
 (442) 4.11.1998
 (450) 7.5.1999

7 (511) 34

(511) 34 - Tabak, potreby pre fajčiarov, zápalky.

(540) CUABA

(732) CORPORACION HABANOS, S. A., Mercaderes 21, La Habana Vieja, CU;
 (740) Bušová Eva, JUDr., Bratislava, SK;

(111) 184502

(151) 11.2.1999
 (156) 8.5.2006
 (180) 8.5.2016
 (210) 1237-96
 (220) 8.5.1996
 (442) 4.11.1998
 (450) 7.5.1999

7 (511) 3, 5, 10, 21, 30

(511) 3 - Toaletné prípravky bez liečivých účinkov; prípravky na čistenie zubov, ústne vody.
 5 - Farmaceutické a liečivé prípravky a látky na použitie v humánnom lekárstve.
 10 - Dentálne nite.
 21 - Zubné kefy.
 30 - Cukrovinky, pastilky.

(540) AQUAFRESH PROTECT

(732) Beecham Group p. l. c., 980 Great West Road,
Brentford, Middlesex TW8 9GS, GB;
(740) Fajnorová Mária, Ing., Bratislava, SK;

(111) 184509

(151) 11.2.1999
(156) 13.5.2006
(180) 13.5.2016
(210) 1270-96
(220) 13.5.1996
(442) 4.11.1998
(450) 7.5.1999

7 (511) 7, 8, 9, 11, 12, 36

(511) 7 - Stavebné mechanizmy, obrábacie stroje, vý-
ťahy, pracovné plošiny, poľnohospodárske nára-
die s výnimkou ručného.

8 - Poľnohospodárske náradie okrem náradia pat-
riaceho do triedy 7.

9 - Meracia a regulačná technika, najmä vodome-
ry a merače tepla, bytová, domová a priemyselná
regulácia a riadiace systémy, aparáty a prístroje:
vedecké, námorné, geodetické, elektrické, foto-
grafické, filmové, optické; prístroje na váženie,
meranie, signalizáciu, kontrolu, prístroje na spracovanie informácií.

11 - Prístroje: osvetľovacie, vykurovacie, vyhrie-
vacie, prístroje na výrobu pary, na varenie, chla-
denie, sušenie, ventiláciu, distribúciu vody a zdra-
votnícke zariadenia; kotly a horáky plynové,
olejové a kombinované (olej a plyn), zatepl'ova-
cie systémy.

12 - Dopravné prostriedky: pozemné, vodné a vzduš-
né.

36 - Prenájom nehnuteľných vecí, činnosť realit-
nej kancelárie.

(540)

(732) Dlouhý Libor - I.T.A., Jinonická 805, 150 00
Praha, CZ;

(740) Bachratá Magdaléna, Mgr., Bratislava, SK;

(111) 184510

(151) 11.2.1999
(156) 13.5.2006
(180) 13.5.2016
(210) 1271-96
(220) 13.5.1996
(442) 4.11.1998
(450) 7.5.1999

7 (511) 7, 8, 9, 11, 12, 36

(511) 7 - Stavebné mechanizmy, obrábacie stroje, vý-
ťahy, pracovné plošiny, poľnohospodárske nára-
die s výnimkou ručného.

8 - Poľnohospodárske náradie okrem náradia pat-
riaceho do triedy 7.

9 - Meracia a regulačná technika, najmä vodome-
ry a merače tepla, bytová, domová a priemyselná
regulácia a riadiace systémy, aparáty a prístroje:
vedecké, námorné, geodetické, elektrické, foto-
grafické, filmové, optické; prístroje na váženie,
meranie, signalizáciu, kontrolu, prístroje na spracovanie informácií.

11 - Prístroje: osvetľovacie, vykurovacie, vyhrie-
vacie, prístroje na výrobu pary, na varenie, chla-
denie, sušenie, ventiláciu, distribúciu vody a zdra-
votnícke zariadenia; kotly a horáky plynové, ole-
jové a kombinované (olej a plyn), zatepl'ovacie
systémy.

12 - Dopravné prostriedky: pozemné, vodné a vzduš-
né.

36 - Prenájom nehnuteľných vecí, činnosť realit-
nej kancelárie.

(540) I.T.A.

(732) Dlouhý Libor - I.T.A., Jinonická 805, 150 00
Praha, CZ;

(740) Bachratá Magdaléna, Mgr., Bratislava, SK;

(111) 184655

(151) 12.3.1999
(156) 13.12.2005
(180) 13.12.2015
(210) 3545-95
(220) 13.12.1995
(442) 2.12.1998
(450) 11.6.1999

7 (511) 18, 25

(511) 18 - Výrobky z kože a z imitácie kože, kufre,
cestovné tašky, nákupné tašky a kabelky, dážd-
níky a snečníky.

25 - Odevy a galantérne odevné doplnky, obuv
a klobučnícky tovar.

(540)**BROADWAY**

(732) TIFFANY & BROADWAY, INC., DIV. OF TEX-
POL CORPORATION, CHARTE NO. 01160490-00,
HOUSTON, TEXAS 77237, US;

(740) Beleščák Ladislav, Ing., Piešťany, SK;

(111) 184678

(151) 12.3.1999
(156) 5.2.2006
(180) 5.2.2016
(210) 331-96
(220) 5.2.1996
(442) 2.12.1998
(450) 11.6.1999

7 (511) 9, 16, 20, 28, 35

(511) 9 - Vzdelávacie prístroje, prístroje na nahrávanie,
prenos a reprodukciu zvuku a obrazu.

16 - Písacie stroje a kancelárske potreby okrem
nábytku, vzdelávacie a učebné potreby okrem
prístrojov.

20 - Nábytok, zrkadlá, rámy na obrazy.

28 - Hry a hračky, telocvičné a športové potreby,
ktoré nie sú v iných triedach.

35 - Reklamná činnosť.

(540) CODUM

(732) CODUM s. r. o., Vranovská 59, 851 02 Bratisla-
va, SK;

(111) 184686

(151) 12.3.1999
(156) 6.3.2006
(180) 6.3.2016
(210) 632-96
(220) 6.3.1996
(442) 2.12.1998
(450) 11.6.1999

7 (511) 36, 41

(511) 36 - Finančná zbierka na humanitárne a charitatívne projekty v krajinách "tretieho sveta" počas podujatia DOBRÁ NOVINA.

41 - Organizovanie pravidelných stretnutí detských spoločností; organizovanie táborov, akcií pre deti a pre dobrovoľných pracovníkov s deťmi; organizovanie školení a kurzov pre prácu s deťmi; vydávanie metodických materiálov pre prácu s deťmi, príručiek; vydávanie metodicko-informačného časopisu LUSK; vydávanie publikácií pre deti; vydávanie detského časopisu REBRÍK; organizovanie podujatia DOBRÁ NOVINA - kolesovanie detí vo vianočnom období.

(540)



(732) eRko - Hnutie kresťanských spoločností detí, Pražská 11, 811 04 Bratislava, SK;

(111) 184690

(151) 12.3.1999
(156) 8.3.2006
(180) 8.3.2016
(210) 641-96
(220) 8.3.1996
(442) 2.12.1998
(450) 11.6.1999

7 (511) 12

(511) 12 - Traktory, osobné automobily, nákladné automobily, autobusy, motocykle, pneumatiky, vozidlá s pohonom na všetky štyri kolesá, vagóny, náhradné diely a súčiastky na uvedené výrobky.

(540) PREGIO

(732) KIA MOTORS CORPORATION, 231, Yangjae-dong, Seocho-gu, Seoul, KR;

(740) PATENTSERVIS BRATISLAVA, a. s., Bratislava, SK;

(111) 184698

(151) 12.3.1999
(156) 20.3.2006
(180) 20.3.2016
(210) 730-96
(220) 20.3.1996
(442) 2.12.1998
(450) 11.6.1999

7 (511) 9, 35, 37, 41, 42

(511) 9 - Výpočtová technika, softvér, zariadenia na spracovanie údajov; meracia a regulačná technika.

35 - Automatizované spracovanie údajov; sprostredkovanie obchodnej činnosti so všetkými uvedenými tovarmi.

37 - Montáž, údržba, servis a opravy meracej, regulačnej a výpočtovej techniky; posudzovanie projektov.

41 - Záškoľovanie.

42 - Projektovanie, vypracovávanie odborných technických a projektových štúdií a štúdie projektov v oblasti merania a regulácie technologických procesov; poradenská a konzultačná činnosť v oblasti výpočtovej techniky a v oblasti merania a regulácie technologických procesov; počítačové programovanie; vytváranie a poskytovanie softvéru a jeho aktualizácia; poskytovanie projektovej dokumentácie.

(540)



(732) ContEx, s.r.o., Továrenská 14, 815 71 Bratislava, SK;

(740) Fajnorová Mária, Ing., Bratislava, SK;

(111) 184705

(151) 12.3.1999
(156) 4.4.2006
(180) 4.4.2016
(210) 859-96
(220) 4.4.1996
(442) 2.12.1998
(450) 11.6.1999

7 (511) 1, 3, 5

(511) 1 - Lúhovacie prostriedky.
3 - Kozmetické prípravky.
5 - Dietetické prípravky.

(540)



(732) ALPA, s. r. o., Hornoměstská 378, 594 25 Velké Meziříčf, CZ;

(740) Záthurecký Eugen, JUDr., Banská Bystrica, SK;

(111) 184709

(151) 12.3.1999
(156) 4.4.2006
(180) 4.4.2016
(210) 870-96
(220) 4.4.1996
(442) 2.12.1998
(450) 11.6.1999

7 (511) 35

(511) 35 - Sprostredkovanie obchodnej činnosti.

(540)



(732) MOLPIR, s.r.o., SNP 129, 919 04 Smolenice, SK;

(111) 184712

(151) 12.3.1999
 (156) 10.4.2006
 (180) 10.4.2016
 (210) 902-96
 (220) 10.4.1996
 (442) 2.12.1998
 (450) 11.6.1999

7 (511) 29, 30, 31, 35

(511) 29 - Mlieko, mliečne výrobky, mäsové a údenárske výrobky z mäsa, ryby, konzervované ryby a rybie výrobky vrátane mrazených, hydina vrátane mrazenej a výrobky z hydiny, zverina, konzervované, sušené a tepelne spracované ovocie a zelenina, rôsoly, džemy, marmelády, ovocné zaváraniny, ovocné pretlaky, jedlé oleje, jedlé tuky, mlieko a mliečne výrobky, vajcia.
 30 - Múka a výrobky z obilí, chlieb, cukor, ryža, cestoviny, pekárske a cukrárske výrobky, cukrovinky, káva, čaj, kakao, kávové náhradky, zmrzlina, med, kvasnice, prášky do pečiva, soľ, horčica, ocot, omáčky ako chuťové prísady, korenie a koreninové zmesi.
 31 - Čerstvé ovocie a zelenina.
 35 - Sprostredkovanie obchodu s uvedenými tovarmi.

(540)

(591) Čierna, modrá, oranžová, biela, červená, zelená
 (732) Liptovská mliekareň, a. s., 1. mája 124, 031 80 Liptovský Mikuláš, SK;
 (740) Holoubková Mária, Ing., Bratislava, SK;

(111) 184715

(151) 12.3.1999
 (156) 25.4.2006
 (180) 25.4.2016
 (210) 1073-96
 (220) 25.4.1996
 (442) 2.12.1998
 (450) 11.6.1999

7 (511) 33

(511) 33 - Liehoviny.

(540) Martignac Brandy

(732) St. Nicolaus, a. s., Ul. 1. mája 113, 031 28 Liptovský Mikuláš, SK;

(111) 184725

(151) 15.3.1999
 (156) 30.4.2006
 (180) 30.4.2016
 (210) 1135-96
 (220) 30.4.1996
 (442) 2.12.1998
 (450) 11.6.1999

7 (511) 25

(511) 25 - Odevy a ich časti všetkých druhov.

(540) BYC

(732) BYC CO., LTD., 1104-1, Daelim-dong, Youngdeungpo-ku, Seoul, KR;

(740) ROTT, RŮŽIČKA & GUTTMANN, v. o. s., Bratislava, SK;

(111) 184729

(151) 15.3.1999
 (156) 2.5.2006
 (180) 2.5.2016
 (210) 1139-96
 (220) 2.5.1996
 (442) 2.12.1998
 (450) 11.6.1999

7 (511) 29, 30

(511) 29 - Konzervovaná, mrazená, sušená alebo upravená zelenina, ovocie a zemiaky; plnky alebo zmesi na prípravu jedál, hotové jedlá alebo polotovary a nátierky na chlieb obsahujúce najmä uvedené produkty; sušené bylinky; čerstvé, mrazené alebo konzervované mäso, ryby, hydina a zverina, potraviny z morských produktov; plnky a zmesi na prípravu jedál, hotové jedlá alebo polotovary a nátierky na chlieb obsahujúce uvedené produkty; polievky; mlieko, mliečne výrobky, najmä maslo, syr, smotana, jogurty, tvaroh, cmar, kefír, mlieko zrážané syridlom; plnky alebo zmesi na prípravu jedál, či už hotových jedál alebo polotovarov a nátierok na chlieb obsahujúcich najmä uvedené produkty; mliečne nápoje; marmelády, džemy, nakladaná zelenina, jedlé oleje a tuky; plnky alebo zmesi na prípravu jedál, hotové jedlá alebo polotovary a nátierky na chlieb obsahujúce najmä uvedené produkty; hotové jedlá obsahujúce proteínové látky ako prísady do jedál vo forme kúskov, v texturovanej forme alebo vo forme prášku.
 30 - Múka, obilniny, obilné výrobky určené na ľudskú spotrebu, ryža, ryža v balíčkoch na varenie, predvarená alebo dehydratovaná, cestoviny, cestá; nátierky na chlieb, hotové jedlá alebo polotovary, zákusky, koláče a malé občerstvenia obsahujúce najmä uvedené produkty, ale tiež obsahujúce prísady zemiakov, mäsa, rýb, hydiny, zeleniny, korenín; čaj, káva, kávové náhradky, kakao, čokoládové nápoje, uvedené výrobky tiež v extrahovanej forme (tekutej alebo sušenej), ako hotové nápoje, nápoje vo vrecúškach, ako aj nápoje na predaj v automatoch, alebo vo forme nátierok alebo plniek do pekárskeho alebo cukrárskeho výrobkov alebo plniek do pečív, všetko obsahujúce uvedené produkty; sirupy, sirup z melasy, cukor, med, omáčky (vrátane dressingov do šalátov), cukrovinky nie na liečivé účely; ovocné zmrzlina, smotanové zmrzlina, potravinársky ľad, zmrzlinové výrobky, mrazené cukrovinky, chlieb, koláče, torty, zákusky keksy, sušienky, pekárske a cukrárske výrobky, cukríky, pralinky, bonbóny, cukrovinky, zaváraniny, sladké pečivo, múčniky, dezerty, čokoláda, čokoládové výrobky, plnky do pekárskeho a cukrárskeho výrobkov a plnky do pečív, zákuskov a koláčov vyrobené z uvedených produktov.

(540)



(591) modrá, zelená, okrová
(732) MARS INCORPORATED, McLean, Virginia, US;
(740) Fajnorová Mária, Ing., Bratislava, SK;

(111) 184731

(151) 15.3.1999
(156) 3.5.2006
(180) 3.5.2016
(210) 1187-96
(220) 3.5.1996
(442) 2.12.1998
(450) 11.6.1999

7 (511) 3

(511) 3 - Pracie a bieliace prípravky, čistiace, leštiace, odmasťovacie a brúsne prípravky, mydlá, parfumy a vône, esenciálne oleje, kozmetické a vlasové výrobky.

(540) ESTEE LAUDER NUTRICIOUS

(732) ESTEE LAUDER COSMETICS LTD., 161 Commander Blvd., Agincourt, Ontario M1S 3K9, CA;
(740) Bušová Eva, JUDr., Bratislava, SK;

(111) 184733

(151) 15.3.1999
(156) 3.5.2006
(180) 3.5.2016
(210) 1189-96
(220) 3.5.1996
(442) 2.12.1998
(450) 11.6.1999

7 (511) 1, 2, 3, 5

(511) 1 - Chemické prostriedky na priemyselné a vedecké účely, chemické prostriedky pre poľnohospodárstvo, lesníctvo a záhradníctvo.
2 - Impregnačné nátery, moridlá.
3 - Pracie a bieliace prostriedky.
5 - Dezinfekčné prostriedky.

(540)

(732) BOCHEMIE, s. r. o., Lidická 326, 735 95 Bohumín, CZ;
(740) PATENTSERVIS BRATISLAVA, a. s., Bratislava, SK;

(111) 184737

(151) 15.3.1999
(156) 3.5.2006
(180) 3.5.2016
(210) 1196-96
(220) 3.5.1996
(442) 2.12.1998
(450) 11.6.1999

7 (511) 4

(511) 4 - Mazacie oleje na stroje a prístroje.

(540) APOLLOLUB

(732) SLOVNAFT, a. s., Vlčie hrdlo, 824 12 Bratislava, SK;

(111) 184738

(151) 15.3.1999
(156) 3.5.2006
(180) 3.5.2016
(210) 1197-96
(220) 3.5.1996
(442) 2.12.1998
(450) 11.6.1999

7 (511) 1, 19

(511) 1 - Plastické látky (ako surovina).
19 - Asfaltoplasty, asfalty.

(540) APOLLOPLAST

(732) SLOVNAFT, a. s., Vlčie hrdlo, 824 12 Bratislava, SK;

(111) 184739

(151) 15.3.1999
(156) 3.5.2006
(180) 3.5.2016
(210) 1198-96
(220) 3.5.1996
(442) 2.12.1998
(450) 11.6.1999

7 (511) 4

(511) 4 - Motorové oleje.

(540) MADIT AUTOMATIC

(732) SLOVNAFT, a. s., Vlčie hrdlo, 824 12 Bratislava, SK;

(111) 184744

(151) 15.3.1999
(156) 15.5.2006
(180) 15.5.2016
(210) 1300-96
(220) 15.5.1996
(310) 75/021963
(320) 20.11.1995
(330) US
(442) 2.12.1998
(450) 11.6.1999

7 (511) 3

(511) 3 - Toaletné a mydlové prípravky pre mužov a ženy, najmä voňavky, kolínske vody, éterické oleje na používanie ako osobné vône, vody a balzamy po holení, pleťové zvlhčovacie prípravky a krémy, parfumované mydlá a gély, púdre.

(540) GIORGIO AIRE

(732) GIORGIO BEVERLY HILLS, INC., spoločnosť zriadená podľa zákonov štátu Delaware, One Procter & Gamble Plaza, Cincinnati, Ohio 45202, US;
(740) Bušová Eva, JUDr., Bratislava, SK;

(111) 184746

- (151) 15.3.1999
- (156) 21.5.2006
- (180) 21.5.2016
- (210) 1380-96
- (220) 21.5.1996
- (442) 2.12.1998
- (450) 11.6.1999

7 (511) 9, 16, 28, 37, 39

(511) 9 - Rádiové prístroje, tunery, zosilňovače, reproduktory a príslušenstvo reproduktorov, rádiové prijímacie aparáty, mikrofóny a prepínače, zariadenia na vnútorné spojenie, bezdrôtové diaľkové ovládače a bezdrôtové monitory miestností, elektronické komunikačné zariadenia, najmä signálne privolávače (pagery), telefónne a faxové prístroje a ich časti, gramofónové ihly a gramofónové platne, záznamové prehrávače a záznamové pásy, elektronické kalkulátory, batérie so suchými článkami, elektrické telefónne záznamníky a telefónne zosilňovače, mikropočítačové systémy zahrnujúce mikroprocesory, klávesnice, obrazovky, obrazovky na prirodzené použitie v spojení s počítačovými zobrazovačmi, počítačové pamäte a informačné kazetové záznamníky a kazety s nahratým softvérom, videoprístroje, zvlášť televízie a satelitné televízne antény, optický tovar, kresliace prístroje, diapozitívové pravidlá a kresliace súbory, multimetre na meranie napätia prúdu a odporu, voltmetre, ohmmetre, metre na meranie expozície, mierky hrúbky, kompas, mikroskopy, ďalekohľady, kombinované ďalekohľady a mikroskopy, mikrofotografické príslušenstvo, zväčšovací šošovky, zabudované testovacie lampy na fotografické blesky a fotografické časovače, radarové detektory na automotívne použitie, testovacie prístroje batérií, rovnosmerné zdroje, elektronické teplomery, elektrické súčasti, najmä filtre rušenia, konektory, drôty, uzemňovacie tyče, svorky, prepínače, tranzistory, integrované bránové obvody, potenciometre, odpory, zosilovače, regulátory napätia, flip-flop spúšťacie obvody, čítače/deliče na použitie ako integrované tunery, integrované riadiace obvody, napäťové komparátory, usmerňovače, diódy, kondenzátory, elektrolytické kondenzátory, tlačené dosky a svorkovnice na uvedené, antény na občianske stanice a skenery, súčasti antén občianskych staníc, VKV/UKV televízne antény, FM antény, anténne časti UKV konvertorov/tunerov, koaxiálne káble, dvojvodičové káble, elektrické letovacie prístroje, elektrické pištoľové letovačky, elektrické gravírovacie ceruzky, diaľkové ovládanie televízie, bicyklové rádiové prístroje, fotoelektrické šošovkové reléové jednotky, anténové rotátory, filtre odrušenia na striedavých linkách a batériové nabíjače, videorekordérové mnohonásobne prehrávacie systémy, dekodér/zosilovač, videoprocesory, kamkordér/videorekordér - dabovací procesor, videovoliče, distribučné centrum mnohonásobných videosignálov, najmä ako systém vysielajúci signály z káblových skriní, videorekordér satelitný systém alebo anténa pre niekoľko televízií v jednom dome s rozvodom po jednom koaxiálnom kábli, káblový konektor, rozšírený diaľkový ovládač, videozosilovač/menič, kolíkový hľadač, automobilové filtre používané na redukciu rušenia zapalovania/alternátorov, odrušovače motorov a motorových sviečok, adaptéry

automobilových cigaretových zapalovačov, poistky, automobilové plynové pedále, káblové šnúry, chrániče napäťových špičiek, striedavé výkonné pásiky a zásuvkové kolíky, striedavé predlžovacie šnúry, infračervené činiadla pre bezpečnostné systémy, magnety, batériové svietidlá, telefónne zástrčky/svorky/káble/adaptéry/náradie, a satelitné televízne odrušovacie konvertory, ozvučnice, bezdrôtové televízne vysieláče/prijímače, prenosné kable pre televízne kamkordéry, trojnožky, mikrofóny, video svetlá, káble televíznych konvertorov, dverné zvončeky, striedavé elektrické šnúry a predlžovacie šnúry, audiokonektory a adaptéry, výkonné transformátory, adaptéry striedavého napätia na rovnosmerné napätie, adaptéry zo striedavého na striedavé napätie, rovnosmerné elektrické šnúry a predlžovacie šnúry, krátkovlnné antény, audiotransformátory, adaptéry testovacích prístrojov, mnohonásobne spojovacie káble, amatérske rádiové antény, komponenty pre amatérske rádiové antény, zvončeky, relé (striedavé a rovnosmerné), ortuťové prepínače, reléové zásuvky, letovacie konektory, tlačené konektory rovnosmerného typu, infračervené diódy, infračervené fototranzistory, infračervené senzory, teplotné moduly najmä teplomery schopné ovládať zvončeky, LED diódy, vetráky alebo ohrievače na danú teplotu, elektronické čítacie moduly, súprava na solárne zariadenia, miniatúrne zosilňovače, zväčšovacie sklá.

16 - Príručky pre oblasť elektroniky.

28 - Hračky, hry a veci na hranie; najmä napájané batériami, pracujúce elektronicky, ovládané rádiovo, ovládané diaľkovo, elektricky pracujúce ovládače hry hrané na TV obrazovkách alebo monitoroch, kovové detektory na hranie a neelektrické hračky, najmä lopty.

37 - Konštrukcie a opravy, najmä servisy na opravy počítačov.

39 - Maloobchodné servisné sklady a zásielkové maloobchodné služby v oblasti rádio a zvukového reprodukčného zariadenia, najmä stereo systémy, reproduktory, gramofóny, zosilňovače, tunery, verejné zosilňovače, elektronické klávesové prístroje, osvetlenie zábavných zariadení, mikrofóny, bezdrôtové mikrofóny, slúchadlá, mixovacie zariadenia, nenahrané audio- a videopásy, kompaktné disky, stereo kazety a hroty do gramofónov, equalizéry, prehrávače kompaktných diskov, rádiá, prijímače, skriňové systémy, elektrické a elektronické zariadenia, najmä výkonové adaptéry striedavého a rovnosmerného prúdu, konektory, poistky, integrované obvody, multitestovacie prístroje (multitestery) výkonné zdroje, prepínače, testovacie prístroje a drôty a káble, technické vybavenie počítačov, nábytkové vybavenie, programové vybavenia a periféria pre školy, domácnosti, vedu a využitie v obchodnom styku, antény, najmä televízne, automobilové, pre občianske rádiostanice a satelity, laserové video prehrávače, satelitné prijímače, reproduktorové ozvučnice, nízkošumivé bloky a nízkošumivé zosilňovače pre satelity, anténové upevnenia, televízne/video prepínacie rozdeľovacie prístroje, audio/video signálové procesory, bunkové telefóny, telefóny a telefónne príslušenstvo, pagery (vyvolávače - privolávače), domové bezpečnostné systémy, automatické bezpečnostné systémy, skenery (snímače), kalkulačky, ručné náradie, ba-

térie, batériové nabíjače, elektronické a rádiové ovládané hračky, videokazetové nahrávače, videokamerové nahrávače, prístroje do kancelárií, najmä ďalekopisy (faksimile), ostriče ceruziek, kopírky, systémy diaľkového ovládania, diaľkovo ovládané spínače, interkomunikačné zariadenia, televízie, radarové detektory, automobilové prehrávače CD diskov, amatérske rádiové prijímače a vysielače a ich príslušenstvo, námornícke rádiové prijímače a vysielače a ich príslušenstvo, občianske rádiostanice, prijímače a vysielače, zábleskové svetlá, banky dát, spoločenské a/alebo inštrukčné príručky a knihy, testovacie prístroje, vákuové elektrónky a kovové detektory.

(540) RADIOSHACK

- (732) TRS Quality, Inc., 2751 Centerville Road, Suite 335, Wilmington, Delaware, 19808, US;
 (740) Bušová Eva, JUDr., Bratislava, SK;

(111) 184863

- (151) 15.3.1999
 (156) 17.1.2006
 (180) 17.1.2016
 (210) 106-96
 (220) 17.1.1996
 (442) 2.12.1998
 (450) 11.6.1999

7 (511) 9, 16, 25, 38, 41, 42

(511) 9 - Média na uchovávanie zvuku, obrazu a dát vrátane nahraných a na interaktívne použitie; nasnímané filmy, najmä dlhometrážne, všetky uvedené tovary nie (zamerané) na predaj motorových vozidiel, lízing motorových vozidiel, prenájom motorových vozidiel, údržbu a opravu motorových vozidiel alebo nie v spojení s predajom motorových vozidiel, lízingom motorových vozidiel, prenájomom motorových vozidiel, údržbou a opravou motorových vozidiel.

16 - Tlačoviny vrátane spravodajcov; knihy, brožúry, plagáty, obtačky, nálepky; notové materiály a partitúry, všetky uvedené tovary nie (zamerané) na predaj motorových vozidiel, lízing motorových vozidiel, prenájom motorových vozidiel, údržbu a opravu motorových vozidiel alebo nie v spojení s predajom motorových vozidiel, lízingom motorových vozidiel, prenájomom motorových vozidiel, údržbou a opravou motorových vozidiel.

25 - Odevy, ošatenie a bielizeň vrátane tričiek, tielok, sák, bünd; pokrývky hlavy vrátane klobúkov a bejzbalových čiapok, všetky uvedené tovary nie (zamerané) na predaj motorových vozidiel, lízing motorových vozidiel, prenájom motorových vozidiel, údržbu a opravu motorových vozidiel alebo nie v spojení s predajom motorových vozidiel, lízingom motorových vozidiel, prenájomom motorových vozidiel, údržbou a opravou motorových vozidiel.

38 - Služby v oblasti telekomunikácií vrátane služieb pracujúcich v reálnom čase, všetky uvedené služby nie (zamerané) na predaj motorových vozidiel, lízing motorových vozidiel, prenájom motorových vozidiel, údržbu a opravu motorových vozidiel alebo nie v spojení s predajom motorových vozidiel, lízingom motorových vozidiel, prenájomom motorových vozidiel, údržbou a opravou motorových vozidiel.

41 - Zábava a vzdelávanie, najmä prostredníctvom televíznych a rozhlasových programov a elektronicky rozširovaných vrátane interaktívnych služieb pracujúcich v reálnom čase (ako napríklad internet); organizovanie koncertov; výroba, distribúcia a prenájom nasnímaných filmov vrátane dlhometrážnych filmov, všetky uvedené služby nie (zamerané) na predaj motorových vozidiel, lízing motorových vozidiel, prenájom motorových vozidiel, údržbu a opravu motorových vozidiel alebo nie v spojení s predajom motorových vozidiel, lízingom motorových vozidiel, prenájomom motorových vozidiel, údržbou a opravou motorových vozidiel.

42 - Služby bázy dát vrátane služieb poskytovaných v reálnom čase; vývoj, prenájom a lízing softvéru vrátane softvéru na použitie tretími osobami prostredníctvom internetu a iných podobných sietí, všetky uvedené služby nie (zamerané) na predaj motorových vozidiel, lízing motorových vozidiel, prenájom motorových vozidiel, údržbu a opravu motorových vozidiel alebo nie v spojení s predajom motorových vozidiel, lízingom motorových vozidiel, prenájomom motorových vozidiel, údržbou a opravou motorových vozidiel.

(540)



- (732) Bertelsmann Music Group, Inc., 1540 Broadway, New York NY 10036-4039, US;
 (740) Fajnorová Mária, Ing., Bratislava, SK;

(111) 184953

- (151) 19.4.1999
 (156) 25.1.2006
 (180) 25.1.2016
 (210) 231-96
 (220) 25.1.1996
 (442) 11.1.1999
 (450) 12.7.1999

7 (511) 7, 35, 36, 37, 39, 41, 42

(511) 7 - Odlievacie formy.

35 - Kopírovanie výkresov a tlačív, poradenská činnosť v obchode a službách.

36 - Správa nehnuteľností.

37 - Automobily a špeciálna technika (údržba), prevádzkovanie stavebných strojov, stroje (montáž, údržba).

39 - Automobilová preprava, preprava a skladovanie sterov (odpadov).

41 - Odborné školenia (zváračský, žeriavnický ...).

42 - Hotelierske služby, reštaurácie, bufety, chemické analýzy, počítačové programovanie, projektová a geodetická činnosť.

(540)



- (732) ZSNP, a. s., Priemyselná 12, 965 63 Žiar nad Hronom, SK;

(111) 184957

- (151) 19.4.1999

(156) 2.2.2006
 (180) 2.2.2016
 (210) 324-96
 (220) 2.2.1996
 (442) 11.1.1999
 (450) 12.7.1999

7 (511) 35, 36

(511) 35 - Obchodné alebo podnikateľské informácie, poskytovanie obchodných alebo podnikateľských informácií, obchodné alebo podnikateľské poradenstvo, obchodný alebo podnikateľský prieskum, obchodný manažment a podnikové poradenstvo, poradenstvo pri vedení podnikov, poskytovanie pomoci pri riadení obchodných alebo priemyselných podnikov, pomoc pri riadení obchodnej činnosti, služby a poradenstvo v obchodnej činnosti, marketingové štúdie, účtovníctvo, revízia účtov, vedenie účtovných kníh, príprava a vyhotovenie daňového priznania.

36 - Finančné poradenstvo, finančné konzultačné služby, finančné analýzy, daňové odhady (služby), oceňovanie a odhady (daňové).

(540) KPMG

(732) KPMG International (formerly Klynveld Peat Marwick Goerdeler), KPMG Building, Burg. Rijnderslaan 20, 1185 MC Amstelveen, NL;
 (740) Guniš Jaroslav, Mgr., Bratislava, SK;

(111) 184958

(151) 19.4.1999
 (156) 2.2.2006
 (180) 2.2.2016
 (210) 325-96
 (220) 2.2.1996
 (442) 11.1.1999
 (450) 12.7.1999

7 (511) 35, 36

(511) 35 - Obchodné alebo podnikateľské informácie, poskytovanie obchodných alebo podnikateľských informácií, obchodné alebo podnikateľské poradenstvo, obchodný alebo podnikateľský prieskum, obchodný manažment a podnikové poradenstvo, poradenstvo pri vedení podnikov, poskytovanie pomoci pri riadení obchodných alebo priemyselných podnikov, pomoc pri riadení obchodnej činnosti, služby a poradenstvo v obchodnej činnosti, marketingové štúdie, účtovníctvo, revízia účtov, vedenie účtovných kníh, príprava a vyhotovenie daňového priznania.

36 - Finančné poradenstvo, finančné konzultačné služby, finančné analýzy, daňové odhady (služby), oceňovanie a odhady (daňové).

(540)

(732) KPMG International (formerly Klynveld Peat Marwick Goerdeler), KPMG Building, Burg. Rijnderslaan 20, 1185 MC Amstelveen, NL;
 (740) Guniš Jaroslav, Mgr., Bratislava, SK;

(111) 184969

(151) 19.4.1999

(156) 21.2.2006
 (180) 21.2.2016
 (210) 508-96
 (220) 21.2.1996
 (442) 11.1.1999
 (450) 12.7.1999

7 (511) 2, 9, 16, 37

(511) 2 - Farby suché.

9 - Fotokopírovacie stroje, elektrické prístroje, nástroje a náčinie v triede 9.

16 - Farby na rozmnožovanie.

37 - Opravy kancelárskej techniky a elektrotechniky.

(540)

Tecos

(732) TECOS Košice, spol. s r.o., Hroncova 1, 040 01 Košice, SK;

(111) 184994

(151) 19.4.1999
 (156) 16.4.2006
 (180) 16.4.2016
 (210) 987-96
 (220) 16.4.1996
 (442) 11.1.1999
 (450) 12.7.1999

7 (511) 34

(511) 34 - Cigarety, tabak, tabakové výrobky, fajčiarske potreby, zapaľovače, zápalky.

(540) BENSON & HEDGES

(732) Gallaher Limited, Members Hill, Brooklands Road, Weybridge, Surrey KT13 0QU, GB;
 (740) Fajnorová Mária, Ing., Bratislava, SK;

(111) 184995

(151) 19.4.1999
 (156) 17.4.2006
 (180) 17.4.2016
 (210) 998-96
 (220) 17.4.1996
 (442) 11.1.1999
 (450) 12.7.1999

7 (511) 1, 4

(511) 1 - Chemické výrobky z ropy pre priemysel a poľnohospodárstvo.

4 - Technické oleje.

(540) FARMAN

(732) SLOVNAFT, a. s., Vlčie hrdlo, 824 12 Bratislava, SK;

(111) 184996

(151) 19.4.1999
 (156) 17.4.2006
 (180) 17.4.2016
 (210) 999-96
 (220) 17.4.1996
 (442) 11.1.1999
 (450) 12.7.1999

7 (511) 1, 4

(511) 1 - Chemické výrobky z ropy pre priemysel a poľnohospodárstvo.
4 - Technické oleje.

(540) MADIT FARMAN

(732) SLOVNAFT, a. s., Vlčie hrdlo, 824 12 Bratislava, SK;

(111) 185000

(151) 19.4.1999
(156) 23.4.2006
(180) 23.4.2016
(210) 1044-96
(220) 23.4.1996
(442) 11.1.1999
(450) 12.7.1999

7 (511) 3

(511) 3 - Toaletné a mydlové prípravky pre mužov a ženy, zvlášť voňavky, kolínske vody, éterické oleje na použitie ako osobné vône, vody po holení, balzamy po holení, zvlhčovače pleti a pleťové krémy, parfumované mydlá a gély; púdre.

(540) GIORGIO BEVERLY HILLS

(732) GIORGIO BEVERLY HILLS, INC., spoločnosť zriadená podľa zákonov štátu Delaware, One Procter & Gamble Plaza, Cincinnati, Ohio 45202, US;
(740) Bušová Eva, JUDr., Bratislava, SK;

(111) 185002

(151) 19.4.1999
(156) 23.4.2006
(180) 23.4.2016
(210) 1046-96
(220) 23.4.1996
(442) 11.1.1999
(450) 12.7.1999

7 (511) 3

(511) 3 - Toaletné a mydlové prípravky pre mužov a ženy, zvlášť voňavky, kolínske vody, éterické oleje na použitie ako osobné vône, vody po holení, balzamy po holení, zvlhčovače pleti a pleťové krémy, parfumované mydlá a gély; púdre.

(540) GIORGIO

(732) GIORGIO BEVERLY HILLS, INC., spoločnosť zriadená podľa zákonov štátu Delaware, One Procter & Gamble Plaza, Cincinnati, Ohio 45202, US;
(740) Bušová Eva, JUDr., Bratislava, SK;

(111) 185006

(151) 19.4.1999
(156) 26.4.2006
(180) 26.4.2016
(210) 1082-96
(220) 26.4.1996
(442) 11.1.1999
(450) 12.7.1999

7 (511) 1, 2, 5

(511) 1 - Chemické výrobky na priemyselné a vedecké účely.
2 - Moridlá, ochranné prostriedky proti biologickému poškodeniu dreva, nátery pre priemysel, remeslá a umenie.
5 - Fungicídy, dezinfekčné prostriedky.

(540) PREGNOLIT

(732) BOCHEMIE, s. r. o., Lidická 326, 735 95 Bohumín, CZ;
(740) PATENTSERVIS BRATISLAVA, a. s., Bratislava, SK;

(111) 185007

(151) 19.4.1999
(156) 26.4.2006
(180) 26.4.2016
(210) 1083-96
(220) 26.4.1996
(442) 11.1.1999
(450) 12.7.1999

7 (511) 1, 2, 3, 5, 40

(511) 1 - Chemické výrobky pre priemysel, vedu, poľnohospodárstvo, záhradníctvo a lesníctvo.
2 - Impregnačné nátery, moridlá.
3 - Bieliace prípravky a iné prípravky na pranie a čistenie, mydlá.
5 - Dezinfekčné prostriedky, fungicídy, herbicídy.
40 - Spracovanie chemikálií na priamu spotrebu (čistiace, dezinfekčné, protiplesňové prípravky) a na ďalšie špeciálne využitie (prísady, odkovovacie prostriedky).

(540)



(732) BOCHEMIE, s. r. o., Lidická 326, 735 95 Bohumín, CZ;
(740) PATENTSERVIS BRATISLAVA, a. s., Bratislava, SK;

(111) 185012

(151) 19.4.1999
(156) 30.4.2006
(180) 30.4.2016
(210) 1127-96
(220) 30.4.1996
(442) 11.1.1999
(450) 12.7.1999

7 (511) 3

(511) 3 - Toaletné prípravky bez liečivých účinkov, prípravky na čistenie zubov, ústne vody.

(540) AQUAFRESH WHITENING

(732) Beecham Group p. l. c., 980 Great West Road, Brentford, Middlesex TW8 9GS, GB;
(740) Fajnorová Mária, Ing., Bratislava, SK;

(111) 185227

(151) 19.4.1999
(156) 23.9.2006
(180) 23.9.2016
(210) 2502-96
(220) 23.9.1996
(442) 11.1.1999
(450) 12.7.1999

7 (511) 5

(511) 5 - Farmaceutické prípravky na liečenie schizofrenie a ďalších psychotropných stavov.

(540) ZOLEPTIL

5 - Fungicídy, dezinfekčné prostriedky.

- (732) Astellas Pharma Inc., 3-11, Nihonbashi-Honcho
2-chome, Chuo-ku, Tokyo, JP;
(740) Čechvalová Dagmar, Bratislava, SK;

(111) 185312

- (151) 27.4.1999
(156) 11.4.2006
(180) 11.4.2016
(210) 916-96
(220) 11.4.1996
(442) 7.10.1998
(450) 12.7.1999

7 (511) 5

- (511) 5 - Farmaceutické prípravky.

(540) MOTRIN

- (732) Johnson & Johnson, One Johnson & Johnson
Plaza, New Brunswick, N.J. 08933-7001, US;
(740) Bušová Eva, JUDr., Bratislava, SK;

(111) 185315

- (151) 27.4.1999
(156) 16.4.2006
(180) 16.4.2016
(210) 1692-96
(220) 16.4.1996
(442) 7.10.1998
(450) 12.7.1999

7 (511) 6, 7, 8, 12, 17, 19, 20, 27, 35, 37, 39, 41, 42

- (511) 6 - Stavebný materiál z kovu, prenosné stavby z kovu, kovové kanistre, spojovací materiál z kovu.
7 - Stroje a zariadenia (okrem strojov a zariadení pre pozemné vozidlá), motory (okrem motorov pre pozemné vozidlá), časti a náhradné diely strojov a motorov (okrem častí a náhradných dielov strojov a motorov pre pozemné vozidlá).
8 - Ručné a strojové náradie a nástroje.
12 - Dopravné prostriedky, motory a hnacie stroje pre pozemné vozidlá, súkolesia a prevody pre pozemné vozidlá, náhradné diely a príslušenstvo dopravných prostriedkov, motorov a hnacích strojov pre pozemné vozidlá, pneumatiky, duše.
17 - Tesnenia, tesniace materiály, izolačné materiály, gumené obruče, spojovacie materiály, čalúnické materiály a materiály na vypchávanie z gumy alebo plastov, náhradné diely z gumy, gumené rohožky a koberce.
19 - Drevený stavebný materiál ako stavebné drevo opracované, dosky, trámy, deliace steny, panely, obklady, podlahy, parkety, podhlľady, okná, dvere; telefónne búdky s výnimkou kovových; drevené prenosné stavby; drevené domy; obkladačky; dlaždice; nekovové obklady; vonkajšie plášte s výnimkou kovových; obklady stien a priečok s výnimkou kovových; interiérové a exteriérové dizajnérske, architektonické a reklamné prvky z dreva, betónu, kameňa, mramoru.
20 - Lavičky, regály, zábradlia, odpadové nádoby.
27 - Koberce, podlahové krytiny, rohože, rohožky.
35 - Služby technických odborníkov v oceňovaní a odhade hodnôt obchodných podnikov, dopravných prostriedkov, vedenie mzdovej a personálnej agendy v počítačoch.

37 - Rekonštrukcie, renovácie, opravy a údržba dopravných prostriedkov, strojov a zariadení, náhradných dielov, príslušenstva a pomocného materiálu na prevádzku dopravných prostriedkov, zariadení nádraží a garáží, napr. regálov, lavíc, ručného a strojového zariadenia a nástrojov, kanistrov, tesniacich a spojovacích materiálov a pod., údržba, opravy, rekonštrukcie, výstavba budov a stavieb.

39 - Doprava osôb a nákladov, odborné služby v odbore dopravy, skladovanie zásielok, taxislužba, prenájom dopravných prostriedkov, skladovanie dopravných prostriedkov, náhradných dielov, príslušenstva, stavebného materiálu a pomocného materiálu, zasielateľská činnosť, špeciálne kancelárie, služby cestovnej kancelárie v oblasti dopravy, prepravy a sprevádzania, rezervácia miesteniek, informácie o preprave.

41 - Výučba vodičov a špecialistov v oblasti dopravy, rekreačné služby.

42 - Konštrukčná a projektová činnosť, služby cestovných kancelárií v oblasti ubytovania, stravovania, ubytovacie a stravovacie služby, vyhotovovanie odborných posudkov a vystavovanie protokolov, stanice technickej kontroly, psychologické laboratórium.

(540) ČSAD

- (551) kolektívna
(732) Združenie užívateľov kolektívnych ochranných známok, Rožňavská 2, 830 00 Bratislava, SK;
(740) Hojčuš Peter, Ing., Bratislava, SK;

(111) 185446

- (151) 24.5.1999
(156) 28.2.2006
(180) 28.2.2016
(210) 587-96
(220) 29.2.1996
(442) 11.2.1999
(450) 6.8.1999

7 (511) 29

- (511) 29 - Mäso, ryby, hydina, zverina; mäsové výtlačky; konzervované, sušené a varené ovocie a zelenina; rôsoly, zaváraniny a ovocné omáčky; vajcia, mlieko a iné mliečne výrobky; jedlé oleje a tuky; konzervy s ovocím, konzervy s rybami, konzervy so zeleninou, mäsové konzervy.

(540) DAK

- (732) Vestjyske Slagterier A. m. b. A, 7600 Struer, DK;
(740) Tomeš Pavol, Ing., Bratislava, SK;

(111) 185452

- (151) 24.5.1999
(156) 6.3.2006
(180) 6.3.2016
(210) 628-96
(220) 6.3.1996
(442) 11.2.1999
(450) 6.8.1999

7 (511) 6, 17, 19, 20, 35, 37

- (511) 6 - Žalúzie kovové.
17 - Okenné tesnenie.
19 - Plastové okná.
20 - Rolety, žalúzie bytové.

35 - Sprostredkovanie obchodu s tovarmi.
37 - Montáž žalúzií, roliet, tesnení.

(540)



(591) Modrá, zelená
(732) NORDIA, s. r. o., 032 12 Dúbrava 467, SK;

(111) 185474

(151) 24.5.1999
(156) 24.5.2006
(180) 24.5.2016
(210) 1418-96
(220) 24.5.1996
(310) 75/025 705
(320) 30.11.1995
(330) US
(442) 11.2.1999
(450) 6.8.1999

7 (511) 9, 37, 38, 42

(511) 9 - Telekomunikačné prístroje a zariadenia, najmä telefóny; telefónne systémy zahŕňajúce prijímač a konzolu s funkciami konzoly - predovšetkým štandardnými telefonickými funkciami, vytáčaním čísel pomocou jedného tlačidla, sledovanie hovorov, skupinové počúvanie hovorov, hodiny/kalendár a budík, elektronickú obrazovku a moduly na funkcie - predovšetkým automatické vytáčanie čísel, zamedzenie hovorov, vyvolanie odkazu uchovaného v pamäti a hovory na zvyčajné čísla, takisto známe pod pojmom telesystémy, bezdrôtové telefóny, telefóny s reprodukčnými, takisto známe pod názvom telefónne prístroje bez použitia rúk, mobilné telekomunikačné zariadenia zahŕňajúce kontrolnú telefónnu jednotku, kombináciu vysielača a prijímača a anténu, bezdrôtové telefóny a ich súčasti, batérie na bezdrôtové telefóny, batériové zdroje napájania na ich využitie pri poskytovaní a riadení požiadaviek na dodávky energie v telekomunikačnom priemysle, telefónne odkazovače, telefóny na rádiách s hodinami, prístroje na identifikáciu volajúceho, dátové spoje na svetelné vlny, predovšetkým vysielače a prijímače, modemy, počítačové programy pre telekomunikačné prepínače a hlasovú a odkazovú službu, prístroje na inštaláciu telefónov - predovšetkým, montážne zariadenia na telefóny, adaptéry na duálny výstup, telefónne výstupy, modulárne konektory, káblové spojky a výmenné meniče, interaktívne televízne jednotky na získavanie informácií z báz dát, telekomunikačné prepínače, počítačové programy na riadenie telekomunikačných sietí, zariadenia na vysielenie, prenos a príjem hlasu a údajov - predovšetkým telekomunikačné nosiče, centrálna a vzdialené terminály, banky kanálov, elektronické výmenné jednotky a zdvojovacie aparáty, sieťové multiplexory a koncentrátory, videotexové terminály, elektrické jednotky na núdzové volanie, telefónne odkazovače, videotelefóny, pagery, káble z optického vlákna, medené káble a drôty, konektory z optického vlákna, integrované obvody, mikroprocesory, digitálne signalizačné procesory, personálne komunikačné zariadenia, predovšetkým písacie zariadenia a tablety, ktoré umožňujú jednotlivcom komunikovať v bezdrôtovej

telekomunikačnej sieti, výrobky pre videokonferencie.

37 - Budovanie a údržba telekomunikačných systémov a telekomunikačných sietí.

38 - Prevádzka telekomunikačných systémov a telekomunikačných sietí.

42 - Návrh mikroprocesorov a procesorov na digitálne signály, návrh a údržba počítačových programov na riadenie, prevádzku a údržbu komunikačných systémov a telekomunikačných sietí.

(540) **LUCENT**

(732) Lucent Technologies Inc., A Delaware Corporation, 600 Mountain Avenue, Murray Hill, New Jersey 07974-0636, US;

(740) Csekes Erika, JUDr., Bratislava, SK;

(111) 185475

(151) 24.5.1999
(156) 28.5.2006
(180) 28.5.2016
(210) 1431-96
(220) 28.5.1996
(442) 11.2.1999
(450) 6.8.1999

7 (511) 42

(511) 42 - Služby v bistrách, bufetoch, baroch a reštauráciách.

(540)



(732) CORPORACION HABANOS, S. A., Mercaderes 21, La Habana Vieja, CU;

(740) Bušová Eva, JUDr., Bratislava, SK;

(111) 185908

(151) 21.6.1999
(156) 15.4.2006
(180) 15.4.2016
(210) 953-96
(220) 15.4.1996
(442) 12.3.1999
(450) 10.9.1999

7 (511) 33

(511) 33 - Liehoviny.

(540) **Liptovská borovička**

(732) St. Nicolaus, a. s., 1. mája 113, 031 28 Liptovský Mikuláš, SK;

(111) 185909

(151) 21.6.1999
(156) 15.4.2006
(180) 15.4.2016
(210) 954-96
(220) 15.4.1996
(442) 12.3.1999
(450) 10.9.1999

7 (511) 33

(511) 33 - Liehoviny.

(540) **Kopaničiarska slivovica**

(732) St. Nicolaus, a. s., 1. mája 113, 031 28 Liptovský Mikuláš, SK;

(111) 185913

(151) 21.6.1999
 (156) 19.4.2006
 (180) 19.4.2016
 (210) 1028-96
 (220) 19.4.1996
 (442) 12.3.1999
 (450) 10.9.1999

7 (511) 30

(511) 30 - Káva, čaj, kakao, cukor, ryža, tapioka, ságo, kávové náhradky, múka a výrobky z obilnín, chlieb, jemné pečivo a sušienky, sucháre, koláče a cukrárske výrobky, zmrzlina, med, sirupy, kvasnice, prášky do pečiva, soľ, horčica, ocot, omáčky ako chuťové prísady, korenie, ľad, žuvačky.

(540) VIVIDENT XYLIT

(732) Perfetti Van Melle S. p. A., Via XXV Aprile 7, Lainate (province of Milano), IT;
 (740) PATENTSERVIS BRATISLAVA, a. s., Bratislava, SK;

(111) 185918

(151) 21.6.1999
 (156) 29.4.2006
 (180) 29.4.2016
 (210) 1103-96
 (220) 29.4.1996
 (442) 12.3.1999
 (450) 10.9.1999

7 (511) 32

(511) 32 - Nealkoholické nápoje.

(540) ORANŽ

(732) ST. NICOLAUS, a. s., 1. mája 113, 031 28 Liptovský Mikuláš, SK;

(111) 185923

(151) 21.6.1999
 (156) 16.5.2006
 (180) 16.5.2016
 (210) 1330-96
 (220) 16.5.1996
 (442) 12.3.1999
 (450) 10.9.1999

7 (511) 16, 35

(511) 16 - Časopisy (periodiká).
 35 - Reklamná činnosť, poradenstvo, služby v obchodnej činnosti, obchodné alebo podnikateľské informácie.

(540)

(591) červená, čierna

(732) Informačné centrum podnikateľov, s. r. o., Martina Rázusa 23A/8336, 010 01 Žilina, SK;

(111) 186297

(151) 21.7.1999
 (156) 29.3.2006
 (180) 29.3.2016
 (210) 799-96
 (220) 29.3.1996
 (442) 13.4.1999
 (450) 8.10.1999

7 (511) 6, 7, 8, 12, 17, 19, 20, 27, 35, 37, 39, 41, 42

(511) 6 - Stavebný materiál z kovu, prenosné stavby z kovu, kovové kanistre, spojovací materiál z kovu.

7 - Stroje a zariadenia (okrem strojov a zariadení pre pozemné vozidlá) patriace do triedy 7, motory (okrem motorov pre pozemné vozidlá), časti a náhradné diely strojov a motorov (okrem častí a náhradných dielov strojov a motorov pre pozemné vozidlá).

8 - Ručné a strojové náradie a nástroje.

12 - Dopravné prostriedky, motory a hnacie stroje pre pozemné vozidlá, súkolesia a prevody pre pozemné vozidlá, náhradné diely a príslušenstvo pre dopravné prostriedky, motory a hnacie stroje pre pozemné vozidlá, pneumatiky, duše.

17 - Tesnenia, tesniace materiály, izolačné materiály, gumené obruče, spojovacie materiály, čalúnnické materiály a materiály na vypchávanie z gumených alebo plastových náhradných dielov z gumených rohoží a koberce.

19 - Drevený stavebný materiál ako stavebné drevo opracované, dosky, trámy, deliace steny, panely, obklady, podlahy, parkety, podhlady, okná, dvere; telefónne búdky s výnimkou kovových; drevené prenosné stavby; drevené domy; obkladačky; dlaždice; nekovové obklady; vonkajšie plášte s výnimkou kovových; obklady stien a priečok s výnimkou kovových; interiérové a exteriérové dizajnérske, architektonické a reklamné prvky z dreva, betónu, kameňa, mramoru.

20 - Lavičky, regály, zábradlia, odpadové nádoby.

27 - Koberce, podlahové krytiny, rohože, rohožky.

35 - Služby technických odborníkov v oceňovaní a odhade hodnôt obchodných podnikov, dopravných prostriedkov, vedenie mzdovej a personálnej agendy v počítačoch.

37 - Rekonštrukcie, renovácie, opravy a údržba dopravných prostriedkov, strojov a zariadení, náhradných dielov, príslušenstva a pomocného materiálu na prevádzku dopravných prostriedkov, zariadení nádraží a garáží, napríklad regálov, lavíc, ručného a strojového zariadenia a nástrojov, kanistrov, tesniacich a spojovacích materiálov a podobne, údržba, opravy, rekonštrukcie, výstavby budov a stavieb.

39 - Doprava osôb a nákladov, odborné služby v odbore dopravy, skladovanie zásielok, taxislužba, prenájom dopravných prostriedkov, skladovanie dopravných prostriedkov, náhradných dielov, príslušenstva, stavebného materiálu a pomocného materiálu, zasielateľská činnosť, špeciálne kancelárie, služby cestovnej kancelárie v oblasti dopravy, prepravy a sprevádzania, rezervácia miesteniek, informácie o preprave.

41 - Výučba vodičov a špecialistov v oblasti dopravy, rekreačné služby.

42 - Konštrukčná a projektová činnosť, služby cestovných kancelárií v oblasti ubytovania, stravovania, ubytovacie a stravovacie služby, vyhotovovanie odborných posudkov a vystavovanie protokolov, stanice technickej kontroly, psychologické laboratórium.

(540) SAD

- (551) kolektívna
- (732) Združenie užívateľov kolektívnych ochranných známok, Rožňavská 2, 830 00 Bratislava, SK;
- (740) Hojčuš Peter, Ing., Bratislava, SK;

(111) 186613

- (151) 13.8.1999
- (156) 28.2.2006
- (180) 28.2.2016
- (210) 594-96
- (220) 29.2.1996
- (442) 7.5.1999
- (450) 8.11.1999

7 (511) 2, 17, 19

(511) 2 - Živičné emulzie na podzemné a povrchové stavby; živičné tmely; asfaltové (bitúmenové) živice alebo zmesi na nanášanie a obalovanie, ochranné prostriedky proti hrdzi a produkty na ochranu dreva, pričom všetky tieto materiály sú živičného charakteru.

17 - Tmely na živičné škárovanie, materiály na upchávanie a balenie izolačných materiálov, pričom všetky tieto materiály sú živičného charakteru.

19 - Nekomové stavebné materiály; nekovové pevné rúrky na budovy; asfalt, smola a živice; nekovové transportovateľné stavby; pamätníky z iného materiálu než z kovu; modifikované živice a živičné emulzie na stavbu a údržbu ciest, na podzemné stavby a na výrobu konštrukčných (stavebných) materiálov.

(540) OLEXOBIT

- (732) BP p. l. c., 1 St. James's Square, London SW1Y 4PD, GB;
- (740) Fajnorová Mária, Ing., Bratislava, SK;

(111) 186615

- (151) 13.8.1999
- (156) 13.3.2006
- (180) 13.3.2016
- (210) 660-96
- (220) 13.3.1996
- (442) 7.5.1999
- (450) 8.11.1999

7 (511) 35, 36, 39, 41

(511) 35 - Obchodné poradenské služby týkajúce sa opatrovania, distribúcie, predaja, údržby, opráv a rekonštrukcie vozidiel, ich súčastí a častí; kancelárie zaoberajúce sa dovozom a vývozom vozidiel, ich častí a súčastí; organizácie programov v rámci propagácie tovaru, konzultačné služby týkajúce sa programov propagácie tovaru.

36 - Služby v spojení s kreditnými kartami, preškové účty; úverové služby; opatrenie financií na kreditné predaje; financovanie nákupov, prenájmov a lízingu; financovanie spoločností, finančné služby vo vzťahu k obchodu s motormi

a motorovými vozidlami; poisťovacie služby, najmä v spojení s obchodom s motormi a motorovými vozidlami.

39 - Cestovná kancelária zaoberajúca sa cestovnými rezerváciami, sprievodcovskými službami a dopravou cestujúcich, doprava cestujúcich, skladovanie a distribúcia súčastí vozidiel; prenájom a lízing motorových vozidiel.

41 - Organizovanie a uskutočňovanie športových a rekreačných súťaží a zábavných podnikov vrátane konzultačných služieb; zaisťovanie športového vybavenia; výchova a tréning personálu na obchod s motormi a motorovými vozidlami; muzeálne služby.

(540) JAGUAR

- (732) JAGUAR CARS LIMITED, Browns Lane, Alseley, Coventry CV5 9DR, GB;
- (740) Bušová Eva, JUDr., Bratislava, SK;

(111) 186616

- (151) 13.8.1999
- (156) 14.3.2006
- (180) 14.3.2016
- (210) 672-96
- (220) 14.3.1996
- (442) 7.5.1999
- (450) 8.11.1999

7 (511) 36, 39

(511) 36 - Finančné služby, úverové služby (v súvislosti s motorovými vozidlami), lízingové služby.

39 - Doprava, prenájom motorových vozidiel.

(540) PRIMUS

- (732) FORD MOTOR COMPANY, spoločnosť organizovaná a existujúca podľa zákonov štátu Delaware, The American Road, Dearborn, Michigan 48121, US;
- (740) Bušová Eva, JUDr., Bratislava, SK;

(111) 186632

- (151) 13.8.1999
- (156) 10.5.2006
- (180) 10.5.2016
- (210) 1244-96
- (220) 10.5.1996
- (442) 7.5.1999
- (450) 8.11.1999

7 (511) 1, 9

(511) 1 - Chemické alebo biologické činidlá určené na analýzu stanovenia reaktivity, kvantitatívne stanovenie a laboratórne kontrolné činnosti pre humánnu a veterinárnu medicínu.

9 - Zariadenia na automatické dávkovanie biologických materiálov na medicínsku analýzu.

(540)



- (732) DIAGNOSTICA - STAGO, société anonyme, 9, rue des Freres Chausson, Asnieres 92600, FR;
- (740) Čechvalová Dagmar, Bratislava, SK;

(111) 186901

(151) 30.8.1999
 (156) 29.3.2006
 (180) 29.3.2016
 (210) 803-96
 (220) 29.3.1996
 (442) 7.10.1998
 (450) 8.11.1999

7 (511) 6, 7, 8, 12, 17, 19, 20, 27, 35, 37, 39, 41, 42

(511) 6 - Stavebný materiál z kovu, prenosné stavby z kovu, kovové kanistre, spojovací materiál z kovu.

7 - Stroje a zariadenia (okrem strojov a zariadení pre pozemné vozidlá), motory (okrem motorov pre pozemné vozidlá), časti a náhradné diely strojov a motorov (okrem častí a náhradných dielov strojov a motorov pre pozemné vozidlá).

8 - Ručné a strojové náradie a nástroje.

12 - Dopravné prostriedky, motory a hnacie stroje pre pozemné vozidlá, súkolesia a prevody pre pozemné vozidlá, náhradné diely a príslušenstvo dopravných prostriedkov, motorov a hnacích strojov pre pozemné vozidlá, pneumatiky, duše.

17 - Tesnenia, tesniace materiály, izolačné materiály, gumené obruče, spojovacie materiály, čalúnické materiály a materiály na vypchávanie z gumy alebo plastov, náhradné diely z gumy, gumené rohožky a koberce.

19 - Drevený stavebný materiál ako stavebné drevo opracované, dosky, trámy, deliace steny, panely, obklady, podlahy, parkety, podhlády, okná, dvere; telefónne búdky s výnimkou kovových; drevené prenosné stavby; drevené domy; obkladačky; dlaždice; nekovové obklady; vonkajšie plášte s výnimkou kovových; obklady stien a priečok s výnimkou kovových; interiérové a exteriérové dizajnérske, architektonické a reklamné prvky z dreva, betónu, kameňa, mramoru.

20 - Lavičky, regály, zábradlia, odpadové nádoby.

27 - Koberce, podlahové krytiny, rohože, rohožky.

35 - Služby technických odborníkov v oceňovaní a odhade hodnôt obchodných podnikov, dopravných prostriedkov, vedenie mzdovej a personálnej agendy v počítačoch.

37 - Rekonštrukcie, renovácie, opravy a údržba dopravných prostriedkov, strojov a zariadení, náhradných dielov, príslušenstva a pomocného materiálu na prevádzku dopravných prostriedkov, zariadení nádraží a garáží, napr. regálov, lavíc, ručného a strojového zariadenia a nástrojov, kanistrov, tesniacich a spojovacích materiálov a pod., údržba, opravy, rekonštrukcie, výstavba budov a stavieb.

39 - Doprava osôb a nákladov, odborné služby v odbore dopravy, skladovanie zásielok, taxislužba, prenájom dopravných prostriedkov, skladovanie dopravných prostriedkov, náhradných dielov, príslušenstva, stavebného materiálu a pomocného materiálu, zasielateľská činnosť, špedičné kancelárie, služby cestovnej kancelárie v oblasti dopravy, prepravy a sprevádzania, rezervácia miestieniek, informácie o preprave.

41 - Výučba vodičov a špecialistov v oblasti dopravy, rekreačné služby.

42 - Konštrukčná a projektová činnosť, služby cestovných kancelárií v oblasti ubytovania, stravovania, ubytovacie a stravovacie služby, vyhotovovanie odborných posudkov a vystavovanie protokolov, stanice technickej kontroly, psychologické laboratórium.

(540)

(551) kolektívna

(732) Združenie užívateľov kolektívnych ochranných znáмок, Rožňavská 2, 830 00 Bratislava, SK;

(740) Hojčuš Peter, Ing., Bratislava, SK;

(111) 186943

(151) 20.9.1999
 (156) 16.5.2006
 (180) 16.5.2016
 (210) 1335-96
 (220) 16.5.1996
 (442) 11.6.1999
 (450) 10.12.1999

7 (511) 35, 41

(511) 35 - Reklamná činnosť, poradenstvo, služby v obchodnej činnosti, obchodné alebo podnikateľské informácie.

41 - Vydávanie kníh.

(540)

**KŠPP
 KOREŠPONDENČNÁ ŠKOLA
 PORADCU PODNIKATEĽA**

(732) Informačné centrum podnikateľov, s. r. o., Martina Rázusa 23A/8336, 010 01 Žilina, SK;

(111) 186944

(151) 20.9.1999
 (156) 16.5.2006
 (180) 16.5.2016
 (210) 1336-96
 (220) 16.5.1996
 (442) 11.6.1999
 (450) 10.12.1999

7 (511) 35, 41

(511) 35 - Reklamná činnosť, poradenstvo, služby v obchodnej činnosti, obchodné alebo podnikateľské informácie.

41 - Vydávanie kníh.

(540)

**KKPP
 KOREŠPONDENČNÝ KURZ
 PORADCU PODNIKATEĽA**

(732) Informačné centrum podnikateľov, s. r. o., Martina Rázusa 23A/8336, 010 01 Žilina, SK;

(111) 187276

(151) 19.10.1999
 (156) 4.1.2006
 (180) 4.1.2016
 (210) 31-96
 (220) 4.1.1996
 (442) 12.7.1999
 (450) 18.1.2000

7 (511) 12, 37

(511) 12 - Motorové vozidlá a dopravné prostriedky pozemné, letecké alebo vodné, vozíky, motory do pozemných vozidiel, súkolesia a pohonné remene do pozemných vozidiel, dopravné prostriedky pozemné, komerčné dopravné prostriedky pozemné, nákladné automobily, kamióny, valníky, ťahače, dodávkové automobily, sťahovacie vozy, osobné automobily a autobusy, ich časti a súčasti zaradené v triede 12.
37 - Montáž uvedených výrobkov.

(540) ERF

(732) ERF Limited, Sun Works, Sundbach, Cheshire CW11 9DN, GB;
(740) Guniš Jaroslav, Mgr., Bratislava, SK;

(111) 187280

(151) 19.10.1999
(156) 9.2.2006
(180) 9.2.2016
(210) 399-96
(220) 9.2.1996
(442) 12.7.1999
(450) 18.1.2000

7 (511) 6, 11, 35

(511) 6 - Drôt, drôtené pletivo, drôtené pletivo (jemné), drôty z obyčajných kovov, dverové rámy (kovové), dverové rámy, zárubne (kovové), kĺnce, kolená (kovové) na potrubie, kolená (kovové) ako ohyby potrubia, kovové komínové nástavce, kovové komíny, dymovody, kovové konzoly, podpery pre stavebníctvo, kovové potrubia, kovové prípojky a odbočky potrubia, kovové rúry, kovové rúry na zariadenia ústredného kúrenia, nosníky (kovové), oceľové rúry, oceľový drôt, oceľový plech, odkvapové rúry (kovové), pažnice, štetovnice (kovové), plech, potrubia (kovové), rímasy (kovové), rúry (kovové), tyče (kovové), uholníky, vane (kovové), (kovové rúry na stavebné účely), ventily (kovové) nie ako časti strojov, ventily, klapky drenážnych rúrok (kovové), ventily, klapky vodovodné (kovové), vodovodné potrubia (kovové), vystužovacie materiály (kovové) do betónu, vystužovacie materiály (kovové) pre stavebníctvo, zariadenia ústredného kúrenia (potrubia a rúry), zárubne (kovové).

11 - Kohútiky a kohúty na potrubia, kúpeľňové armatúry, kúpeľňové vane, radiátorové uzávery, radiátory ústredného kúrenia, rúry (tvarovky na stavebné účely), sprchovacie kúty, sprchy, toaletné (záchodové), misky, toalety (záchody), umývadlá, vaňové zariadenie, vodovodné zariadenie, záchodové sedadlá, záchody, zmiešavacie batérie na vodovodné potrubia.

35 - Kancelárie zaoberajúce sa dovozom a vývozom uvedených tovarov, poradenské služby v oblasti predaja uvedeného tovaru, sprostredkovanie veľkoobchodu a maloobchodu v oblasti predaja uvedeného tovaru.

(540)



(591) červená, čierna

(732) RAVEN a. s., Šoltésovej 420/2, 017 01 Považská Bystrica, SK;

(111) 187281

(151) 19.10.1999
(156) 14.2.2006
(180) 14.2.2016
(210) 419-96
(220) 14.2.1996
(442) 12.7.1999
(450) 18.1.2000

7 (511) 35, 42

(511) 35 - Kopírovanie alebo rozmnožovanie dokumentov alebo dokladov.

42 - Vykonávanie komplexných projektových, inžinierskych a konzultačných prác v oblasti vodného hospodárstva a ochrany životného prostredia a s nimi spojené výskumné a prieskumné práce predovšetkým v odbore: hydrotechniky a hydroenergetiky, zdravotno-vodohospodárskom, hydromelioračných stavieb, strojovej technológie a elektrotechnológie, ochrany vôd pred znečisťovaním a hospodárenia s odpadmi; poskytovanie informačných služieb v uvedených oblastiach, výpočtovej techniky a programovania.

(540)



(732) HYDROCONSULT BRATISLAVA, štátny podnik, Exnárova 59, 821 03 Bratislava, SK;

(111) 187282

(151) 19.10.1999
(156) 1.3.2006
(180) 1.3.2016
(210) 604-96
(220) 1.3.1996
(442) 12.7.1999
(450) 18.1.2000

7 (511) 16, 35, 36, 41

(511) 16 - Knihy.
35 - Reklamná činnosť, obchodný manažment.
36 - Služby v oblasti nehnuteľností.
41 - Vydávanie kníh (vydavateľská činnosť).

(540)



(732) Slovenské pedagogické nakladateľstvo - Mladé letá, s. r. o., Sasinkova 5, 815 19 Bratislava, SK;
(740) Harvan Ladislav, Ing., Bratislava, SK;

(111) 187287

(151) 19.10.1999
(156) 20.5.2006
(180) 20.5.2016
(210) 1370-96
(220) 20.5.1996
(442) 12.7.1999
(450) 18.1.2000

7 (511) 34

(511) 34 - Tabak, potreby pre fajčiarov, zápalky.

(540)



(732) CORPORACION HABANOS, S. A., Mercaderes 21, La Habana Vieja, CU;

(740) Bušová Eva, JUDr., Bratislava, SK;

(111) 187694

(151) 17.11.1999

(156) 17.4.2006

(180) 17.4.2016

(210) 1000-96

(220) 17.4.1996

(442) 6.8.1999

(450) 14.2.2000

7 (511) 1, 4

(511) 1 - Chemikálie pre priemysel, vedu, fotografiu, poľnohospodárstvo, záhradníctvo a lesníctvo mimo fungicídov, pesticídov a insekticídov.

4 - Priemyselné oleje a tuky, mazacie oleje; pohonné hmoty do motorových vozidiel.

(540) TIRMAN

(732) SLOVNAFT, a. s., Vlčie hrdlo, 824 12 Bratislava, SK;

(111) 187697

(151) 17.11.1999

(156) 19.4.2006

(180) 19.4.2016

(210) 1016-96

(220) 19.4.1996

(442) 6.8.1999

(450) 14.2.2000

7 (511) 5

(511) 5 - Farmaceutické a liečivé prípravky a látky na ľudskú spotrebu.

(540)



(732) SmithKline Beecham p. l. c., 980 Great West Road, Brentford, Middlesex TW8 9GS, GB;

(740) Fajnorová Mária, Ing., Bratislava, SK;

(111) 187698

(151) 17.11.1999

(156) 19.4.2006

(180) 19.4.2016

(210) 1017-96

(220) 19.4.1996

(442) 6.8.1999

(450) 14.2.2000

7 (511) 5

(511) 5 - Farmaceutické a liečivé prípravky a látky na ľudskú spotrebu.

(540)



(732) SmithKline Beecham p. l. c., 980 Great West Road, Brentford, Middlesex TW8 9GS, GB;

(740) Fajnorová Mária, Ing., Bratislava, SK;

(111) 188197

(151) 14.12.1999

(156) 16.5.2006

(180) 16.5.2016

(210) 1329-96

(220) 16.5.1996

(442) 10.9.1999

(450) 13.3.2000

7 (511) 35, 41

(511) 35 - Reklamná činnosť, poradenstvo, služby v obchodnej činnosti, obchodné alebo podnikateľské informácie.

41 - Vydávanie kníh.

(540) T - MANAŽÉR PORADCU
PODNIKATEĽA

(732) Informačné centrum podnikateľov, s. r. o., Martina Rázusa 23A/8336, 010 01 Žilina, SK;

(111) 188226

(151) 14.12.1999

(156) 8.3.2006

(180) 8.3.2016

(210) 642-96

(220) 8.3.1996

(442) 12.3.1999

(450) 13.3.2000

7 (511) 35, 37, 42

(511) 35 - Sprostredkovanie obchodu s tovarmi; obstarávanie tovaru.

37 - Montáž, opravy, údržba a servis: elektrických strojov a zariadení do 1000 V, bleskozvodov, telekomunikačných zariadení, najmä pobočkových telefónnych ústrední, koncových telekomunikačných zariadení na prenos obrazu, hlasu a dát, zariadení na báze osobných počítačov slúžiacich hlavne na sledovanie počtu impulzov (tarifikácia hovorného).

42 - Poradenská činnosť v oblasti elektrických zariadení do 1000 V a telekomunikácií vrátane odborných posudkov, návrhov projektov a expertíznych posudkov.

(540)



(732) ATT obchod - servis, s.r.o., Hodžova 9, 010 01 Žilina, SK;

(740) Zahatňanská Gabriela, Ing., Žilina, SK;

(111) 188695

(151) 19.1.2000
(156) 22.1.2006
(180) 22.1.2016
(210) 172-96
(220) 22.1.1996
(442) 8.10.1999
(450) 10.4.2000

7 (511) 35, 41, 42

(511) 35 - Reklama; sprostredkovanie reklamy; účtovníctvo, vydávanie reklamných materiálov.
41 - Vydavateľská činnosť; prenájom ozvučovacej aparatury; organizovanie, usporadúvanie a sprostredkovanie verejných, kultúrno-spoločenských a športových podujatí a tlačových besied.
42 - Prekladateľské služby.

(540) MISTER

(732) Oklamčáková Anna, Ing. - OKLAMČÁK PRODUCTION, Bzovicka 4, 851 07 Bratislava, SK;

(111) 188696

(151) 18.1.2000
(156) 22.1.2006
(180) 22.1.2016
(210) 174-96
(220) 22.1.1996
(442) 8.10.1999
(450) 10.4.2000

7 (511) 35, 41, 42

(511) 35 - Reklama; sprostredkovanie reklamy; účtovníctvo, vydávanie reklamných materiálov.
41 - Vydavateľská činnosť; prenájom ozvučovacej aparatury; tlačové besedy.
42 - Prekladateľské služby.

(540) MODELKA

(732) Oklamčáková Anna, Ing. - OKLAMČÁK PRODUCTION, Bzovicka 4, 851 07 Bratislava, SK;

(111) 188699

(151) 18.1.2000
(156) 14.2.2006
(180) 14.2.2016
(210) 436-96
(220) 14.2.1996
(442) 8.10.1999
(450) 10.4.2000

7 (511) 9, 37, 41

(511) 9 - Hasiace prístroje a zariadenia všetkých druhov, zvukové a optické signalizačné prístroje, hlásiče plameňa, detektory horľavých a jedovatých plynov, protipožiarne systémy na dopravné prostriedky a vozidlá.
37 - Opravy, plnenie a revízie hasiacich prístrojov, servis signalizačných a detekčných protipožiarňových systémov.
41 - Školenie požiarnej ochrany.

(540) PYROKONTROL

(732) PYROKONTROL, spol. s r. o., Trnavská cesta 108, 821 04 Bratislava, SK;
(740) Beleščák Ladislav, Ing., Piešťany, SK;

(111) 188700

(151) 18.1.2000
(156) 21.2.2006
(180) 21.2.2016
(210) 507-96
(220) 21.2.1996
(442) 8.10.1999
(450) 10.4.2000

7 (511) 37, 42

(511) 37 - Dozor nad stavbami, stavebné informácie.
42 - Skúšky materiálov, stavebné výkresy (zostavovanie), inžinierska činnosť, kalibrácia, poradenstvo odborné s výnimkou obchodného, projekty, výskumná a vývojová činnosť v odbore kvality stavebných konštrukcií a na úseku rozvoja skúšobných metód a skúšobnej prístrojovej techniky; schvaľovanie, certifikácia výrobkov, osvedčovanie vhodnosti výrobkov na stavebnú časť stavieb; kalibračné a metrologické služby; znalecká, expertízna, posudková, poradenská a konzultačná činnosť v oblasti výroby a skúšania stavebných látok, navrhovania a skúšania stavebných konštrukcií v znižovaní spotreby tepla v obytných budovách a bytoch; posudzovanie projektov hromadnej výstavby a experimentálnych stavieb, projektová činnosť; zaťažovacie skúšky cestných a železničných mostov.

(540)



(591) fialová, bordová
(732) Technický a skúšobný ústav stavebný, n. o., Studená 3, 826 34 Bratislava, SK;

(111) 188722

(151) 18.1.2000
(156) 11.10.2006
(180) 11.10.2016
(210) 2684-96
(220) 11.10.1996
(442) 8.10.1999
(450) 10.4.2000

7 (511) 9

(511) 9 - Prístroje a nástroje vedecké, navigačné, geodetické, fotografické, kinematografické, optické prístroje na váženie, meranie, signalizovanie a na účely kontrolné, záchranné a na výučbu, elektrické prístroje a nástroje uvedené v triede 9, ako sú elektrické zariadenia na diaľkové ovládanie priemyselných procesov, elektrické regulátory, kontrolné a regulačné elektrické prístroje, prístroje na záznam, prenos a reprodukciu zvuku alebo obrazu, nosiče magnetických zvukových záznamov, gramofónové platne, automatické prístroje uvádzané do činnosti vhadením mince alebo známky, registračné pokladnice a počítacie stroje, prístroje na spracovanie informácií, snímače, zariadenia na spracovanie a úpravu textu, elektrické káble, hasiace prístroje, prístroje na spustenie počítačových diskov, pamäťové karty v mikroprocesoroch, počítače, plošné spoje, počítače na prenos dát, počítač-záznamník, pevné

a pružné disky, prehrávač kompaktných diskov, optické disky, strímery, sieťové karty, modemy, faxmodemové karty, pamäte, koprocesory, komunikačné adaptéry, akustické modemy a dekodéry, analógový číslicový prevodník, disky, terminály, elektronické displeje, klávesnice, softvér na pripojenie k sieti, monitorovacie počítačové programy, monitory.

(540) WINTERM

(732) WYSE TECHNOLOGY, INC., 3471 N. First Street, San Jose, California 95134, US;

(740) Guniš Jaroslav, Mgr., Bratislava, SK;

(111) 189271

(151) 15.2.2000

(156) 16.5.2006

(180) 16.5.2016

(210) 1331-96

(220) 16.5.1996

(442) 8.11.1999

(450) 16.5.2000

7 (511) 35, 41

(511) 35 - Poradenstvo, služby v obchodnej činnosti; reklama; obchodné alebo podnikateľské informácie.

41 - Vydávanie kníh.

(540) TMPP

(732) Informačné centrum podnikateľov, s. r. o., Martina Rázusa 23A/8336, 010 01 Žilina, SK;

(111) 189272

(151) 15.2.2000

(156) 16.5.2006

(180) 16.5.2016

(210) 1332-96

(220) 16.5.1996

(442) 8.11.1999

(450) 16.5.2000

7 (511) 16, 35

(511) 16 - Časopisy (periodiká).

35 - Reklama, poradenstvo, služby v obchodnej činnosti, obchodné alebo podnikateľské informácie.

(540) MANAŽÉR A RIADENIE

(732) Informačné centrum podnikateľov, s. r. o., Martina Rázusa 23A/8336, 010 01 Žilina, SK;

(111) 189273

(151) 15.2.2000

(156) 16.5.2006

(180) 16.5.2016

(210) 1333-96

(220) 16.5.1996

(442) 8.11.1999

(450) 16.5.2000

7 (511) 16, 35

(511) 16 - Časopisy (periodiká).

35 - Reklama, poradenstvo, služby v obchodnej činnosti, obchodné alebo podnikateľské informácie.

(540) PORADCA MANAŽÉRA

(732) Informačné centrum podnikateľov, s. r. o., Martina Rázusa 23A/8336, 010 01 Žilina, SK;

(111) 189274

(151) 15.2.2000

(156) 16.5.2006

(180) 16.5.2016

(210) 1334-96

(220) 16.5.1996

(442) 8.11.1999

(450) 16.5.2000

7 (511) 16, 35

(511) 16 - Časopisy (periodiká).

35 - Reklama, poradenstvo, služby v obchodnej činnosti, obchodné alebo podnikateľské informácie.

(540) PODNIKATEĽ - MANAŽÉR

(732) Informačné centrum podnikateľov, s. r. o., Martina Rázusa 23A/8336, 010 01 Žilina, SK;

(111) 189652

(151) 20.3.2000

(156) 30.1.2006

(180) 30.1.2016

(210) 293-96

(220) 30.1.1996

(442) 10.12.1999

(450) 12.6.2000

7 (511) 9, 35, 36, 37, 41, 42

(511) 9 - Softvér.

35 - Činnosť reklamnej agentúry, sprostredkovanie reklamy, vydávanie reklamných materiálov, poradenstvo v uvedených činnostiach, poradenstvo v oblasti ekonomiky a organizácie.

36 - Lízing, sprostredkovanie obchodu s nehnuteľnosťami, prenájom nehnuteľností a nebytových priestorov, vymáhanie pohľadávok mimosúdnu cestou a poradenstvo v uvedených činnostiach.

37 - Čistenie interiérov, vykurovanie nebytových priestorov.

41 - Vydávanie periodických a neperiodických publikácií, organizačné zabezpečovanie vzdelávacích podujatí, poradenstvo v uvedených činnostiach.

42 - Ekologické štúdie, počítačové spracovanie dát.

(540)

(732) E & J, s. r. o., Záhradnícka 72, 821 08 Bratislava, SK;

(740) Hojčuš Peter, Ing., Bratislava, SK;

(111) 190575

(151) 3.5.2000

(156) 22.1.2006

(180) 22.1.2016

(210) 170-96

(220) 22.1.1996

(442) 7.5.1999

(450) 11.7.2000

7 (511) 35, 41, 42

(511) 35 - Reklama, vydávanie reklamných materiálov, sprostredkovanie reklamy; účtovníctvo.

41 - Organizovanie, usporadúvanie a sprostredkovanie verejných, kultúrno-spoločenských a športových podujatí a tlačových besied; vydateľská činnosť; prenájom ozvučovacej aparatury.
42 - Prekladateľská činnosť.

(540)



(732) Oklamčáková Anna, Ing. - OKLAMČÁK PRODUCTION, Bzovicka 4, 851 07 Bratislava, SK;

(111) 191351

(151) 19.6.2000
(156) 5.9.2005
(180) 5.9.2015
(210) 2491-95
(220) 5.9.1995
(442) 3.6.1998
(450) 12.9.2000

7 (511) 31

(511) 31 - Poľnohospodárske a záhradnícke výrobky - surové obilniny neupravené na ľudskú výživu a všeobecné poľnohospodárske produkty, ktoré neboli podrobené žiadnej úprave, lesnícke produkty vrátane nespriacovaného dreva, semená, živé zvieratá, čerstvé ovocie a zelenina, priesady, živé rastliny a prírodné kvetiny, krmivá pre zvieratá, slad, krmivá pre drobné domáce zvieratá.

(540) **SELECT CARE**

(732) Royal Canin U.S.A., Inc., 500 Fountain Lakes Blvd., Suite 100, St. Charles, Missouri 63301, US;
(740) Žovicová Viera, Mgr., Bratislava, SK;

(111) 191364

(151) 22.6.2000
(156) 19.3.2006
(180) 19.3.2016
(210) 727-96
(220) 19.3.1996
(442) 13.3.2000
(450) 12.9.2000

7 (511) 16, 35, 41

(511) 16 - Časopisy, katalógy, reklamné tlačivá.
35 - Reklamná činnosť.
41 - Vydateľská činnosť.

(540)



(732) Motor - Presse Slovakia, s. r. o., Prievozska 18, 824 51 Bratislava, SK;
(740) Holakovský Štefan, Ing., Bratislava, SK;

(111) 191755

(151) 23.8.2000
(156) 27.11.2005
(180) 27.11.2015
(210) 3383-95
(220) 27.11.1995
(442) 16.5.2000
(450) 7.11.2000

7 (511) 2, 4

(511) 2 - Prípravky na ochranu kovových povrchov proti strate lesku a hrdzaveniu.
4 - Mastiace a vnikajúce oleje.

(540) **WD-40**

(732) WD-40 Manufacturing Company, 1061 Cudahy Place, San Diego, CA 92110, US;
(740) Tomeš Pavol, Ing., Bratislava, SK;

(111) 191760

(151) 23.8.2000
(156) 30.1.2006
(180) 30.1.2016
(210) 294-96
(220) 30.1.1996
(442) 16.5.2000
(450) 7.11.2000

7 (511) 9, 35, 36, 37, 41, 42

(511) 9 - Softvér.
35 - Činnosť reklamnej agentúry, sprostredkovanie reklamy, vydávanie reklamných materiálov, poradenstvo v uvedených činnostiach, poradenstvo v oblasti ekonomiky a organizácie.
36 - Lízing, sprostredkovanie obchodu s nehnuteľnosťami, prenájom nehnuteľností a nebytových priestorov, správa a udržiavanie nehnuteľností a nebytových priestorov, vymáhanie pohľadávok mimosúdnou cestou a poradenstvo v uvedených činnostiach.
37 - Čistenie interiérov, vykurovanie nebytových priestorov.
41 - Vydávanie periodických a neperiodických publikácií, organizačné zabezpečovanie vzdelávacích podujatí, poradenstvo v uvedených činnostiach.
42 - Ekologické štúdie, počítačové spracovanie dát.

(540)

E & J

(732) E & J, s. r. o., Záhradnícka 72, 821 08 Bratislava, SK;
(740) Hojčuš Peter, Ing., Bratislava, SK;

(111) 191766

(151) 23.8.2000
(156) 23.5.2006
(180) 23.5.2016
(210) 1407-96
(220) 23.5.1996
(442) 16.5.2000
(450) 7.11.2000

7 (511) 9, 38, 42

(511) 9 - Prístroje a nástroje na vedecké a laboratórne účely, prístroje a nástroje navigačné, prístroje a nástroje určené na prenášanie rozkazov, na meranie a všeobecné používanie pri riadení lodí a lietadiel, prístroje a nástroje geodetické a elektrické neobsiahnuté v iných triedach, prístroje a nástroje pre silnoprúdovú elektrotechniku, najmä na vedenie, premenu, uskladnenie, reguláciu a kontrolu, prístroje a nástroje pre slaboprúdovú elektrotechniku, najmä oznamovacia, vysokofrekvenčná a riadiaca technika, spotrebná elektronika, prístroje a nástroje fotografické, filmové, optické, na meranie, určovanie hmotnosti, prístroje a nástroje signálne a kontrolné na účely zá-

chranné a učebné, elektrické spájkovačky, elektrické zvaračky, elektrické žehličky, elektricky vyhrievané odevy, elektrické zapaľovače a zapaľovače do automobilov, elektrické zatvárače dvier, prístroje na záznam, prenos a reprodukciu zvuku, obrazu a dát, magnetické dátové nosiče, gramofónové platne, kazety, videofilmy, videohry, televízory, videokamery a videorekordéry, gramofóny, CD prehrávače, automaty uvádzané do činnosti vhođením mince alebo známky, zapisovacie pokladnice a počítačacie stroje, zariadenia na spracovanie dát a počítače, počítačové periférne zariadenia, zariadenia na vstup a výstup dát, zariadenia na ukladanie a prenos dát, účtovacie stroje, fakturačné stroje, počítačové programy a bázy dát, počítačový hardvér a softvér vrátane počítačového softvéru na použitie v oblasti sietí a systémového riadenia, rovnako ako aj na vývoj ďalšieho softvéru, počítačový hardvér a softvér pre vstup a vyvolávanie informácií v internete a "World Wide Web", počítačové programy na používanie internetu a "World Wide Web", počítačový hardvér a softvér, najmä na prístup do systémov internetu a využívanie týchto systémov, počítačový hardvér, najmä počítače, pracovné stanice, mechaniky na diskety, počítačové tlačiarne, počítačové klávesnice, myši, joysticky a ich súčasti patriace do triedy 9, počítačové monitory, zariadenia LCD, zobrazovacie jednotky, základné dosky (boardy), modemy, prídavné dosky s elektronickými obvody pre počítače, integrované obvody, počítačový softvér (ako je definovaný v tr. 9), najmä počítačové operačné systémy, užívateľské programy s grafickým rozhraním, grafické užívateľské rozhrania pre počítačové obvody, dáta uložené na dátových nosičoch, počítače (CPU), videokamery a mikrofóny na použitie s počítačovými komunikačnými systémami a systémami videokonferencií, polovodičové komponenty, elektronické, magnetické a optické pamäte, pružné disky, magnetické disky, optické dosky prázdne alebo obsahujúce zaznamenané informácie, zariadenia na ochranu dát, elektrické pamäte na zásuvnej doske, mikroprocesory, prístroje, spojovacie káble a zástrčky na spojenie alebo prepojenie prístrojov na spracovanie dát telekomunikačného inžinierstva, hasiace prístroje, projekčné a zväčšovacie prístroje, stojany na fotografické prístroje patriace do triedy 9, kopírovacie stroje a prístroje (fotografické, elektrostatické, tepelné), elektrické káble, drôty, vodiče a ich spojky, spínače a rozvodové dosky alebo skrine (elektrina), prístroje a nástroje na ovládanie lodí, t. j. prístroje a nástroje na meranie a prenášanie rozkazov, elektrické prístroje na diaľkové riadenie priemyselných operácií, kancelárske stroje na spracovanie diernych štítkov, počítačové programy a operačné systémy uložené na dátových nosičoch (strojový zápis), dátové nosiče všetkých druhov s počítačovými programami (strojový zápis), prenosné počítačové systémy pozostávajúce z operačných systémov, sieťového softvéru a obslužných programov, exponované filmy, gramofónové ihly, puzdrá na uvedené prístroje a nástroje patriace do triedy 9, signalizačné píšťaly vrátane píšťaliek na psov, výstražné trojuholníky pre dopravné prostriedky,

ochranné odevy vrátane obuvi, špeciálne oblečenie na ochranu života, pracovné ochranné tvárové štíty, ochranné okuliare a masky pre robotníkov, dýchacie prístroje pre potápačov, pásy na plávanie, vodné krídla patriace do triedy 9, hasičské striekačky, uhlobery, automatické časové spínače, prístroje na zábavu pripojiteľné k televízorom, hracie skrine a automaty na mince, automaty na lístky, automatické váhy, meniče mincí, automatické fotografické stroje, časti uvedeného tovaru patriace do triedy 9; pokyny na prevádzku a používanie počítačov a počítačového softvéru uložené v číslicovej forme, najmä na pružných diskoch alebo CD-ROM, počítačové programy distribuované cez globálnu počítačovú sieť.

38 - Telekomunikačné služby, elektronická pošta, zber a doručovanie správ; poskytovanie užívateľského prístupu do svetovej počítačovej siete, do počítačových báz dát, do sietí báz dát, najmä do internetu, do verejných diskusií v internete, do WWW a k serverovým službám.

42 - Odborné technické poradenstvo a informácie týkajúce sa použitia počítačov, počítačového hardvéru, počítačového softvéru a počítačových sietí poskytované on line z počítačovej bázy dát alebo z globálnej počítačovej siete; konzultačné služby týkajúce sa počítačov, aktualizácia počítačového softvéru, vývoj počítačového softvéru, prenájom počítačového softvéru, vývoj programov na spracovanie dát, prenájom vybavenia na spracovanie dát, prenájom času na prístup do počítačových báz dát.

(540) **JAVA COMPATIBLE**

(732) SUN MICROSYSTEMS, INC., spoločnosť organizovaná a existujúca podľa zákonov štátu Delaware, 4150 Network Circle, SANTA CLARA, California 95054, US;

(740) Tomeš Pavol, Ing., Bratislava, SK;

(111) **191767**

(151) 23.8.2000

(156) 10.6.2006

(180) 10.6.2016

(210) 1509-96

(220) 10.6.1996

(442) 16.5.2000

(450) 7.11.2000

7 (511) **16, 35**

(511) 16 - Časopisy.

35 - Reklama, obchodné poradenstvo, sprostredkovanie obchodu s tovarom; obchodné alebo podnikateľské informácie.

(540) **Manažérske riadenie**

(732) Informačné centrum podnikateľov, s. r. o., Martina Rázusa 23A/8336, 010 01 Žilina, SK;

(111) **192643**

(151) 18.10.2000

(156) 1.3.2006

(180) 1.3.2016

(210) 603-96

(220) 1.3.1996

(442) 11.7.2000

(450) 18.1.2001

7 (511) 16, 35, 36

- (511) 16 - Knihy.
35 - Reklamná činnosť, obchodný manažment.
36 - Služby v oblasti nehnuteľností.

(540) MLADÉ LETÁ

- (732) Slovenské pedagogické nakladateľstvo - Mladé letá, s. r. o., Sasinkova 5, 815 19 Bratislava, SK;
(740) Harvan Ladislav, Ing., Bratislava, SK;

(111) 198419

- (151) 8.3.2002
(156) 22.1.2006
(180) 22.1.2016
(210) 180-96
(220) 22.1.1996
(442) 11.1.1999
(450) 4.6.2002

7 (511) 9, 11, 37

- (511) 9 - Elektrické prístroje a nástroje, ako sú napr.: audiovizuálna technika, automatické zatvárače dverí, batérie, elektrické meracie zariadenia, elektrické signalizačné a kontrolné prístroje a nástroje, elektrické prístroje pre domácnosť určené na čistenie, diaľkové ovládače, elektrické zariadenia na rezanie, zvráňanie, galvanizačné zariadenia, zabezpečovacie zariadenia, počítače, elektrické záchranné a vzdelávacie prístroje, elektrické počítačové prístroje a nástroje, registračné pokladne, žiarivky ako svietidlá, elektrotermické nástroje a prístroje, elektroinštalačný materiál.

11 - Osvetľovacia technika.

37 - Inštalácia a opravy elektrických strojov a prístrojov.

(540) VARIANT

- (732) VARIANT Slovakia spol. s r. o., Lamačská cesta 97, 841 03 Bratislava, SK;
(740) Litváková Edita, Ing., Bratislava, SK;

(111) 200714

- (151) 10.10.2002
(156) 18.3.2006
(180) 18.3.2016
(210) 707-96
(220) 18.3.1996
(442) 9.9.1998
(450) 9.1.2003

7 (511) 29

- (511) 29 - Nátierkové maslo.

(540) MANA

- (732) Friesland Slovensko, a. s., Cabajská 10, 950 22 Nitra, SK;
(740) Máčajová Mária, Ing., Nitra, SK;

(111) 203194

- (151) 13.6.2003
(156) 27.2.2006
(180) 27.2.2016
(210) 567-96
(220) 27.2.1996
(442) 7.5.1999
(450) 11.9.2003

8 (511) 17

- (511) 17 - Sieťové výrobky z impregnovaného celuló-zového vlákna s výnimkou materiálov izolačných a plniacich vo forme fólií a filmov.

(540) BONTEX

- (732) BONTEX, Inc., One Bontex Drive, Buena Vista, Virginia 24416-0751, US;
(740) ROTT, RŮŽIČKA & GUTTMANN, v. o. s., Bratislava, SK;

(111) 208440

- (151) 24.1.2005
(156) 13.12.2005
(180) 13.12.2015
(210) 3546-95
(220) 13.12.1995
(442) 11.7.2000
(450) 1.4.2005

7 (511) 18, 25

- (511) 18 - Výrobky z kože a z imitácie kože zaradené v triede 18, kufre, cestovné tašky, nákupné tašky a kabelky, dáždniky a slnečníky.
25 - Odevy a galantérne odevné doplnky, obuv a klobučnícky tovar.

(540)

TIFFANY & BROADWAY, Inc.

- (732) TIFFANY & BROADWAY, INC., DIV. OF TEXPOL CORPORATION, CHARTE NO. 01160490-00, HOUSTON, TEXAS 77237, US;
(740) Beleščák Ladislav, Ing., Piešťany, SK;

(111) 208702

- (151) 23.2.2005
(156) 9.10.2006
(180) 9.10.2016
(210) 2652-96
(220) 9.10.1996
(442) 6.8.1999
(450) 5.5.2005

7 (511) 6, 9, 12

- (511) 6 - Obyčajné kovy a ich zliatiny, kovové stavebné materiály, kovové stavebné materiály prenosné, kovové materiály pre železnice, káble a kovové drôty neelektrické, drobný železiarsky tovar, kovové rúry, sejfy, mechanické zabezpečovacie zariadenia, kovové bezpečnostné reťaze, kovové dopravné palety, drôtené pletivo, kovové cestné zvodidlá, kovové držadlá, rukoväti, kľučky, kľúče, stavebné kovania, kovové reťaze, kovové montážne kľúče, kovové okenice, okenné rámy, okná, rebríky, ostatný drôt, pánty, závesy, pancierové platne, pokladničky, visacie zámky, kovové zámky s výnimkou elektrických, cylindrické vložky zámkov, kovové zámky na vozidlá, kovové závory, zámky na radiacu páku prevodovky vozidiel, zámky na pedále a volant vozidla.
9 - Prístroje vedecké, námorné, geodetické, elektrické, najmä elektrické zabezpečovacie systémy a zariadenia, prístroje a nástroje fotografické, filmové, optické, prístroje na váženie, meranie, signalizáciu, kontrolu, záchranu a prístroje na vyučovanie, prístroje na záznam, prevod, reprodukciu zvuku alebo obrazu, magnetické suporty

zvukových záznamov, gramofónové platne, automatické distribútory a mechanizmy na mince, zapisovacie pokladnice, kalkulačné stroje, prístroje na spracovanie informácií, počítače (hardvér, softvér), hasiace prístroje.

12 - Vozidlá, dopravné prostriedky pozemné, vzdušné alebo vodné a ich časti, bezpečnostné pásy na sedadlá automobilov, bezpečnostné sedadlá pre deti do automobilov, batožinové nosiče na vozidlá, opierky na sedadlá automobilov, protišmykové zariadenia na automobilové pneumatiky, protišmykové reťaze, snehové reťaze, odkladacie siete na batožinu na dopravné prostriedky, signalizačné zariadenia pri spätnom chode automobilov, zariadenia na vozidlá proti oslepeniu, zabezpečovacie zariadenia proti odcudzeniu vozidiel, zabezpečovacie poplašné zariadenia proti odcudzeniu vozidiel.

(540) CONSTRUCT

(732) CONSTRUCT A&D PLUS, s. r. o., Durdáková č. p. 335, č. or. 27, 613 00 Brno, CZ;

(740) Neuschl Vladimír, Mgr. Ing., Bratislava, SK;

(111) 212477

(151) 5.1.2006

(156) 22.6.2005

(180) 22.6.2015

(210) 1750-95

(220) 22.6.1995

(442) 4.11.1998

(450) 2.3.2006

7 (511) 33

(511) 33 - Víno všetkých druhov pochádzajúce z Grinavskej oblasti.

(540)



(591) modrá, oranžová, zelená

(732) Ing. Vladimír Valenta - GARDEN SERVICE, Belinského 12, 851 01 Bratislava, SK;

(740) Brichtová Tatiana, JUDr., Bratislava, SK;

Prevody a prechody práv**(111) 88964**

(210) 4005
(732) Crane Limited, Nacton Road, Ipswich, Suffolk, IP3 9QH, GB;
(770) Glynwed Pipe Systems Limited, 1 Suffolk Way, Sevenoaks, Kent, TN13 1SD, GB;
Dátum uzavretia zmluvy: 23.12.2004
(580) 20.3.2006

(111) 96481

(210) 9524
(732) Cooper Industries, LLC, spoločnosť zriadená podľa zákonov štátu Delaware, 600 Travis, Suite 5800, Houston, Texas 77002, US;
(770) Cooper Industries, Inc., spoločnosť zriadená podľa zákonov štátu Ohio, 1001 Fannin, Suite 4000, Houston, Texas 77002, US;
(580) 27.3.2006

(111) 96481

(210) 9524
(732) Cooper Brands, Inc. a Delaware Corporation, 600 Travis, Suite 5800, Houston, Texas 77002, US;
(770) Cooper Industries, LLC, spoločnosť zriadená podľa zákonov štátu Delaware, 600 Travis, Suite 5800, Houston, Texas 77002, US;
Dátum uzavretia zmluvy: 23.3.2005
(580) 27.3.2006

(111) 120003

(210) 17383
(732) MATADOR HOLDING, a. s., Streženická cesta 45, 020 01 Púchov, SK;
(770) MATADOR, a. s., T. Vansovej 1054/45, 020 32 Púchov, SK;
Dátum uzavretia zmluvy: 23.1.2006
(580) 17.3.2006

(111) 155652

(210) 29301
(732) INVISTA Technologies S.a. r.l, A Luxembourg Company, Talstrasse 80, 8001 Zurich, CH;
(770) E. I. du Pont de Nemours and Company, spoločnosť zriadená podľa zákonov štátu Delaware, 1007 Market Street, Wilmington, Delaware 19898, US;
Dátum uzavretia zmluvy: 2.2.2006
(580) 17.3.2006

(111) 155653

(210) 29302
(732) INVISTA Technologies S.a. r.l, A Luxembourg Company, Talstrasse 80, 8001 Zurich, CH;
(770) E. I. du Pont de Nemours and Company, spoločnosť zriadená podľa zákonov štátu Delaware, 1007 Market Street, Wilmington, Delaware 19898, US;
Dátum uzavretia zmluvy: 2.2.2006
(580) 17.3.2006

(111) 158011

(210) 40600
(732) INVISTA Technologies S.a. r.l, A Luxembourg Company, Talstrasse 80, 8001 Zurich, CH;
(770) E. I. du Pont de Nemours and Company, spoločnosť zriadená podľa zákonov štátu Delaware, 1007 Market Street, Wilmington, Delaware 19898, US;
Dátum uzavretia zmluvy: 2.2.2006
(580) 17.3.2006

(111) 158824

(210) 42116
(732) INVISTA Technologies S.a. r.l, A Luxembourg Company, Talstrasse 80, 8001 Zurich, CH;
(770) E. I. du Pont de Nemours and Company, spoločnosť zriadená podľa zákonov štátu Delaware, 1007 Market Street, Wilmington, Delaware 19898, US;
Dátum uzavretia zmluvy: 2.2.2006
(580) 17.3.2006

(111) 162109

(210) 47629
(732) Cognis Chemie GmbH & Co. KG, Henkelstrasse 67, 40589 Düsseldorf, DE;
(770) Cognis Deutschland GmbH, Henkelstrasse 67, Dusseldorf, DE;
(580) 22.3.2006

(111) 162109

(210) 47629
(732) Cognis Deutschland II GmbH & Co. KG, Heumarkt 14, 50667 Köln, DE;
(770) Cognis Chemie GmbH & Co. KG, Henkelstrasse 67, 40589 Düsseldorf, DE;
(580) 22.3.2006

(111) 162109

(210) 47629
(732) Cognis IP Management GmbH, Henkelstrasse 67, 40589 Düsseldorf, DE;
(770) Cognis Deutschland GmbH & Co. KG, Henkelstrasse 67, 40589 Düsseldorf, DE;
Dátum uzavretia zmluvy: 25.8.2005
(580) 22.3.2006

(111) 163721

(210) 50364
(732) Ovation Pharmaceuticals, Inc., Four Parkway North, Suite 200, Deerfield, IL 60015, US;
(770) H. LUNDBECK AB, Rundgangen 30 B, S-250 53 Helsingborg, SE;
Dátum uzavretia zmluvy: 11.7.2005
(580) 8.3.2006

(111) 163721

(210) 50364
(732) Ovation Healthcare International Limited, 33a Ballsbridge Terrace, Ballsbridge, Dublin 2, IE;
(770) Ovation Pharmaceuticals, Inc., Four Parkway North, Suite 200, Deerfield, IL 60015, US;
Dátum uzavretia zmluvy: 18.11.2005
(580) 8.3.2006

(111) 165387

(210) 52792
(732) INVISTA Technologies S.a. r.l, A Luxembourg Company, Talstrasse 80, 8001 Zurich, CH;
(770) E. I. du Pont de Nemours and Company, spoločnosť zriadená podľa zákonov štátu Delaware, 1007 Market Street, Wilmington, Delaware 19898, US;
Dátum uzavretia zmluvy: 2.2.2006
(580) 17.3.2006

(111) 166421

(210) 54557
(732) INVISTA Technologies S.a. r.l, A Luxembourg Company, Talstrasse 80, 8001 Zurich, CH;
(770) E. I. du Pont de Nemours and Company, 1007 Market Street, Wilmington, Delaware 19898, US;
Dátum uzavretia zmluvy: 2.2.2006
(580) 17.3.2006

(111) 169136

(210) 58971
(732) INVISTA Technologies S.a. r.l, A Luxembourg Company, Talstrasse 80, 8001 Zurich, CH;
(770) E. I. DU PONT DE NEMOURS AND COMPANY, spoločnosť zriadená podľa zákonov štátu Delaware, 1007 Market Street, Wilmington, Delaware 19898, US;
Dátum uzavretia zmluvy: 2.2.2006
(580) 17.3.2006

(111) 169454

(210) 58272
(732) INVISTA Technologies S.a. r.l, A Luxembourg Company, Talstrasse 80, 8001 Zurich, CH;
(770) E. I. DU PONT DE NEMOURS AND COMPANY, spoločnosť zriadená podľa zákonov štátu Delaware, 1007 Market Street, Wilmington, Delaware 19898, US;
Dátum uzavretia zmluvy: 2.2.2006
(580) 17.3.2006

(111) 169480

(210) 59137
(732) INVISTA Technologies S.a. r.l, A Luxembourg Company, Talstrasse 80, 8001 Zurich, CH;
(770) E. I. du Pont de Nemours and Company, spoločnosť zriadená podľa zákonov štátu Delaware, 1007 Market Street, Wilmington, Delaware 19898, US;
Dátum uzavretia zmluvy: 2.2.2006
(580) 17.3.2006

(111) 169988

(210) 59235
(732) INVISTA Technologies S.a. r.l, A Luxembourg Company, Talstrasse 80, 8001 Zurich, CH;
(770) E. I. du Pont de Nemours and Company, spoločnosť zriadená podľa zákonov štátu Delaware, 1007 Market Street, Wilmington, Delaware 19898, US;
Dátum uzavretia zmluvy: 2.2.2006
(580) 17.3.2006

(111) 170351

(210) 60520
(732) Berner Osakeyhtiö, Eteläranta 4 B, 00130 Helsinki, FI;
(770) Noiro Oy, Lasikuja 2, 02780 Espoo, FI;
Dátum uzavretia zmluvy: 1.12.2004
(580) 16.3.2006

(111) 170499

(210) 60354
(732) MATADOR HOLDING, a. s., Streženická cesta 45, 020 01 Púchov, SK;
(770) MATADOR, a. s., T. Vansovej 1054/45, 020 32 Púchov, SK;
Dátum uzavretia zmluvy: 23.1.2006
(580) 17.3.2006

(111) 171821

(210) 62208
(732) INVISTA Technologies S.a. r.l, A Luxembourg Company, Talstrasse 80, 8001 Zurich, CH;
(770) E. I. DU PONT DE NEMOURS AND COMPANY, spoločnosť zriadená podľa zákonov štátu Delaware, 1007 Market Street, Wilmington, Delaware 19898, US;
Dátum uzavretia zmluvy: 2.2.2006
(580) 17.3.2006

(111) 172459

(210) 478-93
(732) MATADOR HOLDING, a. s., Streženická cesta 45, 020 01 Púchov, SK;
(770) MATADOR, a. s., T. Vansovej 1054/45, 020 32 Púchov, SK;
Dátum uzavretia zmluvy: 23.1.2006
(580) 17.3.2006

(111) 172681

(210) 417-93
(732) United Distillers & Vintners (SJ) B. V., Molenerf 10-12, 1014 BG Amsterdam, NL;
(770) J & B Scotland Limited, Edinburgh Park, 5 Lochside Way, Edinburgh EH12 9DT, Škótsko, GB;
Dátum uzavretia zmluvy: 24.2.2006
(580) 30.3.2006

(111) 172898

(210) 418-93
(732) United Distillers & Vintners (SJ) B. V., Molenwerf 10-12, 1014 BG Amsterdam, NL;
(770) J & B Scotland Limited, Edinburgh Park, 5 Lochside Way, Edinburgh EH12 9DT, Škótsko, GB;
Dátum uzavretia zmluvy: 24.2.2006
(580) 30.3.2006

(111) 175330

(210) 61873
(732) TABEA a. s., Na Pankráci 1062/58, 140 00 Praha, CZ;
(770) CIMEX PRAHA a. s., koncernová spoločnosť, Na Pankráci 1062/58, 140 00 Praha, CZ;
(580) 20.3.2006

(111) 175350

(210) 69272
(732) INVISTA Technologies S.a. r.l, A Luxembourg Company, Talstrasse 80, 8001 Zurich, CH;
(770) E. I. du Pont de Nemours & Company, 1007 Market Street, Wilmington, Delaware 19898, US;
Dátum uzavretia zmluvy: 2.2.2006
(580) 17.3.2006

(111) 175623

(210) 63925
(732) Aluminium Extrusion and Distribution Pty Limited, 12 Creek Street, Brisbane, QLD, 4000, AU;
(770) Crane Enfield Metals Pty Limited, Level 14, Phillips House, 15 Blue Street, North Sydney NSW 2060, AU;
Dátum uzavretia zmluvy: 31.10.2005
(580) 22.3.2006

(111) 177322

(210) 410-94
(732) INVISTA Technologies S.a. r.l, A Luxembourg Company, Talstrasse 80, 8001 Zurich, CH;
(770) E. I. du Pont de Nemours & Company, 1007 Market Street, Wilmington, Delaware 19898, US;
Dátum uzavretia zmluvy: 2.2.2006
(580) 17.3.2006

(111) 178323

(210) 905-94
(732) INTERMUNE PHARMACEUTICALS, INC., 3280 Bayshore Boulevard, Brisbane, CA 94005, US;
(770) ALZA CORPORATION, 1900 Charleston Road, Mountain View, CA 94039-7210, US;
Dátum uzavretia zmluvy: 5.1.2001
(580) 21.3.2006

(111) 178323

(210) 905-94
(732) Three Rivers Pharmaceuticals, LLC, 312 Commerce Park Drive, Cranberry Township, PA 16066, US;
(770) InterMune, Inc., 3280 Bayshore Boulevard, Brisbane, California 94005, US;
Dátum uzavretia zmluvy: 20.5.2005
(580) 21.3.2006

(111) 179791

(210) 555-94
(732) IP Holdings LLC, 103 Foulk Road, Wilmington, Delaware 19803, US;
(770) Joe Boxer Company LLC, 1599 Post Road East, Westport, Connecticut 06880, US;
Dátum uzavretia zmluvy: 31.1.2006
(580) 9.3.2006

(111) 181425

(210) 1812-95
(732) FROST, s. r. o., Jesenná 12, 080 05 Prešov, SK;
(770) Tunová Mária, Mgr., Nábr. Mládeže 15, 949 01 Nitra, SK;
Dátum uzavretia zmluvy: 15.3.2006
(580) 27.3.2006

(111) 181435

(210) 1837-95
(732) FROST, s. r. o., Jesenná 12, 080 05 Prešov, SK;
(770) Tunová Mária, Mgr., Nábr. Mládeže 15, 949 01 Nitra, SK;
Dátum uzavretia zmluvy: 15.3.2006
(580) 27.3.2006

(111) 181943

(210) 918-93
(732) INDOOR GROUP OY, ISO - PAAVOLANKA-TU 2, 151 00 LAHTI, FI;
(770) Uponor Oyj, Robert Huberin tie 3 B, FIN -01510 Vantaa, FI;
Dátum uzavretia zmluvy: 15.9.2004
(580) 3.4.2006

(111) 182632

(210) 2721-95
(732) INVISTA Technologies S.a. r.l, A Luxembourg Company, Talstrasse 80, 8001 Zurich, CH;
(770) E. I. du Pont de Nemours & Company, 1007 Market Street, Wilmington, Delaware 19898, US;
Dátum uzavretia zmluvy: 2.2.2006
(580) 17.3.2006

(111) 182908

(210) 2363-95
(732) INVISTA Technologies S.a. r.l, A Luxembourg Company, Talstrasse 80, 8001 Zurich, CH;
(770) E. I. du Pont de Nemours & Company, 1007 Market Street, Wilmington, Delaware 19898, US;
Dátum uzavretia zmluvy: 2.2.2006
(580) 17.3.2006

(111) 183020

(210) 3290-95
(732) NO FEAR INTERNATIONAL LIMITED, Grenville Court, Britwell Road, Burnham, Buckinghamshire SL1 8DF, GB;
(770) NO FEAR, INC., a California corporation, 2251 Faraday Avenue, Carlsbad, California 92008, US;
Dátum uzavretia zmluvy: 30.11.2005
(580) 9.3.2006

(111) 183475

(210) 310-96
(732) INVISTA Technologies S.a. r.l, A Luxembourg Company, Talstrasse 80, 8001 Zurich, CH;
(770) E. I. du Pont de Nemours & Company, 1007 Market Street, Wilmington, Delaware 19898, US;
Dátum uzavretia zmluvy: 2.2.2006
(580) 17.3.2006

(111) 183943

(210) 907-96
(732) ASSA ABLOY AB, Klarabergsviadukten 90, 10723 Stockholm, SE;
(770) Yale Security Inc., Monroe, North Carolina, US;
Dátum uzavretia zmluvy: 31.12.2005
(580) 16.3.2006

(111) 183996

(210) 1357-96
(732) Marienbad Waters a.s., Anglická 271, 353 01 Mariánské Lázně, CZ;
(770) Léčebné lázně Mariánské Lázně, a.s., Masarykova 22, 353 29 Mariánské Lázně, CZ;
Dátum uzavretia zmluvy: 25.11.2004
(580) 16.3.2006

(111) 184315

(210) 32-96
(732) INVISTA Technologies S.a. r.l, A Luxembourg Company, Talstrasse 80, 8001 Zurich, CH;
(770) E. I. du Pont de Nemours & Company, 1007 Market Street, Wilmington, Delaware 19898, US;
Dátum uzavretia zmluvy: 2.2.2006
(580) 17.3.2006

(111) 184334

(210) 154-96
(732) ZAP Modra spol. s r. o., Nádražná 76, 900 81 Šenkvice, SK;
(770) Augustín Peško ZAP MODRA, Bratislavská 17, 900 01 Modra, SK;
Dátum uzavretia zmluvy: 10.2.2006
(580) 9.3.2006

(111) 184863

(210) 106-96
(732) Bertelsmann Music Group, Inc., 1540 Broadway, New York NY 10036-4039, US;
(770) BMG MUSIC, 1540 Broadway, New York, N. Y. 10036, US;
Dátum uzavretia zmluvy: 23.7.2004
(580) 30.3.2006

(111) 185227

(210) 2502-96
(732) Astellas Pharma Inc., 3-11, Nihonbashi-Honcho 2-chome, Chuo-ku, Tokyo, JP;
(770) FUJISAWA PHARMACEUTICAL CO., LTD., 4-7, Doshomachi 3-chome, Chuo-ku, Osaka, JP;
(580) 21.3.2006

(111) 185818

(210) 919-93
(732) INDOOR GROUP OY, ISO - PAAVOLANKA-TU 2, 151 00 LAHTI, FI;
(770) Uponor Oyj, Robert Huberin tie 3 B, FIN -01510 Vantaa, FI;
Dátum uzavretia zmluvy: 15.9.2004
(580) 3.4.2006

(111) 188740

(210) 374-97
(732) Grupo Empresarial Extrahotelero Palmares S.A., Calle Línea No. 60 esquina a M Vedado, Plaza, Ciudad de la Habana, CU;
(770) Grupo Hotelero Gran Caribe S.A., calle 7ma. y 44 Playa, Ciudad de La Habana, CU;
(580) 16.3.2006

(111) 188787

(210) 1357-97
(732) INVISTA Technologies S.a. r.l, A Luxembourg Company, Talstrasse 80, 8001 Zurich, CH;
(770) E. I. du Pont de Nemours & Company, 1007 Market Street, Wilmington, Delaware 19898, US;
Dátum uzavretia zmluvy: 2.2.2006
(580) 17.3.2006

(111) 190648

(210) 242-97
(732) TAIHO PHARMACEUTICAL CO., LTD., 1-27 Kandanshiki-cho, 101-8444 Chiyoda-ku, Tokyo, JP;
(770) Bristol-Myers Squibb Company, spoločnosť organizovaná a existujúca podľa zákonov štátu Delaware, 345 Park Avenue, New York, New York 10154, US;
Dátum uzavretia zmluvy: 25.1.2006
(580) 21.3.2006

(111) 191300

(210) 2549-98
(732) FROST, s. r. o., Jesenná 12, 080 05 Prešov, SK;
(770) Tunová Mária, Mgr., Nábr. Mládeže 15, 949 01 Nitra, SK;
Dátum uzavretia zmluvy: 15.3.2006
(580) 27.3.2006

(111) 191879

(210) 1360-98
(732) ASSA Art, spol. s r. o., Vrátna 60, 040 01 Košice, SK;
(770) Šarišská Ľubov, Mgr., ASSA ART AGENCY, Dénešova 21, 040 11 Košice, SK;
Dátum uzavretia zmluvy: 30.9.2004
(580) 8.3.2006

(111) 193004

(210) 655-99
(732) Valovič Šimon, Ing., J. Smreka 12, 841 08 Bratislava, SK;
(770) VINÁRSTVO VINANZA, a. s., Levická 743, 952 01 Vráble, SK;
Dátum uzavretia zmluvy: 27.2.2006
(580) 7.3.2006

(111) 193005

(210) 656-99
 (732) Valovič Šimon, Ing., J. Smreka 12, 841 08 Bratislava, SK;
 (770) VINÁRSTVO VINANZA, a. s., Levická 743, 952 01 Vráble, SK;
 Dátum uzavretia zmluvy: 27.2.2006
 (580) 7.3.2006

(111) 193802

(210) 1720-99
 (732) Valovič Šimon, Ing., J. Smreka 12, 841 08 Bratislava, SK;
 (770) VINÁRSTVO VINANZA, a. s., Levická 743, 952 01 Vráble, SK;
 Dátum uzavretia zmluvy: 27.2.2006
 (580) 7.3.2006

(111) 193803

(210) 1722-99
 (732) Valovič Šimon, Ing., J. Smreka 12, 841 08 Bratislava, SK;
 (770) VINÁRSTVO VINANZA, a. s., Levická 743, 952 01 Vráble, SK;
 Dátum uzavretia zmluvy: 27.2.2006
 (580) 7.3.2006

(111) 195169

(210) 3264-99
 (732) FROST, s. r. o., Jesenná 12, 080 05 Prešov, SK;
 (770) Tunová Mária, Mgr., Nábr. Mládeže 15, 949 01 Nitra, SK;
 Dátum uzavretia zmluvy: 15.3.2006
 (580) 27.3.2006

(111) 195695

(210) 2807-99
 (732) INVISTA Technologies S.a. r.l, A Luxembourg Company, Talstrasse 80, 8001 Zurich, CH;
 (770) E. I. du Pont de Nemours & Company, 1007 Market Street, Wilmington, Delaware 19898, US;
 Dátum uzavretia zmluvy: 2.2.2006
 (580) 17.3.2006

(111) 196311

(210) 310-2000
 (732) FROST, s. r. o., Jesenná 12, 080 05 Prešov, SK;
 (770) KB Frutos s.r.o., Jilemnického 1, 080 01 Prešov, SK;
 Dátum uzavretia zmluvy: 2.2.2006
 (580) 27.3.2006

(111) 196314

(210) 313-2000
 (732) FROST, s. r. o., Jesenná 12, 080 05 Prešov, SK;
 (770) MRAZIARNE Prešov, s. r. o., Jilemnického 1, 080 01 Prešov, SK;
 Dátum uzavretia zmluvy: 22.9.2005
 (580) 27.3.2006

(111) 196482

(210) 3193-97
 (732) United Distillers & Vintners (SJ) B. V., Molenwerf 10-12, 1014 BG Amsterdam, NL;
 (770) J & B Scotland Limited, Edinburgh Park, 5 Lochside Way, Edinburgh EH12 9DT, Škótsko, GB;
 Dátum uzavretia zmluvy: 24.2.2006
 (580) 30.3.2006

(111) 196557

(210) 1483-2000
 (732) FROST, s. r. o., Jesenná 12, 080 05 Prešov, SK;
 (770) KB Frutos s.r.o., Jilemnického 1, 080 01 Prešov, SK;
 Dátum uzavretia zmluvy: 2.2.2006
 (580) 27.3.2006

(111) 196901

(210) 2247-2000
 (732) ALAIN MANOUKIAN (a French company), Domaine de Blanchelaine, 26600 Mercuriol, FR;
 (770) Alain MANOUKIAN, Domaine de Conflans, 26600 Chanos Curson, FR;
 Dátum uzavretia zmluvy: 25.8.2005
 (580) 7.3.2006

(111) 197923

(210) 2555-2000
 (732) PH & T.S.p.A., 34, Via Ariosto, 20145 Milano, IT;
 (770) Medicom International, s. r. o., Pátefní 17, 635 00 Brno, CZ;
 Dátum uzavretia zmluvy: 27.12.2005
 (580) 3.3.2006

(111) 198089

(210) 2600-2000
 (732) ECOPRESS a. s., Seberínho 1, 820 07 Bratislava, SK;
 (770) FOND SHOP, s. r. o., Mlynské Nivy 45, 821 09 Bratislava, SK;
 Dátum uzavretia zmluvy: 7.2.2006
 (580) 27.3.2006

(111) 198419

(210) 180-96
 (732) VARIANT Slovakia spol. s r. o., Lamačská cesta 97, 841 03 Bratislava, SK;
 (770) Molčányi Pavol, Ing. - VARIANT, Beňovského 6, 841 01 Bratislava, SK;
 Dátum uzavretia zmluvy: 30.12.2003
 (580) 9.3.2006

(111) 199131

(210) 1673-98
 (732) ASSA Art, spol. s r. o., Vrátna 60, 040 01 Košice, SK;
 (770) Šarišská Ľubov, Mgr., ASSA ART AGENCY, Dénešova 21, 040 11 Košice, SK;
 Dátum uzavretia zmluvy: 30.9.2004
 (580) 8.3.2006

(111) 201252

(210) 2870-2001
(732) TABEA a. s., Na Pankráci 1062/58, 140 00 Praha, CZ;
(770) CIMEX PRAHA a. s., koncernová spoločnosť, Na Pankráci 1062/58, 140 00 Praha, CZ;
(580) 20.3.2006

(111) 202224

(210) 3299-2000
(732) Vinařský fond ČR, Žerotínovo náměstí 3/5, 601 82 Brno, CZ;
(770) Kopeček Jiří, Ing., nám. Svobody 16, 691 42 Valdice, CZ;
Dátum uzavretia zmluvy: 12.8.2005
(580) 16.3.2006

(111) 202626

(210) 378-2002
(732) Štrichel Jozef, Remeselné služby, SNP 1428/8-9, 017 01 Považská Bystrica, SK;
(770) Cremila, s. r. o., Pružina 186, 018 22 Pružina, SK;
Dátum uzavretia zmluvy: 1.2.2006
(580) 29.3.2006

(111) 202627

(210) 379-2002
(732) Štrichel Jozef, Remeselné služby, SNP 1428/8-9, 017 01 Považská Bystrica, SK;
(770) Cremila, s. r. o., Pružina 186, 018 22 Pružina, SK;
Dátum uzavretia zmluvy: 1.2.2006
(580) 29.3.2006

(111) 202819

(210) 272-2002
(732) Valovič Šimon, Ing., J. Smreka 12, 841 08 Bratislava, SK;
(770) VINÁRSTVO VINANZA, a. s., Levická 743, 952 01 Vráble, SK;
Dátum uzavretia zmluvy: 27.2.2006
(580) 7.3.2006

(111) 204421

(210) 2132-2002
(732) LOBB Banská Bystrica, a.s., Sládkovičova 29, 974 03 Banská Bystrica, SK;
(770) LOBB š. p., Sládkovičova 29, 974 03 Banská Bystrica, SK;
Dátum uzavretia zmluvy: 10.1.2006
(580) 13.3.2006

(111) 204825

(210) 1868-2002
(732) TABEA a. s., Na Pankráci 1062/58, 140 00 Praha, CZ;
(770) CIMEX PRAHA a. s., koncernová spoločnosť, Na Pankráci 1062/58, 140 00 Praha, CZ;
(580) 20.3.2006

(111) 204826

(210) 1869-2002
(732) TABEA a. s., Na Pankráci 1062/58, 140 00 Praha, CZ;
(770) CIMEX PRAHA a. s., koncernová spoločnosť, Na Pankráci 1062/58, 140 00 Praha, CZ;
(580) 20.3.2006

(111) 206387

(210) 809-2003
(732) K-1 ENGINEERING s. r. o., Hradská 97, 821 07 Bratislava, SK;
(770) K-1 Styling & Tuning spol. s r. o., Na Pántoch 10, 831 06 Bratislava, SK;
Dátum uzavretia zmluvy: 6.2.2006
(580) 3.4.2006

(111) 206637

(210) 85-2003
(732) Checkpoint Systems, Inc., a Pennsylvania corporation, 101 Wolf Drive, P. O. Box 188, Thorofare, NJ 08086, US;
(770) Electronic Signatures, Inc., 1105 N. Market Street, Suite 1300, Wilmington, Delaware, US;
Dátum uzavretia zmluvy: 14.12.2004
(580) 6.3.2006

(111) 206638

(210) 90-2003
(732) SECAR, spol. s r. o., Hattalova 12/A, 831 03 Bratislava, SK;
(770) SECAR BRATISLAVA, a. s., Hattalova 12/A, 831 03 Bratislava, SK;
Dátum uzavretia zmluvy: 9.3.2006
(580) 29.3.2006

(111) 206639

(210) 91-2003
(732) SECAR, spol. s r. o., Hattalova 12/A, 831 03 Bratislava, SK;
(770) SECAR BRATISLAVA, a. s., Hattalova 12/A, 831 03 Bratislava, SK;
Dátum uzavretia zmluvy: 9.3.2006
(580) 29.3.2006

(111) 206640

(210) 92-2003
(732) SECAR, spol. s r. o., Hattalova 12/A, 831 03 Bratislava, SK;
(770) SECAR BRATISLAVA, a. s., Hattalova 12/A, 831 03 Bratislava, SK;
Dátum uzavretia zmluvy: 9.3.2006
(580) 29.3.2006

(111) 207316

(210) 810-2003
(732) K-1 ENGINEERING s. r. o., Hradská 97, 821 07 Bratislava, SK;
(770) K-1 Styling & Tuning spol. s r. o., Na Pántoch 10, 831 06 Bratislava, SK;
Dátum uzavretia zmluvy: 6.2.2006
(580) 3.4.2006

(111) 207972

(210) 1257-2003
(732) Valovič Šimon, Ing., J. Smreka 12, 841 08 Bratislava, SK;
(770) VINÁRSTVO VINANZA, a. s., Levická 743, 952 01 Vrábľe, SK;
Dátum uzavretia zmluvy: 27.2.2006
(580) 7.3.2006

(111) 207973

(210) 1259-2003
(732) Valovič Šimon, Ing., J. Smreka 12, 841 08 Bratislava, SK;
(770) VINÁRSTVO VINANZA, a. s., Levická 743, 952 01 Vrábľe, SK;
Dátum uzavretia zmluvy: 27.2.2006
(580) 7.3.2006

(111) 207974

(210) 1260-2003
(732) Valovič Šimon, Ing., J. Smreka 12, 841 08 Bratislava, SK;
(770) VINÁRSTVO VINANZA, a. s., Levická 743, 952 01 Vrábľe, SK;
Dátum uzavretia zmluvy: 27.2.2006
(580) 7.3.2006

(111) 208168

(210) 1258-2003
(732) Valovič Šimon, Ing., J. Smreka 12, 841 08 Bratislava, SK;
(770) VINÁRSTVO VINANZA, a. s., Levická 743, 952 01 Vrábľe, SK;
Dátum uzavretia zmluvy: 27.2.2006
(580) 7.3.2006

(111) 209696

(210) 36-2004
(732) Valovič Šimon, Ing., J. Smreka 12, 841 08 Bratislava, SK;
(770) VINÁRSTVO VINANZA, a. s., Levická 743, 952 01 Vrábľe, SK;
Dátum uzavretia zmluvy: 27.2.2006
(580) 7.3.2006

(111) 209784

(210) 948-2004
(732) Štrichel Jozef, Remeselné služby, SNP 1428/8-9, 017 01 Považská Bystrica, SK;
(770) Cremila, s. r. o., Pružina 186, 018 22 Pružina, SK;
Dátum uzavretia zmluvy: 1.2.2006
(580) 29.3.2006

(111) 209785

(210) 949-2004
(732) Štrichel Jozef, Remeselné služby, SNP 1428/8-9, 017 01 Považská Bystrica, SK;
(770) Cremila, s. r. o., Pružina 186, 018 22 Pružina, SK;
Dátum uzavretia zmluvy: 1.2.2006
(580) 29.3.2006

(111) 210549

(210) 1227-2004
(732) Valovič Šimon, Ing., J. Smreka 12, 841 08 Bratislava, SK;
(770) VINÁRSTVO VINANZA, a. s., Levická 743, 952 01 Vrábľe, SK;
Dátum uzavretia zmluvy: 27.2.2006
(580) 7.3.2006

(111) 210550

(210) 1228-2004
(732) Valovič Šimon, Ing., J. Smreka 12, 841 08 Bratislava, SK;
(770) VINÁRSTVO VINANZA, a. s., Levická 743, 952 01 Vrábľe, SK;
Dátum uzavretia zmluvy: 27.2.2006
(580) 7.3.2006

(111) 211796

(210) 5012-2004
(732) HUDYsport a. s., Bynovec 138, 407 14 Bynovec, CZ;
(770) Jindřich Hudeček - HUDYSPORT, Bynovec 138, 407 14 Bynovec, CZ;
Dátum uzavretia zmluvy: 1.6.2005
(580) 3.3.2006

(111) 211914

(210) 2733-2004
(732) H2Energy, s. r. o., Hraničná 18, 821 05 Bratislava, SK;
(770) SORBEUM, s. r. o., Šafárikovo nám. 7, 811 02 Bratislava, SK;
Dátum uzavretia zmluvy: 10.12.2005
(580) 10.3.2006

Zmeny v údajoch o majiteľoch/prihlasovateľoch**(111) 88964**

(210) 4005

(732) Glynwed Pipe Systems Limited, 1 Suffolk Way,
Sevenoaks, Kent, TN13 1SD, GB;

(580) 20.3.2006

(111) 95820

(210) 7121

(732) POLAROID CORPORATION, 1265 Main Street,
Waltham, Massachusetts 02451, US;

(580) 31.3.2006

(111) 152074

(210) 4764

(732) ZSNP, a. s., Priemysel'na 12, 965 63 Žiar nad
Hronom, SK;

(580) 14.3.2006

(111) 157022

(210) 37680

(732) Nobel Cigars ApS, Søren Nymarksvej 6, DK-8270
Højbjerg, DK;

(580) 31.3.2006

(111) 160419A

(210) 44933A

(732) Tatralan, s. r. o., Michalská 18, 060 01 Kežma-
rok, SK;

(580) 14.3.2006

(111) 162109

(210) 47629

(732) Cognis Deutschland GmbH & Co. KG, Henkel-
strasse 67, 40589 Düsseldorf, DE;

(580) 22.3.2006

(111) 162697

(210) 49091

(732) THE COCA-COLA COMPANY, One Coca-Cola
Plaza, Atlanta, Georgia 30313, US;

(580) 31.3.2006

(111) 163155

(210) 49175

(732) THE COCA COLA COMPANY, One Coca-Cola
Plaza, 30313 Atlanta, Georgia, US;

(580) 16.3.2006

(111) 164686

(210) 51804

(732) Pfizer Enterprises SARL, Rond-Point du Kirch-
berg, 51, Avenue J. F. Kennedy, L-1855 Luxem-
bourg, LU;

(580) 28.3.2006

(111) 164688

(210) 51814

(732) Pfizer Enterprises SARL, Rond-Point du Kirch-
berg, 51, Avenue J. F. Kennedy, L-1855 Luxem-
bourg, LU;

(580) 28.3.2006

(111) 169096

(210) 58572

(732) Pfizer Enterprises SARL, Rond-Point du Kirch-
berg, 51, Avenue J. F. Kennedy, L-1855 Luxem-
bourg, LU;

(580) 28.3.2006

(111) 169579

(210) 59725

(732) KNAUF INSULATION LIMITED, Stafford Road,
St. Helen, Merseyside, WA10 3NS, GB;

(580) 6.3.2006

(111) 169975

(210) 59240

(732) A & F Trademark, Inc. a Delaware corporation,
6301 Fitch Path, New Albany, Ohio 43054, US;

(580) 20.3.2006

(111) 171339

(210) 58260

(732) Wizard Co., Inc., spoločnosť zriadená podľa zá-
konov štátu Delaware, 10750 West Charleston,
Suite 130, Las Vegas, Nevada 89135, US;

(580) 6.3.2006

(111) 171340

(210) 58261

(732) Wizard Co., Inc., spoločnosť zriadená podľa zá-
konov štátu Delaware, 10750 West Charleston,
Suite 130, Las Vegas, Nevada 89135, US;

(580) 6.3.2006

(111) 172214

(210) 45-93

(732) Tampico Beverages, Inc., N. Campbell Avenue 3106,
60618 Chicago, Illinois, US;

(580) 6.3.2006

(111) 172256

(210) 622-93

(732) Geac Performance Management, Inc., Wolverine
Tower, 3001 South State Street, ANN ARBOR,
Michigan 48106, US;

(580) 20.3.2006

(111) 174525
(210) 65984
(732) VALTECH TORS, a. s., Na Dole 3973/1, 695 01
Hodonín, CZ;
(580) 6.3.2006

(111) 174527
(210) 65983
(732) VALTECH TORS, a. s., Na Dole 3973/1, 695 01
Hodonín, CZ;
(580) 6.3.2006

(111) 174528
(210) 65985
(732) VALTECH TORS, a. s., Na Dole 3973/1, 695 01
Hodonín, CZ;
(580) 6.3.2006

(111) 174529
(210) 65986
(732) VALTECH TORS, a. s., Na Dole 3973/1, 695 01
Hodonín, CZ;
(580) 6.3.2006

(111) 174531
(210) 65987
(732) VALTECH TORS, a. s., Na Dole 3973/1, 695 01
Hodonín, CZ;
(580) 6.3.2006

(111) 175046
(210) 64901
(732) AstraZeneca AB, S-15 185 Södertälje, SE;
(580) 28.3.2006

(111) 175047
(210) 64899
(732) AstraZeneca AB, S-15 185 Södertälje, SE;
(580) 28.3.2006

(111) 175330
(210) 61873
(732) CIMEX PRAHA a. s., Na Pankráci 1062/58, 140 00
Praha, CZ;
(580) 20.3.2006

(111) 176282
(210) 67770
(732) Universal City Studios LLLP, 100 Universal City
Plaza, Universal City, California 91608, US;
(580) 20.3.2006

(111) 176840
(210) 69085
(732) VALTECH TORS, a. s., Na Dole 3973/1, 695 01
Hodonín, CZ;
(580) 6.3.2006

(111) 176841
(210) 69086
(732) VALTECH TORS, a. s., Na Dole 3973/1, 695 01
Hodonín, CZ;
(580) 6.3.2006

(111) 176849
(210) 72804
(732) VALTECH TORS, a. s., Na Dole 3973/1, 695 01
Hodonín, CZ;
(580) 6.3.2006

(111) 177050
(210) 1285-96
(732) Informačné centrum podnikateľov, s. r. o., Mar-
tina Rázusa 23A/8336, 010 01 Žilina, SK;
(580) 22.3.2006

(111) 177168
(210) 433-96
(732) PYROKONTROL, spol. s r. o., Trnavská cesta 108,
821 04 Bratislava, SK;
(580) 22.3.2006

(111) 177251
(210) 64900
(732) AstraZeneca AB, S-15 185 Södertälje, SE;
(580) 28.3.2006

(111) 178000
(210) 237-97
(732) BONAVITA SERVIS spol. s r. o., Šustekova 18,
851 04 Bratislava, SK;
(580) 7.3.2006

(111) 178323
(210) 905-94
(732) InterMune, Inc., 3280 Bayshore Boulevard, Bris-
bane, California 94005, US;
(580) 21.3.2006

(111) 179811
(210) 74316
(732) Regina Ivan, Ing. - REGINA, Plzenská 15, 040 11
Košice, SK;
(580) 14.3.2006

(111) 181465
(210) 3401-96
(732) Kontakt/Juven s. r. o., Národná 18, 010 01 Žilina,
SK;
(580) 20.3.2006

(111) 181496
(210) 73184
(732) AstraZeneca AB, S-15 185 Södertälje, SE;
(580) 28.3.2006

(111) **181516**
(210) 1495-93
(732) Universal City Studios LLLP, 100 Universal City Plaza, Universal City, California 91608, US;
(580) 20.3.2006

(111) **183011**
(210) 3200-95
(732) THE COCA-COLA COMPANY, One Coca-Cola Plaza, Atlanta, Georgia 30313, US;
(580) 16.3.2006

(111) **183335**
(210) 3189-95
(732) Metsec plc, Broadwell Road, Oldbury, Warley, B69 4HE, GB;
(580) 16.3.2006

(111) **183529**
(210) 861-96
(732) Oy Karl Fazer Ab, P. O. Box 44, FI-00101 Helsinki, FI;
(580) 16.3.2006

(111) **183842**
(210) 206-96
(732) Šťastný Štefan, Ing., Pod Šípkom 1155/8, 958 06 Partizánske, SK;
(580) 31.3.2006

(111) **183914**
(210) 786-96
(732) Sanofi - Aventis, 174, avenue de France, 75013 Paris, FR;
(580) 31.3.2006

(111) **183969**
(210) 1222-96
(732) BUDĚJOVICKÝ MĚŠŤANSKÝ PIVOVAR a. s., Lidická 458/51, 370 54 České Budějovice, CZ;
(580) 22.3.2006

(111) **183970**
(210) 1223-96
(732) BUDĚJOVICKÝ MĚŠŤANSKÝ PIVOVAR a. s., Lidická 458/51, 370 54 České Budějovice, CZ;
(580) 22.3.2006

(111) **184017**
(210) 1438-96
(732) SUN MICROSYSTEMS, INC., spoločnosť organizovaná a existujúca podľa zákonov štátu Delaware, 4150 Network Circle, Santa Clara, California 95054, US;
(580) 31.3.2006

(111) **184419**
(210) 692-96
(732) Big Feats Entertainment, L. P., spoločnosť podľa zákonov štátu Texas, 830 South Greenville Avenue, Allen, Texas 75002, US;
(580) 22.3.2006

(111) **184420**
(210) 693-96
(732) Big Feats Entertainment, L. P., spoločnosť podľa zákonov štátu Texas, 830 South Greenville Avenue, Allen, Texas 75002, US;
(580) 22.3.2006

(111) **184450**
(210) 1019-96
(732) POLAROID CORPORATION, 1265 Main Street, Waltham, Massachusetts 02451, US;
(580) 31.3.2006

(111) **184460**
(210) 1069-96
(732) TGI FRIDAY'S OF MINNESOTA, INC., spoločnosť zriadená podľa zákonov štátu Minnesota, 4201 Marsh Lane, CARROLLTON, Texas 75007, US;
(580) 22.3.2006

(111) **184502**
(210) 1237-96
(732) Beecham Group p. l. c., 980 Great West Road, Brentford, Middlesex TW8 9GS, GB;
(580) 22.3.2006

(111) **184678**
(210) 331-96
(732) CODUM s. r. o., Vranovská 59, 851 02 Bratislava, SK;
(580) 16.3.2006

(111) **184686**
(210) 632-96
(732) eRko - Hnutie kresťanských spoločností detí, Pražská 11, 811 04 Bratislava, SK;
(580) 31.3.2006

(111) **184690**
(210) 641-96
(732) KIA MOTORS CORPORATION, 231, Yangjae-dong, Seocho-gu, Seoul, KR;
(580) 16.3.2006

(111) **184953**
(210) 231-96
(732) ZSNP, a. s., Priemyselná 12, 965 63 Žiar nad Hronom, SK;
(580) 16.3.2006

(111) **184969**
(210) 508-96
(732) TECOS Košice, spol. s r.o., Hroncova 1, 040 01
Košice, SK;
(580) 16.3.2006

(111) **185012**
(210) 1127-96
(732) Beecham Group p. l. c., 980 Great West Road,
Brentford, Middlesex TW8 9GS, GB;
(580) 16.3.2006

(111) **185145**
(210) 2228-96
(732) A & F Trademark, Inc. a Delaware corporation,
6301 Fitch Path, New Albany, Ohio 43054, US;
(580) 20.3.2006

(111) **185452**
(210) 628-96
(732) NORDIA, s. r. o., 032 12 Dúbrava 467, SK;
(580) 31.3.2006

(111) **185913**
(210) 1028-96
(732) Perfetti Van Melle S. p. A., Via XXV Aprile 7,
Lainate (province of Milano), IT;
(580) 16.3.2006

(111) **185923**
(210) 1330-96
(732) Informačné centrum podnikateľov, s. r. o., Mar-
tina Rázusa 23A/8336, 010 01 Žilina, SK;
(580) 22.3.2006

(111) **186407**
(210) 310-97
(732) Kontakt/Juven s. r. o., Národná 18, 010 01 Žilina,
SK;
(580) 20.3.2006

(111) **186943**
(210) 1335-96
(732) Informačné centrum podnikateľov, s. r. o., Mar-
tina Rázusa 23A/8336, 010 01 Žilina, SK;
(580) 22.3.2006

(111) **186944**
(210) 1336-96
(732) Informačné centrum podnikateľov, s. r. o., Mar-
tina Rázusa 23A/8336, 010 01 Žilina, SK;
(580) 22.3.2006

(111) **187280**
(210) 399-96
(732) RAVEN a. s., Šoltésovej 420/2, 017 01 Považská
Bystrica, SK;
(580) 16.3.2006

(111) **187281**
(210) 419-96
(732) HYDROCONSULT BRATISLAVA, štátny podnik,
Exnárova 59, 821 03 Bratislava, SK;
(580) 16.3.2006

(111) **187573**
(210) 2037-97
(732) Universal City Studios LLLP, 100 Universal City
Plaza, Universal City, California 91608, US;
(580) 20.3.2006

(111) **187697**
(210) 1016-96
(732) SmithKline Beecham p. l. c., 980 Great West
Road, Brentford, Middlesex TW8 9GS, GB;
(580) 16.3.2006

(111) **187698**
(210) 1017-96
(732) SmithKline Beecham p. l. c., 980 Great West
Road, Brentford, Middlesex TW8 9GS, GB;
(580) 16.3.2006

(111) **188197**
(210) 1329-96
(732) Informačné centrum podnikateľov, s. r. o., Mar-
tina Rázusa 23A/8336, 010 01 Žilina, SK;
(580) 22.3.2006

(111) **188699**
(210) 436-96
(732) PYROKONTROL, spol. s r. o., Trnavská cesta 108,
821 04 Bratislava, SK;
(580) 16.3.2006

(111) **188740**
(210) 374-97
(732) Grupo Hotelero Gran Caribe S.A., calle 7ma. y
44 Playa, Ciudad de La Habana, CU;
(580) 16.3.2006

(111) **189258**
(210) 1791-95
(732) New Colt Holding Corporation, 545 New Park
Avenue, West Hartford, CT 06110, US;
(580) 14.3.2006

(111) **189271**
(210) 1331-96
(732) Informačné centrum podnikateľov, s. r. o., Mar-
tina Rázusa 23A/8336, 010 01 Žilina, SK;
(580) 22.3.2006

(111) **189272**
(210) 1332-96
(732) Informačné centrum podnikateľov, s. r. o., Mar-
tina Rázusa 23A/8336, 010 01 Žilina, SK;
(580) 22.3.2006

(111) **189273**
(210) 1333-96
(732) Informačné centrum podnikateľov, s. r. o., Martina Rázusa 23A/8336, 010 01 Žilina, SK;
(580) 22.3.2006

(111) **189274**
(210) 1334-96
(732) Informačné centrum podnikateľov, s. r. o., Martina Rázusa 23A/8336, 010 01 Žilina, SK;
(580) 22.3.2006

(111) **189486**
(210) 3729-97
(732) Informačné centrum podnikateľov, s. r. o., Martina Rázusa 23A/8336, 010 01 Žilina, SK;
(580) 14.3.2006

(111) **189738**
(210) 2684-97
(732) Universal City Studios LLLP, 100 Universal City Plaza, Universal City, California 91608, US;
(580) 20.3.2006

(111) **189744**
(210) 2790-97
(732) Universal City Studios LLLP, 100 Universal City Plaza, Universal City, California 91608, US;
(580) 20.3.2006

(111) **189801**
(210) 3614-97
(732) BETAMONT, s. r. o., J. Jesenského 1054/44, 960 03 Zvolen, SK;
(580) 20.3.2006

(111) **189802**
(210) 3615-97
(732) BETAMONT, s. r. o., J. Jesenského 1054/44, 960 03 Zvolen, SK;
(580) 20.3.2006

(111) **191358A**
(210) 1553-97A
(732) Tatraľan, s. r. o., Michalská 18, 060 01 Kežmarok, SK;
(580) 14.3.2006

(111) **191766**
(210) 1407-96
(732) SUN MICROSYSTEMS, INC., spoločnosť organizovaná a existujúca podľa zákonov štátu Delaware, 4150 Network Circle, Santa Clara, California 95054, US;
(580) 31.3.2006

(111) **191767**
(210) 1509-96
(732) Informačné centrum podnikateľov, s. r. o., Martina Rázusa 23A/8336, 010 01 Žilina, SK;
(580) 31.3.2006

(111) **192565**
(210) 4-99
(732) ECOPRESS a. s., Seberínho 1, 820 07 Bratislava, SK;
(580) 28.3.2006

(111) **193004**
(210) 655-99
(732) VINÁRSTVO VINANZA, a. s., Levická 743, 952 01 Vráble, SK;
(580) 7.3.2006

(111) **193005**
(210) 656-99
(732) VINÁRSTVO VINANZA, a. s., Levická 743, 952 01 Vráble, SK;
(580) 7.3.2006

(111) **193687**
(210) 1415-99
(732) WILLING, a. s., Nám. SNP 8401/41A, 960 01 Zvolen, SK;
(580) 14.3.2006

(111) **193802**
(210) 1720-99
(732) VINÁRSTVO VINANZA, a. s., Levická 743, 952 01 Vráble, SK;
(580) 7.3.2006

(111) **193803**
(210) 1722-99
(732) VINÁRSTVO VINANZA, a. s., Levická 743, 952 01 Vráble, SK;
(580) 7.3.2006

(111) **193978**
(210) 3332-98
(732) Informačné centrum podnikateľov, s. r. o., Martina Rázusa 23A/8336, 010 01 Žilina, SK;
(580) 14.3.2006

(111) **194539**
(210) 2006-98
(732) Tatraľan, s. r. o., Michalská 18, 060 01 Kežmarok, SK;
(580) 6.3.2006

(111) **194927**
(210) 2218-97
(732) Motor - Presse Slovakia, s. r. o., Prievozská 18, 824 51 Bratislava, SK;
(580) 28.3.2006

(111) 195000
(210) 2220-97
(732) Motor - Presse Slovakia, s. r. o., Prievozská 18,
824 51 Bratislava, SK;
(580) 28.3.2006

(111) 196816
(210) 3390-98
(732) ECOPRESS a. s., Seberíniho 1, 820 07 Bratislava,
SK;
(580) 28.3.2006

(111) 196828
(210) 889-2000
(732) TCHAS, spol. s r. o., Novoveská 1139/22, 709 06
Ostrava, Mariánské Hory, CZ;
(580) 6.3.2006

(111) 196913
(210) 1189-2001
(732) WILLING, a. s., Nám. SNP 8401/41A, 960 01
Zvolen, SK;
(580) 14.3.2006

(111) 196928
(210) 7-99
(732) ECOPRESS a. s., Seberíniho 1, 820 07 Bratislava,
SK;
(580) 28.3.2006

(111) 198089
(210) 2600-2000
(732) FOND SHOP, s. r. o., Mlynské Nivy 45, 821 09
Bratislava, SK;
(580) 27.3.2006

(111) 199997
(210) 912-2001
(732) AUTOKLUB SLOVENSKEJ REPUBLIKY,
Údernícka 14, 851 01 Bratislava, SK;
(580) 28.3.2006

(111) 200963
(210) 1200-2001
(732) WILLING, a. s., Nám. SNP 8401/41A, 960 01
Zvolen, SK;
(580) 14.3.2006

(111) 200964
(210) 1201-2001
(732) WILLING, a. s., Nám. SNP 8401/41A, 960 01
Zvolen, SK;
(580) 14.3.2006

(111) 201252
(210) 2870-2001
(732) CIMEX PRAHA a. s., Na Pankráci 1062/58, 140 00
Praha, CZ;
(580) 20.3.2006

(111) 201573
(210) 3302-2001
(732) VALTECH TORS, a. s., Na Dole 3973/1, 695 01
Hodonín, CZ;
(580) 7.3.2006

(111) 201574
(210) 3303-2001
(732) VALTECH TORS, a. s., Na Dole 3973/1, 695 01
Hodonín, CZ;
(580) 7.3.2006

(111) 201864
(210) 3266-2001
(732) VALTECH TORS, a. s., Na Dole 3973/1, 695 01
Hodonín, CZ;
(580) 7.3.2006

(111) 201866
(210) 3268-2001
(732) VALTECH TORS, a. s., Na Dole 3973/1, 695 01
Hodonín, CZ;
(580) 7.3.2006

(111) 201867
(210) 3269-2001
(732) VALTECH TORS, a. s., Na Dole 3973/1, 695 01
Hodonín, CZ;
(580) 7.3.2006

(111) 201869
(210) 3301-2001
(732) VALTECH TORS, a. s., Na Dole 3973/1, 695 01
Hodonín, CZ;
(580) 7.3.2006

(111) 202119
(210) 856-2001
(732) KORATEX, spol. s r. o., Páříčkova 18, 821 08
Bratislava, SK;
(580) 6.3.2006

(111) 202188
(210) 101-2002
(732) VALTECH TORS, a. s., Na Dole 3973/1, 695 01
Hodonín, CZ;
(580) 7.3.2006

(111) 202224
(210) 3299-2000
(732) Kopeček Jiří, Ing., nám. Svobody 16, 691 42
Valtice, CZ;
(580) 16.3.2006

(111) 202494
(210) 3289-2001
(732) RAVEN a. s., Šoltésovej 420/2, 017 01 Považská
Bystrica, SK;
(580) 14.3.2006

(111) 202819
(210) 272-2002
(732) VINÁRSTVO VINANZA, a. s., Levická 743,
952 01 Vrábľa, SK;
(580) 7.3.2006

(111) 202924
(210) 626-2002
(732) VALTECH TORS, a. s., Na Dole 3973/1, 695 01
Hodonín, CZ;
(580) 7.3.2006

(111) 203488
(210) 23-2002
(732) Shell Gas ČR, s. r. o., Jandova 10/3, 190 00 Pra-
ha, CZ;
(580) 28.3.2006

(111) 203489
(210) 27-2002
(732) Shell Gas ČR, s. r. o., Jandova 10/3, 190 00 Pra-
ha, CZ;
(580) 28.3.2006

(111) 204538
(210) 524-2000
(732) Informačné centrum podnikateľov, s. r. o., Mar-
tina Rázusa 23A/8336, 010 01 Žilina, SK;
(580) 14.3.2006

(111) 204577
(210) 3834-2001
(732) VALTECH TORS, a. s., Na Dole 3973/1, 695 01
Hodonín, CZ;
(580) 7.3.2006

(111) 204624
(210) 1867-2002
(732) ECOPRESS a. s., Seberíniho 1, 820 07 Bratisla-
va, SK;
(580) 28.3.2006

(111) 204826
(210) 1869-2002
(732) CIMEX PRAHA a. s., Na Pankráci 1062/58, 140 00
Praha, CZ;
(580) 20.3.2006

(111) 206005
(210) 3650-2002
(732) VALTECH TORS, a. s., Na Dole 3973/1, 695 01
Hodonín, CZ;
(580) 7.3.2006

(111) 206387
(210) 809-2003
(732) K-1 Styling & Tuning spol. s r. o., Na Pántoch 10,
831 06 Bratislava, SK;
(580) 3.4.2006

(111) 207316
(210) 810-2003
(732) K-1 Styling & Tuning spol. s r. o., Na Pántoch 10,
831 06 Bratislava, SK;
(580) 3.4.2006

(111) 207332
(210) 1419-2001
(732) Kontakt/Juven s. r. o., Národná 18, 010 01 Žilina,
SK;
(580) 20.3.2006

(111) 210328
(210) 846-2004
(732) VALTECH TORS, a. s., Na Dole 3973/1, 695 01
Hodonín, CZ;
(580) 7.3.2006

(111) 210472
(210) 5284-2005
(732) FELKON, s. r. o., Braneckého 21, 949 01 Nitra, SK;
(580) 7.3.2006

(111) 211511
(210) 2668-2004
(732) VALTECH TORS, a. s., Na Dole 3973/1, 695 01
Hodonín, CZ;
(580) 7.3.2006

(111) 211512
(210) 2669-2004
(732) VALTECH TORS, a. s., Na Dole 3973/1, 695 01
Hodonín, CZ;
(580) 7.3.2006

(111) 212097
(210) 3153-2004
(732) Regina Ivan, Ing., Plzenská 15, 040 11 Košice, SK;
(580) 14.3.2006

(111) 212505
(210) 3691-2003
(732) INTERMOS Praha, s. r. o., Vinohradská 1511/230,
100 00 Praha, CZ;
(580) 28.3.2006

(111) 212536
(210) 2905-2004
(732) RMC SPORTS, s. r. o., Pivodova 11, 627 00
Brno, CZ;
(580) 28.3.2006

(111) 212613
(210) 3692-2003
(732) INTERMOS Praha, s. r. o., Vinohradská 1511/230,
100 00 Praha, CZ;
(580) 28.3.2006

(111) 212614

(210) 3693-2003

(732) INTERMOS Praha, s. r. o., Vinohradská 1511/230,
100 00 Praha, CZ;

(580) 28.3.2006

(111) 212721

(210) 5050-2005

(732) VALTECH TORS, a. s., Na Dole 3973/1, 695 01
Hodonín, CZ;

(580) 7.3.2006

(111) 213045

(210) 3637-2004

(732) FORTES, s. r. o., Športová 2757, 024 01 Kysuc-
ké Nové Mesto, SK;

(580) 14.3.2006

(111) 213223

(210) 5327-2004

(732) Astellas Pharma Inc., 3-11, Nihonbashi-Honcho
2-chome, Chuo-ku, Tokyo, JP;

(580) 14.3.2006

Licenčné zmluvy registrované

(111) 104842

(210) 17413
 (732) SOCIÉTÉ DES PRODUITS NESTLÉ S.A., 1800 Vevey, CH;
 (791) Nestlé Slovensko s. r. o., Košovská cesta 11, 971 27 Prievidza, SK;
 (793) zmluvná nevýlučná
 Dátum uzavretia licenčnej zmluvy: 16.1.2006
 (580) 8.3.2006

(111) 189314

(210) 560-97
 (732) Oroline Machinery Inc., 1600 Van Lennen Avenue, Cheyenne, 820 01 Wyoming, US;
 (791) IMET a. s., Rosná 3, 040 01 Košice, SK;
 (793) zmluvná nevýlučná
 Dátum uzavretia licenčnej zmluvy: 13.3.2006
 (580) 28.3.2006

(111) 198218

(210) 3440-2000
 (732) Société des Produits Nestlé S. A., Vevey, CH;
 (791) Nestlé Slovensko s. r. o., Košovská cesta 11, 971 27 Prievidza, SK;
 (793) zmluvná nevýlučná
 Dátum uzavretia licenčnej zmluvy: 16.1.2006
 (580) 8.3.2006

(111) 199622

(210) 1479-98
 (732) Société des Produits Nestlé S. A., 1800 Vevey, CH;
 (791) Nestlé Slovensko s. r. o., Košovská cesta 11, 971 27 Prievidza, SK;
 (793) zmluvná nevýlučná
 Dátum uzavretia licenčnej zmluvy: 16.1.2006
 (580) 8.3.2006

(111) 201410

(210) 2501-2001
 (732) Société des Produits Nestlé S. A., 1800 Vevey, CH;
 (791) Nestlé Slovensko s. r. o., Košovská cesta 11, 971 27 Prievidza, SK;
 (793) zmluvná nevýlučná
 Dátum uzavretia licenčnej zmluvy: 16.1.2006
 (580) 8.3.2006

(111) 201421

(210) 2529-2001
 (732) Société des Produits Nestlé S. A., 1800 Vevey, CH;
 (791) Nestlé Slovensko s. r. o., Košovská cesta 11, 971 27 Prievidza, SK;
 (793) zmluvná nevýlučná
 Dátum uzavretia licenčnej zmluvy: 16.1.2006
 (580) 8.3.2006

(111) 202638

(210) 3723-2001
 (732) Société des Produits Nestlé S. A., 1800 Vevey, CH;
 (791) Nestlé Slovensko s. r. o., Košovská cesta 11, 971 27 Prievidza, SK;
 (793) zmluvná nevýlučná
 Dátum uzavretia licenčnej zmluvy: 16.1.2006
 (580) 8.3.2006

(111) 202639

(210) 3724-2001
 (732) Société des Produits Nestlé S. A., 1800 Vevey, CH;
 (791) Nestlé Slovensko s. r. o., Košovská cesta 11, 971 27 Prievidza, SK;
 (793) zmluvná nevýlučná
 Dátum uzavretia licenčnej zmluvy: 16.1.2006
 (580) 8.3.2006

(111) 202640

(210) 3725-2001
 (732) Société des Produits Nestlé S. A., 1800 Vevey, CH;
 (791) Nestlé Slovensko s. r. o., Košovská cesta 11, 971 27 Prievidza, SK;
 (793) zmluvná nevýlučná
 Dátum uzavretia licenčnej zmluvy: 16.1.2006
 (580) 8.3.2006

(111) 202641

(210) 3726-2001
 (732) Société des Produits Nestlé S. A., 1800 Vevey, CH;
 (791) Nestlé Slovensko s. r. o., Košovská cesta 11, 971 27 Prievidza, SK;
 (793) zmluvná nevýlučná
 Dátum uzavretia licenčnej zmluvy: 16.1.2006
 (580) 8.3.2006

(111) 204484

(210) 2710-2002
 (732) Société des Produits Nestlé S. A., Vevey, CH;
 (791) Nestlé Slovensko s. r. o., Košovská cesta 11, 971 27 Prievidza, SK;
 (793) zmluvná nevýlučná
 Dátum uzavretia licenčnej zmluvy: 16.1.2006
 (580) 8.3.2006

(111) 207284

(210) 2123-2003
 (732) Société des Produits Nestlé S. A., Vevey, CH;
 (791) Nestlé Slovensko s. r. o., Košovská cesta 11, 971 27 Prievidza, SK;
 (793) zmluvná nevýlučná
 Dátum uzavretia licenčnej zmluvy: 16.1.2006
 (580) 8.3.2006

(111) 209036
 (210) 3046-2003
 (732) FRIESLAND HUNGÁRIA Rt., Köntösgátsor 5-7,
 H-4031 Debrecen, HU;
 (791) Friesland Slovensko, s. r. o., Cabajská 10, 950 22
 Nitra, SK;
 (793) zmluvná výlučná
 Dátum uzavretia licenčnej zmluvy: 27.6.2003
 (580) 20.3.2006

(111) 211519
 (210) 2701-2004
 (732) Société des Produits Nestlé S. A., Vevey, CH;
 (791) Nestlé Slovensko s. r. o., Košovská cesta 11, 971 27
 Prievidza, SK;
 (793) zmluvná nevýlučná
 Dátum uzavretia licenčnej zmluvy: 16.1.2006
 (580) 8.3.2006

(111) 211643
 (210) 1045-2004
 (732) Société des Produits Nestlé S. A., Vevey, CH;
 (791) Nestlé Slovensko s. r. o., Košovská cesta 11, 971 27
 Prievidza, SK;
 (793) zmluvná nevýlučná
 Dátum uzavretia licenčnej zmluvy: 16.1.2006
 (580) 8.3.2006

(111) 211706
 (210) 2021-2004
 (732) Société des Produits Nestlé S. A., Vevey, CH;
 (791) Nestlé Slovensko s. r. o., Košovská cesta 11, 971 27
 Prievidza, SK;
 (793) zmluvná nevýlučná
 Dátum uzavretia licenčnej zmluvy: 16.1.2006
 (580) 8.3.2006

(111) 213196
 (210) 392-98
 (732) ESPRIT INTERNATIONAL, California Partner-
 ship, 1370 Broadway, New York, New York, US;
 (791) Esprit Wholesale GmbH, Vogelsanger Weg 49,
 40470 Düsseldorf, DE;
 (793) zmluvná výlučná
 Dátum uzavretia licenčnej zmluvy: 1.5.2003
 (580) 21.3.2006

Ukončenie platnosti licenčných zmlúv

(111) 175330
 (210) 61873
 (732) CIMEX PRAHA a. s., Na Pankráci 1062/58, 140 00
 Praha, CZ;
 (791) C - BUSINESS CENTRUM a. s., Na Pankráci 1618/30,
 140 00 Praha, CZ;
 (793) 1.2.2006
 (580) 22.3.2006

(111) 211257
 (210) 2085-2004
 (732) Prvá stavebná sporiteľňa, a. s., Bajkalská 30,
 829 48 Bratislava, SK;
 (791) Prvá dôchodková sporiteľňa, d.s.s., a.s., Bajkal-
 ská 30, 829 48 Bratislava, SK;
 (793) 28.2.2006
 (580) 31.3.2006

(111) 212434
 (210) 5262-2004
 (732) Prvá stavebná sporiteľňa, a. s., Bajkalská 30,
 829 48 Bratislava, SK;
 (791) Prvá dôchodková sporiteľňa, d.s.s., a.s., Bajkal-
 ská 30, 829 48 Bratislava, SK;
 (793) 28.2.2006
 (580) 31.3.2006

(111) 212435
 (210) 5263-2004
 (732) Prvá stavebná sporiteľňa, a. s., Bajkalská 30,
 829 48 Bratislava, SK;
 (791) Prvá dôchodková sporiteľňa, d.s.s., a.s., Bajkal-
 ská 30, 829 48 Bratislava, SK;
 (793) 28.2.2006
 (580) 31.3.2006

Zmeny dispozičných práv na ochranné známky (zálohy)**(111) 170404**

(210) 60454

(732) MEDIATEL, spol. s r. o., Thámova 137/16, 180 00
 Praha, CZ;
 Záložný veriteľ:
 Barclays Bank PLC, 1 Churchill Place, Londýn
 E14 5HP, GB;
 Dátum uzavretia zmluvy: 16.12.2005

(580) 14.3.2006

(111) 173478

(210) 68600

(732) MEDIATEL, spol. s r. o., Thámova 137/16, 180 00
 Praha, CZ;
 Záložný veriteľ:
 Barclays Bank PLC, 1 Churchill Place, Londýn
 E14 5HP, GB;
 Dátum uzavretia zmluvy: 16.12.2005

(580) 14.3.2006

(111) 172660

(210) 63428

(732) MEDIATEL, spol. s r. o., Thámova 137/16, 180 00
 Praha, CZ;
 Záložný veriteľ:
 Barclays Bank PLC, 1 Churchill Place, Londýn
 E14 5HP, GB;
 Dátum uzavretia zmluvy: 16.12.2005

(580) 14.3.2006

(111) 173684

(210) 61403

(732) MEDIATEL, spol. s r. o., Thámova 137/16, 180 00
 Praha, CZ;
 Záložný veriteľ:
 Barclays Bank PLC, 1 Churchill Place, Londýn
 E14 5HP, GB;
 Dátum uzavretia zmluvy: 16.12.2005

(580) 14.3.2006

(111) 172661

(210) 63429

(732) MEDIATEL, spol. s r. o., Thámova 137/16, 180 00
 Praha, CZ;
 Záložný veriteľ:
 Barclays Bank PLC, 1 Churchill Place, Londýn
 E14 5HP, GB;
 Dátum uzavretia zmluvy: 16.12.2005

(580) 14.3.2006

(111) 173685

(210) 61402

(732) MEDIATEL, spol. s r. o., Thámova 137/16, 180 00
 Praha, CZ;
 Záložný veriteľ:
 Barclays Bank PLC, 1 Churchill Place, Londýn
 E14 5HP, GB;
 Dátum uzavretia zmluvy: 16.12.2005

(580) 14.3.2006

(111) 172662

(210) 63430

(732) MEDIATEL, spol. s r. o., Thámova 137/16, 180 00
 Praha, CZ;
 Záložný veriteľ:
 Barclays Bank PLC, 1 Churchill Place, Londýn
 E14 5HP, GB;
 Dátum uzavretia zmluvy: 16.12.2005

(580) 14.3.2006

(111) 173686

(210) 61404

(732) MEDIATEL, spol. s r. o., Thámova 137/16, 180 00
 Praha, CZ;
 Záložný veriteľ:
 Barclays Bank PLC, 1 Churchill Place, Londýn
 E14 5HP, GB;
 Dátum uzavretia zmluvy: 16.12.2005

(580) 14.3.2006

(111) 172663

(210) 63431

(732) MEDIATEL, spol. s r. o., Thámova 137/16, 180 00
 Praha, CZ;
 Záložný veriteľ:
 Barclays Bank PLC, 1 Churchill Place, Londýn
 E14 5HP, GB;
 Dátum uzavretia zmluvy: 16.12.2005

(580) 14.3.2006

(111) 174587

(210) 70810

(732) MEDIATEL, spol. s r. o., Thámova 137/16, 180 00
 Praha, CZ;
 Záložný veriteľ:
 Barclays Bank PLC, 1 Churchill Place, Londýn
 E14 5HP, GB;
 Dátum uzavretia zmluvy: 16.12.2005

(580) 14.3.2006

(111) 172664

(210) 63432

(732) MEDIATEL, spol. s r. o., Thámova 137/16, 180 00
 Praha, CZ;
 Záložný veriteľ:
 Barclays Bank PLC, 1 Churchill Place, Londýn
 E14 5HP, GB;
 Dátum uzavretia zmluvy: 16.12.2005

(580) 14.3.2006

(111) 175861

(210) 72670

(732) MEDIATEL, spol. s r. o., Thámova 137/16, 180 00
 Praha, CZ;
 Záložný veriteľ:
 Barclays Bank PLC, 1 Churchill Place, Londýn
 E14 5HP, GB;
 Dátum uzavretia zmluvy: 16.12.2005

(580) 14.3.2006

(111) 176292
 (210) 73209
 (732) MEDIATEL, spol. s r. o., Thámova 137/16, 180 00
 Praha, CZ;
 Záložný veriteľ:
 Barclays Bank PLC, 1 Churchill Place, Londýn
 E14 5HP, GB;
 Dátum uzavretia zmluvy: 16.12.2005
 (580) 14.3.2006

(111) 177678
 (210) 71463
 (732) MEDIATEL, spol. s r. o., Thámova 137/16, 180 00
 Praha, CZ;
 Záložný veriteľ:
 Barclays Bank PLC, 1 Churchill Place, Londýn
 E14 5HP, GB;
 Dátum uzavretia zmluvy: 16.12.2005
 (580) 14.3.2006

(111) 176604
 (210) 73208
 (732) MEDIATEL, spol. s r. o., Thámova 137/16, 180 00
 Praha, CZ;
 Záložný veriteľ:
 Barclays Bank PLC, 1 Churchill Place, Londýn
 E14 5HP, GB;
 Dátum uzavretia zmluvy: 16.12.2005
 (580) 14.3.2006

(111) 178214
 (210) 66278
 (732) MEDIATEL, spol. s r. o., Thámova 137/16, 180 00
 Praha, CZ;
 Záložný veriteľ:
 Barclays Bank PLC, 1 Churchill Place, Londýn
 E14 5HP, GB;
 Dátum uzavretia zmluvy: 16.12.2005
 (580) 14.3.2006

(111) 176674
 (210) 66280
 (732) MEDIATEL, spol. s r. o., Thámova 137/16, 180 00
 Praha, CZ;
 Záložný veriteľ:
 Barclays Bank PLC, 1 Churchill Place, Londýn
 E14 5HP, GB;
 Dátum uzavretia zmluvy: 16.12.2005
 (580) 14.3.2006

(111) 178830
 (210) 73210
 (732) MEDIATEL, spol. s r. o., Thámova 137/16, 180 00
 Praha, CZ;
 Záložný veriteľ:
 Barclays Bank PLC, 1 Churchill Place, Londýn
 E14 5HP, GB;
 Dátum uzavretia zmluvy: 16.12.2005
 (580) 14.3.2006

(111) 176675
 (210) 66279
 (732) MEDIATEL, spol. s r. o., Thámova 137/16, 180 00
 Praha, CZ;
 Záložný veriteľ:
 Barclays Bank PLC, 1 Churchill Place, Londýn
 E14 5HP, GB;
 Dátum uzavretia zmluvy: 16.12.2005
 (580) 14.3.2006

(111) 180571
 (210) 1791-93
 (732) MEDIATEL, spol. s r. o., Thámova 137/16, 180 00
 Praha, CZ;
 Záložný veriteľ:
 Barclays Bank PLC, 1 Churchill Place, Londýn
 E14 5HP, GB;
 Dátum uzavretia zmluvy: 16.12.2005
 (580) 14.3.2006

(111) 176938
 (210) 71462
 (732) MEDIATEL, spol. s r. o., Thámova 137/16, 180 00
 Praha, CZ;
 Záložný veriteľ:
 Barclays Bank PLC, 1 Churchill Place, Londýn
 E14 5HP, GB;
 Dátum uzavretia zmluvy: 16.12.2005
 (580) 14.3.2006

(111) 180576
 (210) 305-94
 (732) MEDIATEL, spol. s r. o., Thámova 137/16, 180 00
 Praha, CZ;
 Záložný veriteľ:
 Barclays Bank PLC, 1 Churchill Place, Londýn
 E14 5HP, GB;
 Dátum uzavretia zmluvy: 16.12.2005
 (580) 14.3.2006

(111) 177210
 (210) 63791
 (732) MEDIATEL, spol. s r. o., Thámova 137/16, 180 00
 Praha, CZ;
 Záložný veriteľ:
 Barclays Bank PLC, 1 Churchill Place, Londýn
 E14 5HP, GB;
 Dátum uzavretia zmluvy: 16.12.2005
 (580) 14.3.2006

(111) 180577
 (210) 306-94
 (732) MEDIATEL, spol. s r. o., Thámova 137/16, 180 00
 Praha, CZ;
 Záložný veriteľ:
 Barclays Bank PLC, 1 Churchill Place, Londýn
 E14 5HP, GB;
 Dátum uzavretia zmluvy: 16.12.2005
 (580) 14.3.2006

(111) 180578
(210) 307-94
(732) MEDIATEL, spol. s r. o., Thámova 137/16, 180 00
Praha, CZ;
Záložný veriteľ:
Barclays Bank PLC, 1 Churchill Place, Londýn
E14 5HP, GB;
Dátum uzavretia zmluvy: 16.12.2005
(580) 14.3.2006

(111) 180579
(210) 308-94
(732) MEDIATEL, spol. s r. o., Thámova 137/16, 180 00
Praha, CZ;
Záložný veriteľ:
Barclays Bank PLC, 1 Churchill Place, Londýn
E14 5HP, GB;
Dátum uzavretia zmluvy: 16.12.2005
(580) 14.3.2006

(111) 180591
(210) 975-94
(732) MEDIATEL, spol. s r. o., Thámova 137/16, 180 00
Praha, CZ;
Záložný veriteľ:
Barclays Bank PLC, 1 Churchill Place, Londýn
E14 5HP, GB;
Dátum uzavretia zmluvy: 16.12.2005
(580) 14.3.2006

(111) 180725
(210) 2727-94
(732) MEDIATEL, spol. s r. o., Thámova 137/16, 180 00
Praha, CZ;
Záložný veriteľ:
Barclays Bank PLC, 1 Churchill Place, Londýn
E14 5HP, GB;
Dátum uzavretia zmluvy: 16.12.2005
(580) 14.3.2006

(111) 180726
(210) 2728-94
(732) MEDIATEL, spol. s r. o., Thámova 137/16, 180 00
Praha, CZ;
Záložný veriteľ:
Barclays Bank PLC, 1 Churchill Place, Londýn
E14 5HP, GB;
Dátum uzavretia zmluvy: 16.12.2005
(580) 14.3.2006

(111) 180727
(210) 2729-94
(732) MEDIATEL, spol. s r. o., Thámova 137/16, 180 00
Praha, CZ;
Záložný veriteľ:
Barclays Bank PLC, 1 Churchill Place, Londýn
E14 5HP, GB;
Dátum uzavretia zmluvy: 16.12.2005
(580) 14.3.2006

(111) 180728
(210) 2730-94
(732) MEDIATEL, spol. s r. o., Thámova 137/16, 180 00
Praha, CZ;
Záložný veriteľ:
Barclays Bank PLC, 1 Churchill Place, Londýn
E14 5HP, GB;
Dátum uzavretia zmluvy: 16.12.2005
(580) 14.3.2006

(111) 180729
(210) 2731-94
(732) MEDIATEL, spol. s r. o., Thámova 137/16, 180 00
Praha, CZ;
Záložný veriteľ:
Barclays Bank PLC, 1 Churchill Place, Londýn
E14 5HP, GB;
Dátum uzavretia zmluvy: 16.12.2005
(580) 14.3.2006

(111) 184174
(210) 1897-95
(732) MEDIATEL, spol. s r. o., Thámova 137/16, 180 00
Praha, CZ;
Záložný veriteľ:
Barclays Bank PLC, 1 Churchill Place, Londýn
E14 5HP, GB;
Dátum uzavretia zmluvy: 16.12.2005
(580) 14.3.2006

(111) 184221
(210) 2637-95
(732) MEDIATEL, spol. s r. o., Thámova 137/16, 180 00
Praha, CZ;
Záložný veriteľ:
Barclays Bank PLC, 1 Churchill Place, Londýn
E14 5HP, GB;
Dátum uzavretia zmluvy: 16.12.2005
(580) 14.3.2006

(111) 184280
(210) 3566-95
(732) MEDIATEL, spol. s r. o., Thámova 137/16, 180 00
Praha, CZ;
Záložný veriteľ:
Barclays Bank PLC, 1 Churchill Place, Londýn
E14 5HP, GB;
Dátum uzavretia zmluvy: 16.12.2005
(580) 14.3.2006

(111) 184936
(210) 3685-95
(732) MEDIATEL, spol. s r. o., Thámova 137/16, 180 00
Praha, CZ;
Záložný veriteľ:
Barclays Bank PLC, 1 Churchill Place, Londýn
E14 5HP, GB;
Dátum uzavretia zmluvy: 16.12.2005
(580) 14.3.2006

(111) 186603
 (210) 27-96
 (732) MEDIATEL, spol. s r. o., Thámova 137/16, 180 00
 Praha, CZ;
 Záložný veriteľ:
 Barclays Bank PLC, 1 Churchill Place, Londýn
 E14 5HP, GB;
 Dátum uzavretia zmluvy: 16.12.2005
 (580) 14.3.2006

(111) 189575
 (210) 749-98
 (732) MEDIATEL, spol. s r. o., Thámova 137/16, 180 00
 Praha, CZ;
 Záložný veriteľ:
 Barclays Bank PLC, 1 Churchill Place, Londýn
 E14 5HP, GB;
 Dátum uzavretia zmluvy: 16.12.2005
 (580) 14.3.2006

(111) 189149
 (210) 3708-97
 (732) MEDIATEL, spol. s r. o., Thámova 137/16, 180 00
 Praha, CZ;
 Záložný veriteľ:
 Barclays Bank PLC, 1 Churchill Place, Londýn
 E14 5HP, GB;
 Dátum uzavretia zmluvy: 16.12.2005
 (580) 14.3.2006

(111) 189576
 (210) 750-98
 (732) MEDIATEL, spol. s r. o., Thámova 137/16, 180 00
 Praha, CZ;
 Záložný veriteľ:
 Barclays Bank PLC, 1 Churchill Place, Londýn
 E14 5HP, GB;
 Dátum uzavretia zmluvy: 16.12.2005
 (580) 14.3.2006

(111) 189572
 (210) 745-98
 (732) MEDIATEL, spol. s r. o., Thámova 137/16, 180 00
 Praha, CZ;
 Záložný veriteľ:
 Barclays Bank PLC, 1 Churchill Place, Londýn
 E14 5HP, GB;
 Dátum uzavretia zmluvy: 16.12.2005
 (580) 14.3.2006

(111) 190784
 (210) 747-98
 (732) MEDIATEL, spol. s r. o., Thámova 137/16, 180 00
 Praha, CZ;
 Záložný veriteľ:
 Barclays Bank PLC, 1 Churchill Place, Londýn
 E14 5HP, GB;
 Dátum uzavretia zmluvy: 16.12.2005
 (580) 14.3.2006

(111) 189573
 (210) 746-98
 (732) MEDIATEL, spol. s r. o., Thámova 137/16, 180 00
 Praha, CZ;
 Záložný veriteľ:
 Barclays Bank PLC, 1 Churchill Place, Londýn
 E14 5HP, GB;
 Dátum uzavretia zmluvy: 16.12.2005
 (580) 14.3.2006

(111) 190862
 (210) 1304-98
 (732) Eduard RADA, a. s., Pivovar STEIGER, Vyhne 24,
 966 02 Vyhne, SK;
 Záložný veriteľ:
 East Fund Managementberatung GmbH, Kärtner
 Ring 9-13, Viedeň, AT; Európska banka pre
 obnovu a rozvoj, One Exchange Square, Londýn,
 GB; Nadácia pre podporu poprivatizačného pod-
 nikania, Mierová ulica 19, 821 05 Bratislava, SK;
 Dátum uzavretia zmluvy: 30.11.2005
 (580) 17.3.2006

(111) 189574
 (210) 748-98
 (732) MEDIATEL, spol. s r. o., Thámova 137/16, 180 00
 Praha, CZ;
 Záložný veriteľ:
 Barclays Bank PLC, 1 Churchill Place, Londýn
 E14 5HP, GB;
 Dátum uzavretia zmluvy: 16.12.2005
 (580) 14.3.2006

Medzinárodne zapísané ochranné známky

(111) 186358

(220) 25.11.1996

(800) 876 851

Dátum medzinárodného zápisu: 1.2.2006

Platnosť pre: CZ, HU, PL, AT, RO

(111) 211440

(220) 17.5.2005

(800) 876 772

Dátum medzinárodného zápisu: 5.10.2005

Platnosť pre: CZ, FR, DE, AT, RU, IT, UA, GB

(111) 196540

(220) 11.5.2000

(800) 876 467

Dátum medzinárodného zápisu: 17.1.2006

Platnosť pre: BG, EE, LT, LV, HU, PL, RO, RU, UA

(111) 211833

(220) 13.6.2005

(800) 877 016

Dátum medzinárodného zápisu: 9.11.2005

Platnosť pre: CZ

(111) 200741

(220) 8.10.2001

(800) 797 407

Dátum medzinárodného zápisu: 13.1.2006

Platnosť pre: PT, ES, IT

(111) 211834

(220) 19.6.2005

(800) 877 017

Dátum medzinárodného zápisu: 9.11.2005

Platnosť pre: CZ, HU, DE, AT, RU, GB

(111) 202097

(220) 18.10.2002

(800) 802 208

Dátum medzinárodného zápisu: 5.10.2005

Platnosť pre: BG, DK, EE, GR, IS, NO, RO, SG, SE, TR, UA

(111) 211835

(220) 7.7.2005

(800) 877 230

Dátum medzinárodného zápisu: 2.2.2006

Platnosť pre: AL, AM, AZ, BY, BA, BG, CZ, CN, EE, GR, GE, HR, KZ, LT, LV, MK, HU, MD, MN, DE, PL, AT, RO, RU, SI, YU, ES, IT, TR, TM, UA, UZ

(111) 210066

(220) 9.2.2005

(800) 876 385

Dátum medzinárodného zápisu: 7.7.2005

Platnosť pre: BX, BY, BA, BG, CZ, CN, FR, HR, LI, LT, LV, HU, DE, PL, PT, AT, RO, RU, SI, YU, ES, CH, SE, IT, UA

(111) 211836

(220) 7.7.2005

(800) 877 232

Dátum medzinárodného zápisu: 2.2.2006

Platnosť pre: AL, AM, AZ, BY, BA, BG, CZ, CN, EE, GR, GE, HR, KZ, LT, LV, MK, HU, MD, MN, DE, PL, AT, RO, RU, SI, YU, ES, IT, TR, TM, UA, UZ

(111) 210476

(220) 7.3.2005

(800) 876 628

Dátum medzinárodného zápisu: 9.8.2005

Platnosť pre: AT, ES, CH, IT, GB, CZ, FR, HU, DE, PL

(111) 212214

(220) 8.6.2004

(800) 877 234

Dátum medzinárodného zápisu: 12.12.2005

Platnosť pre: CZ, HR, PL, AT, UA

(111) 211438

(220) 13.5.2005

(800) 875 737

Dátum medzinárodného zápisu: 5.10.2005

Platnosť pre: CZ, HU, PL, AT

(111) 212219

(220) 20.7.2005

(800) 875 666

Dátum medzinárodného zápisu: 12.12.2005

Platnosť pre: CZ

(111) 211439

(220) 17.5.2005

(800) 876 771

Dátum medzinárodného zápisu: 5.10.2005

Platnosť pre: CZ, FR, DE, AT, RU, IT, UA, GB

(111) 212220

(220) 22.7.2005

(800) 875 880

Dátum medzinárodného zápisu: 12.12.2005

Platnosť pre: CZ, FR, HR, LT, LV, HU, DE, PL, AT, RU, SI, YU, IT, UA

(111) 212222

(220) 25.7.2005

(800) 876 395

Dátum medzinárodného zápisu: 12.12.2005

Platnosť pre: CY, CZ, DE, PL, US, ES, UA

(111) 212225

(220) 29.7.2005

(800) 875 699

Dátum medzinárodného zápisu: 12.12.2005

Platnosť pre: CZ

(111) 212223

(220) 25.7.2005

(800) 876 396

Dátum medzinárodného zápisu: 12.12.2005

Platnosť pre: CY, CZ, DE, PL, US, ES, UA

(111) 212768

(220) 29.7.2005

(800) 876 946

Dátum medzinárodného zápisu: 24.1.2006

Platnosť pre: BG, CZ, EE, FR, GR, HR, LT, LV, MK, HU, DE, PL, AT, RO, RU, SI, YU, ES, IT, UA

Zastavené konania o prihláškach ochranných známok

(210)

2687-2003

12-2004

854-2004

855-2004

1476-2004

2098-2004

2362-2004

3128-2004

Zamietnuté prihlášky ochranných známok

(210)

506-2003

3768-2003

113-2004

989-2004

Zaniknuté ochranné známky

(111)	(141)	(111)	(141)	(111)	(141)	(111)	(141)
90687	22.07.2005	181858	12.07.2005	182504	24.07.2005	183210	17.07.2005
94026	22.07.2005	181859	14.07.2005	182505	24.07.2005	183211	17.07.2005
111491	24.07.2005	181860	14.07.2005	182506	24.07.2005	183212	17.07.2005
152292	22.07.2005	181862	19.07.2005	182507	25.07.2005	183214	17.07.2005
156527	12.07.2005	181863	19.07.2005	182508	25.07.2005	183216	17.07.2005
157113	16.03.2006	181864	19.07.2005	182509	25.07.2005	183217	17.07.2005
162631	15.07.2005	181866	19.07.2005	182510	25.07.2005	183218	17.07.2005
162766	01.07.2005	181872	24.07.2005	182512	25.07.2005	183219	17.07.2005
162769	24.07.2005	181900	20.07.2005	182513	26.07.2005	183221	19.07.2005
162916	15.07.2005	181901	20.07.2005	182514	26.07.2005	183222	21.07.2005
162917	15.07.2005	182138	03.07.2005	182515	26.07.2005	183223	24.07.2005
163133	30.07.2005	182140	04.07.2005	182516	26.07.2005	183224	25.07.2005
165937	27.06.2005	182141	07.07.2005	182520	27.07.2005	183225	25.07.2005
166306	19.07.2005	182142	07.07.2005	182878	11.07.2005	183226	27.07.2005
166354	24.07.2005	182143	07.07.2005	182879	11.07.2005	183227	28.07.2005
166528	19.07.2005	182144	10.07.2005	182880	11.07.2005	184055	28.07.2005
166791	29.07.2005	182145	10.07.2005	182881	11.07.2005	184173	03.07.2005
174121	16.03.2006	182150	11.07.2005	182882	11.07.2005	184176	17.07.2005
176394	19.07.2005	182151	11.07.2005	182883	11.07.2005	184178	17.07.2005
177154	03.07.2005	182152	11.07.2005	182884	11.07.2005	184179	17.07.2005
180684	12.07.2005	182153	11.07.2005	182886	11.07.2005	184181	17.07.2005
181126	04.07.2005	182154	11.07.2005	182887	11.07.2005	184182	28.07.2005
181128	04.07.2005	182156	11.07.2005	182888	11.07.2005	184183	28.07.2005
181254	20.07.2005	182157	11.07.2005	182889	11.07.2005	184621	14.07.2005
181255	20.07.2005	182159	12.07.2005	182890	11.07.2005	184622	17.07.2005
181833	03.07.2005	182160	12.07.2005	182891	11.07.2005	184623	17.07.2005
181834	03.07.2005	182164	14.07.2005	182892	11.07.2005	184624	17.07.2005
181835	03.07.2005	182165	14.07.2005	182893	11.07.2005	184625	17.07.2005
181837	03.07.2005	182167	17.07.2005	182894	11.07.2005	184626	17.07.2005
181838	03.07.2005	182168	17.07.2005	182895	11.07.2005	184914	19.07.2005
181839	03.07.2005	182170	17.07.2005	182896	14.07.2005	185842	27.07.2005
181840	03.07.2005	182355	11.07.2005	182897	14.07.2005	185853	27.07.2005
181841	04.07.2005	182488	03.07.2005	182898	24.07.2005	186283	03.07.2005
181843	11.07.2005	182492	11.07.2005	182899	24.07.2005	187236	04.07.2005
181844	11.07.2005	182494	11.07.2005	182900	26.07.2005	191753	03.07.2005
181849	11.07.2005	182495	11.07.2005	183111	07.07.2005	191802	12.07.2005
181854	11.07.2005	182497	11.07.2005	183205	03.07.2005	194098	25.07.2005
181856	12.07.2005	182502	24.07.2005	183208	17.07.2005	199137	23.03.2006
181857	12.07.2005	182503	24.07.2005	183209	17.07.2005		

Zmeny v zozname tovarov a služieb

(111) 162895

(210) 48946

8 (511) 9

(510) Elektrické systémy, nástroje, súčasti a prístroje (napr. zosilňovače, zdroje prúdu, meniče, sondy, elektródy, transformátory, pevné obvody a súčasť, vlnovody ku koaxiálnym zásuvkám, spojky súosového kábla, zdroje signálov, zmiešavače, modulátory, útlmové články a káble); systémy, nástroje a prístroje používané na analýzu, syntézu, počítanie, meranie, získanie a spracovanie dát, demoduláciu, dozor, skúšanie, predvážanie, zaznamenávanie alebo základné účely (napr. plynové chromatografy, CHN analyzátory, osmometre, automatické viskozimetre, mikrovlnné spektrometre, analyzátory deformácie tvaru vlny, spektrálne analyzátory, syntetizátory kmitočtu, počítače, ampérmetre, ohmmetre, merače impedancie, voltmetre, wattmetre, kmitomery, merače príjmu na krátkych vlnách, pomerové merače, mikrovlnné merače šumovej hladiny, prístroje na meranie kmitočtu, prístroje na jadrové merania, kremíkové teplomery), systémy na získavanie a spracovanie dát, kalkulátory, počítače a systémy na spracovanie dát, ultrazvukové translátorové detektory, skúšobné zariadenia na zisťovanie chýb v energetických a telefónnych kábloch, elektromagnetické napájačové prístroje, osciloscopy, vynášacie prístroje a zaznamenávacie prístroje, kmitočtové normály a časové normy a príslušenstvá (napr. stĺpcové materiály a backflush-elektrónky na použitie s chromatografickými prístrojmi a kamery na použitie s osciloskopmi atď.) používané s týmito systémami, nástrojmi a prístrojmi;

(580) 9.3.2006

(111) 186248

(210) 2610-96

8 (511) 9, 12, 37, 42

(511) 9 - Elektronické meracie, riadiace a regulačné prístroje úžitkových vozidiel a to elektronické komponenty ako sú flexibilné prevádzkové príslušenstvá, elektronicko-pneumatické zdvíhacie mechanizmy s ozubenými kolesami, elektronické riadenia, elektronické spojky, elektronicko-pneumatické brzdy.

12 - Motorové vozidlá a ich súčasti (pokiaľ sú obsiahnuté v triede 12), airbagy.

37 - Opravy a údržba motorových vozidiel.

(580) 6.3.2006

Opravy zoznamu zatriedených tovarov a/alebo služieb

(111) 213270

(210) 5198-2005

8 (511) 7, 35, 36

35 - ... maloobchodné služby s tovarmi **v triede 7**.
Vestník č. 12/2005 - str. 143

(111) 213271

(210) 5199-2005

8 (511) 7, 35, 36

35 - ... maloobchodné služby s tovarmi **v triede 7**.
Vestník č. 12/2005 - str. 144