

VESTNÍK

**ÚRADU PRIEMYSELNÉHO VLASTNÍCTVA
SLOVENSKEJ REPUBLIKY**

Banská Bystrica 6. apríl 2006

4

OBSAH

Zverejnené patentové prihlášky	9
Udelené patenty	18
Európske patenty	35
Dodatkové ochranné osvedčenia	48
Zapísané úžitkové vzory	54
Zapísané dizajny	66
Zverejnené prihlášky ochranných známk	92
Zapísané ochranné známky bez zmeny	193
Zapísané ochranné známky so zmenou	217
Obnovené ochranné známky	225
Prevody ochranných známk	277
Zmeny v údajoch o majiteľoch ochranných známk	287
Licenčné zmluvy (ochranné známky).....	299
Označenia pôvodu výrobkov a zemepisné označenia výrobkov.....	307
Úradné oznamy	315

INHALT

Veröffentlichung der Patentanmeldungen	9
Erteilte Patente	18
Europäische Patente	35
Ergänzende Schutzzertifikate	48
Eingetragene Gebrauchsmuster	54
Eingetragene Designs	66
Veröffentlichte Markenmeldung.....	92
Registrierte Warenzeichen ohne Änderung	193
Registrierte Warenzeichen mit Änderung	217
Erneuerte Warenzeichen.....	225
Warenzeichenübertragungen	277
Änderungen im Angaben von den Warenzeicheninhabers	287
Kontraktlizenz (Warenzeichen).....	299
Geschützte Ursprungsbezeichnung und Geschützte Geographische Angabe	307
Amtliche Mitteilungen	315

CONTENTS

Publication of Patent Applications	9
Granted Patents	18
European Patents	35
Supplementary Protection Certificates	48
Registered Utility Models	54
Registered Designs	66
Published Trademark Applications	92
Registered Trademarks without Modification	193
Registered Trademarks with Modification	217
Renewal Trademarks	225
Transfers of Trademarks	277
Modification of data of Trademark holders	287
Licence contracts (Trademarks)	299
Designations of origin for products and Geographical indications for products.....	307
Official Announcements.....	315

**Dvojpísmenové kódové označenia krajín a medzinárodných organizácií
(Štandard WIPO ST. 3)**

AD Andorra	DE Nemecko	ID Indonézia
AE Spojené arabské emiráty	DJ Džibutsko	IE Írsko
AF Afganistan	DK Dánsko	IL Izrael
AG Antigua a Barbuda	DM Dominika	IN India
AI Anguilla	DO Dominikánska republika	IQ Irak
AL Albánsko	DZ Alžírsko	IR Irán
AM Arménsko		IS Island
AN Holandské Antily	EA Eurázijská patentová organizácia (EAPO)	IT Taliansko
AO Angola	EC Ekvádor	JM Jamajka
AP Africká regionálna organizácia priemyselného vlastníctva (ARIPO)	EE Estónsko	JO Jordánsko
AR Argentína	EG Egypt	JP Japonsko
AT Rakúsko	EH Západná Sahara	
AU Austrália	EM Úrad pre harmonizáciu na vnútornom trhu (OHIM)	KE Keňa
AW Aruba	EP Európsky patentový úrad	KG Kirgizsko
AZ Azerbajdžan	ER Eritrea	KH Kambodža
	ES Španielsko	KI Kiribati
	ET Etiópia	KM Komory
BA Bosna a Hercegovina		KN Svätý Krištof a Nevis
BB Barbados	FI Fínsko	KP Kórejská ľudovodemokratická republika
BD Bangladéš	FJ Fidži	KR Kórejská republika
BE Belgicko	FK Falklandy	KW Kuvajt
BF Burkina Faso	FO Faerské ostrovy	KY Kajmanie ostrovy
BG Bulharsko	FR Francúzsko	KZ Kazachstan
BH Bahrain		
BI Burundi	GA Gabun	LA Laos
BJ Benin	GB Veľká Británia	LB Libanon
BM Bermudy	GC Patentový úrad Rady pre spoluprácu arabských štátov v Golskom zálive (GCC)	LC Svätá Lucia
BN Brunej	GD Grenada	LI Lichtenštajnsko
BO Bolívia	GE Gruzínsko	LK Srí Lanka
BR Brazília	GH Ghana	LR Libéria
BS Bahamy	GI Gibraltár	LS Lesotho
BT Bhutan	GL Grónsko	LT Litva
BV Buvetov ostrov	GM Gambia	LU Luxembursko
BW Botswana	GN Guinea	LV Lotyšsko
BX Benelux	GQ Rovníková Guinea	LY Líbya
BY Bielorusko	GR Grécko	
BZ Belize	GS Južná Georgia a Južné Sendvičové ostrovy	MA Maroko
	GT Guatemala	MC Monako
CA Kanada	GW Guinea-Bissau	MD Moldavsko
CD Konžská demokratická republika	GY Guyana	MG Madagaskar
CF Stredoafriická republika		MK Macedónsko
CG Kongo	HK Hongkong	ML Mali
CH Švajčiarsko	HN Honduras	MM Myanmar
CI Pobrežie Slonoviny	HR Chorvátsko	MN Mongolsko
CK Cookove ostrovy	HT Haiti	MO Macao
CL Chile	HU Maďarsko	MP Severné Mariány
CM Kamerun		MR Mauritánia
CN Čína	IB Medzinárodný úrad Svetovej organizácie duševného vlastníctva (WIPO)	MS Montserrat
CO Kolumbia		MT Malta
CR Kostarika		MU Maurícius
CU Kuba		MV Maledivy
CV Kapverdy		MW Malawi
CY Cyprus		MX Mexiko
CZ Česká republika		MY Malajzia
		MZ Mozambik

NA	Namíbia	TV	Tuvalu
NE	Niger	TW	Taiwan
NG	Nigéria	TZ	Tanzánia
NI	Nikaragua		
NL	Holandsko	UA	Ukrajina
NO	Nórsko	UG	Uganda
NP	Nepál	US	Spojené štáty americké
NR	Nauru	UY	Uruguaj
NZ	Nový Zéland	UZ	Uzbekistan
OA	Africká organizácia du- ševného vlastníctva (OAPI)	VA	Vatikán
OM	Omán	VC	Svätý Vincent a Grenadiny
		VE	Venezuela
PA	Panama	VG	Britské Panenské ostrovy
PE	Peru	VN	Vietnam
PG	Papua-Nová Guinea	VU	Vanuatu
PH	Filipíny		
PK	Pakistan	WO	Svetová organizácia duševného vlastníctva (WIPO)
PL	Poľsko	WS	Samoa
PT	Portugalsko		
PW	Palau	YE	Jemen
PY	Paraguaj	YU	Srbsko a Čierna Hora
QA	Katar		
		ZA	Juhoafrická republika
RO	Rumunsko	ZM	Zambia
RU	Rusko	ZW	Zimbabwe
RW	Rwanda		
SA	Saudská Arábia		
SB	Šalamúnové ostrovy		
SC	Seychely		
SD	Sudán		
SE	Švédsko		
SG	Singapur		
SH	Svätá Helena		
SI	Slovinsko		
SK	Slovensko		
SL	Sierra Leone		
SM	San Maríno		
SN	Senegal		
SO	Somálsko		
SR	Surinam		
ST	Svätý Tomáš a Princov ostrov		
SV	Salvádor		
SY	Sýria		
SZ	Svazijsko		
TC	Turks a Caicos		
TD	Čad		
TG	Togo		
TH	Thajsko		
TJ	Tadžikistan		
TL	Timor-Leste		
TM	Turkménsko		
TN	Tunisko		
TO	Tonga		
TR	Turecko		
TT	Trinidad a Tobago		

ČASŤ

PATENTY

Kódy na označovanie jednotlivých druhov dokumentov (Štandard WIPO ST. 16)

A3	Zverejnené patentové prihlášky podľa zákona č. 435/2001 Z. z. o patentoch, dodatkových ochranných osvedčeniach a o zmene a doplnení niektorých zákonov	B6	Udelené patenty podľa zákona č. 435/2001 Z. z. o patentoch, dodatkových ochranných osvedčeniach a o zmene a doplnení niektorých zákonov
-----------	---	-----------	--

Číselné kódy na označovanie bibliografických údajov (Štandard WIPO ST. 9)

(11)	Číslo dokumentu	(62)	Číslo pôvodnej prihlášky v prípade vylúčenej prihlášky
(21)	Číslo prihlášky	(71)	Meno (názov) prihlasovateľa (-ov)
(22)	Dátum podania prihlášky	(72)	Meno pôvodcu (-ov)
(24)	Dátum nadobudnutia účinkov patentu	(73)	Meno (názov) majiteľa (-ov)
(31)	Číslo prioritnej prihlášky	(74)	Meno (názov) zástupcu (-ov)
(32)	Dátum podania prioritnej prihlášky	(86)	Číslo podania medzinárodnej prihlášky podľa PCT
(33)	Krajina alebo regionálna organizácia priority	(87)	Číslo zverejnenia medzinárodnej prihlášky podľa PCT
(40)	Dátum zverejnenia prihlášky		
(47)	Dátum sprístupnenia patentu verejnosti		
(51)	Medzinárodné patentové triedenie		
(54)	Názov		
(57)	Anotácia		

Poznámka:

Číslo uvádzané pred kódom (51) znamená verziu Medzinárodného patentového triedenia.

Kódy na označovanie záhlaví oznámení publikovaných vo Vestníku ÚPV SR (Štandard WIPO ST. 17)

BA9A	Zverejnené patentové prihlášky	FG4A	Udelené patenty
FA9A	Zastavené konania o patentových prihláškach na žiadosť prihlasovateľa	MA4A	Zaniknuté patenty vzdáním sa
FB9A	Zastavené konania o patentových prihláškach	MA4F	Zaniknuté autorské osvedčenia vzdáním sa
FC9A	Zamietnuté patentové prihlášky	MC4A	Zrušené patenty
FD9A	Zastavené konania pre nezaplatenie poplatku	MC4F	Zrušené autorské osvedčenia
PC9A	Prevody a prechody práv na patentové prihlášky	MG4A	Čiastočne zrušené patenty
PD9A	Zmeny dispozičných práv na patentové prihlášky (zálohy)	MG4F	Čiastočne zrušené autorské osvedčenia
	Zmeny dispozičných práv na patentové prihlášky (ukončenie záloh)	MK4A	Zaniknuté patenty uplynutím doby platnosti
QA9A	Ponuky licencií	MK4F	Zaniknuté autorské osvedčenia uplynutím doby platnosti
		MM4A	Zaniknuté patenty pre nezaplatenie udržiavacích poplatkov
		MM4F	Zaniknuté autorské osvedčenia pre nezaplatenie udržiavacích poplatkov
		PA4A	Zmeny autorských osvedčení na patenty
		PC4A	Prevody a prechody práv na patenty
		PC4F	Prevody a prechody práv na autorské osvedčenia
		PD4A	Zmeny dispozičných práv na patenty (zálohy)
			Zmeny dispozičných práv na patenty (ukončenie záloh)
		PD4F	Zmeny dispozičných práv na autorské osvedčenia (zálohy)
			Zmeny dispozičných práv na autorské osvedčenia (ukončenie záloh)
		QA4A	Ponuky licencií
		QB4A	Licenčné zmluvy registrované alebo udelené na patenty
		QB4F	Licenčné zmluvy registrované alebo udelené na autorské osvedčenia
		QC4A	Ukončenie platnosti licenčných zmlúv na patenty
		QC4F	Ukončenie platnosti licenčných zmlúv na autorské osvedčenia
		SB4A	Zapísané patenty do registra po odtajnení
		SB4F	Zapísané autorské osvedčenia do registra po odtajnení

Opravy a zmeny

Opravy v patentových prihláškach

HA9A	Doplnenie pôvodcu (-ov)
HB9A	Opravy mien
HC9A	Zmeny mien
HD9A	Opravy adries
HE9A	Zmeny adries
HF9A	Opravy dátumov
HG9A	Opravy zatriedenia podľa MPT
HH9A	Opravy chýb alebo zmeny všeobecne
HK9A	Opravy tlačových chýb vo Vestníku ÚPV SR

Opravy v udelených ochranných dokumentoch

TA4A	Doplnenie pôvodcu (-ov)
TB4A	Opravy mien
TC4A	Zmeny mien
TD4A	Opravy adries
TE4A	Zmeny adries
TF4A	Opravy dátumov
TG4A	Opravy zatriedenia podľa MPT
TH4A	Opravy chýb alebo zmeny všeobecne
TK4A	Opravy tlačových chýb vo Vestníku ÚPV SR

TA4F	Doplnenie pôvodcu (-ov)
TB4F	Opravy mien
TC4F	Zmeny mien
TD4F	Opravy adries
TE4F	Zmeny adries
TF4F	Opravy dátumov
TG4F	Opravy zatriedenia podľa MPT
TH4F	Opravy chýb alebo zmeny všeobecne
TK4F	Opravy tlačových chýb vo Vestníku ÚPV SR

BA9A

Zverejnené patentové prihlášky

(21)	(51)	(21)	(51)	(21)	(51)	(21)	(51)
1474-2003	B65D 5/48	348-2004	B60R 19/24	357-2004	B60C 7/00	5006-2004	F16L 19/02
217-2004	F16B 2/00	349-2004	E03D 11/02	358-2004	F25B 30/00	5034-2004	G09F 9/30
259-2004	E04D 3/24	350-2004	B61F 5/00	359-2004	E04C 1/00	94-2005	B05B 1/00
297-2004	E04B 1/02	351-2004	B61F 5/00	361-2004	C03B 9/00	105-2005	F23C 5/00
316-2004	E03D 13/00	352-2004	F03G 7/00	363-2004	E04B 1/02	5006-2005	G01R 35/00
324-2004	G06F 12/16	355-2004	B62D 55/08	365-2004	A23L 3/40	5060-2005	B61L 23/00
344-2004	F02B 53/00	356-2004	E04F 11/18	372-2004	B27B 7/00	5063-2005	E02F 9/28

Trieda A

8 (51) A23L 3/40

(21) **365-2004**

(22) 22.9.2004

(71) Vančo Ladislav, Šaľa, SK;

(72) Vančo Ladislav, Šaľa, SK;

(54) Spôsob výroby sušenej bryndze

(57) Spôsob výroby sušenej bryndze spočíva v tom, že sa pôvodné natívne zložky prírodnej bryndze ovčí sudový syr, pomletý ovčí čerstvý hrudkový syr, pri ktorom prebehlo primárne zrenie a bola ukončená synerézia, a pomletý čerstvý kravský hrudkový syr, pri ktorom prebehlo primárne zrenie a bola ukončená synerézia, a ovčia srvátka alebo trzné druhy prírodnej bryndze Liptovská bryndza alebo letná bryndza, alebo plnotučná bryndza, alebo zimná bryndza pred sušením stekucujú v dezintegrátore alebo pomocou taviacich solí, ďalej sa pomocou soli a vody upraví textúra a sušina na najviac 45 % hmotn. Takto stekutené a upravené zložky sa sušia samostatne a po pridaní látky upravujúcej sypnosť vzájomne v mixéry zmiešajú podľa predloženého chuťového etalónu.

umožnilo selektívne vypúšťanie tekutého produktu cez túto hubicu počas každého kompresného zdvihu. Hubica má otvor s vopred určeným priemerom, pričom unitárny ventil je umiestnený v podstate v uvedenom otvore. Unitárny ventil je vyrobený z materiálu, ktorý umožňuje jeho vopred určené axiálne alebo axiálne a radiálne rozťahnutie pod tlakom tekutého produktu počas každého kompresného zdvihu, aby sa tým umožnilo vypúšťanie tekutého produktu cez štrbinový otvor v unitárnom ventile a umožnilo jeho rýchle stiahnutie k ventilovému sedlu na zabránenie vypúšťania tekutého produktu cez štrbinový otvor.

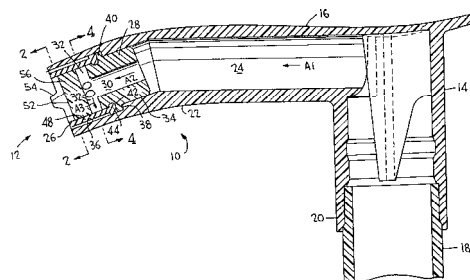

Trieda B

7 (51) B05B 1/00

(21) **94-2005**

(22) 12.9.2005

(31) 10/943 252

(32) 17.9.2004

(33) US

(71) SAINT-GOBAIN CALMAR INC., City of Industry, CA, US;

(72) Dobbs Douglas B., Yorba Linda, CA, US; O' Neill Kevin, Wrightwood, CA, US; Phan Steven G., Garden Grove, CA, US;

(74) Majlingová Marta, Ing., Bratislava, SK;

(54) Vypúšťacia hubica, piestová hlava a ručný pumpičkový dávkovač, ktorý ich obsahuje

(57) Ručný pumpičkový dávkovač zahrnuje piestovú hlavu, ktorá môže vykonávať kompresné a spätočné zdvihy, a teleso pumpičky so vstupným ventilom na vpustenie tekutého produktu počas každého spätočného zdvihu. Zostava vypúšťacieho ventilu je pripojená k hubici, aby sa

8 (51) B27B 7/00, B27B 9/00

(21) **372-2004**

(22) 5.10.2004

(71) Hrubý Martin, Brusno, SK;

(72) Hrubý Martin, Brusno, SK; Kanda Ján, RNDr., Banská Bystrica, SK;

(74) Belička Ivan, Ing., Banská Bystrica, SK;

(54) Spôsob spracovania drevenej guľatiny pozdĺžnym rezom a zariadenie na jeho vykonávanie

(57) Spôsob spracovania drevenej guľatiny pozdĺžnym rezom spočíva v spracovaní kmeňov symetricky k horizontálnej aj vertikálnej rovine z vonkajšej strany kmeňa smerom k jeho stredu – v systéme helvétskeho kríža, pričom sú oddeľované vždy dva rovnaké odrezky (20, 21, 22) symetricky z oboch strán kmeňa (18). Zariadenie tvorí rezná sústava umiestnená v ráme (6) pohybujúcim sa vertikálne medzi štyrmi opornými stĺpmi (8) na puzdách s klznými ložiskami (9). V ráme (6) sú symetricky rozmiestnené synchronne sa pohybujúce pohonné jednotky (1, 2) so štyrmi pilovými kotúčmi (4, 5) rovnakých priemerov, ktoré vytvárajú v základnej pracovnej polohe

dva, chrbtami k sebe, v zrkadlovom obraze otočené pravé uhly, kde horizontálne pílové kotúče (4) sú umiestnené v prednej časti reznej sústavy a vertikálne pílové kotúče (5) v zadnej časti, pričom ich pohyb je zosynchronizovaný. Uhlové usporiadanie pílových kotúčov je možné pokynom za niekoľko sekúnd zmeniť na T usporiadanie počas chodu zariadenia.

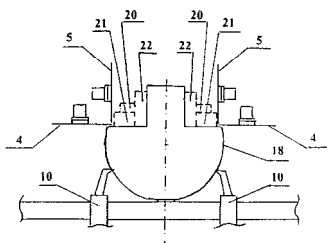
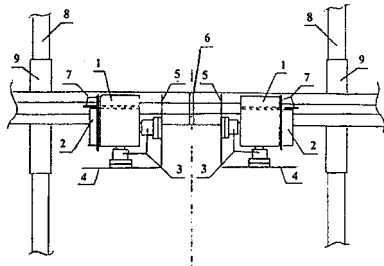

8 (51) B60C 7/00, B60B 21/00, B29D 30/00

(21) 357-2004

(22) 16.9.2004

(71) ETOP TRADING, a. s., Púchov, SK;

(72) Lukáč Vladimír, Ing., Púchov, SK;

(74) Kubínyi Peter, Bc., Trenčín, SK;

(54) Koleso s plným profilom a spôsob výroby tohto kolesa

(57) Opísané je koleso, najmä na zvýšenú mernú záťaž. Koleso obsahuje disk (1) a gumovú obruč (2). Disk (1) má korunu (1a) v podstate tvaru U alebo V a gumová obruč (2) má bočnice (2a) a behúň (2b). Gumová obruč (2) je navulkanizovaná do koruny (1a) disku (1). Koleso je vyrábané spôsobom, pri ktorom sa na disk navinie pás gumovej zmesi. Disk s navinutým pásom gumovej zmesi sa vloží do vulkanizačného lisu a navinutý pás gumovej zmesi je vulkanizovaný spolu s diskom. Gumová zmes vyplní korunu disku a zosieťovaním gumovej hmoty pri vulkanizácii a jej následným chladením sa vyrobená gumová obruč stiahne okolo disku.

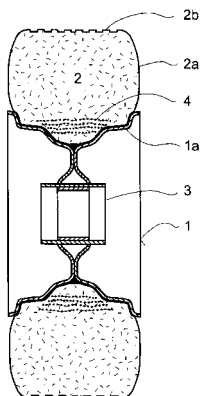

8 (51) B60R 19/24

(21) 348-2004

(22) 10.9.2004

(71) Bánovec Gustáv, Námestovo, SK;

(72) Bánovec Gustáv, Námestovo, SK;

(54) Posun nárazníka na nákladnom aute

(57) Nákladné auto má predný nárazník upevnený k trom hydraulickým ramenám, ktoré sú zase upevnené na konštrukciu nákladného auta. Pomocou hydrauliky sa predný nárazník posúva smerom hore alebo dole.

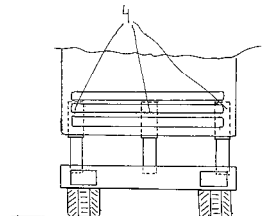

8 (51) B61F 5/00

(21) 350-2004

(22) 10.9.2004

(71) ŽOS Vrútky, a. s., Vrútky, SK;

(72) Kašovský Vladimír, Ing., Vrútky, SK; Baštek Marián, doc. Ing., CSc., Vrútky, SK;

(54) Primárne vypruženie a vedenie dvojkolesia pre typy podvozkov GV, GVa a GVk

(57) Dvojkolesie (8) je v podvozkovom ráme (1) vedené vo zvislom smere pohyblivo, vo vodorovnom smere pevne, bez vôle a bez opotrebenia. Medzi podvozkovým rámom (1) a ložiskovou skriňou (7) sú umiestnené po oboch stranách zvislej osi dvojkolesia (10) gumovoocelové bloky (5), ktoré plnia súčasne funkciu pružiny i vodiaceho čapu. Medzi podvozkový rám (1) a ložiskovú skriňu (7) môže byť, v závislosti od typu podvozka, umiestnený tlmič (9) na tlmenie zvislých posuvných kmitov. Význam jednotlivých vzťahových značiek pozri obr. 1.

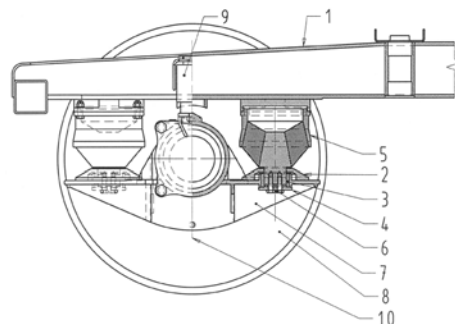

8 (51) B61F 5/00

(21) 351-2004

(22) 10.9.2004

(71) ŽOS Vrútky, a. s., Vrútky, SK;

(72) Kašovský Vladimír, Ing., Vrútky, SK; Baštek Marián, doc. Ing., CSc., Vrútky, SK;

(54) Sekundárne vypruženie a zavesenie nosičov pružín pre typy podvozkov GV, GVa a GVk

(57) Matica hlavného závesu (5) je v ráme podvozka (12) uložená prostredníctvom gumovoocelového prvku (6). Hlavný záves (4) je v nosiči pružín (1) tiež uložený cez gumovoocelový prvok (6), čím je v zavesení nosiča pružín (1) vylúčený priamy styk kov-kov, čo má za následok zníženie tvrdosti a hlučnosti celého zavesenia. Konštrukčné riešenie dorazu (17) s gumovou narážkou (16) znižuje zasa tvrdosť a hlučnosť dosadania sekundárneho vypruženia pri dynamických rázoch vozidla. Význam jednotlivých vzťahových značiek pozri obr. 1.

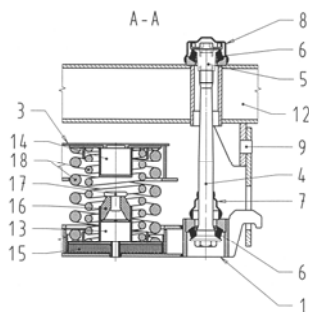

8 (51) B61L 23/00, B61L 1/00, B61L 3/00

(21) 5060-2005
 (22) 21.7.2005
 (31) PV 2004-826
 (32) 21.7.2004
 (33) CZ
 (71) AŽD PRAHA s. r. o., Praha, CZ;
 (72) Novák Vladimír, Ing., Mníšek pod Brdy, CZ; Doubek Pavel, Ing., Praha, CZ; Faran Antonín, PhD, Praha, CZ; Klapka Štěpán, RNDr., PhD, Praha, CZ; Srb Stanislav, Ing., PhD, Praha, CZ; Houser Jiří, Ing., Praha, CZ; Pšenička Pavel, Ing., Praha, CZ; Švejda Jaromír, Ing., Lysá nad Labem, CZ;

(74) Šujanová Mária, Ing., Bratislava, SK;

(54) Spôsob bezpečného prenosu informácií

(57) Spôsob bezpečného prenosu informácií sa robí jednak vo vysielajúci (V), konfigurovanom systéme minimálneho počtu (mv) vetví z počtu (nv) všetkých možných vetví vysielajúca (V), kde je rozložený postup vytvorenia a kontroly rozšírenej informačnej správy (RIV) tak, že s využitím systému generujúcich polynómov ($gv_{1..nv}$) všetkých možných vetví sú z informačnej správy (IV) vytvorené príslušné kontrolné časti ($cv_{1..nv}$) všetkých možných vetví a následne k nej pripojené. Po prenose rozšírenej informačnej správy (RIV) prostredníctvom prenosového média (MP) sa v prijímači (P), konfigurovanom systéme minimálneho počtu (mp) vetví z počtu (np) všetkých možných vetví, pomocou systému overovacích generujúcich polynómov ($gpt_{1..mp, 1..nv, 1..fp}$) a odpovedajúceho systému overovacích konštantných zvyškov po delení ($kpt_{1..mp, 1..nv, 1..fp}$) príslušnými generujúcimi polynómami kontroluje, či príslušné kontrolné časti ($cv_{1..nv}$) všetkých možných vetví vysielajúca (V) pridané do rozšírenej informačnej správy (RIV) odpovedajú informačnej správe (IV) vysielajúca (V). V prípade pozitívneho výsledku tejto kontroly je umožnené menej reštriktívne využitie informačnej správy (IV) v prijímači (P).

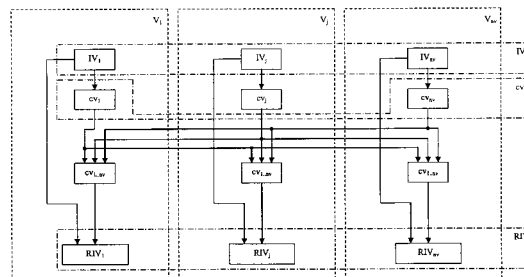

8 (51) B62D 55/08

(21) 355-2004

(22) 14.9.2004

(71) Vrabc Ján, Martin, SK;

(72) Vrabc Ján, Martin, SK;

(54) Pásový podvozok vozidla

(57) Pásový podvozok vozidla má hnaciu nápravu (1) upevnenú o vozidlo (2), aspoň jeden priečny nosník (3) pevne alebo pružne spojený s vozidlom (2), dva podporné podvozky (4, 5), každý zložený z prednej časti podvozka (6) majúcej predný koniec podvozka (7) a zo zadnej časti podvozka (8) majúcej zadný koniec podvozka (9), predná časť podvozka (6) je upevnená o priečny nosník (3) a zadná časť podvozka (8) je pevne alebo výkyvne upevnená o hnaciu nápravu (1) alebo o vozidlo (2), predné napínacie koleso (10) rotačne upevnené na napínací mechanizmus (11) upevnený o predný koniec podvozka (7), zadné koleso (12) rotačne upevnené priamo alebo prostredníctvom ramena zadného kolesa (13) o zadný koniec podvozku (9). Hnacie koleso (14) je spojené s hnacou nápravou (1). Aspoň jedno stredné koleso (18) upevnené o prednú časť podvozka (6) a nekonečný elastický pás (19) s hnacími prvkami (20) pre nútený pohon pásu obopínajúci hnacie koleso (14), predné napínacie koleso (10), stredné koleso (18) a zadné koleso (12).

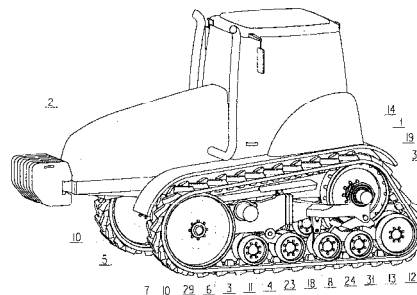

7 (51) B65D 5/48

(21) 1474-2003

(22) 7.8.2001

(31) 0019755.8

(32) 10.8.2000

(33) GB

(71) MeadWestvaco Packing Systems, LLC, Stamford, CT, US;

(72) Auclair Jean-Michel, Chateauroux, FR; Daniel Jean-Yves, Chateauroux, FR;

(74) PATENTSERVIS BRATISLAVA, a. s., Bratislava, SK;

- (57) Predložené riešenie sa týka systému (1) opotrebovávajúcich sa súčastí určeného pre pracovný nástroj zariadenia na obrábanie pôdy typu, ktorý zahŕňa držiak (3), ktorý má prednú koncovú časť (8), a opotrebovávajúcu sa a/alebo výmennú súčasť (2), usporiadanú na tejto koncovej časti a zahrnujúcu dutinu (7) v tvare poklopu (6), ktorá je po uložení opotrebovávajúcej sa súčasti (2) do príslušného umiestnenia na uvedenej koncovej časti k tejto časti uchytená a napevno zafixovaná prostredníctvom aspoň jedného zaisťovacieho prostriedku (27), umiestneného cez navzájom spolupôsobiace otvory (28), pričom sú koncová časť a dutina vybavená prednými, zadnými a bočnými styčnými zónami (9, 22, 23), z ktorých každá zahŕňa styčné plochy (10, 25, 26), umiestnené jedna na držiaku a jedna na opotrebovávajúcej sa súčasti, na zachytávanie pôsobiacich vertikálnych, horizontálnych a laterálnych síl (F_x , F_y a F_z). Uvedené styčné plochy (25, 26) sú určené na vzájomné spolupôsobenie tak, aby, na jednej strane, obmedzovali presúvanie opotrebovávajúcej sa a/alebo výmennej súčasti (2) po držiaku (3) a, na strane druhej, zaisťovali, že ku styku medzi styčnými plochami (25, 26) bude dochádzať primárne, v spoločnom strede (M_0) uvedených čelných plôch (25, 26) a sekundárne, ako sa s postupujúcim opotrebovaním stále zväčšuje styčná zóna (22', 23') symetricky okolo tohto stredového styčného bodu (M_0).

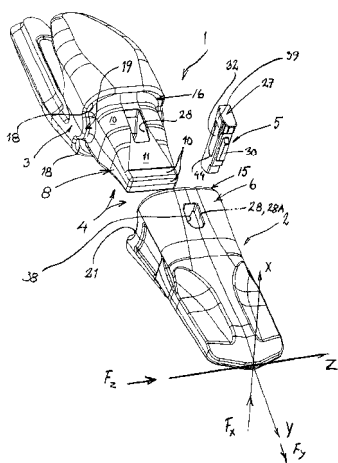

8 (51) E03D 11/02

(21) 349-2004

(22) 10.9.2004

(71) Hošťák Pavol, Ing., Martin, SK;

(72) Hošťák Pavol, Ing., Martin, SK;

(54) Kombinovateľná toaleta

- (57) Kombinovateľná toaleta obsahujúca toaletnú misu (1), v ktorej zadnej časti, na úrovni hladiny čistiacej vody v priestore (2) na kompletne zachytenie stolice a moču, je vytvorený priestor (3) na zachytenie iba moču, pričom v prednej časti telesa toaletnej misy (1) je vytvorená štrbina (11), v ktorej je posuvne upravená záklôpka (6), a na zadnej časti telesa toaletnej misy (1) je výkyvne upravený odpružený kryt (4) priestoru (3) na zachytenie moču.

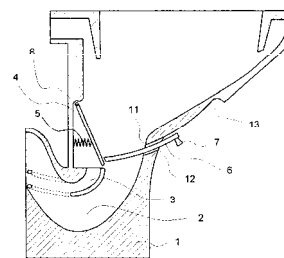

8 (51) E03D 13/00

(21) 316-2004

(22) 13.8.2004

(71) Nakládal Miroslav, Ing., Ph. D., Kroměříž, CZ;

(72) Nakládal Miroslav, Ing., Ph. D., Kroměříž, CZ;

(74) Belička Ivan, Ing., Banská Bystrica, SK;

(54) Pisoár s hygienickou sprchou

- (57) Na tele (3) pisoára sú vyhotovené upevňovacie prvky (4) na upevnenie pisoára na stenu prípadne na iný nosný znak. V spodnej časti pisoára sa nachádzajú odtokové prvky (6) na odvádzanie kvapalín z pisoára, v hornej časti pisoára sa nachádzajú prírodné prvky (5) na prívod vody na splachovanie a čistenie pisoára. V hornej časti je situovaná hygienická sprcha (1) s nastaviteľným klbovým úchytom (2) so súčasným prívodom teplej, studenej alebo vlažnej vody a zmiešovačom vody. Klbový úchyt (2) je nastaviteľný, pričom jedna krajná poloha hygienickej sprchy (1) je taká, že prúd vody vytekajúci z nej nepresiahne vnútorný okraj tela (3) pisoára. Splachovacia a čistiaca voda sa do pisoára púšťa splachovacím a čistiacim ovládačom (7), výhodne optoelektronickým senzorom. Hygienická sprcha (1) sa do činnosti uvádza sprchovým ovládačom (8), výhodne optoelektronickým senzorom reagujúcim na pohyb ruky pred ním v rozsahu 5 až 40 cm tak, že v prípade osoby pred pisoárom sa do činnosti neuvedie hygienická sprcha (1).

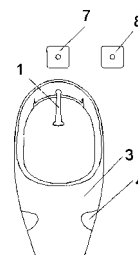

8 (51) E04B 1/02, E04C 1/00, E04B 1/38

(21) 363-2004

(22) 21.9.2004

(71) Niko Igor, Ing., Kanianka, SK;

(72) Niko Igor, Ing., Kanianka, SK;

(54) Systém pre murované viacvrstvé konštrukcie

- (57) Systém pre murované viacvrstvé konštrukcie zložený z murovacích tvaroviek, prefabrikovaných základných roštov, prekladov, prievlakov, schodiskových stupňov, dosák, stropných nosníkov, stropných dosák, stužujúcich vencov a doplnujúcich prvkov, ktorých spájanie je riešené jednotným typom vytvarovaní (1, 2) – zámkov

nachádzajúcim sa na každom prvku tak, aby mohol byť každý prvok prostredníctvom vytvarovaní (1, 2) nosným stykom spojený s ostatnými prvkami murovanej konštrukcie a ktoré po vyplnení spojovacou hmotou vytvoria v styku tvaroviek a prvkov uložených v murovanej konštrukcii jednu alebo systém zápusťiek.

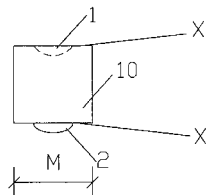

8 (51) E04B 1/02, E04C 1/00, E04B 1/48

(21) 297-2004

(22) 22.7.2004

(71) POWER & TIME BRICK, INC., Bellevue, WA, US;

(72) Ondrejka Milan, Rišňovce, SK;

(74) Beleščák Ladislav, Ing., Piešťany, SK;

(54) Stavebná zostava

(57) Stavebná zostava pozostáva zo stavebných dielcov (1) s umiestnenými montážnymi puzdrami (2) a zo spojovacích tyčí (3). Stykové steny stavebných dielcov (1) sú vytvarované tak, aby nebolo nutné na ich spojenie používať mokré stavebné procesy, pričom zostavu je možné demontovať bez poškodenia jej prvkov.

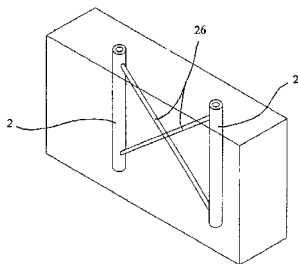

8 (51) E04C 1/00

(21) 359-2004

(22) 20.9.2004

(71) Niko Igor, Ing., Kanianka, SK;

(72) Niko Igor, Ing., Kanianka, SK;

(54) Murovacie tvarovky pre viacvrstvové konštrukcie

(57) Murovacie tvarovky určené hlavne pre viacvrstvové murované konštrukcie tvorené jedným alebo viac základnými modulmi – M (M*M*M majúce v základnom module – M (M*M*M), jednu alebo viac dvojíc protiahlych stien, na ktorých sú vytvarovania (1,2), ktoré po vyplnení spojovacou hmotou vytvoria v styku tvaroviek uložených v murovanej konštrukcii jednu alebo systém zápusťiek.

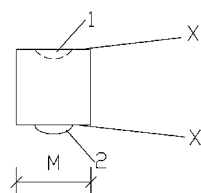

8 (51) E04D 3/24

(21) 259-2004

(22) 16.6.2004

(71) KRASPLAST, spol. s r. o., Terchová, SK;

(72) Višňovský Ivan, Ing., Žilina, SK; Rehtorík Albín, Krasňany, SK; Černák Vladimír, Ing., Ružomberok, SK; Comorek Jozef, Ing., Žilina, SK; Janiček Ladislav, Ing., Gbeľany, SK;

(54) Tradičný plastový šindľ

(57) Plastový šindľ tvorí vytlačaná a vyrezaná doska tvaru obdĺžnika s priečnym prierezom. Spôsob výroby tradičného plastového šindľa je charakterizovaný tým, že zmes recyklovaných odpadov sa spracuje technológiou vytlačania cez kovovú hubicu tvaru priečného prierezu šindľa.

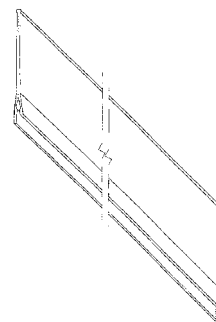

8 (51) E04F 11/18, E04H 12/22

(21) 356-2004

(22) 16.9.2004

(71) Domen Ján, Ing., Myjava, SK; Hraško Pavol, Ing., Bratislava, SK; Mička Jozef, Ing., Rudník, SK; Plesník Juraj, Ing., Myjava, SK;

(72) Domen Ján, Ing., Myjava, SK; Hraško Pavol, Ing., Bratislava, SK; Mička Jozef, Ing., Rudník, SK; Plesník Juraj, Ing., Myjava, SK;

(74) Beleščák Ladislav, Ing., Piešťany, SK;

(54) Stĺpik, najmä zábradlia

(57) Predmetom vynálezu je konštrukcia kovového stĺpika, najmä pre zábradlia interiérov alebo exteriérov stavieb, ktorá pozostáva zo stĺpikového prvku (1) a kotviaceho prvku (2) spojených vzájomne zvarovým spojmom, pričom kotviaci prvok (2) je zhotovený zo základnej dosky (21), rúry (22), stabilizačného krúžku (23), prípadne tyčiek (24) a je upevňovaný do podláh pred mokrým procesom ich vytvárania.

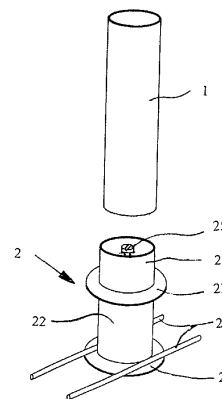

Trieda F

8 (51) F02B 53/00

(21) 344-2004

(22) 8.9.2004

(71) Očvár Jozef, Ing., Košice, SK;

(72) Očvár Jozef, Ing., Košice, SK;

(54) Energetické zariadenie najmä na pohon dopravných prostriedkov

(57) Energetické zariadenie najmä na pohon dopravných prostriedkov, zmontované v skrini (S), s pohybom spaľovacieho priestoru v komore (K3) medzi lopatkami (L1) a (L2) upevnenými na kotúčoch (K1) a (K2), na ktorých sú tiež upevnené ozubené kolesá (K1) a (K2) zaberajúce do kolies (K3) a (K4) upevnených na hriadeľoch (H2) a (H3), pričom kotúče (K1) a (K2) rotujú v rovnakom smere o nerovnakých uhlových rýchlostiach a vytvárajú meniaci sa objem spaľovacieho priestoru pre nasávanie, kompresiu, expanziu a výfuk, čo spôsobujú dva páry excentrických ozubených kolies (Z5), (Z7) a (Z6), (Z8) upevnené na hriadeľoch (H2), (H3) a (H4), prenášajúce krútiaci moment spôsobený iniciáciou pohonnej zmesi iniciátorom (D) a expanziou spaľín medzi lopatkami (L1) a (L2) na hriadeľ (H4), pričom smer otáčania hriadeľa (H4) je daný smerom prevažujúceho momentu od kolies (Z7) a (Z8), pričom v každom čase dynamického stavu je možné dosiahnuť vždy len jeden smer otáčania hriadeľa (H4).

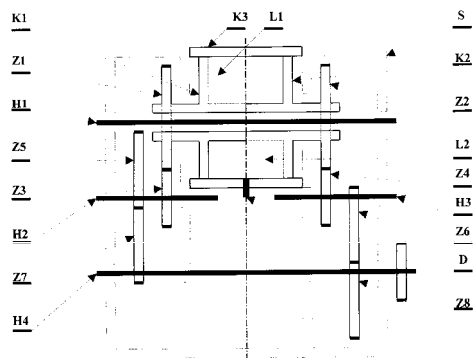

8 (51) F03G 7/00

(21) 352-2004

(22) 10.9.2004

(71) Liptovská Energetická Spoločnosť, s. r. o., Liptovský Mikuláš, SK;

(72) Kaliský Alexander, Ing., Liptovský Mikuláš, SK;

(54) Termomagnetický motor

(57) Vynález sa týka premeny tepelnej energie na inú formu energie. Zariadenie zhotovené podľa vynálezu môže slúžiť ako motor pre ťažké mechanizmy, ako autonómny zdroj energie, chladiace alebo klimatizačné zariadenie, skvapaľňovač plynov, pričom energia zdroja je vo forme tepla vody alebo plynov. K odberu energie dochádza podchladzovaním magnetických elementov (4) pri periodickej kondenzácii a vypracovaní a asy-

metrickom mernom teple magnetických elementov (4) pri vzdialenom a priblíženom magnetickom rotore (7) a indukcii napätia v cievke (5).

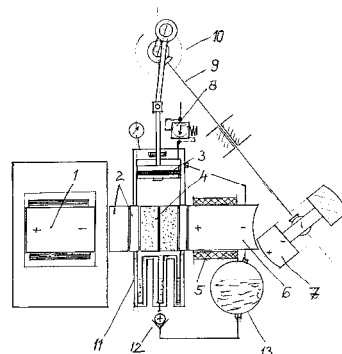

8 (51) F16B 2/00, F16B 12/00, A47F 3/00, A47F 5/10, A47B 96/00

(21) 217-2004

(22) 17.5.2004

(71) Čupka Peter, Ing., Krásno nad Kysucou, SK;

(72) Čupka Peter, Ing., Krásno nad Kysucou, SK;

(54) Priestorový konštrukčný systém zložený z modulových spojovacích prvkov

(57) Priestorový konštrukčný systém je zložený najmenej z jedného nosného profilu (1)-stĺpika, do ktorého sú upevnené výhodne bezprostredne modulové spojovacie prvky (3) a/alebo (1), alebo (12), alebo (19), alebo (24), alebo (34), alebo (39), pričom na vonkajšej strane nosného profilu (1)-stĺpika sa nachádza najmenej jedno kotviace hniezdo vo forme drážky (2) ohraničenej výstupmi (4) majúce v reze tvar známych geometrických tvarov, výhodný tvar „C“ a modulové prvky sú upevnené do nosného profilu (1) cez kotviace hniezdo vo vnútri drážky (2) alebo na jeho vonkajších hranách.

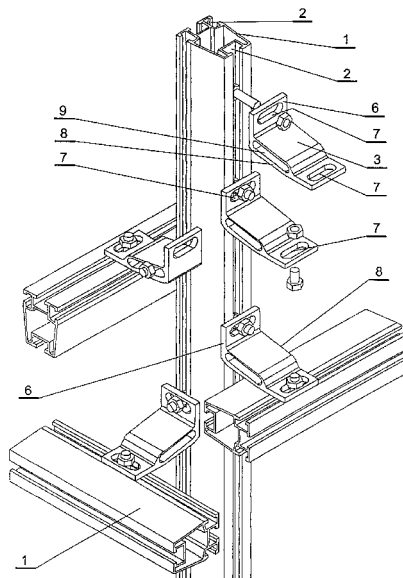

8 (51) F16L 19/02**(21) 5006-2004**

(22) 5.10.2004

(71) Matador Automotive, a. s., Dubnica nad Váhom, SK;

(72) Krupička Vladimír, Ing., Dubnica, SK; Šušňal Rudolf, Dubnica, SK; Krupička Vladimír, Ing., Dubnica, SK;

(74) Majlingová Marta, Ing., Bratislava, SK;

(54) Hrdlo potrubnej spojky a potrubná spojka

(57) Hrdlo potrubnej spojky, najmä na spájanie dvoch rúrok rovnakého priemeru alebo rôzneho priemeru, na pripojenie rúrky k telesu alebo na spojenie dvoch telies, tvorené valcovým telesom, ktoré je aspoň na jednom konci ukončené tesniacou plochou na uloženie tesnenia a je vybavené spojovacími prostriedkami na vonkajšom povrchu a tvarovou plochou na prenášanie krútiaceho momentu pri doťahovaní alebo uvoľňovaní spoja pomocou kľúča, kde tvarová plocha (22) je vytvorená aspoň na časti vnútorného povrchu (20) na zasunutie príslušného kľúča a spojovacie prostriedky na vonkajšom povrchu (10) sú tvorené priebežným závitom, závitmi dvoch rôznych priemerov alebo závitom a zarážkou. Opísaná je aj potrubná spojka, ktorá obsahuje hrdlo (1), aspoň jednu maticu (2) a príslušné tesnenie (3).

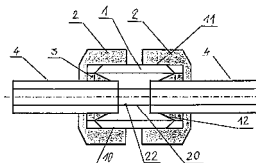
**8 (51) F23C 5/00****(21) 105-2005**

(22) 26.9.2005

(31) PV 2004-995

(32) 27.9.2004

(33) CZ

(71) ALSTOM Power, s. r. o., ALSTOM Group, Brno, CZ;

(72) Talanda Michal, Ing., CZ; Raichl Vladimír, Ing., CZ; Sýkora Jozef, Ing., CZ;

(74) Kubínyi Peter, Bc., Trenčín, SK;

(54) Spôsob zabezpečenia stabilného spaľovania pevných palív, najmä práškových, v ohniskách energetických a priemyselných spaľovacích zariadení, zabezpečovania týchto zariadení proti výbuchu a zariadenie na vykonávanie tohto spôsobu

(57) Spôsob zabezpečenia stabilného spaľovania pevných palív a zabezpečenia spaľovacích zariadení proti výbuchu sa týka najmä práškových palív spaľovaných v energetických a priemyselných spaľovacích zariadeniach. Spôsob spočíva v kontinuálnom zisťovaní veľkosti miery nestability spaľovania. Na základe veľkosti miery nestability spaľovania je ovládaná prevádzka zariadenia na podporu horenia a zariadenia na prísun paliva. Zariadenie na zabezpečenie stabilného spaľovania pevných palív a na zabezpečenie spaľovacích zariadení (4) proti výbuchu pozostáva zo zariadenia na zisťovanie miery nestability spaľovania a systému na ovládanie zariadenia na podporu horenia (6) a zariadenia na prísun paliva (7) na základe zistenej miery nestability spaľovania. Zariadenie na zisťovanie miery nestability spa-

ľovania pozostáva zo snímača (1) niektorého z charakteristických parametrov plameňa, frekvenčného filtra (2) a zariadenia (3) na vyhodnotenie relatívnej miery kolísania charakteristických parametrov plameňa.

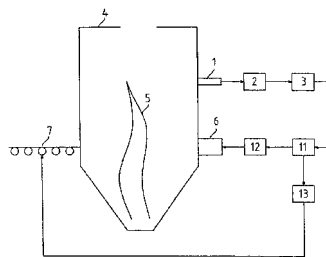
**8 (51) F25B 30/00****(21) 358-2004**

(22) 16.9.2004

(71) Liptovská Energetická Spoločnosť, s. r. o., Liptovský Mikuláš, SK;

(72) Kaliský Alexander, Ing., Liptovský Mikuláš, SK;

(54) Magnetokalorický chladiaci systém

(57) Magnetokalorický chladiaci systém sa týka chladenia všeobecne, zvlášť hlbokého chladenia na kryogénne teploty. Jeho podstatou je umiestnenie magnetokalorických elementov (8) v tlakovej nádobe (6) s termomagnetickým tekutinovým médium. Objemová práca tekutinového média vzniká s vyššou účinnosťou premeny magnetokalorického ohrevu a chladenia, než je obrátená účinnosť magnetokalorického ľavotočivého cyklu, takže zariadenie trvale absorbuje teplo s jediným druhom magnetokalorického materiálu aj pri hlbokých teplotách. Schopnosť produkcie kvapalných plynov s vysokou energetickou efektívnosťou umožňuje použitie kvapalných plynov aj v klimatizácii, kompresii vzduchu skvapalňovaním, preplňovaní motorov, v akumulačných motoroch, recyklačných linkách a pod.

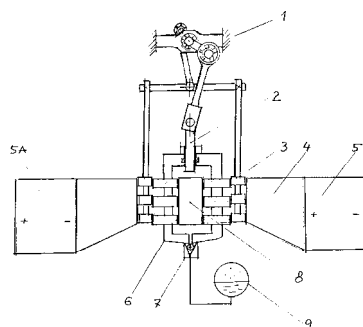
**Trieda G****8 (51) G01R 35/00****(21) 5006-2005**

(22) 25.6.2002

(71) Grňo Ladislav, Ing., CSc., Bratislava, SK;

(72) Grňo Ladislav, Ing., CSc., Bratislava, SK;

(74) Čechvalová Dagmar, Bratislava, SK;

(86) PCT/SK2002/000014

(87) WO2004/001437

- (54) Elektrický obvod na simultánne skúšanie elektromerov so spojeným napäťovým a prúdovým obvodom
- (57) Elektrický obvod na simultánne skúšanie elektromerov so spojeným napäťovým a prúdovým obvodom pozostáva z množstva uvedených elektromerov majúcich napäťové svorky priradené k rovnakej fáze pripojené paralelne k príslušnému napäťovému zdroju. Každý pár prúdových svoriek je pripojený k výstupu individuálneho prúdového prevodníka s nulovým tokom (ZFCT), pričom vstupy prúdových prevodníkov s nulovým tokom (ZFCT) sú spojené v sérii s príslušným prúdovým zdrojom. Výstupy prúdových prevodníkov s nulovým tokom, ktorých výstupy sú priradené k rovnakej fáze jednotlivých elektromerov, sú spojené v sérii s príslušným prúdovým zdrojom. Prúdový prevodník s nulovým tokom pozostáva zo vstupného vinutia, výstupného vinutia, snímacieho vinutia, budiaceho vinutia, snímacieho jadra, budiaceho jadra a zosilňovača. Budiace vinutie zahŕňa len budiace jadro. Vstupné vinutie, výstupné vinutie a snímacie vinutie zahŕňujú snímacie jadro a budiace jadro. Snímacie vinutie je pripojené k vysokoimpedačnému vstupu zosilňovača. Budiace vinutie je pripojené k nízkoimpedačnému výstupu zosilňovača. Zisk zosilňovača je rovný pomeru závitov budiaceho a snímacieho vinutia.

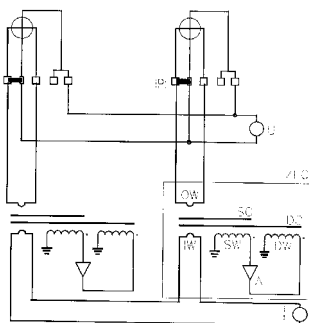

- 8 (51) G06F 12/16
 (21) 324-2004
 (22) 19.8.2004
 (71) Krč Lubomír, Ing., Bratislava, SK;
 (72) Krč Lubomír, Ing., Bratislava, SK;
 (54) Ochrana údajov na pevnom disku počítača
 (57) Pre každú adresu sektora na disku (najmenšia jednotka pre zápis – čítanie informácií) je v pamäti adres sektorov zaznamenané povolenie na zápis alebo čítanie. Zariadenie je realizované ako samostatná jednotka a je použiteľné pre rôzne druhy PC.

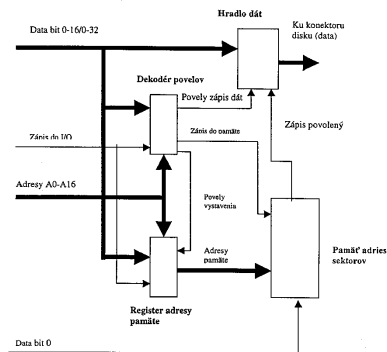

- 8 (51) G09F 9/30, G02B 6/42, H01L 33/00
 (21) 5034-2004
 (22) 22.12.2004
 (31) PV 2004-734
 (32) 16.6.2004
 (33) CZ
 (71) ZNAČKY PRAHA s. r. o., Statenice, CZ;
 (72) Purma Jaroslav, Ing., Karviná, CZ; Hajoš Michal, Ing., Statenice, CZ;
 (74) Šujanová Mária, Ing., Bratislava, SK;
 (54) Jednodiódový dioptrický element
 (57) Optika svetelného bodu pozostáva z jednej polovodičovej luminiscenčnej LED diódy (1) a jednej fazetovej šošovky (10) s najmenej dvomi rozptyľovacími fazetami (12) na vonkajšej ploche (11), prednostne sú rozptyľové fazety (12) valcovité plochy so zvislou osou a/alebo osou mierne naklonenou do 14 stupňov k vertikálnej osi (Z). Vnútna plocha (14) fazetovej šošovky (10) je guľová, eliptická či bikonická a má optickú os (15) vertikálne posunutú pod optickú os (5) LED diódy (1). Optická os (5) LED diódy (1) pretína fazetovú vonkajšiu plochu (11) fazetovej šošovky (10). Fazetová šošovka (10) a/alebo LED dióda (1) sú uložené v samostatnom tesnení (21), prípadne v tesnení z jedného kusa.

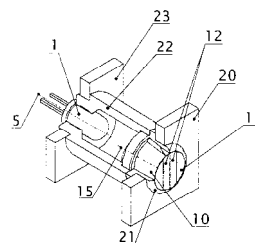

(51)	(21)	(51)	(21)	(51)	(21)	(51)	(21)
A23L 3/40	365-2004	B61L 23/00	5060-2005	E04B 1/02	363-2004	F16B 2/00	217-2004
B05B 1/00	94-2005	B62D 55/08	355-2004	E04B 1/02	297-2004	F16L 19/02	5006-2004
B27B 7/00	372-2004	B65D 5/48	1474-2003	E04C 1/00	359-2004	F23C 5/00	105-2005
B60C 7/00	357-2004	C03B 9/00	361-2004	E04D 3/24	259-2004	F25B 30/00	358-2004
B60R 19/24	348-2004	E02F 9/28	5063-2005	E04F 11/18	356-2004	G01R 35/00	5006-2005
B61F 5/00	351-2004	E03D 11/02	349-2004	F02B 53/00	344-2004	G06F 12/16	324-2004
B61F 5/00	350-2004	E03D 13/00	316-2004	F03G 7/00	352-2004	G09F 9/30	5034-2004

FG4A

Udelené patenty

(11)	(51)	(11)	(51)	(11)	(51)	(11)	(51)
284987	C07D 403/00	284999	C12N 9/10	285011	B24D 5/00	285023	A61K 31/519
284988	A61K 9/20	285000	F01C 1/00	285012	F28F 1/02	285024	B62L 3/00
284989	A61K 47/16	285001	C07D 309/00	285013	C12N 15/52	285025	B62M 11/00
284990	C07D 417/00	285002	B29C 59/00	285014	A61K 36/00	285026	B60L 1/00
284991	C07D 417/00	285003	F02B 75/32	285015	C05F 17/02	285027	C07C 211/00
284992	C07C 253/00	285004	A61K 31/50	285016	C01D 17/00	285028	A01K 11/00
284993	A01N 43/34	285005	C07C 209/00	285017	C02F 3/12	285029	C07D 401/00
284994	C07D 451/00	285006	A01N 47/28	285018	B62K 23/00	285030	A23C 21/00
284995	E04D 13/00	285007	C08J 11/00	285019	A61K 38/12	285031	B60N 2/42
284996	E05B 19/00	285008	C08G 69/00	285020	B62M 11/00		
284997	F04D 1/00	285009	C01F 11/00	285021	B61F 5/00		
284998	F04D 9/00	285010	B21D 53/00	285022	A61K 31/425		

Trieda A

8 (51) A01K 11/00**(11) 285028**

- (21) 646-99
 (22) 13.11.1997
 (24) 6.4.2006
 (31) 299763, 328643
 (32) 15.11.1996, 29.8.1997
 (33) NZ, NZ
 (40) 16.5.2000
 (73) Gardner Michael Stuart, Auckland, NZ;
 (72) Gardner Michael Stuart, Remuera, Auckland, NZ;
 Bladen Roy Victor, Albany, NZ;
 (74) PATENTSERVIS BRATISLAVA, a. s., Bratislava, SK;
 (86) PCT/NZ97/00155
 (87) WO98/22028

(54) Zariadenie na aplikáciu príviesného štítka do ucha zvierat'a**8 (51) A01N 43/34, A01N 43/48, A01P 13/00****(11) 284993**

- (21) 109-96
 (22) 25.1.1996
 (24) 6.4.2006
 (31) 95101057.8
 (32) 26.1.1995
 (33) EP
 (40) 10.9.1997
 (73) American Cyanamid Company, Wayne, NJ, US;
 (72) Kleemann Axel, Gau-Algesheim, DE; Baltruschat Helmut Siegfried, Schweppenhausen, DE; Huelsen Thekla, Amoenbrug, DE; Maier Thomas, Stockach, DE; Scheiblich Stefan, Mainz, DE;
 (74) Bušová Eva, JUDr., Bratislava, SK;

(54) 2,6-Disubstituovaný pyridinový a 2,4-disubstituovaný pyrimidinový derivát, spôsob a medziprodukt na jeho prípravu, jeho použitie, herbicídny prostriedok na jeho báze a spôsob potlačania rastu nežiaducich rastlín**8 (51) A01N 47/28, A01P 13/00****(11) 285006**

- (21) 1100-2000
 (22) 12.1.1999
 (24) 6.4.2006
 (31) 198 02 697.8
 (32) 24.1.1998
 (33) DE
 (40) 12.3.2001
 (73) BAYER AKTIENGESELLSCHAFT, Leverkusen, DE;
 (72) Dollinger Markus, Overland Park, KS, US; Drees Mark Wilhelm, Langenfeld, DE; Haas Wilhelm, Pulheim, DE; Müller Klaus-Helmut, Düsseldorf, DE;
 (74) Hörmannová Zuzana, Ing., Bratislava, SK;
 (86) PCT/EP99/00130
 (87) WO99/37153

(54) Herbicídny prostriedok na báze N-aryl-triazolín(tio)ónov a N-arylsulfonylamino(tio)karbonyl-triazolín(tio)ónov, spôsob jeho výroby a použitie**8 (51) A23C 21/00, A23C 9/00****(11) 285030**

- (21) 920-2000
 (22) 15.6.2000
 (24) 6.4.2006
 (40) 7.1.2002
 (73) Šubák Ján, Ing., Michalovce, SK; Petranin Gabriel, Michalovce, SK;
 (72) Šubák Ján, Ing., Michalovce, SK; Petranin Gabriel, Michalovce, SK;
 (74) Knopp Juraj, Ing., CSc., Bratislava, SK;

(54) Spôsob získavania bielkovín zo srvátky**8 (51) A61K 9/20, A61K 9/22, A61K 9/52, A61K 31/44, A61K 31/41****(11) 284988**

- (21) 807-2000
 (22) 17.12.1998
 (24) 6.4.2006
 (31) 9704869-8
 (32) 22.12.1997
 (33) SE
 (40) 18.1.2001

- (73) AstraZeneca AB, Södertälje, SE;
 (72) Karehill Per-Gunnar, Mölndal, SE; Lundberg Per Johan, Mölndal, SE;
 (74) Žovicová Viera, Mgr., Bratislava, SK;
 (86) PCT/SE98/02368
 (87) WO99/32091
 (54) **Orálna farmaceutická dávková forma s predĺženým uvoľňovaním**
-
- 8 (51) A61K 31/425, A61K 31/535, A61K 31/55, A61K 47/10, A61K 47/12, A61K 9/48**
(11) 285022
 (21) 655-99
 (22) 12.11.1997
 (24) 6.4.2006
 (31) 08/754 390
 (32) 21.11.1996
 (33) US
 (40) 10.12.1999
 (73) ABBOTT LABORATORIES, Abbott Park, IL, US;
 (72) Lipari John, Racine, WI, US; Al-Razzak Laman A., Highland Park, IL, US; Ghosh Soumojeet, Lindenhurst, IL, US; Gao Rong, Park City, IL, US; Kaul Dilip, Gurnee, IL, US;
 (74) ROTT, RŮŽICKA & GUTTMANN, v. o. s., Bratislava, SK;
 (86) PCT/US97/20794
 (87) WO98/22106
 (54) **Farmaceutická kompozícia obsahujúca inhibítor HIV proteázy a masťnú kyselinu s C₁₂-C₁₈ reťazcom**
-
- 8 (51) A61K 31/50, A61P 9/00**
(11) 285004
 (21) 1873-2000
 (22) 26.5.1999
 (24) 6.4.2006
 (31) 09/099 945
 (32) 19.6.1998
 (33) US
 (40) 3.12.2001
 (73) ORION CORPORATION, Espoo, FI;
 (72) Haikala Heimo, Espoo, FI; Pollesello Picro, Grankulla, FI; Kaivola Juha, Helsinki, FI; Levi-joki Jouko, Helsinki, FI;
 (74) Bušová Eva, JUDr., Bratislava, SK;
 (86) PCT/FI99/00449
 (87) WO99/66932
 (54) **Použitie (R)-N-[4-(1,4,5,6-tetrahydro-4-metyl-6-oxo-3-pyridaziny)fenyl]acetamidu na výrobu liečiva**
-
- 8 (51) A61K 31/519, A61P 11/00**
(11) 285023
 (21) 1273-99
 (22) 20.3.1998
 (24) 6.4.2006
 (31) P 97 00654
 (32) 26.3.1997
 (33) HU
 (40) 12.9.2000
 (73) Korbonits Dezső, Budapest, HU; Arányi Péter, Budapest, HU; Jelinek István, Budapest, HU; Mikus Endre, Budapest, HU;
-
- (72) Korbonits Dezső, Budapest, HU; Arányi Péter, Budapest, HU; Jelinek István, Budapest, HU; Mikus Endre, Budapest, HU;
 (74) Tomeš Pavol, Ing., Bratislava, SK;
 (86) PCT/HU98/00027
 (87) WO98/42322
 (54) **Antitusické kompozície**
-
- 8 (51) A61K 36/00**
(11) 285014
 (21) 1748-2001
 (22) 31.5.2000
 (24) 6.4.2006
 (31) MI99A001244
 (32) 3.6.1999
 (33) IT
 (40) 4.4.2002
 (73) INDENA S. P. A., Milano, IT;
 (72) Bombardelli Ezio, Milano, IT; Morazzoni Paolo, Milano, IT;
 (74) Majlingová Marta, Ing., Bratislava, SK;
 (86) PCT/EP00/04976
 (87) WO00/74695
 (54) **Extrakt z *Tanacetum parthenium*, farmaceutický a perorálny kozmetický prostriedok s jeho obsahom**
-
- 8 (51) A61K 38/12, A61K 9/48, A61K 9/107**
(11) 285019
 (21) 1020-99
 (22) 28.1.1998
 (24) 6.4.2006
 (31) 9701881.6, 9702594.4
 (32) 30.1.1997, 7.2.1997
 (33) GB, GB
 (40) 18.1.2000
 (73) NOVARTIS AG, Basel, CH;
 (72) Meinzer Armin, Buggingen, DE; Haerberlin Barbara, Riehen, CH;
 (74) Čechvalová Dagmar, Bratislava, SK;
 (86) PCT/EP98/00453
 (87) WO98/33512
 (54) **Tvrdá želatínová tobolka**
-
- 8 (51) A61K 47/16, A61K 38/21, A61K 9/08**
(11) 284989
 (21) 858-99
 (22) 23.12.1997
 (24) 6.4.2006
 (31) 60/034 353
 (32) 24.12.1996
 (33) US
 (40) 18.1.2000
 (73) BIOGEN, INC., Cambridge, MA, US;
 (72) Dibiasi Mary D., Wellesley, MA, US; Staples Mark, Cambridge, MA, US; Chung Wen-Li, Arlington, MA, US; Scharin Eric, Cambridge, MA, US;
 (74) Čechvalová Dagmar, Bratislava, SK;
 (86) PCT/US97/23817
 (87) WO98/28007
 (54) **Kvapalná kompozícia obsahujúca interferón a spôsob stabilizácie interferónu**
-

Trieda B**8 (51) B21D 53/00, B21D 26/00****(11) 285010**

(21) 1650-98

(22) 3.6.1997

(24) 6.4.2006

(31) 196 22 372.5

(32) 4.6.1996

(33) DE

(40) 11.6.1999

(73) HTM Härtetechnik & Metallbearbeitung GmbH, Chemnitz, DE;

(72) Seifert Michael, Obercrinitz, DE; Werle Thomas, Hochdorf, DE;

(74) Juran Svetozár, JUDr., Bratislava, SK;

(86) PCT/EP97/02877

(87) WO97/46341

(54) Spôsob výroby podlhovastého hriadeľa s väčším počtom vačiek, najmä vačkového hriadeľa a zariadenie na vykonávanie tohto spôsobu**8 (51) B24D 5/00, B24D 18/00, D04H 3/02, B29C 70/10, B29C 70/00****(11) 285011**

(21) 222-99

(22) 22.8.1997

(24) 6.4.2006

(31) 08/706 085

(32) 30.8.1996

(33) US

(40) 13.3.2000

(73) NORTON COMPANY, Worcester, MA, US;

(72) Avril Nicholas, Mérignac, FR; Cercena Jane L., Ashford, CT, US; Keil Elinor B., Worcester, MA, US; Lund David G., West Brookfield, MA, US; Conley Karen M., Athol, MA, US; Salek Bethany L., Worcester, MA, US;

(74) Obertáš Július, Ing., Bratislava, SK;

(86) PCT/US97/14790

(87) WO98/08655

(54) Spôsob a zariadenie na zhotovovanie brúsnych nástrojov**8 (51) B29C 59/00****(11) 285002**

(21) 236-2000

(22) 19.8.1998

(24) 6.4.2006

(31) 08/916 876

(32) 22.8.1997

(33) US

(40) 14.8.2000

(73) BOSLER DESIGNS, INC., Warminster, PA, US;

(72) Bosler Kenneth, Holland, PA, US; Bosler Robert, Langhorne, PA, US; Bosler Ralph, Holland, PA, US;

(74) Majlingová Marta, Ing., Bratislava, SK;

(86) PCT/US98/17144

(87) WO99/10162

(54) Zariadenie na kontinuálne vákuové tvarovanie materiálu**8 (51) B60L 1/00, B62L 1/00, B62L 3/00****(11) 285026**

(21) 345-98

(22) 13.3.1998

(24) 6.4.2006

(31) 08/834 460

(32) 15.4.1997

(33) US

(40) 11.1.1999

(73) Shimano Inc., Sakai-shi, Osaka, JP;

(72) Sugimoto Masanori, Osakasayama-shi, Osaka, JP;

(74) PATENTSERVIS BRATISLAVA, a. s., Bratislava, SK;

(54) Bicyklová brzďová súprava**8 (51) B60N 2/42****(11) 285031**

(21) 1116-98

(22) 28.2.1997

(24) 6.4.2006

(31) 9600817-2, 9602029-2

(32) 29.2.1996, 24.5.1996

(33) SE, SE

(40) 14.2.2000

(73) Blomdell Peter, Göteborg, SE; Agerberth Rolf, Göteborg, SE;

(72) Blomdell Peter, Göteborg, SE; Agerberth Rolf, Göteborg, SE;

(74) PATENTSERVIS BRATISLAVA, a. s., Bratislava, SK;

(86) PCT/SE97/00354

(87) WO97/31800

(54) Spôsob bezpečného pripútania cestujúcich pri havárii vozidla a zariadenie na jeho vykonanie**8 (51) B61F 5/00, B61F 7/00, B61F 3/00, B61D 3/00****(11) 285021**

(21) 1156-98

(22) 28.11.1997

(24) 6.4.2006

(31) P 9602736

(32) 24.12.1996

(33) ES

(40) 13.4.1999

(73) PATENTES TALGO, S.A., Madrid, ES;

(72) Archilla Aldeanueva Luis, Madrid, ES; Frutos Aguado Julio, Collado Villalba, Madrid, ES;

(74) PATENTSERVIS BRATISLAVA, a. s., Bratislava, SK;

(86) PCT/ES97/00295

(87) WO98/28176

(54) Jednonápravové jazdné zariadenie s pohyblivými nezávisle zavesenými kolesami pre kĺbové prepravné železničné vagóny**8 (51) B62K 23/00, B62M 25/00, B62L 3/00****(11) 285018**

(21) 1410-98

(22) 9.10.1998

(24) 6.4.2006

(31) 08/969 606

(32) 13.11.1997

(33) US

(40) 11.6.1999

- (73) Shimano Inc., Sakai, Osaka, JP;
 (72) Yamashita Kazuhisa, Sakai-shi, Osaka, JP;
 (74) PATENTSERVIS BRATISLAVA, a. s., Bratislava, SK;
(54) Zariadenie na nastavenie kábla a zariadenie na ovládanie bicykla

8 (51) B62L 3/00, B62M 25/00, F16C 1/10

- (11) 285024**
 (21) 637-98
 (22) 13.5.1998
 (24) 6.4.2006
 (31) 08/856 719
 (32) 14.5.1997
 (33) US
 (40) 11.1.1999
 (73) Shimano Inc., Sakai-shi, Osaka, JP;
 (72) Sugimoto Masanori, Sayama, Osaka, JP;
 (74) PATENTSERVIS BRATISLAVA, a. s., Bratislava, SK;
(54) Zariadenie na vedenie ovládacieho kábla

8 (51) B62M 11/00

- (11) 285025**
 (21) 604-98
 (22) 7.5.1998
 (24) 6.4.2006
 (31) H9-117996
 (32) 8.5.1997
 (33) JP
 (40) 11.1.1999
 (73) Shimano Inc., Sakai-shi, Osaka, JP;
 (72) Yuzuru Uchiyama, Shimonoseki-shi, Yamaguchi, JP;
 (74) PATENTSERVIS BRATISLAVA, a. s., Bratislava, SK;
(54) Vnútorňý menič prevodov bicyklov

8 (51) B62M 11/00, F16H 3/02

- (11) 285020**
 (21) 603-98
 (22) 7.5.1998
 (24) 6.4.2006
 (31) H9-117995
 (32) 8.5.1997
 (33) JP
 (40) 11.1.1999
 (73) Shimano Inc., Sakai-shi, Osaka, JP;
 (72) Akihiko Syoge, Shimonoseki-shi, Yamaguchi, JP;
 (74) PATENTSERVIS BRATISLAVA, a. s., Bratislava, SK;
(54) Vnútorňý menič prevodov bicyklov

Trieda C

8 (51) C01D 17/00, C09K 8/02, C07C 51/41

- (11) 285016**
 (21) 1356-97
 (22) 5.4.1996
 (24) 6.4.2006
 (31) 08/417 562, 08/417 563
 (32) 6.4.1995, 6.4.1995
 (33) US, US
 (40) 8.4.1998

- (73) CABOT CORPORATION, Boston, MA, US;
 (72) Bakke Bart F., Sallersville, PA, US; Brown Patrick M., Exton, PA, US; Northrup Michael C., Boyertown, PA, US;
 (74) Bušová Eva, JUDr., Bratislava, SK;
 (86) PCT/US96/04687
 (87) WO96/31435
(54) Spôsob výroby céznej soli

8 (51) C01F 11/00

- (11) 285009**
 (21) 795-2001
 (22) 7.12.1999
 (24) 6.4.2006
 (31) 9827033.3
 (32) 10.12.1998
 (33) GB
 (40) 5.2.2002
 (73) CalciTech Ltd., Hamilton, BM;
 (72) De Pauw Gerlings Johannes Hendrikus Martinus, St. Genis-Pouilly, FR;
 (74) PATENTSERVIS BRATISLAVA, a. s., Bratislava, SK;
 (86) PCT/EP99/09659
 (87) WO00/34182
(54) Spôsob prípravy roztoku iónov vápnika z vápna a spôsob výroby produktu s obsahom vápnika

8 (51) C02F 3/12, C02F 3/20, C02F 3/30

- (11) 285017**
 (21) 1756-97
 (22) 21.6.1996
 (24) 6.4.2006
 (31) PN 3711, PN 6207
 (32) 22.6.1995, 26.10.1995
 (33) AU, AU
 (40) 8.7.1998
 (73) BISASCO PTY.LIMITED, Hamilton South, AU;
 (72) Goronszy Mervyn Charles, Lake Forest, CA, US;
 (74) Bušová Eva, JUDr., Bratislava, SK;
 (86) PCT/AU96/00379
 (87) WO97/00832
(54) Spôsob spracovania odpadového materiálu

8 (51) C05F 17/02, B01F 13/00

- (11) 285015**
 (21) 612-2001
 (22) 4.11.1999
 (24) 6.4.2006
 (31) 198 51 306.2, 199 09 353.9
 (32) 6.11.1998, 3.3.1999
 (33) DE, DE
 (40) 3.12.2001
 (73) Müller Patrick, Birsfelden, CH;
 (72) Müller Patrick, Birsfelden, CH; Widmer Christian, Binningen, CH;
 (74) PATENTSERVIS BRATISLAVA, a. s., Bratislava, SK;
 (86) PCT/IB99/01950
 (87) WO00/27777
(54) Spôsob a zariadenie na úpravu zmesí látok obsahujúcich organické látky

8 (51) C07C 209/00, C07C 211/00**(11) 285005**

(21) 199-2001

(22) 7.2.2001

(24) 6.4.2006

(31) 100 05 601.6

(32) 9.2.2000

(33) DE

(40) 3.12.2001

(73) BAYER AKTIENGESELLSCHAFT, Leverkusen, DE;

(72) Giera Henry, Dr., Grosskitzighofen, DE; Pohl Torsten, Dr., Cambridge, MA, US; Hugger Uwe, Dr., Rellingen, DE; Sicheneder Adolf, Dr., Hohenlockstedt, DE; Schuhmacher Fred, Schenefeld, DE; Brill Adolf, Brunsbüttel, DE;

(74) Hörmannová Zuzana, Ing., Bratislava, SK;

(54) Spôsob výroby aminodifenylamínov

(72) Thaisrivongs Suvit, Portage, MI, US; Yang Chih-Ping, Taipei, TW; Strohbach Joseph Walter, Mendon, MI, US; Turner Steven Ronald, Kalamazoo, MI, US; Romero Donna Lee, Kalamazoo, MI, US; Skaletzki Louis L., Kalamazoo, MI, US; Aristoff Paul Adrian, Kalamazoo, MI, US; Gammill Ronald B., Kalamazoo, MI, US; Johnson Paul D., Portage, MI, US; Skulnick Harvey Irving, Kalamazoo, MI, US; Piper Richard C., Kalamazoo, MI, US; Tommasi Ruben A., Kalamazoo, MI, US; Zhang Qingwei, Kalamazoo, MI, US;

(74) Bachratá Magdaléna, Mgr., Bratislava, SK;

(86) PCT/US93/10645

(87) WO94/11361

(54) Použitie pyran-2-ónov a 5,6-dihydropyran-2-ónou na liečenie HIV a iných retrovírusov, pyran-2-óny a 5,6-dihydropyran-2-óny, farmaceutický prostriedok s ich obsahom a spôsob ich výroby**8 (51) C07C 211/00, C07C 209/00****(11) 285027**

(21) 743-98

(22) 4.6.1998

(24) 6.4.2006

(31) 1377/97

(32) 6.6.1997

(33) CH

(40) 13.4.1999

(73) Ciba Specialty Chemicals Holding Inc., Basel, CH;

(72) Aebli Beat Michael, Basel, CH; Evans Samuel, Dr., Marly, CH; Gati Sandor, Dr., Allschwil, CH;

(74) Čechvalová Dagmar, Bratislava, SK;

(54) Zmes nonylovaných difenylamínov určená na stabilizáciu organických produktov vystavených oxidačnej, tepelnej alebo/a svetlom indukovanej degradácii a spôsob jej prípravy**8 (51) C07D 401/00, C07D 403/00, C07D 417/00, C07D 471/00, A61K 31/44, A61K 31/47, A61K 31/519, A61K 31/55, A61K 31/415, A61K 31/445, A61K 31/495, C07D 223/00, C07D 233/00, C07D 235/00, C07D 243/00****(11) 285029**

(21) 425-99

(22) 1.10.1997

(24) 6.4.2006

(31) 60/027 320, 60/043 776

(32) 2.10.1996, 11.4.1997

(33) US, US

(40) 10.12.1999

(73) SmithKline Beecham Corporation, Philadelphia, PA, US;

(72) Callahan James Francis, Philadelphia, PA, US; Cousins Russell Donovan, Oxford, PA, US; Kenan Richard McCulloch, Malvern, PA, US; Kwon Chet, King of Prussia, PA, US; Miller William Henry, Schwenksville, PA, US; Uzinkas Irene Nijole, Villanova, PA, US;

(74) Majlingová Marta, Ing., Bratislava, SK;

(86) PCT/US97/18001

(87) WO98/14192

(54) Antagonisty receptorov vitronektínu, spôsob ich výroby, farmaceutický prostriedok s ich obsahom a ich použitie**8 (51) C07C 253/00, C07C 255/00****(11) 284992**

(21) 161-2000

(22) 3.2.2000

(24) 6.4.2006

(31) 99102286.4

(32) 9.2.1999

(33) EP

(40) 14.8.2000

(73) LONZA AG, Basel, CH;

(72) Hildbrand Stefan, Dr., Visp, CH; Hanselmann Paul, Dr., Brig-Glis, CH;

(74) Obertáš Július, Ing., Bratislava, SK;

(54) Spôsob výroby esterov kyseliny kyanoctovej**8 (51) C07D 403/00, C07D 243/00, C07D 409/00, C07D 213/00, C07D 401/00, A61K 31/505****(11) 284987**

(21) 941-98

(22) 10.1.1997

(24) 6.4.2006

(31) 196 00 934.0

(32) 12.1.1996

(33) DE

(40) 12.3.1999

(73) Abbott GmbH & Co. KG, Wiesbaden, DE;

(72) Treiber Hans-Jörg, Brühl, DE; Blank Stefan, Ludwigshafen, DE; Starck Dorothea, Ludwigshafen, DE; Unger Liliane, Ludwigshafen, DE; Teschendorf Hans-Jürgen, Dudenhofen, DE; Wicke Karsten, Altrip, DE;

(74) Žovicová Viera, Mgr., Bratislava, SK;

8 (51) C07D 309/00, A61K 31/365**(11) 285001**

(21) 616-95

(22) 9.11.1993

(24) 6.4.2006

(31) 07/975 343, 08/090 876, 08/130 641

(32) 13.11.1992, 13.7.1993, 1.10.1993

(33) US, US, US

(40) 11.10.1995

(73) PHARMACIA+UPJOHN COMPANY, Kalamazoo, MI, US;

- (86) PCT/EP97/00106
 (87) WO97/25324
(54) Substituované aza- a diazabicykloheptánové a -cyklooktánové zlúčeniny, farmaceutická kompozícia s ich obsahom a ich použitie

-
- 8 (51) C07D 417/00, A61K 31/427, A61P 3/00**
(11) 284991
 (21) 1490-2001
 (22) 19.4.2000
 (24) 6.4.2006
 (31) 9909041.7
 (32) 20.4.1999
 (33) GB
 (40) 5.2.2002
 (73) SMITHKLINE BEECHAM PLC, Brentford, Middlesex, GB;
 (72) Blackler Paul David James, Tonbridge, Kent, GB; Giles Robert Gordon, Tonbridge, Kent, GB; Sasse Michael John, Tonbridge, Kent, GB;
 (74) Majlingová Marta, Ing., Bratislava, SK;
 (86) PCT/GB00/01521
 (87) WO00/63205
(54) Dihydrát hydrochloridu 5-[4-[2-(N-metyl-N-(2-pyridyl)amino)etoxy]benzyl]tiazolidín-2,4-diónu, spôsob jeho prípravy, farmaceutický prostriedok s jeho obsahom a jeho použitie

-
- 8 (51) C07D 417/00, A61K 31/427, A61P 3/00**
(11) 284990
 (21) 1489-2001
 (22) 19.4.2000
 (24) 6.4.2006
 (31) 9909075.5
 (32) 20.4.1999
 (33) GB
 (40) 5.2.2002
 (73) SMITHKLINE BEECHAM PLC, Brentford, Middlesex, GB;
 (72) Blackler Paul David James, Tonbridge, Kent, GB; Craig Andrew Simon, Tonbridge, Kent, GB; Giles Robert Gordon, Tonbridge, Kent, GB; Sasse Michael John, Tonbridge, Kent, GB;
 (74) Majlingová Marta, Ing., Bratislava, SK;
 (86) PCT/GB00/01527
 (87) WO00/63206
(54) Monohydrát hydrochloridu 5-[4-[2-(N-metyl-N-(2-pyridyl)amino)etoxy]benzyl]tiazolidín-2,4-diónu, spôsob jeho prípravy, farmaceutický prostriedok s jeho obsahom a jeho použitie

-
- 8 (51) C07D 451/00, A61K 31/46**
(11) 284994
 (21) 1626-99
 (22) 29.5.1998
 (24) 6.4.2006
 (31) 0627/97, 1502/97, 0408/98, 0534/98
 (32) 30.5.1997, 19.12.1997, 24.3.1998, 16.4.1998
 (33) DK, DK, DK, DK
 (40) 11.7.2000

- (73) NeuroSearch A/S, Ballerup, DK;
 (72) Peters Dan, Ärlöv, SE; Olsen Gunnar M., Glostrup, DK; Nielsen Simon Feldbaek, Glostrup, DK; Nielsen Elsebet Østergaard, Glostrup, DK;
 (74) ROTT, RŮŽIČKA & GUTTMANN, v. o. s., Bratislava, SK;
 (86) PCT/DK98/00225
 (87) WO98/54181
(54) Deriváty 8-azabicyklo[3.2.1]okt-2-énu, spôsob ich prípravy a ich použitie

-
- 8 (51) C08G 69/00**
(11) 285008
 (21) 1161-2000
 (22) 22.2.1999
 (24) 6.4.2006
 (31) 198 08 190.1
 (32) 26.2.1998
 (33) DE
 (40) 9.4.2001
 (73) BASF AKTIENGESELLSCHAFT, Ludwigshafen, DE;
 (72) Mohrschladt Ralf, Schwetzingen, DE; Hildebrandt Volker, Mannheim, DE; Pipper Gunter, Bad Dürkheim, DE; Fuchs Eberhard, Frankenthal, DE;
 (74) Žovicová Viera, Mgr., Bratislava, SK;
 (86) PCT/EP99/01135
 (87) WO99/43735
(54) Spôsob výroby polyamidov

-
- 8 (51) C08J 11/00, B01D 17/00, C08L 27/00**
(11) 285007
 (21) 398-99
 (22) 25.3.1999
 (24) 6.4.2006
 (31) 98 03884, 98 13626
 (32) 26.3.1998, 29.10.1998
 (33) FR, FR
 (40) 9.10.2000
 (73) TISSAGE ET ENDUCTION SERGE FERRARI SA, Saint Jean de Soudain, FR;
 (72) Vandenhende Bernard, Leest, BE; Yernaux Jean-Marie, Rixensart, BE; Scheffer Jacques, Charly, FR;
 (74) Bušová Eva, JUDr., Bratislava, SK;
(54) Spôsob recyklovania výrobkov na báze aspoň jedného vinylchloridového polyméru

-
- 8 (51) C12N 9/10, C12N 15/82, A01H 5/06**
(11) 284999
 (21) 726-98
 (22) 28.11.1996
 (24) 6.4.2006
 (31) 9504272-7, 9601506-0
 (32) 29.11.1995, 19.4.1996
 (33) SE, SE
 (40) 11.6.1999
 (73) AMYLOGENE HB, Svalöv, SE;
 (72) Ek Bo, Björklinge, SE; Khosnoodi Jamshid, Uppsala, SE; Larsson Clas-Tomas, Uppsala, SE; Larsson Håkan, Uppsala, SE; Rask Lars, Uppsala, SE;
 (74) Bušová Eva, JUDr., Bratislava, SK;

- (86) PCT/SE96/01558
 (87) WO97/20040
 (54) **Aminokyselínová sekvencia, sekvencia DNA, ich fragmenty, vektory, spôsob produkcie transgénnych zemiakov s modifikovaným stupňom vetvenia amylopektínového škrobu a ich použitie na výrobu škrobu**

8 (51) C12N 15/52, C12N 1/21, C12P 13/00

- (11) **285013**
 (21) 1640-97
 (22) 5.6.1996
 (24) 6.4.2006
 (31) 7-140614
 (32) 7.6.1995
 (33) JP
 (40) 8.7.1998
 (73) AJINOMOTO CO., INC., Chuo-ku, Tokyo, JP;
 (72) Otsuna Seiko, Kawasaki-shi, Kanagawa, JP; Sugimoto Masakazu, Kawasaki-shi, Kanagawa, JP; Izui Masako, Kawasaki-shi, Kanagawa, JP; Hayakawa Atsushi, Kawasaki-shi, Kanagawa, JP; Nakano Eiichi, Kawasaki-shi, Kanagawa, JP; Kobayashi Masaki, Kawasaki-shi, Kanagawa, JP; Yoshihara Yasuhiko, Kawasaki-shi, Kanagawa, JP; Nakamatsu Tsuyoshi, Kawasaki-shi, Kanagawa, JP;
 (74) Majlingová Marta, Ing., Bratislava, SK;
 (86) PCT/JP96/01511
 (87) WO96/40934
 (54) **Rekombinantná DNA, autonómne replikovateľná v bunkách koryneformných baktérií, koryneformná baktéria a spôsob výroby L-lyzínu**

Trieda E

8 (51) E04D 13/00

- (11) **284995**
 (21) 170-2000
 (22) 6.8.1998
 (24) 6.4.2006
 (31) 197 34 379.1
 (32) 8.8.1997
 (33) DE
 (40) 12.9.2000
 (73) HAUSprofi Bausysteme GmbH, Freudenstadt, DE;
 (72) Schürmann Wolfram, Freudenstadt, DE;
 (74) Hörmannová Zuzana, Ing., Bratislava, SK;
 (86) PCT/DE98/02256
 (87) WO99/07963
 (54) **Hrebeňový a/alebo nárožný vetrací prvok**

8 (51) E05B 19/00, E05B 27/00

- (11) **284996**
 (21) 1885-99
 (22) 30.12.1999
 (24) 6.4.2006
 (31) A 938/99
 (32) 26.5.1999
 (33) AT
 (40) 12.2.2001

- (73) EVVA-WERK Spezialerzeugung von Zylinder- und Sicherheitsschlössern GmbH und Co. Kommanditgesellschaft, Wien, AT;
 (72) Prunbauer Kurt, Herzogenburg, AT;
 (74) Juran Svetozár, JUDr., Bratislava, SK;
 (54) **Plochý kľúč a valcová zámka**

Trieda F

8 (51) F01C 1/00

- (11) **285000**
 (21) 2016-2000
 (22) 22.12.2000
 (24) 6.4.2006
 (40) 6.11.2002
 (73) Hruškovič Svetozár, Ing., Bratislava, SK; Gašparec Peter, Ing., Ružomberok, SK;
 (72) Hruškovič Svetozár, Ing., Bratislava, SK; Gašparec Peter, Ing., Ružomberok, SK;
 (74) Kováčik Štefan, Ing., Bratislava, SK;
 (54) **Spôsob energetickej premeny v točivom piesťovom motore alebo stroji a točivý piestový motor alebo stroj**

8 (51) F02B 75/32, F02B 75/00

- (11) **285003**
 (21) 238-2000
 (22) 22.2.2000
 (24) 6.4.2006
 (40) 11.9.2001
 (73) Žilinská univerzita, Žilina, SK;
 (72) Isteník Rastislav, Ing., PhD., Žilina, SK;
 (54) **Kulisový motor**

8 (51) F04D 1/00, F04D 29/60

- (11) **284997**
 (21) 927-2000
 (22) 15.6.2000
 (24) 6.4.2006
 (40) 7.1.2002
 (73) Varchola Michal, doc. Ing., CSc., Dunajská Lužná, SK; Knížat Branislav, Ing., CSc., Bratislava, SK;
 (72) Varchola Michal, doc. Ing., CSc., Dunajská Lužná, SK; Knížat Branislav, Ing., CSc., Bratislava, SK;
 (54) **Článkové „in-line“ čerpadlo**

8 (51) F04D 9/00

- (11) **284998**
 (21) 928-2000
 (22) 15.6.2000
 (24) 6.4.2006
 (40) 7.1.2002
 (73) Varchola Michal, doc. Ing., CSc., Dunajská Lužná, SK; Knížat Branislav, Ing., CSc., Bratislava, SK;
 (72) Varchola Michal, doc. Ing., CSc., Dunajská Lužná, SK; Knížat Branislav, Ing., CSc., Bratislava, SK;
 (54) **Viacstupňové samonasávacie čerpadlo**
-

8 (51) F28F 1/02, F28F 1/12, F24H 9/00

(11) 285012

(21) 1179-99

(22) 27.8.1999

(24) 6.4.2006

(31) 981927

(32) 9.9.1998

(33) FI

(40) 12.6.2000

(73) Outokumpu Oyj, a public limited company of Espoo, Espoo, FI;

(72) Falkenö Anders, Västerås, SE; Sandberg Per, Västerås, SE;

(74) PATENTSERVIS BRATISLAVA, a. s., Bratislava, SK;

(54) Jednotka výmenníka tepla

(51)	(11)	(51)	(11)	(51)	(11)	(51)	(11)
A01K 11/00	285028	B24D 5/00	285011	C05F 17/02	285015	C12N 9/10	284999
A01N 43/34	284993	B29C 59/00	285002	C07C 209/00	285005	C12N 15/52	285013
A01N 47/28	285006	B60L 1/00	285026	C07C 211/00	285027	E04D 13/00	284995
A23C 21/00	285030	B60N 2/42	285031	C07C 253/00	284992	E05B 19/00	284996
A61K 9/20	284988	B61F 5/00	285021	C07D 309/00	285001	F01C 1/00	285000
A61K 31/425	285022	B62K 23/00	285018	C07D 401/00	285029	F02B 75/32	285003
A61K 31/50	285004	B62L 3/00	285024	C07D 403/00	284987	F04D 1/00	284997
A61K 31/519	285023	B62M 11/00	285020	C07D 417/00	284990	F04D 9/00	284998
A61K 36/00	285014	B62M 11/00	285025	C07D 417/00	284991	F28F 1/02	285012
A61K 38/12	285019	C01D 17/00	285016	C07D 451/00	284994		
A61K 47/16	284989	C01F 11/00	285009	C08G 69/00	285008		
B21D 53/00	285010	C02F 3/12	285017	C08J 11/00	285007		

FB9A Zastavené konania o patentových prihláškach

(21)	(21)	(21)	(21)
750-97	1053-2001	130-2002	1578-2002
82-98	1067-2001	285-2002	1579-2002
124-98	1084-2001	590-2002	1735-2002
892-98	1696-2001	1117-2002	1771-2002
1289-98	1697-2001	1118-2002	453-2003
1723-98	69-2002	1140-2002	1531-2003
1553-99			

FC9A Zamietnuté patentové prihlášky

(21)	(21)	(21)	(21)
1094-97	1484-98	1105-99	1793-99
1101-97	1526-98	1431-99	1794-99
1297-98	469-99	1481-99	1410-2003
1441-98	841-99	1691-99	

FD9A Zastavené konania pre nezaplatenie poplatku

(21)
1743-98
1827-2000

MM4A Zaniknuté patenty pre nezaplatenie udržiavacích poplatkov

(11)	Dátum zániku	(11)	Dátum zániku	(11)	Dátum zániku	(11)	Dátum zániku
272791	15.07.2005	279560	04.07.2005	282292	18.07.2005	283713	23.07.2005
275648	05.07.2005	279843	17.07.2005	282617	29.07.2005	283801	09.07.2005
277742	20.07.2005	279873	19.07.2005	282624	29.07.2005	283875	10.07.2005
278000	04.07.2005	279991	14.07.2005	282726	28.07.2005	283918	15.07.2005
278201	16.07.2005	280600	04.07.2005	282762	21.07.2005	284089	24.07.2005
278407	22.07.2005	280661	06.07.2005	282823	30.07.2005	284290	07.07.2005
278615	01.07.2005	280682	06.07.2005	282941	17.07.2005	284326	02.07.2005
278752	21.07.2005	280897	12.07.2005	282960	07.07.2005	284509	11.03.2005
278918	21.07.2005	281138	23.07.2005	283481	01.07.2005	284516	17.03.2005
279382	10.07.2005	281283	02.07.2005	283655	09.07.2005		
279442	02.07.2005	281625	09.07.2005	283698	13.07.2005		

PC9A**Prevody a prechody práv na patentové prihlášky****(21) 891-99**

(71) AKADÉMIA OZBROJENÝCH SÍL generála Milana Rastislava Štefánika, Liptovský Mikuláš, SK;
Predchádzajúci prihlasovateľ:
Vojenská akadémia, Liptovský Mikuláš, SK;
Dátum zápisu do registra: 2.2.2006

(21) 977-2002

(71) Construction Research & Technology GmbH, Trostberg, DE;
Predchádzajúci prihlasovateľ:
MBT HOLDING AG, Zürich, CH;
Dátum zápisu do registra: 17.2.2006

(21) 15-2000

(71) AKADÉMIA OZBROJENÝCH SÍL generála Milana Rastislava Štefánika, Liptovský Mikuláš, SK;
Predchádzajúci prihlasovateľ:
Vojenská akadémia, Liptovský Mikuláš, SK;
Dátum zápisu do registra: 2.2.2006

(21) 1355-2002

(71) O & D Belgium NV, Antwerp-Berchem, BE;
Predchádzajúci prihlasovateľ:
BP High Density Polyethylene Belgium NV, Brussels, BE;
Dátum zápisu do registra: 17.2.2006

(21) 1693-2000

(71) AKADÉMIA OZBROJENÝCH SÍL generála Milana Rastislava Štefánika, Liptovský Mikuláš, SK;
Predchádzajúci prihlasovateľ:
Vojenská akadémia, Liptovský Mikuláš, SK;
Dátum zápisu do registra: 2.2.2006

(21) 1597-2003

(71) Astellas Pharma Europe B.V., Leiderdorp, NL;
Predchádzajúci prihlasovateľ:
Yamanouchi Europe B.V., Leiderdorp, NL;
Dátum zápisu do registra: 22.2.2006

(21) 1694-2000

(71) AKADÉMIA OZBROJENÝCH SÍL generála Milana Rastislava Štefánika, Liptovský Mikuláš, SK;
Predchádzajúci prihlasovateľ:
Vojenská akadémia, Liptovský Mikuláš, SK;
Dátum zápisu do registra: 2.2.2006

(21) 1598-2003

(71) Astellas Pharma Europe B.V., Leiderdorp, NL;
Predchádzajúci prihlasovateľ:
Yamanouchi Europe B.V., Leiderdorp, NL;
Dátum zápisu do registra: 22.2.2006

(21) 658-2002

(71) Glaxo Group Limited, Greenford, Middlesex, GB;
Predchádzajúci prihlasovateľ:
ADVANCED PHYTONICS LIMITED, Ossett, GB;
Dátum uzavretia zmluvy: 17.6.2005
Dátum zápisu do registra: 21.2.2006

(21) 889-99

(71) AKADÉMIA OZBROJENÝCH SÍL generála Milana Rastislava Štefánika, Liptovský Mikuláš, SK;
Predchádzajúci prihlasovateľ:
Vojenská akadémia, Liptovský Mikuláš, SK;
Dátum zápisu do registra: 2.2.2006

PC4A**Prevody a prechody práv na patenty****(11) 278976**

(21) 3259-89
(73) Gebrüder Klöcker GmbH, Borken-Weseke, DE;
Predchádzajúci majiteľ:
Klöcker-Entwicklungs-GmbH, Borken/Westf., DE;
Dátum uzavretia zmluvy: 16.12.2005
Dátum zápisu do registra: 10.2.2006

(11) 280988

(21) 970-94
(73) OMV Refining & Marketing GmbH, Wien, AT;
Predchádzajúci majiteľ:
ÖMV Aktiengesellschaft, Wien, AT;
Dátum zápisu do registra: 17.2.2006

(11) 279919

(21) 1597-95
(73) Astellas Pharma Europe B.V., Leiderdorp, NL;
Predchádzajúci majiteľ:
Yamanouchi Europe B.V., Leiderdorp, NL;
Dátum zápisu do registra: 22.2.2006

(11) 281932

(21) 438-97
(73) Amarin Neuroscience Limited, Stirling, GB;
Predchádzajúci majiteľ:
Loder Cari, London, GB;
Dátum uzavretia zmluvy: 22.12.2005
Dátum zápisu do registra: 24.2.2006

(11) **282503**
 (21) 441-98
 (73) LM Development a.s., Praha, CZ;
 Predchádzajúci majiteľ:
 PCP, s. r. o., Bratislava, SK;
 Dátum uzavretia zmluvy: 20.9.2005
 Dátum zápisu do registra: 24.2.2006

(11) **283320**
 (21) 1198-2000
 (73) LM Development a.s., Praha, CZ;
 Predchádzajúci majiteľ:
 PCP, s. r. o., Bratislava, SK;
 Dátum uzavretia zmluvy: 20.9.2005
 Dátum zápisu do registra: 24.2.2006

(11) **283405**
 (21) 1513-98
 (73) Astellas Pharma Europe B.V., Leiderdorp, NL;
 Predchádzajúci majiteľ:
 Yamanouchi Europe B.V., Leiderdorp, NL;
 Dátum zápisu do registra: 22.2.2006

(11) **284175**
 (21) 1767-98
 (73) Astellas Pharma Europe B.V., Leiderdorp, NL;
 Predchádzajúci majiteľ:
 Yamanouchi Europe B.V., Leiderdorp, NL;
 Dátum zápisu do registra: 22.2.2006

(11) **284505**
 (21) 743-2000
 (73) Astellas Pharma Europe B.V., Leiderdorp, NL;
 Predchádzajúci majiteľ:
 Yamanouchi Europe B.V., Leiderdorp, NL;
 Dátum zápisu do registra: 22.2.2006

(11) **284727**
 (21) 167-99
 (73) Astellas Pharma Europe B.V., Leiderdorp, NL;
 Predchádzajúci majiteľ:
 Yamanouchi Europe B.V., Leiderdorp, NL;
 Dátum zápisu do registra: 22.2.2006

HC9A

Zmeny mien

(21) **1525-98**
 (71) NEKTAR THERAPEUTICS, Palo Alto, CA, US;
 Dátum zápisu do registra: 17.2.2006

(21) **765-99**
 (71) AstraZeneca AB, Södertälje, SE;
 Dátum zápisu do registra: 17.2.2006

(21) **566-2000**
 (71) Lamela Electric, a. s., Sušice, CZ;
 Dátum zápisu do registra: 15.2.2006

(21) **152-2001**
 (71) Lamela Electric, a. s., Sušice, CZ;
 Dátum zápisu do registra: 15.2.2006

(21) **1209-2001**
 (71) Lamela Electric, a. s., Sušice, CZ;
 Dátum zápisu do registra: 15.2.2006

(21) **467-2002**
 (71) Amarin Nueroscience Ltd., Stirling, GB;
 Dátum zápisu do registra: 17.2.2006

(21) **1355-2002**
 (71) Innovene Manufacturing Belgium NV, Antwerp (Lillo), BE;
 Dátum zápisu do registra: 17.2.2006

TC4A

Zmeny mien

(11) **280188**
 (21) 107-93
 (73) Daiichi Asubio Pharma Co., Ltd., Tokyo, JP;
 Dátum zápisu do registra: 17.2.2006

(11) **281042**
 (21) 338-95
 (73) Astellas Pharma Inc., Chuo-ku, Tokyo, JP;
 Dátum zápisu do registra: 30.1.2006

(11) **281162**
 (21) 561-96
 (73) ZSNP, a. s., Žiar nad Hronom, SK;
 Dátum zápisu do registra: 24.2.2006

HB9A**Opravy mien****(21) 152-2001**

(71) Lamela, a. s., Sušice, CZ;
Vestník č. 10/2002, BA9A - str. 54

(21) 566-2000

(71) Lamela, a. s., Sušice, CZ;
Vestník č. 12/2001, BA9A - str. 102

(21) 1209-2001

(71) Lamela, a. s., Sušice, CZ;
Vestník č. 7/2003, BA9A - str. 37

HA9A**Doplnenie pôvodcu (-ov)****(21) 1766-2002**

(72) Magermans Marcel Peter, Den Hoorn, NL; **Timp Piet Hein Willem, Heemstede, NL;**
Vestník č. 4/2003, BA9A - str. 26

HE9A**Zmeny adries****(21) 1355-2002**

(71) Innovene Manufacturing Belgium NV, Antwerp (Lillo), BE;
Dátum zápisu do registra: 17.2.2006

TE4A**Zmeny adries****(11) 280547**

(21) 167-97
(73) CAE MACHINERY LTD., St. Laurent, Quebec, CA;
Dátum zápisu do registra: 2.2.2006

ČASŤ

**EURÓPSKE PATENTY
S URČENÍM PRE SLOVENSKÚ REPUBLIKU**

Kódy na označovanie jednotlivých druhov dokumentov (Štandard WIPO ST. 16)

T1 Preklad patentových nárokov európskej patentovej prihlášky	T3 Preklad európskeho patentového spisu
T2 Opravený preklad patentových nárokov európskej patentovej prihlášky	T4 Opravený preklad európskeho patentového spisu
	T5 Preklad zmeneného európskeho patentového spisu

Číselné kódy na označovanie bibliografických údajov (Štandard WIPO ST. 9)

(11) Číslo dokumentu	(62) Číslo pôvodnej prihlášky v prípade vylúčenej prihlášky
(21) Číslo prihlášky	(71) Meno (názov) prihlasovateľa (-ov)
(22) Dátum podania prihlášky	(72) Meno pôvodcu (-ov)
(24) Dátum nadobudnutia účinkov európskeho patentu	(73) Meno (názov) majiteľa (-ov)
(31) Číslo prioritnej prihlášky	(74) Meno (názov) zástupcu (-ov)
(32) Dátum podania prioritnej prihlášky	(86) Číslo podania medzinárodnej prihlášky podľa PCT
(33) Krajina alebo regionálna organizácia priority	(87) Číslo zverejnenia medzinárodnej prihlášky podľa PCT
(45) Dátum sprístupnenia prekladu patentového spisu alebo zmeneného patentového spisu	(96) Číslo a dátum podania európskej patentovej prihlášky
(46) Dátum sprístupnenia prekladu patentových nárokov	(97) Číslo a dátum zverejnenia európskej patentovej prihlášky alebo vydania európskeho patentového spisu
(48) Dátum sprístupnenia opraveného prekladu patentových nárokov alebo patentového spisu	
(51) Medzinárodné patentové triedenie	
(54) Názov	

Poznámka:

Číslo uvádzané pred kódom (51) znamená verziu Medzinárodného patentového triedenia.

Kódy na označovanie záhlaví oznámení publikovaných vo Vestníku ÚPV SR (Štandard WIPO ST. 17)

BA9A	Sprístupnené preklady a opravené preklady patentových nárokov európskych patentových prihlášok
SC4A	Sprístupnené preklady a opravené preklady európskych patentových spisov
SC4A	Sprístupnené preklady zmenených európskych patentových spisov
FA9A	Zastavené konania o európskych patentových prihláškach z dôvodu späťvzatia
GA9A	Zmeny európskych patentových prihlášok na národné prihlášky
MA4A	Zaniknuté patenty vzdaním sa patentu
MC4A	Zrušené patenty
MG4A	Čiastočne zrušené patenty
MK4A	Zaniknuté patenty uplynutím doby platnosti
MM4A	Zaniknuté patenty pre nezaplatenie udržiavacích poplatkov
PC4A	Prevody a prechody práv
PD4A	Zmeny dispozičných práv (zálohy)
	Zmeny dispozičných práv (ukončenie záloh)
QA4A	Ponuky licencií
QB4A	Licenčné zmluvy registrované alebo udelené
QC4A	Ukončenie platnosti licenčných zmlúv

Opravy a zmeny

Opravy v európskych patentových prihláškach

HA9A	Doplnenie pôvodcu (-ov)
HB9A	Opravy mien
HC9A	Zmeny mien
HD9A	Opravy adries
HE9A	Zmeny adries
HF9A	Opravy dátumov
HG9A	Opravy zatriedenia podľa MPT
HH9A	Opravy chýb alebo zmeny všeobecne
HK9A	Opravy tlačových chýb vo Vestníku ÚPV SR

Opravy v európskych patentoch

TA4A	Doplnenie pôvodcu (-ov)
TB4A	Opravy mien
TC4A	Zmeny mien
TD4A	Opravy adries
TE4A	Zmeny adries
TF4A	Opravy dátumov
TG4A	Opravy zatriedenia podľa MPT
TH4A	Opravy chýb alebo zmeny všeobecne
TK4A	Opravy tlačových chýb vo Vestníku ÚPV SR

SC4A Sprístupnené preklady európskych patentových spisov

(11)	(51)	(11)	(51)	(11)	(51)	(11)	(51)
383	A47K 10/00	398	C22C 38/18	413	C07K 5/00	428	H02K 11/02
384	A47B 46/00	399	G06K 9/20	414	B26D 7/00	429	A01N 43/02
385	B60H 1/22	400	B23Q 1/25	415	A01N 25/02	430	C07D 213/00
386	B65D 5/20	401	B07C 3/10	416	B21D 51/26	431	A23K 1/16
387	A47K 3/28	402	B60B 35/00	417	C07K 14/005	432	F27D 1/16
388	F16B 39/00	403	C21D 8/12	418	B05B 7/02	433	A61K 31/395
389	C04B 35/44	404	C07D 495/00	419	B66B 13/30	434	B65D 75/28
390	C08J 11/00	405	B01J 2/16	420	F02M 55/02	435	A61K 31/4196
391	B63H 25/06	406	B21D 5/02	421	A23C 21/00	436	B65D 65/02
392	B27F 7/00	407	C07K 14/435	422	C07D 231/00	437	A61K 47/48
393	B65D 5/74	408	B66B 7/06	423	A61L 2/00	438	B60D 1/00
394	D21H 21/40	409	F16L 41/00	424	C07J 1/00	439	C02F 1/52
395	B26F 1/38	410	F16K 31/52	425	F16L 25/00	440	C12P 13/00
396	G05B 19/04	411	C12N 5/08	426	E05D 5/00	441	A61K 31/325
397	A61K 31/57	412	A61K 9/20	427	B22C 9/00	442	B65B 11/50

Trieda A

8 (51) A01N 25/02, A01N 25/30, A01N 43/64, A01N 43/48, A01N 43/34

(11) E 415

(96) 02767720.2, 15.10.2002

(97) 1441587, 1.2.2006

(24) 1.2.2006

(31) 0126144

(32) 31.10.2001

(33) GB

(73) Syngenta Limited, Guildford, Surrey, GB;

(72) Warrington Roger Paul, Bracknell, Berkshire, GB;

(74) Čechvalová Dagmar, Bratislava, SK;

(86) PCT/GB2002/004656

(87) WO 2003/037084

(54) Pesticídne prípravky

8 (51) A01N 43/02

(11) E 429

(96) 03762544.9, 30.6.2003

(97) 1521525, 4.1.2006

(24) 4.1.2006

(31) 10230803

(32) 8.7.2002

(33) DE

(73) BASF Aktiengesellschaft, Ludwigshafen, DE;

(72) Ammermann Eberhard, Heppenheim, DE; Stierl

Reinhard, Freinsheim, DE; Schöfl Ulrich, Brühl,

DE; Schelberger Klaus, Gönnsheim, DE; Scherer

Maria, Godramstein, DE; Henningsen Michael,

Frankenthal, DE; Gold Randall Even, Obrigheim,

DE;

(74) Žovicová Viera, Mgr., Bratislava, SK;

(86) PCT/EP2003/006886

(87) WO 2004/004460

(54) Fungicídne zmesi

8 (51) A23C 21/00, A23J 3/00, A23L 1/24

(11) E 421

(96) 02749446.7, 31.7.2002

(97) 1411779, 26.10.2005

(24) 26.10.2005

(31) 01202909

(32) 31.7.2001

(33) EP

(73) Friesland Brands B.V., PE Meppel, NL;

(72) Alting Aart Cornelis, HW Ede, NL; Vischers Ronald Willem, DH Ede, NL; Hugenholtz Jeroen, MR Bennekom, NL;

(74) PATENTSERVIS BRATISLAVA, a. s., Bratislava, SK;

(86) PCT/NL2002/000518

(87) WO 2003/011040

(54) Spôsob prípravy gélovej vodnej zmesi prostredníctvom mikrobiálnej acidifikácie

8 (51) A23K 1/16, A23K 1/18

(11) E 431

(96) 03811343.7, 17.9.2003

(97) 1542545, 7.12.2005

(24) 7.12.2005

(31) 10243410

(32) 18.9.2002

(33) DE

(73) J. Rettenmaier & Söhne GmbH + Co. KG, Rosenberg, DE;

(72) Schüle Steffen, Bühlerzell, DE; Backers Thomas, Rosenberg, DE;

(74) Bušová Eva, JUDr., Bratislava, SK;

(86) PCT/EP2003/010320

(87) WO 2004/045304

(54) Prísada do krmiva a krmivo obsahujúce túto prísadu

8 (51) A47B 46/00, A47B 88/04, A47F 5/00, B65G 1/02
(11) E 384
 (96) 02755109.2, 29.7.2002
 (97) 1416826, 28.9.2005
 (24) 28.9.2005
 (31) 0118435
 (32) 28.7.2001
 (33) GB
 (73) Grainger Allan, Merthyr Tydfil, GB;
 (72) Grainger Allan, Merthyr Tydfil, GB;
 (74) PATENTSERVIS BRATISLAVA, a. s., Bratislava, SK;
 (86) PCT/GB2002/003484
 (87) WO 2003/011074
(54) Nosný systém pre výsuvné police

8 (51) A47K 3/28, A47K 3/16
(11) E 387
 (96) 03003721.2, 19.2.2003
 (97) 1378197, 2.11.2005
 (24) 2.11.2005
 (31) 10230557
 (32) 5.7.2002
 (33) DE
 (73) Wedi Stephan, Emsdetten, DE;
 (72) Wedi Stephan, Emsdetten, DE;
 (74) ROTT, RŮŽIČKA & GUTTMANN, v. o. s., Bratislava, SK;
(54) Podklad pre sprchovú vaničku

8 (51) A47K 10/00
(11) E 383
 (96) 03362011.3, 23.7.2003
 (97) 1386571, 15.6.2005
 (24) 15.6.2005
 (31) 0209609
 (32) 29.7.2002
 (33) FR
 (73) Müller & Compagnie, Paris, FR; Arribas Cécilio, (zomrel), FR;
 (72) Arribas Cécilio, (zomrel), FR;
 (74) Kubínyi Peter, Bc., Trenčín, SK;
(54) Radiátor na sušenie uterákov so sušiacou konzolou s vyfukovaním vzduchu

8 (51) A61K 9/20
(11) E 412
 (96) 03405225.8, 3.4.2003
 (97) 1410793, 16.11.2005
 (24) 16.11.2005
 (31) 17032002
 (32) 14.10.2002
 (33) CH
 (73) Bayer Consumer Care AG, Basel, CH;
 (72) Gruber Peter, Dr., Merzhausen, DE; Reher Markus, Dr., Badenweiler, DE;
 (74) Bušová Eva, JUDr., Bratislava, SK;
(54) Aplikáčna forma sodnej soli ibuprofenu

8 (51) A61K 31/325, A61K 31/40, A61P 31/00
(11) E 441
 (96) 02759851.5, 15.7.2002
 (97) 1406607, 30.11.2005
 (24) 30.11.2005
 (31) 11032001, 11022001, 19732001, 19722001
 (32) 16.7.2001, 16.7.2001, 17.12.2001, 17.12.2001
 (33) AT, AT, AT, AT
 (73) Greenhills Biotechnology Research Development Trade GmbH, Wien, AT;
 (72) Gaudernak Elisabeth, Wien, AT; Grassauer Andreas, Wien, AT; Küchler Ernst, Wien, AT; Muster Thomas, Wien, AT; Seipelt Joachim, Wien, AT;
 (74) Bušo Roman, JUDr., Bratislava, SK;
 (86) PCT/AT2002/000206
 (87) WO 2003/007935
(54) Použitie antivírusovej skupiny zlúčenín (ditio-karbamátových zlúčenín) na výrobu prostriedku na liečbu, respektíve prevenciu vírusovej infekcie v respiračnom trakte

8 (51) A61K 31/395, A61P 35/00, A61K 31/4706
(11) E 433
 (96) 02768432.3, 6.8.2002
 (97) 1414438, 28.12.2005
 (24) 28.12.2005
 (31) 310646 P
 (32) 7.8.2001
 (33) US
 (73) Wyeth, Madison, New Jersey, US;
 (72) Rabindran Sridhar Krishna, Chestnut Ridge, US; Gibbons James J. Jr., Westwood, US;
 (74) Majlingová Marta, Ing., Bratislava, SK;
 (86) PCT/US200202/4841
 (87) WO 2003/020266
(54) Antineoplastické kombinácie

8 (51) A61K 31/4196, A61P 9/00, C07D 249/00, C07D 407/00, C07D 403/00, A61P 15/00
(11) E 435
 (96) 02799064.7, 19.12.2002
 (97) 1458381, 30.11.2005
 (24) 30.11.2005
 (31) 01000778
 (32) 20.12.2001
 (33) EP
 (73) Applied Research Systems ARS Holding N.V., Curacao, AN;
 (72) Quattropani Anna, Genève, CH; Schwarz Matthias, Geneva, CH; Thomas Russell J., Oxford, Oxfordshire, GB; Coulter Thomas, Wantage, Oxfordshire, GB;
 (74) Majlingová Marta, Ing., Bratislava, SK;
 (86) PCT/EP2002/014594
 (87) WO 2003/053437
(54) Triazolý ako oxytocínové antagonisty

8 (51) A61K 31/57, A61K 31/496
(11) E 397
 (96) 02799587.7, 13.9.2002
 (97) 1429780, 21.12.2005
 (24) 21.12.2005
 (31) 323951 P
 (32) 21.9.2001
 (33) US

- (73) Alcon, Inc., 6331 Hünenberg, CH;
 (72) Wall Michael G., Fort Worth, TX, US; Conroy Peter J., Fort Worth, TX, US;
 (74) Bušová Eva, JUDr., Bratislava, SK;
 (86) PCT/US2002/029373
 (87) WO 2003/026671
(54) Spôsob liečby infekcií stredného ucha

-
- 8 (51) A61K 47/48, A61K 31/7088, C07H 21/00, A61P 35/00, A61P 19/00**
(11) E 437
 (96) 02775055.3, 3.10.2002
 (97) 1432450, 28.12.2005
 (24) 28.12.2005
 (31) 326884 P
 (32) 3.10.2001
 (33) US
 (73) Bioniche Life Sciences Inc., Belleville, Ontario, CA;
 (72) Phillips Nigel C., Pointe-Claire, Québec, CA; Filion Mario C., Laval, Quebec, CA; Herrera-Gayol Andrea Cristina, Westmount, Quebec, CA;
 (74) Majlingová Marta, Ing., Bratislava, SK;
 (86) PCT/IB2002/004065
 (87) WO 2003/028764
(54) Terapeuticky užitočné trietylénglykolcholesterlylové oligonukleotidy

-
- 8 (51) A61L 2/00, A61L 2/08, A61L 2/16, A61L 2/26**
(11) E 423
 (96) 02795020.3, 18.12.2002
 (97) 1458417, 2.11.2005
 (24) 2.11.2005
 (31) 10162712
 (32) 19.12.2001
 (33) DE
 (73) BLUTSPENDEDIENST DER LANDESVERBÄNDE DES DRK NIEDERSACHSEN, SACHSEN-ANHALT, THÜRINGEN, OLDENBURG UND BREMEN GMBH, Springe, DE;
 (72) Mohr Harald, Hannover, DE;
 (74) Hörmannová Zuzana, Ing., Bratislava, SK;
 (86) PCT/DE2002/004645
 (87) WO 2003/051404
(54) Spôsob inaktivácie baktérií a leukocytov v suspenziách trombocytov

Trieda B

-
- 8 (51) B01J 2/16, B01J 8/24**
(11) E 405
 (96) 03021518.0, 24.9.2003
 (97) 1407815, 23.11.2005
 (24) 23.11.2005
 (31) 10248116
 (32) 7.10.2002
 (33) DE
 (73) Hüttlin Herbert, Dr. h.c., Lörrach, DE;
 (72) Hüttlin Herbert, Dr. h.c., Lörrach, DE;
 (74) Bušová Eva, JUDr., Bratislava, SK;
(54) Zariadenie na spracovanie materiálu vo forme častíc s výškovo nastavovacím zariadením

- 8 (51) B05B 7/02**
(11) E 418
 (96) 03763874.9, 16.7.2003
 (97) 1521639, 30.11.2005
 (24) 30.11.2005
 (31) 10232863
 (32) 16.7.2002
 (33) DE
 (73) Hüttlin Herbert, Lörrach, DE;
 (72) Hüttlin Herbert, Lörrach, DE;
 (74) Bušová Eva, JUDr., Bratislava, SK;
 (86) PCT/EP2003/007715
 (87) WO 2004/007085
(54) Rozprašovacia dýza s rotačnou prstencovou medzerou

-
- 8 (51) B07C 3/10**
(11) E 401
 (96) 02776818.3, 14.10.2002
 (97) 1455959, 5.10.2005
 (24) 5.10.2005
 (31) 10150560
 (32) 15.10.2001
 (33) DE
 (73) Deutsche Post AG, Bonn, DE;
 (72) Teichgräber Volker, Fürth, DE; Israel Gerhard, Habichtswald, DE; Hemmerling Jörg, St. Ingbert, DE; Grupe Bernd, Gross-Zimmern, DE;
 (74) Holoubková Mária, Ing., Bratislava, SK;
 (86) PCT/DE2002/003856
 (87) WO 2003/035282
(54) Spôsob a zariadenie na spracovanie poštových zásielok

-
- 8 (51) B21D 5/02**
(11) E 406
 (96) 03020854.0, 15.9.2003
 (97) 1410854, 16.11.2005
 (24) 16.11.2005
 (31) TO20020904
 (32) 17.10.2002
 (33) IT
 (73) Arduino Alberto, Imperia, IT;
 (72) Arduino Alberto, Imperia, IT;
 (74) Majlingová Marta, Ing., Bratislava, SK;
(54) Ohýbací lis s v podstate nedeformovateľným držiakom nástroja

-
- 8 (51) B21D 51/26**
(11) E 416
 (96) 03714646.1, 20.2.2003
 (97) 1480768, 18.1.2006
 (24) 18.1.2006
 (31) 10209154
 (32) 1.3.2002
 (33) DE
 (73) SIG Cantec GmbH & Co. KG, Essen, DE;
 (72) Lentz Norbert, Essen, DE; Rötz Steffen, Essen, DE;
 (74) ROTT, RŮŽIČKA & GUTTMANN, v. o. s., Bratislava, SK;
 (86) PCT/DE2003/000528
 (87) WO 2003/074208
(54) Zariadenie na tvárnenie a/alebo zalemovanie telies plechoviek

8 (51) B22C 9/00, B01D 29/01, B01D 29/50
(11) E 427
 (96) 02774727.8, 17.10.2002
 (97) 1511589, 30.11.2005
 (24) 30.11.2005
 (31) 02012189
 (32) 3.6.2002
 (33) EP
 (73) VESUVIUS CRUCIBLE COMPANY, Wilmin-
 gton, DE, US;
 (72) Juma Kassim, Church Lange, Staffordshire, GB;
 (74) Bušová Eva, JUDr., Bratislava, SK;
 (86) PCT/EP2002/011626
 (87) WO 2003/101644
(54) Filtračné zariadenie na filtráciu roztavenej
ocele

8 (51) B23Q 1/25
(11) E 400
 (96) 03015295.3, 7.7.2003
 (97) 1380382, 19.10.2005
 (24) 19.10.2005
 (31) 10231043, 10232777, 10238386, 20217937,
 20218805, 20304653
 (32) 9.7.2002, 18.7.2002, 16.8.2002, 19.11.2002,
 5.12.2002, 21.3.2003
 (33) DE, DE, DE, DE, DE, DE
 (73) Grob-Werke Burkhart Grob e.K., Mindelheim, DE;
 (72) Grob Burkhart, Dr. h.c.mult. Dipl.-Ing., Bad Wö-
 rishofen, DE;
 (74) Hörmannová Zuzana, Ing., Bratislava, SK;
(54) Obrábacia stanica s obrobkovými saňami

8 (51) B26D 7/00, H01H 3/02
(11) E 414
 (96) 03742949.5, 20.2.2003
 (97) 1480793, 26.10.2005
 (24) 26.10.2005
 (31) 10208491
 (32) 27.2.2002
 (33) DE
 (73) BSH Bosch und Siemens Hausgeräte GmbH, Mün-
 chen, DE;
 (72) Kovacic Peter, Gomilská, SI; Sedovsek Aleksan-
 der, Mozirje, SI;
 (74) Bušová Eva, JUDr., Bratislava, SK;
 (86) PCT/EP2003/001755
 (87) WO 2003/072322
(54) Univerzálny krájač

8 (51) B26F 1/38, B21D 28/36, B26D 7/26, B26D 5/02
(11) E 395
 (96) 03025561.6, 8.11.2003
 (97) 1419861, 28.9.2005
 (24) 28.9.2005
 (31) 20022017870U, 20032006090U
 (32) 18.11.2002, 15.4.2003
 (33) DE, DE
 (73) Märdian Werkzeug- und Maschinenbau GmbH,
 Hinterweidenthal, DE;
 (72) Märdian Franz-Josef, Hinterweidenthal, DE;
 (74) Bezák Marián, Ing., Bratislava, SK;
(54) Zariadenie na rotačné dierovanie, vysekáva-
nie, strihanie alebo lisovanie, predovšetkým
vytláčaných a pretláčaných nekonečných pro-
filov

8 (51) B27F 7/00, B65H 75/50, B27M 3/00
(11) E 392
 (96) 02796681.1, 18.12.2002
 (97) 1461189, 9.11.2005
 (24) 9.11.2005
 (31) MI20020004
 (32) 4.1.2002
 (33) IT
 (73) GRUPPO IANNUCCI s.n.c. di Marco e Nicola
 Maurizio Iannucci, Ortona, IT;
 (72) Iannucci Marco, Ortona, IT;
 (74) Bušová Eva, JUDr., Bratislava, SK;
 (86) PCT/EP2002/014513
 (87) WO 2003/055655
(54) Zariadenie na súčasné nitovanie rovinných
plôch pre nitovačky

8 (51) B60B 35/00
(11) E 402
 (96) 02804203.4, 29.11.2002
 (97) 1451025, 10.8.2005
 (24) 10.8.2005
 (31) 20119641 U
 (32) 4.12.2001
 (33) DE
 (73) Otto Sauer Achsenfabrik GmbH, Bessenbach-
 -Keilberg, DE;
 (72) Dantele Johann, Schwebheim, DE;
 (74) Hörmannová Zuzana, Ing., Bratislava, SK;
 (86) PCT/EP2002/013469
 (87) WO 2003/047884
(54) Uloženie kolesa na telese osi vozidiel

8 (51) B60D 1/00
(11) E 438
 (96) 03028408.7, 11.12.2003
 (97) 1442901, 4.1.2006
 (24) 4.1.2006
 (31) 10303338
 (32) 29.1.2003
 (33) DE
 (73) Schmitz Gotha Fahrzeugwerke GmbH, Gotha, DE;
 (72) Gortan Björn, Hornsömmern, DE; Koch Josef,
 Ulm, DE;
 (74) PATENTSERVIS BRATISLAVA, a. s., Brati-
 slava, SK;
(54) Usporiadanie ťažného oja pre prívies

8 (51) B60H 1/22, H05B 3/22
(11) E 385
 (96) 02291813.0, 18.7.2002
 (97) 1382470, 17.8.2005
 (24) 17.8.2005
 (73) Behr France Rouffach SAS, Rouffach, FR;
 (72) Brun Michel, Rustenhardt, FR; Schmittheisler
 Christophe, Epfig, FR; Miss Pascal, Selestat, FR;
 Lucas Gregory, Rouffach, FR; Laumonnerie
 Yannick, Rouffach, FR; Mougey Mathieu, Ensis-
 heim, FR;
 (74) Bušová Eva, JUDr., Bratislava, SK;
(54) Zariadenie na výmenu tepla

8 (51) B63H 25/06
(11) E 391
 (96) 02787511.1, 25.10.2002
 (97) 1446322, 28.12.2005
 (24) 28.12.2005
 (31) 20118779 U
 (32) 20.11.2001
 (33) DE
 (73) Becker Marine Systems GmbH & Co. KG, Hamburg, DE;
 (72) Lehmann Dirk, Winsen, DE;
 (74) Žovicová Viera, Mgr., Bratislava, SK;
 (86) PCT/EP2002/011933
 (87) WO 2003/043882
**(54) Kormidlo s klzno-výkyvným kĺbovým spoje-
 ním**

8 (51) B65B 11/50, B65D 75/28
(11) E 442
 (96) 03737267.9, 23.1.2003
 (97) 1472141, 4.1.2006
 (24) 4.1.2006
 (31) 10204675
 (32) 6.2.2002
 (33) DE
 (73) LTS Lohmann Therapie-Systeme AG, Andernach, DE;
 (72) Thöing Heinrich, Bad Neuenahr-Ahrweiler, DE;
 (74) Hörmannová Zuzana, Ing., Bratislava, SK;
 (86) PCT/EP2003/000657
 (87) WO 2003/066439
**(54) Vzduchotesný obal priamo na výrobok ("skin
 pack") s vysokou nepriepustnosťou pre vodnú
 paru a ochranou pred stratou arómy**

8 (51) B65D 5/20, B65D 5/72
(11) E 386
 (96) 03749486.1, 5.9.2003
 (97) 1436206, 10.8.2005
 (24) 10.8.2005
 (31) 417109 P
 (32) 8.10.2002
 (33) US
 (73) Boise White Paper, LLC, Boise Idaho, US;
 (72) Forthaus Christopher G., Naperville, IL, US; Nukuto George I., Des Plaines, IL, US; Belliveau Scott, Plainfield, IL, US; Waite Dale J., Nampa, ID, US; Pfaffendorf James L., Salem, OR, US;
 (74) Bušová Eva, JUDr., Bratislava, SK;
 (86) PCT/US2003/027977
 (87) WO 2004/033326
**(54) Kontajner na prepravu a uskladnenie papiera,
 prírez na jeho vytvorenie a spôsob jeho vytvo-
 renia**

8 (51) B65D 5/74, B31B 1/74
(11) E 393
 (96) 02793123.7, 31.12.2002
 (97) 1487704, 26.10.2005
 (24) 26.10.2005
 (31) 10213030
 (32) 22.3.2002
 (33) DE

(73) SIG Combibloc Systems GmbH, Linnich, DE;
 (72) Berger Jörg, Jülich, DE; Dammers Matthias, Alsdorf, DE; Jansen Heinz, Hellenthal, DE; Spelten Franz-Willi, Wegberg, DE;
 (74) Bušová Eva, JUDr., Bratislava, SK;
 (86) PCT/EP2002/014810
 (87) WO 2003/080454
(54) Opätovne uzavierateľný vylievací element

8 (51) B65D 65/02, B65H 18/00
(11) E 436
 (96) 03768044.4, 22.12.2003
 (97) 1467927, 7.12.2005
 (24) 7.12.2005
 (31) 326418
 (32) 23.12.2002
 (33) US
 (73) Tama Plastic Industry, Mishmar Ha'Emek, IL;
 (72) Mass Nissim, Mishmar Ha'Emek, IL; Lior Tsafir, Mishmar Ha'Emek, IL; Efrati Yair, Mishmar Ha'Emek, IL; Asis Ilan, Mishmar Ha'Emek, IL; Paz Hagai, Mishmar Ha'Emek, IL;
 (74) ROTT, RŮŽIČKA & GUTTMANN, v. o. s., Bratislava, SK;
 (86) PCT/IB2003/006150
 (87) WO 2004/056671
**(54) Obalový materiál so Z-systémom blokácie,
 spôsoby jeho výroby a jeho použitia**

8 (51) B65D 75/28, B65D 33/25, B65D 85/67, B65D 17/28
(11) E 434
 (96) 02794536.9, 1.8.2002
 (97) 1417139, 2.11.2005
 (24) 2.11.2005
 (31) 10137659
 (32) 3.8.2001
 (33) DE
 (73) CFS Kempten GmbH, Kempten, DE;
 (72) Fux Rudolf, Eschenburg, DE;
 (74) Hörmannová Zuzana, Ing., Bratislava, SK;
 (86) PCT/EP2002/008594
 (87) WO 2003/013974
(54) Plastový obal

8 (51) B66B 7/06
(11) E 408
 (96) 02774244.4, 20.11.2002
 (97) 1446348, 19.10.2005
 (24) 19.10.2005
 (31) 01811132
 (32) 23.11.2001
 (33) EP
 (73) INVENTIO AG, Hergiswil, CH;
 (72) Ach Ernst Friedrich, Ebikon, CH;
 (74) Beleščák Ladislav, Ing., Piešťany, SK;
 (86) PCT/CH2002/000624
 (87) WO 2003/043922
**(54) Výt'ah s remeňovým prevodom, najmä s reb-
 rovaným klinovým remeňom, ako nosný pro-
 striedok a/alebo pohonný prostriedok**

- 8 (51) B66B 13/30**
(11) E 419
 (96) 03010766.8, 14.5.2003
 (97) 1380531, 23.11.2005
 (24) 23.11.2005
 (31) 10230799
 (32) 8.7.2002
 (33) DE
 (73) Novoferm GmbH, Rees, DE;
 (72) Borneck Rolf, Wesel, DE;
 (74) Bušo Roman, JUDr., Bratislava, SK;
(54) Šachtové dvere výťahu

Trieda C

- 8 (51) C02F 1/52**
(11) E 439
 (96) 02805402.1, 19.12.2002
 (97) 1456133, 19.10.2005
 (24) 19.10.2005
 (31) 0116777
 (32) 21.12.2001
 (33) FR
 (73) OTV S.A., Saint-Maurice Cédex, FR;
 (72) Binot Patrick, Rentilly par Bussy St Georges, FR; Dahl Claus Poulsen, Hedehusene, DK; Zuback Joe, Camarillo, CA, US;
 (74) Belička Ivan, Ing., Banská Bystrica, SK;
 (86) PCT/FR2002/004471
 (87) WO 2003/053862
(54) Proces čistenia odtokových vôd záťažovou flokuláciou a dekantáciou

- 8 (51) C04B 35/44, C04B 35/111**
(11) E 389
 (96) 02781312.0, 8.11.2002
 (97) 1451127, 19.10.2005
 (24) 19.10.2005
 (31) 10160366
 (32) 8.12.2001
 (33) DE
 (73) Refractory Intellectual Property GmbH & Co. KG, Wien, AT;
 (72) Buchberger Bernd, Trofaiach, AT; Horn Markus, Lich, DE; Nilica Roland, Leoben, AT;
 (74) Juran Svetozár, JUDr., Bratislava, SK;
 (86) PCT/EP2002/012489
 (87) WO 2003/053879
(54) Pálená žiaruvzdorná keramická tvarovka, jej použitie a vytvárajúca zmes na výrobu tvarovky

- 8 (51) C07D 213/00**
(11) E 430
 (96) 02783066.0, 31.10.2002
 (97) 1444205, 1.2.2006
 (24) 1.2.2006
 (31) 01126113
 (32) 2.11.2001
 (33) EP

- (73) BASF Aktiengesellschaft, Ludwigshafen, DE;
 (72) Mayer Horst, Ludwigshafen, DE; Golsch Dieter, Mannheim, DE; Isak Heinz, Böhl-Iggelheim, DE; Schröder Jochen, Lambsheim, DE;
 (74) Žovicová Viera, Mgr., Bratislava, SK;
 (86) PCT/EP2002/012214
 (87) WO 2003/037868
(54) Spôsob prípravy amidov 2-halogénpyridín-karboxylových kyselín

- 8 (51) C07D 231/00, C07D 409/00, C07D 401/00, A01N 43/48**
(11) E 422
 (96) 03709725.0, 27.2.2003
 (97) 1483246, 30.11.2005
 (24) 30.11.2005
 (31) 361328 P, 02027033
 (32) 5.3.2002, 3.12.2002
 (33) US, EP
 (73) Bayer CropScience S.A., Lyon, FR;
 (72) CHou David Teh-Wei, Bad Soden, DE; Bastiaans Henricus Maria Martinus, Usingen, DE; Kuhlmann Anke, Leverkusen, DE; Thönessen Maria-Theresia, Heidesheim, DE; Schnatterer Stefan, Hattersheim, DE; Döller Uwe, Rodgau, DE; Huang Jamin, Chapel Hill, NC, US; Seeger Karl, Hofheim, DE; Scribner Andrew, Durham, NC, US; Perez De Leon Adalberto A., Wake Forest, NC, US;
 (74) Hörmannová Zuzana, Ing., Bratislava, SK;
 (86) PCT/EP2003/002010
 (87) WO 2003/074493
(54) 5-Substituované alkylaminopyrazolové deriváty ako pesticídne prostriedky

- 8 (51) C07D 495/00, A61K 31/505, A61P 15/00**
(11) E 404
 (96) 02797646.3, 29.8.2002
 (97) 1427734, 9.11.2005
 (24) 9.11.2005
 (31) 01203328.8
 (32) 4.9.2001
 (33) EP
 (73) Akzo Nobel N.V., Arnhem, NL;
 (72) Hanssen Robert Gerard Jules Marie, BH Oss, NL; Timmers Cornelis Marius, BH Oss, NL; Kelder Jan, BH, Oss, NL;
 (74) Majlingová Marta, Ing., Bratislava, SK;
 (86) PCT/EP2002/009648
 (87) WO 2003/020727
(54) Glycínom substituované tieno[2,3-d]pyrimidíny s kombinovanou LH a FSH agonistickou aktivitou

- 8 (51) C07J 1/00**
(11) E 424
 (96) 03757065.2, 11.6.2003
 (97) 1517914, 31.8.2005
 (24) 31.8.2005
 (31) 10226326
 (32) 11.6.2002
 (33) DE

- (73) Schering Aktiengesellschaft, Berlin, DE;
(72) Kosemund Dirk, Erfurt, DE; Müller Gerd, Jena, DE; Hillisch Alexander, Jena, DE; Fritzscheier Karl-Heinrich, Berlin, DE; Muhn Peter, Berlin, DE;
(74) PATENTSERVIS BRATISLAVA, a. s., Bratislava, SK;
(86) PCT/EP2003/006172
(87) WO 2003/104253
(54) 9-alfa-substituované estratriény ako selektívne účinný estrogén
-
- 8 (51) C07K 5/00, C07D 209/00**
(11) E 413
(96) 03291601.7, 30.6.2003
(97) 1367061, 4.1.2006
(24) 4.1.2006
(73) Les Laboratoires Servier, Courbevoie Cedex, FR;
(72) Dubuffet Thierry, Bolbec, FR; Lecouve Jean-Pierre, Le Havre, FR;
(74) ROTT, RŮŽIČKA & GUTTMANN, v. o. s., Bratislava, SK;
(54) Spôsob syntézy perindoprilu a jeho farmaceuticky prijateľných solí
-
- 8 (51) C07K 14/005, C12N 15/62**
(11) E 417
(96) 03730029.0, 14.5.2003
(97) 1506223, 16.11.2005
(24) 16.11.2005
(31) 200200754
(32) 16.5.2002
(33) DK
(73) Bavarian Nordic A/S, Kvistgaard, DK;
(72) Howley Paul, Glen Waverly, AU; Leyrer Sonja, München, DE; Felder Eva, München, DE;
(74) PATENTSERVIS BRATISLAVA, a. s., Bratislava, SK;
(86) PCT/EP2003/005039
(87) WO 2003/097675
(54) Fúzny proteín regulačných/prídavných proteínov z HIV
-
- 8 (51) C07K 14/435**
(11) E 407
(96) 02787687.9, 14.11.2002
(97) 1444261, 2.11.2005
(24) 2.11.2005
(31) 10/008 377
(32) 15.11.2001
(33) US
(73) ISTITUTO NAZIONALE PER LO STUDIO E LA CURA DEI TUMORI, Milano, IT;
(72) Gambacorti-Passerini Carlo, Milano, IT; Passoni Lorena, Milano, IT;
(74) Majlingová Marta, Ing., Bratislava, SK;
(86) PCT/EP2002/012764
(87) WO 2003/042243
(54) Imunogénne ALK (anaplastické lymfómové kinázové) peptidy
-
- 8 (51) C08J 11/00**
(11) E 390
(96) 02807499.5, 16.10.2002
(97) 1506254, 21.12.2005
(24) 21.12.2005
(31) 20021799
(32) 23.5.2002
(33) CZ
(73) PTP Plastic Technologies and Products B.V., DV Amsterdam, NL;
(72) Bulgakov Viktor, Puschino, RU; Dadiani Levan, Praha, CZ; Javakhishvili George, Tbilisi, GE;
(74) Čechvalová Dagmar, Bratislava, SK;
(86) PCT/CZ2002/000055
(87) WO 2003/104314
(54) Spôsob spracovania polyesterových odpadov
-
- 8 (51) C12N 5/08, A61K 35/14, C07K 16/18, A61P 37/00**
(11) E 411
(96) 03763823.6, 11.7.2003
(97) 1492869, 9.11.2005
(24) 9.11.2005
(31) 10231655
(32) 12.7.2002
(33) DE
(73) Blasticon Biotechnologische Forschung GmbH, Kiel, DE;
(72) Kremer Bernd Karl Friedrich, Kiel, DE; Fändrich Fred, Kiel, DE; Ruhnke Maren, Kiel, DE;
(74) ROTT, RŮŽIČKA & GUTTMANN, v. o. s., Bratislava, SK;
(86) PCT/EP2003/007551
(87) WO 2004/007701
(54) Bunky monocytového pôvodu indukujúce prijatie transplantátu a ich príprava a použitie
-
- 8 (51) C12P 13/00**
(11) E 440
(96) 03015546.9, 10.7.2003
(97) 1382684, 7.12.2005
(24) 7.12.2005
(31) 10232930
(32) 19.7.2002
(33) DE
(73) Consortium für elektrochemische Industrie GmbH, München, DE;
(72) Maier Thomas, Dr., Dachau, DE;
(74) PATENTSERVIS BRATISLAVA, a. s., Bratislava, SK;
(54) Spôsob fermentačnej výroby aminokyselín a derivátov aminokyselín fosfoglyceránovej skupiny
-
- 8 (51) C21D 8/12**
(11) E 403
(96) 02763631.5, 13.9.2002
(97) 1436433, 17.8.2005
(24) 17.8.2005
(31) 318970 P
(32) 13.9.2001
(33) US

- (73) AK Steel Properties, Inc., Middletown, OH, US;
 (72) Schoen Jerry W., Middletown, OH, US; Huppi Glenn S., Monroe, OH, US;
 (74) Hörmannová Zuzana, Ing., Bratislava, SK;
 (86) PCT/US2002/029115
 (87) WO 2003/023075
(54) Spôsob výroby elektrotechnickej ocele s orientovaným zrnom (110) [001] s použitím odlievania pásu

8 (51) C22C 38/18, C22C 38/22, C22C 38/24

- (11) E 398**
 (96) 02450181.9, 27.8.2002
 (97) 1300482, 21.12.2005
 (24) 21.12.2005
 (31) 15652001
 (32) 3.10.2001
 (33) AT
 (73) BÖHLER Edelstahl GmbH, Kapfenberg, AT;
 (72) Fisher Kay, Leoben, AT; Schweiger Herbert, Wartberg, AT;
 (74) Guniš Jaroslav, Mgr., Bratislava, SK;
(54) Predmet z ocele na prácu za tepla

Trieda D

8 (51) D21H 21/40, D21H 27/30, B31F 1/20

- (11) E 394**
 (96) 02017572.5, 7.8.2002
 (97) 1284320, 2.11.2005
 (24) 2.11.2005
 (31) 10140286
 (32) 16.8.2001
 (33) DE
 (73) Panther Packaging GmbH & Co. KG, Tornesch, DE;
 (72) Hibinger Frank, Dr., Gross Nordende, DE;
 (74) Majlingová Marta, Ing., Bratislava, SK;
(54) Spôsob výroby vlnitej lepenky opatrenej transpondérmi a vlnitá lepenka opatrená transpondérmi

Trieda E

8 (51) E05D 5/00, F16B 13/06, E06B 3/54

- (11) E 426**
 (96) 03720528.3, 25.4.2003
 (97) 1501993, 16.11.2005
 (24) 16.11.2005
 (31) 10219232
 (32) 30.4.2002
 (33) DE
 (73) NAOMI Rechte GmbH, Osnabrück, DE;
 (72) Kiefer Zoltan Anton, Mainz, DE;
 (74) Majlingová Marta, Ing., Bratislava, SK;
 (86) PCT/EP2003/004317
 (87) WO 2003/093617
(54) Usporiadanie s dverovkou a závesmi, ako aj sprchovací kabína

Trieda F

8 (51) F02M 55/02, B23P 15/00, B23P 9/00

- (11) E 420**
 (96) 03790726.8, 15.8.2003
 (97) 1532364, 23.11.2005
 (24) 23.11.2005
 (31) 10239379
 (32) 25.8.2002
 (33) DE
 (73) UMFÖRMTECHNIK BÄUERLE GMBH, Böbingen/Rems, DE;
 (72) Bergmann Joachim W., Weimar, DE; Vieweg Niels, Stadtbergen, DE;
 (74) Bušo Roman, JUDr., Bratislava, SK;
 (86) PCT/DE2003/002760
 (87) WO 2004/020815
(54) Spôsob spracovania súčasti pre vysokotlakovú palivovú nádrž a súčasť na použitie spôsobu

8 (51) F16B 39/00

- (11) E 388**
 (96) 03256695.2, 23.10.2003
 (97) 1420176, 17.8.2005
 (24) 17.8.2005
 (31) 0226535
 (32) 14.11.2002
 (33) GB
 (73) Business Lines Limited, Kirkby Lonsdale, Cumbria, GB;
 (72) Marczyński Michael, Kirkby Lonsdale Cumbria, GB; Marriot John, Axbridge Somerset, GB;
 (74) Bezák Marián, Ing., Bratislava, SK;
(54) Zariadenie na zabráňovanie otáčania pre vedľa seba ležiace matice alebo skrutky

8 (51) F16K 31/52, F16K 31/04, F16K 11/065

- (11) E 410**
 (96) 02759527.1, 30.8.2002
 (97) 1421312, 26.10.2005
 (24) 26.10.2005
 (31) 945066
 (32) 31.8.2001
 (33) US
 (73) CULLIGAN INTERNATIONAL COMPANY, Northbrook, IL, US;
 (72) Martin Bradley S., Gurnee, IL, US; Scanlan John DI (zomrel), US;
 (74) ROTT, RŮŽIČKA & GUTTMANN, v. o. s., Bratislava, SK;
 (86) PCT/US2002/027942
 (87) WO 2003/019059
(54) Ventil úpravníka vody usporiadaný v nádrži

8 (51) F16L 25/00

- (11) E 425**
 (96) 02016463.8, 23.7.2002
 (97) 1286097, 14.9.2005
 (24) 14.9.2005
 (31) 20113861 U
 (32) 22.8.2001
 (33) DE

- (73) BRUGG Rohr AG, Holding, Brugg, CH;
 (72) Homann Jörn, Dipl.-Ing., Hannover, DE;
 (74) Bušová Eva, JUDr., Bratislava, SK;
(54) Spojenie medzi koncom špirálovito vlnitej kovovej rúrky a prípojkou

- (86) PCT/EP2003/005900
 (87) WO 2003/104907
(54) Elektrický systém na ovládanie aspoň jedného krídla vrat alebo dverí alebo podobného prvku, ktorého pohyb je zaisťovaný elektricky

8 (51) F16L 41/00, F16L 47/00

- (11) E 409**
 (96) 04001238.7, 21.1.2004
 (97) 1441168, 26.10.2005
 (24) 26.10.2005
 (31) 10302917
 (32) 24.1.2003
 (33) DE
 (73) Friatec Aktiengesellschaft, Mannheim, DE;
 (72) Fastanz Mathias, Mannheim, DE; Kehl Torsten, Einhausen, DE; Schmitt Harald, Mannheim, DE; Ehrhardt Peter, Ilvesheim, DE;
 (74) ROTT, RŮŽIČKA & GUTTMANN, v. o. s., Bratislava, SK;
(54) Ventilová a navrtavacia armatúra

8 (51) G06K 9/20, G06K 7/10

- (11) E 399**
 (96) 03010072.1, 3.5.2003
 (97) 1455298, 26.10.2005
 (24) 26.10.2005
 (31) 382405
 (32) 6.3.2003
 (33) US
 (73) SICK, Inc., Minneapolis, MN, US;
 (72) Bian Long Xiang, Sharon, MA, US; Sweeney Walter P. Jr., Stoughton, MA, US;
 (74) Majlingová Marta, Ing., Bratislava, SK;
(54) Spôsob a systém na zlepšenie merania čiarového kódu

8 (51) F27D 1/16, C04B 28/00

- (11) E 432**
 (96) 02791191.6, 25.10.2002
 (97) 1440284, 28.12.2005
 (24) 28.12.2005
 (31) 7851
 (32) 31.10.2001
 (33) US
 (73) Specialty Minerals (Michigan) Inc., Bingham Farms, Michigan, US;
 (72) Colavito Dominick Michael, Bangor, PA, US; Schmidt Joseph Michael, Saylorsburg, PA, US; Buscarini Michael Joseph, Waterdown, Ontario, CA; Rosso James Charles Peter, Waterdown, Ontario, CA; Schmidt Ronald Warren, Macungie, PA, US; Griffin Richard Charles, Mount Bethel, PA, US;
 (74) Bezák Marián, Ing., Bratislava, SK;
 (86) PCT/US2002/034300
 (87) WO 2003/038360
(54) Spôsob riadeného zavádzania betónu a betónové kompozície

Trieda H**8 (51) H02K 11/02**

- (11) E 428**
 (96) 03717190.7, 19.2.2003
 (97) 1481462, 14.12.2005
 (24) 14.12.2005
 (31) 10208367
 (32) 27.2.2002
 (33) DE
 (73) BSH Bosch und Siemens Hausgeräte GmbH, München, DE;
 (72) Bogdan Kreca, Zalec, SI; Matjaz Purnat, Mozirje, SI; Radovan Seifried, Maribor, SI;
 (74) Bušová Eva, JUDr., Bratislava, SK;
 (86) PCT/EP2003/001674
 (87) WO 2003/073588
(54) Elektromotor

Trieda G**8 (51) G05B 19/04, E05F 15/00**

- (11) E 396**
 (96) 03757026.4, 2.6.2003
 (97) 1509823, 26.10.2005
 (24) 26.10.2005
 (31) MI20021234
 (32) 6.6.2002
 (33) IT
 (73) Mhouse Srl, Rustigne' di Oderzo, Treviso, IT;
 (72) Marchetto Oscar, Oderzo, Treviso, IT; Tomasella Sergio, San Polo di Piave, Treviso, IT; Sandrin Luigi, Gaiarine, Treviso, IT; Cuzziol Fulvio, San Biagio di Callalta, Treviso, IT;
 (74) Bušová Eva, JUDr., Bratislava, SK;

(51)	(11)	(51)	(11)	(51)	(11)	(51)	(11)
A01N 25/02	415	B05B 7/02	418	B65D 5/74	393	C12N 5/08	411
A01N 43/02	429	B07C 3/10	401	B65D 65/02	436	C12P 13/00	440
A23C 21/00	421	B21D 5/02	406	B65D 75/28	434	C21D 8/12	403
A23K 1/16	431	B21D 51/26	416	B66B 7/06	408	C22C 38/18	398
A47B 46/00	384	B22C 9/00	427	B66B 13/30	419	D21H 21/40	394
A47K 3/28	387	B23Q 1/25	400	C02F 1/52	439	E05D 5/00	426
A47K 10/00	383	B26D 7/00	414	C04B 35/44	389	F02M 55/02	420
A61K 9/20	412	B26F 1/38	395	C07D 213/00	430	F16B 39/00	388
A61K 31/325	441	B27F 7/00	392	C07D 231/00	422	F16K 31/52	410
A61K 31/395	433	B60B 35/00	402	C07D 495/00	404	F16L 25/00	425
A61K 31/4196	435	B60D 1/00	438	C07J 1/00	424	F16L 41/00	409
A61K 31/57	397	B60H 1/22	385	C07K 5/00	413	F27D 1/16	432
A61K 47/48	437	B63H 25/06	391	C07K 14/005	417	G05B 19/04	396
A61L 2/00	423	B65B 11/50	442	C07K 14/435	407	G06K 9/20	399
B01J 2/16	405	B65D 5/20	386	C08J 11/00	390	H02K 11/02	428

TC4A**Zmeny mien****(11) E 68**

(73) Schaeffler KG, Herzogenaurach, DE;
Dátum zápisu do registra: 1.3.2006

ČASŤ

ÚŽITKOVÉ VZORY

Kódy na označovanie jednotlivých druhov dokumentov (Štandard WIPO ST. 16)

U - Zapísané úžitkové vzory podľa zákona č. 478/1992
Zb. o úžitkových vzoroch v znení zákona NR SR
č. 90/93 Z. z. o opatreniach v oblasti priemyselného
vlastníctva

Číselné kódy na označovanie bibliografických údajov (Štandard WIPO ST. 9)

(11) Číslo dokumentu	(51) Medzinárodné patentové triedenie
(21) Číslo prihlášky	(54) Názov
(22) Dátum podania prihlášky	(62) Číslo pôvodnej prihlášky v prípade vylúčenej prihlášky
(24) Dátum nadobudnutia účinkov úžitkového vzoru	(67) Číslo pôvodnej prihlášky v prípade odbočenia
(31) Číslo prioritnej prihlášky	(72) Meno pôvodcu (-ov)
(32) Dátum podania prioritnej prihlášky	(73) Meno (názov) majiteľa (-ov)
(33) Krajina alebo regionálna organizácia priority	(74) Meno (názov) zástupcu (-ov)
(45) Dátum oznámenia o zápise úžitkového vzoru	(86) Číslo podania medzinárodnej prihlášky podľa PCT
(47) Dátum zápisu a sprístupnenia úžitkového vzoru verejnosti	(87) Číslo zverejnenia medzinárodnej prihlášky podľa PCT

Poznámka:

Číslo uvádzané pred kódom **(51)** znamená verziu Medzinárodného patentového triedenia.

Kódy na označovanie záhlaví oznámení publikovaných vo Vestníku ÚPV SR (Štandard WIPO ST. 17)

FG1K	Zapísané úžitkové vzory
MA1K	Zaniknuté úžitkové vzory vzdáním sa
MC1K	Vymazané úžitkové vzory
MG1K	Čiastočne vymazané úžitkové vzory
MK1K	Zaniknuté úžitkové vzory uplynutím doby platnosti
MM1K	Zaniknuté úžitkové vzory pre nezaplatenie poplatkov za predĺženie platnosti
ND1K	Predĺženie platnosti úžitkových vzorov
PC1K	Prevody a prechody práv
PD1K	Zmeny dispozičných práv na úžitkové vzory (zálohy) Zmeny dispozičných práv na úžitkové vzory (ukončenie záloh)
QB1K	Licenčné zmluvy registrované alebo udelené
QC1K	Ukončenie platnosti licenčných zmlúv
SB1K	Zapísané úžitkové vzory do registra po odtajnení
TA1K	Doplnenie pôvodcu (-ov)
TB1K	Opravy mien
TC1K	Zmeny mien
TD1K	Opravy adries
TE1K	Zmeny adries
TF1K	Opravy dátumov
TG1K	Opravy zatriedenia podľa MPT
TH1K	Opravy chýb alebo zmeny všeobecne
TK1K	Opravy tlačových chýb vo Vestníku ÚPV SR

FG1K

Zapísané úžitkové vzory

(11)	(51)	(11)	(51)	(11)	(51)	(11)	(51)
4408	E04B 1/68	4415	H05B 37/00	4422	A01C 7/00	4429	B44F 7/00
4409	E03F 5/06	4416	A23L 1/29	4423	H02J 7/10	4430	B27G 11/00
4410	G09F 13/04	4417	B65D 19/38	4424	G07F 17/32	4431	G06F 17/00
4411	B28C 3/00	4418	H02G 3/04	4425	G09F 15/00	4432	G09F 13/00
4412	H04H 1/00	4419	G01N 1/22	4426	G06F 17/30	4433	F24D 13/02
4413	H01R 24/00	4420	A63B 22/00	4427	B65D 1/02		
4414	H02B 1/015	4421	B44C 1/00	4428	B65D 6/16		

Trieda A

8 (51) A01C 7/00

(11) 4422

(21) 258-2005

(22) 29.12.2005

(24) 23.2.2006

(45) 6.4.2006

(47) 23.2.2006

(72) Adamček Lubomír, Ing., Nitra, SK; Černý Erik, Bučany, SK; Hílka Ján, Ing., Siladice, SK; Hudoba Miroslav, Ing., Sliač, SK;

(73) AGROFINAL, spol. s r. o., Hlohovec, SK;

(74) Beleščák Ladislav, Ing., Piešťany, SK;

(54) Disková výsevná jednotka

8 (51) A23L 1/29, A23L 1/308

(11) 4416

(21) 224-2005

(22) 8.11.2005

(24) 20.2.2006

(31) PUV 2004-15973

(32) 11.11.2004

(33) CZ

(45) 6.4.2006

(47) 20.2.2006

(72) Prokeš Josef, Ing., Brno, CZ;

(73) Výskumný ústav pivovarský a sladařský, a.s., Praha, CZ;

(74) Gruber Dalibor, Ing., Košice, SK;

(54) Potravinový doplnok s vysokým obsahom rastlinnej vlákniny

8 (51) A63B 22/00, A63B 71/06

(11) 4420

(21) 253-2005

(22) 21.12.2005

(24) 20.2.2006

(45) 6.4.2006

(47) 20.2.2006

(72) Kostura Norbert, Košice, SK;

(73) Kostura Norbert, Košice, SK;

(74) Mišľanová Mária, Košice, SK;

(54) Hracia stena

Trieda B

8 (51) B27G 11/00

(11) 4430

(21) 5006-2006

(22) 17.1.2006

(24) 23.2.2006

(31) PUV 2005-16208

(32) 18.1.2005

(33) CZ

(45) 6.4.2006

(47) 23.2.2006

(72) Mynář Jiří, Ostrava - Muglinov, CZ;

(73) Mynář Jiří, Ostrava - Muglinov, CZ;

(74) Guniš Jaroslav, Mgr., Bratislava, SK;

(54) Ručné olepovacie zariadenie

8 (51) B28C 3/00

(11) 4411

(21) 192-2005

(22) 14.9.2005

(24) 17.2.2006

(31) PUV 2005-16870

(32) 4.8.2005

(33) CZ

(45) 6.4.2006

(47) 17.2.2006

(72) Opl Petr, Litvínov - Hamr, CZ;

(73) KERAMOST, a. s., Most, CZ;

(74) Kajabová Monika, JUDr., Bratislava, SK;

(54) Linka na výrobu granulovaných bentonitových sorbentov a zariadenie na kompaktné podsitových prachových podielov pre ňu

8 (51) B44C 1/00

(11) 4421

(21) 254-2005

(22) 21.12.2005

(24) 23.2.2006

(45) 6.4.2006

(47) 23.2.2006

(72) Bednár Peter, Haniska pri Prešove, SK;

(73) Bednár Peter, Haniska pri Prešove, SK;

(74) Mišľanová Mária, Košice, SK;

(54) Tvarovaná samolepiaca dekorácia

8 (51) B44F 7/00**(11) 4429**

- (21) 5002-2006
 (22) 10.1.2006
 (24) 23.2.2006
 (45) 6.4.2006
 (47) 23.2.2006
 (72) Zárubová Emília, Bratislava, SK;
 (73) Zárubová Emília, Bratislava, SK;
 (74) Litvákova Lenka, Ing., Bratislava, SK;
(54) Zdobené vtačie vajcia

8 (51) B65D 1/02**(11) 4427**

- (21) 5097-2005
 (22) 31.10.2005
 (24) 23.2.2006
 (31) W 115168
 (32) 2.11.2004
 (33) PL
 (45) 6.4.2006
 (47) 23.2.2006
 (72) Paž Michal, Poznań, PL;
 (73) GTX HANEX Plastic sp. z o.o., Poznań, PL;
 (74) Čechvalová Dagmar, Bratislava, SK;
(54) Fľaša

8 (51) B65D 6/16**(11) 4428**

- (21) 5104-2005
 (22) 30.11.2005
 (24) 23.2.2006
 (31) 20 2004 018 927.5
 (32) 7.12.2004
 (33) DE
 (45) 6.4.2006
 (47) 23.2.2006
 (72) Ringler Werner, Weisendorf, DE;
 (73) IFCO Systems GmbH, Pullach, DE;
 (74) Bušová Eva, JUDr., Bratislava, SK;
(54) Prepravná debna so sklopiteľnými bočnými dielmi z plastu

8 (51) B65D 19/38**(11) 4417**

- (21) 235-2005
 (22) 25.11.2005
 (24) 20.2.2006
 (45) 6.4.2006
 (47) 20.2.2006
 (72) Červeň Tibor, Oravský Podzámok, SK; Laco Patrik, Ing., Valaská Dubová, SK; Janiga Radomír, Liptovská Štiavnica, SK;
 (73) ITOSS, s. r. o., Dolný Kubín, SK;
 (74) Belička Ivan, Ing., Banská Bystrica, SK;
(54) Vymedzovacia súprava na správne ustavenie plochých výrobkov pri preprave a skladovaní

Trieda E**8 (51) E03F 5/06****(11) 4409**

- (21) 298-2004
 (22) 11.11.2004
 (24) 17.2.2006
 (45) 6.4.2006
 (47) 17.2.2006
 (72) Môcik Juraj, Ing., Košice, SK;
 (73) Môcik Juraj, Ing., Košice, SK;
 (74) Mišľanová Mária, Košice, SK;
(54) Kanalizačná mreža

8 (51) E04B 1/68**(11) 4408**

- (21) 216-2004
 (22) 3.8.2004
 (24) 17.2.2006
 (45) 6.4.2006
 (47) 17.2.2006
 (72) Žember Ján, Ing., Prievidza, SK;
 (73) Žember Ján, Ing., Prievidza, SK;
 (74) Holakovský Štefan, Ing., Bratislava, SK;
(54) Izolačná spárová vložka

Trieda F**8 (51) F24D 13/02****(11) 4433**

- (21) 238-2005
 (22) 11.5.2004
 (24) 23.2.2006
 (31) 2003-14240
 (32) 14.5.2003
 (33) CZ
 (45) 6.4.2006
 (47) 23.2.2006
 (72) Hrdlička Tomáš, Česká Třebová, CZ;
 (73) KORADO a. s., Česká Třebová, CZ;
 (74) Beleščák Ladislav, Ing., Piešťany, SK;
 (86) PCT/CZ2004/000027
 (87) WO 2004/102077
(54) Vykurovacie doskové teleso na kombinované vykurovanie

Trieda G**8 (51) G01N 1/22****(11) 4419**

- (21) 250-2005
 (22) 16.12.2005
 (24) 20.2.2006
 (45) 6.4.2006
 (47) 20.2.2006
 (72) Bernát Radoslav, Ing., Trenčianska Turná, SK;
 (73) ENVItch, s. r. o., Trenčín, SK;
(54) Vstupná časť plynovej sondy

8 (51) G06F 17/00, H04B 1/00

- (11) 4431**
 (21) 5048-2005
 (22) 25.5.2005
 (24) 23.2.2006
 (45) 6.4.2006
 (47) 23.2.2006
 (72) Haško Peter, Pezinok, SK;
 (73) Digital Systems, s. r. o., Pezinok, SK;
 (74) Baran Tomáš, Bratislava, SK;
(54) Sieť elektronických zobrazovacích zariadení s on-line prepojením

8 (51) G06F 17/30, G06F 19/00, G01S 5/00, G01C 21/26

- (11) 4426**
 (21) 5091-2005
 (22) 5.10.2005
 (24) 23.2.2006
 (31) PUV 2005-16551
 (32) 25.4.2005
 (33) CZ
 (45) 6.4.2006
 (47) 23.2.2006
 (72) Pohan Jaroslav, Ing., Praha, CZ;
 (73) CCE Praha, spol. s r. o., Praha, CZ;
 (74) Mešková Viera, Ing., Bratislava, SK;
(54) Mobilný digitálny topografický informačný systém

8 (51) G07F 17/32

- (11) 4424**
 (21) 5046-2005
 (22) 30.9.2004
 (24) 23.2.2006
 (31) 2003100844
 (32) 8.10.2003
 (33) AU
 (45) 6.4.2006
 (47) 23.2.2006
 (72) Gawel Marek, Traiskirchen, AT; Graf Johann F., Gumpoldskirchen, AT;
 (73) NOVOMATIC AG, Gumpoldskirchen, AT;
 (74) PATENTSERVIS BRATISLAVA, a. s., Bratislava, SK;
 (86) PCT/EP2004/010929
 (87) WO2005/041139
(54) Hrací stroj

8 (51) G09F 13/00

- (11) 4432**
 (21) 35-2005
 (22) 16.2.2005
 (24) 23.2.2006
 (45) 6.4.2006
 (47) 23.2.2006
 (72) Zincken René, Dežerice/Vlčkov, okr. Topoľčany, SK;
 (73) Zincken René, Dežerice/Vlčkov, okr. Topoľčany, SK;
(54) Reklamný nosič

8 (51) G09F 13/04

- (11) 4410**
 (21) 189-2005
 (22) 31.8.2005
 (24) 17.2.2006
 (45) 6.4.2006
 (47) 17.2.2006
 (72) Balák Ján, Piešťany, SK;
 (73) Balák Ján, Piešťany, SK;
 (74) Beleščák Ladislav, Ing., Piešťany, SK;
(54) Svetelný informačný panel

8 (51) G09F 15/00

- (11) 4425**
 (21) 5073-2005
 (22) 31.8.2005
 (24) 23.2.2006
 (45) 6.4.2006
 (47) 23.2.2006
 (72) Sudík Jiří, Ing., Praha, CZ;
 (73) PYRAMIDA Průhonice, s. r. o., Praha - Lhotka, CZ;
 (74) Hojčuš Peter, Ing., Bratislava, SK;
(54) Závesná reklamná doska

Trieda H**8 (51) H01R 24/00**

- (11) 4413**
 (21) 204-2005
 (22) 7.10.2005
 (24) 17.2.2006
 (45) 6.4.2006
 (47) 17.2.2006
 (72) Krajger František, Hniezdne, SK; Wystron Alexander, Luzern, CH;
 (73) MKEM, spol. s r. o., Stará Ľubovňa, SK;
 (74) Rzymanová Kamila, Ing., Poprad, SK;
(54) Kontaktná násada so zaisťovacím hrebeňom a zásuvka

8 (51) H02B 1/015

- (11) 4414**
 (21) 206-2005
 (22) 7.10.2005
 (24) 20.2.2006
 (45) 6.4.2006
 (47) 20.2.2006
 (72) Ondrejovič Jaromír, Ing., Podolie, SK; Spál Marián, Hlohovec, SK;
 (73) ELTEC, a. s., Piešťany, SK;
 (74) Beleščák Ladislav, Ing., Piešťany, SK;
(54) Rozvodná skrinka

8 (51) H02G 3/04, H02G 9/00

- (11) 4418**
 (21) 245-2005
 (22) 6.12.2005
 (24) 20.2.2006
 (31) GM 198-2005
 (32) 1.4.2005
 (33) AT
 (45) 6.4.2006
 (47) 20.2.2006
 (72) Fuchs Johann, Ing., St. Georgen im Attergau, AT;
 (73) Graspöckner Holding GmbH, Oberwand, AT;
 (74) Majlingová Marta, Ing., Bratislava, SK;
(54) Betónový žľab

8 (51) H02J 7/10

- (11) 4423**
 (21) 5024-2005
 (22) 23.3.2005
 (24) 23.2.2006
 (45) 6.4.2006
 (47) 23.2.2006
 (72) Sklenár Jozef, Piešťany, SK;
 (73) Sklenár Jozef, Piešťany, SK;
(54) Zapojenie na ochranu jednotlivých lítiových článkov pri nabíjaní v sérii

8 (51) H04H 1/00

- (11) 4412**
 (21) 202-2005
 (22) 3.10.2005
 (24) 17.2.2006
 (45) 6.4.2006
 (47) 17.2.2006
 (72) Sedlák Jozef, Ing., Prešov, SK; Sedláková Alena, Prešov, SK;
 (73) Sedlák Jozef, Ing., Prešov, SK; Sedláková Alena, Prešov, SK;
(54) Zapojenie bezdrôtového rozhlasu cez verejné osvetlenie

8 (51) H05B 37/00, F21V 23/00

- (11) 4415**
 (21) 208-2005
 (22) 12.10.2005
 (24) 20.2.2006
 (45) 6.4.2006
 (47) 20.2.2006
 (72) Sedlák Jozef, Ing., Prešov, SK;
 (73) Sedlák Jozef, Ing., Prešov, SK;
(54) Zapojenie svietidla verejného osvetlenia

(51)	(11)	(51)	(11)	(51)	(11)	(51)	(11)
A01C 7/00	4422	B65D 1/02	4427	G06F 17/00	4431	H02B 1/015	4414
A23L 1/29	4416	B65D 6/16	4428	G06F 17/30	4426	H02G 3/04	4418
A63B 22/00	4420	B65D 19/38	4417	G07F 17/32	4424	H02J 7/10	4423
B27G 11/00	4430	E03F 5/06	4409	G09F 13/00	4432	H04H 1/00	4412
B28C 3/00	4411	E04B 1/68	4408	G09F 13/04	4410	H05B 37/00	4415
B44C 1/00	4421	F24D 13/02	4433	G09F 15/00	4425		
B44F 7/00	4429	G01N 1/22	4419	H01R 24/00	4413		

ND1K

Predĺženie platnosti úžitkových vzorov

(11)	(51)	(11)	(51)	(11)	(51)	(11)	(51)
2120	E05C 9/00	2466	B60R 25/02	3195	B65D 5/02	3250	B65B 13/00
2224	B65D 50/00	2467	B60R 25/00	3220	F17C 13/00	3293	B60R 25/00
2312	E06B 9/17	2468	B60R 25/02	3221	F17C 13/00	3311	E04B 1/62
2334	F24F 11/02	2471	C05B 7/00	3230	E01H 1/00	3313	A61K 9/08
2456	B60R 25/00	2497	E01C 9/00	3231	E01C 19/00	3469	B32B 25/00
2465	B60R 25/02	2498	E01D 19/00	3232	B01F 3/12	3562	E06B 3/00

Trieda A**8 (51) A61K 9/08, A61K 33/18****(11) 3313**

(21) 25-2002

(22) 11.2.2002

(73) UNIMED PHARMA, spol. s r. o., Bratislava, SK;

(54) Očná instilácia na báze jódového aniónu**Trieda B****8 (51) B01F 3/12, B01F 5/00****(11) 3232**

(21) 21-2002

(22) 7.2.2002

(73) KOBIT, s. r. o., Praha, CZ;

(54) Zariadenie na výrobu soľanky**8 (51) B32B 25/00, B60N 3/04****(11) 3469**

(21) 229-2002

(22) 6.8.2002

(73) Gumárny Zubří, a. s., Zubří, CZ;

(54) Multikomponentná gumovo-textilná autorožka**8 (51) B60R 25/00****(11) 2456**

(21) 305-99

(22) 22.11.1999

(73) CONSTRUCT A & D PLUS, s. r. o., Brno, CZ;

(54) Zariadenie na zamykanie ovládacieho ústrojenstva motorových vozidiel**8 (51) B60R 25/00****(11) 2467**

(21) 345-99

(22) 23.12.1999

(73) Ambrož Petr, Velké Meziříčí, CZ;

(54) Zariadenie na zaistenie uzáveru kapoty vozidla**8 (51) B60R 25/00****(11) 3293**

(21) 62-2002

(22) 20.3.2002

(73) Ambrož Petr, Velké Meziříčí, CZ;

(54) Zariadenie na uzamknutie riadiacej páky**8 (51) B60R 25/02****(11) 2466**

(21) 340-99

(22) 20.12.1999

(73) Ambrož Petr, Velké Meziříčí, CZ;

(54) Zariadenie na aretáciu, najmä radiacej páky motorových vozidiel**8 (51) B60R 25/02****(11) 2465**

(21) 339-99

(22) 20.12.1999

(73) Ambrož Petr, Velké Meziříčí, CZ;

(54) Zariadenie na zamknutie radiacej páky motorových vozidiel**8 (51) B60R 25/02****(11) 2468**

(21) 346-99

(22) 23.12.1999

(73) Ambrož Petr, Velké Meziříčí, CZ;

(54) Zabezpečovacie zariadenie vozidiel**8 (51) B65B 13/00, B65B 13/18****(11) 3250**

(21) 66-2002

(22) 21.3.2002

(73) Trenčiansky Jozef, Ing., JOTY SLOVAKIA, Nitra, SK;

(54) Viazací systém na prepravu kusových tovarov**8 (51) B65D 5/02****(11) 3195**

(21) 24-2002

(22) 8.2.2002

(73) INVAR, s. r. o., Lanškroun, CZ;

(54) Lepenkový kontajner s poistným uzáverom na výdaj a zber injekčných striekačiek a iného zdravotníckeho materiálu**8 (51) B65D 50/00****(11) 2224**

(21) 392-98

(22) 11.12.1998

(73) HP, spol. s r. o., Nové Mesto nad Váhom, SK;

(54) Plastová nádoba s vekom

Trieda C

- 8 (51) C05B 7/00, C05B 3/00, C05B 9/00, C05D 11/00**
(11) 2471
 (21) 20-2000
 (22) 21.1.2000
 (73) Novácke chemické závody, a. s., Nováky, SK;
(54) Fytobiologicky účinná kompozícia

Trieda E

- 8 (51) E01C 9/00**
(11) 2497
 (21) 49-99
 (22) 25.2.1999
 (73) Eisenreich Jan, Plzeň, CZ;
(54) Kĺbový nosník železničných priecestných dielcov

- 8 (51) E01C 19/00**
(11) 3231
 (21) 20-2002
 (22) 7.2.2002
 (73) KOBIT, s. r. o., Praha, CZ;
(54) Zariadenie na reguláciu otáčok podávacích závitoviek posypových vozidiel

- 8 (51) E01D 19/00**
(11) 2498
 (21) 129-99
 (22) 14.5.1999
 (73) AQUA-VITA, spol. s r. o., Bratislava, SK;
(54) Dilatačné zariadenie mostov

- 8 (51) E01H 1/00, E01H 3/00**
(11) 3230
 (21) 19-2002
 (22) 7.2.2002
 (73) KOBIT, s. r. o., Praha, CZ;
(54) Zametač chodníkov

- 8 (51) E04B 1/62, E04B 1/64, E04B 1/70, E04B 1/76**
(11) 3311
 (21) 355-2001
 (22) 14.12.2001
 (73) Palacký Alois, Zašová, CZ;
(54) Izolačná zostava na stavebné konštrukcie

- 8 (51) E05C 9/00**
(11) 2120
 (21) 249-98
 (22) 10.8.1998
 (73) Guzma Peter, Košice, SK;
(54) Bezpečnostný zamykací systém, najmä dverí

- 8 (51) E06B 3/00**
(11) 3562
 (21) 268-2002
 (22) 16.9.2002
 (73) Novácke chemické závody, a. s., Nováky, SK;
(54) Viackomorový systém plastových profilov

- 8 (51) E06B 9/17, E06B 9/28, E06B 9/24**
(11) 2312
 (21) 136-99
 (22) 19.5.1999
 (73) ISOTRA s.r.o., Opava, CZ;
(54) Nosný profil na osadenie pohonného mechanizmu na ovládanie žalúzií

Trieda F

- 8 (51) F17C 13/00**
(11) 3221
 (21) 4-2002
 (22) 14.1.2002
 (73) Shell Gas ČR, s. r. o., Praha, CZ;
(54) Poistný prostriedok na zabránenie neoprávnenej manipulácii s obsahom tlakových nádob vybavených guľôčkovým ventilom

- 8 (51) F17C 13/00**
(11) 3220
 (21) 3-2002
 (22) 14.1.2002
 (73) Shell Gas ČR, s. r. o., Praha, CZ;
(54) Poistný prostriedok na zabránenie neoprávnenej manipulácii s obsahom tlakových nádob vybavených ventilom s ružicou

- 8 (51) F24F 11/02**
(11) 2334
 (21) 67-99
 (22) 15.3.1999
 (73) IMOS - ASEK, spol. s r. o., Hamuliakovo, SK;
(54) Požiarna klapka

(51)	(11)	(51)	(11)
A61K 9/08	3313	B60R 25/02	2468
B01F 3/12	3232	B60R 25/02	2465
B32B 25/00	3469	B65B 13/00	3250
B60R 25/00	3293	B65D 5/02	3195
B60R 25/00	2467	B65D 50/00	2224
B60R 25/00	2456	C05B 7/00	2471
B60R 25/02	2466	E01C 9/00	2497

(51)	(11)	(51)	(11)
E01C 19/00	3231	F17C 13/00	3220
E01D 19/00	2498	F17C 13/00	3221
E01H 1/00	3230	F24F 11/02	2334
E04B 1/62	3311		
E05C 9/00	2120		
E06B 3/00	3562		
E06B 9/17	2312		

MC1K**Vymazané úžitkové vzory****(11) 3720**

(21) 263-2003

(22) 29.10.2003

(54) Ochranný podkladový krúžok z PVC

Dátum výmazu: 15.12.2005

(11) 3777

(21) 262-2003

(22) 29.10.2003

(54) Ochranný uholník z PVC s vodiacim navýšením

Dátum výmazu: 15.12.2005

MK1K**Zaniknuté úžitkové vzory uplynutím doby platnosti**

(11)	Dátum zániku	(11)	Dátum zániku	(11)	Dátum zániku	(11)	Dátum zániku
1210	09.01.2006	2216	09.07.2005	3088	13.07.2005	3173	03.07.2005
1223	30.01.2006	3022	12.07.2005	3110	12.07.2005	3237	12.07.2005
1357	26.01.2006	3023	13.07.2005	3126	18.07.2005	3238	13.07.2005
1565	08.01.2006	3049	25.07.2005	3127	23.07.2005	3644	19.07.2005
1580	26.01.2006	3076	09.07.2005	3128	26.07.2005		
2044	20.07.2005	3080	18.07.2005	3144	18.07.2005		
2066	23.07.2005	3081	26.07.2005	3153	23.07.2005		

PC1K**Prevod a prechod práv****(11) 2766**

(21) 260-2000

(73) LM Development a. s., Praha, CZ;

Predchádzajúci majiteľ:

PCP, s. r. o., Bratislava, SK;

Dátum uzavretia zmluvy: 20.9.2005

Dátum zápisu do registra: 22.2.2006

(11) 3591

(21) 221-2002

(73) Balejčík Henrich, Ing., Modra, SK;

Predchádzajúci majiteľ:

MODRATHERM SLOVAKIA, s. r. o., Modra,

SK; EVS Consulting, obchodnoekonomický ser-

vis, s. r. o., Modra, SK;

Dátum uzavretia zmluvy: 5.12.2005

Dátum zápisu do registra: 22.2.2006

TC1K**Zmeny mien****(11) 4070**

(21) 45-2004

(73) Astellas Pharma Inc., Tokyo, JP;

Dátum zápisu do registra: 30.1.2006

(11) 3380

(21) 152-2002

(73) K-system, spol. s r. o., Kosorín, SK;

Dátum zápisu do registra: 28.2.2006

TE1K

Zmeny adries

- (11) **3016**
(21) 200-2001
(73) PARTNERS, s. r. o., Častkovce, SK;
Dátum zápisu do registra: 30.1.2006
-

TK1K

Opravy tlačových chýb vo Vestníku ÚPV SR

- (11) **3079**
(21) 236-2001
(73) Veřejná informační služba, spol. s r. o., Plzeň, CZ;
Vestník č. 3/2006 - TB1K, str. 53
-

ČASŤ

DODATKOVÉ OCHRANNÉ OSVEDČENIA

Číselné kódy na označovanie bibliografických údajov (Štandard WIPO ST. 9)

- | | |
|---|---|
| <p>(11) Číslo dokumentu</p> <p>(21) Číslo žiadosti</p> <p>(22) Dátum podania žiadosti</p> <p>(54) Názov vynálezu základného patentu</p> <p>(68) Číslo základného patentu</p> <p>(71) Meno (názov) žiadateľa (-ov)</p> <p>(73) Meno (názov) majiteľa (-ov)</p> <p>(74) Meno (názov) zástupcu</p> | <p>(92) Číslo a dátum prvého povolenia uviesť liečivo alebo výrobok na ochranu rastlín na trh v Slovenskej republike</p> <p>(93) Číslo, dátum a štát prvého povolenia uviesť liečivo alebo výrobok na ochranu rastlín na trh v Spoločenstve</p> <p>(94) Predpokladaný dátum uplynutia platnosti osvedčenia</p> <p>(95) Názov liečiva/výrobku na ochranu rastlín
typ: (liečivo/výrobok na ochranu rastlín)</p> |
|---|---|

Udelené dodatkové ochranné osvedčenia

(11) 31

- (21) 1-2004
 (22) 27.2.2004
 (68) 283558
 (54) Kryštalická forma 4-[5-metyl-3-fenylizoxazol-4-yl]benzénsulfónamidu, spôsob jej prípravy, farmaceutický prostriedok s jej obsahom a použitie
 (73) G. D. SEARLE & CO., St. Louis, MO, US;
 (74) Guniš Jaroslav, Mgr., Bratislava, SK;
 (92) 29/0269/03-S, 29/0270/03-S, 29/0271/03-S, 16.9.2003
 (93) EU/1/02/239/001, EU/1/02/239/002, EU/1/02/239/003, EU/1/02/239/004, EU/1/02/239/005, EU/1/02/239/006, EU/1/02/239/007, EU/1/02/239/008, EU/1/02/239/009, EU/1/02/239/010, EU/1/02/239/011, EU/1/02/239/012, EU/1/02/239/013, EU/1/02/239/014, EU/1/02/239/015, EU/1/02/239/016, EU/1/02/239/017, EU/1/02/239/018, EU/1/02/239/019, EU/1/02/239/020, EU/1/02/239/021, EU/1/02/239/022, EU/1/02/239/023, EU/1/02/239/024, 27.3.2003, EU

(95) valdekoixib

- typ: Liečivo
 (94) 27.3.2018

(11) 33

- (21) 5006-2004
 (22) 29.10.2004
 (68) 279897
 (54) Spôsob izolácie ľudského nekrotizujúceho faktora (TNF), ľudský TNF, zmes s obsahom TNF, variant TNF, DNA kódujúca TNF, bunka transformovaná s DNA a farmaceutický prostriedok
 (73) Genentech, Inc., South San Francisco, CA, US;
 (74) Bušová Eva, JUDr., Bratislava, SK;
 (92) EU/1/99/097/001, 1.5.2004
 (93) EU/1/99/097/001, 13.4.1999, EU
(95) Tasonermín
 typ: Liečivo
 (94) 6.7.2010

(11) 32

- (21) 5004-2005
 (22) 19.8.2005
 (68) 280742
 (54) R(+)-N-Propargyl-1-aminoindán, spôsob jeho prípravy a použitia a farmaceutické prípravky na jeho báze
 (73) Teva Pharmaceutical Industries Ltd., Jerusalem, IL; Technion Research and Development Foundation Ltd., Haifa, IL;
 (74) Čechvalová Dagmar, Bratislava, SK;
 (92) EU/1/04/304/001, EU/1/04/304/002, EU/1/04/304/003, EU/1/04/304/004, EU/1/04/304/005, EU/1/04/304/006, EU/1/04/304/007, 21.2.2005
 (93) EU/1/04/304/001, EU/1/04/304/002, EU/1/04/304/003, EU/1/04/304/004, EU/1/04/304/005, EU/1/04/304/006, EU/1/04/304/007, 21.2.2005, EU

(95) rasagilín mesilát

- typ: Liečivo
 (94) 4.1.2016

Opravy dátumov

(11) 1

(94) 2.2.2016
Vestník č. 2/2004, str. 52

(11) 2

(94) 20.3.2015
Vestník č. 2/2004, str. 52

(11) 3

(94) 18.9.2015
Vestník č. 2/2004, str. 52

(11) 4

(94) 8.11.2016
Vestník č. 2/2004, str. 52

(11) 5

(94) 18.12.2017
Vestník č. 2/2004, str. 52

(11) 6

(94) 13.8.2013
Vestník č. 2/2004, str. 52

(11) 7

(94) 20.4.2015
Vestník č. 2/2004, str. 52

(11) 16

(94) 11.4.2018
Vestník č. 6/2004, str. 64

(11) 17

(94) 7.3.2012
Vestník č. 11/2005, str. 42

(11) 18

(94) 27.6.2015
Vestník č. 11/2005, str. 42

(11) 19

(94) 13.9.2019
Vestník č. 11/2005, str. 42

(11) 20

(94) 11.11.2018
Vestník č. 11/2005, str. 43

(11) 21

(94) 10.11.2018
Vestník č. 11/2005, str. 43

(11) 22

(94) 1.9.2018
Vestník č. 12/2005, str. 45

(11) 23

(94) 18.4.2017
Vestník č. 12/2005, str. 45

(11) 24

(94) 17.12.2019
Vestník č. 12/2005, str. 45

(11) 25

(94) 25.8.2015
Vestník č. 1/2006, str. 42

(11) 26

(94) 17.3.2015
Vestník č. 1/2006, str. 43

(11) 27

(94) 15.5.2017
Vestník č. 1/2006, str. 42

(11) 28

(94) 9.2.2014
Vestník č. 1/2006, str. 42

(11) 29

(94) 11.11.2018
Vestník č. 1/2006, str. 42

Opravy chýb alebo zmeny všeobecne

- (21) **4-2005**
 - (92) **07/0034/05, 8.3.2005**
 - (93) NL24548, **12.12.2005**
Vestník č. 11/2005, str. 42
-

ČASŤ

DIZAJNY

Číselné INID - kódy na označovanie bibliografických údajov (Štandard WIPO ST. 80)

(11)	Číslo zapísaného dizajnu	(51)	Medzinárodné triedenie dizajnov
(15)	Dátum zápisu/predĺženia platnosti	(54)	Názov dizajnu
(18)	Predpokladaný dátum uplynutia platnosti zápisu/predĺženia platnosti	(55)	Vyobrazenie dizajnu/vyobrazenie dizajnu po čiastočnom výmaze
(21)	Číslo prihlášky	(58)	Dátum záznamu v registri, napr. zmeny mena, zániku, výmazu a pod.
(22)	Dátum podania prihlášky	(62)	Číslo pôvodnej prihlášky v prípade vylúčenej prihlášky
(24)	Dátum nadobudnutia účinkov zapísaného dizajnu	(72)	Meno pôvodcu (-ov)
(28)	Počet dizajnov	(73)	Meno (názov) a adresa majiteľa (-ov)
(31)	Číslo prioritnej prihlášky	(74)	Meno (názov) a adresa zástupcu (-ov)
(32)	Dátum podania prioritnej prihlášky	(78)	Meno (názov) a adresa nového majiteľa (-ov) po prevode alebo prechode
(33)	Krajina alebo regionálna organizácia priority		
(45)	Dátum sprístupnenia zapísaného dizajnu		
(46)	Dátum uplynutia odkladu zverejnenia		

Poznámka:

Číslo uvádzané pred kódom (51) znamená verziu Medzinárodného triedenia dizajnov.

Kódy na označovanie záhlaví oznámení publikovaných vo Vestníku ÚPV SR (Štandard WIPO ST. 17)

FG4Q	Zapísané dizajny Zapísané dizajny s odloženým zverejnením Zverejnené zapísané dizajny po uplynutí doby odkladu zverejnenia
MA4Q	Zaniknuté zapísané dizajny vzdaním sa
MC4Q	Vymazané zapísané dizajny
MG4Q	Čiastočne vymazané zapísané dizajny
MK4Q	Zaniknuté zapísané dizajny uplynutím doby platnosti
MM4Q	Zaniknuté zapísané dizajny pre nezaplatenie poplatkov za predĺženie platnosti
ND4Q	Predĺženie platnosti zapísaných dizajnov
PC4Q	Prevody a prechody práv
PD4Q	Zmeny dispozičných práv na zapísané dizajny (zálohy)
PD4Q	Zmeny dispozičných práv na zapísané dizajny (ukončenie záloh)
QB4Q	Licenčné zmluvy registrované
QC4Q	Ukončenie platnosti licenčných zmlúv
TA4Q	Doplnenie pôvodcu (-ov)
TB4Q	Opravy mien
TC4Q	Zmeny mien
TD4Q	Opravy adries
TE4Q	Zmeny adries
TF4Q	Opravy dátumov
TG4Q	Opravy zatriedenia podľa Medzinárodného triedenia dizajnov
TH4Q	Opravy chýb alebo zmeny všeobecne
TK4Q	Opravy tlačových chýb vo Vestníku ÚPV SR

FG4Q

Zapísané dizajny

(11)	(51)	(11)	(51)	(11)	(51)	(11)	(51)
27196	25/01.09	27200	22/01.00	27204	12/08.07	27209	25/03.11
27197	10/05.03	27201	09/01.01	27206	19/08.01	27210	25/03.11
27198	14/99.00	27202	15/09.01	27207	08/08.01		
27199	23/03.04	27203	04/01.00	27208	25/03.11		

8 (51) 04/01.00**(11) 27203**

(15) 16.2.2006

(18) 30.5.2010

(21) 5013-2005

(22) 30.5.2005

(24) 16.2.2006

(31) DE 4 04 06 880.4

(32) 3.12.2004

(33) DE

(72) Huller Joachim, Fischerbach, DE;

(73) Huller Joachim, Fischerbach, DE;

(74) Kastler Anton, Bratislava, SK;

(54) Keфы

Určenie výrobku: Výrobky, v ktorých je dizajn stelesnený alebo na ktorých bude aplikovaný, sú určené ako keфы na ošetrovanie a čistenie tela, najmä pre deti a na iné použitie ako keфы na topánky a ohreblá.

(28) 16

(55)



1.1

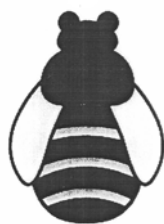

1.2

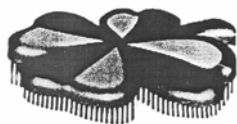

2.1



2.2



3.1

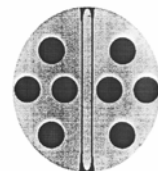

3.2

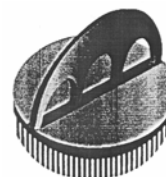

4.1

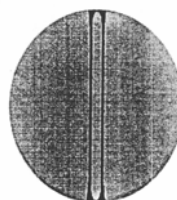

4.2

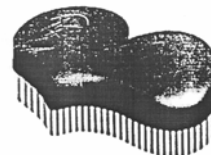

5.1

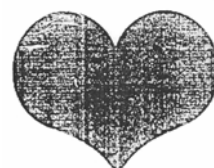

5.2



6.1



6.2



7.1



8.1



9.1



10.1



11.1



11.2



12.1

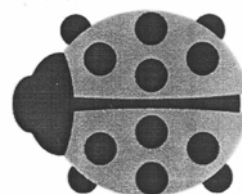

12.2

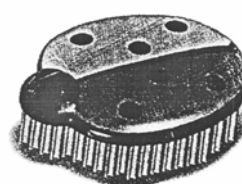

13.1

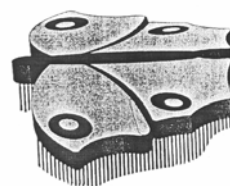

14.1

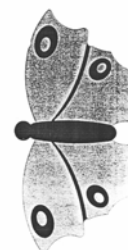

14.2



15.1



16.1

8 (51) 08/08.01**(11) 27207**

(15) 24.2.2006

(18) 26.1.2010

(21) 16-2005

(22) 26.1.2005

(24) 24.2.2006

(72) Orlický Norbert, Ing., Žilina, SK;

(73) Akin, s. r. o., Žilina, SK;

(74) Mrenica Jaroslav, Ing., Púchov, SK;

(54) Predĺžený kolík

Určenie výrobku: Dizajn stelesňuje predĺžený kolík určený výlučne pre využitie v elektrárnskom priemysle.

(28) 1

(55)



1.1

8 (51) 10/05.03, 10/04.05**(11) 27197**

(15) 16.2.2006

(18) 14.4.2010

(21) 54-2005

(22) 14.4.2005

(24) 16.2.2006

(72) Šuch Dušan, Ing., PhD., doc., Košice, SK;

(73) Šuch Dušan, Ing., PhD., doc., Košice, SK;

(54) Dizajn testera na alkohol

Určenie výrobku: Digitálny tester na alkohol je prístroj určený na špeciálne využitie pri presnej kontrole výšky hladiny v dychu skúmanej osoby.

(28) 2

(55)

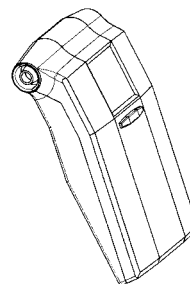

1.1

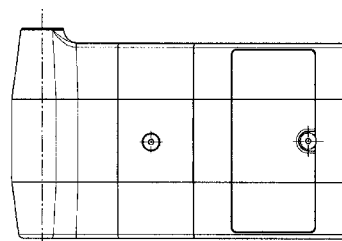

1.2

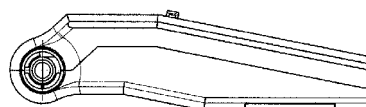

1.3

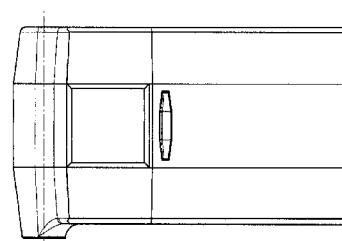

1.4

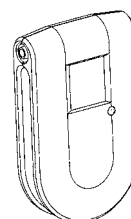

2.1

8 (51) 09/01.01**(11) 27201**

(15) 16.2.2006

(18) 5.8.2010

(21) 74-2005

(22) 5.8.2005

(24) 16.2.2006

(31) BG 7936

(32) 18.4.2005

(33) BG

(72) Gounev Dancho, Rousse, BG;

(73) PRISTA OIL - AD, Sofia, BG;

(74) Belička Ivan, Ing., Banská Bystrica, SK;

(54) Nádoba na prepravu a uskladnenie oleja

Určenie výrobku: Výrobok, v ktorom je dizajn stelesnený, predstavuje nádobu na prepravu a uskladnenie oleja.

(28) 2

(55)



1.1



2.1

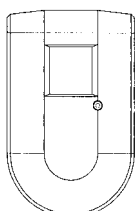

2.2



2.3



1.3



2.1



2.2



2.3

8 (51) 12/08.07

(11) 27204

(15) 17.2.2006

(18) 30.8.2010

(21) 5019-2005

(22) 30.8.2005

(24) 17.2.2006

(72) Švarc Mojmír, Ing., Prostějov, CZ; Šmidák Dušan st., Bratislava, SK;

(73) Fabiánová Jana, Ing., Bratislava, SK;

(74) Litváková Edita, Ing., Bratislava, SK;

(54) Vyhlídkový automobil

Určenie výrobku: Výrobok, v ktorom je dizajn stelesnený alebo na ktorom je použitý, je určený ako vyhlídkový automobil a príviesny vozík na vyhlídkový automobil na uskutočňovanie vyhlídkových jász.

(28) 4

(55)



1.1



1.2



3.1



3.2



3.3



4.1

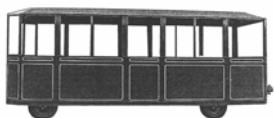

4.2



4.3



1.3

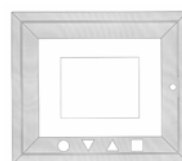

2.1



2.2

8 (51) 14/99.00**(11) 27198**

(15) 16.2.2006

(18) 19.5.2010

(21) 60-2005

(22) 19.5.2005

(24) 16.2.2006

(72) Jankoviech Marián, Považská Bystrica, SK;

(73) SOMMIR, s. r. o., Považská Bystrica, SK;

(74) Zahatňanská Gabriela, Ing., Žilina, SK;

(54) Skriňa hudobného automatu

Určenie výrobku: Skriňa hudobného automatu je určená nato, aby v nej bol umiestnený hudobný automat.

(28) 3

(55)

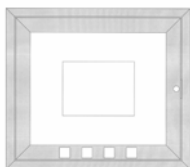

1.1



1.2



2.3



3.1



3.2

8 (51) 15/09.01

(11) 27202

(15) 16.2.2006

(18) 5.8.2010

(21) 75-2005

(22) 5.8.2005

(24) 16.2.2006

(72) Bublavý Jozef, Ing., Stará Turá, SK;

(73) JUSTUR, spol. s r. o., Stará Turá, SK;

(74) Bačík Kvetoslav, Ing., Nová Dubnica, SK;

(54) **Nástrojová brúska**

Určenie výrobku: Nástrojová brúska je technologické zariadenie určené predovšetkým na brúsenie pracovných nástrojov na strojné vysekávanie otvorov v plechu.

(28) 1

(55)



1.1



1.2

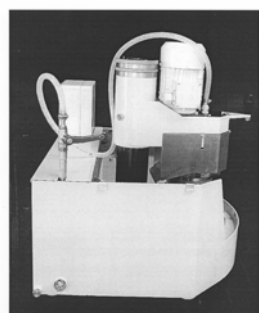

1.3



1.4

8 (51) 19/08.01

(11) 27206

(15) 23.2.2006

(18) 24.5.2009

(21) 108-2004

(22) 24.5.2004

(24) 23.2.2006

(72) Čverhová Jarmila, MUDr., Prievidza, SK;

(73) Čverhová Jarmila, MUDr., Prievidza, SK;

(54) **Písomné doklady pre prímorský ozdravný pobyt detí (prihláška, návrhy, informačné listy, logo, epidemiolog. list)**

Určenie výrobku: Výrobok, v ktorom je dizajn stelesnený alebo na ktorom je použitý, je určený ako tlačivo (písomný doklad) pre prímorský ozdravný pobyt detí.

(28) 7

(55)



1.1



1.2



2.1

VÁŽENÍ RODIČIA
chcete dať svojmu dieťaťu krásnu záberu ??

MILÉ DETI
chcete prečít dobročinnú písničku plávajú, zaspievat si blaha chrbtice a opusť Slovensko, získať nových priateľov a naučiť dobročinnosť a nepochybne príležitosť na brehu mora ??

Potom Vám ponúkame špeciálny projekt zameryaný na zdravie.

KLIMATICKÝ PŘEMORSKÝ ODZVANNÝ POBYT
- pre deti od 6 - 18 rokov
- dĺžka je 10 dní (8 dní pri nozi - 2 dni extra)

MIESTO: CHORVÁTSKO
V subpreparácii klimatizovaného plávanie Makarská riviéra, Jadránska Dráha a Gradec.

TERMIN: október - november, dĺžka od naj kratšieho kalendárneho mesiacu.

Charakter pobytu je nefarmakologická liečba pri mori pod dohľadom pedagóga a dietetika lekára zameraná na prevenciu v oblasti zdravia. Formou skupinových rehabilitačných procedúr a cvičení: termálny a pestrý pobyt.

Cena pobytu 10 dní je 5700,- Sk.
Účasta je možná aj spĺňajúceho kalendárom, (v rozsahu príplatku za sociálne fondy od zamestnávateľa).

V cene je zahrnutá doprava klet, autobusom, ubytovanie, strava 3 krát denne, rehabilitačné procedúry, výlety loďou a autobusom do okolia, fitness a iné aktivity.

S vedaním: Ministerstvo zdravotníctva SR a Chorvátska organizácií: Ministerstvo životného prostredia SR



2.2

EUROKLUB SLOVAKIA
DĚTSKÝ PRŮJEKT ŽIBRAVA

tel: + 421 046 5488108
MT: 0903 541 283
0913 919 333
www.euroklub-slovakia.sk
euroklub@euroklub.sk

meno dieťa _____
vzdel. _____
ZŠ _____



Vyberte kamaričky Rybky a vyberte každý mesiac jedného z 10 hodnotených cien.

Vážený rodiča
Môžeme Vám poskytnúť bližšie informácie o službách príravných pobytov detí, vymaňte prosím záujem (neboďadce sa prečítajte):

áno **nie**

a ďalšie informácie vzhľadom na zdravotný stav dieťaťa alebo na adresu: Euroklub Slovakia, Novosveta 12, fax: + 421 046 5488108 P R I E V I D Z A 97101

3.1

VÁŽENÍ RODIČIA
chcete dať svojmu dieťaťu krásnu záberu ??

MILÉ DETI
chcete prečít dobročinnú písničku plávajú, zaspievat si blaha chrbtice a opusť Slovensko, získať nových priateľov a naučiť dobročinnosť a nepochybne príležitosť na brehu mora ??

Potom Vám ponúkame špeciálny projekt zameryaný na zdravie.

KLIMATICKÝ PŘEMORSKÝ ODZVANNÝ POBYT
- pre deti od 6 - 18 rokov
- dĺžka je 10 dní (8 dní pri nozi - 2 dni extra)

MIESTO: CHORVÁTSKO
V subpreparácii klimatizovaného plávanie Makarská riviéra, Jadránska Dráha a Gradec.

TERMIN: október - november, dĺžka od naj kratšieho kalendárneho mesiacu.

Charakter pobytu je nefarmakologická liečba pri mori pod dohľadom pedagóga a dietetika lekára zameraná na prevenciu v oblasti zdravia. Formou skupinových rehabilitačných procedúr a cvičení: termálny a pestrý pobyt.

Cena pobytu 10 dní je 5700,- Sk.
Účasta je možná aj spĺňajúceho kalendárom, (v rozsahu príplatku za sociálne fondy od zamestnávateľa).

V cene je zahrnutá doprava klet, autobusom, ubytovanie, strava 3 krát denne, rehabilitačné procedúry, výlety loďou a autobusom do okolia, fitness a iné aktivity.

S vedaním: Ministerstvo zdravotníctva SR a Chorvátska organizácií: Ministerstvo životného prostredia SR



3.2

EUROKLUB SLOVAKIA
DĚTSKÝ PRŮJEKT ŽIBRAVA

tel: + 421 046 5488108
MT: 0903 541 283
0913 919 333
www.euroklub-slovakia.sk
euroklub@euroklub.sk

meno dieťa _____
vzdel. _____
ZŠ _____



Vyberte Korytnačku Želva a vyberte každý mesiac jedného z 10 hodnotených cien.

Vážený rodiča
Môžeme Vám poskytnúť bližšie informácie o službách príravných pobytov detí, vymaňte prosím záujem (neboďadce sa prečítajte):

áno **nie**

a ďalšie informácie vzhľadom na zdravotný stav dieťaťa alebo na adresu: Euroklub Slovakia, Novosveta 12, fax: + 421 046 5488108 P R I E V I D Z A 97101

4.1

VÁŽENÍ RODIČIA
chcete dať svojmu dieťaťu krásnu záberu ??

MILÉ DETI
chcete prečít dobročinnú písničku plávajú, zaspievat si blaha chrbtice a opusť Slovensko, získať nových priateľov a naučiť dobročinnosť a nepochybne príležitosť na brehu mora ??

Potom Vám ponúkame špeciálny projekt zameryaný na zdravie.

KLIMATICKÝ PŘEMORSKÝ ODZVANNÝ POBYT
- pre deti od 6 - 18 rokov
- dĺžka je 10 dní (8 dní pri nozi - 2 dni extra)

MIESTO: CHORVÁTSKO
V subpreparácii klimatizovaného plávanie Makarská riviéra, Jadránska Dráha a Gradec.

TERMIN: október - november, dĺžka od naj kratšieho kalendárneho mesiacu.

Charakter pobytu je nefarmakologická liečba pri mori pod dohľadom pedagóga a dietetika lekára zameraná na prevenciu v oblasti zdravia. Formou skupinových rehabilitačných procedúr a cvičení: termálny a pestrý pobyt.

Cena pobytu 10 dní je 5700,- Sk.
Účasta je možná aj spĺňajúceho kalendárom, (v rozsahu príplatku za sociálne fondy od zamestnávateľa).

V cene je zahrnutá doprava klet, autobusom, ubytovanie, strava 3 krát denne, rehabilitačné procedúry, výlety loďou a autobusom do okolia, fitness a iné aktivity.

S vedaním: Ministerstvo zdravotníctva SR a Chorvátska organizácií: Ministerstvo životného prostredia SR



4.2

EUROKLUB SLOVAKIA
DĚTSKÝ PRŮJEKT ŽIBRAVA

tel: + 421 046 5488108
MT: 0903 541 283
0913 919 333
www.euroklub-slovakia.sk
euroklub@euroklub.sk

meno dieťa _____
vzdel. _____
ZŠ _____



Vyberte Kraba Jara a vyberte každý mesiac jedného z 10 hodnotených cien.

Vážený rodiča
Môžeme Vám poskytnúť bližšie informácie o službách príravných pobytov detí, vymaňte prosím záujem (neboďadce sa prečítajte):

áno **nie**

a ďalšie informácie vzhľadom na zdravotný stav dieťaťa alebo na adresu: Euroklub Slovakia, Novosveta 12, fax: + 421 046 5488108 P R I E V I D Z A 97101

5.1

VÁŽENÍ RODIČIA
chcete dať svojmu dieťaťu krásnu záberu ??

MILÉ DETI
chcete prečít dobročinnú písničku plávajú, zaspievat si blaha chrbtice a opusť Slovensko, získať nových priateľov a naučiť dobročinnosť a nepochybne príležitosť na brehu mora ??

Potom Vám ponúkame špeciálny projekt zameryaný na zdravie.

PŘEMORSKÝ ODZVANNÝ LIEČEBNÝ POBYT
- pre deti od 6 - 18 rokov
- dĺžka je 10 dní (8 dní pri nozi - 2 dni extra)

MIESTO: CHORVÁTSKO
V subpreparácii klimatizovaného plávanie Makarská riviéra, Jadránska Dráha a Gradec.

TERMIN: október - november, dĺžka od naj kratšieho kalendárneho mesiacu.

Charakter pobytu je nefarmakologická liečba pri mori pod dohľadom pedagóga a dietetika lekára zameraná na prevenciu v oblasti zdravia. Formou skupinových rehabilitačných procedúr a cvičení: termálny a pestrý pobyt.

Cena pobytu 10 dní je 5700,- Sk.
Účasta je možná aj spĺňajúceho kalendárom, (v rozsahu príplatku za sociálne fondy od zamestnávateľa).

V cene pobytu je zahrnutá doprava klimatizovaným autobusom, strava 3 krát denne, rehabilitačné procedúry, výlety loďou a autobusom do okolia, fitness a iné aktivity. (v rozsahu príplatku za sociálne fondy)

GARANĽ: Ministerstvo zdravotníctva SR a Chorvátska Ministerstvo životného prostredia SR



5.2

EUROKLUB SLOVAKIA
DĚTSKÝ PRŮJEKT ŽIBRAVA

tel: + 421 046 5488108
MT: 0903 541 283
0913 919 333
www.euroklub-slovakia.sk
euroklub@euroklub.sk

meno dieťa _____
vzdel. _____
ZŠ _____



Vyberte Korytnačku Želva a vyberte každý mesiac jedného z 10 hodnotených cien.

Vážený rodiča
Môžeme Vám poskytnúť bližšie informácie o službách príravných pobytov detí, vymaňte prosím záujem (neboďadce sa prečítajte):

áno **nie**

a ďalšie informácie vzhľadom na zdravotný stav dieťaťa alebo na adresu: Euroklub Slovakia, Novosveta 12, fax: + 421 046 5488108 P R I E V I D Z A 97101

6.1

(54) Strelná zbraň

Určenie výrobku: Výrobok, v ktorom je prihlásovany dizajn stelesnený, je strelná zbraň.

(28) 7

(55)



6.2



7.1



7.2



1.1



1.2



1.3



1.4



2.1



2.2

8 (51) 22/01.00

(11) 27200

(15) 16.2.2006

(18) 29.6.2010

(21) 68-2005

(22) 29.6.2005

(24) 16.2.2006

(72) Tvrdý Peter, Ing., Trenčín, SK; Lučanský Ján, Trenčín, SK; Gašparík František, Trenčín, SK;

(73) Tvrdý Peter, Ing., Trenčín, SK; Lučanský Ján, Trenčín, SK; Gašparík František, Trenčín, SK;

(74) Kubínyi Peter, Bc., Trenčín, SK;



3.1



3.2



3.3



3.4



4.1



4.2



5.1



5.2



5.3



5.4



6.1



6.2



7.1

8 (51) 23/03.04

(11) 27199

(15) 16.2.2006

(18) 16.6.2010

(21) 67-2005

(22) 16.6.2005

(24) 16.2.2006

(72) Zhoř Josef, Olomouc - Lošov, CZ;

(73) KVART - CZ, s. r. o., Štěpánov, CZ;

(74) Labudík Miroslav, Ing., Kysucké Nové Město, SK;

(54) **Vykurovacie teleso**

Určenie výrobku: Vykurovacie teleso slúži na lokálne vykurovanie obytných miestností, spoločenských priestorov a priemyselných hál.

(28) 9

(55)



1.1



1.2



1.3

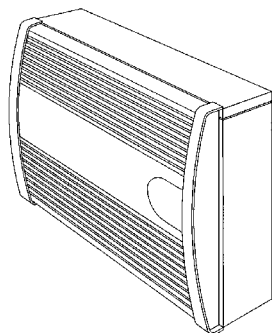

1.4

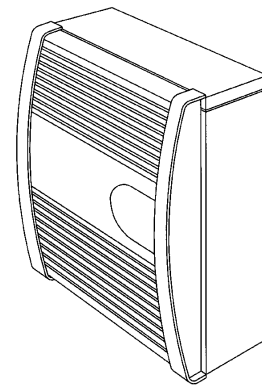

2.1

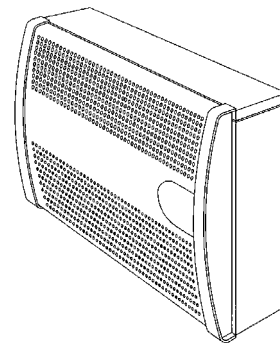

3.1

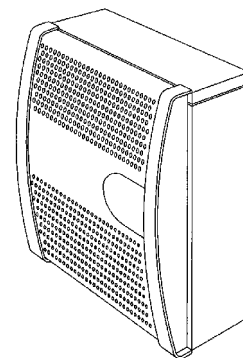

4.1

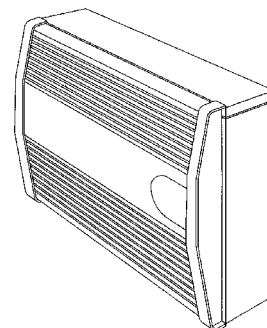

5.1

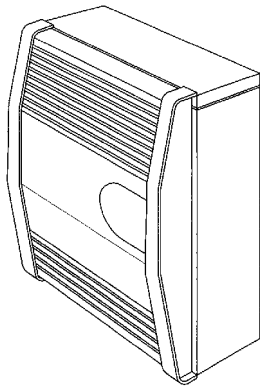

6.1

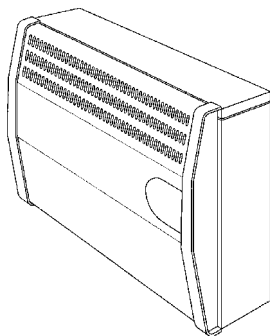

7.1

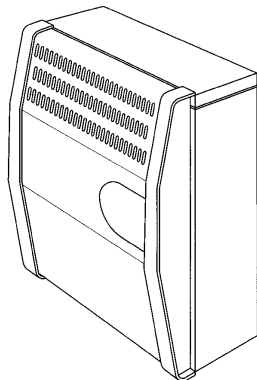

8.1

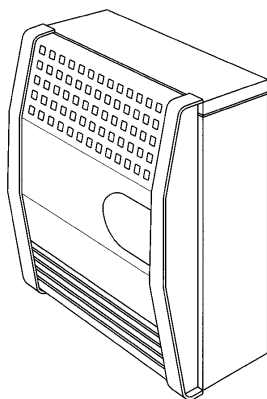

9.1

8 (51) 25/01.09**(11) 27196**

(15) 16.2.2006

(18) 25.7.2008

(21) 137-2003

(22) 25.7.2003

(24) 16.2.2006

(31) MU270-273/2003

(32) 28.1.2003

(33) AT

(72) Ritter Klaus, Graz, AT; Matz Klaus, Graz - Weinitzen, AT;

(73) AVI Alpenländische Veredelungs-Industrie, Gesellschaft m.b.H., Raaba, AT;

(74) Bezák Marián, Ing., Bratislava, SK;

(54) Drôtená výstužná matrica

Určenie výrobku: Výrobok, v ktorom je dizajn stelesnený, je drôtená matrica určená na vystužovanie.

(28) 4

(55)

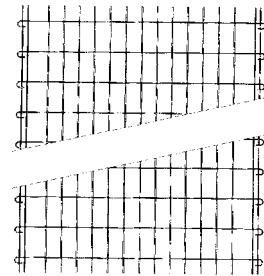

1.1



1.2



1.3

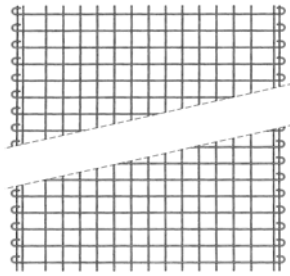

2.1



2.2



2.3

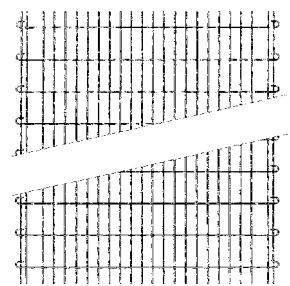

3.1

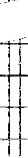

3.2



3.3



3.2



3.3

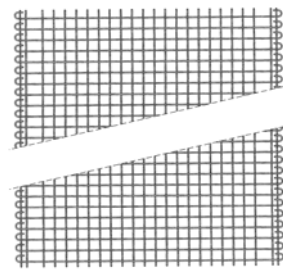

4.1



4.2



4.3



8 (51) 25/03.11

(11) 27210

(15) 24.2.2006

(18) 25.2.2010

(21) 32-2005

(22) 25.2.2005

(24) 24.2.2006

(72) Patúc Peter, Veľké Zálužie, SK;

(73) Patúc Peter, Veľké Zálužie, SK;

(54) Diely záhradného altánku III

Určenie výrobku: Výrobok podľa dizajnu je určený na zhotovenie záhradných altánkov, prípadne iných záhradných drevostavieb, prístreškov, garáží a podobne.

(28) 15

(55)

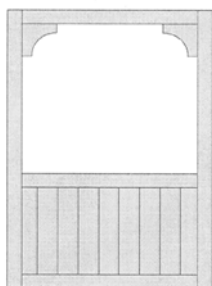

1.1

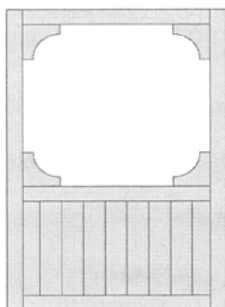

2.1

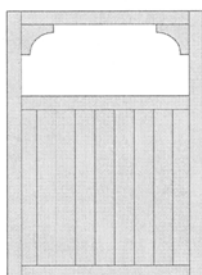

3.1

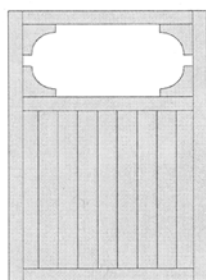

4.1

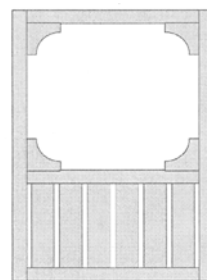

5.1

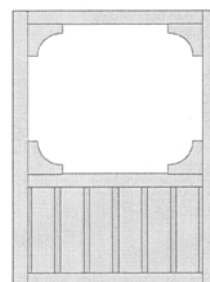

6.1

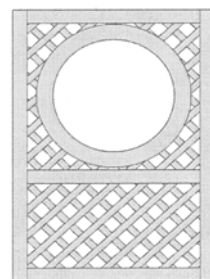

7.1

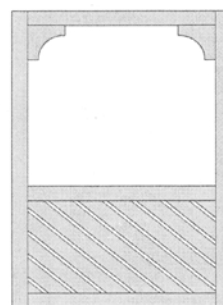

8.1

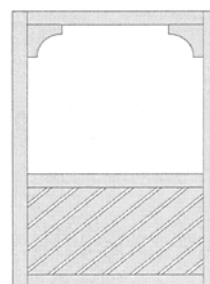

9.1

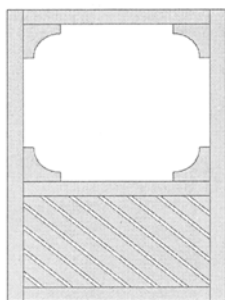

10.1

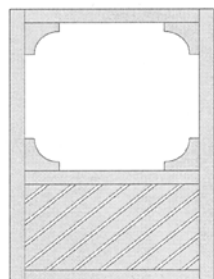

11.1

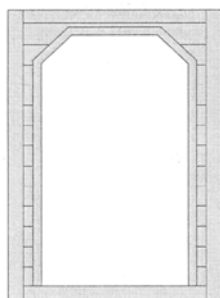

12.1

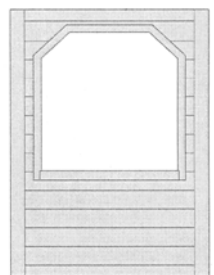

13.1

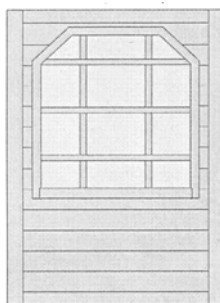

14.1

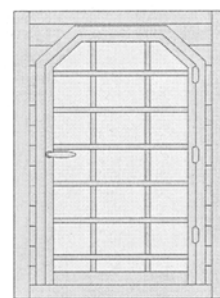

15.1

8 (51) 25/03.11

(11) 27209

(15) 24.2.2006

(18) 25.2.2010

(21) 31-2005

(22) 25.2.2005

(24) 24.2.2006

(72) Patúc Peter, Veľké Zálužie, SK;

(73) Patúc Peter, Veľké Zálužie, SK;

(54) **Diely záhradného altánku II**

Určenie výrobku: Výrobok podľa dizajnu je určený na zhotovenie záhradných altánkov, prípadne iných záhradných drevostavieb, prístreškov, garáží a podobne.

(28) 19

(55)

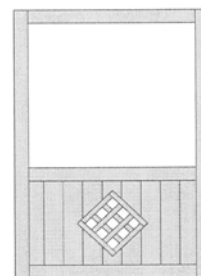

1.1

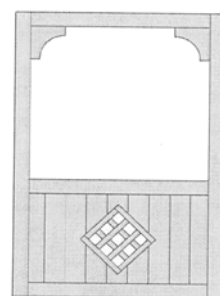

2.1

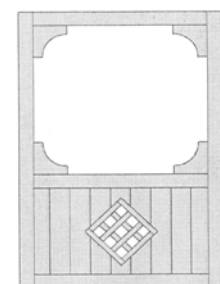

3.1

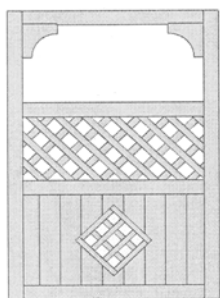

4.1

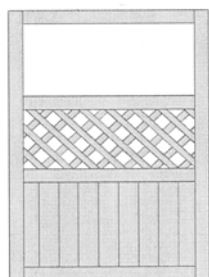

5.1

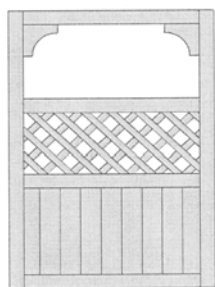

6.1

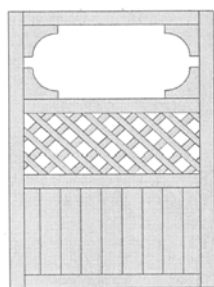

7.1

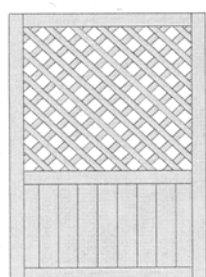

8.1

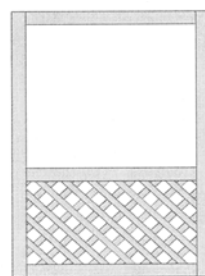

9.1

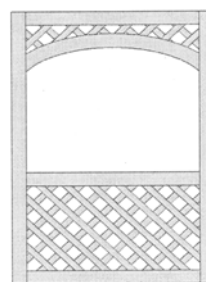

10.1

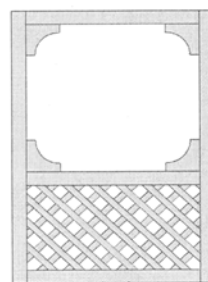

11.1

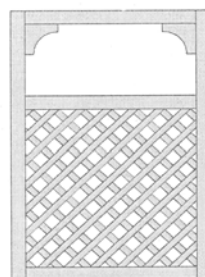

12.1

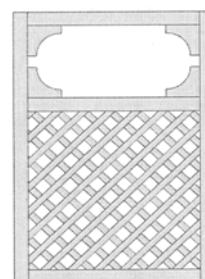

13.1

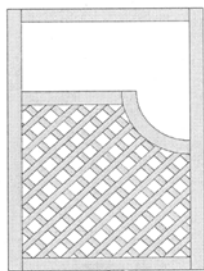

14.1

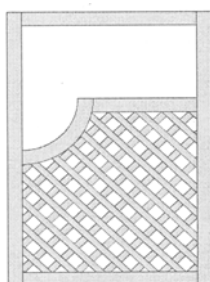

15.1

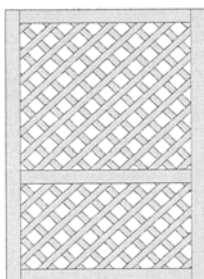

16.1

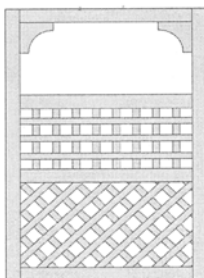

17.1

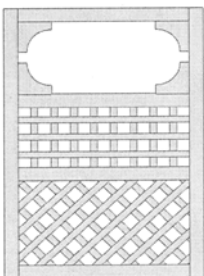

18.1



19.1

8 (51) 25/03.11

(11) 27208

(15) 24.2.2006

(18) 25.2.2010

(21) 30-2005

(22) 25.2.2005

(24) 24.2.2006

(72) Patúc Peter, Veľké Zálužie, SK;

(73) Patúc Peter, Veľké Zálužie, SK;

(54) Diely záhradného altánku I

Určenie výrobku: Výrobok podľa dizajnu je určený na zhotovenie záhradných altánkov, prípadne iných záhradných drevostavieb, prístreškov, garáží a podobne.

(28) 19

(55)

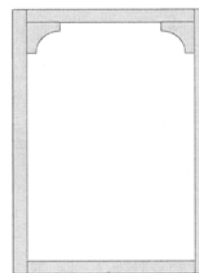

1.1



2.1

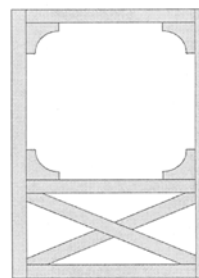

3.1

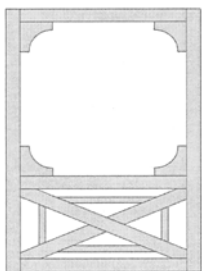

4.1

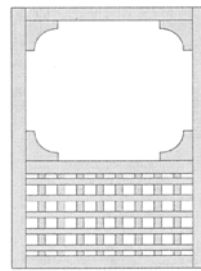

9.1

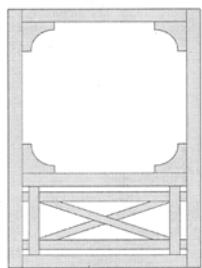

5.1

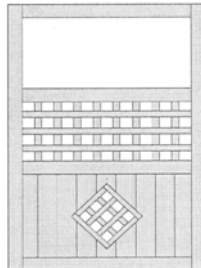

10.1

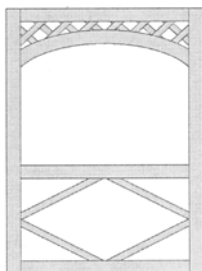

6.1

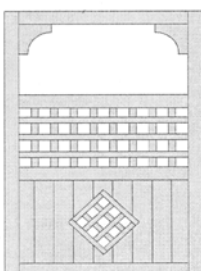

11.1

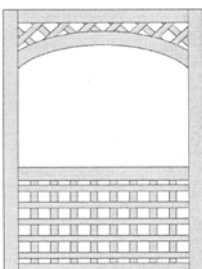

7.1

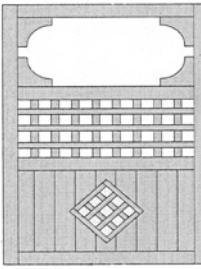

12.1

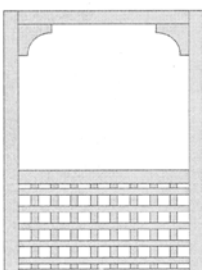

8.1

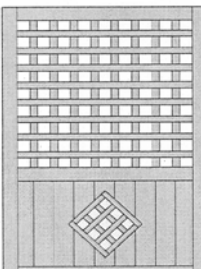

13.1

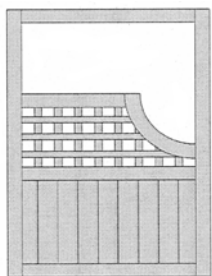

14.1

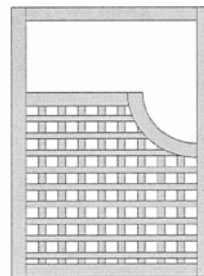

18.1

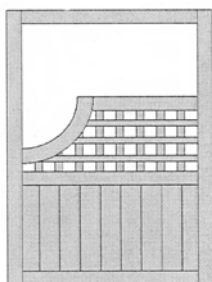

15.1

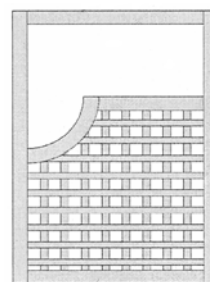

19.1

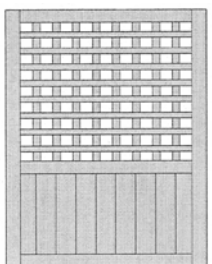

16.1

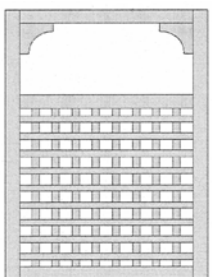

17.1

(51)	(11)	(51)	(11)	(51)	(11)	(51)	(11)
04/01.00	27203	12/08.07	27204	22/01.00	27200	25/03.11	27209
08/08.01	27207	14/99.00	27198	23/03.04	27199	25/03.11	27210
09/01.01	27201	15/09.01	27202	25/01.09	27196		
10/05.03	27197	19/08.01	27206	25/03.11	27208		

FG4Q**Zapísané dizajny s odloženým zverejnením**

(11) (51)

27205 01/01.01

8 (51) 01/01.01**(11) 27205**

(15) 17.2.2006

(18) 2.8.2010

(21) 72-2005

(22) 2.8.2005

(24) 17.2.2006

(46) 2.2.2008

(72) Bradovka Ľudovít, Košice, SK;

(73) Bradovka Ľudovít, Košice, SK;

(74) Regina Ivan, Ing., Košice, SK;

(54) White-brown bread, bielo-tmavý chlieb

Určenie výrobku: Výrobkom je pekársky výrobok - chlieb, vyrobený z bieleho a tmavého cesta.

(51) (11)

01/01.01 27205

MC4Q

Vymazané zapísané dizajny

- (11) **26265**
 (21) 154-2000
 (22) 24.7.2000
 (54) **Súbor poštových schránok**
 (58) 29.12.2005
-

MK4Q

Zaniknuté zapísané dizajny uplynutím doby platnosti

(11)	Dátum zániku	(11)	Dátum zániku	(11)	Dátum zániku	(11)	Dátum zániku
22467	18.01.2006	24950	07.07.2005	26192	03.07.2005	26251	24.07.2005
23136	18.01.2006	24960	19.07.2005	26195	10.07.2005	26252	25.07.2005
24943	12.07.2005	26188	31.07.2005	26196	20.07.2005	26284	04.07.2005

ND4Q

Predĺženie platnosti zapísaných dizajnov

(11)	(51)	(11)	(51)	(11)	(51)	(11)	(51)
24917	02/04.01	26348	23/02.05	26395	09/01.01	27051	09/01.01
25146	02/01.00	26357	12/05.03	26396	09/02.03		
25149	28/03.02	26375	09/01.01	26404	14/99.00		
25284	23/02.11	26381	06/01.08	26521	02/04.01		

- 7 (51) 02/01.00**
 (11) **25146**
 (15) 29.4.1997
 (18) 30.4.2011
 (21) 99-96
 (22) 30.4.1996
 (73) Triumph International Aktiengesellschaft, München, DE;
 (54) **Pánska spodná bielizeň**
-

- 7 (51) 02/04.01**
 (11) **24917**
 (15) 1.10.1996
 (18) 28.3.2011
 (21) 69-96
 (22) 28.3.1996
 (73) OBUV - ŠPECIÁL, spol. s r. o., Bardejov, SK;
 (54) **Vysoká vojenská obuv**
-

- 7 (51) 02/04.01**
 (11) **26521**
 (15) 23.7.2002
 (18) 14.5.2011
 (21) 106-2001
 (22) 14.5.2001
 (73) OBUV - ŠPECIÁL, spol. s r. o., Bardejov, SK;
 (54) **Pánska obuv s nízkou sárou**
-

- 7 (51) 06/01.08**
 (11) **26381**
 (15) 10.12.2001
 (18) 28.2.2011
 (21) 41-2001
 (22) 28.2.2001
 (73) KODRETA Slovakia, s. r. o., Myjava, SK;
 (54) **Kreslo**
-

8 (51) 09/01.01	7 (51) 14/99.00
(11) 27051	(11) 26404
(15) 4.2.2005	(15) 15.1.2002
(18) 1.2.2011	(18) 22.5.2011
(21) 18-2001	(21) 114-2001
(22) 1.2.2001	(22) 22.5.2001
(73) Heineken Slovensko, a. s., Nitra, SK;	(73) Dubois Limited, Corby, Northants, GB;
(54) Fľaša na pivo	(54) Kontajner
<hr/>	<hr/>
7 (51) 09/01.01	7 (51) 23/02.05
(11) 26375	(11) 26348
(15) 23.11.2001	(15) 24.9.2001
(18) 22.3.2011	(18) 27.3.2011
(21) 55-2001	(21) 62-2001
(22) 22.3.2001	(22) 27.3.2001
(73) Lidl Stiftung & Co. KG, Neckarsulm, DE;	(73) GEBERIT Sanitarna tehnika, proizvodno in trgovsko podjetje, d. o. o., Ruše, SI;
(54) Fľaša	(54) WC splachovacia nádržka
<hr/>	<hr/>
7 (51) 09/01.01	7 (51) 23/02.11
(11) 26395	(11) 25284
(15) 8.1.2002	(15) 11.8.1997
(18) 22.3.2011	(18) 27.6.2011
(21) 56-2001	(21) 134-96
(22) 22.3.2001	(22) 27.6.1996
(73) Lidl Stiftung & Co. KG, Neckarsulm, DE;	(73) Sara Lee Household and Body Care Nederland B. V., NL Veenendaal, NL;
(54) Fľaša	(54) Sanitárne čistiace a dezodoračné zariadenie
<hr/>	<hr/>
7 (51) 09/02.03, 20/02.02	7 (51) 28/03.02
(11) 26396	(11) 25149
(15) 8.1.2002	(15) 14.5.1997
(18) 4.4.2011	(18) 7.12.2010
(21) 68-2001	(21) 336-95
(22) 4.4.2001	(22) 7.12.1995
(73) Heineken Technical Services B. V., Zoeterwoude, NL;	(73) KONINKLIJKE PHILIPS ELECTRONICS N. V., Eindhoven, NL;
(54) Pivový sud s kohútikom	(54) Elektrický holiaci strojček a jeho diely
<hr/>	<hr/>
7 (51) 12/05.03	
(11) 26357	
(15) 15.10.2001	
(18) 5.4.2011	
(21) 73-2001	
(22) 5.4.2001	
(73) SB INMART, a. s., Bardejov, SK;	
(54) Zdvíhací vozík	
<hr/>	<hr/>

(51)	(11)	(51)	(11)	(51)	(11)	(51)	(11)
02/01.00	25146	09/01.01	26375	12/05.03	26357	28/03.02	25149
02/04.01	24917	09/01.01	26395	14/99.00	26404		
02/04.01	26521	09/01.01	27051	23/02.05	26348		
06/01.08	26381	09/02.03	26396	23/02.11	25284		

PC4Q**Prevody a prechody práv**

- | | |
|--|--|
| <p>(11) 25332
(21) 265-96
(78) LM Development a.s., Praha, Vysočany, CZ;
Predchádzajúci majiteľ:
PCP, s. r. o., Bratislava, SK;
Dátum uzavretia zmluvy: 20.9.2005
Dátum zápisu do registra: 28.2.2006</p> <hr/> | <p>(11) 25662
(21) 118-98
(78) LM Development a.s., Praha, Vysočany, CZ;
Predchádzajúci majiteľ:
PCP, s. r. o., Bratislava, SK;
Dátum uzavretia zmluvy: 20.9.2005
Dátum zápisu do registra: 28.2.2006</p> <hr/> |
| <p>(11) 25333
(21) 266-96
(78) LM Development a.s., Praha, Vysočany, CZ;
Predchádzajúci majiteľ:
PCP, s. r. o., Bratislava, SK;
Dátum uzavretia zmluvy: 20.9.2005
Dátum zápisu do registra: 28.2.2006</p> <hr/> | <p>(11) 25678
(21) 117-98
(78) LM Development a.s., Praha, Vysočany, CZ;
Predchádzajúci majiteľ:
PCP, s. r. o., Bratislava, SK;
Dátum uzavretia zmluvy: 20.9.2005
Dátum zápisu do registra: 28.2.2006</p> <hr/> |
| <p>(11) 25634
(21) 80-98
(78) LM Development a.s., Praha, Vysočany, CZ;
Predchádzajúci majiteľ:
PCP, s. r. o., Bratislava, SK;
Dátum uzavretia zmluvy: 20.9.2005
Dátum zápisu do registra: 28.2.2006</p> <hr/> | <p>(11) 26913
(21) 237-2003
(78) Burdová Katarína, Horné Ozorovce, SK;
Predchádzajúci majiteľ:
BURDA TOYS, s. r. o., Bratislava, SK;
Dátum uzavretia zmluvy: 1.7.2005
Dátum zápisu do registra: 23.2.2006</p> <hr/> |

TA4Q**Doplnenie pôvodcu (-ov)**

- (11) **26913**
(21) 237-2003
(58) 23.2.2006
(72) Cigán Peter, Bratislava SK;
Vestník č. 8/2004, str. 102
-

TE4Q**Zmeny adries**

- (11) **26913**
(21) 237-2003
(58) 23.2.2006
(72) Burda Zdeněk, Ing., **Horné Ozorovce, SK;**
-

ČASŤ

OCHRANNÉ ZNÁMKY

Číselné kódy na označovanie bibliografických údajov (Štandard WIPO ST.60)

- (111) Číslo zápisu
(141) Dátum zániku
(151) Dátum zápisu
(156) Dátum obnovy
(180) Predpokladaný dátum uplynutia platnosti zápisu/obnovy
(210) Číslo prihlášky
(220) Dátum podania prihlášky
(310) Číslo prioritnej prihlášky
(320) Dátum podania prioritnej prihlášky
(330) Krajina alebo regionálna organizácia priority
(340) Zoznam tovarov a služieb, na ktoré sa vzťahuje čiastočná priorita
(350) Dátum práva z prihlášky, z ktorej sa uplatňuje seniorita
(360) Zoznam tovarov a služieb, na ktoré sa vzťahuje čiastočná seniorita
(442) Dátum zverejnenia prihlášky po prieskume
(450) Dátum oznámenia o zápise ochrannej známky
(510) Zoznam tovarov a/alebo služieb, ak neboli zatriedené/bez použitia triedenia
(511) Medzinárodné triedenie tovarov a/alebo služieb, a/alebo zoznam zatriedených tovarov a/alebo služieb
(540) Reprodukcia známky
(551) Údaje o kolektívnej známke
(554) Trojrozmerná známka
(580) Dátum zápisu akejkoľvek transakcie v súvislosti s prihláškou alebo zápisom ochrannej známky do registra, napr. zmena majiteľa, zmena mena alebo adresy, zrieknutie sa známky atď. (účinnosť)
(591) Údaje o uplatňovaných farbách
(641) Číslo, dátum podania, dátum seniority prihlášky ochrannej známky spoločenstva, premenou ktorej vznikla prihláška národnej ochrannej známky
(646) Číslo, dátum podania, dátum seniority ochrannej známky spoločenstva, premenou ktorej vznikla prihláška národnej ochrannej známky
(731) Meno a adresa prihlasovateľa (-ov)
(732) Meno a adresa majiteľa (-ov)
(740) Meno a adresa zástupcu (-ov)
(770) Meno a adresa predchádzajúceho prihlasovateľa (-ov) alebo majiteľa (-ov) (v prípade zmeny vlastníctva)
(771) Predchádzajúce meno alebo adresa prihlasovateľa (-ov) alebo majiteľa (-ov) (v prípade zmeny údajov)
(791) Meno a adresa držiteľa (-ov) licencie
(793) Podmienky a obmedzenia licencie
(800) Údaje o medzinárodnom zápise
(881) Číslo a dátum zápisu ochrannej známky nahradenej medzinárodným zápisom

Poznámka:

Číslo uvádzané pred kódom (511) znamená verziu Medzinárodného triedenia tovarov a služieb.

Zverejnené prihlášky ochranných známok

(210)	(210)	(210)	(210)
3753-2003	923-2005	1406-2005	5692-2005
92-2004	925-2005	1407-2005	5693-2005
2433-2004	971-2005	1408-2005	5698-2005
2986-2004	994-2005	1409-2005	5699-2005
3296-2004	995-2005	1410-2005	5700-2005
3334-2004	1005-2005	1414-2005	5701-2005
3520-2004	1015-2005	1415-2005	5704-2005
5029-2004	1029-2005	1417-2005	5712-2005
5031-2004	1035-2005	1418-2005	5713-2005
5303-2004	1036-2005	1419-2005	5714-2005
5304-2004	1037-2005	1420-2005	5715-2005
5379-2004	1046-2005	1421-2005	5716-2005
5380-2004	1087-2005	1422-2005	5718-2005
185-2005	1112-2005	1423-2005	5721-2005
200-2005	1154-2005	1425-2005	5723-2005
212-2005	1157-2005	1426-2005	5738-2005
235-2005	1159-2005	1436-2005	5739-2005
246-2005	1160-2005	1438-2005	5740-2005
248-2005	1161-2005	1439-2005	5741-2005
310-2005	1201-2005	1440-2005	5742-2005
311-2005	1202-2005	1441-2005	5743-2005
402-2005	1204-2005	1442-2005	5744-2005
521-2005	1205-2005	1443-2005	5745-2005
522-2005	1206-2005	1444-2005	5748-2005
567-2005	1213-2005	1445-2005	5756-2005
601-2005	1221-2005	1446-2005	5757-2005
618-2005	1222-2005	1448-2005	5763-2005
623-2005	1223-2005	1449-2005	5764-2005
634-2005	1224-2005	1450-2005	5765-2005
673-2005	1225-2005	1454-2005	5796-2005
674-2005	1226-2005	1455-2005	5797-2005
762-2005	1227-2005	1456-2005	5798-2005
772-2005	1228-2005	1457-2005	5799-2005
776-2005	1229-2005	1694-2005	5800-2005
777-2005	1230-2005	1695-2005	5801-2005
778-2005	1231-2005	1696-2005	5802-2005
782-2005	1232-2005	1697-2005	5803-2005
783-2005	1234-2005	1700-2005	5804-2005
787-2005	1238-2005	5134-2005	5806-2005
790-2005	1246-2005	5162-2005	5807-2005
791-2005	1247-2005	5251-2005	5808-2005
794-2005	1248-2005	5318-2005	5840-2005
796-2005	1249-2005	5380-2005	5841-2005
797-2005	1254-2005	5389-2005	5850-2005
798-2005	1255-2005	5479-2005	5852-2005
799-2005	1270-2005	5480-2005	5854-2005
800-2005	1271-2005	5528-2005	5859-2005
834-2005	1274-2005	5532-2005	5863-2005
837-2005	1278-2005	5533-2005	5864-2005
838-2005	1279-2005	5561-2005	5865-2005
842-2005	1283-2005	5562-2005	5866-2005
843-2005	1284-2005	5565-2005	5869-2005
844-2005	1285-2005	5568-2005	5870-2005
845-2005	1286-2005	5672-2005	5882-2005
857-2005	1287-2005	5680-2005	5883-2005
860-2005	1288-2005	5684-2005	5890-2005
878-2005	1294-2005	5685-2005	5891-2005
890-2005	1355-2005	5686-2005	5892-2005
892-2005	1359-2005	5687-2005	5896-2005
894-2005	1374-2005	5688-2005	5898-2005
918-2005	1380-2005	5689-2005	5899-2005
919-2005	1401-2005	5690-2005	5900-2005
920-2005	1402-2005	5691-2005	5907-2005

(210)	(210)	(210)	(210)
5908-2005	5961-2005	6019-2005	383-2006
5916-2005	5964-2005	6020-2005	396-2006
5932-2005	5965-2005	6266-2005	397-2006
5933-2005	5970-2005	6267-2005	5056-2006
5934-2005	5971-2005	6268-2005	5057-2006
5935-2005	5972-2005	6269-2005	5058-2006
5937-2005	5973-2005	94-2006	5089-2006
5938-2005	5977-2005	98-2006	5119-2006
5939-2005	5978-2005	153-2006	5121-2006
5944-2005	5979-2005	236-2006	5131-2006
5945-2005	5980-2005	306-2006	5209-2006
5946-2005	6011-2005	338-2006	5210-2006
5948-2005	6012-2005	339-2006	5216-2006
5959-2005	6014-2005	345-2006	
5960-2005	6015-2005	368-2006	

(210) 3753-2003

(220) 23.12.2003

(310) 193171

(320) 25.6.2003

(330) CZ

8 (511) 6, 20

(511) 6 - Kovové uzávery, vrchnáky a viečka patriace do tejto triedy.

20 - Plastové uzávery, vrchnáky a viečka na fľaše a poháre, uzávery, vrchnáky a viečka na priemyselne tekutiny, potraviny s výnimkou kovových.

(540) Omnia

(731) Obal Rozkoš Jindřichov Hradec s. r. o., Střížovice 67, 378 53 Strmilov, okres Jindřichov Hradec, CZ;

(740) Kastler Anton, Bratislava, SK;

(210) 92-2004

(220) 13.1.2004

8 (511) 29, 30, 31, 35, 39, 40

(511) 29 - Ryby, rybie plátky, výrobky z rýb, konzervované ryby, rybacie šaláty.

30 - Šalátové dresingy.

31 - Živé ryby.

35 - Sprostredkovanie obchodu, nákupu a predaja potravinárskych výrobkov.

39 - Skladovanie potravín, zamrazovanie potravinárskych výrobkov, balenie tovaru, skladovanie tovaru, prenájom skladovacích a mraziarskych kontajnerov.

40 - Mechanické alebo chemické spracovanie potravín.

(540) A ČO DNESKA ? TRESKA

(731) RYBA KOŠICE, spol. s r. o., Južná trieda 54, 040 75 Košice, SK; Ryba, spoločnosť s ručením obmedzeným, Košická 4, 825 15 Bratislava, SK; RYBA ŽILINA, spol. s r. o., Hviezdoslavova 5, 010 01 Žilina, SK;

(740) Gruber Dalibor, Ing., Košice, SK;

(210) 2433-2004

(220) 2.8.2004

8 (511) 35, 36, 41, 43, 44

(511) 35 - Reklamné služby, vydávanie reklamných textov, propagácia charitatívnych činností, prieskum trhu a verejnej mienky, marketingové štúdie, spracovanie textov, hospodárske a ekonomické predpovede, poradenstvo pri vedení podnikov, poradenstvo v obchodnej činnosti.

36 - Organizovanie dobročinných zbierok, zabezpečovanie a zhromažďovanie vecných darov a finančných prostriedkov kvôli ich prerozdeleniu, finančná a materiálno podpora sociálne slabších vrstiev obyvateľstva, ústavou sociálnej starostlivosti, ústavov pre deti a mládež, nemocničných a lekárske ústavov a zariadení, zhromažďovanie finančných prostriedkov a finančné zabezpečovanie aktivít zameraných na vzdelávanie, humanitárne, ekologické a sociálne účely, na podporu kultúry, mládeže a športu.

41 - Organizovanie seminárov, konferencií, sympózií a školení, organizovanie benefičných podujatí a koncertov, vydávanie textov s výnimkou reklamných, vydávanie zborníkov, kníh a časopisov, vydávanie zborníkov, kníh a časopisov v elektronickej forme, organizovanie športových, kultúrnych a spoločenských podujatí, zriaďovanie a vedenie knižníc, nemateriálna a nefinančná charitatívna činnosť v oblasti výchovy, vzdelávania a kultúry zameraná na podporu sociálne slabších vrstiev obyvateľstva, ústavov sociálnej starostlivosti, ústavov pre deti a mládež, nemocničných a lekárske ústavov a zariadení.

43 - Nemateriálna a nefinančná charitatívna činnosť v oblasti stravovania a ubytovania zameraná na podporu sociálne slabších vrstiev obyvateľstva, ústavov sociálnej starostlivosti, ústavov pre deti a mládež, nemocničných a lekárske ústavov a zariadení.

44 - Nemateriálna a nefinančná charitatívna činnosť v oblasti zdravotníctva zameraná na podporu sociálne slabších vrstiev obyvateľstva, ústavov sociálnej starostlivosti, ústavov pre deti a mládež, nemocničných a lekárske ústavov a zariadení.

(540)



- (591) šedá, vínovočervená
 (731) Nadácia Pontis, Grösslingova 4, 811 09 Bratislava, SK;

(210) 2986-2004

(220) 6.10.2004

8 (511) 35, 36, 39, 41, 42, 43, 44

- (511) 35 - Prenájom kancelárskych zariadení a ich príslušenstva.
 36 - Finančníctvo - služby v oblasti finančného prenájmu, prenájom nehnuteľností, financovanie nákupu na splátky, správa nehnuteľností, sprostredkovanie nehnuteľností, financovanie kúpy na splátky, finančné konzultačné služby, finančníctvo - služby v oblasti finančného lízingu, finančné poradenstvo, finančné informácie, financovanie pôžičiek, platenie na splátky, lízingová činnosť, faktoringová činnosť, sprostredkovanie obchodu s nehnuteľnosťami, sprostredkovanie poistenia.
 39 - Prenájom chladiarenských a mraziarenských zariadení, prenájom kontajnerov, prenájom plavidiel (člnov, lodí), prenájom automobilov, prenájom vozidiel, prenájom železničných vozňov, prenájom klimatizačných zariadení, prenájom traktorov, prenájom špeciálnych účelových automobilov, prenájom návesov a prívosov, prenájom autobusov.
 41 - Prenájom audioprístrojov, rozhlasových, televíznych prijímačov a multimedialných prehrávačov.
 42 - Prenájom váh, prenájom výpočtovej techniky - hardvér a softvér, prenájom strojov na spracovanie informácií, prenájom meracích, testovacích a navigačných prístrojov, prenájom elektrických prístrojov a spotrebičov pre domácnosť, prenájom počítačov a ich príslušenstva.
 43 - Prenájom nábytku, prenájom gastronomických zariadení, prenájom zariadení na výrobu potravín.
 44 - Prenájom lekárskeho prístrojov, prenájom zdravotníckych zariadení.

(540)

VB LEASING

- (591) modrá
 (731) PRIMA computers, s. r. o., M. R. Štefánika 7, 036 01 Martin, SK;

(210) 3296-2004

(220) 22.11.2004

(310) 356612

(320) 28.7.2004

(330) CZ

8 (511) 9, 11, 12, 16, 17, 18, 19, 20, 22, 25, 27, 28, 35, 36, 37, 38, 40

- (511) 9 - Nafukovacie vesty, nafukovacie kruhy, záchranné vesty, záchranné prístroje a vybavenie, plávajúce bóje.
 11 - Klimatizačné zariadenia, kovové potrubia ako časti klimatizačných zariadení, prístroje chladiace a prístroje na ventiláciu; podušky a príkrývky elektricky vyhrievané, nie na lekárske účely; ohrievadlá, ohrievacie fľaše, ohrievadlá do postelí, elektrické a neelektrické.
 12 - Vnútorne čalúnenie vozidiel, sedadlá pre vozidlá, čalúnenie vozidiel, lôžka pre dopravné prostriedky, opierky hlavy pre sedadlá vozidiel, poťahy na sedadlá vozidiel, špeciálne brašne pre jednotlivé vozidlá.
 16 - Papier, lepenka a výrobky z týchto materiálov, ktoré nie sú zaradené do iných tried, papiernický tovar; obalové materiály z plastických hmôt, obaly papierové, polyetylénové fólie na balenie a fixáciu tovaru (bublínkové obaly), obalové materiály z polyetylénu, obalové materiály z penového polyetylénu laminované mikroténom, PET fóliou, papierom, hliníkovou fóliou - všetko v rámci tejto triedy.
 17 - Kaučuk, gutaperča, guma, azbest, slúda a výrobky z týchto materiálov, ktoré nie sú zahrnuté do iných tried, polotovary z plastických hmôt, materiály tesniace a upchávacie, ohybné rúrky nekovové; tmel, tesniace, lepiaci a armovací tmel pre stavebníctvo; kovové izolačné fólie, izolačné nátery, izolačné oleje, izolačné omietky, izolačný papier, izolačná plst', izolácie do stanových podsád, izolačné obaly na fľaše, plasty ako polotovary, gumové vrecká na balenie; voľné zábrany proti znečisteniu, parozábrany; výplne pre dilatované spoje; tesniace a izolačné výrobky pre stavebníctvo patriace do tejto triedy; fólie; dosky; tyče a pásy z plastických hmôt; izolačné hmoty tepelné a zvukové termoizolačné pásy - holé, laminované hliníkovou fóliou, PET fóliou, vybavené samolepiacou vrstvou, termoizolačné trubičky z penového polyetylénu s povrchom vybaveným hliníkovou fóliou.
 18 - Koža, imitácia kože, výrobky z týchto materiálov, ktoré nie sú zahrnuté do iných tried, brašnárske výrobky patriace do tejto triedy, aktovky (kožená galantéria), tašky cestovné, tašky nákupné, batohy, plecniaky, cestovné kufre, kufríky na doklady, kufríky diplomatické, kufríky na toaletné potreby, opasky z kože, pásy na nosenie závesné z kože; sedlárske výrobky; remene závesné z kože; časti strmeňov z gummy; kožené popruhy; chlebníky, kabelky; nákolenníky pre kone; kožená lepenka, poťahy kožené na nábytok, kožené ozdoby na nábytok; cestovné obaly na odevy; peňaženky, kľúčenky; poťahy na konské sedlá, podložky pod konské sedlá; kožené vrecia ako obaly, kožené vrecká ako obaly; vaky na nosenie detí.

19 - Všetky stavebné materiály nekovové patria do tejto triedy, prenosné konštrukcie nekovové, neohybné rúrky nekovové pre stavebníctvo, asfalt, smola, drevo polospracované (napr. trámy, dosky, panely), stavebné drevo, opracované drevo, úžitkové drevo, tvárne drevo, dyhové drevo, preglejky, nekovové lišty, nekovové priečky, stavebné sklo (napr. dlaždice, sklenené tašky), armatúry, betón, stavebné prvky z betónu, bridlica, cement, tehly, decht, dlažba nekovová, dlaždice nekovové, drevené obloženie, obklady nekovové (v stavebníctve), nekovové dvere, izolačné sklo (pre stavby), stavebný kameň, strešné krytiny nekovové, lepenka na stavebné účely, stavebná malta, mramor, hmoty pre stavby nekovové, nosníky nekovové, nekovové odkvapové žliabky, nekovové okná; omietky; nekovové stavebné panely; papier pre stavebníctvo; nekovové podpery; preklady (okenné, dverové - nekovové); sadra; šindle; škvara; štrk; tvárnice; vápno; žiaruvzdorné materiály; spárovacia hmota; stavebná dilatácia.

20 - Všetok nábytok, patriaci do tejto triedy; výrobky, v iných triedach neuvedené, z dreva, korku, trstia, vrbového prútia, rohu, kosti slonoviny, kostíc, korytnačiny, jantáru, perleti, morskej peny; náhradky všetkých týchto materiálov alebo náhradky z plastických hmôt; príchytky nekovové; úchytky káblov alebo rúrok z umelých hmôt; nekovové svorky na káble; lôžkoviny s výnimkou posteľnej bielizne; matrace, matrace nafukovacie okrem matracov na liečebné účely; nádoby z plastov (ako obaly); nemocničné posteľe; drevené obaly na fľaše, nádoby na obaly z plastov, obaly ochranné na odevy; opierky na hlavu (u nábytku); podhlavníky; podnožky; podušky, vankúše; pohovky; spacie vaky na stanovanie; nekovové tesniace uzávery; úchytky káblov a rúrok z plastov; leňošky; penové podložky (karimatky), výrobky z penových hmôt, výrobky z penového polyetylénu; plastické výrobky ako doplnky nábytku a interiéru patriace do tejto triedy.

22 - Laná, povrazy; sieťky; stany; plachty, plachtoviny; vrecia, neobsiahnuté v iných triedach; čalúnická slama na vypchávanie, čalúnická tráva (ako náplň), hmota a materiály vypchávkové s výnimkou gumových a plastových, morskej chaluhy ako čalúnický materiál, bavlnený odpad na čalúnenie a vypchávky, perie na čalúnenie; povrazy na balenie; popruhy na manipulovanie s nákladom s výnimkou kovových, popruhy konopné, popruhy nekovové na manipuláciu s bremenami, výplne športových batohov.

25 - Odevy; obuv, vložky do topánok proti otlakom; vložky hotové konfekčné (ako súčasť odevu).

27 - Nástenné koberce s výnimkou textilných; koberce; linoleum; koberčeky do automobilov; podlahové krytiny; podložky pod koberec; protišmykové rohože; predložky, kúpeľňové predložky, rohožky; telocvičné zinenky.

28 - Ochranné vypchávky ako časti športovej výstroje; lukostrelecké náčinie, lukostrelecké terče; výplne hokejových chráničov; rukavice pre veslárov; telocvičné a športové potreby, patriace do tejto triedy.

35 - Maloobchod s uvedenými výrobkami, sprostredkovateľská činnosť v oblasti obchodu a služieb na obchodné účely; odborné obchodné poradenstvo; obchodné alebo podnikateľské informácie; sprostredkovanie obchodných kontaktov; uskutočňovanie obchodných operácií; pomoc pri riadení obchodnej činnosti; fotokopírovanie alebo rozmnožovanie (reprodukcia) dokumentov, dokladov a pod.; reklama (on-line-) na počítačovej komunikačnej sieti, on-line inzercia; vyhľadávanie informácií v počítačových súboroch; prenájom reklamného času vo všetkých komunikačných médiách; poskytovanie obchodných informácií a služieb pomocou internetu; sprostredkovanie internetového obchodu; komerčné využitie internetu v oblastiach komerčných internetových médií a vyhľadávacích služieb; vyhľadávanie dát v počítačových súboroch; prezentácia užívateľov na stránkach World Wide Web v počítačovej sieti internet; systemizácia informácií do počítačových databáz; nábor zamestnancov; reklama, propagácia, propagačná korešpondencia, vydávanie propagačných materiálov a propagačných publikácií, inzercia.

36 - Obchodovanie s nehnuteľnosťami, oceňovanie a odhady nehnuteľností; prenájom nehnuteľností; správa nehnuteľností; sprostredkovanie nehnuteľností; finančné konzultačné služby, finančné informácie; nákup na splátky, lízing; prenájom bytov, prenájom nájomných, činžiakov, prenájom kancelárií (nehnuteľnosti); pôžičky (financovanie); vyberanie nájomného.

37 - Stavebníctvo, staviteľstvo, vyhotovovanie stavieb vrátane ich zmien, udržiavacie práce na nich a ich odstraňovanie; demolácia budov; utesňovanie (tmelenie) budov; čistenie budov (fasád, vonkajších povrchov a plôch), čistenie budov (interiérov); montáže lešení; prenájom stavebných strojov a zariadení; obnova strojov (použitých alebo čiastočne zničených); štukatérske práce, sadrovanie, murárske služby; pokrývačské služby; klampiarske a tesárske služby; inštalatérsvo; maľovanie a natieranie interiérov a exteriérov; dozor nad stavbami; stavebné informácie; sprostredkovateľská činnosť pre stavebníctvo; používanie kontaktného tepelnoizolačného systému na báze polystyrénových dosiek, ktorý možno aplikovať na všetky suché, rovné a nosné stavebné konštrukcie, napr. tehly, pórobetón, zmiešané murivo, betóny, omietky a pod.; čalúnenie, čalúnické opravy; spárovanie; betónovanie; vyhotovovanie hydroizolácií, elektroizolácií, akustických a tlakových izolácií, zateplovanie podláh a strešných plášťov, izolovanie potrubných systémov, robenie tepelných izolácií; sprostredkovanie týchto služieb.

38 - Elektronická pošta, posielanie správ; prevádzkovanie počítačových sietí; poskytovanie telekomunikačných pripojení ku globálnej počítačovej sieti; poskytovanie užívateľského prístupu ku globálnej počítačovej sieti; prenájom prístrojov a zariadení na prenos správ a informácií; prenášanie pomocou satelitných družíc; prenášanie telegramov, prenosom faxom, prenosom správ a obrázkov pomocou počítača; požičiavanie faxov, modemov, telefónov a telekomunikačných zariadení; smerovacie a spojovacie služby pre teleko-

munikácie; spojenie pomocou sietí optických vlákien; telefonické služby, telegrafická komunikácia, telegrafné služby; počítačová komunikácia; informácie o telekomunikácii; komunikácia a transakcia v sieti; telexové služby, telekonferenčné služby; služby zabezpečujúce audiovizuálnu komunikáciu prostredníctvom informačných a telekomunikačných sietí, napr. počítačovej siete internet, satelitu; poskytovanie prístupu k internetu; rozširovanie, zverejňovanie a prenos informácií prostredníctvom informačných a telekomunikačných prostriedkov a sietí, satelitov; výmena a šírenie informácií a správ prostredníctvom telekomunikačnej siete, dátovej siete, informačnej alebo komunikačnej, alebo elektronickej techniky; komunikácia pomocou počítačových terminálov, telegrafu, ďalekopisu, telefónu, mobilných telekomunikačných sieťových služieb s využitím drôtového vedenia a alebo satelitu a alebo mikrovlnného spojenia a alebo rádiového spojenia.

40 - Spracovanie materiálov; vyhotovovanie výsekov na utesnenie tovaru v obaloch; lisovanie, lisovanie plechov, tvarovanie plechov vrátane profilovania plechov; vysekávanie a strihanie výrobkov z plastických hmôt; rezanie výrobkov z plastických hmôt a zušľachťovanie týchto výrobkov laminovaním inými materiálmi; delenie plechov a sprostredkovanie týchto služieb.

(540) MIRELON

(731) EKOMAT, spol. s r. o., Dobrá 195, 739 51 Dobrá, CZ;

(740) Holoubková Mária, Ing., Bratislava, SK;

(210) 3334-2004

(220) 25.11.2004

8 (511) 41

(511) 41 - Organizácia kurzov a školení v oblasti priemyselných a príbuzných práv.

(540) PATMARK

(731) Fajnorová Mária, Ing., Lietavská 9, 851 06 Bratislava, SK; Majlingová Marta, Ing., Lietavská 9, 851 06 Bratislava, SK; Bachratá Magdaléna, Mgr., Bílikova 5, 841 01 Bratislava, SK;

(740) Fajnorová Mária, Ing., Bratislava, SK;

(210) 3520-2004

(220) 10.12.2004

8 (511) 12, 35, 42

(511) 12 - Autá, autobusy, autokary, automobily, nákladné autá, nákladný voz, dodávka, dopravné prostriedky na pohyb po zemi, vode, vzduchu a po železnici.

35 - Obchodné alebo podnikateľské poradenstvo, vyhľadávanie informácií v počítačových súboroch pre zákazníkov, marketingové štúdie, poradenstvo v obchodnej činnosti, obchodný alebo podnikateľský prieskum, poskytovanie obchodných alebo podnikateľských informácií, obchodný manažment a podnikové poradenstvo, organizovanie komerčných alebo reklamných výstav

a veľtrhov, organizovanie výstav na obchodné a reklamné účely, organizovanie výstav na komerčné alebo reklamné účely, zbieranie údajov do počítačových databáz, zoradovanie údajov v počítačových databázach, podpora predaja pre tretie osoby, prenájom kancelárskych strojov a zariadenia, obchodný prieskum, prieskum verejnej mienky, reklama, reklamné agentúry, vytváranie a aktualizovanie reklamných materiálov, vedenie kartoték v počítači, vyhľadávanie informácií v počítačových súboroch pre zákazníkov.

42 - Aktualizovanie počítačových programov, inštalácia počítačových programov, obnovovanie počítačových databáz, poradenstvo v oblasti počítačového hardvéru, prenájom počítačového softvéru, servis počítačových programov, tvorba a udržiavanie počítačových stránok (Web) pre zákazníkov, zhotovovanie kópií počítačových programov, vykonávanie dynamických skúšok dopravných prostriedkov.

(540) DATRON

(731) Datron Technology, s. r. o., A. Hlinku 2, 962 11 Detva, SK;

(210) 5029-2004

(220) 13.9.2004

8 (511) 3, 16, 31, 35

(511) 3 - Aromatické látky (esencie), avivážne prípravky, bieliace prípravky, brúsivá (prípravky), čistiace prípravky, kozmetické prípravky, krém na obuv, leštiace prípravky, mydlá, odfarbovače, odhrdzovacie prípravky, odmasťovacie prípravky s výnimkou prípravkov na použitie vo výrobnom procese, odstraňovače škvrn, oleje na čistenie, prípravky na ostrenie, kozmetické potreby, pracie prípravky, šampóny, tampóny.

16 - Toaletný papier, hygienické vreckovky (papierové), papierové utierky, papiernický tovar, písacie potreby.

31 - Arašidy, citrusové ovocie, fazuľa (čerstvá), hrach (čerstvý), lieskové oriešky, mandle, olivy (čerstvé), orechy, pistácie, šošovica (čerstvá), krmivo pre zvieratá, konzervy pre zvieratá, granuly pre zvieratá.

35 - Poradenstvo v obchodnej činnosti, odborné obchodné poradenstvo, reklama, reklama (on-line) na počítačovej sieti, zásilkové reklamné služby, marketingové štúdie, obchodný alebo podnikateľský prieskum, podpora predaja pre tretie osoby, predvádzanie tovaru, vydávanie a aktualizovanie reklamných materiálov.

(540)

LEKKERLAND

(731) LEKKERLAND Slovensko, spol. s r. o., Veľká Mača 960, 925 32 Veľká Mača, SK;

(740) Guniš Jaroslav, Mgr., Bratislava, SK;

(210) 5031-2004

(220) 13.9.2004

8 (511) 3, 16, 31, 35

(511) 3 - Aromatické látky (esencie), avivážne prípravky, bieliace prípravky, brúsivá (prípravky), čistiace prípravky, kozmetické prípravky, krém na obuv, leštiace prípravky, mydlá, odfarbovače, odhrdzovacie prípravky, odmasťovacie prípravky s výnimkou prípravkov na použitie vo výrobnom procese, odstraňovače škvŕn, oleje na čistenie, prípravky na ostrenie, kozmetické potreby, pracie prípravky, šampóny, tampóny.

16 - Toaletný papier, hygienické vreckovky (papierové), papierové utierky, papiernický tovar, písacie potreby.

31 - Arašidy, citrusové ovocie, fazuľa (čerstvá), hrach (čerstvý), lieskové oriešky, mandle, olivy (čerstvé), orechy, pistácie, šošovica (čerstvá), krmivo pre zvieratá, konzervy pre zvieratá, granuly pre zvieratá.

35 - Poradenstvo v obchodnej činnosti, odborné obchodné poradenstvo, reklama, reklama (online) na počítačovej sieti, zásielkové reklamné služby, marketingové štúdie, obchodný alebo podnikateľský prieskum, podpora predaja pre tretie osoby, predvádzanie tovaru, vydávanie a aktualizovanie reklamných materiálov.

(540) LEKKERLAND

(731) LEKKERLAND Slovensko, spol. s r. o., Veľká Mača 960, 925 32 Veľká Mača, SK;

(740) Guniš Jaroslav, Mgr., Bratislava, SK;

(210) 5303-2004

(220) 3.12.2004

8 (511) 29

(511) 29 - Syr.

(540)



(591) červená, zelená, žltá, modrá, biela, sivá

(731) BONGRAIN S.A., 42 rue Rieussec, 78220 Viroflay, FR;

(740) Stavrovský Peter, JUDr., Bratislava, SK;

(210) 5304-2004

(220) 3.12.2004

8 (511) 29

(511) 29 - Syr.

(540)



(591) modrá, žltá, červená, biela, sivá

(731) BONGRAIN S.A., 42 rue Rieussec, 78 220 Viroflay, FR;

(740) Stavrovský Peter, JUDr., Bratislava, SK;

(210) 5379-2004

(220) 30.12.2004

8 (511) 9, 16, 35, 41

(511) 9 - Nosiče a informačné produkty na nosičoch v elektronických, dátových informačných a telekomunikačných sieťach patriace do tejto triedy, periodiká v elektronickej forme, časopis v elektronickej forme na internete.

16 - Papier a výrobky z papiera, tlačoviny všetkých druhov, periodické i neperiodické tlačoviny, časopisy, časopis v papierovej forme o internete.

35 - Inzertná, reklamná a propagačná činnosť, sprostredkovanie obchodných, komerčných a ekonomických informácií.

41 - Vydavateľsko-nakladateľská činnosť, sprostredkovanie v oblasti vydávania tlačovín.

(540)



(591) modrá, žltá, biela

(731) Sára Ladislav, Ing., Klabálka 475, 760 01 Zlín - Mladcová, CZ;

(740) Filípek Ján, Ing., Bratislava, SK;

(210) 5380-2004

(220) 30.12.2004

8 (511) 9, 16, 35, 36, 38, 39, 41, 43

(511) 9 - Nosiče a informačné produkty na nosičoch v elektronických, dátových informačných a telekomunikačných sieťach patriace do tejto triedy, periodiká v elektronickej forme, časopis v elektronickej forme na internete.

16 - Papier a výrobky z papiera, tlačoviny všetkých druhov, periodické i neperiodické tlačoviny, časopisy, časopis v papierovej forme o internete.

35 - Inzerčná, reklamná a propagačná činnosť, sprostredkovanie obchodných, komerčných a ekonomických informácií, poskytovanie pomoci pri výkone hospodárskej činnosti patriace do tejto triedy, resp. poskytovanie pomoci pri riadení obchodnej činnosti, informácie a informačné služby obchodného a podnikateľského charakteru, sprostredkovanie informácií medzi právnickými a fyzickými osobami na obchodné účely, sprostredkovanie informácií o firmách, výroboch a službách, sprostredkovateľské služby v oblasti obchodu s tovarom, distribúcia tovaru na reklamné účely, rozmnožovanie dokumentov, správa cudzích obchodných záujmov (kontrola, vedenie, ochrana), poradenstvo v otázkach personalistiky.

36 - Poisťovníctvo a peňažníctvo, sprostredkovanie obchodu s nehnuteľnosťami, sprostredkovanie úverov, zmenárenstvo, činnosť realitnej kancelárie.

38 - Služby zabezpečujúce audiovizuálne komunikácie prostredníctvom informačných a telekomunikačných sietí, napr. počítačovej siete internet, satelitu a pod., rozširovanie, zverejňovanie a prenos informácií, dát a správ prostredníctvom informačných a telekomunikačných prostriedkov a prenos informácií, dát a správ prostredníctvom informačných a telekomunikačných prostriedkov a sietí, šírenie elektronických časopisov, elektronických periodík a kníh v elektronickej podobe prostredníctvom počítačovej siete, pomocou satelitov.

39 - Doprava, preprava a skladovanie, sprostredkovanie cestovných služieb, sprostredkovanie dopravy, sprostredkovanie v oblasti distribúcie tlačovín, služby cestovnej agentúry.

41 - Sprostredkovanie informácií o kultúrnych, spoločenských a športových akciách, vzdelávacia a zábavná činnosť, organizovanie konferencií, vydavateľsko-nakladateľská činnosť, sprostredkovanie v oblasti vydávania tlačovín, predpredaj vstupeniek na kultúrne a športové akcie.

43 - Služby cestovnej kancelárie, najmä obstarávanie poukážok (voucherov) na služby zaradené v triede 43, obstarávanie poukážok na stravovanie, zabezpečovanie ubytovania a stravovania, poskytovanie hotelových služieb, poskytovanie prechodného ubytovania, rezervácie ubytovania v hoteloch, penziónoch a v iných ubytovacích zariadeniach v ČR i v zahraničí, obstarávanie ostatných služieb v oblasti ubytovania a stravovania súvisiacich s cestovaním, zabezpečovanie rekreačných pobytov v ČR a v zahraničí v oblasti ubytovania a stravovania turistov.

(540)



(591) modrá, žltá, biela

(731) Sára Ladislav, Ing., Klabálka 475, 760 01 Zlín - Mladcová, CZ;

(740) Filípek Ján, Ing., Bratislava, SK;

(210) 185-2005

(220) 3.2.2005

8 (511) 9, 16, 35, 38, 39, 40, 41, 42

(511) 9 - Nahraté nosiče dát, zvuku a obrazu, elektronické publikácie, najmä s obsahom reportáží, správ, informácií, elektronické zoznamy a adresáre, elektronicky šírené informačné materiály, časopisy, knihy, obchodné a odborné publikácie. 16 - Tlačoviny a polygrafické výrobky, periodická a neperiodická tlač, najmä časopisy, noviny, prílohy novín, knihy, prospekty, letáky, brožúry, katalógy, zoznamy, adresáre, programy, plagáty, fotografie, pohľadnice, kalendáre, knihárske výrobky, propagačné materiály a predmety z papiera, najmä brožúry, letáky, odlačky, všetko s výnimkou tovarov týkajúcich sa počítačových technológií a elektronického obchodu, technických bulletinov, servisných manuálov a manuálov k výrobkom a operačným systémom, obalový materiál z papiera, obalový materiál z plastických hmôt, ktorý nie je zahrnutý v iných triedach, tlačiarenské typy a štočky, ozdobné predmety z papiera.

35 - Reklamná a inzerčná činnosť, vyhľadávanie informácií v počítačových súboroch - pre zákazníkov, multimediálna reklama na počítačovej komunikačnej sieti, prenájom reklamného času na všetkých komunikačných prostriedkoch, prenájom reklamných plôch, organizovanie výstav na obchodné a reklamné účely, rozširovanie reklamných materiálov zákazníkom, sprostredkovanie obchodu s tovarmi, pomoc pri riadení obchodu, vydávanie reklamných materiálov, konzultačná a poradenská činnosť v oblasti obchodu, prieskum trhu, sprostredkovanie v uvedených činnostiach.

38 - Šírenie správ, informácií prostredníctvom informačných sietí, poskytovanie interaktívneho elektronického, zvukového a obrazového spojenia, služby informačných kancelárií zverejňované cez, prostredníctvom alebo pomocou sieťového distribučného systému, sprostredkovanie v uvedených činnostiach.

39 - Distribučná činnosť v odbore zábavných a vzdelávacích tlačovín, publikácií, správ a informácií vrátane ich expedície, sprostredkovanie v uvedených činnostiach.

40 - Polygrafické služby, najmä tlačiarenské všetkých druhov.

41 - Vydavateľská činnosť s výnimkou vydávania reklamných a náborových textov a s výnimkou vydavateľskej činnosti súvisiacej s počítačovými technológiami a elektronickým obchodom, fotografovanie, fotografická reportáž, organizovanie odborných akcií, školení, kurzov, prednášok, konferencií, súťaží a spoločenských akcií, usporadúvanie kultúrnych výstav, nakladateľská, vydavateľská činnosť v odbore zábavných, odborných, spravodajských a vzdelávacích tlačovín, publikácií, správ a informácií, zvukových a audiovizuálnych nosičov s výnimkou súvisiacich s počítačovými technológiami a elektronickým obchodom, produkčná a agentúrna činnosť v oblasti

zábavy, výchovy a kultúry, usporadúvanie zá-
bavných súťaží, záujmových klubov a spoločens-
kých akcií, poskytovanie elektronických publi-
kácií (on-line) bez možnosti kopírovania s vý-
nimkou elektronických publikácií súvisiacich
s počítačovými technológiami a elektronickým
obchodom, sprostredkovanie v uvedených čin-
nostiach.

42 - Grafický dizajn, tvorba počítačovej grafiky,
poradenstvo v oblasti autorských práv, spravova-
nie autorských práv, sprostredkovanie v uvede-
ných činnostiach.

(540) IN

(731) RINGIER SLOVAKIA, a. s., Prievozská 14, 821 09
Bratislava, SK;

(210) 200-2005

(220) 7.2.2005

8 (511) 6, 19, 20, 37

(511) 6 - Hliník, hliníková fólia, kladky pre posuvné
okná, klopádlá na dvere, kovania na dvere, kova-
nia na okná, kovová sieťka proti hmyzu, kovové
dvere, kovové konštrukcie na zimné záhrady, ko-
vové krídlové okná, kovové lišty, laty, kovové
okná, kovové žabice na dvere, kovové žalúzie,
vonkajšie rolety a žalúzie kovové.

19 - Dvere s výnimkou kovových, dverové prahy
s výnimkou kovových, dverové rámy s výnimkou
kovových, konštrukcie na zimné záhrady s vý-
nimkou kovových, konštrukcie s výnimkou ko-
vových, krídlové okná s výnimkou kovových, liš-
ty s výnimkou kovových, obkladový materiál na
budovy s výnimkou kovového, obklady stien
a priečok s výnimkou kovových, obklady s vý-
nimkou kovových, na budovy, okenice s výnim-
kou kovových, okenné rámy s výnimkou kovo-
vých, okenné sklo s výnimkou okenného skla pre
okná automobilov, okná s výnimkou kovových,
omietky (stavebný materiál), omietky pre staveb-
níctvo, rámové konštrukcie s výnimkou kovo-
vých, rámy, mriežky s výnimkou kovových,
sieťka proti hmyzu nekovová, skladacie dvere
s výnimkou kovových, stavebný materiál s vý-
nimkou kovového, tabuľové sklo ako stavebný
materiál, tabuľové sklo pre stavebníctvo, vonkaj-
šie plášte budov s výnimkou kovových, vonkaj-
šie rolety okrem kovových a textilných, výplne
dverí s výnimkou kovových, zárubne s výnimkou
kovových, žalúzie s výnimkou kovových, mobil-
né výstavnícke systémy, stánky a zostavy.

20 - Drobný nekovový materiál na dvere, drobný
nekovový materiál na okná, interiérové žalúzie
a rolety lamelové, kladky z plastických hmôt pre
rolety, kovania na okná s výnimkou kovového,
žalúzie a rolety lamelové, interiérové.

37 - Informácie o opravách, izolovanie proti vlh-
kosti, izolovanie stavieb, murovanie, murárstvo,
stavebné informácie, stavebníctvo (stavebná čin-
nosť), utesňovanie budov (služby), utesňovanie
stavieb, montáž a servis okien, dverí a konštruk-
cií zimných záhrad, montáž a servis rozoberateľ-
ných, mobilných výstavníckych systémov, stán-
kov a zostáv.

(540)

(731) Juraj Kysel - JK combi, Dolná Trnávka 32, 966 21
Lovča, SK;

(740) Beleščák Ladislav, Ing., Piešťany, SK;

(210) 212-2005

(220) 9.2.2005

8 (511) 4, 7, 9, 12, 37, 42

(511) 4 - Mazacie oleje, mazacie tuky, mazadlá, moto-
rové oleje, aditíva s výnimkou chemikálií do mo-
torových palív, prísady do olejov a palív patriace
do triedy 4.

7 - Cievky ako časti strojov, čerpadlá ako časti
strojov, motorov a hnacích strojov, čerpadlá,
pumpy (stroje), prúdové čerpadlá, palivové čer-
padlá, filtre na čistenie a chladenie motorov, ka-
talyzátory pre motory, palivové konvertory pre
zážihové motory, regulátory ako časti strojov,
regulátory otáčok pre stroje a motory, riadiace
mechanizmy pre stroje a motory, ventily ako časti
strojov, vzduchové chladiče, zapalovacie sviečky
do spaľovacích motorov, vstrekovacie dýzy, re-
gulátory tlaku paliva, ventily na riadenie turbo-
dúchadla, zapalovacie sviečky do automobilov,
vstrekovače, aj ako súčasť automobilov.

9 - Elektrické cievky, automatické časové spína-
če, elektromagnetické cievky, indukčné cievky,
elektrické káble, koaxiálne káble, elektrické kon-
trolné a regulačné prístroje, meracie prístroje, pa-
lubné počítače, otáčkomery, prípojky (elektro-
technika), regulátory napätia pre automobily, ri-
adiace panely, rýchlomery, snímače, skenery (za-
riadenie na spracovanie údajov), spínače, spojky
na elektrické káble, elektrické svorky, termostaty
pre dopravné prostriedky, vypínače, zapalovacie
dýzy, senzory do automobilov, snímače polohy,
zapalovacie indukty, zapalovacie indukty
pre motory automobilov, zapalovacie indukty
ako súčasť automobilov, riadiace jednotky do au-
tomobilov, snímače teploty, tlaku, otáčok pre au-
tomobily, cievky do automobilov, snímače po-
lohy ako súčasť automobilov, potenciometre,
ističe, vypínače, tlačidlá, konektory, dynamomet-
re, aj ako súčasť automobilov.

12 - Automobily a príslušenstvo a súčasti auto-
mobilov patriace do triedy 12, ako sú cievky ako
súčasť automobilov, automobilové reťaze, karo-
série automobilov, autopaľahy, autosedadlá, blat-
níky, brzdové obloženia, brzdy na vozidlá, čelné
sklá, kolesá automobilov, podvozky automobi-
lov, sedadlá automobilov, stierače, tlmiace pruži-
ny, tlmiče automobilov.

37 - Športové úpravy automobilov, opravy auto-
mobilov, autoopravovne, autoservisy, čistenie
automobilov, tuning automobilov, leštenie, ma-
zanie a údržba automobilov, čalúnenie, klampiár-
stvo, mazanie vozidiel, protektorovanie pneuma-
tík, inštalácia a opravy poplašných systémov pro-
ti vlámaniu, protihrdzová úprava, protikozívne
úpravy, pumpy a čerpadlá (opravy), umývanie
automobilov.

42 - Aktualizovanie počítačových programov, hosťovanie na počítačových stránkach (webových stránkach), inštalácia počítačových programov, návrh počítačových systémov, počítačové programovanie, tvorba softvéru, inštalácia počítačových programov, vytváranie a udržiavanie počítačových stránok (webových stránok) pre zákazníkov, zhotovovanie kópií počítačových programov, projektovanie a realizácia počítačových sietí.

(540)



(591) červená, biela, čierna, šedá

(731) Brázdil Ladislav, Ing., Zalužanská 1277, 293 01 Mladá Boleslav, CZ;

(740) Guniš Jaroslav, Mgr., Bratislava, SK;

(210) 235-2005

(220) 11.2.2005

8 (511) 11

(511) 11 - Odsávacie zariadenia, kuchynské odsávacie zariadenia, osvetľovacie zariadenia, stropné svetlá, vetracie zariadenia, ventilačné a osvetľovacie stropné zariadenia.

(540) SKV

(731) Morávek Petr, Ing. CSc., Pasecká 8, 466 02 Jablonec nad Nisou, CZ;

(740) Kubínyi Peter, Bc., Trenčín, SK;

(210) 246-2005

(220) 14.2.2005

8 (511) 1, 2, 19

(511) 1 - Chemikálie určené pre priemysel, syntetické a umelé živice ako surovina, priemyselné spojivá a lepidlá (na tapety), aditíva do náterových látok ako priemyselné chemikálie, chemické prípravky proti ohňu, plastické hmoty v surovom stave, odmasťovacie prostriedky používané pri priemyselných technológiách, sušidlá (sikatíva) a spojivá do náterových látok, farieb a lakov.

2 - Farby, laky, emaily (laky), fermeže, náterové látky, riedidlá, zlatolaky, tmely na vyrovnávanie nerovných povrchov pri povrchových úpravách (náterové tmely), farbivá, moridlá, ochranné prostriedky proti hrdzi a hnilobe dreva, ohňovzdorné nátery, práškové náterové látky, práškové farby, tlačiarenské farby, impregnačné prostriedky na drevo a na betón vo forme farieb, moridlá na drevo, elektroforézne náterové látky, nástrekové hmoty na báze organických spojív a organických plnidiel ako náterové látky.

19 - Maltovinové spojivá, nástrekové omietkové hmoty, vyrovnávacie hmoty ako stavebný prvok, liate podlahy ako stavebný prvok.

(540)



(731) CHEMOLAK, a. s., Továrnská 7, 919 04 Smolenice, SK;

(210) 248-2005

(220) 14.2.2005

8 (511) 9, 10, 25

(511) 9 - Ochranné rukavice na priemyselné účely, rukavice máčané v PVC proti kyselinám a zásadám, rukavice máčané v PVC s nitrilom, rukavice z prírodného latexu máčané v nitrile, ochranné okuliare na priemyselné účely, napríklad zväčškové okuliare, okuliare proti oslneniu, ochranné okuliare na použitie cez dioptrické okuliare, ku všetkým ochranným okuliarom všetko príslušenstvo, sklá s UV filtrom, prilby a štíty na ochranu hlavy a tváre, ochranné odevy proti úrazom na priemyselné účely, napríklad proti netoxickým chemikáliám, klapky na uši ako ochranný pracovný prostriedok, slúchadlá, ochranné respirátory.

10 - Rukavice lekárske, veterinárne.

25 - Rukavice textilné, kožené, kombinované, ochranné odevy proti chladu, špine, dažďu, vode, zateplené aj nezateplené, bundy, nohavice, vesty, overaly, plášte, pracovná obuv kožená, gumová, nepremokavá, zateplená aj nezateplená, s oceľovou výstužou, pokrývky hlavy.

(540)



(731) ČERVA EXPORT IMPORT, a. s., Na Radosti 419, 155 21 Praha - Zličín, CZ;

(740) Bachratá Magdaléna, Mgr., Bratislava, SK;

(210) 310-2005

(220) 21.2.2005

8 (511) 10, 12, 20, 25

(511) 10 - Detské cumle a fľaše, pomôcky na dojčenie - vyrobené na území SR.

12 - Detské kočky, bezpečnostné sedačky pre deti do automobilov - vyrobené na území SR.

20 - Detský nábytok - vyrobený na území SR.

25 - Detská výbavička - vyrobená na území SR.

(540) BABYPARK.SK

(731) BABYPARK, s. r. o., Legionářů 72, 276 01 Mělník, CZ;

(210) 311-2005

(220) 21.2.2005

8 (511) 10, 12, 20, 25

(511) 10 - Detské cumle a fľaše, pomôcky na dojčenie - vyrobené na území SR.

12 - Detské kočky, bezpečnostné sedačky pre deti do automobilov - vyrobené na území SR.

20 - Detský nábytok - vyrobený na území SR.

25 - Detská výbavička - vyrobená na území SR.

(540)



(591) modrá, červená, zelená, žltá

(731) BABYPARK, s. r. o., Legionářů 72, 276 01 Mělník, CZ;

(210) 402-2005
(220) 4.3.2005

8 (511) 33, 35

(511) 33 - Víno.

35 - Sprostredkovanie obchodu s tovarom, reklamná činnosť, maloobchodná činnosť s alkoholickými nápojmi a nealkoholickými nápojmi.

(554)



(591) čierna, tyrkysová, červená, žltá, zelená

(731) Vitis trade, s. r. o., Sásovská cesta 41, 974 01 Banská Bystrica, SK;

(740) Belička Ivan, Ing., Banská Bystrica, SK;

(210) 521-2005

(220) 22.3.2005

8 (511) 35, 41, 42

(511) 35 - Reklamná činnosť, inzertná činnosť, prieskum trhu, zabezpečovanie a poskytovanie obchodných informácií, obchodná administratíva, ekonomické poradenstvo, vydávanie reklamných materiálov, sprostredkovateľská činnosť v uvedenej oblasti.

41 - Vydavateľská činnosť s výnimkou vydávania reklamných a náborových textov, organizovanie vzdelávaní, kurzov, školení, organizovanie účasti na výstavách, zábavných, športových a kultúrnych podujatí.

42 - Právne služby, právne poradenstvo vrátane sprostredkovania.

(540) The Netherland Chamber of Commerce

(731) Holandská obchodná komora pre Slovensko, s. r. o., Dunajská 4, 814 02 Bratislava, SK;

(740) Bachratá Magdaléna, Mgr., Bratislava, SK;

(210) 522-2005

(220) 22.3.2005

8 (511) 35, 41, 42

(511) 35 - Reklamná činnosť, inzertná činnosť, prieskum trhu, zabezpečovanie a poskytovanie obchodných informácií, obchodná administratíva, ekonomické poradenstvo, vydávanie reklamných materiálov, sprostredkovateľská činnosť v uvedenej oblasti.

41 - Vydavateľská činnosť s výnimkou vydávania reklamných a náborových textov, organizovanie vzdelávaní, kurzov, školení, organizovanie účasti na výstavách, zábavných, športových a kultúrnych podujatí.

42 - Právne služby, právne poradenstvo vrátane sprostredkovania.

(540) Holandská obchodná komora

(731) Holandská obchodná komora pre Slovensko, s. r. o., Dunajská 4, 814 02 Bratislava, SK;

(740) Bachratá Magdaléna, Mgr., Bratislava, SK;

(210) 567-2005

(220) 29.3.2005

8 (511) 29, 30, 32

(511) 29 - Mliečne nápoje (s vysokým obsahom mlieka). 30 - Ľadový čaj; príchuti do potravín s výnimkou esencií a éterických olejov; príchuti do nápojov s výnimkou éterických olejov; nápoje na báze čaju; prísady do nápojov, iné ako esencie; čaj.

32 - Šerbety (nápoje); jablkový džús (nealkoholický); šerbety (sladené ovocné nápoje); ovocné šťavy; nealkoholické ovocné výťažky; príchuti na výrobu nápojov; sirupy na výrobu malinoviek; srvátkové nápoje; prípravky na výrobu nápojov; pastilky na výrobu šumivých nápojov; nápoje z nealkoholických štiav; koktail nealkoholický; nealkoholické nápoje z ovocných štiav; prášky na výrobu šumivých nápojov; sirupy na výrobu nápojov; nealkoholické nápoje; citrónády; tablety na prípravu šumivých nápojov.

(540)



(731) ZLATÁ STUDŇA, s. r. o., Široké 631, 082 37 Široké, SK;

(210) 601-2005

(220) 1.4.2005

8 (511) 29, 30, 33

(511) 29 - Jogurt, konzervovaná, sušená a tepelne spracovaná zelenina, maslo, srvátka, kefir, tofu, mliečne výrobky, mliečne nápoje s vysokým obsahom mlieka, smotana, mlieko, syry, šľahačka, mäso, smotanové a tvarohové krémy, mliečne dezerty.

30 - Mliečne kakaové nápoje, puding, zmrzliny, mliečne kávové nápoje, cukrovinky.

33 - Víno, alkoholické nápoje s výnimkou piva.

(540) FARMA FRESH

(731) FARMA FRESH SLOVAKIA, s. r. o., Majcichov 50, 919 22 Majcichov, SK;

(210) 618-2005

(220) 4.4.2005

8 (511) 9, 11, 12, 37

(511) 9 - Požiarnické a striekacie požiarnické autá.

11 - Klimatizačné zariadenia na vozidlá.

12 - Osobné, dodávkové a nákladné automobily vrátane ich účelových a úžitkových modifikácií, sklápacie automobily, autobusy a kolesové vozidlá, odťahovacie vozidlá a prepravníky automobilov, pojazdné dielne, chladiarské vozidlá, príviesne vozíky na manipuláciu s tovarom, karosérie dopravných prostriedkov, valníkové, skriňové a pancierové nadstavby automobilov.

37 - Klampiarske a zámočnícke práce nachádzajúce sa v tejto triede, opravy a servis poškodených zostáv, podzostáv a súčiastok nákladných, osobných a dodávkových automobilov vrátane ich účelových modifikácií, autobusov a koľosových vozidiel, montáž príslušenstva k automobilom, najmä spojlerov, spacích kabín, hydraulických zdvižných čiel, hydraulických zdvihacích zariadení, chladiacich agregátov, prídavných kúrení, ťažných zariadení, elektrických a hydraulických navijakov, autorádií a imobilizérov.

(540) AUTOKAROS

(731) AUTOKAROS, a. s., Cestárska ulica, 010 01 Žilina, SK;

(740) Labudík Miroslav, Ing., Kysucké Nové Mesto, SK;

(210) 623-2005

(220) 4.4.2005

8 (511) 35, 36, 37, 38, 41, 42

(511) 35 - Vykonávanie administratívnych prác pomocou výpočtovej techniky, riadenie informačných súborov, reklama (on-line) na počítačovej sieti, vyhľadávanie obchodných informácií v počítačových súboroch, reklamná a propagačná činnosť, sprostredkovanie nákupu a predaja tovarov v oblasti výpočtovej techniky (hardvér a softvér), automatizované spracovanie údajov, vyhľadávanie obchodných informácií v počítačových sieťach internetu pre zákazníkov, sprostredkovanie nákupu a predaja tovaru, pomoc pri organizovaní obchodných činností, sprostredkovanie nákupu a predaja tovaru v počítačovej sieti internetu.

36 - Sprostredkovanie obchodu s nehnuteľnosťami všeobecne aj v počítačovej sieti internetu pre zákazníkov.

37 - Sprostredkovanie činnosti v oblasti technického zabezpečenia (montáž, údržba a opravy).

38 - Prevádzkovanie internetového servera, prevádzkovanie internetového portálu, on-line komunikácia prostredníctvom počítačových sietí, elektronická pošta, poskytnutie prístupov do počítačovej siete.

41 - Organizovanie odborných školení a seminárov.

42 - Odborné poradenstvo v oblasti informačných technológií, vytváranie a užívanie počítačových stránok (web) pre zákazníkov, návrh a tvorba počítačových programov na aplikácie na sprostredkovanie obchodu v sieti internetu, hostovanie na počítačových stránkach (web), prenájom a tvorba softvéru, služby v oblasti registrácie Web domén, správa registračných databáz.

(540) virtualne.sk

(731) WEBY.SLOVENSKA.SK, s. r. o., Obrancov mieru 60, 960 01 Zvolen, SK;

(740) Belička Ivan, Ing., Banská Bystrica, SK;

(210) 634-2005

(220) 5.4.2005

8 (511) 5, 9, 11, 16, 25, 28, 29, 35, 37, 38, 39, 41, 44

(511) 5 - Farmaceutické prípravky, parafarmaceutické prípravky, farmaceutické substancie na humánne a veterinárne použitie, lekárnické výrobky, veterinárske výrobky, hygienické výrobky, lieky, veterinárne prípravky, zdravotnícke prípravky,

dietetické látky prispôbené na lekárske účely, potrava pre dojčatá, náplasti, obväzový materiál, hmoty na plombovanie zubov a zubné vosky, dezinfekčné prostriedky, prípravky na ničenie škodcov, fungicídy, herbicídy; doplnky stravy pozostávajúce z vitamínov, minerálov, rastlín (byliniek), všetko vo forme tabliet; vitamíny a minerály, vitamínové prípravky, dietetické substancie používané na lekárske účely, doplnky k výžive, rastlinné substancie, liečivé rastliny, výrobky a prípravky z nich, liečivé byliny, výrobky a prípravky z nich, potravinové prípravky a doplnky všetkých druhov ako posilňujúce potraviny, doplnková výživa na liečebné účely, posilňujúce prípravky, prípravky obsahujúce biochemické katalizátory, najmä pre fyzicky aktívne osoby, rekonvalescentov a chorých, farmaceutické a liečebné prípravky na humánne použitie, liečebné rastlinné výťažky, extrakty, esencie, koncentráty a éterické oleje, medicínálne emulzie, medicínálne čaje, balzamy na lekárske účely, cukrovinky s liečivými prísadami, liečivé korene, liečivé čaje, bylinkové čaje, jedlé rastlinné vlákniny s výnimkou výživných, dietetické látky a potraviny upravené na lekárske účely, potravinové prípravky a doplnky ako posilňujúce potraviny v každej forme, napr. kapsuly, tablety, prášok, granuly, masť, emulzia, dietetické nápoje, liečivé nápoje, dietetické výrobky patriace do tejto triedy, najmä dietetické pečivo, sucháre, sušienky, piškóty, keksy, obilné prípravky, cukrovinky, bombóny, pastilky, kapsuly, žuvačky, čokoláda, jedlé rastlinné vlákniny; všetky uvedené tovary sú na lekárske a farmaceutické účely.

9 - Počítače, počítačový softvér, počítačový hardvér, počítačové periférie, systémy a zariadenie na spracovanie a ukladanie údajov a dát, elektronické testovacie a meracie systémy a ich súčasti, počítačové hry, magnetické nosiče údajov, nosiče zvukových záznamov, nosiče zvukovo-obrazových záznamov, audiovizuálne záznamové disky.

11 - Kúpacie vane, kúpeľové vane, vane na sedacie kúpele, kúpeľňové armatúry, armatúry ako vaňové príslušenstvo, vaňové zariadenia uvedené v tejto triede, kúpeľové vane s masážnymi dýzami; hydromasážne a vírivé prístroje včítane príslušenstva uvedené v tejto triede, saunovacie zariadenia, infrasaunovacie zariadenia a solárne prístroje.

16 - Firemné listiny, papierové propagačné materiály, letáky, prospekty, tlačivá a kancelárske potreby uvedené v triede 16, kancelárska technika a náhradné diely uvedené v triede 16, príslušenstvo kancelárskej techniky uvedené v triede 16.

25 - Odevy uvedené v tejto triede, obuv uvedená v tejto triede, klobúky, šaty, košeľe, nohavice, tréningový úbor, svetre, plavky, slipy, spodná bielizeň, lyžiarske vetrovky, čiapky, dámske kostýmy, obleky, tričká, športová obuv, sandále.

28 - Cvičebné náradie uvedené v tejto triede, prístroje na telesné cvičenia uvedené v tejto triede, rekondičné prístroje určené na športovú relaxáciu uvedené v tejto triede, posilňovacie zariadenia uvedené v tejto triede.

29 - Mlieko, mliečne výrobky, jogurty, polievky, bujóny, jedlé vývary; potravinové doplnky obsahujúce látky živočíšneho pôvodu zaradené v tejto triede, proteín na ľudské potreby, proteínové výrobky a prípravky na výživu zaradené v tejto triede, prípravky zvláštnej výživy pre športovcov alebo osoby s vysokým energetickým výdajom zaradené v tejto triede, jedlá želatína, želatínové výrobky určené na výživu zaradené v tejto triede, jedlé tuky, jedlé oleje, výživové extrakty z chaluhy zaradené v tejto triede, výživové prípravky na denné doplnenie stravy a instantná strava zaradené v tejto triede; potravinové zmesi zložené hlavne z práškoveho mlieka alebo zeleninových proteínov s prídavkom vitamínov alebo stopových prvkov alebo cukrov zaradené v tejto triede; koncentrované, sušené, varené alebo nakladané ovocie a zelenina.

35 - Maloobchodná činnosť v potravinárskej oblasti, farmaceutickej oblasti, lekárskej oblasti, strojárskej oblasti, elektrotechnickej oblasti, v oblasti spotrebnej elektroniky, hutníckej oblasti, stavebnej oblasti, drevárskej oblasti, so športovými potrebami, s telocvičnými potrebami, s posilňovacími zariadeniami a potrebami, s výpočtovou technikou, s kancelárskou technikou, s počítačmi a ich príslušenstvom, s magnetickými nosičmi údajov, s nosičmi zvukových záznamov, s nosičmi zvukovo-obrazových záznamov, s audiovizuálnymi záznamovými diskami, s programovým vybavením pre počítače, so softvérom, s počítačovými hrami, so zdravotníckym materiálom, s kožiarskym tovarom, so zdravotníckym materiálom, s kožiarskym tovarom, s papierom a papiernickými výrobkami, s polygrafickými výrobkami, s odevmi, s textilom, s kozmetickými výrobkami, s čistiacimi prostriedkami, s hračkami, s alkoholickými a nealkoholickými nápojmi, s dopravnými prostriedkami, autosúčiastkami, s tabakovými výrobkami, s ovocím, so zeleninou, s poľnohospodárskymi produktmi, s kvetmi, s ropou a ropnými produktmi, s palivami, s olejmi, s pohonnými hmotami, s kamenárskymi výrobkami, s obrábacími strojmi, so stavebnými strojmi, s poľnohospodárskymi strojmi a s náradím; činnosti reklamnej agentúry, rozširovanie vydávanie a aktualizovanie reklamných materiálov, prenájom reklamných plôch, zásielkové reklamné služby, uverejňovanie reklamných textov, prenájom kancelárskych strojov a zariadení, aranžovanie výkladov, inzertné činnosti, obchodné prieskumy, obchodný manažment, marketingové štúdie, analýzy nákladov, kopírovanie; organizovanie výstav na obchodné, komerčné a reklamné účely; poradenstvo v obchodnej činnosti, obchodný alebo podnikateľský prieskum, spracovávanie a triedenie počítačových databáz; prenájom kancelárskych strojov a zariadenia.

37 - Inštalácia, montáž, údržba a opravy športových, cvičebných, rehabilitačných a rekondičných strojov, prístrojov a zariadení, zdravotníckych zariadení, sanitárnych zariadení, saunovacích zariadení, hydromasážnych vaní, vírivých vaní, prístrojov a príslušenstva uvedeného v tejto triede.

38 - Informačné kancelárie, tlačové kancelárie, telekomunikačné informácie, prenos správ obrazových informácií pomocou počítača, počítačová komunikácia prostredníctvom svetovej telekomunikačnej siete (internet), komunikácia a prenos pomocou počítačových terminálov, prenájom zariadení na prenos informácií, prenájom infoportálov, elektronická pošta, elektronické zobrazovanie, komunikácia a posielanie správ prostredníctvom telefónu a e-mailu, spravodajské služby.

39 - Balenie tovarov, nákladná a kamiónová doprava, skladovanie, uskladňovanie tovarov, sprostredkovanie prepravy, kuriérske služby, doručovanie tovaru, nábytku, organizovanie ciest, exkurzií, okružných výletov, preprava a skladovanie odpadu, prenájom skladísk, prepravné služby, prenájom plavidiel, automobilov.

41 - Prevádzkovanie športových zariadení, vydávanie kníh, časopisov, periodicky vychádzajúcich tlačovín, zborníkov, vydávanie textov s výnimkou reklamných alebo náborových, vydávanie elektronických publikácií, vyučovanie, vzdelávanie, organizovanie kultúrnych alebo vzdelávacích výstav, informácie o výchove a vzdelávaní, organizovanie a vedenie seminárov, školenie, korešpondenčné kurzy, organizovanie a vedenie kolokvií, organizovanie a vedenie konferencií, organizovanie a vedenie kongresov, organizovanie a vedenie seminárov, organizovanie a vedenie sympózií, organizovanie plesov, organizovanie vedomostných a zábavných súťaží, reportérské služby, elektronická edičná činnosť (DPT služby).

44 - Zdravotnícke a lekárske služby uvedené v tejto triede, salóny krásy, verejné kúpele na hygienické účely, kadernícke salóny, plastická chirurgia, parné kúpele, masáže, manikúra, implantácie vlasov, fyzioterapia, fyzikálna terapia, aromaterapeutické služby.

(540)



(731) Šrenkel Jaroslav, Ing., Kuzmányho 33, 040 01 Košice, SK;

(740) Gruber Dalibor, Ing., Košice, SK;

(210) 673-2005

(220) 11.4.2005

8 (511) 1, 17, 19, 35, 37

(511) 1 - Stavebné lepidlá.

17 - Zatepl'ovací systém, polystyrén, minerálna vlna.

19 - Nekomové stavebné materiály, stavebné zmesi, stavebná malta, stavebné omietky, stavebné lepidlá na báze cementu (ako stavebný materiál), samonivelizačné hmoty, vápenný hydrát, vápno, stavebné prvky z betónu, kameň, cement.

35 - Reklama, poradenstvo v obchodnej činnosti, sprostredkovanie predaja uvedených výrobkov.

37 - Stavebníctvo, prípravné práce pre stavbu, demolácia, zemné práce, montáž sadrokartónov, kazetových stropov, podhl'adov a plávajúcich podláh, poradenstvo v oblasti stavebníctva.

(540)



- (731) Lipka s. r. o., Čachtická 7, 915 01 Nové Mesto nad Váhom, SK;
 (740) Kubíny Peter, Bc., Trenčín, SK;

(210) 674-2005

(220) 11.4.2005

8 (511) 1, 17, 19, 35, 37

(511) 1 - Stavebné lepidlá.

- 17 - Zatepľovací systém, polystyrén, minerálna vlna.
 19 - Nekovové stavebné materiály, stavebné zmesi, stavebná malta, stavebné omietky, stavebné lepidlá na báze cementu (ako stavebný materiál), samonivelizačné hmoty, vápenný hydrát, vápno, stavebné prvky z betónu, kameň, cement.
 35 - Reklama, poradenstvo v obchodnej činnosti, sprostredkovanie predaja uvedených výrobkov.
 37 - Stavebníctvo, prípravné práce pre stavbu, demolácia, zemné práce, montáž sadrokartónov, kazetových stropov, podhládov a plávajúcich podláh, poradenstvo v oblasti stavebníctva.

(540)



- (731) Lipka s. r. o., Čachtická 7, 915 01 Nové Mesto nad Váhom, SK;
 (740) Kubíny Peter, Bc., Trenčín, SK;

(210) 762-2005

(220) 22.4.2005

8 (511) 30, 35, 39

- (511) 30 - Čokoláda, čokoládové výrobky, čokoládové dezerty, tyčinky, sušienky.
 35 - Maloobchodná činnosť s výrobkami z čokolády, cukrovinkami a cukrárskymi výrobkami; služby v oblasti marketingu a sprostredkovania nákupu a predaja najmä čokolády, čokoládových výrobkov a cukrovín.
 39 - Balenie, skladovanie a preprava tovarov, najmä potravín a všetky služby súvisiace s balením, skladovaním a prepravou tovarov, najmä potravín.

(540)



- (731) KRÁLOVIČ Jozef ZLOM, Vl. Clementisa 69, 917 01 Trnava, SK;

(210) 772-2005

(220) 25.4.2005

8 (511) 9, 35, 37, 38, 42

- (511) 9 - Elektronika pre výpočtovú techniku, výpočtová technika, hardvér, softvér, počítačové siete, videosystémy, kancelárska technika ako telefónne prístroje, faxy, kopírky, zabezpečovacie videosystémy, kamery.
 35 - Reklama, propagácia, marketing, sprostredkovanie obchodnej činnosti, sprostredkovanie obchodu s tovarom prostredníctvom internetu, návrh a realizácia reklamy plošnej, zvukovej a obrazovej, výroba TV reklamy, videoklipov a ďalšej mediálnej reklamy.
 37 - Montáž, inštalácia a servis elektrických strojov, prístrojov, výpočtovej techniky a zabezpečovacích videosystémov; inštalácie, údržba a opravy hardvéru.
 38 - Internetová prevádzka ako telekomunikačná služba, poskytovanie telekomunikačného pripojenia do svetovej počítačovej siete, telekomunikačné služby pre užívateľov.
 42 - Softvér - tvorba programov, grafické spracovanie tlačív a plagátov, služby v oblasti aplikácie softvéru.

(540) MRP

- (731) Pečeňa Milan, Ing., Na stráni 532, 763 15 Slušovice, CZ;
 (740) Beleščák Ladislav, Ing., Piešťany, SK;

(210) 776-2005

(220) 25.4.2005

8 (511) 35, 36

- (511) 35 - Poradenstvo pri vedení podnikov, vedenie účtovných kníh, mzdy a výplatné listiny, príprava a vyhotovenie daňových priznaní, obchodný a podnikateľský prieskum, účtovníctvo, sekretárske služby.
 36 - Daňové odhady (služby).

(540)



(591) šedá, zelená

- (731) Insignia Tax k.s., Bojnická 20, 831 04 Bratislava, SK;

(210) 777-2005

(220) 25.4.2005

8 (511) 7, 9, 35, 37, 38, 41, 42

- (511) 7 - Obrábacie stroje, drevoobrábacie stroje, prevodové skrine s výnimkou prevodoviek pre pozemné vozidlá.
 9 - Elektrické zariadenia na diaľkové ovládanie priemyselných procesov.
 35 - Výroba reklamy, reklamná činnosť.
 37 - Montážne a inštalačné služby v oblasti automatizácie, regulácie a vykurovania.
 38 - Počítačová komunikácia.
 41 - Ostatné vzdelávanie v oblasti automatizácie a regulácie.
 42 - Inžinierska činnosť, technický prieskum, tvorba softvéru, výskum a vývoj nových produktov.

(540)

ECS

(731) ECS SLUŽBY, s.r.o., Staromlynská 29, 821 06 Bratislava, SK;

(210) 778-2005

(220) 25.4.2005

8 (511) 25

(511) 25 - Pánske alebo chlapčenské zvrchníky, plášte, vetrovky, bundy, peleríny, ako aj pletené alebo háčkové, pánske alebo chlapčenské obleky, komplety, kabáty, saká, blejzer, nohavice, nohavice s náprsníkom a s plecnicami, lýtkové a krátke nohavice, ako aj pletené alebo háčkové, pánske alebo chlapčenské košeľe, pletené alebo háčkové, pánske alebo chlapčenské spodky, nočné košeľe, pyžamá, kúpacie plášte, župany, ako aj pletené alebo háčkové, pánske alebo chlapčenské košeľe, pánske alebo chlapčenské tielka, spodky, nočné košeľe, pyžamá, kúpacie plášte, župany, pánske alebo chlapčenské plavky, dámske alebo dievčenské zvrchníky, plášte, peleríny, bundy, vetrovky, ako aj pletené alebo háčkové, dámske alebo dievčenské obleky, komplety, saká, kabáty, blejzer, nohavicové sukne, nohavice, krátke nohavice, nohavice s náprsníkom a s plecnicami, lýtkové a krátke nohavice, pletené alebo háčkové, dámske alebo dievčenské blúzky, košeľe a košeľové blúzky, pletené alebo háčkové, dámske alebo dievčenské kombiné, spodničky, pyžamá, kúpacie plášte, župany, pletené alebo háčkové, dámske alebo dievčenské kostýmy, kabátiky, šaty, sukne, pánske plavky, dámske alebo dievčenské plavky, tielka, tričká, pletené, ako aj háčkové, pulóvre, svetre, vesty, pletené alebo háčkové, dojčenské odevy, pletené alebo háčkové, pančuchové nohavice, pančuchy, ponožky, dojčenské odevy, tepláky, lyžiarske odevy, podprsenky, nohavičky, osobná bielizeň, podvázky, podvážkové pásy, korzety, plecnice, vreckovky, pléty, šatky, mantily, závoje, viazanky, motýliky, kravaty, živôtky, pleteniny (oblečenie), krátke kabátiky, župany, konfekcia, klobúky, kapucne, čiapky, šatky, šály, čelenky, pančuškové nohavice, pokrývky hlavy, rukavice.

(540) **LORIN**

(731) BTR TRADE, spol. s r. o., Coborihó 2, 949 01 Nitra, SK;

(210) 782-2005

(220) 25.4.2005

8 (511) 18, 25

(511) 18 - Kufre a kabele z kože alebo z imitácie kože, alebo z textilu, najmä plecniaky, ručné kabelky, dámske kabelky, vaky, tašky na topánky, vaky na lyže, vaky na snoubord, turistické vaky, diplomatky a aktovky, cestovné tašky, puzdrá a kufre na bicykle, dáždňiky.

25 - Odevy, športové odevy najmä odevy na lyžovanie, turistiku, spodná bielizeň, odev do snehu, plášte a obleky do dažďa, nepremokavé kombinézy, ponožky, rukavice, boxerské rukavice, pestré veľké bavlnené šatky, čapice, šiltovky, čelenky, opasky, kabáty s kapucňou, vetrovky, košeľe, blúzky, tričká s krátkymi rukávami, blúzky s krátkymi rukávami, jazdecké košeľe, tričká v tvare T, šortky, sukne, tričká na zachytávanie potu, bermudy, pracovná obuv, hlavne topánky, športové topánky a sandále, čižmy, tenisky, turistické topánky, topánky na tenis, lyžiarky, topánky na snoubord, topánky na lyžovanie a topánky s predĺženým priehlavkom, ochranné tašky na topánky.

(540) **BONFIRE**

(731) BONFIRE SNOWBOARDING INC., 525 Southeast - 11th avenue, Portland, Oregon 97214, US;

(740) Voleková Eva, Dipl. Ing., Bratislava, SK;

(210) 783-2005

(220) 20.4.2005

8 (511) 35, 41, 42, 43

(511) 35 - Reklamné agentúry; lepenie plagátov; organizovanie komerčných alebo reklamných výstav a veľtrhov; prenájom reklamného času vo všetkých komunikačných médiách; prenájom reklamných priestorov; reklama; reklama (on-line) na počítačovej komunikačnej sieti; reklamné agentúry; rozširovanie reklamných materiálov zákazníkom; vydávanie a aktualizovanie reklamných materiálov; rozširovanie reklamných oznamov; zásielkové reklamné služby; uverejňovanie reklamných textov; televízna reklama; obchodný manažment v oblasti umenia.

41 - Diskotéky (služby); divadelné predstavenia; estrády; filmová tvorba; filmové štúdiá; prenájom filmov; fotografovanie; klubové služby; nočné kluby; nahrávanie videopások; organizovanie a vedenie konferencií; organizovanie a vedenie kongresov; organizovanie a vedenie seminárov; organizovanie predstavení (manažérske služby); organizovanie vedomostných alebo zábavných súťaží; organizovanie živých vystúpení; postsynchronizácia, dabing; požičovanie filmov; požičovanie videopások; výroba divadelných alebo iných predstavení; tvorba videofilmov; umelecké módné agentúry; zábava, pobavenie.

42 - Hostovanie na počítačových stránkach; počítačové programovanie; tvorba softvéru; udržiavanie a vytváranie počítačových stránok pre zákazníkov.

43 - Bary (služby); bufety.

(540)

iluzia

(731) Burgár Martin, Pelhřimovská 1192/4, 026 01 Dolný Kubín, SK; Holubčík Martin, Chočská 1531/11, 026 01 Dolný Kubín, SK;

(210) 787-2005

(220) 26.4.2005

8 (511) 5

(511) 5 - Lieky, farmaceutické prípravky na humánne a veterinárne použitie, chemické prípravky na farmaceutické účely, farmaceutické a zverolekárske prípravky, krmivá (prísady) do kŕmnych zmesí na lekárske účely, chemické prípravky na zverolekárske účely, chemicko-farmaceutické prípravky, chemické prípravky na farmaceutické účely, dezinfekčné prípravky na hygienické účely, antimikrobiká, antiparazitiká, posilňujúce a dietetické prípravky na lekárske použitie, dietetické prípravky pre deti a chorých, prípravky na ničenie rastlinných a živočíšnych škodcov, medikované prípravky pre zvieratá, chemické prísady do kŕmív na lekárske účely.

(540) CEFTRON

(731) BIOTIKA, a. s., 976 13 Slovenská Ľupča, SK;

(210) 790-2005

(220) 26.4.2005

8 (511) 32, 35, 39

(511) 32 - Nealkoholické nápoje, najmä ochutené vody, minerálne a sytené vody; iné nealkoholické nápoje, najmä nápoje s príchut'ou ovocia alebo zeleniny, nealkoholické nápoje obohatené vitamínmi alebo minerálmi, limonády, šumivé nealkoholické nápoje, miešané nealkoholické nápoje; ovocné nápoje a ovocné šťavy; prípravky alebo príchuti na tvorbu nealkoholických nápojov, najmä sirupy, koncentráty alebo prášky na výrobu nápojov, najmä ochutených vôd, minerálnych a sytených vôd, chladených nealkoholických nápojov, nápojov s obsahom vitamínov a minerálov, ovocných nápojov; ostatné nealkoholické nápoje zaradené do triedy 32.

35 - Propagácia; reklama; inzercia prostredníctvom rôznych médií; rozširovanie vzoriek; marketing; obchodný manažment; maloobchodná činnosť v oblasti nápojov; podpora predaja pre tretie strany; pomoc pri riadení maloobchodnej a veľkoobchodnej činnosti; poradenstvo a pomoc pri riadení obchodných aktivít; odborné obchodné poradenstvo; obchodné alebo podnikateľské informácie; obchodný alebo podnikateľský prieskum; zásobovacie služby.

39 - Balenie a skladovanie tovaru; preprava tovaru; distribúcia tovaru.

(540) KOLA LOKA

(731) Eduard Rada, a. s., Pivovar Steiger 24, 966 02 Vyhne, SK;

(740) Záhurecký Eugen, JUDr., Banská Bystrica, SK;

(210) 791-2005

(220) 26.4.2005

8 (511) 32, 35, 39

(511) 32 - Nealkoholické nápoje, najmä ochutené vody, minerálne a sytené vody; iné nealkoholické nápoje, najmä nápoje s príchut'ou ovocia alebo zeleniny, nealkoholické nápoje obohatené vitamínmi alebo minerálmi, limonády, šumivé nealkoholické nápoje, miešané nealkoholické nápoje; ovocné nápoje a ovocné šťavy; prípravky alebo príchuti na tvorbu nealkoholických nápojov,

najmä sirupy, koncentráty alebo prášky na výrobu nápojov, najmä ochutených vôd, minerálnych a sytených vôd, chladených nealkoholických nápojov, nápojov s obsahom vitamínov a minerálov, ovocných nápojov; ostatné nealkoholické nápoje zaradené do triedy 32.

35 - Propagácia; reklama; inzercia prostredníctvom rôznych médií; rozširovanie vzoriek; marketing; obchodný manažment; maloobchodná činnosť v oblasti nápojov; podpora predaja pre tretie strany; pomoc pri riadení maloobchodnej a veľkoobchodnej činnosti; poradenstvo a pomoc pri riadení obchodných aktivít; odborné obchodné poradenstvo; obchodné alebo podnikateľské informácie; obchodný alebo podnikateľský prieskum; zásobovacie služby.

39 - Balenie a skladovanie tovaru; preprava tovaru; distribúcia tovaru.

(540) KOLALOKA

(731) Eduard Rada, a. s., Pivovar Steiger 24, 966 02 Vyhne, SK;

(740) Záhurecký Eugen, JUDr., Banská Bystrica, SK;

(210) 794-2005

(220) 27.4.2005

8 (511) 39

(511) 39 - Špedícia.

(540) EDC LOGISTIK

(731) ABC LOGISTIK s. r. o., Ivanská cesta 27, 821 04 Bratislava, SK;

(210) 796-2005

(220) 27.4.2005

8 (511) 7, 16, 28, 35, 37, 40, 42

(511) 7 - Baliace stroje, dopravníky ako stroje, banké stroje, cestné stroje, čistiace stroje, drevoobrábacie stroje, drviace stroje na odpad, drviče, drviace zariadenia ako stroje, etiketovacie stroje, formovacie stroje, profilovacie stroje, kalolisy, kovoobrábacie stroje, leštiace stroje, lisovacie stroje, manipulátory, miešacie stroje, nástroje ako časti strojov, navíjacie zariadenia, papierenské stroje, pneumatické dopravníky, poľnohospodárske dopravníky, polygrafické stroje, prepravníky, rúrové dopravníky, triediace stroje, stroje pre textilný priemysel.

16 - Firemné listiny, papierové propagačné materiály, letáky, prospekty, tlačivá a kancelárske potreby s výnimkou nábytku uvedené v tejto triede, kancelárska technika uvedená v tejto triede, náhradné diely a príslušenstvo kancelárskej techniky uvedené v tejto triede.

28 - Trikové zariadenia, zariadenia a trenažéry pre elektronické hry s výnimkou hier využívajúcich televízne prijímače, hracie automaty s výnimkou automatov uvádzaných do chodu vhodným mince.

35 - Maloobchodná činnosť s trikovými zariadeniami, zariadeniami a trenažermi pre elektronické hry, hracími automatmi, baliacimi strojmi, dopravníkmi ako strojmi, bankými strojmi, cestnými strojmi, čistiacimi strojmi, drevoobrábacími strojmi, drviacimi strojmi na odpad, drvičmi, drviacimi zariadeniami ako strojmi, etiketovacími strojmi, formovacími strojmi, profilovacími

strojmi, kalolisami, kovoobrábacími strojmi, leštiacimi strojmi, lisovacími strojmi, manipulátormi, miešacími strojmi, nástrojmi ako časťami strojov, navíjacími zariadeniami, papierenskými strojmi, pneumatickými dopravníkmi, poľnohospodárskymi dopravníkmi, polygrafickými strojmi, prepravníkmi, rúrovými dopravníkmi, triediacimi strojmi, strojmi pre textilný priemysel; činnosti reklamnej agentúry, rozširovanie, vydávanie a aktualizovanie reklamných materiálov, prenájom reklamných plôch, zásielkové reklamné služby, uverejňovanie reklamných textov, prenájom kancelárskych strojov a zariadení, aranžovanie výkladov, inzertné činnosti, obchodné prieskumy.

37 - Montáž, údržba a opravy strojov a obrábacích strojov a ich častí, motorov a hnacích strojov okrem motorov pre pozemné vozidlá, súkolesí a prevodov a ich častí okrem súkolesí a prevodov pre pozemné vozidlá; oprava opotrebovaných alebo poškodených strojov.

40 - Montáž materiálu na objednávku, informácie o spracovaní a úprave materiálov, zváranie.

42 - Inžinierska činnosť v investičnej výstavbe, štúdie technických projektov, zostavovanie stavebných výkresov, technický prieskum, strojársky výskum, výskum a vývoj nových výrobkov.

(540)



(731) MANEX spol. s r. o., Alvinczyho 12, 040 01 Košice, SK;

(740) Gruber Dalibor, Ing., Košice, SK;

(210) 797-2005

(220) 27.4.2005

8 (511) 6, 16, 17, 35, 37, 39

(511) 6 - Plech, výrobky z plechu, plechové výlisky a výstrižky, drobný železiarsky tovar, kovové schránky, kovové poštové schránky, kovové bezpečnostné schránky, oceľobetónové materiály, kovová dlažba, kovové dosky, kovové palety, kovové držadlá, kovové rukoväti, kovové prahy, kovové dvere, kovové konštrukcie, kovové schránky a kontajnery, kovanie na rámy a nábytok, kovové lešenia, kovové pásy, stavebné kovanie, kovové tesnenia, železničné koľajnice.

16 - Firemné listiny, piapiernický tovar, papierové obaly, papierové kartóny, papierové propagačné materiály, informačné brožúry, fotografie, katalógy, kalendáre, mapy, knihy, noviny, časopisy, tlačivá a kancelárske potreby uvedené v tejto triede a kancelárska technika uvedená v tejto triede.

17 - Výrobky z plastov, plastové obaly, plastové výlisky a výstrižky, drobný plastový tovar, plastové schránky, nekovové poštové schránky, plastové záklopky na poštové schránky, nekovové bezpečnostné schránky.

35 - Maloobchodná činnosť v strojárskej oblasti, v stavebnej oblasti, v hutníckej oblasti, v sklárskej oblasti, v drevárskej oblasti, v kožiarskej oblasti, v odevnej oblasti, v elektrotechnickej oblasti, s motorovými vozidlami a ich príslušenstvom, so zariadeniami na pohyb po zemi, vode alebo vo vzduchu, s priemyselnými olejmi a tukmi, s mazacími olejmi, s pohonnými hmotami, v oblasti spotrebnej elektroniky, s výpočtovou technikou, s obuvou, s textilom a textilnými výrobkami, so železným materiálom a železnými výrobkami, hutným materiálom a hutnými výrobkami, s nábytkom, s keramikou, s chemickými výrobkami, s priemyselným tovarom, s nealkoholickými nápojmi, s alkoholickými nápojmi, s poľnohospodárskymi produktmi a obilninami, s potravinami rastlinného aj živočíšneho pôvodu, s čerstvým ovocím a zeleninou, s tabakom a tabakovými výrobkami, s papierom a papierovými výrobkami, s farmaceutickými výrobkami; činnosti reklamnej agentúry, rozširovanie, vydávanie a aktualizovanie reklamných materiálov, prenájom reklamných priestorov a plôch, prenájom reklamných materiálov, zásielkové reklamné služby, uverejňovanie reklamných textov, prenájom kancelárskych strojov a zariadení, aranžovanie výkladov, analýzy nákladov, inzertné činnosti, obchodný alebo podnikateľský prieskum, poradenstvo v obchodnej činnosti, prenájom kancelárskych strojov a zariadení, obchodný manažment a podnikové poradenstvo, organizovanie výstav na obchodné a reklamné účely, odborné obchodné poradenstvo, prieskum trhu, sekretárske služby, účtovníctvo, vedenie účtovných kníh.

37 - Montáž, servis, inštalácia, údržba a opravy kovových poštových schránok, nekovových poštových schránok, kancelárskych strojov, prístrojov a zariadení, montáž, údržba a opravy elektrických strojov, prístrojov a zariadení pre domácnosť.

39 - Preprava a skladovanie tovarov, prenájom skladísk, prenájom skladovacích kontajnerov, skladovanie; uskladnenie tovaru, balenie tovarov, služby v doprave a preprave, sprostredkovanie prepravy, nákladná doprava, kamiónová doprava, osobná doprava.

(540) **MARBOX**

(731) Ing. Milan MARTINÁSEK - MARMÍ, Cottbúská 1, 080 01 Košice, SK;

(740) Gruber Dalibor, Ing., Košice, SK;

(210) 798-2005

(220) 27.4.2005

8 (511) 6

(511) 6 - Konštrukcie kovové prenosné, pilóty upevňovacie kovové, podpory kovové, stĺpy kovové, stojky kovové, oplatenie kovové.

(540)

tempoline

(731) Racek Vlastimil, Opařany č. 235, 391 61 Opařany, CZ;

(740) Mišľanová Mária, Košice, SK;

(210) 799-2005

(220) 27.4.2005

8 (511) 31

(511) 31 - Krmivá pre hospodárske zvieratá; doplnky výživy pre zvieratá.

(540)

(591) zelená, biela

(731) Tekro, spol. s r. o., Pri železnici 1782, 941 31 Dvory n. Žitavou, SK;

(210) 800-2005

(220) 27.4.2005

8 (511) 31

(511) 31 - Krmivá pre psov.

(540)

(591) žltá-oranžová, červená

(731) Tekro, spol. s r. o., Pri železnici 1782, 941 31 Dvory n. Žitavou, SK;

(210) 834-2005

(220) 29.4.2005

8 (511) 33

(511) 33 - Likéry.

(540)

(591) žltá, modrá, čierna, červená

(731) PRELIKA, a. s., Prešov, Protifašistických bojovníkov 4, 080 01 Prešov, SK;

(210) 837-2005

(220) 29.4.2005

8 (511) 41, 43, 44

(511) 41 - Konferencie, kongresy, organizovanie kultúrnych alebo vzdelávacích výstav, služby športovísk.

43 - Bary, bufety, hotelierske služby, kaviarne, prenájom prednáškových sál, prevádzkovanie hotelového ubytovania, reštaurácie, poskytovanie prechodného ubytovania.

44 - Kúpele, manikúra, masáže, kadernícke salóny, parné kúpele, salóny krásy.

(540)

(591) modrá, zelená

(731) Hotel KASKÁDY, Letecká 12, 962 31 Sliač, SK;

(210) 838-2005

(220) 29.4.2005

8 (511) 41, 43, 44

(511) 41 - Konferencie, kongresy, organizovanie kultúrnych alebo vzdelávacích výstav, služby športovísk.

43 - Bary, bufety, hotelierske služby, kaviarne, prenájom prednáškových sál, prevádzkovanie hotelového ubytovania, reštaurácie, poskytovanie prechodného ubytovania.

44 - Kúpele, manikúra, masáže, kadernícke salóny, parné kúpele, salóny krásy.

(540)

(591) modrá, zelená

(731) Hotel KASKÁDY, Letecká 12, 962 31 Sliač, SK;

(210) 842-2005

(220) 3.5.2005

8 (511) 35, 41

(511) 35 - Vydávanie reklamných textov a publikácií.

41 - Vzdelávanie, telesné cvičenia, kluby zdravia, organizovanie a vedenie konferencií, seminárov, kongresov, školení; organizovanie kultúrnych a vzdelávacích výstav, plesov, živé predstavenia, zábava, vydávanie publikácií s výnimkou vydávania reklamných a náborových textov.

(540) DÚHOVÝ MOST

(731) KLUB CYSTICKEJ FIBRÓZY (KLUB CF), Popradská 56, 040 11 Košice, SK;

(210) 843-2005

(220) 3.5.2005

8 (511) 35, 41, 44

(511) 35 - Vydávanie reklamných textov a publikácií.

41 - Vzdelávanie, telesné cvičenia, kluby zdravia, organizovanie a vedenie konferencií, seminárov, kongresov, školení; organizovanie kultúrnych a vzdelávacích výstav, koncertov, plesov, živé predstavenia, zábava, vydávanie publikácií s výnimkou vydávania reklamných a náborových textov.

44 - Fyzioterapia, psychologické služby, zdravotnícke služby, ošetrovateľské služby.

(540) SLANÉ DETI

(731) KLUB CYSTICKEJ FIBRÓZY (KLUB CF), Popradská 56, 040 11 Košice, SK;

(210) 844-2005

(220) 2.5.2005

8 (511) 9, 37, 39, 41, 42, 45

(511) 9 - Elektrické, elektronické a mechanické zabezpečovacie systémy, zariadenia a prístroje patriace do tejto triedy; signalizačné zariadenia, prístroje a nástroje; detektory; nosiče zvukových a zvukovo-obrazových záznamov, počítače včítane príslušenstva a periférnych prístrojov a/alebo zariadení na účely zabezpečovania osôb, objektov a/alebo majetku, kamery a kamerové systémy; mikrofóny a mikrofónové systémy, telekomunikačné a rádiokomunikačné prístroje a zariadenia; nástroje, prístroje a zariadenia na meranie, kontrolu a zisťovanie elektrických, rádiokomunikačných a akustických signálov; prístroje a zariadenia na záznam a reprodukciu zvuku a/alebo obrazu; zariadenia na diaľkový prenos dát a informácií, zariadenia a prístroje na automatizované spracovávanie dát, obrazu a textov; softvér pre zabezpečovacie systémy a zariadenia; drôtové a bezdrôtové prenosové, dorozumievacie a akustické zariadenia; pamäťové a záznamové médiá a nosiče informácií pre počítače; zariadenia a systémy bezkontaktnéj identifikácie; zariadenia označovacej elektroniky; monitory, rádio-, audio-, videovýrobky, výrobky reprodukčné, záznamové a ich kombinácie.

37 - Montáž, údržba a servis telekomunikačných a rádiokomunikačných zariadení pre oblasť ochrany majetku, objektov a/alebo osôb alebo pre bezpečnostné služby; inštalácia, údržba a servis technického vybavenia alebo technických zariadení slúžiacich na ochranu majetku, objektov a/alebo osôb, inštalácia, údržba a servis zabezpečovacích systémov, slúžiacich na ochranu majetku, objektov a/alebo osôb; montáž, opravy a údržba trezorov, schránok a bezpečnostných zámkov.

39 - Preprava majetku, cenín, peňazí a/alebo osôb špeciálnymi vozidlami, ochrana prepravy majetku, cenín, peňazí a/alebo osôb; nepravidelná neverejná osobná cestná doprava.

41 - Odborná príprava osôb na činnosti na ochranu osôb, objektov a majetku a na výkon strážnej služby.

42 - Odborné posudky v oblasti ochrany majetku, objektov a/alebo osôb; projektovanie a vyhotovovanie plánov ochrany objektov; projektovanie, vývoj a konštrukcia zabezpečovacích elektrických, elektronických alebo mechanických systémov, zariadení, prístrojov a nástrojov alebo populačných systémov a zariadení slúžiacich na ochranu majetku, objektov alebo osôb; revízie zabezpečovacích systémov slúžiacich na ochranu majetku, objektov a/alebo osôb.

45 - Ochrana objektov, majetku a/alebo osôb; poradenské služby v oblasti ochrany majetku, objektov a/alebo osôb; bezpečnostná služba; poradenstvo v oblasti bezpečnostných služieb; prevádzkovanie zabezpečovacieho systému alebo poplachového systému, alebo ústrednej zabezpečovacej signalizácie a iných populačných systémov a zariadení slúžiacich na ochranu a stráženie majetku, objektov a/alebo osôb; vyhladávací služba; sledovateľská služba; sprostredkovanie služieb v oblasti ochrany objektov, majetku alebo

osôb; prenájom zabezpečovacích zariadení; ochrana a stráženie parkovísk; poriadkové služby pri usporadúvaní verejných zhromaždení, slávností, športových alebo kultúrnych podujatí.

(540)



(591) žltá, oranžová, čierna

(731) G-5, s. r. o., Jesenského 12, 040 01 Košice, SK;

(210) 845-2005

(220) 2.5.2005

8 (511) 9, 37, 39, 41, 42, 45

(511) 9 - Elektrické, elektronické a mechanické zabezpečovacie systémy, zariadenia a prístroje patriace do tejto triedy; signalizačné zariadenia, prístroje a nástroje; detektory; nosiče zvukových a zvukovo-obrazových záznamov, počítače včítane príslušenstva a periférnych prístrojov a/alebo zariadení na účely zabezpečovania osôb, objektov a/alebo majetku, kamery a kamerové systémy; mikrofóny a mikrofónové systémy, telekomunikačné a rádiokomunikačné prístroje a zariadenia; nástroje, prístroje a zariadenia na meranie, kontrolu a zisťovanie elektrických, rádiokomunikačných a akustických signálov; prístroje a zariadenia na záznam a reprodukciu zvuku a/alebo obrazu; zariadenia na diaľkový prenos dát a informácií, zariadenia a prístroje na automatizované spracovávanie dát, obrazu a textov; softvér pre zabezpečovacie systémy a zariadenia; drôtové a bezdrôtové prenosové, dorozumievacie a akustické zariadenia; pamäťové a záznamové médiá a nosiče informácií pre počítače; zariadenia a systémy bezkontaktnéj identifikácie; zariadenia označovacej elektroniky; monitory, rádio-, audio-, videovýrobky, výrobky reprodukčné, záznamové a ich kombinácie.

37 - Montáž, údržba a servis telekomunikačných a rádiokomunikačných zariadení pre oblasť ochrany majetku, objektov a/alebo osôb alebo pre bezpečnostné služby; inštalácia, údržba a servis technického vybavenia alebo technických zariadení slúžiacich na ochranu majetku, objektov a/alebo osôb, inštalácia, údržba a servis zabezpečovacích systémov, slúžiacich na ochranu majetku, objektov a/alebo osôb; montáž, opravy a údržba trezorov, schránok a bezpečnostných zámkov.

39 - Preprava majetku, cenín, peňazí a/alebo osôb špeciálnymi vozidlami, ochrana prepravy majetku, cenín, peňazí a/alebo osôb; nepravidelná neverejná osobná cestná doprava.

41 - Odborná príprava osôb na činnosti na ochranu osôb, objektov a majetku a na výkon strážnej služby.

42 - Odborné posudky v oblasti ochrany majetku, objektov a/alebo osôb; projektovanie a vyhotovovanie plánov ochrany objektov; projektovanie, vývoj a konštrukcia zabezpečovacích elektrických, elektronických alebo mechanických systé-

mov, zariadení, prístrojov a nástrojov alebo poplašných systémov a zariadení slúžiacich na ochranu majetku, objektov alebo osôb; revízie zabezpečovacích systémov slúžiacich na ochranu majetku, objektov a/alebo osôb.

45 - Ochrana objektov, majetku a/alebo osôb; poradenské služby v oblasti ochrany majetku, objektov a/alebo osôb; bezpečnostná služby; poradenstvo v oblasti bezpečnostných služieb; prevádzkovanie zabezpečovacieho systému alebo poplachového systému, alebo ústrednej zabezpečovacej signalizácie a iných poplašných systémov a zariadení slúžiacich na ochranu a stráženie majetku, objektov a/alebo osôb; vyhladávací služba; sledovateľská služba; sprostredkovanie služieb v oblasti ochrany objektov, majetku alebo osôb; prenájom zabezpečovacích zariadení; ochrana a stráženie parkovísk; poriadkové služby pri usporadúvaní verejných zhromaždení, slávností, športových alebo kultúrnych podujatí.

(540)



(591) zlatá, čierna

(731) Dana Demská - G1 MONITOR, Trieda SNP 19, 040 11 Košice, SK;

(210) 857-2005

(220) 5.5.2005

8 (511) 35, 37, 38, 41, 42

(511) 35 - Reklama, obchodný manažment, obchodná správa, sekretárske služby.

37 - Stavebníctvo, opravy, inštalačné a montážne služby.

38 - Telekomunikácie.

41 - Vzdelávanie, poskytovanie odbornej prípravy, zábava, športové a kultúrne aktivity.

42 - Vedecké a technologické služby, výskum a navrhovanie, ktoré s tým súvisia, priemyselné analýzy a výskumné služby, navrhovanie a vývoj počítačového hardvéru a softvéru, právnické služby.

(540)

HUMANPOWER
S L O V A K I A

(591) červená

(731) HUMANPOWER SLOVAKIA, s. r. o., Dunajská 25, 811 08 Bratislava, SK;

(210) 860-2005

(220) 6.5.2005

8 (511) 6, 7, 8, 35

(511) 6 - Kovový spojovací materiál, drôty oceľové a z farebných kovov, drôty zvráacie a pájkovacie, zámočnicke výrobky kovové, kovové materiály na rozvod vody, plynu a topenia (potrubia, spojky na rúrky a potrubia), nákovy, kovové piesko-

vacie kabíny, kovové kovania stavebné, dverné, okenné a nábytkové, kovové skrine a boxy na náradie, stojany, kovové vráta, dvere a okná, kovové zárubne a okenné rámy, okenné parapety kovové, ochranné mreže, odkvapové žľaby a odkvapové zvody kovové, držadlá kovové, zábradlia kovové, schody a rebríky kovové.

7 - Stroje vrátane motorov na opracovanie a tvarovanie kovových aj nekovových materiálov, hydraulické a mechanické lisy, brúsky všetkého druhu (uhlové, vibračné, hranové, pásové, pneumatiké), brúsne hlavy (časti strojov), ostričky nástrojov (brúsky nástrojové), elektrické vítačky ručné, stojanové a stolné, vrtacie hlavy a korunky (časti strojov), sústruhy, ohýbačky, pásové píly, kotúčové píly, drevoobrábacie stroje, hoblice, spinkovačky, kľincovačky, frézky (stroje), zdvíhacie zariadenia, leštičky (stroje), vysávače, mechanické ručné nástroje a náradia, ručné pneumatiké náradia patriace do tejto triedy, pištoly striekacie na farby, pištoly na práškové lakovanie, pieskovacie pištoly, elektrické lanové navijaky, olepovačky hrán, ohýbacie stroje, tlakové umývačky, súčasti a príslušenstvá uvedených výrobkov, všetko v rámci tejto triedy.

8 - Náradie na opracovanie a tvarovanie kovových a nekovových materiálov vrátane ručných nástrojov a náradí, zdviháky a zdvíhadla na ručné ovládanie, sťahovačky, strojné zveráky a upínače, pákové nožničky, prestrihovadlá, svorky a zveráky, upínacie dosky a upínacie prípravky, skľučovadlá a iné nástroje nahradzujúce funkciu skľučovadiel, nitovacie kliešte, stužovadlá, nitovačky (ručné nástroje), súčasti a príslušenstvá uvedených výrobkov.

35 - Sprostredkovateľské služby v oblasti obchodu a maloobchodu vrátane sprostredkovateľských služieb v oblasti obchodu a maloobchodu poskytovaných prostredníctvom globálnej počítačovej siete internet, on-line maloobchodné a veľkoobchodné vyhľadávanie a objednávanie pre obchod so všeobecným a spotrebným tovarom, reklamné služby poskytované prostredníctvom globálnej počítačovej siete internet, poradenské a konzultačné služby v oblasti reklamy, reklamné služby a marketing, poskytovanie reklamných plôch, reklama na internete, on-line inzercia, marketing, prezentácia užívateľov na internetových stránkach, rozširovanie a poskytovanie reklamných a inzertných materiálov hlavne novín, časopisov určených na reklamu a propagáciu, prospektov, letákov, katalógov, reklamnej literatúry, brožúr v tlačovej podobe, na iných nosných médiách či prostredníctvom siete internet alebo inej podobnej verejnej či neverejnej siete.

(540) centro-max

(731) Hrbáček Kamil, U Vysočanského pivovaru 701/3, 190 00 Praha, CZ;

(210) 878-2005

(220) 9.5.2005

8 (511) 6, 8, 9, 14, 22, 38

(511) 6 - Drôt, drôtené pletivo, jemné drôtené pletivo, drôty z obyčajných kovov, drôty zo zliatin obyčajných kovov (okrem poistkových drôtov), hliníkový drôt, klince, kovové laná, medený drôt, neizolovaný, napínače na kovové drôty, kovové nity, oceľové laná, oceľový drôt, ostatný drôt, kovové ploty, príchytky (klince), príchytky, klince, pružiny (železiarsky tovar), sieťky +B2558 proti hmyzu (kovové), kovové skrutky, spájkovací drôt, kovové spony, závitové krúžky, závlačky, zväracie a spájkovacie elektródy, kovové drôty a tyče na zváranie, železiarsky tovar (drobný).

8 - Ravník klincov, ručné nástroje na opletanie, valcovačky na drôty a kovové pásky (ručné náradie), vyťahovače klincov.

9 - Bezpečnostné siete (ochranné), medený drôt, izolovaný, ochranné siete proti nehodám, telefónne drôty, telegrafné drôty, záchranné siete.

14 - Strieborný drôt.

22 - Pletivo na siete.

38 - Poskytovanie telekomunikačného pripojenia do svetovej počítačovej siete, poskytovanie užívateľského prístupu do svetovej počítačovej siete, prenos správ a obrazových informácií pomocou počítača.

(540)

(591) tmavomodrá, biela

(731) Pavlík Matúš - M. S. P., Hollého 28, 920 01 Hlohovec, SK;

(740) Holakovský Štefan, Ing., Bratislava, SK;

(210) 890-2005

(220) 11.5.2005

8 (511) 35, 36

(511) 35 - Pomoc pri riadení obchodnej činnosti, poradenstvo v obchodnej činnosti, podnikové poradenstvo a obchodný manažment, profesionálne obchodné alebo podnikové poradenstvo, obchodný alebo podnikateľský prieskum.

36 - Finančné analýzy, bankovníctvo, oceňovanie a odhady (daňové), finančné informácie, finančné odhady a oceňovanie (poisťovníctvo, bankovníctvo, nehnuteľnosti), finančné poradenstvo, finančné konzultačné služby, finančné služby, garancie, záruky, kaucie, kapitálové investície, kancelárie na inkasovanie pohľadávok, splácanie platieb, záručné, záložné pôžičky, pôžičky (financovanie), finančné konanie.

(540) GOZER Betreuung und Acquisition von Neukunden und Kundenstrukturen GmbH

(731) GOZER Betreuung und Acquisition von Neukunden und Kundenstrukturen GmbH, Kübeckgasse 18/14, Viedeň 1030, AT;

(210) 892-2005

(220) 11.5.2005

8 (511) 35, 36

(511) 35 - Pomoc pri riadení obchodnej činnosti, poradenstvo v obchodnej činnosti, podnikové poradenstvo a obchodný manažment, profesionálne obchodné alebo podnikové poradenstvo, obchodný alebo podnikateľský prieskum.

36 - Finančné analýzy, bankovníctvo, oceňovanie a odhady (daňové), finančné informácie, finančné odhady a oceňovanie (poisťovníctvo, bankovníctvo, nehnuteľnosti), finančné poradenstvo, finančné konzultačné služby, finančné služby, garancie, záruky, kaucie, kapitálové investície, kancelárie na inkasovanie pohľadávok, splácanie platieb, záručné, záložné pôžičky, pôžičky (financovanie), finančné konanie.

(540) Gozer BANK

(731) GOZER Betreuung und Acquisition von Neukunden und Kundenstrukturen GmbH, Kübeckgasse 18/14, Viedeň 1030, AT;

(210) 894-2005

(220) 11.5.2005

8 (511) 16, 35, 41

(511) 16 - Brožúry, katalógy, knihy, noviny, periodiká, ročenky, tlačoviny, časopisy (periodiká).

35 - Organizovanie výstav na obchodné a reklamné účely, prenájom reklamných materiálov, prenájom reklamných plôch, príprava inzertných stĺpcov, reklama, rozširovanie reklamných alebo inzertných oznamov, rozširovanie reklamných materiálov zákazníkom (letáky, prospekty, tlačivá, vzorky), spracovanie textov, uverejňovanie reklamných textov, vydávanie a aktualizovanie reklamných materiálov, zabezpečovanie novinového predplatného (pre predplatiteľov), zabezpečovanie predplácania novín a časopisov, zaobstarávanie predplatného pre tretie osoby.

41 - On-line vydávanie kníh a časopisov v elektronickej forme, organizovanie a vedenie seminárov, organizovanie kultúrnych alebo vzdelávacích výstav, pedagogické informácie, poskytovanie elektronických publikácií on-line (bez možnosti kopírovania), reportérske služby, vydávanie textov s výnimkou reklamných alebo náborových, vydávanie časopisov a kníh, vzdelávanie, zverejňovanie textov okrem reklamných.

(540)

(731) PRVÁ ZVÁRAČSKÁ, a. s., Kopčianska 14, 851 01 Bratislava, SK;

(740) Beleščák Ladislav, Ing., Piešťany, SK;

(210) 918-2005

(220) 16.5.2005

8 (511) 37, 39

(511) 37 - Údržby a opravy motorových vozidiel.

39 - Skladovanie, kuriérske služby, doručovanie tovaru, prenájom garáží, nákladná doprava, kamiónová doprava, sprostredkovanie prepravy, služby v doprave a preprave, prenájom motorových vozidiel, prenájom miesta na parkovanie.

(540)



(591) žltá, čierna, biela

(731) FARMA FRESH SLOVAKIA, s. r. o., Majcichov 50, 919 22 Majcichov, SK;

(210) 919-2005

(220) 16.5.2005

8 (511) 37, 39

(511) 37 - Údržba a opravy motorových vozidiel.

39 - Skladovanie, kuriérske služby, doručovanie tovaru, prenájom garáží, nákladná doprava, kamiónová doprava, sprostredkovanie prepravy, služby v doprave a preprave, prenájom motorových vozidiel, prenájom miesta na parkovanie.

(540) CHLADTRANS

(731) FARMA FRESH SLOVAKIA, s. r. o., Majcichov 50, 919 22 Majcichov, SK;

(210) 920-2005

(220) 16.5.2005

8 (511) 29, 30

(511) 29 - Jogurt, zelenina, maslo, srvátka, kefír, tofu, mliečne výrobky, mliečne nápoje, smotana, mlieko, syry, šľahačka, mäso, smotanové a tvarohové krémy, mliečne dezerty.

30 - Mliečne kakaové nápoje, puding, zmrzliny, mliečne kávové nápoje, cukrovinky.

(540) PUDINGÁČIK

(731) FARMA MAJCICHOV, a. s., Majcichov 50, 919 22 Majcichov, SK;

(210) 923-2005

(220) 16.5.2005

(310) 423648

(320) 24.2.2005

(330) CZ

8 (511) 1, 3, 5, 9, 10, 11, 12, 14, 15, 16, 18, 20, 21, 22, 24, 25, 26, 28, 29, 30, 31, 32, 39, 40, 41, 43, 44, 45

(511) 1 - Alkálie.

3 - Amoniak na priemyselné účely, mydlá, anti-statické prípravky na použitie v domácnosti, apretačné prípravky na žehlenie bielizne, farby na vlasy a fúzy, odfarbovače, odlakovače, bieliace prípravky na bielizeň, brúsivá patriace do triedy 3, brúsne plátna a papier, leštidlá, čistiace mlieko na toaletné účely, toaletné a čistiace prípravky, depilačné prípravky, dezodoranty na osobnú potrebu, prípravky na holenie, kamenec (antiseptický prípravok), čistiace prípravky na automobilové okná a do ostrekovačov, kolínska voda, kozmetické neceséry, kozmetické prípravky, kozmetické ceruzky, kúpeľové soli s výnimkou solí na liečebné účely, pleťové masky, krém na obuv a kožu, kozmetické krémy, krieda na čistenie, parfumy, laky na vlasy a nechty, lepidlá na kozmetické účely, leštiace prípravky, líčidlá,

lúh sodný na pranie, oblačky na kozmetické účely, umelé očné riasy, prípravky na odstraňovanie líčidiel, vlasové prípravky, peroxid vodíka na kozmetické účely, leštidlá na politúry, pracie a namáčacie prostriedky, rúže, šampóny, toaletný terpentín, toaletné prípravky a potreby, ústne vody, vlasové vody, vody po holení, voňavky, vosky patriace do triedy 3, zubné pasty, kozmetické prípravky pre zvieratá.

5 - Absorpčné tampóny, vata na lekárske účely, medicínalný alkohol, dezinfekčné prípravky na farmaceutické a lekárske účely, bikarbonát sodný na farmaceutické a lekárske účely, bielkovinová potrava na lekárske účely, liečivé byliny, bylinné čaje na lekárske použitie, cukrovinky s liečebnými prísadami, diabetický chlieb, dietetické nápoje upravené na lekárske účely, dietetické potraviny upravené na lekárske účely, doplnky potravín na lekárske účely, farmaceutické prípravky, pesticídy, fungicídy, gáza na obväzovanie, glukóza na lekárske účely, herbicídy, repelenty proti hmyzu, lekárske prípravky na chudnutie, hygienické nohavičky, obrúsky napustené farmaceutickými vodičkami, hygienické vložky, zdravotnícke obvazy, sírové knôty na dezinfekciu, liečivé prípravky do kúpeľov, lekárničky vrátane obsahu, prísady do krmív na lekárske účely, liečivá na kurie oká, náplasti na kurie oká, liečivá pre humánnu medicínu, liečivá pre veterinárnu medicínu, leukoplast, minerálne vody na lekárske účely, soli do minerálnych kúpeľov na liečebné účely, mlieko sušené pre dojčatá, prípravky proti moliam, muchám a ostatnému hmyzu, mucholapky, prípravky na hubenie hlodavcov, hygienické ovínadlá, prípravky proti parazitom, potrava pre dojčatá, prípravky na umývanie psov, prípravky na starostlivosť o ústnu dutinu na lekárske účely, živočíšne uhlie na farmaceutické účely, peroxid vodíka na lekárske účely, posilňujúce prípravky, toniká na liečebné účely.

9 - Nabíjačky akumulátorov, akumulátory do batérií, elektrické akumulátory, akustické a svetelné poplachové zariadenia, meracie prístroje, ampérmetre, reproduktory, antény, automobilové výstražné trojuholníky, autorádiá, barometre, batérie, okuliare, puzdrá na okuliare, buzoly, bzučiaci, kontaktné šošovky, korekčné šošovky, optické šošovky, ďalekohľady, požiarne hlásiče, diapozitívy, premietacie prístroje, diktafóny, magnetické disky, kompaktné disky, disky nahrané, disky optické, dozimetre, elektrické drôty, dýchacie prístroje na plávanie pod vodou, elektrické dverové zvončeky, elektrické káble, elektrické spojky, svorky a konektory, elektrické zväracie prístroje, elektrické zariadenia na vábenie a ničenie hmyzu, elektricky vyhrievané vlasové natáčky, zväracie elektródy, elektromotory, expoziometre, faxy, filmové kamery, exponované filmy, fotografické filtre, fotoaparáty, barometrové dosky, gramofóny, hasiace prístroje, hviezdárske ďalekohľady, ističe, poistky, kalkulačky, vreckové baterky, kondenzátory, fotokopírky (grafické, elektrostatické, termické), kozmetické stroje elektrické, plávacie kruhy, divadelné ďalekohľady, laptopy, leštičky na fotografie, vodováhy, liehomery, magnetické nosiče dát, magnetofóny,

ochranné masky, matematické prístroje, megafóny, meracie prístroje, meradlá, mikrofóny, mikroskopy, nepriestrelné vesty, nosiče dát magnetické a optické, ochranné obleky a obuv, ochranné prilby, ochranné rukavice, ochranné štíty na obličaj, olovnice, programy pre počítače, optické výrobky, premietacie plátna, plotre, plávacie pásy a vesty, počítače, počítačové periférie, vypínače, audio- a videoprijímače, prístroje na nahrávanie a reprodukciu zvuku či obrazu, telefóny, radary, rádiá, spínače, statívy, teplomery s výnimkou lekárskeho, váhy, videotelefóny, žiarivky ako svietidlá, zástrčky, zásuvky a ostatné elektrické spojky, závažia, telefónne záznamníky, optické zrkadlá, zväčšovacie prístroje, premietacie žiarovky.

10 - Bandáže, barly, cumlíky, detské fľašky, pomôcky na dojčenie, kondómy, masážne prístroje, elastické pančuchy na lekárske účely, chirurgické rukavice, teplomery na lekárske účely, nafukovacie matrace na lekárske účely, matrace pôrodnice.

11 - Akváriové prístroje na vykurovanie a čistenie, vodovodné batérie, baterky (svietidlá), bidey, bojler, vykurovacie články, drezy, elektrické kávovary, elektrické lampy, vyhrievané podušky elektrické s výnimkou podušiek na lekárske účely, vyhrievacie prikrývky elektrické nie na lekárske účely, filtre na pitnú vodu, fontány, fritézy elektrické, grily, chladiace stroje, prístroje a zariadenia, chladničky, elektrické jogurtovače, sprchovacie kabíny, kachle, pece, sporáky, klimatické zariadenia, kohútiky na potrubia, elektrické kanvice, výhrevné kotly, kotly na pranie, vane na kúpanie, kúpeľňové armatúry, krby, kuchynské odsávacie zariadenia, elektrické lampy, lustre, chladničky, elektricky vyhrievané nánožníky, zariadenia na ohrievanie teplej vody, ohrievače dojčenských fliaš, hriankovače, osvetľovacie prístroje a zariadenia, rúry na pečenie, pisoáre, plechy na pečenie, reťaze farebných žiaroviek, sanitárne prístroje a zariadenia, saunovacie zariadenia, záchodové sedadlá, splachovače, sprchovacie kúty, sprchy, tienidlá na lampy, stropné svetlá a lustre, elektrické sušičky bielizne, príslušenstvo rúr zo šamotu, toalety, umývadlá, vianočné svetlá, ventilátory ako časti vetracích zariadení, vodovodné zariadenia, výbojky elektrické na osvetlenie, zapaľovače plynu, žiarovky.

12 - Autá, autobusy, pneumatiky, bezpečnostné sedačky pre deti do automobilov, člny, detské kočíky, trojkolky, duše, záplaty na opravy duší, dvojkolesové vozíky, elektromobily, galusky, hnacie mechanizmy pre pozemné vozidlá, klaksony automobilov, bicykle, karosérie automobilov, táčky, tragače, lode, mopedy, motocykle, poťahy vozidiel, snehové reťaze, sane ako dopravný prostriedok, poťahy sedadiel, traktory, veslá, volanty, nákupné vozíky, nosiče na batožinu, invalidné vozíky, náhradné diely pre výrobky v triede 12 ktoré spadajú do tejto triedy.

14 - Brošne ako šperky, budíky, doublé (výrobky pokované drahými kovmi), hodinky, klenoty, medailóny, riad z drahých kovov, náhrdelníky, náramky, náušnice, šperky, šperkovnice z drahých kovov, štras, strieborný a zlatý tovar s výnimkou nožov a príborov.

15 - Hudobné nástroje.

16 - Archy papiera, albumy, atlasy, baliaci papier, farbiace pásy do písacích strojov, farby vodové, blahoprajné pohľadnice, bloky, brožúry, celofán, periodiká, tuš, paginovačky, dierovačky, spisové obaly, jednorazové detské plienky z papiera alebo buničiny, listový papier, etikety s výnimkou textilných, filtračný papier, fotografie, glóbusy, reprodukcie grafické, grafiky, gummy na gumovanie, modelovacia hmota, navlhčovacie hubky (kancelárske pomôcky), atramenty, kalendáre, kancelárske potreby s výnimkou nábytku, kancelárske spinky, papierové vreckovky, kartóny, knihy, verzatilky, krivítka, lepiace pásy na kancelárske účely a použitie v domácnosti, lepidlá na kancelárske účely a pre domácnosť, lístky, maliarske plátna, maliarske stojany, maliarske štetce, mapy, pripínáčky, noviny, nože na papier ako kancelárska pomôcka, nožíky na papier ako kancelárska pomôcka, obálky, obaly (papiernický tovar), oblačky, orezávadlá, papier, toaletný papier, papierenský tovar, papierové obrúsky, papierové obrusy, pastelky, pečatné vosky, plagáty, plány, pohľadnice, poštové známky, potreby na písanie, papierové zástavky, rysovacie pravítka (uholníky, príložníky), papierové podložky na stôl (anglické prestieranie), písacie stroje, vrecká z papiera, pečiatky, papierové uteráky, rysovacie potreby, zošity, zošívачky (kancelárske potreby), skicáre, papier a písacie potreby ako školské potreby, štetce, ťažidlá, tlačoviny, ceruzky, vyučovacie pomôcky s výnimkou prístrojov a zariadení, fólie na balenie z plastických hmôt, maliarske valčeky, zápisníky, spevníky.

18 - Aktovky, batohy, cestovné tašky, cestovné kufre, dáždniky, diplomatky, vychádzkové palice, horolezecké palice, chlebníky, kabelky, drobný kožený ozdobný a spotrebný tovar (kožená galantéria), kožušiny, kože zo zvierat, kufriky, nákupné tašky, náprsné tašky, puzdrá a obaly z vulkanfíbru, obojky pre zvieratá, peňaženky, kožené poťahy na nábytok, plecniaky, kožené remienky, sedlárske výrobky, slnečníky, šnúrky kožené, tašky na kolieskach, vodidlá.

20 - Bambus, búdy pre domáce zvieratá, nábytok bytový a kancelársky, gauče, kolíky stenové s výnimkou kovových (zápustky), kade s výnimkou kovových, kolísky, koše s výnimkou kovových, kreslá, lavičky, ležadlá rozkladacie, chaise longue, matrace, obrazové lišty a rámy, slamienice (nádoby zo slamy, slamienky), pohovky, police, vankúše, stoly zámočnícke s výnimkou kovových, stolárske pracovné stoly (hoblice), posteľe, bielizníky, dosky na krájanie, prútený tovar, ratan, rúčky a rukoväti na náradie s výnimkou kovových, pletená slama, slamníky, stolčeky a stoly, stolárske umelecké výrobky, tyče na záclony, podnosy na rastliny s výnimkou kovových, nekovové rebríky, stoličky.

21 - Kanvy, cedidlá s výnimkou z drahých kovov, cestovné fľaše, cukorničky s výnimkou z drahých kovov, čajníky s výnimkou z drahých kovov, čajové súpravy s výnimkou z drahých kovov, čistiace nástroje na ručný pohon, dávkovače mydla, dávkovače papierových uterákov, dávkovače toaletného papiera, demižóny, kletky pre domáce zvieratá, drôtenky, džbániky s výnimkou z drahých kovov, figúrky z porcelánu, terakoty

alebo skla, kuchynské formy a formičky, formy na koláče, grily, handry na čistenie, hlboké misy, umývacie huby, hrnce, hrnčiarsky tovar, hrebene, chladiace nádoby, dosky na krájanie a schránky na chlieb, kefy, zubné kefky, kastróly, kávové súpravy s výnimkou súprav z drahých kovov, vedrá, kvetináče, koše na odpadky, kotlíky, kuchynský riad s výnimkou z drahých kovov, lisy na ovocie pre domácnosť s výnimkou elektrických, majolika, misy s výnimkou z drahých kovov, lisy na ovocie pre domácnosť s výnimkou elektrických, majolika, misy s výnimkou z drahých kovov, ručné mixéry, ručné mlynčeky, mopy, naberačky, kuchynské nádoby s výnimkou z drahých kovov, nádoby na smeti, lieviky, dentálne nite, nočníky, obaly na mydlo, otvárače na fľaše, panvice, špáradlá, pasce na hmyz a hľadavce, koreničky, lapačky na muchy, pracháče na koberce, podnosy s výnimkou z drahých kovov, porcelán, kuchynské potreby neelektrické s výnimkou potrieb z drahých kovov, toaletné pomôcky, kolíky na bielizeň, sušiaci na bielizeň, dosky na žehlenie, schránky na jedlo, pudrenky s výnimkou z drahých kovov, rozstrekovače na voňavky, ražne kovové na použitie v kuchyni, rukavice pre domácnosť, kávové servisy s výnimkou z drahých kovov, servisy kuchynského riadu s výnimkou z drahých kovov, poháre na pitie, stolové sklo, soľničky, zmetáky, stojany na holiace štetky, stojany na vajíčka, stojany na žehličky, strúhadlá pre domácnosť, svietniky s výnimkou z drahých kovov, šálky, džbány s výnimkou džbánov z drahých kovov, šľahače ručné, domáce mlynčeky s výnimkou elektrických, kade, papierové táčne, papierové tanierne, tanierne, tepelnoizolačné nádoby (termosky), tlakové hrnce s výnimkou elektrických, handry na čistenie, války na cesto, vaničky, vedierka, vykrajovacie formičky na pečivo, výrobky z krištáľového skla, vývrtky, nádoby na pitie s objemom 0,4 litra (žajdlíky).

22 - Laná s výnimkou kovových, laná na vlečenie vozidiel, lodné laná, povrazy, kúdeľ, vypchávkové materiály s výnimkou gumových a plastových, lyko, markízy z textilu a zo syntetických materiálov, motúzy, papierové motúzy, pásy na balenie s výnimkou kovových, plachty, popruhy s výnimkou kovových, mechy, látkové vrecia na prepravu a uskladnenie voľne uložených materiálov, siete, stany.

24 - Bavlnené látky, barchet, brokát, cestovné prikrývky, damask, flanel, flauš, hodváb, jutový textil, stredná až hrubá, hustá bavlnená tkanina vhodná na podšívky (kaliko), dvojnitková riedka bavlnená tkanina vhodná na ručné výšivky aj na vyšívanie gobelínov (kanava), textilné vreckovky, kartún, krep, vlnené látky, posteľné pokrývky a prikrývky, posteľná bielizeň, lôžkoviny, menčestre, povlaky na matrace, moskytiéry, nábytkové poťahy, záclony, konopné plátno, plsť, textilné podšívky, poťahy na nábytok z textilných materiálov, posteľná a stolová bielizeň, plachty, obliečky, plédy, jutová tkanina najmä na výrobu vriec (vrecovina), textilné rolety, uteráky, zamat, spacie vaky nahradzujúce prikrývky, hustá vlnená tkanina s hladkým povrchom (súkno biliardové), sypkovina, taft, textílie, tkaniny, tyl, úplety (látky), vlajky, záclonovina.

25 - Papuče, barety, topánky, bundy, čiapky, čapice, detské plienky textilné, galoše, čižmy, kabáty, textilné plienkové nohavičky, nohavičky, gamaše, kapucne, klobúky, kombinézy, konfekcia, korzety, kostýmy, košele, kúpacie plášte, kožušiny (oblečenie), kravaty, úzke priliehavé elastické nohavice podobné gamašiam (legínsy), goliere, lyžiarske topánky, oblečenie, obuv, športová obuv, odevy, nepremokavé odevy, športové odevy, opasky, plavky, pletený tovar (oblečenie), podprsenky, podväzky, ponožky, spodná bielizeň, pulóvre, pančuchy, pyžamá, rukavice, saká, sandále, spodky, ľahké topánky (črievice), sukne, svetre, šály, šatky, plecnice (traky), tielka, uniformy, vesty, výbavičky pre novorodencov, zástery, župany.

26 - Brmbolce, značky na bielizeň, kovové vyšívacie priadze (dracúny), flitre, galantéria textilná, gummy do bielizne, štopkacie hříbiky, ihelníky s výnimkou z drahých kovov, ihlice na pletenie a háčkovanie, ihly, stužky, ganiere, volány, gombíky, škatule na šijacie potreby, čipky, umelé kvety, lacetky, lemovky, natáčky do vlasov s výnimkou elektrických, nažehľovacie záplaty, umelé ovocie, ozdobné ihlice, ozdoby, parochne, patentné gombíky, lemy, bordúry, obruby (prámičársky tovar), pracky, sieťky na vlasy, ozdobné spony, vlasové stuhu, šnurovadlá, šnúry, pletené šnúry, šnúry na opásanie, pásy na uväzovanie (viazačky), výšivky.

28 - Autíčka, automobilové modely, bazény ako objekty pre hru a šport, biliardy, boby, topánky na korčuľovanie s pripevnenými korčuľami, zariadenie na bowling, boxerské rukavice, korčule, činky, stolové hry, športové náradie, divadelné masky, šarkany, golfové vybavenie, gymnastické zariadenia, rybárske vybavenie, hokejky, športový tovar zaradený v tejto triede, horolezecká výstroj, hojdačky, kolky, šachy, guľky na hranie, hračky, hry, hrkálky, stacionárne bicykle na cvičenie, kapsle do kapsľových pištoľí, závesné klzáky, kolieskové korčule, kolobežky, bábky, náradie na lukostreľbu, lyže, surfvacie a vodné lyže, maňušky, lopty, rybárske náčinie, návnady pre rybárov, ozdoby na vianočné stromčeky s výnimkou osvetľovacích telies a cukrovíniok, hokejky, golfové palice, lyžiarske palice, bábiky, plutvy, puky, športové rukavice bejzbalové, boxerské, golfové, hracie, lyžiarske, šermiarske, siete ako športové potreby, skejtboardy, spoločenské hry, stojany na vianočné stromčeky, vianočné stromčeky umelé, šachovnice, šípky (hra), terče, lyžiarske viazanie, hracie karty, konfety.

29 - Sardely, spracované arašidy, bielok, zemiacové lupienky, bujóny, byliny konzervované, cibuľa konzervovaná, šošovica konzervovaná, datle, droby, hydina nie živá, džemy, fazuľa konzervovaná, neživé garnáty, hrach konzervovaný, hranolčeky, hrozienka, huspeniny, pečienka, jedlé oleje a tuky, jogurt, kandizované ovocie, kaviár, kefír, klobásy, salámy, párky, kokosová múčka, konzervy mäsové, konzervy rybacie, konzervovaná zelenina, kôrovce nie živé, krevety nie živé, ovocné šupky, kyslá kapusta, langusty s výnimkou živých, konzervované hlúzovky, losos, spracované mandle, margarín, marmeláda, maslo, mäso, mäsové extrakty, mäkkýše (neživé), mliečne nápoje, mliečne výrobky, mlieko,

mrazené ovocie, mušle (nie živé), nakladaná zelenina, nasolené potraviny, olivy konzervované, oriešky spracované, konzervované ovocie, ovocné rôsoly, paštéty, polievky, raky s výnimkou živých, paradajkový pretlak, ryby nie živé, ovocné a zeleninové šaláty, sardinky, slede, slanina, smotana, sušené vajcia, srvátka, šľahačka, šunka, tofu, tuniak, údeniny, vajcia, zelenina konzervovaná, sušená a varená, divina, konzervované a sušené huby, želatína jedlá.

30 - Aníz, aromatické prípravky do potravín, badián, bonbóny, zemiaková múčka na ľudskú potrebu, cigória ako kávová náhradka, cukor, cukrovinky, čaj, čokoláda, čokoládové nápoje, torty, droždie, glukóza na ľudskú spotrebu, horčica, pečivo, chlieb, chuťové prísady, jačmeň lúpaný a mletý, jemné pečivo, kakao, kakaové nápoje, kandis ako potrava, kapary, karí, ovsená kaša (mliečna), káva, kávoviny, kávové nápoje, keksy, koláče, koreniny, krekerky, krúpy na ľudskú spotrebu, krupica, kuchynská soľ, kukurica mletá, kukurica pražená, kukuričné vločky, kypriaci prášok, sladké drevko, lepok, lístkové cesto, majonéza, maltóza, mäsové pirohy, med, perníky, melasa, potravinárska múka, müsli, muškátové orechy, nové korenie, ocot, sójová omáčka, obličky, vločky, palacinky, paprika (korenie), pastilky (cukrovinky), čierne korenie, pizza, potraviny z múky, škrobovité potraviny, pralinky, príchuť (arómy), pudíngy, ryža, ságo, sendviče, škoricová ako korenina, sucháre, sušienky, šafran (korenie), škrob ako potrava, tapioka, cestá, cestoviny, vanilín, vanilka (príchuť), zákusky, šalátové zálievky, zázvor, zmrzlina, ovocné želé (cukrovinky), žemle, žuvačky nie na lekárske účely.

31 - Arašidy, bielkoviny pre zvieratá, borievky, zemiaky čerstvé, byliny čerstvé ako korenie, cibuľa čerstvá, citrusové ovocie, čakanka šalátová, čerstvé ovocie, surové drevo, fazuľa čerstvá, hlávkový šalát, hospodárske zvieratá živé, čerstvé huby, hrach čerstvý, hrozno čerstvé, plody rohovníka, chmeľ, chovateľské a pestovateľské produkty, jačmeň, ikry, malé rybky v prvom roku života živé, gaštany čerstvé, kríky, kolové orechy, kôrovce živé, koreň čakanky, krmivá, krmne zmesi, kukurica, kvety živé, kvety sušené, langusty živé, múčka pre zvieratá, obilie, uhorky čerstvé, olivy čerstvé, orechy, otruby, ovos, ovocie, krmivo, podstielky, podhubia, pokrutiny, pór, psie sucháre, pšenica, rašelina ako podstielka, rebarbora, vinič, rastliny, ružové kríky, živé ryby, repa, sadenice, semená rastlín, seno, sépie živé, sezam, slad na ľudskú potrebu, slama ako krmivo, stelivo, šrot pre zvieratá, tekvica, ustrice živé, vianočné stromčeky, zelenina čerstvá, zrna, zvieratá domáce (živé), žito.

32 - Nealkoholické nápoje, ovocné a zeleninové šťavy, výťažky z ovocia, iónové nápoje, pivo, prášky na prípravu šumivých nápojov, príchuť a prípravky na nápoje, sódová voda, minerálky, sirupy, sladové nápoje, stolové vody, srvátkové nápoje.

39 - Balenie tovaru, prenájom parkovísk.

40 - Mlynárstvo, konzervovanie potravín a nápojov.

41 - Výcvik, školenie a skúšky, preskúšavanie zamestnancov v rámci podnikania, vydavateľská činnosť, organizovanie vzdelávacích alebo zábavných programov a súťaží.

43 - Rýchle občerstvenie, jedálne, kaviarne, pohostinská činnosť, samoobslužné reštaurácie.

44 - Aranžovanie kvetov, služby optikov, zotavovne.

45 - Požičiavanie šiat a oblekov, zoznamovacie služby, opatrovanie a doprovod osôb, najmä detí.

(540) ALBÍK

(731) AHOLD Central Europe, s. r. o., Slavíčkova 1a, 638 00 Brno, CZ;

(740) Kubínyi Peter, Bc., Trenčín, SK;

(210) 925-2005

(220) 16.5.2005

(310) 423647

(320) 24.2.2005

(330) CZ

8 (511) 1, 3, 5, 9, 10, 11, 12, 14, 15, 16, 18, 20, 21, 22, 24, 25, 26, 28, 29, 30, 31, 32, 39, 40, 41, 43, 44, 45

(511) 1 - Alkálie.

3 - Amoniak na priemyselné účely, mydlá, antistatické prípravky na použitie v domácnosti, apretačné prípravky na žehlenie bielizne, farby na vlasy a fúzy, odfarbovače, odlakovače, bieliacie prípravky na bielizeň, brúsivá patriace do triedy 3, brúsne plátna a papier, leštiadlá, čistiace mlieko na toaletné účely, toaletné a čistiace prípravky, depilačné prípravky, dezodoranty na osobnú potrebu, prípravky na holenie, kamenec (antiseptický prípravok), čistiace prípravky na automobilové okná a do ostrekovačov, kolínska voda, kozmetické neceséry, kozmetické prípravky, kozmetické ceruzky, kúpeľové soli s výnimkou solí na liečebné účely, pleťové masky, krém na obuv a kožu, kozmetické krémy, krieda na čistenie, parfumy, laky na vlasy a nechty, lepidlá na kozmetické účely, leštiace prípravky, líčidlá, lúh sodný na pranie, oblačky na kozmetické účely, umelé očné riasy, prípravky na odstraňovanie líčidiel, vlasové prípravky, peroxid vodíka na kozmetické účely, leštiadlá na politúry, pracie a namáčacie prostriedky, rúže, šampóny, toaletný terpentín, toaletné prípravky a potreby, ústne vody, vlasové vody, vody po holení, voňavky, vosky patriace do triedy 3, zubné pasty, kozmetické prípravky pre zvieratá.

5 - Absorpčné tampóny, vata na lekárske účely, medicínalný alkohol, dezinfekčné prípravky na farmaceutické a lekárske účely, bikarbonát sodný na farmaceutické a lekárske účely, bielkovinová potrava na lekárske účely, liečivé byliny, bylinné čaje na lekárske použitie, cukrovinky s liečebnými prísadami, diabetický chlieb, dietetické nápoje upravené na lekárske účely, dietetické potraviny upravené na lekárske účely, doplnky potravín na lekárske účely, farmaceutické prípravky, pesticídy, fungicídy, gáza na obväzovanie, glukóza na lekárske účely, herbicídy, repelenty proti hmyzu, lekárske prípravky na chudnutie, hygienické nohavičky, obrúsky napustené farmaceutickými vodičkami, hygienické vložky, zdravotnícke obvazy, sírové knôty na dezinfekciu,

liečivé prípravky do kúpeľov, lekárníčky vrátane obsahu, prísady do krmív na lekárske účely, liečivá na kurie oká, náplasti na kurie oká, liečivá pre humánnu medicínu, liečivá pre veterinárnu medicínu, leukoplast, minerálne vody na lekárske účely, soli do minerálnych kúpeľov na liečebné účely, mlieko sušené pre dojčatá, prípravky proti moliam, muchám a ostatnému hmyzu, mucholapky, prípravky na hubenie hlodavcov, hygienické ovínadlá, prípravky proti parazitom, potrava pre dojčatá, prípravky na umývanie psov, prípravky na starostlivosť o ústnu dutinu na lekárske účely, živočíšne uhlie na farmaceutické účely, peroxid vodíka na lekárske účely, posilňujúce prípravky, toniká na liečebné účely.

9 - Nabíjačky akumulátorov, akumulátory do batérií, elektrické akumulátory, akustické a svetelné poplachové zariadenia, meracie prístroje, ampérmetre, reproduktory, antény, automobilové výstražné trojuholníky, autorádiá, barometre, batérie, okuliare, puzdrá na okuliare, buzoly, bzučiaci, kontaktné šošovky, korekčné šošovky, optické šošovky, ďalekohľady, požiariarne hlásiče, dia-pozitívy, premietacie prístroje, diktafóny, magnetické disky, kompaktné disky, disky nahrané, disky optické, dozimetre, elektrické drôty, dýchacie prístroje na plávanie pod vodou, elektrické dverové zvončeky, elektrické káble, elektrické spojky, svorky a konektory, elektrické zväracie prístroje, elektrické zariadenia na väbenie a ničenie hmyzu, elektricky vyhrievané vlasové natáčky, zväracie elektródy, elektromotory, expozi-metre, faxy, filmové kamery, exponované filmy, fotografické filtre, fotoaparáty, gramofónové dosky, gramofóny, hasiace prístroje, hviezdárske ďalekohľady, ističe, poistky, kalkulačky, vreckové baterky, kondenzátory, fotokopírky (fotografické, elektrostatické, termické), kozmetické stroje elektrické, plávacie kruhy, divadelné ďalekohľady, laptopy, leštičky na fotografie, vodováhy, liehomery, magnetické nosiče dát, magnetofóny, ochranné masky, matematické prístroje, megafóny, meracie prístroje, meradlá, mikrofóny, mikroskop, nepriestrelné vesty, nosiče dát magnetické a optické, ochranné obleky a obuv, ochranné prilby, ochranné rukavice, ochranné štíty na obličaj, olovnice, programy pre počítače, optické výrobky, premietacie plátna, plotre, plávacie pásy a vesty, počítače, počítačové periférie, vypínače, audio- a videoprijímače, prístroje na nahrávanie a reprodukciu zvuku či obrazu, telefóny, radary, rádiá, spínače, statívy, teplomery s výnimkou lekárskeho, váhy, videotelefóny, žiarivky ako svietidlá, zástrčky, zásuvky a ostatné elektrické spojky, závažia, telefónne záznamníky, optické zrkadlá, zväčšovacie prístroje, premietacie žiarovky.

10 - Bandáže, barly, cumlíky, detské fľašky, pomôcky na dojčenie, kondómy, masážne prístroje, elastické pančuchy na lekárske účely, chirurgické rukavice, teplomery na lekárske účely, nafukovacie matrace na lekárske účely, matrace pôrodnice.

11 - Akváriové prístroje na vykurovanie a čistenie, vodovodné batérie, baterky (svietidlá), bide-ty, bojler, vykurovacie články, drezy, elektrické kávovary, elektrické lampy, vyhrievané podušky

elektrické s výnimkou podušiek na lekárske účely, vyhrievacie prikrývky elektrické nie na lekárske účely, filtre na pitnú vodu, fontány, fritézy elektrické, grily, chladiace stroje, prístroje a zariadenia, chladničky, elektrické jogurtovače, sprchovacie kabíny, kachle, pece, sporáky, klimatizačné zariadenia, kohútiky na potrubia, elektrické kanvice, výhrevné kotly, kotly na pranie, vane na kúpanie, kúpeľňové armatúry, krby, kuchynské odsávacie zariadenia, elektrické lampy, lustre, chladničky, elektricky vyhrievané nánožníky, zariadenia na ohrievanie teplej vody, ohrievače dojčenských fliaš, hriankovače, osvetľovacie prístroje a zariadenia, rúry na pečenie, pisoáre, plechy na pečenie, reťaze farebných žiaroviek, sanitárne prístroje a zariadenia, saunovacie zariadenia, záchodové sedadlá, splachovače, sprchovacie kúty, sprchy, tienidlá na lampy, stropné svetlá a lustre, elektrické sušičky bielizne, príslušenstvo rúr zo šamotu, toalety, umývadlá, vianočné svetlá, ventilátory ako časti vetracích zariadení, vodovodné zariadenia, výbojky elektrické na osvetlenie, zapalovače plynu, žiarovky.

12 - Autá, autobusy, pneumatiky, bezpečnostné sedačky pre deti do automobilov, člny, detské kočíky, trojkolky, duše, záplaty na opravy duší, dvojkolesové vozíky, elektromobily, galusky, hnacie mechanizmy pre pozemné vozidlá, klaksony automobilov, bicykle, karosérie automobilov, táčky, tragače, lode, mopedy, motocykle, poťahy vozidiel, snehové reťaze, sane ako dopravný prostriedok, poťahy sedadiel, traktory, veslá, volanty, nákupné vozíky, nosiče na batožinu, invalidné vozíky, náhradné diely pre výrobky v triede 12 ktoré spadajú do tejto triedy.

14 - Brošne ako šperky, budíky, doublé (výrobky pokované drahými kovmi), hodinky, klenoty, medailóny, riad z drahých kovov, náhrdelníky, náramky, náušnice, šperky, šperkovníce z drahých kovov, štras, strieborný a zlatý tovar s výnimkou nožov a príborov.

15 - Hudobné nástroje.

16 - Archy papiera, albumy, atlasy, baliaci papier, farbiace pásy do písacích strojov, farby vodové, blahoprajné pohľadnice, bloky, brožúry, celofán, periodiká, tuš, paginovačky, dierovačky, spisové obaly, jednorazové detské plienky z papiera alebo buničiny, listový papier, etikety s výnimkou textilných, filtračný papier, fotografie, glóbusy, reprodukcie grafické, grafiky, gummy na gumovanie, modelovacia hmota, navlhčovacie hubky (kancelárske pomôcky), atramenty, kalendáre, kancelárske potreby s výnimkou nábytku, kancelárske spinky, papierové vreckovky, kartóny, knihy, verzatilk, krivítka, lepiace pásy na kancelárske účely a použitie v domácnosti, lepidlá na kancelárske účely a pre domácnosť, lístky, maliarske plátna, maliarske stojany, maliarske štetce, mapy, pripínáčky, noviny, nože na papier ako kancelárska pomôcka, nožičky na papier ako kancelárska pomôcka, obálky, obaly (papiernický tovar), obtlačky, orezávadlá, papier, toaletný papier, papierenský tovar, papierové obrúsky, papierové obrusy, pastelky, pečatné vosky, plagáty, plány, pohľadnice, poštové známky, potreby na písanie, papierové zástavky, rysovacie pravítka (uholníky, príložníky), papierové

podložky na stôl (anglické prestieranie), písacie stroje, vrecká z papiera, pečiatky, papierové uteráky, rysovacie potreby, zošity, zošivačky (kancelárske potreby), skicáre, papier a písacie potreby ako školské potreby, štetce, ťažidlá, tlačoviny, ceruzky, vyučovacie pomôcky s výnimkou prístrojov a zariadení, fólie na balenie z plastických hmôt, maliarske valčeky, zápisníky, spevníky.

18 - Aktovky, batohy, cestovné tašky, cestovné kufre, dáždňiky, diplomatky, vychádzkové palice, horolezecké palice, chlebníky, kabelky, drobný kožený ozdobný a spotrebný tovar (kožená galantéria), kožušiny, kože zo zvierat, kufríky, nákupné tašky, náprsné tašky, puzdrá a obaly z vulkanfíbru, obojky pre zvieratá, peňaženky, kožené poťahy na nábytok, plecniaky, kožené remienky, sedlárske výrobky, slnečníky, šnúrky kožené, tašky na kolieskach, vodidlá.

20 - Bambus, búdy pre domáce zvieratá, nábytok bytový a kancelársky, gauče, kolíky stenové s výnimkou kovových (zápustky), kade s výnimkou kovových, kolísky, koše s výnimkou kovových, kreslá, lavičky, ležadlá rozkladacie, chaise longue, matrace, obrazové lišty a rámy, slamienice (nádoby zo slamy, slamienky), pohovky, police, vankúše, stoly zámočnícke s výnimkou kovových, stolárske pracovné stoly (hoblíce), posteľe, bielizníky, dosky na krájanie, prútený tovar, ratan, rúčky a rukoväti na náradie s výnimkou kovových, pletená slama, slamníky, stolčeky a stoly, stolárske umelecké výrobky, tyče na záclony, podnosy na rastliny s výnimkou kovových, nekovové rebríky, stoličky.

21 - Kanvy, cedidlá s výnimkou z drahých kovov, cestovné fľaše, cukorničky s výnimkou z drahých kovov, čajníky s výnimkou z drahých kovov, čajové súpravy s výnimkou z drahých kovov, čistiace nástroje na ručný pohon, dávkovače mydla, dávkovače papierových uterákov, dávkovače toaletného papiera, demižóny, klietky pre domáce zvieratá, drôtenky, džbániky s výnimkou z drahých kovov, figúrky z porcelánu, terakoty alebo skla, kuchynské formy a formičky, formy na koláče, grily, handry na čistenie, hlboké misy, umývacie huby, hrnce, hrnčiarsky tovar, hrebene, chladiace nádoby, dosky na krájanie a schránky na chlieb, kefy, zubné kefky, kastróly, kávové súpravy s výnimkou súprav z drahých kovov, vedrá, kvetináče, koše na odpadky, kotlíky, kuchynský riad s výnimkou z drahých kovov, lisy na ovocie pre domácnosť s výnimkou elektrických, majolika, misy s výnimkou z drahých kovov, lisy na ovocie pre domácnosť s výnimkou elektrických, majolika, misy s výnimkou z drahých kovov, ručné mixéry, ručné mlynčeky, mopy, naberačky, kuchynské nádoby s výnimkou z drahých kovov, nádoby na smeti, lieviky, dentálne nite, nočníky, obaly na mydlo, otvárače na fľaše, panvice, špáradlá, pasce na hmyz a hľadavce, koreničky, lapačky na muchy, pracháče na koberce, podnosy s výnimkou z drahých kovov, porcelán, kuchynské potreby neelektrické s výnimkou potrieb z drahých kovov, toaletné pomôcky, kolíky na bielizeň, sušiaci na bielizeň, dosky na žehlenie, schránky na jedlo, pudrenky s výnimkou z drahých kovov, rozstrekovače na voňavky, ražne kovové na použitie v kuchyni,

rukavice pre domácnosť, kávové servisy s výnimkou z drahých kovov, servisy kuchynského riadu s výnimkou z drahých kovov, poháre na pitie, stolové sklo, soľničky, zmetáky, stojany na holiace štetky, stojany na vajčička, stojany na žehličky, strúhadlá pre domácnosť, svietniky s výnimkou z drahých kovov, šálky, džbány s výnimkou džbánov z drahých kovov, šľahače ručné, domáce mlynčeky s výnimkou elektrických, kade, papierové táce, papierové tanieri, tanieri, tepelnoizolačné nádoby (termosky), tlakové hrnce s výnimkou elektrických, handry na čistenie, války na cesto, vaničky, vedierka, vykrajovacie formičky na pečivo, výrobky z krištáľového skla, vývrtky, nádoby na pitie s objemom 0, 4 litra (žajdlíky).

22 - Laná s výnimkou kovových, laná na vlečenie vozidiel, lodné laná, povrazy, kúdel, vupchávkové materiály s výnimkou gumových a plastových, lyko, markízy z textilu a zo syntetických materiálov, motúzy, papierové motúzy, pásky na balenie s výnimkou kovových, plachty, popruhy s výnimkou kovových, mechy, látkové vrecia na prepravu a uskladnenie voľne uložených materiálov, siete, stany.

24 - Bavlnené látky, barchet, brokát, cestovné prikrývky, damask, flanel, flauš, hodváb, jutový textil, stredná až hrubá, hustá bavlnená tkanina vhodná na podšívky (kaliko), dvojitková riedka bavlnená tkanina vhodná na ručné vyšívky aj na vyšívavie gobelínov (kanava), textilné vreckovky, kartún, krep, vlnené látky, posteľné pokrývky a prikrývky, posteľná bielizeň, lôžkoviny, menčestre, povlaky na matrace, moskytiéry, nábytkové poťahy, záclony, konopné plátno, plsť, textilné podšívky, poťahy na nábytok z textilných materiálov, posteľná a stolová bielizeň, plachty, obliečky, plédy, jutová tkanina najmä na výrobu vriec (vrecovina), textilné rolety, uteráky, zamat, spacie vaky nahradzujúce prikrývky, hustá vlnená tkanina s hladkým povrchom (súkno biliardové), sypkovina, taft, textílie, tkaniny, tyl, úplety (látky), vlajky, záclonovina.

25 - Papuče, baret, topánky, bundy, čiapky, čapice, detské plienky textilné, galoše, čižmy, kabáty, textilné plienkové nohavičky, nohavičky, gamaše, kapucne, klobúky, kombinézy, konfekcia, korzety, kostýmy, košele, kúpacie plášte, kožušiny (oblečenie), kravaty, úzke priliehavé elastické nohavice podobné gamašiam (legínsy), golliere, lyžiarske topánky, oblečenie, obuv, športová obuv, odevy, nepremokavé odevy, športové odevy, opasky, plavky, pletený tovar (oblečenie), podprsienky, podväzky, ponožky, spodná bielizeň, pulóvre, pančuchy, pyžamá, rukavice, saká, sandále, spodky, ľahké topánky (črievice), sukne, svetre, šály, šatky, plecnice (traky), tielka, uniformy, vesty, výbavičky pre novorodencov, zástery, župany.

26 - Brmbolce, značky na bielizeň, kovové vyšívacie priadze (dracúny), flitre, galantéria textilná, gummy do bielizne, štopkacie hříbiky, ihelníky s výnimkou z drahých kovov, ihlice na pletenie a háčkovanie, ihly, stužky, ganiere, volány, gombíky, škatule na šijacie potreby, čipky, umelé kvety, lacetky, lemovsky, natáčky do vlasov s výnimkou elektrických, nažehľovacie záplaty, ume-

lé ovocie, ozdobné ihlice, ozdoby, parochne, patentné gombíky, lemy, bordúry, obruby (prámi-kársky tovar), pracky, sieťky na vlasy, ozdobné spony, vlasové stuhy, šnurovadlá, šnúrky, pletené šnúry, šnúrky na opásanie, pásy na uväzovanie (viazačky), výšivky, zipsy.

28 - Autíčka, automobilové modely, bazény ako objekty pre hru a šport, biliardy, boby, topánky na korčuľovanie s pripevnenými korčuľami, zariadenie na bowling, boxerské rukavice, korčule, činky, stolové hry, športové náradie, divadelné masky, šarkany, golfové vybavenie, gymnastické zariadenia, rybárske vybavenie, hokejky, športový tovar zaradený v tejto triede, horolezecká výstroj, hojdačky, kolký, šachy, guľky na hranie, hračky, hry, hrkálky, stacionárne bicykle na cvičenie, kapsle do kapsľových pištoľí, závesné klzáky, kolieskové korčule, kolobežky, bábky, náradie na lukostreľbu, lyže, surfovacie a vodné lyže, maňušky, lopty, rybárske náčinie, návnady pre rybárov, ozdoby na vianočné stromčeky s výnimkou osvetľovacích telies a cukrovíniok, hokejky, golfové palice, lyžiarske palice, bábiky, plutvy, puky, športové rukavice bejzbalové, boxerské, golfové, hracie, lyžiarske, šermiarske, siete ako športové potreby, skejtbordy, spoločenské hry, stojany na vianočné stromčeky, vianočné stromčeky umelé, šachovnice, šípky (hra), terče, lyžiarske viazanie, hracie karty, konfety.

29 - Sardely, spracované arašidy, bielok, zemiakové lupienky, bujóny, byliny konzervované, cibuľa konzervovaná, šošovica konzervovaná, datle, droby, hydina nie živá, džemy, fazuľa konzervovaná, neživé garnáty, hrach konzervovaný, hranolčeky, hrozienka, huspeniny, pečienka, jedlé oleje a tuky, jogurt, kandizované ovocie, kaviár, kefir, klobásy, salámy, párky, kokosová múčka, konzervy mäsové, konzervy rybacie, konzervovaná zelenina, kôrovce nie živé, krevety nie živé, ovocné šupky, kyslá kapusta, langusty s výnimkou živých, konzervované hľuzovky, losos, spracované mandle, margarín, marmeláda, maslo, mäso, mäsové extrakty, mäkkýše (neživé), mliečne nápoje, mliečne výrobky, mlieko, mrazené ovocie, mušle (nie živé), nakladaná zelenina, nasolené potraviny, olivy konzervované, oriešky spracované, konzervované ovocie, ovocné rôsoly, paštéty, polievky, raky s výnimkou živých, paradajkový pretlak, ryby nie živé, ovocné a zeleninové šaláty, sardinky, slede, slanina, smotana, sušené vajcia, srvátka, šľahačka, šunka, tofu, tuniak, údeniny, vajcia, zelenina konzervovaná, sušená a varená, divina, konzervované a sušené huby, želatína jedlá.

30 - Aníz, aromatické prípravky do potravín, badián, bombóny, zemiaková múčka na ľudskú potrebu, cigória ako kávová náhradka, cukor, cukrovinky, čaj, čokoláda, čokoládové nápoje, torty, droždie, glukóza na ľudskú spotrebu, horčica, pečivo, chlieb, chuťové prísady, jačmeň lúpaný a mletý, jemné pečivo, kakao, kakaové nápoje, kandis ako potrava, kapary, karí, ovsená kaša (mliečna), káva, kávoviny, kávové nápoje, kekxy, koláče, koreniny, krekerky, krúpy na ľudskú spotrebu, krupica, kuchynská soľ, kukurica mletá, kukurica pražená, kukuričné vločky, kypriaci prášok, sladké drievko, lepok, lístkové cesto,

majonéza, maltóza, mäsové pirohy, med, perníky, melasa, potravinárska múka, müsli, muškátové orechy, nové korenie, ocot, sójová omáčka, obľátky, vločky, palacinky, paprika (korenie), pastilky (cukrovinky), čierne korenie, pizza, potraviny z múky, škrobovité potraviny, pralinky, príchuti (arómy), pudinky, ryža, ságo, sendviče, škorica ako korenina, sucháre, sušienky, šafran (korenie), škrob ako potrava, tapioka, cestá, cestoviny, vanilín, vanilka (príchuť), zákusky, šalátové zálievky, zázvor, zmrzlina, ovocné želé (cukrovinky), žemle, žuvačky nie na lekárske účely.

31 - Arašidy, bielkoviny pre zvieratá, borievky, zemiaky čerstvé, byliny čerstvé ako korenie, cibuľa čerstvá, citrusové ovocie, čakanka šalátová, čerstvé ovocie, surové drevo, fazuľa čerstvá, hlávkový šalát, hospodárske zvieratá živé, čerstvé huby, hrach čerstvý, hrozno čerstvé, plody rohovníka, chmeľ, chovateľské a pestovateľské produkty, jačmeň, ikry, malé rybky v prvom roku života živé, gaštany čerstvé, kríky, kolové orechy, kôrovce živé, koreň čakanky, krmivá, kŕmne zmesi, kukurica, kvety živé, kvety sušené, langusty živé, múčka pre zvieratá, obilie, uhorky čerstvé, olivy čerstvé, orechy, otruby, ovos, ovocie, krmivo, podstielky, podhubia, pokrutiny, pór, psie sucháre, pšenica, rašelina ako podstielka, rebarbora, vinič, rastliny, ružové kríky, živé ryby, repa, sadenice, semená rastlín, seno, sépie živé, sezam, slad na ľudskú potrebu, slama ako krmivo, stelivo, šrot pre zvieratá, tekvica, ustrice živé, vianočné stromčeky, zelenina čerstvá, zrnó, zvieratá domáce (živé), žito.

32 - Nealkoholické nápoje, ovocné a zeleninové šťavy, výťažky z ovocia, iónové nápoje, pivo, prášky na prípravu šumivých nápojov, príchuti a prípravky na nápoje, sódová voda, minerálky, sirupy, sladové nápoje, stolové vody, srvátkové nápoje.

39 - Balenie tovaru, prenájom parkovísk.

40 - Mlynárstvo, konzervovanie potravín a nápojov.

41 - Výcvik, školenie a skúšky, preskúšavanie zamestnancov v rámci podnikania, vydavateľská činnosť, organizovanie vzdelávacích alebo zábavných programov a súťaží.

43 - Rýchle občerstvenie, jedálne, kaviarne, pohostinská činnosť, samoobslužné reštaurácie.

44 - Aranžovanie kvetov, služby optikov, zotavovne.

45 - Požičiavanie šiat a oblekov, zoznamovacie služby, opatrovanie a doprovod osôb, najmä detí.

(540)



(731) AHOLD Central Europe, s. r. o., Slavíčkova 1a, 638 00 Brno, CZ;

(740) Kubínyi Peter, Bc., Trenčín, SK;

(210) 971-2005

(220) 23.5.2005

8 (511) 16, 35, 39, 41

(511) 16 - Tlačoviny; knihy; brožované knihy; časopisy; publikácie; príručky; brožúrky; ročenky; kalendáre; noviny; obežníky katalógy; plagáty; tlačivá; obaly (papierový tovar); papierové obaly na spisy; obaly na doklady; spisové obaly (zaraďovače); obálky; vrecia a vrecká z papiera alebo plastických hmôt; výrobky z kartónu, lepenky; lepenkové alebo papierové škatule; plastové fólie na balenie; baliace materiály.

35 - Sprostredkovanie obchodu; reklama; zásielkové reklamné služby; rozširovanie reklamných alebo inzertných oznamov; rozširovanie reklamných materiálov zákazníkom (letáky, prospekty, tlačivá, vzorky); zasielanie reklamných materiálov zákazníkom; vydávanie a aktualizovanie reklamných materiálov; uverejňovanie reklamných alebo náborových textov; vydávanie reklamných alebo náborových textov; prenájom reklamných priestorov (plôch); propagácia v oblasti obchodu a reklamy.

39 - Distribúcia tlačovín a tlače; distribúcia tovaru na dobierku.

41 - Vydávanie textov s výnimkou reklamných alebo náborových; vydávanie (on-line) kníh a časopisov v elektronickej forme; vydávanie kníh; edičná činnosť; nakladateľská činnosť.

(540)

Zákšny do vrecka

(731) PORADCA, s. r. o., Pri Celulózke 40, 010 01 Žilina, SK;

(740) Kajabová Monika, JUDr., Bratislava, SK;

(210) 994-2005

(220) 25.5.2005

(310) 76/622365

(320) 26.11.2004

(330) US

8 (511) 9

(511) 9 - Počítačové programy a softvér.

(540) TUBE CITY

(731) Tube City, Inc., 12 Monongahela Avenue, Glassport, Pennsylvania 150 45, US;

(740) Fajnorová Mária, Ing., Bratislava, SK;

(210) 995-2005

(220) 25.5.2005

(310) 76/622364

(320) 26.11.2004

(330) US

8 (511) 9

(511) 9 - Počítačové programy a softvér.

(540) GENBLEND

(731) Tube City, Inc., 12 Monongahela Avenue, Glassport, Pennsylvania 150 45, US;

(740) Fajnorová Mária, Ing., Bratislava, SK;

(210) 1005-2005

(220) 27.5.2005

8 (511) 5, 36, 41

(511) 5 - Farmaceutické a veterinárne výrobky, hygienické výrobky na liečebné účely, diabetické prípravky na liečebné účely, potraviny pre batolátá, náplasti, obväzový materiál, materiál na plombovanie zubov a na zubné odtlačky, dezinfekčné prípravky, výrobky na ničenie škodlivých zvierat, fungicídy, herbicídy.

36 - Poistenie, služby finančné, služby peňažné, sprostredkovanie nehnuteľností.

41 - Výchova, vzdelávanie, zábava, športové a kultúrne aktivity.

(540)



(731) Markovič Miroslav, Strelnica 14, 060 01 Kežmarok, SK;

(210) 1015-2005

(220) 27.5.2005

8 (511) 6, 35, 40

(511) 6 - Hliník, zliatiny obyčajných kovov, primárne hliníkové zliatiny, sekundárne hliníkové zliatiny, hliníkové predzliatiny, lisované hliníkové profily, ťahané hliníkové rúrky, rúry kovové, dutý tovar z alumínia,lobal hliníková fólia, hliníkový drôt, hliníkové profily, surové železo, najmä oceliarske, zlievarenské a špeciálne, odliatky najmä z oceľoliatiny, sivej liatiny a neželezných kovov, oceľ najmä neupokojená, ťažná a hlbokoťažná, vysokopevnostná tvrdá, hlbokoťažná nestarnúca, stabilizovaná hliníkom, nízkouhlíková oceľ, oceľ ako polotovar, pásová oceľ, oceľové plechy a pásy, morené, opieskované, lístočkové, ryhované, pocínované, pozinkované, pohliníkové, smaltované, lakované, plastované, ohýbané kovové profily, najmä otvorené, uzavreté, kovové vlnité plechy, kovové štetovnice, oceľové konštrukcie, najmä stavebné, mostové a špeciálne, kovové zvarané rúry izolované a neizolované, drôt, drôtené pletivo, drôty z obyčajných kovov (okrem poistkových drôtov), drôty zo zliatin obyčajných kovov, oceľové palety, kovové káblové bubny, kovové dlaždice, náhradné dielce a súčiastky patriace do tejto triedy, armatúry, fittingy kovové pre potrubia na stlačený vzduch, baliace fólie kovové, kovové konštrukcie na bazény, bezpečnostné reťaze kovové, bezpečnostné schránky, kovové bicyklové zariadenia na parkovanie, brány kovové, plechy, dielce kovové (stavebné), dlažba kovová, domové zvončeky s výnimkou elektrických, držadlá, rukoväti, kľučky kovové, dvere kovové, elektródy na spájkovanie a zvaranie, klapky, kovové ventily drenážnych rúrok, klapky, kovové ventily vodovodné, kovové vzduchovody pre ventilačné a klimatizačné zariadenia, klince, kolíky kovové, komínové nadstavce kovové, komínové rúry kovové, komíny, dymovody

kovové, kontajnery kovové, kovania na dvere, kovania na okná, kovanie na nábytok, kovové obruče, spojky, škatule, skrinky, škatule kovové, kľučky dverí kovové, kľúče, kovové spojky a príchytky pre káble a rúry, montážne kľúče kovové, nádrže kovové, objímky, prstence, oceľové laná, oceľové stožiare, oceľové rúrky, oceľový drôt, ostnatý drôt, pokladničky, poštové schránky kovové, preklady kovové, pánty, závesy, reťaze kovové, rímasy kovové, skoby kovové, spojovacie plechy, spájkovacie plechy, spájkovací drôt, sudy kovové, kovové rúry pre ventilačné a klimatizačné zariadenia, ventily, kovové klapky drenážnych rúrok, ventily, klapky vodovodné kovové, vodovodné potrubia kovové, potrubia a rúry pre zariadenia ústredného kúrenia, kovové značky s výnimkou svetelných a mechanických, škrídly kovové, žalúzie kovové, drobný železiarsky tovar, kovový spojovací materiál, zápustky kovové, háčiky (železiarsky tovar), kovové podpery a konzoly pre stavebníctvo, stĺpy kovové pre stavebníctvo, kovové nosníky, kovové obloženie stávieb, priečok a stien, kovové stavebné dielce, kovový stavebný materiál, oceľové konštrukcie, kovové okná, kovové okenice, kovové okenné rámy, kovové stropy, stropné dosky, kovové stupne (schody), neelektrické otváratele a zatváratele dverí, pánty, závesy, plomby, kovové vystužovacie materiály pre stavebníctvo, stavby kovové prenosné, stavebné konštrukcie kovové, stavebné kovania, stavebné panely kovové, stavebný materiál kovový, kovové tyče, oceľové konštrukcie, kovové inzertné stĺpy, kokily, kovové koľajnice, kovové obruče patriace do tejto triedy, kovové reťaze, kovové spriahadlá na reťaze, kovové krúžky patriace do tejto triedy, liatina, netepaná alebo čiastočne tepaná, kovové matice, nákovy, kovové nity, kovové nosníky, plechové obaly, kovové objímky, kovové obloženie, kovové obruče patriace do tejto triedy, pancierové plechy, kovové piliny, plech, kovové pletivo, klince, kovové podvaly, kovové rošty, kovové zárubne, oceľobetónové materiály na stavbu budov, cestné zvodidlá kovové, debnenie kovové, konštrukcie kovové, kovové kostry budov, kovové dielce stavebné, kovové strešné krytiny, kovové strešné uholníky, vonkajšie plášte budov (kovové), kovové obruče patriace do tejto triedy, spojky, kovové prefabrikáty, kovové laná, kovové lávky, lejárské formy (kovové), kovové lešenia, maltovnice, kovové nosníky, oceľové konštrukcie, kovové podpery, kovové poklopy, preklady kovové, kovové priečky, priehradové konštrukcie (kovové), kovové okenné rámy, kovové stavebné panely, vypúšťacie rúry kovové, odvodňovacie rúry kovové, drenážne rúry kovové, kovové žľaby.

35 - Marketingové štúdie, obchodný alebo podnikateľský prieskum, obchodný manažment a podnikové poradenstvo, obchodný manažment, organizovanie výstav na komerčné alebo reklamné účely, personálne poradenstvo, pomoc pri riadení obchodnej činnosti, poradenstvo v obchodnej činnosti, poskytovanie obchodných alebo podnikateľských informácií, prenájom reklamných materiálov, prieskum trhu, reklama, reklamná a propagačná činnosť, rozširovanie reklamných ozna-

mov, rozširovanie reklamných materiálov zákazníkom (letáky, prospekty, tlačivá, vzorky), predvádzanie tovaru, predvádzanie (služby modeliek) na reklamné účely a podporu predaja, spracovanie textov, vydávanie a rozširovanie reklamných textov, zásielkové reklamné služby, sprostredkovanie obchodu s tovarom, sprostredkovanie uvedených služieb, televízna reklama, rozhlasová reklama, vydávanie a aktualizovanie reklamných materiálov a periodických a neperiodických publikácií, vzťahy s verejnosťou (prieskum vzťahov medzi podnikmi, inštitúciami a spoločenským prostredím), zásielkové reklamné služby, zbieranie údajov do počítačových databáz, zoraďovanie databáz, zoraďovanie údajov v počítačových databázach.

40 - Povrchové úpravy kovov, dreva, plastov, spracovávanie, opracovávanie a tvárnenie kovov, dreva a plastov, úprava a spracovanie kovových materiálov, pokovovanie, platovanie, poniklovanie, kováčstvo, zväračské práce, frézovanie, galvanizácia, pozinkovanie, hobľovanie, chrómovanie, zámočnícke služby, rytie, gravírovanie, informácie o spracovaní a úprave materiálov, recyklácia odpadu, sprostredkovanie uvedených služieb, poradenská a konzultačná činnosť pri spracovaní a úprave kovov všetkých druhov.

(540) Confal

(731) Kovod Trade, a. s., Stavebná 2, 974 01 Banská Bystrica, SK;

(740) Belička Ivan, Ing., Banská Bystrica, SK;

(210) 1029-2005

(220) 30.5.2005

8 (511) 29, 32

(511) 29 - Mlieko a mliečne výrobky, najmä všetky druhy mlieka, kvasených výrobkov vrátane jogurtov a kvasených nápojov; všetky uvedené produkty s prídavkom ovocia.

32 - Nealkoholické nápoje vrátane džúsov a nektárov.

(540) OLMA FRUIT ACTION

(731) OLMA, a. s., Pavelkova 18, 772 11 Olomouc, CZ;

(740) Žovicová Viera, Mgr., Bratislava, SK;

(210) 1035-2005

(220) 30.5.2005

8 (511) 16

(511) 16 - Blahoprajné pohľadnice, zobrazovacie blahoprajné pohľadnice, pohľadnice, darčekový baliaci papier, papierové stužky a šnúrkky, papierové mašličky, darčekové prívesky, menovky a visačky, darčekové prílohy, darčekové tašky.

(540) NATURE'S SKETCHBOOK

(731) Hallmark Cards, Incorporated, 2501 McGee Trafficway, Kansas City, Missouri 64108, US;

(740) Žovicová Viera, Mgr., Bratislava, SK;

(210) 1036-2005

(220) 30.5.2005

8 (511) 9

(511) 9 - Poplašné zariadenia, prístroje a zariadenia produkujúce röntgenové lúče s výnimkou prístrojov a zariadení na lekárske účely, röntgenové trubice s výnimkou trubíc na lekárske účely, röntgenové prístroje s výnimkou prístrojov na lekárske účely, ochranné zariadenia proti röntgenovým lúčom s výnimkou zariadení na lekárske účely, elektrické zariadenia na diaľkové ovládanie priemyselných procesov, clony proti rádiácii na priemyselné účely, rádiologické zariadenia na priemyselné účely, prístroje a nástroje využívajúce nukleárne technológie patriace do tejto triedy, karty pamäťové a mikroprocesorové, počítačový softvér, periférne zariadenia počítačov, urýchľovače častíc, zariadenia na spracovanie údajov, detektory, nahrané operačné programy, riadiace mechanizmy zariadení riadených počítačom, kozmografické nástroje, prístroje na produkciu alebo detekciu atómových lúčov, bezpečnostné systémy, ktoré slúžia na kontrolu predmetov vo vnútri kontajnerov.

(540)

THSCAN

(731) NUCTECH COMPANY LIMITED, 5/F, BLOCK A, TONGFANG BUILDING, TSINGHUA UNIVERSITY, BEIJING, CN;

(740) Tomeš Pavol, Ing., Bratislava, SK;

(210) 1037-2005

(220) 31.5.2005

8 (511) 16, 18, 20, 21, 24, 25, 26, 28, 41

(511) 16 - Tlačoviny, fotografie, zberateľské kartičky, pohľadnice, periodické a neperiodické publikácie, spomienkové predmety z papiera, plagáty, brožúry, kalendáre.
 18 - Športové a cestovné tašky, vaky pre horolezcov, vaky pre turistov, dáždniky, slnečníky.
 20 - Spomienkové predmety z plastov a dreva.
 21 - Spomienkové predmety zo skla a porcelánu.
 24 - Spomienkové predmety z textilu.
 25 - Športové odevy, čiapky, šatky, tričká, trenítky, plášte, kombinézy, obuv, zápasové dresy, fandresy, športové a spoločenské oblečenie.
 26 - Odznaky na odevy s výnimkou odznakov z drahých kovov.
 28 - Športové potreby nezahrnuté v iných triedach, náradie na športové hry, a športy pozostávajúce z lôpt na futbal, volejbal, z hustiliiek na lopty, z nafukovacích ihliel, náradie na hry v prírode, krúžky a podkovy na hádzanie a terče, vrhacie krúžky a cieľové stojany, lopty a rakety na tenis, lopty, rukavice na chytanie lôpt a športového náradia, korčule, kolieskové korčule, krasokorčuľarske korčule, značkovacie kužele, zaťažovacie tréningové náradie, chrániče pre športovca, vybavenie na športové hry, siete, bránky, lopty, palice, terče, športové stolné hry, ochranné rukavice na šport, chrániče lakťov, kolien.

41 - Organizovanie kultúrnych podujatí, divadelných, filmových a audiovizuálnych predstavení, koncertov, hudobných a tanečných produkcií, rezervácia vstupeniek, zábavné parky, obveselenie, zábava, pobavenie, organizovanie vedomostných a zábavných súťaží, informácie o možnostiach zábavy, rozptýlenia, výchovno-zábavné klubové služby, organizovanie živých vystúpení, živé predstavenie, výchovné a zábavné služby poskytované v prázdninových táboroch, organizovanie večierkov, vydávanie kníh, novín, časopisov a nahraných nosičov záznamu zvuku, prevádzkovanie a poskytovanie športových a telovýchovných zariadení, zariadení slúžiacich na regeneráciu, organizovanie telovýchovných a športových výcvikov, školení, seminárov, záujmová športová činnosť, organizácia a vedenie profesionálnych a amatérskych športových klubov v oblasti kolektívnych a individuálnych športov, činnosť verejných telovýchovných škôl, kurzy cvičiteľov, trénerov a rozhodcov patriace do tejto triedy, odborné poradenstvo v oblasti telovýchovnej činnosti, služby telesnej regenerácie (nie na lekárske účely).

(540)



(591) biela, modrá, žltá

(731) ŠK Ružinov Bratislava, s. r. o., Sklenárova 5, 821 09 Bratislava, SK;

(210) 1046-2005

(220) 2.6.2005

8 (511) 6, 11, 14, 16, 18, 20, 21, 24, 25, 27, 28, 34, 35, 41, 43

(511) 6 - Kufre, truhlice (kovové -); nádoby (kovové -) na potraviny; nádoby (kovové -) (plechovky); pokladničky (kovové -); pracky z obyčajných kovov; uteráky (kovové držiaky na -).
 11 - Baterky (svietidlá); elektrické ventilátory (stolové); lampáše; lampióny; lampy na svietenie; odparovače; svetlá (elektrické -) na vianočné stromčeky; tienidlá na lampy; vreckové baterky (elektrické -); zapalovače; zvlhčovače vzduchu na radiátory ústredného kúrenia.
 14 - Amulety, prívesky (šperky); budíky; ciferníky (hodinové - a hodinkové -); hodinky; hodiny; kazety na cigarety z drahých kovov; kravaty (ihlice do -); kravaty (spony na -); medaily; náramkové hodinky; náramky na hodinky; náramky (šperky); náušnice; odznaky z drahých kovov; ozdoby, šperky; pozlátené výrobky; prívesky; prívesky na kľúče; prstene; puzdrá na hodinky; remienky na hodinky; retiazky (šperk); sošky z drahých kovov; šperkovnice z drahých kovov; stopky; tabatierky z drahých kovov.

16 - Albumy; baliaci papier; blahoprajné pohľadnice; brožúry; ceruzky; držiaky na písacie potreby; etikety s výnimkou textilných; glóbusy (zemské -); gummy na gumovanie; kalendáre; kancelárske potreby s výnimkou nábytku; kartón (predmety z -); knihy; knižné záložky; komiksy; krieda na písanie; krividlá; kružidlá na kreslenie; lepenkové a papierové škatule; lepenkové alebo papierové obaly na fľaše; lepiace pásy na kancelárske účely a použitie v domácnosti; lístky; mapy; nálepky, lepiace štítky; nože na papier; obálky (papiernický tovar); obaly na doklady; obaly na spisy (papierové -); obaly (papiernický tovar); obrúsky (papierové -); obrusy (papierové -); oblačky; oznámenia (papiernický tovar); papierové podložky pod poháre; pastelky; pečiatkovačie podušky; pečiatky; perá (kancelárske potreby); peračníky; puzdrá na perá; písacie potreby; plagáty; plniace perá; podbradníky (papierové -); podložky na písanie; podložky na pivové poháre; pohľadnice; poznámkové zošity; pravítka (rysovacie -); pravítka (uholníky, príložníky); príručky; prospekty; publikácie; puzdrá na písacie potreby; reklamné tabule z papiera, kartónu alebo lepenky; ročenky; samolepky pre domácnosť a na kancelárske účely; servítky (papierové -); školské potreby (papier, písacie potreby); štetce; stojany na perá a ceruzky; strúhadlá na ceruzky (orezávadlá) (elektrické aj neelektrické); tabule na zapichovanie oznamov; trhacie kalendáre; utierky (papierové -); útržkové bloky; verzatilký; vľajky (papierové -); zošity.

18 - Aktovky (školské -); aktovky, kufriky; batohy; cestovné tašky; chlebníky; dáždnyky; kabelky; kľúčienky (kožená galantéria); kufriky s toaletnými potrebami; kufriky; kufre; nákupné tašky; obaly na odevy (cestovné -); peňaženky, mešteký na peniaze; plážové tašky; puzdrá na navšívvenky; remienky (kožené -); slnečníky.

20 - Chodúľky pre deti; dávkovače papierových utierok, pripevnené s výnimkou kovových; dekoratívne nástenné ozdoby s výnimkou textilných; dekoratívne predmety vydávajúce zvuk; dekoratívne závesy na steny s výnimkou textilných; deti (vysoké stoličky pre -); detské ohrádky; divány, pohovky; domáce zvieratá (podušky pre -); dosky a stoly (kovové -); dosky na krájanie; dosky, poličky na písacie stroje; drevené alebo plastové nádoby; drevené alebo plastové schránky; drevené obaly na fľaše; drevené prepravky na fľaše; fľaškové uzávery s výnimkou kovových; háčiky na šaty s výnimkou kovových; hračky (skrinka na -); interiérové žalúzie a rolety lamelové; kancelársky nábytok; kartotékové skrine; kazety na šperky s výnimkou kaziet z drahých kovov; kolísky; komody, zásuvkové kontajnery, bielizníky; korkové zátky; kreslá; lavičky (nábytok); ležadlá (rozkladacie); magnety ako dekorácia; mobiliár (dekoratívne prenosné predmety ako doplnok nábytku); nábytok; nože (nekovové rukováti -); obaly na šatstvo; ozdoba s plastov pre potraviny; paravány, zásteny (nábytok); písacie stoly; podušky; police, stojany; príborníky; reklamné nafukovacie predmety; rolety (okenné interiérové), (nábytkové vybavenie); sedadlá; servírovacie stoličky; slamky na pitie; stojany na dáždnyky; stojany na kabáty; stojany na klobúky; stojany na

kvety; stojany na taniere; stoličky; taburetky; ute-ráky (držiaky na -) s výnimkou kovových; vejáre; vešiaky na kľúče; vešiaky na odevy; vešiaky na šaty; voskové figúrky; zrkadlá.

21 - Bonboniéry ako kazety na cukrovinky s výnimkou kaziet z drahých kovov; čaše s výnimkou čiaš z drahých kovov; cukorničky s výnimkou cukorničiek z drahých kovov; čutory, cestovné fľaše; dosky na krájanie (kuchynské -); džbáný s výnimkou džbánov z drahých kovov; formy na ľadové kocky; hrebene; hrnce, hrnčeky; kanvice s výnimkou elektrických; kávové súpravy s výnimkou súprav z drahých kovov; kefy; keramika na použitie v domácnosti; koreničky; krištál (výrobky z krištáľového skla); kuchynské potreby, neelektrické; ľad (vedierka na -); lyžice na obúvanie, obuváky; misky; misy; nádoby na pitie; nápoje (tepelnoizolačné nádoby na -) (termosky); otvárače na fľaše; podnosy na používanie v domácnosti s výnimkou podnosov z drahých kovov; poháriky s výnimkou pohárikov z drahých kovov; porcelánové ozdoby, dekorácie; potreby pre domácnosť s výnimkou potrieb z drahých kovov; puzdrá na hrebene; puzdrá, vrecká; škatuľka na desiatu; škatuľka na pečivo (keksy); sklené gule; sklené nádoby; sklenené poháre; sošky z porcelánu, terakoty alebo skla; športovníčky s výnimkou kovových; svietniky okrem svietnikov z drahých kovov; taniere, táčne, podnosy s výnimkou tanierov z drahých kovov; toaletné kufriky.

24 - Bielizeň (posteľná a stolová); kúpeľňové textilie s výnimkou oblečenia; látky s imitáciou kože; látky (vlnené -); obliečky na podušky; obrúsky (textilné -); obrusy s výnimkou papierových; plachty; plastické materiály (náhradky tkanín); pleteniny (látky); podložky pod poháre alebo taniere (prestieranie); prikrývky; tapety (textilné -); textilie; vľajky; záclonky; závesy, textilné alebo umelohmotné.

25 - Baretky; bielizeň; body (bielizeň); bundy; čelenky; chrániče uší; čiapky; detská výbavička; kabáty, klobúky; kombiné; košele; kostýmy, obleky; krátke kabátiky; kravaty; kúpacie plášte; kúpacie čiapky; nepremokavý odev; nohavice; oblečenie z imitácie kože; oblečenie z kože; opasky; opasky na doklady a peniaze (súčasť oblečenia); palčiaky; papuče; plášte; plavky; plážová obuv; plážové oblečenie; pletené svetre; podbradníky, nie z papiera; podprsenky; pokrývky hlavy; ponožky; potníky; pulóvre; pyžamá; rukavice; šály; sandále; šatky, závoje; športové trička, dresy; sukne, svetre; tielka, trička; vesty; zástery; župany.

27 - Automobily (koberčeky do -); dlážky (povrchy); dverové rohožky; koberce, koberčeky; krytiny (podlahové -); linoleum; tapety s výnimkou textilných.

28 - Atrapy; autá (hračky); balóniky (hračka); bubliny z mydla (ako hračky); dáma (hra); domino (kocky); guľky na hranie; hojdačky; hokejky; hracie karty; hracie kocky; hracie lopty; hracie žetóny; hračky; hry; kaleidoskopy; kolky; konfety; lopty na hranie; medvedíky (hračky); modely automobilov; plyšové hračky; pohár na kocky; puky; puzzle; rapkáče; šachové hry; šarkany; šaty pre bábiky; šípky (hra); spoločenské hry; stavebnice; stolové hry; zariadenia na telesné cvičenia.

34 - Fajčiari (zapaľovače pre -); fajky; kazety na cigary s výnimkou kaziet z drahých kovov; ore-

závače na cigarové špičky (kutery); popolníky s výnimkou popolníkov z drahých kovov; tabatierky na cigarety s výnimkou tabatierok z drahých kovov.

35 - Hotely (spravovanie -); marketingové štúdie; obchodné alebo podnikateľské informácie; podpora predaja (pre tretie osoby); predajné automaty (prenájom -); predvádzanie tovaru; prenájom reklamných priestorov; prieskum trhu; reklama; reklamné materiály (rozširovanie -) zákazníkom (letáky, prospekty, tlačivá, vzorky); reklamné plochy (prenájom -); reklamné texty (uverejňovanie -); rozhlasová reklama; štatistické informácie.

41 - Fotografická reportáž; fotografovanie; kempingy (služby v -) so športovým programom; klubové služby (výchovno-zábavné -); kluby zdravia (telesné cvičenia); nočné kluby; organizovanie a vedenie seminárov; organizovanie plesov; organizovanie športových súťaží; pedagogické informácie; požičiavanie športovej výstroje s výnimkou dopravných prostriedkov; praktický výcvik (ukážky); prevádzkovanie priestorov s hracími automatmi; semináre (organizovanie a vedenie); súťaže (organizovanie športových -); školenie; športová výstroj (prenájom) s výnimkou dopravných prostriedkov; športové podujatia (meranie času na -); športoviská (služby -); štadióny (prenájom -); telesné cvičenie; texty (zverejňovanie -) okrem reklamných; vstupenky (rezervácia -); výcvik; vydávanie textov s výnimkou reklamných alebo náborových; vyučovanie, vzdelávanie.

43 - Bary (služby -); bufety (rýchle občerstvenie); kaviarne; poskytovanie prechodného ubytovania; prevádzkovanie hotelového ubytovania; reštaurácie (jedálne).

(540)



- (591) zlatá, čierna, zelená, červená, biela
(731) HOKEJOVÝ KLUB 36 SKALICA, Clementisa 50, 909 01 Skalica, SK;

(210) 1087-2005

(220) 9.6.2005

8 (511) 30, 41, 43

- (511) 30 - Pekárske a cukrárske výroby.
41 - Spoločenské podujatia - organizovanie plesov, školení, kurzov.
43 - Prechodné ubytovanie.

(540)



- (731) HOTEL KORMORÁN SLOVAKIA, s. r. o., Kollárovo nám. 15, 811 06 Bratislava, SK;

(210) 1112-2005

(220) 13.6.2005

8 (511) 35, 41, 42

(511) 35 - Maloobchodná činnosť s magnetickými nosičmi údajov, s nosičmi zvukových záznamov, s nosičmi zvukovo-obrazových záznamov, s audiovizuálnymi záznamovými diskami, s programovým vybavením počítačov, so softvérom, reklama, vydávanie a aktualizovanie reklamných materiálov, rozširovanie reklamných materiálov, spracovanie textov, uverejňovanie reklamných textov.

41 - Digitálna tvorba obrazov na výstupných zariadeniach; filmová tvorba; filmové štúdiá; filmová a televízna produkcia; prenájom filmov; fotografovanie; fotografovanie na mikrofilm; fotografická reportáž; služby nahrávacích štúdií; nahrávanie videopások; dabing; požičiavanie filmov; požičiavanie videopások; prenájom audiounahrávk; prenájom kinematografických filmov; prenájom osvetľovacích prístrojov pre televízne štúdiá; redigovanie scenárov; reportérske služby; výroba rozhlasových a televíznych programov; strihanie videopások; televízna zábava; tvorba videofilmov; nahrávanie na videopásky; výroba videofilmov; elektronická edičná činnosť (DPT služby), výroba televíznych spotov, prenájom filmových premietacích a ich príslušenstva, prenájom audioprístrojov; prenájom rozhlasových a televíznych prijímačov; prenájom videokamier; prenájom videorekordérov; zverejňovanie textov okrem reklamných; titulky; výroba titulkov; prenájom videopások; tlmočenie posunkovej reči.

42 - Grafický dizajn; navrhovanie (priemyselný dizajn); počítačové programovanie; priemyselný dizajn; umelecký dizajn.

(540) APOLLON PICTURES

- (731) Apollon Pictures, spol. s r. o., Kladnianska 84, 821 05 Bratislava, SK;
(740) Brichtová Tatiana, JUDr., Bratislava, SK;

(210) 1154-2005

(220) 20.6.2005

8 (511) 6, 9, 19, 20, 24

(511) 6 - Kovové stavebné materiály, strešné konštrukcie kovové, strešná krytina kovová, najmä oceľové dosky a škridly, obklady stavebné kovové, plechy, držadlá kovové, kovové podpery, komíny kovové, kovové stojany a stĺpy, kovové stavebné prefabrikáty, výstuže stavebné kovové, kovové potrubia pre ventilačné a klimatizačné zariadenia, kovové konštrukcie pevné a prenosné, kovové markízy, rímsoy kovové, strešné okná kovové, žľaby odkvapové kovové.

9 - Elektrické a elektronické prevádzkové nástroje a prístroje, najmä také nástroje a prístroje diaľkovo riadené na otváranie a zatváranie okien, senzory, najmä senzory na dážď, vlhkosť, teplotu, vietor a slnko na zahájenie činnosti uvedených nástrojov a prístrojov, riadiace panely na elektronickú kontrolu a prevádzku nástrojov a prístrojov, elektrické prevádzkové zariadenia na reguláciu a riadenie vnútorných a vonkajších zakrytí okien, častí a príslušenstvo (nezahrnuté v iných triedach) pre všetok uvedený tovar.

19 - Nekovový stavebný materiál, najmä stavebné prefabrikáty, okná, strešné okná, dvere, vzdu-

chové výpustné ventily a dymové ventily na stavebné účely, olemované rámy, sklo vrátane izolačného skla a okenného skla, panely, obloženie stien z dreva, z napodobenín dreva a z plastických hmôt, sklenené strechy, krytiny a krytinové prvky, okenice, okenice z dreva a z plastu, exteriérové (vonkajšie) rolety, exteriérové (vonkajšie) žalúzie, exteriérové (vonkajšie) sťahovacie doštičkové žalúzie, exteriérové (vonkajšie) zvinovacie žalúzie z dreva a z netextilných plastových materiálov, exteriérové (vonkajšie) rolety z dreva a plastu, časti a príslušenstvo uvedených výrobkov, nekovové hotové výrobky pre stavbu ako okná, dvere, brány, príslušenstvo k týmto výrobkom nezahrnuté do iných tried, exteriérové zvinovacie žalúzie z plastových materiálov na strešné a stropné okná.

20 - Interiérové (vnútorné) sťahovacie doštičkové žalúzie, ich časti a príslušenstvo, interiérové (vnútorné) zvinovacie žalúzie z dreva a z netextilných plastových materiálov, interiérové (vnútorné) rolety z dreva a plastu, interiérové (vnútorné) rolety, interiérové (vnútorné) žalúzie, interiérové zvinovacie žalúzie z plastových materiálov na strešné a stropné okná.

24 - Zvinovacie žalúzie z textilných materiálov na strešné a stropné okná.

(540)

WINLIGHT

(731) DEKTRADE a. s., Tiskařská 10/257, 108 28 Praha - Malešice, CZ;

(740) Kubínyi Peter, Bc., Trenčín, SK;

(210) 1157-2005

(220) 20.6.2005

8 (511) 18, 24, 25, 43

(511) 18 - Kožená galantéria, cestovné tašky, nákupné tašky, aktovky, kufríky, kabelky, koža na obuv, imitácie kože.

24 - Textilie, textílie na obuv, bavlnené textílie, ľanové tkaniny, vlnené látky.

25 - Obuv, športová obuv, topánky, sandále, odevy, oblečenie, konfekcia, šaty, kabáty, bundy, plášte, vesty, rukavice, ponožky, čiapky, klobúky, kravaty.

43 - Hotelierske služby, reštaurácie (jedálne).

(540)

dominica

(731) SOLFER, spol. s r. o., Michalovská 43, 040 11 Košice, SK;

(740) Cicholes Štefan, Ing., Košice, SK;

(210) 1159-2005

(220) 20.6.2005

8 (511) 4

(511) 4 - Priemyselné oleje a tuky; mazadlá; mazacie oleje a tuky; palivá; nechemické aditíva do palív, mazadiel olejov a tukov; zmesi na pohlcovanie, viazanie a zvlhčovanie prachu; zdroje svetla patriace do triedy 4.

(540) DWF

(731) Castrol Limited, Wakefield House, Pipers Way, Swindon, Wiltshire SN3 1RE, GB;

(740) Fajnorová Mária, Ing., Bratislava, SK;

(210) 1160-2005

(220) 21.6.2005

8 (511) 5

(511) 5 - Farmaceutické, zverolekárske a zdravotnícke prípravky.

(540) OD A AŽ PO ŽELEZO

(731) Wyeth Holdings Corporation, Five Giralda Farms, Madison, New Jersey 07940, US;

(740) Fajnorová Mária, Ing., Bratislava, SK;

(210) 1161-2005

(220) 21.6.2005

8 (511) 30

(511) 30 - Káva, kávové výťažky, kávové náhrady na báze rastlín, nepražená káva, kávové príchuťi, instantná káva, kávovinové náhradky, kávové nápoje.

(540)



(591) zelená, čierna, biela, žltá, červená, hnedá, zlatá, oranžová

(731) KLEMBER a SPOL, s. r. o., Nová osada 798, 929 01 Dunajská Streda, SK;

(740) Záthurecký Eugen, JUDr., Banská Bystrica, SK;

(210) 1201-2005

(220) 29.6.2005

8 (511) 9, 35, 38, 42

(511) 9 - Počítačové programy a softvér všetkého druhu na akomkoľvek type nosičov, t. j. nahrané na magnetických nosičoch alebo stiahnuté z externej počítačovej siete.

35 - Zhromažďovanie rozličných výrobkov pre tretie osoby s cieľom umožniť zákazníkom, aby si tieto výrobky mohli pohodlne prehliadať a nakupovať.

38 - Mobilné telefóny, komunikácia, počítačová komunikácia; prenosy obrázkov, správ pomocou telefónov, počítačov.

42 - Licencia práv duševného vlastníctva; tvorba softvéru; udržiavanie a tvorba webových stránok; hostovanie na počítačových webových stránkach; počítačové programovanie.

(540) Inlogic Software

(731) INLOGIC SOFTWARE, s. r. o., Partizánska cesta 97, Banská Bystrica, SK;

(210) 1202-2005

(220) 29.6.2005

8 (511) 29, 30

(511) 29 - Jogurt, maslo, srvátka, kefír, tofu, mliečne výrobky, mliečne nápoje, smotana, mlieko, syry, smotanové a tvarohové krémy, mliečne dezerty.
30 - Mliečne kakaové a kávové nápoje, puding.

**(540) PRIAMO Z FARMY
ČERSTVÉ NA STÔL**

(731) FARMA MAJCICHOV, a. s., Majcichov 50, 919 22 Majcichov, SK;

(210) 1204-2005

(220) 30.6.2005

8 (511) 5

(511) 5 - Liečivá, farmaceutické humánne prípravky.

(540) VALTAP

(731) Zentiva, a. s., U kabelovny 130, 102 37 Praha, Dolní Měcholupy, CZ;
(740) Kertész Jozef, Ing., Hlohovec, SK;

(210) 1205-2005

(220) 30.6.2005

8 (511) 5

(511) 5 - Liečivá, farmaceutické humánne prípravky.

(540) ARZIP

(731) Zentiva, a. s., U kabelovny 130, 102 37 Praha, Dolní Měcholupy, CZ;
(740) Kertész Jozef, Ing., Hlohovec, SK;

(210) 1206-2005

(220) 30.6.2005

8 (511) 5

(511) 5 - Liečivá, farmaceutické humánne prípravky.

(540) VALZAP

(731) Zentiva, a. s., U kabelovny 130, 102 37 Praha, Dolní Měcholupy, CZ;
(740) Kertész Jozef, Ing., Hlohovec, SK;

(210) 1213-2005

(220) 1.7.2005

8 (511) 7, 35, 40, 42

(511) 7 - Odlučovače vody (separátory), olejové separátory, filtre (časti strojov alebo motorov), vložky do filtračných zariadení.

35 - Zásobovacie služby pre tretie osoby (nákup tovarov a služieb pre iné podniky), prieskum trhu, prieskum verejnej mienky, odborné obchodné poradenstvo.

40 - Likvidácia odpadov, recyklácia odpadov, spracovanie odpadov.

42 - Poradenské služby v oblasti ochrany životného prostredia, chemické analýzy.

(540) ECOFIL

(731) ECOFIL, spol. s r. o., Sama Chalúpku 18, 071 01 Michalovce, SK;

(210) 1221-2005

(220) 4.7.2005

8 (511) 32

(511) 32 - Pivo, minerálne a sýtené vody, šumivé a iné nealkoholické nápoje, sirupy a iné prípravky na výrobu nápojov, ovocné šťavy a nápoje z ovocných štiav.

(540) GAZDA

(731) COOP Jednota Slovensko, spotrebné družstvo, Bajkalská 25, 827 18 Bratislava, SK;

(210) 1222-2005

(220) 4.7.2005

8 (511) 32

(511) 32 - Pivo, minerálne a sýtené vody, šumivé a iné nealkoholické nápoje, sirupy a iné prípravky na výrobu nápojov, ovocné šťavy a nápoje z ovocných štiav.

(540)



(731) COOP Jednota Slovensko, spotrebné družstvo, Bajkalská 25, 827 18 Bratislava, SK;

(210) 1223-2005

(220) 4.7.2005

8 (511) 32

(511) 32 - Pivo, minerálne a sýtené vody, šumivé a iné nealkoholické nápoje, sirupy a iné prípravky na výrobu nápojov, ovocné šťavy a nápoje z ovocných štiav.

(540)



(731) COOP Jednota Slovensko, spotrebné družstvo, Bajkalská 25, 827 18 Bratislava, SK;

(210) 1224-2005

(220) 4.7.2005

8 (511) 5

(511) 5 - Hygienické vložky.

(540)



(731) HYGIENA PRODUKT HRUŠOVSKÝ, s. r. o., Priemyselná 3, 085 22 Bardejov, SK;

(210) 1225-2005

(220) 4.7.2005

8 (511) 5, 16, 39

- (511) 5 - Hygienické vložky.
16 - Jednorazové detské plienky z papiera alebo buničiny.
39 - Balenie tovaru.

(540)

- (731) HYGIENA PRODUKT HRUŠOVSKÝ, s. r. o.,
Priemyselná 3, 085 22 Bardejov, SK;

(210) 1226-2005

(220) 4.7.2005

8 (511) 25

- (511) 25 - Bielizeň; opasky; košeľe; oblečenie; kostýmy, obleky; nohavice; vesty; plášte; sukne; kabáty; uniformy; bundy; saká.

(540)

- (731) OZETA NEO, a. s., Veľkomoravská 9, 911 05
Trenčín, SK;

(210) 1227-2005

(220) 4.7.2005

8 (511) 25

- (511) 25 - Bielizeň; opasky; košeľe; oblečenie; kostýmy, obleky; nohavice; vesty; plášte; sukne; kabáty; uniformy; bundy; saká.

(540)

- (731) OZETA NEO, a. s., Veľkomoravská 9, 911 05
Trenčín, SK;

(210) 1228-2005

(220) 4.7.2005

8 (511) 25

- (511) 25 - Bielizeň; opasky; košeľe; oblečenie; kostýmy, obleky; nohavice; vesty; plášte; sukne; kabáty; uniformy; bundy; saká.

(540)

- (731) OZETA NEO, a. s., Veľkomoravská 9, 911 05
Trenčín, SK;

(210) 1229-2005

(220) 4.7.2005

8 (511) 25

- (511) 25 - Bielizeň; opasky; košeľe; oblečenie; kostýmy, obleky; nohavice; vesty; plášte; sukne; kabáty; uniformy; bundy; saká.

(540)

- (731) OZETA NEO, a. s., Veľkomoravská 9, 911 05
Trenčín, SK;

(210) 1230-2005

(220) 4.7.2005

8 (511) 25

- (511) 25 - Bielizeň; košeľe; oblečenie; kostýmy, obleky; nohavice; vesty; plášte; sukne; kabáty; uniformy; bundy; saká.

(540)

O'Black

- (731) OZETA NEO, a. s., Veľkomoravská 9, 911 05
Trenčín, SK;

(210) 1231-2005

(220) 4.7.2005

8 (511) 3, 25

- (511) 3 - Pleťová voda po holení; kolínska voda; parfumovaná voda; voňavky; voňavkárské výrobky; dezodoranty na osobnú potrebu.
25 - Bielizeň; opasky; košeľe; oblečenie; kostýmy, obleky; nohavice; vesty; plášte; sukne; kabáty; uniformy; bundy; saká.

(540)

- (591) čierna, červená, šedá

- (731) OZETA NEO, a. s., Veľkomoravská 9, 911 05
Trenčín, SK;

(210) 1232-2005

(220) 4.7.2005

8 (511) 3, 25

- (511) 3 - Pleťová voda po holení; kolínska voda; parfumovaná voda; voňavky; voňavkárské výrobky; dezodoranty na osobnú potrebu.
25 - Bielizeň; opasky; košeľe; oblečenie; kostýmy, obleky; nohavice; vesty; plášte; sukne; kabáty; uniformy; bundy; saká.

(540)

E G G O

- (591) modrá

- (731) OZETA NEO, a. s., Veľkomoravská 9, 911 05
Trenčín, SK;

(210) 1234-2005

(220) 4.7.2005

8 (511) 35, 36, 38, 39, 41, 43, 45

- (511) 35 - Reklamná činnosť, obchodný manažment, obchodná správa, obchodná administratíva, kancelárske práce, rozširovanie reklamných nosičov v spojení s bankovými a finančnými službami.
 36 - Služby v oblasti financovania, finančné poradenstvo, poisťovníctvo, služby v oblasti peňažníctva, služby v oblasti nehnuteľností - oceňovanie, odhady, sprostredkovanie a prenájom nehnuteľností.
 38 - Telekomunikačné služby.
 39 - Preprava, balenie a skladovanie tovaru, služby spojené s cestovaním.
 41 - Vzdelávanie, zabezpečovanie výcvikov, kurzov a školení, zábava, športová a kultúrna činnosť.
 43 - Reštauračné služby (strava), prechodné ubytovanie.
 45 - Osobné a sociálne služby poskytované tretími osobami na uspokojovanie potrieb jednotlivcov.

(540) EUROCONNECT

- (731) Štróblová Elena, Mgr., Borinka 218, 900 32 Borinka, SK;

(210) 1238-2005

(220) 7.7.2005

8 (511) 26, 35, 41

- (511) 26 - Štartovné čísla.
 35 - Reklama; vydávanie a aktualizovanie reklamných materiálov; prenájom reklamných plôch.
 41 - Organizovanie športových súťaží; meranie času na športových podujatiach.

(540) DUNAJSKÁ HODINOVKA

- (731) Gavorová Svetlana, JUDr., Zelinárska 2, 821 08 Bratislava, SK;

(210) 1246-2005

(220) 7.7.2005

8 (511) 3

- (511) 3 - Voňavky; kolínske vody; kúpeľové a sprchovacie gély, telové a pleťové mydlá, éterické oleje na osobné použitie, oleje do kúpeľa a telové oleje; kúpeľové soli; peny do kúpeľa; telové mlieka, krémy, gély a prášky; telové spreje a rozprašovače; kozmetické prípravky na pestovanie pokožky, a to čistiacie krémy a emulzie, osviežovače, toniká, zvlhčovacie prípravky, nočné krémy, čistiacie mydlá a mydlá na tvár, krémy na ruky, telové krémy, krémy na tvár, kondicionéry na pokožku, prípravky na reguláciu mastnoty, prípravky na redukciu nežiaduceho lesku (mastnoty), zmatňujúce krémy, masky, bahná, leštiace (buffing) krémy, pleťové a telové peelings; prípravky na odlupovanie pokožky, prípravky na zmäkčovanie pokožky, tekuté púdre a telové lesky; opaľovacie krémy a ochranné krémy proti slnku, nie na lekárske účely.

(540) MARY KAY PRIVATE SPA

- (731) Mary Kay Inc., 16251 North Dallas Parkway, 75001 Addison, US;
 (740) Fajnorová Mária, Ing., Bratislava, SK;

(210) 1247-2005

(220) 7.7.2005

8 (511) 9, 35, 41

- (511) 9 - Zvukové a zvukovo-obrazové elektronické nosiče.
 35 - Organizovanie reklamných podujatí a malo-obchodný predaj elektronických nosičov.
 41 - Usporiadávanie kultúrnych, športových a vzdelávacích podujatí.

(540) SALCO

- (731) Novotný Pavol, Hviezdoslavova 55/39, 956 31 Krušovce, SK;

(210) 1248-2005

(220) 7.7.2005

(310) 423753

(320) 28.2.2005

(330) CZ

8 (511) 29, 30, 32, 33

- (511) 29 - Zeleninové šťavy na varenie.
 30 - Nálevy na ochutenie, ľad na osvieženie, nápoje z kávy, kakaa alebo čokolády, nápoje na báze čaju, prísady do nápojov s výnimkou esencií, príchuti do nápojov s výnimkou éterických olejov, melasový sirup, šerbet, šťavy s výnimkou dresingov.
 32 - Minerálne vody, šumivé nápoje a iné nealkoholické nápoje, ovocné nápoje a šťavy, šerbet, sirupy a iné prípravky na prípravu nápojov, pivo.
 33 - Alkoholické nápoje (s výnimkou pív).

(540)



(731) Kofola a. s., Za drahou 1, 794 01 Krnov, CZ;

(740) Záhurecký Eugen, JUDr., Banská Bystrica, SK;

(210) 1249-2005

(220) 7.7.2005

(310) 423752

(320) 28.2.2005

(330) CZ

8 (511) 29, 30, 32, 33

- (511) 29 - Zeleninové šťavy na varenie.
 30 - Nálevy na ochutenie, ľad na osvieženie, nápoje z kávy, kakaa alebo čokolády, nápoje na báze čaju, prísady do nápojov s výnimkou esencií, príchuti do nápojov s výnimkou éterických olejov, melasový sirup, šerbet, šťavy s výnimkou dresingov.
 32 - Minerálne vody, šumivé nápoje a iné nealkoholické nápoje, ovocné nápoje a šťavy, šerbet, sirupy a iné prípravky na prípravu nápojov, pivo.
 33 - Alkoholické nápoje (s výnimkou pív).

(540)



(591) zelená, žltá, biela, čierna

(731) Kofola a. s., Za drahou 1, 794 01 Krnov, CZ;

(740) Záhurecký Eugen, JUDr., Banská Bystrica, SK;

(210) 1254-2005

(220) 7.7.2005

8 (511) 16, 21, 29, 30, 32, 33, 39, 42

(511) 16 - Papierový tovar; oznámenia (papierový tovar); lístky; mapy; nálepky na kancelárske použitie alebo pre domácnosť; nálepky, lepiace štítky; samolepky pre domácnosť a na kancelárske účely; štítky (papierové nálepky); vrecká z papiera alebo plastických materiálov; hracie karty; obtačky; výrobky z kartónu, lepenky; bublinové obaly; lepenkové alebo papierové škatule; baliaci papier; lepenkové alebo papierové obaly na fľaše; umelohmotné fólie na balenie; papierové obrúsky; obrúsky (papierové prestieranie); papierové obrusy; papierové prikrývky na stôl; stolové prestieranie z papiera; papierové obrúsky, utierky; papierové podložky pod poháre; podložky na pivové poháre; papierové podbradníky; plagáty; pútače z papiera alebo lepenky; reklamné tabule z papiera, kartónu alebo z lepenky; papierové vlajky; papierové klobúky.

21 - Cukorničky s výnimkou cukorničiek z drahých kovov; čajové súpravy s výnimkou súprav z drahých kovov; kávové súpravy s výnimkou súprav z drahých kovov; džbánky s výnimkou džbánov z drahých kovov; hrnčeky; hrnčiarisky tovar; kanvice na kávu s výnimkou elektrických a kanvic z drahých kovov; koreníčky; krčahy s výnimkou krčahov z drahých kovov; kuchynský riad s výnimkou riadu z drahých kovov; misky; misy; pivové poháre; podnosy s výnimkou podnosov z drahých kovov; poháre; poháriky s výnimkou pohárikov z drahých kovov; soľničky s výnimkou soľničiek z drahých kovov; stojany na vajíčka; šejkre; tanierne s výnimkou tanierov z drahých kovov; papierové tanierne; termosky na jedlo; príchytky na obrúsky okrem príchytičiek z drahých kovov.

29 - Mäso; konzervované mäso; bravčové mäso; hydina; divina; mäsové šľavy (omáčky); mäsové výťažky; držky; údeniny; slanina; šunka; klobásy, salámy, párky; pečeňová paštéta; huspenina; krvná tlačienka; krvavica; kôrovce (s výnimkou živých); krevetky nie živé; mäkkýše (neživé); mušle jedlé (nie živé); rybie plátky; potraviny z rýb; konzervované ryby; potravinárske výrobky z rýb; ryby s výnimkou živých; tuniaky; ančovičky (sardely); haringy; polievky; prípravky na výrobu polievok; bujóny, vývary; prípravky na bujóny, vývary; bujónové koncentráty; zeleninové polievky; konzervovaná zelenina; sušená zelenina; varená zelenina; zelenina v štiplavom náleve; konzervovaná cibuľa; konzervovaná fazuľa; konzervovaný hrach; šošovica konzervovaná; šampiňóny konzervované; olivy konzervované; konzervované záhradné bylinky; zemiakové hranolčeky; krokety; zemiakové lupienky; nakladaná zelenina; nakladané uhorky; kyslá kapusta; zeleninové šľavy na varenie; paradajková šľava na varenie; paradajkový pretlak; sójové bôby konzervované ako potrava; zeleninové šaláty; ovocné šaláty; ovocná dreň; mrazené ovocie; ovocie (kompóty); konzervované ovocie; ovocie naložené v alkohole; ovocné rôsoly; džemy; marmeláda; plátky sušeného ovocia; kandizované

hom mlieka; smotana; šľahačka; bryndza; syry; tofu; jedlé tuky; margarín; maslo; jedlý olivový olej; jedlý repkový olej; jedlý sľečnicový olej; nasolené potraviny.

30 - Ryža; ovsená múka; vyrážková pšeničná múka; sójová múka; kukuričná múka; potravinárska múka; krupica; pizzový prášok; prášok do pečiva; droždie do cesta; chuťové prísady; aromatické prípravky do potravín; príchuti (arómy); príchuti do koláčov a zákuskov s výnimkou éterických olejov; cestá; cestá na pizzu; cestá na koláče; lístkové cesto; maslové, tukové cesto; chlieb; nekysnutý chlieb; jemné pečivo; pečivo; sladké žemle; sendviče; oblatky; palacinky; perníky, medovníky; sušienky, sucháre, kekсы, biskvity; zákusky, koláče; koláče s plnkou; torty; pizza; plnená pizza s posypom; múčne potraviny; výrobky z múky; pirohy; pirôžky s mäsom; sendviče; kuskus; cestoviny; plnené cestoviny; halušky, lokše; slíže; rezance; špagety; makaróny; zvitky; med; cukor; cukríky; cukrovinky; čaj; čokoláda; čokoládové nápoje; kakao; kakaové nápoje; čokoládové nápoje; mliečne čokoládové nápoje; mliečne kakaové nápoje; káva; kávové nápoje; mliečne kávové nápoje; prísady do nápojov iné ako esencie; kávové príchuti; kávovinové náhradky; korenie; koreniny; horčica; horčicová múčka; ocot; kapary; kečup; paradajková omáčka; rajčinová šľava; majonéza; marináda (chuťové prísady); šalátové dresingy; šalátové zálievky; šľavy s výnimkou dresingov; lupienky, vločky (obilninové); kukuričné vločky; pražená kukurica; kukuričné pukance; ovsené vločky; výrobky z obilnín; zmrzlina; zmrzlinové poháre; zmrzlinové prášky; puding; ľad (prírodný alebo umelý); ľad na osvieženie.

32 - Minerálne vody; stolové vody; sóda; nealkoholické nápoje; mlieko ako nápoj; srvátkové nápoje; ovocné šľavy; zeleninové šľavy; pivo; zázvorové pivo.

33 - Alkoholické nápoje s výnimkou piva; aperitívy; brandy, vínovica; destilované nápoje; digestíva (likéry, pálenky); džin; griotka; koktaily; liehoviny; likéry; medovina; víno; vodnár (víno).

39 - Balenie tovaru; doručovanie tovaru.

42 - Bary; bufety; jedálne a závodné jedálne; kaviarne; reštaurácie; samoobslužné reštaurácie; služby v oblasti zásobovania potravinárskymi výrobkami; poskytovanie služieb v oblasti poskytovania jedál objednaných prostredníctvom interaktívnych komunikačných sietí.

(540)



(591) čierna, červená, šedá

(731) Fin & Rent, s. r. o., Lazaretská 19, 811 08 Bratislava, SK;

(740) Brichtová Tatiana, JUDr., Bratislava, SK;

ovocie; hrozienka; zázvorový džem; mliečne výrobky; mlieko; mliečne nápoje s vysokým obsa-

(210) 1255-2005

(220) 8.7.2005

8 (511) 7, 12, 16, 35, 37, 39, 41, 42, 44

(511) 7 - Letecké motory.

12 - Lietadlá, vrtuľníky, letecké prostriedky všetkých druhov uvedené v tejto triede, letecké stroje, prístroje a zariadenia uvedené v tejto triede, náhradné diely leteckej techniky uvedené v tejto triede.

16 - Firemné listiny, papierové propagačné materiály, letáky, prospekty, tlačivá a kancelárske potreby uvedené v tejto triede, kancelárska technika uvedená v tejto triede, náhradné diely a príslušenstvo kancelárskej techniky uvedené v tejto triede.

35 - Maloobchodná činnosť v oblasti strojárskoho, stavebného a drevospracujúceho priemyslu, sklárskeho priemyslu, obuvníckeho priemyslu, textilného priemyslu, chemického a petrochemického priemyslu, s lietadlami, s vrtuľníkmi, s leteckou technikou, so zdravotníckym materiálom, s potravinárskymi výrobkami, s tabakovými výrobkami, s dopravnými prostriedkami a ich príslušenstvom v oblasti v energetike, s kancelárskou a výpočtovou technikou, v oblasti elektrických zariadení, s televíznymi anténami, s rozhlasovými anténami, so satelitnými zariadeniami, s elektronikou, s elektroinštalačným materiálom, s elektrickými prístrojmi a zariadeniami, so zabezpečovacou technikou, s priemyselnou televíziou, s reprodukčnou technikou, s telekomunikačnými zariadeniami, s vojenským materiálom; činnosti reklamnej agentúry, rozširovanie, vydávanie a aktualizovanie reklamných materiálov, prenájom reklamných priestorov a plôch, prenájom reklamných materiálov, zásielkové reklamné služby, uverejňovanie reklamných textov, prenájom kancelárskych strojov a zariadení, aranžovanie výkladov, analýzy nákladov, inzertné činnosti, obchodný alebo podnikateľský prieskum, poradenstvo v obchodnej činnosti, prenájom kancelárskych strojov a zariadení, obchodný manažment a podnikové poradenstvo, organizovanie výstav na obchodné a reklamné účely, odborné obchodné poradenstvo, prieskum trhu, prieskum verejnej mienky, sekretárske služby, účtovníctvo, vedenie účtovných kníh, marketingové štúdie.

37 - Údržba, montáž a opravy lietadiel, leteckej techniky, oprava opotrebovaných alebo poškodených motorov.

39 - Záchranne služby, vzdušná doprava, letecká doprava, sprostredkovanie prepravy, služby v doprave a preprave skladovanie, prevoz sanitkami, prenájom dopravných prostriedkov, služby spojené s prenájomom lietadiel a ostatných leteckých prostriedkov, služby spojené s leteckou prevádzkou, pilotovanie, informácie o preprave, informácie o doprave, rezervácia dopravy, nosenie batožín, osobná preprava.

41 - Vydavateľská činnosť s výnimkou vydávania reklamných materiálov a sprostredkovanie uvedených služieb; školiaca činnosť v oblasti leteckej dopravy, vyučovanie v oblasti leteckej dopravy, vzdelávanie v oblasti leteckej dopravy, výcvik v oblasti leteckej dopravy, prepravy turistov, poskytovanie pomoci pri doprave, organizovanie a vedenie kongresov, seminárov a sympózií.

42 - Konzultačná, poradenská a expertízna činnosť v oblasti leteckej dopravy, projektová činnosť v oblasti leteckej techniky.

44 - Zdravotnícka starostlivosť, ošetrovateľské služby, lekárske služby.

(540)



(731) AIR TRANSPORT EUROPE, spol. s r. o., Na Letisko, Letisko Poprad-Tatry, 058 98 Poprad, SK;

(740) Gruber Dalibor, Ing., Košice, SK;

(210) 1270-2005

(220) 13.7.2005

8 (511) 5

(511) 5 - Farmaceutické, zverolekárske a zdravotnícke prípravky, dietetické látky prispôsobené na lekárske účely, potrava pre dojcátá, náplastí, obväzový materiál, hmoty na plombovanie zubov a zubné odtlačky, dezinfekčné prípravky na hygienické účely, prípravky na ničenie rastlinných a živočíšnych škodcov, prípravky na ničenie hmyzu, antiparazitné látky, fungicídy, herbicídy, vodovzdorná náplast', textilná náplast', elastická náplast', náplast' na citlivú pokožku, náplast' na prsty, dezinfekčná náplast', náplast' na otlaky, krúžky na otlaky, náplast' na kurie oká, náplast' v spreji, lekárnicky plné.

(540)



(731) COOP Jednota Slovensko, spotrebné družstvo, Bajkalská 25, 827 18 Bratislava, SK;

(210) 1271-2005

(220) 14.7.2005

8 (511) 6, 19, 20, 35, 37, 42

(511) 6 - Kovové okná a dvere, kovania na okná a dvere, kovové západky na okná, kovové okenné žabice, kovové okenné a dverové rámy.

19 - Okná a dvere (s výnimkou kovových), nekovové okenné rámy, okrasné lišty s výnimkou kovových.

20 - Drobný nekovový materiál na okná a dvere, kovanie na okná a dvere (s výnimkou kovového).

35 - Sprostredkovanie obchodu s tovarmi, maloobchodný predaj okien, dverí a príslušenstva v triedach 6, 17, 19, 20.

37 - Montáž a oprava okien, stavebné práce súvisiace s osadením okien.

42 - Projektovanie, štúdie technických projektov.

(540)



(731) AB TEAM, s. r. o., Priemyselná 281, 965 03 Žiar nad Hronom, SK;

(210) 1274-2005

(220) 14.7.2005

(310) 1078937

(320) 7.6.2005

(330) BX

8 (511) 3

(511) 3 - Mydlá; voňavkářský tovar, éterické oleje; kozmetické prípravky; kolínske vody, toaletné vody, parfumované telové spreje; oleje, krémy a vody na pleť a pokožku; peny na holenie, gély na holenie, vody a tekuté krémy pred a po holení; pleťový a telový prášok; kúpeľové a sprchovacie prípravky; vlasové vody a tekuté krémy; prípravky na čistenie zubov a starostlivosť o ústnu dutinu; neliečivé ústne vody; dezodoranty; antiperspiranty na osobné použitie; neliečivé toaletné prípravky.

(540) REXONA COOL GREEN

(731) UNILEVER N. V., Weena 455, 3013 AL Rotterdam, NL;

(740) Fajnorová Mária, Ing., Bratislava, SK;

(210) 1278-2005

(220) 15.7.2005

(310) 76/628 867

(320) 27.1.2005

(330) US

8 (511) 9

(511) 9 - Počítačový hardvér; polovodičové zariadenia; mikroprocesorové moduly; počítačové hardvérové subsystémy, najmä vstupné jednotky, výstupné jednotky, základné jednotky, radiče pamätí, radiče periférnych zariadení a grafické riadiace jednotky; počítačový softvér, najmä softvér operačných systémov, hrací softvér a 3D grafický softvér.

(540)

(731) ADVANCED MICRO DEVICES, INC. spoločnosť podľa zákonov št. Delaware, One AMD Place, P. O. Box 3453, SUNNYVALE, California 94088, US;

(740) Tomeš Pavol, Ing., Bratislava, SK;

(210) 1279-2005

(220) 15.7.2005

8 (511) 35, 41, 43

(511) 35 - Reklamná činnosť, obchodný manažment, obchodná správa, administratívne riadenie.

41 - Vzdelačská činnosť v hotelovej a reštauračnej oblasti.

43 - Stravovacie a občerstvovacie služby, prechodné ubytovanie, prenájom prenosných zariadení a vybavenia na gastronomické účely, príprava, predaj a dodávka jedál na objednávku do domu „catering“.

(540)

(591) červená, biela, čierna

(731) SEBA, Senator Banquets, s. r. o., Vápenka 15, 841 07 Bratislava, SK;

(740) Tomeš Pavol, Ing., Bratislava, SK;

(210) 1283-2005

(220) 15.7.2005

8 (511) 41, 43, 44

(511) 41 - Zábava a pobavenie; estrády; organizovanie súťaží; služby pre oddych a rekreáciu; divadelné predstavenia; prevádzkovanie športových zariadení; klubové služby; konferencie; diskotéky; kluby zdravia; organizovanie živých vystúpení; požíčovanie videopások; organizovanie súťaží krásy; organizovanie plesov; organizovania predstavení; DTP služby; prevádzkovanie karaoke; nočné kluby; nahrávanie videopások.

43 - Ubytovacie kancelárie; kaviarne; prenájom prechodného ubytovania; penzióny; hotelierske služby; reštaurácie; rezervácia penziónov; rezervácia hotelov; reštaurácie; bary; rezervácia prechodného ubytovania.

44 - Verejné kúpele; parné kúpele; zotavovne; salóny krásy; masáže.

(540)**Gay resort**

(731) JFM Service, spol. s r. o., Štefánikova 36, 900 28 Ivanka pri Dunaji, SK;

(210) 1284-2005

(220) 15.7.2005

8 (511) 14, 18, 25

(511) 14 - Ihlice do kravát, spony na kravaty, retiazkové taštičky z drahých kovov.

18 - Aktovky, cestovné tašky, kabelky, kľúčenký, (kožená galantéria), kufríky, nákupné tašky, peňaženky, peňaženky, meščky na peniaze, retiazkové taštičky s výnimkou taštičiek z drahých kovov, plecniaky.

25 - Konfekcia (odevy), kravaty, odevy, rukavičky, šály, šatky, šaty, závoje.

(540)*Katarina Gabriel*

(731) Zošiaková Katarína, Partizánska 1601/25, 962 05 Hriňová, SK;

(210) 1285-2005

(220) 15.7.2005

8 (511) 9, 42

(511) 9 - Počítačový softvér (informačný systém).

42 - Vývoj a tvorba softvéru; analýza dát; expertízy v oblasti počítačových programov; návrh a vývoj informačných systémov; počítačové programovanie; inštalácia, spúšťanie a aktualizácia počítačových programov; servis počítačových programov; informačné a konzultačné služby v oblasti počítačového softvéru a hardvéru; prevod a konverzia údajov počítačových programov; obnova počítačových databáz.

(540) **URBIS**

(731) MADE, spol. s r. o., Hronské predmestie 4, 974 01 Banská Bystrica, SK;

(210) 1286-2005

(220) 15.7.2005

8 (511) 9, 42

(511) 9 - Počítačový softvér (informačný systém).

42 - Vývoj a tvorba softvéru; analýza dát; expertízy v oblasti počítačových programov; návrh a vývoj informačných systémov; počítačové programovanie; inštalácia, spúšťanie a aktualizácia počítačových programov; servis počítačových programov; informačné a konzultačné služby v oblasti počítačového softvéru a hardvéru; prevod a konverzia údajov počítačových programov; obnova počítačových databáz.

(540) **PIMO**

(731) MADE, spol. s r. o., Hronské predmestie 4, 974 01 Banská Bystrica, SK;

(210) 1287-2005

(220) 15.7.2005

8 (511) 39, 43

(511) 39 - Rezervácia dopravy, organizovanie ciest, organizovanie exkurzií, organizovanie okružných výletov, rezervácia miesteniek na cestovanie, turistické kancelárie s výnimkou kancelárií poskytujúcich rezerváciu hotelového ubytovania, turistické prehliadky, organizovanie výletov, rezervácia zájazdov.

43 - Ubytovacie služby v prázdninových táboroch, prevádzkovanie hotelového ubytovania, prevádzkovanie kempingov, rezervácia hotelov, rezervácia prechodného ubytovania, turistické ubytovne, ubytovacie kancelárie (hotely, penzióny).

(540)



(591) modrá, oranžová

(731) Agentúra Zájazdy.sk, spol. s r. o., Zámocká 30, 811 01 Bratislava, SK;

(210) 1288-2005

(220) 15.7.2005

8 (511) 35, 36, 41

(511) 35 - Sprostredkovanie zamestnania a sprostredkovanie práce, personálne poradenstvo, psychologické poradenstvo pri výbere zamestnania, poskytovanie informácií o sprostredkovaní zamestnania a o sprostredkovaní práce aj prostredníctvom internetu a konzultačná a poradenská služba, týkajúca sa uvedených služieb; reklamná činnosť všetkých druhov vrátane poskytovania reklamného priestoru prostredníctvom internetu, reklama, spracovanie textov, rozširovanie reklamných oznamov, vydávanie a aktualizovanie reklamných materiálov, uverejňovanie reklamných textov, vydávanie reklamných textov, vedenie kartoték v počítači, obchodné alebo podnikateľské informácie, vydávanie a aktualizovanie reklamných materiálov prostredníctvom svetovej informačnej telekomunikačnej siete (internet); podnikateľské poradenstvo pri príprave a riadení projektov pre fondy európskych spoločností.

36 - Sprostredkovanie nákupu predaja a prenájmu nehnuteľností; nákup a predaj nehnuteľností; sprostredkovanie služieb spojených so správou nehnuteľností; sprostredkovanie finančného poradenstva; nákup a predaj zmienek, pohľadávok, akcií, obchodných podielov spoločností s ručným obmedzením; sprostredkovanie lízingu; sprostredkovanie úverov; poradenstvo v oblasti uvedených služieb.

41 - Organizovanie vzdelávacích akcií, seminárov, školení a konferencií, organizovanie športových súťaží, organizovanie živých vystúpení, koncertov, plesov a diskoték.

(540) **PRO WORK**

(731) PRO WORK, spol. s r. o., Jantárová 11, 929 01 Dunajská Streda, SK;

(210) 1294-2005

(220) 20.7.2005

8 (511) 16, 35, 40, 41

(511) 16 - Baliaci papier, blahoprajné pohľadnice, brožované knihy, brožúry, brožúrky, bublinové obaly z plastických materiálov (na balenie), časopisy, etikety s výnimkou textilných, fotografie, grafické zobrazenie, grafiky, kalendáre, kartón, lepenka, kávové filtre, papierové, knihy, lepenkové alebo papierové škatule, lepenkové alebo papierové obaly na fľaše, lepenkové platne (papiernický tovar), lepiace pásky na kancelárske účely a použitie v domácnosti, leporelá, mapy, obálky (papiernický tovar), obaly (papiernický tovar), obrazy, papiernický tovar, periodické a neperiodické publikácie, plagáty, predmety z kartónu, prospekty, pútače z papiera alebo lepenky, reklamné tabule z papiera, kartónu alebo lepenky, reprodukcie grafické, tlačené reklamné materiály, umelohmotné fólie na balenie, vrecia z papiera alebo plastických materiálov, vrecká z papiera alebo plastických materiálov, obaly z papiera a kartónu, obaly z iných materiálov patriace do

tejto triedy, plagáty, brožúry, papierové čiapky, papierové zástavy a zástavky, iné propagačné a spomienkové predmety z papiera, kartónu alebo lepenky, tlačivá, záložky do kníh, zošity.

35 - Vydávanie a aktualizovanie reklamných materiálov, reprografia dokumentov, spracovanie textov, sprostredkovanie obchodu s tovarom, sprostredkovanie uvedených služieb, vydávanie a aktualizovanie reklamných materiálov a zvukovo-obrazových záznamov a periodických a neperiodických publikácií na reklamné účely, obchodný alebo podnikateľský prieskum, obchodný manažment a podnikové poradenstvo, organizovanie výstav na komerčné alebo reklamné účely, pomoc pri riadení obchodnej činnosti, poradenstvo v obchodnej činnosti, poskytovanie obchodných alebo podnikateľských informácií.

40 - Fototlač, tlačenie vzorov, zinkografia, výroba štočkov, litografická tlač, ofsetové tlačenie, ofsetová tlač, sériografia, sieťotlač, tlač, tlačenie, sprostredkovanie uvedených služieb, digitálna tlač.

41 - Vydávanie kníh, vydávanie textov s výnimkou reklamných alebo náborových vydávanie periodických a neperiodických publikácií s výnimkou reklamných, sprostredkovanie uvedených služieb, fotografická reportáž, fotografovanie.

(540) **OBALOTAVA**

(731) OBALOTAVA, a. s., Slovenská Lupča 995, 976 13 Slovenská Lupča, SK;

(740) Belička Ivan, Ing., Banská Bystrica, SK;

(210) **1355-2005**

(220) 26.7.2005

(310) 78657151

(320) 23.6.2005

(330) US

8 (511) **5, 42**

(511) 5 - Farmaceutické prípravky, ktorými sú lieky na báze cytokín inhibítorov; farmaceutické prípravky upravujúce imunitný systém.

42 - Výskum v oblasti chemikálií a farmaceutík; výskum a testovanie chemikálií a farmaceutík.

(540) **TIME IN A CAPSULE**

(731) Celgene Corporation, a Delaware Corporation, 86 Morris Avenue, Summit, NJ 07901, US;

(740) Žovicová Viera, Mgr., Bratislava, SK;

(210) **1359-2005**

(220) 26.7.2005

8 (511) **20**

(511) 20 - Nábytok.

(540)



(591) modrá, zelená

(731) Samuel Kořínek - CREATEC, Nám. SNP 19, 960 01 Zvolen, SK;

(210) **1374-2005**

(220) 29.7.2005

8 (511) **32**

(511) 32 - Minerálne vody, limonády, pramenité vody, ochutené minerálne a pramenité vody, šumivé nápoje, nealkoholické nápoje, nápoje s prídavkom ovocných štiav a koncentrátov, ovocné šťavy, sirupy a iné prípravky na prípravu nápojov.

(540) **Aquila, niet zdravšieho osvieženia**

(731) Karlovarské minerální vody a. s., Horova 3, 360 21 Karlovy Vary, CZ;

(740) Suchoňová Katarína, JUDr., Banská Bystrica, SK;

(210) **1380-2005**

(220) 29.7.2005

8 (511) **40, 45**

(511) 40 - Šitie svadobných a spoločenských šiat.

45 - Požičiavanie svadobných a spoločenských šiat.

(540)

St. Helens

(731) Magová Helena, Jókaiho 7, 951 01 Štitáre, SK;

(210) **1401-2005**

(220) 4.8.2005

8 (511) **3**

(511) 3 - Parfuméria, kozmetika.

(540) **Love Trap - pasca lásky od Chupa Chups**

(731) Coty Slovenská republika, s. r. o., Ladislava Déra 18, 831 01 Bratislava, SK;

(210) **1402-2005**

(220) 4.8.2005

8 (511) **35, 36, 42**

(511) 35 - Marketingové štúdie, obchodné a podnikateľské poradenstvo, obchodno-marketingové služby (vernostný program "my bony"), vydávanie reklamných materiálov, prieskum trhu.

36 - Finančné konzultačné služby, finančné poradenstvo, finančné riadenie.

42 - Prenájom počítačového softvéru, počítačové programy - aktualizovanie, tvorba softvéru (vytváranie vernostných programov).

(540)

LOYALTY PARTNERS

(731) LOYALTY PARTNERS, s. r. o., Bajkalská 25, 827 18 Bratislava, SK;

(210) 1406-2005

(220) 4.8.2005

8 (511) 9, 16, 35, 37, 42

(511) 9 - Počítačové súčasti a programy, počítačový softvér, predovšetkým softvér v oblasti logistiky, zásobovania a plánovania, počítačové programy stiahnuté z telekomunikačnej siete, magnetické a optické nosiče údajov, CD a DVD disky, informačné produkty na magnetických a optických nosičoch, elektronické informačné katalógy, počítače, počítačové pamäte, periférne zariadenia k počítačom, zariadenia a prístroje na prenos, záznam alebo reprodukciu zvuku, obrazu alebo dát, prístroje a nástroje fotografické, optické, signaliizačné, kontrolné.

16 - Tlačené manuály, príručky, prospekty, brožúry, periodická a neperiodická tlač a publikácie, knihy, časopisy, tlačivá, plagáty, katalógy, firemné listiny, papierové propagačné materiály, informačné produkty a databázy na papierových nosičoch, tlačené reklamné a úžitkové manuály, papierové vlajky, pútače z papiera alebo lepenky, písacie potreby, tlačivá a kancelárske potreby uvedené v tejto triede, formuláre.

35 - Sprostredkovanie obchodu so softvérom, maloobchodné služby v oblasti softvéru, hardvéru a nosičov údajov, reklama, on-line reklama na počítačovej komunikačnej sieti, vydávanie a aktualizovanie reklamných alebo náborových materiálov, prieskum trhu, zbieranie a zoraďovanie údajov do počítačových databáz, vyhľadávanie informácií v počítačových súboroch, organizovanie výstav na obchodné a reklamné účely, podpora predaja pre tretie osoby, poradenstvo a pomoc pri riadení obchodných aktivít, odborné obchodné poradenstvo, obchodné alebo podnikateľské informácie, sprostredkovanie uvedených služieb, poskytovanie a sprostredkovanie uvedených služieb prostredníctvom komunikačných médií, elektronickej pošty, počítačových sietí a internetu, sprostredkovanie obchodu s tovarom, predovšetkým s uvedeným tovarom.

37 - Inštalácia, údržba a opravy prístrojov, zariadení a nástrojov uvedených v triede 9.

42 - Poradenstvo v oblasti počítačového hardvéru a softvéru, počítačové programovanie, tvorba softvéru, odborné poradenstvo v oblasti plánovania a logistiky, spravovanie autorských práv, expertízy (inžinierske práce), štúdie technických projektov, projektová činnosť, návrh a analýza počítačových systémov, zhotovovanie kópií počítačových programov, servis a aktualizovanie počítačových programov, inštalácia počítačových programov, prenájom počítačov a počítačového softvéru, spravovanie autorských práv, poskytovanie a distribúcia licencií k právam duševného vlastníctva, predovšetkým k počítačovým programom so súhlasom autora, vytváranie a udržiavanie počítačových stránok pre zákazníkov, grafický a priemyselný dizajn, hostovanie na počítačových stránkach, prevod a konverzia údajov a dokumentov z fyzických médií na elektronické médiá, sprostredkovanie uvedených služieb, poskytovanie a sprostredkovanie uvedených služieb prostredníctvom komunikačných médií, elektronickej pošty, počítačových sietí a internetu.

(540)

(591) sivá, purpurová

(731) Juraj Keszi - KESKO, SNP 567, 049 25 Dobšiná, SK;

(210) 1407-2005

(220) 4.8.2005

8 (511) 9, 10, 11, 20, 40

(511) 9 - Rozvodné a spínacie elektrické skrine, rozvodné elektrické panely, svetelné panely.

10 - Nábytok vyrobený špeciálne na lekárske účely.

11 - Pece a piecky s výnimkou laboratórných, kozubové pece, najmä interiérové, keramické a pieskové, sporáky, najmä keramické, kozuby, kozubové vložky, elektrické lampy a svietidlá, výhrevné kotly.

20 - Kovový nábytok, nemocničné posteľe.

40 - Remeselnícke kotlárstvo.

(540)

(731) POKROK, výrobné družstvo, ŽILINA, Košická 4, 010 01 Žilina, SK;

(740) Labudík Miroslav, Ing., Kysucké Nové Mesto, SK;

(210) 1408-2005

(220) 4.8.2005

8 (511) 9, 10, 11, 20, 40

(511) 9 - Rozvodné a spínacie elektrické skrine, rozvodné elektrické panely, svetelné panely.

10 - Nábytok vyrobený špeciálne na lekárske účely.

11 - Pece a piecky s výnimkou laboratórných, kozubové pece, najmä interiérové, keramické a pieskové, sporáky, najmä keramické, kozuby, kozubové vložky, elektrické lampy a svietidlá, výhrevné kotly.

20 - Kovový nábytok, nemocničné posteľe.

40 - Remeselnícke kotlárstvo.

(540)

(731) POKROK, výrobné družstvo, ŽILINA, Košická 4, 010 01 Žilina, SK;

(740) Labudík Miroslav, Ing., Kysucké Nové Mesto, SK;

(210) 1409-2005

(220) 4.8.2005

8 (511) 5

(511) 5 - Přípravky na osvieženie vzduchu, dezodoranty na osvieženie vzduchu, prípravky na čistenie vzduchu, dezodoranty na použitie na textil, dezodoranty na použitie na koberce a do izieb.

(540) BRISE GLASS SCENTS

(731) S. C. Johnson & Son, Inc., 1525 Howe Street, Racine, Wisconsin 53403-2236, US;

(740) Žovicová Viera, Mgr., Bratislava, SK;

(210) 1410-2005

(220) 4.8.2005

8 (511) 20, 24, 35, 43

(511) 20 - Vankúše.

24 - Prikrývky a pokrývky na posteľ, prešívane prikrývky, obliečky na vankúše, paplóny a matrace, bielizeň posteľná i stolová, kúpeľňové textílie s výnimkou oblečenia, textilné alebo umelohmotné závesy.

35 - Maloobchodný predaj s tovarmi uvedenými v triedach 20 a 24, vydávanie a rozširovanie reklamných materiálov.

43 - Reštauračné služby, prechodné ubytovanie.

(540)

(731) Pavol Pösinger - DOMINIK, Čajkovského 46, 917 08 Trnava, SK;

(740) Máčajová Mária, Ing., Nitra, SK;

(210) 1414-2005

(220) 4.8.2005

8 (511) 32, 33, 35

(511) 32 - Nealkoholické nápoje, nealkoholické výťažky z ovocia, príchuť na výrobu nápojov, sirupy na výrobu nápojov, stolové vody, vody ako nápoje, ovocné šťavy.

33 - Víno, alkoholické nápoje okrem piva, likéry, brandy, koktaily alkoholické, destilované nápoje.

35 - Sprostredkovanie obchodu s tovarom, reklamná činnosť, maloobchodná činnosť s alkoholickými nápojmi a nealkoholickými nápojmi; organizovanie audiovizuálnych predstavení na komerčné a reklamné účely, organizovanie výstav na komerčné alebo reklamné účely, personálne poradenstvo, pomoc pri riadení obchodnej činnosti, poradenstvo v obchodnej činnosti, poskytovanie obchodných alebo podnikateľských informácií, predvádzanie (služby modeliek) na reklamné účely a podporu predaja, rozširovanie reklamných oznamov, rozširovanie reklamných materiálov zákazníkovi (letáky, prospekty, tlačivá, vzorky), spracovanie textov, vydávanie a aktualizovanie reklamných materiálov a zvukovo-obrazových záznamov a periodických a neperiodických publikácií, vydávanie a rozširovanie reklamných textov, vydávanie reklamných alebo nábových textov.

(540)

(591) červená, biela

(731) Vitis trade, s. r. o., Sásovská cesta 41, 974 01 Banská Bystrica, SK;

(740) Belička Ivan, Ing., Banská Bystrica, SK;

(210) 1415-2005

(220) 4.8.2005

8 (511) 29

(511) 29 - Jedlé oleje a tuky.

(540)

(591) červená

(731) Zakłady Tłuszczowe "KRUSZWICA" S.A., Niepodległości 42, 88-150 Kruszwica, PL;

(740) Fajnorová Mária, Ing., Bratislava, SK;

(210) 1417-2005

(220) 5.8.2005

8 (511) 5, 16, 29, 30, 32, 35, 39

(511) 5 - Vitamínové, multivitamínové, multiminerálne prípravky, minerály, stopové prvky vo forme toboliiek, tabliet, dražé a piluliek, prípravky posilňujúce a dietetické na liečebné účely, liečivá, drogy na liečebné účely, farmaceutické prípravky humánne a veterinárne, vitamíny, chemické prípravky a substancie na farmaceutické účely, výrobky zdravotníckej a hygienickej, infúzne roztoky, medicínálne vína a čaje, diagnostické prípravky, vakcíny, séra a výrobky z krvi, kultúry mikroorganizmov na lekárske a zverolekárske účely, dezinfekčné prostriedky na hygienickej účely, prípravky baktericídne a fungicídne patriace do tejto triedy, liečebná kozmetika, potrava na farmaceutické účely, oleje na lekárske účely, tabletky na farmaceutické účely, tekuté lieky, lieky vo forme nápojov, bylinkové čaje na lekárske použitie, byliny liečivé, cukrovinky s liečivými prísadami, doplnky výživy na lekárske účely.

16 - Baliaci papier, blahoprajné pohľadnice, brožované knihy, brožúry, brožúrky, bublinové obaly z plastických materiálov (na balenie), časopisy, etikety s výnimkou textilných, fotografie, grafické zobrazenie, grafiky, kalendáre, kartón, lepenka, papierové, knihy, lepenkové alebo papierové škatule, lepenkové alebo papierové obaly na fľaše, lepenkové platne (papiernický tovar), lepiace pásky na kancelárske účely a použitie v domácnosti, leporelá, mapy, obálky (papiernický tovar), obaly (papiernický tovar), obrázky, papiernický tovar, periodické a neperiodické publikácie, plagáty, predmety z kartónu, prospekty, pútače z papiera alebo lepenky, reklamné tabule

z papiera, kartónu alebo lepenky, reprodukcie grafické, tlačené reklamné materiály, umelohmotné fólie na balenie, vrecia z papiera alebo plastických materiálov.

29 - Potravinové doplnky nie na lekárske účely (zaradené v tejto triede) a prevažne obsahujúce látky živočíšneho pôvodu, vitamíny, rastlinné výťažky, minerály, proteíny, stopové prvky, tuky a uhľohydráty patriace do tejto triedy, proteín na ľudskú spotrebu, proteínové výrobky a prípravky na výživu, prípravky zvláštnej výživy pre športovcov alebo osoby s vysokým energetickým výdajom patriace do tejto triedy, bielkoviny ako potrava, výťažky z chalúh ako potrava, jedlá želatína, arašidy, oriešky spracované, konzervované, sušené a varené ovocie, kandizované ovocie, ovocné a želatínové rôsoly, ovocné želé, želatína, rôsoly, zaváraniny.

30 - Potravinové a potravinové doplnky s vysokým obsahom vitamínov, minerálov a rastlinných výťažkov vyrobené s cieľom doplniť bežnú stravu konzumenta patriace do tejto triedy, posilňujúce a povzbudzujúce potraviny patriace do tejto triedy, výrobky s obsahom bylín (určené na ľudskú spotrebu) patriace do tejto triedy, energeticko-výživné požívatinu a prísady do jedla s obsahom vitamínov minerálov a stopových prvkov patriace do tejto triedy, požívatinu a prísady do jedla vyrobené s cieľom doplniť bežnú stravu konzumenta, ktoré môže mať priaznivý vplyv na zdravie konzumenta patriace do tejto triedy, cukríky, cukrovinky, cukrovinky aj fantazijné, dezerty (cukrovinky), komprimáty, želé (cukrovinky), pastilky, tyčinky, žuvačky, mandľové cukrovinky, marcipán, mentolové cukríky, karamelky, pralinky, ovocné želé (cukrovinky), napolitánky, sladké drierka (cukrovinky), extrakty nie na lekárske účely, glukóza na ľudskú spotrebu, kandis ako potrava, melasa, chuťové prísady, kávové nápoje, prísady do nápojov iné ako esencie, propolis na ľudskú spotrebu, výrobky z múky, včelia kašička na ľudskú spotrebu nie na lekárske účely, chaluhy (vodné riasy), prírodné sladidlá.

32 - Minerálne vody a iné sýtené, nesýtené, šumivé, iónové, izotonické a energetické nealkoholické nápoje, sirupy, koncentráty a iné prípravky na prípravu nápojov, ovocné a zeleninové šťavy, mušty, džúsy, ovocné nektáre a nápoje z ovocných štiav, diabetické a dietetické nápoje neliečebné, obohatené vitamínové nápoje a koncentráty, nealkoholické aperitívy, posilňujúce a povzbudzujúce nápoje, pastilky na výrobu šumivých nápojov, prášky na výrobu šumivých nápojov, tablety na prípravu šumivých nápojov.

35 - Analýzy nákupných cien, veľkoobchodných cien, automatizované spracovanie dát v administratívne, barterové operácie, komerčné informačné kancelárie, marketing, marketingové štúdie, obchodné administratívne služby, obchodné alebo podnikateľské informácie, obchodný alebo podnikateľský prieskum, obchodný manažment a podnikové poradenstvo, podpora predaja (pre tretie osoby), pomoc pri riadení komerčných a priemyselných podnikov, pomoc pri riadení obchodnej činnosti, poradenské služby v oblasti obchodného alebo podnikateľského riadenia, poradenstvo pri

vedení podnikov, poradenstvo v obchodnej činnosti, poskytovanie obchodných alebo podnikateľských informácií, poskytovanie pomoci pri riadení obchodných alebo priemyselných podnikov, prieskum trhu, profesionálne obchodné alebo podnikateľské poradenstvo, revízia účtov, sekretárske služby, spracovanie textov, sprostredkovanie kompenzačných obchodov s tovarom na vnútroštátnej a medzinárodnej úrovni, sprostredkovanie obchodu s tovarom, účtovníctvo, uverejňovanie reklamných textov, vedenie kartoték v počítači, vedenie účtovných kníh, vydávanie a aktualizovanie reklamných materiálov, vzťahy s verejnosťou (prieskum vzťahov medzi podnikmi, inštitúciami a spoločenským prostredím), zbieranie z účtov, sprostredkovanie uvedených služieb v tejto triede.

39 - Balenie, skladovanie, preprava a expedícia tovaru, distribúcia tovaru na dobierku, doručovanie tovaru, doručovanie balíkov, distribúcia liekov a zdravotných pomôcok, sprostredkovanie uvedených služieb.

(540) JESSICA

(731) VIA-MED spol. s r. o., M. Rázusa 89, 984 01 Lučenec, SK;

(740) Belička Ivan, Ing., Banská Bystrica, SK;

(210) 1418-2005

(220) 5.8.2005

8 (511) 5, 29, 30, 32

(511) 5 - Vitamínové, multivitamínové, multiminerálne prípravky, minerály, stopové prvky vo forme toboliiek, tabliet, dražé a piluliek, prípravky posilňujúce a dietetické na liečebné účely, liečivá, drogy na liečebné účely, farmaceutické prípravky humánne a veterinárne, vitamíny, chemické prípravky a substancie na farmaceutické účely, výrobky zdravotníckej a hygienickej, infúzne roztoky, medicínálne vína a čaje, diagnostické prípravky, vakcíny, séra a výrobky z krvi, kultúry mikroorganizmov na lekárske a zverolekárske účely, dezinfekčné prostriedky na hygienickej účely, prípravky baktericídne a fungicídne patriace do tejto triedy, liečebná kozmetika, potrava na farmaceutické účely, oleje na lekárske účely, tabletky na farmaceutické účely, tekuté lieky, lieky vo forme nápojov, bylínkové čaje na lekárske použitie, byliny liečivé, cukrovinky s liečivými prísadami, doplnky výživy na lekárske účely.

29 - Potravinové doplnky nie na lekárske účely (zaradené v tejto triede) a prevažne obsahujúce látky živočíšneho pôvodu, vitamíny, rastlinné výťažky, minerály, proteíny, stopové prvky, tuky a uhľohydráty patriace do tejto triedy, proteín na ľudskú spotrebu, proteínové výrobky a prípravky na výživu, prípravky zvláštnej výživy pre športovcov alebo osoby s vysokým energetickým výdajom patriace do tejto triedy, bielkoviny ako potrava, výťažky z chalúh ako potrava, jedlá želatína, arašidy, oriešky spracované, konzervované, sušené a varené ovocie, kandizované ovocie, ovocné a želatínové rôsoly, ovocné želé, želatína, rôsoly, zaváraniny.

30 - Potraviny a potravinové doplnky s vysokým obsahom vitamínov, minerálov a rastlinných výťažkov vyrobené s cieľom doplniť bežnú stravu konzumenta patriace do tejto triedy, posilňujúce a povzbudzujúce potraviny patriace do tejto triedy, výrobky s obsahom bylín (určené pre ľudskú spotrebu) patriace do tejto triedy, energeticko-výživné potraviny a prísady do jedla s obsahom vitamínov minerálov a stopových prvkov patriace do tejto triedy, potraviny a prísady do jedla vyrobené s cieľom doplniť bežnú stravu konzumenta, ktoré môže mať priaznivý vplyv na zdravie konzumenta patriace do tejto triedy, cukríky, cukrovinky, cukrovinky aj fantastické, dezerty (cukrovinky), komprimáty, želé (cukrovinky), pastilky, tyčinky, žuvačky, mandľové cukrovinky, marcipán, mentolové cukríky, karamelky, pralinky, ovocné želé (cukrovinky), napolitánky, sladké drievka (cukrovinky), extrakty nie na lekárske účely, glukóza na ľudskú spotrebu, kandis ako potrava, melasa, chuťové prísady, kávové nápoje, prísady do nápojov iné ako esencie, propolis na ľudskú spotrebu, výrobky z múky, včelia kašička na ľudskú spotrebu nie na lekárske účely, chaluhy (vodné riasy), prírodné sladidlá.

32 - Minerálne vody a iné sýtené, nesýtené, šumivé, iónové, izotonické a energetické nealkoholické nápoje, sirupy, koncentráty a iné prípravky na prípravu nápojov, ovocné a zeleninové šťavy, mušty, džúsy, ovocné nektáre a nápoje z ovocných štiav, diabetické a dietetické nápoje neliečebné, obohatené vitamínové nápoje a koncentráty, nealkoholické aperitívy, posilňujúce a povzbudzujúce nápoje, pastilky na výrobu šumivých nápojov, prášky na výrobu šumivých nápojov, tablety na prípravu šumivých nápojov.

(540)



(591) biela, červená, žltá, zelená

(731) VIA-MED spol. s r. o., M. Rázusa 89, 984 01 Lučenec, SK;

(740) Belička Ivan, Ing., Banská Bystrica, SK;

(210) 1419-2005

(220) 5.8.2005

8 (511) 32

(511) 32 - Minerálne a sýtené vody a iné nealkoholické nápoje, ovocné nápoje a ovocné šťavy, sirupy, koncentráty a iné prípravky na výrobu nápojov.

(540) PEPSI CAPPUCCINO

(731) PepsiCo, Inc., 700 Anderson Hill Road, Purchase, New York 10577, US;

(740) Bezák Marián, Ing., Bratislava, SK;

(210) 1420-2005

(220) 5.8.2005

8 (511) 9, 16, 35, 38, 39, 40, 41, 42

(511) 9 - Nahraté nosiče dát, zvuku a obrazu; elektronické publikácie, najmä s obsahom reportáží, správ, informácií; elektronické zoznamy a adresáre; elektronicky šírené informačné materiály, časopisy, knihy, obchodné a odborné publikácie.

16 - Tlačoviny a polygrafické výrobky; periodická a neperiodická tlač, najmä časopisy, noviny, prílohy novín, knihy, prospekty, letáky, brožúry, katalógy, zoznamy, adresáre, programy, plagáty, fotografie, pohľadnice, kalendáre; knižárske výrobky; propagačné materiály a predmety z papiera, najmä brožúry, letáky, odtlačky; obalový materiál z papiera a plastických hmôt; tlačiarenské typy a štočky; ozdobné predmety z papiera.

35 - Reklamná a inzertná činnosť; vyhľadávanie informácií v počítačových súboroch - pre zákazníkov; multimediálna reklama na počítačovej komunikačnej sieti; prenájom reklamného času na všetkých komunikačných prostriedkoch; prenájom reklamných plôch; organizovanie výstav na obchodné a reklamné účely; rozširovanie reklamných materiálov zákazníkom; sprostredkovanie obchodu s tovarmi; pomoc pri riadení obchodu; vydávanie reklamných materiálov; konzultácia a poradenská činnosť v oblasti obchodu; prieskum trhu; sprostredkovanie v uvedených činnostiach.

38 - Šírenie správ, informácií prostredníctvom informačných sietí; poskytovanie interaktívneho elektronického, zvukového a obrazového spojenia; služby informačných kancelárií zverejňované cez, prostredníctvom alebo pomocou sieťového distribučného systému; sprostredkovanie v uvedených činnostiach.

39 - Distribučná činnosť v odbore zábavných a vzdelávacích tlačovín, publikácií, správ a informácií vrátane ich expedície; sprostredkovanie v uvedených činnostiach.

40 - Polygrafické služby, najmä tlačiarenské všetkých druhov.

41 - Vydavateľská činnosť s výnimkou vydávania reklamných a náborových textov; fotografovanie, fotografická reportáž; organizovanie odborných akcií, školení, kurzov, prednášok, konferencií, súťaží a spoločenských akcií; usporadúvanie kultúrnych výstav; nakladateľská, vydavateľská činnosť v odbore zábavných, odborných, spravodajských a vzdelávacích tlačovín, publikácií, správ a informácií, zvukových a audiovizuálnych nosičov; produkčná a agentúrna činnosť v oblasti zábavy, výchovy a kultúry; usporadúvanie zábavných súťaží, záujmových klubov a spoločenských akcií; tvorba počítačovej grafiky; poskytovanie elektronických publikácií (on-line) bez možnosti kopírovania; sprostredkovanie v uvedených činnostiach.

42 - Grafický dizajn; poradenstvo v oblasti autorských práv; spravovanie autorských práv; sprostredkovanie v uvedených činnostiach.

(540) Nový Čas špeciál Krížovky

(731) RINGIER SLOVAKIA, a. s., Prievozská 14, 821 09 Bratislava, SK;

- (210) 1421-2005
(220) 5.8.2005
8 (511) 35, 39
(511) 35 - Sprostredkovanie obchodu s tovarom.
39 - Organizovanie ciest, výletov, zájazdy, prenájom automobilov, sprostredkovanie prepravy.
(540)

DELTA S

(731) Lako Daniel, Ing. - DELTAS, Vodárska 1243, 020 01 Púchov, SK;

- (210) 1422-2005
(220) 5.8.2005
8 (511) 41
(511) 41 - Organizovanie športovo-spoločenských podujatí.
(540) **MEDIA CUP**
(731) Lako Daniel, Ing. - DELTAS, Vodárska 1243, 020 01 Púchov, SK;

- (210) 1423-2005
(220) 5.8.2005
8 (511) 16, 24, 25, 26, 28, 35, 36, 38, 39, 41, 43, 44
(511) 16 - Papier, kartón, lepenky, tovary vyrobené z týchto materiálov, neobsiahnuté v iných triedach, tlačené materiály, fotografie (najmä úspešných športovcov, hráčskych družstiev, trénerov, ocenení), obrázky, rámčeky na obrazy, knihy, časopisy, periodiká, tlačené publikácie, hráčske kartičky, plagáty, brožúry, papierové čiapky, papierové zástavy a zástavky, iné propagačné a spomienkové predmety z papiera, kartónu alebo lepenky spojené s činnosťou Slovenského zväzu ľadového hokeja a slovenskej hokejovej reprezentácie, obalové materiály z papiera a plastických hmôt patriace do tejto triedy.
24 - Zástavy a zástavky s výnimkou papierových, najmä slovenskej reprezentácie v ľadovom hokeji a reprezentantov Slovenskej republiky v ľadovom hokeji a in-line hokeji.
25 - Čiapky, tričká, zápasové dresy, fandresy, šály, športové a spoločenské oblečenie a obuv.
26 - Odznaky s výnimkou z drahých kovov, miniatúry ocenení slovenských reprezentačných družstiev v ľadovom hokeji a v in-line hokeji vo forme suvenírov s výnimkou miniatúr z drahých kovov.
28 - Hokejky, fanhokejky, športové potreby a pomôcky patriace do tejto triedy.
35 - Reklamná a propagačná činnosť, marketing, vydávanie reklamných materiálov a textov, spracovanie textov, sprostredkovanie uvedených služieb, sprostredkovanie obchodu s tovarmi, prenájom plôch na mantineloch, na ľadovej ploche a iných priestorov na účely reklamy a propagácie, reklama a propagácia, zbieranie údajov a vedenie evidencie hráčov, trénerov, rozhodcov, lekárov v oblasti ľadového hokeja do počítačových databáz.
36 - Financovanie - poskytovanie pôžičiek, finančné záruky sprostredkovanie v oblasti nehnuteľností.

- 38 - Komunikačné služby prostredníctvom mobilných telefónov a internetu.
39 - Prenájom skladových priestorov, prenájom vozidiel s vodičom alebo bez vodiča.
41 - Prenájom štadiónov, prenájom ľadovej plochy, prenájom plochy na in-line hokej, prenájom priestorov na organizovanie športových podujatí, výchova a vzdelávanie reprezentantov, organizovanie športových, kultúrnych a spoločenských akcií, organizovanie podujatí na podporu športu, najmä hokeja, mediálne poradenstvo, vydateľská činnosť s výnimkou vydávania reklamných textov, výchova a vzdelávanie športovo talentovanej mládeže v oblasti ľadového hokeja a in-line hokeja, teoretická a metodická príprava a výchova trénerských a rozhodcovských kádrov, metodická príprava hokejových klubov a regionálnych zväzov, sprostredkovanie uvedených služieb.
43 - Prenájom priestorov - prednáškových sály, prenájom priestorov na organizovanie kultúrnych a spoločenských podujatí, zabezpečovanie ubytovania a stravovania pre reprezentantov a realizačné tímy, rozvíjanie medzinárodných športových stykov v mene hokeja Slovenskej republiky (zabezpečenie ubytovania a stravovania pre zahraničné tímy).
44 - Lekárska a zdravotnícka starostlivosť o reprezentantov a realizačné tímy, výchovná a vzdelávacia činnosť na propagáciu zdravotného životného štýlu a boja proti dopingov v športe.

(540) **BAVME SA HOKEJOM**

(731) Marketing SZLH, spol. s r. o., Junácka 6, 832 80 Bratislava, SK;

- (210) 1425-2005
(220) 5.8.2005
8 (511) 10
(511) 10 - Prístroje a nástroje chirurgické, lekárske, zubárske a zverolekárske.
(540) **ZOK**
(731) CHIROMEGA s. r. o., Mierová 1973, 066 01 Humenné, SK;

- (210) 1426-2005
(220) 5.8.2005
8 (511) 43
(510) 43 - Hotelierske služby, poskytovanie prechodného ubytovania, reštauračné služby (strava), prevádzkovanie kempov.
(540) **BOBRÍK**
(731) Minárik Peter, Hrušková 516/62, 031 04 Liptovský Mikuláš, SK;

- (210) 1436-2005
(220) 8.8.2005
8 (511) 29, 32, 33, 35, 41, 43
(511) 29 - Mäso; konzervované mäso; bravčové mäso; hydina; divina; krevety (nie živé); mäkkýše (nie živé); mušle jedlé (nie živé); rybie plátky; potraviny z rýb; konzervované ryby; tuniaky, polievky, zeleninové šaláty, ovocné šaláty, ovocie, ovocie naložené v alkohole.

32 - Koktail nealkoholický.
 33 - Koktaily; alkoholické nápoje s výnimkou piva.
 35 - Sprostredkovanie obchodu s tovarom; reklama; organizovanie výstav na reklamné a obchodné účely; rozširovanie reklamných materiálov zákaznikom, (letáky, prospekty, tlačivá, vzorky); rozširovanie reklamných oznamov; televízna reklama; obchodné franchisingové služby.
 41 - Diskotéky; estrády, nočné kluby, organizovanie živých vystúpení, plánovanie a organizovanie večierok, organizovanie kultúrnych alebo vzdelávacích výstav.
 43 - Reštaurácie (jedálne); bary; kaviarne, stravovacie a občerstvovacie služby, príprava, predaj a dodávka jedál na objednávku do domu na recepcie a oslavy; bufety (rýchle občerstvenie).

(540)



(731) CUBA SI, s. r. o., Železničiarska 9, 811 04 Bratislava, SK;

(210) 1438-2005

(220) 8.8.2005

8 (511) 19

(511) 19 - Tehly; spojivá na výrobu tehál; nosníky s výnimkou kovových; preklady s výnimkou kovových; stropy, stropné dosky s výnimkou kovových; stavebný materiál s výnimkou kovového.

(540)



(591) červená

(731) Pezinské tehelne - Paneláreň, a. s., Tehelná 9, 902 01 Pezinok, SK;

(210) 1439-2005

(220) 8.8.2005

8 (511) 19

(511) 19 - Tehly; spojivá na výrobu tehál; nosníky s výnimkou kovových; preklady s výnimkou kovových; stropy, stropné dosky s výnimkou kovových; stavebný materiál s výnimkou kovového.

(540)



(591) červená

(731) Pezinské tehelne - Paneláreň, a. s., Tehelná 9, 902 01 Pezinok, SK;

(210) 1440-2005

(220) 8.8.2005

8 (511) 19

(511) 19 - Tehly; spojivá na výrobu tehál; nosníky s výnimkou kovových; preklady s výnimkou kovových; stropy, stropné dosky s výnimkou kovových; stavebný materiál s výnimkou kovového.

(540) **Termobrik**

(731) Pezinské tehelne - Paneláreň, a. s., Tehelná 9, 902 01 Pezinok, SK;

(210) 1441-2005

(220) 8.8.2005

8 (511) 29, 32

(511) 29 - Ovocné šaláty.

32 - Ovocné výtlačky (nealkoholické), ovocné šťavy.

(540) **FIT MIX**

(731) Duchoslavová Dana, FIT MIX, Pionierska 335/26, 927 01 Šaľa, SK;

(210) 1442-2005

(220) 8.8.2005

8 (511) 29, 32

(511) 29 - Ovocné šaláty.

32 - Ovocné výtlačky (nealkoholické), ovocné šťavy.

(540)



(731) Duchoslavová Dana, FIT MIX, Pionierska 335/26, 927 01 Šaľa, SK;

(210) 1443-2005

(220) 8.8.2005

8 (511) 29, 32

(511) 29 - Ovocné šaláty.

32 - Ovocné výtlačky (nealkoholické), ovocné šťavy.

(540)



(591) modrá, ružová, zelená, oranžová, fialová

(731) Duchoslavová Dana, FIT MIX, Pionierska 335/26, 927 01 Šaľa, SK;

(210) 1444-2005

(220) 8.8.2005

8 (511) 5, 29, 30, 31, 32, 33, 35, 43

(511) 5 - Potraviny pre dojčatá.

29 - Výrobky vyprodukované v súlade so zásadami biohospodárstva - mäso, ryby, hydina a zverina; mäsové výťažky; ovocie a zelenina konzervované, sušené a zavárané; želé, džemy; vajcia, mlieko a mliečne výrobky; jedlé oleje a tuky.

30 - Výrobky vyprodukované v súlade so zásadami biohospodárstva - káva, čaj, kakao, cukor, ryža, tapioka, ságo, kávové náhrady; múka a prípravky z obilnín, chlieb, pečivo, cukrovinky; zmrzlina; med, sirup melasový; droždie, prášok do pečiva, soľ, horčica, ocot, nálevy (na ochutenie); korenie, ľad na osvieženie.

31 - Výrobky vyprodukované v súlade so zásadami biohospodárstva - poľnohospodárske, záhradnícke, lesné zrná neuvedené v iných triedach; živé zvieratá; čerstvé ovocie a zelenina; osivo, rastliny a prírodné kvetiny; krmivo pre zvieratá, slad.

32 - Výrobky vyprodukované v súlade so zásadami biohospodárstva - pivo, minerálne vody, šumivé nápoje a iné nealkoholické nápoje; nápoje a ovocné šťavy; sirupy a iné prípravky na zhotovovanie nápojov.

33 - Alkoholické nápoje s výnimkou piva vyrobené v súlade so zásadami biohospodárstva.

35 - Propagačná činnosť, letákové akcie a ďalšia reklama so zameraním na výrobky vyprodukované v súlade so zásadami biohospodárstva.

43 - Služby zabezpečujúce stravovanie a nápoje so zameraním na zdravú výživu a potraviny vyprodukované v súlade so zásadami biohospodárstva.

(540)



(731) TESCO STORES SR, a. s., Kamenné námestie 1/A, 815 61 Bratislava, SK;

(210) 1445-2005

(220) 8.8.2005

8 (511) 9, 16, 24, 25, 30, 32, 33

(511) 9 - Kompaktné audio- a videodisky; kreslené filmy; gramofónové platne; gramofóny; hracie skrinky (automaty) uvádzané do chodu vhođením mince; hracie zariadenia fungujúce po pripojení na televízne prijímače; kamery (kinematografické); kazetový prehrávač; kinofilmy (exponované); magnetické pásky; magnetofóny; okuliare na šport; puzdrá na okuliare; pásky na zvukové nahrávanie; programy na počítačové hry; počítačové programy (nahrané); prehrávač kompaktných diskov; prehrávač (prenosný); premietacie prístroje; premietачky na diapozitívy; prijímače (audio - video); slnečné okuliare; videohry; videokamery; videokazety; videopásky; zariadenia na prenášanie zvuku; zvukové nahrávacie zariadenia; zvukové nahrávky (disky); nosiče zvukových nahrávok; pásky so zvukovými nahrávkami; zvukové prehrávacie zariadenia; vysielачe elektronických signálov; reklamné svetelné tabule; neónové reklamy; televízne zariadenia; magnetické médiá;

magnetické nosiče údajov; optické nosiče údajov; optické disky.

16 - Baliaci papier; blahoprajné pohľadnice; brožované knihy; brožúry; časopisy (periodiká); ceruzky; držiačky na písacie potreby; etikety (s výnimkou textilných); gumené na gumovanie; kalendáre; kancelárske potreby s výnimkou nábytku; katalógy; knihy; komiksy; noviny; obaly (papiernický tovar); pastelky; perá (kancelárske potreby); peračníky; puzdrá na perá; periodiká; písacie potreby; plagáty; podložky pod pivové poháre; pohľadnice; poznámkové zošity; príručky; prospekty; publikácie; pútače z papiera alebo lepenky; reklamné tabule z papiera; kartónu alebo lepenky; samolepky pre domácnosť a kancelárske účely; listový papier, zošity.

24 - Behúne na stôl; obrúsky (textilné prestieranie); posteľná a stolová bielizeň; obliečky na podušky; obliečky na vankúše; obrusy s výnimkou papierových; ozdobné obliečky na vankúše; podložky na stôl s výnimkou papierových (anglické prestieranie); prikrývky; samolepiaci textil nanášaný lepom; štóly; utierky, obrúsky (textilné); vlny s výnimkou papierových; vreckovky (textilné); zástavy s výnimkou papierových.

25 - Baretky; bielizeň; bundy; čelenky; čiapky; klobúky; košeľe; kravaty; maškarné kostýmy; nohavice; opasky; papuče; plavky; plážové oblečenie; ponožky; potníky; šály; šatky; šilty; športová obuv; športové tričká; dresy; tielka; tričká; vesty; náprsenky; športové bundy; saká; oblečenie z papiera; pančuchy.

30 - Cestoviny, čokoláda, čokoládové nápoje; cukríky, cukrovinky, kakao, káva, kávové nápoje, kekсы, krekerы (slané pečivo); mentolové cukríky, pralinky, puding, pukance kukuričné, sendviče, sušienky, sucháre, kekсы biskvity; žuvačky.

32 - Citronády, jablkový džús (nealkoholický); minerálne vody (nápoje), mušty, nealkoholické nápoje, nápoje z nealkoholických štiav; ovocné šťavy, nealkoholické nápoje z ovocných štiav; pivo, sirupy na výrobu nápojov, sladové pivo, stolové vody, zázvorové pivo, zeleninové šťavy.

33 - Alkoholické nápoje s výnimkou piva, brandy, vínovica, destilované nápoje, digestíva (likéry a pálenky), džin, liehoviny, likéry, medovina, rum, víno, vodka, whisky.

(540) Melánia Kasenčáková

(731) Kasenčáková Melánia, Šrobárova 34, 058 01 Poprad, SK;

(210) 1446-2005

(220) 8.8.2005

8 (511) 9, 16, 24, 25, 30, 32, 33

(511) 9 - Kompaktné audio- a videodisky; kreslené filmy; gramofónové platne; gramofóny; hracie skrinky (automaty) uvádzané do chodu vhođením mince; hracie zariadenia fungujúce po pripojení na televízne prijímače; kamery (kinematografické); kazetový prehrávač; kinofilmy (exponované); magnetické pásky; magnetofóny; okuliare na šport; puzdrá na okuliare; pásky na zvukové nahrávanie; programy na počítačové hry; počítačové programy (nahrané); prehrávač kompaktných diskov; prehrávač (prenosný); premietacie prístroje; premietачky na diapozitívy; prijímače (audio - video);

slnecné okuliare; videohry; videokamery; videokazety; videopásky; zariadenia na prenášanie zvuku; zvukové nahrávacie zariadenia; zvukové nahrávky (disky); nosiče zvukových nahrávok; pásy so zvukovými nahrávkami; zvukové prehrávacie zariadenia; vysielacie elektronických signálov; reklamné svetelné tabule; neónové reklamy; televízne zariadenia; magnetické médiá; magnetické nosiče údajov; optické nosiče údajov; optické disky.

16 - Baliaci papier; blahoprajné pohľadnice; brožované knihy; brožúry; časopisy (periodiká); ceruzky; držiaky na písacie potreby; etikety (s výnimkou textilných); gumy na gumovanie; kalendáre; kancelárske potreby s výnimkou nábytku; katalógy; knihy; komiksy; noviny; obaly (papierový tovar); pastelky; perá (kancelárske potreby); peračníky; puzdrá na perá; periodiká; písacie potreby; plagáty; podložky pod pivové poháre; pohľadnice; poznámkové zošity; príručky; prospekty; publikácie; pútače z papiera alebo lepenky; reklamné tabule z papiera; kartónu alebo lepenky; samolepky pre domácnosť a kancelárske účely; listový papier, zošity.

24 - Behúne na stôl; obrúsky (textilné prestieranie); posteľná a stolová bielizeň; obliečky na podušky; obliečky na vankúše; obrusy s výnimkou papierových; ozdobné obliečky na vankúše; podložky na stôl s výnimkou papierových (anglické prestieranie); prikrývky; samolepiaci textil nanášaný lepom; štóly; utierky; obrúsky (textilné); vlajky s výnimkou papierových; vreckovky (textilné); zástavy s výnimkou papierových.

25 - Baretky; bielizeň; bundy; čelenky; čiapky; klobúky; košeľe; kravaty; maškarné kostýmy; nohavice; opasky; papuče; plavky; plážové oblečenie; ponožky; potníky; šály; šatky; šilty; športová obuv; športové tričká; dresy; tielka; tričká; vesty; náprsenky; športové bundy; saká; oblečenie z papiera; pančuchy.

30 - Cestoviny, čokoláda, čokoládové nápoje; cukríky, cukrovinky, kakao, káva, kávové nápoje, keksy, krekerky (slané pečivo); mentolové cukríky, pralinky, puding, pukance kukuričné, sendviče, sušienky, sucháre, dresy; biskvity; žuvačky.

32 - Citronády, jablkový džús (nealkoholický); minerálne vody (nápoje), mušty, nealkoholické nápoje, nápoje z nealkoholických štiav; ovocné šťavy, nealkoholické nápoje z ovocných štiav; pivo, sirupy na výrobu nápojov, sladové pivo, stolové vody, zázvorové pivo, zeleninové šťavy.

33 - Alkoholické nápoje s výnimkou piva, brandy, vínovica, destilované nápoje, digestíva (likéry a pálenky), džin, liehoviny, likéry, medovina, rum, víno, vodka, whisky.

(540)



(731) Mečoch Ján, D. Štúra 760/7, 926 01 Sereď, SK;

(210) 1448-2005

(220) 9.8.2005

8 (511) 5, 34

(511) 5 - Zmes na vydymovanie záhradiek, skleníkov od škodcov a poľnohospodárskych polí od škodcov.
34 - Tabak, tabakové náhradky, cigarety, cigary, krátke cigary, cigarety obsahujúce cigaretové náhradky s výnimkou cigariet na lekárske účely, byliny na fajčenie patriace do tejto triedy, šnupavý tabak, žuvací tabak, cigaretové filtre, cigaretový papier, zväzky cigaretových papierikov, papier do fajok, cigaretové náustky, čističe na fajky, fajčiarske súpravy, fajky, stojany na fajky, popolníky s výnimkou popolníkov z drahých kovov, vrecúška na tabak, kazety na cigary a cigarety s výnimkou kaziet z drahých kovov, zápalky, zápalkové škatuľky, držiaky na zápalky s výnimkou držiakov z drahých kovov, zapaľovače, náplne do zapaľovačov.

(540)



(591) žltá, hnedá

(731) DUO-M.M.M., s. r. o., Bratislavská 6, 010 01 Žilina, SK;

(210) 1449-2005

(220) 9.8.2005

8 (511) 5, 34

(511) 5 - Zmes na vydymovanie záhradiek, skleníkov od škodcov a poľnohospodárskych polí od škodcov.
34 - Tabak, tabakové náhradky, cigarety, cigary, krátke cigary, cigarety obsahujúce cigaretové náhradky s výnimkou cigariet na lekárske účely, byliny na fajčenie patriace do tejto triedy, šnupavý tabak, žuvací tabak, cigaretové filtre, cigaretový papier, zväzky cigaretových papierikov, papier do fajok, cigaretové dutinky, cigaretové násadky s výnimkou násadiet z drahých kovov, cigaretové náustky, čističe na fajky, fajčiarske súpravy, fajky, stojany na fajky, popolníky s výnimkou popolníkov z drahých kovov, vrecúška na tabak, kazety na cigary a cigarety s výnimkou kaziet z drahých kovov, zápalky, zápalkové škatuľky, držiaky na zápalky s výnimkou držiakov z drahých kovov, zapaľovače, náplne do zapaľovačov.

(540) Korzár

(731) DUO-M.M.M., s. r. o., Bratislavská 6, 010 01 Žilina, SK;

(210) 1450-2005

(220) 9.8.2005

8 (511) 9, 16, 35, 41

(511) 9 - Karty pamäťové a mikroprocesorové (v počítačoch), kompaktné disky, magnetické disky, nahrané operačné programy, nahrané počítačové programy, nahrané a nenahrané nosiče záznamov zvuku, nahrané a nenahrané nosiče záznamov zvuku a obrazu, optické nosiče údajov, počítačový softvér, počítačový softvér využívaný pre globálnu počítačovú sieť (internet), prehrávač kompaktných diskov, prístroje na reprodukciu obrazu aj zvuku, databázové produkty, databázové systémy, informácie a záznamy v elektronickej podobe, bez ohľadu na to, či sú uložené na samostatných nosičoch a/alebo v rámci dátových, informačných či telekomunikačných sietí, elektronické časopisy, elektronické periodiká a knihy v elektronickej podobe, súvisiaci softvér a hardvér vrátane elektronických multimediálnych aplikácií, multimediálnych alebo informačných katalógov a aplikácií na prezeranie, spracovávanie alebo uchovávanie dát v elektronickej podobe.

16 - Baliaci papier, blahoprajné pohľadnice, brožované knihy, brožúry, brožúrky, bublinové obaly z plastických materiálov (na balenie), časopisy, etikety s výnimkou textilných, fotografie, grafické zobrazenie, grafiky, kalendáre, kartón, lepenka, katalógy, kávové filtre papierové, knihy, lepenkové alebo papierové škatule, lepenkové alebo papierové obaly na fľaše, lepenkové platne (papiernický tovar), lepiace pásky na kancelárske účely a použitie v domácnosti, lepoprelá, mapy, obálky (papiernický tovar), obaly (papiernický tovar), obrazy, papiernický tovar, periodické a neperiodické publikácie, plagáty, predmety z kartónu, prospekty, pútače z papiera alebo lepenky, reklamné tabule z papiera, kartónu alebo lepenky, reprodukcie grafické, tlačené reklamné materiály, umelecké litografie, umelohmotné fólie na balenie, vrecia z papiera alebo plastických materiálov.

35 - Manažment v oblasti umenia, marketingové štúdie, obchodný alebo podnikateľský prieskum, obchodný manažment a podnikové poradenstvo, obchodný manažment v oblasti umenia, organizovanie audiovizuálnych predstavení na komerčné a reklamné účely, organizovanie výstav na komerčné alebo reklamné účely, personálne poradenstvo, pomoc pri riadení obchodnej činnosti, poradenstvo v obchodnej činnosti, poskytovanie obchodných alebo podnikateľských informácií, prevádzkanie (služby modeliek) na reklamné účely a podporu predaja, predvádzanie tovaru, prenájom reklamných materiálov, prieskum trhu, prieskum verejnej mienky, reklama, reklamná a propagačná činnosť, reklamné agentúry, rozhlasová reklama, rozširovanie reklamných oznakov, rozširovanie reklamných materiálov zákazníkom (letáky, prospekty, tlačivá, vzorky), spracovanie textov, sprostredkovanie obchodu s tovarom, sprostredkovanie obchodu s umeleckými dielmi a starozitnosťami, sprostredkovanie uvedených služieb, televízna reklama, vydávanie

a aktualizovanie reklamných materiálov a zvukovo-obrazových záznamov a periodických a neperiodických publikácií, vydávanie a rozširovanie reklamných textov, vydávanie reklamných alebo náborových textov, vzťahy s verejnosťou (prieskum vzťahov medzi podnikmi, inštitúciami a spoločenským prostredím, zásielkové reklamné služby, zbieranie údajov do počítačových databáz, zoradovanie údajov v počítačových databázach.

41 - Činnosť umeleckej a športovej agentúry, činnosť v oblasti zábavy a kultúry a športu, filmová tvorba, fotografická reportáž, fotografovanie, organizovanie a plánovanie večierkov, organizovanie a vedenie kolokvií, organizovanie a vedenie konferencií, organizovanie a vedenie kongresov, organizovanie a vedenie seminárov, organizovanie a vedenie sympózií, organizovanie audiovizuálnych predstavení na účely kultúrnych a zábavných, organizovanie kultúrnych alebo vzdelávacích výstav, organizovanie plesov, organizovanie predstavení (manažérske služby), organizovanie súťaží (vedomostných alebo zábavných), organizovanie súťaží krásy, organizovanie športových podujatí a súťaží, organizovanie športových súťaží, organizovanie živých vystúpení, prevádzkovanie galérie, sprostredkovanie uvedených služieb, umelecké módné agentúry, usporadúvanie divadelných, filmových, koncertných a iných predstavení na účely kultúrne a zábavné, usporadúvanie koncertov, hudobných a tanečných produkcií, vydávanie periodických a neperiodických publikácií s výnimkou reklamných, vydavateľská činnosť s výnimkou vydávania reklamných textov, výchovno-zábavné klubové služby, výroba (tvorba) videofilmov, výroba divadelných alebo iných predstavení, živé predstavenia.

(540) **LETNOFEST**

(731) ATY ART agency, s. r. o., Šalgotarijanska 3, 974 04 Banská Bystrica, SK;

(740) Belička Ivan, Ing., Banská Bystrica, SK;

(210) 1454-2005

(220) 9.8.2005

8 (511) 29

(511) 29 - Jogurt, mliečne výrobky.

(540) **FARMÁRSKY JOGURT**

(731) FARMA MAJCICHOV, a. s., Majcichov 50, 919 22 Majcichov, SK;

(210) 1455-2005

(220) 9.8.2005

8 (511) 29, 30

(511) 29 - Mliečne výrobky, mliečne nápoje, mlieko.

30 - Mliečne kakaové a kávové nápoje.

(540) **FARMÁRSKE MLIEKO**

(731) FARMA MAJCICHOV, a. s., Majcichov 50, 919 22 Majcichov, SK;

(210) 1456-2005

(220) 9.8.2005

8 (511) 29, 30, 33

(511) 29 - Jogurt, zelenina, maslo, srvátka, kefír, tofu, mliečne výrobky, mliečne nápoje, smotana, mlieko, syry, šľahačka, mäso, smotanové a tvarohové krémy, mliečne dezerty.

30 - Mliečne kakaové nápoje, puding, zmrzlina, cukrovinky, mliečne kávové nápoje.

33 - Víno, alkoholické nápoje s výnimkou piva.

(540) FARMA MAJCICHOV

(731) FARMA MAJCICHOV, a. s., Majcichov 50, 919 22 Majcichov, SK;

(210) 1457-2005

(220) 9.8.2005

8 (511) 29, 30, 33

(511) 29 - Jogurt, zelenina, maslo, srvátka, kefír, tofu, mliečne výrobky, mliečne nápoje, smotana, mlieko, syry, šľahačka, mäso, smotanové a tvarohové krémy, mliečne dezerty.

30 - Mliečne kakaové nápoje, puding, zmrzlina, cukrovinky, mliečne kávové nápoje.

33 - Víno, alkoholické nápoje s výnimkou piva.

(540)

(591) žltá, zelená, červená

(731) FARMA MAJCICHOV, a. s., Majcichov 50, 919 22 Majcichov, SK;

(210) 1694-2005

(220) 14.9.2005

8 (511) 3

(511) 3 - Prípravky na čistenie kobercov; šampóny; pracie prášky; prísady na pranie; prípravky na odstraňovanie škvŕn z látok a kobercov.

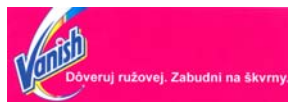
(540)

(591) ružová, biela, modrá, žltá, červená, zelená

(731) Reckitt Benckiser N. V., De Fruittuinen 2-12, 2132 NZ Hoofddorp, NL;

(740) Obertáš Július, Ing., Bratislava, SK;

(210) 1695-2005

(220) 14.9.2005

8 (511) 3

(511) 3 - Prípravky na čistenie kobercov; šampóny; pracie prášky; prísady na pranie; prípravky na odstraňovanie škvŕn z látok a kobercov.

(540)

(591) ružová, biela, modrá, žltá, červená, zelená

(731) Reckitt Benckiser N. V., De Fruittuinen 2-12, 2132 NZ Hoofddorp, NL;

(740) Obertáš Július, Ing., Bratislava, SK;

(210) 1696-2005

(220) 15.9.2005

8 (511) 29, 30, 31

(511) 29 - Mlieko, mliečne nápoje a mliečne výrobky všetkých druhov v rozsahu tr. 29.

30 - Mrazené smotanové krémy a dezerty, zmrzlina, nápoje pripravované na báze kávy, kakaa alebo čokolády.

31 - Krmivá pre zvieratá, kŕmne zmesi a prísady do kŕmnych zmesí.

(540)

(591) biela, červená

(731) LAKTOS PRAHA spol. s r. o., Nová cesta 17, 140 00 Praha, CZ;

(740) Mešková Viera, Ing., Bratislava, SK;

(210) 1697-2005

(220) 15.9.2005

8 (511) 3, 5, 30

(511) 3 - Rastlinné extrakty a gély na kozmetické účely.

5 - Rastlinné extrakty na farmaceutické a lekárske účely.

30 - Rastlinné výživové prípravky, doplnky stravy s obsahom rastlín, rastlinné extrakty, nie na lekárske účely.

(540) Herba Vitalis Extrakty zo živých rastlín

(731) Herba Vitalis s. r. o., Žitná 45, 110 00 Praha, CZ;

(740) Beleščák Ladislav, Ing., Piešťany, SK;

(210) 1700-2005

(220) 16.9.2005

8 (511) 12, 25

(511) 12 - Motocykle, súčiastky na motocykle, príslušenstvo a vybavenie motocyklov.

25 - Odevy, obuv, pokrývky hlavy.

(540) NEMESIS

(731) Norton America, LLC, 17835 S. E. 82nd Drive, Gladstone, Oregon 97027, US;

(740) Bachratá Magdaléna, Mgr., Bratislava, SK;

(210) 5134-2005

(220) 3.2.2005

8 (511) 33

(511) 33 - Vína.

(540)

(731) STOCK PLZEŇ, a. s., Palěrenská 2, 326 00 Plzeň - Božkov, CZ;

(740) Bušová Eva, JUDr., Bratislava, SK;

(210) 5162-2005

(220) 10.2.2005

8 (511) 5, 29, 30

(511) 5 - Výrobky farmaceutické a parafarmaceutické, vitamíny, minerály a stopové prvky, diétne a nutričné prípravky na lekárske účely, liečivá, medicínálne sirupy, výťažky z liečivých bylín a kombinované prípravky vitamínov, minerálov, stopových prvkov a bylinných výťažkov, potravinové doplnky obohatené vitamínmi alebo minerálmi, alebo stopovými prvkami na lekárske účely, vitamínové prípravky, vitamíny a multivitamínové preparáty, minerály a multiminerálové preparáty, bylinné čaje, liečivé byliny, cukrovinky alebo pastilky, alebo tabletky, alebo tobolky, alebo kapsuly, alebo žuvačky s liečivými prísadami, dietetické látky upravené na lekárske účely, minerálne vody a dietetické nápoje upravené na lekárske účely, diétne potraviny upravené na lekárske účely, výživové doplnky na lekárske účely, bielkovinové prípravky alebo potrava na lekárske účely, balzamy, krémy a masti na lekárske účely, chemické prípravky na lekárske účely, liečivé oleje, oleje na lekárske účely, tuky na lekárske účely, liečivé soli, tinktúry na lekárske účely, bylinné výťažky alebo sirupy, vitamínová a minerálna výživa vo forme koncentrátov, proteínové koncentráty ako výživové prídavky k potravinám, droždie na farmaceutické účely, potravinové doplnky s liečebnými účinkami, výživové alebo dietetické prípravky na lekárske účely na denné doplnenie stravy ako instantná strava alebo samostatná zmes, ktorá sa skladá hlavne z mlieka v prášku alebo zo živočíšnych alebo zeleninových proteínov, tiež s prídavkom vitamínov alebo minerálov, alebo stopových prvkov, alebo cukru.

29 - Potravinové doplnky nie na lekárske účely (zaradené v tejto triede) a obsahujúce látky živočíšneho pôvodu, proteín na ľudskú spotrebu, proteínové výrobky a prípravky na výživu, prípravky zvláštnej výživy pre športovcov alebo osoby s vysokým energetickým výdajom patriace do tejto triedy, želatína, želatínové výrobky a prípravky na výživu, jedlé tuky, jedlé oleje, extrakty z chalúh ako výživa, výživné prípravky na denné doplnenie stravy, ktorá sa skladá hlavne z mlieka v prášku alebo zo živočíšnych alebo zeleninových proteínov, tiež s prídavkom vitamínov alebo minerálov, alebo stopových prvkov, alebo cukru, mlieko, mliečne výrobky, jogurty, konzervované, sušené, varené alebo nakladané ovocie alebo zelenina, polievky, vývary, bujóny.

30 - Potravinové doplnky nie na lekárske účely (zaradené v tejto triede) a obsahujúce látky rastlinného pôvodu, cukrovinky, žuvačky, bombóny, zmrzliny, pekárske výrobky, cukrárske výrobky, kakao, káva, čaj, čokoláda, nápoje čokoládové, čajové, kakaové alebo kávové, potraviny a pokrmy z obilnín na ľudskú spotrebu, cestoviny, mlieko, med, propolis na ľudskú potrebu.

(540) Ambrex

(731) WALMARK, a. s., Oldřichovice 44, 739 61 Třinec, CZ;

(740) Mešková Viera, Ing., Bratislava, SK;

(210) 5251-2005

(220) 25.2.2005

8 (511) 36, 37, 42

(511) 36 - Služby na poskytovanie zliav zákazníkom na multifunkčné prístroje a ďalšie kancelárske vybavenie.

37 - Inštalačné, údržbárske a opravárenské služby pre počítačové periférie, najmä tlačiarne, viacfunkčné prístroje (zariadenia) a ďalšie kancelárske vybavenia; poskytovanie služieb v oblasti technickej podpory, najmä odhaľovanie a odstraňovanie porúch a chýb počítačových periférií.

42 - Poradenské a konzultačné služby v oblasti kancelárskeho vybavenia, tlačiarň, inštalácia tlačiarň, textových procesorov a počítačov; analýzy a tvorba počítačového softvéru, počítačových a tlačiarňových systémov; usporiadanie služieb kancelárskych systémov; servis a modernizácia počítačového softvéru; prenájom počítačov, tlačiarň a softvéru; "trade-in" služby v oblasti počítačov a tlačiarň; služby v oblasti inventúry kancelárskeho, počítačového a tlačiarňového majetku.

(540) LEXMARK

(731) Lexmark International, Inc., 740 West New Circle Road, Lexington, Kentucky 40550, US;

(740) Čechvalová Dagmar, Bratislava, SK;

(210) 5318-2005

(220) 14.3.2005

8 (511) 29

(511) 29 - Mäsové vývary, bujónové kocky, bujóny.

(540) ZLATÝ BUJÓN

(731) Société des Produits Nestlé S. A., Vevey, CH;

(740) Mešková Viera, Ing., Bratislava, SK;

(210) 5380-2005

(220) 22.3.2005

8 (511) 12, 35, 37, 39

(511) 12 - Motorové vozidla, náhradné diely pre motorové vozidla, autopríslušenstvo patriace do tejto triedy (motory pre pozemné vozidlá, spojky a prevodové zariadenia pre pozemné vozidlá, bezpečnostné pásy), bicykle vrátane náhradných dielov a príslušenstvo pre bicykle, kočíky, invalidné vozíky, člny, lode, vznášadlá, lietadlá.

35 - Sprostredkovanie obchodu s motorovými vozidlami ojazdenými a novými a ich príslušenstvo, sprostredkovanie služieb, ktoré súvisí s obchodnou činnosťou, obchodná činnosť (služby, poradenstvo), pomoc pri riadení obchodnej činnosti, obchodné informácie, vedenie účtovníctva, dražby, informácie (obchodné a podnikateľské), hospodárske (ekonomické) prognózy, inzercia poštou, kancelárie dovozné a vývozné, marketingové štúdiá, obchodný manažment a podnikové poradenstvo, obchodný alebo podnikateľský prieskum, predvádzanie tovaru, reklama (najmä televízna reklama, rozhlasová reklama, reklama online v počítačovej sieti, zasielanie reklamných materiálov zákazníkom, rozširovanie reklamných materiálov zákazníkom (letáky, prospekty, tlačoviny, vzorky), aktualizovanie reklamných materiálov, vydávanie, zverejňovanie, oznámenie, vyhlásenie, publikovanie reklamných textov, prenájom reklamných plôch, organizovanie komerčných a reklamných výstav, správa hotelov.

37 - Autoopravné, autoservisy, opravy, servis a údržba motorových vozidiel a služby s tým spojené, patriace do tejto triedy, najmä: kontroly motorových vozidiel a služby s tým spojené, kontrola technického stavu vozidiel a pod., umývanie a čistenie dopravných prostriedkov (čistenie automobilov, leštenie, politúra), obnova motorov (použitých alebo čiastočne zničených), ošetrovanie vozidiel antikoróznym náterom, antikorózna úprava, pneumatiky, protektorovanie a opravy pneumatík (vrátane opravy vulkanizáciou), čalúnkové opravy, stavebníctvo, staviteľstvo, čistenie interiérov a fasád budov, demolácia budov, dozor nad stavbami, stavebné informácie, prevádzkovanie čerpacích staníc s palivami a mazivami.

39 - Doprava, sprostredkovateľská činnosť v oblasti motorových vozidiel, odťahová služba, služby týkajúce sa požičiavania a prenájmu motorových vozidiel, organizovanie ciest, dopravné informácie, služby parkovania vozidiel, rozvod energie a vody.

(540) M Motors SK s. r. o.

(731) M Motors SK, s. r. o., Panónska cesta 33, 851 04 Bratislava, SK;

(740) Holoubková Mária, Ing., Bratislava, SK;

(210) 5389-2005

(220) 28.4.2004

8 (511) 36, 38

(511) 36 - Finančné služby, finančné analýzy, finančné informácie, finančný lízing, finančné záruky, finančné konzultačné služby, predaj na splátky, úverové financovanie predaja, služby finančného manažmentu a účtovníckych sústav, sprostredkovanie uvedených služieb.

38 - Telekomunikačné služby, prenájom telekomunikačných prístrojov, poskytovanie telekomunikačného pripojenia do svetovej komunikačnej siete, telekonferenčné služby, sprostredkovanie uvedených služieb.

(540) PROTON

(731) PROTON, s. r. o., Zliechovská 341, 018 64 Košeca, SK;

(740) Porubčan Róbert, Ing., Ivanka pri Dunaji, SK;

(210) 5479-2005

(220) 5.4.2005

8 (511) 6, 17, 19, 37

(511) 6 - Stavebné materiály kovové, kovové konštrukcie na výstavbu striech, drobné výrobky z kovov, krytiny kovové, kovové konštrukcie a časti konštrukcií, obkladový materiál kovový, odkvapy a žľaby kovové.

17 - Izolačné materiály na použitie v stavebníctve, izolačné hmoty zabraňujúce sáľaniu tepla, stavebné lepenky, izolačné tkaniny, minerálna vlna, izolačná plsť, izolačné fólie na stavebné účely, nekovové stavebné materiály zaradené v tejto triede, termoocelové panely pre stavebníctvo, termoizolačné sendvičové panely.

19 - Strešné krytiny z kombinovaných materiálov s výnimkou kovových, stavebné konštrukcie nekovové, strešné krovy, obkladový materiál s výnimkou kovového, bridlicové krytiny.

37 - Stavebníctvo, opravy a nadstavby budov, montážne a inštalátorske práce, služby maliarov, natieračov, kontrola stavebných plánov a stavebný dozor, reštaurovanie predmetov a budov, čistenie odevov, textilu a podlahových krytín, upratovacie práce, montáž sendvičových stavebných konštrukcií, podlahárstvo, realizácia liatych podláh, montáž a kompletizácia nábytku pre tretie osoby.

(540) KIMALL

(731) Kimerling Stanislav, Ing., Zadunajská 1, 851 01 Bratislava, SK;

(740) Šujanová Mária, Ing., Bratislava, SK;

(210) 5480-2005

(220) 5.4.2005

8 (511) 6, 17, 19, 37

(511) 6 - Stavebné materiály kovové, kovové konštrukcie na výstavbu striech, drobné výrobky z kovov, krytiny kovové, kovové konštrukcie a časti konštrukcií, obkladový materiál kovový, odkvapy a žľaby kovové.

17 - Izolačné materiály na použitie v stavebníctve, izolačné hmoty zabraňujúce sáľaniu tepla, stavebné lepenky, izolačné tkaniny, minerálna vlna, izolačná plsť, izolačné fólie na stavebné účely, nekovové stavebné materiály zaradené v tejto triede, termoocelové panely pre stavebníctvo, termoizolačné sendvičové panely.

19 - Strešné krytiny z kombinovaných materiálov s výnimkou kovových, stavebné konštrukcie nekovové, strešné krovy, obkladový materiál s výnimkou kovového, bridlicové krytiny.

37 - Stavebníctvo, opravy a nadstavby budov, montážne a inštalátorske práce, služby maliarov, natieračov, kontrola stavebných plánov a stavebný dozor, reštaurovanie predmetov a budov, čistenie odevov, textilu a podlahových krytín, upratovacie práce, montáž sendvičových stavebných konštrukcií, podlahárstvo, realizácia liatych podláh, montáž a kompletizácia nábytku pre tretie osoby.

(540)



(731) Kimerling Stanislav, Ing., Zadunajská 1, 851 01 Bratislava, SK;

(740) Šujanová Mária, Ing., Bratislava, SK;

(210) 5528-2005

(220) 18.4.2005

8 (511) 9, 16, 38, 41

(511) 9 - Magnetické, optické a iné nosiče dát, informácií, zvukových, obrazových a zvukovo-obrazových záznamov patriacich do triedy 9, publikácie v elektronickej podobe, on-line dostupné publikácie v sieti internet, elektronický časopis.

16 - Tlačoviny a polygrafické výrobky všetkých druhov patriace do triedy 16, najmä periodické tlačoviny.

38 - Šírenie tlačovín, časopisov, periodík v elektronickej podobe, tiež prostredníctvom počítačovej siete vrátane internetu.

41 - Vydavateľská a nakladateľská činnosť vrátane vydávania tlačovín prostredníctvom počítačových sietí okrem vydávania reklamných a nábových textov.

(540) BLUE PAPERS

(731) Aegis s. r. o., 28. pluku 7, 101 00 Praha, CZ;

(740) Mešková Viera, Ing., Bratislava, SK;

(210) 5532-2005

(220) 19.4.2005

8 (511) 4, 6, 7, 12, 35, 37, 39, 43

(511) 4 - Pohonné hmoty; pevné, tekuté a plynné palivá.

6 - Kovy, kovové rudy, stavebný materiál z kovu, kovové konštrukcie, železiarsky tovar, drobné kovové výrobky.

7 - Banské stroje, malé vodné elektrárne, kovoobrábacie a drevoobrábacie stroje, poľnohospodárske stroje.

12 - Dvojstopové motorové vozidlá, súčiastky a časti motorových vozidiel.

35 - Sprostredkovanie obchodu s pohonnými hmotami a s tovarmi v triede 4, sprostredkovanie obchodu s tovarmi v triede 6, 7 a 12.

37 - Stavebná činnosť, demolácie a zemné práce, prípravné práce pre stavbu, pozemné stavby, inžinierske stavby, bytové stavby, stavebný dozor, oprava zámkov, výroba a montáž kovových konštrukcií, vykonávanie banskej činnosti a činností vykonávaných bankským spôsobom.

39 - Cestná nákladná doprava, sprostredkovanie dopravy.

43 - Pohostinská činnosť, výčapy, turistické nocľahárne a chaty, poskytovanie prechodného ubytovania.

(540)



(731) Krajec Pavol, Ing., Tehelná 11, 048 01 Rožňava, SK;

(740) Šujanová Mária, Ing., Bratislava, SK;

(210) 5533-2005

(220) 19.4.2005

8 (511) 4, 6, 7, 12, 35, 37, 39, 43

(511) 4 - Pohonné hmoty; pevné, tekuté a plynné palivá.

6 - Kovy, kovové rudy, stavebný materiál z kovu, kovové konštrukcie, železiarsky tovar, drobné kovové výrobky.

7 - Banské stroje, malé vodné elektrárne, kovoobrábacie a drevoobrábacie stroje, poľnohospodárske stroje.

12 - Dvojstopové motorové vozidlá, súčiastky a časti motorových vozidiel.

35 - Sprostredkovanie obchodu s pohonnými hmotami a tovarmi v triede 4, sprostredkovanie obchodu s tovarmi v triede 6, 7 a 12.

37 - Stavebná činnosť, demolácie a zemné práce, prípravné práce pre stavbu, pozemné stavby, inžinierske stavby, bytové stavby, stavebný dozor, oprava zámkov, výroba a montáž kovových konštrukcií, vykonávanie banskej činnosti a činností vykonávaných bankským spôsobom.

39 - Cestná nákladná doprava, sprostredkovanie dopravy.

43 - Pohostinská činnosť, výčapy, turistické nocľahárne a chaty, poskytovanie prechodného ubytovania.

(540)



(731) Krajec Pavol, Ing., Tehelná 11, 048 01 Rožňava, SK;

(740) Šujanová Mária, Ing., Bratislava, SK;

(210) 5561-2005

(220) 26.4.2005

8 (511) 6, 7, 42

(511) 6 - Alobal (hliníková fólia); armatúry, kovové fittingy pre potrubia na stlačený vzduch; kovové baliace fólie; kovové konštrukcie na bazény; kovové bezpečnostné reťaze; bezpečnostné schránky; kovové bicyklové zariadenia na parkovanie; kovové brány; kovové bridlicové príchytky; cín; cínové platne, plechy; kovové dielce (stavebné); kovová dlažba; domové zvončeky s výnimkou elektrických; kovové držadlá, rukováti, kľučky; drôt; drôtené pletivo; drôty z obyčajných kovov; drôty zo zliatin obyčajných kovov okrem poistkových drôtov; kovové dvere; elektródy na spájkovanie a zváranie; kovové baliace fólie; hliník; hliníková fólia; hliníkový drôt; hliníkové profily; kovové zápustky; háčiky (železiarsky tovar); klapky, kovové ventily drenážnych rúrok; klapky, kovové vodovodné ventily; kovové vzduchovody pre ventilačné a klimatizačné zariadenia; klince; kovové kolíky; kovové komínové nastavce; kovové komínové rúry; kovové komíny, dymovody; kovové kontajnery; kovania na dvere; kovania na okná; kovanie na nábytok; kovové obruče; spojky; kovové škatule, skrinky, škatule; kovové kľučky dverí; kľúče; kovové spojky a príchytky pre káble a rúry; kovové montážne kľúče; kovové nádrže; objímky, prstence; oceľové laná; oceľové pásy; oceľové stožiare; oceľové rúrky; oceľový drôt; oceľový plech; ostatný drôt; pokladničky; kovové potrubia; kovové poštové schránky; kovové preklady; pánty, závesy; pásová oceľ; kovové reťaze; kovové rímasy; kovové skoby; spojovacie plechy; spájkovací drôt; kovové sudy; kovové rúry pre ventilačné a klimatizačné zariadenia; ventily, kovové klapky drenážnych rúrok; ventily, kovové vodovodné klapky; kovové vodovodné potrubia; potrubia a rúry pre zariadenia ústredného kúrenia; kovové značky s výnimkou svetelných a mechanických; kovové škrídly; kovové žalúzie; drobný železiarsky tovar; kovový spojovací materiál, kovové podpory a konzoly pre stavebníctvo, stavebné kovania, kovové nosníky, kovové obloženie staviieb, priečok a stien, kovové stavebné dielce, kovový stavebný materiál, oceľové konštrukcie, kovové okná, kovové okenice, kovové okenné rámy, neelektrické otváratele a zatváratele dverí, pánty, závesy, plomby; kovové vystužovacie materiály pre stavebníctvo; kovové prenosné stavby; kovové stavebné konštrukcie; stavebné kovania; kovové stavebné panely; kovový stavebný materiál; kovové stavidlá, nie ako časti strojov; kovové tyče.

7 - Dopravné zariadenia patriace do triedy 7; potrubné pneumatiké zariadenia na dopravu; dopravníky ako stroje; zdvíhacie zariadenia; zdvíhadlá, elevátory; zdviháky ako stroje; závitové zdviháky ako stroje; otáčacie stoly ako časti strojov; stojany, podstavce pre ložiskové čapy ako časti stroja; stojany, podstavce, skrine pre ložiská hriadeľov; stoly ako upínacie dosky na stroje; výťahy; výťahové laná, remene; elektro-mechanické stroje pre priemysel.

42 - Aktualizovanie počítačových programov; arbitrážne služby; architektonické poradenstvo; architektúra, architektonické služby; spravovanie autorských práv; podmorské bádanie; bakteriologický výskum; sprevádzanie v spoločnosti; sledovacie služby v oblasti duševného vlastníctva; expertízy (inžinierske práce); výskum v oblasti fyziky; geodézia; geologické expertízy; geologický prieskum, vyhľadávanie; geologický výskum; grafický dizajn; hosťovania na počítačových webových stránkach; služby v oblasti chémie; chemické analýzy; chemický výskum; inštalácia počítačových programov; interiérová výzdoba; kalibrácia; kontrola kvality; kontrola ropných veží; výskum v oblasti kozmetiky; licencie práv duševného vlastníctva; skúšky materiálov; meteorologické informácie; módný dizajn; návrh počítačových systémov; navrhovanie priemyselných dizajnov; navrhovanie obalov, obalový dizajn; obnovovanie počítačových databáz; overovanie pravosti umeleckých diel; penzióny; počítačové programovanie; inštalácia počítačových programov; zhotovovanie kópií počítačových programov; návrhy počítačových systémov; poradenské služby v oblasti počítačového hardvéru; poradenské služby v oblasti životného prostredia; prenájom počítačov; prenájom počítačového softvéru; prevod a konverzia počítačových programov a údajov okrem fyzickej konverzie; prevod a konverzia údajov a dokumentov z fyzických médií na elektronické médiá; ropný prieskum; prieskum ropných polí; prieskum v oblasti využitia počítačov; prieskumy v oblasti inžinierskych prác; štúdie technických projektov, projektová činnosť; servis počítačových programov; vypracovanie stavebných výkresov; technická kontrola automobilov; technický prieskum; skúšanie textilu; tvorba softvéru; vytváranie a udržiavanie počítačových webových stránok pre zákazníkov; umelecký dizajn; urbanistické plánovanie; biologický výskum; strojársky výskum; výskum a vývoj nových výrobkov; vytváranie oblakov; výzdoba interiérov; zememeračstvo.

(540) **alumatec**

(731) ALUMATEC, s. r. o., Košická 37, 821 08 Bratislava, SK;

(740) Neuschl Vladimír, Mgr. Ing., Bratislava, SK;

(210) **5562-2005**

(220) 26.4.2005

8 (511) **6, 7, 42**

(511) 6 - Alobal (hliníková fólia); armatúry, kovové fittingy pre potrubia na stlačený vzduch; kovové baliace fólie; kovové konštrukcie na bazény; kovové bezpečnostné reťaze; bezpečnostné schránky; kovové bicyklové zariadenia na parkovanie;

kovové brány; kovové bridlicové príchytky; cín; cínové platne, plechy; kovové dielce (stavebné); kovová dlažba; domové zvončeky s výnimkou elektrických; kovové držadlá, rukoväti, kľučky; drôt; drôtené pletivo; drôty z obyčajných kovov; drôty zo zliatin obyčajných kovov okrem poistkových drôtov; kovové dvere; elektródy na spájkovanie a zváranie; kovové baliace fólie; hliník; hliníková fólia; hliníkový drôt; hliníkové profily; kovové zápustky; háčiky (železiarsky tovar); klapky, kovové ventily drenážnych rúrok; klapky, kovové vodovodné ventily; kovové vzduchovody pre ventilačné a klimatizačné zariadenia; klince; kovové kolíky; kovové komínové nadstavce; kovové komínové rúry; kovové komíny, dymovody; kovové kontajnery; kovania na dvere; kovania na okná; kovanie na nábytok; kovové obruče; spojky; kovové škatule, skrinky, škatule; kovové kľučky dverí; kľúče; kovové spojky a príchytky pre káble a rúry; kovové montážne kľúče; kovové nádrže; objímky, prstence; oceľové laná; oceľové pásy; oceľové stožiare; oceľové rúry; oceľový drôt; oceľový plech; ostatný drôt; pokladničky; kovové potrubia; kovové poštové schránky; kovové preklady; pánty, závesy; pásová oceľ; kovové reťaze; kovové rímasy; kovové skoby; spojovacie plechy; spájkovací drôt; kovové sudy; kovové rúry pre ventilačné a klimatizačné zariadenia; ventily, kovové klapky drenážnych rúrok; ventily, kovové vodovodné klapky; kovové vodovodné potrubia; potrubia a rúry pre zariadenia ústredného kúrenia; kovové značky s výnimkou svetelných a mechanických; kovové škridly; kovové žalúzie; drobný železiarsky tovar; kovový spojovací materiál, kovové podpery a konzoly pre stavebníctvo, stavebné kovania, kovové nosníky, kovové obloženie staviieb, priečok a stien, kovové stavebné dielce, kovový stavebný materiál, oceľové konštrukcie, kovové okná, kovové okenice, kovové okenné rámy, neelektrické otváratele a zatváratele dverí, pánty, závesy, plomby; kovové vystužovacie materiály pre stavebníctvo; kovové prenosné stavby; kovové stavebné konštrukcie; stavebné kovania; kovové stavebné panely; kovový stavebný materiál; kovové stavidlá, nie ako časti strojov; kovové tyče.

7 - Dopravné zariadenia patriace do triedy 7; potrubné pneumatiké zariadenia na dopravu; dopravníky ako stroje; zdvíhacie zariadenia; zdvíhadlá, elevátory; zdviháky ako stroje; závitové zdviháky ako stroje; otáčacie stoly ako časti strojov; stojany, podstavce pre ložiskové čapy ako časti stroja; stojany, podstavce, skrine pre ložiská hriadeľov; stoly ako upínacie dosky na stroje; výťahy; výťahové laná, remene; elektro-mechanické stroje pre priemysel.

42 - Aktualizovanie počítačových programov; arbitrážne služby; architektonické poradenstvo; architektúra, architektonické služby; spravovanie autorských práv; podmorské bádanie; bakteriologický výskum; sprevádzanie v spoločnosti; sledovacie služby v oblasti duševného vlastníctva; expertízy (inžinierske práce); výskum v oblasti fyziky; geodézia; geologické expertízy; geologický prieskum, vyhľadávanie; geologický výskum; grafický dizajn; hosťovania na počítačových webových stránkach; služby v oblasti chémie; chemické analýzy; chemický výskum; inštalácia po-

čítačových programov; interiérová výzdoba; kalibrácia; kontrola kvality; kontrola ropných veží; výskum v oblasti kozmetiky; licencie práv duševného vlastníctva; skúšky materiálov; meteorologické informácie; módný dizajn; návrh počítačových systémov; navrhovanie priemyselných dizajnov; navrhovanie obalov, obalový dizajn; obnovovanie počítačových databáz; overovanie pravosti umeleckých diel; penzióny; počítačové programovanie; inštalácia počítačových programov; zhotovovanie kópií počítačových programov; návrhy počítačových systémov; poradenské služby v oblasti počítačového hardvéru; poradenské služby v oblasti životného prostredia; prenájom počítačov; prenájom počítačového softvéru; prevod a konverzia počítačových programov a údajov okrem fyzickej konverzie; prevod a konverzia údajov a dokumentov z fyzických médií na elektronické médiá; ropný prieskum; prieskum ropných polí; prieskum v oblasti využitia počítačov; prieskumy v oblasti inžinierskych prác; štúdie technických projektov, projektová činnosť; servis počítačových programov; vypracovanie stavebných výkresov; technická kontrola automobilov; technický prieskum; skúšanie textilu; tvorba softvéru; vytváranie a udržiavanie počítačových webových stránok pre zákazníkov; umelecký dizajn; urbanistické plánovanie; biologický výskum; strojársky výskum; výskum a vývoj nových výrobkov; vytváranie oblakov; výzdoba interiérov; zememeračstvo.

(540)



(731) ALUMATEC, s. r. o., Košická 37, 821 08 Bratislava, SK;

(740) Neuschl Vladimír, Mgr. Ing., Bratislava, SK;

(210) 5565-2005

(220) 27.4.2005

8 (511) 29, 30

(511) 29 - Mäso, ryby (nie živé), hydina a divina (nie živá), mäsové výťažky, konzervované, sušené a zavárané ovocie a zelenina, želatína, džem, kompóty, vajčička, mlieko, syr, maslo a mliečne výrobky, jedlé oleje a tuky.

30 - Káva, čaj, kakao, cukor, ryža, tapioka, ságo, kávovinové náhradky, múka a výrobky z obilnín, chlieb, pečivo a cukrovinky, zmrzlina, med, melasový sirup, droždie, prášok do pečiva, soľ, horčica, ocot, ochucovacie omáčky, koreniny, zmrzlinový prášok.

(540)



(591) modrá, žltá, červená, biela

(731) BONGRAIN S.A., 42 rue Rieussec, 78 220 Viroflay, FR;

(740) Stavrovský Peter, JUDr., Bratislava, SK;

(210) 5568-2005

(220) 27.4.2005

8 (511) 41, 43

(511) 41 - Organizovanie športových súťaží, najmä v súvislosti s organizovaním podujatia: KRŇAČKY TURECKÁ - MAJSTROVSTVÁ SLOVENSKA; prevádzkovanie športových zariadení pri usporiadaní podujatia: KRŇAČKY TURECKÁ - MAJSTROVSTVÁ SLOVENSKA; organizovanie zábavných podujatí v súvislosti s organizáciou podujatia: KRŇAČKY TURECKÁ - MAJSTROVSTVÁ SLOVENSKA.

43 - Poskytovanie reštauračných služieb; poskytovanie prechodného ubytovania.

(540)



(591) zelená, hnedá, čierna

(731) Občianske združenie KRŇAČKY-TURECKÁ, Turecká 279, 976 02 Turecká, SK;

(210) 5672-2005

(220) 18.5.2005

8 (511) 36, 37, 42

(511) 36 - Činnosť realitnej kancelárie; nákup, predaj, prenájom a lízing nehnuteľností; správa nehnuteľností; poradenstvo v oblasti nehnuteľností; investičná činnosť; finančné odhady a oceňovanie nehnuteľností; sprostredkovanie uvedených služieb; sprostredkovanie pôžičiek a hypoték; sprostredkovanie finančných úverov.

37 - Stavebníctvo (stavebná činnosť); vykonávanie inžinierskych stavieb, priemyselných stavieb, bytových a občianskych stavieb (vrátane vybavenosti sídliskových celkov); výstavba kanalizačných a vodovodných sietí; poddodávky pre uvedené stavby (stavebná činnosť); izolovanie stavieb; dozor nad stavbami; stavebné informácie; poradensko-konzultačná činnosť v stavebníctve; opravy, údržba, rekonštrukcie, montážne a inštalčné práce v stavebníctve; poradenská a konzultačná činnosť v stavebníctve; poradenská a konzultačná činnosť v investičnej výstavbe; sprostredkovanie uvedených služieb.

42 - Inžinierska činnosť v stavebníctve, techniko-inžinierska činnosť v investičnej výstavbe; projektová činnosť; projektovanie stavieb; architektonické poradenstvo; architektúra; expertízy (inžinierske práce); štúdie technických projektov; sprostredkovanie uvedených služieb.

(540)



(591) oranžová, čierna

(731) E & J s. r. o., Záhradnícka 72, 821 08 Bratislava, SK;

(740) Hojčuš Peter, Ing., Bratislava, SK;

(210) 5680-2005

(220) 19.5.2005

8 (511) 25, 35, 40

(511) 25 - Oblečenie, odevy, pletené ošatenie, športové oblečenie, športové odevy, športové tričká a dresy, bielizeň, bundy, kabáty, konfekcia, kostýmy, obleky, košele, saká, nohavice, vesty, svetre, pulóvre, kožušínové oblečenie, pokrývky hlavy, rukavice, kravaty, oblečenie z kože, opasky, plášte, plavky, podprsenky, ponožky, pyžamá, sukne, tričká, župany, šály, šatky.

35 - Maloobchodná činnosť s odevmi, oblečením, pleteným ošatením, textilným tovarom, pokrývkami hlavy.

40 - Farbenie textilu a textílií, potlač textilných výrobkov, úprava odevov a pleteného tovaru.

(540) AVANA

(731) AVANA, výrobné a obchodné družstvo, Bezručova 19, 900 31 Stupava, SK;

(740) Hojčuš Peter, Ing., Bratislava, SK;

(210) 5684-2005

(220) 20.5.2005

8 (511) 43

(510) 43 - Kaviarne, bary (služby), reštaurácie, jedálne a závodné jedálne, bufety, prevádzkovanie hotelového ubytovania, penzióny, hotelierske služby, poskytovanie prechodného ubytovania, turistické ubytovne, pohostinská činnosť.

(540)

(731) FORESTRY, a. s., Ventúrska 1, 811 01 Bratislava, SK;

(210) 5685-2005

(220) 20.5.2005

8 (511) 43

(510) 43 - Kaviarne, bary (služby), reštaurácie, jedálne a závodné jedálne, bufety, prevádzkovanie hotelového ubytovania, penzióny, hotelierske služby, poskytovanie prechodného ubytovania, turistické ubytovne, pohostinská činnosť.

(540)

(731) FORESTRY, a. s., Ventúrska 1, 811 01 Bratislava, SK;

(210) 5686-2005

(220) 20.5.2005

8 (511) 43

(510) 43 - Kaviarne, bary (služby), reštaurácie, jedálne a závodné jedálne, bufety, prevádzkovanie hotelového ubytovania, penzióny, hotelierske služby, poskytovanie prechodného ubytovania, turistické ubytovne, pohostinská činnosť.

(540) FLOWERS

(731) FORESTRY, a. s., Ventúrska 1, 811 01 Bratislava, SK;

(210) 5687-2005

(220) 20.5.2005

8 (511) 43

(510) 43 - Kaviarne, bary (služby), reštaurácie, jedálne a závodné jedálne, bufety, prevádzkovanie hotelového ubytovania, penzióny, hotelierske služby, poskytovanie prechodného ubytovania, turistické ubytovne, pohostinská činnosť.

(540) FLOWERS RESTAURANT & WINE BAR

(731) FORESTRY, a. s., Ventúrska 1, 811 01 Bratislava, SK;

(210) 5688-2005

(220) 20.5.2005

8 (511) 43

(510) 43 - Kaviarne, bary (služby), reštaurácie, jedálne a závodné jedálne, bufety, prevádzkovanie hotelového ubytovania, penzióny, hotelierske služby, poskytovanie prechodného ubytovania, turistické ubytovne, pohostinská činnosť.

(540)

(731) FORESTRY, a. s., Ventúrska 1, 811 01 Bratislava, SK;

(210) 5689-2005

(220) 20.5.2005

8 (511) 43

(510) 43 - Kaviarne, bary (služby), reštaurácie, jedálne a závodné jedálne, bufety, prevádzkovanie hotelového ubytovania, penzióny, hotelierske služby, poskytovanie prechodného ubytovania, turistické ubytovne, pohostinská činnosť.

(540) TRAF0

(731) FORESTRY, a. s., Ventúrska 1, 811 01 Bratislava, SK;

(210) 5690-2005

(220) 20.5.2005

8 (511) 43

(510) 43 - Kaviarne, bary (služby), reštaurácie, jedálne a závodné jedálne, bufety, prevádzkovanie hotelového ubytovania, penzióny, hotelierske služby, poskytovanie prechodného ubytovania, turistické ubytovne, pohostinská činnosť.

(540) TRAF0 MUSIC BAR

(731) FORESTRY, a. s., Ventúrska 1, 811 01 Bratislava, SK;

(210) 5691-2005

(220) 20.5.2005

8 (511) 43

(510) 43 - Kaviarne, bary (služby), reštaurácie, jedálne a závodné jedálne, bufety, prevádzkovanie hotelového ubytovania, penzióny, hotelierske služby, poskytovanie prechodného ubytovania, turistické ubytovne, pohostinská činnosť.

(540)

trafo music bar

(731) FORESTRY, a. s., Ventúrska 1, 811 01 Bratislava, SK;

(210) 5692-2005

(220) 20.5.2005

8 (511) 41

(511) 41 - Prevádzkovanie múzeí, prevádzkovanie galérií, organizovanie kultúrnych alebo vzdelávacích výstav.

(540) **ZOYA**

(731) FORESTRY, a. s., Ventúrska 1, 811 01 Bratislava, SK;

(210) 5693-2005

(220) 20.5.2005

8 (511) 41

(511) 41 - Prevádzkovanie múzeí, prevádzkovanie galérií, organizovanie kultúrnych alebo vzdelávacích výstav.

(540) **GALÉRIA ZOYA**

(731) FORESTRY, a. s., Ventúrska 1, 811 01 Bratislava, SK;

(210) 5698-2005

(220) 20.5.2005

8 (511) 3, 5, 44

(511) 3 - Voňavkárske výrobky, mydlá, kozmetické prípravky, kozmetické prípravky na starostlivosť o krásu a skrášľovanie, toaletné prípravky, prípravky na odstránenie mejkapu, depilačné prípravky, masky (skrášľovacie), čistiace mlieka, kozmetické krémy, krémy na bielenie pokožky, opaľovacie prípravky, kozmetické prípravky na pestovanie pokožky, čistiace toniká, kúpeľové soli nie na lekárske použitie.

5 - Kozmetické prípravky na lekárske účely, balzamy na lekárske účely, medicínske bahno, bahno na kúpele, liečebné bahno, tampóny napustené farmaceutickými roztokmi, kadidlá, gáfor, soli do minerálnych kúpeľov, minerálne kúpele, kúpeľové soli na lekárske použitie, farmaceutické prípravky na liečenie lupín, masti, medicínske prípravky na chudnutie, bylinkové čaje a bylinky na chudnutie na lekárske účely, prostriedky proti poteniu nôh.

44 - Služby v oblasti starostlivosti o krásu a skrášľovanie vrátane salónov krásy a kozmetických služieb, informácie a konzultácie týkajúce sa starostlivosti o krásu a skrášľovanie a používania kozmetických prípravkov.

(540) **SORAYA**

(731) SORAYA S. A., Polna 21, 05-250 Radzymin, PL;

(740) Fajnorová Mária, Ing., Bratislava, SK;

(210) 5699-2005

(220) 20.5.2005

8 (511) 3, 5, 44

(511) 3 - Voňavkárske výrobky, mydlá, kozmetické prípravky, kozmetické prípravky na starostlivosť o krásu a skrášľovanie, toaletné prípravky, prípravky na odstránenie mejkapu, depilačné prípravky, masky (skrášľovacie), čistiace mlieka, kozmetické krémy, krémy na bielenie pokožky, opaľovacie prípravky, kozmetické prípravky na pestovanie pokožky, čistiace toniká, kúpeľové soli nie na lekárske použitie.

5 - Kozmetické prípravky na lekárske účely, balzamy na lekárske účely, medicínske bahno, bahno na kúpele, liečebné bahno, tampóny napustené farmaceutickými roztokmi, kadidlá, gáfor, soli do minerálnych kúpeľov, minerálne kúpele, kúpeľové soli na lekárske použitie, farmaceutické prípravky na liečenie lupín, masti, medicínske prípravky na chudnutie, bylinkové čaje a bylinky na chudnutie na lekárske účely, prostriedky proti poteniu nôh.

44 - Služby v oblasti starostlivosti o krásu a skrášľovanie vrátane salónov krásy a kozmetických služieb, informácie a konzultácie týkajúce sa starostlivosti o krásu a skrášľovanie a používania kozmetických prípravkov.

(540)

The logo for SORAYA, featuring the brand name in a stylized, bold, sans-serif font. The letters are white with a yellow outline, set against a dark yellow rectangular background.

(591) zlatá, biela

(731) SORAYA S. A., Polna 21, 05-250 Radzymin, PL;

(740) Fajnorová Mária, Ing., Bratislava, SK;

(210) 5700-2005

(220) 20.5.2005

8 (511) 3, 5, 44

(511) 3 - Voňavkárske výrobky, mydlá, kozmetické prípravky, kozmetické prípravky na starostlivosť o krásu a skrášľovanie, toaletné prípravky, prípravky na odstránenie mejkapu, depilačné prípravky, masky (skrášľovacie), čistiace mlieka, kozmetické krémy, krémy na bielenie pokožky, opaľovacie prípravky, kozmetické prípravky na pestovanie pokožky, čistiace toniká, kúpeľové soli nie na lekárske použitie.

5 - Kozmetické prípravky na lekárske účely, balzamy na lekárske účely, medicínske bahno, bahno na kúpele, liečebné bahno, tampóny napustené farmaceutickými roztokmi, kadidlá, gáfor, soli do minerálnych kúpeľov, minerálne kúpele, kúpeľové soli na lekárske použitie, farmaceutické prípravky na liečenie lupín, masti, medicínske prípravky na chudnutie, bylinkové čaje a bylinky na chudnutie na lekárske účely, prostriedky proti poteniu nôh.

44 - Služby v oblasti starostlivosti o krásu a skrášľovanie vrátane salónov krásy a kozmetických služieb, informácie a konzultácie týkajúce sa starostlivosti o krásu a skrášľovanie a používania kozmetických prípravkov.

(540)



(591) strieborná, námornícka modrá, biela
(731) SORAYA S. A., Polna 21, 05-250 Radzymin, PL;
(740) Fajnorová Mária, Ing., Bratislava, SK;

(210) 5701-2005

(220) 20.5.2005

8 (511) 29, 30

(511) 29 - Jedlé oleje a tuky, maslo, margarín.
30 - Majonéza.

(540)



(591) zelená, žltá, biela
(731) Zakłady Tłuszczowe "KRUSZWICA" S.A., Niepodległości 42, 88-150 Kruszwica, PL;
(740) Fajnorová Mária, Ing., Bratislava, SK;

(210) 5704-2005

(220) 23.5.2005

8 (511) 3

(511) 3 - Laky na nechty, rúže, riasenky, očné linky, regenerátory nechtov, očné tiene, púdre, líčidlá na tvár, mejkap, korektory, kontúrovacie ceruzky, odlakovače, parfumy, deodoranty, krémy, balzamy, telové mlieka, pleťové mlieka, vody pred holením, vody po holení, vlasové šampóny, telové šampóny, laky na pery, pleťové vody.

(540) Charmé by Jollie Franc

(731) LION spol. s r. o., J. Matušku 9, 955 01 Topoľčany, SK;

(740) Hojčuš Peter, Ing., Bratislava, SK;

(210) 5712-2005

(220) 23.5.2005

8 (511) 25

(511) 25 - Odevy.

(540) ENRICO FASHION

(731) Németh Juraj, Ing., Veľké Ludince 426, 935 65 Veľké Ludince, SK;

(210) 5713-2005

(220) 24.5.2005

8 (511) 9

(511) 9 - Počítačový hardvér a softvér na použitie v oblasti vstupu údajov, najmä klávesnice a softvér na prenos a príjem správ, softvér pre nejednoznačné údaje, pre datacentrické celulárne telefónne prístroje, osobné digitálne pomôcky, page-

ry, počítače a elektronické príručné jednotky na bezdrôtový príjem a/alebo prenos údajov, ktoré tiež majú schopnosť prenášať a prijímať zvukovú komunikáciu.

(540) SURETYPE

(731) Research in Motion Limited, 295 Phillip Street, Waterloo, Ontario N2L 3W8, CA;

(740) Guniš Jaroslav, Mgr., Bratislava, SK;

(210) 5714-2005

(220) 24.5.2005

8 (511) 16, 35, 41, 43, 44, 45

(511) 16 - Periodické a neperiodické publikácie, reklamné tlačoviny, letáky, prospekty, tlačivá, vzorky, tikety, plagáty, kalendáre, noviny, časopisy vrátane ich rubrik, príloh a mimoriadnych vydaní.

35 - Maloobchodná činnosť s výrobkami z keramiky a hrnčiarskym tovarom, figúrkami z dreva, vosku, sadry, plastu, voňavkárskymi výrobkami, kozmetickými prípravkami, sviečkami a voňavými sviečkami, výrobkami z drahých kovov, šperkmi, bižutériou, výrobkami z kože a koženky, rámmami na obrazy, knihami, výrobkami z papiera a kartónu, písacími potrebami, čipkami, výšivkami, stužkami a šnúrkami, umelými kvetmi, hrami a hračkami, telocvičnými a športovými potrebami, detskými odevmi, detskou obuvou a pokrývkami hlavy; reklamná činnosť; vydávanie, aktualizovanie a rozširovanie reklamných materiálov zákazníkom (letáky, prospekty, tlačivá, vzorky).

41 - Vzdelávanie; zábava, pobavenie; športová a kultúrna činnosť; materské školy - vzdelávanie; divadelné predstavenia; výchovno-zábavné klubové služby; organizovanie a vedenie dielní na výučbu; organizovanie seminárov a kurzov; školenie; vyučovanie; organizovanie kultúrnych alebo vzdelávacích výstav; organizovanie plesov; manažérske služby pri organizovaní predstavení; organizovanie vedomostných, zábavných a športových súťaží; organizovanie súťaží krásy; organizovanie športových podujatí; organizovanie živých vystúpení; plánovanie a organizovanie večierkov; prevádzkovanie galérií; poskytovanie pedagogických informácií; informácie o výchove a vzdelávaní; služby v oblasti zábavy poskytované prázdninovými tábormi; prevádzkovanie športových zariadení; služby športovísk; prevádzkovanie športovísk; telesné cvičenia; vydavateľská činnosť s výnimkou vydávania reklamných alebo náborových textov.

43 - Reštauračné služby; samoobslužné reštaurácie; bufety (rýchle občerstvenie); jedálne; kaviarne; čajovne; bary; detský party servis; detské jasle denné, nočné a týždenné; ubytovacie služby prázdninových táborov.

44 - Aranžovanie kvetov; aromaterapeutické služby; fyzioterapia; masáže; grafomotorika; psychologické služby; pedagogicko-psychologické poradenstvo.

45 - Stráženie detí v ich domovoch.

(540)



- (591) modrá, zelená, žltá, biela, čierna, hnedá, červená
 (731) Meduška, n. o., Spartakovská 10, 917 01 Trnava, SK;
 (740) Litváková Lenka, Ing., Bratislava, SK;

(210) 5715-2005

(220) 24.5.2005

8 (511) 9, 16, 35, 37, 38, 42

(511) 9 - Elektrické a elektronické komunikačné a telekomunikačné zariadenia a nástroje, komunikačné a telekomunikačné zariadenia a nástroje, elektrické a elektronické zariadenia a nástroje na spracovanie, prihlasovanie, uchovávanie, prenos, vyberanie alebo príjem údajov, zariadenia a nástroje na zaznamenávanie, prenos alebo reprodukciu zvuku, obrazov alebo kódovaných údajov, televízne zariadenia a nástroje, hologramy, počítače, periférne vybavenie pre počítače, programované elektronické obvody na prenos údajov, počítačové programy, počítačový softvér, disky, pásky a drôty, pričom všetky sú magnetické nosiče údajov, čisté a už nahrané magnetické karty, počítačový softvér z internetu, elektronické publikácie (ktoré možno načítať) poskytované on-line z počítačových databáz alebo internetu, počítačový softvér a telekomunikačné zariadenia (vrátane modemov) umožňujúce pripojenie na databázy a internet, počítačový softvér umožňujúci vyhľadávanie údajov, digitálnej hudby (ktorú možno načítať) poskytovanej z počítačovej databázy alebo internetu, digitálna hudba (ktorú možno načítať) poskytovaná z internetových webových stránok vo formáte MP3, zariadenia na prehrávanie hudby z internetu, MP3 prehrávače, satelitné vysielače a prijímače, elektrické drôty a káble, odporové káble, elektródy, pagingové prístroje, rádiové pagingové prístroje a rádiotelefonné zariadenia a nástroje, telefóny, mobilné telefóny a telefónne príručné zariadenia, príslušenstvo k telefónom a príručným telefónnym zariadeniam, adaptéry, ktoré možno používať s telefónmi, nabíjačky batérií, ktoré sa používajú s telefónmi, stolové alebo do auta zabudovateľné jednotky obsahujúce reproduktory umožňujúce používanie príručných telefónnych zariadení bez použitia rúk, držiaky príručných telefónov zabudovateľné do auta, tašky a kufričky špeciálne upravené na držanie alebo prenášanie prenosných telefónov a telefónneho vybavenia a príslušenstva, osobné výpočtové organizéry, antény, batérie, mikroprocesory, klávesnice, modemy, globálne elektronické systémy určujúce polohu, elektronické navigačné a polohu určujúce zariadenia a nástroje, zariadenia a nástroje na monitoring (iný ako monitoring typu in vivo), rádiazariadenia a nástroje, elektrické ovládanie, testovacie (iné ako testovanie typu in vivo), signalizačné, kontrolné (dohliadacie) a učebné zariadenia a nástroje, optické a elektro-optické zariadenia

a nástroje, videofilmy, elektrické a elektronické zariadenia a periférne vybavenie určené alebo prispôbené na používanie s počítačmi, audiovizuálne zariadenia a vybavenie a nástroje na elektronické hry, časti a súčasti na všetky spomenuté tovary.

16 - Papier, kartón, lepenka a tovary vyrobené z týchto materiálov, neobsiahnuté v iných triedach, tlačené materiály, fotografie, obrázky, rámečky na obrazy, knihy, časopisy, periodiká, tlačené publikácie, písacie potreby, kancelársky tovar, kancelárske položky, kancelárske náčinie, kancelárske položky na uchovávanie neobsiahnuté v iných triedach, škatule na stôl, materiály na kreslenie a maľovanie, poznámkové bloky, adresáre, diáre a knihy na osobné záznamy, záložky, kalendáre, plagáty, plánovače, materiál na modelovanie neobsiahnutý v iných triedach, materiály na vzdelávanie a vyučovanie, prenosné tašky z papiera, kartónu a plastu obsiahnuté v triede 16.

35 - Reklama, obchodná propagácia, obchodný manažment, obchodná administrácia, organizácia a manažment obchodných motivácií a schém lojálnosti, obchodné informačné služby, spracovanie administratívy a organizovanie poštových objednávacích služieb, zabezpečovanie obchodných uvádzaní, služby obchodného výskumu a prieskumu, služby obchodných prognóz, poskytovanie obchodných, úradníckych a sekretárskych služieb, výstrižkové a informačné služby týkajúce sa správ a aktuálnych záležitostí a informačné služby, zabezpečovanie a vedenie výstav na obchodné účely, maloobchodný predaj telekomunikačných a komunikačných prístrojov, nástrojov a systémov, elektrických prístrojov a nástrojov, počítačového hardvéru a softvéru a príslušenstva k týmto veciam, aukcie cez internet, obchodné administratívne služby na spracovanie odbytu na internete, reklamné služby na podporu elektronického obchodu, poskytovanie informácií a poradenstva pri dodávaní a propagovaní komodít a výber a zobrazovanie tovarov, poskytovanie informácií a poradenstva perspektívnym kupujúcim komodít a tovarov, zhromažďovanie rozličných tovarov v prospech iných (okrem ich prepravy), umožňovanie pohodlného prehliadania zákazníkom a nákup týchto tovarov, všetko uvedené poskytované on-line z počítačovej databázy alebo cez internet, alebo poskytované inými prostriedkami, kompilácia a prepis údajov, kompilácia a reklama na použitie vo forme webových stránok na internete, kompilácia adresárov na publikovanie na internete, poskytovanie priestoru na webových stránkach na reklamu tovarov a služieb, služby databáz a spracúvania údajov, služby telefonického odpovedania a spracúvania odkazov, služby manažmentu údajov a elektronickej inventarizácie.

37 - Inštalácia, údržba a oprava telekomunikačných zariadení a systémov, telefónov, mobilných telefónov a telefónnych príručných zariadení, zariadení pre paging, zariadení pre rádiopaging, rádiotelefonných zariadení, počítačových a osobných organizérov, počítačového hardvéru, satelitných vysielačov a prijímačov, informačné, poradenské a konzultačné služby súvisiace so všetkým uvedeným poskytované on-line z počítačo-

vej databázy alebo internetu, alebo poskytované inými prostriedkami, informačné a poradenské služby súvisiace s domovou výstavbou, údržbou a opravami, všetky poskytované prostredníctvom telefónneho spojenia, informačné a poradenské služby súvisiace s údržbou automobilov a opravami, všetko poskytované prostredníctvom telekomunikačného spojenia, informačné služby súvisiace s opravami a inštaláciami poskytované on-line z počítačovej databázy alebo internetu.

38 - Telekomunikačné, komunikačné, telefonicke, faxové a telefaxové služby, služby zberu a prenosu správ, rádiové pagingové služby a služby elektronickej pošty, prenos a príjem údajov a informácií, služby doručovania elektronických správ, on-line informačné služby súvisiace s telekomunikáciami, služby výmeny údajov, prenos údajov telekomunikáciami, služby satelitnej komunikácie, spravodajstvo alebo prenos rádiových a televíznych programov, služby videotextu, teletextu a prehliadania údajov, služby videospráv, služby videokonferencií, služby videotelefónu, telekomunikácia informácie (vrátane webových stránok), počítačové programy a iné údaje, poskytovanie užívateľského prístupu na internet, poskytovanie telekomunikačného spojenia na internet a databázy, elektronické konferencie, diskusné skupiny a diskusné miestnosti, poskytovanie prístupu na webové stránky s digitálnou hudbou na internete, poskytovanie prístupu na MP3 webové stránky na internete, doručovanie digitálnej hudby telekomunikáciami, prevádzka vyhľadávacích strojov, služby telekomunikačného prístupu, prenos správ a obrazov pomocou výpočtovej techniky, komunikácia cez počítač, služby spravodajskej agentúry, prenos správ a informácií o súčasnom dianí, prenájom, lízing a podnájom zariadení, nástrojov, prostriedkov alebo komponentov na použitie pri poskytovaní spomenutých služieb, poradenské, informačné a konzultačné služby súvisiace s uvedeným.

42 - Počítačové služby, údržba, aktualizácia a návrh počítačového softvéru a programov, služby programovania pre výpočtovú techniku, príprava a poskytovanie informácií v súvislosti s počítačmi a zariadeniami počítačových sietí, on-line počítačové služby, programovanie on-line, poskytovanie prístupu na elektronické on-line siete na získavanie informácií, prenájom výpočtovej techniky, návrh, nákres a sprostredkovateľské písanie, všetko na kompiláciu webových stránok na internete, tvorba a údržba webových stránok, hostovanie na webových stránkach iných, inštalácia a údržba počítačového softvéru, prenájom prístupu na počítačovú databázu, kompilácia, tvorenie a údržba registra doménových názvov, poskytovanie informácií a poradenských služieb on-line z počítačovej databázy alebo cez internet, predpoveď počasia, služby návrhu interiérov, informačné a poradenské služby súvisiace so všetkými uvedenými službami.

(540) EASY

(731) T-Mobile Slovensko, a. s., Vajnorská 100/A, 831 03 Bratislava, SK;

(740) ROTT, RŮŽIČKA & GUTTMANN, v. o. s., Bratislava, SK;

(210) 5716-2005

(220) 24.5.2005

8 (511) 9, 16, 35, 37, 38, 42

(511) 9 - Elektrické a elektronické komunikačné a telekomunikačné zariadenia a nástroje, komunikačné a telekomunikačné zariadenia a nástroje, elektrické a elektronické zariadenia a nástroje na spracovanie, prihlasovanie, uchovávanie, prenos, vyberanie alebo príjem údajov, zariadenia a nástroje na zaznamenávanie, prenos alebo reprodukciu zvuku, obrazov alebo kódovaných údajov, televízne zariadenia a nástroje, hologramy, počítače, periférne vybavenie pre počítače, programované elektronické obvody na prenos údajov, počítačové programy, počítačový softvér, disky, pásky a drôty, pričom všetky sú magnetické nosiče údajov, čisté a už nahrané magnetické karty, počítačový softvér z internetu, elektronické publikácie (ktoré možno načítať) poskytované on-line z počítačových databáz alebo internetu, počítačový softvér a telekomunikačné zariadenia (vrátane modemov) umožňujúce pripojenie na databázy a internet, počítačový softvér umožňujúci vyhľadávanie údajov, digitálnej hudby (ktorú možno načítať) poskytovanej z počítačovej databázy alebo internetu, digitálna hudba (ktorú možno načítať) poskytovaná z internetových webových stránok vo formáte MP3, zariadenia na prehrávanie hudby z internetu, MP3 prehrávače, satelitné vysielacie a prijímače, elektrické drôty a káble, odporové káble, elektródy, pagingové prístroje, rádiové pagingové prístroje a rádiotelefonne zariadenia a nástroje, telefóny, mobilné telefóny a telefónne príručné zariadenia, príslušenstvo k telefónom a príručným telefónnym zariadeniam, adaptéry, ktoré možno používať s telefónmi, nabíjačky batérií, ktoré sa používajú s telefónmi, stolové alebo do auta zabudovateľné jednotky obsahujúce reproduktory umožňujúce používanie príručných telefónnych zariadení bez použitia rúk, držiaky príručných telefónov zabudovateľné do auta, tašky a kufriky špeciálne upravené na držanie alebo prenášanie prenosných telefónov a telefónneho vybavenia a príslušenstva, osobné výpočtové organizéry, antény, batérie, mikroprocesory, klávesnice, modemy, globálne elektronické systémy určujúce polohu, elektronické navigačné a polohu určujúce zariadenia a nástroje, zariadenia a nástroje na monitoring (iný ako monitoring typu in vivo), rádiozariadenia a nástroje, elektrické ovládanie, testovacie (iné ako testovanie typu in vivo), signalizačné, kontrolné (dohliadacie) a učebné zariadenia a nástroje, optické a elektro-optické zariadenia a nástroje, videofilmy, elektrické a elektronické zariadenia a periférne vybavenie určené alebo prispôbené na používanie s počítačmi, audiovizuálne zariadenia a vybavenie a nástroje na elektronické hry, časti a súčasti na všetky spomenuté tovary.

16 - Papier, kartón, lepenka a tovary vyrobené z týchto materiálov, neobsiahnuté v iných triedach, tlačéné materiály, fotografie, obrázky, rámečky na obrazy, knihy, časopisy, periodiká, tlačéné publikácie, písacie potreby, kancelársky tovar, kancelárske položky, kancelárske náčinie, kancelárske položky na uchovávanie neobsiahnuté

v iných triedach, škatule na stôl, materiály na kreslenie a maľovanie, poznámkové bloky, adresáre, diáre a knihy na osobné záznamy, záložky, kalendáre, plagáty, plánovače, materiál na modelovanie neobsiahnutý v iných triedach, materiály na vzdelávanie a vyučovanie, prenosné tašky z papiera, kartónu a plastu obsiahnuté v triede 16. 35 - Reklama, obchodná propagácia, obchodný manažment, obchodná administrácia, organizácia a manažment obchodných motívácií a schém ložálnosti, obchodné informačné služby, spracovanie administratívy a organizovanie poštových objednávacích služieb, zabezpečovanie obchodných uvádzaní, služby obchodného výskumu a prieskumu, služby obchodných prognóz, poskytovanie obchodných, úradníckych a sekretárskych služieb, výstrižkové a informačné služby týkajúce sa správ a aktuálnych záležitostí a informačné služby, zabezpečovanie a vedenie výstav na obchodné účely, maloobchodný predaj telekomunikačných a komunikačných prístrojov, nástrojov a systémov, elektrických prístrojov a nástrojov, počítačového hardvéru a softvéru a príslušenstva k týmto veciam, aukcie cez internet, obchodné administratívne služby na spracovanie odbytu na internete, reklamné služby na podporu elektronického obchodu, poskytovanie informácií a poradenstva pri dodávaní a propagovaní komodít a výber a zobrazovanie tovarov, poskytovanie informácií a poradenstva perspektívnym kupujúcim komodít a tovarov, zhromažďovanie rozličných tovarov v prospech iných (okrem ich prepravy), umožňovanie pohodlného prehliadania zákazníkom a nákup týchto tovarov, všetko uvedené poskytované on-line z počítačovej databázy alebo cez internet, alebo poskytované inými prostriedkami, kompilácia a prepis údajov, kompilácia a reklama na použitie vo forme webových stránok na internete, kompilácia adresárov na publikovanie na internete, poskytovanie priestoru na webových stránkach na reklamu tovarov a služieb, služby databáz a spracúvania údajov, služby telefonického odpovedania a spracúvania odkazov, služby manažmentu údajov a elektronickej inventarizácie.

37 - Inštalácia, údržba a oprava telekomunikačných zariadení a systémov, telefónov, mobilných telefónov a telefónnych príručných zariadení, zariadení pre paging, zariadení pre rádiopaging, rádiotelefonných zariadení, počítačových a osobných organizérov, počítačového hardvéru, satelitných vysielačov a prijímačov, informačné, poradenské a konzultačné služby súvisiace so všetkým uvedeným poskytované on-line z počítačovej databázy alebo internetu, alebo poskytované inými prostriedkami, informačné a poradenské služby súvisiace s domovou výstavbou, údržbou a opravami, všetky poskytované prostredníctvom telefónneho spojenia, informačné a poradenské služby súvisiace s údržbou automobilov a opravami, všetko poskytované prostredníctvom telekomunikačného spojenia, informačné služby súvisiace s opravami a inštaláciami poskytované on-line z počítačovej databázy alebo internetu.

38 - Telekomunikačné, komunikačné, telefonické, faxové a telefaxové služby, služby zberu a prenosu správ, rádiové pagingové služby a služby elektronickej pošty, prenos a príjem údajov a informácií, služby doručovania elektronických správ, on-line informačné služby súvisiace s telekomunikáciami, služby výmeny údajov, prenos údajov telekomunikáciami, služby satelitnej komunikácie, spravodajstvo alebo prenos rádiových a televíznych programov, služby videotextu, textu a prehliadania údajov, služby videospráv, služby videokonferencií, služby videotelefónu, telekomunikácia informácie (vrátane webových stránok), počítačové programy a iné údaje, poskytovanie užívateľského prístupu na internet, poskytovanie telekomunikačného spojenia na internet a databázy, elektronické konferencie, diskusné skupiny a diskusné miestnosti, poskytovanie prístupu na webové stránky s digitálnou hudbou na internete, poskytovanie prístupu na MP3 webové stránky na internete, doručovanie digitálnej hudby telekomunikáciami, prevádzka vyhľadávacích strojov, služby telekomunikačného prístupu, prenos správ a obrazov pomocou výpočtovej techniky, komunikácia cez počítač, služby spravodajskej agentúry, prenos správ a informácií o súčasnom dianí, prenájom, lízing a podnájom zariadení, nástrojov, prostriedkov alebo komponentov na použitie pri poskytovaní spomenutých služieb, poradenské, informačné a konzultačné služby súvisiace s uvedeným.

42 - Počítačové služby, údržba, aktualizácia a návrh počítačového softvéru a programov, služby programovania pre výpočtovú techniku, príprava a poskytovanie informácií v súvislosti s počítačmi a zariadeniami počítačových sietí, on-line počítačové služby, programovanie on-line, poskytovanie prístupu na elektronické on-line siete na získavanie informácií, prenájom výpočtovej techniky, návrh, nákres a sprostredkovateľské písanie, všetko na kompiláciu webových stránok na internete, tvorba a údržba webových stránok, hostovanie na webových stránkach iných, inštalácia a údržba počítačového softvéru, prenájom prístupu na počítačovú databázu, kompilácia, tvorenie a údržba registra doménových názvov, poskytovanie informácií a poradenských služieb on-line z počítačovej databázy alebo cez internet, predpoveď počasia, služby návrhu interiérov, informačné a poradenské služby súvisiace so všetkými uvedenými službami.

(540)



(731) T-Mobile Slovensko, a. s., Vajnorská 100/A, 831 03 Bratislava, SK;

(740) ROTT, RŮŽIČKA & GUTTMANN, v. o. s., Bratislava, SK;

(210) 5718-2005

(220) 24.5.2005

8 (511) 9, 16, 35, 37, 38, 42

(511) 9 - Elektrické a elektronické komunikačné a telekomunikačné zariadenia a nástroje, komunikačné a telekomunikačné zariadenia a nástroje, elektrické a elektronické zariadenia a nástroje na spracovanie, prihlasovanie, uchovávanie, prenos, vyberanie alebo príjem údajov, zariadenia a nástroje na zaznamenávanie, prenos alebo reprodukciu zvuku, obrazov alebo kódovaných údajov, televízne zariadenia a nástroje, hologramy, počítače, periférne vybavenie pre počítače, programované elektronické obvody na prenos údajov, počítačové programy, počítačový softvér, disky, pásky a drôty, pričom všetky sú magnetické nosiče údajov, čisté a už nahrané magnetické karty, počítačový softvér z internetu, elektronické publikácie (ktoré možno načítať) poskytované on-line z počítačových databáz alebo internetu, počítačový softvér a telekomunikačné zariadenia (vrátane modemov) umožňujúce pripojenie na databázy a internet, počítačový softvér umožňujúci vyhľadávanie údajov, digitálnej hudby (ktorú možno načítať) poskytovanej z počítačovej databázy alebo internetu, digitálna hudba (ktorú možno načítať) poskytovaná z internetových webových stránok vo formáte MP3, zariadenia na prehrávanie hudby z internetu, MP3 prehrávače, satelitné vysielacie a prijímače, elektrické drôty a káble, odporové káble, elektródy, pagingové prístroje, rádiové pagingové prístroje a rádiotelefonné zariadenia a nástroje, telefóny, mobilné telefóny a telefónne príručné zariadenia, príslušenstvo k telefónom a príručným telefónnym zariadeniam, adaptéry, ktoré možno používať s telefónmi, nabíjačky batérií, ktoré sa používajú s telefónmi, stolové alebo do auta zabudovateľné jednotky obsahujúce reproduktory umožňujúce používanie príručných telefónnych zariadení bez použitia rúk, držiaky príručných telefónov zabudovateľné do auta, tašky a kufriky špeciálne upravené na držanie alebo prenášanie prenosných telefónov a telefónneho vybavenia a príslušenstva, osobné výpočtové organizéry, antény, batérie, mikroprocesory, klávesnice, modemy, globálne elektronické systémy určujúce polohu, elektronické navigačné a polohu určujúce zariadenia a nástroje, zariadenia a nástroje na monitoring (iný ako monitoring typu in vivo), rádiazariadenia a nástroje, elektrické ovládanie, testovacie (iné ako testovanie typu in vivo), signalizačné, kontrolné (dohliadacie) a učebné zariadenia a nástroje, optické a elektro-optické zariadenia a nástroje, videofilmy, elektrické a elektronické zariadenia a periférne vybavenie určené alebo prispôbené na používanie s počítačmi, audiovizuálne zariadenia a vybavenie a nástroje na elektronické hry, časti a súčasti na všetky spomenuté tovary.

16 - Papier, kartón, lepenka a tovary vyrobené z týchto materiálov, neobsiahnuté v iných triedach, tlačené materiály, fotografie, obrázky, rámečky na obrazy, knihy, časopisy, periodiká, tlačené publikácie, písacie potreby, kancelársky tovar, kancelárske položky, kancelárske náčinie, kancelárske položky na uchovávanie neobsiahnuté v iných triedach, škatule na stôl, materiály

na kreslenie a maľovanie, poznámkové bloky, adresáre, diáre a knihy na osobné záznamy, záložky, kalendáre, plagáty, plánovače, materiál na modelovanie neobsiahnutý v iných triedach, materiály na vzdelávanie a vyučovanie, prenosné tašky z papiera, kartónu a plastu obsiahnuté v triede 16.

35 - Reklama, obchodná propagácia, obchodný manažment, obchodná administrácia, organizácia a manažment obchodných motivácií a schém lojálnosti, obchodné informačné služby, spracovanie administratívy a organizovanie poštových objednávacích služieb, zabezpečovanie obchodných uvádzaní, služby obchodného výskumu a prieskumu, služby obchodných prognóz, poskytovanie obchodných, úradníckych a sekretárskych služieb, výstrižkové a informačné služby týkajúce sa správ a aktuálnych záležitostí a informačné služby, zabezpečovanie a vedenie výstav na obchodné účely, maloobchodný predaj telekomunikačných a komunikačných prístrojov, nástrojov a systémov, elektrických prístrojov a nástrojov, počítačového hardvéru a softvéru a príslušenstva k týmto veciam, aukcie cez internet, obchodné administratívne služby na spracovanie odbytu na internete, reklamné služby na podporu elektronického obchodu, poskytovanie informácií a poradenstva pri dodávaní a propagovaní komodít a výber a zobrazovanie tovarov, poskytovanie informácií a poradenstva perspektívnym kupujúcim komodít a tovarov, zhromažďovanie rozličných tovarov v prospech iných (okrem ich prepravy), umožňovanie pohodlného prehliadania zákazníkom a nákup týchto tovarov, všetko uvedené poskytované on-line z počítačovej databázy alebo cez internet, alebo poskytované inými prostriedkami, kompilácia a prepis údajov, kompilácia a reklama na použitie vo forme webových stránok na internete, kompilácia adresárov na publikovanie na internete, poskytovanie priestoru na webových stránkach na reklamu tovarov a služieb, služby databáz a spracúvania údajov, služby telefonického odpovedania a spracúvania odkazov, služby manažmentu údajov a elektronickej inventarizácie.

37 - Inštalácia, údržba a oprava telekomunikačných zariadení a systémov, telefónov, mobilných telefónov a telefónnych príručných zariadení, zariadení pre paging, zariadení pre rádiopaging, rádiotelefonných zariadení, počítačových a osobných organizérov, počítačového hardvéru, satelitných vysieláčov a prijímačov, informačné, poradenské a konzultačné služby súvisiace so všetkým uvedeným poskytované on-line z počítačovej databázy alebo internetu, alebo poskytované inými prostriedkami, informačné a poradenské služby súvisiace s domovou výstavbou, údržbou a opravami, všetky poskytované prostredníctvom telefónneho spojenia, informačné a poradenské služby súvisiace s údržbou automobilov a opravami, všetko poskytované prostredníctvom telekomunikačného spojenia, informačné služby súvisiace s opravami a inštaláciami poskytované on-line z počítačovej databázy alebo internetu.

38 - Telekomunikačné, komunikačné, telefonické, faxové a telefaxové služby, služby zberu a prenosu správ, rádiové pagingové služby a služby elektronickej pošty, prenos a príjem údajov

a informácií, služby doručovania elektronických správ, on-line informačné služby súvisiace s telekomunikáciami, služby výmeny údajov, prenos údajov telekomunikáciami, služby satelitnej komunikácie, spravodajstvo alebo prenos rádiových a televíznych programov, služby videotextu, textu a prehliadania údajov, služby videospáv, služby videokonferencií, služby videotelefónu, telekomunikácia informácie (vrátane webových stránok), počítačové programy a iné údaje, poskytovanie užívateľského prístupu na internet, poskytovanie telekomunikačného spojenia na internet a databázy, elektronické konferencie, diskusné skupiny a diskusné miestnosti, poskytovanie prístupu na webové stránky s digitálnou hudbou na internete, poskytovanie prístupu na MP3 webové stránky na internete, doručovanie digitálnej hudby telekomunikáciami, prevádzka vyhľadávacích strojov, služby telekomunikačného prístupu, prenos správ a obrazov pomocou výpočtovej techniky, komunikácia cez počítač, služby spravodajskej agentúry, prenos správ a informácií o súčasnom dianí, prenájom, lízing a podnájom zariadení, nástrojov, prostriedkov alebo komponentov na použitie pri poskytovaní spomenutých služieb, poradenské, informačné a konzultačné služby súvisiace s uvedeným.

42 - Počítačové služby, údržba, aktualizácia a návrh počítačového softvéru a programov, služby programovania pre výpočtovú techniku, príprava a poskytovanie informácií v súvislosti s počítačmi a zariadeniami počítačových sietí, on-line počítačové služby, programovanie on-line, poskytovanie prístupu na elektronické on-line siete na získavanie informácií, prenájom výpočtovej techniky, návrh, nákres a sprostredkovateľské písanie, všetko na kompiláciu webových stránok na internete, tvorba a údržba webových stránok, hostovanie na webových stránkach iných, inštalácia a údržba počítačového softvéru, prenájom prístupu na počítačovú databázu, kompilácia, tvorenie a údržba registra doménových názvov, poskytovanie informácií a poradenských služieb on-line z počítačovej databázy alebo cez internet, predpoveď počasia, služby návrhu interiérov, informačné a poradenské služby súvisiace so všetkými uvedenými službami.

(540) EuroTel Bratislava

- (731) T - Mobile Slovensko, a. s., Vajnorská 100/A, 831 03 Bratislava, SK;
 (740) ROTT, RŮŽIČKA & GUTTMANN, v. o. s., Bratislava, SK;

(210) 5721-2005

(220) 25.5.2005

8 (511) 30

(511) 30 - Med.

(540)



(591) žltá, čierna

- (731) Slovenský zväz včelárov, Svrčia 14, 842 08 Bratislava, SK;

(210) 5723-2005

(220) 25.5.2005

8 (511) 9, 16, 35, 41

(511) 9 - Elektronické časopisy, elektronické periodiká a knihy v elektronickej podobe stiahnuté z telekomunikačnej siete, magnetické a optické nosiče údajov, záznamové disky, CD disky, DVD disky, videokazety, nosiče zvukových záznamov a zvukovo-obrazových záznamov, audiovizuálne záznamové disky, počítače, počítačové súčasti a nahrané programy, periférne zariadenia k počítačom, počítačové programy stiahnuté z telekomunikačnej siete, informačné produkty na magnetických a optických nosičoch, elektronické informačné katalógy, zariadenia a prístroje na prenos, záznam alebo reprodukciu zvuku, obrazu alebo dát, prístroje a nástroje fotografické, kinematografické, optické, signalizačné.

16 - Periodická a neperiodická tlač a publikácie, knihy, brožúry, časopisy, periodiká, noviny, tlačivá, plagáty, katalógy, kalendáre, príručky, prospekty, ročenky, fotografie, firemné listiny, papierové propagačné materiály, letáky, grafické reprodukcie, informačné produkty na papierových nosičoch, letáky, databázy na papierových nosičoch, tlačené reklamné a užitkové manuály, papierové vľajky, pútače z papiera alebo lepenky, pečiatky, písacie potreby, nálepky, kancelárske potreby s výnimkou nábytku, papiernický tovar, albumy, atlasy, formuláre, predmety z kartónu, lepiace štítky, vrecia a vrecká z papiera alebo plastických materiálov.

35 - Reklama, reklamné činnosti, on-line reklama na počítačovej komunikačnej sieti, vydávanie a aktualizovanie reklamných alebo náborových materiálov, prieskum trhu, prieskum vzťahov s verejnosťou, zbieranie a zoraďovanie údajov do počítačových databáz, vedenie kartoték v počítači, vyhľadávanie informácií v počítačových súboroch, organizovanie výstav na obchodné a reklamné účely, podpora predaja pre tretie osoby, poradenstvo a pomoc pri riadení obchodných aktivít, obchodné alebo podnikateľské informácie, maloobchodná činnosť s nosičmi údajov, s nosičmi zvukových záznamov alebo zvukovo-obrazových záznamov, maloobchodná činnosť s tlačovinami, sprostredkovanie uvedených služieb, sprostredkovanie obchodu s tovarom, predovšetkým s uvedeným tovarom.

41 - Vydávanie časopisov, kníh, periodík, novín, vydávanie textov s výnimkou reklamných alebo náborových, on-line vydávanie časopisov, novín a kníh v elektronickej forme, vydávanie a edícia elektronicky reprodukovateľných textov, výroba audiovizuálnych programov, služby v oblasti zábavy a kultúrnych podujatí, služby na verejnú prezentáciu umeleckých a literárnych diel za účelom kultúrnym alebo vzdelávacím, fotografovanie, filmová a fotografická tvorba, vzdelávanie, školenia, informácie o vzdelávaní a možnostiach zábavy, služby nahrávacích štúdií, organizovanie a vedenie kongresov, konferencií, seminárov, organizovanie kultúrnych alebo vzdelávacích výstav, organizovanie lotérií, plesov, športových súťaží, živých vystúpení, zverejňovanie textov iných ako reklamných, knižnice, výroba rozhlasových alebo televíznych programov, zábava, pobavenie, sprostredkovanie uvedených služieb.

(540)

autosalón
magazín

(731) Springer Media CZ, s. r. o., Nádražní 32, 150 00 Praha, CZ;

(740) Porubčan Róbert, Ing., Ivanka pri Dunaji, SK;

(210) 5738-2005

(220) 31.5.2005

8 (511) 6, 9, 11, 16, 35, 36, 37, 38, 39, 40, 41, 42, 43, 44

(511) 6 - Kovové konštrukčné časti energetických zariadení vrátane špeciálnych pomocných zariadení, ako sú napr. kovové stožiare, ocelové konštrukcie, kovové stožiare elektrického vedenia, kovové stavebné konštrukcie, kovové prenosné stavby; drobné zámočnícke výrobky; náhradné diely prenosových sústav so zameraním na energetiku patriace do triedy 6; tlakové zariadenia patriace do tejto triedy.

9 - Prístroje a nástroje na vedenie, distribúciu, transformáciu, akumuláciu, reguláciu alebo kontrolu elektrického prúdu; prístroje a nástroje signalizačné, kontrolné; poplašné a varovacie zariadenia; prístroje a nástroje na meranie; elektro-technické výrobky súvisiace s energetickými zariadeniami; náhradné diely prenosových sústav so zameraním na energetiku patriace do triedy 9; NN siete (nízkonapäťové siete); rozvádzače; softvér.

11 - Tlakové zariadenia patriace do tejto triedy; verejné osvetlenie - lampy.

16 - Periodické a neperiodické publikácie, reklamné tlačoviny, letáky, prospekty, tlačivá, vzorky, tikety, plagáty, kalendáre, noviny, časopisy vrátane ich rubriek, príloh a mimoriadnych vydaní.

35 - Konzultácie a poradenstvo obchodné v oblasti elektroenergetiky; poskytovanie odborných obchodných informácií v oblasti elektroenergetiky; maloobchodná činnosť prostredníctvom internetu s uvedenými tovarmi; sprostredkovanie obchodu prostredníctvom internetu; poskytovanie odborných obchodných informácií v oblasti elektroenergetiky prostredníctvom telefónu a počítačovej siete; marketingové štúdie a analýzy; účtovníctvo; vedenie a kontrola účtovných dokladov; vedenie účtovných kníh; účtovné a fakturačné služby; príprava a vyhotovenie daňových priznaní; revízia účtov; spracovanie a analýzy nákladov; personálne poradenstvo; nábor zamestnancov; príprava miezd a výplatných listín; posudzovanie efektívnosti prevádzky a racionalizácie práce; organizovanie komerčných alebo reklamných výstav a veľtrhov; správa registratúry; služby spojené s odhadom potenciálu v oblasti obchodovania a podnikania; analýza obchodných a podnikateľských rizík, poskytovanie impulzných výstupov z elektromerov, sprostredkovanie nákupu a predaja elektrickej energie.

36 - Služby v oblasti nehnuteľností, bytov a nebytových priestorov; sprostredkovanie nákupu, predaja a prenájmu nehnuteľností; kúpa a predaj nehnuteľností; prenájom nehnuteľností, bytových a nebytových priestorov; správa nehnuteľností;

sprostredkovanie správy nehnuteľností; správcovstvo; oceňovanie a odhady nehnuteľností; služby v oblasti financovania; finančné analýzy; finančné informácie; daňové oceňovanie a odhady; vymáhanie pohľadávok; inkasovanie za tovar a služby; daňové poradenstvo; analýza finančných rizík.

37 - Montáž, oprava, údržba elektrických zariadení a prístrojov; inštalácia meracích súprav a ich výmena; montáž, údržba a oprava telekomunikačných zariadení; oprava elektromerov, zväracích transformátorov, rotačných strojov a asynchrónnych motorov; inštalácia a údržba elektrických rozvodov; murárske a natieračské práce súvisiace s energetickými zariadeniami; servis hydraulických strojov; oprava a údržba pracovných strojov a motorových vozidiel; umývanie a čistenie motorových vozidiel; poskytovanie informácií týkajúcich sa inštalácie, údržby a opráv energetických zariadení; poskytovanie informácií týkajúcich sa inštalácie, údržby a opráv energetických zariadení prostredníctvom telefónu a počítačovej siete; prenájom strojov, prístrojov a zariadení na opravu elektroenergetických zariadení.

38 - Informačné kancelárie.

39 - Distribúcia a prenos elektrickej energie; odborná konzultačná a poradenská činnosť týkajúca sa distribúcie elektrickej energie; prenájom dopravných prostriedkov a dopravných mechanizmov; prenájom elektroenergetických strojov, prístrojov a zariadení slúžiacich na distribúciu elektrickej energie; skladovanie; skladovanie a rozvoz tovaru; prenájom skladov; prepravné služby; prenájom parkovacích miest na odstavných plochách; poskytovanie informácií týkajúcich sa distribúcie elektrickej energie; poskytovanie informácií týkajúcich sa distribúcie elektrickej energie prostredníctvom telefónu a počítačovej siete.

40 - Výroba elektrickej energie; poskytovanie informácií týkajúcich sa výroby elektrickej energie; poskytovanie informácií týkajúcich sa výroby elektrickej energie prostredníctvom telefónu a počítačovej siete; odborná konzultačná a poradenská činnosť týkajúca sa výroby elektrickej energie; prenájom strojov, prístrojov a zariadení na výrobu elektrickej energie.

41 - Zabezpečovanie vzdelávania a rekvalifikácie zamestnancov; organizovanie a vedenie konferencií, kongresov, kolokvií, seminárov; organizovanie a vedenie kultúrnych alebo vzdelávacích výstav; organizovanie plesov; vydateľská činnosť s výnimkou vydávania reklamných alebo náborových textov; sprostredkovanie služieb v oblasti kultúry, vzdelávania a športu; elektronická edičná činnosť v malom; informácie o možnostiach rekreácie, zábavy a vzdelávaní; organizovanie športových, zábavných a vedomostných súťaží; plánovanie a organizovanie večierkov; sprostredkovanie služieb pre oddych a rekreáciu; prevádzkovanie zariadení slúžiacich na regeneráciu a rekondíciu na účely športovej činnosti; sprostredkovanie služieb regenerácie a rekondície na účely športovej činnosti.

42 - Projektová a inžinierska činnosť v investičnej výstavbe; projektovanie elektrorozvodných sietí, transformačných staníc, rozvodní, priemyselných a slaboprúdových elektroinštalácií; inžinierska činnosť distribučného systému VN siete (vysokonapäťové siete); dozor a technická inšpekcia; odborné a technické konzultácie; posudková činnosť v oblasti kontroly kvality; revízia elektrických zariadení; revízne skúšky spôsobilosti zdvíhacích zariadení; ciachovanie elektromerov, meracích súprav; projektovanie jednoduchých stavieb, drobných stavieb a zmien týchto stavieb; právne služby; vytváranie, udržiavanie a správa webových stránok; tvorba softvérov; výskum a vývoj nových výrobkov (pre zákazníkov); poskytovanie informácií v oblasti navrhovania, výskumu, vývoja a projektovania v elektroenergetike; poskytovanie informácií v oblasti navrhovania, výskumu, vývoja a projektovania v elektroenergetike prostredníctvom telefónu a počítačovej siete; poradenstvo v oblasti ochrany práce; odborné prehliadky a skúšky elektrických zariadení a prístrojov; inžinierska činnosť v údržbe, servise a prevádzke elektrorozvodných sietí, transformačných staníc, elektrických staníc a vedení; vytyčovanie káblových vedení v teréne; odborné prehliadky a skúšky plynových, tlakových a zdvíhacích zariadení; vykonávanie termovízných meraní; vykonávanie napäťových skúšok a preventívnej diagnostiky káblových vedení; odborná konzultačná a poradenská činnosť v oblasti navrhovania, výskumu, vývoja a projektovania v elektroenergetike.

43 - Poskytovanie stravovania a ubytovania; poskytovanie prechodného ubytovania; prenájom prechodného ubytovania; bufety (rýchle občerstvenie); jedálne a závodné jedálne.

44 - Zabezpečovanie a sprostredkovanie zdravotníckej starostlivosti, fyzioterapie, masérskych služieb, sanatórií, kúpeľov a zotavovní; prevádzkovanie zariadení slúžiacich na regeneráciu a rekondíciu na účely zdravotníckej starostlivosti; sprostredkovanie služieb regenerácie a rekondície na účely zdravotníckej starostlivosti.

(540) Západoslovenská energetika, a. s.

(731) Západoslovenská energetika, a. s., Čulenova 6, 816 47 Bratislava, SK;

(740) Litváková Edita, Ing., Bratislava, SK;

(210) 5739-2005

(220) 31.5.2005

8 (511) 6, 9, 11, 16, 35, 36, 37, 38, 39, 40, 41, 42, 43, 44

(511) 6 - Kovové konštrukčné časti energetických zariadení vrátane špeciálnych pomocných zariadení, ako sú napr. kovové stožiare, oceľové konštrukcie, kovové stožiare elektrického vedenia, kovové stavebné konštrukcie, kovové prenosné stavby; drobné zámočnické výrobky; náhradné diely prenosových sústav so zameraním na energetiku patriace do triedy 6; tlakové zariadenia patriace do tejto triedy.

9 - Prístroje a nástroje na vedenie, distribúciu, transformáciu, akumuláciu, reguláciu alebo kontrolu elektrického prúdu; prístroje a nástroje signalizačné, kontrolné; poplašné a varovacie zariadenia; prístroje a nástroje na meranie; elektro-

technické výrobky súvisiace s energetickými zariadeniami; náhradné diely prenosových sústav so zameraním na energetiku patriace do triedy 9; NN siete (nízkonapäťové siete); rozvádzače; softvér.

11 - Tlakové zariadenia patriace do tejto triedy; verejné osvetlenie - lampy.

16 - Periodické a neperiodické publikácie, reklamné tlačoviny, letáky, prospekty, tlačivá, vzorky, tikety, plagáty, kalendáre, noviny, časopisy vrátane ich rubriek, príloh a mimoriadnych vydaní.

35 - Konzultácie a poradenstvo obchodné v oblasti elektroenergetiky; poskytovanie odborných obchodných informácií v oblasti elektroenergetiky; maloobchodná činnosť prostredníctvom internetu s uvedenými tovarmi; sprostredkovanie obchodu prostredníctvom internetu; poskytovanie odborných obchodných informácií v oblasti elektroenergetiky prostredníctvom telefónu a počítačovej siete; marketingové štúdie a analýzy; účtovníctvo; vedenie a kontrola účtovných dokladov; vedenie účtovných kníh; účtovné a fakturačné služby; príprava a vyhotovenie daňových priznaní; revízia účtov; spracovanie a analýzy nákladov; personálne poradenstvo; nábor zamestnancov; príprava miezd a výplatných listín; posudzovanie efektívnosti prevádzky a racionalizácie práce; organizovanie komerčných alebo reklamných výstav a veľtrhov; správa registratúry; služby spojené s odhadom potenciálu v oblasti obchodovania a podnikania; analýza obchodných a podnikateľských rizík, poskytovanie impulzných výstupov z elektromerov, sprostredkovanie nákupu a predaja elektrickej energie.

36 - Služby v oblasti nehnuteľností, bytov a nebytových priestorov; sprostredkovanie nákupu, predaja a prenájmu nehnuteľností; kúpa a predaj nehnuteľností; prenájom nehnuteľností, bytových a nebytových priestorov; správa nehnuteľností; sprostredkovanie správy nehnuteľností; správcovstvo; oceňovanie a odhady nehnuteľností; služby v oblasti financovania; finančné analýzy; finančné informácie; daňové oceňovanie a odhady; vymáhanie pohľadávok; inkasovanie za tovar a služby; daňové poradenstvo; analýza finančných rizík.

37 - Montáž, oprava, údržba elektrických zariadení a prístrojov; inštalácia meracích súprav a ich výmena; montáž, údržba a oprava telekomunikačných zariadení; oprava elektromerov, zväracích transformátorov, rotačných strojov a asynchronných motorov; inštalácia a údržba elektrických rozvodov; murárske a natieračské práce súvisiace s energetickými zariadeniami; servis hydraulických strojov; oprava a údržba pracovných strojov a motorových vozidiel; umývanie a čistenie motorových vozidiel; poskytovanie informácií týkajúcich sa inštalácie, údržby a opráv energetických zariadení; poskytovanie informácií týkajúcich sa inštalácie, údržby a opráv energetických zariadení prostredníctvom telefónu a počítačovej siete; prenájom strojov, prístrojov a zariadení na opravu elektroenergetických zariadení.

38 - Informačné kancelárie.

39 - Distribúcia a prenos elektrickej energie; odborná konzultačná a poradenská činnosť týkajúca sa distribúcie elektrickej energie; prenájom dopravných prostriedkov a dopravných mechanizmov; prenájom elektroenergetických strojov, prístrojov a zariadení slúžiacich na distribúciu elektrickej energie; skladovanie; skladovanie a rozvoz tovaru; prenájom skladov; prepravné služby; prenájom parkovacích miest na odstavných plochách; poskytovanie informácií týkajúcich sa distribúcie elektrickej energie; poskytovanie informácií týkajúcich sa distribúcie elektrickej energie prostredníctvom telefónu a počítačovej siete.

40 - Výroba elektrickej energie; poskytovanie informácií týkajúcich sa výroby elektrickej energie; poskytovanie informácií týkajúcich sa výroby elektrickej energie prostredníctvom telefónu a počítačovej siete; odborná konzultačná a poradenská činnosť týkajúca sa výroby elektrickej energie; prenájom strojov, prístrojov a zariadení na výrobu elektrickej energie.

41 - Zabezpečovanie vzdelávania a rekvalifikácie zamestnancov; organizovanie a vedenie konferencií, kongresov, kolokvií, seminárov; organizovanie a vedenie kultúrnych alebo vzdelávacích výstav; organizovanie plesov; vydavateľská činnosť s výnimkou vydávania reklamných alebo náborových textov; sprostredkovanie služieb v oblasti kultúry, vzdelávania a športu; elektronická edičná činnosť v malom; informácie o možnostiach rekreácie, zábavy a vzdelávaní; organizovanie športových, zábavných a vedomostných súťaží; plánovanie a organizovanie večierkov; sprostredkovanie služieb pre oddych a rekreáciu; prevádzkovanie zariadení slúžiacich na regeneráciu a rekondíciu na účely športovej činnosti; sprostredkovanie služieb regenerácie a rekondície na účely športovej činnosti.

42 - Projektová a inžinierska činnosť v investičnej výstavbe; projektovanie elektrorozvodných sietí, transformačných staníc, rozvodní, priemyselných a slaboprúdových elektroinštalácií; inžinierska činnosť distribučného systému VN siete (vysokonapäťové siete); dozor a technická inšpekcia; odborné a technické konzultácie; posudková činnosť v oblasti kontroly kvality; revízia elektrických zariadení; revízne skúšky spôsobilosti zdvíhacích zariadení; ciachovanie elektromerov, meracích súprav; projektovanie jednoduchých stavieb, drobných stavieb a zmien týchto stavieb; právne služby; vytváranie, udržiavanie a správa webových stránok; tvorba softvérov; výskum a vývoj nových výrobkov (pre zákazníkov); poskytovanie informácií v oblasti navrhovania, výskumu, vývoja a projektovania v elektroenergetike; poskytovanie informácií v oblasti navrhovania, výskumu, vývoja a projektovania v elektroenergetike prostredníctvom telefónu a počítačovej siete; poradenstvo v oblasti ochrany práce; odborné prehliadky a skúšky elektrických zariadení a prístrojov; inžinierska činnosť v údržbe, servise a prevádzke elektrorozvodných sietí, transformačných staníc, elektrických staníc a vedení; vytyčovanie káblových vedení v teréne; odborné prehliadky a skúšky plynových, tlakových a zdvíhacích zariadení; vykonávanie termovízných meraní; vykonávanie

napäťových skúšok a preventívnej diagnostiky káblových vedení; odborná konzultačná a poradenská činnosť v oblasti navrhovania, výskumu, vývoja a projektovania v elektroenergetike.

43 - Poskytovanie stravovania a ubytovania; poskytovanie prechodného ubytovania; prenájom prechodného ubytovania; bufety (rýchle občerstvenie); jedálne a závodné jedálne.

44 - Zabezpečovanie a sprostredkovanie zdravotníckej starostlivosti, fyzioterapie, masérskych služieb, sanatórií, kúpeľov a zotavovní; prevádzkovanie zariadení slúžiacich na regeneráciu a rekondíciu na účely zdravotníckej starostlivosti; sprostredkovanie služieb regenerácie a rekondície na účely zdravotníckej starostlivosti.

(540)



(591) červená, biela, šedá

(731) Západoslovenská energetika, a. s., Čulenova 6, 816 47 Bratislava, SK;

(740) Litvákova Edita, Ing., Bratislava, SK;

(210) 5740-2005

(220) 31.5.2005

5 (511) 6, 9, 11, 16, 35, 36, 37, 38, 39, 40, 41, 42, 43, 44

(511) 6 - Kovové konštrukčné časti energetických zariadení vrátane špeciálnych pomocných zariadení, ako sú napr. kovové stožiare, oceľové konštrukcie, kovové stožiare elektrického vedenia, kovové stavebné konštrukcie, kovové prenosné stavby; drobné zámočnicke výrobky; náhradné diely prenosových sústav so zameraním na energetiku patriace do triedy 6; tlakové zariadenia patriace do tejto triedy.

9 - Prístroje a nástroje na vedenie, distribúciu, transformáciu, akumuláciu, reguláciu alebo kontrolu elektrického prúdu; prístroje a nástroje signalizačné, kontrolné; poplašné a varovacie zariadenia; prístroje a nástroje na meranie; elektrotechnické výrobky súvisiace s energetickými zariadeniami; náhradné diely prenosových sústav so zameraním na energetiku patriace do triedy 9; NN siete (nízkonapäťové siete); rozvádzače; softvér.

11 - Tlakové zariadenia patriace do tejto triedy; verejné osvetlenie - lampy.

16 - Periodické a neperiodické publikácie, reklamné tlačoviny, letáky, prospekty, tlačivá, vzorky, tikety, plagáty, kalendáre, noviny, časopisy vrátane ich rubriík, príloh a mimoriadnych vydaní.

35 - Konzultácie a poradenstvo obchodné v oblasti elektroenergetiky; poskytovanie odborných obchodných informácií v oblasti elektroenergetiky; maloobchodná činnosť prostredníctvom internetu s uvedenými tovarmi; sprostredkovanie obchodu prostredníctvom internetu; poskytovanie odborných obchodných informácií v oblasti

elektroenergetiky prostredníctvom telefónu a počítačovej siete; marketingové štúdie a analýzy; účtovníctvo; vedenie a kontrola účtovných dokladov; vedenie účtovných kníh; účtovné a fakturačné služby; príprava a vyhotovenie daňových priznaní; revízia účtov; spracovanie a analýzy nákladov; personálne poradenstvo; nábor zamestnancov; príprava miezd a výplatných listín; posudzovanie efektívnosti prevádzky a racionalizácie práce; organizovanie komerčných alebo reklamných výstav a veľtrhov; správa registratúry; služby spojené s odhadom potenciálu v oblasti obchodovania a podnikania; analýza obchodných a podnikateľských rizík, poskytovanie impulzných výstupov z elektromerov, sprostredkovanie nákupu a predaja elektrickej energie.

36 - Služby v oblasti nehnuteľností, bytov a nebytových priestorov; sprostredkovanie nákupu, predaja a prenájmu nehnuteľností; kúpa a predaj nehnuteľností; prenájom nehnuteľností, bytových a nebytových priestorov; správa nehnuteľností; sprostredkovanie správy nehnuteľností; správcovstvo; oceňovanie a odhady nehnuteľností; služby v oblasti financovania; finančné analýzy; finančné informácie; daňové oceňovanie a odhady; vymáhanie pohľadávok; inkasovanie za tovar a služby; daňové poradenstvo; analýza finančných rizík.

37 - Montáž, oprava, údržba elektrických zariadení a prístrojov; inštalácia meracích súprav a ich výmena; montáž, údržba a oprava telekomunikačných zariadení; oprava elektromerov, zväracích transformátorov, rotačných strojov a asynchrónnych motorov; inštalácia a údržba elektrických rozvodov; murárske a natieračské práce súvisiace s energetickými zariadeniami; servis hydraulických strojov; oprava a údržba pracovných strojov a motorových vozidiel; umývanie a čistenie motorových vozidiel; poskytovanie informácií týkajúcich sa inštalácie, údržby a opráv energetických zariadení; poskytovanie informácií týkajúcich sa inštalácie, údržby a opráv energetických zariadení prostredníctvom telefónu a počítačovej siete; prenájom strojov, prístrojov a zariadení na opravu elektroenergetických zariadení.

38 - Informačné kancelárie.

39 - Distribúcia a prenos elektrickej energie; odborná konzultačná a poradenská činnosť týkajúca sa distribúcie elektrickej energie; prenájom dopravných prostriedkov a dopravných mechanizmov; prenájom elektroenergetických strojov, prístrojov a zariadení slúžiacich na distribúciu elektrickej energie; skladovanie; skladovanie a rozvoz tovaru; prenájom skladov; prepravné služby; prenájom parkovacích miest na odstavných plochách; poskytovanie informácií týkajúcich sa distribúcie elektrickej energie; poskytovanie informácií týkajúcich sa distribúcie elektrickej energie prostredníctvom telefónu a počítačovej siete.

40 - Výroba elektrickej energie; poskytovanie informácií týkajúcich sa výroby elektrickej energie; poskytovanie informácií týkajúcich sa výroby elektrickej energie prostredníctvom telefónu a počítačovej siete; odborná konzultačná a poradenská činnosť týkajúca sa výroby elektrickej energie; prenájom strojov, prístrojov a zariadení na výrobu elektrickej energie.

41 - Zabezpečovanie vzdelávania a rekvalifikácie zamestnancov; organizovanie a vedenie konferencií, kongresov, kolokvií, seminárov; organizovanie a vedenie kultúrnych alebo vzdelávacích výstav; organizovanie plesov; vydavateľská činnosť s výnimkou vydávania reklamných alebo náborových textov; sprostredkovanie služieb v oblasti kultúry, vzdelávania a športu; elektronická edičná činnosť v malom; informácie o možnostiach rekreácie, zábavy a vzdelávaní; organizovanie športových, zábavných a vedomostných súťaží; plánovanie a organizovanie večierkov; sprostredkovanie služieb pre oddych a rekreáciu; prevádzkovanie zariadení slúžiacich na regeneráciu a rekondíciu na účely športovej činnosti; sprostredkovanie služieb regenerácie a rekondície na účely športovej činnosti.

42 - Projektová a inžinierska činnosť v investičnej výstavbe; projektovanie elektrorozvodných sietí, transformačných staníc, rozvodní, priemyselných a slaboprúdových elektroinštalácií; inžinierska činnosť distribučného systému VN siete (vysokonapäťové siete); dozor a technická inšpekcia; odborné a technické konzultácie; posudková činnosť v oblasti kontroly kvality; revízia elektrických zariadení; revízne skúšky spôsobilosti zdvíhacích zariadení; ciachovanie elektromerov, meracích súprav; projektovanie jednoduchých stavieb, drobných stavieb a zmien týchto stavieb; právne služby; vytváranie, udržiavanie a správa webových stránok; tvorba softvérov; výskum a vývoj nových výrobkov (pre zákazníkov); poskytovanie informácií v oblasti navrhovania, výskumu, vývoja a projektovania v elektroenergetike; poskytovanie informácií v oblasti navrhovania, výskumu, vývoja a projektovania v elektroenergetike prostredníctvom telefónu a počítačovej siete; poradenstvo v oblasti ochrany práce; odborné prehliadky a skúšky elektrických zariadení a prístrojov; inžinierska činnosť v údržbe, servise a prevádzke elektrorozvodných sietí, transformačných staníc, elektrických staníc a vedení; vytyčovanie káblových vedení v teréne; odborné prehliadky a skúšky plynových, tlakových a zdvíhacích zariadení; vykonávanie termovíznych meraní; vykonávanie napäťových skúšok a preventívnej diagnostiky káblových vedení; odborná konzultačná a poradenská činnosť v oblasti navrhovania, výskumu, vývoja a projektovania v elektroenergetike.

43 - Poskytovanie stravovania a ubytovania; poskytovanie prechodného ubytovania; prenájom prechodného ubytovania; bufety (rýchle občerstvenie); jedálne a závodné jedálne.

44 - Zabezpečovanie a sprostredkovanie zdravotníckej starostlivosti, fyzioterapie, masérskych služieb, sanatórií, kúpeľov a zotavovní; prevádzkovanie zariadení slúžiacich na regeneráciu a rekondíciu na účely zdravotníckej starostlivosti; sprostredkovanie služieb regenerácie a rekondície na účely zdravotníckej starostlivosti.

(540) EON Slovakia

(731) Západoslovenská energetika, a. s., Čulenova 6, 816 47 Bratislava, SK;

(740) Litvákova Edita, Ing., Bratislava, SK;

(210) 5741-2005

(220) 31.5.2005

8 (511) 6, 9, 11, 16, 35, 36, 37, 38, 39, 40, 41, 42, 43, 44

(511) 6 - Kovové konštrukčné časti energetických zariadení vrátane špeciálnych pomocných zariadení, ako sú napr. kovové stožiare, oceľové konštrukcie, kovové stožiare elektrického vedenia, kovové stavebné konštrukcie, kovové prenosné stavby; drobné zámočnicke výrobky; náhradné diely prenosových sústav so zameraním na energetiku patriace do triedy 6; tlakové zariadenia patriace do tejto triedy.

9 - Prístroje a nástroje na vedenie, distribúciu, transformáciu, akumuláciu, reguláciu alebo kontrolu elektrického prúdu; prístroje a nástroje signalizačné, kontrolné; poplašné a varovacie zariadenia; prístroje a nástroje na meranie; elektrotechnické výrobky súvisiace s energetickými zariadeniami; náhradné diely prenosových sústav so zameraním na energetiku patriace do triedy 9; NN siete (nízkonapäťové siete); rozvážače; sofitvér.

11 - Tlakové zariadenia patriace do tejto triedy; verejné osvetlenie - lampy.

16 - Periodické a neperiodické publikácie, reklamné tlačoviny, letáky, prospekty, tlačivá, vzorky, tikety, plagáty, kalendáre, noviny, časopisy vrátane ich rubriek, príloh a mimoriadnych vydaní.

35 - Konzultácie a poradenstvo obchodné v oblasti elektroenergetiky; poskytovanie odborných obchodných informácií v oblasti elektroenergetiky; maloobchodná činnosť prostredníctvom internetu s uvedenými tovarmi; sprostredkovanie obchodu prostredníctvom internetu; poskytovanie odborných obchodných informácií v oblasti elektroenergetiky prostredníctvom telefónu a počítačovej siete; marketingové štúdie a analýzy; účtovníctvo; vedenie a kontrola účtovných dokladov; vedenie účtovných kníh; účtovné a fakturačné služby; príprava a vyhotovenie daňových priznaní; revízia účtov; spracovanie a analýzy nákladov; personálne poradenstvo; nábor zamestnancov; príprava miezd a výplatných listín; posudzovanie efektívnosti prevádzky a racionalizácie práce; organizovanie komerčných alebo reklamných výstav a veľtrhov; správa registratúry; služby spojené s odhadom potenciálu v oblasti obchodovania a podnikania; analýza obchodných a podnikateľských rizík, poskytovanie impulzných výstupov z elektromerov, sprostredkovanie nákupu a predaja elektrickej energie.

36 - Služby v oblasti nehnuteľností, bytov a nebytových priestorov; sprostredkovanie nákupu, predaja a prenájmu nehnuteľností; kúpa a predaj nehnuteľností; prenájom nehnuteľností, bytových a nebytových priestorov; správa nehnuteľností; sprostredkovanie správy nehnuteľností; správcovstvo; oceňovanie a odhady nehnuteľností; služby v oblasti financovania; finančné analýzy; finančné informácie; daňové oceňovanie a odhady; vymáhanie pohľadávok; inkasovanie za tovar a služby; daňové poradenstvo; analýza finančných rizík.

37 - Montáž, oprava, údržba elektrických zariadení a prístrojov; inštalácia meracích súprav a ich výmena; montáž, údržba a oprava telekomunikačných zariadení; oprava elektromerov, zväracích transformátorov, rotačných strojov a asynchrónnych motorov; inštalácia a údržba elektrických rozvodov; murárske a natieračské práce súvisiace s energetickými zariadeniami; servis hydraulických strojov; oprava a údržba pracovných strojov a motorových vozidiel; umývanie a čistenie motorových vozidiel; poskytovanie informácií týkajúcich sa inštalácie, údržby a opráv energetických zariadení; poskytovanie informácií týkajúcich sa inštalácie, údržby a opráv energetických zariadení prostredníctvom telefónu a počítačovej siete; prenájom strojov, prístrojov a zariadení na opravu elektroenergetických zariadení.

38 - Informačné kancelárie.

39 - Distribúcia a prenos elektrickej energie; odborná konzultačná a poradenská činnosť týkajúca sa distribúcie elektrickej energie; prenájom dopravných prostriedkov a dopravných mechanizmov; prenájom elektroenergetických strojov, prístrojov a zariadení slúžiacich na distribúciu elektrickej energie; skladovanie; skladovanie a rozvoz tovaru; prenájom skladov; prepravné služby; prenájom parkovacích miest na odstavných plochách; poskytovanie informácií týkajúcich sa distribúcie elektrickej energie; poskytovanie informácií týkajúcich sa distribúcie elektrickej energie prostredníctvom telefónu a počítačovej siete.

40 - Výroba elektrickej energie; poskytovanie informácií týkajúcich sa výroby elektrickej energie; poskytovanie informácií týkajúcich sa výroby elektrickej energie prostredníctvom telefónu a počítačovej siete; odborná konzultačná a poradenská činnosť týkajúca sa výroby elektrickej energie; prenájom strojov, prístrojov a zariadení na výrobu elektrickej energie.

41 - Zabezpečovanie vzdelávania a rekvalifikácie zamestnancov; organizovanie a vedenie konferencií, kongresov, kolokvií, seminárov; organizovanie a vedenie kultúrnych alebo vzdelávacích výstav; organizovanie plesov; vydavateľská činnosť s výnimkou vydávania reklamných alebo náborových textov; sprostredkovanie služieb v oblasti kultúry, vzdelávania a športu; elektronická edičná činnosť v malom; informácie o možnostiach rekreácie, zábavy a vzdelávania; organizovanie športových, zábavných a vedomostných súťaží; plánovanie a organizovanie večierkov; sprostredkovanie služieb pre oddych a rekreáciu; prevádzkovanie zariadení slúžiacich na regeneráciu a rekondíciu na účely športovej činnosti; sprostredkovanie služieb regenerácie a rekondície na účely športovej činnosti.

42 - Projektová a inžinierska činnosť v investičnej výstavbe; projektovanie elektrorozvodných sietí, transformačných staníc, rozvodní, priemyselných a slaboprúdových elektroinštalácií; inžinierska činnosť distribučného systému VN siete (vysokonapäťové siete); dozor a technická inšpekcia; odborné a technické konzultácie; posudková činnosť v oblasti kontroly kvality; revízia elektrických zariadení; revízne skúšky spôso-

bilosti zdvíhacích zariadení; ciachovanie elektromerov, meracích súprav; projektovanie jednoduchých stavieb, drobných stavieb a zmien týchto stavieb; právne služby; vytváranie, udržiavanie a správa webových stránok; tvorba softvérov; výskum a vývoj nových výrobkov (pre zákazníkov); poskytovanie informácií v oblasti navrhovania, výskumu, vývoja a projektovania v elektroenergetike; poskytovanie informácií v oblasti navrhovania, výskumu, vývoja a projektovania v elektroenergetike prostredníctvom telefónu a počítačovej siete; poradenstvo v oblasti ochrany práce; odborné prehliadky a skúšky elektrických zariadení a prístrojov; inžinierska činnosť v údržbe, servise a prevádzke elektrorozvodných sietí, transformačných staníc, elektrických staníc a vedení; vytyčovanie káblových vedení v teréne; odborné prehliadky a skúšky plynových, tlakových a zdvíhacích zariadení; vykonávanie termovízných meraní; vykonávanie napäťových skúšok a preventívnej diagnostiky káblových vedení; odborná konzultačná a poradenská činnosť v oblasti navrhovania, výskumu, vývoja a projektovania v elektroenergetike.

43 - Poskytovanie stravovania a ubytovania; poskytovanie prechodného ubytovania; prenájom prechodného ubytovania; bufety (rýchle občerstvenie); jedálne a závodné jedálne.

44 - Zabezpečovanie a sprostredkovanie zdravotníckej starostlivosti, fyzioterapie, masérskych služieb, sanatórií, kúpeľov a zotavovní; prevádzkovanie zariadení slúžiacich na regeneráciu a rekondíciu na účely zdravotníckej starostlivosti; sprostredkovanie služieb regenerácie a rekondície na účely zdravotníckej starostlivosti.

(540) EON Slovensko

(731) Západoslovenská energetika, a. s., Čulenova 6, 816 47 Bratislava, SK;

(740) Litváková Edita, Ing., Bratislava, SK;

(210) 5742-2005

(220) 31.5.2005

8 (511) 6, 9, 11, 16, 35, 36, 37, 38, 39, 40, 41, 42, 43, 44

(511) 6 - Kovové konštrukčné časti energetických zariadení vrátane špeciálnych pomocných zariadení, ako sú napr. kovové stožiare, ocelové konštrukcie, kovové stožiare elektrického vedenia, kovové stavebné konštrukcie, kovové prenosné stavby; drobné zámočnícke výrobky; náhradné diely prenosových sústav so zameraním na energetiku patriace do triedy 6; tlakové zariadenia patriace do tejto triedy.

9 - Prístroje a nástroje na vedenie, distribúciu, transformáciu, akumuláciu, reguláciu alebo kontrolu elektrického prúdu; prístroje a nástroje signalizačné, kontrolné; poplašné a varovacie zariadenia; prístroje a nástroje na meranie; elektrotechnické výrobky súvisiace s energetickými zariadeniami; náhradné diely prenosových sústav so zameraním na energetiku patriace do triedy 9; NN siete (nízkonapäťové siete); rozvážače; softvér.

11 - Tlakové zariadenia patriace do tejto triedy; verejné osvetlenie - lampy.

16 - Periodické a neperiodické publikácie, reklamné tlačoviny, letáky, prospekty, tlačivá, vzorky, tikety, plagáty, kalendáre, noviny, časopisy vrátane ich rubriek, príloh a mimoriadnych vydaní.

35 - Konzultácie a poradenstvo obchodné v oblasti elektroenergetiky; poskytovanie odborných obchodných informácií v oblasti elektroenergetiky; maloobchodná činnosť prostredníctvom internetu s uvedenými tovarmi; sprostredkovanie obchodu prostredníctvom internetu; poskytovanie odborných obchodných informácií v oblasti elektroenergetiky prostredníctvom telefónu a počítačovej siete; marketingové štúdie a analýzy; účtovníctvo; vedenie a kontrola účtovných dokladov; vedenie účtovných kníh; účtovné a fakturačné služby; príprava a vyhotovenie daňových priznaní; revízia účtov; spracovanie a analýzy nákladov; personálne poradenstvo; nábor zamestnancov; príprava miezd a výplatných listín; posudzovanie efektívnosti prevádzky a racionalizácie práce; organizovanie komerčných alebo reklamných výstav a veľtrhov; správa registratúry; služby spojené s odhadom potenciálu v oblasti obchodovania a podnikania; analýza obchodných a podnikateľských rizík, poskytovanie impulzných výstupov z elektromerov, sprostredkovanie nákupu a predaja elektrickej energie.

36 - Služby v oblasti nehnuteľností, bytov a nebytových priestorov; sprostredkovanie nákupu, predaja a prenájmu nehnuteľností; kúpa a predaj nehnuteľností; prenájom nehnuteľností, bytových a nebytových priestorov; správa nehnuteľností; sprostredkovanie správy nehnuteľností; správcovstvo; oceňovanie a odhady nehnuteľností; služby v oblasti financovania; finančné analýzy; finančné informácie; daňové oceňovanie a odhady; vymáhanie pohľadávok; inkasovanie za tovar a služby; daňové poradenstvo; analýza finančných rizík.

37 - Montáž, oprava, údržba elektrických zariadení a prístrojov; inštalácia meracích súprav a ich výmena; montáž, údržba a oprava telekomunikačných zariadení; oprava elektromerov, zväračích transformátorov, rotačných strojov a asynchronných motorov; inštalácia a údržba elektrických rozvodov; murárske a natieračské práce súvisiace s energetickými zariadeniami; servis hydraulických strojov; oprava a údržba pracovných strojov a motorových vozidiel; umývanie a čistenie motorových vozidiel; poskytovanie informácií týkajúcich sa inštalácie, údržby a opráv energetických zariadení; poskytovanie informácií týkajúcich sa inštalácie, údržby a opráv energetických zariadení prostredníctvom telefónu a počítačovej siete; prenájom strojov, prístrojov a zariadení na opravu elektroenergetických zariadení.

38 - Informačné kancelárie.

39 - Distribúcia a prenos elektrickej energie; odborná konzultačná a poradenská činnosť týkajúca sa distribúcie elektrickej energie; prenájom dopravných prostriedkov a dopravných mechanizmov; prenájom elektroenergetických strojov, prístrojov a zariadení slúžiacich na distribúciu elektrickej energie; skladovanie; skladovanie a rozvoz tovaru; prenájom skladov; prepravné

služby; prenájom parkovacích miest na odstav-
ných plochách; poskytovanie informácií týkajú-
cich sa distribúcie elektrickej energie; poskyto-
vanie informácií týkajúcich sa distribúcie elek-
trickej energie prostredníctvom telefónu a počí-
tačovej siete.

40 - Výroba elektrickej energie; poskytovanie
informácií týkajúcich sa výroby elektrickej ener-
gie; poskytovanie informácií týkajúcich sa výro-
by elektrickej energie prostredníctvom telefónu
a počítačovej siete; odborná konzultačná a pora-
denská činnosť týkajúca sa výroby elektrickej
energie; prenájom strojov, prístrojov a zariadení
na výrobu elektrickej energie.

41 - Zabezpečovanie vzdelávania a rekvalifikácie
zamestnancov; organizovanie a vedenie konfe-
rencií, kongresov, kolokvií, seminárov; organizo-
vanie a vedenie kultúrnych alebo vzdelávacích
výstav; organizovanie plesov; vydateľská čin-
nosť s výnimkou vydávania reklamných alebo
náborových textov; sprostredkovanie služieb
v oblasti kultúry, vzdelávania a športu; elektro-
nická edičná činnosť v malom; informácie
o možnostiach rekreácie, zábavy a vzdelávaní;
organizovanie športových, zábavných a vedo-
mostných súťaží; plánovanie a organizovanie ve-
čierok; sprostredkovanie služieb pre oddych
a rekreáciu; prevádzkovanie zariadení slúžiacich
na regeneráciu a rekondíciu na účely športovej
činnosti; sprostredkovanie služieb regenerácie
a rekondície na účely športovej činnosti.

42 - Projektová a inžinierska činnosť v investič-
nej výstavbe; projektovanie elektrorozvodných
sietí, transformačných staníc, rozvodní, priemy-
selných a slaboprúdových elektroinštalácií; inži-
nierska činnosť distribučného systému VN siete
(vysokonapäťové siete); dozor a technická in-
špekcia; odborné a technické konzultácie; posud-
ková činnosť v oblasti kontroly kvality; revízia
elektrických zariadení; revízne skúšky spôsobi-
losti zdvíhacích zariadení; ciachovanie elektro-
merov, meracích súprav; projektovanie jednodu-
chých stavieb, drobných stavieb a zmien týchto
stavieb; právne služby; vytváranie, udržiavanie
a správa webových stránok; tvorba softvérov; vý-
skum a vývoj nových výrobkov (pre zákazní-
kov); poskytovanie informácií v oblasti navrho-
vania, výskumu, vývoja a projektovania v elek-
troenergetike; poskytovanie informácií v oblasti
navrhovania, výskumu, vývoja a projektovania
v elektroenergetike prostredníctvom telefónu
a počítačovej siete; poradenstvo v oblasti ochra-
ny práce; odborné prehliadky a skúšky elektric-
kých zariadení a prístrojov; inžinierska činnosť
v údržbe, servise a prevádzke elektrorozvodných
sietí, transformačných staníc, elektrických staníc
a vedení; vytyčovanie káblových vedení v teréne;
odborné prehliadky a skúšky plynových, tlako-
vých a zdvíhacích zariadení; vykonávanie termo-
vých meraní; vykonávanie napäťových skúšok
a preventívnej diagnostiky káblových vedení;
odborná konzultačná a poradenská činnosť
v oblasti navrhovania, výskumu, vývoja a projek-
tovania v elektroenergetike.

43 - Poskytovanie stravovania a ubytovania; po-
skytovanie prechodného ubytovania; prenájom
prechodného ubytovania; bufety (rýchle občer-
stvenie); jedálne a závodné jedálne.

44 - Zabezpečovanie a sprostredkovanie zdravot-
níckej starostlivosti, fyzioterapie, masérskych
služieb, sanatórií, kúpeľov a zotavovní; prevádz-
kovanie zariadení slúžiacich na regeneráciu a re-
kondíciu na účely zdravotníckej starostlivosti;
sprostredkovanie služieb regenerácie a rekondí-
cie na účely zdravotníckej starostlivosti.

(540) EON Slovenská republika

(731) Západoslovenská energetika, a. s., Čulenova 6,
816 47 Bratislava, SK;

(740) Litvákova Edita, Ing., Bratislava, SK;

(210) 5743-2005

(220) 31.5.2005

8 (511) 6, 9, 11, 16, 35, 36, 37, 38, 39, 40, 41, 42, 43, 44

(511) 6 - Kovové konštrukčné časti energetických za-
riadení vrátane špeciálnych pomocných zariade-
ní, ako sú napr. kovové stôžiare, oceľové kon-
štrukcie, kovové stôžiare elektrického vedenia,
kovové stavebné konštrukcie, kovové prenosné
stavby; drobné zámočnícke výrobky; náhradné
diely prenosových sústav so zameraním na ener-
getiku patriace do triedy 6; tlakové zariadenia
patriace do tejto triedy.

9 - Prístroje a nástroje na vedenie, distribúciu,
transformáciu, akumuláciu, reguláciu alebo kon-
trolu elektrického prúdu; prístroje a nástroje sig-
nalizačné, kontrolné; poplašné a varovacie zaria-
denia; prístroje a nástroje na meranie; elektro-
technické výrobky súvisiace s energetickými za-
riadeniami; náhradné diely prenosových sústav
so zameraním na energetiku patriace do triedy 9;
NN siete (nízkonapäťové siete); rozvádzače; sof-
tvér.

11 - Tlakové zariadenia patriace do tejto triedy;
verejné osvetlenie - lampy.

16 - Periodické a neperiodické publikácie, re-
klamné tlačoviny, letáky, prospekty, tlačivá,
vzorky, tikety, plagáty, kalendáre, noviny, časo-
pisy vrátane ich rubriík, príloh a mimoriadnych
vydaní.

35 - Konzultácie a poradenstvo obchodné v oblas-
ti elektroenergetiky; poskytovanie odborných
obchodných informácií v oblasti elektroenergeti-
ky; maloobchodná činnosť prostredníctvom
internetu s uvedenými tovarmi; sprostredkovanie
obchodu prostredníctvom internetu; poskyto-
vanie odborných obchodných informácií v oblasti
elektroenergetiky prostredníctvom telefónu a počí-
tačovej siete; marketingové štúdie a analýzy;
účetníctvo; vedenie a kontrola účtovných do-
kladov; vedenie účtovných kníh; účtovné a faktu-
račné služby; príprava a vyhotovenie daňových
priznaní; revízia účtov; spracovanie a analýzy
nákladov; personálne poradenstvo; nábor za-
mestnancov; príprava miezd a výplatných listín;
posudzovanie efektívnosti prevádzky a racionalizá-
cie práce; organizovanie komerčných alebo re-
klamných výstav a veľtrhov; správa registratúry;
služby spojené s odhadom potenciálu v oblasti
obchodovania a podnikania; analýza obchodných
a podnikateľských rizík, poskytovanie impulz-
ných výstupov z elektromerov, sprostredkovanie
nákupu a predaja elektrickej energie.

36 - Služby v oblasti nehnuteľností, bytov a nebytových priestorov; sprostredkovanie nákupu, predaja a prenájmu nehnuteľností; kúpa a predaj nehnuteľností; prenájom nehnuteľností, bytových a nebytových priestorov; správa nehnuteľností; sprostredkovanie správy nehnuteľností; správcovstvo; oceňovanie a odhady nehnuteľností; služby v oblasti financovania; finančné analýzy; finančné informácie; daňové oceňovanie a odhady; vymáhanie pohľadávok; inkasovanie za tovar a služby; daňové poradenstvo; analýza finančných rizík.

37 - Montáž, oprava, údržba elektrických zariadení a prístrojov; inštalácia meracích súprav a ich výmena; montáž, údržba a oprava telekomunikačných zariadení; oprava elektromerov, zväzákoch transformátorov, rotačných strojov a asynchrónnych motorov; inštalácia a údržba elektrických rozvodov; murárske a natieračské práce súvisiace s energetickými zariadeniami; servis hydraulických strojov; oprava a údržba pracovných strojov a motorových vozidiel; umývanie a čistenie motorových vozidiel; poskytovanie informácií týkajúcich sa inštalácie, údržby a opráv energetických zariadení; poskytovanie informácií týkajúcich sa inštalácie, údržby a opráv energetických zariadení prostredníctvom telefónu a počítačovej siete; prenájom strojov, prístrojov a zariadení na opravu elektroenergetických zariadení.

38 - Informačné kancelárie.

39 - Distribúcia a prenos elektrickej energie; odborná konzultačná a poradenská činnosť týkajúca sa distribúcie elektrickej energie; prenájom dopravných prostriedkov a dopravných mechanizmov; prenájom elektroenergetických strojov, prístrojov a zariadení slúžiacich na distribúciu elektrickej energie; skladovanie; skladovanie a rozvoz tovaru; prenájom skladov; prepravné služby; prenájom parkovacích miest na odstavných plochách; poskytovanie informácií týkajúcich sa distribúcie elektrickej energie; poskytovanie informácií týkajúcich sa distribúcie elektrickej energie prostredníctvom telefónu a počítačovej siete.

40 - Výroba elektrickej energie; poskytovanie informácií týkajúcich sa výroby elektrickej energie; poskytovanie informácií týkajúcich sa výroby elektrickej energie prostredníctvom telefónu a počítačovej siete; odborná konzultačná a poradenská činnosť týkajúca sa výroby elektrickej energie; prenájom strojov, prístrojov a zariadení na výrobu elektrickej energie.

41 - Zabezpečovanie vzdelávania a rekvalifikácie zamestnancov; organizovanie a vedenie konferencií, kongresov, kolokvií, seminárov; organizovanie a vedenie kultúrnych alebo vzdelávacích výstav; organizovanie plesov; vydateľská činnosť s výnimkou vydávania reklamných alebo náborových textov; sprostredkovanie služieb v oblasti kultúry, vzdelávania a športu; elektronická edičná činnosť v malom; informácie o možnostiach rekreácie, zábavy a vzdelávaní; organizovanie športových, zábavných a vedomostných súťaží; plánovanie a organizovanie večierok; sprostredkovanie služieb pre oddych a rekreáciu; prevádzkovanie zariadení slúžiacich na regeneráciu a rekondíciu na účely športovej činnosti; sprostredkovanie služieb regenerácie a rekondície na účely športovej činnosti.

42 - Projektová a inžinierska činnosť v investičnej výstavbe; projektovanie elektrorozvodných sietí, transformačných staníc, rozvodní, priemyselných a slaboprúdových elektroinštalácií; inžinierska činnosť distribučného systému VN siete (vysokonapäťové siete); dozor a technická inšpekcia; odborné a technické konzultácie; posudková činnosť v oblasti kontroly kvality; revízia elektrických zariadení; revízne skúšky spôsobilosti zdvíhacích zariadení; ciachovanie elektromerov, meracích súprav; projektovanie jednoduchých stavieb, drobných stavieb a zmien týchto stavieb; právne služby; vytváranie, udržiavanie a správa webových stránok; tvorba softvérov; výskum a vývoj nových výrobkov (pre zákazníkov); poskytovanie informácií v oblasti navrhovania, výskumu, vývoja a projektovania v elektroenergetike; poskytovanie informácií v oblasti navrhovania, výskumu, vývoja a projektovania v elektroenergetike prostredníctvom telefónu a počítačovej siete; poradenstvo v oblasti ochrany práce; odborné prehliadky a skúšky elektrických zariadení a prístrojov; inžinierska činnosť v údržbe, servise a prevádzke elektrorozvodných sietí, transformačných staníc, elektrických staníc a vedení; vytyčovanie káblových vedení v teréne; odborné prehliadky a skúšky plynových, tlakových a zdvíhacích zariadení; vykonávanie termovízných meraní; vykonávanie napäťových skúšok a preventívnej diagnostiky káblových vedení; odborná konzultačná a poradenská činnosť v oblasti navrhovania, výskumu, vývoja a projektovania v elektroenergetike.

43 - Poskytovanie stravovania a ubytovania; poskytovanie prechodného ubytovania; prenájom prechodného ubytovania; bufety (rýchle občerstvenie); jedálne a závodné jedálne.

44 - Zabezpečovanie a sprostredkovanie zdravotníckej starostlivosti, fyzioterapie, masérskych služieb, sanatórií, kúpeľov a zotavovní; prevádzkovanie zariadení slúžiacich na regeneráciu a rekondíciu na účely zdravotníckej starostlivosti; sprostredkovanie služieb regenerácie a rekondície na účely zdravotníckej starostlivosti.

(540) EON ZSE

(731) Západoslovenská energetika, a. s., Čulenova 6, 816 47 Bratislava, SK;

(740) Litváková Edita, Ing., Bratislava, SK;

(210) 5744-2005

(220) 31.5.2005

8 (511) 6, 9, 11, 16, 35, 36, 37, 38, 39, 40, 41, 42, 43, 44

(511) 6 - Kovové konštrukčné časti energetických zariadení vrátane špeciálnych pomocných zariadení, ako sú napr. kovové stožiare, oceľové konštrukcie, kovové stožiare elektrického vedenia, kovové stavebné konštrukcie, kovové prenosné stavby; drobné zámočnícke výrobky; náhradné diely prenosových sústav so zameraním na energetiku patriace do triedy 6; tlakové zariadenia patriace do tejto triedy.

9 - Prístroje a nástroje na vedenie, distribúciu, transformáciu, akumuláciu, reguláciu alebo kontrolu elektrického prúdu; prístroje a nástroje signalizačné, kontrolné; poplašné a varovacie zariadenia; prístroje a nástroje na meranie; elektrotechnické výrobky súvisiace s energetickými za-

riadeniami; náhradné diely prenosových sústav so zameraním na energetiku patriace do triedy 9; NN siete (nízkonapäťové siete); rozvádzače; softvér.

11 - Tlakové zariadenia patriace do tejto triedy; verejné osvetlenie - lampy.

16 - Periodické a neperiodické publikácie, reklamné tlačoviny, letáky, prospekty, tlačivá, vzorky, tikety, plagáty, kalendáre, noviny, časopisy vrátane ich rubriík, príloh a mimoriadnych vydaní.

35 - Konzultácie a poradenstvo obchodné v oblasti elektroenergetiky; poskytovanie odborných obchodných informácií v oblasti elektroenergetiky; maloobchodná činnosť prostredníctvom internetu s uvedenými tovarmi; sprostredkovanie obchodu prostredníctvom internetu; poskytovanie odborných obchodných informácií v oblasti elektroenergetiky prostredníctvom telefónu a počítačovej siete; marketingové štúdie a analýzy; účtovníctvo; vedenie a kontrola účtovných dokladov; vedenie účtovných kníh; účtovné a fakturačné služby; príprava a vyhotovenie daňových priznaní; revízia účtov; spracovanie a analýzy nákladov; personálne poradenstvo; nábor zamestnancov; príprava miezd a výplatných listín; posudzovanie efektívnosti prevádzky a racionalizácie práce; organizovanie komerčných alebo reklamných výstav a veľtrhov; správa registratúry; služby spojené s odhadom potenciálu v oblasti obchodovania a podnikania; analýza obchodných a podnikateľských rizík, poskytovanie impulzných výstupov z elektromerov, sprostredkovanie nákupu a predaja elektrickej energie.

36 - Služby v oblasti nehnuteľností, bytov a nebytových priestorov; sprostredkovanie nákupu, predaja a prenájmu nehnuteľností; kúpa a predaj nehnuteľností; prenájom nehnuteľností, bytových a nebytových priestorov; správa nehnuteľností; sprostredkovanie správy nehnuteľností; správcovstvo; oceňovanie a odhady nehnuteľností; služby v oblasti financovania; finančné analýzy; finančné informácie; daňové oceňovanie a odhady; vymáhanie pohľadávok; inkasovanie za tovar a služby; daňové poradenstvo; analýza finančných rizík.

37 - Montáž, oprava, údržba elektrických zariadení a prístrojov; inštalácia meracích súprav a ich výmena; montáž, údržba a oprava telekomunikačných zariadení; oprava elektromerov, zväracích transformátorov, rotačných strojov a asynchrónnych motorov; inštalácia a údržba elektrických rozvodov; murárske a natieračské práce súvisiace s energetickými zariadeniami; servis hydraulických strojov; oprava a údržba pracovných strojov a motorových vozidiel; umývanie a čistenie motorových vozidiel; poskytovanie informácií týkajúcich sa inštalácie, údržby a opráv energetických zariadení; poskytovanie informácií týkajúcich sa inštalácie, údržby a opráv energetických zariadení prostredníctvom telefónu a počítačovej siete; prenájom strojov, prístrojov a zariadení na opravu elektroenergetických zariadení.

38 - Informačné kancelárie.

39 - Distribúcia a prenos elektrickej energie; odborná konzultačná a poradenská činnosť týkajúca sa distribúcie elektrickej energie; prenájom dopravných prostriedkov a dopravných mechanizmov; prenájom elektroenergetických strojov, prístrojov a zariadení slúžiacich na distribúciu elektrickej energie; skladovanie; skladovanie a rozvoz tovaru; prenájom skladov; prepravné služby; prenájom parkovacích miest na odstavných plochách; poskytovanie informácií týkajúcich sa distribúcie elektrickej energie; poskytovanie informácií týkajúcich sa distribúcie elektrickej energie prostredníctvom telefónu a počítačovej siete.

40 - Výroba elektrickej energie; poskytovanie informácií týkajúcich sa výroby elektrickej energie; poskytovanie informácií týkajúcich sa výroby elektrickej energie prostredníctvom telefónu a počítačovej siete; odborná konzultačná a poradenská činnosť týkajúca sa výroby elektrickej energie; prenájom strojov, prístrojov a zariadení na výrobu elektrickej energie.

41 - Zabezpečovanie vzdelávania a rekvalifikácie zamestnancov; organizovanie a vedenie konferencií, kongresov, kolokvií, seminárov; organizovanie a vedenie kultúrnych alebo vzdelávacích výstav; organizovanie plesov; vydateľská činnosť s výnimkou vydávania reklamných alebo náborových textov; sprostredkovanie služieb v oblasti kultúry, vzdelávania a športu; elektronická edičná činnosť v malom; informácie o možnostiach rekreácie, zábavy a vzdelávaní; organizovanie športových, zábavných a vedomostných súťaží; plánovanie a organizovanie večierkov; sprostredkovanie služieb pre oddych a rekreáciu; prevádzkovanie zariadení slúžiacich na regeneráciu a rekondíciu na účely športovej činnosti; sprostredkovanie služieb regenerácie a rekondície na účely športovej činnosti.

42 - Projektová a inžinierska činnosť v investičnej výstavbe; projektovanie elektrorozvodných sietí, transformačných staníc, rozvodní, priemyselných a slaboprúdových elektroinštalácií; inžinierska činnosť distribučného systému VN siete (vysokonapäťové siete); dozor a technická inšpekcia; odborné a technické konzultácie; posudková činnosť v oblasti kontroly kvality; revízia elektrických zariadení; revízne skúšky spôsobilosti zdvíhacích zariadení; ciachovanie elektromerov, meracích súprav; projektovanie jednoduchých stavieb, drobných stavieb a zmien týchto stavieb; právne služby; vytváranie, udržiavanie a správa webových stránok; tvorba softvérov; výskum a vývoj nových výrobkov (pre zákazníkov); poskytovanie informácií v oblasti navrhovania, výskumu, vývoja a projektovania v elektroenergetike; poskytovanie informácií v oblasti navrhovania, výskumu, vývoja a projektovania v elektroenergetike prostredníctvom telefónu a počítačovej siete; poradenstvo v oblasti ochrany práce; odborné prehliadky a skúšky elektrických zariadení a prístrojov; inžinierska činnosť v údržbe, servise a prevádzke elektrorozvodných sietí, transformačných staníc, elektrických staníc a vedení; vytyčovanie káblových vedení v teréne;

odborné prehliadky a skúšky plynových, tlakových a zdvíhacích zariadení; vykonávanie termovízných meraní; vykonávanie napät'ových skúšok a preventívnej diagnostiky káblových vedení; odborná konzultačná a poradenská činnosť v oblasti navrhovania, výskumu, vývoja a projektovania v elektroenergetike.

43 - Poskytovanie stravovania a ubytovania; poskytovanie prechodného ubytovania; prenájom prechodného ubytovania; bufety (rýchle občerstvenie); jedálne a závodné jedálne.

44 - Zabezpečovanie a sprostredkovanie zdravotníckej starostlivosti, fyzioterapie, masérskych služieb, sanatórií, kúpeľov a zotavovní; prevádzkovanie zariadení slúžiacich na regeneráciu a rekondíciu na účely zdravotníckej starostlivosti; sprostredkovanie služieb regenerácie a rekondície na účely zdravotníckej starostlivosti.

(540) EON Západoslovenská energetika

(731) Západoslovenská energetika, a. s., Čulenova 6, 816 47 Bratislava, SK;

(740) Litvákova Edita, Ing., Bratislava, SK;

(210) 5745-2005

(220) 1.6.2005

8 (511) 35, 36, 38, 41, 42

(511) 35 - Public relations - vzťahy s verejnosťou (prieskum vzťahov medzi podnikmi, inštitúciami a spoločenským prostredím), zadávanie reklamy v médiách, vydávanie reklamných a náborových textov, monitoring médií, marketing, prieskum trhu, spracovanie textov, písárske práce, kopírovanie a rozmnožovanie dokumentov.

36 - Úschovné služby (činnosť miesta uloženia písomností nearchívnej povahy).

38 - Tlačové správy.

41 - Organizovanie seminárov, školení, vzdelávacích podujatí, veľtrhov a konferencií, vydavateľská činnosť s výnimkou vydávania reklamných a náborových textov.

42 - Činnosť rozhodcovského súdu, krízová komunikácia.

(540)



(591) červená, modrá, biela

(731) Slovenská rozhodcovská a. s., Trnavská cesta 70, 821 02 Bratislava, SK;

(740) Hojčuš Peter, Ing., Bratislava, SK;

(210) 5748-2005

(220) 1.6.2005

8 (511) 6, 7, 19, 37, 40

(511) 6 - Bazény (kovové stavby); bazény (kovové konštrukcie); kovové schody; kovové časti a kovové náhradné diely bazénov obsiahnuté v triede 6.

7 - Protiprúdové motory; čerpadlá (ako časti strojov, motorov a hnacích strojov); stroje a prístroje na čistenie (elektrické); filtrovacie stroje; odsávače ako stroje; mechanické navijacie zariadenia.

19 - Bazény (nekovové konštrukcie); bazény (stavby s výnimkou kovových); nekovové časti a nekovové náhradné diely bazénov obsiahnuté v triede 19.

37 - Montáž, servis a údržba bazénov, plavárni, akvaparkov a technologických zariadení k bazénom, plavárňam a akvaparkom; montáž, servis a údržba úpravnej vody pre bazény, fontány a akvaparky; rekonštrukcie bazénov a plavárni; odzimovanie a zazimovanie bazénov; čistenie bazénov; chemické čistenie bazénov; izolovanie bazénov a plavárni; hydroizolačné práce; montáž oceľových konštrukcií a technologických zariadení; vystielanie bazénov fóliou; sprostredkovanie stavieb bazénov kovových i nekovových.

40 - Úprava vody; chemická úprava bazénovej vody.

(540)



(591) biela, bledomodrá, tmavomodrá

(731) Nagy Jozef - POOL-TECH, Športová 56, 929 01 Dunajská Streda, SK;

(740) Litvákova Edita, Ing., Bratislava, SK;

(210) 5756-2005

(220) 3.6.2005

8 (511) 1, 17, 20

(511) 1 - Plastické hmoty ako suroviny, polyuretánové hmoty ako suroviny, mäkké polyuretánové peny, chemikálie pre priemysel, lepidlá a spojivá pre priemyselné použitie, všetko ako polotovary pre matrace a/alebo súčasť matracov.

17 - Plastické hmoty ako polotovary, ľahčené plastické materiály ako polotovary na výrobu matracov a čalúneného nábytku, plastové výlisky ako polotovary, podkladové materiály z gumených a plastových, tesniace alebo vypchávkové materiály z gumených alebo plastových, polyuretánové vypchávkové materiály, plastové alebo gumové výplne, guma surová alebo ako polotovar, izolačná plst', izolačné tkaniny, zvukovoizolačné materiály, všetko ako polotovar pre matrace a/alebo súčasť matracov.

20 - Posteľné matrace, lôžkoviny okrem posteľnej bielizne, predovšetkým lôžkoviny ako matrace a podušky, čalúnený sedací nábytok, čalúnené divány, čalúnené pohovky, čalúnené stoličky, čalúnené kreslá, nekovové čalúnené obloženie na sedací a posteľný nábytok, nekovové príslušenstvo alebo ozdoby na sedací a posteľný nábytok ako príslušenstvo a/alebo súčasť matracov.

(540)

✳ aktívne matrace

(731) BPP spol. s r. o., Hájecká 11, 618 00 Brno, CZ;

(740) Porubčan Róbert, Ing., Ivanka pri Dunaji, SK;

(210) 5757-2005

(220) 3.6.2005

8 (511) 9, 16, 35, 41, 44

(511) 9 - Nahrané, nenahrané nosiče informácií všetkých druhov, ako sú disky, diskety, CD, DVD alebo iné nahrané aj nenahrané nosiče zvuku alebo obrazu, elektronické publikácie a informácie.

16 - Tlačoviny, knihy, brožúry, noviny, časopisy, obehniky, periodiká, formuláre, katalógy, príručky, prospekty, publikácie, ročenky, informačné materiály, letáky, pútače z papiera alebo lepenky, informačné tabule z papiera, kartónu alebo lepenky, nálepky, plagáty, pohľadnice, podložky na písanie, poštové známky.

35 - Reklama, on-line reklama na počítačovej komunikačnej sieti, televízna reklama, rozhlasová reklama, rozširovanie reklamných materiálov zákaznikom (letáky, prospekty, tlačivá), vydávanie a aktualizovanie reklamných materiálov, rozširovanie reklamných alebo inzertných oznamov, uverejňovanie reklamných textov, organizovanie výstav na obchodné a reklamné účely, zbieranie údajov do počítačových databáz, zoraďovanie údajov v počítačových databázach, hospodárske alebo ekonomické predpovede, prenájom reklamných materiálov, prieskum trhu, obchodný prieskum, prieskum verejnej mienky, štatistické informácie.

41 - Vzdelávanie v oblasti zdravotníctva a zdravotnej starostlivosti, organizovanie školení, seminárov, kongresov, konferencií a vzdelávacích podujatí, vydávanie textov s výnimkou reklamných alebo náborových, vydavateľská činnosť, vydávanie kníh, brožúr, novín, časopisov, obehnikov, periodík, formulárov, katalógov, príručiek, prospektov, publikácií, ročeniek, informačných materiálov, letákov, zvukových nosičov, audiovizuálnych nosičov, vydávanie publikácií a informačných materiálov v elektronickej forme, osvetová činnosť.

44 - Poskytovanie informácií o zdravotníctve, poskytovanie informácií o zdravotnej starostlivosti, poskytovanie informácií o zmenách a reformách v zdravotníctve, poradenstvo v oblasti zdravotníctva, poradenstvo v oblasti a zdravotnej starostlivosti, prevádzkovanie infocentra v oblasti zdravotníctva, prevádzkovanie on-line infocentra v oblasti zdravotníctva, zdravotnícka starostlivosť, lekárske služby, poradenstvo o farmaceutických produktoch

(540)

(591) červená, modrá

(731) Ministerstvo zdravotníctva SR, Limbová 2, 837 52 Bratislava, SK;

(740) Čechvalová Dagmar, Bratislava, SK;

(210) 5763-2005

(220) 6.6.2005

8 (511) 35

(511) 35 - Reklamné agentúry, informácie (obchodné alebo podnikateľské), komerčné informačné kancelárie, kancelárie zaoberajúce sa dovozom a vývozom, pomoc pri riadení komerčných a priemyselných podnikov, marketingové štúdie, poradenstvo v obchodnej činnosti, pomoc pri riadení obchodnej činnosti, obchodné alebo podnikateľské informácie, poskytovanie obchodných alebo podnikateľských informácií, profesionálne obchodné alebo podnikateľské poradenstvo, obchodný alebo podnikateľský prieskum, obchodný manažment a podnikové poradenstvo, organizovanie komerčných alebo reklamných výstav alebo veľtrhov, organizovanie výstav na obchodné a reklamné účely, podpora predaja (pre tretie osoby), poradenstvo v obchodnej činnosti, hospodárske alebo ekonomické predpovede, predvádzanie tovaru, obchodný prieskum, prieskum trhu, reklama, reklama (on-line na počítačovej komunikačnej sieti), reklamné agentúry, rozširovanie reklamných materiálov zákaznikom (letáky, prospekty, tlačivá, vzorky), vydávanie a aktualizovanie reklamných materiálov, poradenské služby v oblasti obchodného alebo podnikateľského riadenia, rozširovanie reklamných alebo inzertných oznamov, zbieranie údajov do počítačových databáz.

(540)

(591) biela, modrá, červená, čierna

(731) Via Nostra, s. r. o., Maróthyho 6, 811 06 Bratislava, SK;

(210) 5764-2005

(220) 6.6.2005

8 (511) 35

(511) 35 - Reklamné agentúry, informácie (obchodné alebo podnikateľské), komerčné informačné kancelárie, kancelárie zaoberajúce sa dovozom a vývozom, pomoc pri riadení komerčných a priemyselných podnikov, marketingové štúdie, poradenstvo v obchodnej činnosti, pomoc pri riadení obchodnej činnosti, obchodné alebo podnikateľské informácie, poskytovanie obchodných alebo podnikateľských informácií, profesionálne obchodné alebo podnikateľské poradenstvo, obchodný alebo podnikateľský prieskum, obchodný manažment a podnikové poradenstvo, organizovanie komerčných alebo reklamných výstav alebo veľtrhov, organizovanie výstav na obchodné a reklamné účely, podpora predaja (pre tretie osoby), poradenstvo v obchodnej činnosti, hospodárske alebo ekonomické predpovede, predvádzanie tovaru, obchodný prieskum, prieskum trhu, reklama, reklama (on-line na počítačovej komunikačnej sieti), reklamné agentúry, rozširovanie reklamných materiálov zákaznikom (letáky, pros-

pekty, tlačivá, vzorky), vydávanie a aktualizovanie reklamných materiálov, poradenské služby v oblasti obchodného alebo podnikateľského riadenia, rozširovanie reklamných alebo inzertných oznamov, zbieranie údajov do počítačových databáz.

(540)



(731) Via Nostra, s. r. o., Maróthyho 6, 811 06 Bratislava, SK;

(210) 5765-2005

(220) 7.6.2005

8 (511) 16, 30, 32, 33, 41, 43

(511) 16 - Obrazy, umelecké fotografie, publikácie, tlačoviny, papierové servítky, obrusy; papierové podnosy, stolové prestieranie z papiera, papierové utierky, tlačivá, plagáty, prospekty, publikácie, papierové vlajky, papierové zástavky, pútače z papiera alebo lepenky, papiernický tovar, kancelárske potreby s výnimkou nábytku, predovšetkým kancelárske potreby použité ako reklamné predmety, predmety z kartónu, vrecia a vrecká z papiera alebo plastických materiálov, vzory na výrobu odevov.

30 - Káva, čaj, kakao, cukor, keksy, sušienky, sucháre, biskvity, torty, zákusky, koláče, ryža, maniok, kávové náhradky, kávové, kakaové a čokoládové nápoje, výrobky z obilia, chlieb, pekárske a cukrárske výrobky, cukrovinky, cukríky, cestoviny, zmrzliny, zmrzlinové poháre, ľad na osvieženie, chuťové prísady, jemné pečivo, kukuričné vločky, lupienky, obilninové vločky, palacinky, perníky, medovníky, príchuť do nápojov a potravín, nie éterické oleje, žuvačky nie na lekárske účely.

32 - Pivo, minerálne a sýtené vody, stolové vody, sóda, šerbet, nealkoholické nápoje, mušty, šťavy, ovocné a zeleninové nápoje, džúsy, ovocné šťavy, nealkoholický aperitív, nealkoholický koktail, citronády, nekvasený hroznový mušt, sirupy a iné prípravky na výrobu nápojov a minerálnych vôd, prášky, tablety na prípravu šumivých nápojov, príchuť na výrobu nápojov.

33 - Alkoholické nápoje s výnimkou piva, destilované nápoje, liehoviny, víno, whisky, rum, alkoholické mušty, alkoholické výt'ažky z ovocia a hrozna, alkoholové extrakty, brandy, vínovica, liehoviny, digestíva, likéry a pálenky, medovina, likéry, saké.

41 - Usporadúvanie a organizovanie výstav diel výtvarného a úžitkového umenia na kultúrne a vzdelávacie účely, usporadúvanie a organizovanie kolokvií, sympózií a seminárov, vydavateľská a nakladateľská činnosť okrem vydávania reklamných a náborových textov, galerijná činnosť, organizovanie kultúrnych alebo vzdelávacích výstav.

43 - Kaviarne, reštaurácie, služby barov, bufety, rýchle občerstvenie, jedálne, príprava a dodávka nápojov jedál na objednávku do domu, hotelierske služby, ubytovacie kancelárie - hotely, penzióny.

(540)



(731) CAFART, s. r. o., Sv. Vincenta 5849/2, 821 03 Bratislava, SK;

(210) 5796-2005

(220) 20.6.2005

8 (511) 19, 20, 21

(511) 19 - Sklo na stavebné účely.

20 - Zrkadlá, sklenené tabule pre nábytkársky priemysel, automobilový priemysel, stavebníctvo.

21 - Sklo pre automobilové okná, koľajové vozidlá, pracovné a poľnohospodárske stroje; emailované (smaltované) sklo.

(540)



(591) čierna, tmavomodrá, bledomodrá

(731) SKLO EXPRES SLOVAKIA, s. r. o., Galvaniho 14, 821 04 Bratislava, SK;

(210) 5797-2005

(220) 20.6.2005

8 (511) 19, 21

(511) 19 - Bezpečnostné sklo vrstvené (lepené) na stavebné účely a špeciálne sklo podľa EN356 a EN1063, t. j. sklo odolné proti hodeným predmetom, sklo odolné proti násilnému vniknutiu, sklo nepriestrelné - s úletom črepín, bez úletu črepín.

21 - Bezpečnostné sklo vrstvené (lepené) pre automobilový priemysel, koľajové vozidlá, pracovné stroje, poľnohospodárske stroje.

(540) LEPENEC

(731) SKLO EXPRES SLOVAKIA, s. r. o., Galvaniho 14, 821 04 Bratislava, SK;

(210) 5798-2005

(220) 20.6.2005

8 (511) 19, 21

(511) 19 - Izolačné sklo v kombinácii s bezpečnostným sklom tvrdeným a vrstveným na stavebné účely.

21 - Izolačné sklo bezpečnostné, tvrdené pre automobilový priemysel, koľajové vozidlá, pracovné stroje, poľnohospodárske stroje.

(540) IZOSEC

(731) SKLO EXPRES SLOVAKIA, s. r. o., Galvaniho 14, 821 04 Bratislava, SK;

(210) 5799-2005

(220) 20.6.2005

8 (511) 9, 19, 21

(511) 9 - Bezpečnostné sklo tvrdené (kalené) pre automobilový priemysel, koľajové vozidlá, pracovné stroje, poľnohospodárske stroje s použitím elektrických vodičov na ohrev skla.

19 - Bezpečnostné sklo tvrdené (kalené) s použitím na stavebné účely.

21 - Bezpečnostné sklo tvrdené (kalené) pre automobilový priemysel, koľajové vozidlá, pracovné stroje, poľnohospodárske stroje.

(540) KALENEC

(731) SKLO EXPRES SLOVAKIA, s. r. o., Galvaniho 14, 821 04 Bratislava, SK;

(210) 5800-2005

(220) 20.6.2005

8 (511) 35, 36, 37, 41

(511) 35 - Pomoc pri riadení obchodnej činnosti, komerčné informačné kancelárie, reklamné materiály, marketingové štúdie, obchodná činnosť - poradenstvo, reklama, reklamná agentúra, prieskum trhu, obchodné alebo podnikateľské poradenstvo, obchodné alebo podnikateľské informácie, zbieranie údajov do počítačových databáz, analýza, uverejňovanie stavebných informácií.

36 - Nehnutelnosti prenájom, nehnuteľnosti sprostredkovanie, realitné kancelárie, nehnuteľnosti správa.

37 - Stavebné informácie, stavebníctvo, zbieranie a poskytovanie stavebných informácií.

41 - Semináre - organizovanie a vedenie.

(540) SINSY

(731) Špoták Peter, Ing., Majerníkova 22, 841 05 Bratislava, SK;

(210) 5801-2005

(220) 21.6.2005

8 (511) 16, 36

(511) 16 - Publikácie a tlačoviny so zameraním na sprostredkovanie nehnuteľností, zábezpeku a podmienené zmluvy, poistenie vlastníckeho práva a financovanie nehnuteľností.

36 - Služby v oblasti nehnuteľností vrátane maklérskeho služieb, odporúčania správy majetku, dislokácia a príprava poistenia vlastníckeho práva, financovanie nehnuteľností pre iných.

**(540) COLDWELL BANKER
PREVIEWS INTERNATIONAL**

(731) Coldwell Banker Corporation, 1 Campus Drive, Parsippany, 07054 New Jersey, US;

(740) Fajnorová Mária, Ing., Bratislava, SK;

(210) 5802-2005

(220) 21.6.2005

8 (511) 16, 36

(511) 16 - Publikácie a tlačoviny so zameraním na sprostredkovanie nehnuteľností, zábezpeku a podmienené zmluvy, poistenie vlastníckeho práva a financovanie nehnuteľností.

36 - Služby v oblasti nehnuteľností vrátane maklérskeho služieb, odporúčania správy majetku, dislokácia a príprava poistenia vlastníckeho práva, financovanie nehnuteľností pre iných.

**(540) COLDWELL BANKER
COMMERCIAL**

(731) Coldwell Banker Corporation, 1 Campus Drive, Parsippany, 07054 New Jersey, US;

(740) Fajnorová Mária, Ing., Bratislava, SK;

(210) 5803-2005

(220) 21.6.2005

8 (511) 16, 36

(511) 16 - Publikácie a tlačoviny so zameraním na sprostredkovanie nehnuteľností, zábezpeku a podmienené zmluvy, poistenie vlastníckeho práva a financovanie nehnuteľností.

36 - Služby v oblasti nehnuteľností vrátane maklérskeho služieb, odporúčania správy majetku, dislokácia a príprava poistenia vlastníckeho práva, financovanie nehnuteľností pre iných.

(540) COLDWELL BANKER

(731) Coldwell Banker Corporation, 1 Campus Drive, Parsippany, 07054 New Jersey, US;

(740) Fajnorová Mária, Ing., Bratislava, SK;

(210) 5804-2005

(220) 21.6.2005

8 (511) 16, 36

(511) 16 - Publikácie a tlačoviny so zameraním na sprostredkovanie nehnuteľností, zábezpeku a podmienené zmluvy, poistenie vlastníckeho práva a financovanie nehnuteľností.

36 - Služby v oblasti nehnuteľností vrátane maklérskeho služieb, odporúčania správy majetku, dislokácia a príprava poistenia vlastníckeho práva, financovanie nehnuteľností pre iných.

(540)

(731) Coldwell Banker Corporation, 1 Campus Drive, Parsippany, 07054 New Jersey, US;

(740) Fajnorová Mária, Ing., Bratislava, SK;

(210) 5806-2005

(220) 21.6.2005

8 (511) 31, 32, 33

(511) 31 - Hrozno čerstvé.

32 - Hrozňový mušt (nekvasený), mušty, nealkoholické nápoje, nápoje z nealkoholických štiav, ovocná šťava, sirupy na výrobu nápojov, sýtená voda.

33 - Alkoholické nápoje s výnimkou piva.

(540) ČIERNY JOHAN

(731) VINKA spol. s r. o., Pri potoku 194, 906 38 Rožňov, SK;

(740) Juran Svetozár, JUDr., Bratislava, SK;

(210) 5807-2005

(220) 21.6.2005

8 (511) 5, 16, 35, 41, 44

(511) 5 - Farmaceutické prípravky; potravinové doplnky na lekárske účely; zdravotnícke pomôcky.

16 - Inštrukčné listy; inštrukčné karty; postery; manuály; odborné časopisy; bulletiny.

35 - Reklama.

41 - Výchovné, vzdelávacie a náučné služby v oblasti starostlivosti o zdravie, zdravotnej prevencie, zdravého spôsobu života a zdravej výživy.

44 - Lekárske služby; komplexná zdravotnícka starostlivosť; fyzioterapia; rehabilitácia; elektroliečba.

(540)



(731) MUDr. Dušan Ogurčák - Pro Vitae, Svoradova 13, 811 03 Bratislava, SK;

(740) Čechvalová Dagmar, Bratislava, SK;

(210) 5808-2005

(220) 21.6.2005

8 (511) 5

(511) 5 - Farmaceutické prípravky.

(540) LAMEPIL

(731) IVAX Pharmaceuticals s. r. o., Ostravská 29, 747 70 Opava-Komárov, CZ;

(740) ROTT, RŮŽIČKA & GUTTMANN, v. o. s., Bratislava, SK;

(210) 5840-2005

(220) 29.6.2005

8 (511) 29

(511) 29 - Mliečne výrobky.

(540) STRÍBRNÁK

(731) Sahneböhm Praha, spol. s r. o., Nuselská 53, 140 55 Praha, CZ;

(740) Mešková Viera, Ing., Bratislava, SK;

(210) 5841-2005

(220) 29.6.2005

8 (511) 30, 35, 39

(511) 30 - Čokoláda, plnená čokoláda, cukríky, cukrovinky, čokoládové nápoje, cukrovinky plnené čokoládou, pralinky, čokoládové nápoje, zmrzlina obsahujúce čokoládu a ostatné výrobky obsahujúce čokoládu zahrnuté do triedy 30.

35 - Reklamná, inzertná a propagačná činnosť, marketing, sprostredkovanie obchodu a poradenstvo v oblasti obchodu a propagácie.

39 - Balenie a doprava tovaru.

(540) Ani dlhá, ani krátka, moja mňam-mňam čokoládka

(731) Leonidas, s. r. o., Cukrovarská 502, 075 01 Trebišov, SK;

(740) Holoubková Mária, Ing., Bratislava, SK;

(210) 5850-2005

(220) 30.6.2005

8 (511) 17, 19, 37

(511) 17 - Kaučuk, gutaperča, guma, azbest, slúda a výrobky z týchto materiálov, ktoré nie sú zahrnuté v iných triedach; polotovary z plastických hmôt; tesniace, upchávacie a izolačné materiály; ohybné rúry, rúrky a potrubia nekovové.

19 - Stavebné materiály nekovové; neohybné rúry, rúrky a potrubia nekovové pre stavebníctvo; asfalt, smola a bitúmen; prenosné konštrukcie nekovové; nekovové pomníky.

37 - Stavebníctvo; opravy; inštalácie služby.

(540)

PRIMAELAST

(591) biela, červená

(731) ZAO "TechnoNICOL " (a Russian joint stock company), Krymsky Val. d. 8, 117409 Moscow, RU;

(740) PATENTSERVIS BRATISLAVA, a. s., Bratislava, SK;

(210) 5852-2005

(220) 1.7.2005

8 (511) 11, 37, 42

(511) 11 - Filtre na pitnú vodu, predovšetkým filtre na princípe reverznej osmózy, filtre ako časti zariadení pre priemysel alebo domácnosť, tlakové zásobníky vody, zariadenia a stroje na čistenie alebo úpravu vody, zariadenia na filtrovanie vody, zariadenia na filtrovanie a čistenie vody znečistenej v umývacích strojoch a umývacích linkách pre automobily, UV lampy nie na lekárske účely, UV lampy na dezinfekciu vody, mineralizátory vody, zariadenia na ochranu vodovodných potrubí pred vodným kameňom, prístroje a zariadenia na zmäkčenie vody, sterilizátory vody, zmiešacie batérie na vodovodné potrubia, tepelné akumulátory, bezpečnostné príslušenstvo pre vodné alebo plynové zariadenia a pre vodovodné alebo plynové potrubia, bojler, ohrievače vody, zariadenia na čistenie odpadových vôd, destilačné prístroje, drezy, elektrické kávové filtre, kohútiky a kohúty pre potrubia, kúpeľňové armatúry, odsolovacie zariadenia, prístroje na čistenie plynu, prístroje na filtrovanie a čistenie vody v akváriách, prístroje na chlôvanie vody v bazénoch, prostriedky na odstraňovanie zápachu nie pre osobnú potrebu, príslušenstvo na reguláciu vodných alebo plynových zariadení a pre vodovodné, vodárenské alebo plynové potrubia, regulačno-bezpečnostné prídavné zariadenia na vodné zariadenia, sanitárne prístroje a zariadenia, zariadenia na prívod vody, zariadenia na prívod vody pre umývacie stroje alebo pre stroje a linky na umývanie automobilov, vodovodné zariadenia, zariadenia na dezinfikovanie, zariadenia na zásobovanie vodou, zariadenia na osvetľovanie, vykurovanie, chladenie alebo sušenie, zariadenia na sušenie umytých dopravných prostriedkov.

37 - Montážne služby, opravy a údržba, montáž, údržba, inštalácie a opravy strojov, prístrojov a zariadení, predovšetkým filtrov, filtračných zariadení na vodu, vodovodných rozvodov, tlakových zariadení, strojov a liniek na umývanie

automobilov, opravy a údržba plastových, kovových, plastovo-kovových rozvodov pre tekutiny a plyny, montáž, opravy a údržba kanalizačných rozvodov, čističiek odpadových vôd, pranie, čistenie, umývanie dopravných prostriedkov, umývanie automobilov, čistenie automobilov, leštenie automobilov, mazanie a opravy automobilov, údržba automobilov, prenájom čistiacich strojov, sprostredkovanie uvedených služieb.

42 - Expertízy ako inžinierske práce, chemické analýzy, predovšetkým chemické analýzy a rozborov vody, kalibrácia, odborné poradenstvo v oblasti filtrácie a čistenia vody, poradenské služby v oblasti ochrany životného prostredia, štúdie technických projektov, projektová činnosť, projektovanie autoumývacích strojov a liniek, odborné prehliadky a skúšky filtračných a tlakových zariadení, sprostredkovanie uvedených služieb.

(540)



(591) modrá

(731) AQUATIP, s. r. o., Platanová 3228/17, 010 01 Žilina, SK;

(740) Porubčan Róbert, Ing., Ivanka pri Dunaji, SK;

(210) 5854-2005

(220) 4.7.2005

8 (511) 16, 35

(511) 16 - Tlačoviny, časopisy, periodiká, publikácie, katalógy, kalendáre.

35 - Reklama, reklamné materiály, reklamné agentúry, reklamné služby.

(540)



(731) Spoločnosť 7 PLUS, s. r. o., Panónska cesta 9, 852 32 Bratislava, SK;

(210) 5859-2005

(220) 7.7.2005

8 (511) 33

(511) 33 - Rum.

(540) **RON VARADERO**

(731) COMERCIAL MASOLIVER, S. A., Pla de Buguda, s/n, 17857 Beguda (Girona), ES;

(740) Dolanská Elena, RNDr., Bratislava, SK;

(210) 5863-2005

(220) 12.7.2005

8 (511) 35, 38, 41

(511) 35 - Reklamná, propagačná a inzertná činnosť a služby, elektronická inzercia, on-line inzercia, výstavy na obchodné, reklamné a propagačné účely, marketing, poradenské a sprostredkovateľské služby súvisiace s propagáciou, reklamou, inzerciou a marketingom, usporadúvanie ankiet.

38 - Šírenie správ, výsledkov prieskumu a ankiet v elektronickej podobe, tiež prostredníctvom počítačovej siete vrátane internetu.

41 - Výchovná a zábavná činnosť, usporadúvanie ankiet, odborných seminárov a konferencií, vydateľská a nakladateľská činnosť.

(540)



(731) Springer Media CZ, s. r. o., Nádražní 32, 150 00 Praha, CZ;

(740) Hojčuš Peter, Ing., Bratislava, SK;

(210) 5864-2005

(220) 12.7.2005

8 (511) 16, 35, 36, 41

(511) 16 - Periodická a neperiodická tlač a publikácie, knihy, brožúry, časopisy, periodiká, noviny, tlačivá, plagáty, katalógy, kalendáre, príručky, prospekty, ročenky, fotografie, firemné listiny, papierové propagačné materiály, letáky, grafické reprodukcie, informačné produkty na papierových nosičoch, letáky, databázy na papierových nosičoch, tlačené reklamné a úžitkové manuály, papierové vľajky, pútače z papiera alebo lepenky, pečiatky, písacie potreby, nálepky, kancelárske potreby s výnimkou nábytku, papiernický tovar, albumy, atlasy, formuláre, predmety z kartónu, lepiace štítky, vrecia a vrecká z papiera alebo plastických materiálov.

35 - Reklama, reklamná činnosť, on-line reklama na počítačovej komunikačnej sieti, reklama služieb realitných kancelárií, reklama nehnuteľností, stavebných činností, vydávanie a aktualizovanie reklamných alebo náborových materiálov, sprostredkovanie nákupu a predaja tovarov, predovšetkým pre stavebníctvo, organizovanie výstav na reklamné a obchodné účely, podpora predaja pre tretie osoby, vedenie účtovných kníh, poradenstvo a pomoc pri riadení obchodných aktivít, odborné obchodné poradenstvo, predovšetkým obchodné poradenstvo pri stavebných činnostiach, prieskum trhu, sprostredkovanie uvedených služieb, poskytovanie a sprostredkovanie uvedených služieb prostredníctvom komunikačných médií, elektronickej pošty, počítačových sietí a internetu, sprostredkovanie obchodu s tovarom, predovšetkým so stavebným materiálom.

36 - Sprostredkovanie kúpy, predaja a prenájmu nehnuteľností, realitné kancelárie, prenájom obchodných priestorov, prenájom nehnuteľností, správcovstvo, správa nehnuteľností, obstarávanie služieb spojených so správou nehnuteľností, oceňovanie pre poistenie, bankovníctvo, nehnuteľností, finančné analýzy, finančné informácie, finančný lízing, finančné záruky, finančné konzultačné služby, úverové financovanie predaja, poistenie, finančníctvo, bankovníctvo, poradenstvo v oblasti poistenia, sprostredkovanie uvedených služieb, poskytovanie a sprostredkovanie uvedených slu-

žieb prostredníctvom komunikačných médií, elektronickej pošty, počítačových sietí a internetu, obchodné poradenstvo pri predaji nehnuteľností.
41 - Vydávanie časopisov, kníh, periodík, novín, vydávanie textov s výnimkou reklamných alebo náborových, on-line vydávanie časopisov, novín a kníh v elektronickej forme, vydávanie a edícia elektronicky reprodukovateľných textov, výroba audiovizuálnych programov, služby v oblasti zábavy a kultúrnych podujatí, organizovanie a vedenie kongresov, konferencií, seminárov, organizovanie kultúrnych alebo vzdelávacích výstav, zverejňovanie textov iných ako reklamných, výroba rozhlasových alebo televíznych programov, zábava, pobavenie, sprostredkovanie uvedených služieb, poskytovanie a sprostredkovanie uvedených služieb prostredníctvom komunikačných médií, elektronickej pošty, počítačových sietí a internetu.

(540)

Bratislavské reality

(731) David Gavaľa - BRATISLAVSKÉ REALITY, Topoľčianska 21, 851 05 Bratislava, SK;
(740) Porubčan Róbert, Ing., Ivanka pri Dunaji, SK;

(210) 5865-2005

(220) 13.7.2005

8 (511) 11, 16, 42

(511) 11 - Prístroje na osvetlenie, svetelné gule, rúrky a banky.
16 - Grafické zobrazenia, realizované návrhy grafických zobrazení.
42 - Zabezpečovanie výzdoby verejných priestranstiev a interiérov prostredníctvom svetelných efektov a laserových lúčov; navrhovanie grafických zobrazení.

(540)



(591) modrá
(731) Štefan Paty Samba Lighting System, Hattalova 4, 831 03 Bratislava, SK;
(740) Trusina Anton, JUDr., Bratislava, SK;

(210) 5866-2005

(220) 13.7.2005

8 (511) 14, 18, 25

(511) 14 - Bižutéria, t. j. imitácie šperkov.
18 - Kabelky.
25 - Odevy, obuv, čiapky, šály, opasky, bundy, košeľe, svetre, tričká.

(540)

GET >

(731) CBA, s. r. o., Šafárikovo nám. 7, 811 02 Bratislava, SK;
(740) Bušová Eva, JUDr., Bratislava, SK;

(210) 5869-2005

(220) 15.7.2005

8 (511) 35, 37, 39

(511) 35 - Maloobchod s pohyblivými pracovnými plošinami.
37 - Prenájom stavebných strojov a zariadení; opravy a servis stavebných strojov a zariadení; prenájom, oprava, servis pohyblivých pracovných plošín.
39 - Prepravné služby; rezervácie v doprave; doprava nákladná, kamiónová; dovoz, doprava; prenájom vozidiel.

(540)

maltech

(591) červená
(731) maltech Slovakia Prenájom pohyblivých pracovných plošín, s. r. o., Grösslingova 4, 811 09 Bratislava, SK;

(210) 5870-2005

(220) 18.7.2005

8 (511) 29, 30, 32, 39, 43

(511) 29 - Mäso, ryby, hydina a zverina; mäsové extrakty; ovocie a zelenina konzervované, sušené a zavárané; želatína, džemy, kompóty; vajcia, mlieko a mliečne výrobky; jedlé oleje a tuky.
30 - Káva, čaj, kakao, cukor, ryža, tapioka, ságo, kávové náhrady; múka a prípravky z obilnín, chlieb, pečivo, cukrovinky, zmrzlina; med, melasový sirup, droždie, prášok do pečiva; soľ, horčica, ocot, omáčky (na ochutenie).
32 - Pivá; minerálne vody, sódočky a iné nealkoholické nápoje, ovocné nápoje a šťavy, sirupy a iné prípravky na zhotovovanie nápojov.
39 - Doprava; balenie a skladovanie tovarov.
43 - Služby zaisťujúce stravovanie a nápoje; dočasné ubytovanie.

(540)

TVOJICH MINÚT

(591) modrá, červená
(731) DON DON proizvodno in trgovsko podjetje d.o.o. Metlika, Trdinova pot 2a, Metlika, SI;
(740) Juran Svetozár, JUDr., Bratislava, SK;

(210) 5882-2005

(220) 22.7.2005

8 (511) 3, 35

(511) 3 - Kozmetické prípravky, voňavkárské výrobky, voňavky, kolínske a toaletné vody, parfumovaná voda, dezodoranty na osobnú potrebu, éterické oleje, voňavá zmes, oleje na kozmetické a toaletné účely, obrúsky napustené pleťovými vodami, kozmetické opaľovacie prípravky, kozmetické prípravky určené na starostlivosť o pleť, kozmetické farby, kozmetické prípravky na mihalnice, kozmetické ceruzky, čistiacie mlieka na toaletné účely, pleťová voda po holení, depilačné a epiláčne prípravky, depilačný vosk, holiace prípravky, kozmetické taštičky, vata a vatové tyčinky na kozmetické účely, kozmetické tampóny, líčidlá,

mejkap, prípravky na odstraňovanie líčidiel, špirála na riasy, maskara, obočenky, rúže, lesky na pery, púder, laky na nechty, umelé nechty, odlakovače, ošetrovacie prípravky na nechty, laky na vlasy, prípravky na odstránenie lakov na vlasy, farby na vlasy, vlasové vody, mydlá, dezodoračné mydlá, dezinfekčné mydlá, kozmetické prípravky na zoštíhlenie, kozmetické krémy, kozmetické prípravky do kúpeľa, kúpeľové soli s výnimkou solí na liečebné účely, bieliace prípravky na kozmetické účely, bieliace a iné prípravky na pranie a čistenie bielizne, avivážne prípravky, prípravky na čistenie leštenie, odmasťovanie a brúsenie.

35 - Reklamná činnosť, propagačná činnosť, sprostredkovanie obchodu s tovarom, maloobchodná činnosť s tovarmi uvedenými v triede 3 - kozmetické prípravky, voňavkárske výrobky, voňavky, kolínske a toaletné vody, parfumovaná voda, dezodoranty na osobnú potrebu, éterické oleje, voňavá zmes, oleje na kozmetické a toaletné účely, obrúsky napustené pleťovými vodami, kozmetické opaľovacie prípravky, kozmetické prípravky určené na starostlivosť o pleť, kozmetické farby, kozmetické prípravky na mihalnice, kozmetické ceruzky, čistiacie mlieka na toaletné účely, pleťová voda po holení, depilačné a epilačné prípravky, depilačný vosk, holiace prípravky, kozmetické taštičky, vata a vatové tyčinky na kozmetické účely, kozmetické tampóny, líčidlá, mejkap, prípravky na odstraňovanie líčidiel, špirála na riasy, maskara, obočenky, rúže, lesky na pery, púder, laky na nechty, umelé nechty, odlakovače, ošetrovacie prípravky na nechty, laky na vlasy, prípravky na odstránenie lakov na vlasy, farby na vlasy, vlasové vody, mydlá, dezodoračné mydlá, dezinfekčné mydlá, kozmetické prípravky na zoštíhlenie, kozmetické krémy, kozmetické prípravky do kúpeľa, kúpeľové soli s výnimkou solí na liečebné účely, bieliace prípravky na kozmetické účely, bieliace a iné prípravky na pranie a čistenie bielizne, avivážne prípravky, prípravky na čistenie leštenie, odmasťovanie a brúsenie.

(540) LAVENTE

(731) Webster, spol. s r. o., Bajkalská 18/A, 821 08 Bratislava, SK;

(740) Litváková Lenka, Ing., Bratislava, SK;

(210) 5883-2005

(220) 22.7.2005

8 (511) 35, 39, 43

(511) 35 - Reklamná a propagačná činnosť, prieskum trhu, činnosť reklamných agentúr, činnosť komerčnej informačnej kancelárie, on-line reklama na počítačovej komunikačnej sieti, prenájom reklamného času, zbieranie údajov do počítačových databáz, zoradovanie údajov v počítačových databázach, vyhľadávanie informácií v počítačových súboroch pre zákazníkov.

39 - Služby spojené s cestovaním obsiahnuté v triede 39, služby cestovnej kancelárie týkajúce sa zabezpečovania dopravy osôb, služby v doprave a preprave, rezervácie a predaj leteniek, rezervácie a predaj leteniek on-line, zaistovanie leteniek, prenájom vozidiel, dopravné informácie

ohľadom ciest, taríf, cestovných poriadkov, autobusová doprava, automobilová preprava, rezervácia v doprave, doručovacie služby, kuriérske služby, kuriérske služby, organizovanie ciest, exkurzií, okružných výletov, osobná doprava, rezervácia miesteniek na cestovanie, sprostredkovanie predaja leteniek, sprostredkovateľské služby v doprave a preprave, sprostredkovanie predaja leteckých prepravných služieb, sprostredkovanie predaja leteckých prepravných služieb prostredníctvom internetu a mobilnej telekomunikačnej siete.

43 - Poskytovanie prechodného ubytovania, penzióny, motelové služby, jedálne, kaviarne, prevádzkovanie barov a bufetov a rýchleho občerstvenia, poradenstvo v oblasti hotelierskych služieb, prechodného ubytovania a stravovania, rezervácia a predpredaj ubytovacích miest, reštauračná a hotelová činnosť, služby cestovnej kancelárie obsiahnuté v triede 43.

(540) pelikan

(731) pelikan.sk s. r. o., Nám. SNP 21, 811 01 Bratislava, SK;

(740) Litváková Lenka, Ing., Bratislava, SK;

(210) 5890-2005

(220) 26.7.2005

8 (511) 29, 30, 32

(511) 29 - Mlieko, mliečne výrobky a nápoje, čerstvé dezerty s obsahom mliečnych výrobkov, vajcia, potraviny z mäsa, rýb, hydiny a zveriny, paštéty, jedlé oleje a tuky, tukové nátierky, kaviár, šampiňóny konzervované, zelenina konzervovaná, nakladaná, sušená a varená, ovocie konzervované, mrazené a zavarené, ovocné šaláty, kompóty a džemy, konzervované sušené alebo varené potraviny z mäsa, rýb, hydiny, zveriny alebo mlieka.

30 - Chladené a čerstvé nápoje pripravované na základe kávy, kaka a alebo čokolády, kávovinové, kakaové a čokoládové príchuťi, obilniny pripravené na osobnú konzumáciu, cestoviny, jemné pečivo, zákusky, torty, cukrovinky, müsli, pudinky, sušienky, chuťové omáčky, korenie, mrazené mliečne výrobky, zmrzlina, žuvačky.

32 - Nealkoholické nápoje, minerálne a stolové vody.

(540) DANELA

(731) ALIMPEX - MASO, s. r. o., Zemské právo 1199/5, 102 00 Praha, CZ;

(740) Kastler Anton, Bratislava, SK;

(210) 5891-2005

(220) 26.7.2005

8 (511) 29, 30, 32

(511) 29 - Mlieko, mliečne výrobky a nápoje, čerstvé dezerty s obsahom mliečnych výrobkov, vajcia, potraviny z mäsa, rýb, hydiny a zveriny, paštéty, jedlé oleje a tuky, tukové nátierky, kaviár, šampiňóny konzervované, zelenina konzervovaná, nakladaná, sušená a varená, ovocie konzervované, mrazené a zavarené, ovocné šaláty, kompóty a džemy, konzervované sušené alebo varené potraviny z mäsa, rýb, hydiny, zveriny alebo mlieka.

30 - Chladené a čerstvé nápoje pripravované na základe kávy, kakaa alebo čokolády, kávovinové, kakaové a čokoládové príchuti, obilniny pripravené na osobnú konzumáciu, cestoviny, jemné pečivo, zákusky, torty, cukrovinky, müsli, pudinky, sušienky, chuťové omáčky, korenie, mrazené mliečne výrobky, zmrzlina, žuvačky.

32 - Nealkoholické nápoje, minerálne a stolové vody.

(540) TORUS

(731) ALIMPEX - MASO, s. r. o., Zemské právo 1199/5, 102 00 Praha, CZ;

(740) Kastler Anton, Bratislava, SK;

(210) 5892-2005

(220) 26.7.2005

8 (511) 5

(511) 5 - Farmaceutické prípravky.

(540) PABIAMET

(731) Pabianickie Zakłady Farmaceutyczne POLFA Spółka Akcyjna, ul. Marszałka J. Piłsudskiego 5, 95-200 Pabianice, PL;

(740) Bušová Eva, JUDr., Bratislava, SK;

(210) 5896-2005

(220) 28.7.2005

8 (511) 35, 41

(511) 35 - Podpora predaja pre tretie osoby, reklama, reklamné materiály, reklamné oznamy.

41 - Organizovanie lotérií, organizovanie zábavných súťaží, zábava, pobavenie, hranie o peniaze.

(540)

Ceny jedna radosť

(731) Carrefour Slovensko, a. s., Panónska cesta, 851 04 Bratislava, SK;

(740) Stavrovský Peter, JUDr., Bratislava, SK;

(210) 5898-2005

(220) 28.7.2005

8 (511) 36

(511) 36 - Bankovníctvo vrátane elektronického bankovníctva, home banking, bankové služby vrátane služieb prostredníctvom elektronických komunikačných sietí a telekomunikačných sietí, vedenie účtov, klíring, finančné odhady a oceňovanie v oblasti bankovníctva, poskytovanie úverov, poskytovanie pôžičiek, investovanie do cenných papierov na vlastný účet, kapitálové investície, platobný styk a zúčtovanie, elektronický prevod kapitálu, platobné prevody vykonávané elektronicky, vydávanie a správa platobných prostriedkov, napr. platobných kariet, cestovných šekov, overovanie šekov, poskytovanie záruk, garancie, kaucie, ručenie, otváranie akreditívov, obstarávanie inkasa, uloženie a správa cenných papierov alebo iných hodnôt, poskytovanie bankových informácií, finančné analýzy a informácie, prenájom bezpečnostných schránok, prijímanie vkladov, finančný prenájom (finančný lízing), účasť na vydávaní cenných papierov a pos-

kytovanie súvisiacich služieb, finančné poradenstvo, výkon funkcie depozitára, zmenárenská činnosť, obchodovanie na vlastný účet alebo účet klienta s devízovými hodnotami, v oblasti termínovaných obchodov (futures) a opcií (options) vrátane kurzových a úrokových obchodov, s prevoditeľnými cennými papiermi, so zlatými a striebornými mincami, pamätnými mincami, hárkami bankoviek a so súbormi obehových mincí, vykonávanie hypotekárnych obchodov, obhospodarovanie cenných papierov klienta na jeho účet vrátane poradenstva (portfólio manažment), sprostredkovateľská činnosť v oblasti bankovníctva a poisťovníctva súvisiaca s bankovou činnosťou alebo stavebným sporením.

(540) ČSOB Hypotéka bez poplatku

(731) Československá obchodní banka, a. s., Na Příkopě 854/14, 115 20 Praha, CZ;

(740) Budaj Miroslav, JUDr., Bratislava, SK;

(210) 5899-2005

(220) 28.7.2005

8 (511) 36

(511) 36 - Bankovníctvo vrátane elektronického bankovníctva, home banking, bankové služby vrátane služieb prostredníctvom elektronických komunikačných sietí a telekomunikačných sietí, vedenie účtov, klíring, finančné odhady a oceňovanie v oblasti bankovníctva, poskytovanie úverov, poskytovanie pôžičiek, investovanie do cenných papierov na vlastný účet, kapitálové investície, platobný styk a zúčtovanie, elektronický prevod kapitálu, platobné prevody vykonávané elektronicky, vydávanie a správa platobných prostriedkov, napr. platobných kariet, cestovných šekov, overovanie šekov, poskytovanie záruk, garancie, kaucie, ručenie, otváranie akreditívov, obstarávanie inkasa, uloženie a správa cenných papierov alebo iných hodnôt, poskytovanie bankových informácií, finančné analýzy a informácie, prenájom bezpečnostných schránok, prijímanie vkladov, finančný prenájom (finančný lízing), účasť na vydávaní cenných papierov a poskytovanie súvisiacich služieb, finančné poradenstvo, výkon funkcie depozitára, zmenárenská činnosť, obchodovanie na vlastný účet alebo účet klienta s devízovými hodnotami, v oblasti termínovaných obchodov (futures) a opcií (options) vrátane kurzových a úrokových obchodov, s prevoditeľnými cennými papiermi, so zlatými a striebornými mincami, pamätnými mincami, hárkami bankoviek a so súbormi obehových mincí, vykonávanie hypotekárnych obchodov, obhospodarovanie cenných papierov klienta na jeho účet vrátane poradenstva (portfólio manažment), sprostredkovateľská činnosť v oblasti bankovníctva a poisťovníctva súvisiaca s bankovou činnosťou alebo stavebným sporením.

(540) ČSOB Hypotéka na bývanie

(731) Československá obchodní banka, a. s., Na Příkopě 854/14, 115 20 Praha, CZ;

(740) Budaj Miroslav, JUDr., Bratislava, SK;

(210) 5900-2005

(220) 28.7.2005

8 (511) 36

(511) 36 - Bankovníctvo vrátane elektronického bankovníctva, home banking, bankové služby vrátane služieb prostredníctvom elektronických komunikačných sietí a telekomunikačných sietí, vedenie účtov, klíring, finančné odhady a oceňovanie v oblasti bankovníctva, poskytovanie úverov, poskytovanie pôžičiek, investovanie do cenných papierov na vlastný účet, kapitálové investície, platobný styk a zúčtovanie, elektronický prevod kapitálu, platobné prevody vykonávané elektronicky, vydávanie a správa platobných prostriedkov, napr. platobných kariet, cestovných šekov, overovanie šekov, poskytovanie záruk, garancie, kaucie, ručenie, otváranie akreditívov, obstarávanie inkasa, uloženie a správa cenných papierov alebo iných hodnôt, poskytovanie bankových informácií, finančné analýzy a informácie, prenájom bezpečnostných schránok, prijímanie vkladov, finančný prenájom (finančný lízing), účasť na vydávaní cenných papierov a poskytovanie súvisiacich služieb, finančné poradenstvo, výkon funkcie depozitára, zmenárenská činnosť, obchodovanie na vlastný účet alebo účet klienta s devízovými hodnotami, v oblasti termínovaných obchodov (futures) a opcií (options) vrátane kurzových a úrokových obchodov, s prevoditeľnými cennými papiermi, so zlatými a striebornými mincami, pamätnými mincami, hárkami bankoviek a so súbormi obehových mincí, vykonávanie hypotekárnych obchodov, obhospodarovanie cenných papierov klienta na jeho účet vrátane poradenstva (portfólio manažment), sprostredkovateľská činnosť v oblasti bankovníctva a poisťovníctva súvisiaca s bankovou činnosťou alebo stavebným sporením.

(540)



(591) béžová, modrá, červená, biela

(731) Československá obchodní banka, a. s., Na Příkopě 854/14, 115 20 Praha, CZ;

(740) Budaj Miroslav, JUDr., Bratislava, SK;

(210) 5907-2005

(220) 29.7.2005

8 (511) 36

(511) 36 - Bankovníctvo vrátane elektronického bankovníctva, home banking, bankové služby vrátane služieb prostredníctvom elektronických komunikačných sietí a telekomunikačných sietí, vedenie účtov, klíring, finančné odhady a oceňovanie v oblasti bankovníctva, poskytovanie úverov, poskytovanie pôžičiek, investovanie do cenných papierov na vlastný účet, kapitálové investície, platobný styk a zúčtovanie, elektronický

prevod kapitálu, platobné prevody vykonávané elektronicky, vydávanie a správa platobných prostriedkov, napr. platobných kariet, cestovných šekov, overovanie šekov, poskytovanie záruk, garancie, kaucie, ručenie, otváranie akreditívov, obstarávanie inkasa, uloženie a správa cenných papierov alebo iných hodnôt, poskytovanie bankových informácií, finančné analýzy a informácie, prenájom bezpečnostných schránok, prijímanie vkladov, finančný prenájom (finančný lízing), účasť na vydávaní cenných papierov a poskytovanie súvisiacich služieb, finančné poradenstvo, výkon funkcie depozitára, zmenárenská činnosť, obchodovanie na vlastný účet alebo účet klienta s devízovými hodnotami, v oblasti termínovaných obchodov (futures) a opcií (options) vrátane kurzových a úrokových obchodov, s prevoditeľnými cennými papiermi, so zlatými a striebornými mincami, pamätnými mincami, hárkami bankoviek a so súbormi obehových mincí, vykonávanie hypotekárnych obchodov, obhospodarovanie cenných papierov klienta na jeho účet vrátane poradenstva (portfólio manažment), sprostredkovateľská činnosť v oblasti bankovníctva a poisťovníctva súvisiaca s bankovou činnosťou alebo stavebným sporením.

(540) ČSOB Hypotéka v hotovosti

(731) Československá obchodní banka, a. s., Na Příkopě 854/14, 115 20 Praha, CZ;

(740) Budaj Miroslav, JUDr., Bratislava, SK;

(210) 5908-2005

(220) 29.7.2005

8 (511) 36

(511) 36 - Bankovníctvo vrátane elektronického bankovníctva, home banking, bankové služby vrátane služieb prostredníctvom elektronických komunikačných sietí a telekomunikačných sietí, vedenie účtov, klíring, finančné odhady a oceňovanie v oblasti bankovníctva, poskytovanie úverov, poskytovanie pôžičiek, investovanie do cenných papierov na vlastný účet, kapitálové investície, platobný styk a zúčtovanie, elektronický prevod kapitálu, platobné prevody vykonávané elektronicky, vydávanie a správa platobných prostriedkov, napr. platobných kariet, cestovných šekov, overovanie šekov, poskytovanie záruk, garancie, kaucie, ručenie, otváranie akreditívov, obstarávanie inkasa, uloženie a správa cenných papierov alebo iných hodnôt, poskytovanie bankových informácií, finančné analýzy a informácie, prenájom bezpečnostných schránok, prijímanie vkladov, finančný prenájom (finančný lízing), účasť na vydávaní cenných papierov a poskytovanie súvisiacich služieb, finančné poradenstvo, výkon funkcie depozitára, zmenárenská činnosť, obchodovanie na vlastný účet alebo účet klienta s devízovými hodnotami, v oblasti termínovaných obchodov (futures) a opcií (options) vrátane kurzových a úrokových obchodov, s prevoditeľnými cennými papiermi, so zlatými a striebornými mincami, pamätnými mincami, hárkami bankoviek a so súbormi obehových mincí, vykonávanie hypotekárnych obchodov, obhospodarovanie cenných papierov klienta na jeho účet vrátane poradenstva (portfólio manažment), spros-

trekrovateľská činnosť v oblasti bankovníctva a poisťovníctva súvisiaca s bankovou činnosťou alebo stavebným sporením.

(540) ČSOB Hypotéka na 100%

(731) Československá obchodní banka, a. s., Na Příkopě 854/14, 115 20 Praha, CZ;
(740) Budaj Miroslav, JUDr., Bratislava, SK;

(210) 5916-2005

(220) 1.8.2005

8 (511) 5

(511) 5 - Farmaceutické výrobky, dietetické látky upravené na lekárske účely.

(540) Flosin

(731) Berlin - Chemie AG, Glienicke Weg 125, 12489 Berlin, DE;
(740) Hörmannová Zuzana, Ing., Bratislava, SK;

(210) 5932-2005

(220) 5.8.2005

8 (511) 3

(511) 3 - Mydlá; voňavkářský tovar, éterické oleje; kozmetické prípravky; kolínske vody, toaletné vody, parfumované telové spreje; oleje, krémy a vody na pleť a pokožku; peny na holenie, gély na holenie, vody a tekuté krémy pred holením a po holení; pleťový a telový púder; kúpeľové a sprchovacie prípravky; vlasové vody a tekuté krémy; prípravky na čistenie zubov a starostlivosť o ústnu dutinu; neliečivé ústne vody; dezodoranty; antiperspiranty na osobné použitie; neliečivé toaletné prípravky.

(540) TROPICAL POWER

(731) UNILEVER N. V., Weena 455, 3013 AL Rotterdam, NL;
(740) Fajnorová Mária, Ing., Bratislava, SK;

(210) 5933-2005

(220) 8.8.2005

8 (511) 1, 3, 17, 21, 31, 35, 36, 37, 39, 41

(511) 1 - Chemické látky na leptanie skla.
3 - Čistiace prípravky na automobilové okná.
17 - Syntetické živice (polotovary).
21 - Sklo na automobilové okná (ako polotovar).
31 - Chované zvieratá.
35 - Kopírovanie alebo rozmnožovanie dokumentov, dokladov atď.
36 - Finančný lízing; nehnuteľnosti (prenájom).
37 - Oprava pneumatík; umývanie automobilov; pneumatiky (protektorovanie).
39 - Nákladná doprava; skladovanie; sklady (prenájom); skladovanie tovaru; prenájom chladiarenských boxov; prenájom vozidiel; sprostredkovanie prepravy.
41 - Organizovanie a vedenie seminárov, cvičenie zvierat.

(540)

Vadual

(591) červená

(731) Vadual Logistik spol. s r. o., Ružová 228, 908 71 Moravský Svätý Ján, SK;

(210) 5934-2005

(220) 9.8.2005

8 (511) 16, 25, 35

(511) 16 - Baliaci papier, bublinové obaly z plastových materiálov (na balenie), farebné pásky, fólie umelohmotné na balenie, fólie umelohmotné - príľnavé - naťahovacie na paletizáciu, predmety z kartónu, kartón - lepenka, lepenkové alebo papierové škatule, lepiaca páska (kancelárska pomôcka na lepenie).

25 - Baretky, bielizeň, osobná bielizeň, bielizeň pohlcujúca pot, bielizeň zabraňujúca poteniu, body (bielizeň), bundy, čelenky, čiapky, čiapky priliehavé, detská výbavička, detské nohavčky, espadrily (letná obuv s plátovým zvrškom a podošvou z prírodného materiálu), futbalová obuv, futbalové topánky (kopačky), galoše, gamaše, gymnastické dresy, gymnastické cvičky, kabáty, kombiné, kombinézy - oblečenie, konfekcia - odevy, kostýmy a obleky, košele, krátke kabátiky, krátke kabáty s kapucňou - teplé, kravaty, kúpacie plášte, obuv na kúpanie, šľapky na kúpanie, nepremokavý odev, nohavice, oblečenie z imitácie kože, oblečenie z kože, obuv, obuv - vysoká, odevy, opasky, palčiaky, pančuchy, pančuškové nohavice, pánske spodky, papuče, plášte, dámske plášte lemované kožušinou, plavky dámske, plavky pánske, plavky detské, plážová obuv, plážové oblečenie, pletené svetre, pleteniny - oblečenie, podprsienky, pokrývky hlavy, ponožky, potníky, pracovné plášte, pulóvre, pyžamá, rukavice, saká - bundy, sandále, spodky - pánske, spodničky, sukne, svetre, šály, šaty, šilty na čiapke, šilty na pokrývky hlavy, šnurovacie topánky, športová obuv, športové tričká - dresy, tielka - tričká, tielka - vesty, topánky celé, topánky na šport, tričká, vlnené šály, vnútorné podošvy, vrchné ošatenie, zvrchníky, zvršky, zvršky - obuv, zvršky topánok, župany.

35 - Kancelárie zaoberajúce sa dovozom a vývozem, predvádzanie tovaru, reklama, reklama "online" na počítačovej komunikačnej sieti, rozširovanie reklamných materiálov zákazníkom - letáky, prospekty, tlačivá, vzorky.

(540)



(731) Ye Changqing, Námestie arm. gen. Ludvíka Svobodu 1938/20, 811 02 Bratislava, SK;

(210) 5935-2005

(220) 9.8.2005

8 (511) 16, 25, 35

(511) 16 - Baliaci papier, bublinové obaly z plastových materiálov (na balenie), farebné pásky, fólie umelohmotné na balenie, fólie umelohmotné - príľnavé - naťahovacie na paletizáciu, predmety z kartónu, kartón - lepenka, lepenkové alebo papierové škatule, lepiaca páska (kancelárska pomôcka na lepenie).

25 - Baretky, bielizeň, osobná bielizeň, bielizeň pohlcujúca pot, bielizeň zabraňujúca poteniu, body (bielizeň), bundy, čelenky, čiapky, čiapky priliehavé, detská výbavička, detské nohavčky,

espadrily (letná obuv s plátenným zvrškom a podošvou z prírodného materiálu), futbalová obuv, futbalové topánky (kopačky), galoše, gamaše, gymnastické dresy, gymnastické cvičky, kabáty, kombiné, kombinézy - oblečenie, konfekcia - odevy, kostýmy a obleky, košele, krátke kabátiky, krátke kabáty s kapucňou - teplé, kravaty, kúpacie plášte, obuv na kúpanie, šľapky na kúpanie, nepremokavý odev, nohavice, oblečenie z imitácie kože, oblečenie z kože, obuv, obuv - vysoká, odevy, opasky, palčiaky, pančuchy, pančuškové nohavice, pánske spodky, papuče, plášte, dámske plášte lemované kožušinou, plavky dámske, plavky pánske, plavky detské, plážová obuv, plážové oblečenie, pletené svetre, pleteniny - oblečenie, podprsenky, pokrývky hlavy, ponožky, potníky, pracovné plášte, pulóvre, pyžamá, rukavice, saka - bundy, sandále, spodky - pánske, spodničky, sukne, svetre, šály, šaty, šilty na čiapke, šilty na pokrývky hlavy, šnurovacie topánky, športová obuv, športové tričká - dresy, tielka - tričká, tielka - vesty, topánky celé, topánky na šport, tričká, vlnené šály, vnútorné podošvy, vrchné ošatenie, zvrchníky, zvršky, zvršky - obuv, zvršky topánok, župany.

35 - Kancelárie zaoberajúce sa dovozom a vývozom, predvádzanie tovaru, reklama, reklama "on-line" na počítačovej komunikačnej sieti, rozširovanie reklamných materiálov zákazníkom - letáky, prospekty, tlačivá, vzorky.

(540)



(731) Ye Changqing, Námestie arm. gen. Ludvíka Svobodu 1938/20, 811 02 Bratislava, SK;

(210) 5937-2005

(220) 10.8.2005

8 (511) 33

(511) 33 - Vína.

(540)

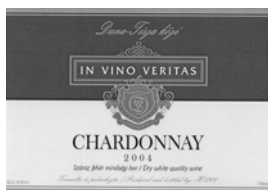

(731) Pannon Food Slovakia s. r. o., Medved'ovej 34, 851 04 Bratislava, SK;

(740) Litváková Edita, Ing., Bratislava, SK;

(210) 5938-2005

(220) 10.8.2005

8 (511) 33

(511) 33 - Vína.

(540)



(731) Pannon Food Slovakia s. r. o., Medved'ovej 34, 851 04 Bratislava, SK;

(740) Litváková Edita, Ing., Bratislava, SK;

(210) 5939-2005

(220) 10.8.2005

8 (511) 9, 38, 42

(511) 9 - Telekomunikačné produkty, najmä telefóny, telefónne systémy obsahujúce slúchadlové a konzolové jednotky s konzolovými funkciami - najmä štandardné telefónne funkcie, zrýchlené vytáčanie, sledovanie priebehu hovoru, skupinové odpočúvanie, hodiny/kalendár a budík, elektronický displej a moduly pre funkcie - najmä automatické vytáčanie, obmedzenie volaní, vyvolávanie uložených správ a prispôbené volania, tiež známe ako telesystémy, bezdrôtové telefóny, hlasité telefóny, tiež známe ako telefónne zariadenia hands free, mobilné telekomunikačné zariadenia obsahujúce riadiacu telefónnu jednotku, prijímač/vysielač a anténu, bezdrôtové telefóny a ich komponenty, batérie pre bezdrôtové telefóny, bezdrôtové základňové stanice, batériové elektrárne na použitie pri poskytovaní a správe požiadaviek na napájanie energiou v telekomunikačnom priemysle, telefónne záznamníky, rádiové telefóny s hodinami, zariadenia na identifikáciu volajúceho, optické dátové spoje, najmä vysieláče a prijímače, modemy, počítačové programy pre telekomunikačné prepínače a hlasovú poštu a správy, telefónne inštaláčne zariadenia - najmä telefónne držiaky, adaptéry pre duálne vývody, telefónne zásuvky, modulárne konektory, prípojky drôtov a redukcie zásuviek, jednotky interaktívnej televízie na získavanie informácií z báz dát, telekomunikačné prepínače a smerovače, počítačové programy na správu telekomunikačných sietí, zariadenia na vysielanie, prenos a príjem hlasu a dát - najmä telekomunikačné nosiče, centrálné kancelárske a vzdialené terminály, kanálové banky, elektronické zásuvkové moduly a zariadenia na viacnásobné využitie účastníckych vedení, sieťové multiplexory, dátové komunikačné multiplexory a koncentrátory, videotextové terminály, elektrické jednotky núdzového volania, telefónne záznamníky, videotelefóny, page-ry, optické konektory, integrované obvody, osobné komunikátory, najmä dotykové zariadenia typu stylií a tablety, ktoré umožňujú jednotlivcom komunikovať prostredníctvom pevnej alebo bezdrôtovej telekomunikačnej siete, produkty pre videotelekonferencie.

38 - Konzultačné služby v oblasti telekomunikácií.
42 - Návrh a údržba počítačových programov na správu, prevádzkovanie a údržbu komunikačných systémov a telekomunikačných sietí, výskum v oblasti optických sietí, fotoniky, nanotechnológií, bezdrôtových sietí, mobility, fyziky, výpočtovej a informačnej techniky a sieťového softvéru.

(540) BELL LABS

(731) Lucent Technologies Inc., 600 Mountain Avenue, Murray Hill, New Jersey 07974, US;
(740) Tomeš Pavol, Ing., Bratislava, SK;

(210) 5944-2005

(220) 11.8.2005

8 (511) 32

(511) 32 - Minerálne a sytené vody a ostatné nealkoholické nápoje, ovocné nápoje a ovocné džúsy, sirupy a iné prípravky na výrobu nápojov, ostatné nealkoholické nápoje zaradené do tejto triedy.

(540) PRE KAŽDÉHO

(731) THE COCA-COLA COMPANY, One Coca-Cola Plaza, Atlanta, Georgia 30313, US;
(740) Csekes Erika, JUDr., Bratislava, SK;

(210) 5945-2005

(220) 11.8.2005

8 (511) 16, 39, 43

(511) 16 - Časopisy a magazíny.
39 - Turistické kancelárie.
43 - Ubytovacie kancelárie.

(540)



(591) biela, magenta

(731) Enjoy Bratislava s. r. o., V záhradách 22, 811 03 Bratislava, SK;

(210) 5946-2005

(220) 11.8.2005

8 (511) 7, 9, 11, 12, 39, 40, 42

(511) 7 - Katalycké konvertory, katalycké konvertory pre energetiku a hnacie motory, palivové konvertory pre motory, čerpadlá (ako časti strojov, motorov a hnacích strojov), filtre (časti strojov alebo motorov) hnacie motory s výnimkou motorov pre pozemné vozidlá, hydraulické motory, chladiče do motorov a hnacích strojov, katalyzátory pre motory, letecké motory, lietadlové motory, motory pre lode, motory pre člny, elektrické motory s výnimkou motorov pre pozemné vozidlá, zapalovacie induktry pre motory, motory na stlačený vzduch alebo na stlačené plyny, motory a hnacie stroje s výnimkou motorov pre pozemné vozidlá, riadiace mechanizmy strojov, šetriče paliva do motorov, vstrekovania do motorov, výfukové potrubia pre motory, motory pre vznášadlá, zapalovače zážihových motorov, výmenníky tepla ako časti strojov, elektrické zväračky ako stroje.

9 - Akumulátorové skrine, nádoby akumulátorov, platne do akumulátorov, akumulátory elektrické, akumulátory elektrické do vozidiel, elektrické batérie, elektrické batérie do automobilov, elektrické články, elektromagnetické cievky, galvanické články, galvanizéry, induktry, indukčné cievky, kolektory elektrické, elektrické stroje na komutáciu, komutátory, elektrické meniče, nabíjačky akumulátorov, elektrické relé, riadiace panely (elektrina), rozvodné panely (elektrina), rozvodné pulty (elektrina); solárne články, transformátory (elektrotechnika), tranzistory, elektrické zariadenia na zapalovanie, prístroje a nástroje na vedenie, distribúciu, transformáciu, reguláciu, skladovanie alebo kontrolu elektrického prúdu, prístroje, nástroje a zariadenia na akumuláciu elektrickej energie pre bytové a priemyselné stavby, fotovoltaičné články a bunky, fotoelektrické bunky, elektrochemické články a bunky, záložné zdroje elektrickej energie, počítače, periférne zariadenia k počítačom, počítačový softvér, počítačový softvér na meranie a riadenie elektrickej energie, elektrolyzéry, zariadenia na výrobu a/alebo uskladňovanie elektrickej energie predovšetkým zariadenia pracujúce na základe rozkladu alebo syntézy chemických látok, materiály na elektrické vedenie, elektrické drôty a káble, elektrické zväracie zariadenia.

11 - Tepelné akumulátory, výhrevné akumulátory, články pre atómové reaktory, acetylenové generátory, plynové generátory, zariadenia na spracovanie jadrových palív a jadrových spomaľovačov, solárne kolektory, tepelné čerpadlá, tepelné generátory, elektrické vykurovacie vlákna, elektrické výbojky, destilačné kolóny, zariadenia na akumuláciu tepelnej energie pre bytové a priemyselné stavby, zariadenia na osvetľovanie, vykurovanie, chladenie alebo vetranie, plynové generátory, kohútiky a kohúty pre tepelné potrubia, regulačno-bezpečnostné vedenia a potrubia, tlakové zásobníky vody alebo plynu, vodovodné zariadenia, výmenníky tepla s výnimkou výmenníkov ako časti strojov.

12 - Motory pre pozemné vozidlá, prevody pre pozemné vozidlá, hnacie stroje pre pozemné vozidlá, elektrické motory pre pozemné vozidlá.

39 - Distribúcia energie, rozvod elektriny, sprostredkovanie uvedených služieb.

40 - Výroba energie, rafinácia, spracovanie ropy, spracovanie a čistenie chemických látok, sprostredkovanie uvedených služieb.

42 - Vývoj a výskum, vývoj a výskum v oblasti palivových článkov a chemických konvertorov, chemické analýzy, chemický výskum, štúdie technických projektov, projektová činnosť, technický prieskum, výskum a vývoj nových výrobkov pre zákazníkov, sprostredkovanie uvedených služieb, poskytovanie a sprostredkovanie uvedených služieb prostredníctvom komunikačných médií, elektronickej pošty, počítačových sietí a internetu.

(540) H2Energy

(731) H2Energy, s. r. o., Hraničná 18, 821 05 Bratislava, SK;

(740) Porubčan Róbert, Ing., Ivanka pri Dunaji, SK;

(210) 5948-2005

(220) 12.8.2005

(310) 76/643 102

(320) 19.7.2005

(330) US

8 (511) 7

(511) 7 - Vysávače a ich príslušenstvo.

(540) BRILLIANZ

(731) The Scott Fetzer Company, 28800 Clemens Road, Westlake, Ohio 44145-1197, US;

(740) Guniš Jaroslav, Mgr., Bratislava, SK;

(210) 5959-2005

(220) 22.8.2005

8 (511) 30

(511) 30 - Cukrovinky vrátane žuvačiek, žuvačiek, z ktorých možnorobiť bubliny, cukríkov a cukríkov s mäovou príchutou (mentoliek).

(540) TEA ESCAPES

(731) Wm. Wrigley Junior Company, 410 North Michigan Avenue, Chicago, Illinois 60611, US;

(740) Fajnorová Mária, Ing., Bratislava, SK;

(210) 5960-2005

(220) 23.8.2005

8 (511) 25

(511) 25 - Dámske, pánske a detské odevy, odevy z bavlnených textílií, najmä rifle.

(540)

(591) čierna, oranžová, sivá, bledosivá

(731) H & N, s. r. o., Bauerova 11, 040 11 Košice, SK;

(740) Čechvalová Dagmar, Bratislava, SK;

(210) 5961-2005

(220) 23.8.2005

8 (511) 16, 35, 41

(511) 16 - Papier, papierové nosiče informácií, najmä tlačoviny, plagáty, papierové reklamné predmety a fotografie.

35 - Inzertná reklamná a propagačná činnosť, obstarávateľská a sprostredkovateľská činnosť v oblasti obchodu a obchodných výstav, obchodné výstavy, marketing.

41 - Výchovná, vzdelávacia, kultúrna a zábavná činnosť, najmä organizovanie neobchodných (umeleckých) výstav, vydavateľská a nakladateľská činnosť.

(540)

Vlakom za kultúrou - s kultúrou do vlaku

(731) Bömerová Jana, 5. mája 33, 155 00 Praha - Stodůlky, CZ;

(740) Čechvalová Dagmar, Bratislava, SK;

(210) 5964-2005

(220) 23.8.2005

8 (511) 35, 36, 41

(511) 35 - Reklamná činnosť; obchodný manažment, obchodná správa; obchodná administratíva; poskytovanie obchodných alebo podnikateľských informácií; obchodný alebo podnikateľský prieskum; marketing; organizovanie výstav na obchodné a reklamné účely; organizovanie kultúrnych, športových a vzdelávacích podujatí na reklamné a obchodné účely, organizovanie športových a vedomostných súťaží na reklamné a obchodné účely; organizovanie predstavení, živých vystúpení na reklamné a obchodné účely; organizovanie súťaží krásy a módných prehliadok na reklamné a obchodné účely; prenájom reklamných plôch a priestorov; vydávanie, rozširovanie a aktualizovanie reklamných materiálov (letáky, prospekty, tlačivá, vzorky); rozširovanie reklamných oznamov.

36 - Služby v oblasti nehnuteľností, prenájom a správa nehnuteľností; prenájom a správa kancelárskych a obchodných priestorov.

41 - Organizovanie kultúrnych, športových a vzdelávacích podujatí, organizovanie športových a vedomostných súťaží; organizovanie predstavení, živých vystúpení; organizovanie súťaží krásy a módných prehliadok; prevádzkovanie herní pre deti a dospelých; poskytovanie informácií o možnostiach zábavy; diskotéky; prevádzkovanie kínosál.

(540)

(591) červenohnedá, sivá

(731) Allestre, s. r. o., Laurinská 12, 811 01 Bratislava, SK;

(740) Litváková Edita, Ing., Bratislava, SK;

(210) 5965-2005

(220) 24.8.2005

8 (511) 35, 38, 42

(511) 35 - Zbieranie údajov do počítačových databáz.

38 - Počítačová komunikácia.

42 - Počítačové programovanie; prenájom počítačového softvéru.

(540) BigBrother

(731) No Comment Group, s. r. o., Hattalova 12/A, 831 03 Bratislava, SK;

(210) 5970-2005

(220) 25.8.2005

8 (511) 1, 5, 33

(511) 1 - Soli (chemické prípravky), soli na priemyselné účely, živné soli, enologické baktericídy (chemické prípravky na použitie pri výrobe vína), enologické baktericídne látky (chemické prípravky na použitie pri výrobe a ošetrovaní vína), chemické prípravky na fermentáciu vína, chemické látky na kvasenie vína, chemické činidlá s výnimkou činidiel na lekárske alebo zverolekárske účely, biochemické katalyzátory, vínný alkohol.

5 - Výživné látky pre mikroorganizmy, živná pôda pre kultúry mikroorganizmov, prostredie pre bakteriologické kultúry, vývary pre bakteriologické kultúry, vývary pre kultúry mikroorganizmov.

33 - Alkoholické nápoje s výnimkou piva, medovina, alkoholické nápoje obsahujúce ovocie, alkoholické nápoje obsahujúce ovocie, víno, vodnár (víno).

(540) Seccovital - UNI

(731) UNIMPEX BRATISLAVA, s. r. o., Horné predmestie 3, 900 21 Svätý Jur, SK;

(210) 5971-2005

(220) 25.8.2005

8 (511) 29

(511) 29 - Jedlé oleje a tuky.

(540)



(591) červená, čierna, zelená

(731) Zakłady Tłuszczowe "KRUSZWICA" S.A., Niepodległości 42, 88-150 Kruszwica, PL;

(740) Fajnorová Mária, Ing., Bratislava, SK;

(210) 5972-2005

(220) 25.8.2005

8 (511) 30

(511) 30 - Kakao, čokoláda, čokoládové výrobky, cukrovinky a cukrárske výrobky, pekárske výrobky, pečivo, jemné pečivo, výrobky z cesta.

(540) INVERSO

(731) Kraft Foods Schweiz Holding AG, Bellerivestrasse 203, CH - 8008 Zürich, CH;

(740) Fajnorová Mária, Ing., Bratislava, SK;

(210) 5973-2005

(220) 25.8.2005

8 (511) 9, 12, 18, 25, 35

(511) 9 - Ochranné prilby pre športovcov, blikavé svetlá, diaľkomery, rýchlomery, tachometre, okuliare.

12 - Bicykle, stojany na bicykle, koše (nosiče batožiny na bicykloch), bicyklové alebo motocyklové blatníky, ráfiky na bicykle, pedále na bicykle, pumpy na bicykle, kolesá na bicykle, bicyklové sedadlá, zvončeky na bicykle, rámy na bicykle, poľahy na sedadlá bicyklov a motocyklov, duše na bicykle, pneumatiky na bicykle, galusky na bicykle a ostatné príslušenstvo na bicykle patriace do tejto triedy.

18 - Batohy, batohy pre turistov, cestovné tašky.

25 - Čiapky, kapucne, šilty na pokrývky hlavy, bielizeň pohlcujúca pot, bielizeň zabraňujúca poteniu, oblečenie pre bicyklistov, šatky, šály, vesty, športové bundy, tielka, tričká, bundy, športová obuv, čelenky, rukavice pre cyklistov, plášte pre cyklistov a ostatné oblečenie pre cyklistov vrátane obuvi patriace do tejto triedy.

35 - Sprostredkovanie obchodu s uvedenými tovarmi.

(540)



(731) DEMA SENICA, a. s., Dlhá 248/43, 905 01 Senica, SK;

(740) Holoubková Mária, Ing., Bratislava, SK;

(210) 5977-2005

(220) 26.8.2005

8 (511) 35, 36, 38, 42

(511) 35 - Poradenské služby v oblasti podnikania a riadenia (manažmentu) podnikov, poradenstvo v oblasti akvizícií, spájania a predaja podnikov, ekonomické analýzy a predpovede, analýzy nákladov, obchodné alebo podnikateľské informácie pre zákazníkov z databáz banky, vedenie kartoték a centrálnych kartoték, riadenie elektronického obchodu prostredníctvom komunikačných médií, telekomunikačných prostriedkov, elektrických médií elektronickej pošty (e-mail) a svetovej počítačovej siete (internet).

36 - Bankovníctvo vrátane elektronického bankovníctva, home banking, bankové služby, finančníctvo, finančné poradenstvo, finančné analýzy, finančné služby, prijímanie vkladov vrátane termínovaných vkladov, vedenie bankových účtov klientov, poskytovanie výpisov z bankových účtov klientov, vedenie vkladných knižiek, vydávanie cenín a cenných papierov, úvery, pôžičky a iné formy financovania, investovanie do cenných papierov na vlastný účet, kapitálové investície, financovanie spoločných podnikov, majetkové účasti, finančný prenájom (lízing), platobný styk (prevod finančných prostriedkov) a zúčtovanie (klíring), elektronický prevod kapitálu, vydávanie a správa platobných prostriedkov vrátane platobných kariet, úverových (kreditných) a debetných kariet, cestovných šekov a ich overovanie, bankové služby poskytované prostredníctvom bankomatov, záruky, kaucie, ručenie, otváranie akreditívov, obstarávanie inkasa vrátane dokumentárneho inkasa, obchodovanie na vlastný účet alebo na účet klienta s valutami a devízovými hodnotami, obchodovanie v oblasti termínovaných obchodov a opcí vrátane kurzových a úrokových obchodov, obchodovanie s prevoditeľnými cennými papiermi, obchodovanie so zlatými a striebornými mincami, finančné maklérsstvo, hospodárenie s cennými papiermi klienta na jeho účet vrátane poradenstva (portfólio manažment), uloženie a správa cenných papierov alebo iných hodnôt, činnosti depozitára, zmenárenská činnosť (nákup devízových prostriedkov), prenájom bezpečnostných schránok a denného a nočného trezoru, úschova cenností

v bezpečnostných schránkach, hypotekárne obchody, ostatné bankové a finančné činnosti a transakcie, poradenstvo v oblasti bankovníctva a financií, bankové a finančné informácie, finančné odhady a oceňovanie v oblasti bankovníctva, kolektívne investovanie, zhromažďovanie peňažných prostriedkov od verejnosti, správa fondov; burzové maklérsstvo, daňové odhady (služby), dôchodkové fondy, služby na využívanie dôchodkových fondov, elektronický prevod kapitálu, finančné informácie, finančné odhady a oceňovanie (poisťovníctvo, bankovníctvo, nehnuteľnosti), finančné poradenstvo, finančné riadenie, finančné záruky, informácie o poistení, kapitálové investície, investovanie kapitálu, garancie, konateľstvo, zastupiteľstvo, konzultačné služby v oblasti poisťovníctva, finančné konzultačné služby, financovanie kúpy na splátky, kurzové záznamy na burze, finančné oceňovanie (poistenie, bankovníctvo, nehnuteľnosti), daňové odhady a oceňovanie, poisťky životné, poisťno-technické služby (štatistika), poradenstvo v oblasti poistenia, platobné prevody vykonávané elektronicky, finančné riadenie, sporiteľne, sprostredkovanie poistenia, sprostredkovanie záruk, sprostredkovanie finančných služieb, úschovné služby, spravovanie peňazí, sprostredkovanie predaja podielových listov, správa finančných aktív; poskytovanie a sprostredkovanie všetkých uvedených služieb prostredníctvom komunikačných médií, telekomunikačných prostriedkov, elektronických médií, elektronickej pošty (e-mail) a svetovej počítačovej siete (internet).

38 - Elektronickej pošty; elektronickej zobrazovanie; komunikácia, posielanie a prenos správ, dát a obrázkov prostredníctvom komunikačných médií, telekomunikačných prostriedkov, elektronickej pošty (e-mail) a svetovej počítačovej siete (internet).

42 - Autorské práva (spravovanie), hosťovanie na počítačových stránkach (webových stránkach), licencie práv duševného vlastníctva, návrh počítačových systémov, obnovovanie počítačových databáz, aktualizovanie počítačových programov, konzultačné služby v oblasti práv duševného vlastníctva, prevod a konverzia počítačových programov a údajov (okrem fyzickej konverzie), prevod a konverzia údajov a dokumentov z fyzických médií na elektronickej médiá, sledovanie služby v oblasti duševného vlastníctva, tvorba softvéru, vytváranie a udržiavanie počítačových stránok (webových) pre zákazníkov, zhotovovanie kópií počítačových programov.

(540) **SPORO Dynamický profil**

(731) Asset Management Slovenskej sporiteľne, správ. spol., a. s., Záhradnícka 95, 812 02 Bratislava, SK;

(210) 5978-2005

(220) 26.8.2005

8 (511) 35, 36, 38, 42

(511) 35 - Poradenské služby v oblasti podnikania a riadenia (manažmentu) podnikov, poradenstvo v oblasti akvizícií, spájania a predaja podnikov, ekonomické analýzy a predpovede, analýzy nákladov,

obchodné alebo podnikateľské informácie pre zákazníkov z databáz banky, vedenie kartoték a centrálnych kartoték, riadenie elektronického obchodu prostredníctvom komunikačných médií, telekomunikačných prostriedkov, elektrických médií elektronickej pošty (e-mail) a svetovej počítačovej siete (internet).

36 - Bankovníctvo vrátane elektronického bankovníctva, home banking, bankové služby, finančníctvo, finančné poradenstvo, finančné analýzy, finančné služby, prijímanie vkladov vrátane termínovaných vkladov, vedenie bankových účtov klientov, poskytovanie výpisov z bankových účtov klientov, vedenie vkladných knižiek, vydávanie cenín a cenných papierov, úvery, pôžičky a iné formy financovania, investovanie do cenných papierov na vlastný účet, kapitálové investície, financovanie spoločných podnikov, majetkové účasti, finančný prenájom (lízing), platobný styk (prevod finančných prostriedkov) a zúčtovanie (klíring), elektronický prevod kapitálu, vydávanie a správa platobných prostriedkov vrátane platobných kariet, úverových (kreditných) a debetných kariet, cestovných šekov a ich overovanie, bankové služby poskytované prostredníctvom bankomatov, záruky, kaucie, ručenie, otváranie akreditívov, obstarávanie inkasa vrátane dokumentárneho inkasa, obchodovanie na vlastný účet alebo na účet klienta s valutami a devízovými hodnotami, obchodovanie v oblasti termínovaných obchodov a opcí vrátane kurzových a úrokových obchodov, obchodovanie s prevoditeľnými cennými papiermi, obchodovanie so zlatými a striebornými mincami, finančné maklérsstvo, hospodárenie s cennými papiermi klienta na jeho účet vrátane poradenstva (portfólio manažment), uloženie a správa cenných papierov alebo iných hodnôt, činnosti depozitára, zmenárnska činnosť (nákup devízových prostriedkov), prenájom bezpečnostných schránok a denného a nočného trezoru, úschova cenností v bezpečnostných schránkach, hypotekárne obchody, ostatné bankové a finančné činnosti a transakcie, poradenstvo v oblasti bankovníctva a financií, bankové a finančné informácie, finančné odhady a oceňovanie v oblasti bankovníctva, kolektívne investovanie, zhromažďovanie peňažných prostriedkov od verejnosti, správa fondov; burzové maklérsstvo, daňové odhady (služby), dôchodkové fondy, služby na využívanie dôchodkových fondov, elektronický prevod kapitálu, finančné informácie, finančné odhady a oceňovanie (poisťovníctvo, bankovníctvo, nehnuteľnosti), finančné poradenstvo, finančné riadenie, finančné záruky, informácie o poistení, kapitálové investície, investovanie kapitálu, garancie, konateľstvo, zastupiteľstvo, konzultačné služby v oblasti poisťovníctva, finančné konzultačné služby, financovanie kúpy na splátky, kurzové záznamy na burze, finančné oceňovanie (poistenie, bankovníctvo, nehnuteľnosti), daňové odhady a oceňovanie, poisťky životné, poisťno-technické služby (štatistika), poradenstvo v oblasti poistenia, platobné prevody vykonávané elektronicky, finančné riadenie, sporiteľne, sprostredkovanie poistenia, sprostredkovanie záruk, sprostredkovanie finančných služieb, úschovné služby, spravovanie

peňazí, sprostredkovanie predaja podielových listov, správa finančných aktív; poskytovanie a sprostredkovanie všetkých uvedených služieb prostredníctvom komunikačných médií, telekomunikačných prostriedkov, elektronických médií, elektronickej pošty (e-mail) a svetovej počítačovej siete (internet).

38 - Elektronická pošta; elektronické zobrazovanie; komunikácia, posielanie a prenos správ, dát a obrázkov prostredníctvom komunikačných médií, telekomunikačných prostriedkov, elektronických prostriedkov, elektronických médií, elektronickej pošty (e-mail) a svetovej počítačovej siete (internet).

42 - Autorské práva (spravovanie), hosťovanie na počítačových stránkach (webových stránkach), licencie práv duševného vlastníctva, návrh počítačových systémov, obnovovanie počítačových databáz, aktualizovanie počítačových programov, konzultačné služby v oblasti práv duševného vlastníctva, prevod a konverzia počítačových programov a údajov (okrem fyzickej konverzie), prevod a konverzia údajov a dokumentov z fyzických médií na elektronické médiá, sledovanie služby v oblasti duševného vlastníctva, tvorba softvéru, vytváranie a udržiavanie počítačových stránok (webových) pre zákazníkov, zhotovovanie kópií počítačových programov.

(540) SPORO Akciový profil

(731) Asset Management Slovenskej sporiteľne, správ. spol., a. s., Záhradnícka 95, 812 02 Bratislava, SK;

(210) 5979-2005

(220) 26.8.2005

8 (511) 35, 36, 38, 42

(511) 35 - Poradenské služby v oblasti podnikania a riadenia (manažmentu) podnikov, poradenstvo v oblasti akvizícií, spájania a predaja podnikov, ekonomické analýzy a predpovede, analýzy nákladov, obchodné alebo podnikateľské informácie pre zákazníkov z databáz banky, vedenie kartoték a centrálnych kartoték, riadenie elektronického obchodu prostredníctvom komunikačných médií, telekomunikačných prostriedkov, elektrických médií elektronickej pošty (e-mail) a svetovej počítačovej siete (internet).

36 - Bankovníctvo vrátane elektronického bankovníctva, home banking, bankové služby, finančníctvo, finančné poradenstvo, finančné analýzy, finančné služby, prijímanie vkladov vrátane termínovaných vkladov, vedenie bankových účtov klientov, poskytovanie výpisov z bankových účtov klientov, vedenie vkladných knižiek, vydávanie cenín a cenných papierov, úvery, pôžičky a iné formy financovania, investovanie do cenných papierov na vlastný účet, kapitálové investície, financovanie spoločných podnikov, majetkové účasti, finančný prenájom (lízing), platobný styk (prevod finančných prostriedkov) a zúčtovanie (klíring), elektronický prevod kapitálu, vydávanie a správa platobných prostriedkov vrátane platobných kariet, úverových (kreditných) a debetných kariet, cestovných šekov a ich overovanie, bankové služby poskytované prostredníctvom bankomatov, záruky, kaucie, ručenie, otváranie akreditívov, obstarávanie inkasa

vrátane dokumentárneho inkasa, obchodovanie na vlastný účet alebo na účet klienta s valutami a devízovými hodnotami, obchodovanie v oblasti termínovaných obchodov a opcí vrátane kurzových a úrokových obchodov, obchodovanie s prevoditeľnými cennými papiermi, obchodovanie so zlatými a striebornými mincami, finančné maklérsstvo, hospodárenie s cennými papiermi klienta na jeho účet vrátane poradenstva (portfólio manažment), uloženie a správa cenných papierov alebo iných hodnôt, činnosti depozitára, zmenárenská činnosť (nákup devízových prostriedkov), prenájom bezpečnostných schránok a denného a nočného trezoru, úschova cenností v bezpečnostných schránkach, hypotekárne obchody, ostatné bankové a finančné činnosti a transakcie, poradenstvo v oblasti bankovníctva a financií, bankové a finančné informácie, finančné odhady a oceňovanie v oblasti bankovníctva, kolektívne investovanie, zhromažďovanie peňažných prostriedkov od verejnosti, správa fondov; burzové maklérsstvo, daňové odhady (služby), dôchodkové fondy, služby na využívanie dôchodkových fondov, elektronický prevod kapitálu, finančné informácie, finančné odhady a oceňovanie (poisťovníctvo, bankovníctvo, nehnuteľnosti), finančné poradenstvo, finančné riadenie, finančné záruky, informácie o poistení, kapitálové investície, investovanie kapitálu, garancie, konateľstvo, zastupiteľstvo, konzultačné služby v oblasti poisťovníctva, finančné konzultačné služby, financovanie kúpy na splátky, kurzové záznamy na burze, finančné oceňovanie (poistenie, bankovníctvo, nehnuteľnosti), daňové odhady a oceňovanie, poisťky životné, poisťno-technické služby (štatistika), poradenstvo v oblasti poistenia, platobné prevody vykonávané elektronicke, finančné riadenie, sporiteľne, sprostredkovanie poistenia, sprostredkovanie záruk, sprostredkovanie finančných služieb, úschovné služby, spravovanie peňazí, sprostredkovanie predaja podielových listov, správa finančných aktív; poskytovanie a sprostredkovanie všetkých uvedených služieb prostredníctvom komunikačných médií, telekomunikačných prostriedkov, elektronických médií, elektronickej pošty (e-mail) a svetovej počítačovej siete (internet).

38 - Elektronická pošta; elektronické zobrazovanie; komunikácia, posielanie a prenos správ, dát a obrázkov prostredníctvom komunikačných médií, telekomunikačných prostriedkov, elektronických prostriedkov, elektronických médií, elektronickej pošty (e-mail) a svetovej počítačovej siete (internet).

42 - Autorské práva (spravovanie), hosťovanie na počítačových stránkach (webových stránkach), licencie práv duševného vlastníctva, návrh počítačových systémov, obnovovanie počítačových databáz, aktualizovanie počítačových programov, konzultačné služby v oblasti práv duševného vlastníctva, prevod a konverzia počítačových programov a údajov (okrem fyzickej konverzie), prevod a konverzia údajov a dokumentov z fyzických médií na elektronické médiá, sledovanie služby v oblasti duševného vlastníctva, tvorba softvéru, vytváranie a udržiavanie počítačových stránok (webových) pre zákazníkov, zhotovovanie kópií počítačových programov.

(540) SPORO Konzervatívny profil

(731) Asset Management Slovenskej sporiteľne, správ. spol., a. s., Záhradnícka 95, 812 02 Bratislava, SK;

(210) 5980-2005

(220) 26.8.2005

8 (511) 35, 36, 38, 42

(511) 35 - Poradenské služby v oblasti podnikania a riadenia (manažmentu) podnikov, poradenstvo v oblasti akvizícií, spájania a predaja podnikov, ekonomické analýzy a predpovede, analýzy nákladov, obchodné alebo podnikateľské informácie pre zákazníkov z databáz banky, vedenie kartoték a centrálnych kartoték, riadenie elektronického obchodu prostredníctvom komunikačných médií, telekomunikačných prostriedkov, elektrických médií elektronickej pošty (e-mail) a svetovej počítačovej siete (internet).

36 - Bankovníctvo vrátane elektronického bankovníctva, home banking, bankové služby, finančníctvo, finančné poradenstvo, finančné analýzy, finančné služby, prijímanie vkladov vrátane termínovaných vkladov, vedenie bankových účtov klientov, poskytovanie výpisov z bankových účtov klientov, vedenie vkladných knižiek, vydávanie cenín a cenných papierov, úvery, pôžičky a iné formy financovania, investovanie do cenných papierov na vlastný účet, kapitálové investície, financovanie spoločných podnikov, majetkové účasti, finančný prenájom (lízing), platobný styk (prevod finančných prostriedkov) a zúčtovanie (klíring), elektronický prevod kapitálu, vydávanie a správa platobných prostriedkov vrátane platobných kariet, úverových (kreditných) a debetných kariet, cestovných šekov a ich overovanie, bankové služby poskytované prostredníctvom bankomatov, záruky, kaucie, ručenie, otváranie akreditívov, obstarávanie inkasa vrátane dokumentárneho inkasa, obchodovanie na vlastný účet alebo na účet klienta s valutami a devízovými hodnotami, obchodovanie v oblasti termínovaných obchodov a opcí vrátane kurzových a úrokových obchodov, obchodovanie s prevoditeľnými cennými papiermi, obchodovanie so zlatými a striebornými mincami, finančné maklérsstvo, hospodárenie s cennými papiermi klienta na jeho účet vrátane poradenstva (portfólio manažment), uloženie a správa cenných papierov alebo iných hodnôt, činnosti depozitára, zmenárenská činnosť (nákup devízových prostriedkov), prenájom bezpečnostných schránok a denného a nočného trezoru, úschova cenností v bezpečnostných schránkach, hypotekárne obchody, ostatné bankové a finančné činnosti a transakcie, poradenstvo v oblasti bankovníctva a financií, bankové a finančné informácie, finančné odhady a oceňovanie v oblasti bankovníctva, kolektívne investovanie, zhromažďovanie peňažných prostriedkov od verejnosti, správa fondov; burzové maklérsstvo, daňové odhady (služby), dôchodkové fondy, služby na využívanie dôchodkových fondov, elektronický prevod kapitálu, finančné informácie, finančné odhady a oceňovanie (poisťovníctvo, bankovníctvo, nehnuteľnosti), finančné poradenstvo, finančné riadenie, finančné záruky, informácie o poistení, kapitálové investície, investovanie kapitálu, garancie, konateľstvo, za-

stupiteľstvo, konzultačné služby v oblasti poisťovníctva, finančné konzultačné služby, financovanie kúpy na splátky, kurzové záznamy na burze, finančné oceňovanie (poistenie, bankovníctvo, nehnuteľnosti), daňové odhady a oceňovanie, poisťky životné, poisťno-technické služby (štatistika), poradenstvo v oblasti poistenia, platobné prevody vykonávané elektronicky, finančné riadenie, sporiteľne, sprostredkovanie poistenia, sprostredkovanie záruk, sprostredkovanie finančných služieb, úschovné služby, spravovanie peňazí, sprostredkovanie predaja podielových listov, správa finančných aktív; poskytovanie a sprostredkovanie všetkých uvedených služieb prostredníctvom komunikačných médií, telekomunikačných prostriedkov, elektronických médií, elektronickej pošty (e-mail) a svetovej počítačovej siete (internet).

38 - Elektronická pošta; elektronické zobrazovanie; komunikácia, posielanie a prenos správ, dát a obrázkov prostredníctvom komunikačných médií, telekomunikačných prostriedkov, elektronických prostriedkov, elektronických médií, elektronickej pošty (e-mail) a svetovej počítačovej siete (internet).

42 - Autorské práva (spravovanie), hosťovanie na počítačových stránkach (webových stránkach), licencie práv duševného vlastníctva, návrh počítačových systémov, obnovovanie počítačových databáz, aktualizovanie počítačových programov, konzultačné služby v oblasti práv duševného vlastníctva, prevod a konverzia počítačových programov a údajov (okrem fyzickej konverzie), prevod a konverzia údajov a dokumentov z fyzických médií na elektronické médiá, sledovanie služby v oblasti duševného vlastníctva, tvorba softvéru, vytváranie a udržiavanie počítačových stránok (webových) pre zákazníkov, zhotovovanie kópií počítačových programov.

(540) SPORO Vyvážený profil

(731) Asset Management Slovenskej sporiteľne, správ. spol., a. s., Záhradnícka 95, 812 02 Bratislava, SK;

(210) 6011-2005

(220) 8.9.2005

8 (511) 35, 38, 42

(511) 35 - Automatizované spracovávanie údajov.

38 - Telekomunikačné služby vo forme služieb pre koncových užívateľov, najmä prístup k internetu, dátové komunikácie cez internet, hlasový prenos cez internet, internetové sieťové hostiteľské služby (poskytovanie priestoru na webové stránky na internete), bezdrôtové služby cez internet, virtuálne súkromné siete cez internet a iné aplikácie služieb koncovým užívateľom poskytované cez internet; elektronická pošta; telefónna komunikácia; komunikácia prostredníctvom optických káblov; počítačová komunikácia; poskytovanie telekomunikačného pripojenia do svetovej počítačovej siete; poskytovanie dočasných a trvalých počítačových sietí; poskytovanie užívateľského pripojenia do svetovej počítačovej siete; prenos správ a obrazových informácií pomocou počítača; služby zabezpečujúce vstup do telekomunikačných sietí; služby diaľkových dátových prenosov; telekonferenčné služby vrátane videokonferencií.

42 - Hostovanie na webových stránkach; hostovanie na počítačových serveroch; správa počítačových serverov a počítačových sietí.

(540)



(591) bledo zelená, tmavo zelená

(731) VMM, spol. s r. o., Prokopa Veľkého 18, 811 04 Bratislava, SK;

(210) 6012-2005

(220) 8.9.2005

8 (511) 35, 38, 42

(511) 35 - Automatizované spracovávanie údajov.

38 - Telekomunikačné služby vo forme služieb pre koncových užívateľov, najmä prístup k internetu, dátové komunikácie cez internet, hlasový prenos cez internet, internetové sieťové hostiteľské služby (poskytovanie priestoru na webové stránky na internete), bezdrôtové služby cez internet, virtuálne súkromné siete cez internet a iné aplikácie služieb koncovým užívateľom poskytované cez internet; elektronická pošta; telefónna komunikácia; komunikácia prostredníctvom optických káblov; počítačová komunikácia; poskytovanie telekomunikačného pripojenia do svetovej počítačovej siete; poskytovanie dočasných a trvalých počítačových sietí; poskytovanie užívateľského pripojenia do svetovej počítačovej siete; prenos správ a obrazových informácií pomocou počítača; služby zabezpečujúce vstup do telekomunikačných sietí; služby diaľkových dátových prenosov; telekonferenčné služby vrátane videokonferencií.

42 - Hostovanie na webových stránkach; hostovanie na počítačových serveroch; správa počítačových serverov a počítačových sietí.

(540)



(591) biela, červená

(731) VMM, spol. s r. o., Prokopa Veľkého 18, 811 04 Bratislava, SK;

(210) 6014-2005

(220) 8.9.2005

8 (511) 35, 38, 42

(511) 35 - Automatizované spracovávanie údajov.

38 - Telekomunikačné služby vo forme služieb pre koncových užívateľov, najmä prístup k internetu, dátové komunikácie cez internet, hlasový prenos cez internet, internetové sieťové hostiteľské služby (poskytovanie priestoru na webové stránky na internete), bezdrôtové služby cez internet, virtuálne súkromné siete cez internet a iné aplikácie služieb koncovým užívateľom poskytované cez internet; elektronická pošta; telefónna komunikácia; komunikácia prostredníctvom optických káblov; počítačová komunikácia; poskytovanie telekomunikačného pripojenia do svetovej počítačovej siete; poskytovanie dočasných a trva-

lých počítačových sietí; poskytovanie užívateľského pripojenia do svetovej počítačovej siete; prenos správ a obrazových informácií pomocou počítača; služby zabezpečujúce vstup do telekomunikačných sietí; služby diaľkových dátových prenosov; telekonferenčné služby vrátane videokonferencií.

42 - Hostovanie na webových stránkach; hostovanie na počítačových serveroch; správa počítačových serverov a počítačových sietí.

(540) **Domanet**

(731) VMM, spol. s r. o., Prokopa Veľkého 18, 811 04 Bratislava, SK;

(210) 6015-2005

(220) 8.9.2005

8 (511) 16, 20, 21, 25, 29, 30, 35, 39, 43

(511) 16 - Darčekové a dekoratívne predmety z papiera patriace do tejto triedy.

20 - Darčekové a dekoratívne predmety z dreva, korku, trstiny, prútia, rohoviny, kostí, slonovej kosti, mušlí, korytnačiny, jantáru, perlete a náhradiek týchto materiálov z plastov.

21 - Keramika na použitie v domácnosti, sklenné darčekové a dekoratívne predmety.

25 - Odevy, obuv, pokrývky hlavy.

29 - Spracované arašidy a orešáky, sušené hrozienka, kandizované ovocie, konzervy s ovocím, zemiakové lupienky, sušené ovocie, šľahačka, sušené a konzervované záhradné bylinky.

30 - Cukrovinky, cukrovinky na zdobenie vianočných stromčekov, cukríky, ovocné želé, čokoláda, jemné pečivo, keksy, koláče, torty, zákusky, zmrzlina, žuvačky nie na lekárske použitie, kreker, perníky, medovníky, sušienky, sucháre, cestoviny, múčne potraviny, výrobky z múky, prípravky z obilnín, obľátky, čaj, nápoje na báze čaju, kakao, kakaové nápoje, káva, kávové nápoje, kávové náhrady, prírodné sladidlá, cukor, med.

35 - Reklamná činnosť, maloobchodná činnosť v oblasti výrobkov ľudovomeleckých remesiel, darčekových a dekoračných predmetov, suvenírov, sprostredkovanie v oblasti uvedených služieb, sprostredkovanie obchodu s tovarmi.

39 - Organizovanie ciest, exkurzií a výletov, rezervácia zájazdov, sprevádzanie turistov, sprostredkovanie prepravy, informácie o doprave, poradenstvo a sprostredkovanie v oblasti uvedených služieb.

43 - Ubytovacie kancelárie, prevádzkovanie hotelového ubytovania, penzióny, motely, prenájom prechodného ubytovania, rezervácia ubytovania, reštaurácie, kaviarne, poradenstvo a sprostredkovanie v oblasti uvedených služieb.

(540)



(731) Nadácia INTEGRA, Partizánska 6, 811 03 Bratislava, SK;

(740) Hojčuš Peter, Ing., Bratislava, SK;

(210) 6019-2005

(220) 8.9.2005

8 (511) 29

(511) 29 - Syry.

(540) PARTYCUBES

(731) FROMAGERIES BEL, société anonyme, 4, rue d' Anjou, 75008 Paríž, FR;

(740) Kastler Anton, Bratislava, SK;

(210) 6020-2005

(220) 8.9.2005

8 (511) 35, 36, 38

(511) 35 - Sprostredkovanie zamestnania a ponuka pracovných miest prostredníctvom internetu, reklamné a inzertné služby, automatizované spracovanie dát, propagácia a odmeňovanie vecnými darmi v rámci tejto triedy, vystavovanie inzercie publikovanej v tlači na internete, systematizácia informácií do počítačovej databázy, komerčné využitie internetu v oblastiach komerčných internetovských médií a vyhľadávacích služieb, sprostredkovateľská činnosť v obchode, ktorá zahŕňa záznam, prepis, vypracovanie, kompiláciu prenášania alebo systematickosť písomných či dátových, či elektronických oznámení a záznamov, ako aj využívanie alebo kompiláciu matematických a štatistických údajov, poradenská činnosť v oblasti personalistiky, poradenské služby na získanie zamestnania ponúkané pomocou počítačových sietí a globálnych počítačových sietí, poskytovanie informácií o zamestnaní a záležitostiach zamestnaneckého poradenstva pomocou počítačových sietí.

36 - Sponzoring, najmä v oblasti športu.

38 - Výmena a šírenie informácií prostredníctvom internetu, informačné služby na internete týkajúce sa ponuky pracovných miest, prevádzkovanie internetového vyhľadávачa, prenos dát a informácií.

(540)

(731) MEDIA 2000, s. r. o., Václavské nám. 36, 110 00 Praha, CZ;

(740) Mešková Viera, Ing., Bratislava, SK;

(210) 6266-2005

(220) 23.11.2005

8 (511) 1, 2, 3, 17, 19

(511) 1 - Lepidlá na priemyselné účely; silikóny.

2 - Farby, fermeže, laky; ochranné prostriedky proti hrdzi a poškodeniu dreva; moridlá.

3 - Prípravky na čistenie, leštenie, odmasťovanie a brúsenie.

17 - Izolačné materiály; izolačné tkaniny; tesniace materiály; zvukovoizolačné materiály.

19 - Betón, výrobky z betónu, cement, dlaždice, obkladačky s výnimkou kovových, potery s výnimkou kovových, stavebná malta, sadra, tehly, vápno.

(540)

(591) modrá, biela

(731) KOCZOTOWSKI Marcin, Tomášikova 13, 821 01 Bratislava, SK;

(740) Juran Svetozár, JUDr., Bratislava, SK;

(210) 6267-2005

(220) 23.11.2005

8 (511) 1, 2, 3, 17, 19

(511) 1 - Lepidlá na priemyselné účely; silikóny.

2 - Farby, fermeže, laky; ochranné prostriedky proti hrdzi a poškodeniu dreva; moridlá.

3 - Prípravky na čistenie, leštenie, odmasťovanie a brúsenie.

17 - Izolačné materiály; izolačné tkaniny; tesniace materiály; zvukovoizolačné materiály.

19 - Betón, výrobky z betónu, cement, dlaždice, obkladačky s výnimkou kovových, potery s výnimkou kovových, stavebná malta, sadra, tehly, vápno.

(540)

(591) žltá, zelená, čierna

(731) KOCZOTOWSKI Marcin, Tomášikova 13, 821 01 Bratislava, SK;

(740) Juran Svetozár, JUDr., Bratislava, SK;

(210) 6268-2005

(220) 23.11.2005

8 (511) 1, 2, 3, 17, 19

(511) 1 - Lepidlá na priemyselné účely; silikóny.

2 - Farby, fermeže, laky; ochranné prostriedky proti hrdzi a poškodeniu dreva; moridlá.

3 - Prípravky na čistenie, leštenie, odmasťovanie a brúsenie.

17 - Izolačné materiály; izolačné tkaniny; tesniace materiály; zvukovoizolačné materiály.

19 - Betón, výrobky z betónu, cement, dlaždice, obkladačky s výnimkou kovových, potery s výnimkou kovových, stavebná malta, sadra, tehly, vápno.

(540)

(591) modrá, biela

(731) KOCZOTOWSKI Marcin, Tomášikova 13, 821 01 Bratislava, SK;

(740) Juran Svetozár, JUDr., Bratislava, SK;

(210) 6269-2005

(220) 23.11.2005

8 (511) 1, 2, 3, 17, 19

- (511) 1 - Lepidlá na priemyselné účely; silikóny.
 2 - Farby, fermeže, laky; ochranné prostriedky proti hrdzi a poškodeniu dreva; moridlá.
 3 - Prípravky na čistenie, leštenie, odmasťovanie a brúsenie.
 17 - Izolačné materiály; izolačné tkaniny; tesniace materiály; zvukovoizolačné materiály.
 19 - Betón, výrobky z betónu, cement, dlaždice, obkladačky s výnimkou kovových, potery s výnimkou kovových, stavebná malta, sadra, tehly, vápno.

(540)



(591) biela, modrá, červená, čierna

(731) KOCZOTOWSKI Marcin, Tomášikova 13, 821 01 Bratislava, SK;

(740) Juran Svetozár, JUDr., Bratislava, SK;

(210) 94-2006

(220) 18.1.2006

8 (511) 7, 17, 35

- (511) 7 - Dopravné pásy; dopravníky ako stroje; pásové dopravníky; pásy pre dopravníky; pásy pre stroje.
 17 - Guma (ako surovina alebo polotovary); plastické hmoty ako polotovary; syntetická guma; výrobky z technických plastov a výrobky z gumy, kaučuku a plastických hmôt patriace do tejto triedy.
 35 - Pomoc pri riadení obchodnej činnosti; obchodné alebo podnikateľské poradenstvo; zásobovacie služby pre tretie osoby (nákup tovarov a služieb).

(540) EUROBELT

(731) EUROBELT, s. r. o., Pánska 6, 811 01 Bratislava, SK;

(210) 98-2006

(220) 19.1.2006

8 (511) 29, 43

- (511) 29 - Hotové jedlá vyrobené prevažne z produktov patriacich do tejto triedy; polotovary patriace do tejto triedy; maslo; kakaové maslo; bujóny, vývary; kaviár; údeniny; kyslá kapusta; koncentrované vývary; džemy; polievky; vývary; hrozienka sušené; nakladané uhorky; jedlé oleje; ryby; kroky; mlieko; mäso; divina; mäsové výťažky; mliečne výrobky; langusty (nie živé); nakladaná zelenina; klobásy, šalámy, párky; nasolené potraviny; paradajkový pretlak; zeleninové šaláty; ovocné šaláty; sardinky; losos; hľuzovky; hydina (mäso); potraviny z rýb; krevety (nie živé).
 43 - Prevádzkovanie hotelového ubytovania; príprava a dodávka jedál na objednávku do domu, katering; domovy dôchodcov; kaviarne; poskytovanie prechodného ubytovania; penzióny; turistické ubytovne; hotelierske služby; reštaurácie (jedálne); rezervácia hotelov; barové služby; prenájom stoličiek, stolov, obrusov a sklenených výrobkov; prenájom prednáškových sál.

(540) avira

(731) Polák Ladislav, Ševčenkova 19, 851 01 Bratislava, SK;

(210) 153-2006

(220) 26.1.2006

8 (511) 6, 37, 40

- (511) 6 - Obyčajné kovy a ich zliatiny, stavebný materiál z kovu, iné výrobky z kovov, ktoré nie sú zahrnuté v iných triedach vrátane, drôty, výrobky z drôtov, drôtené pletivo a kovové tkaniny z obyčajných drôtov a ich zliatin, tiež jemné; ploty, stĺpiky, kolíky, príchytky a príslušenstvo k pletivám z obyčajných kovov a ich zliatin, kostry stavieb (kovové), konzoly, podpery (kovové) pre stavebníctvo, koše (kovové), kovania (stavebné), kovové obruče a spojky, napínače na kovové drôty; klnce, drobný železiarsky tovar; zásteny (kovové) pri pečiach.
 37 - Stavebné zámočnícke práce.
 40 - Spracovanie a úprava drôtu a drôteného pletiva, prevíjanie drôtov, pokovovanie kovových materiálov, plastifikovanie drôtov, zváranie, pozinkovanie, kalenie kovov, kováčstvo, odlievanie kovov; montáž materiálov na objednávku (pre tretie osoby).

(540)



(731) RETIC, s. r. o., Nové Sady 384, 951 24 Nové Sady, SK;

(740) Knopp Juraj, Ing., CSc., Bratislava, SK;

(210) 236-2006

(220) 7.2.2006

8 (511) 35, 39, 40

- (511) 35 - Odborné obchodné poradenstvo; sprostredkovanie obchodu s druhotnými surovinami (odpadmi).
 39 - Preprava a skladovanie odpadu.
 40 - Spracovanie odpadu; likvidácia odpadu; recyklácia odpadu; spaľovanie odpadu; triedenie odpadu.

(540)



(731) Zberné suroviny Bratislava, a. s., Vajnorská 137, 831 04 Bratislava, SK;

(740) Mrenica Jaroslav, Ing., Púchov, SK;

(210) 306-2006

(220) 16.2.2006

8 (511) 6, 7, 9, 10, 11, 16, 17, 20, 21, 22

- (511) 6 - Obalové nádoby z kovu, obaly z cínového plechu a plechu; kovové baliace fólie, kovové nádoby na skladovanie a prepravu, kovové škatule, skrinky, škatule a debny, kovové nádoby na potraviny, kontajnery (kovové flotačné), palety kovové manipulačné, prepravné a nakladacie, palety kovové na manipuláciu s tovarom.

7 - Elektrické a elektromechanické stroje, zariadenia a nástroje, elektromechanické prístroje pre domácnosť, najmä mlynčeky a mixéry, elektrické kuchynské stroje, elektrické ručné vrtačky, elektrické kefy ako časti strojov, elektrické leповacie pištole, elektrické motory s výnimkou motorov pre pozemné vozidlá.

9 - Akumulátory do batérií, akumulátory elektrické, akumulátorové banky, nádoby a skrine, batérie (elektrické) do automobilov, batérie na svietenie, batérie do vreckových lúčových bateriek, galvanické články, elektrické prístroje, nástroje a zariadenia vedecké, námorné, navigačné, geodetické, fotografické, kinematografické, optické, signalizačné, kontrolné, záchranné, vzdelávacie a prístroje a nástroje na meranie a váženie, na vedenie, distribúciu, transformáciu, akumuláciu reguláciu alebo kontrolu elektrického prúdu, elektrotermické nástroje a prístroje, elektrické prístroje pre domácnosť, elektrodynamické zariadenia, elektronické prístroje a nástroje a prístroje na nahrávanie, prenos a reprodukciu zvuku alebo obrazu.

10 - Lekárske elektrické prístroje, nástroje a pomôcky.

11 - Akumulátory tepelné, výhrevné a parné, elektrické vreckové baterky, vreckové baterky, (baterky a lampáše svietidlá), zariadenia a prístroje elektrické na osvetľovanie, vykurovanie, ohrev, varenie, chladenie, sušenie a vetranie, elektrické kuchynské potreby na úpravu a prípravu pokrmov a nápojov.

16 - Papier, kartón, lepenka, baliaci papier, baliace materiály na báze škrobu, viskózne fólie na obalovanie, bublinové obaly (na balenie), obaly (papiernický tovar), umelohmotné fólie na balenie a naťahovanie na paletizáciu, fólie z regenerovanej celulózy na balenie, vrecia a vrecká z papiera alebo plastických materiálov, vrecia a vrecká na odpadky z papiera alebo plastických materiálov, lepenkové platne (papiernický tovar), lepenkové alebo papierové škatule a obaly na fľaše, plastické obaly, vrecúška a tašky ako obalové materiály, obalové materiály z plastických hmôt, ktoré nie sú zahrnuté v iných triedach.

17 - Umelohmotné fólie s výnimkou baliacich fólií, fólie z plastických materiálov pre poľnohospodárske účely, gumové baliace vrecká, plastické hmoty, polotovary.

20 - Palety nakladacie a na manipuláciu s tovarom s výnimkou kovových, palety nekovové nakladacie a prepravné, nádoby na skladovanie a prepravu s výnimkou kovových, nádoby z plastov (baliace), obalové nádoby z plastických hmôt, flotačné kontajnery s výnimkou kovových, obaly na šatstvo a šaty, drevené alebo plastové nádoby, debny, schránky, drevené obaly a prepravky na fľaše.

21 - Puzdrá, vrecká, sklenené banky, nádoby a schránky, kovové zásobníky na papierové uteráky, utierky, obaly na mydlá, nádoby na odpadky, popolnice, koše a nádoby na smeti.

22 - Vrecká látkové a textilné na balenie, vrecká na prepravu a uchovávanie tovarov, obaly na fľaše zo slamy.

(540)



(731) Slovak Electronic Waste Agency, a. s., Stará Vajnorská 17/A, 831 04 Bratislava, SK;

(740) Harvan Ladislav, Ing., Bratislava, SK;

(210) 338-2006

(220) 20.2.2006

8 (511) 9

(511) 9 - Počítačový softvér; elektronické databázy; monitorovacie počítačové programy; nahrané počítačové programy; programy pre počítačové hry; nahrané programy obsluhujúce počítač; programové vybavenie pre informačné technológie a komunikácie; informácie a záznamy v elektronickej podobe; elektronické časopisy; elektronické periodiká a knihy v elektronickej podobe, elektronické publikácie.

(540) XMatik

(731) SFÉRA, a. s., Vlastenecké nám. 10, 851 01 Bratislava, SK;

(740) Kajabová Monika, JUDr., Bratislava, SK;

(210) 339-2006

(220) 20.2.2006

8 (511) 9, 35, 42

(511) 9 - Počítačový softvér; elektronické databázy; monitorovacie počítačové programy; nahrané počítačové programy; programy pre počítačové hry; nahrané programy obsluhujúce počítač; programové vybavenie pre informačné technológie a komunikácie; informácie a záznamy v elektronickej podobe; elektronické časopisy; elektronické periodiká a knihy v elektronickej podobe, elektronické publikácie.

35 - Zbieranie a zoradovanie údajov do počítačových databáz; vyhľadávanie informácií v počítačových súboroch (pre zákazníkov), automatizované spracovanie dát.

42 - Počítačové programovanie; tvorba a poskytovanie softvéru; aktualizovanie počítačových programov; inštalácia počítačových programov; návrh počítačových systémov; obnovovanie počítačových databáz; vývoj a vyhotovovanie počítačových programov na zákazku; prenájom, servis a údržba softvéru; konzultačná a poradenská činnosť v oblasti počítačového hardvéru a softvéru; tvorba, správa a obnovovanie počítačových databáz; tvorba informačných databáz, elektronických časopisov, periodík, kníh v elektronickej forme; zhotovovanie kópií počítačových programov; prevod a konverzia počítačových programov a údajov (okrem fyzickej konverzie); prevod a konverzia údajov a dokumentov z fyzických médií na elektronické médiá.

(540) MicroGRAP/RS

(731) SFÉRA, a. s., Vlastenecké nám. 10, 851 01 Bratislava, SK;

(740) Kajabová Monika, JUDr., Bratislava, SK;

(210) 345-2006

(220) 21.2.2006

8 (511) 32, 35, 39

(511) 32 - Minerálne vody, sýtené vody, stolové vody, pramenité vody, nealkoholické nápoje.

35 - Maloobchodná a veľkoobchodná činnosť a sprostredkovanie obchodu s tovarmi, najmä s minerálnymi vodami a nealkoholickými nápojmi; služby v oblasti marketingu; reklamná činnosť.

39 - Balenie, skladovanie a preprava tovarov, najmä potravín a stolových a minerálnych vôd.

(540) **BOHATIER**

(731) Polovinčák Miroslav, Terézie Vansovej 1545/2, 960 01 Zvolen, SK;

(210) 368-2006

(220) 23.2.2006

8 (511) 24, 25

(511) 24 - Textilie a textilné výrobky, ktoré nie sú zahrnuté v iných triedach.

25 - Odevy, ponožky, pančuchy, pančuškové nohavice, patriace do triedy 25.

(540)

SHOX

(731) Pavel Knapo - MARIKA, Ul. Slnecná 325/6, 962 37 Kováčová, SK;

(210) 383-2006

(220) 28.2.2006

8 (511) 33

(511) 33 - Alkoholické nápoje s výnimkou piva, likéry, vermúty, vína, liehoviny.

(554)

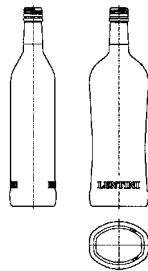

(731) Copko Drahomír, Ing., Matušková 3, 976 31 Vlkánová, SK;

(210) 396-2006

(220) 1.3.2006

8 (511) 6, 7, 11, 12, 35, 36, 37, 42

(511) 6 - Kovové konštrukcie.

7 - Hydraulické ruky, ich časti a náhradné diely; hákové nakladače, ramenové nakladače; nadstavby nákladných automobilov určené na vykladanie, skladanie a manipuláciu s nákladom alebo materiálom; nadstavby ako zariadenia na údržbu ciest.

11 - Chladiarenské zariadenia, klimatizačné zariadenia a vzduchotechnické zariadenia.

12 - Oplénové prívesy na drevo, kontajnerové prívesy; vozidlá na účely pojazdných dielní a mazačích servisov.

35 - Maloobchodný predaj s tovarmi zaradenými v triede 6, 7, 11 a 12; sprostredkovanie veľkoobchodu s tovarmi zaradenými v triede 6, 7, 11 a 12; sprostredkovanie obchodu; automatizované spracovanie údajov; činnosť účtovných, organizačných a ekonomických poradcov; vedenie účtovnej evidencie.

36 - Lízingové služby; prenájom nehnuteľností.

37 - Opravy a montáž hydraulických rúk, hadíc a prvkov; opravy a montáž nadstavieb nákladných automobilov a kovových konštrukcií; opravy nákladných a osobných automobilov; opravy poľnohospodárskych, stavebných a priemyselných strojov; oprava a inštalácia chladiarenských zariadení; oprava a montáž klimatizačných a vzduchotechnických zariadení.

42 - Poskytovanie softvéru.

(540)

KURTA

(591) červená

(731) KURTA, spol. s r. o., Partizánska 89, 974 01 Banská Bystrica, SK;

(210) 397-2006

(220) 1.3.2006

8 (511) 6, 7, 11, 12, 35, 36, 37, 42

(511) 6 - Kovové konštrukcie.

7 - Hydraulické ruky, ich časti a náhradné diely; hákové nakladače, ramenové nakladače; nadstavby nákladných automobilov určené na vykladanie, skladanie a manipuláciu s nákladom alebo materiálom; nadstavby ako zariadenia na údržbu ciest.

11 - Chladiarenské zariadenia, klimatizačné zariadenia a vzduchotechnické zariadenia.

12 - Oplénové prívesy na drevo, kontajnerové prívesy; vozidlá na účely pojazdných dielní a mazačích servisov.

35 - Maloobchodný predaj s tovarmi zaradenými v triede 6, 7, 11 a 12; sprostredkovanie veľkoobchodu s tovarmi zaradenými v triede 6, 7, 11 a 12; sprostredkovanie obchodu; automatizované spracovanie údajov; činnosť účtovných, organizačných a ekonomických poradcov; vedenie účtovnej evidencie.

36 - Lízingové služby; prenájom nehnuteľností.

37 - Opravy a montáž hydraulických rúk, hadíc a prvkov; opravy a montáž nadstavieb nákladných automobilov a kovových konštrukcií; opravy nákladných a osobných automobilov; opravy poľnohospodárskych, stavebných a priemyselných strojov; oprava a inštalácia chladiarenských zariadení; oprava a montáž klimatizačných a vzduchotechnických zariadení.

42 - Poskytovanie softvéru.

(540)

KURTA spol. s r.o.

(731) KURTA, spol. s r. o., Partizánska 89, 974 01 Banská Bystrica, SK;

(210) 5056-2006

(220) 13.1.2006

8 (511) 12, 16, 35, 36, 37, 39, 41, 42, 43

(511) 12 - Letecké dopravné prostriedky všetkých druhov, ich časti a súčasti, letecké prístroje a stroje.

16 - Tlačoviny, knihy, časopisy; papiernický tovar, plagáty, prospekty, propagačný materiál týkajúci sa leteckej dopravy; písacie potreby; vstupenky; pohľadnice; mapy; kalendáre; skicáre; nálepky; igelitové tašky ako obalový materiál; suveníry z papiera a ostatné papiernické výrobky ako suveníry s tematikou z oblasti leteckej dopravy.

35 - Inzertná, reklamná a propagačná činnosť týkajúca sa leteckej prepravy osôb a tovaru, najmä prieskum trhu, on-line reklama, rozširovanie reklamných materiálov, vydávanie a aktualizácia reklamných materiálov.

36 - Služby v oblasti cestovného poistenia; zmeňárské služby; úschova cenín; kúpa, predaj a prenájom nehnuteľností.

37 - Letecké opravárstvo a údržba pre iné organizácie.

39 - Pravidelná a nepravidelná letecká preprava osôb, batožín a tovaru v tuzemsku a v zahraničí a sprievodné služby leteckej prepravy osôb a majetku; služby spojené s prevádzkou letísk; služby spojené s prenájomom lietadiel a ostatných leteckých prostriedkov; informačné služby o doprave a preprave poskytované leteckou spoločnosťou, sprostredkovateľmi alebo turistickými kancelármi; informačné služby, najmä informácie o tarifách, cestovných poriadkoch a možnostiach leteckej prepravy telefonicky alebo v elektronickej podobe; pozemná preprava osôb a tovaru; sprostredkovateľská činnosť v oblasti leteckej dopravy; balenie a skladovanie tovaru; rezervácia a predaj leteniek; konzultačná a poradenská činnosť v oblasti leteckej dopravy.

41 - Školiaca činnosť v oblasti leteckej dopravy a súvisiace činnosti.

42 - Expertízna činnosť v oblasti leteckej dopravy.

43 - Služby hotelové, reštauračné a kaviarenské vrátane ubytovacích a stravovacích služieb; rezervácia ubytovania.

(540)

(591) modrá, červená

(731) SkyEurope Airlines, a. s., Ivánska cesta 26, 821 04 Bratislava, SK;

(740) Holoubková Mária, Ing., Bratislava, SK;

(210) 5057-2006

(220) 13.1.2006

8 (511) 12, 16, 35, 36, 37, 39, 41, 42, 43

(511) 12 - Letecké dopravné prostriedky všetkých druhov, ich časti a súčasti, letecké prístroje a stroje.

16 - Tlačoviny, knihy, časopisy; papiernický tovar, plagáty, prospekty, propagačný materiál týkajúci sa leteckej dopravy; písacie potreby; vstupenky; pohľadnice; mapy; kalendáre; skicáre; nálepky; igelitové tašky ako obalový materiál; suveníry z papiera a ostatné papiernické výrobky

ako suveníry s tematikou z oblasti leteckej dopravy.

35 - Inzertná, reklamná a propagačná činnosť týkajúca sa leteckej prepravy osôb a tovaru, najmä prieskum trhu, on-line reklama, rozširovanie reklamných materiálov, vydávanie a aktualizácia reklamných materiálov.

36 - Služby v oblasti cestovného poistenia; zmeňárské služby; úschova cenín; kúpa, predaj a prenájom nehnuteľností.

37 - Letecké opravárstvo a údržba pre iné organizácie.

39 - Pravidelná a nepravidelná letecká preprava osôb, batožín a tovaru v tuzemsku a v zahraničí a sprievodné služby leteckej prepravy osôb a majetku; služby spojené s prevádzkou letísk; služby spojené s prenájomom lietadiel a ostatných leteckých prostriedkov; informačné služby o doprave a preprave poskytované leteckou spoločnosťou, sprostredkovateľmi alebo turistickými kancelármi; informačné služby, najmä informácie o tarifách, cestovných poriadkoch a možnostiach leteckej prepravy telefonicky alebo v elektronickej podobe; pozemná preprava osôb a tovaru; sprostredkovateľská činnosť v oblasti leteckej dopravy; balenie a skladovanie tovaru; rezervácia a predaj leteniek; konzultačná a poradenská činnosť v oblasti leteckej dopravy.

41 - Školiaca činnosť v oblasti leteckej dopravy a súvisiace činnosti.

42 - Expertízna činnosť v oblasti leteckej dopravy.

43 - Služby hotelové, reštauračné a kaviarenské vrátane ubytovacích a stravovacích služieb; rezervácia ubytovania.

(540)

(731) SkyEurope Airlines, a. s., Ivánska cesta 26, 821 04 Bratislava, SK;

(740) Holoubková Mária, Ing., Bratislava, SK;

(210) 5058-2006

(220) 13.1.2006

8 (511) 12, 16, 35, 36, 37, 39, 41, 42, 43

(511) 12 - Letecké dopravné prostriedky všetkých druhov, ich časti a súčasti, letecké prístroje a stroje.

16 - Tlačoviny, knihy, časopisy; papiernický tovar, plagáty, prospekty, propagačný materiál týkajúci sa leteckej dopravy; písacie potreby; vstupenky; pohľadnice; mapy; kalendáre; skicáre; nálepky; igelitové tašky ako obalový materiál; suveníry z papiera a ostatné papiernické výrobky ako suveníry s tematikou z oblasti leteckej dopravy.

35 - Inzertná, reklamná a propagačná činnosť týkajúca sa leteckej prepravy osôb a tovaru, najmä prieskum trhu, on-line reklama, rozširovanie reklamných materiálov, vydávanie a aktualizácia reklamných materiálov.

36 - Služby v oblasti cestovného poistenia; zmeňárské služby; úschova cenín; kúpa, predaj a prenájom nehnuteľností.

37 - Letecké opravárstvo a údržba pre iné organizácie.

39 - Pravidelná a nepravidelná letecká preprava osôb, batožín a tovaru v tuzemsku a v zahraničí a sprievodné služby leteckej prepravy osôb a majetku; služby spojené s prevádzkou letísk; služby spojené s prenájomom lietadiel a ostatných leteckých prostriedkov; informačné služby o doprave a preprave poskytované leteckou spoločnosťou, sprostredkovateľmi alebo turistickými kancelármi; informačné služby, najmä informácie o tarifách, cestovných poriadkoch a možnostiach leteckej prepravy telefonicky alebo v elektronickej podobe; pozemná preprava osôb a tovaru; sprostredkovateľská činnosť v oblasti leteckej dopravy; balenie a skladovanie tovaru; rezervácia a predaj leteniek; konzultačná a poradenská činnosť v oblasti leteckej dopravy.

41 - Školiaca činnosť v oblasti leteckej dopravy a súvisiace činnosti.

42 - Expertízna činnosť v oblasti leteckej dopravy.

43 - Služby hotelové, reštauračné a kaviarské vrátane ubytovacích a stravovacích služieb; rezervácia ubytovania.

(540) skyeurope.com

(731) SkyEurope Airlines, a. s., Ivánska cesta 26, 821 04 Bratislava, SK;

(740) Holoubková Mária, Ing., Bratislava, SK;

(210) 5089-2006

(220) 18.1.2006

8 (511) 29

(511) 29 - Mliečne nápoje a nápoje s väčšinovým obsahom mlieka; zakysané mlieko; mliečne produkty obsahujúce kvasinky.

(540) SENOBLE ZAKYSANKA

(731) I. WITTMANN & SYN, s. r. o., M. R. Štefánika 1396/52, 960 01 Zvolen, SK;

(210) 5119-2006

(220) 27.1.2006

8 (511) 12, 16, 35, 36, 37, 39, 41, 42, 43

(511) 12 - Letecké dopravné prostriedky všetkých druhov, ich časti a súčasti, letecké prístroje a stroje.

16 - Tlačoviny, knihy, časopisy; papiernický tovar, plagáty, prospekty, propagačný materiál týkajúci sa leteckej dopravy; písacie potreby; vstupenky; pohľadnice; mapy; kalendáre; skicáre; nálepky; igelitové tašky ako obalový materiál; suveníry z papiera a ostatné papiernické výrobky ako suveníry s tematikou z oblasti leteckej dopravy.

35 - Inzertná, reklamná a propagačná činnosť týkajúca sa leteckej prepravy osôb a tovaru, najmä prieskum trhu, on-line reklama, rozširovanie reklamných materiálov, vydávanie a aktualizácia reklamných materiálov.

36 - Služby v oblasti cestovného poistenia; zmlárenské služby; úschova cenín; kúpa, predaj a prenájom nehnuteľností.

37 - Letecké opravárstvo a údržba pre iné organizácie.

39 - Pravidelná a nepravidelná letecká preprava osôb, batožín a tovaru v tuzemsku a v zahraničí a sprievodné služby leteckej prepravy osôb a majetku; služby spojené s prevádzkou letísk; služby

spojené s prenájomom lietadiel a ostatných leteckých prostriedkov; informačné služby o doprave a preprave poskytované leteckou spoločnosťou, sprostredkovateľmi alebo turistickými kancelármi; informačné služby, najmä informácie o tarifách, cestovných poriadkoch a možnostiach leteckej prepravy telefonicky alebo v elektronickej podobe; pozemná preprava osôb a tovaru; sprostredkovateľská činnosť v oblasti leteckej dopravy; balenie a skladovanie tovaru; rezervácia a predaj leteniek; konzultačná a poradenská činnosť v oblasti leteckej dopravy.

41 - Školiaca činnosť v oblasti leteckej dopravy a súvisiace činnosti.

42 - Expertízna činnosť v oblasti leteckej dopravy.

43 - Služby hotelové, reštauračné a kaviarské vrátane ubytovacích a stravovacích služieb; rezervácia ubytovania.

(554)



(591) modrá, biela, červená

(731) SkyEurope Airlines, a. s., Ivánska cesta 26, 821 04 Bratislava, SK;

(740) Holoubková Mária, Ing., Bratislava, SK;

(210) 5121-2006

(220) 30.1.2006

8 (511) 36, 43, 44

(511) 36 - Finančné analýzy, bankové služby priamo k zákazníkom (home banking), bankovníctvo, burzové makléřstvo, vydávanie cenín, úschova cenností, vydávanie cestovných šekov, klíring (zúčtovávanie vzájomných pohľadávok a záväzkov - bezhotovostné platenie), colné služby, daňové odhady (služby), dôchodkové fondy, služby na využívanie dôchodkových fondov, elektronický prevod kapitálu, finančné informácie, finančné odhady a oceňovanie (poisťovníctvo, bankovníctvo, nehnuteľnosti), finančné poradenstvo, finančné riadenie, finančné záruky, služby v oblasti finančnictva, finančný lízing, garancie, záruky, kaucie, hypotéky (poskytovanie pôžičiek), informácie o poistení, kapitálové investície, investovanie kapitálu, prenájom izieb, kancelárie zaoberajúce sa inkasovaním pohľadávok, ručenie, konateľstvo, zastupiteľstvo, konzultačné služby v oblasti poisťovníctva, finančné konzultačné služby, kurzové záznamy na burze, likvidácia podnikov (finančné služby), vedenie nájomných domov, inkasovanie nájomného, oceňovanie a odhady nehnuteľností, prenájom nehnuteľností, správa nehnuteľností, sprostredkovanie nehnuteľností, poistenie proti nehodám, daňové oceňovanie a odhady, oceňovanie alebo odhadovanie numizmatických zbierok, oceňovanie mincí, oceňovanie šperkov, oceňovanie starožitností, oceňovanie umeleckých diel, oceňovanie známk, finančné oceňovanie (poistenie, bankovníctvo, nehnuteľnosti), odhady daňové (služby), organi-

zovanie dobročinných zbierok, organizovanie zbierok, overovanie šekov, platenie na splátky, zdravotné poistenie, poistenie (pri námornej preprave), poisťky životné, uzatváranie poisťiek, poisťno-technické služby (štatistika), poradenstvo v oblasti poistenia, záručná pôžička, pôžičky (financovanie), prenájom bytov, prenájom fariem, prenájom kancelárskych priestorov, platobné prevody vykonávané elektronicky, realitné kancelárie, sporiteľne, správcovstvo, sprostredkovanie poistenia, sprostredkovanie záruk, sprostredkovanie (maklérstvo), ubytovacie kancelárie (byty), úschova cenností, úschovné služby, úschova v bezpečnostných schránkach, služby úverových kariet, služby týkajúce sa úverových kariet, úverové ústavy, úverové banky, uzatváranie poisťiek proti požiaru, vyberanie nájomného, vydávanie cenných papierov, vydávanie kreditných kariet, prevádzkovanie záložní, zbieranie peňazí na dobročinné účely, zmenárenské služby, zmenárenské služby, zúčtovacie banky (prevádzajúce bezhotovostné operácie).

43 - Služby barov, bufety (rýchle občerstvenie), detské jasle, domovy dôchodcov, hotelierske služby, jedálne a závodné jedálne, kaviarne, prevádzkovanie kempov, motelové služby, penzióny, poskytovanie prechodného ubytovania, poskytovanie ubytovania pre zvieratá, ubytovacie služby prázdninových táborov, prenájom prednáškových sál, prenájom prenosných stavieb, prenájom stoličiek, stolov, obrusov a sklenených výrobkov, prenájom turistických stanov, prevádzkovanie hotelového ubytovania, prevádzkovanie kempov, príprava a dodávka jedál na objednávku do domu, samoobslužné reštaurácie, reštaurácie (jedálne), rezervácia hotelov, rezervácia penziónov, rezervácia prechodného ubytovania, samoobslužné reštaurácie, turistické ubytovne, ubytovacie kancelárie (hotely, penzióny), prenájom prechodného ubytovania.

44 - Aranžovanie kvetov, aromaterapeutické služby, česanie zvierat, služby chiropraktikov, plastická chirurgia, chov zvierat, detoxikácia toxikomanov, farmaceutické poradenstvo, fyzioterapia, letecké a povrchové rozmetávanie hnojív a iných poľnohospodárskych chemikálií, implantovanie vlasov, kadernícke salóny, služby krvných bánk, parné kúpele, verejné kúpele za účelom hygieny, lekárske služby, liečenie stromov, manikúra, masáže, služby nemocníc, ničenie buriny, ničenie škodcov (v poľnohospodárstve, záhradníctve a lesníctve), služby optikov, ošetrovateľské služby, služby pôrodných asistentiek, prenájom poľnohospodárskych nástrojov a zariadení, psychologické služby, rastlinné škôlky, salóny krásy, sanatóriá, starostlivosť o čistotu zvierat chovaných v domácnosti, stomatológia, súkromné kliniky alebo sanatóriá, súkromné sanatóriá alebo kliniky, tetovanie, údržba trávnikov, umelé oplodňovanie, útulky, zhotovovanie vencov, verejné kúpele, veterinárna pomoc, vnútorné umelé oplodňovanie, vzdušné a pozemné rozptyľovanie hnojív a iných poľnohospodárskych chemických látok, záhradkárské služby, služby záhradných architektov, služby záhradných architektov, záhradníctvo, zdravotné strediská, zdravotnícka starostlivosť, zotavovne, zotavovne pre rekonvalescentov, upravovanie a česanie zvierat.

(540)



(591) žltá, bordová, oranžová

(731) DPD Services, a. s., Ladová 8, 811 05 Bratislava, SK;

(210) 5131-2006

(220) 31.1.2006

8 (511) 35, 37, 38, 42

(511) 35 - Informácie obchodné alebo podnikateľské, vyhľadávanie informácií v počítačových súboroch (pre zákazníkov), komerčné informačné kancelárie, pomoc pri riadení obchodnej činnosti, profesionálne obchodné alebo podnikateľské poradenstvo, obchodný alebo podnikateľský prieskum, obchodný manažment a podnikové poradenstvo, podpora predaja (pre tretie osoby), odborné, obchodné poradenstvo, poradenstvo pri vedení podnikov, poradenstvo v obchodnej činnosti, on-line reklama na počítačovej komunikačnej sieti, rozširovanie reklamných alebo inzertných oznamov, vedenie kartoték v počítači, vyhľadávanie informácií v počítačových súboroch (pre zákazníkov), zasielanie reklamných materiálov zákazníkom, zbieranie údajov do počítačových databáz, zoraďovanie údajov v počítačových databázach.

37 - Stavebné informácie, informácie o opravách, stavebníctvo (stavebná činnosť).

38 - Elektronická pošta, informačné kancelárie, počítačová komunikácia, posielanie správ, poskytovanie užívateľského prístupu do svetovej počítačovej siete.

42 - Poskytovanie informácií o architektonickom poradenstve, architektúre (architektonických službách), grafickom dizajne, prieskumoch (inžinierskych prácach), projektovaní stavieb, vypracovaní stavebných výkresov, štúdiách technických projektov, projektovej činnosti; aktualizovanie počítačových programov, hosťovanie na počítačových stránkach (webových stránkach), inštalácia počítačových programov, návrh počítačových systémov, obnovovanie počítačových databáz, počítačové programovanie, prenájom počítačového softvéru, prevod a konverzia počítačových programov a údajov, okrem fyzickej konverzie, prieskum v oblasti využitia počítačov, servis počítačových programov, prenájom počítačového softvéru, tvorba softvéru, vytváranie a udržiavanie počítačových stránok (Web) pre zákazníkov.

(540)



(731) BRICKON, s. r. o., Námestie SNP 9, 974 01 Banská Bystrica, SK;

(740) Čechvalová Dagmar, Bratislava, SK;

(210) 5209-2006

(220) 16.2.2006

8 (511) 9, 16, 35, 37, 38, 41

(511) 9 - Prístroje na nahrávanie a reprodukciu zvuku alebo obrazu.

16 - Tlačoviny a publikácie vzťahujúce sa na televízne zábavné služby, telekomunikačné služby.

35 - Reklamná činnosť, inzercia, marketing, elektronické publikačné služby s reklamnými alebo náborovými textami.

37 - Montážne a inštalačné služby.

38 - Telekomunikačné služby.

41 - Televízne zábavné služby, výroba a distribúcia televíznych programov, zábavné služby poskytované prostredníctvom interaktívnych prostriedkov, elektronické publikačné služby s výnimkou vydávania reklamných alebo náborových textov, ostatné vzdelávanie v odbore ekonomiky a káblovej alebo satelitnej televízie.

(540)

(591) modrá

(731) SLOVAKIA CABLE COMPANY, s. r. o., Drieňová 34, 821 02 Bratislava, SK;

(740) Neuschl Vladimír, Mgr. Ing., Bratislava, SK;

(210) 5210-2006

(220) 17.2.2006

8 (511) 35, 37, 42

(511) 35 - Reklamná a propagačná činnosť; sprostredkovanie obchodu s tovarom; obchodná administratíva; kancelárske práce; marketing; obchodné alebo podnikateľské poradenstvo; poskytovanie obchodných alebo podnikateľských informácií.

37 - Čalúnenie a čalúnnické opravy; čistenie a tepovanie čalúneného nábytku; čistenie; upratovanie; čistenie interiérov a exteriérov budov; čistenie okien; čistenie žalúzií; prenájom čistiacich strojov; pranie, pranie a žehlenie bielizne, šatstva, záclon a závesov; údržba nábytku; údržba a opravy domov; tepovanie kobercov; čistenie automobilov; konzultácie, poradenstvo a poskytovanie informácií v uvedených oblastiach.

42 - Dizajnérske služby a poradenstvo v oblasti dizajnu; interiérová výzdoba; architektonické poradenstvo; priemyselný a umelecký dizajn.

(540) DANA - HOME SERVICE

(731) DANA - HOME SERVICE s. r. o., Gelnická 7603/14, 831 06 Bratislava, SK;

(740) Litvákova Edita, Ing., Bratislava, SK;

(210) 5216-2006

(220) 20.2.2006

8 (511) 4

(511) 4 - Motorové, prevodové, hydraulické a strojové oleje, mazacie tuky a vazelíny.

(540)

(731) Jaroslav Flendrovský, FEMOTO, Myslenická 1, 902 01 Pezinok, SK;

(740) Budaj Miroslav, JUDr., Bratislava, SK;

Zverejnené prihlášky ochranných znáмок vzniknuté premenou prihlášok ochranných znáмок spoločenstva

„Účinky prihlášok ochranných znáмок a zapísaných ochranných znáмок vzniknutých premenou prihlášok ochranných znáмок spoločenstva a ochranných znáмок spoločenstva s dátumom podania, priority a seniority pred dňom prístupu Slovenskej republiky k EÚ nastávajú na území SR dňom 1. 5. 2004.“

(210)

2131-2005

(210) 2131-2005

(220) 16.6.2000

8 (511) 42

(511) 42 - Počítačové služby, najmä tvorba softvérovej skladby na spracovanie a narábanie s databázami na spracovanie informácií týkajúcich sa špeciálnych vyobrazení pacientov na použitie poskytovateľmi zdravotníckej starostlivosti na kontrolu chorobopisu v minulosti a rádiologických zobrazení na primárnu diagnostiku a starostlivosť o pacienta.

(540) SYNAPSE

(641) 001711043, 16.6.2000

(731) FUJI PHOTO FILM CO., LTD., No. 210, Nakamura, Minamishigara-shi, Kanagawa-ken, JP;

(740) Fajnorová Mária, Ing., Bratislava, SK;

Zapísané ochranné známky bez zmeny

(210)	(111)	(210)	(111)	(210)	(111)	(210)	(111)
1421-2002	212610	3337-2004	212553	3580-2004	212632	5372-2004	212689
1353-2003	212772	3341-2004	212554	3581-2004	212633	5373-2004	212690
1459-2003	212501	3370-2004	212617	3582-2004	212634	5374-2004	212691
2176-2003	212502	3371-2004	212618	3583-2004	212635	5376-2004	212692
2574-2003	212611	3372-2004	212619	3586-2004	212636	5377-2004	212693
2733-2003	212503	3373-2004	212620	3588-2004	212637	5381-2004	212694
2751-2003	212765	3375-2004	212621	3593-2004	212638	87-2005	212607
2752-2003	212766	3376-2004	212622	3594-2004	212639	96-2005	212695
3297-2003	212774	3386-2004	212555	3603-2004	212640	140-2005	212696
3305-2003	212612	3387-2004	212556	3605-2004	212641	141-2005	212697
3506-2003	212504	3388-2004	212557	3606-2004	212642	145-2005	212698
3691-2003	212505	3389-2004	212558	3608-2004	212643	146-2005	212699
3692-2003	212613	3390-2004	212559	3610-2004	212644	147-2005	212700
3693-2003	212614	3391-2004	212560	3620-2004	212645	201-2005	212608
3739-2003	212615	3392-2004	212561	3621-2004	212646	202-2005	212609
347-2004	212506	3393-2004	212562	3623-2004	212647	208-2005	212701
804-2004	212507	3394-2004	212563	3624-2004	212648	209-2005	212702
806-2004	212508	3395-2004	212564	3625-2004	212649	210-2005	212703
873-2004	212509	3396-2004	212565	3626-2004	212650	211-2005	212704
1143-2004	212510	3397-2004	212566	3627-2004	212651	219-2005	212705
1174-2004	212511	3416-2004	212567	3628-2004	212652	231-2005	212706
1175-2004	212512	3431-2004	212568	3629-2004	212653	232-2005	212707
1181-2004	212513	3432-2004	212569	3630-2004	212654	233-2005	212708
1182-2004	212514	3451-2004	212570	3631-2004	212655	234-2005	212709
1425-2004	212616	3452-2004	212571	3633-2004	212656	236-2005	212710
1702-2004	212515	3455-2004	212572	3634-2004	212657	237-2005	212711
1747-2004	212516	3456-2004	212573	3635-2004	212658	239-2005	212712
1748-2004	212517	3457-2004	212574	3636-2004	212659	251-2005	212713
1859-2004	212518	3461-2004	212575	3638-2004	212601	292-2005	212714
1885-2004	212519	3468-2004	212576	3639-2004	212660	293-2005	212715
1907-2004	212520	3469-2004	212577	3642-2004	212602	296-2005	212716
2011-2004	212521	3470-2004	212578	3643-2004	212603	297-2005	212717
2109-2004	212522	3475-2004	212579	3644-2004	212661	353-2005	212718
2118-2004	212523	3477-2004	212580	3645-2004	212662	354-2005	212719
2170-2004	212524	3478-2004	212581	3649-2004	212663	355-2005	212720
2171-2004	212525	3484-2004	212582	5079-2004	212664	1394-2005	212486
2174-2004	212526	3494-2004	212623	5091-2004	212665	1497-2005	212492
2203-2004	212527	3495-2004	212624	5092-2004	212666	1498-2005	212493
2217-2004	212528	3500-2004	212625	5130-2004	212667	1499-2005	212494
2302-2004	212529	3504-2004	212583	5131-2004	212668	1545-2005	212495
2447-2004	212530	3505-2004	212584	5132-2004	212669	1594-2005	212496
2529-2004	212531	3506-2004	212585	5133-2004	212670	1601-2005	212497
2535-2004	212532	3507-2004	212586	5194-2004	212671	1635-2005	212498
2736-2004	212533	3508-2004	212626	5195-2004	212672	1647-2005	212499
2876-2004	212534	3512-2004	212587	5205-2004	212604	1648-2005	212500
2880-2004	212535	3515-2004	212588	5272-2004	212605	5050-2005	212721
2905-2004	212536	3516-2004	212589	5276-2004	212606	5051-2005	212722
2920-2004	212537	3523-2004	212627	5277-2004	212673	5052-2005	212723
2921-2004	212538	3545-2004	212628	5283-2004	212674	5053-2005	212724
2949-2004	212539	3557-2004	212590	5284-2004	212675	5054-2005	212725
3050-2004	212540	3559-2004	212591	5294-2004	212676	5055-2005	212726
3071-2004	212541	3567-2004	212629	5297-2004	212677	5056-2005	212727
3105-2004	212542	3568-2004	212592	5298-2004	212678	5057-2005	212728
3106-2004	212543	3569-2004	212593	5314-2004	212679	5058-2005	212729
3108-2004	212544	3570-2004	212594	5315-2004	212680	5059-2005	212730
3114-2004	212545	3571-2004	212595	5316-2004	212681	1433-2005	212487
3120-2004	212546	3572-2004	212596	5320-2004	212682	1434-2005	212488
3129-2004	212547	3573-2004	212597	5321-2004	212683	1435-2005	212489
3131-2004	212548	3574-2004	212598	5322-2004	212684	1468-2005	212490
3160-2004	212549	3575-2004	212599	5323-2004	212685	1493-2005	212491
3182-2004	212550	3576-2004	212600	5365-2004	212686	5060-2005	212731
3197-2004	212551	3577-2004	212630	5366-2004	212687	5061-2005	212732
3336-2004	212552	3579-2004	212631	5369-2004	212688	5062-2005	212733

(210)	(111)	(210)	(111)	(210)	(111)	(210)	(111)
5138-2005	212734	5144-2005	212739	5150-2005	212744	5851-2005	212482
5139-2005	212735	5145-2005	212740	5151-2005	212745	5873-2005	212483
5140-2005	212736	5147-2005	212741	5152-2005	212746	5874-2005	212484
5141-2005	212737	5148-2005	212742	5156-2005	212747	5875-2005	212485
5143-2005	212738	5149-2005	212743	5751-2005	212481		

(111) 212481

(151) 13.1.2006
 (180) 1.6.2015
 (210) 5751-2005
 (220) 1.6.2005
 (442) 6.10.2005
 (732) Appril corporate a.s., Lubinská 4, 811 03 Bratislava, SK;
 (740) Porubčan Róbert, Ing., Ivanka pri Dunaji, SK;

(111) 212486

(151) 13.1.2006
 (180) 3.8.2015
 (210) 1394-2005
 (220) 3.8.2005
 (442) 6.10.2005
 (732) MAMA, spol. s. r. o., Krajinská 4822/1, 921 01 Piešťany, SK;
 (740) Beleščák Ladislav, Ing., Piešťany, SK;

(111) 212482

(151) 13.1.2006
 (180) 1.7.2015
 (210) 5851-2005
 (220) 1.7.2005
 (442) 6.10.2005
 (732) FANT, s. r. o., Silvánová 2/A, 902 01 Pezinok, SK;
 (740) Litváková Edita, Ing., Bratislava, SK;

(111) 212487

(151) 13.1.2006
 (180) 5.8.2015
 (210) 1433-2005
 (220) 5.8.2005
 (442) 6.10.2005
 (732) HASIMOGLU NUH Mehmet / Učello-Olé, s. r. o., Šustekova 3 - 4, 851 04 Bratislava, SK;

(111) 212483

(151) 13.1.2006
 (180) 19.7.2015
 (210) 5873-2005
 (220) 19.7.2005
 (442) 6.10.2005
 (732) CAREX SLOVAKIA s. r. o., Trenčianska 17, 915 01 Nové Mesto nad Váhom, SK;
 (740) Porubčan Róbert, Ing., Ivanka pri Dunaji, SK;

(111) 212488

(151) 13.1.2006
 (180) 5.8.2015
 (210) 1434-2005
 (220) 5.8.2005
 (442) 6.10.2005
 (732) HASIMOGLU NUH Mehmet / Učello-Olé, s. r. o., Šustekova 3 - 4, 851 04 Bratislava, SK;

(111) 212484

(151) 13.1.2006
 (180) 19.7.2015
 (210) 5874-2005
 (220) 19.7.2005
 (442) 6.10.2005
 (732) Deer & Stratton s. r. o., Ružová dolina 6, 821 08 Bratislava, SK;
 (740) Porubčan Róbert, Ing., Ivanka pri Dunaji, SK;

(111) 212489

(151) 13.1.2006
 (180) 5.8.2015
 (210) 1435-2005
 (220) 5.8.2005
 (442) 6.10.2005
 (732) HASIMOGLU NUH Mehmet / Učello-Olé, s. r. o., Šustekova 3 - 4, 851 04 Bratislava, SK;

(111) 212485

(151) 13.1.2006
 (180) 19.7.2015
 (210) 5875-2005
 (220) 19.7.2005
 (442) 6.10.2005
 (732) Deer & Stratton s. r. o., Ružová dolina 6, 821 08 Bratislava, SK;
 (740) Porubčan Róbert, Ing., Ivanka pri Dunaji, SK;

(111) 212490

(151) 13.1.2006
 (180) 27.7.2015
 (210) 1468-2005
 (220) 27.7.2005
 (442) 6.10.2005
 (732) Devely Holding GmbH & Co. Beteiligungs KG, Ottobrunner Straße 45, 82008 Unterhaching, DE;

(111) 212491

(151) 13.1.2006
 (180) 15.8.2015
 (210) 1493-2005
 (220) 15.8.2005
 (442) 6.10.2005
 (732) Zápca Emil, Pádívého 686/5, 911 01 Trenčín, SK;

(111) 212492

(151) 13.1.2006
 (180) 16.8.2015
 (210) 1497-2005
 (220) 16.8.2005
 (442) 6.10.2005
 (732) GOMS, spol. s r. o., Ter. Vansovej 1054/45, 020 01 Púchov, SK;
 (740) Mrenica Jaroslav, Ing., Púchov, SK;

(111) 212493

(151) 13.1.2006
 (180) 16.8.2015
 (210) 1498-2005
 (220) 16.8.2005
 (442) 6.10.2005
 (732) Lipták Kamil, Ing., Pred Poľom 376/19, 911 01 Trenčín - Kubra, SK;
 (740) Mrenica Jaroslav, Ing., Púchov, SK;

(111) 212494

(151) 13.1.2006
 (180) 16.8.2015
 (210) 1499-2005
 (220) 16.8.2005
 (442) 6.10.2005
 (732) Lipták Kamil, Ing., Pred Poľom 376/19, 911 01 Trenčín - Kubra, SK;
 (740) Mrenica Jaroslav, Ing., Púchov, SK;

(111) 212495

(151) 13.1.2006
 (180) 23.8.2015
 (210) 1545-2005
 (220) 23.8.2005
 (442) 6.10.2005
 (732) BJ PRINT DISTRIBUTION, s. r. o., Kopčianska 65, 851 01 Bratislava, SK;

(111) 212496

(151) 13.1.2006
 (180) 30.8.2015
 (210) 1594-2005
 (220) 30.8.2005
 (442) 6.10.2005
 (732) AQUASTYL SLOVAKIA, s. r. o., Orlové 277, 017 01 Považská Bystrica, SK;
 (740) Mrenica Jaroslav, Ing., Púchov, SK;

(111) 212497

(151) 13.1.2006
 (180) 31.8.2015
 (210) 1601-2005
 (220) 31.8.2005
 (442) 6.10.2005
 (732) Basler & Hofmann Slovakia, s. r. o., Panenská 13, 811 03 Bratislava, SK;

(111) 212498

(151) 13.1.2006
 (180) 7.9.2015
 (210) 1635-2005
 (220) 7.9.2005
 (442) 6.10.2005
 (732) MATADOR, a. s., Terézie Vansovej 1054, 020 01 Púchov, SK;
 (740) Mrenica Jaroslav, Ing., Púchov, SK;

(111) 212499

(151) 13.1.2006
 (180) 9.9.2015
 (210) 1647-2005
 (220) 9.9.2005
 (442) 6.10.2005
 (732) MATADOR, a. s., Terézie Vansovej 1054, 020 01 Púchov, SK;
 (740) Mrenica Jaroslav, Ing., Púchov, SK;

(111) 212500

(151) 13.1.2006
 (180) 9.9.2015
 (210) 1648-2005
 (220) 9.9.2005
 (442) 6.10.2005
 (732) MATADOR, a. s., Terézie Vansovej 1054, 020 01 Púchov, SK;
 (740) Mrenica Jaroslav, Ing., Púchov, SK;

(111) 212501

(151) 13.1.2006
 (180) 3.6.2013
 (210) 1459-2003
 (220) 3.6.2003
 (442) 6.10.2005
 (732) BONDUELLE S.A., La Woestyne, FR-59173 Resecure, FR;
 (740) ROTT, RŮŽIČKA & GUTTMANN, v. o. s., Bratislava, SK;

(111) 212502

(151) 13.1.2006
 (180) 4.8.2013
 (210) 2176-2003
 (220) 4.8.2003
 (442) 6.10.2005
 (732) BONGRAIN S. A., 42 rue Rieussec, 78220 Viroflay, FR;
 (740) Stavrovský Peter, JUDr., Bratislava, SK;

(111) 212503

(151) 13.1.2006
(180) 30.9.2013
(210) 2733-2003
(220) 30.9.2003
(442) 6.10.2005
(732) Slovak Telecom, a. s., Námestie slobody 6, 817 62 Bratislava, SK;

(111) 212504

(151) 13.1.2006
(180) 28.11.2013
(210) 3506-2003
(220) 28.11.2003
(442) 6.10.2005
(732) Heineken Slovensko, a. s., Štefánikova 79, 949 01 Nitra, SK;
(740) PATENTSERVIS BRATISLAVA, a. s., Bratislava, SK;

(111) 212505

(151) 13.1.2006
(180) 17.12.2013
(210) 3691-2003
(220) 17.12.2003
(442) 6.10.2005
(732) INTERMOS, s. r. o., Vinohradská 1511/230, 100 00 Praha, CZ;
(740) Filípek Ján, Ing., Bratislava, SK;

(111) 212506

(151) 13.1.2006
(180) 9.2.2014
(210) 347-2004
(220) 9.2.2004
(442) 6.10.2005
(732) BONGRAIN S. A., 42 rue Rieussec, 78220 Viroflay, FR;
(740) Stavrovský Peter, JUDr., Bratislava, SK;

(111) 212507

(151) 13.1.2006
(180) 12.3.2014
(210) 804-2004
(220) 12.3.2004
(442) 6.10.2005
(732) NOVEGA, s. r. o., Kašparova 9, 460 06 Liberec, CZ;
(740) Bachratá Magdaléna, Mgr., Bratislava, SK;

(111) 212508

(151) 13.1.2006
(180) 12.3.2014
(210) 806-2004
(220) 12.3.2004
(442) 6.10.2005
(732) NOVEGA, s. r. o., Kašparova 9, 460 06 Liberec, CZ;
(740) Bachratá Magdaléna, Mgr., Bratislava, SK;

(111) 212509

(151) 13.1.2006
(180) 19.3.2014
(210) 873-2004
(220) 19.3.2004
(442) 6.10.2005
(732) Pivovar Urpín BB s. r. o. v konkurze, Lesnícka 12, 976 13 Slovenská Ľupča, SK;

(111) 212510

(151) 13.1.2006
(180) 7.4.2014
(210) 1143-2004
(220) 7.4.2004
(442) 6.10.2005
(732) Holéczy Peter, Ing. JUDr., Vojenská 5, 040 00 Košice, SK;

(111) 212511

(151) 13.1.2006
(180) 8.4.2014
(210) 1174-2004
(220) 8.4.2004
(442) 6.10.2005
(732) Drbohlav Ivan, Ing., V závelťří 36, 251 64 Mnichovice - Božkov, CZ;
(740) Trusina Anton, JUDr., Bratislava, SK;

(111) 212512

(151) 13.1.2006
(180) 8.4.2014
(210) 1175-2004
(220) 8.4.2004
(442) 6.10.2005
(732) Drbohlav Ivan, Ing., V závelťří 36, 251 64 Mnichovice - Božkov, CZ;
(740) Trusina Anton, JUDr., Bratislava, SK;

(111) 212513

(151) 13.1.2006
(180) 8.4.2014
(210) 1181-2004
(220) 8.4.2004
(442) 6.10.2005
(732) WIGMORE LLC, 19 West 34th Street, Suite 1018, New York, NY-10001, US;
(740) Trusina Anton, JUDr., Bratislava, SK;

(111) 212514

(151) 13.1.2006
(180) 8.4.2014
(210) 1182-2004
(220) 8.4.2004
(442) 6.10.2005
(732) WIGMORE LLC, 19 West 34th Street, Suite 1018, New York, NY-10001, US;
(740) Trusina Anton, JUDr., Bratislava, SK;

(111) 212515

(151) 13.1.2006
 (180) 25.5.2014
 (210) 1702-2004
 (220) 25.5.2004
 (442) 6.10.2005
 (732) Deutsche Telekom AG, Friedrich - Ebert - Allee 140,
 53113 Bonn, DE;
 (740) Bušová Eva, JUDr., Bratislava, SK;

(111) 212521

(151) 13.1.2006
 (180) 17.6.2014
 (210) 2011-2004
 (220) 17.6.2004
 (442) 6.10.2005
 (732) Pečivárne Liptovský Hrádok, s. r. o., Liptovská
 Porúbka 347, 033 01 Liptovský Hrádok, SK;
 (740) Holakovský Štefan, Ing., Bratislava, SK;

(111) 212516

(151) 13.1.2006
 (180) 28.5.2014
 (210) 1747-2004
 (220) 28.5.2004
 (442) 6.10.2005
 (732) Golden Snack s. r. o., Záhostice 40, 391 55 Chý-
 nov, CZ;
 (740) Tomeš Pavol, Ing., Bratislava, SK;

(111) 212522

(151) 13.1.2006
 (180) 30.6.2014
 (210) 2109-2004
 (220) 30.6.2004
 (442) 6.10.2005
 (732) BIOFEED, a. s., Železničný rad 6, 946 03 Kolá-
 rovo, SK;
 (740) Máčajová Mária, Ing., Nitra, SK;

(111) 212517

(151) 13.1.2006
 (180) 28.5.2014
 (210) 1748-2004
 (220) 28.5.2004
 (442) 6.10.2005
 (732) Golden Snack s. r. o., Záhostice 40, 391 55 Chý-
 nov, CZ;
 (740) Tomeš Pavol, Ing., Bratislava, SK;

(111) 212523

(151) 13.1.2006
 (180) 1.7.2014
 (210) 2118-2004
 (220) 1.7.2004
 (310) 342229
 (320) 19.1.2004
 (330) CZ
 (442) 6.10.2005
 (732) BONGRAIN S. A., 42 rue Rieussec, 78220 Viro-
 flay, FR;
 (740) Stavrovský Peter, JUDr., Bratislava, SK;

(111) 212518

(151) 13.1.2006
 (180) 4.6.2014
 (210) 1859-2004
 (220) 4.6.2004
 (442) 6.10.2005
 (732) HEPEX - Slovakia, spol. s r. o., Športová 1, 945 01
 Komárno, SK;
 (740) Neuschl Vladimír, Mgr. Ing., Bratislava, SK;

(111) 212524

(151) 13.1.2006
 (180) 6.7.2014
 (210) 2170-2004
 (220) 6.7.2004
 (442) 6.10.2005
 (732) IMBER, s. r. o., Plynárenská 4, 821 09 Bratisla-
 va, SK;

(111) 212519

(151) 13.1.2006
 (180) 7.6.2014
 (210) 1885-2004
 (220) 7.6.2004
 (442) 6.10.2005
 (732) Bödök Ladislav, Kúpeľná 2, 932 01 Veľký Me-
 der, SK;

(111) 212525

(151) 13.1.2006
 (180) 6.7.2014
 (210) 2171-2004
 (220) 6.7.2004
 (442) 6.10.2005
 (732) IMBER, s. r. o., Plynárenská 4, 821 09 Bratisla-
 va, SK;

(111) 212520

(151) 13.1.2006
 (180) 8.6.2014
 (210) 1907-2004
 (220) 8.6.2004
 (442) 6.10.2005
 (732) NAMEX, s. r. o., Gaštanová 6, 947 01 Hurbano-
 vo, SK;
 (740) Porubčan Róbert, Ing., Ivanka pri Dunaji, SK;

(111) 212526

(151) 13.1.2006
 (180) 6.7.2014
 (210) 2174-2004
 (220) 6.7.2004
 (442) 6.10.2005
 (732) IMBER, s. r. o., Plynárenská 4, 821 09 Bratisla-
 va, SK;

(111) 212527

(151) 13.1.2006
(180) 8.7.2014
(210) 2203-2004
(220) 8.7.2004
(442) 6.10.2005
(732) NEALKO ORAVAN, spol. s r. o., Priemysel-
ná 392, 027 42 Podbiel, SK;

(111) 212528

(151) 13.1.2006
(180) 12.7.2014
(210) 2217-2004
(220) 12.7.2004
(442) 6.10.2005
(732) EUROSOP - RINGIER, a. s., Prievozká 14,
821 09 Bratislava, SK;

(111) 212529

(151) 13.1.2006
(180) 20.7.2014
(210) 2302-2004
(220) 20.7.2004
(442) 6.10.2005
(732) Kávoviny - Chicory, spol. s r. o., Bratislavská
cesta 807/10, 926 12 Sered', SK;
(740) Bachratá Magdaléna, Mgr., Bratislava, SK;

(111) 212530

(151) 13.1.2006
(180) 5.8.2014
(210) 2447-2004
(220) 5.8.2004
(442) 6.10.2005
(732) DF PARTNER, s. r. o., Zádveřice 165, 763 12
Vizovice, CZ;
(740) Labudík Miroslav, Ing., Kysucké Nové Mesto, SK;

(111) 212531

(151) 13.1.2006
(180) 13.8.2014
(210) 2529-2004
(220) 13.8.2004
(442) 6.10.2005
(732) EuroGolf, s. r. o., Hlavatého 2, 811 03 Bratisla-
va, SK;
(740) Brichtová Tatiana, JUDr., Bratislava, SK;

(111) 212532

(151) 13.1.2006
(180) 16.8.2014
(210) 2535-2004
(220) 16.8.2004
(442) 6.10.2005
(732) ISTROS, spol. s r. o., Vajnorská 127, 831 02
Bratislava, SK;

(111) 212533

(151) 13.1.2006
(180) 31.8.2014
(210) 2736-2004
(220) 31.8.2004
(442) 6.10.2005
(732) TOYOTA Financial Services Czech s. r. o., So-
kolovská 192/79, Rubín Office Center, Praha, CZ;
(740) Neuschl Vladimír, Mgr. Ing., Bratislava, SK;

(111) 212534

(151) 13.1.2006
(180) 17.9.2014
(210) 2876-2004
(220) 17.9.2004
(442) 6.10.2005
(732) CPM ASSOCIATES, spol. s r. o., Poľnohospo-
dárska 26, 821 07 Bratislava, SK;

(111) 212535

(151) 13.1.2006
(180) 20.9.2014
(210) 2880-2004
(220) 20.9.2004
(442) 6.10.2005
(732) I. WITTMANN & SYN, s. r. o., M. R. Štefáni-
ka 1396/52, 960 01 Zvolen, SK;
(740) Stavrovský Peter, JUDr., Bratislava, SK;

(111) 212536

(151) 13.1.2006
(180) 23.9.2014
(210) 2905-2004
(220) 23.9.2004
(442) 6.10.2005
(732) RMC SPORTS, s. r. o., Štolcova 693/6, 618 00
Brno, CZ;
(740) Filípek Ján, Ing., Bratislava, SK;

(111) 212537

(151) 13.1.2006
(180) 24.9.2014
(210) 2920-2004
(220) 24.9.2004
(442) 6.10.2005
(732) FUMAKILLA LIMITED, No. 11, Kanda-Miku-
racho, Chiyoda-ku, Tokyo, JP;
(740) Hörmann Tomáš, Ing., Bratislava, SK;

(111) 212538

(151) 13.1.2006
(180) 24.9.2014
(210) 2921-2004
(220) 24.9.2004
(442) 6.10.2005
(732) FUMAKILLA LIMITED, No. 11, Kanda-Miku-
racho, Chiyoda-ku, Tokyo, JP;
(740) Hörmann Tomáš, Ing., Bratislava, SK;

(111) 212539

(151) 13.1.2006
 (180) 30.9.2014
 (210) 2949-2004
 (220) 30.9.2004
 (442) 6.10.2005
 (732) Močary Peter, Hollého 306, 956 31 Krušovce, SK;

(111) 212540

(151) 13.1.2006
 (180) 20.10.2014
 (210) 3050-2004
 (220) 20.10.2004
 (442) 6.10.2005
 (732) Don Cartouche, spol. s r. o., Radlinského 27, 811 07 Bratislava, SK;

(111) 212541

(151) 13.1.2006
 (180) 22.10.2014
 (210) 3071-2004
 (220) 22.10.2004
 (442) 6.10.2005
 (732) THE CARTOON NETWORK LP, LLLP, 1050 Techwood Drive, N.W., Atlanta, Georgia 30318, US;
 (740) Guniš Jaroslav, Mgr., Bratislava, SK;

(111) 212542

(151) 13.1.2006
 (180) 25.10.2014
 (210) 3105-2004
 (220) 25.10.2004
 (442) 6.10.2005
 (732) ECONOMIA a. s., Dobrovského 25, 170 55 Praha, CZ;
 (740) Kajabová Monika, JUDr., Bratislava, SK;

(111) 212543

(151) 13.1.2006
 (180) 25.10.2014
 (210) 3106-2004
 (220) 25.10.2004
 (442) 6.10.2005
 (732) ECONOMIA a. s., Dobrovského 25, 170 55 Praha, CZ;
 (740) Kajabová Monika, JUDr., Bratislava, SK;

(111) 212544

(151) 13.1.2006
 (180) 25.10.2014
 (210) 3108-2004
 (220) 25.10.2004
 (442) 6.10.2005
 (732) ECONOMIA a. s., Dobrovského 25, 170 55 Praha, CZ;
 (740) Kajabová Monika, JUDr., Bratislava, SK;

(111) 212545

(151) 13.1.2006
 (180) 26.10.2014
 (210) 3114-2004
 (220) 26.10.2004
 (442) 6.10.2005
 (732) InterSoft, a. s., Floriánska 19, 040 01 Košice, SK;
 (740) Gruber Dalibor, Ing., Košice, SK;

(111) 212546

(151) 13.1.2006
 (180) 27.10.2014
 (210) 3120-2004
 (220) 27.10.2004
 (442) 6.10.2005
 (732) HOTEL SET s. r. o., Príkopova 6, 831 03 Bratislava, SK;
 (740) Šujanová Mária, Ing., Bratislava, SK;

(111) 212547

(151) 13.1.2006
 (180) 28.10.2014
 (210) 3129-2004
 (220) 28.10.2004
 (442) 6.10.2005
 (732) Áčko, a. s., I. Houdeka 39, 034 01 Ružomberok, SK;
 (740) Holoubková Mária, Ing., Bratislava, SK;

(111) 212548

(151) 13.1.2006
 (180) 29.10.2014
 (210) 3131-2004
 (220) 29.10.2004
 (442) 6.10.2005
 (732) TRINOM, a. s., Jána Mrvu 4, 949 01 Nitra, SK;
 (740) Máčajová Mária, Ing., Nitra, SK;

(111) 212549

(151) 13.1.2006
 (180) 3.11.2014
 (210) 3160-2004
 (220) 3.11.2004
 (442) 6.10.2005
 (732) LUMEN, s. r. o., Björnsona 1/25, 971 01 Prievidza, SK;
 (740) Gažík Igor, JUDr., Prievidza, SK;

(111) 212550

(151) 13.1.2006
 (180) 6.11.2014
 (210) 3182-2004
 (220) 6.11.2004
 (442) 6.10.2005
 (732) Hudzovičová Beata, Nitrianska realitná kancelária, Štefánikova 43, 949 01 Nitra, SK;
 (740) Neuschl Vladimír, Mgr. Ing., Bratislava, SK;

(111) 212551

(151) 13.1.2006
(180) 8.11.2014
(210) 3197-2004
(220) 8.11.2004
(442) 6.10.2005
(732) EUROPA SC, a. s., Malachitová 13, 974 01 Banská Bystrica, SK;
(740) Belička Ivan, Ing., Banská Bystrica, SK;

(111) 212552

(151) 13.1.2006
(180) 25.11.2014
(210) 3336-2004
(220) 25.11.2004
(442) 6.10.2005
(732) Lahôdky Dobrôtky, spol. s r. o., Záhumenná 318/24, 851 10 Bratislava - Čunovo, SK;
(740) Fajnorová Mária, Ing., Bratislava, SK;

(111) 212553

(151) 13.1.2006
(180) 25.11.2014
(210) 3337-2004
(220) 25.11.2004
(442) 6.10.2005
(732) Lahôdky Dobrôtky, spol. s r. o., Záhumenná 318/24, 851 10 Bratislava - Čunovo, SK;
(740) Fajnorová Mária, Ing., Bratislava, SK;

(111) 212554

(151) 13.1.2006
(180) 26.11.2014
(210) 3341-2004
(220) 26.11.2004
(442) 6.10.2005
(732) HB-PNEU, s. r. o., Poľnohospodárov 2, 971 01 Prievidza, SK;

(111) 212555

(151) 13.1.2006
(180) 30.11.2014
(210) 3386-2004
(220) 30.11.2004
(442) 6.10.2005
(732) Slovenská sporiteľňa, a. s., Suché mýto 4, 817 06 Bratislava, SK;

(111) 212556

(151) 13.1.2006
(180) 30.11.2014
(210) 3387-2004
(220) 30.11.2004
(442) 6.10.2005
(732) Slovenská sporiteľňa, a. s., Suché mýto 4, 817 06 Bratislava, SK;

(111) 212557

(151) 13.1.2006
(180) 30.11.2014
(210) 3388-2004
(220) 30.11.2004
(442) 6.10.2005
(732) Factoring Slovenskej sporiteľne, a. s., Priemyselná 1a, 821 09 Bratislava, SK;

(111) 212558

(151) 13.1.2006
(180) 30.11.2014
(210) 3389-2004
(220) 30.11.2004
(442) 6.10.2005
(732) Factoring Slovenskej sporiteľne, a. s., Priemyselná 1a, 821 09 Bratislava, SK;

(111) 212559

(151) 13.1.2006
(180) 30.11.2014
(210) 3390-2004
(220) 30.11.2004
(442) 6.10.2005
(732) Poisťovňa Slovenskej sporiteľne, a. s., Priemyselná 1a, 821 09 Bratislava, SK;

(111) 212560

(151) 13.1.2006
(180) 30.11.2014
(210) 3391-2004
(220) 30.11.2004
(442) 6.10.2005
(732) Poisťovňa Slovenskej sporiteľne, a. s., Priemyselná 1a, 821 09 Bratislava, SK;

(111) 212561

(151) 13.1.2006
(180) 30.11.2014
(210) 3392-2004
(220) 30.11.2004
(442) 6.10.2005
(732) Asset Management Slovenskej sporiteľne, správ. spol., a. s., Záhradnícká 95, 812 02 Bratislava, SK;

(111) 212562

(151) 13.1.2006
(180) 30.11.2014
(210) 3393-2004
(220) 30.11.2004
(442) 6.10.2005
(732) Asset Management Slovenskej sporiteľne, správ. spol., a. s., Záhradnícká 95, 812 02 Bratislava, SK;

(111) 212563

(151) 13.1.2006
(180) 30.11.2014
(210) 3394-2004
(220) 30.11.2004
(442) 6.10.2005
(732) Asset Management Slovenskej sporiteľne, správ. spol., a. s., Záhradnícká 95, 812 02 Bratislava, SK;

(111) 212564

(151) 13.1.2006
 (180) 30.11.2014
 (210) 3395-2004
 (220) 30.11.2004
 (442) 6.10.2005
 (732) Asset Management Slovenskej sporiteľne, správ. spol., a. s., Záhradnícká 95, 812 02 Bratislava, SK;

(111) 212565

(151) 13.1.2006
 (180) 30.11.2014
 (210) 3396-2004
 (220) 30.11.2004
 (442) 6.10.2005
 (732) Asset Management Slovenskej sporiteľne, správ. spol., a. s., Záhradnícká 95, 812 02 Bratislava, SK;

(111) 212566

(151) 13.1.2006
 (180) 30.11.2014
 (210) 3397-2004
 (220) 30.11.2004
 (442) 6.10.2005
 (732) Asset Management Slovenskej sporiteľne, správ. spol., a. s., Záhradnícká 95, 812 02 Bratislava, SK;

(111) 212567

(151) 13.1.2006
 (180) 30.11.2014
 (210) 3416-2004
 (220) 30.11.2004
 (442) 6.10.2005
 (732) Slovenská sporiteľňa, a. s., Suché mýto 4, 817 06 Bratislava, SK;

(111) 212568

(151) 13.1.2006
 (180) 1.12.2014
 (210) 3431-2004
 (220) 1.12.2004
 (442) 6.10.2005
 (732) Mestské divadlo, Horný Val 3, 010 01 Žilina, SK;
 (740) Zahatňanská Gabriela, Ing., Žilina, SK;

(111) 212569

(151) 13.1.2006
 (180) 1.12.2014
 (210) 3432-2004
 (220) 1.12.2004
 (442) 6.10.2005
 (732) Ewa Havránková, EWACO, Nerudova 228, 289 03 Městec Králové, CZ;
 (740) Zahatňanská Gabriela, Ing., Žilina, SK;

(111) 212570

(151) 13.1.2006
 (180) 2.12.2014
 (210) 3451-2004
 (220) 2.12.2004

(442) 6.10.2005

(732) BCSR, s. r. o., Pod Urpínom 21, 974 01 Banská Bystrica, SK;
 (740) Belička Ivan, Ing., Banská Bystrica, SK;

(111) 212571

(151) 13.1.2006
 (180) 2.12.2014
 (210) 3452-2004
 (220) 2.12.2004
 (442) 6.10.2005
 (732) BCSR, s. r. o., Pod Urpínom 21, 974 01 Banská Bystrica, SK;
 (740) Belička Ivan, Ing., Banská Bystrica, SK;

(111) 212572

(151) 13.1.2006
 (180) 3.12.2014
 (210) 3455-2004
 (220) 3.12.2004
 (442) 6.10.2005
 (732) SODEXHO ALLIANCE société anonyme, 3, avenue Newton, 781 80 Montigny-le Bretonneux, FR;
 (740) Hörmann Tomáš, Ing., Bratislava, SK;

(111) 212573

(151) 13.1.2006
 (180) 3.12.2014
 (210) 3456-2004
 (220) 3.12.2004
 (442) 6.10.2005
 (732) ISTROBANKA, a. s., Laurinská 1, 811 01 Bratislava, SK;

(111) 212574

(151) 13.1.2006
 (180) 3.12.2014
 (210) 3457-2004
 (220) 3.12.2004
 (442) 6.10.2005
 (732) VOICE, s. r. o., Zlatovská 29, 911 37 Trenčín, SK;

(111) 212575

(151) 13.1.2006
 (180) 3.12.2014
 (210) 3461-2004
 (220) 3.12.2004
 (442) 6.10.2005
 (732) Drienovská Júlia, Mgr., Sklenárova 26, 820 06 Bratislava, SK;

(111) 212576

(151) 13.1.2006
 (180) 3.12.2014
 (210) 3468-2004
 (220) 3.12.2004
 (442) 6.10.2005
 (732) Baliarne obchodu, a. s., Poprad, Hraničná 664/16, 058 01 Poprad, SK;
 (740) Žuffa Ladislav, Ing., Poprad, SK;

(111) 212577

(151) 13.1.2006
(180) 3.12.2014
(210) 3469-2004
(220) 3.12.2004
(442) 6.10.2005
(732) Cityfarma Slovakia, a. s., Kapitulská 16, 811 01 Bratislava, SK;
(740) Suchoňová Katarína, JUDr., Banská Bystrica, SK;

(111) 212578

(151) 13.1.2006
(180) 3.12.2014
(210) 3470-2004
(220) 3.12.2004
(442) 6.10.2005
(732) Cityfarma Slovakia, a. s., Kapitulská 16, 811 01 Bratislava, SK;
(740) Suchoňová Katarína, JUDr., Banská Bystrica, SK;

(111) 212579

(151) 13.1.2006
(180) 6.12.2014
(210) 3475-2004
(220) 6.12.2004
(442) 6.10.2005
(732) TIM SPOLKA AKCYJNA, Tadeusza Regera 111, 43-382 Bielsko-Biala 14, PL;
(740) Guniš Jaroslav, Mgr., Bratislava, SK;

(111) 212580

(151) 13.1.2006
(180) 6.12.2014
(210) 3477-2004
(220) 6.12.2004
(442) 6.10.2005
(732) UROCONT, s. r. o., Sladkovského 520, 530 02 Pardubice, CZ;

(111) 212581

(151) 13.1.2006
(180) 6.12.2014
(210) 3478-2004
(220) 6.12.2004
(442) 6.10.2005
(732) UROCONT, s. r. o., Sladkovského 520, 530 02 Pardubice, CZ;

(111) 212582

(151) 13.1.2006
(180) 8.12.2014
(210) 3484-2004
(220) 8.12.2004
(442) 6.10.2005
(732) Ferdinand Eštok - pekáreň, Školská 14, 093 02 Vranov nad Topľou, SK;
(740) Holoubková Mária, Ing., Bratislava, SK;

(111) 212583

(151) 13.1.2006
(180) 9.12.2014
(210) 3504-2004
(220) 9.12.2004
(442) 6.10.2005
(732) Kraft Foods (UK) Limited, St. George's House, Bayshill Road, Cheltenham, Gloseshire GL50 3AE, GB;
(740) Fajnorová Mária, Ing., Bratislava, SK;

(111) 212584

(151) 13.1.2006
(180) 9.12.2014
(210) 3505-2004
(220) 9.12.2004
(442) 6.10.2005
(732) Biomin, akciová spoločnosť, L. Pavetitša, 919 43 Cífer, SK;
(740) Knopp Juraj, Ing., CSc., Bratislava, SK;

(111) 212585

(151) 13.1.2006
(180) 9.12.2014
(210) 3506-2004
(220) 9.12.2004
(442) 6.10.2005
(732) F. M. Servis, s. r. o., H. Meličkovej 13, 841 05 Bratislava, SK;

(111) 212586

(151) 13.1.2006
(180) 9.12.2014
(210) 3507-2004
(220) 9.12.2004
(442) 6.10.2005
(732) F. M. Servis, s. r. o., H. Meličkovej 13, 841 05 Bratislava, SK;

(111) 212587

(151) 13.1.2006
(180) 10.12.2014
(210) 3512-2004
(220) 10.12.2004
(442) 6.10.2005
(732) RINNERS.SK, s. r. o., Biela 6, 811 01 Bratislava, SK;
(740) Tomeš Pavol, Ing., Bratislava, SK;

(111) 212588

(151) 13.1.2006
(180) 10.12.2014
(210) 3515-2004
(220) 10.12.2004
(442) 6.10.2005
(732) BETA Olomouc, a. s., Balbínova 15, 779 00 Olomouc, CZ;
(740) Labudík Miroslav, Ing., Kysucké Nové Mesto, SK;

(111) 212589

(151) 13.1.2006
 (180) 10.12.2014
 (210) 3516-2004
 (220) 10.12.2004
 (442) 6.10.2005
 (732) BETA Olomouc, a. s., Balbínova 15, 779 00 Olomouc, CZ;
 (740) Labudík Miroslav, Ing., Kysucké Nové Mesto, SK;

(111) 212590

(151) 13.1.2006
 (180) 14.12.2014
 (210) 3557-2004
 (220) 14.12.2004
 (442) 6.10.2005
 (732) BUČO, s. r. o., Fedinova 18, 851 01 Bratislava, SK;
 (740) Gruber Dalibor, Ing., Košice, SK;

(111) 212591

(151) 13.1.2006
 (180) 15.12.2014
 (210) 3559-2004
 (220) 15.12.2004
 (442) 6.10.2005
 (732) M & G Expres Spedition, spol. s. r. o., Tomášikova 31, 821 01 Bratislava, SK;

(111) 212592

(151) 13.1.2006
 (180) 16.12.2014
 (210) 3568-2004
 (220) 16.12.2004
 (442) 6.10.2005
 (732) Pagáč Roman, Krajné 603, 916 16 Krajné, SK;
 (740) Kubínyi Peter, Bc., Trenčín, SK;

(111) 212593

(151) 13.1.2006
 (180) 16.12.2014
 (210) 3569-2004
 (220) 16.12.2004
 (442) 6.10.2005
 (732) TRINOM, a. s., Jána Mrvu 4, 949 01 Nitra, SK;
 (740) Máčajová Mária, Ing., Nitra, SK;

(111) 212594

(151) 13.1.2006
 (180) 16.12.2014
 (210) 3570-2004
 (220) 16.12.2004
 (442) 6.10.2005
 (732) TRINOM, a. s., Jána Mrvu 4, 949 01 Nitra, SK;
 (740) Máčajová Mária, Ing., Nitra, SK;

(111) 212595

(151) 13.1.2006
 (180) 16.12.2014
 (210) 3571-2004
 (220) 16.12.2004
 (442) 6.10.2005
 (732) TRINOM, a. s., Jána Mrvu 4, 949 01 Nitra, SK;
 (740) Máčajová Mária, Ing., Nitra, SK;

(111) 212596

(151) 13.1.2006
 (180) 16.12.2014
 (210) 3572-2004
 (220) 16.12.2004
 (442) 6.10.2005
 (732) LABORTECH, s. r. o., Rolnická 130a, 747 05 Opava, CZ;
 (740) Máčajová Mária, Ing., Nitra, SK;

(111) 212597

(151) 13.1.2006
 (180) 16.12.2014
 (210) 3573-2004
 (220) 16.12.2004
 (442) 6.10.2005
 (732) LABORTECH, s. r. o., Rolnická 130a, 747 05 Opava, CZ;
 (740) Máčajová Mária, Ing., Nitra, SK;

(111) 212598

(151) 13.1.2006
 (180) 16.12.2014
 (210) 3574-2004
 (220) 16.12.2004
 (442) 6.10.2005
 (732) LABORTECH, s. r. o., Rolnická 130a, 747 05 Opava, CZ;
 (740) Máčajová Mária, Ing., Nitra, SK;

(111) 212599

(151) 13.1.2006
 (180) 16.12.2014
 (210) 3575-2004
 (220) 16.12.2004
 (442) 6.10.2005
 (732) Šefčík Vít, 1. mája 39, 053 01 Harichovce, SK;

(111) 212600

(151) 13.1.2006
 (180) 16.12.2014
 (210) 3576-2004
 (220) 16.12.2004
 (310) 360381
 (320) 20.10.2004
 (330) CZ
 (442) 6.10.2005
 (732) DIMA spol. s r. o., Korejská 877/14, 702 00 Ostrava - Přívoz, CZ;
 (740) PATENTSERVIS BRATISLAVA, a. s., Bratislava, SK;

(111) 212601

(151) 13.1.2006
 (180) 23.12.2014
 (210) 3638-2004
 (220) 23.12.2004
 (442) 6.10.2005
 (732) Pobežal Milan - MIVA, Komenského 657, 020 01 Púchov, SK;

(111) 212602

(151) 13.1.2006
(180) 23.12.2014
(210) 3642-2004
(220) 23.12.2004
(442) 6.10.2005
(732) GREEN - SWAN PHARMACEUTICALS CR, a. s., Pod Višňovkou 27/1662, 140 00 Praha, CZ;
(740) PATENTSERVIS BRATISLAVA, a. s., Bratislava, SK;

(111) 212603

(151) 13.1.2006
(180) 23.12.2014
(210) 3643-2004
(220) 23.12.2004
(442) 6.10.2005
(732) VIKING, s. r. o., Ventúrska 1, 811 01 Bratislava, SK;

(111) 212604

(151) 13.1.2006
(180) 4.11.2014
(210) 5205-2004
(220) 4.11.2004
(442) 6.10.2005
(732) Soldán Vladimír, Sokolská 627, 900 89 Častá, SK;
(740) Brichtová Tatiana, JUDr., Bratislava, SK;

(111) 212605

(151) 13.1.2006
(180) 30.11.2014
(210) 5272-2004
(220) 30.11.2004
(442) 6.10.2005
(732) PEMA EXPORT - IMPORT, spol. s r. o., Kamenný újezd 213, 337 01 Rokycany, CZ;
(740) Trusina Anton, JUDr., Bratislava, SK;

(111) 212606

(151) 13.1.2006
(180) 1.12.2014
(210) 5276-2004
(220) 1.12.2004
(442) 6.10.2005
(732) STOCK PLZEŇ, a. s., Palírenská 2, 326 00 Plzeň - Božkov, CZ;
(740) Bušová Eva, JUDr., Bratislava, SK;

(111) 212607

(151) 13.1.2006
(180) 17.1.2015
(210) 87-2005
(220) 17.1.2005
(442) 6.10.2005
(732) ZLATÁ STUDŇA, s. r. o., Široké 631, 082 37 Široké, SK;

(111) 212608

(151) 13.1.2006
(180) 7.2.2015
(210) 201-2005
(220) 7.2.2005
(442) 6.10.2005
(732) Penzión TEMATÍN, s. r. o., Krížna 350, 922 21 Moravany nad Váhom, SK;
(740) Beleščák Ladislav, Ing., Piešťany, SK;

(111) 212609

(151) 13.1.2006
(180) 7.2.2015
(210) 202-2005
(220) 7.2.2005
(442) 6.10.2005
(732) Gemerské žriedla, spol. s r. o., Cesta Gemerských žriediel, 982 18 Tornaľa, SK;
(740) Ondruš Ján, JUDr., Bratislava, SK;

(111) 212610

(151) 13.1.2006
(180) 15.5.2012
(210) 1421-2002
(220) 15.5.2002
(442) 3.6.2003
(732) I. D. C. Holding, a. s., Drieňová 3, 821 01 Bratislava, SK;
(740) Guniš Jaroslav, Mgr., Bratislava, SK;

(111) 212611

(151) 13.1.2006
(180) 12.9.2013
(210) 2574-2003
(220) 12.9.2003
(442) 6.10.2005
(732) SUN MICROSYSTEMS, INC., spoločnosť zriadená podľa zákonov štátu Delaware, 4150 Network Circle, Santa Clara, California 95054, US;
(740) Tomeš Pavol, Ing., Bratislava, SK;

(111) 212612

(151) 13.1.2006
(180) 11.11.2013
(210) 3305-2003
(220) 11.11.2003
(442) 8.9.2004
(732) NIKA, spol. s r. o., Nová 135, 017 01 Považská Bystrica, SK;
(740) Fajnorová Mária, Ing., Bratislava, SK;

(111) 212613

(151) 13.1.2006
(180) 17.12.2013
(210) 3692-2003
(220) 17.12.2003
(442) 6.10.2005
(732) INTERMOS, s. r. o., Vinohradská 1511/230, 100 00 Praha, CZ;
(740) Filípek Ján, Ing., Bratislava, SK;

(111) 212614

(151) 13.1.2006
 (180) 17.12.2013
 (210) 3693-2003
 (220) 17.12.2003
 (442) 6.10.2005
 (732) INTERMOS, s. r. o., Vinohradská 1511/230, 100 00 Praha, CZ;
 (740) Filípek Ján, Ing., Bratislava, SK;

(111) 212615

(151) 13.1.2006
 (180) 23.12.2013
 (210) 3739-2003
 (220) 23.12.2003
 (442) 6.10.2005
 (732) Deutsche Woolworth GmbH & Co. OHG, Frankfurt, DE;
 (740) Bezák Marián, Ing., Bratislava, SK;

(111) 212616

(151) 13.1.2006
 (180) 30.4.2014
 (210) 1425-2004
 (220) 30.4.2004
 (442) 1.4.2005
 (732) MEDOCHEMIE LTD, Constantinopol str. 1-10, 35 05 Limassol, CY;
 (740) Holakovský Štefan, Ing., Bratislava, SK;

(111) 212617

(151) 13.1.2006
 (180) 30.11.2014
 (210) 3370-2004
 (220) 30.11.2004
 (442) 6.10.2005
 (732) Slovenská sporiteľňa, a. s., Suché mýto 4, 817 06 Bratislava, SK;

(111) 212618

(151) 13.1.2006
 (180) 30.11.2014
 (210) 3371-2004
 (220) 30.11.2004
 (442) 6.10.2005
 (732) Slovenská sporiteľňa, a. s., Suché mýto 4, 817 06 Bratislava, SK;

(111) 212619

(151) 13.1.2006
 (180) 30.11.2014
 (210) 3372-2004
 (220) 30.11.2004
 (442) 6.10.2005
 (732) Slovenská sporiteľňa, a. s., Suché mýto 4, 817 06 Bratislava, SK;

(111) 212620

(151) 13.1.2006
 (180) 30.11.2014
 (210) 3373-2004
 (220) 30.11.2004
 (442) 6.10.2005
 (732) Slovenská sporiteľňa, a. s., Suché mýto 4, 817 06 Bratislava, SK;

(111) 212621

(151) 13.1.2006
 (180) 30.11.2014
 (210) 3375-2004
 (220) 30.11.2004
 (442) 6.10.2005
 (732) Slovenská sporiteľňa, a. s., Suché mýto 4, 817 06 Bratislava, SK;

(111) 212622

(151) 13.1.2006
 (180) 30.11.2014
 (210) 3376-2004
 (220) 30.11.2004
 (442) 6.10.2005
 (732) Slovenská sporiteľňa, a. s., Suché mýto 4, 817 06 Bratislava, SK;

(111) 212623

(151) 13.1.2006
 (180) 8.12.2014
 (210) 3494-2004
 (220) 8.12.2004
 (442) 6.10.2005
 (732) REWON S.A., BRUKOWA 8, 91-341 Łódź, PL;

(111) 212624

(151) 13.1.2006
 (180) 8.12.2014
 (210) 3495-2004
 (220) 8.12.2004
 (442) 6.10.2005
 (732) VITAR, spol. s r. o., tř. T. Bati 385, 764 22 Zlín, CZ;
 (740) Záthurecký Eugen, JUDr., Banská Bystrica, SK;

(111) 212625

(151) 13.1.2006
 (180) 9.12.2014
 (210) 3500-2004
 (220) 9.12.2004
 (442) 6.10.2005
 (732) EXCELLENT CD, spol. s r. o., Š. Mojzesa, 960 01 Zvolen, SK;

(111) 212626

(151) 13.1.2006
 (180) 9.12.2014
 (210) 3508-2004
 (220) 9.12.2004
 (442) 6.10.2005
 (732) F. M. Servis, s. r. o., H. Meličkovej 13, 841 05 Bratislava, SK;

(111) 212627

(151) 13.1.2006
(180) 9.12.2014
(210) 3523-2004
(220) 9.12.2004
(442) 6.10.2005
(732) VAS, s. r. o., Mojšova Lúčka, 011 76 Žilina, SK;

(111) 212628

(151) 13.1.2006
(180) 3.12.2014
(210) 3545-2004
(220) 3.12.2004
(442) 6.10.2005
(732) m-media, s. r. o., Leškova 3, 811 04 Bratislava, SK;

(111) 212629

(151) 13.1.2006
(180) 15.12.2014
(210) 3567-2004
(220) 15.12.2004
(442) 6.10.2005
(732) SPRA Ving, s. r. o., Orgovánová 12, 040 11 Košice, SK;
(740) Gruber Dalibor, Ing., Košice, SK;

(111) 212630

(151) 13.1.2006
(180) 17.12.2014
(210) 3577-2004
(220) 17.12.2004
(442) 6.10.2005
(732) SODEXHO ALLIANCE société anonyme, 3, avenue Newton, 781 80 Montigny-le Bretonneux, FR;
(740) Hörmann Tomáš, Ing., Bratislava, SK;

(111) 212631

(151) 13.1.2006
(180) 17.12.2014
(210) 3579-2004
(220) 17.12.2004
(442) 6.10.2005
(732) THE COCA-COLA COMPANY, One Coca-Cola Plaza, Atlanta, Georgia 30313, US;
(740) Csekés Erika, JUDr., Bratislava, SK;

(111) 212632

(151) 13.1.2006
(180) 17.12.2014
(210) 3580-2004
(220) 17.12.2004
(442) 6.10.2005
(732) Ú. P. A. ÚSTŘEDNÍ PRODEJ ARMATUR, a. s., Železniční 548/4B, 772 11 Olomouc, CZ;
(740) Labudík Miroslav, Ing., Kysucké Nové Mesto, SK;

(111) 212633

(151) 13.1.2006
(180) 17.12.2014
(210) 3581-2004
(220) 17.12.2004
(442) 6.10.2005
(732) Ú. P. A. ÚSTŘEDNÍ PRODEJ ARMATUR, a. s., Železniční 548/4B, 772 11 Olomouc, CZ;
(740) Labudík Miroslav, Ing., Kysucké Nové Mesto, SK;

(111) 212634

(151) 13.1.2006
(180) 17.12.2014
(210) 3582-2004
(220) 17.12.2004
(442) 6.10.2005
(732) LIGUM, s. r. o., Levočská cesta 51, 058 02 Poprad, SK;
(740) Žuffa Ladislav, Ing., Poprad, SK;

(111) 212635

(151) 13.1.2006
(180) 17.12.2014
(210) 3583-2004
(220) 17.12.2004
(442) 6.10.2005
(732) LIGUM, s. r. o., Levočská cesta 51, 058 02 Poprad, SK;
(740) Žuffa Ladislav, Ing., Poprad, SK;

(111) 212636

(151) 13.1.2006
(180) 17.12.2014
(210) 3586-2004
(220) 17.12.2004
(442) 6.10.2005
(732) Ú. P. A. ÚSTŘEDNÍ PRODEJ ARMATUR, a. s., Železniční 548/4B, 772 11 Olomouc, CZ;
(740) Labudík Miroslav, Ing., Kysucké Nové Mesto, SK;

(111) 212637

(151) 13.1.2006
(180) 17.12.2014
(210) 3588-2004
(220) 17.12.2004
(442) 6.10.2005
(732) Erik Machart, s. r. o., Bělohorská 259/41, 169 00 Praha - Břevnov, CZ;
(740) PATENTSERVIS BRATISLAVA, a. s., Bratislava, SK;

(111) 212638

(151) 13.1.2006
(180) 20.12.2014
(210) 3593-2004
(220) 20.12.2004
(442) 6.10.2005
(732) SHP Harmanec, a. s., 976 03 Harmanec, SK;
(740) Bachratá Magdaléna, Mgr., Bratislava, SK;

(111) 212639

(151) 13.1.2006
 (180) 20.12.2014
 (210) 3594-2004
 (220) 20.12.2004
 (442) 6.10.2005
 (732) SHP Harmanec, a. s., 976 03 Harmanec, SK;
 (740) Bachratá Magdaléna, Mgr., Bratislava, SK;

(111) 212640

(151) 13.1.2006
 (180) 21.12.2014
 (210) 3603-2004
 (220) 21.12.2004
 (442) 6.10.2005
 (732) ELEKTRODESIGN ventilátory spol. s r. o., Kvě-
 tinská 16, 130 00 Praha, CZ;
 (740) Žovicová Viera, Mgr., Bratislava, SK;

(111) 212641

(151) 13.1.2006
 (180) 21.12.2014
 (210) 3605-2004
 (220) 21.12.2004
 (442) 6.10.2005
 (732) MIRROM, s. r. o., Dolná ulica 5, 974 00 Banská
 Bystrica, SK;

(111) 212642

(151) 13.1.2006
 (180) 21.12.2014
 (210) 3606-2004
 (220) 21.12.2004
 (442) 6.10.2005
 (732) Vipfarm S. A., Przewozników 11 St., 03-691
 Warsaw, PL;
 (740) Fajnorová Mária, Ing., Bratislava, SK;

(111) 212643

(151) 13.1.2006
 (180) 21.12.2014
 (210) 3608-2004
 (220) 21.12.2004
 (442) 6.10.2005
 (732) Kováčik Marián GNOSTIK centrum, Záhrady 33,
 955 01 Závada, SK;
 (740) Beleščák Ladislav, Ing., Piešťany, SK;

(111) 212644

(151) 13.1.2006
 (180) 22.12.2014
 (210) 3610-2004
 (220) 22.12.2004
 (442) 6.10.2005
 (732) OLD HEROLD, s. r. o., Bratislavská 36, 911 05
 Trenčín, SK;

(111) 212645

(151) 13.1.2006
 (180) 22.12.2014
 (210) 3620-2004
 (220) 22.12.2004
 (442) 6.10.2005
 (732) SPLEEN, s. r. o., Švabinského 22, 851 01 Brati-
 slava, SK;
 (740) Belička Ivan, Ing., Banská Bystrica, SK;

(111) 212646

(151) 13.1.2006
 (180) 22.12.2014
 (210) 3621-2004
 (220) 22.12.2004
 (442) 6.10.2005
 (732) SPLEEN, s. r. o., Švabinského 22, 851 01 Brati-
 slava, SK;
 (740) Belička Ivan, Ing., Banská Bystrica, SK;

(111) 212647

(151) 13.1.2006
 (180) 22.12.2014
 (210) 3623-2004
 (220) 22.12.2004
 (442) 6.10.2005
 (732) Baliarne obchodu, a. s., Poprad, Hraničná 664/16,
 058 01 Poprad, SK;
 (740) Žuffa Ladislav, Ing., Poprad, SK;

(111) 212648

(151) 13.1.2006
 (180) 22.12.2014
 (210) 3624-2004
 (220) 22.12.2004
 (442) 6.10.2005
 (732) Baliarne obchodu, a. s., Poprad, Hraničná 664/16,
 058 01 Poprad, SK;
 (740) Žuffa Ladislav, Ing., Poprad, SK;

(111) 212649

(151) 13.1.2006
 (180) 22.12.2014
 (210) 3625-2004
 (220) 22.12.2004
 (442) 6.10.2005
 (732) Baliarne obchodu, a. s., Poprad, Hraničná 664/16,
 058 01 Poprad, SK;
 (740) Žuffa Ladislav, Ing., Poprad, SK;

(111) 212650

(151) 13.1.2006
 (180) 22.12.2014
 (210) 3626-2004
 (220) 22.12.2004
 (442) 6.10.2005
 (732) Baliarne obchodu, a. s., Poprad, Hraničná 664/16,
 058 01 Poprad, SK;
 (740) Žuffa Ladislav, Ing., Poprad, SK;

(111) 212651

(151) 13.1.2006
(180) 22.12.2014
(210) 3627-2004
(220) 22.12.2004
(442) 6.10.2005
(732) Baliarne obchodu, a. s., Poprad, Hraničná 664/16,
058 01 Poprad, SK;
(740) Žuffa Ladislav, Ing., Poprad, SK;

(111) 212652

(151) 13.1.2006
(180) 22.12.2014
(210) 3628-2004
(220) 22.12.2004
(442) 6.10.2005
(732) Baliarne obchodu, a. s., Poprad, Hraničná 664/16,
058 01 Poprad, SK;
(740) Žuffa Ladislav, Ing., Poprad, SK;

(111) 212653

(151) 13.1.2006
(180) 22.12.2014
(210) 3629-2004
(220) 22.12.2004
(442) 6.10.2005
(732) Baliarne obchodu, a. s., Poprad, Hraničná 664/16,
058 01 Poprad, SK;
(740) Žuffa Ladislav, Ing., Poprad, SK;

(111) 212654

(151) 13.1.2006
(180) 22.12.2014
(210) 3630-2004
(220) 22.12.2004
(442) 6.10.2005
(732) Baliarne obchodu, a. s., Poprad, Hraničná 664/16,
058 01 Poprad, SK;
(740) Žuffa Ladislav, Ing., Poprad, SK;

(111) 212655

(151) 13.1.2006
(180) 22.12.2014
(210) 3631-2004
(220) 22.12.2004
(442) 6.10.2005
(732) Baliarne obchodu, a. s., Poprad, Hraničná 664/16,
058 01 Poprad, SK;
(740) Žuffa Ladislav, Ing., Poprad, SK;

(111) 212656

(151) 13.1.2006
(180) 22.12.2014
(210) 3633-2004
(220) 22.12.2004
(442) 6.10.2005
(732) Bristol - Myers Squibb Company, 345 Park Ave-
nue, New York 10154, US;
(740) Brichtová Tatiana, JUDr., Bratislava, SK;

(111) 212657

(151) 13.1.2006
(180) 23.12.2014
(210) 3634-2004
(220) 23.12.2004
(442) 6.10.2005
(732) Elena Oláhová - PLATAN, Požiarnická 11, 080 01
Prešov, SK;

(111) 212658

(151) 13.1.2006
(180) 23.12.2014
(210) 3635-2004
(220) 23.12.2004
(442) 6.10.2005
(732) GAS Familia, s. r. o., Prešovská 8, 064 01 Stará
Lubovňa, SK;

(111) 212659

(151) 13.1.2006
(180) 23.12.2014
(210) 3636-2004
(220) 23.12.2004
(442) 6.10.2005
(732) GAS Familia, s. r. o., Prešovská 8, 064 01 Stará
Lubovňa, SK;

(111) 212660

(151) 13.1.2006
(180) 23.12.2014
(210) 3639-2004
(220) 23.12.2004
(442) 6.10.2005
(732) OTP Garancia poisťovňa, a.s., Klemensova 2,
811 09 Bratislava, SK;

(111) 212661

(151) 13.1.2006
(180) 23.12.2014
(210) 3644-2004
(220) 23.12.2004
(442) 6.10.2005
(732) VIKING, s. r. o., Ventúrska 1, 811 01 Bratislava, SK;

(111) 212662

(151) 13.1.2006
(180) 23.12.2014
(210) 3645-2004
(220) 23.12.2004
(442) 6.10.2005
(732) VIKING, s. r. o., Ventúrska 1, 811 01 Bratislava, SK;

(111) 212663

(151) 13.1.2006
(180) 27.12.2014
(210) 3649-2004
(220) 27.12.2004
(442) 6.10.2005

- (732) Oriesek Stan, Josef Strasse 104, CH-8005 Zürich, CH; Matúš Ľubomír, 28. októbra 34, 911 01 Trenčín, SK; Nižňanský Štefan, Mgr., Budatínska 21, 851 01 Bratislava, SK;
 (740) Kajabová Monika, JUDr., Bratislava, SK;

(111) 212664

- (151) 13.1.2006
 (180) 23.9.2014
 (210) 5079-2004
 (220) 23.9.2004
 (442) 6.10.2005
 (732) blue orange, s. r. o., Cukrová 14, 811 08 Bratislava, SK;

(111) 212665

- (151) 13.1.2006
 (180) 28.9.2014
 (210) 5091-2004
 (220) 28.9.2004
 (442) 6.10.2005
 (732) TATRACHEMA VD TRNAVA, Bulharská 40, 917 02 Trnava, SK;

(111) 212666

- (151) 13.1.2006
 (180) 28.9.2014
 (210) 5092-2004
 (220) 28.9.2004
 (442) 6.10.2005
 (732) OSIM International Ltd., 65 Ubi Avenue 1 OSIM Headquarters, 408939 Singapore, SG;
 (740) Bušová Eva, JUDr., Bratislava, SK;

(111) 212667

- (151) 13.1.2006
 (180) 11.10.2014
 (210) 5130-2004
 (220) 11.10.2004
 (442) 6.10.2005
 (732) KOOPERATIVA poisťovňa, a. s., Štefanovičova 4, 816 23 Bratislava, SK;

(111) 212668

- (151) 13.1.2006
 (180) 11.10.2014
 (210) 5131-2004
 (220) 11.10.2004
 (442) 6.10.2005
 (732) KOOPERATIVA poisťovňa, a. s., Štefanovičova 4, 816 23 Bratislava, SK;

(111) 212669

- (151) 13.1.2006
 (180) 11.10.2014
 (210) 5132-2004
 (220) 11.10.2004
 (442) 6.10.2005
 (732) KOOPERATIVA poisťovňa, a. s., Štefanovičova 4, 816 23 Bratislava, SK;

(111) 212670

- (151) 13.1.2006
 (180) 11.10.2014
 (210) 5133-2004
 (220) 11.10.2004
 (442) 6.10.2005
 (732) KOOPERATIVA poisťovňa, a. s., Štefanovičova 4, 816 23 Bratislava, SK;

(111) 212671

- (151) 13.1.2006
 (180) 3.11.2014
 (210) 5194-2004
 (220) 3.11.2004
 (442) 6.10.2005
 (732) Nadácia INTEGRA, Partizánska 6, 811 03 Bratislava, SK;
 (740) Hojčuš Peter, Ing., Bratislava, SK;

(111) 212672

- (151) 13.1.2006
 (180) 3.11.2014
 (210) 5195-2004
 (220) 3.11.2004
 (442) 6.10.2005
 (732) Nadácia INTEGRA, Partizánska 6, 811 03 Bratislava, SK;
 (740) Hojčuš Peter, Ing., Bratislava, SK;

(111) 212673

- (151) 13.1.2006
 (180) 1.12.2014
 (210) 5277-2004
 (220) 1.12.2004
 (442) 6.10.2005
 (732) STOCK PLZEŇ, a. s., Palčreňská 2, 326 00 Plzeň - Božkov, CZ;
 (740) Bušová Eva, JUDr., Bratislava, SK;

(111) 212674

- (151) 13.1.2006
 (180) 1.12.2014
 (210) 5283-2004
 (220) 1.12.2004
 (442) 6.10.2005
 (732) AQUASYSTEM, s. r. o., Brestová 1, 821 02 Bratislava, SK;
 (740) Dolanská Elena, RNDr., Bratislava, SK;

(111) 212675

- (151) 13.1.2006
 (180) 1.12.2014
 (210) 5284-2004
 (220) 1.12.2004
 (442) 6.10.2005
 (732) AQUASYSTEM, s. r. o., Brestová 1, 821 02 Bratislava, SK;
 (740) Dolanská Elena, RNDr., Bratislava, SK;

(111) 212676

(151) 13.1.2006
(180) 2.12.2014
(210) 5294-2004
(220) 2.12.2004
(310) 356467
(320) 23.7.2004
(330) CZ
(442) 6.10.2005
(732) Vitana, a. s., Mělnická 133, 277 32 Byšice, CZ;
(740) Čechvalová Dagmar, Bratislava, SK;

(111) 212677

(151) 13.1.2006
(180) 2.12.2014
(210) 5297-2004
(220) 2.12.2004
(310) 359672
(320) 24.9.2004
(330) CZ
(442) 6.10.2005
(732) Vitana, a. s., Mělnická 133, 277 32 Byšice, CZ;
(740) Čechvalová Dagmar, Bratislava, SK;

(111) 212678

(151) 13.1.2006
(180) 2.12.2014
(210) 5298-2004
(220) 2.12.2004
(310) 359673
(320) 24.9.2004
(330) CZ
(442) 6.10.2005
(732) Vitana, a. s., Mělnická 133, 277 32 Byšice, CZ;
(740) Čechvalová Dagmar, Bratislava, SK;

(111) 212679

(151) 13.1.2006
(180) 8.12.2014
(210) 5314-2004
(220) 8.12.2004
(442) 6.10.2005
(732) KETOS, s. r. o., Považská 48, 831 03 Bratislava, SK;
(740) Brichtová Tatiana, JUDr., Bratislava, SK;

(111) 212680

(151) 13.1.2006
(180) 8.12.2014
(210) 5315-2004
(220) 8.12.2004
(442) 6.10.2005
(732) KETOS, s. r. o., Považská 48, 831 03 Bratislava, SK;
(740) Brichtová Tatiana, JUDr., Bratislava, SK;

(111) 212681

(151) 13.1.2006
(180) 8.12.2014
(210) 5316-2004
(220) 8.12.2004
(442) 6.10.2005
(732) UAB „EUROFARMACIJOS VAISTINES“, Žalgirio g. 122, LT-09300 Vilnius, LT;
(740) Čechvalová Dagmar, Bratislava, SK;

(111) 212682

(151) 13.1.2006
(180) 10.12.2014
(210) 5320-2004
(220) 10.12.2004
(310) 30434819.8/09
(320) 17.6.2004
(330) DE
(442) 6.10.2005
(732) Intel Corporation, 2200 Mission College Boulevard, Santa Clara, California 95052-8119, US;
(740) Bušová Eva, JUDr., Bratislava, SK;

(111) 212683

(151) 13.1.2006
(180) 10.12.2014
(210) 5321-2004
(220) 10.12.2004
(442) 6.10.2005
(732) TRADE & LEISURE PUBLICATIONS, spol. s r. o., Pernerova 149/35, 186 00 Praha, CZ;
(740) Brichtová Tatiana, JUDr., Bratislava, SK;

(111) 212684

(151) 13.1.2006
(180) 10.12.2014
(210) 5322-2004
(220) 10.12.2004
(442) 6.10.2005
(732) RUŽINOV REAL, s. r. o., Kpt. Rašu 9, 841 02 Bratislava, SK;
(740) Brichtová Tatiana, JUDr., Bratislava, SK;

(111) 212685

(151) 13.1.2006
(180) 10.12.2014
(210) 5323-2004
(220) 10.12.2004
(442) 6.10.2005
(732) PLANTAGO, spol. s r. o., Slávičie údolie 10, 811 02 Bratislava, SK;
(740) Hojčuš Peter, Ing., Bratislava, SK;

(111) 212686

(151) 13.1.2006
(180) 27.12.2014
(210) 5365-2004
(220) 27.12.2004
(442) 6.10.2005
(732) Lovich Peter, Ing. arch., Nám. hraničiarov 2/A, 851 03 Bratislava, SK;

(111) 212687

(151) 13.1.2006
(180) 27.12.2014
(210) 5366-2004
(220) 27.12.2004
(442) 6.10.2005
(732) EVONA ELECTRONIC, spol. s r. o., Stará Vajnorská cesta 17, 831 04 Bratislava, SK;
(740) Šujanová Mária, Ing., Bratislava, SK;

(111) 212688

(151) 13.1.2006
 (180) 29.12.2014
 (210) 5369-2004
 (220) 29.12.2004
 (442) 6.10.2005
 (732) AVALANCHE SK, s. r. o., Na Riviére 1, 841 04 Bratislava, SK;

(111) 212689

(151) 13.1.2006
 (180) 29.12.2014
 (210) 5372-2004
 (220) 29.12.2004
 (442) 6.10.2005
 (732) RAJO, a. s., Studená 35, 823 55 Bratislava, SK;
 (740) Holoubková Mária, Ing., Bratislava, SK;

(111) 212690

(151) 13.1.2006
 (180) 29.12.2014
 (210) 5373-2004
 (220) 29.12.2004
 (442) 6.10.2005
 (732) RAJO, a. s., Studená 35, 823 55 Bratislava, SK;
 (740) Holoubková Mária, Ing., Bratislava, SK;

(111) 212691

(151) 13.1.2006
 (180) 29.12.2014
 (210) 5374-2004
 (220) 29.12.2004
 (442) 6.10.2005
 (732) C. E. N., s. r. o., Župné námestie 3, 811 03 Bratislava, SK;
 (740) Holoubková Mária, Ing., Bratislava, SK;

(111) 212692

(151) 13.1.2006
 (180) 29.12.2014
 (210) 5376-2004
 (220) 29.12.2004
 (442) 6.10.2005
 (732) Société des Produits Nestlé S. A., Vevey, CH;
 (740) Mešková Viera, Ing., Bratislava, SK;

(111) 212693

(151) 13.1.2006
 (180) 29.12.2014
 (210) 5377-2004
 (220) 29.12.2004
 (442) 6.10.2005
 (732) Société des Produits Nestlé S. A., Vevey, CH;
 (740) Mešková Viera, Ing., Bratislava, SK;

(111) 212694

(151) 13.1.2006
 (180) 30.12.2014
 (210) 5381-2004
 (220) 30.12.2004
 (442) 6.10.2005

(732) PORFIX - pórobetón, a. s., 4. apríla 384/79, 972 43 Zemianske Kostofany, SK;
 (740) Bezák Marián, Ing., Bratislava, SK;

(111) 212695

(151) 13.1.2006
 (180) 21.1.2015
 (210) 96-2005
 (220) 21.1.2005
 (442) 6.10.2005
 (732) Lidl Stiftung & Co. KG, Stiftsbergstraße 1, 74167 Neckarsulm, DE;
 (740) Čechvalová Dagmar, Bratislava, SK;

(111) 212696

(151) 13.1.2006
 (180) 26.1.2015
 (210) 140-2005
 (220) 26.1.2005
 (442) 6.10.2005
 (732) FINNCOLOR Slovakia, spol. s r. o., Priekopská 3706/104, 036 08 Martin - Priekopa, SK;

(111) 212697

(151) 13.1.2006
 (180) 26.1.2015
 (210) 141-2005
 (220) 26.1.2005
 (442) 6.10.2005
 (732) FINNCOLOR Slovakia, spol. s r. o., Priekopská 3706/104, 036 08 Martin - Priekopa, SK;

(111) 212698

(151) 13.1.2006
 (180) 26.1.2015
 (210) 145-2005
 (220) 26.1.2005
 (442) 6.10.2005
 (732) MARLUS Group, s. r. o., Novomeského 39, 949 11 Nitra, SK;
 (740) Bachratá Magdaléna, Mgr., Bratislava, SK;

(111) 212699

(151) 13.1.2006
 (180) 26.1.2015
 (210) 146-2005
 (220) 26.1.2005
 (442) 6.10.2005
 (732) CHEMOXA, a. s., Čermany 182, 955 01 Topoľčany, SK;

(111) 212700

(151) 13.1.2006
 (180) 26.1.2015
 (210) 147-2005
 (220) 26.1.2005
 (442) 6.10.2005
 (732) CHEMOXA, a. s., Čermany 182, 955 01 Topoľčany, SK;
 (740) Ďurica Ján, Ing., Považská Bystrica, SK;

(111) 212701

(151) 13.1.2006
(180) 8.2.2015
(210) 208-2005
(220) 8.2.2005
(310) AM 8426/2004
(320) 21.12.2004
(330) AT
(442) 6.10.2005
(732) Holcim (Slovensko) a. s., 906 38 Rohožník, SK;
(740) Bachratá Magdaléna, Mgr., Bratislava, SK;

(111) 212702

(151) 13.1.2006
(180) 9.2.2015
(210) 209-2005
(220) 9.2.2005
(442) 6.10.2005
(732) I. P. R. SLOVAKIA, s. r. o., Železničarska 13, 811 04 Bratislava, SK;

(111) 212703

(151) 13.1.2006
(180) 9.2.2015
(210) 210-2005
(220) 9.2.2005
(442) 6.10.2005
(732) Kupčo Jaroslav WE - TON, Rudohorská 32, 974 01 Banská Bystrica, SK;
(740) Belička Ivan, Ing., Banská Bystrica, SK;

(111) 212704

(151) 13.1.2006
(180) 9.2.2015
(210) 211-2005
(220) 9.2.2005
(442) 6.10.2005
(732) INTERMONT, a. s., Železničarska 13, 811 04 Bratislava 1, SK;

(111) 212705

(151) 13.1.2006
(180) 9.2.2015
(210) 219-2005
(220) 9.2.2005
(442) 6.10.2005
(732) Lidl Stiftung & Co. KG, Stiftsbergstraße 1, 74167 Neckarsulm, DE;
(740) Čechvalová Dagmar, Bratislava, SK;

(111) 212706

(151) 13.1.2006
(180) 10.2.2015
(210) 231-2005
(220) 10.2.2005
(442) 6.10.2005
(732) Kysucká knižnica v Čadci, 17. novembra 1258, 022 01 Čadca, SK;

(111) 212707

(151) 13.1.2006
(180) 11.2.2015
(210) 232-2005
(220) 11.2.2005
(442) 6.10.2005
(732) Berlin - Chemie AG, Glienicker Weg 125, 12489 Berlin, DE;
(740) Hörmannová Zuzana, Ing., Bratislava, SK;

(111) 212708

(151) 13.1.2006
(180) 11.2.2015
(210) 233-2005
(220) 11.2.2005
(442) 6.10.2005
(732) Berlin - Chemie AG, Glienicker Weg 125, 12489 Berlin, DE;
(740) Hörmannová Zuzana, Ing., Bratislava, SK;

(111) 212709

(151) 13.1.2006
(180) 11.2.2015
(210) 234-2005
(220) 11.2.2005
(442) 6.10.2005
(732) Berlin - Chemie AG, Glienicker Weg 125, 12489 Berlin, DE;
(740) Hörmannová Zuzana, Ing., Bratislava, SK;

(111) 212710

(151) 13.1.2006
(180) 11.2.2015
(210) 236-2005
(220) 11.2.2005
(442) 6.10.2005
(732) DEKTRADE a. s., Tiskařská 10/257, 108 28 Praha - Malešice, CZ;
(740) Kubínyi Peter, Bc., Trenčín, SK;

(111) 212711

(151) 13.1.2006
(180) 11.2.2015
(210) 237-2005
(220) 11.2.2005
(442) 6.10.2005
(732) DEKTRADE a. s., Tiskařská 10/257, 108 28 Praha - Malešice, CZ;
(740) Kubínyi Peter, Bc., Trenčín, SK;

(111) 212712

(151) 13.1.2006
(180) 11.2.2015
(210) 239-2005
(220) 11.2.2005
(442) 6.10.2005
(732) EKOSTAV a. s., Špitálska 10, 071 80 Michalovce, SK;

(111) 212713

(151) 13.1.2006
 (180) 14.2.2015
 (210) 251-2005
 (220) 14.2.2005
 (442) 6.10.2005
 (732) Bristol-Myers Squibb Company, 345 Park Avenue, New York, New York 10154, US;
 (740) Brichtová Tatiana, JUDr., Bratislava, SK;

(111) 212714

(151) 13.1.2006
 (180) 18.2.2015
 (210) 292-2005
 (220) 18.2.2005
 (442) 6.10.2005
 (732) ALFA LOGISTIC, s. r. o., Štúrova 2, 955 01 Topoľčany, SK;
 (740) Brichtová Tatiana, JUDr., Bratislava, SK;

(111) 212715

(151) 13.1.2006
 (180) 18.2.2015
 (210) 293-2005
 (220) 18.2.2005
 (442) 6.10.2005
 (732) ALFA LOGISTIC, s. r. o., Štúrova 2, 955 01 Topoľčany, SK;
 (740) Brichtová Tatiana, JUDr., Bratislava, SK;

(111) 212716

(151) 13.1.2006
 (180) 21.2.2015
 (210) 296-2005
 (220) 21.2.2005
 (442) 6.10.2005
 (732) ZLATÁ STUDŇA, s. r. o., Široké 631, 082 37 Široké, SK;

(111) 212717

(151) 13.1.2006
 (180) 21.2.2015
 (210) 297-2005
 (220) 21.2.2005
 (442) 6.10.2005
 (732) ENVIRAL, a. s., Trnavská cesta, 920 41 Leopoldov, SK;
 (740) Ondruš Ján, JUDr., Bratislava, SK;

(111) 212718

(151) 13.1.2006
 (180) 28.2.2015
 (210) 353-2005
 (220) 28.2.2005
 (442) 6.10.2005
 (732) DIRECT BEST SELLERS, s. r. o., Maróthyho 6, 811 06 Bratislava, SK;

(111) 212719

(151) 13.1.2006
 (180) 28.2.2015
 (210) 354-2005
 (220) 28.2.2005
 (442) 6.10.2005
 (732) DIRECT BEST SELLERS, s. r. o., Maróthyho 6, 811 06 Bratislava, SK;

(111) 212720

(151) 13.1.2006
 (180) 28.2.2015
 (210) 355-2005
 (220) 28.2.2005
 (442) 6.10.2005
 (732) DIRECT BEST SELLERS, s. r. o., Maróthyho 6, 811 06 Bratislava, SK;

(111) 212721

(151) 13.1.2006
 (180) 18.1.2015
 (210) 5050-2005
 (220) 18.1.2005
 (442) 6.10.2005
 (732) VALTECH TORS, v. o. s., Dolní Bojanovice 852, 696 17 Dolní Bojanovice, CZ;
 (740) Hojčuš Peter, Ing., Bratislava, SK;

(111) 212722

(151) 13.1.2006
 (180) 19.1.2015
 (210) 5051-2005
 (220) 19.1.2005
 (442) 6.10.2005
 (732) ROYAL DEFEND HOLDING, a. s., Ostrovského 3/253, Ženské domovy, 155 00 Praha, CZ;
 (740) Filípek Ján, Ing., Bratislava, SK;

(111) 212723

(151) 13.1.2006
 (180) 19.1.2015
 (210) 5052-2005
 (220) 19.1.2005
 (442) 6.10.2005
 (732) ROYAL DEFEND HOLDING, a. s., Ostrovského 3/253, Ženské domovy, 155 00 Praha, CZ;
 (740) Filípek Ján, Ing., Bratislava, SK;

(111) 212724

(151) 13.1.2006
 (180) 19.1.2015
 (210) 5053-2005
 (220) 19.1.2005
 (442) 6.10.2005
 (732) Promotion, s. r. o., Dr. Vladimíra Clementisa 10, 821 02 Bratislava, SK;
 (740) Holoubková Mária, Ing., Bratislava, SK;

(111) 212725

(151) 13.1.2006
(180) 19.1.2015
(210) 5054-2005
(220) 19.1.2005
(442) 6.10.2005
(732) Promotion, s. r. o., Dr. Vladimíra Clementisa 10, 821 02 Bratislava, SK;
(740) Holoubková Mária, Ing., Bratislava, SK;

(111) 212726

(151) 13.1.2006
(180) 19.1.2015
(210) 5055-2005
(220) 19.1.2005
(442) 6.10.2005
(732) C. E. N., s. r. o., Župné námestie 3, 811 03 Bratislava, SK;
(740) Holoubková Mária, Ing., Bratislava, SK;

(111) 212727

(151) 13.1.2006
(180) 19.1.2015
(210) 5056-2005
(220) 19.1.2005
(442) 6.10.2005
(732) C. E. N., s. r. o., Župné námestie 3, 811 03 Bratislava, SK;
(740) Holoubková Mária, Ing., Bratislava, SK;

(111) 212728

(151) 13.1.2006
(180) 19.1.2015
(210) 5057-2005
(220) 19.1.2005
(442) 6.10.2005
(732) C. E. N., s. r. o., Župné námestie 3, 811 03 Bratislava, SK;
(740) Holoubková Mária, Ing., Bratislava, SK;

(111) 212729

(151) 13.1.2006
(180) 20.1.2015
(210) 5058-2005
(220) 20.1.2005
(310) 78/454,524
(320) 21.7.2004
(330) US
(442) 6.10.2005
(732) Valeant Pharmaceuticals International, 3300 Highland Avenue, Costa Mesa, California 92626, US;
(740) Čechvalová Dagmar, Bratislava, SK;

(111) 212730

(151) 13.1.2006
(180) 20.1.2015
(210) 5059-2005
(220) 20.1.2005
(310) 78/454,481
(320) 21.7.2004
(330) US
(442) 6.10.2005

(732) Valeant Pharmaceuticals International, 3300 Highland Avenue, Costa Mesa, California 92626, US;
(740) Čechvalová Dagmar, Bratislava, SK;

(111) 212731

(151) 13.1.2006
(180) 20.1.2015
(210) 5060-2005
(220) 20.1.2005
(442) 6.10.2005
(732) LG Electronics Inc., 20, Yoido-dong, Yongdungpo-gu, Seoul, KR;
(740) Čechvalová Dagmar, Bratislava, SK;

(111) 212732

(151) 13.1.2006
(180) 20.1.2015
(210) 5061-2005
(220) 20.1.2005
(442) 6.10.2005
(732) STADA Arzneimittel AG, Stadastrasse 2-18, 61118 Bad Vilbel, DE;
(740) PATENTSERVIS BRATISLAVA, a. s., Bratislava, SK;

(111) 212733

(151) 13.1.2006
(180) 20.1.2015
(210) 5062-2005
(220) 20.1.2005
(442) 6.10.2005
(732) ALFA LOGISTIC, s. r. o., Štúrova 2, 955 01 Topoľčany, SK;
(740) Brichtová Tatiana, JUDr., Bratislava, SK;

(111) 212734

(151) 13.1.2006
(180) 4.2.2015
(210) 5138-2005
(220) 4.2.2005
(442) 6.10.2005
(732) Csonková Lívia, Seberíniho 17, 821 03 Bratislava, SK;

(111) 212735

(151) 13.1.2006
(180) 4.2.2015
(210) 5139-2005
(220) 4.2.2005
(442) 6.10.2005
(732) Csonková Lívia, Seberíniho 17, 821 03 Bratislava, SK;

(111) 212736

(151) 13.1.2006
(180) 7.2.2015
(210) 5140-2005
(220) 7.2.2005
(442) 6.10.2005
(732) Provident Financial, s. r. o., Grösslingova 7, 811 09 Bratislava, SK;
(740) Böhm Allan, JUDr., Bratislava, SK;

(111) 212737

(151) 13.1.2006
 (180) 7.2.2015
 (210) 5141-2005
 (220) 7.2.2005
 (442) 6.10.2005
 (732) Provident Financial, s. r. o., Grösslingova 7, 811 09 Bratislava, SK;
 (740) Böhm Allan, JUDr., Bratislava, SK;

(111) 212738

(151) 13.1.2006
 (180) 7.2.2015
 (210) 5143-2005
 (220) 7.2.2005
 (442) 6.10.2005
 (732) General Motors Corporation, 300 Renaissance Center, Detroit, Michigan 48265-3000, US;
 (740) Guniš Jaroslav, Mgr., Bratislava, SK;

(111) 212739

(151) 13.1.2006
 (180) 7.2.2015
 (210) 5144-2005
 (220) 7.2.2005
 (442) 6.10.2005
 (732) General Motors Corporation, 300 Renaissance Center, Detroit, Michigan 48265-3000, US;
 (740) Juran Svetozár, JUDr., Bratislava, SK;

(111) 212740

(151) 13.1.2006
 (180) 7.2.2015
 (210) 5145-2005
 (220) 7.2.2005
 (442) 6.10.2005
 (732) General Motors Corporation, 300 Renaissance Center, Detroit, Michigan 48265-3000, US;
 (740) Juran Svetozár, JUDr., Bratislava, SK;

(111) 212741

(151) 13.1.2006
 (180) 8.2.2015
 (210) 5147-2005
 (220) 8.2.2005
 (442) 6.10.2005
 (732) Simply You, s. r. o., Skřivánčí pole 918, 749 01 Vítkov, CZ;
 (740) Michalková Marta, JUDr., Bratislava, SK;

(111) 212742

(151) 13.1.2006
 (180) 8.2.2015
 (210) 5148-2005
 (220) 8.2.2005
 (442) 6.10.2005
 (732) Simply You, s. r. o., Skřivánčí pole 918, 749 01 Vítkov, CZ;
 (740) Michalková Marta, JUDr., Bratislava, SK;

(111) 212743

(151) 13.1.2006
 (180) 8.2.2015
 (210) 5149-2005
 (220) 8.2.2005
 (442) 6.10.2005
 (732) Kia Motors Corporation, 231, Yangjae-dong, Seocho-gu, Seoul, KR;
 (740) ROTT, RŮŽIČKA & GUTTMANN, v. o. s., Bratislava, SK;

(111) 212744

(151) 13.1.2006
 (180) 8.2.2015
 (210) 5150-2005
 (220) 8.2.2005
 (442) 6.10.2005
 (732) TEKMAR SLOVENSKO, s. r. o., Jakuba Haška 1, 949 01 Nitra, SK;
 (740) Čechvalová Dagmar, Bratislava, SK;

(111) 212745

(151) 13.1.2006
 (180) 8.2.2015
 (210) 5151-2005
 (220) 8.2.2005
 (442) 6.10.2005
 (732) TEKMAR SLOVENSKO, s. r. o., Jakuba Haška 1, 949 01 Nitra, SK;
 (740) Čechvalová Dagmar, Bratislava, SK;

(111) 212746

(151) 13.1.2006
 (180) 8.2.2015
 (210) 5152-2005
 (220) 8.2.2005
 (442) 6.10.2005
 (732) TEKMAR SLOVENSKO, s. r. o., Jakuba Haška 1, 949 01 Nitra, SK;
 (740) Čechvalová Dagmar, Bratislava, SK;

(111) 212747

(151) 13.1.2006
 (180) 9.2.2015
 (210) 5156-2005
 (220) 9.2.2005
 (442) 6.10.2005
 (732) CORELLI Limited, s. r. o., Obchodní 110, komerční zóna Průhonice - Čestlice, 251 01 Říčany u Prahy, CZ;
 (740) ROTT, RŮŽIČKA & GUTTMANN, v. o. s., Bratislava, SK;

(111) 212765

(151) 20.1.2006
 (180) 30.9.2013
 (210) 2751-2003
 (220) 30.9.2003
 (442) 2.6.2005
 (732) Slovak Telecom, a. s., Námestie slobody 6, 817 62 Bratislava, SK;

(111) 212766

(151) 20.1.2006

(180) 30.9.2013

(210) 2752-2003

(220) 30.9.2003

(442) 2.6.2005

(732) Slovak Telecom, a. s., Námestie slobody 6, 817 62 Bratislava, SK;

(111) 212772

(151) 25.1.2006

(180) 23.5.2013

(210) 1353-2003

(220) 23.5.2003

(442) 6.4.2004

(732) ORATRADE s. r. o., J. Poničana 1, 841 07 Bratislava, SK;

(111) 212774

(151) 31.1.2006

(180) 10.11.2013

(210) 3297-2003

(220) 10.11.2003

(442) 4.5.2004

(732) Leonidas, s. r. o., Cukrovarská 502, 075 01 Trebišov, SK;

(740) Holoubková Mária, Ing., Bratislava, SK;

Zapísané ochranné známky so zmenou

(210)	(111)	(210)	(111)	(210)	(111)	(210)	(111)
3592-2000	212748	1568-2004	212770	3566-2004	212758	5367-2004	212767
3594-2000	212749	3333-2004	212773	3589-2004	212760	225-2005	212759
2232-2002	212750	3471-2004	212752	3590-2004	212761	289-2005	212755
379-2004	212751	3501-2004	212753	3654-2004	212762	5904-2005	212768
892-2004	212771	3502-2004	212754	3655-2004	212763	6358-2005	212756
1538-2004	212769	3565-2004	212757	3656-2004	212764		

(111) 212748

- (151) 13.1.2006
- (180) 30.11.2010
- (210) 3592-2000
- (220) 30.11.2000
- (442) 3.12.2001

7 (511) 5, 30

(511) 5 - Dietetické výrobky patriace do triedy 5, t. j. sucháre, sušienky, piškóty, keksy, dietetické pečivo, cukrovinky, bonbóny, pastilky, žuvačky, čokoláda.

30 - Čokoláda, čokoládové a nečokoládové cukrovinky, cukríky, výrobky z obilnín, trvanlivé, polotrvanlivé a jemné pečivo, perníky, medovníky, keksy, napolitánky, tyčinky, sušienky, krekerky (slané pečivo), koláče, dezerty, zákusky, torty, oplátky, vianočné kolekcie a iné cukrovinky na ozdobovanie vianočných stromčekov, müsli, sucháre, biskvity, pralinky, piškóty, vafle, trubičky, pastilky (cukríky), bonbóny, lízanky, karamelky (cukríky), fondán, želé, komprimáty, mentolové cukríky, žuvačky, zmrzliny, cukor, med, výrobky v triede 30 obsahujúce kakao a/alebo kávu.

(540)



(732) PALOMA PLUS, s. r. o., Krajinská 1, 921 01 Piešťany, SK;

(740) Holakovský Štefan, Ing., Bratislava, SK;

ozdobovanie vianočných stromčekov, müsli, sucháre, biskvity, pralinky, piškóty, vafle, trubičky, pastilky (cukríky), bonbóny, lízanky, karamelky (cukríky), fondán, želé, komprimáty, mentolové cukríky, žuvačky, zmrzliny, cukor, med, výrobky v triede 30 obsahujúce kakao a/alebo kávu.

(540) POKEMON

(732) PALOMA PLUS, s. r. o., Krajinská 1, 921 01 Piešťany, SK;

(740) Holakovský Štefan, Ing., Bratislava, SK;

(111) 212750

- (151) 13.1.2006
- (180) 1.8.2012
- (210) 2232-2002
- (220) 1.8.2002
- (442) 8.10.2002

8 (511) 16, 35, 41, 42

(511) 16 - Periodické a neperiodické publikácie, časopisy, plagáty, brožúrky, tlačené reklamné materiály.

35 - Reklamná a propagačná činnosť; organizovanie audiovizuálnych predstavení na komerčné a reklamné účely; vydávanie a rozširovanie reklamných textov; sprostredkovanie uvedených služieb; sprostredkovanie obchodu s tovarom; maloobchodné služby týkajúce sa nahratých a nenahratých zvukových a zvukovo-obrazových záznamov, periodických a neperiodických publikácií.

41 - Činnosť v oblasti zábavy, kultúry a športu, činnosť umeleckej a športovej agentúry, usporadúvanie divadelných, filmových, koncertných iných audiovizuálnych predstavení na účely kultúrne a zábavné, usporadúvanie koncertov, hudobných a tanečných produkcií na účely kultúrne a zábavné, živé predstavenia, organizovanie športových podujatí a súťaží; vydavateľská činnosť s výnimkou vydávania reklamných textov; prenájom hudobných nástrojov a hudobnej aparatury; požíčovanie nahratých nosičov zvukových a zvukovo-obrazových záznamov; sprostredkovanie uvedených služieb.

42 - Spravovanie autorských práv.

(540) JEJ DRUŽINA

(732) Béreš Atila, F. Švantnera 5, 974 01 Banská Bystrica, SK;

(740) Belička Ivan, Ing., Banská Bystrica, SK;

(111) 212749

- (151) 13.1.2006
- (180) 30.11.2010
- (210) 3594-2000
- (220) 30.11.2000
- (442) 3.12.2001

7 (511) 5, 30

(511) 5 - Dietetické výrobky patriace do triedy 5, t. j. sucháre, sušienky, piškóty, keksy, dietetické pečivo, cukrovinky, bonbóny, pastilky, žuvačky, čokoláda.

30 - Čokoláda, čokoládové a nečokoládové cukrovinky, cukríky, výrobky z obilnín, trvanlivé, polotrvanlivé a jemné pečivo, perníky, medovníky, keksy, napolitánky, tyčinky, sušienky, krekerky (slané pečivo), koláče, dezerty, zákusky, torty, oplátky, vianočné kolekcie a iné cukrovinky na

(111) 212751

(151) 13.1.2006
 (180) 12.2.2014
 (210) 379-2004
 (220) 12.2.2004
 (442) 4.3.2005

8 (511) 6, 12

(511) 6 - Zámky na motorové vozidlá.
 12 - Mechanické a elektrické zabezpečovacie zariadenia proti odcudzeniu motorových vozidiel, zabezpečovacie poplašné zariadenia proti odcudzeniu motorových vozidiel.

(540)

(732) ROYAL DEFEND HOLDING, a. s., Ostrovského 3/253, Ženské domovy, 155 00 Praha, CZ;

(740) Filípek Ján, Ing., Bratislava, SK;

(111) 212752

(151) 13.1.2006
 (180) 3.12.2014
 (210) 3471-2004
 (220) 3.12.2004
 (442) 6.10.2005

8 (511) 35, 36, 41

(511) 35 - Organizovanie komerčných súťaží, najmä súťaží o najlepšie finančné produkty roka; prieskum trhu vrátane marketingových štúdií, prieskumy verejnej mienky, styk s verejnosťou (Public relations), organizovanie komerčných či reklamných výstav, usporiadanie veľtrhov na obchodné a reklamné účely.

36 - Finančné služby, finančné poradenstvo a konzultačné služby, finančné informácie a analýzy, kapitálové investície.

41 - Organizovanie kultúrnych súťaží alebo výstav, organizovanie vzdelávacích súťaží alebo výstav.

(540)

(732) Media Project Agency, s.r.o., Košická 6, 821 08 Bratislava, SK;

(740) Holoubková Mária, Ing., Bratislava, SK;

(111) 212753

(151) 13.1.2006
 (180) 9.12.2014
 (210) 3501-2004
 (220) 9.12.2004
 (442) 6.10.2005

8 (511) 25, 36, 40

(511) 25 - Športové oblečenie.

36 - Správa nehnuteľností, prenájom nehnuteľností.
 40 - Dámske krajčírstvo, šitie, pánske krajčírstvo, úprava odevov, úprava a spracovanie textilu.

(540)

Monte Rosa

(732) Saloň Marián, Tatranská Lomnica 54, 059 60 Tatranská Lomnica, SK;

(111) 212754

(151) 13.1.2006
 (180) 9.12.2014
 (210) 3502-2004
 (220) 9.12.2004
 (442) 6.10.2005

8 (511) 25, 36, 40

(511) 25 - Športové oblečenie.

36 - Správa nehnuteľností; prenájom nehnuteľností.

40 - Dámske krajčírstvo, šitie; pánske krajčírstvo; úprava odevov; úprava a spracovanie textilu.

(540)

(732) Saloň Marián, Tatranská Lomnica 54, 059 60 Tatranská Lomnica, SK;

(111) 212755

(151) 13.1.2006
 (180) 18.2.2015
 (210) 289-2005
 (220) 18.2.2005
 (442) 6.10.2005

8 (511) 5

(511) 5 - Farmaceutické výrobky vo forme gélov na prevenciu alebo úľavu bolestí alebo chorôb kĺbov a svalov, napríklad reumatických chorôb.

(540) ViproForte

(732) TALLINNA FARMAATSIATEHASE AS, Ton-di 33, 11316 Tallinn, EE;

(740) Čechvalová Dagmar, Bratislava, SK;

(111) 212756

(151) 17.1.2006
 (180) 31.3.2015
 (210) 6358-2005
 (220) 31.3.2005
 (442) 1.7.2005

8 (511) 7, 9

(511) 7 - Práčky, umývačky riadu, kuchynské roboty elektrické, kuchynské elektrické mlynčeky, elektrické nože, kuchynské elektrické šľahače a miešače.

9 - Prístroje, nástroje a/alebo zariadenia na nahrávanie, prenos, príjem a reprodukciu obrazu a/alebo zvuku; televízne prijímače a záznamové a reprodukčné prístroje a zariadenia; optické a magnetické nosiče informácií a údajov; záznamové disky; prístroje a nástroje fotografické a optické; kamery; zariadenia prispôsobené na použitie s televíznym prijímačom; rozhlasové prijímače a záznamové a reprodukčné prístroje a zariadenia.

(540)

MATRIX

(732) MULTIK, spol. s r. o., Česká 17, 831 03 Bratislava, SK;

(740) Kastler Anton, Bratislava, SK;

(111) 212757

(151) 18.1.2006

(180) 15.12.2014

(210) 3565-2004

(220) 15.12.2004

(442) 6.10.2005

8 (511) 29, 31, 35

(511) 29 - Šaláty (zeleninové), zelenina (konzervovaná, sušená, mrazená), zeleninové šaláty; potraviny z rýb, rybie plátky, konzervované ryby, morské ryby a výrobky z nich.

31 - Čerstvá zelenina.

35 - Obchodné poradenstvo, sprostredkovanie obchodu s tovarmi v triede 29 a v triede 31.

(540)



(732) PARTNERS, s. r. o., Častkovce 418, 916 27 Častkovce, SK;

(740) Mrenica Jaroslav, Ing., Púchov, SK;

(111) 212758

(151) 18.1.2006

(180) 15.12.2014

(210) 3566-2004

(220) 15.12.2004

(442) 6.10.2005

8 (511) 29, 31, 35

(511) 29 - Šaláty (zeleninové), zelenina (konzervovaná, sušená, mrazená), zeleninové šaláty; potraviny z rýb, rybie plátky, konzervované ryby, morské ryby a výrobky z nich.

31 - Čerstvá zelenina.

35 - Obchodné poradenstvo, sprostredkovanie obchodu s tovarmi v triede 29 a v triede 31.

(540)



(732) PARTNERS, s. r. o., Častkovce 418, 916 27 Častkovce, SK;

(740) Mrenica Jaroslav, Ing., Púchov, SK;

(111) 212759

(151) 18.1.2006

(180) 10.2.2015

(210) 225-2005

(220) 10.2.2005

(442) 6.10.2005

8 (511) 32, 33, 35

(511) 32 - Nealkoholické nápoje, nealkoholické výtlačky z ovocia, príchuťi na výrobu nápojov, sirupy na výrobu nápojov, stolové vody, vody ako nápoje, ovocné šťavy.

33 - Víno, alkoholické nápoje okrem piva, likéry, brandy, koktaily alkoholické, destilované nápoje.

35 - Sprostredkovanie obchodu s tovarom, reklamná činnosť, maloobchodná činnosť s alkoholickými nápojmi a nealkoholickými nápojmi.

(540)

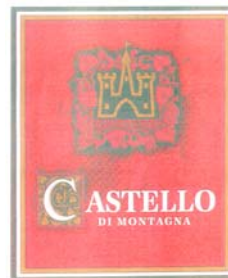

(591) červená, hnedá, biela, oranžová

(732) Vitis trade, s. r. o., Sásovská cesta 41, 974 01 Banská Bystrica, SK;

(740) Belička Ivan, Ing., Banská Bystrica, SK;

(111) 212760

(151) 18.1.2006

(180) 17.12.2014

(210) 3589-2004

(220) 17.12.2004

(442) 6.10.2005

8 (511) 29, 30, 31, 32, 33, 35

(511) 29 - Mäso, ryby, hydina a zverina; konzervované, sušené a tepelne spracované ovocie a zelenina; marmelády; ovocné zaváraniny; ovocné pretlaky; ančovky ako sardely; arašidové maslo; spracované arašidy; bravčová masť; bravčové mäso; ovocné kompóty všetkých druhov; bujóny vývary; prípravky na bujóny, vývary; konzervovaná cibuľa; datle; divina; ovocná dreň; držky; džemy; konzervovaná fazuľa; garnáty ako morské raky neživé; haringy; konzervované hľuzovky; homáre, nie živé; hrach (sušený); konzervovaný hrach; tepelne spracovaný hrach; zemiakové hranolčeky; sušené hrozienka; hydina, nie živá; jedlá želatína; jedlé oleje; jedlé tuky; jogurt; kakaové maslo; kandizované ovocie; kaviár; kefír; klobásy; salámy; párky; kokos; sušený kokos; kokosové maslo; kokosový olej; kokosový tuk; bujónové koncentráty; koncentrované vývary; konzervy s ovocím; konzervy s rybami; konzervy so zeleninou; kôrovce s výnimkou živých; krevety, nie živé; krokety; krvavnice; jaternice; tlačienka; kukuričný olej; kyslá kapusta; langusty s výnimkou

živých; losos; zemiakové lupienky; spracované mandle; margarín; marmeláda; maslo; neživé mäkkýše; mäso; konzervované mäso; mäsové konzervy; mäsové výťažky; mliečne nápoje; mliečne nápoje s vysokým obsahom mlieka; mliečne výrobky; mlieko; mrazené ovocie; mušle, nie živé; nakladaná zelenina; nakladané uhorky; nasolené potraviny; jedlý olivový olej; konzervované olivy; spracované oriešky; konzervované ovocie; zavárané sladené ovocie; ovocie naložené v alkohole; rôsoly; ovocné rôsoly; ovocné šaláty; ovocné šupky; paradajková šťava na varenie; paradajkový pretlak; pečevová paštéta; pečienka; rybie plátky; plátky sušeného ovocia; polievky; prípravky na výrobu polievok; solené potraviny; potraviny z rýb; raky s výnimkou živých; jedlý repkový olej; rybie plátky (filé); konzervované ryby; potravinárske výrobky z rýb; ryby v slanom náleve; ryby, s výnimkou živých; šaláma v cestíčku; sardinky; sezamový olej; slanina; jedlý slnečnicový olej; smotana; sójové bôby, konzervované ako potrava; syry; zeleninové šaláty; konzervované šampiňóny; zemiakové šišky; šľahačka ako smotana; šošovica (sušená); tepelne spracovaná šošovica; konzervovaná šošovica; zeleninové šťavy na varenie; šunka; tofu; tukové nátierky na chlieb; tukové substancie na výrobu jedlých tukov; tuniaky; údeniny; ustrice, s výnimkou živých; vajcia; zemiakové vločky; konzervované záhradné bylinky; zahustené, koncentrované vývary; zázvorový džem; konzervovaná zelenina; sušená zelenina; varená zelenina; zelenina v štipľavom náleve; zeleninové polievky; prípravky na zeleninové polievky; želatína.

30 - Káva, čaj, kakao, cukor, ryža, maniok, ságo, kávové náhradky; múka a výrobky z obilia; chlieb, pekárské a cukrárske výrobky, zmrzlina; med, melasový sirup; kvasnice, prášky do pečiva; soľ, horčica; ocot, omáčky ako chuťové prísady; korenie; ľad; aníz; arašidové cukrovinky; badián; cestá; cestá na koláče; cestoviny; cukríky; cukrovinky; cukrovinky na zdobenie vianočných stromčekov; čaj všetkých druhov okrem liečivých čajov a čajov na lekárske použitie; ľadový čaj; nápoje na báze čaju; čokoláda; čokoládové nápoje; droždie; droždie do cesta; fondán; horčica; chutneys ako koreniny; chuťové prísady; múka z jačmeňa; jemné pečivo; mrazené potraviny, a to hotové jedlá a polotovary z cesta; kakaové nápoje; kapary; karamelky; karamelky ako cukríky; karí ako korenie; kávové náhradky na báze rastlín; kávové nápoje; kávové príchute; kávovinné náhradky; kečup; keksy; klinčeky ako korenie; koláče s plnkou; koreniny; krekerky ako slané pečivo; krupica; pražená kukurica; kukuričná múka; kukuričné vločky; lístkové cesto; obilninové lupienky, vločky; makaróny; mandľová pasta; mandľové cukrovinky; mandľové pusinky; marcipán; marináda; maslové, tukové cesto; masové šťavy; med; melasa; melasový sirup; mentolové cukríky; mentol pre cukrárstvo; mliečne čokoládové nápoje; mliečne kakaové nápoje; mliečne kávové nápoje; múčne potraviny; potravinárska múka; výrobky z múky; müsli; kávovinné náhradky; čokoládové nápoje; kakaové nápoje; kávové nápoje; prísady do nápojov, iné ako esencie; nápoje na báze čajov; nekysnutý chlieb;

niťovky; nové korenie; prípravky z obilnín; oblátky; ocot; paradajková omáčka; pastilky ako cukríky; sójová omáčka; omáčky do šalátov; muškátové orechy; ovocné želé ako cukrovinky; mliečna ovsená kaša; ovsená múka; ovsené vločky; jedlé ozdoby na torty; palacinky; paprika ako korenia; pečivo (rožky); perníky, medovníky; pirohy; pirôžky s mäsom; pizza; príchuti do potravín, s výnimkou esencií a éterických olejov; škrobovité potraviny; pralinky; zmrzlinové prášky; prášky na výrobu zmrzlina; prášok do pečiva; arómy; príchuti do zákuskov a koláčov, s výnimkou éterických olejov; príchuti do nápojov s výnimkou éterických olejov; príchuti do potravín s výnimkou esencií a éterických olejov; výrazková pšeničná múka; pudíng; pukance; kukuričné pukance; quiches ako pečivo; ravioly; rezance; ryžový koláč; sendviče; prírodné sladidlá; sladké drierka ako cukrovinky; slíže; sójová múka; strúhanka; sucháre; suši; sušienky; keksy; biskvity; šafran ako korenie; šalátové dresingy; omáčky do šalátov; šerbety; škoricová korenia; škrobové výrobky ako potrava; prípravky na stuženie šľahačky; špagety; mäsové šťavy; tapioka; torty; vanilín; vanilka; výrobky z kakaa; zahusťovacie prípravky na kuchynské použitie; jedlé ozdoby na zákusky; zákusky; koláče; zázvor; šalátové zálievky; zvitky; sladké žemle; žemle; žuvačky, nie na lekárske použitie.

31 - Záhradkárske a lesné produkty, ktoré nie sú zahrnuté v iných triedach; čerstvé ovocie všetkého druhu; zelenina všetkého druhu; arašidy; borievky (plody); čerstvé záhradné bylinky; čerstvá cibuľa; citróny; citrusové ovocie všetkého druhu; čakanka; čerstvé gaštany; lieskové oriešky; mandle ako ovocie; čerstvé olivy; orechy; sezam; hlávkový šalát; čerstvé šampiňóny; šošovica; čerstvé zemiaky.

32 - Pivo; minerálne a sýtené vody ako nápoje; nealkoholické nápoje; ovocné nápoje; ovocné šťavy všetkých druhov ako nealkoholické nápoje; sirupy; nealkoholický aperitív; arašidové mlieko; citrónády; ovocné džúsy všetkých druhov; nealkoholické kokteily všetkých druhov; prípravky na výrobu likérov; minerálne vody ako nápoje; mandľové mlieko ako nealkoholické nápoje; mušty všetkých druhov ako nealkoholické nápoje; prípravky na výrobu nápojov; izotonické nápoje; nápoje z nealkoholických štiav; nealkoholické výťažky z ovocia; paradajková šťava ako nápoje; prášky na prípravu šumivých nápojov; príchuti na výrobu nápojov; sirupy na výrobu nápojov; sóda; stolové vody ako nápoje; sýtená voda ako nápoje; prípravky na výrobu sýtenej vody; šerbety ako nápoje; pastilky na výrobu šumivých nápojov; tablety na prípravu šumivých nápojov; sódová voda ako nápoje; stolové vody ako nápoje; vody; zeleninové šťavy.

33 - Alkoholické nápoje, s výnimkou piva; alkohol z ryže; alkoholové extrakty; aperitívy; likéry všetkých druhov; brandy; vínovica; curacao; destilované nápoje; pálenky všetkých druhov; džin; griotka; mušty všetkých druhov ako alkoholické nápoje; koktaily všetkých druhov; liehové esencie; liehové výťažky; liehoviny; medovina; alkoholické nápoje obsahujúce ovocie; rum; saké; víno; vodka; alkoholické výťažky z ovocia; whisky.

35 - Maloobchodné služby s potravinami všetkého druhu, alkoholickými a nealkoholickými nápojmi; obchodný manažment; predvádzanie tovarov; reklama; účtovníctvo; vedenie kartoték; vedenie účtovných kníh; distribúcia vzoriek; zásobovacie služby pre tretie osoby (nákup tovarov a služieb pre iné podniky); rozširovanie reklamných oznamov.

(540)

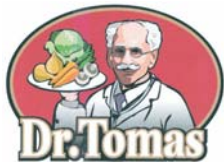

- (591) čierna, hnedá, červená, biela, sivá, fialová, oranžová, žltá, zelená
 (732) BOLITEX Slovakia, s. r. o., Radlinského 471, 955 01 Topoľčany, SK;
 (740) Brichtová Tatiana, JUDr., Bratislava, SK;

(111) 212761

- (151) 18.1.2006
 (180) 17.12.2014
 (210) 3590-2004
 (220) 17.12.2004
 (442) 6.10.2005

8 (511) 29, 30, 31, 32, 33, 35

(511) 29 - Mäso, ryby, hydina a zverina; konzervované, sušené a tepelne spracované ovocie a zelenina; marmelády; ovocné zaváraniny; ovocné pretlaky; ančovky ako sardely; arašidové maslo; spracované arašidy; bravčová masť; bravčové mäso; ovocné kompóty všetkých druhov; bujóny vývary; prípravky na bujóny, vývary; konzervovaná cibuľa; datle; divina; ovocná dreň; držky; džemy; konzervovaná fazuľa; garnáty ako morské raky neživé; hariny; konzervované hľuzovky; homáre, nie živé; hrach (sušený); konzervovaný hrach; tepelne spracovaný hrach; zemiakové hranolčeky; sušené hrozienka; hydina, nie živá; jedlá želatína; jedlé oleje; jedlé tuky; jogurt; kakaové maslo; kandizované ovocie; kaviár; kefir; klobásky; salámy; párky; kokos; sušený kokos; kokosové maslo; kokosový olej; kokosový tuk; bujónové koncentráty; koncentrované vývary; konzervy s ovocím; konzervy s rybami; konzervy so zeleninou; kôrovce s výnimkou živých; krevety, nie živé; krokety; krvavnice; jaternice; tlačenka; kukuričný olej; kyslá kapusta; langusty s výnimkou živých; losos; zemiakové lupienky; spracované mandle; margarín; marmeláda; maslo; neživé mäkkýše; mäso; konzervované mäso; mäsové konzervy; mäsové výťažky; mliečne nápoje; mliečne nápoje s vysokým obsahom mlieka; mliečne výrobky; mlieko; mrazené ovocie; mušle, nie živé; nakladaná zelenina; nakladané uhorky; nasolené potraviny; jedlý olivový olej; konzervované olivy; spracované oriešky; konzervované ovocie; zavárané sladené ovocie; ovocie naložené v alkohole; rôsoly; ovocné rôsoly; ovocné šaláty; ovocné šupky; paradajková šťava na varenie; paradajkový pretlak; pečeňová paštéta; pečienka; rybie plátky; plátky sušeného ovocia; polievky; prípravky na výrobu polievok; solené potraviny; potraviny z rýb; raky s výnimkou živých; jedlý

repkový olej; rybie plátky (filé); konzervované ryby; potravinárske výrobky z rýb; ryby v slanom náleve; ryby, s výnimkou živých; saláma v cestíčku; sardinky; sezamový olej; slanina; jedlý slnečnicový olej; smotana; sójové bôby, konzervované ako potrava; syry; zeleninové šaláty; konzervované šampiňóny; zemiakové šišky; šľahačka ako smotana; šošovica (sušená); tepelne spracovaná šošovica; konzervovaná šošovica; zeleninové šťavy na varenie; šunka; tofu; tukové nátierky na chlieb; tukové substancie na výrobu jedlých tukov; tuniaky; údeniny; ustrice, s výnimkou živých; vajcia; zemiakové vločky; konzervované záhradné bylinky; zahustené, koncentrované vývary; zázvorový džem; konzervovaná zelenina; sušená zelenina; varená zelenina; zelenina v štiplavom náleve; zeleninové polievky; prípravky na zeleninové polievky; želatína.
 30 - Káva, čaj, kakao, cukor, ryža, maniok, ságo, kávové náhradky; múka a výrobky z obilnín; chlieb, pekárské a cukrárske výrobky, zmrzliny; med, melasový sirup; kvasnice, prášky do pečiva; soľ, horčica; ocot, omáčky ako chuťové prísady; korenie; ľad; aníz; arašidové cukrovinky; badián; cestá; cestá na koláče; cestoviny; cukríky; cukrovinky; cukrovinky na zdobenie vianočných stromčekov; čaj všetkých druhov okrem liečivých čajov a čajov na lekárske použitie; ľadový čaj; nápoje na báze čaju; čokoláda; čokoládové nápoje; droždie; droždie do cesta; fondán; horčica; chutneys ako koreniny; chuťové prísady; múka z jačmeňa; jemné pečivo; mrazené potraviny, a to hotové jedlá a polotovary z cesta; kakaové nápoje; kapary; karamelky; karamelky ako cukríky; karí ako korenie; kávové náhradky na báze rastlín; kávové nápoje; kávové príchute; kávovinné náhradky; kečup; keksy; klinčeky ako korenie; koláče s plnkou; koreniny; krekerky ako slané pečivo; krupica; pražená kukurica; kukuričná múka; kukuričné vločky; lístkové cesto; obilninové lupienky, vločky; makaróny; mandľová pasta; mandľové cukrovinky; mandľové pusinky; marcipán; marináda; maslové, tukové cesto; mäsové šťavy; med; melasa; melasový sirup; mentolové cukríky; mentol pre cukrárstvo; mliečne čokoládové nápoje; mliečne kakaové nápoje; mliečne kávové nápoje; múčne potraviny; potravinárska múka; výrobky z múky; müsli; kávovinné náhradky; čokoládové nápoje; kakaové nápoje; kávové nápoje; prísady do nápojov, iné ako esencie; nápoje na báze čajov; nekysnutý chlieb; niťovky; nové korenie; prípravky z obilnín; obľátky; ocot; paradajková omáčka; pastilky ako cukríky; sójová omáčka; omáčky do šalátov; muškátové orechy; ovocné želé ako cukrovinky; mliečna ovsená kaša; ovsená múka; ovsené vločky; jedlé ozdoby na torty; palacinky; paprika ako korenina; pečivo (rožky); perníky, medovníky; pirohy; pirôžky s mäsom; pizza; príchuti do potravín, s výnimkou esencií a éterických olejov; škrobovité potraviny; pralinky; zmrzlinové prášky; prášky na výrobu zmrzliny; prášok do pečiva; arómy; príchuti do zákuskov a koláčov, s výnimkou éterických olejov; príchuti do nápojov s výnimkou éterických olejov; príchuti do potravín s výnimkou esencií a éterických olejov; vyrážková pšeničná múka; puding; pukance; kukuričné pukance; quiches ako pečivo; ravioly; rezance;

ryžový koláč; sendviče; prírodné sladidlá; sladké drievka ako cukrovinky; slíže; sójová múka; strúhanka; sucháre; suši; sušenky; keksy; biskvity; šafran ako korenie; šalátové dresingy; omáčky do šalátov; šerbety; škoric ako korenina; škrobové výrobky ako potrava; prípravky na stuženie šľahačky; špagety; mäsové šťavy; tapioka; torty; vanilín; vanilka; výrobky z kakaa; zahusťovacie prípravky na kuchynské použitie; jedlé ozdoby na zákusky; zákusky; koláče; zázvor; šalátové zálievky; zvitky; sladké žemle; žemle; žuvačky, nie na lekárske použitie.

31 - Záhradkárské a lesné produkty, ktoré nie sú zahrnuté v iných triedach; čerstvé ovocie všetkého druhu; zelenina všetkého druhu; arašidy; borievky (plody); čerstvé záhradné bylinky; čerstvá cibuľa; citróny; citrusové ovocie všetkého druhu; čakanka; čerstvé gaštany; lieskové oriešky; mandle ako ovocie; čerstvé olivy; orechy; sezam; hlávkový šalát; čerstvé šampiňóny; šošovica; čerstvé zemiaky.

32 - Pivo; minerálne a sýtené vody ako nápoje; nealkoholické nápoje; ovocné nápoje; ovocné šťavy všetkých druhov ako nealkoholické nápoje; sirupy; nealkoholický aperitív; arašidové mlieko; citronády; ovocné džúsy všetkých druhov; nealkoholické kokteily všetkých druhov; prípravky na výrobu likérov; minerálne vody ako nápoje; mandľové mlieko ako nealkoholické nápoje; mušty všetkých druhov ako nealkoholické nápoje; prípravky na výrobu nápojov; izotonické nápoje; nápoje z nealkoholických štiav; nealkoholické výťažky z ovocia; paradajková šťava ako nápoje; prášky na prípravu šumivých nápojov; príchuti na výrobu nápojov; sirupy na výrobu nápojov; sóda; stolové vody ako nápoje; sýtená voda ako nápoje; prípravky na výrobu sýtenej vody; šerbety ako nápoje; pastilky na výrobu šumivých nápojov; tablety na prípravu šumivých nápojov; sódová voda ako nápoje; stolové vody ako nápoje; vody; zeleninové šťavy.

33 - Alkoholické nápoje, s výnimkou piva; alkohol z ryže; alkoholové extrakty; aperitívy; likéry všetkých druhov; brandy; vínovica; curacao; destilované nápoje; pálenky všetkých druhov; džin; griotka; mušty všetkých druhov ako alkoholické nápoje; koktaily všetkých druhov; liehové esencie; liehové výťažky; liehoviny; medovina; alkoholické nápoje obsahujúce ovocie; rum; saké; víno; vodka; alkoholické výťažky z ovocia; whisky.

35 - Maloobchodné služby s potravinami všetkého druhu, alkoholickými a nealkoholickými nápojmi; obchodný manažment; predvádzanie tovarov; reklama; účtovníctvo; vedenie kartoték; vedenie účtovných kníh; distribúcia vzoriek; zásobovacie služby pre tretie osoby (nákup tovarov a služieb pre iné podniky); rozširovanie reklamných oznamov.

(540) Dr. Tomas

(732) BOLITEX Slovakia, s. r. o., Radlinského 471, 955 01 Topoľčany, SK;

(740) Brichtová Tatiana, JUDr., Bratislava, SK;

(111) 212762

(151) 19.1.2006

(180) 27.12.2014

(210) 3654-2004

(220) 27.12.2004

(442) 6.10.2005

8 (511) 35, 36, 38

(511) 35 - Poradenské služby v oblasti podnikania, vyhľadávanie informácií v počítačových bankových súboroch pre zákazníkov.

36 - Bankovníctvo vrátane elektronického bankovníctva, home banking, bankové služby, finančníctvo, finančné poradenstvo, prijímanie vkladov vrátane termínových vkladov, vedenie bankových účtov klientov, poskytovanie výpisov z bankových účtov klientov, úvery, pôžičky a iné formy financovania, investovanie do cenných papierov na vlastný účet, elektronický prevod kapitálu, vydávanie cenín a cenných papierov, vydávanie a správa platobných prostriedkov vrátane platobných kariet, úverových a debetných kariet, bankové služby poskytované prostredníctvom bankomatov, záruky, kaucie, ručenie, otváranie akreditívov, obstarávanie inkasa vrátane dokumentárneho inkasa, obchodovanie s prevoditeľnými cennými papiermi, hospodárenie s cennými papiermi klienta na jeho účet vrátane poradenstva (portfólio manažment), uloženie a správa cenných papierov alebo iných hodnôt, prenájom bezpečnostných schránok a denného a nočného trezoru, úschova cenností v bezpečnostných schránkach, finančné odhady a oceňovanie v oblasti bankovníctva, zmenárenská činnosť, poskytovanie a sprostredkovanie všetkých uvedených služieb prostredníctvom komunikačných médií, elektronickej pošty (e-mail) a svetovej počítačovej siete (internet).

38 - Elektronická pošta, elektronicke zobrazovanie, komunikácia, posielanie a prenos správ, dát a obrázkov prostredníctvom komunikačných médií, telekomunikačných prostriedkov, elektronických médií, elektronickej pošty (e-mail) a svetovej počítačovej siete (internet).

(540) HYPODOM

(732) UniBanka, a. s., Šancová 1/A, 813 33 Bratislava, SK;

(740) Beňa Matej, JUDr., Bratislava, SK;

(111) 212763

(151) 19.1.2006

(180) 27.12.2014

(210) 3655-2004

(220) 27.12.2004

(442) 6.10.2005

8 (511) 35, 36, 38

(511) 35 - Poradenské služby v oblasti podnikania, vyhľadávanie informácií v počítačových bankových súboroch pre zákazníkov.

36 - Bankovníctvo vrátane elektronického bankovníctva, home banking, bankové služby, finančníctvo, finančné poradenstvo, prijímanie vkladov vrátane termínových vkladov, vedenie bankových účtov klientov, poskytovanie výpisov z bankových účtov klientov, úvery, pôžičky a iné formy financovania, investovanie do cenných papierov na vlastný účet, elektronický prevod

kapitálu, vydávanie cenín a cenných papierov, vydávanie a správa platobných prostriedkov vrátane platobných kariet, úverových a debetných kariet, bankové služby poskytované prostredníctvom bankomatov, záruky, kaucie, ručenie, otváranie akreditívov, obstarávanie inkasa vrátane dokumentárneho inkasa, obchodovanie s prevoditeľnými cennými papiermi, hospodárenie s cennými papiermi klienta na jeho účet vrátane poradenstva (portfólio manažment), uloženie a správa cenných papierov alebo iných hodnôt, prenájom bezpečnostných schránok a denného a nočného trezoru, úschova cenností v bezpečnostných schránkach, finančné odhady a oceňovanie v oblasti bankovníctva, zmenárenská činnosť, poskytovanie a sprostredkovanie všetkých uvedených služieb prostredníctvom komunikačných médií, elektronickej pošty (e-mail) a svetovej počítačovej siete (internet).

38 - Elektronická pošta, elektronické zobrazovanie, komunikácia, posielanie a prenos správ, dát a obrázkov prostredníctvom komunikačných médií, telekomunikačných prostriedkov, elektronických médií, elektronickej pošty (e-mail) a svetovej počítačovej siete (internet).

(540)



(591) červená, čierna, biela
(732) UniBanka, a. s., Šancová 1/A, 813 33 Bratislava, SK;
(740) Beňa Matej, JUDr., Bratislava, SK;

(111) 212764

(151) 19.1.2006
(180) 27.12.2014
(210) 3656-2004
(220) 27.12.2004
(442) 6.10.2005

8 (511) 35,36,38

(511) 35 - Poradenské služby v oblasti podnikania, vyhľadávanie informácií v počítačových bankových súboroch pre zákazníkov.

36 - Bankovníctvo vrátane elektronického bankovníctva, home banking, bankové služby, finančníctvo, finančné poradenstvo, prijímanie vkladov vrátane termínových vkladov, vedenie bankových účtov klientov, poskytovanie výpisov z bankových účtov klientov, úvery, pôžičky a iné formy financovania, investovanie do cenných papierov na vlastný účet, elektronický prevod kapitálu, vydávanie cenín a cenných papierov, vydávanie a správa platobných prostriedkov vrátane platobných kariet, úverových a debetných kariet, bankové služby poskytované prostredníctvom bankomatov, záruky, kaucie, ručenie, otváranie akreditívov, obstarávanie inkasa vrátane dokumentárneho inkasa, obchodovanie s prevoditeľnými cennými papiermi klienta na jeho účet vrátane poradenstva (portfólio manažment), uloženie a správa cenných papierov alebo iných hodnôt, prenájom bezpečnostných schránok a denného a nočného trezoru, úschova cenností v bezpečnostných

schránkach, finančné odhady a oceňovanie v oblasti bankovníctva, zmenárenská činnosť, poskytovanie a sprostredkovanie všetkých uvedených služieb prostredníctvom komunikačných médií, elektronickej pošty (e-mail) a svetovej počítačovej siete (internet).

38 - Elektronická pošta, elektronické zobrazovanie, komunikácia, posielanie a prenos správ, dát a obrázkov prostredníctvom komunikačných médií, telekomunikačných prostriedkov, elektronických médií, elektronickej pošty (e-mail) a svetovej počítačovej siete (internet).

(540)



(591) červená, biela
(732) UniBanka, a. s., Šancová 1/A, 813 33 Bratislava, SK;
(740) Beňa Matej, JUDr., Bratislava, SK;

(111) 212767

(151) 20.1.2006
(180) 28.12.2014
(210) 5367-2004
(220) 28.12.2004
(442) 6.10.2005

8 (511) 33

(511) 33 - Alkoholické nápoje (s výnimkou pív).

(540) **La Cresse**

(732) LEKKERLAND - TOBACCOLAND GmbH & Co. KG, Europaallee 57, 50226 Frechen, DE;

(111) 212768

(151) 24.1.2006
(180) 29.7.2015
(210) 5904-2005
(220) 29.7.2005
(442) 6.10.2005

8 (511) 5

(511) 5 - Farmaceutické prípravky.

(540)



(732) UNIMED PHARMA, spol. s r. o., Oriešková 11, 821 05 Bratislava, SK;

(111) 212769

(151) 24.1.2006
(180) 7.5.2014
(210) 1538-2004
(220) 7.5.2004
(442) 5.5.2005

8 (511) 36, 43

(511) 36 - Prenájom kancelárskych priestorov; prenájom nehnuteľností.

43 - Prevádzkovanie ubytovania.

(540)



(591) zelená, čierna
(732) INCHEBA, a. s., Viedenská cesta 3 - 7, 851 01 Bratislava, SK;

(111) 212770

(151) 24.1.2006
(180) 7.5.2014
(210) 1568-2004
(220) 7.5.2004
(442) 5.5.2005

8 (511) 5, 29, 30

(511) 5 - Dietetické nápoje upravené na lekárske účely; mliečne fragmenty na farmaceutické účely; laktóza; mliečny tuk; mlieko obohatené bielkovinami; sladové mliečne nápoje na lekárske účely; sušené mlieko.

29 - Mlieko; mliečne výrobky, najmä jogurty, smotana, šľahačka, kefír, maslo, tvaroh, syry, tofu, mliečne nápoje, ochutené mlieko, kyslomliečne nápoje, tvarohové dezerty, smotanové dezerty, kondenzované mlieko a smotana, mlieko v prášku, práškové omáčky a polievky obsahujúce mlieko alebo syr, kazeín ako potrava, kumys, srvátka; mrazené ovocie; ovocná dreň; syridlo.

30 - Pudingy; zmrzliny a mrazené krémy, najmä mliečne a smotanové.

(540) KOMI

(732) SOLE Slovakia, a. s., Pri starej prachárni 14, 831 04 Bratislava, SK;
(740) Brichtová Tatiana, JUDr., Bratislava, SK;

(111) 212771

(151) 24.1.2006
(180) 19.3.2014
(210) 892-2004
(220) 19.3.2004
(442) 2.6.2005

8 (511) 16, 35, 41

(511) 16 - Tlačoviny, knihy, časopisy, adresáre, diáre, kalendáre, tlačené publikácie, papierové propagačné materiály, prospekty, plagáty, súťažné kupóny, obalové materiály z papiera a plastických hmôt.

35 - Reklamná a propagačná činnosť, sprostredkovanie reklamnej a propagačnej činnosti, vydávanie a rozširovanie reklamných materiálov, organizovanie spoločenských akcií na reklamné a komerčné účely, uverejňovanie reklamných textov, vzťahy s verejnosťou.

41 - Služby kultúry, športu a zábavy, organizovanie kultúrnych, športových a zábavných podujatí, zhromažďovanie a poskytovanie informácií v oblasti kultúry, športu, zábavy a vzdelávania, sprostredkovanie výroby rozhlasových a televíznych programov, organizovanie športových a zábavných súťaží, konferencií, vydateľská činnosť, organizovanie súťaží na reklamné a komerčné účely, sprostredkovanie služieb športu, kultúry a zábavy.

(540)



(591) červená, šedá
(732) Slovak Telecom, a. s., Námestie slobody 6, 817 62 Bratislava, SK;

(111) 212773

(151) 30.1.2006
(180) 25.11.2014
(210) 3333-2004
(220) 25.11.2004
(442) 6.10.2005

8 (511) 35, 37

(511) 35 - Sprostredkovanie veľkoobchodných služieb v oblasti náhradných dielcov na ťahače, návesy a nápravy, maloobchodné služby v oblasti náhradných dielcov na ťahače, návesy a nápravy.

37 - Servis náhradných dielcov na ťahače, návesy a nápravy.

(540)

(591) červená, čierna
(732) SAMPET spol. s r.o., Il'jušinoва 2, 851 01 Bratislava, SK;
(740) Dolanská Elena, RNDr., Bratislava, SK;

Obnovené ochranné známky

(210)	(111)	(210)	(111)	(210)	(111)	(210)	(111)
401	106793	54569	166649	295-96	183468	520-96	183881
1823	112859	54572	166422	304-96	183471	531-96	185441
1858	87867	54583	166540	306-96	183473	548-96	186926
1874	89019	2069-95	182498	311-96	183476	556-96	184970
2948	91928	2070-95	182499	317-96	183481	563-96	183892
6054	110796	2270-95	191023	319-96	183483	566-96	176993
6193	116819	2405-95	197047	323-96	183487	571-96	186612
6197	88684	3090-95	182991	329-96	186605	588-96	185447
6216	88935	3228-95	182320	330-96	183488	589-96	183903
6401	89211	3460-95	183384	333-96	183490	590-96	183904
6442	93656	3461-95	183030	338-96	183850	591-96	185448
6535	152530	3472-95	185879	339-96	183851	592-96	185449
6598	152790	3492-95	183036	345-96	183492	597-96	187692
6599	152563	3494-95	183037	348-96	183852	598-96	187693
6748	89326	3520-95	183400	354-96	183497	599-96	184385
6777	92335	3642-95	184306	355-96	183498	602-96	184386
6789	152569	3643-95	184307	356-96	183499	627-96	184685
6928	104154	3644-95	176956	357-96	183500	633-96	190576
35942	156833	59-96	184327	358-96	183501	638-96	184687
35943	156834	60-96	184328	367-96	183853	639-96	184688
35944	156835	88-96	185883	374-96	191356	644-96	184692
35945	156954	104-96	183820	375-96	183512	648-96	184695
35946	156553	110-96	183824	379-96	183514	667-96	184405
35973	157363	125-96	184665	380-96	184680	669-96	184406
36441	156847	126-96	184666	392-96	183860	673-96	185899
36442	156715	131-96	185807	402-96	186287	674-96	185900
36452	156589	132-96	185808	403-96	186288	675-96	185901
36453	156590	156-96	183424	407-96	190072	676-96	185902
36484	156793	215-96	184340	408-96	183863	677-96	184409
36775	156963	245-96	184954	417-96	183867	678-96	184410
36778	156824	246-96	184955	422-96	183869	679-96	184411
36803	156825	249-96	177445	427-96	185433	689-96	190099
36804	156800	250-96	183443	437-96	186293	690-96	184697
36814	156857	251-96	183444	438-96	186294	700-96	183905
48753	162765	252-96	177382	439-96	185435	702-96	183518
49168	162991	253-96	183445	446-96	184356	705-96	183519
49194	163079	254-96	183446	447-96	185892	708-96	184424
49196	162793	255-96	183447	459-96	184360	709-96	184425
49216	162974	256-96	183448	461-96	184361	713-96	183907
49224	163224	257-96	183449	464-96	184562	720-96	183523
49233	162828	258-96	192890	465-96	185439	731-96	183269
49237	163403	259-96	183450	466-96	184363	732-96	183279
49240	163019	260-96	192891	468-96	184961	736-96	184699
49241	163020	261-96	183451	469-96	184962	765-96	184566
49251	162977	262-96	183452	470-96	184963	772-96	184981
49254	163260	263-96	183844	471-96	184964	774-96	184700
49257	163262	264-96	183845	472-96	185440	784-96	183912
54481	166443	265-96	177812	481-96	184563	785-96	183913
54493	166648	266-96	177813	482-96	184564	789-96	186618
54517	166883	267-96	183453	483-96	190098	791-96	184983
54533	166453	268-96	183454	494-96	185894	793-96	184984
54536	166472	272-96	184677	498-96	186608	804-96	183918
54537	166682	273-96	191757	499-96	186609	805-96	183919
54553	166534	291-96	201142	517-96	183879	880-96	184710
54556	166473	292-96	201143	518-96	183880		

(111) 87867

(151) 12.2.1906
 (156) 12.2.2006
 (180) 12.2.2016
 (210) 1858
 (220) 12.2.1906

7 (511) 3

(511) 3 - Karbid silícia a polotovary všetkých druhov a tovary z karbidu silícia.

(540) Carborundum

(732) CARBORUNDUM ELECTRITE a. s., Továrni ul., 294 71 Benátky nad Jizerou, CZ;
 (740) ROTT, RŮŽIČKA & GUTTMANN, v. o. s., Bratislava, SK;

(111) 88684

(151) 7.12.1945
 (156) 7.12.2005
 (180) 7.12.2015
 (210) 6197
 (220) 7.12.1945

7 (511) 29, 30, 31

(510) Čerstvé, pripravované, sušené, solené, údené a v plechovkách konzervované mäso jahňacie, baranie, teľacie a hydina a potravinárske tovary z nich odvodené; údeniny a sekaná, vajcia, syry, chili con carne (paprikové mäso), tuk na zabezpečenie krehkosti cesta z rafinovaných rastlinných olejov oleostearínu alebo živočíšnych tukov, jedlé oleje z bavlníkového oleja a oleostearínu, jedlého oleja, želatína.

(540)**Swift's**

(732) Swift Brands Company, 1770 Promontory Circle, Greeley, Colorado 80634, US;
 (740) Čechvalová Dagmar, Bratislava, SK;

(111) 88935

(151) 4.1.1946
 (156) 4.1.2006
 (180) 4.1.2016
 (210) 6216
 (220) 4.1.1946

7 (511) 29

(510) Čerstvé hovädzie a bravčové mäso, pripravované, sušené, solené, údené a v konzervových plechovkách a potravinové výrobky z neho odvodené, oleomargarín a bravčová masť.

(540)**Swift's**

(732) Swift Brands Company, 1770 Promontory Circle, Greeley, Colorado 80634, US;
 (740) Čechvalová Dagmar, Bratislava, SK;

(111) 89019

(151) 6.2.1936
 (156) 6.2.2006
 (180) 6.2.2016
 (210) 1874
 (220) 6.2.1936

7 (511) 1, 3, 7, 9, 19

(510) Nástroje, prístroje, náradie a výrobky všetkých druhov na brúsenie, strihanie, leštenie a rezanie, brúsne kotúče, pilníky, brúsne kamene a kamene na leštenie, tvárnice, obrábacie stroje a ich súčasti, prostriedky na brúsenie a brúsidlá všetkých druhov, vyrobené z karbidu silícia alebo umelého korundu s prísadou keramického, vegetabilného alebo minerálneho viazania.

(540) CELERITE

(732) CARBORUNDUM ELECTRITE a. s., Továrni ul., 294 71 Benátky nad Jizerou, CZ;
 (740) ROTT, RŮŽIČKA & GUTTMANN, v. o. s., Bratislava, SK;

(111) 89211

(151) 24.2.1936
 (156) 24.2.2006
 (180) 24.2.2016
 (210) 6401
 (220) 24.2.1936

7 (511) 7

(510) Stroje všetkých druhov a všetky ostatné súčasti strojov okrem hospodárskych a záhradníckych strojov a ich súčastí.

(540) Rolls-Royce

(732) ROLLS - ROYCE plc, 65 Buckingham Gate, London SW1E 6AT, GB;
 (740) Suchoňová Katarína, JUDr., Banská Bystrica, SK;

(111) 89326

(151) 5.3.1946
 (156) 5.3.2006
 (180) 5.3.2016
 (210) 6748
 (220) 5.3.1946

7 (511) 5

(511) 5 - Lekárske prípravky a liečivá.

(540) Acidamin

(732) Zentiva, a. s., Nitrianska 100, 920 27 Hlohovec, SK;
 (740) ROTT, RŮŽIČKA & GUTTMANN, v. o. s., Bratislava, SK;

(111) 91928

(151) 19.3.1946
 (156) 19.3.2006
 (180) 19.3.2016
 (210) 2948
 (220) 19.3.1946

7 (511) 7, 12

(511) 7 - Spaľovacie motory a ich časti.
 12 - Automobily, ich konštrukčné súčasti a ich súčasti, spaľovacie motory do automobilov a ich časti, súčasti a náhradné súčasti na opravu motorových vozidiel.

(540)**JEEP**

(732) DaimlerChrysler Corporation, 1000 Chrysler Drive, City of Auburn Hills, Michigan 48326, US;

(111) 92335

(151) 10.3.1936
(156) 10.3.2006
(180) 10.3.2016
(210) 6777
(220) 10.3.1936

7 (511) 5

(510) Lekárnické prípravky v podobe sirupu.

(540) Sirop Famel

(732) Optrex B. V., Arendstraat 3-5, 1223 RE Hilversum, NL;
(740) Čechvalová Dagmar, Bratislava, SK;

(111) 93656

(151) 2.2.1926
(156) 2.2.2006
(180) 2.2.2016
(210) 6442
(220) 2.2.1926

7 (511) 1, 5

(511) 1 - Chemické výrobky.
5 - Farmaceutické prípravky a prostriedky na ničenie škodcov.

(540) Travex

(732) AG Blatná, družstvo, J. P. Koubka 81, 388 01 Blatná, CZ;
(740) PATENTSERVIS BRATISLAVA a. s., Bratislava, SK;

(111) 104154

(151) 9.10.1946
(156) 9.10.2006
(180) 9.10.2016
(210) 6928
(220) 9.10.1946

7 (511) 5, 30

(510) Dextróza používaná na lekárske a priemyselné účely.

(540)

DEXTROPUR

(732) ZERTUS Marken GmbH, Harvestehuder Weg 21, 20148 Hamburg, DE;
(740) Fajnorová Mária, Ing., Bratislava, SK;

(111) 106793

(151) 18.11.1935
(156) 18.11.2005
(180) 18.11.2015
(210) 401
(220) 18.11.1935

7 (511) 5

(511) 5 - Liečivá; liečivá pre zvieratá.

(540) Androphelin

(732) SPOFA, a. s., Husinecká 11a, 130 00 Praha, CZ;

(111) 110796

(151) 22.3.1916
(156) 22.3.2006
(180) 22.3.2016
(210) 6054
(220) 22.3.1916

7 (511) 2, 6, 8, 9, 10, 11, 15, 16, 19, 20, 21, 22, 24, 27, 28, 30, 31, 32, 33, 34

(510) Popolníčky, poháre, osvetľovacie predmety, táčnický (podnosy) pod poháre, drôt na zátkovanie fliaš, chladiče fliaš, vidličky, vešiaky, korbele, kanvice, kapsuly, svorky, vývrtky, lyžice, menážery, stojančeky na jedálne lístky, nože, hudobné nástroje a automaty, zásteny ku kachliam, plomby a plombovacie šnúry, omáčkové misy, šálky, stojany na dáždníky, skrutky, misy, krúžky na obrúsky, pľuvadlá, staniol, taniere, misy obyčajné, hlboké a polievkové, svorky na obrusy, rohy na pitie, predajné automaty a tovar, ktorý sa v nich predáva, umývadlá, rámčeky na noviny, izbové ventilátory, cukorničky, klieštičky na cukor, klieštičky na raky a humre. Popolníčky, poháre, osvetľovacie predmety, táčnický pod poháre, okenné tabule, fľaše, poháre, korbele, džbánky, berly(žezlá), palice, soľničky, koreničky, omáčkové misy, šálky, misy, sódoové fľaše, pľuvadlá, taniere, hlboké polievkové misy, rohy na pitie, umývadlá. Pohľadnice, popolníčky, táčnický pod poháre, šachy, listový papier, obálky, tlačoviny, etikety, sudy, obloženie podláh, vešiaky, malé sedadlá, hracie karty, koly na hranie, debny, jedálne lístky, stojančeky na jedálne lístky, zásteny ku kachliam, sťahovacie žalúzie, soľničky, koreničky, písacie potreby, stojany na dáždníky, krúžky na obrúsky, pľuvadlá, zápalky, slamené obaly na fľaše, stoličky, rohy na pitie, súdky, drierka na zuby, špičky na cigary a cigarety, cigaretový papier. Obloženie podláh, uteráky, koberce, behúne (dlhé úzke koberce), obrusy, obrúsky, stany. Pozadný sladovnícky jačmeň, bezalkoholické pivo, pivo, pívne kvasnice, čokoláda, cigary, cigarety, vajcia, pokrmy z vajec, ocot, extrakty, esencie na výrobu nápojov, farbiace pivo, ovocné šťavy, krmivá, usadené zvyškové kvasnice, jačmeň, korenie, kvasnice, kvasnicové výťažky, sušené kvasnice na jedenie aj na kŕmenie, chmeľ, káva, kávové náhradky, kakao, likéry, limonády, slad a sladové výťažky, sladový kvet, minerálne vody, ovocie, živica, prírodný a stolový ľad, surový tabak, soľ, omáčky, zápražky, liehoviny, horčica, stolový olej, čaj, mláto, víno, cukor. Krmivá, farbivá, zápalky.

(540) URQUELL

(732) Plzeňský Prazdroj, a. s., U Prazdroje 7, 304 97 Plzeň, CZ;
(740) Tomeš Pavol, Ing., Bratislava, SK;

(111) 112859

(151) 13.3.1896
(156) 13.3.2006
(180) 13.3.2016
(210) 1823
(220) 13.3.1896

7 (511) 16

(511) 16 - Stieracie gummy.

(540)



- (732) KOH-I-NOOR HARDTMUTH, a. s., F. A. Gers-
tnera 3, 371 30 České Budějovice, CZ;
(740) Fajnorová Mária, Ing., Bratislava, SK;

(111) 116819

- (151) 18.2.1936
(156) 18.2.2006
(180) 18.2.2016
(210) 6193
(220) 18.2.1936

7 (511) 30

- (511) 30 - Čokoláda, čokoládové výrobky, cukrovinky,
cukrárske výrobky, kakao a kakaové náhradky,
pečivo.

(540) **Zora**

- (732) Société des Produits Nestlé S. A., Vevey, CH;

(111) 152530

- (151) 13.2.1956
(156) 1.2.2006
(180) 1.2.2016
(210) 6535
(220) 1.2.1956

7 (511) 6, 20, 26

- (510) Drobné tovary všetkých druhov z kovu. Drobné
výrobky z plastických hmôt. Drobné potreby
športové, drobné potreby pre krajčírov, sedlárov,
brašnárov a čalúnnikov, hlavne spínadlá a iné sú-
časti a príslušenstvá odevov a obuvi, výrobky
krátke, galantérne a ihlárske, spony, kovania,
zámkys a iné uzávery.

(540) **WUK**

- (732) KOH-I-NOOR, a. s., Vršovická 51, 101 15 Pra-
ha, CZ;
(740) ROTT, RŮŽIČKA & GUTTMANN, v. o. s.,
Bratislava, SK;

(111) 152563

- (151) 7.3.1956
(156) 15.2.2006
(180) 15.2.2016
(210) 6599
(220) 15.2.1956

7 (511) 34

- (511) 34 - Cigarety.

(540) **MARLBORO**

- (732) Philip Morris Products S. A., Quai Jeanrenaud 3,
Neuchâtel, CH;
(740) Bušová Eva, JUDr., Bratislava, SK;

(111) 152569

- (151) 20.3.1956
(156) 7.3.2006
(180) 7.3.2016
(210) 6789
(220) 7.3.1956

7 (511) 1, 3, 5, 10, 32

- (510) Liečivá, drogy, farmaceutické prípravky humán-
ne a veterinárne, organopreparáty, očkovacie lát-
ky, séra a výrobky z krvi, chemické výrobky pre
lekárstvo, hygienu, farmáciu a vedu, prípravky
baktericídne, fungicídne, insekticídne, dezinfek-
čné prípravky, prípravky proti nákaze, prípravky
konzervačné, prostriedky na ničenie škodcov
a ničenie rastlín, čistiace prostriedky, liečebné
mydlá, prípravky posilňujúce a dietetické, prí-
pravky na ošetrovanie zubov a dutiny ústnej,
zubné výplne a protézy, náplasti, obvazový a ši-
jací materiál pre chirurgiu, diagnostiká, jedy, mi-
nerálne vody (s výnimkou prírodných).

(540) **PROCILIN**

- (732) BIOTIKA, a. s., Slovenská Ľupča 566, 976 13
Slovenská Ľupča, SK;

(111) 152790

- (151) 8.11.1956
(156) 15.2.2006
(180) 15.2.2016
(210) 6598
(220) 15.2.1956

7 (511) 34

- (511) 34 - Cigarety.

(540)



- (732) Philip Morris Products S. A., Quai Jeanrenaud 3,
Neuchâtel, CH;
(740) Bušová Eva, JUDr., Bratislava, SK;

(111) 156553

- (151) 15.3.1966
(156) 12.1.2006
(180) 12.1.2016
(210) 35946
(220) 12.1.1966

7 (511) 16, 17, 18, 25

- (511) 16 - Knihárske plátno.
17 - Plastik, fólie z plastických hmôt.
18 - Koža, kožky, kožená konfekcia, kožušiny,
usne, umelé kože.
25 - Obuv, rukavice, kožená konfekcia.

(540) **EXICO**

- (732) GRISAG AG, Route de la Glane 7, 1701 Fribourg,
CH;
(740) PATENTSERVIS BRATISLAVA, a. s., Brati-
slava, SK;

(111) 156589

(151) 29.3.1966
(156) 18.2.2006
(180) 18.2.2016
(210) 36452
(220) 18.2.1966

7 (511) 6

(511) 6 - Hlbokotážné nestarnúce ocele stabilizované hliníkom.

(540) KOHAL

(732) U. S. STEEL Košice s. r. o., Vstupný areál U. S. Steel, 044 54 Košice, SK;

(740) PATENTSERVIS BRATISLAVA, a. s., Bratislava, SK;

(111) 156590

(151) 29.3.1966
(156) 18.2.2006
(180) 18.2.2016
(210) 36453
(220) 18.2.1966

7 (511) 6

(511) 6 - Vysokopevnostné tvrdé ocele.

(540) KODUR

(732) U. S. STEEL Košice s. r. o., Vstupný areál U. S. Steel, 044 54 Košice, SK;

(740) PATENTSERVIS BRATISLAVA, a. s., Bratislava, SK;

(111) 156715

(151) 26.5.1966
(156) 16.2.2006
(180) 16.2.2016
(210) 36442
(220) 16.2.1966

7 (511) 1, 3, 5, 10, 32

(510) Liečivá, drogy, farmaceutické prípravky humánne a veterinárne, organopreparáty, očkovacie látky, séra a výrobky z krvi, chemické výrobky pre medicínu, hygienu, farmáciu a vedu, prípravky baktericídne, fungicídne, insekticídne, dezinfekčné prípravky, prípravky proti nákaze, prípravky konzervačné, prostriedky na ničenie škodcov a ničenie rastlín, čistiace prostriedky, medicínálne mydlá, prípravky posilňujúce a dietetické, prípravky na ošetrovanie zubov a dutiny ústnej, zubné výplne a protézy, náplasti, obvazový a šijací materiál pre chirurgiu, diagnostiká, jedy, minerálne vody (s výnimkou prírodných)

(540) NOVOSELAN

(732) BIOTIKA, a. s., Slovenská Ľupča 566, 976 13 Slovenská Ľupča, SK;

(111) 156793

(151) 27.6.1966
(156) 7.3.2006
(180) 7.3.2016
(210) 36484
(220) 7.3.1966

7 (511) 8

(511) 8 - Kľúče maticové jednostranné a obojstranné, kľúče posuvné, zvierky ručné a telegrafné, kľúče nástrčkové, kľúče hákové všetkých druhov a niektoré druhy ostatných maticových kľúčov a rúrkových klieští.

(540)



(732) TONA, a.s., Pečky, CZ;

(740) PATENTSERVIS BRATISLAVA, a. s., Bratislava, SK;

(111) 156800

(151) 1.7.1966
(156) 24.3.2006
(180) 24.3.2016
(210) 36804
(220) 24.3.1966

7 (511) 3

(511) 3 - Pracie prostriedky rôznych druhov, čistiace prostriedky rôznych druhov.

(540) PALMEX

(732) Henkel Slovensko, spol. s r.o., Bratislava, SK;

(740) PATENTSERVIS BRATISLAVA, a. s., Bratislava, SK;

(111) 156824

(151) 14.7.1966
(156) 14.3.2006
(180) 14.3.2016
(210) 36778
(220) 14.3.1966

7 (511) 3, 4, 29

(510) Prípravky na pranie a bielenie, mydlá, výrobky voňavkárské, výrobky kozmetické, vodičky na umývanie vlasov, prostriedky na čistenie zubov, oleje a tuky priemyselné, jedlé oleje a tuky.

(540) SETUZA

(732) SETUZA, a. s., Žukovova 100, 401 29 Ústí nad Labem, CZ;

(740) Fajnorová Mária, Ing., Bratislava, SK;

(111) 156825

(151) 14.7.1966
(156) 24.3.2006
(180) 24.3.2016
(210) 36803
(220) 24.3.1966

7 (511) 3

(510) Prípravky na pranie a bielenie, mydlá, voňavkárské výrobky, kozmetické výrobky, vody na umývanie vlasov, prostriedky na čistenie zubov.

(540) HELLADON

(732) SETUZA, a. s., Žukovova 100, 401 29 Ústí nad Labem, CZ;

(740) Fajnorová Mária, Ing., Bratislava, SK;

(111) 156833

(151) 15.7.1966
 (156) 7.1.2006
 (180) 7.1.2016
 (210) 35942
 (220) 7.1.1966

7 (511) 2

(511) 2 - Dechtové farbivá a prostriedky na farbenie.

(540) OSPANIL

(732) Spolek pro chemickou a hutní výrobu, a. s., Revoluční 86, 400 32 Ústí nad Labem, CZ;
 (740) Mešková Viera, Ing., Bratislava, SK;

(111) 156834

(151) 15.7.1966
 (156) 7.1.2006
 (180) 7.1.2016
 (210) 35943
 (220) 7.1.1966

7 (511) 1, 2

(510) Umelé živice, syntetické farbivá a prostriedky na farbenie.

(540) OSTION

(732) Spolek pro chemickou a hutní výrobu, a. s., Revoluční 86, 400 32 Ústí nad Labem, CZ;
 (740) Mešková Viera, Ing., Bratislava, SK;

(111) 156835

(151) 15.7.1966
 (156) 7.1.2006
 (180) 7.1.2016
 (210) 35944
 (220) 7.1.1966

7 (511) 2

(511) 2 - Farby, farbivá a pomocné prostriedky na farbenie.

(540) OSTICET

(732) Spolek pro chemickou a hutní výrobu, a. s., Revoluční 86, 400 32 Ústí nad Labem, CZ;
 (740) Mešková Viera, Ing., Bratislava, SK;

(111) 156847

(151) 23.7.1966
 (156) 16.2.2006
 (180) 16.2.2016
 (210) 36441
 (220) 16.2.1966

7 (511) 1, 3, 5, 10, 32

(510) Liečivá, drogy, farmaceutické prípravky humánne a veterinárne, organopreparáty, očkovacie látky, séra a výrobky z krvi, chemické výrobky pre lekárstvo, hygienu, farmáciu a vedu, prípravky baktericídne, fungicídne, insekticídne, dezinfekčné prípravky, prípravky proti nákaze, prípravky na konzervovanie, prostriedky na hubenie škodcov a ničenie rastlín, čistiacie prostriedky, liečebné mydlá, prípravky posilňujúce a dietetické, prípravky na ošetrovanie zubov a ústnej dutiny, zubné výplne a protézy, náplasti, obväzový a šijací materiál pre chirurgiu, diagnostiká, jedy, minerálne vody (s výnimkou prírodných).

(540) ANTIRHOIN

(732) BIOTIKA, a. s., Slovenská Ľupča 566, 976 13 Slovenská Ľupča, SK;

(111) 156857

(151) 23.7.1966
 (156) 24.3.2006
 (180) 24.3.2016
 (210) 36814
 (220) 24.3.1966
 (310) 651589
 (320) 2.12.1965
 (330) JP

7 (511) 30

(510) Chuťové prísady, korenia.

(540) RIBOTIDE

(732) Takeda - Kirin Foods Corporation, 19 - 20, Tsukiji 6-chome, Chuo-ku, Osaka, JP;
 (740) Bušová Eva, JUDr., Bratislava, SK;

(111) 156954

(151) 19.9.1966
 (156) 7.1.2006
 (180) 7.1.2016
 (210) 35945
 (220) 7.1.1966

7 (511) 2, 5

(511) 2, 5 - Dechtové farbivá a prostriedky na ochranu rastlín a ničenie hmyzu.

(540) AKROSTAN

(732) Spolek pro chemickou a hutní výrobu, a. s., Revoluční 86, 400 32 Ústí nad Labem, CZ;
 (740) Mešková Viera, Ing., Bratislava, SK;

(111) 156963

(151) 19.9.1966
 (156) 11.3.2006
 (180) 11.3.2016
 (210) 36775
 (220) 11.3.1966

7 (511) 3, 5

(511) 3 - Pracie a bieliace prípravky, čistiacie prípravky, mydlo, leštiace prípravky, odmasťovacie prípravky, kozmetické výrobky, voňavkárské vrátane éterických olejov, vodičky na vlasy, zubné pasty a prášky;

5 - Výrobky farmaceutické, zverolekárske a zdravotnícke, výrobky dietetické pre deti a chorých, náplasti, obväzový materiál, hmoty určené na plombovanie zubov a na zubné odtlačky, dezinfekčné prostriedky, prostriedky na ničenie buriny a na hubenie živočíšnych škodcov, antiparazitné látky.

(540) GILLETTE

(732) THE GILLETTE COMPANY, spoločnosť zriadená podľa zákonov štátu Delaware, Boston, Massachusetts, US;
 (740) Čechvalová Dagmar, Bratislava, SK;

(111) 157363

(151) 12.6.1967
 (156) 7.2.2006
 (180) 7.2.2016
 (210) 35973
 (220) 7.2.1966
 (310) 818688
 (320) 28.10.1965
 (330) US

7 (511) 16, 27

(510) Ohybné listy na viazanie kníh, na potlačovanie, balenie a na tapetovanie.

(540) TYVEK

(732) E. I. du Pont de Nemours & Company, spoločnosť zriadená podľa zákonov štátu Delaware, 1007 Market Street, Wilmington, Delaware 19898, US;
 (740) Bušová Eva, JUDr., Bratislava, SK;

(111) 162765

(151) 10.3.1976
 (156) 30.6.2005
 (180) 30.6.2015
 (210) 48753
 (220) 30.6.1975

7 (511) 1, 4

(510) Silikónové mazadlá.
 Tekuté prídavné látky do samohybných a spaľovacích motorov, teda tekuté prídavné látky do motorových pohonných látok, výplachové oleje, prídavné tekuté látky do mechanického riadenia, tekuté prídavné látky do prevodoviek a do brzdového systému.

(540) WYNN' S

(732) Illinois Tool Works Inc., 3600 West Lake Avenue, Glenview, IL 60026, US;
 (740) Fajnorová Mária, Ing., Bratislava, SK;

(111) 162793

(151) 17.3.1976
 (156) 5.2.2006
 (180) 5.2.2016
 (210) 49196
 (220) 5.2.1976

7 (511) 32

(511) 32 - Pivo svetlé s nízkym obsahom alkoholu a kalórií.

(540)

(732) BUDĚJOVICKÝ MĚŠŤANSKÝ PIVOVAR a. s., Lidická 458/51, 370 54 České Budějovice, CZ;
 (740) Hojčuš Peter, Ing., Bratislava, SK;

(111) 162828

(151) 21.4.1976
 (156) 3.3.2006
 (180) 3.3.2016
 (210) 49233
 (220) 3.3.1976

7 (511) 32

(510) Pivo 12° svetlý ležiak.

(540)



(591) zlatá, čierna, červená

(732) Pivovary Staropramen a. s., Nádražní 84, 150 54 Praha, CZ;

(740) Čechvalová Dagmar, Bratislava, SK;

(111) 162974

(151) 18.8.1976
 (156) 23.2.2006
 (180) 23.2.2016
 (210) 49216
 (220) 23.2.1976

7 (511) 8

(510) Ručné nástroje zastávajúce funkciu náradia, kombinované v skladacích pracovných nástrojoch.

(540)

Workmate

(732) The Black & Decker Corporation, spoločnosť zriadená podľa zákonov štátu Maryland, 701 East Joppa Road, Towson, Maryland, US;

(740) PATENTSERVIS BRATISLAVA, a. s., Bratislava, SK;

(111) 162977

(151) 18.8.1976
 (156) 15.3.2006
 (180) 15.3.2016
 (210) 49251
 (220) 15.3.1976

7 (511) 34

(510) Cigarety.

(540) EVE

(732) Philip Morris Products S. A., Quai Jeanrenaud 3, Neuchâtel, CH;

(740) Bušová Eva, JUDr., Bratislava, SK;

(111) 162991

(151) 3.9.1976
 (156) 16.1.2006
 (180) 16.1.2016
 (210) 49168
 (220) 16.1.1976

7 (511) 7, 8, 16, 17

(510) Stroje na uzatváranie škatúl, stroje na nasadzovanie držiadiel a rukovätí, vydávače používané v priemysle na lepiacu pásku. Ručné nástroje vrátane uzatváračov škatúl. Lepiaca páska (na kancelárske potreby a potreby v domácnosti), vydávače lepiacej pásky (kancelárske). Adhezívne pásky na technické účely.

(540) NOPI

(732) tesa AG, Quickbornstrasse 24, 20253 Hamburg, DE;

(111) 163019

(151) 11.10.1976
 (156) 8.3.2006
 (180) 8.3.2016
 (210) 49240
 (220) 8.3.1976

7 (511) 12

(510) Motorové vozidlá, ich časti a príslušenstvo.

(540) ROLLS - ROYCE

(732) ROLLS - ROYCE plc, 65 Buckingham Gate, London SW1E 6AT, GB;
 (740) Suchoňová Katarína, JUDr., Banská Bystrica, SK;

(111) 163020

(151) 11.10.1976
 (156) 8.3.2006
 (180) 8.3.2016
 (210) 49241
 (220) 8.3.1976

7 (511) 12

(510) Motorové vozidlá, motory s vnútorným spaľovaním, hlavne piestové motory a plynové turbínové motory pre vozidlá pozemné, námorné a vzdušné a ako motory stacionárne, zariadenia na prevod sily, časti a príslušenstvá uvedených výrobkov.

(540)

(732) ROLLS - ROYCE plc, 65 Buckingham Gate, London SW1E 6AT, GB;
 (740) Suchoňová Katarína, JUDr., Banská Bystrica, SK;

(111) 163079

(151) 2.12.1976
 (156) 4.2.2006
 (180) 4.2.2016
 (210) 49194
 (220) 4.2.1976

7 (511) 35, 42

(510) Chemické laboratórne a poloprevádzkové výskumy v oblasti organických syntéz, najmä pre plastické hmoty, kaučuky, syntetické vlákna, predovšetkým so zameraním na petrochemické suroviny. Výskum, vývoj a odskúšanie automatických, regulačných a meracích prístrojov pre chemické prevádzky a práce v chemických laboratóriách, hlavne na špeciálne účely. Výskumné práce v oblasti výbušnosti plynov a pár. Služby v oblasti dokumentačnej, normalizačnej, priemyselno-právnej, ekonomickej, technicko-informačnej a technicko-poradenskej (vrátane konštrukčnej a projekčnej).

(540) VUP

(732) VUP, a. s., Nábrežná 4, 971 04 Prievidza, SK;

(111) 163224

(151) 8.4.1977
 (156) 26.2.2006
 (180) 26.2.2016
 (210) 49224
 (220) 26.2.1976

7 (511) 2

(510) Farbivá na báze titánia.

(540) TIOXIDE

(732) TIOXIDE EUROPE LIMITED, Haverton Hill Road, Billingham, Stockton-on-Tees TX23 1PS, GB;
 (740) Čechvalová Dagmar, Bratislava, SK;

(111) 163260

(151) 11.5.1977
 (156) 16.3.2006
 (180) 16.3.2016
 (210) 49254
 (220) 16.3.1976

7 (511) 3

(510) Voňavky a kozmetika, patriace do triedy 3.

(540) SHISEIDO

(732) Shiseido Company, Ltd., 7-5-5 Ginza, Chuo-ku, Tokyo 104-10, JP;
 (740) PATENTSERVIS BRATISLAVA, a. s., Bratislava, SK;

(111) 163262

(151) 11.5.1977
 (156) 18.3.2006
 (180) 18.3.2016
 (210) 49257
 (220) 18.3.1976

7 (511) 37, 42

(510) Zariaďovanie, údržba a opravy oznamovacích zariadení. Technické konzultácie, technický dohľad a preskúšavanie.

(540)

NEC

(732) NEC CORPORATION, 7-1, Shiba 5-chome, Minato-ku, Tokyo, JP;
 (740) Bušová Eva, JUDr., Bratislava, SK;

(111) 163403

(151) 15.11.1977
 (156) 8.3.2006
 (180) 8.3.2016
 (210) 49237
 (220) 8.3.1976

7 (511) 36

(510) Poisťovacie a finančné služby.

(540)

(732) CITIBANK, N. A., spoločnosť zriadená podľa zákonov štátu New York, 399 Park Avenue, New York, New York 10043, US;
 (740) Bušová Eva, JUDr., Bratislava, SK;

(111) 166422

(151) 8.12.1986
(156) 19.3.2006
(180) 19.3.2016
(210) 54572
(220) 19.3.1986

7 (511) 7, 11

(510) Karburátory, čističe paliva a ich súčasti, čističe pre vzduchotechniku, kúrenie, domácnosti a priemyselné stavby.

(540) TILLOTSON

(732) Tillotson Limited, Clash, Tralee, IE;
(740) PATENTSERVIS BRATISLAVA, a. s., Bratislava, SK;

(111) 166443

(151) 27.12.1986
(156) 20.1.2006
(180) 20.1.2016
(210) 54481
(220) 20.1.1986

7 (511) 17

(510) Plastické hmoty vo forme listov, filmov a fólií na výrobné účely.

(540) PROPALOIL

(732) UCB, S. A., Allée de la Recherche, 60, B-1070 Bruxelles, BE;
(740) Čechvalová Dagmar, Bratislava, SK;

(111) 166453

(151) 4.1.1987
(156) 20.2.2006
(180) 20.2.2016
(210) 54533
(220) 20.2.1986

7 (511) 1

(510) Chemické výrobky, pokiaľ patria do triedy 1 a sú určené na používanie v poľnohospodárstve, záhradníctve a lesníctve, prírodné a umelé hnojivá, prípravky na odlistovanie, prípravky na ovplyvňovanie rastu rastlín.

(540) TORANT

(732) AgrEvo UK Limited, Hauxton, Cambridge CB2 5HU, GB;
(740) Tomeš Pavol, Ing., Bratislava, SK;

(111) 166472

(151) 16.1.1987
(156) 21.2.2006
(180) 21.2.2016
(210) 54536
(220) 21.2.1986

7 (511) 5, 10

(510) Lekárske a chirurgické materiály pre pacientov s umelými vývodmi vrátane náplastí, adhezív, prostriedkov na použitie pred aplikáciou adhezív, kožných bariér a prostriedkov na obloženie vývodu.

(540) DURAHESIVE

(732) E. R. SQUIBB & SONS, L. L. C., spoločnosť zriadená podľa zákonov štátu Delaware, Lawrenceville - Princeton Road, Princeton, New Jersey 08540, US;

(740) Brichtová Tatiana, JUDr., Bratislava, SK;

(111) 166473

(151) 16.1.1987
(156) 10.3.2006
(180) 10.3.2016
(210) 54556
(220) 10.3.1986

7 (511) 16

(510) Papier a výrobky z papiera, lepenka a výrobky z kartónu, tlačoviny, časopisy, periodiká, knihy, knižárske výrobky, fotografie, písacie potreby, kancelárske lepidlá, potreby pre umelcov, štetce, písacie stroje a kancelárske potreby s výnimkou nábytku, učebné a školské potreby a pomôcky, karty na hranie, tlačové písmená, štočky.

(540) SNOOPY

(732) United Feature Syndicate, Inc., spoločnosť zriadená podľa zákonov štátu New York, 200 Madison Avenue, 10166 New York, New York, US;

(740) Bušová Eva, JUDr., Bratislava, SK;

(111) 166534

(151) 13.4.1987
(156) 6.3.2006
(180) 6.3.2016
(210) 54553
(220) 6.3.1986

7 (511) 34

(510) Cigarety.

(540)



(732) Bulgartabac Holding Group, 62 Graf Ignatiev Str., 1000 Sofia, BG;

(740) PATENTSERVIS BRATISLAVA, a. s., Bratislava, SK;

(111) 166540

(151) 13.4.1987
(156) 24.3.2006
(180) 24.3.2016
(210) 54583
(220) 24.3.1986

7 (511) 33

(510) Vína, liehoviny, likéry a koktaily.

(540) BEEFEATER

(732) Allied Domecq Spirits & Wine Limited, The Pavilions, Bridgwater Road, Bedminster Down, Bristol BS13 8AR, GB;

(740) Čechvalová Dagmar, Bratislava, SK;

(111) 166648

(151) 6.8.1987
 (156) 28.1.2006
 (180) 28.1.2016
 (210) 54493
 (220) 28.1.1986

7 (511) 25

(510) Športové košeľe, svetre, nohavice, šortky, saká a košeľe, oteplovačky (tepláky), spodná bielizeň, plavky a pančuchy.

(540) GRAND SLAM

(732) Perry Ellis International, Inc., 3000 NW 107 Avenue, Miami, Florida 33172, US;

(740) PATENTSERVIS BRATISLAVA, a. s., Bratislava, SK;

(111) 166649

(151) 7.8.1987
 (156) 20.3.2006
 (180) 20.3.2016
 (210) 54569
 (220) 20.3.1986

7 (511) 5

(510) Farmaceutické prípravky.

(540) TILADE

(732) Fisons Limited, RPR House, 50 Kings Hill Avenue, Kings Hill, West Malling, Kent, ME19 4AH, GB;

(740) Čechvalová Dagmar, Bratislava, SK;

(111) 166682

(151) 8.9.1987
 (156) 24.2.2006
 (180) 24.2.2016
 (210) 54537
 (220) 24.2.1986

7 (511) 6, 7, 9, 12, 37

(510) Hydraulické valce, rozvádzače, ventily, rozpájacie priechodky, hydraulické akumulátory, hydraulické a pneumatické riadiace prvky, hydraulické obvody, hydraulické zdvíhacie zariadenia, hydraulické čerpadlá, servoriadenie, vzduchové fľaše, hydraulické a pneumatické tlmiče, hydraulické a pneumatické brzdy, náporové turbíny, vrutňové náboje. Opravy a servis hydraulických prvkov a agregátov, zariadenia na technickú obsluhu výroby, výrobkov špeciálnej techniky a jej dielov, vrátane obchodno-technických služieb.

(540)

(732) JIHLAVAN, a.s., Znojemská 64, 586 52 Jihlava, CZ;

(740) PATENTSERVIS BRATISLAVA, a. s., Bratislava, SK;

(111) 166883

(151) 8.4.1988
 (156) 12.2.2006
 (180) 12.2.2016
 (210) 54517
 (220) 12.2.1986

7 (511) 9, 25, 28

(510) Pánske, dámske a detské športové odevy, najmä teplákové súpravy, tenké tepláky, tielka, tričká, šortky a trenírky na atletiku a gymnastiku, bežecké odevy, klobúky, čiapky, tienidlá, ponožky, svetre, košeľe, pánske spodky, dámske nohavice, pánske a dámske kostýmy, blúzky, rukavice, boxerské rukavice, plášte, športová obuv, obuv na tréning a na tenis.

(540)

(732) REEBOK INTERNATIONAL LIMITED, Moor Lane Mill, Moor Lane, Lancaster LA1 1GF, GB;

(740) Bušová Eva, JUDr., Bratislava, SK;

(111) 176956

(151) 14.6.1996
 (156) 27.12.2005
 (180) 27.12.2015
 (210) 3644-95
 (220) 27.12.1995
 (450) 4.9.1996

7 (511) 9, 10, 11

(510) Rozvodové spínacie skrine, elektrické prístroje regulačné a kontrolné prístroje na presné meranie; zubárske prístroje a nástroje, zubárske kompresory, lekárske odsávače, elektrické zubárske prístroje; chladiace stroje a prístroje, prístroje na ventiláciu, prístroje a zariadenia na sušenie.

(540)

(732) EKOM, spol. s r. o., Priemyselná 5031/18, 921 01 Piešťany, SK;

(740) Beleščák Ladislav, Ing., Piešťany, SK;

(111) 176993

(151) 22.7.1996
 (156) 27.2.2006
 (180) 27.2.2016
 (210) 566-96
 (220) 27.2.1996
 (450) 2.10.1996

7 (511) 28, 35

(511) 28 - Stavebnicové hry; hry a hracie súpravy pre deti na fyzikálnych princípoch, najmä mechanické, elektrické, audiovizuálne s výnimkou hier fungujúcich po pripojení na televízne prijímače; hracie automaty s výnimkou automatov uvádzaných do činnosti vhođením mince a automatov

využívajúcich televízne prijímače; domino; hračky; nárazové zápalky, detonačné kapsuly ako hračky; stavebnicové hračky; fyzikálne hračky; plyšové hračky; maskoty; marionety; stavebné kocky; vozidlá(hračky) a zmenšené modely vozidiel; žartovné predmety.

35 - Pomoc a poradenstvo pri riadení obchodnej činnosti; obchodné informácie; prieskum trhu; marketingové štúdie.

(540)



(732) BURDA TOYS, spol. s r. o., Odborárska 52, 831 02 Bratislava, SK;

(740) Beleščák Ladislav, Ing., Piešťany, SK;

(111) 177382

(151) 16.1.1997

(156) 26.1.2006

(180) 26.1.2016

(210) 252-96

(220) 26.1.1996

(450) 9.4.1997

7 (511) 30

(511) 30 - Káva.

(540)



(591) modrá, hnedá, žltá, biela, strieborná, čierna, sivá

(732) Baliarne obchodu, a. s., Poprad, Hraničná 664/16, 058 01 Poprad, SK;

(740) Žuffa Ladislav, Ing., Poprad, SK;

(111) 177445

(151) 4.2.1997

(156) 26.1.2006

(180) 26.1.2016

(210) 249-96

(220) 26.1.1996

(450) 7.5.1997

7 (511) 30

(511) 30 - Káva.

(540)



(732) Baliarne obchodu, a. s., Poprad, Hraničná 664/16, 058 01 Poprad, SK;

(740) Žuffa Ladislav, Ing., Poprad, SK;

(111) 177812

(151) 24.2.1997

(156) 26.1.2006

(180) 26.1.2016

(210) 265-96

(220) 26.1.1996

(450) 7.5.1997

7 (511) 30

(510) Káva.

(540)



(732) Baliarne obchodu, a. s., Poprad, Hraničná 664/16, 058 01 Poprad, SK;

(740) Žuffa Ladislav, Ing., Poprad, SK;

(111) 177813

(151) 24.2.1997

(156) 26.1.2006

(180) 26.1.2016

(210) 266-96

(220) 26.1.1996

(450) 7.5.1997

7 (511) 30

(510) Káva.

(540)



(591) červená, žltá, biela, zlatá, hnedá

(732) Baliarne obchodu, a. s., Poprad, Hraničná 664/16, 058 01 Poprad, SK;

(740) Žuffa Ladislav, Ing., Poprad, SK;

(111) 182320

(151) 17.9.1998

(156) 16.11.2005

(180) 16.11.2015

(210) 3228-95

(220) 16.11.1995

(442) 3.6.1998

(450) 2.12.1998

7 (511) 1

(511) 1 - Chemické zmesi, ktoré zmiešaním vytvárajú plastické peny na ďalšie spracovanie.

(540) **BETAFOAM**

(732) THE DOW CHEMICAL COMPANY, a Delaware Corporation, 2030 Dow Center, Midland, Michigan 48674, US;

(740) ROTT, RŮŽIČKA & GUTTMANN, v. o. s., Bratislava, SK;

(111) 182498

(151) 15.10.1998
 (156) 19.7.2005
 (180) 19.7.2015
 (210) 2069-95
 (220) 19.7.1995
 (442) 8.7.1998
 (450) 11.1.1999

7 (511) 6, 7, 12, 19, 35, 37, 39, 41, 42

(511) 6 - Drobný železiarsky tovar a stavebný materiál kovový.

7 - Elektrické vŕtačky, brúsne stroje.

12 - Automobily.

19 - Stavebný materiál s výnimkou kovového; obalované živичné zmesi a drvené kamenivo; stavebné prefabrikáty a betónové zmesi.

35 - Komerčné výstavníctvo, sprostredkovanie obchodu s výrobkami a sprostredkovanie nižšie uvedených služieb.

37 - Vykonávanie inžinierskych stavieb, priemyselných a občianskych stavieb, dopravných stavieb; vykonávanie jednoduchých stavieb a poddodávok; inžinierska činnosť vo výstavbe, stolárstvo; klampiárstvo; vykonávanie tepelných a hlukových izolácií; podlahárstvo; zámočníctvo; kovobrábanie; vodoinštalatérstvo; revízie, skúšky prevádzkových kotlov a tlakových nádob stabilných; revízie vyhradených plynových zariadení a tlakových nádob na plyny; inštalácia a opravy ústredného kúrenia a vetrania; montáž, opravy meracej a regulačnej techniky; elektroinštalácie; revízie elektrických zariadení bez obmedzenia napätia a bleskozvodov tr. B; oprava motorových vozidiel a strojov, revízie elektrických zariadení do 1000 V a bleskozvodov v objektoch tr. B; revízie a skúšky tlakových nádob stabilných; projektovanie elektrických zariadení; revízie rozvodných plynových zariadení bez obmedzenia tlaku; revízne skúšky zdvíhacích zariadení; revízne skúšky tlakových nádob; vŕtanie, brúsenie a búranie betónu; požíčavanie strojov, mechanizmov a malej mechanizácie; oprava karosérií; opravy strojov a mechanizmov; činnosť vykonávaná bankským spôsobom pri razení štôlní pretláčaním a štítovaním; údržba a opravy elektrických strojov a prístrojov; informačné služby v stavebníctve.

39 - Nepravidelná cestná nákladná doprava.

41 - Vzdelávacie stredisko - zväračská škola.

42 - Projektová činnosť v investičnej výstavbe; poradenská činnosť vo výstavbe; vývoj stavebných technológií, stavebných a strojových konštrukcií; fyzikálne mechanické skúšky stavebných hmôt stavebných konštrukcií; defektoskopia.

(540)



(732) Inžinierske stavby, a.s., Priemyselná 7, 042 45 Košice, SK;

(111) 182499

(151) 15.10.1998
 (156) 19.7.2005
 (180) 19.7.2015
 (210) 2070-95
 (220) 19.7.1995
 (442) 8.7.1998
 (450) 11.1.1999

7 (511) 6, 7, 12, 19, 35, 37, 39, 41, 42

(511) 6 - Drobný železiarsky tovar a stavebný materiál kovový.

7 - Elektrické vŕtačky, brúsne stroje.

12 - Automobily.

19 - Stavebný materiál s výnimkou kovového; obalované živичné zmesi a drvené kamenivo; stavebné prefabrikáty a betónové zmesi.

35 - Komerčné výstavníctvo, sprostredkovanie obchodu s výrobkami a sprostredkovanie nižšie uvedených služieb.

37 - Vykonávanie inžinierskych stavieb, priemyselných a občianskych stavieb, dopravných stavieb; vykonávanie jednoduchých stavieb a poddodávok; inžinierska činnosť vo výstavbe, stolárstvo; klampiárstvo; vykonávanie tepelných a hlukových izolácií; podlahárstvo; zámočníctvo; kovobrábanie; vodoinštalatérstvo; revízie, skúšky prevádzkových kotlov a tlakových nádob stabilných; revízie vyhradených plynových zariadení a tlakových nádob na plyny; inštalácia a opravy ústredného kúrenia a vetrania; montáž, opravy meracej a regulačnej techniky; elektroinštalácie; revízie elektrických zariadení bez obmedzenia napätia a bleskozvodov tr. B; oprava motorových vozidiel a strojov, revízie elektrických zariadení do 1000 V a bleskozvodov v objektoch tr. B; revízie a skúšky tlakových nádob stabilných; projektovanie elektrických zariadení; revízie rozvodných plynových zariadení bez obmedzenia tlaku; revízne skúšky zdvíhacích zariadení; revízne skúšky tlakových nádob; vŕtanie, brúsenie a búranie betónu; požíčavanie strojov, mechanizmov a malej mechanizácie; oprava karosérií; opravy strojov a mechanizmov; činnosť vykonávaná bankským spôsobom pri razení štôlní pretláčaním a štítovaním; údržba a opravy elektrických strojov a prístrojov; informačné služby v stavebníctve.

39 - Nepravidelná cestná nákladná doprava.

41 - Vzdelávacie stredisko - zväračská škola.

42 - Projektová činnosť v investičnej výstavbe; poradenská činnosť vo výstavbe; vývoj stavebných technológií, stavebných a strojových konštrukcií; fyzikálne mechanické skúšky stavebných hmôt stavebných konštrukcií; defektoskopia.

(540)



(732) Inžinierske stavby, a.s., Priemyselná 7, 042 45 Košice, SK;

(111) 182991

(151) 12.11.1998
(156) 2.11.2005
(180) 2.11.2015
(210) 3090-95
(220) 2.11.1995
(442) 5.8.1998
(450) 11.2.1999

7 (511) 10

(511) 10 - Lekárske diagnostické výrobky, najmä meradlá a prostriedky na jedno použitie na prevádzkovanie klinických chemických rozborov krvi a meradlá a prostriedky na použitie diabetikmi pri nimi vykonávaných celkových analýzach krvi na glukózu.

(540)

i-STAT

(732) i-STAT Corporation, spoločnosť zriadená podľa zákonov štátu Delaware, 303-A College Road East, Princeton, New Jersey, US;
(740) Tomeš Pavol, Ing., Bratislava, SK;

(111) 183030

(151) 12.11.1998
(156) 4.12.2005
(180) 4.12.2015
(210) 3461-95
(220) 4.12.1995
(442) 5.8.1998
(450) 11.2.1999

7 (511) 5, 29

(511) 5 - Dietetické výrobky.
29 - Mlieko a ostatné mliečne výrobky.

(540) SPORTLECITIN

(732) PML Protein. Mléko. Laktóza, a. s., Smetanova 1332, 504 01 Nový Bydžov, CZ;
(740) Kajabová Monika, JUDr., Bratislava, SK;

(111) 183036

(151) 12.11.1998
(156) 6.12.2005
(180) 6.12.2015
(210) 3492-95
(220) 6.12.1995
(442) 5.8.1998
(450) 11.2.1999

7 (511) 31

(511) 31 - Krmivo a kŕmne zložky pre zvieratá, vtákov a ryby; prísady, doplnky a proteínové prípravky na použitie s takýmito výrobkami.

(540) FELIX

(732) SOCIÉTÉ DES PRODUITS NESTLÉ S. A., 1800 Vevey, Canton of Vaud, CH;
(740) ROTT, RŮŽIČKA & GUTTMANN, v. o. s., Bratislava, SK;

(111) 183037

(151) 12.11.1998
(156) 6.12.2005
(180) 6.12.2015
(210) 3494-95
(220) 6.12.1995
(442) 5.8.1998
(450) 11.2.1999

7 (511) 36, 42

(511) 36 - Zmenárenská činnosť.
42 - Hotelierska činnosť.

(540)



(732) Hotel Tatra, a. s., Nám. 1.mája 5, 811 06 Bratislava, SK;
(740) Litváková Edita, Ing., Bratislava, SK;

(111) 183269

(151) 18.12.1998
(156) 20.3.2006
(180) 20.3.2016
(210) 731-96
(220) 20.3.1996
(442) 9.9.1998
(450) 12.3.1999

7 (511) 5

(511) 5 - Farmaceutické, zverolekárske a hygienické prípravky; dietetické látky prispôsobené na lekárske účely, potrava pre dojčatá; náplasti, obväzový materiál; hmoty na plombovanie zubov a zubné vosky; dezinfekčné prostriedky; prípravky na ničenie hmyzu; fungicídy, herbicídy.

(540)



(591) modrá
(732) SmithKline Beecham Corporation, One Franklin Plaza, Philadelphia, Pennsylvania 19101, US;
(740) Fajnorová Mária, Ing., Bratislava, SK;

(111) 183279

(151) 18.12.1998
(156) 20.3.2006
(180) 20.3.2016
(210) 732-96
(220) 20.3.1996
(442) 9.9.1998
(450) 12.3.1999

7 (511) 5

(511) 5 - Farmaceutické, zverolekárske a hygienické prípravky; dietetické látky prispôsobené na lekárske účely, potrava pre dojčatá; náplasti, obväzový materiál; hmoty na plombovanie zubov a zubné vosky; dezinfekčné prostriedky; prípravky na ničenie hmyzu; fungicídy, herbicídy.

(540)



(732) SmithKline Beecham Corporation, One Franklin Plaza, Philadelphia, Pennsylvania 19101, US;
(740) Fajnorová Mária, Ing., Bratislava, SK;

(111) 183384

(151) 11.12.1998
(156) 4.12.2005
(180) 4.12.2015
(210) 3460-95
(220) 4.12.1995
(442) 9.9.1998
(450) 12.3.1999

7 (511) 6, 7, 9, 11, 14, 17, 37, 39, 40

(511) 6 - Hliníkové drôty, medené drôty na spájkovanie, drôty na antény, neelektrické drôty, kovové bubny.

7 - Baliace stroje, stroje na morenie, stroje na izolovanie, stroje na výrobu káblov, vodičov a izolantov.

9 - Káble a drôty na elektrické vedenia, podzemné káble, kovové opletené (elektrické) drôty, opletené drôty, elektrické pradené drôty, elektrické opriadané drôty, izolované drôty, izolované (elektrické) drôty, (izolované), telefonické drôty, kovové izolované drôty, elektrické meračie prístroje.

11 - Chladiace stroje.

14 - Strieborné drôty.

17 - Izolačné rúrky na použitie v elektrotechnike, izolačné pásy pre elektrotechniku a ďalšie použitie, plastové profily na použitie v stavebníctve, zdravotníctve, potravinárstve a na ďalšie použitie.

37 - Elektrické inštalácie.

39 - Automobilová doprava.

40 - Úprava a spracovanie kovov a plastových materiálov (obrábanie).

(540)



(732) KABLO ELEKTRO, a.s., Českých bratří 509, 543 14 VRCHLABÍ, CZ;
(740) Kajabová Monika, JUDr., Bratislava, SK;

(111) 183400

(151) 11.12.1998
(156) 12.12.2005
(180) 12.12.2015
(210) 3520-95
(220) 12.12.1995
(442) 9.9.1998
(450) 12.3.1999

7 (511) 34

(511) 34 - Tabak v surovom stave; tabakové výrobky; fajčiarske potreby; zápalky.

(540)



(591) červená, žltá

(732) JT International spol. s r. o., Na Strži 1676/63, 140 00 Praha, CZ;

(740) Tomeš Pavol, Ing., Bratislava, SK;

(111) 183424

(151) 11.12.1998
(156) 19.1.2006
(180) 19.1.2016
(210) 156-96
(220) 19.1.1996
(442) 9.9.1998
(450) 12.3.1999

7 (511) 25

(511) 25 - Odevy, obuv, klobučnícky tovar patriaci do tejto triedy.

(540) WARNACO

(732) WARNACO U. S., INC., 470 Wheelers Farms Road, Milford, Connecticut 06460, US;

(740) Čechvalová Dagmar, Bratislava, SK;

(111) 183443

(151) 11.12.1998
(156) 26.1.2006
(180) 26.1.2016
(210) 250-96
(220) 26.1.1996
(442) 9.9.1998
(450) 12.3.1999

7 (511) 30

(511) 30 - Káva.

(540)



(591) Modrá, hnedá, strieborná, čierna, sivá

(732) Baliarne obchodu, a. s., Poprad, Hraničná 664/16, 058 01 Poprad, SK;

(740) Žuffa Ladislav, Ing., Poprad, SK;

(111) 183444

(151) 11.12.1998
(156) 26.1.2006
(180) 26.1.2016
(210) 251-96
(220) 26.1.1996
(442) 9.9.1998
(450) 12.3.1999

7 (511) 30

(511) 30 - Káva.

(540)

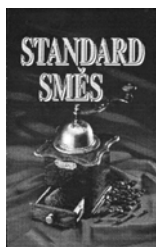

(732) Baliarne obchodu, a. s., Poprad, Hraničná 664/16,
058 01 Poprad, SK;

(740) Žuffa Ladislav, Ing., Poprad, SK;

(111) 183447

(151) 11.12.1998

(156) 26.1.2006

(180) 26.1.2016

(210) 255-96

(220) 26.1.1996

(442) 9.9.1998

(450) 12.3.1999

7 (511) 30

(511) 30 - Káva.

(540)



(732) Baliarne obchodu, a. s., Poprad, Hraničná 664/16,
058 01 Poprad, SK;

(740) Žuffa Ladislav, Ing., Poprad, SK;

(111) 183445

(151) 11.12.1998

(156) 26.1.2006

(180) 26.1.2016

(210) 253-96

(220) 26.1.1996

(442) 9.9.1998

(450) 12.3.1999

7 (511) 30

(511) 30 - Káva.

(540)



(732) Baliarne obchodu, a. s., Poprad, Hraničná 664/16,
058 01 Poprad, SK;

(740) Žuffa Ladislav, Ing., Poprad, SK;

(111) 183448

(151) 11.12.1998

(156) 26.1.2006

(180) 26.1.2016

(210) 256-96

(220) 26.1.1996

(442) 9.9.1998

(450) 12.3.1999

7 (511) 30

(511) 30 - Káva.

(540)

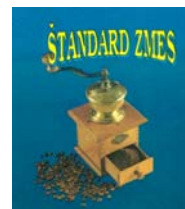

(111) 183446

(151) 11.12.1998

(156) 26.1.2006

(180) 26.1.2016

(210) 254-96

(220) 26.1.1996

(442) 9.9.1998

(450) 12.3.1999

7 (511) 30

(511) 30 - Káva.

(540)



(591) modrá, hnedá, zlatá, žltá

(732) Baliarne obchodu, a. s., Poprad, Hraničná 664/16,
058 01 Poprad, SK;

(740) Žuffa Ladislav, Ing., Poprad, SK;

(591) modrá, hnedá, zlatá, žltá

(732) Baliarne obchodu, a. s., Poprad, Hraničná 664/16,
058 01 Poprad, SK;

(740) Žuffa Ladislav, Ing., Poprad, SK;

(111) 183449

(151) 11.12.1998

(156) 26.1.2006

(180) 26.1.2016

(210) 257-96

(220) 26.1.1996

(442) 9.9.1998

(450) 12.3.1999

7 (511) 30

(511) 30 - Káva.

(540)



(732) Baliarne obchodu, a. s., Poprad, Hraničná 664/16,
058 01 Poprad, SK;
(740) Žuffa Ladislav, Ing., Poprad, SK;

(540)



(591) hnedá, červená, biela, fialová, zlatá
(732) Baliarne obchodu, a. s., Poprad, Hraničná 664/16,
058 01 Poprad, SK;
(740) Žuffa Ladislav, Ing., Poprad, SK;

(111) 183450

(151) 11.12.1998
(156) 26.1.2006
(180) 26.1.2016
(210) 259-96
(220) 26.1.1996
(442) 9.9.1998
(450) 12.3.1999

7 (511) 30

(511) 30 - Káva.

(540)



(591) červená, biela, hnedá, zlatá, čierna
(732) Baliarne obchodu, a. s., Poprad, Hraničná 664/16,
058 01 Poprad, SK;
(740) Žuffa Ladislav, Ing., Poprad, SK;

(111) 183453

(151) 11.12.1998
(156) 26.1.2006
(180) 26.1.2016
(210) 267-96
(220) 26.1.1996
(442) 9.9.1998
(450) 12.3.1999

7 (511) 30

(511) 30 - Káva.

(540)



(732) Baliarne obchodu, a. s., Poprad, Hraničná 664/16,
058 01 Poprad, SK;
(740) Žuffa Ladislav, Ing., Poprad, SK;

(111) 183451

(151) 11.12.1998
(156) 26.1.2006
(180) 26.1.2016
(210) 261-96
(220) 26.1.1996
(442) 9.9.1998
(450) 12.3.1999

7 (511) 30

(511) 30 - Káva.

(540)

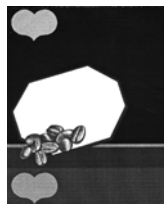

(732) Baliarne obchodu, a. s., Poprad, Hraničná 664/16,
058 01 Poprad, SK;
(740) Žuffa Ladislav, Ing., Poprad, SK;

(111) 183454

(151) 11.12.1998
(156) 26.1.2006
(180) 26.1.2016
(210) 268-96
(220) 26.1.1996
(442) 9.9.1998
(450) 12.3.1999

7 (511) 30

(511) 30 - Káva.

(540)



(591) červená, žltá, biela, zlatá, hnedá
(732) Baliarne obchodu, a. s., Poprad, Hraničná 664/16,
058 01 Poprad, SK;
(740) Žuffa Ladislav, Ing., Poprad, SK;

(111) 183452

(151) 11.12.1998
(156) 26.1.2006
(180) 26.1.2016
(210) 262-96
(220) 26.1.1996
(442) 9.9.1998
(450) 12.3.1999

7 (511) 30

(511) 30 - Káva.

(111) **183468**
 (151) 11.12.1998
 (156) 31.1.2006
 (180) 31.1.2016
 (210) 295-96
 (220) 31.1.1996
 (442) 9.9.1998
 (450) 12.3.1999

7 (511) 7

(511) 7 - Súčasti strojov a prístrojov, najmä vrtákové skľučovadlá, klieštinové upínacie puzdrá, príslušenstvá skľučovadiel, držiaky nástrojov a podobne.

(540)

JACOBS

(732) Power Tool Holders Incorporated, spoločnosť organizovaná podľa zákonov štátu Delaware, 16 West Main Street, Christiana, DE 1970, US;
 (740) Bušová Eva, JUDr., Bratislava, SK;

(111) **183471**
 (151) 11.12.1998
 (156) 1.2.2006
 (180) 1.2.2016
 (210) 304-96
 (220) 1.2.1996
 (442) 9.9.1998
 (450) 12.3.1999

7 (511) 5

(511) 5 - Farmaceutické, zverolekárske a zdravotnícke prípravky, dietetické výrobky na lekárske účely, potraviny pre deti, náplasti, obvazové materiály, hmoty na plombovanie zubov a zubné odtlačky, dezinfekčné prípravky, prípravky na ničenie buriny a hubenie živočíšnych škodcov.

(540)

GENURIN

(732) RECORDATI INDUSTRIA CHIMICA e FARMACEUTICA S.p.A., Via Matteo Civitali 1, Milano, IT;
 (740) ROTT, RŮŽIČKA & GUTTMANN, v. o. s., Bratislava, SK;

(111) **183473**
 (151) 11.12.1998
 (156) 1.2.2006
 (180) 1.2.2016
 (210) 306-96
 (220) 1.2.1996
 (442) 9.9.1998
 (450) 12.3.1999

7 (511) 5

(511) 5 - Farmaceutické, veterinárne a zdravotnícke prípravky, dietetické substancie na lekárske účely, potraviny pre deti, náplasti, obvazové materiály, hmoty na plombovanie zubov, zubolekársky vosk, dezinfekčné prípravky, prípravky na hubenie živočíšnych škodcov, fungicídy, herbicídy.

(540) **NORVIR**

(732) ABBOTT LABORATORIES, 100 Abbott Park, Illinois, IL 60064-3500, US;
 (740) ROTT, RŮŽIČKA & GUTTMANN, v. o. s., Bratislava, SK;

(111) **183476**
 (151) 11.12.1998
 (156) 1.2.2006
 (180) 1.2.2016
 (210) 311-96
 (220) 1.2.1996
 (442) 9.9.1998
 (450) 12.3.1999

7 (511) 7

(511) 7 - Súčasti strojov a prístrojov, najmä vrtákové skľučovadlá, klieštinové upínacie puzdrá, príslušenstvá skľučovadiel, držiaky nástrojov a pod.

(540)

Jacobs

(732) Power Tool Holders Incorporated, spoločnosť organizovaná podľa zákonov štátu Delaware, 16 West Main Street, Christiana, DE 1970, US;
 (740) Bušová Eva, JUDr., Bratislava, SK;

(111) **183481**
 (151) 11.12.1998
 (156) 2.2.2006
 (180) 2.2.2016
 (210) 317-96
 (220) 2.2.1996
 (442) 9.9.1998
 (450) 12.3.1999

7 (511) 3

(511) 3 - Kozmetické prípravky, prípravky na starostlivosť o vlasy, prípravky na starostlivosť o nechty, výrobky voňavkárske, toaletné vody a dezodoranty.

(540) **COLORAMA**

(732) L'OREAL Sociétés Anonyme, 14, rue Royale, 75008 Paris, FR;
 (740) Čechvalová Dagmar, Bratislava, SK;

(111) **183483**
 (151) 11.12.1998
 (156) 2.2.2006
 (180) 2.2.2016
 (210) 319-96
 (220) 2.2.1996
 (442) 9.9.1998
 (450) 12.3.1999

7 (511) 25

(511) 25 - Oblečenie, obuv, pokrývky hlavy.

(540)

4 YOU

(732) 4 You A/S, Norgesvej 12, DK-6100 Haderslev, DK;
 (740) PATENTSERVIS BRATISLAVA, a. s., Bratislava, SK;

(111) 183487

(151) 11.12.1998
 (156) 2.2.2006
 (180) 2.2.2016
 (210) 323-96
 (220) 2.2.1996
 (442) 9.9.1998
 (450) 12.3.1999

7 (511) 17

(511) 17 - Izolačné samolepiace pásy hlavne do okien a dverí budov.

(540) SCANDY

(732) Trelleborg Building Systems AB, Jonkopingsva-
 gen15, S 331 29 Varnamo, SE;

(740) PATENTSERVIS BRATISLAVA, a. s., Brati-
 slava, SK;

(111) 183488

(151) 11.12.1998
 (156) 5.2.2006
 (180) 5.2.2016
 (210) 330-96
 (220) 5.2.1996
 (442) 9.9.1998
 (450) 12.3.1999

7 (511) 33

(511) 33 - Liehoviny, najmä značkové.

(554)

(732) ST. NICOLAUS, a. s., 1. mája 113, 031 28 Lip-
 tovský Mikuláš, SK;

(111) 183490

(151) 11.12.1998
 (156) 5.2.2006
 (180) 5.2.2016
 (210) 333-96
 (220) 5.2.1996
 (442) 9.9.1998
 (450) 12.3.1999

7 (511) 30

(511) 30 - Cukrovinky všetkých druhov.

(540) CHARMS BLOW POP

(732) Charms Company, 7401 South Cicero Avenue,
 Chicago, Illinois 60629, US;

(740) ROTT, RŮŽIČKA & GUTTMANN, v. o. s.,
 Bratislava, SK;

(111) 183492

(151) 11.12.1998
 (156) 6.2.2006
 (180) 6.2.2016
 (210) 345-96
 (220) 6.2.1996

(310) 395 39 417.1

(320) 27.9.1995

(330) DE

(442) 9.9.1998

(450) 12.3.1999

7 (511) 30

(511) 30 - Čaj, čaju podobné výrobky, aj instantné, aro-
 matizované, vitaminizované, mineralizované.

(540) Teekännchen

(732) R. Seelig & Hille oHG, Kevelaerer Strasse 21-23,
 405 49 Düsseldorf, DE;

(740) Knopp Juraj, Ing., CSc., Bratislava, SK;

(111) 183497

(151) 11.12.1998
 (156) 7.2.2006
 (180) 7.2.2016
 (210) 354-96
 (220) 7.2.1996
 (442) 9.9.1998
 (450) 12.3.1999

7 (511) 9

(511) 9 - Počítačový softvér; satelity; lasery na nele-
 kárské použitie; elektrooptické nástroje; systémy
 na spracovanie zobrazenia; prístroje a nástroje na
 zobrazovanie milimetrových vln; asynchrónne
 elektronické vypínače, spínače a prepínače.

(540)

(732) TRW Intellectual Property Corp., a Michigan
 corporation, 12025 Tech Center Drive, Livonia,
 Michigan 48150, US;

(740) Bezák Marián, Ing., Bratislava, SK;

(111) 183498

(151) 11.12.1998
 (156) 7.2.2006
 (180) 7.2.2016
 (210) 355-96
 (220) 7.2.1996
 (442) 9.9.1998
 (450) 12.3.1999

7 (511) 12

(511) 12 - Kozmické lode; samohybné súčiastky; sys-
 témy a konštrukčné časti.

(540)

(732) TRW Intellectual Property Corp., a Michigan
 corporation, 12025 Tech Center Drive, Livonia,
 Michigan 48150, US;

(740) Bezák Marián, Ing., Bratislava, SK;

(111) 183499

(151) 11.12.1998
 (156) 7.2.2006
 (180) 7.2.2016
 (210) 356-96
 (220) 7.2.1996
 (442) 9.9.1998
 (450) 12.3.1999

7 (511) 38, 42

(511) 38 - Riadenie satelitných a telekomunikačných systémov.
42 - Konštrukcia a vývoj satelitných a telekomunikačných systémov.

(540)



(732) TRW Intellectual Property Corp., a Michigan corporation, 12025 Tech Center Drive, Livonia, Michigan 48150, US;

(740) Bezák Marián, Ing., Bratislava, SK;

(111) 183500

(151) 11.12.1998
(156) 7.2.2006
(180) 7.2.2016
(210) 357-96
(220) 7.2.1996
(442) 9.9.1998
(450) 12.3.1999

7 (511) 42

(511) 42 - Vývoj, konštrukcia a inžinierske služby v oblasti leteckých elektronických prístrojov a systémov; služby v konštrukcii, programovaní a integrovaní počítačových a informačných riadiacich systémov; služby v oblasti riadiacich informácií; služby v konštrukcii, inžinierstve a integrácii elektronických systémov.

(540)



(732) TRW Intellectual Property Corp., a Michigan corporation, 12025 Tech Center Drive, Livonia, Michigan 48150, US;

(740) Bezák Marián, Ing., Bratislava, SK;

(111) 183501

(151) 11.12.1998
(156) 7.2.2006
(180) 7.2.2016
(210) 358-96
(220) 7.2.1996
(310) 75/023102,
(320) 21.11.1995
(330) SA
(442) 9.9.1998
(450) 12.3.1999

7 (511) 38

(511) 38 - Medzinárodná telefónna služba na veľké vzdialenosti; medzinárodná telefónna služba na veľké vzdialenosti riadená operátorom; medzinárodná telefónna služba na veľké vzdialenosti obsahujúca automatizovaný odpovedajúci systém.

(540) AT & T DIRECT

(732) AT & T CORPORATION, spoločnosť organizovaná a existujúca podľa zákonov štátu New York, 32 Avenue of the Americas, New York, N. Y. 10013, US;

(740) Tomeš Pavol, Ing., Bratislava, SK;

(111) 183512

(151) 11.12.1998
(156) 8.2.2006
(180) 8.2.2016
(210) 375-96
(220) 8.2.1996
(442) 9.9.1998
(450) 12.3.1999

7 (511) 25

(511) 25 - Odevy, obuv, klobučnícky tovar.

(540) B'KRIZ WEAR

(732) KENVELO CZ, spol. s r. o., Čestlice, Průhonická 119, 251 01 Říčany u Prahy, CZ;

(740) ROTT, RŮŽIČKA & GUTTMANN, v. o. s., Bratislava, SK;

(111) 183514

(151) 11.12.1998
(156) 8.2.2006
(180) 8.2.2016
(210) 379-96
(220) 8.2.1996
(442) 9.9.1998
(450) 12.3.1999

7 (511) 25

(511) 25 - Odevy, obuv, klobučnícky tovar.

(540) KENVELO

(732) KENVELO CZ, spol. s r. o., Komerční zóna Čestlice - Průhonická 119, 251 01 Říčany u Prahy, CZ;

(740) ROTT, RŮŽIČKA & GUTTMANN, v. o. s., Bratislava, SK;

(111) 183518

(151) 11.12.1998
(156) 15.3.2006
(180) 15.3.2016
(210) 702-96
(220) 15.3.1996
(442) 9.9.1998
(450) 12.3.1999

7 (511) 3

(511) 3 - Toaletné prípravky neobsahujúce liečivá; kozmetické prípravky; voňavkárské výrobky; prípravky na použitie pred, počas a po holení, neobsahujúce liečivá; vlasové prípravky; prostriedky na čistenie zubov; toaletné mydlá a šampóny; kúpeľové alebo sprchovacie prípravky neobsahujúce liečivá; práškový mastenec; depilačné a epilačné prípravky a materiály; antiperspiračné prípravky; dezodoranty; toaletný tovar patriace do tejto triedy.

(540) SATIN CARE

(732) THE GILLETTE COMPANY, Prudential Tower Building, Boston, Massachusetts 02199, US;

(740) Čechvalová Dagmar, Bratislava, SK;

(111) 183519

(151) 11.12.1998
 (156) 18.3.2006
 (180) 18.3.2016
 (210) 705-96
 (220) 18.3.1996
 (310) 2041126
 (320) 13.10.1995
 (330) GB
 (442) 9.9.1998
 (450) 12.3.1999

7 (511) 5

(511) 5 - Farmaceutické a lekárske prípravky a látky na humánnu spotrebu.

(540) FACTIVE

(732) LG Life Sciences, Ltd., 20, Yoido-dong, Young-dungpo-gu, Seoul, KR;
 (740) Fajnorová Mária, Ing., Bratislava, SK;

(111) 183523

(151) 18.12.1998
 (156) 19.3.2006
 (180) 19.3.2016
 (210) 720-96
 (220) 19.3.1996
 (442) 9.9.1998
 (450) 12.3.1999

7 (511) 30

(511) 30 - Kakao a výrobky z kakaa, kakaové nápoje, instantný kakaový prášok s cukrom, čokoláda.

(540) BENS DORP

(732) Barry Callebaut Nederland B. V., Herenstraat 51, 1406 PA Bussum, NL;
 (740) Fajnorová Mária, Ing., Bratislava, SK;

(111) 183820

(151) 21.1.1999
 (156) 17.1.2006
 (180) 17.1.2016
 (210) 104-96
 (220) 17.1.1996
 (442) 7.10.1998
 (450) 13.4.1999

7 (511) 31

(511) 31 - Poľnohospodárske, záhradnícke a lesné produkty a výrobky, najmä semená a osivá, obilniny v prírodnom stave; živé zvieratá; krmivá pre zvieratá, vtákov a ryby vrátane sušienok a pochúťok; sépiové kosti (pre vtákov chovaných v kliebkach), jedlé kosti a tyčinky pre domáce zvieratá; stelivo a hniezda pre zvieratá; čerstvé ovocie a zelenina, zemiaky a výrobky z nich na použitie ako prídavky do krmív.

(540)

(732) Mars Incorporated, spoločnosť zriadená podľa zákonov štátu Delaware, McLean, Virginia, US;
 (740) Fajnorová Mária, Ing., Bratislava, SK;

(111) 183824

(151) 21.1.1999
 (156) 17.1.2006
 (180) 17.1.2016
 (210) 110-96
 (220) 17.1.1996
 (442) 7.10.1998
 (450) 13.4.1999

7 (511) 12

(511) 12 - Osobné automobily, športové automobily, ambulancie, autobusy, nákladné automobily, omnibusy, motory pre pozemné vozidlá, automobilové kolesá, súčiastky a vybavenie uvedeného tovaru.

(540) TIBURON

(732) HYUNDAI MOTOR COMPANY, 140-2, Ke-dong, Chongro-ku, Seoul, KR;
 (740) PATENTSERVIS BRATISLAVA, a. s., Bratislava, SK;

(111) 183844

(151) 21.1.1999
 (156) 26.1.2006
 (180) 26.1.2016
 (210) 263-96
 (220) 26.1.1996
 (442) 7.10.1998
 (450) 13.4.1999

7 (511) 30

(511) 30 - Káva.
(540)



(591) hnedá, červená, biela, čierna, fialová, zlatá
 (732) Baliarne obchodu, a. s., Poprad, Hraničná 664/16, 058 01 Poprad, SK;
 (740) Žuffa Ladislav, Ing., Poprad, SK;

(111) 183845

(151) 21.1.1999
 (156) 26.1.2006
 (180) 26.1.2016
 (210) 264-96
 (220) 26.1.1996
 (442) 7.10.1998
 (450) 13.4.1999

7 (511) 30

(511) 30 - Káva.
(540)



(732) Baliarne obchodu, a. s., Poprad, Hraničná 664/16, 058 01 Poprad, SK;
 (740) Žuffa Ladislav, Ing., Poprad, SK;

(111) 183850

(151) 21.1.1999
 (156) 5.2.2006
 (180) 5.2.2016
 (210) 338-96
 (220) 5.2.1996
 (442) 7.10.1998
 (450) 13.4.1999

7 (511) 30

(511) 30 - Káva.
(540)



(732) Baliarne obchodu, a. s., Poprad, Hraničná 664/16,
 058 01 Poprad, SK;
 (740) Žuffa Ladislav, Ing., Poprad, SK;

(111) 183851

(151) 21.1.1999
 (156) 5.2.2006
 (180) 5.2.2016
 (210) 339-96
 (220) 5.2.1996
 (442) 7.10.1998
 (450) 13.4.1999

7 (511) 30

(511) 30 - Káva.
(540)



(591) hnedá, červená, biela
 (732) Baliarne obchodu, a. s., Poprad, Hraničná 664/16,
 058 01 Poprad, SK;
 (740) Žuffa Ladislav, Ing., Poprad, SK;

(111) 183852

(151) 21.1.1999
 (156) 6.2.2006
 (180) 6.2.2016
 (210) 348-96
 (220) 6.2.1996
 (442) 7.10.1998
 (450) 13.4.1999

7 (511) 9, 38, 41

(511) 9 - Prístroje na uchovanie, záznam, prenos a reprodukciu zvuku alebo obrazu, kinematografické filmy a videopásky, videodisky a nahrané magnetické pásky so zvukom alebo obrazom, zvukové záznamy, gramofónové platne a disky, zábavné prístroje na použitie v spojení s televíznym prijímačom, počítače, počítačové programy, prepojené počítačové systémy, magnetické a z optických vlákien zhotovené nosiče dát, časti a náhradné diely všetkých uvedených zariadení.

38 - Spojovacie služby, najmä služby rozhlasové a rozhlasu po drôte, vysielania a prenosy televíznych programov, vysielania rozhlasových programov, televízne prenosy, rozhlasové prenosy, rozširovanie rozhlasu, prenosy dát.

41 - Výchova, výučba a zábava, najmä príprava rozhlasových a televíznych programov, výroba filmov a živých zábavných relácií, výroba animovaných filmov a televíznych relácií, služby spojené s kinematografickou zábavou, televíznou zábavou a živými zábavnými predstaveniami a šou, služby spojené s vydávaním kníh, časopisov, tlačív a periodík.

(540) DISCOVERY CHANNEL

(732) DISCOVERY COMMUNICATIONS, INC., 7700
 Wisconsin Avenue, Bethesda, Maryland, US;
 (740) Žovicová Viera, Mgr., Bratislava, SK;

(111) 183853

(151) 21.1.1999
 (156) 7.2.2006
 (180) 7.2.2016
 (210) 367-96
 (220) 7.2.1996
 (442) 7.10.1998
 (450) 13.4.1999

7 (511) 9, 16, 37, 41, 42

(511) 9 - Počítačové, vedecké, elektrické a elektronické prístroje a nástroje, všetko na príjem, spracovanie, vysielanie, ukladanie a odovzdávanie vstupov a výstupov dát, slovné procesory, vizuálne jednotky displejov, tlačiarenské prístroje, pamäte, monitorovacie a editačné prístroje, všetko na použitie s uvedeným tovarom, elektronické prístroje a nástroje, ktoré používajú počítačové programy na riadenie počítačov, strojov alebo obrábacích strojov, inštruktážne a vyučovacie prístroje a nástroje, faksimilné telegrafické prístroje, prístroje na záznam zvuku alebo videoinformácií, tlačiarenské súčiastky a doplnky obsiahnuté v triede 9 na všetok uvedený tovar, pásky, disky, karty a drôty, všetky magnetické a pre alebo s počítačovými programami, elektronické pamäťové jednotky alebo optické disky pre alebo s počítačovými programami, cievky a kazety, všetko prispôbené na používanie s uvedenými diskami, pásky s kartami a s drôtmí, vydierované (kódované) karty a vydierované (kódované) pásky, magnetické pásky nesúce zvukové záznamy alebo videozáznamy, počítačové programy.

16 - Papier, papierové pásky, karty, tlače, formuláre, tlačené publikácie, knihy, noviny, periodické publikácie, brožúry, viazače voľných listov, letáky, prospekty, obchodné formuláre, dátové listy, manuály pre obsluhu, programovacie manuály pre počítače, počítačové výpisy, počítačové zoznamy a počítačové operačné dokumentácie a programové vybavenie počítačov obsiahnuté v triede 16.

37 - Údržba, inštalácia a opravy počítačov a programového vybavenie počítačov.

41 - Výcvikové a výchovné služby týkajúce sa počítačov.

42 - Konzultačné služby týkajúce sa počítačov, projekty počítačových systémov, služby týkajúce sa výberu technického vybavenia a programového vybavenia počítačov.

(540)



(732) Sybase, Inc., 6475 Christie Avenue, Emeryville, California 94608, US;

(740) Brichtová Tatiana, JUDr., Bratislava, SK;

(111) 183860

(151) 21.1.1999

(156) 9.2.2006

(180) 9.2.2016

(210) 392-96

(220) 9.2.1996

(442) 7.10.1998

(450) 13.4.1999

7 (511) 6, 7, 9, 11

(511) 6 - Armatúry vodárenské, priemyselné, chemické a pre naftový priemysel zo sivej liatiny, oceľoliatiny, zliatinových ocelí, nehrdzavejúcich ocelí a armatúry pogumované, klapky spätné a škrtiace.

7 - Posúvače, stojany na ovládanie armatúr, plavákové ventily, lapače kalov, odzdušňovacie a zavzdušňovacie ventily, montážne vložky, sacie koše.

9 - Kompenzátory.

11 - Zemné súpravy pre posúvače a navrtacie pásy.

(540)



(732) Jihomoravská armaturka, spol. s r. o., Lipová alej 1, 695 01 Hodonín, CZ;

(740) Dolanská Elena, RNDr., Bratislava, SK;

(111) 183863

(151) 21.1.1999

(156) 13.2.2006

(180) 13.2.2016

(210) 408-96

(220) 13.2.1996

(442) 7.10.1998

(450) 13.4.1999

7 (511) 5

(511) 5 - Výrobky lekárnické, veterinárne a hygienické, diabetické prípravky na liečebné účely, potraviny pre dojčatá, náplasti, obväzový materiál, materiály na plombovanie zubov a na otlčky zubov, dezinfekčné prípravky, výrobky na ničenie škodlivých zvierat, najmä fungicídy, herbicídy a insekticídy.

(540)

NISSHIN

(732) ISHIHARA SANGYO KAISHA, LTD., 3-15, Edobori, 1-chome, Nishi-ku, Osaka, JP;

(740) Bušová Eva, JUDr., Bratislava, SK;

(111) 183867

(151) 21.1.1999

(156) 14.2.2006

(180) 14.2.2016

(210) 417-96

(220) 14.2.1996

(442) 7.10.1998

(450) 13.4.1999

7 (511) 5

(511) 5 - Rádiofarmaceutické diagnostické zobrazovacie činidlo.

(540) RELUMA

(732) Bristol-Myers Squibb Pharma Company, Route 206 & Provinceline Road, Princeton, 08540 New Jersey, US;

(740) Brichtová Tatiana, JUDr., Bratislava, SK;

(111) 183869

(151) 21.1.1999

(156) 14.2.2006

(180) 14.2.2016

(210) 422-96

(220) 14.2.1996

(442) 7.10.1998

(450) 13.4.1999

7 (511) 5

(511) 5 - Farmaceutické prípravky a substancie.

(540) ATACAND

(732) AstraZeneca AB, Västra Mälarehamnen 9, SE-151 85 Södertälje, SE;

(740) Žovicová Viera, Mgr., Bratislava, SK;

(111) 183879

(151) 21.1.1999

(156) 21.2.2006

(180) 21.2.2016

(210) 517-96

(220) 21.2.1996

(442) 7.10.1998

(450) 13.4.1999

7 (511) 33

(511) 33 - Hroznové víno.

(540) Zámocká sviečka

(732) Vinárske závody Topoľčianky, s. r. o., Cintorínska 31, 951 93 Topoľčianky, SK;

(740) Budaj Miroslav, JUDr., Bratislava, SK;

(111) 183880

(151) 21.1.1999

(156) 21.2.2006

(180) 21.2.2016

(210) 518-96

(220) 21.2.1996

(442) 7.10.1998

(450) 13.4.1999

7 (511) 33

(511) 33 - Hroznové víno.

(540) Zámocké perlivé

(732) Vinárske závody Topoľčianky, s. r. o., Cintorínska 31, 951 93 Topoľčianky, SK;

(740) Budaj Miroslav, JUDr., Bratislava, SK;

(111) 183881

(151) 21.1.1999
 (156) 22.2.2006
 (180) 22.2.2016
 (210) 520-96
 (220) 22.2.1996
 (310) 74/720.457
 (320) 22.8.1995
 (330) US
 (442) 7.10.1998
 (450) 13.4.1999

7 (511) 25

(511) 25 - Odev, obuv a komponenty na obuv, pokrývky hlavy.

(540) HYDRO-SHIELD

(732) The Rockport Company, LLC, 1895 J. W. Foster Boulevard, Canton, Massachusetts 02021, US;
 (740) Bušová Eva, JUDr., Bratislava, SK;

(111) 183892

(151) 21.1.1999
 (156) 27.2.2006
 (180) 27.2.2016
 (210) 563-96
 (220) 27.2.1996
 (442) 7.10.1998
 (450) 13.4.1999

7 (511) 12

(511) 12 - Pneumatiky.

(540) 4 EVER

(732) T C Debica S.A., 1 Maja 1, 39-200 Debica, PL;
 (740) Fajnorová Mária, Ing., Bratislava, SK;

(111) 183903

(151) 21.1.1999
 (156) 28.2.2006
 (180) 28.2.2016
 (210) 589-96
 (220) 29.2.1996
 (442) 7.10.1998
 (450) 13.4.1999

7 (511) 9

(511) 9 - Termostaty, radiátorové termostaty, termostatické radiátorové ventily, termostatom riadené radiátorové ventily, termostatické ovládače na radiátorové ventily, termostatické diaľkové ovládanie na radiátorové ventily.

(540)



(732) Danfoss A/S, DK-6430 Nordborg, DK;
 (740) Tomeš Pavol, Ing., Bratislava, SK;

(111) 183904

(151) 21.1.1999
 (156) 28.2.2006
 (180) 28.2.2016
 (210) 590-96
 (220) 29.2.1996
 (442) 7.10.1998
 (450) 13.4.1999

7 (511) 9

(511) 9 - Termostaty, radiátorové termostaty, termostatické radiátorové ventily, termostatom riadené radiátorové ventily, termostatické ovládače na radiátorové ventily, termostatické diaľkové ovládanie na radiátorové ventily.

(540)

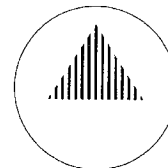

(732) Danfoss A/S, DK-6430 Nordborg, DK;
 (740) Tomeš Pavol, Ing., Bratislava, SK;

(111) 183905

(151) 21.1.1999
 (156) 15.3.2006
 (180) 15.3.2016
 (210) 700-96
 (220) 15.3.1996
 (442) 7.10.1998
 (450) 13.4.1999

7 (511) 9, 35, 37, 42

(511) 9 - Elektrické, elektronické a akustické prístroje, zariadenia, zostavy, podzostavy a súčiastky v triede 9; nástroje, prístroje a zariadenia na meranie a kontrolu elektrických, elektronických a akustických prístrojov a zariadení; prístroje a zariadenia na záznam a reprodukciu zvuku a/alebo obrazu; prístroje a zariadenia na reguláciu a automatizáciu; výrobky výpočtovej techniky, počítače a počítačové systémy, ich konštrukčné prvky a príslušenstvo, periférne zariadenia a doplnky počítačov, monitory, tlačiarne, skenery, plottre, grafické počítačové systémy, ich periférie a doplnky; programové vybavenie počítačov, distribúcia a predaj dát, zariadenia na diaľkový prenos dát a informácií, zariadenia a prístroje na automatizované spracovávanie dát a textov; nákup a predaj softvéru; signalizačné prístroje a zariadenia; drôtové a bezdrôtové prenosové, dorozumievacie a akustické zariadenia; pamäťové a záznamové médiá a nosiče informácií pre počítače; elektronické registračné pokladne, ich doplnky a prídavné zariadenia; zariadenia a systémy bezkontaktnéj identifikácie; zariadenia a prístroje kancelárskej a reprodukčnej techniky; spotrebná elektronika; zariadenia oznamovacej elektroniky; konštrukčné a náhradné prvky a diely, spotrebný materiál pre tieto výrobky, elektronické súčiastky.

35 - Sprostredkovateľská činnosť v oblasti obchodu.

37 - Výroba, servis, opravy, montáž, inštalácia a údržba elektrických, elektronických a akustických strojov, prístrojov, zariadení, rozvodov a akustických obkladov, ozvučovanie a osvetľovanie priestorov.

42 - Poradenstvo, vypracovávanie štúdií a projektovanie elektrických, elektronických a akustických zariadení, priestorov a rozvodov; vývoj, tvorba softvéru; zhotovovanie softvéru na objednávku, zhotovenie, spracovanie dát.

(540) PROELING

(732) PROELING, spol. s r. o., Mánesovo námestie 3, 851 01 Bratislava, SK;

(740) Kastler Anton, Bratislava, SK;

(111) 183907

(151) 21.1.1999

(156) 19.3.2006

(180) 19.3.2016

(210) 713-96

(220) 19.3.1996

(442) 7.10.1998

(450) 13.4.1999

7 (511) 5

(511) 5 - Farmaceutické, zverolekárske a zdravotnícke prípravky; dietetické látky prispôsobené na lekárske účely, potrava pre dojčatá; náplasti, obväzový materiál; hmoty na plombovanie zubov a zubné vosky; dezinfekčné prostriedky, prípravky na ničenie hmyzu, najmä fungicídy, herbicídy a insekticídy.

(540)

ATABRON

(732) ISHIHARA SANGYO KAISHA, LTD., 3-15, Edobori, 1-chome, Nishi-ku, Osaka, JP;

(740) Bušová Eva, JUDr., Bratislava, SK;

(111) 183912

(151) 21.1.1999

(156) 26.3.2006

(180) 26.3.2016

(210) 784-96

(220) 26.3.1996

(442) 7.10.1998

(450) 13.4.1999

7 (511) 3

(511) 3 - Pracie a bieliace výrobky; čistiace, leštiace, odmasťovacie a brúsne výrobky; mydlá; parfumy a vône, esenciálne oleje, kozmetické výrobky v triede 3, vlasové vody, zubné pasty.

(540) FLIRT

(732) Beauty Bank Inc., 767 Fifth Avenue, New York 10153, NY, US;

(740) Bušová Eva, JUDr., Bratislava, SK;

(111) 183913

(151) 21.1.1999

(156) 26.3.2006

(180) 26.3.2016

(210) 785-96

(220) 26.3.1996

(442) 7.10.1998

(450) 13.4.1999

7 (511) 1, 19

(511) 1 - Chemické prostriedky pre sektor stavebných hmôt, totiž disperzné tekutiny na výrobu cementovej malty s prísadou plastov, prísady do betónu na použitie v oblasti striekaného betónu a odparovacie ochranné prostriedky na betón a maltu.

19 - Stavebné hmoty na báze minerálov, betón, zaliievacia malta, hotová malta, cementová malta s prísadou plastov, injektážne materiály viazané cementom, hydraulicky tuhnúce kaly na báze cementodisperznej, zmesi z cementu a umelej živice na ochranu betónu a betónových sanácií, prostriedky proti korózii na báze cementodisperznej na výstužnú oceľ, prostriedky na priemyselné poťahovanie podláh, prírodné prímеси do betónu a malty.

(540)



(732) Grace Bauprodukte GmbH, Pyrmonter Strasse 56, D-32676 Lügde, DE;

(740) Bušová Eva, JUDr., Bratislava, SK;

(111) 183918

(151) 21.1.1999

(156) 29.3.2006

(180) 29.3.2016

(210) 804-96

(220) 29.3.1996

(442) 7.10.1998

(450) 13.4.1999

7 (511) 16, 41

(511) 16 - Tlačoviny, neperiodické publikácie.

41 - Sprostredkovateľská činnosť v oblasti kultúry; zábavná činnosť; umelecká činnosť; koncertná činnosť; vydávanie neperiodických publikácií.

(540) HOT SERENADERS

(732) Bartoš Juraj, Mgr., Ďumbierska 1, 831 01 Bratislava, SK;

(740) Bachratá Magdaléna, Mgr., Bratislava, SK;

(111) 183919

(151) 21.1.1999

(156) 29.3.2006

(180) 29.3.2016

(210) 805-96

(220) 29.3.1996

(442) 7.10.1998

(450) 13.4.1999

7 (511) 16, 41

(511) 16 - Tlačoviny, neperiodické publikácie.

41 - Sprostredkovateľská činnosť v oblasti kultúry; zábavná činnosť; umelecká činnosť; koncertná činnosť; vydávanie neperiodických publikácií.

(540)



(732) Bartoš Juraj, Mgr., Ďumbierska 1, 831 01 Bratislava, SK;

(740) Bachratá Magdaléna, Mgr., Bratislava, SK;

(111) 184306

(151) 11.2.1999
(156) 27.12.2005
(180) 27.12.2015
(210) 3642-95
(220) 27.12.1995
(442) 4.11.1998
(450) 7.5.1999

7 (511) 4

(511) 4 - Ekologické brikety na palivo vyrobené z dreveného odpadu, pilín a hoblín, čiže pilinové brikety.

(540)



(591) hnedá, červená

(732) Fáberová Elena BioTerm, Liptovská Porúbka 479, 033 01 Liptovský Hrádok, SK;

(111) 184307

(151) 11.2.1999
(156) 27.12.2005
(180) 27.12.2015
(210) 3643-95
(220) 27.12.1995
(442) 4.11.1998
(450) 7.5.1999

7 (511) 9, 10, 11

(511) 9 - Rozvodové spínacie skrine, elektrické prístroje regulačné, kontrolné prístroje na presné meranie.

10 - Zubárske prístroje a nástroje, zubárske kompresory, lekárske odsávače, elektrické zubárske prístroje.

11 - Chladiace stroje a prístroje, prístroje na ventiláciu, prístroje a zariadenia na sušenie.

(540) EKOM

(732) EKOM, spol. s r. o., Priemyselná 5031/18, 921 01 Piešťany, SK;

(740) Beleščák Ladislav, Ing., Piešťany, SK;

(111) 184327

(151) 11.2.1999
(156) 9.1.2006
(180) 9.1.2016
(210) 59-96
(220) 9.1.1996
(442) 4.11.1998
(450) 7.5.1999

7 (511) 32

(511) 32 - Nealkoholické nápoje; ovocné šťavy, nápoje s príchutou ovocia; nápoje z vytlačeného čerstvého ovocia; esencie používané pri výrobe nápojov; sirupy na nápoje; prípravky na výrobu nápojov; minerálne vody a sódočky.

(540) ROBINSONS

(732) ROBINSONS SOFT DRINKS LIMITED, Britvic House, Broomfield Road, Chelmsford, Essex CM1 1TU, GB;

(740) Bušová Eva, JUDr., Bratislava, SK;

(111) 184328

(151) 11.2.1999
(156) 9.1.2006
(180) 9.1.2016
(210) 60-96
(220) 9.1.1996
(442) 4.11.1998
(450) 7.5.1999

7 (511) 5

(511) 5 - Farmaceutické výrobky všetkých druhov.

(540) UROGAL

(732) FOURNIER INDUSTRIE ET SANTE, 42 rue de Longvic, 21300 Chenôve, FR;

(740) Hörmannová Zuzana, Ing., Bratislava, SK;

(111) 184340

(151) 11.2.1999
(156) 24.1.2006
(180) 24.1.2016
(210) 215-96
(220) 24.1.1996
(442) 4.11.1998
(450) 7.5.1999

7 (511) 34

(511) 34 - Cigarety, tabak a tabakové výrobky.

(540)



(732) DUNHILL TOBACCO OF LONDON LIMITED, 1a St. James's Street, London SW1A 1EF, GB;

(740) Žovicová Viera, Mgr., Bratislava, SK;

(111) 184356

(151) 11.2.1999
(156) 15.2.2006
(180) 15.2.2016
(210) 446-96
(220) 15.2.1996
(442) 4.11.1998
(450) 7.5.1999

7 (511) 5

(511) 5 - Vitamíny, minerálne prípravky a prídavky do stravy.

(540)



- (591) žltá, zelená
 (732) Nature's Bounty, Inc., 90 Orville Drive, Bohemia, New York 11716, US;
 (740) Bušová Eva, JUDr., Bratislava, SK;

(111) 184360

- (151) 11.2.1999
 (156) 15.2.2006
 (180) 15.2.2016
 (210) 459-96
 (220) 15.2.1996
 (442) 4.11.1998
 (450) 7.5.1999

7 (511) 33

- (511) 33 - Alkoholické nápoje okrem piva.

(540) DE GRAMONT

- (732) SEGUIN & CIE Soci t  par Actions Simplifi e, 10 Boulevard Saint R my, 44270 Machecoul, FR;
 (740)  echvalov  Dagmar, Bratislava, SK;

(111) 184361

- (151) 11.2.1999
 (156) 16.2.2006
 (180) 16.2.2016
 (210) 461-96
 (220) 16.2.1996
 (442) 4.11.1998
 (450) 7.5.1999

7 (511) 39, 41

- (511) 39 - Sprostredkovateľsk   innosť v oblasti dopravy - dispe ing.
 41 - Vyu ovanie vedenia motorov ch vozidiel.

(540)

- (732) Seiler Arnold - TONEL, Bernol kova 33, 040 11 Ko ice, SK;

(111) 184363

- (151) 11.2.1999
 (156) 16.2.2006
 (180) 16.2.2016
 (210) 466-96
 (220) 16.2.1996
 (442) 4.11.1998
 (450) 7.5.1999

7 (511) 9

- (511) 9 - Kalkula ky, osobn  po ita e, po ita ov  perif rne zariadenia, displeje s kvapaln mi kry t lmi, elektronick  slovn ky, elektronick  pr ru n  organiz tor, prij ma e r diov ho volania (pagers), mobiln  telef ny,  asti a armat ry v etk ho uveden ho, bat rie,  l nky a ich nab ja e.

(540)

- (732) TRULY ELECTRONICS MANUFACTURING LIMITED, 2nd Floor, Chung Shun Knitting Centre, 1-3 Wing Yip Street, Kwai Chung, New Territories, HK;
 (740) PATENTSERVIS BRATISLAVA, a. s., Bratislava, SK;

(111) 184385

- (151) 11.2.1999
 (156) 28.2.2006
 (180) 28.2.2016
 (210) 599-96
 (220) 29.2.1996
 (442) 4.11.1998
 (450) 7.5.1999

7 (511) 5

- (511) 5 - Farmaceutick , zverolek rske a zdravotnick  pr pravky; dietetick  l tky prisp soben  na lek rske  cely, potrava pre doj at ; n plast, obv zov  matri l, hmoty na plombovanie zubov a zubn  vosky; dezinfek n  prostriedky; pr pravky na ni enie hmyzu; fungic dy, herbic dy.

(540)

- (732) SmithKline Beecham Corporation, One Franklin Plaza, Philadelphia, Pennsylvania 19101, US;
 (740) Fajnorov  M ria, Ing., Bratislava, SK;

(111) 184386

- (151) 11.2.1999
 (156) 28.2.2006
 (180) 28.2.2016
 (210) 602-96
 (220) 29.2.1996
 (442) 4.11.1998
 (450) 7.5.1999

7 (511) 12, 25, 37

- (511) 12 - Bicykle v etk ch druhov; bicykle a ich s  asti, n hradn  diely na bicykle; bato inov  nosi e na vozidl , najm  na bicykle; galusky na bicykle; nap na e na spice kolesa, obru e na koles ; ochrann  siete na d mske bicykle, po ahy na sedadl  bicyklov; oprav rensk  n radie na opravu bicyklov; pumpy, smerovky, zrkadl , zvon ky na bicykle; stojany na bicykle.
 25 -  portov  odevy a obuv, hlavne na pou itie pri jazde na bicykli.
 37 - Mont  , in tal cia, opravy,  dr ba a servis v robnkov uveden ch v triedach 12 a 25 tohto zoznamu.

(540) PIRANHA

- (732) MEDEIA, spol. s r.o., Cintor nska 4, 010 04  ilina-B nov , SK;
 (740) Zahat ansk  Gabriela, Ing.,  ilina, SK;

(111) 184405

(151) 11.2.1999
(156) 13.3.2006
(180) 13.3.2016
(210) 667-96
(220) 13.3.1996
(442) 4.11.1998
(450) 7.5.1999

7 (511) 9

(511) 9 - Prístroje a nástroje vedecké, monitorovacie, elektrické (vrátane rádiových), elektronické, fotografické, optické, prístroje na meranie, signalizáciu, prístroje kontrolné (pre dozor), na chránenie a istenie, záchranárske a výučbové, rádiové a radarové antény, solárne elektrické systémy, najmä na použitie na úseku telekomunikácií, navigačné pomôcky, prístroje na reguláciu a kontrolu elektrických prúdov, elektrické bunky a batérie, nabíjačky batérií, akumulátory, vypínače a zapínače obvodov, elektrické zariadenia na diaľkovú kontrolu priemyselných operácií a elektrických systémov, automatické prístroje uvádzané do činnosti vhozením mince alebo známky, magnetické disky, magnetické identifikačné karty, galvanické batérie, zariadenia na prenos a reprodukciu zvuku alebo obrazu, integrované obvody, prístroje rádiotelegrafické, rádiotelefonické, rádiotelemetrické, elektrické odpory, slnečné batérie, telemetre, elektrické a elektronické zariadenia proti krádežiam a nežiaducemu vniknutiu, elektrické vysielacie, indikátory vodnej hladiny, teplomery, termostaty, pyrometre, elektrické tachografy, disky na záznam počítačových programov a dát, videokazety, videotechnika, počítačie a zapisovacie stroje a zariadenia, automaty na tovar, vybavenie na spracovanie informácií a pre počítače.

(540)



(732) EUROSAT CS, spol. s r.o., Jamborova 25, 615 00 Brno, CZ;
(740) Beleščák Ladislav, Ing., Piešťany, SK;

(111) 184406

(151) 11.2.1999
(156) 14.3.2006
(180) 14.3.2016
(210) 669-96
(220) 14.3.1996
(442) 4.11.1998
(450) 7.5.1999

7 (511) 5

(511) 5 - Farmaceutické prípravky a substancie.

(540) ARICEPT

(732) EISAI COMPANY LIMITED, 6-10, Koishikawa 4-chome, Bunkyo-ku, Tokyo, JP;
(740) Bušová Eva, JUDr., Bratislava, SK;

(111) 184409

(151) 11.2.1999
(156) 14.3.2006
(180) 14.3.2016
(210) 677-96
(220) 14.3.1996
(442) 4.11.1998
(450) 7.5.1999

7 (511) 17, 19

(511) 17 - Kaučuk, gutaperča, guma a výrobky z týchto materiálov, ktoré nie sú zahrnuté v iných triedach; tesniace a izolačné materiály; ohybné rúry a hadice s výnimkou kovových.
19 - Nekomové stavebné materiály; nekovové rúry pre stavebníctvo; asfalt, smola a bitúmen.

(540) DOUBLEDRAIN

(732) Isola A/S, 3945 Porsgrunn, NO;
(740) Fajnorová Mária, Ing., Bratislava, SK;

(111) 184410

(151) 11.2.1999
(156) 14.3.2006
(180) 14.3.2016
(210) 678-96
(220) 14.3.1996
(442) 4.11.1998
(450) 7.5.1999

7 (511) 5

(511) 5 - Farmaceutické, zverolekárske a zdravotnícke prípravky, dietetické látky prispôsobené na lekárske účely, potrava pre dojčatá, náplasti, obväzový materiál, hmoty na plombovanie zubov a zubné vosky, dezinfekčné prostriedky, prípravky na ničenie hmyzu, fungicidy, herbicidy.

(540) CONTAC

(732) SmithKline Beecham Corporation, One Franklin Plaza, Philadelphia, Pennsylvania 19101, US;
(740) Fajnorová Mária, Ing., Bratislava, SK;

(111) 184411

(151) 11.2.1999
(156) 14.3.2006
(180) 14.3.2016
(210) 679-96
(220) 14.3.1996
(442) 4.11.1998
(450) 7.5.1999

7 (511) 29, 30

(511) 29 - Konzervovaná, mrazená, sušená alebo upravená zelenina, ovocie a zemiaky; plnky alebo zmesi na prípravu jedál, hotové jedlá alebo polotovary a nátierky na chlieb obsahujúce najmä uvedené produkty; sušené bylinky; čerstvé, mrazené alebo konzervované mäso, ryby, hydina a zverina; potraviny z morských produktov; plnky a zmesi na prípravu jedál, hotové jedlá alebo polotovary a nátierky na chlieb obsahujúce uvedené produkty; polievky; mlieko, mliečne výrobky, najmä maslo, syr, smotana, jogurty, tvaroh, cmar, kefír, mlieko zrážané syridlom; plnky alebo zmesi na prípravu jedál, či už hotových jedál alebo polotovarov a nátierok na chlieb obsahujúcich najmä uvedené produkty; mliečne nápoje; marmelády, džemy, nakladaná zelenina, jedlé

oleje a tuky; plnky alebo zmesi na prípravu jedál, hotové jedlá alebo polotovary a nátierky na chlieb obsahujúce najmä uvedené produkty; hotové jedlá obsahujúce proteínové látky ako aditíva do jedál vo forme kúskov, v texturovanej forme alebo vo forme prášku.

30 - Múka, obilniny, obilné výrobky určené na ľudskú spotrebu; ryža vrátane ryže vo varných vreckách, predvarenej alebo dehydratovanej, cestoviny; nátierky na chlieb, hotové jedlá a polotovary, pochúťky a desiate obsahujúce najmä uvedené produkty, ale tiež prísady zo zemiakov, mäsa, rýb, hydiny, zeleniny a korenín; čaj, káva, kávové náhradky, kakao, čokoládové nápoje, koncentráty uvedených výrobkov (v tekutej alebo sušenej forme) ako hotové nápoje, aj vo vrecúškach, ako aj nápoje na predaj v automatoch alebo vo forme nátierok a plniek do pekárskych alebo cukrárskych výrobkov a plniek do pečív, všetko obsahujúce uvedené produkty; sirupy, cukor, med, omáčky vrátane šalátových dressingov, cukrovinky, nie na lekárske účely; drene, smotanové zmrzliny, zmrzlinové výrobky, mrazené cukrovinky, chlieb, koláče, sušienky, keksy, torty, zákusky, čokoláda, čokoládové výrobky; plnky do pekárskych a cukrárskych výrobkov, plnky do pečív a pochúťok uvedených produktov.

(540)



(591) Oranžová, fialová
(732) Mars, Incorporated, 6885 Elm Street, McLean, Virginia 22101-3883, US;
(740) Fajnorová Mária, Ing., Bratislava, SK;

(111) 184424

(151) 11.2.1999
(156) 18.3.2006
(180) 18.3.2016
(210) 708-96
(220) 18.3.1996
(442) 4.11.1998
(450) 7.5.1999

7 (511) 16, 18, 35

(511) 16 - Písacie a kancelárske potreby, výrobky z papiera, kalendáre, hracie karty, školské pomôcky.
18 - Kožený tovar a tovar z koženky, kufre, cestovné tašky, dáždniky, peňaženky, slnečníky, kľúčenky, prívesky.
35 - Rozširovanie uvedených výrobkov ako reklamných materiálov zákazníkom.

(540)



(732) DG TIP, spol. s r. o., K Terminálu 2, 619 00 Brno, CZ;
(740) Beleščák Ladislav, Ing., Piešťany, SK;

(111) 184425

(151) 11.2.1999
(156) 18.3.2006
(180) 18.3.2016
(210) 709-96
(220) 18.3.1996
(442) 4.11.1998
(450) 7.5.1999

7 (511) 16, 18, 35

(511) 16 - Písacie a kancelárske potreby, výrobky z papiera, kalendáre, hracie karty, školské pomôcky.
18 - Kožený tovar a tovar z koženky, kufre, cestovné tašky, dáždniky, peňaženky, slnečníky, kľúčenky, prívesky.
35 - Rozširovanie uvedených výrobkov ako reklamných materiálov zákazníkom.

(540) DG TIP

(732) DG TIP, spol. s r. o., K Terminálu 2, 619 00 Brno, CZ;
(740) Beleščák Ladislav, Ing., Piešťany, SK;

(111) 184562

(151) 23.2.1999
(156) 16.2.2006
(180) 16.2.2016
(210) 464-96
(220) 16.2.1996
(442) 4.11.1998
(450) 7.5.1999

7 (511) 36

(511) 36 - Finančné služby, najmä poskytovanie programu kreditných kariet finančným ústavom na použitie pre ich finančných zákazníkov.

(540) MASTERCARD BUSINESSCARD

(732) MasterCard International Incorporated, 2000 Purchase Street, Purchase, New York 10577-2509, US;
(740) Bušová Eva, JUDr., Bratislava, SK;

(111) 184563

(151) 23.2.1999
(156) 19.2.2006
(180) 19.2.2016
(210) 481-96
(220) 19.2.1996
(442) 4.11.1998
(450) 7.5.1999

7 (511) 14

(511) 14 - Hodinky, hodiny a iné hodinárske výrobky; šperky vrátane šperkov z drahých kovov a drahokamov.

(540)

Calvin Klein

(732) CALVIN KLEIN TRADEMARK TRUST, c/o Calvin Klein, Inc., 205 West 39th Street, New York, New York 10018, US;
(740) Fajnorová Mária, Ing., Bratislava, SK;

(111) 184564

(151) 23.2.1999
(156) 19.2.2006
(180) 19.2.2016
(210) 482-96
(220) 19.2.1996
(442) 4.11.1998
(450) 7.5.1999

7 (511) 14

(511) 14 - Hodinky, hodiny a iné hodinárske výrobky; šperky vrátane šperkov z drahých kovov a drahokamov.

(540)



(732) CALVIN KLEIN TRADEMARK TRUST, c/o Calvin Klein, Inc., 205 West 39th Street, New York, 10018, US;

(740) Fajnorová Mária, Ing., Bratislava, SK;

(111) 184566

(151) 23.2.1999
(156) 22.3.2006
(180) 22.3.2016
(210) 765-96
(220) 22.3.1996
(310) 108607
(320) 15.2.1996
(330) CZ
(442) 4.11.1998
(450) 7.5.1999

7 (511) 5, 29, 39

(511) 5 - Potrava pre deti - ovocné, zeleninové a mäsové detské výživy a desiate.
29 - Výrobky z mäsa, konzervovaného ovocia a zeleniny.
39 - Distribúcia tovarov v triedach 5 a 29.

(540) SUNÁREK

(732) HERO CZECH s. r. o., Na Pankráci 14, 140 00 Praha, CZ;

(740) Brichtová Tatiana, JUDr., Bratislava, SK;

(111) 184665

(151) 12.3.1999
(156) 18.1.2006
(180) 18.1.2016
(210) 125-96
(220) 18.1.1996
(442) 2.12.1998
(450) 11.6.1999

7 (511) 9, 16, 41

(511) 9 - Videokazety.
16 - Knihy a knižné publikácie.
41 - Periodická a neperiodická tlač.

(540)



(591) modrá

(732) Kvoríak Pavel, Bohdalecká 6/1420, 101 00 Praha - Michle, CZ;

(740) Fajnorová Mária, Ing., Bratislava, SK;

(111) 184666

(151) 12.3.1999
(156) 18.1.2006
(180) 18.1.2016
(210) 126-96
(220) 18.1.1996
(442) 2.12.1998
(450) 11.6.1999

7 (511) 9, 16, 41

(511) 9 - Videokazety.
16 - Knihy a knižné publikácie.
41 - Periodická a neperiodická tlač.

(540)



(591) Hnedá, oranžová

(732) Kvoríak Pavel, Bohdalecká 6/1420, 101 00 Praha - Michle, CZ;

(740) Fajnorová Mária, Ing., Bratislava, SK;

(111) 184677

(151) 12.3.1999
(156) 29.1.2006
(180) 29.1.2016
(210) 272-96
(220) 29.1.1996
(442) 2.12.1998
(450) 11.6.1999

7 (511) 9, 10, 42

(511) 9 - Bytové a domové vodomery, priemyselné vodomery, potravinárske prietokomery, merače spotreby tepla, domové plynomery, priemyselné plynomery, prepočítavače množstva plynu na normálne podmienky, tlakomery.
10 - Stomatologické súpravy, stomatologické kreslá, stomatologické kompresory, stomatologické nástroje a náradie, vybavenie stomatologických ambulancií, najmä nábytok, stomatologická odsávačka, olejový sprej na čistenie stomatologického náradia, stomatologické laboratórne prístroje, stomatologické röntgenové prístroje, vyšetrovacie röntgenové prístroje a zariadenia, dýchacie a anestéziologické prístroje, prístroje na umelú ventiláciu pľúc, prístroje na vysokofrekvenčnú dýzovú ventiláciu pľúc, záchranárske resuscitačné prístroje, vyšetrovacie a liečebné prístroje a zariadenia, najmä fonendoskopy, koagulólatory, elektrotómy, litotripty, gynekologické stimulatory, kardiostimulatory, otorinolaryngoskopické súbory, odsávacie zariadenia a zdroje podtlaku pre zdravotníctvo, vysokofrekvenčné chirurgické prístroje a nástroje, elektrokardiografy, defibrilátory, ultrazvukové diagnostické a terapeutické prístroje, jednorazové injekčné striekačky a ihly, klasické injekčné striekačky a ihly, dialyzátory a iné jednorazové zdravotnícke potreby a pomôcky, náhradné diely k zdravotníckym prístrojom a nástrojom.
42 - Projektová a predprojektová príprava a realizácia investičných celkov, poskytovanie inžinierskych a poradenských služieb.

(540)



(732) M. O. C., s. r. o., Nám. Dr. A. Schweitzera 194,
916 01 Stará Turá, SK;

(111) 184680

(151) 12.3.1999
(156) 8.2.2006
(180) 8.2.2016
(210) 380-96
(220) 8.2.1996
(442) 2.12.1998
(450) 11.6.1999

7 (511) 25

(511) 25 - Odevy, klobučnícky tovar.

(540)

(732) KENVELO CZ, spol. s r. o., Čestlice, Průhonická 119, 251 01 Říčany u Prahy, CZ;

(740) ROTT, RŮŽIČKA & GUTTMANN, v. o. s.,
Bratislava, SK;

(111) 184685

(151) 12.3.1999
(156) 6.3.2006
(180) 6.3.2016
(210) 627-96
(220) 6.3.1996
(442) 2.12.1998
(450) 11.6.1999

7 (511) 29, 31

(511) 29 - Konzervované, sušené, zavárané, varené a ináč upravené ovocie, rastlinné plody a zelenina, pistácie a mandle; rôsoly, džemy a kompóty; mlieko a mliečne výrobky vrátane v kombinácii s ovocím, rastlinnými plodmi alebo zeleninou; jedlé oleje a tuky rastlinného alebo živočíšneho pôvodu; mäso, ryby, hydina a zverina čerstvá, konzervovaná alebo ináč upravená aj v kombinácii s rastlinnými plodmi, ovocím alebo zeleninou, mandľami, pistáciami a pod.

31 - Poľnohospodárske, lesné a záhradnícke výrobky, ako sú surové plody, zrno, čerstvé ovocie a zelenina, najmä pistácie a mandle, osivo, rastliny, krmivo pre zvieratá, živé zvieratá, umelé kvetiny, slad.

(540) PARAMOUNT FARMS

(732) PARAMOUNT GROWERS COOPERATIVE,
Inc., 2921 Hanger Way, Bakersfield, California, US;

(740) Obertáš Július, Ing., Bratislava, SK;

(111) 184687

(151) 12.3.1999
(156) 8.3.2006
(180) 8.3.2016
(210) 638-96
(220) 8.3.1996
(442) 2.12.1998
(450) 11.6.1999

7 (511) 9

(511) 9 - Okuliare, slnečné okuliare, ochranné okuliare, kontaktné šošovky a iné optické a oftalmické šošovky; progresívne šošovky, neopracované šošovky; povlaky na šošovky; súčasti a príslušenstvá uvedených výrobkov.

(540)

(732) Sola International Inc., spoločnosť zriadená podľa zákonov štátu Delaware, 1240 Sand Hill Road, Menlo Park, California, US;

(740) Bušová Eva, JUDr., Bratislava, SK;

(111) 184688

(151) 12.3.1999
(156) 8.3.2006
(180) 8.3.2016
(210) 639-96
(220) 8.3.1996
(442) 2.12.1998
(450) 11.6.1999

7 (511) 9

(511) 9 - Okuliare, slnečné okuliare, ochranné okuliare, kontaktné šošovky a iné optické a oftalmické šošovky; progresívne šošovky, neopracované šošovky; povlaky na šošovky; súčasti a príslušenstvá uvedených výrobkov.

(540) SOLA

(732) Sola International Inc., spoločnosť zriadená podľa zákonov štátu Delaware, 1240 Sand Hill Road, Menlo Park, California, US;

(740) Bušová Eva, JUDr., Bratislava, SK;

(111) 184692

(151) 12.3.1999
(156) 8.3.2006
(180) 8.3.2016
(210) 644-96
(220) 8.3.1996
(442) 2.12.1998
(450) 11.6.1999

7 (511) 9, 16, 38, 41

(511) 9 - Fotografické, kinematografické, osvitomerné, meracie, signalizačné, kontrolné, život zachraňujúce, učebné, námornícke a dozeracie prístroje a nástroje, vedecké prístroje a nástroje na výskum v laboratóriách, prístroje a nástroje pre silnoproudú techniku, hlavne v oblasti vedenia, transformovania, uchovávanía, regulácie, kontroly a preoznamovacia techniku, prístroje a ná-

stroje pre slaboprúdovú techniku, hlavne v oblasti telekomunikácií, vysokej frekvencie a regulácie v oblasti oznamovacej techniky, prístroje na záznam, prenos alebo reprodukciu zvuku a obrazu, automatické predajné stroje a mechanizmy prístrojov fungujúcich na mince, kontrolné pokladne, kalkulačky, zariadenia na spracovanie dát a počítače, projekčné prístroje, zväčšovacie prístroje na fotografie, stojany na fotografické prístroje, kopírovacie prístroje a stroje (fotografické, elektrostatické, digitálne), elektrické káble, vedenia, vodiče a ich zapojenia, tiež i spínače a rozdeľovače alebo skrine (elektriny), elektrické prístroje na riadenie na diaľku, hlavne ultrazvukové a infračervené riadenie na diaľku, nosiče dát s počítačovými programami (strojom tlačené písmo), hlavne bázy dát, schránky prispôbené na prístroje a nástroje patriace do triedy 9, automatické časové spínače, spotrebná elektronika ako príslušenstvá pre televízory, hracie skrine a bezmincové zábavné stroje.

16 - Tlačoviny, hlavne knihy a tlačené publikácie, fotografie, papier, lepenka a tovary vyrobené z papiera a lepenky, hlavne škatule a vrecká, inštruktážny a učebný materiál (s výnimkou prístrojov) v tvare tlačovín a hier, kresliace nástroje tabuľové, plastický materiál na balenie, hlavne obálky, vrecká, kartové hry.

38 - Komunikačné služby, vysielanie rozhlasových a televíznych programov, spracovanie a vysielanie správ, prenos zvuku a obrazu prostredníctvom satelitu.

41 - Požičiavanie rozhlasových a televíznych prijímačov, nakladateľstvo a vydavateľstvo kníh, denníkov a časopisov, výroba a požičiavanie filmových, kinematografických a televíznych predstavení, filmová a televízna produkcia, výchova rozhlasovým a televíznym vysielaním, umelecké agentúry, hudobné a divadelné predstavenia.

(540)



(732) PARAMOUNT PICTURES CORPORATION, 5555 Melrose Avenue, Los Angeles, California, US;

(740) PATENTSERVIS BRATISLAVA, a. s., Bratislava, SK;

(111) 184695

(151) 12.3.1999

(156) 11.3.2006

(180) 11.3.2016

(210) 648-96

(220) 11.3.1996

(442) 2.12.1998

(450) 11.6.1999

7 (511) 4, 39

(511) 4 - Priemyselné oleje a tuky, mazadlá, palivá vrátane plynu a pohonných hmôt do motorových vozidiel, zdroje svetla.

39 - Distribúcia uvedených tovarov; zásobovanie obchodnej siete s uvedenými tovarmi.

(540)



(732) Petrolgas, a. s., Hollého 742/19, 905 01 Senica, SK;

(111) 184697

(151) 12.3.1999

(156) 15.3.2006

(180) 15.3.2016

(210) 690-96

(220) 15.3.1996

(442) 2.12.1998

(450) 11.6.1999

7 (511) 1, 2, 3, 4, 6, 9, 11, 16, 25, 35, 36, 37, 38, 39, 40, 41, 42

(511) 1 - Chemické výrobky, látky a prípravky na použitie v priemysle a v priemyselných alebo výrobných procesoch, pre vedu, fotografiu, poľnohospodárstvo, záhradníctvo, lesníctvo okrem herbicídov, fungicídov a insekticídov; živice umelé a syntetické v surovom stave, plastické hmoty v surovom stave; pôdne hnojivá, najmä komposty, prírodné a priemyselné hnojivá; hasiace zmesi, prípravky na ohňovzdornú impregnáciu; temperovacie látky, chemické prípravky na spájanie a zváranie kovov; chemické prostriedky na konzervovanie potravín; gleje, lepidlá a cementy obsiahnuté v tr. 1; plyny (v tuhom, tekutom alebo plynnom stave); prípravky na čistenie plynu, olejové dispergovadlá; hnacie plyny do aerosólov, generátorový plyn, chemikálie na odľučovanie olejov; plyny v tekutom stave na priemyselné využitie, hydraulické oleje a kvapaliny; ochranné plyny na zváranie, oleje a kvapaliny do prevodoviek; biochemické aditíva do palív, mazív, motorového benzínu, fungicídov, insekticídov, germicídov, biocídov, prostriedkov na ničenie rias, parazitov, pesticídov, prostriedkov na ničenie buriny a do herbicídov, vrtných kalov; mazivá na vrtné súpravy; vrtné kaly; nemrznúce zmesi a prípravky proti zamŕznaniu; prípravky na chladenie motorov; kaliace kvapaliny; kvapaliny používané pri kovoobrábaní; kvapaliny používané na prenos tepla; kvapaliny pohlcujúce kmity; roztoky kyseliny a vody na nabíjanie akumulátorov a batérií; odpeňovacie roztoky do akumulátorov a batérií; prostriedky proti znečisťovaniu sviečok motora; prostriedky proti tvoreniu usadenín, krúst a povlakov; antidetonátory do vnútorných spaľovacích motorov; diagnostické prípravky okrem prípravkov na lekárske účely; filtračné materiály a médiá; fixačné prípravky; prípravky na šetrenie paliva; katalyzátory; konzervačné prostriedky na použitie v stavebníctve (s výnimkou náterov); prípravky na báze mikroorganizmov okrem prípravkov na lekárske alebo zverolekárske použitie; lisovacie prípravky; chemické prípravky na sebaobranu; umelé (priemyselné) zeminy; činidlá podporujúce napínanie; zmesi na opravu pneumatík; vulkanizačné prípravky; chemikálie proti zahmlievaniu okien; silikóny a silikáty; kvapaliny do automatických prevodoviek.

2 - Antikorozívne prípravky a substancie; spojivá do náterov; cementy; štukové malty; farby natierračské, fermeže a laky; ochranné nátery a tmely; farbivá; temperové farby; emaily na maľovanie; moridlá; pigmenty; kovy v práškovom stave; živice; zahusťovadlá; riedidlá a pigmenty do všetkých farieb, fermeží alebo lakov; oleje na konzervovanie dreva.

3 - Prípravky toaletné, kozmetické a do kúpeľov bez liečivých účinkov; parfumy, výrobky voňavkárské a kozmetické prípravky; zmesi odstraňujúce farbu, lak a náter; prípravky a tekutiny na čistenie a odmasťovanie (nie na použitie v priemysle a výrobných postupoch alebo na lekárske účely); prípravky bieliace a iné prípravky na použitie pri praní bielizne; prípravky na čistenie, leštenie, drhnutie a brúsenie; prípravky na čistenie zubov; dezodoranty na osobné použitie, depilátory a depilačné prípravky; mydlá; vosky; kozmetika na vlasy; ústne vody (nie na lekárske účely); éterické oleje; vazelína z ropy (na kozmetické účely); pieskový a sklený papier; prípravky na odstraňovanie kontrolného kameňa na použitie v domácnostiach; prípravky na opaľovanie; tlakový zasýpací púder.

4 - Oleje a tuky; mazadlá; palivá tekuté, plynné a tuhé; zmesi na práškovanie a absorbovanie prachu; látky (hmoty) na svietenie; vosk na použitie vo výrobe; nechemické aditíva do olejov a palív; oleje na konzervovanie muriva; žltá vazelína na priemyselné použitie; loj; tekutiny do automatických prevodoviek.

6 - Kovové kontajnery na stlačený plyn alebo skvapalnený vzduch, alebo skvapalnené palivo, kovové potrubie, kovové ventily, ktoré nie sú súčasťou zariadení.

9 - Prístroje a nástroje vedecké, pre námornú plavbu, monitorovacie, elektrické (vrátane rádiových), elektronické, fotografické, kinematografické, optické, prístroje na váženie, meranie, signalizovanie, na účely kontrolné (inšpekčné), záchranné a na výučbu; hasiace prístroje; portály a sťažne na rádiové a radarové antény, silové káble, širokouhlé a signalizačné svetlomety, nosiče hadíc a rúrok na hasiace zariadenia; hradlové fotónky a moduly; solárne elektrické systémy na použitie na úseku telekomunikácií, navigačných pomôcok, katódovej ochrany a na elektrifikáciu vidieka; hradlové a termálne výmenníky tepla; prístroje a nástroje na reguláciu a kontrolu elektrických prúdov; elektrické bunky a batérie; nabíjačky batérií; akumulátory; účtovacie stroje; hustomery na meranie hustoty kyselín; acidimetre pre batérie; stroje na revíziu účtov; anódové batérie; anódy; elektrické zariadenia antiinterferenčné na chytanie a ničenie hmyzu; svetelné majáky; zariadenia na kontrolu bojlerov; dýchacie aparáty iné ako na umelé dýchanie; kalkulačné stroje; kontrolné pokladnice; kondenzátory; katódové antikorozne zariadenia; vypínače a zapínače obvodov; ochranný odev, pokrývky hlavy a obuv na použitie pri haváriách a/alebo požiaroch; automatické prístroje uvádzané do činnosti vhadením mince určené do vchodov krytých parkovísk a parkovacích miest; počítačové programy; počítače; magnetické disky; elektrické zariadenia na odstraňovanie prachu; elektrické zariadenia na diaľkovú kontrolu priemyselných ope-

rácií; tvárové kryty; galvanické batérie; rukavice; batériové mriežky; ochranné prilby; hologramy; bleskoistky a bleskozvody; magnetické identifikačné karty; elektrické zariadenia na zapalovanie na diaľku; inkubátory na bakteriálne kultúry; integrované obvody; účtovacie stroje; nivelačné prístroje; záchranné vesty; záchranárske plte; svetlovodivé vlákna; sťažne na rádiové antény; oscilografy; tlačené obvody; ochranné odevy; pyrometre; prístroje rádiotelegrafické, rádiotelemetrické a rádiotelefonické prijímače; telefonické slúchadlá; elektrické relé; zariadenia na diaľkovú kontrolu; elektrické odpory; otáčkomery; slnečné batérie; telemetre; tepelné indikátory; elektrické zariadenia na ochranu proti krádežiam; elektrické vysieláče; rezacie zariadenia na silikónové materiály; indikátory vodnej hladiny; teplomery; prístroje na testovanie plynu, meracie a indikačné zariadenia; súčasti a fitingy uvedeného tovaru.

11 - Zariadenia a prístroje osvetľovacie, vykurovacie, zariadenia na varenie, chladenie, sušenie, vetranie, na rozvod vody a zariadenia zdravotnícke, zariadenia na odľudňovanie plynu, uskladňovanie plynu, likvidáciu alebo využívanie odpadu; spaľovacie zariadenia; teplotné akumulátory; klimatizačné zariadenia; zariadenia na filtrovanie vzduchu; protioslňovacie zariadenia na automobily; chladiace a mraziace zariadenia; radiátory na ústredné vykurovanie; elektrické žiarovky, lampy a výbojky; dávkovače a rozdeľovače dezinfekčných prostriedkov do toaliet; destilačné aparáty a kolóny; zariadenia na odsávanie a odstraňovanie prachu na priemyselné účely; komínové koncovky; vetracie komíny; zariadenia na úsporu paliva; regulačné a bezpečnostné príslušenstvá plynových zariadení; plynové kahany; regulátory plynu; prístroje na osvetľovanie, vykurovanie, výrobu pary a na ohrev, chladenie a sušenie, palivové ekonomizéry, ventily obsiahnuté v triede 11; kahany používané na dezinfekciu; výmenníky tepla; tepelné čerpadlá; zariadenia na pasterizáciu; benzínové kahany; čističky odpadových vôd; uzávery radiátorov; radiátory; regulačné a bezpečnostné príslušenstvá vodovodných, plynových alebo olejových zariadení a potrubí; solárne kolektory používané na vykurovanie; solárne pece; elektrické baterky; žiarovky na kontrolu hladiny v cisternách; zariadenia na rozvod vody; zariadenia na filtráciu vody; súčasti a fitingy všetkého uvedeného tovaru.

16 - Lepidlá a lepiace pásy na použitie v piernictve a domácnosti; atlasy; mapy; papierové alebo plastové tašky na baliace účely; knihy; karty; tabuľky; plastové fólie so vzduchovými bublinami na obalové účely; kalendáre; diáre; papierové pásy, karty a disky na záznam počítačových programov; papierové podnosy; kontrolné známky; filtračný papier; zaraďovače; papierové zástavky; rukoväti; časopisy (periodiká); noviny; papier, lepenka a plastové náhradky papiera a lepenky; brožúrky; ťažidlá; špendlíky; perá, ceruzky, násadky na perá a ceruzky; strúhadlá na ceruzky; fotografie; obrazy; papierové podložky alebo ich náhradky; papierové alebo plastové vreckovky, obrúsky a uteráky; pohľadnice; plagáty, tlačoviny a tlačené publikácie; prospekty; papierové stužky; písárske gumeny; pravítka; školské potreby; stojančeky na perá a ceruzky; papie-

rové tkaniny; papierová stolová bielizeň; papierové prestieranie a obrúsky; peračníky; maliarske štetky; valčeky na maľovanie.

25 - Odevy, obuv, klobučnícky tovar; kombinézy; športové oblečenie.

35 - Účtovníctvo; výpisy z účtov; analýza výrobných cien; obchodné odhady; revízie účtov; vedenie účtovných kníh; poradenská činnosť na úseku manažérstva a organizácie; obchodný výskum; agentúry obchodných informácií; pomoc pri obchodnom, priemyselnom a podnikateľskom riadení; predvádzanie tovaru; priama inzercia poštovou cestou; reprodukcia dokumentov; dispečing nákladných vozov prostredníctvom počítača; poradenská činnosť v odbore priemyselných práv; poradenské služby pre riadenie podniku; konzultácie týkajúce sa riadenia personálu; prieskum trhu; marketingové štúdie; modelovanie pre inzerciu alebo predaj; prenájom kancelárskych strojov a vybavenia; fotokopírovanie; styk s verejnosťou; stenografia; prepisy; písanie na stroji; služby zamerané na nábor zamestnancov; organizovanie výstav a konferencií; organizovanie obchodných prehliadok a trhov; sekretárske služby; služby týkajúce sa spracovania dát; služby týkajúce sa riadenia podniku počítačom; obchodné plánovanie; tlačiarenské služby; spracovanie textu počítačom; poradenská činnosť pomocou počítača; konzultácie týkajúce sa softvéru; registrácia kariet používaných na finančné transakcie; služby týkajúce sa úverových kariet; propagácia predaja tovaru a služieb; obchodné informácie.

36 - Ubytovacie kancelárie (bytové); správa nájomných domov; prenájom bytov; bankovníctvo; burzová agentúra; zúčtovacie ústavy (finančné); správa majetku; finančné vedenie a poradenská činnosť; finančné služby; záruky; poisťovacia agentúra; uzatváranie poistenia; kapitálové investície na penzijné poistenie; vydávanie cestovných šekov; financovanie prenájmu - nákupov; prepožičiavanie na záruku; pôžičky (financovanie); prevádzka lotérií; finančné riaditeľstvo; správa penzijného fondu; úverové zariadenia; vydávanie kreditných kariet.

37 - Ochrana proti hrdzaveniu vozidiel, kovových reťazí a kovových konštrukcií (napr. skladovacích cisterien a olejových sústav); asfaltovanie; údržba a oprava horákov; údržba a oprava vozidiel a trajlerov (druh vlečného vozidla); umývanie vozidiel; umývanie a čistenie vozidiel a trajlerov; umývanie motorových vozidiel; prenájom a čistenie strojov; čistenie odevov; úpravy odevov; vykonávanie dezinfekcie; ničenie škodcov; inštalácia a opravy požiarnych hlásičov; inštalácia a opravy pecí; mazanie vozidiel; inštalácia a opravy vykurovacích zariadení; inštalácia kuchynského zariadenia; pranie bielizne; čistenie a oprava výrobkov z kože; žehlenie bielizne; údržba a opravy strojových zariadení; opravy odevov; inštalácia kancelárskych strojov a vybavenia kancelárií, ich údržba a opravy; maľovanie interiérov a exteriérov; leštenie vozidiel; žehlenie šatstva; opravy a údržba púmp; renovácia odevov; vykonávanie protihrdzovej úpravy; stanice autoservisu; oprava obuvi; maľovanie a opravy štítov; zriaďovanie a opravy telefónov; podvodné

stavby; čalúnnictvo; čalúnnické opravy; lakovanie; vulkanizácia; tapetovanie; ničenie buriny; čistenie okien; údržba, opravy a starostlivosť o lode, vrtné súpravy a lietadlá; služby týkajúce sa inštalácie a udržiavania počítačov.

38 - Telegrafný styk, telefónny styk, zasielanie depeší, telegrafné služby, rozhlas po drôte, ďalekopisné služby, faxovacie služby, obstarávanie kuriérskych služieb.

39 - Obstarávanie rekreačných plavieb, obstarávanie turistických ciest, prenájom člnov, doprava člnov, rezervovanie miestieniek (ciest), autobusová doprava, parkovanie automobilov, prenájom automobilov, doprava automobilov, prenájom autotokarov, sprevádzanie cestujúcich, ochrana cestujúcich, doručovanie balíčkov, prenájom parkovísk, doprava cestujúcich, zábavné plavby člnom, prehliadky pamätihodností (turistické), doprava taxislužbou, cestovné kancelárie, prenájom nákladných vozov a vozidiel, odťahovanie vozidiel, uskladňovanie lodí, distribuovanie, zásobovanie, doprava a uskladňovanie tuhých palív, ropy, nafty a mazív, dodávanie, distribuovanie, transportovanie a uskladňovanie plynov, prenájom cisterien, fliaš a kontajnerov na dopravu, dodávanie alebo uskladnenie plynu.

40 - Služby týkajúce sa protikorózných náterov a kovových povlakov, spracovanie ropy (rafinácia ropy, rektifikácia ropy, dekontaminácia ropy); služby týkajúce sa údržby zariadení, strojov a nástrojov používaných pri vykonávaní vrto a dolovaní, spracovaní plynu.

41 - Vydávanie kníh, služby na úseku výchovy a vzdelávania, inštruktáže, požičovne kníh, zaobstarávanie rekreácií, vyučovanie, organizovanie súťaží, názorné predvádzanie a výstavy na všetky vyučovacie a zábavné účely, služby na úseku výchovy k manažérstvu, požičiavanie filmov, videozáznamov a audiozáznamov, výroba filmov a videí, zábavy.

42 - Obstarávanie bývania, ubytovania v hoteloch a kempoch; analýzy ťažby z ropných polí; architekturné konzultácie; verejné kúpele; rezervovanie ubytovania v penzióne, hoteli, v kempe a vedenie týchto zariadení; kaviarne; samoobslužné reštaurácie; bufety; dodávka hotových jedál; požičiavanie odevov; programovanie počítačov; prenájom počítačov; priemyselné dizajnérstvo; vrtanie studní; inžinierske a konštruktérske služby; technické kreslenie; obstarávanie výstavných priestorov; letecké a pozemné poprašovanie poľnohospodárskymi chemikáliami; geologický prieskum; geologický výskum; geologický dozor; nočné hliadky; záhradníctvo; informácie o móde; výzdoba interiérov; námorné loďstvo; vzdušný a pozemný dozor; masáže; meteorologické informácie; ropný prieskum; dozor na ropných poliach; testovanie studní na ťažbu ropy; fyzioterapia; reštaurácie; bezpečnostné konzultácie; snack-bary; testovacie materiály; psychologické testy; prenájom uniforiem; prenájom predajných automatov; lahôdkarstvo; zaisťovanie jedál do domu; hostince; zaisťovanie jedál a nápojov pre iných; služby týkajúce sa prenájmu a nájmu miestností; zariadenia na holenie, kúpanie, spracovanie, saunovanie a zariadenia sociálne; kadernícke a holičské salóny; zdravotnícke služby;

služby zaisťujúce informácie o počasí; služby pre zariadenie a prevádzkovanie výstav; služby pre navrhovanie počítačového softvéru; vzorkovacie služby pre maloobchod a veľkoobchod; tlačiarenské styky; služby pre výskum a vývoj nových výrobkov a zlepšovanie existujúcich výrobkov; analýzy, poradné, konzultačné a návrhové služby týkajúce sa ropy, motorovej nafty a maloobchodných priemyselných odvetví; riadenie a využívanie priemyselného vlastníctva; odborné poradenstvo pre styk s priamym spotrebiteľom.

(540) BP

(732) BP p. l. c., 1 St. James's Square, London SW1Y 4PD, GB;

(740) Fajnorová Mária, Ing., Bratislava, SK;

(111) 184699

(151) 12.3.1999

(156) 20.3.2006

(180) 20.3.2016

(210) 736-96

(220) 20.3.1996

(442) 2.12.1998

(450) 11.6.1999

7 (511) 7, 9, 11

(511) 7 - Zariadenia na výrobu elektriny na báze plynových motorov.

9 - Prístroje a zariadenia kontrolnej, meracej, riadiacej a regulačnej techniky.

11 - Prístroje a zariadenia na vykurovanie, parné kotly, prístroje a zariadenia na varenie, chladenie, najmä plynové ohrievače vody, elektrické ohrievače vody, priemyselné ohrievače plynové, priemyselné ohrievače elektrické, kotly plynové, vykurovacie telesá, plynové spotrebiče do kuchýň, zariadenia na reguláciu vykurovacích médií a plynových palív, ich súčasti a príslušenstvo vrátane beztlakových i tlakových filtrov a ventilov tlakových, redukčných, prepúšťacích, škrtiacich, jednosmerných i logických.

(540)

QUANTUM PLUS

(732) QUANTUM PLUS, s. r. o., 930 13 Horné Mýto 310, SK;

(740) Litvákova Edita, Ing., Bratislava, SK;

(111) 184700

(151) 12.3.1999

(156) 26.3.2006

(180) 26.3.2016

(210) 774-96

(220) 26.3.1996

(442) 2.12.1998

(450) 11.6.1999

7 (511) 10

(511) 10 - Lancety na krvné skúšky.

(540) MICROLET

(732) BAYER HEALTHCARE LLC, 100 Bayer Road, Pittsburgh, Pennsylvania 15205, US;

(740) Tomeš Pavol, Ing., Bratislava, SK;

(111) 184710

(151) 12.3.1999

(156) 9.4.2006

(180) 9.4.2016

(210) 880-96

(220) 9.4.1996

(442) 2.12.1998

(450) 11.6.1999

7 (511) 9, 10, 42

(511) 9 - Bytové a domové vodomery, priemyselné vodomery, potravinárske prietokomery, merače spotreby tepla, domové plynomery, priemyselné plynomery, prepočítavače množstva plynu na normálne podmienky, tlakomery.

10 - Stomatologické súpravy, stomatologické kreslá, stomatologické kompresory, stomatologické nástroje a náradie, vybavenie stomatologických ambulancií, najmä nábytok, stomatologická odsávačka, olejový sprej na ošetrovanie stomatologického náradia, stomatologické laboratórne prístroje, stomatologické röntgenové prístroje, vyšetrovacie röntgenové prístroje a zariadenia, dýchacie a anestéziologické prístroje, prístroje na umelú ventiláciu pľúc, prístroje na vysokofrekvenčnú dýzovú ventiláciu pľúc, záchranárske resuscitačné prístroje, vyšetrovacie a liečebné prístroje a zariadenia, najmä fonendoskopy, koagulátory, elektrotomy, litotripty, gynecologické stimulátory, kardiostimulátory, otorinolaryngoskopické súbory, odsávacie zariadenia a zdroje podtlaku pre zdravotníctvo, vysokofrekvenčné chirurgické prístroje a nástroje, elektrokardiografy, defibrilátory, ultrazvukové diagnostické a terapeutické prístroje, jednorazové injekčné striekačky a ihly, klasické injekčné striekačky a ihly, dialyzátory a iné jednorazové zdravotnícke potreby a pomôcky, náhradné diely k zdravotníckym prístrojom a nástrojom.

42 - Projektová a predprojektová príprava a realizácia investičných celkov, poskytovanie inžinierskych a poradenských služieb.

(540) CHIRANA BALTIC

(732) M.O.C., s.r.o., Nám. A. Schweitzera 194, 916 01 Stará Turá, SK;

(111) 184954

(151) 19.4.1999

(156) 26.1.2006

(180) 26.1.2016

(210) 245-96

(220) 26.1.1996

(442) 11.1.1999

(450) 12.7.1999

7 (511) 30

(511) 30 - Čaj.

(540)



(732) Baliame obchodu, a. s., Poprad, Hraničná 664/16, 058 01 Poprad, SK;

(740) Žuffa Ladislav, Ing., Poprad, SK;

(111) 184955

(151) 19.4.1999
(156) 26.1.2006
(180) 26.1.2016
(210) 246-96
(220) 26.1.1996
(442) 11.1.1999
(450) 12.7.1999

7 (511) 30

(511) 30 - Čaj.

(540)



(591) červená, biela, žltá, zlatá, zelená, sivá, hnedá, čierna
(732) Baliarne obchodu, a. s., Poprad, Hraničná 664/16, 058 01 Poprad, SK;
(740) Žuffa Ladislav, Ing., Poprad, SK;

(111) 184961

(151) 19.4.1999
(156) 16.2.2006
(180) 16.2.2016
(210) 468-96
(220) 16.2.1996
(442) 11.1.1999
(450) 12.7.1999

7 (511) 6, 36, 39

(511) 6 - Tyče, rúry a ich diely z medi, hliníka alebo ich zlúčenín, výhybky (výmeny), srdcovky a koľajnicové príslušenstvá pre železnice a električky, nárazníkové zarážky.

36 - Colné makléřstvo (dohodcovstvo) za províziu (odmenu), colné konania.

39 - Doprava, balenie a skladovanie tovarov, zabezpečovanie dopravy, vzdušná doprava, vodná doprava, rezervácia cestovných miest, vykladanie carga, dodávanie tovarov, dodávanie nákladu (lodná doprava tovarov), zasielanie nákladu, nákladná doprava, dopravné vybavovanie, strážená doprava cenností, prepravné služby, informácie o skladovaní, informácie o doprave, morská doprava, doručovanie balíčkov, železničná doprava, prenájom skladovacích kontajnerov, prenájom skladíšť, dopravná rezervácia, cestovná rezervácia, skladovanie, prenájom nákladných automobilov, prenájom dopravných prostriedkov, odťahovanie vozidiel, uskladňovanie vo veľkoskladoch, nákladné, dopravné a lodné makléřstvo (dohodcovstvo) za províziu (odmenu).

(540) FRITZ AIR FREIGHT

(732) United Parcel Service of America, Inc., a corporation organized and existing under the laws of the State of Delaware, 55 Glenlake Parkway, NE, Atlanta, Georgia 30328, US;
(740) Žovicová Viera, Mgr., Bratislava, SK;

(111) 184962

(151) 19.4.1999
(156) 16.2.2006
(180) 16.2.2016
(210) 469-96
(220) 16.2.1996
(442) 11.1.1999
(450) 12.7.1999

7 (511) 6, 36, 39

(511) 6 - Tyče, rúry a ich diely z medi, hliníka alebo ich zlúčenín, výhybky (výmeny), srdcovky a koľajnicové príslušenstvá pre železnice a električky, nárazníkové zarážky.

36 - Colné konanie, colné makléřstvo (dohodcovstvo) za províziu (odmenu).

39 - Doprava, balenie a skladovanie tovarov, zabezpečovanie dopravy, vzdušná doprava, vodná doprava, rezervácia cestovných miest, vykladanie carga, dodávanie tovarov, dodávanie nákladu (lodná doprava tovarov), zasielanie nákladu, nákladná doprava, dopravné vybavovanie, strážená doprava cenností, prepravné služby, informácie o skladovaní, informácie o doprave, morská doprava, doručovanie balíčkov, železničná doprava, prenájom skladovacích kontajnerov, prenájom skladíšť, dopravná rezervácia, cestovná rezervácia, skladovanie, prenájom nákladných automobilov, prenájom dopravných prostriedkov, odťahovanie vozidiel, uskladňovanie vo veľkoskladoch, nákladné, dopravné a lodné makléřstvo (dohodcovstvo) za províziu (odmenu).

(540) FRITZ TRANSPORTATION INTERNATIONAL

(732) United Parcel Service of America, Inc., a corporation organized and existing under the laws of the State of Delaware, 55 Glenlake Parkway, NE, Atlanta, Georgia 30328, US;
(740) Žovicová Viera, Mgr., Bratislava, SK;

(111) 184963

(151) 19.4.1999
(156) 16.2.2006
(180) 16.2.2016
(210) 470-96
(220) 16.2.1996
(442) 11.1.1999
(450) 12.7.1999

7 (511) 6, 36, 39

(511) 6 - Tyče, rúry a ich diely z medi, hliníka alebo ich zlúčenín, výhybky (výmeny), srdcovky a koľajnicové príslušenstvá pre železnice a električky, nárazníkové zarážky.

36 - Colné konania, colné makléřstvo (dohodcovstvo) za províziu (odmenu).

39 - Doprava, balenie a skladovanie tovarov, zabezpečovanie dopravy, vzdušná doprava, vodná doprava, rezervácia cestovných miest, vykladanie carga, dodávanie tovarov, dodávanie nákladu (lodná doprava tovarov), zasielanie nákladu, nákladná doprava, dopravné vybavovanie, strážená doprava cenností, prepravné služby, informácie o skladovaní, informácie o doprave, morská doprava, doručovanie balíčkov, železničná doprava, prenájom skladovacích kontajnerov, prenájom

skladíšť, dopravná rezervácia, cestovná rezervácia, skladovanie, prenájom nákladných automobilov, prenájom dopravných prostriedkov, odťahovanie vozidiel, uskladňovanie vo veľkoskladoch, nákladné, dopravné a lodné makléřstvo (dohodcovstvo) za províziu (odmenu).

(540)



(732) United Parcel Service of America, Inc., a corporation organized and existing under the laws of the State of Delaware, 55 Glenlake Parkway, NE, Atlanta, Georgia 30328, US;

(740) Žovicová Viera, Mgr., Bratislava, SK;

(111) 184964

(151) 19.4.1999

(156) 16.2.2006

(180) 16.2.2016

(210) 471-96

(220) 16.2.1996

(442) 11.1.1999

(450) 12.7.1999

7 (511) 6, 36, 39

(511) 6 - Tyče, rúry a ich diely z medi, hliníka alebo ich zlúčenín, výhybky (výmeny), srdcovky a koľajnicové príslušenstvá pre železnice a električky, nárazníkové zarážky.

36 - Colné konania, colné makléřstvo (dohodcovstvo) za províziu (odmenu).

39 - Doprava, balenie a skladovanie tovarov, zabezpečovanie dopravy, vzdušná doprava, vodná doprava, rezervácia cestovných miest, vykladanie carga, dodávanie tovarov, dodávanie nákladu (lodná doprava tovarov), zasielanie nákladu, nákladná doprava, dopravné vybavovanie, strážená doprava cenností, prepravné služby, informácie o skladovaní, informácie o doprave, morská doprava, doručovanie balíčkov, železničná doprava, prenájom skladovacích kontajnerov, prenájom skladíšť, dopravná rezervácia, cestovná rezervácia, skladovanie, prenájom nákladných automobilov, prenájom dopravných prostriedkov, odťahovanie vozidiel, uskladňovanie vo veľkoskladoch, nákladné, dopravné a lodné makléřstvo (dohodcovstvo) za províziu (odmenu).

(540) **FRITZ COMPANIES, INC.**

(732) United Parcel Service of America, Inc., a corporation organized and existing under the laws of the State of Delaware, 55 Glenlake Parkway, NE, Atlanta, Georgia 30328, US;

(740) Žovicová Viera, Mgr., Bratislava, SK;

(111) 184970

(151) 19.4.1999

(156) 26.2.2006

(180) 26.2.2016

(210) 556-96

(220) 26.2.1996

(442) 11.1.1999

(450) 12.7.1999

7 (511) 12

(511) 12 - Motorové vozidlá a ich súčasti, časti vozidiel, motory do pozemných vozidiel.

(540) **RANGER**

(732) FORD MOTOR COMPANY, spoločnosť organizovaná a existujúca podľa zákonov štátu Delaware, The American Road, Dearborn, Michigan 48121, US;

(740) Bušová Eva, JUDr., Bratislava, SK;

(111) 184981

(151) 19.4.1999

(156) 26.3.2006

(180) 26.3.2016

(210) 772-96

(220) 26.3.1996

(442) 11.1.1999

(450) 12.7.1999

7 (511) 9, 16

(511) 9 - Počítačové programy; počítače; počítačové periférie vrátane radiacích prístrojov; kurzory, obrazovky na monitory k počítačom, klávesnice, joysticky a klávesové radiacie prístroje na použitie s videohrami pre počítače; súčasti počítačov; programové vybavenie počítačov; informácie uložené na elektronických, magnetických, optických alebo iných médiách; hologramy; prístroje a nástroje navigačné, geodetické, na bezdrôtovú telegrafiu, fotografické, kinematografické, optické prístroje a nástroje na váženie, meranie, signalizovanie, na účely kontrolné (inšpekčné), záchranné a na výučbu; automatické prístroje uvádzané do činnosti vhadením mince alebo známky; stroje na záznam, prenos a reprodukciu zvuku alebo obrazu; zapisovacie pokladnice a počítacie stroje; hasiace prístroje.

16 - Knihy; tlačená dokumentácia pre počítačové programy, počítače, súčasti počítačov, periférie počítačov a displejové prístroje na riadenie voľby menu a obrázkov na tienidle displeja; užívateľské manuály a technické manuály, dátové listy, referenčné karty, schémy, periodiká, magazíny a informačné bulletiny, etikety a holografické etikety; papier a výrobky z papiera, lepenka a kartónové výrobky; tlačoviny, časopisy, periodiká, knihy; knihárske výrobky; fotografie; papiernický tovar, lepidlá (kancelárske a pre domácnosť), potreby pre umelcov; štetce; písacie stroje a kancelárske potreby (okrem nábytku); učebné a školské potreby a pomôcky (okrem prístrojov); hracie karty; tlačiarenské štočky; obalové materiály z plastických hmôt.

(540)



(591) zelená, červená, modrá, okrová, čierna

(732) Microsoft Corporation, One Microsoft Way, Redmond, Washington 98052-6399, US;

(740) Brichtová Tatiana, JUDr., Bratislava, SK;

(111) 184983

(151) 19.4.1999
(156) 28.3.2006
(180) 28.3.2016
(210) 791-96
(220) 28.3.1996
(442) 11.1.1999
(450) 12.7.1999

7 (511) 29, 30

(511) 29 - Konzervovaná, mrazená, sušená alebo upravená zelenina, ovocie a zemiaky; plnky alebo zmesi na prípravu jedál, hotové jedlá alebo polotovary a nátierky na chlieb obsahujúce najmä uvedené produkty; sušené bylinky; čerstvé, mrazené alebo konzervované mäso, ryby, hydina a zverina, potraviny z morských produktov; plnky a zmesi na prípravu jedál, hotové jedlá alebo polotovary a nátierky na chlieb obsahujúce uvedené produkty; polievky; mlieko, mliečne výrobky, najmä maslo, syr, smotana, jogurty, tvaroh, cmar, kefír, mlieko zrážané syridlom; plnky alebo zmesi na prípravu jedál, či už hotových jedál alebo polotovarov a nátierok na chlieb obsahujúce najmä uvedené produkty; mliečne nápoje; marmelády, džemy, nakladaná zelenina, jedlé oleje a tuky; plnky alebo zmesi na prípravu jedál, hotové jedlá alebo polotovary a nátierky na chlieb obsahujúce najmä uvedené produkty; hotové jedlá obsahujúce proteínové látky ako aditíva do jedál vo forme kúskov, v texturovanej forme alebo vo forme prášku.

30 - Múka, obilniny, obilné výrobky určené na ľudskú spotrebu, ryža vrátane ryže vo varných vreckách, predvarenej alebo dehydratovanej, cestoviny; nátierky na chlieb, hotové jedlá a polotovary, pochúťky a desiate obsahujúce najmä uvedené produkty, ale tiež prísady zo zemiakov, mäsa, rýb, hydiny, zeleniny a korenín; čaj, káva, kávové náhradky, kakao, čokoládové nápoje, koncentráty uvedených výrobkov (v tekutej a sušenej forme) ako hotové nápoje, aj vo vrecúškach, ako aj nápoje na predaj v automatoch, alebo vo forme nátierok a plniek do pekárskych alebo cukrárskych výrobkov a plniek do pečív, všetko obsahujúce uvedené produkty; sirupy, cukor, med, omáčky vrátane šalátových dressingov, cukrovinky, nie na lekárske účely; drene, smotanové zmrzliny, zmrzlinové výrobky, mrazené cukrovinky, chlieb, koláče, sušienky, keksy, torty, zákusky, čokoláda, čokoládové výrobky, plnky do pekárskych a cukrárskych výrobkov a plnky do pečív a pochúťok uvedených produktov.

(540)



(591) modrá, zelená, fialová, červená
(732) MARS INCORPORATED, McLean, Virginia, US;
(740) Fajnorová Mária, Ing., Bratislava, SK;

(111) 184984

(151) 19.4.1999
(156) 28.3.2006
(180) 28.3.2016
(210) 793-96
(220) 28.3.1996
(442) 11.1.1999
(450) 12.7.1999

7 (511) 30

(511) 30 - Múka, obilniny, obilné výrobky určené na ľudskú spotrebu, ryža, ryža v balíčkoch na varenie, predvarená alebo dehydratovaná, cestoviny, cestá; nátierky na chlieb, hotové jedlá alebo polotovary, zákusky, koláče a malé občerstvenia obsahujúce najmä uvedené produkty, ale tiež obsahujúce prísady zemiakov, mäsa, rýb, hydiny, zeleniny, korenín; čaj, káva, kávové náhradky, kakao, čokoládové nápoje, uvedené výrobky tiež v extrahovanej forme (tekutej alebo sušenej) ako hotové nápoje, nápoje vo vrecúškach, ako aj nápoje na predaj v automatoch, alebo vo forme nátierok alebo plniek do pekárskych alebo cukrárskych výrobkov alebo plniek do pečív, všetko obsahujúce uvedené produkty; sirup z melasy, cukor, med, omáčky (obsahujúce dressingy do šalátov), cukrovinky nie na liečivé účely; ovocné zmrzliny, smotanové zmrzliny, potravinársky ľad, zmrzlinové výrobky, mrazené cukrovinky, chlieb, koláče, torty, zákusky, keksy, sušienky, pekárske a cukrárske výrobky, cukríky, pralinky, bombóny, cukrovinky, sladké pečivo, múčniky, dezerty, čokoláda, čokoládové výrobky, plnky do pekárskych a cukrárskych výrobkov a plnky do pečív, zákuskov a koláčov vyrobené z uvedených produktov.

(540)



(591) modrá
(732) MARS INCORPORATED, McLean, Virginia, US;
(740) Fajnorová Mária, Ing., Bratislava, SK;

(111) 185433

(151) 24.5.1999
(156) 14.2.2006
(180) 14.2.2016
(210) 427-96
(220) 14.2.1996
(442) 11.2.1999
(450) 6.8.1999

7 (511) 9, 36, 38

(511) 9 - Kreditné (platobné, úverové) karty, debetné (dispozičné) karty.
36 - Finančné služby.
38 - Telekomunikačné služby.

(540)



(732) SPRINT COMMUNICATIONS COMPANY L. P., spoločnosť zriadená podľa zákonov štátu Delaware, 6450 Sprint Parkway, Overland Park, Kansas 66251, US;

(740) Bachratá Magdaléna, Mgr., Bratislava, SK;

(111) 185435

(151) 24.5.1999

(156) 15.2.2006

(180) 15.2.2016

(210) 439-96

(220) 15.2.1996

(442) 11.2.1999

(450) 6.8.1999

7 (511) 3

(511) 3 - Mydlá, parfumsy, vonné oleje, kozmetika, vlasové lotiony.

(540) MISS SPORTY

(732) Joh. A. Benckiser GmbH, Ludwig-Bertram-Strasse 8-10, D-67 059 Ludwigshafen, DE;

(740) Tomeš Pavol, Ing., Bratislava, SK;

(111) 185439

(151) 24.5.1999

(156) 16.2.2006

(180) 16.2.2016

(210) 465-96

(220) 16.2.1996

(442) 11.2.1999

(450) 6.8.1999

7 (511) 9, 11

(511) 9 - Prístroje na záznam, prenos alebo reprodukciu zvuku či obrazu, magnetofóny, CD prehrávače, televízne prístroje, zosilňovače, prehrávače gramofónových platní, rádiové prístroje, autorádiá, videá, záznamníky adries.

11 - Prístroje na osvetľovanie, kúrenie, výrobu pary, varenie, chladenie, sušenie a ventiláciu.

(540) GIGANT

(732) ELKJOP ASA, Lührtoppen 2, N-1470 Lorenskog, NO;

(740) PATENTSERVIS BRATISLAVA, a. s., Bratislava, SK;

(111) 185440

(151) 24.5.1999

(156) 16.2.2006

(180) 16.2.2016

(210) 472-96

(220) 16.2.1996

(442) 11.2.1999

(450) 6.8.1999

7 (511) 9, 16, 35, 36, 37, 38, 42

(511) 9 - Kompaktné audiodisky; kompaktné videodisky; kompaktné disky s tvorbou pamäte (ROM); provizórne počítačové programy; počítačové programy; počítačový softvér vzťahujúci sa na zber a distribúciu dát, finančné zmenárenstvo, burzové maklérstvo, obchodu s akciami, finančné transakcie, spravodajské agentúry; pamäťové médiá magnetických dát; pamäťové médiá optických dát; magnetické disky; zakódované magne-

tické karty; prepojovacie medzičlánky na počítače; ďalekopisy; televízne prístroje; telekomunikačné prístroje a aparáty; počítače; počítačové klávesnice; periférne počítačové zariadenia; tlačiarne na použitie s počítačmi; modemy; myši; počítačové terminály.

16 - Knihy, periodiká; publikácie; fotografie.

35 - Reklama; šírenie reklamných materiálov; obchodné odhady; obchodné informácie; obchodné prieskumy; komerčné informácie; ekonomická prognostika; požičovňa kancelárskych strojov a vybavenia; obchodný výskum; štatistické informácie.

36 - Finančné analýzy, finančné poradenstvo; právnické ohodnotenie; burzové ponuky; elektronické prevody kapitálových fondov.

37 - Inštalácie, údržba a opravy počítačových systémov.

38 - Telekomunikačné služby; vysielanie; komunikácie cez počítačové terminály; prenosy správ, informácií a obrazu pomocou počítačov; elektronická pošta; zasielanie správ; spravodajské agentúry; prenájom prístrojov na zasielanie správ; telegrafné služby; služby spojov po drôte.

42 - Lízingový prístup k počítačovým bázam dát; počítačové programovanie; počítačový prenájom; počítačové softvérové navrhovanie; modernizácia počítačového softvéru; služby oznamujúce novinky, prenájom počítačového softvéru.

(540)

REUTERS

(732) Reuters Limited, 85 Fleet Street, London EC4P 4AJ, GB;

(740) PATENTSERVIS BRATISLAVA, a. s., Bratislava, SK;

(111) 185441

(151) 24.5.1999

(156) 22.2.2006

(180) 22.2.2016

(210) 531-96

(220) 22.2.1996

(442) 11.2.1999

(450) 6.8.1999

7 (511) 11, 18, 20, 22, 25, 28

(511) 11 - Záhradné grily.

18 - Plecniaky; tašky, najmä tašky športové.

20 - Spacie vaky.

22 - Štany.

25 - Odevy, obuv, klobočnícky tovar; športové oblečenie, lyžiarske rukavice, kožené bundy; športové topánky.

28 - Hračky, hry.

(540) HUSKY

(732) HUSKY CZ s. r. o., Huťská 2985/5, 141 00 Praha, CZ;

(740) PATENTSERVIS BRATISLAVA, a. s., Bratislava, SK;

(111) 185447
 (151) 24.5.1999
 (156) 28.2.2006
 (180) 28.2.2016
 (210) 588-96
 (220) 29.2.1996
 (442) 11.2.1999
 (450) 6.8.1999

7 (511) 29

(511) 29 - Mäso, ryby, hydina, zverina; mäsové výťažky; konzervované, sušené a varené ovocie a zelenina; rósoly, zaváraniny a ovocné omáčky; vajcia, mlieko a iné mliečne výrobky; jedlé oleje a tuky; konzervy s ovocím, konzervy s rybami, konzervy so zeleninou, mäsové konzervy.

(540)



(732) Vestjyske Slagterier A. m. b. A, 7600 Struer, DK;
 (740) Tomeš Pavol, Ing., Bratislava, SK;

(111) 185448
 (151) 24.5.1999
 (156) 28.2.2006
 (180) 28.2.2016
 (210) 591-96
 (220) 29.2.1996
 (442) 11.2.1999
 (450) 6.8.1999

7 (511) 9

(511) 9 - Hardvér, softvér, firmvér - programové vybavenie počítačov, programy a periférne zariadenia; počítače, tlačiarne, terminály, monitory, klávesnice, magnetické a optické diskové a páskové hnacie jednotky, magnetické médiá na použitie v takýchto hnacích jednotkách, počítačové myši, guľové ovládače, čítacie prístroje čiarového kódu, spínacie výkonové zdroje, karty tlačených obvodov, integrované obvody, karty rozhrania, modemy, karty rozhrania sietí, pamäťové zariadenia počítačov, optické snímače, digitalizátory, tlačidlové panely; programové vybavenie počítačov pozostávajúce z programov operačného systému, programy základného systému vstupu-výstupu, emulačné programy terminálov, faxové prístroje; telefóny; videofóny.

(540)



(732) Aopen Inc., No. 83, Ko Wang Road, Gau Yuan, Lung Tan Hsing, Taoyuan, R. O. C., TW;
 (740) Tomeš Pavol, Ing., Bratislava, SK;

(111) 185449
 (151) 24.5.1999
 (156) 28.2.2006
 (180) 28.2.2016
 (210) 592-96
 (220) 29.2.1996

(442) 11.2.1999
 (450) 6.8.1999

7 (511) 9

(511) 9 - Hardvér, softvér, firmvér - programové vybavenie počítačov, programy a periférne zariadenia; počítače, tlačiarne, terminály, monitory, klávesnice, magnetické a optické diskové a páskové hnacie jednotky, magnetické médiá na použitie v takýchto hnacích jednotkách, počítačové myši, guľové ovládače, čítacie prístroje čiarového kódu, spínacie výkonové zdroje, karty tlačených obvodov, integrované obvody, karty rozhrania, modemy, karty rozhrania sietí, pamäťové zariadenia počítačov, optické snímače, digitalizátory, tlačidlové panely; programové vybavenie počítačov pozostávajúce z programov operačného systému, programy základného systému vstupu-výstupu, emulačné programy terminálov, faxové prístroje; telefóny; videofóny.

(540)



(732) Aopen Inc., No. 83, Ko Wang Road, Gau Yuan, Lung Tan Hsing, Taoyuan, R. O. C., TW;
 (740) Tomeš Pavol, Ing., Bratislava, SK;

(111) 185807
 (151) 2.6.1999
 (156) 18.1.2006
 (180) 18.1.2016
 (210) 131-96
 (220) 18.1.1996
 (442) 2.12.1998
 (450) 6.8.1999

7 (511) 1, 2, 3, 4, 5, 6, 7, 8, 9, 10, 11, 12, 13, 15, 16, 17, 18, 19, 20, 21, 22, 23, 24, 25, 26, 27, 28, 29, 30, 31, 32, 33, 34, 35, 36, 39, 40

(511) 1 - Chemické výrobky na priemyselné a vedecké účely, pre fotografiu, poľnohospodárstvo, záhradníctvo, lesníctvo okrem herbicídov, insekticídov a fungicídov; umelé živice, plastické hmoty v surovom stave (v prášku, pastách, v tekutom stave); pôdne hnojivá prírodné a umelé; prostriedky: hasiace, na kalenie, na zváranie, konzerváciu potravín; triesloviny; priemyselné spojivá; prostriedky na čistenie sporákov; ortuť, antimón, alkalické a alkalickozemité kovy; bauxit; všetko s výnimkou jedov.

2 - Farby, laky, fermeže do priemyselných a umeleckých textilných fariieb; prípravky na farbenie potravín a nápojov; farbivá, antikoročné a impregnačné nátery; farbivacie prípravky, moridlá, prírodné živice; kovové fólie, kovy v prášku pre maliarov a dekoratérov.

3 - Prípravky pracie a bieliace, čistiace, leštiace, odmasťovacie; mydlo, výrobky: kozmetické, voňavkárské vrátane éterických olejov; vodičky na vlasy, zubné pasty, prášky; želatína na potravinárske účely; moridlá na bielizeň, farby na vlasy.

4 - Mazadlá, prostriedky na zachytávanie prachu, čierne a hnedé uhlie, palivové drevo, osvetľovacie prostriedky, sviečky, sviece, nočné lampičky, knôty.

5 - Výrobky diietické pre deti a chorých, chemické na lekárske účely; náplastí, obväzový materiál, hmoty určené na plombovanie zubov a na zubné odtlačky, prostriedky: dezinfekčné, na ničenie rastlinných a živočíšnych škodcov; antiparazitné látky.

6 - Obyčajné kovy v surovom a polospracovanom stave a ich zliatiny; kotvy, nákovy, zvony, stavebný materiál z valcovaného a liateho kovu, koľajnice a iný kovový materiál určený na železničné účely; reťaze, kovové káble a drôty (s výnimkou drôtov určených na elektrotechnické účely); zámočnícke výrobky; kovové rúry; nedobytné pokladne a schránky, oceľové guľôčky; podkovy, klince a skrutki; iné kovové výrobky, ktoré nie sú obsiahnuté v iných triedach; rudy.

7 - Stroje a obrábacie stroje všetkých druhov (s výnimkou tých, ktoré sú zahrnuté v triede 9 - 12 a 16), motory; súkolesia a hnacie remene; poľnohospodárske stroje a liahne, maznice; elektrotechnické zariadenia a prístroje pre domácnosť (drviče, mixéry, mlynčeky).

8 - Ručné nástroje majúce funkciu náradia v príslušných odboroch; nožiarske výrobky vrátane nožiarskych výrobkov z drahých kovov, vrátane britiev a holiacich elektrických strojčekov; vidličky a lyžice aj z drahých kovov; zbrane sečné a bodné; strojčky na strihanie vlasov.

9 - Prístroje a nástroje určené na vedecké a laboratórne účely; prístroje a nástroje navigačné, t. j. prístroje a nástroje určené na prenášanie rozkazov, na meranie a prístroje všeobecne používané na riadenie lodí a lietadiel; prístroje a nástroje geodetické a prístroje na bezdrôtovú telegrafiu; prístroje fotografické, kinematografické, optické vrátane premietacích obrazu a zväčšovacích prístrojov; prístroje a nástroje na váženie a meranie, prístroje a nástroje signalizačné vrátane signálnych píšťal; prístroje a nástroje na účely záchranné a učebné; automaty uvádzané do činnosti vhođením mince alebo známky, prístroje na záznam a reprodukciu hovoreného slova; rozhlasové a televízne prijímače a vysielacie, satelitné prijímače, gramofóny, audiovizuálna technika všetkých druhov, magnetofóny všetkých druhov; zapisovacie pokladne a počítacie stroje vrátane kancelárskych a dierovacích strojov; výpočtová technika všetkých druhov vrátane periférnych zariadení; telekomunikačná technika všetkých druhov; hasiace prístroje; špeciálne puzdrá na prístroje a nástroje, ktoré sú zaradené do tejto triedy; elektrotermické nástroje a prístroje, ako ručné elektrické zvaračky, elektrické žehličky a podobne, elektrické prístroje a zariadenia, ako elektricky vykurované: podhlavníky, odevy a súčasti odevov, ohrievače nôh; elektrické zapaľovače a podobné zariadenia nezaradené v iných triedach; elektromechanické zariadenia pre domácnosť určené na čistenie, ako vysávače prachu, leštiče parkiet a podobne; súčiastky a príslušenstvo všetkých uvedených prístrojov a zariadení.

10 - Prístroje a nástroje chirurgické, lekárske, zubolekárske, zverolekárske, špeciálny nábytok na účely zdravotníckej, lekárskej a zverolekárskej, zdravotníckej pomôcky všetkých druhov vrátane ortopedických, bandáží, zdravotníckych výrobkov z gumy a protéz; prikrývky vyhrievané elektricky; chirurgické nástroje nožiarskeho charakteru.

11 - Osvetľovacie a vykurovacie zariadenia na výrobu pary; zariadenia na varenie, chladenie, vetranie vrátane klimatizácie alebo zariadenia na úpravu vzduchu, zariadenia na rozvod vody a zariadenia zdravotníckej.

12 - Pozemné vozidlá, motory a iné súčiastky pre pozemné vozidlá, poháňacie súkolesia a hnacie remene pre pozemné vozidlá; zariadenia na leteckú, lodnú a pozemnú dopravu.

13 - Ohňostroje a všetky výrobky zábavnej pyrotechniky.

15 - Hudobné nástroje vrátane mechanických klavírov a ich príslušenstvo, hudobné skrine.

16 - Papier a výrobky z papiera, lepenky a kartonážne výrobky; tlačoviny, časopisy, periodiká, knihy, knižárske výrobky, fotografie, písacie potreby, kancelárske lepidlá; potreby pre umelcov; štetce; písacie stroje, kancelárske potreby okrem nábytku; učebné a školské potreby a pomôcky; hracie karty, tlačiarenské písmená, štočky, spojivá pre papierenský priemysel.

17 - Gutaperča, guma, balata, náhradky týchto hmôt, polotovary z plastických hmôt (fólie, dosky, tyče), tesniace hmoty; upchávký a izolácie (tepelné, elektrické alebo zvukové); azbest, slúda a výrobky z nich, nekovové hadice; izolačné nátery.

18 - Koža a náhrady, výrobky z kože a náhrad, surové kože a kožušiny; kufre a cestovné tašky; daždníky, slnečníky, palice, biče, postroje na kone, sedlárske výrobky.

19 - Stavebný materiál vrátane polospracovaného reziva (trámy, dosky, drevené panely, preglejka, sklenené tehly, dlaždice a podobne); prírodný a umelý kameň, cement, vápno, malta, sadra, štrk, kameninové a cementové rúry; stavebný materiál na stavbu ciest, asfalt, smola, živice; prenosné domy, kamenné pomníky, kozuby.

20 - Nábytok vrátane kovového a kempingového nábytku; brúsené sklo a zrkadlá, rámy; výrobky z dreva, korku, prútia, tŕstia, trstiny, rohoviny, slonoviny, kostí, korytnačiny, jantáru, perlete, morskej peny, buničiny; výrobky z plastických hmôt, posteľné potreby; matrace, žinenky, podhlavníky. 21 - Drobné náradie a prenosné nádoby na domáce a kuchynské účely, ako kuchynský riad, vedrá, plechové misky, misky z plastických hmôt alebo iných hmôt, strojčky na mletie, sekanie, lisovanie a podobne; hrebene a špongie na umývanie, toaletné potreby, kefy, kefársky materiál, pomôcky na upratovanie, čistiace látky, drôtenky, sklenený tovar vrátane okenného skla, výrobky z porcelánu a kameniny, ktoré nie sú zaradené v iných triedach.

22 - Povrazy, struny na technické účely, laná, motúzy z prírodných, umelých alebo plastických látok; siete, stany vrátane stanov na táborenie, lodné plachty, vrecia; čalúnický materiál (vlásie, perie, morská tráva a podobne), surové textilné vlákna.

23 - Nite, priadze.

24 - Tkaniny; prikrývky vrátane prikrývok na cestovanie.

25 - Odevy, bielizeň, topánky, črievce, trampky.

26 - Čipky, výšivky, stuhý, šnúrky, gombíky, háčiky, zipsy; umelé kvety, leonský tovar.

27 - Koberce, rohože, linoleum a iné podlahové krytiny; čalúnenie vrátane farebných papierových tapiet, paravány, voskové poťahové plátno.

28 - Hry; hračky, telocvičné a športové náradie, rybárske potreby, náradie na zimné športy a športové hry, plážový a kúpací tovar; ozdoby na vianočný stromček.

29 - Mäso, ryby, hydina, mäkkýše, kôrovce, zverina; mäsové výťažky; zelenina a ovocie: mražené, konzervované, sušené, varené, rôsoly, zaváraniny; vajcia, mlieko a iné mliečne výrobky vrátane mliečnych nápojov, jedlé oleje a tuky; konzervované potraviny zaradené v triede 29; zelenina naložená v octe.

30 - Káva, čaj, kakao, ryža, tapioka, kávové náhradky; múka a obilné výrobky určené na ľudskú výživu, nápoje z kávy, kakaa, čokolády; chlieb, sucháre, sušienky, jemné pečivo, cukrovinky, zmrzlina, med, sirup z melasy, kvasnice, prášky do pečiva; soľ, čierne korenie, ocot, chuťové omáčky; korenie, ľad; konzervované potraviny zaradené v triede 30.

31 - Výrobky poľnohospodárske, záhradnícke; produkty lesnícke vrátane nespracovaného dreva; semená, čerstvé ovocie a zelenina; sadenice, živé rastliny a prírodné kvetiny; krmivá pre zvieratá, slad.

32 - Pivo, ľahké piva a ležiaky, minerálne vody, šumivé a iné nealkoholické nápoje, sirupy a iné prípravky na prípravu nápojov; ovocné šťavy a nápoje z ovocných štiav.

33 - Vína, liehoviny, likéry, nealkoholické vína.

34 - Tabak v surovom stave, tabakové výrobky; potreby pre fajčiarov; zápalky.

35 - Sprostredkovateľská činnosť.

36 - Lízing technologického zariadenia súvisiaceho s výrobou, skladovaním a distribúciou mraziarenských a rybných výrobkov.

39 - Skladovanie.

40 - Spracovanie ovocia, zeleniny, rýb a iných morských živočíchov.

(540)

RADOMA

(732) RADOMA, spol. s r. o., Vážska 32, 821 07 Bratislava, SK;

(740) Mešková Viera, Ing., Bratislava, SK;

(111) 185808

(151) 2.6.1999

(156) 18.1.2006

(180) 18.1.2016

(210) 132-96

(220) 18.1.1996

(442) 2.12.1998

(450) 6.8.1999

7 (511) 1, 2, 3, 4, 5, 6, 7, 8, 9, 10, 11, 12, 13, 15, 16, 17, 18, 19, 20, 21, 22, 23, 24, 25, 26, 27, 28, 29, 30, 31, 32, 33, 34, 35, 36, 39, 40

(511) 1 - Chemické výrobky na priemyselné a vedecké účely, pre fotografiu, poľnohospodárstvo, záhradníctvo, lesníctvo okrem herbicídov, insekticídov a fungicídov; umelé živice, plastické hmoty v surovom stave (v prášku, pastách, v tekutom stave); pôdne hnojivá prírodné a umelé; prostriedky hasiace, na kalenie, na zváranie, konzerváciu potravín; triesloviny; priemyselné spojivá; prostriedky na čistenie sporákov; ortuť, antimón, alkalické a alkalickozemité kovy; bauxit; všetko s výnimkou jedov.

2 - Farby, laky, fermeže do priemyselných a umeleckých textilných farieb; prípravky na farbenie potravín a nápojov; farbivá, antikorózne a impregnačné nátery; farbivacie prípravky, moridlá, prírodné živice; kovové fólie, kovy v prášku pre maliarov a dekoratérov.

3 - Prípravky pracie a bieliace, čistiace, leštiace, odmasťovacie; mydlo, výrobky: kozmetické, voňavkárské vrátane éterických olejov; vodičky na vlasy, zubné pasty, prášky; želatína na potravinárske účely; moridlá na bielizeň, farby na vlasy.

4 - Mazadlá, prostriedky na zachytávanie prachu, čierne a hnedé uhlie, palivové drevo, osvetľovacie prostriedky, sviečky, sviece, nočné lampičky, knôty.

5 - Výrobky dietetické pre deti a chorých, chemické na lekárske účely; náplasti, obväzový materiál, hmoty určené na plombovanie zubov a na zubné odtlačky, prostriedky: dezinfekčné, na ničenie rastlinných a živočíšnych škodcov; antiparazitné látky.

6 - Obyčajné kovy v surovom a polospracovanom stave a ich zliatiny; kotvy, nákovy, zvony, stavebný materiál z valcovaného a liateho kovu, koľajnice a iný kovový materiál určený na železničné účely; reťaze, kovové káble a drôty (s výnimkou drôtov určených na elektrotechnické účely); zámočnícke výrobky; kovové rúry; nedobytné pokladne a schránky, oceľové guľôčky; podkovy, kince a skrutky; iné kovové výrobky, ktoré nie sú obsiahnuté v iných triedach; rudy.

7 - Stroje a obrábacie stroje všetkých druhov (s výnimkou tých, ktoré sú zahrnuté v triede 9 - 12 a 16), motory; súkolesia a hnacie remene; poľnohospodárske stroje a liahne, maznice; elektrotechnické zariadenia a prístroje pre domácnosť (drviče, mixéry, mlynčeky).

8 - Ručné nástroje majúce funkciu náradia v príslušných odboroch; nožiarske výrobky vrátane nožiarskych výrobkov z drahých kovov, vrátane britiev a holiacich elektrických strojčekov; vidličky a lyžice aj z drahých kovov; zbrane sečné a bodné; strojčeky na strihanie vlasov.

9 - Prístroje a nástroje určené na vedecké a laboratórne účely; prístroje a nástroje navigačné, t. j. prístroje a nástroje určené na prenášanie rozkazov, na meranie a prístroje všeobecne používané na riadenie lodí a lietadiel; prístroje a nástroje geodetické a prístroje na bezdrôtovú telegrafiu; prístroje fotografické, kinematografické, optické vrátane premietačiek obrazu a zväčšovacích prístrojov; prístroje a nástroje na váženie a meranie, prístroje a nástroje signalizačné vrátane signálnych píšťal; prístroje a nástroje na účely záchranné a učebné; automaty uvádzané do činnosti vhođením mince alebo známky, prístroje na záznam a reprodukciu hovoreného slova; rozhlasové a televízne prijímače a vysieláče, satelitné prijímače, gramofóny, audiovizuálna technika všetkých druhov, magnetofóny všetkých druhov; zapisovacie pokladne a počítacie stroje vrátane kancelárskych a dierovacích strojov; výpočtová technika všetkých druhov vrátane periférnych zariadení; telekomunikačná technika všetkých druhov; hasiace prístroje; špeciálne puzdrá na prístroje a nástroje, ktoré sú zaradené do tejto triedy; elektrotermické nástroje a prístroje, ako ručné elektrické zväčačky, elektrické žehličky a po-

dobne, elektrické prístroje a zariadenia, ako elektricky vykurované: podhlavníky, odevy a súčasti odevov, ohrievače nôh; elektrické zapaľovače a podobné zariadenia nezaradené v iných triedach; elektromechanické zariadenia pre domácnosť určené na čistenie, ako vysávače prachu, leštiče parkiet a podobne; súčiastky a príslušenstvo všetkých uvedených prístrojov a zariadení.

10 - Prístroje a nástroje chirurgické, lekárske, zubolekárske, zverolekárske, špeciálny nábytok na účely zdravotníckej, lekárskej a zverolekárskej, zdravotníckej pomôcky všetkých druhov vrátane ortopedických, bandáží, zdravotníckych výrobkov z gumy a protéz; prikrývky vyhrievané elektricky; chirurgické nástroje nožiarkeho charakteru.

11 - Osvetľovacie a vykurovacie zariadenia na výrobu pary; zariadenia na varenie, chladenie, vetranie vrátane klimatizácie alebo zariadenia na úpravu vzduchu, zariadenia na rozvod vody a zariadenia zdravotníckej.

12 - Pozemné vozidlá, motory a iné súčiastky pre pozemné vozidlá, poháňacie súkolesia a hnacie remene pre pozemné vozidlá; zariadenia na leteckú, lodnú a pozemnú dopravu.

13 - Ohňostroje a všetky výrobky zábavnej pyrotechniky.

15 - Hudobné nástroje vrátane mechanických klavírov a ich príslušenstvo, hudobné skrine.

16 - Papier a výrobky z papiera, lepenky a kartonážne výrobky; tlačoviny, časopisy, periodiká, knihy, knihárske výrobky, fotografie, písacie potreby, kancelárske lepidlá; potreby pre umelcov; štetce; písacie stroje, kancelárske potreby okrem nábytku; učebné a školské potreby a pomôcky; hracie karty, tlačiarenské písмена, štočky, spojivá pre papierenský priemysel.

17 - Gutaperča, guma, balata, náhradky týchto hmôt, polotovary z plastických hmôt (fólie, dosky, tyče), tesniace hmoty; upchávkvy a izolácie (tepelné, elektrické alebo zvukové); azbest, slúda a výrobky z nich, nekovové hadice; izolačné nátery.

18 - Koža a náhrady, výrobky z kože a náhrad, surové kože a kožušiny; kufre a cestovné tašky; daždníky, slnečníky, palice, biče, postroje na kone, sedlárske výrobky.

19 - Stavebný materiál vrátane polospracovaného reziva (trámy, dosky, drevené panely, preglejka, sklenené tehly, dlaždice a podobne); prírodný a umelý kameň, cement, vápno, malta, sadra, štrk, kameninové a cementové rúry; stavebný materiál na stavbu ciest, asphalt, smola, živec; prenosné domy, kamenné pomníky, kozuby.

20 - Nábytok vrátane kovového a kempingového nábytku; brúsené sklo a zrkadlá, rámy; výrobky z dreva, korku, prútia, tŕstia, trstiny, rohoviny, slonoviny, kostí, korytnačiny, jantáru, perlete, morskej peny, buničiny; výrobky z plastických hmôt, posteľné potreby; matrace, žinenky, podhlavníky.

21 - Drobné náradie a prenosné nádoby na domáce a kuchynské účely, ako kuchynský riad, vedrá, plechové misky, misky z plastických hmôt alebo iných hmôt, strojčeky na mletie, sekanie, lisovanie a podobne; hrebene a špongie na umývanie,

toaletné potreby, kefy, kefársky materiál, pomôcky na upratovanie, čistiace látky, drôtenky, sklenený tovar vrátane okenného skla, výrobky z porcelánu a kameniny, ktoré nie sú zaradené v iných triedach.

22 - Povrazy, struny na technické účely, laná, motúzy z prírodných, umelých alebo plastických látok; siete, stany vrátane stanov na táborenie, lodné plachty, vrecia; čalúnický materiál (vlásie, perie, morská tráva a podobne), surové textilné vlákna.

23 - Nite, priadze.

24 - Tkaniny; prikrývky vrátane prikrývok na cestovanie.

25 - Odevy, bielizeň, topánky, črievce, trampky.

26 - Čipky, výšivky, stuhy, šnúrky, gombíky, háčiky, zipsy; umelé kvety, leonský tovar.

27 - Koberce, rohože, linoleum a iné podlahové krytiny; čalúnenie vrátane farebných papierových tapiet, paravány, voskové poťahové plátno.

28 - Hry; hračky, telocvičné a športové náradie, rybárske potreby, náradie na zimné športy a športové hry, plážový a kúpací tovar; ozdoby na vianočný stromček.

29 - Mäso, ryby, hydina, mäkkýše, kôrovce, zverina; mäsové výtlačky; zelenina a ovocie: mrazené, konzervované, sušené, varené, rósoly, zaváraniny; vajcia, mlieko a iné mliečne výrobky vrátane mliečnych nápojov, jedlé oleje a tuky; konzervované potraviny zaradené v triede 29; zelenina naložená v octe.

30 - Káva, čaj, kakao, ryža, tapioka, kávové náhradky; múka a obilné výrobky určené na ľudskú výživu, nápoje z kávy, kakaa, čokolády; chlieb, sucháre, sušienky, jemné pečivo, cukrovinky, zmrzlina, med, sirup z melasy, kvasnice, prášky do pečiva; soľ, čierne korenie, ocot, chuťové omáčky; korenie, ľad; konzervované potraviny zaradené v triede 30.

31 - Výrobky poľnohospodárske, záhradníckej; produkty lesníckej vrátane nespracovaného dreva; semená, čerstvé ovocie a zelenina; sadenice, živé rastliny a prírodné kvetiny; krmivá pre zvieratá, slad.

32 - Pivo, ľahké pívá a ležiaky, minerálne vody, šumivé a iné nealkoholické nápoje, sirupy a iné prípravky na prípravu nápojov; ovocné šťavy a nápoje z ovocných štiav.

33 - Vína, liehoviny, likéry, nealkoholické vína.

34 - Tabak v surovom stave, tabakové výrobky; potreby pre fajčiarov; zápalky.

35 - Sprostredkovateľská činnosť.

36 - Lízing technologického zariadenia súvisiaceho s výrobou, skladovaním a distribúciou mraziarenských a rybných výrobkov.

39 - Skladovanie.

40 - Spracovanie ovocia, zeleniny, rýb a iných morských živočíchov.

(540) **RADOMA**

(732) RADOMA, spol. s r. o., Vážska 32, 821 07 Bratislava, SK;

(740) Meškova Viera, Ing., Bratislava, SK;

(111) 185879

(151) 21.6.1999
(156) 5.12.2005
(180) 5.12.2015
(210) 3472-95
(220) 5.12.1995
(442) 12.3.1999
(450) 10.9.1999

7 (511) 3, 5, 25

(511) 3 - Bieliace prípravky a iné pracie prostriedky; prípravky na čistenie, leštenie, výrobky na farbenie a úpravu vlasov, odmasťovanie a brúsenie; mydlá; voňavkárské výrobky, parfumy, éterické oleje, vodičky na vlasy, zubné pasty, kozmetické prípravky na pokožku a vlasy, šampóny a laky na vlasy, tužidlá na vlasy, balzamy na vlasy, krémy a vosky na vlasy.

5 - Detské ortopedické zdravotné nohavičky, detský ortopedický zdravotný pás, farmaceutické, zverolekárske a zdravotnícke výrobky; medicínske čaje; diietické výrobky na lekárske účely, potraviny pre deti, náplasti, obvazový materiál; hmoty na plombovanie zubov a na zubné odtlačky; dezinfekčné prostriedky; zlaté amalgámy pre dentistov; mikroorganizmy; prostriedky proti parazitom; hygienické vložky, detské plienky, zubné nite.

25 - Odevy, obuv, klobučnícky tovar, nánožníky okrem elektrických, dámska spodná bielizeň, podprsienky, nohavičky, korzety, nočné košeľe, kombiné, pančuchy, ponožky, pásy na pančuchy, košielky, trička, blúzky, pulóvre, sukne, detské oblečenie; dupačky, pančušky.

(540) FEMINETTE

(732) FEMINIA Bratislava, s. r. o., Hradská 5A, 821 07 Bratislava, SK;
(740) Hojčuš Peter, Ing., Bratislava, SK;

(111) 185883

(151) 21.6.1999
(156) 12.1.2006
(180) 12.1.2016
(210) 88-96
(220) 12.1.1996
(442) 12.3.1999
(450) 10.9.1999

7 (511) 12

(511) 12 - Stroje pre pozemnú dopravu, vozidlá vrátane osobných áut, nákladné autá, autobusy; náhradné diely a súčasti k uvedenému, prislúchajúcemu do triedy 12.

(540)

HYUNDAI COUPE

(732) HYUNDAI MOTOR COMPANY, 140-2, Ke-dong, Chongro-ku, Seoul, KR;
(740) Bušová Eva, JUDr., Bratislava, SK;

(111) 185892

(151) 21.6.1999
(156) 15.2.2006
(180) 15.2.2016
(210) 447-96
(220) 15.2.1996

(442) 12.3.1999

(450) 10.9.1999

7 (511) 29, 30, 35, 36, 39, 40, 42

(511) 29 - Mäso, ryby, hydina a zverina; mäsové výrobky, konzervované, sušené a tepelne spracované ovocie a zelenina; rôsoly, džemy, marmelády, ovocné zaváraniny, ovocné pretlaky; vajcia, mlieko a mliečne výrobky; jedlé oleje a tuky.

30 - Káva, čaj, kakao, cukor, ryža, manihot, ságo, kávové náhradky; múka a výrobky z obilia, chlieb, pekárské výrobky, hlavne bežné pečivo, jemné pečivo, sucháre; cukrárske výrobky, mäkké cukrárske výrobky - zákusky, torty, suché cukrárske výrobky; pečivárske výrobky - piškóty, sušienky, keksy, medovníky; cestoviny všetkých druhov; cukrovinky; med, melasový sirup; kvassnice, prášky do pečiva; potravinárske koncentráty a homogenizované potravinárske prípravky - aromatické prípravky do potravín, chuťové prísady, extrakty, fondán, príchuti do potravín s výnimkou esencií a éterických olejov, vanilín, vanilka; soľ, horčica; ocot, omáčky ako chuťové prísady; korenie; ľad.

35 - Sprostredkovanie obchodnej činnosti s tovarom.

36 - Sprostredkovanie kúpy, predaja a prenájmu nehnuteľností; tovarový lízing spojený s financovaním.

39 - Doprava; verejná cestná nákladná doprava; balenie a skladovanie tovaru; prevádzkovanie skladov; sprostredkovanie služieb uvedených v triede 39 tohto zoznamu.

40 - Mlynárstvo - spracovanie a úprava obilnín.

42 - Stravovacie služby, najmä pohostinská činnosť, prevádzkovanie pohostinských podnikov; prevádzkovanie bufetov, reštaurácií; sprostredkovanie služieb uvedených v triede 42 tohto zoznamu.

(540)

Vilija

(732) Kysucké pekárne, a.s., A. Hlinku 2541, 022 01 Čadca, SK;

(740) Zahatňanská Gabriela, Ing., Žilina, SK;

(111) 185894

(151) 21.6.1999
(156) 20.2.2006
(180) 20.2.2016
(210) 494-96
(220) 20.2.1996
(442) 12.3.1999
(450) 10.9.1999

7 (511) 12, 37

(511) 12 - Motorové pozemné vozidlá, ich súčasti vrátane motorov pre pozemné vozidlá (všetko zahrnuté v triede 12).

37 - Údržba a opravy motorových vozidiel.

(540)

Femoto

(732) Flendrovský Jaroslav, Banícka 74, 902 01 Pezinok, SK;

(740) Budaj Miroslav, JUDr., Bratislava, SK;

(111) 185899

(151) 21.6.1999
 (156) 14.3.2006
 (180) 14.3.2016
 (210) 673-96
 (220) 14.3.1996
 (442) 12.3.1999
 (450) 10.9.1999

7 (511) 9, 38, 42

(511) 9 - Nosiče informácií všetkých druhov používaných v počítačovej sieti s údajmi získanými magneticky, opticky alebo elektronicky; počítačové siete, obzvlášť v on-line systéme.

38 - Rozširovanie časopisov, najmä pre oblasť módy, zábavy, zdravia, životného štýlu i iných námetov všeobecného záujmu prostredníctvom počítačových sietí, obzvlášť v on-line systéme.

42 - Počítačové služby súvisiace s poskytovaním časopisov, hlavne pre oblasť módy, zábavy, zdravia, životného štýlu i iných námetov všeobecného záujmu prostredníctvom počítačových sietí, obzvlášť v on-line systéme.

(540)

(732) Playboy Enterprises International, Inc., 680 North Lake Shore Drive, Chicago, Illinois 60611, US;

(740) Suchoňová Katarína, JUDr., Banská Bystrica, SK;

(111) 185900

(151) 21.6.1999
 (156) 14.3.2006
 (180) 14.3.2016
 (210) 674-96
 (220) 14.3.1996
 (442) 12.3.1999
 (450) 10.9.1999

7 (511) 9, 38, 42

(511) 9 - Nosiče informácií všetkých druhov používaných v počítačovej sieti s údajmi získanými magneticky, opticky alebo elektronicky; počítačové siete, obzvlášť v on-line systéme.

38 - Rozširovanie časopisov, najmä pre oblasť módy, zábavy, zdravia, životného štýlu i iných námetov všeobecného záujmu prostredníctvom počítačových sietí, obzvlášť v on-line systéme.

42 - Počítačové služby súvisiace s poskytovaním časopisov, hlavne pre oblasť módy, zábavy, zdravia, životného štýlu i iných námetov všeobecného záujmu prostredníctvom počítačových sietí, obzvlášť v on-line systéme.

(540) PLAYMATE

(732) Playboy Enterprises International, Inc., 680 North Lake Shore Drive, Chicago, Illinois 60611, US;

(740) Suchoňová Katarína, JUDr., Banská Bystrica, SK;

(111) 185901

(151) 21.6.1999
 (156) 14.3.2006
 (180) 14.3.2016
 (210) 675-96
 (220) 14.3.1996
 (442) 12.3.1999
 (450) 10.9.1999

7 (511) 9, 38, 42

(511) 9 - Nosiče informácií všetkých druhov používaných v počítačovej sieti s údajmi získanými magneticky, opticky alebo elektronicky; počítačové siete, obzvlášť v on-line systéme.

38 - Rozširovanie časopisov, najmä pre oblasť módy, zábavy, zdravia, životného štýlu i iných námetov všeobecného záujmu prostredníctvom počítačových sietí, obzvlášť v on-line systéme.

42 - Počítačové služby súvisiace s poskytovaním časopisov, hlavne pre oblasť módy, zábavy, zdravia, životného štýlu i iných námetov všeobecného záujmu prostredníctvom počítačových sietí, obzvlášť v on-line systéme.

(540) CENTERFOLD

(732) Playboy Enterprises International, Inc., 680 North Lake Shore Drive, Chicago, Illinois 60611, US;

(740) Suchoňová Katarína, JUDr., Banská Bystrica, SK;

(111) 185902

(151) 21.6.1999
 (156) 14.3.2006
 (180) 14.3.2016
 (210) 676-96
 (220) 14.3.1996
 (442) 12.3.1999
 (450) 10.9.1999

7 (511) 9, 38, 42

(511) 9 - Nosiče informácií všetkých druhov používaných v počítačovej sieti s údajmi získanými magneticky, opticky alebo elektronicky; počítačové siete, obzvlášť v on-line systéme.

38 - Rozširovanie časopisov, najmä pre oblasť módy, zábavy, zdravia, životného štýlu i iných námetov všeobecného záujmu prostredníctvom počítačových sietí, obzvlášť v on-line systéme.

42 - Počítačové služby súvisiace s poskytovaním časopisov, hlavne pre oblasť módy, zábavy, zdravia, životného štýlu i iných námetov všeobecného záujmu prostredníctvom počítačových sietí, obzvlášť v on-line systéme.

(540) PLAYBOY

(732) Playboy Enterprises International, Inc., 680 North Lake Shore Drive, Chicago, Illinois 60611, US;

(740) Suchoňová Katarína, JUDr., Banská Bystrica, SK;

(111) 186287

(151) 21.7.1999
 (156) 12.2.2006
 (180) 12.2.2016
 (210) 402-96
 (220) 12.2.1996
 (442) 13.4.1999
 (450) 8.10.1999

7 (511) 24, 25

(511) 24 - Tkaniny.
25 - Odevy všetkých druhov.

(540)

POLARTEK

(732) AES Properties Corp., 5 Burlington Square, Burlington, Vermont 05401, US;

(740) Brichtová Tatiana, JUDr., Bratislava, SK;

(111) 186288

(151) 21.7.1999
(156) 12.2.2006
(180) 12.2.2016
(210) 403-96
(220) 12.2.1996
(442) 13.4.1999
(450) 8.10.1999

7 (511) 24, 25

(511) 24 - Tkaniny.
25 - Odevy všetkých druhov.

(540) POLARLITE

(732) AES Properties Corp., 5 Burlington Square, Burlington, Vermont 05401, US;

(740) Brichtová Tatiana, JUDr., Bratislava, SK;

(111) 186293

(151) 21.7.1999
(156) 14.2.2006
(180) 14.2.2016
(210) 437-96
(220) 14.2.1996
(442) 13.4.1999
(450) 8.10.1999

7 (511) 28

(511) 28 - Rybárske potreby a náradie.

(540)



(591) zelená

(732) Gábor Ján - ESOX, Mlynské Nivy 66, 821 05 Bratislava, SK;

(111) 186294

(151) 21.7.1999
(156) 14.2.2006
(180) 14.2.2016
(210) 438-96
(220) 14.2.1996
(442) 13.4.1999
(450) 8.10.1999

7 (511) 28

(511) 28 - Rybárske potreby a náradie.

(540) ESOX

(732) Gábor Ján - ESOX, Mlynské Nivy 66, 821 05 Bratislava, SK;

(111) 186605

(151) 13.8.1999
(156) 5.2.2006
(180) 5.2.2016
(210) 329-96
(220) 5.2.1996
(442) 7.5.1999
(450) 8.11.1999

7 (511) 35, 40, 41

(511) 35 - Sprostredkovanie obchodu so zmiešaným tovarom, reklamná činnosť, kopírovanie a laminovanie (polygrafické práce).

40 - Viazanie kníh.

41 - Vydavateľská a nakladateľská činnosť; práce s videozariadením (na učebné potreby) - požíčanie videopások, prenájom videopások, prenájom videonahrávkov, prenájom zvukových nahrávacích zariadení, služby nahrávacieho štúdia.

(540)



(732) Vydavateľstvo a nakladateľstvo Advent Orion, spol. s r. o., Šafárikova 9, 036 08 Martin - Prieckopa, SK;

(111) 186608

(151) 13.8.1999
(156) 21.2.2006
(180) 21.2.2016
(210) 498-96
(220) 21.2.1996
(442) 7.5.1999
(450) 8.11.1999

7 (511) 1, 2, 3, 16, 17, 19

(511) 1 - Chemikálie na priemyselné účely, nespracované umelé živice.

2 - Farby, laky, fermeže.

3 - Čistiace, leštiace, odmasťovacie a brúsne prípravky.

16 - Lepidlá na kancelárske a domáce účely.

17 - Tesniace materiály, izolačné materiály.

19 - Stavebné materiály (nekovové).

(540)



(732) AKZO NOBEL COATINGS INTERNATIONAL B. V., Velperweg 76, 6824 BM, Arnhem, NL;

(740) ROTT, RŮŽIČKA & GUTTMANN, v. o. s., Bratislava, SK;

(111) 186609

(151) 13.8.1999
(156) 21.2.2006
(180) 21.2.2016
(210) 499-96
(220) 21.2.1996
(442) 7.5.1999
(450) 8.11.1999

7 (511) 1, 2, 3, 16, 17, 19

- (511) 1 - Chemikálie na priemyselné účely, nespracované umelé živice.
 2 - Farby, laky, fermeže.
 3 - Čistiace, leštiace, odmasťovacie a brúsne prípravky.
 16 - Lepidlá na kancelárske a domáce účely.
 17 - Tesniace materiály, izolačné materiály.
 19 - Stavebné materiály (nekovové).

(540) CASCO

- (732) AKZO NOBEL COATINGS INTERNATIONAL
 B. V., Velperweg 76, 6824 BM, Arnhem, NL;
 (740) ROTT, RŮŽIČKA & GUTTMANN, v. o. s.,
 Bratislava, SK;

(111) 186612

- (151) 13.8.1999
 (156) 27.2.2006
 (180) 27.2.2016
 (210) 571-96
 (220) 27.2.1996
 (442) 7.5.1999
 (450) 8.11.1999

7 (511) 16

- (511) 16 - Časopisy, knihy, periodiká, tlačoviny.

(540) ESQUIRE

- (732) Hearst Communications, Inc., 959 Eighth Avenue, New York, NY 10019, US;
 (740) PATENTSERVIS BRATISLAVA, a. s., Bratislava, SK;

(111) 186618

- (151) 13.8.1999
 (156) 27.3.2006
 (180) 27.3.2016
 (210) 789-96
 (220) 27.3.1996
 (442) 7.5.1999
 (450) 8.11.1999

7 (511) 3, 8, 9, 10, 11, 14, 16, 18, 21, 24, 28, 35

- (511) 3 - Bieliace a iné prípravky na pranie a čistenie bielizne; prípravky na čistenie, leštenie, odmasťovanie a brúsenie; mydlá; voňavkárske výrobky, éterické oleje, kozmetické prípravky, vlasové vodičky; prípravky na čistenie zubov, najmä prípravky s bieliacim účinkom.
 8 - Ručné nástroje a ručné náradia; nožiarsky tovar a príbory; bodné a sečné zbrane; britvy, žiletky, holiace čepele, holiace strojčeky.
 9 - Prístroje a nástroje navigačné, námorné, zememeračské, fotografické, kinematografické, na meranie a váženie, signalizačné; nosiče na zvukové nahrávky - disky, pásky; zvukové nahrávky na diskoch, páskach; okuliare; prístroje na nahrávanie, prenos a reprodukciu zvuku alebo obrazu; zvukové nahrávacie zariadenia; magnetické nosiče údajov, záznamové disky; predajné automaty a mechanizmy prístrojov uvádzaných do činnosti vhođením mince alebo známky; registračné pokladne, počítačové stroje, zariadenia na spracovanie údajov a počítače.

10 - Prístroje a nástroje chirurgické, lekárske, zubárske a zverolekárske; umelé končatiny, umelé oči a zubné protézy; ortopedické pomôcky; ortopedické vankúše; materiál na zošívanie rán patriaci do triedy 10; elektrické i neelektrické masážne prístroje; masážne rukavice na zvieratá.

11 - Zariadenia na osvetľovanie, vykurovanie, parné kotly, zariadenia na varenie, chladenie a sušenie, vetracie, vodárenské a sanitárne zariadenia; zariadenia na prípravu jedál, najmä mixéry, miešače cesta patriace do tr. 11.

14 - Drahé kovy a ich zliatiny, výrobky z drahých kovov alebo výrobky pokovované drahými kovmi; šperky, bižutéria, drahokamy; hodinárske výrobky a iné chronometre.

16 - Papier, kartón, lepenka a výrobky z týchto materiálov; tlačoviny; knihárske výrobky; fotografie; papiernický tovar; lepidlá na papier a na použitie v domácnosti; potreby pre umelcov; maliarske štetce; písacie stroje a kancelárske potreby okrem nábytku; vzdelávacie a učebné potreby okrem prístrojov; obalové materiály z plastických hmôt; hracie karty; tlačiarenské písmená; tlačiarenské štočky.

18 - Usne, surové zvieracie kože; kufre a cestovné tašky; puzdrá na doklady, peňaženky, puzdrá na okuliare; dáždnyky, slnečnky a vychádzkové palice; plecniaky z koženky; cestovné koženkové obaly na odev, šaty; biče, postroje a sedlárske výrobky.

21 - Domáce a kuchynské potreby a nádoby; šľahače pre domácnosť na rôzne účely neelektrické; hrebene a špongie; kefy, štetky a štetce okrem maliarskych; oceľová vlna a drôtenky; kefy a česadlá na zvieratá; súpravy kuchynského riadu; otvárače na fľaše; handry na čistenie; ručné mixéry; cedidlá pre domácnosť; odkladacie stojany na nože; pokrievky; tvarované poťahy na žehliace dosky; kuchynský riad - hrnce; naberačky; nástroje na čistenie; dosky na kuchynské krájače; stojany na žehličky; špongie na umývanie; hrnčiarstvo; mopy; misy na zeleninu; kuchynské naberačky; miešacie stroje pre domácnosť s výnimkou elektrických; panvice; leštiace stroje a zariadenia pre domácnosť s výnimkou elektrických; leštiace prostriedky okrem prípravkov, papiera a kameňa; strúhadlá pre domácnosť; nádoby na použitie v domácnosti alebo v kuchyni s výnimkou nádob z drahých kovov; aerosólové dávkovače s výnimkou dávkovačov na lekárske účely; zubné kefy; kuchynské potreby neelektrické; špongie na použitie v domácnosti; prachovky; handry na umývanie dlážky; kefy a kefy na umývanie riadu.

24 - Kúpeľňové textilie s výnimkou oblečenia; bavlnené textilie; rukavice na umývanie; obliečky na vankúše, podušky, na podhlavníky; lôžkoviny; posteľné prikrývky a obrusy.

28 - Hry a hračky; indikátory záberu, plaváky - ako rybárska výstroj; stacionárne bicykle na cvičenie; rybárske prúty; stroje na fyzické cvičenie; posilňovacie stroje; zariadenia na kulturistiku; zariadenia na telesné cvičenia; cvičebné náradie; cvičebné zariadenie na posilňovanie hrudníka; valčeky do stacionárnych bicyklov; podberáky na rybárske siete; rybárske plaváky; činky;

háčiky na ryby; udice; rakety ako športové náradie; návnady na lovenie alebo chytanie rýb; rybárske náradie, navijaky; prútené koše na chytanie rýb; gymnastické zariadenia; odrazové dosky ako športové náradie; ozdoby na vianočný stromček okrem svetelných.

35 - Reklamná činnosť; vydávanie a aktualizovanie reklamných materiálov; distribúcia vzoriek; reklamná inzercia - príprava a vysielanie, najmä televízna reklama a propagácia; činnosť propagačnej agentúry, výroba a rozširovanie propagačného materiálu, letáky, prospekty, tlačoviny, vzorky, propagačná korešpondencia, prenájom propagačných materiálov; predvádzanie tovaru; sprostredkovanie obchodnej činnosti s tovarom; vydávanie propagačných materiálov, katalógov a informačných materiálov súvisiacich s televíznou reklamou.

(540)



(732) Stallone Rockwel Group /SRG/, s. r. o., M. R. Štefánika 29, 010 01 Žilina, SK;

(740) Zahatňanská Gabriela, Ing., Žilina, SK;

(111) 186926

(151) 20.9.1999

(156) 23.2.2006

(180) 23.2.2016

(210) 548-96

(220) 23.2.1996

(442) 11.6.1999

(450) 10.12.1999

7 (511) 9, 35, 42

(511) 9 - Geoinformačné systémy (softvér), výpočtová technika.

35 - Geoinformačný servis.

42 - Tvorba a poskytovanie geoinformačných systémov (softvér).

(540) **TOPOL**

(732) TopoL Software, s. r. o., Fantova 1791, 155 00 Praha, CZ;

(740) PATENTSERVIS BRATISLAVA, a. s., Bratislava, SK;

(111) 187692

(151) 17.11.1999

(156) 28.2.2006

(180) 28.2.2016

(210) 597-96

(220) 29.2.1996

(442) 6.8.1999

(450) 14.2.2000

7 (511) 20, 21, 42

(511) 20 - Výrobky a vylisky z plastov, najmä debny, nádoby, schránky, prepravky, zásuvkové kontajnery, koše, stojany, lavičky, ležadlá, lišty, nádoby na skladovanie a prepravu, vrchnáky na nádoby, skrutky, nity, obalové nádoby, palety na ma-

nipuláciu s tovarom, pútače, rebríky, rúčky a rukoväti na nástroje a náradie, nábytok a bytové doplnky, sedadlá, stoličky a stoly, štítky, vývesné štíty, trojnožky, tyče, umývadlá, tesniace uzávery, vane, vložky do drezov, kliečky a búbky pre zvieratá, vystavovacie stojany, žalúzie (izbové, bytové), všetko výrobky z plastov vrátane uvedených výrobkov z plastov aj v kombinácii s inými materiálmi.

21 - Výrobky a vylisky z plastov, najmä držiaky na mydlo, hrebene, koše na použitie v domácnosti, kropničky, krúžky na obrúsky, misky, misy a iné nádoby na použitie v domácnosti alebo v kuchyni, podnosy na použitie v domácnosti, poháre, poháriky, polievacie kanvy, príbory, tanieri, tanieriky, tácke, podnosy, puzdrá na toaletné potreby, vane na pranie, vaničky, vázy, vedrá, štipce na bielizeň, všetko z plastov s výnimkou výrobkov z drahých kovov.

42 - Poradenstvo technické, konzultácie odborné v oblasti výroby tovaru z plastov a kovoobrábania, konštrukčná činnosť v oblasti výroby tovaru z plastov a kovoobrábania.

(540)



(732) HP spol. s r.o., Srnianska 9, 915 01 Nové Mesto nad Váhom, SK;

(740) Kubínyi Peter, Bc., Trenčín, SK;

(111) 187693

(151) 17.11.1999

(156) 28.2.2006

(180) 28.2.2016

(210) 598-96

(220) 29.2.1996

(310) 95/589933

(320) 27.9.1995

(330) FR

(442) 6.8.1999

(450) 14.2.2000

7 (511) 38, 41, 42

(511) 38 - Káblové, televízne, satelitné a rozhlasové vysielacie služby.

41 - Tvorba a plánovanie televíznych a rozhlasových programov šírených prostredníctvom káblov, satelitov alebo pozemnou cestou.

42 - Meteorologické služby.

(540)



(732) The Weather Channel, Inc., 300 Interstate North Parkway, Atlanta, Georgia 30339, US;

(740) Fajnorová Mária, Ing., Bratislava, SK;

(111) 190072

(151) 23.3.2000
 (156) 12.2.2006
 (180) 12.2.2016
 (210) 407-96
 (220) 12.2.1996
 (442) 8.11.1999
 (450) 12.6.2000

7 (511) 2, 21

(511) 2 - Farby, laky, farbivá a moridlá, farby a farbivá pre priemysel, farby a farbivá pre obuvnícky priemysel a obuvnícku remeselnú výrobu, garbiarske farby, farby na kožu, farby na obuv, nátery (farby), moridlá a farbivá na kožu, moridlá na usne, pigmenty, základné náterové farby, základné nátery.

21 - Handry na čistenie, hrebene, jelenica na čistenie, kefársky tovar, kefy, kefy na obuv, kefy na umývanie riadu, kefy na zvieratá, kovové zásobníky na papierové uteráky, utierky, kuchynské potreby neelektrické, leštiace prostriedky (okrem prípravkov, papiera a kameňa), leštiace stroje a zariadenia pre domácnosť s výnimkou elektrických, čistiace a leštiace zariadenia na čistenie topánok s výnimkou elektrických, lyžice na obúvanie, obuváky, mopy, nádoby na použitie v domácnosti alebo v kuchyni s výnimkou nádob z drahých kovov, napínače na obuv, napínačky na obuv, kopytá, nástroje na čistenie, potreby pre domácnosť s výnimkou potrieb z drahých kovov, prachovky, semiš na čistenie, sklenené nádoby, špongie na použitie v domácnosti, špongie na umývanie, tkaniny impregnované čistiacimi prípravkami na čistenie, handry na umývanie dlážky, vlnený odpad na čistenie, vyzuváky.

(540)

(732) PUNCH INDUSTRIES, Little Island, County Cork, IE;

(740) Kubínyi Peter, Bc., Trenčín, SK;

(111) 190098

(151) 26.4.2000
 (156) 19.2.2006
 (180) 19.2.2016
 (210) 483-96
 (220) 19.2.1996
 (442) 18.1.2000
 (450) 11.7.2000

7 (511) 3, 4, 8, 9, 14, 16, 18, 20, 21, 24, 25, 27, 31, 35, 42

(511) 3 - Parfumy, nočné krémy, telové púdre, šampóny, dezodoranty, telové krémy, ochranné krémy proti slnku, sprchovacie želé, kolínske vody, mydlá, hydratačné krémy a emulzie, tekuté mydlá, vlasové kondicionéry, kúpeľové oleje, pleťové krémy, krémy na ruky, prípravky a vody po holení, balzamy po holení, peny, gély na úpravu účesov, vlasové tužidlá.

4 - Sviečky.

8 - Nožiarsky tovar a príbory (nože, vidličky, lyžičky) a podobný tovar používaný na jedenie a varenie patriaci do triedy 8.

9 - Rámy na okuliare, slnečné okuliare.

14 - Hodinky, hodiny a iný hodinársky tovar; šperky vrátane šperkov z drahých kovov a drahých kameňov.

16 - Vzory, papier a papiernický tovar, písacie potreby, tlačoviny, ozdobný baliaci papier, papierové tanieri a podnosy, baliaci papier na pokrytie políc a zásuviek.

18 - Kabelky, peňaženky, kľúčanky, kozmetické tašky a vrecúška patriace do triedy 18, mapy na spisy patriace do triedy 18, obaly na šaty a obleky, kufre, cestovné tašky a kabley, dáždnyky, puzdrá na šky patriace do triedy 18, náprsné tašky, aktovky a kufriky, puzdrá a obaly na úverové a iné karty, puzdrá na okuliare.

20 - Nábytok, zrkadlá, rámy na obrazy.

21 - Hrebene, kefy; porcelán a výrobky z porcelánu vrátane dekoratívnych, domáce a kuchynské potreby a nádoby s výnimkou z drahých kovov, porcelánový riad, krištál, sklo a výrobky zo skla okrem stavebného, čaše, vínové poháre, nádoby na pitie, džbány, kanvice a iné potreby na prípravu a konzumáciu nápojov s výnimkou z drahých kovov, papierové tanieri a podnosy, toaletné súpravy.

24 - Textilie; posteľná bielizeň vrátane prikrývok, plachiet, obliečky na paplóny a podušky, uteráky, ozdobné prikrývky a vyšívané vankúše, prešívané prikrývky, periny, povlaky patriace do triedy 24, štóly, vreckovky.

25 - Dámske, pánske, dievčenské a chlapčenské oblečenie, najmä tepláky, košele, blúzky, sukne, nohavice, saká, bundy, krátke nohavice, vychádzkové krátke nohavice, otepľovačky, pláštenky, šatky a šály, šaty a róby, pánske obleky, večerné obleky, vychádzkové obleky a oblečenie, zvrchníky, plášte, kabáty, parky, kabáty kombinované s kožušinou, kožuchy, plášte do dažďa, obleky do dažďa, vesty, opasky, ponožky, podkolenky, ponča, športové saká, pulóvre, svetre, kardigány, domáce kabátiky, osobná bielizeň vrátane nohavičiek, kombiné, podprsieniek, korzetov, podväzkov, podväzkových pásov, slipov, trenírok, osobná bielizeň pre tehotné a dojčiacie ženy, nočné košele, pyžamá, nočné kabátiky, pančuchy a pančuškové nohavice, plavky, plážové a kúpacie doplnky, kúpacie plášte, župany, domáce oblečenie, tričká, tielka, tenisové a golfové oblečenie, džínsy, blejzre, klobúky, viazanky, rukavice, obuv vrátane čižiem, vysokých topánok, domácej obuvi a papúč.

27 - Koberce metrové aj kusové, koberčeky, podlahové krytiny, drapérie, záclony, závesy a tapety.

31 - Suché kvety, potpourri.

35 - Služby v oblasti reklamy a podpory predaja.

42 - Dizajnérske služby, dizajnérske služby v spojitosti s poskytovaním licencie a poskytovanie dizajnérskeho tabúľ s detailami týkajúcimi sa najmä konceptu, výrobkov, úpravy, ktoré sú založené a dohodnuté podľa obchodného plánu, ktorý podrobne stanovuje počet a typ štýlov pre kolekciu tovarov na určitú sezónu vrátane poskytovania vzorov, opisov, detailov ozdôb a zdrojov materiálov a zmluvných strán alebo zdrojov dávok.

(540)

CK

- (732) CALVIN KLEIN TRADEMARK TRUST, c/o Calvin Klein, Inc., 205 West 39th Street, New York, New York 10018, US;
(740) Fajnorová Mária, Ing., Bratislava, SK;

(111) 190099

- (151) 26.4.2000
(156) 15.3.2006
(180) 15.3.2016
(210) 689-96
(220) 15.3.1996
(442) 18.1.2000
(450) 11.7.2000

7 (511) 1, 2, 3, 5

- (511) 1 - Chemické výrobky na priemyselné a vedecké účely, chemické výrobky pre fotografiu, poľnohospodárstvo, záhradníctvo a lesníctvo, umelé živice, plastické hmoty v surovom stave (v prášku, pastách alebo v tuhom stave); pôdne hnojivá umelé, chemické prostriedky na konzervovanie potravín, priemyselné spojivá.
2 - Farby a laky na priemyselné a umelecké použitie, textilné farby, prípravky na farbenie potravín a nápojov, farbivá, antikoročné a impregnačné nátery, farbiarske prípravky, moridlá.
3 - Bieliace prípravky, čistiace prípravky.
5 - Farmaceutické, zverolekárske a zdravotnícke výrobky, dezinfekčné prostriedky, prostriedky na hubenie rastlinných a živočíšnych škodcov, antiparazitné prostriedky.

(540) SYNTHEsia

- (732) ALIACHEM a. s., Pardubice 103, 532 17 Pardubice, CZ;
(740) PATENTSERVIS BRATISLAVA, a. s., Bratislava, SK;

(111) 190576

- (151) 3.5.2000
(156) 7.3.2006
(180) 7.3.2016
(210) 633-96
(220) 7.3.1996
(442) 2.12.1998
(450) 11.7.2000

7 (511) 16, 18, 25

- (511) 16 - Papier a výrobky z papiera, lepenka a kartonážne výrobky; papiernický tovar; kancelárske potreby; obalové materiály (aj z plastických hmôt, nezahrnuté do iných tried).
18 - Koža a imitácia kože, výrobky z nich v tr.
18; surové kože a kožušiny; kufre, torby, tašky, kabelky, peňaženky, opasky.
25 - Odevy, obuv, klobočnícky tovar.

(540)



- (732) MARIA DE LOS ANGELES BROTONS MOLLA, Manuel Lopez Quereda, 31, Elche (Alicante), ES;
(740) Tomeš Pavol, Ing., Bratislava, SK;

(111) 191023

- (151) 19.6.2000
(156) 11.8.2005
(180) 11.8.2015
(210) 2270-95
(220) 11.8.1995
(310) 309 233
(320) 18.4.1995
(330) PT
(442) 13.3.2000
(450) 12.9.2000

7 (511) 39

- (511) 39 - Distribúcia a dodávky tovaru.

(540) EUROCASH

- (732) RECHEIO, SGPS, S.A., Rua Tierno Galvan, Torre 3 - 9.º J, 1099-008 Lisboa, PT;
(740) Hörmannová Zuzana, Ing., Bratislava, SK;

(111) 191356

- (151) 19.6.2000
(156) 8.2.2006
(180) 8.2.2016
(210) 374-96
(220) 8.2.1996
(442) 9.9.1998
(450) 12.9.2000

7 (511) 25

- (511) 25 - Odevy, obuv, klobočnícky tovar.

(540) STOCK 199

- (732) KENVELO CZ, spol. s r. o., Čestlice, Průhonická 119, 251 01 Říčany u Prahy, CZ;
(740) ROTT, RŮŽIČKA & GUTTMANN, v. o. s., Bratislava, SK;

(111) 191757

- (151) 23.8.2000
(156) 29.1.2006
(180) 29.1.2016
(210) 273-96
(220) 29.1.1996
(442) 7.10.1998
(450) 7.11.2000

7 (511) 16, 18, 24, 25, 41

- (511) 16 - Papier a výrobky z papiera, lepenky a kartonážne výrobky, tlačoviny, časopisy, periodiká, knihy, výrobky: knižárske, fotografie, písacie potreby, kancelárske lepidlá, potreby pre umelcov, štetce, písacie stroje, kancelárske potreby okrem nábytku, učebné potreby a pomôcky, hracie karty, tlačiarenské písmená, štočky, spojivá pre papiernický priemysel, obrazy.
18 - Kože a náhradky, výrobky z kože a náhradiek, surové kože a kožušiny, kufre a cestovné tašky, dáždniky, slnečníky, palice, biče, postroje na kone, sedlárske výrobky, náhubky, prikrývky na kone.
24 - Tkaniny, prikrývky vrátane prikrývok na cestovanie, vlajky, poťahy.
25 - Odevy, bielizeň, topánky, črievice, trampky, klobočnícky tovar.
41 - Vydavateľská činnosť.

(540)



(732) EQUITO, spol. s r. o., Nevädzova 6, 821 02 Bratislava, SK;

(740) Mešková Viera, Ing., Bratislava, SK;

(111) 192890

(151) 19.10.2000

(156) 26.1.2006

(180) 26.1.2016

(210) 258-96

(220) 26.1.1996

(442) 10.9.1997

(450) 18.1.2001

7 (511) 30

(511) 30 - Káva.

(540)



(591) červená, biela, hnedá, zlatá, čierna

(732) Baliarne obchodu, a. s., Poprad, Hraničná 664/16, 058 01 Poprad, SK;

(740) Žuffa Ladislav, Ing., Poprad, SK;

(111) 192891

(151) 19.10.2000

(156) 26.1.2006

(180) 26.1.2016

(210) 260-96

(220) 26.1.1996

(442) 6.8.1997

(450) 18.1.2001

7 (511) 30

(511) 30 - Káva.

(540)



(732) Baliarne obchodu, a. s., Poprad, Hraničná 664/16, 058 01 Poprad, SK;

(740) Žuffa Ladislav, Ing., Poprad, SK;

(111) 197047

(151) 17.10.2001

(156) 28.8.2005

(180) 28.8.2015

(210) 2405-95

(220) 28.8.1995

(442) 6.5.1998

(450) 7.1.2002

7 (511) 5

(511) 5 - Farmaceutické prípravky.

(540) INTAXEL

(732) DABUR PHARMA LIMITED, 3 Factory Road, Safdrajang Enclave, New Delhi, IN;

(740) Fajnorová Mária, Ing., Bratislava, SK;

(111) 201142

(151) 14.11.2002

(156) 30.1.2006

(180) 30.1.2016

(210) 291-96

(220) 30.1.1996

(442) 13.4.1999

(450) 4.2.2003

7 (511) 1, 2, 3, 4, 5, 7, 8, 9, 10, 11, 12, 13, 14, 15, 16, 17, 18, 19, 20, 21, 22, 23, 25, 26, 27, 28, 29, 30, 31, 32, 33, 35, 36, 37, 39, 40, 41, 42

(511) 1 - Chemikálie pre poľnohospodárstvo, ovocinárstvo, záhradníctvo a lesníctvo s výnimkou fungicídov, pesticídov, herbicídov a insekticídov, chemikálie na konzervovanie potravín.

2 - Farby, farbivá, nátery a laky.

3 - Bieliace a iné prípravky na pranie a čistenie bielizne, zmäkčovadlá na bielizeň, modridlá, prípravky na čistenie, leštenie, odmasťovanie a brúsenie, avivážne prípravky, mydlá, voňavkárské výrobky, éterické oleje, esenciálne oleje, esencie do potravín a nápojov, vlasové vodičky, prípravky na čistenie zubov, toaletné prípravky, rúže a lesky na pery, laky na vlasy a nechty, šampóny, dezodoranty na osobnú potrebu, holiace prípravky, kozmetické prípravky pre zvieratá, kozmetické potreby, krémy na obuv a kožu, kúpeľové soli, umelé nechty a mihalnice, lepidlá na nechty a mihalnice, obrúsky napustené pleťovými vodami, odfarbovače, odlakovače, tampóny, vata a vatové tyčinky na kozmetické účely, farby na vlasy.

4 - Priemyselné oleje a tuky, palivá do motorov, konzervačné prípravky na kožu, sviečky.

5 - Veterinárne výrobky, hygienické vložky a tampóny, hygienické nohavičky, potrava pre dobytá, vonné soli, prípravky na osviežovanie vzduchu, fungicídov, herbicídov, insekticídov, pesticídov.

7 - Stroje obrábacie, baliace, textilné, papierenské, banské, potravinárske, cestné, čistiace, dojacie, etiketovacie, farbivacie, formovacie, filtrovacie, kníhviazačské, kuchynské elektrické, leštiace, lisovacie, maliarske, žehliace, miešacie, nitovacie, šijacie, obšívacie, tlačiarenské, polygrafické, pečiatkovacie, pletacie, plniace, poľnohospodárske, pracie, žehliace, strihacie, zošívacie, na plombovanie, na zátkovanie fliaš, na výrobu cigariet, na spracovanie tabaku, viazacie, vrtacie, zatavovacie, zavlažovacie, na zemné práce, orezávacie; kladkostroje, dopravníky, brúsky, miešačky, odstredivky, čerpadlá, pumpy, dierovačky, dlabačky, drviče, frézy, kompresory, ostričky, ohýbačky, píly, zvaračky (ako stroje); motory (s výnimkou motorov pre pozemné vozidlá); ručné náradie mechanické, liahne, poľnohospodárske náradie (s výnimkou ručného).

8 - Ručné náradie, poľnohospodárske náradie ručné, záhradné náradie.

9 - Aparáty a prístroje fotografické, filmové, geodetické, optické, na váženie, mechanizmy uvádzané do činnosti vhođením mince, elektrické prístroje pre domácnosť, pokladne, počítače.
 10 - Chirurgické prístroje, lekárske zariadenia.
 11 - Osvetľovacia technika, elektrické prístroje a zariadenia na vykurovanie, chladenie, na výrobu pary, na ventiláciu a na sušenie, prostriedky na rozvod vody, zdravotnícké vybavenie budov.
 12 - Pozemné, vzdušné alebo vodné dopravné prostriedky, motory pre pozemné vozidlá, duše, pneumatiky.
 13 - Zábavná pyrotechnika, strelivo a strelné zbrane.
 14 - Drahé kovy a ich zliatiny, výrobky z týchto materiálov s výnimkou ozdobných predmetov, náradie pre domácnosť z drahých kovov, príbory z drahých kovov, hodinárske potreby.
 15 - Hudobné nástroje.
 16 - Papier, papierenské výrobky, kancelárske potreby s výnimkou nástrojov na písanie, kreslenie a rysovanie.
 17 - Výrobky z gumy a kaučuku, výrobky z plastických hmôt, tesniace materiály, nekovové rúrky.
 18 - Slničníky, koža a imitácie kože.
 19 - Nekovový stavebný materiál, sklo pre stavebníctvo, dlaždice, obkladačky.
 20 - Nábytok, bytové doplnky (nekovové).
 21 - Domáce a kuchynské potreby a nádoby, kuchynské náradie (s výnimkou z drahých kovov), malé nástroje na mletie, lisovanie a sekanie.
 22 - Laná, povrazy, sieťky, stany, plachty, vrecia, rybárske siete.
 23 - Vlákna na textilné účely.
 25 - Obuv, klobučnícky tovar.
 26 - Textilná galantéria, umelé kvety.
 27 - Koberce, linoleá a iné podlahové krytiny, rohožky, tapety (okrem textilných).
 28 - Hry, hračky, potreby na gymnastiku a šport, vianočné ozdoby, rybárske potreby.
 29 - Mäso, ryby, hydina a zverina, mäsové výťažky, mäsové konzervy, paštéty a nátierky v konzervách, konzervované sušené a tepelne spracované ovocie a zelenina, rôsoly, džemy, marmelády, ovocné zaváraniny, ovocné pretlaky, vajcia, mlieko a mliečne výrobky, jedlé oleje a tuky, konzervované a mrazené hotové jedlá a polotovary.
 30 - Káva, čaj, kakao, cukor, ryža, kávové náhradky, múka a výrobky z obilia, cestoviny, chlieb, pekárské a cukrárske výrobky s výnimkou oblátok, med, kvasnice, prášky do pečiva, soľ, horčica, ocot, omáčky ako chuťové prísady, aromatické prípravky do potravín, dressingsy na šaláty, korenie a koreniny.
 31 - Obilniny, domáce zvieratá, čerstvé ovocie a zelenina, čerstvé strukoviny, bylinky čerstvé, arašidy, orechy a oriešky nespracované, kvety, huby, obilie, krmivo a kŕmne zmesi, potrava pre zvieratá chované v domácnosti, potrava pre zvieratá a vtáky, posilňujúce prípravky pre zvieratá, prísady do krmív, rastlinné semená, sadenice, rastliny, seno, slad na výrobu piva a liehovín, chmeľ, vedľajšie produkty spracovania obilnín na živočíšnu spotrebu.
 32 - Nealkoholické nápoje, pivo.
 33 - Alkoholické nápoje s výnimkou piva.

35 - Účtovníctvo, dražby, organizačné poradenstvo, sprostredkovanie v oblasti uvedených služieb, sprostredkovanie obchodu s tovarmi, sprostredkovanie obchodných záležitostí, dovozná a vývozná agentúra.
 36 - Ekonomické poradenstvo a jeho sprostredkovanie, realitná kancelária, sprostredkovanie finančných operácií a úverov, sprostredkovanie obchodov s nehnuteľnosťami.
 37 - Stavebná činnosť v oblasti inžinierskych, priemyselných, bytových a občianskych stavieb, sprostredkovanie v oblasti stavebnej činnosti.
 39 - Verejná cestná nákladná doprava, sprostredkovanie v oblasti cestnej nákladnej dopravy.
 40 - Údenie potravín.
 41 - Vydávanie najmä kníh, časopisov, brožúr, tlačovín, vzdelávanie, sprostredkovanie v oblasti uvedených služieb.
 42 - Architektúra, urbanizmus a ostatná projektová činnosť v stavebníctve, ochrana osôb a majetku, prevádzkovanie pohostinstva, pohostinská činnosť a ubytovanie, poradenská činnosť pre oblasť poľnohospodárstva, ovocinárstva, vinohradníctva, údenie potravín, prevádzkovanie starožitníctva, sprostredkovanie v oblasti uvedených služieb.

(540)

ESPRIT

(732) Esprit International, a California Limited Partnership, 1370 Broadway, New York, New York, US;
 (740) Žovicová Viera, Mgr., Bratislava, SK;

(111) 201143

(151) 14.11.2002
 (156) 30.1.2006
 (180) 30.1.2016
 (210) 292-96
 (220) 30.1.1996
 (442) 13.4.1999
 (450) 4.2.2003

7 (511) 1, 2, 3, 4, 5, 7, 8, 9, 10, 11, 12, 13, 14, 15, 16, 17, 18, 19, 20, 21, 22, 23, 25, 26, 27, 28, 29, 30, 31, 32, 33, 35, 36, 37, 39, 40, 41, 42

(511) 1 - Chemikálie pre poľnohospodárstvo, ovocinárstvo, záhradníctvo a lesníctvo s výnimkou fungicídov, pesticídov, herbicídov a insekticídov, chemikálie na konzervovanie potravín.
 2 - Farby, farbivá, nátery a laky.
 3 - Bieliace a iné prípravky na pranie a čistenie bielizne, zmäkčovadlá na bielizeň, modridlá, prípravky na čistenie, leštenie, odmasťovanie a brúsenie, avivážne prípravky, mydlá, voňavkárské výrobky, éterické oleje, esenciálne oleje, esencie do potravín a nápojov, vlasové vodičky, prípravky na čistenie zubov, toaletné prípravky, rúže a lesky na pery, laky na vlasy a nechty, šampóny, dezodoranty na osobnú potrebu, holiace prípravky, kozmetické prípravky pre zvieratá, kozmetické potreby, krémy na obuv a kožu, kúpeľové soli, umelé nechty a mihalnice, lepidlá na nechty a mihalnice, obrúsky napustené pleťovými vodami, odfarbovače, odlakovače, tampóny, vata a vatové tyčinky na kozmetické účely, farby na vlasy.

4 - Priemyselné oleje a tuky, palivá do motorov, konzervačné prípravky na kožu, sviečky.
 5 - Veterinárne výrobky, hygienické vložky a tampóny, hygienické nohavičky, potrava pre dojčatá, vonné soli, prípravky na osviežovanie vzduchu, fungicídy, herbicídy, insekticídy, pesticídy.
 7 - Stroje obrábacie, baliace, textilné, papierenské, banské, potravinárske, cestné, čistiace, dojacie, etiketovacie, farbacie, formovacie, filtrovacie, kníhviazačské, kuchynské elektrické, leštiace, lisovacie, maliarske, žehliace, miešacie, nitovacie, šijacie, obšívacie, tlačiarenské, polygrafické, pečiatkovacie, pletacie, plniace, poľnohospodárske, pracie, žehliace, strihacie, zošívacie, na plombovanie, na zátkovanie fliaš, na výrobu cigariet, na spracovanie tabaku, viazacie, vŕtacie, zatačovacie, zavlažovacie, na zemné práce, orezávacie; kladkostroje, dopravníky, brúsky, miešačky, odstredivky, čerpadlá, pumpy, dierovačky, dlabačky, drviče, frézy, kompresory, ostričky, ohýbačky, píly, zväračky (ako stroje); motory (s výnimkou motorov pre pozemné vozidlá); ručné náradie mechanické, liahne, poľnohospodárske náradie (s výnimkou ručného).
 8 - Ručné náradie, poľnohospodárske náradie ručné, záhradné náradie.
 9 - Aparáty a prístroje fotografické, filmové, geodetické, optické, na vázanie, mechanizmy uvádzané do činnosti vhadením mince, elektrické prístroje pre domácnosť, pokladne, počítače.
 10 - Chirurgické prístroje, lekárske zariadenia.
 11 - Osvetľovacia technika, elektrické prístroje a zariadenia na vykurovanie, chladenie, na výrobu pary, na ventiláciu a na sušenie, prostriedky na rozvod vody, zdravotnícké vybavenie budov.
 12 - Pozemné, vzdušné alebo vodné dopravné prostriedky, motory pre pozemné vozidlá, duše, pneumatiky.
 13 - Zábavná pyrotechnika, strelivo a strelné zbrane.
 14 - Drahé kovy a ich zliatiny, výrobky z týchto materiálov s výnimkou ozdobných predmetov, náradie pre domácnosť z drahých kovov, príbory z drahých kovov, hodinárske potreby.
 15 - Hudobné nástroje.
 16 - Papier, papierenské výrobky, kancelárske potreby s výnimkou nástrojov na písanie, kreslenie a rysovanie.
 17 - Výrobky z gumeného a kaučukového, výrobky z plastických hmôt, tesniace materiály, nekovové rúrky.
 18 - Slničníky, koža a imitácie kože.
 19 - Nekomový stavebný materiál, sklo pre stavebníctvo, dlaždice, obkladačky.
 20 - Nábytok, bytové doplnky (nekovové).
 21 - Domáce a kuchynské potreby a nádoby, kuchynské náradie (s výnimkou z drahých kovov), malé nástroje na mletie, lisovanie a sekanie.
 22 - Laná, povrazy, sieťky, stany, plachty, vrecia, rybárske siete.
 23 - Vlákna na textilné účely.
 25 - Obuv, klobučnícky tovar.
 26 - Textilná galantéria, umelé kvety.
 27 - Koberce, linoleá a iné podlahové krytiny, rohožky, tapety (okrem textilných).

28 - Hry, hračky, potreby na gymnastiku a šport, vianočné ozdoby, rybárske potreby.

29 - Mäso, ryby, hydina a zverina, mäsové výrobky, mäsové konzervy, paštéty a nátierky v konzervách, konzervované sušené a tepelne spracované ovocie a zelenina, rôsoly, džemy, marmelády, ovocné zaváraniny, ovocné pretlaky, vajcia, mlieko a mliečne výrobky, jedlé oleje a tuky, konzervované a mrazené hotové jedlá a polotovary.

30 - Káva, čaj, kakao, cukor, ryža, kávové náhradky, múka a výrobky z obilnín, cestoviny, chlieb, pekárske a cukrárske výrobky s výnimkou oblátok, med, kvasnice, prášky do pečiva, soľ, horčica, ocot, omáčky ako chuťové prísady, aromatické prípravky do potravín, dressingy na šaláty, korenie a koreniny.

31 - Obilniny, domáce zvieratá, čerstvé ovocie a zelenina, čerstvé strukoviny, bylinky čerstvé, arašidy, orechy a oriešky nespracované, kvety, huby, obilie, krmivo a kŕmne zmesi, potrava pre zvieratá chované v domácnosti, potrava pre zvieratá a vtáky, posilňujúce prípravky pre zvieratá, prísady do krmív, rastlinné semená, sadenice, rastliny, seno, slad na výrobu piva a liehovín, chmeľ, vedľajšie produkty spracovania obilnín na živočíšnu spotrebu.

32 - Nealkoholické nápoje, pivo.

33 - Alkoholické nápoje s výnimkou piva.

35 - Účtovníctvo, dražby, organizačné poradenstvo, sprostredkovanie v oblasti uvedených služieb, sprostredkovanie obchodu s tovarmi, sprostredkovanie obchodných záležitostí, dovozná a vývozná agentúra.

36 - Ekonomické poradenstvo a jeho sprostredkovanie, realitná kancelária, sprostredkovanie finančných operácií a úverov, sprostredkovanie obchodov s nehnuteľnosťami.

37 - Stavebná činnosť v oblasti inžinierskych, priemyselných, bytových a občianskych stavieb, sprostredkovanie v oblasti stavebnej činnosti.

39 - Verejná cestná nákladná doprava, sprostredkovanie v oblasti cestnej nákladnej dopravy.

40 - Údenie potravín.

41 - Vydávanie najmä kníh, časopisov, brožúr, tlačovín, vzdelávanie, sprostredkovanie v oblasti uvedených služieb.

42 - Architektúra, urbanizmus a ostatná projektová činnosť v stavebníctve, ochrana osôb a majetku, prevádzkovanie pohostinstva, pohostinská činnosť a ubytovanie, poradenská činnosť pre oblasť poľnohospodárstva, ovocinárstva, vinohradníctva, údenie potravín, prevádzkovanie starožitníctva, sprostredkovanie v oblasti uvedených služieb.

(540)



(732) Esprit International, a California Limited Partnership, 1370 Broadway, New York, New York, US;

(740) Žovicová Viera, Mgr., Bratislava, SK;

Prevody a prechody práv

(111) 88684

(210) 6197
 (732) ConAgra Foods Packaged Foods Company, Inc.,
 One ConAgra Drive, Omaha, Nebraska 68102, US;
 (770) CONAGRA FOODS REFRIGERATED FOODS
 CO., INC., 2001 Butterfield Road, Downers Gro-
 ve, Illinois 60515, US;
 (580) 27.2.2006

(111) 88684

(210) 6197
 (732) Swift Brands Company, 1770 Promontory Circle,
 Greeley, Colorado 80634, US;
 (770) ConAgra Foods Packaged Foods Company, Inc.,
 One ConAgra Drive, Omaha, Nebraska 68102, US;
 Dátum uzavretia zmluvy: 25.3.2005
 (580) 27.2.2006

(111) 88935

(210) 6216
 (732) ConAgra Foods Packaged Foods Company, Inc.,
 One ConAgra Drive, Omaha, Nebraska 68102, US;
 (770) CONAGRA FOODS REFRIGERATED FOODS
 CO., INC., 2001 Butterfield Road, Downers Gro-
 ve, Illinois 60515, US;
 (580) 27.2.2006

(111) 88935

(210) 6216
 (732) Swift Brands Company, 1770 Promontory Circle,
 Greeley, Colorado 80634, US;
 (770) ConAgra Foods Packaged Foods Company, Inc.,
 One ConAgra Drive, Omaha, Nebraska 68102, US;
 Dátum uzavretia zmluvy: 25.3.2006
 (580) 27.2.2006

(111) 104154

(210) 6928
 (732) ZERTUS Marken GmbH, Harvestehuder Weg 21,
 20148 Hamburg, DE;
 (770) Conopco, Inc., 390 Park Avenue, New York,
 New York 10022, US;
 Dátum uzavretia zmluvy: 30.6.2005
 (580) 24.2.2006

(111) 115731

(210) 115
 (732) Zbrojovka Brno a. s., Lazaretní 7, č. p. 1, 615 00
 Brno - Zábřovice, CZ;
 (770) ZB Trade, a. s. v likvidaci, Lazaretní 1/7, 615 00
 Brno, CZ;
 (580) 27.2.2006

(111) 115849

(210) 1640
 (732) Zbrojovka Brno a. s., Lazaretní 7, č. p. 1, 615 00
 Brno - Zábřovice, CZ;
 (770) ZB Trade, a. s. v likvidaci, Lazaretní 1/7, 615 00
 Brno, CZ;
 (580) 27.2.2006

(111) 154039

(210) 20254
 (732) Lanxess Deutschland GmbH, 51369 Leverkusen, DE;
 (770) BAYER AG, Leverkusen, DE;
 Dátum uzavretia zmluvy: 30.1.2006
 (580) 22.2.2006

(111) 155157

(210) 26310
 (732) Bohemia Sekt, Českomoravská vinařská akciová
 společnost, Smetanova 220, 332 02 Starý Plze-
 nec, CZ;
 (770) Víno Mikulov, a. s., Průmyslová oblast 1220,
 692 01 Mikulov, CZ;
 (580) 8.2.2006

(111) 155488

(210) 26316
 (732) Bohemia Sekt, Českomoravská vinařská akciová
 společnost, Smetanova 220, 332 02 Starý Plze-
 nec, CZ;
 (770) Víno Mikulov, a. s., Průmyslová oblast 1220,
 692 01 Mikulov, CZ;
 (580) 8.2.2006

(111) 157107

(210) 37899
 (732) Dexion Group Limited, Wharf Road, Kilnhurst,
 Mexborough, South Yorkshire S64 5SU, GB;
 (770) Dexion Europe Limited, c/o Ernst & Young LLP,
 One Colmore Row, Birmingham, B3 2DB, GB;
 Dátum uzavretia zmluvy: 5.8.2003
 (580) 1.3.2006

(111) 159740

(210) 44100
 (732) Bohemia Sekt, Českomoravská vinařská akciová
 společnost, Smetanova 220, 332 02 Starý Plze-
 nec, CZ;
 (770) Víno Mikulov, a. s., Průmyslová oblast 1220,
 692 01 Mikulov, CZ;
 (580) 8.2.2006

(111) 159928

(210) 44376
 (732) Cognis IP Management GmbH, Henkelstrasse 67,
 40589 Düsseldorf, DE;
 (770) Cognis Corporation, 5051 Estecreek Drive, Cin-
 cinnati, Ohio 45232-1446, US;
 Dátum uzavretia zmluvy: 25.8.2005
 (580) 6.2.2006

(111) 159929

(210) 44377
(732) Cognis IP Management GmbH, Henkelstrasse 67, 40589 Düsseldorf, DE;
(770) Cognis Corporation, 5051 Estecreek Drive, Cincinnati, Ohio 45232-1446, US;
Dátum uzavretia zmluvy: 25.8.2005
(580) 6.2.2006

(111) 160247

(210) 45019
(732) Bohemia Sekt, Českomoravská vinařská akciová společnost, Smetanova 220, 332 02 Starý Plzeňec, CZ;
(770) Víno Mikulov, a. s., Průmyslová oblast 1220, 692 01 Mikulov, CZ;
(580) 8.2.2006

(111) 162804

(210) 48691
(732) Astellas Pharma Inc., 3-11, Nihonbashi-Honcho 2-chome, Chuo-ku, Tokyo, JP;
(770) FUJISAWA PHARMACEUTICAL CO., LTD., 4-7, Doshomachi 3-chome, Chuo-ku, Osaka, JP;
(580) 28.2.2006

(111) 163669

(210) 50095
(732) Astellas Pharma Inc., 3-11, Nihonbashi-Honcho 2-chome, Chuo-ku, Tokyo, JP;
(770) FUJISAWA PHARMACEUTICAL CO., LTD., 4-7, Doshomachi 3-chome, Chuo-ku, Osaka, JP;
(580) 28.2.2006

(111) 163986

(210) 50710
(732) Bohemia Sekt, Českomoravská vinařská akciová společnost, Smetanova 220, 332 02 Starý Plzeňec, CZ;
(770) Víno Mikulov, a. s., Průmyslová oblast 1220, 692 01 Mikulov, CZ;
(580) 8.2.2006

(111) 164012

(210) 50723
(732) Cognis IP Management GmbH, Henkelstrasse 67, 40589 Düsseldorf, DE;
(770) Cognis Corporation, 5051 Estecreek Drive, Cincinnati, Ohio 45232-1446, US;
Dátum uzavretia zmluvy: 25.8.2005
(580) 6.2.2006

(111) 164157

(210) 50692
(732) Textile Management Associates, Inc., 1906 South Hamilton Boulevard, Dalton, Georgia 30720, US;
(770) SOUTHWEST RECREATIONAL INDUSTRIES, INC., 701 Leander Drive, Leander, Texas 78646, US;
Dátum uzavretia zmluvy: 7.4.2004
(580) 27.2.2006

(111) 164161

(210) 51008
(732) FOOTWEAR ACQUISITION, INC., spoločnosť zriadená podľa zákonov štátu Delaware, One Fordham Road, North Reading, Massachusetts 01864, US;
(770) Converse Inc., One Fordham Road, North Reading, Massachusetts 01864, US;
Dátum uzavretia zmluvy: 30.4.2001
(580) 21.2.2006

(111) 164172

(210) 51005
(732) FOOTWEAR ACQUISITION, INC., spoločnosť zriadená podľa zákonov štátu Delaware, One Fordham Road, North Reading, Massachusetts 01864, US;
(770) Converse Inc., One Fordham Road, North Reading, Massachusetts 01864, US;
Dátum uzavretia zmluvy: 30.4.2001
(580) 21.2.2006

(111) 164173

(210) 51007
(732) FOOTWEAR ACQUISITION, INC., spoločnosť zriadená podľa zákonov štátu Delaware, One Fordham Road, North Reading, Massachusetts 01864, US;
(770) Converse Inc., One Fordham Road, North Reading, Massachusetts 01864, US;
Dátum uzavretia zmluvy: 30.4.2001
(580) 21.2.2006

(111) 164237

(210) 51183
(732) Dexion Group Limited, Wharf Road, Kilnhurst, Mexborough, South Yorkshire S64 5SU, GB;
(770) Dexion Europe Limited, c/o Ernst & Young LLP, One Colmore Row, Birmingham, B3 2DB, GB;
Dátum uzavretia zmluvy: 5.8.2003
(580) 1.3.2006

(111) 164892

(210) 51984
(732) Bohemia Sekt, Českomoravská vinařská akciová společnost, Smetanova 220, 332 02 Starý Plzeňec, CZ;
(770) Víno Mikulov, a. s., Průmyslová oblast 1220, 692 01 Mikulov, CZ;
(580) 8.2.2006

(111) 164893

(210) 51995
(732) Bohemia Sekt, Českomoravská vinařská akciová společnost, Smetanova 220, 332 02 Starý Plzeňec, CZ;
(770) Víno Mikulov, a. s., Průmyslová oblast 1220, 692 01 Mikulov, CZ;
(580) 8.2.2006

(111) 164894

(210) 51985
(732) Bohemia Sekt, Českomoravská vinařská akciová společnost, Smetanova 220, 332 02 Starý Plzeňec, CZ;
(770) Víno Mikulov, a. s., Průmyslová oblast 1220, 692 01 Mikulov, CZ;
(580) 8.2.2006

(111) 164912

(210) 51983
(732) Bohemia Sekt, Českomoravská vinařská akciová společnost, Smetanova 220, 332 02 Starý Plzeňec, CZ;
(770) Víno Mikulov, a. s., Průmyslová oblast 1220, 692 01 Mikulov, CZ;
(580) 8.2.2006

(111) 165079

(210) 52305
(732) Astellas Pharma Inc., 3-11, Nihonbashi-Honcho 2-chome, Chuo-ku, Tokyo, JP;
(770) FUJISAWA PHARMACEUTICAL CO., LTD., 4-7, Doshomachi 3-chome, Chuo-ku, Osaka, JP;
(580) 28.2.2006

(111) 165597

(210) 53030
(732) Astellas Pharma Inc., 3-11, Nihonbashi-Honcho 2-chome, Chuo-ku, Tokyo, JP;
(770) FUJISAWA PHARMACEUTICAL CO., LTD., 4-7, Doshomachi 3-chome, Chuo-ku, Osaka, JP;
(580) 28.2.2006

(111) 167478

(210) 56381
(732) MARKLAND Kotva a.s., Revoluční 1/655, 110 00 Praha, CZ;
(770) CRQ Czech a. s., Národní 1435/6, 110 00 Praha, CZ;
(580) 15.2.2006

(111) 167761

(210) 55862
(732) Zbrojovka Brno a. s., Lazaretní 7, č. p. 1, 615 00 Brno - Zábřovice, CZ;
(770) ZB Trade, a. s. v likvidaci, Lazaretní 1/7, 615 00 Brno, CZ;
(580) 27.2.2006

(111) 167997

(210) 56445
(732) Jim Beam Espana S.L., Paseo de la Castellana 216, 8a Planta, 28046 Madr ES;
(770) LARIOS PERNOD RICARD, S. A., Polígono Industrial Guadalhorce, César Vallejo 24, Málaga, ES;
Dátum uzavretia zmluvy: 8.9.2005
(580) 6.2.2006

(111) 169095

(210) 58388
(732) BONTON, a. s., Štvanice 858, 170 21 Praha, CZ;
(770) BONTON, a. s., Štvanice 858, 170 21 Praha, CZ;
(580) 15.2.2006

(111) 169796

(210) 60128
(732) FOOTWEAR ACQUISITION, INC., spoločnosť zriadená podľa zákonov štátu Delaware, One Fordham Road, North Reading, Massachusetts 01864, US;
(770) CONVERSE INC., spoločnosť zriadená podľa zákonov štátu Delaware, One Fordham Road, North Reading, Massachusetts 01864, US;
Dátum uzavretia zmluvy: 30.4.2001
(580) 21.2.2006

(111) 170332

(210) 61092
(732) Zbrojovka Brno a. s., Lazaretní 7, č. p. 1, 615 00 Brno - Zábřovice, CZ;
(770) ZB Trade, a. s. v likvidaci, Lazaretní 1/7, 615 00 Brno, CZ;
(580) 27.2.2006

(111) 170804

(210) 60962
(732) NIKE, Inc., One Bowerman Drive, Beaverton, Oregon 97005, US;
(770) OFFICIAL STARTER LLC, One Bowerman Drive, Beaverton, Oregon 97005, US;
Dátum uzavretia zmluvy: 31.5.2005
(580) 15.2.2006

(111) 170804

(210) 60962
(732) NIKE International Ltd., One Bowerman Drive, Beaverton, Oregon 97005, US;
(770) NIKE, Inc., One Bowerman Drive, Beaverton, Oregon 97005, US;
Dátum uzavretia zmluvy: 1.7.2005
(580) 15.2.2006

(111) 170805

(210) 60963
(732) NIKE, Inc., One Bowerman Drive, Beaverton, Oregon 97005, US;
(770) OFFICIAL STARTER LLC, One Bowerman Drive, Beaverton, Oregon 97005, US;
Dátum uzavretia zmluvy: 31.5.2005
(580) 15.2.2006

(111) 170805

(210) 60963
(732) NIKE International Ltd., One Bowerman Drive, Beaverton, Oregon 97005, US;
(770) NIKE, Inc., One Bowerman Drive, Beaverton, Oregon 97005, US;
Dátum uzavretia zmluvy: 1.7.2005
(580) 15.2.2006

(111) 170996

(210) 61526
(732) Astellas Pharma Inc., 3-11, Nihonbashi-Honcho
2-chome, Chuo-ku, Tokyo, JP;
(770) FUJISAWA PHARMACEUTICAL CO., LTD.,
4-7, Doshomachi 3-chome, Chuo-ku, Osaka, JP;
(580) 28.2.2006

(111) 170997

(210) 61527
(732) Astellas Pharma Inc., 3-11, Nihonbashi-Honcho
2-chome, Chuo-ku, Tokyo, JP;
(770) FUJISAWA PHARMACEUTICAL CO., LTD.,
4-7, Doshomachi 3-chome, Chuo-ku, Osaka, JP;
(580) 28.2.2006

(111) 170998

(210) 61528
(732) Astellas Pharma Inc., 3-11, Nihonbashi-Honcho
2-chome, Chuo-ku, Tokyo, JP;
(770) FUJISAWA PHARMACEUTICAL CO., LTD.,
4-7, Doshomachi 3-chome, Chuo-ku, Osaka, JP;
(580) 28.2.2006

(111) 171224

(210) 58832
(732) ALDIANA GmbH, Zimmersmühlenweg 51, 61440
Oberursel, DE;
(770) TC Touristik GmbH, Zimmersmühlenweg 55, 61440
Oberursel /Ts, DE;
Dátum uzavretia zmluvy: 20.12.2005
(580) 24.2.2006

(111) 171909

(210) 62806
(732) Národné lesnícke centrum, T. G. Masaryka 22,
960 92 Zvolen, SK;
(770) Lesoprojekt Zvolen, Sokolská 2, 960 52 Zvolen,
SK;
(580) 15.2.2006

(111) 172712

(210) 128-93
(732) Astellas Pharma Inc., 3-11, Nihonbashi-Honcho
2-chome, Chuo-ku, Tokyo, JP;
(770) FUJISAWA PHARMACEUTICAL CO., LTD.,
4-7, Doshomachi 3-chome, Chuo-ku, Osaka, JP;
(580) 28.2.2006

(111) 173029

(210) 64458
(732) Astellas Pharma Inc., 3-11, Nihonbashi-Honcho
2-chome, Chuo-ku, Tokyo, JP;
(770) FUJISAWA PHARMACEUTICAL CO., LTD.,
4-7, Doshomachi 3-chome, Chuo-ku, Osaka, JP;
(580) 28.2.2006

(111) 173620

(210) 65803
(732) NextiraOne Czech s. r. o., Na Pankráci 322/26,
140 00 Praha, CZ;
(770) CORE COMPUTER, spol. s r. o., Olbrachtova 3,
140 00 Praha, CZ;
(580) 6.2.2006

(111) 174314

(210) 71781
(732) Astellas Pharma Inc., 3-11, Nihonbashi-Honcho
2-chome, Chuo-ku, Tokyo, JP;
(770) FUJISAWA PHARMACEUTICAL CO., LTD.,
4-7, Doshomachi 3-chome, Chuo-ku, Osaka, JP;
(580) 28.2.2006

(111) 174811

(210) 1675-93
(732) Astellas Pharma Inc., 3-11, Nihonbashi-Honcho
2-chome, Chuo-ku, Tokyo, JP;
(770) FUJISAWA PHARMACEUTICAL CO., LTD.,
4-7, Doshomachi 3-chome, Chuo-ku, Osaka, JP;
(580) 28.2.2006

(111) 175257

(210) 58834
(732) ALDIANA GmbH, Zimmersmühlenweg 51, 61440
Oberursel, DE;
(770) TC Touristik GmbH, Zimmersmühlenweg 55, 61440
Oberursel /Ts, DE;
Dátum uzavretia zmluvy: 20.12.2005
(580) 24.2.2006

(111) 175971

(210) 64457
(732) Astellas Pharma Inc., 3-11, Nihonbashi-Honcho
2-chome, Chuo-ku, Tokyo, JP;
(770) FUJISAWA PHARMACEUTICAL CO., LTD.,
4-7, Doshomachi 3-chome, Chuo-ku, Osaka, JP;
(580) 28.2.2006

(111) 176792

(210) 63623
(732) McPaper AG, Hohenzollerndamm 150-151, 14199
Berlin, DE;
(770) Deutsche Post AG, Charles-de-Gaulle-Strasse 20,
D-53113 Bonn, DE;
Dátum uzavretia zmluvy: 22.11.2005
(580) 17.2.2006

(111) 177274

(210) 1243-93
(732) NextiraOne Czech s. r. o., Na Pankráci 322/26,
140 00 Praha, CZ;
(770) CORE COMPUTER, spol. s r. o., Olbrachtova 3,
140 00 Praha, CZ;
(580) 6.2.2006

(111) 177275
 (210) 1242-93
 (732) NextiraOne Czech s. r. o., Na Pankráci 322/26,
 140 00 Praha, CZ;
 (770) CORE COMPUTER, spol. s r. o., Olbrachtova 3,
 140 00 Praha, CZ;
 (580) 6.2.2006

(111) 177972
 (210) 71896
 (732) Zbrojovka Brno a. s., Lazaretní 7, č. p. 1, 615 00
 Brno - Zábřovice, CZ;
 (770) ZB Trade, a. s. v likvidaci, Lazaretní 1/7, 615 00
 Brno, CZ;
 (580) 27.2.2006

(111) 178422
 (210) 610-94
 (732) Astellas Pharma Inc., 3-11, Nihonbashi-Honcho
 2-chome, Chuo-ku, Tokyo, JP;
 (770) FUJISAWA PHARMACEUTICAL CO., LTD.,
 4-7, Doshomachi 3-chome, Chuo-ku, Osaka, JP;
 (580) 28.2.2006

(111) 178446
 (210) 64233
 (732) Zbrojovka Brno a. s., Lazaretní 7, č. p. 1, 615 00
 Brno - Zábřovice, CZ;
 (770) ZB Trade, a. s. v likvidaci, Lazaretní 1/7, 615 00
 Brno, CZ;
 (580) 27.2.2006

(111) 178542
 (210) 65772
 (732) BRITISH AMERICAN TOBACCO (BRANDS)
 LIMITED, Globe House, 4 Temple Place, Lon-
 don WC2R 2PG, GB;
 (770) WORLD INVESTMENT COMPANY LIMITED,
 Windsor House, 50 Victoria Street, London
 SW1H 0NL, GB;
 Dátum uzavretia zmluvy: 31.7.2005
 (580) 10.2.2006

(111) 179505
 (210) 1814-94
 (732) Great Lakes Chemical Corporation, 9025 North
 River Road, Indianapolis, Indiana 46240, US;
 (770) PCBU Services, Inc., a Delaware corporation,
 300 Delaware Avenue, Suite 1269, Wilmington,
 Delaware 19801, US;
 (580) 17.2.2006

(111) 179959
 (210) 68689
 (732) 1252794 ONTARIO INC., 20 Steelcase Road West,
 Markham, Ontario L3R 1B2, CA;
 (770) DICON SAFETY PRODUCTS INTERNATIO-
 NAL INC., The Financial Services Centre, 3650
 Victoria Park Avenue, Suite 105, Toronto, Onta-
 rio M2H 3P7, CA;
 Dátum uzavretia zmluvy: 5.9.1997
 (580) 24.2.2006

(111) 180938
 (210) 1289-95
 (732) Astellas Pharma Inc., 3-11, Nihonbashi-Honcho
 2-chome, Chuo-ku, Tokyo, JP;
 (770) FUJISAWA PHARMACEUTICAL CO., LTD.,
 4-7, Doshomachi 3-chome, Chuo-ku, Osaka, JP;
 (580) 28.2.2006

(111) 181946
 (210) 1365-93
 (732) Národné lesnícke centrum, T. G. Masaryka 22,
 960 92 Zvolen, SK;
 (770) Lesnícky výskumný ústav, Masarykova 2175/22,
 960 92 Zvolen, SK;
 (580) 16.2.2006

(111) 183213
 (210) 2028-95
 (732) GlaxoSmithKline, s. r. o., Na Pankráci 17/1685,
 140 21 Praha, CZ;
 (770) SETUZA, a. s., Žukovova 100, 401 29 Ústí nad
 Labem, CZ;
 Dátum uzavretia zmluvy: 9.12.2005
 (580) 1.3.2006

(111) 183527
 (210) 857-96
 (732) BS PRAGUE MEDICAL CS, spol. s r.o., Na
 Šafránce 41, 100 00 Praha, CZ;
 (770) Prague Medical, spol. s r. o., Na Šafránce 41,
 100 00 Praha, CZ;
 Dátum uzavretia zmluvy: 14.10.2005
 (580) 14.2.2006

(111) 184403
 (210) 659-96
 (732) KODENT, s.r.o., Lazaretská 3a, 811 08 Bratisla-
 va, SK;
 (770) Holanová Alžbeta, Dobšinského 10, 811 05 Bra-
 tislava, SK;
 (580) 22.2.2006

(111) 184862
 (210) 3652-95
 (732) METALCENTRUM a.s., Starobělská 593/81,
 700 30 Ostrava - Zábřeh, CZ;
 (770) SILSCRAP, spol. s r.o., Provoz Kovošrot/Lom,
 391 11 Planá nad Lužnicí, CZ;
 (580) 27.2.2006

(111) 186261
 (210) 2570-98
 (732) Consumer Finance Holding, a. s., Hlavné námestie
 12, 060 01 Kežmarok, SK;
 (770) QUATRO, a. s., MUDr. Alexandra 24, 060 01
 Kežmarok, SK;
 (580) 15.2.2006

(111) 187579

(210) 2123-97
(732) ALARIS Medical, Inc., spoločnosť zriadená podľa zákonov štátu Delaware, San Diego, California, US;
(770) ALARIS Medical Systems, Inc., spoločnosť zriadená podľa práva štátu Delaware, 10221 Wateridge Circle, San Diego, California 92121, US;
(580) 3.2.2006

(111) 188320

(210) 1269-97
(732) Astellas Pharma Inc., 3-11, Nihonbashi-Honcho 2-chome, Chuo-ku, Tokyo, JP;
(770) FUJISAWA PHARMACEUTICAL CO., LTD., 4-7, Doshomachi 3-chome, Chuo-ku, Osaka, JP;
(580) 28.2.2006

(111) 190127

(210) 1720-97
(732) BONTON, a. s., Štvanice 858, 170 21 Praha, CZ;
(770) BONTON, a. s., Štvanice 858, 170 21 Praha, CZ;
(580) 15.2.2006

(111) 190128

(210) 1721-97
(732) BONTON, a. s., Štvanice 858, 170 21 Praha, CZ;
(770) BONTON, a. s., Štvanice 858, 170 21 Praha, CZ;
(580) 15.2.2006

(111) 190774

(210) 609-98
(732) YOPLAIT MARQUES INTERNATIONALES, Société par Actions Simplifiée., Boulevard Du Montparnasse 170, 750 15 Paris, FR;
(770) YOPLAIT CZECH, a. s., Slušovice 626, 763 15 Slušovice, CZ;
Dátum uzavretia zmluvy: 28.6.2005
(580) 14.2.2006

(111) 190775

(210) 611-98
(732) YOPLAIT MARQUES INTERNATIONALES, Société par Actions Simplifiée., Boulevard Du Montparnasse 170, 750 15 Paris, FR;
(770) YOPLAIT CZECH, a. s., Slušovice 626, 763 15 Slušovice, CZ;
Dátum uzavretia zmluvy: 28.6.2005
(580) 14.2.2006

(111) 191023

(210) 2270-95
(732) RECHEIO, SGPS, S.A., Rua Tierno Galvan, Torre 3 - 9.º J, 1099-008 Lisboa, PT;
(770) RECHEIO, DISTRIBUIÇÃO, LIMITADA, Piso, Letra J, Lisabon, PT;
(580) 16.2.2006

(111) 191398

(210) 2194-97
(732) BONTON, a. s., Štvanice 858, 170 21 Praha, CZ;
(770) BONTON, a. s., Štvanice 858, 170 21 Praha, CZ;
(580) 19.12.2005

(111) 191398

(210) 2194-97
(732) BONTONland, a. s., BONTON holding, Palackého 1, 110 00 Praha, CZ;
(770) BONTON, a. s., Štvanice 858, 170 21 Praha, CZ;
Dátum uzavretia zmluvy: 3.6.2004
(580) 19.12.2005

(111) 191510

(210) 1488-98
(732) STAR production, s. r. o., Dr. Vladimíra Clementisa 10, 821 02 Bratislava, SK;
(770) Evensen, s. r. o., Vansovej 2, 811 03 Bratislava, SK;
Dátum uzavretia zmluvy: 22.12.2005
(580) 1.3.2006

(111) 191865

(210) 1086-98
(732) STAR production, s. r. o., Dr. Vladimíra Clementisa 10, 821 02 Bratislava, SK;
(770) Evensen, s. r. o., Vansovej 2, 811 03 Bratislava, SK;
Dátum uzavretia zmluvy: 22.12.2005
(580) 1.3.2006

(111) 192532

(210) 607-98
(732) YOPLAIT MARQUES INTERNATIONALES, Société par Actions Simplifiée., Boulevard Du Montparnasse 170, 750 15 Paris, FR;
(770) YOPLAIT CZECH, a. s., Slušovice 626, 763 15 Slušovice, CZ;
Dátum uzavretia zmluvy: 28.6.2005
(580) 14.2.2006

(111) 192533

(210) 608-98
(732) YOPLAIT MARQUES INTERNATIONALES, Société par Actions Simplifiée., Boulevard Du Montparnasse 170, 750 15 Paris, FR;
(770) YOPLAIT CZECH, a. s., Slušovice 626, 763 15 Slušovice, CZ;
Dátum uzavretia zmluvy: 28.6.2005
(580) 14.2.2006

(111) 192771

(210) 3180-97
(732) ZERTUS Marken GmbH, Harvestehuder Weg 21, 20148 Hamburg, DE;
(770) Conopco, Inc., 390 Park Avenue, New York, New York 10022, US;
Dátum uzavretia zmluvy: 30.5.2005
(580) 24.2.2006

(111) 192860
 (210) 200-99
 (732) TELENOR TELOCOM SOLUTIONS AS, Sna-
 royveien 30, 1331 Fornebu, 0219 Baerum, NO;
 (770) TELENOR BUSINESS SOLUTIONS AS, Dram-
 mensveien 167, N-0212 Oslo, NO;
 (580) 28.2.2006

(111) 195342
 (210) 610-98
 (732) YOPLAIT MARQUES INTERNATIONALES,
 Soci t  par Actions Simplifi e, Boulevard Du
 Montparnasse 170, 750 15 Paris, FR;
 (770) YOPLAIT CZECH, a. s., Sluřovice 626, 763 15
 Sluřovice, CZ;
 D t m uzavretia zmluvy: 28.6.2005
 (580) 14.2.2006

(111) 195662
 (210) 367-2000
 (732) Astellas Pharma Inc., 3-11, Nihonbashi-Honcho
 2-chome, Chuo-ku, Tokyo, JP;
 (770) FUJISAWA PHARMACEUTICAL CO., LTD.,
 4-7, Doshomachi 3-chome, Chuo-ku, Osaka, JP;
 (580) 28.2.2006

(111) 195921
 (210) 832-2000
 (732) NextiraOne Czech s. r. o., Na Pankr ci 322/26,
 140 00 Praha, CZ;
 (770) CORE COMPUTER, spol. s r. o., Olbrachtova 3,
 140 00 Praha, CZ;
 (580) 6.2.2006

(111) 195922
 (210) 833-2000
 (732) NextiraOne Czech s. r. o., Na Pankr ci 322/26,
 140 00 Praha, CZ;
 (770) CORE COMPUTER, spol. s r. o., Olbrachtova 3,
 140 00 Praha, CZ;
 (580) 6.2.2006

(111) 195923
 (210) 834-2000
 (732) NextiraOne Czech s. r. o., Na Pankr ci 322/26,
 140 00 Praha, CZ;
 (770) CORE COMPUTER, spol. s r. o., Olbrachtova 3,
 140 00 Praha, CZ;
 (580) 6.2.2006

(111) 196296
 (210) 38-2000
 (732)  pt k Martin, Ing., Druřtevn  3, 969 01 Ban-
 sk   tiavnica, SK;
 (770) EUROCONTROL SLOVAKIA, s. r. o., Kořick  37,
 821 09 Bratislava, SK;
 D t m uzavretia zmluvy: 23.11.2005
 (580) 3.2.2006

(111) 197492
 (210) 403-2000
 (732) ALARIS Medical, Inc., spoločnosť zriaden  pod-
 ľa zákonov št tu Delaware, San Diego, Califor-
 nia, US;
 (770) ALARIS Medical Systems, Inc., spoločnosť zria-
 den  podľa pr va št tu Delaware, 10221 Wate-
 ridge Circle, San Diego, California 92121, US;
 (580) 3.2.2006

(111) 197719
 (210) 899-2001
 (732) ALARIS Medical, Inc., spoločnosť zriaden  pod-
 ľa zákonov št tu Delaware, San Diego, Califor-
 nia, US;
 (770) ALARIS Medical Systems, Inc., spoločnosť zria-
 den  podľa pr va št tu Delaware, 10221 Wate-
 ridge Circle, San Diego, California 92121, US;
 (580) 3.2.2006

(111) 198570
 (210) 2524-2000
 (732) N rodn  lesn cke centrum, T. G. Masaryka 22,
 960 92 Zvolen, SK;
 (770) Lesoprojekt Zvolen, Sokolsk  2, 960 52 Zvolen,
 SK;
 (580) 15.2.2006

(111) 198803
 (210) 191-2001
 (732) Consumer Finance Holding, a. s., Hlavn  n mes-
 tie 12, 060 01 Keřmarok, SK;
 (770) Slovensk  kreditn  karty, a. s., Hlavn  n mes-
 tie 12, 060 01 Keřmarok, SK;
 (580) 15.2.2006

(111) 198809
 (210) 1287-95
 (732) Astellas Pharma Inc., 3-11, Nihonbashi-Honcho
 2-chome, Chuo-ku, Tokyo, JP;
 (770) FUJISAWA PHARMACEUTICAL CO., LTD.,
 4-7, Doshomachi 3-chome, Chuo-ku, Osaka, JP;
 (580) 28.2.2006

(111) 199332
 (210) 764-2001
 (732) Astellas Pharma Inc., 3-11, Nihonbashi-Honcho
 2-chome, Chuo-ku, Tokyo, JP;
 (770) FUJISAWA PHARMACEUTICAL CO., LTD.,
 4-7, Doshomachi 3-chome, Chuo-ku, Osaka, JP;
 (580) 28.2.2006

(111) 199333
 (210) 765-2001
 (732) Astellas Pharma Inc., 3-11, Nihonbashi-Honcho
 2-chome, Chuo-ku, Tokyo, JP;
 (770) FUJISAWA PHARMACEUTICAL CO., LTD.,
 4-7, Doshomachi 3-chome, Chuo-ku, Osaka, JP;
 (580) 28.2.2006

(111) 199334

(210) 766-2001
(732) Astellas Pharma Inc., 3-11, Nihonbashi-Honcho 2-chome, Chuo-ku, Tokyo, JP;
(770) FUJISAWA PHARMACEUTICAL CO., LTD., 4-7, Doshomachi 3-chome, Chuo-ku, Osaka, JP;
(580) 28.2.2006

(111) 199371

(210) 767-2001
(732) Astellas Pharma Inc., 3-11, Nihonbashi-Honcho 2-chome, Chuo-ku, Tokyo, JP;
(770) FUJISAWA PHARMACEUTICAL CO., LTD., 4-7, Doshomachi 3-chome, Chuo-ku, Osaka, JP;
(580) 28.2.2006

(111) 199383

(210) 573-2000
(732) Consumer Finance Holding, a. s., Hlavné námestie 12, 060 01 Kežmarok, SK;
(770) QUATRO, a. s., Hlavné námestie 12, 060 01 Kežmarok, SK;
(580) 15.2.2006

(111) 200590

(210) 3237-2000
(732) Red Bull GmbH, Am Brunnen 1, A-5330 Fuschl am See, AT;
(770) H.M.H. - Drevovýroba Kociha, s. r. o., Kociha 25, 980 52 Kociha, SK;
Dátum uzavretia zmluvy: 20.10.2005
(580) 1.3.2006

(111) 201625

(210) 2033-2001
(732) Consumer Finance Holding, a. s., Hlavné námestie 12, 060 01 Kežmarok, SK;
(770) Slovenské kreditné karty, a. s., Hlavné námestie 12, 060 01 Kežmarok, SK;
(580) 15.2.2006

(111) 201634

(210) 2600-2001
(732) Church & Dwight Co., Inc., 469 North Harrison Street, Princeton, New Jersey, US;
(770) The Procter & Gamble Company, spoločnosť zriadená podľa zákonov štátu Ohio, One Procter & Gamble Plaza, Cincinnati, Ohio, US;
Dátum uzavretia zmluvy: 13.1.2006
(580) 6.2.2006

(111) 202008

(210) 3698-2001
(732) Great Lakes Chemical Corporation, 9025 North River Road, Indianapolis, Indiana 46240, US;
(770) PABU Services, Inc., a Delaware corporation, 300 Delaware Avenue, Suite 1269, Wilmington, Delaware 19801, US;
(580) 17.2.2006

(111) 202625

(210) 377-2002
(732) AUDIT - A.U.P, s.r.o., Koreszkova 1, 909 01 Skalica, SK;
(770) Cremila, s. r. o., Pružina 186, 018 22 Pružina, SK;
Dátum uzavretia zmluvy: 9.12.2005
(580) 10.2.2006

(111) 202714

(210) 2755-2001
(732) Consumer Finance Holding, a. s., Hlavné námestie 12, 060 01 Kežmarok, SK;
(770) Slovenské kreditné karty, a. s., Hlavné námestie 12, 060 01 Kežmarok, SK;
(580) 15.2.2006

(111) 203322

(210) 1289-2002
(732) AUDIT - A.U.P, s.r.o., Koreszkova 1, 909 01 Skalica, SK;
(770) Cremila, s. r. o., Pružina 186, 018 22 Pružina, SK;
Dátum uzavretia zmluvy: 9.12.2005
(580) 10.2.2006

(111) 203840

(210) 1266-2002
(732) Home Credit Slovakia, a. s., Winterova 7, 921 22 Piešťany, SK;
(770) SGA, spol. s r. o., Říčanská 1984/5, 101 00 Praha, CZ;
Dátum uzavretia zmluvy: 21.12.2005
(580) 21.2.2006

(111) 203922

(210) 3406-2001
(732) NextiraOne Czech s. r. o., Na Pankráci 322/26, 140 00 Praha, CZ;
(770) CORE COMPUTER, spol. s r. o., Olbrachtova 3, 140 00 Praha, CZ;
(580) 6.2.2006

(111) 205693

(210) 115-2003
(732) ALARIS Medical, Inc., spoločnosť zriadená podľa zákonov štátu Delaware, San Diego, California, US;
(770) ALARIS Medical Systems, Inc., spoločnosť zriadená podľa práva štátu Delaware, 10221 Wateridge Circle, San Diego, California 92121, US;
(580) 3.2.2006

(111) 206236

(210) 1767-2003
(732) EUROPEAN TRUST SERVICES, INC, 8407 N.E. Fremont Street # 229, 97220 Oregon, Portland, US;
(770) MF SLOVENSKO, s. r. o., Dohnányho 16, 821 08 Bratislava, SK;
Dátum uzavretia zmluvy: 31.12.2005
(580) 20.2.2006

(111) 206276
 (210) 3164-2002
 (732) Consumer Finance Holding, a. s., Hlavné námestie 12, 060 01 Kežmarok, SK;
 (770) Q - CAR, a. s., Hlavné námestie 12, 060 01 Kežmarok, SK;
 (580) 15.2.2006

(111) 206628
 (210) 48-2003
 (732) AUDIT - A.U.P. s.r.o., Koreszkova 1, 909 01 Skalica, SK;
 (770) Cremila, s. r. o., Pružina 186, 018 22 Pružina, SK;
 Dátum uzavretia zmluvy: 9.12.2005
 (580) 10.2.2006

(111) 206882
 (210) 114-2003
 (732) ALARIS Medical, Inc., spoločnosť zriadená podľa zákonov štátu Delaware, San Diego, California, US;
 (770) ALARIS Medical Systems, Inc., spoločnosť zriadená podľa práva štátu Delaware, 10221 Wateridge Circle, San Diego, California 92121, US;
 (580) 3.2.2006

(111) 206884
 (210) 158-2003
 (732) Robert Jech, Trocnovská 782, 374 01 Trhové Sviny, CZ;
 (770) JECH - SMRŽ s. r. o., Trocnovská 782, 374 01 Trhové Sviny, CZ;
 Dátum uzavretia zmluvy: 1.1.2006
 (580) 1.3.2006

(111) 206913
 (210) 773-2003
 (732) Great Lakes Chemical Corporation, 9025 North River Road, Indianapolis, Indiana 46240, US;
 (770) PCBU Services, Inc., a Delaware corporation, 300 Delaware Avenue, Suite 1269, Wilmington, Delaware 19801, US;
 (580) 17.2.2006

(111) 206925
 (210) 879-2003
 (732) ALARIS Medical, Inc., spoločnosť zriadená podľa zákonov štátu Delaware, San Diego, California, US;
 (770) ALARIS Medical Systems, Inc., spoločnosť zriadená podľa práva štátu Delaware, 10221 Wateridge Circle, San Diego, California 92121, US;
 (580) 3.2.2006

(111) 206940
 (210) 1107-2003
 (732) Cognis IP Management GmbH, Henkelstrasse 67, 40589 Düsseldorf, DE;
 (770) Cognis Corporation, 5051 Estecreek Drive, Cincinnati, Ohio 45232, US;
 Dátum uzavretia zmluvy: 25.8.2005
 (580) 6.2.2006

(111) 207092
 (210) 794-2003
 (732) Consumer Finance Holding, a. s., Hlavné námestie 12, 060 01 Kežmarok, SK;
 (770) QUATRO, a. s., Hlavné námestie 12, 060 01 Kežmarok, SK;
 (580) 15.2.2006

(111) 207128
 (210) 1140-2003
 (732) ALARIS Medical, Inc., spoločnosť zriadená podľa zákonov štátu Delaware, San Diego, California, US;
 (770) ALARIS Medical Systems, Inc., spoločnosť zriadená podľa práva štátu Delaware, 10221 Wateridge Circle, San Diego, California 92121, US;
 (580) 3.2.2006

(111) 207245
 (210) 1766-2003
 (732) EUROPEAN TRUST SERVICES, INC, 8407 N.E. Fremont Street # 229, 97220 Oregon, Portland, US;
 (770) MF SLOVENSKO, s. r. o., Dohnányho 16, 821 08 Bratislava, SK;
 Dátum uzavretia zmluvy: 31.12.2005
 (580) 20.2.2006

(111) 207934
 (210) 1899-2003
 (732) EUROPEAN TRUST SERVICES, INC, 8407 N.E. Fremont Street # 229, 97220 Oregon, Portland, US;
 (770) MF SLOVENSKO, s. r. o., Dohnányho 16, 821 08 Bratislava, SK;
 Dátum uzavretia zmluvy: 31.12.2005
 (580) 20.2.2006

(111) 207944
 (210) 2067-2003
 (732) STAR production, s. r. o., Dr. Vladimíra Clementisa 10, 821 02 Bratislava, SK;
 (770) Evensen, s. r. o., Vansovej 2, 811 03 Bratislava, SK;
 Dátum uzavretia zmluvy: 22.12.2005
 (580) 1.3.2006

(111) 208062
 (210) 2384-2003
 (732) Astellas Pharma Inc., 3-11, Nihonbashi-Honcho 2-chome, Chuo-ku, Tokyo, JP;
 (770) FUJISAWA PHARMACEUTICAL CO., LTD., 4-7, Doshomachi 3-chome, Chuo-ku, Osaka, JP;
 (580) 28.2.2006

(111) 208063
 (210) 2385-2003
 (732) Astellas Pharma Inc., 3-11, Nihonbashi-Honcho 2-chome, Chuo-ku, Tokyo, JP;
 (770) FUJISAWA PHARMACEUTICAL CO., LTD., 4-7, Doshomachi 3-chome, Chuo-ku, Osaka, JP;
 (580) 28.2.2006

(111) 208064

(210) 2386-2003
(732) Astellas Pharma Inc., 3-11, Nihonbashi-Honcho 2-chome, Chuo-ku, Tokyo, JP;
(770) FUJISAWA PHARMACEUTICAL CO., LTD., 4-7, Doshomachi 3-chome, Chuo-ku, Osaka, JP;
(580) 28.2.2006

(111) 210050

(210) 3556-2004
(732) Ing. Alojz Kľučka, Rozkvet 2045/93-63, 017 01 Považská Bystrica, SK;
(770) Dipl. Ing. Alojz Kľučka United Bankers Group, Rozkvet 2045/93-63, 017 01 Považská Bystrica, SK;
Dátum uzavretia zmluvy: 3.2.2006
(580) 17.2.2006

(111) 210260

(210) 1555-2003
(732) Consumer Finance Holding, a. s., Hlavné námestie 12, 060 01 Kežmarok, SK;
(770) Q - CAR, a. s., Hlavné námestie 12, 060 01 Kežmarok, SK;
(580) 15.2.2006

(111) 210263

(210) 2174-2003
(732) EUROPEAN TRUST SERVICES, INC, 8407 N.E. Fremont Street # 229, 97220 Oregon, Portland, US;
(770) MF SLOVENSKO, s. r. o., Dohnányho 16, 821 08 Bratislava, SK;
Dátum uzavretia zmluvy: 31.12.2005
(580) 20.2.2006

(111) 210476

(210) 5291-2005
(732) LM Development a.s., Sokolovská 351/213, 190 00 Praha, Vysočany, CZ;
(770) PCP, s. r. o., Radlinského 27, 811 07 Bratislava, SK;
Dátum uzavretia zmluvy: 20.9.2005
(580) 17.2.2006

(111) 210678

(210) 2053-2004
(732) EUROPEAN TRUST SERVICES, INC, 8407 N.E. Fremont Street # 229, 97220 Oregon, Portland, US;
(770) MF SLOVENSKO, s. r. o., Dohnányho 16, 821 08 Bratislava, SK;
Dátum uzavretia zmluvy: 31.12.2005
(580) 20.2.2006

(111) 210679

(210) 2054-2004
(732) EUROPEAN TRUST SERVICES, INC, 8407 N.E. Fremont Street # 229, 97220 Oregon, Portland, US;
(770) MF SLOVENSKO, s. r. o., Dohnányho 16, 821 08 Bratislava, SK;
Dátum uzavretia zmluvy: 31.12.2005
(580) 20.2.2006

(111) 210680

(210) 2055-2004
(732) EUROPEAN TRUST SERVICES, INC, 8407 N.E. Fremont Street # 229, 97220 Oregon, Portland, US;
(770) MF SLOVENSKO, s. r. o., Dohnányho 16, 821 08 Bratislava, SK;
Dátum uzavretia zmluvy: 31.12.2005
(580) 20.2.2006

(111) 210750

(210) 911-2004
(732) Consumer Finance Holding, a. s., Hlavné námestie 12, 060 01 Kežmarok, SK;
(770) TatraCredit, a. s., Hlavné námestie 12, 060 01 Kežmarok, SK;
(580) 15.2.2006

(111) 210751

(210) 912-2004
(732) Consumer Finance Holding, a. s., Hlavné námestie 12, 060 01 Kežmarok, SK;
(770) TatraCredit, a. s., Hlavné námestie 12, 060 01 Kežmarok, SK;
(580) 15.2.2006

(111) 211809

(210) 5182-2004
(732) Consumer Finance Holding, a. s., Hlavné námestie 12, 060 01 Kežmarok, SK;
(770) Slovenské kreditné karty, a. s., Hlavné námestie 12, 060 01 Kežmarok, SK;
(580) 15.2.2006

(111) 211810

(210) 5183-2004
(732) Consumer Finance Holding, a. s., Hlavné námestie 12, 060 01 Kežmarok, SK;
(770) Slovenské kreditné karty, a. s., Hlavné námestie 12, 060 01 Kežmarok, SK;
(580) 15.2.2006

(111) 211944

(210) 2919-2004
(732) Consumer Finance Holding, a. s., Hlavné námestie 12, 060 01 Kežmarok, SK;
(770) QUATRO, a. s., Hlavné námestie 12, 060 01 Kežmarok, SK;
(580) 15.2.2006

(111) 212973

(210) 494-2005
(732) Astellas Pharma Inc., 3-11, Nihonbashi-Honcho 2-chome, Chuo-ku, Tokyo, JP;
(770) FUJISAWA PHARMACEUTICAL CO., LTD., 4-7, Doshomachi 3-chome, Chuo-ku, Osaka, JP;
(580) 28.2.2006

Zmeny v údajoch o majiteľoch/prihlasovateľoch**(111) 88684**

(210) 6197

(732) CONAGRA FOODS REFRIGERATED FOODS CO., INC., 2001 Butterfield Road, Downers Grove, Illinois 60515, US;

(580) 27.2.2006

(111) 88935

(210) 6216

(732) CONAGRA FOODS REFRIGERATED FOODS CO., INC., 2001 Butterfield Road, Downers Grove, Illinois 60515, US;

(580) 27.2.2006

(111) 92335

(210) 6777

(732) Optrex B. V., Arendstraat 3-5, 1223 RE Hilversum, NL;

(580) 22.2.2006

(111) 97307

(210) 9476

(732) Pharmacia & Upjohn Company LLC, 100 Route 206 North, Peapack, NJ 07977, US;

(580) 9.2.2006

(111) 98306

(210) 9044

(732) Pharmacia & Upjohn Company LLC, 100 Route 206 North, Peapack, NJ 07977, US;

(580) 9.2.2006

(111) 115731

(210) 115

(732) ZB Trade, a. s. v likvidaci, Lazaretní 1/7, 615 00 Brno, CZ;

(580) 27.2.2006

(111) 115849

(210) 1640

(732) ZB Trade, a. s. v likvidaci, Lazaretní 1/7, 615 00 Brno, CZ;

(580) 27.2.2006

(111) 120098

(210) 432

(732) MATADOR HOLDING, a. s., Streženická cesta 45, 020 01 Púchov, SK;

(580) 27.2.2006

(111) 155157

(210) 26310

(732) Víno Mikulov, a. s., Průmyslová oblast 1220, 692 01 Mikulov, CZ;

(580) 8.2.2006

(111) 155488

(210) 26316

(732) Víno Mikulov, a. s., Průmyslová oblast 1220, 692 01 Mikulov, CZ;

(580) 8.2.2006

(111) 157107

(210) 37899

(732) Dexion Europe Limited, c/o Ernst & Young LLP, One Colmore Row, Birmingham, B3 2DB, GB;

(580) 1.3.2006

(111) 157377

(210) 38912

(732) Pharmacia & Upjohn Company LLC, 100 Route 206 North, Peapack, NJ 07977, US;

(580) 9.2.2006

(111) 157378

(210) 38913

(732) Pharmacia & Upjohn Company LLC, 100 Route 206 North, Peapack, NJ 07977, US;

(580) 9.2.2006

(111) 158116

(210) 38911

(732) Pharmacia & Upjohn Company LLC, 100 Route 206 North, Peapack, NJ 07977, US;

(580) 9.2.2006

(111) 158232

(210) 41706

(732) Pharmacia & Upjohn Company LLC, 100 Route 206 North, Peapack, NJ 07977, US;

(580) 9.2.2006

(111) 159740

(210) 44100

(732) Víno Mikulov, a. s., Průmyslová oblast 1220, 692 01 Mikulov, CZ;

(580) 8.2.2006

(111) 160247

(210) 45019

(732) Víno Mikulov, a. s., Průmyslová oblast 1220, 692 01 Mikulov, CZ;

(580) 8.2.2006

(111) 160411

(210) 45089

(732) Pfizer Enterprises SARL, Rond-Point du Kirchberg, 51, Avenue J. F. Kennedy, L-1855 Luxembourg, LU;

(580) 7.2.2006

(111) 160942

(210) 45933

(732) Pfizer Enterprises SARL, Rond-Point du Kirchberg, 51, Avenue J. F. Kennedy, L-1855 Luxembourg, LU;

(580) 7.2.2006

(111) 160987

(210) 46049

(732) Pfizer Enterprises SARL, Rond-Point du Kirchberg, 51, Avenue J. F. Kennedy, L-1855 Luxembourg, LU;

(580) 7.2.2006

(111) 162673

(210) 48563

(732) Pharmacia & Upjohn Company LLC, 100 Route 206 North, Peapack, NJ 07977, US;

(580) 9.2.2006

(111) 162793

(210) 49196

(732) BUDĚJOVICKÝ MĚŠŤANSKÝ PIVOVAR a. s., Lidická 458/51, 370 54 České Budějovice, CZ;

(580) 8.2.2006

(111) 162962

(210) 49128

(732) Pharmacia & Upjohn Company LLC, 100 Route 206 North, Peapack, NJ 07977, US;

(580) 9.2.2006

(111) 163224

(210) 49224

(732) TIOXIDE EUROPE LIMITED, Haverton Hill Road, Billingham, Stockton-on-Tees TX23 1PS, GB;

(580) 22.2.2006

(111) 163533

(210) 50146

(732) Pharmacia & Upjohn Company LLC, 100 Route 206 North, Peapack, NJ 07977, US;

(580) 9.2.2006

(111) 163750

(210) 50276

(732) Pharmacia & Upjohn Company LLC, 100 Route 206 North, Peapack, NJ 07977, US;

(580) 9.2.2006

(111) 163838

(210) 50509

(732) Pharmacia & Upjohn Company LLC, 100 Route 206 North, Peapack, NJ 07977, US;

(580) 9.2.2006

(111) 163986

(210) 50710

(732) Víno Mikulov, a. s., Průmyslová oblast 1220, 692 01 Mikulov, CZ;

(580) 8.2.2006

(111) 164161

(210) 51008

(732) CONVERSE INC., společnost zriadená podľa zákonov štátu Delaware, One High Street, North Andover, MA 01845-2601, US;

(580) 21.2.2006

(111) 164172

(210) 51005

(732) CONVERSE INC., společnost zriadená podľa zákonov štátu Delaware, One High Street, North Andover, MA 01845-2601, US;

(580) 21.2.2006

(111) 164173

(210) 51007

(732) CONVERSE INC., společnost zriadená podľa zákonov štátu Delaware, One High Street, North Andover, MA 01845-2601, US;

(580) 21.2.2006

(111) 164237

(210) 51183

(732) Dexion Europe Limited, c/o Ernst & Young LLP, One Colmore Row, Birmingham, B3 2DB, GB;

(580) 1.3.2006

(111) 164400

(210) 51178

(732) Pfizer Enterprises SARL, Rond-Point du Kirchberg, 51, Avenue J. F. Kennedy, L-1855 Luxembourg, LU;

(580) 7.2.2006

(111) 164813

(210) 52018

(732) Pfizer Enterprises SARL, Rond-Point du Kirchberg, 51, Avenue J. F. Kennedy, L-1855 Luxembourg, LU;

(580) 7.2.2006

(111) 164892

(210) 51984

(732) Víno Mikulov, a. s., Průmyslová oblast 1220, 692 01 Mikulov, CZ;

(580) 8.2.2006

(111) 164893

(210) 51995

(732) Víno Mikulov, a. s., Průmyslová oblast 1220, 692 01 Mikulov, CZ;

(580) 8.2.2006

(111) **164894**
(210) 51985
(732) Víno Mikulov, a. s., Průmyslová oblast 1220,
692 01 Mikulov, CZ;
(580) 8.2.2006

(111) **164912**
(210) 51983
(732) Víno Mikulov, a. s., Průmyslová oblast 1220,
692 01 Mikulov, CZ;
(580) 8.2.2006

(111) **165408**
(210) 52628
(732) Pfizer Enterprises SARL, Rond-Point du Kirch-
berg, 51, Avenue J. F. Kennedy, L-1855 Luxem-
bourg, LU;
(580) 7.2.2006

(111) **166226**
(210) 54178
(732) Pharmacia & Upjohn Company LLC, 100 Route
206 North, Peapack, NJ 07977, US;
(580) 9.2.2006

(111) **166407**
(210) 54458
(732) Pharmacia & Upjohn Company LLC, 100 Route
206 North, Peapack, NJ 07977, US;
(580) 9.2.2006

(111) **166534**
(210) 54553
(732) Bulgartabac Holding Group, 62 Graf Ignatiev
Str., 1000 Sofia, BG;
(580) 28.2.2006

(111) **166648**
(210) 54493
(732) Perry Ellis International, Inc., 3000 NW 107 Ave-
nue, Miami, Florida 33172, US;
(580) 8.2.2006

(111) **166795**
(210) 55046
(732) Pharmacia & Upjohn Company LLC, 100 Route
206 North, Peapack, NJ 07977, US;
(580) 9.2.2006

(111) **166837**
(210) 55166
(732) Pharmacia & Upjohn Company LLC, 100 Route
206 North, Peapack, NJ 07977, US;
(580) 9.2.2006

(111) **166954**
(210) 55347
(732) Citizen Tokei Kabushiki Kaisha /Citizen Watch
Co., Ltd./, 1-12, 6-chome, Tanashi-cho, Nishi-to-
kyo-shi, Tokyo, JP;
(580) 8.2.2006

(111) **167292**
(210) 55846
(732) Pharmacia & Upjohn Company LLC, 100 Route
206 North, Peapack, NJ 07977, US;
(580) 9.2.2006

(111) **167506**
(210) 55283
(732) Pharmacia & Upjohn Company LLC, 100 Route
206 North, Peapack, NJ 07977, US;
(580) 9.2.2006

(111) **167674**
(210) 56621
(732) G. D. Searle LLC, 100 Route 206 North, Pea-
pack, NJ 07977, US;
(580) 2.2.2006

(111) **167761**
(210) 55862
(732) ZB Trade, a. s. v likvidaci, Lazaretní 1/7, 615 00
Brno, CZ;
(580) 27.2.2006

(111) **168045**
(210) 57150
(732) Pfizer Enterprises SARL, Rond-Point du Kir-
chberg, 51, Avenue J. F. Kennedy, L-1855 Lu-
xembourg, LU;
(580) 7.2.2006

(111) **168112**
(210) 56953
(732) Citizen Tokei Kabushiki Kaisha /Citizen Watch
Co., Ltd./, 1-12, 6-chome, Tanashi-cho, Nishi-to-
kyo-shi, Tokyo, JP;
(580) 8.2.2006

(111) **168179**
(210) 57271
(732) G. D. Searle LLC, 100 Route 206 North, Pea-
pack, NJ 07977, US;
(580) 2.2.2006

(111) **169095**
(210) 58388
(732) BONTON, a. s., Vodičkova 38/1935, 110 00 Pra-
ha, CZ;
(580) 15.2.2006

(111) **169796**
(210) 60128
(732) CONVERSE INC., spoločnosť zriadená podľa zákonov štátu Delaware, One High Street, North Andover, MA 01845-2601, US;
(580) 21.2.2006

(111) **170096**
(210) 60315
(732) RONSON plc., Station Works, Long Buckby, Northampton NN6 7PF, GB;
(580) 8.2.2006

(111) **170180**
(210) 59823
(732) Citizen Tokei Kabushiki Kaisha /Citizen Watch Co., Ltd./, 1-12, 6-chome, Tanashi-cho, Nishi-to-kyo-shi, Tokyo, JP;
(580) 8.2.2006

(111) **170332**
(210) 61092
(732) ZB Trade, a. s. v likvidaci, Lazaretní 1/7, 615 00 Brno, CZ;
(580) 27.2.2006

(111) **170488**
(210) 60273
(732) Pfizer Enterprises SARL, Rond-Point du Kirchberg, 51, Avenue J. F. Kennedy, L-1855 Luxembourg, LU;
(580) 7.2.2006

(111) **170572**
(210) 60341
(732) Pfizer Enterprises SARL, Rond-Point du Kirchberg, 51, Avenue J. F. Kennedy, L-1855 Luxembourg, LU;
(580) 7.2.2006

(111) **170804**
(210) 60962
(732) OFFICIAL STARTER LLC, One Bowerman Drive, Beaverton, Oregon 97005, US;
(580) 15.2.2006

(111) **170805**
(210) 60963
(732) OFFICIAL STARTER LLC, One Bowerman Drive, Beaverton, Oregon 97005, US;
(580) 15.2.2006

(111) **170859**
(210) 61466
(732) Pfizer Enterprises SARL, Rond-Point du Kirchberg, 51, Avenue J. F. Kennedy, L-1855 Luxembourg, LU;
(580) 7.2.2006

(111) **171003**
(210) 61832
(732) Pfizer Enterprises SARL, Rond-Point du Kirchberg, 51, Avenue J. F. Kennedy, L-1855 Luxembourg, LU;
(580) 7.2.2006

(111) **172062**
(210) 477-93
(732) MATADOR HOLDING, a. s., Streženická cesta 45, 020 01 Púchov, SK;
(580) 27.2.2006

(111) **172092**
(210) 355-93
(732) Pfizer Enterprises SARL, Rond-Point du Kirchberg, 51, Avenue J. F. Kennedy, L-1855 Luxembourg, LU;
(580) 2.2.2006

(111) **173097**
(210) 65271
(732) Pfizer Enterprises SARL, Rond-Point du Kirchberg, 51, Avenue J. F. Kennedy, L-1855 Luxembourg, LU;
(580) 7.2.2006

(111) **173099**
(210) 65269
(732) Pfizer Enterprises SARL, Rond-Point du Kirchberg, 51, Avenue J. F. Kennedy, L-1855 Luxembourg, LU;
(580) 7.2.2006

(111) **173101**
(210) 65267
(732) Pfizer Enterprises SARL, Rond-Point du Kirchberg, 51, Avenue J. F. Kennedy, L-1855 Luxembourg, LU;
(580) 7.2.2006

(111) **173143**
(210) 62227
(732) Pfizer Enterprises SARL, Rond-Point du Kirchberg, 51, Avenue J. F. Kennedy, L-1855 Luxembourg, LU;
(580) 7.2.2006

(111) **173259**
(210) 68883
(732) Pfizer Enterprises SARL, Rond-Point du Kirchberg, 51, Avenue J. F. Kennedy, L-1855 Luxembourg, LU;
(580) 7.2.2006

(111) **173260**
(210) 68884
(732) Pfizer Enterprises SARL, Rond-Point du Kirchberg, 51, Avenue J. F. Kennedy, L-1855 Luxembourg, LU;
(580) 7.2.2006

(111) 173261
(210) 68885
(732) Pfizer Enterprises SARL, Rond-Point du Kirchberg, 51, Avenue J. F. Kennedy, L-1855 Luxembourg, LU;
(580) 7.2.2006

(111) 173262
(210) 68886
(732) Pfizer Enterprises SARL, Rond-Point du Kirchberg, 51, Avenue J. F. Kennedy, L-1855 Luxembourg, LU;
(580) 7.2.2006

(111) 173263
(210) 68887
(732) Pfizer Enterprises SARL, Rond-Point du Kirchberg, 51, Avenue J. F. Kennedy, L-1855 Luxembourg, LU;
(580) 7.2.2006

(111) 173264
(210) 68888
(732) Pfizer Enterprises SARL, Rond-Point du Kirchberg, 51, Avenue J. F. Kennedy, L-1855 Luxembourg, LU;
(580) 7.2.2006

(111) 173469
(210) 67779
(732) Pfizer Enterprises SARL, Rond-Point du Kirchberg, 51, Avenue J. F. Kennedy, L-1855 Luxembourg, LU;
(580) 7.2.2006

(111) 175033
(210) 66636
(732) Pfizer Enterprises SARL, Rond-Point du Kirchberg, 51, Avenue J. F. Kennedy, L-1855 Luxembourg, LU;
(580) 7.2.2006

(111) 175119
(210) 69047
(732) Pfizer Enterprises SARL, Rond-Point du Kirchberg, 51, Avenue J. F. Kennedy, L-1855 Luxembourg, LU;
(580) 7.2.2006

(111) 175383
(210) 73041
(732) Pfizer Enterprises SARL, Rond-Point du Kirchberg, 51, Avenue J. F. Kennedy, L-1855 Luxembourg, LU;
(580) 7.2.2006

(111) 175384
(210) 73042
(732) Pfizer Enterprises SARL, Rond-Point du Kirchberg, 51, Avenue J. F. Kennedy, L-1855 Luxembourg, LU;
(580) 7.2.2006

(111) 175506
(210) 69873
(732) Sirva UK Limited, 492 Great Cambridge Road, Enfield, Middlesex EN1 35A, GB;
(580) 17.2.2006

(111) 175510
(210) 69707
(732) Pfizer Enterprises SARL, Rond-Point du Kirchberg, 51, Avenue J. F. Kennedy, L-1855 Luxembourg, LU;
(580) 7.2.2006

(111) 175796
(210) 73742
(732) Pfizer Enterprises SARL, Rond-Point du Kirchberg, 51, Avenue J. F. Kennedy, L-1855 Luxembourg, LU;
(580) 7.2.2006

(111) 176155
(210) 72061
(732) CARDINAL HEALTH 303, INC., spoločnosť zriadená podľa zákonov štátu Delaware, San Diego, California, US;
(580) 3.2.2006

(111) 176697
(210) 72062
(732) Pfizer Enterprises SARL, Rond-Point du Kirchberg, 51, Avenue J. F. Kennedy, L-1855 Luxembourg, LU;
(580) 7.2.2006

(111) 176792
(210) 63623
(732) Deutsche Post AG, Charles-de-Gaulle-Strasse 20, D-53113 Bonn, DE;
(580) 17.2.2006

(111) 176956
(210) 3644-95
(732) EKOM, spol. s r. o., Priemyselná 5031/18, 921 01 Piešťany, SK;
(580) 8.2.2006

(111) 177972
(210) 71896
(732) ZB Trade, a. s. v likvidaci, Lazaretní 1/7, 615 00 Brno, CZ;
(580) 27.2.2006

(111) **178238**
(210) 267-94
(732) Pharmacia & Upjohn Company LLC, 100 Route
206 North, Peapack, NJ 07977, US;
(580) 2.2.2006

(111) **178240**
(210) 264-94
(732) Pharmacia & Upjohn Company LLC, 100 Route
206 North, Peapack, NJ 07977, US;
(580) 2.2.2006

(111) **178241**
(210) 263-94
(732) Pharmacia & Upjohn Company LLC, 100 Route
206 North, Peapack, NJ 07977, US;
(580) 2.2.2006

(111) **178242**
(210) 262-94
(732) Pharmacia & Upjohn Company LLC, 100 Route
206 North, Peapack, NJ 07977, US;
(580) 2.2.2006

(111) **178317**
(210) 1080-94
(732) Pharmacia & Upjohn Company LLC, 100 Route
206 North, Peapack, NJ 07977, US;
(580) 2.2.2006

(111) **178446**
(210) 64233
(732) ZB Trade, a. s. v likvidaci, Lazaretní 1/7, 615 00
Brno, CZ;
(580) 27.2.2006

(111) **179300**
(210) 2204-94
(732) Pharmacia & Upjohn Company LLC, 100 Route
206 North, Peapack, NJ 07977, US;
(580) 2.2.2006

(111) **179638**
(210) 266-94
(732) Pharmacia & Upjohn Company LLC, 100 Route
206 North, Peapack, NJ 07977, US;
(580) 2.2.2006

(111) **179681**
(210) 72510
(732) Čatloš Peter, Ing., Triq Tigne 80, Sliema, MT;
(580) 27.2.2006

(111) **179818**
(210) 1109-96
(732) REMPO, s. r. o., Stará Vajnorská 19, 832 45 Bra-
tislava, SK;
(580) 17.2.2006

(111) **179959**
(210) 68689
(732) DICON HOLDINGS INC., 20 Steelcase Road
West, Markham, Ontario L3R 1B2, CA;
(580) 24.2.2006

(111) **180218**
(210) 1150-94
(732) Pfizer Health AB, SE-112 87 Stockholm, SE;
(580) 3.2.2006

(111) **181768**
(210) 1285-95
(732) Pfizer Health AB, SE-112 87 Stockholm, SE;
(580) 3.2.2006

(111) **181832**
(210) 1859-95
(732) Pfizer Health AB, SE-112 87 Stockholm, SE;
(580) 3.2.2006

(111) **181874**
(210) 2095-95
(732) Informačné centrum podnikateľov, s. r. o., Mar-
tina Rázusa 23A/8336, 010 01 Žilina, SK;
(580) 27.2.2006

(111) **182398**
(210) 98-95
(732) Kersten Juraj, Ing., Klimkovičova 1, 841 01 Bra-
tislava, SK;
(580) 20.2.2006

(111) **182813**
(210) 191-95
(732) Pharmacia & Upjohn Company LLC, 100 Route
206 North, Peapack, NJ 07977, US;
(580) 2.2.2006

(111) **183105**
(210) 1463-94
(732) ProCS, s. r. o., Kráľovská 8/824, 927 01 Šaľa, SK;
(580) 23.2.2006

(111) **183468**
(210) 295-96
(732) Power Tool Holders Incorporated, spoločnosť orga-
nizovaná podľa zákonov štátu Delaware, 16 West
Main Street, Christiana, DE 1970, US;
(580) 22.2.2006

(111) **183476**
(210) 311-96
(732) Power Tool Holders Incorporated, spoločnosť orga-
nizovaná podľa zákonov štátu Delaware, 16 West
Main Street, Christiana, DE 1970, US;
(580) 22.2.2006

(111) **183483**
(210) 319-96
(732) 4 You A/S, Norgesvej 12, DK-6100 Haderslev, DK;
(580) 8.2.2006

(111) **183487**
(210) 323-96
(732) Trelleborg Building Systems AB, Jonkopingsva-
gen 15, S 331 29 Varnamo, SE;
(580) 24.2.2006

(111) **183512**
(210) 375-96
(732) KENVELO CZ, spol. s r. o., Čestlice, Průhonic-
ká 119, 251 01 Říčany u Prahy, CZ;
(580) 22.2.2006

(111) **183572**
(210) 1596-98
(732) Mondi Business Paper SCP, a. s., Bystrická cesta 13,
034 17 Ružomberok, SK;
(580) 17.2.2006

(111) **183856**
(210) 388-96
(732) Pfizer Health AB, SE-112 87 Stockholm, SE;
(580) 3.2.2006

(111) **183867**
(210) 417-96
(732) Bristol-Myers Squibb Pharma Company, Route
206 & Provinceline Road, Princeton, 08540 New
Jersey, US;
(580) 8.2.2006

(111) **183879**
(210) 517-96
(732) Vinárske závody Topoľčianky, s. r. o., Cintorín-
ska 31, 951 93 Topoľčianky, SK;
(580) 22.2.2006

(111) **183880**
(210) 518-96
(732) Vinárske závody Topoľčianky, s. r. o., Cintorín-
ska 31, 951 93 Topoľčianky, SK;
(580) 22.2.2006

(111) **183881**
(210) 520-96
(732) The Rockport Company, LLC, 1895 J. W. Foster
Boulevard, Canton, Massachusetts 02021, US;
(580) 24.2.2006

(111) **184025**
(210) 1468-96
(732) Pfizer Enterprises SARL, Rond-Point du Kirch-
berg, 51, Avenue J. F. Kennedy, L-1855 Luxem-
bourg, LU;
(580) 2.2.2006

(111) **184120**
(210) 176-95
(732) Informačné centrum podnikateľov, s. r. o., Mar-
tina Rázusa 23A/8336, 010 01 Žilina, SK;
(580) 27.2.2006

(111) **184161**
(210) 1580-95
(732) GE Healthcare Bio-Sciences AB, 751 84 Uppsa-
la, SE;
(580) 17.2.2006

(111) **184214**
(210) 2572-95
(732) Informačné centrum podnikateľov, s. r. o., Mar-
tina Rázusa 23A/8336, 010 01 Žilina, SK;
(580) 27.2.2006

(111) **184307**
(210) 3643-95
(732) EKOM, spol. s r. o., Priemyselná 5031/18, 921 01
Piešťany, SK;
(580) 8.2.2006

(111) **184360**
(210) 459-96
(732) SEGUIN & CIE Société par Actions Simplifiée,
10 Boulevard Saint Rémy, 44270 Machecoul, FR;
(580) 22.2.2006

(111) **184362**
(210) 463-96
(732) Pfizer Health AB, SE-112 87 Stockholm, SE;
(580) 3.2.2006

(111) **184409**
(210) 677-96
(732) Isola A/S, 3945 Porsgrunn, NO;
(580) 24.2.2006

(111) **184424**
(210) 708-96
(732) DG TIP, spol. s r. o., K Terminálu 2, 619 00 Brno,
CZ;
(580) 24.2.2006

(111) **184425**
(210) 709-96
(732) DG TIP, spol. s r. o., K Terminálu 2, 619 00 Brno,
CZ;
(580) 24.2.2006

(111) **184517**
(210) 1810-96
(732) Pfizer Enterprises SARL, Rond-Point du Kirch-
berg, 51, Avenue J. F. Kennedy, L-1855 Luxem-
bourg, LU;
(580) 2.2.2006

(111) 184680

(210) 380-96

(732) KENVELO CZ, spol. s r. o., Čestlice, Průhonic-
ká 119, 251 01 Říčany u Prahy, CZ;

(580) 22.2.2006

(111) 184862

(210) 3652-95

(732) SD SILSCRAP METAL a.s., Starobělská 593/81,
700 30 Ostrava - Zábřeh, CZ;

(580) 27.2.2006

(111) 185433

(210) 427-96

(732) SPRINT COMMUNICATIONS COMPANY L. P.,
spoločnosť zriadená podľa zákonov štátu Dela-
ware, 6450 Sprint Parkway, Overland Park, Kan-
sas 66251, US;

(580) 22.2.2006

(111) 185448

(210) 591-96

(732) Aopen Inc., No. 83, Ko Wang Road, Gau Yuan,
Lung Tan Hsing, Taoyuan, R. O. C., TW;

(580) 8.2.2006

(111) 185449

(210) 592-96

(732) Aopen Inc., No. 83, Ko Wang Road, Gau Yuan,
Lung Tan Hsing, Taoyuan, R. O. C., TW;

(580) 8.2.2006

(111) 185715

(210) 2977-96

(732) Pfizer Health AB, SE-112 87 Stockholm, SE;

(580) 3.2.2006

(111) 185776

(210) 3516-96

(732) Pfizer Health AB, SE-112 87 Stockholm, SE;

(580) 3.2.2006

(111) 187579

(210) 2123-97

(732) CARDINAL HEALTH 303, INC., spoločnosť zria-
dená podľa zákonov štátu Delaware, San Diego,
California, US;

(580) 3.2.2006

(111) 187693

(210) 598-96

(732) The Weather Channel, Inc., 300 Interstate North
Parkway, Atlanta, Georgia 30339, US;

(580) 8.2.2006

(111) 187926

(210) 1927-97

(732) Pfizer Health AB, SE-112 87 Stockholm, SE;

(580) 3.2.2006

(111) 188120

(210) 240-97

(732) KENVELO CZ, spol. s r. o., Čestlice, Průhonic-
ká 119, 251 01 Říčany u Prahy, CZ;

(580) 17.2.2006

(111) 188121

(210) 241-97

(732) KENVELO CZ, spol. s r. o., Čestlice, Průhonic-
ká 119, 251 01 Říčany u Prahy, CZ;

(580) 10.2.2006

(111) 188849

(210) 1926-97

(732) Pfizer Health AB, SE-112 87 Stockholm, SE;

(580) 3.2.2006

(111) 189832

(210) 17-98

(732) Citizen Tokei Kabushiki Kaisha /Citizen Watch
Co., Ltd./, 1-12, 6-chome, Tanashi-cho, Nishi-to-
kyo-shi, Tokyo, JP;

(580) 8.2.2006

(111) 189925

(210) 421-98

(732) G. D. Searle LLC, 100 Route 206 North, Pea-
pack, NJ 07977, US;

(580) 2.2.2006

(111) 189926

(210) 423-98

(732) G. D. Searle LLC, 100 Route 206 North, Pea-
pack, NJ 07977, US;

(580) 2.2.2006

(111) 190072

(210) 407-96

(732) PUNCH INDUSTRIES, Little Island, County Cork,
IE;

(580) 22.2.2006

(111) 190099

(210) 689-96

(732) ALIACHEM a. s., Pardubice 103, 532 17 Pardu-
bice, Semtín, CZ;

(580) 24.2.2006

(111) 190127

(210) 1720-97

(732) BONTON, a. s., Vodičkova 38/1935, 110 00 Pra-
ha, CZ;

(580) 15.2.2006

(111) 190128

(210) 1721-97

(732) BONTON, a. s., Vodičkova 38/1935, 110 00 Pra-
ha, CZ;

(580) 15.2.2006

(111) 190537
(210) 1601-98
(732) Sunny Delight Beverages Co., 4747 E. Lake Forest Drive, 45242 Cincinnati, Ohio, US;
(580) 17.2.2006

(111) 190774
(210) 609-98
(732) YOPLAIT CZECH, a. s., Slušovice 626, 763 15 Slušovice, CZ;
(580) 14.2.2006

(111) 190775
(210) 611-98
(732) YOPLAIT CZECH, a. s., Slušovice 626, 763 15 Slušovice, CZ;
(580) 14.2.2006

(111) 190885
(210) 1745-98
(732) Pfizer Health AB, SE-112 87 Stockholm, SE;
(580) 3.2.2006

(111) 191267
(210) 2357-98
(732) Pfizer Enterprises SARL, Rond-Point du Kirchberg, 51, Avenue J. F. Kennedy, L-1855 Luxembourg, LU;
(580) 2.2.2006

(111) 191311
(210) 2715-98
(732) Pfizer Enterprises SARL, Rond-Point du Kirchberg, 51, Avenue J. F. Kennedy, L-1855 Luxembourg, LU;
(580) 2.2.2006

(111) 191356
(210) 374-96
(732) KENVELO CZ, spol. s r. o., Čestlice, Průhonic-
ká 119, 251 01 Říčany u Prahy, CZ;
(580) 22.2.2006

(111) 191398
(210) 2194-97
(732) BONTONland, a. s., Palackého 1, 110 00 Praha, CZ;
(580) 19.12.2005

(111) 191757
(210) 273-96
(732) EQUITO, spol. s r. o., Nevádzova 6, 821 02 Bratislava, SK;
(580) 22.2.2006

(111) 191844
(210) 532-98
(732) KENVELO CZ, spol. s r. o., Čestlice, Průhonic-
ká 119, 251 01 Říčany u Prahy, CZ;
(580) 17.2.2006

(111) 192532
(210) 607-98
(732) YOPLAIT CZECH, a. s., Slušovice 626, 763 15 Slušovice, CZ;
(580) 14.2.2006

(111) 192533
(210) 608-98
(732) YOPLAIT CZECH, a. s., Slušovice 626, 763 15 Slušovice, CZ;
(580) 14.2.2006

(111) 192860
(210) 200-99
(732) TELENOR BUSINESS SOLUTIONS AS, Dram-
mensveien 167, N-0212 Oslo, NO;
(580) 28.2.2006

(111) 193516
(210) 1393-99
(732) Pfizer Health AB, SE-112 87 Stockholm, SE;
(580) 3.2.2006

(111) 194063
(210) 2262-99
(732) G. D. Searle LLC, 100 Route 206 North, Pea-
pack, NJ 07977, US;
(580) 2.2.2006

(111) 194064
(210) 2263-99
(732) G. D. Searle LLC, 100 Route 206 North, Pea-
pack, NJ 07977, US;
(580) 2.2.2006

(111) 194099
(210) 2272-97
(732) REMPO, s. r. o., Stará Vajnorská 19, 832 45 Bra-
tislava, SK;
(580) 17.2.2006

(111) 194344
(210) 2657-99
(732) Pfizer Health AB, SE-112 87 Stockholm, SE;
(580) 3.2.2006

(111) 194909
(210) 2656-99
(732) Pfizer Health AB, SE-112 87 Stockholm, SE;
(580) 3.2.2006

(111) 195074
(210) 3337-99
(732) CARDINAL HEALTH 303, INC., spoločnosť zria-
dená podľa zákonov štátu Delaware, San Diego,
California, US;
(580) 3.2.2006

(111) **195342**
(210) 610-98
(732) YOPLAIT CZECH, a. s., Slušovice 626, 763 15
Slušovice, CZ;
(580) 14.2.2006

(111) **195691**
(210) 2736-99
(732) Lesaffre Česko, a. s., Hodolanská 32, 772 00
Olomouc, CZ;
(580) 27.2.2006

(111) **196092**
(210) 869-2000
(732) Pfizer Enterprises SARL, Rond-Point du Kirch-
berg, 51, Avenue J. F. Kennedy, L-1855 Luxem-
bourg, LU;
(580) 2.2.2006

(111) **196372**
(210) 2559-99
(732) CD Poradca, s. r. o., Národná 18, 010 01 Žilina, SK;
(580) 8.2.2006

(111) **196641**
(210) 1547-2000
(732) Pfizer Enterprises SARL, Rond-Point du Kirch-
berg, 51, Avenue J. F. Kennedy, L-1855 Luxem-
bourg, LU;
(580) 2.2.2006

(111) **197492**
(210) 403-2000
(732) CARDINAL HEALTH 303, INC., spoločnosť zria-
dená podľa zákonov štátu Delaware, San Diego,
California, US;
(580) 3.2.2006

(111) **197659**
(210) 2658-2000
(732) G. D. Searle LLC, 100 Route 206 North, Pea-
pack, NJ 07977, US;
(580) 2.2.2006

(111) **197660**
(210) 2659-2000
(732) G. D. Searle LLC, 100 Route 206 North, Pea-
pack, NJ 07977, US;
(580) 2.2.2006

(111) **197719**
(210) 899-2001
(732) CARDINAL HEALTH 303, INC., spoločnosť zria-
dená podľa zákonov štátu Delaware, San Diego,
California, US;
(580) 3.2.2006

(111) **199496**
(210) 362-2002
(732) GOTIVE, a. s., Zámocká 34, 811 01 Bratislava, SK;
(580) 8.2.2006

(111) **199744**
(210) 2131-99
(732) MEDIVIT, s. r. o., Vysokoškolákov 3/1758, 010 01
Žilina, SK;
(580) 27.2.2006

(111) **200247**
(210) 1679-2001
(732) Pharmacia & Upjohn Company LLC, 100 Route
206 North, Peapack, NJ 07977, US;
(580) 3.2.2006

(111) **200248**
(210) 1680-2001
(732) Pharmacia & Upjohn Company LLC, 100 Route
206 North, Peapack, NJ 07977, US;
(580) 3.2.2006

(111) **200249**
(210) 1681-2001
(732) Pharmacia & Upjohn Company LLC, 100 Route
206 North, Peapack, NJ 07977, US;
(580) 3.2.2006

(111) **200358**
(210) 1682-2001
(732) Pharmacia & Upjohn Company LLC, 100 Route
206 North, Peapack, NJ 07977, US;
(580) 3.2.2006

(111) **200371**
(210) 1769-2001
(732) Pfizer Enterprises SARL, Rond-Point du Kirch-
berg, 51, Avenue J. F. Kennedy, L-1855 Luxem-
bourg, LU;
(580) 2.2.2006

(111) **200648**
(210) 2016-2001
(732) Pharmacia & Upjohn Company LLC, 100 Route
206 North, Peapack, NJ 07977, US;
(580) 3.2.2006

(111) **200649**
(210) 2018-2001
(732) Pharmacia & Upjohn Company LLC, 100 Route
206 North, Peapack, NJ 07977, US;
(580) 3.2.2006

(111) **200739**
(210) 2017-2001
(732) Pharmacia & Upjohn Company LLC, 100 Route
206 North, Peapack, NJ 07977, US;
(580) 3.2.2006

(111) 200741
(210) 2935-2001
(732) PLEURAN, s. r. o., Súkenícka 15, 821 09 Bratislava, SK;
(580) 8.2.2006

(111) 201029
(210) 1990-2001
(732) Pharmacia & Upjohn Company LLC, 100 Route 206 North, Peapack, NJ 07977, US;
(580) 3.2.2006

(111) 201380
(210) 2590-2001
(732) Pharmacia & Upjohn Company LLC, 100 Route 206 North, Peapack, NJ 07977, US;
(580) 3.2.2006

(111) 202243
(210) 3543-2001
(732) LEONARDO - OSCAR, s. r. o., Zadunajská 12, 851 01 Bratislava, SK;
(580) 17.2.2006

(111) 202247
(210) 3558-2001
(732) Pfizer Enterprises SARL, Rond-Point du Kirchberg, 51, Avenue J. F. Kennedy, L-1855 Luxembourg, LU;
(580) 2.2.2006

(111) 202248
(210) 3559-2001
(732) Pfizer Enterprises SARL, Rond-Point du Kirchberg, 51, Avenue J. F. Kennedy, L-1855 Luxembourg, LU;
(580) 2.2.2006

(111) 202486
(210) 3219-2001
(732) Pharmacia & Upjohn Company LLC, 100 Route 206 North, Peapack, NJ 07977, US;
(580) 3.2.2006

(111) 202541
(210) 3733-2001
(732) Pharmacia & Upjohn Company LLC, 100 Route 206 North, Peapack, NJ 07977, US;
(580) 3.2.2006

(111) 202542
(210) 3734-2001
(732) Pharmacia & Upjohn Company LLC, 100 Route 206 North, Peapack, NJ 07977, US;
(580) 3.2.2006

(111) 202543
(210) 3735-2001
(732) Pharmacia & Upjohn Company LLC, 100 Route 206 North, Peapack, NJ 07977, US;
(580) 3.2.2006

(111) 203200
(210) 1543-2002
(732) REMPO, s. r. o., Stará Vajnorská 19, 832 45 Bratislava, SK;
(580) 17.2.2006

(111) 203615
(210) 1404-2002
(732) Pharmacia & Upjohn Company LLC, 100 Route 206 North, Peapack, NJ 07977, US;
(580) 3.2.2006

(111) 203923
(210) 3544-2001
(732) LEONARDO - OSCAR, s. r. o., Zadunajská 12, 851 01 Bratislava, SK;
(580) 17.2.2006

(111) 204708
(210) 1798-2002
(732) Pharmacia & Upjohn Company LLC, 100 Route 206 North, Peapack, NJ 07977, US;
(580) 3.2.2006

(111) 205071
(210) 3079-2002
(732) Pharmacia & Upjohn Company LLC, 100 Route 206 North, Peapack, NJ 07977, US;
(580) 3.2.2006

(111) 205072
(210) 3080-2002
(732) Pharmacia & Upjohn Company LLC, 100 Route 206 North, Peapack, NJ 07977, US;
(580) 3.2.2006

(111) 205073
(210) 3081-2002
(732) Pharmacia & Upjohn Company LLC, 100 Route 206 North, Peapack, NJ 07977, US;
(580) 3.2.2006

(111) 205282
(210) 3291-2002
(732) Pharmacia & Upjohn Company LLC, 100 Route 206 North, Peapack, NJ 07977, US;
(580) 3.2.2006

(111) 205325
(210) 9-2003
(732) Pharmacia & Upjohn Company LLC, 100 Route 206 North, Peapack, NJ 07977, US;
(580) 3.2.2006

(111) 205326

(210) 10-2003

(732) Pharmacia & Upjohn Company LLC, 100 Route
206 North, Peapack, NJ 07977, US;

(580) 3.2.2006

(111) 205637

(210) 3167-2002

(732) Pharmacia & Upjohn Company LLC, 100 Route
206 North, Peapack, NJ 07977, US;

(580) 3.2.2006

(111) 205693

(210) 115-2003

(732) CARDINAL HEALTH 303, INC., spoločnosť zria-
dená podľa zákonov štátu Delaware, San Diego,
California, US;

(580) 3.2.2006

(111) 206882

(210) 114-2003

(732) CARDINAL HEALTH 303, INC., spoločnosť zria-
dená podľa zákonov štátu Delaware, San Diego,
California, US;

(580) 3.2.2006

(111) 206925

(210) 879-2003

(732) CARDINAL HEALTH 303, INC., spoločnosť zria-
dená podľa zákonov štátu Delaware, San Diego,
California, US;

(580) 3.2.2006

(111) 207128

(210) 1140-2003

(732) CARDINAL HEALTH 303, INC., spoločnosť zria-
dená podľa zákonov štátu Delaware, San Diego,
California, US;

(580) 3.2.2006

(111) 207757

(210) 2058-2003

(732) Pharmacia & Upjohn Company LLC, 100 Route
206 North, Peapack, NJ 07977, US;

(580) 3.2.2006

(111) 208233

(210) 2518-2003

(732) Pfizer Health AB, SE-112 87 Stockholm, SE;

(580) 3.2.2006

(111) 208848

(210) 2646-2003

(732) Pfizer Enterprises SARL, Rond-Point du Kirch-
berg, 51, Avenue J. F. Kennedy, L-1855 Luxem-
bourg, LU;

(580) 2.2.2006

(111) 211478

(210) 2497-2004

(732) Pharmacia & Upjohn Company LLC, 100 Route
206 North, Peapack, NJ 07977, US;

(580) 3.2.2006

Licenčné zmluvy registrované

(111) 179681

(210) 72510
 (732) Čatloš Peter, Ing., Triq Tigne 80, Sliema, MT;
 (791) COMPEL, a.s., Francúzskych partizánov, 036 08 Martin, SK;
 (793) Druh licencie: zmluvná výlučná
 Dátum uzavretia licenčnej zmluvy: 2.7.2001
 (580) 27.2.2006

(111) 191287

(210) 2515-98
 (732) ARCHPRESS, s. r. o., Zochova 4, 811 03 Bratislava, SK;
 (791) Vydavateľstvo EUROSTAV, s. r. o., Nová 3, 831 03 Bratislava, SK;
 (793) Druh licencie: zmluvná výlučná
 Dátum uzavretia licenčnej zmluvy: 30.1.2006
 (580) 27.2.2006

(111) 192860

(210) 200-99
 (732) TELENOR TELOCOM SOLUTIONS AS, Snaroyveien 30, 1331 Fornebu, 0219 Baerum, NO;
 (791) NEXTRA s. r. o., Mlynské Nivy 43, 824 71 Bratislava, SK;
 (793) Druh licencie: zmluvná výlučná
 Dátum uzavretia licenčnej zmluvy: 30.1.2006
 (580) 28.2.2006

(111) 203857

(210) 1392-2002
 (732) ARCHPRESS, s. r. o., Zochova 4, 811 03 Bratislava, SK;
 (791) Vydavateľstvo EUROSTAV, s. r. o., Nová 3, 831 03 Bratislava, SK;
 (793) Druh licencie: zmluvná výlučná
 Dátum uzavretia licenčnej zmluvy: 30.1.2006
 (580) 27.2.2006

(111) 203858

(210) 1393-2002
 (732) ARCHPRESS, s. r. o., Zochova 4, 811 03 Bratislava, SK;
 (791) Vydavateľstvo EUROSTAV, s. r. o., Nová 3, 831 03 Bratislava, SK;
 (793) Druh licencie: zmluvná výlučná
 Dátum uzavretia licenčnej zmluvy: 30.1.2006
 (580) 27.2.2006

(111) 203860

(210) 1395-2002
 (732) ARCHPRESS, s. r. o., Zochova 4, 811 03 Bratislava, SK;
 (791) Vydavateľstvo EUROSTAV, s. r. o., Nová 3, 831 03 Bratislava, SK;
 (793) Druh licencie: zmluvná výlučná
 Dátum uzavretia licenčnej zmluvy: 30.1.2006
 (580) 27.2.2006

(111) 211682

(210) 1797-2004
 (732) RENUTO (Overseas) LIMITED, 3, Demetri Liperi Street, Kotsapa Building, 3090 Limassol, CY;
 (791) Delpharma Nutraceuticals, a. s., Novodvorská 1010/14, 142 00 Praha, Lhotka, CZ;
 (793) Druh licencie: zmluvná výlučná
 Dátum uzavretia licenčnej zmluvy: 8.8.2005
 (580) 21.2.2006

(111) 211684

(210) 1799-2004
 (732) RENUTO (Overseas) LIMITED, 3, Demetri Liperi Street, Kotsapa Building, 3090 Limassol, CY;
 (791) Delpharma Nutraceuticals, a. s., Novodvorská 1010/14, 142 00 Praha, Lhotka, CZ;
 (793) Druh licencie: zmluvná výlučná
 Dátum uzavretia licenčnej zmluvy: 8.8.2005
 (580) 21.2.2006

(111) 211685

(210) 1800-2004
 (732) RENUTO (Overseas) LIMITED, 3, Demetri Liperi Street, Kotsapa Building, 3090 Limassol, CY;
 (791) Delpharma Nutraceuticals, a. s., Novodvorská 1010/14, 142 00 Praha, Lhotka, CZ;
 (793) Druh licencie: zmluvná výlučná
 Dátum uzavretia licenčnej zmluvy: 8.8.2005
 (580) 21.2.2006

(111) 211687

(210) 1802-2004
 (732) RENUTO (Overseas) LIMITED, 3, Demetri Liperi Street, Kotsapa Building, 3090 Limassol, CY;
 (791) Delpharma Nutraceuticals, a. s., Novodvorská 1010/14, 142 00 Praha, Lhotka, CZ;
 (793) Druh licencie: zmluvná výlučná
 Dátum uzavretia licenčnej zmluvy: 8.8.2005
 (580) 21.2.2006

(111) 212294

(210) 2953-2004
 (732) RENUTO (Overseas) LIMITED, 3, Demetri Liperi Street, Kotsapa Building, 3090 Limassol, CY;
 (791) Delpharma Nutraceuticals, a. s., Novodvorská 1010/14, 142 00 Praha, Lhotka, CZ;
 (793) Druh licencie: zmluvná výlučná
 Dátum uzavretia licenčnej zmluvy: 8.8.2005
 (580) 21.2.2006

(111) 212295

(210) 2954-2004
 (732) RENUTO (Overseas) LIMITED, 3, Demetri Liperi Street, Kotsapa Building, 3090 Limassol, CY;
 (791) Delpharma Nutraceuticals, a. s., Novodvorská 1010/14, 142 00 Praha, Lhotka, CZ;
 (793) Druh licencie: zmluvná výlučná
 Dátum uzavretia licenčnej zmluvy: 8.8.2005
 (580) 21.2.2006

Ukončenie platnosti licenčných zmlúv

(111) 163866

(210) 50783
 (732) DUSLO, a. s., 927 03 Šaľa, SK;
 (791) VUCHT, a. s., Nobelova 34, 836 03 Bratislava, SK;
 (793) Dátum ukončenia platnosti licenčnej zmluvy:
 1.3.2006
 (580) 2.3.2006

(111) 197661

(210) 2671-2000
 (732) DUSLO, akciová spoločnosť, 927 03 Šaľa, SK;
 (791) VUCHT, a. s., Nobelova 34, 836 03 Bratislava, SK;
 (793) Dátum ukončenia platnosti licenčnej zmluvy:
 1.3.2006
 (580) 2.3.2006

(111) 176667

(210) 71481
 (732) VARIANT ALFA, spol. s r. o., Topásová 54,
 040 11 Košice, SK;
 (791) VARIANT ALFA, spol. s r. o., Moldavská 8,
 040 11 Košice, SK;
 (793) Dátum ukončenia platnosti licenčnej zmluvy:
 19.3.2001
 (580) 2.3.2006

(111) 201493

(210) 2885-2001
 (732) DUSLO, akciová spoločnosť, 927 03 Šaľa, SK;
 (791) VUCHT, a. s., Nobelova 34, 836 03 Bratislava, SK;
 (793) Dátum ukončenia platnosti licenčnej zmluvy:
 1.3.2006
 (580) 2.3.2006

Medzinárodne zapísané ochranné známky

(111) 165636

(220) 29.12.1983
 (800) 872 965
 Dátum medzinárodného zápisu: 14.10.2005
 Platnosť pre: PL

(111) 208258

(220) 22.9.2003
 (800) 873 102
 Dátum medzinárodného zápisu: 31.1.2005
 Platnosť pre: CZ, HU, PL, AT, SI

(111) 187648

(220) 25.3.1994
 (800) 873 022
 Dátum medzinárodného zápisu: 4.8.2005
 Platnosť pre: BX, CY, DK, EE, FI, FR, GR, HR,
 IE, LT, LV, HU, DE, PL, PT, AT, RO, SI, ES,
 SE, IT, GB

(111) 208374

(220) 22.9.2003
 (800) 873 107
 Dátum medzinárodného zápisu: 31.1.2005
 Platnosť pre: CZ, HU, PL, AT, SI

(111) 200706

(220) 11.9.2001
 (800) 873 225
 Dátum medzinárodného zápisu: 4.11.2005
 Platnosť pre: AM, AZ, BX, BY, BG, CY, DK,
 EE, FI, FR, GR, GE, IE, KZ, LT, LV, HU, MD,
 DE, NO, PL, PT, AT, RO, RU, SI, ES, SE, IT,
 UA, GB

(111) 208999

(220) 3.11.2004
 (800) 850 818
 Dátum medzinárodného zápisu: 3.11.2005
 Platnosť pre: BG, CY, CN, HR, RO, RU, SI, CH, UA

(111) 201502

(220) 2.10.2001
 (800) 873 356
 Dátum medzinárodného zápisu: 21.10.2005
 Platnosť pre: BA, EM, HR, MK, RO, RU, YU,
 CH, UA

(111) 209287

(220) 2.11.2004
 (800) 872 638
 Dátum medzinárodného zápisu: 20.12.2005
 Platnosť pre: CZ

(111) 209288

(220) 2.11.2004
 (800) 872 641
 Dátum medzinárodného zápisu: 20.12.2005
 Platnosť pre: CZ

(111) 209289

(220) 2.11.2004

(800) 872 642

Dátum medzinárodného zápisu: 20.12.2005

Platnosť pre: CZ

(111) 211843

(220) 2.6.2005

(800) 873 275

Dátum medzinárodného zápisu: 9.11.2005

Platnosť pre: CZ, HU, PL, RO, RU, UA

(111) 209290

(220) 2.11.2004

(800) 872 643

Dátum medzinárodného zápisu: 20.12.2006

Platnosť pre: CZ

(111) 211849

(220) 23.6.2005

(800) 874 705

Dátum medzinárodného zápisu: 9.11.2005

Platnosť pre: CZ, FR, KZ, LT, HU, DE, PL, AT, RU, UA

(111) 209663

(220) 14.1.2005

(800) 873 399

Dátum medzinárodného zápisu: 7.6.2006

Platnosť pre: BG, HR, RO, TR, UA

(111) 211850

(220) 23.6.2005

(800) 874 704

Dátum medzinárodného zápisu: 9.11.2005

Platnosť pre: CZ, FR, KZ, LT, HU, DE, PL, AT, RU, UA

(111) 210462

(220) 14.2.2005

(800) 873 584

Dátum medzinárodného zápisu: 9.8.2005

Platnosť pre: PL, PT, ES, GB

(111) 212216

(220) 1.7.2005

(800) 873 420

Dátum medzinárodného zápisu: 12.12.2005

Platnosť pre: BX, CZ, FR, HU, DE, PL, AT

(111) 210466

(220) 24.2.2005

(800) 872 581

Dátum medzinárodného zápisu: 9.8.2005

Platnosť pre: PL, PT, ES, GB

(111) 212217

(220) 4.7.2005

(800) 874 230

Dátum medzinárodného zápisu: 12.12.2005

Platnosť pre: CZ, DE, AT

(111) 210473

(220) 3.3.2005

(800) 874 592

Dátum medzinárodného zápisu: 9.8.2005

Platnosť pre: CZ, HU, PL, AT

(111) 210474

(220) 3.3.2005

(800) 874 591

Dátum medzinárodného zápisu: 9.8.2005

Platnosť pre: CZ, HU, PL, AT

(111) 210475

(220) 3.3.2005

(800) 874 590

Dátum medzinárodného zápisu: 9.8.2005

Platnosť pre: CZ, HU, PL, AT

(111) 211842

(220) 30.5.2005

(800) 873 622

Dátum medzinárodného zápisu: 9.11.2005

Platnosť pre: AU, BX, CZ, CN, DK, EG, FI, FR, GR, HR, JP, LI, LT, LV, HU, DE, NO, PL, PT, AT, RU, SI, US, YU, ES, CH, SE, IT, GB

Zmeny dispozičných práv na ochranné známky (ukončenie záloh)**(111) 202625**

(210) 377-2002

(732) AUDIT - A.U.P, s.r.o., Koreszkova 1, 909 01
Skalica, SK;

Záložný veriteľ:

Seed Capital Company s.r.o., Nevädzová 5, 821 01
Bratislava, SK;

Dátum ukončenia platnosti zmluvy: 13.1.2006

(580) 10.8.2005

(111) 206628

(210) 48-2003

(732) AUDIT - A.U.P, s.r.o., Koreszkova 1, 909 01
Skalica, SK;

Záložný veriteľ:

Seed Capital Company s.r.o., Nevädzová 5, 821 01
Bratislava, SK;

Dátum ukončenia platnosti zmluvy: 13.1.2006

(580) 10.8.2005

(111) 203322

(210) 1289-2002

(732) AUDIT - A.U.P, s.r.o., Koreszkova 1, 909 01
Skalica, SK;

Záložný veriteľ:

Seed Capital Company s.r.o., Nevädzová 5, 821 01
Bratislava, SK;

Dátum ukončenia platnosti zmluvy: 13.1.2006

(580) 10.8.2005

Zastavené konania o prihláškach ochranných známok

(210)

366-2004
1525-2004
1710-2004

(210)

1904-2004
2150-2004

(210)

2184-2004
2440-2004

(210)

2745-2004
5346-2004**Zamietnuté prihlášky ochranných známok**

(210)

1884-2004

Zaniknuté ochranné známky

(111)	(141)	(111)	(141)	(111)	(141)	(111)	(141)
87463	10.06.2005	181341	07.06.2005	182112	12.06.2005	183198	15.06.2005
91014	19.06.2005	181342	08.06.2005	182114	12.06.2005	183200	16.06.2005
95610	25.06.2005	181344	08.06.2005	182124	20.06.2005	183202	19.06.2005
95613	25.06.2005	181345	09.06.2005	182126	21.06.2005	183203	21.06.2005
97574	17.06.2005	181416	08.06.2005	182127	21.06.2005	183706	06.06.2005
100296	06.06.2005	181419	08.06.2005	182128	21.06.2005	183712	22.06.2005
108156	13.06.2005	181420	08.06.2005	182136	28.06.2005	184159	02.06.2005
152144	07.06.2005	181422	09.06.2005	182137	29.06.2005	184160	02.06.2005
152146	01.06.2005	181423	27.06.2005	182353	12.06.2005	184162	07.06.2005
152203	21.06.2005	181424	28.06.2005	182354	12.06.2005	184165	21.06.2005
152209	20.06.2005	181426	28.06.2005	182472	13.06.2005	184166	21.06.2005
152285	15.06.2005	181427	28.06.2005	182474	15.06.2005	184167	21.06.2005
156329	24.06.2005	181428	28.06.2005	182476	16.06.2005	184168	22.06.2005
156364	24.06.2005	181429	28.06.2005	182477	19.06.2005	184169	22.06.2005
156365	24.06.2005	181430	28.06.2005	182478	19.06.2005	184170	22.06.2005
156366	24.06.2005	181431	28.06.2005	182480	19.06.2005	184171	23.06.2005
156454	11.06.2005	181432	28.06.2005	182483	19.06.2005	184616	29.06.2005
156534	28.06.2005	181433	28.06.2005	182486	22.06.2005	185372	14.06.2005
156763	17.06.2005	181434	28.06.2005	182867	20.06.2005	186570	06.06.2005
156914	09.06.2005	181807	07.06.2005	182872	22.06.2005	186573	23.06.2005
162528	10.06.2005	181808	09.06.2005	182875	23.06.2005	186574	23.06.2005
162650	04.06.2005	181809	09.06.2005	182877	29.06.2005	187674	21.06.2005
162860	10.06.2005	181817	12.06.2005	183183	01.06.2005	188151	02.06.2005
166257	06.06.2005	181818	12.06.2005	183184	02.06.2005	188152	22.06.2005
166305	25.06.2005	181821	19.06.2005	183185	02.06.2005	188153	22.06.2005
175665	15.06.2005	181822	19.06.2005	183186	02.06.2005	188154	22.06.2005
175898	27.06.2005	181824	28.06.2005	183187	02.06.2005	188688	19.06.2005
176562	21.06.2005	181825	28.06.2005	183188	02.06.2005	190571	02.06.2005
176605	26.06.2005	181828	29.06.2005	183190	05.06.2005	190632	22.06.2005
180163	28.06.2005	181830	29.06.2005	183195	14.06.2005	191349	14.06.2005
181253	12.06.2005	181912	09.06.2005	183196	14.06.2005	200417	12.06.2005

Opravy zoznamu zatriedených tovarov a/alebo služieb

(111) 212531

(210) 2529-2004

(511) 25 - ... dresy, **tielka**, roláky, vesty, **svetre**, pulóvre ...

28 - ... pre golf ako **tíčka**, podložky, ...

Vestník č. 10/2005 - str. 73

ČASŤ

**OZNAČENIA PÔVODU VÝROBKOV
A ZEMEPISNÉ OZNAČENIA VÝROBKOV**

Dodatky k osvedčeniu o zápise označenia pôvodu výrobkov

Číslo zápisu: 45

Znenie označenia pôvodu: Tokajské víno zo slovenskej oblasti

Dátum zápisu: 1.2.1974

Prihlasovateľ: Vinohradnícke združenie Malá Trňa, Malá Trňa 202, 076 82 Malá Trňa, SK;

Typ produktu: Víno

Špecifikácia/vymedzenie výrobku

Názov výrobku vrátane znenia označenia pôvodu: **Tokajské víno zo slovenskej oblasti**

Zemepisné vymedzenie územia, na ktorom sa uskutočňuje výroba, spracovanie a príprava výrobku:

Vinohradnícka oblasť Tokaj - § 8 zákona č. 182/2005 Z. z. o vinohradníctve a vinárstve

Doklad potvrdzujúci, že výrobok pochádza z vymedzeného územia:

Zákon č. 182/2005 Z. z. o vinohradníctve a vinárstve

Vyhláška Ministerstva pôdohospodárstva Slovenskej republiky o vinohradníckej oblasti Tokaj

Opis vlastností alebo kvalitatívnych znakov výrobku, ktoré sú dané príslušným zemepisným prostredím:

Piata časť zákona č. 182/2005 Z. z. o vinohradníctve a vinárstve a

Vyhláška Ministerstva pôdohospodárstva Slovenskej republiky o vinohradníckej oblasti Tokaj

Označovanie vinárskych produktov

V súlade s § 29 zákona č. 182/2005 Z. z. o vinohradníctve a vinárstve

Kontrola a kontrolný orgán

V súlade s § 33 zákona č. 182/2005 Z. z. o vinohradníctve a vinárstve

Číslo zápisu: 62

Znenie označenia pôvodu: Piešťanské bahno

Dátum zápisu: 1.2.1974

Prihlasovateľ: Slovenské liečebné kúpele Piešťany, a. s., Winterova 29, 921 29 Piešťany, SK;

Typ produktu: Bahno

Špecifikácia/vymedzenie výrobku

Názov výrobku vrátane znenia označenia pôvodu: **Piešťanské bahno**

Zemepisné vymedzenie územia, na ktorom sa uskutočňuje výroba, spracovanie a príprava výrobku:

Zemepisná oblasť, v ktorej sa vytvára piešťanské bahno, je v prvom rade lokalizovaná samotným úložiskom v Obtokovom ramene Váhu na tzv. bludných výveroch termálnej vody.

Piešťanské termálne pramene sú najteplejšie a najvýdatnejšie termy v skupine termálnych žriediel vo vnútornej karpatskej sústave. Vyvierajú z tektonických puklín do štvrtohorných údolných náplavov rieky Váh, ktoré sú prevažne štrkopieskové a dobrej priepustnosti - najmä v lokalite Kúpeľného ostrova, ohraničeného riekou Váh a jej Obtokovým ramenom. V týchto štvrtohorných náplavoch vytláča termálna voda v okolí svojich výverov prostú podzemnú vodu a tvorí v nich termálny horizont v podobe stojatej kupy termálnej vody so značným plošným rozsahom. Materskou horninou tvorby piešťanskej termy sú dolomity a vápence stredného triasu manínsko-inoveckej obalovej série. Podložíom druhohorných komplexov je kryštalinikum. Uvedené súvrstvia, resp. v nich jestvujúce priepustné polohy zostupujú pod zemský povrch k údoliu rieky Váh až do hĺbok okolo 2000 m. V údolí Váhu sú kryté súvrstviami terciéru a v samotnej vážskej nive štvrtohornými riečnymi náplavami. V miestach, kde piešťanské termy vyvierajú, sú triasové a treťohorné súvrstvia dislokované tektonickými puklinami, ktoré umožňujú výstup teriem na povrch.

Sprašový materiál ako východisková surovina je naplavovaný pri príválových dažďoch ľavostranným prítokom Obtokového ramena (Vápenický potok – k. ú. Banka) z oblasti Považského Inovca. Obtokové rameno s príľahlým územím až po mestskú časť Banka patrí do I. ochranného pásma prírodných liečivých zdrojov. Zberné územie Vápenického potoka od spodnej časti Banky (západný okraj) patrí do II. ochranného pásma s malým zásahom do ochranného pásma III. stupňa. Vymedzené ochranné pásma sú zakreslené v priloženej mape. Ochranné pásma podľa uznesenia Predsedníctva Slovenskej národnej rady z 5. augusta 1968 č. 134 k návrhu ochranných pásiem prírodných liečivých zdrojov kúpeľného miesta Piešťany. Registrované v Z. z. č. 37/1968.

Vymedzenie zemepisnej oblasti/doklad, že výrobok pochádza z vymedzeného územia:

Piešťany ako kúpele sú spomínané najskôr v spise G. Wernherra, ktorý v r. 1545 v diele “Callida Pesthien in ripa Vagi” opisuje mechanizmus meandrovania Váhu, a s tým súvisiaceho pohybu termálnych žriediel a hĺbených bahenných jám.

Dokument o liečebnom využití bahna pochádza už zo 16. storočia, keď Johan Crato de Kraftheim, lekár troch cisárov, vo svojej knihe *Consiliorum medicorum libri V – Päť kníh lekárskech* z r. 1571 odporúčal istému uhorskému barónovi trpiacemu na ischias liečiť sa zábalmi v piešťanskom bahne počas 40 dní. Pritom spomenul, že najlepšie je bahno, ktoré sa tvorí na sírnych vodách, akými sú piešťanské termy.

J. J. Torkos popísal vo svojom náčrtku “Schediasma de thermis Posthieniensibus” v r. 1745 dovtedy známu históriu piešťanských kúpeľov, spôsob liečby a indikácie a uvádza aj vlastný pokus o chemickú analýzu ako i fyzikálnu charakteristiku.

Hraničný dátum tohto najstaršieho obdobia kúpeľov Piešťan je r. 1813, kedy vystúpili vody Váhu z koryta a zničili všetky dovtedajšie zariadenia. Po tejto katastrofe rozhodol majiteľ kúpeľov postaviť pevnú kúpeľnú budovu, ktorá by odolávala povodňam. Stavba bola dokončená v r. 1826 a išlo o staré známe Napoleonské kúpele, ktoré boli v tom čase rozdelené len na bahniko I, bahniko II.

Bahniská sú zachované a používané do dnešných čias, sú postavené na miestach prirodzených výverov termálnych vôd a majú prirodzené bahnité dno (tzv. pisciny).

Dôkazom využívania peloidu z opísaného pôvodného úložiska je v súčasnosti dlhodobá zmluva o prenájme Obtokového ramena a povolenie na ťažbu peloidu.

Obtokové rameno je umelo vytvorené koryto dĺžky 2400 m, pričom iba jeho dolná časť v dĺžke 500 m je aktívna časť, v ktorej sa nachádza bahno a v ktorej sú i kumulované vývery termálnej sírovej vody. Výška hladiny je na kóte 157,55 m. n. m., čo je asi o 1 m nižšie, ako je hladina vody vo Váhu. Táto hladina zároveň zabezpečuje stabilitu celej žriedelnej oblasti kvartérnych usadenínach v južnej časti Kúpeľného ostrova.

V súčasnosti tvorí natívne bahno na svojom pôvodnom úložisku sediment potochých plavenín, ktorý v Obtokovom ramene (najmä v jeho dolnej časti) metamorfuje fyzikálne, biologicky i chemicky vplyvom sírnej termálnej vody vyvierajúcej vo forme bludných výverov z dna Obtokového ramena i termálnej vody z manipulačných prietokov termálnych vrtov V-7, V-9 (tento prietok je v súčasnosti cca 0,35 l/s). Pôvodný sediment - spráše a sprášové hliny sa takto homogenizuje, zjemňuje, v pozdĺžnom profile toku zrnitosť triedi a oxidačno-redukčnými procesmi za prítomnosti sírnych baktérií a rozkladajúcej sa organickej hmoty sa mení jeho zloženie na typické piešťanské sírne bahno. Celý proces završuje dozrievanie primárneho produktu načerpaného v Obtokovom ramene pod termálnou sírnou vodou v zrecích bazénoch.

Viacerými výskumnými prácami bolo preukázané, že použitím náhradnej východiskovej suroviny rôzne druhy spráší podobného zloženia z rôznych lokalít nespĺňajú ani pri zrení v termálnej vode kvalitatívne parametre natívneho piešťanského peloidu.

Zdroje:

Augustín Rebro: Vzácne a obdivované vody Slovenska – Balneologické múzeum Piešťany, 1996.

J. Wernher: O podivuhodných vodách Uhorska, Vydavateľstvo Osveta, Martin, 1974

J.J. Torkos: O piešťanských kúpeľoch, Vydavateľstvo Obzor, Bratislava, 1975

E.F. Scherer: Horúce pramene a kúpele Piešťan, Balneologické múzeum, Piešťany, 2000

J. Šípoš: Piešťany v premenách vekov, Vydavateľstvo Obzor, Bratislava, 1992

E. Sedláčková: Komplexní průzkum lázeňského místa Piešťany, Výzkumný ústav balneologický, Praha, 1957

J. Zeman: Balneologický výskum Piešťan v súvislosti s úpravou rieky Váh – expertná správa pre Ústredné riaditeľstvo štátnych kúpeľov v Bratislave, 1949.

Hynie – Koutek: Geologie nejdůležitějších evropských druhů bahen, která jsou v přítomné době používána k léčbě, Praha 1933

Marková: Petrograficko-mineralogický výskum plavenín a náhradných materiálov, prichádzajúcich do úvahy pre tvorbu liečivého bahna - VÚVH Bratislava v spolupráci s Geologickým ústavom D. Štúra – výskumná úloha S-2-531-1, Bratislava, 1971.

Klinický posudok prof. MUDr. Jozef Rovenský, DrSc., Slovenské liečebné kúpele a. s., zo dňa 24. 5. 2002.

MUDr. Jana Zálešáková - odborný lekár pre fyziatriu, balneológiu a liečebnú rehabilitáciu, Slovenské liečebné kúpele a. s., Trenčianske Teplice zo dňa 29. 5. 2002.

D. Doležal, 2002: Odborný posudok o liečivých a iných priaznivých účinkoch na ľudský organizmus zdroja Piešťanského bahna v jeho prírodnom ložisku - Obtokové rameno rieky Váh, ako prírodného liečivého zdroja využívané pre poskytovanie zdravotnej starostlivosti.

Opis vlastností, alebo kvalitatívnych znakov výrobku, ktoré sú dané príslušným zemepisným prostredím:

Piešťanské bahno je peloid, ktorého substrátom je homogenizovaný, premenený vážsky sediment v koloidnú živú hmotu, ktorá je nositeľom komplexu mikrobiálnej flóry anaeróbnej, fakultatívne aeróbnej, ale nepatogénnej. Tvorí sa za prítomnosti piešťanskej termálnej vody bez prístupu vzduchu.

Piešťanské bahno je biologizovaný peloid, ktorý vzniká za zvláštnych a jedinečných prírodných podmienok v termálnom prostredí Obtokového ramena rieky Váh. Jeho špecifickosť je v tom, že pôsobením termálnej vody v tejto lokalite obsahuje rôzne formy síry a sírnych zlúčenín, ktoré sú vo vzácnnej rovnováhe.

Pre zloženie piešťanského bahna sú charakteristické 3 zložky: živá, organická a anorganická.

Organická zložka bahna sa skladá z mŕtvych tiel mikroorganizmov a odumretých častíc rastlín, ako aj z častíc humolítov, ktoré sú prínosom náplavov sedimentu. Poskytuje čiastočne živný substrát rastlinám a mikroorganizmom.

Anorganická časť bahna je v podstate sedimentovaná drvinou, naplavenou Váhom a sedimentovanou hmotou, vynášanou z prameňov ako pramenný múľ. Podstatnú časť bahna tvorí pelitická zložka (asi 98 %) v takomto mineralogickom zložení: sericit, chlority, glaukonit, kaolinit, montmorillonit, koloidné alumosilikáty, kremeň, kalcit, muskovit a minerály serpentínu, amfibol. Ide o jemné minerály lístkovitej formy, vzniknuté mechanickým drvením a triedením i chemickými faktormi z psamitckej zložky počas dlhého transportu. Primárne minerály boli takto rozdrvené na jemné disperzoidy a súčasne vznikli druhotné minerály. Proces premeny bol dokončený na mieste sedimentácie predovšetkým vplyvom biologických a chemických faktorov. Psamitická zložka zrnitosti od 0,02 mm má pomerne malé zastúpenie (cca 2 %) a tvorí ju najmä kremeň s pomerne krátkym transportom, živce - najmä orthoklas so značným stupňom premeny, kalcit s dlhým i krátkym transportom, albitoligoklas a oligoklas s pomerne krátkym transportom, chlority - najmä klinochlór, muskovit v čtyroch lístkoch. Okrem týchto sú v menšej miere zastúpené i pyrit, siderit, rutil, glaukonit, zirkón, ale i aktinolit, titanit, magnetit, hematit, zoisid, picotid, chromit, turmalín a minerály serpentínu, amfibol, kaolinit, alumosilikáty, bentonit, montmorillonit.

Medzi živú zložku sú zaradené najmä rôzne sírne baktérie a mikroorganizmy. Nachádza sa tu pomerne široké zastúpenie rozsievok a siníc. Pre piešťanské termy (vrátane ložiska peloidu) je charakteristický najmä druh *Oscillatoria princeps*, s ktorou môžu byť zmiešané i iné druhy. Mikrobiologickými výskumami boli v bahne zistené i rody *Thiobacillus*, *Beggiatoa*, *Thiotrix*, *Desulfovibrio*, z ktorých najmä autotrofné desulfurikanty zohrávajú rozhodujúcu úlohu pri správnom zrení bahna.

Pôvodný priplavovaný sediment sa veľmi líši od čierneho a modrošedého plastického piešťanského príľnavého peloidu, nakoľko tento je výsledkom aktivácie suroviny a jej zrnienia, sprevádzaného homogenizáciou. Častice príľnavej hmoty vznikajú napúčaním ako organickej hmoty, tak i anorganickej alumosilikátovej zložky. Mazľavosť je spôsobená redukovanými sírnymi látkami, ktoré reagujú so železom. Hlavnou časťou týchto aktívnych látok je hydrotroilit.

Opis spôsobu získavania, prípadne opis originálnych nemenných miestnych spôsobov získavania:

Technika ťažby sa oproti pôvodnej manuálnej zmenila, pretože ide o subakvatickú ťažbu. Ťaží sa z dna Obtokového ramena 1 krát ročne. Miesto odberov bahna z dna je určené na základe zamerania dna, vrstva bahna má mocnosť od 0 do 140 cm. Ťažba sa realizuje z pohyblivého pontónu pomocou ponorného kalového čerpadla cez prírodné potrubie, lapač hrubozrnných štrkových častíc do tzv. zrecích bazénov (bazény s prírodným dnom na miestach výverov termálnych sírnych vôd). Načerpávané bahno sa v zrecích bazénoch usadí a voda sa vypustí. Tento postup sa opakuje dovtedy, kým vrstva bahna nedosiahne predpísanú výšku. Následne sa na bahno napúšťa termálna sírna voda a začína proces zrenia. Čas zrenia je cca 1 rok. Zo zrecích bazénov je bahno distribuované do jednotlivých bahenných kuchýň.

Bahno sa používa priamo v kúpeľoch na liečebné procedúry.

Kontrola a kontrolný orgán:

Štátny ústav pre kontrolu liečiv
Autorizovaná osoba SKTC-108
Kvetná 11
825 08 Bratislava
Slovenská republika

Zástupca:

Holoubková Mária, Ing., Bratislava, SK;

Číslo zápisu: 91**Znenie označenia pôvodu: Modranská majolika**

Dátum zápisu: 12.3.1975

Prihlasovateľ: Slovenská ľudová majolika, ľudovumelecké výrobné družstvo, Dolná 138, 900 01 Modra, SK;

Typ produktu: Ozdobná a úžitková keramika

Špecifikácia/vymedzenie výrobku

Názov výrobku vrátane znenia označenia pôvodu: **Modranská majolika**

Zemepisné vymedzenie územia, na ktorom sa uskutočňuje výroba, spracovanie a príprava výrobku:

Územie je vymedzené zo severozápadnej strany Malými Karpatmi, z južnej strany Podunajskou nížinou, ktorej hranicu tvorí Dunaj. Územie Modra je obklopené najstaršími a najkrajšími rekreačnými oblasťami: Harmónia, Piesky a Zochová chata (Zochová chata po dostavaní po národovcovi Samuelovi Zochovi). Sem chodili turisti už v r. 1850.

Modra z historického pohľadu zemepisného zaradenia patrila najprv do Bratislavského hradného panstva, neskôr do panstva Nitrianskeho biskupstva. V r. 1607 získala Modra titul slobodného kráľovského mesta. Modra.

Práve osobitná zemepisná poloha územia, prírodné podmienky, zdroje hliny, piesku a vody charakterizujú túto oblasť vinohradníctvom a hrnčiarstvom a toto je zachované dodnes.

Doklad potvrdzujúci, že výrobok pochádza z vymedzeného územia:

V tomto smere poukazujeme na zápisy v kronikách mesta Modra, ako aj v dokumentoch a zborníkoch, ktoré sa nachádzajú v Slovenskej ľudovej majolike, v ktorých je jednoznačne preukázané, že najstaršie výrobky, tzv. gotického kachlíka pochádzajú zo 14. storočia, ako najstarší modranský výrobok z hliny, z hrubozrnnej žltohnedej hliny s malým množstvom lesklej slieďovej rudy. Technológia modranského hrnčiarstva je v týchto dokumentoch podrobne opisovaná a dôkazy o jej existencii sú zachytené vo vykopávkach sedliakov. Historické korene modranskej keramiky siahajú až do 14. storočia. Základným krokom k organizovanej forme ručnej remeselnej výroby bolo založenie hrnčiarskeho cechu v roku 1636. V 17. a 18. storočí, keď vandrovali tovariši z Čiech, Moravy, Sliezska, Rakúska a Bavorska, niektorí sa tu usadili a udomácnili. V roku 1883 vzniklo prvé keramicko-priemyselné učilište, ktoré je základným kameňom dnešnej Slovenskej ľudovej majoliky. Postupne sa budovali dielne, ktoré sa zariaďovali a začali sa používať nové výrobné metódy. V roku 1884 sa začalo v týchto dielnach prvého učilišťa aj vypalovať. Modranská keramika prechádzala dlhodobým vývojom. Vyrábaný hlinený riad sa na dne vyrážal kovovým nápisom. V roku 1922 sa už zachovali aj originálne výkresy, na ktorých sú zachytené modré štylizované tulipány s veľkou modrou hviezdou uprostred. Ďalej to boli ľudové jabĺčka, závitnice a secesné listy. V roku 1919 sa prejavuje vo výtvarnom vyhotovení modrý a zelený dekor, vo veľkom počte sú zastúpené maľované hrady, jelene, stromy, vtáčiky, postavy hrnčiarov, džbankárov. Ako sme uviedli, po založení keramického učilišťa nešlo o dielňu v tradičnom chápaní, ale o dielňu ľudovej keramiky manufaktúrneho charakteru. Keramika z tohto obdobia má výbornú technickú úroveň, umelecký prejav, ktorý je charakteristický nápaditosťou, z ktorej sa mnohé prvky na výrobkoch používajú dodnes. V r. 1923 bola založená „Slovenská keramika, účastinná spoločnosť“.

V r. 1925 dosiahla ocenenie v Paríži medailu Grand Prix, 1926 vo Philadelphii a zlatú medailu jej udelili na výstave v Barcelone v r. 1929. Je známe, že z Modry pochádzal bežne hľadaný úžitkový riad, umelecky zameraná keramika, figurálne plastiky, stavebná keramika v tradičnom ľudovom štýle.

Dnešná podoba keramiky sa ustálila v r. 1952, keď sa Slovenská ľudová majolika stala členom zväzu výrobných družstiev a po zlúčení s výrobným družstvom Kroj sa zachoval pôvodný názov Slovenská ľudová majolika s dôvetkom ľudovumelecké výrobné družstvo Modra.

Opis vlastností alebo kvalitatívnych znakov výrobku, ktoré sú dané príslušným zemepisným prostredím:

Výrobky sú ručne vyrobené na hrnčiarskom kruhu z červenej hliny, glazované nepriehľadnou bielou alebo farebnou glazúrou, ručne maľované ľudovým ornamentom základnými farbami - žltou, belasou, zelenou, fialovou, červenou a kontúrovou hnedočiernou. Ornamenty sú buď pestré, alebo jednofarebné - belasý dekor alebo zelený dekor.

Výrobky sú ručne vyrobené na hrnčiarskom kruhu z červenej hliny. Plastické keramické materiály v tejto oblasti sú typické svojou veľmi dobrou rozrábateľnosťou a vlastnosťami v surovom stave vôbec. Podmieňuje to vysoký obsah jemných podielov v surovine, ktoré sa na druhej strane prejavujú pri ďalších technologických operáciách. Pre základnú džbankársku pracovnú hmotu používa výroba tri základné suroviny: íl, vodu a piesok. Íl sa prevažne využíva z Častej, piesok a voda z Modry.

V prílohe Vám prikladáme postup spracovania džbankárskej hliny, tak ako sa využíva pri výrobe. V okolí Modry sa nachádzajú viaceré hliniská, v ktorých sú zastúpené viaceré analogické ílové materiály. Piesok z Modry možno hodnotiť ako mimoriadne dôležitý prvok, nakoľko okrem kremičitého podielu obsahuje aj ílovinu a železité prímеси, čo sa prejavuje vo farebnosti po výpale.

Technologický postup spracovania džbankárskej hliny, lisovanie hmoty, závitkovacie hmoty a zloženie džbankárskej hmoty, ťažba a chemický rozbor - pozri príloha.

Nakoľko sa využíva bežný hrnčiarsky kruh, neuvádzame špeciálny opis výroby na kruhu.

Glazovanie bielou glazúrou je určené na tovar, ktorý sa používa v prevažnej miere na dekoráciu interiéru. Farebné glazúry používame prevažne na hrnčiarsky tovar, ktorý je určený na bežné používanie v domácnosti, tzv. úžitková keramika. Glazuje sa tradičným spôsobom tak, že glazúra sa po rozplavení precedí, hustomerom sa zistí optimálna hustota glazúry pre daný výrobok a následne sa ponorí výrobok na určitý čas do glazúry. Keďže výrobok je pórovitý, vsiakne vodu z glazúry a na povrchu výrobku ostane potrebná a konečná vrstva glazúry. Po krátkom čase sa už môžu na výrobok nanášať farby (kysličníky kovov). Nakoľko základom glazúry je zakalená sklovina, bez obsahu ťažkých kovov (olovo, cín), spolu s farbami po výpale vytvára lesky, tvrdý, kyselinovzdorný povrch.

Motívy modranskej majoliky vychádzajú z tradičných ornamentov typických pre túto oblasť. Sú to rôzne druhy štylizovaných ruží, či už farebne, alebo tvarovo odlišných, slnečnice, puky kvetov rôznych tvarov a listy, štylizovaná architektúra typická pre Modru (Horná brána, objekty kostolov, kaplnky atď.). Keďže Modra je vinohradnícke mesto, tieto motívy sa v hojnom počte používajú aj na ľudovej keramike. Sú to prevažne strapce hrozna, či už v kombinácii s postavami vinohradníkov a vinohradníckym náradím, alebo samostatne štylizované, spolu s ostatnými dekoračnými uvedenými prvkami. K tomuto bodu chceme poznamenať, že na zvládnutie všetkých týchto prvkov, ktoré sa nachádzajú na týchto našich výrobkoch, je nevyhnutná dlhoročná prax a skúsenosti odborníkov, ktorí sa na nej podieľajú, resp. ktorí výrobky realizujú. Naši pracovníci sú prevažne vyučení v danom odbore a majú dlhoročné skúsenosti s realizáciou výroby.

Kvalita a vlastnosti keramických výrobkov modranskej keramiky vychádza z ľudovej histórie a tradícií daného kraja, z jeho nerastných surovín, ovplyvňované ľudským faktorom doby, prevažne vinohradníckeho charakteru (čo napr. zodpovedá výrobe džbánkov rôznych druhov na víno, váz, tanierov a podobne, čo využívali vinohradníci na podávanie vína, lokší, osúchov, pagáčov, husaciny a pod., na účel ktorý sa keramika využívala), následne ovplyvňované požiadavkami dobovej kultúry počas jej vývoja.

Na kvalitu výrobného procesu sa dohliada od spracovania materiálu počas celého výrobného postupu až po triedenie finálnych výrobkov do kvalitatívnych stupňov. Označenie výrobkov je umiestnené na spodnej časti výrobku, realizuje sa kovovou raznicou, kde je ochranná známka, uvedený autor a číslo výrobku.

Ľudovomelecké výrobné družstvo je dlhoročným držiteľom ochrannej známky. Zákazníci a odberatelia vyhľadávajú výrobky práve z dôvodu dodržiavania tradičných výrobných procesov, zabezpečenia zdravotnej nezávadnosti výrobkov a jedinečnosti daného výrobku ako modranskej keramiky.

ČASŤ

ÚRADNÉ OZNAMY

ZMENA

**Poplatkového poriadku k Dohovoru o udeľovaní európskych patentov
(Európskemu patentovému dohovoru)**

Článok 2

Poplatky stanovené v dohovore a vo vykonávacom predpise

Poplatky, ktoré sa platia Úradu podľa článku 1, sú:

	EUR
1. Poplatok za prihlášku (článok 78 odsek 2), základný národný poplatok [pravidlo 106 písmeno (a)] kde:	
- európska patentová prihláška, alebo v prípade medzinárodnej prihlášky, formulár na vstup do európskej fázy (EPO formulár 1200), je podaná on-line	95
- európska patentová prihláška, alebo v prípade medzinárodnej prihlášky, formulár na vstup do európskej fázy (EPO formulár 1200), je podaná v papierovej forme	170
2. Poplatok za rešerš:	
- za európsku alebo za dodatočnú európsku rešerš prihlášky podanej 1. júla 2005, alebo po tomto dni [článok 78 odsek 2, pravidlo 44 písmeno (a), pravidlo 46 odsek 1 a pravidlo 112, článok 157 odsek 2 písmeno(b)]	1 000
- za dodatočnú európsku rešerš na prihlášku podanú pred 1. júlom 2005 [článok 157, odsek 2 písmeno (b)]	720
- za medzinárodnú rešerš (pravidlo 16.1 PCT a pravidlo 105 odsek 1)	1 615
3. Poplatok za určenie za každý určený zmluvný štát (článok 79 odsek 2), poplatok za určenie do všetkých zmluvných štátov sa považuje za zaplatený v prípade, že prihlasovateľ zaplatí 7-násobok tohto poplatku	80
3a. Poplatok za spoločné určenie Švajčiarskej konfederácie a Lichtenštajnskeho kniežatstva	80
3b. Príplatok za neskoré zaplatenie poplatku za podanie, poplatku za rešerš, alebo poplatku za určenie (pravidlo 85 písmeno a)	50 % príslušného poplatku alebo poplatkov, najviac však celkom 680 EUR
3c. Príplatok za oneskorené podanie prekladu medzinárodnej prihlášky alebo žiadosti o prieskum, alebo za oneskorené zaplatenie základného národného poplatku, poplatku za rešerš alebo poplatku za určenie (pravidlo 108 odseky 3 a 4)	50 % príslušných poplatkov ale najmenej 520 EUR za oneskorené podanie prekladu maximálne do sumy 1820 EUR
4. Udržiavacie poplatky za európske patentové prihlášky (článok 86 odsek 1), počítané v každom prípade odo dňa podania prihlášky	
- za tretí rok	400
- za štvrtý rok	425
- za piaty rok	450
- za šiesty rok	745
- za siedmy rok	770
- za ôsmy rok	800
- za deviaty rok	1 010
- za desiaty a každý ďalší rok	1 065
5. Príplatok za oneskorenú platbu udržiavacieho poplatku za európsku patentovú prihlášku (článok 86 odsek 2)	10 % z udržiavacieho poplatku plateného s oneskorením
6. Poplatok za prieskum (článok 94 odsek 2) za	
- prihlášku podanú pred 1. júlom 2005	1 490
- prihlášku podanú 1. júla 2005 alebo po tomto dni	1 335
- medzinárodnú prihlášku podanú 1. júla 2005 alebo po tomto dni, pre ktorú nebola vypracovaná dodatočná európska rešeršná správa [článok 157 odsek 3 písmeno (a)]	1 490
7. Príplatok za oneskorené podanie žiadosti o prieskum (pravidlo 85 písmeno b)	50 % poplatku za prieskum
8. Poplatok za udelenie, vrátane poplatku za tlač európskeho patentového spisu [článok 97 odsek 2 písmeno (b)], pokiaľ podklady prihlášky určené na tlač obsahujú:	
8.1 najviac 35 strán	750
8.2 viac ako 35 strán	750 plus 11 EUR za 36. a každú ďalšiu stranu

9. Poplatok za tlač nového európskeho patentového spisu [článok 102 odsek 3 písmeno (b)] - paušálny poplatok	55
10. Poplatok za podanie námietok (článok 99 odsek 1 a článok 105 odsek 2)	635
11. Poplatok za sťažnosť (článok 108)	1 065
12. Poplatok za pokračovanie v konaní (článok 121 odsek 2)	210
13. Poplatok za uvedenie do predošlého stavu (článok 122 odsek 3)	365
14. Poplatok za zmenu (článok 136 odsek 1 a článok 140)	55
15. Poplatok za nároky za jedenásty a každý ďalší nárok (pravidlo 31 odsek 1, pravidlo 51 odsek 7 a pravidlo 110 odsek 1)	45
16. Poplatok za určenie nákladov (pravidlo 63 odsek 3)	55
17. Poplatok za zabezpečenie dôkazu (pravidlo 75 odsek 3)	55
18. Poplatok za odovzdanie medzinárodnej prihlášky (článok 152 odsek 3)	105
19. Poplatok za predbežný prieskum medzinárodnej prihlášky (pravidlo 58 PCT a pravidlo 105 odsek 2)	1 595
20. Poplatok za technickú expertízu (článok 25)	3 185
21. Poplatok za sťažnosť (pravidlo 40 odsek 2 písmeno (e) a 68 odsek 3 písmeno (e) PCT, pravidlo 105 odsek 3)	1 065

Zmena vstúpi do platnosti 1. apríla 2006. Nové sumy poplatkov sú záväzné pre platby vykonané 1. apríla 2006 a po tomto dni.

Ak v lehote šiestich mesiacov od 1. apríla 2006 bude poplatok zaplatený včas, ale iba vo výške platnej pred uvedeným dňom, považuje sa poplatok za riadne zaplatený, ak bude do dvoch mesiacov po vyzvaní Európskym patentovým úradom zaplatený nedoplatok.

OZNAM

Svetová organizácia duševného vlastníctva (WIPO) oznamuje, že medzinárodné prihlášky podané od 1. apríla 2006 bude Medzinárodný úrad zverejňovať iba v elektronickej forme. Elektronicky zverejnené prihlášky WIPO sprístupní na svojej webovej stránke na nasledovnej adrese: www.wipo.int/pctdb.

Zverejnenie vyhlásení podľa pravidla 4.17

Vyhlásenia podľa pravidla 4.17 ako aj výpisy sekvencií, ktoré sú časťou opisu sa budú zverejňovať v elektronickej forme spolu s medzinárodnou prihláškou a nájdete ich v záložke „Dokumenty“.

Kópia zverejnenej medzinárodnej prihlášky pre prihlasovateľa

S platnosťou od 1. júla 2006 Medzinárodný úrad nebude zasielať prihlasovateľovi tlačенú verziu zverejnenej medzinárodnej prihlášky. Prihlasovateľ bude informovaný prostredníctvom formulára PCT/IB/311, že medzinárodná prihláška bola zverejnená, vo formulári sa tiež uvedie číslo medzinárodného zverejnenia a odkaz na webovú stránku, kde je medzinárodná prihláška verejne dostupná.

Každému prihlasovateľovi, ktorý o to požiada, zašle Medzinárodný úrad bezplatne aj tlačенú formu zverejnenej medzinárodnej prihlášky.

Medzinárodný vestník (PCT Gazette)

Od 1. apríla 2006 bude medzinárodný vestník výhradne v elektronickej forme dostupný na webovej stránke WIPO nasledovnej adrese: www.wipo.int/pctdb.

V medzinárodnom vestníku sa bude dať vyhľadávať podľa nasledovných kritérií:

- čísla zverejnenia
- čísla medzinárodnej prihlášky
- čísla medzinárodného triedenia (IPC)
- mena prihlasovateľa

Kliknutím na funkciu „browse Gazette“ zobrazia sa detailné informácie o zverejnenej medzinárodnej prihláške vrátane najnovších bibliografických údajov a prístup k dokumentom, ktoré sa týkajú medzinárodnej prihlášky. Informácie, ktoré sa zverejňovali v sekcii II medzinárodného vestníka nájdete v „Notices“ a informácie sekcie IV v „Official Notices“.