

# **VESTNÍK**

**ÚRADU PRIEMYSELNÉHO VLASTNÍCTVA  
SLOVENSKEJ REPUBLIKY**

**Banská Bystrica 2. marec 2006**

**3**

## OBSAH

Zverejnené patentové prihlášky .....	9
Udelené patenty .....	18
Európske patenty .....	33
Dodatkové ochranné osvedčenia .....	46
Zapísané úžitkové vzory .....	50
Zapísané dizajny .....	58
Zverejnené prihlášky ochranných známk .....	72
Zapísané ochranné známky bez zmeny .....	219
Zapísané ochranné známky so zmenou .....	242
Obnovené ochranné známky .....	246
Prevody ochranných známk .....	276
Zmeny v údajoch o majiteľoch ochranných známk .....	289
Licenčné zmluvy (ochranné známky).....	296
Označenia pôvodu výrobkov a zemepisné označenia výrobkov.....	309
Úradné oznamy .....	317

## INHALT

Veröffentlichung der Patentanmeldungen .....	9
Erteilte Patente .....	18
Europäische Patente .....	33
Ergänzende Schutzzertifikate .....	46
Eingetragene Gebrauchsmuster .....	50
Eingetragene Designs .....	58
Veröffentlichte Markenmeldung.....	72
Registrierte Warenzeichen ohne Änderung .....	219
Registrierte Warenzeichen mit Änderung .....	242
Erneuerte Warenzeichen.....	246
Warenzeichenübertragungen .....	276
Änderungen im Angaben von den Warenzeicheninhabers .....	289
Kontraktlizenz (Warenzeichen).....	296
Geschützte Ursprungsbezeichnung und Geschützte Geographische Angabe .....	309
Amtliche Mitteilungen .....	317

## CONTENTS

Publication of Patent Applications .....	9
Granted Patents .....	18
European Patents .....	33
Supplementary Protection Certificates .....	46
Registered Utility Models .....	50
Registered Designs .....	58
Published Trademark Applications .....	72
Registered Trademarks without Modification .....	219
Registered Trademarks with Modification .....	242
Renewal Trademarks .....	246
Transfers of Trademarks .....	276
Modification of data of Trademark holders .....	289
Licence contracts (Trademarks) .....	296
Designations of origin for products and Geographical indications for products.....	309
Official Announcements.....	317

**Dvojpísmenové kódové označenia krajín a medzinárodných organizácií  
(Štandard WIPO ST. 3)**

AD Andorra	DE Nemecko	ID Indonézia
AE Spojené arabské emiráty	DJ Džibutsko	IE Írsko
AF Afganistan	DK Dánsko	IL Izrael
AG Antigua a Barbuda	DM Dominika	IN India
AI Anguilla	DO Dominikánska republika	IQ Irak
AL Albánsko	DZ Alžírsko	IR Irán
AM Arménsko		IS Island
AN Holandské Antily	EA Eurázijská patentová organizácia (EAPO)	IT Taliansko
AO Angola	EC Ekvádor	JM Jamajka
AP Africká regionálna organizácia priemyselného vlastníctva (ARIPO)	EE Estónsko	JO Jordánsko
AR Argentína	EG Egypt	JP Japonsko
AT Rakúsko	EH Západná Sahara	
AU Austrália	EM Úrad pre harmonizáciu na vnútornom trhu (OHIM)	KE Keňa
AW Aruba	EP Európsky patentový úrad	KG Kirgizsko
AZ Azerbajdžan	ER Eritrea	KH Kambodža
	ES Španielsko	KI Kiribati
	ET Etiópia	KM Komory
BA Bosna a Hercegovina		KN Svätý Krištof a Nevis
BB Barbados	FI Fínsko	KP Kórejská ľudovodemokratická republika
BD Bangladéš	FJ Fidži	KR Kórejská republika
BE Belgicko	FK Falklandy	KW Kuvajt
BF Burkina Faso	FO Faerské ostrovy	KY Kajmanie ostrovy
BG Bulharsko	FR Francúzsko	KZ Kazachstan
BH Bahrain		
BI Burundi	GA Gabun	LA Laos
BJ Benin	GB Veľká Británia	LB Libanon
BM Bermudy	GC Patentový úrad Rady pre spoluprácu arabských štátov v Golskom zálive (GCC)	LC Svätá Lucia
BN Brunej	GD Grenada	LI Lichtenštajnsko
BO Bolívia	GE Gruzínsko	LK Srí Lanka
BR Brazília	GH Ghana	LR Libéria
BS Bahamy	GI Gibraltár	LS Lesotho
BT Bhutan	GL Grónsko	LT Litva
BV Buvetov ostrov	GM Gambia	LU Luxembursko
BW Botswana	GN Guinea	LV Lotyšsko
BX Benelux	GQ Rovníková Guinea	LY Líbya
BY Bielorusko	GR Grécko	
BZ Belize	GS Južná Georgia a Južné Sendvičové ostrovy	MA Maroko
	GT Guatemala	MC Monako
CA Kanada	GW Guinea-Bissau	MD Moldavsko
CD Konžská demokratická republika	GY Guyana	MG Madagaskar
CF Stredoafriická republika		MK Macedónsko
CG Kongo	HK Hongkong	ML Mali
CH Švajčiarsko	HN Honduras	MM Myanmar
CI Pobrežie Slonoviny	HR Chorvátsko	MN Mongolsko
CK Cookove ostrovy	HT Haiti	MO Macao
CL Chile	HU Maďarsko	MP Severné Mariány
CM Kamerun		MR Mauritánia
CN Čína	IB Medzinárodný úrad Svetovej organizácie duševného vlastníctva (WIPO)	MS Montserrat
CO Kolumbia		MT Malta
CR Kostarika		MU Maurícius
CU Kuba		MV Maledivy
CV Kapverdy		MW Malawi
CY Cyprus		MX Mexiko
CZ Česká republika		MY Malajzia
		MZ Mozambik

NA	Namíbia	TV	Tuvalu
NE	Niger	TW	Taiwan
NG	Nigéria	TZ	Tanzánia
NI	Nikaragua		
NL	Holandsko	UA	Ukrajina
NO	Nórsko	UG	Uganda
NP	Nepál	US	Spojené štáty americké
NR	Nauru	UY	Uruguaj
NZ	Nový Zéland	UZ	Uzbekistan
OA	Africká organizácia duševného vlastníctva (OAPI)	VA	Vatikán
OM	Omán	VC	Svätý Vincent a Grenadiny
		VE	Venezuela
PA	Panama	VG	Britské Panenské ostrovy
PE	Peru	VN	Vietnam
PG	Papua-Nová Guinea	VU	Vanuatu
PH	Filipíny		
PK	Pakistan	WO	Svetová organizácia duševného vlastníctva (WIPO)
PL	Poľsko	WS	Samoa
PT	Portugalsko		
PW	Palau	YE	Jemen
PY	Paraguaj	YU	Srbsko a Čierna Hora
QA	Katar	ZA	Juhoafrická republika
		ZM	Zambia
RO	Rumunsko	ZW	Zimbabwe
RU	Rusko		
RW	Rwanda		
SA	Saudská Arábia		
SB	Šalamúnové ostrovy		
SC	Seychely		
SD	Sudán		
SE	Švédsko		
SG	Singapur		
SH	Svätá Helena		
SI	Slovinsko		
<b>SK</b>	<b>Slovensko</b>		
SL	Sierra Leone		
SM	San Maríno		
SN	Senegal		
SO	Somálsko		
SR	Surinam		
ST	Svätý Tomáš a Princov ostrov		
SV	Salvádor		
SY	Sýria		
SZ	Svazijsko		
TC	Turks a Caicos		
TD	Čad		
TG	Togo		
TH	Thajsko		
TJ	Tadžikistan		
TL	Timor-Leste		
TM	Turkménsko		
TN	Tunisko		
TO	Tonga		
TR	Turecko		
TT	Trinidad a Tobago		

**ČASŤ**

**PATENTY**



### Kódy na označovanie jednotlivých druhov dokumentov (Štandard WIPO ST. 16)

<b>A3</b>	<b>Zverejnené</b> patentové prihlášky podľa zákona č. 435/2001 Z. z. o patentoch, dodatkových ochranných osvedčeniach a o zmene a doplnení niektorých zákonov	<b>B6</b>	<b>Udelené</b> patenty podľa zákona č. 435/2001 Z. z. o patentoch, dodatkových ochranných osvedčeniach a o zmene a doplnení niektorých zákonov
-----------	---	-----------	--

### Číselné kódy na označovanie bibliografických údajov (Štandard WIPO ST. 9)

<b>(11)</b>	Číslo dokumentu	<b>(62)</b>	Číslo pôvodnej prihlášky v prípade vylúčenej prihlášky
<b>(21)</b>	Číslo prihlášky	<b>(71)</b>	Meno (názov) prihlasovateľa (-ov)
<b>(22)</b>	Dátum podania prihlášky	<b>(72)</b>	Meno pôvodcu (-ov)
<b>(24)</b>	Dátum nadobudnutia účinkov patentu	<b>(73)</b>	Meno (názov) majiteľa (-ov)
<b>(31)</b>	Číslo prioritnej prihlášky	<b>(74)</b>	Meno (názov) zástupcu (-ov)
<b>(32)</b>	Dátum podania prioritnej prihlášky	<b>(86)</b>	Číslo podania medzinárodnej prihlášky podľa PCT
<b>(33)</b>	Krajina alebo regionálna organizácia priority	<b>(87)</b>	Číslo zverejnenia medzinárodnej prihlášky podľa PCT
<b>(40)</b>	Dátum zverejnenia prihlášky		
<b>(47)</b>	Dátum sprístupnenia patentu verejnosti		
<b>(51)</b>	Medzinárodné patentové triedenie		
<b>(54)</b>	Názov		
<b>(57)</b>	Anotácia		

Poznámka:

Číslo uvádzané pred kódom (51) znamená verziu Medzinárodného patentového triedenia.

### Kódy na označovanie záhlaví oznámení publikovaných vo Vestníku ÚPV SR (Štandard WIPO ST. 17)

<b>BA9A</b>	Zverejnené patentové prihlášky	<b>FG4A</b>	Udelené patenty
<b>FA9A</b>	Zastavené konania o patentových prihláškach na žiadosť prihlasovateľa	<b>MA4A</b>	Zaniknuté patenty vzdáním sa
<b>FB9A</b>	Zastavené konania o patentových prihláškach	<b>MA4F</b>	Zaniknuté autorské osvedčenia vzdáním sa
<b>FC9A</b>	Zamietnuté patentové prihlášky	<b>MC4A</b>	Zrušené patenty
<b>FD9A</b>	Zastavené konania pre nezaplatenie poplatku	<b>MC4F</b>	Zrušené autorské osvedčenia
<b>PC9A</b>	Prevody a prechody práv na patentové prihlášky	<b>MG4A</b>	Čiastočne zrušené patenty
<b>PD9A</b>	Zmeny dispozičných práv na patentové prihlášky (zálohy)	<b>MG4F</b>	Čiastočne zrušené autorské osvedčenia
	Zmeny dispozičných práv na patentové prihlášky (ukončenie záloh)	<b>MK4A</b>	Zaniknuté patenty uplynutím doby platnosti
<b>QA9A</b>	Ponuky licencií	<b>MK4F</b>	Zaniknuté autorské osvedčenia uplynutím doby platnosti
		<b>MM4A</b>	Zaniknuté patenty pre nezaplatenie udržiavacích poplatkov
		<b>MM4F</b>	Zaniknuté autorské osvedčenia pre nezaplatenie udržiavacích poplatkov
		<b>PA4A</b>	Zmeny autorských osvedčení na patenty
		<b>PC4A</b>	Prevody a prechody práv na patenty
		<b>PC4F</b>	Prevody a prechody práv na autorské osvedčenia
		<b>PD4A</b>	Zmeny dispozičných práv na patenty (zálohy)
			Zmeny dispozičných práv na patenty (ukončenie záloh)
		<b>PD4F</b>	Zmeny dispozičných práv na autorské osvedčenia (zálohy)
			Zmeny dispozičných práv na autorské osvedčenia (ukončenie záloh)
		<b>QA4A</b>	Ponuky licencií
		<b>QB4A</b>	Licenčné zmluvy registrované alebo udelené na patenty
		<b>QB4F</b>	Licenčné zmluvy registrované alebo udelené na autorské osvedčenia
		<b>QC4A</b>	Ukončenie platnosti licenčných zmlúv na patenty
		<b>QC4F</b>	Ukončenie platnosti licenčných zmlúv na autorské osvedčenia
		<b>SB4A</b>	Zapísané patenty do registra po odtajnení
		<b>SB4F</b>	Zapísané autorské osvedčenia do registra po odtajnení

## Opravy a zmeny

### Opravy v patentových prihláškach

<b>HA9A</b>	Doplnenie pôvodcu (-ov)
<b>HB9A</b>	Opravy mien
<b>HC9A</b>	Zmeny mien
<b>HD9A</b>	Opravy adries
<b>HE9A</b>	Zmeny adries
<b>HF9A</b>	Opravy dátumov
<b>HG9A</b>	Opravy zatriedenia podľa MPT
<b>HH9A</b>	Opravy chýb alebo zmeny všeobecne
<b>HK9A</b>	Opravy tlačových chýb vo Vestníku ÚPV SR

### Opravy v udelených ochranných dokumentoch

<b>TA4A</b>	Doplnenie pôvodcu (-ov)
<b>TB4A</b>	Opravy mien
<b>TC4A</b>	Zmeny mien
<b>TD4A</b>	Opravy adries
<b>TE4A</b>	Zmeny adries
<b>TF4A</b>	Opravy dátumov
<b>TG4A</b>	Opravy zatriedenia podľa MPT
<b>TH4A</b>	Opravy chýb alebo zmeny všeobecne
<b>TK4A</b>	Opravy tlačových chýb vo Vestníku ÚPV SR

<b>TA4F</b>	Doplnenie pôvodcu (-ov)
<b>TB4F</b>	Opravy mien
<b>TC4F</b>	Zmeny mien
<b>TD4F</b>	Opravy adries
<b>TE4F</b>	Zmeny adries
<b>TF4F</b>	Opravy dátumov
<b>TG4F</b>	Opravy zatriedenia podľa MPT
<b>TH4F</b>	Opravy chýb alebo zmeny všeobecne
<b>TK4F</b>	Opravy tlačových chýb vo Vestníku ÚPV SR



**BA9A**

**Zverejnené patentové prihlášky**

(21)	(51)	(21)	(51)	(21)	(51)	(21)	(51)
126-2004	H03G 3/32	295-2004	G06F 21/00	319-2004	C04B 7/00	338-2004	A61K 36/00
167-2004	G06T 13/00	307-2004	B62J 1/00	320-2004	C04B 7/00	339-2004	A61K 36/00
188-2004	C03B 5/00	308-2004	F41C 7/00	321-2004	C07D 489/00	340-2004	G01F 1/20
226-2004	G06Q 40/00	309-2004	G01S 5/00	327-2004	A47L 9/14	119-2005	C12N 1/21
230-2004	G08B 29/00	311-2004	B65F 5/00	332-2004	C01B 31/00	5066-2005	C10L 5/40
269-2004	G06T 1/00	313-2004	A23G 9/00	333-2004	F41A 17/00	5067-2005	A61K 39/00
287-2004	G06F 1/16	318-2004	C12P 17/18	334-2004	A63C 11/00	5070-2005	A61K 31/662

**Trieda A**

**8 (51) A23G 9/00**

(21) **313-2004**

(22) 11.8.2004

(71) Potúček Ľubomir, Bratislava - Ružinov, SK;

(72) Potúček Ľubomir, Bratislava - Ružinov, SK;

(74) Kubínyi Peter, Bc., Trenčín, SK;

**(54) Spôsob výroby výrobku z cukrového vlákna a výrobok z cukrového vlákna**

(57) Spôsob výroby výrobku z cukrového vlákna vytváraním cukrového vlákna, pri ktorom sa cukrovým vláknom obalí aspoň jedno jadro, ktorým je potraviná s teplotou nižšou, ako je teplota cukrového vlákna. Výrobok z cukrového vlákna tvorený zámotkom z cukrového vlákna, kde v zámotku z cukrového vlákna je umiestnené aspoň jedno jadro, ktorým je potraviná s teplotou nižšou, ako je teplota cukrového vlákna.

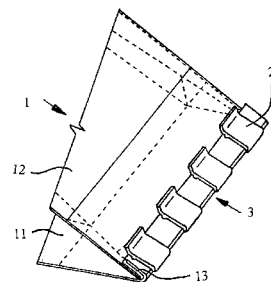
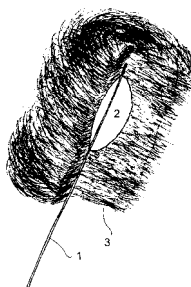

**8 (51) A61K 31/662, C07F 9/00**

(21) **5070-2005**

(22) 18.8.2005

(31) PV 2004-924

(32) 2.9.2004

(33) CZ

(71) Zentiva, a. s., Praha - Dolní Měcholupy, CZ;

(72) Dostálová Jana, Hradec Králové, CZ; Halama Aleš, Pardubice, CZ; Jirman Josef, Praha, CZ; Petříčková Hana, Praha - Braník, CZ;

(74) ROTT, RŮŽIČKA & GUTTMANN, v. o. s., Bratislava, SK;

**(54) Trisodná soľ kyseliny 4-amino-1-hydroxybutylidén-1,1-bisfosfónovej**

(57) Soľ kyseliny 4-amino-1-hydroxybutylidén-1,1-bisfosfónovej chemického vzorca (IV) (alendronát trisodný) s obsahom sodíka od 20 % do 25 % hmotnostných v bezvodnej substancii, spôsob jej prípravy a použitie.

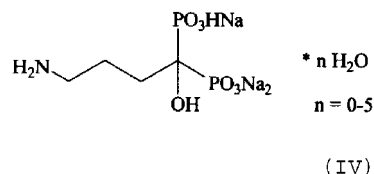

**8 (51) A47L 9/14**

(21) **327-2004**

(22) 24.8.2004

(71) Drábik Milan, Hlohovec, SK; Zeisel Marián, Ing., Hlohovec, SK;

(72) Drábik Milan, Hlohovec, SK; Zeisel Marián, Ing., Hlohovec, SK;

(74) Beleščák Ladislav, Ing., Piešťany, SK;

**(54) Vysávačový zásobník na nahromadené nečistoty**

(57) Zadné steny (11, 12) vysávačového vrečka (1) sú zakončené lemom (13) prekrytým sponami (2), čím vytvárajú rozoberateľný spoj (3) s možnosťou viacnásobného použitia takéhoto vysávačového zásobníka nahromadených nečistôt.

**8 (51) A61K 36/00, A61P 15/00**

(21) **338-2004**

(22) 2.9.2004

(71) Hornáček Anton, Stará Turá, SK;

(72) Hornáček Anton, Stará Turá, SK;

(74) Litvákova Lenka, Ing., Bratislava, SK;

**(54) Spôsob prípravy rastlinného extraktu a jeho použitie**

- (57) Spôsob prípravy rastlinného extraktu určeného na humánne účely na liečenie výtokov z pošvy. Zmes sušených liečivých rastlín pozostávajúcu z 5 až 20 g ľubovníka bodkovaného, 5 až 20 g rebríčka obyčajného, 5 až 20 g alchemilky obyčajnej a 5 až 20 g nechtíka lekárskeho vložíme do nádoby a rastliny zalejeme 5 až 6 dcl 100 %-ného olivového oleja a rastliny necháme vyluhovať 1 - 3 týždne pri teplote 20 až 35 °C a po uplynutí času lúhovania rastliny vyberieme z oleja a vyžmýkame.

**8 (51) A61K 36/00, A61P 37/00**

(21) 339-2004

(22) 2.9.2004

(71) Hornáček Anton, Stará Turá, SK;

(72) Hornáček Anton, Stará Turá, SK;

(74) Litváková Lenka, Ing., Bratislava, SK;

**(54) Spôsob prípravy rastlinného extraktu a jeho použitie**

- (57) Spôsob prípravy rastlinného extraktu určeného na humánne účely na liečenie nosných dutín a alergií a jeho použitie. Zmes sušených liečivých rastlín pozostávajúcu z 5 až 20 g ľubovníka bodkovaného, 5 až 20 g rebríčka obyčajného, 5 až 20 g rumančeku kamilkového vložíme do nádoby a rastliny zalejeme 5 až 6 dcl 100 %-ného olivového oleja a rastliny necháme vyluhovať 2 až 3 týždne pri teplote 20 až 35 °C. Po uplynutí času lúhovania rastliny vyberieme z oleja a vyžmýkame.

**8 (51) A61K 39/00, A61K 39/38, A61K 39/395, C07K 1/00**

(21) 5067-2005

(22) 9.2.2004

(31) 60/445 818

(32) 10.2.2003

(33) US

(71) ELAN PHARMACEUTICALS, INC., South San Francisco, CA, US;

(72) Burke David J., Oakland, CA, US; Buckley Shaun E., San Francisco, CA, US; Lehrman Sherwood Russ, Los Altos, CA, US; O'Connor Barbara Horsey, San Carlos, CA, US; Callaway James, San Diego, CA, US;

(74) PATENTSERVIS BRATISLAVA, a. s., Bratislava, SK;

(86) PCT/US2004/003873

(87) WO2004/071439

**(54) Prípravok imunoglobulínu a spôsob jeho prípravy**

- (57) Je opísaný stabilný, hydratačný farmaceutický prípravok zahrnujúci terapeuticky účinné množstvo protilátky, polysorbátu 80, pufnu, ktorý inhibuje oxidáciu polysorbátu. Ďalej je opísaný spôsob prípravy tohto prípravku a prípravky s vysokými koncentraciami protilátky, ktoré udržiavajú objemy a ktoré sa môžu použiť u pacientov s kólsavou hmotnosťou.

**8 (51) A63C 11/00**

(21) 334-2004

(22) 30.8.2004

(71) Belan Vlastimír, Ing., Bratislava, SK;

(72) Belan Vlastimír, Ing., Bratislava, SK;

**(54) Lyžiarska palica**

- (57) Do dutej rúrky (1) s priemerom najširšieho profilu 8 - 4 mm je zasunutá spevňujúca konštrukcia (2) vytvorená z titánového lebo z hliníkového, alebo z kevlarového, alebo z uhlíkového, alebo z aramidového kompozitného materiálu s hrúbkou najmenej 0,5 mm, ktorého priečny profil je vytvorený do podoby písmena X alebo Y. Dutiny (3) medzi konštrukciou (2) a rúrkou (1) sú vyplnené keramickým alebo uhlíkovým, alebo kevlarovým, alebo aramidovým kompozitným vláknom alebo sú vyplnené drevom, ktoré je zlisované na hustotu najmenej 1,6 kg/dm<sup>3</sup>.

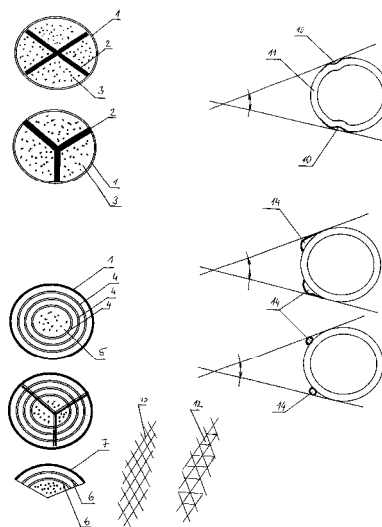

**Trieda B**

**8 (51) B62J 1/00**

(21) 307-2004

(22) 6.8.2004

(71) Michálek Juraj, Ing. arch., Bratislava, SK;

(72) Michálek Juraj, Ing. arch., Bratislava, SK;

(74) Bachratá Magdaléna, Mgr., Bratislava, SK;

**(54) Ergonomické sedadlo na bicykel**

- (57) Ergonomické sedadlo na bicykel pozostávajúce zo sedlovky a sedla tvoreného dvoma oddelenými sedlovými časťami, kde sedlovka (1) pozostáva z vodiaceho dielu (1.2) na osadenie nosnej T konštrukcie (2.1) sedla a zo sedlovej tyčky (1.1) na napojenie na rám bicykla, sedlo je tvorené nosnou T konštrukciou (2.1), pravou sedlovou časťou (2.2P) s pravým spojovacím prvkom (2.3P) a ľavou sedlovou časťou (2.2L) s ľavým spojovacím prvkom (2.3L), pričom stredová časť (2.1.1) nosnej T konštrukcie (2.1) je zasunutá do vodiaceho dielu (1.2) sedlovky (1), ktorý umožňuje otočný pohyb okolo jej predozadnej osi a posuvný pohyb v predozadnom smere, pravá

časť (2.1P) nosnej T konštrukcie (2.1) je prostredníctvom pravého spojovacieho prvku (2.3P) spojená s pravou sedlovou časťou (2.2P) a ľavá časť (2.1L) nosnej T konštrukcie (2.1) je prostredníctvom ľavého spojovacieho prvku (2.3L) spojená s ľavou sedlovou časťou (2.2L), ktoré sú usporiadané posuvne a otočne okolo osi pravej časti (2.1P) a ľavej časti (2.1L) nosnej T konštrukcie (2.1), pričom stredová časť (2.1.1) nosnej T konštrukcie (2.1) je vybavené prvkami na vymedzenie pohybu sedla (2) v predozadnom smere a pravá sedlová časť (2.2P) a ľavá sedlová časť (2.2L) sú vybavené zaisťovacími prvkami (2.5) na zabránenie uvoľnenia z pravej časti (2.1P) a ľavej časti (2.2L) nosnej T konštrukcie (2.1).

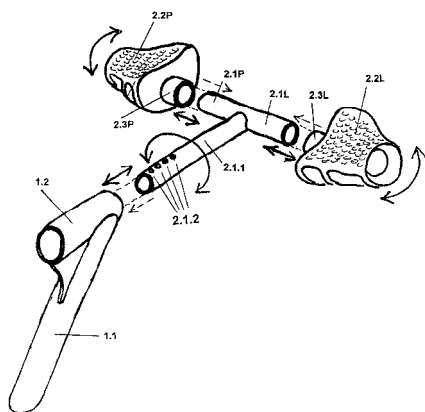

- 8 (51) B65F 5/00**  
**(21) 311-2004**  
 (22) 10.8.2004  
 (71) Franzenová Drahomíra, Ing., Bratislava, SK; Pastorek Ladislav, Ing., Bratislava, SK;  
 (72) Franzenová Drahomíra, Ing., Bratislava, SK; Pastorek Ladislav, Ing., Bratislava, SK;  
**(54) Revitalizačná rohož a jej uplatnenie vo vodnom hospodárstve**  
 (57) Revitalizačná rohož v ekologicky vyváženom systéme je pevnou súčasťou stavby, ktorej veľkosť a účinnosť je dimenzovaná. Účinnosť sorbčného lôžka je zabezpečená buď koncentráciou granulovaného sorbentu, príp. sorbčnej zmesi, v úseku záujmovej plochy v prostredí bez tlakového zaťaženia, alebo širším rozptylom granulovaného sorbentu, príp. sorbčnej zmesi, v skelete tvorenom drveným kamenivom. Revitalizačná rohož v ekologicky nevyváženom systéme je vymeniteľnou súčasťou stavby, ktorej veľkosť a účinnosť ale nie je dimenzovaná. Účinnosť sorbčného lôžka je zabezpečená podobne ako v predchádzajúcom prípade. Revitalizačná rohož v ekologicky vyváženom systéme a v ekologicky nevyváženom systéme, prípadne v kombinácii oboch systémov je využiteľná ako revitalizačné opatrenie stavieb s preventívnym účinkom, ďalej ako sanačné opatrenie pohavárjnych stavov environmentálnych záťaží, ale tiaz ako enkapsulácia zdroja kontinuálneho znečisťovania na ochranu lokality pred kontamináciou, prípadne enkapsulácia vodohospodárskeho objektu pred kontamináciou z lokality.

solúcia zdroja kontinuálneho znečisťovania na ochranu lokality pred kontamináciou, prípadne enkapsulácia vodohospodárskeho objektu pred kontamináciou z lokality.

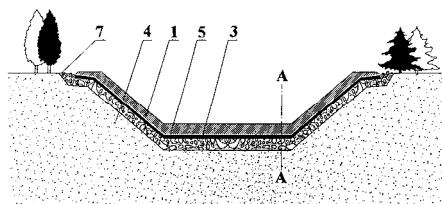

### Trieda C

- 8 (51) C01B 31/00**  
**(21) 332-2004**  
 (22) 27.8.2004  
 (71) Metke Marian, Ing., Bratislava, SK; Metkeová Galina, Bratislava, SK; Ostromecký Peter, Bratislava, SK;  
 (72) Metke Marián, Ing., Bratislava, SK; Metkeová Galina, Bratislava, SK; Ostromecký Peter, Bratislava, SK;  
 (74) Porubčan Róbert, Ing., Ivanka pri Dunaji, SK;  
**(54) Spôsob výroby exfoliovaného grafitu, zariadenie na jeho vykonávanie, exfoliovaný grafit a spôsoby jeho použitia**  
 (57) Opísaný je spôsob výroby exfoliovaného grafitu z expandovateľného grafitu, ktorý vstupuje na vstupnú sekciu (8) plochy pece (1), po dopade na plochu sa zahrieva rýchlosťou aspoň 150 °C/s a mení svoju mernú hmotnosť na hodnotu 30 kg/m<sup>3</sup> až 10 kg/m<sup>3</sup>. Pec (1) má teplotu od 200 °C do 3300 °C a v nej sa expandovateľný grafit a exfoliovaný grafit posúva k výstupnej sekcii (7) a prechádza do dochladzovacej komory (4). Zariadenie na vykonávanie uvedeného spôsobu obsahuje hlavne pec (1), zásobník (3), dávkovač (2) a dochladzovaciu komoru (4), pričom pec (1) má rovinnú vyhrievanú plochu, ktorá je sklonená s nastaviteľným sklonom (X) v rozsahu 5 až 60 stupňov. Exfoliovaný grafit vyrobený podľa vynálezu má mimoriadne sorpčné schopnosti a je schopný adsorbovať 20- až 90-násobok vlastnej hmotnosti, k čomu prispievajú vzniknuté vakencie grafénových vrstiev (14) s rozmermi 0,245 nm až 500 nm. Exfoliovaný grafit sa môže použiť napríklad pri filtrácii a čistení vody a plynov, pri odstraňovaní ropných havárií.

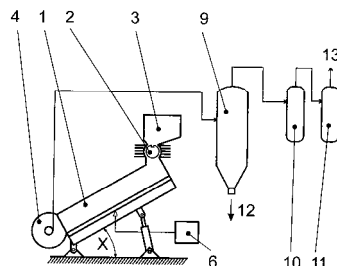

**8 (51) C03B 5/00, H05B 3/62****(21) 188-2004**

(22) 22.4.2004

(71) Škultéty Karol, Dipl. Ing., Nemšová, SK;

(72) Škultéty Karol, Dipl. Ing., Nemšová, SK;

(74) Kováčik Štefan, Ing., Bratislava, SK;

**(54) Spôsob vykonávania elektrického príhrevu skloviny v sklárskej peci a zariadenie elektrického príhrevu**

(57) Kvázisymetrickým usporiadaním elektród a riadeným rozložením elektrickej výkonovej hustoty sa generuje dynamický efekt rovnomerného pozdĺžneho a priečného prúdenia taveniny rovnomernou nútenou konvekciou tečenia taveniny z radiačnej vrstvy od plameňa do celého taviaceho objemu, pričom smer prúdenia vynútených konvekčných prúdov taveniny – globálnych trajektórií je vždy kolmý na os rotácie momentu zotrvačnosti topografického obrazca elektrického vybaveného výkonu, ktorý ho generuje pri súčasnom zachovávaní celistvého násobku pracovnej dĺžky elektród voči celkovej geometrii bazénu taviaceho agregátu – sklárskej pece a pri súčasnom zachovaní – neprekročení hodnoty strednej výkonovej hustoty elektrického vybaveného výkonu od zrovnateľnej hodnoty pri celoelektrickom tavení skloviny. Zariadenie pozostáva z aspoň jedného transformátora, krátkej siete a sústavy elektród, pričom medzi elektródy a aspoň jeden transformátor je zaradený riadený tyristorový riadiaci obvod s externým riadením tyristorov na prepájanie transformátorov a pre-rozdeľovania elektrického výkonu k elektródam s externým riadením tyristorov. Elektródy sú pritom usporiadané nerovnomerne, kvázisymetricky aspoň v dvoch sekciách a/alebo zónach.

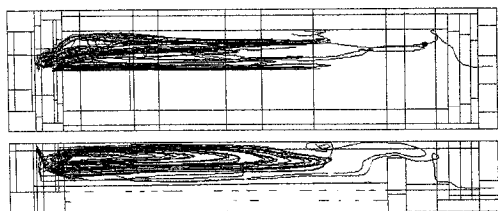
**8 (51) C04B 7/00****(21) 319-2004**

(22) 16.8.2004

(71) Považská cementáreň, a. s., Ladce, SK;

(72) Martauz Pavel, Ing., Ladce, SK; Strigáč Július, Ing., PhD., Halič, SK;

(74) Kubíny Peter, Bc., Trenčín, SK;

**(54) Spôsob zníženia inhibičného účinku  $P_2O_5$  na tvorbu slinkových fáz pri výrobe cementárenského slinku**

(57) Je opísaný spôsob zníženia inhibičného účinku  $P_2O_5$  na tvorbu slinkových fáz pri výrobe cementárenského slinku s použitím anorganických fosfor obsahujúcich materiálov a/alebo organických materiálov obsahujúcich fosfor v anorganickej časti po vyhorení organickej časti. Fosfor obsahujúce materiály sa pred vstupom do reakcie so slinkovými fázami upravujú mletím a/alebo miešaním, pričom podiel ich anorganických častíc, priamo vstupujúcich do reakcií so slinkovými

fázami, väčších ako 200  $\mu m$  tvorí 3 - 100 %-ný podiel z granulometrického spektra. Týmto sa ovplyvní stupeň rozpustnosti a preračovania  $P_2O_5$  do slinkových fáz a časť  $P_2O_5$  intenzifikuje slinkotvorné procesy, pričom nepresiahne kritickú hodnotu  $P_2O_5_{MAX}=0,030 \cdot C_2S + 0,005 \cdot (100 - C_2S)$ , a časť  $P_2O_5$  zostáva viazaná v kineticky podmienených tuhých roztokoch s  $C_2S$  a rôznym stupňom nasýtenia s nízkou rozpustnosťou viazaného  $P_2O_5$  do okolitých slinkových fáz. Takto sa dosiahne zníženie inhibičného účinku  $P_2O_5$  na tvorbu slinkových fáz a zvýšenie celkového podielu  $P_2O_5$  v slinku v rozmedzí 0,5 - 3,0 % hmotn.

**8 (51) C04B 7/00****(21) 320-2004**

(22) 16.8.2004

(71) Považská cementáreň, a. s., Ladce, SK;

(72) Martauz Pavel, Ing., Ladce, SK; Strigáč Július, Ing., PhD., Halič, SK;

(74) Kubíny Peter, Bc., Trenčín, SK;

**(54) Spôsob zníženia emisií oxidu uhličitého  $CO_2$  pri výrobe cementov**

(57) Spôsob zníženia emisií oxidu uhličitého  $CO_2$  pri výrobe cementov, výpalom cementárenskej surovinovej zmesi s upraveným granulovaným zložením na priaznivejšiu distribúciu častíc so zníženým až nulovým obsahom frakcie 90 - 500  $\mu m$  s výhodou úpravy cementárenskej surovinovej zmesi od frakcie 60 - 500  $\mu m$ , resp. frakcie 45 - 500  $\mu m$  z celkového granulometrického spektra surovinovej zmesi. Cementársku surovinovú zmes s upraveným granulometrickým zložením je možné ďalej upraviť chemicky. V prípade chemickej úpravy surovinovej zmesi sa v nej znižuje množstvo  $CaO$ , čím sa znižuje pomer  $C_3S/C_2S$  kalcium silikátových fáz, množstvo alitu  $C_3S$  klesá na úkor rastu belitu  $C_2S$ , pričom slinok obsahuje alit  $C_3S$  v rozsahu 15 až 85 % hmotn. a belit  $C_2S$  v rozsahu 0,01 až 85 % hmotn. a stupeň výpalu slinku sa kontroluje na zostatkový obsah 0,01 až 3,00 % hmotn. voľného  $CaO$  v slinku. Pri výpale upravenej surovinovej zmesi sa skraca čas slinkotvorných reakcií, znižuje merná spotreba paliva. Zvyšuje výkon cementárenských pecí, zvyšuje hydraulickú aktivitu slinkových fáz, zvyšuje poréznosť štruktúry slinku, zlepšuje meliteľnosť slinkov, znižuje spotrebu elektrickej energie pri mletí cementov, čím sa dosahuje zníženie emisií  $CO_2$  v rozsahu 0,01 až 40 %.

**8 (51) C07D 489/00****(21) 321-2004**

(22) 18.8.2004

(71) Zentiva, a. s., Hlohovec, SK;

(72) Šnupárek Vladislav, Ing., Rišňovce, SK; Ratkovská Ľubica, Ing., CSc., Hlohovec, SK; Proksa Bohumil, Ing., DrSc., Hlohovec, SK;

(74) Kertész Jozef, Ing., Hlohovec, SK;

**(54) Spôsob prípravy Oxykodonu**

(57) Opísaný je spôsob prípravy Oxykodonu reakciou tebainu v prítomnosti kyseliny šťavelovej v zmesi s kyselinou octovou alebo mravčou. Zo vzniknutej kryštalickej zrazeniny šťavelanu 14-hydro-

xykodeinonu sa prídavkom bázy uvoľní 14-hydroxykodeinon, ktorý sa hydrogenuje vodíkom v prítomnosti katalyzátora za vzniku Oxykodonu. Oxykodon sa transformuje na hydrochlorid, ktorý sa používa ako účinná látka do analgeticky pôsobiacich prípravkov.

**8 (51) C10L 5/40**

**(21) 5066-2005**

(22) 17.8.2005

(31) PV 2004-889

(32) 18.8.2004

(33) CZ

(71) Ptáček Milan, Ing., Hranice, CZ;

(72) Ptáček Milan, Ing., Hranice, CZ;

(74) Juran Svetozár, JUDr., Bratislava, SK;

**(54) Palivo pre kotly, najmä s fluidným spaľovaním**

(57) Palivo je vytvorené z aeróbnej fermentovanej zmesi jedného hmotnostného dielu odvodneného čistiarenskeho kalu so sušinou v rozmedzí od 10 do 50 % hmotn. s 0,5 až 10 hmotn. dielmi tuhého bioodpadu. Bioodpad je tvorený aspoň jedným odpadovým materiálom zo skupiny tvorenej posekanou trávou, senom, odrezkami stromov, lístím, štepami, repkovou slamou alebo inými biologickými odpadmi vznikajúcimi v rastlinnej poľnohospodárskej výrobe, s výnimkou obilnej slamy, alebo ich zmesí. Palivo je po zmiešaní všetkých jeho zložiek granulované na rotačnom granulátore.

**8 (51) C12N 1/21**

**(21) 119-2005**

(22) 2.4.2004

(31) 10-2003-0021458

(32) 4.4.2003

(33) KR

(71) CJ CORP., Seoul, KR;

(72) Park Young Hoon, Gyeonggi-do, KR; Lee Byoung Choon, Seoul, KR; Kim Dae Cheol, Gyeonggi-do, KR; Lee Jin Ho, Gyeonggi-do, KR; Cho Jae Yong, Gyeonggi-do, KR;

(74) Majlingová Marta, Ing., Bratislava, SK;

(86) PCT/KR2004/000778

(87) WO2004/087895

**(54) Kmeň *Escherichia coli*, spôsob výroby L-treonínu použitím kmeňa *Escherichia coli* a rekombinantný plazmid pT7ΔpckA::loxpcat**

(57) Kmeň *Escherichia coli*, ktorý obsahuje inaktívované gény tdcBC a pckA, pričom pckA gén je inaktívovaný zavedením cudzieho pckA génového fragmentu obsahujúceho gén antibiotikovej rezistencie, ktorý má na svojich oboch koncoch väzobné miesta pre miestne špecifickú rekombináciu, do rodičovského *Escherichia coli* kmeňa obsahujúceho operón spojený s degradáciou L-treonínu, tdcBC, ktorý je inaktívovaný, a potom umožnením homologickej rekombinácie medzi cudzím pckA génovým fragmentom a pckA génom na chromozóme, aby sa inaktivoval chromozomálny pckA gén. Predložený vynález ďalej zahŕňa aj spôsob výroby L-treonínu použitím tohto kmeňa *Escherichia coli* a rekombinantný plazmid pT7ΔpckA::loxpcat.

**8 (51) C12P 17/18**

**(21) 318-2004**

(22) 16.8.2004

(71) Biotika, a. s., Slovenská Ľupča, SK;

(72) Gondová Blanka, Ing., Banská Bystrica, SK; Gajdošíková Jana, Ing., Banská Bystrica, SK; Čikošová Miroslava, Mgr., Banská Bystrica, SK; Borošová Gabriela, Ing., Slovenská Ľupča, SK; Zelenák Vasil, Banská Bystrica, SK; Turňa Ján, doc. RNDr., DrSc., Bratislava, SK; Timko Jozef, doc. Ing., DrSc., Bratislava, SK; Kormanec Ján, RNDr., DrSc., Bratislava, SK;

**(54) Kmeň *Streptomyces albus* produkujúci salinomycín a príprava salinomycínu s uvedeným kmeňom**

(57) Je opísaný priemyselný produkčný mikroorganizmus *Streptomyces albus* CCM 4719 a spôsob prípravy salinomycínu týmto kmeňom. Uvedený produkčný kmeň produkuje salinomycín v koncentrácií od 50 do 60 g/kg fermentačnej pôdy za 200 až 300 hodín kultivácie pri 25 až 35 °C, pri optimálnom miešaní, vzdušnení a tlaku od 80 do 110 kPa v médiu obsahujúcom sójový olej v koncentrácii 1 % až 6 %.

**Trieda F**

**8 (51) F41A 17/00**

**(21) 333-2004**

(22) 28.8.2004

(71) Prindeš Miroslav, Bc., Vrútky, SK;

(72) Prindeš Miroslav, Bc., Vrútky, SK;

**(54) Mechanizmus na bezpečné uvoľnenie natiahnutého a zaaretovaného bicieho mechanizmu automatickej kohútikovej pištole**

(57) Mechanizmus zahŕňa v ráme (1) zbrane umiestnený kohútik (16), odpruženú spúšť (4), odpružené tiahlo (7), odpruženú výkyvnú podperu (22) a výkyvný trojramenný uvoľňovač (29) ovládaný tiahlom (7). Uvoľňovač (29) sa skladá z riadiaceho ramena (30), pracovného ramena (31) a záchytného ramena (32), pričom riadiace rameno (30) je vybavené drážkou (35) na záber s tiahlom (7), pracovné rameno (31) je prispôbené na klzný záber s voľnou časťou podpery (22) a záchytné rameno (32) slúži na bezpečné zachytenie kohútika (16).

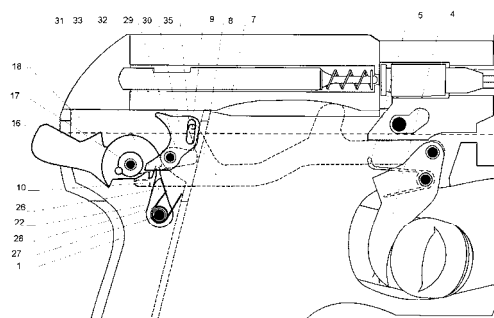

**8 (51) F41C 7/00, F41A 21/00****(21) 308-2004**

(22) 9.8.2004

(71) Majcher Ján, Ing., Prešov, SK;

(72) Majcher Ján, Ing., Prešov, SK;

**(54) Opakovacia broková zbraň bez pohyblivého záveru, ovládaná pohyblivou hlavňou**

(57) Zbraň bez pohyblivého záveru s pohyblivou hlavňou (7) ovládanou pohyblivým podpažbím (15) je charakterizovaná umiestnením pevného záverového bloku (5), bicieho mechanizmu (3), podávača nábojov (8), nabíjacieho otvoru (10) a vyhadzovacieho otvoru (20) za držadlo (13) a spúšť (21), smerom k päťke ramennej opierky (2). Výstražník (19) signalizuje prostredníctvom dorazu (17) a výkyvného člena (18) okrem prítomnosti náboja v nábojovej komore hlavne (7) aj jeho stav (vystrelený, resp. zlyhaný) v závislosti od polohy bicieho mechanizmu (3).

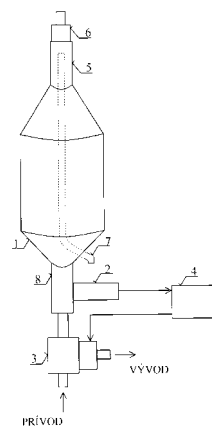
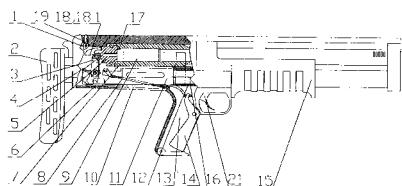
**Trieda G****8 (51) G01F 1/20, G01F 1/56****(21) 340-2004**

(22) 2.9.2004

(71) Matejka Milan, Ing., Trenčín, SK;

(72) Matejka Milan, Ing., Trenčín, SK;

**(54) Presné automatické objemové odmeriavacie zariadenie kvapalín**

(57) Predmetom vynálezu je presné automatické objemové odmeriavacie zariadenie kvapalín, ktoré rieši dávkovanie kvapalín s presnosťou desiatín percenta dávkovaného objemu. Účelom vynálezu je zvýšenie presnosti automatického dávkovania kvapalín v priemyselnom využití za relatívne nižších cenových nákladov a zvýšenie odolnosti dávkovacieho zariadenia podľa vynálezu aj v ťažších okolitých podmienkach a zachovania jednoduchosti a presnosti z fyzikálneho pohľadu. Uvedený účel sa dosiahne podľa obr. 1 pomocou vhodného tvaru odmernej nádoby (1), stavoznakov (5) a (8), snímača hladiny kvapaliny (2), spojeného s vyhodnocovacím, časovacím a napájacím obvodom (4) a tiež spojením tohto obvodu (4) s trojcestným ventilom (3) a nezakresleného zdroja tlaku kvapaliny. Stavoznak (5) s prepádovou rúrkou (7) - jej horného ústia slúži na relatívne ostro definované ukončenie plnenia odmernej nádoby (1) a jej časti (5). Ventil (6) slúži pri vyprázdňovaní odmernej nádoby ako jednosmerný ventil na privedenie atmosferického tlaku.

**8 (51) G01S 5/00****(21) 309-2004**

(22) 9.8.2004

(71) MOWAG, s. r. o., Šamorín, SK;

(72) Jakubek Igor, Ing., Bošáca, SK;

(74) Litváková Edita, Ing., Bratislava, SK;

**(54) Integrovaný rádiový lokalizačný a vyhľadávací systém**

(57) Integrovaný lokalizačný a vyhľadávací systém na lokalizovanie a následné dohľadanie odcudzených motorových vozidiel prostredníctvom voľne poskytovanej služby národných operátorov pozostáva z GSM modulu (1) vybaveného aktívanou SIM kartou, z riadiacej jednotky (2), vybavenej riadiacim mikroprocesorom s programom na vyhodnotenie, riadenie a kontrolu správnej funkcie celého systému, z nabíjacej automatiky (3), z rádiového bóje (4) a zo záložného zdroja (6) systému, pričom na zdroj napätia (7) je sériovo zapojená nabíjacia automatika (3), riadiaca jednotka (2), GSM modul (1), rádiová bója (4) a záložný zdroj (6) systému.

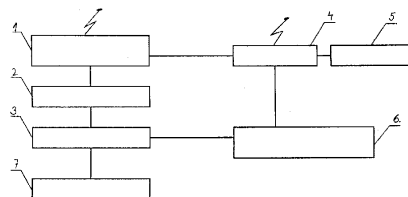
**8 (51) G06F 1/16, G12B 9/00****(21) 287-2004**

(22) 15.7.2004

(71) Gažo Alexander, Ing., Levice, SK;

(72) Gažo Alexander, Ing., Levice, SK;

(74) Belička Ivan, Ing., Banská Bystrica, SK;

**(54) Prenosný počítač s priestorom na umiestnenie externého ukazovacieho zariadenia**

(57) Prenosný počítač pozostáva zo zobrazovacej jednotky (1) integrovanej v otočnom kryte (2), ktorý dosadá na telo (3) prenosného počítača, ktoré obsahuje hardvérové jednotky zabudované v tele (3) prenosného počítača, klávesnicu (4) a guličku alebo jednotku (5) na pohyb a ovládanie kurzora na zobrazovacej jednotke (6) na uloženie externého ukazovacieho zariadenia napr. myši s alebo bez prepojovacieho kábla.

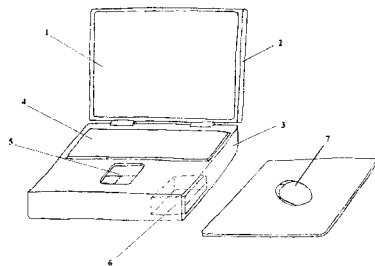

- 8 (51) **G06F 21/00, G06F 11/30**  
 (21) **295-2004**  
 (22) 19.7.2004  
 (71) Capka Jozef, Ing., Litovel, CZ;  
 (72) Capka Jozef, Ing., Litovel, CZ;  
 (74) Knopp Juraj, Ing., CSc., Bratislava, SK;  
**(54) Spôsob a zariadenie na ochranu počítačov pred stresovou reakciou obsluhu**  
 (57) Kontinuálne sa sníma správanie obsluhu počítača, táto informácia sa prenáša do bloku riadenia aktívnej ochrany, kde sa následne spracuje a vyhodnotí tak, že pri zaznamenaní agresívnej reakcie obsluhu sa vykoná vopred určený príkaz alebo sekvencie príkazov núdzového riadenia aktuálneho programu a/alebo operácie počítača, ktorým sa vykoná ich ukončenie a zálohovanie, následná obnova, príp. reštartovanie programovej aplikácie a/alebo celého počítača, a súčasne sa vygeneruje a komunikuje spätná relaxačná informácia pre obsluhu počítača. Zariadenie na vykonávanie spôsobu podľa vynálezu pozostáva zo snímača (10) stresovej reakcie obsluhu, ktorý je pripojený cez komunikačný kanál (20) na vstup (311) počítača (30) cez blok (31) riadenia aktívnej ochrany, ktorý je prepojený s blokom (32) užívateľského programu na aktívnu ochranu, pričom na výstup (313) bloku (31) riadenia aktívnej ochrany je pripojené komunikačné zariadenie (40) relaxačnej informácie pre obsluhu.

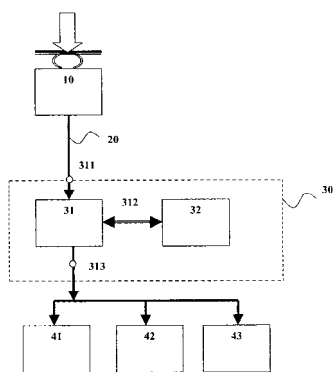

- 8 (51) **G06Q 40/00**  
 (21) **226-2004**  
 (22) 21.5.2004  
 (71) Servisexperta, s. r. o., Košice, SK;  
 (72) Repčák Ján, Košice, SK;  
 (74) Kováčik Štefan, Ing., Bratislava, SK;  
**(54) Zapojenie on-line systémového zariadenia na likvidáciu poisťných udalostí**

- (57) Pozostáva z centrálnych komunikačných, výpočtových a riadiacich hardvérových prostriedkov (1) so vstupným kanálom (2) prepojených so sústavou mobilných externých hardvérových prostriedkov (3) navzájom prepojených mobilnou komunikačnou sieťou (4). Centrálné komunikačné, výpočtové a riadiace hardvérové prostriedky (1) pozostávajú z hardvérových prostriedkov (5) servera prepojeného s: prostriedkami (6) sieťového operačného systému, hardvérovými prostriedkami (7) kontroly a auditu a hardvérovými prostriedkami (8) správy a archivácie dát. Centrálné komunikačné, výpočtové a riadiace hardvérové prostriedky (1) sú prepojené s hardvérovými prostriedkami (9) poisťovne. Prepojenie centrálnych komunikačných, výpočtových a riadiacich hardvérových prostriedkov (1) so sústavou mobilných externých hardvérových prostriedkov (3) je cez zabezpečený kanál (10) mobilnej komunikačnej siete (4) zabezpečujúcej dátové prenosy.

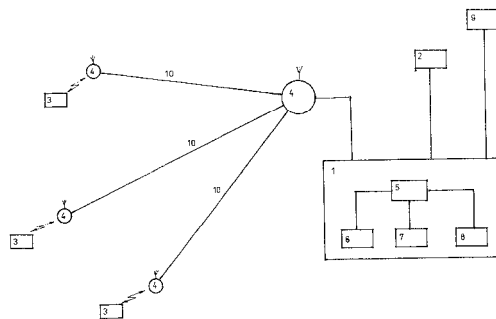

- 8 (51) **G06T 1/00**  
 (21) **269-2004**  
 (22) 30.6.2004  
 (71) Supernavigator, s. r. o., Bratislava, SK;  
 (72) Seydov Ján, Bratislava, SK;  
 (74) Porubčan Róbert, Ing., Ivanka pri Dunaji, SK;  
**(54) Spôsob zobrazovania obrázkov a ich častí, predovšetkým máp**  
 (57) Spôsob zobrazovania obrázkov a ich častí predovšetkým máp podľa predloženého vynálezu spočíva v tom, že sa zobrazia súčasne dve prelínajúce sa zobrazovacie vrstvy (1, 2) jedného obrázku s rôznou podrobnosťou, pričom jedna zobrazovacia vrstva (1) sa zmenší (6) alebo zväčší na aktuálnu mierku zobrazenia druhej zobrazovacej vrstvy (2) a všetky naraz zobrazené zobrazovacie vrstvy (1, 2) sa umiestnia cez seba tak, aby sa priemety (9, 10) vzájomne zodpovedajúcich prvkov (7, 8) obrázku z jednotlivých súčasne zobrazených vrstiev (1, 2) v priezore (P) zhodovali. Prelínanie zobrazovacích vrstiev (1, 2) sa uskutočňuje tak, že sa v prechodovej etape mení miera viditeľnosti jednotlivých zobrazovacích vrstiev (1, 2). Pri spôsobe podľa tohto vynálezu sa prelínanie uskutočňuje tak, že počas zoomovania sa v prechodovej etape miera viditeľnosti aktuálnej zobrazovacej vrstvy (1) znižuje z úplnej viditeľnosti až na nulu pri súčasnem raste miery viditeľnosti následnej zobrazovacej vrstvy (2) a pri rovnakej aktuálnej mierke zobrazenia oboch zobrazovacích vrstiev (1, 2).

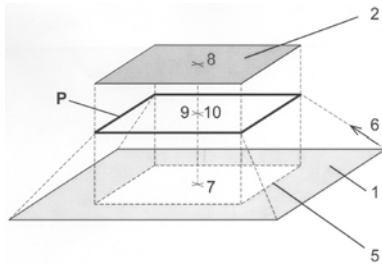
**8 (51) G06T 13/00****(21) 167-2004**

(22) 6.4.2004

(71) Holý Karol, Mgr., Vranov nad Topľou, SK;

(72) Holý Karol, Mgr., Vranov nad Topľou, SK;

**(54) Spôsob ochrany zraku, mozgu, prípadne aj pokožky**

(57) Spôsob ochrany zraku, mozgu, prípadne aj pokožky je charakteristický rámcikom a zafarbením, ktoré znižujú množstvo svetelného žiarenia, prípadne aj iného a poskytuje aj ďalšie zlepšenia.

**8 (51) G08B 29/00****(21) 230-2004**

(22) 26.5.2004

(71) Bezdek Miroslav, Bratislava, SK;

(72) Bezdek Miroslav, Bratislava, SK;

(74) Filípek Ján, Ing., Bratislava, SK;

**(54) Systém signalizujúci neoprávnenú manipuláciu najmä s monitorovaným objektom**

(57) Systém signalizujúci neoprávnenú manipuláciu najmä s monitorovaným objektom tvorí sústava elektrického zapojenia a bezdrôtový komunikačný systém a pozostáva z bloku (1, 2, 3, 3a) zdroja elektrického napätia, na ktorý je pripojená vyhodnocujúca jednotka (7) vybavená vstupným svorkovnicovým dielom (8), ku ktorému je pripojený spojmi (4) aspoň modul (15) na zistenie každej zmeny azimutu monitorovaného objektu alebo aspoň modul (16) na zistenie každej zmeny horizontálnej a/alebo vertikálnej polohy monitorovaného objektu, alebo aspoň modul na zistenie každej zmeny azimutu monitorovaného objektu a modul (15) na zistenie každej zmeny horizontálnej a/alebo vertikálnej polohy monitorovaného objektu. K vyhodnocujúcej jednotke (7) osadenej mikroprocesorom (13) je interakčne pripojená riadiaca jednotka (5) vybavená mikroprocesorom (14) prepojená s komunikačným prostriedkom (6) a vysielaco-prijímacím dielom (10) bezdrôtového signálu, ktorý nadväzuje na bezdrôtový komunikačný systém (11) s vysielaco-prijímacím systémom (12) viazaný bezdrôtovo komunikačným spôsobom aspoň na jeden užívateľský vysielaco-prijímací aparát siete, pričom na strane monitorovaného objektu aspoň jeden modul (15) alebo (16) pripojený ku svorkovnicovému dielu (8) je situovaný vzťahovo k objektu monitorovania.

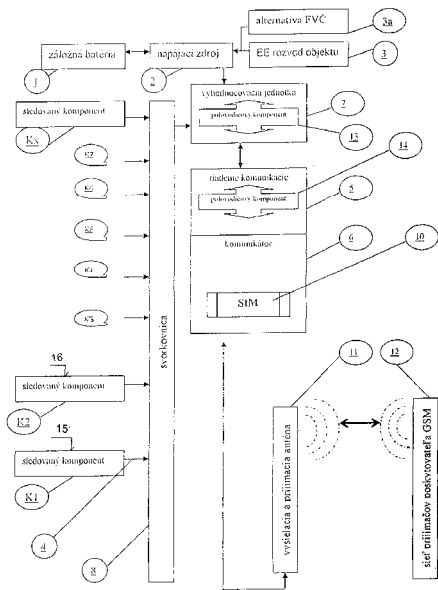
**Trieda H****8 (51) H03G 3/32, H04M 1/60, H04M 1/00, H04M 1/72****(21) 126-2004**

(22) 4.3.2004

(71) Bezdek Miroslav, Bratislava, SK;

(72) Bezdek Miroslav, Bratislava, SK;

**(54) Systém na reguláciu hlasitosti zvonenia mobilného telefónu**

(57) Systém na reguláciu hlasitosti zvonenia mobilného telefónu je charakteristický tým, že ho tvorí elektrické zapojenie, ktoré pozostáva z mikrofónu (1) mobilného telefónu a vo vzťahu jeho prepojenia na existujúce obvody mobilného telefónu, paralelne pripojeného na kaskádu troch za sebou zapojených elektrických blokov, kde v poradí od mikrofónu (1) mobilného telefónu je ako prvý blok zaradený rozdielový zosilňovač (2), ako druhý blok je zaradený signálový zosilňovač (3) a ako tretí blok je zaradený prevodník (4) striedavého napätia na jednosmernú úroveň, ktorého výstup je spojený so vstupom signálového procesora (5) mobilného telefónu pripojeného na nadväzujúce obvody (6) zodpovedné za hlasitosť zvonenia. Systém môže byť riešený i tak, že na mikrofón (1) mobilného telefónu je pripojený analógovo-číslcový prevodník (7), na ktorý paralelne nadväzuje kaskádovo zapojenie v poradí číslcový špičkový detektor (8) a blok (9) číslcového vyhotovenia úrovne, ktorého výstup je spojený s blokom (9) číslcového riadenia zvonenia mobilného telefónu, ktorého blok (10) je pripojený na nadväzujúce obvody (6) zodpovedné za hlasitosť zvonenia mobilného telefónu, pričom aj analógovo-číslcový prevodník (7), aj číslcový



špičkový detektor (8) sú súčasťou pôvodných integrovaných častí mobilného telefónu.

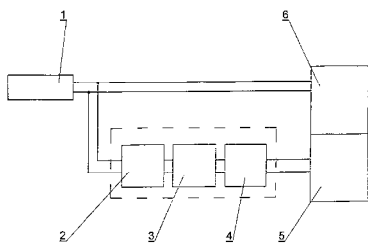

(51)	(21)	(51)	(21)	(51)	(21)	(51)	(21)
A23G 9/00	313-2004	B62J 1/00	307-2004	C10L 5/40	5066-2005	G06F 1/16	287-2004
A47L 9/14	327-2004	B65F 5/00	311-2004	C12N 1/21	119-2005	G06F 21/00	295-2004
A61K 31/662	5070-2005	C01B 31/00	332-2004	C12P 17/18	318-2004	G06Q 40/00	226-2004
A61K 36/00	339-2004	C03B 5/00	188-2004	F41A 17/00	333-2004	G06T 1/00	269-2004
A61K 36/00	338-2004	C04B 7/00	320-2004	F41C 7/00	308-2004	G06T 13/00	167-2004
A61K 39/00	5067-2005	C04B 7/00	319-2004	G01F 1/20	340-2004	G08B 29/00	230-2004
A63C 11/00	334-2004	C07D 489/00	321-2004	G01S 5/00	309-2004	H03G 3/32	126-2004

## FG4A

## Udelené patenty

(11)	(51)	(11)	(51)	(11)	(51)	(11)	(51)
284944	A61K 31/435	284955	A01N 43/48	284966	A23C 9/12	284977	C09D 5/29
284945	C12N 15/53	284956	C07D 401/00	284967	C08L 33/00	284978	D01D 5/12
284946	B01D 1/26	284957	F16N 13/00	284968	F16L 55/00	284979	C07D 495/00
284947	F23N 1/00	284958	A61K 31/40	284969	A43B 7/00	284980	A61K 38/08
284948	A61K 33/06	284959	C02F 1/26	284970	F02B 53/00	284981	A61K 38/02
284949	C07C 67/00	284960	A01N 37/22	284971	A61K 31/565	284982	C07K 5/00
284950	A61K 9/16	284961	D04H 3/14	284972	A61K 31/34	284983	A61K 8/02
284951	A01C 7/08	284962	C07D 501/00	284973	C07D 501/00	284984	F02C 3/00
284952	A61K 31/4523	284963	B65D 25/20	284974	C07D 309/00	284985	F01D 5/00
284953	C08G 77/00	284964	C21B 13/00	284975	B26B 21/00	284986	C08J 7/00
284954	E04B 1/68	284965	F15D 1/00	284976	D04H 1/64		

## Trieda A

**8 (51) A01C 7/08****(11) 284951**

(21) 1136-98

(22) 18.8.1998

(24) 2.3.2006

(31) 08/914 289

(32) 18.8.1997

(33) US

(40) 13.4.1999

(73) DEERE &amp; COMPANY, Moline, IL, US;

(72) Gregor David Walter, Davenport, IA, US; Ernst David Allen, Geneseo, IL, US;

(74) Bušová Eva, JUDr., Bratislava, SK;

**(54) Odmeriavacie zariadenie najmä na pneumatický sejací stroj****8 (51) A01N 37/22, A01N 43/72, A01N 43/48, A01N 43/64, A01N 43/34, A01N 43/02, A01P 3/00****(11) 284960**

(21) 814-2000

(22) 15.12.1998

(24) 2.3.2006

(31) 197 56 405.4

(32) 18.12.1997

(33) DE

(40) 18.1.2001

(73) BASF AKTIENGESELLSCHAFT, Ludwigshafen, DE;

(72) Schelberger Klaus, Gönheim, DE; Scherer Maria, Landau, DE; Eicken Karl, Wachenheim, DE; Hampel Manfred, Neustadt, DE; Ammermann Eberhard, Heppenheim, DE; Lorenz Gisela, Neustadt, DE; Strathmann Siegfried, Limburgerhof, DE;

(74) Žovicová Viera, Mgr., Bratislava, SK;

(86) PCT/EP98/08224

(87) WO99/31979

**(54) Fungicídne zmesi na báze amidových zlúčenín a azolov a spôsob ničenia škodlivých húb****8 (51) A01N 43/48, A01P 3/00****(11) 284955**

(21) 210-2001

(22) 9.8.1999

(24) 2.3.2006

(31) 9817354.5

(32) 11.8.1998

(33) GB

(40) 6.8.2001

(73) Aventis CropScience GmbH, Frankfurt, DE;

(72) Dimitrova Galia, Saffron Walden, Essex, GB;

(74) Čechvalová Dagmar, Bratislava, SK;

(86) PCT/GB99/02437

(87) WO00/08931

**(54) Vodný suspenzný koncentrovaný prípravok obsahujúci pyrimetanol****8 (51) A23C 9/12, F25D 17/00****(11) 284966**

(21) 245-2000

(22) 30.7.1998

(24) 2.3.2006

(31) 97/10874

(32) 28.8.1997

(33) FR

(40) 14.8.2000

(73) FROMFROID, S.A., Saint Léonard, FR;

(72) Paupardin Michel, Hardelot, FR;

(74) ROTT, RŮŽIČKA &amp; GUTTMANN, v. o. s., Bratislava, SK;

(86) PCT/FR98/01690

(87) WO99/11141

**(54) Zariadenie na utesnenie systému na udržiavanie teploty výrobkov umiestnených na palete****8 (51) A43B 7/00****(11) 284969**

(21) 451-98

(22) 9.10.1996

(24) 2.3.2006

(31) PD95A000190, PD96A000126

(32) 13.10.1995, 17.5.1996

(33) IT, IT

(40) 4.11.1998

(73) GEOX S. P. A., Montebelluna (Treviso), Frazione Biadene, IT;

(72) Polegato Mario, Crocetta del Montello, IT;

(74) Majlingová Marta, Ing., Bratislava, SK;

(86) PCT/EP96/04382

(87) WO97/14326

**(54) Obuv, ktorá je priedušná a spôsob jej výroby**

- 8 (51) A61K 8/02, A61K 31/045, A61K 8/04, A61K 8/14, A61K 8/18, A61K 8/30, A61Q 19/02**  
**(11) 284983**  
(21) 378-2000  
(22) 21.9.1998  
(24) 2.3.2006  
(31) 60/059 625  
(32) 23.9.1997  
(33) US  
(40) 11.6.2001  
(73) PFIZER PRODUCTS INC., Groton, CT, US;  
(72) Hu Lan, Dix Hills, NY, US;  
(74) Bušová Eva, JUDr., Bratislava, SK;  
(86) PCT/IB98/01451  
(87) WO99/15148  
**(54) Topická farmaceutická kompozícia a použitie derivátu rezorcínolu na zosvetľovanie kože alebo znižovanie jej pigmentácie a/alebo inhibíciu tyrozinázy a topická alebo transdermálna farmaceutická kompozícia a použitie derivátu rezorcínolu na liečenie zápalových porúch**

- 8 (51) A61K 9/16, A61K 9/48, A61K 31/21**  
**(11) 284950**  
(21) 355-2001  
(22) 10.9.1999  
(24) 2.3.2006  
(31) 98/11611  
(32) 17.9.1998  
(33) FR  
(40) 11.9.2001  
(73) CLL PHARMA, Nice, FR;  
(72) Laruelle Claude, Villeneuve-Loubet, FR; Gimet René, Valbonne, FR; Toselli Dominique, Nice, FR;  
(74) Kajabová Monika, JUDr., Bratislava, SK;  
(86) PCT/FR99/02155  
(87) WO00/16749  
**(54) Spôsob prípravy galenických foriem fenofibrátu a ich použitie**

- 8 (51) A61K 31/34, A61K 9/20, A61P 9/00**  
**(11) 284972**  
(21) 1846-99  
(22) 19.6.1998  
(24) 2.3.2006  
(31) 97/07795  
(32) 23.6.1997  
(33) FR  
(40) 12.6.2000  
(73) Sanofi - Aventis, Paris, FR;  
(72) Abramovici Bernard, Juvignac, FR; Gautier Jean-Claude, Clapiers, FR; Gromenil Jean-Claude, Mountbazin, FR; Marrier Jean-Marie, Lattes, FR;  
(74) Čechvalová Dagmar, Bratislava, SK;  
(86) PCT/FR98/01285  
(87) WO98/58643  
**(54) Pevná farmaceutická kompozícia obsahujúca deriváty benzofuránu**

- 8 (51) A61K 31/40, A61K 31/44**  
**(11) 284958**  
(21) 204-2000  
(22) 11.8.1998  
(24) 2.3.2006  
(31) 60/057 275  
(32) 29.8.1997  
(33) US  
(40) 11.12.2000  
(73) PFIZER PRODUCTS INC., Groton, CT, US;  
(72) Buch Jan, Greenwich, CT, US; Scott Robert Andrew Donald, Riverside, CT, US;  
(74) Bušová Eva, JUDr., Bratislava, SK;  
(86) PCT/IB98/01225  
(87) WO99/11259  
**(54) Farmaceutická kompozícia, jej použitie a použitie amlodipínu atorvastatínu**

- 8 (51) A61K 31/435, A61K 31/44, A61P 7/00, A61P 9/00**  
**(11) 284944**  
(21) 78-99  
(22) 21.7.1997  
(24) 2.3.2006  
(31) 96 09474  
(32) 26.7.1996  
(33) FR  
(40) 12.7.1999  
(73) Sanofi - Aventis, Paris, FR;  
(72) Daste Georges, Bordeaux, FR; Herbert Jean-Marc, Tournefeuille, FR;  
(74) Tomeš Pavol, Ing., Bratislava, SK;  
(86) PCT/FR97/01353  
(87) WO98/04259  
**(54) Antitrombotická a antiaterogénna farmaceutická kompozícia obsahujúca derivát tienopyridínu a inhibítor HMG-CoA-reduktázy**

- 8 (51) A61K 31/4523, A61P 25/00, A61K 45/00**  
**(11) 284952**  
(21) 1129-2002  
(22) 7.2.2001  
(24) 2.3.2006  
(31) 00/01682  
(32) 9.2.2000  
(33) FR  
(40) 4.2.2003  
(73) Sanofi - Aventis, Paris, FR;  
(72) Blanchard Jean Charles, Saint Mande, FR; Menard François, Paris, FR;  
(74) Čechvalová Dagmar, Bratislava, SK;  
(86) PCT/FR01/00356  
(87) WO01/58450  
**(54) Použitie N-piperidino-5-(4-chlórfenyl)-1-(2,4-dichlórfenyl)-4-metylpyrazol-3-karboxamidu na prípravu liečebných prostriedkov, farmaceutická kompozícia a súprava s jeho obsahom**

**8 (51) A61K 31/565****(11) 284971**

(21) 733-2000

(22) 19.11.1998

(24) 2.3.2006

(31) 08/975 599

(32) 21.11.1997

(33) US

(40) 12.3.2001

(73) THE REGENTS OF THE UNIVERSITY OF CALIFORNIA, Oakland, CA, US; KAISER FOUNDATION HEALTH PLAN, INC., Oakland, CA, US; THE PERMANENTE MEDICAL GROUP, INC., Oakland, CA, US; BERLEX LABORATORIES, INC., Richmond, CA, US;

(72) Cummings Steven, Mill Valley, CA, US; Ellman Herman, Mountain Lakes, NJ, US; Ettinger Bruce, San Francisco, CA, US;

(74) Majlingová Marta, Ing., Bratislava, SK;

(86) PCT/US98/24677

(87) WO99/26631

**(54) Použitie estrogénu na výrobu lieku na liečenie fyzických stavov spôsobených poklesom estrogénu u subjektu po prechode a kit obsahujúci estrogén****8 (51) A61K 33/06, A61K 31/59, A61K 9/14****(11) 284948**

(21) 498-2000

(22) 6.4.2000

(24) 2.3.2006

(40) 8.10.2001

(73) Zentiva, a. s., Hlohovec, SK;

(72) Rázus Ľuboslav, PharmDr., Hlohovec, SK; Wendl Juraj, MUDr., Bratislava, SK; Varga Ivan, Ing., Hlohovec, SK; Šimek Petr, Ing., Praha, CZ;

**(54) Liečivý prípravok s obsahom vápnika alebo zmesi vápnika a vitamínu D, alebo zmesi vápnika a horčíka v novej liekovej forme****8 (51) A61K 38/02, A61K 38/10, A61K 38/25, A61K 38/31, C07K 7/00, C07K 2/00, C07K 14/435****(11) 284981**

(21) 5090-2005

(22) 25.11.1994

(24) 2.3.2006

(31) P 43 42 092.3

(32) 9.12.1993

(33) DE

(40) 6.8.1997

(73) Zentaris GmbH, Frankfurt, DE;

(72) Engel Jürgen, Alzenau, DE; Klokckersbethke Karin, Lenggries, DE; Reissman Thomas, Frankfurt, DE; Hilgard Peter, Frankfurt, DE;

(74) Bušová Eva, JUDr., Bratislava, SK;

(86) PCT/EP94/03904

(87) WO95/15767

**(54) Farmaceutická kompozícia obsahujúca zle rozpustnú soľ antagonistu bombesínu****8 (51) A61K 38/08, A61K 38/02, A61K 38/10, A61K 38/25, A61K 38/31, C07K 7/00, C07K 2/00, C07K 14/435****(11) 284980**

(21) 667-96

(22) 25.11.1994

(24) 2.3.2006

(31) P 43 42 092.3

(32) 9.12.1993

(33) DE

(40) 6.8.1997

(73) Zentaris GmbH, Frankfurt, DE;

(72) Engel Jürgen, Alzenau, DE; Klokckersbethke Karin, Lenggries, DE; Reissman Thomas, Frankfurt, DE; Hilgard Peter, Frankfurt, DE;

(74) Bušová Eva, JUDr., Bratislava, SK;

(86) PCT/EP94/03904

(87) WO95/15767

**(54) Farmaceutická kompozícia obsahujúca zle rozpustnú soľ LHRH analógu****Trieda B****8 (51) B01D 1/26, C02F 1/04, B01D 3/14****(11) 284946**

(21) 954-99

(22) 14.1.1998

(24) 2.3.2006

(31) 60/035 493

(32) 14.1.1997

(33) US

(40) 8.11.1999

(73) Aqua Pure Ventures Inc., Kelowna, British Columbia, CA;

(72) Kresnyak Steve, Calgary, Alberta, CA; Razzaghi Minoo, Calgary, Alberta, CA; Spiering Robert, Calgary, Alberta, CA;

(74) ROTT, RŮŽIČKA &amp; GUTTMANN, v. o. s., Bratislava, SK;

(86) PCT/CA98/00010

(87) WO98/31445

**(54) Spôsob odstraňovania nečistôt z prúdu obsahujúceho nečistoty použitím vyhrievaného separátora a tepelného výmenníka****8 (51) B26B 21/00****(11) 284975**

(21) 608-98

(22) 8.11.1996

(24) 2.3.2006

(31) 9523040.5

(32) 10.11.1995

(33) GB

(40) 2.12.1998

(73) THE GILLETTE COMPANY, Boston, MA, US;

(72) Brown Frank Edward, Maidenhead, Berkshire, GB; Oldroyd Brian, Calcot, Reading, Berkshire, GB;

(74) Bezák Marián, Ing., Bratislava, SK;

(86) PCT/US96/18192

(87) WO97/17174

**(54) Čepielková holiaca jednotka**

**8 (51) B65D 25/20, B65C 9/08****(11) 284963**

(21) 1283-98

(22) 19.3.1997

(24) 2.3.2006

(31) 96200780.3

(32) 20.3.1996

(33) EP

(40) 13.4.1999

(73) HEINEKEN TECHNICAL SERVICES B.V., Amsterdam, NL;

(72) Blom Patrick Johannes, Leiden, NL; Rosens Erwin Anton, Leiden, NL; Brandt Thomas Lynn, Windsor, NY, US; Wilkens Daniel Nathaniel, Freeville, NY, US;

(74) PATENTSERVIS BRATISLAVA, a. s., Bratislava, SK;

(86) PCT/NL97/00140

(87) WO97/34810

**(54) Vratný plastický kontajner vybavený nálepkou**

(40) 9.10.2000

(73) PHARMACIA &amp; UPJOHN COMPANY, Kalamazoo, MI, US;

(72) Gage James R., Portage, MI, US; Kelly Robert C., Augusta, MI, US; Hewitt Bradley D., Kalamazoo, MI, US;

(74) Guniš Jaroslav, Mgr., Bratislava, SK;

(86) PCT/US98/17993

(87) WO99/12919

**(54) Medziprodukty na výrobu a spôsob výroby proteázového inhibítora****Trieda C****8 (51) C02F 1/26****(11) 284959**

(21) 1025-2001

(22) 18.7.2001

(24) 2.3.2006

(40) 1.7.2003

(73) Šiška Jozef, RNDr., Bratislava, SK;

(72) Šiška Jozef, RNDr., Bratislava, SK;

**(54) Spôsob extrakcie kovov, amónia a amínov z vôd****8 (51) C07C 67/00, C07C 333/00, C07C 51/347, C07C 69/00, C07C 59/00****(11) 284949**

(21) 570-2001

(22) 18.10.1999

(24) 2.3.2006

(31) MI98A002332

(32) 30.10.1998

(33) IT

(40) 3.12.2001

(73) DOMPE' S. p. A., L'Aquila, IT;

(72) Allegretti Marcello, L'Aquila, IT; Cesta Maria Candida, L'Aquila, IT; Mantovanini Marco, L'Aquila, IT; Nicolini Luca, L'Aquila, IT;

(74) Majlingová Marta, Ing., Bratislava, SK;

(86) PCT/EP99/07887

(87) WO00/26176

**(54) Spôsob prípravy meta- alebo parasubstituovaných  $\alpha$ -arylkánových kyselín a medziprodukty****8 (51) C07D 309/00, C07C 59/00, C07C 205/00****(11) 284974**

(21) 226-2000

(22) 3.9.1998

(24) 2.3.2006

(31) 60/058 618

(32) 11.9.1997

(33) US

**8 (51) C07D 401/00, C08K 5/00****(11) 284956**

(21) 721-98

(22) 28.5.1998

(24) 2.3.2006

(31) MI97A001273

(32) 30.5.1997

(33) IT

(40) 2.12.1998

(73) Ciba Specialty Chemicals Holding Inc., Basel, CH;

(72) Tomei Marco, Lucca, IT;

(74) Čechvalová Dagmar, Bratislava, SK;

**(54) Spôsob prípravy polytriazínových produktov obsahujúcich 2,2,6,6-tetrametyl-4-piperidylové skupiny****8 (51) C07D 495/00, A61K 31/505, A61K 31/38****(11) 284979**

(21) 502-99

(22) 8.10.1997

(24) 2.3.2006

(31) 196 44 228.1

(32) 24.10.1996

(33) DE

(40) 13.3.2000

(73) Merck Patent GmbH, Darmstadt, DE;

(72) Jonas Rochus, Darmstadt, DE; Schelling Pierre, Mühlthal, DE; Christadler Maria, Rödermark, DE; Kluxen Franz-Werner, Darmstadt, DE;

(74) Bušová Eva, JUDr., Bratislava, SK;

(86) PCT/EP97/05530

(87) WO98/17668

**(54) Derivát tienopyrimidínu, jeho použitie a farmaceutický prostriedok, ktorý ho obsahuje****8 (51) C07D 501/00****(11) 284973**

(21) 354-99

(22) 19.9.1997

(24) 2.3.2006

(31) 8/249561

(32) 20.9.1996

(33) JP

(40) 13.3.2000

(73) MEIJI SEIKA KAISHA LTD., Chuo-ku, Tokyo, JP;

(72) Yasui Kiyoshi, Kayama, Odawara-shi, Kanagawa, JP; Onodera Masahiro, Kayama, Odawara-shi, Kanagawa, JP; Sukegawa Masamichi, Kayama, Odawara-shi, Kanagawa, JP; Watanabe Tatsuo, Kayama, Odawara-shi, Kanagawa, JP; Yamamoto Yuichi, Kitakata-cho, Motosu-gun, Gifu, JP; Murai Yasushi, Kayama, Odawara-shi, Kanagawa, JP; Iinuma Katsuharu, Kayama, Odawara-shi, Kanagawa, JP;

- (74) Majlingová Marta, Ing., Bratislava, SK;  
 (86) PCT/JP97/03340  
 (87) WO98/12200  
**(54) Kryštalická forma Cefditoren pivoxylu a spôsob jej výroby**

---

**8 (51) C07D 501/00, A61K 31/545**

- (11) 284962**  
 (21) 1503-97  
 (22) 10.5.1996  
 (24) 2.3.2006  
 (31) A 794/95, A 992/95, A 698/96, A 733/96  
 (32) 11.5.1995, 12.6.1995, 17.4.1996, 23.4.1996  
 (33) AT, AT, AT, AT  
 (40) 4.3.1998  
 (73) Sandoz AG, Basel, CH;  
 (72) Ascher Gerd, Kundl, AT; Ludescher Johannes, Breitenbach, AT;  
 (74) Čechvalová Dagmar, Bratislava, SK;  
 (86) PCT/EP96/02023  
 (87) WO96/35692  
**(54) 7-Acylamino-3-(hydrazono)metylcefalosporíny, spôsob ich prípravy, medziprodukty na ich prípravu a farmaceutický prostriedok, ktorý ich obsahuje**

---

**8 (51) C07K 5/00, C07D 471/00, C07D 231/00, C07D 221/00**

- (11) 284982**  
 (21) 230-2000  
 (22) 21.2.2000  
 (24) 2.3.2006  
 (31) 60/122 745  
 (32) 26.2.1999  
 (33) US  
 (40) 7.11.2000  
 (73) PFIZER PRODUCTS INC., Groton, CT, US;  
 (72) Busch Frank Robert, Groton, CT, US; Chiu Charles Kwok-Fung, Groton, CT, US; Meltz Clifford Nathaniel, Groton, CT, US; Post Ronald James, Groton, CT, US; Rose Peter Robert, Groton, CT, US;  
 (74) Bušová Eva, JUDr., Bratislava, SK;  
**(54) Spôsob prípravy zlúčenín podporujúcich sekreciu rastového hormónu**

---

**8 (51) C08G 77/00, C08F 283/00**

- (11) 284953**  
 (21) 90-2000  
 (22) 17.8.1998  
 (24) 2.3.2006  
 (31) 973427  
 (32) 22.8.1997  
 (33) FI  
 (40) 11.7.2000  
 (73) Schering Oy, Turku, FI;  
 (72) Jukarainen Harri, Turku, FI; Ruohonen Jarkko, Vanhalinna, FI; Lehtinen Matti, Piispanristi, FI; Ala-Sorvari Juha, Turku, FI; Seppälä Jukka, Helsinki, FI;  
 (74) Guniš Jaroslav, Mgr., Bratislava, SK;  
 (86) PCT/FI98/00630  
 (87) WO99/10412  
**(54) Blokované kopolyméry a spôsob ich prípravy**

**8 (51) C08J 7/00**

- (11) 284986**  
 (21) 1377-2000  
 (22) 14.9.2000  
 (24) 2.3.2006  
 (40) 4.4.2002  
 (73) Ústav polymérov SAV, Bratislava, SK;  
 (72) Florián Štěpán, doc. Ing. PhD., Bratislava, SK; Novák Igor, Ing. PhD., Bratislava, SK;  
**(54) Spôsob regulácie adhézných vlastností ataktického polypropylénu**

---

**8 (51) C08L 33/00, C09D 133/06, D04H 1/64, A61F 13/15, A61F 15/00**

- (11) 284967**  
 (21) 1547-99  
 (22) 9.5.1998  
 (24) 2.3.2006  
 (31) 08/862 806  
 (32) 23.5.1997  
 (33) US  
 (40) 12.2.2001  
 (73) KIMBERLY-CLARK WORLDWIDE, INC., Neenah, WI, US;  
 (72) Mumick Pavneet Singh, Appleton, WI, US; Pomplun William Seal, Neenah, WI, US;  
 (74) Bezák Marián, Ing., Bratislava, SK;  
 (86) PCT/US98/09474  
 (87) WO98/53006  
**(54) Spojivo citlivé na ióny na vláknité materiály**

---

**8 (51) C09D 5/29, C09D 7/14**

- (11) 284977**  
 (21) 1746-98  
 (22) 18.12.1998  
 (24) 2.3.2006  
 (40) 11.7.2000  
 (73) SIGMA COATINGS B.V., Uithoorn, NL;  
 (72) Bremer-Masseus Sylvia, Zaandam, NL; Weber Marcel, Haarlem, NL; Van Der Kolk Cornelis, Heemskerk, NL; Van Schie Johannes, Noordwijk, NL;  
 (74) Bušová Eva, JUDr., Bratislava, SK;  
**(54) Spôsob výroby vodných viacfázových disperzií pre viacfarebné povlaky**

---

**8 (51) C12N 15/53, C07K 14/795**

- (11) 284945**  
 (21) 771-99  
 (22) 9.6.1999  
 (24) 2.3.2006  
 (31) 10-164019  
 (32) 11.6.1998  
 (33) JP  
 (40) 16.5.2000  
 (73) AJINOMOTO CO., INC., Chuo-ku, Tokyo, JP;  
 (72) Sone Nobuhito, Kawazu, Iizuka-shi, Fukuoka-ken, JP;  
 (74) Majlingová Marta, Ing., Bratislava, SK;  
**(54) DNA kódujúca chinoloxidázu cytochrómu typu bd z *Brevibacterium lactofermentum***

- 8 (51) C21B 13/00, C21B 13/14, C22B 5/00**  
**(11) 284964**  
 (21) 1568-98  
 (22) 15.5.1997  
 (24) 2.3.2006  
 (31) A 875/96  
 (32) 17.5.1996  
 (33) AT  
 (40) 12.7.1999  
 (73) VOEST-ALPINE INDUSTRIEANLAGENBAU GMBH, Linz, AT; POHANG IRON and STEEL CO., LTD., Kyong Sang Book-do, KR; RESEARCH INSTITUTE OF INDUSTRIAL SCIENCE and TECHNOLOGY, INCORPORATED FOUNDATION, Pohang City, KR;  
 (72) Kepplinger Leopold Werner, Leonding, AT; Wallner Felix, Linz, AT; Schenk Johannes-Leopold, Linz, AT; Hauzenberger Franz, St. Marien, AT; Lee II-Ock, Pohang, KR;  
 (74) Hörmannová Zuzana, Ing., Bratislava, SK;  
 (86) PCT/AT97/00098  
 (87) WO97/44496  
**(54) Spôsob spracovania, najmä redukcia časticevého, oxid obsahujúceho materiálu procesom vo fluidnej vrstve, spôsob výroby kvapalného surového železa alebo kvapalného oceľového polotovaru, použitie nádoby a zariadenia na vykonávanie spôsobov**

---

#### Trieda D

---

- 8 (51) D01D 5/12, D01D 5/00, D02J 13/00, D02J 1/22**  
**(11) 284978**  
 (21) 490-99  
 (22) 13.4.1999  
 (24) 2.3.2006  
 (31) 198 16 979.5-26  
 (32) 17.4.1998  
 (33) DE  
 (40) 10.7.2001  
 (73) Uhde GmbH, Dortmund, DE;  
 (72) Geier Rudolf, Essen, DE; Eifländer Ingo, Essen, DE; Hartig Jürgen, Gladbeck, DE;  
 (74) Bušová Eva, JUDr., Bratislava, SK;  
**(54) Spôsob výroby polyesterovej priadze**

- 8 (51) D04H 1/64**  
**(11) 284976**  
 (21) 1074-97  
 (22) 12.12.1996  
 (24) 2.3.2006  
 (31) 95/15113  
 (32) 12.12.1995  
 (33) FR  
 (40) 4.3.1998  
 (73) VETROTEX FRANCE S.A., Chambéry, FR;  
 (72) Arpin Michel, La Motte-Servolex, FR; Duchamp Fabrice, La Motte-Servolex, FR; Mottet Michel, Aze, FR;  
 (74) Bezák Marián, Ing., Bratislava, SK;

- (86) PCT/FR96/01988  
 (87) WO97/21861  
**(54) Spôsob výroby rohože zo sklenených vlákien, vrstva sklenených vlákien získaná týmto spôsobom, rohož zo sklenených vlákien a spôsob výroby kompozitu**

- 8 (51) D04H 3/14, D04H 3/16, D04H 1/54, B31F 1/00, B29C 59/04**  
**(11) 284961**  
 (21) 1774-99  
 (22) 5.6.1998  
 (24) 2.3.2006  
 (31) 197 25 749.6  
 (32) 18.6.1997  
 (33) DE  
 (40) 14.8.2000  
 (73) Advanced Design Concepts GmbH, Hannover, DE;  
 (72) Wagner Werner, Bad Nenndorf, DE;  
 (74) ROTT, RŮŽIČKA & GUTTMANN, v. o. s., Bratislava, SK;  
 (86) PCT/EP98/03384  
 (87) WO98/58109  
**(54) Spôsob razenia na výrobu štruktúrovaného objemného rúna a zariadenia na vykonávanie tohto spôsobu**

---

#### Trieda E

---

- 8 (51) E04B 1/68, E02D 29/00**  
**(11) 284954**  
 (21) 1682-96  
 (22) 23.6.1995  
 (24) 2.3.2006  
 (31) P 44 22 648.9  
 (32) 28.6.1994  
 (33) DE  
 (40) 8.10.1997  
 (73) Rascor AG, Oberweningen, CH;  
 (72) Schmid René P., Oberweningen, CH;  
 (74) PATENTSERVIS BRATISLAVA, a. s., Bratislava, SK;  
 (86) PCT/EP95/02449  
 (87) WO96/00822  
**(54) Škárová vložka na dilatačnú trhlinu**

---

#### Trieda F

---

- 8 (51) F01D 5/00**  
**(11) 284985**  
 (21) 612-2000  
 (22) 26.4.2000  
 (24) 2.3.2006  
 (40) 6.11.2001  
 (73) Považské strojárne LETECKÉ MOTORY, a. s., Považská Bystrica, SK;  
 (72) Bednár Jiří, Ing., Považská Bystrica, SK; Bachan Marián, Ing., Ružomberok, SK; Belavý Peter, Ing., Považská Bystrica, SK;  
 (74) Ďurica Ján, Ing., Považská Bystrica, SK;  
**(54) Rotor stupňa kompresora**
-

**8 (51) F02B 53/00****(11) 284970**

(21) 143-99

(22) 4.2.1999

(24) 2.3.2006

(40) 18.1.2001

(73) Skočik Karol, Ing., Trenčín, SK;

(72) Skočik Karol, Ing., Trenčín, SK; Skočik Karol, Trenčín, SK;

**(54) Spaľovací motor s rotačným spaľovacím priestorom****8 (51) F02C 3/00****(11) 284984**

(21) 611-2000

(22) 26.4.2000

(24) 2.3.2006

(40) 6.11.2001

(73) Považské strojárne LETECKÉ MOTORY, a. s., Považská Bystrica, SK;

(72) Bednář Jiří, Ing., Považská Bystrica, SK; Kostrej Jozef, Ing., Považská Bystrica, SK;

(74) Ďurica Ján, Ing., Považská Bystrica, SK;

**(54) Spaľovacia komora****8 (51) F15D 1/00****(11) 284965**

(21) 1754-99

(22) 13.12.1999

(24) 2.3.2006

(40) 10.7.2001

(73) Vika Konštantín, Ing., CSc., Bratislava, SK;

(72) Vika Konštantín, Ing., CSc., Bratislava, SK;

**(54) Usmerňovacia konštrukcia prúdenia kvapaliny****8 (51) F16L 55/00****(11) 284968**

(21) 630-2000

(22) 28.9.1999

(24) 2.3.2006

(31) 298 19 227.6

(32) 28.10.1998

(33) DE

(40) 11.12.2000

(73) HALBERG Entwässerungssysteme GmbH, Saarbrücken, DE;

(72) Barbe Pierre, Biqueley, FR;

(74) PATENTSERVIS BRATISLAVA, a. s., Bratislava, SK;

(86) PCT/EP99/07177

(87) W000/25056

**(54) Liaty tvarovaný diel****8 (51) F16N 13/00, D04B 35/00****(11) 284957**

(21) 119-2000

(22) 26.1.2000

(24) 2.3.2006

(31) 199 04 647.6

(32) 5.2.1999

(33) DE

(40) 7.11.2000

(73) Memminger-IRO GmbH, Dornstetten, DE;

(72) Huss Rolf, Lossburg, DE;

(74) Bušová Eva, JUDr., Bratislava, SK;

**(54) Mazacie zariadenie pre viacero mazaných miest a spôsob mazania****8 (51) F23N 1/00****(11) 284947**

(21) 82-2000

(22) 21.1.2000

(24) 2.3.2006

(31) 99 00680

(32) 22.1.1999

(33) FR

(40) 12.9.2000

(73) GAZ DE FRANCE, Paris, FR;

(72) Cordier Rémy, Sceaux, FR; Ferlin Thierry, Tinquieux, FR; Tackels Guy, Nanterre, FR; Mine Thierry, Saint-Cyr-Les-Annonay, FR;

(74) Bezák Marián, Ing., Bratislava, SK;

**(54) Spôsob regulácie toku vykurovacích plynov a zariadenie na jeho vykonávanie**

(51)	(11)	(51)	(11)	(51)	(11)	(51)	(11)
A01C 7/08	284951	A61K 31/565	284971	C07D 495/00	284979	D04H 1/64	284976
A01N 37/22	284960	A61K 33/06	284948	C07D 501/00	284962	D04H 3/14	284961
A01N 43/48	284955	A61K 38/02	284981	C07D 501/00	284973	E04B 1/68	284954
A23C 9/12	284966	A61K 38/08	284980	C07K 5/00	284982	F01D 5/00	284985
A43B 7/00	284969	B01D 1/26	284946	C08G 77/00	284953	F02B 53/00	284970
A61K 8/02	284983	B26B 21/00	284975	C08J 7/00	284986	F02C 3/00	284984
A61K 9/16	284950	B65D 25/20	284963	C08L 33/00	284967	F15D 1/00	284965
A61K 31/34	284972	C02F 1/26	284959	C09D 5/29	284977	F16L 55/00	284968
A61K 31/40	284958	C07C 67/00	284949	C12N 15/53	284945	F16N 13/00	284957
A61K 31/435	284944	C07D 309/00	284974	C21B 13/00	284964	F23N 1/00	284947
A61K 31/4523	284952	C07D 401/00	284956	D01D 5/12	284978		



**FA9A Zastavené konania o patentových prihláškach na žiadosť prihlasovateľa**

(21)

1467-2001  
831-2002  
1099-2003**FB9A Zastavené konania o patentových prihláškach**

(21)

852-96  
1243-96  
715-97  
31-98  
121-98  
229-98  
250-98  
253-98  
257-98  
259-98  
263-98  
264-98  
265-98  
266-98  
278-98  
561-98  
870-98  
901-98  
987-98  
1328-98  
1329-98  
1334-98

(21)

1619-98  
1640-98  
1824-98  
140-99  
153-99  
208-99  
572-99  
866-99  
936-99  
1157-99  
1267-99  
1397-99  
1399-99  
1430-99  
1534-99  
1554-99  
1758-99  
1849-99  
113-2001  
162-2001  
500-2001  
562-2001

(21)

786-2001  
998-2001  
1054-2001  
1154-2001  
1464-2001  
1465-2001  
1560-2001  
1599-2001  
1706-2001  
1799-2001  
1815-2001  
1862-2001  
1863-2001  
1864-2001  
128-2002  
129-2002  
408-2002  
447-2002  
688-2002  
862-2002  
1072-2002  
1076-2002

(21)

1218-2002  
1316-2002  
1323-2002  
1509-2002  
1521-2002  
1641-2002  
1832-2002  
64-2003  
135-2003  
215-2003  
416-2003  
417-2003  
492-2003  
672-2003  
699-2003  
784-2003  
886-2003  
1027-2003  
224-2004**FC9A Zamietnuté patentové prihlášky**

(21)

231-97  
397-97  
441-97  
1359-97  
1424-97  
1593-97  
377-98

(21)

719-98  
925-98  
1285-98  
1542-98  
85-99  
215-99  
567-99

(21)

663-99  
1361-99  
1398-99  
1706-99  
1747-99  
1752-99  
98-2001

(21)

587-2001  
797-2001  
1065-2001  
1066-2001  
1429-2001  
13-2003  
456-2003**MK4A Zaniknuté patenty uplynutím doby platnosti**

(11)

Dátum zániku

275872 12.12.2005  
279765 03.12.2005  
280623 03.12.2005  
280689 18.12.2005  
281799 03.12.2005

**MM4A Zaniknuté patenty pre nezaplatenie udržiavacích poplatkov**

(11)	Dátum zániku	(11)	Dátum zániku	(11)	Dátum zániku	(11)	Dátum zániku
274850	02.06.2005	281646	08.06.2005	283082	29.06.2005	284156	14.06.2005
274851	02.06.2005	282649	02.06.2005	283096	07.06.2005	284161	06.06.2005
276467	23.06.2005	282662	30.06.2005	283293	24.06.2005	284441	04.02.2005
277943	05.06.2005	282667	19.06.2005	283418	22.06.2005	284462	11.02.2005
278316	13.06.2005	282668	19.06.2005	283660	20.06.2005	284464	11.02.2005
278710	28.06.2005	282720	21.06.2005	283683	28.06.2005	284473	17.02.2005
279825	15.06.2005	282862	21.06.2005	283836	27.06.2005	284480	22.02.2005
280239	12.06.2005	282914	16.06.2005	283914	10.06.2005		
280790	04.06.2005	282938	25.06.2005	283935	21.06.2005		
281325	21.06.2005	283010	28.06.2005	284006	07.06.2005		

**PC9A Prevody a prechody práv na patentové prihlášky****(21) 1463-2000**

(71) Hänsel Verbundtechnik GmbH, Iserlohn, DE;  
Predchádzajúci prihlasovateľ:  
Hänsel Verbundtechnik GmbH, Iserlohn, DE;  
ATES - Advanced Technical Engineering Systems  
AG, Altenrhein, CH;  
Dátum zápisu do registra: 26.1.2006

**(21) 951-2001**

(71) PHARMENA Sp. z o.o., Lodž, PL;  
Predchádzajúci prihlasovateľ:  
TECHNICAL UNIVERSITY OF LODZ, Lodz,  
PL; Gebicki Jerzy, Lodz, PL; Sysa-Jedrzejska  
Anna, Lodz, PL; Adamus Jan, Lodz, PL;  
Dátum zápisu do registra: 26.1.2006

**(21) 1700-2000**

(71) Nippon Ketjen Co., Ltd., Minato-Ku, Tokyo, JP;  
ALBEMARLE NETHERLANDS B.V., LE Amers-  
foort, NL;  
Predchádzajúci prihlasovateľ:  
Nippon Ketjen Co., Ltd., Minato-Ku, Tokyo, JP;  
Akzo Nobel N.V., Arnhem, NL;  
Dátum uzavretia zmluvy: 14.4.2005  
Dátum zápisu do registra: 23.1.2006

**(21) 696-2002**

(71) SANDOZ AG, Basel, CH;  
Predchádzajúci prihlasovateľ:  
BIOCHEMIE GESELLSCHAFT M. B. H., Kundl, AT;  
Dátum zápisu do registra: 9.1.2006

**(21) 1701-2000**

(71) Nippon Ketjen Co., Ltd., Minato-Ku, Tokyo, JP;  
ALBEMARLE NETHERLANDS B.V., LE Amers-  
foort, NL;  
Predchádzajúci prihlasovateľ:  
Nippon Ketjen Co., Ltd., Minato-Ku, Tokyo, JP;  
Akzo Nobel N.V., Arnhem, NL;  
Dátum zápisu do registra: 23.1.2006

**(21) 29-2003**

(71) SANDOZ AG, Basel, CH;  
Predchádzajúci prihlasovateľ:  
BIOCHEMIE GESELLSCHAFT M. B. H., Kundl, AT;  
Dátum zápisu do registra: 9.1.2006

**(21) 716-2001**

(71) SANDOZ AG, Basel, CH;  
Predchádzajúci prihlasovateľ:  
BIOCHEMIE GESELLSCHAFT M. B. H., Kundl, AT;  
Dátum zápisu do registra: 9.1.2006

**(21) 14-2000**

(71) SANDOZ AG, Basel, CH;  
Predchádzajúci prihlasovateľ:  
BIOCHEMIE S.A., Granollers, ES;  
Dátum uzavretia zmluvy: 1.12.2005  
Dátum zápisu do registra: 23.1.2006

**PC4A****Prevody a prechody práv na patenty**

- (11) **284294**  
(21) 202-99  
(73) Beláková Kateřina, Brno-Sever, Zábřovice, CZ;  
Belák Michal, Brno-Sever, Zábřovice, CZ;  
Predchádzajúci majiteľ:  
Belák Milan, Ing., Poprad, SK;  
Dátum zápisu do registra: 25.1.2006
- 

**TE4A****Zmeny adries**

- (11) **282186**  
(21) 246-94  
(73) Sterix Limited, **Slough, Berkshire**, GB;  
Dátum zápisu do registra: 26.1.2006
- 

- (11) **282188**  
(21) 1253-2000  
(73) Sterix Limited, **Slough, Berkshire**, GB;  
Dátum zápisu do registra: 26.1.2006
- 

- (11) **282187**  
(21) 1252-2000  
(73) Sterix Limited, **Slough, Berkshire**, GB;  
Dátum zápisu do registra: 26.1.2006
- 

- (11) **282189**  
(21) 1254-2000  
(73) Sterix Limited, **Slough, Berkshire**, GB;  
Dátum zápisu do registra: 26.1.2006
- 

**HD9A****Opravy adries**

- (21) **1233-99**  
(72) Puddu Raffaele, Niederrohrdorf, CH;  
Vestník č. 5/2000, str. 18
- 

**HE9A****Zmeny adries**

- (21) **1700-2000**  
(71) Nippon Ketjen Co., Ltd., **Minato-Ku**, Tokyo, JP;  
Dátum zápisu do registra: 23.1.2006
- 

- (21) **1701-2000**  
(71) Nippon Ketjen Co., Ltd., **Minato-Ku**, Tokyo, JP;  
Dátum zápisu do registra: 23.1.2006
-

# ČASŤ

**EURÓPSKE PATENTY  
S URČENÍM PRE SLOVENSKÚ REPUBLIKU**



### Kódy na označovanie jednotlivých druhov dokumentov (Štandard WIPO ST. 16)

<b>T1</b> Preklad patentových nárokov európskej patentovej prihlášky	<b>T3</b> Preklad európskeho patentového spisu
<b>T2</b> Opravený preklad patentových nárokov európskej patentovej prihlášky	<b>T4</b> Opravený preklad európskeho patentového spisu
	<b>T5</b> Preklad zmeneného európskeho patentového spisu

### Číselné kódy na označovanie bibliografických údajov (Štandard WIPO ST. 9)

<b>(11)</b> Číslo dokumentu	<b>(62)</b> Číslo pôvodnej prihlášky v prípade vylúčenej prihlášky
<b>(21)</b> Číslo prihlášky	<b>(71)</b> Meno (názov) prihlasovateľa (-ov)
<b>(22)</b> Dátum podania prihlášky	<b>(72)</b> Meno pôvodcu (-ov)
<b>(24)</b> Dátum nadobudnutia účinkov európskeho patentu	<b>(73)</b> Meno (názov) majiteľa (-ov)
<b>(31)</b> Číslo prioritnej prihlášky	<b>(74)</b> Meno (názov) zástupcu (-ov)
<b>(32)</b> Dátum podania prioritnej prihlášky	<b>(86)</b> Číslo podania medzinárodnej prihlášky podľa PCT
<b>(33)</b> Krajina alebo regionálna organizácia priority	<b>(87)</b> Číslo zverejnenia medzinárodnej prihlášky podľa PCT
<b>(45)</b> Dátum sprístupnenia prekladu patentového spisu alebo zmeneného patentového spisu	<b>(96)</b> Číslo a dátum podania európskej patentovej prihlášky
<b>(46)</b> Dátum sprístupnenia prekladu patentových nárokov	<b>(97)</b> Číslo a dátum zverejnenia európskej patentovej prihlášky alebo vydania európskeho patentového spisu
<b>(48)</b> Dátum sprístupnenia opraveného prekladu patentových nárokov alebo patentového spisu	
<b>(51)</b> Medzinárodné patentové triedenie	
<b>(54)</b> Názov	

Poznámka:

Číslo uvádzané pred kódom (51) znamená verziu Medzinárodného patentového triedenia.

### Kódy na označovanie záhlaví oznámení publikovaných vo Vestníku ÚPV SR (Štandard WIPO ST. 17)

<b>BA9A</b> Sprístupnené preklady a opravené preklady patentových nárokov európskych patentových prihlášok
<b>SC4A</b> Sprístupnené preklady a opravené preklady európskych patentových spisov
<b>SC4A</b> Sprístupnené preklady zmenených európskych patentových spisov
<b>FA9A</b> Zastavené konania o európskych patentových prihláškach z dôvodu späťvzatia
<b>GA9A</b> Zmeny európskych patentových prihlášok na národné prihlášky
<b>MA4A</b> Zaniknuté patenty vzdaním sa patentu
<b>MC4A</b> Zrušené patenty
<b>MG4A</b> Čiastočne zrušené patenty
<b>MK4A</b> Zaniknuté patenty uplynutím doby platnosti
<b>MM4A</b> Zaniknuté patenty pre nezaplatenie udržiavacích poplatkov
<b>PC4A</b> Prevody a prechody práv
<b>PD4A</b> Zmeny dispozičných práv (zálohy)
Zmeny dispozičných práv (ukončenie záloh)
<b>QA4A</b> Ponuky licencií
<b>QB4A</b> Licenčné zmluvy registrované alebo udelené
<b>QC4A</b> Ukončenie platnosti licenčných zmlúv

## Opravy a zmeny

### Opravy v európskych patentových prihláškach

<b>HA9A</b>	Doplnenie pôvodcu (-ov)
<b>HB9A</b>	Opravy mien
<b>HC9A</b>	Zmeny mien
<b>HD9A</b>	Opravy adries
<b>HE9A</b>	Zmeny adries
<b>HF9A</b>	Opravy dátumov
<b>HG9A</b>	Opravy zatriedenia podľa MPT
<b>HH9A</b>	Opravy chýb alebo zmeny všeobecne
<b>HK9A</b>	Opravy tlačových chýb vo Vestníku ÚPV SR

### Opravy v európskych patentoch

<b>TA4A</b>	Doplnenie pôvodcu (-ov)
<b>TB4A</b>	Opravy mien
<b>TC4A</b>	Zmeny mien
<b>TD4A</b>	Opravy adries
<b>TE4A</b>	Zmeny adries
<b>TF4A</b>	Opravy dátumov
<b>TG4A</b>	Opravy zatriedenia podľa MPT
<b>TH4A</b>	Opravy chýb alebo zmeny všeobecne
<b>TK4A</b>	Opravy tlačových chýb vo Vestníku ÚPV SR

**BA9A**

**Sprístupnené preklady patentových nárokov  
európskych patentových prihlášok**

(11) (51)

1566358 B66B 11/00

**8 (51) B66B 11/00, B66B 11/04, B66B 5/00, B66B 7/06**

**(11) 1566358**

(96) 04003523.0, 19.2.2004

(97) 1566358, 24.8.2005

(71) ThyssenKrupp Aufzugswerke GmbH, Neuhausen,  
DE;

(72) Frhr. von Scholley Hans-Ferdinand, Wolfschl-  
gen, DE; Müller Jochen, Filderstadt, DE;

(74) PATENTSERVIS BRATISLAVA, a. s., Brati-  
slava, SK;

**(54) Výťah s hnacím kotúčom**

---

(51) (11)

B66B 11/00 1566358



**SC4A Sprístupnené preklady európskych patentových spisov**

(11)	(51)	(11)	(51)	(11)	(51)	(11)	(51)
341	A61F 13/00	352	A61K 31/135	363	A01B 29/00	374	C04B 41/45
342	A61K 35/66	353	B65D 81/34	364	A61K 31/185	375	A61F 6/00
343	C07D 487/00	354	C07D 333/00	365	A47B 3/00	376	B61G 11/00
344	C07D 215/00	355	C21D 9/00	366	A61K 36/00	377	H02P 25/16
345	C07D 519/00	356	A61K 31/50	367	C21D 8/12	378	A61L 2/02
346	C07D 211/00	357	C23C 2/00	368	A61L 2/18	379	A24B 1/00
347	A47L 11/00	358	B23B 27/00	369	C07D 211/00	380	E01D 21/00
348	H04L 12/56	359	E05D 7/00	370	A61K 31/46	381	C07C 237/00
349	B60R 11/02	360	C08G 18/00	371	B01D 46/10	382	C07D 239/00
350	C12M 3/00	361	G01N 27/22	372	C07D 305/00		
351	E03C 1/22	362	H03D 7/00	373	C07K 5/00		

**Trieda A****8 (51) A01B 29/00****(11) E 363**

(96) 02805370.0, 12.12.2002

(97) 1463401, 2.11.2005

(24) 2.11.2005

(31) 0116330

(32) 18.12.2001

(33) FR

(73) ETABLISSEMENTS FRANQUET, Guignicourt, FR;

(72) Boucton Jean, Bazancourt, FR;

(74) Čechvalová Dagmar, Bratislava, SK;

(86) PCT/FR2002/004295

(87) WO 2003/053128

**(54) Valec špirálovitého typu na spracovanie pôdy****8 (51) A24B 1/00****(11) E 379**

(96) 03747089.5, 14.1.2003

(97) 1501380, 26.10.2005

(24) 26.10.2005

(31) VE20020010 U

(32) 24.4.2002

(33) IT

(73) COMAS - COSTRUZIONI MACCHINE SPECIALI - S.p.A., Silea, IT;

(72) MARTIN Mario, Silea, IT;

(74) PATENTSERVIS BRATISLAVA, a. s., Bratislava, SK;

(86) PCT/EP2003/000263

(87) WO 2003/090569

**(54) Triedič narezaného tabaku****8 (51) A47B 3/00****(11) E 365**

(96) 03708259.1, 20.3.2003

(97) 1489943, 5.10.2005

(24) 5.10.2005

(31) MI20020662

(32) 29.3.2002

(33) IT

(73) LEONARDO S.r.l., Figino Serenza (Como), IT;

(72) Cattaneo Carlo, Figino Serenza, IT;

(74) Bušová Eva, JUDr., Bratislava, SK;

(86) PCT/EP2003/002918

(87) WO 2003/082051

**(54) Sklopné nohy pre podporné plochy****8 (51) A47L 11/00****(11) E 347**

(96) 02749029.1, 19.7.2002

(97) 1408807, 28.9.2005

(24) 28.9.2005

(31) 0117722, 0127652

(32) 20.7.2001, 17.11.2001

(33) GB, GB

(73) Grey Nicholas Gerald, Crowle, Worcestershire, GB;

(72) Grey Nicholas Gerald, Crowle, Worcestershire, GB;

(74) Majlingová Marta, Ing., Bratislava, SK;

(86) PCT/GB2002/003309

(87) WO 2003/007776

**(54) Zariadenie na čistenie povrchov****8 (51) A61F 6/00, A61B 17/42****(11) E 375**

(96) 02758713.8, 22.7.2002

(97) 1414379, 12.10.2005

(24) 12.10.2005

(31) 309274 P

(32) 1.8.2001

(33) US

(73) Anecova SA, Genève, CH;

(72) Mock Pascal, Genève, CH;

(74) Čechvalová Dagmar, Bratislava, SK;

(86) PCT/IB2002/003363

(87) WO 2003/011200

**(54) Vnútromaternicové zariadenie a spôsob zavádzania aktívnych prvkov do tohto zariadenia**

- 8 (51) A61F 13/00, A61F 15/00, G09F 3/10**  
**(11) E 341**  
 (96) 02018764.7, 22.8.2002  
 (97) 1287797, 16.11.2005  
 (24) 16.11.2005  
 (31) 10141836  
 (32) 27.8.2001  
 (33) DE  
 (73) Paul Hartmann AG, Heidenheim, DE;  
 (72) Jorzik Tjorven, Paris, FR; Merkle Regina, Neresheim, DE;  
 (74) ROTT, RŮŽIČKA & GUTTMANN, v. o. s., Bratislava, SK;

**(54) Medicínska súprava**

- 8 (51) A61K 31/135, A61K 9/22**  
**(11) E 352**  
 (96) 02781278.3, 22.10.2002  
 (97) 1439829, 7.9.2005  
 (24) 7.9.2005  
 (31) 10152469, 10248309  
 (32) 24.10.2001, 16.10.2002  
 (33) DE, DE  
 (73) Grünenthal GmbH, Aachen, DE;  
 (72) Bartholomäus Johannes, Aachen, DE; Ziegler Iris, Rott-Roetgen, DE;  
 (74) Hörmannová Zuzana, Ing., Bratislava, SK;  
 (86) PCT/EP2002/011809  
 (87) WO 2003/035053

**(54) Liečivo obsahujúce 3-(3-dimetylamino-1-etyl-1-metyl-propyl)fenol s protraňovaným uvoľňovaním účinnej látky**

- 8 (51) A61K 31/185, A61K 31/519, A61K 31/485, A61K 31/557, A61K 31/415, A61P 15/00**  
**(11) E 364**  
 (96) 02804338.8, 4.12.2002  
 (97) 1450782, 16.11.2005  
 (24) 16.11.2005  
 (31) RM20010708  
 (32) 4.12.2001  
 (33) IT  
 (73) SIGMA-TAU Industrie Farmaceutiche Riunite S.p.A., Roma, IT;  
 (72) Koverech A., Pomezia, IT; Lenzi A., Viale, IT;  
 (74) PATENTSERVIS BRATISLAVA, a. s., Bratislava, SK;  
 (86) PCT/IT2002/000758  
 (87) WO 2003/047563

**(54) Použitie zmesi zlúčenín obsahujúcej propionyl L-karnitín a ďalšie liečivá na liečbu erekčnej dysfunkcie**

- 8 (51) A61K 31/46, A61K 31/56, A61P 11/00, A61K 9/12**  
**(11) E 370**  
 (96) 03712137.3, 9.4.2003  
 (97) 1496902, 14.12.2005  
 (24) 14.12.2005  
 (31) DE200210216429  
 (32) 12.4.2002  
 (33) DE  
 (73) Boehringer Ingelheim Pharma GmbH & Co. KG, Ingelheim am Rhein, DE;

- (72) Banholzer Rolf, Stuttgart, DE; Meade Christopher John Montague, Maselheim, DE; Meissner Helmut, Ingelheim, DE; Morschhäuser Gerd, Biberach, DE; Pairet Michel, Biberach, DE; Pieper Michael P., Biberach, DE; Pohl Gerald, Biberach, DE; Reichl Richard, Gau-Algesheim, DE; Speck Georg, Ingelheim am Rhein, DE;  
 (74) Čechvalová Dagmar, Bratislava, SK;  
 (86) PCT/EP2003/003668  
 (87) WO 2003/086399

**(54) Liečivo obsahujúce steroidy a nové anticholinergikum**

- 8 (51) A61K 31/50, A61K 38/43, A61P 9/00**  
**(11) E 356**  
 (96) 03700828.1, 31.1.2003  
 (97) 1478362, 12.10.2005  
 (24) 12.10.2005  
 (31) 20020197  
 (32) 1.2.2002  
 (33) FI  
 (73) ORION CORPORATION, Espoo, FI;  
 (72) Pöder Pentti, Espoo, FI;  
 (74) Tomeš Pavol, Ing., Bratislava, SK;  
 (86) PCT/FI2003/000078  
 (87) WO 2003/063870

**(54) Kombinačné liečenie pri akútnom infarkte myokardu**

- 8 (51) A61K 35/66, A61P 35/00, C12N 7/04, C12N 15/861**  
**(11) E 342**  
 (96) 03744873.5, 25.3.2003  
 (97) 1498129, 16.11.2005  
 (24) 16.11.2005  
 (31) 200200716  
 (32) 26.3.2002  
 (33) ES  
 (73) Oncolytics Biotech Inc., Calgary, CA;  
 (72) Alemany Bonastre Ramon, L'Hospitalet Barcelona, ES; Cascallo Piqueras Manel Maria, L'Hospitalet Barcelona, ES;  
 (74) Hörmannová Zuzana, Ing., Bratislava, SK;  
 (86) PCT/ES2003/000140  
 (87) WO 2003/080083

**(54) Použitie adenovírusov mutovaných v génoch VA na liečenie rakovinového ochorenia**

- 8 (51) A61K 36/00**  
**(11) E 366**  
 (96) 03717027.1, 30.4.2003  
 (97) 1501525, 2.11.2005  
 (24) 2.11.2005  
 (31) 6852002  
 (32) 3.5.2002  
 (33) AT  
 (73) vis-vitalis Lizenz- und Handels GmbH, Salzburg, AT;  
 (72) Kössler Peter, Mariapfarr, AT; Fuchs Norbert, Mariapfarr, AT; Sadeghi Behzad, Wien, AT;  
 (74) Bušová Eva, JUDr., Bratislava, SK;  
 (86) PCT/AT2003/000125  
 (87) WO 2003/092709

**(54) Spôsob výroby kompozícií obohatených o tokotrienoly**

**8 (51) A61L 2/02****(11) E 378**

(96) 03746142.3, 2.4.2003

(97) 1490115, 9.11.2005

(24) 9.11.2005

(31) 369654 P

(32) 2.4.2002

(33) US

(73) Plasmasol Corporation, Hoboken, US;

(72) Babko-Malyi Sergei, West Windsor, US; Crowe Richard, Hazlet, US;

(74) Čechvalová Dagmar, Bratislava, SK;

(86) PCT/US2003/010387

(87) WO 2003/084577

**(54) Systém a spôsob vstrekovania činidla na organickej báze do slabio ionizovaného plynu na generovanie chemicky účinných zložiek****8 (51) A61L 2/18, A61L 2/26, A61B 1/12, B08B 9/00****(11) E 368**

(96) 03718182.3, 4.4.2003

(97) 1492573, 20.7.2005

(24) 20.7.2005

(31) 115847

(32) 4.4.2002

(33) US

(73) STERIS INC., Temecula, California, US;

(72) Halstead Eric, Beauport, Quebec, CA; Cantin Eugene, St-Jean-Chrysostome, Quebec, CA; Trachy Michel, Beauport, Quebec, CA; Angers Christian, Ancienne-Lorette, Quebec, CA; Coulombe Serge, Boischatel, Quebec, CA; Nicole Maxime, St-Pacome, Quebec, CA; Kaiser Herbert J., Pontoon Beach, IL, US;

(74) Bušová Eva, JUDr., Bratislava, SK;

(86) PCT/US2003/010207

(87) WO 2003/084578

**(54) Automatizované zariadenie na regeneráciu endoskopu****Trieda B****8 (51) B01D 46/10, F01N 3/02****(11) E 371**

(96) 02799825.1, 18.12.2002

(97) 1455923, 26.10.2005

(24) 26.10.2005

(31) 0116566

(32) 20.12.2001

(33) FR

(73) Saint-Gobain Centre de Recherches et d'Etudes Européen, Courbevoie, FR;

(72) Bardon Sébastien Rémi, Lyon, FR; Gleize Vincent Marc, Saint-Saturnin les Avignon, FR;

(74) Čechvalová Dagmar, Bratislava, SK;

(86) PCT/FR2002/004436

(87) WO 2003/053542

**(54) Filtračné teleso obsahujúce množstvo filtračných blokov, určené najmä pre filter častíc****8 (51) B23B 27/00****(11) E 358**

(96) 03018900.5, 20.8.2003

(97) 1426127, 19.10.2005

(24) 19.10.2005

(31) 20214238 U, 20216864 U

(32) 13.9.2002, 2.11.2002

(33) DE, DE

(73) KENNAMETAL INC., Latrobe, PA, US;

(72) Dorsch Walter, Unterleinleiter, DE;

(74) Bušová Eva, JUDr., Bratislava, SK;

**(54) Rezný nástroj, najmä na obrábanie piestnych krúžkov****8 (51) B60R 11/02****(11) E 349**

(96) 02767482.9, 11.9.2002

(97) 1339568, 7.9.2005

(24) 7.9.2005

(31) 0112359

(32) 26.9.2001

(33) FR

(73) SEVIC SYSTEM AG, Neuwied, DE;

(72) Jost Gilbert, Bettange/Mess, LU;

(74) Bušová Eva, JUDr., Bratislava, SK;

(86) PCT/EP2002/010190

(87) WO 2003/029050

**(54) Spôsob montáže puzdra na vankúš, krycí povlak vankúša vybavený puzdrom a vankúš pokrytý povlakom****8 (51) B61G 11/00, B23P 15/00****(11) E 376**

(96) 02028314.9, 17.12.2002

(97) 1323611, 14.9.2005

(24) 14.9.2005

(31) 10164674, 10225067, 20218449 U

(32) 27.12.2001, 6.6.2002, 28.11.2002

(33) DE, DE, DE

(73) SMW Spezialmaschinen und Werkzeugbau GmbH &amp; Co. KG, Neubrandenburg, DE;

(74) ROTT, RŮŽIČKA &amp; GUTTMANN, v. o. s., Bratislava, SK;

**(54) Nárazník, hlavne pre koľajové vozidlá****8 (51) B65D 81/34, B65D 81/20****(11) E 353**

(96) 02020013.5, 5.9.2002

(97) 1291298, 17.8.2005

(24) 17.8.2005

(31) 0121623

(32) 7.9.2001

(33) GB

(73) Eatwell (UK) Limited, Knowsley, Merseyside, GB;

(72) Baldwin Paul, Selby, North Yorkshire, GB; Savage Sean, Navan, Co. Meath, IE;

(74) Beleščák Ladislav, Ing., Piešťany, SK;

**(54) Balený potravinársky výrobok**

**Trieda C****8 (51) C04B 41/45, E04D 5/00, E04B 1/66****(11) E 374**

- (96) 02798298.2, 20.12.2002  
 (97) 1451128, 26.10.2005  
 (24) 26.10.2005  
 (31) 10163930  
 (32) 22.12.2001  
 (33) DE  
 (73) Henkel KGaA, Düsseldorf, DE; Roland Wolf GmbH, Erbach, DE;  
 (72) Welter Werner, Unna, DE; Wolf Roland, Erbach, DE;  
 (74) ROTT, RŮŽIČKA & GUTTMANN, v. o. s., Bratislava, SK;  
 (86) PCT/DE2002/004697  
 (87) WO 2003/055828  
**(54) Spôsob povliekania cement obsahujúceho tvarového telesa**

**8 (51) C07C 237/00, C07D 213/00, C07D 239/00, C07D 271/00, C07D 257/00, C07D 261/00, C07D 413/00****(11) E 381**

- (96) 03737624.1, 4.2.2003  
 (97) 1501787, 9.11.2005  
 (24) 9.11.2005  
 (31) 60/355 062, 60/410 172  
 (32) 8.2.2002, 12.9.2002  
 (33) US, US  
 (73) Merck & Co., Inc., Rahway, New Jersey, US;  
 (72) Wood Michael R., Rahway, NJ, US; Anthony Neville J., Rahway, NJ, US; Bock Mark G., Rahway, NJ, US; Feng Dong-Mei, Rahway, NJ, US; Kuduk Scott D., Rahway, NJ, US; Su Dai-Shi, Rahway, NJ, US; Wai Jenny Miu-chun, Rahway, NJ, US;  
 (74) Majlingová Marta, Ing., Bratislava, SK;  
 (86) PCT/US2003/003338  
 (87) WO 2003/066577  
**(54) N-Bifenylmetyl aminocykloalkánkarboxamidové deriváty so substituentami na metylovej skupine, ako bradykinínové antagonisty**

**8 (51) C07D 211/00, A61K 31/44, A61P 9/00****(11) E 369**

- (96) 02762428.7, 5.8.2002  
 (97) 1432683, 19.10.2005  
 (24) 19.10.2005  
 (31) MI20011726  
 (32) 6.8.2001  
 (33) IT  
 (73) Recordati Ireland Limited, Ringaskiddy County Cork, IE;  
 (72) Bonifacio Fausto, Latina, IT; Campana Francesco, Rocca Priora, IT; De Iasi Gianluca, Aprilia, IT; Leonardi Amedeo, Milano, IT;  
 (74) Majlingová Marta, Ing., Bratislava, SK;  
 (86) PCT/EP2002/008699  
 (87) WO 2003/014084  
**(54) Nové kryštalické polymorfné formy hydrochloridu lerkanidipínu a spôsob ich prípravy**

**8 (51) C07D 211/00, A61K 31/495, A61P 7/00****(11) E 346**

- (96) 03714138.9, 24.3.2003  
 (97) 1492767, 7.9.2005  
 (24) 7.9.2005  
 (31) 20020368523 P  
 (32) 1.4.2002  
 (33) US  
 (73) ELI LILLY AND COMPANY, Indianapolis, Indiana, US;  
 (72) Wiley Michael Robert, Zionville, IN, US; Engel Gary Lowell, Greenwood, IN, US;  
 (74) Bezák Marián, Ing., Bratislava, SK;  
 (86) PCT/US2003/007794  
 (87) WO 2003/084929  
**(54) 1-(D-cyklopropylglyciny)-4-(piperidín-4-yl)-piperazínové zlúčeniny ako inhibítory serínovej proteázy Faktora Xa**

**8 (51) C07D 215/00****(11) E 344**

- (96) 02794441.2, 23.12.2002  
 (97) 1461318, 14.9.2005  
 (24) 14.9.2005  
 (31) 344722 P  
 (32) 28.12.2001  
 (33) US  
 (73) Acadia Pharmaceuticals Inc., San Diego, CA, US;  
 (72) Skjaerbaek Niels, Vedbaek, DK; Koch Kristian Norup, Copenhagen, DK; Friberg Bo Lennart Mikael, Malmoe, SE; Tolf Bo-Ragnar, Copenhagen, DK;  
 (74) Hörmannová Zuzana, Ing., Bratislava, SK;  
 (86) PCT/US2002/041617  
 (87) WO 2003/057672  
**(54) Tetrahydrochinolínové analógy ako muskarínové agonisty**

**8 (51) C07D 239/00, C07D 413/00, C07D 401/00, A61K 31/505, A61P 25/00****(11) E 382**

- (96) 02772870.8, 20.9.2002  
 (97) 1427709, 14.12.2005  
 (24) 14.12.2005  
 (31) 2001331674, 2001331675, 2001331676, 2001331678  
 (32) 21.9.2001, 21.9.2001, 21.9.2001, 21.9.2001  
 (33) JP, JP, JP, JP  
 (73) Mitsubishi Pharma Corporation, Osaka, JP; Sanofi-Aventis, Paris, FR;  
 (72) Uehara Fumiaki, Tokyo, JP; Aritomo Keiichi, Tokyo, JP; Shoda Aya, Tokyo, JP; Hiki Shinsuke, Tokyo, JP; Okuyama Masahiro, Tokyo, JP; Usui Yoshihiro, Tokyo, JP; Oozumi Mitsuru, Tokyo, JP; Watanabe Kazutoshi, Tokyo, JP;  
 (74) Bušová Eva, JUDr., Bratislava, SK;  
 (86) PCT/JP2002/009684  
 (87) WO 2003/027080  
**(54) 3-Substituované 4-pyrimidónové deriváty**

**8 (51) C07D 305/00, C07D 263/00, C07D 413/00**  
**(11) E 372**  
 (96) 03714874.9, 24.3.2003  
 (97) 1495011, 28.12.2005  
 (24) 28.12.2005  
 (31) MI20020782  
 (32) 12.4.2002  
 (33) IT  
 (73) INDENA S.p.A., Milano, IT;  
 (72) Bombardelli Ezio, Milano, IT; Fontana Gabriele, Milano, IT;  
 (74) Majlingová Marta, Ing., Bratislava, SK;  
 (86) PCT/EP2003/003017  
 (87) WO 2003/087077  
**(54) Polosyntetické spôsoby prípravy N-debenzoyl-paclitaxelu**

**8 (51) C07D 333/00, A61K 31/381, C07D 307/00, A61K 31/341, C07D 407/00, C07D 295/00, C07D 209/00, A61P 1/00**  
**(11) E 354**  
 (96) 02020115.8, 7.9.2002  
 (97) 1293506, 28.9.2005  
 (24) 28.9.2005  
 (31) 10145044  
 (32) 13.9.2001  
 (33) DE  
 (73) Solvay Pharmaceuticals GmbH, Hannover, DE;  
 (72) Jasserand Daniel, Hannover, DE; Preuschoff Ulf, Lehrte/Ahlten, DE; Antel Jochen, Bad Münder, DE; David Samuel, Hannover, DE; Sann Holger, Hannover, DE; Brückner Reinhard, Hannover, DE; Reiche Dania, Adelheidsdorf, DE; Eeckhout Christian, Lindwedel, DE;  
 (74) PATENTSERVIS BRATISLAVA, a. s., Bratislava, SK;  
**(54) Nové zlúčeniny 1-[1-(hetero)aryl-1-perhydroxyalkylmetyl]piperazínu, spôsob ich prípravy a farmaceutické prípravky s ich obsahom**

**8 (51) C07D 487/00, A61K 31/551, A61P 9/00**  
**(11) E 343**  
 (96) 03729243.0, 10.1.2003  
 (97) 1463731, 28.9.2005  
 (24) 28.9.2005  
 (31) 41556  
 (32) 10.1.2002  
 (33) US  
 (73) Abbott GmbH & Co. KG, Wiesbaden, DE;  
 (72) Lubisch Wilfried, Heidelberg, DE; Grandel Roland, Dossenheim, DE; Braje Wilfried, Mannheim, DE; Subkowski Thomas, Ladenburg, DE; Müller Reinhold, Schifferstadt, DE; Wernet Wolfgang, Neustadt, DE; Drescher Karla, Dossenheim, DE;  
 (74) Žovicová Viera, Mgr., Bratislava, SK;  
 (86) PCT/EP2003/000192  
 (87) WO 2003/057699  
**(54) Nové dibenzodiazepínové deriváty, ich príprava a ich použitie**

**8 (51) C07D 519/00, A61K 31/46, A61P 25/00, C07D 491/00, C07D 495/00**  
**(11) E 345**  
 (96) 02785568.3, 30.10.2002  
 (97) 1440075, 8.6.2005  
 (24) 8.6.2005  
 (31) 0114220  
 (32) 2.11.2001  
 (33) FR  
 (73) PIERRE FABRE MEDICAMENT, Boulogne-Billancourt, FR;  
 (72) Imbert Thierry, Viviers-les-Montagnes, FR; Monse Barbara, Weichs, DE; Koek Wouter, San Antonio, US;  
 (74) PATENTSERVIS BRATISLAVA, a. s., Bratislava, SK;  
 (86) PCT/FR2002/003737  
 (87) WO 2003/037904  
**(54) Nové 3beta-aminoazabicyklooktánové heteroaromatické amidové deriváty, spôsob ich prípravy a terapeutické použitie**

**8 (51) C07K 5/00, C07D 209/00**  
**(11) E 373**  
 (96) 03292132.2, 29.8.2003  
 (97) 1380591, 16.11.2005  
 (24) 16.11.2005  
 (73) Les Laboratoires Servier, Courbevoie Cedex, FR;  
 (72) Dubuffet Thierry, Autretot, FR; Lecouve Jean-Pierre, Le Havre, FR;  
 (74) ROTT, RŮŽIČKA & GUTTMANN, v. o. s., Bratislava, SK;  
**(54) Spôsob syntézy perindoprilu a jeho farmaceuticky prijateľných solí**

**8 (51) C08G 18/00, C09D 175/04**  
**(11) E 360**  
 (96) 02023080.1, 17.10.2002  
 (97) 1306398, 26.10.2005  
 (24) 26.10.2005  
 (31) 10152294  
 (32) 26.10.2001  
 (33) DE  
 (73) Cytec Surface Specialties Austria GmbH, Wernsdorf, AT;  
 (72) Schafheutle Markus, Dr., Graz, AT; Arzt Anton, Tillmitsch, AT; Burkl Julius, Graz, AT; Glettler Martina, Graz, AT; Petritsch Gerlinde, Graz, AT; Wango Jörg, Wundschuh, AT;  
 (74) Hörmannová Zuzana, Ing., Bratislava, SK;  
**(54) Vysokomolekulárne polyuretánové disperzie**

**8 (51) C12M 3/00, C12M 1/16, C12M 1/22, C12N 5/06**  
**(11) E 350**  
 (96) 02800590.8, 1.10.2002  
 (97) 1432787, 14.9.2005  
 (24) 14.9.2005  
 (31) 15742001  
 (32) 5.10.2001  
 (33) AT  
 (73) Zech Josef, Innsbruck, AT;  
 (72) Zech Josef, Innsbruck, AT;  
 (74) Majlingová Marta, Ing., Bratislava, SK;

- (86) PCT/EP2002/011019  
 (87) WO 2003/031564  
**(54) Zariadenie a spôsob selekcie samovoľne sa pohybujujúcich biologických druhov, najmä mužských pohlavných buniek**

- 
- 8 (51) C21D 8/12, C22C 38/02**  
**(11) E 367**  
 (96) 03722586.9, 2.5.2003  
 (97) 1509627, 31.8.2005  
 (24) 31.8.2005  
 (31) 10220282  
 (32) 7.5.2002  
 (33) DE  
 (73) ThyssenKrupp Stahl AG, Duisburg, DE;  
 (72) Houbaert Yvan, Laarne, BE; Wuppermann Carl-Dieter, Krefeld, DE; Fischer Olaf, Bochum, DE; Schneider Jürgen, Bochum, DE;  
 (74) Bušová Eva, JUDr., Bratislava, SK;  
 (86) PCT/EP2003/004588  
 (87) WO 2003/095683  
**(54) Spôsob výroby oceľového pásu valcovaného za studena s obsahom kremíka minimálne 3,2 % hmotn. určeného na elektromagnetické účely**

- 
- 8 (51) C21D 9/00, C21D 9/573, C21D 9/56**  
**(11) E 355**  
 (96) 03291389.9, 11.6.2003  
 (97) 1486573, 14.12.2005  
 (24) 14.12.2005  
 (73) USINOR, Puteaux, FR;  
 (72) Cornil Hugues, Liege, BE; Greday Yann, Liege, BE; Deweer Benoît, Ivoz-Ramet, BE; Lecomte Stéphane, Jemeppe, BE; Mottouille Jacques, Ivoz-Ramet, BE;  
 (74) Tomeš Pavol, Ing., Bratislava, SK;  
**(54) Spôsob a zariadenie na chladenie posúvajúcего sa kovového pásu**

- 
- 8 (51) C23C 2/00**  
**(11) E 357**  
 (96) 03702565.7, 30.1.2003  
 (97) 1478788, 14.12.2005  
 (24) 14.12.2005  
 (31) 10208963  
 (32) 28.2.2002  
 (33) DE  
 (73) SMS Demag Aktiengesellschaft, Düsseldorf, DE;  
 (72) Hartung Hans-Georg, Pulheim, DE; Trakowski Walter, Duisburg, DE;  
 (74) Hörmannová Zuzana, Ing., Bratislava, SK;  
 (86) PCT/EP2003/000916  
 (87) WO 2003/072843  
**(54) Zariadenie na povliekanie kovových polotovarov ponorom do taveniny**

---

### Trieda E

---

- 8 (51) E01D 21/00**  
**(11) E 380**  
 (96) 03005352.4, 12.3.2003  
 (97) 1457601, 2.11.2005  
 (24) 2.11.2005  
 (73) DOKA Industrie GmbH, Amstetten, AT;  
 (74) PATENTSERVIS BRATISLAVA, a. s., Bratislava, SK;  
**(54) Zariadenie a spôsob výroby oceľobetónovej nosnej konštrukcie alebo nosnej konštrukcie z predpätého betónu**

- 
- 8 (51) E03C 1/22**  
**(11) E 351**  
 (96) 03405401.5, 3.6.2003  
 (97) 1484453, 19.10.2005  
 (24) 19.10.2005  
 (73) GEBERIT TECHNIK AG, Jona, CH;  
 (72) Fässler Raphael, Jona, CH; Oengören Abdullah, Sirmach, CH;  
 (74) Majlingová Marta, Ing., Bratislava, SK;  
**(54) Prepadová odtoková súprava pre sanitárne zariadenia**

- 
- 8 (51) E05D 7/00**  
**(11) E 359**  
 (96) 04001259.3, 21.1.2004  
 (97) 1445408, 16.11.2005  
 (24) 16.11.2005  
 (31) 10304286, 10316891, 10335349  
 (32) 3.2.2003, 12.4.2003, 1.8.2003  
 (33) DE, DE, DE  
 (73) Hörmann KG Brandis, Brandis, DE;  
 (72) Hörmann Thomas J., Dipl.-Ing., St. Wendel, DE;  
 (74) ROTT, RŮŽIČKA & GUTTMANN, v. o. s., Bratislava, SK;  
**(54) Dverový záves, ním vybavené dvere a spôsob montáže a výroby**

---

### Trieda G

---

- 8 (51) G01N 27/22, G01R 27/26**  
**(11) E 361**  
 (96) 02258523.6, 11.12.2002  
 (97) 1324025, 9.11.2005  
 (24) 9.11.2005  
 (31) 20169  
 (32) 12.12.2001  
 (33) US  
 (73) LIFESCAN, INC., Milpitas, CA, US;  
 (72) Kermani Mahyar Z., Pleasanton, California, US;  
 (74) Hörmannová Zuzana, Ing., Bratislava, SK;  
**(54) Zariadenie biosenzora a spôsob detekcie objektu a druhu vzorky**
-

**Trieda H****8 (51) H02P 25/16****(11) E 377**

(96) 04002181.8, 30.1.2004

(97) 1580878, 5.10.2005

(24) 5.10.2005

(31) 20314865 U

(32) 24.9.2003

(33) DE

(73) Jakob Karl, Dipl.-Ing. Dr. h.c., Baldham, DE;

(72) Jakob Karl, Dipl.-Ing. Dr. h.c., Baldham, DE;

(74) Bezák Marián, Ing., Bratislava, SK;

**(54) Napájací spínač pre trojfázový asynchrónny motor****8 (51) H03D 7/00, H03B 21/00****(11) E 362**

(96) 02767588.3, 19.7.2002

(97) 1417750, 21.9.2005

(24) 21.9.2005

(31) 0110772

(32) 13.8.2001

(33) FR

(73) Stepmind, Boulogne-Billancourt, FR;

(72) Jovenin Fabrice, Caen, FR; Canard David, Caen, FR;

(74) PATENTSERVIS BRATISLAVA, a. s., Bratislava, SK;

(86) PCT/FR2002/002595

(87) WO 2003/017465

**(54) Zmiešavací obvod na potlačenie zrkadlového kmitočtu****8 (51) H04L 12/56, H04Q 7/32****(11) E 348**

(96) 02014799.7, 4.7.2002

(97) 1274203, 28.9.2005

(24) 28.9.2005

(31) 2001040710

(32) 7.7.2001

(33) KR

(73) LG ELECTRONICS INC., Seoul, KR;

(72) Yi Seung-June, Seoul, KR; Yeo Woon-Young, Kyunggi-Do, KR;

(74) Bušová Eva, JUDr., Bratislava, SK;

**(54) Spôsob nastavenia identifikátora používateľského zariadenia v rádiokomunikačnom systéme**

(51)	(11)	(51)	(11)	(51)	(11)	(51)	(11)
A01B 29/00	363	A61K 36/00	366	C07D 211/00	369	C21D 9/00	355
A24B 1/00	379	A61L 2/02	378	C07D 215/00	344	C23C 2/00	357
A47B 3/00	365	A61L 2/18	368	C07D 239/00	382	E01D 21/00	380
A47L 11/00	347	B01D 46/10	371	C07D 305/00	372	E03C 1/22	351
A61F 6/00	375	B23B 27/00	358	C07D 333/00	354	E05D 7/00	359
A61F 13/00	341	B60R 11/02	349	C07D 487/00	343	G01N 27/22	361
A61K 31/135	352	B61G 11/00	376	C07D 519/00	345	H02P 25/16	377
A61K 31/185	364	B65D 81/34	353	C07K 5/00	373	H03D 7/00	362
A61K 31/46	370	C04B 41/45	374	C08G 18/00	360	H04L 12/56	348
A61K 31/50	356	C07C 237/00	381	C12M 3/00	350		
A61K 35/66	342	C07D 211/00	346	C21D 8/12	367		

**MM4A      Zaniknuté patenty pre nezaplatenie udržiavacích poplatkov**

(11) 169

(97) 1413253

Dátum zániku: 27.4.2005

---



# ČASŤ

## ÚŽITKOVÉ VZORY



## Kódy na označovanie jednotlivých druhov dokumentov (Štandard WIPO ST. 16)

**U - Zapísané** úžitkové vzory podľa zákona č. 478/1992  
Zb. o úžitkových vzoroch v znení zákona NR SR  
č. 90/93 Z. z. o opatreniach v oblasti priemyselného  
vlastníctva

## Číselné kódy na označovanie bibliografických údajov (Štandard WIPO ST. 9)

<b>(11)</b> Číslo dokumentu	<b>(51)</b> Medzinárodné patentové triedenie
<b>(21)</b> Číslo prihlášky	<b>(54)</b> Názov
<b>(22)</b> Dátum podania prihlášky	<b>(62)</b> Číslo pôvodnej prihlášky v prípade vylúčenej prihlášky
<b>(24)</b> Dátum nadobudnutia účinkov úžitkového vzoru	<b>(67)</b> Číslo pôvodnej prihlášky v prípade odbočenia
<b>(31)</b> Číslo prioritnej prihlášky	<b>(72)</b> Meno pôvodcu (-ov)
<b>(32)</b> Dátum podania prioritnej prihlášky	<b>(73)</b> Meno (názov) majiteľa (-ov)
<b>(33)</b> Krajina alebo regionálna organizácia priority	<b>(74)</b> Meno (názov) zástupcu (-ov)
<b>(45)</b> Dátum oznámenia o zápise úžitkového vzoru	<b>(86)</b> Číslo podania medzinárodnej prihlášky podľa PCT
<b>(47)</b> Dátum zápisu a sprístupnenia úžitkového vzoru verejnosti	<b>(87)</b> Číslo zverejnenia medzinárodnej prihlášky podľa PCT

Poznámka:

Číslo uvádzané pred kódom **(51)** znamená verziu Medzinárodného patentového triedenia.

## Kódy na označovanie záhlaví oznámení publikovaných vo Vestníku ÚPV SR (Štandard WIPO ST. 17)

<b>FG1K</b>	Zapísané úžitkové vzory
<b>MA1K</b>	Zaniknuté úžitkové vzory vzdáním sa
<b>MC1K</b>	Vymazané úžitkové vzory
<b>MG1K</b>	Čiastočne vymazané úžitkové vzory
<b>MK1K</b>	Zaniknuté úžitkové vzory uplynutím doby platnosti
<b>MM1K</b>	Zaniknuté úžitkové vzory pre nezaplatenie poplatkov za predĺženie platnosti
<b>ND1K</b>	Predĺženie platnosti úžitkových vzorov
<b>PC1K</b>	Prevody a prechody práv
<b>PD1K</b>	Zmeny dispozičných práv na úžitkové vzory (zálohy) Zmeny dispozičných práv na úžitkové vzory (ukončenie záloh)
<b>QB1K</b>	Licenčné zmluvy registrované alebo udelené
<b>QC1K</b>	Ukončenie platnosti licenčných zmlúv
<b>SB1K</b>	Zapísané úžitkové vzory do registra po odtajnení
<b>TA1K</b>	Doplnenie pôvodcu (-ov)
<b>TB1K</b>	Opravy mien
<b>TC1K</b>	Zmeny mien
<b>TD1K</b>	Opravy adries
<b>TE1K</b>	Zmeny adries
<b>TF1K</b>	Opravy dátumov
<b>TG1K</b>	Opravy zatriedenia podľa MPT
<b>TH1K</b>	Opravy chýb alebo zmeny všeobecne
<b>TK1K</b>	Opravy tlačových chýb vo Vestníku ÚPV SR

## FG1K

## Zapísané úžitkové vzory

(11)	(51)	(11)	(51)	(11)	(51)	(11)	(51)
4392	C03C 3/076	4396	A01N 65/00	4400	F23J 13/00	4404	D01H 4/00
4393	A47G 33/00	4397	A23K 1/00	4401	G10D 7/00	4405	B60Q 1/26
4394	A47G 9/02	4398	B60R 25/06	4402	C05D 9/00	4406	E04C 2/30
4395	A47G 33/00	4399	B60R 25/06	4403	B60R 25/06	4407	B30B 1/00

**Trieda A**

- 8 (51) A01N 65/00, A01P 17/00**  
**(11) 4396**  
 (21) 229-2005  
 (22) 21.11.2005  
 (24) 12.1.2006  
 (47) 12.1.2006  
 (72) Teren Ján, Ing., CSc., Bratislava, SK;  
 (73) Teren Ján, Ing., CSc., Bratislava, SK;  
**(54) Prípravky určené na podporu odolnosti rastlín voči škodcom a ochoreniam**

- 8 (51) A23K 1/00, A23K 1/16, A23K 1/18**  
**(11) 4397**  
 (21) 122-2005  
 (22) 24.5.2005  
 (24) 12.1.2006  
 (47) 12.1.2006  
 (72) Macho Vendelín, prof. Ing., DrSc., Partizánske, SK; Fabíni Miroslav, Ing., CSc., Bojnice, SK;  
 (73) Fabíni Miroslav, Ing., CSc., Bojnice, SK;  
**(54) Nutrično-terapeutický doplnok krmiva**

- 8 (51) A47G 9/02**  
**(11) 4394**  
 (21) 183-2005  
 (22) 19.8.2005  
 (24) 11.1.2006  
 (47) 11.1.2006  
 (72) Bučko Ján, Ing., Banská Bystrica, SK;  
 (73) Bučko Ján, Ing., Banská Bystrica, SK;  
**(54) Jednorazové posteľné oblečenie a plachty vyrobené z netkaných textílií**

- 8 (51) A47G 33/00**  
**(11) 4393**  
 (21) 145-2005  
 (22) 20.6.2005  
 (24) 11.1.2006  
 (47) 11.1.2006  
 (72) Šálek Tibor, Ing., Banská Bystrica, SK;  
 (73) Šálek Tibor, Ing., Banská Bystrica, SK;  
**(54) Prstencový vianočný stromček**

- 8 (51) A47G 33/00**  
**(11) 4395**  
 (21) 184-2005  
 (22) 23.8.2005  
 (24) 11.1.2006  
 (47) 11.1.2006  
 (72) Šálek Tibor, Ing., Banská Bystrica, SK;  
 (73) Šálek Tibor, Ing., Banská Bystrica, SK;  
**(54) Podstavec pre prstencový vianočný stromček**

**Trieda B**

- 8 (51) B30B 1/00**  
**(11) 4407**  
 (21) 222-2005  
 (22) 4.11.2005  
 (24) 26.1.2006  
 (47) 26.1.2006  
 (72) Matejka Dušan, Dr., Prievidza, SK; Matejka Tomáš, Prievidza, SK;  
 (73) MAT - obaly, s. r. o., Prievidza, SK;  
**(54) Ručné prenosné lisovacie zariadenie**

- 8 (51) B60Q 1/26, B60Q 3/00**  
**(11) 4405**  
 (21) 244-2005  
 (22) 6.12.2005  
 (24) 25.1.2006  
 (47) 25.1.2006  
 (72) Reiff Miroslav, Ing., Košice, SK;  
 (73) Reiff Miroslav, Ing., Košice, SK;  
**(54) Zariadenie na osvetlenie znaku výrobcu motorových vozidiel**

- 8 (51) B60R 25/06**  
**(11) 4398**  
 (21) 225-2005  
 (22) 27.10.2005  
 (24) 12.1.2006  
 (31) 2004-15940  
 (32) 2.11.2004  
 (33) CZ  
 (47) 12.1.2006  
 (72) Kadlec Kamil, Ing., Brno, CZ;  
 (73) Ambrož Petr, Velké Meziříčí, CZ;  
 (74) Neuschl Vladimír, Mgr. Ing., Bratislava, SK;  
**(54) Zabezpečovacie zariadenie**

- 8 (51) B60R 25/06**  
**(11) 4403**  
 (21) 232-2005  
 (22) 18.11.2005  
 (24) 25.1.2006  
 (31) 2005-16477  
 (32) 11.4.2005  
 (33) CZ  
 (47) 25.1.2006  
 (72) Ambrož Petr, Velké Meziříčí, CZ;  
 (73) CONSTRUCT A & D PLUS, s. r. o., Brno, CZ;  
 (74) Neuschl Vladimír, Mgr. Ing., Bratislava, SK;  
**(54) Zariadenie na uzamykanie radiacej páky motorových vozidiel**

- 8 (51) B60R 25/06**  
**(11) 4399**  
 (21) 227-2005  
 (22) 14.11.2005  
 (24) 12.1.2006  
 (31) 2004-16127  
 (32) 27.12.2004  
 (33) CZ  
 (47) 12.1.2006  
 (72) Maloušek Drahomír, Ing., Budišov, CZ; Ambrož Karel, Dukovany, CZ;  
 (73) Ambrož Petr, Velké Meziříčí, CZ;  
 (74) Neuschl Vladimír, Mgr. Ing., Bratislava, SK;  
**(54) Zariadenie pre mechanické zabezpečovacie zariadenia vozidiel**

**Trieda C**

- 8 (51) C03C 3/076, C03B 1/00**  
**(11) 4392**  
 (21) 274-2004  
 (22) 19.10.2004  
 (24) 11.1.2006  
 (47) 11.1.2006  
 (72) Šimurka Peter, doc. Ing., PhD., Trenčín, SK; Vrábek Peter, Dr. Ing., Lednické Rovne, SK; Petrušková Viera, Ing., Bolešov, SK; Liška Marek, prof. doc. Ing., Trenčín, SK; Macho Vendelín, prof. Ing., DrSc., Partizánske, SK;  
 (73) RONA, a. s., Lednické Rovne, SK;  
**(54) Krištáľové sklo bez olova, bária, nióbu a ich zlúčenín**

- 8 (51) C05D 9/00**  
**(11) 4402**  
 (21) 242-2005  
 (22) 2.12.2005  
 (24) 19.1.2006  
 (47) 19.1.2006  
 (72) Teren Ján, Ing., CSc., Bratislava, SK;  
 (73) Teren Ján, Ing., CSc., Bratislava, SK;  
**(54) Koncentrát živín submerzne pestovaných rastlín**

**Trieda D**

- 8 (51) D01H 4/00**  
**(11) 4404**  
 (21) 243-2005  
 (22) 8.11.2002  
 (24) 25.1.2006  
 (31) PV 2001-4410  
 (32) 10.12.2001  
 (33) CZ

- (47) 25.1.2006  
 (67) 1594-2002  
 (72) Sloupenský Jiří, Ing., CSc., Ústí nad Orlicí, CZ; Kříž František, Ing., CSc., Brno, CZ;  
 (73) Rieter CZ, a. s., Ústí nad Orlicí, CZ;  
 (74) Kubínyi Peter, Bc., Trenčín, SK;  
**(54) Vysokootáčkové ložisko s dutým hriadeľom, najmä na uloženie spriadacieho rotora roto-rového dopriadacieho stroja na výrobu zložkovej priadze**

**Trieda E**

- 8 (51) E04C 2/30, E04F 15/08**  
**(11) 4406**  
 (21) 5038-2005  
 (22) 11.4.2005  
 (24) 25.1.2006  
 (47) 25.1.2006  
 (72) Sabo Pavol, Trenčianska Turná, SK;  
 (73) KONZULTA Trenčín, s. r. o., Trenčín, SK;  
 (74) Porubčan Róbert, Ing., Ivanka pri Dunaji, SK;  
**(54) Betónový dlažbový prvok**

**Trieda F**

- 8 (51) F23J 13/00**  
**(11) 4400**  
 (21) 5030-2005  
 (22) 4.4.2005  
 (24) 16.1.2006  
 (47) 16.1.2006  
 (72) Tkáčik Stanislav, Ing., Prešov, SK; Babjak Samuel, Ing., Bratislava, SK;  
 (73) Tkáčik Stanislav, Ing., Prešov, SK; Babjak Samuel, Ing., Bratislava, SK;  
 (74) Guniš Jaroslav, Mgr., Bratislava, SK;  
**(54) Tehlový komínový plášť**

**Trieda G**

- 8 (51) G10D 7/00**  
**(11) 4401**  
 (21) 5049-2005  
 (22) 1.6.2005  
 (24) 16.1.2006  
 (47) 16.1.2006  
 (72) Borsuk Milan, Myjava, SK;  
 (73) Borsuk Milan, Myjava, SK;  
**(54) Pedálová fujara - Perfufón**

(51)	(11)	(51)	(11)	(51)	(11)	(51)	(11)
A01N 65/00	4396	A47G 33/00	4395	B60R 25/06	4403	D01H 4/00	4404
A23K 1/00	4397	B30B 1/00	4407	B60R 25/06	4398	E04C 2/30	4406
A47G 9/02	4394	B60Q 1/26	4405	C03C 3/076	4392	F23J 13/00	4400
A47G 33/00	4393	B60R 25/06	4399	C05D 9/00	4402	G10D 7/00	4401

**MK1K Zaniknuté úžitkové vzory uplynutím doby platnosti**

(11)	Dátum zániku	(11)	Dátum zániku	(11)	Dátum zániku	(11)	Dátum zániku
1131	19.12.2005	2235	12.06.2005	3048	14.06.2005	3106	25.06.2005
1138	19.12.2005	2414	16.06.2005	3062	06.06.2005	3107	26.06.2005
1192	19.12.2005	3015	18.06.2005	3069	12.06.2005	3116	27.06.2005
1209	29.12.2005	3017	27.06.2005	3074	19.06.2005	3162	15.06.2005
1522	28.12.2005	3020	11.06.2005	3075	27.06.2005	3187	18.06.2005
2060	01.06.2005	3031	27.06.2005	3078	11.06.2005	3228	15.06.2005
2076	22.06.2005	3037	01.06.2005	3087	18.06.2005	4012	08.06.2005
2214	10.06.2005	3047	01.06.2005	3105	13.06.2005		

**ND1K Predĺženie platnosti úžitkových vzorov**

(11)	(51)	(11)	(51)	(11)	(51)	(11)	(51)
2159	H01H 71/02	3129	G08C 17/00	3229	F24F 13/06	3406	G09F 11/00
2241	F16B 7/00	3165	F17C 13/00	3330	B03C 7/00		
2273	H01B 17/58	3225	B60B 39/00	3331	B03C 7/00		

**8 (51) B03C 7/00**  
**(11) 3331**  
 (21) 13-2002  
 (22) 1.2.2002  
 (73) ZVVZ a. s., Milevsko, CZ;  
**(54) Zariadenie na zavesenie usadzovacích elektród**

**8 (51) F17C 13/00**  
**(11) 3165**  
 (21) 324-2001  
 (22) 5.11.2001  
 (73) Shell Gas ČR, s. r. o., Praha, CZ;  
**(54) Zariadenie proti neoprávnenej manipulácii s obsahom tlakových nádob**

**8 (51) B03C 7/00**  
**(11) 3330**  
 (21) 12-2002  
 (22) 1.2.2002  
 (73) ZVVZ a. s., Milevsko, CZ;  
**(54) Výstužný spoj usadzovacej elektródy s oklepávacím trámom**

**8 (51) F24F 13/06, F24F 13/08, F24F 7/02**  
**(11) 3229**  
 (21) 2-2002  
 (22) 10.1.2002  
 (73) IMOS - ASEK, spol. s r. o., Hamuliakovo, SK;  
**(54) Výfuková hlavica**

**8 (51) B60B 39/00**  
**(11) 3225**  
 (21) 22-2002  
 (22) 7.2.2002  
 (73) Vlha Rastislav, Ing., Martin, SK;  
**(54) Zariadenie na zastavenie šmyku automobilu bleskovým posypom zľadovatej vozovky pomocou výbuchu**

**8 (51) G08C 17/00, H04N 1/00**  
**(11) 3129**  
 (21) 268-2001  
 (22) 3.9.2001  
 (73) TATRA CREDIT ADVISOR, s. r. o., Košice, SK;  
**(54) Zapojenie určené na vykonávanie prenosu a diaľkového ovládania multimedialných dát**

**8 (51) F16B 7/00**  
**(11) 2241**  
 (21) 43-99  
 (22) 17.2.1999  
 (73) OK-MODUL, s.r.o., Lovča, SK;  
**(54) Spojovací prostriedok**

**8 (51) G09F 11/00**  
**(11) 3406**  
 (21) 125-2002  
 (22) 2.5.2002  
 (73) Szolnok Peter, Šenov u Nového Jičína, CZ;  
**(54) Podávacie a výmenné zariadenie plošných nosičov pre zobrazovač**

**8 (51) H01B 17/58, H01R 4/70**

- (11) **2273**  
 (21) 15-99  
 (22) 22.1.1999  
 (73) Kupilík Pavel, Holýšov, CZ;  
 (54) **Izolácia vodivých jadier káblových súborov**

**8 (51) H01H 71/02, H01T 4/00, H01B 17/14**

- (11) **2159**  
 (21) 275-98  
 (22) 14.9.1998  
 (73) POLYSERVIS NITRA s.r.o., Nitra, SK;  
 (54) **Vysokonapäťový poistkový spodok**

(51)	(11)	(51)	(11)	(51)	(11)	(51)	(11)
B03C 7/00	3330	F16B 7/00	2241	G08C 17/00	3129	H01H 71/02	2159
B03C 7/00	3331	F17C 13/00	3165	G09F 11/00	3406		
B60B 39/00	3225	F24F 13/06	3229	H01B 17/58	2273		

**PC1K**

**Prevod a prechod práv**

- (11) **2156**  
 (21) 256-98  
 (73) Balejčík Henrich, Ing., Modra, SK;  
 Predchádzajúci majiteľ:  
 MODRATHERM SLOVAKIA, s. r. o., Modra, SK;  
 Dátum uzavretia zmluvy: 5.12.2005  
 Dátum zápisu do registra: 20.1.2006

- (11) **3868**  
 (21) 87-2004  
 (73) Kašík Vladimír, Starý Poddvorov, CZ;  
 Predchádzajúci majiteľ:  
 Stratil František, Ratiškovice, CZ; Stratilová Jana, Ratiškovice, CZ;  
 Dátum uzavretia zmluvy: 2.1.2006  
 Dátum zápisu do registra: 26.1.2006

**QB1K**

**Licenčné zmluvy registrované**

- (11) **3591**  
 (21) 221-2002  
 (73) MODRATHERM SLOVAKIA, s. r. o., Modra, SK; EVS Consulting, obchodnoekonomický servis, s. r. o., Modra, SK;  
 Nadobúdateľ: MTH, s. r. o., Modra, SK;  
 Druh licencie: zmluvná nevýlučná  
 Dátum uzavretia licenčnej zmluvy: 11.8.2005  
 Dátum zápisu do registra: 10.1.2006

**TB1K**

**Opravy mien**

- (11) **3079**  
 (21) 236-2001  
 (73) Verěžná informační služba, spol. s r. o., Plzeň, CZ;  
 Vestník č. 12/2001, str. 131  
 Vestník č. 9/2005, str. 46

## TC1K

## Zmeny mien

(11) **3683**  
(21) 122-2003  
(73) **Tatraľan**, s.r.o., Kežmarok, SK;  
Dátum zápisu do registra: 16.1.2006

---

(11) **3923**  
(21) 180-2004  
(73) **FELKON, s. r. o.**, Nitra, SK;  
Dátum zápisu do registra: 27.1.2006

---

## TE1K

## Zmeny adries

(11) **3683**  
(21) 122-2003  
(73) **Tatraľan**, s.r.o., **Kežmarok**, SK;  
Dátum zápisu do registra: 16.1.2006

---



# ČASŤ

**DODATKOVÉ OCHRANNÉ OSVEDČENIA**



### Číselné kódy na označovanie bibliografických údajov (Štandard WIPO ST. 9)

- |      |                                   |      |  |
|------|-----------------------------------|------|--|
| (11) | Číslo dokumentu                   | (92) | Číslo a dátum prvého povolenia uviesť liečivo alebo výrobok na ochranu rastlín na trh v Slovenskej republike |
| (21) | Číslo žiadosti                    | (93) | Číslo, dátum a štát prvého povolenia uviesť liečivo alebo výrobok na ochranu rastlín na trh v Spoločenstve   |
| (22) | Dátum podania žiadosti            | (94) | Predpokladaný dátum uplynutia platnosti osvedčenia   |
| (54) | Názov vynálezu základného patentu | (95) | Názov liečiva/výrobku na ochranu rastlín<br>typ: (liečivo/výrobok na ochranu rastlín)                        |
| (68) | Číslo základného patentu          |      |  |
| (71) | Meno (názov) žiadateľa (-ov)      |      |  |
| (73) | Meno (názov) majiteľa (-ov)       |      |  |
| (74) | Meno (názov) zástupcu             |      |  |

### Zverejnené žiadosti o udelenie dodatkového ochranného osvedčenia

- (21) **7-2005**
  - (22) 18.11.2005
  - (68) 283674
  - (54) Kryštalická voľná kyselina ceftiofuru a spôsob jej prípravy a farmaceutická kompozícia, ktorá ju obsahuje
  - (71) Pharmacia & Upjohn Company LLC, Wilmington, Newcastle, DE, US;
  - (74) Guniš Jaroslav, Mgr., Bratislava, SK;
  - (92) EU/2/05/053/001, 19.5.2005
  - (93) EU/02/05/053/001, 19.5.2005, EU
  - (95) **Kryštalická voľná kyselina ceftiofuru**  
typ: liečivo
- 

### Udelené dodatkové ochranné osvedčenia

- (11) **30**
  - (21) 5007-2004
  - (22) 29.10.2004
  - (68) 280131
  - (54) (-)-Cis-4-Amino-5-fluór-1-(2-hydroxymetyl-1,3-oxatiolan-5-yl)-(1H)-pyrimidin-2-ón, zmes obsahujúca túto zlúčeninu, farmaceutická kompozícia obsahujúca túto zlúčeninu, zlúčenina alebo zmes na použitie v terapii a použitie zlúčeniny alebo zmesi na výrobu liečiva
  - (73) SHIRE BIOCHEM INC., Ville Saint-Laurent, Quebec, CA;
  - (74) Čechvalová Dagmar, Bratislava, SK;
  - (92) EU/1/03/261/001, EU/1/03/261/002, EU/1/03/261/003, 1.5.2004
  - (93) EU/1/03/261/001, EU/1/03/261/002, EU/1/03/261/003, 24.10.2003, EU
  - (95) **emtricitabin**  
typ: liečivo
  - (94) 25.7.2012
-

**ČAŠŤ**

**DIZAJNY**



### Číselné INID - kódy na označovanie bibliografických údajov (Štandard WIPO ST. 80)

(11)	Číslo zapísaného dizajnu	(51)	Medzinárodné triedenie dizajnov
(15)	Dátum zápisu/predĺženia platnosti	(54)	Názov dizajnu
(18)	Predpokladaný dátum uplynutia platnosti zápisu/predĺženia platnosti	(55)	Vyobrazenie dizajnu/vyobrazenie dizajnu po čiastočnom výmaze
(21)	Číslo prihlášky	(58)	Dátum záznamu v registri, napr. zmeny mena, zániku, výmazu a pod.
(22)	Dátum podania prihlášky	(62)	Číslo pôvodnej prihlášky v prípade vylúčenej prihlášky
(24)	Dátum nadobudnutia účinkov zapísaného dizajnu	(72)	Meno pôvodcu (-ov)
(28)	Počet dizajnov	(73)	Meno (názov) a adresa majiteľa (-ov)
(31)	Číslo prioritnej prihlášky	(74)	Meno (názov) a adresa zástupcu (-ov)
(32)	Dátum podania prioritnej prihlášky	(78)	Meno (názov) a adresa nového majiteľa (-ov) po prevode alebo prechode
(33)	Krajina alebo regionálna organizácia priority		
(45)	Dátum sprístupnenia zapísaného dizajnu		
(46)	Dátum uplynutia odkladu zverejnenia		

Poznámka:

Číslo uvádzané pred kódom (51) znamená verziu Medzinárodného triedenia dizajnov.

### Kódy na označovanie záhlaví oznámení publikovaných vo Vestníku ÚPV SR (Štandard WIPO ST. 17)

<b>FG4Q</b>	Zapísané dizajny Zapísané dizajny s odloženým zverejnením Zverejnené zapísané dizajny po uplynutí doby odkladu zverejnenia
<b>MA4Q</b>	Zaniknuté zapísané dizajny vzdáním sa
<b>MC4Q</b>	Vymazané zapísané dizajny
<b>MG4Q</b>	Čiastočne vymazané zapísané dizajny
<b>MK4Q</b>	Zaniknuté zapísané dizajny uplynutím doby platnosti
<b>MM4Q</b>	Zaniknuté zapísané dizajny pre nezaplatenie poplatkov za predĺženie platnosti
<b>ND4Q</b>	Predĺženie platnosti zapísaných dizajnov
<b>PC4Q</b>	Prevody a prechody práv
<b>PD4Q</b>	Zmeny dispozičných práv na zapísané dizajny (zálohy)
<b>PD4Q</b>	Zmeny dispozičných práv na zapísané dizajny (ukončenie záloh)
<b>QB4Q</b>	Licenčné zmluvy registrované
<b>QC4Q</b>	Ukončenie platnosti licenčných zmlúv
<b>TA4Q</b>	Doplnenie pôvodcu (-ov)
<b>TB4Q</b>	Opravy mien
<b>TC4Q</b>	Zmeny mien
<b>TD4Q</b>	Opravy adries
<b>TE4Q</b>	Zmeny adries
<b>TF4Q</b>	Opravy dátumov
<b>TG4Q</b>	Opravy zatriedenia podľa Medzinárodného triedenia dizajnov
<b>TH4Q</b>	Opravy chýb alebo zmeny všeobecne
<b>TK4Q</b>	Opravy tlačových chýb vo Vestníku ÚPV SR

## FG4Q

## Zapísané dizajny

(11)	(51)	(11)	(51)	(11)	(51)	(11)	(51)
27184	99/00.00	27187	21/01.07	27190	14/03.04	27193	25/01.01
27185	06/01.01	27188	06/99.00	27191	25/01.04	27194	09/02.02
27186	06/01.01	27189	25/02.05	27192	12/03.01	27195	21/01.02

**8 (51) 06/01.01****(11) 27186**

(15) 12.1.2006

(18) 6.6.2010

(21) 63-2005

(22) 6.6.2005

(24) 12.1.2006

(72) Klinovský Juraj, Ing., Bojnice, SK;

(73) Tatra nábytkáreň Martin, a. s., Martin, SK;

(74) Ďurica Ján, Ing., Považská Bystrica, SK;

**(54) Stolička s kompaktným operadlom**

Určenie výrobku: Dizajny podľa hromadnej prihlášky dizajnu s názvom Stolička s kompaktným operadlom sú stelesnené v stoličkách na použitie v obytných a spoločenských miestnostiach.

(28) 2

(55)



1.1



1.2

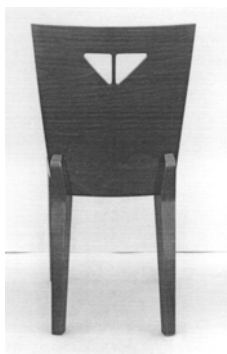

1.3



1.4

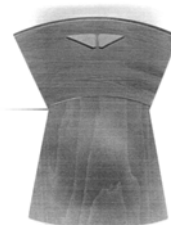

1.5



2.1



2.2



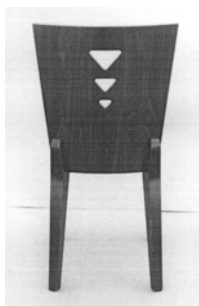

2.3



2.4

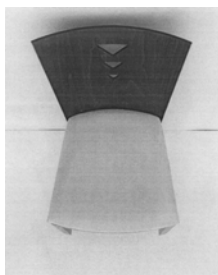

2.5



1.2

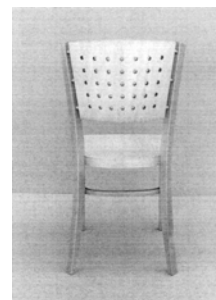

1.3



1.4

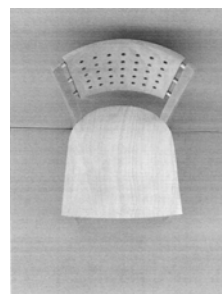

1.5



2.1



1.1

**8 (51) 06/01.01**

**(11) 27185**

(15) 12.1.2006

(18) 6.6.2010

(21) 62-2005

(22) 6.6.2005

(24) 12.1.2006

(72) Klinovský Juraj, Ing., Bojnice, SK;

(73) Tatra nábytkáreň Martin, a. s., Martin, SK;

(74) Ďurica Ján, Ing., Považská Bystrica, SK;

**(54) Stolička**

Určenie výrobku: Dizajny podľa hromadnej prihlášky dizajnu s názvom Stolička sú stelesnené v stoličkách určených na použitie v obytných a spoločenských miestnostiach.

(28) 2

(55)



2.2



2.3



2.4

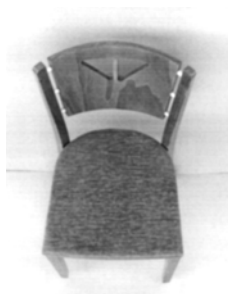

2.5

(55)

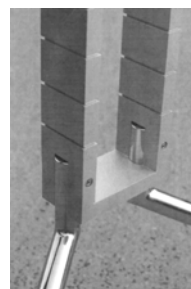

1.1



1.2



2.1



2.2



3.1

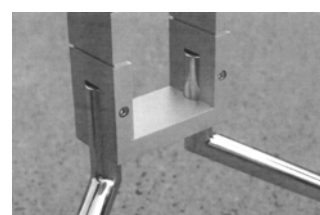

3.2

**8 (51) 06/99.00****(11) 27188**

(15) 12.1.2006

(18) 3.1.2010

(21) 1-2005

(22) 3.1.2005

(24) 12.1.2006

(72) Paško Martin, Ing. arch., Bratislava, SK;

(73) Paško Martin, Ing. arch., Bratislava, SK;

(74) Bianchi Peter, JUDr., Bratislava, SK;

**(54) Súčasti kancelárskeho nábytku - podnože, zá-  
mka, lišta**

Určenie výrobku: Výrobok, v ktorom je dizajn  
stelesnený alebo na ktorom je použitý, predstava-  
je jednotlivé súčasti kancelárskeho nábytku.

(28) 4

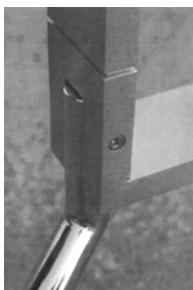

3.3

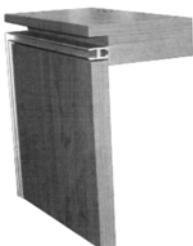

4.1

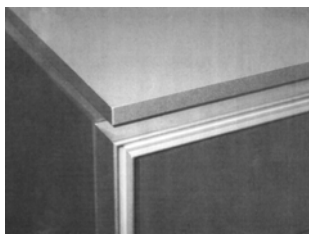

4.2

**8 (51) 09/02.02**

**(11) 27194**

(15) 19.1.2006

(18) 4.7.2010

(21) 5014-2005

(22) 4.7.2005

(24) 19.1.2006

(72) Flendrovsky Jaroslav, Pezinok, SK;

(73) Jaroslav Flendrovsky - FEMOTO, Pezinok, SK;

(74) Budaj Miroslav, JUDr., Bratislava, SK;

**(54) Bandaska na motorový olej a iné prípravky do automobilov**

Určenie výrobku: Výrobok, v ktorom je dizajn stelesnený, je bandaska, určená na motorový olej a iné prípravky do automobilu.

(28) 1

(55)



1.1



1.2



1.3

**8 (51) 12/03.01**

**(11) 27192**

(15) 19.1.2006

(18) 6.6.2010

(21) 64-2005

(22) 6.6.2005

(24) 19.1.2006

(72) Andrejkovič Ján, Ing., Bohdanovce, SK; Andrejkovičová Marta, Bohdanovce, SK;

(73) JAMEX, spoločnosť s ručením obmedzeným Bohdanovce, Bohdanovce, SK;

(74) Gruber Dalibor, Ing., Košice, SK;

**(54) Nákladný železničný vagón s bočnými portálovými koľajnicami**

Určenie výrobku: Výrobkom, v ktorom je dizajn stelesnený, je nákladný železničný vagón s bočnými portálovými koľajnicami, určený na prevoz koľajnicových betónových podvalov.

(28) 1

(55)

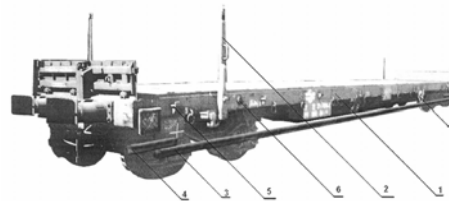

1.1

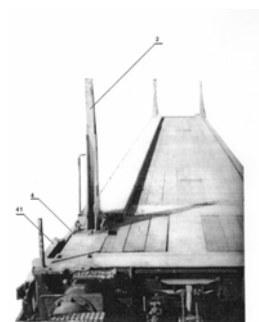

1.2

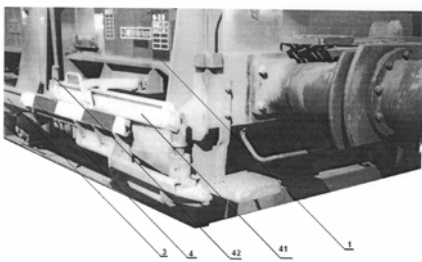

1.3

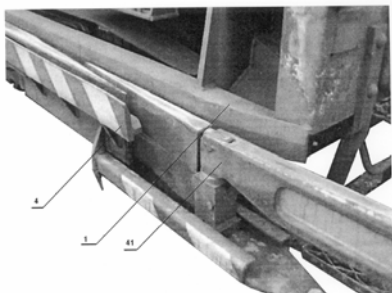

1.4

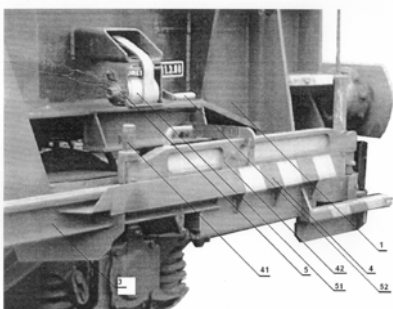

1.5

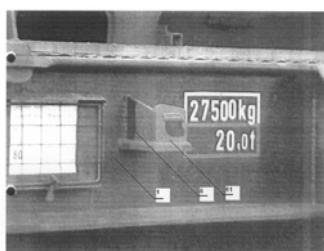

1.6

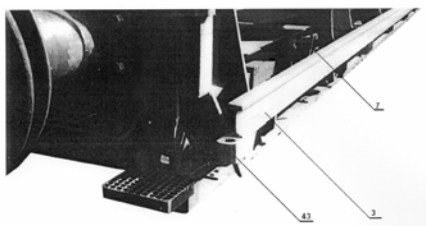

1.7

8 (51) 14/03.04

(11) 27190

(15) 19.1.2006

(18) 5.5.2010

(21) 58-2005

(22) 5.5.2005

(24) 19.1.2006

(72) Bukoven Marian, Ing., Bratislava, SK;

(73) ZADAKO, spol. s r. o., Bratislava, SK;

**(54) GSM modem zadaCOM**

Určenie výrobku: ZadaCOM je inteligentný GSM/GPRS/EDGE modem, ktorý v praktickom kompaktnom prevedení ponúka rýchle bezdrôtové mobilné pripojenie na internet.

(28) 1

(55)



1.1

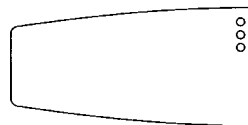

1.2



1.3

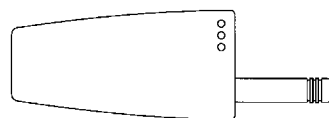

1.4



1.5



1.6



1.7



1.8



1.9

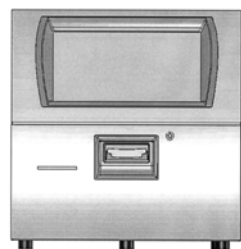

1.2

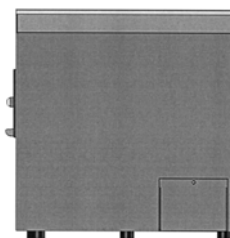

1.3

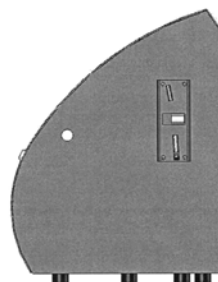

1.4

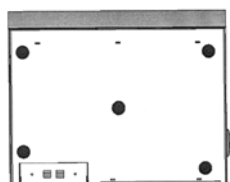

1.5

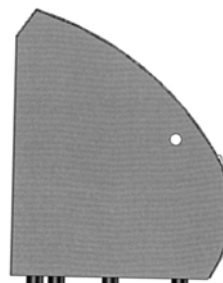

1.6

**8 (51) 21/01.02**

**(11) 27195**

(15) 19.1.2006

(18) 13.7.2010

(21) 5016-2005

(22) 13.7.2005

(24) 19.1.2006

(73) EVONA ELECTRONIC, spol. s r. o., Bratislava, SK;

(74) Šujanová Mária, Ing., Bratislava, SK;

**(54) TERMINÁL**

Určenie výrobku: Výrobok, v ktorom bude dizajn TERMINÁL stelesnený, je určený ako elektronický prístroj na záznam a reprodukciu zvuku a obrazu, s výhodou prístroj určený na zábavu pri peňažných stávkach ako prístroj slúžiaci ako koncové zariadenie na pripojenie k počítačovým sieťam.

(28) 3

(55)



1.1



2.1



2.2



2.3



3.1

**8 (51) 21/01.07****(11) 27187**

(15) 12.1.2006

(18) 9.6.2010

(21) 65-2005

(22) 9.6.2005

(24) 12.1.2006

(72) Kráľ Peter, Košice, SK;

(73) Kráľ Peter, Košice, SK;

**(54) Drevená hojdacia hračka - KENGURA**

Určenie výrobku: Výrobok stelesnený v prihlasovanom dizajne je určený najmä ako športovo-zábavná hračka pre deti a zároveň ako dekoratívny interiérový doplnok.

(28) 1

(55)



1.1



1.2

**8 (51) 25/01.01****(11) 27193**

(15) 19.1.2006

(18) 7.4.2010

(21) 5009-2005

(22) 7.4.2005

(24) 19.1.2006

(72) Tkáčik Stanislav, Ing., Prešov, SK; Babjak Samuel, Ing., Bratislava, SK;

(73) Tkáčik Stanislav, Ing., Prešov, SK; Babjak Samuel, Ing., Bratislava, SK;

(74) Guniš Jaroslav, Mgr., Bratislava, SK;

**(54) Komínová tvarovka**

Určenie výrobku: Výrobok, v ktorom je dizajn stelesnený alebo na ktorom bude používaný, je určený ako komínová tvarovka na výstavbu komínov.

(28) 1

(55)

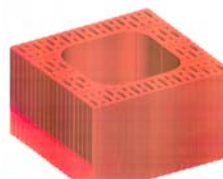

1.1

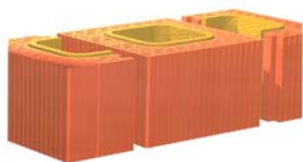

1.2



1.3

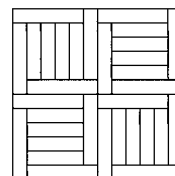

4.1

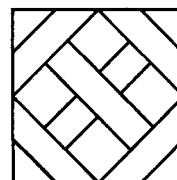

5.1

8 (51) 25/01.04

(11) 27191

(15) 19.1.2006

(18) 16.5.2010

(21) 59-2005

(22) 16.5.2005

(24) 19.1.2006

(72) Kiss Dávid, Ing., Martin, SK;

(73) Kiss Dávid, Ing., Martin, SK;

(74) Zahatňanská Gabriela, Ing., Žilina, SK;

(54) Dielec na podlahu

Určenie výrobku: Dielece na podlahu sú určené na kladenie, prípadne prilepenie na podlahu.

(28) 9

(55)

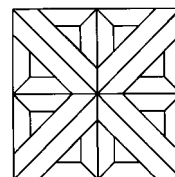

6.1

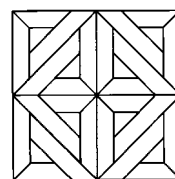

7.1

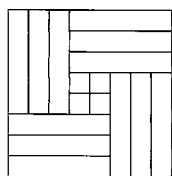

1.1

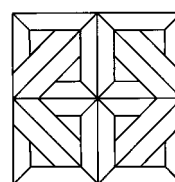

8.1

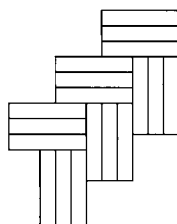

2.1

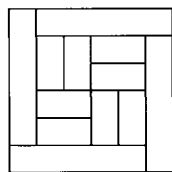

3.1

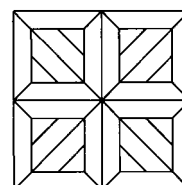

9.1

8 (51) 25/02.05

(11) 27189

(15) 12.1.2006

(18) 25.2.2010

(21) 33-2005

(22) 25.2.2005

(24) 12.1.2006

(72) Ligenza Jozef, Kuková, SK;

(73) Ligenza Jozef, Kuková, SK;

**(54) Balkónový dielec "TORINO"**

Určenie výrobku: Výrobok, v ktorom je dizajn stelesnený alebo na ktorom je použitý, predstavuje balkónové zábradlie.

(28) 1

(55)

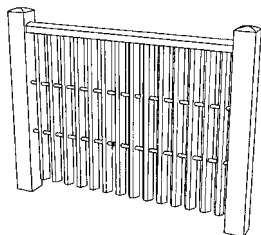

1.1



1.2

(55)



1.1



1.2



1.3



1.4



1.5

8 (51) 99/00.00

(11) 27184

(15) 12.1.2006

(18) 1.6.2010

(21) 61-2005

(22) 1.6.2005

(24) 12.1.2006

(72) Lukášová Jana, Pardubice, CZ;

(73) Lukášová Jana, Pardubice, CZ;

(74) Kajabová Monika, JUDr., Bratislava, SK;

**(54) Transportné puzdro na úradnú kremačnú popolnicu**

Určenie výrobku: Výrobok, v ktorom je dizajn stelesnený alebo na ktorom je použitý, je určený ako transportné puzdro na úradnú kremačnú popolnicu.

(28) 1

(51)

(11)

06/01.01

27185

06/01.01

27186

06/99.00

27188

(51)

(11)

09/02.02

27194

12/03.01

27192

14/03.04

27190

(51)

(11)

21/01.02

27195

21/01.07

27187

25/01.01

27193

(51)

(11)

25/01.04

27191

25/02.05

27189

99/00.00

27184



**MK4Q Zaniknuté zapísané dizajny uplynutím doby platnosti**

(11)	Dátum zániku	(11)	Dátum zániku	(11)	Dátum zániku	(11)	Dátum zániku
24735	30.06.2005	25011	23.06.2005	26166	19.06.2005	26181	12.06.2005
24844	07.06.2005	26151	01.06.2005	26167	22.06.2005	26182	16.06.2005
24890	01.06.2005	26160	06.06.2005	26168	22.06.2005	26183	16.06.2005
24891	01.06.2005	26161	07.06.2005	26169	26.06.2005	26203	29.06.2005
24897	06.06.2005	26162	12.06.2005	26171	26.06.2005	26276	09.06.2005
24899	22.06.2005	26164	16.06.2005	26173	29.06.2005		
24945	28.06.2005	26165	19.06.2005	26180	12.06.2005		

**ND4Q Predĺženie platnosti zapísaných dizajnov**

(11)	(51)	(11)	(51)	(11)	(51)	(11)	(51)
24940	05/05.01	25089	21/01.02	26152	08/08.01	26331	20/03.03
25038	09/01.01	25152	02/04.03	26291	14/01.03	26336	24/04.06
25058	04/02.01	25156	26/05.01	26324	09/05.05	26337	09/99.00

**7 (51) 02/04.03**  
**(11) 25152**  
 (15) 15.5.1997  
 (18) 21.2.2011  
 (21) 37-96  
 (22) 21.2.1996  
 (73) ORCO ZLÍN technická ortopedie, spol. s r.o., Zlín, CZ;  
**(54) Detská zdravotná obuv s pevným vedením päty**

**7 (51) 04/02.01**  
**(11) 25058**  
 (15) 14.2.1997  
 (18) 4.1.2011  
 (21) 1-96  
 (22) 4.1.1996  
 (73) SMITHKLINE BEECHAM CONSUMER HEALTH-CARE GMBH, Bühl, DE;  
**(54) Zubná kefka**

**7 (51) 05/05.01**  
**(11) 24940**  
 (15) 13.11.1996  
 (18) 15.11.2010  
 (21) 324-95  
 (22) 15.11.1995  
 (73) Tatraľan, s. r. o., Kežmarok, SK;  
**(54) Tkanina na poľné rovnošaty**

**7 (51) 08/08.01**  
**(11) 26152**  
 (15) 27.11.2000  
 (18) 13.9.2010  
 (21) 182-2000  
 (22) 13.9.2000  
 (73) Kráľovská firma, Trebišov, SK;  
**(54) Kruhová podložka**

**7 (51) 09/01.01**  
**(11) 25038**  
 (15) 27.1.1997  
 (18) 6.2.2011  
 (21) 23-96  
 (22) 6.2.1996  
 (73) Shell Brands International AG, Baar, CH;  
**(54) Viacdávková dávkovacia fľaša**

**7 (51) 09/05.05**  
**(11) 26324**  
 (15) 24.8.2001  
 (18) 8.1.2011  
 (21) 1-2001  
 (22) 8.1.2001  
 (73) SMITHKLINE BEECHAM CORPORATION, Philadelphia, PA, US;  
**(54) Puzdro na hlavu zubnej kefky**

**7 (51) 09/99.00**  
**(11) 26337**  
 (15) 21.9.2001  
 (18) 9.2.2011  
 (21) 25-2001  
 (22) 9.2.2001  
 (73) Henkel Loctite Adhesives Limited, Hatfield, Hertfordshire, GB;  
**(54) Obal**

**7 (51) 14/01.03**  
**(11) 26291**  
 (15) 14.6.2001  
 (18) 13.12.2010  
 (21) 254-2000  
 (22) 13.12.2000  
 (73) Zvonček Pavol, Ilava, SK;  
**(54) Reprodukovaná skriňa**

**7 (51) 20/03.03**  
**(11) 26331**  
 (15) 10.9.2001  
 (18) 8.12.2010  
 (21) 249-2000  
 (22) 8.12.2000  
 (73) Šebesta Lubomír, Bratislava, SK;  
**(54) Informačný stĺp**

**7 (51) 24/04.06**  
**(11) 26336**  
 (15) 21.9.2001  
 (18) 9.2.2011  
 (21) 24-2001  
 (22) 9.2.2001  
 (73) IVAX Research, Inc., Miami, Florida, US;  
**(54) Kryt na nosový inhalátor**

**7 (51) 21/01.02**  
**(11) 25089**  
 (15) 19.3.1997  
 (18) 23.2.2011  
 (21) 41-96  
 (22) 23.2.1996  
 (73) NSM Aktiengesellschaft, Bingen am Rhein, DE;  
**(54) Šípkový automat**

**7 (51) 26/05.01**  
**(11) 25156**  
 (15) 16.5.1997  
 (18) 8.5.2011  
 (21) 106-96  
 (22) 8.5.1996  
 (73) EMi, spol. s r.o., Brno, CZ;  
**(54) Žiarivkové teleso**

(51)	(11)	(51)	(11)	(51)	(11)	(51)	(11)
02/04.03	25152	08/08.01	26152	09/99.00	26337	21/01.02	25089
04/02.01	25058	09/01.01	25038	14/01.03	26291	24/04.06	26336
05/05.01	24940	09/05.05	26324	20/03.03	26331	26/05.01	25156

**TC4Q****Zmeny mien**

**(11) 24041**  
 (21) 25828  
 (58) 30.1.2006  
 (73) Zentiva, a.s., Hlohovec, SK;

**(11) 26795**  
 (21) 12-2003  
 (58) 30.1.2006  
 (73) Tatraľan, s. r. o., Kežmarok, SK;

**(11) 24940**  
 (21) 324-95  
 (58) 30.1.2006  
 (73) Tatraľan, s. r. o., Kežmarok, SK;

**TE4Q****Zmeny adries**

**(11) 24940**  
 (21) 324-95  
 (58) 30.1.2006  
 (73) Tatraľan, s. r. o., Kežmarok, SK;

**(11) 26393**  
 (21) 133-2001  
 (58) 30.1.2006  
 (73) PARTNERS, s. r. o., Častkovce, SK;

**(11) 26112**  
 (21) 63-2000  
 (58) 30.1.2006  
 (73) PARTNERS, s. r. o., Častkovce, SK;

**(11) 26795**  
 (21) 12-2003  
 (58) 30.1.2006  
 (73) Tatraľan, s. r. o., Kežmarok, SK;

**(11) 26314**  
 (21) 261-2000  
 (58) 30.1.2006  
 (73) PARTNERS, s. r. o., Častkovce, SK;

**(11) 27105**  
 (21) 196-2004  
 (58) 30.1.2006  
 (73) PARTNERS, s. r. o., Častkovce, SK;

**ČASŤ**

**OCHRANNÉ ZNÁMKY**



## Číselné kódy na označovanie bibliografických údajov (Štandard WIPO ST.60)

- (111) Číslo zápisu  
(141) Dátum zániku  
(151) Dátum zápisu  
(156) Dátum obnovy  
(180) Predpokladaný dátum uplynutia platnosti zápisu/obnovy  
(210) Číslo prihlášky  
(220) Dátum podania prihlášky  
(310) Číslo prioritnej prihlášky  
(320) Dátum podania prioritnej prihlášky  
(330) Krajina alebo regionálna organizácia priority  
(340) Zoznam tovarov a služieb, na ktoré sa vzťahuje čiastočná priorita  
(350) Dátum práva z prihlášky, z ktorej sa uplatňuje seniorita  
(360) Zoznam tovarov a služieb, na ktoré sa vzťahuje čiastočná seniorita  
(442) Dátum zverejnenia prihlášky po prieskume  
(450) Dátum oznámenia o zápise ochrannej známky  
(510) Zoznam tovarov a/alebo služieb, ak neboli zatriedené/bez použitia triedenia  
(511) Medzinárodné triedenie tovarov a/alebo služieb, a/alebo zoznam zatriedených tovarov a/alebo služieb  
(540) Reprodukcia známky  
(551) Údaje o kolektívnej známke  
(554) Trojrozmerná známka  
(580) Dátum zápisu akejkoľvek transakcie v súvislosti s prihláškou alebo zápisom ochrannej známky do registra, napr. zmena majiteľa, zmena mena alebo adresy, zrieknutie sa známky atď. (účinnosť)  
(591) Údaje o uplatňovaných farbách  
(641) Číslo, dátum podania, dátum seniority prihlášky ochrannej známky spoločenstva, premenou ktorej vznikla prihláška národnej ochrannej známky  
(646) Číslo, dátum podania, dátum seniority ochrannej známky spoločenstva, premenou ktorej vznikla prihláška národnej ochrannej známky  
(731) Meno a adresa prihlasovateľa (-ov)  
(732) Meno a adresa majiteľa (-ov)  
(740) Meno a adresa zástupcu (-ov)  
(770) Meno a adresa predchádzajúceho prihlasovateľa (-ov) alebo majiteľa (-ov) (v prípade zmeny vlastníctva)  
(771) Predchádzajúce meno alebo adresa prihlasovateľa (-ov) alebo majiteľa (-ov) (v prípade zmeny údajov)  
(791) Meno a adresa držiteľa (-ov) licencie  
(793) Podmienky a obmedzenia licencie  
(800) Údaje o medzinárodnom zápise  
(881) Číslo a dátum zápisu ochrannej známky nahradenej medzinárodným zápisom

Poznámka:

Číslo uvádzané pred kódom (511) znamená verziu Medzinárodného triedenia tovarov a služieb.

**Zverejnené prihlášky ochranných znáмок**

(210)	(210)	(210)	(210)
590-2001	424-2005	873-2005	1072-2005
1030-2001	447-2005	874-2005	1073-2005
3127-2001	449-2005	875-2005	1074-2005
3776-2002	523-2005	876-2005	1078-2005
5-2003	540-2005	877-2005	1079-2005
1230-2003	562-2005	879-2005	1080-2005
266-2004	584-2005	880-2005	1081-2005
690-2004	603-2005	887-2005	1082-2005
693-2004	605-2005	889-2005	1083-2005
1058-2004	606-2005	891-2005	1084-2005
2027-2004	607-2005	896-2005	1085-2005
2654-2004	608-2005	897-2005	1086-2005
3102-2004	609-2005	913-2005	1088-2005
3103-2004	610-2005	914-2005	1090-2005
3232-2004	611-2005	924-2005	1091-2005
3233-2004	612-2005	952-2005	1092-2005
3234-2004	613-2005	953-2005	1093-2005
3235-2004	614-2005	954-2005	1094-2005
3236-2004	615-2005	955-2005	1095-2005
3237-2004	616-2005	956-2005	1096-2005
3268-2004	621-2005	957-2005	1097-2005
3269-2004	636-2005	964-2005	1099-2005
3270-2004	637-2005	965-2005	1100-2005
3272-2004	638-2005	966-2005	1101-2005
3288-2004	644-2005	967-2005	1104-2005
3443-2004	645-2005	968-2005	1106-2005
3444-2004	647-2005	969-2005	1107-2005
3524-2004	651-2005	970-2005	1110-2005
3555-2004	677-2005	976-2005	1113-2005
3659-2004	751-2005	980-2005	1114-2005
3660-2004	753-2005	983-2005	1116-2005
3678-2004	754-2005	984-2005	1117-2005
5040-2004	755-2005	985-2005	1118-2005
5107-2004	757-2005	986-2005	1119-2005
5108-2004	758-2005	987-2005	1123-2005
5199-2004	759-2005	988-2005	1126-2005
5317-2004	760-2005	990-2005	1130-2005
5362-2004	763-2005	991-2005	1131-2005
5363-2004	764-2005	992-2005	1132-2005
5364-2004	765-2005	993-2005	1133-2005
16-2005	766-2005	997-2005	1134-2005
21-2005	769-2005	998-2005	1136-2005
47-2005	773-2005	1000-2005	1138-2005
56-2005	775-2005	1014-2005	1139-2005
63-2005	801-2005	1028-2005	1140-2005
65-2005	802-2005	1030-2005	1141-2005
67-2005	803-2005	1031-2005	1142-2005
72-2005	804-2005	1033-2005	1143-2005
73-2005	805-2005	1034-2005	1145-2005
175-2005	816-2005	1038-2005	1150-2005
182-2005	817-2005	1039-2005	1151-2005
183-2005	820-2005	1040-2005	1152-2005
216-2005	831-2005	1041-2005	1153-2005
221-2005	841-2005	1042-2005	1155-2005
240-2005	861-2005	1055-2005	1156-2005
256-2005	862-2005	1060-2005	1299-2005
257-2005	863-2005	1063-2005	1300-2005
258-2005	867-2005	1065-2005	1301-2005
259-2005	868-2005	1066-2005	1302-2005
346-2005	869-2005	1067-2005	1304-2005
414-2005	870-2005	1069-2005	1305-2005
421-2005	871-2005	1070-2005	1306-2005
423-2005	872-2005	1071-2005	

(210)	(210)	(210)	(210)
1321-2005	1689-2005	5591-2005	5752-2005
1325-2005	1690-2005	5598-2005	5753-2005
1326-2005	1691-2005	5599-2005	5760-2005
1459-2005	1692-2005	5600-2005	5766-2005
1460-2005	1720-2005	5601-2005	5767-2005
1461-2005	2191-2005	5602-2005	5768-2005
1469-2005	2267-2005	5605-2005	5769-2005
1472-2005	2268-2005	5606-2005	5770-2005
1651-2005	2269-2005	5610-2005	5771-2005
1653-2005	2351-2005	5612-2005	5772-2005
1654-2005	2375-2005	5613-2005	5774-2005
1657-2005	2441-2005	5615-2005	5877-2005
1658-2005	2442-2005	5616-2005	5922-2005
1659-2005	5135-2005	5636-2005	5923-2005
1664-2005	5169-2005	5637-2005	5928-2005
1665-2005	5171-2005	5640-2005	6343-2005
1666-2005	5174-2005	5646-2005	6355-2005
1669-2005	5175-2005	5647-2005	6365-2005
1670-2005	5206-2005	5653-2005	6366-2005
1671-2005	5270-2005	5654-2005	6368-2005
1672-2005	5321-2005	5655-2005	6369-2005
1673-2005	5322-2005	5656-2005	1-2006
1674-2005	5331-2005	5657-2005	6-2006
1675-2005	5383-2005	5658-2005	7-2006
1676-2005	5390-2005	5659-2005	8-2006
1677-2005	5391-2005	5665-2005	9-2006
1678-2005	5392-2005	5668-2005	10-2006
1679-2005	5393-2005	5669-2005	11-2006
1680-2005	5394-2005	5671-2005	42-2006
1681-2005	5433-2005	5673-2005	81-2006
1682-2005	5482-2005	5674-2005	100-2006
1683-2005	5521-2005	5675-2005	5029-2006
1684-2005	5522-2005	5676-2005	5030-2006
1685-2005	5536-2005	5677-2005	5053-2006
1686-2005	5551-2005	5678-2005	5088-2006
1687-2005	5563-2005	5679-2005	5090-2006
1688-2005			

**(210) 590-2001**

(220) 26.2.2001

**8 (511) 1, 2, 3, 4, 5, 6, 7, 8, 9, 10, 11, 12, 13, 14, 15, 16, 17, 18, 19, 20, 21, 22, 23, 24, 25, 26, 27, 28, 29, 30, 31, 32, 33, 34, 35, 36, 39, 41, 42, 44**

(511) 1 - Chemikálie pre priemysel, vedu, fotografiu, poľnohospodárstvo, záhradníctvo, lesníctvo; pôdne hnojivá; chemické látky na konzervovanie potravín, rašelina a substráty na pestovanie kvetín, drevín a zeleniny; lepidlá a spojivá používané v priemysle.

2 - Farby, fermeže, laky; ochranné prostriedky proti hrdzi a poškodeniu dreva; farbivá; moridlá; kovy vo forme fólií a práškov pre maliarov, dekoratérov, tlačiarov a umelcov; potravinárske farbivá.

3 - Bieliace a iné prípravky na pranie a čistenie bielizne; prípravky na čistenie, leštenie, odmasťovanie a brúsenie; mydlá; voňavkárské výrobky, éterické oleje, kozmetické prípravky, toaletné prípravky, dezodoranty pre osobnú potrebu; šampóny, kúpeľové peny, vlasové vodičky; farby na vlasy, prípravky na čistenie zubov o ošetrenie ústnej dutiny; dezinfekčné mydlá, čistiace prípravky.

4 - Priemyselné oleje a tuky; mazacie oleje; prostriedky na pohlcovanie prachu, prostriedky na zvlhčovanie a viazanie prachu; tuhé palivá; sviečky, knôty.

5 - Farmaceutické, zverolekárske a zdravotnícke prípravky; dietetické látky prispôbené na lekárske účely, potrava pre dojčatá; čaje s liečivými účinkami, vitamínové a minerálne prípravky, náplasti, obväzový materiál; dezinfekčné prípravky; prípravky na ničenie hmyzu a iných škodcov; fungicídy, herbicídy, sanitárne prípravky na liečebné účely, dezinfekčné prípravky na hygienické účely; dezodoranty s výnimkou dezodorantov pre osobnú potrebu.

6 - Stavebný materiál z kovu; kovové ploty, dvere, kľučky, okná, brány, balkóny, žalúzie; kovové lišty, kovový stavbársky materiál, káble a drôty s výnimkou elektrických, z obyčajných kovov; drobný železiarsky tovar, bezpečnostné schránky; kovové schránky, kovové tabuľky na poznávacie značky, iné výrobky z kovov, ktoré nie sú zahrnuté v iných triedach.

7 - Ručne ovládané prenosné elektrické nástroje a náradie s výnimkou záhradných nástrojov a náradia; pumpy ako stroje patriace do tejto triedy, elektrické a elektromechanické prístroje pre domácnosť a nástroje poháňané elektrickými motorami, umývačky riadu, práčky, sušičky, vysávače, elektrické prístroje na sekacie, mletie, listovanie, krájanie, elektrické nožnice, leštiče parkiet.

8 - Ručné nástroje a ručné náradia na ručný pohon, nožiarsky tovar a príbory, britvy, žiletky, holiace strojčeky, štípacie kliešte ako ručné nástroje, ručné kovové nástroje a na manikúru a pedikúru, nožnice.

9 - Optické, meracie, vážiace, signalizačné, kontrolné, záchranné, vzdelávacie prístroje, prístroje na nahrávanie, prenos a reprodukciu zvuku alebo obrazu; magnetické nosiče údajov, záznamové disky; predajné automaty a mechanizmy prístrojov uvádzané do činnosti vhadením mince; registračné pokladnice, počítaacie stroje, zariadenia na spracovanie údajov a počítače; zariadenia na zábavu usporiadané na použitie s televíznym prijímačom; tlačiarne, fotokopírky, skenery, fotoaparáty, kamery, hasiace prístroje; elektrické spájkovačky, žehličky.

10 - Ortopedické pomôcky, vystužené obvazy a bandáže, tlakomery, teplomery na lekárske účely.

11 - Zariadenia na osvetľovanie, vykurovanie; parné kotly s výnimkou kotlov ako častí strojov; zariadenia a prístroje na varenie, pečenie, chladenie a sušenie; vetracie, vodárenské a sanitárne zariadenia; klimatizačné zariadenia; elektrické a neelektrické zariadenia na vyhrievanie postelí, termofóry, ohrievacie rošty; elektrické ohrievacie podušky a prikrývky s výnimkou podušiek a prikrývok na lekárske účely; elektrické svetlá na vianočné stromčeky.

12 - Vozidlá; bicykle a ich súčasti, pumpy patriace do tejto triedy, vozíky, autosedačky, autopoľahy, pneumatiky.

13 - Pyrotechnické prostriedky s výnimkou zábavnej pyrotechniky.

14 - Drahé kovy a ich zliatiny, výrobky z drahých kovov alebo výrobky pokované drahými kovmi, ktoré nie sú zahrnuté v iných triedach; šperky, drahokamy; hodinárske výrobky a iné chronometre; šperky a bižutéria; nádoby z drahých kovov alebo potiahnutých drahými kovmi.

15 - Hudobné nástroje a prístroje.

16 - Papier, kartón, lepenka a výrobky z týchto materiálov, ktoré nie sú zahrnuté v iných triedach; tlačoviny; knižárske výrobky, fotografie, papiernický tovar a písacie potreby; lepidlá na papier a na použitie v domácnosti; potreby pre umelcov patriace do tejto triedy; písacie stroje a kancelárske potreby okrem nábytku; vzdelávacie a učebné potreby okrem prístrojov; školské potreby okrem prístrojov, plastické fólie, obaly, vrecúška a tašky ako obalové materiály alebo na uloženie tovaru; hracie karty; papierové žalúzie a tienidlá, papierové vrecká do vysávačov, papierové obrúsky, obrusy, utierky, toaletný papier.

17 - Baliace, tesniace a izolačné materiály; ohybné rúry a hadice, s výnimkou kovových; čalúnické materiály a materiály na vypchávanie z gumy alebo plastov; kaučuk, guma, gutaperča, azbest a výrobky z týchto materiálov, ktoré nie sú zaradené v iných triedach.

18 - Usne a koženky a výrobky z týchto materiálov nezahrnuté v iných triedach; kufre a cestovné tašky; kabelky, nákupné tašky, dáždniky, slnečníky a vychádzkové palice; biče, postroje a sedlárske výrobky.

19 - Nekomové stavebné materiály; nekovové dvere, okná, brány, balkóny, nekovové žalúzie, drevo ako polotovary, trámy, fošne a dosky; dyhy; stavebné sklo, dlaždice a kachličky stavebné nekovové; parkety.

20 - Nábytok, zrkadlá, rámy na obrazy; kovový a záhradný nábytok; matrace, podušky, paplóny; vešiaky a nekovové vešáčky a háčiky, výrobky z dreva, korku, trstiny, prútia, rohoviny, kostí, slonovinej kosti, veľrybích kostí, mušlí, panciera korytnačky, jantáru, perlete, sépiolitu a náhradiek týchto materiálov a výrobky z plastov, ktoré nie sú zahrnuté v iných triedach; tabuľky na poznávacie značky, s výnimkou kovových; poštové schránky s výnimkou murovaných a kovových.

21 - Domáce a kuchynské drobné ručné nástroje a náradia nezahrnuté v iných triedach, nádoby používané v domácnosti okrem nádob z drahých kovov alebo potiahnutých drahými kovmi; hrebene, špongie a handry; stojany na riad a nádoby, kefy, štetky a štetce okrem maliarskych; materiály na výrobu kief; prostriedky a pomôcky na čistenie; oceľová vlna a drôtenky; výrobky zo skla, porcelán a kameninové výrobky, ktoré nie sú zahrnuté v iných triedach; dentálne nite, zubné kefy, toaletné pomôcky.

22 - Povrazy, motúzy, siete, stany, markízy, baldachýny, nepremokavé plachty, celtovina, vrecia a vaky, ktoré nie sú zahrnuté v iných triedach; materiál na čalúnenie a vypchávanie okrem gumy a plastov; surové textilné vlákna; markízy, motúzy a povrázky z prírodných alebo umelých textilných vlákien, papiera alebo plastov.

23 - Nite a priadze na textilné účely.

24 - Textilie a textilné výrobky, ktoré nie sú zahrnuté v iných triedach; posteľné prikrývky, posteľná bielizeň, textilné obrusy a obrúsky; uteráky a utierky, kusový textil na používanie v domácnosti, textilné tapety, pleteniny ako látky.

25 - Oblečenie, obuv a pokrývky hlavy, ponožky a pančuchy, pleteniny ako oblečenie.

26 - Čipky a výšivky, stuhy, stužky; gombíky, háčiky a očká, zipsy, špendlíky a ihly; umelé kvety a rastliny.

27 - Koberce, predložky, rohože, rohožky, linoleum a iné podlahové krytiny; tapety okrem textilných, papierové tapety.

28 - Hry a hračky; telocvičné a športové potreby, ktoré nie sú zahrnuté v iných triedach; ozdoby na vianočný stromček; rybárske náčinie; biliardové a gulečnické gule; vzpieracie činky; golfové palice; golfové vaky s kolieskami alebo bez koliesok; harpúny ako športové náradie; zariadenia pre elektronické hry s výnimkou hier využívajúcich televízne prijímače; chrániče na lakte a kolena ako športové potreby; kolky; korčule; korčule kolieskové; lopty na hranie; lyže; obaly na lyže; lyže na surfovanie; lyžiarske viazanie; karnevalové masky; plutvy na plávanie; petardy - zábavná pyrotechnika; rakety - športové náradie; skejtbordy; rozbušky - pyrotechnika ako hračky; sánky; surfvacie dosky.



29 - Mäso, ryby, hydina a zverina; mäsové výťažky; konzervované, sušené a tepelne spracované ovocie a zelenina; rôsoly, džemy, marmelády, ovocné pretlaky; vajcia, mlieko a mliečne výrobky, mliečne nápoje; jedlé oleje a tuky.

30 - Káva, čaj, kakao, cukor, ryža, kávové náhradky; múka a výrobky z obilia, obilniny určené na ľudskú spotrebu, chlieb, pekárske a cukrárske výrobky, cukrovinky, zmrzliny; med, kvasnice, prášky do pečiva; soľ, horčica; kečup, ocot, omáčky ako chuťové prísady; korenie; zmesi korenín a bylín, kávové, kakaové a čokoládové nápoje.

31 - Poľnohospodárske, záhradkárské a lesné produkty a obilniny, ktoré nie sú zahrnuté v iných triedach; čerstvé ovocie a zelenina; semená rastlín, živé rastliny a kvety; potrava pre zvieratá, slad na výrobu piva a liehovín.

32 - Pivo; minerálne a sytené vody a iné nealkoholické nápoje; ovocné nápoje a ovocné šťavy; sirupy a prípravky na výrobu nápojov.

33 - Alkoholické nápoje s výnimkou piva.

34 - Tabak; cigarety, cigary, potreby pre fajčiarov; zápalky; zapaľovače.

35 - Obchodný manažment, sprostredkovanie nákupu a predaja tovarov, reklama, organizovanie výstav na reklamné a obchodné účely; rozširovanie reklamných oznamov; predvádzanie tovaru; rozširovanie reklamných materiálov zákazníkom, (letáky, prospekty, tlačivá, vzorky); zasielanie reklamných materiálov zákazníkom; vydávanie a aktualizovanie reklamných materiálov; distribúcia vzoriek; obchodný alebo podnikateľský prieskum; prenájom reklamných materiálov; uverejňovanie reklamných textov; vydávanie reklamných alebo náborových textov; vzťahy s verejnosťou, televízna reklama; reklamné agentúry; organizovanie reklamných hier na propagáciu predaja; prieskum trhu; prieskum verejnej mienky; prenájom reklamných priestorov; prenájom reklamných plôch; podpora predaja (pre tretie osoby); spracovanie textov; ponuka, sprostredkovanie a výber tovaru prostredníctvom katalógu, reklamná a inzertná činnosť, propagácia, marketing, pomoc pri podnikaní, podnikateľské informácie, overovanie obchodných transakcií, vykonávanie uskutočnenia obchodných transakcií, reklamná, inzertná a propagačná činnosť prostredníctvom akéhokoľvek média prostredníctvom telefónnej dátovej alebo informačnej siete; komerčné informačné kancelárie; obchodné informácie; predvádzanie (služby modeliek) na reklamné účely a podporu predaja; štatistické informácie; sprostredkovanie v obchodných vzťahoch.

36 - Realitné kancelárie; sprostredkovanie kúpy, predaja a prenájmu nehnuteľností; správa nehnuteľností; obstarávanie služieb spojených so správou nehnuteľností ako vyberanie nájomného, poistného a za služby spojené s nájmom od nájomcov pre prenajímateľa, sprostredkovanie finančných služieb, oceňovanie (poistenie, bankovníctvo, nehnuteľností), finančný lízing, predaj na splátky; zmenárenské služby, prenájom kancelárskych a iných nehnuteľných priestorov a nehnuteľností.

39 - Distribúcia tovaru na dobierku, sprostredkovanie prepravy, skladovanie, prenájom skladov, prenájom garáží, prenájom automobilov, balenie tovaru, dovoz, doprava.

41 - Organizovanie vedomostných alebo zábavných súťaží, organizovanie kurzov, výcvikov a školení (manažérske služby); zverejňovanie textov okrem reklamných; vydávanie textov s výnimkou reklamných alebo náborových; vydávanie časopisov, katalógov, novín a iných periodických publikácií; tvorba, požičiavanie videa, sprostredkovanie kultúrnych a spoločenských podujatí; sprostredkovanie premietania filmov; prevádzkovanie kinosál; prevádzkovanie zábavných klubov; organizačné zabezpečenie kultúrnych alebo vzdelávacích výstav; prenájom videopások; rozmnožovanie nahraných nosičov zvukových a zvukovo-obrazových záznamov.

42 - Sprostredkovanie reštauračných a kaviarenských služieb; prenájom predajných automatov, prevádzkovanie výstav, služby kozmetických a kaderníckych salónov, reštauračné a kaviarenské služby, služby fotoateliérov, odborné poradenské služby.

44 - Aranžovanie kvetov.

#### (540) POLUS

(731) POLUS, a. s., Vajnorská 100, 831 04 Bratislava, SK;

(740) Brichtová Tatiana, JUDr., Bratislava, SK;

#### (210) 1030-2001

(220) 30.3.2001

#### 7 (511) 9, 35, 41, 42

(511) 9 - Nahraté nosiče záznamov zvuku, nahraté nosiče záznamov zvuku a obrazu.

35 - Reklamná činnosť, organizovanie výstav na komerčné a reklamné účely, organizovanie audiovizuálnych predstavení na komerčné a reklamné účely, vydávanie a rozširovanie reklamných textov.

41 - Činnosť v oblasti zábavy a kultúry, športu, činnosť umeleckej a športovej agentúry, usporadúvanie divadelných, filmových a iných audiovizuálnych predstavení na účely kultúrne a zábavné, usporadúvanie koncertov, hudobných a tanečných produkcií na účely kultúrne a zábavné, organizovanie výstav na kultúrne a zábavné účely, živé predstavenia, organizovanie športových podujatí a súťaží, vydavateľská činnosť s výnimkou vydávania reklamných textov, prenájom hudobných nástrojov a hudobnej aparatúry.

42 - Spravovanie autorských práv, využívanie autorských práv.

#### (540) BACKWARDS

(731) Džunko Miroslav, Ing., Stará Baštová 9, 040 01 Košice, SK;

(740) Litvákova Edita, Ing., Bratislava, SK;

**(210) 3127-2001**

(220) 24.10.2001

**8 (511) 9, 16, 35, 38, 41**

(511) 9 - Aparáty a prístroje vedecké, geodetické, fotografické, filmové, optické, prístroje na váženie, meranie, signalizáciu, kontrolu, záchranu a prístroje učebné, aparáty na záznam, uchovanie, prevod, prenos alebo reprodukciu zvuku alebo obrazu, magnetické alebo optické suporty zvukových alebo zvukovo-obrazových záznamov, automatické distribútory a mechanizmy na mince, zapisovacie pokladnice, kalkulačné stroje, prístroje na spracovanie informácií a počítače vrátane ich jednotlivých súčastí a náhradných dielov z tejto triedy, batérie, akumulátory, počítačové hry s výstupom na PC alebo na TV, pohľadnice ilustrované so zvukovou nahrávkou, hlavolamy elektrické alebo elektronické, hracie skrine uvádzané do činnosti vhođením mince, reklamné prístroje na striedavé obrazy, reklama svetelná, reklamné svetelné prístroje, nosiče záznamov nahrané i nenahrané, videokazety nahrané i nenahrané, audiokazety nahrané i nenahrané, audiovizuálne programy, audioprogramy, audiovizuálne diela, audiovizuálne diela v digitálnej podobe, filmy, hudobné diela, CD disky, programové vybavenie pre počítače, softvér výpočtovej techniky alebo komunikačné alebo informačné techniky, elektronické databázy a databázové produkty, informácie a záznamy v elektronickej podobe, informácie a dáta a databázy a informačné produkty na nosičoch alebo aj v elektronickej, dátových, informačných, počítačových a komunikačných sieťach všetkých druhov, súvisiaci softvér a hardvér, elektronické alebo dátové, alebo informačné, alebo komunikačné, alebo výpočtové siete vrátane jednotlivých súčastí a náhradných dielov obsiahnutých v tejto triede, multimediálne aplikácie, elektronické multimediálne alebo elektronické informačné katalógy, elektronické časopisy, elektronické periodiká a knihy v elektronickej podobe.

16 - Papier, lepenka a výrobky z týchto materiálov zatriedené v tejto triede, výrobky z papiera, plagáty, fotografie, kalendáre, pohľadnice, gratulácie, listové papiere, obálky, samolepky, oblačky, poznámkové bloky, dosky na spisy, poriadáče, maľovanky, activity books, baliaci papier, obaly všetkých druhov papierové, listy, vrecká a vrecká pre obalovú techniku, školské zošity, skicáre, ceruzky, farbičky, tuhy, gummy, strúhadlá, strúhacie strojčeky, peračníky, papierové tašky, papierové vreckovky, papierové obrusy a servítky, hlavolamy papierové ako učebné a vzdelávacie pomôcky, ťažidlá na papieri, písmeňá pre tlačiarne, losy, štočky, potreby na knižné väzby, lepidlá pre papiernictvo alebo domácnosť, materiál pre umelcov, štetce, písacie stroje a kancelárske potreby, učebné pomôcky, umelecké alebo ozdobné predmety z papiera, obaly bublinkové (z plastov).

35 - Marketing, poskytovanie multimediálnych informácií komerčného charakteru, komerčné využitie internetu v oblastiach komerčných internetových médií a vyhľadávacích služieb, sprostredkovanie v obchodných vzťahoch, sprostredkovateľská činnosť v obchode, merchandising,

obchodný franchising, automatizované spracovanie dát, pomoc pri riadení obchodných alebo priemyselných podnikov, služby, ktoré zahŕňajú záznam, prepis, vypracovanie, kompiláciu prenášania alebo systematickosť písomných alebo dátových alebo elektronickej oznámení a záznamov, ako aj využívanie alebo kompiláciu matematických a štatistických údajov.

38 - Televízne vysielanie, televízne vysielanie programov, televízne vysielanie zábavných, vzdelávacích, výchovných, súťažných, diskusných a informačných programov; telematika; výmena správ; šírenie, výmena alebo získavanie správ a informácií; šírenie elektronickej časopisov, informácií, elektronickej periodik, kníh v elektronickej podobe, audio- alebo audiovizuálnych diel prostredníctvom informačnej alebo dátovej, alebo elektronickej, alebo komunikačnej, alebo telekomunikačnej, alebo počítačovej siete, najmä internetu, pomocou satelitov a pod., služby na internete súvisiace s televíznym vysielaním, organizačné a technické zabezpečovanie televízneho vysielania, komunikácia, poradenská činnosť v oblasti oznamovacích prostriedkov, informačná kancelária, poskytovanie informačných služieb prostredníctvom počítačov v súvislosti s televíznym vysielaním, televízne spravodajstvo.

41 - Nahrávanie nosičov zvukových alebo obrazovo-zvukových, požičiavanie nahraných zvukových a zvukovo-obrazových záznamov, výroba, tvorba a šírenie audiovizuálnych diel, TV produkcia, filmová produkcia, televízna výroba programov, tvorba programov, tvorba a výroba televíznych a audiovizuálnych programov, agentúrna činnosť v oblasti kultúry, sprostredkovanie v oblasti kultúry, výchovy, zábavy a športu, výchovná, vzdelávacia, súťažná a zábavná činnosť, zábavné alebo kultúrne, alebo vzdelávacie predstavenie, organizácia spoločenských a kultúrnych akcií, organizácia, prevádzkovanie a vykonávanie hier a súťaží aj verejných, výstavná činnosť v oblasti kultúry alebo zábavy alebo výchovy alebo vzdelávania.

**(540) NOVA**

(731) CET 21 spol. s r. o., V jámě 12, 111 21 Praha, CZ;  
(740) Mešková Viera, Ing., Bratislava, SK;

**(210) 3776-2002**

(220) 23.12.2002

(310) 17180/2002

(320) 1.11.2002

(330) CN

**8 (511) 9**

(511) 9 - Televízory, kombinácie TV/video, kombinácie TV/DVD, kombinácie TV/video/DVD, domáce stereofónne systémy obsahujúce reproduktory alebo slúchadlá, zosilňovače a jeden alebo viaceré z nasledujúcich prvkov: prehrávače kompaktných diskov, gramofóny, prehrávače audiokaziet, MP3 prehrávače, stereoprijímače, stereotunery, stereografické ekvalizéry, basové reproduktory, systémy domáceho kina obsahujúce reproduktory alebo slúchadlá, zosilňovače a jeden alebo viaceré z nasledujúcich prvkov: televízory, projekčné televízory, počítačové mo-

nitory, videomonitor, plazmové televízory, nahrávacie zariadenia na videokazety, DVD prehrávače, prehrávače kompaktných diskov, prehrávače audiokaziet, MP3 prehrávače, stereoprijímače, stereotunery, stereografické ekvalizéry, basové reproduktory, DVD prehrávače, nahrávacie zariadenia na videokazety, nahrávacie zariadenia na audiokazety, slúchadlá, reproduktory, rádiá obsahujúce hodiny, prijímače globálneho navigačného systému, digitálne diktafóny, digitálne fotoaparáty, automobilové audio- a video-produkty a súčasti a príslušenstvo na uvedené prvky.

**(540) SCOTT**

(731) H. H. Scott, Inc., 9 Entin Road, Parsippany, New Jersey 07054-0430, US;

(740) Tomeš Pavol, Ing., Bratislava, SK;

**(210) 5-2003**

(220) 3.1.2003

**8 (511) 16, 35, 41**

(511) 16 - Časopisy, periodiká.

35 - Reklamná činnosť; obchodné alebo podnikateľské informácie.

41 - Vydávanie textov (s výnimkou reklamných).

**(540)**

**INFOservis**

(731) PORADCA PODNIKATEĽA, spol. s r. o., Národná 18, 010 01 Žilina, SK;

**(210) 1230-2003**

(220) 13.5.2003

**8 (511) 31, 32, 35, 39**

(511) 31 - Nespracované poľnohospodárske, záhradnícke a lesné výrobky a obilniny, ktoré nie sú zahrnuté v iných triedach, živé zvieratá, čerstvé ovocie a zelenina, semená, rastliny a kvety, priasady, slad na výrobu piva a liehovín.

32 - Pivá, minerálne a sytené vody.

35 - Sprostredkovanie obchodu s potravinami a nápojmi, maloobchodné služby v oblasti potravín a nápojov, poradenstvo v obchodnej činnosti, ekonomické poradenstvo.

39 - Cestná motorová doprava.

**(540) SELIKO**

(731) SELIKO - SLOVAKIA spol. s r. o., Jarmočná 73, 992 01 Modrý Kameň, SK;

(740) ROTT, RŮŽIČKA & GUTTMANN, v. o. s., Bratislava, SK;

**(210) 266-2004**

(220) 3.2.2004

**8 (511) 9, 16, 25, 35, 42**

(511) 9 - Automatické riadenie pre dopravné prostriedky; automobilové výstražné trojuholníky; benzínové čerpadlá staníc pohonných hmôt; číslicové (digitálne) súradnicové zapisovače; čítacie zariadenia na napovedanie pre účinkujúcich; zariadenia na čítanie čiarového kódu; demagnetizačné zariadenia na magnetické pásky; denzitometre;

destilačné prístroje na vedecké účely; detektory; detektory dymu; detektory kovov na priemyselné alebo vojenské účely; detektory falošných mincí; diagnostické prístroje s výnimkou lekárskejších; diaľkomery; diaprojektory; digitálne a analógové zapisovače informácií; dochádzkové hodiny; dýchacie prístroje (respirátory) s výnimkou respirátorov na umelé dýchanie; dýchacie prístroje na plávanie pod vodou; elektrické automatické zatváratele dverí; elektrické bzučiaky; elektrické hlásiče; elektrické meracie zariadenia; elektrické monitorovacie prístroje; elektrické natáčky; elektrické otváratele dverí; elektrické pokladnice; prístroje a nástroje na vedenie, distribúciu, transformáciu, akumuláciu, reguláciu alebo kontrolu elektrického prúdu; elektrické signalizačné zvončeky; elektrické spájkovačky; elektrické tlmiče svetla; elektrické zariadenia na diaľkové zapalovanie; elektrické zariadenia na príťahovanie a ničenie hmyzu; elektrické zariadenia proti krádeži; elektricky vyhrievané ponožky; elektrodynamické zariadenia na diaľkové riadenie signalizácie; elektronické diáre; elektronické perá (vizuálne zobrazovacie zariadenia); elektronické súčiastky; elektronický prístroj na označovanie výrobkov (etikety); elektronický vreckový slovník - prekladový; expozimetre; fakturačné stroje; faxy; fotoelektrické bunky; kopírovacie prístroje (fotografické, elektrostatické alebo termické); hmlové signály s výnimkou výbušných; indikátory množstva; indikátory straty elektrickej energie; elektronické informačné tabule; kancelárske dierovacie stroje; elektrické kontrolné a regulačné prístroje; laboratórne destilačné prístroje; lasery s výnimkou laserov na lekárske účely; manometre (tlakomery); mechanizmy na mincové zariadenia; elektrické meniče; meracie zariadenia na benzín; merače elektrických strát; merače hladiny benzínu; meteorologické prístroje; mincové mechanizmy pre televízne prijímače; námorné signalizačné zariadenia; svetelné alebo mechanické návěstidlá; navigačné nástroje; optické kondenzátory; optické prístroje a nástroje; oscilografy; parkovacie brány uvádzané do chodu vhođením mince; parkovacie hodiny; planografické prístroje; pozorovacie prístroje; požiarne hlásiče; požiarne signalizačné zariadenie; premietacie prístroje na diapozitívy; presné meracie prístroje; prípojky (elektrotechnika); prístroje a nástroje na meranie objemu; laboratórne prístroje a nástroje na použitie v chémii; prístroje na čistenie gramofónových platní; prístroje na rozbor vzduchu; radary; rádiotelefonné zariadenia; rádiotelegrafické zariadenia; röntgenové prístroje a zariadenia; röntgenové prístroje s výnimkou prístrojov na lekárske účely; rozvodné pulty (elektrotechnika); satelity na vedecké účely; strihacie zariadenia na strihanie filmov; stroje a zariadenia na skúšanie materiálu; stroje na počítanie a triedenie peňazí; stroje na úpravu a spracovanie textu; stroje na váženie; svetelné alebo mechanické dopravné značky; telefónne mikrofóny; drôtové a bezdrôtové telefónne prístroje; telefónne slúchadlá; telefónny záznamník; telefotografické zariadenia; testovacie, meracie, nastavovacie, kontrolné, zabezpečovacie a regulačné zariadenia; transformátory (elektrotechnika); tranzistory; vážiace prístroje; vrecková kalkulačka; vý-

robky a zariadenia na príjem, spracovanie, prenos a vysielanie televíznych, rádiových a satelitných signálov; vysielacie zariadenia (telekomunikácie); vysielacie (telekomunikácie); vysielacie elektronických signálov; vysokofrekvenčné prístroje; zabezpečovacie zariadenia proti odcudzeniu; záchranné zariadenia; záchranné zariadenia a prístroje na záchranu; zariadenia na meranie hladiny vody (vodoznaky); zariadenia na meranie vzdialeností; zvončeky (poplašné zariadenia); zvukové poplašné zariadenia.

16 - Baliaci papier; blahoprajné pohľadnice; brožované knihy, brožúry; brožúrky; bublinové obaly z plastických materiálov (na balenie); etikety s výnimkou textilných; fotografie; grafické zobrazovanie; grafiky; kalendáre; kartón, lepenka; papierové kávové filtre; knihy; lepenkové alebo papierové škatule; lepenkové alebo papierové obaly na fľaše; lepenkové platne (papiernický tovar); lepiace pásky na kancelárske účely a použitie v domácnosti; leporelá; mapy; obálky (papiernický tovar); obaly (papierenský tovar); obrazy; papiernický tovar; plagáty; predmety z kartónu; prospekty; pútače z papiera alebo lepenky; reklamné tabule z papiera, kartónu alebo lepenky; grafické reprodukcie; tlačené reklamné materiály; plastové fólie na balenie; vrecia z papiera alebo plastických materiálov; vrecká z papiera alebo plastických materiálov.

25 - Bundy; čiapkové šilty; čiapky; gymnastické (telocvičné) dresy; kombinézy (oblečenie); košele; odevy; pokrývky hlavy; šatky, šály; tielka, tričká; uniformy; vrchné ošatenie.

35 - Vydávanie a aktualizovanie reklamných materiálov; analýzy nákupných cien, veľkoobchodných cien; aranžovanie výkladov; distribúcia vzoriek; hospodárske, ekonomické predpovede; kancelárie zaoberajúce sa dovozom a vývozom; maloobchodná činnosť s elektrickými, kuchynskými prístrojmi, strojami a zariadeniami, audio- a rozhlasovými zariadeniami, výrobkami a zariadeniami na ohrev vody; marketingové štúdie; obchodný alebo podnikateľský prieskum; organizovanie výstav na komerčné alebo reklamné účely; pomoc pri riadení komerčných a priemyselných podnikov; pomoc pri riadení obchodnej činnosti; poradenstvo v obchodnej činnosti; poskytovanie obchodných alebo podnikateľských informácií; predvádzanie (služby modeliek) na reklamné účely a podporu predaja; prenájom reklamných materiálov; reklama; reklamné agentúry; rozširovanie reklamných oznamov; rozširovanie reklamných materiálov zákazníkom (letáky, prospekty, tlačivá, vzorky); televízna reklama; vydávanie a aktualizovanie reklamných materiálov; vydávanie reklamných alebo náborových textov; zásielkové reklamné služby; sprostredkovanie uvedených služieb.

42 - Grafické dizajnérstvo; licencie práv duševného vlastníctva; výskum a vývoj nových výrobkov (pre zákazníkov).

#### (540) **divx**

(731) FKH electronic, a. s., Bernolákova 1, 028 01 Trstená, SK;

(740) Belička Ivan, Ing., Banská Bystrica, SK;

(210) **690-2004**

(220) 3.3.2004

#### **8 (511) 30**

(511) 30 - Výrobky z obilia, a to chlieb.

#### (540) **Delikates chlieb**

(731) SOLIMPEX - SLOVAKIA s. r. o., Cukrovarská 223, 925 21 Sládkovičovo, SK;

(740) Záhurecký Eugen, JUDr., Banská Bystrica, SK;

(210) **693-2004**

(220) 3.3.2004

#### **8 (511) 30**

(511) 30 - Výrobky z obilia, a to chlieb.

#### (540) **Chlieb Delikates**

(731) SOLIMPEX - SLOVAKIA s. r. o., Cukrovarská 223, 925 21 Sládkovičovo, SK;

(740) Záhurecký Eugen, JUDr., Banská Bystrica, SK;

(210) **1058-2004**

(220) 2.4.2004

#### **8 (511) 18, 25, 28**

(511) 18 - Športové tašky, viacúčelové športové tašky, priestrané tašky, tašky na kolieskach, cestovné kufre, kufríky, tašky, batohy.

25 - Čiapky, šilty na pokrývky hlavy, čelenky, športová obuv.

28 - Športové potreby, najmä športové rakety, pásky tlmiace nárazy na športové rakety, rukoväti na rakety, omotávky na rukoväti rakiet, tlmiče vibrácií na športové rakety, naťahovače výpletu rakiet, ochranné puzdrá na rakety, výplet rakiet, športové lopty a loptičky, športové rukavice, pásy a popruhy na rakety, povlak na struny rakiet zvyšujúci trenie, prostriedok tlmiaci posun strún rakety, ktorý je prepletený medzi strunami, rakety na stolný tenis, sieťky a stoly, prístroje na vystreľovanie loptičiek, golfové palice, rukoväti na golfové palice a ochranné puzdrá na golfové palice.

#### (540) **PRINCE**

(731) PRINCE SPORTS, INC. spol. zriadená podľa zákonov št. Delaware, One Advantage Court, Bordentown, NJ 08505, US;

(740) Tomeš Pavol, Ing., Bratislava, SK;

(210) **2027-2004**

(220) 21.6.2004

#### **8 (511) 35, 41**

(511) 35 - Organizovanie komerčných alebo reklamných medzinárodných výstav a veľtrhov.

41 - Organizovanie kultúrnych alebo vzdelávacích výstav.

#### (540) **International Defence Equipment Exhibition**

(731) Výstaviisko TMM, a. s., Pod Sokolicami 43, 911 40 Trenčín, SK;

**(210) 2654-2004**

(220) 25.8.2004

**8 (511) 3, 5, 39**

(511) 3 - Škrob na bielizeň; avivážne prípravky; namáčacie prípravky; predpieracie prípravky; bieliace prípravky (na čistenie bielizne a šatstva); pracie prípravky; zmäkčovadlá na bielizeň.

5 - Leukoplast; antiseptická vata; hygienické vložky; liečivé cukríky, pastilky; obklady (obväzy); vitamínové prípravky, obväzový materiál; dezinfekčné prípravky na hygienické účely; minerálne vody na liečenie; sušené mlieko (pre dojčatá); liečivé čaje; gáza na obväzovanie; gencián na farmaceutické účely; absorpčná vata; absorpčné tampóny; repelenty proti hmyzu; jódová tinktúra; hygienické nohavičky; menštruačné nohavičky; zdravotné nohavičky; masti na farmaceutické účely; menštruačné vložky (tampóny); dámske vložky; obrúsky hygienické; prípravky proti poteniu nôh; lepiace náplasti na lekárske účely; mandľové mlieko na farmaceutické účely; liečivé kúpeľové soli; hygienické vložky; hygienické vložky pre inkontinentných pacientov.

39 - Balenie a skladovanie tovaru.

**(540) Soft Silk**

(731) UNIVERSAL TRADING SR, a. s., Viničné 209, 900 23 Viničné, SK;

(740) Holakovský Štefan, Ing., Bratislava, SK;

**(210) 3102-2004**

(220) 25.10.2004

**8 (511) 9, 16**

(511) 9 - Nosiče informácií všetkých druhov patriace do tejto triedy, časopisy na nosičoch všetkých druhov patriacich do tejto triedy, najmä so známom na optickom a magnetickom nosiči.

16 - Časopisy na nosičoch všetkých druhov patriacich do triedy 16, najmä s tlačeným známom.

**(540) TECHNIK**

(731) ECONOMIA a. s., Dobrovského 25, 170 55 Praha, CZ;

(740) Kajabová Monika, JUDr., Bratislava, SK;

**(210) 3103-2004**

(220) 25.10.2004

**8 (511) 9, 16**

(511) 9 - Nosiče informácií všetkých druhov patriace do tejto triedy, časopisy na nosičoch všetkých druhov patriacich do tejto triedy, najmä so známom na optickom a magnetickom nosiči.

16 - Časopisy na nosičoch všetkých druhov patriacich do triedy 16, najmä s tlačeným známom.

**(540) STAVITEL**

(731) ECONOMIA a. s., Dobrovského 25, 170 55 Praha, CZ;

(740) Kajabová Monika, JUDr., Bratislava, SK;

**(210) 3232-2004**

(220) 12.11.2004

**8 (511) 31, 32, 35, 39, 41, 43**

(511) 31 - Slad na výrobu piva.

32 - Pivo.

35 - Sprostredkovanie nákupu a predaja tovarov, maloobchodná činnosť s pivom.

39 - Preprava a doprava tovarov, balenie a skladovanie piva.

41 - Organizovanie spoločenských a športových podujatí.

43 - Poskytovanie stravovacích služieb, reštauračných služieb a prechodného ubytovania.

**(540)**

(731) Pilsberg, s. r. o., Murgašova 1, 058 80 Poprad, SK;

**(210) 3233-2004**

(220) 12.11.2004

**8 (511) 31, 32, 35, 39, 41, 43**

(511) 31 - Slad na výrobu piva.

32 - Pivo.

35 - Sprostredkovanie nákupu a predaja tovarov, maloobchodná činnosť s pivom.

39 - Preprava a doprava tovarov, balenie a skladovanie piva.

41 - Organizovanie spoločenských a športových podujatí.

43 - Poskytovanie stravovacích služieb, reštauračných služieb a prechodného ubytovania.

**(540)**

(731) Pilsberg, s. r. o., Murgašova 1, 058 80 Poprad, SK;

**(210) 3234-2004**

(220) 12.11.2004

**8 (511) 31, 32, 35, 39, 41, 43**

(511) 31 - Slad na výrobu piva.

32 - Pivo.

35 - Sprostredkovanie nákupu a predaja tovarov, maloobchodná činnosť s pivom.

39 - Preprava a doprava tovarov, balenie a skladovanie piva.

41 - Organizovanie spoločenských a športových podujatí.

43 - Poskytovanie stravovacích služieb, reštauračných služieb a prechodného ubytovania.

(540)



(731) Pilsberg, s. r. o., Murgašova 1, 058 80 Poprad, SK;

(210) 3235-2004

(220) 12.11.2004

8 (511) 31, 32, 35, 39, 41, 43

(511) 31 - Slad na výrobu piva.

32 - Pivo.

35 - Sprostredkovanie nákupu a predaja tovarov, maloobchodná činnosť s pivom.

39 - Preprava a doprava tovarov, balenie a skladovanie piva.

41 - Organizovanie spoločenských a športových podujatí.

43 - Poskytovanie stravovacích služieb, reštauračných služieb a prechodného ubytovania.

(540)



(731) Pilsberg, s. r. o., Murgašova 1, 058 80 Poprad, SK;

(210) 3236-2004

(220) 12.11.2004

8 (511) 31, 32, 35, 39, 41, 43

(511) 31 - Slad na výrobu piva.

32 - Pivo.

35 - Sprostredkovanie nákupu a predaja tovarov, maloobchodná činnosť s pivom.

39 - Preprava a doprava tovarov, balenie a skladovanie piva.

41 - Organizovanie spoločenských a športových podujatí.

43 - Poskytovanie stravovacích služieb, reštauračných služieb a prechodného ubytovania.

(540)



(731) Pilsberg, s. r. o., Murgašova 1, 058 80 Poprad, SK;

(210) 3237-2004

(220) 12.11.2004

8 (511) 31, 32, 35, 39, 41, 43

(511) 31 - Slad na výrobu piva.

32 - Pivo.

35 - Sprostredkovanie nákupu a predaja tovarov, maloobchodná činnosť s pivom.

39 - Preprava a doprava tovarov, balenie a skladovanie piva.

41 - Organizovanie spoločenských a športových podujatí.

43 - Poskytovanie stravovacích služieb, reštauračných služieb a prechodného ubytovania.

(540)



(731) Pilsberg, s. r. o., Murgašova 1, 058 80 Poprad, SK;

(210) 3268-2004

(220) 15.11.2004

8 (511) 32

(511) 32 - Nealkoholické nápoje.

(540) **BONY**

(731) VESETA spol. s r. o., V. Vlčka 202, 273 51 Kyšice, CZ;

(210) 3269-2004

(220) 15.11.2004

8 (511) 32

(511) 32 - Nealkoholické nápoje.

(540) **BOND**

(731) VESETA spol. s r. o., V. Vlčka 202, 273 51 Kyšice, CZ;

(210) 3270-2004

(220) 15.11.2004

8 (511) 32

(511) 32 - Nealkoholické nápoje.

(540) **BONNY**

(731) VESETA spol. s r. o., V. Vlčka 202, 273 51 Kyšice, CZ;

(210) 3272-2004

(220) 15.11.2004

8 (511) 9, 16, 38

(511) 9 - Nosiče textových, obrazových a zvukových dát a informácií, elektronický časopis.

16 - Tlačoviny a polygrafické výrobky, napr. knihy, časopisy.

38 - Šírenie informácií prostredníctvom dátových sietí, napr. internetom.

(540)

**FINANČNÍ  
MANAGEMENT**

(731) ECONOMIA a. s., Dobrovského 25, 170 55 Praha, CZ;

(740) Kajabová Monika, JUDr., Bratislava, SK;

**(210) 3288-2004**

(220) 18.11.2004

(310) 360312

(320) 19.10.2004

(330) CZ

**8 (511) 16, 28, 29, 31, 32, 35, 41, 43**

(511) 16 - Hárky papiera, albumy, atlasy, baliaci papier, farbiace pásy do písacích strojov, vodové farby, blahoprajné pohľadnice, poznámkové bloky, brožúry, celofán, periodiká, tuš, číslovačky, dierovačky, dosky na dokumenty, plienky papierové, listový papier, etikety s výnimkou textilných, filtračný papier, fotografie, glóbusy, grafické reprodukcie, grafiky, gummy na gumovanie, modelovacia hmota, špongie navlhčovacie, atramenty, kalendáre, kancelárske potreby, kancelárske svorky, papierové vreckovky, kartóny, knihy, verzatilký, krividlá, lepiace pásy a lepidlá na kancelárske účely a pre domácnosť, lístky, maliarske potreby, mapy, pripínáčky, noviny, nože a nožičky (kancelárske potreby), obálky, obaly, obtačky, strúhadlá na ceruzky, papier, toaletný papier, piernické výrobky, papierové obrúsky, papierové obrusy, pastelky, pečatné vosky, plagáty, plány, pohľadnice, poštové známky, písacie potreby, papierové zástavy, pravítka, papierové prestieranie, písacie stroje, papierové vrecká, pečiatky, papierové utierky, rysovacie potreby, zošity, zošívачky, skicáre, školské potreby (papier, písacie potreby), štetce, ťažidlá, tlačivá, ceruzky, učebné pomôcky s výnimkou prístrojov, fólie na balenie z plastických hmôt, maliarske valčeky, zápisníky, spevníky.

28 - Konfety.

29 - Ančovičky, spracované arašidy, vaječný bielok, zemiakové lupienky, bujóny, byliny konzervované, cibuľa konzervovaná, šošovica konzervovaná, datle, droby, hydina nie živá, džemy, fazuľa konzervovaná, garnáty nie živé, hrach konzervovaný, hranolčeky, hrozienka, huspenina, pečienka, jedlé oleje a tuky, jogurt, kandizované ovocie, kaviár, kefir, klobásy, salámy, párky, kokosová múčka, mäsové konzervy, rybie konzervy, konzervovaná zelenina, kôrovce nie živé, krevety nie živé, ovocné šupky, kyslá kapusta, langusty, hluzovky, losos, mandle spracované, margarín, marmeláda, maslo, mäso, mäsové extrakty, mäkkýše nie živé, mliečne nápoje, mliečne výrobky, mlieko, mrazené ovocie, mušle s výnimkou živých, nakladaná zelenina, nasolené potraviny, olivy konzervované, oriešky spracované, konzervované ovocie, ovocné rôsoly, paštéty, raky nie živé, paradajkový pretlak, ryby nie živé, šaláty, sardinky, slede, slanina, smotana, sušené vajcia, srvátka, šľahačka, šunka, tofu, tuniak, údeniny, vajcia, zverina, huby konzervované, želatína.

31 - Arašidy, bielkoviny pre zvieratá, borievky, zemiaky čerstvé, byliny čerstvé ako korenie, cibuľa čerstvá, citrusové ovocie, čakanka šalátová, čerstvé ovocie a zelenina, drevo surové, fazuľa čerstvá, hlávkový šalát, hospodárske zvieratá, huby, hrach čerstvý, hrozno čerstvé, chlieb svätójánsky, chmeľ, chovateľské a pestovateľské produkty, jačmeň, ikry, malé ryby v prvom roku života - živé (plôdik), gaštany čerstvé, krky, kolové orechy, kôrovce živé, koreň čakanky, krmivá, krmne zmesi, kukurica, kvetiny živé, kvetiny sušené, langusty živé, múčka pre zvieratá, obilie, uhorky čerstvé, olivy čerstvé, orechy, otruby, ovos, ovocie čerstvé, krmivo, podstielky, podhubie, pokrutiny, pór, psie sucháre, pšenica, rašelina, rebarbora, vína réva, rastliny, ruže, ryby živé, repa, sadby, semená rastlín, seno, sépie živé, sezam, sled na ľudskú spotrebu, slama ako krmivo, šrot pre zvieratá, tekvica, ustrice živé, vianočné stromčeky, zelenina čerstvá, zrno, zvieratá domáce a hospodárske, žito, huby čerstvé.

32 - Nealkoholické nápoje, ovocné a zeleninové šťavy, výťažky z ovocia, iónové nápoje, pivo, prášky na prípravu šumivých nápojov, príchuť a prípravky do nápojov, prípravky na výrobu likérov, sódová voda, minerálky, sirupy, sladové nápoje, stolná voda, srvátkové nápoje.

35 - Rozširovanie reklamných materiálov zákazníkom, vydávanie a publikovanie reklamných textov, distribúcia vzoriek tovaru.

41 - Vydávanie periodických a neperiodických publikácií a textov, najmä kníh a časopisov, organizovanie vzdelávacích, športových a zábavných programov a súťaží.

43 - Prevádzkovanie stravovacích zariadení, zameraných na zdravú výživu.

(540)



(731) AHOLD Czech Republic, a. s., Slavičková 1a, 638 00 Brno, CZ;

(740) Kubínyi Peter, Bc., Trenčín, SK;

**(210) 3443-2004**

(220) 2.12.2004

**8 (511) 9, 16, 41**

(511) 9 - Výpočtová technika všetkého druhu vrátane periférnych zariadení a komunikačných zariadení; telekomunikačná technika všetkého druhu vrátane interface na spojenie s výpočtovou technikou, počítače - hardvér vrátane počítačových doplnkov, užívateľské počítače, prenosné počítače, mikropočítače, notebooky a laptopy, polovodiče, mikroprocesory, integrované obvody, súpravy počítačových čipov, základná doska počítača a prídavné dosky, doska na počítačovú grafiku, hardvér pre počítačovú sieť, adaptéry pre počítačovú sieť, prepínače, smerovače a vedľajšie ústredne, počítačové periférie a elektronické zariadenia na použitie s počítačmi, počítačové klávesnice, guľové ovládače ako príslušenstvo

k počítaču, zariadenie počítačovej myši, počítačové vstupné zariadenia, monitory, dosky s plošnými spojmi na video, produkty videosystémov okrem kamery, CCD kamery a videokamery, prístroje a zariadenia na záznam, spracovanie, príjem, reprodukciu, prenos, modifikáciu, komprimovanie a dekomprimovanie, vysielanie, mixovanie a alebo rozširovanie zvuku, videozáznamov, obrázkov, grafiky a dát okrem kamery, CCD kamery a videokamery, algoritmy na komprimovanie a dekomprimovanie dát okrem kamery, CCD kamery a videokamery, prístroje na skúšanie a kalibrovanie počítačových súčiastok, set-top boxy (časť hardvéru spojeného s televíznym prijímačom, ktorému umožňuje prepojenie s internetom, inými káblovými/digitálnymi zdrojmi, a tak fungovať ako počítač), počítačové programy na riadenie siete, počítačové obslužné programy, systémový softvér na prevádzku počítačov, počítačové programy na záznam, spracovanie, príjem, reprodukciu, prenos, modifikáciu, komprimovanie a dekomprimovanie, počítačové programy na vytváranie webových stránok, počítačové programy na prístup a použitie internetu, prístroje na spracovanie informácií, nosiče dát magnetické, magnetické médiá, nosiče dát optické, nosiče zvukových nahrávok, nosiče softvéru, videokaziet, CD disky; kancelárska technika - tlačiarne, telefóny, faxy, fotokopírky, skartovače, prístroje a nástroje vedecké okrem binokuláry, optickej šošovky, mikroskopov, prístroje a nástroje navigačné, prístroje a nástroje geodetické a prístroje pre bezdrôtovú telegrafiu; fotoelektrické bunky, špeciálne puzdrá na fotografické aparáty, sušičky na fotografické snímky - pozitívy, leštiace zariadenia na fotografické snímky - pozitívy, fotokomory, lampy do fotokomôr, fotolampy do tmavých komôr, fotometre, filtre (fotografické), odkvapávače na fotografické účely, spúšte uzáverok (fotografia ako odbor), stabilizátory na osvetľovacie prístroje, statívy na fotoaparáty, UV filtre na fotografické účely, zväčšovacie prístroje (fotografia ako odbor), prístroje a nástroje na meranie a váženie; prístroje a nástroje signalizačné; prístroje a nástroje na účely záchranné, prístroje a nástroje na účely učebné okrem kamery, CCD kamery, binokuláry, optickej šošovky, mikroskopov, fotografických bleskov a videokamery, prístroje na záznam a reprodukciu hovoreného slova okrem kamery, CCD kamery a videokamery, rozhlasové a televízne prijímače a vysielacie, satelitné prijímače, gramofóny, audiovizuálna technika všetkého druhu okrem kamery, CCD kamery, binokuláry, optickej šošovky, mikroskopov, fotografických bleskov a videokamery, magnetofóny všetkého druhu, kancelárske stroje dierovacie, zariadenie na spracovanie dát; zapisovacie pokladnice a počítačové stroje, prenosné prepájacie medzičlánky pre hlavné počítače; meracie prístroje a nástroje; meracie prístroje so záznamovými prvkami; merače elektriny a elektrické meracie prístroje; elektrické a elektronické zariadenia na výpočet a predávanie štatistických údajov a informácií, ako i na dohľad, overovanie a diaľkové ovládanie priemyslových operácií; nahrané programy operačných systémov; elektrotechnické prístroje patriace do tejto triedy okrem termostatov.

16 - Fotografie, prístroje na lepenie fotografií, stojany na fotografie, periodiká, časopisy (periodiká), brožúry, kalendáre, katalógy, knihy, plagáty, prospekty, publikácie, tlačoviny, grafické reprodukcie, grafiky, kancelárske potreby (okrem nábytku), papiernické výrobky, pomôcky učebné okrem prístrojov.

41 - Vydávanie (on-line) kníh a časopisov v elektronickej forme, poskytovanie elektronických publikácií on-line (bez možnosti kopírovania), školenie, zverejňovanie textov okrem reklamných, vydávanie textov s výnimkou reklamných a náborových, vydávanie kníh a časopisov, vyučovanie (výučba), vzdelávanie, vzdelávacie informácie, fotografovanie, elektronické publikovanie (DTP).

#### (540) DIGIMAX

(731) AT Computers, a. s., Těšínská 1970/56, 710 00 Ostrava, CZ;

(740) Holoubková Mária, Ing., Bratislava, SK;

(210) 3444-2004

(220) 2.12.2004

#### 8 (511) 9, 35, 38, 42

(511) 9 - Výpočtová technika všetkého druhu vrátane periférnych zariadení a komunikačných zariadení, telekomunikačná technika všetkého druhu vrátane interface na spojenie s výpočtovou technikou, počítače - hardvér vrátane počítačových doplnkov, užívateľské počítače, prenosné počítače, mikropočítače, notebooky a laptopy, polovodiče, mikroprocesory, integrované obvody, súpravy počítačových čipov, základná doska počítača a prídavné dosky, doska na počítačový grafiku, hardvér pre počítačovú sieť, adaptéry pre počítačovú sieť, prepínače, smerovače a vedľajšie ústredne, počítačové periférie a elektronické zariadenia na použitie s počítačmi, počítačové klávesnice, počítačové myši (lokátory), počítačové vstupné zariadenia, monitory, videopriestroje, dosky s plošnými spojmi na video, videopásky a videokazety, prístroje a zariadenia na záznam, spracovanie, príjem, reprodukciu, prenos, modifikáciu, komprimovanie a dekomprimovanie, vysielanie, mixovanie a alebo rozširovanie zvuku, videozáznamov, obrázkov, grafiky a dát, prístroje na skúšanie a kalibrovanie počítačových súčiastok, set-top boxy (časť hardvéru spojeného s televíznym prijímačom, ktorému umožňuje prepojenie s internetom, inými káblovými/digitálnymi zdrojmi, a tak fungovať ako počítač), počítačové programy na riadenie siete, počítačové obslužné programy, systémový softvér na prevádzku počítačov, počítačové programy na záznam, spracovanie, príjem, reprodukciu, prenos, modifikáciu, komprimovanie a dekomprimovanie dát, počítačové programy na vytváranie webových stránok, počítačové programy na prístup a použitie internetu, prístroje na spracovanie informácií, nosiče dát magnetické, magnetické médiá, nosiče dát optické, nosiče zvukových nahrávok, nosiče softvéru, videokaziet, CD disky, kancelárska technika - tlačiarne, telefóny, faxy, fotokopírky, skartovače, prístroje a nástroje vedecké, prístroje a nástroje navigačné, prístroje a nástroje geodetické a prístroje pre bezdrôtovú telegrafiu, foto-



aparáty, digitálne fotoaparáty, fotoelektrické bunky, fotobunky, špeciálne puzdrá na fotografické aparáty, sušičky na fotografické snímky - pozitívy, leštiace zariadenia na fotografické snímky (pozitívy), fotokomery, fotolampy do tmavých komôr, fotometre, pamäťové médiá pre digitálne fotoaparáty, fotografické filtre, odkvapkávače na fotografické účely, spúšte uzáverok (fotografia ako obor), stabilizátory na osvetľovacie prístroje, statívy na fotoaparáty, UV filtre na fotografické účely, zväčšovacie prístroje (fotografia ako obor), prístroje a nástroje na meranie a váženie, prístroje a nástroje signalizačné, prístroje a nástroje na účely záchranné a učebné, prístroje na záznam a reprodukciu hovoreného slova, rozhlasové a televízne prijímače a vysielacie, satelitné prijímače, gramofóny, audiovizuálna technika všetkého druhu, magnetofóny všetkého druhu, kancelárske stroje dierovacie, zariadenie na spracovanie dát, zapisovacie pokladnice a počítacie stroje, prenosné prepájacie medzičlánky pre hlavné počítače, meracie prístroje a nástroje, meracie prístroje so záznamovými prvkami, merače elektriny a elektrické meracie prístroje, elektrické a elektronické zariadenia na výpočet a predávanie štatistických údajov a informácií, ako i pre dohľad, overovanie a diaľkové ovládanie priemyslových operácií, nahrané programy operačných systémov, elektrotechnické prístroje patriace do tejto triedy.

35 - Reklama (on-line) na počítačové komunikačnej sieti, on-line inzercia, vyhľadávanie informácií v počítačových súboroch, prenájom reklamného času vo všetkých komunikačných médiách, poskytovanie obchodných informácií pomocou internetu, prezentácia služieb na internete, sprostredkovanie internetového obchodu, prezentácia užívateľov na stránkach World Wide Web v počítačovej sieti internet v rámci inzercie alebo reklamných služieb, systematizácia informácií do počítačových databáz, reklama, propagácia, inzercia, odborné obchodné poradenstvo, obchodné alebo podnikateľské informácie, sprostredkovanie nákupu a predaja tovarov, fotokopírovanie alebo rozmnožovanie (reprodukcia) dokumentov, dokladov a pod., pomoc pri riadení obchodnej činnosti.

38 - Elektronická pošta, posielanie správ, poskytovanie prístupu do počítačových sietí, komunikácia prostredníctvom počítačových sietí, telekomunikačné služby, poskytovanie telekomunikačného pripojenia do svetovej počítačovej siete, služby zabezpečujúce vstup do telekomunikačných sietí, telekonferenčné služby, poskytovanie užívateľského prístupu do svetovej počítačovej siete, počítačová komunikácia, komunikácia pomocou počítačových terminálov, telegrafu, ďalekopisu, telefónu, mobilných telekomunikačných sieťových služieb s využitím drôtového vedenia a/alebo satelitov, a/alebo mikrovlnného spojenia a/alebo rádiového spojenia, prenájom prístrojov a zariadení na prenos správ a informácií, prenos pomocou satelitných družíc, prenášanie telegramov, prenos faxom, prenos správ a obrázkov

pomocou počítača, spojenie pomocou sietí optických vlákien, služby zabezpečujúce audiovizuálnu komunikáciu prostredníctvom informačných a telekomunikačných sietí, napr. prostredníctvom počítačovej siete internet a satelitu, poskytovanie prístupu k internetu, prenájom času na prístup do počítačových databáz.

42 - Tvorba softvéru a programov, programovanie, softvér - návrhy, prevod a konverzia počítačových programov a údajov (okrem fyzickej konverzie), prevod a konverzia údajov a dokumentov z fyzických médií na elektronické médiá, tvorba a údržba počítačových stránok (WEB) pre zákazníkov, hostovanie na počítačových stránkach (WEB), inštalácia počítačových programov, návrh počítačových systémov, programovanie internetových databázových systémov a internetových aplikácií, konštrukcia WWW prezentácií a riešenie WWW serverov, aktualizácia počítačových programov, údržba počítačových programov, zhotovovanie kópií počítačových programov, technické štúdie v oblasti počítačov a programového vybavenia, výskum, vývoj a tvorba systémov na elektronické obchodovanie a informačných technológií, programovanie internetových databázových systémov a internetových aplikácií, programovanie multimediálnych aplikácií, vytváranie a modelovanie 3D animácií, interaktívnych a grafických programov, počítačové animácie a vizualizácie, grafický dizajn.

**(540) www.atcomp.sk**

(731) AT Computers, a. s., Těšínská 1970/56, 710 00 Ostrava, CZ;

(740) Holoubková Mária, Ing., Bratislava, SK;

**(210) 3524-2004**

(220) 13.12.2004

**8 (511) 25, 35**

(511) 25 - Pánske spodky, plavky, tielka, tričká.

35 - Sprostredkovanie obchodu s tovarmi, najmä triedy 25.

(540)



(731) Mládek Miloš, Narcisová 14, 949 01 Nitra, SK;

(740) Kajabová Monika, JUDr., Bratislava, SK;

**(210) 3555-2004**

(220) 14.12.2004

**8 (511) 31, 32, 35, 39, 41, 43**

(511) 31 - Slad na výrobu piva.

32 - Pivo.

35 - Sprostredkovanie nákupu a predaja tovarov, maloobchodná činnosť s pivom.

39 - Preprava a doprava tovarov, balenie a skladovanie piva.

41 - Organizovanie spoločenských udalostí.

43 - Poskytovanie stravovacích, reštauračných a ubytovacích služieb.

(540)



(731) Pilsberg, s. r. o., Murgašova 1, 058 80 Poprad, SK;

(210) 3659-2004

(220) 28.12.2004

8 (511) 5, 29, 30, 32, 41, 44

(511) 5 - Výrobky diietické pre deti a chorých upravené na lekárske účely, chemické prípravky na lekárske účely, liečebná kozmetika na báze prírodných látok, liečebné kúpeľné výrobky, liečebné prípravky do kúpeľa, liečivé rastliny a výrobky z nich patriace do tejto triedy, vitamínové prípravky, vína medicínálne, multivitamíny, multiminerály, zmesi uvedených látok a prípravkov, diietické prísady do jedál na lekárske účely, posilňujúce a povzbudzujúce potraviny s liečivými účinkami, energeticko-výživné požívatiný na liečebné účely, potraviny s vyšším obsahom rastlinnej vlákniny patriace do tejto triedy.

29 - Mlieko, mliečne nápoje, mliečne nápoje s kávou, ovocná dreň, polievky, dehydrovaná potrava a prípravky a ingrediencie na prípravu polievok, instantné pokrmy vo forme polievok, bujónov a vývarov, želatíny na potravinárske účely.

30 - Výživové doplnky stravy s vysokým obsahom vitamínov a minerálov vyrobené s cieľom doplniť bežnú stravu konzumenta, ktoré môžu priaznivo ovplyvniť zdravie konzumenta patriace do tejto triedy, káva, kávové nápoje, tyčinky, prísady do nápojov, iné ako esencie, polievková aróma a korenie.

32 - Diätetické nápoje a nápoje light, posilňujúce a povzbudzujúce nápoje, nealkoholické nápoje, sirupy na výrobu nápojov, ovocné šťavy, nealkoholické výťažky z ovocia, prášky a príchuti na výrobu nápojov, ovocné esencie na prípravu a výrobu nápojov.

41 - Výchova a vzdelávanie v oblasti zdravia, krásy, zdravej výživy a zdravého životného štýlu.

44 - Poradenstvo v oblasti zdravia, krásy, zdravej výživy a zdravého životného štýlu.

(540) Ultra Eat'n Lose

(731) RENUTO (Overseas) LIMITED, 3, Demetri Liperti Street, Kotsapa Building, 3090 Limassol, CY;

(740) Suchoňová Katarína, JUDr., Banská Bystrica, SK;

(210) 3660-2004

(220) 28.12.2004

8 (511) 5, 29, 30, 32, 41, 44

(511) 5 - Výrobky diietické pre deti a chorých upravené na lekárske účely, chemické prípravky na lekárske účely, liečebná kozmetika na báze prírodných látok, liečebné kúpeľné výrobky, liečebné prípravky do kúpeľa, liečivé rastliny a výrobky z nich patriace do tejto triedy, vitamínové prípravky, vína medicínálne, rastlinné zmesi a extrakty určené na diätetické účely, zmesi uvedených látok a prípravkov, diätetické prísady do jedál na lekárske účely, posilňujúce a povzbudzujúce potraviny s liečivými účinkami, energeticko-výživné požívatiný na liečebné účely.

ky z nich patriace do tejto triedy, vitamínové prípravky, vína medicínálne, multivitamíny, multiminerály, zmesi uvedených látok a prípravkov, diätetické prísady do jedál na lekárske účely, posilňujúce a povzbudzujúce potraviny s liečivými účinkami, energeticko-výživné požívatiný na liečebné účely, potraviny s vyšším obsahom rastlinnej vlákniny patriace do tejto triedy.

29 - Mlieko, mliečne nápoje, mliečne nápoje s kávou, ovocná dreň, polievky, dehydrovaná potrava a prípravky a ingrediencie na prípravu polievok, instantné pokrmy vo forme polievok, bujónov a vývarov, želatíny na potravinárske účely.

30 - Výživové doplnky stravy s vysokým obsahom vitamínov a minerálov vyrobené s cieľom doplniť bežnú stravu konzumenta, ktoré môžu priaznivo ovplyvniť zdravie konzumenta patriace do tejto triedy, káva, kávové nápoje, tyčinky, prísady do nápojov, iné ako esencie, polievková aróma a korenie.

32 - Diätetické nápoje a nápoje light, posilňujúce a povzbudzujúce nápoje, nealkoholické nápoje, sirupy na výrobu nápojov, ovocné šťavy, nealkoholické výťažky z ovocia, prášky a príchuti na výrobu nápojov, ovocné esencie na prípravu a výrobu nápojov.

41 - Výchova a vzdelávanie v oblasti zdravia, krásy, zdravej výživy a zdravého životného štýlu.

44 - Poradenstvo v oblasti zdravia, krásy, zdravej výživy a zdravého životného štýlu.

(540) Delpharma Ultra Eat'n Lose

(731) RENUTO (Overseas) LIMITED, 3, Demetri Liperti Street, Kotsapa Building, 3090 Limassol, CY;

(740) Suchoňová Katarína, JUDr., Banská Bystrica, SK;

(210) 3678-2004

(220) 30.12.2004

8 (511) 5, 30

(511) 5 - Výrobky diietické pre deti a chorých upravené na lekárske účely, chemické prípravky na lekárske účely, liečebná kozmetika na báze prírodných látok, liečebné kúpeľné výrobky, liečebné prípravky do kúpeľa, liečivé rastliny a výrobky z nich patriace do tejto triedy, vitamínové prípravky, vína medicínálne, rastlinné zmesi a extrakty určené na diätetické účely, zmesi uvedených látok a prípravkov, diätetické prísady do jedál na lekárske účely, posilňujúce a povzbudzujúce potraviny s liečivými účinkami, energeticko-výživné požívatiný na liečebné účely.

30 - Posilňujúce a povzbudzujúce výživové doplnky stravy s obsahom zeleného čaju, bylín (určené na ľudskú spotrebu) vyrobené s cieľom doplniť bežnú stravu konzumenta, ktoré môžu priaznivo ovplyvniť zdravie konzumenta patriace do tejto triedy.

(540) DELPHARMEA LIPOXAL

(731) RENUTO (Overseas) LIMITED, 3, Demetri Liperti Street, Kotsapa Building, 3090 Limassol, CY;

(740) Suchoňová Katarína, JUDr., Banská Bystrica, SK;

**(210) 5040-2004**

(220) 14.9.2004

**8 (511) 7, 9, 11, 20, 25, 29, 30, 35, 36, 37, 41, 42**

(511) 7 - Práčky; umývačky riadu.

9 - Spotrebná elektronika patriaca do tejto triedy (napr. televízory, videorekordéry, videoprehrávače, DVD, fotokino); telefóny, faxy, výpočtová technika.

11 - Mikrovlnné rúry, chladničky, mrazničky, elektrické sušičky bielizne, záhradná technika, osvetlenie.

20 - Nábytok.

25 - Odevy.

29 - Mäso, ryby, hydina a zverina; mäsové výťažky; konzervované, sušené a tepelne spracované ovocie a zelenina; rôsoly, džemy, marmelády, ovocné zaváraniny, ovocné pretlaky; vajcia, mlieko a mliečne výrobky; jedlé oleje a tuky.

30 - Káva, čaj, kakao, cukor, ryža, maniok, ságo, kávové náhradky; múka a výrobky z obilia, chlieb, pekárske a cukrárske výrobky, zmrzliny; med, melasový sirup; kvasnice, prášky do pečiva; soľ, horčica; ocot, omáčky ako chuťové prísady; korenie; ľad.

35 - Automatizované spracovanie údajov, sprostredkovanie obchodu s tovarmi a službami; služby v oblasti manažmentu a riadenia podniku na podporu predaja produktov.

36 - Činnosť poisťovacích agentov, finančný lízing elektronických zariadení, poskytovanie úverov a pôžičiek, pôžičky na financovanie nákupov dopravných prostriedkov nových i ojazdených, vymáhanie pohľadávok, splátkový predaj, úverové karty, kreditné karty, poskytovanie revolvingových úverov, poskytovanie úverov na nákup spotrebného tovaru, elektroniky, mobilných telefónov, faktoring-odkúpenie, financovanie, správa a inkaso pohľadávok.

37 - Montáž a opravy výrobkov spotrebnej elektroniky, montáž a opravy meracej a regulačnej techniky, servis a údržba rozhlasových a televíznych prijímačov, videí a DVD a s tým súvisiace poradenstvo, servis a údržba elektronických zariadení - počítačov a s tým súvisiace poradenstvo.

41 - Prenájom a poskytovanie dlhodobého i krátkodobého zmluvného užívania rozhlasových a televíznych prijímačov, videí a DVD.

42 - Prenájom a poskytovanie dlhodobého i krátkodobého zmluvného užívania elektronických zariadení - počítačov vrátane prenájmu programového vybavenia a servis, údržba programového vybavenia a s tým súvisiace poradenstvo.

**(540) GE Capital Multiservis**

(731) General Electric Company, 1 River Road, Schenectady, New York 12345, US;

(740) Bezák Marián, Ing., Bratislava, SK;

**(210) 5107-2004**

(220) 1.10.2004

**8 (511) 16, 35, 41, 42, 45**

(511) 16 - Plagáty všetkých druhov a rozmerov, knihy, brožúry, časopisy, periodiká, tlačivá, ročenky, katalógy, kalendáre, príručky, prospekty, publikácie, papierové vľajky, papierové zástavky, pútače z papiera alebo lepenky, pečiatky, pečate,

pečatné vosky, písacie potreby, papiernický tovar, obálky, obaly, nálepky, netextilné etikety, kancelárske potreby s výnimkou nábytku, predovšetkým kancelárske potreby použité ako reklamné predmety, adresné štítky do adresovacích strojov, obežníky, kancelársky papier, listový papier, papierové pásy, baliaci papier, albumy, atlasy, plastové fólie na balenie, formuláre, formuláre na zmluvy a podania, predmety z kartónu, lepiace štítky, lepidlá a lepiace pásy na kancelárske účely a použitie v domácnosti, spisové obaly, stolové prestieranie z papiera, papierové servítky, kopírovací papier, papierové utierky, vrecia a vrecká z papiera alebo plastických materiálov, vzory na výrobu odevov.

35 - Vzťahy s verejnosťou, prieskum vzťahov medzi občanmi, podnikmi, inštitúciami a spoločenským prostredím, činnosť politických strán spočívajúca v propagácii politických programov a dokumentov, činnosť politických strán spočívajúca vo vzťahoch s verejnosťou, hospodárske a ekonomické predpovede, odborné obchodné poradenstvo, reklama, reklamné činnosti, on-line reklama na počítačovej komunikačnej sieti, lepenie plagátov, prieskum verejnej mienky, vydávanie a aktualizovanie reklamných alebo náborových materiálov, rozširovanie reklamných materiálov zákazníkom, štatistické informácie, služby zaoberajúce sa zhromažďovaním výstrižkov z časopisov, vedenie kartoték v počítači, organizovanie komerčných alebo reklamných výstav a veľtrhov, sprostredkovanie uvedených služieb, sprostredkovanie obchodu s tovarom, predovšetkým s uvedeným tovarom.

41 - Činnosť politických strán spočívajúca vo vzdelávaní, organizovaní a zhromažďovaní občanov, spoločenská výchova, vzdelávanie, školenia, organizovanie a vedenie kongresov, konferencií, seminárov, organizovanie spoločenských a politických zhromaždení, organizovanie manifestácií a sprievodov, organizovanie kultúrnych alebo vzdelávacích výstav, organizovanie lotérií, plesov, športových súťaží, súťaží krásy, živých vystúpení, zverejňovanie textov iných ako reklamných, vydávanie kníh, časopisov, periodík, vydávanie textov s výnimkou reklamných alebo náborových, on-line vydávanie kníh a časopisov v elektronickej forme, informácie o výchove a vzdelávaní, pedagogické informácie, poradenstvo v oblasti vzdelávania, knižnice, výroba rozhlasových alebo televíznych programov, sprostredkovanie uvedených služieb.

42 - Činnosť politických strán spočívajúca v zastupovaní záujmov občanov predovšetkým pred verejnými alebo štátnymi orgánmi a inštitúciami, poradenstvo v oblasti ľudských práv, právne poradenstvo, spoločenské, politické alebo politologické analýzy a predpovede, vytváranie a udržiavanie počítačových webových stránok pre zákazníkov, poradenstvo v oblasti vývoja a výskumu, architektúry, urbanistického plánovania, expertíz, inžinierskych činností, kontroly kvality, dizajnu, počítačových databáz, softvéru a hardvéru, právny výskum, sprostredkovanie uvedených služieb.

45 - Činnosť politických strán spočívajúca v lobistických službách iných než na obchodné účely.

(540)



(731) SMER - sociálna demokracia, Súmračná 25, 821 02 Bratislava, SK;

(740) Porubčan Róbert, Ing., Ivanka pri Dunaji, SK;

**(210) 5108-2004**

(220) 1.10.2004

**8 (511) 16, 35, 41, 42, 45**

(511) 16 - Plagáty všetkých druhov a rozmerov, knihy, brožúry, časopisy, periodiká, tlačivá, ročenky, katalógy, kalendáre, príručky, prospekty, publikácie, papierové vlajky, papierové zástavky, pútače z papiera alebo lepenky, pečiatky, pečate, pečatné vosky, písacie potreby, papiernický tovar, obálky, obaly, nálepky, netextilné etikety, kancelárske potreby s výnimkou nábytku, predovšetkým kancelárske potreby použité ako reklamné predmety, adresné štítky do adresovacích strojov, obežníky, kancelársky papier, listový papier, papierové pásky, baliaci papier, albumy, atlasy, plastové fólie na balenie, formuláre, formuláre na zmluvy a podania, predmety z kartónu, lepiace štítky, lepidlá a lepiace pásky na kancelárske účely a použitie v domácnosti, spisové obaly, stolové prestieranie z papiera, papierové servítky, kopírovací papier, papierové utierky, vrecia a vrecká z papiera alebo plastických materiálov, vzory na výrobu odevov.

35 - Vzťahy s verejnosťou, prieskum vzťahov medzi občanmi, podnikmi, inštitúciami a spoločenským prostredím, činnosť politických strán spočívajúca v propagácii politických programov a dokumentov, činnosť politických strán spočívajúca vo vzťahoch s verejnosťou, hospodárske a ekonomické predpovede, odborné obchodné poradenstvo, reklama, reklamné činnosti, on-line reklama na počítačovej komunikačnej sieti, lepenie plagátov, prieskum verejnej mienky, vydávanie a aktualizovanie reklamných alebo náborových materiálov, rozširovanie reklamných materiálov zákazníkom, štatistické informácie, služby zaoberajúce sa zhromažďovaním výstrižkov z časopisov, vedenie kartoték v počítači, organizovanie komerčných alebo reklamných výstav a veľtrhov, sprostredkovanie uvedených služieb, sprostredkovanie obchodu s tovarom, predovšetkým s uvedeným tovarom.

41 - Činnosť politických strán spočívajúca vo vzdelávaní, organizovaní a zhromažďovaní občanov, spoločenská výchova, vzdelávanie, školenia, organizovanie a vedenie kongresov, konferencií, seminárov, organizovanie spoločenských a politických zhromaždení, organizovanie manifestácií a sprievodov, organizovanie kultúrnych alebo vzdelávacích výstav, organizovanie lotérií, plesov, športových súťaží, súťaží krásy, živých vystúpení, zverejňovanie textov iných ako reklamných, vydávanie kníh, časopisov, periodík, vydávanie textov s výnimkou reklamných alebo náborových, on-line vydávanie kníh a časopisov

v elektronickej forme, informácie o výchove a vzdelávaní, pedagogické informácie, poradenstvo v oblasti vzdelávania, knižnice, výroba rozhlasových alebo televíznych programov, sprostredkovanie uvedených služieb.

42 - Činnosť politických strán spočívajúca v zastupovaní záujmov občanov predovšetkým pred verejnými alebo štátnymi orgánmi a inštitúciami, poradenstvo v oblasti ľudských práv, právne poradenstvo, spoločenské, politické alebo politologické analýzy a predpovede, vytváranie a udržiavanie počítačových webových stránok pre zákazníkov, poradenstvo v oblasti vývoja a výskumu, architektúry, urbanistického plánovania, expertíz, inžinierskych činností, kontroly kvality, dizajnu, počítačových databáz, softvéru a hardvéru, právny výskum, sprostredkovanie uvedených služieb.

45 - Činnosť politických strán spočívajúca v lobistických službách iných než na obchodné účely.

**(540) SDSS**

(731) SMER - sociálna demokracia, Súmračná 25, 821 02 Bratislava, SK;

(740) Porubčan Róbert, Ing., Ivanka pri Dunaji, SK;

**(210) 5199-2004**

(220) 4.11.2004

**8 (511) 9, 16, 35, 37, 38, 41, 42**

(511) 9 - Výpočtová technika všetkého druhu vrátane periférnych zariadení a komunikačných zariadení, informačné, komunikačné a elektronické zariadenia, telekomunikačná technika všetkého druhu vrátane interface na spojenie s výpočtovou technikou, počítače - hardvér vrátane počítačových doplnkov, užívateľské počítače, prenosné počítače, mikropočítače, mikroprogramové vybavenie, notebooky a laptopy, polovodiče, mikroprocesory, integrované obvody, súpravy počítačových čipov, základná doska počítača a prídavné dosky, doska na počítačovú grafiku, hardvér pre počítačovú sieť, adaptéry pre počítačovú sieť, prepínače, smerovače a veľjšie ústredne, počítačové periférie a elektronické zariadenia na použitie s počítačmi, počítačové klávesnice, monitory, videopriístroje, dosky s plošnými spojmi na video-, produkty videosystémov, prístroje a zariadenia na záznam, spracovanie, príjem, reprodukciu, prenos, modifikáciu, komprimovanie a dekomprimovanie, vysielanie, miešanie alebo rozširovanie zvuku, videozáznamov, obrázkov, grafiky a dát, algoritmy na komprimovanie a dekomprimovanie dát, prístroje na skúšanie a kalibrovanie počítačových súčiastok, počítačové programy na riadenie siete, počítačové obslužné programy, systémový softvér na prevádzku počítačov, počítačové programy na záznam, spracovanie, príjem, reprodukciu, prenos, modifikáciu, komprimovanie a dekomprimovanie, počítačové programy na vytváranie webových stránok, počítačové programy na prístup a použitie internetu, prístroje na spracovanie informácií, nosiče dát magnetické, magnetické médiá, nosiče dát optické, nosiče zvukových nahrávok, nosiče softvéru, videokaziet, CD disky, kancelárska technika - tlačiarne, telefóny, faxy, fotokopírky (fotografické, elektrostatické a termické), skartovačky, prístroje a nástroje vedecké, prístroje a nástroje navigačné,

prístroje a nástroje geodetické a prístroje na bezdrôtovú telegrafiu, fotoelektrické bunky, špeciálne puzdrá na fotografické aparáty, sušičky, leštiace zariadenia na fotografické snímky - pozitívy, fotokomory, lampy do fotokomory, fotolampy do tmavých komôr, fotometre, fotografické filtre, statívy na fotoaparáty, UV filtre na fotografické účely, zväčšovacie prístroje (fotografia ako odbor), prístroje a nástroje na meranie a váženie, prístroje a nástroje signalizačné, prístroje a nástroje na účely záchranné a učebné, prístroje na záznam a reprodukciu hovoreného slova, rozhlasové a televízne prijímače a vysielacie, satelitné prijímače, gramofóny, audiovizuálna technika všetkého druhu, magnetofóny všetkého druhu, dierovacie kancelárske stroje, zariadenia na spracovanie dát, zapisovacie pokladnice a počítacie stroje, prenosné prepojovacie medzičlánky pre hlavné počítače, meracie prístroje a nástroje, meracie prístroje so záznamovými prvkami, merače elektriny a elektrické meracie prístroje, elektrické a elektronické zariadenia na výpočet a odovzdávanie štatistických údajov a informácií, informačné systémy, elektrotechnické prístroje, elektronické databázy, informácie a záznamy v elektronickej podobe, dáta, databáza, informačné produkty na nosičoch aj v elektronických, dátových informačných a komunikačných sieťach, zariadenia a prístroje vytvárajúce a zabezpečujúce fungovanie elektronických a dátových sietí, elektronické časopisy, elektronické periodiká a knihy v elektronickej podobe.

16 - Periodické a neperiodické publikácie, noviny, časopisy vrátane ich rubriek, príloh a mimoriadnych vydaní, papier a výrobky z papiera, tlačoviny a polygrafické výrobky všetkých druhov, knihy, brožúry, prospekty, plagáty, fotografie, programy, vstupenky, letáky, katalógy, propagačné tlačoviny a publikácie; kopírovacie zariadenia.

35 - Sprostredkovanie obchodu s tovarmi, maloobchodná činnosť s tovarmi uvedenými v triede 9 a 16, sprostredkovateľská činnosť v oblasti obchodu a služieb na obchodné účely, pomoc pri riadení obchodnej činnosti, reklamná a inzertná činnosť, propagácia, marketing, pomoc pri podnikaní, reklamná, inzertná a propagačná činnosť prostredníctvom akéhokoľvek média, prostredníctvom telefónnej dátovej alebo informačnej siete, poskytovanie informácií a iných informačných produktov reklamného charakteru, obchodná administratíva, kancelárske práce, odborné obchodné poradenstvo, obchodné a podnikateľské informácie, obchodné a podnikateľské informácie on-line, sprostredkovanie obchodných kontaktov, uskutočňovanie obchodných operácií, kopírovanie alebo rozmnožovanie dokumentov, dokladov a pod., on-line reklama na počítačovej komunikačnej sieti, on-line inzercia, vyhľadávanie informácií v počítačových súboroch, prenájom reklamného času vo všetkých komunikačných médiách, poskytovanie obchodných informácií a služieb pomocou internetu, sprostredkovanie internetového obchodu, obchodné služby prostredníctvom internetu v oblastiach komerčných internetových médií a vyhľadávacích služieb,

vyhľadávanie dát v počítačových súboroch, prezentácia užívateľov na stránkach www v počítačovej sieti internet na obchodné a reklamné účely, systematizácia informácií do počítačových databáz, reklama, propagácia, propagačná korešpondencia, maloobchodná činnosť s propagačným materiálom, vydávanie propagačných tlačovín a publikácií, inzercia, štatistické informácie, spracovanie textov, vedenie kartoték v počítači, aktualizovanie reklamných materiálov, automatizované spracovanie dát, poradenská činnosť v oblasti spracovania dát, podpora rozvoja komerčného využitia internetu a iných počítačových, dátových a komunikačných sietí v oblasti obchodu a reklamy, vyhľadávacie služby v počítačových a internetom poskytovaných súboroch a databázach pre zákazníkov.

37 - Montáž, inštalácia, údržba a oprava elektronických a dátových sietí; poskytovanie informácií a informácií on-line týkajúcich sa služieb uvedených v tejto triede; podpora rozvoja komerčného využitia internetu a iných počítačových, dátových a komunikačných sietí v oblasti stavebníctva, opráv, montážnych a inštaláčnych služieb.

38 - Elektronická pošta, posielanie správ, prevádzkovanie počítačových sietí, poskytovanie telekomunikačných pripojení ku globálnej počítačovej sieti, poskytovanie užívateľského prístupu ku globálnej počítačovej sieti, prenájom prístrojov a zariadení na prenos správ a informácií, prenášanie telegramov, prenos faxom, prenos správ a obrázkov pomocou počítača, spojenie pomocou sietí optických vlákien, počítačová komunikácia, informácie o telekomunikácii, komunikácie a transakcie v sieti, služby zabezpečujúce audiovizuálnu komunikáciu prostredníctvom informačných a telekomunikačných sietí, napr. počítačovej siete INTERNET, satelitu, poskytovanie prístupu k internetu, rozširovanie, zverejňovanie a prenos informácií prostredníctvom informačných a telekomunikačných prostriedkov a sietí, satelitov, výmena a šírenie informácií a správ prostredníctvom telekomunikačnej siete, dátovej siete, informačných, komunikačných alebo elektronických techník, služby v oblasti informačných, komunikačných a elektronických technológií; komunikácia pomocou počítačových terminálov; poskytovanie informácií a informácií on-line týkajúcich sa služieb uvedených v tejto triede; poskytovanie prístupu do svetovej počítačovej siete.

41 - Poskytovanie elektronických publikácií on-line, vydávanie kníh, periodík a časopisov v elektronickej forme, vydávanie textov v elektronickej forme, poskytovanie informácií a informácií on-line týkajúcich sa výchovy, športu, zábavy a kultúry, vydavateľská a nakladateľská činnosť, vydávanie kníh a časopisov, vydávanie textov s výnimkou reklamných alebo náborových, elektronické publikovanie, fotografovanie, prekladateľské služby, poskytovanie on-line elektronických publikácií, organizovanie súťaží (vedomostných alebo zábavných), on-line poskytovanie počítačových hier z počítačových sietí, digitálna tvorba obrazov na výstupných zariadeniach, elektronická edičná činnosť v malom

(DTP služby), filmová tvorba, fotografická reportáž, fotografovanie, informácie o možnostiach rekreácie, informácie o možnostiach rozptýlenia, informácie o možnostiach zábavy, informácie o možnostiach o výchove a vzdelávaní, organizovanie a vedenie konferencií, organizovanie a vedenie seminárov, organizovanie vzdelávacích výstav, organizovanie vedomostných alebo zábavných súťaží; podpora rozvoja komerčného využitia internetu a iných počítačových, dátových a komunikačných sietí v oblasti výchovy, športu, zábavy, kultúry a vydavateľskej činnosti.  
42 - Poradenské, konzultačné a expertízne služby v oblasti počítačových softvérov, tvorba softvérov, tvorba www-stránok, poskytovanie informácií v oblasti počítačových softvérov, vytváranie a udržiavanie počítačových webových stránok, poradenstvo v oblasti počítačových databáz, softvéru a hardvéru, návrh a optimalizácia informačných technológií a ich realizácia, aktualizovanie, inštalácia a spúšťanie počítačových programov, návrh programového vybavenia, prenájom prístupového času k počítačovým databázam, počítačové programovanie, prenájom počítačov, prenájom počítačových softvérov, servis počítačových programov, technické štúdie v oblasti počítačov a programového vybavenia, údržba programového vybavenia, základný a aplikovaný výskum, prenájom počítačov na účely podnikania, návrh počítačových systémov, hostovanie na počítačových stránkach, tvorba interaktívnych a grafických programov, tvorba multimediálnych aplikácií, tvorba programových projektov, tvorba informačných databáz, výskum, vývoj a tvorba systému na elektronické obchodovanie a príslušného softvéru a hardvéru, know-how pre oblasť elektronického obchodovania a informačných technológií, zhotovovanie kópií počítačových programov, prevod a konverzia počítačových programov a údajov (okrem fyzickej konverzie), prevod a konverzia údajov a dokumentov z fyzických médií na elektronické médiá, inštalácia počítačových programov; zhotovovanie kópií počítačových programov, prevod a konverzia údajov a dokumentov z fyzických médií na elektronické médiá; preklad informácií do počítačovej databázy, poskytovanie informácií a informácií on-line týkajúcich sa služieb uvedených v tejto triede; podpora rozvoja komerčného využitia internetu a iných počítačových, dátových a komunikačných sietí v oblasti počítačového hardvéru a softvéru.

#### (540) NWS

- (731) Net & Web Services, spoločnosť s ručením obmedzeným, Kubáňovo 94, 935 75 Kubáňovo, SK;  
(740) Litváková Edita, Ing., Bratislava, SK;

#### (210) 5317-2004

(220) 8.12.2004

#### 8 (511) 35, 44

- (511) 35 - Reklamná činnosť, obchodný manažment, obchodná správa, obchodná administratíva, kancelárske práce.  
44 - Lekárske služby, farmaceutické poradenstvo.

(540)



- (591) zelená, červená, biela, oranžová  
(731) UAB „EUROFARMACIJOS VAISTINĖS“, Žalgirio g. 122, LT-09300 Vilnius, LT;  
(740) Čechvalová Dagmar, Bratislava, SK;

#### (210) 5362-2004

(220) 23.12.2004

#### 8 (511) 9, 16, 41, 42, 43, 44, 45

- (511) 9 - Fotografické diapozitívy a nahrané audio- a video- kazetové pásky; kompaktné disky; počítačové softvérové programy nahrané na magnetickom, optickom alebo elektronickom médiu.  
16 - Noviny, časopisy, bulletin, periodické publikácie, plagáty, pohľadnice, fotografické snímky a písacie potreby, tlačené formuláre na prieskum a uchovávanie záznamov, rytiny, umelecké diela; knihy; a inštrukčné manuály, letáky a brožúry.  
41 - Poskytovanie inštrukčných kurzov v oblasti náboženstva, etikety, genealógie, hudby, tanca, drámy, prípravy a uskladnenia jedla, rodičovstva, riešenia sociálnych a emocionálnych problémov, bezpečnosti, rodičovstva, manželských vzťahov, športu a fyzického fitness, tréningu hendikepovaných osôb, poskytovania sociálnej starostlivosti ľuďom v núdzi a používania a administratívny knižnic a múzeí; produkcia a prezentácia hudobných, tanečných a dramatických diel; televízna a rozhlasová produkcia a programové služby.  
42 - Služby genealogického prieskumu; dizajn a vývoj počítačového softvéru, počítačových systémov a počítačových sietí; profesionálne a technické asistenčné služby a konzultačné služby v súvislosti s počítačmi, počítačovým softvérom, počítačovými systémami, internetom, celosvetovou počítačovou sieťou (World Wide Web), intranetmi a počítačovými sieťami, licencovaním počítačového softvéru, s udržiavaním a podporou počítačového softvéru.  
43 - Charitatívne služby a služby sociálnej starostlivosti na podporu rodín a osôb v núdzi, ako je poskytovanie jedla.  
44 - Charitatívne služby a služby sociálnej starostlivosti na podporu rodín a osôb v núdzi, ako je poskytovanie medicínskej starostlivosti; profesionálne osobné a rodinné poradenské služby týkajúce sa návykového správania a zneužívania alkoholu alebo iných látok.  
45 - Charitatívne služby a služby sociálnej starostlivosti na podporu rodín a osôb v núdzi, ako je poskytovanie oblečenia; duchovné služby, misiónárske služby, profesionálne osobné a rodinné poradenské služby týkajúce sa emocionálnych a rodinných problémov.

#### (540) KNIHA MORMON

- (731) CORPORATION OF THE PRESIDENT OF THE CHURCH OF JESUS CHRIST OF LATTER-DAY SAINTS, 50 East North Temple Street, Salt Lake City, Utah 84150, US;  
(740) Čechvalová Dagmar, Bratislava, SK;

**(210) 5363-2004**

(220) 23.12.2004

**8 (511) 9, 16, 41, 42, 43, 44, 45**

(511) 9 - Fotografické diapozitívy a nahrané audio- a video- kazetové pásky; kompaktné disky; počítačové softvérové programy nahrané na magnetickom, optickom alebo elektronickom médiu.

16 - Noviny, časopisy, bulletiny, periodické publikácie, plagáty, pohľadnice, fotografické snímky a písacie potreby, tlačené formuláre na prieskum a uchovávanie záznamov, rytiny, umelecké diela; knihy; a inštrukčné manuály, letáky a brožúry.

41 - Poskytovanie inštrukčných kurzov v oblasti náboženstva, etikety, genealógie, hudby, tanca, drámy, prípravy a uskladnenia jedla, rodičovstva, riešenia sociálnych a emocionálnych problémov, bezpečnosti, rodičovstva, manželských vzťahov, športu a fyzického fitness, tréovania hendikepovaných osôb, poskytovania sociálnej starostlivosti ľuďom v núdzi a používania a administratívy knižníc a múzeí; produkcia a prezentácia hudobných, tanečných a dramatických diel; televízna a rozhlasová produkcia a programové služby.

42 - Služby genealogického prieskumu; dizajn a vývoj počítačového softvéru, počítačových systémov a počítačových sietí; profesionálne a technické asistenčné služby a konzultačné služby v súvislosti s počítačmi, počítačovým softvérom, počítačovými systémami, internetom, celosvetovou počítačovou sieťou (World Wide Web), intranetmi a počítačovými sieťami, licencovaním počítačového softvéru, s udržiavaním a podporou počítačového softvéru.

43 - Charitatívne služby a služby sociálnej starostlivosti na podporu rodín a osôb v núdzi, ako je poskytovanie jedla.

44 - Charitatívne služby a služby sociálnej starostlivosti na podporu rodín a osôb v núdzi, ako je poskytovanie medicínskej starostlivosti; profesionálne osobné a rodinné poradenské služby týkajúce sa návykového správania a zneužívania alkoholu alebo iných látok.

45 - Charitatívne služby a služby sociálnej starostlivosti na podporu rodín a osôb v núdzi, ako je poskytovanie oblečenia; duchovné služby, misionárske služby, profesionálne osobné a rodinné poradenské služby týkajúce sa emocionálnych a rodinných problémov.

**(540) LIAHONA**

(731) CORPORATION OF THE PRESIDENT OF THE CHURCH OF JESUS CHRIST OF LATTER-DAY SAINTS, 50 East North Temple Street, Salt Lake City, Utah 84150, US;

(740) Čechvalová Dagmar, Bratislava, SK;

**(210) 5364-2004**

(220) 23.12.2004

**8 (511) 9, 16, 41, 42, 43, 44, 45**

(511) 9 - Fotografické diapozitívy a nahrané audio- a video- kazetové pásky; kompaktné disky; počítačové softvérové programy nahrané na magnetickom, optickom alebo elektronickom médiu.

16 - Noviny, časopisy, bulletiny, periodické publikácie, plagáty, pohľadnice, fotografické snímky a písacie potreby, tlačené formuláre na prieskum a uchovávanie záznamov, rytiny, umelecké diela; knihy; a inštrukčné manuály, letáky a brožúry.

41 - Poskytovanie inštrukčných kurzov v oblasti náboženstva, etikety, genealógie, hudby, tanca, drámy, prípravy a uskladnenia jedla, rodičovstva, riešenia sociálnych a emocionálnych problémov, bezpečnosti, rodičovstva, manželských vzťahov, športu a fyzického fitness, tréovania hendikepovaných osôb, poskytovania sociálnej starostlivosti ľuďom v núdzi a používania a administratívy knižníc a múzeí; produkcia a prezentácia hudobných, tanečných a dramatických diel; televízna a rozhlasová produkcia a programové služby.

42 - Služby genealogického prieskumu; dizajn a vývoj počítačového softvéru, počítačových systémov a počítačových sietí; profesionálne a technické asistenčné služby a konzultačné služby v súvislosti s počítačmi, počítačovým softvérom, počítačovými systémami, internetom, celosvetovou počítačovou sieťou (World Wide Web), intranetmi a počítačovými sieťami, licencovaním počítačového softvéru, s udržiavaním a podporou počítačového softvéru.

43 - Charitatívne služby a služby sociálnej starostlivosti na podporu rodín a osôb v núdzi, ako je poskytovanie jedla.

44 - Charitatívne služby a služby sociálnej starostlivosti na podporu rodín a osôb v núdzi, ako je poskytovanie medicínskej starostlivosti; profesionálne osobné a rodinné poradenské služby týkajúce sa návykového správania a zneužívania alkoholu alebo iných látok.

45 - Charitatívne služby a služby sociálnej starostlivosti na podporu rodín a osôb v núdzi, ako je poskytovanie oblečenia; duchovné služby, misionárske služby, profesionálne osobné a rodinné poradenské služby týkajúce sa emocionálnych a rodinných problémov.

**(540)**

CIRKEV  
**JEŽIŠA KRISTA**  
SVÁTÝCH  
NESKORŠÍCH DNÍ

(731) CORPORATION OF THE PRESIDENT OF THE CHURCH OF JESUS CHRIST OF LATTER-DAY SAINTS, 50 East North Temple Street, Salt Lake City, Utah 84150, US;

(740) Čechvalová Dagmar, Bratislava, SK;

**(210) 16-2005**

(220) 7.1.2005

**8 (511) 9, 16, 28, 38, 41**

(511) 9 - Exponované kinematografické filmy, animované filmy, krátke filmy, magnetické záznamy, optické záznamy, magneticko-optické záznamy, polovodičové záznamy, audiovizuálne zariadenia na výučbu, prístroje na zábavu prispôbené na používanie s televíznymi prijímačmi, elektronické knihy a publikácie, elektro- a videoprístroje a zariadenia na zábavu fungujúce po pripojení na televízne prijímače, multimediálne disky, záznamy a publikácie, disky čítané laserom, videodisky a publikácie, počítačový softvér, počítačové programy, digitálne záznamy, nosiče na záznam zvuku a/alebo obrazu, a/alebo dát, a/alebo informácií, nástroje a prístroje na záznam a/alebo reprodukciu zvuku a/alebo obrazu, a/alebo informá-

cií, hologramy, diskety, zvukové záznamy, predhrané disky, nahrané disky, kompaktné disky, gramofónové platne, audiokazety, magnetofónové kazety, videokazety, laserové disky, kompaktné disky - interaktívne CD-ROM, digitálne videodisky (DVD), komunikačné nástroje a prístroje, telefóny, mobilné telefóny, nabíjačky, nabíjačky mobilných telefónov, hands-free zariadenia pre mobilné telefóny, logá pre mobilné telefóny, karaoke prístroje, náhradné diely a príslušenstvo pre všetky uvedené druhy výrobkov, programy elektronických hier, interaktívnych hier na používanie s televíznymi prijímačmi, hier do mobilných telefónov.

16 - Papier, lepenka, výrobky z papiera, výrobky z lepenky, tlačoviny, knihy, ročenky, publikácie, komiksy, spevníky, magazíny, letáky, noviny, albumy, periodiká, časopisy, katalógy, manuály, mapy, pamflety, prospekty, plagáty, papiernický tovar, štítky, kancelárske potreby, materiál a nástroje na kreslenie a maľovanie, písacie potreby, inštruktážne a vyučovacie materiály, inštruktážne a vyučovacie materiály vo forme hier s výnimkou prístrojov a nástrojov, potreby na zväzovanie kníh, knižné väzby, záložky do kníh, tlačiarenské nástroje, kresby, maľby, fotografie, pečiatky, obrazy, kalendáre, perá, tužky, značkovacie tužky, farby, štetce, maliarska výbava, značkovače, darčekové balenia, menovky na darčeky, hodvábný papier na balenie darčiekov, škatule na darčeky, baliaci papier, poznámkové bloky, obtlačky, papierové obrúsky a ostatný dekoratívny papierový tovar, papierový tovar a dekorácie na party, papierové obrusy a pokrývky na stôl, papierové podložky pod riad, papierové stužky a vlajky na party, predtlača a vzorky na vyšívanie, dekoratívne obtlačky, pravítka, gumy, blahoželania, štítky a nálepky, papierové značky, transparenty, tabule, náhradné diely a príslušenstvo pre všetky uvedené druhy výrobkov, všetko uvedené patriace do tejto triedy.

28 - Hry, hračky a veci na hranie, potreby na gymnastiku a šport, elektronické hračky a hry, hracie automaty a zariadenia pre hry, bábiky a oblečenia pre bábiky, plyšové a látkové hračky, medvedíkovia, náhradné diely a príslušenstvo pre všetky uvedené druhy tovarov, hracie karty, všetko uvedené patriace do tejto triedy.

38 - Vysielanie, televízne vysielanie, rozhlasové vysielanie, vysielanie satelitnej televízie, vysielanie káblvej televízie, telefonická komunikácia, interaktívne telefónne služby, služby telefónnych odkazov (záznamníky), komunikačné služby prostredníctvom rádiových vln, telefónov, internetu, celosvetovej webovej siete, káblvej siete, satelitnej siete, mikrovlnnej a elektrickej siete, telefónie.

41 - Vzdelávacie a zábavné služby vzťahujúce sa na televíziu, kino, rozhlas a divadlo, produkcia a prezentácia rozhlasových a televíznych programov, filmov a zábavných programov, vzdelávanie pomocou televízie a rozhlasu alebo vzťahujúce sa na televíziu a rozhlas, zábava v televízií a v rozhlase alebo vzťahujúca sa na televíziu a rozhlas, organizovanie vzdelávacích alebo zábavných súťaží, interaktívne telefónne súťaže, nakladateľská činnosť, produkcia kinematografických filmov, zábavných programov, televíznych a rozhlasových programov, poskytovanie

a zabezpečenie vzdelania a zábavy prostredníctvom rozhlasového vysielania, televízneho vysielania, satelitného vysielania, káblvej televízie, telefónu, celosvetovej siete internetu, organizovanie zábavných programov, požičovňa zvukových nahrávok a vopred nahraných zábavných programov, filmov, rozhlasových a televíznych predstavení, rozhlasová zábava, televízna zábava, filmová zábava, divadelná zábava, zábavné súťažné hry, televízna zábava a súťažné hry vyžadujúce telefonickú účasť divákov, interaktívne zábavné služby pre mobilné telefóny, organizácia vzdelávacích alebo zábavných súťaží a hier prostredníctvom a s použitím internetu.

(540)



(731) Sloboda Bruno, Ing., Krajinská 36, 921 01 Piešťany, SK; Vrábek Ivan, Lipová 65/27, 921 01 Piešťany, SK; Stefanelli Robertino, Gomstelstrasse, D-78073 Bad - Duerheim, DE;

(210) 21-2005

(220) 7.1.2005

8 (511) 33

(511) 33 - Vodka, alkoholické nápoje na báze vodky s výnimkou piva.

(540)



(591) čierna, červená, modrá, biela

(731) Destylernia "Polmos" w Krakowie S. A., Fabryczna 13, 31-553 Kraków, PL;

(740) Čechvalová Dagmar, Bratislava, SK;

(210) 47-2005

(220) 14.1.2005

8 (511) 16, 35, 36, 41

(511) 16 - Tlačoviny, noviny, periodiká a neperiodiká, časopisy, reklamné, inzertné a propagačné materiály; informačné bulletiny, správy a brožúry vo všetkých oblastiach podnikania.

35 - Odborné obchodné alebo podnikateľské poradenstvo, poradenstvo pri vedení podnikov, obchodné alebo podnikateľské informácie, obchodný alebo podnikateľský prieskum, pomoc pri riadení obchodnej činnosti, reklamná činnosť, inzertná činnosť, obchodný manažment, obchodná správa, administratívne riadenie, vydávanie reklamných alebo náborových textov, konzultačné a poradenenské služby v oblasti riadenia a podnikania, marketingové štúdie, rozhlasové reklamy, televízne



reklamy, zasielanie reklamných materiálov zákazníkom, vzťahy s verejnosťou, uverejňovanie reklamných textov, poskytovanie konzultačných a poradenských služieb a poskytovanie obchodných a podnikateľských informácií pomocou globálnej počítačovej siete.

36 - Finančné analýzy, bankovníctvo, vydávanie cenín a obchodovanie s nimi, úschova cenností, dôchodkové fondy, finančné informácie, finančné poradenstvo, finančné riadenie, hypotéky a poskytovanie pôžičiek, investovanie kapitálu, finančné konzultačné služby, financovanie kúpy na splátky, platenie na splátky, financovanie pôžičiek, uzatváranie poisťiek, sprostredkovanie poisťenia, vydávanie cenných papierov, finančné záruky, poskytovanie finančných informácií a finančného poradenstva pomocou globálnej počítačovej siete.

41 - Prekladateľské a tlmočnické služby, vydávanie kníh, organizovanie lotérií.

(540)



(591) červená, biela, sivá (strieborná)

(731) PROFIREAL SLOVAKIA spol. s r. o., Mliekarská 10, 824 96 Bratislava, SK;

(740) Tomeš Pavol, Ing., Bratislava, SK;

(210) 56-2005

(220) 17.1.2005

8 (511) 6, 17, 19, 37, 39, 40

(511) 6 - Kovové armatúry do betónu, kovové bazény, kovové debnenie na betónovanie, kovové bezpečnostné reťaze, bramy (plosky), železná dosky, kovové čapy, kotvové dosky, drôt hliníkový, drôtené pletivo, drôty (železné, na antény, zväracie a spájkovacie z obyčajných kovov, zo zliatin obyčajných kovov netaviteľné), kovové držadlá, kovové dverové rámy, kovové príchytky, klince, kovové káble neelektrické, kovové kladky pre posuvné dvere, kovové kladky iné ako pre stroje, kovové klenby, klzisko (kovové konštrukcie pre klzisko), kovové koľajnice, kovové koľajnicové spojky, kovové koľky, kovové prenosné konštrukcie, kovové stavebné konštrukcie, kovové konštrukcie, kovové konzoly pre stavebníctvo, kovové kotevné pilóty, kovanie na okná, kovové laná, kovové okenné rámy, kovové podlahy (na vyrovnávanie vôle), kovové potrubie, kovové zásteny proti hmyzu, kovový tovar (drobný), kovy obyčajné (surové alebo ako polotovary), kovové skoby, kovové krovy, kovová strešná krytina, kovové krídlové okná, kovové koly, kovové lamely, oceľové laná, kovové lešenia, kovové lišty na rímasy, kovové vodiace lišty, ložiskové kovy, kovové madla, kovové skrutkové matice, meď (surovina alebo polotovar), medený drôt neizolovaný, molybdén, kovové mreže, kovové napínače drôtov, kovové nosníky, kovové nity, kovové stavebné obloženia, kovové obloženia vnútorné lamelové, oceľové konštrukcie, kovové odkvapové žľaby, kovové okenice, kovové okenné rámy, kovové okná, otváratele dverí s výnimkou

elektrických, dverové pánty, pánty, kovové závesy, výpažnice (kovové fošne), kovové podlahy, kovové podpery, kovové pojazdné kladky na dvere, kovové profilové konzoly pre stavebníctvo, pružiny (drobný kovový tovar), kovové preklady, kovové stavebné priečky, príchytky (klince), kovové reklamné stĺpy, kovové rolety vonkajšie, kovové schodišťa, kovové skleníkové konštrukcie, kovové skoby, kovové spojky na rúrky, kovové spojovacie skrutky na laná, stavby (kovové príslušenstvo pre stavby), kovové stavebné materiály, kovové strechy, kovové stropné dosky, kovové skrutky, kovové skrutky s okom, kovové skrutky spojovacie na káble, kovové tesniace uzávery, kovové rúrky, kovové tyče, kovové vráta, kovové výplne dverí, kovové výstuže pre stavebníctvo, kovové zámky s výnimkou elektrických, kovové zarážky, zatváratele dverí (neelektrické), kovové závlačky, kovové závery, kovové závlačky, kovové závery, kovové rebríky, drobný železiarsky tovar, železo (surovina alebo polotovar), pružinové zatváratele vrátane pozinkovaných, kývne krídla dverí (vrátane antikorových); antikorové konštrukcie na realizáciu bazénov, zimných záhrad a budov všeobecne; kovové konštrukcie zastrešenia bazénov, zimných záhrad a budov všeobecne.

17 - Tepelne izolačné prostriedky, materiály zabraňujúce sáľaniu v kotloch, nekovové spojky na potrubia, nekovové objímky na potrubia, tesnenia na potrubia, nekovové výstuže na potrubia, nekovové objímky na rúrky, nekovové ohybné rúrky, fólie, dosky, rúrky, dielce a príchytky z plastických hmôt na stavebné účely vrátane napenených hmôt, tiež z napeneného polystyrénu; tmel, tesniace, lepiace a armovací tmel pre stavebníctvo, kovové izolačné fólie, materiály na izolácie, izolačné nátery, izolačné oleje, izolačné omietky, izolačný papier, izolačné pásy, izolačná plst', sklenená vlna ako izolačný materiál, tepelne izolačné prostriedky, materiál na tesnenie, plasty ako polotovary, polystyrén, polystyrénové disky, výlisky z polystyrénu, minerálne dosky, polykarbonát, mäkký plast PVC; PVC materiál všeobecne vrátane penového, mäkkého; izolačné výrobky pre stavebníctvo patriace do tejto triedy.

19 - Stavebné materiály nekovové, najmä asfalt, dlažba z asfaltu, azbestocement, azbestová malta; bazény plavecké ako nekovové stavby, nekovové debnenie do betónu, betón (stavebné prvky z betónu), bezpečnostné sklo, bridlice, cement (dosky z cementu, magnéziový cement, ochranné vrstvy z cementu ohňovzdorné, stĺpy z cementu), tehly (hlina na tehly, spojivá na výrobu tehál), decht (lepenka dechtovaná, decht pre stavebníctvo), nekovové dosky náhrobné, dlažba asfaltová, dlažba nekovová, dlažba svetielkujúca, drevené dláždenie, nekovové dlaždice, drenáže (rúrky pre nekovové drenáže), drevené obloženie, drevo (dyhy z dreva, formovateľné drevo, opracované drevo, stavebné drevo, tvárne drevo, úžitkové drevo, drevo ako polotovar, drevo na výrobu sudov), dvere nekovové, dvere krídlové kývacie nekovové, fólie a dosky z plastov na značenie ciest, hrnčiarska hlina, hmyz (siete proti hmyzu nekovové), nekovové hradlá, izolácia (sklo na izoláciu stavieb), kameň (žiaruvzdorný kameň,

stavebný kameň, umelý kameň, kamenické výrobky), kamenina pre stavebníctvo, keramika (suroviny pre keramiku), kesóny na stavebné práce pod vodou, klziská ako nekovové stavby, komín (komínové plášte), komíny (nadstavce na komíny nekovové), nekovové stavebné konštrukcie, nekovové strešné krytiny, nekovové koly, nekovové lemovanie striech, lepenka na stavebné účely, nekovové lešenia, nekovové lišty, stavebná malta, malta azbestová, nekovové markízy (ochranné striešky nad vchodom), nosníky nekovové, nekovové obklady stien, nekovové odbočky potrubí, nekovové odkvapové žľaby, nekovové rámy na okná, nekovové okná, nekovové plášte budov, nekovové podlahy, nekovové podpery, nekovové potrubia nekovové pre ventilačné a klimatizačné zariadenia, nekovové potrubie spádové, nekovové potrubie tlakové, preglejka, nekovové rímasy, nekovové schodiská, signalizácie (tabule pre signalizácie nesvetelné a nekovové), skleníky (prenosné skleníky nekovové), okenné sklo (s vylúčením skiel pre automobily), sklo tabuľové (pre stavby), nekovové stĺpy, stavby (drevo pre stavby, hmoty pre stavby nekovové), stojky nekovové, stavby prenosné nekovové, strechy (nekovové krytiny na strechy, lemovanie pre strechy nekovové, tašky na strechy nekovové), šindľe, šamot, škvara, štrk, štítovnice, piliere nekovové, nekovové trhové stánky, tvárnice, nekovové viazanie (oplechovanie) striech, vápenec, vápno, nekovové voliéry, nekovové vráta, nekovové výstuže pre stavebníctvo, nekovové žalúzie, žula, bitúmen, lamelové clony.

37 - Antikorózna úprava, utesňovanie budov, dozor nad stavbami, informácie o opravách, izolovanie stavieb, klmpiarstvo a inštalatérstvo, brúsenie, lakovanie, glazúrovanie, maľovanie a natieranie interiérov a exteriérov, montáže, nitovanie, montáž, údržba a opravy počítačového vybavenia, pokrývačské služby (práce), prenájom stavebných strojov a zariadení, maľovanie alebo opravy reklamných tabúľ, stavby a opravy skladov, stavby tovární, stavebný dozor, stavebníctvo, staviteľstvo, murárske služby.

39 - Automobilová doprava, balenie tovaru, organizovanie ciest, dodávka tovaru poštou, automobilová doprava, dovoz, doprava, skladovanie informácií, nakladanie, resp. vykladanie, nákladná doprava (kamiónová), prenájom skladísk, prenájom skladovacích kontajnerov, služby vodičov, skladanie nákladu, skladovanie, služby v doprave a preprave, sprostredkovanie v oblasti dopravy.

40 - Činovanie, čistenie povrchov chemickými rozpúšťadlami, elektrolytické pokovovanie, frézovanie, hoblňovanie, informácie o spracovaní materiálov, kováčstvo, likvidácia odpadu, plátovanie kovových výrobkov, plátovanie, pokovovanie, zváranie, úprava a spracovanie kovov.

(540)

## Portaflex

(731) Portaflex, s. r. o., Poděbradova 3267/97 A, 709 00 Ostrava, CZ;

(740) Holoubková Mária, Ing., Bratislava, SK;

(210) 63-2005

(220) 17.1.2005

8 (511) 35, 41, 42, 45

(511) 35 - Organizovanie komerčných alebo reklamných výstav a veľtrhov; predvádzanie (služby modeliek) na reklamné účely a podporu predaja; reklama; reklamné agentúry; televízna reklama; obchodný manažment v oblasti umenia.

41 - Filmová tvorba; informácie o možnostiach rozptýlenia; informácie o možnostiach zábavy; výchovno-zábavné klubové služby; koncertné siene, sály; nočné kluby; obveselenie; organizovanie predstavení (manažérske služby); organizovanie súťaží krásy; organizovanie živých vystúpení; výroba divadelných alebo iných predstavení; výroba rozhlasových a televíznych programov; televízna zábava; umelecké módné agentúry; výroba (tvorba) videofilmov; výroba divadelných alebo iných predstavení; zábava, pobavenie; živé predstavenie.

42 - Módnny dizajn.

45 - Sprevádzanie do spoločnosti; požičiavanie oblekov a večerných šiat; sprevádzanie do spoločnosti; zoznamovacie služby.

### (540) 1. slovenská trawestie skupina Celebrity

(731) Pákozdy Peter, Družicová 3, 821 02 Bratislava, SK; Gubala Boris, Mgr., Hollého 53/4, 920 01 Hlohovec, SK; Haas Drahomír, Lichardova 23, 010 01 Žilina, SK; Šiller František, Banícka 6/5, 971 01 Prievidza, SK;

(740) Holakovský Štefan, Ing., Bratislava, SK;

(210) 65-2005

(220) 17.1.2005

8 (511) 29, 30, 32, 35, 36, 37, 41, 43

(511) 29 - Mäso, ryby, hydina a divina; mäsové výťažky; mäsové konzervy a paštéty; paštéty; polievky a polievky vo vrecku; konzervované, sušené, zavárané a mrazené ovocie a zelenina; rôsoly; džemy; marmelády; ovocné a zeleninové zaváraniny; ovocné a zeleninové pretlaky; zemiaky nie čerstvé, výrobky zo zemiakov patriace do tejto triedy; vajcia a výrobky z vajec patriace do tejto triedy; mlieko a mliečne výrobky; mliekarenské výrobky; výrobky, ktorých súčasťou je mlieko alebo látky získané z mlieka; mliečne nápoje; jogurty; jedlé oleja a tuky; margarín.

30 - Káva; kávové substráty; kávové náhrady; čaj; kakao; čokoláda; nápoje na báze kávy, čaju, čokolády a kaka; cukor; sladidlá; ryža; maniok; ságo; múka a výrobky z obilí; cestoviny všetkých druhov; chlieb a pečivo; pekárské a cukrárske výrobky; cestá; cukrovinky; perníky; sucháre; keksy; biskvity; sušienky; pizza; puding; cukríky; pastilky; zmrzliny a prípravky na výrobu zmrzliny; med; melasový sirup; kvasnice; prášky do pečiva; soľ; korenie a koreniny; horčica; ocot; omáčky ako chuťové prísady; chuťové prísady; vanilka (príchut'); ľad na osvieženie; kečup; spracovaná kukurica a výrobky z kukurice ako kukuričná múka, kukuričné lupienky a vločky; müsli; sója a výrobky zo sóje patriace do tejto triedy; žuvačky nie na lekárske použitie.

32 - Pivo; minerálne, sýtené a stolové vody; minerálne a sýtené vody ochutené; nealkoholické nápoje; prípravky na výrobu a prípravu nápojov; ovocné šťavy; nápoje z ovocných štiav; zeleninové šťavy; nápoje zo zeleninových štiav; sirupy patriace do tejto triedy.

35 - Maloobchodné služby s tovarmi všetkých druhov, služby v oblasti obchodu patriace do tejto triedy, sprostredkovanie obchodu s tovarom; reklamná činnosť; marketingové služby; podnikateľské a obchodné poradenstvo; prieskum trhu a verejnej mienky; kopírovacie služby; sekretárske práce; prepisovanie textov; automatizované spracovanie údajov; poradenstvo pri uvedených službách; prenájom hnutelných vecí potrebných na poskytovanie služieb patriacich do tejto triedy; sprostredkovanie uvedených služieb.

36 - Faktoring a forfajting; finančný lízing; finančný a operatívny lízing; služby v oblasti nehnuteľností; správa a prenájom nehnuteľností; realitné kancelárie; poradenstvo pri uvedených službách; prenájom hnutelného majetku patriaci do tejto triedy; sprostredkovanie uvedených služieb.

37 - Čistenie interiérov a exteriérov budov; upratovacie práce; poradenstvo pri uvedených službách; prenájom hnutelných vecí potrebných na poskytovanie služieb patriacich do tejto triedy; sprostredkovanie uvedených služieb.

41 - Školiaca a konzultačná činnosť v oblasti obchodu a služieb patriaca do tejto triedy; poradenstvo pri uvedených službách; prenájom hnutelných vecí potrebných na poskytovanie služieb patriacich do tejto triedy; sprostredkovanie uvedených služieb.

43 - Služby v oblasti stravovania; poradenstvo pri uvedených službách; prenájom hnutelných vecí potrebných na poskytovanie služieb patriacich do tejto triedy; sprostredkovanie uvedených služieb.

#### (540) UNIMILK

(731) UNIMILK, s. r. o., Kukučínova 24, 040 01 Košice, SK;

(740) Kajabová Monika, JUDr., Bratislava, SK;

#### (210) 67-2005

(220) 17.1.2005

#### 8 (511) 9, 35, 41, 42

(511) 9 - Nahrané počítačové programy, počítačový softvér; počítačové programy (stiahnuté z telekomunikačnej siete); kompaktné disky; optické disky, optické kompaktné disky; magnetické disky; čítacie zariadenia (informatika); elektronické diáre; elektronické publikácie (stiahnuté z telekomunikačnej siete); elektronický vreckový slovník - prekladový; magnetické médiá; monitorovacie počítačové programy; optické nosiče údajov; nahrané operačné programy; nahrané programy obsluhujúce počítač; počítač - zápisník (notebook); počítače; programy na počítačové hry; vyučovacie prístroje.

35 - Sprostredkovanie obchodu s tovarom; maloobchodné služby s počítačmi a ich príslušenstvom, nábytkom; poskytovanie obchodných alebo podnikateľských informácií; vedenie kartoték

v počítači; zbieranie údajov do počítačových databáz; zoraďovanie údajov v počítačových databázach; vyhľadávanie informácií v počítačových súboroch (pre zákazníkov); profesionálne obchodné alebo podnikateľské poradenstvo; poradenské služby v oblasti obchodného alebo podnikateľského riadenia; účtovníctvo, vedenie účtovných kníh; revízia účtov; príprava miedz a výplatných listín; príprava a vyhotovenie daňového priznania; spracovanie textov; písanie na stroji; prepisovanie; sprostredkovanie uvedených služieb.

41 - Nasledujúce služby zamerané najmä na oblasť počítačového softvéru: informácie o výchove a vzdelávaní; vyučovanie, vzdelávanie, školenia, korešpondenčné kurzy; organizovanie a vedenie kolokvií, seminárov, sympózií, vzdelávacích výstav, konferencií, kongresov; sprostredkovanie uvedených služieb.

42 - Poradenstvo v oblasti počítačového softvéru; prenájom počítačov; návrh počítačových systémov; tvorba softvéru, počítačové programovanie; inštalácia počítačových programov; servis, aktualizovanie počítačových programov; zhotovovanie kópií počítačových programov; obnovenie počítačových databáz; prenájom počítačového softvéru; prevod a konverzia počítačových programov a údajov (okrem fyzickej konverzie); prevod a konverzia údajov a dokumentov z fyzických médií na elektronické médiá; sprostredkovanie uvedených služieb.

#### (540) olymp

(731) KROS, s. r. o., A. Rudnaya 21, 010 01 Žilina, SK;

(740) Zahatňanská Gabriela, Ing., Žilina, SK;

#### (210) 72-2005

(220) 18.1.2005

#### 8 (511) 35, 41, 43, 44

(511) 35 - Obchodné poradenstvo, sprostredkovanie obchodu s uvedenými tovarmi a službami.

41 - Výchovná a vzdelávacia činnosť týkajúca sa duchovného a telesného rozvoja osobnosti, zabezpečovanie výcviku, odborných kurzov, najmä z oblasti zdravotníctva, sugestológie, jogy, výživy, zabezpečovanie telesných cvičení, aktívna forma relaxu.

43 - Činnosti cestovných kancelárií poskytujúcich rezerváciu hotelového ubytovania a stravovania, zabezpečovanie ubytovania a stravovania v rámci služieb obsiahnutých v uvedených triedach.

44 - Telesná a duševná rehabilitačná činnosť, manuálna liečebná rehabilitácia.

(540)



**MONADA**

Cestovná kancelária

(731) Dobrotková Milada, Ing., N. Teslu 28, 921 01 Piešťany, SK;

(740) Mrenica Jaroslav, Ing., Púchov, SK;

**(210) 73-2005**

(220) 18.1.2005

**8 (511) 1, 3, 5, 7, 8, 9, 10, 11, 14, 16, 20, 21, 26, 28**

(511) 1 - Odmasťovacie prípravky na použitie vo výrobnom procese, prípravky na zmäkčenie vody.

3 - Pracie, bieliace a čistiace prostriedky, leštiace a odmasťovacie prípravky s výnimkou prípravkov na použitie vo výrobnom procese, prípravky na brúsenie, kozmetika, parfuméria, kozmetické farbivá a farby, kúry, oleje, emulzie, vody a gély určené na ošetrovanie, čistenie, pestovanie a krášlenie pleti, tela, vlasov a nechťov, soli, oleje, peny a emulzie sprchové a kúpeľové, líčidlá, prípravky určené na hygienu celého tela, depilačné prípravky, opaľovacie prostriedky a prostriedky po opaľovaní, prostriedky určené na starostlivosť o nohy, ústne vody, zubné pasty, zubné gély, pestovacie a čistiace prípravky na chrup, i umelý, prípravky na ústnu hygienu patriace do tejto triedy, hygienické prostriedky a dezodoranty na osobnú potrebu, namáčajacie prostriedky, prostriedky na odstránenie hrdze a vodného kameňa, mydlá a mydlové prípravky, oživovače a zjasňovače farieb na tkaniny, aviváže, prostriedky na saténové bielizne, odstraňovače patriace do tejto triedy, antistatické prípravky na použitie v domácnosti, potpourri (zmesi voňavých látok), vonné tyčinky, prípravky na čistenie odpadového vedenia, auto-kozmetika, prípravky na ošetrovanie povrchov materiálov na báze voskov, prípravky na odstraňovanie škvŕn lakov a farieb z karosérií automobilov a skiel, vonné oleje.

5 - Farmaceutické a veterinárne výrobky, hygienické výrobky na liečebné účely, diabetické prípravky na liečebné účely, potraviny pre batol'atá, náplasti a obväzový materiál, materiál pre zubárov, dezinfekčné prípravky, výrobky na ničenie škodcov, fungicidy a herbicidy, antibakteriálne a dezinfekčné prípravky, prípravky na čistenie vzduchu, prípravky na osvieženie a prevoňanie vzduchu, dezodoranty iné ako na osobné účely, dezinfekčné prípravky na hygienické účely, prípravky slúžiace na obmedzenie pachov v miestnostiach, insekticidy, prípravky na ničenie parazitov, WC deodoranty, WC gély a osviežovače, repelentné prípravky, chemické prípravky proti plesniam.

7 - Elektrické a elektromechanické spotrebiče pre domácnosť, elektrické prístroje na sekacie, drvenie, miesenie, miešanie, rozmlaždenie, pučenie, mletie, strúhanie, šľahanie, krájanie, vytlačovanie, rozdrobovanie, emulgovanie potravín, pochatín, ovocia a zeleniny, elektrické otváratele a zavierače konzerv, pohárov a fliaš, stroje, prístroje a nástroje iné než na ručný pohon na suché, mokré i parné čistenie textílií vrátane bytových, podlahovín, podláh všetkých druhov a čalúnenia, vysávače, centrálné vysávače, šampónovače, elektrické klepáče podlahovín a textílií, stroje, prístroje a nástroje iné než na ručný pohon na suché i mokré odstraňovanie prachu, stroje, prístroje a nástroje iné než na ručný pohon určené na leštenie, pastovanie a iné impregnácie podláh všetkých druhov, všetko vrátane príslušenstva ako sú zásobníky nečistôt, zásobníky čistiacich prostriedkov, hadice a prídavné dýzy rôznych tvarov a účelu, rozprašovače vôní a dezinfekčných prostriedkov ako stroje, prachové a antibakteriálne filtre a podobne pre stroje, žehliace stro-

je, vykrúcačky, práčky, čerpadlá nezahrnuté v iných triedach, elektrické lisy, umývacie linky, umývačky riadu, mechanické nástroje a náradie ručné, pletacie stroje, striekacie pištole na farby, zapaľovacie sviečky pre motory, šijacie stroje, tlačiarenské stroje, stroje a obrábacie stroje, poľnohospodárske nástroje s výnimkou ručne poháňaných, liahne na vajcia.

8 - Ručné kuchynské náradie, nože, vidličky, lyžice, lyžičky, príbory, dezertné príbory, klieštiky na cukor, servírovacie kliešte, krájače, nástroje na ostrenie čepelí, naberačky, ručné rezné nástroje, sekačky, ručné škrabky, britvy, strihacie stroje, ručné, holiace súpravy, nožiarsky tovar, píly, ručné náradie a nástroje na rezanie, sekacie, mletie, strúhanie a krájanie, nožničky na nechty, elektrické holiace stroje, nástroje na náradie s ručným pohonom pre domácnosť, kuchyňu, dielne a opravárenské prevádzky, napríklad montážne kľúče, adaptéry na vŕtačky, súpravy kľúčov, rezačky, zvaračky, rozprašovače vôní a dezinfekčných prostriedkov ako ručné náradie.

9 - Prístroje a nástroje vedecké, námorné, geodetické, fotografické, filmové, optické, navigačné, prístroje a nástroje na meranie, váženie, signalizáciu, kontrolu, záchranu, prístroje na vyučovanie, prístroje a nástroje na vedenie, prepínanie, premenu, akumuláciu, reguláciu alebo riadenie elektrického prúdu, prístroje na záznam reprodukcie a prevod obrazu, zvuku alebo iných údajov, nosiče záznamu patriace do tejto triedy, automatické distribútory a mechanizmy na prístroje a mince, zapisovacie pokladne, prístroje na spracovanie informácií, počítače a ich komponenty, hasiace prístroje, softvéry, telekomunikačné prístroje, fotokopírky (fotografické, elektrostatické alebo termické), batérie, bójy, okuliare, puzdrá na okuliare, rámy a retiazky na okuliare, časomerné prístroje, kontaktné šošovky, ďalekohľady, ochranné prilby a rukavice, kreslené filmy, elektrické a naparovacie žehličky, elektrické vchodové zvončeky, telefónne prístroje.

10 - Prístroje na telesné cvičenia lekárske, ortopedické, chirurgické alebo fyzioterapeutické, prístroje masáže a elektromasáže a ich kombinácie vrátane prístrojov na estetické masáže a pestovanie tela a tváre, prístroje terapeutické a vibračné, všetko vrátane príslušenstva, pomôcky na ručné masáže, ako rukavice, pásy, špongie, žinky, valce, doštičky, gule a pod.

11 - Prístroje na osvetlenie, kúrenie, výrobu pary, prístroje na sušenie, ventiláciu, rozvod vody a sanitárne zariadenie, prístroje a zariadenie na klimatizáciu, varné elektrické náčinie, elektricky vyhrievané vankúše a pokrývky, vane, sprchové kúty a kabíny, vane na sedacie kúpele, vírivé vane, vírivé vložky do vaní, zariadenia vaní, vaňové a sprchové batérie, sanitárna technika, inštalovaný materiál na vane a sprchové kúty, kúpeľňové armatúry, ohrievače vody, ozdobné fontány, sauny a ich zariadenia, zariadenie na rozvod, čistenie a úpravu vody, filtre na vodu, stroje a prístroje na čistenie vzduchu, odsávače pár, ohrievače vzduchu, prachové a antibakteriálne filtre (časti zariadení pre priemysel alebo domácnosť), stroje a prístroje na chladenie vzduchu, všetko vrátane príslušenstva ako sú zásobníky nečistôt, zásobníky čistiacich prostriedkov, roz-

prašovače vôní a dezinfekčných prostriedkov, prachové a antibakteriálne filtre a podobne v rámci tejto triedy, stroje a prístroje na chladenie a mrazenie, zariadenia a výrobky na varenie, pečenie, vypráňanie, ohrievanie, najmä elektrické panvice jednostranné a obojstranné, elektrické varné a grilovacie dosky vrátane ich kombinácií, hriankovače, sendvičovače, toustovače, elektrické formy na pečenie, elektrické panvice jednostranné i obojstranné na pečenie, elektrické kontaktné grily a ich kombinácie, a to vrátane náhradných dielcov a príslušenstva nezahrnutého v iných triedach, krby a pece, prístroje a prostriedky na vykurovanie, prístroje na chladenie a mrazenie, sušičky, sporáky, elektrické kuchynské prístroje patriace do tejto triedy.

14 - Výrobky zo vzácnych kovov a/alebo ich zliatin vrátane ich imitácií, pečatidlá a pečatné prstene, všetko z drahých kovov a/alebo ich zliatin, a/alebo ich imitácií, a/alebo vykladané drahými kameňmi a/alebo perlami.

16 - Papier, lepenka a výrobky z nich, tlačiarenské výrobky, strúhadlá na ceruzky, potreby na knižné väzby, fotografie, papiernický tovar, lepidlá na kancelárske účely a domácnosť, materiál pre umelcov, štetce, písacie potreby a stroje, kancelárske potreby s výnimkou nábytku, učebné a vyučovacie pomôcky s výnimkou prístrojov, tlačiarne typy a štočky, kopírovacie zariadenia, periodické a neperiodické publikácie, diáre, kalendáre, reklamné predmety z papiera a lepenky, mapy, hroty pier, atramenty, kalamáre, kalendáre, potreby pre maliarov patriace do tejto triedy ako maliarske valčeky, maliarske súpravy, náradky na perá, obrazy, grafiky, pečate, plagáty, pohľadnice, tuhy, listový papier, listové súpravy, obaly a obalové materiály patriace do tejto triedy.

20 - Nábytok, výrobky z dreva, korku, trstia, včbového prútia, rohov, kostí, slonoviny, kostíc, korytnačiny, jantáru, perleti, morské peny a imitácie týchto materiálov patriace do tejto triedy, nábytkové doplnky a časti, držiaky a tyče na záclony a závesy, spálňové potreby ako matrace, slamníky, podhlavníky, vankúše a pod., nábytok kancelársky, nábytok kovový a z imitácie kovov, nábytok na kemping, vešiaky a ramienka, zrkadlá, rámy patriace do tejto triedy, bytové zariadenia patriace do tejto triedy, prútený tovar, ratan, umelecké diela z dreva, vosku, sadry a plastických hmôt, umelecké stolárske výrobky.

21 - Nádoby a nádoby pre domácnosť alebo kuchyňu, hrebene a umývacie huby, kefy, čistiace potreby, sklo, porcelán, keramika a majolika a výrobky z nich patriace do tejto triedy, strúhadlá pre domácnosť, prístroje a nástroje pre domácnosť a kuchyňu patriace do tejto triedy, klietky a kýmldlá pre zvieratá, čistiace nástroje, klepáče textílií a podlahovín, mechanické nástroje a mechanické prostriedky na čistenie, umývanie a leštenie povrchov, podláh a dlaždíc, ručné šampónovače a vysávače neelektrické, mechanické metly, mechanické odstraňovače nečistôt, zvony na čistenie odpadov, dávkovače, mydelníky, prenosné vaničky, drôtenky, zmetáky, lopatky, handry na čistenie a umývanie, umývacie huby, mopy, hygienické toaletné nádoby pre domáce zvieratá, kefy a kefy vrátane

elektrických, okrem kief ako súčasti strojov, neelektrické leštiace stroje pre domácnosť, hrebene, umývacie huby, kefy, dávkovače mydla, dávkovače papierových utierok a toaletného papiera, vybavenie kúpeľní a toaliet patriace do tejto triedy, koše na použitie v domácnosti s výnimkou košov z drahých kovov, neceséry, toaletné kufríky, rozprašovače na voňavky.

26 - Galantéria a galantérny tovar s výnimkou priadzí a koženej galantérie, textilná galantéria, prámikársky tovar, zažehľovacie záplaty, zažehľovacie pásiky a prášky na opravu textílií a odevov, lemy, lemovky, obruby.

28 - Hry a hračky, športové potreby a náradia vrátane ich súčiastok a doplnkov, potreby pre rybárov, vianočné ozdoby s výnimkou osvetľovacích telies a cukrovíniok, kúzelnicke potreby, masky, prístroje a nástroje na telesné cvičenia.

### (540) **WS International**

(731) WS International a. s., Perunská 2, 659 18 Hodonín, CZ;

(740) Labudík Miroslav, Ing., Kysucké Nové Mesto, SK;

(210) **175-2005**

(220) 1.2.2005

### 8 (511) **29, 30**

(511) 29 - Algináty na potravinárske účely, bujóny a vývary, prípravky na prípravu bujónov, konzervovaná cibuľa, zemiakové lupienky, ovocné chrumky, zemiakové chrumky, konzervovaná fazuľa a bôby, konzervovaný zelený hrášok, sušené a konzervované huby, bujónové koncentráty, ovocná dužina, kandizované ovocie, konzervované ovocie, mäsové vývary a polievky, ovocné šaláty, zeleninové šaláty, komponenty na prípravu polievok patriace do triedy 29, potravinárska želatína.

30 - Potravinárske esenciálne príchuťi, zmrzliny, majonézy, horčica, pizza a pizze - príbuzný pizze podávaný na naklíčenej pohánke, aromatické prípravky do jedál, prírodné sladidlá, omáčky, zmrzlinové náplne a pojivá, koreniny na ochucovanie ako prísada k polievkam, omáčkam, mäsu a rybám.

### (540) **ZELENÁČIK**

(731) KULINARIA S.A., Towarowa 17, 43-100 Tychy, PL;

(740) Belička Ivan, Ing., Banská Bystrica, SK;

(210) **182-2005**

(220) 3.2.2005

### 8 (511) **25**

(511) 25 - Pánske alebo chlapčenské zvrchníky, plášte, vetrovky, bundy, peleríny, ako aj pletené alebo háčkové, pánske alebo chlapčenské obleky, komplety, kabáty, saká, blejzer, nohavice, nohavice s náprsníkom a s plecnicami, lýtkové a krátke nohavice, ako aj pletené alebo háčkové, pánske alebo chlapčenské košeľe, pletené alebo háčkové, pánske alebo chlapčenské spodky, nočné košeľe, pyžamá, kúpacie plášte, župany, ako aj pletené alebo háčkové, pánske alebo chlapčenské košeľe, pánske alebo chlapčenské tielka, spodky, nočné košeľe, pyžamá, kúpacie plášte, župany, pánske alebo chlapčenské plavky,

dámske alebo dievčenské zvrchníky, plášte, peľeríny, bundy, vetrovky, ako aj pletené alebo háčkované, dámske alebo dievčenské obleky, komplety, saká, kabáty, blejzer, nohavicové sukne, nohavice, krátke nohavice, nohavice s náprsníkom a s plecnicami, lýtkové a krátke nohavice, pletené alebo háčkované, dámske alebo dievčenské blúzky, košeľe a košeľové blúzy, pletené alebo háčkované, dámske alebo dievčenské kombiné, spodničky, pyžamá kúpacie plášte, župany, pletené alebo háčkované dámske alebo dievčenské kostýmy, kabátiky, šaty, sukne, dámske plavky, dámske alebo dievčenské plavky, tielka, tričká, pletené, ako aj háčkované, pulóvre, svetre, vesty, pletené alebo háčkované, dojčenské odevy, pletené alebo háčkované, pančuchové nohavice, pančuchy, ponožky, dojčenské odevy, tepláky, lyžiarske odevy, podprsenky, nohavičky, osobná bielizeň, podväzky, podväzkové pásy, korzety, plecnice, ozdobné vreckovky ako súčasť oblečenia, plédy, šatky, mantily, závoje, viazanky, motýliky, kravaty, živôtky, pleteniny (oblečenie), krátke kabátiky, župany, konfekcia, klobúky, kapaucne, čiapky, šatky, šály, čelenky, pančuškové nohavice, pokrývky hlavy, rukavice.

**(540) SAKURA**

(731) BTR TRADE, spol. s r. o., Coboriho 2, 949 01 Nitra, SK;

**(210) 183-2005**

(220) 3.2.2005

**8 (511) 25**

(511) 25 - Pánske alebo chlapčenské zvrchníky, plášte, vetrovky, bundy, peľeríny, ako aj pletené alebo háčkované, pánske alebo chlapčenské obleky, komplety, kabáty, saká, blejzer, nohavice, nohavice s náprsníkom a s plecnicami, lýtkové a krátke nohavice, ako aj pletené alebo háčkované, pánske alebo chlapčenské košeľe, pletené alebo háčkované, pánske alebo chlapčenské spodky, nočné košeľe, pyžamá, kúpacie plášte, župany, ako aj pletené alebo háčkované, pánske alebo chlapčenské košeľe, pánske alebo chlapčenské tielka, spodky, nočné košeľe, pyžamá, kúpacie plášte, župany, pánske alebo chlapčenské plavky, dámske alebo dievčenské zvrchníky, plášte, peľeríny, bundy, vetrovky, ako aj pletené alebo háčkované, dámske alebo dievčenské obleky, komplety, saká, kabáty, blejzer, nohavicové sukne, nohavice, krátke nohavice, nohavice s náprsníkom a s plecnicami, lýtkové a krátke nohavice, pletené alebo háčkované, dámske alebo dievčenské blúzky, košeľe a košeľové blúzy, pletené alebo háčkované, dámske alebo dievčenské kombiné, spodničky, pyžamá kúpacie plášte, župany, pletené alebo háčkované dámske alebo dievčenské kostýmy, kabátiky, šaty, sukne, dámske plavky, dámske alebo dievčenské plavky, tielka, tričká, pletené, ako aj háčkované, pulóvre, svetre, vesty, pletené alebo háčkované, dojčenské odevy, pletené alebo háčkované, pančuchové nohavice, pančuchy, ponožky, dojčenské odevy, tepláky, lyžiarske odevy, podprsenky, nohavičky, osobná bielizeň, podväzky, podväzkové pásy, korzety, plecnice, ozdobné vreckovky ako súčasť oblečenia, plédy, šatky, mantily, závoje, viazanky, motýliky, kravaty, živôtky, pleteniny (oblečenie),

krátke kabátiky, župany, konfekcia, klobúky, kapaucne, čiapky, šatky, šály, čelenky, pančuškové nohavice, pokrývky hlavy, rukavice.

**(540) SEPWOLVES**

(731) BTR TRADE, spol. s r. o., Coboriho 2, 949 01 Nitra, SK;

**(210) 216-2005**

(220) 9.2.2005

**8 (511) 6, 19, 20, 35, 37**

(511) 6 - Bazény (kovové stavby); biele kovy; kovové brány; bronz; oceľovo-betónové materiály na budovy; cestné zvodidlá kovové; kovové debnenie; kovová dlažba; kovové držadlá; kovové rukováti; kovové kľučky; kovové dvere; kovové dverové obloženie; kovové dverové rámy; kovové zárubne; dverové zástrčky; háčiky (železiarsky tovar) hliník; kladky pre posuvné okná; kovové vzduchovody pre ventilačné a klimatizačné zariadenia; klince; klopadlá; kľúče; kovové kľučky dverí; komínové nadstavce kovové; kovové konštrukcie; kovové stavebné konštrukcie; stavebné kovania; kovania na dvere; kovania na okná; kovania na nábytok; kovové konzoly; podpery pre stavebníctvo; kovové krídlové okná; kovové okenice; žalúzie; kovové rúry; kovové rúry pre zariadenia ústredného kúrenia; kovové stropy, stropné dosky; kovové stupne (schody); kovové lišty (laty); kovové nádrže; kovové nosníky; kovové stavebné obklady; kovové obloženie (stavebníctvo); kovové okenné rámy; okná kovové; pánty, závesy; kovové pletivo; kovové podpery; kovové potrubia; kovové priečky; kovové rebríky; kovové skleníkové rámy; kovové prenosné stavby; kovové závoje; kovové žalúzie; kovové žľaby.

19 - asfaltové (bitúmenové) výrobky pre stavebníctvo; asfaltové dlažby; azbestocement; baraky; budy; bazény (nekovové konštrukcie); bazény (stavby s výnimkou kovových); betón, materiál na výrobu betónu; brány s výnimkou kovových; základné konštrukcie pre budovy s výnimkou kovových; cement; cestné zvodidlá s výnimkou kovových; debnenie s výnimkou kovového (stavebníctvo); svetelná dlažba; dlažba s výnimkou kovovej; dlaždice; obkladačky stavebné (nekovové); dlážky s výnimkou kovových; dosky; drevené obloženie; pilené drevo; spracované drevo; stavebné drevo; drevo ako polotovary; dverové rámy s výnimkou kovových; dvere s výnimkou kovových; dyhové drevo; drevené dyhy; hlina; hlina na tehly; hrnčiarska hlina; kameň; kameniny pre stavebníctvo; komínové rúry nekovové; stavebné konštrukcie s výnimkou kovových; konštrukčné materiály s výnimkou kovových; lisovaný korok; stavebná lepenka; stavebná malta; mozaiky (stavebníctvo); mramor; náterové hmoty, omietky pre stavebníctvo; nekovové obklady, vonkajšie plášte (stavebné krytiny); nosníky s výnimkou kovových; obklady stien a priedok s výnimkou kovových; obkladový materiál na budovy s výnimkou kovového; obloženie s výnimkou kovového (stavebníctvo); okenice okrem kovových a textilných; okenné rámy s výnimkou kovových; okenné sklo s výnimkou okenného skla pre okná automobilov; okná s výnimkou kovových; nekovové stavebné panely; stavebný pa-

pier; poklopy s výnimkou kovových; nekovové prírodné potrubie; preglejka; preklady s výnimkou kovových; rámové konštrukcie s výnimkou kovových; rámy, mriežky s výnimkou kovových; rímsoy s výnimkou kovových; schodiská s výnimkou kovových; skladacie dvere s výnimkou kovových; sklo stavebné; izolačné stavebné sklo; prenosné stavby s výnimkou kovových; stavebné drevo; stavebné drevo s výnimkou kovového; stavebný materiál s výnimkou kovového; nekovové tlakové potrubie; trámy s výnimkou kovových; uholníky s výnimkou kovových; umelý kameň; vápno; vitráže; vitrážové okná; výplne dverí s výnimkou kovových; vystužovacie materiály nekovové pre stavebníctvo; žalúzie s výnimkou kovových; žľaby s výnimkou kovových.

20 - Bambus; detské ohrádky; divány, pohovky; dvierka na nábytok; jantár; kancelársky nábytok; kolieska na nábytok s výnimkou kovových; prútené koše; koše s výnimkou kovových; kreslá; lavice; pulty; lavičky (nábytok); nemocničné lôžka; lôžkoviny s výnimkou posteľnej bielizne; masážne stoly; matrace; nábytok; nábytok kovový; nábytok školský; obaly na šatstvo; písacie stoly; police, stojany; posteľ; príslušenstvo k nábytku s výnimkou kovového; okenné interiérové rolety (nábytkové vybavenie); umelecké diela z dreva, vosku, sadry alebo plastov; umývadlá, skrinky s umývadlom; žalúzie izbové, bytové žalúzie; zrkadlá; ratan; prútený tovar, košíkársky tovar.

35 - Marketingové štúdie; obchodné alebo podnikateľské poradenstvo; obchodný alebo podnikateľský prieskum; prieskum trhu; reklama.

37 - Budovanie závodov a tovární; demolácia budov; dozor nad stavbami; stavebné informácie; izolovanie stavieb; montáž kuchynského zariadenia, montovanie lešení; murárstvo; údržba nábytku; stavebníctvo; štukovanie, sadrovanie; utesňovanie stavieb; tapetovanie; prenájom stavebných strojov a zariadení.

(540)



- (591) biela, modrá, červená, čierna  
 (731) Slavomir Edward Cygan - CYGBUD, Okružná 18, 058 01 Poprad, SK;  
 (740) Žuffa Ladislav, Ing., Poprad, SK;

(210) 221-2005

(220) 10.2.2005

8 (511) 35, 36, 39

(511) 35 - Reklamná činnosť, maloobchodné služby v oblasti dopravy, maloobchodné služby v oblasti vozidiel.

36 - Faktoring, sprostredkovanie prenájmu vozidiel, sprostredkovanie kúpy, predaja a prenájmu nehnuteľností.

39 - Požičovňa motorových vozidiel, poradenská činnosť v oblasti dopravy, prenájom vozidiel, prenájom automobilov.

(540)



- (591) červená, biela, sivá  
 (731) CAC Full Service Leasing, s. r. o., Hurbanovo nám. 1, 811 06 Bratislava, SK;

(210) 240-2005

(220) 11.2.2005

8 (511) 7, 9, 35

(511) 7 - Brúsky (ako stroje); kovoobrábacie stroje CNC-frézy, sústruhy, brúsky, vrtačky; nástroje ako časti strojov (kovoobrábacích); rezacie troje.

9 - Programové vybavenie pre CNC obrábacie stroje; počítačový softvér.

35 - Odborné obchodné poradenstvo; sprostredkovanie obchodu s uvedeným tovarom.

(540)



- (731) Teximp, s. r. o., Farská 1047/8, 018 61 Beluša, SK;  
 (740) Mrenica Jaroslav, Ing., Púchov, SK;

(210) 256-2005

(220) 14.2.2005

8 (511) 29, 30

(511) 29 - Mlieko, mliečne výrobky.

30 - Zmrzlina, mrazené krémy, drene, nanuky, cukrovinky.

(540)



- (731) Radoma s. r. o. Prešov, Kapušany 534, 082 12 Kapušany pri Prešove, SK;  
 (740) Litvákova Edita, Ing., Bratislava, SK;

(210) 257-2005

(220) 14.2.2005

8 (511) 29, 30

(511) 29 - Mlieko, mliečne výrobky.

30 - Zmrzlina, mrazené krémy, drene, nanuky, cukrovinky.

(540)



(731) Radoma s. r. o. Prešov, Kapušany 534, 082 12 Kapušany pri Prešove, SK;

(740) Litváková Edita, Ing., Bratislava, SK;

(210) 258-2005

(220) 14.2.2005

8 (511) 29, 30

(511) 29 - Mlieko, mliečne výrobky.

30 - Zmrzlina, mrazené krémy, drene, nanuky, cukrovinky.

(540) **Darinka**

(731) Radoma s. r. o. Prešov, Kapušany 534, 082 12 Kapušany pri Prešove, SK;

(740) Litváková Edita, Ing., Bratislava, SK;

(210) 259-2005

(220) 14.2.2005

8 (511) 29, 30

(511) 29 - Mlieko, mliečne výrobky.

30 - Zmrzlina, mrazené krémy, drene, nanuky, cukrovinky.

(540) **Karinka**

(731) Radoma s. r. o. Prešov, Kapušany 534, 082 12 Kapušany pri Prešove, SK;

(740) Litváková Edita, Ing., Bratislava, SK;

(210) 346-2005

(220) 25.2.2005

8 (511) 9, 16, 35, 37, 38, 42

(511) 9 - Telefónne zariadenia, prístroje a nástroje na vedenie, distribúciu, transformáciu, akumuláciu, reguláciu alebo kontrolu elektrického prúdu, prístroje a nástroje vedecké, fotografické, optické, signalizačné, kontrolné, dozorné, záchranné a vzdelávacie, poplašné zariadenia, elektrické a elektronické zariadenia na výpočet a odovzdávanie štatistických údajov a informácií, elektrické zariadenia na diaľkové ovládanie priemyselných operácií a procesov, elektrodynamické zariadenia na diaľkové riadenie signalizácie; elektrické vedenia, elektrické akumulátory, bleskozvody, elektrické káble, elektrické spojky, elektrické svorky, elektrické hlásiče, elektrické kondenzátory, elektrické meniče, elektrické objímky, elektrotechnické odbočné skrinky, elektrotechnické prípojky, prúdové usmerňovače, elektrické regulátory, rozvodné skrine, spínacie skrine, svetelné alebo mechanické signalizačné panely, skriňové rozvádzače, transformátory a trafostanice; meracie prístroje, elektrické meracie zariadenia, elektrické monitorovacie prístroje, telekomunikačné prístroje a zariadenia, vysielacie za-

riadenia, prepájacie alebo smerovacie zariadenia, zabezpečovacie zariadenia proti odcudzeniu, zariadenia na sprostredkovanie prenosu dát, magnetické nosiče údajov, počítačový softvér.

16 - Firemné listiny, papiernický tovar, papierové propagačné materiály, informačné brožúry, fotografie, katalógy, kalendáre, mapy, knihy, noviny, časopisy, tlačivá a kancelárske potreby uvedené v tejto triede, kancelárska technika uvedená v tejto triede, náhradné diely a príslušenstvo kancelárskej techniky uvedené v tejto triede.

35 - Maloobchodná činnosť v oblasti telekomunikačných zariadení, zbieranie a zoraďovanie údajov do počítačových databáz, spracovanie dát, služby obchodnej správy na spracovanie predaja prostredníctvom internetu, vyhľadávanie informácií v počítačových súboroch pre zákazníkov, obchodné informačné služby, poradenstvo v obchodnej činnosti súvisiacej s telekomunikáciami, predvádzanie služieb a výrobkov na reklamné účely a podporu predaja, vzťahy s verejnosťou, reklama (on-line) na počítačovej sieti, inzercia výrobkov a služieb, sprostredkovanie obchodných služieb; činnosti reklamnej agentúry, rozširovanie, vydávanie a aktualizovanie reklamných materiálov, prenájom reklamných priestorov a plôch, prenájom reklamných materiálov, zásielkové reklamné služby, uverejňovanie reklamných textov, prenájom kancelárskych strojov a zariadení, aranžovanie výkladov, analýzy nákladov, inzertné činnosti, obchodný alebo podnikateľský prieskum, prenájom kancelárskych strojov a zariadení, obchodný manažment a podnikové poradenstvo, organizovanie výstav na obchodné a reklamné účely, odborné obchodné poradenstvo, prieskum trhu, kopírovanie alebo rozmnožovanie dokumentov, prieskum verejnej mienky, sekretárske služby, účtovníctvo, vedenie účtovných kníh, marketingové štúdie.

37 - Inštalácia, údržba a servis telekomunikačného, rádiokomunikačného a komunikačného vybavenia, zriaďovanie, výstavba a údržba telekomunikačných a rádiokomunikačných zariadení, výstavba a údržba telekomunikačných a komunikačných sietí, poradenské a konzultačné služby týkajúce sa uvedených služieb; čistenie exteriérov budov, čistenie interiérov budov, demolácia budov, prenájom stavebných strojov a zariadení, maliarske práce, natieračské práce, inštalácia, údržba a servis analógových a digitálnych prenosových systémov, inštalácia, údržba a servis analógových a digitálnych rádioreleových zariadení.

38 - Telekomunikačné a komunikačné služby, najmä služby zabezpečujúce vstup do telekomunikačných sietí, poskytovanie telekomunikačného pripojenia a prepojenia pre užívateľov sietí, poskytovanie telekomunikačného pripojenia a užívateľského prístupu na internet alebo bázy dát, prenos všetkých druhov signálov a informácií po verejnej telefónnej sieti (vrátane zabezpečovania nadväznosti vymedzenej časti verejnej telefónnej siete na medzinárodnú telekomunikačnú sieť), príjem, vysielanie a prenos rozhlasových, televíznych a ostatných komunikačných a telekomunikačných signálov a správ, komunikácia telefónna a telegrafická, komunikácia prostredníctvom optických káblov, počítačová komunikácia, prenájom telekomunikačných okruhov, prenájom telekomunikačných zariadení, informačné kance-



láríe na poskytovanie informácií o uvedených službách, poskytovanie poradenstva o uvedených službách.

42 - Plánovanie a projektovanie telekomunikačných zariadení, návrh telekomunikačných, dátových a multimediálnych sietí, inžinierska činnosť, poskytovanie informácií týkajúcich sa počítačov a vybavenia sietí on-line, prenájom počítačov a počítačových softvérov, návrh, inštalácia, údržba a aktualizácia počítačového softvéru (vrátane softvérových systémov) a počítačových programov, služby počítačového programovania poskytované on-line, zhotovovanie kópií počítačových programov, prevod a konverzia údajov a dokumentov z fyzických médií na elektronické médiá, vytváranie a údržba webových stránok, vytváranie a údržba registra doménových mien, poradenstvo o uvedených službách poskytované on-line z počítačových báz dát alebo prostredníctvom internetu, hosťovanie na počítačových stránkach (WEB), poradenské služby on-line alebo prostredníctvom internetu, poskytovanie prístupu on-line na účely vyhľadávania a obnovovania informácií, tvorba špeciálnych softvérov pre služby zaistovania bezpečností a ochrany informácií pred zneužitím.

(540)



(731) CASSTEL s.r.o. Košice, Ružová 29, 040 11 Košice, SK;

(740) Gruber Dalibor, Ing., Košice, SK;

(210) 414-2005

(220) 7.3.2005

8 (511) 32

(511) 32 - Ovocné nápoje, ovocné šťavy.

(540)



(731) COOP Jednota Slovensko, spotrebne družstvo, Bajkalská 25, 827 18 Bratislava, SK;

(210) 421-2005

(220) 7.3.2005

8 (511) 16, 35, 40, 41

(511) 16 - Časopisy (periodiká), noviny, periodiká, tlač, tlačoviny, knihy, brožúry, príručky, prospekty, ročenky, katalógy, albumy, atlasy, blahoprajné pohľadnice, formuláre, kalendáre, knižné záložky, komiksy, listový papier, mapy, nálepky, lepiace štítky, obálky, obaly (papiernický tovar), plagáty, grafické reprodukcie, fotografie.

35 - Zabezpečenie predplácania novín a časopisov, reklama, vydávanie a aktualizovanie reklamných materiálov, rozširovanie reklamných oznámov, uverejňovanie reklamných textov, rozširo-

vanie reklamných alebo inzertných oznamov, zabezpečenie novinového predplatného pre predplatiteľov, sprostredkovanie reklamy, inzercia, sprostredkovanie inzercie.

40 - Tlač, tlačenie.

41 - Vydávanie kníh, periodickej tlače, neperiodickej tlače.

(540)



(731) POLPRESS, s. r. o., Sklenárova 26, 821 08 Bratislava, SK;

(740) Brichtová Tatiana, JUDr., Bratislava, SK;

(210) 423-2005

(220) 9.3.2005

8 (511) 6, 9, 16, 19, 20, 35, 41

(511) 6 - Reklamné a propagačné stĺpy kovové.

9 - Audiovizuálne záznamy a iné formy videozáznamov, najmä reklamné a propagačné filmy na DVD, VHS; reklamné a propagačné zvukové nahrávky na nosičoch; kompaktné disky, MP3, WMA a iné hudobné nosiče, hifiveže, rádiá, diskmeny, MP3 prehrávače a iné prístroje na prehrávanie zvukových záznamov.

16 - Reklamné a propagačné tabule z papiera, kartónu alebo lepenky.

19 - Reklamné a propagačné stĺpy s výnimkou kovových.

20 - Reklamné a propagačné nafukovacie predmety.

35 - Prieskum trhu a verejnej mienky, reklama, činnosť reklamnej agentúry, prenájom reklamných plôch, rozširovanie reklamných a propagačných materiálov, poradenská činnosť v oblasti reklamy, propagácie a inzercie, sprostredkovateľská činnosť v obchode (sprostredkovanie obchodu s tovarmi), maloobchodná činnosť a sprostredkovanie veľkoobchodnej činnosti v oblasti audiovizuálnych záznamov, zvukových nahrávok, reklamných a propagačných predmetov a materiálov, hudobných nosičov, videozáznamov, vydavateľská činnosť (vydávanie reklamných, propagačných, inzertných alebo náborových textov a materiálov).

41 - Vydavateľská činnosť (vydávanie textov a materiálov s výnimkou reklamných, propagačných, inzertných alebo náborových textov a materiálov, vydávanie periodických a neperiodických publikácií), organizovanie kultúrnych a spoločenských podujatí, organizovanie hudobných škôl, školení, workshopov a výučbových programov, organizovanie spotrebiteľských a vedomostných súťaží.

(540) Branding

(731) Branding, s. r. o., Hríbova 20, 821 05 Bratislava, SK;

(740) Ondruš Ján, JUDr., Bratislava, SK;

**(210) 424-2005**

(220) 9.3.2005

**8 (511) 6, 9, 16, 19, 20, 35, 41**

(511) 6 - Reklamné a propagačné stĺpy kovové.

9 - Audiovizuálne záznamy a iné formy videozáznamov, najmä reklamné a propagačné filmy na DVD, VHS; reklamné a propagačné zvukové nahrávky na nosičoch, kompaktné disky, MP3, WMA a iné hudobné nosiče, hifiveže, rádia, diskmeny, MP3 prehrávače a iné prístroje na prehrávanie zvukových záznamov.

16 - Reklamné a propagačné tabule z papiera, kartónu alebo lepenky.

19 - Reklamné a propagačné stĺpy s výnimkou kovových.

20 - Reklamné a propagačné nafukovacie predmety.

35 - Prieskum trhu a verejnej mienky, reklama, činnosť reklamnej agentúry, prenájom reklamných plôch, rozširovanie reklamných a propagačných materiálov, poradenská činnosť v oblasti reklamy, propagácie a inzercie, sprostredkovateľská činnosť v obchode (sprostredkovanie obchodu s tovarmi), maloobchodná činnosť a sprostredkovanie veľkoobchodnej činnosti v oblasti audiovizuálnych záznamov, zvukových nahrávok, reklamných a propagačných predmetov a materiálov, hudobných nosičov, videozáznamov, vydavateľská činnosť (vydávanie reklamných, propagačných, inzertných alebo náborových textov a materiálov).

41 - Vydavateľská činnosť (vydávanie textov a materiálov s výnimkou reklamných, propagačných, inzertných alebo náborových textov a materiálov, vydávanie periodických a neperiodických publikácií), organizovanie kultúrnych a spoločenských podujatí, organizovanie hudobných škôl, školení, workshopov a výučbových programov, organizovanie spotrebiteľských a vedomostných súťaží.

**(540) A SMS**

(731) A SMS, s. r. o., Hríbova ul. č. 20, 821 05 Bratislava, SK;

(740) Ondruš Ján, JUDr., Bratislava, SK;

**(210) 447-2005**

(220) 11.3.2005

**8 (511) 25, 35, 40**

(511) 25 - Odevy patriace do tejto triedy.

35 - Maloobchodný predaj výrobkov.

40 - Zákazkové šitie.

**(540)****KAFTAN**

(591) hnedo-červená

(731) Haňová Marta, Zákazkové krajčírstvo KAFTAN, Kráľová pri Senci 266, 900 50 Kráľová pri Senci, SK;

**(210) 449-2005**

(220) 11.3.2005

**8 (511) 20, 24, 37**

(511) 20 - Nábytok všetkých druhov, patriaci do triedy

20 (drevený, ratanový, prútený, kovový, čalúnený, plastový, sklenený), nábytkové dielce a zostavy, poličky, sedacie súpravy, kreslá a stoličky, stoly a stolíky, obývacie steny, spálne, čalúnené súpravy, lôžkový nábytok, skrinkový nábytok, kancelársky nábytok, detský nábytok, kuchynské linky, dielce na kuchynské linky, zrkadlá, rámy, patriace do triedy 20, stojany, patriace do triedy 20, košíkársky tovar, bytové doplnky alebo okrasné predmety z dreva, korku, prútia, trstiny, ratanu, rohoviny, slonoviny, kostíc, korytnačkoviny, jantáru, perlete, morskej peny, buničiny a náhradok týchto hmôt alebo z plastických hmôt, záhradný a kempingový nábytok, skladací a prenosný nábytok, spacie vaky na kempovanie, posteľné matrace, patriace do triedy 20, podušky, podhlavníky, rošty pod matrace, lôžkoviny s výnimkou posteľnej bielizne.

24 - Posteľná bielizeň, prikrývky a pokrývky na matrace, poťahy na nábytok, prikrývky a pokrývky postelí, vankúše, obliečky na vankúše, prikrývky a pokrývky na spanie a cestovanie, prehozy cez posteľ, obrusy.

37 - Montáž, údržba, opravy a servis nábytku a bytových doplnkov, čalúnnické práce.

**(540)****matrace**  
DŘEVOČAL

(731) Viceníková Jana, Sušilova 49, 750 02 Přerov, CZ;

(740) Labudík Miroslav, Ing., Kysucké Nové Mesto, SK;

**(210) 523-2005**

(220) 23.3.2005

**8 (511) 9, 11, 17, 19, 37, 39, 41, 45**

(511) 9 - Hasiace prístroje, osobné ochranné prostriedky proti nehodám, hubice a striekačky.

11 - Požiarne vodovody.

17 - Požiarne hadice

19 - Vodovodné potrubia s výnimkou kovových.

37 - Inštalácia, servis, prehliadky, revízie, opravy a renovácie hasiacich prístrojov, požiarnych vodovodov a technických prostriedkov na hasenie požiarov a na ochranu zdravia a bezpečnosť pri práci.

39 - Záchrana osôb a majetku.

41 - Organizovanie vzdelávacích kurzov, výcvikov a školení v oblasti bezpečnosti a ochrany zdravia pri práci a ochrany pred požiarimi.

45 - Odborné poradenstvo týkajúce sa bezpečnosti a ochrany zdravia pri práci a ochrany pred požiarimi, hasenie požiarov.

**(540)****KOHAS**

(591) červená

(731) KOHAS, s. r. o., Jantárová 30, 040 01 Košice, SK;

(740) Mišľanová Mária, Košice, SK;

(210) 540-2005

(220) 24.3.2005

8 (511) 7, 19, 22, 24, 40, 42

- (511) 7 - Stroje a zariadenia v oblasti textilnej výroby.  
 19 - Netkané textilie - geotextilie z primárnych a druhotných surovín.  
 22 - Textilné vlákna.  
 24 - Netkané textilie z primárnych a druhotných surovín a výrobkov z nich nezahrnuté v iných triedach, textilné výrobky, ktoré nie sú zahrnuté v iných triedach.  
 40 - Konečná úprava textílií.  
 42 - Výskum a vývoj v oblasti textilnej výroby a prírodných vied.

(540)



- (591) sivá, čierna, modrá, zelená, oranžová  
 (731) MIKULTEX, s. r. o., Kpt. Nálepku 10, 031 01 Liptovský Mikuláš, SK;

(210) 562-2005

(220) 29.3.2005

8 (511) 4, 12, 37

- (511) 4 - Motorové oleje.  
 12 - Pneumatiky.  
 37 - Automobily oprava, oprava pneumatík vulkanizáciou.

(540)



- (731) Ing. Gregorec Ján - Pneuservis, Vladina 736, 027 44 Tvrdošín, SK;

(210) 584-2005

(220) 30.3.2005

8 (511) 29, 40

- (511) 29 - Mäso, mäsové výrobky, výsekové mäso, mäsové špeciality a údeniny, ryby, hydina.  
 40 - Jatočníctvo.

(540)



- (731) CARNEX spol. s r. o., Francova Lhota 298, 756 14 Francova Lhota, CZ;

(210) 603-2005

(220) 21.3.2005

8 (511) 35, 38, 41

- (511) 35 - Rozširovanie reklamných oznamov, uverejňovanie reklamných textov, vydávanie reklamných alebo náborových textov, reklama, televízna reklama, spracovanie textov.  
 38 - Televízne vysielanie.  
 41 - Výroba a tvorba televíznych programov, prenájom audiopriestrojov, reportérske služby, prenájom zvukových nahrávacích zariadení, organizovanie súťaží, prenájom videokamier, výroba audiovizuálnych programov, tvorba televíznej relácie.

(540)



- (591) červená, biela, šedá  
 (731) TV Marika, s. r. o., Sídlisko SNP 1475, 017 01 Považská Bystrica, SK;

(210) 605-2005

(220) 4.4.2005

8 (511) 9, 16, 35, 36, 38, 39, 41, 42

- (511) 9 - Pamäťové a mikroprocesorové karty, identifikačné magnetické karty, kódované magnetické karty, počítačové programy, nosiče údajov.  
 16 - Tlačivá a ostatné polygrafické tovary zaradené v tejto triede, papiernický tovar, obaly, obálky, listový papier, kalendáre, plagáty, tlačené časové plány a harmonogramy, pohľadnice, knihy, brožúry, písacie potreby vrátane písacích potrieb zo vzácnych kovov a ich zliatin, kancelárske potreby (s výnimkou nábytku), lepenka a kartónové výrobky patriace do tejto triedy, etikety s výnimkou textilných, upomienkové výrobky z papiera a z plastov v rámci tejto triedy, obaly a výrobky z plastov v rámci tejto triedy.  
 35 - Reklamné agentúry, dražby a ich vedenie, hospodárske, ekonomické predpovede, marketingové štúdie, obchodný alebo podnikateľský prieskum, zoraďovanie údajov do počítačových databáz, obchodné alebo podnikateľské poradenstvo, organizovanie komerčných alebo reklamných výstav a veľtrhov, prieskum trhu, prieskum verejnej mienky, revízia účtov, reklamné a inzertné materiály (vydávanie, aktualizovanie a rozširovanie), sekretárske služby, zásobovacie služby pre tretie osoby, zásielkové reklamné služby, odkazovacie telefónne služby (pre neprítomných predplatiteľov), účtovníctvo, marketing, prenájom reklamného času vo všetkých komunikačných médiách, vzťahy s verejnosťou, sekretárske služby, sprostredkovanie uvedených služieb.  
 36 - Finančné analýzy, finančníctvo, bankovníctvo vrátane elektronického bankovníctva a všetkých služieb s ním súvisiacich v rámci tejto triedy, dôchodkové fondy, elektronický prevod kapitálu, finančné informácie, finančné odhady a oceňovanie (poisťovníctvo, bankovníctvo, nehnuteľnosti), finančné poradenstvo a konzultačné služby, poradenstvo v oblasti poistenia, kaucie, záruky, garancie, kancelárie zaoberajúce sa inkasovaním pohľadávok, platenie na splátky, služby

kreditných (úverových) kariet, likvidácia podnikov (finančné služby), správa nehnuteľností, organizovanie dobročinných zbierok, prenájom kancelárskych priestorov a nehnuteľností, zbieranie peňazí na dobročinné účely, investovanie kapitálu, prenájom hnutel'nych vecí v rámci tejto triedy, sprostredkovanie uvedených služieb.

38 - Elektronická pošta, informačné kancelárie, poskytovanie telekomunikačného pripojenia do svetovej počítačovej siete, vysielanie v rámci tejto triedy, komunikácia v rámci tejto triedy, sprostredkovanie uvedených služieb.

39 - Kuriérske služby, organizovanie ciest a zájazdov, skladovanie údajov a dokumentov elektronicky uložených, turistické kancelárie s výnimkou kancelárií poskytujúcich rezerváciu hotelového ubytovania, sprostredkovanie dopravy, prenájom hnutel'nych vecí v rámci tejto triedy, požičiavanie hnutel'nych vecí v rámci tejto triedy, dovoz a doprava v rámci tejto triedy, rozvod energie, sprostredkovanie uvedených služieb.

41 - Divadelné predstavenia, koncertné siene, sály, informácie o výchove a vzdelávaní, internátne školy, klubové služby (výchovno-zábavné), kluby zdravia, konferencie (organizovanie a vedenie), organizovanie kultúrnych alebo vzdelávacích výstav, organizovanie predstavení (manažérske služby), organizovanie súťaží krásy, plánovanie a organizovanie večierkov, zábavná a výchovná činnosť, športové a kultúrne aktivity, prenájom hnutel'nych vecí v rámci tejto triedy, sprostredkovanie uvedených služieb.

42 - Poradenské služby v oblasti počítačového hardvéru, servis počítačových programov, aktualizovanie a inštalácia počítačových programov, počítačové systémy (návrh), licencie práv duševného vlastníctva, konzultačné služby v oblasti práva duševného vlastníctva, inžinierske práce (expertízy a prieskumy), právne (komerčné) služby, prenájom hnutel'nych vecí v rámci tejto triedy, prenájom počítačového softvéru, tvorba softvéru (počítačových programov), udržiavanie a vytváranie počítačových stránok (webových stránok) pre zákazníkov, obnovovanie počítačových databáz, počítačové programovanie, štúdie technických projektov, projektová činnosť, sprostredkovanie uvedených služieb.

(540)



(591) červená, biela, čierna

(731) Home Credit Finance, a. s., Moravské náměstí 249/8, 602 00 Brno, CZ;

(740) Hojčuš Peter, Ing., Bratislava, SK;

(210) 606-2005

(220) 4.4.2005

8 (511) 9, 16, 35, 36, 38, 39, 41, 42

(511) 9 - Pamäťové a mikroprocesorové karty, identifikačné magnetické karty, kódované magnetické karty, počítačové programy, nosiče údajov.

16 - Tlačivá a ostatné polygrafické tovary zaradené v tejto triede, papiernický tovar, obaly, obálky, listový papier, kalendáre, plagáty, tlačené časové plány a harmonogramy, pohľadnice, knihy, brožúry, písacie potreby vrátane písacích potrieb zo vzácnych kovov a ich zliatin, kancelárske potreby (s výnimkou nábytku), lepenka a kartónové výrobky patriace do tejto triedy, etikety s výnimkou textilných, upomienkové výrobky z papiera a z plastov v rámci tejto triedy, obaly a výrobky z plastov v rámci tejto triedy.

35 - Reklamné agentúry, dražby a ich vedenie, hospodárske, ekonomické predpovede, marketingové štúdie, obchodný alebo podnikateľský prieskum, zoraďovanie údajov do počítačových databáz, obchodné alebo podnikateľské poradenstvo, organizovanie komerčných alebo reklamných výstav a veľtrhov, prieskum trhu, prieskum verejnej mienky, revízia účtov, reklamné a inzertné materiály (vydávanie, aktualizovanie a rozširovanie), sekretárske služby, zásobovacie služby pre tretie osoby, zásielkové reklamné služby, odkazovacie telefónne služby (pre neprítomných predplatiteľov), účtovníctvo, marketing, prenájom reklamného času vo všetkých komunikačných médiách, vzťahy s verejnosťou, sekretárske služby, sprostredkovanie uvedených služieb.

36 - Finančné analýzy, finančníctvo, bankovníctvo vrátane elektronického bankovníctva a všetkých služieb s ním súvisiacich v rámci tejto triedy, dôchodkové fondy, elektronický prevod kapitálu, finančné informácie, finančné odhady a oceňovanie (poisťovníctvo, bankovníctvo, nehnuteľnosti), finančné poradenstvo a konzultačné služby, poradenstvo v oblasti poistenia, kaucie, záruky, garancie, kancelárie zaoberajúce sa inkasovaním pohľadávok, platenie na splátky, služby kreditných (úverových) kariet, likvidácia podnikov (finančné služby), správa nehnuteľností, organizovanie dobročinných zbierok, prenájom kancelárskych priestorov a nehnuteľností, zbieranie peňazí na dobročinné účely, investovanie kapitálu, prenájom hnutel'nych vecí v rámci tejto triedy, sprostredkovanie uvedených služieb.

38 - Elektronická pošta, informačné kancelárie, poskytovanie telekomunikačného pripojenia do svetovej počítačovej siete, vysielanie v rámci tejto triedy, komunikácia v rámci tejto triedy, sprostredkovanie uvedených služieb.

39 - Kuriérske služby, organizovanie ciest a zájazdov, skladovanie údajov a dokumentov elektronicky uložených, turistické kancelárie s výnimkou kancelárií poskytujúcich rezerváciu hotelového ubytovania, sprostredkovanie dopravy, prenájom hnutel'nych vecí v rámci tejto triedy, požičiavanie hnutel'nych vecí v rámci tejto triedy, dovoz a doprava v rámci tejto triedy, rozvod energie, sprostredkovanie uvedených služieb.

41 - Divadelné predstavenia, koncertné siene, sály, informácie o výchove a vzdelávaní, internátne školy, klubové služby (výchovno-zábavné), kluby zdravia, konferencie (organizovanie a vedenie), organizovanie kultúrnych alebo vzdelávacích výstav, organizovanie predstavení (manažérske služby), organizovanie súťaží krásy, plánovanie a organizovanie večierkov, zábavná a výchovná činnosť, športové a kultúrne aktivity, prenájom hnuťelných vecí v rámci tejto triedy, sprostredkovanie uvedených služieb.

42 - Poradenské služby v oblasti počítačového hardvéru, servis počítačových programov, aktualizovanie a inštalácia počítačových programov, počítačové systémy (návrh), licencie práv duševného vlastníctva, konzultačné služby v oblasti práva duševného vlastníctva, inžinierske práce (expertízy a prieskumy), právne (komerčné) služby, prenájom hnuťelných vecí v rámci tejto triedy, prenájom počítačového softvéru, tvorba softvéru (počítačových programov), udržiavanie a vytváranie počítačových stránok (webových stránok) pre zákazníkov, obnovovanie počítačových databáz, počítačové programovanie, štúdie technických projektov, projektová činnosť, sprostredkovanie uvedených služieb.

(540)



- (591) biela, červená, čierna  
 (731) Home Credit Finance, a. s., Moravské náměstí 249/8, 602 00 Brno, CZ;  
 (740) Hojčuš Peter, Ing., Bratislava, SK;

(210) 607-2005

(220) 4.4.2005

8 (511) 9, 16, 35, 36, 38, 39, 41, 42

(511) 9 - Pamäťové a mikroprocesorové karty, identifikačné magnetické karty, kódované magnetické karty, počítačové programy, nosiče údajov.

16 - Tlačivá a ostatné polygrafické tovary zaradené v tejto triede, papiernický tovar, obaly, obálky, listový papier, kalendáre, plagáty, tlačené časové plány a harmonogramy, pohľadnice, knihy, brožúry, písacie potreby vrátane písacích potrieb zo vzácnych kovov a ich zliatin, kancelárske potreby (s výnimkou nábytku), lepenka a kartónové výrobky patriace do tejto triedy, etikety s výnimkou textilných, upomienkové výrobky z papiera a z plastov v rámci tejto triedy, obaly a výrobky z plastov v rámci tejto triedy.

35 - Reklamné agentúry, dražby a ich vedenie, hospodárske, ekonomické predpovede, marketingové štúdie, obchodný alebo podnikateľský prieskum, zoraďovanie údajov do počítačových databáz, obchodné alebo podnikateľské poradenstvo, organizovanie komerčných alebo reklamných výstav a veľtrhov, prieskum trhu, prieskum

verejnej mienky, revízia účtov, reklamné a inzertné materiály (vydávanie, aktualizovanie a rozširovanie), sekretárske služby, zásobovacie služby pre tretie osoby, zásielkové reklamné služby, odkazovacie telefónne služby (pre neprítomných predplatiteľov), účtovníctvo, marketing, prenájom reklamného času vo všetkých komunikačných médiách, vzťahy s verejnosťou, sekretárske služby, sprostredkovanie uvedených služieb.

36 - Finančné analýzy, finančníctvo, bankovníctvo vrátane elektronického bankovníctva a všetkých služieb s ním súvisiacich v rámci tejto triedy, dôchodkové fondy, elektronický prevod kapitálu, finančné informácie, finančné odhady a oceňovanie (poisťovníctvo, bankovníctvo, nehnuteľnosti), finančné poradenstvo a konzultačné služby, poradenstvo v oblasti poistenia, kaucie, záruky, garancie, kancelárie zaoberajúce sa inkasovaním pohľadávok, platenie na splátky, služby kreditných (úverových) kariet, likvidácia podnikov (finančné služby), správa nehnuteľností, organizovanie dobročinných zbierok, prenájom kancelárskych priestorov a nehnuteľností, zbieranie peňazí na dobročinné účely, investovanie kapitálu, prenájom hnuťelných vecí v rámci tejto triedy, sprostredkovanie uvedených služieb.

38 - Elektronická pošta, informačné kancelárie, poskytovanie telekomunikačného pripojenia do svetovej počítačovej siete, vysielanie v rámci tejto triedy, komunikácia v rámci tejto triedy, sprostredkovanie uvedených služieb.

39 - Kuriérske služby, organizovanie ciest a zájazdov, skladovanie údajov a dokumentov elektronicky uložených, turistické kancelárie s výnimkou kancelárií poskytujúcich rezerváciu hotelového ubytovania, sprostredkovanie dopravy, prenájom hnuťelných vecí v rámci tejto triedy, požičiavanie hnuťelných vecí v rámci tejto triedy, dovoz a doprava v rámci tejto triedy, rozvod energie, sprostredkovanie uvedených služieb.

41 - Divadelné predstavenia, koncertné siene, sály, informácie o výchove a vzdelávaní, internátne školy, klubové služby (výchovno-zábavné), kluby zdravia, konferencie (organizovanie a vedenie), organizovanie kultúrnych alebo vzdelávacích výstav, organizovanie predstavení (manažérske služby), organizovanie súťaží krásy, plánovanie a organizovanie večierkov, zábavná a výchovná činnosť, športové a kultúrne aktivity, prenájom hnuťelných vecí v rámci tejto triedy, sprostredkovanie vyššie uvedených služieb.

42 - Poradenské služby v oblasti počítačového hardvéru, servis počítačových programov, aktualizovanie a inštalácia počítačových programov, počítačové systémy (návrh), licencie práv duševného vlastníctva, konzultačné služby v oblasti práva duševného vlastníctva, inžinierske práce (expertízy a prieskumy), právne (komerčné) služby, prenájom hnuťelných vecí v rámci tejto triedy, prenájom počítačového softvéru, tvorba softvéru (počítačových programov), udržiavanie a vytváranie počítačových stránok (webových stránok) pre zákazníkov, obnovovanie počítačových databáz, počítačové programovanie, štúdie technických projektov, projektová činnosť, sprostredkovanie uvedených služieb.

(540)



- (591) biela, červená, čierna  
 (731) Home Credit Finance, a. s., Moravské náměstí 249/8,  
 602 00 Brno, CZ;  
 (740) Hojčuš Peter, Ing., Bratislava, SK;

(210) 608-2005

(220) 4.4.2005

8 (511) 9, 16, 35, 36, 38, 39, 41, 42

(511) 9 - Pamäťové a mikroprocesorové karty, identifikačné magnetické karty, kódované magnetické karty, počítačové programy, nosiče údajov.

16 - Tlačivá a ostatné polygrafické tovary zaradené v tejto triede, papiernický tovar, obaly, obálky, listový papier, kalendáre, plagáty, tlačené časové plány a harmonogramy, pohľadnice, knihy, brožúry, písacie potreby vrátane písacích potrieb zo vzácnych kovov a ich zliatin, kancelárske potreby (s výnimkou nábytku), lepenka a kartónové výrobky patriace do tejto triedy, etikety s výnimkou textilných, upomienkové výrobky z papiera a z plastov v rámci tejto triedy, obaly a výrobky z plastov v rámci tejto triedy.

35 - Reklamné agentúry, dražby a ich vedenie, hospodárske, ekonomické predpovede, marketingové štúdie, obchodný alebo podnikateľský prieskum, zoraďovanie údajov do počítačových databáz, obchodné alebo podnikateľské poradenstvo, organizovanie komerčných alebo reklamných výstav a veľtrhov, prieskum trhu, prieskum verejnej mienky, revízia účtov, reklamné a inzertné materiály (vydávanie, aktualizovanie a rozširovanie), sekretárske služby, zásobovacie služby pre tretie osoby, zásielkové reklamné služby, odkazovacie telefónne služby (pre neprítomných predplatiteľov), účtovníctvo, marketing, prenájom reklamného času vo všetkých komunikačných médiách, vzťahy s verejnosťou, sekretárske služby, sprostredkovanie uvedených služieb.

36 - Finančné analýzy, finančníctvo, bankovníctvo vrátane elektronického bankovníctva a všetkých služieb s ním súvisiacich v rámci tejto triedy, dôchodkové fondy, elektronický prevod kapitálu, finančné informácie, finančné odhady a oceňovanie (poisťovníctvo, bankovníctvo, nehnuteľnosti), finančné poradenstvo a konzultačné služby, poradenstvo v oblasti poistenia, kaucie, záruky, garancie, kancelárie zaoberajúce sa inkasovaním pohľadávok, platenie na splátky, služby kreditných (úverových) kariet, likvidácia podnikov (finančné služby), správa nehnuteľností, organizovanie dobročinných zbierok, prenájom kancelárskych priestorov a nehnuteľností, zbieranie peňazí na dobročinné účely, investovanie kapitálu, prenájom hnuťelných vecí v rámci tejto triedy, sprostredkovanie uvedených služieb.

38 - Elektronická pošta, informačné kancelárie, poskytovanie telekomunikačného pripojenia do svetovej počítačovej siete, vysielanie v rámci tejto triedy, komunikácia v rámci tejto triedy, sprostredkovanie uvedených služieb.

39 - Kuriérske služby, organizovanie ciest a zájazdov, skladovanie údajov a dokumentov elektronicky uložených, turistické kancelárie s výnimkou kancelárií poskytujúcich rezerváciu hotelového ubytovania, sprostredkovanie dopravy, prenájom hnuťelných vecí v rámci tejto triedy, požičiavanie hnuťelných vecí v rámci tejto triedy, dovoz a doprava v rámci tejto triedy, rozvod energie, sprostredkovanie uvedených služieb.

41 - Divadelné predstavenia, koncertné siene, sály, informácie o výchove a vzdelávaní, internátne školy, klubové služby (výchovno-zábavné), kluby zdravia, konferencie (organizovanie a vedenie), organizovanie kultúrnych alebo vzdelávacích výstav, organizovanie predstavení (manažérske služby), organizovanie súťaží krásy, plánovanie a organizovanie večierkov, zábavná a výchovná činnosť, športové a kultúrne aktivity, prenájom hnuťelných vecí v rámci tejto triedy, sprostredkovanie uvedených služieb.

42 - Poradenské služby v oblasti počítačového hardvéru, servis počítačových programov, aktualizovanie a inštalácia počítačových programov, počítačové systémy (návrh), licencie práv duševného vlastníctva, konzultačné služby v oblasti práva duševného vlastníctva, inžinierske práce (expertízy a prieskumy), právne (komerčné) služby, prenájom hnuťelných vecí v rámci tejto triedy, prenájom počítačového softvéru, tvorba softvéru (počítačových programov), udržiavanie a vytváranie počítačových stránok (webových stránok) pre zákazníkov, obnovovanie počítačových databáz, počítačové programovanie, štúdie technických projektov, projektová činnosť, sprostredkovanie uvedených služieb.

(540)



- (591) biela, červená, čierna  
 (731) Home Credit Finance, a. s., Moravské náměstí 249/8,  
 602 00 Brno, CZ;  
 (740) Hojčuš Peter, Ing., Bratislava, SK;

(210) 609-2005

(220) 4.4.2005

8 (511) 9, 16, 35, 36, 38, 39, 41, 42

(511) 9 - Pamäťové a mikroprocesorové karty, identifikačné magnetické karty, kódované magnetické karty, počítačové programy, nosiče údajov.

16 - Tlačivá a ostatné polygrafické tovary zaradené v tejto triede, papiernický tovar, obaly, obálky, listový papier, kalendáre, plagáty, tlačené

časové plány a harmonogramy, pohľadnice, knihy, brožúry, písacie potreby vrátane písacích potrieb zo vzácnych kovov a ich zliatin, kancelárske potreby (s výnimkou nábytku), lepenka a kartónové výrobky patriace do tejto triedy, etikety s výnimkou textilných, upomienkové výrobky z papiera a z plastov v rámci tejto triedy, obaly a výrobky z plastov v rámci tejto triedy.

35 - Reklamné agentúry, dražby a ich vedenie, hospodárske, ekonomické predpovede, marketingové štúdie, obchodný alebo podnikateľský prieskum, zoraďovanie údajov do počítačových databáz, obchodné alebo podnikateľské poradenstvo, organizovanie komerčných alebo reklamných výstav a veľtrhov, prieskum trhu, prieskum verejnej mienky, revízia účtov, reklamné a inzertné materiály (vydávanie, aktualizovanie a rozširovanie), sekretárske služby, zásobovacie služby pre tretie osoby, zásielkové reklamné služby, odkazovacie telefónne služby (pre neprítomných predplateľov), účtovníctvo, marketing, prenájom reklamného času vo všetkých komunikačných médiách, vzťahy s verejnosťou, sekretárske služby, sprostredkovanie uvedených služieb.

36 - Finančné analýzy, finančníctvo, bankovníctvo vrátane elektronického bankovníctva a všetkých služieb s ním súvisiacich v rámci tejto triedy, dôchodkové fondy, elektronický prevod kapitálu, finančné informácie, finančné odhady a oceňovanie (poisťovníctvo, bankovníctvo, nehnuteľnosti), finančné poradenstvo a konzultačné služby, poradenstvo v oblasti poistenia, kaucie, záruky, garancie, kancelárie zaoberajúce sa inkasovaním pohľadávok, platenie na splátky, služby kreditných (úverových) kariet, likvidácia podnikov (finančné služby), správa nehnuteľností, organizovanie dobročinných zbierok, prenájom kancelárskych priestorov a nehnuteľností, zbieranie peňazí na dobročinné účely, investovanie kapitálu, prenájom hnuťelných vecí v rámci tejto triedy, sprostredkovanie uvedených služieb.

38 - Elektronická pošta, informačné kancelárie, poskytovanie telekomunikačného pripojenia do svetovej počítačovej siete, vysielanie v rámci tejto triedy, komunikácia v rámci tejto triedy, sprostredkovanie uvedených služieb.

39 - Kuriérske služby, organizovanie ciest a zájazdov, skladovanie údajov a dokumentov elektronicky uložených, turistické kancelárie s výnimkou kancelárií poskytujúcich rezerváciu hotelového ubytovania, sprostredkovanie dopravy, prenájom hnuťelných vecí v rámci tejto triedy, požičiavanie hnuťelných vecí v rámci tejto triedy, dovoz a doprava v rámci tejto triedy, rozvod energie, sprostredkovanie uvedených služieb.

41 - Divadelné predstavenia, koncertné siene, sály, informácie o výchove a vzdelávaní, internátne školy, klubové služby (výchovno-zábavné), kluby zdravia, konferencie (organizovanie a vedenie), organizovanie kultúrnych alebo vzdelávacích výstav, organizovanie predstavení (manažérske služby), organizovanie súťaží krásy, plánovanie a organizovanie večierkov, zábavná a výchovná činnosť, športové a kultúrne aktivity, prenájom hnuťelných vecí v rámci tejto triedy, sprostredkovanie uvedených služieb.

42 - Poradenské služby v oblasti počítačového hardvéru, servis počítačových programov, aktualizovanie a inštalácia počítačových programov, počítačové systémy (návrh), licencie práv duševného vlastníctva, konzultačné služby v oblasti práva duševného vlastníctva, inžinierske práce (expertízy a prieskumy), právne (komerčné) služby, prenájom hnuťelných vecí v rámci tejto triedy, prenájom počítačového softvéru, tvorba softvéru (počítačových programov), udržiavanie a vytváranie počítačových stránok (webových stránok) pre zákazníkov, obnovovanie počítačových databáz, počítačové programovanie, štúdie technických projektov, projektová činnosť, sprostredkovanie uvedených služieb.

(540)



(591) červená, biela, čierna

(731) Home Credit Finance, a. s., Moravské náměstí 249/8, 602 00 Brno, CZ;

(740) Hojčuš Peter, Ing., Bratislava, SK;

(210) 610-2005

(220) 4.4.2005

8 (511) 9, 16, 35, 36, 38, 39, 41, 42

(511) 9 - Pamäťové a mikroprocesorové karty, identifikačné magnetické karty, kódované magnetické karty, počítačové programy, nosiče údajov.

16 - Tlačivá a ostatné polygrafické tovary zaradené v tejto triede, papiernický tovar, obaly, obálky, listový papier, kalendáre, plagáty, tlačené časové plány a harmonogramy, pohľadnice, knihy, brožúry, písacie potreby vrátane písacích potrieb zo vzácnych kovov a ich zliatin, kancelárske potreby (s výnimkou nábytku), lepenka a kartónové výrobky patriace do tejto triedy, etikety s výnimkou textilných, upomienkové výrobky z papiera a z plastov v rámci tejto triedy, obaly a výrobky z plastov v rámci tejto triedy.

35 - Reklamné agentúry, dražby a ich vedenie, hospodárske, ekonomické predpovede, marketingové štúdie, obchodný alebo podnikateľský prieskum, zoraďovanie údajov do počítačových databáz, obchodné alebo podnikateľské poradenstvo, organizovanie komerčných alebo reklamných výstav a veľtrhov, prieskum trhu, prieskum verejnej mienky, revízia účtov, reklamné a inzertné materiály (vydávanie, aktualizovanie a rozširovanie), sekretárske služby, zásobovacie služby pre tretie osoby, zásielkové reklamné služby, odkazovacie telefónne služby (pre neprítomných predplateľov), účtovníctvo, marketing, prenájom reklamného času vo všetkých komunikačných médiách, vzťahy s verejnosťou, sekretárske služby, sprostredkovanie uvedených služieb.

36 - Finančné analýzy, finančníctvo, bankovníctvo vrátane elektronického bankovníctva a všetkých služieb s ním súvisiacich v rámci tejto triedy.

dy, dôchodkové fondy, elektronický prevod kapitálu, finančné informácie, finančné odhady a oceňovanie (poisťovníctvo, bankovníctvo, nehnuteľnosti), finančné poradenstvo a konzultačné služby, poradenstvo v oblasti poistenia, kaucie, záruky, garancie, kancelárie zaoberajúce sa inkasovaním pohľadávok, platenie na splátky, služby kreditných (úverových) kariet, likvidácia podnikov (finančné služby), správa nehnuteľností, organizovanie dobročinných zbierok, prenájom kancelárskych priestorov a nehnuteľností, zbieranie peňazí na dobročinné účely, investovanie kapitálu, prenájom hnuťelných vecí v rámci tejto triedy, sprostredkovanie uvedených služieb.

38 - Elektronická pošta, informačné kancelárie, poskytovanie telekomunikačného pripojenia do svetovej počítačovej siete, vysielanie v rámci tejto triedy, komunikácia v rámci tejto triedy, sprostredkovanie uvedených služieb.

39 - Kuriérske služby, organizovanie ciest a zájazdov, skladovanie údajov a dokumentov elektronicky uložených, turistické kancelárie s výnimkou kancelárií poskytujúcich rezerváciu hotelového ubytovania, sprostredkovanie dopravy, prenájom hnuťelných vecí v rámci tejto triedy, požičiavanie hnuťelných vecí v rámci tejto triedy, dovoz a doprava v rámci tejto triedy, rozvod energie, sprostredkovanie uvedených služieb.

41 - Divadelné predstavenia, koncertné siene, sály, informácie o výchove a vzdelávaní, internátne školy, klubové služby (výchovno-zábavné), kluby zdravia, konferencie (organizovanie a vedenie), organizovanie kultúrnych alebo vzdelávacích výstav, organizovanie predstavení (manažérske služby), organizovanie súťaží krásy, plánovanie a organizovanie večierkov, zábavná a výchovná činnosť, športové a kultúrne aktivity, prenájom hnuťelných vecí v rámci tejto triedy, sprostredkovanie uvedených služieb.

42 - Poradenské služby v oblasti počítačového hardvéru, servis počítačových programov, aktualizovanie a inštalácia počítačových programov, počítačové systémy (návrh), licencie práv duševného vlastníctva, konzultačné služby v oblasti práva duševného vlastníctva, inžinierske práce (expertízy a prieskumy), právne (komerčné) služby, prenájom hnuťelných vecí v rámci tejto triedy, prenájom počítačového softvéru, tvorba softvéru (počítačových programov), udržiavanie a vytváranie počítačových stránok (webových stránok) pre zákazníkov, obnovovanie počítačových databáz, počítačové programovanie, štúdie technických projektov, projektová činnosť, sprostredkovanie uvedených služieb.

(540)



(591) červená, biela, čierna

(731) Home Credit Finance, a. s., Moravské náměstí 249/8, 602 00 Brno, CZ;

(740) Hojčuš Peter, Ing., Bratislava, SK;

(210) 611-2005

(220) 4.4.2005

8 (511) 9, 16, 35, 36, 38, 39, 41, 42

(511) 9 - Pamäťové a mikroprocesorové karty, identifikačné magnetické karty, kódované magnetické karty, počítačové programy, nosiče údajov.

16 - Tlačivá a ostatné polygrafické tovary zaradené v tejto triede, papiernický tovar, obaly, obálky, listový papier, kalendáre, plagáty, tlačené časové plány a harmonogramy, pohľadnice, knihy, brožúry, písacie potreby vrátane písacích potrieb zo vzácnych kovov a ich zliatin, kancelárske potreby (s výnimkou nábytku), lepenka a kartónové výrobky patriace do tejto triedy, etikety s výnimkou textilných, upomienkové výrobky z papiera a z plastov v rámci tejto triedy, obaly a výrobky z plastov v rámci tejto triedy.

35 - Reklamné agentúry, dražby a ich vedenie, hospodárske, ekonomické predpovede, marketingové štúdie, obchodný alebo podnikateľský prieskum, zoraďovanie údajov do počítačových databáz, obchodné alebo podnikateľské poradenstvo, organizovanie komerčných alebo reklamných výstav a veľtrhov, prieskum trhu, prieskum verejnej mienky, revízia účtov, reklamné a inzertné materiály (vydávanie, aktualizovanie a rozširovanie), sekretárske služby, zásobovacie služby pre tretie osoby, zásielkové reklamné služby, odkazovacie telefónne služby (pre neprítomných predplatiteľov), účtovníctvo, marketing, prenájom reklamného času vo všetkých komunikačných médiách, vzťahy s verejnosťou, sekretárske služby, sprostredkovanie uvedených služieb.

36 - Finančné analýzy, finančníctvo, bankovníctvo vrátane elektronického bankovníctva a všetkých služieb s ním súvisiacich v rámci tejto triedy, dôchodkové fondy, elektronický prevod kapitálu, finančné informácie, správa nehnuteľností, organizovanie dobročinných zbierok, prenájom kancelárskych priestorov a nehnuteľností, zbieranie peňazí na dobročinné účely, investovanie kapitálu, prenájom hnuťelných vecí v rámci tejto triedy, sprostredkovanie uvedených služieb.

38 - Elektronická pošta, informačné kancelárie, poskytovanie telekomunikačného pripojenia do svetovej počítačovej siete, vysielanie v rámci tejto triedy, komunikácia v rámci tejto triedy, sprostredkovanie uvedených služieb.

39 - Kuriérske služby, organizovanie ciest a zájazdov, skladovanie údajov a dokumentov elektronicky uložených, turistické kancelárie s výnimkou kancelárií poskytujúcich rezerváciu hotelového ubytovania, sprostredkovanie dopravy, prenájom hnuťelných vecí v rámci tejto triedy, požičiavanie hnuťelných vecí v rámci tejto triedy, dovoz a doprava v rámci tejto triedy, rozvod energie, sprostredkovanie uvedených služieb.

41 - Divadelné predstavenia, koncertné siene, sály, informácie o výchove a vzdelávaní, internátne školy, klubové služby (výchovno-zábavné),



kluby zdravia, konferencie (organizovanie a vedenie), organizovanie kultúrnych alebo vzdelávacích výstav, organizovanie predstavení (manažérske služby), organizovanie súťaží krásy, plánovanie a organizovanie večierkov, zábavná a výchovná činnosť, športové a kultúrne aktivity, prenájom hnuiteľných vecí v rámci tejto triedy, sprostredkovanie uvedených služieb.

42 - Poradenské služby v oblasti počítačového hardvéru, servis počítačových programov, aktualizovanie a inštalácia počítačových programov, počítačové systémy (návrh), licencie práv duševného vlastníctva, konzultačné služby v oblasti práva duševného vlastníctva, inžinierske práce (expertízy a prieskumy), právne (komerčné) služby, prenájom hnuiteľných vecí v rámci tejto triedy, prenájom počítačového softvéru, tvorba softvéru (počítačových programov), udržiavanie a vytváranie počítačových stránok (webových stránok) pre zákazníkov, obnovovanie počítačových databáz, počítačové programovanie, štúdie technických projektov, projektová činnosť, sprostredkovanie uvedených služieb.

(540)



(591) červená, biela, čierna

(731) Home Credit Finance, a. s., Moravské náměstí 249/8, 602 00 Brno, CZ;

(740) Hojčuš Peter, Ing., Bratislava, SK;

(210) 612-2005

(220) 4.4.2005

8 (511) 9, 16, 35, 36, 38, 39, 41, 42

(511) 9 - Pamäťové a mikroprocesorové karty, identifikačné magnetické karty, kódované magnetické karty, počítačové programy, nosiče údajov.

16 - Tlačivá a ostatné polygrafické tovary zaradené v tejto triede, papiernický tovar, obaly, obálky, listový papier, kalendáre, plagáty, tlačené časové plány a harmonogramy, pohľadnice, knihy, brožúry, písacie potreby vrátane písacích potrieb zo vzácnych kovov a ich zliatin, kancelárske potreby (s výnimkou nábytku), lepenka a kartónové výrobky patriace do tejto triedy, etikety s výnimkou textilných, upomienkové výrobky z papiera a z plastov v rámci tejto triedy, obaly a výrobky z plastov v rámci tejto triedy.

35 - Reklamné agentúry, dražby a ich vedenie, hospodárske, ekonomické predpovede, marketingové štúdie, obchodný alebo podnikateľský prieskum, zoraďovanie údajov do počítačových databáz, obchodné alebo podnikateľské poradenstvo, organizovanie komerčných alebo reklamných výstav a veľtrhov, prieskum trhu, prieskum verejnej mienky, revízia účtov, reklamné a inzert-

né materiály (vydávanie, aktualizovanie a rozširovanie), sekretárske služby, zásobovacie služby pre tretie osoby, zásielkové reklamné služby, odkazovacie telefónne služby (pre neprítomných predplatiteľov), účtovníctvo, marketing, prenájom reklamného času vo všetkých komunikačných médiách, vzťahy s verejnosťou, sekretárske služby, sprostredkovanie uvedených služieb.

36 - Finančné analýzy, finančníctvo, bankovníctvo vrátane elektronického bankovníctva a všetkých služieb s ním súvisiacich v rámci tejto triedy, dôchodkové fondy, elektronický prevod kapitálu, finančné informácie, finančné odhady a oceňovanie (poisťovníctvo, bankovníctvo, nehnuteľnosti), finančné poradenstvo a konzultačné služby, poradenstvo v oblasti poisťovania, kaucie, záruky, garancie, kancelárie zaoberajúce sa inkasovaním pohľadávok, platenie na splátky, služby kreditných (úverových) kariet, likvidácia podnikov (finančné služby), správa nehnuteľností, organizovanie dobročinných zbierok, prenájom kancelárskych priestorov a nehnuteľností, zbieranie peňazí na dobročinné účely, investovanie kapitálu, prenájom hnuiteľných vecí v rámci tejto triedy, sprostredkovanie uvedených služieb.

38 - Elektronická pošta, informačné kancelárie, poskytovanie telekomunikačného pripojenia do svetovej počítačovej siete, vysielanie v rámci tejto triedy, komunikácia v rámci tejto triedy, sprostredkovanie uvedených služieb.

39 - Kuriérske služby, organizovanie ciest a zájazdov, skladovanie údajov a dokumentov elektronicky uložených, turistické kancelárie s výnimkou kancelárií poskytujúcich rezerváciu hotelového ubytovania, sprostredkovanie dopravy, prenájom hnuiteľných vecí v rámci tejto triedy, požičiavanie hnuiteľných vecí v rámci tejto triedy, dovoz a doprava v rámci tejto triedy, rozvod energie, sprostredkovanie uvedených služieb.

41 - Divadelné predstavenia, koncertné siene, sály, informácie o výchove a vzdelávaní, internátne školy, klubové služby (výchovno-zábavné), kluby zdravia, konferencie (organizovanie a vedenie), organizovanie kultúrnych alebo vzdelávacích výstav, organizovanie predstavení (manažérske služby), organizovanie súťaží krásy, plánovanie a organizovanie večierkov, zábavná a výchovná činnosť, športové a kultúrne aktivity, prenájom hnuiteľných vecí v rámci tejto triedy, sprostredkovanie uvedených služieb.

42 - Poradenské služby v oblasti počítačového hardvéru, servis počítačových programov, aktualizovanie a inštalácia počítačových programov, počítačové systémy (návrh), licencie práv duševného vlastníctva, konzultačné služby v oblasti práva duševného vlastníctva, inžinierske práce (expertízy a prieskumy), právne (komerčné) služby, prenájom hnuiteľných vecí v rámci tejto triedy, prenájom počítačového softvéru, tvorba softvéru (počítačových programov), udržiavanie a vytváranie počítačových stránok (webových stránok) pre zákazníkov, obnovovanie počítačových databáz, počítačové programovanie, štúdie technických projektov, projektová činnosť, sprostredkovanie uvedených služieb.

(540)



- (591) červená, biela, čierna  
 (731) Home Credit Finance, a. s., Moravské náměstí 249/8,  
 602 00 Brno, CZ;  
 (740) Hojčuš Peter, Ing., Bratislava, SK;

(210) 613-2005

(220) 4.4.2005

## 8 (511) 9, 16, 35, 36, 38, 39, 41, 42

- (511) 9 - Pamäťové a mikroprocesorové karty, identifikačné magnetické karty, kódované magnetické karty, počítačové programy, nosiče údajov.  
 16 - Tlačivá a ostatné polygrafické tovary zaradené v tejto triede, papiernický tovar, obaly, obálky, listový papier, kalendáre, plagáty, tlačené časové plány a harmonogramy, pohľadnice, knihy, brožúry, písacie potreby vrátane písacích potrieb zo vzácnych kovov a ich zliatin, kancelárske potreby (s výnimkou nábytku), lepenka a kartónové výrobky patriace do tejto triedy, etikety s výnimkou textilných, upomienkové výrobky z papiera a z plastov v rámci tejto triedy, obaly a výrobky z plastov v rámci tejto triedy.  
 35 - Reklamné agentúry, dražby a ich vedenie, hospodárske, ekonomické predpovede, marketingové štúdie, obchodný alebo podnikateľský prieskum, zoraďovanie údajov do počítačových databáz, obchodný alebo podnikateľské poradenstvo, organizovanie komerčných alebo reklamných výstav a veľtrhov, prieskum trhu, prieskum verejnej mienky, revízia účtov, reklamné a inzertné materiály (vydávanie, aktualizovanie a rozširovanie), sekretárske služby, zásobovacie služby pre tretie osoby, zásielkové reklamné služby, odkazovacie telefónne služby (pre neprítomných predplatiteľov), účtovníctvo, marketing, prenájom reklamného času vo všetkých komunikačných médiách, vzťahy s verejnosťou, sekretárske služby, sprostredkovanie uvedených služieb.  
 36 - Finančné analýzy, finančníctvo, bankovníctvo vrátane elektronického bankovníctva a všetkých služieb s ním súvisiacich v rámci tejto triedy, dôchodkové fondy, elektronický prevod kapitálu, finančné informácie, finančné odhady a oceňovanie (poisťovníctvo, bankovníctvo, nehnuteľnosti), finančné poradenstvo a konzultačné služby, poradenstvo v oblasti poistenia, kaucie, záruky, garancie, kancelárie zaoberajúce sa inkasovaním pohľadávok, platenie na splátky, služby kreditných (úverových) kariet, likvidácia podnikov (finančné služby), správa nehnuteľností,

organizovanie dobročinných zbierok, prenájom kancelárskych priestorov a nehnuteľností, zbieranie peňazí na dobročinné účely, investovanie kapitálu, prenájom hnuťelných vecí v rámci tejto triedy, sprostredkovanie uvedených služieb.

38 - Elektronická pošta, informačné kancelárie, poskytovanie telekomunikačného pripojenia do svetovej počítačovej siete, vysielanie v rámci tejto triedy, komunikácia v rámci tejto triedy, sprostredkovanie uvedených služieb.

39 - Kuriérske služby, organizovanie ciest a zájazdov, skladovanie údajov a dokumentov elektronicky uložených, turistické kancelárie s výnimkou kancelárií poskytujúcich rezerváciu hotelového ubytovania, sprostredkovanie dopravy, prenájom hnuťelných vecí v rámci tejto triedy, požičiavanie hnuťelných vecí v rámci tejto triedy, dovoz a doprava v rámci tejto triedy, rozvod energie, sprostredkovanie uvedených služieb.

41 - Divadelné predstavenia, koncertné siene, sály, informácie o výchove a vzdelávaní, internátne školy, klubové služby (výchovno-zábavné), kluby zdravia, konferencie (organizovanie a vedenie), organizovanie kultúrnych alebo vzdelávacích výstav, organizovanie predstavení (manažérske služby), organizovanie súťaží krásy, plánovanie a organizovanie večierkov, zábavná a výchovná činnosť, športové a kultúrne aktivity, prenájom hnuťelných vecí v rámci tejto triedy, sprostredkovanie uvedených služieb.

42 - Poradenské služby v oblasti počítačového hardvéru, servis počítačových programov, aktualizovanie a inštalácia počítačových programov, počítačové systémy (návrh), licencie práv duševného vlastníctva, konzultačné služby v oblasti práva duševného vlastníctva, inžinierske práce (expertízy a prieskumy), právne (komerčné) služby, prenájom hnuťelných vecí v rámci tejto triedy, prenájom počítačového softvéru, tvorba softvéru (počítačových programov), udržiavanie a vytváranie počítačových stránok (webových stránok) pre zákazníkov, obnovovanie počítačových databáz, počítačové programovanie, štúdie technických projektov, projektová činnosť, sprostredkovanie uvedených služieb.

(540)



- (591) červená, biela, čierna  
 (731) Home Credit Finance, a. s., Moravské náměstí 249/8,  
 602 00 Brno, CZ;  
 (740) Hojčuš Peter, Ing., Bratislava, SK;

(210) 614-2005

(220) 4.4.2005

**8 (511) 9, 16, 35, 36, 38, 39, 41, 42**

(511) 9 - Pamäťové a mikroprocesorové karty, identifikačné magnetické karty, kódované magnetické karty, počítačové programy, nosiče údajov.

16 - Tlačivá a ostatné polygrafické tovary zaradené v tejto triede, papiernický tovar, obaly, obálky, listový papier, kalendáre, plagáty, tlačené časové plány a harmonogramy, pohľadnice, knihy, brožúry, písacie potreby vrátane písacích potrieb zo vzácnych kovov a ich zliatin, kancelárske potreby (s výnimkou nábytku), lepenka a kartónové výrobky patriace do tejto triedy, etikety s výnimkou textilných, upomienkové výrobky z papiera a z plastov v rámci tejto triedy, obaly a výrobky z plastov v rámci tejto triedy.

35 - Reklamné agentúry, dražby a ich vedenie, hospodárske, ekonomické predpovede, marketingové štúdie, obchodný alebo podnikateľský prieskum, zoraďovanie údajov do počítačových databáz, obchodné alebo podnikateľské poradenstvo, organizovanie komerčných alebo reklamných výstav a veľtrhov, prieskum trhu, prieskum verejnej mienky, revízia účtov, reklamné a inzertné materiály (vydávanie, aktualizovanie a rozširovanie), sekretárske služby, zásobovacie služby pre tretie osoby, zásielkové reklamné služby, odkazovacie telefónne služby (pre neprítomných predplatiteľov), účtovníctvo, marketing, prenájom reklamného času vo všetkých komunikačných médiách, vzťahy s verejnosťou, sekretárske služby, sprostredkovanie uvedených služieb.

36 - Finančné analýzy, finančníctvo, bankovníctvo vrátane elektronického bankovníctva a všetkých služieb s ním súvisiacich v rámci tejto triedy, dôchodkové fondy, elektronický prevod kapitálu, finančné informácie, finančné odhady a oceňovanie (poisťovníctvo, bankovníctvo, nehnuteľnosti), finančné poradenstvo a konzultačné služby, poradenstvo v oblasti poistenia, kaucie, záruky, garancie, kancelárie zaoberajúce sa inkasovaním pohľadávok, platenie na splátky, služby kreditných (úverových) kariet, likvidácia podnikov (finančné služby), správa nehnuteľností, organizovanie dobročinných zbierok, prenájom kancelárskych priestorov a nehnuteľností, zbieranie peňazí na dobročinné účely, investovanie kapitálu, prenájom hnuťelných vecí v rámci tejto triedy, sprostredkovanie uvedených služieb.

38 - Elektronická pošta, informačné kancelárie, poskytovanie telekomunikačného pripojenia do svetovej počítačovej siete, vysielanie v rámci tejto triedy, komunikácia v rámci tejto triedy, sprostredkovanie uvedených služieb.

39 - Kuriérske služby, organizovanie ciest a zájazdov, skladovanie údajov a dokumentov elektronicky uložených, turistické kancelárie s výnimkou kancelárií poskytujúcich rezerváciu hotelového ubytovania, sprostredkovanie dopravy, prenájom hnuťelných vecí v rámci tejto triedy, požičiavanie hnuťelných vecí v rámci tejto triedy, dovoz a doprava v rámci tejto triedy, rozvod energie, sprostredkovanie uvedených služieb.

41 - Divadelné predstavenia, koncertné siene, sály, informácie o výchove a vzdelávaní, internátne školy, klubové služby (výchovno-zábavné),

kluby zdravia, konferencie (organizovanie a vedenie), organizovanie kultúrnych alebo vzdelávacích výstav, organizovanie predstavení (manažérske služby), organizovanie súťaží krásy, plánovanie a organizovanie večierkov, zábavná a výchovná činnosť, športové a kultúrne aktivity, prenájom hnuťelných vecí v rámci tejto triedy, sprostredkovanie uvedených služieb.

42 - Poradenské služby v oblasti počítačového hardvéru, servis počítačových programov, aktualizovanie a inštalácia počítačových programov, počítačové systémy (návrh), licencie práv duševného vlastníctva, konzultačné služby v oblasti práva duševného vlastníctva, inžinierske práce (expertízy a prieskumy), právne (komerčné) služby, prenájom hnuťelných vecí v rámci tejto triedy, prenájom počítačového softvéru, tvorba softvéru (počítačových programov), udržiavanie a vytváranie počítačových stránok (webových stránok) pre zákazníkov, obnovovanie počítačových databáz, počítačové programovanie, štúdie technických projektov, projektová činnosť, sprostredkovanie uvedených služieb.

(540)



(591) biela, čierna, červená

(731) Home Credit Finance, a. s., Moravské náměstí 249/8, 602 00 Brno, CZ;

(740) Hojčuš Peter, Ing., Bratislava, SK;

(210) 615-2005

(220) 4.4.2005

**8 (511) 9, 16, 35, 36, 38, 39, 41, 42**

(511) 9 - Pamäťové a mikroprocesorové karty, identifikačné magnetické karty, kódované magnetické karty, počítačové programy, nosiče údajov.

16 - Tlačivá a ostatné polygrafické tovary zaradené v tejto triede, papiernický tovar, obaly, obálky, listový papier, kalendáre, plagáty, tlačené časové plány a harmonogramy, pohľadnice, knihy, brožúry, písacie potreby vrátane písacích potrieb zo vzácnych kovov a ich zliatin, kancelárske potreby (s výnimkou nábytku), lepenka a kartónové výrobky patriace do tejto triedy, etikety s výnimkou textilných, upomienkové výrobky z papiera a z plastov v rámci tejto triedy, obaly a výrobky z plastov v rámci tejto triedy.

35 - Reklamné agentúry, dražby a ich vedenie, hospodárske, ekonomické predpovede, marketingové štúdie, obchodný alebo podnikateľský prieskum, zoraďovanie údajov do počítačových databáz, obchodné alebo podnikateľské poradenstvo, organizovanie komerčných alebo reklamných výstav a veľtrhov, prieskum trhu, prieskum verejnej mienky, revízia účtov, reklamné a inzertné materiály (vydávanie, aktualizovanie a rozširovanie), sekretárske služby, zásobovacie služby pre tretie osoby, zásielkové reklamné služby, odkazovacie telefónne služby (pre neprítomných

predplatiteľov), účtovníctvo, marketing, prenájom reklamného času vo všetkých komunikačných médiách, vzťahy s verejnosťou, sekretárske služby, sprostredkovanie uvedených služieb.

36 - Finančné analýzy, finančníctvo, bankovníctvo vrátane elektronického bankovníctva a všetkých služieb s ním súvisiacich v rámci tejto triedy, dôchodkové fondy, elektronický prevod kapitálu, finančné informácie, finančné odhady a oceňovanie (poisťovníctvo, bankovníctvo, nehnuteľnosti), finančné poradenstvo a konzultačné služby, poradenstvo v oblasti poistenia, kaucie, záruky, garancie, kancelárie zaoberajúce sa inkasovaním pohľadávok, platenie na splátky, služby kreditných (úverových) kariet, likvidácia podnikov (finančné služby), správa nehnuteľností, organizovanie dobročinných zbierok, prenájom kancelárskych priestorov a nehnuteľností, zbieranie peňazí na dobročinné účely, investovanie kapitálu, prenájom hnutelných vecí v rámci tejto triedy, sprostredkovanie uvedených služieb.

38 - Elektronická pošta, informačné kancelárie, poskytovanie telekomunikačného pripojenia do svetovej počítačovej siete, vysielanie v rámci tejto triedy, komunikácia v rámci tejto triedy, sprostredkovanie uvedených služieb.

39 - Kuriérske služby, organizovanie ciest a zájazdov, skladovanie údajov a dokumentov elektronicky uložených, turistické kancelárie s výnimkou kancelárií poskytujúcich rezerváciu hotelového ubytovania, sprostredkovanie dopravy, prenájom hnutelných vecí v rámci tejto triedy, požičiavanie hnutelných vecí v rámci tejto triedy, dovoz a doprava v rámci tejto triedy, rozvod energie, sprostredkovanie uvedených služieb.

41 - Divadelné predstavenia, koncertné siene, sály, informácie o výchove a vzdelávaní, internátne školy, klubové služby (výchovno-zábavné), kluby zdravia, konferencie (organizovanie a vedenie), organizovanie kultúrnych alebo vzdelávacích výstav, organizovanie predstavení (manažérske služby), organizovanie súťaží krásy, plánovanie a organizovanie večierkov, zábavná a výchovná činnosť, športové a kultúrne aktivity, prenájom hnutelných vecí v rámci tejto triedy, sprostredkovanie uvedených služieb.

42 - Poradenské služby v oblasti počítačového hardvéru, servis počítačových programov, aktualizovanie a inštalácia počítačových programov, počítačové systémy (návrh), licencie práv duševného vlastníctva, konzultačné služby v oblasti práva duševného vlastníctva, inžinierske práce (expertízy a prieskumy), právne (komerčné) služby, prenájom hnutelných vecí v rámci tejto triedy, prenájom počítačového softvéru, tvorba softvéru (počítačových programov), udržiavanie a vytváranie počítačových stránok (webových stránok) pre zákazníkov, obnovovanie počítačových databáz, počítačové programovanie, štúdie technických projektov, projektová činnosť, sprostredkovanie uvedených služieb.

(540)



s námi na to máte

(591) biela, čierna, červená

(731) Home Credit Finance, a. s., Moravské náměstí 249/8, 602 00 Brno, CZ;

(740) Hojčuš Peter, Ing., Bratislava, SK;

(210) 616-2005

(220) 4.4.2005

8 (511) 9, 16, 35, 36, 38, 39, 41, 42

(511) 9 - Pamäťové a mikroprocesorové karty, identifikačné magnetické karty, kódované magnetické karty, počítačové programy, nosiče údajov.

16 - Tlačivá a ostatné polygrafické tovary zaradené v tejto triede, papiernický tovar, obaly, obálky, listový papier, kalendáre, plagáty, tlačené časové plány a harmonogramy, pohľadnice, knihy, brožúry, písacie potreby vrátane písacích potrieb zo vzácnych kovov a ich zliatin, kancelárske potreby (s výnimkou nábytku), lepenka a kartónové výrobky patriace do tejto triedy, etikety s výnimkou textilných, upomienkové výrobky z papiera a z plastov v rámci tejto triedy, obaly a výrobky z plastov v rámci tejto triedy.

35 - Reklamné agentúry, dražby a ich vedenie, hospodárske, ekonomické predpovede, marketingové štúdie, obchodný alebo podnikateľský prieskum, zoraďovanie údajov do počítačových databáz, obchodné alebo podnikateľské poradenstvo, organizovanie komerčných alebo reklamných výstav a veľtrhov, prieskum trhu, prieskum verejnej mienky, revízia účtov, reklamné a inzertné materiály (vydávanie, aktualizovanie a rozširovanie), sekretárske služby, zásobovacie služby pre tretie osoby, zásielkové reklamné služby, odkazovacie telefónne služby (pre neprítomných predplatiteľov), účtovníctvo, marketing, prenájom reklamného času vo všetkých komunikačných médiách, vzťahy s verejnosťou, sekretárske služby, sprostredkovanie uvedených služieb.

36 - Finančné analýzy, finančníctvo, bankovníctvo vrátane elektronického bankovníctva a všetkých služieb s ním súvisiacich v rámci tejto triedy, dôchodkové fondy, elektronický prevod kapitálu, finančné informácie, finančné odhady a oceňovanie (poisťovníctvo, bankovníctvo, nehnuteľnosti), finančné poradenstvo a konzultačné služby, poradenstvo v oblasti poistenia, kaucie, záruky, garancie, kancelárie zaoberajúce sa inkasovaním pohľadávok, platenie na splátky, služby kreditných (úverových) kariet, likvidácia podnikov (finančné služby), správa nehnuteľností, organizovanie dobročinných zbierok, prenájom kancelárskych priestorov a nehnuteľností, zbieranie peňazí na dobročinné účely, investovanie kapitálu, prenájom hnutelných vecí v rámci tejto triedy, sprostredkovanie uvedených služieb.

38 - Elektronická pošta, informačné kancelárie, poskytovanie telekomunikačného pripojenia do svetovej počítačovej siete, vysielanie v rámci tejto triedy, komunikácia v rámci tejto triedy, sprostredkovanie uvedených služieb.

39 - Kuriérske služby, organizovanie ciest a zájazdov, skladovanie údajov a dokumentov elektronicky uložených, turistické kancelárie s výnimkou kancelárií poskytujúcich rezerváciu hotelového ubytovania, sprostredkovanie dopravy, prenájom hnutelných vecí v rámci tejto triedy, požičiavanie hnutelných vecí v rámci tejto triedy, dovoz a doprava v rámci tejto triedy, rozvod energie, sprostredkovanie uvedených služieb.

41 - Divadelné predstavenia, koncertné siene, sály, informácie o výchove a vzdelávaní, internátne školy, klubové služby (výchovno-zábavné), kluby zdravia, konferencie (organizovanie a vedenie), organizovanie kultúrnych alebo vzdelávacích výstav, organizovanie predstavení (manažérske služby), organizovanie súťaží krásy, plánovanie a organizovanie večierkov, zábavná a výchovná činnosť, športové a kultúrne aktivity, prenájom hnutelných vecí v rámci tejto triedy, sprostredkovanie uvedených služieb.

42 - Poradenské služby v oblasti počítačového hardvéru, servis počítačových programov, aktualizovanie a inštalácia počítačových programov, počítačové systémy (návrh), licencie práv duševného vlastníctva, konzultačné služby v oblasti práva duševného vlastníctva, inžinierske práce (expertízy a prieskumy), právne (komerčné) služby, prenájom hnutelných vecí v rámci tejto triedy, prenájom počítačového softvéru, tvorba softvéru (počítačových programov), udržiavanie a vytváranie počítačových stránok (webových stránok) pre zákazníkov, obnovovanie počítačových databáz, počítačové programovanie, štúdie technických projektov, projektová činnosť, sprostredkovanie uvedených služieb.

(540)



- (591) biela, čierna, červená  
 (731) Home Credit Finance, a. s., Moravské náměstí 249/8, 602 00 Brno, CZ;  
 (740) Hojčuš Peter, Ing., Bratislava, SK;

- (210) 621-2005  
 (220) 4.4.2005  
**8 (511) 6, 16, 19, 21, 29, 30, 32, 33, 35, 41, 42**  
 (511) 6 - Umelecké diela z obyčajných kovov.  
 16 - Umelecké litografie.  
 19 - Umelecké diela z kameňa, betónu a mramoru.  
 21 - Busty z porcelánu, terakoty alebo skla; sošky z porcelánu, terakoty alebo skla; umelecké diela z porcelánu, terakoty alebo skla; porceláno-

vý alebo hlinený riad; sochy z porcelánu, terakoty alebo skla; figuríny z porcelánu, terakoty alebo skla; porcelánové ozdoby, dekorácie.

- 29 - Nasolené potraviny.  
 30 - Kávové nápoje; nápoje na báze čajov; mliečne kávové nápoje; múčne potraviny.  
 32 - Nealkoholické nápoje.  
 33 - Nápoje alkoholické (okrem piva).  
 35 - Reklama; obchodný manažment v oblasti umenia; poradenstvo v obchodnej činnosti.  
 41 - Umelecké módné agentúry.  
 42 - Architektonické poradenstvo; interiérová výzdoba; výzdoba interiérov; umelecký dizajn; grafický dizajn.

(540)



- (591) modrá  
 (731) Hrehová Ivana, Slobody 13, 044 42 Rozhanovce, SK;

- (210) 636-2005  
 (220) 5.4.2005  
**8 (511) 29, 30**  
 (511) 29 - Pokrmy a jedlá rýchleho občerstvenia pripravené prevažne z tovarov obsahujúcich v triede 29, najmä zo zeleniny alebo ovocia, z mäsa, rýb, hydiny, vajec, údenín.  
 30 - Pokrmy a jedlá rýchleho občerstvenia pripravené prevažne z tovarov obsahujúcich v triede 30, najmä z cestovín, ciest, obilnín, ryže, múčnych potravín, omáčky do šalátov, cukrárske výrobky, pekárske výrobky, najmä chlieb, pečivo, sendviče, obložené a plnené pečivo, sendviče, obložené chlebíčky, výrobky z múky.

- (540) **TALIANSKA BAGETA**  
 (731) GROTTTO, s. r. o., Sokolská 1/b, 811 04 Bratislava, SK;  
 (740) Záthurecký Eugen, JUDr., Banská Bystrica, SK;

- (210) 637-2005  
 (220) 5.4.2005  
**8 (511) 29, 30**  
 (511) 29 - Pokrmy a jedlá rýchleho občerstvenia pripravené prevažne z tovarov obsahujúcich v triede 29, najmä zo zeleniny alebo ovocia, z mäsa, rýb, hydiny, vajec, údenín.  
 30 - Pokrmy a jedlá rýchleho občerstvenia pripravené prevažne z tovarov obsahujúcich v triede 30, najmä z cestovín, ciest, obilnín, ryže, múčnych potravín, omáčky do šalátov, cukrárske výrobky, pekárske výrobky, najmä chlieb, pečivo, sendviče, obložené a plnené pečivo, sendviče, obložené chlebíčky, výrobky z múky.

- (540) **Vždy čerstvé až k vám!**  
 (731) GROTTTO, s. r. o., Sokolská 1/b, 811 04 Bratislava, SK;  
 (740) Záthurecký Eugen, JUDr., Banská Bystrica, SK;

**(210) 638-2005**

(220) 5.4.2005

**8 (511) 29, 30**

(511) 29 - Pokrmý a jedlá rýchleho občerstvenia pripravené prevažne z tovarov obsiahnutých v triede 29, najmä zo zeleniny alebo ovocia, z mäsa, rýb, hydiny, vajec, údenín.

30 - Pokrmý a jedlá rýchleho občerstvenia pripravené prevažne z tovarov obsiahnutých v triede 30, najmä z cestovín, ciest, obilnín, ryže, múčnych potravín, omáčky do šalátov, cukrárske výrobky, pekárske výrobky, najmä chlieb, pečivo, sendviče, obložené a plnené pečivo, sendviče, obložené chlebičky, výrobky z múky.

**(540) GROTTO LAHŔDKOVÝ GURMÁN**

(731) GROTTO, s. r. o., Sokolská 1/b, 811 04 Bratislava, SK;

(740) Záthurecký Eugen, JUDr., Banská Bystrica, SK;

**(210) 644-2005**

(220) 6.4.2005

**8 (511) 36**

(511) 36 - Poisťovacia činnosť v oblasti životného poistenia a neživotného poistenia vrátane pripoistení, sprostredkovateľská činnosť pre banky a stavebné sporiteľne.

**(540) Spočítajte svoje kone**

(731) Wüstenrot poisťovňa, a. s., Karadžičova 17, 825 22 Bratislava, SK;

**(210) 645-2005**

(220) 6.4.2005

**8 (511) 36**

(511) 36 - Poisťovacia činnosť v oblasti životného poistenia a neživotného poistenia vrátane pripoistení, sprostredkovateľská činnosť pre banky a stavebné sporiteľne.

**(540) Spočítali ste svoje kone**

(731) Wüstenrot poisťovňa, a. s., Karadžičova 17, 825 22 Bratislava, SK;

**(210) 647-2005**

(220) 6.4.2005

**8 (511) 19, 20, 43**

(511) 19 - Okná s výnimkou kovových; dvere s výnimkou kovových; dverové prahy s výnimkou kovových; krídlové okná s výnimkou kovových; okenné rámy s výnimkou kovových; dverové rámy s výnimkou kovových; zárubne s výnimkou kovových.

20 - Kancelársky nábytok; nábytok (pozn. kuchyne, vstavané skrine a šatníky).

43 - Reštaurácie; kaviarne; ubytovanie; penzióny; turistické ubytovne.

**(540)**

 DANDELION

(591) čierna, oranžová

(731) DANDELION, s. r. o., Zádvorie 133/10, 031 01 Liptovský Mikuláš, SK;

**(210) 651-2005**

(220) 6.4.2005

**8 (511) 5**

(511) 5 - Farmaceutické prípravky na použitie na liečenie chorôb a porúch; farmaceutické prípravky upravujúce imunitný systém; farmaceutické prípravky, ktorými sú lieky na báze cytokín inhibítorov.

**(540) REV**

(731) Celgene Corporation, a Delaware Corporation, 86 Morris Avenue, Summit, NJ 07901, US;

(740) Žovicová Viera, Mgr., Bratislava, SK;

**(210) 677-2005**

(220) 11.4.2005

**8 (511) 5, 29, 30, 31, 32, 35, 39, 40**

(511) 5 - Dietetické a zdravotnícke výrobky na liečebné účely, zdravotnú prevenciu a rekonvalescenciu, najmä liečivé a dietetické čaje a čajové zmesi všetkých druhov, napr. čaje ovocné, bylínkové a čaje z iných prírodných produktov, dietetické a vitamínové preparáty pre ľudské a veterinárne použitie na lekárske účely, najmä vitamínové nápoje a povzbudzujúce prípravky z ovocia, bylín a iných prírodných produktov, napr. výluhy, výťažky, šťavy, farmaceutické odvary a liečebné roztoky.

29 - Sušené, konzervované a varené ovocie a zelenina vrátane ich zmesí, sušené a varené byliny a iné prírodné produkty vrátane ich zmesí, mrazené polotovary, najmä zeleninové pretlaky, mrazená zelenina a ovocie, konzervované potraviny na báze ovocia, zeleniny, rýb, lesných plodov, húb a bylín, zmrazené ryby, zmrazená hydina, zmrazené mäso, zmrazená zverina, zmrazené hotové jedlá a zmrazené polotovary na báze mäsa, zeleniny, ovocia, mäsové výrobky, zeleninové a ovocné šaláty, oleje, vajcia, vaječné šaláty, vaječné nátierky, šaláty s vajcami, vaječné mrazené krémy, lahôdkárske výrobky na báze vajec, zeleniny, rýb, údenín, zemiakov, ovocia, mliečne mrazené krémy, vajcia, mlieko, mliečne výrobky, jedlé oleje a tuky.

30 - Horčice, tatárske omáčky, omáčky na ochutenie, korenie, kečup, zmrzlina, ovocná zmrzlina, majonézy, vaječné majonézy, dresingy, mrazené krémy, ovocné mrazené krémy, lahôdkárske výrobky na báze majonézy, ľadový čaj, ľadová káva, kakao, ľad na osvieženie, zmrazené cestoviny, zmrazené knedlíky, zmrazená pizza, zmrazené hotové jedlá, zmrazené polotovary, čaje všetkých druhov vrátane ich zmesí, sypané, porciované vrecúškové, lisované a instantné, napr. z ovocia, bylín a iných prírodných produktov, prírodné i aromatizované vrátane čajov s prídavkom vitamínov, chemických prvkov a minerálnych vlákien, čajové extrakty a esencie, múka, pečivo, ryža, cukor, káva, čokoláda.

31 - Oplodnené vajcia na liahnutie, čerstvé ovocie a zelenina, živé zvieratá, krmivo pre zvieratá, poľnohospodárske produkty patriace do tejto triedy.

32 - Nealkoholické nápoje.

35 - Reklamná, propagačná a inzertná činnosť v oblasti nákupu a predaja potravinárskych produktov a vitamínových prípravkov, podnikateľský obchodno-informačný servis a poradenská činnosť v uvedených oblastiach, distribúcia tovaru a propagačných tlačovín na reklamné účely, organizovanie, zabezpečovanie a usporadúvanie propagačných a/alebo komerčných výstav, propagačných a reklamných akcií vrátane prehliadok výrobkov a služieb, obchodný manažment a prieskum trhu, pomoc pri riadení obchodnej činnosti, zastupovanie tuzemských a zahraničných firiem, dovozná a vývozná agentúra.

39 - Balenie, skladovanie, expedícia a doprava potravinárskych produktov vrátane vitamínových prípravkov.

40 - Spracovanie liečivých, dietetických a neliečivých čajov, bylín, ovocia, zeleniny a iných prírodných potravinárskych produktov pre ľudskú a veterinárnu spotrebu, napr. sušenie, fermentovanie, rezanie.

(540)



(591) červená, biela, modrá

(731) AGROTRADE, a. s., Lopatecká 13/223, 147 00 Praha, CZ;

(740) Brichtová Tatiana, JUDr., Bratislava, SK;

(210) 751-2005

(220) 20.4.2005

8 (511) 9, 16, 35, 38, 41

(511) 9 - Prístroje na záznam, reprodukciu a prevod zvuku alebo obrazu, nosiče obrazu a zvuku všetkých druhov; CD-ROMy, DVD, audio a videokazety; počítače, softvér pre počítače.

16 - Papierové nosiče informácií, najmä tlačoviny všetkých druhov; noviny a časopisy, katalógy, reklamné papierové predmety, manuály, bilbórdy a bigbórdy.

35 - Inzertná, reklamná a propagačná činnosť, poskytovanie pomoci pri prevádzke obchodu, obstarávateľská a sprostredkovateľská činnosť v oblasti obchodu a reklamy, marketing, prenájom reklamných materiálov a reklamných plôch, rozširovanie reklamných a propagačných materiálov.

38 - Šírenie zvukových, obrazových a zvukovo-obrazových záznamov.

41 - Nakladateľská a vydavateľská činnosť, výchovná, vzdelávacia a zábavná činnosť, organizovanie sympózií prednášok a ankiet, súťaží, konferencií a prevádzacích akcií, najmä v oblasti športu.

(540)



(591) oranžová, čierna, biela

(731) Brniak Vladimír, Rozkvet 2042/80-35, 017 01 Považská Bystrica, SK;

(210) 753-2005

(220) 20.4.2005

8 (511) 16, 35, 41

(511) 16 - Neperiodické publikácie, fotografie, papierový tovar, portréty, prospekty, príručky, pútače a reklamné tabule z papiera alebo lepenky, plagáty, katalógy, písacie potreby.

35 - Reklamná činnosť v oblasti organizovania súťaží krásy, kultúrnych a spoločenských podujatí, organizovanie komerčných a reklamných výstav, predvádzanie (služby modeliek) na reklamné účely a podporu predaja, rozširovanie reklamných materiálov zákazníkom, vydávanie reklamných materiálov, rozširovanie reklamných oznamov, vzťahy s verejnosťou.

41 - Organizovanie súťaží krásy, organizovanie vedomostných alebo zábavných súťaží, organizovanie živých vystúpení, organizovanie športových súťaží, organizovanie kultúrnych a spoločenských podujatí, ako sú módne prehliadky, plesy, výročia.

(540)



(731) KALYPSO production, s. r. o., Čsl. armády 298/46, 955 01 Topoľčany, SK;

(210) 754-2005

(220) 20.4.2005

8 (511) 35, 39, 41, 43

(511) 35 - Reklamné agentúry, on-line reklama na počítačovej komunikačnej sieti, podpora predaja (pre tretie osoby), organizovanie komerčných alebo reklamných výstav a veľtrhov, organizovanie výstav (akcií) na komerčné alebo reklamné účely, vydávanie a aktualizovanie reklamných materiálov.

39 - Turistické kancelárie (s výnimkou kancelárií poskytujúcich rezerváciu hotelového ubytovania), organizovanie ciest (exkurzií), rezervácia zájazdov, sprevádzanie turistov.

41 - Organizovanie predstavení (manažérske služby), organizovanie plesov, organizovanie živých vystúpení, plánovanie a organizovanie večierok, organizovanie a vedenie konferencií, organizovanie a vedenie kongresov, organizovanie a vedenie seminárov, organizovanie a vedenie sympózií.

43 - Prenájom prechodného ubytovania, rezervácia hotelov, rezervácia penziónov, rezervovanie prechodného ubytovania, rezervácia prechodného ubytovania, prenájom prednáškových sál.

(540) Utopia

(731) Červenka Matej, Ing., Gessayova 21, 851 03 Bratislava, SK;

**(210) 755-2005**

(220) 20.4.2005

**8 (511) 35, 39, 41, 43**

(511) 35 - Reklamné agentúry, on-line reklama na počítačovej komunikačnej sieti, podpora predaja (pre tretie osoby), organizovanie komerčných alebo reklamných výstav a veľtrhov, organizovanie výstav (akcií) na komerčné alebo reklamné účely, vydávanie a aktualizovanie reklamných materiálov.

39 - Turistické kancelárie (s výnimkou kancelárií poskytujúcich rezerváciu hotelového ubytovania), organizovanie ciest (ekurzí), rezervácia zájazdov, sprevádzanie turistov.

41 - Organizovanie predstavení (manažérske služby), organizovanie plesov, organizovanie živých vystúpení, plánovanie a organizovanie večierkov, organizovanie a vedenie konferencií, organizovanie a vedenie kongresov, organizovanie a vedenie seminárov, organizovanie a vedenie sympózií.

43 - Prenájom prechodného ubytovania, rezervácia hotelov, rezervácia penziónov, rezervovanie prechodného ubytovania, rezervácia prechodného ubytovania, prenájom prednáškových sál.

**(540) experience design**

(731) Červenka Matej, Ing., Gessayova 21, 851 03 Bratislava, SK;

**(210) 757-2005**

(220) 20.4.2005

**8 (511) 32, 33**

(511) 32 - Nealkoholické nápoje; pivo.

33 - Alkoholické nápoje s výnimkou piva.

**(540)**

(731) "MODRÝ STROM", s. r. o., Viktorínova 2, 821 08 Bratislava, SK;

(740) Beleščák Ladislav, Ing., Piešťany, SK;

**(210) 758-2005**

(220) 20.4.2005

**8 (511) 35, 39, 43**

(511) 35 - Kopírovanie alebo rozmnožovanie dokumentov, dokladov atď.; lepenie plagátov; obchodné alebo podnikateľské informácie; obchodný alebo podnikateľský prieskum; obchodný manažment a podnikové poradenstvo; pomoc pri riadení obchodnej činnosti; poradenstvo pri vedení podnikov; poradenstvo v obchodnej činnosti; prepisovanie; profesionálne obchodné alebo podnikateľské poradenstvo; príprava a vyhotovenie daňových priznaní; písanie na stroji; reklama; rozširovanie reklamných alebo inzertných oznamov; sekretárske služby; spracovanie textov; vydávanie a aktualizovanie reklamných materiálov; účtovníctvo.

39 - Automobilová preprava; doprava nákladná; dovoz, doprava; informácie o doprave; osobná doprava; prenájom chladiarenských boxov; prenájom dopravných prostriedkov; prepravné služby; služby v doprave a preprave; sprostredkovanie prepravy; uskladnenie tovaru.

43 - Bary (služby); bufety (rýchle občerstvenie); jedálne a závodné jedálne; poskytovanie prechodného ubytovania; príprava a dodávka jedál na objednávku do domu; samoobslužné reštaurácie.

**(540)**

(731) NEXT TRADE, s. r. o., Tematínska 2006/3, 915 01 Nové Mesto nad Váhom, SK;

(740) Beleščák Ladislav, Ing., Piešťany, SK;

**(210) 759-2005**

(220) 20.4.2005

**8 (511) 35, 39, 43**

(511) 35 - Kopírovanie alebo rozmnožovanie dokumentov, dokladov atď., lepenie plagátov, obchodné alebo podnikateľské informácie, obchodný alebo podnikateľský prieskum, obchodný manažment a podnikové poradenstvo, pomoc pri riadení obchodnej činnosti, poradenstvo pri vedení podnikov, poradenstvo v obchodnej činnosti, prepisovanie, profesionálne obchodné alebo podnikateľské poradenstvo, príprava a vyhotovenie daňových priznaní, písanie na stroji, reklama, rozširovanie reklamných alebo inzertných oznamov, sekretárske služby, spracovanie textov, vydávanie a aktualizovanie reklamných materiálov, účtovníctvo.

39 - Automobilová preprava, doprava nákladná, dovoz, doprava, informácie o doprave, osobná doprava, prenájom chladiarenských boxov, prenájom dopravných prostriedkov, prepravné služby, služby v doprave a preprave, sprostredkovanie prepravy, uskladnenie tovaru.

43 - Bary (služby), bufety (rýchle občerstvenie), jedálne a závodné jedálne, poskytovanie prechodného ubytovania, príprava a dodávka jedál na objednávku do domu, samoobslužné reštaurácie.

**(540) NEXT TRADE**

(731) NEXT TRADE, s. r. o., Tematínska 2006/3, 915 01 Nové Mesto nad Váhom, SK;

(740) Beleščák Ladislav, Ing., Piešťany, SK;

**(210) 760-2005**

(220) 21.4.2005

**8 (511) 9, 11, 16, 35, 36, 41, 42**

(511) 9 - Prístroje, zariadenia a nástroje vedecké, navigačné, zememeračské, elektrické, fotografické, kinematografické, optické, signalizačné, kontrolné, záchranné, vzdelávacie a prístroje a nástroje na meranie a váženie; prístroje, zariadenia a nástroje na vedenie, distribúciu, transformáciu,



akumuláciu, reguláciu, meranie alebo kontrolu elektrického napätia a prúdu; vysokofrekvenčné prístroje; vysielacie elektronických signálov; meracie prístroje; kontrolné a regulačné prístroje elektrické; elektrické zariadenia na diaľkové ovládanie priemyselných procesov; prístroje na nahrávanie, prenos a reprodukciu zvuku alebo obrazu; audio- a videoprijímače; audiovizuálna technika na výučbu; zariadenia na spracovanie údajov a počítače; periférne zariadenia počítačov; magnetické nosiče údajov, záznamové disky; počítačový softvér; monitorovacie počítačové programy; navigačné prístroje vozidiel (palubné počítače); satelitné navigačné prístroje; informačné tabule elektronické; reklamné svetelné tabule; neónové reklamy; lasery s výnimkou laserov na lekárske účely; káble s optickými vláknami; optické lampy; poplašné zariadenia; zvukové poplašné zariadenia; elektrické meracie zariadenia; hracie zariadenia fungujúce po pripojení na televízne prijímače; diaľkové ovládače; diagnostické prístroje s výnimkou lekárskeho; elektronický prístroj na označovanie výrobkov (etikety); zabezpečovacie zariadenia proti odcudzeniu; kreslené filmy; očné tienidlá.

11 - Osvetľovacie prístroje a zariadenia; stropné svetlá; lampy; lustre; osvetlenia na dekoratívne účely; cylindre svietidiel; objímky na tienidlá; držiaky na lampy a svietidlá; chrániče osvetľovacích telies; plášte svietidiel; žiarovky; žiarivky; laboratórne lampy; UV-lampy s výnimkou lúčov na lekárske účely; bezpečnostné lampy; reflektory (svetlá); difúzne svetlá; pouličné lampy, kandelábre; tepelné čerpadlá; tienidlá na lampy.

16 - Tlačoviny; brožúry; časopisy; periodiká; knihy; fotografie; grafické reprodukcie; komiksy; kalendáre; papierové propagačné materiály; papierový tovar; lepenkové alebo papierové obaly na fľaše; nálepky na kancelárske použitie alebo pre domácnosť; písacie potreby; architektonické modely; pútače z papiera alebo lepenky; reklamné tabule z papiera, kartónu alebo lepenky; papierové obaly na mliečne výrobky; papierové kornúty; etikety s výnimkou textilných; vyučovacie pomôcky s výnimkou prístrojov a zariadení.

35 - Reklama; reklamné agentúry; sprostredkovateľská a poradenská činnosť v oblasti reklamy; on-line reklama na počítačovej komunikačnej sieti; televízna reklama; produkcia reklamných spotov; vydávanie a aktualizovanie reklamných materiálov; rozširovanie reklamných materiálov zákazníkom (letáky, prospekty, tlačivá, vzorky); rozširovanie reklamných oznamov; uverejňovanie reklamných textov; prenájom reklamných plôch; prenájom reklamných priestorov; prenájom reklamných materiálov; prenájom reklamného času vo všetkých komunikačných médiách; organizovanie výstav na komerčné alebo reklamné účely; podpora predaja (pre tretie osoby); obchodný alebo podnikateľský prieskum; marketingové štúdie; poradenstvo v obchodnej činnosti; vzťahy s verejnosťou (prieskum vzťahov medzi podnikmi, inštitúciami a spoločenským prostredím); zbieranie údajov do počítačových databáz; zoraďovanie údajov v počítačových databázach; vyhľadávanie informácií v počítačových súboroch (pre zákazníkov); účtovníctvo; reprografia dokumentov.

36 - Služby v oblasti finančnictva; finančné poradenstvo; finančné konzultačné služby; finančné riadenie; finančné analýzy; finančné informácie; oceňovanie umeleckých diel; finančné odhady a oceňovanie (poisťovníctvo, bankovníctvo, nehnuteľnosti); finančný lízing; konzultačné služby v oblasti poisťovníctva; oceňovanie a odhady (daňové); oceňovanie nehnuteľností; kapitálové investície; burzové maklérsstvo.

41 - Fotografovanie; fotografická reportáž; digitálna tvorba obrazov na výstupných zariadeniach; filmová tvorba; filmové štúdiá; tvorba videofilmov; vydávanie kníh; vydávanie časopisov; vydávanie textov s výnimkou reklamných alebo náborových; výroba divadelných alebo iných predstavení; výroba rozhlasových a televíznych programov; umelecké módné agentúry; organizovanie kultúrnych alebo vzdelávacích výstav; služby nahrávacích štúdií; postsynchronizácia, dabing; poskytovanie elektronických publikácií on-line (bez možnosti kopírovania); elektronická edičná činnosť v malom (DTP služby); on-line vydávanie kníh a časopisov v elektronickej forme.

42 - Grafický dizajn; umelecký dizajn; navrhovanie (priemyselný dizajn), priemyselný dizajn; obalový dizajn; módný dizajn; výzdoba interiérov; overovanie pravosti umeleckých diel; prevod a konverzia údajov a dokumentov z fyzických médií na elektronické médiá; tvorba softvéru; obnovovanie počítačových databáz; hosťovanie na počítačových stránkach (webových stránkach); vytváranie a udržiavanie počítačových stránok (Web) pre zákazníkov.

(540)



(731) Iványi Peter, Dlhá 814/3, 949 01 Nitra, SK;

(740) Chmelíková Jana, RNDr., Bratislava, SK;

(210) 763-2005

(220) 22.4.2005

8 (511) 35

(511) 35 - Prenájom predajných automatov.

(540)



(591) modrá

(731) STELA PLAY s. r. o., Jaskový Rad 101, 831 01 Bratislava, SK;

(210) 764-2005

(220) 22.4.2005

8 (511) 28

(511) 28 - Hracie automaty uvádzané do činnosti vhođením mince; hry s výnimkou hier využívajúcich televízne prijímače.

(540)



(591) modrá, biela

(731) STELA PLAY s. r. o., Jaskový Rad 101, 831 01 Bratislava, SK;

**(210) 765-2005**

(220) 22.4.2005

**8 (511) 28**

(511) 28 - Hracie automaty uvádzané do činnosti vhođením mince; hry s výnimkou hier využívajúcich televízne prijímače.

**(540)**

(591) tmavomodrá, svetlomodrá, fialová, oranžová, červená, žltá,

(731) STELA PLAY s. r. o., Jaskový Rad 101, 831 01 Bratislava, SK;

**(210) 766-2005**

(220) 22.4.2005

**8 (511) 16, 18, 35, 40**

(511) 16 - Písacie stroje (elektrické aj neelektrické); úderníky písacích strojov; valce do písacích strojov; pásy do písacích strojov; kopírovacie zariadenia; rozmnožovacie zariadenia a stroje; kopírovacie ihly na rysovanie alebo kreslenie; navarovacie platne do kopírovacích zariadení, strojov; vzory na kopírovanie; rozmnožovacie blany; kancelárske potreby s výnimkou nábytku; lepiace pásy, nálepky na kancelárske použitie alebo pre domácnosť; kancelárska pomôcka na dávkovanie lepiacej pásky; samolepky pre domácnosť a na kancelárske účely; cievky s farbivami páskami (ako kancelárska potreba); lepiaca páska ako kancelárska pomôcka na lepenie; lepidlá (glutín, guma, škrobové lepidlá) na kancelárske účely a použitie v domácnosti; papierové obaly na spisy; kancelárske obaly na spisy, zaraďovače, šanóny; obálky, obaly (papiernický tovar); otvárače na listy (kancelárske pomôcky); stroje na lepenie obálok; nože na papier (kancelárske pomôcky); kancelárske dierkovače; zošívачky (kancelárske pomôcky); pomôcky na navlhčovanie, navlhčovacie hubky (kancelárske pomôcky); želatína na kancelárske účely a pre domácnosť; gumené pásy na kancelárske účely gumičky (kancelárska potreba); pripínáčičky; spinky na papier; kancelárske spinky, svorky; škrabky na kancelárske účely; skrinky na kancelárske potreby; tabule na zapichovanie oznamov; razúrovacie (vymazávacie) papieriky (kancelárska pomôcka); zariadenia na laminovanie, obalovanie dokumentov plastickou fóliou, kancelárska potreba; pečiatky; dátumové pečiatky; štočky, pečiatky s adresou; leptaný štoček; podušky na pečiatkovanie; stojany na pečiatky; puzdrá na pečiatky; prenosné tlačiarňičky (kancelárska pomôcka); strojčeky na tlačenie adres; adresné štítky do adresovacích strojov; pečate; pečatné vosky; obtlačky; tlačiarenský lis; tlačiacie pásy s výnimkou textilných; písmeňá; oceľové písmeňá; tlačové písmo; tlačové reglety; tlačové, grafické znaky, cifry, rydlá, ihly na rytie; rytecké dosky; sádzacie rámy, sadzobnice (polygrafia); zinkografické štočky; polygrafické písmo; sádzadlá (polygrafia); galvanotypy (polygrafia); chromolitografy (polygrafia); litografické dosky, litografický kameň; litografická krieda; neelektrická tlačiareň kreditných kariet; vyučovacie pomôcky s výnimkou prístrojov a zariadení;

školské potreby (papier, písacie potreby); zošity; poznámkové zošity; skicáre; útržkové bloky; pijavý papier; podložky na písanie; písacie potreby; držiaky na písacie potreby; puzdrá na písacie potreby; súpravy na písanie; ceruzky; násady na ceruzky; verzatilky; tuhy do ceruziek (verzatiliek); pastelky; strúhadlá, orezávacie strojčeky na ceruzky (elektrické aj neelektrické); perá; plniace perá; násadky na perá; oceľové pierka; hroty pier; hroty písacích pier zo zlata; guľôčky do guľôčkových pier; perové spony; perá na tabule, nie elektrické; puzdrá na perá, peračníky; stojany na perá a ceruzky; kresliace uhle; tuš; čínsky tuš; atrament; atramentová tyčinka; kalamár, nádobka na atrament; akvarely, vodové farby; škatule s farbami ako školské pomôcky; mištičky na vodové farby; gumy na gumovanie; pomôcky na vymazávanie; tekuté korektory (kancelárske potreby); korekčný atrament; školská tabuľa; krieda na písanie, značenie; držiaky na kriedu; špongie na zotieranie tabulí; bridlicové tabuľky; bridlice (na kreslenie); rysovacie pomôcky, potreby; rysovacie dosky; pantografy (rysovacie pomôcky); rysovacie perá; rysovacie súpravy; kružidlá na kreslenie; rysovacie príložníky, uholníky, pravítka; šablóny, plné patróny; puzdrá na šablóny a formy; krividlá; gumovacie šablóny; papiernický tovar; drevený papier; hárkový papier; parafínový papier; pergamenový papier; priesvitný pauzovací papier; strieborný papier; svetlý papier; farebné pásy; papierové pásy; papierové gule; papierová kaša (drvína); figuríny z papierovej drvíny; papier do registračných strojov; papier do skriň (parfumovaný alebo neparfumovaný); papier Xuan (na čínsku kaligrafiu a čínske maľby); papierové pásy, štítky a karty na zaznamenávanie počítačových programov; pásy do tlačiarň k počítačom; papier do rádiogramov; filtračný materiál z papiera; kávové filtre, papierové; papierové zástavy, vľajky; papierové kornúty; listový papier; ozdobné kvetináče z papiera; kartón, lepenka; predmety z kartónu; tuby z kartónu; lepenkové platne (papiernický tovar); dierkovacie karty na žakárové stroje, žakárové krosná; papier do kopírovacích strojov; uhl'ový, kopírovací papier; štítky (papierové nálepky); nálepky, lepiace štítky; paragóny; lístky; kartotékové lístky; kovové úchytky na kartotéčné lístky; etikety s výnimkou textilných; knihy; brožované knihy, brožúry; účtovné knihy; väzby na knihy; záložky, stužky do kníh; knižné zarážky; knihárske kostice; plátina na knihárske účely; knihárske nite; knihárske plátno, súkno; kníhviazačský materiál; knihárske látky; publikácie; noviny; periodiká, časopisy tlačoviny; kalendáre, trhacie kalendáre; komiksy; spevníky; ročenky; príručky; prospekty; katalógy; obežníky; predtlač; oznámenia; priesvitky (papiernický tovar); reklamné tabule z papiera, kartónu alebo lepenky; pútače z papiera alebo lepenky; planogramy; tlačivá, formuláre; zoznamy; tlačené časové plány a harmonogramy, vytlačené cestovné poriadky; diagramy; hektografy; počítacie, aritmetické tabuľky; papierové alebo kartónové tabuľky; blahoprajné pohľadnice; fotografie; zariadenia na rámovanie fotografií; zariadenia na fotomontáže; stojany na fotografie; albumy; atlasy; mapy; zemepisné, geografické mapy; glóbusy; obrazy; obrazy (maľby),

zarámované aj nezarámované; olejotlač; litografie; umelecké litografie; rytiny; tlač (rytina); grafiky, grafické reprodukcie, zobrazenia; portréty; plagáty; poštové hracie pohľadnice; poštovné známky; architektonické modely, makety; maľovanky; štetce; palety pre maliarov; maliarske plátna; maliarske štetce; maliarske stojany; ope-radlá na ruky pre maliarov; modelovací íl; modelovacie materiály; modelovacie pasty; plastické hmoty na modelovanie; modelovacie vosky s výnimkou dentálnych; mramorovacie hrebene (potreby pre umelcov); podnosy na rozdeľovanie a počítanie mincí; podnosy na listy; frankovacie stroje; kníhviazačské stroje a prístroje (kancelárske); rezačky na papier; vinetovacie strojčky; paginovačky; ručné prístroje na etiketovanie; ná-prstky na ochranu pred zranením; krajčírska krieda; steatit (krajčírska krieda); vzory na výrobu odevov, šitie; výšivkové vzory; bytové akváriá, poklapy na ne; bytové teráriá; viváriá; papier na elektrokardiogramy; histologické rezy ako učebné pomôcky; biologické vzorky na použitie v mikroskopii (učebné materiály); cigarové pás-ky; gumové plátno (papiernictvo); ružence; maliarske valčeky pre domácnosť; stolové papierové prestierania - obrúsky; papierové podložky na stôl (anglické prestieranie); papierové obrusy, prikrývky na stôl; papierové vreckovky; papiero-vé utierky na tvár; papierové obrúsky, ručníky; papierové obrúsky na odstraňovanie šminiek, mejkapu; papierové utierky; toaletný papier; pa-pierové servítky; papierové podbradníky; papie-rové podložky pod poháre; materiály na pečate-nie; vrecká do mikrovlnných rúr; jednorazové plienkové nohavičky z papiera alebo buničiny; detské plienky z papiera a buničiny; papierové podbradníky; baliaci papier; baliace materiály na báze škrobu; bublinové obaly z plastických mate-riálov (na balenie); fólie z regenerovanej celuló-zy na balenie; plastové fólie na balenie; plastové fólie, naťahovacie na paletizáciu; viskózo-vé fólie na obalovanie; vrecia, vrecká z papiera alebo plastických materiálov; vrecká na odpadky z pa-piera alebo plastických materiálov; obaly, puzdrá na doklady, na pasy; puzdrá na šekové knižky; lepenkové alebo papierové škatule; lepenkové alebo papierové obaly na fľaše; papierové obaly na mliečne výrobky; škatule na klobúky z lepen-ky; náhradné diely, časti a súčasti na uvedené to-vary; náhradné náplne do uvedených tovarov; obaly, puzdrá a stojany na uvedené tovary patriace do tejto triedy.

18 - Cestovné kufre, tašky, aj kožené; kufre; kufre kožené a potiahnuté kožou, z vulkanfíbru; lod-né kufre; aktovky, kufríky; kufřík s toaletnými potrebami; diplomatické kufříky; držiaky na kuf-re; školské tašky (aktovky); tašky na kolieskach; nákupné tašky; sieťky na nákupy; tašky na nose-nie detí; plážové tašky; vaky pre horolezcov a tu-ristov; batohy; chlebníky; torby, poľovnícke taš-ky; kabelky; kabelkové rámy; retiazkové taštičky s výnimkou taštičiek z drahých kovov; peňažen-ky, mešteký na peniaze, nie z drahých kovov; puzdrá na navštívenky; kľúčienky (kožená galan-

téria); tašky na náradie; kožené alebo kožou po-tiahnuté škatule; kožené škatule na klobúky; vrecká z kože na balenie; obaly na hudobné ná-stroje; cestovné obaly na šaty; obaly na dážd-níky; dáždňíky; slnečníky; rúčky, palice, krúžky, rebrá, kostry na dáždňíky a slnečníky; horolezc-ke palice; palice (na podporu pri chôdzi); rúčky na vychádzkové palice; uzdy a postroje pre zvie-ratá, kovanie na ne; kovania ku konským pos-trojom s výnimkou kovaní z drahých kovov; po-bočnica (časť postroja); remienky ako časti pos-trojov; klapky, chrániče na oči (stroj pre kone); nákolennice pre kone; chomúty; ohlávky; opraty; vodidlá; náhubky; obojky pre zvieratá; pokrývky pre zvieratá; prikrývky na kone; sedlárske výro-bky; vychádzkové sedadlá; jazdecké sedlá; upnu-tie na sedlá; strmene, strmeňové remene jazdec-kého sedla; gumené časti strmeňov; prikrývky, poťahy na konské sedlá; podložky pod jazdecké sedlá; kostry jazdeckého sedla; remene, korbáče, biče; usne ako surovina alebo polotovar; masťené kože; teľacia koža; koža zvierat; holina; kozinka; jelenica s výnimkou jelenice na čistenie; semiš okrem semišu na čistenie; zlatokopečká blana; kožené lepenky; krupóny; imitácie kože; moles-kin (imitácia kože); nite na šitie kože; kožené ni-te, šnúrky; kožené remene, remienky, povráz-ky; kožušiny; kožušinové pokrývky; kožené pod-bradníky; kožené súčasti vojenského výstroja; črevá na výrobu klobás a kárkov; kožené ná-ramenné pásy; remienky na korbule; kožené chlop-ne; kožené puzdrá na pružiny; kožené ozdoby na nábytok; kožené obloženia nábytku; náhradné diely, časti a súčasti na uvedené tovary; obaly, puzdrá a stojany na uvedené tovary patriace do tejto triedy.

35 - Sprostredkovanie obchodu s tovarom; malo-obchodné služby s počítačmi a ich príslušen-stvom, usňami, koženkami a výrobkami z nich, kožou, kuframi a cestovnými taškami, dážd-níkmi, slnečníkmi, koženou galantériou, reklama; reklamné agentúry; on-line reklama na počítačo-vej komunikačnej sieti; sprostredkovanie uve-de-ných služieb.

40 - Sedlárska výroba; spracovanie kože, kožušín na zákazku; garbiarstvo; farbenie kože, kožušín; leštenie kože, kožušín, satinovanie; služby fotoa-teliérov; vyvolávanie filmov; spracovanie kine-matografických filmov; tlač, tlačenie; fototlač; kníhviazačstvo, knihárstvo; sprostredkovanie uve-de-ných služieb.

(540)



(731) Vladimír Radosa co., Suvorovova 15, 010 01 Ži-lina, SK;

**(210) 769-2005**

(220) 25.4.2005

**8 (511) 31, 35, 39**

(511) 31 - Poľnohospodárske, záhradkárske, lesné produkty a obilniny, ktoré nie sú zahrnuté v iných triedach; živé zvieratá, čerstvé ovocie a zelenina, semená, rastliny a kvety, potrava pre zvieratá, slad. 35 - Reklamná činnosť, obchodný manažment, obchodná správa, obchodná administratíva, kancelárske práce.

39 - Preprava, balenie a skladovanie tovaru, služby spojené s cestovaním.

**(540) AGROKOM**

(731) AGROKOM, spol. s r. o., Osloboditeľov 39, 976 32 Badín, SK;

**(210) 773-2005**

(220) 25.4.2005

**8 (511) 9, 42**

(511) 9 - Softvér, softvérové riešenia spojenia klient/server v účtovníckych programoch.

42 - Tvorba a vývoj počítačových programov.

**(540) DMAL**

(731) Pečeňa Milan, Ing., Na stráni 532, 763 15 Slušovice, CZ;

(740) Beleščák Ladislav, Ing., Piešťany, SK;

**(210) 775-2005**

(220) 25.4.2005

**8 (511) 3, 5, 16**

(511) 3 - Mydlá, tekuté mydlá, šampóny, kondicionéry, šampóny telové, peny do kúpeľa, pleťová a telová kozmetika, krémy, prípravky na bielenie, pracie prostriedky (aj tekuté), aviváže, tekuté mycie a čistiace prostriedky, zubné pasty, prípravky na čistenie, leštenie, odmasťovanie a brúsenie, čistiace, leštiace a brúsiace prípravky pre automobily, autokozmetika, telové mlieka, čistiace mlieka, pleťové vody, detská kozmetika.

5 - Prípravky na čistenie a osviežovanie vzduchu, dezodoranty (iné než pre osobnú potrebu), hygienické výrobky pre osobnú hygienu zaradené do triedy 5, antibakteriálne a dezinfekčné prípravky.

16 - Tlačoviny, výrobky z papiera ako letáky, katalógy, kalendáre, fotografie, etikety, tašky papierové, plagáty, kartóny, pohľadnice, gratulácie, obálky, samolepky, tašky umelohmotné.

**(540)**

(731) TOMIL, spol. s r. o., Vonkajší rad 792, 926 01 Sereď, SK;

**(210) 801-2005**

(220) 28.4.2005

**8 (511) 35, 36, 37, 41, 42**

(511) 35 - Nákup tovarov a služieb pre iné podniky; podnikateľské poradenstvo; obchodný a podnikateľský prieskum, prieskum verejnej mienky; organizovanie dražieb; reklamná, propagačná a inzertná činnosť; poradenská a konzultačná činnosť v oblasti reklamy; organizovanie výstav za účelom reklamy a obchodu; vydávanie reklamných a náborových textov.

36 - Služby realitných kancelárií; sprostredkovanie kúpy, predaja a prenájmu nehnuteľností; poradenstvo v oblasti predaja, kúpy, prenájmu a sprostredkovania nehnuteľností; oceňovanie a finančné odhady nehnuteľných a hnutel'ných vecí; prenájom nehnuteľností; správa nehnuteľností.

37 - Realizácia stavieb, opravy stavieb; realizácia inžinierskych sietí; realizácia dizajnu interiérov a exteriérov budov; poskytovanie služieb stavbyvedúcich a stavebného dozoru; čistenie a upratovanie interiérov a exteriérov budov.

41 - Vydavateľská činnosť s výnimkou vydávania reklamných a náborových textov; organizovanie kultúrnych, spoločenských a športových podujatí; organizovanie kultúrnych a vzdelávacích výstav.

42 - Právne služby; poskytovanie zememeračských prác; projektová činnosť; vykonávanie prípravnej predprojektovej činnosti, najmä na vypracúvanie stavebných zámerov verejných prác, investičných zámerov, architektonických a urbanistických štúdií, územnoplánovacích prieskumov a rozborov; vykonávanie komplexnej projektovej činnosti, najmä na vypracúvanie architektonických návrhov a dokumentácie umiestňovania stavieb a ich zmien, projektovej dokumentácie stavieb a ich zmien vrátane ich interiérov a exteriérov, ako aj rekonštrukcií a modernizácií budov a obnovy stavebných pamiatok; spracovanie územnoplánovacích podkladov a územnoplánovacej dokumentácie; vykonávanie projektového manažmentu, najmä na riadenie projektu a koordináciu čiastkových projektov vypracovaných inžiniermi, krajinármi a inými špecialistami, na výkon odborného autorského dohľadu nad uskutočňovaním stavieb podľa schválenej projektovej dokumentácie a na vykonávanie stavebného dozoru; grafické spracovanie a modelovanie architektonického diela vrátane vypracovania špecifikácií a technickej dokumentácie, poskytovanie architektonického poradenstva investorom a vlastníkom nehnuteľností, zastupovania investora pri príprave a uskutočňovaní stavieb; vyhotovovanie odborných posudkov, odhadov a dohod rozdaní vo vzťahu k uvedenej projektovej činnosti; vypracúvanie znaleckých odborných technických posudkov na nehnuteľné a hnutel'né veci; návrhy dizajnu interiérov a exteriérov.

**(540)**

(731) ATYP INTERIÉR spol. s r.o., Smrečianska 1, 811 05 Bratislava, SK;

(740) Fajnorová Mária, Ing., Bratislava, SK;

(210) 802-2005

(220) 28.4.2005

8 (511) 16, 35, 41

(511) 16 - Tlačoviny, časopisy, noviny, periodické a neperiodické publikácie, knihy, knihárske výrobky, prospekty, propagačné materiály patriace do triedy 16, katalógy, formuláre, tlačivá, fotografie.

35 - Vydávanie reklamných a náborových textov.

41 - Nakladateľské a vydavateľské služby s výnimkou vydávania reklamných a náborových textov, vydávanie periodickej a neperiodickej tlače, vydávanie kníh a časopisov, vydávanie (on-line) kníh a časopisov v elektronickej forme.

(540) **NOVÉ LÍNIE**

(731) ATYP INTERIÉR spol. s r.o., Smrečianska 1, 811 05 Bratislava, SK;

(740) Fajnorová Mária, Ing., Bratislava, SK;

(210) 803-2005

(220) 28.4.2005

8 (511) 35, 36, 37, 41, 42

(511) 35 - Nákup tovarov a služieb pre iné podniky; podnikateľské poradenstvo; obchodný a podnikateľský prieskum, prieskum verejnej mienky; organizovanie dražieb; reklamná, propagačná a inzertná činnosť; poradenská a konzultačná činnosť v oblasti reklamy; organizovanie výstav za účelom reklamy a obchodu; vydávanie reklamných a náborových textov.

36 - Služby realitných kancelárií; sprostredkovanie kúpy, predaja a prenájmu nehnuteľností; poradenstvo v oblasti predaja, kúpy, prenájmu a sprostredkovania nehnuteľností; oceňovanie a finančné odhady nehnuteľných a huteľných vecí; prenájom nehnuteľností; správa nehnuteľností.

37 - Realizácia stavieb, opravy stavieb; realizácia inžinierskych sietí; realizácia dizajnu interiérov a exteriérov budov; poskytovanie služieb stavbyvedúcich a stavebného dozoru; čistenie a upratovanie interiérov a exteriérov budov.

41 - Vydavateľská činnosť s výnimkou vydávania reklamných a náborových textov; organizovanie kultúrnych, spoločenských a športových podujatí; organizovanie kultúrnych a vzdelávacích výstav.

42 - Právne služby; poskytovanie zememeračských prác; projektová činnosť; vykonávanie prípravnej predprojektovej činnosti, najmä na vypracúvanie stavebných zámerov verejných prác, investičných zámerov, architektonických a urbanistických štúdií, územnoplánovacích prieskumov a rozborov; vykonávanie komplexnej projektovej činnosti, najmä na vypracúvanie architektonických návrhov a dokumentácie umiestňovania stavieb a ich zmien, projektovej dokumentácie stavieb a ich zmien vrátane ich interiérov a exteriérov, ako aj rekonštrukcií a modernizácií budov a obnovy stavebných pamiatok; spracovanie územnoplánovacích podkladov a územnoplánovacej dokumentácie; vykonávanie projektového manažmentu, najmä na riadenie projektu a koordináciu čiastkových projektov vypracovaných inžiniermi, krajinármi a inými špecialistami, na výkon odborného

autorského dohľadu nad uskutočňovaním stavieb podľa schválenej projektovej dokumentácie a na vykonávanie stavebného dozoru; grafické spracovanie a modelovanie architektonického diela vrátane vypracovania špecifikácií a technickej dokumentácie, poskytovanie architektonického poradenstva investorom a vlastníkom nehnuteľností, zastupovania investora pri príprave a uskutočňovaní stavieb; vyhotovovanie odborných posudkov, odhadov a dobrozdaní vo vzťahu k uvedenej projektovej činnosti; vypracovávanie znaleckých odborných technických posudkov na nehnuteľné a huteľné veci; návrhy dizajnu interiérov a exteriérov.

(540) **ATYP**

(731) ATYP INTERIÉR spol. s r.o., Smrečianska 1, 811 05 Bratislava, SK;

(740) Fajnorová Mária, Ing., Bratislava, SK;

(210) 804-2005

(220) 28.4.2005

8 (511) 35, 36, 37, 41, 42

(511) 35 - Nákup tovarov a služieb pre iné podniky; podnikateľské poradenstvo; obchodný a podnikateľský prieskum, prieskum verejnej mienky; organizovanie dražieb; reklamná, propagačná a inzertná činnosť; poradenská a konzultačná činnosť v oblasti reklamy; organizovanie výstav za účelom reklamy a obchodu; vydávanie reklamných a náborových textov.

36 - Služby realitných kancelárií; sprostredkovanie kúpy, predaja a prenájmu nehnuteľností; poradenstvo v oblasti predaja, kúpy, prenájmu a sprostredkovania nehnuteľností; oceňovanie a finančné odhady nehnuteľných a huteľných vecí; prenájom nehnuteľností; správa nehnuteľností.

37 - Realizácia stavieb, opravy stavieb; realizácia inžinierskych sietí; realizácia dizajnu interiérov a exteriérov budov; poskytovanie služieb stavbyvedúcich a stavebného dozoru; čistenie a upratovanie interiérov a exteriérov budov.

41 - Vydavateľská činnosť s výnimkou vydávania reklamných a náborových textov; organizovanie kultúrnych, spoločenských a športových podujatí; organizovanie kultúrnych a vzdelávacích výstav.

42 - Právne služby; poskytovanie zememeračských prác; projektová činnosť; vykonávanie prípravnej predprojektovej činnosti, najmä na vypracúvanie stavebných zámerov verejných prác, investičných zámerov, architektonických a urbanistických štúdií, územnoplánovacích prieskumov a rozborov; vykonávanie komplexnej projektovej činnosti, najmä na vypracúvanie architektonických návrhov a dokumentácie umiestňovania stavieb a ich zmien, projektovej dokumentácie stavieb a ich zmien vrátane ich interiérov a exteriérov, ako aj rekonštrukcií a modernizácií budov a obnovy stavebných pamiatok; spracovanie územnoplánovacích podkladov a územnoplánovacej dokumentácie; vykonávanie projektového manažmentu, najmä na riadenie projektu a koordináciu čiastkových projektov vypracovaných inžiniermi, krajinármi

a inými špecialistami, na výkon odborného autorského dohľadu nad uskutočňovaním stavieb podľa schválenej projektovej dokumentácie a na vykonávanie stavebného dozoru; grafické spracovanie a modelovanie architektonického diela vrátane vypracovania špecifikácií a technickej dokumentácie, poskytovanie architektonického poradenstva investorom a vlastníkom nehnuteľností, zastupovanie investora pri príprave a uskutočňovaní stavieb; vyhotovovanie odborných posudkov, odhadov a dobrozdaní vo vzťahu k uvedenej projektovej činnosti; vypracovávanie znaleckých odborných technických posudkov na nehnuteľné a hnutelné veci; návrhy dizajnu interiérov a exteriérov.

#### (540) **ATYP INTERIÉR**

(731) ATYP INTERIÉR spol. s r.o., Smrečianska 1, 811 05 Bratislava, SK;

(740) Fajnorová Mária, Ing., Bratislava, SK;

(210) **805-2005**

(220) 28.4.2005

#### 8 (511) **35, 36, 37, 41, 42**

(511) 35 - Nákup tovarov a služieb pre iné podniky; podnikateľské poradenstvo; obchodný a podnikateľský prieskum, prieskum verejnej mienky; organizovanie dražieb; reklamná, propagačná a inzertná činnosť; poradenská a konzultačná činnosť v oblasti reklamy; organizovanie výstav za účelom reklamy a obchodu; vydávanie reklamných a náborových textov.

36 - Služby realitných kancelárií; sprostredkovanie kúpy, predaja a prenájmu nehnuteľností; poradenstvo v oblasti predaja, kúpy, prenájmu a sprostredkovania nehnuteľností; oceňovanie a finančné odhady nehnuteľných a hnutelných vecí; prenájom nehnuteľností; správa nehnuteľností.

37 - Realizácia stavieb, opravy stavieb; realizácia inžinierskych sietí; realizácia dizajnu interiérov a exteriérov budov; poskytovanie služieb stavbyvedúcich a stavebného dozoru; čistenie a upratovanie interiérov a exteriérov budov.

41 - Vydavateľská činnosť s výnimkou vydávania reklamných a náborových textov; organizovanie kultúrnych, spoločenských a športových podujatí; organizovanie kultúrnych a vzdelávacích výstav.

42 - Právne služby; poskytovanie zememeračských prác; projektová činnosť; vykonávanie prípravnej predprojektovej činnosti, najmä na vypracúvanie stavebných zámerov verejných prác, investičných zámerov, architektonických a urbanistických štúdií, územnoplánovacích prieskumov a rozborov; vykonávanie komplexnej projektovej činnosti, najmä na vypracúvanie architektonických návrhov a dokumentácie umiestňovania stavieb a ich zmien, projektovej dokumentácie stavieb a ich zmien vrátane ich interiérov a exteriérov, ako aj rekonštrukcií a modernizácií budov a obnovy stavebných pamiatok; spracovanie územnoplánovacích podkladov a územnoplánovacej dokumentácie; vykonávanie projektového manažmentu, najmä na riadenie

projektu a koordináciu čiastkových projektov vypracovaných inžiniermi, krajinármi a inými špecialistami, na výkon odborného autorského dohľadu nad uskutočňovaním stavieb podľa schválenej projektovej dokumentácie a na vykonávanie stavebného dozoru; grafické spracovanie a modelovanie architektonického diela vrátane vypracovania špecifikácií a technickej dokumentácie, poskytovanie architektonického poradenstva investorom a vlastníkom nehnuteľností, zastupovania investora pri príprave a uskutočňovaní stavieb; vyhotovovanie odborných posudkov, odhadov a dobrozdaní vo vzťahu k uvedenej projektovej činnosti; vypracovávanie znaleckých odborných technických posudkov na nehnuteľné a hnutelné veci; návrhy dizajnu interiérov a exteriérov.

(540)



(731) ATYP INTERIÉR spol. s r.o., Smrečianska 1, 811 05 Bratislava, SK;

(740) Fajnorová Mária, Ing., Bratislava, SK;

(210) **816-2005**

(220) 28.4.2005

#### 8 (511) **6, 11, 19, 35, 37**

(511) 6 - Kovové stavebné materiály.

11 - Zariadenia na osvetľovanie, vykurovanie, kotly; zariadenia na varenie, chladenie a sušenie; vetracie, vodárenské a sanitárne zariadenia.

19 - Nekomové stavebné materiály.

35 - Sprostredkovanie obchodu s tovarom; reklama, propagácia a inzercia; analýzy nákladov; poskytovanie obchodných a podnikateľských informácií; analýzy nákupných cien a veľkoobchodných cien; poradenstvo v obchodnej činnosti; obchodný a podnikateľský prieskum; prieskum trhu; organizovanie výstav na obchodné a reklamné účely; organizovanie kultúrnych, športových a spoločenských podujatí na účely obchodné a reklamné; podpora predaja pre tretie osoby.

37 - Služby v oblasti stavebníctva; prenájom stavebných strojov a zariadení; dozor nad stavbami; poskytovanie stavebných informácií; maľovanie a natieranie; montovanie lešení; murárstvo; pokrývačské práce na strechách budov; povrchové čistenie exteriérov budov; štukovanie; sadrovanie; tapetovanie; zateplovanie budov; služby poskytované združeniami svojim vlastným členom v oblasti stavebníctva a bývania obsiahnuté v triede 37.

(540) **SPB**

(731) BARTTRADE, s. r. o., Radlinského 11, 917 00 Trnava, SK;

(740) Litváková Edita, Ing., Bratislava, SK;

**(210) 817-2005**

(220) 28.4.2005

**8 (511) 6, 11, 19, 35, 37**

(511) 6 - Kovové stavebné materiály.

11 - Zariadenia na osvetľovanie, vykurovanie, kotly; zariadenia na varenie, chladenie a sušenie; vetracie, vodárenské a sanitárne zariadenia.

19 - Nekovové stavebné materiály.

35 - Sprostredkovanie obchodu s tovarom; reklama, propagácia a inzercia; analýzy nákladov; poskytovanie obchodných a podnikateľských informácií; analýzy nákupných cien a veľkoobchodných cien; poradenstvo v obchodnej činnosti; obchodný a podnikateľský prieskum; prieskum trhu; organizovanie výstav na obchodné a reklamné účely; organizovanie kultúrnych, športových a spoločenských podujatí na účely obchodné a reklamné; podpora predaja pre tretie osoby.

37 - Služby v oblasti stavebníctva; prenájom stavebných strojov a zariadení; dozor nad stavbami; poskytovanie stavebných informácií; maľovanie a natieranie; montovanie lešení; murárstvo; pokrývačské práce na strechách budov; povrchové čistenie exteriérov budov; štukovanie; sadrovanie; tapetovanie; zateplovanie budov; služby poskytované združeniami svojim vlastným členom v oblasti stavebníctva a bývania obsiahnuté v triede 37.

**(540) SPOLOČENSTVO PODPORY BÝVANIA**

(731) BARTTRADE, s. r. o., Radlinského 11, 917 00 Trnava, SK;

(740) Litvákova Edita, Ing., Bratislava, SK;

**(210) 820-2005**

(220) 29.4.2005

**8 (511) 9, 41, 42**

(511) 9 - Lasery s výnimkou laserov na lekárske účely; monitorovacie počítačové programy; počítačový softvér; zabezpečovacie zariadenia proti odcudzeniu; hologramy; difrakčné zariadenia; audiovizuálna technika na výučbu; vyučovacie prístroje; optické prístroje a nástroje; optické výrobky.

41 - Agentúry sprostredkujúce divadelných, koncertných a varietných umelcov (služby); diskotéky (služby); divadelné dekorácie (prenájom); organizovanie kultúrnych alebo vzdelávacích výstav; organizovanie živých vystúpení; prenájom dekorácií; zábava, pobavenie; prenájom audio-prístrojov, prenájom osvetľovacích prístrojov do divadelných sál a televíznych štúdií.

42 - Počítačové programovanie; tvorba softvéru; výroba softvéru.

**(540)**

(591) červená, čierna

(731) KVANT, s. r. o., FMFI UK, Mlynská dolina, 842 48 Bratislava, SK;

(220) 29.4.2005

(310) Z-288362

(320) 2.12.2004

(330) PL

**8 (511) 5, 32**

(511) 5 - Cukrovinkárske výrobky na lekárske účely, dietetické nápoje na lekárske účely, liečivé/-medicínske nápoje, dezinfekčné prostriedky na hygienické účely, liečivé rastliny, vitamínové preparáty, farmaceutické výrobky, dietetické potraviny (jedlá) na lekárske účely, šumivé tablety/kapsle s vitamínmi a minerálmi, diétne náhradky, lieky, jedlé výrobky na špeciálnu výživu a lekárske účely.

32 - Izotonické nápoje; šumivé tablety/pastilky na prípravu nápojov, prášky na výrobu nápojov, nealkoholické nápoje, džúsy; ovocné nápoje; sirupy, nektáre, minerálna voda.

**(540) VAMEA**

(731) Polski Lek S.A., al. Witosa 31, 00-710 Warszawa, PL;

(740) Kajabová Monika, JUDr., Bratislava, SK;

**(210) 841-2005**

(220) 2.5.2005

**8 (511) 9, 11, 19**

(511) 9 - Bleskozvody, elektrické zariadenia na diaľkové ovládanie priemyselných procesov, materiály na elektrické vedenie (káble, drôty), meracie zariadenia (elektrické), meracie prístroje, skúšobné prístroje s výnimkou prístrojov na lekárske účely, ochranné zariadenia proti prepätiu, prípojky (elektrotechnika), svorky (elektrotechnika), odrušovače (elektrotechnika), elektrické relé, detektory, spojovacie skrinky (elektrotechnika), rozvodné skrine, spínacie skrine (elektrina), rozvodné panely, skriňové rozvádzače (elektrina), výtokové rúrky (elektrotechnika), obmedzovače (elektrotechnika), invertory (elektrotechnika), odbočnice, odbočné skrinky (elektrotechnika), transformátory (elektrotechnika), rúrky elektroinštalačné, koncovky (elektrotechnika).

11 - Solárne kolektory, svetelné rúry, difúzéry svetla, elektrické lampy, prístroje na chladenie vzduchu, ventilátory (klimatizácia), vykurovacie telesá, tepelné čerpadlá, destilačné prístroje, sterilizátory, prístroje a zariadenia na zmäkčenie vody, filtre (časti zariadení pre priemysel alebo domácnosť), zariadenia na čistenie odpadových vôd, zariadenia a stroje na čistenie alebo úpravu vody.

19 - Stavebný materiál nekovový, omietky pre stavebníctvo, stavebné krytiny s výnimkou kovových, stavebné drevo, stavebné panely s výnimkou kovových, stropy, stropné dosky s výnimkou kovových, lepenka na stavebné účely, kameniny pre stavebníctvo, lepenkové platne pre stavebníctvo, asfaltové výrobky pre stavebníctvo, stavebné sklo, nekovové prenosné skleníky, nistějové sklo (stavebný materiál), dlaždice, obkladačky stavebné (nekovové), obloženie s výnimkou kovového (stavebníctvo), lepenkové platne pre stavebníctvo, tabuľové sklo pre stavebníctvo, stavebný kameň, mozaiky (stavebníctvo), parketová

**(210) 831-2005**

dlážka, altánky, komíny, dymovody s výnimkou kovových, komínové rúry nekovové, samostatné komíny (továrenské) s výnimkou kovových, komínové nadstavce s výnimkou kovových, komínové plášte.

(540)



(731) RESBONA, s. r. o., Bzenov 112, 082 42 Bzenov, SK;

(210) 861-2005

(220) 6.5.2005

8 (511) 24, 25, 41

(511) 24 - Textilné výrobky - látky.

25 - Odevy.

41 - Organizovanie a prevádzkovanie stávkových hier, organizovanie a prevádzkovanie stávkových hier prostredníctvom internetu a mobilných sietí.

(540) **Capoli**

(731) Borko Miroslav, Clementisa 237/49, 971 01 Prievidza, SK;

(210) 862-2005

(220) 6.5.2005

8 (511) 24, 25, 41

(511) 24 - Textilné výrobky - látky.

25 - Odevy.

41 - Organizovanie a prevádzkovanie stávkových hier, organizovanie a prevádzkovanie stávkových hier prostredníctvom internetu a mobilných sietí.

(540) **Capoli max**

(731) Borko Miroslav, Clementisa 237/49, 971 01 Prievidza, SK;

(210) 863-2005

(220) 6.5.2005

8 (511) 24, 25, 41

(511) 24 - Textilné výrobky - látky.

25 - Odevy.

41 - Organizovanie a prevádzkovanie stávkových hier, organizovanie a prevádzkovanie stávkových hier prostredníctvom internetu a mobilných sietí.

(540) **Capoli bank**

(731) Borko Miroslav, Clementisa 237/49, 971 01 Prievidza, SK;

(210) 867-2005

(220) 6.5.2005

8 (511) 29

(511) 29 - Mäso, ryby, hydina, zverina, mäsové výtážky, konzervované, sušené a tepelne spracované ovocie a zelenina, mäsové a ovocné rôsoly, zaváraniny, vajcia, mlieko a iné mliečne výrobky vrátane mliečnych nápojov, jedlé oleje a tuky, konzervované mäsové a rybie potraviny.

(540) **RASLO**

(731) COOP Jednota Slovensko, spotrebné družstvo, Bajkalská 25, 827 18 Bratislava, SK;

(210) 868-2005

(220) 9.5.2005

8 (511) 4, 11

(511) 4 - Osvetľovacie prostriedky.

11 - Osvetľovacie prístroje a zariadenie.

(540)



(591) modrá, biela

(731) SLOVEX ALFA, s. r. o., Kubranská 306, 911 01 Trenčín, SK;

(210) 869-2005

(220) 9.5.2005

8 (511) 9, 35, 36, 37, 41, 42

(511) 9 - Prístroje a nástroje vedecké, fotografické, kinematografické, optické a kontrolné, prístroje a nástroje na meranie a váženie, prístroje na nahrávanie, prenos a reprodukciu zvuku alebo obrazu, nosiče údajov (s výnimkou papierových), záznamové disky, počítačové stroje, zariadenia na spracovanie údajov a počítače, softvér.

35 - Maloobchodné služby v oblasti stravovania, potravinových doplnkov, kozmetiky, veterinárnych potravinových doplnkov, liekov a zdravotníckeho materiálu, zásobovacie služby pre tretie osoby, reklamná a inzertná činnosť, vydávanie reklamných materiálov, administratívne práce, kopírovacie služby, prieskum trhu a verejnej mienky, obchodné a podnikateľské poradenstvo, všetko vrátane sprostredkovania a poradenstva.

36 - Faktoring a forfaiting, prenájom nehnuteľností, finančný lízing, všetko vrátane sprostredkovania a poradenstva.

37 - Upratovacie služby, čistenie interiérov, všetko vrátane sprostredkovania.

41 - Fotografovanie, vydavateľská a lektorská činnosť, organizovanie kurzov seminárov a školení, organizovanie kultúrnych a spoločenských podujatí vrátane podujatí pre deti, všetko vrátane sprostredkovania a poradenstva.

42 - Automatizované spracovanie dát, vývoj a tvorba softvéru, poskytovanie softvéru, prenájom počítačov a elektronických zariadení, poradenská a konzultačná činnosť v oblasti softvéru a hardvéru, všetko vrátane sprostredkovania.

(540)



(731) AKACIA, a. s., Športová 4, 903 01 Senec, SK;

(740) Bachratá Magdaléna, Mgr., Bratislava, SK;



(210) 870-2005

(220) 9.5.2005

8 (511) 9, 35, 36, 37, 41, 42

(511) 9 - Prístroje a nástroje vedecké, fotografické, kinematografické, optické a kontrolné, prístroje a nástroje na meranie a váženie, prístroje na nahrávanie, prenos a reprodukciu zvuku alebo obrazu, nosiče údajov (s výnimkou papierových), záznamové disky, počítačie stroje, zariadenia na spracovanie údajov a počítače, softvér.

35 - Maloobchodné služby v oblasti stravovania, potravinových doplnkov, kozmetiky, veterinárnych potravinových doplnkov, liekov a zdravotníckeho materiálu, zásobovacie služby pre tretie osoby, reklamná a inzertná činnosť, vydávanie reklamných materiálov, administratívne práce, kopírovacie služby, prieskum trhu a verejnej mienky, obchodné a podnikateľské poradenstvo, všetko vrátane sprostredkovania a poradenstva.

36 - Faktoring a forfajting, prenájom nehnuteľností, finančný lízing, všetko vrátane sprostredkovania a poradenstva.

37 - Upratovacie služby, čistenie interiérov, všetko vrátane sprostredkovania.

41 - Fotografovanie, vydavateľská a lektorská činnosť, organizovanie kurzov seminárov a školení, organizovanie kultúrnych a spoločenských podujatí vrátane podujatí pre deti, všetko vrátane sprostredkovania a poradenstva.

42 - Automatizované spracovanie dát, vývoj a tvorba softvéru, poskytovanie softvéru, prenájom počítačov a elektronických zariadení, poradenská a konzultačná činnosť v oblasti softvéru a hardvéru, všetko vrátane sprostredkovania.

(540)



(731) AKACIA, a. s., Športová 4, 903 01 Senec, SK;

(740) Bachratá Magdaléna, Mgr., Bratislava, SK;

(210) 871-2005

(220) 9.5.2005

8 (511) 9, 35, 36, 37, 41, 42

(511) 9 - Prístroje a nástroje vedecké, fotografické, kinematografické, optické a kontrolné, prístroje a nástroje na meranie a váženie, prístroje na nahrávanie, prenos a reprodukciu zvuku alebo obrazu, nosiče údajov (s výnimkou papierových), záznamové disky, počítačie stroje, zariadenia na spracovanie údajov a počítače, softvér.

35 - Maloobchodné služby v oblasti stravovania, potravinových doplnkov, kozmetiky, veterinárnych potravinových doplnkov, liekov a zdravotníckeho materiálu, zásobovacie služby pre tretie osoby, reklamná a inzertná činnosť, vydávanie reklamných materiálov, administratívne práce, kopírovacie služby, prieskum trhu a verejnej mienky, obchodné a podnikateľské poradenstvo, všetko vrátane sprostredkovania a poradenstva.

36 - Faktoring a forfajting, prenájom nehnuteľností, finančný lízing, všetko vrátane sprostredkovania a poradenstva.

37 - Upratovacie služby, čistenie interiérov, všetko vrátane sprostredkovania.

41 - Fotografovanie, vydavateľská a lektorská činnosť, organizovanie kurzov seminárov a školení, organizovanie kultúrnych a spoločenských podujatí, vrátane podujatí pre deti, všetko vrátane sprostredkovania a poradenstva.

42 - Automatizované spracovanie dát, vývoj a tvorba softvéru, poskytovanie softvéru, prenájom počítačov a elektronických zariadení, poradenská a konzultačná činnosť v oblasti softvéru a hardvéru, všetko vrátane sprostredkovania.

(540) **AKACIA**

(731) AKACIA, a. s., Športová 4, 903 01 Senec, SK;

(740) Bachratá Magdaléna, Mgr., Bratislava, SK;

(210) 872-2005

(220) 9.5.2005

8 (511) 41, 42

(511) 41 - Školenie, vzdelávanie, skúšanie, preskúšavanie.

42 - Preverovanie a certifikácia systémov kvality, skúšanie, kontrola schválených a certifikovaných výrobkov a chemikálií, poradenská a expertízna činnosť v chemickej a environmentálnej oblasti.

(540)



(591) biela, modrá, červená, žltá

(731) VÚSAPL, a. s., Novozámocká 179, 949 01 Nitra, SK;

(210) 873-2005

(220) 9.5.2005

8 (511) 7, 8, 10

(511) 7 - Nožnice na strihanie srsti zvierat, nožnice elektronické, nože, čepele, nože do kosačiek, nože ako časti strojov, rezačky na slamu, všetky nože, nožnice, čepele, brúsky patriace do tejto triedy.

8 - Nožnice, záhradnícke nožnice (veľké), nožnice na strihanie vlasov, záhradnícke nožnice, nožnice na trávniky a živé ploty, nože nožníc, nože na zeleninu, štepárske nože, nože lovecké, listy pily, radlice, všetky nože a nožnice patriace do tejto triedy.

10 - Nožnice chirurgické, všetky druhy nožníc a nožov patriacich do tejto triedy.

(540)



(591) žltá, červená, biela

(731) MARTINA SLOVAKIA, s. r. o., Ludovíta Okárika 2, 949 01 Nitra, SK;

**(210) 874-2005**

(220) 9.5.2005

**8 (511) 7, 8, 10**

(511) 7 - Nožnice na strihanie srsti zvierat, nožnice elektronické, nože, čepele, nože do kosačiek, nože ako časti strojov, rezačky na slamu, všetky nože, nožnice, čepele, brúsky patriace do tejto triedy.

8 - Nožnice, záhradnícke nožnice (veľké), nožnice na strihanie vlasov, záhradnícke nožnice, nožnice na trávniky a živé ploty, nože nožníc, nože na zeleninu, štepárske nože, nože lovecké, listy píly, radlice, všetky nože a nožnice patriace do tejto triedy.

10 - Nožnice chirurgické, všetky druhy nožníc a nožov patriacich do tejto triedy.

**(540)**

(591) žltá, červená

(731) MARTINA SLOVAKIA, s. r. o., Ľudovíta Okárika 2, 949 01 Nitra, SK;

**(210) 875-2005**

(220) 9.5.2005

**8 (511) 7, 8, 10**

(511) 7 - Nožnice na strihanie srsti zvierat, nožnice elektronické, nože, čepele, nože do kosačiek, nože ako časti strojov, rezačky na slamu, všetky nože, nožnice, čepele, brúsky patriace do tejto triedy.

8 - Nožnice, záhradnícke nožnice (veľké), nožnice na strihanie vlasov, záhradnícke nožnice, nožnice na trávniky a živé ploty, nože nožníc, nože na zeleninu, štepárske nože, nože lovecké, listy píly, radlice, všetky nože a nožnice patriace do tejto triedy.

10 - Nožnice chirurgické, všetky druhy nožníc a nožov patriacich do tejto triedy.

**(540)**

PONÚKA 1000 TYPŮV NOŽNÍČ DO VŠETKÝCH ODVETVÍ:

manikúra, pedikúra • kadernícke  
krajčírske • zdravotnícke  
do domácností • záhradnícke  
remeselnícke  
kancelárske • školské  
náhradné diely do nožníc

(591) žltá, červená, čierna

(731) MARTINA SLOVAKIA, s. r. o., Ľudovíta Okárika 2, 949 01 Nitra, SK;

**(210) 876-2005**

(220) 9.5.2005

**8 (511) 7, 8, 10**

(511) 7 - Nožnice na strihanie srsti zvierat, nožnice elektronické, nože, čepele, nože do kosačiek, nože ako časti strojov, rezačky na slamu, všetky nože, nožnice, čepele, brúsky patriace do tejto triedy.

8 - Nožnice, záhradnícke nožnice (veľké), nožnice na strihanie vlasov, záhradnícke nožnice, nožnice na trávniky a živé ploty, nože nožníc, nože na zeleninu, štepárske nože, nože lovecké, listy píly, radlice, všetky nože a nožnice patriace do tejto triedy.

10 - Nožnice chirurgické, všetky druhy nožníc a nožov patriacich do tejto triedy.

**(540)**

(591) žltá, červená

(731) MARTINA SLOVAKIA, s. r. o., Ľudovíta Okárika 2, 949 01 Nitra, SK;

**(210) 877-2005**

(220) 9.5.2005

(310) 425018

(320) 6.4.2005

(330) CZ

**8 (511) 35, 41**

(511) 35 - Reklamná činnosť s použitím vlastnej informačnej, výcvikovej a športovo-súťažnej činnosti, vydávanie reklamných, náborových, propagačných a inzertných textov so zameraním na extrémne a bojové športy, propagačné služby pre vlastné činnosti a činnosti súvisiace so športmi.

41 - Organizovanie športových súťaží so zameraním na extrémne a bojové športy, nakladateľská a vydavateľská činnosť, výchovná, kultúrna, spoločenská, vzdelávacia a zábavná činnosť, zábavné akcie a súťaže o ceny, organizovanie súťaží a hier v oblasti športu, dopravných prostriedkov, vyhlasovania súťaží a vyhlasovania ich výsledkov, výstavná činnosť nekomerčná, poskytovanie informácií z oblasti výchovnej, kultúrnej, spoločenskej, vzdelávacej a zábavnej, sprostredkovanie uvedených služieb v tejto triede.

**(540)**

(591) čierna, červená, žltá

(731) ANECT, a. s., Vídeňská 125, 619 00 Brno, CZ;

(740) Beleščák Ladislav, Ing., Piešťany, SK;

**(210) 879-2005**

(220) 9.5.2005

**8 (511) 29, 30**

(511) 29 - Pokrmý a jedlá rýchleho občerstvenia pripravené prevažne z tovarov obsahnutých v triede 29, najmä zo zeleniny alebo ovocia, z mäsa, rýb, hydiny, vajec, údenín.

30 - Pokrmý a jedlá rýchleho občerstvenia pripravené prevažne z tovarov obsahnutých v triede 30, najmä z cestovín, ciest, obilnín, ryže, múčnych potravín, omáčky do šalátov, cukrárske výrobky, pekárske výrobky, najmä chlieb, pečivo, sendviče, obložené a plnené pečivo, sendviče, obložené chlebíčky, výrobky z múky.

**(540) ŠTEDRÁK**

(731) GROTO, s. r. o., Sokolská 1/b, 811 04 Bratislava, SK;

(740) Záhurecký Eugen, JUDr., Banská Bystrica, SK;

(210) 880-2005

(220) 9.5.2005

8 (511) 29

(511) 29 - Mlieko, mliečne výrobky, mliečne dezerty, syry všetkých druhov, tavené syry, maslo, smotana, tvaroh, syrové pasty, nátierky obsiahnuté v tejto triede, mliečne nápoje patriace do tejto triedy.

(540) **RAMZES**

(731) NIKA, spol. s r. o., Nová 135, 017 01 Považská Bystrica, SK;

(740) Fajnorová Mária, Ing., Bratislava, SK;

(210) 887-2005

(220) 10.5.2005

8 (511) 44

(510) 44 - Plastická chirurgia, fyzioterapia, služby krvných baniek, lekárske služby, masáže, služby nemocníc, ošetrovateľské služby, plastická chirurgia, služby pôrodných asistentiek, psychologické služby, stomatológia, zdravotné strediská, zdravotná starostlivosť.

(540) **Nemocnica s Poliklinikou -  
- VAŠE ZDRAVIE n. o.**

(731) NEMOCNICA S POLIKLINIKOU - VAŠE ZDRAVIE n. o., V. P. Tótha 17, 960 01 Zvolen, SK;

(210) 889-2005

(220) 11.5.2005

8 (511) 13

(511) 13 - Strelné zbrane, poplašné pištole, poplašné revolyvery, kufríky a puzdrá na zbrane.

(540)



(591) čierna, červená, biela

(731) Veľkoobchod - ZBRANE, spol. s r. o., Zelená 11, 949 05 Nitra, SK;

(210) 891-2005

(220) 11.5.2005

8 (511) 35, 36

(511) 35 - Pomoc pri riadení obchodnej činnosti, poradenstvo v obchodnej činnosti, podnikové poradenstvo a obchodný manažment, profesionálne obchodné alebo podnikové poradenstvo, obchodný alebo podnikateľský prieskum.

36 - Finančné analýzy, bankovníctvo, oceňovanie a odhady (daňové), finančné informácie, finančné odhady a oceňovanie (poisťovníctvo, bankovníctvo, nehnuteľnosti), finančné poradenstvo, finančné konzultačné služby, finančné služby, garancie, záruky, kaucie, kapitálové investície, kancelárie na inkasovanie pohľadávok, splácanie platieb, záručné, záložné pôžičky, pôžičky (financovanie), finančné konanie.

(540) **GOZER**

(731) GOZER Betreuung und Acquisition von Neukunden und Kundenstrukturen GmbH, Kübeckgasse 18/14, Viedeň 1030, AT;

(210) 896-2005

(220) 11.5.2005

8 (511) 29, 35, 39

(511) 29 - Zemiakové lupienky.

35 - Reklama.

39 - Balenie tovarov.

(540)



(591) modrá, žltá, červená, biela, čierna, hnedá

(731) Baliane obchodu, a. s., Poprad, Hraničná 664/16, 058 01 Poprad, SK;

(740) Žuffa Ladislav, Ing., Poprad, SK;

(210) 897-2005

(220) 12.5.2005

8 (511) 32

(511) 32 - Minerálne a sýtené vody a iné nealkoholické nápoje, ovocné nápoje a ovocné šťavy, sirupy a iné prípravky na výrobu nápojov, ovocné ochutené vody, pivo.

(540)



(591) čierna, zelená

(731) Kraft Foods Holdings, Inc., Three Lakes Drive, Northfield, Illinois 60093, US;

(740) Žovicová Viera, Mgr., Bratislava, SK;

(210) 913-2005

(220) 13.5.2005

8 (511) 9, 16, 35, 38, 39, 40, 41, 42

(511) 9 - Nahraté nosiče dát, zvuku a obrazu, elektronické publikácie, najmä s obsahom reportáží, správ, informácií, elektronické zoznamy a adresáre, elektronicky šírené informačné materiály, časopisy, knihy, obchodné a odborné publikácie.

16 - Tlačoviny a polygrafické výrobky, periodická a neperiodická tlač, najmä časopisy, noviny, prílohy novín, knihy, prospekty, letáky, brožúry, katalógy, zoznamy, adresáre, programy, plagáty, fotografie, pohľadnice, kalendáre, knihárske výrobky, propagačné materiály a predmety z papiera, najmä brožúry, letáky, odtlačky, obalový materiál z papiera, obalový materiál z plastických hmôt, ktorý nie je zahrnutý v iných triedach, tlačiarenské typy a štočky, ozdobné predmety z papiera.

35 - Reklamná a inzertná činnosť, vyhľadávanie informácií v počítačových súboroch - pre zákazníkov, multimediálna reklama na počítačovej komunikačnej sieti, prenájom reklamného času na

všetkých komunikačných prostriedkoch, prenájom reklamných plôch, organizovanie výstav na obchodné a reklamné účely, rozširovanie reklamných materiálov zákazníkom, sprostredkovanie obchodu s tovarmi, pomoc pri riadení obchodu, vydávanie reklamných materiálov, konzultačná a poradenská činnosť v oblasti obchodu, prieskum trhu, sprostredkovanie v uvedených činnostiach.

38 - Šírenie správ, informácií prostredníctvom informačných sietí, poskytovanie interaktívneho elektronického, zvukového a obrazového spojenia, služby informačných kancelárií zverejňované cez, prostredníctvom alebo pomocou sieťového distribučného systému, sprostredkovanie v uvedených činnostiach.

39 - Distribučná činnosť v odbore zábavných a vzdelávacích tlačovín, publikácií, správ a informácií vrátane ich expedície, sprostredkovanie v uvedených činnostiach.

40 - Polygrafické služby, najmä tlačiarske všetky druhy.

41 - Vydavateľská činnosť s výnimkou vydávania reklamných a náborových textov, fotografovanie, fotografická reportáž, organizovanie odborných akcií, školení, kurzov, prednášok, konferencií, súťaží a spoločenských akcií, usporadúvanie kultúrnych výstav, nakladateľská, vydavateľská činnosť v odbore zábavných, odborných, spravodajských a vzdelávacích tlačovín, publikácií, správ a informácií, zvukových a audiovizuálnych nosičov, produkčná a agentúrna činnosť v oblasti zábavy, výchovy a kultúry, usporadúvanie zábavných súťaží, záujmových klubov a spoločenských akcií, poskytovanie elektronických publikácií (on-line) bez možnosti kopírovania, sprostredkovanie v uvedených činnostiach.

42 - Grafický dizajn, poradenstvo v oblasti autorských práv, spravovanie autorských práv, sprostredkovanie v uvedených činnostiach, tvorba počítačovej grafiky.

(540)



(591) žltá, cyklámenová, čierna

(731) RINGIER SLOVAKIA, a. s., Prievozská 14, 821 09 Bratislava, SK;

(210) 914-2005

(220) 13.5.2005

8 (511) 9, 16, 35, 38, 39, 40, 41, 42

(511) 9 - Nahraté nosiče dát, zvuku a obrazu, elektronické publikácie, najmä s obsahom reportáží, správ, informácií, elektronické zoznamy a adresáre, elektronicky šírené informačné materiály, časopisy, knihy, obchodné a odborné publikácie.

16 - Tlačoviny a polygrafické výrobky, periodická a neperiodická tlač, najmä časopisy, noviny, prílohy novín, knihy, prospekty, letáky, brožúry, katalógy, zoznamy, adresáre, programy, plagáty,

fotografie, pohľadnice, kalendáre, knihárske výrobky, propagačné materiály a predmety z papiera, najmä brožúry, letáky, odťahy, obalový materiál z papiera, obalový materiál z plastických hmôt, ktorý nie je zahrnutý v iných triedach, tlačiarske typy a štočky, ozdobné predmety z papiera.

35 - Reklamná a inzertná činnosť, vyhľadávanie informácií v počítačových súboroch - pre zákazníkov, multimediálna reklama na počítačovej komunikačnej sieti, prenájom reklamného času na všetkých komunikačných prostriedkoch, prenájom reklamných plôch, organizovanie výstav na obchodné a reklamné účely, rozširovanie reklamných materiálov zákazníkom, sprostredkovanie obchodu s tovarmi, pomoc pri riadení obchodu, vydávanie reklamných materiálov, konzultačná a poradenská činnosť v oblasti obchodu, prieskum trhu, sprostredkovanie v uvedených činnostiach.

38 - Šírenie správ, informácií prostredníctvom informačných sietí, poskytovanie interaktívneho elektronického, zvukového a obrazového spojenia, služby informačných kancelárií zverejňované cez, prostredníctvom alebo pomocou sieťového distribučného systému, sprostredkovanie v uvedených činnostiach.

39 - Distribučná činnosť v odbore zábavných a vzdelávacích tlačovín, publikácií, správ a informácií vrátane ich expedície, sprostredkovanie v uvedených činnostiach.

40 - Polygrafické služby, najmä tlačiarske všetky druhy.

41 - Vydavateľská činnosť s výnimkou vydávania reklamných a náborových textov, fotografovanie, fotografická reportáž, organizovanie odborných akcií, školení, kurzov, prednášok, konferencií, súťaží a spoločenských akcií, usporadúvanie kultúrnych výstav, nakladateľská, vydavateľská činnosť v odbore zábavných, odborných, spravodajských a vzdelávacích tlačovín, publikácií, správ a informácií, zvukových a audiovizuálnych nosičov, produkčná a agentúrna činnosť v oblasti zábavy, výchovy a kultúry, usporadúvanie zábavných súťaží, záujmových klubov a spoločenských akcií, poskytovanie elektronických publikácií (on-line) bez možnosti kopírovania, sprostredkovanie v uvedených činnostiach.

42 - Grafický dizajn, poradenstvo v oblasti autorských práv, spravovanie autorských práv, sprostredkovanie v uvedených činnostiach, tvorba počítačovej grafiky.

(540)



(591) žltá, cyklámenová, čierna

(731) RINGIER SLOVAKIA, a. s., Prievozská 14, 821 09 Bratislava, SK;

- (210) 924-2005  
 (220) 16.5.2005  
 (310) 424032  
 (320) 9.3.2005  
 (330) CZ
- 8 (511) 1, 2, 3, 4, 5, 7, 8, 16, 17, 18, 19, 20, 21, 22, 24, 25, 26, 27, 28, 29, 30, 31, 32, 33, 35, 39, 40, 43**
- (511) 1 - Aktívne uhlie, bentonit, jodidovaná bielkovina, sladová bielkovina, bielkovina (živočišna alebo rastlinná ako surovina), číriace prípravky, prípravky na čistenie tekutín, najmä vody, destilovaná voda, dextrín, dolomit, dusíkaté vápno (hnojivo), filtračné keramické materiály vo forme častíc, filtračné materiály (chemické prípravky, minerálne látky, plastické látky v surovom stave), fosfáty (hnojivá), hnojivá, humus, impregnačné látky chemické na kožu a textil, indikátorový papier, kamenec, kaolín, kompost, chemické látky na konzervovanie potravín, rašelina (hnojivo), zemina na pestovanie, prípravky na ochranu proti ohňu, kalcinovaná sóda, kamenná soľ, štepársky vosk na stromy, vápenec.
- 2 - Kalafúna.
- 3 - Mydlá, čistiace mlieko, toaletné a čistiace prípravky, kamenec (antiseptický), kolínska voda, kozmetické prípravky, kúpeľové soli, pleťové masky, krém na obuv a kožu, kozmetické krémy, krieda na čistenie, parfumy, lúh sodný na pranie, pracie a namáčacie prípravky, šampóny, toaletný terpentín na odmasťovanie, toaletné prípravky a potreby, ústne vody, vlasové vody, vody po holení, voňavky, vosky patriace do tejto triedy, zubné pasty.
- 4 - Palivové brikety, drevené uhlie, sviečky, knôty, palivá, bionafta, palivové drevo, parafín.
- 5 - Bielkovinová potrava na lekárske účely, liečivé byliny, bylinkové čaje, cukrovinky s liečivými prísadami, diabetický chlieb, dietetické nápoje a potraviny upravené na lekárske účely, minerálne doplnky potravín, glukóza na lekárske účely, repelenty, lekárske prípravky na chudnutie, liečivé prípravky do kúpeľov, prísady do krmív na lekárske účely, minerálne vody na liečenie, soli z minerálnej vody, sušené mlieko pre dojčatá, prípravky proti moľom, muchám a ostatnému hmyzu, mucholapky, dietetické nápoje, prípravky proti parazitom, potrava pre dojčatá.
- 7 - Elektrické mlynčeky na obilie a mlynčeky na korenie, elektrické kuchynské stroje, mechanické ručné nástroje a náradie, pluhy, drviče (šrotovníky), lisy na ovocie pre domácnosť, vínne lisy, stroje na šúpanie ovocia a zeleniny, žacie stroje, odstredivky, krosná, stroje na výrobu cestovín, poľnohospodárske stroje.
- 8 - Brúsy (ručné náradie), oberače na ovocie (ručné náradie), mažiare (ručné náradie), ručné náradie na hubenie rastlinných škodcov, kosy, brúsky (ručné náradie), krájače na zeleninu, hrable (ručné náradie), luskáčiky na orechy, lyžice (ručné náradie), nástroje a ručné náradie, nože (ručné nástroje), príbory, nožnice (ručné nástroje), záhradnícke nožnice (ručné nástroje), oblúkové píly, ocielky, kladivá (ručné náradie), kutáče, obojručné nože (ručné nástroje), rašple (ručné nástroje), rýle, sekery, kosáky, ručné mlynčeky, vidly, záhradné náradie na ručný pohon.

16 - Blahoprajné pohľadnice, brožúry, fólie z regenerovanej celulózy na balenie (celofán), periodiká, papierové plienky, listový papier, etikety s výnimkou textilných, filtračný papier, fotografie, reprodukcie, grafiky, modelovacia hmota, kalendáre, papierové vreckovky, knihy, mapy, nože na papier (kancelárske pomôcky), obálky, obaly, obtačky, papier, toaletný papier, papiernický tovar, papierové obrúsky, papierové obrusy, pečatné vosky, plagáty, plány, pohľadnice, obrúsky (papierové prestieranie), vrecká, papierové uteráky, ťažidlá, ceruzky, spevníky.

17 - Izolačné materiály, izolačné tkaniny, lepiace pásky s výnimkou pásov na kancelárske účely a na použitie v domácnosti, izolačná plst', materiály zabraňujúce sálaniu tepla, tepelnoizolačné prípravky, tesniace materiály.

18 - Aktovky, batohy, brašne, cestovné kufre, dáždniky, diplomatky, vychádzkové palice, chlebníky, kabelky, kožená galantéria, kožušiny (koža zvierat), kufríky, nákupné tašky, náprsné tašky, puzdrá na kľúče, obojky pre zvieratá, peňaženky, kožené poťahy, plecniaky, kožené remienky, sedlárske výrobky, slnečníky, kožené šnúry, tašky na kolieskach, vodidlá.

19 - Altánky, bridlice, tehly, dlaždice s výnimkou kovových, drenáže s výnimkou kovových, drevené obloženie, drevo spracované, dvere s výnimkou kovových, sošky z kameňa, betónu a mramoru, kameň, strešné krytiny s výnimkou kovových, koly s výnimkou kovových, laty s výnimkou kovových, mramor, náterové hmoty pre stavebníctvo, obkladačky, obklady stien a priečok s výnimkou kovových, nekovové okná, omietky, parkety, dosky (stavebné drevo), preglejka, kameniny pre stavebníctvo, schodiská s výnimkou kovových, skleníky s výnimkou kovových, stavby prenosné s výnimkou kovových, škridly s výnimkou kovových, vápenec, vápno, podlahové vlisy s výnimkou kovových, brány s výnimkou kovových, odkvapové žlaby s výnimkou kovových, žula ako stavebný a kamenársky materiál.

20 - Bambus, budy pre zvieratá chované v domácnosti, nábytok bytový, príchytky (rozperky), kade s výnimkou kovových, kolísky, koše s výnimkou kovových, kreslá, lavičky (nábytok), ležadlá rozkladacie, leňošky, matrace (posteľné), obrazové lišty a rámy, slamenice (pletená slama), pohovky, police, vankúše, stoly stolárske a zámočnícke s výnimkou kovových, posteľe (nábytok), bielizníky (nábytok), dosky na krájanie, prútený tovar, ratan, rúčky a rukováti na náradie nie kovové, pletená slama, slamníky, stoličky a stoly (nábytok), stolárske umelecké výrobky, tyče na záclony, podstavce na kvety, rebríky z dreva a plastov, drevené alebo plastové stoličky.

21 - Kanvice s výnimkou elektrických, cedidlá pre domácnosť, cedidlá s výnimkou cedidiel z drahých kovov, cestovné fľaše, cukorničky s výnimkou cukorničiek z drahých kovov, čajníky s výnimkou čajníkov z drahých kovov, čajové súpravy s výnimkou súprav z drahých kovov, nástroje a na čistenie na ručný pohon, dávkovače papierových uterákov, dávkovače toaletného papiera, demižóny, klieťky pre zvieratá chované

v domácnosti, drôtenky na čistenie, drôtenky na použitie v kuchyni, džbániky s výnimkou džbánikov z drahých kovov, figúrky z porcelánu, terakoty alebo skla, kuchynské formy a formičky na pečenie, formy na zákusky a koláče, grily, handry na čistenie, hlboké misy, umývacie hubky, hrnce, hrnčiarsky tovar, hrebene, chladiace nádoby, kuchynské dosky na krájanie, schránky na chlieb, kefy, zubné kefky, kastróly, kávové súpravy s výnimkou súprav z drahých kovov, vedrá, kvetináče, nádoby na odpadky, kotlíky (hrnce), kuchynský riad (hrnce), kuchynský riad s výnimkou riadu z drahých kovov, lisy na ovocie pre domácnosť s výnimkou elektrických, majolika, misy, ručné mixéry neelektrické, ručné mlynčeky neelektrické pre domácnosť, mopy, nabračky kuchynské, nádoby na použitie v domácnosti alebo v kuchyni s výnimkou nádob z drahých kovov, nádoby na smeti, lieviky, dentálne nite, nočníky, obaly na mydlo, otvárače na fľaše, panvice, špáradlá, pasce na hmyz, pasce na hlodavce, koreničky okrem koreničiek z drahých kovov, lapačky na muchy, pracháče na koberce, podnosy na použitie v domácnosti s výnimkou podnosov z drahých kovov, porcelán, kuchynské potreby pre domácnosť s výnimkou potrieb z drahých kovov, toaletné pomôcky, kolíky na bielizeň, sušiaci na bielizeň, dosky na žehlenie, schránky na jedlo, pudrenky s výnimkou pudreniek z drahých kovov, rozstrekovače, grily na použitie na pečenie, rukavice pre domácnosť, zbieračky, servisy (porcelánové), tabuľové sklo (surovina), soľničky s výnimkou soľničiek z drahých kovov, zmetačky, stojany na vajčká s výnimkou stojanov z drahých kovov, stojany na ražne s výnimkou stojanov z drahých kovov, strúhadlá pre domácnosť, svietniky okrem svietnikov z drahých kovov, šálky, džbány s výnimkou džbánov z drahých kovov, šľahače s výnimkou elektrických, šrotovníky s výnimkou elektrických (drviče), kade, putne, papierové táce, papierové tanierne, tanierne s výnimkou tanierov z drahých kovov, tepelnoizolačné nádoby (termosky), tlakové hrnce s výnimkou elektrických, utierky na riad, války na cesto, vaničky, vedrá, vykrajovacie formičky na pečivo, výrobky z krištáľového skla, vývrtky, nádoby na pitie s objemom 0, 4 litra (žajdlíky).

22 - Laná s výnimkou kovových, konopné povrazy, kúdeľ, vypchávkové materiály s výnimkou gumových a plastových, lyko, markízy (plátenné strechy), motúzy, papierové motúzy, pásky s výnimkou kovových na zväzovanie, plachty, popruhy na manipuláciu s nákladom s výnimkou kovových, mechy látkové, vrecia látkové, siete, stany.

24 - Bavlnené látky, barchet, brokát, cestovné prikrývky, damask, flanel, flauš, hodváb, jutový textil, kaliko, kanava, textilné vreckovky, kartún, krep, vlnené látky, posteľné pokrývky a prikrývky, posteľná bielizeň, lôžkoviny, menčestre, povlaky na matrace, moskytiéry, nábytkové poťahy, záclony, konopné plátno, plst', textilné podšívky, poťahy na nábytok z textilných materiálov, posteľná a stolová bielizeň, plachty, obliečky, plédy, tkanina najmä na výrobu vriec (vrecovina), textilné rolety, utierky, uteráky, zamat, spacie vaky, súkno, sypkovina, taft, textílie, tkaniny, tyl, úplety, vlnajky, záclonovina.

25 - Papuče, barety, topánky, bundy, čiapky, čapice, detské plienky textilné, galoše, čižmy, kabáty, textilné plienkové nohavičky, nohavičky, gamaše, kapucne, klobúky, kombinézy, konfekcia, kostýmy, košele, kožušiny (oblečenie), kravaty, goliere, oblečenie, obuv, odevy nepremokavé, opasky, plavky, papuče, pletený tovar (oblečenie), podprsienky, podvážky, ponožky, spodná bielizeň, pulóvre, pančuchy, pyžamá, rukavice, saká, sandále, spodky, ľahké topánky (črievice), sukne, svetre, šály, šatky, plecnice (traky), tielka, uniformy, vesty, výbavičky pre novorodencov, zástery, župany.

26 - Brmbolce, značky na bielizeň, kovové vyšívacie priadze (dracúny), flitre, galantéria, galantérny tovar s výnimkou priadzi, gummy do bielizne, štopkacie hríbiky, ihelníky, ihlice na pletenie a háčkovanie, ihly, galún, volán, gombíky, škatule na šijacie potreby, čipky, umelé kvety, lacetky, lemovky, náprsenky, natáčky do vlasov s výnimkou elektrických, nažehľovacie záplaty, ovocie umelé, ozdobné ihlice, ozdoby na odevy, parochne, patentné gombíky, prámikársky tovar, pracky ako odevné doplnky, sieťky na vlasy, spony na odevy, vlasové stuhy, stužky, šnúrky, šnúry, šnúrky na opásanie, pásy na uväzovanie (viazačky), výšivky, zipsy.

27 - Koberce, linoleum, podlahové krytiny, predložky, rohožky, tapety s výnimkou textilných.

28 - Autička, biliardy, boby a sane, stolové hry, športové náradie, divadelné masky, šarkany, golfové vybavenie, rybárske vybavenie, športový tovar, hojdačky, kolky, šachy, guľky na hranie, hračky, stolné a spoločenské hry, hrkálky, stacionárne bicykle na cvičenie, kolobežky, bábky, náradie na lukostreľbu, maňušky, lopty, rybárske náčinie, návnady na lov a rybolov, ozdoby na vianočné stromčeky s výnimkou osvetľovacích telies, bábiky, športové rukavice, siete ako športové potreby, stojany na vianočné stromčeky, vianočné stromčeky umelé, šachovnice, šípky ako hra, terče na streľbu a lukostreľbu, hracie karty.

29 - Sardely, spracované arašidy, bielok, zemiakové lupienky, bujóny, byliny konzervované, cibuľa konzervovaná, šošovica konzervovaná, datle, droby, hydina, džemy, fazuľa konzervovaná, neživé garnáty, hrach konzervovaný, hranolčeky, hrozienska, huspeniny, pečenka, jedlé oleje a tuky, jogurt, kandizované ovocie, kaviár, kefír, klobásky, salámy, párky, kokosová múčka, konzervy mäsové, konzervy rybacie, konzervovaná zelenina, kôrovce, krevety nie živé, ovocné šupky, kyslá kapusta, langusty s výnimkou živých, konzervované hľuzovky, losos, spracované mandle, margarín, marmeláda, maslo, mäso, mäsové extrakty, mäkkýše (neživé), mliečne nápoje, mliečne výrobky, mlieko, mrazené ovocie, mušle (nie živé), nakladaná zelenina, nasolené potraviny, olivy konzervované, oriešky spracované, konzervované ovocie, ovocné rôsoly, paštéty, raky s výnimkou živých, paradajkový pretlak, ryby, ovocné a zeleninové šaláty, sardinky, slede, slanina, smotana, sušené vajcia, šľahačka, šunka, tofu, tuniak, údeniny, vajcia, zelenina konzervovaná, sušená a varená, divina, konzervovaná a sušené huby, želatína jedlá.

30 - Aníz, aromatické prípravky do potravín, badián, bonbóny, zemiaková múčka na ľudskú spotrebu,

cigória, cukor, cukríky, cukrovinky, čaj, čokoláda, čokoládové nápoje, torty, droždie, glukóza na ľudskú spotrebu, horčica, pečivo, chlieb, chuťové prísady, jačmeň, jemné pečivo, kakao, kakaové nápoje, kandis ako potrava, kapary, karí, ovsená kaša (mliečna), káva, kávoviny, kávové nápoje, keksy, koláče, koreniny, kretery, krúpy na ľudskú spotrebu, krupica, kuchynská soľ, kukurica spracovaná, kypriaci prášok, sladké drievka (cukrovinky), lepok, lístkové cesto, majonéza, maltóza, mäsové pirohy, med, perníky, melasa, potravinárska múka, müsli, muškátové orechy, nápoje kávové, kakaové a čokoládové, nové korenie, ocot, sójová omáčka, oblátky, vložky, palacinky, paprika (korenie), pastilky (cukríky), čierne korenie, pizza, potraviny, pralinky, príchuti, pudinky, ryža, ságo, sendviče, škorica, sucháre, sušienky, šafran (korenie), škrob ako potrava, tapioka, cestá, cestoviny, vanilín, vanilka, zákusky, šalátové zálievky, zázvor, zmrzlina, ovocné želé (cukrovinky), zemle, žuvačky nie na lekárske použitie.

31 - Arašidy čerstvé, bielkoviny pre zvieratá, borievky, čerstvé zemiaky, čerstvé byliny, čerstvá cibuľa, citrusové ovocie, čakanka šalátová, čerstvé ovocie, drevo surové, čerstvá fazuľa, hlávkový šalát, živé hospodárske zvieratá, čerstvé huby, čerstvý hrach, čerstvé hrozno, plody rohovníka, chmeľ, chovateľské a pestovateľské produkty, jačmeň, ikry, čerstvé gaštany, kríky, kolové orechy, kôrovce živé, koreň čakanky, krmivá, kŕmne zmesi, kukurica, živé kvety, čerstvé langusty, múčka pre zvieratá, obilie, uhorky, čerstvé olivy, orechy, otruby, ovos, krmivo, podstielky, podhubia, pokrutiny, pór, psie sucháre, pšenica, rašelina ako podstielka, rebarbora, vinič, rastliny, živé ruže, živé ryby, repa, sadby, semená rastlín, seno, sėpie, sezam, slad na výrobu piva a liehovín, slama ako krmivo a ako podstielka, stelivo, šrot pre zvieratá, tekvica, ustrice, vianočné stromčeky, čerstvá zelenina, zrno, živé domáce zvieratá, žito.

32 - Nealkoholické nápoje, ovocné a zeleninové šťavy, výťažky z ovocia, iónové nápoje, pivo, prášky na prípravu šumivých nápojov, príchuti a prípravky na nápoje, prípravky na výrobu likérov, sódová voda, minerálky, sirupy, sladové nápoje, stolové vody, srvátkové nápoje.

33 - Alkoholové esencie, alkoholické nápoje, alkoholové extrakty, aperitívy, brandy, destilované nápoje, likéry a pálenky, džin, mušty s alkoholom, koktaily s alkoholom, liehoviny, medovina, rum, saké, víno, vodka, whisky.

35 - Predvádzanie tovaru.

39 - Balenie tovaru.

40 - Mlynárstvo, konzervovanie potravín a nápojov.

43 - Pohostinská činnosť.

(540)



(731) AHOLD Central Europe, s. r. o., Slavíčková 1a, 638 00 Brno, CZ;  
(740) Kubínyi Peter, Bc., Trenčín, SK;

(210) 952-2005  
(220) 19.5.2005

8 (511) 31

(511) 31 - Potrava pre zvieratá, najmä potrava pre psov.  
(540)



(731) Provimi Pet Food SK s. r. o., Dunajský Klátov 141, 930 21 Dunajský Klátov, SK;  
(740) Bachratá Magdaléna, Mgr., Bratislava, SK;

(210) 953-2005

(220) 19.5.2005

8 (511) 16, 35, 41, 42

(511) 16 - Časopisy (periodiká), časopisy (revue), katalógy, ročenky, odborné publikácie, časopisy o umení, plagáty, výrobky z papiera a kartónu.  
35 - Reklamná a propagačná činnosť vrátane vydávania propagačných materiálov.  
41 - Výstavníctvo, organizovanie výstav, vydavateľská činnosť s výnimkou vydávania reklamných materiálov, organizovanie školiacich podujatí, organizovanie súťaží, organizovanie workshopov.  
42 - Priemyselný dizajn, navrhovanie priemyselného dizajnu, konzultačné služby v oblasti priemyselného dizajnu, ochrana priemyselného dizajnu, interiérový dizajn, licencie k priemyselnému dizajnu, odevný dizajn, grafický dizajn, poradenstvo v oblasti dizajnu, umelecký dizajn, podpora výskumu histórie dizajnu, vývoj dizajnu nových výrobkov, podpora vytvárania koncepcií a projektov v oblasti dizajnu, prenos dát alebo dokumentov z fyzických nosičov na elektronické nosiče s cieľom vytvárať databázy, e-consulting v otázkach dizajnu, požičiavanie písomných a elektronických podkladov o dizajne, poskytovanie informácií a záznamov o dizajne, agentúrna činnosť v oblasti dizajnu.

(540) designum

(731) Slovenské centrum dizajnu, Jakubovo námestie 12, 814 99 Bratislava, SK;

(210) 954-2005

(220) 19.5.2005

8 (511) 25

(511) 25 - Pánske alebo chlapčenské zvrchníky, plášte, vetrovky, bundy, peleríny, ako aj pletené alebo háčkové, pánske alebo chlapčenské obleky, komplety, kabáty, saká, blejzer, nohavice, nohavice s náprsníkom a s plecnicami, lýtkové a krátke nohavice, ako aj pletené alebo háčkové, pánske alebo chlapčenské košeľe, pletené alebo háčkové, pánske alebo chlapčenské spodky, nočné košeľe, pyžamá, kúpacie plášte, župany, ako aj pletené alebo háčkové, pánske alebo chlapčenské košeľe, pánske alebo chlapčenské tielka, spodky, nočné košeľe, pyžamá, kúpacie plášte, župany, pánske alebo chlapčenské plavky, dámske alebo dievčenské zvrchníky, plášte, peleríny, bundy, vetrovky, ako aj pletené alebo háčkové, dámske alebo dievčenské obleky, komplety, saká, kabáty, blejzer, nohavicové sukne, nohavice, krátke nohavice, nohavice s náprsníkom a s plecnicami, lýtkové a krátke nohavice,

pletené alebo háčkové, dámske alebo dievčenské blúzky, košeľe a košeľové blúzky, pletené alebo háčkové, dámske alebo dievčenské kombiné, spodničky, pyžamá, kúpacie plášte, župany, pletené alebo háčkové, dámske alebo dievčenské kostýmy, kabátiky, šaty, sukne, dámske plavky, dámske alebo dievčenské plavky, tielka, tričká, pletené, ako aj háčkové, pulóvre, svetre, vesty, pletené alebo háčkové, dojčenské odevy, pletené alebo háčkové, pančuchové nohavice, pančuchy, ponožky, dojčenské odevy, tepláky, lyžiarske odevy, podprsenky, nohavičky, osobná bielizeň, podvázky, podvážkové pásy, korzety, plecnice, vreckovky, pléty, šatky, mantily, závoje, viazanky, motýličky, kravaty, živôtky, pleteniny (oblečenie), krátke kabátiky, župany, konfekcia, klobúky, kapucne, čiapky, šilty na pokrývku hlavy, šilty na čiapke, šatky, šály, členky, pančuškové nohavice, pokrývky hlavy, rukavice.

(540)



(591) sivá, červená

(731) AATEX, spol. s r. o., Coborihó 2, 949 01 Nitra, SK;

(210) 955-2005

(220) 19.5.2005

8 (511) 9, 16, 35, 38, 39, 40, 41, 42

(511) 9 - Nahraté nosiče dát, zvuku a obrazu; elektronické publikácie, najmä s obsahom reportáží, správ, informácií; elektronické zoznamy a adresáre; elektronicky šírené informačné materiály, časopisy, knihy, obchodné a odborné publikácie.

16 - Tlačoviny a polygrafické výrobky; periodická a neperiodická tlač, najmä časopisy, noviny, prílohy novín, knihy, prospekty, letáky, brožúry, katalógy, zoznamy, adresáre, programy, plagáty, fotografie, pohľadnice, kalendáre; knihárske výrobky; propagačné materiály a predmety z papiera, najmä brožúry, letáky, odtlačky; obalový materiál z papiera a plastických hmôt; tlačiarenské typy a štočky; ozdobné predmety z papiera.

35 - Reklamná a inzertná činnosť; vyhľadávanie informácií v počítačových súboroch - pre zákazníkov; multimediálna reklama na počítačovej komunikačnej sieti; prenájom reklamného času na všetkých komunikačných prostriedkoch; prenájom reklamných plôch; organizovanie výstav na obchodné a reklamné účely; rozširovanie reklamných materiálov zákazníkom; sprostredkovanie obchodu s tovarmi; pomoc pri riadení obchodu; vydávanie reklamných materiálov; konzultačná a poradenská činnosť v oblasti obchodu; prieskum trhu; sprostredkovanie v uvedených činnostiach.

38 - Šírenie správ, informácií prostredníctvom informačných sietí; poskytovanie interaktívneho elektronického, zvukového a obrazového spojenia; služby informačných kancelárií zverejňované cez, prostredníctvom alebo pomocou sieťového distribučného systému; sprostredkovanie v uvedených činnostiach.

39 - Distribučná činnosť v odbore zábavných a vzdelávacích tlačovín, publikácií, správ a infor-

mácií vrátane ich expedície; sprostredkovanie v uvedených činnostiach.

40 - Polygrafické služby, najmä tlačiarenské všetkých druhov.

41 - Vydavateľská činnosť s výnimkou vydávania reklamných a náborových textov; fotografovanie, fotografická reportáž; organizovanie odborných akcií, školení, kurzov, prednášok, konferencií, súťaží a spoločenských akcií; usporadúvanie kultúrnych výstav; nakladateľská, vydavateľská činnosť v odbore zábavných, odborných, spravodajských a vzdelávacích tlačovín, publikácií, správ a informácií, zvukových a audiovizuálnych nosičov; produkčná a agentúrna činnosť v oblasti zábavy, výchovy a kultúry; usporadúvanie zábavných súťaží, záujmových klubov a spoločenských akcií; tvorba počítačovej grafiky; poskytovanie elektronických publikácií (on-line) bez možnosti kopírovania; sprostredkovanie v uvedených činnostiach.

42 - Grafický dizajn; poradenstvo v oblasti autorských práv; spravovanie autorských práv; sprostredkovanie v uvedených činnostiach.

(540)

(591) cyklámenová

(731) RINGIER SLOVAKIA, a. s., Prievozská 14, 821 09 Bratislava, SK;

(210) 956-2005

(220) 19.5.2005

8 (511) 35, 39, 41, 43

(511) 35 - Administratívna správa hotelov, reklamné agentúry, spravovanie hotelov, vyhľadávanie informácií pre zákazníkov v počítačových súboroch, kancelárie zaoberajúce sa dovozom a vývozom, pomoc pri riadení komerčných a priemyselných podnikov, komerčné informačné kancelárie, poradenstvo v obchodnej činnosti, poskytovanie obchodných alebo podnikateľských informácií, obchodný alebo podnikateľský prieskum, obchodný manažment a podnikové poradenstvo, zbieranie údajov do počítačových databáz, zoraďovanie údajov do počítačových databáz, podpora predaja pre tretie osoby, pomoc pri riadení obchodnej činnosti, poradenstvo pri vedení podnikov, prenájom predajných automatov, predvádzanie tovaru, prieskum trhu, reklama, reklama on-line na počítačovej komunikačnej sieti, reklamné agentúry, prenájom reklamných materiálov, prenájom reklamných plôch, zasielkové reklamné služby, uverejňovanie reklamných textov, rozširovanie reklamných alebo inzertných oznamov, vylepovanie plagátov, organizovanie výstav na komerčné alebo reklamné účely, rozširovanie reklamných materiálov zákazníkom (letáky, prospekty, tlačivá, vzorky).

39 - Autobusová doprava, automobilová preprava, osobná doprava, železničná preprava, nákladná kamiónová doprava, informácie o doprave, doručovanie balíkov, doručovanie novín a časopisov, informácie o uskladnení, uchovávanie

informácií, lodná preprava tovaru, prenájom automobilov, organizovanie okružných plavieb, po-



skytovanie pomoci pri doprave, prenájom plavidiel, člnov a lodí, riečna doprava a preprava, preprava cenností, distribúcia tovaru na dobierku, rezervácia dopravy, doručovacie a kuriérske služby, doručovanie tovaru, organizovanie exkurzií, informácie o preprave, lodná trajektová doprava, lodná doprava, sprostredkovanie námornej dopravy, organizovanie ciest, organizovanie okružných výletov, prenájom dopravných prostriedkov, prenájom vozidiel, prenájom miesta na parkovanie, prepravné služby, taxislužba, ťahanie alebo vlečenie dopravných prostriedkov pri poruchách, služby vodičov, služby poskytované výletnými loďami, vzdušná doprava, rezervácia miesteniek na cestovanie, rezervácia v doprave, služby v doprave a preprave, sprostredkovanie prenájmu lodí, sprostredkovanie prepravy, preprava turistov, sprevádzanie turistov, turistické kancelárie s výnimkou kancelárií poskytujúcich rezerváciu hotelového ubytovania, turistické prehliadky, organizovanie výletov, rezervácia zájazdov.

41 - Informácie o možnostiach rekreácie, informácie o možnostiach rozptýlenia, informácie o možnostiach zábavy, informácie o výchove a vzdelávaní, služby v kempingoch, kempingy so športovým programom, výchovno-zábavné klubové služby, kluby zdravia, organizovanie a vedenie konferencií, kongresov a seminárov, organizovanie súťaží krásy, organizovanie športových súťaží, plánovanie a organizovanie večierkov, služby poskytované prázdninovými tábormi, služby pre oddych a rekreáciu, rezervácia vstupeniek, prenájom športového výstroja, organizovanie vedomostných a zábavných súťaží, vzdelávanie, vyučovanie, výcvik, telesné cvičenie, služby športovísk, prenájom štadiónov a športovísk, vydávanie kníh, vydávanie textov s výnimkou reklamných alebo náborových, vydávanie (on-line) kníh a časopisov v elektronickej forme, zábava, pobavenie, zábavné parky, živé predstavenia, organizovanie kultúrnych a vzdelávacích výstav.

43 - Hotelierske služby, sprostredkovanie hotelierskych služieb, prevádzkovanie kempov, motelové služby, penzióny, poskytovanie prechodného ubytovania, ubytovacie služby prázdninových táborov, prevádzkovanie hotelového ubytovania, reštaurácie, rezervácia hotelov, rezervácia penziónov, zaobstarávanie ubytovania a stravovania v hoteloch, penziónoch, turistických a prázdninových táboroch, ubytovniach, na farmách, v sanatóriách a rekreačných zariadeniach, rezervácia prechodného ubytovania, turistické ubytovne, prenájom turistických stanov, samoobslužné reštaurácie, ubytovacie kancelárie (hotely, penzióny), príprava a dodávka jedál na objednávku do domu.

**(540) SLOVAKOTURIST**

(731) PRIMA LETO, s. r. o., Sielnica 337, 962 31 Sielnica, SK;

**8 (511) 35, 39, 41, 43**

(511) 35 - Administratívna správa hotelov, reklamné agentúry, spravovanie hotelov, vyhľadávanie informácií pre zákazníkov v počítačových súboch, kancelárie zaoberajúce sa dovozom a vývozom, pomoc pri riadení komerčných a priemyselných podnikov, komerčné informačné kancelárie, poradenstvo v obchodnej činnosti, poskytovanie obchodných alebo podnikateľských informácií, obchodný alebo podnikateľský prieskum, obchodný manažment a podnikové poradenstvo, zbieranie údajov do počítačových databáz, zoraďovanie údajov do počítačových databáz, podpora predaja pre tretie osoby, pomoc pri riadení obchodnej činnosti, poradenstvo pri vedení podnikov, prenájom predajných automatov, predvádzanie tovaru, prieskum trhu, reklama, reklama on-line na počítačovej komunikačnej sieti, reklamné agentúry, prenájom reklamných materiálov, prenájom reklamných plôch, zásielkové reklamné služby, uverejňovanie reklamných textov, rozširovanie reklamných alebo inzertných oznamov, vylepovanie plagátov, organizovanie výstav na komerčné alebo reklamné účely, rozširovanie reklamných materiálov zákazníkom (letáky, prospekty, tlačivá, vzorky).

39 - Autobusová doprava, automobilová preprava, osobná doprava, železničná preprava, nákladná kamiónová doprava, informácie o doprave, doručovanie balíkov, doručovanie novín a časopisov, informácie o uskladnení, uchovávanie informácií, lodná preprava tovaru, prenájom automobilov, organizovanie okružných plavieb, poskytovanie pomoci pri doprave, prenájom plavidiel, člnov a lodí, riečna doprava a preprava, preprava cenností, distribúcia tovaru na dobierku, rezervácia dopravy, doručovacie a kuriérske služby, doručovanie tovaru, organizovanie exkurzií, informácie o preprave, lodná trajektová doprava, lodná doprava, sprostredkovanie námornej dopravy, organizovanie ciest, organizovanie okružných výletov, prenájom dopravných prostriedkov, prenájom vozidiel, prenájom miesta na parkovanie, prepravné služby, taxislužba, ťahanie alebo vlečenie dopravných prostriedkov pri poruchách, služby vodičov, služby poskytované výletnými loďami, vzdušná doprava, rezervácia miesteniek na cestovanie, rezervácia v doprave, služby v doprave a preprave, sprostredkovanie prenájmu lodí, sprostredkovanie prepravy, preprava turistov, sprevádzanie turistov, turistické kancelárie s výnimkou kancelárií poskytujúcich rezerváciu hotelového ubytovania, turistické prehliadky, organizovanie výletov, rezervácia zájazdov.

41 - Informácie o možnostiach rekreácie, informácie o možnostiach rozptýlenia, informácie o možnostiach zábavy, informácie o výchove a vzdelávaní, služby v kempingoch, kempingy so športovým programom, výchovno-zábavné klubové služby, kluby zdravia, organizovanie a vedenie konferencií, kongresov a seminárov, organizovanie súťaží krásy, organizovanie športových súťaží, plánovanie a organizovanie večier-

kov, služby poskytované prázdninovými tábormi, služby pre oddych a rekreáciu, rezervácia vstu-

(210) 957-2005

(220) 19.5.2005

peniek, prenájom športového výstroja, organizovanie vedomostných a zábavných súťaží, vzdelávanie, vyučovanie, výcvik, telesné cvičenie, služby športovísk, prenájom štadiónov a športovísk, vydávanie kníh, vydávanie textov s výnimkou reklamných alebo náborových, vydávanie (on-line) kníh a časopisov v elektronickej forme, zábava, pobavenie, zábavné parky, živé predstavenia, organizovanie kultúrnych a vzdelávacích výstav.

43 - Hotelierske služby, sprostredkovanie hotelierskych služieb, prevádzkovanie kempov, motelové služby, penzióny, poskytovanie prechodného ubytovania, ubytovacie služby prázdninových táborov, prevádzkovanie hotelového ubytovania, reštaurácie, rezervácia hotelov, rezervácia penziónov, zaobstarávanie ubytovania a stravovania v hoteloch, penziónoch, turistických a prázdninových táboroch, ubytovniach, na farmách, v sanatóriách a rekreačných zariadeniach, rezervácia prechodného ubytovania, turistické ubytovne, prenájom turistických stanov, samoobslužné reštaurácie, ubytovacie kancelárie (hotely, penzióny), príprava a dodávka jedál na objednávku do domu.

(540)



(591) modrá

(731) PRIMA LETO, s. r. o., Sielnica 337, 962 31 Sielnica, SK;

(210) 964-2005

(220) 20.5.2005

8 (511) 9, 16, 35, 38, 39, 41, 42

(511) 9 - Magnetické nosiče údajov, nosiče zvukových záznamov, nosiče zvukovo-obrazových záznamov, audiovizuálne záznamové disky; programové vybavenie pre počítače, programy na počítačové hry.

16 - Firemné listiny, papierové propagačné materiály, prospekty.

35 - Maloobchodná činnosť s magnetickými nosičmi údajov, s nosičmi zvukových záznamov, s nosičmi zvukovo-obrazových záznamov, s audiovizuálnymi záznamovými diskami, s programovým vybavením pre počítače, so softvérom, s počítačovými hrami; reklama, reklamné agentúry, rozširovanie reklamných materiálov zákaznikom, vydávanie a aktualizovanie reklamných materiálov, rozširovanie reklamných materiálov, prenájom reklamných plôch, zásielkové reklamné služby, spracovanie textov, uverejňovanie reklamných textov.

38 - Televízne vysielanie, satelitné vysielanie, informačné kancelárie, tlačové kancelárie, spravodajské služby.

39 - Balenie tovarov, uskladňovanie tovarov, sprostredkovanie prepravy.

41 - Vzdelávanie, zábava, zábavné parky, informácie o možnosti zábavy, služby športovísk,

prevádzkovanie športových zariadení, tvorba a výroba televíznych programov, výroba audiovizuálnych programov, výroba videofilmov, televízna zábava, organizovanie kultúrnych, športových, vzdelávacích a zábavných podujatí; prenájom a požičiavanie nahrávacích a premietacích zariadení, osvetľovacích zariadení, dekorácií, filmov, videopások; filmová tvorba, činnosť filmových štúdií; zhromažďovanie a poskytovanie informácií v oblasti kultúry, športu, zábavy a vzdelávania, poskytovanie klubových služieb (výchovno-zábavných), organizovanie a vedenie koncertov, plesov, súťaží krásy, športových súťaží, vedomostných súťaží, zábavných súťaží, výstav na vzdelávanie a kultúrne účely, konferencií, školení, živých vystúpení, večierkov, služby nahrávacích štúdií, reportážne služby, vydavateľská a nakladateľská činnosť s výnimkou vydávania reklamných a náborových textov, elektronická edičná činnosť (DTP služby).

42 - Zhromažďovanie a poskytovanie informácií o móde, meteorologické informácie a predpovede počasia.

**(540) VyVolený**

(731) MAC TV, s. r. o., Brečtanová 1, 831 01 Bratislava, SK;

(740) Gruber Dalibor, Ing., Košice, SK;

(210) 965-2005

(220) 20.5.2005

8 (511) 9, 16, 35, 38, 39, 41, 42

(511) 9 - Magnetické nosiče údajov, nosiče zvukových záznamov, nosiče zvukovo-obrazových záznamov, audiovizuálne záznamové disky; programové vybavenie pre počítače, programy na počítačové hry.

16 - Firemné listiny, papierové propagačné materiály, prospekty.

35 - Maloobchodná činnosť s magnetickými nosičmi údajov, s nosičmi zvukových záznamov, s nosičmi zvukovo-obrazových záznamov, s audiovizuálnymi záznamovými diskami, s programovým vybavením pre počítače, so softvérom, s počítačovými hrami; reklama, reklamné agentúry, rozširovanie reklamných materiálov zákaznikom, vydávanie a aktualizovanie reklamných materiálov, rozširovanie reklamných materiálov, prenájom reklamných plôch, zásielkové reklamné služby, spracovanie textov, uverejňovanie reklamných textov.

38 - Televízne vysielanie, satelitné vysielanie, informačné kancelárie, tlačové kancelárie, spravodajské služby.

39 - Balenie tovarov, uskladňovanie tovarov, sprostredkovanie prepravy.

41 - Vzdelávanie, zábava, zábavné parky, informácie o možnosti zábavy, služby športovísk, prevádzkovanie športových zariadení, tvorba a výroba televíznych programov, výroba audiovizuálnych programov, výroba videofilmov, televízna zábava, organizovanie kultúrnych, športových, vzdelávacích a zábavných podujatí; prenájom a požičiavanie nahrávacích a premietacích

zariadení, osvetľovacích zariadení, dekorácií, filmov, videopások; filmová tvorba, činnosť filmo-

vých štúdií; zhromažďovanie a poskytovanie informácií v oblasti kultúry, športu, zábavy a vzdelávania, poskytovanie klubových služieb (výchovno-zábavných), organizovanie a vedenie koncertov, plesov, súťaží krásy, športových súťaží, vedomostných súťaží, zábavných súťaží, výstav na vzdelávanie a kultúrne účely, konferencií, školení, živých vystúpení, večierkov, služby nahrávacích štúdií, reportérske služby, vydavateľská a nakladateľská činnosť s výnimkou vydávania reklamných a náborových textov, elektronická edičná činnosť (DTP služby).

42 - Zhromažďovanie a poskytovanie informácií o móde, meteorologické informácie a predpovede počasia.

#### (540) **VyVolení**

(731) MAC TV, s. r. o., Brečtanová 1, 831 01 Bratislava, SK;

(740) Gruber Dalibor, Ing., Košice, SK;

(210) **966-2005**

(220) 23.5.2005

#### 8 (511) **9, 35, 37, 40, 41, 42**

(511) 9 - Elektronické karty obsahujúce obchodné informácie, elektronické publikácie, magnetické nosiče údajov, nahrané operačné programy, nahrané počítačové programy, optické nosiče údajov, periférne zariadenia počítačov, počítače, počítačové pamäte, počítačový softvér, zariadenia na spracovanie údajov.

35 - Reklamná činnosť, sprostredkovanie obchodu s výpočtovou technikou, počítačmi, periférnymi zariadeniami, vyhľadávanie informácií v počítačových súboroch, zbieranie údajov do počítačových databáz, zoradovanie údajov v počítačových databázach.

37 - Inštalácia, údržba a opravy hardvéru, výroba, montáž a opravy strojov a zariadení, výroba nástrojov a prípravkov pre automobilový priemysel, výroba a opravy motorových vozidiel a pracovných strojov, výroba kovových konštrukcií, zámočníctvo.

40 - Kovoobrábanie, odlievanie kovov, úprava a spracovanie kovov, zváranie.

41 - Elektronická edičná činnosť, organizovanie a vedenie konferencií, kongresov a seminárov, organizovanie školení, poskytovanie elektronických publikácií a informácií on-line (bez možnosti stiahnutia), praktický výcvik a ukážky práce s hardvérom a so softvérom.

42 - Inžinierske práce v oblasti mechanických konštrukcií, konštrukčná činnosť v strojárstve, návrh počítačových systémov, prenájom počítačov, počítačové programy, poradenská služba v oblasti počítačových systémov - hardvéru i softvéru, poradenská služba v oblasti strojného inžinierstva, servis počítačových programov, spracovanie technickej dokumentácie v strojárstve, štúdie technických projektov, tvorba, inštalácia, aktualizácia, prenájom softvéru, výskum a vývoj nových výrobkov, výskum a vývoj v oblasti prírodných a technických vied.

(540)



(731) IPM SOLUTIONS, s. r. o., Kamenná 11, 080 01 Prešov, SK;

(740) Regina Ivan, Ing., Košice, SK;

(210) **967-2005**

(220) 23.5.2005

#### 8 (511) **35, 42, 44**

(511) 35 - Reklama a propagácia, maloobchodná činnosť v oblasti záhradníckeho a záhradkárkeho materiálu, náradia a potrieb.

42 - Architektúra (architektonické služby), navrhovanie (priemyselný dizajn).

44 - Služby záhradných architektov, záhradníctvo, trávniky (údržba trávnikov a záhrad), záhradkárke služby, ničenie buriny, záhradnícke návrhárstvo a realizácia záhrad, poradenské služby v oblasti záhradníctva.

(540)

## Green garden

(591) zelená

(731) Peter Biro / Green garden, Lány 54, 972 01 Bojnica, SK;

(210) **968-2005**

(220) 23.5.2005

#### 8 (511) **1, 7, 17**

(511) 1 - Plastické hmoty ako suroviny.

7 - Zariadenia na obrábanie.

17 - Plastické hmoty, polotovary; guma (ako surovina alebo polotovary); tesnenia; tesnenia (tesniace krúžky) gumové alebo vulkanfibrové.

(540)

## AFINIS - EXPRESS

(731) RVR Afinis, v. o. s., Žitná 1, 831 06 Bratislava, SK;

(210) **969-2005**

(220) 23.5.2005

#### 8 (511) **30, 32, 43**

(511) 30 - Zákusky, koláče; cukríky; jedlé ozdoby na zákusky; zákusky, príchuti do koláčov s výnimkou esencií; cestá, koláče; koláče s plnkou; čokoládové nápoje; torty.

32 - Koktail nealkoholický.

43 - Kaviarne; reštaurácie; reštaurácie (jedálne, samoobslužné).

(540)



(591) hnedá, krémová, oranžová, tmavá tehlová

(731) Monsalvy, s. r. o., Teplická 10, 921 01 Piešťany, SK;

(210) **970-2005**

(220) 23.5.2005

**8 (511) 1, 40, 42**

(511) 1 - Absorbenty; filtračné materiály (chemické prípravky); filtračné materiály (minerálne látky); filtračné materiály (rastlinné látky); sorbenty; sorpčné a filtračné materiály.

40 - Dekontaminácia nebezpečných odpadov; likvidácia odpadu; recyklácia odpadu; spaľovanie odpadu; triedenie odpadu a recyklovateľného materiálu.

42 - Chemický výskum; poradenské služby v oblasti ochrany životného prostredia; služby v oblasti chémie.

**(540) ECOSORBHAN**

(731) FECUPRAL, spol. s r. o., E. Štúra 17, 082 21 Veľký Šariš, SK;

(740) Holakovský Štefan, Ing., Bratislava, SK;

**(210) 976-2005**

(220) 23.5.2005

**8 (511) 41**

(511) 41 - Výchova; vzdelávanie; zábava; športové a kultúrne aktivity.

**(540)**

(591) červená, modrá

(731) Šulaj Ondrej, PaedDr., Klinčeková 35, 949 01 Nitra, SK;

**(210) 980-2005**

(220) 23.5.2005

**8 (511) 30**

(511) 30 - Cukroviny vrátane žuvačiek, žuvačiek z ktorých možno robiť bubliny, cukríkov a cukríkov s mäovou príchuťou (mentoliek).

**(540) DUO**

(731) Wm. Wrigley Junior Company, 410 North Michigan Avenue, Chicago, Illinois 60611, US;

(740) Fajnorová Mária, Ing., Bratislava, SK;

**(210) 983-2005**

(220) 24.5.2005

**8 (511) 9, 35, 42**

(511) 9 - Počítačové programy, programový a aplikačný softvér.

35 - Maloobchodné služby v oblasti počítačových programov, sprostredkovanie obchodu s počítačovými programami, poradenstvo v obchodnej činnosti, pomoc pri riadení obchodnej činnosti, obchodný manažment a podnikové poradenstvo, pomoc pri riadení komerčných a priemyselných podnikov, správa registratúry (administratívne činnosti).

42 - Poradenské služby v oblasti počítačového hardvéru, tvorba, vývoj, aktualizovanie, inštalácia, prenájom a servis počítačových programov a softvéru, návrh informačných počítačových systémov a informačných technológií, prevod a konverzia počítačových programov a údajov, prevod a konverzia údajov a dokumentov z fyzických médií na elektronické médiá, vytváranie a udržiavanie počítačových stránok (webových stránok), výskum a vývoj nových výrobkov pre zákazníkov, počítačové programovanie, konzultačné služby v oblasti výpočtovej techniky, poradenstvo a sprostredkovanie služieb uvedených v tejto triede.

**(540) enalog**

(731) Enalog Business Solutions Slovakia, s. r. o., Štúrova 5, 977 01 Brezno, SK;

**(210) 984-2005**

(220) 24.5.2005

**8 (511) 9, 35, 42**

(511) 9 - Počítačové programy, programový a aplikačný softvér.

35 - Maloobchodné služby v oblasti počítačových programov, sprostredkovanie obchodu s počítačovými programami, poradenstvo v obchodnej činnosti, pomoc pri riadení obchodnej činnosti, obchodný manažment a podnikové poradenstvo, pomoc pri riadení komerčných a priemyselných podnikov, správa registratúry (administratívne činnosti).

42 - Poradenské služby v oblasti počítačového hardvéru, tvorba, vývoj, aktualizovanie, inštalácia, prenájom a servis počítačových programov a softvéru, návrh informačných počítačových systémov a informačných technológií, prevod a konverzia počítačových programov a údajov, prevod a konverzia údajov a dokumentov z fyzických médií na elektronické médiá, vytváranie a udržiavanie počítačových stránok (webových stránok), výskum a vývoj nových výrobkov pre zákazníkov, počítačové programovanie, konzultačné služby v oblasti výpočtovej techniky, poradenstvo a sprostredkovanie služieb uvedených v tejto triede.

**(540) doculodge**

(731) Enalog Business Solutions Slovakia, s. r. o., Štúrova 5, 977 01 Brezno, SK;

**(210) 985-2005**

(220) 24.5.2005

**8 (511) 6, 37, 40**

(511) 6 - Ploty kovové, kovové brány, kovové zábradlia, mreže, kovové pletivo, priečky kovových zábradlí, kovové palisády, kovové pánty a závesy, poklapy kovové, klopádlá na dvere, držadlá, rukoväti, kľučky, dvere kovové, dverové obloženie kovové, dverové prahy kovové, dverové zárubne kovové, stavebné kovania, kovania na dvere, kovania na okná, kovové kovanie na kľučky, mreže kovové, kovové lišty, kovové laty, kovové schody a schodíky, kovové schodnice, kovové stojky a stojany, kovové altánky a pergoly, kovové stavebné obklady, pracky z obyčajných kovov, ko-

vové reťaze, skoby kovové, kovové rošty, kovové konzoly, kovové veterníky, kovové žľaby, drobný železiarsky tovar.

37 - Výstavba plotov a montáž plotových systémov, údržba a opravy plotov, klampiárstvo a inštalatérsvo, lakovanie, glazovanie, protikorózna úprava, interiérové a exteriérové maľovanie a natieranie, stavebníctvo, stavebná činnosť.

40 - Kalenie kovov, leštenie trením, obrusovanie, frézovanie kovov, galvanizácia, pozinkovania, pokovovanie kovových materiálov, platovanie, popúšťanie kovov, rytie, farbenie a natieranie kovových výrobkov, sprostredkovanie uvedených služieb, úprava a spracovanie kovov, zváranie, poradenstvo v oblasti spracovania materiálov.

**(540) castello**

(731) GEMMA s. r. o., Družstevná 13, 974 01 Banská Bystrica, SK;

(740) Belička Ivan, Ing., Banská Bystrica, SK;

**(210) 986-2005**

(220) 25.5.2005

**8 (511) 45**

(510) 45 - Manželské agentúry; zostavovanie horoskopov; požičavanie oblekov a večerných šiat; požičovňa šiat; sprevádzanie do spoločnosti; zoznamovacie služby.

**(540) Weby's Love N.S.K.A.**

(731) Ing. Ivan Pekarovič - TRIPSOFT, A. Kubinu 6, 917 01 Trnava, SK;

**(210) 987-2005**

(220) 25.5.2005

**8 (511) 5**

(511) 5 - Lieky, farmaceutické prípravky na humánne a veterinárne použitie, chemické prípravky na farmaceutické účely, farmaceutické a zverolekárske prípravky, krmivá (prísady) do kŕmnych zmesí na lekárske účely, chemické prípravky na zverolekárske účely, chemicko-farmaceutické prípravky, chemické prípravky na farmaceutické účely, dezinfekčné prípravky na hygienické účely, antimikrobiká, antiparazitiká, posilňujúce a dietetické prípravky na lekárske použitie, dietetické prípravky pre deti a chorých, prípravky na ničenie rastlinných a živočíšnych škodcov, medicované prípravky pre zvieratá, chemické prísady do kŕmív na lekárske účely.

**(540) MELOCAM**

(731) BIOTIKA, a. s., 976 13 Slovenská Lupča, SK;

**(210) 988-2005**

(220) 25.5.2005

**8 (511) 6, 19**

(511) 6 - Odkvapové rúry; žľaby (kovové).  
19 - Odkvapové rúry s výnimkou kovových; žľaby s výnimkou kovových.

**(540)**



(731) VIOS, a. s., Radlinského 20, 052 01 Spišská Nová Ves, SK;

**(210) 990-2005**

(220) 25.5.2005

**8 (511) 16, 32, 35**

(511) 16 - Tlačoviny, reklamné, propagačné a informačné materiály, jedálne lístky, letáky, nápojové stojančeky papierové, dekoračný tovar ako papierové stojančeky na stôl rôznych tvarov.

32 - Prípravok na výrobu nealkoholických nápojov, nealkoholické nápoje vrátane instantných, energetických a iónových.

35 - Inzercia, reklama a propagačná činnosť.

**(540) HOT DRINK - Horúca višňa**

(731) Žitňanová Helena, Javornicka 13, 974 11 Banská Bystrica, SK;

**(210) 991-2005**

(220) 25.5.2005

**8 (511) 16, 35**

(511) 16 - Tlačoviny, reklamné, propagačné a informačné materiály, jedálne lístky, letáky, nápojové stojančeky papierové, dekoračný tovar ako papierové stojančeky na stôl rôznych tvarov.

35 - Inzercia, reklama a propagačná činnosť.

**(540) Horúce jablko**

(731) Žitňanová Helena, Javornicka 13, 974 11 Banská Bystrica, SK;

**(210) 992-2005**

(220) 25.5.2005

**8 (511) 16, 32, 35**

(511) 16 - Tlačoviny, reklamné, propagačné a informačné materiály, jedálne lístky, letáky, nápojové stojančeky papierové, dekoračný tovar ako papierové stojančeky na stôl rôznych tvarov.

32 - Prípravok na výrobu nealkoholických nápojov, nealkoholické nápoje vrátane instantných, energetických a iónových.

35 - Inzercia, reklama a propagačná činnosť.

**(540) HOT DRINK - Horúci med a bazalka**

(731) Žitňanová Helena, Javornicka 13, 974 11 Banská Bystrica, SK;

**(210) 993-2005**

(220) 25.5.2005

**8 (511) 12**

(511) 12 - Vozidlá, prístroje a zariadenia na pohyb po zemi, vo vzduchu alebo vode, motorové vozidlá, prevodovky, prevodové skrine, karosérie, podvozky, ťahadlá a páky riadenia, riadenie automobilu, riadiaci mechanizmus automobilu (steering car), ozubnice s pastorkom, prevodovky riadenia, kormidlové zariadenia (kormidlové, riadiace stroje), posilňovače riadenia, stĺpik riadenia (kormidlový stojan), závesy a závesné zariadenia, pérovanie (suspensions), tlmiče nárazov, rozvody, rozvodovky, brzdy, kolesá, ráfiky a disky kolies, kryty hlavy kolesa, pneumatiky, sedadlá, zariadenia upozorňujúce na krádež, húkačky a klaksony, poťahy na sedadlá, opierky na hlavu pre sedadlá, obmedzujúce zariadenia ako bezpečnostné pásy na sedadlá a nafukovacie bezpečnostné zariadenia, spätné zrkadlá, volanty, ťažné

zariadenia prívěsu, ťažné vidlice prívěsu, nosiče, police a sieťky na batožinu, stierače predného skla, ochranné tvarovacie tyče (moulding rods), krútiace, torzné tyče, uzávery, zátky nádrží (tank stoppers), chrániče nárazníkov (bumper guards), nosiče lyží, sieťky na lyže (ski racks), strešné okná, okná.

**(540) CITROËN C1 PLUS**

- (731) Automobiles CITROËN, Immeuble Colisée III, 12 rue Fructidor, 75835 Paris Cedex 17, FR;  
(740) PATENTSERVIS BRATISLAVA, a. s., Bratislava, SK;

**(210) 997-2005**

(220) 26.5.2005

**8 (511) 24, 25, 40**

(511) 24 - Hodvábne tkaniny na tlačové vzory; látky z hodvábu.

25 - Odevy na bežné nosenie; bielizeň; body (bielizeň); bundy; čiapky; detská výbavička; detské nohavičky; hodvábne šatky; šály; kabáty; kombiné; kombinézy (oblečenie); konfekcia (odevy); kostýmy; obleky; košele; krátke kabátiky; krátke kabáty s kapucňou (teplé); nohavice; oblečenie z imitácie kože; plášte; plavky; plavky (dámske); plavky (pánske); plážové oblečenie; pletené svetre; pleteniny (oblečenie); podprsienky; oblečenie z hodvábu; pulóvre; pyžamá; rukavice; saká; bundy; spodničky; sukne; svetre; šály; šály uviazané pod krkom; šatky; šály; šaty; športové tričká, dresy; tielka, tričká; tielka, vesty; tričká; vesty; vlnené šály; vrchné ošatenie; zvrchníky; zvršky; župany.

40 - Farbenie textilu a textílií; úprava a spracovanie textilu; ručne maľovaný textil; potláčanie textilu a textílií.

**(540)**



(591) fialová, biela, žltá

(731) Švehlíková Zuzana, Kozmonautická 5, 821 02 Bratislava, SK;

(740) Holakovský Štefan, Ing., Bratislava, SK;

**(210) 998-2005**

(220) 26.5.2005

**8 (511) 38**

(511) 38 - Regionálne rozhlasové vysielanie.

**(540) Rádio HEY**

(731) GES Slovakia, s. r. o., Pri Podlužianke 9, 934 01 Levice, SK;

**(210) 1000-2005**

(220) 27.5.2005

**8 (511) 3**

(511) 3 - Kozmetické prípravky, líčidlá (mejkap), prípravky určené na starostlivosť o pleť, kožu, nechty a vlasy.

**(540) REVLON COLORSTAY  
SOFT & SMOOTH**

(731) REVLON (SUISSE) S. A., Badenerstrasse 116, CH-8952 Schlieren, CH;

(740) Tomeš Pavol, Ing., Bratislava, SK;

**(210) 1014-2005**

(220) 27.5.2005

**8 (511) 16, 35, 43**

(511) 16 - Baliaci papier, blahoprajné pohľadnice, brožované knihy, brožúry, brožúrky, bublinové obaly z plastických materiálov (na balenie), časopisy, etikety s výnimkou textilných, fotografie, galvanotypy (polygrafia), grafické zobrazenie, grafiky, kalendáre, kartón, lepenka, papierové knihy, lepenkové alebo papierové škatule, lepenkové alebo papierové obaly na fľaše, lepenkové platne (papiernický tovar), lepiace pásky na kancelárske účely a použitie v domácnosti, leporelá, mapy, obálky (papiernický tovar) obaly (papiernický tovar), obrazy, papiernický tovar, periodické a neperiodické publikácie, plagáty, polygrafické písmo, predmety z kartónu, prospekty, pútače z papiera alebo lepenky, reklamné tabule z papiera, kartónu alebo lepenky, reprodukcie grafické, tlačené reklamné materiály, umelohmotné fólie na balenie, vrecia z papiera alebo plastických materiálov.

35 - Poradenské služby v podnikovom manažmente pri predaji tovarov a služieb, poradenstvo a manažment pre podniky, dekorácia a aranžovanie výkladov, obchodný manažment, sprostredkovanie nákupu a predaja tovarov, reklama, organizovanie výstav na reklamné a obchodné účely, rozširovanie reklamných oznamov, predvádzanie tovaru, rozširovanie reklamných materiálov zákaznikom (letáky, prospekty, tlačivá, vzorky), zasielanie reklamných materiálov zákaznikom, vydávanie a aktualizovanie reklamných materiálov, distribúcia vzoriek, obchodný alebo podnikateľský prieskum, prenájom reklamných materiálov, uverejňovanie reklamných textov, vydávanie reklamných alebo náborových textov, televízna reklama, reklamné agentúry, organizovanie reklamných hier na propagáciu predaja, prenájom reklamných priestorov, prenájom reklamných plôch, podpora predaja (pre tretie osoby), spracovanie textov, ponuka, sprostredkovanie a výber tovaru prostredníctvom katalógu, marketing, pomoc pri podnikaní, podnikateľské informácie, reklamná a inzertná činnosť prostredníctvom telefónnej dátovej alebo informačnej siete, poskytovanie informácií a iných informačných produktov reklamného charakteru, prenájom reklamných informačných a komunikačných miest, sprostredkovanie v obchodných vzťahoch, služby riadenia ľudských zdrojov, zásielkové reklamné služby.

43 - Služby barov, rýchle občerstvenie (bufety), hotelierske služby, kaviarne, prenájom prednáškových sál, prenájom prenosných stavieb, príprava a dodávka jedla na objednávku do domu, reštaurácie, samoobslužné reštaurácie, hotely, prenájom prechodného ubytovania, sprostredkovanie reštauračných a kaviarenských služieb, rezervácia hotelov, rezervácia penziónov, rezervácia prechodného ubytovania, ubytovacie kancelárie, sprostredkovanie hotelierskych služieb, zaobstarávanie ubytovania a stravovania v hoteloch, penziónoch, turistických a prázdninových táboroch, ubytovniach, na farmách a v rekreačných zariadeniach.

**(540) Positivo**

(731) Petro Branislav, Mlynská 58, 974 01 Banská Bystrica, SK;  
(740) Belička Ivan, Ing., Banská Bystrica, SK;

**(210) 1028-2005**

(220) 30.5.2005

**8 (511) 29, 32**

(511) 29 - Mlieko a mliečne výrobky, najmä všetky druhy mlieka, kvasených výrobkov vrátane jogurtov a kvasených nápojov.  
32 - Nealkoholické nápoje vrátane džúsov a nektárov.

**(540)**



(731) OLMA, a. s., Pavelkova 18, 772 11 Olomouc, CZ;  
(740) Žovicová Viera, Mgr., Bratislava, SK;

**(210) 1030-2005**

(220) 30.5.2005

**8 (511) 29, 32**

(511) 29 - Mlieko a mliečne výrobky, najmä všetky druhy mlieka, kvasených výrobkov vrátane jogurtov a kvasených nápojov.  
32 - Nealkoholické nápoje vrátane džúsov a nektárov.

**(540)**



(731) OLMA, a. s., Pavelkova 18, 772 11 Olomouc, CZ;  
(740) Žovicová Viera, Mgr., Bratislava, SK;

**(210) 1031-2005**

(220) 30.5.2005

**8 (511) 35, 36, 43**

(511) 35 - Organizovanie komerčných alebo reklamných výstav a veľtrhov, organizovanie výstav na obchodné a reklamné účely, organizovanie výstav na komerčné alebo reklamné účely, rozširovanie reklamných materiálov zákazníkom (letáky, prospekty, tlačivá, vzorky), vydávanie a aktualizovanie reklamných materiálov, prenájom reklamných plôch.  
36 - Prenájom kancelárskych priestorov, prenájom nehnuteľností.  
43 - Prevádzkovanie ubytovania (poskytovanie prechodného ubytovania, prevádzkovanie hotelového ubytovania).

**(540)**



(591) modrá  
(731) INCHEBA, a. s., Viedenská cesta 3 - 7, 851 01 Bratislava, SK;

**(210) 1033-2005**

(220) 30.5.2005

**8 (511) 29, 30, 35, 39**

(511) 29 - Arašidové maslo, jedlé tuky, jogurt, kakaové maslo, kefír, kokosové maslo, maslo, mliečne nápoje (s vysokým obsahom mlieka), mliečne výrobky, mlieko, šľahačka, smotana, syry, tukové nátiery na chlieb, tvaroh, smotanové a tvarohové krémy.

30 - Mliečne čokoládové nápoje, mliečne kakaové nápoje, mliečne kávové nápoje, čokoládové nápoje, kakaové nápoje, kávové nápoje, nápoje na báze čajov, kakao, káva, čaj, čokoláda, cukrovinky, cukríky, keksy, sušienky, šťavy s výnimkou dresingov, zmrzlina.

35 - Reklama.

39 - Balenie tovaru.

**(540) TATRANSKÝ RIVAL**

(731) TATRANSKÁ MLIEKAREŇ, a. s., Nad traťou 26, 060 01 Kežmarok, SK;  
(740) Žuffa Ladislav, Ing., Poprad, SK;

**(210) 1034-2005**

(220) 30.5.2005

**8 (511) 5, 35, 41, 44**

(511) 5 - Chemické prípravky na farmaceutické alebo lekárske účely, chemické činidlá na lekárske a zverolekárske účely, farmaceutické výrobky, zverolekárske výrobky, narkotiká, liečivá na ľudskú spotrebu, digestívy na farmaceutické účely, enzýmy na lekárske účely, krv na lekárske účely, liečivé prípravky do kúpeľa, plné lekárničky, liečivé nápoje, liečivé čaje, absorpčné tampóny, dezinfekčné prípravky, hygienické výrobky na lekárske použitie, dietetické látky prispôbené na lekárske účely, náplasti, obvazový materiál, čistiacie

prípravky na kontaktné šošovky.

35 - Organizovanie výstav a verejných prezentácií na obchodné alebo reklamné účely, predovšetkým v súvislosti s uvedenými tovarmi a v súvislosti s lekárskejšími a zdravotníckymi službami, sprostredkovanie obchodu s tovarom, predovšetkým s liekmi a liečivami, maloobchodné služby v oblasti liekov a liečiv, odborné obchodné poradenstvo, predovšetkým obchodné poradenstvo v zdravotníctve a farmácii, obchodné poradenstvo pri riadení zdravotných stredísk, lekární, nemocníc, kliník, sanatórií, personálne poradenstvo, predvádzanie na reklamné účely a podporu predaja, reklamné činnosti, propagačná činnosť so zameraním na zdravotnú osvetu, on-line reklama na počítačovej

komunikačnej sieti, vydávanie a aktualizovanie reklamných alebo náborových materiálov, vzťahy s verejnosťou, marketingové štúdie, kancelárie zaoberajúce sa dovozom alebo vývozom, podpora predaja pre tretie osoby, účtovníctvo, vedenie kartoték v počítači, sekretárske služby, obchodné alebo podnikateľské informácie, sprostredkovanie uvedených služieb.

41 - Vydávanie periodickej a neperiodickej tlače, časopisov, novín, kníh, predovšetkým z oblasti zdravotníctva, farmácie a zdravej životosprávy, vydávanie on-line kníh a časopisov v elektronickej podobe, vydávanie a zverejňovanie textov

s výnimkou reklamných alebo náborových, vzdelávanie, skúšanie, preskúšavanie, fotografovanie, organizovanie a vedenie konferencií, kongresov, seminárov, kultúrnych alebo vzdelávacích výstav, organizovanie plesov, športových súťaží, živých vystúpení, služby v oblasti estrád, zábavy a kultúrnych podujatí, služby na verejnú prezentáciu umeleckých a literárnych diel za účelom spoločenským, kultúrnym alebo vzdelávacím, informácie o zdravej výžive, výchove, vzdelávaní a možnostiach zábavy, zábava, sprostredkovanie uvedených služieb.

44 - Lekárske služby, zdravotné strediská, diagnostické strediská, zdravotnícka starostlivosť, služby nemocníc, sieť zdravotných zariadení, stredísk, kliník, zotavovne, zotavovne pre rekonvalescentov, veterinárna pomoc, aromaterapeutické služby, detoxikácia toxikomanov, farmaceutické poradenstvo, zdravotné alebo zdravotnícke poradenstvo, odborné poradenstvo pre nemocnice, kliniky, sanatóriá, zdravotné strediská, diagnostické strediská, lekárne, hodnotenie a certifikácia nemocníc, kliník, sanatórií, lekární, zdravotných stredísk, diagnostických stredísk, fyzioterapia, služby chiropraktikov, služby optikov,

ošetrovateľské služby, služby pôrodnej asistentky, plastická chirurgia, psychologické služby, stomatológia, sanatória, súkromné kliniky alebo sanatória, masáže, útluky, poradenstvo, sprostredkovanie uvedených služieb.

#### (540) **Starat' sa o svoje zdravie je prirodzené**

(731) MEDINET, s. r. o., Košická 6, 903 01 Senec, SK;  
(740) Porubčan Róbert, Ing., Ivanka pri Dunaji, SK;

(210) 1038-2005

(220) 31.5.2005

#### 8 (511) 9, 16, 24, 25

(511) 9 - Kompaktné disky - (audio-video), kreslené filmy, gramofónové platne, gramofóny, hracie skrinky (automaty) uvádzané do chodu vhođením mince, hracie zariadenia fungujúce po pripojení na televízne prijímače, kamery (kinematografické), kazetový prehrávač, kinofilmy (exponované), magnetické pásky, magnetofóny, okuliare na šport, puzdrá na okuliare, pásky na zvukové nahrávanie, programy na počítačové hry, počítačové programy (nahrané), prehrávač kompaktných diskov, prehrávač (prenosný), premietacie prístroje, premietačky na diapozitívy, prijímače (audio-video), slnečné okuliare, videohry, videokamery, videokazety, videopásky, zariadenia na prenášanie zvuku, zvukové nahrávacie zariadenia, zvukové nahrávky (disky), nosiče zvukových nahrávok, pásky so zvukovými nahrávkami, zvukové prehrávacie zariadenia, vysielacie elektrických signálov, reklamné svetelné tabule, neónové reklamy, televízne zariadenia, magnetické médiá, magnetické nosiče údajov, optické nosiče údajov, optické disky.

16 - Baliaci papier, blahoprajné pohľadnice, brožované knihy, brožúry, časopisy (periodiká), ceruzky, držiačky na písacie potreby, etikety (s výnimkou textilných), gumené gumovanie, kalen-

dáre, kancelárske potreby s výnimkou nábytku,

katalógy, knihy, komiksy, noviny, obaly (papier-nický tovar), pastelky, perá (kancelárske potreby), peračníky, puzdrá na perá, periodiká, písacie potreby, plagáty, podložky pod pivové poháre, pohľadnice, poznámkové zošity, príručky, prospekty, publikácie, pútače z papiera alebo lepenky, reklamné tabule z papiera, kartónu alebo lepenky, samolepky pre domácnosť a kancelárske účely, listový papier, zošity.

24 - Behúne na stôl, obrúsky (textilné prestieranie), posteľná a stolová bielizeň, obliečky na podušky, obliečky na vankúše, obrusy s výnimkou papierových, ozdobné obliečky na vankúše, podložky na stôl s výnimkou papierových (anglické prestieranie), prikrývky, samolepiaci textil nanášaný lepom, utierky, obrúsky (textilné), vlajky s výnimkou papierových, vreckovky (textilné), zástavy s výnimkou papierových.

25 - Baretky, bielizeň, bundy, čelenky, čiapky, klobúky, košele, kravaty, maškarné kostýmy, nohavice, opasky, papuče, plavky, plážové oblečenie, ponožky, potníky, šály, šatky, šilty, športová obuv, športové tričká, dresy, tielka, tričká, vesty, náprsenky, športové bundy, saká, oblečenie z papiera, pančuchy.

#### (540) **Rocco Szarközy**

(731) Vrbovský Patrik, Mateja Bela 35, 921 01 Piešťany, SK;

(210) 1039-2005

(220) 31.5.2005

#### 8 (511) 9, 16, 24, 25

(511) 9 - Kompaktné disky - (audio-video), kreslené filmy, gramofónové platne, gramofóny, hracie skrinky (automaty) uvádzané do chodu vhođením mince, hracie zariadenia fungujúce po pripojení na televízne prijímače, kamery (kinematografické), kazetový prehrávač, kinofilmy (exponované), magnetické pásky, magnetofóny, okuliare na šport, puzdrá na okuliare, pásky na zvukové nahrávanie, programy na počítačové hry, počítačové programy (nahrané), prehrávač kompaktných diskov, prehrávač (prenosný), premietacie prístroje, premietačky na diapozitívy, prijímače (audio-video), slnečné okuliare, videohry, videokamery, videokazety, videopásky, zariadenia na prenášanie zvuku, zvukové nahrávacie zariadenia, zvukové nahrávky (disky), nosiče zvukových nahrávok, pásky so zvukovými nahrávkami, zvukové prehrávacie zariadenia, vysielacie elektrických signálov, reklamné svetelné tabule, neónové reklamy, televízne zariadenia, magnetické médiá, magnetické nosiče údajov, optické nosiče údajov, optické disky.

16 - Baliaci papier, blahoprajné pohľadnice, brožované knihy, brožúry, časopisy (periodiká), ceruzky, držiačky na písacie potreby, etikety (s výnimkou textilných), gumené gumovanie, kalendáre, kancelárske potreby s výnimkou nábytku, katalógy, knihy, komiksy, noviny, obaly (papier-nický tovar), pastelky, perá (kancelárske potreby), peračníky, puzdrá na perá, periodiká, písacie potreby, plagáty, podložky pod pivové poháre, pohľadnice, poznámkové zošity, príručky, prospekty, publikácie, pútače z papiera alebo lepen-



ky, reklamné tabule z papiera, kartónu alebo lepenky, samolepky pre domácnosť a kancelárske účely, listový papier, zošity.

24 - Behúne na stôl, obrúsky (textilné prestieranie), posteľná a stolová bielizeň, obliečky na podušky, obliečky na vankúše, obrusy s výnimkou papierových, ozdobné obliečky na vankúše, podložky na stôl s výnimkou papierových (anglické prestieranie), prikrývky, samolepiaci textil nanášaný lepom, utierky, obrúsky (textilné), vlajky s výnimkou papierových, vreckovky (textilné), zástavy s výnimkou papierových.

25 - Baretky, bielizeň, bundy, členky, čiapky, klobúky, košeľe, kravaty, maškarné kostýmy, nohavice, opasky, papuče, plavky, plážové oblečenie, ponožky, potníky, šály, šatky, šilty, športová obuv, športové tričká, dresy, tielka, tričká, vesty, náprsenky, športové bundy, saká, oblečenie z papiera, pančuchy.

(540)



(731) Vrbovský Patrik, Mateja Bela 35, 921 01 Piešťany, SK;

(210) 1040-2005

(220) 1.6.2005

8 (511) 36

(511) 36 - Poisťovacie činnosti v celom rozsahu, najmä poistenie v oblasti motorových vozidiel; sprostredkovanie poistenia; informácie o poistení; konzultačné služby v oblasti poistenia; finančné informácie; finančné služby; lízing; sprostredkovanie v oblasti nehnuteľností; prenájom nehnuteľností; správa nehnuteľností; oceňovanie nehnuteľností; finančné oceňovanie; dôchodkové fondy; finančné zúčtovanie; záruky; kaucie; garancie; kapitálové investície; pôžičky; spotrebiteľské úvery.

(540) EuroGAP

(731) Carlife PMP, spol. s r. o., Senovážné nám. 8, 110 00 Praha, CZ;

(740) Kubínyiová Denisa, JUDr., Trenčín, SK;

(210) 1041-2005

(220) 2.6.2005

8 (511) 5, 29, 30

(511) 5 - Dietetické potraviny prispôsobené na medicínske použitie; výživové a dietetické doplnky na lekárske účely, posilňujúce prípravky - toniká, potrava na farmaceutické účely, liečivé čaje, čajové extrakty a prípravky z nich, extrakt flavonoidového komplexu, antioxidanty, rastlinné extrakty a prípravky z nich na lekárske účely, liečivé rastliny, bylinkové čaje na použitie, liečivé nápoje, tekuté lieky, lieky vo forme nápojov, tinktúry, vitamínové prípravky, esencie na lekárske účely, minerálne vody na lekárske účely, biolo-

gické prípravky na lekárske účely, dietetické nápoje upravené na lekárske účely, chemické prípravky na lekárske účely, medicínske infúzie, dietetické potraviny prispôsobené na medicínske účely, dietetické nápoje prispôsobené na medicínske účely, sladové mliečne nápoje na medicínske účely, mliečne fermenty na farmaceutické účely.

29 - Mlieko a mliečne výrobky, výrobky s obsahom mlieka a/alebo mliečnych zložiek, syr a výrobky zo syra, mliečne nápoje, mliečne dezerty, maslo, smotana, tvaroh, nátierky na chlieb prevažne z produktov obsiahnutých v triede 29, zahustené mlieko a mliečne nápoje patriace do triedy 29; konzervované, sušené a tepelné spracované ovocie a zelenina; mäso, ryby, hydina a zverina ako potrava; plnky do jedál, pečiva, zákuskov prevažne z produktov obsiahnutých v triede 29, dietetické potraviny patriace do triedy 29; mäsové výťažky; konzervované, sušené a tepelne spracované ovocie a zelenina; rôsoly, džemy, marmelády, ovocné zaváraniny, ovocné pretlaky; vajcia, jedlé oleje a tuky.

30 - Káva, čaj, kakao, mliečne kávové, čokoládové a kakaové nápoje, čokoláda a výrobky s obsahom čokolády, cukor, ryža, kávové náhradky; múka a výrobky z obilia, cereálne prípravky a mäsli, chlieb, pekárske a cukrárske výrobky, cukrovinky; kakaovo-orieškové krémy a nátierky, kakaovo-vanilkové krémy a nátierky, orieškovo-vanilkové krémy a nátierky (všetko cukrovinky), čokoládový sirup, zmrzliny; med, melasový sirup; kvasnice, prášky do pečiva; soľ, horčica; ocot, omáčky ako chuťové prísady; koreniny; nátierky na chlieb prevažne z produktov obsiahnutých v triede 30, plnky do jedál, pečiva, zákuskov prevažne z produktov obsiahnutých v triede 30, dietetické potraviny patriace do triedy 30; výživové a dietetické doplnky bez liečivých účinkov, nápoje na báze čajov, rastlinné extrakty a prípravky z nich nie na lekárske účely, prísady do potravín okrem esencií; prísady do nápojov okrem esencií, všetko tovary patriace do triedy 30.

(540)



(591) zlatá, modrá, červená, tyrkysová, čierna, odtiene oranžovej a béžovej

(731) NIKA, spol. s r. o., Nová 135, 017 01 Považská Bystrica, SK;

(740) Fajnorová Mária, Ing., Bratislava, SK;

**(210) 1042-2005**

(220) 2.6.2005

**8 (511) 10, 11**

(511) 10 - Lampy na lekárske účely.

11 - Lampy na svietenie; osvetľovacie prístroje a zariadenia.

**(540)**

(731) MEDILUX, s. r. o., Komárňanská cesta 3, 940 37 Nové Zámky, SK;

(731) VMP, s. r. o., Robotnícka 35, 921 01 Piešťany, SK;

(740) Beleščák Ladislav, Ing., Piešťany, SK;

**(210) 1065-2005**

(220) 6.6.2005

**8 (511) 1, 2, 3, 4, 16, 17, 19, 24, 27, 35**

(511) 1 - Prídavné kvapaliny na použitie s abrazívmi; syntetické materiály na absorpciu oleja; acetanhydrid, anhydrid kyseliny etánovej; acetát celulózy, v surovom stave; chemikálie acetáty, octany, etanáty; acetón, propanón, dimetylketón; acetylén; tetrachlórétán acetylén tetrachlorid; akrylové živice, surové; lepiace materiály adhézia na priemyselné účely; adhézne prípravky na chirurgické bandážovanie; hnacie plyny pre aerosóly; agar; agrochemikálie s výnimkou fungicídov, herbicídov, insekticídov a prípravkov na ničenie buriny a parazitov; aktínium; aktívne uhlie; odpeňovacie roztoky do akumulátorov; okyslená voda na dobíjanie akumulátorov; tekutiny na odstraňovanie sranov z akumulátorov; aldehyd amónny; aldehydy; garbiarstvo algarovila; chemické prípravky algináty; alkalické jodidy na priemyselné účely; alkalické kovy; soli alkalické kovy; alkálie; Alkalies; alkaloidy; alkohol; amerícium; amoniak; amoniak na priemyselné účely; kamencový amoniak; chlorid amónny, amoniak na priemyselné účely; amónne soli; amylacetát, etanát pentylový; amylalkohol; chemické prípravky na laboratórne analýzy s výnimkou analýz na lekárske alebo zverolekárske účely; anhydridy; antidetonačné látky pre spaľovacie motory; antimón; antistatické prípravky s výnimkou prípravkov pre domácnosť; kyselina antranilová; apretúrne chemické prípravky na kožu; apretúry; garbiarske apretúry na kožu s výnimkou olejov; arabská guma na priemyselné účely; argón; arzén; arzeničnan olovnatý; kyselina arzenitá; astát; palivá pre atómové reaktory; bakteriálne prípravky s výnimkou prípravkov na lekárske a zverolekárske účely; enologické a bakteriocídne látky, chemické prípravky na použitie pri výrobe a ošetrovaní vína; bakteriologické prípravky na octové kvasenie; bakteriologické prípravky s výnimkou prípravkov na lekárske a zverolekárske účely; balzám (gurjanský -) na výrobu lakov; bandážovanie (adhezívne prípravky na chirurgické -); bárium; zlúčeniny s báriom; baryt; barytový papier; soli do galvanických batérií, bauxit; bentonit; kyselina benzénkarboxylová; benzénové deriváty; kyseliny na báze benzénu; detergentné prísady do benzínu; berkélium; chemické látky na prevzdušnenie betónu; konzervačné prípravky na konzervovanie betónu s výnimkou farieb a olejov; spojivá do betónu; bezvodný amoniak; bezvodný uhličitan sodný; odfarbovacie bieliace prípravky na priemyselné účely; jodidovaná bielkovina; sladová bielkovina; bielkovina živočíšna alebo rastlinná ako surovina; biochemické katalyzátory; biologické prípravky s výnimkou prípravkov na lekárske alebo zverolekárske účely; bizmut; látky na výrobu blýskania; bróm na chemické účely; brzdové kvapaliny; celulóza, ako surovina; celulóza buničína; konzervačné prípravky na cement s výnimkou farieb a olejov; cér; lampová čerň, lampové sadze na

**(210) 1055-2005**

(220) 3.6.2005

**8 (511) 42**

(511) 42 - Architektúra (architektonické služby), architektonické poradenstvo, projektovanie stavieb, grafický dizajn, navrhovanie (priemyselný dizajn), umelecký dizajn, navrhovanie obalov, obalový dizajn, interiérová výzdoba.

**(540)**

(731) Koban Alexander, Ing. arch., Dobrianského 2, 071 01 Michalovce, SK; Bajus Jozef, Ing. arch., Strojárska 2060, 069 01 Snina, SK; Chovan Mario, Ing. arch., Zimná 83, 052 01 Spišská Nová Ves, SK;

**(210) 1060-2005**

(220) 3.6.2005

**8 (511) 30**

(511) 30 - Pečivo a cukrovinky, predovšetkým čokoláda a čokoládové výrobky, pralinky.

**(540) CHOCO-CIRCUS**

(731) Lidl Stiftung & Co. KG, Stiftsbergstraße 1, 74167 Neckarsulm, DE;

(740) Čechvalová Dagmar, Bratislava, SK;

**(210) 1063-2005**

(220) 6.6.2005

**8 (511) 6, 7, 9, 35**

(511) 6 - Drobný železiarsky tovar, kovové armatúry, kovové konzoly, kovové konštrukcie, kovové krúžky, kovové matice, kovové podložky, platničky, kovové skrutky, kovové tesnenia, kovové tesniace uzávery, kovové ventily, nie ako časti strojov, zámky a kovanie na nábytok.

7 - Vstrekovacie lisy, obrábacie stroje a ich súčasti.

9 - Analyzátory plynov, hladinometry, meracie a kontrolné prístroje a ich súčasti, prietokomery, teplomery s výnimkou lekárskeho, tlakomery.

35 - Reklama, sprostredkovanie obchodu tovarov uvedených v triedach 6, 7 a 9.

**(540)**

(591) modrá

priemyselné účely; cézium; chemické avivážne

prípravky na priemyselné účely; chemické činidlá (okrem činidiel na lekárske a zverolekárske účely); chemické čističe oleja; chemické látky na laboratórne analýzy s výnimkou analýz na lekárske alebo zverolekárske účely; chemické odľučovače oleja; chemické prípravky na čistenie komínov; chemické prípravky na odmasťovanie; chemické prípravky na odstraňovanie vosku; chemické prípravky na úpravu a opracovanie zliatin kovov; chemické prípravky na vedecké účely okrem lekárskejších a veterinárnych účelov; chemické prvky štiepateľné; chemické tužidlo pre kaučuk; chemické tužidlo pre papier; chemikálie pre lesníctvo okrem fungicídov, herbicídov, insekticídov a prípravkov na ničenie parazitov; priemyselné chemikálie; adhézne prípravky na chirurgické bandáže; chladiace prípravky; chladiace zmesi do motorov vozidiel; chladivá; chlór; chlorečnany; chlorid hlinitý; chlorid horečnatý; chlorid uhličitý, tetrachlórmetán; chloridy; chlórístany; chlórnan sodný; chlórové vápno; chrómany; chromité soli; chemické činidlá s výnimkou činidiel na lekárske alebo zverolekárske účely; číriace prípravky; číriace prípravky na mušty; číriace prípravky na víno; chemické prípravky na čistenie oleja; prípravky na čistenie plynu; chemické prípravky na čistenie vody; čistiace prípravky, chemické na čistenie komínov; čpavok na priemyselné účely; čpavok; curioum; defolianty; defolianty; dehydratačné prípravky na priemyselné účely; chemické prípravky na dekarbonizáciu motorov; deriváty celulózy; destilovaná voda; detergentné prísady do benzínu; detergenty na použitie vo výrobnom procese; dextrín apretúra; diagnostické prípravky s výnimkou prípravkov na lekárske alebo zverolekárske účely; diastáza (enzým) na priemyselné účely; diatomit; diatomová zemian; diazopapier; di-chlór cínu; dichróman draselný; dichróman sodný; dioxiálát draslíka; disperzia plastov; naftové disperzné činidlá; olejové disperzné činidlá; ditioničitany; dolomit na priemyselné účely; drahé kovy na priemyselné účely; draslík; doxalát; drešina; drevný lieh produkty destilácie; drevný lieh metylalkohol; drevný ocot; opálené drevo; drevovina; dubienky; zmesi na opravu duše pneumatík; dusičnan bizmutitý na chemické účely; dusičnan strieborný; dusičnan uránu; dusičnan vápenatý - hnojivo; dusičnany; dusík; dusíkaté hnojivá; dusíkaté vápno - hnojivo; dyspróziu; kaliace látky na email; emaily a chemické prípravky na farbenie skla; chemické výrobky na matnenie emailu; emulgátory; fotografická emulzia; enzymatické prípravky na priemyselné účely; enzýmy na priemyselné účely; epoxidové živice, v surovom stave; erbium; estery; etán; etanát olovnatý, etanát olovičitý; éter kyseliny sírovej; ožery celulózy na priemyselné účely; étery; etylalkohol; etyléter, etánoxyetán, európium, farbiace kúpele (fotografia), farbiace soli (tónovacie prípravky pre fotografiu), chemické prípravky na výrobu farby, fenol na priemyselné účely, fermenty na chemické účely, mliečne fermenty na priemyselné účely, fermium, ferokyanidy, ferotypové platne (fotografia), filmy so svetlocitlivou vrstvou, neexponované, filtračné materiály (chemické prípravky),

filtračné materiály (minerálne

látky), filtračné materiály (plastické látky v surovom stave), filtračné materiály (rastlinné látky), chemické prípravky na flaky, škvrnny na textilných látkach, flokulačné činidlá, fluór, formaldehyd na chemické účely, fosfáty (hnojivá), fosfor, fotocitlivé platne, fotografické emulzie, fotografické platne so svetlocitlivou vrstvou, fotografické redukčné činidlá, fotografický papier, fotometrický papier, francium, chemické aditíva do fungicídov, gadolínium, gáfor na priemyselné použitie, galán bizmutu, zásadité galány bizmutu, gálium, kyselina galotanická, kyselina galová na výrobu atramentu, galvanický kúpeľ, galvanizácia (prípravky na -), gambir, garbiarske prípravky na mastenie kože, garbiarske prípravky na vyrobenie koží, chemicky aktívne látky, getery, chemické prípravky s výnimkou pigmentov, na výrobu glazúry, keramické glazúry, gleje (lepidlá) s výnimkou glejov na kancelárske použitie a pre domácnosť, prípravky na glejenie, glejové prípravky na ošetrovanie stromov, glukóza na priemyselné účely, glukozidy, glutén (lepidlo) okrem kancelárskych lepidiel a lepidiel pre domácnosť, glyceridy, glycerín na priemyselné účely, glykol, glykoléter, grafit na priemyselné účely, látky na výrobu - gramofónové platne, prípravky na renováciu - gramofónové platne, guáno, gurjanský balzam na výrobu fermeží, hasiace zmesi, hélium, hlina, prípravky na hnojenie, poľnohospodárske hnojivá, holmium, hormóny na aktiváciu dozrievania ovocia, humus, hydráty, kvapaliny pre hydraulický obvod, hydrazín, hydrogén uhličitý sodný na chemické účely, hydroxid sodný na priemyselné účely, hydroxidy alkalických kovov, ílový výplach, impregnačné látky na textil, impregnačné prípravky na textil vodovzdorná úprava, indikátorový papier, látky proti vytváraniu alebo na odstraňovanie inkrustácie, insekticídy (chemické prísady do), jód na chemické účely, jód na priemyselné účely, izopropyltoluén, izotopy na priemyselné účely, izopropyltoluén, izotopy na priemyselné účely, spomaľovače pre jadrové reaktory, jodid hlinitý, jódované bielkoviny, jódované soli, kainit, vrtný kal, vrtný výplach, kalcinová sóda, kalcinovaná sóda, bezvodý uhličitý sodný, prípravky na kalenie kovov, kalifornium, kalivá na emaily a skol, látky proti tvoreniu - kameň, kamenec, hlinitý - kamenec, kamenná soľ, kaolín, karbid, kabrid vápenatý, karbonyl na ošetrovanie rastlín, kasiopeum (lutécium), katalyzátory chemické, extrakt východoindickej akácie katechu, látky na ochranu kaučuku, tekutý kaučuk, kaučukový roztok, kazeín na priemyselné účely, kebračo na priemyselné účely, keramické glazúry, keramické materiály vo forme častíc ako filtre, keramické materiály vo forme častíc na použitie ako prostriedky na filtrovanie, keramické zmesi na spekanie (granulky, prášok), zmesi na výrobu technickej keramiky, ketóny, kinofilmy neexponované, vybavené citlivou vrstvou, prípravky proti klíčivosti zeleniny, kolódium, kompost, konzervačná soľ s výnimkou soli na konzervovanie potravín, konzervačné prísady do farmaceutických prípravkov, chemické látky na konzervovanie potravín, soľ na konzervovanie s výnimkou konzervovania potravín, ko-

rôzne prípravky, kovové zeminy, kovy alkalické

kých zemín, prípravky na popúšťanie kovov, prípravky na kalenie kovov, prípravky na žhanie kovov, apretúry okrem olejov na kožu, chemické apretúrne prípravky na kožu, chemické prípravky na impregnáciu kože, chemické prípravky na ošetrovanie - koža, chemické prípravky na vodovzdornú impregnáciu - koža, chemické prípravky proti priepustnosti - koža, garbiarske prípravky na - koža, garbiarske prípravky na úpravu - koža, mastix na - koža, kremičitan hlinitý, kremík, krezot na chemické účely, krotónaldehyd, kryogénne prípravky, kryptón, chemické ochranné prípravky na prevenciu proti - kúkoľ, kultúry mikroorganizmov s výnimkou kultúr na lekárske a zverolekárske účely, galvanizačné kúpele, kvapaliny do hydraulických obvodov, kvapaliny na odstraňovanie síranov z akumulátorov, brzdné kvapaliny, pomocné kvapaliny na použitie s abrazívmi, kvapalný kaučuk, chemické látky na kvasenie vína, rašelínové kvetníky na záhradnícke účely, prípravky na konzervovanie - kvety, prípravky na ochranu - kvety, kyanamid vápenatý, dusíkaté vápno (hnojivo), kyanidy, roztoky na kyanotypia, kyanotypové plátno, kyselina boritá na priemyselné účely, kyselina chlorovodíková, kyselina chrómová, kyselina citrónová na priemyselné účely, kyselina dusičná, kyselina fluorovodíková, kyselina fosforečná, kyselina fodičná, kyselina mliečne, kyselina mravčia, kyselina octová, kyselina aktadecénová, kyselina oxálová, kyselina etándiová, kyselina peroxosírová, kyselina pikrová, trinitrofenol, kyselina salicylová, kyselina sebáková, kyselina dekándiová, kyselina uhličitá, kyselina vínna, kyselinovzdorné zlúčeniny, kyseliny, kyslík, suchý ľad (oxid uhličitý), lakmusový papier, rozpúšťadlá na laky; lampové sadze na priemyselné účely; lántán; látky podporujúce horenie (chemické prísady do motorových olejov); lecitín ako surovina; prípravky na lejacie formy; lejacie prípravky; lejársky piesok; lepidlá a gleje na lepenie plagátov; lepidlá na priemyselné účely; lepidlá na tapety; plagátové lepidlá; chemické látky pre lesníctvo s výnimkou fungicídov, insekticídov a prípravkov proti parazitov; liadok; liehový ocot; lítium; lutécium (kasiopeum); magnetická kvapalina na priemyselné účely; magnezit; magnezit; mangánat; manglový strom (kôra - na priemyselné účely); chemické prípravky na údenie mäsa; prípravky na tenzerizáciu mäsa na priemyselné účely; mastenec (kremičitan horečnatý); mastix na kožu; mastix na pneumatiky; mastné kyseliny; chemické čistiace prostriedky na odstránenie mastnoty; prípravky na oddeľovanie mastnoty; prípravky na odstraňovanie mastnoty pri výrobe tovarov; chemické prípravky proti matneniu okien; chemické látky na matovanie skla; médiá na automatický prenos; meniče iónov; mataloidy; metán; metylbenzén; metylbenzol; metyléter; mikroorganizmy (kultúry) okrem kultúr mikroorganizmov na lekárske a zverolekárske účely; mikroorganizmy s výnimkou mikroorganizmov na lekárske a zverolekárske použitie; minerálne kyseliny; mliečne fermenty na chemické účely; moridlá na kovy; moridlá na tabak; moridlo (na použitie v garbiarstve); morská voda (na priemyselné účely); morské chaluhy (hnojivo); chemické aditíva do motorových palív; chladiace zmesi do motorov vozidiel; múka na priemyselné účely; prípravky na čerenie - mušty; kovové mydlá na priemyselné účely; ochranné plyny na zváranie; ochranné prípravky na tehlové murivo okrem farieb; prípravky zabraňujúce púšťaniu očíek na pančuchách; octan hlinitý; bakteriologické prípravky na - octové kvasenie; oddeľovacie a odlepovacie prípravky; odfarbovacie prípravky na priemyselné účely; odglejovacie prípravky; prípravky na odlepenie; prípravky na opracovanie - odliatky; odmasťovacie prípravky na použitie vo výrobnom procese; odpeňovacie roztoky do akumulátorov; odpeňovacie roztoky do batérií; látky na odstránenie lesku; prípravky na ochranu proti ohňu; ohňovzdorné prípravky; chemické prípravky proti matneniu alebo skaleniu - okenné sklo; okyslená voda na dobíjanie akumulátorov; okyslená voda na dobíjanie batérií; chemické prípravky na čistenie - olej; disperzné činidlá na olej; syntetické materiály na absorpciu - oleje; oleje na činenie kože; oleje na konzervovanie potravín; oleje na spracovanie kože; oleje na úpravu kože (garbiarstvo); organické bielidlá, bieliace činidlá; organické čistiace prípravky; ortuť; oxaláty; oxid antimonitý; oxid barnatý; oxid dusný; oxid hlinitý; oxid kobaltitý na priemyselné účely; oxid lítový; oxid manganičitý; oxid olovnatý; oxid ortuťnatý; oxid titaničitý na priemyselné účely; oxid uránu; oxid zirkónitý; oxidy chrómu; chloridy - paládium; papierovina (papierová vlákna); pektín (fotografia) peroxid vodíka; peroxoboritan sodný; peroxosíran; peroxouhličitan; pigmenty (chemické prípravky na výrobu); planografický materiál; planografický papier; desperzné činidlá pre plastické hmoty; plastické hmoty ako suroviny; plastisoly; platne so svetlomitlivou vrstvou na ofsetové tlačenie; fotocitlivé platne; plutónium; plynové poháňače do aerosólov; stužené plyny na priemyselné účely; zmesi na opravu pneumatík; tmely na pneumatiky; poľnohospodárske chemické prípravky s výnimkou fungicídov, herbicídov, insekticídov a prípravkov na ničenie buriny a parazitov; hnojivá pre poľnohospodárstvo; polónium; prípravky na popúšťanie kovov; potaš (uhličitan draselný); chemické látky na konzervovanie potraviny; povrchovo aktívne chemické činidlá; prídavné kvapaliny na použitie s abrazívmi; priemyselné chemikálie; priemyselné hnojivá; prípravky izolujúce murivo proti vlhkosti s výnimkou farieb; prípravky na apretovanie a konečnú úpravu textílií; prípravky na odstraňovanie vodného kameňa s výnimkou prípravkov pre domácnosť; prípravky na tvrdé spájkovanie; prípravky na zmäkčovanie vody; prípravky pre lejacie formy; prípravky proti tvorbe kotolného kameňa; prísady chemické do fungicídov; prísady chemické do motorových palív; prísady chemické do insekticídov (prostriedkov proti hmyzu); prísady chemické do vrtných kalov; prométiom; protaktínium; proteín (surovina); protiskvapalňovacie chemické látky, kyselina pyrogalová; chemikálie na vyplachovanie radiátorov; rádioaktívne prvky na vedecké účely; rádium na vedecké účely; radón; rašelina (hnojivo); rašelínové kvetníky pre záhradníctvo; prípravky na reguláciu - rast rastlín; prípravky na reguláciu rastu

selné účely); morské chaluhy (hnojivo); chemické aditíva do motorových palív; chladiace zmesi do motorov vozidiel; múka na priemyselné účely; prípravky na čerenie - mušty; kovové mydlá na priemyselné účely; ochranné plyny na zváranie; ochranné prípravky na tehlové murivo okrem farieb; prípravky zabraňujúce púšťaniu očíek na pančuchách; octan hlinitý; bakteriologické prípravky na - octové kvasenie; oddeľovacie a odlepovacie prípravky; odfarbovacie prípravky na priemyselné účely; odglejovacie prípravky; prípravky na odlepenie; prípravky na opracovanie - odliatky; odmasťovacie prípravky na použitie vo výrobnom procese; odpeňovacie roztoky do akumulátorov; odpeňovacie roztoky do batérií; látky na odstránenie lesku; prípravky na ochranu proti ohňu; ohňovzdorné prípravky; chemické prípravky proti matneniu alebo skaleniu - okenné sklo; okyslená voda na dobíjanie akumulátorov; okyslená voda na dobíjanie batérií; chemické prípravky na čistenie - olej; disperzné činidlá na olej; syntetické materiály na absorpciu - oleje; oleje na činenie kože; oleje na konzervovanie potravín; oleje na spracovanie kože; oleje na úpravu kože (garbiarstvo); organické bielidlá, bieliace činidlá; organické čistiace prípravky; ortuť; oxaláty; oxid antimonitý; oxid barnatý; oxid dusný; oxid hlinitý; oxid kobaltitý na priemyselné účely; oxid lítový; oxid manganičitý; oxid olovnatý; oxid ortuťnatý; oxid titaničitý na priemyselné účely; oxid uránu; oxid zirkónitý; oxidy chrómu; chloridy - paládium; papierovina (papierová vlákna); pektín (fotografia) peroxid vodíka; peroxoboritan sodný; peroxosíran; peroxouhličitan; pigmenty (chemické prípravky na výrobu); planografický materiál; planografický papier; desperzné činidlá pre plastické hmoty; plastické hmoty ako suroviny; plastisoly; platne so svetlomitlivou vrstvou na ofsetové tlačenie; fotocitlivé platne; plutónium; plynové poháňače do aerosólov; stužené plyny na priemyselné účely; zmesi na opravu pneumatík; tmely na pneumatiky; poľnohospodárske chemické prípravky s výnimkou fungicídov, herbicídov, insekticídov a prípravkov na ničenie buriny a parazitov; hnojivá pre poľnohospodárstvo; polónium; prípravky na popúšťanie kovov; potaš (uhličitan draselný); chemické látky na konzervovanie potraviny; povrchovo aktívne chemické činidlá; prídavné kvapaliny na použitie s abrazívmi; priemyselné chemikálie; priemyselné hnojivá; prípravky izolujúce murivo proti vlhkosti s výnimkou farieb; prípravky na apretovanie a konečnú úpravu textílií; prípravky na odstraňovanie vodného kameňa s výnimkou prípravkov pre domácnosť; prípravky na tvrdé spájkovanie; prípravky na zmäkčovanie vody; prípravky pre lejacie formy; prípravky proti tvorbe kotolného kameňa; prísady chemické do fungicídov; prísady chemické do motorových palív; prísady chemické do insekticídov (prostriedkov proti hmyzu); prísady chemické do vrtných kalov; prométiom; protaktínium; proteín (surovina); protiskvapalňovacie chemické látky, kyselina pyrogalová; chemikálie na vyplachovanie radiátorov; rádioaktívne prvky na vedecké účely; rádium na vedecké účely; radón; rašelina (hnojivo); rašelínové kvetníky pre záhradníctvo; prípravky na reguláciu - rast rastlín; prípravky na reguláciu rastu

- rastliny; regeneračný papier; réniom; etardéry (spomaľovacie látky) do jadrových reaktorov; röntgenové filmy s citlivou vrstvou, neexponované; röntgenové filmy, scitlivený ale neexponovaný; ropné dispergačné činidlá; rozjasňovače (chemické prípravky na zjasňovanie farieb) na priemyselné účely; rozpúšťadlá na fermeže; rozpúšťadlá na gumu; rubídium; sacharín; sadze na priemyselné a poľnohospodárske účely; sadze na priemyselné účely; salmiak; slamiakový lieh; samárium; samotónovací papier (fotografia); chemické prípravky na sebaobranu; selén; moridlá na semená; senzibilizátory (fotografia); senzibilizátory, scitlivovače; zmesi na výrobu siete; silikáty; síra; síran bárnatý; síran chromito-draselný; síran meďnatý, vitriol; kyselina siričitá; sírny kvet na chemické účely; sírouhlík, disulfid uhlíčitý; kyselina sírová; skandium; chemické látky na leptanie - sklo; prípravky proti zakaľovaniu - sklo; vodné sklo; ochranné prípravky na škridle s výnimkou farieb a olejov; škrob na priemyselné účely; chemické látky na skvapalňovanie - škrob; chemické prípravky na skvapalnenie - škrob; chemické prípravky na stekutenie - škrob; škrob (apretúra); škrob (apretúra); škrobové lepidlá s výnimkou kancelárskych lepidiel a lepidiel pre domácnosť; chemické prípravky proti - škvrny, fľaky na textilných látkach; umelé sladidlá (chemické prípravky); sladová bielkovina; chemické ochranné prípravky proti sneti obilnej; chemické prípravky proti - sneh; kalcinovaná sóda; sodík; soľ kyseliny šťavelovej; soľ (surovina); soli alkalických kovov; soli drahých kovov na priemyselné účely; soli kovov vzácnych zemín; soli na farbenie kovov; soli na priemyselné účely; soli ortuti; soli pre galvanické články; soli sodíka; soli striebra, postríebrované roztoky; soli vápnika; soli železa; soli zlata; soli (chemické prípravky); soli (hnojivá); prípravky proti matneniu šošovky; spájkovacie pasty; antidetonátory pre spaľovacie motory; keramické kompozície na spekanie (granulky, prášok); spinely (chemické prípravky); spódiom (kostné uhlie); spódiom (kostné uhlie); betónové spojivá; spojivá (lejárske); kyselina steárová; štepárske tmely na stromy; štepárske vosky; štepárske vosky na stromy; štiepatel'né chemické prvky; štiepatel'né materiály pre jadrovú energetiku; prípravky obsahujúce stopové prvky pre rastliny; stroncium; stužené plyny na priemyselné účely; bezzeminné rastlinné substráty; suchý ľad (oxid uhlíčitý); sulfáty; sulfid antimonitý; sulfidy; sulfimid kyseliny benzoovej; sulfónové kyseliny; sumach na garbiarske účely; superfosfáty (hnojivá); svetlocitlivý papier so svetlocitlivou vrstvou; svetlotlačové plátno (fotografia); syntetické živice, v surovom stave; tálium; tanín; lepidlá na tapetovanie; lepidlá na tapety; tapioková múka na priemyselné účely; tavidlá na tvrdé spájkovanie; ťažká voda; technécium; konzervačné prípravky na tehly s výnimkou farieb a olejov; telúr; tenzné činidlá; terbium; tetraboritan disodný, bórax; tetrachloridy, chloridy obsahujúce štyri atómy chlóru; chemické impregnačné prípravky na textil; chemické prípravky na vodovzdornú úpravu textilu; zjasňovacie prípravky na textil; tiokarbanilid; titanit; tlačové dosky pre ofsetové tlačenie (s citlivou vrstvou); tmel na obuv; tmel na pneumatiky; tmel na štiepanie stromov; tmelové konzervačné prí-

pravky s výnimkou farieb a mazadiel; tmely na obuv; tmely na opravu rozbitých alebo zlomených predmetov; tmely na vyplňanie dutín stromov; vodoodolné chemické prípravky pre tmely s výnimkou farieb; tmely ako impregnačné látky s výnimkou farieb; tmel, spojivá, lepidlá na obkladačky; tmel, nahličovadlo (metalurgia); toluén; tragant; tragantová guma; trieslové drevo; triesloviny; troska (hnojivo); túlium; uhličitan horečnatý; uhličitan vápenatý; uhličitan; prípravky zo živočíšneho uhliá; šetriče uhlie; živočíšne uhlie; uhlík; uhlík do filtrov; uhľohydráty; umelé sladidlá (chemické prípravky); umelé živice v surovom stave; urán; urýchľovače vulkanizácie; chemické látky na impregnáciu usne; chemické prípravky na oživenie usne; ustaľovače (fotografia); ustáľovacie kúpele (fotografia); valchovacia hlina pre textilný priemysel; prípravky na valchovanie; prípravky na valchovanie pre textilný priemysel; ustaľovacie vaničky (fotografia); látky na vytvrdenie vápenec; acetát vápno; prípravky podporujúce varenie na priemyselné účely; vedľajšie produkty spracovania obilnín na priemyselné využitie; ochranné chemické prípravky na vinič; vínný alkohol; vínný kameň s výnimkou kameňa na farmaceutické účely; vínný kameň s výnimkou vínného kameňa na farmaceutické účely; víno (chemické prípravky na fermentáciu); viskóza; vitriol; chemické prípravky na čistenie vody; destilovaná voda; draselná voda; morská voda na priemyselné účely; ťažká voda; vodík; vodné sklo; kyselina volfrámová; štepársky vosk; vosk (chemické čistiace prípravky); vtáci lep; vulkanizačné prípravky; vymieňač iónov (chemické prípravky); výplne stromových dutín (lesníctvo); látky na vytvrdzovanie vápencom; vývojky; fotografické vývojky; prípravky proti vyvretiu chladiacej kvapaliny v motoroch; vyzina s výnimkou vyziny pre domácnosť a kancelárske účely; vzácne zeminy; witerit; xenón; yterbium; ytrium; záhradnícke chemikálie s výnimkou fungicídov; herbicídov, insekticídov a prípravkov proti parazitom; zásady (chemické látky); želatína na fotografické účely; želatína na priemyselné účely; zemiaková múčka na priemyselné účely; zemina na pestovanie; rozsievková zemina; kovové zeminy; vzácne zeminy; žieravé látky na priemyselné účely; akrylové živice, v surovom stave; epoxidové živice (surovina); živočíšne bielkoviny (surovina); živočíšne uhlie; chemické prípravky na zlepšenie pôdy; zmäkčovadlá; zmäkčovadlá na priemyselné účely; zmesi na výrobu gramofónových platní; zoslabovače (negatívov) na fotografické účely; zvracie pasty; ochranné plyny na zvráanie; zvlhčovacie prípravky na čistenie; zvlhčovacie prípravky pre textilný priemysel.

2 - Alumíniové farby, anilínové farby, annotto (farbivo), antikorózne mazivá, auramín, azbestové farby, badižón, baktericídne náterové farby, kanadský balzam, roztok na bielenie, bieloba olovnatá, bieloby (ako farbivá a farby), bronzové laky, bronzový prášok, čerň (farbivá a farby), nátery na dechtovú plst' (farby), farbiarske drevo, farbivá na drevo, konzervačné oleje na drevo, konzervačné prípravky na drevo, moridlá na drevo, prípravky na konzervovanie dreva, emailové farby, emaily (laky), emulzie (strieborné-) (pig-

ment), farba na kožu, garbiarska farba, tlačiarens-

ka farba, farbiarske drevo, farbivá na drevo, farbivá pre likéry, farbivá pre maslo, farbivá pre nápoje, farbivá pre pivo, potravinárske farbivá, sladové farbivá, farbivá, farbivá červca neopálového, farby na keramiky, farby na obuv, baktericídne farby, emailové farby, ohňovzdorné farby, riedidlá na farby, spojivá na farby, zahusťovače farby, farby, nátery, farebné papiere na farbenie veľkonočných vajec, fermeže, fixatívy na vodovodné farby, fixatívy (laky), fólie (kovové-) pre maliarov, dekoratérov, polygrafov a umelcov, strieborné fólie, garbiarske farby, git, glazúry (farby, laky), glejová farba, glejové farby, glejové živice, glieda, oxid olovnatý, gumiguta na maľovanie, hliníkový prášok na farbenie, prípravky proti hrdzi, indigo (farbivo), japonská čerň, japonský čierny lak, kalafúna, kanadský balzam, karamel, kulér (potravinárske farbivo), karbónová čerň (pigment), karbonyl (konzervačný prostriedok na drevo), karmínová červeň (farbivo z červca neopálového), keramické farby, kopal, kopírovacie prístroje (tonery) (náplne do tlačiarň a-), koralová fermež, kovové fólie pre maliarov, dekoratérov, tlačiarov a umelcov, kovy vo forme práškov pre maliarov, dekoratérov a umelcov, kovy vo forme práškov pre maliarov, dekoratérov, tlačiarov a umelcov, farba na kožu, moridlá a farbivá na kožu, kreozot na konzervovanie dreva, kurkuma (farbivo), riedidlo na laky, laky, lampová čerň (pigment), lesklíce na keramiky, farbivá do likérov, farbivá do masla, prípravky proti matneniu kovov, mńium, moridlá (farbivá alebo farby), moridlá na drevo, náplne do tlačiarň a kopírovacích prístrojov (tonery), nátery na strešné krytiny, nátery zabraňujúce nánosom a usadeninám, ochranné nátery na podvozky automobilov, ochranné pásy proti korózii, ochranné prípravky na kovy, oleje na konzervovanie dreva, antikoročné oleje, konzervačné oleje na drevo, olovená oranž, olovnatá bieloba, oxid kobaltitý (farbivo), oxid olovnatý (glieda), oxid titaničitý (pigment), oxid zinočnatý (zinková beloba - pigment), protikoročné pásy, pigmenty, farbivá do piva, keramická platinová farba, platinové lesky na keramiky, platinový lesk na keramiky, ochranné nátery na podvozky automobilov, ochranné nátery na podvozky vozidiel, poživá do farieb, bronzový prášok (farba), hliníkový prášok pre maliarov, umelcov a dekoratérov, protikoročné oleje, ochranné protikoročné prípravky, riedidlá pre farby, riedidlá pre laky, sadze (farbivo), šafran (farbivo), sandarak, šelak, sienna (hlinka), sikatívy na vysušenie farieb, sklársky tmel, sladové farbivá, skladový karamel (potravinárske farbivo), spojivá na farby, strieborné emulzie (pigmenty), strieborné fólie, strieborné pasty, strieborné prášky, strieborný prášok, striebrenka na keramiky, striebro vo forme pasty, sumách do lakov a politúr, terpentín (riedidlo na farby), tlačiarenské farby (atrament), tlačiarenské pasty (farby), náplne do tlačiarne a kopírovacie prístroje (tonery), tlačiarenska farba na gravírovanie, náterový tmel, sklársky tmel, tonery pre fotokopírky, tuky proti korózii, moridlá na usne, ustáľovacie prípravky na vodové farby, papieriky na farbenie - veľkonočné vajcia, ustáľovacie prípravky na - vodové farby, vodové náterové farby,

vosky (prírodné živice), výťažky z farbiarskeho

dreva, zahusťovače do farieb, základné náterové farby, základný ochranný náter na podvozky automobilov, prírodné živice (surovina), živičné (bitúmenové) laky, žlté drevo (ako farbivo), značkovací atrament na zvieratá, značkovacia farba pre zvieratá. 3 - Bieliace prípravky, bieliace prípravky na čistenie bielizne a šatstva, konzervačné prípravky a leštidlá na kožu, vosk na parkety. 4 - Konzervačné prípravky na kožu.

16 - Adresné štítky do adresovacích strojov, strojčeky na tlačenie adresy, akvarely, akvária bytové, albumy, architektonické modely, aritmetické tabuľky, atlasy, atramentová tyčinka, atrament, tuš, baliace materiály na báze škrobu, baliaci papier, biologické vzorky na použitie v mikroskopii (učebné materiály), blahoprajné pohľadnice, rozmnožovacie blany, bridlice (na kreslenie), bridlicové tabuľky, brožované knihy, brizúry, brožúry, bublinové obaly z plastických materiálov (na balenie), poklopy na bytové akvária, časopisy (periodiká), ceruzky, vytlačené cestovné poriadky, chromolitografie (polygrafia), cievky s farbiacimi páskami (ako kancelárska potreba), cifry (znaky), cigarové pásy, čínsky tuš, dátumové pečiatky, kancelárska pomôcka na dávkovanie lepiacej pásky, jednorazové detské plienkové nohavičky z papiera alebo buničiny, diagramy, dierkovacie karty pre žakarové stroje, dierovačky, drevitý papier, držiaky na kriedu, držiaky na písacie potreby, etikety s výnimkou textilných, škatule z farby ako školské pomôcky, farebné pásy, figuríny z papierovej drviny, filtračný materiál (papier), filtračný papier, filtre (papierové - na kávu), fólie z regenerovanej celulózy na balenie, umelohmotné fólie na balenie, umelohmotné príľnavé natáľovacie fólie na paletizáciu, formuláre, fotografie, zariadenia na fotomontáže, frankovacie stroje, galvanotypy (polygrafia), zemské glóbusy, glutín (kancelárske lepidlo alebo lepidlo pre domácnosť), grafické značky, grafické zobrazenie, grafiky, papierové gule, guľôčky do guľôčkových pier, gumené pásy na kancelárske účely, gumičky (kancelárske potreby), gumové plátno (papiernictvo), gummy na gumovanie, gummy lepidlá na kancelárske účely alebo pre domácnosť, hácky papiera, hektografy, histologické rezy ako učebné pomôcky, hroty pier, hroty pier zo zlata, kalamáre, kalamár, nádobka na atrament, kalendáre, litografický kameň, kancelárske dierkovače, kancelárske potreby s výnimkou nábytku, kancelárske svorky, predmety z kartónu, kartón, lepenka, kartotékové lístky, katalógy, kávové filtre, papierové, knihárske kostice, knihárske nite, knihárske plátno, knihárske súkno, kníhviazačský materiál, knihy, knižné záložky, komiksy, kopírovacie ihly na rysovanie alebo kreslenie, kopírovacie zariadenia, navaľovacie hácky na kopírovacie zariadenia, korekčný atrament, tekuté korektory (kancelárske potreby), papierové kormúty, kovové úchytky na kortotéčné lístky, škatule na klobúky z lepenky, krajčírka krieda, kreditné karty, neelektrická, kresliace uhle, krieda na písanie, krieda na značenie, litografická krieda, krividlá, kružidlá na kreslenie, ozdobné kvetináče z papiera, lamínovačky, plastové obaľovače dokumentov ako kancelárska potreba, knihárske látky, lepenka, kar-

tón, lepenkové alebo papierové škatule, lepenkové alebo papierové obaly na fľaše, lepenkové platne (papiernický tovar), kancelárska pomôcka na lepenie lepiaca páska, lepiace pásy na kancelárske účely a použitie v domácnosti, lepidlá kancelárske alebo pre domácnosť, lepidlá na kancelárske účely a použitie v domácnosti, lepidlá na kancelárske účely a pre domácnosť, leptaný štočok, lístky, listový papier, letografické dosky, letografie, makety, maliarske plátna, maliarske štetce, maliarske stojany, mapy, geografické mapy, materiály na pečenie, vrecká na varenie do mikrovlnnej rúry, mištičky na vodové farby, modelovací íl, modelovacie materiály, modelovacie pasty, modelovacie vosky s výnimkou dentálnych, mramorovacie hrebene (potreby pre umelcov), nádobka na atrament, kalamár, nálepky na kancelárske použitie alebo pre domácnosť, nálepky, lepiace štítky, náprstky na ochranu pred zranením, násadky na perá, násady na ceruzky, navaľovacie platne do kopírovacích strojov, navaľovacie platne do kopírovacích zariadení, navlhčovacie hubky (kancelárske pomôcky), navlhčovadlá (kancelárske pomôcky), noviny, nože na papier (kancelárske pomôcky), obáľkovacie stroje pre kancelárie, obálky (papiernický tovar), obaly na doklady, obaly na mliečne výrobky, papierové, papierové obaly na spisy, obaly (papiernický tovar), obežníky, obrazy, obrazy (maľby), zarámované aj nezarámované, papierové obrúsky, papierové obrúsky na odstraňovanie mejkapu, obrúsky (papierové prestieranie), papierové obrusy, obtačky, oceľové pierka, oceľové písmená, olejotlače, operadlá na ruky pre maliarov, orezávacie strojčeky na ceruzky (elektrické aj neelektrické), otvárače na listy, otvárače na listy (kancelárske pomôcky), ozdobné kvetináče z papiera, oznámenia (papiernický tovar), paginovačky, palety pre maliarov, pantografy (rysovacie pomôcky), papier do registračných strojov, papier do skrín (parfumovaný alebo neparfumovaný), papier pre elektrokardiogramy, papier Xuan (na čínsku kaligrafiu a čínske maľby), papiernický tovar, papierová kaša (drvina), papierové gule, papierové obrúsky na odstraňovanie šminiek, papierové pásy, papierové pásy a karty na zaznamenávanie počítačových programov, papierové podložky pod poháre, papierové spinky, papier, parafínový papier, paragóny, papierové pásy a karty na zaznamenávanie počítačových programov, pásy do písacích strojov, pásy do tlačiarní k počítačom, papierové pásy, pečiatky, pečiatky, pečiatky s adresami, pečiatky s adresou, perá na tabule nie elektrické, perá (kancelárske potreby), peračníky, peračníky, puzdrá na perá, pergamenový papier, periodiká, pijaky, pijavý papier, hroty na písacie perá zo zlata, písacie potreby, písacie stroje (elektrické aj neelektrické), písmená, plagáty, planogramy, plány, plastické hmoty na modelovanie, plátna na knižárske účely, plniace perá, počítacie tabuľky, papierové pásy a štítky na zaznamenávanie počítačové programy, papierové podbradníky, podložky na písanie, podložky na pivové poháre, papierové podložky na stôl (anglické prestieranie), písacie podložky, podnosy na listy, podnosy na rozdeľovanie a počítanie mincí, podušky na pečiatkovanie, pečiatkovacie

podušky, pohľadnice, poklopy na bytové akváriá, polygrafické písmo, pomôcky na vymazávanie, zoraďovače (kancelárske obaly), zoraďovače, šanóny (na voľné listy), portréty, poštové hracie pohľadnice, poštové známky, písacie potreby, písacie potreby (súpravy na písanie), poznámkové zošity, rysovacie pravítka, pravítka (uholníky, príložníky), pretlače, priesvitky (papiernický tovar), priesvitný papier (pauzovací), papierové prikrývky na stôl, príložníky, rysovacie príložníky, pripínáčky, príručky, prospekty, publikácie, pútače z papiera alebo lepenky, puzdrá na pasy, puzdrá na pečiatky, puzdrá na perá, peračníky, puzdrá na písacie potreby, puzdrá na šablóny a formy, puzdrá na šekové knižky, papier do rádiogramu, zariadenia na rámovanie fotografií, razúrovacie (vymazávacie) papieriky (kancelárska pomôcka), reklamné tabule z papiera, grafické reprodukcie, rezačky na papier, ročenky, rozmnožovacie zariadenia a stroje, ružence, rydlá (rysovacie ihly), rysovacie dosky, rysovacie perá, rysovacie pomôcky, rysovacie potreby, rysovacie súpravy, rytecké dosky, rytiny, šablóny, plné šablóny, patróny, sádzacie rámy (polygrafia), sádzadlá (polygrafia), sádzobnice (polygrafia), samolepky pre domácnosť a na kancelárske účely, papierové servítky, skicáre, školská tabuľa, školské potreby (papier, písacie potreby), škrabky na kancelárske účely, skrinky na kancelárske potreby, škrobové lepidlá pre domácnosť a kancelárske účely, spevníky, spinky na papier, kancelárske spinky, papierové spinky, spisové obaly (zoraďovače), perové spony, steatit (krajčírska krieda), štetce, adresné štítky do adresovacích strojov, štítky (papierové nálepky), štočky s adresami, štočky s adresou, stojany na fotografie, stojany na pečiatky, stojany na perá a ceruzky, maliarske stojany, stolové prestieranie z papiera, strieborný papier, kníhviazačské stroje a prístroje (kancelárske), stroje na lepenie obálok, strúhadlá na ceruzky (orezávadlá) (elektrické aj neelektrické), svietivý papier, tabule na zapichovanie oznamov, perá na tabule nie elektrické, aritmetické tabuľky, papierové alebo kartónové tabuľky, bytové terária, tlač (rytina), tlačené časové plány a harmonogramy, tlačiacie pásy s výnimkou textilných, neelektrická tlačiareň kreditných kariet, tlačiarenský lis, prenosné tlačiarňičky (kancelárska pomôcka), tlačivá, tlačové písmo, tlačové reglety, tlačové znaky, tlačoviny, toaletný papier, trhacie kalendáre, tuby z kartónu, tuby do ceruziek (verzatíliek), účtovné knihy, úderníky písacích strojov, uhl'ový, kopírovací papier, umelecké litografie, umelohmotné fólie na balenie, umelohmotné fólie, naťahovacie na paletizáciu, útržkové bloky, valce do písacích strojov, maliarske valčeky, väzby na knihy, verzatilky, vinetovacie strojčeky, viskózové fólie na obalovanie, vodové farby, mištičky na vodové farby, pečatný vosk, vrecia z papiera alebo plastických materiálov, vrecká do mikrovlnných rúr, vrecká na odpadky z papiera alebo plastických materiálov, vrecká na odpadky z papiera alebo plastov, vrecká z papiera alebo plastických materiálov, papierové vreckovky, výšivkové vzory, vyučovacie pomôcky s výnimkou prístrojov a zariadení, vyzina (želatína) na kancelárske účely a pre domácnosť, vzory na kopírovanie, vzory na šitie, vzory na výrobu odevov, záložky do kníh, zálož-

ky, stužky do kníh, papierové zástavy, zemepisné mapy, zinkografické štočky, zošity, zošivačky (kancelárske pomôcky), zotierače tabúl (špongie), zoznamy.

17 - Izolačné farby, izolačné náterové farby, izolačné hmoty zabraňujúce sálaniu tepla, izolačné materiály, izolanty, izolovanie budov od vlhkosti, tesnenia, tesnenia dverí alebo okien, tesniace materiály, tesniace obloženia, tesniace tmely, sklenené vlákna na izoláciu.

19 - Obkladový materiál na budovy s výnimkou kovového, obklady stien a priečok s výnimkou kovových, obklady na budovy v výnimkou kovových, drevené obloženie, lamelové obloženie s výnimkou kovového, obloženie pre stavebníctvo s výnimkou kovového, omietky pre stavebníctvo, potery s výnimkou kovových, stavebné krytiny kovových, vonkajšie plášte budov s výnimkou kovových.

24 - Textilné tapety.

27 - Rohožky, tapety papierové, tapety s výnimkou textilných.

35 - Administratívna správa hotelov, reklamné agentúry, analýzy nákladov, aranžovanie výkladov, príprava a vyhotovenie daňového priznania, dražby, odhady lesného dreva, hospodárske, ekonomické predpovede, spravovanie hotelov, informácie v počítačových súboroch, obchodné alebo podnikateľské informácie, komerčné informačné kancelárie, kancelárie zaoberajúce sa dovozom a vývozom, prenájom - kancelárske stroje a zariadenia, klasifikovanie alebo zatried'ovanie vlny, pomoc pri riadení - komerčné a priemyselné podniky, komerčné informačné kancelárie, kopírovanie, kopírovanie alebo rozmnožovanie dokumentov, dokladov atď., lepenie plagátov, marketingové štúdie, príprava - mzdy a výplatné listiny, nábor zamestnancov, analýzy - nákupné ceny, veľkoobchodné ceny, pomoc pri riadení - obchodná činnosť, poradenstvo v obchodnej činnosti, obchodné alebo podnikateľské informácie, profesionálne obchodné alebo podnikateľské poradenstvo, obchodný alebo podnikateľský prieskum, obchodný manažment a podnikové poradenstvo, obchodný manažment v oblasti umenia, oceňovanie alebo odhady lesného dreva (nezoťatého), oceňovanie obchodných podnikov, oceňovanie vlny, odhady alebo oceňovanie dreva v lese (nezoťatého), odkazovacie telefónne služby (pre neprítomných predplatiteľov), organizovanie komerčných alebo reklamných výstav a veľtrhov, organizovanie výstav na obchodné a reklamné účely, organizovanie výstav na komerčné alebo reklamné účely, personálne poradenstvo, písanie na stroji, určovanie polohy prepravných vozňov pomocou počítačov, zbieranie údajov do počítačovej databázy, zorad'ovanie údajov v počítačovej databáze, oceňovanie a odhady v oblasti podnikania, podpora predaja (pre tretie osoby), pomoc pri riadení obchodnej činnosti, poradenstvo pri vedení podnikov, poradenstvo v obchodnej činnosti, posudzovanie efektívnosti prevádzky a racionalizácie práce, prenájom predajné automaty, zabezpečovanie predplácania novín a časopisov, zaoštarovanie predplatného pre tretie osoby, hospodárske alebo ekonomické predpovede, predvádzanie tovaru, predvádzanie (služby modeliek) na reklamné účely a podporu predaja, služby týkajúce sa premiestňovania pre-

vádzok a podnikov, prenájom kancelárskych

strojov a zariadenia, prenájom kopírovacích strojov, prenájom predajných automatov, prenájom reklamného času vo všetkých komunikačných médiách, prenájom reklamných materiálov, prenájom reklamných priestorov, prepisovanie, prieskum trhu, prieskum verejnej mienky, príprava inzertných stĺpcov, on-line reklama na počítačovej komunikačnej sieti, reklamné agentúry, reklamné materiály zákazníkom (letáky, prospekty, tlačivá, vzorky), reklamné materiály (vydávanie a aktualizovanie-), reklamné oznamy, prenájom reklamné plochy, zásielkové reklamné služby, uverejňovanie reklamných textov, reprografia dokumentov, revízia účtov, riadenie obchodných alebo priemyselných podnikov, riadenie priemyselných alebo obchodných podnikov, poradenské služby v oblasti obchodného alebo podnikateľského riadenia, rozhlasová reklama, rozširovanie reklamných alebo inzertných oznamov, rozširovanie reklamných materiálov zákazníkom (letáky, prospekty, tlačivá, vzorky), rozširovanie vzoriek, sekretárske služby, spracovanie textov, stenografia, televízna reklama, televízne reklamy, testovanie psychologické za účelom výberu, spracovanie textov, účtovníctvo, určovanie nákladných vozňov počítačom, určovanie polohy nákladných vozňov pomocou počítača, vedenie kartoték v počítači, vedenie účtovných kníh, výber osôb pomocou psychologických testov, vydávanie a aktualizovanie reklamných materiálov, vydávanie reklamných alebo náborových textov, vyhľadávanie reklamných alebo náborových informácií v počítačových súboroch (pre zákazníkov), vylepovanie plagátov, vzťahy s verejnosťou (prieskum vzťahov medzi podnikmi, inštitúciami a spoločenským prostredím), zabezpečovanie novinového predplatného (pre predplatiteľov), zasielanie reklamných materiálov zákazníkom, zásobovacie služby pre tretie osoby (nákup tovarov a služieb pre iné podniky), zbieranie údajov do počítačových databáz, zorad'ovanie údajov v počítačových databázach.

#### (540) caparolshop

(731) Caparol Slovakia s. r. o., Mlynské Nivy 56, 821 05 Bratislava, SK;

(740) Neuschl Vladimír, Mgr. Ing., Bratislava, SK;

#### (210) 1066-2005

(220) 6.6.2005

#### 8 (511) 9, 16, 35, 40, 41, 42

(511) 9 - Časopisy a iné tlačoviny v elektronickej podobe, nosiče záznamov nahrané aj nenahrané, počítačové programy, audiovizuálne diela na nosičoch.

16 - Tlačoviny všetkých druhov, tlačiarenské výrobky, noviny, časopisy, knihy, periodická a neperiodická tlač, fotografie, kalendáre, plagáty, letáky, drobné reklamné predmety z papiera, katalógy, propagačné materiály, ako sú napr. samolepky, diáre, reklamné tlačoviny, vizitky, hlavíčkový papier.

35 - Propagačná činnosť, reklamná činnosť, inzertná činnosť, reklama na internete, prezentácia užívateľov na stránkach www v počítačovej sieti internet.



40 - Potlače rôznych výrobkov, hlavne reklamných.

41 - Vydavateľská a nakladateľská činnosť, publikačná činnosť, výchovná, vzdelávacia a zábavná činnosť.

42 - Poradenská činnosť v oblasti technických informácií a ich využitia, grafické práce súvisiace s časopismi.

(540)



(731) Motor - Presse Slovakia, s. r. o., Prievozská 18, 824 51 Bratislava, SK;

(740) Holakovský Štefan, Ing., Bratislava, SK;

(210) 1067-2005

(220) 6.6.2005

8 (511) 9, 16, 35, 40, 41, 42

(511) 9 - Časopisy a iné tlačoviny v elektronickej podobe, nosiče záznamov nahrané aj nenahrané, počítačové programy, audiovizuálne diela na nosičoch.

16 - Tlačoviny všetkých druhov, tlačiarenské výrobky, noviny, časopisy, knihy, periodická a neperiodická tlač, fotografie, kalendáre, plagáty, letáky, drobné reklamné predmety z papiera, katalógy, propagačné materiály, ako sú napr. samolepky, diare, reklamné tlačoviny, vizitky, hlavíčkový papier.

35 - Propagačná činnosť, reklamná činnosť, inzertná činnosť, reklama na internete, prezentácia užívateľov na stránkach www v počítačovej sieti internet.

40 - Potlače rôznych výrobkov, hlavne reklamných.

41 - Vydavateľská a nakladateľská činnosť, publikačná činnosť, výchovná, vzdelávacia a zábavná činnosť.

42 - Poradenská činnosť v oblasti technických informácií a ich využitia, grafické práce súvisiace s časopismi.

(540) **MAXItuning**

(731) Motor - Presse Slovakia, s. r. o., Prievozská 18, 824 51 Bratislava, SK;

(740) Holakovský Štefan, Ing., Bratislava, SK;

(210) 1069-2005

(220) 6.6.2005

8 (511) 25, 28, 35

(511) 25 - Bielizeň zabraňujúca poteniu, odevy.

28 - Hry, hračky, telocvičné a športové potreby, ktoré nie sú zahrnuté v iných triedach.

35 - Sprostredkovanie obchodu s uvedeným tovarom.

(540)

**STORMWEAR**

(731) Švec Ludovít, Ing., Kupeckého 69, 902 02 Pezinok, SK;

(210) 1070-2005

(220) 6.6.2005

8 (511) 25, 42, 44

(511) 25 - Konfekcia (odevy).

42 - Módný dizajn, interiérová výzdoba.

44 - Salón krásy.

(540)



(731) Jaša Martin, Karpatská 6, 974 11 Banská Bystrica, SK;

(210) 1071-2005

(220) 7.6.2005

8 (511) 9, 35, 38, 42

(511) 9 - Počítačové programy a softvér všetkého druhu na akomkoľvek type nosičov, t. j. nahrané na magnetických nosičoch alebo stiahnuté z externej počítačovej siete.

35 - Zhromažďovanie rozličných výrobkov pre tretie osoby s cieľom umožniť zákazníkovi, aby si tieto výrobky mohli pohodlne prehliadať a nakupovať; rozširovanie reklamných materiálov zákazníkovi.

38 - Mobilné telefóny komunikácia, počítačová komunikácia; prenosy obrázkov, správ pomocou telefonov, počítačov.

42 - Licencie práv duševného vlastníctva; tvorba softvéru; udržiavanie a tvorba webových stránok; hostovanie na počítačových webových stránkach; počítačové programovanie.

(540)



(731) INLOGIC SOFTWARE, s. r. o., Partizánska cesta 97, Banská Bystrica, SK;

(210) 1072-2005

(220) 7.6.2005

8 (511) 41

(511) 41 - Organizovanie živých vystúpení.

(540)



(731) Podtatranské osvetové stredisko v Poprade, Nám. sv. Egídia 11, 058 01 Poprad, SK;

**(210) 1073-2005**

(220) 7.6.2005

**8 (511) 9, 35, 42**

(511) 9 - Počítačový softvér.

35 - Reklamné činnosti, spracovanie miezd, účtovníctvo.

42 - Aktualizácia počítačových programov, inštalácia počítačových programov, poradenská činnosť v oblasti hardvéru, poradenská činnosť v oblasti softvéru, prenájom počítačového softvéru, tvorba softvéru.

**(540)**

(591) oranžová, sivá

(731) HOUR, spol. s r. o., Veľký Diel 3323, 010 08 Žilina, SK;

**(210) 1074-2005**

(220) 7.6.2005

**8 (511) 9, 16, 28, 38, 41**

(511) 9 - Kinematografické filmy, animované filmy, krátke filmy, magnetické záznamy, optické záznamy, magneticko-optické záznamy, polovodičové záznamy, audiovizuálne zariadenia na výučbu, prístroje na zábavu prispôbené na používanie s televíznymi prijímačmi, elektronické knihy a publikácie, elektronické hry, interaktívne hry na používanie s televíznymi prijímačmi, elektro- a videoprístroje a zariadenia na zábavu, multimedialné disky, záznamy a publikácie, disky čítané laserom, videodisky a publikácie, počítačový softvér, počítačové programy, digitálne záznamy, nosiče na záznam zvuku a/alebo obrazu, a/alebo dát, a/alebo informácií, nástroje a prístroje na záznam a/alebo reprodukciu zvuku a/alebo obrazu, a/alebo informácií, hologramy, diskety, zvukové záznamy, predhrané disky, nahrané disky, kompaktné disky, gramofónové platne, audiokazety, magnetofónové kazety, videokazety, laserové disky, kompaktné disky - interaktívne CD-ROM-y, digitálne videodisky (DVD), komunikačné nástroje a prístroje, telefóny, mobilné telefóny, nabíjačky, nabíjačky mobilných telefónov, hands-free zariadenia pre mobilné telefóny, hry a logá pre mobilné telefóny, karaoke prístroje, náhradné diely a príslušenstvo pre všetky uvedené druhy výrobkov.

16 - Papier, lepenka, výrobky z papiera, výrobky z lepenky, tlačoviny, knihy, ročenky, publikácie, komiksy, spevníky, magazíny, letáky, noviny, albumy, periodiká, časopisy, katalógy, manuály, mapy, pamflety, prospekty, plagáty, papiernický tovar, štítky, kancelárske potreby, materiál a nástroje na kreslenie a maľovanie, písacie potreby, inštruktážne a vyučovacie materiály, inštruktážne a vyučovacie materiály vo forme hier a prístrojov a nástrojov, potreby na zväzovanie kníh,

knižné väzby, záložky do kníh, tlačiarenské nástroje, kresby, maľby, fotografie, pečiatky, obrázky, kalendáre, perá, tužky, značkovacie tužky, farby, štetce, maliarska výbava, značkovače, darčekové balenia, menovky na darčeky, hodvábný papier na balenie darčiekov, škatule na darčeky, baliaci papier, poznámkové bloky, obtačky, papierové obrúsky a ostatný dekoratívny papierový tovar, papierový tovar a dekorácie na párty, papierové obrusy a pokrývky na stôl, papierové podložky pod riad, papierové stužky a vlajky na párty, predtlačé a vzorky na vyšívanie, dekoratívne obtačky, pravítka, gumené, blahoželaná, štítky a nálepky, papierové značky, transparenty, tabule, náhradné diely a príslušenstvo pre všetky uvedené druhy výrobkov, všetko uvedené patriace do tejto triedy.

28 - Hry, hračky a veci na hranie, potreby na gymnastiku a šport, elektronické hračky a hry, hracie automaty a zariadenia pre hry, bábiky a oblečenia pre bábiky, plyšové a látkové hračky, medvedíkovia, náhradné diely a príslušenstvo pre všetky uvedené druhy tovarov, hracie karty, všetko uvedené patriace do tejto triedy.

38 - Vysielanie, televízne vysielanie, rozhlasové vysielanie, vysielanie satelitnej televízie, vysielanie káblovej televízie, telefonická komunikácia, interaktívne telefónne služby, služby telefónnych odkazov (záznamníky), komunikačné služby prostredníctvom rádiových vln, telefónov, internetu, celosvetovej webovej siete, káblovej siete, satelitnej siete, mikrovlnnej a elektrickej siete, telefónie.

41 - Vzdelávacie a zábavné služby vzťahujúce sa na televíziu, kino, rozhlas a divadlo, produkcia a prezentácia rozhlasových a televíznych programov, filmov a zábavných programov, vzdelávanie pomocou televízie a rozhlasu alebo vzťahujúce sa na televíziu a rozhlas, zábava v televízií a v rozhlase alebo vzťahujúce sa na televíziu a rozhlas, organizovanie vzdelávacích alebo zábavných súťaží, interaktívne telefónne súťaže, nakladateľská činnosť, produkcia kinematografických filmov, zábavných programov, televíznych a rozhlasových programov, poskytovanie a zabezpečenie vzdelania a zábavy prostredníctvom rozhlasového vysielania, televízneho vysielania, satelitného vysielania, káblovej televízie, telefónu, celosvetovej siete internetu, organizovanie zábavných programov, požičovňa zvukových nahrávok a vopred nahraných zábavných programov, filmov, rozhlasových a televíznych predstavení, rozhlasová zábava, televízna zábava, filmová zábava, divadelná zábava, zábavné súťažné hry, televízna zábava a súťažné hry vyžadujúce telefonickú účasť divákov, interaktívne zábavné služby pre mobilné telefóny, organizácia vzdelávacích alebo zábavných súťaží a hier prostredníctvom a s použitím internetu.

**(540) MEDZI NAMI**

(731) FremantleMedia Operations BV, Media Centre, Sumatralaan 45, 1217GP Hilversum, NL;

(740) Suchoňová Katarína, JUDr., Banská Bystrica, SK;

**(210) 1078-2005**

(220) 8.6.2005

**8 (511) 35, 36, 43**

(511) 35 - Organizovanie komerčných alebo reklamných výstav a veľtrhov, organizovanie výstav na obchodné a reklamné účely, organizovanie výstav na komerčné alebo reklamné účely, rozširovanie reklamných materiálov zákazníkom (letáky, prospekty, tlačivá, vzorky), vydávanie a aktualizovanie reklamných materiálov, prenájom reklamných plôch.

36 - Prenájom kancelárskych priestorov, prenájom nehnuteľností.

43 - Prevádzkovanie ubytovania (poskytovanie prechodného ubytovania, prevádzkovanie hotelového ubytovania).

**(540)**

(591) sivá

(731) INCHEBA, a. s., Viedenská cesta 3 - 7, 851 01 Bratislava, SK;

**(210) 1079-2005**

(220) 8.6.2005

**8 (511) 35, 36, 43**

(511) 35 - Organizovanie komerčných alebo reklamných výstav a veľtrhov, organizovanie výstav na obchodné a reklamné účely, organizovanie výstav na komerčné alebo reklamné účely, rozširovanie reklamných materiálov zákazníkom (letáky, prospekty, tlačivá, vzorky), vydávanie a aktualizovanie reklamných materiálov, prenájom reklamných plôch.

36 - Prenájom kancelárskych priestorov, prenájom nehnuteľností.

43 - Prevádzkovanie ubytovania (poskytovanie prechodného ubytovania, prevádzkovanie hotelového ubytovania).

**(540)**

(591) zelená, hnedá

(731) INCHEBA, a. s., Viedenská cesta 3 - 7, 851 01 Bratislava, SK;

**(210) 1080-2005**

(220) 8.6.2005

**8 (511) 35, 36, 43**

(511) 35 - Organizovanie komerčných alebo reklamných výstav a veľtrhov, organizovanie výstav na obchodné a reklamné účely, organizovanie výstav na komerčné alebo reklamné účely, rozširovanie reklamných materiálov zákazníkom (letáky, prospekty, tlačivá, vzorky), vydávanie a aktualizovanie reklamných materiálov, prenájom reklamných plôch.

36 - Prenájom kancelárskych priestorov, prenájom nehnuteľností.

43 - Prevádzkovanie ubytovania (poskytovanie prechodného ubytovania, prevádzkovanie hotelového ubytovania).

**(540)**

(591) biela, červená, čierna

(731) INCHEBA, a. s., Viedenská cesta 3 - 7, 851 01 Bratislava, SK;

**(210) 1081-2005**

(220) 8.6.2005

**8 (511) 35, 36, 43**

(511) 35 - Organizovanie komerčných alebo reklamných výstav a veľtrhov, organizovanie výstav na obchodné a reklamné účely, organizovanie výstav na komerčné alebo reklamné účely, rozširovanie reklamných materiálov zákazníkom (letáky, prospekty, tlačivá, vzorky), vydávanie a aktualizovanie reklamných materiálov, prenájom reklamných plôch.

36 - Prenájom kancelárskych priestorov, prenájom nehnuteľností.

43 - Prevádzkovanie ubytovania (poskytovanie prechodného ubytovania, prevádzkovanie hotelového ubytovania).

**(540)**

(591) zelená, červená, modrá

(731) INCHEBA, a. s., Viedenská cesta 3 - 7, 851 01 Bratislava, SK;

**(210) 1082-2005**

(220) 8.6.2005

**8 (511) 9, 35, 36**

(511) 9 - Antény (satelitné a iné), káble (elektrické), koaxiálne káble, kamery, televízne prijímače, tlačiarne k počítačom, videokamery.

35 - Informácie (obchodné alebo podnikateľské), obchodná činnosť (pomoc pri riadení), obchodná činnosť (poradenstvo v riadení), obchodné alebo podnikateľské poradenstvo, sprostredkovanie obchodu s tovarom.

36 - Sprostredkovanie a prenájom nehnuteľností, finančné poradenstvo, konzultačné služby (finančné).

**(540)**

(591) čierna, zelená

(731) Erik Rešetka - ABC BIZNIS, M. Benku 2423, 955 01 Topoľčany, SK;

**(210) 1083-2005**

(220) 8.6.2005

**8 (511) 31, 35**

(511) 31 - Krmivo.

35 - Reklama, maloobchodná činnosť s tovarmi v triede 31.

**(540) BOVILAC**

(731) BOVIT s. r. o., Novozámocká 64, 949 05 Nitra, SK;

**(210) 1084-2005**

(220) 9.6.2005

**8 (511) 31**

(511) 31 - Potrava pre zvieratá, najmä potrava pre psov.

**(540) Beridog**

(731) Provimi Pet Food SK s. r. o., Dunajský Klátov 141, 930 21 Dunajský Klátov, SK;

(740) Bachratá Magdaléna, Mgr., Bratislava, SK;

**(210) 1085-2005**

(220) 9.6.2005

**8 (511) 3**

(511) 3 - Mydlá, voňavkársky tovar, éterické oleje, kozmetické prípravky, kolínske, toaletné vody, parfumované telové spreje, oleje, krémy a vody na pleť a pokožku, peny na holenie, gély na holenie, vody a tekuté krémy pred holením a po holení, pleťový a telový púder, kúpeľové a sprchovacie prípravky, vlasové vody a tekuté krémy, prípravky na čistenie zubov a starostlivosť o ústnu dutinu, neliečivé ústne vody, dezodoranty, antiperspiranty na osobné použitie, neliečivé toaletné prípravky.

**(540) REXONA AIR PETALS**

(731) UNILEVER N. V., Weena 455, 3013 AL Rotterdam, NL;

(740) Fajnorová Mária, Ing., Bratislava, SK;

**(210) 1086-2005**

(220) 9.5.2005

**8 (511) 35, 36, 43**

(511) 35 - Organizovanie komerčných alebo reklamných výstav a veľtrhov, organizovanie výstav na obchodné a reklamné účely, organizovanie výstav na komerčné alebo reklamné účely, rozširovanie reklamných materiálov zákazníkom (letáky, prospekty, tlačivá, vzorky), vydávanie a aktualizovanie reklamných materiálov, prenájom reklamných plôch.

36 - Prenájom kancelárskych priestorov, prenájom nehnuteľností.

43 - Prevádzkovanie ubytovania (poskytovanie prechodného ubytovania, prevádzkovanie hotelového ubytovania).

**(540)**

logistika  
transport

(731) INCHEBA, a. s., Viedenská cesta 3 - 7, 851 01 Bratislava, SK;

**(210) 1088-2005**

(220) 9.6.2005

**8 (511) 7, 11, 37, 42**

(511) 7 - Prístroje na filtráciu olejov ako súčastí strojov alebo spaľovacích motorov; prístroje na filtráciu olejov ako súčastí strojov alebo motorov, so súčasťou recykláciou vyčisteného oleja.

11 - Filtre na olej, ktoré netvorí články mazacieho systému strojov alebo spaľovacích motorov; výmenné filtračné vložky na filtráciu oleja; výmenné filtračné vložky na viacstupňovú filtráciu oleja.

37 - Servis prístrojov na filtráciu strojových a/alebo motorových olejov.

42 - Konzultačná a poradenská činnosť v oblasti filtrácie strojových a/alebo motorových olejov; prenájom prístrojov na filtráciu strojových a/alebo motorových olejov.

**(540) FILTAKLEEN**

(731) FILTAKLEEN, s. r. o., Pod Mlýnkem 101/8, 160 00 Praha, CZ;

(740) Beleščák Ladislav, Ing., Piešťany, SK;

**(210) 1090-2005**

(220) 9.6.2005

**8 (511) 5, 35, 44**

(511) 5 - Farmaceutické prípravky na ľudskú spotrebu a pre zvieratá.

35 - Reklamná činnosť; obchodný manažment, obchodná správa; obchodná administratíva.

44 - Farmaceutické služby, farmaceutické poradenstvo, poradenstvo v oblasti zdravotných pomôcok; poradenstvo v oblasti zdravia a zdravej výživy; sprostredkovanie lekárskeho služieb a fyzioterapie; optici; starostlivosť o hygienu a krásu ľudí a zvierat.

**(540) Vaša rodinná lekáreň**

(731) EUROLEKÁREŇ SLOVAKIA, s. r. o., Vlčkova 8/A, 811 05 Bratislava, SK;

(740) Čechvalová Dagmar, Bratislava, SK;

**(210) 1091-2005**

(220) 9.6.2005

**8 (511) 5, 35, 44**

(511) 5 - Farmaceutické prípravky na ľudskú spotrebu a pre zvieratá.

35 - Reklamná činnosť; obchodný manažment, obchodná správa; obchodná administratíva.

44 - Farmaceutické služby, farmaceutické poradenstvo, poradenstvo v oblasti zdravia a zdravej výživy; sprostredkovanie lekárskeho služieb a fyzioterapie; optici; starostlivosť o hygienu a krásu ľudí a zvierat.

**(540) Nenútime Vás používať viac liekov. My Vám iba poskytujeme možnosť získať potrebné lieky lacnejšie.**

(731) EUROLEKÁREŇ SLOVAKIA, s. r. o., Vlčkova 8/A, 811 05 Bratislava, SK;

(740) Čechvalová Dagmar, Bratislava, SK;

**(210) 1092-2005**

(220) 9.6.2005

**8 (511) 3**

(511) 3 - Mydlá; saponáty a detergenty; bieliace prípravky, čistiace prípravky; voňavkársky tovar, toaletné vody, prípravky po holení, kolínske; éterické oleje; aromaterapeutické produkty, nie na lekárske použitie; masážne prípravky, nie na lekárske použitie; dezodoranty a antiperspiranty; prípravky na starostlivosť o pokožku hlavy a vlasy; šampóny a kondicionéry; farbivá na vlasy; produkty na tvarovú úpravu vlasov; zubné pasty; ústne vody, nie na lekárske použitie; prípravky na starostlivosť o ústa a zuby; neliečivé toaletné prípravky; kúpeľové a sprchové prípravky; prípravky na starostlivosť o pleť a pokožku; oleje, krémy, vody a tekuté krémy na pleť a pokožku; prípravky na holenie; prípravky pred holením a po holení; depilačné prípravky; opaľovacie prípravky a ochranné prípravky; proti slnku; kozmetické prípravky; líčidlá a prípravky na odstránenie líčidiel; vazelína; prípravky na starostlivosť o pery; pleťový a telový púder; vata, vatové tyčinky; kozmetické tampóny, obrúsky a utierky; vlhčené a impregnované čistiace tampóny, obrúsky a utierky; skrášľujúce masky, pleťové zábaly.

**(540) LUX PEARL GLOW**

(731) UNILEVER N. V., Weena 455, 3013 AL Rotterdam, NL;

(740) Fajnorová Mária, Ing., Bratislava, SK;

**(210) 1093-2005**

(220) 10.6.2005

**8 (511) 16, 35, 41**

(511) 16 - Časopisy (periodiká), brožované knihy, brožúry, fotografie, kalendáre, katalógy, knihy, piernický tovar, periodiká, plagáty, plány, príručky, prospekty, publikácie, ročenky, tlačoviny, trhacie kalendáre.

35 - Reklamné agentúry, marketingové štúdie, obchodná činnosť (poradenstvo), podpora predaja pre tretie osoby, zaobstarávanie predplatného pre tretie osoby, prieskum trhu, reklama, reklama (on-line) na počítačovej komunikačnej sieti, reklamné agentúry, reklamné materiály (rozširovanie), reklamné materiály (vydávanie a aktualizovanie), reklamné oznamy, reklamné služby, reklamné texty, rozširovanie reklamných materiálov zákazníkom, uverejňovanie reklamných textov, vydávanie reklamných a náborových textov, zasielanie reklamných materiálov zákazníkom, zbieranie údajov do počítačových databáz.

41 - Fotografie, fotografická reportáž, texty (zverejňovanie okrem reklamných), vydávanie kníh a časopisov, on-line vydávanie kníh a časopisov v elektronickej forme.

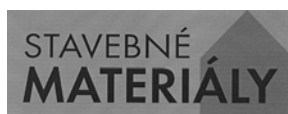
**(540)**

(731) JAGA GROUP, s. r. o., Imricha Karvaša 2, 811 07 Bratislava, SK;

**(210) 1094-2005**

(220) 10.6.2005

**8 (511) 16, 35, 41**

(511) 16 - Časopisy (periodiká), brožované knihy, brožúry, fotografie, kalendáre, katalógy, knihy, piernický tovar, periodiká, plagáty, plány, príručky, prospekty, publikácie, ročenky, tlačoviny, trhacie kalendáre.

35 - Reklamné agentúry, marketingové štúdie, obchodná činnosť (poradenstvo), podpora predaja pre tretie osoby, zaobstarávanie predplatného pre tretie osoby, prieskum trhu, reklama, reklama (on-line) na počítačovej komunikačnej sieti, reklamné agentúry, reklamné materiály (rozširovanie), reklamné materiály (vydávanie a aktualizovanie), reklamné oznamy, reklamné služby, reklamné texty, rozširovanie reklamných materiálov zákazníkom, uverejňovanie reklamných textov, vydávanie reklamných a náborových textov, zasielanie reklamných materiálov zákazníkom zbieranie údajov do počítačových databáz.

41 - Fotografie, fotografická reportáž, texty (zverejňovanie okrem reklamných), vydávanie kníh a časopisov, on-line vydávanie kníh a časopisov v elektronickej forme.

**(540)**

(731) JAGA GROUP, s. r. o., Imricha Karvaša 2, 811 07 Bratislava, SK;

**(210) 1095-2005**

(220) 10.6.2005

**8 (511) 4, 11, 34**

(511) 4 - Palivá a knôty do zapaľovačov.

11 - Zapaľovače, kresadlové zapaľovače na vznietenie plynu, plynové zapaľovače.

34 - Zásobníky plynu do zapaľovačov cigár, cigaretové vreckové strojčky na plnenie cigariet, náustky na cigaretové špičky, čističe fajok, cigarové orezávače (kutery), dózy na tabak s výnimkou z drahých kovov, držiaky na zápalky s výnimkou z drahých kovov, škatuľky na zápalky s výnimkou z drahých kovov, kresadlá, plyn do zapaľovačov cigár, popolníky s výnimkou z drahých kovov, stojany na fajky, zápalkové škatuľky s výnimkou z drahých kovov, zápalky.

**(540)****BOY**

(731) ATC holding a. s., Gen. Štefánika 40, 750 00 Přerov I - Město, CZ;

(740) Labudík Miroslav, Ing., Kysucké Nové Město, SK;

**(210) 1096-2005**

(220) 10.6.2005

**8 (511) 5**

(511) 5 - Pesticídy, prípravky na ničenie škodcov, fungicídy, herbicídy a insekticídy.

**(540) DELEGATE**

(731) Dow AgroSciences LLC, spoločnosť zriadená podľa zákonov štátu Delaware, 9330 Zionsville Road, Indianapolis, Indiana 46268, US;

(740) Bezák Marián, Ing., Bratislava, SK;

**(210) 1097-2005**

(220) 10.6.2005

**8 (511) 11, 16, 35, 37, 42**

(511) 11 - Automobilové reflektory, elektrické vreckové baterky, bezpečnostné lampy, bicyklové svetlá, chrániče osvetľovacích telies, svietiace domové čísla, cylindre, cylindre svietidiel, lampové cylindre, difúzery svetla, držiaky na lampy a svietidlá, elektrické lampy, fakle, ozdobné fontány, lampové horáky, lampáše, lampióny, lampy na osvetľovanie akvárií, lampy na svietenie, lustre, objímky na svietidlá, oblúkové lampy, olejové lampy, osvetľovacie prístroje a zariadenia, osvetľovacie zariadenia na dopravné prostriedky, plášte svietidiel, potápačské svetlomety, pouličné lampy, svetelné reflektory, reťaze farebných žiaroviek, spájkovacie lampy, stropné svetlá, svetelné gule, banky, svetelné rúry, elektrické svetlá na vianočné stromčeky, tienidlá na lampy, objímky na tienidlá, UV-lampy s výnimkou lamp na lekárske účely, žiariče, žiarivky, žiarovky, neónové a svetelné reklamy.

16 - Firemné listiny, papiernický tovar, papierové propagačné materiály, informačné brožúry, fotografie, katalógy, kalendáre, mapy, knihy, noviny, časopisy, tlačivá a kancelárske potreby uvedené v tejto triede, kancelárska technika uvedená v tejto triede, náhradné diely a príslušenstvo kancelárskej techniky uvedené v tejto triede.

35 - Maloobchodná činnosť v oblasti osvetľovacích prístrojov a zariadení, strojárenského, stavebného a drevospracujúceho priemyslu, s potravinárskymi výrobkami, s tabakovými výrobkami, s dopravnými prostriedkami a ich príslušenstvom, v oblasti chemického a petrochemického priemyslu, v obuvníckom a textilnom priemysle, v oblasti sklárskeho priemyslu, v energetike, s kancelárskou a výpočtovou technikou, v oblasti elektrických zariadení, s televíznymi anténami, s rozhlasovými anténami, so satelitnými zariadeniami, s elektronikou, s elektroinštalačným materiálom, s elektrickými prístrojmi a zariadeniami, so zabezpečovacou technikou, s priemyselnou televíziou, s reprodukčnou technikou, s telekomunikačnými zariadeniami, činnosť reklamnej agentúry, rozširovanie, vydávanie a aktualizovanie reklamných materiálov, prenájom reklamných priestorov a plôch, prenájom reklamných materiálov, zásielkové reklamné služby, uverejňovanie reklamných textov, prenájom kancelárskych strojov a zariadení, aranžovanie výkladov, analýzy nákladov, inzertné činnosti, obchodný alebo podnikateľský prieskum, poradenstvo

v obchodnej činnosti, prenájom kancelárskych

strojov a zariadení, obchodný manažment a podnikové poradenstvo, organizovanie výstav na obchodné a reklamné účely, odborné obchodné poradenstvo, prieskum trhu, kopírovanie alebo rozmnožovanie dokumentov, prieskum verejnej mienky, sekretárske služby, účtovníctvo, vedenie účtovných kníh, marketingové štúdie.

37 - Montáž, opravy a údržba neónových a svetelných reklám, osvetľovacích prístrojov a zariadení, automobilových reflektorov, elektrických vreckových bateriek, bezpečnostných lúčových svetiel, chráničov osvetľovacích telies, svietiacich domových čísel, cylindrov, cylindrov svietidiel, lampových cylindrov, difúzorov svetiel, držiakov na lampy a svietidlá, elektrických lúčových svetiel, faklíc, ozdobných fontán, lampových horákov, lampášov, lampiónov, lamp na osvetľovanie akvárií, lamp na svietenie, lustrov, objímok na svietidlá, oblúkových lúčových svetiel, osvetľovacích zariadení na dopravné prostriedky, plášťov svietidiel, potápačských svetlomietov, pouličných lúčových svetiel, svetelných reflektorov, reťazí farebných žiaroviek, spájkovacích lúčových svetiel, stropných svetiel, svetelných gulíc, bank, svetelných rúr, elektrických svetiel na vianočné stromčeky, tienidiel na lampy, objímok na tienidlá, UV-lampy s výnimkou lamp na lekárske účely, žiaričov, žiariviek, žiaroviek.

42 - Poradenské, konzultačné, projekčné, kontrolné, skúšobné a návrhové činnosti v oblasti osvetľovacích prístrojov a zariadení, architektonické poradenstvo a architektonické služby v oblasti exteriérovej a interiérovej architektúry, interiérová výzdoba, priemyselný dizajn, umelecký dizajn.

**(540)**

(731) LUXIUM SK, s. r. o., Astronomická 9, 821 05 Bratislava, SK;

(740) Gruber Dalibor, Ing., Košice, SK;

**(210) 1099-2005**

(220) 13.6.2005

**8 (511) 1, 2, 3, 6, 17, 19, 35, 39**

(511) 1 - Lepidlá na priemyselné účely, moridlá na kovy, priemyselné chemikálie, prísady do mált a betónov, ochranné prípravky na betóny, ochranné prípravky na murivo a škridly s výnimkou farieb a olejov, prípravky proti vlhkosti muriva okrem farieb, nemrznúce prísady pre stavebníctvo, lepidlá, spojivá a tmely na obkladačky, univerzálne koncentrované disperzie ako chemikálie, rozpúšťadlá na farby, laky a nátery.

2 - Farby, laky lazúry, moridlá na drevo, konzervačné prípravky na drevo, nátery, sklársky tmel, riedidlá na farby, laky a nátery.

3 - Prípravky na odstraňovanie farieb, lakov a náterov.

6 - Konštrukčné spojky kovové, konštrukčné dosky kovové, rohové zákryty kovové, balkónové profily kovové, konštrukcie kovové pre stavebníctvo.

17 - Izolačné náterové látky, tesniace materiály, tesniace pásy, vodotesné materiály, izolačné expanzné materiály, tekutá hydroizolácia, polyuretánové peny, plasty ako polotovary, tesniace prostriedky na báze silikónu, tesniace tmely pre stavebníctvo.

19 - Maltové zmesi, omietkové zmesi, asfaltové (bitúmenové) zmesi pre stavebníctvo, náterové zmesi pre stavebníctvo na báze omietok, konštrukčné spojky s výnimkou kovových, konštrukčné dosky s výnimkou kovových, rohové zákryty, balkónové profily s výnimkou kovových.

35 - Sprostredkovanie obchodu s tovarmi v uvedených triedach, marketing, reklamná činnosť, podpora predaja pre tretie osoby.

39 - Balenie tovaru, preprava tovaru, dovoz, doprava, doručovanie tovaru, skladovanie tovaru.

(540)



(731) S.N.A.I.L., s. r. o., Rastislavova 975/14, 951 41 Lužianky, SK;

(740) Máčajová Mária, Ing., Nitra, SK;

(210) 1100-2005

(220) 13.6.2005

8 (511) 9, 16, 35, 38, 39, 40, 41, 42

(511) 9 - Nahraté nosiče dát, zvuku a obrazu; elektronické publikácie, najmä s obsahom reportáží, správ, informácií; elektronické zoznamy a adresáre; elektronicky šírené informačné materiály, časopisy, knihy, obchodné a odborné publikácie.

16 - Tlačoviny a polygrafické výrobky; periodická a neperiodická tlač, najmä časopisy, noviny, prílohy novín, knihy, prospekty, letáky, brožúry, katalógy, zoznamy, adresáre, programy, plagáty, fotografie, pohľadnice, kalendáre; knihárske výrobky; propagačné materiály a predmety z papiera, najmä brožúry, letáky, odtlačky; obalový materiál z papiera a plastických hmôt; tlačiarenské typy a štočky; ozdobné predmety z papiera.

35 - Reklamná a inzertná činnosť; vyhľadávanie informácií v počítačových súboroch - pre zákazníkov; multimedialna reklama na počítačovej komunikačnej sieti; prenájom reklamného času na všetkých komunikačných prostriedkoch; prenájom reklamných plôch; organizovanie výstav na obchodné a reklamné účely; rozširovanie reklamných materiálov zákazníkom; sprostredkovanie obchodu s tovarmi; pomoc pri riadení obchodu; vydávanie reklamných materiálov; konzultačná a poradenská činnosť v oblasti obchodu; prieskum trhu; sprostredkovanie v uvedených činnostiach.

38 - Šírenie správ, informácií prostredníctvom informačných sietí; poskytovanie interaktívneho elektronického, zvukového a obrazového spojenia; služby informačných kancelárií zverejňované cez, prostredníctvom alebo pomocou sieťového distribučného systému; sprostredkovanie v uvedených činnostiach.

39 - Distribučná činnosť v odbore zábavných a vzdelávacích tlačovín, publikácií, správ a informácií vrátane ich expedície; sprostredkovanie v uvedených činnostiach.

40 - Polygrafické služby, najmä tlačiarenské všetkých druhov.

41 - Vydavateľská činnosť s výnimkou vydávania reklamných a náborových textov; fotografovanie, fotografická reportáž; organizovanie odborných akcií, školení, kurzov, prednášok, konferencií, súťaží a spoločenských akcií; usporadúvanie kultúrnych výstav; nakladateľská, vydavateľská činnosť v odbore zábavných, odborných, spravodajských a vzdelávacích tlačovín, publikácií, správ a informácií, zvukových a audiovizuálnych nosičov; produkčná a agentúrna činnosť v oblasti zábavy, výchovy a kultúry; usporadúvanie zábavných súťaží, záujmových klubov a spoločenských akcií; tvorba počítačovej grafiky; poskytovanie elektronických publikácií (on-line) bez možnosti kopírovania; sprostredkovanie v uvedených činnostiach.

42 - Grafický dizajn; poradenstvo v oblasti autorských práv; spravovanie autorských práv; sprostredkovanie v uvedených činnostiach.

(540)



(591) červená, biela

(731) RINGIER SLOVAKIA, a. s., Prievozská 14, 821 09 Bratislava, SK;

(210) 1101-2005

(220) 13.6.2005

8 (511) 9, 16, 35, 38, 39, 40, 41, 42

(511) 9 - Nahraté nosiče dát, zvuku a obrazu; elektronické publikácie, najmä s obsahom reportáží, správ, informácií; elektronické zoznamy a adresáre; elektronicky šírené informačné materiály, časopisy, knihy, obchodné a odborné publikácie.

16 - Tlačoviny a polygrafické výrobky; periodická a neperiodická tlač, najmä časopisy, noviny, prílohy novín, knihy, prospekty, letáky, brožúry, katalógy, zoznamy, adresáre, programy, plagáty, fotografie, pohľadnice, kalendáre; knihárske výrobky; propagačné materiály a predmety z papiera, najmä brožúry, letáky, odtlačky; obalový materiál z papiera a plastických hmôt; tlačiarenské typy a štočky; ozdobné predmety z papiera.

35 - Reklamná a inzertná činnosť; vyhľadávanie informácií v počítačových súboroch - pre zákazníkov; multimedialna reklama na počítačovej komunikačnej sieti; prenájom reklamného času na všetkých komunikačných prostriedkoch; pre-

nájom reklamných plôch; organizovanie výstav

na obchodné a reklamné účely; rozširovanie reklamných materiálov zákazníkom; sprostredkovanie obchodu s tovarmi; pomoc pri riadení obchodu; vydávanie reklamných materiálov; konzultatívna a poradenská činnosť v oblasti obchodu; prieskum trhu; sprostredkovanie v uvedených činnostiach.

38 - Šírenie správ, informácií prostredníctvom informačných sietí; poskytovanie interaktívneho elektronického, zvukového a obrazového spojenia; služby informačných kancelárií zverejňované cez, prostredníctvom alebo pomocou sieťového distribučného systému; sprostredkovanie v uvedených činnostiach.

39 - Distribučná činnosť v odbore zábavných a vzdelávacích tlačovín, publikácií, správ a informácií vrátane ich expedície; sprostredkovanie v uvedených činnostiach.

40 - Polygrafické služby, najmä tlačiarenské všetkých druhov.

41 - Vydavateľská činnosť s výnimkou vydávania reklamných a náborových textov; fotografovanie, fotografická reportáž; organizovanie odborných akcií, školení, kurzov, prednášok, konferencií, súťaží a spoločenských akcií; usporadúvanie kultúrnych výstav; nakladateľská, vydavateľská činnosť v odbore zábavných, odborných, spravodajských a vzdelávacích tlačovín, publikácií, správ a informácií, zvukových a audiovizuálnych nosičov; produkčná a agentúrna činnosť v oblasti zábavy, výchovy a kultúry; usporadúvanie zábavných súťaží, záujmových klubov a spoločenských akcií; tvorba počítačovej grafiky; poskytovanie elektronických publikácií (on-line) bez možností kopírovania; sprostredkovanie v uvedených činnostiach.

42 - Grafický dizajn; poradenstvo v oblasti autorských práv; spravovanie autorských práv; sprostredkovanie v uvedených činnostiach.

#### (540) ĽUDIA

(731) RINGIER SLOVAKIA, a. s., Prievozská 14, 821 09 Bratislava, SK;

#### (210) 1104-2005

(220) 13.6.2005

#### 8 (511) 35, 36, 37, 38, 39, 40, 41, 42, 43, 44

(511) 35 - Činnosť reklamnej agentúry, sprostredkovanie obchodu s tovarom, prenájom kancelárskych strojov, zariadení a kopírovacích strojov.

36 - Prenájom nehnuteľností, zmenárenské služby.

37 - Pranie bielizne, prenájom stavebných a čistiacich strojov a zariadení, vykonávanie stavebných a demolačných prác, údržbárska činnosť a s ňou súvisiaca opravárska činnosť.

38 - Prenájom prístrojov na prenos správ a zariadení na prenos informácií.

39 - Nákladná doprava, prenájom motorových vozidiel, rozvod tepla a elektriny, taxislužba.

40 - Výroba tepla.

41 - Organizovanie a vedenie seminárov, školení, kurzov, organizovanie kultúrnych a spoločenských podujatí.

42 - Poradenské služby súvisiace s ochranou liečivých zdrojov a starostlivosťou o životné pro-

stredie, starostlivosť o prírodné liečivé zdroje a životné prostredie.

43 - Poskytovanie reštauračných a stravovacích služieb, poskytovanie ubytovacích služieb na prechodné obdobie.

44 - Poskytovanie doplnkových zdravotníckych služieb, poskytovanie komplexnej kúpeľnej starostlivosti, poskytovanie záhradníckych služieb a služieb záhradnej architektúry, prevádzkovanie zariadení slúžiacich na regeneráciu a rekondíciu.

#### (540) Prameň zdravia a pohody

(731) Slovenské liečebné kúpele Turčianske Teplice, a. s., SNP 519, 039 12 Turčianske Teplice, SK;

(740) Ondruš Ján, JUDr., Bratislava, SK;

#### (210) 1106-2005

(220) 13.6.2005

#### 8 (511) 14, 28, 35, 36, 39, 41, 43, 44

(511) 14 - Hodinky, striebro (riad).

28 - Golfová plocha (prostriedky na úpravu-) (vybavenie na golf), golfové palice, golfové rukavice, golfové vaky s kolieskami alebo bez koliesok, prostriedky na úpravu golfovej plochy (vybavenie na golf), zariadenie na bowling, lopty na hranie.

35 - Administratívna správa hotelov, prenájom reklamných priestorov.

36 - Prenájom nehnuteľností, správa nehnuteľností, prenájom bytov.

39 - Automobilová preprava, prenájom automobilov, parkovanie automobilov (služby-), prenájom miesta na parkovanie, prenájom automobilov, taxislužba.

41 - Prevádzkovanie golfových ihrísk, hranie o peniaze, prevádzkovanie kasín, organizovanie a vedenie konferencií, prenájom štadiónov, prenájom tenisových kurtov, organizovanie športových súťaží.

43 - Bary (služby-), hotelierske služby, kaviarne, reštaurácie, prevádzkovanie hotelového ubytovania, prenájom prechodného ubytovania.

44 - Parné kúpele, masáže, salóny krásy.

(540)



(591) zlatá, modrá, zelená, čierna

(731) Blaňár Pavol, Drienovská Nová Ves 16, 082 01 Drienovská Nová Ves, SK;

#### (210) 1107-2005

(220) 12.9.2000

(310) 00-04842

(320) 21.6.2000

(330) SE

#### 8 (511) 5

(511) 5 - Farmaceutické, zverolekárske a zdravotnícke prípravky, dietetické látky na lekárske účely, potravina pre dojčatá, náplasti, obvazový materiál, hmoty na plombovanie zubov a zubné odtlačky, dezinfekčné prostriedky, prípravky na ničenie škodcov.

#### (540) VIDACOR

(731) AstraZeneca AB, Västra Mälarehamnen 9, S-151 85 Södertälje, SE;



(740) Žovicová Viera, Mgr., Bratislava, SK;

(210) 1110-2005

(220) 13.6.2005

8 (511) 30, 35, 36, 37, 39

(511) 30 - Výrobky z múky.

35 - Maloobchodná činnosť s tovarmi uvedenými v triede 30, sprostredkovateľská činnosť v oblasti obchodu, propagácia; reklama; inzercia prostredníctvom všetkých druhov médií, rozširovanie vzoriek; predvádzanie tovaru, marketing; obchodný manažment, podpora predaja pre tretie strany; pomoc pri riadení maloobchodnej a veľkoobchodnej činnosti; poradenstvo a pomoc pri riadení obchodných aktivít; odborné obchodné poradenstvo; obchodné alebo podnikateľské informácie; obchodný alebo podnikateľský prieskum; prieskum verejnej mienky, zásobovacie služby pre tretie osoby; poradenstvo a sprostredkovanie v oblasti uvedených služieb.

36 - Prenájom nehnuteľností.

37 - Čistenie interiérov.

39 - Balenie tovaru.

(540)



(591) žltá, červeno-terhlová, modro-zelená, hnedá, biela

(731) DOBRÝ CHLEBÍK a. s., Mýtina 19, 902 01 Pezinok, SK;

(740) Záthurecký Eugen, JUDr., Banská Bystrica, SK;

(210) 1113-2005

(220) 14.6.2005

8 (511) 9, 40

(511) 9 - Bleskozvody.

40 - Žiarové zinkovanie.

(540)



(591) modrá

(731) ZIN, s. r. o., Karpatská 68, 900 33 Marianka, SK;

(210) 1114-2005

(220) 14.6.2005

8 (511) 25

(511) 25 - Obuv.

(540)



(591) modrá, čierna, sivá

(731) SGG Lisco LLC, 3330 Cumberland Blvd., Suite 800, Atlanta, Georgia 30339, US;

(740) Fajnorová Mária, Ing., Bratislava, SK;

(210) 1116-2005

(220) 15.6.2005

8 (511) 33

(511) 33 - Alkoholické nápoje (okrem piva).

(540) **RUSSIAN DIAMOND**

(731) Closed Joint Stock Company „Region - AM“, building 7, house 5, Raspletina street, 123060 Moscow, RU;

(740) Voleková Eva, Dipl. Ing., Bratislava, SK;

(210) 1117-2005

(220) 15.6.2005

8 (511) 31, 44

(511) 31 - Poľnohospodárske, záhradnícke a lesné produkty a zrná, pokiaľ nepatria do iných tried, živé zvieratá, čerstvé ovocie a zelenina, krmivá a potrava pre zvieratá a prídavky a prísady do krmív a potravy pre zvieratá, sépiové kosti, kosti a jedlé predmety na žutie, stelivo pre zvieratá.

44 - Veterinárne služby, nemocnice pre zvieratá, hygienická starostlivosť a skrášľovanie zvierat, charitatívne a konzultačné služby týkajúce sa starostlivosti o zvieratá, chov a šľachtenie, opatrovanie a výchova a služby výskumu týkajúce sa zvierat.

(540) **WHISKAS TEMPTATIONS**

(731) Mars, Incorporated, 6885 Elm Street, 22101-3883 McLean, Virginia, US;

(740) Fajnorová Mária, Ing., Bratislava, SK;

(210) 1118-2005

(220) 15.6.2005

8 (511) 35, 36, 41, 43, 44

(511) 35 - Reklamná a propagačná činnosť; vzťahy s verejnosťou; poradenstvo v oblasti personalistiky.

36 - Prenájom nehnuteľností; správa pozemkov a budov.

41 - Služby vzdelávania a školenia a sprostredkovanie týchto služieb v oblasti zdravotníctva a sociálnych služieb; organizovanie a vedenie kolokvií, konferencií a kongresov; organizovanie a vedenie seminárov; praktický výcvik; vzdelávacie informácie; výchovné služby; vydateľská činnosť.

43 - Stravovacie služby; bufety.

44 - Lekárske služby; ošetrovateľské služby; fyzioterapia; kúpele, bazény a sauny na verejné použitie; farmaceutické poradenstvo; služby farmaceutov; rehabilitácia; hygiena; poradenstvo psychologické; sociálne služby; súkromné kliniky alebo sanatóriá; zdravotné služby.

(540)



(731) Občianske združenie Detské srdce, Hurbanova 33, 040 01 Košice, SK;

**(210) 1119-2005**

(220) 15.6.2005

**8 (511) 18, 25**

(511) 18 - Cestovné tašky; aktovky; imitácie kože; kabelky.

25 - Slipy; blúzka; čiapka; kravata; pančuchy; podkolenky; topy; nočná košeľa; župan; vrchné ošatenie; vlnené šále; korzety; šatky; tričká; topánky; tielka; vesty; štóly; šaty; sukne; spodničky; spodky; saká; bundy; rukavice; pyžamá; pulóvre; svetre; súpravy; podprsenky; pleteniny; plážové oblečenie; plavky; plášte; peleríny; papuče; opasky; nohavice; kravaty; kabáty; kožušiny; košele; kostýmy, obleky; kombiné; klobúk; body; nohavičky.

**(540)**

(591) čierna, červená, biela, oranžova

(731) Mgr. Hovhannesjan Zanan LUX, Alstrova 258, 831 06 Bratislava, SK;

**(210) 1123-2005**

(220) 16.6.2005

**8 (511) 16, 20, 26, 37**

(511) 16 - Papier, lepenka a výrobky z týchto materiálov, ktoré nie sú zaradené do iných tried; tlačiarenské výrobky; potreby pre knižnú väzbu; fotografie, papiernický tovar; lepidlá pre papiernictvo alebo domácnosť; materiál pre umelcov; štetce; písacie stroje a kancelárske potreby (okrem nábytku); učebné a vyučovacie pomôcky s výnimkou prístrojov, plastické obaly (nezaradené do iných tried).

20 - Nábytok, zrkadlá, rámy; výrobky z dreva, korku, trstia, vrbového prútia, z rohu, kostí, slonoviny, z kostíc, jantáru, perleti, morskej peny, náhrady všetkých týchto materiálov alebo náhrady z plastických hmôt.

26 - Čipky, výšivky, stuhy, šnúrky; gombíky, háčiky (galantérny tovar), pútka - galantéria, špendlíky, ihly, umelé kvety.

37 - Stavebníctvo; opravy; inštalácie služby.

**(540)**

(591) červená, čierna

(731) Svitek Tomáš, Ing., Poznaňská 442/19, 181 00 Praha - Bohnice, CZ;

**(210) 1126-2005**

(220) 16.6.2005

**8 (511) 1, 39, 40, 42**

(511) 1 - Priemyselné chemikálie.

39 - Preprava a skladovanie odpadu, nákladná doprava (kamiónová).

40 - Likvidácia odpadov, recyklácia odpadov, spracovanie odpadov.

42 - Poradenské služby v oblasti ochrany životného prostredia.

**(540) EKOCHEM**

(731) EKOCHEM, spoločnosť s ručením obmedzeným Strážske, Mierová 15, 072 22 Strážske, SK;

**(210) 1130-2005**

(220) 16.6.2005

**8 (511) 35, 41**

(511) 35 - Obchodný manažment, administratívne práce. 41 - Organizovanie konferencií.

**(540)**

(591) modrá, červená, biela

(731) INCOMA SLOVAKIA, s. r. o., Mišíkova 10, 811 06 Bratislava, SK;

**(210) 1131-2005**

(220) 16.6.2005

**8 (511) 37, 39**

(511) 37 - Stavebníctvo (stavebná činnosť).

39 - Automobilová preprava, doprava nákladná (kombinovaná), dovoz, doprava.

**(540)**

(591) modrá

(731) Miloš Žáčik - MIŤOTECH, Rastislavova 4, 951 41 Nitra - Lužianky, SK;

**(210) 1132-2005**

(220) 16.6.2005

**8 (511) 29, 30**

(511) 29 - Potraviny a polotovary z mäsa, rýb, hydiny, zveriny, mäkkýšov, kôrovcov, kaviáru, vajec, zeleniny, ovocia, zemiakov, strukovín a živočíšneho tuku, mäsové šťavy, mäsové polievky a omáčky, dochucovacie prípravky, syry, potraviny z mlieka všetkých druhov, najmä jogurty a maslo, šľahačka, sušené ovocie.

30 - Kečup, majonéza, horčica, korenie a koreniace zmesi, dochucovacie omáčky.

**(540)**

(591) červená

(731) SPAK - VSD Austria a. s., Nádražní 623/ II, 342 01 Sušice, CZ;

(740) Kubínyi Peter, Bc., Trenčín, SK;

(210) 1133-2005

(220) 17.6.2005

8 (511) 9, 11, 37

(511) 9 - Meracia a regulačná technika na kúrenie a rozvod vody, automatické regulátory teploty, automatické a časové vypínače, elektrické vodiče a spojky elektrického vedenia, elektrické spínacie a prepínacie zariadenia, elektrické rozvodové skrine a rozvádzače nízkeho napätia, poistky elektrického vedenia, prístroje na diaľkové ovládanie, prístroje na kontrolu tepla, bleskozvody.

11 - Zariadenia na rozvod vody, najmä potrubia a vodovodné armatúry, zariadenia na ohrev vody, elektrické bojler, plynové ohrievače, plynové a elektrické prietokové ohrievače, zariadenia na rozvod a prenos tepla, najmä radiátory, rúrky, kotly všetkých druhov, najmä plynové, elektrické, olejové a uhoľné vrátane ich výstroja a doplnkov, ako sú regulátory, regulačné prvky, expanzometre, elektrické výhrevné panely, plynové, elektrické a kombinované sporáky, plynové, elektrické a kombinované rúry, zariadenia na výrobu pary, na chladenie, klimatizáciu, zariadenia na úpravu vzduchu, ústredné vykurovania, nádrže tlakovej vody, regenerátory tepla, elektrické a kombinované ventilátory, napájacie zariadenia parných kotlov, vodovodné hydranty.

37 - Montáž, inštalácia, záručný a pozáručný servis, opravy, rekonštrukcie a revízie v odbore kúrenárstva a rozvodu plynu a vody, inštalácie a opravy kúrenárskych systémov, plynových zariadení a zariadení na rozvod dymu a tepla, vodo-inštalátorské práce, opravy, inštalácie a servis elektrických strojov, prístrojov a spotrebičov, zámočnicke práce.

(540)



(731) Hlavačka Radek, Nová čtvrť II 682/29, 751 02 Troubky, CZ;

(740) Labudík Miroslav, Ing., Kysucké Nové Mesto, SK;

(210) 1134-2005

(220) 17.6.2005

8 (511) 9, 11, 37

(511) 9 - Meracia a regulačná technika na kúrenie a rozvod vody, automatické regulátory teploty, automatické a časové vypínače, elektrické vodiče a spojky elektrického vedenia, elektrické spínacie a prepínacie zariadenia, elektrické rozvodové skrine a rozvádzače nízkeho napätia, poistky elektrického vedenia, prístroje na diaľkové ovládanie, prístroje na kontrolu tepla, bleskozvody.

11 - Zariadenia na rozvod vody, najmä potrubia a vodovodné armatúry, zariadenia na ohrev vody, elektrické bojler, plynové ohrievače, plynové a elektrické prietokové ohrievače, zariadenia na rozvod a prenos tepla, najmä radiátory, rúrky, kotly všetkých druhov, najmä plynové, elektrické, olejové a uhoľné vrátane ich výstroja a doplnkov, ako sú regulátory, regulačné prvky, expanzometre, elektrické výhrevné panely, ply-

nové, elektrické a kombinované sporáky, plynové, elektrické a kombinované rúry, zariadenia na výrobu pary, na chladenie, klimatizáciu, zariadenia na úpravu vzduchu, ústredné vykurovania, nádrže tlakovej vody, regenerátory tepla, elektrické a kombinované ventilátory, napájacie zariadenia parných kotlov, vodovodné hydranty.

37 - Montáž, inštalácia, záručný a pozáručný servis, opravy, rekonštrukcie a revízie v odbore kúrenárstva a rozvodu plynu a vody, inštalácie a opravy kúrenárskych systémov, plynových zariadení a zariadení na rozvod dymu a tepla, vodo-inštalátorské práce, opravy, inštalácie a servis elektrických strojov, prístrojov a spotrebičov, zámočnicke práce.

(540)



(731) Hlavačka Marian, Lobodice 34, 751 01 Lobodice, CZ;

(740) Labudík Miroslav, Ing., Kysucké Nové Mesto, SK;

(210) 1136-2005

(220) 17.6.2005

8 (511) 7, 8

(511) 7 - Ručné nástroje a náradie (na iný než ručný pohon).

8 - Ručné nástroje a náradie (na ručný pohon).

(540)



(591) modrá

(731) M & V SLOVAKIA, s. r. o., Vstetínska cesta 1487/9, 020 01 Púchov, SK;

(210) 1138-2005

(220) 17.6.2005

8 (511) 16, 35, 41

(511) 16 - Knihy, periodiká, plagáty, publikácie, tlačivá, tlačoviny, trhacie kalendáre.

35 - Organizovanie výstav na komerčné alebo reklamné účely, organizovanie výstav na obchodné a reklamné účely, organizovanie komerčných alebo reklamných výstav a veľtrhov, predvádzanie na reklamné účely a podporu predaja, predvádzanie tovaru.

41 - Informácie o možnostiach zábavy, organizovanie a vedenie konferencií, organizovanie a vedenie kongresov, organizovanie a vedenie seminárov, organizovanie plesov, organizovanie kultúrnych a vzdelávacích výstav, organizovanie športových súťaží, organizovanie vedomostných alebo zábavných súťaží, organizovanie živých vystúpení, plánovanie a organizovanie večierok, vydávanie kníh, vydávanie textov s výnimkou reklamných alebo náborových, vydávanie kníh a časopisov v elektronickej forme, zábava, pobavenie, výchovno-zábavné klubové služby.

(540) Drotária

(731) Kysucká Kultúrna Nadácia, Nad lomom 5, 811 02 Bratislava, SK;

**(210) 1139-2005**

(220) 17.6.2005

**8 (511) 24, 25, 35**

(511) 24 - Barchet, bavlnené textílie, látky na bielizeň, plátenná bielizeň, brokáty, bukram (hrubé voskové plátno, najmä knihárske), cestovné prikrývky, čalúnnické látky, damask (tkanina), drožet (vzorovaná pretkávaná látka), držiaky na záclony a závesy z textilných materiálov, dverové závesy, esparto (látka), flanel, flauš, gáza, závoj (textília), látky z hodvábu, hodvábné tkaniny na tlačové vzory, hrubé plátno, jutová látka, konopné tkaniny, krep (textília), krepon (jemná vlnená tkanina), kúpeľňové textílie s výnimkou oblečenia, látky s imitáciou kože, obliečky na matrace, obliečky na podušky, obliečky na vankúše, textilné obrúsky, plachty, pleteniny (látky), posteľná bielizeň, posteľné pokrývky a prikrývky, prikrývky, textílie, vlnené látky.

25 - Bielizeň osobná, bielizeň zabraňujúca poteniu, body-bielizeň, bundy, cyklistické oblečenie, čelenky, čiapky, dámske róby a šaty, gymnastické (telocvičné) dresy, gamaše, chrániče uší (proti chladu, ako pokrývka hlavy), kombinézy (oblečenie), kombinézy na vodné lyžovanie, kabáty, košele, krátke nohavice, krátke kabátiky, kravaty, kožušiny (oblečenie), kožené rukavice a čiapky, kožená obuv, kostýmy, korzety, kovové časti na obuv a opasky, nohavice, nohavičky, oblečenie, oblečenie pre motoristov, oblečenie z kože, obuv, odevy, opasky, peleríny, pančuchy a pančuchové nohavice, plášte, plavky, pleteniny (oblečenie), pletiarstvo, podprsenky, podväzky, polokošele, pokrývky hlavy, ponožky, potníky, pulóvre, pyžamá, rukavice, rukávniky, saká, sandále, spodná bielizeň, spodky, sukne, svetre, šatky, šály, šaty, športová obuv, športové tričká a dresy, spodničky, tielka, tričká, topánky, vesty.

35 - Maloobchodné služby s odevmi a obuvou, marketing, profesionálne obchodné alebo podnikateľské poradenstvo, sprostredkovanie obchodu s tovarom, sprostredkovanie uvedených služieb v tr. 35, vydávanie a aktualizovanie reklamných materiálov.

**(540) PALA**

(731) JOSPO GB, spol. s r. o., Sch. Trnavského 4, 841 01 Bratislava, SK;

(740) Belička Ivan, Ing., Banská Bystrica, SK;

**(210) 1140-2005**

(220) 17.6.2005

**8 (511) 32, 33, 35**

(511) 32 - Nealkoholické nápoje, nealkoholické výťažky z ovocia, príchuťi na výrobu nápojov, sirupy na výrobu nápojov, stolové vody, vody ako nápoje, ovocné šťavy.

33 - Víno, alkoholické nápoje okrem piva, likéry, brandy, koktaily alkoholické, destilované nápoje.

35 - Sprostredkovanie obchodu s tovarom, reklamná činnosť, maloobchodná činnosť s alkoholickými nápojmi a nealkoholickými nápojmi.

**(540) PEZIGNAC**

(731) Vitis trade, s. r. o., Sásovská cesta 41, 974 01 Banská Bystrica, SK;

(740) Belička Ivan, Ing., Banská Bystrica, SK;

**(210) 1141-2005**

(220) 17.6.2005

**8 (511) 32, 33, 35**

(511) 32 - Nealkoholické nápoje, nealkoholické výťažky z ovocia, príchuťi na výrobu nápojov, sirupy na výrobu nápojov, stolové vody, vody ako nápoje, ovocné šťavy.

33 - Víno, alkoholické nápoje okrem piva, likéry, brandy, koktaily alkoholické, destilované nápoje.

35 - Sprostredkovanie obchodu s tovarom, reklamná činnosť, maloobchodná činnosť s alkoholickými nápojmi a nealkoholickými nápojmi.

**(540)**

(591) čierna, šedozelená, biela, žltá

(731) Vitis trade, s. r. o., Sásovská cesta 41, 974 01 Banská Bystrica, SK;

(740) Belička Ivan, Ing., Banská Bystrica, SK;

**(210) 1142-2005**

(220) 17.6.2005

**8 (511) 32, 33, 35**

(511) 32 - Nealkoholické nápoje, nealkoholické výťažky z ovocia, príchuťi na výrobu nápojov, sirupy na výrobu nápojov, stolové vody, vody ako nápoje, ovocné šťavy.

33 - Víno, alkoholické nápoje okrem piva, likéry, brandy, koktaily alkoholické, destilované nápoje.

35 - Sprostredkovanie obchodu s tovarom, reklamná činnosť, maloobchodná činnosť s alkoholickými nápojmi a nealkoholickými nápojmi.

**(540) PEZINSKO - ZÁMOCKÉ**

(731) Vitis trade, s. r. o., Sásovská cesta 41, 974 01 Banská Bystrica, SK;

(740) Belička Ivan, Ing., Banská Bystrica, SK;

**(210) 1143-2005**

(220) 17.6.2005

**8 (511) 32, 33, 35**

(511) 32 - Nealkoholické nápoje, nealkoholické výťažky z ovocia, príchuťi na výrobu nápojov, sirupy na výrobu nápojov, stolové vody, vody ako nápoje, ovocné šťavy.

33 - Víno, alkoholické nápoje okrem piva, likéry, brandy, koktaily alkoholické, destilované nápoje.

35 - Sprostredkovanie obchodu s tovarom, reklamná činnosť, maloobchodná činnosť s alkoholickými nápojmi a nealkoholickými nápojmi.

**(540) KLÁŠTORNÝ SEKT PREMIUM**

(731) Vitis trade, s. r. o., Sásovská cesta 41, 974 01 Banská Bystrica, SK;

(740) Belička Ivan, Ing., Banská Bystrica, SK;

**(210) 1145-2005**

(220) 17.6.2005

**8 (511) 28**

(511) 28 - Mechanické hračkárske figúrky, autíčka na hranie, zmenšené modely automobilov na hranie, hračkárske stavebné konštrukcie a dráhy na prevádzku vozidiel na hranie, vypchaté hračky, hračky súpravy, kufríky s hrami, balónikmi (hračka), žartovné predmety, žartovné predmety na párty, škrabošky, karnevalové masky, masky (hračka), puzzle, šarkany, dekorácie na vianočné stromčeky, umelé vianočné stromčeky, držiačky na sviečky na vianočné stromčeky, skejtboardy, korčule, športové tašky a vaky prispôbosené na nosenie športových výrobkov, golfové rukavice, rukavice na hry, bábky, marionety, hracie lopty, palice a rakety na hranie, lopty, papierové klobúky, doplnky a súčasti a prislúšenstvá pre všetky spomenuté tovary.

**(540) MEDZI NAMI**

(731) FremantleMedia Operations BV, Media Centre, Sumatralaan 45, 1217GP Hilversum, NL;

(740) Suchoňová Katarína, JUDr., Banská Bystrica, SK;

**(210) 1150-2005**

(220) 20.6.2005

**8 (511) 16, 35**

(511) 16 - Papier, výrobky z papiera, periodické a neperiodické publikácie, časopisy, brožúry, fotografie, informačné produkty na papierových nosičoch, letáky, plagáty, dáta a databázy na papierových nosičoch, tlačené manuály, reklamné, propagačné a úžitkové výrobky z papiera, napr. pohľadnice, listové papiere, obálky, priania, kalendáre, samolepky, obtačky, pexesá, vystrihovačky, karty, kartičky, baliaci papier, tašky, zošity, skicáre.

35 - Propagácia, reklama, prieskum a analýza trhu, redakčná činnosť.

**(540)**



(731) DEKTRADE a. s., Tiskařská 10/257, 108 28 Praha - Malešice, CZ;

(740) Kubíny Peter, Bc., Trenčín, SK;

**(210) 1151-2005**

(220) 20.6.2005

**8 (511) 16, 37, 42**

(511) 16 - Papier, výrobky z papiera, periodické a neperiodické publikácie, časopisy, brožúry, fotografie, informačné produkty na papierových nosičoch, letáky, plagáty, dáta a databázy na papierových nosičoch, tlačené manuály, reklamné, propagačné a úžitkové výrobky z papiera, napr. pohľadnice, listové papiere, obálky, priania, kalendáre, samolepky, obtačky, pexesá, vystrihovačky, karty, kartičky, baliaci papier, tašky, zošity, skicáre.

37 - Sprostredkovanie vo výstavbe, poradenská činnosť v stavebníctve.

42 - Inžinierska činnosť v stavebníctve, projekčná činnosť v stavebníctve.

**(540)**

**DEK PARTNER**

(731) DEKTRADE a. s., Tiskařská 10/257, 108 28 Praha - Malešice, CZ;

(740) Kubíny Peter, Bc., Trenčín, SK;

**(210) 1152-2005**

(220) 20.6.2005

**8 (511) 17**

(511) 17 - Plastické a plastické penové hmoty vo forme fólií, blokov, dosiek a tyčí na použitie vo výrobe, obalové, upchávkové a izolačné hmoty, plastická pena na použitie v stavebníctve a na stavbách.

**(540)**

**DEK PERIMETER**

(731) DEKTRADE a. s., Tiskařská 10/257, 108 28 Praha - Malešice, CZ;

(740) Kubíny Peter, Bc., Trenčín, SK;

**(210) 1153-2005**

(220) 20.6.2005

**8 (511) 17, 22**

(511) 17 - Tesniace a lepiace pásy na báze polyetylénu, PVC, polyuretánu, bitúmenu a butylu, tesniace povrazce na báze PVC a polyetylénu, izolačné fólie na báze EPDM, všetko používané v stavebníctve, silikónové lepidlá používané v stavebníctve, tesniaca a lepiaca polyuretánová pena.

22 - PP a PE pásy hladké, fibrolované, motúzy PP, konopné, papierové, ľanové, sisalové, tesniace povrazce ľanovokonopné a PP.

**(540) DEKTAPE**

(731) DEKTRADE a. s., Tiskařská 10/257, 108 28 Praha - Malešice, CZ;

(740) Kubíny Peter, Bc., Trenčín, SK;

**(210) 1155-2005**

(220) 20.6.2005

**8 (511) 6, 7, 17**

(511) 6 - Dosky, kovové tabule, profily, lišty, konzoly, podložky, nity, skrutky do dreva, čapy, skrutky zo železa a jeho zliatin, hliníka a jeho zliatin a materiálov na báze plastov, panely s plastovým alebo minerálnym jadrom na vnútorné a vonkajšie opláštenie budov z hliníka a jeho zliatin v kombinácii s materiálmi na báze plastov a minerálnych materiálov, panely na steny, strechy, dvere, lodžie a zábradlia balkónov vrátane lemovaní otvorov zložených z hliníka a jeho zliatin v kombinácii s materiálmi na báze plastov a minerálnych materiálov využívané v stavebníctve, v reklamnom priemysle.

7 - Ochranné konštrukčné obklady časti strojov a zariadení v strojárstve.  
17 - Izolačné materiály.

(540)

**DEKBOND**

(731) DEKTRADE a. s., Tiskařská 10/257, 108 28  
Praha - Malešice, CZ;

(740) Kubíny Peter, Bc., Trenčín, SK;

(210) 1156-2005

(220) 20.6.2005

8 (511) 17, 19, 22

(511) 17 - Výrobky z plastov (polotovary), obalové, roztierateľné a izolačné materiály na konštrukčné účely, nekovové flexibilné potrubia na konštrukčné účely, tesniace a izolačné fólie, podkladové a poistné pásy a fólie na strechy, nosné vložky fólií a pásov, nopové fólie, fólie a pásy na strechy s veľkým sklonom, plachty a dosky na lešenia z plastu, tenké plastové izolačné fólie, tenké plastové fólie a predmety z nich, a to fóliovníky, zastrešenia skladov a na použitie v záhradníctve, ochranné a drenážne fólie z plastu, tenké izolačné fólie, izolačné tkaniny, izolačné materiály pre stavebníctvo, tesniace a izolačné materiály z plastu s výnimkou tesniacich a izolačných materiálov na uzávery obalov a fliaš.

19 - Nekovové stavebné materiály, nekovové neohybné potrubia na konštrukčné účely, prírodný asfalt, tmel a asfalt, nekovové mobilné stavby, nekovové formy na konštrukčné účely, nekovové rámy a profily na kompletizáciu okien a dverí, nekovové okná a dvere a ich časti zaradené v tejto triede, nekovové časti obkladov stien budov, plastové kompozitné dosky, izolačné dosky, striekané, lisované a odlievane plastové komponenty, vystužené a nevystužené separačné, ochranné a drenážne materiály, nosné vložky, nopové fólie na konštrukčné účely, priemyselné textilie a tkané textilie na konštrukčné účely, geotextilie, stavebné materiály na ochranu základov a stien a na stabilizáciu zeminy a drenáž patriace do tejto triedy.

22 - Plachty na konštrukčné účely patriace do tejto triedy.

(540) **DEKDREN**

(731) DEKTRADE a. s., Tiskařská 10/257, 108 28  
Praha - Malešice, CZ;

(740) Kubíny Peter, Bc., Trenčín, SK;

(210) 1299-2005

(220) 20.7.2005

8 (511) 9, 16, 35, 36, 37, 38, 41, 42

(511) 9 - Elektrické, elektronické, optické, meracie, signalizačné, kontrolné, učebné prístroje a zariadenia; prístroje na záznam, prenos, spracovanie a reprodukciu zvuku, obrazu alebo dát; koncové a ostatné telekomunikačné zariadenia; vysielacie zariadenia; prepájacie alebo smerovacie zariadenia, zabezpečovacie zariadenia proti odcudzeniu,

zariadenia na sprostredkovanie prenosu dát; mag-

netické nosiče údajov; počítače; periférne zariadenia k počítačom; elektronické obvody na prenos programovaných dát; počítačové programy; počítačový softvér; počítačový softvér poskytovaný z internetu; kopírovateľné elektronické publikácie poskytované on-line z počítačových báz dát alebo z internetu; počítačový softvér na umožnenie pripojenia k bázam dát a k internetu, počítačový softvér na umožnenie vyhľadávania dát; kopírovateľná digitálna hudba poskytovaná z počítačových báz dát, internetu alebo z internetových webových stránok; MP3 prehrávače; videofilm; mikroprocesory; klávesnice; modemy; audiovizuálne prístroje a zariadenia a prístroje na elektronické hry, čipové telefónne karty.

16 - Telefónne zoznamy; tlačoviny, knihy; časopisy; periodiká, adresáre, diáre, kalendáre, tlačene publikácie; inštruktážny materiál s výnimkou prístrojov a zariadení.

35 - Zbieranie a zoraďovanie údajov do počítačových databáz, spracovanie dát; služby obchodnej správy na spracovanie predaja prostredníctvom internetu; obchodné informačné služby; poradenstvo v obchodnej činnosti súvisiacej s telekomunikáciami; reklama a predvádzanie služieb a výrobkov na reklamné účely a podporu predaja; prieskum trhu; spracovanie výpisov z účtu a zasielanie reklamných materiálov zákazníkovi; vzťahy s verejnosťou; reklama (on-line) na počítačovej sieti, inzercia výrobkov a služieb, sprostredkovanie obchodných služieb.

36 - Služby v oblasti realít; manažment nehnuteľností a s tým súvisiace poskytovanie informácií a poradenstvo; poskytovanie informačných služieb z oblasti poisťovníctva, finančníctva, peňažníctva, internetového bankovníctva poskytované on-line z počítačových báz dát alebo z internetu; vydávanie a predaj telekomunikačných cenín; finančný a operatívny lízing; sprostredkovanie bankových operácií.

37 - Inštalácia, údržba a servis telekomunikačného a komunikačného vybavenia; zriaďovanie, výstavba a údržba telekomunikačných a komunikačných zariadení, výstavba a údržba telekomunikačných a komunikačných sietí; poradenské a konzultačné služby týkajúce sa uvedených služieb.

38 - Telekomunikačné a komunikačné služby - najmä služby zabezpečujúce vstup do telekomunikačných sietí, poskytovanie telekomunikačného pripojenia a prepojenia pre užívateľov sietí; poskytovanie telekomunikačného pripojenia a užívateľského prístupu na internet alebo bázy dát; prenos všetkých druhov signálov a informácií vo verejnej telefónnej sieti (vrátane zabezpečovania nadväznosti vymedzenej časti verejnej telefónnej siete na medzinárodnú telekomunikačnú sieť); príjem, vysielanie a prenos rozhlasových, televíznych a ostatných komunikačných a telekomunikačných signálov a správ; komunikácia telefónna a telegrafická, komunikácia prostredníctvom optických káblov, komunikácia pomocou počítačov; satelitné telekomunikačné služby; multimediálne telekomunikačné služby, telekonferenčné služby; prenájom telekomunikačných okruhov; prenájom telekomunikačných zariade-

ní; informačné kancelárie na poskytovanie infor-

mácií o uvedených službách; poskytovanie prístupu on-line na účely vyhľadávania a obnovovania informácií; poradenské služby on-line alebo prostredníctvom internetu týkajúce sa služieb v tr. 38.

41 - Poskytovanie on-line elektronických publikácií, publikácia elektronických kníh, novín a časopisov on-line; poskytovanie (on-line) počítačových hier z počítačových báz dát alebo prostredníctvom internetu; služby video- a audioprenájmu; organizovanie a vedenie konferencií, seminárov a workshopov poskytované on-line prostredníctvom telekomunikačného spojenia alebo počítačovej siete; publikácia textov (okrem reklamných a náborových); poskytovanie nekopírovateľnej digitálnej hudby z internetu a z internetových webových stránok; informácie o možnostiach rekreácie, zábavy, výchovy a vzdelávania poskytované on-line alebo prostredníctvom internetu.

42 - Plánovanie a projektovanie telekomunikačných zariadení, návrh a implementácia telekomunikačných, dátových a multimediálnych sietí; návrh, inštalácia a údržba a aktualizácia počítačového softvéru (vrátane softvérových systémov) a počítačových programov; služby počítačového programovania poskytované on-line, zhotovenie kópií počítačových programov; prevod a konverzia údajov a dokumentov z fyzických médií na elektronické médiá; vytváranie a údržba webových stránok; vytváranie a údržba registra doménových mien; poskytovanie informácií a poradenské služby on-line z počítačových báz dát alebo prostredníctvom internetu; prenájom počítačov a softvérov, tvorba a udržiavanie softvéru na zaistenie bezpečnosti a ochrany informácií pred zneužitím.

**(540) www.stonline.sk**

(731) Slovak Telecom, a. s., Námestie slobody 6, 817 62 Bratislava, SK;

**(210) 1300-2005**

(220) 20.7.2005

**8 (511) 9, 16, 35, 36, 37, 38, 41, 42**

(511) 9 - Elektrické, elektronické, optické, meracie, signalizačné, kontrolné, učebné prístroje a zariadenia; prístroje na záznam, prenos, spracovanie a reprodukciu zvuku, obrazu alebo dát; koncové a ostatné telekomunikačné zariadenia; vysielacie zariadenia; prepájacie alebo smerovacie zariadenia, zabezpečovacie zariadenia proti odcudzeniu, zariadenia na sprostredkovanie prenosu dát; magnetické nosiče údajov; počítače; periférne zariadenia k počítačom; elektronické obvody na prenos programovaných dát; počítačové programy; počítačový softvér; počítačový softvér poskytovaný z internetu; kopírovateľné elektronické publikácie poskytované on-line z počítačových báz dát alebo z internetu; počítačový softvér na umožnenie pripojenia k bázam dát a k internetu, počítačový softvér na umožnenie vyhľadávania dát; kopírovateľná digitálna hudba poskytovaná z počítačových báz dát, internetu alebo z interne-

tových webových stránok; MP3 prehrávače; videofilm; mikroprocesory; klávesnice; modemy; audiovizuálne prístroje a zariadenia a prístroje na elektronické hry, čipové telefónne karty.

16 - Telefónne zoznamy; tlačoviny, knihy; časopisy; periodiká, adresáre, diáre, kalendáre, tlačene publikácie; inštruktážny materiál s výnimkou prístrojov a zariadení.

35 - Zbieranie a zoraďovanie údajov do počítačových databáz, spracovanie dát; služby obchodnej správy na spracovanie predaja prostredníctvom internetu; obchodné informačné služby; poradenstvo v obchodnej činnosti súvisiacej s telekomunikáciami; reklama a predvádzanie služieb a výrobkov na reklamné účely a podporu predaja; prieskum trhu; spracovanie výpisov z účtu a zasielanie reklamných materiálov zákazníkom; vzťahy s verejnosťou; reklama (on-line) na počítačovej sieti, inzercia výrobkov a služieb, sprostredkovanie obchodných služieb.

36 - Služby v oblasti realít; manažment nehnuteľností a s tým súvisiace poskytovanie informácií a poradenstvo; poskytovanie informačných služieb z oblasti poisťovníctva, finančníctva, peňažníctva, internetového bankovníctva poskytované on-line z počítačových báz dát alebo z internetu; vydávanie a predaj telekomunikačných cenín; finančný a operatívny lízing; sprostredkovanie bankových operácií.

37 - Inštalácia, údržba a servis telekomunikačného a komunikačného vybavenia; zriaďovanie, výstavba a údržba telekomunikačných a komunikačných zariadení, výstavba a údržba telekomunikačných a komunikačných sietí; poradenské a konzultačné služby týkajúce sa uvedených služieb.

38 - Telekomunikačné a komunikačné služby - najmä služby zabezpečujúce vstup do telekomunikačných sietí, poskytovanie telekomunikačného pripojenia a prepojenia pre užívateľov sietí; poskytovanie telekomunikačného pripojenia a užívateľského prístupu na internet alebo bázy dát; prenos všetkých druhov signálov a informácií vo verejnej telefónnej sieti (vrátane zabezpečovania nadväznosti vymedzenej časti verejnej telefónnej siete na medzinárodnú telekomunikačnú sieť); príjem, vysielanie a prenos rozhlasových, televíznych a ostatných komunikačných a telekomunikačných signálov a správ; komunikácia telefónna a telegrafická, komunikácia prostredníctvom optických káblov, komunikácia pomocou počítačov; satelitné telekomunikačné služby; multimediálne telekomunikačné služby, telekonferenčné služby; prenájom telekomunikačných okruhov; prenájom telekomunikačných zariadení; informačné kancelárie na poskytovanie informácií o uvedených službách; poskytovanie prístupu on-line na účely vyhľadávania a obnovovania informácií; poradenské služby on-line alebo prostredníctvom internetu týkajúce sa služieb v tr. 38.

41 - Poskytovanie on-line elektronických publikácií, publikácia elektronických kníh, novín a časopisov on-line; poskytovanie (on-line) počítačových hier z počítačových báz dát alebo prostredníctvom internetu; služby video- a audioprenájmu; organizovanie a vedenie konferencií, seminárov a workshopov poskytované on-line prostredníctvom telekomunikačného spojenia alebo

počítačovej sieti; publikácia textov (okrem reklamných a náborových); poskytovanie nekopírovateľnej digitálnej hudby z internetu a z inter-

netových webových stránok; informácie o možnostiach rekreácie, zábavy, výchovy a vzdelávania poskytované on-line alebo prostredníctvom internetu.

42 - Plánovanie a projektovanie telekomunikačných zariadení, návrh a implementácia telekomunikačných, dátových a multimediálnych sietí; návrh, inštalácia a údržba a aktualizácia počítačového softvéru (vrátane softvérových systémov) a počítačových programov; služby počítačového programovania poskytované on-line, zhotovovanie kópií počítačových programov; prevod a konverzia údajov a dokumentov z fyzických médií na elektronické médiá; vytváranie a údržba webových stránok; vytváranie a údržba registra doménových mien; poskytovanie informácií a poradenské služby on-line z počítačových báz dát alebo prostredníctvom internetu; prenájom počítačov a softvérov, tvorba a udržiavanie softvéru na zaistenie bezpečnosti a ochrany informácií pred zneužitím.

**(540) www.slovaktelecom.sk**

(731) Slovak Telecom, a. s., Námestie slobody 6, 817 62 Bratislava, SK;

**(210) 1301-2005**

(220) 20.7.2005

**8 (511) 9, 16, 35, 36, 37, 38, 41, 42**

(511) 9 - Elektrické, elektronické, optické, meracie, signalizačné, kontrolné, učebné prístroje a zariadenia; prístroje na záznam, prenos, spracovanie a reprodukciu zvuku, obrazu alebo dát; koncové a ostatné telekomunikačné zariadenia; vysielacie zariadenia; prepájacie alebo smerovacie zariadenia, zabezpečovacie zariadenia proti odcudzeniu, zariadenia na sprostredkovanie prenosu dát; magnetické nosiče údajov; počítače; periférne zariadenia k počítačom; elektronické obvody na prenos programovaných dát; počítačové programy; počítačový softvér; počítačový softvér poskytovaný z internetu; kopírovateľné elektronické publikácie poskytované on-line z počítačových báz dát alebo z internetu; počítačový softvér na umožnenie pripojenia k bazám dát a k internetu, počítačový softvér na umožnenie vyhľadávania dát; kopírovateľná digitálna hudba poskytovaná z počítačových báz dát, internetu alebo z internetových webových stránok; MP3 prehrávače; videofilm; mikroprocesory; klávesnice; modemy; audiovizuálne prístroje a zariadenia a prístroje na elektronické hry, čipové telefónne karty.

16 - Telefónne zoznamy; tlačoviny, knihy; časopisy; periodiká, adresáre, diáre, kalendáre, tlačené publikácie; inštruktážny materiál s vñnimkou prístrojov a zariadení.

35 - Zbieranie a zoradovanie údajov do počítačových databáz, spracovanie dát; služby obchodnej správy na spracovanie predaja prostredníctvom internetu; obchodné informačné služby; poradenstvo v obchodnej činnosti súvisiacej s telekomunikáciami; reklama a predvádzanie služieb a výrobkov na reklamné účely a podporu predaja; prieskum trhu; spracovanie výpisov z účtu a za-

sielanie reklamných materiálov zákaznikom; vzťahy s verejnosťou; reklama (on-line) na počítačovej sieti, inzercia výrobkov a služieb, sprostredkovanie obchodných služieb.

36 - Služby v oblasti realít; manažment nehnuteľností a s tým súvisiace poskytovanie informácií a poradenstvo; poskytovanie informačných služieb z oblasti poisťovníctva, finančnictva, peňažníctva, internetového bankovníctva poskytované on-line z počítačových báz dát alebo z internetu; vydávanie a predaj telekomunikačných cenín; finančný a operatívny lízing; sprostredkovanie bankových operácií.

37 - Inštalácia, údržba a servis telekomunikačného a komunikačného vybavenia; zriaďovanie, výstavba a údržba telekomunikačných a komunikačných zariadení, výstavba a údržba telekomunikačných a komunikačných sietí; poradenské a konzultačné služby týkajúce sa uvedených služieb.

38 - Telekomunikačné a komunikačné služby - najmä služby zabezpečujúce vstup do telekomunikačných sietí, poskytovanie telekomunikačného pripojenia a pripojenia pre užívateľov sietí; poskytovanie telekomunikačného pripojenia a užívateľského prístupu na internet alebo bázy dát; prenos všetkých druhov signálov a informácií vo verejnej telefónnej sieti (vrátane zabezpečovania nadväznosti vymedzenej časti verejnej telefónnej siete na medzinárodnú telekomunikačnú sieť); príjem, vysielanie a prenos rozhlasových, televíznych a ostatných komunikačných a telekomunikačných signálov a správ; komunikácia telefónna a telegrafická, komunikácia prostredníctvom optických káblov, komunikácia pomocou počítačov; satelitné telekomunikačné služby; multimediálne telekomunikačné služby, telekonferenčné služby; prenájom telekomunikačných okruhov; prenájom telekomunikačných zariadení; informačné kancelárie na poskytovanie informácií o uvedených službách; poskytovanie prístupu on-line na účely vyhľadávania a obnovovania informácií; poradenské služby on-line alebo prostredníctvom internetu týkajúce sa služieb v tr. 38.

41 - Poskytovanie on-line elektronických publikácií, publikácia elektronických kníh, novín a časopisov on-line; poskytovanie (on-line) počítačových hier z počítačových báz dát alebo prostredníctvom internetu; služby video- a audioprenájmu; organizovanie a vedenie konferencií, seminárov a workshopov poskytované on-line prostredníctvom telekomunikačného spojenia alebo počítačovej siete; publikácia textov (okrem reklamných a náborových); poskytovanie nekopírovateľnej digitálnej hudby z internetu a z internetových webových stránok; informácie o možnostiach rekreácie, zábavy, výchovy a vzdelávania poskytované on-line alebo prostredníctvom internetu.

42 - Plánovanie a projektovanie telekomunikačných zariadení, návrh a implementácia telekomunikačných, dátových a multimediálnych sietí; návrh, inštalácia a údržba a aktualizácia počítačového softvéru (vrátane softvérových systémov) a počítačových programov; služby počítačového programovania poskytované on-line, zhotovovanie kópií počítačových programov; prevod a konverzia údajov a dokumentov z fyzických médií



na elektronické médiá; vytváranie a údržba webových stránok; vytváranie a údržba registra doménových mien; poskytovanie informácií a po-

radenské služby on-line z počítačových báz dát alebo prostredníctvom internetu; prenájom počítačov a softvérov, tvorba a udržiavanie softvéru na zaistenie bezpečnosti a ochrany informácií pred zneužitím.

**(540) www.stongreen.sk**

(731) Slovak Telecom, a. s., Námestie slobody 6, 817 62 Bratislava, SK;

**(210) 1302-2005**

(220) 20.7.2005

**8 (511) 9, 16, 35, 36, 37, 38, 41, 42**

(511) 9 - Elektrické, elektronické, optické, meracie, signalizačné, kontrolné, učebné prístroje a zariadenia; prístroje na záznam, prenos, spracovanie a reprodukciu zvuku, obrazu alebo dát; koncové a ostatné telekomunikačné zariadenia; vysielacie zariadenia; prepájacie alebo smerovacie zariadenia, zabezpečovacie zariadenia proti odcudzeniu, zariadenia na sprostredkovanie prenosu dát; magnetické nosiče údajov; počítače; periférne zariadenia k počítačom; elektronické obvody na prenos programovaných dát; počítačové programy; počítačový softvér; počítačový softvér poskytovaný z internetu; kopírovateľné elektronické publikácie poskytované on-line z počítačových báz dát alebo z internetu; počítačový softvér na umožnenie pripojenia k bazám dát a k internetu, počítačový softvér na umožnenie vyhľadávania dát; kopírovateľná digitálna hudba poskytovaná

z počítačových báz dát, internetu alebo z internetových webových stránok; MP3 prehrávače; videofilm; mikroprocesory; klávesnice; modemy; audiovizuálne prístroje a zariadenia a prístroje na elektronické hry, čipové telefónne karty.

16 - Telefónne zoznamy; tlačoviny, knihy; časopisy; periodiká, adresáre, diáre, kalendáre, tlačene publikácie; inštruktážny materiál s výnimkou prístrojov a zariadení.

35 - Zbieranie a zoradovanie údajov do počítačových databáz, spracovanie dát; služby obchodnej správy na spracovanie predaja prostredníctvom internetu; obchodné informačné služby; poradenstvo v obchodnej činnosti súvisiacej s telekomunikáciami; reklama a predvádzanie služieb a výrobkov na reklamné účely a podporu predaja; prieskum trhu; spracovanie výpisov z účtu a zasielanie reklamných materiálov zákazníkovi; vzťahy s verejnosťou; reklama (on-line) na počítačovej sieti, inzercia výrobkov a služieb, sprostredkovanie obchodných služieb.

36 - Služby v oblasti realít; manažment nehnuteľností a s tým súvisiace poskytovanie informácií a poradenstvo; poskytovanie informačných služieb z oblasti poisťovníctva, finančníctva, peňažníctva, internetového bankovníctva poskytované on-line z počítačových báz dát alebo z internetu; vydávanie a predaj telekomunikačných cien; finančný a operatívny lízing; sprostredkovanie bankových operácií.

37 - Inštalácia, údržba a servis telekomunikačného a komunikačného vybavenia; zriaďovanie,

výstavba a údržba telekomunikačných a komunikačných zariadení, výstavba a údržba telekomu-

nikačných a komunikačných sietí; poradenské a konzultačné služby týkajúce sa uvedených služieb.

38 - Telekomunikačné a komunikačné služby - najmä služby zabezpečujúce vstup do telekomunikačných sietí, poskytovanie telekomunikačného pripojenia a prepojenia pre užívateľov sietí; poskytovanie telekomunikačného pripojenia a užívateľského prístupu na internet alebo bázy dát; prenos všetkých druhov signálov a informácií vo verejnej telefónnej sieti (vrátane zabezpečovania nadväznosti vymedzenej časti verejnej telefónnej siete na medzinárodnú telekomunikačnú sieť); príjem, vysielanie a prenos rozhlasových, televíznych a ostatných komunikačných a telekomunikačných signálov a správ; komunikácia telefónna a telegrafická, komunikácia prostredníctvom optických káblov, komunikácia pomocou počítačov; satelitné telekomunikačné služby; multimediálne telekomunikačné služby, telekonferenčné služby; prenájom telekomunikačných okruhov; prenájom telekomunikačných zariadení; informačné kancelárie na poskytovanie informácií o uvedených službách; poskytovanie prístupu on-line na účely vyhľadávania a obnovovania informácií; poradenské služby on-line alebo prostredníctvom internetu týkajúce sa služieb v tr. 38.

41 - Poskytovanie on-line elektronických publikácií, publikácia elektronických kníh, novín a časopisov on-line; poskytovanie (on-line) počítačových hier z počítačových báz dát alebo prostredníctvom internetu; služby video- a audioprenájomu; organizovanie a vedenie konferencií, seminárov a workshopov poskytované on-line prostredníctvom telekomunikačného spojenia alebo počítačovej siete; publikácia textov (okrem reklamných a náborových); poskytovanie nekopírovateľnej digitálnej hudby z internetu a z internetových webových stránok; informácie o možnostiach rekreácie, zábavy, výchovy a vzdelávania poskytované on-line alebo prostredníctvom internetu.

42 - Plánovanie a projektovanie telekomunikačných zariadení, návrh a implementácia telekomunikačných, dátových a multimediálnych sietí; návrh, inštalácia a údržba a aktualizácia počítačového softvéru (vrátane softvérových systémov) a počítačových programov; služby počítačového programovania poskytované on-line, zhotovovanie kópií počítačových programov; prevod a konverzia údajov a dokumentov z fyzických médií na elektronické médiá; vytváranie a údržba webových stránok; vytváranie a údržba registra doménových mien; poskytovanie informácií a poradenské služby on-line z počítačových báz dát alebo prostredníctvom internetu; prenájom počítačov a softvérov, tvorba a udržiavanie softvéru na zaistenie bezpečnosti a ochrany informácií pred zneužitím.

**(540) www.maxklub.sk**

(731) Slovak Telecom, a. s., Námestie slobody 6, 817 62 Bratislava, SK;

**(210) 1304-2005**

(220) 20.7.2005

**8 (511) 9, 16, 35, 36, 37, 38, 41, 42**

(511) 9 - Elektrické, elektronické, optické, meracie, signalizačné, kontrolné, učebné prístroje a zariadenia; prístroje na záznam, prenos, spracovanie a reprodukciu zvuku, obrazu alebo dát; koncové a ostatné telekomunikačné zariadenia; vysielacie zariadenia; prepájacie alebo smerovacie zariadenia, zabezpečovacie zariadenia proti odcudzeniu, zariadenia na sprostredkovanie prenosu dát; magnetické nosiče údajov; počítače; periférne zariadenia k počítačom; elektronické obvody na prenos programovaných dát; počítačové programy; počítačový softvér; počítačový softvér poskytovaný z internetu; kopírovateľné elektronické publikácie poskytované on-line z počítačových báz dát alebo z internetu; počítačový softvér na umožnenie pripojenia k bázam dát a k internetu, počítačový softvér na umožnenie vyhľadávania dát; kopírovateľná digitálna hudba poskytovaná

z počítačových báz dát, internetu alebo z internetových webových stránok; MP3 prehrávače; videofilmy; mikroprocesory; klávesnice; modemy; audiovizuálne prístroje a zariadenia a prístroje na elektronické hry, čipové telefónne karty.

16 - Telefónne zoznamy; tlačoviny, knihy; časopisy; periodiká, adresáre, diáre, kalendáre, tlačné publikácie; inštruktážny materiál s výnimkou prístrojov a zariadení.

35 - Zbieranie a zoradovanie údajov do počítačových databáz, spracovanie dát; služby obchodnej správy na spracovanie predaja prostredníctvom internetu; obchodné informačné služby; poradenstvo v obchodnej činnosti súvisiacej s telekomunikáciami; reklama a predvádzanie služieb a výrobkov na reklamné účely a podporu predaja; prieskum trhu; spracovanie výpisov z účtu a zasielanie reklamných materiálov zákazníkom; vzťahy s verejnosťou; reklama (on-line) na počítačovej sieti, inzercia výrobkov a služieb, sprostredkovanie obchodných služieb.

36 - Služby v oblasti realít; manažment nehnuteľností a s tým súvisiace poskytovanie informácií a poradenstvo; poskytovanie informačných služieb z oblasti poisťovníctva, finančníctva, peňažníctva, internetového bankovníctva poskytované on-line z počítačových báz dát alebo z internetu; vydávanie a predaj telekomunikačných cenín; finančný a operatívny lízing; sprostredkovanie bankových operácií.

37 - Inštalácia, údržba a servis telekomunikačného a komunikačného vybavenia; zriaďovanie, výstavba a údržba telekomunikačných a komunikačných zariadení, výstavba a údržba telekomunikačných a komunikačných sietí; poradenské a konzultačné služby týkajúce sa uvedených služieb.

38 - Telekomunikačné a komunikačné služby - najmä služby zabezpečujúce vstup do telekomunikačných sietí, poskytovanie telekomunikačného pripojenia a prepojenia pre užívateľov sietí; poskytovanie telekomunikačného pripojenia a uží-

vateľského prístupu na internet alebo bazy dát; prenos všetkých druhov signálov a informácií vo verejnej telefónnej sieti (vrátane zabezpečovania nadväznosti vymedzenej časti verejnej telefónnej siete na medzinárodnú telekomunikačnú sieť);

príjem, vysielanie a prenos rozhlasových, televíznych a ostatných komunikačných a telekomunikačných signálov a správ; komunikácia telefónna a telegrafická, komunikácia prostredníctvom optických káblov, komunikácia pomocou počítačov; satelitné telekomunikačné služby; multimedialne telekomunikačné služby, telekonferenčné služby; prenájom telekomunikačných okruhov; prenájom telekomunikačných zariadení; informačné kancelárie na poskytovanie informácií o uvedených službách; poskytovanie prístupu on-line na účely vyhľadávania a obnovovania informácií; poradenské služby on-line alebo prostredníctvom internetu týkajúce sa služieb v tr. 38.

41 - Poskytovanie on-line elektronických publikácií, publikácia elektronických kníh, novín a časopisov on-line; poskytovanie (on-line) počítačových hier z počítačových báz dát alebo prostredníctvom internetu; služby video- a audioprenájmu; organizovanie a vedenie konferencií, seminárov a workshopov poskytované on-line prostredníctvom telekomunikačného spojenia alebo počítačovej siete; publikácia textov (okrem reklamných a náborových); poskytovanie nekopírovateľnej digitálnej hudby z internetu a z internetových webových stránok; informácie o možnostiach rekreácie, zábavy, výchovy a vzdelávania poskytované on-line alebo prostredníctvom internetu.

42 - Plánovanie a projektovanie telekomunikačných zariadení, návrh a implementácia telekomunikačných, dátových a multimedialných sietí; návrh, inštalácia a údržba a aktualizácia počítačového softvéru (vrátane softvérových systémov) a počítačových programov; služby počítačového programovania poskytované on-line, zhotovovanie kópií počítačových programov; prevod a konverzia údajov a dokumentov z fyzických médií na elektronické médiá; vytváranie a údržba webových stránok; vytváranie a údržba registra doménových mien; poskytovanie informácií a poradenské služby on-line z počítačových báz dát alebo prostredníctvom internetu; prenájom počítačov a softvérov, tvorba a udržiavanie softvéru na zaistenie bezpečnosti a ochrany informácií pred zneužitím.

**(540) www.st.sk**

(731) Slovak Telecom, a. s., Námestie slobody 6, 817 62 Bratislava, SK;

**(210) 1305-2005**

(220) 20.7.2005

**8 (511) 9, 16, 35, 36, 37, 38, 41, 42**

(511) 9 - Elektrické, elektronické, optické, meracie, signalizačné, kontrolné, učebné prístroje a zariadenia; prístroje na záznam, prenos, spracovanie a reprodukciu zvuku, obrazu alebo dát; koncové a ostatné telekomunikačné zariadenia; vysielacie zariadenia; prepájacie alebo smerovacie zariadenia, zabezpečovacie zariadenia proti odcudzeniu, zariadenia na sprostredkovanie prenosu dát; mag-

netické nosiče údajov; počítače; periférne zariadenia k počítačom; elektronické obvody na prenos programovaných dát; počítačové programy; počítačový softvér; počítačový softvér poskytovaný z internetu; kopírovateľné elektronické

publikácie poskytované on-line z počítačových báz dát alebo z internetu; počítačový softvér na umožnenie pripojenia k bázam dát a k internetu, počítačový softvér na umožnenie vyhľadávania dát; kopírovateľná digitálna hudba poskytovaná z počítačových báz dát, internetu alebo z internetových webových stránok; MP3 prehrávače; videofilmy; mikroprocesory; klávesnice; modemy; audiovizuálne prístroje a zariadenia a prístroje na elektronické hry, čipové telefónne karty.

16 - Telefónne zoznamy; tlačoviny, knihy; časopisy; periodiká, adresáre, diáre, kalendáre, tlačné publikácie; inštruktážny materiál s výnimkou prístrojov a zariadení.

35 - Zbieranie a zoradovanie údajov do počítačových databáz, spracovanie dát; služby obchodnej správy na spracovanie predaja prostredníctvom internetu; obchodné informačné služby; poradenstvo v obchodnej činnosti súvisiacej s telekomunikáciami; reklama a predvádzanie služieb a výrobkov na reklamné účely a podporu predaja; prieskum trhu; spracovanie výpisov z účtu a zasielanie reklamných materiálov zákazníkom; vzťahy s verejnosťou; reklama (on-line) na počítačovej sieti, inzercia výrobkov a služieb, sprostredkovanie obchodných služieb.

36 - Služby v oblasti realít; manažment nehnuteľností a s tým súvisiace poskytovanie informácií a poradenstvo; poskytovanie informačných služieb z oblasti poisťovníctva, finančníctva, peňažníctva, internetového bankovníctva poskytované on-line z počítačových báz dát alebo z internetu; vydávanie a predaj telekomunikačných cenín; finančný a operatívny lízing; sprostredkovanie bankových operácií.

37 - Inštalácia, údržba a servis telekomunikačného a komunikačného vybavenia; zriaďovanie, výstavba a údržba telekomunikačných a komunikačných zariadení, výstavba a údržba telekomunikačných a komunikačných sietí; poradenské a konzultačné služby týkajúce sa uvedených služieb.

38 - Telekomunikačné a komunikačné služby - najmä služby zabezpečujúce vstup do telekomunikačných sietí, poskytovanie telekomunikačného pripojenia a prepojenia pre užívateľov sietí; poskytovanie telekomunikačného pripojenia a užívateľského prístupu na internet alebo bázy dát; prenos všetkých druhov signálov a informácií vo verejnej telefónnej sieti (vrátane zabezpečovania nadväznosti vymedzenej časti verejnej telefónnej siete na medzinárodnú telekomunikačnú sieť); príjem, vysielanie a prenos rozhlasových, televíznych a ostatných komunikačných a telekomunikačných signálov a správ; komunikácia telefónna a telegrafická, komunikácia prostredníctvom optických káblov, komunikácia pomocou počítačov; satelitné telekomunikačné služby; multimediálne telekomunikačné služby, telekonferenčné služby; prenájom telekomunikačných okruhov; prenájom telekomunikačných zariadení; informačné kancelárie na poskytovanie informácií o uvedených službách; poskytovanie prí-

stupu on-line na účely vyhľadávania a obnovovania informácií; poradenské služby on-line alebo prostredníctvom internetu týkajúce sa služieb v tr. 38.

41 - Poskytovanie on-line elektronických publikácií, publikácia elektronických kníh, novín a časopisov on-line; poskytovanie (on-line) počítačových hier z počítačových báz dát alebo prostredníctvom internetu; služby video- a audioprenájmu; organizovanie a vedenie konferencií, seminárov a workshopov poskytované on-line prostredníctvom telekomunikačného spojenia alebo počítačovej siete; publikácia textov (okrem reklamných a náborových); poskytovanie nekopírovateľnej digitálnej hudby z internetu a z internetových webových stránok; informácie o možnostiach rekreácie, zábavy, výchovy a vzdelávania poskytované on-line alebo prostredníctvom internetu.

42 - Plánovanie a projektovanie telekomunikačných zariadení, návrh a implementácia telekomunikačných, dátových a multimediálnych sietí; návrh, inštalácia a údržba a aktualizácia počítačového softvéru (vrátane softvérových systémov) a počítačových programov; služby počítačového programovania poskytované on-line, zhotovovanie kópií počítačových programov; prevod a konverzia údajov a dokumentov z fyzických médií na elektronické médiá; vytváranie a údržba webových stránok; vytváranie a údržba registra doménových mien; poskytovanie informácií a poradenské služby on-line z počítačových báz dát alebo prostredníctvom internetu; prenájom počítačov a softvérov, tvorba a udržiavanie softvéru na zaistenie bezpečnosti a ochrany informácií pred zneužitím.

**(540) [www.slovak-telecom.sk](http://www.slovak-telecom.sk)**

(731) Slovak Telecom, a. s., Námestie slobody 6, 817 62 Bratislava, SK;

**(210) 1306-2005**

(220) 20.7.2005

**8 (511) 9, 16, 35, 36, 37, 38, 41, 42**

(511) 9 - Elektrické, elektronické, optické, meracie, signalizačné, kontrolné, učebné prístroje a zariadenia; prístroje na záznam, prenos, spracovanie a reprodukciu zvuku, obrazu alebo dát; koncové a ostatné telekomunikačné zariadenia; vysielacie zariadenia; prepájacie alebo smerovacie zariadenia, zabezpečovacie zariadenia proti odcudzeniu, zariadenia na sprostredkovanie prenosu dát; magnetické nosiče údajov; počítače; periférne zariadenia k počítačom; elektronické obvody na prenos programovaných dát; počítačové programy; počítačový softvér; počítačový softvér poskytovaný z internetu; kopírovateľné elektronické publikácie poskytované on-line z počítačových báz dát alebo z internetu; počítačový softvér na umožnenie pripojenia k bázam dát a k internetu, počítačový softvér na umožnenie vyhľadávania dát; kopírovateľná digitálna hudba poskytovaná z počítačových báz dát, internetu alebo z internetových webových stránok; MP3 prehrávače; videofilmy; mikroprocesory; klávesnice; modemy;

audiovizuálne prístroje a zariadenia a prístroje na elektronické hry, čipové telefónne karty.

16 - Telefónne zoznamy; tlačoviny, knihy; časopisy; periodiká, adresáre, diáre, kalendáre, tlačené publikácie; inštruktážny materiál s výnimkou prístrojov a zariadení.

35 - Zbieranie a zoradovanie údajov do počítačových databáz, spracovanie dát; služby obchodnej správy na spracovanie predaja prostredníctvom internetu; obchodné informačné služby; poradenstvo v obchodnej činnosti súvisiacej s telekomunikáciami; reklama a predvádzanie služieb a výrobkov na reklamné účely a podporu predaja; prieskum trhu; spracovanie výpisov z účtu a zasielanie reklamných materiálov zákazníkom; vzťahy s verejnosťou; reklama (on-line) na počítačovej sieti, inzercia výrobkov a služieb, sprostredkovanie obchodných služieb.

36 - Služby v oblasti realít; manažment nehnuteľností a s tým súvisiace poskytovanie informácií a poradenstvo; poskytovanie informačných služieb z oblasti poisťovníctva, finančníctva, peňažníctva, internetového bankovníctva poskytované on-line z počítačových báz dát alebo z internetu; vydávanie a predaj telekomunikačných cenín; finančný a operatívny lízing; sprostredkovanie bankových operácií.

37 - Inštalácia, údržba a servis telekomunikačného a komunikačného vybavenia; zriaďovanie, výstavba a údržba telekomunikačných a komunikačných zariadení, výstavba a údržba telekomunikačných a komunikačných sietí; poradenské a konzultačné služby týkajúce sa uvedených služieb.

38 - Telekomunikačné a komunikačné služby - najmä služby zabezpečujúce vstup do telekomunikačných sietí, poskytovanie telekomunikačného pripojenia a prepojenia pre užívateľov sietí; poskytovanie telekomunikačného pripojenia a užívateľského prístupu na internet alebo bázy dát; prenos všetkých druhov signálov a informácií vo verejnej telefónnej sieti (vrátane zabezpečovania nadväznosti vymedzenej časti verejnej telefónnej siete na medzinárodnú telekomunikačnú sieť); príjem, vysielanie a prenos rozhlasových, televíznych a ostatných komunikačných a telekomunikačných signálov a správ; komunikácia telefónna a telegrafická, komunikácia prostredníctvom optických káblov, komunikácia pomocou počítačov; satelitné telekomunikačné služby; multimediálne telekomunikačné služby, telekonferenčné služby; prenájom telekomunikačných okruhov; prenájom telekomunikačných zariadení; informačné kancelárie na poskytovanie informácií o uvedených službách; poskytovanie prístupu on-line na účely vyhľadávania a obnovovania informácií; poradenské služby on-line alebo prostredníctvom internetu týkajúce sa služieb v tr. 38.

41 - Poskytovanie on-line elektronických publikácií, publikácia elektronických kníh, novín a časopisov on-line; poskytovanie (on-line) počítačových hier z počítačových báz dát alebo prostredníctvom internetu; služby video- a audioprenájmu; organizovanie a vedenie konferencií, seminárov a workshopov poskytované on-line prostredníctvom telekomunikačného spojenia alebo počítačovej siete; publikácia textov (okrem reklamných a náborových); poskytovanie nekopí-

rovateľnej digitálnej hudby z internetu a z internetových webových stránok; informácie o možnostiach rekreácie, zábavy, výchovy a vzdelávania poskytované on-line alebo prostredníctvom internetu.

42 - Plánovanie a projektovanie telekomunikačných zariadení, návrh a implementácia telekomunikačných, dátových a multimediálnych sietí; návrh, inštalácia a údržba a aktualizácia počítačového softvéru (vrátane softvérových systémov) a počítačových programov; služby počítačového programovania poskytované on-line, zhotovovanie kópií počítačových programov; prevod a konverzia údajov a dokumentov z fyzických médií na elektronické médiá; vytváranie a údržba webových stránok; vytváranie a údržba registra doménových mien; poskytovanie informácií a poradenské služby on-line z počítačových báz dát alebo prostredníctvom internetu; prenájom počítačov a softvérov, tvorba a udržiavanie softvéru na zaistenie bezpečnosti a ochrany informácií pred zneužitím.

#### (540) **www.zoznamst.sk**

(731) Slovak Telecom, a. s., Námestie slobody 6, 817 62 Bratislava, SK;

#### (210) **1321-2005**

(220) 20.7.2005

(310) 425393

(320) 17.4.2005

(330) CZ

#### **8 (511) 29, 30, 32, 33**

(511) 29 - Zeleninové šťavy na varenie.

30 - Nálevy na ochutenie, ľad na osvieženie, nápoje z kávy, kakaa alebo čokolády, nápoje na báze čaju, prísady do nápojov s výnimkou esencií, príchuť do nápojov s výnimkou éterických olejov, sirup melasový, šerbet (zmrzlina), šťavy s výnimkou dresingov.

32 - Minerálne vody, šumivé nápoje a iné nealkoholické nápoje, ovocné nápoje a šťavy, šerbet (nápoj), sirupy a iné prípravky na prípravu nápojov, pivo.

33 - Alkoholické nápoje (s výnimkou pív).

#### (540) **MIA**

(731) Kofola a. s., Za drahou 1, 794 01 Krnov, CZ;

(740) Záthurecký Eugen, JUDr., Banská Bystrica, SK;

#### (210) **1325-2005**

(220) 21.7.2005

#### **8 (511) 29, 35**

(511) 29 - Syry, bryndza, mliečne výrobky.

35 - Odborné obchodné poradenstvo; sprostredkovanie obchodu s uvedeným tovarom a v poľnohospodárskej a živočíšnej výrobe.

(540)



(591) zelená, žltá, červená, čierna

(731) AGROFARMA, spol. s r. o., 018 56 Červený Kameň, SK;  
(740) Mrenica Jaroslav, Ing., Púchov, SK;

(731) Ing. Michal Borsík PENZIÓN U MICHALA, Zuberec 246, 027 32 Zuberec, SK;

(210) 1326-2005  
(220) 21.7.2005  
8 (511) 35, 39, 43  
(511) 35 - Odborné obchodné poradenstvo, sprostredkovanie obchodu s uvedenými službami.  
39 - Služby spojené so zabezpečením dopravy osôb, sprostredkovanie dopravy osôb, organizovanie výletov, zájazdov, exkurzií, turistiky.  
43 - Ubytovacie služby; verejné stravovanie; poskytovanie reštauračných služieb.

(540) **HOTEL VRŠATEC**

(731) AGROFARMA, spol. s r. o., 018 56 Červený Kameň, SK;  
(740) Mrenica Jaroslav, Ing., Púchov, SK;

(210) 1459-2005  
(220) 9.8.2005  
8 (511) 39, 41, 43  
(511) 39 - Služby v oblasti turistiky, organizovanie zájazdov, výletov, zabezpečovanie vstupeniek a cestovných dokladov, sprostredkovanie prepravy osôb, vypožičanie športových potrieb.  
41 - Organizovanie spoločenských a vzdelávacích podujatí, usporiadanie školení.  
43 - Poskytovanie prechodného ubytovania, reštauračné služby.

(540) **MICHAL**

(731) Ing. Michal Borsík PENZIÓN U MICHALA, Zuberec 246, 027 32 Zuberec, SK;

(210) 1460-2005  
(220) 9.8.2005  
8 (511) 39, 41, 43  
(511) 39 - Služby v oblasti turistiky, organizovanie zájazdov, výletov, zabezpečovanie vstupeniek a cestovných dokladov, sprostredkovanie prepravy osôb, vypožičanie športových potrieb.  
41 - Organizovanie spoločenských a vzdelávacích podujatí, usporiadanie školení.  
43 - Poskytovanie prechodného ubytovania, reštauračné služby.

(540) **U MICHALA**

(731) Ing. Michal Borsík PENZIÓN U MICHALA, Zuberec 246, 027 32 Zuberec, SK;

(210) 1461-2005  
(220) 9.8.2005  
8 (511) 39, 41, 43  
(511) 39 - Služby v oblasti turistiky, organizovanie zájazdov, výletov, zabezpečovanie vstupeniek a cestovných dokladov, sprostredkovanie prepravy osôb, vypožičanie športových potrieb.  
41 - Organizovanie spoločenských a vzdelávacích podujatí, usporiadanie školení.  
43 - Poskytovanie prechodného ubytovania, reštauračné služby.

(540) **PENZIÓN U MICHALA**

(210) 1469-2005  
(220) 11.8.2005  
8 (511) 39  
(511) 39 - Balenie tovaru; zasielateľstvo, prepravné služby; preprava cenností; distribúcia tovaru na dobierku; nákladná doprava (kamiónová); doručovacie služby, kuriérske služby; doručovanie balíkov; doručovanie novín, časopisov; doručovanie tovaru; dovoz, doprava; kuriérske služby; prenájom dopravných prostriedkov; sprostredkovanie prepravy; služby v doprave a preprave.

(540)



(591) červená, modrá  
(731) ReMax Courier Service, spol. s r. o., L. Fullu 9, 841 05 Bratislava, SK;

(210) 1472-2005  
(220) 12.8.2005  
8 (511) 16, 24, 25, 35  
(511) 16 - Baliaci papier, blahoprajné pohľadnice, brožované knihy, brožúry, brožúrky, bublinové obaly z plastických materiálov (na balenie), časopisy, etikety s výnimkou textilných, fotografie, grafické zobrazenie, grafiky, kalendáre, kartón, lepenka, kávové filtre, papierové, knihy, lepenkové alebo papierové škatule, lepenkové alebo papierové obaly na fľaše, lepenkové platne (papiernický tovar), lepiace pásky na kancelárske účely a použitie v domácnosti, leporelá, mapy, obálky (papiernický tovar), obaly (papiernický tovar), obrazy, papiernický tovar, periodické a neperiodické publikácie, plagáty, predmety z kartónu, prospekty, pútače z papiera alebo lepenky, reklamné tabule z papiera, kartónu alebo lepenky, reprodukcie grafické, tlačené reklamné materiály, umelohmotné fólie na balenie, vrecia z papiera alebo plastických materiálov.

24 - Barchet, bavlnené textilie, látky na bielizeň, plátenná bielizeň, brokáty, bukrám (hrubé voskované plátno, najmä knihárske), cestovné príkrývky, čalúnické látky, damask (tkanina), drožet (vzorovaná pretkávaná látka), držiaky na záclony a závesy z textilných materiálov, dverové závesy, esparto (látka), flanel, flauš, gáza, závoj (textília), látky z hodvábu, hodvábné tkaniny na tlačové vzory, hrubé plátno, jutová látka, konopné tkaniny, krep (textília), krepon (jemná vlnená tkanina), kúpeľňové textilie s výnimkou oblečenia, látky s imitáciou kože, obliečky na matrace, obliečky na podušky, obliečky na vankúše, textilné obrúsky, plachty, pleteniny (látky), posteľná bielizeň, posteľné pokrývky a prikrývky, prikrývky, textilie, vlnené látky.  
25 - Bielizeň osobná bielizeň zabraňujúca poteniu, body-bielizeň, bundy, cyklistické oblečenie, čelenky, čiapky, dámske róby a šaty, gymnastické (telocvičné) dresy, gamaše, chrániče uší (proti chladu, ako pokrývka hlavy), kombinézy (oble-

čenie), kombinézy na vodné lyžovanie, kabáty, košele, krátke nohavice, krátke kabátiky, kravaty, kožušiny (oblečenie), kostýmy, korzety, kovové

časti na obuv a opasky, nohavie, nohavičky, oblečenie, oblečenie pre motoristov, oblečenie z kože, obuv, odevy, opasky, peleríny, pančuchy a pančuchové nohavice, plášte, plavky, pleteniny (oblečenie), pletiarsky tovar, podprsenky, podvázky, polokošele, pokrývky hlavy, ponožky, potníky, pulóvre, pyžamá, rukavice, rukávniky, saká, sandále, spodná bielizeň, spodky, sukne, svetre, šatky, šály, šaty, športová obuv, športové tričká a dresy, spodničky, tielka, tričká, topánky, vesty.

35 - Maloobchodné služby s odevmi a obuvou, marketing, profesionálne obchodné alebo podnikateľské poradenstvo, sprostredkovanie obchodu s tovarom, sprostredkovanie uvedených služieb v tr. 35, vydávanie a aktualizovanie reklamných materiálov, reklama.

(540)



(591) červená, biela

(731) MADOC Slovakia, s. r. o., Bratislavská 354/32, 018 41 Dubnica nad Váhom, SK;

(740) Belička Ivan, Ing., Banská Bystrica, SK;

(210) 1651-2005

(220) 9.9.2005

8 (511) 3

(511) 3 - Prípravky na čistenie zubov a starostlivosť o ústnu dutinu; zubné pasty; ústne vody nie na lekárske použitie; neliečivé toaletné prípravky.

(540) **DAILY WHITE**

(731) UNILEVER N. V., Weena 455, 3013 AL Rotterdam, NL;

(740) Fajnorová Mária, Ing., Bratislava, SK;

(210) 1653-2005

(220) 12.9.2005

8 (511) 41

(511) 41 - Organizovanie športových súťaží.

(540) **ZELENÁ STOPA**

(731) Kubík Peter, JUDr., Družstevná 2, 831 04 Bratislava, SK;

(210) 1654-2005

(220) 12.9.2005

8 (511) 29, 30

(511) 29 - Mäso, ryby, hydina, zverina, mäsové výtázky, konzervované, sušené a tepelne spracované ovocie a zelenina, mäsové a ovocné rôsoly, zaváraniny, vajcia, mlieko a iné mliečne výrobky vrátane mliečnych nápojov, jedlé oleje a tuky, konzervované mäsové a rybie potraviny.

30 - Káva, čaj, kakao, cukor, ryža, kávové náhrady, múka a obilninové výrobky, nápoje z kávy, kakaa alebo čokolády, chlieb, pekárske a cukrár-

ske výrobky, sucháre, sušenky, jemné pečivo a cukrovinky, zmrzlina, med, sirup z melasy, kvasnice, prášky do pečiva, soľ, horčica, čierne korenie, ocot, chuťové omáčky, korenie.

(540)



(731) COOP Jednota Slovensko, spotrebné družstvo, Bajkalská 25, 827 18 Bratislava, SK;

(210) 1657-2005

(220) 12.9.2005

8 (511) 29

(511) 29 - Mäso, ryby, hydina, zverina, mäsové výtázky, konzervované, sušené a tepelne spracované ovocie a zelenina, mäsové a ovocné rôsoly, zaváraniny, vajcia, mlieko a iné mliečne výrobky vrátane mliečnych nápojov, jedlé oleje a tuky, konzervované mäsové a rybie potraviny.

(540) **VALAŠKA**

(731) COOP Jednota Slovensko, spotrebné družstvo, Bajkalská 25, 827 18 Bratislava, SK;

(210) 1658-2005

(220) 12.9.2005

8 (511) 29

(511) 29 - Mäso, ryby, hydina, zverina, mäsové výtázky, konzervované, sušené a tepelne spracované ovocie a zelenina, mäsové a ovocné rôsoly, zaváraniny, vajcia, mlieko a iné mliečne výrobky vrátane mliečnych nápojov, jedlé oleje a tuky, konzervované mäsové a rybie potraviny.

(540)



(731) COOP Jednota Slovensko, spotrebné družstvo, Bajkalská 25, 827 18 Bratislava, SK;

(210) 1659-2005

(220) 12.9.2005

8 (511) 37, 41, 42, 45

(511) 37 - Inštalácia, opravy, údržba a kontrola hasiacich prístrojov a hadicových zariadení.

41 - Výchova a vzdelávanie v oblasti ochrany pred požiarmi a ochrany práce.

42 - Poradenské služby v oblasti ochrany životného prostredia, projektová činnosť v oblasti ochrany pred požiarmi.

45 - Poradenstvo v oblasti ochrany pred požiarmi a ochrany práce.

(540)



(591) červená, biela  
 (731) FIREX SLOVAKIA, s. r. o., Odborárska 28/1390,  
 915 01 Nové Mesto nad Váhom, SK;

(210) 1664-2005  
 (220) 13.9.2005  
 8 (511) 3, 5

(511) 3 - Prípravky na čistenie, leštenie a brúsenie; prípravky na odmasťovanie s výnimkou prípravkov na použitie vo výrobnom procese; bieliace prípravky; prípravky na pranie a čistenie bielizne vrátane pracích práškov a tekutých pracích prostriedkov; avivážne prípravky a antistatické prípravky na použitie v domácnosti; prípravky na umývanie riadu; mydlá vrátane mydiel tekutých; sprchové gély, kúpeľové peny; šampóny; čistiace pasty na ruky; ochranné pracovné krémy na ruky.  
 5 - Zdravotnícke prípravky; dezinfekčné a sanitárne prípravky; baktericídne prípravky na lekárske a zverolekárske účely; fungicídne prípravky.

(540)



(591) červená, modrá  
 (731) Ing. Pavol Banák - Banchem, chemická výroba a obchod, Rybný trh 332/9, 929 01 Dunajská Streda, SK;  
 (740) Bachratá Magdaléna, Mgr., Bratislava, SK;

(210) 1665-2005  
 (220) 12.9.2005  
 8 (511) 5, 30

(511) 5 - Farmaceutické produkty a prípravky, minerálne doplnky potravín, doplnky výživové na lekárske účely.  
 30 - Potravínové doplnky patriace do tejto triedy.

(540) **ALENDROMAX**

(731) S & D Pharma CZ, spol. s r. o., Písnická 22/546, 142 00 Praha, CZ;  
 (740) Žovicová Viera, Mgr., Bratislava, SK;

(210) 1666-2005  
 (220) 12.9.2005  
 8 (511) 7, 11

(511) 7 - Vrecká do vysávačov, filtre ako časti strojov alebo motorov, filtrovacie stroje, separátory, odlučovače.  
 11 - Filtre ako časti zariadení pre domácnosť alebo priemysel.

(540)



(731) E - CENTRUM MCA TRADE, s. r. o., Dolná 5, 927 01 Šaľa, SK;  
 (740) Kubíny Peter, Bc., Trenčín, SK;

(210) 1669-2005  
 (220) 14.9.2005  
 8 (511) 32, 33, 35

(511) 32 - Nealkoholické nápoje, nealkoholické výťažky z ovocia, príchuti na výrobu nápojov, sirupy na výrobu nápojov, stolové vody, vody ako nápoje, ovocné šťavy.

33 - Víno, alkoholické nápoje okrem piva, likéry, brandy, koktaily alkoholické, destilované nápoje.

35 - Sprostredkovanie obchodu s tovarom, reklamná činnosť, maloobchodná činnosť s alkoholickými nápojmi a nealkoholickými nápojmi; organizovanie audiovizuálnych predstavení na komerčné a reklamné účely, organizovanie výstav na komerčné alebo reklamné účely, personálne poradenstvo, pomoc pri riadení obchodnej činnosti, poradenstvo v obchodnej činnosti, poskytovanie obchodných alebo podnikateľských informácií, predvádzanie (služby modeliek) na reklamné účely a podporu predaja, rozširovanie reklamných oznamov, rozširovanie reklamných materiálov zákazníkom (letáky, prospekty, tlačivá, vzorky), spracovanie textov, vydávanie a aktualizovanie reklamných materiálov a zvukovo-obrazových záznamov a periodických a neperiodických publikácií, vydávanie a rozširovanie reklamných textov, vydávanie reklamných alebo náborových textov.

(540)



(591) žltá, červená, zelená, ružová, modrá  
 (731) Vitis trade, s. r. o., Sásovská cesta 41, 974 01 Banská Bystrica, SK;  
 (740) Belička Ivan, Ing., Banská Bystrica, SK;

(210) 1670-2005  
 (220) 14.9.2005  
 8 (511) 32, 33, 35

(511) 32 - Nealkoholické nápoje, nealkoholické výťažky z ovocia, príchuti na výrobu nápojov, sirupy na výrobu nápojov, stolové vody, vody ako nápoje, ovocné šťavy.

33 - Víno, alkoholické nápoje okrem piva, likéry, brandy, koktaily alkoholické, destilované nápoje.

35 - Sprostredkovanie obchodu s tovarom, reklamná činnosť, maloobchodná činnosť s alkoholickými nápojmi a nealkoholickými nápojmi; organizovanie audiovizuálnych predstavení na komerčné a reklamné účely, organizovanie výstav na komerčné alebo reklamné účely, personálne poradenstvo, pomoc pri riadení obchodnej činnosti, poradenstvo v obchodnej činnosti, poskytovanie obchodných alebo podnikateľských informácií, predvádzanie (služby modeliek) na

reklamné účely a podporu predaja, rozširovanie reklamných oznamov, rozširovanie reklamných

materiálov zákazníkom (letáky, prospekty, tlačivá, vzorky), spracovanie textov, vydávanie a aktualizovanie reklamných materiálov a zvukovo-obrazových záznamov a periodických a neperiodických publikácií, vydávanie a rozširovanie reklamných textov, vydávanie reklamných alebo náborových textov.

(540)



(591) žltá, modrá, červená

(731) Vitis trade, s. r. o., Sásovská cesta 41, 974 01 Banská Bystrica, SK;

(740) Belička Ivan, Ing., Banská Bystrica, SK;

(210) 1671-2005

(220) 14.9.2005

8 (511) 32, 33, 35

(511) 32 - Nealkoholické nápoje, nealkoholické výťažky z ovocia, príchuť na výrobu nápojov, sirupy na výrobu nápojov, stolové vody, vody ako nápoje, ovocné šťavy.

33 - Víno, alkoholické nápoje okrem piva, likéry, brandy, koktaily alkoholické, destilované nápoje.

35 - Sprostredkovanie obchodu s tovarom, reklamná činnosť, maloobchodná činnosť s alkoholickými nápojmi a nealkoholickými nápojmi; organizovanie audiovizuálnych predstavení na komerčné a reklamné účely, organizovanie výstav na komerčné alebo reklamné účely, personálne poradenstvo, pomoc pri riadení obchodnej činnosti, poradenstvo v obchodnej činnosti, poskytovanie obchodných alebo podnikateľských informácií, predvádzanie (služby modeliek) na reklamné účely a podporu predaja, rozširovanie reklamných oznamov, rozširovanie reklamných materiálov zákazníkom (letáky, prospekty, tlačivá, vzorky), spracovanie textov, vydávanie a aktualizovanie reklamných materiálov a zvukovo-obrazových záznamov a periodických a neperiodických publikácií, vydávanie a rozširovanie reklamných textov, vydávanie reklamných alebo náborových textov.

(540)



(591) žltá, fialová, zelená, čierna, modrá, biela

(731) Vitis trade, s. r. o., Sásovská cesta 41, 974 01 Banská Bystrica, SK;

(740) Belička Ivan, Ing., Banská Bystrica, SK;

(210) 1672-2005

(220) 14.9.2005

8 (511) 32, 33, 35

(511) 32 - Nealkoholické nápoje, nealkoholické výťažky z ovocia, príchuť na výrobu nápojov, sirupy na výrobu nápojov, stolové vody, vody ako nápoje, ovocné šťavy.

33 - Víno, alkoholické nápoje okrem piva, likéry, brandy, koktaily alkoholické, destilované nápoje.

35 - Sprostredkovanie obchodu s tovarom, reklamná činnosť, maloobchodná činnosť s alkoholickými nápojmi a nealkoholickými nápojmi; organizovanie audiovizuálnych predstavení na komerčné a reklamné účely, organizovanie výstav na komerčné alebo reklamné účely, personálne poradenstvo, pomoc pri riadení obchodnej činnosti, poradenstvo v obchodnej činnosti, poskytovanie obchodných alebo podnikateľských informácií, predvádzanie (služby modeliek) na reklamné účely a podporu predaja, rozširovanie reklamných oznamov, rozširovanie reklamných materiálov zákazníkom (letáky, prospekty, tlačivá, vzorky), spracovanie textov, vydávanie a aktualizovanie reklamných materiálov a zvukovo-obrazových záznamov a periodických a neperiodických publikácií, vydávanie a rozširovanie reklamných textov, vydávanie reklamných alebo náborových textov.

(540)



(591) žltá, modrá, červená, ružová, zelená

(731) Vitis trade, s. r. o., Sásovská cesta 41, 974 01 Banská Bystrica, SK;

(740) Belička Ivan, Ing., Banská Bystrica, SK;

(210) 1673-2005

(220) 14.9.2005

8 (511) 32, 33, 35

(511) 32 - Nealkoholické nápoje, nealkoholické výťažky z ovocia, príchuť na výrobu nápojov, sirupy na výrobu nápojov, stolové vody, vody ako nápoje, ovocné šťavy.

33 - Víno, alkoholické nápoje okrem piva, likéry, brandy, koktaily alkoholické, destilované nápoje.

35 - Sprostredkovanie obchodu s tovarom, reklamná činnosť, maloobchodná činnosť s alkoholickými nápojmi a nealkoholickými nápojmi; organizovanie audiovizuálnych predstavení na komerčné a reklamné účely, organizovanie výstav na komerčné alebo reklamné účely, personálne poradenstvo, pomoc pri riadení obchodnej činnosti, poradenstvo v obchodnej činnosti, poskytovanie obchodných alebo podnikateľských informácií, predvádzanie (služby modeliek) na



reklamné účely a podporu predaja, rozširovanie reklamných oznamov, rozširovanie reklamných materiálov zákazníkom (letáky, prospekty, tlačivá, vzorky), spracovanie textov, vydávanie a aktualizovanie reklamných materiálov a zvukovo-obrazových záznamov a periodických a neperiodických publikácií, vydávanie a rozširovanie reklamných textov, vydávanie reklamných alebo náborových textov.

(540)



- (591) žltá, oranžová, čierna, biela, zelená  
 (731) Vitis trade, s. r. o., Sásovská cesta 41, 974 01 Banská Bystrica, SK;  
 (740) Belička Ivan, Ing., Banská Bystrica, SK;

**(210) 1674-2005**

(220) 14.9.2005

**8 (511) 32, 33, 35**

- (511) 32 - Nealkoholické nápoje, nealkoholické výtlačky z ovocia, príchuti na výrobu nápojov, sirupy na výrobu nápojov, stolové vody, vody ako nápoje, ovocné šťavy.  
 33 - Víno, alkoholické nápoje okrem piva, likéry, brandy, koktaily alkoholické, destilované nápoje.  
 35 - Sprostredkovanie obchodu s tovarom, reklamná činnosť, maloobchodná činnosť s alkoholickými nápojmi a nealkoholickými nápojmi; organizovanie audiovizuálnych predstavení na komerčné a reklamné účely, organizovanie výstav na komerčné alebo reklamné účely, personálne poradenstvo, pomoc pri riadení obchodnej činnosti, poradenstvo v obchodnej činnosti, poskytovanie obchodných alebo podnikateľských informácií, predvádzanie (služby modeliek) na reklamné účely a podporu predaja, rozširovanie reklamných oznamov, rozširovanie reklamných materiálov zákazníkom (letáky, prospekty, tlačivá, vzorky), spracovanie textov, vydávanie a aktualizovanie reklamných materiálov a zvukovo-obrazových záznamov a periodických a neperiodických publikácií, vydávanie a rozširovanie reklamných textov, vydávanie reklamných alebo náborových textov.

(540)



- (591) žltá, modrá, červená, čierna, zelená

- (731) Vitis trade, s. r. o., Sásovská cesta 41, 974 01 Banská Bystrica, SK;

- (740) Belička Ivan, Ing., Banská Bystrica, SK;

**(210) 1675-2005**

(220) 14.9.2005

**8 (511) 32, 33, 35**

- (511) 32 - Nealkoholické nápoje, nealkoholické výtlačky z ovocia, príchuti na výrobu nápojov, sirupy na výrobu nápojov, stolové vody, vody ako nápoje, ovocné šťavy.  
 33 - Víno, alkoholické nápoje okrem piva, likéry, brandy, koktaily alkoholické, destilované nápoje.  
 35 - Sprostredkovanie obchodu s tovarom, reklamná činnosť, maloobchodná činnosť s alkoholickými nápojmi a nealkoholickými nápojmi; organizovanie audiovizuálnych predstavení na komerčné a reklamné účely, organizovanie výstav na komerčné alebo reklamné účely, personálne poradenstvo, pomoc pri riadení obchodnej činnosti, poradenstvo v obchodnej činnosti, poskytovanie obchodných alebo podnikateľských informácií, predvádzanie (služby modeliek) na reklamné účely a podporu predaja, rozširovanie reklamných oznamov, rozširovanie reklamných materiálov zákazníkom (letáky, prospekty, tlačivá, vzorky), spracovanie textov, vydávanie a aktualizovanie reklamných materiálov a zvukovo-obrazových záznamov a periodických a neperiodických publikácií, vydávanie a rozširovanie reklamných textov, vydávanie reklamných alebo náborových textov.

(540)



- (591) žltá, biela, modrá, zelená  
 (731) Vitis trade, s. r. o., Sásovská cesta 41, 974 01 Banská Bystrica, SK;  
 (740) Belička Ivan, Ing., Banská Bystrica, SK;

**(210) 1676-2005**

(220) 14.9.2005

**8 (511) 32, 33, 35**

- (511) 32 - Nealkoholické nápoje, nealkoholické výtlačky z ovocia, príchuti na výrobu nápojov, sirupy na výrobu nápojov, stolové vody, vody ako nápoje, ovocné šťavy.  
 33 - Víno, alkoholické nápoje okrem piva, likéry, brandy, koktaily alkoholické, destilované nápoje.  
 35 - Sprostredkovanie obchodu s tovarom, reklamná činnosť, maloobchodná činnosť s alkoholickými nápojmi a nealkoholickými nápojmi; organizovanie audiovizuálnych predstavení na komerčné a reklamné účely, organizovanie výstav na komerčné alebo reklamné účely, personálne poradenstvo, pomoc pri riadení obchodnej činnosti, poradenstvo v obchodnej činnosti, poskytovanie obchodných alebo podnikateľských informácií, predvádzanie (služby modeliek) na reklamné účely a podporu predaja, rozširovanie reklamných oznamov, rozširovanie reklamných materiálov zákazníkom (letáky, prospekty, tlačivá, vzorky), spracovanie textov, vydávanie a aktualizovanie reklamných materiálov a zvukovo-obrazových záznamov a periodických a neperiodických publikácií, vydávanie a rozširovanie reklamných textov, vydávanie reklamných alebo náborových textov.

tovanie obchodných alebo podnikateľských informácií, predvádzanie (služby modeliek) na reklamné účely a podporu predaja, rozširovanie reklamných oznamov, rozširovanie reklamných

materiálov zákazníkom (letáky, prospekty, tlačivá, vzorky), spracovanie textov, vydávanie a aktualizovanie reklamných materiálov a zvukovo-obrazových záznamov a periodických a neperiodických publikácií, vydávanie a rozširovanie reklamných textov, vydávanie reklamných alebo náborových textov.

(540)



- (591) žltá, červená, zelená, hnedá, biela  
 (731) Vitis trade, s. r. o., Sásovská cesta 41, 974 01 Banská Bystrica, SK;  
 (740) Belička Ivan, Ing., Banská Bystrica, SK;

**(210) 1677-2005**

(220) 14.9.2005

**8 (511) 32, 33, 35**

(511) 32 - Nealkoholické nápoje, nealkoholické výťažky z ovocia, príchuťi na výrobu nápojov, sirupy na výrobu nápojov, stolové vody, vody ako nápoje, ovocné šťavy.

33 - Víno, alkoholické nápoje okrem piva, likéry, brandy, koktaily alkoholické, destilované nápoje.

35 - Sprostredkovanie obchodu s tovarom, reklamná činnosť, maloobchodná činnosť s alkoholickými nápojmi a nealkoholickými nápojmi; organizovanie audiovizuálnych predstavení na komerčné a reklamné účely, organizovanie výstav na komerčné alebo reklamné účely, personálne poradenstvo, pomoc pri riadení obchodnej činnosti, poradenstvo v obchodnej činnosti, poskytovanie obchodných alebo podnikateľských informácií, predvádzanie (služby modeliek) na reklamné účely a podporu predaja, rozširovanie reklamných oznamov, rozširovanie reklamných materiálov zákazníkom (letáky, prospekty, tlačivá, vzorky), spracovanie textov, vydávanie a aktualizovanie reklamných materiálov a zvukovo-obrazových záznamov a periodických a neperiodických publikácií, vydávanie a rozširovanie reklamných textov, vydávanie reklamných alebo náborových textov.

(540)



- (591) žltá, červená, modrá, zelená, hnedá  
 (731) Vitis trade, s. r. o., Sásovská cesta 41, 974 01 Banská Bystrica, SK;  
 (740) Belička Ivan, Ing., Banská Bystrica, SK;

**(210) 1678-2005**

(220) 14.9.2005

**8 (511) 32, 33, 35**

(511) 32 - Nealkoholické nápoje, nealkoholické výťažky z ovocia, príchuťi na výrobu nápojov, sirupy na výrobu nápojov, stolové vody, vody ako nápoje, ovocné šťavy.

33 - Víno, alkoholické nápoje okrem piva, likéry, brandy, koktaily alkoholické, destilované nápoje.

35 - Sprostredkovanie obchodu s tovarom, reklamná činnosť, maloobchodná činnosť s alkoholickými nápojmi a nealkoholickými nápojmi; organizovanie audiovizuálnych predstavení na komerčné a reklamné účely, organizovanie výstav na komerčné alebo reklamné účely, personálne poradenstvo, pomoc pri riadení obchodnej činnosti, poradenstvo v obchodnej činnosti, poskytovanie obchodných alebo podnikateľských informácií, predvádzanie (služby modeliek) na reklamné účely a podporu predaja, rozširovanie reklamných oznamov, rozširovanie reklamných materiálov zákazníkom (letáky, prospekty, tlačivá, vzorky), spracovanie textov, vydávanie a aktualizovanie reklamných materiálov a zvukovo-obrazových záznamov a periodických a neperiodických publikácií, vydávanie a rozširovanie reklamných textov, vydávanie reklamných alebo náborových textov.

(540)



- (591) žltá, červená, modrá, zelená, ružová  
 (731) Vitis trade, s. r. o., Sásovská cesta 41, 974 01 Banská Bystrica, SK;  
 (740) Belička Ivan, Ing., Banská Bystrica, SK;

**(210) 1679-2005**

(220) 14.9.2005

**8 (511) 32, 33, 35**

(511) 32 - Nealkoholické nápoje, nealkoholické výťažky z ovocia, príchuťi na výrobu nápojov, sirupy na výrobu nápojov, stolové vody, vody ako nápoje, ovocné šťavy.

33 - Víno, alkoholické nápoje okrem piva, likéry, brandy, koktaily alkoholické, destilované nápoje.

35 - Sprostredkovanie obchodu s tovarom, reklamná činnosť, maloobchodná činnosť s alkoholickými nápojmi a nealkoholickými nápojmi; organizovanie audiovizuálnych predstavení na komerčné a reklamné účely, organizovanie výstav na komerčné alebo reklamné účely, personálne poradenstvo, pomoc pri riadení obchodnej činnosti, poradenstvo v obchodnej činnosti, poskytovanie obchodných alebo podnikateľských

informácií, predvádzanie (služby modeliek) na reklamné účely a podporu predaja, rozširovanie reklamných oznamov, rozširovanie reklamných materiálov zákazníkom (letáky, prospekty, tlačivá, vzorky), spracovanie textov, vydávanie a aktu-

alizovanie reklamných materiálov a zvukovo-obrazových záznamov a periodických a neperiodických publikácií, vydávanie a rozširovanie reklamných textov, vydávanie reklamných alebo náborových textov.

(540)



- (591) žltá, modrá, ružová, zelená, hnedá  
 (731) Vitis trade, s. r. o., Sásovská cesta 41, 974 01 Banská Bystrica, SK;  
 (740) Belička Ivan, Ing., Banská Bystrica, SK;

(210) 1680-2005

(220) 14.9.2005

8 (511) 32, 33, 35

(511) 32 - Nealkoholické nápoje, nealkoholické výťažky z ovocia, príchuti na výrobu nápojov, sirupy na výrobu nápojov, stolové vody, vody ako nápoje, ovocné šťavy.

33 - Víno, alkoholické nápoje okrem piva, likéry, brandy, koktaily alkoholické, destilované nápoje.

35 - Sprostredkovanie obchodu s tovarom, reklamná činnosť, maloobchodná činnosť s alkoholickými nápojmi a nealkoholickými nápojmi; organizovanie audiovizuálnych predstavení na komerčné a reklamné účely, organizovanie výstav na komerčné alebo reklamné účely, personálne poradenstvo, pomoc pri riadení obchodnej činnosti, poradenstvo v obchodnej činnosti, poskytovanie obchodných alebo podnikateľských informácií, predvádzanie (služby modeliek) na reklamné účely a podporu predaja, rozširovanie reklamných oznamov, rozširovanie reklamných materiálov zákazníkom (letáky, prospekty, tlačivá, vzorky), spracovanie textov, vydávanie a aktualizovanie reklamných materiálov a zvukovo-obrazových záznamov a periodických a neperiodických publikácií, vydávanie a rozširovanie reklamných textov, vydávanie reklamných alebo náborových textov.

(540)



- (591) žltá, zelená, modrá, červená, hnedá

(731) Vitis trade, s. r. o., Sásovská cesta 41, 974 01 Banská Bystrica, SK;

(740) Belička Ivan, Ing., Banská Bystrica, SK;

(210) 1681-2005

(220) 14.9.2005

8 (511) 32, 33, 35

(511) 32 - Nealkoholické nápoje, nealkoholické výťažky z ovocia, príchuti na výrobu nápojov, sirupy na výrobu nápojov, stolové vody, vody ako nápoje, ovocné šťavy.

33 - Víno, alkoholické nápoje okrem piva, likéry, brandy, koktaily alkoholické, destilované nápoje.

35 - Sprostredkovanie obchodu s tovarom, reklamná činnosť, maloobchodná činnosť s alkoholickými nápojmi a nealkoholickými nápojmi; organizovanie audiovizuálnych predstavení na komerčné a reklamné účely, organizovanie výstav na komerčné alebo reklamné účely, personálne poradenstvo, pomoc pri riadení obchodnej činnosti, poradenstvo v obchodnej činnosti, poskytovanie obchodných alebo podnikateľských informácií, predvádzanie (služby modeliek) na reklamné účely a podporu predaja, rozširovanie reklamných oznamov, rozširovanie reklamných materiálov zákazníkom (letáky, prospekty, tlačivá, vzorky), spracovanie textov, vydávanie a aktualizovanie reklamných materiálov a zvukovo-obrazových záznamov a periodických a neperiodických publikácií, vydávanie a rozširovanie reklamných textov, vydávanie reklamných alebo náborových textov.

(540)

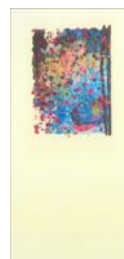

- (591) žltá, modrá, červená, čierna, ružová  
 (731) Vitis trade, s. r. o., Sásovská cesta 41, 974 01 Banská Bystrica, SK;  
 (740) Belička Ivan, Ing., Banská Bystrica, SK;

(210) 1682-2005

(220) 14.9.2005

8 (511) 32, 33, 35

(511) 32 - Nealkoholické nápoje, nealkoholické výťažky z ovocia, príchuti na výrobu nápojov, sirupy na výrobu nápojov, stolové vody, vody ako nápoje, ovocné šťavy.

33 - Víno, alkoholické nápoje okrem piva, likéry, brandy, koktaily alkoholické, destilované nápoje.

35 - Sprostredkovanie obchodu s tovarom, reklamná činnosť, maloobchodná činnosť s alkoholickými nápojmi a nealkoholickými nápojmi; organizovanie audiovizuálnych predstavení na komerčné a reklamné účely, organizovanie výstav na komerčné alebo reklamné účely, personálne poradenstvo, pomoc pri riadení obchodnej činnosti, poradenstvo v obchodnej činnosti, poskytovanie obchodných alebo podnikateľských informácií, predvádzanie (služby modeliek) na reklamné účely a podporu predaja, rozširovanie reklamných oznamov, rozširovanie reklamných materiálov zákazníkom (letáky, prospekty, tlačivá, vzorky), spracovanie textov, vydávanie a aktualizovanie reklamných materiálov a zvukovo-obrazových záznamov a periodických a neperiodických publikácií, vydávanie a rozširovanie reklamných textov, vydávanie reklamných alebo náborových textov.

nosti, poradenstvo v obchodnej činnosti, poskytovanie obchodných alebo podnikateľských informácií, predvádzanie (služby modeliek) na reklamné účely a podporu predaja, rozširovanie reklamných oznamov, rozširovanie reklamných

- (591) žltá, čierna, červená, zelená, hnedá  
 (731) Vitis trade, s. r. o., Sásovská cesta 41, 974 01 Banská Bystrica, SK;  
 (740) Belička Ivan, Ing., Banská Bystrica, SK;

materiálov zákazníkom (letáky, prospekty, tlačivá, vzorky), spracovanie textov, vydávanie a aktualizovanie reklamných materiálov a zvukovo-obrazových záznamov a periodických a neperiodických publikácií, vydávanie a rozširovanie reklamných textov, vydávanie reklamných alebo náborových textov.

(540)



- (591) žltá, červená, zelená, modrá, čierna  
 (731) Vitis trade, s. r. o., Sásovská cesta 41, 974 01 Banská Bystrica, SK;  
 (740) Belička Ivan, Ing., Banská Bystrica, SK;

**(210) 1683-2005**

(220) 14.9.2005

**8 (511) 32, 33, 35**

- (511) 32 - Nealkoholické nápoje, nealkoholické výťažky z ovocia, príchuť na výrobu nápojov, sirupy na výrobu nápojov, stolové vody, vody ako nápoje, ovocné šťavy.  
 33 - Víno, alkoholické nápoje okrem piva, likéry, brandy, koktaily alkoholické, destilované nápoje.  
 35 - Sprostredkovanie obchodu s tovarom, reklamná činnosť, maloobchodná činnosť s alkoholickými nápojmi a nealkoholickými nápojmi; organizovanie audiovizuálnych predstavení na komerčné a reklamné účely, organizovanie výstav na komerčné alebo reklamné účely, personálne poradenstvo, pomoc pri riadení obchodnej činnosti, poradenstvo v obchodnej činnosti, poskytovanie obchodných alebo podnikateľských informácií, predvádzanie (služby modeliek) na reklamné účely a podporu predaja, rozširovanie reklamných oznamov, rozširovanie reklamných materiálov zákazníkom (letáky, prospekty, tlačivá, vzorky), spracovanie textov, vydávanie a aktualizovanie reklamných materiálov a zvukovo-obrazových záznamov a periodických a neperiodických publikácií, vydávanie a rozširovanie reklamných textov, vydávanie reklamných alebo náborových textov.

(540)

**(210) 1684-2005**

(220) 14.9.2005

**8 (511) 32, 33, 35**

- (511) 32 - Nealkoholické nápoje, nealkoholické výťažky z ovocia, príchuť na výrobu nápojov, sirupy na výrobu nápojov, stolové vody, vody ako nápoje, ovocné šťavy.  
 33 - Víno, alkoholické nápoje okrem piva, likéry, brandy, koktaily alkoholické, destilované nápoje.  
 35 - Sprostredkovanie obchodu s tovarom, reklamná činnosť, maloobchodná činnosť s alkoholickými nápojmi a nealkoholickými nápojmi; organizovanie audiovizuálnych predstavení na komerčné a reklamné účely, organizovanie výstav na komerčné alebo reklamné účely, personálne poradenstvo, pomoc pri riadení obchodnej činnosti, poradenstvo v obchodnej činnosti, poskytovanie obchodných alebo podnikateľských informácií, predvádzanie (služby modeliek) na reklamné účely a podporu predaja, rozširovanie reklamných oznamov, rozširovanie reklamných materiálov zákazníkom (letáky, prospekty, tlačivá, vzorky), spracovanie textov, vydávanie a aktualizovanie reklamných materiálov a zvukovo-obrazových záznamov a periodických a neperiodických publikácií, vydávanie a rozširovanie reklamných textov, vydávanie reklamných alebo náborových textov.

(540)



- (591) žltá, modrá, zelená, hnedá, červená  
 (731) Vitis trade, s. r. o., Sásovská cesta 41, 974 01 Banská Bystrica, SK;  
 (740) Belička Ivan, Ing., Banská Bystrica, SK;

**(210) 1685-2005**

(220) 14.9.2005

**8 (511) 6, 35, 37, 40**

- (511) 6 - Obyčajné kovy a ich zliatiny, stavebný materiál z kovu, prenosné stavby z kovu, iné výrobky z kovov, ktoré nie sú zahrnuté v iných triedach, kovové dielce, plechy, kovový stavebný materiál, kovové strešné krytiny, kovové škridly.  
 35 - Reklamná činnosť, obchodný manažment, obchodná správa, obchodná administratíva, kancelárske práce.  
 37 - Stavebníctvo, opravy, montážne a inštalátorské práce.  
 40 - Spracovanie a úprava materiálu.

(540)



(591) červená, čierna

(731) MASLEN, s. r. o., Badín 655, 976 32 Badín, SK;

(210) 1686-2005

(220) 14.9.2005

8 (511) 6, 35, 37, 40

(511) 6 - Obyčajné kovy a ich zliatiny, stavebný materiál z kovov, prenosné stavby z kovov, iné výrobky z kovov, ktoré nie sú zahrnuté v iných triedach, kovové dielce, plechy, kovový stavebný materiál, kovové strešné krytiny, kovové škridly.

35 - Reklamná činnosť, obchodný manažment, obchodná správa, obchodná administratíva, kancelárske práce.

37 - Stavebníctvo, opravy, montážne a inštalátorské práce.

40 - Spracovanie a úprava materiálu.

(540) **MASLEN**

(731) MASLEN, s. r. o., Badín 655, 976 32 Badín, SK;

(210) 1687-2005

(220) 14.9.2005

8 (511) 6, 35, 37, 40

(511) 6 - Obyčajné kovy a ich zliatiny, stavebný materiál z kovu, prenosné stavby z kovu, iné výrobky z kovov, ktoré nie sú zahrnuté v iných triedach, kovové dielce, plechy, kovový stavebný materiál, kovové strešné krytiny, kovové škridly.

35 - Reklamná činnosť, obchodný manažment, obchodná správa, obchodná administratíva, kancelárske práce.

37 - Stavebníctvo, opravy, montážne a inštalátorské práce.

40 - Spracovanie a úprava materiálu.

(540) **ŠKRIDPLECH**

(731) MASLEN, s. r. o., Badín 655, 976 32 Badín, SK;

(210) 1688-2005

(220) 14.9.2005

8 (511) 6, 35, 37, 40

(511) 6 - Obyčajné kovy a ich zliatiny, stavebný materiál z kovu, prenosné stavby z kovu, iné výrobky z kovov, ktoré nie sú zahrnuté v iných triedach, kovové dielce, plechy, kovový stavebný materiál, kovové strešné krytiny, kovové škridly.

35 - Reklamná činnosť, obchodný manažment, obchodná správa, obchodná administratíva, kancelárske práce.

37 - Stavebníctvo, opravy, montážne a inštalátorské práce.

40 - Spracovanie a úprava materiálu.

(540)



(591) čierna, červená

(731) MASLEN, s. r. o., Badín 655, 976 32 Badín, SK;

(210) 1689-2005

(220) 14.9.2005

8 (511) 6, 35, 37, 40

(511) 6 - Obyčajné kovy a ich zliatiny, stavebný materiál z kovu, prenosné stavby z kovu, iné výrobky z kovov, ktoré nie sú zahrnuté v iných triedach, kovové dielce, plechy, kovový stavebný materiál, kovové strešné krytiny.

35 - Reklamná činnosť, obchodný manažment, obchodná správa, obchodná administratíva, kancelárske práce.

37 - Stavebníctvo, opravy, montážne a inštalátorské práce.

40 - Spracovanie a úprava materiálu.

(540) **GAPA**

(731) MASLEN, s. r. o., Badín 655, 976 32 Badín, SK;

(210) 1690-2005

(220) 14.9.2005

8 (511) 41, 43

(511) 41 - Služby pre oddych a rekreáciu, služby poskytované v prázdninových táboroch (zábava).

43 - Ubytovacie služby v prázdninových táboroch, prenájom prechodného ubytovania.

(540)



(591) čierna, bordová

(731) Mečiar Milan, Ladomerská Vieska 157, 965 01 Ladomerská Vieska 157, SK;

(210) 1691-2005

(220) 14.9.2005

8 (511) 25, 39, 41

(511) 25 - Športové tričká, dresy, športová obuv, oblečenie, odevy, bielizeň, bielizeň pohlcujúca pot, bielizeň zabraňujúca poteniu, bundy, čiapky, krátke kabáty s kapucňou, nohavice, pleteniny (oblečenie), podprsenky, ponožky, pulóvre, pyžamá, rukavice, saká, bundy, šály, sandále, šatky, šály, šaty, sukne, svetre, tielka, tričká, zvrchníky.

39 - Rezervácia zjazdov, autobusová doprava, organizovanie ciest, osobná doprava, sprostredkovanie prepravy, preprava turistov, organizovanie výletov.

41 - Organizovanie športových súťaží, prevádzkovanie športových zariadení, služby na športoviskách, školenie (kurzy a tréningy lezenia a boulderingu), praktické cvičenie (ukážky), služby v prázdninových táboroch (zábava), telesné cvičenie, výcvik, výchovno-zábavné klubové služby, kluby zdravia (telesné cvičenia), meranie času na športových podujatiach, výroba (tvorba) videofilmov.

(540)



(591) čierna, zelená  
(731) Zdenka Bírová - DENIA, Lietavská 7, 851 06 Bratislava, SK;

(210) 1692-2005

(220) 14.9.2005

8 (511) 32

(511) 32 - Minerálne vody (nápoje).

(540)



(591) modrá, biela, zelená  
(731) K. P. M. B. exports, s. r. o., Sliezska 9, 831 03 Bratislava, SK;

(210) 1720-2005

(220) 19.9.2005

8 (511) 21

(511) 21 - Krištál' (výrobky z krištáľového skla).

(540)



(591) čierna, strieborná  
(731) SLOVGLASS, a. s., 13. januára, 987 01 Poltár, SK;

(210) 2191-2005

(220) 24.11.2005

8 (511) 7, 9, 11, 35

(511) 7 - Elektrické kuchynské roboty, elektrické kuchynské stroje patriace do tejto triedy, elektrické leštičky na obuv, elektrické lisy na ovocie pre domácnosť, elektrické mixéry, elektrické nože, elektrické nožnice, elektrické otváratele na konzervy, elektrické ručné náradie a nástroje, elektrické šľahače pre domácnosť, etiketovacie stroje, kávové mlynčeky s výnimkou ručných, miešače, elektrické, na použitie v domácnosti, mlynčeky elektrické pre domácnosť, práčky, práčky na pranie a bielenie, práčky na pranie a farbenie, šijacie stroje, technologické, jednouúčelové a špeciálne stroje a nástroje patriace do tejto triedy, umývačky fliaš, umývačky riadu, vysávače, vysávače prachu a podobných nečistôt, vzdušné chladiče.

9 - Nahrané počítačové programy, audiovizuálna technika na výučbu, autorádiá, čítače čiarového kódu, demagnetizačné zariadenia na magnetické pásky, diagnostické prístroje s výnimkou lekárskeho, diaľkomery, diaľkové ovládače, diaprojektory, digitálne súradnicové zapisovače, disky zvukových nahrávok, elektrické bzučiaky, elektrické hlásiče, elektrické meracie zariadenia, elektrické monitorovacie prístroje, elektrické napaľovače, elektrické otváratele dverí, elektrické po-

kladnice, elektrické prístroje pre domácnosť patriace do tejto triedy, elektrické signalizačné zvončeky, elektrické spájkovačky, elektrické tlmiče svetla, elektrické zariadenia na diaľkové zapalovanie, elektrické zariadenia na priťahovanie a ničenie hmyzu, elektrické zariadenia proti krádeži, elektricky vyhrievané ponožky, elektrodynamické zariadenia na diaľkové ovládanie ná-

vestidiel, elektrodynamické zariadenia na diaľkové riadenie signalizácie, elektronické diare, elektronické perá (na vizuálne zobrazovacie zariadenia), elektronické súčiastky patriace do tejto triedy, elektronické súčiastky všetkých zariadení uvedených v tejto triede, elektronický prístroj na označovanie výrobkov (etikety), elektronický vreckový slovník - prekladový, expozimetre, fakturovacie stroje, faxy, fotoaparáty, fotoelektrické bunky, fotokopírky (fotografické, elektrostatické alebo termické), hracie zariadenia fungujúce po pripojení na televízne prijímače, hudobné automaty (uvádzané do činnosti vhadením mince), indikátory množstva, indikátory straty elektrickej energie, informačné tabule elektronické, kamery, kancelárske dierovacie stroje, karty pamäťové a mikroprocesorové (v počítačoch), kinematografické kamery, kombinácie telefónnych prístrojov, faxov, telefónnych záznamníkov, tlačiarň k počítačom a skenerov, kompaktné disky, kontrolné a regulačné prístroje elektrické, laboratórne destilačné prístroje, lasery s výnimkou laserov na lekárske účely, magnetické disky, magnetické nosiče údajov, magnetické páskové jednotky pre počítače, magnetické páskové jednotky do počítačov, magnetické pásky, magnetofóny, magnetoskopy, manometre (tlakomery), mechanizmy na mincové zariadenia, meniče diskov (do počítačov), meniče, elektrické, meracie zariadenia na benzín, merače elektrických strát, meráky hladiny benzínu, meteorologické prístroje, mikroprocesory, mincové mechanizmy pre televízne prijímače, modemy, monitorovacie počítačové programy, monitory (počítačový hardvér), myši (informatika), nahrané operačné programy, námornícke signalizačné zariadenia, návestia, svetelné alebo mechanické, navigačné nástroje, nosiče zvukových nahrávok, optické čítače, optické disky, optické kondenzátory, optické nosiče údajov, optické prístroje a nástroje, oscilografy, parkovacie brány uvádzané do chodu vhadením mince, parkovacie hodiny, pásky na čistenie nahrávacích hláv, pásky na zvukové nahrávanie, pásky so zvukovými nahrávkami, periférne zariadenia počítačov, planografické prístroje, počítačové stroje, počítače, počítačové klávesnice, počítačové kresliace zariadenia, tablet (informatika), počítačové pamäte, zariadenia na vytvorenie a fungovanie počítačových sietí, počítačový softvér, počítač-zápisník (notebook), pozorovacie prístroje, požiarne hlásiče, požiarne signalizačné zariadenie, prehrávač kompaktných diskov, premietacie prístroje na diaľkovú televíziu, presné meracie prístroje, priemyselná televízia a periférne zariadenie pre priemyselnú televíziu, prijímače (audio - a video -), prístroje a nástroje na meranie objemu, laboratórne prístroje a nástroje na použitie v chémii, prístroje na čistenie gramofónových platní, prístroje na čistenie zvukových diskov,

prístroje na reprodukciu obrazu aj zvuku, prístroje na rozbor vzduchu, prístroje na spustenie diskov (počítačových), procesory (základné jednotky samočinného počítača), radary, rádiotelefónne zariadenia, rádiotelegrafické zariadenia, röntgenové prístroje a zariadenia, röntgenové prístroje s výnimkou prístrojov na lekárske účely, rozvodné pulty (elektrina), satelity na vedecké

účely, skenery k počítačom, strihacie zariadenia na strihanie filmov, stroje a zariadenia na skúšanie materiálu, stroje na počítanie a triedenie peňazí, stroje na úpravu a spracovanie textu, stroje na váženie, svetelné alebo mechanické dopravné značky, telefónne mikrofóny, telefónne prístroje drôtové a bezdrôtové, telefónne slúchadlá, telefónny záznamník, telefotografické zariadenia, televízne prijímače a ich kombinácie s elektrotechnickými zariadeniami patriacimi do tejto triedy, testovacie, meracie, nastavovacie, kontrolné, zabezpečovacie a regulačné zariadenia, tlačiarne k počítačom, transformátory (elektrotechnika), tranzistory, vážiace prístroje, videohry, videokamery, videokazety, videopásky, vrecková kalkulačka, výrobky a zariadenia na príjem, spracovanie, prenos a vysielanie televíznych, rádiových a satelitných signálov, vysielacie zariadenia (telekomunikácie), vysielacie (telekomunikácie), vysielacie elektronických signálov, vysokofrekvenčné prístroje, zabezpečovacie zariadenia proti odcudzeniu, záchranné zariadenia, záchranné zariadenia a prístroje na záchranu, zariadenia na meranie hladiny vody (vodoznaky), zariadenia na meranie vzdialeností, zariadenia na spracovanie údajov, zvončeky (ako poplašné zariadenia), zvukové nahrávacie zariadenia, zvukové poplašné zariadenia, zvukové prehrávacie zariadenia, prehrávače, zvukové signálne zariadenia.

11 - Ohrievače vody, elektrické ohrievače na detské fľaše, dezinfekčné dávkovače na toalety, elektrické aj neelektrické ohrievače na nohy, nánožníky, elektrické filtračné alebo extrakčné kávovary, elektrické filtre na kávu, elektrické fritézy, elektrické kanvice, elektrické kozuby, elektrické lampy, elektrické ohrievacie podušky s výnimkou podušiek na lekárske účely, elektrické ohrievače na detské fľaše, elektrické radiátory, elektrické strojčeky na výrobu jogurtov, elektrické sušiče bielizne, elektrické svetlá na vianočné stromčeky, elektrické tlakové hrnce, elektrické tlakové varáky, elektrické ventilátory (stolové), elektrické vreckové baterky, elektrické vyhrievané podušky s výnimkou podušiek na lekárske účely, filtre (časti zariadení pre priemysel alebo domácnosť), grily, horúce platne, hriankovače, chladiace nádoby, chladiace prístroje a zariadenia, chladiace spotrebiče a zariadenia, chladiace zariadenia na chladenie vody, chladničky, klimatizačné zariadenia, klimatizačné zariadenia pre automobily, koberce elektricky vyhrievané, kuchynské odsávače, kuchynské potreby na pečenie a varenie, elektrické lampy na čistenie vzduchu od baktérií (germicídne), mikrovlnné rúry, mraziace zariadenia, mrazničky, ohrievače, ohrievače do kúpeľa, ohrievače do postele, ohrievače tanierov, ohrievadlá, osvetľovacie prístroje a zariadenia, pece (na rozličné účely) pece, sporáky, piecky, pekáč, ovocný rošt, polievacie zariadenia

na automatické zavlažovanie, pražiacie stroje, pražiče na kávu, prikrývky, elektrické vyhrievacie, nie na lekárske účely, prístroje a zariadenia na sušenie, prístroje na filtrovanie a čistenie vody v akváriách, prístroje na chlôvanie vody v bazénoch, prístroje na výrobu ľadu, prístroje na vytváranie vln, rúry na pečenie, sanitárne (toaletné) prístroje a zariadenia, saunovacie zariadenia, solária ako prístroje, solárne kolektory, sporáky,

sterilizátory, stolné variče, stropné svetlá, sušiče na vlasy, sušičky ako prístroje, teplovzdušné rúry, teplovzdušné zariadenia, UV-lampy s výnimkou lúčov na lekárske účely, vankúše (elektricky vyhrievané) s výnimkou vankúšov na lekárske účely, ventilátory (ako časti vetracích zariadení), vyhrievacie telesá, zariadenia a stroje na čistenie alebo úpravu vody, zariadenia na chladenie mlieka, zariadenia na ohrev teplej vody, kúrenie teplovodné, zariadenia na zmäčkovanie vody.

35 - Vydávanie a aktualizovanie reklamných materiálov, analýzy nákupných cien, veľkoobchodných cien, aranžovanie výkladov, automatizované spracovanie dát, distribúcia vzoriek, hospodárske, ekonomické predpovede, kancelárie zaoberajúce sa dovozom a vývozom, maloobchodná činnosť s elektrickými, elektronickými tovarmi, kuchynskými prístrojmi, strojmi a zariadeniami, prístrojmi a zariadeniami spotrebnej elektroniky, televíznymi, video-, audio- a rozhlasovými zariadeniami, počítačmi, výrobkami a zariadeniami na ohrev a varenie potravín a jedál, na klimatizáciu, vykurovanie a reguláciu, mikrovlnnými prístrojmi na ohrev a varenie, marketingové štúdiá, obchodný alebo podnikateľský prieskum, organizovanie výstav na komerčné alebo reklamné účely, pomoc pri riadení komerčných a priemyselných podnikov, pomoc pri riadení obchodnej činnosti, poradenstvo v obchodnej činnosti, poskytovanie obchodných alebo podnikateľských informácií, predvádzanie (služby modeliek) na reklamné účely a podporu predaja, prenájom reklamných materiálov, reklama, reklamné agentúry, rozširovanie reklamných oznamov, rozširovanie reklamných materiálov zákazníkom (letáky, prospekty, tlačivá, vzorky), sprostredkovanie obchodu s tovarom, sprostredkovanie uvedených služieb v tejto triede, televízna reklama, vydávanie a aktualizovanie reklamných materiálov, vydávanie reklamných alebo náborových textov, zásielkové reklamné služby, zbieranie údajov do počítačových databáz, zoraďovanie údajov v počítačových databázach.

#### (540) OPABA

(731) FKH electronic, a. s., Bernolákova 1, 028 01 Trstená, SK;

(740) Belička Ivan, Ing., Banská Bystrica, SK;

(210) 2267-2005

(220) 9.12.2005

8 (511) 6, 7, 8, 12, 17, 35, 37, 42

(511) 6 - Kovové konštrukcie; kovy, ich zliatiny a výrobky z nich, nezahrnuté v iných triedach; plechové výlisky a výstrižky; kovové lejárské formy, kovové formy, kovové formy na tvarovanie a lisovanie kovov (automobilových súčastí), ko-

vové formy na lisovanie výrobkov z gummy a plastov.

7 - Dopravné pásy; pásy pre dopravníky; kovo-  
obrábacie stroje - brúsky, frézy, sústruhy, vrtač-  
ky; nástroje ako časti strojov (kovoobrábacích);  
rezacie stroje; stroje a zariadenia pre gumárenský  
priemysel (lisy, manipulátory, miešacie stroje,  
orezávacie stroje, valcovne); stroje na spracova-  
nie gummy; obrábacie a tvarovacie stroje, nástroje;  
strojné zariadenia a ich časti patriace do tejto  
triedy.

8 - Ručné nástroje a náradia; ručná dielenská  
technika patriaca do tejto triedy.

12 - Automobilové pneumatiky; dopravné pro-  
striedky, časti a súčasti dopravných prostriedkov  
na pohyb po zemi, náhradné diely; pneumatiky  
všetkých druhov.

17 - Guma (ako surovina alebo polotovary); gu-  
mový materiál na protektorovanie pneumatík;  
gumové nárazníky; syntetická guma; plastické  
hmoty ako polotovary; výrobky z technických  
plastov patriace do tejto triedy; výrobky z gummy,  
kaučuku a plastických hmôt patriace do tejto  
triedy.

35 - Maloobchodná činnosť s tovarom, obchodné  
alebo podnikateľské poradenstvo; reklama; mar-  
ketingové štúdie; sprostredkovanie obchodu s pneu-  
matikami, príslušenstvom automobilov, autodo-  
plnkami; odborné obchodné poradenstvo; veľko-  
obchod a sprostredkovanie veľkoobchodu v oblas-  
ti gumárenského priemyslu; prieskum trhu;  
obchodný alebo podnikateľský prieskum; obchodný  
manažment; podpora predaja (pre tretie osoby);  
zásobovacie služby pre vlastnú činnosť a pre tre-  
tie osoby; nákup tovarov a služieb pre vlastnú  
činnosť a iné podniky; sprostredkovanie obchodu  
obrábacích, tvarovacích strojov a zariadení, ná-  
strojov a náradia; sprostredkovanie obchodu s to-  
varom.

37 - Automobilové opravy, údržba, lakovanie,  
glazovanie; motorové vozidlá - opravy, údržba,  
oprava a výmena pneumatík; protektorovanie  
pneumatík; servisné služby spojené s pneu-  
matikami; údržba a oprava dopravných prostriedkov  
na pohyb po zemi, súčastí, náhradných dielov  
a príslušenstva; inštalácia; údržba, servis a opra-  
vy strojov a zariadení, najmä strojov a zariadení  
pre gumárenský priemysel.

42 - Chemický výskum; strojársky výskum, ve-  
decký a priemyselný výskum; výskum a vývoj  
nových výrobkov (pre zákazníkov); priemyselný  
dizajn; odborné poradenstvo s výnimkou obchod-  
ného, patriace do tejto triedy.

(540)



(731) MATADOR HOLDING, a. s., Streženická cesta 45,  
020 01 Púchov, SK;

(740) Mrenica Jaroslav, Ing., Púchov, SK;

(511) 6 - Kovové konštrukcie; kovy, ich zliatiny a vý-  
robky z nich, nezahrnuté v iných triedach; ple-  
chové výlisky a výstrižky; kovové lejárské for-  
my, kovové formy, kovové formy na tvarovanie  
a lisovanie kovov (automobilových súčastí), ko-  
vové formy na lisovanie výrobkov z gummy  
a plastov.

7 - Dopravné pásy; pásy pre dopravníky; kovo-  
obrábacie stroje - brúsky, frézy, sústruhy, vrtač-  
ky; nástroje ako časti strojov (kovoobrábacích);  
rezacie stroje; stroje a zariadenia pre gumárenský  
priemysel (lisy, manipulátory, miešacie stroje,  
orezávacie stroje, valcovne); stroje na spracova-  
nie gummy; obrábacie a tvarovacie stroje, nástroje;  
strojné zariadenia a ich časti patriace do tejto  
triedy.

8 - Ručné nástroje a náradia; ručná dielenská  
technika patriaca do tejto triedy.

12 - Automobilové pneumatiky; dopravné pro-  
striedky, časti a súčasti dopravných prostriedkov  
na pohyb po zemi, náhradné diely; pneumatiky  
všetkých druhov.

17 - Guma (ako surovina alebo polotovary); gu-  
mový materiál na protektorovanie pneumatík;  
gumové nárazníky; syntetická guma; plastické  
hmoty ako polotovary; výrobky z technických  
plastov patriace do tejto triedy; výrobky z gummy,  
kaučuku a plastických hmôt patriace do tejto  
triedy.

35 - Maloobchodná činnosť s tovarom, obchodné  
alebo podnikateľské poradenstvo; reklama; mar-  
ketingové štúdie; sprostredkovanie obchodu s pneu-  
matikami, príslušenstvom automobilov, autodo-  
plnkami; odborné obchodné poradenstvo; veľko-  
obchod a sprostredkovanie veľkoobchodu v oblas-  
ti gumárenského priemyslu; prieskum trhu;  
obchodný alebo podnikateľský prieskum; obchodný  
manažment; podpora predaja (pre tretie osoby);  
zásobovacie služby pre vlastnú činnosť a pre tre-  
tie osoby; nákup tovarov a služieb pre vlastnú  
činnosť a iné podniky; sprostredkovanie obchodu  
obrábacích, tvarovacích strojov a zariadení, ná-  
strojov a náradia; sprostredkovanie obchodu s to-  
varom.

37 - Automobilové opravy, údržba, lakovanie,  
glazovanie; motorové vozidlá - opravy, údržba,  
oprava a výmena pneumatík; protektorovanie  
pneumatík; servisné služby spojené s pneu-  
matikami; údržba a oprava dopravných prostriedkov  
na pohyb po zemi, súčastí, náhradných dielov  
a príslušenstva; inštalácia; údržba, servis a opra-  
vy strojov a zariadení, najmä strojov a zariadení  
pre gumárenský priemysel.

42 - Chemický výskum; strojársky výskum, ve-  
decký a priemyselný výskum; výskum a vývoj  
nových výrobkov (pre zákazníkov); priemyselný  
dizajn; odborné poradenstvo s výnimkou obchod-  
ného, patriace do tejto triedy.

(540)



(210) 2268-2005

(220) 9.12.2005

8 (511) 6, 7, 8, 12, 17, 35, 37, 42



(591) červená, čierna, šedá  
 (731) MATADOR HOLDING, a. s., Streženická cesta 45,  
 020 01 Púchov, SK;  
 (740) Mrenica Jaroslav, Ing., Púchov, SK;

42 - Chemický výskum; strojársky výskum, ve-  
 decký a priemyselný výskum; výskum a vývoj  
 nových výrobkov (pre zákazníkov); priemyselný  
 dizajn; odborné poradenstvo s výnimkou obchod-  
 ného, patriace do tejto triedy.

(540)



(591) červená, čierna, šedá

(731) MATADOR HOLDING, a. s., Streženická cesta 45,  
 020 01 Púchov, SK;  
 (740) Mrenica Jaroslav, Ing., Púchov, SK;

(210) 2269-2005

(220) 9.12.2005

8 (511) 6, 7, 8, 12, 17, 35, 37, 42

(511) 6 - Kovové konštrukcie; kovy, ich zliatiny a vý-  
 robky z nich, nezahnuté v iných triedach; ple-  
 chové výlisky a výstrižky; kovové lejárské for-  
 my, kovové formy, kovové formy na tvarovanie  
 a lisovanie kovov (automobilových súčastí), ko-  
 vové formy na lisovanie výrobkov z gummy  
 a plastov.

7 - Dopravné pásy; pásy pre dopravníky; kovo-  
 obrábacie stroje - brúsky, frézy, sústruhy, vrtač-  
 ky; nástroje ako časti strojov (kovoobrábacích);  
 rezacie stroje; stroje a zariadenia pre gumársky  
 priemysel (lisy, manipulátory, miešacie stroje,  
 orezávacie stroje, valcovne); stroje na spracova-  
 nie gummy; obrábacie a tvarovacie stroje, nástroje;  
 strojné zariadenia a ich častí patriace do tejto  
 triedy.

8 - Ručné nástroje a náradia; ručná dielenská  
 technika patriaca do tejto triedy.

12 - Automobilové pneumatiky; dopravné pro-  
 striedky, časti a súčasti dopravných prostriedkov  
 na pohyb po zemi, náhradné diely; pneumatiky  
 všetkých druhov.

17 - Guma (ako surovina alebo polotovary); gu-  
 mový materiál na protektorovanie pneumatík;  
 gumové nárazníky; syntetická guma; plastické  
 hmoty ako polotovary; výrobky z technických  
 plastov patriace do tejto triedy; výrobky z gummy,  
 kaučuku a plastických hmôt patriace do tejto  
 triedy.

35 - Maloobchodná činnosť s tovarom, obchodné  
 alebo podnikateľské poradenstvo; reklama; mar-  
 ketingové štúdie; sprostredkovanie obchodu s pneu-  
 matikami, príslušenstvom automobilov, autodo-  
 plnkami; odborné obchodné poradenstvo; veľko-  
 obchod a sprostredkovanie veľkoobchodu v oblas-  
 ti gumárskeho priemyslu; prieskum trhu;  
 obchodný alebo podnikateľský prieskum; obchodný  
 manažment; podpora predaja (pre tretie osoby);  
 zásobovacie služby pre vlastnú činnosť a pre tre-  
 tie osoby; nákup tovarov a služieb pre vlastnú  
 činnosť a iné podniky; sprostredkovanie obchodu  
 obrábacích, tvarovacích strojov a zariadení, ná-  
 strojov a náradia; sprostredkovanie obchodu s to-  
 varom.

37 - Automobilové opravy, údržba, lakovanie,  
 glazovanie; motorové vozidlá - opravy, údržba,  
 oprava a výmena pneumatík; protektorovanie  
 pneumatík; servisné služby spojené s pneumatika-  
 mi; údržba a oprava dopravných prostriedkov  
 na pohyb po zemi, súčastí, náhradných dielov  
 a príslušenstva; inštalácia; údržba, servis a opa-  
 ry strojov a zariadení, najmä strojov a zariadení  
 pre gumársky priemysel.

(210) 2351-2005

(220) 19.12.2005

8 (511) 6

(511) 6 - Kovové klampiarske výrobky určené pre sta-  
 vebníctvo: žľaby, žľabové čelá, žľabové rohy,  
 žľabové hrdlá, žľabové kotlíky, žľabové háky,  
 oplechovania ako časti striech a odkvapov, odpa-  
 dové rúry, odpadové horné kolená, odpadové  
 odsokky, odbočky, prechodové kusy, výtokové  
 kolená, výpusty vody, objímky, lemovania ako  
 časti striech a odkvapov, strešná kovová krytina,  
 kotviace prvky, snehové zachytávače, zachytáva-  
 če nečistôt, strešné kovové okná.

(540)



(731) KOLLÁR & JURÍK & GOMBARČÍK, spol. s r. o.,  
 Družstevná 746, 916 21 Čachtice, SK;  
 (740) Kubínyi Peter, Bc., Trenčín, SK;

(210) 2375-2005

(220) 20.12.2005

8 (511) 11, 40, 42

(511) 11 - Zariadenia, prístroje a stroje na čistenie  
 a úpravu vody; zariadenia, prístroje a stroje na  
 čistenie odpadových vôd; časti a diely uvedených  
 zariadení, prístrojov a strojov na čistenie a úpra-  
 vu vôd a odpadových vôd obsiahnutých v tejto  
 triede.

40 - Prevádzkovanie technologických zariadení  
 na čistenie a úpravu odpadových vôd; odborné  
 poradenstvo v oblasti čistenia a úpravy odpa-  
 dových vôd.

42 - Projektovanie technologických zariadení na  
 čistenie a úpravu odpadových vôd; odborné po-  
 radenstvo v oblasti projektovania technologic-  
 kých zariadení na čistenie a úpravu odpadových  
 vôd.

(540)



(731) ECOWA, a. s., Sabinovská 12, 821 02 Bratisla-  
 va, SK;  
 (740) Bachratá Magdaléna, Mgr., Bratislava, SK;

**(210) 2441-2005**

(220) 27.12.2005

**8 (511) 16, 25, 35**

(511) 16 - Baliaci papier, bublinové obaly z plastových materiálov (na balenie), farebné pásky, plastové fólie na balenie, naťahovacie príľnavé plastové fólie na paletizáciu, predmety z kartónu, kartón - lepenka, lepenkové alebo papierové škatule, lepiaca páska (kancelárska pomôcka na lepenie).

25 - Baretky, bielizeň, osobná bielizeň, bielizeň pohlcujúca pot, bielizeň zabraňujúca poteniu, body (bielizeň), bundy, čelenky, čiapky, priliehavé čiapky, detská výbavička, detské nohavičky, espadrily (letná obuv s pláteným zvrškom a podošvou z prírodného materiálu), futbalová obuv, futbalové topánky (kopačky), galoše, gamaše, gymnastické dresy, gymnastické cvičky, kabáty, kombiné, kombinézy - oblečenie, konfekcia - odevy, kostýmy a obleky, košeľe, krátke kabátiky, krátke teplé kabáty s kapucňou, kravaty, kúpacie plášte, obuv na kúpanie, šľapky na kúpanie, nepremokavý odev, nohavice, oblečenie z imitácie kože, oblečenie z kože, obuv, vysoká obuv, odevy, opasky, palčiaky, pančuchy, pančuškové nohavice, pánske spodky, papuče, plášte, dámske plášte lemované kožušinou, dámske plavky, pánske plavky, detské plavky, plážová obuv, plážové oblečenie, pletené svetre, pleteniny - oblečenie, podprsenky, pokrývky hlavy, ponožky, potné vložky, pracovné plášte, pulóvre, pyžamá, rukavice, saká - bundy, sandále, spodničky, sukne, svetre, šály, šaty, šilty na čiapke, šilty na pokrývky hlavy, šnurovacie topánky, športová obuv, športové tričká - dresy, tielka - tričká, tielka - vesty, celé topánky, topánky na šport, tričká, vlnené šály, vnútorné podošvy, vrchné ošatenie, zvrchníky, zvršky, zvršky - obuv, zvršky topánok, župany.

35 - Kancelárie zaoberajúce sa dovozom a vývozom, predvádzanie tovaru, reklama, reklama on-line na počítačovej komunikačnej sieti, rozširovanie reklamných materiálov zákazníkom - letáky, prospekty, tlačivá, vzorky.

**(540)**

(731) GUO GUOFEI, Sibírska 1600/29, 831 02 Bratislava, SK;

**(210) 2442-2005**

(220) 27.12.2005

**8 (511) 16, 25, 35**

(511) 16 - Baliaci papier, bublinové obaly z plastových materiálov (na balenie), farebné pásky, plastové fólie na balenie, naťahovacie príľnavé plastové fólie na paletizáciu, predmety z kartónu, kartón - lepenka, lepenkové alebo papierové škatule, lepiaca páska (kancelárska pomôcka na lepenie).

25 - Baretky, bielizeň, osobná bielizeň, bielizeň pohlcujúca pot, bielizeň zabraňujúca poteniu,

body (bielizeň), bundy, čelenky, čiapky, priliehavé čiapky, detská výbavička, detské nohavičky, espadrily (letná obuv s pláteným zvrškom a podošvou z prírodného materiálu), futbalová obuv, futbalové topánky (kopačky), galoše, gamaše, gymnastické dresy, gymnastické cvičky, kabáty, kombiné, kombinézy - oblečenie, konfekcia - odevy, kostýmy a obleky, košeľe, krátke kabátiky, krátke teplé kabáty s kapucňou, kravaty, kúpacie plášte, obuv na kúpanie, šľapky na kúpanie, nepremokavý odev, nohavice, oblečenie

z imitácie kože, oblečenie z kože, obuv, vysoká obuv, odevy, opasky, palčiaky, pančuchy, pančuškové nohavice, pánske spodky, papuče, plášte, dámske plášte lemované kožušinou, dámske plavky, pánske plavky, detské plavky, plážová obuv, plážové oblečenie, pletené svetre, pleteniny - oblečenie, podprsenky, pokrývky hlavy, ponožky, potné vložky, pracovné plášte, pulóvre, pyžamá, rukavice, saká - bundy, sandále, spodničky, sukne, svetre, šály, šaty, šilty na čiapke, šilty na pokrývky hlavy, šnurovacie topánky, športová obuv, športové tričká - dresy, tielka - tričká, tielka - vesty, celé topánky, topánky na šport, tričká, vlnené šály, vnútorné podošvy, vrchné ošatenie, zvrchníky, zvršky, zvršky - obuv, zvršky topánok, župany.

35 - Kancelárie zaoberajúce sa dovozom a vývozom, predvádzanie tovaru, reklama, reklama on-line na počítačovej komunikačnej sieti, rozširovanie reklamných materiálov zákazníkom - letáky, prospekty, tlačivá, vzorky.

**(540)**

# TOPLAY

(731) GUO GUOFEI, Sibírska 1600/29, 831 02 Bratislava, SK;

**(210) 5135-2005**

(220) 3.2.2005

**8 (511) 33, 35, 41**

(511) 33 - Víno.

35 - Vydávanie reklamných alebo náborových textov, podpora predaja (pre tretie osoby), sekretárske služby, pomoc pri riadení obchodnej činnosti, reklama.

41 - Výchova, vzdelávanie, zábava.

**(540) VOC MORAVA**

(731) VINIUM Slovakia, s. r. o., Maróthyho 6, 811 06 Bratislava, SK;

**(210) 5169-2005**

(220) 10.2.2005

**8 (511) 1**

(511) 1 - Chemické prípravky pre poľnohospodárstvo a priemysel, hlavne prípravky zabraňujúce erózii pôdy, prípravky zlepšujúce penetráciu vody do pôdy, prípravky proti tvorbe prachu pri poľnohospodárskych a priemyselných aktivitách, prípravky na rekultiváciu pôdy, prípravky upravujúce štruktúru pôdy, prípravky zlepšujúce klíčivosť poľnohospodárskych produktov.

(540)

**waterholder**

(731) PeWaS, spol. s r. o., Mlynské nivy 36, 821 09 Bratislava, SK;

(740) Dolanská Elena, RNDr., Bratislava, SK;

(210) 5171-2005

(220) 11.2.2005

8 (511) 16, 32, 33

(511) 16 - Tlačoviny, reklamné, propagačné a informačné materiály patriace do tejto triedy, etikety s výnimkou textilných, obaly papierové a z plastu patriace do tejto triedy, tašky z papiera a plastu patriace do tejto triedy.

32 - Pivo, minerálne vody, šumivé nápoje a iné nealkoholické nápoje, ovocné nápoje a šťavy, sirupy a iné prípravky na zhotovovanie nápojov.

33 - Vína všetkých druhov, sekty, alkoholické nápoje (s výnimkou piva).

(540)



(591) modrá, čierna, biela

(731) Víno Velké Pavlovice s. r. o., V údolí 254/67, 691 06 Velké Pavlovice, CZ;

(740) Hojčuš Peter, Ing., Bratislava, SK;

(210) 5174-2005

(220) 11.2.2005

8 (511) 43

(510) 43 - Bary; bufety (rýchle občerstvenie); hotelierske služby; jedálne; jedálne a závodné jedálne; kaviarne; stravovanie, catering, služby barov a salónikov, príprava a dodávka jedál na objednávku do domu; samoobslužné reštaurácie; reštaurácie; prechodné ubytovanie; rezervácia penziónov; rezervácia hotelov; rezervácia prechodného ubytovania; penzióny; prevádzkovanie hotelového ubytovania; poskytovanie prechodného ubytovania, prenájom prenosných staviieb, prenájom stoličiek, stolov a sklenených výrobkov.

(540) **HORECA**

(731) HORECA SK, s. r. o., Rajsská 12, 811 08 Bratislava, SK;

(740) Beňa Matej, JUDr., advokát, Bratislava, SK;

(210) 5175-2005

(220) 11.2.2005

8 (511) 29, 30, 32, 33, 35

(511) 29 - Mäso, ryby, hydina, zverina, mäsové výťažky, konzervované, sušené a tepelne spracované

ovocie a zelenina, rôtoly, džemy, marmelády, ovocné zaváraniny, ovocné pretlaky, vajcia, mlieko a mliečne výrobky, jedlé oleje a tuky.

30 - Káva, čaj, kakao, cukor, ryža, tapioka, ságo, kávové náhradky, múka a výrobky z obilia, chlieb, pekárské a cukrárske výrobky, zmrzliny, med, melasový sirup, kvasnice, prášky do pečiva, soľ, horčica, ocot, omáčky ako chuťové prísady, korenie, ľad.

32 - Pivo, minerálne a sýtené vody a iné nealkoholické nápoje, ovocné nápoje a ovocné šťavy, sirupy a iné prípravky na výrobu nápojov.

33 - Alkoholické nápoje s výnimkou piva.

35 - Reklamná činnosť.

(540)



(731) HORECA SK, s. r. o., Rajsská 12, 811 08 Bratislava, SK;

(740) Beňa Matej, JUDr., advokát, Bratislava, SK;

(210) 5206-2005

(220) 17.2.2005

8 (511) 16, 32, 33

(511) 16 - Papier a papiernický tovar, kartón a kartónový tovar, knihy, časopisy a komiksy, tlačoviny, tlačené publikácie, papiernický tovar, perá, ceruzky, zvýrazňovacie ceruzky, obrazy, fotografie a tlače, plagáty veľké plošné, zápisníky a pamätníky, inštruktážne a výučbové materiály, otláčky a nálepky, pozdravné karty a pohľadnice, záložky do kníh, papierové tácky, papierové rozety, účtenky, papierové tabule, papierové visačky, novoročné blahoželania, letáky, jedálne lístky, knižné zarážky, ťažidlá na papier, dekoratívny tovar ako papierové stojančeky na stôl rôznych tvarov, pívne podložky papierové, nápojové stojančeky papierové, samolepky pre domácnosť a na kancelárske účely, igelitové tašky, kalendáre a diáře, papierové klobúky, materiály na písanie, baliaci papier, darčkové štítky, papierové obrusy, servítky a podložky, papierové uteráky.

32 - Nealkoholické nápoje.

33 - Alkoholické nápoje s výnimkou piva.

(540) **BECHEROVKA**

(731) Jan Becher - Karlovarská Becherovka, a. s., T. G. Masaryka 57, 360 76 Karlovy Vary, CZ;

(740) Bušová Eva, JUDr., Bratislava, SK;

(210) 5270-2005

(220) 1.3.2005

8 (511) 4

(511) 4 - Ropa, benzín, motorový lieh, nafta, mazivá, oleje a tuky, ropné mazivá, benzínové oleje, pohonné oleje, hutné oleje, parafín, vykurovacie oleje, oleje na svietenie, oleje na priemyselné účely používané pri výrobe cestných povrchov a dlažby, petrolej, všetky uvedené tovary patria do triedy 4.

**(540) TECHRON**

- (731) Chevron Corporation spol. zriadená podľa zákonov štátu Delaware, 6001 Bollinger Canyon Road, San Ramon, California 94583, US;  
 (740) Tomeš Pavol, Ing., Bratislava, SK;

12 - Zabezpečovacie zariadenia proti odcudzeniu vozidiel, zabezpečovacie poplašné zariadenia do vozidiel.

20 - Zámky pre vozidlá nekovové.

37 - Montáž a opravy zabezpečovacej techniky, najmä zámkov.

42 - Vývoj, výskum v oblasti zabezpečovacej techniky, najmä zámkov.

**(210) 5321-2005**

- (220) 14.3.2005  
 (310) 360075  
 (320) 12.10.2004  
 (330) CZ

**8 (511) 6, 9, 12, 20, 37, 42**

(511) 6 - Kovové výrobky, a to mechanické zabezpečovacie zariadenia, kovové zámky s výnimkou elektrických, kovové zámky pre vozidlá, zámky na radiacu páku prevodovky vozidla, zámky na pedále a volant vozidla, západky zámku, kovové vložky, kľúče, kovové bezpečnostné reťaze.

9 - Elektrické, elektronické a elektromechanické zabezpečovacie systémy, najmä zabezpečovacie zariadenia proti krádeži, elektrické zámky, imobilizéry, lokátory, satelitné a mobilné komunikačné zariadenia na zabezpečenie dopravných prostriedkov, rádiové telefónne zariadenia, mobilné rádiové telefónne zariadenia, servomotory, prístroje na záznam prenos a reprodukciu zvuku a/alebo obrazu.

12 - Zabezpečovacie zariadenia proti odcudzeniu vozidiel, zabezpečovacie poplašné zariadenia do vozidiel.

20 - Zámky pre vozidlá nekovové.

37 - Montáž a opravy zabezpečovacej techniky, najmä zámkov.

42 - Vývoj, výskum v oblasti zabezpečovacej techniky, najmä zámkov.

**(540) SAFETRONIC**

- (731) CONSTRUCT A&D PLUS, s. r. o., Durd'áková 27, 613 00 Brno, CZ;  
 (740) Neuschl Vladimír, Mgr. Ing., Bratislava, SK;

**(210) 5322-2005**

- (220) 14.3.2005  
 (310) 360307  
 (320) 19.10.2004  
 (330) CZ

**8 (511) 6, 9, 12, 20, 37, 42**

(511) 6 - Kovové výrobky, a to mechanické zabezpečovacie zariadenia, kovové zámky s výnimkou elektrických, kovové zámky pre vozidlá, zámky na radiacu páku prevodovky vozidla, zámky na pedále a volant vozidla, západky zámku, kovové vložky, kľúče, kovové bezpečnostné reťaze.

9 - Elektrické, elektronické a elektromechanické zabezpečovacie systémy, najmä zabezpečovacie zariadenia proti krádeži, elektrické zámky, imobilizéry, lokátory, satelitné a mobilné komunikačné zariadenia na zabezpečenie dopravných prostriedkov, rádiové telefónne zariadenia, mobilné rádiové telefónne zariadenia, servomotory, prístroje na záznam prenos a reprodukciu zvuku a/alebo obrazu.

**(540)**

(731) CONSTRUCT A&D PLUS, s. r. o., Durd'áková 27, 613 00 Brno, CZ;

(740) Neuschl Vladimír, Mgr. Ing., Bratislava, SK;

**(210) 5331-2005**

(220) 16.3.2005

**8 (511) 6, 17, 19, 35, 37, 40, 42**

(511) 6 - Obyčajné kovy v surovom a polospracovanom stave a ich zliatiny, stavebný materiál z valcovaného a liateho kovu, zámočnícke výrobky, kovové rúry, iné výrobky z kovov nezahrnuté v iných triedach, stavebné kovania, kovový spojovací materiál, železiarske výrobky, parapetné dosky z kov. materiálov.

17 - Dosky a tyče z plastov (polotovary), hmoty tesniace a izolačné, nekovové hadice, vypchávkové materiály z gumy alebo plastov, polotovary z plastických hmôt v tvare profilov a tvarovaných kusov pre nábytkársky priemysel a na výrobu okien, profily vždy úplne alebo čiastočne z plastických hmôt ako polotovary.

19 - Baraky, budy, debnenie s výnimkou kovového, dlážka parketová, dlážky s výnimkou kovových, dosky, dosky - stavebné drevo, dosky, latky, drevené dlážky, drevená dyha, drevené obloženie, drevo opracované, drevo opracované - stolárske, drevo pílené, drevo spracované, drevo stavebné, drevo na výrobu sudov, drevo ako polotovar, dvere s výnimkou kovových, dverové prahy s výnimkou kovových, dverové rámy s výnimkou kovových, krokvy strešné, lišty s výnimkou kovových, mriežky s výnimkou kovových, palisády s výnimkou kovových, parketové výlisiky, parkety, podlahové dosky, pleglejka, schodišká s výnimkou kovových, schodnice ako časti schodísk, tvárne drevo, drevotriekové dosky, hranoly, stavebný materiál nekovový, nekovové prenosné domy, kameň prírodný a umelý, plastové okná, plastové dvere, okná s rámami z plastových hmôt.

35 - Sprostredkovanie nákupu a predaja tovarov.

37 - Montáž a servis okien, dverí a iných stavebných prvkov, odborná a poradenská činnosť v oblasti stavebníctva.

40 - Spracovanie plastových a kovových materiálov.

42 - Odborná a poradenská činnosť v oblasti priemyslu.

**(540)**



- (591) červená, biela, čierna  
 (731) HSF, s. r. o., Jesenského 50, 901 01 Malacky, SK;

**(210) 5383-2005**

(220) 23.3.2005

**8 (511) 5, 29, 30, 31, 32, 35, 39, 40**

(511) 5 - Dietetické a zdravotnícké výrobky na liečebné účely, zdravotnú prevenciu a rekondíciu, najmä liečivé a dietetické čaje a čajové zmesi všetkých druhov, napr. čaje ovocné, bylinkové a čaje z iných prírodných produktov, dietetické a vitamínové preparáty pre ľudské a veterinárne použitie na lekárske účely, najmä vitamínové nápoje a povzbudzujúce prípravky z ovocia, bylín a iných prírodných produktov, napr. výluhy, výťažky, šťavy, farmaceutické odvary a liečebné roztoky.  
 29 - Sušené, konzervované a varené ovocie a zelenina vrátane ich zmesí, sušené a varené byliny a iné prírodné produkty vrátane ich zmesí, mrazené polotovary, najmä zeleninové pretlaky, mrazená zelenina a ovocie, konzervované potraviny na báze ovocia, zeleniny, rýb, lesných plodov, húb a bylín, zmrazené ryby, zmrazená hydina, zmrazené mäso, zmrazená zverina, zmrazené hotové jedlá a zmrazené polotovary na báze mäsa, zeleniny, ovocia, mäsových výrobkov, zeleninové a ovocné šaláty, oleje, vajcia, vaječné šaláty, vaječné nátierky, šaláty s vajcami, vaječné mrazené krémy, lahôdkárske výrobky na báze vajec, zeleniny, rýb, údenín, zemiakov, ovocia, mliečne mrazené krémy, vajcia, mlieko, mliečne výrobky, jedlé oleje a tuky.

30 - Horčice, tatárske omáčky, omáčky na ochutenie, korenie, kečup, zmrzlina, ovocná zmrzlina, mrazené krémy; vaječné majonézy; dresingy, majonézy; lahôdkárske výrobky na báze majonézy, ovocné mrazené krémy, ľadový čaj, ľadová káva, kakao, ľad na osvieženie, zmrazené cestoviny, zmrazené knedlíky, zmrazená pizza, zmrazené hotové jedlá, zmrazené polotovary, čaje všetkých druhov vrátane ich zmesí, sypané, porciované vreckované, lisované a instantné, napr. z ovocia, bylín a iných prírodných produktov, prírodné i aromatizované vrátane čajov s prídavkom vitamínov, chemických prvkov a minerálnych vlákien, čajové extrakty a esencie, múka, pečivo, ryža, cukor, káva, čokoláda.

31 - Oplodnené vajcia na liahnutie, čerstvé ovocie a zelenina, živé zvieratá, krmivo pre zvieratá, poľnohospodárske produkty patriace do tejto triedy.  
 32 - Nealkoholické nápoje.  
 35 - Reklamná, propagačná a inzertná činnosť v oblasti nákupu a predaja potravinárskych produktov a vitamínových prípravkov, podnikateľský obchodno-informačný servis a poradenská činnosť v uvedených oblastiach, distribúcia tovaru a propagačných tlačovín na reklamné účely, organizovanie, zabezpečovanie a usporádanie

32 - Nealkoholické nápoje.

35 - Reklamná, propagačná a inzertná činnosť v oblasti nákupu a predaja potravinárskych produktov a vitamínových prípravkov, podnikateľský obchodno-informačný servis a poradenská činnosť v uvedených oblastiach, distribúcia tovaru a propagačných tlačovín na reklamné účely, organizovanie, zabezpečovanie a usporádanie

propagačných a/alebo komerčných výstav, propagačných a reklamných akcií vrátane prehliadok výrobkov a služieb, obchodný manažment a prieskum trhu, pomoc pri riadení obchodnej činnosti, zastupovanie tuzemských a zahraničných firiem, dovozná a vývozná agentúra.

39 - Balenie, skladovanie, expedícia a doprava potravinárskych produktov vrátane vitamínových prípravkov.

40 - Spracovanie liečivých, dietetických a neliečivých čajov, bylín, ovocia, zeleniny a iných prírodných potravinárskych produktov na ľudskú a veterinárnu spotrebu, napr. sušenie, fermentovanie, rezanie.

**(540) ALIMA**

(731) AGROTRADE, a. s., Lopatecká 13/223, 147 00 Praha, CZ;

(740) Brichtová Tatiana, JUDr., Bratislava, SK;

**(210) 5390-2005**

(220) 29.3.2005

**8 (511) 6, 9, 12, 37**

(511) 6 - Kovové bezpečnostné zámky všetkých druhov pre automobily, kovové stavebné vložkové systémy a mechanické zamknacie zariadenia pre motorové vozidlá, hlavne zámky na zamknutie radiacej páky a iných pohyblivých častí automobilov.

9 - Satelitné a mobilné komunikačné zariadenia proti odcudzeniu motorových vozidiel, elektronické zabezpečovacie zariadenia proti krádeži, najmä imobilizéry, alarmy, lokátory, satelitné a mobilné komunikačné zariadenia na ochranu proti krádeži, rádiatelefonné zariadenia, mobilné rádiatelefonné zariadenia, servomotory, prístroje na záznam, prenos a reprodukciu zvuku alebo obrazu, všetko patriace do tejto triedy, centrálné zamykanie automobilov, centrálné sťahovanie a dvíhanie okien.

12 - Zabezpečovacie zariadenia proti odcudzeniu motorových vozidiel, poplašné zabezpečovacie zariadenia a prístroje pre motorové vozidlá.

37 - Inštalácia, servis a opravy zabezpečovacej techniky pre automobily.

**(540) CargoMatic**

(731) ROYAL DEFEND HOLDING, a. s., Ostrovského 3/253, Ženského domovy, 155 00 Praha, CZ;

(740) Filípek Ján, Ing., Bratislava, SK;

**(210) 5391-2005**

(220) 29.3.2005

**8 (511) 6, 9, 12, 37**

(511) 6 - Kovové bezpečnostné zámky všetkých druhov pre automobily, kovové stavebné vložkové systémy a mechanické zamknacie zariadenia pre motorové vozidlá, hlavne zámky na zamknutie radiacej páky a iných pohyblivých častí automobilov.

9 - Satelitné a mobilné komunikačné zariadenia proti odcudzeniu motorových vozidiel, elektronické zabezpečovacie zariadenia proti krádeži, najmä imobilizéry, alarmy, lokátory, satelitné

a mobilné komunikačné zariadenia na ochranu proti krádeži, rádiové zariadenia, mobilné rádiové zariadenia, servomotory, prístroje na záznam, prenos a reprodukciu zvuku alebo obrazu, všetko patriace do tejto triedy, centrálné zamykanie automobilov, centrálné sťahovanie a dvíhanie okien.

12 - Zabezpečovacie zariadenia proti odcudzeniu motorových vozidiel, poplašné zabezpečovacie zariadenia a prístroje pre motorové vozidlá.

37 - Inštalácia, servis a opravy zabezpečovacej techniky pre automobily.

#### (540) FreeMatic

(731) ROYAL DEFEND HOLDING, a. s., Ostrovského 3/253, Ženské domovy, 155 00 Praha, CZ;  
(740) Filípek Ján, Ing., Bratislava, SK;

(210) 5392-2005

(220) 29.3.2005

#### 8 (511) 6, 9, 12, 37

(511) 6 - Kovové bezpečnostné zámky všetkých druhov pre automobily, kovové stavebné vložkové systémy a mechanické zamkávacie zariadenia pre motorové vozidlá, hlavne zámky na zamknutie radiacej páky a iných pohyblivých častí automobilov.

9 - Satelitné a mobilné komunikačné zariadenia proti odcudzeniu motorových vozidiel, elektronické zabezpečovacie zariadenia proti krádeži, najmä imobilizéry, alarmy, lokátory, satelitné a mobilné komunikačné zariadenia na ochranu proti krádeži, rádiové zariadenia, mobilné rádiové zariadenia, servomotory, prístroje na záznam, prenos, a reprodukciu zvuku alebo obrazu, všetko patriace do tejto triedy, centrálné zamykanie automobilov, centrálné sťahovanie a dvíhanie okien.

12 - Zabezpečovacie zariadenia proti odcudzeniu motorových vozidiel, poplašné zabezpečovacie zariadenia a prístroje pre motorové vozidlá.

37 - Inštalácia, servis a opravy zabezpečovacej techniky pre automobily.

#### (540) CarQuest

(731) ROYAL DEFEND HOLDING, a. s., Ostrovského 3/253, Ženské domovy, 155 00 Praha, CZ;  
(740) Filípek Ján, Ing., Bratislava, SK;

(210) 5393-2005

(220) 29.3.2005

#### 8 (511) 6, 9, 12, 37

(511) 6 - Kovové bezpečnostné zámky všetkých druhov pre automobily, kovové stavebné vložkové systémy a mechanické zamkávacie zariadenia pre motorové vozidlá, hlavne zámky na zamknutie radiacej páky a iných pohyblivých častí automobilov.

9 - Satelitné a mobilné komunikačné zariadenia proti odcudzeniu motorových vozidiel, elektronické zabezpečovacie zariadenia proti krádeži, najmä imobilizéry, alarmy, lokátory, satelitné a mobilné komunikačné zariadenia na ochranu proti krádeži, rádiové zariadenia, mobilné rádiové zariadenia, servomotory, prístroje

na záznam, prenos, a reprodukciu zvuku alebo obrazu, všetko patriace do tejto triedy, centrálné zamykanie automobilov, centrálné sťahovanie a dvíhanie okien.

12 - Zabezpečovacie zariadenia proti odcudzeniu motorových vozidiel, poplašné zabezpečovacie zariadenia a prístroje pre motorové vozidlá.

37 - Inštalácia, servis a opravy zabezpečovacej techniky pre automobily.

#### (540) Twist Lock

(731) ROYAL DEFEND HOLDING, a. s., Ostrovského 3/253, Ženské domovy, 155 00 Praha, CZ;  
(740) Filípek Ján, Ing., Bratislava, SK;

(210) 5394-2005

(220) 29.3.2005

#### 8 (511) 6, 9, 12, 37

(511) 6 - Kovové bezpečnostné zámky všetkých druhov pre automobily, kovové stavebné vložkové systémy a mechanické zamkávacie zariadenia pre motorové vozidlá, hlavne zámky na zamknutie radiacej páky a iných pohyblivých častí automobilov.

9 - Satelitné a mobilné komunikačné zariadenia proti odcudzeniu motorových vozidiel, elektronické zabezpečovacie zariadenia proti krádeži, najmä imobilizéry, alarmy, lokátory, satelitné a mobilné komunikačné zariadenia na ochranu proti krádeži, rádiové zariadenia, mobilné rádiové zariadenia, servomotory, prístroje na záznam, prenos a reprodukciu zvuku alebo obrazu, všetko patriace do tejto triedy, centrálné zamykanie automobilov, centrálné sťahovanie a dvíhanie okien.

12 - Zabezpečovacie zariadenia proti odcudzeniu motorových vozidiel, poplašné zabezpečovacie zariadenia a prístroje pre motorové vozidlá.

37 - Inštalácia, servis a opravy zabezpečovacej techniky pre automobily.

#### (540) EasyMatic

(731) ROYAL DEFEND HOLDING, a. s., Ostrovského 3/253, Ženské domovy, 155 00 Praha, CZ;  
(740) Filípek Ján, Ing., Bratislava, SK;

(210) 5433-2005

(220) 1.4.2005

#### 8 (511) 9, 35, 38, 41, 42

(511) 9 - Nahrané zvukové a zvukovo-obrazové záznamy.  
35 - Reklamná a propagačná činnosť, reklama na počítačovej komunikačnej sieti.

38 - Televízne vysielanie.

41 - Vydavateľská činnosť súvisiaca s propagáciou a prezentáciou filmov, televíznych programov a iných audiovizuálnych diel, tvorba televíznych programov, výroba jazykových verzii audiovizuálnych programov (dabing), výroba a tvorba videofilmov, titulky, filmové štúdiá, požičavanie a prenájom filmov, filmová tvorba, organizovanie vedomostných a zábavných súťaží, organizovanie živých vystúpení, nahrávacie štúdiá.

42 - Licencie na práva duševného vlastníctva na filmové a audiovizuálne programy na základe dohody s autormi, správa autorských práv na zvukovo-obrazové diela.

**(540) MAYA**

(731) MAYA, s. r. o., Čajakova 13, 811 05 Bratislava, SK;  
 (740) Budaj Miroslav, JUDr., Bratislava, SK;

**(210) 5482-2005**

(220) 6.4.2005

**8 (511) 35, 36, 37, 39, 42, 43, 45**

(511) 35 - Reklama a propagácia, pomoc pri riadení a organizovaní obchodnej činnosti, sprostredkovanie obchodných záležitostí, hospodárske a ekonomické prognózy, obchodný a podnikateľský prieskum, organizovanie komerčných alebo reklamných výstav a veľtrhov, maloobchodné služby so stavebným materiálom, sprostredkovanie uvedených služieb.

36 - Služby spojené so zaobstarávaním, predajom, správou, údržbou a prenájmom nehnuteľností, bankovníctvo, úvery, pôžičky, hypotéky, lízing, finančné služby, poisťovacie služby, analýzy, finančné informácie, finančné odhady a oceňovanie (poisťovníctvo, bankovníctvo, nehnuteľností), finančné poradenstvo, finančné sponzorovanie, garancie, záruky, kaucie, konzultačné služby v oblasti poisťovníctva, sprostredkovateľská, poradenská a konzultačná činnosť v spojení so službami uvedenými v tejto triede.

37 - Stavebná činnosť, stavebníctvo, poradenstvo v stavebníctve, sprostredkovanie stavebných prác, sprostredkovanie stavieb, oprav a prestavieb nehnuteľností, stavba montovaných domov, stavba bytov a priemyselných priestorov, vodohospodárske stavby, inžinierske siete, sanácie, parkové úpravy zelene v rámci dokončovania stavieb, prenájom a požičiavanie stavebných mechanizmov, sprostredkovanie uvedených služieb.

39 - Preprava osôb, balenie, skladovanie a preprava tovaru, prenájom a požičiavanie dopravných prostriedkov, prenájom garáží, skladovacích priestorov a plôch, parkovacích a odstavných plôch, sprostredkovanie uvedených služieb.

42 - Vývoj, výskum a poradenstvo, sprostredkovanie uvedených služieb.

43 - Prevádzkovanie hotelov a reštaurácií, poskytovanie prechodného ubytovania, pohostinstvá, pohostinská činnosť, reštauračné stravovanie, rezervácia a sprostredkovanie týchto služieb.

45 - Činnosť bezpečnostnej agentúry, ostraha a ochrana osôb, objektov a majetku, organizovanie sprevádzania, sprostredkovanie uvedených služieb.

**(540)**



(591) čierna, modrá, červená

(731) UNIIINVEST trend s. r. o., Kvítková 4703, 760 01 Zlín, CZ;

(740) Porubčan Róbert, Ing., Ivanka pri Dunaji, SK;

**(210) 5521-2005**

(220) 15.4.2005

**8 (511) 6, 7, 11, 19, 20, 21, 35, 37**

(511) 6 - Mosadzné ventily, mosadzné kohúty, mosadzné držiaky na sprchy, mosadzné sprchové ružice, drobné mosadzné tovary patriace do triedy 6, kovové rúrky, armatúry pre potrubia na stlačený vzduch, kovové odliatky, výlisky a obrobky patriace do triedy 6.

7 - Automatické prčky na pranie a bielenie, elektrické šijacie stroje, čistiace strojné zariadenia.

11 - Zariadenia na ohrev a rozvod vody, vodovodné batérie, kuchynské batérie, termostatické batérie, vane ako sanitárne zariadenia, armatúry k vaňovému príslušenstvu, vodovodné potrubné zariadenia, umývadlá, pisoáre, klimatizácia, variče, sanitárne vybavenie kúpeľní.

19 - Keramické obklady, dlažba, sanitárna keramika.

20 - Nábytok do kúpeľní, zrkadlá, rámy, mosadzné rámy, mosadzné držiaky a držadlá.

21 - Nádoby a nádobky do kúpeľní, mosadzné kúpeľňové doplnky, koše na bielizeň, nádoby na odpadky, pohárik s výnimkou pohárikov z drahých kovov, toaletné náčinie.

35 - Maloobchodné služby s tovarmi z tried 29 až 34; sprostredkovanie obchodu s tovarom; zásobovanie tovarmi z tried 29 až 34 pre zmluvných odberateľov.

37 - Opravy, záručné opravy a pozáručný servis výrobkov zahrnutých do tried 6, 11, 19, 20 a 21, vodoinštalaterstvo, kompletovanie výrobkov pri ich inštaláciách a ich opravách, prenájom automatických prčov a iných čistiacich strojných zariadení.

**(540)**



(731) NOVASERVIS, spol. s r. o., Merhautova 208, 613 00 Brno, CZ;

(740) Kováčik Štefan, Ing., Bratislava, SK;

**(210) 5522-2005**

(220) 15.4.2005

**8 (511) 6, 7, 11, 19, 20, 21, 35, 37**

(511) 6 - Mosadzné ventily, mosadzné kohúty, mosadzné držiaky na sprchy, mosadzné sprchové ružice, drobné mosadzné tovary patriace do triedy 6, kovové rúrky, armatúry pre potrubia na stlačený vzduch, kovové odliatky, výlisky a obrobky patriace do triedy 6.

7 - Automatické prčky na pranie a bielenie, elektrické šijacie stroje, čistiace strojné zariadenia.

11 - Zariadenia pre ohrev a rozvod vody, vodovodné batérie, kuchynské batérie, termostatické batérie, vane ako sanitárne zariadenia, armatúry k vaňovému príslušenstvu, vodovodné potrubné zariadenia, umývadlá, pisoáre, klimatizácia, variče, sanitárne vybavenie kúpeľní.

19 - Keramické obklady, dlažba, sanitárna keramika.

20 - Nábytok do kúpeľní, zrkadlá, rámy, mosadzné rámy, mosadzné držiaky a držadlá.

21 - Náčinie a nádoby do kúpeľní, mosadzné kúpeľňové doplnky, koše na bielizeň, nádoby na odpadky, pohárik s výnimkou pohárikov z drahých kovov, toaletné náčinie.

35 - Maloobchodné služby s tovarmi z tried 29 až 34; sprostredkovanie obchodu s tovarom; zásobovanie tovarmi z tried 29 až 34 pre zmluvných odberateľov.

37 - Opravy, záručné opravy a pozáručný servis výrobkov zahrnutých do tried 6, 11, 19, 20 a 21, vodoinštalatérsstvo, kompletovanie výrobkov pri ich inštalácii a ich opravách, prenájom automatických práčok a iných čistiacich strojných zariadení.

(540)



(731) NOVASERVIS, spol. s r. o., Merhautova 208, 613 00 Brno, CZ;

(740) Kováčik Štefan, Ing., Bratislava, SK;

---

(210) 5536-2005

(220) 20.4.2005

8 (511) 16, 18, 25, 35

(511) 16 - Adresné štítky do adresovacích strojov, strojčeky na tlačenie adres, akvarely, bytové akváriá, albumy, architektonické modely, aritmetické tabuľky, atlasy, atramentová tyčinka, atrament, tuš, baliace materiály na báze škrobu, baliaci papier, biologické vzorky na použitie v mikroskopii (učebné materiály), blahoprajné pohľadnice, rozmnožovacie blany, bridlice (na kreslenie), bridlicové tabuľky, brožované knihy, brožúry, bublinové obaly z plastických materiálov (na balenie), poklopy na bytové akváriá, časopisy (periodiká), fólie z regenerovanej celulózy na balenie, ceruzky, vytlačené cestovné poriadky, chromolitografie (polygrafia), cievky s farbivami páskami (ako kancelárska potreba), cifry (znaky), cigarové pásky, čínsky tuš, dátumové pečiatky, kancelárska pomôcka na dávkovanie lepiacej pásky, jednorazové detské plienkové nohavičky z papiera alebo buničiny, jednorazové detské plienky z papiera alebo buničiny, jednorazové detské plienky z papiera alebo celulózy, diagramy, dierkované karty pre žakarové stroje, dierovačky, drevitý papier, držiaky na kriedu, držiaky na písacie potreby, papier do elektrokardiogramov, ručné prístroje na etiketovanie, etikety s výnimkou textilných, škatule s farbami ako školské pomôcky, farebné pásky, figuríny z papierovej drviny, filtračný materiál (papier), filtračný papier, papierové filtre na kávu, fólie z regenerovanej celulózy na balenie, umelohmotné fólie na balenie, umelohmotné príľnavé naťahovacie fólie na paletizáciu, formuláre, fotografie, zariadenia na fotomontáž, frankovacie stroje, galvanotypy (polygrafia), zemské glóbusy, glutín (kancelárske lepidlo alebo lepidlo pre domácnosť), grafické znaky, grafické zobrazenie, grafiky, papierové

gule, guľôčky do guľôčkových pier, gumené pásy na kancelárske účely, gumičky (kancelárska potreba), gumové plátno (papiernictvo), gummy na gumovanie, gummy (lepidlá) na kancelárske účely alebo pre domácnosť, háčky papiera, hektografy, histologické rezy ako učebné pomôcky, hroty pier, hroty pier zo zlata, kalamáre, nádobka na atrament, kalendáre, litografický kameň, kancelárske dierkovače, kancelárske potreby s výnimkou nábytku, kancelárske svorky, predmety z kartónu, kartón/lepenka, kartotékové lístky, katalógy, kávové filtre, papierové, knihárske kostice, knihárske nite, knihárske plátno, knihárske súkno, kníhvizačský materiál, knihy, knižné záložky, knižné zarážky, komiksy, kopírovacie ihly na rysovanie alebo kreslenie, kopírovacie zariadenia, naval'ovacie háčky na kopírovacie zariadenia, korekčný atrament, tekuté korektory (kancelárske potreby), papierové kornúty, kovové úchytka na kartotéčné lístky, škatule na klobúky z lepenky, krajčírska krieda, tlačiareň kreditných kariet, neelektrická, kresliace uhle, krieda na písanie, krieda na značenie, litografická krieda, krividlá, kružidlá na kreslenie, ozdobné kvetináče z papiera, laminovačky, plastové obal'ovače dokumentov ako kancelárska potreba, knihárske látky, lepenka/kartón, lepenkové alebo papierové škatule, lepenkové alebo papierové obaly na fľaše, lepenkové platne (papiernický tovar), kancelárska pomôcka na lepenie, lepiaca páska, lepiace pásky na kancelárske účely a použitie v domácnosti, lepiace pásky na kancelárske účely alebo použitie v domácnosti, lepidlá kancelárske alebo pre domácnosť, lepidlá na kancelárske účely a použitie v domácnosti, leptaný štoček, lístky, listový papier, litografické dosky, litografie, architektonické makety, maliarske plátna, maliarske štetce, maliarske stojany, mapy, geografické mapy, materiály na pečatenie, vrecká na varenie do mikrovlnných rúr, mištičky na vodové farby, modelovací íl, modelovacie materiály, modelovacie pasty, modelovacie vosky s výnimkou dentálnych, mramorovacie hrebene (potreby pre umelcov), kalamár, nálepky na kancelárske použitie alebo pre domácnosť, nálepky, lepiace štítky, náprstky na ochranu pred zranením, násadky na perá, násady na ceruzky, naval'ovacie platne do kopírovacích strojov, naval'ovacie platne do kopírovacích zariadení, navlhčovacie hubky (kancelárske pomôcky), noviny, nože na papier (kancelárske pomôcky), obálkované stroje pre kancelárie, obálky (papiernický tovar), obaly na doklady, obaly na mliečne výrobky, papierové, papierové obaly na spisy, obaly (papiernický tovar), obežníky, obrázky, obrázky (maľby), zarámované aj nezarámované, papierové obrúsky, papierové obrúsky na odstraňovanie mejkapu, obrúsky (papierové prestieranie), papierové obrusy, oblačky, oceľové pierka, oceľové písmená, olejotlač, operadlá na ruky pre maliarov, orezávacie strojčeky na ceruzky (elektrické aj neelektrické), otvárače na listy (kancelárske pomôcky), ozdobné kvetináče z papiera, oznámenia (papiernický tovar), paginovačky, palety pre maliarov, pantografy (rysovacie pomôcky), papier do kopírovacích strojov, papier do registračných strojov, papier do skríň (parfumovaný alebo neparfumovaný), papier pre elektrokardiogramy, papier Xuan (na čínsku kaligrafiu a čínske maľby), papiernic-



ký tovar, papierová kaša (drvina), papierové obrúsky na odstraňovanie šminiek, papierové pásy a karty na zaznamenávanie počítačových programov, papierové podložky pod poháre, papierové spinky, papier, parafínový papier, paragóny, pásy do písacích strojov, papierové pásy, pastelky, puzdrá na pasy, pauzovací papier, pečate, pečatné vosky, pečiatkované podušky, pečiatky, pečiatky s adresami, pečiatky z adresou, perá na tabule, nie elektrické, perá (kancelárske potreby), peračníky, puzdrá na perá, pergamenový papier, periodiká, pijaky, pijavý papier, hroty na písacie perá zo zlata, písacie potreby, písacie stroje (elektrické aj neelektrické), písmená, plagáty, planogramy, plány, plastické hmoty na modelovanie, plátna na knihárske účely, gumené plátno (papiernictvo), detské plienky z papiera a buničiny, plniace perá, počítacie tabuľky, papierové pásy a štítky na zaznamenávanie počítačových programov, pásy do počítačových tlačiarň, papierové podbradníky, podložky na písanie, podložky na pivové poháre, papierové podložky na stôl (anglické prestieranie), podnosy na listy, podnosy na rozdeľovanie a počítanie mincí, pohľadnice, poklopy na bytové akvária, polygrafické písmo, pomôcky na vymazávanie, zaraďovače (kancelárske obaly), poriadáče, šanóny (na voľné listy), portréty, poštové hracie pohľadnice, poštové známky, písacie potreby (súpravy na písanie), poznámkové zošity, rysovacie pravítka, pravítka (uholníky, príložítky), pretlačte, priesvitky (papiernický tovar), priesvitný papier (pauzovací), papierové prikrývky na stôl, príložítky, rysovacie príložítky, pripínáčky, príručky, prospekty, publikácie, pútače z papiera alebo lepenky, puzdrá na pečiatky, puzdrá na písacie potreby, puzdrá na šablóny a formy, puzdrá na šekové knižky, papier do rádiogramov, zariadenia na rámovanie fotografií, razúrovacie (vymazávacie) papieriky (kancelárska pomôcka), reklamné tabule z papiera, kartónu alebo lepenky, grafické reprodukcie, rezačky na papier, ročenky, rozmnožovacie zariadenia a stroje, papierové ručníky, ružence, rydlá (rycie ihly), rysovacie dosky, rysovacie perá, rysovacie pomôcky, rysovacie potreby, rysovacie súpravy, rytecké dosky, rytiny, šablóny, gumovacie šablóny, plné šablóny, patróny, sádzacie rámy, sádzacie rámy (polygrafia), sádzadlá (polygrafia), sadzobnice (polygrafia), samolepky pre domácnosť a na kancelárske účely, papierové servítky, skicáre, školská tabuľa, školské potreby (papier, písacie potreby), škrabky na kancelárske účely, skrinky na kancelárske účely, skrinky na kancelárske potreby, škrobové lepidlá pre domácnosť a kancelárske účely, spevníky, spinky na papier, kancelárske spinky, papierové spinky, spisové obaly (zaraďovače), perové spony, steatit (krajčírska krieda), štetce, štítky (papierové nálepky), štočky s adresami, štočky z adresou, stojany na fotografie, stojany na pečiatky, stojany na perá a ceruzky, maliarske stojany, stolové prestieranie z papiera, strieborný papier, knihárske stroje a prístroje (kancelárske), stroje na lepenie obálok, strúhadlá na ceruzky (orezávadlá) (elektrické aj neelektrické), svietivý papier, tabule na zapíchanie oznamov, aritmetické tabuľky, papierové alebo kartónové tabuľky, bytové teráriá, tlač (rytina), tlačené časové plány a harmonogramy,

tlačiacie pásy s výnimkou textilných, neelektrická tlačiareň kreditných kariet, tlačiarenský lis, prenosné tlačiarňičky (kancelárska pomôcka), tlačivá, tlačové písmo, tlačové reglety, tlačové znaky, tlačoviny, toaletný papier, trhacie kalendáre, tuby z kartónu, tuhy do ceruziek (verzatieliek), účtovné knihy, úderníky písacích strojov, uhľový, kopírovací papier, rysovacie uholníky, umelecké litografie, umelohmotné fólie na balenie, umelohmotné fólie, naťahovacie na paletizáciu, papierové utierky na tvár, papierové utierky, útržkové

bloky, valce do písacích strojov, maliarske valčeky, maliarske valčeky pre domácnosť, väzby na knihy, verzatilk, vinetovacie strojčeky, viskóзовé fólie na obalovanie, vivária, papierové vľajky, vodové farby, vrecia z papiera alebo plastických materiálov, vrecká do mikrovlnných rúr, vrecká na odpadky z papiera alebo plastických materiálov, vrecká z papiera alebo plastických materiálov, papierové vreckovky, výšivkové vzory, vyučovacie pomôcky s výnimkou prístrojov a zariadení, želatína na kancelárske účely a pre domácnosť, vzory na kopírovanie, vzory na šitie, vzory na výrobu odevov, dierovacie karty do žakarovacích krosien, záložky do kníh, záložky, stužky do kníh, papierové zástavy, zemepisné mapy, zinkografické štočky, zošity, zošivačky (kancelárske pomôcky), zotierače tabuľ (špongie), zoznamy.

18 - Aktovky, školské aktovky, kufriky, batohy, biče, blana zlatokopecká, cestovné kufre, cestovné tašky, kožené cestovné tašky, chlebníky, kožené chlopne, chomúty, črevá na výrobu klobás a párkov, dáždnyky, diplomatické kufriky, držiačky na kufre, holina, horolezecké palice, imitácie kože, podložky pod jazdecké sedlá, jelenica s výnimkou jelenice na čistenie, kabelkové rámy, kabelky, klapky na oči (postroj pre kone), klapky, chrániče na oči (postroj pre kone), črevá na salámy, párky a klobásy, kľúčienky (kožená galantéria), kostry dáždnykov a snečníkov, kostry jazdeckého sedla, kovania ku konských postrojom s výnimkou kovaní z drahých kovov, kovanie na postroje, koža jatočných zvierat, koža zvierat, imitácia kože, zvieracie kože, kožené alebo kožou potiahnuté škatule, kožené škatule na klobúky, kožené lepenky, kožené nite, šnúrk, kožené nite, vlákna, kožené obloženia nábytku, kožené podbradníky, kožené šnúrk, kožené súčasti vojenského výstroja, kožené náramenné pásy, kozinka, zlatokopecká koža, blana, kožušinové pokrývky, kožušiny, kožušiny (ako koža zvierat), krupóny, krúžky na dáždnyky, kufre kožené a potiahnuté kožou, kufre z vulkanfíbru, lodné kufre, kufrik s toaletnými potrebami, kufriky, kufre, mastené kože, moleskin (imitácia kože), kožené ozdoby na nábytok, náhubky, nákolennice pre kone, nákolupné tašky, tašky na náradie, kožené náramenné remene, nite na šitie kože, obaly na dáždnyky, obaly na hudobné nástroje, cestovné obaly na odevy, cestovné obaly na šaty, obojky na šaty, obojky pre zvieratá, ohlávky, opraty, palice na dáždnyky, palice (na podporu pri chôdzi), peňaženky, meštek, peňaženky, nie z drahých kovov, plážové tašky, pobočnica (časť postroja), podložky pod jazdecké sedlá, pokrývky pre zvieratá, poľovnícke tašky, poľovnícke tašky (kapsy), poľovnícke torby,

popruhy, opraty, postroje pre zvieratá, poľahy na konské sedlá, kožené povrázky, prikrývky na kone, prikrývky na konské sedlá, kožené puzdrá na pružiny, psie obojky, puzdrá a obaly z vulkanfíbru, puzdrá na navštievky, kožené puzdrá na pružiny, rámy na kabelky, rebrá na dáždnyky alebo slnečníky, kožené remene, remene, korbáče, biče, remienky na korčule, remienky ako časti postrojov, kožené remienky, šnúrky, retiazkové taštičky - s výnimkou taštičiek z drahých kovov,

rúčky na dáždnyky, rúčky na kufre, rúčky na vychádzkové palice, rukoväti vychádzkových palíc, plecniaky, jazdecké sedlá, sedlárske výrobky, semiš okrem semišu na čistenie, sieťky na nákupy, školské tašky (aktovky), slnečníky, gumené časti strmeňov, kožené strmene, strmene (postroj pre kone), strmene, strmeňové remene jazdeckého sedlá, tašky na kolieska, tašky na nosenie detí, teľacia koža, torby, torby (poľovnícke tašky), upnutie na sedlá, usne ako surovina alebo polotovar, uzdy, uzdy a postroje pre zvieratá, vaky pre horolezcov, vaky pre turistov, vodidlá, kožené vrecia, na balenie, kožené baliace vrecká, vrecká z kože na balenie, kožené baliace vrecká, tašky, vychádzkové palice, vychádzkové sedadlá.

25 - Baretky, bielizeň, bielizeň pohlcujúca pot, bielizeň zabraňujúca poteniu, osobná bielizeň, boa (kožuštinová alebo perová ozdoba okolo krku), body (bielizeň), bundy, čelenky, chrániče uší (proti chladu, ako pokrývka hlavy), čiapky, sprchovacie čiapky, čiapky (priliehavé), cyklistické oblečenie, cylindre, detská výbavička, detské nohavičky, detské plienky, textilné, dreváky, espadrily (letná obuv s pláteným zvrškom a podošvou z prírodného materiálu), futbalová obuv, štople na futbalovú obuv, futbalové topánky (kopačky), gabardénové plášte, galoše, gamaše, gamaše (vysoké), goliere, goliere (oblečenie), gymnastické (telocvičné) dresy, kabáty, kapucne, klobúkové kostry, klobúky, kolíky na futbalovú obuv, kombiné, kombinézy na vodné lyžovanie, kombinézy (oblečenie), konfekcia (odevy), korzety, košele, košeľové sedlá, kostýmy, obleky, kovanie na obuv, kovové časti na obuv, kožuštinové štóly, kožušiny (oblečenie), krátke kabáty s kapučnou (teplé), krátke, jazdecké alebo spodné nohavice, kravaty, kúpacie čiapky, kúpacie plášte, obuv na kúpanie, šľapky na kúpanie, livreje, lyžiarske topánky, manipuly, mantila, manžety (časti odevov), maškarné kostýmy, mitra (klobúk), oblečenie pre motoristov, nánožníky, nie elektricky vyhrievané, náprsenky, nepremokavý odev, nohavice, oblečenie z imitácie kože, oblečenie z kože, oblečenie, lyžiarska obuv, prešívacie remienky na obuv (na spájanie zvrškov a podošiev šitej obuvi), protišmykové pomôcky na obuv, špičky na obuv, obuv (vysoká), obuv, odevy, opasky, opasky na doklady a peniaze (súčasť oblečenia), palčiaky, pančuchy, pančuchy absorbujúce pot, päty na pančuchy, pančuškované nohavice, pánske podväzky, pánske spodky, oblečenie z papiera, papuče, päty pančúch, peleríny, plášte, kúpacie plášte, plášte (dámske, lemované kožuštinou), plavky, plavky kúpacie (pánske), kúpacie plavky, plavky (dámske), plavky (pánske), plážová obuv, plážové oblečenie, pletené svetre, pleteniny (oblečenie), pletiarisky tovar, detské textilné plienky,

látkové plienky, podbradníky, nie z papiera, podošvy na obuv, podpätky, podpätky na obuv, podpinky, podprsenky, podšívky (časti odevov), podväzky, podväzky na ponožky, podväzky na pančuchy, pokrývky hlavy, ponožky, potníky, pracovné plášte, protišmykové pomôcky na obuv, pulóvre, pyžamá, ramienka na dámskej bielizni, rámy na obuv, topánkové rámy, rúcha, ornáty, rukavice, rukávniky, dresy pre rybárov, saká, bundy, šály, šály uviazané pod krkom, sandále, sárí, šatky, závoje, šaty, sedlo (košele, blúzky

alebo dámskych šiat), šerpy, šilty na pokrývky hlavy, čiapkové šilty, snímateľné goliere, šnurovacie topánky, šnurovačky, spodničky, športové obuv, športové tričká, dresy, sukne, svetre, tielka, tričká, vesty, tógy, topánky na šport, celé topánky, turbany, uniformy, vesty pre rybárov, vlnené šály, vnútorné podošvy, vrchné ošatenie, vrecká na odevy, vreckovka ozdobná (súčasť oblečenia), zástery, závoje, čipková šatka, živôtky, korzety (bielizeň), župany, zvrchníky, zvršky, zvršky topánok, zvršky (obuv).

35 - Administratívna správa hotelov, reklamné agentúry, analýzy nákladov, aranžovanie výkladov, príprava a vyhotovenie daňových priznaní, dražby, odhady lesného dreva, hospodárske, ekonomické predpovede, spravovanie hotelov, vyhľadávanie informácií v počítačových súboroch (pre zákazníkov), obchodné alebo podnikateľské informácie, komerčné informačné kancelárie, kancelárie zaoberajúce sa dovozom a vývozom, prenájom kancelárskych strojov a zariadení, klasifikovanie alebo zatriedovanie vlny, pomoc pri riadení komerčných a priemyselných podnikov, kopírovanie, kopírovanie alebo rozmnožovanie dokumentov, dokladov atď., lepenie plagátov, marketingové štúdie, príprava miezd a výplatných listín, nábor zamestnancov, analýzy nákupných cien, veľkoobchodných cien, pomoc pri riadení obchodnej činnosti, poradenstvo v obchodnej činnosti, poskytovanie obchodných alebo podnikateľských informácií, profesionálne obchodné alebo podnikateľské poradenstvo, obchodný alebo podnikateľský prieskum, obchodný manažment a podnikové poradenstvo, obchodný manažment v oblasti umenia, oceňovanie alebo odhady lesného dreva (nezof'atého), oceňovanie obchodných podnikov, oceňovanie vlny, odkazovacie telefónne služby (pre neprítomných predplatiteľov), organizovanie komerčných alebo reklamných výstav a veľtrhov, organizovanie výstav na obchodné a reklamné účely organizovanie výstav na komerčné alebo reklamné účely, personálne poradenstvo, písanie na stroji, určovanie polohy prepravných vozňov pomocou počítačov, zbieranie údajov do počítačových databáz, zoraďovanie údajov v počítačových databázach, oceňovanie a odhady v oblasti podnikania, služby poskytované v súvislosti so sťahovaním podnikov, podpora predaja (pre tretie osoby), poradenstvo pri vedení podnikov, odborné obchodné poradenstvo, posudzovanie efektívnosti prevádzky a racionalizácie práce, prenájom predajných automatov, zabezpečovanie predplácania novín a časopisov, zaobstarávanie predplácaného pre tretie osoby, hospodárske alebo ekonomické predpovede, predvádzanie tovaru, predvádzanie (služby modeliek) na reklamné účely a podporu

predaja, služby týkajúce sa premiestňovania predvážok a podnikov, prenájom kancelárskych strojov a zariadenia, prenájom kopírovacích strojov; prenájom predajných automatov, prenájom reklamného času vo všetkých komunikačných médiách, prenájom reklamných materiálov, prenájom reklamných priestorov, prepisovanie, prieskum trhu, prieskum verejnej mienky, obchodný prieskum, príprava inzertných stĺpcov, reklama, on-line reklama na počítačovej komunikačnej sieti, reklamné agentúry, rozširovanie reklam-

ných materiálov zákazníkom (letáky, prospekty, tlačivá, vzorky), vydávanie a aktualizovanie reklamných materiálov, rozširovanie reklamných oznamov, prenájom reklamných plôch, zásielkové reklamné služby, uverejňovanie reklamných textov, reprografia dokumentov, revízia účtov, poskytovanie pomoci pri riadení obchodných alebo priemyselných podnikov, riadenie priemyselných alebo obchodných podnikov, poradenské služby v oblasti obchodného alebo podnikateľského riadenia, rozhlasová reklama, rozširovanie reklamných alebo inzertných oznamov, rozširovanie vzoriek, sekretárske služby, spracovanie textov, sprostredkovateľne práce, štatistické informácie, stenografia, televízne reklamy, psychologické testovanie za účelom výberu, účtovníctvo, zostavovanie výpisov z účtov, vedenie kartoték v počítači, vedenie účtovných kníh, výber osôb pomocou psychologických testov, vydávanie reklamných alebo náborových textov, vylepovanie plagátov robenie výpisov z účtu, distribúcia vzoriek, vzťahy s verejnosťou (prieskum vzťahov medzi podnikmi, inštitúciami a spoločenským prostredím), zabezpečovanie novínového predplatného (pre predplatiteľov), zasielanie reklamných materiálov zákazníkom, zásobovacie služby pre tretie osoby (nákup tovarov a služieb pre iné podniky), služby zaoberajúce sa zhromažďovaním výstrižkov z časopisov.

(540)



PHILOSOPHY OF SHERPA

(731) W - MAZELTOV Kft., Katona J. u. 9-11, 1137 Budapešť, HU;

(210) 5551-2005

(220) 22.4.2005

8 (511) 3, 18, 25, 26, 35

(511) 3 - Kozmetické prípravky, kozmetické potreby, voňavkárske výrobky, voňavky, parfumovaná voda, líčidlá, mejkap, skrášľovacie masky ako kozmetické prípravky, umelé nechty, umelé mihalnice, vlasová kozmetika, toaletné prípravky, holiace prípravky, kozmetické taštičky, kozmetické krémy, prípravky na líčenie, depilačné prípravky, mydlá, prípravky na pranie a čistenie bielizne.

18 - Kabelky, peňaženky, kabelkové rámy, koža, imitácia kože, kožené lepenky, tašky, aktovky, školské tašky, batohy, chlebníky, kufre, kufríky, lodné kufre, torby, dáždniky, slnečníky, diplomatické kufríky, kožuštinové pokrývky, kožušiny,

kožené ozdoby na nábytok, poľovnícke tašky, puzdrá na navštívenky, kožené remene, remienky, usne ako surovina alebo polotovar, vaky pre turistov, vrecká z kože na balenie, vychádzkové palice.

25 - Odevy, oblečenie, bielizeň, spodná bielizeň, pyžamá, nočná bielizeň, nočné košele, podprsienky, podväzky, ramienka na dámskej bielizni, spodničky, živôtky, korzety, saká, konfekcia, vrchné ošatenie, boa, bundy, kostýmy, sukne, obleky, vesty, zvrchníky, pokrývky hlavy, cylindre, čelenky, čiapky, chrániče uší ako pokrývka hlavy, detská výbavička, detské textilné plienky, kabáty, klobúky, kapucne, goliere, tielka, tričká, kombinézy, košele, kožušiny ako oblečenie, kravaty, obuv a plášte na kúpanie, manžety, maškarné kostýmy, nohavice, oblečenie z imitácie kože, opasky, pančuchy, oblečenie z papiera, plášte, peleríny, dámske plášte lemované kožušinou, plavky, dámske, pánske alebo detské plavky, pleteniny ako oblečenie, pletiarstvo, svetre, pulóvre, ponožky, potníky, pánske spodky, pracovné plášte, rukavice, rukávniky, šály, šatky, šerpy, vrecká na odevy, zástery, závoje, župany, papuče, plážová obuv, podpätky, sandále, šnurovacie topánky, športová obuv.

26 - Ozdoby na šaty, bižutéria ako ozdoby na šaty, obuv, oblečenie alebo na pokrývku hlavy, značky na bielizeň a šatstvo, ozdobné brošne, odznaky na odevy nie z drahých kovov, ozdobné ihlice, ozdoby do vlasov, ozdoby na klobúky nie z drahých kovov, ozdoby na obuv nie z drahých kovov, nažehľovacie ozdoby textilných výrobkov, patentné uzávery, opaskové pracky, pracky ako odevné doplnky, sponky do vlasov, strapce, bordúry, lemy, obruby odevov, brošne ako doplnky oblečenia, čipky, flitre na odevy, galantérny tovar s výnimkou priadzí, ganiere, volány, umelé kvety, umelé vlasy, vypchávkové náplečníky odevov, lemovky, mašle alebo stuhy do vlasov.

35 - Maloobchodné služby v oblasti odevov, textilu, bielizne, kožených výrobkov, kozmetických prípravkov a potrieb, módnych doplnkov, bižutérie, galantérie, textilných doplnkov, koženej galantérie, kožušín, obuvi, kancelárie zaoberajúce sa dovozom a/alebo vývozom, predovšetkým dovozom a/alebo vývozom uvedených tovarov, poradenstvo v obchodnej činnosti, obchodné alebo podnikateľské informácie, aranžovanie výkladov, organizovanie komerčných alebo reklamných výstav a veľtrhov, predvádzanie tovaru, reklama, on-line reklama na internete, sprostredkovanie uvedených služieb, sprostredkovanie obchodu s tovarom, predovšetkým s odevmi, textilom, módnymi doplnkami, koženými výrobkami, kozmetickými prípravkami a potrebami, bielizňou, bižutériou a galantériou.

(540)



(731) NOIDUE, s. r. o., Veľká Urbánkova 719, 951 35  
Veľké Zálužie, SK;

(740) Porubčan Róbert, Ing., Ivanka pri Dunaji, SK;

(210) 5563-2005

(220) 26.4.2005

8 (511) 16, 35, 41

(511) 16 - Papierové nosiče informácií všetkého druhu, najmä časopisy, publikácie, plagáty, letáky, noviny, tlačiarenské výrobky, fotografie, papiernický tovar, kancelárske potreby s výnimkou nábytku.  
35 - Inzertná reklamná a propagačná činnosť, poskytovanie pomoci pri prevádzke obchodu, obstarávateľská a sprostredkovateľská činnosť v oblasti obchodu, marketing, obchodná administratíva, kancelárske práce.  
41 - Vydavateľská a nakladateľská činnosť, najmä vydávanie kníh a časopisov.

(540)



(731) WAGNER PRESS s. r. o., Jana Masaryka 28/281,  
120 00 Praha, CZ;

(740) Čechvalová Dagmar, Bratislava, SK;

(210) 5591-2005

(220) 2.5.2005

8 (511) 30, 32, 33

(511) 30 - Čokoládové nápoje, kakaové nápoje, kávové nápoje, čaj, nápoje na báze čaju, zmrzlina, príchuť do nápojov, nie éterické oleje, kávovinové náhradky, káva, kávové príchuťi, prírodný alebo umelý ľad.

32 - Nealkoholické nápoje, vody ako nápoje, minerálne vody, šumivé vody, stolové vody, mušty, nekvasený hrozňový mušt, nealkoholické výťažky z ovocia, ovocné šťavy, zeleninové šťavy, nealkoholický aperitív, nealkoholický koktail, citrónády, prípravky na výrobu likérov, prípravky na výrobu minerálnych vôd, prípravky na výrobu nápojov, prášky, pastilky alebo tablety na prípravu nápojov, príchuťi na výrobu nápojov, sirupy na výrobu nápojov, sóda, sytená voda, izotonické nápoje, pivo, šerbeti ako nápoje.

33 - Alkoholické nápoje s výnimkou piva, vínovica, brandy, digestívy, likéry, pálenky, liehoviny, medovina, alkoholické nápoje obsahujúce ovocie, alkoholické výťažky z ovocia, víno.

(540) Kofa

(731) Euro Cola, s. r. o., Paulínska 20, 917 01 Trnava, SK;

(740) Porubčan Róbert, Ing., Ivanka pri Dunaji, SK;

(210) 5598-2005

(220) 3.5.2005

8 (511) 30

(511) 30 - Čaj, chlieb, čokoláda, cukor, cukríky, cukrovinky, droždie, horčica, jemné pečivo, kakao, káva, kávovinové náhradky, korenie, ľad na osvieženie, lístkové cesto, obilninové lupienky, med, ocot, ryža, vločky (obilninové), prášok do pečiva, ságo, soľ (kuchynská), šľavy (chuťové prísady), tapioka, zmrzlina.

(540) SORINI

(731) CHOCOLAND s. r. o., Kopčianska 63, 851 01 Bratislava, SK;

(210) 5599-2005

(220) 4.5.2005

8 (511) 36

(511) 36 - Bankovníctvo vrátane elektronického bankovníctva; home banking; bankové služby vrátane služieb prostredníctvom elektronických komunikačných sietí a telekomunikačných sietí; vedenie účtov; klíring; finančné odhady a oceňovanie v oblasti bankovníctva; poskytovanie úverov; poskytovanie pôžičiek; investovanie do cenných papierov na vlastný účet; kapitálové investície; platobný styk a zúčtovanie; elektronický prevod kapitálu; platobné prevody vykonávané elektronicky; vydávanie a správa platobných prostriedkov, napr. platobných kariet, cestovných šekov; overovanie šekov; poskytovanie záruk; garancie, akcie; ručenie; otváranie akreditívov; obstarávanie inkasa; uloženie a správa cenných papierov alebo iných hodnôt; poskytovanie bankových informácií; finančné analýzy a informácie; prenájom bezpečnostných schránok; prijímanie vkladov; finančný prenájom (finančný lízing); účasť na vydávaní cenných papierov a poskytovanie súvisiacich služieb; finančné poradenstvo; výkon funkcie depozitára; zmenárenská činnosť; obchodovanie na vlastný účet alebo účet klienta s devízovými hodnotami, v oblasti termínovaných obchodov (futures) a opcí (options) vrátane kurzových a úrokových obchodov, s prevoditeľnými cennými papiermi, so zlatými a striebornými mincami, pamätnými mincami, hárkami bankoviek a so súbormi obehových mincí; vykonávanie hypotekárnych obchodov; obhospodarovanie cenných papierov klienta na jeho účet vrátane poradenstva (portfólio manažment); sprostredkovateľská činnosť v oblasti bankovníctva a poisťovníctva súvisiaca s bankovou činnosťou alebo stavebným sporením.

(540) [www.profesionalipracujuprevas.sk](http://www.profesionalipracujuprevas.sk)

(731) Československá obchodní banka, a. s., Na Příkopě 854/14, 115 20 Praha, CZ;

(740) Budaj Miroslav, JUDr., Bratislava, SK;

(210) 5600-2005

(220) 4.5.2005

8 (511) 36

(511) 36 - Bankovníctvo vrátane elektronického bankovníctva; home banking; bankové služby vrátane služieb prostredníctvom elektronických komunikačných sietí a telekomunikačných sietí; vedenie účtov; klíring; finančné odhady a oceňovanie v oblasti bankovníctva; poskytovanie úve-

rov; poskytovanie pôžičiek; investovanie do cenných papierov na vlastný účet; kapitálové investície; platobný styk a zúčtovanie; elektronický prevod kapitálu; platobné prevody vykonávané elektronicky; vydávanie a správa platobných prostriedkov, napr. platobných kariet, cestovných šekov; overovanie šekov; poskytovanie záruk; garancie, akcie; ručenie; otváranie akreditívov; obstarávanie inkasa; uloženie a správa cenných papierov alebo iných hodnôt; poskytovanie bankových informácií; finančné analýzy a informácie; prenájom bezpečnostných schránok; prijímanie vkladov; finančný prenájom (finančný lízing); účasť na vydávaní cenných papierov

a poskytovanie súvisiacich služieb; finančné poradenstvo; výkon funkcie depozitára; zmenárenská činnosť; obchodovanie na vlastný účet alebo účet klienta s devízovými hodnotami, v oblasti termínovaných obchodov (futures) a opcí (options) vrátane kurzových a úrokových obchodov, s prevoditeľnými cennými papiermi, so zlatými a striebornými mincami, pamätnými mincami, hárkami bankoviek a so súbormi obehových mincí; vykonávanie hypotekárnych obchodov; obhospodarovanie cenných papierov klienta na jeho účet vrátane poradenstva (portfólio manažment); sprostredkovateľská činnosť v oblasti bankovníctva a poisťovníctva súvisiaca s bankovou činnosťou alebo stavebným sporením.

(540)



- (591) Modrá, žltá, biela  
 (731) Československá obchodní banka, a. s., Na Příkopě 854/14, 115 20 Praha, CZ;  
 (740) Budaj Miroslav, JUDr., Bratislava, SK;

(210) 5601-2005

(220) 4.5.2005

8 (511) 36

(511) 36 - Bankovníctvo vrátane elektronického bankovníctva; home banking; bankové služby vrátane služieb prostredníctvom elektronických komunikačných sietí a telekomunikačných sietí; vedenie účtov; klíring; finančné odhady a oceňovanie v oblasti bankovníctva; poskytovanie úverov; poskytovanie pôžičiek; investovanie do cenných papierov na vlastný účet; kapitálové investície; platobný styk a zúčtovanie; elektronický prevod kapitálu; platobné prevody vykonávané elektronicky; vydávanie a správa platobných prostriedkov, napr. platobných kariet, cestovných šekov; overovanie šekov; poskytovanie záruk; garancie, akcie; ručenie; otváranie akreditívov; obstarávanie inkasa; uloženie a správa cenných papierov alebo iných hodnôt; poskytovanie bankových informácií; finančné analýzy a informácie; prenájom bezpečnostných schránok; prijímanie vkladov; finančný prenájom (finančný lízing); účasť na vydávaní cenných papierov a poskytovanie súvisiacich služieb; finančné poradenstvo; výkon funkcie depozitára; zmenárenská činnosť; obchodovanie na vlastný účet alebo účet klienta s devízovými hodnotami, v oblasti termínovaných obchodov (futures) a opcí (options) vrátane kurzových a úrokových obchodov, s prevoditeľnými cennými papiermi, so zlatými a striebornými mincami, pamätnými mincami, hárkami bankoviek a so súbormi obehových mincí; vykonávanie hypotekárnych obchodov; obhospodarovanie cenných papierov klienta na jeho účet vrátane poradenstva (portfólio manažment); sprostredkovateľská činnosť v oblasti

zing); účasť na vydávaní cenných papierov a poskytovanie súvisiacich služieb; finančné poradenstvo; výkon funkcie depozitára; zmenárenská činnosť; obchodovanie na vlastný účet alebo účet klienta s devízovými hodnotami, v oblasti termínovaných obchodov (futures) a opcí (options) vrátane kurzových a úrokových obchodov, s prevoditeľnými cennými papiermi, so zlatými a striebornými mincami, pamätnými mincami, hárkami bankoviek a so súbormi obehových mincí; vykonávanie hypotekárnych obchodov; obhospodarovanie cenných papierov klienta na jeho účet vrátane poradenstva (portfólio manažment); sprostredkovateľská činnosť v oblasti bankovníctva a poisťovníctva súvisiaca s bankovou činnosťou alebo stavebným sporením.

(540)



- (591) modrá, biela, čierna  
 (731) Československá obchodní banka, a. s., Na Příkopě 854/14, 115 20 Praha, CZ;  
 (740) Budaj Miroslav, JUDr., Bratislava, SK;

(210) 5602-2005

(220) 4.5.2005

8 (511) 36

(511) 36 - Bankovníctvo vrátane elektronického bankovníctva; home banking; bankové služby vrátane služieb prostredníctvom elektronických komunikačných sietí a telekomunikačných sietí; vedenie účtov; klíring; finančné odhady a oceňovanie v oblasti bankovníctva; poskytovanie úverov; poskytovanie pôžičiek; investovanie do cenných papierov na vlastný účet; kapitálové investície; platobný styk a zúčtovanie; elektronický prevod kapitálu; platobné prevody vykonávané elektronicky; vydávanie a správa platobných prostriedkov, napr. platobných kariet, cestovných šekov; overovanie šekov; poskytovanie záruk; garancie, akcie; ručenie; otváranie akreditívov; obstarávanie inkasa; uloženie a správa cenných papierov alebo iných hodnôt; poskytovanie bankových informácií; finančné analýzy a informácie; prenájom bezpečnostných schránok; prijímanie vkladov; finančný prenájom (finančný lízing); účasť na vydávaní cenných papierov a poskytovanie súvisiacich služieb; finančné poradenstvo; výkon funkcie depozitára; zmenárenská činnosť; obchodovanie na vlastný účet alebo účet klienta s devízovými hodnotami, v oblasti termínovaných obchodov (futures) a opcí (options) vrátane kurzových a úrokových obchodov, s prevoditeľnými cennými papiermi, so zlatými a striebornými mincami, pamätnými mincami, hárkami bankoviek a so súbormi obehových mincí; vykonávanie hypotekárnych obchodov; obhospodarovanie cenných papierov klienta na jeho účet vrátane poradenstva (portfólio manažment); sprostredkovateľská činnosť v oblasti

bankovníctva a poisťovníctva súvisiaca s bankovou činnosťou alebo stavebným sporením.

(540)



- (591) modrá, biela, čierna, béžová, zelená  
 (731) Československá obchodní banka, a. s., Na Příkopě 854/14, 115 20 Praha, CZ;  
 (740) Budaj Miroslav, JUDr., Bratislava, SK;

**(210) 5605-2005**

(220) 4.5.2005

**8 (511) 36**

- (511) 36 - Bankovníctvo vrátane elektronického bankovníctva; home banking; bankové služby vrátane služieb prostredníctvom elektronických komunikačných sietí a telekomunikačných sietí; vedenie účtov; klíring; finančné odhady a oceňovanie v oblasti bankovníctva; poskytovanie úverov; poskytovanie pôžičiek; investovanie do cenných papierov na vlastný účet; kapitálové investície; platobný styk a zúčtovanie; elektronický prevod kapitálu; platobné prevody vykonávané elektronicky; vydávanie a správa platobných prostriedkov, napr. platobných kariet, cestovných šekov; overovanie šekov; poskytovanie záruk; garancie, akcie; ručenie; otváranie akreditívov; obstarávanie inkasa; uloženie a správa cenných papierov alebo iných hodnôt; poskytovanie bankových informácií; finančné analýzy a informácie; prenájom bezpečnostných schránok; prijímanie vkladov; finančný prenájom (finančný lízing); účasť na vydávaní cenných papierov a poskytovanie súvisiacich služieb; finančné poradenstvo; výkon funkcie depozitára; zmenárenská činnosť; obchodovanie na vlastný účet alebo účet klienta s devízovými hodnotami, v oblasti termínovaných obchodov (futures) a opcí (options) vrátane kurzových a úrokových obchodov, s prevoditeľnými cennými papiermi, so zlatými a striebornými mincami, pamätnými mincami, hárkami bankoviek a so súbormi obehových mincí; vykonávanie hypotekárnych obchodov; obhospodarovanie cenných papierov klienta na jeho účet vrátane poradenstva (portfólio manažment); sprostredkovateľská činnosť v oblasti bankovníctva a poisťovníctva súvisiaca s bankovou činnosťou alebo stavebným sporením.

(540)



- (591) biela, modrá, čierna, žltohnedá  
 (731) Československá obchodní banka, a. s., Na Příkopě 854/14, 115 20 Praha, CZ;

(740) Budaj Miroslav, JUDr., Bratislava, SK;

**(210) 5606-2005**

(220) 4.5.2005

**8 (511) 36**

- (511) 36 - Bankovníctvo vrátane elektronického bankovníctva; home banking; bankové služby vrátane služieb prostredníctvom elektronických komunikačných sietí a telekomunikačných sietí; vedenie účtov; klíring; finančné odhady a oceňovanie v oblasti bankovníctva; poskytovanie úverov; poskytovanie pôžičiek; investovanie do cenných papierov na vlastný účet; kapitálové investície; platobný styk a zúčtovanie; elektronický

prevod kapitálu; platobné prevody vykonávané elektronicky; vydávanie a správa platobných prostriedkov, napr. platobných kariet, cestovných šekov; overovanie šekov; poskytovanie záruk; garancie, akcie; ručenie; otváranie akreditívov; obstarávanie inkasa; uloženie a správa cenných papierov alebo iných hodnôt; poskytovanie bankových informácií; finančné analýzy a informácie; prenájom bezpečnostných schránok; prijímanie vkladov; finančný prenájom (finančný lízing); účasť na vydávaní cenných papierov a poskytovanie súvisiacich služieb; finančné poradenstvo; výkon funkcie depozitára; zmenárenská činnosť; obchodovanie na vlastný účet alebo účet klienta s devízovými hodnotami, v oblasti termínovaných obchodov (futures) a opcí (options) vrátane kurzových a úrokových obchodov, s prevoditeľnými cennými papiermi, so zlatými a striebornými mincami, pamätnými mincami, hárkami bankoviek a so súbormi obehových mincí; vykonávanie hypotekárnych obchodov; obhospodarovanie cenných papierov klienta na jeho účet vrátane poradenstva (portfólio manažment); sprostredkovateľská činnosť v oblasti bankovníctva a poisťovníctva súvisiaca s bankovou činnosťou alebo stavebným sporením.

(540)



- (591) biela, modrá  
 (731) Československá obchodní banka, a. s., Na Příkopě 854/14, 115 20 Praha, CZ;  
 (740) Budaj Miroslav, JUDr., Bratislava, SK;

**(210) 5610-2005**

(220) 4.5.2005

**8 (511) 18, 25, 26, 35**

- (511) 18 - Kabelky, kabelkové rámy, peňaženky, koža, zvieracie kože, imitácia kože, usne, koženky a výrobky z týchto materiálov nezahrnuté v iných triedach, kožené alebo kožou potiahnuté škatule, kožené lepenky, kožené nite, šnúrky, diplomatické kufričky, kufre, kufričky, aktovky, školské taš-

ky, batohy, lodné kufre, torby, dáždnyky, slnečníky, jelenica s výnimkou jelenice na čistenie, obaly na hudobné nástroje, kožené obloženia nábytku, kostry jazdeckého sedla, kožušinové pokrývky, kožušiny, kožené ozdoby na nábytok, náhubky, obojky pre zvieratá, postroje pre zvieratá, opraty, pokrývky pre zvieratá, kožené náramenné pásy, kľúčienky z kože (kožená galantéria), poľovnícke tašky, puzdrá na navštevky, kožené remene, remienky, usne ako surovina alebo polotovar, vaky pre turistov, vrecká z kože na balenie, vychádzkové palice.

25 - Opasky, opasky na doklady a peniaze (súčasť oblečenia), pokrývky hlavy, kožušiny ako oblečenie, rukavice, sandále, šnurovacie topánky, športová obuv.

26 - Ozdoby na šaty, obuv, oblečenie alebo pokrývku hlavy, odznaky na odevy nie z drahých kovov, galantérny tovar s výnimkou priadzi, značky na bielizeň a šatstvo, bordúry, lemy, obruby odevov, brošne ako doplnky, čipky, elastické šnúry, gombíky, háčiky ako galantéry tovar, krúžky na topánky, lemovky, očka na odevy, opaskové pracky, ozdobné brošne, ihlice, ozdoby do vlasov, ozdoby na klobúky s výnimkou ozdôb z drahých kovov, patentné gombíky, uzávery na oblečenie, písma ako značky na bielizeň, pracky na obuv, sponky do vlasov, strapce, stužky, šnúry do topánok, zipsy.

35 - Maloobchodné služby v oblasti koženej galantérie, kabeliek, opaskov, peňaženiek, textilu, módnych doplnkov, odevov, obuvi, darčkových a reklamných predmetov, kancelárie zaoberajúce sa dovozom a/alebo vývozom, predovšetkým dovozom a/alebo vývozom uvedených tovarov, poradenstvo v obchodnej činnosti, obchodné alebo podnikateľské informácie, aranžovanie výkladov, organizovanie komerčných alebo reklamných výstav a veľtrhov, predvádzanie tovaru, reklama, on-line reklama na počítačovej sieti, sprostredkovanie uvedených služieb, sprostredkovanie obchodu s tovarom, predovšetkým s koženým tovarom, koženou galantériou, odevmi, darčkovými predmetmi.

**(540) VALENTINI**

(731) BAGGER s. r. o., J. Simora 5, 940 52 Nové Zámky, SK;

(740) Porubčan Róbert, Ing., Ivanka pri Dunaji, SK;

**(210) 5612-2005**

(220) 5.5.2005

**8 (511) 29, 30, 32, 33, 35, 37, 41, 43**

(511) 29 - Mlieko, mlieko a smotana do kávy, polievky, prípravky na výrobu polievok.

30 - Káva, čaj, kakao, kávové nápoje, čokoládové nápoje, kakaové nápoje, cukor, ryža, tapioka, kávové náhradky, med, sirup melasový, droždie na kysnutie, soľ, horčica, ocot, omáčky (na dochutenie), korenie, koreniny, ľad na osvieženie, sušienky, keksy, cukrovinky, bonbóny všeobecne, napr. čokoládové, polievané, gumové, sladové, mentolové.

32 - Minerálne vody, šumivé nápoje a iné nápoje nealkoholické, nápoje a šťavy ovocné, sirupy a iné prípravky na zhotovovanie nápojov.

33 - Alkoholické nápoje (s výnimkou piva).

35 - Propagačná činnosť, pomoc pri riadení obchodnej činnosti, obchodná administratíva, kancelárske práce, poskytovanie a rozširovanie propagačných publikácií a obchodných informácií, inzercia reklamná, výstavy - organizovanie výstav na pomoc obchodu a reklamných výstav.

37 - Opravy, inštalácie služby.

41 - Výchova, školenia (informácie), zábava, športové a kultúrne aktivity.

43 - Služby zabezpečujúce stravovanie a nápoje, dočasné ubytovanie.

**(540)**



(591) červená, biela

(731) LEVEL s. r. o., 28. října 42, 460 07 Liberec, CZ;

(740) Hojčuš Peter, Ing., Bratislava, SK;

**(210) 5613-2005**

(220) 5.5.2005

**8 (511) 5, 16, 35, 41**

(511) 5 - Farmaceutické výrobky; dietetické látky na rastlinnej báze upravené na lekárske účely; výživové doplnky upravené na lekárske účely.

16 - Tlačoviny; letáky; prospekty; reklamné texty.

35 - Reklama, vydávanie a aktualizovanie reklamných materiálov a textov; rozširovanie reklamných materiálov zákazníkom (letáky, prospekty, vzorky).

41 - Organizovanie školení a prednášok z oblasti výživových doplnkov, predovšetkým na rastlinnej báze.

**(540)**



(591) modrá, tmavomodrá, biela

(731) JANA-Beauty Kft., Gyetva u. 4, H-1142 Budapest, HU;

(740) Čechvalová Dagmar, Bratislava, SK;

**(210) 5615-2005**

(220) 5.5.2005

**8 (511) 16, 35, 40, 41**

- (511) 16 - Tlačoviny; papiernické výrobky z tejto triedy; nálepky, knihárske výrobky, formuláre, grafické znaky, grafické zobrazenia, etikety; samolepiace štítky a bločky, samolepiace fólie s potlačou, samolepiace papierenské výrobky.  
 35 - Reklamná a propagačná činnosť, sprostredkovanie obchodu s tovarom, prieskum trhu, vydávanie reklamných materiálov na tovaroch alebo s tovarmi z triedy 16.  
 40 - Tlač.  
 41 - Vydavateľská činnosť s výnimkou vydávania reklamných materiálov; organizovanie a vedenie konferencií, sympózií, kongresov, kolokvií, seminárov, školení a besied.

**(540)***Note it*

- (731) IMI PRINT, s. r. o., Jánošíkova 21, 010 01 Žilina, SK;  
 (740) Kováčik Štefan, Ing., Bratislava, SK;

**(210) 5616-2005**

(220) 5.5.2005

**8 (511) 35, 39, 43**

- (511) 35 - Reklamná a propagačná činnosť; prieskum trhu; činnosť reklamných agentúr; činnosť komerčnej informačnej kancelárie; on-line reklama na počítačovej komunikačnej sieti; prenájom reklamného času; zbieranie údajov do počítačových databáz; zoraďovanie údajov v počítačových databázach; vyhľadávanie informácií v počítačových súboroch pre zákazníkov.  
 39 - Služby spojené s cestovaním obsiahnuté v tejto triede; služby cestovnej kancelárie týkajúce sa zabezpečovania dopravy osôb; služby v doprave a preprave; rezervácie a predaj leteniek; rezervácie a predaj leteniek on-line; zaistovanie leteniek; prenájom vozidiel; dopravné informácie o cestách, tarifách, cestovných poriadkoch; autobusová doprava; automobilová preprava; rezervácia v doprave; doručovacie služby; kuriérne služby; organizovanie ciest, exkurzií, okružných výletov; osobná doprava; rezervácia miesteniek na cestovanie; sprostredkovanie predaja leteniek; sprostredkovateľské služby v doprave a preprave; sprostredkovanie predaja leteckých prepravných služieb; sprostredkovanie predaja leteckých prepravných služieb prostredníctvom internetu a mobilnej telekomunikačnej siete.  
 43 - Poskytovanie prechodného ubytovania; penzióny; motelové služby; jedálne; kaviarne; prevádzkovanie barov a bufetov a rýchleho občerstvenia; poradenstvo v oblasti hotelierskych služieb, prechodného ubytovania a stravovania; rezervácia a predpredaj ubytovacích miest; reštauračná a hotelová činnosť; služby cestovnej kancelárie obsiahnuté v tejto triede.

**(540) pelikan.sk**

- (731) pelikan.sk s. r. o., Nám. SNP 21, 811 01 Bratislava, SK;  
 (740) Litváková Lenka, Ing., Bratislava, SK;

**(210) 5636-2005**

(220) 9.5.2005

**8 (511) 9, 42**

- (511) 9 - Počítačové programy.  
 42 - Služby súvisiace s počítačovým softvérom, najmä vývoj počítačových systémov a programov, konzultačné služby súvisiace s uvedeným.

**(540)****CINCOM**

- (731) Cincom Systems, Inc., 55 Merchant Street, Cincinnati, Ohio 45246, US;  
 (740) Brichtová Tatiana, JUDr., Bratislava, SK;

**(210) 5637-2005**

(220) 9.5.2005

**8 (511) 9, 42**

- (511) 9 - Počítačové programy.  
 42 - Služby súvisiace s počítačovým softvérom, najmä vývoj počítačových systémov a programov, konzultačné služby súvisiace s uvedeným.

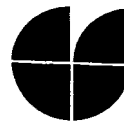
**(540)**

- (731) Cincom Systems, Inc., 55 Merchant Street, Cincinnati, Ohio 45246, US;  
 (740) Brichtová Tatiana, JUDr., Bratislava, SK;

**(210) 5640-2005**

(220) 10.5.2005

**8 (511) 25, 35, 41, 44**

- (511) 25 - Odevy; obuv; pokrývky hlavy; tričká; športové tričká, dresy.  
 35 - Reklamná a propagačná činnosť; vydávanie a aktualizovanie reklamných materiálov; vydávanie reklamných alebo náborových textov; rozširovanie reklamných materiálov zákazníkom (letáky, prospekty); prenájom reklamnej plochy.  
 41 - Vzdelávanie; zábava; organizovanie výcvikov, kurzov a školení; športová a kultúrna činnosť; organizovanie športových súťaží; tréningovanie ľadového hokeja; telesné cvičenie; prenájom športovej výstroje s výnimkou dopravných prostriedkov; prevádzkovanie športových zariadení; činnosť športovej školy, športový výcvik.  
 44 - Masáže; fyzioterapia.

**(540)**

- (591) biela, čierna, modrá, červená, šedá  
 (731) HBi, s. r. o., Trenčianske Stankovce 748, 913 11 Trenčianske Stankovce, SK;  
 (740) Litváková Edita, Ing., Bratislava, SK;

**(210) 5646-2005**



- (220) 12.5.2005  
**8 (511) 3, 6, 8, 9, 11, 14, 16, 17, 18, 20, 21, 24, 25, 26, 28**  
 (511) 3 - Kozmetické výrobky na starostlivosť o pleť, telo, nechty a vlasy, osviežovače vzduchu, rúže, laky na nechty, dekoratívna kozmetika.  
 6 - Domové čísla, písменная nesvietiace, klopadlá na dvere kovové, kovové vešiakové háčiky; kovové kovania na okná, dvere a nábytok; kolíky (príchytky) stenové kovové, alobal (hliníková fólia), fľaškové uzávery kovové, kovové držadlá, rukoväti a kľučky, krúžky na kľúče kovové, montážne kľúče kovové, rukoväti nožov kovové, rúčky na rukoväti na náradie kovové, reťaze pre

psov kovové, domové zvončeky s výnimkou elektrických, zámky kovové s výnimkou elektrických a ostatný drobný železiarsky tovar zaradený do tejto triedy.

8 - Dýky, sečné zbrane, britvy, drážkové hoblíky, dláta, vrtáky ako ručné nástroje, sekery na dlabanie, čepele, nože ako zbrane, brúsky ako ručné náradie, otvárače na konzervy, kliešte, kladivá ako ručné nástroje, hrable, hoblíky ako ručné náradie, orezávačky (ručné nástroje), krájače na zeleninu, opasky, remene na nosenie náradia, nožiarsky tovar, príbor, nožnice na strihanie vlasov, na trávniky a živé ploty (ručné nástroje) a ostatné ručné náradie zahrnuté do tejto triedy.

9 - Rádiá, batérie do svetidiel, batérie do rádia, do kalkulačiek, do ovládačov, kalkulačky.

11 - Svetlá na bicykle, baterky (svetidlá).

14 - Hodinky, budíky, amulety, prívesky (šperky), brošne ako šperky, imitácie zlata, klenoty, klobúkové ozdoby z drahých kovov, kľúčenky (bižutéria), ihlice do kravaty, spony na kravaty, medailóny (bižutéria), náhrdelníky, náramky, náušnice, odznaky z drahých kovov, ozdoby, šperky, perly (klenoty), pozlátené výrobky, prívesky, prstene, pudrenky z drahých kovov, retiazkové taštičky z drahých kovov, retiazky (šperk), šperkovnice z drahých kovov, šperky, štras (farebné sklo).

16 - Atrament, tuš, ceruzky, gumené, lepidlá na kancelárske účely, umelohmotné fólie na balenie, etikety s výnimkou textilných, dierovače, kružidlá na kreslenie, obaly na spisy, papierové baliace materiály, nože na papier, nožnice, obrúsky papierové.

17 - Obalové materiály zaradené do tejto triedy.

18 - Dáždniky, obojky pre zvieratá, výrobky z kože zahrnuté do tejto triedy.

20 - Sedacie súpravy, rámy na obrazy, výrobky z bambusu, juty, korku, prútia, rohoviny, kostí, slonovinej kosti, mušlí, korytnačiny, jantáru, perlete a náhradiek týchto materiálov, výrobky z plastov a dreva nezahrnuté v iných triedach, bytové doplnky.

21 - Domáce a kuchynské potreby a nádoby okrem nádob z drahých kovov alebo potiahnutých drahými kovmi, stojany na riad, vedrá a misky z plechu, hliníka, plastov alebo iných materiálov, ručné prístroje na sekanie, mletie, lisovanie, otvárače na konzervy (nie elektrický), hrebene, špongie, kefy, štetky a štetce okrem maliarskych, prostriedky a pomôcky na čistenie, oceľová vlna, drôtenky, prachovky a ostatné po-

môcky na čistenie zahrnuté do tejto triedy, keramické a sklenené výrobky na použitie v domácnosti, sklo, porcelán a majolika.

24 - Textilie a textilné výrobky, ktoré nie sú zahrnuté v iných triedach.

25 - Odevy vrátane plášťov pre dámy, pánov a deti, obuv pánska, dámska, detská vrátane športovej obuvi, opasky.

26 - Umelé kvety.

28 - Hry a hračky, telocvičné a športové potreby, ktoré nie sú zahrnuté v iných triedach, ozdoby na vianočný stromček s výnimkou osvetľovacích telies a cukrovíniiek.

(540)

Best  all

(591) modrá, žltá

(731) PENG XIAN, spol. s r. o., Stará Vajnorská 37, 831 04 Bratislava, SK;

(740) Holoubková Mária, Ing., Bratislava, SK;

(210) 5647-2005

(220) 12.5.2005

**8 (511) 3, 6, 8, 9, 11, 14, 16, 17, 18, 20, 21, 24, 25, 26, 28**

(511) 3 - Kozmetické výrobky na starostlivosť o pleť, telo, nechty a vlasy, osviežovače vzduchu, rúže, laky na nechty, dekoratívna kozmetika.

6 - Domové čísla, písменная nesvietiace, klopadlá na dvere kovové, kovové vešiakové háčiky; kovové kovania na okná, dvere a nábytok; kolíky (príchytky) stenové kovové, alobal (hliníková fólia), fľaškové uzávery kovové, kovové držadlá, rukoväti a kľučky, krúžky na kľúče kovové, montážne kľúče kovové, rukoväti nožov kovové, rúčky na rukoväti na náradie kovové, reťaze pre psov kovové, domové zvončeky s výnimkou elektrických, zámky kovové s výnimkou elektrických a ostatný drobný železiarsky tovar zaradený do tejto triedy.

8 - Dýky, sečné zbrane, britvy, drážkové hoblíky, dláta, vrtáky ako ručné nástroje, sekery na dlabanie, čepele, nože ako zbrane, brúsky ako ručné náradie, otvárače na konzervy, kliešte, kladivá ako ručné nástroje, hrable, hoblíky ako ručné náradie, orezávačky (ručné nástroje), krájače na zeleninu, opasky, remene na nosenie náradia, nožiarsky tovar, príbor, nožnice na strihanie vlasov, na trávniky a živé ploty (ručné nástroje) a ostatné ručné náradie zahrnuté do tejto triedy.

9 - Rádiá, batérie do svetidiel, batérie do rádia, do kalkulačiek, do ovládačov, kalkulačky.

11 - Svetlá na bicykle, baterky (svetidlá).

14 - Hodinky, budíky, amulety, prívesky (šperky), brošne ako šperky, imitácie zlata, klenoty, klobúkové ozdoby z drahých kovov, kľúčenky (bižutéria), ihlice do kravaty, spony na kravaty, medailóny (bižutéria), náhrdelníky, náramky, náušnice, odznaky z drahých kovov, ozdoby, šperky, perly (klenoty), pozlátené výrobky, prívesky, prstene, pudrenky z drahých kovov, retiazkové taštičky z drahých kovov, retiazky (šperk), šper-

kovnice z drahých kovov, šperky, štras (farebné sklo).

16 - Atrament, tuš, ceruzky, gumené, lepidlá na kancelárske účely, umelohmotné fólie na balenie, etikety s výnimkou textilných, dieťaťače, kružidlá na kreslenie, obaly na spisy, papierové baliace materiály, nože na papier, nožnice, obrúsky papierové.

17 - Obalové materiály zaradené do tejto triedy.

18 - Dáždniky, obojky pre zvieratá, výrobky z kože zahrnuté do tejto triedy.

20 - Sedacie súpravy, rámy na obrazy, výrobky z bambusu, juty, korku, prútia, rohoviny, kostí, slonovinovej kosti, mušlí, korytnačiny, jantáru, perlete a náhradiek týchto materiálov, výrobky z plastov a dreva nezahrnuté v iných triedach, bytové doplnky.

21 - Domáce a kuchynské potreby a nádoby okrem nádob z drahých kovov alebo potiahnutých drahými kovmi, stojany na riad, vedrá a misky z plechu, hliníka, plastov alebo iných materiálov, ručné prístroje na sekanie, mletie, lisovanie, otvárače na konzervy (nie elektrický), hrebene, špongie, kefy, štetky a štetce okrem maliarskych, prostriedky a pomôcky na čistenie, oceľová vlna, drôtenky, prachovky a ostatné pomôcky na čistenie zahrnuté do tejto triedy, keramické a sklené výrobky na použitie v domácnosti, sklo, porcelán a majolika.

24 - Textilie a textilné výrobky, ktoré nie sú zahrnuté v iných triedach.

25 - Odevy vrátane plášťov pre dámy, pány a deti, obuv pánska, dámska, detská vrátane športovej obuvi, opasky.

26 - Umelé kvety.

28 - Hry a hračky, telocvičné a športové potreby, ktoré nie sú zahrnuté v iných triedach, ozdoby na vianočný stromček s výnimkou osvetľovacích telies a cukrovínek.

(540)

*Best all*

(591) modrá

(731) PENG XIAN, spol. s r. o., Stará Vajnorská 37, 831 04 Bratislava, SK;

(740) Holoubková Mária, Ing., Bratislava, SK;

(210) 5653-2005

(220) 13.5.2005

8 (511) 16, 35, 41

(511) 16 - Tlačoviny, periodická, neperiodická tlač.

35 - Služby v oblasti reklamy, vydávanie reklamných materiálov.

41 - Vydavateľská činnosť.

(540)



(731) Vydavateľstvo a nakladateľstvo T + E, spol. s r. o., Fialkové údolie 29, 811 01 Bratislava, SK;

(220) 13.5.2005

8 (511) 5

(511) 5 - Farmaceutické, zverolekárske výrobky; hygienické výrobky na lekárske použitie; dietetické látky prispôbené na lekárske účely, potrava pre dojčatá; náplasti, obväzový materiál; hmoty na plombovanie zubov a zubné vosky; dezinfekčné prostriedky; prípravky na ničenie hmyzu; fungicidy, herbicidy.

(540) ALGOZONE

(731) OZONE LABORATORIES LIMITED, Grigoriou Xenopoulou 17, Totalserve House, PC 3106 Limassol, CY;

(740) ROTT, RŮŽIČKA & GUTTMANN, v. o. s., Bratislava, SK;

(210) 5655-2005

(220) 13.5.2005

8 (511) 12, 35, 36, 39

(511) 12 - Dopravné prostriedky na pohyb po zemi, vode alebo vo vzduchu, vozidlá a ich časti a súčasti, autá, automobily, elektromobily, traktory, kamióny a nákladné vozidlá, prívesné vozidlá, bicykle, motocykle, automobilové obývacie prívesy, automobilové podvozky, karosérie automobilov a ich časti, pneumatiky, invalidné vozíky, zabezpečovacie zariadenia proti odcudzeniu vozidiel.

35 - Účtovníctvo, zostavovanie výpisov z účtu, reklama, reklamné činnosti, predovšetkým reklamné činnosti spojené s finančným a/alebo operatívnym lízingom, on-line reklama na počítačovej komunikačnej sieti, vydávanie a aktualizovanie reklamných alebo náborových materiálov, prieskum trhu, vedenie kartoték v počítači, vyhľadávanie informácií v počítačových súboroch, prenájom kancelárskych strojov, zariadení, kopírovacích strojov, predajných automatov, organizovanie výstav na obchodné a reklamné účely, podpora predaja pre tretie osoby, poradenstvo a pomoc pri riadení náborových aktivít, odborné obchodné poradenstvo, obchodné alebo podnikateľské informácie, sprostredkovanie uvedených služieb.

36 - Finančné služby, predovšetkým finančné služby spojené so zaobstarávaním a prevádzkou dopravných prostriedkov, finančný lízing, pôžičky (financovanie), úvery, úverové financovanie predaja, inkasovanie nájomného, platenie na splátky, finančné záruky, finančné riadenie, bankové služby, bankovníctvo, finančné analýzy, finančné informácie, poistenie, informácie o poistení, uzatváranie poisťok, finančné konzultačné služby, služby týkajúce sa úverových kariet, oceňovanie pre poistenie alebo pre nehnuteľností, poradenstvo v oblasti poistenia, sprostredkovanie uvedených služieb.

39 - Prenájom vozidiel, automobilov a iných dopravných prostriedkov, prenájom garáží, prenájom skladovacích kontajnerov, služby v doprave a v preprave, automobilová doprava, informácie o doprave a preprave, poskytovanie pomoci pri doprave, sprostredkovanie uvedených služieb.

(540)

**AutoKredit**

VOLKSWAGEN FINANČNÉ SLUŽBY

(210) 5654-2005

- (731) VOLKSWAGEN Finančné služby Slovensko, s. r. o., Vajnorská 98, 831 04 Bratislava, SK;  
 (740) Porubčan Róbert, Ing., Ivanka pri Dunaji, SK;

(210) 5656-2005

(220) 13.5.2005

8 (511) 7, 8, 9, 11, 21, 37

- (511) 7 - Elektrické kuchynské stroje, elektrické lepvacie pištoly, leštiace stroje, leštičky, liahne na vajcia, kompresory, kosačky, lisy, lisovacie stroje, elektrické lisy na ovocie pre domácnosť, lúpačky, mangle, mlynčeky, mlynčeky na mäso, miešacie stroje, miešačky, stroje na miesenie,

mixéry, zariadenia na výrobu minerálnych a sýtených vôd, mlynčeky pre domácnosť s výnimkou ručných, mlyny, elektrické nože, nožnice, odstredivky, odstopkovačky, odšťavovače, elektricko-mechanické stroje na prípravu pokrmov, práce, premývacie a pláhcacie stroje, práčky, práčky na pranie, farbenie, bielenie, pletacie stroje, rezacie stroje, elektrické kuchynské roboty, ručné mechanické náradie a nástroje na motorický pohon, strúhačky, strúhadlá na zeleninu (ako stroje), šijacie stroje, elektrické šľahače, trepacie stroje, umývačky riadu, vŕtacie stroje, elektrické ručné vŕtačky, vysávače prachu a podobných nečistôt, elektrické zariadenia na sťahovanie a vyťahovanie roliet, zošívacie stroje, elektrické zväračky, žehliace stroje, žmýkačky, elektrické leštiace stroje a zariadenia pre domácnosť, elektrické stroje na tepovanie kobercov, vysávače, baliace stroje, brúsky ako stroje, stroje na výrobu cestovín, čerpadlá ako stroje a časti strojov, čistiacie stroje, drviace stroje, drviče, elektrické otváratele na konzervy, etiketovacie stroje, filtre ako časti strojov alebo motorov, kávové mlynčeky s výnimkou ručných, stroje na výrobu salám, párkov a klobás, krájače na chlieb.

8 - Nožnice na strihanie brady a fúzov, britvy, holiace strojčeky, brúsne a ostriace nástroje, elektrické a neelektrické depilačné prístroje, elektrické holiace strojčeky, holiace čepele, holiace potreby, puzdrá na holiace potreby, neelektrické otváratele na konzervy, krájače na zeleninu, kulmy na kučeravenie vlasov, manikúrové a pedikúrové súpravy, ručné nástroje na rezanie, sekanie, krájanie, elektrické a neelektrické kliešte a leštičky na nechty, nožiarsky tovar, príbor, nožnice, elektrické a neelektrické nožnice na strihanie vlasov, nožnice na trávniky a živé ploty, neelektrické pomôcky na ondulovanie vlasov, orezávačky, pinzety, ručné nástroje a náradie, záhradné náradie na ručný pohon, neelektrické žehličky.

9 - Televízne prijímače, televízne monitory, monitory ako počítačový hardvér, zariadenia a prístroje na prenos a/alebo reprodukciu a/alebo záznam zvuku, obrazu alebo dát, zábavné zariadenia prispôbené na fungovanie len spolu s televíznymi prijímačmi, filtre na televízne prijímače, videohry, videokazety, videopásky, videotelefony, vysielacie zariadenia pre telekomunikáciu, magnetoskopy, elektrické akumulátory, elektrické batérie, antény, autorádiá, diaľkové ovládače, diaľprojektory, exponované filmy, fotoaparáty, kamery, počítače, prehrávače kompaktných diskov, premietačky na diapoziťvy, audio- a videoprijí-

mače, prístroje a nástroje na vedenie, distribúciu, transformáciu, akumuláciu, reguláciu alebo kontrolu elektrického prúdu, elektrické drôty, elektrické káble a káblíky, elektrické konektory, magnetické a optické nosiče údajov, záznamové disky, CD a DVD disky, elektrické bzučiaky, automatické časové spínače, optické čítače, diaľkohľady, hasiace prístroje, elektrické hlásiče, elektrické zariadenia na vábenie a ničenie hmyzu, elektrické zariadenia proti krádeži, požiarne hlásiče, detektory dymu, snímače, elektrické zámky, elektrické natáčky, neónové reklamy, meracie prístroje, metre, diaľkomery, optické

prístroje a nástroje, reproduktory, mikrofóny, počítačové súčasti a programy, periférne zariadenia počítačov, tlačiarne k počítačom, modemy, poistky, radary, elektrické regulátory, spínače, elektrické žehličky, registračné pokladnice, elektrické regulátory svetla, elektrické rozvodné panely a skrine, statívy na fotoaparáty a kamery, teploмеры nie lekárske, váhy, elektrické zásuvky, zástrčky a iné elektrické spojky.

11 - Parné, tepelné, výhrevné akumulátory, baterry ako svietidlá, regulačné a bezpečnostné zariadenie na vodovodné alebo plynové zariadenia a potrubia, bojler, ohrievače vody, zariadenia na čistenie odpadových vôd, svietiace domové čísla, chladiace prístroje a zariadenia, predmety na chladenie potravín pre domácnosť obsahujúce chladiace zmesi, chladničky, mrazničky, drezy, osvetľovacie prístroje a zariadenia, držiaky na lampy a svietidlá, elektrické lampy, lustre, filtre ako časti zariadení pre domácnosť, filtre na pitnú vodu, fontány, fritézy, grily, horúce platne, hriankovače, sendvičovače, inštalačný materiál na vane, sprchovacie kabíny, kachle, elektrické kanvice, kávovary, klimatizačné zariadenia, kohútiky a kohúty na potrubia, výhrevné kotly, kozuby, kresadlové zapaľovače na plyn, elektrické kuchynské potreby na varenie a pečenie, ohrievadlá, ohrievače ponorné, ohrievače na detské fľaše, na taniere, na nohy, kúpeľňové armatúry, kúpeľňové vane, zariadenia na vháňanie vzduchu do kúpeľňových vaní, zariadenia na perličkový kúpeľ, stroje a zariadenia na výrobu ľadu, lampy na kučeravenie vlasov, napařovacie prístroje, odparovače, pražiče na ovocie, zariadenia na výrobu pary, pece nie laboratórne, varné prístroje a zariadenia, sporáky, piecky, variče, rúry na pečenie, teplovzdušné rúry, mikrovlnné rúry, plynové horáky, plynové zapaľovače, radiátory na kúrenie, elektrické parné hrnce, rošty na opekávanie mäsa, zariadenia sáun, záchody, záchodové sedadlá, splachovacie zariadenia, umývadlá, solária ako prístroje, solárne kolektory, prístroje a zariadenia na sušenie, vzduchové sušiče, sušiče vlasov, elektrické svetlá na vianočné stromčeky, ventilátory, vetracie zariadenia, odsávače pár, výhrevné platne, špirály ako časti ohrievacích a ochladzovacích zariadení, tepelné čerpadlá, teplovodné vykurovacie zariadenia, prístroje a zariadenia na zmäkčenie vody, zariadenia na prívod vody, vodovodné a vodárenské zariadenia, elektrické výbojky na osvetlenie, elektrické vykurovacie telesá, vykurovacie telesá na kúrenie tuhými, tekutými alebo plynými palivami, ionizátory vzduchu, zariadenia na filtrovanie a osvie-

ženie vzduchu, tienidlá na lampy, tlakové zásobníky vody, zmiešavacie batérie na vodovodné potrubia, zvlhčovače vzduchu na radiátory ústredného kúrenia, žiarice, žiarivky, žiarovky, sušičky ako stroje.

21 - Domáce neelektrické mlynčeky, vodné irigátory na čistenie zubov a masáž d'asiem, elektrické zubné kefky, cedidlá pre domácnosť, nádoby na použitie v domácnosti, čajníky a čajové súpravy nie z drahých kovov, dávkovače mydla, žehliace dosky, kuchynské dosky na krájanie, drôtenky na čistenie, držiaky na mydlo, fľaše, formy na ľadové kocky, kuchynské formy na pe-

čenie, formy na prípravu jedál, neelektrické fritézy, grily, stojany na grily, handry na čistenie, neelektrické kanvice a kávovary, ručné kávové mlynčeky, kefy, kefky, metly, mopy, koreničky, neelektrické kuchynské mixéry, kuchynské nádoby a riad nie z drahých kovov, kuchynské nádodie nie z drahých kovov, kuchynské neelektrické potreby, kvetináče, lapače hmyzu, neelektrické lisy na ovocie pre domácnosť, smetné nádoby, termosky, otvárače na fľaše, panvice, porcelán, schránky na chlieb, sušičky na bielizeň, mlynčeky na mäso, dosky na krájanie.

37 - Montáž, údržba a opravy strojov, prístrojov a zariadení, montáž, údržba a opravy domácich elektrospotrebičov, montáž, údržba, servis, čistenie a opravy televíznych prijímačov, videozariadení, audiazariadení, informácie o údržbe a opravách, montáž, inštalácia, údržba a opravy kuchynských zariadení, sprostredkovanie uvedeníh služieb.

#### (540) DELTON

(731) PRECIZION, s. r. o., Alžbetínske nám. 1203, 929 01 Dunajská Streda, SK;

(740) Porubčan Róbert, Ing., Ivanka pri Dunaji, SK;

#### (210) 5657-2005

(220) 13.5.2005

#### 8 (511) 24, 25, 40

(511) 24 - Tkaniny, textilie, posteľné a stolné prestieranie a pokrývky, posteľná bielizeň, prikrývky, lôžkoviny, obliečky, obliečky na matrace, obliečky na podušky, obliečky na vankúše, obrusy, umelecké a spomienkové predmety z textilu, kúpeľňové textilie s výnimkou oblečenia, netkané textilie.

25 - Pánske, dámske a detské odevy ako nohavice, košele, svetre, pulóvre, mikiny, blúzky, šaty, kostýmy, kabáty, bielizeň, spodná bielizeň dámska, pánska a detská, podprsienky, športové oblečenie, plášte, zákazkové odevy, šály, rukavice, ponožky, pančuchový tovar, čapice, čiapky, klobúky, kožené odevy a rukavice, opasky, obuv, odevy ako tričká, košele, tielka, pyžamá, nočné košele, mikiny, nohavičky, slipy a trenírky s potlačou, odevy, oblečenie, obuv a pokrývky hlavy.

40 - Farebná a čiernobiela potlač textilu a textilných výrobkov ako tričiek, košiel, tielok, pyžám, nočných košiel, mikín, nohavičiek, slipov a trenírokov, apretovanie textílií, šitie, krajčírstvo, úprava, spracovanie a farbenie textilu a textílií, spracovanie kože a kožušín, nekrčivá úprava šatstva, tlač, tlačenie.

(540)



(731) Březík Pavel - DIVJA, Hvozdná 134, 763 11 Zlín, CZ;

(740) Porubčan Róbert, Ing., Ivanka pri Dunaji, SK;

#### (210) 5658-2005

(220) 13.5.2005

#### 8 (511) 16, 25, 26, 35, 41, 42

(511) 16 - Plagáty všetkých druhov a rozmerov, knihy, brožúry, časopisy, periodiká, tlačivá, ročenky, katalógy, kalendáre, príručky, prospekty, publikácie, papierové vložky, papierové zástavky, pútače z papiera alebo lepenky, pečiatky, pečate, pečatné vosky, písacie potreby, papiernický tovar, obálky, obaly, nálepky, netextilné etikety, kancelárske potreby s výnimkou nábytku, predovšetkým kancelárske potreby použité ako reklamné predmety, adresné štítky do adresovacích strojov, obežníky, kancelársky papier, listový papier, papierové pásy, baliaci papier, albumy, atlasy, plastové fólie na balenie, formuláre, formuláre na zmluvy a podania, predmety z kartónu, lepiace štítky, lepidlá a lepiace pásy na kancelárske účely a použitie v domácnosti, spisové obaly, stolové prestieranie z papiera, papierové servítky, kopírovací papier, papierové utierky, vrecia a vrecká z papiera alebo plastických materiálov, vzory na výrobu odevov.

25 - Odevy, oblečenie, predovšetkým odevy a oblečenie ako nosiče reklamných a propagačných textov a označení, bielizeň, opasky, nohavice, pokrývky hlavy, cylindre, čelenky, čiapky, klobúky, šilty na pokrývky hlavy, konfekcia, obleky, košele, kožušiny ako oblečenie, kravaty, manžety ako časti odevov, náprsenky, pančuchy, plášte, ponožky, rukavice, saká, šály, šatky, šerpy, tričká, vesty, uniformy, vrchné ošatenie, zástery, závoje, zvrchníky, župany, papuče, celé topánky, pracovná obuv, sandále, kovanie na obuv.

26 - Značky na odevy, šatstvo a bielizeň, bordúry, lemy, obruby na odevy, odznaky na odevy nie z drahých kovov, ozdobné brošne, spony, ozdobné ihlice, ozdoby do vlasov, ozdoby na šaty, ozdoby na obuv a klobúky nie z drahých kovov, umelé kvety, opaskové pracky, pásy na rukávy, nažehľovacie ozdoby textilných výrobkov.

35 - Vzťahy s verejnosťou, prieskum vzťahov medzi občanmi, podnikmi, inštitúciami a spoločenským prostredím, hospodárske a ekonomické predpovede, odborné obchodné poradenstvo, reklama, reklamné činnosti, on-line reklama na počítačovej komunikačnej sieti, lepenie plagátov, prieskum verejnej mienky, vydávanie a aktualizovanie reklamných alebo náborových materiálov, rozširovanie reklamných materiálov zákazníkom, štatistické informácie, služby zaoberajúce sa zhromažďovaním výstrižkov z časopisov, vedenie kartoték v počítači, organizovanie komerč-

ných alebo reklamných výstav a veľtrhov, sprostredkovanie uvedených služieb, sprostredkovanie obchodu s tovarom, predovšetkým s uvedeným tovarom.

41 - Spoločenská výchova, vzdelávanie, školenia, organizovanie a vedenie kongresov, konferencií, seminárov, organizovanie spoločenských a politických zhromaždení, organizovanie manifestácií a sprievodov, organizovanie kultúrnych alebo vzdelávacích výstav, organizovanie lotérií, plesov, športových súťaží, súťaží krásy, živých vystúpení, zverejňovanie textov iných ako reklamných, vydávanie kníh, časopisov, periodík, vydávanie textov s výnimkou reklamných alebo nábo-

rových, on-line vydávanie kníh a časopisov v elektronickej forme, informácie o výchove a vzdelávaní, pedagogické informácie, poradenstvo v oblasti vzdelávania, knižnice, výroba rozhlasových alebo televíznych programov, sprostredkovanie uvedených služieb.

42 - Poradenstvo v oblasti ľudských práv, právne poradenstvo, činnosť politických strán, spoločenské, politické alebo politologické analýzy a predpovede, vytváranie a udržiavanie počítačových webových stránok pre zákazníkov, poradenstvo v oblasti vývoja a výskumu, architektúry, urbanistického plánovania, expertíz, inžinierskych činností, kontroly kvality, dizajnu, počítačových databáz, softvéru a hardvéru, právny výskum, sprostredkovanie uvedených služieb.

**(540) smer sociálna demokracia**

(731) SMER - sociálna demokracia, Súmravná 25, 821 02 Bratislava, SK;

(740) Porubčan Róbert, Ing., Ivanka pri Dunaji, SK;

**(210) 5659-2005**

(220) 13.5.2005

**8 (511) 16, 25, 26, 35, 41, 42**

(511) 16 - Plagáty všetkých druhov a rozmerov, knihy, brožúry, časopisy, periodiká, tlačivá, ročenky, katalógy, kalendáre, príručky, prospekty, publikácie, papierové vlajky, papierové zástavky, pútače z papiera alebo lepenky, pečiatky, pečate, pečatné vosky, písacie potreby, papiernický tovar, obálky, obaly, nálepky, netextilné etikety, kancelárske potreby s výnimkou nábytku, predovšetkým kancelárske potreby použité ako reklamné predmety, adresné štítky do adresovacích strojov, obežníky, kancelársky papier, listový papier, papierové pásky, baliaci papier, albumy, atlasy, plastové fólie na balenie, formuláre, formuláre na zmluvy a podania, predmety z kartónu, lepiace štítky, lepidlá a lepiace pásky na kancelárske účely a použitie v domácnosti, spisové obaly, stolové prestieranie z papiera, papierové servítky, kopírovací papier, papierové utierky, vrecia a vrecká z papiera alebo plastických materiálov, vzory na výrobu odevov.

25 - Odevy, oblečenie, predovšetkým odevy a oblečenie ako nosiče reklamných a propagačných textov a označení, bielizeň, opasky, nohavice, pokrývky hlavy, cylindre, členky, čiapky, klobúky, šilty na pokrývky hlavy, konfekcia, obleky, košele, kožušiny ako oblečenie, kravaty, manžety ako časti odevov, náprsenky, pančuchy,

plášte, ponožky, rukavice, saká, šály, šatky, šerpy, tričká, vesty, uniformy, vrchné ošatenie, zástery, závoje, zvrchníky, župany, papuče, celé topánky, pracovná obuv, sandále, kovanie na obuv. 26 - Značky na odevy, šatstvo a bielizeň, bordúry, lemy, obruby na odevy, odznaky na odevy nie z drahých kovov, ozdobné brošne, spony, ozdobné ihlice, ozdoby do vlasov, ozdoby na šaty, ozdoby na obuv a klobúky nie z drahých kovov, umelé kvety, opaskové pracky, pásky na rukávy, nažehľovacie ozdoby textilných výrobkov.

35 - Vzťahy s verejnosťou, prieskum vzťahov medzi občanmi, podnikmi, inštitúciami a spoločenským prostredím, hospodárske a ekonomické predpovede, odborné obchodné poradenstvo, reklama, reklamné činnosti, on-line reklama na počítačovej komunikačnej sieti, lepenie plagátov, prieskum verejnej mienky, vydávanie a aktualizovanie reklamných alebo náborových materiálov, rozširovanie reklamných materiálov zákazníkom, štatistické informácie, služby zaoberajúce sa zhromažďovaním výstrižkov z časopisov, vedenie kartoték v počítači, organizovanie komerčných alebo reklamných výstav a veľtrhov, sprostredkovanie uvedených služieb, sprostredkovanie obchodu s tovarom, predovšetkým s uvedeným tovarom.

41 - Spoločenská výchova, vzdelávanie, školenia, organizovanie a vedenie kongresov, konferencií, seminárov, organizovanie spoločenských a politických zhromaždení, organizovanie manifestácií a sprievodov, organizovanie kultúrnych alebo vzdelávacích výstav, organizovanie lotérií, plesov, športových súťaží, súťaží krásy, živých vystúpení, zverejňovanie textov iných ako reklamných, vydávanie kníh, časopisov, periodík, vydávanie textov s výnimkou reklamných alebo nábo-

rových, on-line vydávanie kníh a časopisov v elektronickej forme, informácie o výchove a vzdelávaní, pedagogické informácie, poradenstvo v oblasti vzdelávania, knižnice, výroba rozhlasových alebo televíznych programov, sprostredkovanie uvedených služieb.

42 - Poradenstvo v oblasti ľudských práv, právne poradenstvo, činnosť politických strán, spoločenské, politické alebo politologické analýzy a predpovede, vytváranie a udržiavanie počítačových webových stránok pre zákazníkov, poradenstvo v oblasti vývoja a výskumu, architektúry, urbanistického plánovania, expertíz, inžinierskych činností, kontroly kvality, dizajnu, počítačových databáz, softvéru a hardvéru, právny výskum, sprostredkovanie uvedených služieb.

(540)



(591) tmavá zelená, červená

(731) SMER - sociálna demokracia, Súmravná 25, 821 02 Bratislava, SK;

(740) Porubčan Róbert, Ing., Ivanka pri Dunaji, SK;

**(210) 5665-2005**

(220) 17.5.2005

**8 (511) 3**

(511) 3 - Pracie, čistiace, leštiace a apretačné prostriedky a prípravky, najmä pracie prášky, tablety a roztoky, namáčacie prostriedky, bieliace, avivážne a apretačné prípravky, prípravky na čistenie, leštenie, odmasťovanie, prostriedky na umývanie riadu a sanitárnych zariadení, prípravky na odstraňovanie vodného kameňa pre domácnosť.

**(540) Lionell**

(731) LION spol.s r.o., J. Matušku 9, 955 01 Topoľčany, SK;

(740) Hojčuš Peter, Ing., Bratislava, SK;

**(210) 5668-2005**

(220) 17.5.2005

**8 (511) 35, 36, 37**

(511) 35 - Administratívna správa hotelov, analýzy nákladov, analýza nákupných a veľkoobchodných cien, aranžovanie výkladov, dražby, distribúcia vzoriek, hospodárske, ekonomické predpovede, kancelárie zaoberajúce sa dovozom a vývozom, klasifikovanie alebo zatriedňovanie vlny, komerčné informačné kancelárie, kopírovanie, kopírovanie alebo rozmnožovanie dokumentov, dokladov atď., lepenie plagátov, marketingové štúdie, nábor zamestnancov, obchodný alebo podnikateľský prieskum, obchodný manažment a podnikové poradenstvo, obchodný manažment v oblasti umenia, oceňovanie obchodných podnikov, oceňovanie vlny, oceňovanie a odhady v oblasti podnikania, oceňovanie alebo odhady nezoľatého lesného dreva, odkazovacie telefónne služby pre neprítomných predplatiteľov, odborné obchodné poradenstvo, on-line reklama na počítačovej komunikačnej sieti, organizovanie komerčných alebo reklamných výstav a veľtrhov, personálne poradenstvo, písanie na stroji, podpora predaja pre tretie osoby, pomoc pri riadení obchodnej činnosti, pomoc pri riadení komerčných a priemyselných podnikov, poradenstvo pri vedení podnikov, poradenstvo v obchodnej činnosti, poskytovanie obchodných alebo podnikateľských informácií, posudzovanie efektívnosti prevádzky a racionalizácie práce, predvádzanie tovaru, predvádzanie služieb modeliek na reklamné účely a podporu predaja, prenájom kancelárskych strojov a zariadení, prenájom kopírovacích strojov, prenájom predajných automatov, prenájom reklamného času vo všetkých komunikačných médiách, prenájom reklamných materiálov, prenájom reklamných plôch a priestorov, prepisovanie, prieskum trhu, prieskum verejnej mienky, príprava a vyhotovenie daňových priznaní, príprava inzertných stĺpcov, príprava miezd a výplatných listín, profesionálne obchodné alebo podnikateľské poradenstvo, psychologické testovanie za účelom výberu, reklama, reklamné agentúry, reprografia dokumentov, revízia účtov, riadenie priemyselných alebo obchodných podnikov, riadenie poradenských služieb v obchodnej alebo podnikateľskej oblasti, rozhlasová reklama, rozširovanie reklamných alebo inzertných oznamov, rozširovanie letákov, prospektov, tlačív, vzoriek a reklamných materiálov zákazníkovi, sekretárske služby, služby poskytované v súvislosti so sťahovaním

podnikov, služby týkajúce sa premiestňovania prevádzok a podnikov, služby zaoberajúce sa zhromažďovaním výstrižkov z časopisov, spracovanie textov, spravovanie hotelov, sprostredkovateľne práce, štatistické informácie, stenografia, televízna reklama, účtovníctvo, určovanie polohy nákladných vozňov pomocou počítača, uverejňovanie reklamných textov, vedenie kartoték v počítači, vedenie účtovných kníh, výber osôb pomocou psychologických testov, vydávanie a aktualizovanie reklamných materiálov, vydávanie reklamných alebo náborových textov, vyhľadávanie informácie pre zákazníkov v počítačových súboroch, vylepovanie plagátov, vzťahy s verejnosťou (prieskum vzťahu medzi podnikmi, inštitúciami a spoločenským prostredím), zabezpečovanie predplácania novín a časopisov, zaobstarávanie predplatného pre tretie osoby, zasielanie reklamných materiálov zákazníkovi, zasielkové reklamné služby, zásobovacie služby pre tretie osoby a nákup tovarov a služieb pre iné podniky, zbieranie údajov do počítačových databáz, zostavovanie výpisov z účtov, zoradovanie údajov v počítačových databázach.

36 - Bankovníctvo, burzové makléřstvo, klíring - zúčtovávanie vzájomných pohľadávok a záväzkov - bezhotovostné platenie, colné služby, daňové oceňovanie a odhady, dôchodkové fondy, elektronický prevod kapitálu, finančné analýzy, finančné informácie, finančné konzultačné služby, finančné odhady a oceňovanie - poisťovníctvo, bankovníctvo, nehnuteľnosti, finančné poradenstvo, finančné riadenie, finančné záruky, finančný lízing, home banking - bankové služby priamo k zákazníkovi, hypotéky - poskytovanie pôžičiek, informácie o poistení, inkasovanie nájomného, investovanie kapitálu, kancelárie zaoberajúce sa inkasovaním pohľadávok, kapitálové investície, konateľstvo, zastupiteľstvo, konzultačné služby v oblasti poisťovníctva, kurzové záznamy na burze, likvidácia podnikov - finančné služby, poistenie proti nehodám, oceňovanie a odhady nehnuteľností, oceňovanie alebo odhadovanie numizmatických zbierok, oceňovanie mincí, oceňovanie šperkov, oceňovanie starožitností, oceňovanie umeleckých diel, oceňovanie známkov, odhady a oceňovanie - daňové, odhady daňových služieb, organizovanie zbierok, overovanie šekov, platenie na splátky, informácie o poistení, platobné prevody vykonávané elektronicky, poistenie - pri námornej preprave, poisťky životné, poisťno-technické služby - štatistika, poradenstvo v oblasti poistenia, pôžičky - financovanie, prenájom bytov, prenájom izieb, prenájom fariem, prenájom kancelárskych priestorov, prenájom nehnuteľností, prevádzkovanie záložne, realitné kancelárie, služby na využívanie dôchodkových fondov, služby v oblasti finančníctva, služby týkajúce sa úverových kariet, sporiteľne, správa nehnuteľností, správcovstvo, sprostredkovanie poistenia, sprostredkovanie záruk, sprostredkovanie - makléřstvo, sprostredkovanie nehnuteľností, ubytovacie kancelárie - byty, úschova cenností, úschovné služby, úschova v bezpečnostných schránkach, úverové ústavy, úverové banky, uzatváranie poisťiek, vedenie nájomných domov, vyberanie nájomného, vydávanie cenných papierov, vydávanie cenín, vydávanie cestovných šekov, vydávanie kreditných ka-

riet, záručná pôžička, záruky, kaucie, ručenie, zbieranie peňazí na dobročinné účely, zdravotné poistenie, zmenárenské služby, zúčtovacie banky - prevádzajúce bezhotovostné operácie.

37 - Asfaltovanie, autoopravovne, autoservisy, banské dobývanie, budovanie prístavov, budovanie prístavných hrádz, budovanie závodov a tovární, čalúnenie, čalúnnické opravy, chemické čistenie, cfnovanie, čistenie, čistenie a opravy kotlov, čistenie automobilov, čistenie ciest, čistenie exteriérov budov, čistenie interiérov budov, čistenie komínov, čistenie okien, čistenie šatstva, demolácia budov, deratizácia, dezinfekcia, dozor nad stavbami, hladenie alebo brúsenie pemzou, informácie o opravách, interiérové a exteriérové maľovanie a natieranie, inštalácia a opravy chladiacich zariadení, inštalácia a opravy klimatizačných zariadení, inštalácia a opravy poplašných systémov proti vlámaniu, inštalácia a opravy požiarneho hlásičov, inštalácia a opravy výťahov, inštalovanie a opravy elektrických spotrebičov, izolovanie proti vlhkosti, izolovanie stavieb, kladenie cestných povrchov, klampiárstvo a inštalatérstvo, lakovanie, glazovanie, leštenie vozidiel, maľovanie a opravy reklamných tabúľ, mangľovanie, mazanie vozidiel, montáž a opravy pecí, montáž kuchynských zariadení, montáž, údržba a opravy kancelárskych strojov a zariadení, montáž, údržba a opravy strojov, montáž, údržba a opravy počítačov, montáž a opravy vykurovacích zariadení, montáž a opravy zavlažovacích zariadení, montovanie lešení, montovanie a opravy telefónov, murovanie, ničenie škodcov s výnimkou na poľnohospodárske účely, nitovanie, odrušovanie elektrických prístrojov a zariadení, oprava a údržba premietáčiek, oprava fotografických prístrojov, oprava dáždňíkov, oprava hodínok, oprava obuvi, oprava opotrebovaných alebo poškodených motorov, oprava opotrebovaných alebo poškodených strojov, oprava pneumatík vulkanizáciou, opravy púmp a čerpadiel, oprava šatstva, opravovne hodín, opravy automobilov, opravy odevov, opravy šatstva, opravy zámkov, ostrenie a brúsenie nožov, ošetrovanie vozidiel protikoróznymi nátermi, pieskovanie, podmorské budovanie, podmorské opravy, pokrývačské práce na strechách budov, povrchové čistenie exteriérov budov, povrchové dobývanie, pranie alebo čistenie, pranie bielizne, pranie plienok, prenájom bagrov a rýpadiel, prenájom buldozéro, prenájom čistiacich strojov, prenájom stavebných strojov a zariadení, prenájom vozidiel na zamatanie, prenájom staveniskových žeriavov, protektorovanie pneumatík, protihrdzová úprava, reštaurovanie nábytku, služby utesňovania budov, stavebné informácie, stavebníctvo - stavebná činnosť, stavebný dozor, štukovanie, sadrovanie, tapetovanie, umelecká stolárska výroba a opravy, umývanie dopravných prostriedkov, utesňovanie stavieb, údržba a opravy bezpečnostných schránok, údržba a oprava horákov, údržba a opravy lietadiel, údržba a opravy motorových vozidiel, údržba a opravy trezorov, údržba, čistenie a opravy kože a kožušín, údržba nábytku, valchovanie, vítanie studní, výroba umelého snehu, výstavba a opravy skladov, výstavba a údržba ropovodov, výstavba lodí, výstavba obchodných a veľtržných stánkov, žehlenie bielizne.

(540)



(591) sivá, červená

(731) RIEŠIME BÝVANIE, s. r. o., Fialkové údolie 53, 811 01 Bratislava, SK;

(210) 5669-2005

(220) 17.5.2005

8 (511) 35, 36, 37

(511) 35 - Administratívna správa hotelov, analýzy nákladov, analýza nákupných a veľkoobchodných cien, aranžovanie výkladov, dražby, distribúcia vzoriek, hospodárske, ekonomické predpovede, kancelárie zaoberajúce sa dovozom a vývozom, klasifikovanie alebo zatriďovanie vlny, komerčné informačné kancelárie, kopírovanie, kopírovanie alebo rozmnožovanie dokumentov, dokladov atď., lepenie plagátov, marketingové štúdie, nábor zamestnancov, obchodný alebo podnikateľský prieskum, obchodný manažment a podnikové poradenstvo, obchodný manažment v oblasti umenia, oceňovanie obchodných podnikov, oceňovanie vlny, oceňovanie a odhady v oblasti podnikania, oceňovanie alebo odhady nezofatého lesného dreva, odkazovacie telefónne služby pre neprítomných predplatiteľov, odborné obchodné poradenstvo, on-line reklama na počítačovej komunikačnej sieti, organizovanie komerčných alebo reklamných výstav a veľtrhov, personálne poradenstvo, písanie na stroji, podpora predaja pre tretie osoby, pomoc pri riadení obchodnej činnosti, pomoc pri riadení komerčných a priemyselných podnikov, poradenstvo pri vedení podnikov, poradenstvo v obchodnej činnosti, poskytovanie obchodných alebo podnikateľských informácií, posudzovanie efektívnosti prevádzky a racionalizácie práce, predvádzanie tovaru, predvádzanie služieb modeliek na reklamné účely a podporu predaja, prenájom kancelárskych strojov a zariadení, prenájom kopírovacích strojov, prenájom predajných automatov, prenájom reklamného času vo všetkých komunikačných médiách, prenájom reklamných materiálov, prenájom reklamných plôch a priestorov, prepisovanie, prieskum trhu, prieskum verejnej mienky, príprava a vyhotovenie daňových priznaní, príprava inzertných stĺpcov, príprava miezd a výplatných listín, profesionálne obchodné alebo podnikateľské poradenstvo, psychologické testovanie za účelom výberu, reklama, reklamné agentúry, reprografia dokumentov, revízia účtov, riadenie priemyselných alebo obchodných podnikov, riadenie poradenských služieb v obchodnej alebo podnikateľskej oblasti, rozhlasová reklama, rozširovanie reklamných alebo inzertných oznamov, rozširovanie letákov, prospektov, tlačív, vzoriek a reklamných materiálov zákazníkom, sekretárske služby, služby poskytované v súvislosti so sťahovaním

podnikov, služby týkajúce sa premiestňovania prevádzok a podnikov, služby zaoberajúce sa zhromažďovaním výstrižkov z časopisov, spracovanie textov, spravovanie hotelov, sprostredkovateľne práce, štatistické informácie, stenografia, televízna reklama, účtovníctvo, určovanie polohy nákladných vozňov pomocou počítača, uverejňovanie reklamných textov, vedenie kartoték v počítači, vedenie účtovných kníh, výber osôb pomocou psychologických testov, vydávanie a aktualizovanie reklamných materiálov, vydávanie reklamných alebo náborových textov, vyhľadávanie informácie pre zákazníkov v počítačových súboroch, vylepovanie plagátov, vzťahy s verejnosťou (prieskum vzťahu medzi pod-

nikmi, inštitúciami a spoločenským prostredím), zabezpečovanie predplácania novín a časopisov, zaobstarávanie predplatného pre tretie osoby, zasielanie reklamných materiálov zákazníkom, zásielkové reklamné služby, zásobovacie služby pre tretie osoby a nákup tovarov a služieb pre iné podniky, zbieranie údajov do počítačových databáz, zostavovanie výpisov z účtov, zoradovanie údajov v počítačových databázach.

36 - Bankovníctvo, burzové maklérsstvo, klíring - zúčtovávanie vzájomných pohľadávok a záväzkov - bezhotovostné platenie, colné služby, daňové oceňovanie a odhady, dôchodkové fondy, elektronický prevod kapitálu, finančné analýzy, finančné informácie, finančné konzultačné služby, finančné odhady a oceňovanie - poisťovníctvo, bankovníctvo, nehnuteľností, finančné poradenstvo, finančné riadenie, finančné záruky, finančný lízing, home banking - bankové služby priamo k zákazníkom, hypotéky - poskytovanie pôžičiek, informácie o poistení, inkasovanie nájomného, investovanie kapitálu, kancelárie zaoberajúce sa inkasovaním pohľadávok, kapitálové investície, konateľstvo, zastupiteľstvo, konzultačné služby v oblasti poisťovníctva, kurzové záznamy na burze, likvidácia podnikov - finančné služby, poistenie proti nehodám, oceňovanie a odhady nehnuteľností, oceňovanie alebo odhadovanie numizmatických zbierok, oceňovanie mincí, oceňovanie šperkov, oceňovanie starožitností, oceňovanie umeleckých diel, oceňovanie známkov, odhady a oceňovanie - daňové, odhady daňových služieb, organizovanie zbierok, overovanie šekov, platenie na splátky, informácie o poistení, platobné prevody vykonávané elektronicky, poistenie - pri námornej preprave, poisťky životné, poisťno-technické služby - štatistika, poradenstvo v oblasti poistenia, pôžičky - financovanie, prenájom bytov, prenájom izieb, prenájom fariem, prenájom kancelárskych priestorov, prenájom nehnuteľností, prevádzkovanie záložne, realitné kancelárie, služby na využívanie dôchodkových fondov, služby v oblasti finančníctva, služby týkajúce sa úverových kariet, sporiteľne, správa nehnuteľností, správcovstvo, sprostredkovanie poistenia, sprostredkovanie záruk, sprostredkovanie - maklérsstvo, sprostredkovanie nehnuteľností, ubytovacie kancelárie - byty, úschova cenností, úschovné služby, úschova v bezpečnostných schránkach, úverové ústavy, úverové banky, uzatváranie poisťiek, vedenie nájomných domov, vyberanie nájomného, vydávanie cen-

ných papierov, vydávanie cenín, vydávanie cestovných šekov, vydávanie kreditných kariet, záručná pôžička, záruky, kaucie, ručenie, zbieranie peňazí na dobročinné účely, zdravotné poistenie, zmenárenské služby, zúčtovacie banky - prevádzajúce bezhotovostné operácie.

37 - Asfaltovanie, autoopravovne, autoservisy, banské dobývanie, budovanie prístavov, budovanie prístavných hrádz, budovanie závodov a tovární, čalúnenie, čalúnnické opravy, chemické čistenie, cínovanie, čistenie, čistenie a opravy kotlov, čistenie automobilov, čistenie ciest, čistenie exteriérov budov, čistenie interiérov budov, čistenie komínov, čistenie okien, čistenie šatstva,

demolácia budov, deratizácia, dezinfekcia, dozor nad stavbami, hladenie alebo brúsenie pemzou, informácie o opravách, interiérové a exteriérové maľovanie a natieranie, inštalácia a opravy chladiacich zariadení, inštalácia a opravy klimatizačných zariadení, inštalácia a opravy poplašných systémov proti vlámaniu, inštalácia a opravy požiarnych hlásičov, inštalácia a opravy výťahov, inštalovanie a opravy elektrických spotrebičov, izolovanie proti vlhkosti, izolovanie stavieb, kladenie cestných povrchov, klampiarsstvo a inštalatérsstvo, lakovanie, glazovanie, leštenie vozidiel, maľovanie a opravy reklamných tabulí, mangľovanie, mazanie vozidiel, montáž a opravy pecí, montáž kuchynských zariadení, montáž, údržba a opravy kancelárskych strojov a zariadení, montáž, údržba a opravy strojov, montáž, údržba a opravy počítačov, montáž a opravy vykurovacích zariadení, montáž a opravy zavlačovacích zariadení, montovanie lešení, montovanie a opravy telefónov, murovanie, ničenie škodcov s výnimkou na poľnohospodárske účely, nitovanie, odrušovanie elektrických prístrojov a zariadení, oprava a údržba premietačiek, oprava fotografických prístrojov, oprava dáždnikov, oprava hodínok, oprava obuvi, oprava opotrebovaných alebo poškodených motorov, oprava opotrebovaných alebo poškodených strojov, oprava pneumatík vulkanizáciou, opravy púmp a čerpadiel, oprava šatstva, opravovne hodín, opravy automobilov, opravy odevov, opravy šatstva, opravy zámkov, ostrenie a brúsenie nožov, ošetrovanie vozidiel protikoróznymi nátermi, pieskovanie, podmorské budovanie, podmorské opravy, pokrývačské práce na strechách budov, povrchové čistenie exteriérov budov, povrchové dobývanie, pranie alebo čistenie, pranie bielizne, pranie plienok, prenájom bagrov a rýpadiel, prenájom buldozérov, prenájom čistiacich strojov, prenájom stavebných strojov a zariadení, prenájom vozidiel na zametanie, prenájom staveniskových žeriavov, protektorovanie pneumatík, protihrdzová úprava, reštaurovanie nábytku, služby utesňovania budov, stavebné informácie, stavebníctvo - stavebná činnosť, stavebný dozor, štukovanie, sadrovanie, tapetovanie, umelecká stolárska výroba a opravy, umývanie dopravných prostriedkov, utesňovanie stavieb, údržba a opravy bezpečnostných schránok, údržba a oprava horákov, údržba a opravy lietadiel, údržba a opravy motorových vozidiel, údržba a opravy trezorov, údržba, čistenie a opravy kože a kožušín, údržba ná-



bytku, valchovanie, vrtanie studní, výroba ume-  
lého snehu, výstavba a opravy skladov, výstavba  
a údržba ropovodov, výstavba lodí, výstavba  
obchodných a veľtržných stánkov, žehlenie bie-  
lizne.

(540)

 riešimehypotéky

(591) sivá, červená

(731) RIEŠIME BÝVANIE, s. r. o., Fialkové údolie 53,  
811 01 Bratislava, SK;

(210) 5671-2005

(220) 18.5.2005

8 (511) 25, 35

(511) 25 - Obuv, športová obuv, papuče, oblečenie, ode-  
vy, športové oblečenie, športové odevy, športové  
tričká a dresy, bielizeň, bundy, kabáty, konfek-  
cia, kostýmy, obleky, košele, saká, nohavice,  
vesty, svetre, pulóvre, kožušínové oblečenie, po-  
krývky hlavy, rukavice, kravaty, oblečenie z ko-  
že, opasky, plášte, plavky, podprsenky, ponožky,  
pyžamá, sukne, tričká, župany, šály, šatky.  
35 - Maloobchodná činnosť s obuvou, odevmi,  
oblečením, pokrývkami hlavy.

(540)

 dadans

(731) Chen Qingsong, Lanová 5723/12, 831 01 Brati-  
slava, SK;

(740) Hojčuš Peter, Ing., Bratislava, SK;

(210) 5673-2005

(220) 18.5.2005

8 (511) 7, 11, 40

(511) 7 - Práčky, mixéry (stroje), elektrické nože, umý-  
vačky riadu, elektrické kuchynské stroje, elektric-  
ké kuchynské roboty, elektrické šľahače.  
11 - Sporáky, chladničky, fritézy, elektrické, mra-  
ziace zariadenia, mrazničky, mikrovlnné rúry, su-  
šičky, klimatizačné zariadenia, hriankovače, elek-  
trické radiátory, kávovary elektrické, sušiče na  
vlasy.  
40 - Recyklácia odpadu, likvidácia odpadu, spa-  
ľovanie odpadu, spracovanie odpadu.

(540) ENVIDOM

(731) ENVIDOM Združenie výrobcov elektrospotrebi-  
čov pre recykláciu, Ružová dolina 6, 821 08 Bra-  
tislava, SK;

(210) 5674-2005

(220) 18.5.2005

8 (511) 7, 11, 40

(511) 7 - Práčky, mixéry (stroje), elektrické nože, umý-  
vačky riadu, elektrické kuchynské stroje, elektric-  
ké kuchynské roboty, elektrické šľahače.

11 - Sporáky, chladničky, fritézy, elektrické, mra-  
ziace zariadenia, mrazničky, mikrovlnné rúry, su-  
šičky, klimatizačné zariadenia, hriankovače, elek-  
trické radiátory, kávovary elektrické, sušiče na  
vlasy.

40 - Recyklácia odpadu, likvidácia odpadu, spa-  
ľovanie odpadu, spracovanie odpadu.

(540)



(591) zelená, biela

(731) ENVIDOM Združenie výrobcov elektrospotrebi-  
čov pre recykláciu, Ružová dolina 6, 821 08 Bra-  
tislava, SK;

(210) 5675-2005

(220) 18.5.2005

8 (511) 7, 11, 40

(511) 7 - Práčky, mixéry (stroje), elektrické nože, umý-  
vačky riadu, elektrické kuchynské stroje, elektric-  
ké kuchynské roboty, elektrické šľahače.  
11 - Sporáky, chladničky, fritézy, elektrické, mra-  
ziace zariadenia, mrazničky, mikrovlnné rúry, su-  
šičky, klimatizačné zariadenia, hriankovače, elek-  
trické radiátory, kávovary elektrické, sušiče na  
vlasy.  
40 - Recyklácia odpadu, likvidácia odpadu, spa-  
ľovanie odpadu, spracovanie odpadu.

(540)



(591) zelená, biela, šedá

(731) ENVIDOM Združenie výrobcov elektrospotrebi-  
čov pre recykláciu, Ružová dolina 6, 821 08 Bra-  
tislava, SK;

(210) 5676-2005

(220) 18.5.2005

8 (511) 7, 11, 40

(511) 7 - Práčky, mixéry (stroje), elektrické nože, umý-  
vačky riadu, elektrické kuchynské stroje, elektric-  
ké kuchynské roboty, elektrické šľahače.  
11 - Sporáky, chladničky, fritézy, elektrické, mra-  
ziace zariadenia, mrazničky, mikrovlnné rúry, su-  
šičky, klimatizačné zariadenia, hriankovače, elek-  
trické radiátory, kávovary elektrické, sušiče na  
vlasy.  
40 - Recyklácia odpadu, likvidácia odpadu, spa-  
ľovanie odpadu, spracovanie odpadu.

(540) ENVIDOS

(731) ENVIDOM Združenie výrobcov elektrospotrebi-  
čov pre recykláciu, Ružová dolina 6, 821 08 Bra-  
tislava, SK;

(210) 5677-2005

(220) 18.5.2005

8 (511) 7, 11, 40

(511) 7 - Práčky, mixéry (stroje), elektrické nože, umývačky riadu, elektrické kuchynské stroje, elektrické kuchynské roboty, elektrické šľahače.

11 - Sporáky, chladničky, fritézy, elektrické, mraziace zariadenia, mrazničky, mikrovlnné rúry, sušičky, klimatizačné zariadenia, hriankovače, elektrické radiátory, kávovary elektrické, sušiče na vlasy.

40 - Recyklácia odpadu, likvidácia odpadu, spaľovanie odpadu, spracovanie odpadu.

**(540) ENVIHOUSE**

(731) ENVIDOM Združenie výrobcov elektrospotrebičov pre recykláciu, Ružová dolina 6, 821 08 Bratislava, SK;

**(210) 5678-2005**

(220) 18.5.2005

**8 (511) 7, 11, 40**

(511) 7 - Práčky, mixéry (stroje), elektrické nože, umývačky riadu, elektrické kuchynské stroje, elektrické kuchynské roboty, elektrické šľahače.

11 - Sporáky, chladničky, fritézy, elektrické, mraziace zariadenia, mrazničky, mikrovlnné rúry, sušičky, klimatizačné zariadenia, hriankovače, elektrické radiátory, kávovary elektrické, sušiče na vlasy.

40 - Recyklácia odpadu, likvidácia odpadu, spaľovanie odpadu, spracovanie odpadu.

**(540) ENVIHOME**

(731) ENVIDOM Združenie výrobcov elektrospotrebičov pre recykláciu, Ružová dolina 6, 821 08 Bratislava, SK;

**(210) 5679-2005**

(220) 18.5.2005

**8 (511) 7, 11, 40**

(511) 7 - Práčky, mixéry (stroje), elektrické nože, umývačky riadu, elektrické kuchynské stroje, elektrické kuchynské roboty, elektrické šľahače.

11 - Sporáky, chladničky, fritézy, elektrické, mraziace zariadenia, mrazničky, mikrovlnné rúry, sušičky, klimatizačné zariadenia, hriankovače, elektrické radiátory, kávovary elektrické, sušiče na vlasy.

40 - Recyklácia odpadu, likvidácia odpadu, spaľovanie odpadu, spracovanie odpadu.

**(540) ENVILAND**

(731) ENVIDOM Združenie výrobcov elektrospotrebičov pre recykláciu, Ružová dolina 6, 821 08 Bratislava, SK;

**(210) 5752-2005**

(220) 1.6.2005

**8 (511) 16**

(511) 16 - Hárky papiera, kartón, lepenka, papier, papier v kotúčoch.

**(540) LinXprint**

(731) Bratislavská papierenská spoločnosť, spol. s r. o., Púchovská 16, 835 05 Bratislava, SK;

**(210) 5753-2005**

(220) 2.6.2005

**8 (511) 16, 35, 39, 41, 42**

(511) 16 - Časopisy (periodiká), fotografie, grafiky, kalendáre, kancelárske potreby s výnimkou nábytku, knihy, knižné záložky, litografie, mapy, noviny, obrazy, papiernický tovar, plagáty, pohľadnice, prospekty, publikácie, tlačoviny.

35 - Reklamné agentúry, komerčné informačné kancelárie, organizovanie komerčných alebo reklamných výstav a veľtrhov, organizovanie výstav na obchodné a reklamné účely, organizovanie výstav na komerčné alebo reklamné účely, prenájom reklamných materiálov, prenájom reklamných priestorov, reklama, reklamné agentúry, rozširovanie reklamných materiálov zákazníkom (letáky, prospekty, tlačivá, vzorky), vydávanie a aktualizovanie reklamných materiálov, rozhlasová reklama, rozširovanie reklamných materiálov zákazníkom (letáky, prospekty, tlačivá, vzorky), televízna reklama, vydávanie a aktualizovanie reklamných materiálov, vylepovanie plagátov, zasielanie reklamných materiálov zákazníkom.

39 - Balenie tovaru, lodná trajektová doprava, rezervácia dopravy, doručovanie tovaru, dovoz, doprava, organizovanie ciest, organizovanie exkurzií, organizovanie okružných výletov, sprevádzanie turistov, sprostredkovanie prepravy, rezervácia zájazdov.

41 - Prenájom filmov, fotografická reportáž, fotografovanie, obveselenie, organizovanie kultúrnych alebo vzdelávacích výstav, vzdelávanie, zábava, pobavenie.

42 - Architektúra (architektonické služby), grafický dizajn, hosťovanie na počítačových stránkach (webových stránkach), interiérová výzdoba, umelecký dizajn.

**(540) AMAZING PLANET**

(731) Matejbusová Zuzana, AMAZING PLANET, Pod Rovnicami 29, 841 05 Bratislava, SK;

**(210) 5760-2005**

(220) 6.6.2005

**8 (511) 16, 35**

(511) 16 - Písacie potreby, plniace perá, tlačoviny.

35 - Reklamné agentúry, kancelárie zaoberajúce sa dovozom a vývozom.

**(540)**



(591) modrá, biela, čierna

(731) IMI TRADE, s. r. o., Jánošíkova 21, 010 01 Žilina, SK;

(740) Kováčik Štefan, Ing., Bratislava, SK;

**(210) 5766-2005**

(220) 7.6.2005

**8 (511) 35, 36, 41, 43, 44**

(511) 35 - Administratívna správa hotelov, spravovanie hotelov, organizovanie výstav na obchodné a reklamné účely, reklama.

36 - Zmenárenské služby.

41 - Služby pre oddych a rekreáciu, diskotéky, divadelné predstavenia, prenájom filmov, požičavanie videopások, fotografovanie, prevádzkovanie golfových ihrísk, prevádzkovanie priestorov s hracími automatmi, informácie o možnostiach rekreácie, informácie o možnostiach zábavy, prevádzkovanie kasín, výchovno-zábavné klubové služby, kluby zdravia, knižnice, organizovanie a vedenie konferencií, organizovanie a vedenie kongresov, organizovanie a vedenie seminárov, organizovanie a vedenie sympózií, organizovanie kultúrnych alebo vzdelávacích výstav, organizovanie plesov, organizovanie predstavení (manažérske služby), organizovanie vedomostných alebo zábavných súťaží, organizovanie súťaží krásy, organizovanie športových súťaží, organizovanie živých vystúpení, plánovanie a organizovanie večierok, požičavanie športovej výstroje s výnimkou dopravných prostriedkov, prázdninové tábory, prevádzkovanie športových zariadení, školenie, vyučovanie, vzdelávanie, zábava, pobavenie, nočné kluby, prenájom tenisových kurtov, prekladateľské služby.

43 - Hotelierske služby, prevádzkovanie hotelového ubytovania, motelové služby, poskytovanie prechodného ubytovania, prenájom prechodného ubytovania, turistické ubytovne, ubytovacie kancelárie, penzióny, rezervácia hotelov, rezervácia penziónov, rezervácia prechodného ubytovania, prenájom prednáškových sál, prenájom stanov a prístreškov, reštauračné služby, príprava a dodávka jedál na objednávku do domu, samoobslužné reštaurácie, reštaurácie, služby barov, bufety (rýchle občerstvenie), kaviarne, prevádzkovanie zariadení slúžiacich na regeneráciu a rekondíciu, sprostredkovanie služieb regenerácie a rekondície, prevádzkovanie sún, prevádzkovanie hydromasážnych vaní.

44 - Fyzioterapia, kadernícke salóny, manikúra, masáže, salóny krásy, kúpele.

**(540) HOTEL TATRA**

(731) Hotel Tatra, a. s., Nám. 1. mája 5, 811 06 Bratislava, SK;

(740) Litvákova Edita, Ing., Bratislava, SK;

**(210) 5767-2005**

(220) 8.6.2005

**8 (511) 32, 33**

(511) 32 - Pivo, minerálne a sytené vody a iné nealkoholické nápoje.

33 - Alkoholické nápoje.

**(540)**



(591) biela, strieborná

(731) Pivovar Šariš, akciová spoločnosť, Pivovarská 9, 082 21 Veľký Šariš, SK;

(740) Stavrovský Peter, JUDr., Bratislava, SK;

**(210) 5768-2005**

(220) 8.6.2005

**8 (511) 32, 33**

(511) 32 - Pivo, minerálne a sytené vody a iné nealkoholické nápoje.

33 - Alkoholické nápoje.

**(540)**



(591) červená, hnedá, zlatá

(731) Pivovar Šariš, akciová spoločnosť, Pivovarská 9, 082 21 Veľký Šariš, SK;

(740) Stavrovský Peter, JUDr., Bratislava, SK;

**(210) 5769-2005**

(220) 8.6.2005

**8 (511) 5**

(511) 5 - Farmaceutické, zverolekárske a zdravotnícke prípravky, dietetické látky prispôsobené na lekárske účely, potrava pre dojčatá, náplasti, obväzový materiál, hmoty na plombovanie zubov a zubné vosky, dezinfekčné prostriedky, prípravky na ničenie hmyzu, fungicídny, herbicídny.

**(540) FOSAVANCE**

(731) MERCK & Co., Inc., One Merck Drive, Whitehouse Station, New Jersey, US;

(740) Bušová Eva, JUDr., Bratislava, SK;

**(210) 5770-2005**

(220) 8.6.2005

**8 (511) 28, 39**

(511) 28 - Ozdoby alebo darčeky rozdávané hosťom pri večierkoch.

39 - Doručovacie služby, doručovanie balíkov, doručovanie novín a časopisov, doručovanie tovaru, balenie tovaru.

**(540)**



(591) čierna, bordová

(731) FRANKLIN, s. r. o., Prievozska 17/B, 821 09 Bratislava, SK;

**(210) 5771-2005**

(220) 8.6.2005

**8 (511) 16, 35, 41, 42**

(511) 16 - Papierové propagačné materiály, letáky, tlačené reklamné a úžitkové manuály, periodická a neperiodická tlač a publikácie, knihy, brožúry, tlačivá, plagáty, katalógy, kalendáre, príručky, prospekty, ročenky, fotografie, firemné listiny, papierové vľajky, pútače z papiera alebo lepenky, nálepky, kancelárske potreby s vý-

nimkou nábytku, papiernický tovar, predmety z kartónu, vrecia a vrecká z papiera alebo plastických materiálov.

35 - Reklama, reklamné činnosti, reklamné agentúry, on-line reklama na počítačovej komunikačnej sieti, reklama a propagácia výživových doplnkov, posilňujúcich prípravkov a energetických nápojov, vydávanie a aktualizovanie reklamných alebo náborových materiálov, prieskum trhu, prieskum vzťahov s verejnosťou, prenájom predajných automatov, sekretárske služby, zbieranie a zoraďovanie údajov do počítačových databáz, vyhľadávanie informácií v počítačových súboroch, organizovanie výstav na obchodné a reklamné účely, podpora predaja pre tretie osoby, poradenstvo a pomoc pri riadení obchodných aktivít, odborné obchodné poradenstvo, obchodné alebo podnikateľské informácie, fakturačné služby, lobistické služby na obchodné účely, služby porovnávania cien, sprostredkovanie uvedených služieb, sprostredkovanie obchodu s tovarom, predovšetkým sprostredkovanie obchodu s potravinami, výživovými doplnkami, posilňujúcimi prípravkami, energetickými nápojmi.

41 - Vydávanie kníh, časopisov, periodík, vydávanie textov s výnimkou reklamných alebo náborových, on-line vydávanie kníh a časopisov v elektronickej forme, služby v oblasti estrád, zábavy a kultúrnych podujatí, vzdelávanie, školenia, výcvik, informácie o vzdelávaní a možnostiach zábavy, organizovanie a vedenie kongresov, konferencií, seminárov, organizovanie kultúrnych alebo vzdelávacích výstav, organizovanie lotérií, plesov, športových súťaží, súťaží krásy, živých vystúpení, zverejňovanie textov iných ako reklamných, zábava, pobavenie, distribúcia filmov, sprostredkovanie uvedených služieb.

42 - Chemické analýzy, výskum a vývoj v oblasti výživových doplnkov, posilňujúcich prípravkov, vytváranie a udržiavanie počítačových stránok pre zákazníkov, host'ovanie na počítačových stránkach, navrhovanie obalov, grafický a priemyselný dizajn, prevod a konverzia údajov a dokumentov z fyzických médií na elektronické média, sprostredkovanie uvedených služieb.

#### (540) **BOLID**

(731) Melkovič Marek, Madridská 2, 040 13 Košice, SK;

(210) 5772-2005

(220) 9.6.2005

8 (511) 16, 41

(511) 16 - Periodické a neperiodické publikácie; reklamné tlačoviny; letáky; prospekty; tlačivá; plagáty; kalendáre; noviny, časopisy vrátane ich rubriek, príloh a mimoriadnych vydaní.

41 - Vzdelávanie; vyučovanie; zabezpečovanie kurzov a školení; akadémie (vzdelávanie); praktické cvičenia (ukážky); diaľkové štúdium; zabezpečovanie celoživotného vzdelávania; informácie o výchove a vzdelávaní; organizovanie a vedenie seminárov; organizovanie a vedenie konferencií; organizovanie a vedenie vzdelávacích kurzov pre deti a mládež; organizovanie a vedenie vzdelávacích kurzov za účelom prípravy na maturitné skúšky a prijímacie pohovory; organizovanie a vedenie tréningových progra-

mov; organizovanie a vedenie občianskych, záujmových a manažérskych vzdelávacích programov; poskytovanie pedagogických informácií; organizovanie jazykových, odborných a rekvalifikačných kurzov; vydateľská činnosť s výnimkou vydávania reklamných alebo náborových textov.

#### (540) **www.av.sk**

(731) Akadémia vzdelávania, Gorkého 10, 815 17 Bratislava, SK;

(740) Litváková Edita, Ing., Bratislava, SK;

(210) 5774-2005

(220) 10.6.2005

8 (511) 5, 32, 41

(511) 5 - Dietetické nápoje upravené na lekárske účely, liečivé nápoje, bylinkové čaje na lekárske použitie, dietetické látky upravené na lekárske účely, liečivé čaje, minerálne vody na liečenie, prípravky obsahujúce stopové prvky pre ľudí.

32 - Nealkoholické nápoje, izotonické nápoje, energetické nealkoholické nápoje, prípravky na výrobu nápojov, prášky na prípravu šumivých nápojov, tablety alebo pastilky na výrobu šumivých nápojov, príchuti na výrobu nápojov, sirupy na výrobu nápojov, nealkoholický aperitív, sýtená voda, sódová voda, stolové vody, ovocné šťavy, zeleninové šťavy, pivo, citronády, nealkoholický koktail, prípravky na výrobu minerálnych vôd, minerálne vody ako nápoje.

41 - Prevádzkovanie športových zariadení, služby športovísk, telesné cvičenia, výcvik, kluby zdravia, organizovanie športových súťaží, požíčovanie športovej výstroje s výnimkou dopravných prostriedkov, prenájom štadiónov, organizovanie zábavných súťaží, organizovanie kurzov, výcvikov, organizovanie a vedenie konferencií, kongresov, seminárov, vydávanie časopisov, novín a iných periodických publikácií s výnimkou vydávania reklamných a náborových textov, tvorba videofilmov, požíčovanie videopások, prevádzkovanie zábavných klubov, organizovanie hier, zábavy, organizovanie opatrovania detí (výchovná a vzdelávacia činnosť), informácie o možnostiach zábavy, sprostredkovanie uvedených služieb.

(540)



(731) Daniška Vladimír, Ing., Nálepkova 13, 949 01 Nitra, SK;

(740) Porubčan Róbert, Ing., Ivanka pri Dunaji, SK;

(210) 5877-2005

(220) 21.7.2005

8 (511) 14, 16, 21, 30, 35

- (511) 14 - Čajové sitká z drahých kovov; čajníky z drahých kovov; dózy na čaj z drahých kovov; čajové súpravy z drahých kovov.  
 16 - Papierové obaly na čaj rôznych tvarov.  
 21 - Dózy na čaj z kameniny, kameninové súpravy na čaj; čajové sitká a čajníky s výnimkou sietiek a čajníkov z drahých kovov; dózy na čaj s výnimkou dóz z drahých kovov; čajové súpravy z porcelánu, skla a keramiky.  
 30 - Čaje nie na lekárske účely, najmä ovocné, rastlinné a bylenné čaje; čaje s ovocnou, bylennou a rastlinnou arómou; koreniny.  
 35 - Sprostredkovanie obchodu s uvedenými tovarmi; poradenstvo v obchodnej činnosti s uvedenými tovarmi; reklamná a propagačná činnosť.

(540)



- (731) SANNY TEA, s. r. o., Stromová 1, 911 01 Trenčín, SK;  
 (740) Holoubková Mária, Ing., Bratislava, SK;

(210) 5922-2005

(220) 3.8.2005

8 (511) 35, 39, 40, 41, 42

- (511) 35 - Obchodné a podnikateľské poradenstvo, obchodný manažment a podnikové poradenstvo, marketingová činnosť, podpora predaja (pre tretie osoby), poskytovanie obchodných a podnikateľských informácií, zbieranie a zoraďovanie údajov v počítačových databázach, vyhľadávanie informácií v počítačových súboroch (pre zákazníkov), reklamná a propagačná činnosť, vydávanie, aktualizovanie a rozširovanie reklamných materiálov zákazníkom (letáky, prospekty, tlačivá, vzorky), organizovanie komerčných alebo reklamných výstav a veľtrhov, poradenstvo, konzultácie a sprostredkovateľské služby v uvedených oblastiach, sprostredkovanie obchodu s tovarom (maloobchod, veľkoobchod) v oblasti spotrebného materiálu, strojov, prístrojov a zariadení pre služby, priemysel a výskum, technických a strojnotechnologických zariadení, mechanizmov a kontajnerov v odvetví odpadového hospodárstva a nakladania s odpadmi, druhotných surovín a odpadov, polotovarov a výrobkov z recyklovaných materiálov rôzneho druhu.  
 39 - Preprava a skladovanie odpadu, prenájom skladovacích kontajnerov, sprostredkovateľská činnosť v tejto oblasti.  
 40 - Činnosť v oblasti nakladania s odpadmi mimo nebezpečného odpadu vrátane triedenia odpadu a recyklovateľného materiálu, spracovanie, recyklácie a likvidácie odpadu, poradenská a konzultačná činnosť v oblasti nakladania s odpadmi, sprostredkovateľská činnosť a služby v uvedenej oblasti.  
 41 - Organizovanie a vedenie kurzov, sympózií, kongresov, konferencií, výstav, veľtrhov, kolokvií, seminárov, školení, vzdelávacích a odborných podujatí, poradenstvo a sprostredkovateľské služby v uvedenej oblasti.  
 42 - Návrhy počítačových systémov, tvorba softvéru, softvérové služby, predaj, prenájom a licencie počítačových programov na základe dohody

s autormi, počítačové programovanie, automatizované spracovanie údajov, databanky, obnovenie počítačových databáz, prevod a konverzia počítačových programov a údajov (okrem fyzickej konverzie), prevod a konverzia údajov a dokumentov z fyzických médií na elektronické médiá, poradenská a konzultačná činnosť v oblasti informačných technológií a programov na spracovanie dát, výskum a vývoj nových výrobkov (pre zákazníkov), nakladanie s výsledkami duševnej činnosti so súhlasom autorov, licencie práv duševného vlastníctva, poradenstvo a konzultačné služby v oblasti práv duševného vlastníctva, poradenská a konzultačná činnosť v oblasti životného prostredia, sprostredkovateľská činnosť a služby v uvedených oblastiach.

(540) SEWA

- (731) Slovak Electronic Waste Agency, a. s., Stará Vajnorská 17/A, 831 04 Bratislava, SK;

(740) Harvan Ladislav, Ing., Bratislava, SK;

(210) 5923-2005

(220) 3.8.2005

8 (511) 35, 39, 40, 41, 42

- (511) 35 - Obchodné a podnikateľské poradenstvo, obchodný manažment a podnikové poradenstvo, marketingová činnosť, podpora predaja (pre tretie osoby), poskytovanie obchodných a podnikateľských informácií, zbieranie a zoraďovanie údajov v počítačových databázach, vyhľadávanie informácií v počítačových súboroch (pre zákazníkov), reklamná a propagačná činnosť, vydávanie, aktualizovanie a rozširovanie reklamných materiálov zákazníkom (letáky, prospekty, tlačivá, vzorky), organizovanie komerčných alebo reklamných výstav a veľtrhov, poradenstvo, konzultácie a sprostredkovateľské služby v uvedených oblastiach, sprostredkovanie obchodu s tovarom (maloobchod, veľkoobchod) v oblasti spotrebného materiálu, strojov, prístrojov a zariadení pre služby, priemysel a výskum, technických a strojnotechnologických zariadení, mechanizmov a kontajnerov v odvetví odpadového hospodárstva a nakladania s odpadmi, druhotných surovín a odpadov, polotovarov a výrobkov z recyklovaných materiálov rôzneho druhu.  
 39 - Preprava a skladovanie odpadu, prenájom skladovacích kontajnerov, sprostredkovateľská činnosť v tejto oblasti.  
 40 - Činnosť v oblasti nakladania s odpadmi mimo nebezpečného odpadu vrátane triedenia odpadu a recyklovateľného materiálu, spracovanie, recyklácie a likvidácie odpadu, poradenská a konzultačná činnosť v oblasti nakladania s odpadmi, sprostredkovateľská činnosť a služby v uvedenej oblasti.  
 41 - Organizovanie a vedenie kurzov, sympózií, kongresov, konferencií, výstav, veľtrhov, kolokvií, seminárov, školení, vzdelávacích a odborných podujatí, poradenstvo a sprostredkovateľské služby v uvedenej oblasti.  
 42 - Návrhy počítačových systémov, tvorba softvéru, softvérové služby, predaj, prenájom a licencie počítačových programov na základe dohody

s autormi, počítačové programovanie, automatizované spracovanie údajov, databanky, obnovenie počítačových databáz, prevod a konverzia počítačových programov a údajov (okrem fyzickej konverzie), prevod a konverzia údajov a dokumentov z fyzických médií na elektronické médiá, poradenská a konzultačná činnosť v oblasti informačných technológií a programov na spracovanie dát, výskum a vývoj nových výrobkov (pre zákazníkov), nakladanie s výsledkami duševnej činnosti so súhlasom autorov, licencie práv duševného vlastníctva, poradenstvo a konzultačné služby v oblasti práv duševného vlastníctva, poradenská a konzultačná činnosť v oblasti životného prostredia, sprostredkovateľská činnosť a služby v uvedených oblastiach.

**(540) SEWA SLOVAK ELECTRONIC WASTE AGENCY**

(731) Slovak Electronic Waste Agency, a. s., Stará Vajnorská 17/A, 831 04 Bratislava, SK;  
(740) Harvan Ladislav, Ing., Bratislava, SK;

(210) 5928-2005

(220) 3.8.2005

**8 (511) 32**

(511) 32 - Pivo, nealkoholické nápoje.

**(540) GRAJCIAR**

(731) Pivovar Stein, a. s., Blumentálska 19, 816 13 Bratislava, SK;  
(740) Guniš Jaroslav, Mgr., Bratislava, SK;

(210) 6343-2005

(220) 14.12.2005

**8 (511) 35, 36, 43**

(511) 35 - Reklamná a propagačná činnosť, marketing.  
36 - Prenájom nehnuteľností.

43 - Ubytovacie služby v ubytovacích zariadeniach, hotelierske služby, penzióny, bary, pohostinská činnosť - stravovacie a ubytovacie služby.

**(540) MICHALSKÁ BRÁNA**

(731) Michalská brána, s. r. o., Na brezinách 1069/6, 811 05 Bratislava, SK;  
(740) Kováčik Štefan, Ing., Bratislava, SK;

(210) 6355-2005

(220) 16.12.2005

**8 (511) 9**

(511) 9 - Meracie prístroje na meranie elektrického prúdu, ako sú ohybné káblové senzory; elektrické káble; spínače elektrického obvodu; elektrické a elektronické senzory na elektrický prúd; elektrické a elektronické senzory magnetického toku.

**(540)**

**SymmProFlex**

(731) Grňo Ladislav, Ing., Dlhé diely II/8, 841 04 Bratislava, SK;  
(740) Čechvalová Dagmar, Bratislava, SK;

(210) 6365-2005

(220) 20.12.2005

**8 (511) 35, 36, 41, 42**

(511) 35 - Poradenstvo v obchodnej činnosti, poskytovanie obchodných alebo podnikateľských informácií.

36 - Služby v oblasti nehnuteľnosti - sprostredkovanie, prenájom, správa, oceňovanie.

41 - Vzdelávacia činnosť, organizovanie a vedenie kolokvií, konferencií, kongresov, sympózií, organizovanie kultúrnych alebo vzdelávacích výstav.

42 - Výskumná činnosť, expertízy (inžinierske práce), poradenstvo v oblasti výskumu a vývoja nových zákazníkych produktov, poskytovanie výsledkov výskumnej činnosti.

**(540)**



(591) zelená

(731) Rant Consulting Group, k. s., Grösslingova 4, 811 09 Bratislava, SK;

(740) Dolanská Elena, RNDr., Bratislava, SK;

(210) 6366-2005

(220) 20.12.2005

**8 (511) 3**

(511) 3 - Čistiace a odmasťovacie prípravky s výnimkou prípravkov na použitie vo výrobnom procese.

**(540)**



(731) Jaroslav Flendrovský, FEMOTO, Myslenická 1, 902 01 Pezinok, SK;

(740) Budaj Miroslav, JUDr., Bratislava, SK;

(210) 6368-2005

(220) 20.12.2005

**8 (511) 4**

(511) 4 - Motorové, prevodové, hydraulické a strojové oleje, mazacie tuky a vazelíny.

**(540)**



(731) Jaroslav Flendrovský, FEMOTO, Myslenická 1, 902 01 Pezinok, SK;

(740) Budaj Miroslav, JUDr., Bratislava, SK;

(210) 6369-2005

(220) 20.12.2005

**8 (511) 1**

(511) 1 - Nemrznúce zmesi do automobilov a chladiacích zariadení, rozmrazovacie prípravky.

**(540)**



(731) Jaroslav Flendrovský, FEMOTO, Myslenická 1, 902 01 Pezinok, SK;

(740) Budaj Miroslav, JUDr., Bratislava, SK;

**(210) 1-2006**

(220) 2.1.2006

**8 (511) 29, 41, 43**

(511) 29 - Maslo; kakaové maslo; bujóny, vývary; kaviár; údeniny; kyslá kapusta; koncentrované vývary; džemy; polievky; vývary; hroziarka sušená; nakladané uhorky; jedlé oleje; syry; krokety; mlieko; mäso; divina; mäsové výťažky; mliečne výrobky; langusty (nie živé); nakladaná zelenina; klobásy, salámy, párky; nasolené potraviny; paradajkový pretlak; zeleninové šaláty; ovocné šaláty; sardinky; losos; hľuzovky; hydina (mäso); potraviny z rýb; krevety (nie živé); hotové jedlá vyrobené prevažne z produktov patriacich do tejto triedy; polotovary patriace do tejto triedy.

41 - Obveselenie; služby v oblasti estrád; filmové štúdiá; organizovanie súťaží (vedomostných alebo zábavných); školenie; filmová tvorba; vydávanie kníh; výroba rozhlasových a televíznych programov; koncertné siene, sály; divadelné predstavenia; výroba divadelných alebo iných pred-

stavení; televízna zábava; umelecké módne agentúry; organizovanie kultúrnych alebo vzdelávacích výstav; živé predstavenie; plánovanie a organizovanie večierkov; služby nahrávacích štúdií; organizovanie a vedenie seminárov; organizovanie a vedenie sympózií; tvorba videofilmov; organizovanie plesov; redigovanie scenárov; fotografovanie.

43 - Prevádzkovanie hotelového ubytovania; príprava a dodávka jedál na objednávku do domu; domovy dôchodcov; kaviarne; poskytovanie prechodného ubytovania; penzióny; turistické ubytovne; hotelierske služby; reštaurácie (jedálne); rezervácia hotelov; bary (služby); prenájom stoličiek, stolov, obrusov a sklenených výrobkov; prenájom prednáškových sál.

**(540)**

mondrian

(731) Polák Ladislav, Ševčenkova 19, 851 01 Bratislava, SK;

**(210) 6-2006**

(220) 4.1.2006

**8 (511) 16, 35, 40, 42**

(511) 16 - Výrobky z papiera, kartónu a lepenky, najmä papiernické výrobky, obálky (papiernický tovar), obálky všetkých druhov, obaly (papiernický tovar), lepenkový alebo papierové škatule, kartón, lepenka, tlačené reklamné a propagačné materiály, prospekty, letáky, katalógy, reklamné tabule a pútače z kartónu, etikety (okrem textilných), diáre a kalendáre, brožované knihy, brožúry, brožúrky, papierové, knihy, blahoprajné pohľadnice, grafické karty, grafické zobrazenie, grafiky, reprodukcie grafické, albumy na fotografie, lepiace pásky na kancelárske účely a použitie v domácnosti, papierové a plastové vrecká, tašky a vrecia, mapy, leporelá, papierové obrúsky, obrusy a utierky, baliaci papier a plastové fólie na balenie.

35 - Maloobchodná, veľkoobchodná a sprostredkovateľská činnosť v odbore papiernických výrobkov a kancelárskych potrieb, inzertné a propagačné služby, spracovanie a zaistenie reklamných a náborových textov a ich rozširovanie, prieskum a analýza trhu, marketing, informačný servis v odbore obchodu a reklamy, systematizácia informácií do počítačových databáz, správa obchodných záujmov tretích osôb vrátane obchodného zastúpenia tuzemských a zahraničných firiem, poskytovanie pomoci pri prevádzke obchodu, organizácia a zabezpečenie propagačných a komerčných výstav, propagačných a komerčných akcií a prehliadok tovaru, distribúcia vzoriek tovaru na reklamné účely, kopírovacie služby, odborné obchodné a podnikové poradenstvo a konzultačná činnosť v odbore obchodu, reklamy, podnikania a propagácie, propagačná činnosť v oblasti papiernických výrobkov a kancelárskej techniky.

40 - Tlačiarenské a polygrafické služby všetkých druhov, úprava papiera a papiernických výrobkov, informácie a poradenské služby o spracovaní a úprave papiernických materiálov.

42 - Vývoj, výskum a vzorovanie najmä v oblasti papiernických výrobkov a kancelárskej techniky, technický prieskum v daných odboroch, priemyselný dizajn v odbore papiernických výrobkov, skúšanie materiálu a výrobkov, tvorba počítačových systémov a programov, najmä grafických, odborná informačná, konzultačná činnosť v oblasti papiernických výrobkov a kancelárskej techniky.

**(540)**

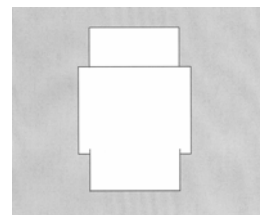

(731) Křístek Emil, Hlavní 44, 352 01 Aš, CZ;

(740) Belička Ivan, Ing., Banská Bystrica, SK;

**(210) 7-2006**

(220) 4.1.2006

**8 (511) 16, 35, 40, 42**

(511) 16 - Výrobky z papiera, kartónu a lepenky, najmä papiernické výrobky, obálky (papiernický tovar), obálky všetkých druhov, obaly (papiernický tovar), lepenkový alebo papierové škatule, kartón, lepenka, tlačené reklamné a propagačné materiály, prospekty, letáky, katalógy, reklamné tabule a pútače z kartónu, etikety (okrem textilných), diáre a kalendáre, brožované knihy, brožúry, brožúrky, papierové, knihy, blahoprajné pohľadnice, grafické karty, grafické zobrazenie, grafiky, reprodukcie grafické, albumy na fotografie, lepiace pásky na kancelárske účely a použitie v domácnosti, papierové a plastové vrecká, tašky a vrecia, mapy, leporelá, papierové obrúsky, obrusy a utierky, baliaci papier a plastové fólie na balenie.

35 - Maloobchodná, veľkoobchodná a sprostredkovateľská činnosť v odbore papiernických výrobkov a kancelárskych potrieb, inzertné a propagačné služby, spracovanie a zaistenie reklamných a náborových textov a ich rozširovanie, prieskum a analýza trhu, marketing, informačný

servis v odbore obchodu a reklamy, systematizácia informácií do počítačových databáz, správa obchodných záujmov tretích osôb vrátane obchodného zastúpenia tuzemských a zahraničných firiem, poskytovanie pomoci pri prevádzke obchodu, organizácia a zabezpečenie propagačných a komerčných výstav, propagačných a komerčných akcií a prehliadok tovaru, distribúcia vzoriek tovaru na reklamné účely, kopírovacie služby, odborné obchodné a podnikové poradenstvo a konzultačná činnosť v odbore obchodu, reklamy, podnikania a propagácie, propagačná činnosť v oblasti papiernických výrobkov a kancelárskej techniky.

40 - Tlačiarenské a polygrafické služby všetkých druhov, úprava papiera a papiernických výrobkov, informácie a poradenské služby o spracovaní a úprave papiernických materiálov.

42 - Vývoj, výskum a vzorovanie najmä v oblasti papiernických výrobkov a kancelárskej techniky, technický prieskum v daných odboroch, priemyselný dizajn v odbore papiernických výrobkov, skúšanie materiálu a výrobkov, tvorba počítačových systémov a programov, najmä grafických, odborná informačná, konzultačná činnosť v oblasti papiernických výrobkov a kancelárskej techniky.

(540)

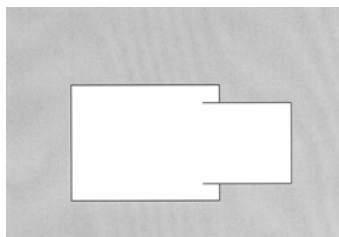

(731) Křístek Emil, Hlavní 44, 352 01 Aš, CZ;

(740) Belička Ivan, Ing., Banská Bystrica, SK;

(210) 8-2006

(220) 4.1.2006

8 (511) 16, 35, 40, 42

(511) 16 - Výrobky z papiera, kartónu a lepenky, najmä papiernické výrobky, obálky (papiernický tovar), obálky všetkých druhov, obaly (papiernický tovar), lepenkový alebo papierové škatule, kartón, lepenka, tlačené reklamné a propagačné materiály, prospekty, letáky, katalógy, reklamné tabule a pútače z kartónu, etikety (okrem textilných), diáre a kalendáre, brožované knihy, brožúry, brožúrky, papierové, knihy, blahoprajné pohľadnice, grafické karty, grafické zobrazenie, grafiky, reprodukcie grafické, albumy na fotografie, lepiace pásky na kancelárske účely a použitie v domácnosti, papierové a plastové vrecká, tašky a vrecia, mapy, leporelá, papierové obrúsky, obrusy a utierky, baliaci papier a plastové fólie na balenie.

35 - Maloobchodná, veľkoobchodná a sprostredkovateľská činnosť v odbore papiernických výrobkov a kancelárskych potrieb, inzertné a propagačné služby, spracovanie a zaistenie reklamných a náborových textov a ich rozširovanie,

prieskum a analýza trhu, marketing, informačný servis v odbore obchodu a reklamy, systematizácia informácií do počítačových databáz, správa obchodných záujmov tretích osôb vrátane obchodného zastúpenia tuzemských a zahraničných firiem, poskytovanie pomoci pri prevádzke obchodu, organizácia a zabezpečenie propagačných a komerčných výstav, propagačných a komerčných akcií a prehliadok tovaru, distribúcia vzoriek tovaru na reklamné účely, kopírovacie služby, odborné obchodné a podnikové poradenstvo a konzultačná činnosť v odbore obchodu, reklamy, podnikania a propagácie, propagačná činnosť v oblasti papiernických výrobkov a kancelárskej techniky.

40 - Tlačiarenské a polygrafické služby všetkých druhov, úprava papiera a papiernických výrobkov, informácie a poradenské služby o spracovaní a úprave papiernických materiálov.

42 - Vývoj, výskum a vzorovanie najmä v oblasti papiernických výrobkov a kancelárskej techniky, technický prieskum v daných odboroch, priemyselný dizajn v odbore papiernických výrobkov, skúšanie materiálu a výrobkov, tvorba počítačových systémov a programov, najmä grafických, odborná informačná, konzultačná činnosť v oblasti papiernických výrobkov a kancelárskej techniky.

(540)

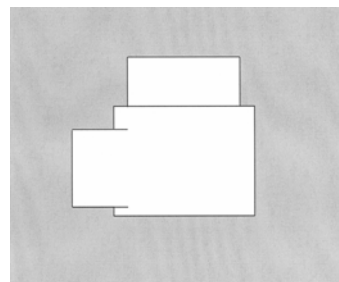

(731) Křístek Emil, Hlavní 44, 352 01 Aš, CZ;

(740) Belička Ivan, Ing., Banská Bystrica, SK;

(210) 9-2006

(220) 4.1.2006

8 (511) 16, 35, 40, 42

(511) 16 - Výrobky z papiera, kartónu a lepenky, najmä papiernické výrobky, obálky (papiernický tovar), obálky všetkých druhov, obaly (papiernický tovar), lepenkový alebo papierové škatule, kartón, lepenka, tlačené reklamné a propagačné materiály, prospekty, letáky, katalógy, reklamné tabule a pútače z kartónu, etikety (okrem textilných), diáre a kalendáre, brožované knihy, brožúry, brožúrky, papierové, knihy, blahoprajné pohľadnice, grafické karty, grafické zobrazenie, grafiky, reprodukcie grafické, albumy na fotografie, lepiace pásky na kancelárske účely a použitie v domácnosti, papierové a plastové vrecká, tašky a vrecia, mapy, leporelá, papierové obrúsky, obrusy a utierky, baliaci papier a plastové fólie na balenie.

35 - Maloobchodná, veľkoobchodná a sprostredkovateľská činnosť v odbore papiernických výrobkov a kancelárskych potrieb, inzertné a pro-



pagačné služby, spracovanie a zaistenie reklamných a náborových textov a ich rozširovanie, prieskum a analýza trhu, marketing, informačný servis v odbore obchodu a reklamy, systematizácia informácií do počítačových databáz, správa obchodných záujmov tretích osôb vrátane obchodného zastúpenia tuzemských a zahraničných firiem, poskytovanie pomoci pri prevádzke obchodu, organizácia a zabezpečenie propagačných a komerčných výstav, propagačných a komerčných akcií a prehliadok tovaru, distribúcia vzoriek tovaru na reklamné účely, kopírovacie služby, odborné obchodné a podnikové poradenstvo a konzultačná činnosť v odbore obchodu, reklamy, podnikania a propagácie, propagačná činnosť v oblasti papiernických výrobkov a kancelárskej techniky.

40 - Tlačiarenské a polygrafické služby všetkých druhov, úprava papiera a papiernických výrobkov, informácie a poradenské služby o spracovaní a úprave papiernických materiálov.

42 - Vývoj, výskum a vzorovanie najmä v oblasti papiernických výrobkov a kancelárskej techniky, technický prieskum v daných odboroch, priemyselný dizajn v odbore papiernických výrobkov, skúšanie materiálu a výrobkov, tvorba počítačových systémov a programov, najmä grafických, odborná informačná, konzultačná činnosť v oblasti papiernických výrobkov a kancelárskej techniky.

(540)

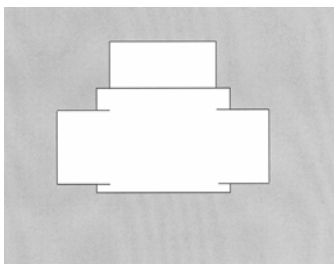

(731) Křístek Emil, Hlavní 44, 352 01 Aš, CZ;  
(740) Belička Ivan, Ing., Banská Bystrica, SK;

(210) 10-2006

(220) 4.1.2006

8 (511) 16, 35, 40, 42

(511) 16 - Výrobky z papiera, kartónu a lepenky, najmä papiernické výrobky, obálky (papiernický tovar), obálky všetkých druhov, obaly (papiernický tovar), lepenkový alebo papierové škatule, kartón, lepenka, tlačené reklamné a propagačné materiály, prospekty, letáky, katalógy, reklamné tabule a pútače z kartónu, etikety (okrem textilných), diáre a kalendáre, brožované knihy, brožúry, brožúrky, papierové, knihy, blahoprajné pohľadnice, grafické karty, grafické zobrazenie, grafiky, reprodukcie grafické, albumy na fotografie, lepiace pásky na kancelárske účely a použitie v domácnosti, papierové a plastové vrecká, tašky a vrecia, mapy, leporelá, papierové obrúsky, obrusy a utierky, baliaci papier a plastové fólie na balenie.

35 - Maloobchodná, veľkoobchodná a sprostredkovateľská činnosť v odbore papiernických výrobkov a kancelárskych potrieb, inzertné a propagačné služby, spracovanie a zaistenie reklam-

ných a náborových textov a ich rozširovanie, prieskum a analýza trhu, marketing, informačný servis v odbore obchodu a reklamy, systematizácia informácií do počítačových databáz, správa obchodných záujmov tretích osôb vrátane obchodného zastúpenia tuzemských a zahraničných firiem, poskytovanie pomoci pri prevádzke obchodu, organizácia a zabezpečenie propagačných a komerčných výstav, propagačných a komerčných akcií a prehliadok tovaru, distribúcia vzoriek tovaru na reklamné účely, kopírovacie služby, odborné obchodné a podnikové poradenstvo a konzultačná činnosť v odbore obchodu, reklamy, podnikania a propagácie, propagačná činnosť v oblasti papiernických výrobkov a kancelárskej techniky.

40 - Tlačiarenské a polygrafické služby všetkých druhov, úprava papiera a papiernických výrobkov, informácie a poradenské služby o spracovaní a úprave papiernických materiálov.

42 - Vývoj, výskum a vzorovanie najmä v oblasti papiernických výrobkov a kancelárskej techniky, technický prieskum v daných odboroch, priemyselný dizajn v odbore papiernických výrobkov, skúšanie materiálu a výrobkov, tvorba počítačových systémov a programov, najmä grafických, odborná informačná, konzultačná činnosť v oblasti papiernických výrobkov a kancelárskej techniky.

(540)

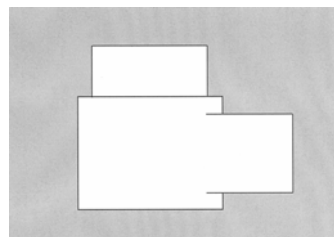

(731) Křístek Emil, Hlavní 44, 352 01 Aš, CZ;  
(740) Belička Ivan, Ing., Banská Bystrica, SK;

(210) 11-2006

(220) 4.1.2006

8 (511) 16, 35, 40, 42

(511) 16 - Výrobky z papiera, kartónu a lepenky, najmä papiernické výrobky, obálky (papiernický tovar), obálky všetkých druhov, obaly (papiernický tovar), lepenkový alebo papierové škatule, kartón, lepenka, tlačené reklamné a propagačné materiály, prospekty, letáky, katalógy, reklamné tabule a pútače z kartónu, etikety (okrem textilných), diáre a kalendáre, brožované knihy, brožúry, brožúrky, papierové, knihy, blahoprajné pohľadnice, grafické karty, grafické zobrazenie, grafiky, reprodukcie grafické, albumy na fotografie, lepiace pásky na kancelárske účely a použitie v domácnosti, papierové a plastové vrecká, tašky a vrecia, mapy, leporelá, papierové obrúsky, obrusy a utierky, baliaci papier a plastové fólie na balenie.

35 - Maloobchodná, veľkoobchodná a sprostredkovateľská činnosť v odbore papiernických výrobkov a kancelárskych potrieb, inzertné a propagačné služby, spracovanie a zaistenie reklamných a náborových textov a ich rozširovanie,

prieskum a analýza trhu, marketing, informačný servis v odbore obchodu a reklamy, systematizácia informácií do počítačových databáz, správa obchodných záujmov tretích osôb vrátane obchodného zastúpenia tuzemských a zahraničných firiem, poskytovanie pomoci pri prevádzke obchodu, organizácia a zabezpečenie propagačných a komerčných výstav, propagačných a komerčných akcií a prehliadok tovaru, distribúcia vzoriek tovaru na reklamné účely, kopírovacie služby, odborné obchodné a podnikové poradenstvo a konzultačná činnosť v odbore obchodu, reklamy, podnikania a propagácie, propagačná činnosť v oblasti papiernických výrobkov a kancelárskej techniky.

40 - Tlačiarenské a polygrafické služby všetkých druhov, úprava papiera a papiernických výrobkov, informácie a poradenské služby o spracovaní a úprave papiernických materiálov.

42 - Vývoj, výskum a vzorovanie najmä v oblasti papiernických výrobkov a kancelárskej techniky, technický prieskum v daných odboroch, priemyselný dizajn v odbore papiernických výrobkov, skúšanie materiálu a výrobkov, tvorba počítačových systémov a programov, najmä grafických, odborná informačná, konzultačná činnosť v oblasti papiernických výrobkov a kancelárskej techniky.

(540)

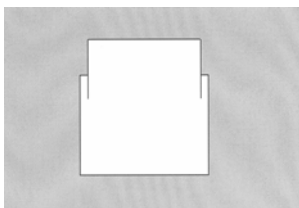

(731) Křístek Emil, Hlavní 44, 352 01 Aš, CZ;  
(740) Belička Ivan, Ing., Banská Bystrica, SK;

(210) 42-2006

(220) 9.1.2006

8 (511) 6, 8, 16, 20, 21

(511) 6 - Kovové rúčky na metly.

8 - Ručné náradie - stierky na podlahy, škrabky na sklo.

16 - Vrečky z plastických materiálov do odpadkových košov.

20 - Rúčky a rukoväti na náradie plastové - na metly, mopy, zmetáky.

21 - Zmetáky, mopy, žmýkacie mopy, ploché mopy, mop sety, drôtenky na čistenie, drôtenky na použitie v kuchyni, kovové drôtenky, handry na čistenie, handry na umývanie dlážky, hrebene, kefársky tovar - kefy na podlahy, kefy na čistenie rúk, kefy a kefy na umývanie riadu, kefy na čistenie nádob, kefy na obuv, usne na leštenie, leštiace rukavice, lopatka a zmetáčik na omrvinky, mechanické metly, metly na dvor, metly na použitie v domácnosti, nádoby a koše na odpadky, oceľová vlna na čistenie, pracháče na koberce, prachovky na nábytok, puzdrá na hrebene, rukavice pre domácnosť, špongie na použitie v domácnosti, špongie na umývanie, štetky na

holenie, handry na umývanie podlahy, plastové vedrá, WC kefy, jelenice na čistenie, rukavice na utieranie prachu, oprášovák na prach, jednorazové textilné utierky na zemetanie.

(540)



(731) Kubaš Peter, Ing., Pieskovcová 43, 841 07 Bratislava, SK;

(210) 81-2006

(220) 16.1.2006

8 (511) 30

(511) 30 - Káva, kávoviny, kávovinové náhradky, nápoje na báze čaju, čokoládové nápoje.

(540)



(591) bordová, hnedá

(731) VENDOMAT spol. s r. o., Holubičia 8440/32, 940 77 Nové Zámky, SK;

(210) 100-2006

(220) 19.1.2006

8 (511) 5

(511) 5 - Doplnky výživy na lekárske účely.

(540) indonal

(731) SYNERGIA PHARMACEUTICALS, s. r. o., Brestová 14, 821 02 Bratislava, SK;

(210) 5029-2006

(220) 11.1.2006

8 (511) 16, 35, 36, 37, 39, 41, 42

(511) 16 - Plagáty, prospekty, brožúry, tlačivá, katalógy, pútače z papiera alebo lepenky, knihy, časopisy, periodiká, kalendáre, príručky, publikácie, papierové vlajky, papierové zástavky, pečiatky, pečate, písacie potreby, papiernický tovar, obálky, obaly (papiernický tovar), nálepky, samolepky, netextilné etikety, kancelárske potreby s výnimkou nábytku, kancelársky papier, papierové pásky, baliaci papier, albumy, atlasy, plastové fólie na balenie, formuláre, predmety z kartónu, lepiace štítky, lepidlá a lepiace pásky na kancelárske účely a použitie v domácnosti, spisové obaly, stolové prestieranie z papiera, papierové utierky, vrecia a vrečky z papiera alebo plastických materiálov.

35 - Maloobchodné služby obchodných domov, supermarketov a hypemarketov, reklama obchodných domov, supermarketov a hypermarketov, on-line reklama na počítačovej komunikačnej sieti, vydávanie a aktualizovanie reklamných alebo náborových materiálov, predvádzanie tovaru, sekretárske služby, aranžovanie výkladov, kancelárie zaoberajúce sa vývozom a dovozom, prenájom kancelárskych strojov, zariadení, kopírovacích strojov, predajných automatov, podpora predaja pre tretie osoby, zásobovacie služby pre tretie osoby (nákup tovarov a služieb pre iné podniky), vedenie účtovných kníh, poradenstvo

a pomoc pri riadení obchodných aktivít, odborné obchodné poradenstvo, predovšetkým obchodné poradenstvo pri vedení obchodných prevádzok, vzťahy s verejnosťou (prieskum vzťahov medzi podnikmi, inštitúciami a spoločenským prostredím), organizovanie reklamných hier na propagáciu predaja, prieskum trhu, prieskum verejnej mienky, prenájom reklamných priestorov a materiálov, sprostredkovanie a výber tovaru prostredníctvom katalógu, sprostredkovanie uvedených služieb, poskytovanie a sprostredkovanie uvedených služieb prostredníctvom komunikačných médií, elektronickej pošty, SMS správ, počítačových sietí a internetu, sprostredkovanie obchodu s tovarom.

36 - Prenájom obchodných priestorov, prenájom nehnuteľností, sprostredkovanie kúpy, predaja a prenájmu nehnuteľností, realitné kancelárie, správcovstvo, správa nehnuteľností, správa obchodných nehnuteľností, obstarávanie služieb spojených so správou nehnuteľností, predovšetkým v spojitosti s obchodnými domami, finančné služby, bankové služby, finančné analýzy, finančné informácie, finančné konzultačné služby, platenie na splátky, úverové financovanie predaja, vydávanie kreditných kariet, služby finančného manažmentu, poistenie, sprostredkovanie uvedených služieb, poskytovanie a sprostredkovanie uvedených služieb prostredníctvom komunikačných médií, elektronickej pošty, SMS správ, počítačových sietí a internetu.

37 - Stavebníctvo, stavebné činnosti, budovanie obchodných centier, obchodných domov, hypermarketov, skladov, čistenie interiérov a exteriérov budov, dozor nad stavbami, kontrola stavebných činností, služby stavbyvedúceho, montážne služby, opravy a údržba, montáž, inštalácia, údržba a opravy strojov, prístrojov a zariadení, montáž interiérov a interiérových prvkov, odborné poradenstvo v stavebníctve, sprostredkovanie uvedených služieb.

39 - Prenájom skladov, skladovacích kontajnerov, prenájom garáží, skladovanie, distribúcia tovaru na dobierku, balenie tovaru, doručovanie tovaru, prenájom chladiacich zariadení, skladovanie elektronicke uložených údajov a dokumentov, sprostredkovanie uvedených služieb, poskytovanie a sprostredkovanie uvedených služieb prostredníctvom komunikačných médií, elektronickej pošty, SMS správ, počítačových sietí a internetu.

41 - Služby v oblasti estrád, zábavy a kultúrnych podujatí, služby na verejnú prezentáciu umeleckých a literárnych diel za účelom kultúrnym alebo vzdelávacím, organizovanie hier, zábavy, organizovanie opatrovania detí ako zábavná a klubová činnosť, zábavné parky, prevádzkovanie zábavných klubov, organizovanie kastingov, módnych prehliadok, organizovanie lotérií, plesov, športových súťaží, súťaží krásy, živých vystúpení, koncertov, diskotiek, večierkov, organizovanie vedomostných alebo zábavných súťaží, organizovanie a vedenie kongresov, konferencií, seminárov, kurzov, výcvikov, premietanie filmov, prevádzkovanie kinosál, zábava, pobavenie, nočné kluby, distribúcia filmov, vydávanie kníh, časopisov, periodík, vydávanie textov s výnimkou reklamných alebo náborových, on-line vydávanie kníh a časopisov v elektronickej forme, filmová

a fotografická tvorba, vzdelávanie, školenia, informácie o možnostiach zábavy, rezervácia vstupeniek, výroba rozhlasových alebo televíznych programov, poskytovanie a sprostredkovanie uvedených služieb prostredníctvom komunikačných médií, elektronickej pošty, SMS správ, počítačových sietí a internetu.

42 - Projektovanie stavieb, projektovanie obchodných centier, obchodných domov, urbanistické plánovanie, poradenstvo pri navrhovaní a zariaďovaní interiérov, architektonické poradenstvo, štúdie technických projektov, interiérová výzdoba, vypracovanie stavebných výkresov, kontrola kvality, vytváranie a udržiavanie počítačových stránok pre zákazníkov, hostovanie na počítačových stránkach, projektová činnosť, spravovanie autorských práv, poskytovanie a sprostredkovanie uvedených služieb prostredníctvom komunikačných médií, elektronickej pošty, SMS správ, počítačových sietí a internetu.

(540)



(591) čierna, žltá, červená, modrá, biela

(731) Multi Cable, s. r. o., Dostojevského rad 1, 811 09 Bratislava, SK;

(740) Porubčan Róbert, Ing., Ivanka pri Dunaji, SK;

(210) 5030-2006

(220) 11.1.2006

8 (511) 16, 35, 36, 37, 39, 41, 42

(511) 16 - Plagáty, prospekty, brožúry, tlačivá, katalógy, pútače z papiera alebo lepenky, knihy, časopisy, periodiká, kalendáre, príručky, publikácie, papierové vlajky, papierové zástavky, pečiatky, pečate, písacie potreby, papiernický tovar, obálky, obaly (papiernický tovar), nálepky, samolepky, netextilné etikety, kancelárske potreby s výnimkou nábytku, kancelársky papier, papierové pásky, baliaci papier, albumy, atlasy, plastové fólie na balenie, formuláre, predmety z kartónu, lepiace štítky, lepidlá a lepiace pásky na kancelárske účely a použitie v domácnosti, spisové obaly, stolové prestieranie z papiera, papierové utierky, vrecia a vrecká z papiera alebo plastických materiálov.

35 - Maloobchodné služby obchodných domov, supermarketov a hypemarketov, reklama obchodných domov, supermarketov a hypermarketov, on-line reklama na počítačovej komunikačnej sieti, vydávanie a aktualizovanie reklamných alebo náborových materiálov, predvádzanie tovaru, sekretárske služby, aranžovanie výkladov, kancelárie zaoberajúce sa vývozom a dovozom, prenájom kancelárskych strojov, zariadení, kopírovacích strojov, predajných automatov, podpora predaja pre tretie osoby, zásobovacie služby pre tretie osoby (nákup tovarov a služieb pre iné podniky), vedenie účtovných kníh, poradenstvo a pomoc pri riadení obchodných aktivít, odborné obchodné poradenstvo, predovšetkým obchodné poradenstvo pri vedení obchodných prevádzok,

vzťahy s verejnosťou (prieskum vzťahov medzi podnikmi, inštitúciami a spoločenským prostredím), organizovanie reklamných hier na propagáciu predaja, prieskum trhu, prieskum verejnej mienky, prenájom reklamných priestorov a materiálov, sprostredkovanie a výber tovaru prostredníctvom katalógu, sprostredkovanie uvedených služieb, poskytovanie a sprostredkovanie uvedených služieb prostredníctvom komunikačných médií, elektronickej pošty, SMS správ, počítačových sietí a internetu, sprostredkovanie obchodu s tovarom.

36 - Prenájom obchodných priestorov, prenájom nehnuteľností, sprostredkovanie kúpy, predaja a prenájmu nehnuteľností, realitné kancelárie, správcovstvo, správa nehnuteľností, správa obchodných nehnuteľností, obstarávanie služieb spojených so správou nehnuteľností, predovšetkým v spojitosti s obchodnými domami, finančné služby, bankové služby, finančné analýzy, finančné informácie, finančné konzultačné služby, platenie na splátky, úverové financovanie predaja, vydávanie kreditných kariet, služby finan-

čného manažmentu, poistenie, sprostredkovanie uvedených služieb, poskytovanie a sprostredkovanie uvedených služieb prostredníctvom komunikačných médií, elektronickej pošty, SMS správ, počítačových sietí a internetu.

37 - Stavebníctvo, stavebné činnosti, budovanie obchodných centier, obchodných domov, hypermarketov, skladov, čistenie interiérov a exteriérov budov, dozor nad stavbami, kontrola stavebných činností, služby stavbyvedúceho, montážne služby, opravy a údržba, montáž, inštalácia, údržba a opravy strojov, prístrojov a zariadení, montáž interiérov a interiérových prvkov, odborné poradenstvo v stavebníctve, sprostredkovanie uvedených služieb.

39 - Prenájom skladov, skladovacích kontajnerov, prenájom garáží, skladovanie, distribúcia tovaru na dobierku, balenie tovaru, doručovanie tovaru, prenájom chladiacich zariadení, skladovanie elektronicke uložených údajov a dokumentov, sprostredkovanie uvedených služieb, poskytovanie a sprostredkovanie uvedených služieb prostredníctvom komunikačných médií, elektronickej pošty, SMS správ, počítačových sietí a internetu.

41 - Služby v oblasti estrád, zábavy a kultúrnych podujatí, služby na verejnú prezentáciu umeleckých a literárnych diel za účelom kultúrnym alebo vzdelávacím, organizovanie hier, zábavy, organizovanie opatrovania detí ako zábavná a klubová činnosť, zábavné parky, prevádzkovanie zábavných klubov, organizovanie kastíngov, módných prehliadok, organizovanie lotérií, plesov, športových súťaží, súťaží krásy, živých vystúpení, koncertov, diskotiek, večierkov, organizovanie vedomostných alebo zábavných súťaží, organizovanie a vedenie kongresov, konferencií, seminárov, kurzov, výcvikov, premietanie filmov, prevádzkovanie kinosál, zábava, pobavenie, nočné kluby, distribúcia filmov, vydávanie kníh, časopisov, periodík, vydávanie textov s výnimkou reklamných alebo náborových, on-line vydávanie kníh a časopisov v elektronickej forme, filmová a fotografická tvorba, vzdelávanie, školenia, informácie o možnostiach zábavy, rezervá-

cia vstupeniek, výroba rozhlasových alebo televíznych programov, poskytovanie a sprostredkovanie uvedených služieb prostredníctvom komunikačných médií, elektronickej pošty, SMS správ, počítačových sietí a internetu.

42 - Projektovanie stavieb, projektovanie obchodných centier, obchodných domov, urbanistické plánovanie, poradenstvo pri navrhovaní a zariaďovaní interiérov, architektonické poradenstvo, štúdie technických projektov, interiérová výzdoba, vypracovanie stavebných výkresov, kontrola kvality, vytváranie a udržiavanie počítačových stránok pre zákazníkov, hosťovanie na počítačových stránkach, projektová činnosť, spravovanie autorských práv, poskytovanie a sprostredkovanie uvedených služieb prostredníctvom komunikačných médií, elektronickej pošty, SMS správ, počítačových sietí a internetu.

### (540) **arkadia shopping park**

(731) Multi Cable, s. r. o., Dostojevského rad 1, 811 09 Bratislava, SK;

(740) Porubčan Róbert, Ing., Ivanka pri Dunaji, SK;

### (210) **5053-2006**

(220) 12.1.2006

### **8 (511) 31, 35, 37, 41, 44**

(511) 31 - Semená, rastliny, kvety, kvetinové cibule, klíčky semien na botanické účely, prírodné kvety, sušené kvety na ozdobu, sušené rastliny ako dekorácia, vence prírodných kvetov, vence zo živých kvetov, slamený mulč (materiál na prikrytie povrchu pôdy), rastlinné semená, sadenice, rašelina ako podstielka, slama ako materiál na prikrytie pôdy, stromy, vianočné stromčeky, surová kôra, kmeň (surové drevo), drevo neočistené od kôry, prírodné trávniky.

35 - Maloobchodné služby v oblasti záhradníctva, záhradných alebo záhradkárskeho potrieb a nástrojov, semien, kvetov, rastlín, stromov, maloobchodné služby v oblasti zavlažovacích zariadení, strojov a prístrojov, maloobchodné služby v oblasti chemikálií pre priemysel, poľnohospodárstvo, záhradníctvo a lesníctvo, maloobchodné služby v oblasti agrochemikálií, pôdnych hnojív, jedov, analýzy nákladov, reklama, rozširovanie reklamných materiálov zákazníkom (letáky, prospekty, vzorky), sprostredkovanie uvedených služieb, sprostredkovanie obchodu s uvedeným tovarom, poskytovanie a sprostredkovanie uvedených služieb prostredníctvom komunikačných médií, elektronickej pošty, SMS správ, počítačových sietí a internetu.

37 - Stavebné činnosti, stavebný dozor, izolovanie stavieb, výstavba bazénov, jazier a jazierok, výstavba záhradných stavieb, výstavba altánkov, kladenie dlažby, výstavba chodníkov a ciest, montáž, inštalácia, údržba a servis zavlažovacích zariadení, strojov a prístrojov, výstavba a údržba záhradných jazierok, poskytovanie a sprostredkovanie uvedených služieb prostredníctvom komunikačných médií, elektronickej pošty, SMS správ, počítačových sietí a internetu.

41 - Zábavné parky, predovšetkým zábavné parky v exteriéri, vzdelávanie a výchova v oblasti ekológie, organizovanie zábavy v parkoch a záhradách, služby v oblasti estrád, zábavy a kultúrnych podujatí, organizovanie hier, zábavy, prevádzkovanie zábavných klubov, organizovanie

športových súťaží, živých vystúpení, koncertov, diskoték, večierkov, organizovanie a vedenie seminárov, kurzov, výcvikov, zábava, pobavenie, vzdelávanie, školenia, informácie o možnostiach zábavy, poskytovanie a sprostredkovanie uvedených služieb prostredníctvom komunikačných médií, elektronickej pošty, SMS správ, počítačových sietí a internetu.

44 - Záhradníctvo, rastlinné škôlky, údržba trávnikov, záhradkárske služby, služby záhradných architektov, aranžovanie kvetov, liečenie stromov, ničenie buriny, ničenie škodcov v poľnohospodárstve, záhradníctve a lesníctve, prenájom poľnohospodárskych nástrojov a zariadení, zhotovovanie vencov, vzdušné a pozemné rozptyľovanie hnojív a iných poľnohospodárskych chemických látok, sprostredkovanie uvedených služieb, poskytovanie a sprostredkovanie uvedených služieb prostredníctvom komunikačných médií, elektronickej pošty, SMS správ, počítačových sietí a internetu.

**(540) MADPLANT**

- (731) Madarászová Edita, Ing., Andovce 451, 941 23 Andovce, SK;
- (740) Porubčan Róbert, Ing., Ivanka pri Dunaji, SK;

**(210) 5088-2006**

(220) 18.1.2006

**8 (511) 29, 30, 32**

(511) 29 - Algináty ako potrava; ančovičky (sardely); arašidové maslo; spracované arašidy; bielkoviny ako potrava; vaječný bielok; bravčová masť; bravčové mäso; brusnicový kompót; bujóny, vývary; prípravky na bujóny, vývary; výťažky z chalúh ako potrava; chryzalídy (kukly motýľa) priadky morušovej; konzervovaná cibuľa; datle; divina; ovocná dreň; držky; džemy; konzervovaná fazuľa; garnáty (morské raky), neživé; harin-gy; konzervované hľuzovky; holotúry (morské živočíchty), nežijúce; homáre (nie živé); konzervovaný hrach; zemiakové hranolčeky; hroziarka sušená; hummus (pasta z cícera); huspenina; hydina, nie živá; jablkový kompót; jedlá želatína; jedlé oleje; jedlé tuky; jogurt; kakaové maslo; kandizované ovocie; kaviár; kazeín ako potrava; kefír; klobásy, salámy, párky; kokosové maslo; kokosový olej; kokosový tuk; kokos sušený; jablkový kompót; bujónové koncentráty; koncentrované vývary; konzervy s ovocím; konzervy s rybami; konzervy so zeleninou; kôrovce (s výnimkou živých); kostný olej; konzumný; krevety, nie živé; krokety; krvavá jaternica, krvavnica; krvná tlačienka; kukuričný olej; kumys (mliečny nápoj); kyslá kapusta; langusty s výnimkou živých; jedlý loj; losos; zemiakové lupienky; mäkkýše (neživé); spracované mandle; margarín; marmeláda; maslo; mäso; konzervované mäso; mäsové konzervy; mäsové výťažky; mliečne nápoje (s vysokým obsahom mlieka); mliečne výrobky; mlieko; mrazené ovocie; mušle jedlé (nie živé); mušle (nie živé); nakladaná zelenina; nakladané uhorky; nasolené potraviny; jedlý olivový olej; olivy, konzervované; oriešky, spracované; ovocie naložené v alkohole; kandizované ovocie; ovocie konzervované; zavárané presladené

ovocie; zavárané sladené ovocie; ovocie (kompóty); ovocná dreň; ovocné rôsoly; ovocné šaláty; ovocné šupky; jedlý olej z palmových orechov; jedlý palmový olej; paradajková šťava na varenie; paradajkový pretlak; pečeňová paštéta; pečienka; pektín na ľudskú spotrebu; peľ ako potrava; plátky sušeného ovocia; rybie plátky; polievky; prípravky na výrobu polievok; potraviny z rýb; solené potraviny; presladené ovocie (naložené v cukre); proteín na ľudskú spotrebu; raky (s výnimkou živých); repkový olej, jedlý; rybia múčka ako požívatina; rybie plátky (filé); ryby v slanom náleve; konzervované ryby; potravinárske výrobky z rýb; ryby s výnimkou živých; saláma v cestíčku; zeleninové šaláty; šampiňóny konzervované; sardinky; sezamový olej; šišky zemiakové; šľahačka; slanina; slimačie vajcia (na konzumáciu); slnečnicový olej jedlý; smotana; sójové bôby, konzervované ako potrava; šošovica, konzervovaná; špik ako potrava; špik z kostí zvierat na jadenie; srvátka; zeleninové šťavy na

varenie; šunka; sušené vajcia; syridlo; syry; tahní (pasta zo sezamových jadier); tofu; tukové nátierky na chlieb; tukové substancie na výrobu jedlých tukov; tuniaky; údeniny; ustrice s výnimkou živých; vajcia; vločky zemiakové; voliéry; vývar (bujón); vývary; konzervované záhradné bylinky; zahustené, koncentrované vývary; závorový džem; želatína; zelenina v štipľavom náleve; konzervovaná zelenina; sušená zelenina; varená zelenina; zeleninové polievky; prípravky na zeleninové polievky; zeleninové šaláty; zemiakové lupienky; žltok.

30 - Aníz (semená); arašidové cukrovinky; aromatické prípravky do potravín; badián; čaj; ľadový čaj; nápoje na báze čaju; cestá; cestá na koláče; cestoviny; chaluhy, vodné riasy; chlieb; chutneys (koreniny); chuťové prísady; cigória (endívia) ako kávová náhradka; čokoláda; čokoládové nápoje; cukor; cukríky; cukrovinky; cukrovinky na zdobenie vianočných stromčekov; droždie; droždie do cesta; extrakty nie na lekárske účely; fondán; glukóza na ľudskú spotrebu; halva; horčica; horčicová múčka; jačmeň lúpaný; jačmeň mletý; múka z jačmeňa; jarná rolka; jemné pečivo; jogurty mrazené (mrazené potraviny); kakao; kakaové nápoje; kandis ako potrava; kapary; karamelky; karamelky (cukríky); karí (korení); káva; káva, nepražená; kávové náhradky na báze rastlín; kávové nápoje; kávové príchuťi; kávoviny; kávové náhradky; kečup; keksy; klinčeky (korení); koláče s plnkou; konzervačná soľ; korení; koreniny; krekerky (slané pečivo); anglický krém; krupica; krúpy na ľudskú spotrebu; kuchynská soľ; kukurica mletá; kukurica pražená; kukuričná múka; kukuričné vločky; kurkuma ako potrava; kuskus; ľad na osvieženie; ľad (prírodný alebo umelý); ľadový čaj; lepok; lístkové cesto; lupienky, vločky (obilninové); makaróny; maltóza; mandľová pasta; mandľové cukrovinky; mandľové pusinky; marcipán; marináda (chuťové prísady); mandľová masa; maslové, tukové cesto; látky na zjemnenie mäsa pre domácnosť; mäsové šťavy; materská kašička na ľudskú spotrebu (nie na lekárske účely); med; melasa; melasový sirup; mentol pre cukrárstvo; mentolové cukríky; mliečne čokoládové nápoje; mliečne kakaové nápoje;

mliečne kávové nápoje; morská voda (na varenie); múčne potraviny; múka z fazule; múka potravinárska; výrobky z múky; müsli; kávovinové náhradky; nápoje čokoládové; nápoje kakaové; nápoje kávové; prísady do nápojov, iné ako esencie; nekysnutý chlieb; niťovky; nové korenie; prípravky z obilnín; obľátky; ocot; omáčka paradajková; omáčka sójová; omáčky do šalátov; orechy muškátové; ovocné želé (cukrovinky); ovos lúpaný; ovos mletý; ovsená kaša mliečna; ovsená múka; ovsená potrava; ovsené vločky; ozdoby na torty jedlé; palacinky; paprika (korenina); pastilky (cukríky); pečivo (rožky); pekárenské droždie, kvasnice; perníky, medovníky; pirohy (cestoviny); pirôžky s mäsom; pivný ocot; pizza; príchuti do potravín s výnimkou esencií a éterických olejov; potraviny škrobovité; pralinky; prášky na výrobu zmrzliny; prášky zmrzlinové; prášok do pečiva; príchuti do koláčov a zákuskov s výnimkou éterických olejov; príchuti do nápojov s výnimkou éterických olejov; príchuti do potravín (s vý-

nimkou esencií a éterických olejov); príchuti (arómy); príchuti s výnimkou éterických olejov; prísady do zmrzlín (spojivá); propolis na ľudskú spotrebu; pšeničná múka vyrážková; puding; pukance; pukance kukuričné; quiches (pečivo); rastlinné prípravky ako kávové náhradky; ravioly; rezance; ryža; ryžový koláč; šafran (korenie); ságo; šalátové dresingy; sendviče; šerbety (zmrzliny); škorica (korenina); škrob ako potrava; škrobové výrobky ako potrava; slad na ľudskú spotrebu; sladidlá prírodné; sladké drievka (cukrovinky); sladké drievko; sladový výťažok ako potraviny; prípravky na stuženie šľahačky; slíže; sójová múka; soľ na konzervovanie potravín; soľ s prídavkom mletých semien zeleru; špagety; spojivá pre údeniny; šťavy (chuťové prísady); strúhanka; sucháre; suši; sušienky; sušienky, sucháre, keksy, biskvity; tabbouleh (libanonský šalát); tacos; tapioka; tapioková múka ako potrava; tortillas; torty; vanilín (vanilková náhradka); vanilka (príchuť); včelíka kašička na ľudskú spotrebu (nie na lekárske účely); cukrovinky na zdobenie vianočných stromčekov; výrobky z kakaa; zahusťovacie prípravky na kuchynské použitie; zákusky, koláče; zákusky, koláče (príchuti), s výnimkou esencií; zálievky šalátové; zázvor; zemiaková múčka na ľudskú spotrebu; zemle sladké; zmrzlina; spojivá ako prísady do zmrzlín; zmrzlinové poháre; žuvačky, nie na lekárske použitie; zvitky.

32 - Aperitív nealkoholický; arašidové mlieko (nápoje nealkoholické); arašidové mlieko (nápoje nealkoholické); výťažky z chmeľu na výrobu piva; citronády; džús jablkový (nealkoholický); hroznový mušt (nekvasený); koktail nealkoholický; prípravky na výrobu likérov; lítna voda; prípravky na výrobu minerálnych vôd; minerálne vody (nápoje); mlieko mandľové (nápoj); mušty; nápoje izotonické; nápoje nealkoholické; prípravky na výrobu nápojov; nápoje srátkové; nápoje z nealkoholických štiav; nealkoholické výťažky z ovocia; orgeada (nealkoholický nápoj); ovocné šťavy; nealkoholické nápoje z ovocných štiav; ovocné výťažky (nealkoholické); paradajková šťava (nápoj); pivná mladinka; pivo; prášky na prípravu šumivých nápojov; príchuti na výro-

bu nápojov; sarsaparilový nápoj; selterská voda, minerálka; šerbety (nápoje); šerbety (sladené ovocné nápoje); sirupy na výrobu malinoviek; sirupy na výrobu nápojov; sladina; sladové pivo; sóda; stolové vody; pastilky na výrobu šumivých nápojov; prášky na výrobu šumivých nápojov; sýtená voda; prípravky na výrobu sýtenej vody; tablety na prípravu šumivých nápojov; voda (sódová); vody; vody (nápoje); zázvorové pivo; zeleninové šťavy.

#### (540) WITTMANN

(731) I. WITTMANN & SYN, s. r. o., M. R. Štefánika 1396/52, 960 01 Zvolen, SK;

#### (210) 5090-2006

(220) 18.1.2006

#### 8 (511) 29, 30, 32

(511) 29 - Algináty ako potrava; ančovičky (sardely); arašidové maslo; spracované arašidy; bielkoviny ako potrava; vaječný bielok; bravčová masť; bravčové mäso; brusnicový kompót; bujóny, vývary; prípravky na bujóny, vývary; výťažky z chaluš ako potrava; chryzalídy (kukly motýľa) priadky morušovej; konzervovaná cibuľa; datle; divina; ovocná dreň; držky; džemy; konzervovaná fazuľa; garnáty (morské raky), neživé; harin-gy; konzervované hľuzovky; holotúry (morské živočíchy), nežijúce; homáre (nie živé); konzervovaný hrach; zemiakové hranolčeky; hroziarka sušená; hummus (pasta z cícera); huspenina; hydina, nie živá; jablkový kompót; jedlá želatína; jedlé oleje; jedlé tuky; jogurt; kakaové maslo; kandizované ovocie; kaviár; kazeín ako potrava; kefir; klobásy, salámy, párky; kokosové maslo; kokosový olej; kokosový tuk; kokos sušený; jablkový kompót; bujónové koncentráty; koncentrované vývary; konzervy s ovocím; konzervy s rybami; konzervy so zeleninou; kôrovce (s výnimkou živých); kostný olej; konzumný; krevety, nie živé; krokety; krvavá jaternica, krvavnica; krvná tlačienka; kukuričný olej; kumys (mliečny nápoj); kyslá kapusta; langusty s výnimkou živých; jedlý loj; losos; zemiakové lupienky; mäkkýše (neživé); spracované mandle; margarín; marmeláda; maslo; mäso; konzervované mäso; mäsové konzervy; mäsové výťažky; mliečne nápoje (s vysokým obsahom mlieka); mliečne výrobky; mlieko; mrazené ovocie; mušle jedlé (nie živé); mušle (nie živé); nakladaná zelenina; nakladané uhorky; nasolené potraviny; jedlý olivový olej; olivy, konzervované; oriešky, spracované; ovocie naložené v alkohole; kandizované ovocie; ovocie konzervované; zavárané presladené ovocie; zavárané sladené ovocie; ovocie (kompóty); ovocná dreň; ovocné rósoly; ovocné šaláty; ovocné šupky; jedlý olej z palmových orechov; jedlý palmový olej; paradajková šťava na varenie; paradajkový pretlak; pečonová paštéta; pečienka; pektín na ľudskú spotrebu; peľ ako potrava; plátky sušeného ovocia; rybie plátky; po-

lievky; prípravky na výrobu polievok; potraviny z rýb; solené potraviny; presladené ovocie (naložené v cukre); proteín na ľudskú spotrebu; raky (s výnimkou živých); repkový olej, jedlý; rybia múčka ako požívatina; rybie plátky (filé); ryby v slanom náleve; konzervované ryby; potravinárske výrobky z rýb; ryby s výnimkou živých; šaláma v cestíčku; zeleninové šaláty; šampiňóny konzervované; sardinky; sezamový olej; šišky zemiakové; šľahačka; slanina; slimačie vajcia (na konzumáciu); slnečnicový olej jedlý; smotana; sójové bôby, konzervované ako potrava; šošovica, konzervovaná; špik ako potrava; špik z kostí zvierat na jedenie; srvátka; zeleninové šťavy na varenie; šunka; sušené vajcia; syridlo; syry; tahní (pasta zo sezamových jadier); tofu; tukové nátierky na chlieb; tukové substancie na výrobu jedlých tukov; tuniaky; údeniny; ustrice s výnimkou živých; vajcia; vložky zemiakové; voliéry;

vývar (bujón); vývary; konzervované záhradné bylinky; zahustené, koncentrované vývary; závorový džem; želatína; zelenina v štipľavom náleve; konzervovaná zelenina; sušená zelenina; varená zelenina; zeleninové polievky; prípravky na zeleninové polievky; zeleninové šaláty; zemiakové lupienky; žltok.

30 - Aníz (semená); arašidové cukrovinky; aromatické prípravky do potravín; badián; čaj; ľadový čaj; nápoje na báze čaju; cestá; cestá na koláče; cestoviny; chaluhy, vodné riasy; chlieb; chutneys (koreniny); chuťové prísady; cigória (endívia) ako kávová náhradka; čokoláda; čokoládové nápoje; cukor; cukríky; cukrovinky; cukrovinky na zdobenie vianočných stromčekov; droždie; droždie do cesta; extrakty nie na lekárske účely; fondán; glukóza na ľudskú spotrebu; halva; horčica; horčicová múčka; jačmeň lúpaný; jačmeň mletý; múka z jačmeňa; jarná rolka; jemné pečivo; jogurty mrazené (mrazené potraviny); kakao; kakaové nápoje; kandis ako potrava; karpary; karamelky; karamelky (cukríky); karí (koreníe); káva; káva, nepražená; kávové náhradky na báze rastlín; kávové nápoje; kávové príchuti; kávovinové náhradky; kečup; keksy; klinčeky (koreníe); koláče s plnkou; konzervačná soľ; koreníe; koreniny; krekery (slané pečivo); anglický krém; krupica; krúpy na ľudskú spotrebu; kuchynská soľ; kukurica mletá; kukurica pražená; kukuričná múka; kukuričné vložky; kurkuma ako potrava; kuskus; ľad na osvieženie; ľad (prírodný alebo umelý); ľadový čaj; lepok; lístkové cesto; lupienky, vložky (obilninové); makaróny; maltóza; mandľová pasta; mandľové cukrovinky; mandľové pusinky; marcipán; marináda (chuťové prísady); mandľová masa; maslové, tukové cesto; látky na zjemnenie mäsa pre domácnosť; mäsové šťavy; materská kašička na ľudskú spotrebu (nie na lekárske účely); med; melasa; melasový sirup; mentol pre cukrárstvo; mentolové cukríky; mliečne čokoládové nápoje; mliečne kakaové nápoje; mliečne kávové nápoje; morská voda (na varenie); múčne potraviny; múka z fazule; múka potravinárska; výrobky z múky; müsli; kávovinové náhradky; nápoje čokoládové; nápoje kakaové; nápoje kávové; prísady do nápojov, iné ako esen-

cie; nekysnutý chlieb; niťovky; nové koreníe; prípravky z obilnín; obľátky; ocot; omáčka paradajková; omáčka sójová; omáčky do šalátov; orechy muškátové; ovocné želé (cukrovinky); ovos lúpaný; ovos mletý; ovsená kaša mliečna; ovsená múka; ovsená potrava; ovsené vločky; ozdoby na torty jedlé; palacinky; paprika (korenina); pastilky (cukríky); pečivo (rožky); pekárské droždie, kvasnice; perníky, medovníky; pirohy (cestoviny); pirôžky s mäsom; pivný ocot; pizza; príchuti do potravín s výnimkou esencií a éterických olejov; potraviny škrobovité; pralinky; prášky na výrobu zmrzliny; prášky zmrzlinové; prášok do pečiva; príchuti do koláčov a zákuskov s výnimkou éterických olejov; príchuti do nápojov s výnimkou éterických olejov; príchuti do potravín (s výnimkou esencií a éterických olejov); príchuti (arómy); príchuti s výnimkou éterických olejov; prísady do zmrzlín (spojivá); propolis na ľudskú spotrebu; pšeničná múka vyrážková; pudíng; pukance; pukance kukuričné; quiches (pečivo); rastlinné prípravky ako kávové náhradky; ravioly; rezance; ryža; ryžový koláč; šafran (koreníe); ságo; šalátové dresingy; sendviče; šerbety (zmrzliny); škoric (korenina); škrob ako potrava; škrobové výrobky ako potrava; slad na ľudskú spotrebu; sladidlá prírodné; sladké drievko (cukrovinky); sladké drievko; sladový výťažok ako potrava; prípravky na stuženie šľahačky; slíže; sójová múka; soľ na konzervovanie potravín; soľ s prídavkom mletých semien zeleru; špagety; spojivá pre údeniny; šťavy (chuťové prísady); strúhanka; sucháre; suši; sušienky; sušienky, sucháre, keksy, biskvity; tabbouleh (libanonský šalát); tacos; tapioka; tapioková múka ako potrava; tortillas; torty; vanilín (vanilková náhradka); vanilka (príchuť); včelí kašička na ľudskú spotrebu (nie na lekárske účely); cukrovinky na zdobenie vianočných stromčekov; výrobky z kakaa; zahusťovacie prípravky na kuchynské použitie; zákusky, koláče; zákusky, koláče (príchuti) s výnimkou esencií; zálievky šalátové; závor; zemiaková múčka na ľudskú spotrebu; zemle sladké; zmrzlina; spojivá ako prísady do zmrzlín; zmrzlinové poháre; žuvačky, nie na lekárske použitie; zvitky.

32 - Aperitív nealkoholický; arašidové mlieko (nápoje nealkoholické); arašidové mlieko (nápoje nealkoholické); výťažky z chmeľu na výrobu piva; citronády; džús jablkový (nealkoholický); hroznový mušt (nekvasený); koktail nealkoholický; prípravky na výrobu likérov; lítna voda; prípravky na výrobu minerálnych vôd; minerálne vody (nápoje); mlieko mandľové (nápoj); mušty; nápoje izotonické; nápoje nealkoholické; prípravky na výrobu nápojov; nápoje srvátkové; nápoje z nealkoholických štiav; nealkoholické výťažky z ovocia; orgeada (nealkoholický nápoj); ovocné šťavy; nealkoholické nápoje z ovocných štiav; ovocné výťažky (nealkoholické); paradajková šťava (nápoj); pivná mladinka; pivo; prášky na prípravu šumivých nápojov; príchuti na výrobu nápojov; sarsaparilový nápoj; selterská voda, minerálka; šerbety (nápoje); šerbety (sladené ovocné nápoje); sirupy na výrobu malinoviek; sirupy na výrobu nápojov; sladina; sladové pivo; sóda; stolové vody; pastilky na výrobu šumivých nápojov; prášky na výrobu šumivých nápojov; sytená voda; prípravky na výrobu sytenej vody; tablety

na prípravu šumivých nápojov; voda (sódová);  
vody; vody (nápoje); zázvorové pivo; zeleninové  
šťavy.

**(540) SENOBLE ZVOLENSKÝ**

(731) I. WITTMANN & SYN, s. r. o., M. R. Štefáni-  
ka 1396/52, 960 01 Zvolen, SK;

---





## Zverejnené prihlášky ochranných známk vzniknuté premenou prihlášok ochranných známk spoločnosti

„Účinky prihlášok ochranných známk a zapísaných ochranných známk vzniknutých premenou prihlášok ochranných známk spoločnosti a ochranných známk spoločnosti s dátumom podania, priority a seniority pred dňom prístupu Slovenskej republiky k EÚ nastávajú na území SR dňom 1. 5. 2004.“

(210)

1644-2005  
2024-2005

(210) **1644-2005**  
(220) 27.10.2003  
**8 (511) 33**  
(511) 33 - Vína.  
(540) **SANTA RITA FLORESTA**  
(641) 003471091, 27.10.2003  
(731) SOCIEDAD ANONIMA VIÑA SANTA RITA,  
Sv. Apoquido 3669, Piso 6°, Las Condes, CL;  
(740) PATENTSERVIS BRATISLAVA a. s., Bratislava, SK;

---

(210) **2024-2005**  
(220) 5.12.2000  
**8 (511) 32**  
(511) 32 - Energetické nápoje, ovocné nápoje.  
(540) **RUSH ! ENERGY**  
(641) 001989995, 5.12.2000  
(731) The Monarch Beverage Company (Europe) Limited, Wilton Place, Dublin 2, IE;  
(740) ROTT, RŮŽIČKA & GUTTMANN, v. o. s., Bratislava, SK;

---

**Zapísané ochranné známky bez zmeny**

(210)	(111)	(210)	(111)	(210)	(111)	(210)	(111)
2816-98	212476	2940-2004	212289	3263-2004	212385	5258-2004	212432
1149-2000	212236	2941-2004	212290	3265-2004	212386	5259-2004	212433
1837-2001	212479	2942-2004	212291	3267-2004	212387	5262-2004	212434
2093-2001	212237	2944-2004	212292	3273-2004	212388	5263-2004	212435
2175-2003	212238	2947-2004	212293	3274-2004	212389	5264-2004	212436
2686-2003	212239	2953-2004	212294	3276-2004	212390	5265-2004	212437
3338-2003	212367	2954-2004	212295	3279-2004	212391	5266-2004	212438
3666-2003	212368	2958-2004	212296	3280-2004	212392	5267-2004	212439
180-2004	212240	2969-2004	212297	3282-2004	212393	5268-2004	212440
181-2004	212241	2970-2004	212298	3283-2004	212394	5278-2004	212441
452-2004	212242	2981-2004	212299	3286-2004	212395	5279-2004	212442
453-2004	212243	2983-2004	212300	3287-2004	212396	5281-2004	212443
454-2004	212244	2984-2004	212301	3338-2004	212335	5282-2004	212444
455-2004	212245	2987-2004	212370	3339-2004	212336	5286-2004	212445
456-2004	212246	2992-2004	212371	3340-2004	212337	5287-2004	212446
457-2004	212247	2998-2004	212302	3342-2004	212338	5288-2004	212447
465-2004	212248	3002-2004	212303	3343-2004	212339	5289-2004	212448
466-2004	212249	3003-2004	212304	3344-2004	212340	5290-2004	212449
787-2004	212250	3040-2004	212372	3346-2004	212397	5291-2004	212450
943-2004	212251	3046-2004	212305	3347-2004	212341	5292-2004	212451
951-2004	212252	3062-2004	212306	3348-2004	212398	5293-2004	212452
952-2004	212253	3063-2004	212307	3349-2004	212342	5296-2004	212453
1069-2004	212254	3078-2004	212373	3430-2004	212343	5299-2004	212454
1072-2004	212480	3099-2004	212308	3433-2004	212344	5300-2004	212455
1177-2004	212255	3125-2004	212374	3435-2004	212399	5307-2004	212456
1180-2004	212256	3130-2004	212375	3436-2004	212400	5309-2004	212457
1189-2004	212369	3203-2004	212309	3437-2004	212401	5310-2004	212458
1298-2004	212257	3206-2004	212310	3438-2004	212402	5311-2004	212459
1437-2004	212258	3207-2004	212376	3439-2004	212403	5313-2004	212460
1647-2004	212259	3208-2004	212311	3442-2004	212404	5326-2004	212461
1712-2004	212260	3209-2004	212312	3551-2004	212405	5333-2004	212462
1746-2004	212261	3211-2004	212313	3552-2004	212406	5334-2004	212463
1908-2004	212214	3212-2004	212314	3553-2004	212407	5336-2004	212464
2318-2004	212262	3213-2004	212315	3585-2004	212408	5338-2004	212465
2319-2004	212263	3214-2004	212316	3595-2004	212409	5340-2004	212466
2324-2004	212264	3215-2004	212317	3596-2004	212377	5341-2004	212467
2325-2004	212265	3218-2004	212318	3597-2004	212410	5342-2004	212468
2326-2004	212266	3220-2004	212319	3598-2004	212411	2-2005	212347
2328-2004	212267	3222-2004	212320	3599-2004	212412	4-2005	212348
2640-2004	212268	3223-2004	212321	3600-2004	212413	6-2005	212349
2670-2004	212269	3224-2004	212322	3661-2004	212414	7-2005	212350
2671-2004	212270	3225-2004	212323	3666-2004	212415	8-2005	212351
2677-2004	212271	3226-2004	212324	3667-2004	212416	9-2005	212352
2678-2004	212272	3227-2004	212325	3668-2004	212417	10-2005	212353
2679-2004	212273	3228-2004	212326	3669-2004	212418	11-2005	212354
2680-2004	212274	3238-2004	212327	3670-2004	212419	12-2005	212355
2681-2004	212275	3239-2004	212328	3671-2004	212420	13-2005	212356
2682-2004	212276	3240-2004	212329	3672-2004	212421	14-2005	212357
2718-2004	212277	3242-2004	212378	3673-2004	212422	15-2005	212358
2719-2004	212278	3243-2004	212379	3674-2004	212423	24-2005	212359
2720-2004	212279	3244-2004	212380	3675-2004	212424	27-2005	212360
2721-2004	212280	3245-2004	212381	5115-2004	212425	28-2005	212361
2722-2004	212281	3247-2004	212382	5139-2004	212426	30-2005	212362
2723-2004	212282	3251-2004	212383	5201-2004	212427	38-2005	212363
2724-2004	212283	3252-2004	212384	5221-2004	212428	39-2005	212469
2725-2004	212284	3257-2004	212330	5223-2004	212345	41-2005	212470
2726-2004	212285	3258-2004	212331	5224-2004	212346	42-2005	212471
2923-2004	212286	3259-2004	212332	5251-2004	212429	43-2005	212364
2938-2004	212287	3260-2004	212333	5252-2004	212430	49-2005	212365
2939-2004	212288	3261-2004	212334	5253-2004	212431	999-2005	212215

(210)	(111)	(210)	(111)	(210)	(111)	(210)	(111)
1210-2005	212216	1342-2005	212222	5164-2005	212228	5862-2005	212233
1219-2005	212217	1343-2005	212223	5165-2005	212229	5894-2005	212234
1252-2005	212218	1370-2005	212224	5166-2005	212230	5941-2005	212235
1315-2005	212219	1375-2005	212225	5167-2005	212231		
1337-2005	212220	1467-2005	212226	5726-2005	212232		
1338-2005	212221	5163-2005	212227	5775-2005	212213		

**(111) 212213**

(151) 9.12.2005  
 (180) 10.6.2015  
 (210) 5775-2005  
 (220) 10.6.2005  
 (442) 8.9.2005  
 (732) Slovakia Online, s. r. o., Sabinovská 14, 821 02 Bratislava, SK;  
 (740) Porubčan Róbert, Ing., Ivanka pri Dunaji, SK;

**(111) 212218**

(151) 12.12.2005  
 (180) 7.7.2015  
 (210) 1252-2005  
 (220) 7.7.2005  
 (442) 8.9.2005  
 (732) Anežka centrum, s. r. o., Myslavská 210, 040 16 Košice, SK;  
 (740) Mišľanová Mária, Košice, SK;

**(111) 212214**

(151) 12.12.2005  
 (180) 8.6.2014  
 (210) 1908-2004  
 (220) 8.6.2004  
 (442) 8.9.2005  
 (732) PORFIX - pórobetón, a. s., Ul. 4. apríla 384/79, 972 43 Zemianske Kostoľany, SK;  
 (740) Bezák Marián, Ing., Bratislava, SK;

**(111) 212219**

(151) 12.12.2005  
 (180) 20.7.2015  
 (210) 1315-2005  
 (220) 20.7.2005  
 (442) 8.9.2005  
 (732) RIMMOLUTION, spol. s r. o., Súbežná 3/A, 811 04 Bratislava, SK;

**(111) 212215**

(151) 12.12.2005  
 (180) 26.5.2015  
 (210) 999-2005  
 (220) 26.5.2005  
 (442) 8.9.2005  
 (732) Harušťáková Alena, Drietoma 85, 913 03 Drietoma, SK;  
 (740) Kubňny Peter, Bc., Trenčín, SK;

**(111) 212220**

(151) 12.12.2005  
 (180) 22.7.2015  
 (210) 1337-2005  
 (220) 22.7.2005  
 (442) 8.9.2005  
 (732) IMBIZ, spol. s r. o., Mlynská 39, 052 01 Spišská Nová Ves, SK;  
 (740) Beleščák Ladislav, Ing., Piešťany, SK;

**(111) 212216**

(151) 12.12.2005  
 (180) 1.7.2015  
 (210) 1210-2005  
 (220) 1.7.2005  
 (442) 8.9.2005  
 (732) BELVE, s. r. o., Palkovičova 5, 915 01 Nové Mesto nad Váhom, SK;

**(111) 212221**

(151) 12.12.2005  
 (180) 25.7.2015  
 (210) 1338-2005  
 (220) 25.7.2005  
 (442) 8.9.2005  
 (732) VANAPO, s. r. o., Festivalová 802/9, 089 01 Svidník, SK;  
 (740) Beleščák Ladislav, Ing., Piešťany, SK;

**(111) 212217**

(151) 12.12.2005  
 (180) 4.7.2015  
 (210) 1219-2005  
 (220) 4.7.2005  
 (442) 8.9.2005  
 (732) Brakl Emil, Ing., BRAKL a SYN, Jašíkova 11, 821 03 Bratislava, SK;  
 (740) Bianchi Peter, JUDr., Bratislava, SK;

**(111) 212222**

(151) 12.12.2005  
 (180) 25.7.2015  
 (210) 1342-2005  
 (220) 25.7.2005  
 (442) 8.9.2005  
 (732) TOPLIMO, a. s., M. Rázusa 1, 955 14 Topoľčany, SK;

**(111) 212223**

(151) 12.12.2005  
 (180) 25.7.2015  
 (210) 1343-2005  
 (220) 25.7.2005  
 (442) 8.9.2005  
 (732) TOPLIMO, a. s., M. Rázusa 1, 955 14 Topoľčany, SK;

**(111) 212224**

(151) 12.12.2005  
 (180) 27.7.2015  
 (210) 1370-2005  
 (220) 27.7.2005  
 (442) 8.9.2005  
 (732) Develey Holding GmbH & Co. Beteiligungs KG, Ottobrunner Straße 45, 82008 Unterhaching, DE;

**(111) 212225**

(151) 12.12.2005  
 (180) 29.7.2015  
 (210) 1375-2005  
 (220) 29.7.2005  
 (442) 8.9.2005  
 (732) IMBIZ, spol. s r. o., Mlynská 39, 052 01 Spišská Nová Ves, SK;  
 (740) Beleščák Ladislav, Ing., Piešťany, SK;

**(111) 212226**

(151) 12.12.2005  
 (180) 10.8.2015  
 (210) 1467-2005  
 (220) 10.8.2005  
 (442) 8.9.2005  
 (732) Kačur Radoslav, Mgr., Komenského 124/5, 068 01 Medzilaborce, SK;

**(111) 212227**

(151) 12.12.2005  
 (180) 10.2.2015  
 (210) 5163-2005  
 (220) 10.2.2005  
 (442) 8.9.2005  
 (732) AUTO-MOTO RS, s. r. o., Kuzmányho 8, 979 01 Rimavská Sobota, SK;  
 (740) Litváková Edita, Ing., Bratislava, SK;

**(111) 212228**

(151) 12.12.2005  
 (180) 10.2.2015  
 (210) 5164-2005  
 (220) 10.2.2005  
 (442) 8.9.2005  
 (732) AUTO-MOTO RS, s. r. o., Kuzmányho 8, 979 01 Rimavská Sobota, SK;  
 (740) Litváková Edita, Ing., Bratislava, SK;

**(111) 212229**

(151) 12.12.2005  
 (180) 10.2.2015  
 (210) 5165-2005  
 (220) 10.2.2005  
 (442) 8.9.2005  
 (732) AUTO-MOTO RS, s. r. o., Kuzmányho 8, 979 01 Rimavská Sobota, SK;  
 (740) Litváková Edita, Ing., Bratislava, SK;

**(111) 212230**

(151) 12.12.2005  
 (180) 10.2.2015  
 (210) 5166-2005  
 (220) 10.2.2005  
 (442) 8.9.2005  
 (732) AUTO-MOTO RS, s. r. o., Kuzmányho 8, 979 01 Rimavská Sobota, SK;  
 (740) Litváková Edita, Ing., Bratislava, SK;

**(111) 212231**

(151) 12.12.2005  
 (180) 10.2.2015  
 (210) 5167-2005  
 (220) 10.2.2005  
 (442) 8.9.2005  
 (732) AUTO-MOTO RS, s. r. o., Kuzmányho 8, 979 01 Rimavská Sobota, SK;  
 (740) Litváková Edita, Ing., Bratislava, SK;

**(111) 212232**

(151) 12.12.2005  
 (180) 26.5.2015  
 (210) 5726-2005  
 (220) 26.5.2005  
 (442) 8.9.2005  
 (732) LEVICKÉ MLIEKÁRNE, a. s., Júrska cesta 2, 934 01 Levice, SK;  
 (740) Litváková Edita, Ing., Bratislava, SK;

**(111) 212233**

(151) 12.12.2005  
 (180) 11.7.2015  
 (210) 5862-2005  
 (220) 11.7.2005  
 (442) 8.9.2005  
 (732) STARPRESS, s. r. o., Liptovská 21, 821 09 Bratislava, SK;  
 (740) Neuschl Vladimír, Mgr. Ing., Bratislava, SK;

**(111) 212234**

(151) 12.12.2005  
 (180) 27.7.2015  
 (210) 5894-2005  
 (220) 27.7.2005  
 (442) 8.9.2005  
 (732) ANASOFT APR, spol. s r. o., Staré Grunty 53, 840 00 Bratislava 4, SK;  
 (740) Porubčan Róbert, Ing., Ivanka pri Dunaji, SK;

**(111) 212235**

(151) 12.12.2005  
(180) 10.8.2015  
(210) 5941-2005  
(220) 10.8.2005  
(442) 8.9.2005  
(732) SYRÁREŇ BEL SLOVENSKO, a. s., Lastomír-  
ska 1, 071 01 Michalovce, SK;  
(740) ROTT, RŮŽIČKA & GUTTMANN, v. o. s.,  
Bratislava, SK;

---

**(111) 212236**

(151) 13.12.2005  
(180) 17.4.2010  
(210) 1149-2000  
(220) 17.4.2000  
(442) 8.9.2005  
(732) Guangzhou Rowa Electronics Co. Limited, 6th  
Floor, Block C, Zhong Hui Building, Bao Shi  
Road, Guangzhou Economic Development Zone, CN;  
(740) PATENTSERVIS BRATISLAVA, a. s., Brati-  
slava, SK;

---

**(111) 212237**

(151) 13.12.2005  
(180) 9.7.2011  
(210) 2093-2001  
(220) 9.7.2001  
(442) 8.9.2005  
(732) Discreet Logic Inc., a Quebec company, 10 Duke  
Street, Montreal, Quebec H3C 2L7, CA;  
(740) PATENTSERVIS BRATISLAVA, a. s., Brati-  
slava, SK;

---

**(111) 212238**

(151) 13.12.2005  
(180) 4.8.2013  
(210) 2175-2003  
(220) 4.8.2003  
(442) 8.9.2005  
(732) BONGRAIN S. A., 42 rue Rieussec, 78220 Viro-  
flay, FR;  
(740) Stavrovský Peter, JUDr., Bratislava, SK;

---

**(111) 212239**

(151) 13.12.2005  
(180) 24.9.2013  
(210) 2686-2003  
(220) 24.9.2003  
(442) 8.9.2005  
(732) ENVI - PAK, a. s., Ružová dolina 6, 821 08 Bra-  
tislava, SK;  
(740) Gruber Dalibor, Ing., Košice, SK;

---

**(111) 212240**

(151) 13.12.2005  
(180) 26.1.2014  
(210) 180-2004  
(220) 26.1.2004  
(442) 8.9.2005  
(732) SOFTIMEX MULTIMEDIA, s. r. o., SNP 159,  
049 18 Lubeník, SK;  
(740) Litváková Edita, Ing., Bratislava, SK;

---

**(111) 212241**

(151) 13.12.2005  
(180) 26.1.2014  
(210) 181-2004  
(220) 26.1.2004  
(442) 8.9.2005  
(732) SOFTIMEX MULTIMEDIA, s. r. o., SNP 159,  
049 18 Lubeník, SK;  
(740) Litváková Edita, Ing., Bratislava, SK;

---

**(111) 212242**

(151) 13.12.2005  
(180) 17.2.2014  
(210) 452-2004  
(220) 17.2.2004  
(442) 8.9.2005  
(732) CI KOMODITY, akciová spoločnosť, Poľná 1,  
811 08 Bratislava, SK;  
(740) Knopp Juraj, Ing., CSc., Bratislava, SK;

---

**(111) 212243**

(151) 13.12.2005  
(180) 17.2.2014  
(210) 453-2004  
(220) 17.2.2004  
(442) 8.9.2005  
(732) CI KOMODITY, akciová spoločnosť, Poľná 1,  
811 08 Bratislava, SK;  
(740) Knopp Juraj, Ing., CSc., Bratislava, SK;

---

**(111) 212244**

(151) 13.12.2005  
(180) 17.2.2014  
(210) 454-2004  
(220) 17.2.2004  
(442) 8.9.2005  
(732) CI KOMODITY, akciová spoločnosť, Poľná 1,  
811 08 Bratislava, SK;  
(740) Knopp Juraj, Ing., CSc., Bratislava, SK;

---

**(111) 212245**

(151) 13.12.2005  
(180) 17.2.2014  
(210) 455-2004  
(220) 17.2.2004  
(442) 8.9.2005  
(732) CI REALITY, s. r. o., Poľná 1, 811 08 Bratisla-  
va, SK;  
(740) Knopp Juraj, Ing., CSc., Bratislava, SK;

---

**(111) 212246**

(151) 13.12.2005  
(180) 17.2.2014  
(210) 456-2004  
(220) 17.2.2004  
(442) 8.9.2005  
(732) CI REALITY, s. r. o., Poľná 1, 811 08 Bratisla-  
va, SK;  
(740) Knopp Juraj, Ing., CSc., Bratislava, SK;

---

**(111) 212247**

(151) 13.12.2005  
 (180) 17.2.2014  
 (210) 457-2004  
 (220) 17.2.2004  
 (442) 8.9.2005  
 (732) CI REALITY, s. r. o., Poľná 1, 811 08 Bratislava, SK;  
 (740) Knopp Juraj, Ing., CSc., Bratislava, SK;

**(111) 212248**

(151) 13.12.2005  
 (180) 18.2.2014  
 (210) 465-2004  
 (220) 18.2.2004  
 (442) 8.9.2005  
 (732) Warner Bros. Entertainment Inc., 4000 Warner Blvd., Burbank, CA 91522, US;  
 (740) Bušová Eva, JUDr., Bratislava, SK;

**(111) 212249**

(151) 13.12.2005  
 (180) 18.2.2014  
 (210) 466-2004  
 (220) 18.2.2004  
 (442) 8.9.2005  
 (732) Warner Bros. Entertainment Inc., 4000 Warner Blvd., Burbank, CA 91522, US;  
 (740) Bušová Eva, JUDr., Bratislava, SK;

**(111) 212250**

(151) 13.12.2005  
 (180) 11.3.2014  
 (210) 787-2004  
 (220) 11.3.2004  
 (442) 8.9.2005  
 (732) Mars, Incorporated, McLean, Virginia 22101, US;  
 (740) Fajnorová Mária, Ing., Bratislava, SK;

**(111) 212251**

(151) 13.12.2005  
 (180) 24.3.2014  
 (210) 943-2004  
 (220) 24.3.2004  
 (442) 8.9.2005  
 (732) Heineken Slovensko, a. s., Štefánikova 79, 949 01 Nitra, SK;  
 (740) PATENTSERVIS BRATISLAVA, a. s., Bratislava, SK;

**(111) 212252**

(151) 13.12.2005  
 (180) 25.3.2014  
 (210) 951-2004  
 (220) 25.3.2004  
 (442) 8.9.2005  
 (732) TERBO s. r. o., Kravany nad Dunajom 141, 946 36 Kravany nad Dunajom, SK;

**(111) 212253**

(151) 13.12.2005  
 (180) 25.3.2014  
 (210) 952-2004  
 (220) 25.3.2004  
 (442) 8.9.2005  
 (732) TERBO s. r. o., Kravany nad Dunajom 141, 946 36 Kravany nad Dunajom, SK;

**(111) 212254**

(151) 13.12.2005  
 (180) 2.4.2014  
 (210) 1069-2004  
 (220) 2.4.2004  
 (442) 8.9.2005  
 (732) ZDRUŽENIE MALOKARPATSKÁ VÍNNA CESTA, Horná 20, 900 01 Modra, SK;  
 (740) Juran Svetozár, JUDr., Bratislava, SK;

**(111) 212255**

(151) 13.12.2005  
 (180) 8.4.2014  
 (210) 1177-2004  
 (220) 8.4.2004  
 (442) 8.9.2005  
 (732) WIGMORE LLC, 19 West 34th Street, Suite 1018, New York, NY-10001, US;  
 (740) Trusina Anton, JUDr., Bratislava, SK;

**(111) 212256**

(151) 13.12.2005  
 (180) 8.4.2014  
 (210) 1180-2004  
 (220) 8.4.2004  
 (442) 8.9.2005  
 (732) WIGMORE LLC, 19 West 34th Street, Suite 1018, New York, NY-10001, US;  
 (740) Trusina Anton, JUDr., Bratislava, SK;

**(111) 212257**

(151) 13.12.2005  
 (180) 22.4.2014  
 (210) 1298-2004  
 (220) 22.4.2004  
 (310) 76/558,187  
 (320) 23.10.2003  
 (330) US  
 (442) 8.9.2005  
 (732) BIOGEN IDEC MA INC., 14 Cambridge Center, Cambridge, Massachusetts 02142, US;  
 (740) Čechvalová Dagmar, Bratislava, SK;

**(111) 212258**

(151) 13.12.2005  
 (180) 30.4.2014  
 (210) 1437-2004  
 (220) 30.4.2004  
 (442) 8.9.2005  
 (732) Sára Ladislav, Ing., Klábalka 475, 760 01 Zlín - Mladcová, CZ;  
 (740) Filípek Ján, Ing., Bratislava, SK;

**(111) 212259**

(151) 13.12.2005  
(180) 18.5.2014  
(210) 1647-2004  
(220) 18.5.2004  
(442) 8.9.2005  
(732) Ján Šíma, sicone, s. r. o., Krátka 1431/12, 811 03 Bratislava, SK;

---

**(111) 212260**

(151) 13.12.2005  
(180) 26.5.2014  
(210) 1712-2004  
(220) 26.5.2004  
(442) 8.9.2005  
(732) A. Nelson Co. Ltd., 5 Endeavour Way, Wimbledon, London SW19 9UH, GB;  
(740) Bušová Eva, JUDr., Bratislava, SK;

---

**(111) 212261**

(151) 13.12.2005  
(180) 28.5.2014  
(210) 1746-2004  
(220) 28.5.2004  
(442) 8.9.2005  
(732) NORDZUCKER Aktiengesellschaft, Küchenstrasse 9, 38100 Braunschweig, DE;  
(740) Bušová Eva, JUDr., Bratislava, SK;

---

**(111) 212262**

(151) 13.12.2005  
(180) 21.7.2014  
(210) 2318-2004  
(220) 21.7.2004  
(442) 8.9.2005  
(732) Deutsche Telekom AG, Friedrich - Ebert - Allee 140, 53113 Bonn, DE;  
(740) Bušová Eva, JUDr., Bratislava, SK;

---

**(111) 212263**

(151) 13.12.2005  
(180) 21.7.2014  
(210) 2319-2004  
(220) 21.7.2004  
(442) 8.9.2005  
(732) Deutsche Telekom AG, Friedrich - Ebert - Allee 140, 53113 Bonn, DE;  
(740) Bušová Eva, JUDr., Bratislava, SK;

---

**(111) 212264**

(151) 13.12.2005  
(180) 21.7.2014  
(210) 2324-2004  
(220) 21.7.2004  
(442) 8.9.2005  
(732) Bödök Ladislav, Kúpeľná 2, 932 01 Veľký Meder, SK;

---

**(111) 212265**

(151) 13.12.2005  
(180) 21.7.2014  
(210) 2325-2004  
(220) 21.7.2004  
(442) 8.9.2005  
(732) Bödök Ladislav, Kúpeľná 2, 932 01 Veľký Meder, SK;

---

**(111) 212266**

(151) 13.12.2005  
(180) 21.7.2014  
(210) 2326-2004  
(220) 21.7.2004  
(442) 8.9.2005  
(732) Bödök Ladislav, Kúpeľná 2, 932 01 Veľký Meder, SK;

---

**(111) 212267**

(151) 13.12.2005  
(180) 21.7.2014  
(210) 2328-2004  
(220) 21.7.2004  
(442) 8.9.2005  
(732) Bödök Ladislav, Kúpeľná 2, 932 01 Veľký Meder, SK;

---

**(111) 212268**

(151) 13.12.2005  
(180) 23.8.2014  
(210) 2640-2004  
(220) 23.8.2004  
(442) 8.9.2005  
(732) Société des Produits Nestlé S. A., Vevey, CH;  
(740) Mešková Viera, Ing., Bratislava, SK;

---

**(111) 212269**

(151) 13.12.2005  
(180) 26.8.2014  
(210) 2670-2004  
(220) 26.8.2004  
(442) 8.9.2005  
(732) Slovak Telecom, a. s., Námestie slobody 6, 817 62 Bratislava, SK;

---

**(111) 212270**

(151) 13.12.2005  
(180) 26.8.2014  
(210) 2671-2004  
(220) 26.8.2004  
(442) 8.9.2005  
(732) Slovak Telecom, a. s., Námestie slobody 6, 817 62 Bratislava, SK;

---

**(111) 212271**

(151) 13.12.2005  
(180) 26.8.2014  
(210) 2677-2004  
(220) 26.8.2004  
(442) 8.9.2005  
(732) Slovak Telecom, a. s., Námestie slobody 6, 817 62 Bratislava, SK;

---



**(111) 212272**

(151) 13.12.2005  
 (180) 26.8.2014  
 (210) 2678-2004  
 (220) 26.8.2004  
 (442) 8.9.2005  
 (732) Slovak Telecom, a. s., Námestie slobody 6,  
 817 62 Bratislava, SK;

**(111) 212273**

(151) 13.12.2005  
 (180) 26.8.2014  
 (210) 2679-2004  
 (220) 26.8.2004  
 (442) 8.9.2005  
 (732) Slovak Telecom, a. s., Námestie slobody 6,  
 817 62 Bratislava, SK;

**(111) 212274**

(151) 13.12.2005  
 (180) 26.8.2014  
 (210) 2680-2004  
 (220) 26.8.2004  
 (442) 8.9.2005  
 (732) Slovak Telecom, a. s., Námestie slobody 6,  
 817 62 Bratislava, SK;

**(111) 212275**

(151) 13.12.2005  
 (180) 26.8.2014  
 (210) 2681-2004  
 (220) 26.8.2004  
 (442) 8.9.2005  
 (732) Slovak Telecom, a. s., Námestie slobody 6,  
 817 62 Bratislava, SK;

**(111) 212276**

(151) 13.12.2005  
 (180) 26.8.2014  
 (210) 2682-2004  
 (220) 26.8.2004  
 (442) 8.9.2005  
 (732) Slovak Telecom, a. s., Námestie slobody 6,  
 817 62 Bratislava, SK;

**(111) 212277**

(151) 13.12.2005  
 (180) 30.8.2014  
 (210) 2718-2004  
 (220) 30.8.2004  
 (442) 8.9.2005  
 (732) TOYOTA Financial Services Czech s. r. o., So-  
 kolovská 192/79, Rubín Office Center, Praha -  
 - Karlín, CZ;  
 (740) Neuschl Vladimír, Mgr. Ing., Bratislava, SK;

**(111) 212278**

(151) 13.12.2005  
 (180) 30.8.2014  
 (210) 2719-2004  
 (220) 30.8.2004  
 (442) 8.9.2005  
 (732) TOYOTA Financial Services Czech s. r. o., So-  
 kolovská 192/79, Rubín Office Center, Praha -  
 - Karlín, CZ;  
 (740) Neuschl Vladimír, Mgr. Ing., Bratislava, SK;

**(111) 212279**

(151) 13.12.2005  
 (180) 30.8.2014  
 (210) 2720-2004  
 (220) 30.8.2004  
 (442) 8.9.2005  
 (732) TOYOTA Financial Services Czech s. r. o., So-  
 kolovská 192/79, Rubín Office Center, Praha -  
 - Karlín, CZ;  
 (740) Neuschl Vladimír, Mgr. Ing., Bratislava, SK;

**(111) 212280**

(151) 13.12.2005  
 (180) 30.8.2014  
 (210) 2721-2004  
 (220) 30.8.2004  
 (442) 8.9.2005  
 (732) TOYOTA Financial Services Czech s. r. o., So-  
 kolovská 192/79, Rubín Office Center, Praha -  
 - Karlín, CZ;  
 (740) Neuschl Vladimír, Mgr. Ing., Bratislava, SK;

**(111) 212281**

(151) 13.12.2005  
 (180) 30.8.2014  
 (210) 2722-2004  
 (220) 30.8.2004  
 (442) 8.9.2005  
 (732) TOYOTA Financial Services Czech s. r. o., So-  
 kolovská 192/79, Rubín Office Center, Praha -  
 - Karlín, CZ;  
 (740) Neuschl Vladimír, Mgr. Ing., Bratislava, SK;

**(111) 212282**

(151) 13.12.2005  
 (180) 30.8.2014  
 (210) 2723-2004  
 (220) 30.8.2004  
 (442) 8.9.2005  
 (732) TOYOTA Financial Services Czech s. r. o., So-  
 kolovská 192/79, Rubín Office Center, Praha -  
 - Karlín, CZ;  
 (740) Neuschl Vladimír, Mgr. Ing., Bratislava, SK;

**(111) 212283**

(151) 13.12.2005  
(180) 30.8.2014  
(210) 2724-2004  
(220) 30.8.2004  
(442) 8.9.2005  
(732) TOYOTA Financial Services Czech s. r. o., Sokolovská 192/79, Rubín Office Center, Praha -  
- Karlín, CZ;  
(740) Neuschl Vladimír, Mgr. Ing., Bratislava, SK;

---

**(111) 212284**

(151) 13.12.2005  
(180) 30.8.2014  
(210) 2725-2004  
(220) 30.8.2004  
(442) 8.9.2005  
(732) TOYOTA Financial Services Czech s. r. o., Sokolovská 192/79, Rubín Office Center, Praha -  
- Karlín, CZ;  
(740) Neuschl Vladimír, Mgr. Ing., Bratislava, SK;

---

**(111) 212285**

(151) 13.12.2005  
(180) 30.8.2014  
(210) 2726-2004  
(220) 30.8.2004  
(442) 8.9.2005  
(732) TOYOTA Financial Services Czech s. r. o., Sokolovská 192/79, Rubín Office Center, Praha -  
- Karlín, CZ;  
(740) Neuschl Vladimír, Mgr. Ing., Bratislava, SK;

---

**(111) 212286**

(151) 13.12.2005  
(180) 24.9.2014  
(210) 2923-2004  
(220) 24.9.2004  
(442) 8.9.2005  
(732) Novochema, družstvo, Nixbrod 28, 934 39 Levice, SK;

---

**(111) 212287**

(151) 13.12.2005  
(180) 27.9.2014  
(210) 2938-2004  
(220) 27.9.2004  
(442) 8.9.2005  
(732) VÝCHODOSLOVENSKÁ ENERGETIKA a. s., Mlynská 31, 040 01 Košice, SK;  
(740) Gruber Dalibor, Ing., Košice, SK;

---

**(111) 212288**

(151) 13.12.2005  
(180) 27.9.2014  
(210) 2939-2004  
(220) 27.9.2004  
(442) 8.9.2005  
(732) VÝCHODOSLOVENSKÁ ENERGETIKA a. s., Mlynská 31, 040 01 Košice, SK;  
(740) Gruber Dalibor, Ing., Košice, SK;

---

**(111) 212289**

(151) 13.12.2005  
(180) 28.9.2014  
(210) 2940-2004  
(220) 28.9.2004  
(442) 8.9.2005  
(732) DISPOMED, s. r. o., Cesta pod Hradovou 23, 040 01 Košice, SK;

---

**(111) 212290**

(151) 13.12.2005  
(180) 28.9.2014  
(210) 2941-2004  
(220) 28.9.2004  
(442) 8.9.2005  
(732) DISPOMED, s. r. o., Cesta pod Hradovou 23, 040 01 Košice, SK;

---

**(111) 212291**

(151) 13.12.2005  
(180) 29.9.2014  
(210) 2942-2004  
(220) 29.9.2004  
(442) 8.9.2005  
(732) BALTAXIA, s. r. o., Strážovská 1, 974 01 Banská Bystrica, SK;

---

**(111) 212292**

(151) 13.12.2005  
(180) 29.9.2014  
(210) 2944-2004  
(220) 29.9.2004  
(442) 8.9.2005  
(732) Ján Šofranko - NÁPOJE, Široké 23, 082 37 Široké, SK;

---

**(111) 212293**

(151) 13.12.2005  
(180) 30.9.2014  
(210) 2947-2004  
(220) 30.9.2004  
(442) 8.9.2005  
(732) Agropol Food, s. r. o., Opletalova 1535/4, 113 76 Praha, CZ;  
(740) Bachratá Magdaléna, Mgr., Bratislava, SK;

---

**(111) 212294**

(151) 13.12.2005  
(180) 30.9.2014  
(210) 2953-2004  
(220) 30.9.2004  
(442) 8.9.2005  
(732) RENUTO (Overseas) LIMITED, 3, Demetri Liperti Street, Kotsapa Building, 3090 Limassol, CY;  
(740) Suchoňová Katarína, JUDr., Banská Bystrica, SK;

---

**(111) 212295**

(151) 13.12.2005  
 (180) 30.9.2014  
 (210) 2954-2004  
 (220) 30.9.2004  
 (442) 8.9.2005  
 (732) RENUTO (Overseas) LIMITED, 3, Demetri Liperti Street, Kotsapa Building, 3090 Limassol, CY;  
 (740) Suchoňová Katarína, JUDr., Banská Bystrica, SK;

**(111) 212296**

(151) 13.12.2005  
 (180) 1.10.2014  
 (210) 2958-2004  
 (220) 1.10.2004  
 (442) 8.9.2005  
 (732) SLOVENSKÁ POŠTA, a. s., Partizánska cesta 9, 975 99 Banská Bystrica, SK;

**(111) 212297**

(151) 13.12.2005  
 (180) 1.10.2014  
 (210) 2969-2004  
 (220) 1.10.2004  
 (442) 8.9.2005  
 (732) Sympatia - Pohoda, d. s. s., a. s., Malý trh 2/A, 811 08 Bratislava, SK;  
 (740) Neuschl Vladimír, Mgr. Ing., Bratislava, SK;

**(111) 212298**

(151) 13.12.2005  
 (180) 1.10.2014  
 (210) 2970-2004  
 (220) 1.10.2004  
 (442) 8.9.2005  
 (732) Sympatia - Pohoda, d. s. s., a. s., Malý trh 2/A, 811 08 Bratislava, SK;  
 (740) Neuschl Vladimír, Mgr. Ing., Bratislava, SK;

**(111) 212299**

(151) 13.12.2005  
 (180) 4.10.2014  
 (210) 2981-2004  
 (220) 4.10.2004  
 (442) 8.9.2005  
 (732) NEALKO ORAVAN, spol. s r. o., Priemyselná 392, 027 42 Podbiel, SK;

**(111) 212300**

(151) 13.12.2005  
 (180) 5.10.2014  
 (210) 2983-2004  
 (220) 5.10.2004  
 (442) 8.9.2005  
 (732) SLOVENKA, a. s., Strieborné námestie 3, 975 67 Banská Bystrica, SK;

**(111) 212301**

(151) 13.12.2005  
 (180) 5.10.2014  
 (210) 2984-2004  
 (220) 5.10.2004  
 (442) 8.9.2005  
 (732) SLOVENKA, a. s., Strieborné námestie 3, 975 67 Banská Bystrica, SK;

**(111) 212302**

(151) 13.12.2005  
 (180) 7.10.2014  
 (210) 2998-2004  
 (220) 7.10.2004  
 (442) 8.9.2005  
 (732) ABX LOGISTICS Worldwide, 150, rue des Deux Gares, 1070 Bruxelles, BE;  
 (740) Čechvalová Dagmar, Bratislava, SK;

**(111) 212303**

(151) 13.12.2005  
 (180) 8.10.2014  
 (210) 3002-2004  
 (220) 8.10.2004  
 (442) 8.9.2005  
 (732) Peek & Cloppenburg KG, Berliner Allee 2, 40212 Düsseldorf, DE;  
 (740) PATENTSERVIS BRATISLAVA, a. s., Bratislava, SK;

**(111) 212304**

(151) 13.12.2005  
 (180) 8.10.2014  
 (210) 3003-2004  
 (220) 8.10.2004  
 (442) 8.9.2005  
 (732) Peek & Cloppenburg KG, Berliner Allee 2, 40212 Düsseldorf, DE;  
 (740) PATENTSERVIS BRATISLAVA, a. s., Bratislava, SK;

**(111) 212305**

(151) 13.12.2005  
 (180) 18.10.2014  
 (210) 3046-2004  
 (220) 18.10.2004  
 (442) 8.9.2005  
 (732) SATUR TRAVEL, a. s., Miletičova 1, 824 72 Bratislava, SK;

**(111) 212306**

(151) 13.12.2005  
 (180) 21.10.2014  
 (210) 3062-2004  
 (220) 21.10.2004  
 (442) 8.9.2005  
 (732) VÝCHODOSLOVENSKÁ ENERGETIKA a. s., Mlynská 31, 040 01 Košice, SK;  
 (740) Gruber Dalibor, Ing., Košice, SK;

**(111) 212307**

(151) 13.12.2005  
(180) 21.10.2014  
(210) 3063-2004  
(220) 21.10.2004  
(442) 8.9.2005  
(732) VÝCHODOSLOVENSKÁ ENERGETIKA a. s.,  
Mlynská 31, 040 01 Košice, SK;  
(740) Gruber Dalibor, Ing., Košice, SK;

---

**(111) 212308**

(151) 13.12.2005  
(180) 25.10.2014  
(210) 3099-2004  
(220) 25.10.2004  
(442) 8.9.2005  
(732) MALU, s. r. o., Bratislavská 15, 949 01 Nitra, SK;  
(740) Máčajová Mária, Ing., Nitra, SK;

---

**(111) 212309**

(151) 13.12.2005  
(180) 9.11.2014  
(210) 3203-2004  
(220) 9.11.2004  
(442) 8.9.2005  
(732) REVLON (SUISSE) S. A., Badenerstrasse 116,  
CH-8952 Schlieren, CH;  
(740) Tomeš Pavol, Ing., Bratislava, SK;

---

**(111) 212310**

(151) 13.12.2005  
(180) 10.11.2014  
(210) 3206-2004  
(220) 10.11.2004  
(442) 8.9.2005  
(732) Ing. Norbert Pecháč - ZETAX, kpt. Jaroša 45,  
927 01 Šaľa, SK;

---

**(111) 212311**

(151) 13.12.2005  
(180) 11.11.2014  
(210) 3208-2004  
(220) 11.11.2004  
(442) 8.9.2005  
(732) Dagmar Beleščáková - SLOVPAT, Námestie Slo-  
body 6, 921 01 Piešťany, SK;  
(740) Beleščák Ladislav, Ing., Piešťany, SK;

---

**(111) 212312**

(151) 13.12.2005  
(180) 11.11.2014  
(210) 3209-2004  
(220) 11.11.2004  
(442) 8.9.2005  
(732) Dagmar Beleščáková - SLOVPAT, Námestie Slo-  
body 6, 921 01 Piešťany, SK;  
(740) Beleščák Ladislav, Ing., Piešťany, SK;

---

**(111) 212313**

(151) 13.12.2005  
(180) 11.11.2014  
(210) 3211-2004  
(220) 11.11.2004  
(442) 8.9.2005  
(732) PM Zbrojníky, s. r. o., Skuteckého 23, 974 01  
Banská Bystrica, SK;  
(740) Bachratá Magdaléna, Mgr., Bratislava, SK;

---

**(111) 212314**

(151) 13.12.2005  
(180) 11.11.2014  
(210) 3212-2004  
(220) 11.11.2004  
(442) 8.9.2005  
(732) PM Zbrojníky, s. r. o., Skuteckého 23, 974 01  
Banská Bystrica, SK;  
(740) Bachratá Magdaléna, Mgr., Bratislava, SK;

---

**(111) 212315**

(151) 13.12.2005  
(180) 11.11.2014  
(210) 3213-2004  
(220) 11.11.2004  
(442) 8.9.2005  
(732) PM Zbrojníky, s. r. o., Skuteckého 23, 974 01  
Banská Bystrica, SK;  
(740) Bachratá Magdaléna, Mgr., Bratislava, SK;

---

**(111) 212316**

(151) 13.12.2005  
(180) 11.11.2014  
(210) 3214-2004  
(220) 11.11.2004  
(442) 8.9.2005  
(732) PM Zbrojníky, s. r. o., Skuteckého 23, 974 01  
Banská Bystrica, SK;  
(740) Bachratá Magdaléna, Mgr., Bratislava, SK;

---

**(111) 212317**

(151) 13.12.2005  
(180) 11.11.2014  
(210) 3215-2004  
(220) 11.11.2004  
(442) 8.9.2005  
(732) TESCO STORES SR, a. s., Kamenné nám. 1/A,  
815 61 Bratislava, SK;

---

**(111) 212318**

(151) 13.12.2005  
(180) 11.11.2014  
(210) 3218-2004  
(220) 11.11.2004  
(442) 8.9.2005  
(732) KRAFT FOODS HOLDINGS, INC., Three La-  
kes Drive, Northfield, Illinois 60093, US;  
(740) Žovicová Viera, Mgr., Bratislava, SK;

---

**(111) 212319**

(151) 13.12.2005  
 (180) 11.11.2014  
 (210) 3220-2004  
 (220) 11.11.2004  
 (442) 8.9.2005  
 (732) Viktor Klemon - Výroba odevnej konfekcie, Moyzesova 3, 908 51 Holíč, SK;

**(111) 212320**

(151) 13.12.2005  
 (180) 11.11.2014  
 (210) 3222-2004  
 (220) 11.11.2004  
 (442) 8.9.2005  
 (732) DOBRÝ CHLEBÍK a. s., Mýtna 19, 902 01 Pezinok, SK;  
 (740) Záhurecký Eugen, JUDr., Banská Bystrica, SK;

**(111) 212321**

(151) 13.12.2005  
 (180) 11.11.2014  
 (210) 3223-2004  
 (220) 11.11.2004  
 (442) 8.9.2005  
 (732) DOBRÝ CHLEBÍK a. s., Mýtna 19, 902 01 Pezinok, SK;  
 (740) Záhurecký Eugen, JUDr., Banská Bystrica, SK;

**(111) 212322**

(151) 13.12.2005  
 (180) 11.11.2014  
 (210) 3224-2004  
 (220) 11.11.2004  
 (442) 8.9.2005  
 (732) DOBRÝ CHLEBÍK a. s., Mýtna 19, 902 01 Pezinok, SK;  
 (740) Záhurecký Eugen, JUDr., Banská Bystrica, SK;

**(111) 212323**

(151) 13.12.2005  
 (180) 11.11.2014  
 (210) 3225-2004  
 (220) 11.11.2004  
 (442) 8.9.2005  
 (732) DOBRÝ CHLEBÍK a. s., Mýtna 19, 902 01 Pezinok, SK;  
 (740) Záhurecký Eugen, JUDr., Banská Bystrica, SK;

**(111) 212324**

(151) 13.12.2005  
 (180) 11.11.2014  
 (210) 3226-2004  
 (220) 11.11.2004  
 (442) 8.9.2005  
 (732) DOBRÝ CHLEBÍK a. s., Mýtna 19, 902 01 Pezinok, SK;  
 (740) Záhurecký Eugen, JUDr., Banská Bystrica, SK;

**(111) 212325**

(151) 13.12.2005  
 (180) 11.11.2014  
 (210) 3227-2004  
 (220) 11.11.2004  
 (442) 8.9.2005  
 (732) DOBRÝ CHLEBÍK a. s., Mýtna 19, 902 01 Pezinok, SK;  
 (740) Záhurecký Eugen, JUDr., Banská Bystrica, SK;

**(111) 212326**

(151) 13.12.2005  
 (180) 24.11.2014  
 (210) 3228-2004  
 (220) 24.11.2004  
 (442) 8.9.2005  
 (732) ALEX TOUR, s. r. o., Gazdovský rad 41, 931 01 Šamorín, SK;

**(111) 212327**

(151) 13.12.2005  
 (180) 12.11.2014  
 (210) 3238-2004  
 (220) 12.11.2004  
 (442) 8.9.2005  
 (732) Slovanet, a. s., Záhradnícka 151, 821 08 Bratislava 2, SK;  
 (740) Máčajová Mária, Ing., Nitra, SK;

**(111) 212328**

(151) 13.12.2005  
 (180) 12.11.2014  
 (210) 3239-2004  
 (220) 12.11.2004  
 (442) 8.9.2005  
 (732) Slovanet, a. s., Záhradnícka 151, 821 08 Bratislava, SK;  
 (740) Máčajová Mária, Ing., Nitra, SK;

**(111) 212329**

(151) 13.12.2005  
 (180) 12.11.2014  
 (210) 3240-2004  
 (220) 12.11.2004  
 (442) 8.9.2005  
 (732) Friesland Slovensko, a. s., Cabajská 10, 950 22 Nitra, SK;  
 (740) Máčajová Mária, Ing., Nitra, SK;

**(111) 212330**

(151) 13.12.2005  
 (180) 15.11.2014  
 (210) 3257-2004  
 (220) 15.11.2004  
 (442) 8.9.2005  
 (732) Slovenský ochranný zväz autorský pre práva k hudobným dielam, Rastislavova 3, 821 08 Bratislava, SK;

**(111) 212331**

(151) 13.12.2005  
(180) 15.11.2014  
(210) 3258-2004  
(220) 15.11.2004  
(442) 8.9.2005  
(732) Slovenský ochranný zväz autorský pre práva k hudobným dielam, Rastislavova 3, 821 08 Bratislava, SK;

---

**(111) 212332**

(151) 13.12.2005  
(180) 15.11.2014  
(210) 3259-2004  
(220) 15.11.2004  
(442) 8.9.2005  
(732) Slovenský ochranný zväz autorský pre práva k hudobným dielam, Rastislavova 3, 821 08 Bratislava, SK;

---

**(111) 212333**

(151) 13.12.2005  
(180) 15.11.2014  
(210) 3260-2004  
(220) 15.11.2004  
(442) 8.9.2005  
(732) Slovenský ochranný zväz autorský pre práva k hudobným dielam, Rastislavova 3, 821 08 Bratislava, SK;

---

**(111) 212334**

(151) 13.12.2005  
(180) 15.11.2014  
(210) 3261-2004  
(220) 15.11.2004  
(442) 8.9.2005  
(732) Zbigniew Kogut - SLOVPOL, Mierová 1966/6, 026 01 Dolný Kubín, SK; Mariusz Koj - SLOVPOL, Mierová 1966/6, 026 01 Dolný Kubín, SK;

---

**(111) 212335**

(151) 13.12.2005  
(180) 24.11.2014  
(210) 3338-2004  
(220) 24.11.2004  
(442) 8.9.2005  
(732) ZDRUŽENIE NA OCHRANU SPORITEĽOV, Wolkrova 4, 851 01 Bratislava, SK;

---

**(111) 212336**

(151) 13.12.2005  
(180) 26.11.2014  
(210) 3339-2004  
(220) 26.11.2004  
(442) 8.9.2005  
(732) SODEXHO ALLIANCE société anonyme, 3, avenue Newton, 781 80 Montigny-le Bretonneux, FR;  
(740) Hörmann Tomáš, Ing., Bratislava, SK;

---

**(111) 212337**

(151) 13.12.2005  
(180) 26.11.2014  
(210) 3340-2004  
(220) 26.11.2004  
(442) 8.9.2005  
(732) SPIELBERG s. r. o., Březinova 30, 616 00 Brno, CZ;  
(740) Holakovský Štefan, Ing., Bratislava, SK;

---

**(111) 212338**

(151) 13.12.2005  
(180) 26.11.2014  
(210) 3342-2004  
(220) 26.11.2004  
(442) 8.9.2005  
(732) I - STEP, a. s., Jamnického 20, 841 05 Bratislava, SK;

---

**(111) 212339**

(151) 13.12.2005  
(180) 26.11.2014  
(210) 3343-2004  
(220) 26.11.2004  
(442) 8.9.2005  
(732) I - STEP, a. s., Jamnického 20, 841 05 Bratislava, SK;

---

**(111) 212340**

(151) 13.12.2005  
(180) 26.11.2014  
(210) 3344-2004  
(220) 26.11.2004  
(442) 8.9.2005  
(732) UNILEVER N. V., Weena 455, 3013 AL Rotterdam, NL;  
(740) Fajnorová Mária, Ing., Bratislava, SK;

---

**(111) 212341**

(151) 13.12.2005  
(180) 26.11.2014  
(210) 3347-2004  
(220) 26.11.2004  
(442) 8.9.2005  
(732) Slov turist, s. r. o., Komárňanská 16, 940 01 Nové Zámky, SK;  
(740) Porubčan Róbert, Ing., Ivanka pri Dunaji, SK;

---

**(111) 212342**

(151) 13.12.2005  
(180) 29.11.2014  
(210) 3349-2004  
(220) 29.11.2004  
(442) 8.9.2005  
(732) UNISOFT s.r.o., T. G. Masaryka 1, 940 70 Nové Zámky, SK;

---

**(111) 212343**

(151) 13.12.2005  
 (180) 1.12.2014  
 (210) 3430-2004  
 (220) 1.12.2004  
 (442) 8.9.2005  
 (732) SICHER poist s. r. o., Kultúrna 19, 821 04 Bratislava, SK;

**(111) 212344**

(151) 13.12.2005  
 (180) 1.12.2014  
 (210) 3433-2004  
 (220) 1.12.2004  
 (442) 8.9.2005  
 (732) DELTA - LINE, s. r. o., Račianska 75, 831 02 Bratislava, SK;  
 (740) Záthurecký Eugen, JUDr., Banská Bystrica, SK;

**(111) 212345**

(151) 13.12.2005  
 (180) 10.11.2014  
 (210) 5223-2004  
 (220) 10.11.2004  
 (442) 8.9.2005  
 (732) Nadácia INTEGRA, Partizánska 6, 811 03 Bratislava, SK;  
 (740) Hojčuš Peter, Ing., Bratislava, SK;

**(111) 212346**

(151) 13.12.2005  
 (180) 10.11.2014  
 (210) 5224-2004  
 (220) 10.11.2004  
 (442) 8.9.2005  
 (732) Nadácia INTEGRA, Partizánska 6, 811 03 Bratislava, SK;  
 (740) Hojčuš Peter, Ing., Bratislava, SK;

**(111) 212347**

(151) 13.12.2005  
 (180) 3.1.2015  
 (210) 2-2005  
 (220) 3.1.2005  
 (442) 8.9.2005  
 (732) Deák Ernest, JUDr., Suchá 4, 831 01 Bratislava, SK;

**(111) 212348**

(151) 13.12.2005  
 (180) 4.1.2015  
 (210) 4-2005  
 (220) 4.1.2005  
 (442) 8.9.2005  
 (732) ŠANCA, a. s., Peterská 8, 821 03 Bratislava, SK;

**(111) 212349**

(151) 13.12.2005  
 (180) 4.1.2015  
 (210) 6-2005  
 (220) 4.1.2005  
 (442) 8.9.2005  
 (732) BIOFAKTORY PRAHA, s. r. o., Na Chvalce 2049, 193 00 Praha, CZ;  
 (740) Guniš Jaroslav, Mgr., Bratislava, SK;

**(111) 212350**

(151) 13.12.2005  
 (180) 4.1.2015  
 (210) 7-2005  
 (220) 4.1.2005  
 (442) 8.9.2005  
 (732) "OP-TIM", spol. s r. o., Priemyselná 936/3, 963 01 Krupina, SK;

**(111) 212351**

(151) 13.12.2005  
 (180) 4.1.2015  
 (210) 8-2005  
 (220) 4.1.2005  
 (442) 8.9.2005  
 (732) "OP-TIM", spol. s r. o., Priemyselná 936/3, 963 01 Krupina, SK;

**(111) 212352**

(151) 13.12.2005  
 (180) 4.1.2015  
 (210) 9-2005  
 (220) 4.1.2005  
 (442) 8.9.2005  
 (732) "OP-TIM", spol. s r. o., Priemyselná 936/3, 963 01 Krupina, SK;

**(111) 212353**

(151) 13.12.2005  
 (180) 4.1.2015  
 (210) 10-2005  
 (220) 4.1.2005  
 (442) 8.9.2005  
 (732) "OP-TIM", spol. s r. o., Priemyselná 936/3, 963 01 Krupina, SK;

**(111) 212354**

(151) 13.12.2005  
 (180) 4.1.2015  
 (210) 11-2005  
 (220) 4.1.2005  
 (442) 8.9.2005  
 (732) "OP-TIM", spol. s r. o., Priemyselná 936/3, 963 01 Krupina, SK;

**(111) 212355**

(151) 13.12.2005  
 (180) 5.1.2015  
 (210) 12-2005  
 (220) 5.1.2005  
 (442) 8.9.2005  
 (732) Detská ozdravovňa Železnô, Železnô, 032 15 Partizánska Ľupča, SK;

**(111) 212356**

(151) 13.12.2005  
 (180) 5.1.2015  
 (210) 13-2005  
 (220) 5.1.2005  
 (442) 8.9.2005  
 (732) CHEFARO-ARDEVAL, 2/4 rue Chaintron, Mont-rouge 92120, FR;  
 (740) Fajnorová Mária, Ing., Bratislava, SK;

**(111) 212357**

(151) 13.12.2005  
 (180) 5.1.2015  
 (210) 14-2005  
 (220) 5.1.2005  
 (442) 8.9.2005  
 (732) UNILEVER N. V., Weena 455, 3013 AL Rotterdam, NL;  
 (740) Fajnorová Mária, Ing., Bratislava, SK;

**(111) 212358**

(151) 13.12.2005  
 (180) 7.1.2015  
 (210) 15-2005  
 (220) 7.1.2005  
 (442) 8.9.2005  
 (732) Rapos, Zsolt / RZ Kontakt, Bubnová 1/35, 945 01 Komárno, SK;

**(111) 212359**

(151) 13.12.2005  
 (180) 10.1.2015  
 (210) 24-2005  
 (220) 10.1.2005  
 (442) 8.9.2005  
 (732) Kupko Adrián Ing. ROTODENT, Nešporova 4, 058 01 Poprad, SK;

**(111) 212360**

(151) 13.12.2005  
 (180) 12.1.2015  
 (210) 27-2005  
 (220) 12.1.2005  
 (442) 8.9.2005  
 (732) CHERAD, s. r. o., Farský Mlyn 2, 917 01 Trnava, SK;

**(111) 212361**

(151) 13.12.2005  
 (180) 12.1.2015  
 (210) 28-2005  
 (220) 12.1.2005  
 (442) 8.9.2005  
 (732) SLOCHEM, s. r. o., Šrobárova 6, 917 01 Tmava, SK;

**(111) 212362**

(151) 13.12.2005  
 (180) 12.1.2015  
 (210) 30-2005  
 (220) 12.1.2005  
 (442) 8.9.2005  
 (732) SLOCHEM, s. r. o., Šrobárova 6, 917 01 Tmava, SK;

**(111) 212363**

(151) 13.12.2005  
 (180) 12.1.2015  
 (210) 38-2005  
 (220) 12.1.2005  
 (442) 8.9.2005  
 (732) JPP, s. r. o., Vajnorská 8/A, 831 04 Bratislava, SK;  
 (740) Litváková Edita, Ing., Bratislava, SK;

**(111) 212364**

(151) 13.12.2005  
 (180) 14.1.2015  
 (210) 43-2005  
 (220) 14.1.2005  
 (442) 8.9.2005  
 (732) GINGERS, s. r. o., Hanulová 19, 841 02 Bratislava, SK;

**(111) 212365**

(151) 13.12.2005  
 (180) 14.1.2015  
 (210) 49-2005  
 (220) 14.1.2005  
 (442) 8.9.2005  
 (732) TYMBARK S.A., Tymbark 156, 34-650 Tymbark, PL;  
 (740) Kajabová Monika, JUDr., Bratislava, SK;

**(111) 212367**

(151) 13.12.2005  
 (180) 13.11.2013  
 (210) 3338-2003  
 (220) 13.11.2003  
 (442) 8.9.2005  
 (732) eBanka, a. s., Na Příkopě 19, 117 19 Praha, CZ;  
 (740) Fajnorová Mária, Ing., Bratislava, SK;

**(111) 212368**

(151) 13.12.2005  
 (180) 16.12.2013  
 (210) 3666-2003  
 (220) 16.12.2003  
 (442) 8.9.2005  
 (732) TYMBARK S.A., Tymbark 156, 34-650 Tymbark, PL;  
 (740) Kajabová Monika, JUDr., Bratislava, SK;



**(111) 212369**

(151) 13.12.2005  
 (180) 13.4.2014  
 (210) 1189-2004  
 (220) 13.4.2004  
 (442) 8.9.2005  
 (732) VERMOP Salmon GmbH, Kiesweg 4-6, 97877 Wertheim, DE;  
 (740) ROTT, RŮŽIČKA & GUTTMANN, v. o. s., Bratislava, SK;

**(111) 212370**

(151) 13.12.2005  
 (180) 6.10.2014  
 (210) 2987-2004  
 (220) 6.10.2004  
 (442) 8.9.2005  
 (732) Maníková Zuzana, Ing.arch, Jahodová 30, 080 01 Prešov, SK; Maník Mikuláš, Ing. arch., Jahodová 30, 080 01 Prešov, SK;  
 (740) Regina Ivan, Ing., Košice, SK;

**(111) 212371**

(151) 13.12.2005  
 (180) 6.10.2014  
 (210) 2992-2004  
 (220) 6.10.2004  
 (442) 8.9.2005  
 (732) Slobodníková Mária, Ružová 1, 974 01 Banská Bystrica, SK;

**(111) 212372**

(151) 13.12.2005  
 (180) 18.10.2014  
 (210) 3040-2004  
 (220) 18.10.2004  
 (442) 8.9.2005  
 (732) Bogensperger Hans, Veľkodunajské nábrežie 18, 945 01 Komárno, SK;

**(111) 212373**

(151) 13.12.2005  
 (180) 22.10.2014  
 (210) 3078-2004  
 (220) 22.10.2004  
 (442) 8.9.2005  
 (732) CAPPET, s.r.o., Magnezitárska 7, 040 13 Košice, SK;

**(111) 212374**

(151) 13.12.2005  
 (180) 28.10.2014  
 (210) 3125-2004  
 (220) 28.10.2004  
 (442) 8.9.2005  
 (732) VSE IT služby, s. r. o., Mlynská 31, 042 91 Košice, SK;  
 (740) Gruber Dalibor, Ing., Košice, SK;

**(111) 212375**

(151) 13.12.2005  
 (180) 29.10.2014  
 (210) 3130-2004  
 (220) 29.10.2004  
 (442) 8.9.2005  
 (732) VVISS, spol. s r. o., Kostolanská 2/540, 922 42 Madunice, SK;

**(111) 212376**

(151) 13.12.2005  
 (180) 10.11.2014  
 (210) 3207-2004  
 (220) 10.11.2004  
 (442) 8.9.2005  
 (732) FINCONA, a. s., Kapitulská 16, 811 01 Bratislava, SK;

**(111) 212377**

(151) 13.12.2005  
 (180) 20.12.2014  
 (210) 3596-2004  
 (220) 20.12.2004  
 (442) 8.9.2005  
 (732) SHP Harmanec, a. s., 976 03 Harmanec, SK;  
 (740) Bachratá Magdaléna, Mgr., Bratislava, SK;

**(111) 212378**

(151) 13.12.2005  
 (180) 12.11.2014  
 (210) 3242-2004  
 (220) 12.11.2004  
 (442) 8.9.2005  
 (732) Robert Kotál - Řidičský a dopravní institut, Mladoboleslavská 902, 197 21 Praha, CZ;  
 (740) Kajabová Monika, JUDr., Bratislava, SK;

**(111) 212379**

(151) 13.12.2005  
 (180) 12.11.2014  
 (210) 3243-2004  
 (220) 12.11.2004  
 (442) 8.9.2005  
 (732) Robert Kotál - Řidičský a dopravní institut, Mladoboleslavská 902, 197 21 Praha, CZ;  
 (740) Kajabová Monika, JUDr., Bratislava, SK;

**(111) 212380**

(151) 13.12.2005  
 (180) 12.11.2014  
 (210) 3244-2004  
 (220) 12.11.2004  
 (442) 8.9.2005  
 (732) HRman, s. r. o., Prešovská 41, 949 01 Nitra, SK;

**(111) 212381**

(151) 13.12.2005  
 (180) 12.11.2014  
 (210) 3245-2004  
 (220) 12.11.2004  
 (442) 8.9.2005  
 (732) HRman, s. r. o., Prešovská 41, 949 01 Nitra, SK;

**(111) 212382**

(151) 13.12.2005  
(180) 12.11.2014  
(210) 3247-2004  
(220) 12.11.2004  
(442) 8.9.2005  
(732) Swisher International, Incorporated a Delaware Corporation, 459 East 16th Street, Jacksonville, FL 32206, US;  
(740) Čechvalová Dagmar, Bratislava, SK;

---

**(111) 212383**

(151) 13.12.2005  
(180) 14.11.2014  
(210) 3251-2004  
(220) 14.11.2004  
(442) 8.9.2005  
(732) Hudzovičová Beata, Nitrianska realitná kancelária, Štefánikova 43, 949 01 Nitra, SK;  
(740) Neuschl Vladimír, Mgr. Ing., Bratislava, SK;

---

**(111) 212384**

(151) 13.12.2005  
(180) 14.11.2014  
(210) 3252-2004  
(220) 14.11.2004  
(442) 8.9.2005  
(732) Hudzovičová Beata, Nitrianska realitná kancelária, Štefánikova 43, 949 01 Nitra, SK;  
(740) Neuschl Vladimír, Mgr. Ing., Bratislava, SK;

---

**(111) 212385**

(151) 13.12.2005  
(180) 15.11.2014  
(210) 3263-2004  
(220) 15.11.2004  
(442) 8.9.2005  
(732) FROST, s. r. o., Jesenná 12, 080 05 Prešov, SK;

---

**(111) 212386**

(151) 13.12.2005  
(180) 15.11.2014  
(210) 3265-2004  
(220) 15.11.2004  
(442) 8.9.2005  
(732) FROST, s. r. o., Jesenná 12, 080 05 Prešov, SK;

---

**(111) 212387**

(151) 13.12.2005  
(180) 15.11.2014  
(210) 3267-2004  
(220) 15.11.2004  
(442) 8.9.2005  
(732) ACTION SPORTS, s. r. o., Rovniakova 13, 851 03 Bratislava, SK;

---

**(111) 212388**

(151) 13.12.2005  
(180) 15.11.2014  
(210) 3273-2004  
(220) 15.11.2004  
(442) 8.9.2005  
(732) STABO, s. r. o., Partizánska cesta 97, 974 01 Banská Bystrica, SK;

---

**(111) 212389**

(151) 13.12.2005  
(180) 15.11.2014  
(210) 3274-2004  
(220) 15.11.2004  
(442) 8.9.2005  
(732) Šturák Pavol, Ing., Bacúrov 81, 962 61 Bacúrov, SK;

---

**(111) 212390**

(151) 13.12.2005  
(180) 15.11.2014  
(210) 3276-2004  
(220) 15.11.2004  
(442) 8.9.2005  
(732) E-CENTRUM MCA TRADE, s. r. o., Dolná 5, 927 01 Šaľa, SK;  
(740) Kubínyi Peter, Bc., Trenčín, SK;

---

**(111) 212391**

(151) 13.12.2005  
(180) 16.11.2014  
(210) 3279-2004  
(220) 16.11.2004  
(442) 8.9.2005  
(732) NIKA, spol. s r. o., Nová 135, 017 01 Považská Bystrica, SK;  
(740) Fajnorová Mária, Ing., Bratislava, SK;

---

**(111) 212392**

(151) 13.12.2005  
(180) 16.11.2014  
(210) 3280-2004  
(220) 16.11.2004  
(442) 8.9.2005  
(732) Ing. Norbert Pecháč - ZETAX, kpt. Jaroša 45, 927 01 Šaľa, SK;

---

**(111) 212393**

(151) 13.12.2005  
(180) 16.11.2014  
(210) 3282-2004  
(220) 16.11.2004  
(442) 8.9.2005  
(732) PLANTES ET MEDECINES (a French limited liability company), Le PAYRAT-BEGOUX, FR-46000 Cahors, FR;  
(740) Žovicová Viera, Mgr., Bratislava, SK;

---

**(111) 212394**

(151) 13.12.2005  
 (180) 16.11.2014  
 (210) 3283-2004  
 (220) 16.11.2004  
 (442) 8.9.2005  
 (732) UNILEVER N. V., Weena 455, 3013 AL Rotterdam, NL;  
 (740) Fajnorová Mária, Ing., Bratislava, SK;

**(111) 212395**

(151) 13.12.2005  
 (180) 18.11.2014  
 (210) 3286-2004  
 (220) 18.11.2004  
 (442) 8.9.2005  
 (732) ADA Möbelfabrik GmbH, 8184 Baierdorf bei Anger, AT;  
 (740) Fajnorová Mária, Ing., Bratislava, SK;

**(111) 212396**

(151) 13.12.2005  
 (180) 18.11.2014  
 (210) 3287-2004  
 (220) 18.11.2004  
 (442) 8.9.2005  
 (732) Slovakia MAX, a. s., Koniarekova 19, 917 21 Trnava, SK;  
 (740) Guniš Jaroslav, Mgr., Bratislava, SK;

**(111) 212397**

(151) 13.12.2005  
 (180) 26.11.2014  
 (210) 3346-2004  
 (220) 26.11.2004  
 (442) 8.9.2005  
 (732) PraZem R.S., s. r. o., Čordákova 8, 040 11 Košice, SK;

**(111) 212398**

(151) 13.12.2005  
 (180) 29.11.2014  
 (210) 3348-2004  
 (220) 29.11.2004  
 (442) 8.9.2005  
 (732) Pavelka Ivan, Suvorovova 41, 902 01 Pezinok, SK;

**(111) 212399**

(151) 13.12.2005  
 (180) 1.12.2014  
 (210) 3435-2004  
 (220) 1.12.2004  
 (442) 8.9.2005  
 (732) UNILEVER N. V., Weena 455, 3013 AL Rotterdam, NL;  
 (740) Fajnorová Mária, Ing., Bratislava, SK;

**(111) 212400**

(151) 13.12.2005  
 (180) 1.12.2014  
 (210) 3436-2004  
 (220) 1.12.2004  
 (442) 8.9.2005  
 (732) UNILEVER N. V., Weena 455, 3013 AL Rotterdam, NL;  
 (740) Fajnorová Mária, Ing., Bratislava, SK;

**(111) 212401**

(151) 13.12.2005  
 (180) 1.12.2014  
 (210) 3437-2004  
 (220) 1.12.2004  
 (442) 8.9.2005  
 (732) PEUGEOT SLOVAKIA, s. r. o., Brnianska 31, 811 04 Bratislava, SK;

**(111) 212402**

(151) 13.12.2005  
 (180) 1.12.2014  
 (210) 3438-2004  
 (220) 1.12.2004  
 (442) 8.9.2005  
 (732) PEUGEOT SLOVAKIA, s. r. o., Brnianska 31, 811 04 Bratislava, SK;

**(111) 212403**

(151) 13.12.2005  
 (180) 1.12.2014  
 (210) 3439-2004  
 (220) 1.12.2004  
 (442) 8.9.2005  
 (732) PEUGEOT SLOVAKIA, s. r. o., Brnianska 31, 811 04 Bratislava, SK;

**(111) 212404**

(151) 13.12.2005  
 (180) 2.12.2014  
 (210) 3442-2004  
 (220) 2.12.2004  
 (442) 8.9.2005  
 (732) BRAMAC - strešné systémy, spol. s r. o., Mojmirovská 9, 951 12 Ivanka pri Nitre, SK;  
 (740) Holoubková Mária, Ing., Bratislava, SK;

**(111) 212405**

(151) 13.12.2005  
 (180) 14.12.2014  
 (210) 3551-2004  
 (220) 14.12.2004  
 (442) 8.9.2005  
 (732) KLEMBER a SPOL, s. r. o., Nová osada 798, 929 01 Dunajská Streda, SK;  
 (740) Záhurecký Eugen, JUDr., Banská Bystrica, SK;

**(111) 212406**

(151) 13.12.2005  
(180) 14.12.2014  
(210) 3552-2004  
(220) 14.12.2004  
(442) 8.9.2005  
(732) KLEMBER a SPOL, s. r. o., Nová osada 798,  
929 01 Dunajská Streda, SK;  
(740) Záthurecký Eugen, JUDr., Banská Bystrica, SK;

---

**(111) 212407**

(151) 13.12.2005  
(180) 14.12.2014  
(210) 3553-2004  
(220) 14.12.2004  
(442) 8.9.2005  
(732) Schönfeld Konrad, Aleja Kijowska 12m. 13, 30-  
-685 Krakow, PL;

---

**(111) 212408**

(151) 13.12.2005  
(180) 17.12.2014  
(210) 3585-2004  
(220) 17.12.2004  
(310) 78438572  
(320) 21.6.2004  
(330) US  
(442) 8.9.2005  
(732) Telemundo Television Studios, LLC, 2290 West  
8th Avenue, Hialeah, Florida 33010, US;  
(740) Fajnorová Mária, Ing., Bratislava, SK;

---

**(111) 212409**

(151) 13.12.2005  
(180) 20.12.2014  
(210) 3595-2004  
(220) 20.12.2004  
(442) 8.9.2005  
(732) SHP Harmanec, a. s., 976 03 Harmanec, SK;  
(740) Bachratá Magdaléna, Mgr., Bratislava, SK;

---

**(111) 212410**

(151) 13.12.2005  
(180) 20.12.2014  
(210) 3597-2004  
(220) 20.12.2004  
(442) 8.9.2005  
(732) SHP Harmanec, a. s., 976 03 Harmanec, SK;  
(740) Bachratá Magdaléna, Mgr., Bratislava, SK;

---

**(111) 212411**

(151) 13.12.2005  
(180) 20.12.2014  
(210) 3598-2004  
(220) 20.12.2004  
(442) 8.9.2005  
(732) SHP Harmanec, a. s., 976 03 Harmanec, SK;  
(740) Bachratá Magdaléna, Mgr., Bratislava, SK;

---

**(111) 212412**

(151) 13.12.2005  
(180) 20.12.2014  
(210) 3599-2004  
(220) 20.12.2004  
(442) 8.9.2005  
(732) SHP Harmanec, a. s., 976 03 Harmanec, SK;  
(740) Bachratá Magdaléna, Mgr., Bratislava, SK;

---

**(111) 212413**

(151) 13.12.2005  
(180) 20.12.2014  
(210) 3600-2004  
(220) 20.12.2004  
(442) 8.9.2005  
(732) Mgr. art. Peter CSIBA - R.A.P., Medveďov 95,  
930 07 Medveďov, SK;

---

**(111) 212414**

(151) 13.12.2005  
(180) 28.12.2014  
(210) 3661-2004  
(220) 28.12.2004  
(442) 8.9.2005  
(732) Juřík Jan, MgA., Magurská 55, 974 11 Banská  
Bystrica, SK;

---

**(111) 212415**

(151) 13.12.2005  
(180) 29.12.2014  
(210) 3666-2004  
(220) 29.12.2004  
(442) 8.9.2005  
(732) Baliane obchodu, a. s., Poprad, Hraničná 664/16,  
058 01 Poprad, SK;  
(740) Žuffa Ladislav, Ing., Poprad, SK;

---

**(111) 212416**

(151) 13.12.2005  
(180) 29.12.2014  
(210) 3667-2004  
(220) 29.12.2004  
(442) 8.9.2005  
(732) Baliane obchodu, a. s., Poprad, Hraničná 664/16,  
058 01 Poprad, SK;  
(740) Žuffa Ladislav, Ing., Poprad, SK;

---

**(111) 212417**

(151) 13.12.2005  
(180) 29.12.2014  
(210) 3668-2004  
(220) 29.12.2004  
(442) 8.9.2005  
(732) Baliane obchodu, a. s., Poprad, Hraničná 664/16,  
058 01 Poprad, SK;  
(740) Žuffa Ladislav, Ing., Poprad, SK;

---

**(111) 212418**

(151) 13.12.2005  
 (180) 29.12.2014  
 (210) 3669-2004  
 (220) 29.12.2004  
 (442) 8.9.2005  
 (732) Baliarne obchodu, a. s., Poprad, Hraničná 664/16,  
 058 01 Poprad, SK;  
 (740) Žuffa Ladislav, Ing., Poprad, SK;

**(111) 212424**

(151) 13.12.2005  
 (180) 29.12.2014  
 (210) 3675-2004  
 (220) 29.12.2004  
 (442) 8.9.2005  
 (732) Baliarne obchodu, a. s., Poprad, Hraničná 664/16,  
 058 01 Poprad, SK;  
 (740) Žuffa Ladislav, Ing., Poprad, SK;

**(111) 212419**

(151) 13.12.2005  
 (180) 29.12.2014  
 (210) 3670-2004  
 (220) 29.12.2004  
 (442) 8.9.2005  
 (732) Baliarne obchodu, a. s., Poprad, Hraničná 664/16,  
 058 01 Poprad, SK;  
 (740) Žuffa Ladislav, Ing., Poprad, SK;

**(111) 212425**

(151) 13.12.2005  
 (180) 6.10.2014  
 (210) 5115-2004  
 (220) 6.10.2004  
 (442) 8.9.2005  
 (732) Dr. Oetker, spol. s r. o., Ľadová 14, 811 05 Bratislava, SK;  
 (740) Benčík Ivan, JUDr., Bratislava, SK;

**(111) 212420**

(151) 13.12.2005  
 (180) 29.12.2014  
 (210) 3671-2004  
 (220) 29.12.2004  
 (442) 8.9.2005  
 (732) Baliarne obchodu, a. s., Poprad, Hraničná 664/16,  
 058 01 Poprad, SK;  
 (740) Žuffa Ladislav, Ing., Poprad, SK;

**(111) 212426**

(151) 13.12.2005  
 (180) 13.10.2014  
 (210) 5139-2004  
 (220) 13.10.2004  
 (442) 8.9.2005  
 (732) prof. M. D., Miron Šramka, PhD., D.Sc. - SAPIENTIA, Plachého 53, 840 02 Bratislava 42, SK;

**(111) 212421**

(151) 13.12.2005  
 (180) 29.12.2014  
 (210) 3672-2004  
 (220) 29.12.2004  
 (442) 8.9.2005  
 (732) Baliarne obchodu, a. s., Poprad, Hraničná 664/16,  
 058 01 Poprad, SK;  
 (740) Žuffa Ladislav, Ing., Poprad, SK;

**(111) 212427**

(151) 13.12.2005  
 (180) 4.11.2014  
 (210) 5201-2004  
 (220) 4.11.2004  
 (442) 8.9.2005  
 (732) TIPOS, a. s., Brečtanova 1, 830 07 Bratislava, SK;  
 (740) Litváková Edita, Ing., Bratislava, SK;

**(111) 212422**

(151) 13.12.2005  
 (180) 29.12.2014  
 (210) 3673-2004  
 (220) 29.12.2004  
 (442) 8.9.2005  
 (732) Baliarne obchodu, a. s., Poprad, Hraničná 664/16,  
 058 01 Poprad, SK;  
 (740) Žuffa Ladislav, Ing., Poprad, SK;

**(111) 212428**

(151) 13.12.2005  
 (180) 9.11.2014  
 (210) 5221-2004  
 (220) 9.11.2004  
 (442) 8.9.2005  
 (732) MEDILINE, s. r. o., Partizánska 27, 811 03 Bratislava, SK;  
 (740) Porubčan Róbert, Ing., Ivanka pri Dunaji, SK;

**(111) 212423**

(151) 13.12.2005  
 (180) 29.12.2014  
 (210) 3674-2004  
 (220) 29.12.2004  
 (442) 8.9.2005  
 (732) Baliarne obchodu, a. s., Poprad, Hraničná 664/16,  
 058 01 Poprad, SK;  
 (740) Žuffa Ladislav, Ing., Poprad, SK;

**(111) 212429**

(151) 13.12.2005  
 (180) 23.11.2014  
 (210) 5251-2004  
 (220) 23.11.2004  
 (442) 8.9.2005  
 (732) Doksanský Daniel, Třebeňská 1286/8, 182 00 Praha, CZ;  
 (740) Čechvalová Dagmar, Bratislava, SK;

**(111) 212430**

(151) 13.12.2005  
(180) 24.11.2014  
(210) 5252-2004  
(220) 24.11.2004  
(442) 8.9.2005  
(732) INTERSPEDIT, s. r. o., Priemyselná 281/41, 905 01 Senica, SK;

---

**(111) 212431**

(151) 13.12.2005  
(180) 24.11.2014  
(210) 5253-2004  
(220) 24.11.2004  
(442) 8.9.2005  
(732) INTERSPEDIT, s. r. o., Priemyselná 281/41, 905 01 Senica, SK;

---

**(111) 212432**

(151) 13.12.2005  
(180) 25.11.2014  
(210) 5258-2004  
(220) 25.11.2004  
(442) 8.9.2005  
(732) TOYOTA JIDOSHA KABUSHIKI KAISHA (also trading as TOYOTA MOTOR CORPORATION), 1, Toyota-cho, Toyota-shi, Aichi-ken, JP;  
(740) PATENTSERVIS BRATISLAVA a. s., Bratislava, SK;

---

**(111) 212433**

(151) 13.12.2005  
(180) 25.11.2014  
(210) 5259-2004  
(220) 25.11.2004  
(442) 8.9.2005  
(732) TOYOTA JIDOSHA KABUSHIKI KAISHA (also trading as TOYOTA MOTOR CORPORATION), 1, Toyota-cho, Toyota-shi, Aichi-ken, JP;  
(740) PATENTSERVIS BRATISLAVA a. s., Bratislava, SK;

---

**(111) 212434**

(151) 13.12.2005  
(180) 26.11.2014  
(210) 5262-2004  
(220) 26.11.2004  
(442) 8.9.2005  
(732) Prvá stavebná sporiteľňa, a. s., Bajkalská 30, 829 48 Bratislava, SK;  
(740) Litváková Edita, Ing., Bratislava, SK;

---

**(111) 212435**

(151) 13.12.2005  
(180) 26.11.2014  
(210) 5263-2004  
(220) 26.11.2004  
(442) 8.9.2005  
(732) Prvá stavebná sporiteľňa, a. s., Bajkalská 30, 829 48 Bratislava, SK;  
(740) Litváková Edita, Ing., Bratislava, SK;

---

**(111) 212436**

(151) 13.12.2005  
(180) 26.11.2014  
(210) 5264-2004  
(220) 26.11.2004  
(442) 8.9.2005  
(732) Adventure, spol. s r. o., Koreničova 12, 811 03 Bratislava, SK;  
(740) Litváková Edita, Ing., Bratislava, SK;

---

**(111) 212437**

(151) 13.12.2005  
(180) 26.11.2014  
(210) 5265-2004  
(220) 26.11.2004  
(442) 8.9.2005  
(732) Adventure, spol. s r. o., Koreničova 12, 811 03 Bratislava, SK;  
(740) Litváková Edita, Ing., Bratislava, SK;

---

**(111) 212438**

(151) 13.12.2005  
(180) 26.11.2014  
(210) 5266-2004  
(220) 26.11.2004  
(442) 8.9.2005  
(732) OTP Garancia poisťovňa, a.s., Klemensova 2, 811 09 Bratislava, SK;  
(740) Litváková Edita, Ing., Bratislava, SK;

---

**(111) 212439**

(151) 13.12.2005  
(180) 26.11.2014  
(210) 5267-2004  
(220) 26.11.2004  
(442) 8.9.2005  
(732) OTP Garancia poisťovňa, a.s., Klemensova 2, 811 09 Bratislava, SK;  
(740) Litváková Edita, Ing., Bratislava, SK;

---

**(111) 212440**

(151) 13.12.2005  
(180) 26.11.2014  
(210) 5268-2004  
(220) 26.11.2004  
(442) 8.9.2005  
(732) OTP Garancia poisťovňa, a.s., Klemensova 2, 811 09 Bratislava, SK;  
(740) Litváková Edita, Ing., Bratislava, SK;

---

**(111) 212441**

(151) 13.12.2005  
(180) 1.12.2014  
(210) 5278-2004  
(220) 1.12.2004  
(442) 8.9.2005  
(732) EMEL BRATISLAVA, s. r. o., Jakubovo nám. 14, 811 09 Bratislava, SK;

---

**(111) 212442**

(151) 13.12.2005  
 (180) 1.12.2014  
 (210) 5279-2004  
 (220) 1.12.2004  
 (442) 8.9.2005  
 (732) EMEL BRATISLAVA, s. r. o., Jakubovo nám. 14,  
 811 09 Bratislava, SK;

**(111) 212443**

(151) 13.12.2005  
 (180) 1.12.2014  
 (210) 5281-2004  
 (220) 1.12.2004  
 (442) 8.9.2005  
 (732) EMEL BRATISLAVA, s. r. o., Jakubovo nám. 14,  
 811 09 Bratislava, SK;

**(111) 212444**

(151) 13.12.2005  
 (180) 1.12.2014  
 (210) 5282-2004  
 (220) 1.12.2004  
 (442) 8.9.2005  
 (732) EMEL BRATISLAVA, s. r. o., Jakubovo nám. 14,  
 811 09 Bratislava, SK;

**(111) 212445**

(151) 13.12.2005  
 (180) 1.12.2014  
 (210) 5286-2004  
 (220) 1.12.2004  
 (442) 8.9.2005  
 (732) Všeobecná úverová banka, a. s., Mlynské nivy 1,  
 829 90 Bratislava, SK;  
 (740) Hojčuš Peter, Ing., Bratislava, SK;

**(111) 212446**

(151) 13.12.2005  
 (180) 2.12.2014  
 (210) 5287-2004  
 (220) 2.12.2004  
 (442) 8.9.2005  
 (732) RENOMÉ, a. s., Na kopci 38, 811 02 Bratislava, SK;

**(111) 212447**

(151) 13.12.2005  
 (180) 2.12.2014  
 (210) 5288-2004  
 (220) 2.12.2004  
 (442) 8.9.2005  
 (732) RENOMÉ, a. s., Na kopci 38, 811 02 Bratislava, SK;

**(111) 212448**

(151) 13.12.2005  
 (180) 2.12.2014  
 (210) 5289-2004  
 (220) 2.12.2004  
 (442) 8.9.2005  
 (732) RENOMÉ, a. s., Na kopci 38, 811 02 Bratislava, SK;

**(111) 212449**

(151) 13.12.2005  
 (180) 2.12.2014  
 (210) 5290-2004  
 (220) 2.12.2004  
 (442) 8.9.2005  
 (732) RENOMÉ, a. s., Na kopci 38, 811 02 Bratislava, SK;

**(111) 212450**

(151) 13.12.2005  
 (180) 2.12.2014  
 (210) 5291-2004  
 (220) 2.12.2004  
 (442) 8.9.2005  
 (732) RENOMÉ, a. s., Na kopci 38, 811 02 Bratislava, SK;

**(111) 212451**

(151) 13.12.2005  
 (180) 2.12.2014  
 (210) 5292-2004  
 (220) 2.12.2004  
 (442) 8.9.2005  
 (732) RENOMÉ, a. s., Na kopci 38, 811 02 Bratislava, SK;

**(111) 212452**

(151) 13.12.2005  
 (180) 2.12.2014  
 (210) 5293-2004  
 (220) 2.12.2004  
 (442) 8.9.2005  
 (732) RENOMÉ, a. s., Na kopci 38, 811 02 Bratislava, SK;

**(111) 212453**

(151) 13.12.2005  
 (180) 2.12.2014  
 (210) 5296-2004  
 (220) 2.12.2004  
 (310) 358417  
 (320) 12.8.2004  
 (330) CZ  
 (442) 8.9.2005  
 (732) Vitana, a. s., Mělnická 133, 277 32 Byšice, CZ;  
 (740) Čechvalová Dagmar, Bratislava, SK;

**(111) 212454**

(151) 13.12.2005  
 (180) 2.12.2014  
 (210) 5299-2004  
 (220) 2.12.2004  
 (442) 8.9.2005  
 (732) Lidl Stiftung & Co. KG, Stiftsbergstraße 1,  
 74167 Neckarsulm, DE;  
 (740) Čechvalová Dagmar, Bratislava, SK;

**(111) 212455**

(151) 13.12.2005  
 (180) 2.12.2014  
 (210) 5300-2004  
 (220) 2.12.2004  
 (310) 358458  
 (320) 13.8.2004  
 (330) CZ

(442) 8.9.2005  
(732) Vitana, a. s., Mělnická 133, 277 32 Byšice, CZ;  
(740) Čechvalová Dagmar, Bratislava, SK;

---

**(111) 212456**  
(151) 13.12.2005  
(180) 3.12.2014  
(210) 5307-2004  
(220) 3.12.2004  
(442) 8.9.2005  
(732) AQUASYSTEM, s. r. o., Brestová 1, 821 02 Bratislava, SK;  
(740) Dolanská Elena, RNDr., Bratislava, SK;

---

**(111) 212457**  
(151) 13.12.2005  
(180) 3.12.2014  
(210) 5309-2004  
(220) 3.12.2004  
(442) 8.9.2005  
(732) Michal Bednárík - výroba čistiacich prostriedkov, Hálova 2, 851 01 Bratislava V, SK;  
(740) Dolanská Elena, RNDr., Bratislava, SK;

---

**(111) 212458**  
(151) 13.12.2005  
(180) 6.12.2014  
(210) 5310-2004  
(220) 6.12.2004  
(442) 8.9.2005  
(732) HUBERT J. E., s. r. o., Vinárska 137, 926 01 Seď, SK;  
(740) Budaj Miroslav, JUDr., Bratislava, SK;

---

**(111) 212459**  
(151) 13.12.2005  
(180) 6.12.2014  
(210) 5311-2004  
(220) 6.12.2004  
(442) 8.9.2005  
(732) ASPARAGUS, spol. s r. o., Veľké Leváre 1135, 908 73 Veľké Leváre, SK;  
(740) Litváková Edita, Ing., Bratislava, SK;

---

**(111) 212460**  
(151) 13.12.2005  
(180) 7.12.2014  
(210) 5313-2004  
(220) 7.12.2004  
(442) 8.9.2005  
(732) Majchráková Andrea, Kríková 3, 821 07 Bratislava, SK;  
(740) Litváková Lenka, Ing., Bratislava, SK;

---

**(111) 212461**  
(151) 13.12.2005  
(180) 13.12.2014  
(210) 5326-2004  
(220) 13.12.2004  
(442) 8.9.2005  
(732) MERCK & Co., Inc., One Merck Drive, Whitehouse Station, New Jersey, US;  
(740) Bušová Eva, JUDr., Bratislava, SK;

---

**(111) 212462**  
(151) 13.12.2005  
(180) 15.12.2014  
(210) 5333-2004  
(220) 15.12.2004  
(310) 358952  
(320) 2.9.2004  
(330) CZ  
(442) 8.9.2005  
(732) Stigma Distribution, s. r. o., Bolevecká 11/č. p. 1063, 301 00 Plzeň, CZ;

---

**(111) 212463**  
(151) 13.12.2005  
(180) 15.12.2014  
(210) 5334-2004  
(220) 15.12.2004  
(442) 8.9.2005  
(732) Krewel Meuselbach GmbH, Postfach 1263, D-53775 Eitorf, DE;  
(740) Čechvalová Dagmar, Bratislava, SK;

---

**(111) 212464**  
(151) 13.12.2005  
(180) 16.12.2014  
(210) 5336-2004  
(220) 16.12.2004  
(442) 8.9.2005  
(732) Bureau International de Médecins Sans Frontières, Rue de Lausanne 78, CP 116, Geneve 21, CH-1211, CH;  
(740) Bušová Eva, JUDr., Bratislava, SK;

---

**(111) 212465**  
(151) 13.12.2005  
(180) 16.12.2014  
(210) 5338-2004  
(220) 16.12.2004  
(442) 8.9.2005  
(732) MAXIMA pojišťovna, a. s., Na Dlouhém lánu 41/508, 160 00 Praha, CZ;  
(740) Čechvalová Dagmar, Bratislava, SK;

---

**(111) 212466**  
(151) 13.12.2005  
(180) 16.12.2014  
(210) 5340-2004  
(220) 16.12.2004  
(442) 8.9.2005  
(732) KMOTR-Masna Kroměříž, a. s., Hulínská 2286, 767 01 Kroměříž, CZ;  
(740) Filípek Ján, Ing., Bratislava, SK;

---



**(111) 212467**

(151) 13.12.2005  
 (180) 16.12.2014  
 (210) 5341-2004  
 (220) 16.12.2004  
 (442) 8.9.2005  
 (732) KMOTR-Masna Kroměříž, a. s., Hulínská 2286,  
 767 01 Kroměříž, CZ;  
 (740) Filípek Ján, Ing., Bratislava, SK;

**(111) 212479**

(151) 5.1.2006  
 (180) 14.6.2011  
 (210) 1837-2001  
 (220) 14.6.2001  
 (442) 2.7.2002  
 (732) Nguyen Dong Hai, Ing., HANA, Bauerova 11,  
 040 23 Košice, SK;  
 (740) Gruber Dalibor, Ing., Košice, SK;

**(111) 212468**

(151) 13.12.2005  
 (180) 17.12.2014  
 (210) 5342-2004  
 (220) 17.12.2004  
 (442) 8.9.2005  
 (732) B. M. B. Senec, s. r. o., Šamorínska 16, 903 01  
 Senec, SK;  
 (740) Brichtová Tatiana, JUDr., Bratislava, SK;

**(111) 212480**

(151) 5.1.2006  
 (180) 2.4.2014  
 (210) 1072-2004  
 (220) 2.4.2004  
 (442) 5.5.2005  
 (732) HUBERT J. E., s. r. o., Vinárska 137, 926 01 Se-  
 red', SK;  
 (740) Budaj Miroslav, JUDr., Bratislava, SK;

**(111) 212469**

(151) 13.12.2005  
 (180) 12.1.2015  
 (210) 39-2005  
 (220) 12.1.2005  
 (442) 8.9.2005  
 (732) JPP, s. r. o., Vajnorská 8/A, 831 04 Bratislava, SK;  
 (740) Litváková Edita, Ing., Bratislava, SK;

**(111) 212470**

(151) 13.12.2005  
 (180) 13.1.2015  
 (210) 41-2005  
 (220) 13.1.2005  
 (442) 8.9.2005  
 (732) MASPEX Sp. z o.o., Chopina 10, 34-100 Wado-  
 wice, PL;  
 (740) Kajabová Monika, JUDr., Bratislava, SK;

**(111) 212471**

(151) 13.12.2005  
 (180) 14.1.2015  
 (210) 42-2005  
 (220) 14.1.2005  
 (442) 8.9.2005  
 (732) IN VEST, s. r. o., Areál Dusla, obj. 21-07, 927 03  
 Šaľa, SK;

**(111) 212476**

(151) 3.1.2006  
 (180) 10.11.2008  
 (210) 2816-98  
 (220) 10.11.1998  
 (442) 16.5.2000  
 (732) Czoborová Zora, Mgr. - ZORAFIT, Šándorova 9,  
 821 03 Bratislava, SK;  
 (740) Brichtová Tatiana, JUDr., Bratislava, SK;

## Zapísané ochranné známky so zmenou

(210)	(111)	(210)	(111)	(210)	(111)	(210)	(111)
1750-95	212477	1388-2003	212366	2476-2004	212475	3281-2004	212474
1637-99	212478	1064-2004	212472	2997-2004	212473		

**(111) 212366**

(151) 13.12.2005

(180) 28.5.2013

(210) 1388-2003

(220) 28.5.2003

(442) 1.4.2005

**8 (511) 3, 6, 7, 8, 9, 16, 35, 37, 40, 42**

(511) 3 - Diamantové brusivo.

6 - Hrotnice; kovové debny na náradie; kovové čapy; kovové čeluste zveráka; kovové klapky, ventily drenážnych rúrok; kovové navíjacie cievky s výnimkou mechanických na navíjanie hadíc; kovové objímky; kovové potrubia; kovové rúrové objímky; kovové rúry; kovové skrutky s maticou; kovové spojky na káble a laná s výnimkou elektrických; kovové spojky rúrkové; nákovy; nákovy, rohatinky; napínače; objímky, prstence; prenosné nákovy.

7 - Brúsky (ako stroje); brúsne stroje; čepele (časti strojov); diamantové brúsne, rezacie a vrtané nástroje (ako časti strojov); elektrické nože; elektrické ručné vŕtačky; frézy (stroje); kefy ako časti strojov; kladivá (ako časti strojov); klby, spojky, spojenia, styky (časti motorov), kotúčové spojky (stroje); kovoobrábacie stroje; leštičky; lisovacie stroje; manipulátory (zariadenia na nakladanie a vykladanie); maticorezy ako stroje; maticové závitníky ako stroje; mechanické navíjacie zariadenia; nástroje ako časti strojov; nástrojové brúsky, ostričky ako stroje; nože ako časti strojov; nože, čepele, rezačky na slamu, sečkovice; objímky na mazanie (časti strojov); obrábacie stroje; ohýbačky ako stroje; ochranné kryty strojov; okružné píly ako časti strojov; osievacie stroje; prevody strojov; prevody s výnimkou prevodov pre pozemné vozidlá; pružiny ako časti strojov; reaktívne (propulzné) mechanizmy s výnimkou mechanizmov pre pozemné vozidlá; regulátory (ako časti strojov); regulátory otáčok pre stroje, motory a hnacie stroje; riadiace mechanizmy pre stroje, motory a hnacie stroje; ručné nástroje a náradie na iný než ručný pohon; stoly alebo upínacie dosky na stroje; stroje a prístroje na leštenie (elektrické); upínacie zariadenia, upínacie vretená (ako časti strojov); vŕtacie hlavy ako časti strojov; vŕtacie korunky ako časti strojov; vŕtacie stroje; vŕtákové skľučovadlá ako časti strojov; zariadenia na obrábanie; závitorezy (stroje).

8 - Brúsky na kladivá; brúsne kamene; brúsne kotúče; brúsne kotúče (ručné náradie); brúsne nástroje; brúsny kameň; brúsy; čepele (nožov); diamantové brúsne, rezacie a vrtané nástroje (ručné náradie); dierovače ako nástroje; fazetovače (ručné náradie); frérovacie tŕne; hroty, špice, ostrie (časti ručných nástrojov a náradia); ihlové pilníky; jamkovače (ručné nástroje); kladivá

(ručné nástroje); kliešte; klieštiky; kľúče (na matice) ako ručné nástroje; kľúče (ručné nástroje); kovové prípravky na razenie; kovové tvárniace nástroje; leštiace, glazovacie nástroje; nástroje na rezanie rúr; nástroje na rezanie, sekanie, krájanie (ručné náradie); nástrojové brúsky, ostričky ako nástroje; nebožiece (ručné nástroje); nože, listy píly, radlice (ručné nástroje a náradie); objímky výstružníkov; oblúkové píly; obojručné nože; ostriacie nástroje; píly (ručné náradie); pilníky (nástroje); pílové listy (ako časti ručných nástrojov); rašple (ručné nástroje); rezače závitov; rezačky; rezné doštičky; rezné nože hoblíkov; rozpínačky (ručné náradia); ručné frézy; ručné nástroje a náradie (na ručný pohon); ručné vŕtačky (ručné nástroje); rúrkorezy (ručné nástroje); sekačky, sekačky, rezačky; skrutkovače; stolárske vŕtáky; uholníky (ručné nástroje); upchávačky (ručné nástroje); upínacie hlavy vŕtákov (ručné nástroje); vratidlá na závitníky; vŕtačky na ručný pohon; vŕtáky (nebožieci); vŕtáky (ručné nástroje); výstružníky; výsuvné časti podpier pre závitníky; vyťahovače; vyťahovače klincov (ručný nástroj); záhlbníky; závitnice (ručné nástroje); závitníky; zveráky; žliabkovače (ručné nástroje).

9 - Digitálne súradnicové zapisovače; dutinometry; elektrické meracie zariadenia; elektrické monitorovacie prístroje; elektrické signalizačné zvončeky; hmatadlá obkročné a dutinové; logy (meracie nástroje); magnetoskopy; manometre; meracie pomôcky; meracie prístroje; merače elektrických strát; meračský stôl; meradlá; metre; metronómy; mierky; mikrometre; mikrometrické skrutky pre optické prístroje; mikrotómy; monitorovacie počítačové programy; monitory (počítačový hardvér); nahrané operačné programy; obmedzovače (elektrotechnika); ochranné masky; ochranné obleky proti úrazom, radiácii a ohňu; oscilografy; osobné ochranné prostriedky proti nehodám; otáčkomery; periférne zariadenia počítačov; planimetre; počítacie (logaritmičné) pravítko; počítacie stroje; počítače; počítačové klávesnice; počítačové pamäte; počítačový softvér; počítadlá; posuvné meradlá; kaliber; pozorovacie prístroje; pravítka, lineáre; presné meracie prístroje; presné váhy; prístroje a nástroje na meranie objemu; rýchlomery; sklonomery; skúšobné prístroje s výnimkou prístrojov na lekárske účely; snímače (zariadenia na spracovanie údajov), skenery; stroje a zariadenia na skúšanie materiálu; svetelné alebo mechanické signalizačné panely; škáromery; tlačiarne k počítačom; uhlo-mery; vodováhy, libely; zariadenia na meranie tlaku; zariadenia na meranie vzdialenosti; zariadenia na spracovanie údajov.

16 - Baliaci papier; blahoprajné pohľadnice; brožované knihy, brožúry; brožúrky; bublinové obaly z plastických materiálov (na balenie); časopisy; etikety s výnimkou textilných; fotografie; grafické zobrazenie; grafiky; kalendáre; kartón, lepenka; kávové filtre papierové; knihy; lepenkové alebo papierové škatule; lepenkové alebo papierové obaly na fľaše; lepenkové platne (papiernický tovar); lepiace pásky na kancelárske účely a použitie v domácnosti; leporelá; mapy; obálky (papiernický tovar); obaly (papiernický tovar); obrazy; papiernický tovar; periodické a neperiodické publikácie; plagáty; predmety z kartónu; prospekty; pútače z papiera alebo lepenky; reklamné tabule z papiera, kartónu alebo lepenky; reprodukcie grafické; tlačené reklamné materiály; umelohmotné fólie na balenie; vrecia z papiera alebo plastických materiálov.

35 - Analýzy nákupných cien, veľkoobchodných cien; aranžovanie výkladov; automatizované spracovanie dát; distribúcia vzoriek; hospodárske, ekonomické predpovede; kancelárie zaoberajúce sa dovozom a vývozom; maloobchodná činnosť s meracími prístrojmi a zariadeniami, počítačmi, výrobkami a zariadeniami na spracovanie kovu, náradím, nástrojmi a strojmi na obrábanie a spracovanie kovových materiálov; marketingové štúdie; obchodný alebo podnikateľský prieskum; organizovanie výstav na komerčné alebo reklamné účely; pomoc pri riadení obchodnej činnosti; poradenstvo v obchodnej činnosti; poskytovanie obchodných alebo podnikateľských informácií; predvádzanie (služby modeliek) na reklamné účely a podporu predaja; rozširovanie reklamných materiálov zákazníkom (letáky, prospekty, tlačivá, vzorky); sprostredkovanie obchodu s tovarom; sprostredkovanie uvedených služieb; zbieranie údajov do počítačových databáz; zoraďovanie údajov v počítačových databázach.

37 - Brúsenie nástrojov; inštalovanie a opravy meracích zariadení a prístrojov; montáž, údržba a opravy počítačov; odrušovanie elektrických prístrojov a zariadení; oprava opotrebovaných alebo poškodených strojov; opravy a úpravy nástrojov; ostrenie a brúsenie nožov; servis, opravy, údržba a montáž výrobkov uvedených v triedach 6, 7, 8, 9; sprostredkovanie uvedených služieb v tejto triede; odborné poradenstvo týkajúce sa brúsenia nástrojov, optimalizácie a zefektívnenia použitia nástrojov, odborné poradenstvo týkajúce sa používania, opráv a brúsenia nástrojov, náradia a meradiel.

40 - Frézovanie; plátovanie, pokovovanie; pokovovanie kovových materiálov; sprostredkovanie uvedených služieb, úprava a spracovanie kovov.

42 - Odborné poradenstvo týkajúce sa meracej techniky; sprostredkovanie uvedených služieb v tejto triede; štúdie technických projektov, projektová činnosť; odborné poradenstvo týkajúce sa výskumu a vývoja nástrojov, náradia a meradiel, výskum a vývoj nových výrobkov (pre zákazníkov).

(540)



(591) červená, modrá, biela

(732) REA SLOVTEAM, spol. s r. o., Zvolenská cesta 23, 974 05 Banská Bystrica, SK;

(740) Belička Ivan, Ing., Banská Bystrica, SK;

(111) 212472

(151) 13.12.2005

(180) 2.4.2014

(210) 1064-2004

(220) 2.4.2004

(442) 8.9.2005

8 (511) 3, 16

(511) 3 - Kozmetické tampóny na odstraňovanie líčidiel.

16 - Toaletný papier, ročenky, brožúry z tematických oblastí ako hotelov, reštaurácií, turistiky, módy a cestovania, kalendáre, držiaky na perá a ceruzky, obchodné knihy, adresáre, záznamníky, knihy na autogramy, knihy na zápis hostí, cestovné príručky, príručky obchodných zliav, zaraďovače na písomnosti, účtovné knihy, zápisníky, obrázkové knihy, tlačené noty, príjmové pokladničné knihy, receptáre, skicáre, spevníky, rozprávkové knihy, telefónne zoznamy, cestovný sprievodca, poukážkové knihy, katalógy z tematických oblastí ako hotelov, reštaurácií, turistiky, módy a cestovania, časopisy všeobecne, agentúrne novinové stĺpiky týkajúce sa národných a medzinárodných informácií, udalostí a športu ako tlačoviny, rytiny, štočky zinkografické, papierové stolové vybavenie, najmä tácky, obrúsky a prestieranie, papierové obrusy, anglické prestieranie z papiera, lepenkové škatule, papierové škatule, papierové propagačné škatule, puzdrá na perá a ceruzky, baliaci papier, papierové pásky, prázdne alebo čiastočne vyplnené papierové štítky, plagáty, albumy na fotografie, pasparty na fotografie, papierové alebo lepenkové pasparty na obrazy, pohľadnice, strihy na odevy, podložky na kreslenie pre umelcov, diáre, poznámkové bloky, podušky pečiatkovacie, zápisníky, poznámkové notesy, papierové zásobníky na výmenné utierky, podušky na pečiatkovanie, podložky na písanie, podložky na kreslenie, zaraďovače (spisové obaly), oznamovacie karty, tlačené výrobky, najmä ponukové karty, šanóny, kartotečné lístky, rozdeľovače do kartoték, listy do kartoték, dosky na spisy, nože na papier, podnosy na listy, listové obálky, písacie potreby, plniace perá, ceruzky, atramentové perá, kalamáre, gumy ako kancelárske potreby, vrecká na desiatu, papierové a plastové vrecká na balenie, súpravy pre umelcov a pre maliarske remeslá, maliarske štetce, maliarske stojany, maliarske šablóny, obalový papier, papierové stužky, elektrické a neelektrické písacie stroje, litografická tlač, rytiny, papierové vreckovky, ťažidlá, zarážky na knihy, papierové utierky, držiaky papierových štítkov,

informačné letáčky alebo prospekty z tematickej oblasti ako hotelov, reštaurácií, turistiky, módy a cestovania, letáky z tematickej oblasti ako hotelov, reštaurácií, turistiky, módy a cestovania, pивné tákky, zaraďovače, dosky na dokumenty, listový papier a obálky.

(540)

## CERRUTI 1881

(732) CERRUTI 1881, 9 place de la Madeleine, Paris, FR;

(740) Hörmann Tomáš, Ing., Bratislava, SK;

(111) 212473

(151) 13.12.2005

(180) 7.10.2014

(210) 2997-2004

(220) 7.10.2004

(442) 8.9.2005

8 (511) 6, 35, 39

(511) 6 - Drôt, nosníky (kovové), oceľové plechy, štetovnice, pažiny (kovové), uholníky, vystužovacie materiály (kovové) do betónu, vystužovacie materiály (kovové) pre stavebníctvo.

35 - Kancelárie zaoberajúce sa dovozom a vývojom, poradenstvo v obchodnej činnosti, obchodné poradenstvo v oblasti hutníckych materiálov, maloobchodná činnosť s hutníckym materiálom, sprostredkovanie veľkoobchodu s hutníckym materiálom.

39 - Doručovanie tovaru.

(540)



(591) modrá, oranžová

(732) FEBRO, s. r. o., Dolný Moštenec 251, 017 01

Považská Bystrica, SK;

(111) 212474

(151) 13.12.2005

(180) 16.11.2014

(210) 3281-2004

(220) 16.11.2004

(442) 8.9.2005

8 (511) 5

(511) 5 - Farmaceutické prípravky; potrava pre dojčence a chorých.

(540) OPTI-MAG

(732) PLANTES ET MEDECINES (a French limited liability company), Le PAYRAT-BEGOUX, FR-46000 Cahors, FR;

(740) Žovicová Viera, Mgr., Bratislava, SK;

(111) 212475

(151) 29.12.2005

(180) 9.8.2014

(210) 2476-2004

(220) 9.8.2004

(442) 2.6.2005

8 (511) 18, 25

(511) 18 - Dáždniky, slnečníky, peňaženky nie z drahých kovov, kabelky, tašky, najmä športové, cestovné, nákupné, plážové, baliace vrecká a tašky, aktovky, školské aktovky, batohy, kufre, kufriky, plecniaky, chlebníky.

25 - Odevy, oblečenie, osobná bielizeň, bundy, vesty okrem nepriestrelných, kabáty, zvrchníky, kombinézy, konfekcia, košele, nohavice, pokrývky hlavy, čiapky, opasky, kravaty, rukavice okrem športových, hracích, masážnych, izolačných, ochranných a na lekárske účely, ponožky, podkolenky, nadkolenky, pančuchový tovar, pulóvre, pyžamá, saká, sukne, župany.

(540)

## Clematis

(591) čierna, červená

(732) Čupka Martin, Perlová 1, 040 01 Košice, SK;

(740) Mišľanová Mária, Košice, SK;

(111) 212477

(151) 5.1.2006

(180) 22.6.2005

(210) 1750-95

(220) 22.6.1995

(442) 4.11.1998

7 (511) 33

(511) 33 - Víno všetkých druhov pochádzajúce z Grinavskej oblasti.

(540)



(591) modrá, oranžová, zelená

(732) Ing. Vladimír Valenta - GARDEN SERVICE, Belinského 12, 851 01 Bratislava, SK;

(740) Brichtová Tatiana, JUDr., Bratislava, SK;

(111) 212478

(151) 5.1.2006

(180) 30.6.2009

(210) 1637-99

(220) 30.6.1999

(442) 9.1.2003

**8 (511) 6, 9, 11, 35, 37**

(511) 6 - Kovové: brány, dvere, reťaze, bezpečnostné schránky, čapy, debnenie, domové zvončeky, dopravné palety, drôt, drôtené pletivo, držadlá, rukoväti, kľučky, dverové rámy, zárubne, fľaše na stlačený plyn, kovové fólie, drobný železiarsky tovar, inzertné stĺpy kovové, káble, rúry a rúrky, spojky a príchytky, klapky, ventily vodovodné, kliešte, kovové vzduchovody pre klimatizačné zariadenia, kovové potrubia, klince, príchytky, kovové kolená na potrubie, koncové svorky, kovové stavebné konštrukcie, kovové koše, stavebné kovania, kovania na dvere, na okná, na nábytok, stavebné kovové dielce, kovové konzoly, podpery, kovové škatule, skrinky, škatule, nádoby, kovové laná, kovové okenice, žalúzie, kovové prípojky a odbočky potrubia, kruhové zvierky, kovové krúžky, lamely, vložky, tenké doštičky, kovové lešenie, kovové lišty, latty, kovové matice, navijaky, kovové obaly, kovové obloženia, plech, plechovky, poklopy, poznávacie značky, rebríky, rímsy, rošty, kovový stavebný materiál, kovové tesnenia, kovové tesniace uzávery.

9 - Prístroje a nástroje vedecké, navigačné, zmemeračské, elektrické, fotografické, kinematografické, optické, signalizačné, kontrolné, záchranné, vzdelávacie, prístroje a nástroje na meranie a váženie, prístroje na nahrávanie, prenos a reprodukciu zvuku alebo obrazu, magnetické nosiče údajov, záznamové disky, predajné automaty a mechanizmy prístrojov uvádzaných do činnosti vhođením mince, registračné pokladnice, počítačové stroje, zariadenia na spracovanie údajov a počítače, hasiace prístroje.

11 - Zariadenia na osvetľovanie, vykurovanie, parné kotly, plynové kotly, zariadenia na varenie, chladenie a sušenie, vetracie, vodárenské a sanitárne zariadenia, klimatizačné zariadenia.

35 - Sprostredkovanie obchodu s tovarom.

37 - Montáž, rekonštrukcia, oprava, údržba, odborné prehliadky a odborné skúšky vyhradených plynových zariadení, plynoinštalatérsvo.

**(540) TERMOGAS**

(732) Bakala Rudolf, Andreja Hlinku 1, 036 07 Vrútky, SK;

(740) Suchoňová Katarína, JUDr., Banská Bystrica, SK;

## Obnovené ochranné známky

(210)	(111)	(210)	(111)	(210)	(111)	(210)	(111)
442	112858	49205	162942	3487-95	176872	136-96	183832
443	112857	49207	163060	3523-95	176976	137-96	183833
2035	108280	49210	163057	3548-95	183411	153-96	183422
4167	106323	49223	163118	3549-95	183412	161-96	185422
5191	93654	54460	166460	3551-95	190574	166-96	177053
5194	87721	54472	166498	3559-95	182334	183-96	183426
5195	93869	54516	166437	3564-95	176954	185-96	183428
5196	93870	54739	166411	3598-95	189263	188-96	183431
6009	108278	1982-95	184175	3625-95	187684	189-96	183432
6396	89235	2096-95	181875	3637-95	190636	190-96	183433
6410	152536	2975-95	183747	3653-95	184309	191-96	183434
6600	152557	3019-95	184925	3657-95	183809	192-96	183435
8520	93134	3096-95	182994	3658-95	183810	193-96	183436
35901	157132	3141-95	182996	7-96	188161	195-96	183438
35951	156492	3148-95	182684	15-96	184939	198-96	183441
35972	157362	3149-95	182685	16-96	184940	200-96	184671
36807	156803	3150-95	182997	17-96	184941	203-96	184674
37630	156866	3151-95	182998	18-96	184942	205-96	184335
48948	163009	3152-95	182999	19-96	184943	210-96	184336
48952	162876	3160-95	183324	20-96	192927	232-96	184350
48953	162877	3161-95	183325	21-96	184944	233-96	184351
48957	162881	3211-95	182686	22-96	184945	234-96	184561
48959	162883	3317-95	183766	24-96	183417	280-96	183459
48960	162830	3346-95	184263	27-96	186603	281-96	183460
48994	162901	3347-95	184264	32-96	184315	284-96	183462
48996	162903	3349-95	184265	35-96	184948	286-96	183464
49032	162905	3351-95	197254	45-96	184949	288-96	183466
49033	162906	3352-95	184267	48-96	184318	289-96	183467
49035	162909	3355-95	191355	58-96	184558	299-96	183848
49036	162908	3356-95	184646	65-96	176903	300-96	183469
49110	162851	3357-95	184269	77-96	185882	307-96	183474
49117	162854	3358-95	184647	86-96	185417	320-96	183484
49148	162773	3359-95	184270	94-96	183419	595-96	184383
49160	162845	3391-95	183789	96-96	187688	2880-98	189617
49165	162964	3392-95	183790	105-96	183821	909-99	189618
49169	163353	3393-95	183791	117-96	183828	910-99	189619
49188	163229	3394-95	183792	124-96	184664		

**(111) 87721**

(151) 18.12.1925

(156) 18.12.2005

(180) 18.12.2015

(210) 5194

(220) 18.12.1925

**7 (511) 1, 2, 5**

(510) Chemické výrobky, farby, farbivá, lekárske výrobky, zverolekárske výrobky, prostriedky na ničenie škodcov.

**(540) Ostanol**

(732) Spolek pro chemickou a hutní výrobu, a. s., Revoluční 86, 400 32 Ústí nad Labem, CZ;

(740) Mešková Viera, Ing., Bratislava, SK;

**(111) 89235**

(151) 19.2.1946

(156) 19.2.2006

(180) 19.2.2016

(210) 6396

(220) 19.2.1946

**7 (511) 6, 7, 11**

(510) Ohňovzdorné oceľové zliatiny v tvare drôtov, pásov, tyčí, rúrok, plechov a liatych tovarov, zohrievacie prístroje, pece, najmä elektrické a ich diely, vyvíjače plynu a súčasti k nim, elektricky vodivé a odporové materiály, elektrické stroje, elektrické regulačné odpory, zapalovacie sviečky a výbojové trubice.

**(540) NIKROTHAL**

(732) Sandvik Intellectual Property AB, SE-811 81 Sandviken, SE;

(740) Tomeš Pavol, Ing., Bratislava, SK;

**(111) 93134**

(151) 14.12.1926  
(156) 14.12.2006  
(180) 14.12.2016  
(210) 8520  
(220) 14.12.1926

**7 (511) 3**

(510) Zubné, kozmetické a lekárnicko-chemické prípravky.

**(540)**



(732) GlaxoSmithKline, s. r. o., Na Pankráci 17/1685, 140 21 Praha, CZ;

**(111) 93654**

(151) 18.12.1925  
(156) 18.12.2005  
(180) 18.12.2015  
(210) 5191  
(220) 18.12.1925

**7 (511) 1, 5**

(511) 1 - Chemické výrobky.  
5 - Farmaceutické výrobky, zverolekárske výrobky, prostriedky na ničenie škodcov.

**(540) OSTAREN**

(732) Spolek pro chemickou a hutní výrobu, a. s., Revoluční 86, 400 32 Ústí nad Labem, CZ;

(740) Mešková Viera, Ing., Bratislava, SK;

**(111) 93869**

(151) 18.12.1925  
(156) 18.12.2005  
(180) 18.12.2015  
(210) 5195  
(220) 18.12.1925

**7 (511) 1, 2, 5, 19, 21**

(510) Chemické výrobky, farby, farbivá, farmaceutické výrobky, zverolekárske výrobky, prostriedky na ničenie škodcov, hlinené výrobky.

**(540) Ostan**

(732) Spolek pro chemickou a hutní výrobu, a. s., Revoluční 86, 400 32 Ústí nad Labem, CZ;

(740) Mešková Viera, Ing., Bratislava, SK;

**(111) 93870**

(151) 18.12.1925  
(156) 18.12.2005  
(180) 18.12.2015  
(210) 5196  
(220) 18.12.1925

**7 (511) 1, 2, 5**

(510) Chemické výrobky, farby, farbivá, farmaceutické výrobky, zverolekárske výrobky, prostriedky na ničenie škodcov.

**(540) Ostacid**

(732) Spolek pro chemickou a hutní výrobu, a. s., Revoluční 86, 400 32 Ústí nad Labem, CZ;

(740) Mešková Viera, Ing., Bratislava, SK;

**(111) 106323**

(151) 26.9.1935  
(156) 26.9.2005  
(180) 26.9.2015  
(210) 4167  
(220) 26.9.1935

**7 (511) 1, 3, 5**

(510) Lúhovacie, kozmetické a dietetické prípravky, najmä francovka.

**(540)**



(591) modrá, čierna, biela, žltá

(732) ALPA, s. r. o., Hornoměstská 378, 594 25 Velké Meziříčí, CZ;

(740) Záhurecký Eugen, JUDr., Banská Bystrica, SK;

**(111) 108278**

(151) 3.1.1916  
(156) 3.1.2006  
(180) 3.1.2016  
(210) 6009  
(220) 3.1.1916

**7 (511) 1, 2, 3**

(510) Apretačné prostriedky, kozmetické krémy, fermeže, vody na vlasy, zubné a ústne vody, kozmetické, lúhové, pracie a toaletné prípravky, mydlá pre domácnosť, toaletné, medicínálne, na drhnutie, čistiacie, leštiace, na zuby a iné mydlá v pevnej, mäkkej, tekutej, práškovej a inej forme, mydlárske výrobky, pracie prášky, zubné prášky, zubné pasty.

**(540) ELIDA**

(732) SETUZA, a. s., Žukovova 100, 401 29 Ústí nad Labem, CZ;

(740) Fajnorová Mária, Ing., Bratislava, SK;

**(111) 108280**

(151) 19.1.1916  
(156) 19.1.2006  
(180) 19.1.2016  
(210) 2035  
(220) 19.1.1916

**7 (511) 1, 2, 3, 4, 5, 29, 31**

(510) Diétne prostriedky, tuky a tukové výrobky všetkých druhov, tukové náhradky, krmivo, s prísadou zeleniny vyrábané požívateľmi, umelé jedlá tuky, margarín a margarínové výrobky, oleje všetkých druhov, rastlinné tuky, masti všetkých druhov, apretúrne prostriedky, chemické výrobky, chemicko-technické výrobky, chemické výrobky pre textilný priemysel, kozmetické krémy, dezinfekčné prostriedky, technické, medicínálne, jedlá a iné tuky všetkých druhov, tuková kyselina, fermeže, prostriedky používané pri úprave kože, glycerín a glycerínové výrobky, vody na vlasy, zubné a ústne vody, lepidlá a laky, jedlá,

technické, medicínálne, éterické a svietiace oleje všetkých druhov, prostriedky na čistenie, leštenie a konzervovanie, mazadlá, zubné pasty, mydlá toaletné, medicínálne, na drhnutie, leštenie, čistenie, na zuby a iné mydlá v pevnej, mäkkej, tekutej, práškovej a inej forme, mydlárske výrobky, stearín a stearínové výrobky, pracie prášky, vodné sklo, zubné prášky, prípravky kozmetické, lúhové, pracie a toaletné prípravky.

**(540) APOLLO**

(732) SETUZA, a. s., Žukovova 100, 401 29 Ústí nad Labem, CZ;  
(740) Fajnorová Mária, Ing., Bratislava, SK;

**(111) 112857**

(151) 10.1.1946  
(156) 10.1.2006  
(180) 10.1.2016  
(210) 443  
(220) 10.1.1946

**7 (511) 32**

(511) 32 - Pivo všetkých druhov.

**(540) CZECH BEER CRYSTAL**

(732) BUDĚJOVICKÝ MĚŠŤANSKÝ PIVOVAR a. s., Lidická 458/51, 370 54 České Budějovice, CZ;  
(740) Hojčuš Peter, Ing., Bratislava, SK;

**(111) 112858**

(151) 17.1.1946  
(156) 17.1.2006  
(180) 17.1.2016  
(210) 442  
(220) 17.1.1946

**7 (511) 32**

(511) 32 - Pivo všetkých druhov.

**(540) Bière tchéque Crystal**

(732) BUDĚJOVICKÝ MĚŠŤANSKÝ PIVOVAR a. s., Lidická 458/51, 370 54 České Budějovice, CZ;  
(740) Hojčuš Peter, Ing., Bratislava, SK;

**(111) 152536**

(151) 15.2.1956  
(156) 9.1.2006  
(180) 9.1.2016  
(210) 6410  
(220) 9.1.1956

**7 (511) 6**

(511) 6 - Nepriedušne uzavieracie oceľové kanistry určené na dopravu a uskladnenie pohonných látok a olejov.

**(540) SANDRIK**

(732) SANDRIK 1895, s. r. o., 966 61 Hodruša - Hámre 314, SK;  
(740) PATENTSERVIS BRATISLAVA, a. s., Bratislava, SK;

**(111) 152557**

(151) 2.3.1956  
(156) 15.2.2006  
(180) 15.2.2016  
(210) 6600  
(220) 15.2.1956

**7 (511) 4**

(510) Mazacie oleje a tuky, petrolejové destiláty spaľovacie v podobe gazolínu, pohonných hmôt dieselových motorov, olejov pre kúrenisko a podobných výrobkov.

**(540) MOBIL**

(732) ExxonMobil Oil Corporation, 5959 Las Colinas Boulevard, Irving, Texas 75039-2298, US;  
(740) Bušová Eva, JUDr., Bratislava, SK;

**(111) 156492**

(151) 28.1.1966  
(156) 17.1.2006  
(180) 17.1.2016  
(210) 35951  
(220) 17.1.1966

**7 (511) 6, 15**

(511) Klavíry, pianína, harmóniá, organy a súčasti týchto nástrojov, najmä klávesové príklopy klavírov, pianín, harmónií a organov a liatinové rámy.

**(540)**

(732) PETROF, spol. s r. o., Brněnská 207, 500 06 Hradec Králové, CZ;  
(740) PATENTSERVIS BRATISLAVA, a. s., Bratislava, SK;

**(111) 156803**

(151) 1.7.1966  
(156) 24.3.2006  
(180) 24.3.2016  
(210) 36807  
(220) 24.3.1966

**7 (511) 3**

(510) Mydlá.

**(540) OCEÁN**

(732) PALMA-TUMYS, a. s. Bratislava, Račianska 76, 836 04 Bratislava, SK;

**(111) 156866**

(151) 26.7.1966  
(156) 2.6.2006  
(180) 2.6.2016  
(210) 37630  
(220) 2.6.1966

**7 (511) 13**

(511) 13 - Poľovnícke strelivo a poľovnícky prach.

**(540) LOVEX**

(732) Explosia, a. s., 532 17 Pardubice - Semtín, CZ;  
(740) PATENTSERVIS BRATISLAVA a. s., Bratislava, SK;



**(111) 157132**

(151) 27.12.1966  
(156) 17.12.2005  
(180) 17.12.2015  
(210) 35901  
(220) 17.12.1965

**7 (511) 12**

(510) Lietadlá a ich súčasti, letecké prístroje, pozemné zariadenia na letecký výcvik.

**(540)**



(732) AERO VODOCHODY, a. s., 250 70 Odolena Voda 374, CZ;

(740) ROTT, RŮŽIČKA & GUTTMANN, v. o. s., Bratislava, SK;

**(111) 157362**

(151) 12.6.1967  
(156) 7.2.2006  
(180) 7.2.2016  
(210) 35972  
(220) 7.2.1966  
(310) 818737  
(320) 28.10.1965  
(330) US

**7 (511) 24**

(511) 24 - Výrobky z umelých vlákien a vlákien (vhodné na použitie do zariadenia domácnosti a ozdôb a na priemyselné účely).

**(540) TYVEK**

(732) E. I. du Pont de Nemours & Company, spoločnosť zriadená podľa zákonov štátu Delaware, 1007 Market Street, Wilmington, Delaware 19898, US;

(740) Bušová Eva, JUDr., Bratislava, SK;

**(111) 162773**

(151) 10.3.1976  
(156) 7.1.2006  
(180) 7.1.2016  
(210) 49148  
(220) 7.1.1976

**7 (511) 1, 5**

(510) Chemické výrobky pre poľnohospodárstvo, záhradníctvo a lesníctvo, prírodné a umelé hnojivá. Prostriedky na ničenie buriny, škodcov a hmyzu.

**(540)**



(732) OMS Investments, Inc., 10250 Constellation Boulevard, Suite 2800, Los Angeles, California 90067-6228, US;

(740) Fajnorová Mária, Ing., Bratislava, SK;

**(111) 162830**

(151) 21.4.1976  
(156) 24.10.2005  
(180) 24.10.2015  
(210) 48960  
(220) 24.10.1975

**7 (511) 4**

(510) Priemyselné oleje a tuky, mazadlá, prostriedky a zmesi na odprašovanie, pohlcovanie a viazanie prachu, pohonné látky vrátane motorových benzínov, vykurovacie oleje, osvetľovacie prostriedky.

**(540) CLEARTEX**

(732) Chevron Global Energy Inc., spoločnosť zriadená podľa zákonov štátu Delaware, 6001 Bollinger Canyon Road, San Ramon, California 94583, US;

**(111) 162845**

(151) 13.5.1976  
(156) 15.1.2006  
(180) 15.1.2016  
(210) 49160  
(220) 15.1.1976

**7 (511) 5**

(510) Farmaceutické prípravky a substancie používané pre ľudí a vo veterinárstve.

**(540) TRANDATE**

(732) Glaxo Group Limited, Glaxo Wellcome House, Berkeley Avenue, Greenford, Middlesex UB6 0NN, GB;

(740) Tomeš Pavol, Ing., Bratislava, SK;

**(111) 162851**

(151) 26.5.1976  
(156) 22.12.2005  
(180) 22.12.2015  
(210) 49110  
(220) 22.12.1975

**7 (511) 1, 3, 5**

(510) Chemické výrobky pre zdravotnícky priemysel, umelé a syntetické živice, chemikálie na konzervovanie potravín, zdravotnicke mydlá, výrobky voňavkárské, éterické oleje, kozmetické výrobky, vodičky na umývanie vlasov, prostriedky na čistenie zubov, výrobky lekárske, veterinárne a zdravotnicke, liečivá pre ľudí a zvieratá, výrobky dietetické pre deti a chorých, náplaste, materiály na obvazy, hmoty na plombovanie zubov a na odtlačky zubov, liečivá pre zubárov, dezinfekčné prostriedky s výnimkou dezinfekčných prostriedkov na viazanie prachu, prostriedky na ničenie buriny a škodlivých zvierat, medicínálne vína, medicínálne nápoje, sirupy na farmaceutické účely.

**(540) EVERCIL**

(732) IVAX Pharmaceuticals s. r. o., Ostravská 29, 747 70 Opava - Komárov, CZ;

(740) ROTT, RŮŽIČKA & GUTTMANN, v. o. s., Bratislava, SK;

**(111) 162854**

(151) 13.5.1976  
 (156) 22.12.2005  
 (180) 22.12.2015  
 (210) 49117  
 (220) 22.12.1975

**7 (511) 1, 5, 31**

(510) Výrobky chemické pre zdravotnícky priemysel, syntetické živice, chemikálie na konzervovanie potravín, výrobky farmaceutické, veterinárne a zdravotnícke, liečivá pre ľudí a zvieratá, medikované krmné prípravky, výrobky dietetické pre deti a chorých, náplastí a obväzový materiál, hmoty na plombovanie zubov a na zubné odtlačky, dezinfekčné prostriedky, prostriedky na ničenie burín a škodlivých zvierat, medicínálne nápoje, sirupy na farmaceutické účely, chemické krmivá pre zvieratá, medikované krmné prípravky.

**(540) DIRIGESTRAN**

(732) NORDIC Pharma, s.r.o., K Rybníku 475, 252 42 Jesenice u Prahy, CZ;  
 (740) Bachratá Magdaléna, Mgr., Bratislava, SK;

**(111) 162876**

(151) 21.5.1976  
 (156) 24.10.2005  
 (180) 24.10.2015  
 (210) 48952  
 (220) 24.10.1975

**7 (511) 4**

(510) Priemyselné oleje a tuky, mazadlá, prostriedky a zmesi na odprašovanie, pohlcovanie a viazanie prachu, pohonné látky vrátane motorových benzínov, vykurovacie oleje, osvetľovacie prostriedky.

**(540) MULTIFAK**

(732) Chevron Global Energy Inc., spoločnosť zriadená podľa zákonov štátu Delaware, 6001 Bollinger Canyon Road, San Ramon, California 94583, US;

**(111) 162877**

(151) 21.5.1976  
 (156) 24.10.2005  
 (180) 24.10.2015  
 (210) 48953  
 (220) 24.10.1975

**7 (511) 4**

(510) Priemyselné oleje a tuky, mazadlá, prostriedky a zmesi na odprašovanie, pohlcovanie a viazanie prachu, pohonné látky vrátane motorových benzínov, vykurovacie oleje, osvetľovacie prostriedky.

**(540) STARFAK**

(732) Chevron Global Energy Inc., spoločnosť zriadená podľa zákonov štátu Delaware, 6001 Bollinger Canyon Road, San Ramon, California 94583, US;

**(111) 162881**

(151) 21.5.1976  
 (156) 24.10.2005  
 (180) 24.10.2015  
 (210) 48957  
 (220) 24.10.1975

**7 (511) 4**

(510) Priemyselné oleje a tuky, mazadlá, prostriedky a zmesi na odprašovanie, pohlcovanie a viazanie prachu, pohonné látky vrátane motorových benzínov, vykurovacie oleje, osvetľovacie prostriedky.

**(540) MARFAK**

(732) Chevron Global Energy Inc., spoločnosť zriadená podľa zákonov štátu Delaware, 6001 Bollinger Canyon Road, San Ramon, California 94583, US;

**(111) 162883**

(151) 21.5.1976  
 (156) 24.10.2005  
 (180) 24.10.2015  
 (210) 48959  
 (220) 24.10.1975

**7 (511) 4**

(510) Priemyselné oleje a tuky, mazadlá, prostriedky a zmesi na odprašovanie, pohlcovanie a viazanie prachu, pohonné látky vrátane motorových benzínov, vykurovacie oleje, osvetľovacie prostriedky.

**(540) REGAL**

(732) Chevron Global Energy Inc., spoločnosť zriadená podľa zákonov štátu Delaware, 6001 Bollinger Canyon Road, San Ramon, California 94583, US;

**(111) 162901**

(151) 2.6.1976  
 (156) 7.11.2005  
 (180) 7.11.2015  
 (210) 48994  
 (220) 7.11.1975

**7 (511) 3**

(510) Výrobky voňavkárske a kozmetické a mydlá všetkých druhov.

**(540) SABINA**

(732) ALPA, s. r. o., Hornoměstská 378, 594 25 Velké Meziříčí, CZ;  
 (740) Záhurecký Eugen, JUDr., Banská Bystrica, SK;

**(111) 162903**

(151) 2.6.1976  
 (156) 7.11.2005  
 (180) 7.11.2015  
 (210) 48996  
 (220) 7.11.1975

**7 (511) 3**

(510) Výrobky voňavkárske a kozmetické a mydlá všetkých druhov.

**(540) CASANOVA**

(732) ALPA, s. r. o., Hornoměstská 378, 594 25 Velké Meziříčí, CZ;  
 (740) Záhurecký Eugen, JUDr., Banská Bystrica, SK;

**(111) 162905**

(151) 4.6.1976  
 (156) 21.11.2005  
 (180) 21.11.2015  
 (210) 49032  
 (220) 21.11.1975

7 (511) 3

(510) Výrobky voňavkárske a kozmetické a mydlá všetkých druhov.

(540) **MAIRA**

(732) ALPA, s. r. o., Hornoměstská 378, 594 25 Velké Meziříčí, CZ;  
 (740) Záthurecký Eugen, JUDr., Banská Bystrica, SK;

(111) 162906

(151) 4.6.1976  
 (156) 21.11.2005  
 (180) 21.11.2015  
 (210) 49033  
 (220) 21.11.1975

7 (511) 3

(510) Výrobky voňavkárske a kozmetické a mydlá všetkých druhov.

(540) **LIVIA**

(732) ALPA, s. r. o., Hornoměstská 378, 594 25 Velké Meziříčí, CZ;  
 (740) Záthurecký Eugen, JUDr., Banská Bystrica, SK;

(111) 162908

(151) 4.6.1976  
 (156) 21.11.2005  
 (180) 21.11.2015  
 (210) 49036  
 (220) 21.11.1975

7 (511) 3

(510) Výrobky voňavkárske a kozmetické a mydlá všetkých druhov.

(540) **RHEA**

(732) ALPA, s. r. o., Hornoměstská 378, 594 25 Velké Meziříčí, CZ;  
 (740) Záthurecký Eugen, JUDr., Banská Bystrica, SK;

(111) 162909

(151) 4.6.1976  
 (156) 21.11.2005  
 (180) 21.11.2015  
 (210) 49035  
 (220) 21.11.1975

7 (511) 3

(510) Výrobky voňavkárske a kozmetické a mydlá všetkých druhov.

(540) **ROMULUS**

(732) ALPA, s. r. o., Hornoměstská 378, 594 25 Velké Meziříčí, CZ;  
 (740) Záthurecký Eugen, JUDr., Banská Bystrica, SK;

(111) 162942

(151) 9.7.1976  
 (156) 9.2.2006  
 (180) 9.2.2016  
 (210) 49205  
 (220) 9.2.1976

7 (511) 3

(510) Mydlá, pracie a čistiace prostriedky.

(540) **TINA**

(732) Palma - Tumys, a. s., Račianska 76, 836 04 Bratislava, SK;

(111) 162964

(151) 18.8.1976  
 (156) 16.1.2006  
 (180) 16.1.2016  
 (210) 49165  
 (220) 16.1.1976

7 (511) 3

(510) Výrobky voňavkárske a kozmetické a mydlá všetkých druhov.

(540) **FARAO**

(732) ALPA, s. r. o., Hornoměstská 378, 594 25 Velké Meziříčí, CZ;  
 (740) Záthurecký Eugen, JUDr., Banská Bystrica, SK;

(111) 163009

(151) 17.9.1976  
 (156) 24.10.2005  
 (180) 24.10.2015  
 (210) 48948  
 (220) 24.10.1975

7 (511) 4

(510) Priemyselné oleje a tuky, mazadlá, prostriedky a zmesi na odprašovanie, pohlcovanie a viazanie prachu, pohonné látky vrátane motorových benzínov, vykurovacie oleje, osvetľovacie prostriedky.

(540) **RANDO**

(732) Chevron Global Energy Inc., spoločnosť zriadená podľa zákonov štátu Delaware, 6001 Bollinger Canyon Road, San Ramon, California 94583, US;

(111) 163057

(151) 10.11.1976  
 (156) 13.2.2006  
 (180) 13.2.2016  
 (210) 49210  
 (220) 13.2.1976

7 (511) 34

(510) Tabak spracovaný alebo nespracovaný a cigarety.

(540)

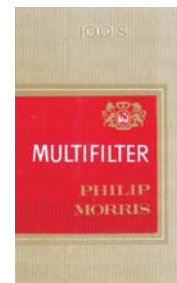

(591) červená, béžová, biela

(732) Philip Morris Products S. A., Quai Jeanrenaud 3, Neuchâtel, CH;

(740) Bušová Eva, JUDr., Bratislava, SK;

(111) 163060

(151) 15.11.1976  
 (156) 12.2.2006  
 (180) 12.2.2016  
 (210) 49207  
 (220) 12.2.1976

**7 (511) 3**

(510) Voňavky, kozmetické prostriedky, prostriedky na vykurovanie, ktoré nepatria do iných tried.

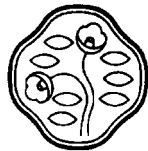
**(540)**

(732) Shiseido Company, Ltd., 7-5-5 Ginza, Chuo-ku, Tokyo 104-10, JP;

(740) PATENTSERVIS BRATISLAVA, a. s., Bratislava, SK;

**(111) 163118**

(151) 5.1.1977  
 (156) 27.2.2006  
 (180) 27.2.2016  
 (210) 49223  
 (220) 27.2.1976

**7 (511) 9**

(510) Výškomery, číselníkové meradlá, elektronické meracie prístroje, optické meracie prístroje, mikrometre, posuvné meradlá.

**(540)***Mitutoyo*

(732) Bukkyo Dendo Kyokai, 3-14, Shiba 4-chome, Minato-ku, Tokyo, JP;

(740) Bušová Eva, JUDr., Bratislava, SK;

**(111) 163229**

(151) 12.4.1977  
 (156) 28.1.2006  
 (180) 28.1.2016  
 (210) 49188  
 (220) 28.1.1976

**7 (511) 6, 7, 9, 11, 12, 17, 19, 20**

(511) 6 - Obyčajné kovy a ich zliatiny, kovové stavebné materiály, železničné trate, reťaze, laná v triede 6, drôty, uzávery, rúrky, hadice, nedobytné pokladnice a schránky, oceľové guľôčky, klince, kovové kontajnery, kovové konštrukcie na ťažbu, pre poľnohospodárstvo, záhradníctvo, ich časti, súčasti a príslušenstvo.

7 - Elektrické motory, stroje na zemné práce, premiestňovanie zeminy, zariadenia na manipuláciu s materiálom, prekladanie dreva, spracovanie dreva.

9 - Elektrické aparáty a prístroje, optické prístroje a nástroje na váženie, meranie, signalizovanie, na kontrolné účely, automatické prístroje

uvádzané do činnosti vhođením mince alebo známky, počítaacie stroje, hasiace prístroje, elektrické káble, spínače, poplašné zariadenia, batérie.

11 - Inštalácia a zariadenia na osvetľovanie, vykurovanie, varenie, chladenie, sušenie, súčasti a časti uvedených zariadení.

12 - Dopravné prostriedky a prostriedky na dopravu osôb, ich súčasti a časti a príslušenstvo.

17 - Hmoty tesniace, upchávkové a izolačné, plynové tesnenia, nekovové hadice.

19 - Stavebný materiál a materiál na stavbu ciest, kameninové rúrky, cement, vápno, malta, sadrová malta, štrk, asfalt, bitúmen.

20 - Nábytok, zrkadlá, rámy obrazov, police.

**(540) CLARK**

(732) Clark Material Handling Company, 2317 Alumni Park Plaza, Suite 500, Lexington, Kentucky 40517, US;

(740) Bušová Eva, JUDr., Bratislava, SK;

**(111) 163353**

(151) 13.9.1977  
 (156) 19.1.2006  
 (180) 19.1.2016  
 (210) 49169  
 (220) 19.1.1976

**7 (511) 34**

(510) Surový alebo spracovaný tabak.

**(540)**

(732) Philip Morris Products S. A., Quai Jeanrenaud 3, Neuchâtel, CH;

(740) Bušová Eva, JUDr., Bratislava, SK;

**(111) 166411**

(151) 1.12.1986  
 (156) 18.7.2006  
 (180) 18.7.2016  
 (210) 54739  
 (220) 18.7.1986

**7 (511) 1, 5, 31**

(510) Chemické výrobky pre zdravotnícky priemysel, syntetické živice, chemikálie na konzervovanie potravín.

Farmaceutické, zverolekárske a zdravotnícke výrobky, liečivá pre ľudí a zvieratá, medikované krmné prípravky, dietetické výrobky pre deti a chorých, náplasti, obväzový materiál, hmoty na plombovanie zubov a na odtlačky zubov, dezinfekčné prostriedky, prostriedky na ničenie buriny a hubenie škodlivých zvierat, medicínálne nápoje, sirupy na farmaceutické účely.

Chemické krmivá pre zvieratá, medikované krmné prípravky.

**(540) SUPERGESTRAN**

(732) NORDIC Pharma, s.r.o., K Rybníku 475, 252 42 Jesenice u Prahy, CZ;

(740) Bachratá Magdaléna, Mgr., Bratislava, SK;

**(111) 166437**

(151) 11.12.1986  
(156) 11.2.2006  
(180) 11.2.2016  
(210) 54516  
(220) 11.2.1986

**7 (511) 9**

(510) Vedecké, námorné, geodetické a elektrické prístroje a nástroje vrátane rádiových, prístroje fotografické, kinematografické, optické, prístroje a nástroje na váženie a meranie, prístroje a nástroje signalizačné, prístroje a nástroje určené na kontrolné účely, prístroje a nástroje na účely záchranné a učebné, automaty uvádzané do činnosti vhadením mince alebo známky, prístroje na záznam a reprodukciu hovoreného slova, zapisovacie pokladnice, počítačacie stroje, hasiace prístroje.

**(540)**



(732) Bukkyo Dendo Kyokai, 3-14, Shiba 4-chome, Minato-ku, Tokyo, JP;  
(740) Bušová Eva, JUDr., Bratislava, SK;

**(111) 166460**

(151) 8.1.1987  
(156) 29.12.2005  
(180) 29.12.2015  
(210) 54460  
(220) 29.12.1985

**7 (511) 32**

(510) Nealkoholické nápoje.

**(540)**



(732) Kofola a. s., Za drahou 165/1, 794 01 Krnov - Pod Bezručovým vrchem, CZ;  
(740) Záthurecký Eugen, JUDr., Banská Bystrica, SK;

**(111) 166498**

(151) 17.2.1987  
(156) 14.1.2006  
(180) 14.1.2016  
(210) 54472  
(220) 14.1.1986

**7 (511) 1, 5**

(510) Chemické a biochemické výrobky na laboratórne účely, pre poľnohospodárstvo a výživu ako aminokyseliny, ďalej na priemyselné účely vrátane enzýmov, aminokyselín a rôznych bielkovín, farmaceutické, veterinárne a hygienické prostriedky vrátane diagnostických činidiel.

**(540)**



(732) Toyo Boseki Kabushiki Kaisha (Toyobo Co., Ltd.), 2-8, Dojima Hama 2-chome, Kita-ku, Osaka, JP;

(740) Fajnorová Mária, Ing., Bratislava, SK;

**(111) 176872**

(151) 29.4.1996  
(156) 6.12.2005  
(180) 6.12.2015  
(210) 3487-95  
(220) 6.12.1995  
(450) 7.8.1996

**7 (511) 19**

(510) Stavebný materiál - minerálna prísada do betónov, mált a omietok, zmesových cementov a iných stavebných materiálov.

**(540)**



(732) Považská cementáreň, a. s., J. Kráľa, 018 63 Ladce, SK;

(740) Kubínyi Peter, Bc., Trenčín, SK;

**(111) 176903**

(151) 30.4.1996  
(156) 9.1.2006  
(180) 9.1.2016  
(210) 65-96  
(220) 9.1.1996  
(450) 7.8.1996

**7 (511) 31, 33**

(510) Čerstvé hrozno a ovocie, víno.

**(540)**

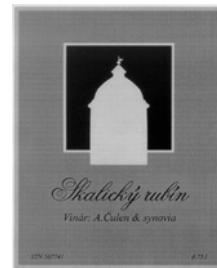

(732) Čulen Alexander, PaedDr., Jedlíkova 4, 811 06 Bratislava, SK;

**(111) 176954**

(151) 5.6.1996  
(156) 15.12.2005  
(180) 15.12.2015  
(210) 3564-95  
(220) 15.12.1995  
(450) 4.9.1996

**7 (511) 36, 39**

(510) Sprostredkovanie colných služieb, skladovanie; tranzitné skladovanie; sprostredkovanie leteckých služieb, roznášania a rozvážania tovaru, zaisielateľstva, dopravy leteckej, dopravy lodnej, dopravy nákladnými autami, dopravy železničnej, dopravy námornej.

(540)



(732) Trans Karpatia s. r. o., Hutnícka 1, 040 01 Košice, SK;

(740) Gruber Dalibor, Ing., Košice, SK;

**(111) 176976**

(151) 3.7.1996

(156) 12.12.2005

(180) 12.12.2015

(210) 3523-95

(220) 12.12.1995

(450) 2.10.1996

**7 (511) 1, 2, 6, 7, 8, 17, 19, 37**

(510) Živice umelé a syntetické; farby, fermeže, laky, ochranné prostriedky proti hrdzi a proti hnilobe dreva, farbivá, moridlá, živice prírodné; stavebný materiál z valcovaného a liateho kovu, koľajnice, kovové konštrukcie, zámočnícke výrobky, kovové rúry; stroje a obrábacie stroje a ich časti; ručné náradie a nástroje pre stavebnú výrobu; hmoty tesniace a izolačné; stavebný materiál vrátane prefabrikátov a stavebného dreva, kameň prírodný a umelý, vápno, cement, malta, sadra, štrk, kameninové a cementové rúry, výrobky na stavbu ciest, asphalt, smola, prenosné domy, krby, komíny; stavby, murárske práce, služby v stavebníctve, stavebný dozor, nátery a povrchové úpravy stavieb, opravy a údržby v stavebníctve.

**(540) TATRAMETAL**

(732) TATRAMETAL, s.r.o., Velické námestie 18, 058 01 Poprad, SK;

(740) Žuffa Ladislav, Ing., Poprad, SK;

**(111) 177053**

(151) 3.9.1996

(156) 22.1.2006

(180) 22.1.2016

(210) 166-96

(220) 22.1.1996

(450) 4.12.1996

**7 (511) 16, 25, 41**

(510) Časopisy, programy, knihy a brožúry týkajúce sa ľadového hokeja; plagáty, fotografie, albumy, značky, nálepky a albumy na ne, obrázkové kartičky a albumy na ne, nástenné kalendáre, darčekové obaly, hracie karty, obaly na knihy, záložky do kníh, litografie, perá a ceruzky, ťažidlá, pohľadnice a blahoprajné karty, listový papier, poznámkové bloky, obtačky, písacie súpravy v podobe hokejky, visačky na dvere, ručne maľované obrázky a serigrafie; oblečenie a odevy, najmä košeľe, pulóvre, svetre, saká a bundy, polokošeľe, tielka, tričká, nohavice, tepláky, zápästníky, čelenky, krátke nohavice, pokrývky hlavy, najmä čiapky a klobúky, ponožky, nočná bielizeň, šály, rukavice, kombinézy, viazanky; obuv; služby v oblasti zábavy, najmä zabezpečovanie hokejových súťaží a to najmä vo forme turnajov.

(540)



(732) NHL ENTERPRISES B. V., Polakweg 14, 2288 GG Rijswijk, NL;

(740) Fajnorová Mária, Ing., Bratislava, SK;

**(111) 181875**

(151) 17.8.1998

(156) 24.7.2005

(180) 24.7.2015

(210) 2096-95

(220) 24.7.1995

(442) 6.5.1998

(450) 4.11.1998

**7 (511) 16, 35, 41**

(511) 16 - Periodické a neperiodické publikácie, časopisy.

35 - Reklamná činnosť.

41 - Vydavateľská činnosť.

(540)

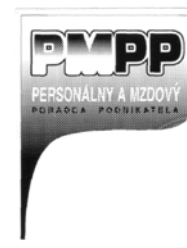

(732) Juraj Málík - KLUB PODNIKATEĽOV ŽILINA, Horný Val 24, 010 01 Žilina, SK;

**(111) 182334**

(151) 17.9.1998

(156) 15.12.2005

(180) 15.12.2015

(210) 3559-95

(220) 15.12.1995

(442) 3.6.1998

(450) 2.12.1998

**7 (511) 5**

(511) 5 - Farmaceutické prípravky.

**(540) COUMADIN**

(732) Bristol-Myers Squibb Pharma Company, Route 206 &amp; Provinceline Road, Princeton, 08540 New Jersey, US;

(740) Brichtová Tatiana, JUDr., Bratislava, SK;

**(111) 182684**

(151) 15.10.1998

(156) 8.11.2005

(180) 8.11.2015

(210) 3148-95

(220) 8.11.1995

(442) 8.7.1998

(450) 11.1.1999

7 (511) 24

(511) 24 - Tkaniny, konkrétne obojličný velúr, ktorý sa používa na vonkajšie oblečenie a aktívne športové oblečenie.

(540)

## POLARPLUS

(732) AES Properties Corp., 76 St. Paul Street, Suite 500, Burlington, Vermont 05401-4477, US;

(740) Brichtová Tatiana, JUDr., Bratislava, SK;

(111) 182685

(151) 15.10.1998

(156) 8.11.2005

(180) 8.11.2015

(210) 3149-95

(220) 8.11.1995

(442) 8.7.1998

(450) 11.1.1999

7 (511) 24

(511) 24 - Tkaniny na výrobu kusových odevov.

(540)

## POLARFLEECE

(732) AES Properties Corp., 76 St. Paul Street, Suite 500, Burlington, Vermont 05401-4477, US;

(740) Brichtová Tatiana, JUDr., Bratislava, SK;

(111) 182686

(151) 15.10.1998

(156) 14.11.2005

(180) 14.11.2015

(210) 3211-95

(220) 14.11.1995

(442) 8.7.1998

(450) 11.1.1999

7 (511) 30, 31

(511) 30 - Kakao, kakaové nápoje, káva, kávové nápoje.  
31 - Lieskové orechy, orechy.

(540)



(591) modrá, červená

(732) MASPEX, Sp. z o. o., ul. Chopina 10, 34-100 Wadowice, PL;

(111) 182994

(151) 12.11.1998

(156) 3.11.2005

(180) 3.11.2015

(210) 3096-95

(220) 3.11.1995

(442) 5.8.1998

(450) 11.2.1999

7 (511) 1, 17, 19

(511) 1 - Syntetické živice, plasty v surovom stave.  
17 - Polotovary z plastov (fólie, dosky, tyče), izolácie tepelné, elektrické, zvukové.  
19 - Pórobetónové tehly.

(540)

## RAVAGO

(732) RAVAGO Bratislava, spol. s r. o., Janaškova 10, 831 03 Bratislava, SK;

(111) 182996

(151) 12.11.1998

(156) 8.11.2005

(180) 8.11.2015

(210) 3141-95

(220) 8.11.1995

(442) 5.8.1998

(450) 11.2.1999

7 (511) 16

(511) 16 - Noviny, časopisy, periodiká, publikácie.

(540) NITRIANSKE NOVINY

(732) Petit Press, a. s., Námestie SNP 30, 811 01 Bratislava, SK;

(740) Hojčuš Peter, Ing., Bratislava, SK;

(111) 182997

(151) 12.11.1998

(156) 8.11.2005

(180) 8.11.2015

(210) 3150-95

(220) 8.11.1995

(442) 5.8.1998

(450) 11.2.1999

7 (511) 24

(511) 24 - Textílie používané na výrobu odevov.

(540)



(732) AES Properties Corp., 76 St. Paul Street, Suite 500, Burlington, Vermont 05401-4477, US;

(740) Brichtová Tatiana, JUDr., Bratislava, SK;

(111) 182998

(151) 12.11.1998

(156) 8.11.2005

(180) 8.11.2015

(210) 3151-95

(220) 8.11.1995

(442) 5.8.1998

(450) 11.2.1999

7 (511) 24

(511) 24 - Tkaniny, ktoré sa používajú pri výrobe hoto-  
vých kusových odevov.

(540)



(732) AES Properties Corp., 76 St. Paul Street, Suite 500, Burlington, Vermont 05401-4477, US;

(740) Brichtová Tatiana, JUDr., Bratislava, SK;

**(111) 182999**

(151) 12.11.1998  
 (156) 8.11.2005  
 (180) 8.11.2015  
 (210) 3152-95  
 (220) 8.11.1995  
 (442) 5.8.1998  
 (450) 11.2.1999

**7 (511) 24**

(511) 24 - Textilný tkaninový tovar určený na výrobu odevov.

**(540)****POLARTEC**

(732) AES Properties Corp., 76 St. Paul Street, Suite 500, Burlington, Vermont 05401-4477, US;

(740) Brichtová Tatiana, JUDr., Bratislava, SK;

**(111) 183324**

(151) 10.12.1998  
 (156) 9.11.2005  
 (180) 9.11.2015  
 (210) 3160-95  
 (220) 9.11.1995  
 (442) 9.9.1998  
 (450) 12.3.1999

**7 (511) 25, 35**

(511) 25 - Bielizeň, bundy, saká, kabáty, konfekcia, kostýmy, obleky, košele, krátke kabátiky, krátke kabáty s kapucňou, krátke peleríny, peleríny, kravaty, kúpacie plášte, nohavice, opasky, plášte, plavky pánske a dámske, pletené svetre, pleteniny, podprsenky, ponožky, pyžamá, rukavice, spodky pánske, športová obuv, športové bundy, tielka, tričká, topánky polovičné, celé, zimné, topánky šnurovacie, pulóvre, spodničky, sukne, šatky, šály, šaty, šerpy, vesty, vrchné ošatenie, zvrchníky, župany.

35 - Sprostredkovanie obchodu.

**(540)**

(591) Zelená, žltá, červená

(732) UNO FASHION, spol. s r. o., Holubyho 11, 902 01 Pezinok, SK;

(740) Juran Svetozár, JUDr., Bratislava, SK;

**(111) 183325**

(151) 10.12.1998  
 (156) 9.11.2005  
 (180) 9.11.2015  
 (210) 3161-95  
 (220) 9.11.1995  
 (442) 9.9.1998  
 (450) 12.3.1999

**7 (511) 25, 35**

(511) 25 - Bielizeň, bundy, saká, kabáty, konfekcia, kostýmy, obleky, košele, krátke kabátiky, krátke kabáty s kapucňou, krátke peleríny, peleríny, kravaty, kúpacie plášte, nohavice, opasky, plášte, plavky pánske a dámske, pletené svetre, pleteniny, podprsenky, ponožky, pyžamá, rukavice, spodky pánske, športová obuv, športové bundy, tielka, tričká, topánky polovičné, celé, zimné, topánky šnurovacie, pulóvre, spodničky, sukne, šatky, šály, šaty, šerpy, vesty, vrchné ošatenie, zvrchníky, župany.

35 - Sprostredkovanie obchodu.

**(540)**

(732) UNO FASHION, spol. s r. o., Holubyho 11, 902 01 Pezinok, SK;

(740) Juran Svetozár, JUDr., Bratislava, SK;

**(111) 183411**

(151) 11.12.1998  
 (156) 13.12.2005  
 (180) 13.12.2015  
 (210) 3548-95  
 (220) 13.12.1995  
 (442) 9.9.1998  
 (450) 12.3.1999

**7 (511) 2**

(511) 2 - Farby, laky, emaily, fermeže, náterové látky, riedidlá do náterových látok, zlatolaky, tmely, farbivá, moridlá, ochranné prostriedky proti hrdzi a hnilobe dreva, práškové náterové látky, práškové farby, impregnačné prostriedky, moridlá na drevo, elektroforézne náterové látky, pomocné prostriedky, nástrekové hmoty na báze organických spojív a organických plnív.

**(540) LATEXIN**

(732) CHEMOLAK, a. s., Továrenská 7, 919 04 Smolenice, SK;

**(111) 183412**

(151) 11.12.1998  
 (156) 13.12.2005  
 (180) 13.12.2015  
 (210) 3549-95  
 (220) 13.12.1995  
 (442) 9.9.1998  
 (450) 12.3.1999

**7 (511) 2**

(511) 2 - Farby, laky, emaily, fermeže, náterové látky, riedidlá do náterových látok, zlatolaky, tmely, farbivá, moridlá, ochranné prostriedky proti hrdzi a hnilobe dreva, práškové náterové látky, práškové farby, impregnačné prostriedky, moridlá na drevo, elektroforézne náterové látky, pomocné prostriedky, nástrekové hmoty na báze organických spojív a organických plnív.

**(540) CHEMOKRYT**

(732) CHEMOLAK, a. s., Továrenská 7, 919 04 Smolenice, SK;



**(111) 183417**

(151) 11.12.1998  
 (156) 4.1.2006  
 (180) 4.1.2016  
 (210) 24-96  
 (220) 4.1.1996  
 (442) 9.9.1998  
 (450) 12.3.1999

**7 (511) 12, 16, 39**

(511) 12 - Vozidlá a ich časti.  
 16 - Príručky.  
 39 - Prenájom vozidiel a služby s ním spojené.

**(540) CONVOY**

(732) LDV LIMITED, Bromford House, Drews Lane,  
 Birmingham B8 2QG, GB;  
 (740) Fajnorová Mária, Ing., Bratislava, SK;

**(111) 183419**

(151) 11.12.1998  
 (156) 15.1.2006  
 (180) 15.1.2016  
 (210) 94-96  
 (220) 15.1.1996  
 (442) 9.9.1998  
 (450) 12.3.1999

**7 (511) 5**

(511) 5 - Farmaceutické prípravky a látky.

**(540) XORDIA**

(732) AstraZeneca AB, Västra Mälarehamnen 9, S-151 85  
 Södertälje, SE;  
 (740) Žovicová Viera, Mgr., Bratislava, SK;

**(111) 183422**

(151) 11.12.1998  
 (156) 19.1.2006  
 (180) 19.1.2016  
 (210) 153-96  
 (220) 19.1.1996  
 (442) 9.9.1998  
 (450) 12.3.1999

**7 (511) 28**

(511) 28 - Hračky, hry, hracie zariadenia, hracie súbory; gymnastické, telocvičné a športové náradie a potreby s výnimkou odevov a obuvi; ozdoby na vianočné stromčeky.

**(540) FISHER - PRICE**

(732) MATTEL, INC., 333 Continental Boulevard, El  
 Segundo, California, US;  
 (740) Žovicová Viera, Mgr., Bratislava, SK;

**(111) 183426**

(151) 11.12.1998  
 (156) 23.1.2006  
 (180) 23.1.2016  
 (210) 183-96  
 (220) 23.1.1996  
 (442) 9.9.1998  
 (450) 12.3.1999

**7 (511) 9, 41**

(511) 9 - Audio-, video-, počítačové a laserové disky; nahrané audio- a videokazety; nahrané audio- a videopásky; kompaktné disky; počítačové disky; počítačové operačné programy; počítačové programy a počítačový softvér; elektronické videohry; kazety s videohrami a softvér na videohry; hracie automaty.

41 - Výchovná a zábavná činnosť.

**(540)**



(732) NBA Properties, Inc., Olympic Tower Building,  
 645 Fifth Avenue, New York, New York 10022, US;

(740) Fajnorová Mária, Ing., Bratislava, SK;

**(111) 183428**

(151) 11.12.1998  
 (156) 23.1.2006  
 (180) 23.1.2016  
 (210) 185-96  
 (220) 23.1.1996  
 (442) 9.9.1998  
 (450) 12.3.1999

**7 (511) 9, 41**

(511) 9 - Audio-, video-, počítačové a laserové disky; nahrané audio- a videokazety; nahrané audio- a videopásky; kompaktné disky; počítačové disky; počítačové operačné programy; počítačové programy a počítačový softvér; elektronické videohry; kazety s videohrami a softvér na videohry; hracie automaty.

41 - Výchovná a zábavná činnosť.

**(540)**



(732) NBA Properties, Inc., Olympic Tower Building,  
 645 Fifth Avenue, New York, New York 10022, US;

(740) Fajnorová Mária, Ing., Bratislava, SK;

**(111) 183431**

(151) 11.12.1998  
 (156) 23.1.2006  
 (180) 23.1.2016  
 (210) 188-96  
 (220) 23.1.1996  
 (442) 9.9.1998  
 (450) 12.3.1999

**7 (511) 9, 41**

(511) 9 - Audio-, video-, počítačové a laserové disky; nahrané audio- a videokazety; nahrané audio- a videopásky; kompaktné disky; počítačové disky; počítačové operačné programy; počítačové programy a počítačový softvér; elektronické videohry; kazety s videohrami a softvér na videohry; hracie automaty.

41 - Výchovná a zábavná činnosť.

(540)



(732) NBA Properties, Inc., Olympic Tower Building,  
645 Fifth Avenue, New York, New York 10022, US;  
(740) Fajnorová Mária, Ing., Bratislava, SK;

**(111) 183432**

(151) 11.12.1998  
(156) 23.1.2006  
(180) 23.1.2016  
(210) 189-96  
(220) 23.1.1996  
(442) 9.9.1998  
(450) 12.3.1999

**7 (511) 9, 41**

(511) 9 - Audio-, video-, počítačové a laserové disky; nahrané audio- a videokazety; nahrané audio- a videopásy; kompaktné disky; počítačové disky; počítačové operačné programy; počítačové programy a počítačový softvér; elektronické videohry; kazety s videohrami a softvér na videohry; hracie automaty.  
41 - Výchovná a zábavná činnosť.

(540)



(732) NBA Properties, Inc., Olympic Tower Building,  
645 Fifth Avenue, New York, New York 10022, US;  
(740) Fajnorová Mária, Ing., Bratislava, SK;

**(111) 183433**

(151) 11.12.1998  
(156) 23.1.2006  
(180) 23.1.2016  
(210) 190-96  
(220) 23.1.1996  
(442) 9.9.1998  
(450) 12.3.1999

**7 (511) 9, 41**

(511) 9 - Audio-, video-, počítačové a laserové disky; nahrané audio- a videokazety; nahrané audio- a videopásy; kompaktné disky; počítačové disky; počítačové operačné programy; počítačové programy a počítačový softvér; elektronické videohry; kazety s videohrami a softvér na videohry; hracie automaty.  
41 - Výchovná a zábavná činnosť.

(540)



(732) NBA Properties, Inc., Olympic Tower Building,  
645 Fifth Avenue, New York, New York 10022, US;  
(740) Fajnorová Mária, Ing., Bratislava, SK;

**(111) 183434**

(151) 11.12.1998  
(156) 23.1.2006  
(180) 23.1.2016  
(210) 191-96  
(220) 23.1.1996  
(442) 9.9.1998  
(450) 12.3.1999

**7 (511) 9, 41**

(511) 9 - Audio-, video-, počítačové a laserové disky; nahrané audio- a videokazety; nahrané audio- a videopásy; kompaktné disky; počítačové disky; počítačové operačné programy; počítačové programy a počítačový softvér; elektronické videohry; kazety s videohrami a softvér na videohry; hracie automaty.  
41 - Výchovná a zábavná činnosť.

(540)



(732) NBA Properties, Inc., Olympic Tower Building,  
645 Fifth Avenue, New York, New York 10022, US;  
(740) Fajnorová Mária, Ing., Bratislava, SK;

**(111) 183435**

(151) 11.12.1998  
(156) 23.1.2006  
(180) 23.1.2016  
(210) 192-96  
(220) 23.1.1996  
(442) 9.9.1998  
(450) 12.3.1999

**7 (511) 9, 41**

(511) 9 - Audio-, video-, počítačové a laserové disky; nahrané audio- a videokazety; nahrané audio- a videopásy; kompaktné disky; počítačové disky; počítačové operačné programy; počítačové programy a počítačový softvér; elektronické videohry; kazety s videohrami a softvér na videohry; hracie automaty.  
41 - Výchovná a zábavná činnosť.

(540)



(732) NBA Properties, Inc., Olympic Tower Building,  
645 Fifth Avenue, New York, New York 10022, US;  
(740) Fajnorová Mária, Ing., Bratislava, SK;

**(111) 183436**

(151) 11.12.1998  
(156) 23.1.2006  
(180) 23.1.2016  
(210) 193-96  
(220) 23.1.1996  
(442) 9.9.1998  
(450) 12.3.1999

**7 (511) 9, 41**

(511) 9 - Audio-, video-, počítačové a laserové disky; nahrané audio- a videokazety; nahrané audio- a videopásky; kompaktné disky; počítačové disky; počítačové operačné programy; počítačové programy a počítačový softvér; elektronické videohry; kazety s videohrami a softvér na videohry; hracie automaty.

41 - Výchovná a zábavná činnosť.

**(540)**



(732) NBA Properties, Inc., Olympic Tower Building, 645 Fifth Avenue, New York, New York 10022, US;

(740) Fajnorová Mária, Ing., Bratislava, SK;

**(111) 183438**

(151) 11.12.1998  
(156) 23.1.2006  
(180) 23.1.2016  
(210) 195-96  
(220) 23.1.1996  
(442) 9.9.1998  
(450) 12.3.1999

**7 (511) 9, 41**

(511) 9 - Audio-, video-, počítačové a laserové disky; nahrané audio- a videokazety; nahrané audio- a videopásky; kompaktné disky; počítačové disky; počítačové operačné programy; počítačové programy a počítačový softvér; elektronické videohry; kazety s videohrami a softvér na videohry; hracie automaty.

41 - Výchovná a zábavná činnosť.

**(540)**



(732) NBA Properties, Inc., Olympic Tower Building, 645 Fifth Avenue, New York, New York 10022, US;

(740) Fajnorová Mária, Ing., Bratislava, SK;

**(111) 183441**

(151) 11.12.1998  
(156) 23.1.2006  
(180) 23.1.2016  
(210) 198-96  
(220) 23.1.1996  
(442) 9.9.1998  
(450) 12.3.1999

**7 (511) 9**

(511) 9 - Nahrané audio- a videokazety, nahrané audio- a videopásky, počítačový softvér na výučbu a zábavu, softvér na videohry, všetko vo vzťahu a na podporu basketbalu.

**(540)**



(732) NBA Properties, Inc., Olympic Tower Building, 645 Fifth Avenue, New York, New York 10022, US;

(740) Fajnorová Mária, Ing., Bratislava, SK;

**(111) 183459**

(151) 11.12.1998  
(156) 29.1.2006  
(180) 29.1.2016  
(210) 280-96  
(220) 29.1.1996  
(442) 9.9.1998  
(450) 12.3.1999

**7 (511) 18, 25, 39, 41**

(511) 18 - Koža a imitácia kože, výrobky z týchto materiálov nezaradené v iných triedach; surové kože, kožušiny, kufre a cestovné kabely; dáždniky, slnečníky a vychádzkové palice; biče, postroje na kone a sedlárske výrobky.

25 - Odevy, obuv, klobočnícky tovar.

39 - Doprava, organizovanie ciest.

41 - Služby v oblasti výchovy a zábavy; školenie; športové a kultúrne aktivity.

**(540) MARLBORO ADVENTURE TEAM**

(732) Philip Morris Products Inc., spoločnosť zriadená podľa zákonov štátu Virginia, Commerce Road, Richmond, Virginia 23234, US;

(740) Bušová Eva, JUDr., Bratislava, SK;

**(111) 183460**

(151) 11.12.1998  
(156) 29.1.2006  
(180) 29.1.2016  
(210) 281-96  
(220) 29.1.1996  
(442) 9.9.1998  
(450) 12.3.1999

**7 (511) 6**

(511) 6 - Výrobky na odvodnenie stiech vrátane odpadových žľabov, zvislých rúrok, spojovacích prostriedkov, pripojovacích prostriedkov a fittingov na uvedené výrobky.

**(540) LINDABRAINLINE**

(732) Lindab AB, S-26982 BASTAD, SE;

(740) Bušová Eva, JUDr., Bratislava, SK;

**(111) 183462**

(151) 11.12.1998  
 (156) 30.1.2006  
 (180) 30.1.2016  
 (210) 284-96  
 (220) 30.1.1996  
 (442) 9.9.1998  
 (450) 12.3.1999

**7 (511) 29, 30**

(511) 29 - Konzervovaná, mrazená, sušená alebo upravená zelenina, ovocie a zemiaky; plnky alebo zmesi na prípravu jedál, hotové jedlá alebo polotovary a nátierky na chlieb obsahujúce najmä uvedené produkty; sušené bylinky; čerstvé, mrazené alebo konzervované mäso, ryby, hydina a zverina, potraviny z morských produktov; plnky a zmesi na prípravu jedál, hotové jedlá alebo polotovary a nátierky na chlieb obsahujúce uvedené produkty; polievky; mlieko, mliečne výrobky, najmä maslo, syr, smotana, jogurty, tvaroh, cmar, kefír, mlieko zrážané syridlom; plnky alebo zmesi na prípravu jedál, či už hotových jedál alebo polotovarov a nátierok na chlieb obsahujúcich najmä uvedené produkty; mliečne nápoje; marmelády, džemy, nakladaná zelenina, jedlé oleje a tuky; plnky alebo zmesi na prípravu jedál, hotové jedlá alebo polotovary a nátierky na chlieb obsahujúce najmä uvedené produkty; hotové jedlá obsahujúce proteínové látky ako aditíva do jedál vo forme kúskov, v texturovanej forme alebo vo forme prášku.

30 - Múka, obilniny, obilné výrobky určené na ľudskú spotrebu, ryža vrátane ryže vo varných vreckách, predvarenej alebo dehydratovanej, cestoviny; nátierky na chlieb, hotové jedlá a polotovary, pochúťky a desiate obsahujúce najmä uvedené produkty, ale tiež prísady zo zemiakov, mäsa, rýb, hydiny, zeleniny a korenín; čaj, káva, kávové náhradky, kakao, čokoládové nápoje, koncentráty uvedených výrobkov (v tekutej a sušenej forme), ako hotové nápoje, aj vo vrecúškach, ako aj nápoje na predaj v automatoch alebo vo forme nátierok a plniek do pekárskejších alebo cukrárskych výrobkov a plniek do pečív, všetko obsahujúce uvedené produkty; sirupy, cukor, med omáčky vrátane šalátových dressingov, cukrovinky, nie na lekárske účely; drene, smotanové zmrzliny, zmrzlinové výrobky, mrazené cukrovinky, chlieb, koláče, sušienky, keksy, torty, zákusky, čokoláda, čokoládové výrobky, plnky do pekárskejších a cukrárskych výrobkov a plnky do pečív a pochúťok uvedených produktov.

**(540)**

(732) MARS INCORPORATED, spoločnosť zriadená podľa zákonov štátu Delaware, McLean, Virginia 22101-3883, US;

(740) Fajnorová Mária, Ing., Bratislava, SK;

**(111) 183464**

(151) 11.12.1998  
 (156) 30.1.2006  
 (180) 30.1.2016  
 (210) 286-96  
 (220) 30.1.1996  
 (442) 9.9.1998  
 (450) 12.3.1999

**7 (511) 30**

(511) 30 - Cukrovinky všetkých druhov.

**(540) TOOTSIE POP**

(732) Tootsie Roll Industries, Inc., 7401 South Cicero Avenue, Chicago, Illinois 60629, US;

(740) ROTT, RŮŽIČKA & GUTTMANN, v. o. s., Bratislava, SK;

**(111) 183466**

(151) 11.12.1998  
 (156) 30.1.2006  
 (180) 30.1.2016  
 (210) 288-96  
 (220) 30.1.1996  
 (442) 9.9.1998  
 (450) 12.3.1999

**7 (511) 9, 37, 39, 42**

(511) 9 - Elektrosúčiastky a elektromateriál na priemyselné inštalácie.

37 - Inštalácie a servis v oblasti elektrotechniky, ASRTP, kancelárskej a výpočtovej techniky.

39 - Sprostredkovanie osobnej a nákladnej dopravy.

42 - Výkon komplexnej projekčnej, programátorskej, dodávateľskej a montážnej činnosti v oblasti elektrotechniky a ASRTP (automatizované systémy riadenia technologických procesov); výkon konzultačnej, poradenskej a sprostredkovateľskej činnosti v oblasti elektrotechniky, ASRTP a kancelárskej výpočtovej techniky; komplexné zastupovanie zahraničných právnických a fyzických osôb na území SR; obchodná činnosť.

**(540)**

## ASECO

(732) ASECO, spol. s r. o., Miletičova 23, 821 08 Bratislava, SK;

(740) Žovicová Viera, Mgr., Bratislava, SK;

**(111) 183467**

(151) 11.12.1998  
 (156) 30.1.2006  
 (180) 30.1.2016  
 (210) 289-96  
 (220) 30.1.1996  
 (442) 9.9.1998  
 (450) 12.3.1999

**7 (511) 9, 37, 39, 42**

(511) 9 - Elektrosúčiastky a elektromateriál na priemyselné inštalácie.

37 - Inštalácie a servis v oblasti elektrotechniky, ASRTP, kancelárskej a výpočtovej techniky.

39 - Sprostredkovanie osobnej a nákladnej dopravy.

42 - Výkon komplexnej projekčnej, programátorskej, dodávateľskej a montážnej činnosti v oblasti elektrotechniky a ASRTP (automatizované

systémy riadenia technologických procesov); výkon konzultačnej, poradenskej a sprostredkovateľskej činnosti v oblasti elektrotechniky, ASRTP a kancelárskej výpočtovej techniky; komplexné zastupovanie zahraničných právnických a fyzických osôb na území SR; obchodná činnosť.

(540)



(732) ASECO, spol. s r. o., Miletičova 23, 821 08 Bratislava, SK;

(740) Žovicová Viera, Mgr., Bratislava, SK;

(111) 183469

(151) 11.12.1998

(156) 31.1.2006

(180) 31.1.2016

(210) 300-96

(220) 31.1.1996

(442) 9.9.1998

(450) 12.3.1999

7 (511) 32

(511) 32 - Vody minerálne a šumivé a iné nealkoholické nápoje; ovocné šťavy a nápoje z ovocných štiav; sirupy a iné prípravky na prípravu nápojov.

(540)



(591) zelená, červená, biela

(732) The Concentrate Manufacturing Company of Ireland, also trading as Seven-Up International, 20 Reid Street, Williams House, Hamilton, BM;

(740) Tomeš Pavol, Ing., Bratislava, SK;

(111) 183474

(151) 11.12.1998

(156) 1.2.2006

(180) 1.2.2016

(210) 307-96

(220) 1.2.1996

(310) 247671

(320) 10.11.1995

(330) MX

(442) 9.9.1998

(450) 12.3.1999

7 (511) 41

(511) 41 - Zábavná činnosť, predovšetkým televízne programy.

(540) LA ANTORCHA ENCENDIDA

(732) Videoserpel, Ltd., Dammstrasse 19, CH-6300 Zug, CH;

(740) PATENTSERVIS BRATISLAVA, a. s., Bratislava, SK;

(111) 183484

(151) 11.12.1998

(156) 2.2.2006

(180) 2.2.2016

(210) 320-96

(220) 2.2.1996

(442) 9.9.1998

(450) 12.3.1999

7 (511) 5

(511) 5 - Farmaceutické výrobky, všetky vo forme z 3-Omega mastných kyselín.

(540) OMACOR

(732) Pronova Biocare AS, Lysaker Torg 8, N-1327 Lysaker, NO;

(740) PATENTSERVIS BRATISLAVA, a. s., Bratislava, SK;

(111) 183747

(151) 21.1.1999

(156) 23.10.2005

(180) 23.10.2015

(210) 2975-95

(220) 23.10.1995

(442) 7.10.1998

(450) 13.4.1999

7 (511) 1, 2

(511) 1 - Chemické výrobky pre priemysel, vedu, poľnohospodárstvo, umelé a syntetické živice, plastické hmoty v surovom stave, prostriedky na odmasťovanie, hmoty ohňovzdorné, priemyselné spojivá a lepidlá (na tapety).

2 - Farby, laky emaily, fermeže, náterové látky, tmely, farbivá, moridlá, ochranné prostriedky proti hrdzi a hnilobe dreva, práškové náterové látky, práškové farby, impregnačné prostriedky, moridlá na drevo, výroba aditív do náterových látok; elektroforézne náterové látky, nástrekové hmoty na báze organických spojív a organických plnidiel.

(540) FANO

(732) CHEMOLAK, a. s., Továrnská 7, 919 04 Smolenice, SK;

(111) 183766

(151) 21.1.1999

(156) 22.11.2005

(180) 22.11.2015

(210) 3317-95

(220) 22.11.1995

(442) 7.10.1998

(450) 13.4.1999

7 (511) 3, 5

(511) 3 - Voňavkárske výrobky, éterické oleje, vodičky na vlasy, zubné pasty, kozmetické prípravky.

5 - Farmaceutické, zverolekárske, hygienické a zdravotnícke výrobky, diietetické výrobky na lekárske účely.

(540) PHYTOMED

(732) Richard Bittner AG, Kämtner Ring 9-13, A-1010 Wien, AT;

(740) Guniš Jaroslav, Mgr., Bratislava, SK;

**(111) 183789**

(151) 21.1.1999  
 (156) 28.11.2005  
 (180) 28.11.2015  
 (210) 3391-95  
 (220) 28.11.1995  
 (442) 7.10.1998  
 (450) 13.4.1999

**7 (511) 5, 29**

(511) 5 - Dietetické výrobky.  
 29 - Mlieko a ostatné mliečne výrobky.

**(540) LAKTOSPORT**

(732) PML Protein. Mléko. Laktóza, a. s., Smetanova 1332,  
 504 01 Nový Bydžov, CZ;  
 (740) Kajabová Monika, JUDr., Bratislava, SK;

**(111) 183790**

(151) 21.1.1999  
 (156) 28.11.2005  
 (180) 28.11.2015  
 (210) 3392-95  
 (220) 28.11.1995  
 (442) 7.10.1998  
 (450) 13.4.1999

**7 (511) 5, 29**

(511) 5 - Dietetické výrobky.  
 29 - Mlieko a ostatné mliečne výrobky.

**(540) REDITA**

(732) PML Protein. Mléko. Laktóza, a. s., Smetanova 1332,  
 504 01 Nový Bydžov, CZ;  
 (740) Kajabová Monika, JUDr., Bratislava, SK;

**(111) 183791**

(151) 21.1.1999  
 (156) 28.11.2005  
 (180) 28.11.2015  
 (210) 3393-95  
 (220) 28.11.1995  
 (442) 7.10.1998  
 (450) 13.4.1999

**7 (511) 5, 29**

(511) 5 - Dietetické výrobky.  
 29 - Mlieko a ostatné mliečne výrobky.

**(540) LAKTOFIT**

(732) PML Protein. Mléko. Laktóza, a. s., Smetanova 1332,  
 504 01 Nový Bydžov, CZ;  
 (740) Kajabová Monika, JUDr., Bratislava, SK;

**(111) 183792**

(151) 21.1.1999  
 (156) 28.11.2005  
 (180) 28.11.2015  
 (210) 3394-95  
 (220) 28.11.1995  
 (442) 7.10.1998  
 (450) 13.4.1999

**7 (511) 5, 29**

(511) 5 - Dietetické výrobky.  
 29 - Mlieko a ostatné mliečne výrobky.

**(540) PSYLLIUM**

(732) PML Protein. Mléko. Laktóza, a. s., Smetanova 1332,  
 504 01 Nový Bydžov, CZ;  
 (740) Kajabová Monika, JUDr., Bratislava, SK;

**(111) 183809**

(151) 21.1.1999  
 (156) 28.12.2005  
 (180) 28.12.2015  
 (210) 3657-95  
 (220) 28.12.1995  
 (442) 7.10.1998  
 (450) 13.4.1999

**7 (511) 5**

(511) 5 - Farmaceutické preparáty a substancie.

**(540) BRYTAR**

(732) AstraZeneca AB, Västra Mälarehamnen 9, S-151 85  
 Södertälje, SE;  
 (740) Žovicová Viera, Mgr., Bratislava, SK;

**(111) 183810**

(151) 21.1.1999  
 (156) 28.12.2005  
 (180) 28.12.2015  
 (210) 3658-95  
 (220) 28.12.1995  
 (442) 7.10.1998  
 (450) 13.4.1999

**7 (511) 31**

(511) 31 - Výživa pre zvieratá a domáce zvieratká.

**(540) 9 Lives**

(732) Del Monte Corporation, One Market @ The  
 Landmark, San Francisco, California 94105, US;  
 (740) Žovicová Viera, Mgr., Bratislava, SK;

**(111) 183821**

(151) 21.1.1999  
 (156) 17.1.2006  
 (180) 17.1.2016  
 (210) 105-96  
 (220) 17.1.1996  
 (442) 7.10.1998  
 (450) 13.4.1999

**7 (511) 31**

(511) 31 - Poľnohospodárske, záhradnícke a lesné produkty a výrobky, najmä semená a osivá, obilniny v prírodnom stave; živé zvieratá; krmivá pre zvieratá, vtákov a ryby vrátane sušenok a pochúťok; sépiové kosti (pre vtákov chovaných v kliečkach), jedlé kosti a tyčinky pre domáce zvieratá; stelivo a hniezda pre zvieratá; čerstvé ovocie a zelenina, zemiaky a výrobky z nich na použitie ako prídavky do krmív.

**(554)**

(591) zlatá

(732) Mars Incorporated, spoločnosť zriadená podľa  
 zákonov štátu Delaware, McLean, Virginia, US;  
 (740) Fajnorová Mária, Ing., Bratislava, SK;

**(111) 183828**

(151) 21.1.1999  
(156) 17.1.2006  
(180) 17.1.2016  
(210) 117-96  
(220) 17.1.1996  
(442) 7.10.1998  
(450) 13.4.1999

**7 (511) 2**

(511) 2 - Farby, laky, emaily, fermeže, náterové látky, riedidlá do náterových látok, zlatolaky, tmely, farbivá, moridlá, ochranné prostriedky proti hrdzi a hnilobe dreva, práškové náterové látky, práškové farby, impregnačné prostriedky, moridlá na drevo, elektroforézne náterové látky, pomocné prostriedky, nástrekové hmoty na báze organických spojív a organických plnidiel.

**(540) VAGONA**

(732) CHEMOLAK, a. s., Továrnská 7,919 04 Smolenice, SK;

**(111) 183832**

(151) 21.1.1999  
(156) 18.1.2006  
(180) 18.1.2016  
(210) 136-96  
(220) 18.1.1996  
(442) 7.10.1998  
(450) 13.4.1999

**7 (511) 31, 41, 42**

(511) 31 - Výrobky poľnohospodárske, záhradnícke, lesnícke a semená neobsiahnuté v iných triedach; živé zvieratá; krmivá pre dobytok, čerstvé ovocie a zelenina.

41 - Výchova, zábavná činnosť a šport, výcvik koní, organizovanie kurzov pre cvičiteľov, trénerov a rozhodcov, prevádzkovanie verejnej telovýchovnej školy - jazdectvo, organizovanie telovýchovných kurzov, drezúra zvierat, organizovanie športových podujatí.

42 - Ubytovacie, reštauračné a pohostinské služby, prevádzkovanie bufetov.

**(540) KARPATIA**

(732) TJ KARPATIA, Poľný mlyn 1,843 55 Bratislava, SK;

**(111) 183833**

(151) 21.1.1999  
(156) 18.1.2006  
(180) 18.1.2016  
(210) 137-96  
(220) 18.1.1996  
(442) 7.10.1998  
(450) 13.4.1999

**7 (511) 31, 41, 42**

(511) 31 - Výrobky poľnohospodárske, záhradnícke, lesnícke a semená neobsiahnuté v iných triedach; živé zvieratá; krmivá pre dobytok, čerstvé ovocie a zelenina.

41 - Výchova, zábavná činnosť a šport, výcvik koní, organizovanie kurzov pre cvičiteľov, trénerov a rozhodcov, prevádzkovanie verejnej telovýchovnej školy - jazdectvo, organizovanie telovýchovných kurzov, drezúra zvierat, organizovanie športových podujatí.

42 - Ubytovacie, reštauračné a pohostinské služby, prevádzkovanie bufetov.

**(540)**



(732) TJ KARPATIA, Poľný mlyn 1, 843 55 Bratislava, SK;

**(111) 183848**

(151) 21.1.1999  
(156) 31.1.2006  
(180) 31.1.2016  
(210) 299-96  
(220) 31.1.1996  
(442) 7.10.1998  
(450) 13.4.1999

**7 (511) 32**

(511) 32 - Vody minerálne a šumivé a iné nealkoholické nápoje; ovocné šťavy a nápoje z ovocných šťiav; sirupy a iné prípravky na prípravu nápojov.

**(540)**



(732) The Concentrate Manufacturing Company of Ireland, also trading as Seven-Up International, 20 Reid Street, Williams House, Hamilton, 5-33, BM;

(740) Tomeš Pavol, Ing., Bratislava, SK;

**(111) 184175**

(151) 11.2.1999  
(156) 12.7.2005  
(180) 12.7.2015  
(210) 1982-95  
(220) 12.7.1995  
(442) 4.11.1998  
(450) 7.5.1999

**7 (511) 16, 35, 41, 42**

(511) 16 - Notový materiál (hudobniny), knihy, knihy o hudbe.

35 - Kopírovanie a prepisovanie textových materiálov.

41 - Tvorba rozhlasových a televíznych relácií, činnosť umeleckej agentúry, vydavateľská činnosť.

42 - Elektronická sadzba notových materiálov a programovanie hudby.

**(540)**



(732) SCRIPTORIUM MUSICUM, spol. s r.o., Svetlá 3, 811 02 Bratislava, SK;

**(111) 184263**

(151) 11.2.1999  
 (156) 24.11.2005  
 (180) 24.11.2015  
 (210) 3346-95  
 (220) 24.11.1995  
 (442) 4.11.1998  
 (450) 7.5.1999

**7 (511) 3, 5**

(511) 3 - Kozmetický tovar, najmä kolínske vody, prípravky pred opaľovaním a po opaľovaní, pleťové mlieka a masky, pleťové vody, toaletné vody, mydlá, tekuté mydlá.  
 5 - Masážne prípravky, francovky.

**(540)**

(732) ALPA, s. r. o., Hornoměstská 378, 594 25 Velké Meziříčí, CZ;  
 (740) Záhurecký Eugen, JUDr., Banská Bystrica, SK;

**(111) 184264**

(151) 11.2.1999  
 (156) 24.11.2005  
 (180) 24.11.2015  
 (210) 3347-95  
 (220) 24.11.1995  
 (442) 4.11.1998  
 (450) 7.5.1999

**7 (511) 3, 5**

(511) 3 - Kozmetický tovar, najmä kolínske vody, prípravky pred opaľovaním a po opaľovaní, pleťové mlieka a masky, pleťové vody, toaletné vody, mydlá, tekuté mydlá.  
 5 - Masážne prípravky, francovky.

**(540)**

(732) ALPA, s. r. o., Hornoměstská 378, 594 25 Velké Meziříčí, CZ;  
 (740) Záhurecký Eugen, JUDr., Banská Bystrica, SK;

**(111) 184265**

(151) 11.2.1999  
 (156) 24.11.2005  
 (180) 24.11.2015  
 (210) 3349-95  
 (220) 24.11.1995  
 (442) 4.11.1998  
 (450) 7.5.1999

**7 (511) 3, 5**

(511) 3 - Kozmetický tovar, najmä kolínske vody, prípravky pred opaľovaním a po opaľovaní, pleťové mlieka a masky, pleťové vody, toaletné vody, mydlá, tekuté mydlá.  
 5 - Masážne prípravky, francovky.

**(540)**

(732) ALPA, s. r. o., Hornoměstská 378, 594 25 Velké Meziříčí, CZ;  
 (740) Záhurecký Eugen, JUDr., Banská Bystrica, SK;

**(111) 184267**

(151) 11.2.1999  
 (156) 24.11.2005  
 (180) 24.11.2015  
 (210) 3352-95  
 (220) 24.11.1995  
 (442) 4.11.1998  
 (450) 7.5.1999

**7 (511) 3, 5**

(511) 3 - Kozmetický tovar, najmä kolínske vody, prípravky pred opaľovaním a po opaľovaní, pleťové mlieka, pleťové masky, pleťové vody, toaletné vody, mydlá, tekuté mydlá, masážne krémy.  
 5 - Prípravky z liehu a mentolu na povrchové natieranie tela s liečivým účinkom (francovky), masážne emulzie.

**(540) ALPA**

(732) ALPA, s. r. o., Hornoměstská 378, 594 25 Velké Meziříčí, CZ;  
 (740) Záhurecký Eugen, JUDr., Banská Bystrica, SK;

**(111) 184269**

(151) 11.2.1999  
 (156) 24.11.2005  
 (180) 24.11.2015  
 (210) 3357-95  
 (220) 24.11.1995  
 (442) 4.11.1998  
 (450) 7.5.1999

**7 (511) 3, 5**

(511) 3 - Kozmetický tovar, najmä kolínske vody, prípravky pred opaľovaním a po opaľovaní, pleťové mlieka, pleťové masky, pleťové vody, toaletné vody, mydlá, tekuté mydlá, masážne krémy.  
 5 - Prípravky z liehu a mentolu na povrchové natieranie tela s liečivým účinkom (francovky), masážne emulzie.

**(540)**

(732) ALPA, s. r. o., Hornoměstská 378, 594 25 Velké Meziříčí, CZ;  
 (740) Záhurecký Eugen, JUDr., Banská Bystrica, SK;



**(111) 184270**

(151) 11.2.1999  
(156) 24.11.2005  
(180) 24.11.2015  
(210) 3359-95  
(220) 24.11.1995  
(442) 4.11.1998  
(450) 7.5.1999

**7 (511) 3, 5**

(511) 3 - Kozmetický tovar, najmä kolínske vody, prípravky pred opaľovaním a po opaľovaní, pleťové mlieka, pleťové masky, pleťové vody, toaletné vody, mydlá, tekuté mydlá, masážne krémy.  
5 - Prípravky z liehu a mentolu na povrchové natieranie tela s liečivým účinkom (francovky), masážne emulzie.

**(540)**



(732) ALPA, s. r. o., Hornoměstská 378, 594 25 Velké Meziříčí, CZ;

(740) Záthurecký Eugen, JUDr., Banská Bystrica, SK;

**(111) 184309**

(151) 11.2.1999  
(156) 28.12.2005  
(180) 28.12.2015  
(210) 3653-95  
(220) 28.12.1995  
(442) 4.11.1998  
(450) 7.5.1999

**7 (511) 9, 35, 37, 38, 42**

(511) 9 - Výpočtová technika - hardvér, softvér, nosiče záznamov všetkých druhov, prídavné zariadenia, súčasti počítačích strojov.  
35 - Poradenská činnosť v oblasti organizácie a riadenia podnikov.  
37 - Inštalácia výpočtovej a telekomunikačnej techniky, servisné služby súvisiace s výpočtovou a telekomunikačnou technikou, opravy výpočtovej techniky a telekomunikačných zariadení, montáž telekomunikačných zariadení.  
38 - Telekomunikačné a sieťové služby s prídavnou hodnotou, najmä e-mail, dátové prenosy, dátové siete, internet.  
42 - Poskytovanie softvér vrátane poradenstva, odborná poradenská činnosť v oblasti informačných technológií.

**(540)**



(732) AXONNET, spol. s r. o., Ploharova 6, 162 00 Praha, CZ;

(740) Bachratá Magdaléna, Mgr., Bratislava, SK;

**(111) 184315**

(151) 11.2.1999  
(156) 5.1.2006  
(180) 5.1.2016  
(210) 32-96  
(220) 5.1.1996  
(442) 4.11.1998  
(450) 7.5.1999

**7 (511) 22, 23, 24, 25**

(511) 22 - Surové textilné vlákna.  
23 - Priadze a nite.  
24 - Textil a textilné výrobky, posteľná a stolová bielizeň.  
25 - Odevy, obuv a pokrývky hlavy.

**(540) SUPPLEX**

(732) E. I. du Pont de Nemours and Company, 1007 Market Street, Wilmington, Delaware 19898, US;

(740) Bušová Eva, JUDr., Bratislava, SK;

**(111) 184318**

(151) 11.2.1999  
(156) 8.1.2006  
(180) 8.1.2016  
(210) 48-96  
(220) 8.1.1996  
(442) 4.11.1998  
(450) 7.5.1999

**7 (511) 29**

(511) 29 - Mlieko a iné mliečne výrobky, jedlé oleje a tuky.

**(540) BRELIGHT**

(732) Bregott AB, SE - 10546 Stockholm, SE;

(740) Fajnorová Mária, Ing., Bratislava, SK;

**(111) 184335**

(151) 11.2.1999  
(156) 23.1.2006  
(180) 23.1.2016  
(210) 205-96  
(220) 23.1.1996  
(442) 4.11.1998  
(450) 7.5.1999

**7 (511) 41**

(511) 41 - Kurzy anglického jazyka a služby s tým súvisiace, vedenie a prevádzkovanie jazykových škôl.

**(540)**



**ELS Language Centers**

(732) ELS Educational Services, Inc., 400 Alexander Park, Princeton, New Jersey 08540, US;

(740) Fajnorová Mária, Ing., Bratislava, SK;

**(111) 184336**

(151) 11.2.1999  
(156) 23.1.2006  
(180) 23.1.2016  
(210) 210-96  
(220) 23.1.1996  
(310) DE 395 30 386.9  
(320) 25.7.1995  
(330) DE

(442) 4.11.1998

(450) 7.5.1999

**7 (511) 28**

(511) 28 - Lyžiarske viazanie.

**(540) Fastrak**

(732) Marker Völkl (International) GmbH, Ruessenstrasse 6, CH-6340 Baar, CH;

(740) Mešková Viera, Ing., Bratislava, SK;

**(111) 184350**

(151) 11.2.1999

(156) 26.1.2006

(180) 26.1.2016

(210) 232-96

(220) 26.1.1996

(442) 4.11.1998

(450) 7.5.1999

**7 (511) 33**

(511) 33 - Liehoviny.

**(540)**

(732) ST. NICOLAUS, a. s., 1. mája 113, 031 28 Liptovský Mikuláš, SK;

**(111) 184351**

(151) 11.2.1999

(156) 26.1.2006

(180) 26.1.2016

(210) 233-96

(220) 26.1.1996

(310) 74/713298

(320) 9.8.1995

(330) US

(442) 4.11.1998

(450) 7.5.1999

**7 (511) 9, 42**

(511) 9 - Softvér pre počítačové rozhrania.

42 - Počítačové informačné služby prebiehajúce v reálnom čase.

**(540) WOW!**

(732) America Online, Inc., 22000 AOL Way, Virginia 20166, US;

(740) Fajnorová Mária, Ing., Bratislava, SK;

**(111) 184383**

(151) 11.2.1999

(156) 28.2.2006

(180) 28.2.2016

(210) 595-96

(220) 29.2.1996

(442) 4.11.1998

(450) 7.5.1999

**7 (511) 9, 16, 42**

(511) 9 - Softvér obsahujúci nahrané počítačové programy.

16 - Papierové pásky a záznamové karty na počítačové programy, manuály.

42 - Programovanie, počítačový dizajn a rozširovanie počítačových systémov.

**(540) C/SIDE**

(732) MICROSOFT BUSINESS SOLUTIONS ApS, Frydenlunds Alle 6, 2950 Vedbaek, DK;

(740) Brichtová Tatiana, JUDr., Bratislava, SK;

**(111) 184558**

(151) 23.2.1999

(156) 9.1.2006

(180) 9.1.2016

(210) 58-96

(220) 9.1.1996

(442) 4.11.1998

(450) 7.5.1999

**7 (511) 29, 30**

(511) 29 - Konzervovaná, mrazená, sušená alebo upravená zelenina, ovocie a zemiaky; plnky alebo zmesi na prípravu jedál, hotové jedlá alebo polotovary a nátierky na chlieb obsahujúce najmä uvedené produkty; sušené bylinky; čerstvé, mrazené alebo konzervované mäso, ryby, hydina a zverina; potraviny z morských produktov; plnky a zmesi na prípravu jedál, hotové jedlá alebo polotovary a nátierky na chlieb obsahujúce uvedené produkty; polievky; mlieko, mliečne výrobky, najmä maslo, syr, smotana, jogurty, tvaroh, cmar, kefír, mlieko zrážané syridlom; plnky alebo zmesi na prípravu jedál, či už hotových jedál alebo polotovarov a nátierok na chlieb obsahujúcich najmä uvedené produkty; mliečne nápoje; marmelády, džemy, nakladaná zelenina, jedlé oleje a tuky; plnky alebo zmesi na prípravu jedál, hotové jedlá alebo polotovary a nátierky na chlieb obsahujúce najmä uvedené produkty; hotové jedlá obsahujúce proteínové látky ako aditíva do jedál vo forme kúskov, v texturovanej forme alebo vo forme prášku.

30 - Múka, obilniny, obilné výrobky určené na ľudskú spotrebu; ryža vrátane ryže vo varných vrecákoch, predvarenej alebo dehydratovanej, cestoviny; nátierky na chlieb, hotové jedlá a polotovary, pochúťky a desiate obsahujúce najmä uvedené produkty, ale tiež prísady zo zemiakov, mäsa, rýb, hydiny, zeleniny a korenín; čaj, káva, kávové náhradky, kakao, čokoládové nápoje, koncentráty uvedených výrobkov (v tekutej alebo sušenej forme) ako hotové nápoje, aj vo vrecúškoch, ako aj nápoje na predaj v automatoch alebo vo forme nátierok a plniek do pekárskych alebo cukrárskych výrobkov a plniek do pečív, všetko obsahujúce uvedené produkty; sirupy, cukor, med, omáčky vrátane šalátových dressingov, cukrovinky nie na lekárske účely; drene, smotanové zmrzliny, zmrzlinové výrobky, mrazené cukrovinky, chlieb, koláče, sušienky, keksy, torty, zákusky, čokoláda, čokoládové výrobky; plnky do pekárskych a cukrárskych výrobkov, plnky do pečív a pochúťok uvedených produktov.

(540)



- (591) bordová, modrá, biela  
 (732) Mars, Incorporated, 6885 Elm Street, McLean, Virginia 22101-3883, US;  
 (740) Fajnorová Mária, Ing., Bratislava, SK;

(111) 184561

- (151) 23.2.1999  
 (156) 26.1.2006  
 (180) 26.1.2016  
 (210) 234-96  
 (220) 26.1.1996  
 (442) 4.11.1998  
 (450) 7.5.1999

7 (511) 5

- (511) 5 - Insekticídy, larvicídy, fungicídy, herbicídy, pesticídy, moluskocídy, nematocídy, rodenticídy a ďalšie prípravky na ničenie buriny a živočíšnych škodcov.

(540) **ECOMATIC**

- (732) BASF Agro B. V., Arnhem (NL), Zweigniederlassung Wädenswil, a Swiss Branch of a Dutch Private Limited Liability Company, Steinacherstrasse 101, CH-8804 Au, CH;  
 (740) Žovicová Viera, Mgr., Bratislava, SK;

(111) 184646

- (151) 12.3.1999  
 (156) 24.11.2005  
 (180) 24.11.2015  
 (210) 3356-95  
 (220) 24.11.1995  
 (442) 2.12.1998  
 (450) 11.6.1999

7 (511) 3, 5

- (511) 3 - Kozmetický tovar, najmä kolínske vody, prípravky pred opaľovaním a po opaľovaní, pleťové mlieka, pleťové masky, pleťové vody, toaletné vody, mydlá, tekuté mydlá, masážne krémy.  
 5 - Prípravky z liehu a mentolu na povrchové natieranie tela s liečivým účinkom (francovky), masážne emulzie.

(540)

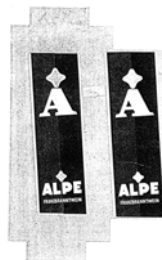

- (732) ALPA, s. r. o., Hornoměstská 378, 594 25 Velké Meziříčí, CZ;  
 (740) Záhurecký Eugen, JUDr., Banská Bystrica, SK;

(111) 184647

- (151) 12.3.1999  
 (156) 24.11.2005  
 (180) 24.11.2015  
 (210) 3358-95  
 (220) 24.11.1995  
 (442) 2.12.1998  
 (450) 11.6.1999

7 (511) 3, 5

- (511) 3 - Kozmetický tovar, najmä kolínske vody, prípravky pred opaľovaním a po opaľovaní, pleťové mlieka, pleťové masky, pleťové vody, toaletné vody, mydlá, tekuté mydlá, masážne krémy.  
 5 - Prípravky z liehu a mentolu na povrchové natieranie tela s liečivým účinkom (francovky), masážne emulzie.

(540)



- (732) ALPA, s. r. o., Hornoměstská 378, 594 25 Velké Meziříčí, CZ;  
 (740) Záhurecký Eugen, JUDr., Banská Bystrica, SK;

(111) 184664

- (151) 12.3.1999  
 (156) 18.1.2006  
 (180) 18.1.2016  
 (210) 124-96  
 (220) 18.1.1996  
 (442) 2.12.1998  
 (450) 11.6.1999

7 (511) 9, 12, 16, 35

- (511) 9 - Vedecké, námorné, geodetické, elektrické aparáty a prístroje vrátane zariadení proti pulznému prepätiu, fotografické, filmové, optické; prístroje na váženie, meranie, signalizáciu, kontrolu (inšpekciu), záchranu a prístroje učebné; aparáty na záznam, prevod, reprodukciu zvuku alebo obrazu, magnetické suporty zvukových záznamov, gramofónové platne; automatické distribútory a mechanizmy na mince, zapisovacie pokladnice (záznam), kalkulačné prístroje, prístroje na spracovanie informácií a počítače; hašiacie prístroje.  
 12 - Pozemné, vzdušné a vodné dopravné prostriedky.  
 16 - Kancelárske potreby, tlačoviny, písacie stroje, papierenský tovar.  
 35 - Sprostredkovateľská činnosť v oblasti nákupu a predaja uvedených tovarov.

(540) **SALTEK**

- (732) SALTEK, s. r. o., Mezní 4, 400 11 Ústí nad Labem, CZ;  
 (740) Bachratá Magdaléna, Mgr., Bratislava, SK;

**(111) 184671**

(151) 12.3.1999  
 (156) 23.1.2006  
 (180) 23.1.2016  
 (210) 200-96  
 (220) 23.1.1996  
 (442) 2.12.1998  
 (450) 11.6.1999

**7 (511) 9, 41**

(511) 9 - Audio-, video-, počítačové a laserové disky, nahrané audio- a videokazety, nahrané audio- a videopásy, kompaktné disky, počítačové disky, počítačové operačné programy, počítačové programy a počítačový softvér, elektronické videohry, kazety s videohrami a softvér na videohry, hracie automaty.

41 - Služby v oblasti výchovy a zábavy.

**(540)**

(732) NBA Properties, Inc., Olympic Tower Building, 645 Fifth Avenue, New York, New York 10022, US;

(740) Fajnorová Mária, Ing., Bratislava, SK;

**(111) 184674**

(151) 12.3.1999  
 (156) 23.1.2006  
 (180) 23.1.2016  
 (210) 203-96  
 (220) 23.1.1996  
 (442) 2.12.1998  
 (450) 11.6.1999

**7 (511) 9**

(511) 9 - Audio-, video-, počítačové a laserové disky, nahrané audio- a videokazety, nahrané audio- a videopásy, kompaktné disky, počítačové disky, počítačové operačné programy, počítačové programy a počítačový softvér, elektronické videohry, kazety s videohrami a softvér na videohry, hracie automaty.

**(540)**

(732) NBA Properties, Inc., Olympic Tower Building, 645 Fifth Avenue, New York, New York 10022, US;

(740) Fajnorová Mária, Ing., Bratislava, SK;

**(111) 184925**

(151) 19.4.1999  
 (156) 26.10.2005  
 (180) 26.10.2015  
 (210) 3019-95  
 (220) 26.10.1995  
 (442) 11.1.1999  
 (450) 12.7.1999

**7 (511) 5**

(511) 5 - Farmaceutické výrobky.

**(540) SULFOTHION**

(732) ALPA, s. r. o., Hornoměstská 378, 594 25 Velké Meziříčí, CZ;

(740) Záhurecký Eugen, JUDr., Banská Bystrica, SK;

**(111) 184939**

(151) 19.4.1999  
 (156) 3.1.2006  
 (180) 3.1.2016  
 (210) 15-96  
 (220) 3.1.1996  
 (442) 11.1.1999  
 (450) 12.7.1999

**7 (511) 9, 16, 36, 37, 38, 41, 42**

(511) 9 - Elektrické, elektronické, optické, meracie, signálne, kontrolné a učebné prístroje a nástroje; prístroje na záznam, prenos, spracovanie a reprodukciu zvuku, obrazu alebo dát; magnetické alebo optické nosiče dát, predajné automaty a prístroje ovládané vhođením mince alebo známky; zariadenie na spracovanie dát, počítače a programy pre ne.

16 - Tlačoviny; inštrukčné a výučbové materiály; kancelárske potreby (okrem nábytku).

36 - Služby v odbore financií a nehnuteľností.

37 - Služby v odbore stavebníctva, vykonávanie údržby, opráv a montáží; inštalácie a montáže telekomunikačných zariadení.

38 - Služby v odbore telekomunikácií vrátane prenájmu telekomunikačných prístrojov a zariadení.

41 - Služby v odbore vzdelania, zábavy, organizácie športových a kultúrnych akcií; služby publikačné a vydávanie tlačovín.

42 - Programovanie počítačov, služby bázy dát; prenájmy zariadení na spracovanie dát a počítačov; projektovanie a plánovanie v odbore telekomunikácií a telekomunikačných zariadení.

**(540)**

**T · · · Basis ·**

(732) Deutsche Telekom AG, Friedrich-Ebert-Allee 140, D-53113 Bonn, DE;

(740) Bušová Eva, JUDr., Bratislava, SK;

**(111) 184940**

(151) 19.4.1999  
 (156) 3.1.2006  
 (180) 3.1.2016  
 (210) 16-96  
 (220) 3.1.1996  
 (442) 11.1.1999  
 (450) 12.7.1999

**7 (511) 9, 16, 36, 37, 38, 41, 42**

(511) 9 - Elektrické, elektronické, optické, meracie, signálne, kontrolné a učebné prístroje a nástroje; prístroje na záznam, prenos, spracovanie a reprodukciu zvuku, obrazu alebo dát; magnetické alebo optické nosiče dát, predajné automaty a prístroje ovládané vhođením mince alebo známky; zariadenie na spracovanie dát, počítače a programy pre ne.

16 - Tlačoviny; inštrukčné a výučbové materiály; kancelárske potreby (okrem nábytku).  
 36 - Služby v odbore financií a nehnuteľností.  
 37 - Služby v odbore stavebníctva, vykonávanie údržby, opráv a montáží; inštalácie a montáže telekomunikačných zariadení.  
 38 - Služby v odbore telekomunikácií vrátane prenájmu telekomunikačných prístrojov a zariadení.  
 41 - Služby v odbore vzdelania, zábavy, organizácie športových a kultúrnych akcií; služby publikačné a vydávanie tlačovín.  
 42 - Programovanie počítačov, služby bázy dát; prenájmy zariadení na spracovanie dát a počítačov; projektovanie a plánovanie v odbore telekomunikácií a telekomunikačných zariadení.

**(540) T-Basis**

(732) Deutsche Telekom AG, Friedrich-Ebert-Allee 140, D-53113 Bonn, DE;  
 (740) Bušová Eva, JUDr., Bratislava, SK;

**(111) 184941**

(151) 19.4.1999  
 (156) 3.1.2006  
 (180) 3.1.2016  
 (210) 17-96  
 (220) 3.1.1996  
 (442) 11.1.1999  
 (450) 12.7.1999

**7 (511) 9, 16, 36, 37, 38, 41, 42**

(511) 9 - Elektrické, elektronické, optické, meracie, signálne, kontrolné a učebné prístroje a nástroje; prístroje na záznam, prenos, spracovanie a reprodukciu zvuku, obrazu alebo dát; magnetické alebo optické nosiče dát, predajné automaty a prístroje ovládané vhadením mince alebo známky; zariadenie na spracovanie dát, počítače a programy pre ne.

16 - Tlačoviny; inštrukčné a výučbové materiály; kancelárske potreby (okrem nábytku).  
 36 - Služby v odbore financií a nehnuteľností.  
 37 - Služby v odbore stavebníctva, vykonávanie údržby, opráv a montáží; inštalácie a montáže telekomunikačných zariadení.  
 38 - Služby v odbore telekomunikácií vrátane prenájmu telekomunikačných prístrojov a zariadení.  
 41 - Služby v odbore vzdelania, zábavy, organizácie športových a kultúrnych akcií; služby publikačné a vydávanie tlačovín.  
 42 - Programovanie počítačov, služby bázy dát; prenájmy zariadení na spracovanie dát a počítačov; projektovanie a plánovanie v odbore telekomunikácií a telekomunikačných zariadení.

**(540)**

**T · · Profi ·**

(732) Deutsche Telekom AG, Friedrich-Ebert-Allee 140, D-53113 Bonn, DE;  
 (740) Bušová Eva, JUDr., Bratislava, SK;

**(111) 184942**

(151) 19.4.1999  
 (156) 3.1.2006  
 (180) 3.1.2016  
 (210) 18-96  
 (220) 3.1.1996  
 (442) 11.1.1999  
 (450) 12.7.1999

**7 (511) 9, 16, 36, 37, 38, 41, 42**

(511) 9 - Elektrické, elektronické, optické, meracie, signálne, kontrolné a učebné prístroje a nástroje; prístroje na záznam, prenos, spracovanie a reprodukciu zvuku, obrazu alebo dát; magnetické alebo optické nosiče dát, predajné automaty a prístroje ovládané vhadením mince alebo známky; zariadenie na spracovanie dát, počítače a programy pre ne.

16 - Tlačoviny; inštrukčné a výučbové materiály; kancelárske potreby (okrem nábytku).

36 - Služby v odbore financií a nehnuteľností.

37 - Služby v odbore stavebníctva, vykonávanie údržby, opráv a montáží; inštalácie a montáže telekomunikačných zariadení.

38 - Služby v odbore telekomunikácií vrátane prenájmu telekomunikačných prístrojov a zariadení.

41 - Služby v odbore vzdelania, zábavy, organizácie športových a kultúrnych akcií; služby publikačné a vydávanie tlačovín.

42 - Programovanie počítačov, služby bázy dát; prenájmy zariadení na spracovanie dát a počítačov; projektovanie a plánovanie v odbore telekomunikácií a telekomunikačných zariadení.

**(540) T-Profi**

(732) Deutsche Telekom AG, Friedrich-Ebert-Allee 140, D-53113 Bonn, DE;  
 (740) Bušová Eva, JUDr., Bratislava, SK;

**(111) 184943**

(151) 19.4.1999  
 (156) 3.1.2006  
 (180) 3.1.2016  
 (210) 19-96  
 (220) 3.1.1996  
 (442) 11.1.1999  
 (450) 12.7.1999

**7 (511) 9, 16, 36, 37, 38, 41, 42**

(511) 9 - Elektrické, elektronické, optické, meracie, signálne, kontrolné a učebné prístroje a nástroje; prístroje na záznam, prenos, spracovanie a reprodukciu zvuku, obrazu alebo dát; magnetické alebo optické nosiče dát, predajné automaty a prístroje ovládané vhadením mince alebo známky; zariadenia na spracovanie dát, počítače a programy pre ne.

16 - Tlačoviny; inštrukčné a výučbové materiály; kancelárske potreby (okrem nábytku).

36 - Služby v odbore financií a nehnuteľností.

37 - Služby v odbore stavebníctva, vykonávanie údržby, opráv a montáží; inštalácie a montáže telekomunikačných zariadení.

38 - Služby v odbore telekomunikácií vrátane prenájmu telekomunikačných prístrojov a zariadení.

41 - Služby v odbore vzdelania, zábavy, organizácie športových a kultúrnych akcií; služby publikačné a vydávanie tlačovín.

42 - Programovanie počítačov, služby bázy dát; prenájmy zariadení na spracovanie dát a počítačov; projektovanie a plánovanie v odbore telekomunikácií a telekomunikačných zariadení.

(540)

**T · · System ·**

(732) Deutsche Telekom AG, Friedrich-Ebert-Allee 140, D-53113 Bonn, DE;

(740) Bušová Eva, JUDr., Bratislava, SK;

(111) 184944

(151) 19.4.1999

(156) 3.1.2006

(180) 3.1.2016

(210) 21-96

(220) 3.1.1996

(442) 11.1.1999

(450) 12.7.1999

8 (511) 9, 16, 36, 37, 38, 41, 42

(511) 9 - Elektrické, elektronické, optické, meracie, signálne, kontrolné a učebné prístroje a nástroje; prístroje na záznam, prenos, spracovanie a reprodukciu zvuku, obrazu alebo dát; magnetické alebo optické nosiče dát, predajné automaty a prístroje ovládané vhadením mince alebo známky; zariadenie na spracovanie dát, počítače a programy pre ne, jedine v súvislosti s ponúkaním telekomunikačných výrobkov a služieb a so súvisiacim merchandisingom (vrátane akýchkoľvek programov zákazníckych výhod, motivačných alebo propagačných projektov), ktorý sa však nevzťahuje na ropné produkty.

16 - Tlačoviny; inštrukčné a výučbové materiály; kancelárske potreby (okrem nábytku), jedine v súvislosti s ponúkaním telekomunikačných výrobkov a služieb a so súvisiacim merchandisingom (vrátane akýchkoľvek programov zákazníckych výhod, motivačných alebo propagačných projektov), ktorý sa však nevzťahuje na ropné produkty.

36 - Služby v odbore financií a nehnuteľností, jedine v súvislosti s ponúkaním telekomunikačných výrobkov a služieb a so súvisiacim merchandisingom (vrátane akýchkoľvek programov zákazníckych výhod, motivačných alebo propagačných projektov), ktorý sa však nevzťahuje na ropné produkty.

37 - Služby v odbore stavebníctva, vykonávanie údržby, opráv a montáží; inštalácie a montáže telekomunikačných zariadení, jedine v súvislosti s ponúkaním telekomunikačných výrobkov a služieb a so súvisiacim merchandisingom (vrátane akýchkoľvek programov zákazníckych výhod, motivačných alebo propagačných projektov), ktorý sa však nevzťahuje na ropné produkty.

38 - Služby v odbore telekomunikácií vrátane prenájmu telekomunikačných prístrojov a zariadení, jedine v súvislosti s ponúkaním telekomunikačných výrobkov a služieb a so súvisiacim merchandisingom (vrátane akýchkoľvek programov zákazníckych výhod, motivačných alebo propagačných projektov), ktorý sa však nevzťahuje na ropné produkty.

41 - Služby v odbore vzdelania, zábavy, organizácie športových a kultúrnych akcií; služby publikačné a vydávanie tlačovín, jedine v súvislosti s ponúkaním telekomunikačných výrobkov a služieb a so súvisiacim merchandisingom (vrátane akýchkoľvek programov zákazníckych výhod, motivačných alebo propagačných projektov), ktorý sa však nevzťahuje na ropné produkty.

42 - Programovanie počítačov, služby bázy dát; prenájmy zariadení na spracovanie dát a počítačov; projektovanie a plánovanie v odbore telekomunikácií a telekomunikačných zariadení, jedine v súvislosti s ponúkaním telekomunikačných výrobkov a služieb a so súvisiacim merchandisingom (vrátane akýchkoľvek programov zákazníckych výhod, motivačných alebo propagačných projektov), ktorý sa však nevzťahuje na ropné produkty.

(540)

**T · · Mobil ·**

(732) Deutsche Telekom AG, Friedrich-Ebert-Allee 140, D-53113 Bonn, DE;

(740) Bušová Eva, JUDr., Bratislava, SK;

(111) 184945

(151) 19.4.1999

(156) 3.1.2006

(180) 3.1.2016

(210) 22-96

(220) 3.1.1996

(442) 11.1.1999

(450) 12.7.1999

8 (511) 9, 16, 36, 37, 38, 41, 42

(511) 9 - Elektrické, elektronické, optické, meracie, signálne, kontrolné a učebné prístroje a nástroje; prístroje na záznam, prenos, spracovanie a reprodukciu zvuku, obrazu alebo dát; magnetické alebo optické nosiče dát, predajné automaty a prístroje ovládané vhadením mince alebo známky; zariadenie na spracovanie dát, počítače a programy pre ne, jedine v súvislosti s ponúkaním telekomunikačných výrobkov a služieb a so súvisiacim merchandisingom (vrátane akýchkoľvek programov zákazníckych výhod, motivačných alebo propagačných projektov), ktorý sa však nevzťahuje na ropné produkty.

16 - Tlačoviny; inštrukčné a výučbové materiály; kancelárske potreby (okrem nábytku), jedine v súvislosti s ponúkaním telekomunikačných výrobkov a služieb a so súvisiacim merchandisingom (vrátane akýchkoľvek programov zákazníckych výhod, motivačných alebo propagačných projektov), ktorý sa však nevzťahuje na ropné produkty.

36 - Služby v odbore financií a nehnuteľností, jedine v súvislosti s ponúkaním telekomunikačných výrobkov a služieb a so súvisiacim merchandisingom (vrátane akýchkoľvek programov zákazníckych výhod, motivačných alebo propagačných projektov), ktorý sa však nevzťahuje na ropné produkty.

37 - Služby v odbore stavebníctva, vykonávanie údržby, opráv a montáží; inštalácie a montáže telekomunikačných zariadení, jedine v súvislosti s ponúkaním telekomunikačných výrobkov a služieb a so súvisiacim merchandisingom (vrátane akýchkoľvek programov zákazníckych výhod, motivačných alebo propagačných projektov), ktorý sa však nevzťahuje na ropné produkty.

38 - Služby v odbore telekomunikácií vrátane prenájmu telekomunikačných prístrojov a zariadení, jedine v súvislosti s ponúkaním telekomunikačných výrobkov a služieb a so súvisiacim merchandisingom (vrátane akýchkoľvek programov zákazníckych výhod, motivačných alebo propagačných projektov), ktorý sa však nevzťahuje na ropné produkty.

41 - Služby v odbore vzdelania, zábavy, organizácie športových a kultúrnych akcií; služby publikačné a vydávanie tlačovín, jedine v súvislosti s ponúkaním telekomunikačných výrobkov a služieb a so súvisiacim merchandisingom (vrátane akýchkoľvek programov zákazníckych výhod, motivačných alebo propagačných projektov), ktorý sa však nevzťahuje na ropné produkty.

42 - Programovanie počítačov, služby databázové; prenájmy zariadení na spracovanie dát a počítačov; projektovanie a plánovanie v odbore telekomunikácií a telekomunikačných zariadení jedine v súvislosti s ponúkaním telekomunikačných výrobkov a služieb a so súvisiacim merchandisingom (vrátane akýchkoľvek programov zákazníckych výhod, motivačných alebo propagačných projektov), ktorý sa však nevzťahuje na ropné produkty.

**(540) T-Mobil**

(732) Deutsche Telekom AG, Friedrich-Ebert-Allee 140, D-53113 Bonn, DE;  
(740) Bušová Eva, JUDr., Bratislava, SK;

**(111) 184948**

(151) 19.4.1999  
(156) 5.1.2006  
(180) 5.1.2016  
(210) 35-96  
(220) 5.1.1996  
(442) 11.1.1999  
(450) 12.7.1999

**7 (511) 7**

(511) 7 - Valivé ložiská.

**(540) SKEFKO**

(732) Aktiebolaget SKF, Göteborg, SE;  
(740) PATENTSERVIS BRATISLAVA, a. s., Bratislava, SK;

**(111) 184949**

(151) 19.4.1999  
(156) 8.1.2006  
(180) 8.1.2016  
(210) 45-96  
(220) 8.1.1996  
(442) 11.1.1999  
(450) 12.7.1999

**7 (511) 9**

(511) 9 - Prístroje a nástroje na vedecké a laboratórne účely, prístroje a nástroje navigačné, t. j. prístroje a nástroje určené na prenášanie rozkazov, na meranie a prístroje všeobecne používané pri riadení lodí a lietadiel, prístroje a nástroje geodetické a prístroje a nástroje elektrické v triede 9, prístroje a nástroje na bezdrôtovú telegrafiu, prístroje fotografické, kinematografické, optické vrátane premietáčov obrazov a zväčšovacích prístrojov, prístroje a nástroje na váženie a meranie, prístroje a nástroje signalizačné vrátane signálnych píšťaliek, prístroje a nástroje určené na kontrolné účely, prístroje a nástroje na účely záchranné a učebné, automaty uvádzané do činnosti vhodným mince alebo známky, prístroje na záznam a reprodukciu hovoreného slova, zapisovacie pokladne a počítačové stroje vrátane kancelárskych a dierovacích strojov, hasiace prístroje, špeciálne puzdrá na prístroje a nástroje, ktoré sú zaradené do triedy 9. Elektromechanické a elektrotermické prístroje a zariadenie, najmä elektronické audiovizuálne zásobníkové jednotky na použitie s televíznym prijímačom alebo s obrazovým monitorom vrátane súčiastok a ich príslušenstva.

**(540)**



(732) SEGA Corporation, 2-12, Haneda 1-chome, Ohta-ku, Tokyo 144-0043, JP;  
(740) Bušová Eva, JUDr., Bratislava, SK;

**(111) 185417**

(151) 24.5.1999  
(156) 12.1.2006  
(180) 12.1.2016  
(210) 86-96  
(220) 12.1.1996  
(442) 11.2.1999  
(450) 6.8.1999

**7 (511) 6, 7, 8, 35, 42**

(511) 6 - Kovové konštrukcie; kovové potrubia, kovové rúry; drobný železiarsky tovar.  
7 - Poľnohospodárske stroje; stroje pre chemické technológie; stroje s mechanickým pohonom.  
8 - Ručné náradia a nástroje.  
35 - Ekonomické a organizačné poradenstvo.  
42 - Navrhovanie výrobných technológií; projektová činnosť v investičnej výstavbe.

**(540)**



(732) Farnet, a.s., Jiřínková 276, 552 03 Česká Skalice, CZ;  
(740) Bachratá Magdaléna, Mgr., Bratislava, SK;

**(111) 185422**

(151) 24.5.1999  
 (156) 22.1.2006  
 (180) 22.1.2016  
 (210) 161-96  
 (220) 22.1.1996  
 (442) 11.2.1999  
 (450) 6.8.1999

**7 (511) 19**

(511) 19 - Alpská škridla, moravská škridla, moravská škridla plus.

**(540) Bramac - strešné systémy**

(732) BRAMAC - strešné systémy, spol. s r. o., Moj-  
 mírovská 9, 951 12 Ivanka pri Nitre, SK;  
 (740) Holoubková Mária, Ing., Bratislava, SK;

**(111) 185882**

(151) 21.6.1999  
 (156) 11.1.2006  
 (180) 11.1.2016  
 (210) 77-96  
 (220) 11.1.1996  
 (442) 12.3.1999  
 (450) 10.9.1999

**7 (511) 5, 7, 12, 17, 19, 27, 37, 42**

(511) 5 - Guma na lekárske účely.

7 - Membrány čerpadla, ochranné kryty strojov.  
 12 - Pružiny (tlmiace) pre dopravné prostriedky.  
 17 - Guma (ako suroviny alebo polotovary), ochran-  
 né gumové objímky na časti strojov, gumené la-  
 ná, gumené záklopky, gumové zátky, polievacie  
 hadice, hadice s výnimkou kovových, krúžky  
 (gumové), krúžky (tesniace), gumové manšóny  
 na ochranné časti strojov, nárazníky (gumené na  
 tlmenie nárazov), gumové nárazníky, pneumatiky  
 (guma na protektorovanie), podkladové materiály  
 z gummy a plastov, tesnenie na potrubie, tesnenia,  
 tesnenia (okolo dverí alebo oblokov), gumové  
 alebo vulkanofibrové tesnenia (tesniace krúžky),  
 tesniace alebo vypchávkové materiály z gummy  
 alebo plastov, tesniace materiály, tesniace oblo-  
 ženia, gumové a plastové výplne.  
 19 - Poklapy s výnimkou kovových, okenné rá-  
 my s výnimkou kovových, rámy, mriežky s vý-  
 nimkou kovových, schodnice ako časti schodísk  
 s výnimkou kovových.  
 27 - Rohožky.  
 37 - Stavebníctvo, stavebný dozor, stroje pre  
 gumárenskú výrobu (montáž, údržba a opravy).  
 42 - Jedálne a závodné jedálne, výskum a vývoj  
 nových gumárenských výrobkov.

**(540)**

(591) Červená, modrá, čierna  
 (732) VEGUM, akciová spoločnosť, Gumárenská 337,  
 972 23 Dolné Vestenice, SK;

**(111) 186603**

(151) 13.8.1999  
 (156) 4.1.2006  
 (180) 4.1.2016  
 (210) 27-96  
 (220) 4.1.1996  
 (442) 7.5.1999  
 (450) 8.11.1999

**7 (511) 9, 16, 35, 39, 41**

(511) 9 - Nosiče údajov magnetické, optické a elektro-  
 nické.  
 16 - Tlačiarenské výrobky; telefónne zoznamy,  
 zoznamy adries, periodiká, sprievodcovia, kalen-  
 dáre, ročenky.  
 35 - Reklamná činnosť; priamy marketing; aktua-  
 lizácia a rozširovanie reklamných a inzertných  
 materiálov; telematika v oblasti reklamnej čin-  
 nosti; komercializácia a publicita v uvedených  
 publikáciách, vydávanie reklamných materiálov.  
 39 - Doručovanie uvedených tovarov.  
 41 - Vydávanie materiálov s výnimkou reklam-  
 ných.

**(540)**

(732) MEDIATEL, spol. s r. o., Thámova 137/16, 180 00  
 Praha, CZ;  
 (740) Bachratá Magdaléna Mgr., Bratislava, SK;

**(111) 187684**

(151) 17.11.1999  
 (156) 22.12.2005  
 (180) 22.12.2015  
 (210) 3625-95  
 (220) 22.12.1995  
 (442) 6.8.1999  
 (450) 14.2.2000

**7 (511) 9, 35, 37, 41, 42**

(511) 9 - Počítače, hardvér a softvér, príslušenstvo po-  
 čítačov, počítačové siete, programové vybavenie;  
 koncová telekomunikačná technika, telefóny, fa-  
 xy, modemy, pobočkové telefónne ústredne.  
 35 - Sprostredkovanie obchodu s výrobkami.  
 37 - Údržba, inštalácia a opravy NC strojov.  
 41 - Školenie v oblasti výpočtovej techniky a soft-  
 véru.  
 42 - Služby poskytované v oblasti počítačového  
 softvéru, poradenské služby v oblasti počítačo-  
 vého hardvéru, odborné poradenstvo: projekto-  
 vanie počítačových sietí, údržba, inštalácie  
 a opravy programového vybavenia počítačov.

**(540)**

(591) modrá  
 (732) CR-DAT, spol. s r. o., Štúrova 31, 962 12 Detva,  
 SK;

**(111) 187688**



- (151) 17.11.1999
- (156) 15.1.2006
- (180) 15.1.2016
- (210) 96-96
- (220) 15.1.1996
- (310) 74/701.370
- (320) 14.7.1995
- (330) US
- (442) 6.8.1999
- (450) 14.2.2000

**7 (511) 16**

- (511) 16 - Tašky na nosenie jedla, darčekové tašky, stuhy, zástavy, obrúsky, perá, ceruzky, pravítka, nálepky, obchodné karty, pohľadnice s pozdravmi, pohľadnice, kalendáre, papiernický tovar, hracie karty, maľovanky, plagáty, periodiká, knihy, časopisy, publikácie a papierové telefónne karty.

**(540) JONNY QUEST**

- (732) Hanna-Barbera Productions, Inc., 15301 Ventura Boulevard, 91403 Sherman Oaks, California, US;
- (740) Fajnorová Mária, Ing., Bratislava, SK;

**(111) 188161**

- (151) 14.12.1999
- (156) 3.1.2006
- (180) 3.1.2016
- (210) 7-96
- (220) 3.1.1996
- (442) 10.9.1999
- (450) 13.3.2000

**7 (511) 35, 37, 38, 39, 42**

- (511) 35 - Organizovanie výstav na obchodné a reklamné účely; vydávanie reklamných alebo náborových textov; obchodné, konzultačné a poradenské služby v oblasti olejárskeho a ropného priemyslu; analýzy nákladov; prevádzkovanie maloobchodných skladov a predajní tovaru bežnej potreby.

37 - Služby v oblasti antikoročných a kovových povlakov; ošetrovanie motorových a vlečných vozidiel proti hrdzi; údržba, mazanie a opravy motorových a vlečných vozidiel; automatické a ručné umývanie, čistenie a leštenie motorových a vlečných vozidiel; prenájom čistiacich strojov; opravy a čistenie čalúnenia motorových vozidiel; čistenie, pranie, opravy a žehlenie šatstva; opravy obuvi; služby servisných staníc pre vozidlá; montáže a opravy pneumatík na motorové a vlečné vozidlá; stavby a opravy servisných staníc, čerpacích zariadení na pohonné hmoty a predajní; opravy a údržba čerpadiel pohonných hmôt; konzultačný servis pre uvedené služby; služby spojené so spracovaním a ošetrovaním oleja; monitorovanie a testovanie podmienok prevádzky strojov a motorov; diagnostika opotrebovania, defektov a porúch motorov a strojov; analýza a diagnostika palív, pohonných hmôt, olejov, mazív a lubrikantov; poradenské služby v oblasti používania pohonných hmôt, mazania a údržby motorov a strojov.

38 - Služby v oblasti telefaxu, telexu, telefónu, telegramov, telegrafu a celulárneho telefónu; zasielanie správ; elektronická pošta; prenájom komunikačných zariadení; tlačové kancelárie, informačné kancelárie.

39 - Prenájom motorových a vlečných vozidiel; odťahové služby pre motorové a vlečné vozidlá; distribúcia, dodávky a skladovanie palív, pohonných hmôt, skvapalneného ropného plynu a lubrikantov; skladovanie a distribuovanie tovaru; prenájom garáží; kuriérske služby a organizovanie kuriérskych služieb; doručovanie správ; dopravné informácie; parkovacie služby pre motorové a vlečné vozidlá; zásobovanie maloobchodných skladov a predajní tovaru bežnej potreby a servisných staníc pre vozidlá.

42 - Hotelové služby; prenájom izieb; prevádzkovanie kúpeľní, spích, sún a toaliet; zdravotnícke služby; služby optika; prevádzkovanie kaviarní, reštaurácií a snackbarov; služby spojené s predajom hotových jedál; zaisťovanie dodávok potravín a pohostenia; prenájom predajných automatov; prevádzkovanie pekární; usporadúvanie a prevádzkovanie výstav; zaisťovanie vybavenia na konferencie vrátane prenájom prednáškových sál; požičiavanie odevov; bezpečnostné a strážne služby; počítačové programovanie; prenájom počítačov; navrhovanie a prenájom počítačového softvéru; konzultačné služby v oblasti počítačov a počítačových programov; poskytovanie meteorologických informácií; spravodajské služby (new reportes services); prekladateľské služby; tlačiarenské služby; návrhárske a projekčné služby pre maloobchodné a veľkoobchodné predajne; projekčné služby v oblasti olejárskeho a ropného priemyslu a maloobchodu (retail industries); analýzy výťažnosti ropných polí.

**(540) BP TRUCKNET**

- (732) BP p. l. c., 1 St. James's Square, London SW1Y 4PD, GB;
- (740) Fajnorová Mária, Ing., Bratislava, SK;

**(111) 189263**

- (151) 15.2.2000
- (156) 20.12.2005
- (180) 20.12.2015
- (210) 3598-95
- (220) 20.12.1995
- (442) 8.11.1999
- (450) 16.5.2000

**7 (511) 35, 36**

- (511) 35 - Manažment a obchodné vedenie projektových spoločností.

36 - Služby v oblasti nehnuteľností, t. j. prenájom nehnuteľností, investorská činnosť v oblasti nehnuteľností, realitná kancelária.

**(540)**



- (732) IMMOCONSULT LEASINGGESELLSCHAFT m.b.H., Peregringasse 2, A 10 90 Wien, AT;
- (740) Bachratá Magdaléna, Mgr., Bratislava, SK;

**(111) 189617**

(151) 16.2.2000  
 (156) 15.1.2006  
 (180) 15.1.2016  
 (210) 2880-98  
 (220) 15.1.1996  
 (442) 8.11.1999  
 (450) 16.5.2000

**7 (511) 41**

(511) 41 - Vyrábanie, vystavovanie a publikovanie televíznych programov, kinematografických filmov, videopásov a zvukových záznamov.

**(540) JONNY QUEST**

(732) Hanna-Barbera Productions, Inc., 15301 Ventura Boulevard, 91403 Sherman Oaks, California, US;  
 (740) Fajnorová Mária, Ing., Bratislava, SK;

**(111) 189618**

(151) 16.2.2000  
 (156) 15.1.2006  
 (180) 15.1.2016  
 (210) 909-99  
 (220) 15.1.1996  
 (310) 74/702439  
 (320) 14.7.1995  
 (330) US  
 (442) 8.11.1999  
 (450) 16.5.2000

**7 (511) 25**

(511) 25 - Oblečenie, najmä viazanky, rukavice, boxerské šortky, pyžamy, spodná bielizeň, košeľe, tričká, bavlnené bundy, blúzky, svetre, saká, tepláky, šortky, odevné súpravy na hry, plavky, klobúky, tienidlá proti slnku s upevnením na hlave, čiapky, ponožky, topánky a papuče.

**(540) JONNY QUEST**

(732) Hanna-Barbera Productions, Inc., 15301 Ventura Boulevard, 91403 Sherman Oaks, California, US;  
 (740) Fajnorová Mária, Ing., Bratislava, SK;

**(111) 189619**

(151) 16.2.2000  
 (156) 15.1.2006  
 (180) 15.1.2016  
 (210) 910-99  
 (220) 15.1.1996  
 (310) 74/701371  
 (320) 14.7.1995  
 (330) US  
 (442) 8.11.1999  
 (450) 16.5.2000

**7 (511) 28**

(511) 28 - Hračky a športový tovar, najmä súpravy na stavbu modelov, plyšové bábiky, vinylové bábiky, hračky na naťahovací pohon, samohybné figúrky s pohonom, sedačky vo forme hračiek, hračky do kúpeľa, stavebné kocky, stolné hry, tyčinky na vytváranie bubliniek a roztoky na tieto účely, lopty, pozornosti rozdávané hosťom vo forme hračiek, nafukovacie predmety na plávanie, plávacie vesty, pohyblivé zariadenia na stolný futbal, ručne ovládané elektronické hry, skladačky, videohry, pomôcky na plážové hry.

**(540) JONNY QUEST**

(732) Hanna-Barbera Productions, Inc., 15301 Ventura Boulevard, 91403 Sherman Oaks, California, US;  
 (740) Fajnorová Mária, Ing., Bratislava, SK;

**(111) 190574**

(151) 3.5.2000  
 (156) 13.12.2005  
 (180) 13.12.2015  
 (210) 3551-95  
 (220) 13.12.1995  
 (442) 5.8.1998  
 (450) 11.7.2000

**7 (511) 16, 25, 28, 42**

(511) 16 - Tlačoviny; papiernický tovar; listový papier; pamiatkové katalógy; cestovné a dovolenkové časopisy; fotografie; plagáty.  
 25 - Odevy a pokrývky hlavy.  
 28 - Hry a hračky; telocvičné a športové potreby; ozdoby na vianočný stromček.  
 42 - Hotelové, reštauračné a zásobovacie služby; rezervačné a pohostinné služby.

**(540)**

*Sandals*

(732) Gorstew Limited, 3 Houghton Avenue, Kingston 10, St. Andrew, JM;  
 (740) Fajnorová Mária, Ing., Bratislava, SK;

**(111) 190636**

(151) 19.5.2000  
 (156) 22.12.2005  
 (180) 22.12.2015  
 (210) 3637-95  
 (220) 22.12.1995  
 (442) 14.2.2000  
 (450) 14.8.2000

**7 (511) 9**

(511) 9 - Elektrické prístroje, prístroje na meranie obrysov, stroje na meranie okrúhlosti, merače drsnosti povrchu, zobrazovacie jednotky na lineárne stupnice, prístroje na spracovanie údajov mikroskopicky zmeraných, vedecké, námorné a geodetické prístroje a nástroje vrátane rádiových, prístroje fotografické, kinematografické, optické, prístroje a nástroje na váženie a meranie, prístroje a nástroje signalizačné, prístroje a nástroje určené na kontrolné účely, prístroje a nástroje na účely záchranné a učebné, automaty uvádzané do činnosti vhadením mince alebo známky, prístroje na záznam a reprodukciu hovoreného slova, zapisovacie pokladnice, počítačové stroje, hasiace prístroje.

**(540)**

**Mitutoyo**

(732) Bukkyo Dendo Kyokai, 3-14, Shiba 4-chome, Minato-ku, Tokyo, JP;  
 (740) Bušová Eva, JUDr., Bratislava, SK;

**(111) 191355**

(151) 19.6.2000  
 (156) 24.11.2005  
 (180) 24.11.2015  
 (210) 3355-95  
 (220) 24.11.1995  
 (442) 4.11.1998  
 (450) 12.9.2000

**7 (511) 3, 5**

(511) 3 - Kozmetický tovar, najmä kolínske vody, prípravky pred opaľovaním a po opaľovaní, pleťové mlieka, pleťové masky, pleťové vody, toaletné vody, mydlá, tekuté mydlá, masážne krémy.  
 5 - Prípravky z liehu a mentolu na povrchové natieranie tela s liečivým účinkom (francovky), masážne emulzie.

**(540) PAMENOL**

(732) ALPA, s. r. o., Hornoměstská 378, 594 25 Velké Meziříčí, CZ;  
 (740) Záthurecký Eugen, JUDr., Banská Bystrica, SK;

**(111) 192927**

(151) 16.11.2000  
 (156) 3.1.2006  
 (180) 3.1.2016  
 (210) 20-96  
 (220) 3.1.1996  
 (442) 14.8.2000  
 (450) 12.2.2001

**7 (511) 9, 16, 36, 37, 38, 41, 42**

(511) 9 - Elektrické, elektronické, optické, meracie, signalizačné, kontrolné, ovládacie alebo učebné prístroje a nástroje (v rozsahu triedy 09), prístroje na záznam, prenos, spracovanie a reprodukciu zvuku, obrazu alebo dát, nosiče dát ovládané strojom, predajné automaty a mechanizmy prístrojov na vhadzovanie mincí, vybavenie na spracovanie dát a počítače.

16 - Tlačoviny, najmä lepenka a výrobky z lepenky s potlačou alebo pečiatkou, návody a učebné materiály (okrem prístrojov), písacie a kancelárske potreby (okrem nábytku).

36 - Služby v odbore financií a nehnuteľností.

37 - Služby v odbore stavebníctva, vykonávanie údržby, opráv a montáží; inštalácia a montáže telekomunikačných zariadení.

38 - Telekomunikačné služby, prenájom a prevádzka telekomunikačného vybavenia, najmä na vysielanie a televíziu, prenos správ a informácií prostredníctvom internetu.

41 - Služby v odbore vzdelania, zábavy, organizácie športových a kultúrnych akcií, služby publikačné a vydávanie tlačovín s výnimkou publikovania a vydávania reklamných materiálov.

42 - Služby programovania počítačov, služby báz dát, a to prenájom prístupových hodín k báze dát a jej prevádzka, zhromažďovanie počítačových dát prostredníctvom služieb spravodajcov, nájomné služby vzťahujúce sa na vybavenie, na spracovanie dát a počítačov, projekčné plánovacie služby vzťahujúce sa na telekomunikačné vybavenie.

**(540) T-System**

(732) Deutsche Telekom AG, Friedrich-Ebert-Allee 140, D-53113 Bonn, DE;  
 (740) Bušová Eva, JUDr., Bratislava, SK;

**(111) 197254**

(151) 12.11.2001  
 (156) 24.11.2005  
 (180) 24.11.2015  
 (210) 3351-95  
 (220) 24.11.1995  
 (442) 6.8.2001  
 (450) 5.2.2002

**7 (511) 3, 5**

(511) 3 - Kozmetický tovar, najmä kolínske vody, prípravky pred opaľovaním a po opaľovaní, pleťové mlieka, pleťové masky, pleťové vody, toaletné vody, mydlá, tekuté mydlá, masážne krémy.  
 5 - Prípravky z liehu a mentolu na povrchové natieranie tela s liečivým účinkom (francovky), masážne emulzie.

**(540) EUDERMA**

(732) ALPA, s. r. o., Hornoměstská 378, 594 25 Velké Meziříčí, CZ;  
 (740) Záthurecký Eugen, JUDr., Banská Bystrica, SK;

## Prevody a prechody práv

**(111) 89235**

(210) 6396  
 (732) Sandvik Intellectual Property AB, SE-811 81 Sandviken, SE;  
 (770) Sandvik Intellectual Property HB, SE-811 81 Sandviken, SE;  
 Dátum uzavretia zmluvy: 30.6.2005  
 (580) 16.1.2006

---

**(111) 91826**

(210) 7621  
 (732) 1666986 ONTARIO INC., 2072 Riverside Drive East, Windsor, Ontario N8Y 4S5, CA;  
 (770) Hiram Walker & Sons, Limited, 2072 Riverside Drive East, Windsor, Ontario N8Y 4S5, CA;  
 Dátum uzavretia zmluvy: 13.1.2006  
 (580) 24.1.2006

---

**(111) 93134**

(210) 8520  
 (732) GlaxoSmithKline, s. r. o., Na Pankráci 17/1685, 140 21 Praha, CZ;  
 (770) SETUZA, a. s., Žukovova 100, 401 29 Ústí nad Labem, CZ;  
 Dátum uzavretia zmluvy: 9.12.2005  
 (580) 12.1.2006

---

**(111) 95805**

(210) 9305  
 (732) GlaxoSmithKline, s. r. o., Na Pankráci 17/1685, 140 21 Praha, CZ;  
 (770) SETUZA, a. s., Žukovova 100, 401 29 Ústí nad Labem, CZ;  
 Dátum uzavretia zmluvy: 9.12.2005  
 (580) 12.1.2006

---

**(111) 97774**

(210) 11432  
 (732) GlaxoSmithKline, s. r. o., Na Pankráci 17/1685, 140 21 Praha, CZ;  
 (770) SETUZA, a. s., Žukovova 100, 401 29 Ústí nad Labem, CZ;  
 Dátum uzavretia zmluvy: 9.12.2005  
 (580) 12.1.2006

---

**(111) 102438**

(210) 22683  
 (732) Sandvik Intellectual Property AB, SE-811 81 Sandviken, SE;  
 (770) Sandvik Intellectual Property HB, SE-811 81 Sandviken, SE;  
 Dátum uzavretia zmluvy: 30.6.2005  
 (580) 16.1.2006

---

**(111) 102943**

(210) 22965  
 (732) Ilford Imaging Switzerland GmbH, Route de l' Ancienne Papeterie, Case Postale 160, CH-1723 Marly, CH;  
 (770) Ilford Imaging UK Limited, Town Lane, Moberley, Knutsford, Cheshire WA16 7JL, GB;  
 Dátum uzavretia zmluvy: 16.11.2005  
 (580) 10.1.2006

---

**(111) 105630**

(210) 5488  
 (732) SmithKline Beecham Consumer Healthcare GmbH, Bussmatten 1, 77815 Buhl (Baden), DE;  
 (770) SETUZA, a. s., Žukovova 100, 401 29 Ústí nad Labem, CZ;  
 Dátum uzavretia zmluvy: 9.12.2005  
 (580) 12.1.2006

---

**(111) 106938**

(210) 18015  
 (732) Sandvik Intellectual Property AB, SE-811 81 Sandviken, SE;  
 (770) Sandvik Intellectual Property HB, SE-811 81 Sandviken, SE;  
 Dátum uzavretia zmluvy: 30.6.2005  
 (580) 16.1.2006

---

**(111) 110859**

(210) 2289  
 (732) HQU International, a.s., Královská 1081/16, 110 00 Praha - Staré Město, CZ;  
 (770) ŠKODA HOLDING a. s., Tylova 1/57, 316 00 Plzeň, CZ;  
 Dátum uzavretia zmluvy: 12.10.2005  
 (580) 18.1.2006

---

**(111) 110860A**

(210) 3852A  
 (732) HQU International, a.s., Královská 1081/16, 110 00 Praha - Staré Město, CZ;  
 (770) ŠKODA HOLDING a. s., Tylova 1/57, 316 00 Plzeň, CZ;  
 Dátum uzavretia zmluvy: 12.10.2005  
 (580) 18.1.2006

---

**(111) 110999A**

(210) 4967A  
 (732) HQU International, a.s., Královská 1081/16, 110 00 Praha - Staré Město, CZ;  
 (770) ŠKODA HOLDING a. s., Tylova 1/57, 316 00 Plzeň, CZ;  
 Dátum uzavretia zmluvy: 12.10.2005  
 (580) 18.1.2006

---

**(111) 111109A**  
(210) 8440A  
(732) HQU International, a.s., Královská 1081/16,  
110 00 Praha - Staré Město, CZ;  
(770) ŠKODA HOLDING a. s., Tylova 1/57, 316 00  
Plzeň, CZ;  
Dátum uzavretia zmluvy: 12.10.2005  
(580) 18.1.2006

---

**(111) 111110B**  
(210) 9456B  
(732) HQU International, a.s., Královská 1081/16,  
110 00 Praha - Staré Město, CZ;  
(770) ŠKODA HOLDING a. s., Tylova 1/57, 316 00  
Plzeň, CZ;  
Dátum uzavretia zmluvy: 12.10.2005  
(580) 18.1.2006

---

**(111) 111111B**  
(210) 9455B  
(732) HQU International, a.s., Královská 1081/16,  
110 00 Praha - Staré Město, CZ;  
(770) ŠKODA HOLDING a. s., Tylova 1/57, 316 00  
Plzeň, CZ;  
Dátum uzavretia zmluvy: 12.10.2005  
(580) 18.1.2006

---

**(111) 111112B**  
(210) 5157B  
(732) HQU International, a.s., Královská 1081/16,  
110 00 Praha - Staré Město, CZ;  
(770) ŠKODA HOLDING a. s., Tylova 1/57, 316 00  
Plzeň, CZ;  
Dátum uzavretia zmluvy: 12.10.2005  
(580) 18.1.2006

---

**(111) 111113A**  
(210) 3636A  
(732) HQU International, a.s., Královská 1081/16,  
110 00 Praha - Staré Město, CZ;  
(770) ŠKODA HOLDING a. s., Tylova 1/57, 316 00  
Plzeň, CZ;  
Dátum uzavretia zmluvy: 12.10.2005  
(580) 18.1.2006

---

**(111) 111114A**  
(210) 3637A  
(732) HQU International, a.s., Královská 1081/16,  
110 00 Praha - Staré Město, CZ;  
(770) ŠKODA HOLDING a. s., Tylova 1/57, 316 00  
Plzeň, CZ;  
Dátum uzavretia zmluvy: 12.10.2005  
(580) 18.1.2006

---

**(111) 111115A**  
(210) 2032A  
(732) HQU International, a.s., Královská 1081/16,  
110 00 Praha - Staré Město, CZ;  
(770) ŠKODA HOLDING a. s., Tylova 1/57, 316 00  
Plzeň, CZ;  
Dátum uzavretia zmluvy: 12.10.2005  
(580) 18.1.2006

---

**(111) 111382B**  
(210) 5163B  
(732) HQU International, a.s., Královská 1081/16,  
110 00 Praha - Staré Město, CZ;  
(770) ŠKODA HOLDING a. s., Tylova 1/57, 316 00  
Plzeň, CZ;  
Dátum uzavretia zmluvy: 12.10.2005  
(580) 18.1.2006

---

**(111) 151576**  
(210) 2702  
(732) MOTOR JIKOV Group a. s., Kněžskodvor-  
ská 2277, 370 04 České Budějovice, CZ;  
(770) MOTOR JIKOV, a. s., Kněžskodvorská 26,  
370 93 České Budějovice, CZ;  
(580) 16.1.2006

---

**(111) 152673B**  
(210) 7487B  
(732) HQU International, a.s., Královská 1081/16,  
110 00 Praha - Staré Město, CZ;  
(770) ŠKODA HOLDING a. s., Tylova 1/57, 316 00  
Plzeň, CZ;  
Dátum uzavretia zmluvy: 12.10.2005  
(580) 18.1.2006

---

**(111) 152674B**  
(210) 7489B  
(732) HQU International, a.s., Královská 1081/16,  
110 00 Praha - Staré Město, CZ;  
(770) ŠKODA HOLDING a. s., Tylova 1/57, 316 00  
Plzeň, CZ;  
Dátum uzavretia zmluvy: 12.10.2005  
(580) 18.1.2006

---

**(111) 152715B**  
(210) 7488B  
(732) HQU International, a.s., Královská 1081/16,  
110 00 Praha - Staré Město, CZ;  
(770) ŠKODA HOLDING a. s., Tylova 1/57, 316 00  
Plzeň, CZ;  
Dátum uzavretia zmluvy: 12.10.2005  
(580) 18.1.2006

---

**(111) 153343**  
(210) 9301  
(732) GlaxoSmithKline, s. r. o., Na Pankráci 17/1685,  
140 21 Praha, CZ;  
(770) SETUZA, a. s., Žukovova 100, 401 29 Ústí nad  
Labem, CZ;  
Dátum uzavretia zmluvy: 9.12.2005  
(580) 12.1.2006

---

**(111) 153355B**  
(210) 15774B  
(732) HQU International, a.s., Královská 1081/16,  
110 00 Praha - Staré Město, CZ;  
(770) ŠKODA HOLDING a. s., Tylova 1/57, 316 00  
Plzeň, CZ;  
Dátum uzavretia zmluvy: 12.10.2005  
(580) 18.1.2006

---

**(111) 156453**

(210) 34474  
(732) GlaxoSmithKline, s. r. o., Na Pankráci 17/1685,  
140 21 Praha, CZ;  
(770) SETUZA, a. s., Žukovova 100, 401 29 Ústí nad  
Labem, CZ;  
Dátum uzavretia zmluvy: 9.12.2005  
(580) 12.1.2006

---

**(111) 156866**

(210) 37630  
(732) Explosia, a. s., 532 17 Pardubice, CZ;  
(770) ALIACHEM a. s., Pardubice 103, 532 17 Pardu-  
bice, CZ;  
Dátum uzavretia zmluvy: 7.6.2002  
(580) 16.1.2006

---

**(111) 162170**

(210) 46375  
(732) Sandvik Intellectual Property AB, SE-811 81  
Sandviken, SE;  
(770) Sandvik Intellectual Property HB, SE-811 81  
Sandviken, SE;  
Dátum uzavretia zmluvy: 30.6.2005  
(580) 16.1.2006

---

**(111) 162171**

(210) 46376  
(732) Sandvik Intellectual Property AB, SE-811 81  
Sandviken, SE;  
(770) Sandvik Intellectual Property HB, SE-811 81  
Sandviken, SE;  
Dátum uzavretia zmluvy: 30.6.2005  
(580) 16.1.2006

---

**(111) 162851**

(210) 49110  
(732) IVAX Pharmaceuticals s. r. o., Ostravská 29,  
747 70 Opava - Komárov, CZ;  
(770) IVAX - CR, a. s., Ostravská 29, 747 70 Opava -  
- Komárov, CZ;  
(580) 16.1.2006

---

**(111) 162854**

(210) 49117  
(732) NORDIC Pharma, s.r.o., K Rybníku 475, 252 42  
Jesenice u Prahy, CZ;  
(770) Ferring-Léčiva, a. s., K Rybníku 475, 252 42 Je-  
senice u Prahy, CZ;  
(580) 4.1.2006

---

**(111) 163109**

(210) 49127  
(732) ADT Services AG, Schaffhausen, CH;  
(770) Simplex Time Recorder Co., spoločnosť zriadená  
podľa zákonov štátu Massachusetts, Boca Raton,  
Florida, US;  
Dátum uzavretia zmluvy: 22.11.2005  
(580) 11.1.2006

---

**(111) 165073**

(210) 52623  
(732) NORDIC Pharma, s.r.o., K Rybníku 475, 252 42  
Jesenice u Prahy, CZ;  
(770) Ferring-Léčiva, a. s., K Rybníku 475, 252 42 Je-  
senice u Prahy, CZ;  
(580) 4.1.2006

---

**(111) 166411**

(210) 54739  
(732) NORDIC Pharma, s.r.o., K Rybníku 475, 252 42  
Jesenice u Prahy, CZ;  
(770) Ferring-Léčiva, a. s., K Rybníku 475, 252 42 Je-  
senice u Prahy, CZ;  
(580) 4.1.2006

---

**(111) 171114**

(210) 60569  
(732) Solae, LLC, 1034 Danforth Drive, St. Louis,  
Missouri 63102, US;  
(770) Protein Technologies International, Inc., spoločnosť  
zriadená podľa zákonov štátu Delaware, 1034  
Danforth Drive, St. Louis, Missouri 63102, US;  
(580) 16.1.2006

---

**(111) 171115**

(210) 60570  
(732) Solae, LLC, 1034 Danforth Drive, St. Louis,  
Missouri 63102, US;  
(770) Protein Technologies International, Inc., spoločnosť  
zriadená podľa zákonov štátu Delaware, 1034  
Danforth Drive, St. Louis, Missouri 63102, US;  
(580) 16.1.2006

---

**(111) 171159**

(210) 61578  
(732) Solae, LLC, 1034 Danforth Drive, St. Louis,  
Missouri 63102, US;  
(770) Protein Technologies International, Inc., spoločnosť  
zriadená podľa zákonov štátu Delaware, 1034  
Danforth Drive, St. Louis, Missouri 63102, US;  
(580) 16.1.2006

---

**(111) 171179**

(210) 59270  
(732) MACY'S WEST, INC., 50 O'Farrell Street, San  
Francisco, California 94102, US;  
(770) FEDERATED WESTERN PROPERTIES, INC.,  
4441 South Polaris Avenue, Las Vegas, Nevada  
89103, US;  
(580) 4.1.2006

---

**(111) 171304**

(210) 61637  
(732) GlaxoSmithKline, s. r. o., Na Pankráci 17/1685,  
140 21 Praha, CZ;  
(770) SETUZA, a. s., Žukovova 100, 401 29 Ústí nad  
Labem, CZ;  
Dátum uzavretia zmluvy: 9.12.2005  
(580) 12.1.2006

---

**(111) 172181**  
 (210) 115-93  
 (732) Leaf Sverige AB, Brogatan 7, 205 42 Malmö, SE;  
 (770) Expalkan Sverige II AB, 205 42 Malmö, SE;  
 Dátum uzavretia zmluvy: 19.4.2005  
 (580) 23.1.2006

**(111) 172182**  
 (210) 116-93  
 (732) Leaf Sverige AB, Brogatan 7, 205 42 Malmö, SE;  
 (770) Expalkan Sverige II AB, 205 42 Malmö, SE;  
 Dátum uzavretia zmluvy: 19.4.2005  
 (580) 23.1.2006

**(111) 172547**  
 (210) 15-93  
 (732) Chirana - Dental, s. r. o., Vrbovská cesta 17,  
 921 01 Piešťany, SK;  
 (770) Chirana Export - Import, a. s. v konkurze, Kra-  
 jinská cesta 1, 921 75 Piešťany, SK;  
 Dátum uzavretia zmluvy: 22.12.2005  
 (580) 12.1.2006

**(111) 172689**  
 (210) 16-93  
 (732) Chirana - Dental, s. r. o., Vrbovská cesta 17,  
 921 01 Piešťany, SK;  
 (770) Chirana Export - Import, a. s. v konkurze, Kra-  
 jinská cesta 1, 921 75 Piešťany, SK;  
 Dátum uzavretia zmluvy: 22.12.2005  
 (580) 12.1.2006

**(111) 174341**  
 (210) 233-95  
 (732) FKH electronic, a. s., Bernolákova 1, 028 01 Trs-  
 tená, SK;  
 (770) Ptačin Ján, Ing., Klin 126, 029 41 Klin, SK;  
 Dátum uzavretia zmluvy: 19.12.2005  
 (580) 18.1.2006

**(111) 174341A**  
 (210) 233-95A  
 (732) FKH electronic, a. s., Bernolákova 1, 028 01 Trs-  
 tená, SK;  
 (770) Ptačin Ján, Ing., Klin 126, 029 41 Klin, SK;  
 Dátum uzavretia zmluvy: 19.12.2005  
 (580) 18.1.2006

**(111) 174679**  
 (210) 70874  
 (732) AGROTRADE, a. s., Lopatecká 13/223, 147 00  
 Praha, CZ;  
 (770) ALIMA značková potravina, a. s., Lopatecká 223/13,  
 147 00 Praha, CZ;  
 Dátum uzavretia zmluvy: 25.10.2005  
 (580) 10.1.2006

**(111) 174683**  
 (210) 70875  
 (732) AGROTRADE, a. s., Lopatecká 13/223, 147 00  
 Praha, CZ;  
 (770) ALIMA značková potravina, a. s., Lopatecká 223/13,  
 147 00 Praha, CZ;  
 Dátum uzavretia zmluvy: 25.10.2005  
 (580) 10.1.2006

**(111) 174744**  
 (210) 70877  
 (732) AGROTRADE, a. s., Lopatecká 13/223, 147 00  
 Praha, CZ;  
 (770) ALIMA značková potravina, a. s., Lopatecká 223/13,  
 147 00 Praha, CZ;  
 Dátum uzavretia zmluvy: 25.10.2005  
 (580) 9.1.2006

**(111) 174929**  
 (210) 71546  
 (732) SuperGen, Inc., 4140 Dublin Blvd., Suite 200,  
 Dublin, California, US;  
 (770) WARNER - LAMBERT COMPANY LLC, spo-  
 ločnosť zriadená podľa zákonov štátu Delaware,  
 201 Tabor Road, Morris Plains, New Jersey  
 07950, US;  
 Dátum uzavretia zmluvy: 25.10.2005  
 (580) 4.1.2006

**(111) 175251**  
 (210) 70711  
 (732) Sandvik Intellectual Property AB, SE-811 81  
 Sandviken, SE;  
 (770) Sandvik Intellectual Property HB, SE-811 81  
 Sandviken, SE;  
 Dátum uzavretia zmluvy: 30.6.2005  
 (580) 16.1.2006

**(111) 175821**  
 (210) 66753  
 (732) AGROTRADE, a. s., Lopatecká 13/223, 147 00  
 Praha, CZ;  
 (770) ALIMA značková potravina, a. s., Lopatecká 223/13,  
 147 00 Praha, CZ;  
 Dátum uzavretia zmluvy: 25.10.2005  
 (580) 10.1.2006

**(111) 175822**  
 (210) 66754  
 (732) AGROTRADE, a. s., Lopatecká 13/223, 147 00  
 Praha, CZ;  
 (770) ALIMA značková potravina, a. s., Lopatecká 223/13,  
 147 00 Praha, CZ;  
 Dátum uzavretia zmluvy: 25.10.2005  
 (580) 10.1.2006

**(111) 175823**

(210) 66755  
(732) AGROTRADE, a. s., Lopatecká 13/223, 147 00 Praha, CZ;  
(770) ALIMA značková potravina, a. s., Lopatecká 223/13, 147 00 Praha, CZ;  
Dátum uzavretia zmluvy: 25.10.2005  
(580) 10.1.2006

---

**(111) 175824**

(210) 66756  
(732) AGROTRADE, a. s., Lopatecká 13/223, 147 00 Praha, CZ;  
(770) ALIMA značková potravina, a. s., Lopatecká 223/13, 147 00 Praha, CZ;  
Dátum uzavretia zmluvy: 25.10.2005  
(580) 10.1.2006

---

**(111) 175825**

(210) 66757  
(732) AGROTRADE, a. s., Lopatecká 13/223, 147 00 Praha, CZ;  
(770) ALIMA značková potravina, a. s., Lopatecká 223/13, 147 00 Praha, CZ;  
Dátum uzavretia zmluvy: 25.10.2005  
(580) 10.1.2006

---

**(111) 176569**

(210) 69320  
(732) Chirana - Dental, s. r. o., Vrbovská cesta 17, 921 01 Piešťany, SK;  
(770) Chirana Export - Import, a. s. v konkurze, Krajská cesta 1, 921 75 Piešťany, SK;  
Dátum uzavretia zmluvy: 22.12.2005  
(580) 12.1.2006

---

**(111) 178701**

(210) 2282-93  
(732) FEDERICO PATERNINA, S.A., Avda. Santo Domingo 11, 26200 Haro (La Rioja), ES;  
(770) BODEGAS INTERNACIONALES, S. A., Carretera N. IV Km. 641.750, Jerez De La Frontera (Cádiz), ES;  
Dátum uzavretia zmluvy: 1.12.2005  
(580) 11.1.2006

---

**(111) 178702**

(210) 2283-93  
(732) FEDERICO PATERNINA, S.A., Avda. Santo Domingo 11, 26200 Haro (La Rioja), ES;  
(770) BODEGAS INTERNACIONALES, S. A., Carretera N. IV Km. 641.750, Jerez De La Frontera (Cádiz), ES;  
Dátum uzavretia zmluvy: 1.12.2005  
(580) 11.1.2006

---

**(111) 179884**

(210) 1375-96  
(732) MASPEX, Sp. z o. o., ul. Chopina 10, 34-100 Wadowice, PL;  
(770) MUKATES, spol. s r. o., Továrnská štvrť 148, 059 51 Poprad - Matejovce, SK;  
Dátum uzavretia zmluvy: 1.1.2006  
(580) 23.1.2006

---

**(111) 181780**

(210) 1422-95  
(732) GlaxoSmithKline, s. r. o., Na Pankráci 17/1685, 140 21 Praha, CZ;  
(770) SETUZA, a. s., Žukovova 100, 401 29 Ústí nad Labem, CZ;  
Dátum uzavretia zmluvy: 9.12.2005  
(580) 12.1.2006

---

**(111) 182006**

(210) 2972-94  
(732) AGROTRADE, a. s., Lopatecká 13/223, 147 00 Praha, CZ;  
(770) ALIMA značková potravina, a. s., Lopatecká 223/13, 147 00 Praha, CZ;  
Dátum uzavretia zmluvy: 25.10.2005  
(580) 9.1.2006

---

**(111) 182007**

(210) 2973-94  
(732) AGROTRADE, a. s., Lopatecká 13/223, 147 00 Praha, CZ;  
(770) ALIMA značková potravina, a. s., Lopatecká 223/13, 147 00 Praha, CZ;  
Dátum uzavretia zmluvy: 25.10.2005  
(580) 9.1.2006

---

**(111) 182155**

(210) 1937-95  
(732) GlaxoSmithKline, s. r. o., Na Pankráci 17/1685, 140 21 Praha, CZ;  
(770) SETUZA, a. s., Žukovova 100, 401 29 Ústí nad Labem, CZ;  
Dátum uzavretia zmluvy: 9.12.2005  
(580) 12.1.2006

---

**(111) 182686**

(210) 3211-95  
(732) MASPEX, Sp. z o. o., ul. Chopina 10, 34-100 Wadowice, PL;  
(770) MUKATES, spol. s r. o., Továrnská štvrť 148, 059 51 Poprad - Matejovce, SK;  
Dátum uzavretia zmluvy: 1.1.2006  
(580) 23.1.2006

---

**(111) 183066**

(210) 1373-96  
(732) MASPEX, Sp. z o. o., ul. Chopina 10, 34-100 Wadowice, PL;  
(770) MUKATES, spol. s r. o., Továrnská štvrť 148, 059 51 Poprad - Matejovce, SK;  
Dátum uzavretia zmluvy: 1.1.2006  
(580) 23.1.2006

---



**(111) 183906**  
 (210) 703-96  
 (732) BRITISH AMERICAN TOBACCO (BRANDS) INC, 2711 Centerville Road, Suite 300, 19808 Wilmington, Delaware, US;  
 (770) World Investment Company Limited, Globe House, 2 Milford Lane, London WC2R 3LN, GB;  
 Dátum uzavretia zmluvy: 31.7.2005  
 (580) 23.1.2006

**(111) 184002**  
 (210) 1374-96  
 (732) MASPEX, Sp. z o. o., ul. Chopina 10, 34-100 Wadowice, PL;  
 (770) MUKATES, spol. s r. o., Továrnská štvrť 148, 059 51 Poprad - Matejovce, SK;  
 Dátum uzavretia zmluvy: 1.1.2006  
 (580) 23.1.2006

**(111) 184123**  
 (210) 492-95  
 (732) NAY Holding, a. s., Ľadová 3, 811 05 Bratislava, SK;  
 (770) NAY, spol. s r. o., Tuhovská 15, 830 06 Bratislava, SK;  
 (580) 18.1.2006

**(111) 184710**  
 (210) 880-96  
 (732) M.O.C., s.r.o., Nám. A. Schweitzera 194, 916 01 Stará Turá, SK;  
 (770) CHIRANA - PREMA, a. s., Nám. Dr. Alberta Schweitzera 194, 916 01 Stará Turá, SK;  
 Dátum uzavretia zmluvy: 23.11.2005  
 (580) 4.1.2006

**(111) 184842**  
 (210) 2174-96  
 (732) AGROTRADE, a. s., Lopatecká 13/223, 147 00 Praha, CZ;  
 (770) ALIMA značková potravina, a. s., Lopatecká 223/13, 147 00 Praha, CZ;  
 Dátum uzavretia zmluvy: 25.10.2005  
 (580) 9.1.2006

**(111) 185947**  
 (210) 1737-96  
 (732) Združenie Hudobná spoločnosť GRAN, Hronská 14, 821 07 Bratislava, SK;  
 (770) Trampské združenie SEVERKA, Jilemnického 23/15, 036 01 Martin, SK;  
 Dátum uzavretia zmluvy: 12.12.2005  
 (580) 10.1.2006

**(111) 186514**  
 (210) 1109-97  
 (732) MC Projects B.V.-Swiss Branch, Route Louis-Braille 10 et 12, CH-1763-Granges-Paccot, CH;  
 (770) UGTC Reifen GmbH, Michelinstr. 4, D-76131 Karlsruhe, DE;  
 Dátum uzavretia zmluvy: 12.10.2005  
 (580) 18.1.2006

**(111) 186867**  
 (210) 1223-97  
 (732) Manufacture de Tabacs HEINTZ VAN LANDEWYCK, 31 rue de Hollerich, L-1022, Grand-Duchy of Luxembourg, LU;  
 (770) TOBAMARK International, a joint-stock company, Odet, 29500 Ergue Gaberic, FR;  
 Dátum uzavretia zmluvy: 11.7.2005  
 (580) 11.1.2006

**(111) 186890**  
 (210) 526-99  
 (732) NAY Holding, a. s., Ľadová 3, 811 05 Bratislava, SK;  
 (770) NAY, spol. s r. o., Tuhovská 15, 830 06 Bratislava, SK;  
 (580) 18.1.2006

**(111) 186910**  
 (210) 1597-98  
 (732) NAY Holding, a. s., Ľadová 3, 811 05 Bratislava, SK;  
 (770) NAY, spol. s r. o., Tuhovská 15, 830 06 Bratislava, SK;  
 (580) 18.1.2006

**(111) 188122**  
 (210) 1759-97  
 (732) DS Smith Packaging Limited, 4-16 Artillery Row, London SW1P 1RZ, GB;  
 (770) DS Smith (UK) Limited, 4-16 Artillery Row, London SW1P 1RZ, GB;  
 Dátum uzavretia zmluvy: 13.9.2005  
 (580) 18.1.2006

**(111) 188496**  
 (210) 3017-97  
 (732) AGROTRADE, a. s., Lopatecká 13/223, 147 00 Praha, CZ;  
 (770) ALIMA značková potravina, a. s., Lopatecká 223/13, 147 00 Praha, CZ;  
 Dátum uzavretia zmluvy: 25.10.2005  
 (580) 9.1.2006

**(111) 189283**  
 (210) 2638-96  
 (732) AGROTRADE, a. s., Lopatecká 13/223, 147 00 Praha, CZ;  
 (770) ALIMA značková potravina, a. s., Lopatecká 223/13, 147 00 Praha, CZ;  
 Dátum uzavretia zmluvy: 25.10.2005  
 (580) 9.1.2006

**(111) 190636**  
 (210) 3637-95  
 (732) Bukkyo Dendo Kyokai, 3-14, Shiba 4-chome, Minato-ku, Tokyo, JP;  
 (770) Mitutoyo Corporation, 20-1, Sakado 1-chome, Takatsu-ku, Kawasaki, Kanagawa, JP;  
 Dátum uzavretia zmluvy: 21.10.2005  
 (580) 19.1.2006

**(111) 190704**  
(210) 3112-97  
(732) AGROTRADE, a. s., Lopatecká 13/223, 147 00 Praha, CZ;  
(770) ALIMA značková potravina, a. s., Lopatecká 223/13, 147 00 Praha, CZ;  
Dátum uzavretia zmluvy: 25.10.2005  
(580) 9.1.2006

---

**(111) 190705**  
(210) 3113-97  
(732) AGROTRADE, a. s., Lopatecká 13/223, 147 00 Praha, CZ;  
(770) ALIMA značková potravina, a. s., Lopatecká 223/13, 147 00 Praha, CZ;  
Dátum uzavretia zmluvy: 25.10.2005  
(580) 9.1.2006

---

**(111) 190706**  
(210) 3114-97  
(732) AGROTRADE, a. s., Lopatecká 13/223, 147 00 Praha, CZ;  
(770) ALIMA značková potravina, a. s., Lopatecká 223/13, 147 00 Praha, CZ;  
Dátum uzavretia zmluvy: 25.10.2005  
(580) 9.1.2006

---

**(111) 191510**  
(210) 1488-98  
(732) Evensen, s. r. o., Vansovej 2, 811 03 Bratislava, SK;  
(770) Vydavateľstvo Živena, a. s., Spojná 1, 811 06 Bratislava, SK;  
Dátum uzavretia zmluvy: 27.11.2005  
(580) 12.1.2006

---

**(111) 191807**  
(210) 3315-97  
(732) AGROTRADE, a. s., Lopatecká 13/223, 147 00 Praha, CZ;  
(770) ALIMA značková potravina, a. s., Lopatecká 223/13, 147 00 Praha, CZ;  
Dátum uzavretia zmluvy: 25.10.2005  
(580) 9.1.2006

---

**(111) 191865**  
(210) 1086-98  
(732) Evensen, s. r. o., Vansovej 2, 811 03 Bratislava, SK;  
(770) Vydavateľstvo Živena, a. s., Spojná 1, 811 06 Bratislava, SK;  
Dátum uzavretia zmluvy: 27.11.2005  
(580) 12.1.2006

---

**(111) 192497**  
(210) 1102-2000  
(732) NAY Holding, a. s., Ľadová 3, 811 05 Bratislava, SK;  
(770) NAY, spol. s r. o., Tuhovská 15, 830 06 Bratislava, SK;  
(580) 18.1.2006

---

**(111) 192854**  
(210) 480-99  
(732) NAY Holding, a. s., Ľadová 3, 811 05 Bratislava, SK;  
(770) NAY, spol. s r. o., Tuhovská 15, 830 06 Bratislava, SK;  
(580) 18.1.2006

---

**(111) 192855**  
(210) 481-99  
(732) NAY Holding, a. s., Ľadová 3, 811 05 Bratislava, SK;  
(770) NAY, spol. s r. o., Tuhovská 15, 830 06 Bratislava, SK;  
(580) 18.1.2006

---

**(111) 192889**  
(210) 1088-99  
(732) VOLCANO, s.r.o., Junácka 4, 831 04 Bratislava, SK;  
(770) Krajčovič Rudolf - Volcano, Lúčna 7295/43, 917 05 Trnava, SK;  
(580) 9.1.2006

---

**(111) 193208**  
(210) 1207-99  
(732) VOLCANO, s.r.o., Junácka 4, 831 04 Bratislava, SK;  
(770) Krajčovič Rudolf - Volcano, Lúčna 7295/43, 917 05 Trnava, SK;  
Dátum uzavretia zmluvy: 2.12.2005  
(580) 9.1.2006

---

**(111) 193357**  
(210) 877-99  
(732) AGROTRADE, a. s., Lopatecká 13/223, 147 00 Praha, CZ;  
(770) ALIMA značková potravina, a. s., Lopatecká 223/13, 147 00 Praha, CZ;  
Dátum uzavretia zmluvy: 25.10.2005  
(580) 9.1.2006

---

**(111) 193361**  
(210) 904-99  
(732) AGROTRADE, a. s., Lopatecká 13/223, 147 00 Praha, CZ;  
(770) ALIMA značková potravina, a. s., Lopatecká 223/13, 147 00 Praha, CZ;  
Dátum uzavretia zmluvy: 25.10.2005  
(580) 9.1.2006

---

**(111) 193679**  
(210) 903-99  
(732) AGROTRADE, a. s., Lopatecká 13/223, 147 00 Praha, CZ;  
(770) ALIMA značková potravina, a. s., Lopatecká 223/13, 147 00 Praha, CZ;  
Dátum uzavretia zmluvy: 25.10.2005  
(580) 9.1.2006

---

**(111) 194535**  
 (210) 2225-96  
 (732) AGROTRADE, a. s., Lopatecká 13/223, 147 00 Praha, CZ;  
 (770) ALIMA značková potravina, a. s., Lopatecká 223/13, 147 00 Praha, CZ;  
 Dátum uzavretia zmluvy: 25.10.2005  
 (580) 9.1.2006

**(111) 194631**  
 (210) 1908-96  
 (732) Združenie Hudobná spoločnosť GRAN, Hronská 14, 821 07 Bratislava, SK;  
 (770) Trampské združenie SEVERKA, Jilemnického 23/15, 036 01 Martin, SK;  
 Dátum uzavretia zmluvy: 12.12.2005  
 (580) 10.1.2006

**(111) 195074**  
 (210) 3337-99  
 (732) ALARIS Medical, Inc., spoločnosť zriadená podľa zákonov štátu Delaware, San Diego, California, US;  
 (770) ALARIS Medical Systems, Inc., spoločnosť zriadená podľa práva štátu Delaware, 10221 Wateridge Circle, San Diego, California 92121, US;  
 (580) 3.2.2006

**(111) 195094**  
 (210) 3115-99  
 (732) AGROTRADE, a. s., Lopatecká 13/223, 147 00 Praha, CZ;  
 (770) ALIMA značková potravina, a. s., Lopatecká 223/13, 147 00 Praha, CZ;  
 Dátum uzavretia zmluvy: 25.10.2005  
 (580) 9.1.2006

**(111) 195095**  
 (210) 3116-99  
 (732) AGROTRADE, a. s., Lopatecká 13/223, 147 00 Praha, CZ;  
 (770) ALIMA značková potravina, a. s., Lopatecká 223/13, 147 00 Praha, CZ;  
 Dátum uzavretia zmluvy: 25.10.2005  
 (580) 9.1.2006

**(111) 195264**  
 (210) 2500-99  
 (732) AGROTRADE, a. s., Lopatecká 13/223, 147 00 Praha, CZ;  
 (770) ALIMA značková potravina, a. s., Lopatecká 223/13, 147 00 Praha, CZ;  
 Dátum uzavretia zmluvy: 25.10.2005  
 (580) 9.1.2006

**(111) 195310**  
 (210) 3015-99  
 (732) MASPEX, Sp. z o. o., Chopina 10, 34-100 Wadowice, PL;  
 (770) MUKATES, spol. s r. o., Továrnská štvrť 148, 059 51 Poprad - Matejovce, SK;  
 Dátum uzavretia zmluvy: 1.1.2006  
 (580) 23.1.2006

**(111) 195479**  
 (210) 1087-99  
 (732) VOLCANO, s.r.o., Junácka 4, 831 04 Bratislava, SK;  
 (770) Krajčovič Rudolf - Volcano, Lúčna 7295/43, 917 05 Trnava, SK;  
 Dátum uzavretia zmluvy: 2.12.2005  
 (580) 9.1.2006

**(111) 195906**  
 (210) 808-2000  
 (732) M-MARKET, akciová spoločnosť, Dukelských hrdinov 2, 984 01 Lučenec, SK;  
 (770) SPONIMEX, spol. s r. o., Dukelských hrdinov 2, 984 01 Lučenec, SK;  
 (580) 10.1.2006

**(111) 195910**  
 (210) 812-2000  
 (732) M-MARKET, akciová spoločnosť, Dukelských hrdinov 2, 984 01 Lučenec, SK;  
 (770) SPONIMEX, spol. s r. o., Dukelských hrdinov 2, 984 01 Lučenec, SK;  
 (580) 10.1.2006

**(111) 196821**  
 (210) 2501-99  
 (732) AGROTRADE, a. s., Lopatecká 13/223, 147 00 Praha, CZ;  
 (770) ALIMA značková potravina, a. s., Lopatecká 223/13, 147 00 Praha, CZ;  
 Dátum uzavretia zmluvy: 25.10.2005  
 (580) 9.1.2006

**(111) 197614**  
 (210) 1848-2000  
 (732) VINNÉ SKLEPY ROZTOKY s. r. o., Palackého 956, 252 63 Roztoky, CZ;  
 (770) VSR SLOVAKIA, spol. s r. o., Školská 31, 900 84 Báhoň, SK;  
 Dátum uzavretia zmluvy: 15.4.2005  
 (580) 16.1.2006

**(111) 198289**  
 (210) 3103-2000  
 (732) VOLCANO, s.r.o., Junácka 4, 831 04 Bratislava, SK;  
 (770) Krajčovič Rudolf - Volcano, Lúčna 7295/43, 917 05 Trnava, SK;  
 Dátum uzavretia zmluvy: 2.12.2005  
 (580) 9.1.2006

**(111) 198717**  
 (210) 3099-2000  
 (732) VOLCANO, s.r.o., Junácka 4, 831 04 Bratislava, SK;  
 (770) Krajčovič Rudolf - Volcano, Lúčna 7295/43, 917 05 Trnava, SK;  
 Dátum uzavretia zmluvy: 2.12.2005  
 (580) 9.1.2006

**(111) 198718**

(210) 3100-2000  
(732) VOLCANO, s.r.o., Junácka 4, 831 04 Bratislava, SK;  
(770) Krajčovič Rudolf - Volcano, Lúčna 7295/43, 917 05 Trnava, SK;  
Dátum uzavretia zmluvy: 2.12.2005  
(580) 9.1.2006

---

**(111) 198719**

(210) 3101-2000  
(732) VOLCANO, s.r.o., Junácka 4, 831 04 Bratislava, SK;  
(770) Krajčovič Rudolf - Volcano, Lúčna 7295/43, 917 05 Trnava, SK;  
Dátum uzavretia zmluvy: 2.12.2005  
(580) 9.1.2006

---

**(111) 198835**

(210) 3102-2000  
(732) VOLCANO, s.r.o., Junácka 4, 831 04 Bratislava, SK;  
(770) Krajčovič Rudolf - Volcano, Lúčna 7295/43, 917 05 Trnava, SK;  
Dátum uzavretia zmluvy: 2.12.2005  
(580) 9.1.2006

---

**(111) 198836**

(210) 3104-2000  
(732) VOLCANO, s.r.o., Junácka 4, 831 04 Bratislava, SK;  
(770) Krajčovič Rudolf - Volcano, Lúčna 7295/43, 917 05 Trnava, SK;  
Dátum uzavretia zmluvy: 2.12.2005  
(580) 9.1.2006

---

**(111) 198987**

(210) 3144-2000  
(732) M-MARKET, akciová spoločnosť, Dukelských hrdinov 2, 984 01 Lučenec, SK;  
(770) SPONIMEX, spol. s r. o., Dukelských hrdinov 2, 984 01 Lučenec, SK;  
(580) 10.1.2006

---

**(111) 199044**

(210) 3949-2000  
(732) UNICHTERM SK, s. r. o., L. Széchényiho 3/4, 941 10 Tvrdošovce, SK;  
(770) Zentiva, a. s., Nitrianska 100, 920 27 Hlohovec, SK;  
Dátum uzavretia zmluvy: 15.11.2005  
(580) 4.1.2006

---

**(111) 199236**

(210) 525-2001  
(732) Ascential Software Corporation, 50 Washington Street, Westborough, Massachusetts, MA 01581, US;  
(770) Ascential Software, Inc., 4100 Bohannon Drive, Menlo Park, California 94025, US;  
(580) 4.1.2006

---

**(111) 199376**

(210) 3018-97  
(732) AGROTRADE, a. s., Lopatecká 13/223, 147 00 Praha, CZ;  
(770) ALIMA značková potravina, a. s., Lopatecká 223/13, 147 00 Praha, CZ;  
Dátum uzavretia zmluvy: 25.10.2005  
(580) 9.1.2006

---

**(111) 199450**

(210) 607-2001  
(732) Ascential Software Corporation, 50 Washington Street, Westborough, Massachusetts, MA 01581, US;  
(770) Ascential Software, Inc., 4100 Bohannon Drive, Menlo Park, California 94025, US;  
(580) 4.1.2006

---

**(111) 199650**

(210) 2843-2000  
(732) NAY Holding, a. s., Ľadová 3, 811 05 Bratislava, SK;  
(770) NAY, spol. s r. o., Tuhovská 15, 830 06 Bratislava, SK;  
(580) 18.1.2006

---

**(111) 200471**

(210) 1108-2001  
(732) Altana Electrical Insulation GmbH, Abelstrasse 45, 46483 Wesel, DE;  
(770) Schenectady International, Inc., 2750 Balltown Road, Schenectady, New York 12309, US;  
Dátum uzavretia zmluvy: 2.8.2005  
(580) 25.1.2006

---

**(111) 200472**

(210) 1110-2001  
(732) Altana Electrical Insulation GmbH, Abelstrasse 45, 46483 Wesel, DE;  
(770) Schenectady International, Inc., 2750 Balltown Road, Schenectady, New York 12309, US;  
Dátum uzavretia zmluvy: 2.8.2005  
(580) 25.1.2006

---

**(111) 200474**

(210) 1113-2001  
(732) Altana Electrical Insulation GmbH, Abelstrasse 45, 46483 Wesel, DE;  
(770) Schenectady International, Inc., 2750 Balltown Road, Schenectady, New York 12309, US;  
Dátum uzavretia zmluvy: 2.8.2005  
(580) 25.1.2006

---

**(111) 201219**

(210) 2726-2001  
(732) BGS Retail s. r. o., Tuřanka 1222/115, 627 00 Brno, CZ;  
(770) AAC Czech s. r. o., V Luřích 818/23, 142 00 Praha, CZ;  
Dátum uzavretia zmluvy: 10.11.2005  
(580) 11.1.2006

---

**(111) 201761**

(210) 2157-95  
(732) FKH electronic, a. s., Bernolákova 1, 028 01 Trstená, SK;  
(770) Ptačin Ján, Ing., Klin 126, 029 41 Klin, SK;  
Dátum uzavretia zmluvy: 19.12.2005  
(580) 18.1.2006

---

**(111) 201761A**

(210) 2157-95A  
(732) FKH electronic, a. s., Bernolákova 1, 028 01 Trstená, SK;  
(770) Ptačin Ján, Ing., Klin 126, 029 41 Klin, SK;  
Dátum uzavretia zmluvy: 19.12.2005  
(580) 18.1.2006

---

**(111) 202136**

(210) 2200-2001  
(732) BGS Retail s. r. o., Tuřanka 1222/115, 627 00 Brno, CZ;  
(770) AAC Czech s. r. o., V Luřích 818/23, 142 00 Praha, CZ;  
Dátum uzavretia zmluvy: 10.11.2005  
(580) 11.1.2006

---

**(111) 202709**

(210) 2206-2001  
(732) BGS Retail s. r. o., Tuřanka 1222/115, 627 00 Brno, CZ;  
(770) AAC Czech s. r. o., V Luřích 818/23, 142 00 Praha, CZ;  
Dátum uzavretia zmluvy: 10.11.2005  
(580) 11.1.2006

---

**(111) 202710**

(210) 2207-2001  
(732) BGS Retail s. r. o., Tuřanka 1222/115, 627 00 Brno, CZ;  
(770) AAC Czech s. r. o., V Luřích 818/23, 142 00 Praha, CZ;  
Dátum uzavretia zmluvy: 10.11.2005  
(580) 11.1.2006

---

**(111) 202711**

(210) 2208-2001  
(732) BGS Retail s. r. o., Tuřanka 1222/115, 627 00 Brno, CZ;  
(770) AAC Czech s. r. o., V Luřích 818/23, 142 00 Praha, CZ;  
Dátum uzavretia zmluvy: 10.11.2005  
(580) 11.1.2006

---

**(111) 202712**

(210) 2209-2001  
(732) BGS Retail s. r. o., Tuřanka 1222/115, 627 00 Brno, CZ;  
(770) AAC Czech s. r. o., V Luřích 818/23, 142 00 Praha, CZ;  
Dátum uzavretia zmluvy: 10.11.2005  
(580) 11.1.2006

---

**(111) 203578**

(210) 766-2002  
(732) AGROTRADE, a. s., Lopatecká 13/223, 147 00 Praha, CZ;  
(770) ALIMA značková potravina, a. s., Lopatecká 223/13, 147 00 Praha, CZ;  
Dátum uzavretia zmluvy: 25.10.2005  
(580) 10.1.2006

---

**(111) 204278**

(210) 1107-2001  
(732) Altana Electrical Insulation GmbH, Abelstrasse 45, 46483 Wesel, DE;  
(770) Schenectady International, Inc., 2750 Balltown Road, Schenectady, New York 12309, US;  
Dátum uzavretia zmluvy: 2.8.2005  
(580) 25.1.2006

---

**(111) 204519**

(210) 2796-2002  
(732) Bohemia Sekt, Českomoravská vinařská akciová společnost, Smetanova 220, 332 02 Starý Plzeňec, CZ;  
(770) Víno Mikulov, a. s., Průmyslová oblast 1220, 692 01 Mikulov, CZ;  
(580) 18.1.2006

---

**(111) 204520**

(210) 2797-2002  
(732) Bohemia Sekt, Českomoravská vinařská akciová společnost, Smetanova 220, 332 02 Starý Plzeňec, CZ;  
(770) Víno Mikulov, a. s., Průmyslová oblast 1220, 692 01 Mikulov, CZ;  
(580) 18.1.2006

---

**(111) 204521**

(210) 2800-2002  
(732) Bohemia Sekt, Českomoravská vinařská akciová společnost, Smetanova 220, 332 02 Starý Plzeňec, CZ;  
(770) Víno Mikulov, a. s., Průmyslová oblast 1220, 692 01 Mikulov, CZ;  
(580) 18.1.2006

---

**(111) 204662**

(210) 2522-2002  
(732) Pharmacia & Upjohn Company LLC, 100 Route 206 North, Peapack, NJ 07977, US;  
(770) Pfizer Products Inc., a Connecticut Corporation, Eastern Point Road, Groton, Connecticut 06340, US;  
Dátum uzavretia zmluvy: 29.11.2005  
(580) 24.1.2006

---

**(111) 204663**

(210) 2523-2002  
(732) Pharmacia & Upjohn Company LLC, 100 Route 206 North, Peapack, NJ 07977, US;  
(770) Pfizer Products Inc., a Connecticut Corporation, Eastern Point Road, Groton, Connecticut 06340, US;  
Dátum uzavretia zmluvy: 29.11.2005  
(580) 24.1.2006

---

**(111) 204908**

(210) 2429-2002  
(732) BGS Retail s. r. o., Tuřanka 1222/115, 627 00 Brno, CZ;  
(770) AAC Czech s. r. o., V Luřích 818/23, 142 00 Praha, CZ;  
Dátum uzavretia zmluvy: 10.11.2005  
(580) 11.1.2006

---

**(111) 205329**

(210) 863-2000  
(732) AGROTRADE, a. s., Lopatecká 13/223, 147 00 Praha, CZ;  
(770) ALIMA značková potravina, a. s., Lopatecká 223/13, 147 00 Praha, CZ;  
Dátum uzavretia zmluvy: 25.10.2005  
(580) 10.1.2006

---

**(111) 205341**

(210) 880-2002  
(732) LAR, a. s., Radlinského 1739/21, 026 01 Dolný Kubín, SK;  
(770) TATRA DEVELOPMENT GROUP, a. s., Bellova 696/2, 031 01 Liptovský Mikuláš, SK;  
Dátum uzavretia zmluvy: 20.10.2005  
(580) 4.1.2006

---

**(111) 205483**

(210) 2850-2003  
(732) Cortes, Smith & Co. s. r. o., Štěpánská 643/39, 110 00 Praha, CZ;  
(770) Slovenská ratingová agentúra, a. s., Beethovenova 6, 921 01 Piešťany, SK;  
Dátum uzavretia zmluvy: 22.11.2005  
(580) 17.1.2006

---

**(111) 205602**

(210) 1577-2002  
(732) NAY Holding, a. s., Ľadová 3, 811 05 Bratislava, SK;  
(770) NAY, spol. s r. o., Tuhovská 15, 830 06 Bratislava, SK;  
(580) 18.1.2006

---

**(111) 207243**

(210) 1753-2003  
(732) MASPEX, Sp. z o. o., Chopina 10, 34-100 Wadowice, PL;  
(770) MUKATES, s. r. o., Továrenská štvrť 148, 058 01 Poprad, SK;  
Dátum uzavretia zmluvy: 1.1.2006  
(580) 23.1.2006

---

**(111) 207244**

(210) 1754-2003  
(732) MASPEX, Sp. z o. o., Chopina 10, 34-100 Wadowice, PL;  
(770) MUKATES, s. r. o., Továrenská štvrť 148, 058 01 Poprad, SK;  
Dátum uzavretia zmluvy: 1.1.2006  
(580) 23.1.2006

---

**(111) 207320**

(210) 1751-2003  
(732) MASPEX, Sp. z o. o., Chopina 10, 34-100 Wadowice, PL;  
(770) MUKATES, s. r. o., Továrenská štvrť 148, 058 01 Poprad, SK;  
Dátum uzavretia zmluvy: 1.1.2006  
(580) 23.1.2006

---

**(111) 207321**

(210) 1752-2003  
(732) MASPEX, Sp. z o. o., Chopina 10, 34-100 Wadowice, PL;  
(770) MUKATES, s. r. o., Továrenská štvrť 148, 058 01 Poprad, SK;  
Dátum uzavretia zmluvy: 1.1.2006  
(580) 23.1.2006

---

**(111) 207521**

(210) 1725-2003  
(732) MASPEX, Sp. z o. o., Chopina 10, 34-100 Wadowice, PL;  
(770) MUKATES, spol. s r. o., Továrenská štvrť 148, 059 51 Poprad - Matejovce, SK;  
Dátum uzavretia zmluvy: 1.1.2006  
(580) 23.1.2006

---

**(111) 207751**

(210) 2049-2003  
(732) MPT Immo s. r. o., Einsteinova 18, 851 01 Bratislava, SK;  
(770) HB REAVIS GROUP, a. s., Horná 65, 974 01 Banská Bystrica, SK;  
Dátum uzavretia zmluvy: 30.6.2004  
(580) 12.1.2006

---

**(111) 207751**

(210) 2049-2003  
(732) Gemco Trading and Exploitation S. A., 9, rue Schiller, L-2519 Luxembourg, LU;  
(770) HB REAVIS GROUP a. s., Prievozská 2/A, 821 09 Bratislava, SK;  
Dátum uzavretia zmluvy: 17.8.2005  
(580) 12.1.2006

---

**(111) 207751**

(210) 2049-2003  
(732) Cobari Holding B. V., Naritaweg Telestone 8, 1043 BW Amsterdam, NL;  
(770) Gemco Trading and Exploitation S. A., 9, rue Schiller, L-2519 Luxembourg, LU;  
Dátum uzavretia zmluvy: 17.8.2005  
(580) 12.1.2006

---

**(111) 207752**  
 (210) 2050-2003  
 (732) MPT Immo s. r. o., Einsteinova 18, 851 01 Bratislava, SK;  
 (770) HB REAVIS GROUP, a. s., Horná 65, 974 01 Banská Bystrica, SK;  
 Dátum uzavretia zmluvy: 30.6.2004  
 (580) 12.1.2006

**(111) 207752**  
 (210) 2050-2003  
 (732) Gemco Trading and Exploitation S. A., 9, rue Schiller, L-2519 Luxembourg, LU;  
 (770) HB REAVIS GROUP a. s., Prievozska 2/A, 821 09 Bratislava, SK;  
 Dátum uzavretia zmluvy: 17.8.2005  
 (580) 12.1.2006

**(111) 207752**  
 (210) 2050-2003  
 (732) Cobari Holding B. V., Naritaweg Telestone 8, 1043 BW Amsterdam, NL;  
 (770) Gemco Trading and Exploitation S. A., 9, rue Schiller, L-2519 Luxembourg, LU;  
 Dátum uzavretia zmluvy: 17.8.2005  
 (580) 12.1.2006

**(111) 207753**  
 (210) 2051-2003  
 (732) MPT Immo s. r. o., Einsteinova 18, 851 01 Bratislava, SK;  
 (770) HB REAVIS GROUP, a. s., Horná 65, 974 01 Banská Bystrica, SK;  
 Dátum uzavretia zmluvy: 30.6.2004  
 (580) 12.1.2006

**(111) 207753**  
 (210) 2051-2003  
 (732) Gemco Trading and Exploitation S. A., 9, rue Schiller, L-2519 Luxembourg, LU;  
 (770) HB REAVIS GROUP a. s., Prievozska 2/A, 821 09 Bratislava, SK;  
 Dátum uzavretia zmluvy: 17.8.2005  
 (580) 12.1.2006

**(111) 207753**  
 (210) 2051-2003  
 (732) Cobari Holding B. V., Naritaweg Telestone 8, 1043 BW Amsterdam, NL;  
 (770) Gemco Trading and Exploitation S. A., 9, rue Schiller, L-2519 Luxembourg, LU;  
 Dátum uzavretia zmluvy: 17.8.2005  
 (580) 12.1.2006

**(111) 207754**  
 (210) 2052-2003  
 (732) MPT Immo s. r. o., Einsteinova 18, 851 01 Bratislava, SK;  
 (770) HB REAVIS GROUP, a. s., Horná 65, 974 01 Banská Bystrica, SK;  
 Dátum uzavretia zmluvy: 30.6.2004  
 (580) 12.1.2006

**(111) 207754**  
 (210) 2052-2003  
 (732) Gemco Trading and Exploitation S. A., 9, rue Schiller, L-2519 Luxembourg, LU;  
 (770) HB REAVIS GROUP a. s., Prievozska 2/A, 821 09 Bratislava, SK;  
 Dátum uzavretia zmluvy: 17.8.2005  
 (580) 12.1.2006

**(111) 207754**  
 (210) 2052-2003  
 (732) Cobari Holding B. V., Naritaweg Telestone 8, 1043 BW Amsterdam, NL;  
 (770) Gemco Trading and Exploitation S. A., 9, rue Schiller, L-2519 Luxembourg, LU;  
 Dátum uzavretia zmluvy: 17.8.2005  
 (580) 12.1.2006

**(111) 207944**  
 (210) 2067-2003  
 (732) Evensen, s. r. o., Vansovej 2, 811 03 Bratislava, SK;  
 (770) Vydavateľstvo Živena, a. s., Spojná 1, 811 06 Bratislava, SK;  
 Dátum uzavretia zmluvy: 27.11.2005  
 (580) 12.1.2006

**(111) 208734**  
 (210) 852-2003  
 (732) AGROTRADE, a. s., Lopatecká 13/223, 147 00 Praha, CZ;  
 (770) ALIMA značková potravina, a. s., Lopatecká 223/13, 147 00 Praha, CZ;  
 Dátum uzavretia zmluvy: 25.10.2005  
 (580) 10.1.2006

**(111) 208812**  
 (210) 2874-2003  
 (732) AGROTRADE, a. s., Lopatecká 13/223, 147 00 Praha, CZ;  
 (770) ALIMA značková potravina, a. s., Lopatecká 223/13, 147 00 Praha, CZ;  
 Dátum uzavretia zmluvy: 25.10.2005  
 (580) 9.1.2006

**(111) 208859**  
 (210) 2873-2003  
 (732) AGROTRADE, a. s., Lopatecká 13/223, 147 00 Praha, CZ;  
 (770) ALIMA značková potravina, a. s., Lopatecká 223/13, 147 00 Praha, CZ;  
 Dátum uzavretia zmluvy: 25.10.2005  
 (580) 9.1.2006

**(111) 209000**  
 (210) 3109-2004  
 (732) Woelm Gesellschaft mit beschränkter Haftung, Hasselbecker Str. 2 - 4, D-42579 Heiligenhaus, DE;  
 (770) Hesse & Woelm GmbH & Co. KG, Hasselbecker Straße 4, D-42579 Heiligenhaus, DE;  
 (580) 4.1.2006

**(111) 209323**

(210) 2559-2003

(732) AGROTRADE, a. s., Lopatecká 13/223, 147 00 Praha, CZ;

(770) ALIMA značková potravina, a. s., Lopatecká 223/13, 147 00 Praha, CZ;

Dátum uzavretia zmluvy: 25.10.2005

(580) 10.1.2006

**(111) 210159**

(210) 803-2004

(732) Ing. Michal Pecha, s. r. o., Novohradská 2362/28, 984 01 Lučenec, SK;

(770) Web Slovenský Obchod, spol. s r. o., Novohradská 2362/28, 984 01 Lučenec, SK;

Dátum uzavretia zmluvy: 15.11.2005

(580) 17.1.2006

**(111) 211445**

(210) 3577-2003

(732) MASPEX, Sp. z o. o., Chopina 10, 34-100 Wadowice, PL;

(770) MUKATES, spol. s r. o., Továrenská štvrť 148, 059 51 Poprad - Matejovce, SK;

Dátum uzavretia zmluvy: 1.1.2006

(580) 23.1.2006

**(111) 211468**

(210) 2084-2004

(732) ACP Traductera, s. r. o., Šancová 102, 831 04 Bratislava, SK;

(770) AA Traducta Slovensko, s. r. o., Šancova 102, 831 04 Bratislava, SK;

Dátum uzavretia zmluvy: 30.9.2005

(580) 18.1.2006

**(111) 211624**

(210) 3576-2003

(732) MASPEX, Sp. z o. o., Chopina 10, 34-100 Wadowice, PL;

(770) MUKATES, s. r. o., Továrenská štvrť 148, 058 01 Poprad, SK;

Dátum uzavretia zmluvy: 1.1.2006

(580) 23.1.2006



**Zmeny v údajoch o majiteľoch/prihlasovateľoch****(111) 112857**

(210) 443

(732) BUDĚJOVICKÝ MĚŠŤANSKÝ PIVOVAR a. s.,  
Lidická 458/51, 370 54 České Budějovice, CZ;

(580) 24.1.2006

**(111) 112858**

(210) 442

(732) BUDĚJOVICKÝ MĚŠŤANSKÝ PIVOVAR a. s.,  
Lidická 458/51, 370 54 České Budějovice, CZ;

(580) 25.1.2006

**(111) 120093**

(210) 16902

(732) MATADOR HOLDING, a. s., Streženická cesta 45,  
020 01 Púchov, SK;

(580) 27.1.2006

**(111) 156866**

(210) 37630

(732) ALIACHEM a. s., Pardubice 103, 532 17 Pardubice,  
Semtín, CZ;

(580) 16.1.2006

**(111) 162830**

(210) 48960

(732) Chevron Global Energy Inc., spoločnosť zriadená  
podľa zákonov štátu Delaware, 6001 Bollinger  
Canyon Road, San Ramon, California 94583, US;

(580) 4.1.2006

**(111) 162845**

(210) 49160

(732) Glaxo Group Limited, Glaxo Wellcome House,  
Berkeley Avenue, Greenford, Middlesex UB6 0NN,  
GB;

(580) 25.1.2006

**(111) 162876**

(210) 48952

(732) Chevron Global Energy Inc., spoločnosť zriadená  
podľa zákonov štátu Delaware, 6001 Bollinger  
Canyon Road, San Ramon, California 94583, US;

(580) 4.1.2006

**(111) 162877**

(210) 48953

(732) Chevron Global Energy Inc., spoločnosť zriadená  
podľa zákonov štátu Delaware, 6001 Bollinger  
Canyon Road, San Ramon, California 94583, US;

(580) 4.1.2006

**(111) 162881**

(210) 48957

(732) Chevron Global Energy Inc., spoločnosť zriadená  
podľa zákonov štátu Delaware, 6001 Bollinger  
Canyon Road, San Ramon, California 94583, US;

(580) 4.1.2006

**(111) 162883**

(210) 48959

(732) Chevron Global Energy Inc., spoločnosť zriadená  
podľa zákonov štátu Delaware, 6001 Bollinger  
Canyon Road, San Ramon, California 94583, US;

(580) 4.1.2006

**(111) 163009**

(210) 48948

(732) Chevron Global Energy Inc., spoločnosť zriadená  
podľa zákonov štátu Delaware, 6001 Bollinger  
Canyon Road, San Ramon, California 94583, US;

(580) 4.1.2006

**(111) 163109**

(210) 49127

(732) Simplex Time Recorder Co., spoločnosť zriadená  
podľa zákonov štátu Massachusetts, Boca Raton,  
Florida, US;

(580) 11.1.2006

**(111) 170500**

(210) 60355

(732) MATADOR HOLDING, a. s., Straženická cesta 45,  
020 01 Púchov, SK;

(580) 27.1.2006

**(111) 171179**

(210) 59270

(732) MACY'S DEPARTMENT STORES, INC., 50  
O'Farrell Street, San Francisco, California 94102,  
US;

(580) 4.1.2006

**(111) 171224**

(210) 58832

(732) TC Touristik GmbH, Zimmersmühlenweg 55,  
61440 Oberursel /Ts, DE;

(580) 10.1.2006

**(111) 172181**

(210) 115-93

(732) Expalkan Sverige II AB, 205 42 Malmö, SE;

(580) 23.1.2006

**(111) 172182**

(210) 116-93

(732) Expalkan Sverige II AB, 205 42 Malmö, SE;

(580) 23.1.2006

(111) **174421**  
(210) 70955  
(732) GLEN GRANT WHISKY COMPANY LIMITED,  
111/113 Renfrew Road, Paisley, PA3 4DY, GB;  
(580) 24.1.2006

---

(111) **175257**  
(210) 58834  
(732) TC Touristik GmbH, Zimmersmühlenweg 55,  
61440 Oberursel /Ts, DE;  
(580) 10.1.2006

---

(111) **176354**  
(210) 64474  
(732) MATADOR HOLDING, a. s., Streženická cesta 45,  
020 01 Púchov, SK;  
(580) 27.1.2006

---

(111) **176954**  
(210) 3564-95  
(732) Trans Karpatia s. r. o., Hutnícka 1, 040 01 Košice,  
SK;  
(580) 4.1.2006

---

(111) **177437**  
(210) 64759  
(732) NOTIA, spol. s r. o., Mánesova 917/28, 120 00  
Praha, CZ;  
(580) 31.1.2006

---

(111) **180890**  
(210) 2219-97  
(732) Motor - Presse Slovakia, s. r. o., Prievozká 18,  
824 51 Bratislava, SK;  
(580) 4.1.2006

---

(111) **181875**  
(210) 2096-95  
(732) Juraj Málík - KLUB PODNIKATEĽOV ŽILINA,  
Horný Val 24, 010 01 Žilina, SK;  
(580) 24.1.2006

---

(111) **182334**  
(210) 3559-95  
(732) Bristol-Myers Squibb Pharma Company, Route  
206 & Provinceline Road, Princeton, 08540 New  
Jersey, US;  
(580) 4.1.2006

---

(111) **182684**  
(210) 3148-95  
(732) AES Properties Corp., 76 St. Paul Street, Suite 500,  
Burlington, Vermont 05401-4477, US;  
(580) 4.1.2006

---

(111) **182685**  
(210) 3149-95  
(732) AES Properties Corp., 76 St. Paul Street, Suite 500,  
Burlington, Vermont 05401-4477, US;  
(580) 4.1.2006

---

(111) **182994**  
(210) 3096-95  
(732) RAVAGO Bratislava, spol. s r. o., Janoškova 10,  
831 03 Bratislava, SK;  
(580) 4.1.2006

---

(111) **182997**  
(210) 3150-95  
(732) AES Properties Corp., 76 St. Paul Street, Suite 500,  
Burlington, Vermont 05401-4477, US;  
(580) 4.1.2006

---

(111) **182998**  
(210) 3151-95  
(732) AES Properties Corp., 76 St. Paul Street, Suite 500,  
Burlington, Vermont 05401-4477, US;  
(580) 4.1.2006

---

(111) **182999**  
(210) 3152-95  
(732) AES Properties Corp., 76 St. Paul Street, Suite 500,  
Burlington, Vermont 05401-4477, US;  
(580) 4.1.2006

---

(111) **183079**  
(210) 1737-98  
(732) BRASS, s. r. o., Osiková 3211/9, 010 07 Žilina, SK;  
(580) 31.1.2006

---

(111) **183254**  
(210) 726-96  
(732) Motor - Presse Slovakia, s. r. o., Prievozká 18,  
824 51 Bratislava, SK;  
(580) 4.1.2006

---

(111) **183256**  
(210) 729-96  
(732) Motor - Presse Slovakia, s. r. o., Prievozká 18,  
824 51 Bratislava, SK;  
(580) 4.1.2006

---

(111) **183417**  
(210) 24-96  
(732) LDV LIMITED, Bromford House, Drews Lane,  
Birmingham B8 2QG, GB;  
(580) 25.1.2006

---

(111) **183466**  
(210) 288-96  
(732) ASECO, spol. s r. o., Miletičova 23, 821 08 Bra-  
tislava, SK;  
(580) 24.1.2006

---

(111) **183467**  
(210) 289-96  
(732) ASECO, spol. s r. o., Miletičova 23, 821 08 Bra-  
tislava, SK;  
(580) 24.1.2006

---

**(111) 183766**  
(210) 3317-95  
(732) Richard Bittner AG, Kärntner Ring 9-13, A-1010  
Wien, AT;  
(580) 4.1.2006

---

**(111) 183905**  
(210) 700-96  
(732) PROELING, spol. s r. o., Mánesovo námestie 3,  
851 01 Bratislava, SK;  
(580) 24.1.2006

---

**(111) 184123**  
(210) 492-95  
(732) NAY a. s., Tuhovská 15, 830 06 Bratislava, SK;  
(580) 18.1.2006

---

**(111) 184318**  
(210) 48-96  
(732) Bregott AB, SE - 10546 Stockholm, SE;  
(580) 24.1.2006

---

**(111) 184335**  
(210) 205-96  
(732) ELS Educational Services, Inc., 400 Alexander  
Park, Princeton, New Jersey 08540, US;  
(580) 25.1.2006

---

**(111) 184664**  
(210) 124-96  
(732) SALTEK, s. r. o., Mezní 4, 400 11 Ústí nad La-  
bem, CZ;  
(580) 25.1.2006

---

**(111) 184949**  
(210) 45-96  
(732) SEGA Corporation, 2-12, Haneda 1-chome, Ohta-ku,  
Tokyo 144-0043, JP;  
(580) 25.1.2006

---

**(111) 185078**  
(210) 1752-96  
(732) KROS, s. r. o., A. Rudnaya 21, 010 01 Žilina, SK;  
(580) 31.1.2006

---

**(111) 186270**  
(210) 53-99  
(732) MATADOR HOLDING, a. s., Streženická cesta 45,  
020 01 Púchov, SK;  
(580) 27.1.2006

---

**(111) 186890**  
(210) 526-99  
(732) NAY a. s., Tuhovská 15, 830 06 Bratislava, SK;  
(580) 18.1.2006

---

**(111) 186910**  
(210) 1597-98  
(732) NAY a. s., Tuhovská 15, 830 06 Bratislava, SK;  
(580) 18.1.2006

---

**(111) 187026**  
(210) 3403-96  
(732) PARTNERS, s. r. o., Častkovce 418, 916 27 Čas-  
tkovce, SK;  
(580) 24.1.2006

---

**(111) 187027**  
(210) 3404-96  
(732) PARTNERS, s. r. o., Častkovce 418, 916 27 Čas-  
tkovce, SK;  
(580) 24.1.2006

---

**(111) 187688**  
(210) 96-96  
(732) Hanna-Barbera Productions, Inc., 15301 Ventura  
Boulevard, 91403 Sherman Oaks, California, US;  
(580) 25.1.2006

---

**(111) 188122**  
(210) 1759-97  
(732) DS Smith (UK) Limited, 4-16 Artillery Row, Lon-  
don SW1P 1RZ, GB;  
(580) 18.1.2006

---

**(111) 189617**  
(210) 2880-98  
(732) Hanna-Barbera Productions, Inc., 15301 Ventura  
Boulevard, 91403 Sherman Oaks, California, US;  
(580) 25.1.2006

---

**(111) 189618**  
(210) 909-99  
(732) Hanna-Barbera Productions, Inc., 15301 Ventura  
Boulevard, 91403 Sherman Oaks, California, US;  
(580) 25.1.2006

---

**(111) 189619**  
(210) 910-99  
(732) Hanna-Barbera Productions, Inc., 15301 Ventura  
Boulevard, 91403 Sherman Oaks, California, US;  
(580) 25.1.2006

---

**(111) 190688**  
(210) 2217-97  
(732) Motor - Presse Slovakia, s. r. o., Prievozská 18,  
824 51 Bratislava, SK;  
(580) 4.1.2006

---

**(111) 190690**  
(210) 2236-97  
(732) Motor - Presse Slovakia, s. r. o., Prievozská 18,  
824 51 Bratislava, SK;  
(580) 4.1.2006

---

**(111) 191364**  
(210) 727-96  
(732) Motor - Presse Slovakia, s. r. o., Prievozská 18,  
824 51 Bratislava, SK;  
(580) 4.1.2006

---

**(111) 191814**  
(210) 3618-97  
(732) Motor - Presse Slovakia, s. r. o., Prievozská 18,  
824 51 Bratislava, SK;  
(580) 4.1.2006

---

**(111) 191815**  
(210) 3620-97  
(732) Motor - Presse Slovakia, s. r. o., Prievozská 18,  
824 51 Bratislava, SK;  
(580) 4.1.2006

---

**(111) 192497**  
(210) 1102-2000  
(732) NAY a. s., Tuhovská 15, 830 06 Bratislava, SK;  
(580) 18.1.2006

---

**(111) 192644**  
(210) 728-96  
(732) Motor - Presse Slovakia, s. r. o., Prievozská 18,  
824 51 Bratislava, SK;  
(580) 4.1.2006

---

**(111) 192854**  
(210) 480-99  
(732) NAY a. s., Tuhovská 15, 830 06 Bratislava, SK;  
(580) 18.1.2006

---

**(111) 192855**  
(210) 481-99  
(732) NAY a. s., Tuhovská 15, 830 06 Bratislava, SK;  
(580) 18.1.2006

---

**(111) 192889**  
(210) 1088-99  
(732) Krajčovič Rudolf - Volcano, Lúčna 7295/43, 917 05  
Trnava, SK;  
(580) 9.1.2006

---

**(111) 193208**  
(210) 1207-99  
(732) Krajčovič Rudolf - Volcano, Lúčna 7295/43, 917 05  
Trnava, SK;  
(580) 9.1.2006

---

**(111) 195003**  
(210) 2696-98  
(732) OTYK spol. s r. o., Pernecká 37, 841 04 Bratislava,  
SK;  
(580) 10.1.2006

---

**(111) 195004**  
(210) 2697-98  
(732) OTYK spol. s r. o., Pernecká 37, 841 04 Bratislava,  
SK;  
(580) 10.1.2006

---

**(111) 195180**  
(210) 3288-99  
(732) Ambrož Petr, Malá Stránka 318, 594 01 Velké  
Meziříčí, CZ;  
(580) 4.1.2006

---

**(111) 195181**  
(210) 3289-99  
(732) Ambrož Petr, Malá Stránka 318, 594 01 Velké  
Meziříčí, CZ;  
(580) 4.1.2006

---

**(111) 195479**  
(210) 1087-99  
(732) Krajčovič Rudolf - Volcano, Lúčna 7295/43, 917 05  
Trnava, SK;  
(580) 9.1.2006

---

**(111) 195906**  
(210) 808-2000  
(732) SPONIMEX, spol. s r. o., Dukelských hrdinov 2,  
984 01 Lučenec, SK;  
(580) 10.1.2006

---

**(111) 195910**  
(210) 812-2000  
(732) SPONIMEX, spol. s r. o., Dukelských hrdinov 2,  
984 01 Lučenec, SK;  
(580) 10.1.2006

---

**(111) 197614**  
(210) 1848-2000  
(732) VSR SLOVAKIA, spol. s r. o., Školská 31, 900 84  
Báhoň, SK;  
(580) 16.1.2006

---

**(111) 198289**  
(210) 3103-2000  
(732) Krajčovič Rudolf - Volcano, Lúčna 7295/43, 917 05  
Trnava, SK;  
(580) 9.1.2006

---

**(111) 198421**  
(210) 3619-97  
(732) Motor - Presse Slovakia, s. r. o., Prievozská 18,  
824 51 Bratislava, SK;  
(580) 4.1.2006

---

**(111) 198422**  
(210) 3621-97  
(732) Motor - Presse Slovakia, s. r. o., Prievozská 18,  
824 51 Bratislava, SK;  
(580) 4.1.2006

---

**(111) 198717**  
(210) 3099-2000  
(732) Krajčovič Rudolf - Volcano, Lúčna 7295/43, 917 05  
Trnava, SK;  
(580) 9.1.2006

---

**(111) 198718**  
(210) 3100-2000  
(732) Krajčovič Rudolf - Volcano, Lúčna 7295/43, 917 05  
Trnava, SK;  
(580) 9.1.2006

---

**(111) 198719**  
(210) 3101-2000  
(732) Krajčovič Rudolf - Volcano, Lúčna 7295/43, 917 05  
Trnava, SK;  
(580) 9.1.2006

---

**(111) 198835**  
(210) 3102-2000  
(732) Krajčovič Rudolf - Volcano, Lúčna 7295/43, 917 05  
Trnava, SK;  
(580) 9.1.2006

---

**(111) 198836**  
(210) 3104-2000  
(732) Krajčovič Rudolf - Volcano, Lúčna 7295/43, 917 05  
Trnava, SK;  
(580) 9.1.2006

---

**(111) 198987**  
(210) 3144-2000  
(732) SPONIMEX, spol. s r. o., Dukelských hrdinov 2,  
984 01 Lučenec, SK;  
(580) 10.1.2006

---

**(111) 199202**  
(210) 211-2001  
(732) CODICO GmbH, Mühlgasse 86-88, 2380 Perchtoldsdorf, AT;  
(580) 10.1.2006

---

**(111) 199650**  
(210) 2843-2000  
(732) NAY a. s., Tuhovská 15, 830 06 Bratislava, SK;  
(580) 18.1.2006

---

**(111) 200261**  
(210) 1924-2001  
(732) Motor - Presse Slovakia, s. r. o., Prievozská 18,  
824 51 Bratislava, SK;  
(580) 4.1.2006

---

**(111) 200390**  
(210) 1923-2001  
(732) Motor - Presse Slovakia, s. r. o., Prievozská 18,  
824 51 Bratislava, SK;  
(580) 4.1.2006

---

**(111) 201170**  
(210) 1970-2002  
(732) MATADOR HOLDING, a. s., Streženická cesta 45,  
020 01 Púchov, SK;  
(580) 27.1.2006

---

**(111) 201173**  
(210) 2048-2002  
(732) MATADOR HOLDING, a. s., Streženická cesta 45,  
020 01 Púchov, SK;  
(580) 27.1.2006

---

**(111) 201219**  
(210) 2726-2001  
(732) AAC Czech s. r. o., V Lužích 818/23, 142 00  
Praha, CZ;  
(580) 11.1.2006

---

**(111) 201225**  
(210) 2748-2001  
(732) MAKR s. r. o., Námestie slobody 1901, 020 01  
Púchov, SK;  
(580) 24.1.2006

---

**(111) 202136**  
(210) 2200-2001  
(732) AAC Czech s. r. o., V Lužích 818/23, 142 00  
Praha, CZ;  
(580) 11.1.2006

---

**(111) 202709**  
(210) 2206-2001  
(732) AAC Czech s. r. o., V Lužích 818/23, 142 00  
Praha, CZ;  
(580) 11.1.2006

---

**(111) 202710**  
(210) 2207-2001  
(732) AAC Czech s. r. o., V Lužích 818/23, 142 00  
Praha, CZ;  
(580) 11.1.2006

---

**(111) 202711**  
(210) 2208-2001  
(732) AAC Czech s. r. o., V Lužích 818/23, 142 00  
Praha, CZ;  
(580) 11.1.2006

---

**(111) 202712**  
(210) 2209-2001  
(732) AAC Czech s. r. o., V Lužích 818/23, 142 00  
Praha, CZ;  
(580) 11.1.2006

---

**(111) 203806**  
(210) 788-2002  
(732) Motor - Presse Slovakia, s. r. o., Prievozská 18,  
824 51 Bratislava, SK;  
(580) 4.1.2006

---

**(111) 203807**  
(210) 789-2002  
(732) Motor - Presse Slovakia, s. r. o., Prievozská 18,  
824 51 Bratislava, SK;  
(580) 4.1.2006

---

**(111) 204908**  
(210) 2429-2002  
(732) AAC Czech s. r. o., V Lužích 818/23, 142 00  
Praha, CZ;  
(580) 11.1.2006

---

**(111) 205463**  
(210) 591-2003  
(732) Mondi Business Paper SCP, a. s., Bystrická ces-  
ta 13, 034 17 Ružomberok, SK;  
(580) 10.1.2006

---

**(111) 205464**  
(210) 592-2003  
(732) Mondi Business Paper SCP, a. s., Bystrická ces-  
ta 13, 034 17 Ružomberok, SK;  
(580) 10.1.2006

---

**(111) 205465**  
(210) 593-2003  
(732) Mondi Business Paper SCP, a. s., Bystrická ces-  
ta 13, 034 17 Ružomberok, SK;  
(580) 10.1.2006

---

**(111) 205466**  
(210) 594-2003  
(732) Mondi Business Paper SCP, a. s., Bystrická ces-  
ta 13, 034 17 Ružomberok, SK;  
(580) 10.1.2006

---

**(111) 205602**  
(210) 1577-2002  
(732) NAY a. s., Tuhovská 15, 830 06 Bratislava, SK;  
(580) 18.1.2006

---

**(111) 205716**  
(210) 3316-2003  
(732) Zahatňanská Gabriela, Ing., Rajčianska 36, 010 01  
Žilina-Strážov, SK;  
(580) 4.1.2006

---

**(111) 207352**  
(210) 1278-2004  
(732) Mondi Business Paper SCP, a. s., Bystrická ces-  
ta 13, 034 17 Ružomberok, SK;  
(580) 10.1.2006

---

**(111) 207394**  
(210) 902-2003  
(732) Motor - Presse Slovakia, s. r. o., Prievozská 18,  
824 51 Bratislava, SK;  
(580) 4.1.2006

---

**(111) 207395**  
(210) 903-2003  
(732) Motor - Presse Slovakia, s. r. o., Prievozská 18,  
824 51 Bratislava, SK;  
(580) 4.1.2006

---

**(111) 207396**  
(210) 904-2003  
(732) Motor - Presse Slovakia, s. r. o., Prievozská 18,  
824 51 Bratislava, SK;  
(580) 4.1.2006

---

**(111) 207397**  
(210) 905-2003  
(732) Motor - Presse Slovakia, s. r. o., Prievozská 18,  
824 51 Bratislava, SK;  
(580) 4.1.2006

---

**(111) 207751**  
(210) 2049-2003  
(732) HB REAVIS GROUP a. s., Prievozská 2/A, 821 09  
Bratislava, SK;  
(580) 12.1.2006

---

**(111) 207752**  
(210) 2050-2003  
(732) HB REAVIS GROUP a. s., Prievozská 2/A, 821 09  
Bratislava, SK;  
(580) 12.1.2006

---

**(111) 207753**  
(210) 2051-2003  
(732) HB REAVIS GROUP a. s., Prievozská 2/A, 821 09  
Bratislava, SK;  
(580) 12.1.2006

---

**(111) 207754**  
(210) 2052-2003  
(732) HB REAVIS GROUP a. s., Prievozská 2/A, 821 09  
Bratislava, SK;  
(580) 12.1.2006

---

**(111) 208383**  
(210) 2955-2003  
(732) PLEURAN, s. r. o., Súkenícka 15, 821 09 Brati-  
slava, SK;  
(580) 24.1.2006

---

**(111) 209090**  
(210) 3757-2003  
(732) (OSI) Eyetech, 12th Floor, 3 Times Square, New  
York, NY 10036, US;  
(580) 31.1.2006

---

**(111) 210473**  
(210) 5285-2005  
(732) FELKON, s. r. o., Branekého 21, 949 01 Nitra, SK;  
(580) 31.1.2006

---

**(111) 210474**

(210) 5286-2005

(732) FELKON, s. r. o., Braneckého 21, 949 01 Nitra, SK;

(580) 31.1.2006

**(111) 210475**

(210) 5287-2005

(732) FELKON, s. r. o., Braneckého 21, 949 01 Nitra, SK;

(580) 31.1.2006

**(111) 211064**

(210) 2204-2004

(732) FELKON, s. r. o., Braneckého 21, 949 01 Nitra, SK;

(580) 1.2.2006

**(111) 211228**

(210) 1899-2004

(732) DRU a. s., Strážska cesta 8700/6, 960 01 Zvolen,  
SK;

(580) 31.1.2006

**(111) 211601**

(210) 5076-2004

(732) Motor - Presse Slovakia, s. r. o., Prievozská 18,  
824 51 Bratislava, SK;

(580) 4.1.2006

**(111) 211933**

(210) 2787-2004

(732) PARTNERS, s. r. o., Častkovce 418, 916 27 Čas-  
tkovce, SK;

(580) 24.1.2006

**(111) 212136**

(210) 5077-2004

(732) Motor - Presse Slovakia, s. r. o., Prievozská 18,  
824 51 Bratislava, SK;

(580) 4.1.2006

## Licenčné zmluvy registrované

**(111) 153499A**

(210) 5002-2000  
 (732) IVAX Pharmaceuticals s. r. o., Ostravská 29,  
 747 70 Opava - Komárov, CZ;  
 (791) BIOMEDICA spol. s r. o., Pekařská 8, 155 00  
 Praha, CZ;  
 (793) Druh licencie: zmluvná nevýlučná  
 Dátum uzavretia licenčnej zmluvy: 1.8.2004  
 (580) 25.1.2006

**(111) 163427**

(210) 50081  
 (732) Six Continents Hotels, Inc., 3, Ravinia Drive, At-  
 lanta, Georgia 30346, US;  
 (791) PANORAMA SPORT HOTEL, A.S., Uhoľná 1,  
 010 10 Žilina, SK;  
 (793) Druh licencie: zmluvná nevýlučná  
 Dátum uzavretia licenčnej zmluvy: 28.11.2005  
 (580) 4.1.2006

**(111) 178924**

(210) 519-94  
 (732) Six Continents Hotels, Inc., 3, Ravinia Drive, At-  
 lanta, Georgia 30346, US;  
 (791) PANORAMA SPORT HOTEL, A.S., Uhoľná 1,  
 010 10 Žilina, SK;  
 (793) Druh licencie: zmluvná nevýlučná  
 Dátum uzavretia licenčnej zmluvy: 28.11.2005  
 (580) 4.1.2006

**(111) 190636**

(210) 3637-95  
 (732) Bukkyo Dendo Kyokai, 3-14, Shiba 4-chome,  
 Minato-ku, Tokyo, JP;  
 (791) Mitutoyo Corporation, 20-1, Sakado 1-chome,  
 Takatsu-ku, Kawasaki, Kanagawa, JP;  
 (793) Druh licencie: zmluvná nevýlučná  
 Dátum uzavretia licenčnej zmluvy: 22.10.2005  
 (580) 19.1.2006

**(111) 191226**

(210) 2197-98  
 (732) MODRATHERM SLOVAKIA, s. r. o., Šúrka 5,  
 900 01 Modra, SK;  
 (791) MTH, s. r. o., Šúrka 5, 900 01 Modra, SK;  
 (793) Druh licencie: zmluvná nevýlučná  
 Dátum uzavretia licenčnej zmluvy: 8.8.2005  
 (580) 31.1.2006

**(111) 195906**

(210) 808-2000  
 (732) M-MARKET, akciová spoločnosť, Dukelských  
 hrdinov 2, 984 01 Lučenec, SK;  
 (791) CBA Slovakia, s. r. o., Dukelských hrdinov 2,  
 984 01 Lučenec, SK;  
 (793) Druh licencie: zmluvná výlučná  
 Dátum uzavretia licenčnej zmluvy: 1.7.2005  
 (580) 10.1.2006

**(111) 195910**

(210) 812-2000  
 (732) M-MARKET, akciová spoločnosť, Dukelských  
 hrdinov 2, 984 01 Lučenec, SK;  
 (791) CBA Slovakia, s. r. o., Dukelských hrdinov 2,  
 984 01 Lučenec, SK;  
 (793) Druh licencie: zmluvná výlučná  
 Dátum uzavretia licenčnej zmluvy: 1.7.2005  
 (580) 10.1.2006

**(111) 198987**

(210) 3144-2000  
 (732) M-MARKET, akciová spoločnosť, Dukelských  
 hrdinov 2, 984 01 Lučenec, SK;  
 (791) CBA Slovakia, s. r. o., Dukelských hrdinov 2,  
 984 01 Lučenec, SK;  
 (793) Druh licencie: zmluvná výlučná  
 Dátum uzavretia licenčnej zmluvy: 1.7.2005  
 (580) 10.1.2006

**(111) 203410**

(210) 864-2002  
 (732) NUTRICIA KERESKEDOHÁZ Rt., Orosi út 29-  
 -31, 4400 Nyiregyháza, HU;  
 (791) Friesland Slovensko, s. r. o., Cabajská 10, 950 22  
 Nitra, SK;  
 (793) Druh licencie: zmluvná výlučná  
 Dátum uzavretia licenčnej zmluvy: 30.6.2003  
 (580) 9.1.2006

**(111) 205164**

(210) 852-98  
 (732) CONSTRUCT A&D PLUS, s. r. o., Durd'áko-  
 va č. p. 335, č. or. 27, 613 00 Brno, CZ;  
 (791) CONSTRUCT Slovakia s. r. o., Rožňavská 30,  
 821 04 Bratislava, SK;  
 (793) Druh licencie: zmluvná výlučná  
 Dátum uzavretia licenčnej zmluvy: 1.12.2005  
 (580) 30.12.2005

**(111) 208702**

(210) 2652-96  
 (732) CONSTRUCT A&D PLUS, s. r. o., Durd'áko-  
 va č. p. 335, č. or. 27, 613 00 Brno, CZ;  
 (791) CONSTRUCT Slovakia s. r. o., Rožňavská 30,  
 821 04 Bratislava, SK;  
 (793) Druh licencie: zmluvná výlučná  
 Dátum uzavretia licenčnej zmluvy: 1.12.2005  
 (580) 30.12.2005

**(111) 211257**

(210) 2085-2004  
 (732) Prvá stavebná sporiteľňa, a. s., Bajkalská 30,  
 829 48 Bratislava, SK;  
 (791) Prvá dôchodková sporiteľňa, d.s.s., a.s., Bajkal-  
 ská 30, 829 48 Bratislava, SK;  
 (793) Druh licencie: zmluvná nevýlučná  
 Dátum uzavretia licenčnej zmluvy: 7.12.2004  
 (580) 19.1.2006



**(111) 212434**

(210) 5262-2004  
 (732) Prvá stavebná sporiteľňa, a. s., Bajkalská 30, 829 48 Bratislava, SK;  
 (791) Prvá dôchodková sporiteľňa, d.s.s., a.s., Bajkalská 30, 829 48 Bratislava, SK;  
 (793) Druh licencie: zmluvná nevýlučná  
 Dátum uzavretia licenčnej zmluvy: 7.12.2004  
 (580) 19.1.2006

**(111) 212435**

(210) 5263-2004  
 (732) Prvá stavebná sporiteľňa, a. s., Bajkalská 30, 829 48 Bratislava, SK;  
 (791) Prvá dôchodková sporiteľňa, d.s.s., a.s., Bajkalská 30, 829 48 Bratislava, SK;  
 (793) Druh licencie: zmluvná nevýlučná  
 Dátum uzavretia licenčnej zmluvy: 7.12.2004  
 (580) 19.1.2006

**(111) MOZ 377994**

(732) BATA BRANDS S.à.r.l., Succursale de Lausanne, Avenue de Rhodanie 70, CH-1007 Lausanne, Luxembourg, CH;  
 (791) Baťa Slovensko, a.s., SNP 16, 811 06 Bratislava, SK;  
 (793) Druh licencie: zmluvná nevýlučná  
 Dátum uzavretia licenčnej zmluvy: 11.11.2005  
 (580) 30.1.2006

**(111) MOZ 403324**

(732) BATA BRANDS S.à.r.l., Succursale de Lausanne, Avenue de Rhodanie 70, CH-1007 Lausanne, Luxembourg, CH;  
 (791) Baťa Slovensko, a.s., SNP 16, 811 06 Bratislava, SK;  
 (793) Druh licencie: zmluvná nevýlučná  
 Dátum uzavretia licenčnej zmluvy: 11.11.2005  
 (580) 30.1.2006

**(111) MOZ 414316**

(732) BATA BRANDS S.à.r.l., Succursale de Lausanne, Avenue de Rhodanie 70, CH-1007 Lausanne, Luxembourg, CH;  
 (791) Baťa Slovensko, a.s., SNP 16, 811 06 Bratislava, SK;  
 (793) Druh licencie: zmluvná nevýlučná  
 Dátum uzavretia licenčnej zmluvy: 11.11.2005  
 (580) 30.1.2006

**(111) MOZ 437468**

(732) BATA BRANDS S.à.r.l., Succursale de Lausanne, Avenue de Rhodanie 70, CH-1007 Lausanne, Luxembourg, CH;  
 (791) Baťa Slovensko, a.s., SNP 16, 811 06 Bratislava, SK;  
 (793) Druh licencie: zmluvná nevýlučná  
 Dátum uzavretia licenčnej zmluvy: 11.11.2005  
 (580) 30.1.2006

**(111) MOZ 450420**

(732) BATA BRANDS S.à.r.l., Succursale de Lausanne, Avenue de Rhodanie 70, CH-1007 Lausanne, Luxembourg, CH;  
 (791) Baťa Slovensko, a.s., SNP 16, 811 06 Bratislava, SK;  
 (793) Druh licencie: zmluvná nevýlučná  
 Dátum uzavretia licenčnej zmluvy: 11.11.2005  
 (580) 30.1.2006

**(111) MOZ 504887**

(732) BATA BRANDS S.à.r.l., Succursale de Lausanne, Avenue de Rhodanie 70, CH-1007 Lausanne, Luxembourg, CH;  
 (791) Baťa Slovensko, a.s., SNP 16, 811 06 Bratislava, SK;  
 (793) Druh licencie: zmluvná nevýlučná  
 Dátum uzavretia licenčnej zmluvy: 11.11.2005  
 (580) 30.1.2006

**(111) MOZ 519925**

(732) BATA BRANDS S.à.r.l., Succursale de Lausanne, Avenue de Rhodanie 70, CH-1007 Lausanne, Luxembourg, CH;  
 (791) Baťa Slovensko, a.s., SNP 16, 811 06 Bratislava, SK;  
 (793) Druh licencie: zmluvná nevýlučná  
 Dátum uzavretia licenčnej zmluvy: 11.11.2005  
 (580) 30.1.2006

**(111) MOZ 570638**

(732) BATA BRANDS S.à.r.l., Succursale de Lausanne, Avenue de Rhodanie 70, CH-1007 Lausanne, Luxembourg, CH;  
 (791) Baťa Slovensko, a.s., SNP 16, 811 06 Bratislava, SK;  
 (793) Druh licencie: zmluvná nevýlučná  
 Dátum uzavretia licenčnej zmluvy: 11.11.2005  
 (580) 30.1.2006

**(111) MOZ 603293**

(732) BATA BRANDS S.à.r.l., Succursale de Lausanne, Avenue de Rhodanie 70, CH-1007 Lausanne, Luxembourg, CH;  
 (791) Baťa Slovensko, a.s., SNP 16, 811 06 Bratislava, SK;  
 (793) Druh licencie: zmluvná nevýlučná  
 Dátum uzavretia licenčnej zmluvy: 11.11.2005  
 (580) 30.1.2006

**(111) MOZ 672262**

(732) BATA BRANDS S.à.r.l., Succursale de Lausanne, Avenue de Rhodanie 70, CH-1007 Lausanne, Luxembourg, CH;  
 (791) Baťa Slovensko, a.s., SNP 16, 811 06 Bratislava, SK;  
 (793) Druh licencie: zmluvná nevýlučná  
 Dátum uzavretia licenčnej zmluvy: 11.11.2005  
 (580) 30.1.2006

**(111) MOZ 708362**

- (732) BATA BRANDS S.à.r.l., Succursale de Lausanne, Avenue de Rhodanie 70, CH-1007 Lausanne, Luxembourg, CH;  
(791) Baťa Slovensko, a.s., SNP 16, 811 06 Bratislava, SK;  
(793) Druh licencie: zmluvná nevýlučná  
Dátum uzavretia licenčnej zmluvy: 11.11.2005  
(580) 30.1.2006
- 

**Ukončenie platnosti licenčných zmlúv****(111) 105288**

- (210) 1306  
(732) IVAX - CR a. s., Ostravská 29, 747 70 Opava - Komárov, CZ;  
(791) Biotika, a. s., Slovenská Ľupča 566, 976 13 Slovenská Ľupča, SK;  
(793) Dátum ukončenia platnosti licenčnej zmluvy: 30.12.2005  
(580) 26.1.2006
- 

**(111) 198987**

- (210) 3144-2000  
(732) M-MARKET, akciová spoločnosť, Dukelských hrdinov 2, 984 01 Lučenec, SK;  
(791) ZDROJ - HOS, a. s., Nupodská cesta 552, 956 33 Chynorany, SK;  
(793) Dátum ukončenia platnosti licenčnej zmluvy: 30.6.2005  
(580) 10.1.2006
- 

**(111) 153499A**

- (210) 5002-2000  
(732) IVAX Pharmaceuticals s. r. o., Ostravská 29, 747 70 Opava - Komárov, CZ;  
(791) INFUSIA, a. s., Hořátev, 289 12 Sadská, CZ;  
(793) Dátum ukončenia platnosti licenčnej zmluvy: 31.7.2004  
(580) 12.1.2006
- 

**(111) 195906**

- (210) 808-2000  
(732) M-MARKET, akciová spoločnosť, Dukelských hrdinov 2, 984 01 Lučenec, SK;  
(791) ZDROJ - HOS, a. s., Nupodská cesta 552, 956 33 Chynorany, SK;  
(793) Dátum ukončenia platnosti licenčnej zmluvy: 30.6.2005  
(580) 10.1.2006
- 

**(111) 195910**

- (210) 812-2000  
(732) M-MARKET, akciová spoločnosť, Dukelských hrdinov 2, 984 01 Lučenec, SK;  
(791) ZDROJ - HOS, a. s., Nupodská cesta 552, 956 33 Chynorany, SK;  
(793) Dátum ukončenia platnosti licenčnej zmluvy: 30.6.2005  
(580) 10.1.2006
-

## Medzinárodne zapísané ochranné známky

**(111) 195384**

(220) 15.7.1999

(800) 868 944

Dátum medzinárodného zápisu: 6.9.2005  
Platnosť pre: AL, BA, BG, EM, HR, MK, RO,  
YU, TR, UA

**(111) 196538**

(220) 11.5.2000

(800) 871 141

Dátum medzinárodného zápisu: 27.10.2005  
Platnosť pre: AM, AZ, BY, BG, DK, EE, FI, GE,  
LT, LV, HU, MD, NO, PL, AT, RO, RU, SE,  
UA

**(111) 199453**

(220) 28.2.2001

(800) 835 175

Dátum medzinárodného zápisu: 13.1.2005  
Platnosť pre: BX, KZ, DE

**(111) 199453**

(220) 28.2.2001

(800) 835 176

Dátum medzinárodného zápisu: 31.3.2005  
Platnosť pre: CY, FR, GR, IE, PT, SI, ES, IT,  
GB

**(111) 202096**

(220) 18.10.2002

(800) 802 209

Dátum medzinárodného zápisu: 5.10.2005  
Platnosť pre: RO, SG, SE, TR, UA, BG, DK, EE,  
GR, IS, NO

**(111) 202098**

(220) 18.10.2002

(800) 802 400

Dátum medzinárodného zápisu: 5.10.2005  
Platnosť pre: BG, EE, IS, RO, SG, TR, UA

**(111) 206450**

(220) 15.1.2004

(800) 831 532

Dátum medzinárodného zápisu: 25.1.2005  
Platnosť pre: HU, PL, RU

**(111) 210458**

(220) 23.6.2004

(800) 871 333

Dátum medzinárodného zápisu: 24.11.2005  
Platnosť pre: CZ, HU, PL, AT

**(111) 210920**

(220) 22.4.2005

(800) 869 855

Dátum medzinárodného zápisu: 8.9.2005  
Platnosť pre: IR, RU, US, UA

**(111) 210922**

(220) 29.10.2004

(800) 870 642

Dátum medzinárodného zápisu: 8.9.2005  
Platnosť pre: CZ, HR, HU, DE, PL, AT, RU, SI, UA

**(111) 210936**

(220) 23.2.2005

(800) 870 855

Dátum medzinárodného zápisu: 8.9.2005  
Platnosť pre: CZ, HU, DE, PL, AT, SI, CH, GB

**(111) 211409**

(220) 27.5.2005

(800) 872 095

Dátum medzinárodného zápisu: 5.10.2005  
Platnosť pre: BX, BY, BA, BG, CZ, CN, DK, EE,  
FI, FR, HR, IE, LT, LV, HU, DE, NO, PL, PT,  
AT, RO, RU, SI, YU, ES, CH, SE, IT, UA, GB

**(111) 211411**

(220) 29.3.2005

(800) 871 334

Dátum medzinárodného zápisu: 5.10.2005  
Platnosť pre: CZ, HU, PL, AT

**(111) 211412**

(220) 29.3.2005

(800) 871 335

Dátum medzinárodného zápisu: 5.10.2005  
Platnosť pre: CZ, HU, PL, AT

**(111) 211413**

(220) 29.3.2005

(800) 871 336

Dátum medzinárodného zápisu: 5.10.2005  
Platnosť pre: CZ, HU, PL, AT

**(111) 211414**

(220) 30.3.2005

(800) 871 337

Dátum medzinárodného zápisu: 5.10.2005  
Platnosť pre: CZ, HU, PL, AT

**(111) 211415**

(220) 30.3.2005

(800) 871 338

Dátum medzinárodného zápisu: 5.10.2005  
Platnosť pre: CZ, HU, PL, AT

**(111) 211416**

(220) 30.3.2005

(800) 871 339

Dátum medzinárodného zápisu: 5.10.2005

Platnosť pre: CZ, HU, PL, AT

---

**(111) 211830**

(220) 18.5.2005

(800) 871 736

Dátum medzinárodného zápisu: 9.11.2005

Platnosť pre: CZ, HU, PL, RU, UA

---

**(111) 211425**

(220) 6.4.2005

(800) 869 063

Dátum medzinárodného zápisu: 5.10.2005

Platnosť pre: AU, BX, CZ, CN, DK, EG, FI, FR,  
GR, HR, JP, LI, LT, LV, HU, DE, NO, PL, PT,  
AT, RU, SI, US, YU, ES, CH, SE, IT, GB

---

**(111) 211831**

(220) 27.5.2005

(800) 871 925

Dátum medzinárodného zápisu: 9.9.2005

Platnosť pre: BX, BY, BG, CZ, FR, HU, DE, PL,  
AT, RO, RU, SI, ES, CH, IT, UA

---

### Zastavené konania o prihláškach ochranných známok

(210)

963-2000

2240-2004

2551-2004

2767-2004

### Zamietnuté prihlášky ochranných známok

(210)

3533-2000

### Zaniknuté ochranné známky

(111)	(141)	(111)	(141)	(111)	(141)	(111)	(141)
88741	11.05.2005	175782	26.05.2005	181335	30.05.2005	182863	29.05.2005
92906	13.05.2005	175785	26.05.2005	181336	30.05.2005	182864	30.05.2005
93651	16.05.2005	175786	26.05.2005	181766	08.05.2005	182865	30.05.2005
101605	13.05.2005	175787	26.05.2005	181767	10.05.2005	183065	08.05.2005
101795	22.05.2005	175788	26.05.2005	181771	17.05.2005	183162	03.05.2005
106176	22.05.2005	175790	19.05.2005	181772	17.05.2005	183165	04.05.2005
152110	04.05.2005	176020	25.05.2005	181773	17.05.2005	183167	04.05.2005
152117	19.05.2005	176021	15.05.2005	181775	18.05.2005	183168	08.05.2005
152121	07.05.2005	176232	11.05.2005	181777	22.05.2005	183170	08.05.2005
152133	30.05.2005	180779	31.05.2005	181778	22.05.2005	183171	08.05.2005
156293	04.05.2005	180927	08.05.2005	181781	25.05.2005	183176	16.05.2005
156345	06.05.2005	180934	10.05.2005	181783	29.05.2005	183178	23.05.2005
156592	24.05.2005	180937	10.05.2005	181784	29.05.2005	183690	03.05.2005
156593	24.05.2005	180941	11.05.2005	181785	29.05.2005	183691	03.05.2005
157335	21.05.2005	180942	11.05.2005	181786	29.05.2005	183692	03.05.2005
162425	30.05.2005	180943	11.05.2005	181787	29.05.2005	183694	11.05.2005
162468	21.05.2005	180944	11.05.2005	181788	29.05.2005	183695	11.05.2005
162493	21.05.2005	180946	23.05.2005	181789	29.05.2005	183699	16.05.2005
162694	30.05.2005	180947	23.05.2005	181790	29.05.2005	183700	19.05.2005
162823	21.05.2005	181102	31.05.2005	181792	29.05.2005	183701	26.05.2005
163276	12.05.2005	181118	10.05.2005	181794	29.05.2005	184070	10.05.2005
166225	12.05.2005	181119	10.05.2005	181795	29.05.2005	184141	12.05.2005
166303	27.05.2005	181120	10.05.2005	181805	30.05.2005	184142	12.05.2005
166352	07.05.2005	181123	10.05.2005	181806	31.05.2005	184143	12.05.2005
166353	27.05.2005	181124	10.05.2005	182087	04.05.2005	184144	12.05.2005
166369	07.05.2005	181150	29.05.2005	182091	05.05.2005	184145	12.05.2005
166415	29.05.2005	181153	30.05.2005	182092	05.05.2005	184146	12.05.2005
171134	19.09.2003	181155	30.05.2005	182095	08.05.2005	184151	16.05.2005
174995	24.05.2005	181156	31.05.2005	182096	08.05.2005	184153	22.05.2005
175331	26.05.2005	181157	31.05.2005	182098	08.05.2005	184154	22.05.2005
175332	26.05.2005	181238	08.05.2005	182100	08.05.2005	184613	26.05.2005
175560	26.05.2005	181239	08.05.2005	182101	08.05.2005	184615	29.05.2005
175561	26.05.2005	181240	08.05.2005	182102	08.05.2005	184901	04.05.2005
175562	26.05.2005	181243	19.05.2005	182103	08.05.2005	184902	04.05.2005
175563	26.05.2005	181249	30.05.2005	182104	08.05.2005	184904	11.05.2005
175564	26.05.2005	181250	30.05.2005	182106	11.05.2005	184905	24.05.2005
175565	26.05.2005	181251	30.05.2005	182107	25.05.2005	185364	12.05.2005
175566	26.05.2005	181315	15.05.2005	182342	17.05.2005	185366	18.05.2005
175567	26.05.2005	181316	15.05.2005	182455	02.05.2005	185369	26.05.2005
175568	26.05.2005	181318	16.05.2005	182463	03.05.2005	185830	08.05.2005
175569	26.05.2005	181320	17.05.2005	182464	03.05.2005	187671	12.05.2005
175570	26.05.2005	181321	17.05.2005	182467	08.05.2005	187672	15.05.2005
175571	26.05.2005	181325	18.05.2005	182468	16.05.2005	187901	31.07.2000
175572	26.05.2005	181329	19.05.2005	182470	17.05.2005	193077	13.01.2006
175780	26.05.2005	181330	19.05.2005	182853	16.05.2005	197369	01.08.2002
175781	26.05.2005	181333	22.05.2005	182854	23.05.2005	199651	06.12.2002

**Zmeny dispozičných práv na ochranné známky (ukončenie zálohov)****(111) 170404**

(210) 60454

(732) MEDIATEL, spol. s r. o., Thámova 137/16, 180 00 Praha, CZ;

Záložný veriteľ: Barclays Bank PLC, 1 Churchill Place, Londýn E14 5HP, GB;

Dátum ukončenia platnosti zmluvy: 16.12.2005

(580) 7.10.2005

**(111) 173478**

(210) 68600

(732) MEDIATEL, spol. s r. o., Thámova 137/16, 180 00 Praha, CZ;

Záložný veriteľ: Barclays Bank PLC, 1 Churchill Place, Londýn E14 5HP, GB;

Dátum ukončenia platnosti zmluvy: 16.12.2005

(580) 7.10.2005

**(111) 172660**

(210) 63428

(732) MEDIATEL, spol. s r. o., Thámova 137/16, 180 00 Praha, CZ;

Záložný veriteľ: Barclays Bank PLC, 1 Churchill Place, Londýn E14 5HP, GB;

Dátum ukončenia platnosti zmluvy: 16.12.2005

(580) 7.10.2005

**(111) 173684**

(210) 61403

(732) MEDIATEL, spol. s r. o., Thámova 137/16, 180 00 Praha, CZ;

Záložný veriteľ: Barclays Bank PLC, 1 Churchill Place, Londýn E14 5HP, GB;

Dátum ukončenia platnosti zmluvy: 16.12.2005

(580) 7.10.2005

**(111) 172661**

(210) 63429

(732) MEDIATEL, spol. s r. o., Thámova 137/16, 180 00 Praha, CZ;

Záložný veriteľ: Barclays Bank PLC, 1 Churchill Place, Londýn E14 5HP, GB;

Dátum ukončenia platnosti zmluvy: 16.12.2005

(580) 7.10.2005

**(111) 173685**

(210) 61402

(732) MEDIATEL, spol. s r. o., Thámova 137/16, 180 00 Praha, CZ;

Záložný veriteľ: Barclays Bank PLC, 1 Churchill Place, Londýn E14 5HP, GB;

Dátum ukončenia platnosti zmluvy: 16.12.2005

(580) 7.10.2005

**(111) 172662**

(210) 63430

(732) MEDIATEL, spol. s r. o., Thámova 137/16, 180 00 Praha, CZ;

Záložný veriteľ: Barclays Bank PLC, 1 Churchill Place, Londýn E14 5HP, GB;

Dátum ukončenia platnosti zmluvy: 16.12.2005

(580) 7.10.2005

**(111) 173686**

(210) 61404

(732) MEDIATEL, spol. s r. o., Thámova 137/16, 180 00 Praha, CZ;

Záložný veriteľ: Barclays Bank PLC, 1 Churchill Place, Londýn E14 5HP, GB;

Dátum ukončenia platnosti zmluvy: 16.12.2005

(580) 7.10.2005

**(111) 172663**

(210) 63431

(732) MEDIATEL, spol. s r. o., Thámova 137/16, 180 00 Praha, CZ;

Záložný veriteľ: Barclays Bank PLC, 1 Churchill Place, Londýn E14 5HP, GB;

Dátum ukončenia platnosti zmluvy: 16.12.2005

(580) 7.10.2005

**(111) 174587**

(210) 70810

(732) MEDIATEL, spol. s r. o., Thámova 137/16, 180 00 Praha, CZ;

Záložný veriteľ: Barclays Bank PLC, 1 Churchill Place, Londýn E14 5HP, GB;

Dátum ukončenia platnosti zmluvy: 16.12.2005

(580) 10.10.2005

**(111) 172664**

(210) 63432

(732) MEDIATEL, spol. s r. o., Thámova 137/16, 180 00 Praha, CZ;

Záložný veriteľ: Barclays Bank PLC, 1 Churchill Place, Londýn E14 5HP, GB;

Dátum ukončenia platnosti zmluvy: 16.12.2005

(580) 7.10.2005

**(111) 175861**

(210) 72670

(732) MEDIATEL, spol. s r. o., Thámova 137/16, 180 00 Praha, CZ;

Záložný veriteľ: Barclays Bank PLC, 1 Churchill Place, Londýn E14 5HP, GB;

Dátum ukončenia platnosti zmluvy: 16.12.2005

(580) 10.10.2005

**(111) 176292**  
 (210) 73209  
 (732) MEDIATEL, spol. s r. o., Thámova 137/16, 180 00 Praha, CZ;  
 Záložný veriteľ: Barclays Bank PLC, 1 Churchill Place, Londýn E14 5HP, GB;  
 Dátum ukončenia platnosti zmluvy: 16.12.2005  
 (580) 10.10.2005

**(111) 178214**  
 (210) 66278  
 (732) MEDIATEL, spol. s r. o., Thámova 137/16, 180 00 Praha, CZ;  
 Záložný veriteľ: Barclays Bank PLC, 1 Churchill Place, Londýn E14 5HP, GB;  
 Dátum ukončenia platnosti zmluvy: 16.12.2005  
 (580) 7.10.2005

**(111) 176604**  
 (210) 73208  
 (732) MEDIATEL, spol. s r. o., Thámova 137/16, 180 00 Praha, CZ;  
 Záložný veriteľ: Barclays Bank PLC, 1 Churchill Place, Londýn E14 5HP, GB;  
 Dátum ukončenia platnosti zmluvy: 16.12.2005  
 (580) 10.10.2005

**(111) 178830**  
 (210) 73210  
 (732) MEDIATEL, spol. s r. o., Thámova 137/16, 180 00 Praha, CZ;  
 Záložný veriteľ: Barclays Bank PLC, 1 Churchill Place, Londýn E14 5HP, GB;  
 Dátum ukončenia platnosti zmluvy: 16.12.2005  
 (580) 10.10.2005

**(111) 176674**  
 (210) 66280  
 (732) MEDIATEL, spol. s r. o., Thámova 137/16, 180 00 Praha, CZ;  
 Záložný veriteľ: Barclays Bank PLC, 1 Churchill Place, Londýn E14 5HP, GB;  
 Dátum ukončenia platnosti zmluvy: 16.12.2005  
 (580) 7.10.2005

**(111) 180571**  
 (210) 1791-93  
 (732) MEDIATEL, spol. s r. o., Thámova 137/16, 180 00 Praha, CZ;  
 Záložný veriteľ: Barclays Bank PLC, 1 Churchill Place, Londýn E14 5HP, GB;  
 Dátum ukončenia platnosti zmluvy: 16.12.2005  
 (580) 10.10.2005

**(111) 176675**  
 (210) 66279  
 (732) MEDIATEL, spol. s r. o., Thámova 137/16, 180 00 Praha, CZ;  
 Záložný veriteľ: Barclays Bank PLC, 1 Churchill Place, Londýn E14 5HP, GB;  
 Dátum ukončenia platnosti zmluvy: 16.12.2005  
 (580) 7.10.2005

**(111) 180576**  
 (210) 305-94  
 (732) MEDIATEL, spol. s r. o., Thámova 137/16, 180 00 Praha, CZ;  
 Záložný veriteľ: Barclays Bank PLC, 1 Churchill Place, Londýn E14 5HP, GB;  
 Dátum ukončenia platnosti zmluvy: 16.12.2005  
 (580) 7.10.2005

**(111) 176938**  
 (210) 71462  
 (732) MEDIATEL, spol. s r. o., Thámova 137/16, 180 00 Praha, CZ;  
 Záložný veriteľ: Barclays Bank PLC, 1 Churchill Place, Londýn E14 5HP, GB;  
 Dátum ukončenia platnosti zmluvy: 16.12.2005  
 (580) 10.10.2005

**(111) 180577**  
 (210) 306-94  
 (732) MEDIATEL, spol. s r. o., Thámova 137/16, 180 00 Praha, CZ;  
 Záložný veriteľ: Barclays Bank PLC, 1 Churchill Place, Londýn E14 5HP, GB;  
 Dátum ukončenia platnosti zmluvy: 16.12.2005  
 (580) 7.10.2005

**(111) 177210**  
 (210) 63791  
 (732) MEDIATEL, spol. s r. o., Thámova 137/16, 180 00 Praha, CZ;  
 Záložný veriteľ: Barclays Bank PLC, 1 Churchill Place, Londýn E14 5HP, GB;  
 Dátum ukončenia platnosti zmluvy: 16.12.2005  
 (580) 7.10.2005

**(111) 180578**  
 (210) 307-94  
 (732) MEDIATEL, spol. s r. o., Thámova 137/16, 180 00 Praha, CZ;  
 Záložný veriteľ: Barclays Bank PLC, 1 Churchill Place, Londýn E14 5HP, GB;  
 Dátum ukončenia platnosti zmluvy: 16.12.2005  
 (580) 7.10.2005

**(111) 177678**  
 (210) 71463  
 (732) MEDIATEL, spol. s r. o., Thámova 137/16, 180 00 Praha, CZ;  
 Záložný veriteľ: Barclays Bank PLC, 1 Churchill Place, Londýn E14 5HP, GB;  
 Dátum ukončenia platnosti zmluvy: 16.12.2005  
 (580) 10.10.2005

**(111) 180579**  
 (210) 308-94  
 (732) MEDIATEL, spol. s r. o., Thámova 137/16, 180 00 Praha, CZ;  
 Záložný veriteľ: Barclays Bank PLC, 1 Churchill Place, Londýn E14 5HP, GB;  
 Dátum ukončenia platnosti zmluvy: 16.12.2005  
 (580) 7.10.2005

**(111) 180591**  
(210) 975-94  
(732) MEDIATEL, spol. s r. o., Thámova 137/16, 180 00 Praha, CZ;  
Záložný veriteľ: Barclays Bank PLC, 1 Churchill Place, Londýn E14 5HP, GB;  
Dátum ukončenia platnosti zmluvy: 16.12.2005  
(580) 7.10.2005

---

**(111) 180725**  
(210) 2727-94  
(732) MEDIATEL, spol. s r. o., Thámova 137/16, 180 00 Praha, CZ;  
Záložný veriteľ: Barclays Bank PLC, 1 Churchill Place, Londýn E14 5HP, GB;  
Dátum ukončenia platnosti zmluvy: 16.12.2005  
(580) 7.10.2005

---

**(111) 180726**  
(210) 2728-94  
(732) MEDIATEL, spol. s r. o., Thámova 137/16, 180 00 Praha, CZ;  
Záložný veriteľ: Barclays Bank PLC, 1 Churchill Place, Londýn E14 5HP, GB;  
Dátum ukončenia platnosti zmluvy: 16.12.2005  
(580) 7.10.2005

---

**(111) 180727**  
(210) 2729-94  
(732) MEDIATEL, spol. s r. o., Thámova 137/16, 180 00 Praha, CZ;  
Záložný veriteľ: Barclays Bank PLC, 1 Churchill Place, Londýn E14 5HP, GB;  
Dátum ukončenia platnosti zmluvy: 16.12.2005  
(580) 7.10.2005

---

**(111) 180728**  
(210) 2730-94  
(732) MEDIATEL, spol. s r. o., Thámova 137/16, 180 00 Praha, CZ;  
Záložný veriteľ: Barclays Bank PLC, 1 Churchill Place, Londýn E14 5HP, GB;  
Dátum ukončenia platnosti zmluvy: 16.12.2005  
(580) 7.10.2005

---

**(111) 180729**  
(210) 2731-94  
(732) MEDIATEL, spol. s r. o., Thámova 137/16, 180 00 Praha, CZ;  
Záložný veriteľ: Barclays Bank PLC, 1 Churchill Place, Londýn E14 5HP, GB;  
Dátum ukončenia platnosti zmluvy: 16.12.2005  
(580) 7.10.2005

---

**(111) 184174**  
(210) 1897-95  
(732) MEDIATEL, spol. s r. o., Thámova 16, 186 00 Praha, CZ;  
Záložný veriteľ: Barclays Bank PLC, 1 Churchill Place, Londýn E14 5HP, GB;  
Dátum ukončenia platnosti zmluvy: 16.12.2005  
(580) 6.10.2005

---

**(111) 184221**  
(210) 2637-95  
(732) MEDIATEL, spol. s r. o., Thámova 16, 186 00 Praha, CZ;  
Záložný veriteľ: Barclays Bank PLC, 1 Churchill Place, Londýn E14 5HP, GB;  
Dátum ukončenia platnosti zmluvy: 16.12.2005  
(580) 6.10.2005

---

**(111) 184280**  
(210) 3566-95  
(732) MEDIATEL, spol. s r. o., Thámova 16, 186 00 Praha, CZ;  
Záložný veriteľ: Barclays Bank PLC, 1 Churchill Place, Londýn E14 5HP, GB;  
Dátum ukončenia platnosti zmluvy: 16.12.2005  
(580) 7.10.2005

---

**(111) 184936**  
(210) 3685-95  
(732) MEDIATEL, spol. s r. o., Thámova 16, 186 00 Praha, CZ;  
Záložný veriteľ: Barclays Bank PLC, 1 Churchill Place, Londýn E14 5HP, GB;  
Dátum ukončenia platnosti zmluvy: 16.12.2005  
(580) 6.10.2005

---

**(111) 186603**  
(210) 27-96  
(732) MEDIATEL, spol. s r. o., Thámova 137/16, 180 00 Praha, CZ;  
Záložný veriteľ: Barclays Bank PLC, 1 Churchill Place, Londýn E14 5HP, GB;  
Dátum ukončenia platnosti zmluvy: 16.12.2005  
(580) 6.10.2005

---

**(111) 189149**  
(210) 3708-97  
(732) MEDIATEL, spol. s r. o., Thámova 137/16, 180 00 Praha, CZ;  
Záložný veriteľ: Barclays Bank PLC, 1 Churchill Place, Londýn E14 5HP, GB;  
Dátum ukončenia platnosti zmluvy: 16.12.2005  
(580) 6.10.2005

---

**(111) 189572**  
(210) 745-98  
(732) MEDIATEL, spol. s r. o., Thámova 137/16, 180 00 Praha, CZ;  
Záložný veriteľ: Barclays Bank PLC, 1 Churchill Place, Londýn E14 5HP, GB;  
Dátum ukončenia platnosti zmluvy: 16.12.2005  
(580) 7.10.2005

---

**(111) 189573**  
(210) 746-98  
(732) MEDIATEL, spol. s r. o., Thámova 137/16, 180 00 Praha, CZ;  
Záložný veriteľ: Barclays Bank PLC, 1 Churchill Place, Londýn E14 5HP, GB;  
Dátum ukončenia platnosti zmluvy: 16.12.2005  
(580) 7.10.2005

---



**(111) 189574**  
 (210) 748-98  
 (732) MEDIATEL, spol. s r. o., Thámova 137/16, 180 00  
 Praha, CZ;  
 Záložný veriteľ: Barclays Bank PLC, 1 Churchill  
 Place, Londýn E14 5HP, GB;  
 Dátum ukončenia platnosti zmluvy: 16.12.2005  
 (580) 7.10.2005

**(111) 189576**  
 (210) 750-98  
 (732) MEDIATEL, spol. s r. o., Thámova 137/16, 180 00  
 Praha, CZ;  
 Záložný veriteľ: Barclays Bank PLC, 1 Churchill  
 Place, Londýn E14 5HP, GB;  
 Dátum ukončenia platnosti zmluvy: 16.12.2005  
 (580) 10.10.2005

**(111) 189575**  
 (210) 749-98  
 (732) MEDIATEL, spol. s r. o., Thámova 137/16, 180 00  
 Praha, CZ;  
 Záložný veriteľ: Barclays Bank PLC, 1 Churchill  
 Place, Londýn E14 5HP, GB;  
 Dátum ukončenia platnosti zmluvy: 16.12.2005  
 (580) 7.10.2005

**(111) 190784**  
 (210) 747-98  
 (732) MEDIATEL, spol. s r. o., Thámova 137/16, 180 00  
 Praha, CZ;  
 Záložný veriteľ: Barclays Bank PLC, 1 Churchill  
 Place, Londýn E14 5HP, GB;  
 Dátum ukončenia platnosti zmluvy: 16.12.2005  
 (580) 7.10.2005

### Opravy mien

**(111) 184309**  
 (210) 3653-95  
 (730) AXONNET, spol. s r. o., Plojharova 6, 162 00  
 Praha, CZ;  
 Vestník č. 11/98, str. 158; vestník č. 5/99, str. 185

### Opravy chýb alebo zmeny všeobecne

**(111) 175330**  
 (210) 61873  
 (791) CIMER, a. s., Na Pankráci 1062/58, 140 00 Pra-  
 ha, CZ;  
 Vestník č. 10/2004, str. 226

**(111) 183756**  
 (210) 3221-95  
 Obnova zápisu uvedenej ochrannej známky vo  
 vestníku 2/2006 v kapitole Obnovené ochranné  
 známky je neplatná.  
 Vestník č. 2/2006, str. 226

# ČASŤ

**OZNAČENIA PÔVODU VÝROBKOV  
A ZEMEPISNÉ OZNAČENIA VÝROBKOV**



## Dodatky k osvedčeniu o zápise označenia pôvodu výrobkov

**Číslo zápisu: 20**

**Znenie označenia pôvodu: Poděbradská minerální voda**

Dátum zápisu: 1.2.1974

Prihlasovateľ: Poděbradka, a. s., Nymburská 239/II, 290 01 Poděbrady, CZ;

Zástupca: Kubínyi Peter, Bc., Trenčín, SK;

**Číslo zápisu: 46**

**Znenie označenia pôvodu: Trenčianska borovička "JUNIPERUS"**

Dátum zápisu: 1.2.1974

Prihlasovateľ: OLD HEROLD, s. r. o., Bratislavská 36, 911 05 Trenčín, SK;

Typ produktu: Liehoviny aromatizované borievkami

Špecifikácia/vymedzenie výrobku:

Názov: **Trenčianska borovička Juniperus**

Zemepisné vymedzenie územia, na ktorom sa uskutočňuje výroba, spracovanie a príprava výrobku:

Výroba Trenčianskej borovičky Juniperus prebieha v územnej časti mesta Trenčína s názvom Istebník, ktorý leží na pravom brehu rieky Váh. Toto územie je ohraničené zo západu pohorím Bielych Karpat, z východnej strany Považským Inovcom a Strážovskými vrchmi, zo severnej strany pohorím Javorník a z južnej strany výbežkom Považského Inovca.

Doklad potvrdzujúci, že výrobok pochádza z vymedzeného územia:

Trenčianska borovička Juniperus sa začala vyrábať v 30-tych rokoch v dedinke Istebník, ktorá sa neskôr stala územnou časťou mesta Trenčína. Z obchodnej správy za obchodný rok 1929 spísanej dňa 25. 6. 1930 vyplýva, že história výroby liehu a liehovín sa v Trenčíne začala v uvedenom roku. V roku 1933 vybudovala Prvá slovenská továreň na droždíe, lieh a pokrmové maste, úč. spol. rafinériu liehu a na základe živnostenského listu č. 3761/1934 zo dňa 24. 2. 1934 sa začala výroba liehu. Dňa 8. 2. 1937 Krajský súd v Bratislave pod č. 254.593/13.-1936 vydal živnostenský list pre vyššie spomínanú továreň na výrobu liehových nápojov studenou cestou a ich predaj, so stanoviskom v Istebníku v dome č. 68. Vtedy sa začala i výroba Trenčianskej borovičky Juniperus.

Zdroje:

Okresný úrad Trenčín - živnostenský list

Krajský úrad Bratislava - živnostenský list

Prvá slovenská továreň - Obchodná správa za obchodný rok 1929

Od 30-tych rokov továreň prešla viacerými zmenami. Menili sa majitelia továrne, menili sa názvy, zdokonaľovala sa technológia výroby už v zabehnutých prevádzkach. S výrobou borovičkového destilátu vo výrobni Borovičková sa začalo v roku 1948, kedy sa začala prevádzka tejto výroby.

V roku 1948 vznikol národný podnik Stredoslovenský kvasný priemysel, n. p., ktorý mal od roku 1970 názov „SLOVLIK, národný podnik“. V roku 1990 sa odčlenil od národného podniku SLOVLIK štátny podnik s názvom OLD HEROLD FERM, ktorý sa v roku 1992 stal akciovou spoločnosťou. V roku 1998 vznikla nová obchodná spoločnosť OLD HEROLD, s. r. o., Trenčín. Táto spoločnosť pokračuje s výrobou Trenčianskej borovičky Juniperus v územnej časti mesta Trenčín Istebníku.

Zdroj: výňatok z knihy LIKO.

Trenčianska borovička Juniperus od svojho vzniku až dodnes tiež prešla svojimi zmenami názvov, ktoré boli podmienené vtedajšou platnou legislatívou, ale základ názvu Trenčianska borovička Juniperus, taktiež technológia výroby a samostatná dlhoročná kvalita zostala zachovaná až dodnes, čoho dôkazom je v roku 1995 udelenie prestížneho ocenenia - zlatá medaila SLOVAK GOLD.

Opis vlastností alebo kvalitatívnych znakov výrobku, ktoré sú dané príslušným zemepisným prostredím:

Trenčianska borovička Juniperus je liehovina s obsahom 42 % obj. alkoholu. Trenčianska borovička Juniperus je číra a bezfarebná tekutina, liehovina, ktorá má príjemnú vôňu a chuť typickú pre borievky. Túto charakteristickú vôňu a chuť jej dodáva práve prísne dodržiavaný podiel borovičkového destilátu podľa tradičnej receptúry.

Ide o výrobok, ktorý patrí do kategórie liehoviny aromatizovanej borievkami. Charakteristickú chuť výrobku dáva stanovený podiel borovičkového destilátu v hotovom výrobku, ktorý sa vyrába technológiou spracovania zakvasených borievok *Juniperus oxicedris* v určitom pomere. Základom na dosahovanie nadštandardných vlastností Trenčianskej borovičky *Juniperus* je použitie iba borovičkového destilátu, ktorý má výraznú borievkovú vôňu, chuť jemnú, nie horkú ani štipľavú a v stanovenom pomere s rafinovaným liehom tvorí vyváženosť vo vône a v chuti. Trenčianska borovička *Juniperus* je ojedinelá svojou výraznou borievkovou vôňou a zvlášť jemnou chuťou. Špeciálna výroba borovičkového destilátu spočíva v tom, že presným dodržaním tradičného postupu pri fermentácii a destilácii sa uvoľnia aromatické látky, ktoré tvoria základ jedinečnosti liehoviny. Tento postup fermentácie borievok a následnej destilácie charakteristický pre trenčiansky región zaviedla a používala na slovenskom území jedine Prvá trenčianska borovičková továreň už v 30-tych rokoch minulého storočia ( roku 1936 ) a používa sa dodnes.

Medzi základné suroviny na výrobu Trenčianskej borovičky *Juniperus* patrí rafinovaný lieh, borovičkový destilát a kryštalový cukor. Rafinovaný lieh je bezfarebná tekutina, ktorej vôňa a chuť je jemne liehovú, bez cudzích príchuťí. Borovičkový destilát je bezfarebná tekutina, ktorá vonia jemne po borievkach, má lahodnú chuť typickú pre borievky, získava sa postupom, ktorý uvádzame nižšie. Kryštalový cukor musí byť čistý, bez cudzích prímiesí.

Použitím kvalitného borovičkového destilátu a špeciálne vybraného rafinovaného liehu, ktorý musí mať dobré organoleptické vlastnosti (vôňa a chuť musí byť jemná a typicky liehovú, bez nežiaducich pachutí) a vyhovujúce analytické vlastnosti, ako aj určeným pomerom surovín sa vyrába výrobok, ktorý je dlhoročne predávaným výrobkom na našom trhu.

#### Výrobný postup:

Základnou surovinou na výrobu borovičkového destilátu sú modré borievky *Juniperus communis*, ktoré sa vyskytujú na území severného Slovenska v regiónoch Oravy a Kysúc, a červených borievok *Juniperus oxicedris*. Jedinečnosť výrobku spočíva nielen v používaní tejto základnej suroviny, ale hlavne vo výraznej, silno aromatickej borievkovej chuti a vône, odlišnej od vyrábaných a používaných, prírodných aróm (macerácia). Samotnou technológiou fermentácie a výroby borovičkového destilátu, ktorý je založený na princípe prekvasenia cukornatého obsahu borievok a na vyluhovaní aromatických látok, čím následnou destiláciou sa získava silne aromatický destilát. Tento postup sa prenášal z generácie na generáciu.

Výroba borovičkového destilátu začína zakvášaním. Pri tomto postupe sa bobule borievok najskôr rozdrvia alebo pomelú, aby sa získalo čo najväčšie množstvo cukru. Potom sa pridá teplá voda o teplote cca 60 - 70 °C v pomere cca 1 : 5. Vychladnutá zápara sa zakvasí droždiovým zákvasom a pridajú sa živiny. Presné množstvá stanovuje norma. Potom niekoľko dní prebieha kvasenie v antikorovej nádrži a jej priebeh sa kontroluje poklesom cukru, rastom obsahu etanolu a udržiavaním hodnoty potrebnej pH. Po vykvasení sa zápara destiluje predpísaným spôsobom podľa pracovného postupu, ktorý je tajomstvom spoločnosti. Kvalitu samotného destilátu zabezpečujeme používaním správneho postupu, ktorý je uvedený v príslušnej norme a dodržiavaním nasledujúcich zásad. Zásadne používame borievky najlepšej kvality, zrelé, bez prítomnosti plesne a hniloby. Ďalej používame predpísané suroviny na fermentáciu a dôsledne dodržiavame správne množstvá v technickej norme. Prísne dodržiavame všetky predpísané teploty a analyticky sledujeme priebeh kvasenia. Dôsledne sledujeme i teploty pri destilácii a dodržiavame i stanovený čas jednotlivých frakcií. Hotový borovičkový destilát necháme zrieť v drevených uzavretých sudoch. Dlhším státím sa vytvárajú estery a poloacetály, ktoré zjemňujú vôňu a chuť destilátu a odbúravajú voľné vyššie alkoholy, aldehydy a kyseliny vytvárajúce v destiláte štipľavú chuť. Vôňa a chuť borovičkového destilátu je tak výrazná a aromatická, že samostatne nie je pitný a používa sa ako polotovar na výrobu Trenčianskej borovičky *Juniperus* spolu s rafinovaným liehom.

Výroba Trenčianskej borovičky *Juniperus* prebieha podľa noriem a technologických postupov a má niekoľko fáz. V prvej fáze sa výrobok zarába v zarábacej miestnosti, ktorá je časťou výroby liehovín. V zarábacej antikorovej nádrži sa postupne zmieša stanovené množstvo vody, rafinovaného liehu, borovičkového destilátu a cukru. V druhej fáze sa vykoná laboratórna kontrola a liehovina sa filtruje. V tretej fáze sa prefiltrovaná liehovina prepúšťa do zásobníka plniacej linky. V štvrtej fáze sa naplní liehovina do sklenených fliaš a uzavrie sa alkorkom. V piatej fáze sa na uzavretú liehovinu nalepí etiketa a kontrolná páska. V poslednej fáze sa hotový výrobok vloží do prepravných obalov, kartónov, prírezov a uloží sa na paletu. Takto uskladnený v sklade liehovín je pripravený na expedíciu.

Jedinečnosť a špecifickosť výroby borovičkového destilátu spočíva v použití dlhodobo osvedčenej receptúry výroby daného druhu destilátu. Taktiež pevne stanoveným množstvom použitého borovičkového destilátu a rafinovaného liehu, ktoré sú zastúpené v samostatnom výrobku v rozsahu 42 %. Ďalej i starnutím destilátu v drevených sudoch, ktoré sú uložené v pivničných priestoroch s malými teplotnými rozdielmi v priebehu roka, čo zabezpečuje rovnomerné a stabilnejšie podmienky starnutia destilátu. Dlhodobým uskladnením destilátu sa získava kvalita samostatného destilátu.

#### Kontrola a kontrolný orgán:

Stála kvalita výrobku sa zabezpečuje pravidelnou kontrolou surovín, polotovarov a aj samostatného výrobku (analytické a senzorké rozbor). Táto kontrola je vykonávaná jednak interne skúsenými zamestnancami a jednak externe obchodnou spoločnosťou CERTIPO, s. r. o., Trenčín. S týmto akreditovaným skúšobným laboratóriom máme uzatvorenú zmluvu o kontrolnej činnosti zo dňa 30. 10. 1998. Takouto duplicitnou kontrolou, pravidelnou degustáciou a posudzovaním surovín a polotovarov zabezpečujeme trvalú kvalitu výrobku.

Číslo zápisu: 163

Znenie označenia pôvodu: **Fatra**

Dátum zápisu: 8.10.1997

Prihlasovateľ: Stredoslovenské žriedla, a. s., Budiš, 038 23 Dubové pri Turčianskych Tepliciach, SK;

Typ produktu: Prírodná minerálna voda a pramenitá voda

Špecifikácia/vymedzenie výrobku:

Názov: **Fatra**

Opis poľnohospodárskeho výrobku, potraviny, použitých surovín, ich základných fyzikálnych, chemických, mikrobiologických alebo organoleptických vlastností:

Prírodná liečivá voda Fatra je mikrobiologicky bezchybná podzemná voda s pôvodom v podzemnej vrstve, vyvierajúca z prameňa cez umelo vytvorený otvor. Liečivá voda je využívaná zo zdroja s označením BJ-4.

Vyhláškou Ministerstva zdravotníctva Slovenskej republiky č. 89/2000 Z. z. bol uznaný zdroj podzemnej vody s označením BJ-4 v obci Martin, v katastrálnom území Martin - Záturčie za zdroj prírodnej liečivej vody. Zdroj podzemnej vody je klasifikovaný ako prírodná liečivá voda, stredne mineralizovaná, hydrogénuhličitanová, sodná, uhličitá, hypotonická, studená so zvýšeným obsahom amoniaku prírodného pôvodu a kyseliny metafosforitej.

Prírodná minerálna voda Fatra II. je mikrobiologicky bezchybná podzemná voda s pôvodom v podzemnej vrstve, vyvierajúca z prameňa cez umelo vytvorený otvor. Minerálna voda je využívaná zo zdroja s označením BJ-2.

Výnosom Ministerstva zdravotníctva Slovenskej republiky č. 694/1996-A zo dňa 11. 3. 1996, registrovaným ako oznámenie Ministerstva zdravotníctva Slovenskej republiky 117/1996 Z. z., bol vyhlásený zdroj podzemnej vody s označením BJ-2 v obci Martin, v katastrálnom území Martin - Záturčie za zdroj prírodnej minerálnej vody. Zdroj podzemnej vody je klasifikovaný ako prírodná minerálna voda, slabo mineralizovaná, hydrogénuhličitanová, sodná, so zvýšeným obsahom amoniaku prírodného pôvodu, studená, hypotonická.

Vymedzenie zemepisnej oblasti:

Územie, na ktorom sa uskutočňuje ťažba a výroba prírodnej liečivej vody Fatra a prírodnej minerálnej vody Fatra II., leží v intraviláne mesta Martin - Záturčie, kraj Žilina. Oblasť zdroja prírodnej liečivej vody sa nachádza v severozápadnej časti Turčianskej kotliny. Turčianska kotlina je zo slovenských kotlin z hľadiska geomorfologického najvýraznejšia. Patrí ku vnútorným kotlinám centrálnych Karpát. Kotlina je po svojom obvode lemovaná na severe kriváňskou skupinou Malej Fatry, na východe Veľkou Fatrou, na juhu severnými výbežkami Kremnického pohoria a na západe pohorím Žiar a lúčanskou skupinou Malej Fatry. Kotlina je výraznou priekopovou prepadlinou obmedzenou prevažne pozdĺžnymi zlomami. Kotlinu odvodňuje rieka Turiec, ktorá preteká zhruba stredom kotliny v smere juh-sever. Jej významnejšie prítoky sú hlavne Žarnovica, Blatnický potok, Belanský potok a Suchá Vrica.

V celej zemepisne definovanej oblasti výskytu prírodnej minerálnej vody Fatra II. a prírodnej liečivej vody Fatra boli vytýčené ochranné pásma, ktorých účelom je chrániť túto žriedlovú oblasť pred akýmkoľvek poškodením, hospodárskou, poľnohospodárskou a inou činnosťou, ktorá by mohla narušiť doterajší stav, výdatnosť, výnimočné chemické zloženie a zdravotnú bezchybnosť týchto vôd.

Ochranné pásmo prírodných minerálnych vôd a prírodných liečivých vôd je územie, na ktorom sú určené opatrenia a podmienky v záujme zachovania ich kvalitatívnych a kvantitatívnych hodnôt a racionálneho využívania.

Na základe získaných poznatkov o geologických, technických, hydrodynamických a geochemických pomeroch sú vytýčené hranice ochranného pásma I. stupňa a hranice ochranného pásma II. a III. stupňa vyhláškou Ministerstva zdravotníctva Slovenskej republiky č. 20/2000 Z. z., ktorou sa vyhlasujú ochranné pásma prírodných zdrojov minerálnych stolových vôd a prírodného liečivého zdroja v obci Martin. Územie ochranného pásma I. stupňa prírodných liečivých zdrojov a zdrojov prírodných minerálnych vôd v Martine je v okrese Martin, v katastrálnych územiach Martin a Záturčie.

Územie ochranného pásma II. a III. stupňa v Martine je v okrese Martin, v katastrálnych územiach Benice, Bystrička, Dražkovce, Košťany nad Turcom, Lipovec, Záturčie, Martin, Príbovce, Priekopa pri Martine, Sučany, Trebstovo, Trnovo, Turčianske Kľačany, Turčiansky Peter, Valča, Vrútky a Žabokreky.

Ochranné pásma zdrojov prírodných minerálnych vôd a prírodných liečivých zdrojov v Martine sú vymedzené na základe výsledkov hydrogeologického prieskumu a návrhu záverečnej správy: Martin - Fatra, ochranné pásma (Bergerová a kol., 1996).

Dôkaz o pôvode:

Údaje o tom, že prírodná liečivá voda Fatra a prírodná minerálna voda Fatra II. pochádza z vymedzenej zemepisnej oblasti, sú čerpané najmä z kroniky závodu Fatra. Dôkaz o pôvode prírodnej liečivej vody siaha až do roku 1930. V tomto roku objavil veľkostatkár Reichel v bezprostrednej blízkosti mesta Turčianskeho Svätého Martina minerálny prameň. Majiteľ prameňa ocenil bohatosť liečivých látok tejto vody a započal budovať studňu s hĺbkou 118 m. Po dvoch rokoch bolo nutné započat' budovanie novej studne, keďže stará sa zasypala. Nová studňa bola hlboká 172 m. Chemické rozboru potvrdili, že je to vzácna alkalickej sodno-uhličitá voda, s bohatým obsahom oxidu uhličitého. Lekárske posudky boli uverejnené v Bratislavských lekárskech listoch v r. 1931. Pretože infiltračnou oblasťou prírodnej liečivej vody sú aj východné svahy Malej Fatry, dostala názov „FAT-RA“. V lete v roku 1933 voda prestala tiecť a pre neustávajúci záujem o túto vodu dal Ján Reichel starší vyvŕtať nový vrt s označením TN-4 do hĺbky 172 m. Nový chemický rozbor opät' potvrdil pôvodné zloženie liečivej vody. Liečivá voda z vrtu TN-4 bola využívaná na účely plnenia do spotrebiteľského balenia na jednoduchých výrobných zariadeniach, ktoré boli obsluhované ručne až do roku 1944, kedy bolo zariadenie odmontované, aby nedošlo k jeho poškodeniu počas vojnového obdobia.

V roku 1946 bol závod Fatra prevzatý do správy Povereníctva zdravotníctva a v roku 1948 bol zoštatnený. V roku 1953 bola prevedená rekonštrukcia závodu a vzhľadom na to, že vrt po rokoch strácal na svojej kvalite, z dôvodu zanesenia kalom, bol v roku 1954 vybudovaný nový vrt CN-1 do hĺbky 403 m. Vrt bol po čerpacích skúškach zlikvidovaný, pretože nezabezpečil požadovanú výdatnosť. V období od roku 1956 až do roku 1969 bol správcom a využívatelom predmetných zdrojov štátny podnik Západoslovenské žriedla, š. p. Počas tohto obdobia bol v areáli plniarne vyvrtaný nový vrt v poradí štvrtý s označením BJ-2, ktorý bol ukončený až v roku 1969, pretože bolo vrtané až do hĺbky 909 m. Ani v tejto hĺbke sa však nenašlo očakávané žulové podložie. Najpriaznivejšie hydrogeologické pomery boli zistené v hĺbke 140 m a tieto horizonty boli zachytené na exploataciu plniarne. V roku 1970 bol vybudovaný nový areál s modernejšou technológiou. V roku 1975 bol v lokalite vybudovaný náhradný zdroj pre potreby plniarne s označením BJ-3. Vzhľadom na to, že čerpacie skúšky na vrte BJ-3 prebiehali súčasne za odberu vody zo zdroja BJ-2, nebolo možné s presnosťou určiť doporučené odberné množstvo. Vrt bol preto zlikvidovaný. Koncom 80. rokov liečivá voda zo zdroja BJ-2 strácala na svojej kvalite a z tohto dôvodu bola vtedy na základe platných predpisov preklasifikovaná na prírodnú minerálnu stolovú vodu (prírodná minerálna voda).

V rokoch 1990 až 1991 bol vykonaný hydrogeologický prieskum overenia možnosti vyvrtania doplnkového zdroja na plnenie prírodnej liečivej vody v závode Fatra, na základe ktorého bol zrealizovaný vrt BJ-4 s kvalitou vody s liečivými účinkami s obdobným chemizmom vody ako z vrtu BJ-2. Zdroj sa začal využívať až v roku 1998 a je využívaný až dodnes.

Po privatizácii štátneho podniku a vytvorení akciovej spoločnosti Stredoslovenské žriedla, a. s. v roku 1994 sa oprávneným užívateľom zdrojov prírodnej liečivej vody Fatra (zdroj BJ-4) a prírodnej minerálnej vody Fatra II. (zdroj BJ-2) stala spoločnosť Stredoslovenské žriedla, a. s.

Opis spôsobu získavania, prípadne opis originálnych, nemenných miestnych spôsobov výroby:

Prírodná liečivá voda: Prírodná liečivá voda Fatra sa získava z podzemného zdroja v hĺbke 200 m. Oblasť zdroja prírodnej liečivej vody sa nachádza v severozápadnej časti Turčianskej kotliny. Turčianska kotlina vznikla pôvodne ako výbežok tortónskej panvy Podunajskej nížiny. V sarmate po vyzdvihnutí priečnej hrásti Žiaru a vulkanitov Kremnického pohoria sa osamostatnila. Vlastnú výplň Turčianskej kotliny tvoria sedimenty paleogénu a neogénu. Paleogén vystupuje v kotline len v malom rozsahu na jej východnom okraji na styku s mezozoikom Veľkej Fatry. Zaraduje sa k epimiogeosynklinálnemu vývoju centrálného karpatského paleogénu. Zastupuje ho bazálne súvrstvie.

V jeho nadloží vystupuje fľovcovo-pieskovcové súvrstvie vo fľyšovom vývoji. Neogén Turčianskej kotliny sa rozdeľuje na dva vrstevnaté komplexy – martinské a diviacké vrstvy. Martinské vrstvy majú tri vývoje, a to bazálne a okrajové fácie (prevažne karbonátové miestami polymiktné štrky až zlepenca a sladkovodné vápence), stredné súvrstvia (polohy synsedimentárnych sarmatských andezitových a rhyolitových tufov a tufitov, ktoré laterárne a z časti aj nadložie prechádzajú do fácie vápniatých fľov) a najvyššie fácie (predstavujú íly a štrky rôzneho stratigrafického rozpätia). Diviacke vrstvy vystupujú v južnej časti kotliny v nadloží martinských vrstiev.

Fyzikálno-chemické vlastnosti tejto prírodnej liečivej vody, odoberanej z vrtu BJ-4 v katastri Martin - Záturčie, ju zaradili do zoznamu prírodných liečivých vôd podľa vyhlášky Ministerstva zdravotníctva Slovenskej republiky č. 212/2000 Z. z. o rozdelení, rozsahu sledovania a obsahu analýz prírodných liečivých zdrojov a prírodných zdrojov minerálnych stolových vôd. Zdroj BJ-4 bol vyhlásený za zdroj prírodnej liečivej vody vyhláškou Ministerstva zdravotníctva Slovenskej republiky č. 89/2000 Z. z., ktorou sa vyhlasuje zdroj prírodnej liečivej vody v obci Martin - Záturčie.

Mikrobiologicko-biologické a rádiologické zloženie je v súlade s príslušnými normami a prípustnými limitmi pre tento druh prírodnej liečivej vody. Prírodná liečivá voda Fatra neobsahuje žiadne *Escherichia coli*, koliformné baktérie, enterokoky, *Pseudomonas aeruginosa*, psychrofilné baktérie, mezofilné baktérie, živé organizmy, mŕtve organizmy, sporujúce sulfity redukujúce anaeróbne baktérie.

Kontrola kvality vody je pravidelne vykonávaná podľa platných právnych predpisov a je doložená zodpovedajúcimi protokolmi akreditovaným laboratóriom INGENO-ENVILAB, s. r. o., Žilina vyhláseným SNAS-ou a vybraným Ministerstvom zdravotníctva Slovenskej republiky.

Prírodná liečivá voda je do výrobnjej prevádzky privádzaná kontinuálne pomocou čerpacej techniky z antikoroového materiálu cez rozvodné potrubia. Od hlavy vrtu až po prevádzku je liečivá voda vedená potrubím z PE materiálu. Produkt prírodnej liečivej vody je upravovaný schváleným postupom, reintrodukciou prírodného oxidu uhličitého na základe rozhodnutia Ministerstva zdravotníctva Slovenskej republiky č. 01405/2003/IKŽ zo dňa 28. 11. 2003.

Opísaný produkt sa plní do hygienicky bezchybného spotrebiteľského balenia takým technologickým postupom, ktorý vylučuje jeho akúkoľvek kontamináciu cudzorodými prvkami alebo látkami, nakoľko ide o uzavretý okruh medzi odberným miestom vody a jej plnením do spotrebiteľského balenia.

Zdroje:

Kronika závodu Fatra

Odborné publikácie: Krahulec a kol.: Minerálne vody Slovenska - balneografia a krenografia časť 1 a 2, 1977  
 Franko, Gazda: Tvorba a klasifikácia minerálnych vôd Západných Karpát, 1975  
 Pitner: Hydrochemie, 1981  
 Záverečná správa: Martin - Fatra, ochranné pásma, Begerová a kol. 1966  
 Súhrnná správa Martin - Záturčie, Begerová, 1999  
 Zbierka zákonov Slovenskej republiky (čísťka č. 9, č. 41 z roku 2000)  
 Vestník Ministerstva zdravotníctva Slovenskej republiky (čísťka č. 3 - 4 z roku 1996)

Prírodná minerálna voda Fatra II. sa získava z podzemného zdroja v hĺbke 160 m. Oblasť zdroja prírodnej minerálnej vody sa nachádza v severozápadnej časti Turčianskej kotliny. Turčianska kotlina vznikla pôvodne ako výbežok tortónskej panvy Podunajskej nížiny. V sarmate po vyzdvihnutí priečnej hrásti Žiaru a vulkanitov Kremnického pohoria sa osamostatnila. Vlastnú výplň Turčianskej kotliny tvoria sedimenty paleogénu a neogénu. Paleogén vystupuje v kotline len v malom rozsahu na jej východnom okraji na styku s mezozoikom Veľkej Fatry. Zarádzuje sa k epimiogeosynklinálnemu vývoju centrálnokarpatského paleogénu. Zastupuje ho bazálne súvrstvie. V jeho nadloží vystupuje fľovcovo-pieskovcové súvrstvie vo fľyšovom vývoji. Neogén Turčianskej kotliny sa rozdeľuje na dva vrstevnaté komplexy - martinské a diviacke vrstvy. Martinské vrstvy majú tri vývoje, a to bazálne a okrajové fácie (prevažne karbonátové miestami polymiktné štrky až zlepené a sladkovodné vápence), stredné súvrstvia (polohy synsedimentálnych sarmatských andezitových a rhyolitových tufov a tufitov, ktoré laterárne a z časti aj nadložia prechádzajú do fácie vápнитých fľov) a najvyššie fácie (predstavujú íly a štrky rôzneho stratigrafického rozpätia). Diviacke vrstvy vystupujú v južnej časti kotliny v nadloží martinských vrstiev.

Fyzikálno-chemické vlastnosti tejto prírodnej minerálnej vody, odoberanej z vrtu BJ-2 v katastri Martin- Záturčie, ju zaradili do zoznamu prírodných minerálnych vôd podľa vyhlášky Ministerstva zdravotníctva Slovenskej republiky č. 212/2000 Z. z. o rozdelení, rozsahu sledovania a obsahu analýz prírodných liečivých zdrojov a prírodných zdrojov minerálnych stolových vôd. Zdroj BJ-2 bol, ako sme už vyššie uviedli, preklasifikovaný koncom 80. rokov 20. storočia zo zdroja prírodnej liečivej vody na zdroj prírodnej minerálnej vody.

Mikrobiologicko-biologické a rádiologické zloženie je v súlade s príslušnými normami a prípustnými limitmi pre tento druh prírodnej minerálnej vody. Prírodná minerálna voda Fatra II. neobsahuje žiadne *Escherichia coli*, koliformné baktérie, enterokoky, *Pseudomonas aeruginosa*, psychrofilné baktérie, mezofilné baktérie, živé organizmy, mŕtve organizmy, sporulujúce sulfity redukujúce anaeróbne baktérie.

Kontrola kvality vody je pravidelne vykonávaná podľa platných právnych predpisov a je doložená zodpovedajúcimi protokolmi akreditovaným laboratóriom INGENO-ENVILAB, s. r. o., Žilina vyhláseným SNAS-ou a vybraným Ministerstvom zdravotníctva Slovenskej republiky.

Minerálna voda je do výrobnjej prevádzky privádzaná kontinuálne pomocou čerpacej techniky z antikoroového materiálu cez rozvodné potrubia. Od hlavy vrtu až po prevádzku je minerálna voda vedená potrubím z PE materiálu. Po jej akumulovaní je produkt prírodnej minerálnej vody upravovaný schváleným postupom, reintrodukciov prírodného oxidu uhličitého na základe rozhodnutia Ministerstva zdravotníctva Slovenskej republiky č. 01405/2003/IKŽ zo dňa 28. 11. 2003.

Opísaný produkt sa plní do hygienicky bezchybného spotrebiteľského balenia takým technologickým postupom, ktorý vylučuje jeho akúkoľvek kontamináciu cudzorodými prvkami alebo látkami, nakoľko ide o uzavretý okruh medzi odborným miestom vody a jej plnením do spotrebiteľského balenia.

Zdroje:

Kronika závodu Fatra

Odborné publikácie: Krahulec a kol.: Minerálne vody Slovenska - balneografia a krenografia časť 1 a 2, 1977  
 Franko, Gazda: Tvorba a klasifikácia minerálnych vôd Západných Karpát, 1975  
 Pitner: Hydrochemie, 1981  
 Záverečná správa: Martin - Fatra, ochranné pásma, Begerová a kol. 1966  
 Súhrnná správa Martin - Záturčie, Begerová, 1999  
 Zbierka zákonov Slovenskej republiky (čiastka č. 9, č. 41 z roku 2000)  
 Vestník Ministerstva zdravotníctva Slovenskej republiky (čiastka č. 3 - 4 z roku 1996)

Údaje potvrdzujúce súvislosť medzi kvalitou, vlastnosťami a zemepisným prostredím:

Charakteristické znaky prírodnej liečivej vody Fatra sú jednoznačne dané miestnymi geologickými a hydrogeologickými pomermi ovplyvňujúcimi jej vlastnosti a pôsobenie na ľudský organizmus. Za infiltračnú oblasť hydrogeologickej štruktúry minerálnych vôd v Martine - Záturčí i v Martine - Jahodníkoch sa považuje neogénna výplň Turčianskej kotliny, t. j. martinské súvrstvie (martinská prepadlina). Nie je vylúčené, že určitý podiel vôd infiltruje do klastických sedimentov na západnom okraji kotliny, a preto sa za infiltračnú oblasť považuje aj časť východných svahov Lúčanskej Malej Fatry pokrytej neogénnymi sedimentmi a podhájska kryha. Zrážková voda zostupuje do hĺbok po tektonických poruchách a po kontakte kryštalických hornín s neogénom. Zostup je do hĺbky okolo 1200 až 1400 m, kde dochádza ku styku s juvenilným oxidom uhličítym. Vadózna preplynená voda sa stáva agresívnou, nadľahčovaná je oxidom uhličítym a vystupuje po tektonickej poruche pokračujúcej aj v neogéne nahor. Pri výstupe sa iónovýmenu z fľov a rozpúšťaním neogénnych karbonátov obohacuje o ióny vápnika, horčíka a najmä sodíka za tvorby hydrogénuhličitanov, sodíka a alkalických zemín. Pri svojej dlhej výstupovej ceste dokončuje formovanie svojho chemizmu v horizontálne uložených polohách neogénnych pieskov, a to vylúhovaním chloridu sodného a síranu sodného, ktoré sú sorbované v fľoch. V prírodnej liečivej vode sa vyskytuje vo zvýšenom množstve amoniak, ktorého zdrojom je pravdepodobne rozptýlený organický materiál hornín. Dôkazom toho môžu byť makroskopicky pozorovateľné zuhoľnatené rastlinné zvyšky. Oxid uhličitý je hlbinného pôvodu.

Podľa výsledného chemického zloženia prírodnej liečivej vody Fatra predpokladáme, že k jej formovaniu dochádza vylúčením v horninách kryštalika v podloží neogénnych sedimentov, a to iónovýmenu za spoluúčasti oxidu uhličitého. Podľa klasifikácie minerálnych vôd v zmysle rozdelenia hydrogeologických štruktúr minerálnych vôd môžeme žriedlovú štruktúru v Záturčí zaradiť k štruktúram s vyčlenením oblastí infiltračnej, akumulačnej a výverovej. Podľa prebiehajúcich mineralizačných procesov ide o vodu silikátogénnu. Určujúcim mineralizačným procesom je hydrolytický rozklad silikátov. Vo vzťahu ku géneze silikátogénnych vôd hlbšieho obehu majú zásadný význam charakteristické zmeny v pomere iónov sodíka a vápnika. Podmieňujú postupné formovanie výrazného hydrogénuhličitanovo-sodného typu chemizmu týchto vôd. Keďže vody sú obohacované juvenilným oxidom uhličítym, ktorý je dlhšie prítomný v ich obehových cestách, dochádza k vzniku slabo až stredne mineralizovaných hydrogénuhličitanovo-sodných, uhličitých vôd.



Charakteristické znaky prírodnej minerálnej vody Fatra II. sú jednoznačne dané miestnymi geologickými a hydrogeologickými pomermi ovplyvňujúcimi jej vlastnosti a pôsobenie na ľudský organizmus. Za infiltračnú oblasť hydrogeologickej štruktúry minerálnych vôd v Martine - Záturčí i v Martine - Jahodníkoch sa považuje neogénna výplň Turčianskej kotliny, t. j. martinské súvrstvie (martinská prepadlina). Nie je vylúčené, že určitý podiel vôd infiltruje do klasických sedimentov na západnom okraji kotliny, a preto sa za infiltračnú oblasť považuje aj časť východných svahov a Lúčanskej Malej Fatry pokrytej neogénnymi sedimentmi a podhájska kryha. Zrážková voda zostupuje do hĺbok po tektonických poruchách a po kontakte kryštalických hornín s neogénom. Zostup je do hĺbky okolo 1200 až 1400 m, kde dochádza ku styku s juvenilným oxidom uhličitým. Vadózna preplynená voda sa stáva agresívnou, nadľahčovaná je oxidom uhličitým a vystupuje po tektonickej poruche pokračujúcej aj v neogéne nahor. Pri výstupe sa iónovými z flov a rozpúšťaním neogénnych karbonátov obohacuje o ióny vápnika, horčíka a najmä sodíka, za tvorby hydrogénuhličitanov, sodíka a alkalických zemín. Pri svojej dlhej výstupovej ceste dokončuje formovanie svojho chemizmu v horizontálne uložených polohách neogénnych pieskov, a to vylúhovaním chloridu sodného a síranu sodného, ktoré sú sorbované v íloch.

V prírodnej minerálnej vode sa vyskytuje vo zvýšenom množstve amoniak, ktorého zdrojom je pravdepodobne rozptýlený organický materiál hornín. Dôkazom toho môžu byť makroskopicky pozorovateľné zuhoľnatené rastlinné zvyšky. Oxid uhličitý je hlbinného pôvodu.

Podľa výsledného chemického zloženia minerálnej vody Fatra II. predpokladáme, že k jej formovaniu dochádza výlučne v horninách kryštalika v podloží neogénnych sedimentov, a to iónovými za spoluúčasti oxidu uhličitého. Podľa klasifikácie minerálnych vôd v zmysle rozdelenia hydrogeologických štruktúr minerálnych vôd môžeme žriedlovú štruktúru v Záturčí zaradiť k štruktúram s vyčlenením oblastí infiltračnej, akumulačnej a výverovej. Podľa prebiehajúcich mineralizačných procesov ide o vodu silikátogénnu. Určujúcim mineralizačným procesom je hydrolytický rozklad silikátov. Vo vzťahu ku genéze silikátogénnych vôd hlbšieho obehu majú zásadný význam charakteristické zmeny v pomere iónov sodíka a vápnika. Podmieňujú postupné formovanie výrazného hydrogénuhličitanovo-sodného chemizmu týchto vôd. Keďže vody sú obohacované juvenilným oxidom uhličitým, ktorý je dlhšie prítomný v ich obehových cestách, dochádza k vzniku slabo až stredne mineralizovaných, hydrogénuhličitanovo-sodných vôd.

Orgán zabezpečujúci kontrolu dodržiavania špecifikácie:

Ministerstvo zdravotníctva Slovenskej republiky  
Inšpektorát kúpeľov a žriediel  
Limbová 2  
837 52 Bratislava  
Slovenská republika

Spôsob označenia na etike:

Výrobca minerálnej vody „Fatra“ v súlade s touto špecifikáciou má právo pri označovaní výrobku, jeho prezentácii a iných aktivitách používať označenie „Fatra“. Na etiketách označujúcich výrobok musí byť toto označenie primeraným spôsobom zvýraznené.

Zástupca:  
Ondruš Ján, JUDr., Bratislava, SK;

---

# ČASŤ

ÚRADNÉ OZNAMY



## OZNAMY

Úrad priemyselného vlastníctva Slovenskej republiky oznamuje, že Zhromaždenie Únie na svojom 34. zasadnutí v Ženeve, ktoré sa konalo v októbri 2005, **schválilo zmenu ustanovení pravidiel Vykonávacieho predpisu k Zmluve o patentevej spolupráci**.

Ide o nasledovné pravidlá: 4, 13bis, 26bis, 47, 48, 86, 87 a 91. Uvedené zmeny budú uverejnené v Zbierke zákonov SR. Nové pravidlá budú platiť od 1. apríla 2006 a budú sa vzťahovať na všetky medzinárodné prihlášky podané v tento deň alebo neskôr. Nebudú sa vzťahovať na prihlášky, ktorých dátum medzinárodného podania je pred 1. aprílom 2006 s nasledovnými výhradami:

- zmenené pravidlá 13bis.4, 47.1, 48.1 a 48.2 sa budú vzťahovať aj na medzinárodné prihlášky, ktorých dátum medzinárodného podania je pred 1. aprílom 2006 a ktoré budú zverejnené podľa článku 21 PCT 1. apríla 2006 alebo neskôr,
- zmenené pravidlá 26bis.2 a 91.1 sa budú vzťahovať aj na medzinárodné prihlášky, ktorých dátum medzinárodného podania je pred 1. aprílom 2006 a ktoré budú postúpené, podľa článku 20 PCT, 1. apríla 2006 alebo neskôr,
- zmenené pravidlá 86.1 a 86.2 sa budú vzťahovať aj na čísla medzinárodného vestníka, ktoré budú zverejnené 1. apríla 2006 alebo neskôr, bez ohľadu na dátum medzinárodného podania medzinárodných prihlášok, ktorých sa toto zverejnenie týka,
- zmenené pravidlá 87.1 a 87.2 sa budú týkať aj oznámení k medzinárodným prihláškam, medzinárodného vestníka (PCT Gazette), a iných zverejnení od 1. apríla 2006 a neskôr, bez ohľadu na dátumy medzinárodného podania príslušných medzinárodných prihlášok.

---

## Zníženie poplatku za rešerš

1. Rozhodnutím Správnej rady EPO zo dňa 10. júna (CA/D 3/05) a 27. októbra 2005 (CA/D 3/05) **sa znižuje poplatok** za dodatočnú európsku rešerš na medzinárodnú prihlášku, pre ktorú medzinárodnú správu o rešerši vypracoval Rakúsky patentový úrad alebo v súlade s Protokolom o centralizácii Fínsky patentový a registračný úrad, Španielsky patentový a známkový úrad alebo Švédsky patentový a registračný úrad, o **810,- EUR**.

Toto rozhodnutie platí od 15. júla 2005 a vzťahuje sa na medzinárodné prihlášky vstupujúce do európskej fázy:

a) ktoré boli podané od 1. apríla 2005 do 30. júna 2008 vrátane, a pre ktoré národnú rešeršnú správu vypracoval Fínsky patentový a registračný úrad

a

b) ktoré boli podané od 1. júla 2005 do 30. júna 2008 vrátane, a pre ktoré národnú rešeršnú správu vypracoval Rakúsky patentový úrad, Španielsky patentový a známkový úrad alebo Švédsky patentový a registračný úrad.

Týmto sa **ruší** rozhodnutie z 21. decembra 1978 (OJ EPO 1979, 4, Corr.50), pretože sa týka medzinárodných prihlášok, pre ktoré medzinárodnú rešeršnú správu vypracoval Švédsky patentový a registračný úrad, a rozhodnutie zo 17. mája 1979 (OJ EPO 1979, 248) a z 9. júna 1995 (OJ EPO 1999, 511) pre medzinárodné prihlášky podané 1. júla 2005 alebo po tomto dátume.

2. Rozhodnutím Správnej rady EPO zo dňa 15. decembra 2005 (CA/D 15/05) sa poplatok za dodatočnú európsku rešerš na medzinárodnú prihlášku upravenú podľa rozhodnutia správnej rady z 10. júna 2005 (CA/D 3/05) a 27. októbra 2005 (CA/D 3/05) **znižuje** o **845,-EUR**.

Toto rozhodnutie vstúpi do platnosti 6. apríla 2006. Zníženie sa vzťahuje na poplatok za dodatočnú európsku rešerš, ktorý sa platí 1. apríla 2006 alebo po tomto dátume.

---