

VESTNÍK

**ÚRADU PRIEMYSELNÉHO VLASTNÍCTVA
SLOVENSKEJ REPUBLIKY**

Banská Bystrica 3. november 2005

11

OBSAH

Zverejnené patentové prihlášky	9
Udelené patenty	15
Európske patenty	33
Dodatkové ochranné osvedčenia	42
Zapísané úžitkové vzory	48
Zapísané dizajny	60
Zverejnené prihlášky ochranných známk	76
Zapísané ochranné známky bez zmeny	161
Zapísané ochranné známky so zmenou	200
Obnovené ochranné známky	204
Prevody ochranných známk	245
Zmeny v údajoch o majiteľoch ochranných známk	254
Licenčné zmluvy (ochranné známky).....	259

INHALT

Veröffentlichung der Patentanmeldungen	9
Erteilte Patente	15
Europäische Patente	33
Ergänzende Schutzzertifikate	42
Eingetragene Gebrauchsmuster	48
Eingetragene Designs	60
Veröffentlichte Markenmeldung	76
Registrierte Warenzeichen ohne Änderung	161
Registrierte Warenzeichen mit Änderung	200
Erneuerte Warenzeichen	204
Warenzeichenübertragungen	245
Änderungen im Angaben von den Warenzeicheninhabers	254
Kontraktlizenz (Warenzeichen).....	259

CONTENTS

Publication of Patent Applications	9
Granted Patents	15
European Patents	33
Supplementary Protection Certificates	42
Registered Utility Models	48
Registered Designs	60
Published Trademark Applications	76
Registered Trademarks without Modification	161
Registered Trademarks with Modification	200
Renewal Trademarks	204
Transfers of Trademarks	245
Modification of data of Trademark holders	254
Licence contracts (Trademarks)	259

**Dvojpísmenové kódové označenia krajín a medzinárodných organizácií
(Štandard WIPO ST. 3)**

AD Andorra	DE Nemecko	ID Indonézia
AE Spojené arabské emiráty	DJ Džibutsko	IE Írsko
AF Afganistan	DK Dánsko	IL Izrael
AG Antigua a Barbuda	DM Dominika	IN India
AI Anguilla	DO Dominikánska republika	IQ Irak
AL Albánsko	DZ Alžírsko	IR Irán
AM Arménsko		IS Island
AN Holandské Antily	EA Eurázijská patentová organizácia (EAPO)	IT Taliansko
AO Angola	EC Ekvádor	JM Jamajka
AP Africká regionálna organizácia priemyselného vlastníctva (ARIPO)	EE Estónsko	JO Jordánsko
AR Argentína	EG Egypt	JP Japonsko
AT Rakúsko	EH Západná Sahara	
AU Austrália	EM Úrad pre harmonizáciu na vnútornom trhu (OHIM)	KE Keňa
AW Aruba	EP Európsky patentový úrad	KG Kirgizsko
AZ Azerbajdžan	ER Eritrea	KH Kambodža
	ES Španielsko	KI Kiribati
	ET Etiópia	KM Komory
BA Bosna a Hercegovina		KN Svätý Krištof a Nevis
BB Barbados	FI Fínsko	KP Kórejská ľudovodemokratická republika
BD Bangladéš	FJ Fidži	KR Kórejská republika
BE Belgicko	FK Falklandy	KW Kuvajt
BF Burkina Faso	FO Faerské ostrovy	KY Kajmanie ostrovy
BG Bulharsko	FR Francúzsko	KZ Kazachstan
BH Bahrain		
BI Burundi	GA Gabun	LA Laos
BJ Benin	GB Veľká Británia	LB Libanon
BM Bermudy	GC Patentový úrad Rady pre spoluprácu arabských štátov v Golfskom zálive (GCC)	LC Svätá Lucia
BN Brunej	GD Grenada	LI Lichtenštajnsko
BO Bolívia	GE Gruzínsko	LK Srí Lanka
BR Brazília	GH Ghana	LR Libéria
BS Bahamy	GI Gibraltár	LS Lesotho
BT Bhutan	GL Grónsko	LT Litva
BV Buvetov ostrov	GM Gambia	LU Luxembursko
BW Botswana	GN Guinea	LV Lotyšsko
BX Benelux	GQ Rovníková Guinea	LY Líbya
BY Bielorusko	GR Grécko	
BZ Belize	GS Južná Georgia a Južné Sendvičové ostrovy	MA Maroko
	GT Guatemala	MC Monako
CA Kanada	GW Guinea-Bissau	MD Moldavsko
CD Konžská demokratická republika	GY Guyana	MG Madagaskar
CF Stredoafriická republika		MK Macedónsko
CG Kongo	HK Hongkong	ML Mali
CH Švajčiarsko	HN Honduras	MM Myanmar
CI Pobrežie Slonoviny	HR Chorvátsko	MN Mongolsko
CK Cookove ostrovy	HT Haiti	MO Macao
CL Chile	HU Maďarsko	MP Severné Mariány
CM Kamerun		MR Mauritánia
CN Čína	IB Medzinárodný úrad Svetovej organizácie duševného vlastníctva (WIPO)	MS Montserrat
CO Kolumbia		MT Malta
CR Kostarika		MU Maurícius
CU Kuba		MV Maledivy
CV Kapverdy		MW Malawi
CY Cyprus		MX Mexiko
CZ Česká republika		MY Malajzia
		MZ Mozambik

NA	Namíbia	TV	Tuvalu
NE	Niger	TW	Taiwan
NG	Nigéria	TZ	Tanzánia
NI	Nikaragua		
NL	Holandsko	UA	Ukrajina
NO	Nórsko	UG	Uganda
NP	Nepál	US	Spojené štáty americké
NR	Nauru	UY	Uruguaj
NZ	Nový Zéland	UZ	Uzbekistan
OA	Africká organizácia du- ševného vlastníctva (OAPI)	VA	Vatikán
OM	Omán	VC	Svätý Vincent a Grenadiny
		VE	Venezuela
PA	Panama	VG	Britské Panenské ostrovy
PE	Peru	VN	Vietnam
PG	Papua-Nová Guinea	VU	Vanuatu
PH	Filipíny		
PK	Pakistan	WO	Svetová organizácia duševného vlastníctva (WIPO)
PL	Poľsko	WS	Samoa
PT	Portugalsko		
PW	Palau	YE	Jemen
PY	Paraguaj	YU	Srbsko a Čierna Hora
QA	Katar		
		ZA	Juhoafrická republika
RO	Rumunsko	ZM	Zambia
RU	Rusko	ZW	Zimbabwe
RW	Rwanda		
SA	Saudská Arábia		
SB	Šalamúnové ostrovy		
SC	Seychely		
SD	Sudán		
SE	Švédsko		
SG	Singapur		
SH	Svätá Helena		
SI	Slovinsko		
SK	Slovensko		
SL	Sierra Leone		
SM	San Maríno		
SN	Senegal		
SO	Somálsko		
SR	Surinam		
ST	Svätý Tomáš a Princov ostrov		
SV	Salvádor		
SY	Sýria		
SZ	Svazijsko		
TC	Turks a Caicos		
TD	Čad		
TG	Togo		
TH	Thajsko		
TJ	Tadžikistan		
TL	Timor-Leste		
TM	Turkménsko		
TN	Tunisko		
TO	Tonga		
TR	Turecko		
TT	Trinidad a Tobago		

ČASŤ

PATENTY

Kódy na označovanie jednotlivých druhov dokumentov (Štandard WIPO ST. 16)

A3	Zverejnené patentové prihlášky podľa zákona č. 435/2001 Z. z. o patentoch, dodatkových ochranných osvedčeniach a o zmene a doplnení niektorých zákonov	B6	Udelené patenty podľa zákona č. 435/2001 Z. z. o patentoch, dodatkových ochranných osvedčeniach a o zmene a doplnení niektorých zákonov
-----------	---	-----------	--

Číselné kódy na označovanie bibliografických údajov (Štandard WIPO ST. 9)

(11)	Číslo dokumentu	(62)	Číslo pôvodnej prihlášky v prípade vylúčenej prihlášky
(21)	Číslo prihlášky	(71)	Meno (názov) prihlasovateľa (-ov)
(22)	Dátum podania prihlášky	(72)	Meno pôvodcu (-ov)
(24)	Dátum nadobudnutia účinkov patentu	(73)	Meno (názov) majiteľa (-ov)
(31)	Číslo prioritnej prihlášky	(74)	Meno (názov) zástupcu (-ov)
(32)	Dátum podania prioritnej prihlášky	(86)	Číslo podania medzinárodnej prihlášky podľa PCT
(33)	Krajina alebo regionálna organizácia priority	(87)	Číslo zverejnenia medzinárodnej prihlášky podľa PCT
(40)	Dátum zverejnenia prihlášky		
(47)	Dátum sprístupnenia patentu verejnosti		
(51)	Medzinárodné patentové triedenie		
(54)	Názov		
(57)	Anotácia		

Poznámka:

Číslo uvádzané pred kódom (51) znamená verziu Medzinárodného patentového triedenia.

Kódy na označovanie záhlaví oznámení publikovaných vo Vestníku ÚPV SR (Štandard WIPO ST. 17)

BA9A	Zverejnené patentové prihlášky	FG4A	Udelené patenty
FA9A	Zastavené konania o patentových prihláškach na žiadosť prihlasovateľa	MA4A	Zaniknuté patenty vzdáním sa
FB9A	Zastavené konania o patentových prihláškach	MA4F	Zaniknuté autorské osvedčenia vzdáním sa
FC9A	Zamietnuté patentové prihlášky	MC4A	Zrušené patenty
FD9A	Zastavené konania pre nezaplatenie poplatku	MC4F	Zrušené autorské osvedčenia
PC9A	Prevody a prechody práv na patentové prihlášky	MG4A	Čiastočne zrušené patenty
PD9A	Zmeny dispozičných práv na patentové prihlášky (zálohy)	MG4F	Čiastočne zrušené autorské osvedčenia
	Zmeny dispozičných práv na patentové prihlášky (ukončenie záloh)	MK4A	Zaniknuté patenty uplynutím doby platnosti
QA9A	Ponuky licencií	MK4F	Zaniknuté autorské osvedčenia uplynutím doby platnosti
		MM4A	Zaniknuté patenty pre nezaplatenie udržiavacích poplatkov
		MM4F	Zaniknuté autorské osvedčenia pre nezaplatenie udržiavacích poplatkov
		PA4A	Zmeny autorských osvedčení na patenty
		PC4A	Prevody a prechody práv na patenty
		PC4F	Prevody a prechody práv na autorské osvedčenia
		PD4A	Zmeny dispozičných práv na patenty (zálohy)
			Zmeny dispozičných práv na patenty (ukončenie záloh)
		PD4F	Zmeny dispozičných práv na autorské osvedčenia (zálohy)
			Zmeny dispozičných práv na autorské osvedčenia (ukončenie záloh)
		QA4A	Ponuky licencií
		QB4A	Licenčné zmluvy registrované alebo udelené na patenty
		QB4F	Licenčné zmluvy registrované alebo udelené na autorské osvedčenia
		QC4A	Ukončenie platnosti licenčných zmlúv na patenty
		QC4F	Ukončenie platnosti licenčných zmlúv na autorské osvedčenia
		SB4A	Zapísané patenty do registra po odtajnení
		SB4F	Zapísané autorské osvedčenia do registra po odtajnení

Opravy a zmeny

Opravy v patentových prihláškach

HA9A	Doplnenie pôvodcu (-ov)
HB9A	Opravy mien
HC9A	Zmeny mien
HD9A	Opravy adries
HE9A	Zmeny adries
HF9A	Opravy dátumov
HG9A	Opravy zatriedenia podľa MPT
HH9A	Opravy chýb alebo zmeny všeobecne
HK9A	Opravy tlačových chýb vo Vestníku ÚPV SR

Opravy v udelených ochranných dokumentoch

TA4A	Doplnenie pôvodcu (-ov)
TB4A	Opravy mien
TC4A	Zmeny mien
TD4A	Opravy adries
TE4A	Zmeny adries
TF4A	Opravy dátumov
TG4A	Opravy zatriedenia podľa MPT
TH4A	Opravy chýb alebo zmeny všeobecne
TK4A	Opravy tlačových chýb vo Vestníku ÚPV SR

TA4F	Doplnenie pôvodcu (-ov)
TB4F	Opravy mien
TC4F	Zmeny mien
TD4F	Opravy adries
TE4F	Zmeny adries
TF4F	Opravy dátumov
TG4F	Opravy zatriedenia podľa MPT
TH4F	Opravy chýb alebo zmeny všeobecne
TK4F	Opravy tlačových chýb vo Vestníku ÚPV SR

BA9A

Zverejnené patentové prihlášky

(21)	(51)	(21)	(51)	(21)	(51)	(21)	(51)
1614-2003	H02K 1/00	144-2004	F23D 14/00	174-2004	F03D 1/06	201-2004	C07C 279/00
93-2004	F01B 1/00	151-2004	F03G 7/00	176-2004	C07D 221/28	69-2005	A61K 31/501
131-2004	F24J 3/00	153-2004	C02F 7/00	192-2004	C07C 41/24	5036-2005	C01B 21/48
133-2004	C10B 49/00	154-2004	B60T 11/00	194-2004	F03G 3/00	5069-2005	C07D 207/38
134-2004	B01D 11/04	168-2004	F03G 6/00	197-2004	B25B 13/12		

Trieda A

7 (51) A61K 31/501, A61P 25/28

(21) **69-2005**

(22) 13.11.2003

(31) P0203929

(32) 13.11.2002

(33) HU

(71) EGIS GYÓGYSZERGYÁR RT., Budapest, HU;

(72) Lévy György, Budakeszi, HU; Gacsályi István, Budapest, HU; Markó Bernadett, Budapest, HU; Schmidt Éva, Budapest, HU; Egyed András, Budapest, HU; Kompagne Hajnalka, Budapest, HU; Leveleki Csilla, Budapest, HU; Miklósné Kovács Anikó, Budapest, HU; Szénási Gábor, Budapest, HU; Wellmann János, Budapest, HU; Hársing László Gábor, Budapest, HU; Barkóczy József, Budapest, HU; Simig Gyula, Budapest, HU; Kótyay Nagy Péter, Vác, HU;

(74) ROTT, RŮŽIČKA & GUTTMANN, v. o. s., Bratislava, SK;

(86) PCT/HU2003/000096

(87) WO2004/043465

(54) Substituované alkyl-pyridazinóny na liečenie zlyhávania pamäti a učenia

(57) Použitie zlúčenín všeobecného vzorca (I), kde substituent R^1 znamená atóm vodíka alebo nižší alkyl; jeden zo symbolov X a Y znamená atóm vodíka alebo halogén a druhý reprezentuje skupinu všeobecného vzorca (II); substituent R^2 je atóm vodíka alebo nižší alkyl; n je 1, 2 alebo 3; substituent R^3 je atóm vodíka, nižší alkyl alebo aryl-nižší alkyl; Z je -O-; alebo substituent R^3 a Z spoločne s atómami, ktoré sú medzi nimi, vytvárajú piperazínový kruh; Q a W nezávisle jeden od druhého znamená -CH= alebo -N=; a substituenty R^4 , R^5 a R^6 môžu byť rovnaké alebo rozdielne a znamenajú atóm vodíka, halogén, trifluórmetyl alebo nižšiu alkoxykupinu; alebo substituenty R^4 a R^5 spoločne vytvárajú etyléndioxykupinu; a ich farmaceuticky prijateľných solí na prípravu farmaceutických kompozícií na liečenie alebo profylaxiu zlyhávania pamäti a/alebo straty kognitívnych funkcií, alebo prevenciu úbytku schopnosti učenia sa. Opisuje sa aj farmaceutická kompozícia, ktorá zahŕňa zlúčeninu všeobecného vzorca (I) alebo jej farmaceuticky prijateľnú adičnú soľ s kyselinou v zmesi

s vhodnými inertnými pevnými alebo tekutými farmaceutickými nosičmi a/alebo pomocnými látkami.

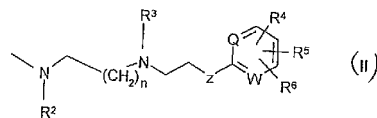
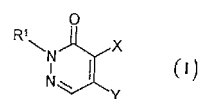

Trieda B

7 (51) B01D 11/04

(21) **134-2004**

(22) 8.3.2004

(71) Šiška Jozef, RNDr., Bratislava, SK;

(72) Šiška Jozef, RNDr., Bratislava, SK;

(74) Ďurica Ján, Ing., Považská Bystrica, SK;

(54) Spôsob oddeľovania a nakoncentrovania vzájomne sa vytesňujúcich zložiek

(57) Oddeľovanie a nakoncentrovania vzájomne sa vytesňujúcich zložiek z obmedzene miešateľných fáz sa uskutočňuje postupným kontaktovaním prenosovej fázy s koncentračnými fázami obsahujúcimi najľahšie vytesniteľnú zložku. Po vyčerpaní oddeľovaných zložiek a po predúprave spojenjej s viazaním zložiek zo zdroja sa prenosová fáza opäť použije ako nová vstupná prenosová fáza. Prenosová fáza obsahujúca soli nenasýtenej mastnej kyseliny a kovov, prechodných prvkov, amónia a amínov ako oddeľovaných zložiek sa postupne kontaktuje s oksylenými vodnými koncentračnými roztokmi s cieľom oddeľovania skupín zložiek alebo jednotlivých zložiek. Ako prenosová fáza taktiež môže byť použitý vodný roztok vodou rozpustných solí kovov, prechodných prvkov, amónia a amínov, pričom koncentračné fázy sú tvorené nenasýtenou mastnou kyselinou. Kovy a prechodné prvky sú oddeľované v koncentračných fázach podľa elektronegativity.

7 (51) B25B 13/12, 13/46

(21) 197-2004

(22) 30.4.2004

(71) Duffek Ladislav, Šamorín, SK;

(72) Duffek Ladislav, Šamorín, SK;

(74) Beleščák Ladislav, Ing., Piešťany, SK;

(54) Vidlicový kľúč s voľným spätným chodom

(57) Vidlicový kľúč je zhotovený jednoduchou konštrukciou uvoľňovacieho prvku (4) s posuvným elementom (42), klzne uloženým na vidlici (31), a s vodiacou lištou (40), umiestnenou na jednej z bočných strán hlavy (3), zakončenou na rukoväti (2), v ktorej drážke je umiestnená pružina (5).

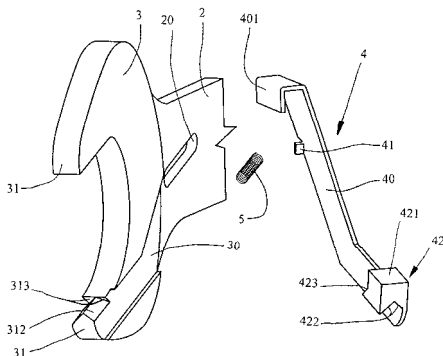

7 (51) B60T 11/00

(21) 154-2004

(22) 24.3.2004

(71) Boháčik Roman, Slovenské Pravno, SK;

(72) Boháčik Roman, Slovenské Pravno, SK;

(74) Belička Ivan, Ing., Banská Bystrica, SK;

(54) Spôsob vyrovnávania tlaku v brzdových hydraulických systémoch a zariadenie na vykonanie tohto spôsobu

(57) Spôsob vyrovnávania tlaku v brzdových hydraulických systémoch a zariadenie na vykonanie tohto spôsobu, ktoré má telovú časť s pracovným valcom a s pracovným piestom, a s paralelne umiestneným druhým valcom s otvorom na odvdzdušňovanie a voľne sa pohybujúcim piestom, pričom medzi pracovným valcom a druhým valcom existuje prostredníctvom prietokového otvoru medzi valcami „kvapalinová komunikácia“ podľa vynálezu, ktorého podstatou je, že druhý valec je súčasne rezervoárom hydraulikkej kvapaliny a plávajúci piest v druhom valci je voľne pohyblivý v závislosti od zmeny tlaku, resp. podtlaku v hydraulickom systéme, pričom môže byť vybavený vodiacou tyčou prechádzajúcou uzáverom druhého valca, pričom druhý valec je vybavený odvdzdušňovacím otvorom s uzáverom umiestneným v osi prietokového otvoru medzi pracovným a druhým valcom.

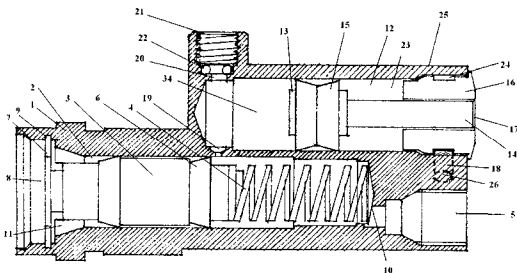

Trieda C

7 (51) C01B 21/48, C01F 11/44, C05C 5/04, 5/02, 1/02

(21) 5036-2005

(22) 1.11.2002

(71) Yara International ASA, Oslo, NO;

(72) Isaksen Jan Birger, Porsgrunn, NO; Moland Lars, Radal, NO; Obrestad Torstein, Ulefoss, NO;

(74) Majlingová Marta, Ing., Bratislava, SK;

(86) PCT/NO2002/000400

(87) WO2004/039722

(54) Spôsob výroby produktov obsahujúcich dusičnany z podchladených tavenín

(57) Spôsob výroby produktov obsahujúcich dusičnany (priemyselných hnojív, technických produktov) z podchladených tavenín, v ktorom XN-vodný roztok sa odparí na obsah XN do 50 až 99,8 % hmotn., pričom X znamená jeden alebo viaceré, vybrané z Ca, Mg, NH₄, Na a K, N znamená dusičnan, tavenina sa schladí a udržiava sa teplota, ktorá sa rovná teplote kryštalizácie alebo je nižšia ako teplota kryštalizácie, do taveniny sa pridá jemne rozdrvený tuhý XN prášok pozostávajúci z rovnovážnych fáz, kde sa potom vytvorí kvapky taveniny a nechajú sa ochladiť a stuhnúť v priebehu maximálne 70 sekúnd.

7 (51) C02F 7/00, 3/14

(21) 153-2004

(22) 23.3.2004

(71) Pijak Pavol, Ing., Praha, CZ;

(72) Pijak Pavol, Ing., Praha, CZ;

(54) Dvojkomorový prevzdušňovač

(57) Dvojkomorový prevzdušňovač je možné využívať pri aeróbnom čistení, úprave povrchových, podzemných a odpadových vôd a podobne, najmä v poľnohospodárstve, potravinárskom, chemickom a ostatnom priemysle. Prevzdušňovač má motor (3) elektromotora (4) spojený spojku (2) s hriadeľom (1) vybaveným dvoma obvodovými bočnicami (5), ktorý je čiastočne vertikálne ponorený v nádrži (8) pod hladinou (9) kvapaliny. Dve obvodové bočnice (5) prevzdušňovača sú upevnené iba na časti hriadeľa (1) nad aspoň jednou lopatkou (6) upevnenou v hriadeľi (1) a umiestnenou v nádrži (8) pod hladinou (9) kvapaliny. Konce obvodových bočníc (5) môžu byť upevnené na hriadeľi (1) aspoň jednou radiálnou podperou (7) a na vonkajšom povrchu obvodových bočníc (5) môže byť aspoň jedna rezná hrana. Čerpacia lopatka (6) prevzdušňovača pritom môže byť umiestnená šikmo na os hriadeľa (1) alebo môže mať tvar axiálnej lopatky čerpadla alebo tvar závitovky, ktorá taktiež môže byť i axiálne prerušovaná. Aspoň jeden vonkajší povrch čerpacej lopatky (6) prevzdušňovača môže mať pritom ostrú reznú hranu a časť dĺžky obvodových bočníc (5) prevzdušňovača a čerpacia lopatka (6) môže byť umiestnená v nádrži (8) pod hladinou (9) kvapaliny vo filtračnom site alebo pod obvodovými bočnicami (5) prevzdušňovača môže byť umiestnená čerpacia lopatka (6) na hriadeľi (1) pod hladinou (9) kvapaliny vo filtračnom site.

- (57) Spôsob prípravy derivátov 4,5 α -epoxy-6-oxo-morfínanu vzorca (I), kde R¹ je vodík, metyl, alebo hydroxyl chrániaca skupina, R² je vodík, metyl, cyklobutylmetyl, benzyl, alebo alyl a R³ je vodík alebo hydroxyl charakteristický tým, že sa zlúčeniny vzorca (II), kde R¹, R², R³ má rovnaký význam ako pri zlúčeninách I, pôsobením zmesného katalyzátora obsahujúceho najmenej dva prvky zo skupiny platinových kovov izomerizujú na látky vzorca (I).

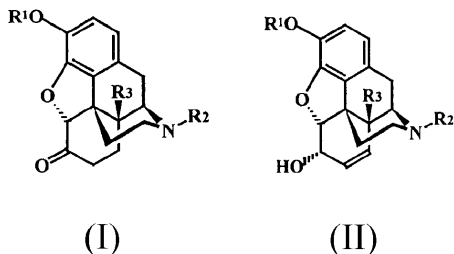

7 (51) C10B 49/00

(21) 133-2004

(22) 8.3.2004

(71) Maďar Ivan, Ing., Bratislava, SK;

(72) Maďar Ivan, Ing., Bratislava, SK; Juriga Martin, Ing., Dolný Kubín, SK;

(74) Holoubková Mária, Ing., Bratislava, SK;

(54) **Spôsob spracovania viaczložkových, kompozitných a kombinovaných materiálov tvorených prevažne odpadmi elektronických a elektrických zariadení a použitie takto oddelených zložiek**

- (57) Spôsob spracovania spočíva v tom, že sa spracovávané materiály upravujú odstránením kontaminujúcich komponentov obsahujúcich toxické ťažké kovy a polychlórované bifenyly pomletím odpadu na častice s veľkosťou najviac 5 až 25 mm a v inertnom alebo redukčnom prostredí podrobujú pri teplote 350 °C až 600 °C a pri tlaku 100 kPa až 10 MPa pôsobeniu lopatiek rotačného mechanizmu počas 10 sekúnd až 10 minút a pôsobeniu pohyblivého lôžka pevných častíc látky vykonávajúceho vírivý pohyb. Oddelené zložky sa použijú na výrobu alternatívneho paliva alebo ako kovového koncentráta na metalurgické spracovanie.

Trieda F

7 (51) F01B 1/00, 9/00, F02B 75/18, F02F 3/00

(21) 93-2004

(22) 10.2.2004

(71) Kanosy Štefan, JUDr., Komárno, SK;

(72) Kanosy Štefan, JUDr., Komárno, SK;

(74) Belička Ivan, Ing., Banská Bystrica, SK;

(54) **Dvojtaktný piestový spaľovací motor s vysokou účinnosťou pracujúci bez vibrácií**

- (57) Dvojtaktný piestový spaľovací motor s vysokou účinnosťou pracujúci bez vibrácií je viacvalcový motor na naftu, benzín alebo plyn, ktorý má dokonale vyvážené všetky zotrvačné sily a momenty zvláštnym usporiadaním valcov (25)

a piestov (9), a odvalovacím kľukovým mechanizmom na prevod priamočiareho vratného pohybu piesta na rotačný, ktorý tvorí nepohyblivo upevnený veniec (1) s vnútorným ozubením, satelit (2), unášač (4), zalomený hriadeľ (6), hlavný hriadeľ, ktorý je pevne spojený s unášačom (4), a piestna tyč (8) s okom (7), ktoré je otočne uložené na čape zalomeného hriadeľa (6), pričom má riadené prúdenie plynov vo vnútri valca (25), čo uskutočňuje tangenciálne umiestnená nasávací komora (24) s chlopňou (15), plávajúci piest (9) s dierou (14) v jeho dne, prepúšťací ventil (13) pevne uchytенý na konci piestnej tyče (8), centrálne umiestnený výfukový ventil (21) a výfuková komora (22), pričom sú všetky ventily samočinné, nasávací a prepúšťací ventil je ovládaný rozdielom tlakov a výfukový ventil (21) je ovládaný riadiacim piestom (27), s ktorým je pevne spojený cez tiahla (28) a mostík (50).

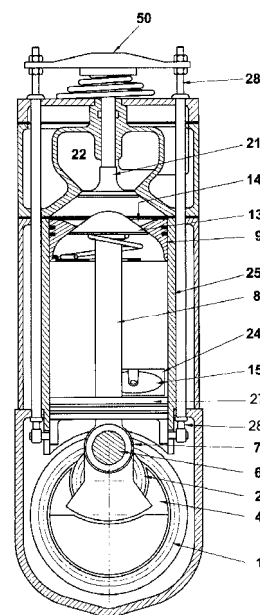

7 (51) F03D 1/06, 11/04, 9/00

(21) 174-2004

(22) 13.4.2004

(71) Donoval Ján, Brezno, SK;

(72) Cienciala Jiří, Banská Bystrica, SK;

(74) Belička Ivan, Ing., Banská Bystrica, SK;

(54) **Prepravná energetická veterná jednotka**

- (57) Prepravná energetická veterná jednotka je zariadenie, ktoré je prepravované na štandardnom viacúčelovom štvorkolesom prívese (5) za osobným automobilom. Jednotka pozostáva z nosnej plošiny (15), ktorá má nosný rám (13) so stabilizačnými pátkami (8). Výsuvné stabilizačné ramena (12) sú na nosnej plošine (15). Výsuvné rameno (6) s generátorom (14) je upevnené v otočnom uložení (2), do ktorého sa vztyčuje pomocou lana cez kladku pomocného ramena (9) a navijaka (1). Súčasťou jednotky sú elektrické zariadenia a prístroje, čerpadlo (3) s hadicami, ktoré sú umiestnené na nosnej plošine (15).

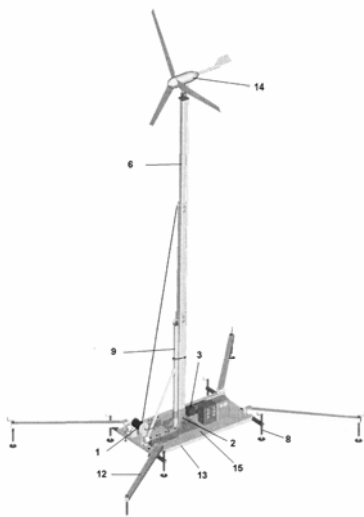
7 (51) F03G 3/00
(21) 194-2004

(22) 26.4.2004

(71) Bednár Vladimír, Ing., Poprad, SK;

(72) Bednár Vladimír, Ing., Poprad, SK;

(54) Kyvadlový reaktívny pohonný systém

(57) Kyvadlový reaktívny pohonný systém je zariadenie, ktoré pravidelným kývavým pohybom kyvadla (1) vytvára ťaž sily (2) na princípe zákona akcie a reakcie, pričom zdrojom energie kyvadlového pohybu je akýkoľvek motor.

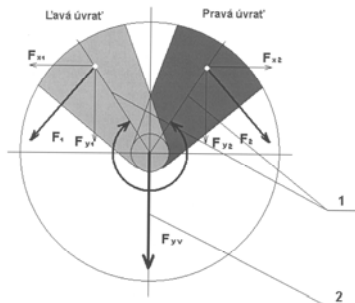
7 (51) F03G 6/00
(21) 168-2004

(22) 7.4.2004

(71) Bezdek Miroslav, Bratislava, SK;

(72) Bezdek Miroslav, Bratislava, SK;

(74) Dolanská Elena, RNDr., Bratislava, SK;

(54) Zariadenie zabezpečujúce tok tekutého média

(57) Zariadenie zabezpečujúce tok tekutého média je charakteristické tým, že ho tvorí sústava pozostávajúca zo zásobníka (1), zhotoveného z tepelne vodivého materiálu, obsahujúceho funkčné kvapalné médium (12), jeho vnútorný objem nadväzuje na vnútorný priestor prvého valca (2), jeho plášť (13) je nepriepustne spojený s plášťom prvého valca (23), vo vnútornom priestore ktorého je natesno uložený prvý piest (22) spojený spojovacím dielom (3) s druhým piestom (41) vybave-

ným spätným ventilom (41) priepustným pri spätnom pohybe piestu (41) a natesno uloženým v druhom valci (42), ktorý je súčasťou dielu (4) zabezpečujúceho prietok média a vybaveného ventilovým systémom (43), pričom sústava obsahuje manipulovateľné tienidlo (8) zásobníka (1), výhodne z tepelnoizolačného materiálu, prípadne absorpčný systém (9) slnečného žiarenia na ohrev funkčného kvapalného média.

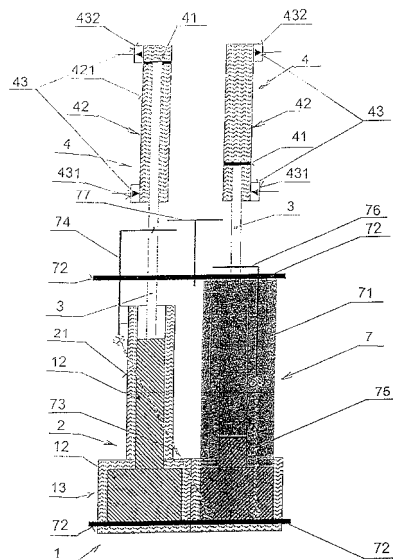
7 (51) F03G 7/00
(21) 151-2004

(22) 22.3.2004

(71) Kaliský Alexander, Ing., Liptovský Mikuláš, SK;

(72) Kaliský Alexander, Ing., Liptovský Mikuláš, SK;

(54) Motor so sorbčne aktívnym regenerátorom

(57) Motor so sorbčne aktívnym regenerátorom je určený ako autonómny zdroj energie rôznych foriem: elektrickej energie, tepelnej energie, chladu, vody zo vzdušnej vlhkosti. Zdrojom energie motora je vonkajšie teplo rôznych teplotných hladín hlavne prírodného a obnoviteľného charakteru. Motor dosahuje vysokú účinnosť premeny vstupnej energie na mechanickú prácu, teplo a chlad principiálne novým druhom tepelného cyklu - sorbčne kvapalinového cyklu (S-L cyklu), zásluhou ktorého podstatná časť inak strátového kompresorového tepla nie je odvádzaná do chladiča, ale akumuluje sa v sorbčnom regenerátore a uvoľňuje sa v ohrievači motora.

7 (51) F23D 14/00
(21) 144-2004

(22) 15.3.2004

(71) AVAN, spol. s r. o., Poprad, SK;

(72) Barakhtenko Gennadiy, Zaporozie, UA; Jurínyi Ľudovít, Ing., Šuňava, SK; Martakov Vadym, Zaporozie, UA;

(74) Rzymanová Kamila, Ing., Poprad, SK;

(54) Spôsob regulácie hydraulického odporu horákov a zariadenie na jeho vykonanie

- (57) Spôsob spočíva v takej úprave konštrukčných prvkov, ktoré udržia alebo minimalizujú stratu energie na prekonanie miestneho odporu, spojeného s procesom horenia a zmenou fyzikálneho stavu produktov horenia v porovnaní s izotermickými podmienkami, t. j. vylúčia rast dynamického tlaku prúdu horenia na ich výstupe z plynového horáka. Zariadenie disponuje pohyblivým vonkajším alebo vnútorným plynovým kolektorom s rúrkovými prvkami radiálneho alebo radiálno-kruhového tvaru, vybavenými otvormi na výstup plynu. Radiálny tvar rúrkových prvkov presúvajúceho sa plynového kolektora je umiestnený v rovine spojenia vzduchovej komory a prechodu do priestoru kotla, s uhlom roztvorenia zabezpečujúcim udržanie stálosti dynamického tlaku prúdiacich produktov horenia na úkor nárastu priečneho prierezu difúzora. Pokiaľ je riešený prechod do priestoru kotla difúzorom alebo prechod je bez difúzora, otvory na výtok plynu v rúrkových prvkoch sú orientované v smere prúdenia vzduchu.

7 (51) F24J 3/00**(21) 131-2004**

(22) 5.3.2004

(71) Kaliský Alexander, Ing., Liptovský Mikuláš, SK;

(72) Kaliský Alexander, Ing., Liptovský Mikuláš, SK;

(54) Motor s magnetokaloricky aktívnym regenerátorom

- (57) Motor s magnetokaloricky aktívnym regenerátorom je určený na autonómnú výrobu energie, chladu, tepla, vody zo vzdušnej vlhkosti, sušenie, klimatizáciu. Podstatou riešenia je nový termodynamický cyklus - magnetokalorický-kvapalinový (M-L) cyklus. Je zložený z ľavotočivého magnetokalorického cyklu a pravotočivého kvapalinového cyklu. Každý z týchto cyklov prekračuje účinnostné limity platné pre plynové a parné cykly. Z tohto dôvodu motor generuje viac chladu, než tepla, pričom množstvo chladu je súčtom výstupnej tepelnej a mechanickej energie. Pri výrobe vody zo vzdušnej vlhkosti kondenzáciou vzdušnej vlhkosti na studených plochách je jediným zdrojom energie kondenzačné teplo vzdušnej vlhkosti a vnútorná energia vzduchu. Použitie zariadenia v oblasti bez dostatku energie a vody tam umožní trvale udržateľný život.

Trieda H**7 (51) H02K 1/00****(21) 1614-2003**

(22) 23.12.2003

(71) Pojezdala Jozef, Ing., Svinná, SK;

(72) Pojezdala Jozef, Ing., Svinná, SK;

(54) Batérie s permanentným magnetom

- (57) Elektrická batéria s permanentným magnetom slúžiaca na výrobu elektrickej energie pozostávajúca z kruhového permanentného magnetu, okolo ktorého je umiestnená plastová kolíska, v ktorej sú k magnetu priskrutkované z oboch strán dva medené vodiče. Na jednom z vodičov je nasunutý kontakt, ktorý je umiestnený v plastovom puzdre. Druhý vodič je prispájkovaný mäkkou spájkou ku kruhovému kontaktu upevnenému v plastovom puzdre pomocou lepidla a drážky. Elektrická batéria s permanentným magnetom s jedným vodičom slúžiaca na výrobu elektrickej energie pozostávajúca z permanentného magnetu je charakteristická tým, že pôsobí na medený vodič umiestnený v strede permanentného magnetu a plastového puzdra, ktorý je jednou stranou, na ktorej je nasunutý kontakt, zasunutý do otvoru plastového puzdra. Na druhej strane vodiča je prispájkovaný mäkkou spájkou kruhový kontakt, pripevnený k platovému puzdru pomocou lepidla v drážke. Permanentný magnet má v strede otvor.

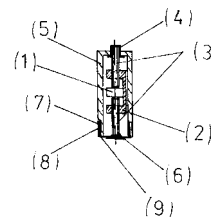

(51)	(21)	(51)	(21)	(51)	(21)	(51)	(21)
A61K 31/501	69-2005	C02F 7/00	153-2004	C10B 49/00	133-2004	F03G 7/00	151-2004
B01D 11/04	134-2004	C07C 41/24	192-2004	F01B 1/00	93-2004	F23D 14/00	144-2004
B25B 13/12	197-2004	C07C 279/00	201-2004	F03D 1/06	174-2004	F24J 3/00	131-2004
B60T 11/00	154-2004	C07D 207/38	5069-2005	F03G 3/00	194-2004	H02K 1/00	1614-2003
C01B 21/48	5036-2005	C07D 221/28	176-2004	F03G 6/00	168-2004		

FG4A

Udelené patenty

(11)	(51)	(11)	(51)	(11)	(51)	(11)	(51)
284745	D21F 1/30	284762	D06B 5/12	284779	C07D 409/04	284796	B29C 47/38
284746	A47L 11/38	284763	E01D 19/08	284780	C07D 401/12	284797	A23L 1/317
284747	A01N 47/24	284764	G01K 7/18	284781	G21C 3/326	284798	E01B 9/30
284748	C12N 15/11	284765	C12N 1/20	284782	A61M 15/00	284799	E01B 9/30
284749	D01D 5/08	284766	A61K 9/20	284783	D07B 1/06	284800	C07D 231/10
284750	G07F 17/32	284767	C07D 471/04	284784	H02H 9/04	284801	F25D 17/02
284751	F24D 11/00	284768	H01R 39/20	284785	A61K 31/34	284802	C07D 403/14
284752	C07K 14/75	284769	A61K 31/21	284786	F04D 29/24	284803	C07C 69/00
284753	B65H 51/00	284770	A43B 13/20	284787	F04D 29/24	284804	A61K 35/78
284754	A61F 2/32	284771	A46D 1/00	284788	A61K 31/415	284805	C07C 251/30
284755	C12N 1/20	284772	A46B 7/06	284789	B29C 45/80	284806	A61K 31/00
284756	A61K 9/12	284773	F04D 7/04	284790	B23K 9/32	284807	A47K 5/12
284757	C07C 311/21	284774	C09B 67/22	284791	A61K 31/70	284808	A23C 19/09
284758	A61K 9/16	284775	A61K 9/00	284792	F15B 1/24	284809	A61K 31/18
284759	A01N 43/78	284776	F23D 14/10	284793	F42B 12/78		
284760	D01D 1/06	284777	C07D 207/323	284794	A41D 27/06		
284761	E04G 1/15	284778	B22D 41/00	284795	C22C 33/02		

Trieda A

7 (51) A01N 43/78, 43/82, 33/18, 25/22 // (A01N 33/18, 43:82, 43:78)

(11) 284759

(21) 1823-2001

(22) 20.6.2000

(24) 3.11.2005

(31) 09/337 911

(32) 22.6.1999

(33) US

(40) 8.10.2002

(73) BASF AKTIENGESELLSCHAFT, Ludwigshafen, DE;

(72) Baker Ivor Philip, Southampton, Hampshire, GB;

(74) Žovicová Viera, Mgr., Bratislava, SK;

(86) PCT/US00/16947

(87) WO00/78148

(54) Kompozície herbicídnych emulgovateľných koncentrátov dinitroanilínových a oxyacetamidových herbicídov

7 (51) A01N 47/24 // (A01N 47/24, 59:20)

(11) 284747

(21) 678-2001

(22) 6.11.1999

(24) 3.11.2005

(31) 198 53 503.1

(32) 19.11.1998

(33) DE

(40) 6.11.2001

(73) BASF AKTIENGESELLSCHAFT, Ludwigshafen, DE;

(72) Schelberger Klaus, Gönnsheim, DE; Scherer Maria, Landau, DE; Saur Reinhold, Böhl-Iggelheim, DE; Sauter Hubert, Mannheim, DE; Müller Bernd, Frankenthal, DE; Birner Erich, Altleiningen, DE; Leyendecker Joachim, Ladenburg, DE; Ammermann Eberhard, Heppenheim, DE; Lorenz Gisela, Neustadt, DE; Strathmann Siegfried, Limburgerhof, DE;

(74) Žovicová Viera, Mgr., Bratislava, SK;

(86) PCT/EP99/08512

(87) WO00/30450

(54) Fungicídna zmes, jej použitie a kompozícia s jej obsahom

7 (51) A23C 19/09

(11) 284808

(21) 1746-2000

(22) 11.5.1999

(24) 3.11.2005

(31) 98/06256

(32) 18.5.1998

(33) FR

(40) 11.6.2001

(73) FROMAGERIES BEL, Paris, FR;

(72) Fontenille Héléne, Macornay France, FR;

(74) Tomeš Pavol, Ing., Bratislava, SK;

(86) PCT/FR99/01122

(87) WO99/59420

(54) Postup výroby syrového produktu a syrový kompozitný produkt

7 (51) A23L 1/317, 1/314

(11) 284797

(21) 1583-2001

(22) 28.4.2000

(24) 3.11.2005

(31) 9910139.6

(32) 30.4.1999

(33) GB

(40) 4.6.2002

(73) BERNARD MATTHEWS PLC, Norwich, Norfolk, GB;

(72) Matthews Bernard Trevor, Norwich, Norfolk, GB; Koppers Werner, Warendorf, DE; Büse Friedrich, Oldenburg, DE; Richelmann Hans-Jorg, Oldenburg, DE; Joll David John, Norwich, Norfolk, GB;

(74) Bezák Marián, Ing., Bratislava, SK;

(86) PCT/GB00/01656

(87) WO00/65936

(54) Kyslý mäsový produkt s nízkym obsahom tuku a spôsob jeho prípravy

7 (51) A41D 27/06, D06M 10/00**(11) 284794**

(21) 70-98

(22) 19.1.1998

(24) 3.11.2005

(31) 97 00704

(32) 20.1.1997

(33) FR

(40) 13.4.1999

(73) LAINIERE DE PICARDIE BC, Peronne, FR;

(72) Groshens Pierrot, Peronne, FR; Noireaux Patrick, Le Mans, FR;

(74) Bezák Marián, Ing., Bratislava, SK;

(54) Spôsob výroby teplom spájanej vložky**7 (51) A43B 13/20, B29C 63/00, B29D 22/00, 23/00, B32B 27/04, 27/42, C08F 8/30****(11) 284770**

(21) 1641-97

(22) 6.6.1996

(24) 3.11.2005

(31) 08/475 275, 08/571 160

(32) 7.6.1995, 12.12.1995

(33) US, US

(40) 2.12.1998

(73) NIKE INTERNATIONAL, LTD., Beaverton, OR, US; TETRA PLASTICS, INC., St. Charles, MO, US;

(72) Bonk Henry W., Wallingford, CT, US; Goldwasser David, Chesterfield, MO, US;

(74) ROTT, RŮŽIČKA & GUTTMANN, v. o. s., Bratislava, SK;

(86) PCT/US96/09188

(87) WO96/39885

(54) Membrána tvoriaca stenu dutého predmetu a spôsob jej výroby**7 (51) A46B 7/06****(11) 284772**

(21) 926-98

(22) 24.12.1996

(24) 3.11.2005

(31) 9600414.8

(32) 10.1.1996

(33) GB

(40) 13.4.1999

(73) SMITHKLINE BEECHAM CONSUMER HEALTH-CARE GMBH, Bühl, DE;

(72) Halm Hans, Camp de Mar, Beleaes, ES;

(74) Majlingová Marta, Ing., Bratislava, SK;

(86) PCT/EP96/05890

(87) WO97/24949

(54) Zubná kefka**7 (51) A46D 1/00, D01D 5/253****(11) 284771**

(21) 276-98

(22) 4.9.1996

(24) 3.11.2005

(31) 195 33 815.4

(32) 13.9.1995

(33) DE

(40) 4.11.1998

(73) CORONET-WERKE GMBH, Wald-Michelbach, DE;

(72) Weihrauch Georg, Wald-Michelbach, DE;

(74) ROTT, RŮŽIČKA & GUTTMANN, v. o. s., Bratislava, SK;

(86) PCT/EP96/03873

(87) WO97/09907

(54) Zubná kefka, spôsob jej výroby a spôsob výroby štetiny pre túto zubnú kefku**7 (51) A47K 5/12, A45D 27/10****(11) 284807**

(21) 64-97

(22) 17.7.1995

(24) 3.11.2005

(31) 2276/94-9

(32) 18.7.1994

(33) CH

(40) 9.7.1997

(73) CWS INTERNATIONAL AG, Baar, CH;

(72) Ehrensperger Markus, Hettlingen, CH; Pachler Rupert, Meiningen, AT;

(74) Bezák Marián, Ing., Bratislava, SK;

(86) PCT/CH95/00165

(87) WO96/02178

(54) Zariadenie na výrobu mydlovej peny a jeho použitie**7 (51) A47L 11/38, 1/08, 9/02, 9/16****(11) 284746**

(21) 1432-97

(22) 20.10.1997

(24) 3.11.2005

(31) 196 43 358.4, 196 52 011.8, 197 19 932.1

(32) 21.10.1996, 13.12.1996, 13.5.1997

(33) DE, DE, DE

(40) 7.10.1998

(73) VORWERK & CO. INTERHOLDING GmbH, Wuppertal, DE;

(72) Graute Ludger, Essen, DE; Sinstedten Johannes, Korschenbroich, DE; Thode Jürgen, Wülfrath, DE; Schröder Christian, Dorsten, DE; Kaspereit Knut, Köln, DE;

(74) ROTT, RŮŽIČKA & GUTTMANN, v. o. s., Bratislava, SK;

(54) Vysávací nadstavec na čistenie plôch za mokra**7 (51) A61F 2/32****(11) 284754**

(21) 635-99

(22) 13.5.1999

(24) 3.11.2005

(40) 11.12.2000

(73) Žitňanský Marcel, prof. Dr. Ing., DrSc., Bratislava, SK; Rehák Ľuboš, MUDr., CSc., Bratislava, SK; Makai František, prof. MUDr., DrSc., Bratislava, SK;

(72) Žitňanský Marcel, prof. Dr. Ing., DrSc., Bratislava, SK; Rehák Ľuboš, MUDr., CSc., Bratislava, SK; Makai František, prof. MUDr., DrSc., Bratislava, SK;

(74) ROTT, RŮŽIČKA & GUTTMANN, v. o. s., Bratislava, SK;

(54) Necementovaná totálna náhrada ľudského bedrového zhybu

7 (51) A61K 9/00, 9/14, 9/72

- (11) **284775**
(21) 777-2001
(22) 9.12.1999
(24) 3.11.2005
(31) 9827145.5
(32) 9.12.1998
(33) GB
(40) 3.12.2001
(73) VECTURA LIMITED, London, GB;
(72) Ganderton David, Exeter, GB; Morton David Alexander Vodden, Bath, GB; Lucas Paul, Worth, Deal, GB;
(74) Majlingová Marta, Ing., Bratislava, SK;
(86) PCT/GB99/04156
(87) WO00/33811
(54) **Častice aminokyseliny, spôsob ich prípravy, prášok s ich obsahom, spôsob jeho prípravy, inhalátor s jeho obsahom a ich použitie**

7 (51) A61K 9/12, 31/135, 31/46

- (11) **284756**
(21) 1939-2000
(22) 8.6.1999
(24) 3.11.2005
(31) 198 27 178.6, 198 42 963.0
(32) 18.6.1998, 19.9.1998
(33) DE, DE
(40) 10.7.2001
(73) BOEHRINGER INGELHEIM PHARMACEUTICALS, INC., Ridgefield, CT, US;
(72) McNamara Daniel Patrick, Waterbury, CT, US; DeStefano George A., Brookfield, CT, US;
(74) Majlingová Marta, Ing., Bratislava, SK;
(86) PCT/US99/12785
(87) WO99/65464
(54) **Farmaceutický prípravok pre inhalátory meranej dávky s hnacím plynom, kde hnacím plynom je fluóruhl'ovodík, ktorý obsahuje kombináciu dvoch alebo viacerých aktívnych látok**

7 (51) A61K 9/16, 9/26, 9/58, 31/135, A61P 13/10, 1/00

- (11) **284758**
(21) 625-2001
(22) 11.11.1999
(24) 3.11.2005
(31) 9803871-4, PCT/SE99/01463
(32) 11.11.1998, 26.8.1999
(33) SE, SE
(40) 7.1.2002
(73) PHARMACIA AB, Stockholm, SE;
(72) Gren Torkel, Uppsala, SE; Ringberg Anders, Stockholm, SE; Wikberg Martin, Kullavik, SE; Wald Randy J., Portage, MI, US;
(74) Žovicová Viera, Mgr., Bratislava, SK;
(86) PCT/SE99/02052
(87) WO00/27364
(54) **Perlička s regulovaným uvoľňovaním, spôsob jej výroby, viacjednotkový prípravok s jej obsahom a jej použitie**

7 (51) A61K 9/20, 31/165

- (11) **284766**
(21) 965-99
(22) 16.7.1999
(24) 3.11.2005
(31) 09/120 914, 98402192.3
(32) 22.7.1998, 4.9.1998
(33) US, EP
(40) 14.2.2000
(73) PHARMA PASS LLC, Irvine, CA, US;
(72) Seth Pawan, Irvine, CA, US;
(74) ROTT, RŮŽIČKA & GUTTMANN, v. o. s., Bratislava, SK;
(54) **Spôsob prípravy pevnej kompozície na báze metoprololu**

7 (51) A61K 31/00, 31/135, 31/13, A61P 37/00, 43/00

- (11) **284806**
(21) 659-99
(22) 17.11.1997
(24) 3.11.2005
(31) 9624038.7
(32) 19.11.1996
(33) GB
(40) 10.12.1999
(73) NOVARTIS AG, Basel, CH;
(72) Cottens Sylvain, Witterswil, CH; Hof Robert Paul, Gelterkinden, CH; Wenger Roland, Riehen, CH;
(74) Čechvalová Dagmar, Bratislava, SK;
(86) PCT/EP97/06408
(87) WO98/22100
(54) **Použitie derivátu 2-amino-1,3-propándiolu**

7 (51) A61K 31/18, 31/63, 47/06, 47/10, 47/32, 9/06, 47/00

- (11) **284809**
(21) 1141-99
(22) 20.2.1998
(24) 3.11.2005
(31) MI97A000408
(32) 25.2.1997
(33) IT
(40) 7.11.2000
(73) HELSINN HEALTHCARE S.A., Pazzallo-Lugano, CH;
(72) Bader Stefano, Milano, IT; Häusermann Enrique, Milano, IT; Monti Tiziana, Pazzallo-Lugano, CH;
(74) Majlingová Marta, Ing., Bratislava, SK;
(86) PCT/EP98/00990
(87) WO98/37879
(54) **Nimesulidové farmaceutické prostriedky vo forme gélových systémov na miestne použitie a spôsob ich prípravy**

7 (51) A61K 31/21

- (11) **284769**
(21) 538-2000
(22) 16.10.1998
(24) 3.11.2005
(31) 197 45 618.9
(32) 16.10.1997
(33) DE
(40) 7.11.2000

- (73) ISIS PHARMA GMBH, Zwickau, DE;
 (72) Günther Ulrich, Mülsen St. Niclas, DE; Freitag Sabine, Zwickau, DE; Kuntze Ulrike, Heinsdorfergrund, DE; Lehr Wilhelm Thomas, Steinpleis, DE;
 (74) Bušová Eva, JUDr., Bratislava, SK;
 (86) PCT/DE98/03030
 (87) WO99/18930
(54) Farmaceutické formulácie obsahujúce pentaerytrityltetranitrát alebo jeho metabolity a spôsob jeho prípravy

7 (51) A61K 31/34, 31/16, A61P 31/18

- (11) 284785**
 (21) 1431-97
 (22) 18.4.1996
 (24) 3.11.2005
 (31) 08/424 819
 (32) 19.4.1995
 (33) US
 (40) 8.4.1998
 (73) VERTEX PHARMACEUTICALS INCORPORATED, Cambridge, MA, US;
 (72) Tung Roger D., Arlington, MA, US;
 (74) Čechvalová Dagmar, Bratislava, SK;
 (86) PCT/US96/05475
 (87) WO96/33184
(54) Farmaceutická kompozícia obsahujúca inhibítor aspartylproteázy, ktorým je sulfónamid s tetrahydrofuránovým kruhom a jeho použitie

7 (51) A61K 31/415, 31/10, 31/18, A61P 35/00

- (11) 284788**
 (21) 462-99
 (22) 14.10.1997
 (24) 3.11.2005
 (31) 60/028 494
 (32) 15.10.1996
 (33) US
 (40) 13.3.2000
 (73) G. D. SEARLE & CO., Chicago, IL, US;
 (72) Seibert Karen, St. Louis, MO, US; Masferrer Jaime, Ballwin, MO, US; Gordon Gary B., Highland Park, IL, US;
 (74) Guniš Jaroslav, Mgr., Bratislava, SK;
 (86) PCT/US97/18670
 (87) WO98/16227
(54) Použitie inhibítorov cyklooxygenázy-2 pri liečení a prevencii neoplázie

7 (51) A61K 31/70, A61P 31/04

- (11) 284791**
 (21) 322-2000
 (22) 4.9.1998
 (24) 3.11.2005
 (31) 60/058 329, 9806029.6
 (32) 10.9.1997, 20.3.1998
 (33) US, GB
 (40) 18.1.2001
 (73) MERCK & CO., INC., Rahway, NJ, US;
 (72) Kropp Helmut, Rahway, NJ, US; Farrington Daniel O., Rahway, NJ, US; Clark Jeffrey N., Rahway, NJ, US; Ratcliffe Ronald W., Rahway, NJ, US; Wilkening Robert D., Rahway, NJ, US;
 (74) Majlingová Marta, Ing., Bratislava, SK;

- (86) PCT/US98/18573
 (87) WO99/12542

(54) Použitie 8a-azalidu na liečenie alebo prevenciu bakteriálnych respiračných a enterálnych infekcií poľnohospodárskych zvierat

7 (51) A61K 35/78

- (11) 284804**
 (21) 7-2001
 (22) 7.4.1999
 (24) 3.11.2005
 (31) MI98A001542
 (32) 7.7.1998
 (33) IT
 (40) 11.9.2001
 (73) INDENA S.P.A., Milano, IT;
 (72) Bombardelli Ezio, Milano, IT; Gabetta Bruno, Milano, IT;
 (74) Majlingová Marta, Ing., Bratislava, SK;
 (86) PCT/EP99/02358
 (87) WO00/02570
(54) Výt'ažky zo Zanthoxylum bungeanum, farmaceutické a kozmetické prípravky s ich obsahom

7 (51) A61M 15/00, B05B 11/00

- (11) 284782**
 (21) 735-98
 (22) 5.12.1996
 (24) 3.11.2005
 (31) 195 45 226.7
 (32) 5.12.1995
 (33) DE
 (40) 4.11.1998
 (73) BOEHRINGER INGELHEIM INTERNATIONAL GMBH, Ingelheim am Rhein, DE;
 (72) Eicher Joachim, Dortmund, DE; Schyra Michael, Wülfrath, DE; Forster Richard, Fensterbach, DE;
 (74) Majlingová Marta, Ing., Bratislava, SK;
 (86) PCT/EP96/05607
 (87) WO97/20590
(54) Blokovací stláčací mechanizmus a zariadenie na stláčanie a rozprašovanie tekutiny

Trieda B

7 (51) B22D 41/00, 11/00

- (11) 284778**
 (21) 479-99
 (22) 12.4.1999
 (24) 3.11.2005
 (31) 98 04706
 (32) 16.4.1998
 (33) FR
 (40) 16.5.2000
 (73) USINOR, Puteaux, FR; VESUVIUS FRANCE, Feignies, FR;
 (72) Orihel Fabienne, Clouange, FR; Goncalvez Bernard, Saulnes, FR; Gacher Laurent, Sarreguemines, FR; Descaves Frédéric, Isbergues, FR; Richaud Johan, Saint Martin de Castillon, FR;
 (74) ROTT, RŮŽIČKA & GUTTMANN, v. o. s., Bratislava, SK;
(54) Dýza na privádzanie roztaveného kovu do kokily na kontinuálne liatie kovov
-

- 7 (51) B23K 9/32**
(11) 284790
 (21) 1852-2001
 (22) 14.6.2000
 (24) 3.11.2005
 (31) P 99 01959, P 00 02269
 (32) 14.6.1999, 14.6.2000
 (33) HU, HU
 (40) 9.5.2002
 (73) Kerekes Lajos, Budapest, HU; Mészáros László, Érd, HU; Natta Antal, Diósd, HU; Natta Antalné, Diósd, HU; Natta Ferenc, Diósd, HU;
 (72) Kerekes Lajos, Budapest, HU; Mészáros László, Érd, HU; Natta Antal, Diósd, HU; Natta Antalné, Diósd, HU; Natta Ferenc, Diósd, HU;
 (74) Holoubková Mária, Ing., Bratislava, SK;
 (86) PCT/HU00/00056
 (87) WO01/00364
(54) Spojka na pripojenie zväracieho horáka

- 7 (51) B29C 45/80, 47/92, 70/28, 44/02**
(11) 284789
 (21) 486-99
 (22) 14.10.1997
 (24) 3.11.2005
 (31) 1004268
 (32) 14.10.1996
 (33) NL
 (40) 8.10.1999
 (73) DSM N. V., Heerlen, NL;
 (72) Bulters Markus Johannes Henricus, Sittard, NL; Stokman Petrus Henricus Maria, Heerlen, NL; Geesink Johannes Hendrik, Schinnen, NL;
 (74) Hörmannová Zuzana, Ing., Bratislava, SK;
 (86) PCT/NL97/00576
 (87) WO98/16366
(54) Spôsob výroby tvarovaného dielu z termoplastu a tvarovaný diel

- 7 (51) B29C 47/38, C08L 23/06, B29C 47/06, C08L 23/26, B29D 9/00**
(11) 284796
 (21) 1370-98
 (22) 19.3.1997
 (24) 3.11.2005
 (31) 961540, 961822, PCT/FI96/00261, PCT/FI96/00502, 964988, 964991, 965182
 (32) 4.4.1996, 29.4.1996, 8.5.1996, 20.9.1996, 12.12.1996, 12.12.1996, 20.12.1996
 (33) FI, FI, WO, WO, FI, FI, FI
 (40) 13.4.1999
 (73) UPONOR INNOVATION AB, Fristad, SE;
 (72) Järvenkylä Jyri, Hollola, FI; Kirjavainen Kari, Espoo, FI; Sjöberg Michael, Västerås, SE;
 (74) Bušová Eva, JUDr., Bratislava, SK;
 (86) PCT/FI97/00180
 (87) WO97/37830
(54) Spôsob výroby plastových výrobkov pretlačaním a zariadenie na vykonávanie tohto spôsobu

- 7 (51) B65H 51/00, 57/04**
(11) 284753
 (21) 1185-98
 (22) 28.8.1998
 (24) 3.11.2005
 (31) 97115542.9
 (32) 8.9.1997
 (33) EP
 (40) 11.6.1999
 (73) SONOCO IPD GmbH, Merzenich-Girbelsrath, DE;
 (72) Reicherz Christoph, Steiningen, DE;
 (74) ROTT, RŮŽIČKA & GUTTMANN, v. o. s., Bratislava, SK;
(54) Nosič priadze a spôsob výroby nosiča priadze

Trieda C

- 7 (51) C07C 69/00, 43/00, 233/00, 327/20, 321/00, 323/00**
(11) 284803
 (21) 1003-99
 (22) 23.1.1998
 (24) 3.11.2005
 (31) 9701441.9
 (32) 24.1.1997
 (33) GB
 (40) 18.1.2000
 (73) ConPharma AS, Oslo, NO;
 (72) Myhren Finn, Porsgrunn, NO; Borretzen Bernt, Heistad, NO; Dalen Are, Trondheim, NO; Sandvold Marit Liland, Porsgrunn, NO;
 (74) Majlingová Marta, Ing., Bratislava, SK;
 (86) PCT/NO98/00021
 (87) WO98/32718
(54) Deriváty mastných kyselín

- 7 (51) C07C 251/30, C07D 213/24, 213/61, 213/70, 213/74**
(11) 284805
 (21) 1589-2000
 (22) 20.4.1999
 (24) 3.11.2005
 (31) 60/082 888, 60/085 668
 (32) 24.4.1998, 15.5.1998
 (33) US, US
 (40) 10.7.2001
 (73) MERCK & CO., INC., Rahway, NJ, US;
 (72) Corley Edward G., Rahway, NJ, US; Davies Ian W., Rahway, NJ, US; Larsen Robert D., Rahway, NJ, US; Pye Philip J., Rahway, NJ, US; Rossen Kai, Rahway, NJ, US;
 (74) Majlingová Marta, Ing., Bratislava, SK;
 (86) PCT/US99/08645
 (87) WO99/55830
(54) Spôsob syntézy 3,5-disubstituovaných-2-(fenyl alebo pyridyl)-pyridínov

7 (51) C07C 311/21, C07D 307/52, 249/14, 257/06, 231/38, 295/20, 277/48, 285/12, A61K 31/18, 31/33

(11) 284757

(21) 400-2001

(22) 21.9.1999

(24) 3.11.2005

(31) 60/100 888

(32) 23.9.1998

(33) US

(40) 11.9.2001

(73) TULARIK INC., South San Francisco, CA, US;

(72) Houze Jonathan B., San Mateo, CA, US;

(74) Majlingová Marta, Ing., Bratislava, SK;

(86) PCT/US99/22013

(87) WO00/17159

(54) Arylsulfónanilidmočoviny, farmaceutický prostriedok s ich obsahom a ich použitie

7 (51) C07D 207/323, A61K 31/40

(11) 284777

(21) 895-2000

(22) 16.12.1998

(24) 3.11.2005

(31) RM97A000811

(32) 24.12.1997

(33) IT

(40) 11.12.2000

(73) SIGMA-TAU INDUSTRIE FARMACEUTICHE RIUNITE S.P.A., Rome, IT; MEDOSAN INDUSTRIE BIOCHIMICHE RIUNITE S.R.L., Cecchina di Albano, IT;

(72) Anzalone Sergio, Rome, IT;

(74) PATENTSERVIS BRATISLAVA, a. s., Bratislava, SK;

(86) PCT/IT98/00363

(87) WO99/33797

(54) Kryštalická polymorfná forma guajacyl esteru kyseliny 1-metyl-5-p-toluoylpyrol-2-acetaminooctovej a spôsob jej prípravy

7 (51) C07D 231/10, 231/44, 231/38, C07C 317/48, 317/44, 255/65

(11) 284800

(21) 1231-99

(22) 5.3.1998

(24) 3.11.2005

(31) 815 848

(32) 12.3.1997

(33) US

(40) 16.5.2000

(73) RHONE-POULENC AGRO, Lyon, FR;

(72) Newsome Peter Wyatt, Chapel Hill, NC, US;

(74) Čechvalová Dagmar, Bratislava, SK;

(86) PCT/EP98/01226

(87) WO98/40358

(54) Spôsob prípravy pyrazolových derivátov

7 (51) C07D 401/12

(11) 284780

(21) 1793-97

(22) 26.6.1996

(24) 3.11.2005

(31) PCT/SE95/00817

(32) 3.7.1995

(33) WO

(40) 9.9.1998

(73) ASTRA AKTIEBOLAG, Södertälje, SE;

(72) Von Unge Sverker, Fjäras, SE;

(74) Žovicová Viera, Mgr., Bratislava, SK;

(86) PCT/SE96/00841

(87) WO97/02261

(54) Spôsob optického čistenia enantioméricky obohatených derivátov benzimidazolu

7 (51) C07D 403/14, 403/06, A61K 31/496, A61P 1/00, 25/00

(11) 284802

(21) 757-2001

(22) 1.6.2001

(24) 3.11.2005

(31) 100 36 818.2

(32) 28.7.2000

(33) DE

(40) 5.2.2002

(73) Solvay Pharmaceuticals GmbH, Hannover, DE;

(72) Jasserand Daniel, Hannover, DE; Schön Uwe, Burgdorf, DE; Sann Holger, Hannover, DE; Brückner Reinhard, Hannover, DE; Eeckhout Christian, Lindwedel, DE;

(74) PATENTSERVIS BRATISLAVA, a. s., Bratislava, SK;

(54) Deriváty N-triazolylmetylpiperazínu s antagonistickou aktivitou k neurokinínovým receptorom, spôsob ich výroby, medziprodukt a liečivá s ich obsahom

7 (51) C07D 409/04, A61K 31/47, 31/505, C07D 405/04, 401/04, 471/04, 401/14, 413/04

(11) 284779

(21) 907-99

(22) 6.1.1998

(24) 3.11.2005

(31) 9700504.5

(32) 11.1.1997

(33) GB

(40) 12.3.2001

(73) PFIZER INC., New York, NY, US;

(72) Fox David Nathan Abraham, Sandwich, Kent, GB;

(74) Bušová Eva, JUDr., Bratislava, SK;

(86) PCT/EP98/00143

(87) WO98/30560

(54) Chinolíny a chinazolíny, spôsob ich výroby, medziprodukty na ich výrobu, ich použitie a farmaceutické prostriedky na ich báze

7 (51) C07D 471/04, 405/12

(11) 284767

(21) 907-2001

(22) 14.12.1999

(24) 3.11.2005

(31) 60/113 077

(32) 21.12.1998

(33) US

(40) 3.12.2001

(73) AVENTIS PHARMACEUTICALS INC., Bridgewater, NJ, US;

- (72) Salazar Diane C. (zomrela); Rodriguez Walter, Douglasville, PA, US; Sherbine James P., Voorhees, NJ, US; Woodward Rick G., Harleysville, PA, US; Sledeski Adam W., Collegeville, PA, US; Powers Matthew R., Barto, PA, US; O'Brien Michael K., Berwyn, PA, US;
- (74) Čechvalová Dagmar, Bratislava, SK;
- (86) PCT/US99/29643
- (87) WO00/37469
- (54) Spôsob prípravy derivátov deazaadenozínov substituovaných v polohe N⁶**
-
- 7 (51) C07K 14/75, 7/64, A61K 38/12, G01N 33/68**
(11) 284752
 (21) 473-98
 (22) 14.10.1996
 (24) 3.11.2005
 (31) 195 38 741.4
 (32) 18.10.1995
 (33) DE
 (40) 4.11.1998
 (73) Biomet Deutschland GmbH, Berlin, DE;
 (72) Jonczyk Alfred, Dr., Darmstadt, DE; Goodman Simon Lawrence, Dr., Darmstadt, DE; Diefenbach Beate, Darmstadt, DE; Sutter Arne, Darmstadt, DE; Kessler Horst, Garching, DE;
 (74) Bušová Eva, JUDr., Bratislava, SK;
 (86) PCT/EP96/04462
 (87) WO97/14716
(54) Deriváty cyklopeptidu, spôsob ich prípravy, farmaceutický prostriedok s ich obsahom a ich použitie
-
- 7 (51) C09B 67/22, C09C 3/10**
(11) 284774
 (21) 524-2000
 (22) 10.4.2000
 (24) 3.11.2005
 (40) 2.12.2003
 (73) Výskumný ústav chemických vlákien, a. s., Svit, SK;
 (72) Staruch Radoslav, Ing., Svit, SK; Brejka Ondrej, Ing., Poprad, SK; Mezovský Milan, Svit, SK;
 (74) Rzymanová Kamila, Ing., Poprad, SK;
(54) Koncentráty farbiacich prostriedkov na farbenie polyesterových textilných vlákien
-
- 7 (51) C12N 1/20, A23C 9/123 // (C12N 1/20, C12R 1:225)**
(11) 284755
 (21) 435-2000
 (22) 5.2.1998
 (24) 3.11.2005
 (31) 9-277949
 (32) 26.9.1997
 (33) JP
 (40) 10.5.2001
 (73) CALPIS Co., Ltd., Shibuya-ku, Tokyo, JP;
 (72) Yamamoto Naoyuki, Sagamihara-shi, Kanagawa, JP; Kawakami Natsue, Yokohama-shi, Kanagawa, JP; Ishida Yuu, Sumida-ku, Tokyo, JP; Yada Hirokazu, Kawasaki-shi, Kanagawa, JP;
 (74) Bezák Marián, Ing., Bratislava, SK;
 (86) PCT/JP98/00481
 (87) WO99/16862
(54) Baktérie *Lactobacillus helveticus* produkujúce kyselinu mliečnu s vysokou produktivitou tripeptidu, fermentovaný mliečny výrobok a spôsob jeho výroby
-
- 7 (51) C12N 1/20, C12P 13/06**
(11) 284765
 (21) 1479-98
 (22) 29.10.1998
 (24) 3.11.2005
 (31) N97117875
 (32) 29.10.1997
 (33) RU
 (40) 7.5.1999
 (73) AJINOMOTO CO., INC., Chuo-ku, Tokyo, JP;
 (72) Gusyatiner Mikhail Markovich, Moscow, RU; Lunts Maria Grigorievna, Moscow, RU; Ivanovskaya Lirina Valerievna, Moscow, RU; Rostova Yulia Georgievna, Moscow, RU; Bachina Tatiana Aleksandrovna, Moscow, RU; Akhverdyan Valery Zavenovich, Moscow, RU; Khurges Evgeny Moiseevich, Moscow, RU; Livshits Vitaly Arkadievich, Moscow, RU; Kozlov Yuly Ivanovich, Moscow, RU; Debabov Vladimir Georgievich, Moscow, RU;
 (74) Majlingová Marta, Ing., Bratislava, SK;
(54) Baktéria patriaca do rodu *Escherichia* a spôsob výroby L-leucínu
-
- 7 (51) C12N 15/11, A01H 5/00, C12N 15/05, C12Q 1/68**
(11) 284748
 (21) 222-93
 (22) 20.9.1991
 (24) 3.11.2005
 (31) 90/11670
 (32) 21.9.1990
 (33) FR
 (40) 6.10.1993
 (73) INSTITUT NATIONAL DE LA RECHERCHE AGRONOMIQUE, Paris Cedex, FR;
 (72) Bonhomme Sandrine, Paris, FR; Budar Françoise, Limours, FR; Lancelin Dominique, Buc, FR; Pelletier Georges, Bures/Yvette, FR;
 (74) PATENTSERVIS BRATISLAVA, a. s., Bratislava, SK;
 (86) PCT/FR91/00741
 (87) WO92/05251
(54) DNA sekvencia udeľujúca cytoplazmovú samičiu sterilitu, rekombinantný rastlinný mitochondriálny a jadrový genóm, mitochondria a cytoplazma obsahujúca mitochondriálny genóm
-
- 7 (51) C22C 33/02, 38/24**
(11) 284795
 (21) 456-98
 (22) 9.4.1998
 (24) 3.11.2005
 (31) 08/826 393
 (32) 9.4.1997
 (33) US
 (40) 2.12.1998
 (73) Crucible Materials Corporation, Syracuse, NY, US;
 (72) Pinnow Kenneth E., Pittsburgh, PA, US; Stasko William, West Homestead, PA, US;
 (74) Bezák Marián, Ing., Bratislava, SK;
(54) Oceľový výrobok kaliteľný a popustiteľný na tvrdosť aspoň 58 HR_c

Trieda D

7 (51) D01D 1/06, F04C 15/00, F16K 51/00, B29C 47/68, D01F 2/00

(11) 284760

(21) 658-97

(22) 24.9.1996

(24) 3.11.2005

(31) A 1596/95

(32) 26.9.1995

(33) AT

(40) 8.10.1997

(73) LENZING AKTIENGESELLSCHAFT, Lenzing, AT;

(72) Kalt Wolfram, Lenzing, AT; Männer Johann, Weyregg, AT; Firgo Heinrich, Vöcklabruck, AT; Schwenninger Franz, Königsdorf, AT;

(74) PATENTSERVIS BRATISLAVA, a. s., Bratislava, SK;

(86) PCT/AT96/00171

(87) WO97/12083

(54) Spôsob dopravy roztoku celulózy vo vodnom terciárnom aminosíde a zariadenie na vykonávanie tohto spôsobu

7 (51) D01D 5/08, D01F 6/62

(11) 284749

(21) 799-97

(22) 20.12.1995

(24) 3.11.2005

(31) 9402205

(32) 23.12.1994

(33) NL

(40) 5.11.1997

(73) Diolen Industrial Fibers B.V., Arnhem, NL;

(72) Hofs Hendrikus Wilhelmus Jacobus, Bommel, NL; Kiefer Heinrich Johannes Gustav, Wuppertal, DE; Feijen Henricus Hubertus Wilhelmus, Velp, NL; Van Duren Lambert, Zwolle, NL; Van Den Heuvel Christiaan Jurriaan Maria, Ellecom, NL; Van Den Tweel Michael Henricus Jacobus, Woudenberg, NL;

(74) Majlingová Marta, Ing., Bratislava, SK;

(86) PCT/EP95/05155

(87) WO96/20299

(54) Spôsob výroby priadzí z nekonečných vlákien, použitie polyesterovej priadze získanej týmto spôsobom, výrobky obsahujúce túto priadzu

7 (51) D06B 5/12, D06M 23/10, D06P 1/00

(11) 284762

(21) 444-98

(22) 11.7.1996

(24) 3.11.2005

(31) 195 38 479.2

(32) 16.10.1995

(33) DE

(40) 4.11.1998

(73) KRUPP UHDE GMBH, Dortmund, DE;

(72) Schollmeyer Eckhard, Kempen, DE; Bach Elke, Duisburg, DE; Cleve Ernst, Geldern, DE; Bork Michael, Dortmund, DE; Steinhauer Martin, Herscheid, DE; Körner Jörg-Peter, Hagen, DE;

(74) ROTT, RŮŽIČKA & GUTTMANN, v. o. s., Bratislava, SK;

(86) PCT/EP96/03031

(87) WO97/14838

(54) Spôsob a zariadenie na farbenie textilných substrátov nadkritickou tekutinou

7 (51) D07B 1/06, 3/00

(11) 284783

(21) 369-98

(22) 4.9.1996

(24) 3.11.2005

(31) 195 35 598.9

(32) 25.9.1995

(33) DE

(40) 14.2.2000

(73) Drahtcord Saar GmbH & Co.KG, Merzig, DE;

(72) Doujak Siegfried, Merzig, DE;

(74) Bušová Eva, JUDr., Bratislava, SK;

(86) PCT/EP96/03884

(87) WO97/12091

(54) Spôsob výroby oceľového kordu a oceľový kord

7 (51) D21F 1/30, 1/32

(11) 284745

(21) 1605-97

(22) 22.5.1996

(24) 3.11.2005

(31) 195 19 268.0

(32) 31.5.1995

(33) DE

(40) 9.9.1998

(73) STOCKHAUSEN GmbH und Co. KG, Krefeld, DE;

(72) Siebott Frank, Korschenbroich, DE; Werres Joachim, Drebber, DE;

(74) Hörmannová Zuzana, Ing., Bratislava, SK;

(86) PCT/EP96/02191

(87) WO96/38628

(54) Použitie emulzií olej vo vode na čistenie papiernických strojov

Trieda E

7 (51) E01B 9/30, 9/34

(11) 284799

(21) 49-2005

(22) 18.12.1992

(24) 3.11.2005

(31) 9126886.2, 9205791.8

(32) 18.12.1991, 17.3.1992

(33) GB, GB

(40) 12.1.1995

(73) PANDROL LIMITED, Addlestone, Surrey, GB;

(72) Brown Trevor Paul, Orpington, Kent, GB; Conroy Brian George, Worksop, Nottinghamshire, GB; Cox Stephen John, Richmond, Surrey, GB; Gardner Christopher, Sheffield, GB; Larke Roger David, Retford, Nottinghamshire, GB; Marshall Barry, Sheffield, GB; Svendsen Jan, Tranby, NO;

(74) Bezák Marián, Ing., Bratislava, SK;

(86) PCT/GB92/02357

(87) WO93/12294

(54) Kotevný mechanizmus na pridržovanie upevňovacej zvierky železničnej koľajnice

7 (51) E01B 9/30, 9/34**(11) 284798**

(21) 729-94

(22) 18.12.1992

(24) 3.11.2005

(31) 9126886.2, 9205791.8

(32) 18.12.1991, 17.3.1992

(33) GB, GB

(40) 12.1.1995

(73) PANDROL LIMITED, Addlestone, Surrey, GB;

(72) Brown Trevor Paul, Orpington, Kent, GB; Conroy Brian George, Worksop, Nottinghamshire, GB; Cox Stephen John, Richmond, Surrey, GB; Gardner Christopher, Sheffield, GB; Larke Roger David, Retford, Nottinghamshire, GB; Marshall Barry, Sheffield, GB; Svendsen Jan, Tranby, NO;

(74) Bezák Marián, Ing., Bratislava, SK;

(86) PCT/GB92/02357

(87) WO93/12294

(54) Zvierka na upevňovanie železničnej koľajnice, zostava zvierky a kotevného mechanizmu a spôsob ich použitia

(73) ITT Manufacturing Enterprises Inc., Wilmington, DE, US;

(72) Arbéus Ulf, Lidingö, SE;

(74) Bušová Eva, JUDr., Bratislava, SK;

(54) Čerpadlo odstredivého alebo poloaxiálneho typu**7 (51) F04D 29/24, 29/18****(11) 284787**

(21) 1589-98

(22) 18.11.1998

(24) 3.11.2005

(31) 9704223-8

(32) 18.11.1997

(33) SE

(40) 8.10.1999

(73) ITT Manufacturing Enterprises Inc., Wilmington, DE, US;

(72) Arbéus Ulf, Lidingö, SE;

(74) Bušová Eva, JUDr., Bratislava, SK;

(54) Obežné koleso čerpadla**7 (51) E01D 19/08, E04D 13/04, E03F 5/04****(11) 284763**

(21) 1551-98

(22) 11.11.1998

(24) 3.11.2005

(31) PV 2330-98

(32) 24.7.1998

(33) CZ

(40) 12.6.2000

(73) Vlček Petr, Ing., Plzeň, CZ; Vlček Radek, Plzeň, CZ;

(72) Vlček Petr, Ing., Plzeň, CZ; Vlček Radek, Plzeň, CZ;

(74) Litváková Edita, Ing., Bratislava, SK;

(54) Odvodňovacia odtoková časť mostného vpustu**7 (51) F04D 29/24, 29/18****(11) 284786**

(21) 1588-98

(22) 18.11.1998

(24) 3.11.2005

(31) 9704222-0

(32) 18.11.1997

(33) SE

(40) 8.11.1999

(73) ITT Manufacturing Enterprises Inc., Wilmington, DE, US;

(72) Arbéus Ulf, Lidingö, SE;

(74) Bušová Eva, JUDr., Bratislava, SK;

(54) Obežné koleso čerpadla**7 (51) E04G 1/15, 5/00, 7/28, 7/30****(11) 284761**

(21) 1305-97

(22) 25.9.1997

(24) 3.11.2005

(31) 9710042.4

(32) 16.5.1997

(33) GB

(40) 12.3.1999

(73) SGB Services Plc., Horsham, West Sussex, GB;

(72) Gregory Ian Kevin, Bishop Sutton, Bristol, GB;

(74) Čechvalová Dagmar, Bratislava, SK;

(54) Lešenársky prvok**7 (51) F15B 1/24****(11) 284792**

(21) 1481-98

(22) 29.3.1997

(24) 3.11.2005

(31) 196 17 950.5

(32) 4.5.1996

(33) DE

(40) 12.3.1999

(73) HYDAC TECHNOLOGY GMBH, Sulzbach, DE;

(72) Markwart Jürgen, Spiesen-Elversberg, DE;

(74) Majlingová Marta, Ing., Bratislava, SK;

(86) PCT/EP97/01613

(87) WO97/42417

(54) Zariadenie na úsporu energie**Trieda F****7 (51) F04D 7/04, 29/18****(11) 284773**

(21) 1744-98

(22) 17.12.1998

(24) 3.11.2005

(31) 9704729-4

(32) 18.12.1997

(33) SE

(40) 13.3.2000

7 (51) F23D 14/10, 14/16**(11) 284776**

(21) 1483-99

(22) 21.4.1998

(24) 3.11.2005

(31) M097A000077

(32) 28.4.1997

(33) IT

(40) 11.7.2000

- (73) WORGAS BRUCIATORI S.R.L., Pormigine, IT;
 (72) Lasagni Feliciano, Vignola, IT; Buccilli Giorgio, Roma, IT;
 (74) PATENTSERVIS BRATISLAVA, a. s., Bratislava, SK;
 (86) PCT/EP98/02367
 (87) WO98/49495
(54) Horák s hyperstechiometrickou zmesou vzduchu a plynného paliva

7 (51) F24D 11/00, F28D 20/00

- (11) 284751**
 (21) 290-98
 (22) 12.9.1996
 (24) 3.11.2005
 (31) 195 33 475.2
 (32) 12.9.1995
 (33) DE
 (40) 7.10.1998
 (73) Krecké Edmond D., Beaufort, LU;
 (72) Krecké Edmond D., Beaufort, LU;
 (74) ROTT, RŮŽIČKA & GUTTMANN, v. o. s., Bratislava, SK;
 (86) PCT/EP96/04009
 (87) WO97/10474
(54) Energetické zariadenie budov

7 (51) F25D 17/02, A01N 1/02

- (11) 284801**
 (21) 1033-97
 (22) 30.1.1996
 (24) 3.11.2005
 (31) 08/380 099
 (32) 30.1.1995
 (33) US
 (40) 3.6.1998
 (73) ORGANOGENESIS, INC., Canton, MA, US;
 (72) Watson Stephen R., Canton, MA, US; Toner Mehmet, Canton, MA, US; Tschumakow Alexander G., Canton, MA, US;
 (74) Čechvalová Dagmar, Bratislava, SK;
 (86) PCT/US96/01217
 (87) WO96/24018
(54) Spôsob kryokonzervácie tkanív cicavcov

7 (51) F42B 12/78, 30/02

- (11) 284793**
 (21) 240-2000
 (22) 24.8.1998
 (24) 3.11.2005
 (31) 60/057 566
 (32) 26.8.1997
 (33) US
 (40) 11.7.2000
 (73) RUAG Munition, Thun, CH;
 (72) Hug Carl, Oberdiesbach, CH; Messerli Beat, Uetendorf, CH;
 (74) Čechvalová Dagmar, Bratislava, SK;
 (86) PCT/IB98/01314
 (87) WO99/10703
(54) Strela s plášťom s tvrdým jadrom

Trieda G

7 (51) G01K 7/18

- (11) 284764**
 (21) 68-99
 (22) 18.1.1999
 (24) 3.11.2005
 (40) 10.5.2001
 (73) Slovenská technická univerzita, Materiálovo-technologická fakulta, Trnava, SK;
 (72) Borovička Milan, doc. Ing., CSc., Bratislava, SK; Lapin Juraj, Ing., CSc., Bratislava, SK;
 (74) Michalková Marta, JUDr., Bratislava, SK;
(54) Spôsob tepelného spracovania platinových drôtov na zabezpečenie stabilizácie elektrického odporu

7 (51) G07F 17/32

- (11) 284750**
 (21) 1013-97
 (22) 25.1.1996
 (24) 3.11.2005
 (31) 195 02 613.6
 (32) 27.1.1995
 (33) DE
 (40) 4.2.1998
 (73) Eiba Peter, Königsbrunn, DE;
 (72) Eiba Peter, Königsbrunn, DE;
 (74) Bušová Eva, JUDr., Bratislava, SK;
 (86) PCT/EP96/00306
 (87) WO96/23289
(54) Systém hracích strojov

7 (51) G21C 3/326

- (11) 284781**
 (21) 111-98
 (22) 27.1.1998
 (24) 3.11.2005
 (31) P 97 00282
 (32) 30.1.1997
 (33) HU
 (40) 11.1.1999
 (73) Paksi Atomerözü Részvénytársaság, Paks, HU;
 (72) Korpás Lajos, Dr., Paks, HU; Nemes Imre, Dr., Paks, HU; Pataki Szabó Sándor, Paks, HU; Pós István, Dr., Paks, HU; Szécsényi Zsolt, Paks, HU;
 (74) Majlingová Marta, Ing., Bratislava, SK;
(54) Usporiadanie tyčí v palivových zväzkoch jadrových reaktorov

Trieda H

7 (51) H01R 39/20, 39/26, 43/12

- (11) 284768**
 (21) 2502-92
 (22) 14.8.1992
 (24) 3.11.2005
 (40) 2.6.2005
 (73) Elektrotechnická fakulta STU, Bratislava, SK;
 (72) Bielek Jozef, Ing., CSc., Dunajská Lužná, SK; Emmer Štefan, Ing., CSc., Bratislava, SK; Kováčik Jaroslav, Ing., Dunajská Lužná, SK;
(54) Zmesi Cu-C, Ag-C a Au-C na aplikáciu na klzné elektrické kontakty s najvyššou prúdovou hustotou

7 (51) H02H 9/04**(11) 284784**

(21) 581-97

(22) 7.5.1997

(24) 3.11.2005

(31) A 812/96

(32) 7.5.1996

(33) AT

(40) 8.7.1998

(73) Felten & Guillaume Austria AG, Schrems, AT;

(72) Suchentrunk Karl, Ing., Wienerherberg, AT;

(74) Bušová Eva, JUDr., Bratislava, SK;

(54) Oddel'ovací člen na ochranné zapojenia proti prepätiu a usporiadanie súčiastok ochranného zapojenia proti prepätiu v skriňovom rozvádzači

(51)	(11)	(51)	(11)	(51)	(11)	(51)	(11)
A01N 43/78	284759	A61K 31/21	284769	C07D 403/14	284802	E04G 1/15	284761
A01N 47/24	284747	A61K 31/34	284785	C07D 409/04	284779	F04D 7/04	284773
A23C 19/09	284808	A61K 31/415	284788	C07D 471/04	284767	F04D 29/24	284786
A23L 1/317	284797	A61K 31/70	284791	C07K 14/75	284752	F04D 29/24	284787
A41D 27/06	284794	A61K 35/78	284804	C09B 67/22	284774	F15B 1/24	284792
A43B 13/20	284770	A61M 15/00	284782	C12N 1/20	284765	F23D 14/10	284776
A46B 7/06	284772	B22D 41/00	284778	C12N 1/20	284755	F24D 11/00	284751
A46D 1/00	284771	B23K 9/32	284790	C12N 15/11	284748	F25D 17/02	284801
A47K 5/12	284807	B29C 45/80	284789	C22C 33/02	284795	F42B 12/78	284793
A47L 11/38	284746	B29C 47/38	284796	D01D 1/06	284760	G01K 7/18	284764
A61F 2/32	284754	B65H 51/00	284753	D01D 5/08	284749	G07F 17/32	284750
A61K 9/00	284775	C07C 69/00	284803	D06B 5/12	284762	G21C 3/326	284781
A61K 9/12	284756	C07C 251/30	284805	D07B 1/06	284783	H01R 39/20	284768
A61K 9/16	284758	C07C 311/21	284757	D21F 1/30	284745	H02H 9/04	284784
A61K 9/20	284766	C07D 207/323	284777	E01B 9/30	284798		
A61K 31/00	284806	C07D 231/10	284800	E01B 9/30	284799		
A61K 31/18	284809	C07D 401/12	284780	E01D 19/08	284763		

FB9A**Zastavené konania o patentových prihláškach**

(21)	(21)	(21)	(21)
1555-96	860-98	71-2003	1543-2003
562-97	326-99	735-2003	1556-2003
1031-97	677-99	851-2003	1563-2003
1219-97	659-2000	1119-2003	1573-2003
135-98	2004-2000	1375-2003	1602-2003
288-98	409-2001	1413-2003	24-2004
484-98	381-2002	1476-2003	49-2004
715-98	669-2002	1532-2003	

FC9A**Zamietnuté patentové prihlášky**

(21)
1046-97
162-98
1110-98
429-99
1732-99
1830-99

FD9A**Zastavené konania pre nezaplatenie poplatku**

(21)
424-98
1357-99

MK4A**Zaniknuté patenty uplynutím doby platnosti**

(11)	Dátum zániku
276343	29.08.2005
279175	08.02.2005

MM4A Zaniknuté patenty pre nezaplatenie udržiavacích poplatkov

(11)	Dátum zániku	(11)	Dátum zániku	(11)	Dátum zániku	(11)	Dátum zániku
277165	20.02.2005	281592	24.02.2005	283000	04.02.2005	283620	27.02.2005
277694	22.02.2005	281749	24.02.2005	283012	20.02.2005	283726	11.02.2005
279401	26.02.2005	282598	06.02.2005	283306	07.02.2005	283821	09.02.2005
279569	17.02.2005	282610	12.02.2005	283461	04.02.2005	283828	15.02.2005
280175	22.02.2005	282682	15.02.2005	283467	27.02.2005	284057	14.02.2005
280394	13.02.2005	282685	06.02.2005	283526	04.02.2005	284108	17.02.2005
281220	26.02.2005	282897	05.02.2005	283578	03.02.2005	284257	05.10.2004
281409	19.02.2005	282898	21.02.2005	283587	07.02.2005	284273	18.10.2004
281543	15.02.2005	282997	20.02.2005	283595	25.02.2005		

PC4A Prevody a prechody práv na patenty**(11) 279338**

(21) 2719-92

(73) Esso Austria GmbH, Wien, AT;
 Predchádzajúci majiteľ: Mobil Schmierstoffe GmbH,
 Wien, AT;
 Dátum účinnosti voči tretím osobám: 21.9.2005

(11) 284355

(21) 1713-98

(73) E. Hawle Armaturenwerke GmbH, Vöcklabruck, AT;
 Predchádzajúci majiteľ: E. Hawle und Co. Flanschen- und Armaturenwerk, Vöcklabruck, AT;
 Dátum účinnosti voči tretím osobám: 14.9.2005

PC9A Prevody a prechody práv na patentové prihlášky**(21) 22-2001**

(71) Ciba Specialty Chemicals Holding Inc., Basel, CH;
 Predchádzajúci prihlasovateľ: Ciba Specialty Chemicals Oy, Raisio, FI;
 Dátum uzavretia zmluvy: 9.5.2005
 Dátum účinnosti voči tretím osobám: 20.9.2005

(21) 23-2001

(71) Ciba Specialty Chemicals Holding Inc., Basel, CH;
 Predchádzajúci prihlasovateľ: Ciba Specialty Chemicals Oy, Raisio, FI;
 Dátum uzavretia zmluvy: 9.5.2005
 Dátum účinnosti voči tretím osobám: 20.9.2005

(21) 1193-2001

(71) VALLOUREC MANNESMANN OIL & GAS FRANCE, Aulnoye-Aymeries, FR; SUMITOMO METAL INDUSTRIES, Ltd., Osaka, JP;
 Predchádzajúci prihlasovateľ: VALLOUREC MANNESMANN OIL & GAS FRANCE, Aulnoye-Aymeries, FR;
 Dátum uzavretia zmluvy: 29.8.2005
 Dátum účinnosti voči tretím osobám: 22.9.2005

(21) 1763-2001

(71) YAMANOUCHI PHARMACEUTICAL COMPANY, LTD., Itabashi-ku, Tokyo, JP; WARNER-LAMBERT COMPANY LLC, Morris Plains, NJ, US;
 Predchádzajúci prihlasovateľ: WARNER-LAMBERT COMPANY, Morris Plains, NJ, US; YAMANOUCHI PHARMACEUTICAL COMPANY, LTD., Itabashi-ku, Tokyo, JP;
 Dátum účinnosti voči tretím osobám: 22.9.2005

(21) 1763-2001

(71) WARNER-LAMBERT COMPANY LLC, Morris Plains, NJ, US;
 Predchádzajúci prihlasovateľ: YAMANOUCHI PHARMACEUTICAL COMPANY, LTD., Itabashi-ku, Tokyo, JP; WARNER-LAMBERT COMPANY LLC, Morris Plains, NJ, US;
 Dátum uzavretia zmluvy: 25.6.2003
 Dátum účinnosti voči tretím osobám: 22.9.2005

(21) 1247-99

(71) Ciba Specialty Chemicals Holding Inc., Basel, CH;
 Predchádzajúci prihlasovateľ: Ciba Specialty Chemicals Oy, Raisio, FI;
 Dátum uzavretia zmluvy: 9.5.2005
 Dátum účinnosti voči tretím osobám: 19.9.2005

QA4A**Ponuky licencií**

- (11) **284530**
(21) 1082-98
(54) **Spôsob prípravy cyklických karbonátov**
(73) Fakulta chemickej a potravinárskej technológie STU, Bratislava, SK; Fakulta priemyselných technológií Trenčianskej univerzity A. Dubčeka, Púchov, SK; Petrochémia, a.s., Prievidza, SK;
Dátum zápisu do registra: 14.9.2005
-

HC9A**Zmeny mien**

- (21) **1247-99**
(71) Ciba Specialty Chemicals Oy, Raisio, FI;
Dátum zápisu do registra: 19.9.2005
-

- (21) **449-2000**
(71) NEKTAR THERAPEUTICS, San Carlos, CA, US;
Dátum zápisu do registra: 22.9.2005
-

- (21) **22-2001**
(71) Ciba Specialty Chemicals Oy, Raisio, FI;
Dátum zápisu do registra: 21.9.2005
-

- (21) **23-2001**
(71) Ciba Specialty Chemicals Oy, Raisio, FI;
Dátum zápisu do registra: 21.9.2005
-

- (21) **567-2003**
(71) Biogen Idec MA Inc., Cambridge, MA, US;
Dátum zápisu do registra: 20.9.2005
-

HE9A**Zmeny adries**

- (21) **1677-99**
(71) KYPHON INC., Sunnysvale, US;
Dátum zápisu do registra: 21.9.2005
-

- (21) **589-98**
(71) LONZA AG, Basel, CH;
Dátum zápisu do registra: 19.9.2005
-

TC4A**Zmeny mien**

- (11) **283724**
(21) 987-97
(73) Biogen Idec MA Inc., Cambridge, MA, US;
Dátum zápisu do registra: 30.8.2005
-

- (11) **284530**
(21) 1082-98
(73) Fakulta priemyselných technológií Trenčianskej univerzity A. Dubčeka, Púchov, SK; Fakulta chemickej a potravinárskej technológie STU, Bratislava, SK;
Dátum zápisu do registra: 14.9.2005
-

- (11) **284715**
(21) 1938-2000
(73) Zentiva, a. s., Praha - Dolní Měcholupy, CZ;
Dátum zápisu do registra: 5.9.2005
-

ČASŤ

**EURÓPSKE PATENTY
S URČENÍM PRE SLOVENSKÚ REPUBLIKU**

Kódy na označovanie jednotlivých druhov dokumentov (Štandard WIPO ST. 16)

T1 Preklad patentových nárokov európskej patentovej prihlášky	T3 Preklad európskeho patentového spisu
T2 Opravený preklad patentových nárokov európskej patentovej prihlášky	T4 Opravený preklad európskeho patentového spisu
	T5 Preklad zmeneného európskeho patentového spisu

Číselné kódy na označovanie bibliografických údajov (Štandard WIPO ST. 9)

(11) Číslo dokumentu	(62) Číslo pôvodnej prihlášky v prípade vylúčenej prihlášky
(21) Číslo prihlášky	(71) Meno (názov) prihlasovateľa (-ov)
(22) Dátum podania prihlášky	(72) Meno pôvodcu (-ov)
(24) Dátum nadobudnutia účinkov európskeho patentu	(73) Meno (názov) majiteľa (-ov)
(31) Číslo prioritnej prihlášky	(74) Meno (názov) zástupcu (-ov)
(32) Dátum podania prioritnej prihlášky	(86) Číslo podania medzinárodnej prihlášky podľa PCT
(33) Krajina alebo regionálna organizácia priority	(87) Číslo zverejnenia medzinárodnej prihlášky podľa PCT
(45) Dátum sprístupnenia prekladu patentového spisu alebo zmeneného patentového spisu	(96) Číslo a dátum podania európskej patentovej prihlášky
(46) Dátum sprístupnenia prekladu patentových nárokov	(97) Číslo a dátum zverejnenia európskej patentovej prihlášky alebo vydania európskeho patentového spisu
(48) Dátum sprístupnenia opraveného prekladu patentových nárokov alebo patentového spisu	
(51) Medzinárodné patentové triedenie	
(54) Názov	

Poznámka:

Číslo uvádzané pred kódom (51) znamená verziu Medzinárodného patentového triedenia.

Kódy na označovanie záhlaví oznámení publikovaných vo Vestníku ÚPV SR (Štandard WIPO ST. 17)

BA9A	Sprístupnené preklady a opravené preklady patentových nárokov európskych patentových prihlášok
SC4A	Sprístupnené preklady a opravené preklady európskych patentových spisov
SC4A	Sprístupnené preklady zmenených európskych patentových spisov
FA9A	Zastavené konania o európskych patentových prihláškach z dôvodu späťvzatia
GA9A	Zmeny európskych patentových prihlášok na národné prihlášky
MA4A	Zaniknuté patenty vzdaním sa patentu
MC4A	Zrušené patenty alebo čiastočne zrušené patenty
MK4A	Zaniknuté patenty uplynutím doby platnosti
MM4A	Zaniknuté patenty pre nezaplatenie udržiavacích poplatkov
PC4A	Prevody a prechody práv
PD4A	Zmeny dispozičných práv (zálohy) Zmeny dispozičných práv (ukončenie záloh)
QA4A	Ponuky licencií
QB4A	Licenčné zmluvy registrované alebo udelené
QC4A	Ukončenie platnosti licenčných zmlúv

Opravy a zmeny

Opravy v európskych patentových prihláškach

- HA9A** Doplnenie pôvodcu (-ov)
- HB9A** Opravy mien
- HC9A** Zmeny mien
- HD9A** Opravy adries
- HE9A** Zmeny adries
- HF9A** Opravy dátumov
- HG9A** Opravy zatriedenia podľa MPT
- HH9A** Opravy chýb alebo zmeny všeobecne
- HK9A** Opravy tlačových chýb vo Vestníku ÚPV SR

Opravy v európskych patentoch

- TA4A** Doplnenie pôvodcu (-ov)
- TB4A** Opravy mien
- TC4A** Zmeny mien
- TD4A** Opravy adries
- TE4A** Zmeny adries
- TF4A** Opravy dátumov
- TG4A** Opravy zatriedenia podľa MPT
- TH4A** Opravy chýb alebo zmeny všeobecne
- TK4A** Opravy tlačových chýb vo Vestníku ÚPV SR

BA9A

**Sprístupnené preklady patentových nárokov
európskych patentových prihlášok**

(11) (51)

1557421 C07D 498/22

7 (51) C07D 498/22, A61K 31/437, A61P 31/04

(11) 1557421

(96) 04005541.0, 9.3.2004

(97) 1557421, 27.7.2005

(31) MI20032144

(32) 7.11.2003

(33) IT

(71) ALFA WASSERMANN S. p. A., Alanno (PE), IT;

(72) Viscomi Guisepe C., Bologna, IT; Campana
Manuela, Bologna, IT; Braga Dario, Bologna, IT;
Confortini Donatella, Bologna, IT; Cannata Vin-
cenzo, Bologna, IT; Severini Denis, Bologna, IT;
Righi Paolo, Bologna, IT; Rosini Gofffedo, Bo-
logna, IT;

(74) Majlingová Marta, Ing., Bratislava, SK;

(54) Polymorfne formy rifaximínu ako antibiotika

(51) (11)

C07D 498/22 1557421

SC4A Sprístupnené preklady európskych patentových spisov

(11)	(51)	(11)	(51)	(11)	(51)	(11)	(51)
206	C23F 15/00	212	B26B 5/00	218	B22D 17/30	224	H04N 5/92
207	B05B 1/34	213	B21K 1/30	219	B22D 11/055	225	B32B 3/28
208	B23P 19/06	214	G06F 17/60	220	C07D 409/04	226	C07D 209/54
209	B23D 33/02	215	C22C 9/00	221	A61K 31/728	227	C07D 491/04
210	E06B 9/17	216	H02K 1/18	222	B31B 1/14	228	C10J 3/84
211	A63B 63/00	217	B22D 41/54	223	B05D 1/24	229	C07D 451/10

Trieda A

7 (51) A61K 31/728, 31/16, A61P 27/02, 27/16
(11) E 221
 (96) 02794984.1, 11.12.2002
 (97) 1455803, 27.7.2005
 (24) 27.7.2005
 (31) 10161110
 (32) 12.12.2001
 (33) DE
 (73) URSAPHARM Arzneimittel GmbH & Co. KG, Saarbrücken, DE;
 (72) GROSS Dorothea, St. Ingbert, DE; HOLZER Frank, St. Ingbert, DE;
 (74) Bušová Eva, JUDr., Bratislava, SK;
 (86) PCT/DE2002/004527
 (87) WO 2003/049747
(54) Použitie pantenolu a/alebo kyseliny pantoténovej a kyseliny hyalurónovej a/alebo hyaluronátu na výrobu farmaceutického prípravku

7 (51) A63B 63/00, 69/00
(11) E 211
 (96) 02800045.3, 1.10.2002
 (97) 1432478, 23.3.2005
 (24) 23.3.2005
 (31) 200101429
 (32) 1.10.2001
 (33) DK
 (73) Global Goal ApS, Copenhagen S, DK;
 (72) LANGHORN Jesper, Copenhagen S, DK;
 (74) ROTT, RŮŽIČKA & GUTTMANN, v. o. s., Bratislava, SK;
 (86) PCT/DK2002/000649
 (87) WO 2003/028812
(54) Tréningové zariadenie pre loptové hry

Trieda B

7 (51) B05B 1/34
(11) E 207
 (96) 03014004.0, 21.6.2003
 (97) 1491260, 10.8.2005
 (24) 10.8.2005
 (73) Lechler GmbH, Metzingen, DE;
 (72) Schröder Thomas, Bad Urach, DE; Speier Jürgen, Reutlingen, DE;
 (74) Tomeš Pavol, Ing., Bratislava, SK;
(54) Vírivá rozprašovací dýza s dvoma vírivými komorami

7 (51) B05D 1/24, B05C 19/02
(11) E 223
 (96) 03012962.1, 7.6.2003
 (97) 1384523, 17.8.2005
 (24) 17.8.2005
 (31) 10233345
 (32) 23.7.2002
 (33) DE
 (73) Degussa AG, Düsseldorf, DE;
 (72) Heinrich Dirk, Herten, DE; Scholten Heinz, Dr., Haltern am See, DE;
 (74) Bušová Eva, JUDr., Bratislava, SK;
(54) Kontinuálne poťahovanie rúrok vírivým sliovaním bez použitia chrómu

7 (51) B21K 1/30, B21J 5/12, F16H 55/17, B62D 3/12
(11) E 213
 (96) 03767794.5, 12.12.2003
 (97) 1560671, 17.8.2005
 (24) 17.8.2005
 (31) 10260426
 (32) 21.12.2002
 (33) DE
 (73) THYSSENKRUPP PRÄZISIONSSCHMIEDE GMBH, München, DE;
 (72) GRÖBEL Christoph, Remscheid, DE;
 (74) ROTT, RŮŽIČKA & GUTTMANN, v. o. s., Bratislava, SK;
 (86) PCT/EP2003/014131
 (87) WO 2004/056504
(54) Pastorok riadenia

7 (51) B22D 11/055
(11) E 219
 (96) 03016467.7, 22.7.2003
 (97) 1398099, 15.6.2005
 (24) 15.6.2005
 (31) 10237472
 (32) 16.8.2002
 (33) DE
 (73) KM Europa Metal Aktiengesellschaft, Osnabrück, DE;
 (72) Hugenschütt Gerhard, Belm, DE; Rolf Thomas, Dipl.-Ing., Osnabrück, DE; Kolbeck Dietmar, Steinfeld, DE; Rode Dirk, Dr., Osnabrück, DE; Hauri Roland, Wettswil, CH; Piwowar Hans-Dirk, Osnabrück, CH; Hemschemeier Hans-Jürgen, Ennigerloh, DE; Wobker Hans-Günter, Dr., Bramsche, DE;
 (74) Bušová Eva, JUDr., Bratislava, SK;
(54) Kokila chladená kvapalinou na plynulé liatie kovu

- 7 (51) B22D 17/30, 17/20, 18/04, 39/02, F04B 15/04, 53/14**
(11) E 218
 (96) 02793070.0, 18.12.2002
 (97) 1458508, 31.8.2005
 (24) 31.8.2005
 (31) PD20010302
 (32) 28.12.2001
 (33) IT
 (73) BBS Riva S.p.A., RO - Franzione Ruina, IT;
 (72) BAUMGARTNER Heinrich Georg, Schiltach, DE;
 (74) ROTT, RŮŽIČKA & GUTTMANN, v. o. s., Bratislava, SK;
 (86) PCT/EP2002/014495
 (87) WO 2003/055626
(54) Hydraulické zariadenie na čerpanie roztaveného kovu a/alebo riadenie prietoku roztaveného kovu

- 7 (51) B22D 41/54**
(11) E 217
 (96) 03711721.5, 28.3.2003
 (97) 1492639, 29.6.2005
 (24) 29.6.2005
 (31) 02447051
 (32) 29.3.2002
 (33) EP
 (73) Vesuvius Crucible Company, Wilmington, US;
 (72) HANSE Eric, Feignies, FR; DELVOYE François, Maubeuge, FR; LAVAL Philippe, Bossière, FR;
 (74) Bušová Eva, JUDr., Bratislava, SK;
 (86) PCT/BE2003/000056
 (87) WO 2003/082500
(54) Lejací prvok, odolný voči tepelným nárazom, a spôsob jeho výroby

- 7 (51) B23D 33/02**
(11) E 209
 (96) 02027160.7, 5.12.2002
 (97) 1332821, 6.7.2005
 (24) 6.7.2005
 (31) 10203447
 (32) 30.1.2002
 (33) DE
 (73) Karl Eugen Fischer GmbH Maschinenfabrik, Burgkumstadt, DE;
 (72) Hoffmann Bernd, Burgkumstadt, DE;
 (74) Majlingová Marta, Ing., Bratislava, SK;
(54) Nožnice na oddeľovanie úsekov z materiálového pásu, pretáhaného pomocou podávacieho zariadenia, najmä z pásu oceľového kordu

- 7 (51) B23P 19/06**
(11) E 208
 (96) 02797954.1, 5.9.2002
 (97) 1423231, 11.5.2005
 (24) 11.5.2005
 (31) 20114662 U
 (32) 5.9.2001
 (33) DE
 (73) Cooper Power Tools GmbH & Co., Westhausen, DE;
 (72) LUTZ Werner Andreas, Kirchheim/Ries, DE; MÜLLER Herbert, Heubach, DE;
 (74) Guniš Jaroslav, Mgr., Bratislava, SK;
 (86) PCT/EP2002/009950
 (87) WO 2003/022513
(54) Skrutkovacia stanica

- 7 (51) B26B 5/00**
(11) E 212
 (96) 03000751.2, 13.1.2003
 (97) 1437201, 10.8.2005
 (24) 10.8.2005
 (73) VERMOP SALMON GMBH, Wertheim, DE;
 (72) Salmon Dirk, Wertheim, DE;
 (74) ROTT, RŮŽIČKA & GUTTMANN, v. o. s., Bratislava, SK;
(54) Držiak čepielky

- 7 (51) B31B 1/14, 1/25, 45/00**
(11) E 222
 (96) 03702860.2, 12.2.2003
 (97) 1483108, 29.6.2005
 (24) 29.6.2005
 (31) 200200215
 (32) 13.2.2002
 (33) DK
 (73) Inter Ikea Systems B.V., Delft, NL;
 (72) RYDBERG Tommy, Habo, SE; JÖRNBORN Stefan, Jönköping, SE;
 (74) PATENTSERVIS BRATISLAVA, a. s., Bratislava, SK;
 (86) PCT/IB2003/000486
 (87) WO 2003/068491
(54) Stroj na prerážanie prírezov z pásov vlnitej lepenky

- 7 (51) B32B 3/28, D06J 1/00**
(11) E 225
 (96) 03762451.7, 4.7.2003
 (97) 1474288, 13.4.2005
 (24) 13.4.2005
 (31) 10230552
 (32) 5.7.2002
 (33) DE
 (73) Brinkmann Peter, Limburg a.d. Lahn, DE;
 (72) Brinkmann Peter, Limburg a.d. Lahn, DE;
 (74) Juran Svetozár, JUDr., Bratislava, SK;
 (86) DE2003002237
 (87) WO2004005016
(54) Rozťahný pásový materiál

Trieda C

- 7 (51) C07D 209/54, A61K 31/40**
(11) E 226
 (96) 03743342.2, 27.2.2003
 (97) 1485352, 29.6.2005
 (24) 29.6.2005
 (31) 10210190
 (32) 7.3.2002
 (33) DE
 (73) SCHWARZ PHARMA AG, Monheim/Rhld., DE;
 (72) MEESE Claus, Monheim, DE; SELVE Norma, Troisdorf, DE; SCHMIDT Dirk, Düsseldorf, DE;
 (74) Bušová Eva, JUDr., Bratislava, SK;
 (86) PCT/EP/2003/001986
 (87) WO 2003/074486
(54) Azaspirozlúčeniny na liečbu bolestí

- 7 (51) C07D 409/04, A61K 31/4535, A61P 25/00, C07D 401/04, 421/04**
(11) E 220
 (96) 02785280.5, 23.10.2002
 (97) 1438307, 3.8.2005
 (24) 3.8.2005
 (31) 01125527
 (32) 25.10.2001
 (33) EP
 (73) Biofrontera Pharmaceuticals GmbH, Leverkusen, DE;
 (72) LÜBBERT Hermann, Leverkusen, DE; ULLMER Christoph, Fischingen, DE; BELLOTT Emile, Beverly, US; FROMOWITZ Mark, Newton Centre, US; GORDON Dou-glas, Burlington, US;
 (74) Žovicová Viera, Mgr., Bratislava, SK;
 (86) PCT/EP2002/011817
 (87) WO 2003/035646
(54) Deriváty 4-(tio-alebo selenoxantén-9-ylidén)-piperidínu alebo akridínu a ich použitie ako selektívnych antagonistov receptora 5-HT_{2B}

- 7 (51) C07D 451/10, A61K 31/46, A61P 11/06**
(11) E 229
 (96) 03746158.9, 9.4.2003
 (97) 1497289, 24.8.2005
 (24) 24.8.2005
 (31) 102 16 428.2, 102 56 317.9
 (32) 12.4.2002, 3.12.2002
 (33) DE, DE
 (73) Boehringer Ingelheim Pharma GmbH & Co. KG, Ingelheim am Rhein, DE;
 (72) BANHOLZER Rolf, Stuttgart, DE; MEADE Christopher John Montague, Maselheim, DE; MEISSNER Helmut, Ingelheim, DE; MORSCHHÄUSER Gerd, Biberach, DE; PAIRET Michel, Biberach, DE; PIEPER Michael P., Biberach, DE; POHL Gerald, Biberach, DE; REICHL Richard, Gau-Algesheim, DE; SPECK Georg, Ingelheim am Rhein, DE; KONETZKI Ingo, Warthausen, DE;
 (74) Čechvalová Dagmar, Bratislava, SK;
 (86) PCT/EP2003/003669
 (87) WO 2003/087097
(54) Liečivo obsahujúce betamimetikum a nové anticholinergikum

- 7 (51) C07D 491/04, A61K 31/45 // (A61P 1/04, C07D 491:14) (C07D 311/00, 235:00 // C07D 221:00**
(11) E 227
 (96) 02794528.6, 31.7.2002
 (97) 1419163, 15.6.2005
 (24) 15.6.2005
 (31) 01119321
 (32) 10.8.2001
 (33) EP
 (73) ALTANA Pharma AG, Konstanz, DE;
 (72) BUHR Wilm, Konstanz, DE; SENN-BILFINGER Jörg, Konstanz, DE; ZIMMERMANN Peter Jan, Radolfzell, DE; SIMON Wolfgang-Alexander, Konstanz, DE; POSTIUS Stefan, Konstanz, DE; KROMER Wolfgang, Konstanz, DE;
 (74) Majlingová Marta, Ing., Bratislava, SK;
 (86) PCT/EP2002/008505
 (87) WO 2003/014123
(54) Tricyklické imidazopyridíny

- 7 (51) C10J 3/84, 3/54, 3/00**
(11) E 228
 (96) 02788014.5, 20.12.2002
 (97) 1456329, 25.5.2005
 (24) 25.5.2005
 (31) 20012567
 (32) 21.12.2001
 (33) FI
 (73) Foster Wheeler Energia Oy, Helsinki, FI;
 (72) HILTUNEN Matti, Karhula, FI; NIEMINEN Jorma DI (zomrel), FI;
 (74) Bušová Eva, JUDr., Bratislava, SK;
 (86) PCT/FI2002/001052
 (87) WO 2003/055962
(54) Spôsob a zariadenie na splynovanie uhoľného materiálu

- 7 (51) C22C 9/00, H01R 13/03**
(11) E 215
 (96) 02017970.1, 10.8.2002
 (97) 1288321, 8.6.2005
 (24) 8.6.2005
 (31) 10139953
 (32) 21.8.2001
 (33) DE
 (73) KM Europa Metal Aktiengesellschaft, Osnabrück, DE;
 (72) Adler Udo, Eschweiler, DE; Gebhard Jürgen, Dr., Osnabrück, DE; Klenen Heinrich, Bissendorf, DE; Helmenkamp Thomas, Osnabrück, DE; Leffers Robert, Mönchengladbach, DE;
 (74) Bušová Eva, JUDr., Bratislava, SK;
(54) Materiál pre kovový pás

- 7 (51) C23F 15/00, C07D 301/36**
(11) E 206
 (96) 03075646.4, 5.3.2003
 (97) 1342814, 17.8.2005
 (24) 17.8.2005
 (31) 91890
 (32) 6.3.2002
 (33) US
 (73) SHELL INTERNATIONALE RESEARCH MAATSCHAPPIJ B.V., HR Den Haag, NL;
 (72) Johnson Thomas Howard, Houston, Texas, US;
 (74) Žovicová Viera, Mgr., Bratislava, SK;
(54) Spôsob inhibície autopolymerizácie etylénoxidu spôsobovanej hrdzou pomocou redox chémie

Trieda E

- 7 (51) E06B 9/17, E04C 1/39**
(11) E 210
 (96) 03450012.4, 14.1.2003
 (97) 1329585, 25.5.2005
 (24) 25.5.2005
 (31) 1802 U
 (32) 15.1.2002
 (33) AT
 (73) Pölzleitner Anton, Golling, AT;
 (72) Pölzleitner Anton, Golling, AT;
 (74) Beleščák Ladislav, Ing., Piešťany, SK;
(54) Spôsob výroby skrine pre žalúziu

Trieda G

7 (51) G06F 17/60

(11) E 214

- (96) 02779140.9, 7.10.2002
- (97) 1421537, 9.2.2005
- (24) 9.2.2005
- (31) 10149621
- (32) 9.10.2001
- (33) DE
- (73) Deutsche Post AG, Bonn, DE;
- (72) MAYER Boris, Bonn, DE; FRANKENBERG Steffen, Köln, DE;
- (74) Holoubková Mária, Ing., Bratislava, SK;
- (86) PCT/DE2002/003759
- (87) WO 2003/034293

(54) Spôsob prepravy poštových zásielok

Trieda H

7 (51) H02K 1/18, 11/00

(11) E 216

- (96) 02792192.3, 15.10.2002
- (97) 1446858, 15.6.2005
- (24) 15.6.2005
- (31) 993596
- (32) 27.11.2001
- (33) US
- (73) Wavecrest Laboratories, LLC, Dulles, US;
- (72) PYNTIKOV Alexander V., Ashburn, US; MASLOV Boris A., Reston, US; BENSON Mark A., Leesburg, US; GLADKOV Alexander A., Fairfax, US; SOGHOMONIAN Zareh, Sterling, US;
- (74) ROTT, RŮŽIČKA & GUTTMANN, v. o. s., Bratislava, SK;
- (86) PCT/US2002/032666
- (87) WO 2003/047071

(54) Rotačný elektrický motor so separátnymi riadiacimi modulmi pre príslušné satorové elektromagnety

7 (51) H04N 5/92, G11B 20/10, H04N 5/85, 9/80

(11) E 224

- (96) 02785954.5, 28.11.2002
- (97) 1364531, 6.4.2005
- (24) 6.4.2005
- (31) 2001367787
- (32) 30.11.2001
- (33) JP
- (73) MATSUSHITA ELECTRIC INDUSTRIAL CO., LTD., Kadoma-shi, Osaka, JP; Sony Corporation, Tokyo, JP; Koninklijke Philips Electronics N.V., BA Eindhoven, NL;
- (72) YAGI Tomotaka, Nishinomiya-shi, Hyogo, JP; YAHATA Hiroshi, Kadoma-shi, Osaka, JP; KAWASAKI Kojiro, Katano-shi, Osaka, JP; KATO Motoki, Shinagawa-ku, Tokyo, JP; NAKAMURA Masanobu, Shinagawa-ku, Tokyo, JP; VAN GESTEL Wilhelmus Jacobus, Eindhoven, NL; KELLY Declan Patrick, Eindhoven, NL;
- (74) PATENTSERVIS BRATISLAVA, a. s., Bratislava, SK;
- (86) JP2002012413
- (87) WO2003047250

(54) Spôsob a zariadenie na konverziu prúdu, spôsob a zariadenie na záznam dát a záznamové médium

(51)	(11)	(51)	(11)	(51)	(11)	(51)	(11)
A61K 31/728	221	B22D 17/30	218	B32B 3/28	225	C22C 9/00	215
A63B 63/00	211	B22D 41/54	217	C07D 209/54	226	C23F 15/00	206
B05B 1/34	207	B23D 33/02	209	C07D 409/04	220	E06B 9/17	210
B05D 1/24	223	B23P 19/06	208	C07D 451/10	229	G06F 17/60	214
B21K 1/30	213	B26B 5/00	212	C07D 491/04	227	H02K 1/18	216
B22D 11/055	219	B31B 1/14	222	C10J 3/84	228	H04N 5/92	224

TH4A

Opravy chýb alebo zmeny všeobecne

(11) E 195

(54) Prívesová spojka pre vozidlo

Vestník č. 10/2005, SC4A - str. 26

ČASŤ

DODATKOVÉ OCHRANNÉ OSVEDČENIA

Číselné kódy na označovanie bibliografických údajov (Štandard WIPO ST. 9)

- | | |
|---|---|
| <p>(11) Číslo dokumentu</p> <p>(21) Číslo žiadosti</p> <p>(22) Dátum podania žiadosti</p> <p>(54) Názov vynálezu základného patentu</p> <p>(68) Číslo základného patentu</p> <p>(71) Meno (názov) žiadateľa (-ov)</p> <p>(73) Meno (názov) majiteľa (-ov)</p> <p>(74) Meno (názov) zástupcu</p> | <p>(92) Číslo a dátum prvého povolenia uviesť liečivo alebo výrobok na ochranu rastlín na trh v Slovenskej republike</p> <p>(93) Číslo, dátum a štát prvého povolenia uviesť liečivo alebo výrobok na ochranu rastlín na trh v Spoločenstve</p> <p>(94) Predpokladaný dátum uplynutia platnosti osvedčenia</p> <p>(95) Názov liečiva/výrobku na ochranu rastlín
typ: (liečivo/výrobok na ochranu rastlín)</p> |
|---|---|

Zverejnené žiadosti o udelenie dodatkového ochranného osvedčenia

- | | |
|---|---|
| <p>(21) 4-2005
 (22) 24.5.2005
 (68) 280905
 (54) 3-Metylamino-6-karboxamido-1,2,3,4-tetrahydrokarbazol, spôsob jeho prípravy, farmaceutický prípravok s jeho obsahom a jeho použitie
 (71) VERNALIS LIMITED, Berkshire, GB;
 (74) Majlingová Marta, Ing., Bratislava, SK;
 (92) NL24548, 18.2.2005
 (93) NL24548, 18.2.2005, FR
 (95) (R)-(+)-3-metylamino-1,2,3,4-tetrahydro-9H-karbazol-6-karboxamid
 Typ: Liečivo</p> | <p>(21) 5-2005
 (22) 8.7.2005
 (68) 283930
 (54) Farmaceutický aerosólový prostriedok a farmaceutický výrobok s jeho obsahom
 (71) ALTANA Pharma AG, Konstanz, DE;
 (74) Majlingová Marta, Ing., Bratislava, SK;
 (92) 14/0001/05-S, 14/0002/05-S, 14/0003/05-S, 25.1.2005
 (93) PL 20141/0004, 16.4.2004, GB
 (95) (11β,16α)-16,17-[[(R)-cyklohexylmetylén]bis(oxy)]-11-hydroxy-21-(2-metyl-1-oxoproxy)-pregna-1,4-dién-3,20-dión (Ciclesonid)
 Typ: Liečivo</p> |
|---|---|

Udelené dodatkové ochranné osvedčenia

- | | |
|---|--|
| <p>(11) (51)
 17 C07D 413/06
 18 A61K 49/04
 19 C07D 307/58</p> <p>(11) 18
 (21) 2-2005
 (22) 11.3.2005
 (68) 277828
 (54) Deriváty komplexov DTPA, farmaceutické prostriedky obsahujúce tieto zlúčeniny, ich použitie a spôsob ich výroby
 (73) SCHERING AKTIENGESELLSCHAFT, Berlin, DE;
 (74) Hörmannová Zuzana, Ing., Bratislava, SK;
 (92) 48/0264/04-S, 48/0265/04-S, 24.11.2004
 (93) 18929, 18930, 26.3.2004, SE
 (95) Komplex gadolína s 3,6,9-triaza-3,6,9-tris(karboxymetyl)-(4S)-4-(4-etoxybenzyl)undekándikyselinou, jej disodnou soľou (disodná soľ kyseliny gadoxetovej)
 Typ: Liečivo
 (94) 27.6.2010</p> <p>(11) 19
 (21) 1-2005
 (22) 8.2.2005
 (68) 282639
 (54) (Metylsulfonyl)fenyl-2-(5H)-furanónové deriváty, farmaceutický prostriedok s ich obsahom a ich použitie
 (73) Merck Frosst Canada & Co./Merck Frosst Canada & Cie., Halifax, Nova Scotia, CA;
 (74) Majlingová Marta, Ing., Bratislava, SK;</p> | <p>(11) (51)
 20 C07H 17/08
 21 C07K 14/62</p> <p>(92) EU/2/04/045/001, EU/2/04/045/002, EU/2/04/045/003, EU/2/04/045/004, 13.9.2004
 (93) EU/2/04/045/001, EU/2/04/045/002, EU/2/04/045/003, EU/2/04/045/004, 13.9.2004, EU
 (95) 3-Cyklopropylmetoxy-5,5-dimetyl-4-[4-(metylsulfonyl)fenyl]-(5H)-furan-2-ón
 Typ: Liečivo
 (94) 10.10.2016</p> <p>(11) 17
 (21) 12-2002
 (22) 23.12.2002
 (68) 281621
 (54) Indolové deriváty, spôsob ich prípravy, farmaceutické kompozície s ich obsahom a ich použitie
 (73) AstraZeneca AB, Södertälje, SE;
 (74) Žovicová Viera, Mgr., Bratislava, SK;
 (92) 33/0013/00-S, 33/0014/00-S, 27.1.2000
 (93) PL 12619/0116, PL 12619/0117, 7.3.1997, GB
 (95) (S)-N,N-Dimetyl-2-[5-(2-oxo-1,3-oxazolidín-4-ylmetyl)-1H-indol-3-yl]etylamin (zolmitriptán)
 Typ: Liečivo
 (94) 7.6.2011</p> |
|---|--|

- | | |
|--|---|
| <p>(11) 20
 (21) 5001-2005
 (22) 24.1.2005
 (68) 284171
 (54) Derivát 4"-substituovaného-9-deoxo-9a-aza-9a-ho-
 moerytromycínu A, spôsob a medziprodukty na
 jeho prípravu, jeho použitie a farmaceutická
 kompozícia s jeho obsahom
 (73) PFIZER PRODUCTS INC., Groton, CT, US;
 (74) Bušová Eva, JUDr., Bratislava, SK;
 (92) EU/2/03/041/001, EU/2/03/041/002, EU/2/03/041/003,
 EU/2/03/041/004, EU/2/03/041/005, 1.5.2004
 (93) EU/2/03/041/001, EU/2/03/041/002, EU/2/03/041/003,
 EU/2/03/041/004, EU/2/03/041/005, 11.11.2003,
 EU
 (95) (2R,3S,4R,5R,8R,10R,11R,12S,13S,14R)-13-
 [(2,6-dideoxy-3-C-metyl-3-O-metyl-4-C-(pro-
 pylamino)metyl]-alfa-L-ribo-hexapyranozyl)-
 oxy]-2-etyl-3,4,10-trihydroxy-3,5,8,10,12,14-
 hexametyl-11-[[3,4,6-trideoxy-3-(dimetylami-
 no)-beta-D-xylohexapyranozyl]oxy]-1-oxa-6-
 -azacyklopentadekán-15-ón (tulatromycín)
 Typ: Liečivo
 (94) 30.5.2018</p> | <p>(11) 21
 (21) 5001-2004
 (22) 20.9.2004
 (68) 282495
 (54) Acylovaný inzulínový derivát a farmaceutický
 prostriedok, ktorý ho obsahuje
 (73) NOVO NORDISK A/S, Bagsvaerd, DK;
 (74) PATENTSERVIS BRATISLAVA, a. s., Brati-
 slava, SK;
 (92) EU/1/04/278/001, EU/1/04/278/002, EU/1/04/278/003,
 EU/1/04/278/004, EU/1/04/278/005, EU/1/04/278/006,
 EU/1/04/278/007, EU/1/04/278/008, EU/1/04/278/009,
 1.6.2004
 (93) 56370, 56371, 56372, 10.11.2003, CH
 (95) N^{6B29}-tetradekanoyl-des(B30) humánny inzulín
 Typ: Liečivo
 (94) 17.9.2014</p> |
|--|---|

(51)	(11)
A61K 49/04	18
C07D 307/58	19
C07D 413/06	17

(51)	(11)
C07H 17/08	20
C07K 14/62	21

ČASŤ

ÚŽITKOVÉ VZORY

Kódy na označovanie jednotlivých druhov dokumentov (Štandard WIPO ST. 16)

U - Zapísané úžitkové vzory podľa zákona č. 478/1992
Zb. o úžitkových vzoroch v znení zákona NR SR
č. 90/93 Z. z. o opatreniach v oblasti priemyselného
vlastníctva

Číselné kódy na označovanie bibliografických údajov (Štandard WIPO ST. 9)

(11) Číslo dokumentu	(51) Medzinárodné patentové triedenie
(21) Číslo prihlášky	(54) Názov
(22) Dátum podania prihlášky	(62) Číslo pôvodnej prihlášky v prípade vylúčenej prihlášky
(24) Dátum nadobudnutia účinkov úžitkového vzoru	(67) Číslo pôvodnej prihlášky v prípade odbočenia
(31) Číslo prioritnej prihlášky	(72) Meno pôvodcu (-ov)
(32) Dátum podania prioritnej prihlášky	(73) Meno (názov) majiteľa (-ov)
(33) Krajina alebo regionálna organizácia priority	(74) Meno (názov) zástupcu (-ov)
(45) Dátum oznámenia o zápise úžitkového vzoru	(86) Číslo podania medzinárodnej prihlášky podľa PCT
(47) Dátum zápisu a sprístupnenia úžitkového vzoru verejnosti	(87) Číslo zverejnenia medzinárodnej prihlášky podľa PCT

Poznámka:

Číslo uvádzané pred kódom **(51)** znamená verziu Medzinárodného patentového triedenia.

Kódy na označovanie záhlaví oznámení publikovaných vo Vestníku ÚPV SR (Štandard WIPO ST. 17)

FG1K	Zapísané úžitkové vzory
MA1K	Zaniknuté úžitkové vzory vzdáním sa
MC1K	Vymazané úžitkové vzory
MG1K	Čiastočne vymazané úžitkové vzory
MK1K	Zaniknuté úžitkové vzory uplynutím doby platnosti
MM1K	Zaniknuté úžitkové vzory pre nezaplatenie poplatkov za predĺženie platnosti
ND1K	Predĺženie platnosti úžitkových vzorov
PC1K	Prevody a prechody práv
PD1K	Zmeny dispozičných práv na úžitkové vzory (zálohy) Zmeny dispozičných práv na úžitkové vzory (ukončenie záloh)
QB1K	Licenčné zmluvy registrované alebo udelené
QC1K	Ukončenie platnosti licenčných zmlúv
SB1K	Zapísané úžitkové vzory do registra po odtajnení
TA1K	Doplnenie pôvodcu (-ov)
TB1K	Opravy mien
TC1K	Zmeny mien
TD1K	Opravy adries
TE1K	Zmeny adries
TF1K	Opravy dátumov
TG1K	Opravy zatriedenia podľa MPT
TH1K	Opravy chýb alebo zmeny všeobecne
TK1K	Opravy tlačových chýb vo Vestníku ÚPV SR

FG1K

Zapísané úžitkové vzory

(11)	(51)	(11)	(51)	(11)	(51)	(11)	(51)
4285	C22C 38/40	4295	E06B 9/32	4305	B02C 18/06	4315	E06B 3/08
4286	B44C 1/00	4296	B65D 27/08	4306	B41F 17/00	4316	C11D 3/48
4287	B65D 27/00	4297	B65D 27/08	4307	B65F 5/00	4317	F24F 12/00
4288	B65D 27/14	4298	B65D 27/14	4308	B65D 27/38	4318	E01D 19/06
4289	B65D 27/14	4299	B65D 27/00	4309	E04C 2/284	4319	E01D 19/06
4290	B65D 27/14	4300	B65D 27/08	4310	B21C 3/00	4320	C02F 3/00
4291	B65D 27/08	4301	G21C 9/00	4311	E03F 5/06	4321	F24H 1/18
4292	B65D 27/08	4302	C05F 11/00	4312	E04D 13/02		
4293	B65D 27/34	4303	C05B 11/00	4313	C04B 18/18		
4294	E06B 1/08	4304	G01F 1/72	4314	E06B 3/66		

Trieda B**7 (51) B02C 18/06****(11) 4305**

(21) 165-2005

(22) 15.7.2005

(24) 16.9.2005

(47) 16.9.2005

(72) Dočár Milan, Ing., Žilina, SK; Račkovič Peter, Bolešov, SK;

(73) Dočár Milan, Ing., Žilina, SK; Račkovič Peter, Bolešov, SK;

(74) Labudík Miroslav, Ing., Kysucké Nové Mesto, SK;

(54) Nožový mlyn**7 (51) B21C 3/00, 3/12****(11) 4310**

(21) 51-2005

(22) 4.3.2005

(24) 20.9.2005

(31) 2004-15154

(32) 4.3.2004

(33) CZ

(47) 20.9.2005

(72) Svitek Milan, Ostrava - Zábřeh, CZ;

(73) Milan Svitek - TRADING CONSULTING, Ostrava - Zábřeh, CZ;

(74) Gažík Igor, JUDr., Prievidza, SK;

(54) Preťahovací prípravok, najmä na tvarovanie dutých kovových prefabrikátov**7 (51) B41F 17/00****(11) 4306**

(21) 169-2005

(22) 22.7.2005

(24) 16.9.2005

(47) 16.9.2005

(72) Zucker Jaroslav, Košice, SK;

(73) Zucker Jaroslav, Košice, SK;

(74) Gruber Dalibor, Ing., Košice, SK;

(54) Prílačná tlačiareň**7 (51) B44C 1/00, 1/18****(11) 4286**

(21) 312-2004

(22) 15.12.2004

(24) 14.9.2005

(47) 14.9.2005

(72) Bednár Peter, Haniska pri Prešove, SK;

(73) Bednár Peter, Haniska pri Prešove, SK;

(74) Mišľanová Mária, Košice, SK;

(54) DEKOR**7 (51) B65D 27/00****(11) 4299**

(21) 138-2005

(22) 15.6.2005

(24) 16.9.2005

(31) PUV 2005-16414

(32) 21.3.2005

(33) CZ

(47) 16.9.2005

(72) Křístek Emil, Aš, CZ;

(73) Křístek Emil, Aš, CZ;

(74) Belička Ivan, Ing., Banská Bystrica, SK;

(54) Obálka s doručenkou**7 (51) B65D 27/00****(11) 4287**

(21) 4-2005

(22) 17.1.2005

(24) 14.9.2005

(31) PUV 2005-16201

(32) 14.1.2005

(33) CZ

(47) 14.9.2005

(72) Křístek Emil, Aš, CZ;

(73) Křístek Emil, Aš, CZ;

(74) Belička Ivan, Ing., Banská Bystrica, SK;

(54) Doručenková obálka s dvomi doručovacími kupónmi na prednej strane obálky

7 (51) B65D 27/08
(11) 4291
(21) 8-2005
(22) 17.1.2005
(24) 16.9.2005
(31) PUV 2005-16202
(32) 14.1.2005
(33) CZ
(47) 16.9.2005
(72) Křístek Emil, Aš, CZ;
(73) Křístek Emil, Aš, CZ;
(74) Belička Ivan, Ing., Banská Bystrica, SK;
(54) Doručenkova obálka až s tromi doručovacími kupónmi na zadnej strane obálky

7 (51) B65D 27/08
(11) 4297
(21) 136-2005
(22) 15.6.2005
(24) 16.9.2005
(31) PUV 2005-16412
(32) 21.3.2005
(33) CZ
(47) 16.9.2005
(72) Křístek Emil, Aš, CZ;
(73) Křístek Emil, Aš, CZ;
(74) Belička Ivan, Ing., Banská Bystrica, SK;
(54) Doručenka

7 (51) B65D 27/08
(11) 4292
(21) 9-2005
(22) 17.1.2005
(24) 16.9.2005
(31) PUV 2005-16204
(32) 14.1.2005
(33) CZ
(47) 16.9.2005
(72) Křístek Emil, Aš, CZ;
(73) Křístek Emil, Aš, CZ;
(74) Belička Ivan, Ing., Banská Bystrica, SK;
(54) Doručenkova obálka až so štyrmi doručovacími kupónmi na zadnej strane obálky

7 (51) B65D 27/08
(11) 4300
(21) 139-2005
(22) 15.6.2005
(24) 16.9.2005
(31) PUV 2005-16415
(32) 21.3.2005
(33) CZ
(47) 16.9.2005
(72) Křístek Emil, Aš, CZ;
(73) Křístek Emil, Aš, CZ;
(74) Belička Ivan, Ing., Banská Bystrica, SK;
(54) Obálka s doručenkou

7 (51) B65D 27/08
(11) 4296
(21) 135-2005
(22) 15.6.2005
(24) 16.9.2005
(31) PUV 2005-16379
(32) 10.3.2005

(33) CZ
(47) 16.9.2005
(72) Křístek Emil, Aš, CZ;
(73) Křístek Emil, Aš, CZ;
(74) Belička Ivan, Ing., Banská Bystrica, SK;
(54) Obálka s doručenkou

7 (51) B65D 27/14
(11) 4288
(21) 5-2005
(22) 17.1.2005
(24) 16.9.2005
(31) PUV 2005-16157
(32) 3.1.2005
(33) CZ
(47) 16.9.2005
(72) Křístek Emil, Aš, CZ;
(73) Křístek Emil, Aš, CZ;
(74) Belička Ivan, Ing., Banská Bystrica, SK;
(54) Doručenkova obálka s dvomi oddeliteľnými chlopňami

7 (51) B65D 27/14
(11) 4298
(21) 137-2005
(22) 15.6.2005
(24) 16.9.2005
(31) PUV 2005-16413
(32) 21.3.2005
(33) CZ
(47) 16.9.2005
(72) Křístek Emil, Aš, CZ;
(73) Křístek Emil, Aš, CZ;
(74) Belička Ivan, Ing., Banská Bystrica, SK;
(54) Doručenka

7 (51) B65D 27/14
(11) 4290
(21) 7-2005
(22) 17.1.2005
(24) 16.9.2005
(31) PUV 2005-16156
(32) 3.1.2005
(33) CZ
(47) 16.9.2005
(72) Křístek Emil, Aš, CZ;
(73) Křístek Emil, Aš, CZ;
(74) Belička Ivan, Ing., Banská Bystrica, SK;
(54) Doručenkova obálka so štyrmi oddeliteľnými chlopňami

7 (51) B65D 27/14
(11) 4289
(21) 6-2005
(22) 17.1.2005
(24) 16.9.2005
(31) PUV 2005-16158
(32) 3.1.2005
(33) CZ
(47) 16.9.2005
(72) Křístek Emil, Aš, CZ;
(73) Křístek Emil, Aš, CZ;
(74) Belička Ivan, Ing., Banská Bystrica, SK;
(54) Doručenkova obálka s tromi oddeliteľnými chlopňami

- 7 (51) B65D 27/34**
(11) 4293
 (21) 10-2005
 (22) 17.1.2005
 (24) 16.9.2005
 (31) PUV 2005-16203
 (32) 14.1.2005
 (33) CZ
 (47) 16.9.2005
 (72) Křístek Emil, Aš, CZ;
 (73) Křístek Emil, Aš, CZ;
 (74) Belička Ivan, Ing., Banská Bystrica, SK;
(54) Doručenková obálka s jedným doručovacím kupónom na prednej strane obálky

- 7 (51) B65D 27/38**
(11) 4308
 (21) 5064-2005
 (22) 10.8.2005
 (24) 16.9.2005
 (47) 16.9.2005
 (72) Števíca Marek, Bratislava, SK;
 (73) Števíca Marek, Bratislava, SK;
(54) Poštová obálka

- 7 (51) B65F 5/00**
(11) 4307
 (21) 170-2005
 (22) 25.7.2005
 (24) 16.9.2005
 (47) 16.9.2005
 (72) Rudinský Ján, Ing., Nová Dubnica, SK;
 (73) Rudinský Ján, Ing., Nová Dubnica, SK;
 (74) Kubínyi Peter, Bc., Trenčín, SK;
(54) Plávajúci kryt na zakrytie tekutého, polotekutého alebo tuhého odpadu

Trieda C

- 7 (51) C02F 3/00**
(11) 4320
 (21) 179-2005
 (22) 12.8.2005
 (24) 21.9.2005
 (47) 21.9.2005
 (72) Cyprian Michal, Dubnica nad Váhom, SK;
 (73) Aquatec, s. r. o., Dubnica nad Váhom, SK;
 (74) Bačík Kvetoslav, Ing., Nová Dubnica, SK;
(54) Čistiareň odpadových vôd s možnosťou nárazovej akumulácie vody

- 7 (51) C04B 18/18**
(11) 4313
 (21) 114-2005
 (22) 12.5.2005
 (24) 20.9.2005
 (47) 20.9.2005
 (72) Bolek Peter, Námestovo, SK;
 (73) Bolek Peter, Námestovo, SK;
 (74) Ďurica Ján, Ing., Považská Bystrica, SK;
(54) Cementový kompozit

- 7 (51) C05B 11/00**
(11) 4303
 (21) 158-2005
 (22) 11.7.2005
 (24) 16.9.2005
 (47) 16.9.2005
 (72) Teren Ján, Ing., CSc., Bratislava, SK;
 (73) Teren Ján, Ing., CSc., Bratislava, SK;
(54) Kvapalnú koncentráty obsahujúce fosfor

- 7 (51) C05F 11/00**
(11) 4302
 (21) 155-2005
 (22) 7.7.2005
 (24) 16.9.2005
 (47) 16.9.2005
 (72) Teren Ján, Ing., CSc., Bratislava, SK;
 (73) Teren Ján, Ing., CSc., Bratislava, SK;
(54) Kvapalnú prípravok obsahujúci železo

- 7 (51) C11D 3/48, 3/50**
(11) 4316
 (21) 134-2005
 (22) 15.6.2005
 (24) 20.9.2005
 (47) 20.9.2005
 (72) Teren Ján, Ing., CSc., Bratislava, SK;
 (73) Teren Ján, Ing., CSc., Bratislava, SK;
(54) Prípravok na ošetrovanie nádob a priestorov určených na zhromažďovanie domáceho odpadu

- 7 (51) C22C 38/40**
(11) 4285
 (21) 5052-2005
 (22) 8.6.2005
 (24) 13.9.2005
 (31) 2004-15579
 (32) 22.6.2004
 (33) CZ
 (47) 13.9.2005
 (72) Zbořil Josef, Ing., Kostelec na Hané, CZ; Schmidová Eva, Ing. PhD., Česká Třebová, CZ;
 (73) DT výhybkárna a mostárna, a. s., Prostějov, CZ;
 (74) Hojčuš Peter, Ing., Bratislava, SK;
(54) Oceľ na odliatky srdcoviek železničných a električkových výhybiel

Trieda E

- 7 (51) E01D 19/06**
(11) 4319
 (21) 164-2005
 (22) 15.7.2005
 (24) 21.9.2005
 (47) 21.9.2005
 (72) Vozár Rudolf, Šenkvice, SK; Špaček Róbert, Bratislava, SK; Ivan Pavol, Bratislava, SK;
 (73) AQUA-VITA spol. s r. o., Bratislava, SK;
 (74) Tomeš Pavol, Ing., Bratislava, SK;
(54) Spoj pomocou chemicky lepenej kotvy

7 (51) E01D 19/06**(11) 4318**

(21) 163-2005

(22) 15.7.2005

(24) 21.9.2005

(47) 21.9.2005

(72) Vozár Rudolf, Šenkvice, SK; Špaček Róbert, Bratislava, SK; Ivan Pavol, Bratislava, SK;

(73) AQUA-VITA spol. s r. o., Bratislava, SK;

(74) Tomeš Pavol, Ing., Bratislava, SK;

(54) Dilatačný modul**7 (51) E03F 5/06****(11) 4311**

(21) 97-2005

(22) 20.4.2005

(24) 20.9.2005

(47) 20.9.2005

(72) Kubínková Marta, Košice, SK;

(73) Kubínková Marta, Košice, SK;

(54) Kanalizačné vtokové mreže z ocele'obetónu**7 (51) E04C 2/284****(11) 4309**

(21) 5056-2005

(22) 24.6.2005

(24) 20.9.2005

(47) 20.9.2005

(72) Gandi Peter, Námestovo, SK;

(73) Gandi Peter, Námestovo, SK;

(74) Juran Svetozár, JUDr., Bratislava, SK;

(54) Samonosný stenový panel**7 (51) E04D 13/02****(11) 4312**

(21) 110-2005

(22) 5.5.2005

(24) 20.9.2005

(47) 20.9.2005

(72) Krivda Jozef, Košice, SK;

(73) Krivda Jozef, Košice, SK;

(54) Strešný výlez do profilovanej strešnej krytiny**7 (51) E06B 1/08, 3/263, 7/14****(11) 4294**

(21) 57-2005

(22) 9.3.2005

(24) 16.9.2005

(47) 16.9.2005

(72) Kroupa Jaroslav, Kriváň, SK;

(73) INVESTEX - drevovýroba, s. r. o., Vígľaš, SK;

(74) Belička Ivan, Ing., Banská Bystrica, SK;

(54) Okno**7 (51) E06B 3/08****(11) 4315**

(21) 133-2005

(22) 15.6.2005

(24) 20.9.2005

(47) 20.9.2005

(72) Herda Ivan, Mgr. Ing., Topoľčany, SK; Herda

Dušan, Partizánske, SK;

(73) Herda Ivan, Mgr. Ing., Topoľčany, SK;

(74) Ďurica Ján, Ing., Považská Bystrica, SK;

(54) Drevoplastové okno**7 (51) E06B 3/66, 3/64, 7/14****(11) 4314**

(21) 124-2005

(22) 27.5.2005

(24) 20.9.2005

(47) 20.9.2005

(72) Michalčík Václav, Napajedla, CZ;

(73) TOSPUR, s. r. o., Napajedla, CZ;

(74) Labudík Miroslav, Ing., Kysucké Nové Mesto, SK;

(54) Profil na izoláciu okenných a dverových rámov**7 (51) E06B 9/32****(11) 4295**

(21) 63-2005

(22) 15.3.2005

(24) 16.9.2005

(47) 16.9.2005

(72) Čmelík Peter, Ing., Prešov, SK; Marinič Michal, Ing., Prešov, SK;

(73) Čmelík Peter, Ing., Prešov, SK; Marinič Michal, Ing., Prešov, SK;

(74) Vojčík Peter, prof. JUDr., CSc., Košice, SK;

(54) Krycie zariadenie tieniaceho prvku, najmä žalúzie**Trieda F****7 (51) F24F 12/00, 13/04****(11) 4317**

(21) 159-2005

(22) 11.7.2005

(24) 21.9.2005

(31) 2005-16387

(32) 15.3.2005

(33) CZ

(47) 21.9.2005

(72) Morávek Petr, Ing., CSc., Jablonec nad Nisou, CZ;

(73) Morávek Petr, Ing., CSc., Jablonec nad Nisou, CZ;

(74) Kubínyi Peter, Bc., Trenčín, SK;

(54) Univerzálna vzduchotechnická jednotka so skratovým obvodom**7 (51) F24H 1/18, 1/50****(11) 4321**

(21) 180-2005

(22) 12.8.2005

(24) 21.9.2005

(47) 21.9.2005

(72) Macura Ján, Biely Kostol, SK;

(73) Macura Ján, Biely Kostol, SK;

(74) Beleščák Ladislav, Ing., Piešťany, SK;

(54) Ohrievač vody

Trieda G**7 (51) G01F 1/72****(11) 4304**

(21) 162-2005

(22) 2.9.2004

(24) 16.9.2005

(47) 16.9.2005

(67) 0340-2004

(72) Matejka Milan, Ing., Trenčín, SK;

(73) Matejka Milan, Ing., Trenčín, SK;

(54) Presné automatické objemové odmeriavacie zariadenie kvapalín**7 (51) G21C 9/00****(11) 4301**

(21) 152-2005

(22) 1.7.2005

(24) 16.9.2005

(47) 16.9.2005

(72) Bachratý Milan, Ing., Trnava, SK; Barnák Miroslav, Ing., CSc., Trnava, SK; Matejovič Peter, Ing., CSc., Piešťany, SK; Vranka Ľubomír, Ing., Trenčín, SK;

(73) Inžinierska výpočtová spoločnosť Trnava, s. r. o., Trnava, SK;

(74) Kubínyi Peter, Bc., Trenčín, SK;

(54) Systém na zadržanie roztavenej aktívnej zóny v tlakovej nádobe jadrového reaktora typu VVER-440/V213.

(51)	(11)	(51)	(11)	(51)	(11)	(51)	(11)
B02C 18/06	4305	B65D 27/08	4297	C05B 11/00	4303	E06B 3/08	4315
B21C 3/00	4310	B65D 27/14	4290	C05F 11/00	4302	E06B 3/66	4314
B41F 17/00	4306	B65D 27/14	4298	C11D 3/48	4316	E06B 9/32	4295
B44C 1/00	4286	B65D 27/14	4289	C22C 38/40	4285	F24F 12/00	4317
B65D 27/00	4287	B65D 27/14	4288	E01D 19/06	4318	F24H 1/18	4321
B65D 27/00	4299	B65D 27/34	4293	E01D 19/06	4319	G01F 1/72	4304
B65D 27/08	4291	B65D 27/38	4308	E03F 5/06	4311	G21C 9/00	4301
B65D 27/08	4300	B65F 5/00	4307	E04C 2/284	4309		
B65D 27/08	4296	C02F 3/00	4320	E04D 13/02	4312		
B65D 27/08	4292	C04B 18/18	4313	E06B 1/08	4294		

MK1K Zaniknuté úžitkové vzory uplynutím doby platnosti

(11)	Dátum zániku	(11)	Dátum zániku	(11)	Dátum zániku	(11)	Dátum zániku
1873	02.02.2005	2704	24.08.2005	2955	26.02.2005	3053	27.02.2005
1944	20.02.2005	2901	06.02.2005	2986	14.02.2005	3084	02.02.2005
1967	25.02.2005	2902	07.02.2005	2990	14.02.2005	3202	07.02.2005
2038	17.02.2005	2915	22.02.2005	2991	19.02.2005	3203	23.02.2005
2144	23.02.2005	2946	01.02.2005	3025	09.02.2005	3381	08.02.2005
2326	25.02.2005	2952	15.02.2005	3026	14.02.2005		

ND1K Predĺženie platnosti úžitkových vzorov

(11)	(51)	(11)	(51)	(11)	(51)	(11)	(51)
2063	E04B 7/02	2122	F41A 25/00	3040	A23L 1/29	3170	A23B 4/023
2078	F16L 21/02	2174	C04B 22/14	3063	B60P 3/22	3192	A61N 1/16
2084	F41J 9/18	2197	A47J 43/04	3094	F41A 9/61		
2098	F16K 21/12	2198	A01G 9/02	3114	B62D 59/02		
2121	F41A 25/00	2249	A61K 7/13	3164	A61N 1/16		

6 (51) A01G 9/02

(11) **2198**

(21) 330-98

(22) 29.10.1998

(73) Frajman Oleg, Lanškroun, CZ;

(54) **Samozavlažovacia debnička na kvety**

7 (51) A61N 1/16, E04F 15/18

(11) **3164**

(21) 291-2001

(22) 24.9.2001

(73) LASSELSBERGER, a. s., Plzeň, CZ;

(54) **Keramická dlaždica s tvarovanou medzivrstvou**

7 (51) A23B 4/023, A23L 3/3418, B65B 55/00

(11) **3170**

(21) 342-2001

(22) 29.11.2001

(73) SLOV-ITAL, spol. s r. o., Cabaj-Čápor, SK;

(54) **Trvanlivý polotovár najmä na výrobu klobás**

7 (51) A61N 1/16

(11) **3192**

(21) 287-2001

(22) 20.9.2001

(73) Bátory Miloš, Závažná Poruba, SK;

(54) **Energetická zdravotná karta**

7 (51) A23L 1/29, 1/304

(11) **3040**

(21) 248-2001

(22) 3.8.2001

(73) Turianica Ivan, prof., DrSc., Bratislava-Rusovce, SK;

(54) **Potravinový doplnok**

7 (51) B60P 3/22, B62D 53/06

(11) **3063**

(21) 180-2001

(22) 6.6.2001

(73) KOBIT, s. r. o., Praha, CZ;

(54) **Cisternový náves**

6 (51) A47J 43/04

(11) **2197**

(21) 329-98

(22) 29.10.1998

(73) Frajman Oleg, Lanškroun, CZ;

(54) **Kuchynská doštička na naklepávanie**

7 (51) B62D 59/02

(11) **3114**

(21) 278-2001

(22) 12.9.2001

(73) OKD, DOPRAVA, A. S., člen koncernu KAR-BON INVEST, A. S., Ostrava - Moravská Ostrava, CZ;

(54) **Príves na prepravu kontajnerov**

6 (51) A61K 7/13

(11) **2249**

(21) 366-98

(22) 26.11.1998

(73) Sova Oto, MUDr., CSc., Košice, SK; Bodišová Olga, MVDr., Košice, SK;

(54) **Prostriedok na dočasnú obnovu pôvodnej farby šedivých vlasov**

6 (51) C04B 22/14
(11) 2174
 (21) 341-98
 (22) 6.11.1998
 (73) STACHEMA Bratislava, s. r. o., Bratislava, SK;
(54) Bezalkalický urýchľovač tuhnutia a tvrdnutia zmesí na báze cementu, najmä do striekaných betónov

6 (51) E04B 7/02, 7/22
(11) 2063
 (21) 239-98
 (22) 22.7.1998
 (73) Palacký Alois, Zašová, CZ;
(54) Strešná konštrukcia

6 (51) F16K 21/12, 24/00, B65D 47/04
(11) 2098
 (21) 289-98
 (22) 30.9.1998
 (73) Kalvoda Vladimír, Ing., Bratislava, SK;
(54) Ovládacía hydraulická jednotka zavzdušňovacieho ventilu

6 (51) F16L 21/02
(11) 2078
 (21) 255-98
 (22) 19.8.1998
 (73) MASTRA, spol. s r. o., Matúškovo, SK;
(54) Rúrová spojka

6 (51) F41A 25/00, 25/20
(11) 2122
 (21) 306-98
 (22) 9.10.1998
 (73) KONŠTRUKTA - Defence, a. s., Trenčín, SK;
(54) Zadok hlavne s integrálne zabudovanými vratníkmi

6 (51) F41A 25/00
(11) 2121
 (21) 305-98
 (22) 9.10.1998
 (73) KONŠTRUKTA - Defence, a. s., Trenčín, SK;
(54) Tankový kanón s vysokou presnosťou streľby

7 (51) F41A 9/61
(11) 3094
 (21) 281-2001
 (22) 14.9.2001
 (73) Michút Viktor, Štiavnik, SK;
(54) Zásobník nábojov streľnej zbrane

6 (51) F41J 9/18
(11) 2084
 (21) 298-98
 (22) 6.10.1998
 (73) Rozehnal Vratislav, Mysločovice, CZ;
(54) Vrhacie zariadenie terčov na športovú streľbu

(51)	(11)	(51)	(11)
A01G 9/02	2198	A61N 1/16	3192
A23B 4/023	3170	A61N 1/16	3164
A23L 1/29	3040	B60P 3/22	3063
A47J 43/04	2197	B62D 59/02	3114
A61K 7/13	2249	C04B 22/14	2174

(51)	(11)	(51)	(11)
E04B 7/02	2063	F41A 9/61	3094
F16K 21/12	2098	F41J 9/18	2084
F16L 21/02	2078		
F41A 25/00	2121		
F41A 25/00	2122		

PC1K

Prevody a prechody práv

(11) 3081
 (21) 245-2001
 (73) Malík Miroslav, Bratislava, SK; Petrášová Amália, Ing., Bratislava, SK;
 Predchádzajúci majiteľ: Malík Miroslav, Bratislava, SK; Petrášová Amália, Ing., Bratislava, SK; Kováčik Štefan, Ing., Bratislava, SK;
 Dátum účinnosti voči tretím osobám: 24.8.2005

(11) 3128
 (21) 244-2001
 (73) Malík Miroslav, Bratislava, SK; Petrášová Amália, Ing., Bratislava, SK;
 Predchádzajúci majiteľ: Malík Miroslav, Bratislava, SK; Petrášová Amália, Ing., Bratislava, SK; Kováčik Štefan, Ing., Bratislava, SK;
 Dátum účinnosti voči tretím osobám: 24.8.2005

(11) 4014
 (21) 257-2004
 (73) Prieceľ Miroslav, Ing., Komárno, SK; Dick Robert, Komárno, SK; Schuchman Robert, JUDr., Komárno, SK; Voskanjan Vratko, Komárno, SK;
 Predchádzajúci majiteľ: Prieceľ Miroslav, Ing., Komárno, SK; Dick Robert, Komárno, SK;
 Dátum uzavretia zmluvy: 24.8.2005
 Dátum účinnosti voči tretím osobám: 20.9.2005

PD1K Zmeny dispozičných práv na úžitkové vzory (ukončenie záloh)

(11) **2378**
 (21) 70-99
 (73) TRADICIO Számítástechnikai és Logisztikai Szolgáltató Részvénytársaság, Budapest, HU;
 Záložný veriteľ:
 Slovenská sporiteľňa, a. s., Bratislava, SK;
 Dátum ukončenia platnosti zmluvy: 15.7.2005
 Dátum zápisu do registra: 13.9.2005

(11) **2378**
 (21) 70-99
 (73) TRADICIO Számítástechnikai és Logisztikai Szolgáltató Részvénytársaság, Budapest, HU;
 Záložný veriteľ:
 Slovenská sporiteľňa, a. s., Bratislava, SK;
 Dátum ukončenia platnosti zmluvy: 8.8.2004
 Dátum zápisu do registra: 13.9.2005

QB1K Licenčné zmluvy registrované

(11) **4181**
 (21) 3-2005
 (73) TATRABENT, spol. s r. o., Sereď, SK;
 Nadobúdateľ:
 GB-TEX, spol. s r. o., Liptovský Mikuláš, SK;
 Druh licencie: zmluvná výlučná
 Dátum uzavretia licenčnej zmluvy: 22.8.2005
 Dátum účinnosti voči tretím osobám: 2.9.2005

(11) **4231**
 (21) 243-2004
 (73) Metke Marian, Ing., Bratislava, SK; Metkeová Galina, Bratislava, SK; Ostromecký Peter, Bratislava, SK;
 Nadobúdateľ: H2Energy, s. r. o., Bratislava, SK;
 Druh licencie: zmluvná výlučná
 Dátum uzavretia licenčnej zmluvy: 4.4.2005
 Dátum účinnosti voči tretím osobám: 21.9.2005

TC1K Zmeny mien

(11) **3040**
 (21) 248-2001
 (73) Turianica Ivan, prof., DrSc., Bratislava-Rusovce, SK;
 Dátum zápisu do registra: 21.9.2005

(11) **3836**
 (21) 316-2003
 (73) Turianica Ivan, prof., DrSc., Bratislava-Rusovce, SK;
 Dátum zápisu do registra: 6.9.2005

(11) **3626**
 (21) 100-2003
 (73) Turianica Ivan, prof., DrSc., Bratislava-Rusovce, SK;
 Dátum zápisu do registra: 6.9.2005

(11) **3913**
 (21) 165-2004
 (73) Turianica Ivan, prof., DrSc., Bratislava-Rusovce, SK;
 Dátum zápisu do registra: 6.9.2005

(11) **3633**
 (21) 98-2003
 (73) Turianica Ivan, prof., DrSc., Bratislava-Rusovce, SK;
 Dátum zápisu do registra: 6.9.2005

ČASŤ

DIZAJNY

Číselné INID - kódy na označovanie bibliografických údajov (Štandard WIPO ST. 80)

(11)	Číslo zapísaného dizajnu	(51)	Medzinárodné triedenie dizajnov
(15)	Dátum zápisu/predĺženia platnosti	(54)	Názov dizajnu
(18)	Predpokladaný dátum uplynutia platnosti zápisu/predĺženia platnosti	(55)	Vyobrazenie dizajnu/vyobrazenie dizajnu po čiastočnom výmaze
(21)	Číslo prihlášky	(58)	Dátum záznamu v registri, napr. zmeny mena, zániku, výmazu a pod.
(22)	Dátum podania prihlášky	(62)	Číslo pôvodnej prihlášky v prípade vylúčenej prihlášky
(24)	Dátum nadobudnutia účinkov zapísaného dizajnu	(72)	Meno pôvodcu (-ov)
(28)	Počet dizajnov	(73)	Meno (názov) a adresa majiteľa (-ov)
(31)	Číslo prioritnej prihlášky	(74)	Meno (názov) a adresa zástupcu (-ov)
(32)	Dátum podania prioritnej prihlášky	(78)	Meno (názov) a adresa nového majiteľa (-ov) po prevode alebo prechode
(33)	Krajina alebo regionálna organizácia priority		
(45)	Dátum sprístupnenia zapísaného dizajnu		
(46)	Dátum uplynutia odkladu zverejnenia		

Poznámka:

Číslo uvádzané pred kódom (51) znamená verziu Medzinárodného triedenia dizajnov.

Kódy na označovanie záhlaví oznámení publikovaných vo Vestníku ÚPV SR (Štandard WIPO ST. 17)

FG4Q	Zapísané dizajny Zapísané dizajny s odloženým zverejnením Zverejnené zapísané dizajny po uplynutí doby odkladu zverejnenia
MA4Q	Zaniknuté zapísané dizajny vzdáním sa
MC4Q	Vymazané zapísané dizajny
MG4Q	Čiastočne vymazané zapísané dizajny
MK4Q	Zaniknuté zapísané dizajny uplynutím doby platnosti
MM4Q	Zaniknuté zapísané dizajny pre nezaplatenie poplatkov za predĺženie platnosti
ND4Q	Predĺženie platnosti zapísaných dizajnov
PC4Q	Prevody a prechody práv
PD4Q	Zmeny dispozičných práv na zapísané dizajny (zálohy)
PD4Q	Zmeny dispozičných práv na zapísané dizajny (ukončenie záloh)
QB4Q	Licenčné zmluvy registrované
QC4Q	Ukončenie platnosti licenčných zmlúv
TA4Q	Doplnenie pôvodcu (-ov)
TB4Q	Opravy mien
TC4Q	Zmeny mien
TD4Q	Opravy adries
TE4Q	Zmeny adries
TF4Q	Opravy dátumov
TG4Q	Opravy zatriedenia podľa Medzinárodného triedenia dizajnov
TH4Q	Opravy chýb alebo zmeny všeobecne
TK4Q	Opravy tlačových chýb vo Vestníku ÚPV SR

FG4Q

Zapísané dizajny

(11) (51)

27134 14/02.01
 27135 21/01.02
 27136 12/15.01
 27137 19/08.03
 27138 21/01.02
 27139 20/03.03

8 (51) 12/15.01**(11) 27136**

(15) 19.9.2005

(18) 14.3.2010

(21) 40-2005

(22) 14.3.2005

(24) 19.9.2005

(72) Hromka Vladimír, Ing., Beluša, SK; Drábik Jaroslav, Ing., Beluša, SK;

(73) Matador, a. s., Púchov, SK;

(74) Majlingová Marta, Ing., Bratislava, SK;

(54) Dezén pneumatiky MP 601

Určenie výrobku: Výrobok, v ktorom je dizajn stelesnený, je pneumatika.

(28) 1

(55)



1.1



1.2



1.3

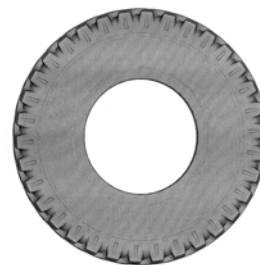

1.4

8 (51) 14/02.01**(11) 27134**

(15) 19.9.2005

(18) 24.1.2010

(21) 14-2005

(22) 24.1.2005

(24) 19.9.2005

(72) Zvara Miroslav, Ing., Žilina, SK;

(73) Počítače a programovanie, s. r. o., Žilina, SK;

(54) Informačný terminál lekárne

Určenie výrobku: Informačný terminál lekárne je špeciálne upravený počítač s dotykovou obrazovkou a so snímačom čiarového kódu. Umožňuje : napojenie na sklad lekárne; zobrazit' ceny liekov, doplatky na lieky, ekvivalenty liekov, príbalové letáky; ceny tovaru; hľadanie pomocou dotykovej obrazovky alebo čiarového kódu; projekciu reklamných informácií

(28) 1

(55)



1.1



1.2



2.1

8 (51) 19/08.03

(11) 27137

(15) 19.9.2005

(18) 22.3.2010

(21) 43-2005

(22) 22.3.2005

(24) 19.9.2005

(72) Pondaša Martin, Ing., Bratislava, SK;

(73) VILLA VINO RAČA a. s., Bratislava, SK;

(54) Etiketa

Určenie výrobku: Etiketa bude slúžiť na označovanie bielych a červených vín.

(28) 2

(55)

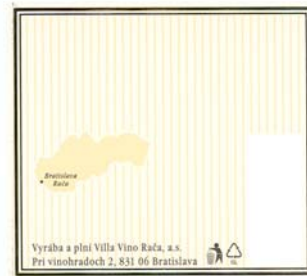

2.2



1.1

8 (51) 20/03.03

(11) 27139

(15) 19.9.2005

(18) 24.3.2010

(21) 5008-2005

(22) 24.3.2005

(24) 19.9.2005

(72) Sloboda Robert, Ing., Skalica, SK;

(73) R. B. X. T., a. s., Skalica, SK;

(74) Juran Svetozár, JUDr., Bratislava, SK;

(54) Obrazový a informačný systém

Určenie výrobku: Výrobok, v ktorom bude dizajn stelesnený alebo na ktorom bude aplikovaný, je určený ako obrazový a informačný systém.

(28) 28

(55)

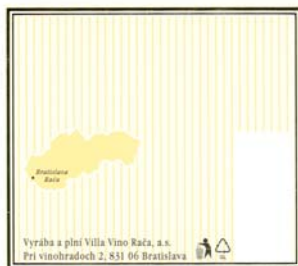

1.2



1.1



2.1



3.1



4.1



5.1



6.1



7.1

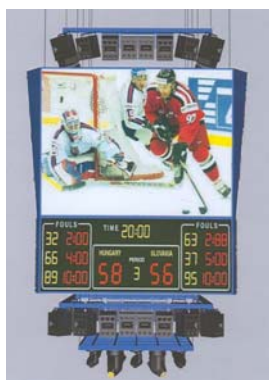

8.1

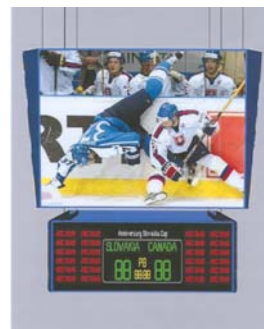

9.1

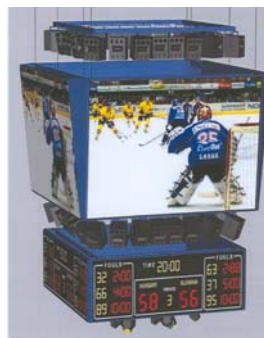

10.1

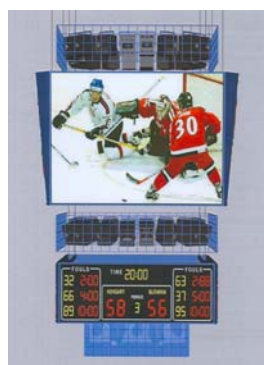

11.1



12.1



13.1



14.1



20.1



15.1



21.1

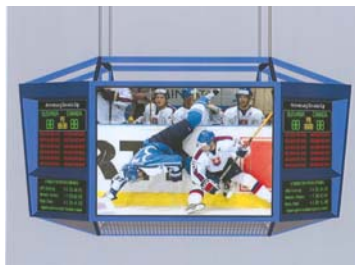

16.1



22.1



17.1



23.1



18.1



24.1



19.1



25.1



26.1

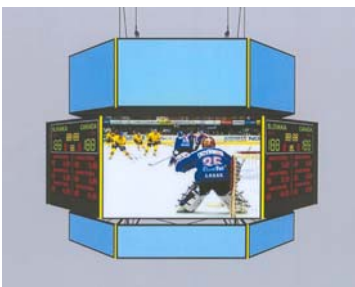

27.1



28.1

(55)



1.1

8 (51) 21/01.02, 14/99.00

(11) 27135

(15) 19.9.2005

(18) 3.3.2010

(21) 35-2005

(22) 3.3.2005

(24) 19.9.2005

(72) Popivčák Miroslav, Košice, SK; Eštvanc Jozef, Ing., Liptovský Hrádok, SK;

(73) ŠPRINT, s. r. o., Košice, SK; 3e-Eštvanc, s. r. o., Liptovský Mikuláš, SK;

(74) Gruber Dalibor, Ing., Košice, SK;

(54) **Hudobná multimediálna skriňa**

Určenie výrobku: Výrobkom, v ktorom je dizajn stelesnený, je HUDOBŇÁ MULTIMEDIÁLNA SKRIŇA, určená na reprodukciu zvukových, zvukovo-obrazových a obrazových rozmnoženín a záznamov diel.

(28) 2

(55)

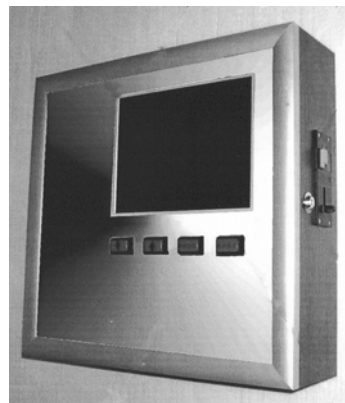

1.1

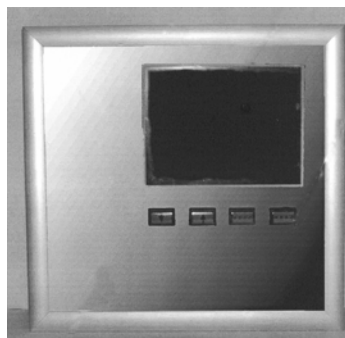

1.2

8 (51) 21/01.02

(11) 27138

(15) 19.9.2005

(18) 9.3.2010

(21) 5007-2005

(22) 9.3.2005

(24) 19.9.2005

(72) Smith Mike, Cardiff, GB;

(73) JPM International Limited, Cardiff, GB;

(74) Holoubková Mária, Ing., Bratislava, SK;

(54) **Predný panel výherného automatu**

Určenie výrobku: Výrobkom, v ktorom bude dizajn stelesnený, je určený ako predný panel výherného automatu, ako časť prístroja určeného na zábavu pri peňažných stávkach.

(28) 1



1.3



2.2



2.1

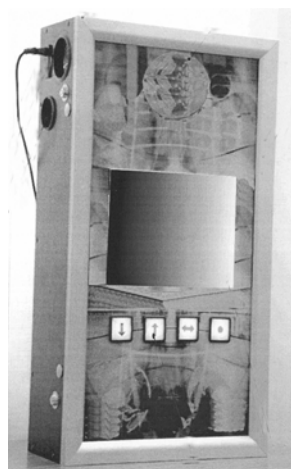

2.3

(51)	(11)
12/15.01	27136
14/02.01	27134
19/08.03	27137
20/03.03	27139
21/01.02	27138
21/01.02	27135

FG4Q Zverejnené zapísané dizajny po uplynutí doby odkladu zverejnenia

(11) (51)

27008 12/10.02

8 (51) 12/10.02

(11) 27008

(45) 3.1.2005

(73) Cienciala Jiří, Banská Bystrica, SK;

(54) **Prepravný vozík mobilnej veternej elektrárne**

Určenie výrobku: Výrobok, v ktorom je dizajn stelesnený, predstavuje príviesny vozík na prepravu mobilnej veternej elektrárne s príslušenstvom určený na prepravu a stabilizáciu malej veternej elektrárne.

(28) 2

Oznámenie o zápise dizajnu do registra vo vestníku ÚPV SR č.: 1/2005

(55)

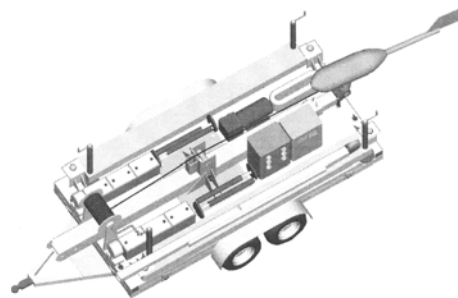

2.1

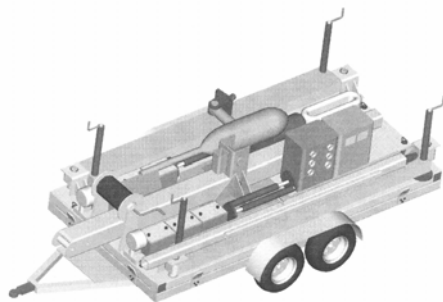

1.1

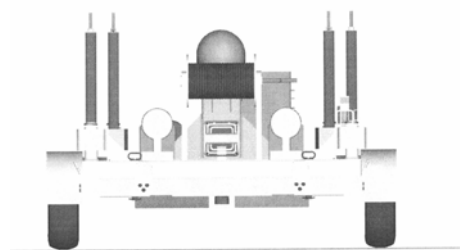

2.2

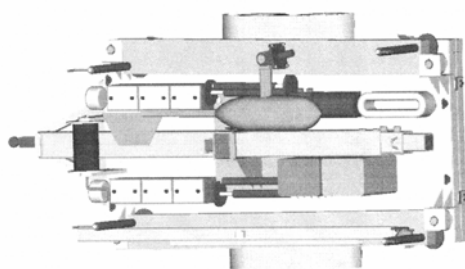

1.2

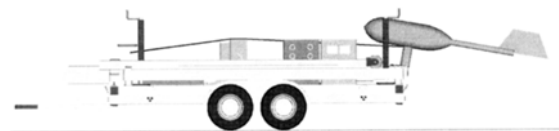

2.3

(51) (11)

12/10.02 27008

MG4Q

Čiastočne vymazané zapísané dizajny

(11) 26546

(21) 198-2001

(22) 3.10.2001

(54) Kovová posteľ

(58) 15.8.2005

Čiastočný výmaz sa týka variantu/dizajnu (-ov)

č. 1, 2, 3, 4, 5, 12, 15

Zápis variantu/dizajnu (-ov) č. 6, 7, 8, 9, 10, 11,
13, 14, 16, 17 zostáva v platnosti.

(55)



6.1



6.2

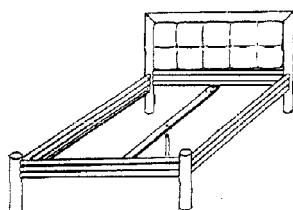

6.3



7.1

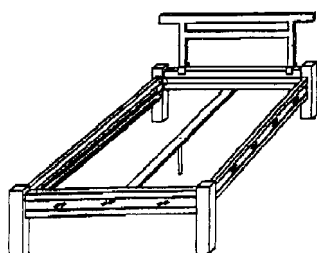

7.2



8.1

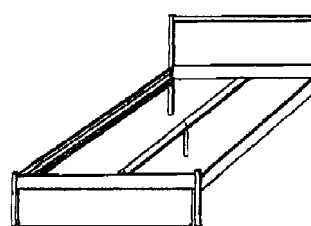

8.2



9.1

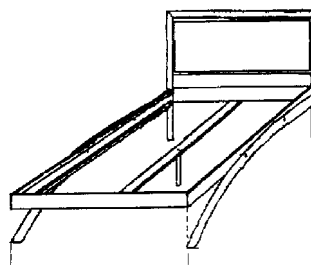

9.2



10.1



11.1

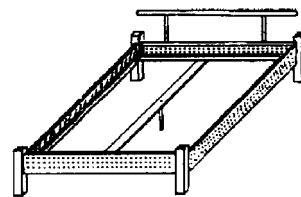

16.2



13.1

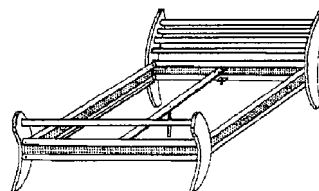

17.1

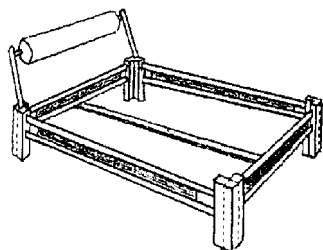

13.2



14.1



16.1

MK4Q Zaniknuté zapísané dizajny uplynutím doby platnosti

(11)	(58)	(11)	(58)	(11)	(58)	(11)	(58)
24732	16.02.2005	26063	08.02.2005	26089	28.02.2005	26110	28.02.2005
24740	20.02.2005	26067	04.02.2005	26100	22.02.2005	26133	28.02.2005
26051	07.02.2005	26084	11.02.2005	26109	14.02.2005	26208	28.02.2005

ND4Q Predĺženie platnosti zapísaných dizajnov

(11)	(51)	(11)	(51)	(11)	(51)	(11)	(51)
24982	01/01.02	26235	02/04.01	26268	21/01.02	26328	15/07.03
26225	05/06.00	26245	09/01.01	26269	09/01.01	26335	20/02.02
26229	02/04.01	26247	05/06.00	26295	09/01.01	26380	02/04.01
26231	06/01.03	26257	07/02.06	26301	13/03.02	26425	02/04.01
26234	25/01.08	26267	09/01.01	26327	15/07.03		

7 (51) 01/01.02**(11) 24982**

(15) 5.12.1996

(18) 13.9.2010

(21) 276-95

(22) 13.9.1995

(73) UNILEVER NV, AL Rotterdam, NL;

(54) Zmrzlina**7 (51) 02/04.01****(11) 26425**

(15) 1.2.2002

(18) 13.10.2010

(21) 208-2000

(22) 13.10.2000

(73) OBUV - ŠPECIÁL, spol. s r. o., Bardejov, SK;

(54) Pánska vychádzková poltopánka**7 (51) 02/04.01****(11) 26235**

(15) 18.4.2001

(18) 18.9.2010

(21) 186-2000

(22) 18.9.2000

(73) OBUV - ŠPECIÁL, spol. s r. o., Bardejov, SK;

(54) Pánska vojenská zimná obuv so sárrou**7 (51) 05/06.00****(11) 26225**

(15) 26.3.2001

(18) 8.9.2010

(21) 179-2000

(22) 8.9.2000

(73) SCA Hygiene Products GmbH, Mannheim, DE;

(54) Absorpčný papier ako netkaný výrobok s potlačou na utierky pre domácnosť, kuchynské utierky, utierky na ruky, toaletný papier, papierové vreckovky, utierky na ostatné predmety a podobné použitie**7 (51) 02/04.01****(11) 26229**

(15) 26.3.2001

(18) 18.9.2010

(21) 185-2000

(22) 18.9.2000

(73) OBUV - ŠPECIÁL, spol. s r. o., Bardejov, SK;

(54) Pánska vychádzková poltopánka**7 (51) 05/06.00****(11) 26247**

(15) 23.4.2001

(18) 4.10.2010

(21) 199-2000

(22) 4.10.2000

(73) Metsä Tissue Oyj, Espoo, FI;

(54) Nasávací papier**7 (51) 02/04.01****(11) 26380**

(15) 10.12.2001

(18) 4.12.2010

(21) 246-2000

(22) 4.12.2000

(73) OBUV - ŠPECIÁL, spol. s r. o., Bardejov, SK;

(54) Topánky vysoké - vzor 2000**7 (51) 06/01.03****(11) 26231**

(15) 26.3.2001

(18) 29.9.2010

(21) 193-2000

(22) 29.9.2000

(73) Peter Opsvik AS, Oslo, NO;

(54) Stolička

7 (51) 07/02.06
(11) 26257
 (15) 25.4.2001
 (18) 30.10.2010
 (21) 218-2000
 (22) 30.10.2000
 (73) AMC International ALFA Metalcraft Corporation AG, Rotkreuz, CH;
(54) Pokrievka na tlakový varný hrniec

7 (51) 09/01.01
(11) 26245
 (15) 23.4.2001
 (18) 3.10.2010
 (21) 197-2000
 (22) 3.10.2000
 (73) Lidl Stiftung & Co. KG, Neckarsulm, DE;
(54) Fľaša

7 (51) 09/01.01
(11) 26295
 (15) 22.6.2001
 (18) 30.11.2010
 (21) 245-2000
 (22) 30.11.2000
 (73) Henkel Kommanditgesellschaft auf Aktien, Düsseldorf, DE;
(54) Nádoaba

7 (51) 09/01.01
(11) 26269
 (15) 15.5.2001
 (18) 23.11.2010
 (21) 234-2000
 (22) 23.11.2000
 (73) R & A Bailey & Co, Dublin, IE;
(54) Fľaša

7 (51) 09/01.01
(11) 26267
 (15) 15.5.2001
 (18) 9.11.2010
 (21) 227-2000
 (22) 9.11.2000
 (73) Henkel Kommanditgesellschaft auf Aktien, Düsseldorf, DE;
(54) Nádoaba s uzáverom

7 (51) 13/03.02
(11) 26301
 (15) 24.7.2001
 (18) 14.9.2010
 (21) 183-2000
 (22) 14.9.2000
 (73) OSRAM GmbH, München, DE;
(54) Teleso prevodníka

7 (51) 15/07.03
(11) 26327
 (15) 24.8.2001
 (18) 9.2.2011
 (21) 21-2001
 (22) 9.2.2001
 (73) BSH Bosch und Siemens Hausgeräte GmbH, München, DE;
(54) Chladnička s mraziacim oddielom

7 (51) 15/07.03
(11) 26328
 (15) 24.8.2001
 (18) 9.2.2011
 (21) 22-2001
 (22) 9.2.2001
 (73) BSH Bosch und Siemens Hausgeräte GmbH, München, DE;
(54) Chladnička

7 (51) 20/02.02
(11) 26335
 (15) 21.9.2001
 (18) 21.9.2010
 (21) 189-2000
 (22) 21.9.2000
 (73) VKR HOLDING A/S., Søborg, DK;
(54) Predvázací a výstavný stojan na okenný výrobok a bočný prídavný člen na marketingový alebo propagačný materiál

7 (51) 21/01.02
(11) 26268
 (15) 15.5.2001
 (18) 15.11.2010
 (21) 229-2000
 (22) 15.11.2000
 (73) Stella International Spielgeräte GmbH, Lübbecke, DE;
(54) Hrací automat na mince

7 (51) 25/01.08
(11) 26234
 (15) 27.3.2001
 (18) 29.9.2010
 (21) 194-2000
 (22) 29.9.2000
 (73) Internorm Fenster AG, Traun, AT;
(54) Profil okenných a dverových rámov

(51)	(11)	(51)	(11)	(51)	(11)	(51)	(11)
01/01.02	24982	05/06.00	26247	09/01.01	26269	15/07.03	26328
02/04.01	26235	05/06.00	26225	09/01.01	26295	20/02.02	26335
02/04.01	26425	06/01.03	26231	09/01.01	26245	21/01.02	26268
02/04.01	26229	07/02.06	26257	13/03.02	26301	25/01.08	26234
02/04.01	26380	09/01.01	26267	15/07.03	26327		

PC4Q**Prevody a prechody práv**

(11) **26318**
(21) 36-2001
(58) 31.8.2005
(78) SOYAKIA, s. r. o., Martin, SK;
Predchádzajúci majiteľ: SOYACO, v. o. s., Žabokreky, okr. Martin, SK;
Dátum uzavretia zmluvy: 5.5.2005
Dátum účinnosti voči tretím osobám: 31.8.2005

(11) **26948**
(21) 8-2004
(58) 19.9.2005
(78) Burghardt Henrich - VESPO, Martin, SK;
Predchádzajúci majiteľ: Burghardt Henrich, Martin, SK;
Dátum uzavretia zmluvy: 9.9.2005
Dátum účinnosti voči tretím osobám: 19.9.2005

QB4Q**Licenčné zmluvy registrované**

(11) **25085**
(21) 46-96
(58) 5.9.2005
(73) FINE CONTACT GROUP a. s., Kamenný Újezd, CZ;
Nadobúdateľ: FINE CONTACT SERVICE s. r. o., Kamenný Újezd, CZ;
Druh licencie: zmluvná nevýlučná
Dátum uzavretia licenčnej zmluvy: 14.7.2005
Dátum účinnosti voči tretím osobám: 5.9.2005

QC4Q**Ukončenie platnosti licenčných zmlúv**

(11) **26193**
(21) 145-2000
(58) 5.9.2005
(73) Fuchs Gastronomiebedarf GmbH, Offenbach/Main, DE;
Držiteľ licencie: DUNET s. r. o., Praha, CZ;
Dátum ukončenia platnosti licenčnej zmluvy: 3.12.2004

TC4Q**Zmeny mien**

(11) **26318**
(21) 36-2001
(58) 5.10.2005
(73) SOYACO, v. o. s., Žabokreky, okr. Martin, SK;

ČASŤ

OCHRANNÉ ZNÁMKY

Číselné kódy na označovanie bibliografických údajov (Štandard WIPO ST.60)

- (111) Číslo zápisu
(141) Dátum zániku
(151) Dátum zápisu
(156) Dátum obnovy
(180) Predpokladaný dátum uplynutia platnosti zápisu/obnovy
(210) Číslo prihlášky
(220) Dátum podania prihlášky
(310) Číslo prioritnej prihlášky
(320) Dátum podania prioritnej prihlášky
(330) Krajina alebo regionálna organizácia priority
(340) Zoznam tovarov a služieb, na ktoré sa vzťahuje čiastočná priorita
(350) Dátum práva z prihlášky, z ktorej sa uplatňuje seniorita
(360) Zoznam tovarov a služieb, na ktoré sa vzťahuje čiastočná seniorita
(442) Dátum zverejnenia prihlášky po prieskume
(450) Dátum oznámenia o zápise ochrannej známky
(510) Zoznam tovarov a/alebo služieb, ak neboli zatriedené/bez použitia triedenia
(511) Medzinárodné triedenie tovarov a/alebo služieb, a/alebo zoznam zatriedených tovarov a/alebo služieb
(540) Reprodukcia známky
(551) Údaje o kolektívnej známke
(554) Trojrozmerná známka
(580) Dátum zápisu akejkoľvek transakcie v súvislosti s prihláškou alebo zápisom ochrannej známky do registra, napr. zmena majiteľa, zmena mena alebo adresy, zrieknutie sa známky atď. (účinnosť)
(591) Údaje o uplatňovaných farbách
(641) Číslo, dátum podania, dátum priority, dátum seniority prihlášky ochrannej známky spoločenstva, premenou ktorej vznikla prihláška národnej ochrannej známky
(646) Číslo, dátum podania, dátum priority, dátum seniority ochrannej známky spoločenstva, premenou ktorej vznikla prihláška národnej ochrannej známky
(731) Meno a adresa prihlasovateľa (-ov)
(732) Meno a adresa majiteľa (-ov)
(740) Meno a adresa zástupcu (-ov)
(770) Meno a adresa predchádzajúceho prihlasovateľa (-ov) alebo majiteľa (-ov) (v prípade zmeny vlastníctva)
(771) Predchádzajúce meno alebo adresa prihlasovateľa (-ov) alebo majiteľa (-ov) (v prípade zmeny údajov)
(791) Meno a adresa držiteľa (-ov) licencie
(793) Podmienky a obmedzenia licencie
(800) Údaje o medzinárodnom zápise
(881) Číslo a dátum zápisu ochrannej známky nahradenej medzinárodným zápisom

Poznámka:

Číslo uvádzané pred kódom (511) znamená verziu Medzinárodného triedenia tovarov a služieb.

Zverejnené prihlášky ochranných známok

(210)	(210)	(210)	(210)
1958-2000	3474-2004	137-2005	396-2005
3527-2001	3480-2004	142-2005	397-2005
3528-2001	3482-2004	222-2005	398-2005
3529-2001	3491-2004	223-2005	399-2005
1863-2003	3492-2004	224-2005	400-2005
3255-2003	3509-2004	226-2005	401-2005
67-2004	3510-2004	227-2005	406-2005
68-2004	3511-2004	228-2005	484-2005
481-2004	3525-2004	229-2005	485-2005
631-2004	3526-2004	230-2005	486-2005
632-2004	3527-2004	252-2005	491-2005
727-2004	3528-2004	253-2005	492-2005
755-2004	3529-2004	262-2005	493-2005
1165-2004	3530-2004	263-2005	494-2005
1257-2004	3531-2004	266-2005	507-2005
1259-2004	3543-2004	267-2005	509-2005
1488-2004	3546-2004	268-2005	585-2005
1489-2004	3547-2004	270-2005	586-2005
1490-2004	3549-2004	272-2005	588-2005
1570-2004	3622-2004	273-2005	589-2005
1717-2004	3652-2004	274-2005	591-2005
1787-2004	3677-2004	275-2005	592-2005
1788-2004	5055-2004	276-2005	593-2005
1815-2004	5141-2004	277-2005	594-2005
2058-2004	5225-2004	278-2005	595-2005
2059-2004	5254-2004	279-2005	596-2005
2074-2004	5261-2004	280-2005	597-2005
2083-2004	5269-2004	281-2005	598-2005
2188-2004	5270-2004	282-2005	690-2005
2189-2004	5271-2004	283-2005	691-2005
2190-2004	5324-2004	291-2005	692-2005
2191-2004	5325-2004	298-2005	693-2005
2345-2004	5337-2004	308-2005	694-2005
2838-2004	5344-2004	316-2005	695-2005
2952-2004	5345-2004	351-2005	696-2005
2977-2004	5350-2004	352-2005	697-2005
2979-2004	5351-2004	356-2005	702-2005
2993-2004	5352-2004	357-2005	703-2005
2999-2004	5356-2004	358-2005	707-2005
3104-2004	5370-2004	360-2005	708-2005
3132-2004	5371-2004	361-2005	709-2005
3136-2004	34-2005	362-2005	710-2005
3140-2004	44-2005	363-2005	713-2005
3205-2004	84-2005	364-2005	714-2005
3210-2004	99-2005	365-2005	718-2005
3219-2004	102-2005	366-2005	724-2005
3221-2004	105-2005	367-2005	725-2005
3229-2004	118-2005	368-2005	726-2005
3230-2004	119-2005	369-2005	727-2005
3231-2004	120-2005	371-2005	728-2005
3248-2004	122-2005	380-2005	729-2005
3249-2004	123-2005	381-2005	730-2005
3250-2004	126-2005	382-2005	746-2005
3426-2004	127-2005	386-2005	747-2005
3427-2004	128-2005	387-2005	749-2005
3450-2004	129-2005	388-2005	750-2005
3454-2004	130-2005	389-2005	1051-2005
3458-2004	131-2005	390-2005	1052-2005
3459-2004	132-2005	391-2005	1501-2005
3462-2004	133-2005	392-2005	1787-2005
3463-2004	134-2005	393-2005	5001-2005
3466-2004	135-2005	394-2005	5015-2005
3467-2004	136-2005	395-2005	5016-2005

(210)	(210)	(210)	(210)
5018-2005	5031-2005	5066-2005	5136-2005
5020-2005	5032-2005	5067-2005	5137-2005
5023-2005	5034-2005	5068-2005	5158-2005
5024-2005	5035-2005	5069-2005	5159-2005
5025-2005	5036-2005	5071-2005	5160-2005
5027-2005	5037-2005	5072-2005	5161-2005
5028-2005	5063-2005	5073-2005	5881-2005
5029-2005	5064-2005	5074-2005	5884-2005
5030-2005	5065-2005	5075-2005	6016-2005

(210) 1958-2000

(220) 6.7.2000

8 (511) 9, 16, 18, 25, 28, 35, 38, 41, 42

(511) 9 - Nahrané a nenahrané zvukové a zvukovo-obrazové nosiče.

16 - Tlačoviny, periodická a neperiodická tlač, publikácie, knihy, plagáty, letáky, prospekty, fotografie, pohľadnice, kalendáre, albumy, diáre, poznámkové bloky, samolepky, papierové nálepky, brožúry, blahoprajné pohľadnice, ceruzky, perá, písacie potreby, zápisníky, listový papier, reklamné materiály z papiera a plastických hmôt nezahrnuté v iných triedach, papierové obrúsky, puzdrá na písacie potreby, peračníky, kancelárske potreby s výnimkou nábytku, papierové tašky a vrecúška ako obalový materiál.

18 - Výrobky z kože a koženky nezahrnuté v iných triedach; kufre a kufričky, cestovné tašky, tašky na športové potreby, vaky, plecniaky, školské tašky, nákupné tašky; kabelky, dáždnyky, slnečníky a vychádzkové palice; puzdrá a obaly z kože alebo koženky.

25 - Oblečenie, obuv a pokrývky hlavy, doplnky odevov patriace do tejto triedy.

28 - Hry a hračky patriace do tejto triedy; hracie karty; telocvičné a športové potreby patriace do tejto triedy.

35 - Reklamná, propagačná a inzertná činnosť, rozhlasová reklama, sprostredkovanie obchodnej činnosti, organizovanie reklamných a komerčných výstav a predvádzacích akcií tovarov a služieb, vydávanie reklamných a náborových textov.

38 - Rozhlasové vysielanie, spravodajské služby.

41 - Prevádzkovanie rozhlasovej stanice, tvorba a výroba rozhlasových programov, vzdelávacia a zábavná činnosť, zábavné, vzdelávacie a publicistické programy, rozhlasové dialógy, výroba rozhlasových programov, prenájom a požičiavanie nahrávok a zvukových nosičov, služby nahrávacích štúdií, organizovanie súťaží, športových, kultúrnych, vzdelávacích a spoločenských podujatí, organizovanie kultúrnych a vzdelávacích výstav, organizovanie živých vystúpení, organizovanie koncertov, vydateľská činnosť a nakladateľská činnosť okrem reklamných alebo náborových textov, informácie o možnostiach zábavy, rekreácie, výchovy a vzdelávania, organizovanie rekreačných, poznávacích a vzdelávacích zájazdov a pobytov, rozhlasové spravodajstvo, publicistika, reportérske služby, poskytovanie informácií v oblastiach služieb obsiahnutých v tejto triede.

42 - Spravovanie autorských práv.

(540) TWIST

(731) RADIO TWIST, a. s., Šalviová 1, 821 01 Bratislava, SK;

(740) Fajnorová Mária, Ing., Bratislava, SK;

(210) 3527-2001

(220) 26.11.2001

8 (511) 3, 5, 16

(511) 3 - Modriace prípravky na bielizeň a šatstvo; odhrdzovače; prípravky na čistenie, leštenie a odmasťovanie; leštiace pasty; leštidlá na obuv; leštidlá, konzervanty a krémy na kožu; vosk na dlážky.

5 - Dietetické látky a potraviny prispôbené na lekárske účely; potrava pre chorých a dojčatá; vitamínové prípravky; hygienické vložky aj pre inkontinentných pacientov; hmoty na plombovanie zubov a zubné vosky; zubné abrazíva; liečivé čaje a nápoje s výnimkou sladových mliečnych nápojov na lekárske účely.

16 - Papier, kartón, lepenka a výrobky z týchto materiálov, ktoré nie sú zahrnuté v iných triedach; papiernický tovar a písacie potreby; detské plienky z papiera, buničiny alebo celulózy; papierové obrúsky aj ako prestieranie, odstraňovače mejkapu; papierové obrúsky a utierky; toaletný papier.

(540) PAVISTELLA

(731) MADEL S.P.A., Via Evangelista Torricelli 3, 480 10 Cotignola, IT;

(740) Kajabová Monika, JUDr., Bratislava, SK;

(210) 3528-2001

(220) 26.11.2001

8 (511) 3, 5, 16

(511) 3 - Bieliace a iné prípravky na pranie a čistenie bielizne, šatstva a kože; namáčacie a predpieracie prípravky; modriace prípravky na bielizeň a šatstvo; škrob na bielizeň; antistatické prípravky na použitie v domácnosti; avivážne prípravky; odhrdzovače; odstraňovače škvŕn; glazovacie prípravky na bielizeň; zmäkčovacie prípravky na bielizeň.

5 - Dietetické látky a potraviny prispôbené na lekárske účely; potrava pre chorých a dojčatá; vitamínové prípravky; hygienické vložky aj pre inkontinentných pacientov; hmoty na plombovanie zubov a zubné vosky; zubné abrazíva; liečivé čaje a nápoje s výnimkou sladových mliečnych nápojov na lekárske účely.

16 - Papier, kartón, lepenka a výrobky z týchto materiálov, ktoré nie sú zahrnuté v iných triedach; papiernický tovar a písacie potreby; detské plienky z papiera, buničiny alebo celulózy; papierové obrúsky aj ako prestieranie, odstraňovače mejkapu; papierové obrúsky a utierky; toaletný papier.

(540) MORBIDO

(731) MADEL S.P.A., Via Evangelista Torricelli 3, 480 10 Cotignola, IT;
(740) Kajabová Monika, JUDr., Bratislava, SK;

(210) 3529-2001

(220) 26.11.2001

8 (511) 3, 5, 16

(511) 3 - Modriace prípravky na bielizeň a šatstvo; odhrdzovače; prípravky na čistenie; prípravky na čistenie odpadových rúr.

5 - Dietetické látky a potraviny prispôbené na lekárske účely; potrava pre chorých a dojčatá; vitamínové prípravky; hygienické vložky aj pre inkontinentných pacientov; hmoty na plombovanie zubov a zubné vosky; zubné abrazíva; liečivé čaje a nápoje s výnimkou sladových mliečnych nápojov na lekárske účely.

16 - Papier, kartón, lepenka a výrobky z týchto materiálov, ktoré nie sú zahrnuté v iných triedach; papiernický tovar a písacie potreby; detské plienky z papiera, buničiny alebo celulózy; papierové obrúsky aj ako prestieranie, odstraňovače mejkapu; papierové obrúsky a utierky; toaletný papier.

(540) STURAFACILE

(731) MADEL S.P.A., Via Evangelista Torricelli 3, 480 10 Cotignola, IT;
(740) Kajabová Monika, JUDr., Bratislava, SK;

(210) 1863-2003

(220) 7.7.2003

8 (511) 35, 37, 41, 42

(511) 35 - Služby nákupných a predajných agentúr pre iných ľudí a podniky; marketingové štúdie a konzultácie; obchodný manažment a konzultácie; zhromažďovanie rozličných výrobkov pre tretie osoby s cieľom umožniť zákazníkovi, aby si mohli tieto výrobky pohodlne prehliadať a nakupovať prostredníctvom televízneho predaja a webových stránok; maloobchodné služby v oblasti elektrických zariadení a prístrojov a elektronických náradí a nástrojov; maloobchodné služby v oblasti fotografických náradí a nástrojov; kompilácia počítačovej databázy; zbieranie údajov do počítačových databáz, zoradovanie údajov v počítačových databázach, manažment počítačom automatizovaných súborov (management of computerized files); manažment počítačových databáz.

37 - Inštalácie a opravy počítačov; inštalácia počítačových sietí; inštalácie a opravy strojov; inštalácie a opravy elektrických zariadení a vybavenia; opravy kamier a fotoaparátov; opravy fotografického vybavenia; opravy videokamier; inštalácie a opravy telefónov a telekomunikačného vybavenia.

41 - Výroba počítačových animovaných filmov; návrhy a dizajnérsstvo počítačových animovaných filmov.

42 - Počítačom spracované grafické umelecké návrhy a dizajnérsstvo; počítačové programovanie pre iných; služby počítačového spracovania dát - najmä obnovovanie počítačových databáz, prevod a konverzia údajov a dokumentov z fyzických médií na elektronické médiá, prevod a konverzia počítačových programov a údajov, aktualizovanie počítačových programov; prenájom počítačového hardvéru; prenájom obslužného priestoru počítačovej siete (rental of computer network serve space); poskytovanie informácií vzťahujúcich sa na všetky uvedené služby z globálnej počítačovej siete; tvorba a údržba webových stránok pre iných; návrhy a projektovanie sieťových webových stránok pre iných; navrhovanie a projektovanie priemyselných produktov pre iných (industrial products design for others); navrhovanie a projektovanie počítačového hardvéru pre iných; navrhovanie obalov, obalový dizajn pre iných; navrhovanie a projektovanie integrovaných obvodov pre iných; navrhovanie a projektovanie mikropočítačov pre iných; grafický a umelecký dizajn.

(540)

BenQ

(731) BENQ CORPORATION, 157, Shan-Ying Road, KweiShan, Tao Yuan Taiwan, R. O. C., TW;

(740) PATENTSERVIS BRATISLAVA, a. s., Bratislava, SK;

(210) 3255-2003

(220) 6.11.2003

8 (511) 29

(511) 29 - Mliečne výrobky a syry.

(540) RODINKA

(731) BEL Sýry Česko a. s., Pražská 218, 675 26 Želetava, CZ;

(740) ROTT, RŮŽIČKA & GUTTMANN, v. o. s., Bratislava, SK;

(210) 67-2004

(220) 9.1.2004

8 (511) 28, 35, 36, 37, 39, 40, 41

(511) 28 - Hry a hračky, telocvičné a športové potreby, ktoré nie sú zahrnuté v iných triedach, ozdoby na vianočné stromčeky s výnimkou osvetľovacích telies a cukrovíniok.

35 - Reklamná činnosť, obchodný manažment, obchodná správa, administratívne riadenie.

36 - Poisťovníctvo, služby v oblasti financovania, služby v oblasti peňažníctva, služby v oblasti nehnuteľností.

37 - Stavebníctvo, opravy, montážne a inštalácie služby.

39 - Preprava, balenie a skladovanie tovaru, služby spojené s cestovaním.

40 - Spracovanie a úprava materiálov.

41 - Vzdelávanie, zabezpečovanie výcvikových kurzov a školení, zábava, športová a kultúrna činnosť.

(540)



(731) NTT DoCoMo, Inc., 11-1, Nagata-cho 2-Chome, Chiyoda-ku, 100-6150 Tokyo, JP;

(740) Bušová Eva, JUDr., Bratislava, SK;

(210) 68-2004

(220) 9.1.2004

8 (511) 28, 35, 36, 37, 39, 40, 41

(511) 28 - Hry a hračky, telocvičné a športové potreby, ktoré nie sú zahrnuté v iných triedach, ozdoby na vianočné stromčeky s výnimkou osvetľovacích telies a cukrovíniok.

35 - Reklamná činnosť, obchodný manažment, obchodná správa, administratívne riadenie.

36 - Poisťovníctvo, služby v oblasti financovania, služby v oblasti peňažníctva, služby v oblasti nehnuteľností.

37 - Stavebníctvo, opravy, montážne a inštalačné služby.

39 - Preprava, balenie a skladovanie tovaru, služby spojené s cestovaním.

40 - Spracovanie a úprava materiálov.

41 - Vzdelávanie, zabezpečovanie výcvikov, kurzov a školení, zábava, športová a kultúrna činnosť.

(540) **i-mode**

(731) NTT DoCoMo, Inc., 11-1, Nagatacho 2-chome, Chiyoda-ku, Tokyo 100-6150, JP;

(740) Bušová Eva, JUDr., Bratislava, SK;

(210) 481-2004

(220) 19.2.2004

8 (511) 16, 25, 28, 41

(511) 16 - Tlačoviny a výrobky z papiera, najmä knihy s námetmi z animovaných, akčných, dobrodružných, komediálnych a/alebo dramatických filmov, komiksy, detské knihy, časopisy s námetmi z animovaných, akčných, dobrodružných, komediálnych a/alebo dramatických filmov, maľovanky, cvičebnice; piernický tovar, listový papier, obálky, bloky, diáre, poznámkové bloky, gratulácie, vizitky; litografie; perá; ceruzky, obaly na perá, gummy, pastelky, fixy, farebné ceruzky, maliarske súpravy, kriedy a tabule na písanie kriedou, obtlačky, papierové zažehľovacie obtlačky; plagáty; upevnené a/alebo neupevnené fotografie; prebaly na knihy, záložky do kníh, kalendáre, darčekový baliaci papier; papierové darčeky rozdávané na večierkoch a papierové dekorácie, predovšetkým papierové servítky, papierové prestieranie, papierové podložky, krepový papier, papierové klobúčiky, pozvánky, papierové obrusy, papierové dekorácie na zákusky; tlačené obtlačky na našitie alebo ako aplikované ozdoby; tlačené vzory na pyžamá, mikiny a trička.

25 - Odevy pre mužov, ženy a deti - najmä košeľe, trička, mikiny, športové oblečenie, nohavice, džínsy, krátke nohavice, náteľníky, oblečenie do dažďa, detské podbradníky, sukne, blúzky, šaty; traky, svetre, saká, kabáty, nepremokavé plášte, zimné oblečenie, viazanky, dámske dlhé šaty, klobúky, čiapky, šilty proti slnku, pásiky, šatky, oblečenie na spanie, pyžamá, luxusná bielizeň, spodná bielizeň, vysoké topánky, topánky, športová obuv, sandále, členková obuv, ponožky ako papuče, plavky a maskarné kostýmy na Halloween.

28 - Hračky a športový tovar vrátane hier a predmetov na hranie, najmä akčné figúrky a ich príslušenstvo, plyšové hračky, lopty, hračky do vane, pojazdné hračky, príslušenstvo predávané ako súčasť hracích kariet; hračkárske vozidlá; bábiky; lietajúce kotúče; elektronické vreckové hry; príslušenstvá ku stolovým hrám, kartovým hrám, manipulačným hrám, spoločenským hrám, akčným hrám; samostatné herné prístroje s obrazovým výstupom s výnimkou prístrojov fungujúcich po pripojení na televízne prijímače; skladačky a manipulatívne skladačky; papierové masky; skejt-bordy, korčule, vodné striekacie hračky; lopty - najmä lopty na ihrisko, lopty na futbal, bejzbal, basketbal; bejzbalové rukavice; plávajúce nafukovacie hračky na rekreačné účely (nie matrace alebo sedačky); plavecké tréningové doštičky na rekreačné použitie; surfvacie dosky; plávacie dosky na rekreačné použitie; potápačské plutvy; hračkárske riadiky na pečenie a varenie; detské peniaze; snežiaci glóbus ako hračka; vianočné ozdoby s výnimkou osvetľovacích telies a cukrovíniok; masky predávané v súvislosti s Halloweenom.

41 - Zábavné služby v oblasti živých zábavných relácií, komédií, dramatizácií a animovaných televíznych seriálov; výroba živých programov, komédií, dramatizácií a animovaných televíznych seriálov; distribúcia a prevádzkovanie živých zábavných relácií, komédií, dramatizácií a animovaných kinofilmov; výroba živých zábavných relácií, komédií, dramatizácií a animovaných kinofilmov; animované živé divadelné predstavenia; internetové služby, poskytovanie informácií prostredníctvom elektronickej svetovej počítačovej siete v oblasti zábavy, predovšetkým hudby, filmu a televízie; poskytovanie všeobecných správ z oblasti zábavy a vzdelávacích informácií prostredníctvom svetovej počítačovej siete; poskytovanie informácií na súčasnú zábavu prostredníctvom elektronickej globálnej komunikačnej siete v oblasti živej zábavy, komédie, dramatizácií a animovaných programov a výroby živej zábavy, komédií, živých a animovaných filmov na distribúciu prostredníctvom počítačovej siete.

(540) **CHARLIE AND THE CHOCOLATE FACTORY**

(731) Warner Bros. Entertainment Inc., 4000 Warner Blvd., Burbank, CA 91522, US;

(740) Bušová Eva, JUDr., Bratislava, SK;

(210) 631-2004

(220) 1.3.2004

8 (511) 35, 36, 43

(511) 35 - Organizovanie komerčných alebo reklamných výstav a veľtrhov; organizovanie výstav na obchodné a reklamné účely; organizovanie výstav na komerčné alebo reklamné účely; reklamné materiály (rozširovanie-) zákazníkom (letáky, prospekty, tlačivá, vzorky); reklamné materiály (vydávanie a aktualizovanie-); reklamné plochy (prenájom-).

36 - Prenájom kancelárskych priestorov; prenájom nehnuteľností.

43 - Prevádzkovanie ubytovania.

(540)

(591) modrá, biela

(731) INCHEBA, a. s., Viedenská cesta 3 - 7, 851 01 Bratislava, SK;

(210) 632-2004

(220) 1.3.2004

8 (511) 35, 36, 43

(511) 35 - Organizovanie komerčných alebo reklamných výstav a veľtrhov; organizovanie výstav na obchodné a reklamné účely; organizovanie výstav na komerčné alebo reklamné účely; reklamné materiály (rozširovanie-) zákazníkom (letáky, prospekty, tlačivá, vzorky); reklamné materiály (vydávanie a aktualizovanie-); reklamné plochy (prenájom-).

36 - Prenájom kancelárskych priestorov; prenájom nehnuteľností.

43 - Prevádzkovanie ubytovania.

(540)

(591) žltá, modrá

(731) INCHEBA, a. s., Viedenská cesta 3 - 7, 851 01 Bratislava, SK;

(210) 727-2004

(220) 5.3.2004

8 (511) 6, 8, 16, 20, 21, 24

(511) 6 - Kovové rúčky na metly.

8 - Ručné náradie - stierky na podlahy, škrabky na sklo.

16 - Vrečka z plastických materiálov do odpadkových košov.

20 - Rúčky a rukoväti na náradie plastové - na metly, mopy, zmetáky.

21 - Zmetáky, mopy, drôtenky na čistenie, drôtenky na použitie v kuchyni, kovové drôtenky, handry na čistenie, handry na umývanie dlážky, hrebene, kefársky tovar - kefy na podlahy, kefy na čistenie riadu, kefy na umývanie riadu, kefy na čistenie nádob, kefy na obuv, usne na leštenie, leštiace rukavice, lopatka a zmetáčik na omrvinky, mechanické metly, metly na dvor,

metly na použitie v domácnosti, nádoby a koše na odpadky, oceľová vlna na čistenie, pracháče na koberce, prachovky na nábytok, puzdrá na hrebene, rukavice pre domácnosť, špongie na použitie v domácnosti, špongie na umývanie, štetky na holenie, handry na umývanie podlahy, plastové vedrá, WC kefy, jelenice na čistenie, rukavice na utieranie prachu, oprašováky na prach.

24 - Jednorazové textilné utierky na zametanie.

(540)

(591) biela, zelená, červená, žltá

(731) FrieB, spoločnosť s ručením obmedzeným, Trnavská 66, 821 02 Bratislava, SK;

(740) Suchoňová Katarína, JUDr., Banská Bystrica, SK;

(210) 755-2004

(220) 9.3.2004

8 (511) 5

(511) 5 - Doplnky výživy na lekárske účely; minerálne prípravky potravinárske; farmaceutické prípravky; vitamínové prípravky; minerálne vody na liečenie; čistiace prípravky (preháňadlá); dietetické látky upravené na lekárske účely; chemické prípravky na farmaceutické účely; chemické prípravky na lekárske účely; chemicko-farmaceutické prípravky; dezinfekčné prípravky na hygienické účely; dezodoranty s výnimkou dezodorantov na osobnú potrebu.

(540)

(731) PHARMA NORD ApS, Tinglykke 4-6, 6500 Vojens, DK;

(740) Brichtová Tatiana, JUDr., Bratislava, SK;

(210) 1165-2004

(220) 8.4.2004

8 (511) 29, 30, 43

(511) 29 - Výrobky a polotovary pre gastronómiu a catering vyrobené z tovarov patriacich do tejto triedy ako bujóny, polievky, instantné polievky, zeleninové šťavy na varenie, výrobky studenej kuchyne vyrobené z tovarov patriacich do tejto triedy.

30 - Ochucovacie a aromatické zmesi a pasty, pasty na prípravu teplých omáčok, hotové omáčky, mäsové šťavy, šťavy ako chuťové prísady, šťavy k mäsu, dipy.

43 - Poradenstvo a servis pre gastronómiu.

(540) TOJOX

(731) FRUJO a. s., Tvrdonice 710, 691 53 Tvrdonice, CZ;

(740) ROTT, RŮŽIČKA & GUTTMANN, v. o. s., Bratislava, SK;

(210) 1257-2004

(220) 16.4.2004

8 (511) 3, 9, 16, 18, 24, 25, 30, 32, 33, 34, 35, 36, 38, 39

(511) 3 - Voňavkárske výrobky; voňavky; voňavé zmesi; éterické esencie, éterické esenciálne oleje; aromatické látky - esencie; aromatické látky a príchuti do zákuskov a do nápojov (esencie, esenciálne oleje); mentolová esencia - éterický olej; badiánová esencia; éterické oleje z cédrového dreva; citrónové éterické oleje; mandľový olej; jasmínový olej; bergamotový olej; gaultierový olej; toaletné, kozmetické prípravky a potreby; kozmetické prípravky určené na starostlivosť o pleť; tuky, oleje, vazelíny na kozmetické účely; kozmetické krémy; čistiace mlieka na kozmetické, toaletné účely; toaletné vody; pleťové vody na kozmetické účely; pleťová voda po holení; skrášľovacie masky - kozmetické prípravky; mandľové mlieko na kozmetické účely; adstringentné prípravky na kozmetické účely; kozmetické opaľovacie prípravky; bieliace prípravky na kozmetické účely; bieliace krémy na pokožku; kozmetické taštičky; vata, vatové tyčinky, tampóny na kozmetické účely; obrúsky napustené pleťovým tonikom; kozmetické farby; farbivá na toaletné účely; spojivá - lepidlá na kozmetické účely; prípravky na odstraňovanie farby; mydlá, mydielka; mydlá proti poteniu tela, proti poteniu nôh; dezinfekčné, dezodoráčne mydlá; medicínálne mydlá; mandľové mydlo; holiace prípravky; mydlá na holenie; kozmetické prípravky do kúpeľa; kúpeľové soli s výnimkou solí na liečebné účely; dezodoranty na osobnú potrebu; prípravky proti poteniu; prípravky na čistenie zubov, na čistenie umelých chrupov; ústne vody, nie na lekárske účely; spreje na osvieženie dychu; šampóny; vlasové vody; pomády na kozmetické účely; pomády; vosky na fúzy; lak na vlasy; farbivá alebo tónovače na vlasy; farby na fúzy a brady; peroxid vodíka na kozmetické účely; prípravky na kučeravenie vlasov; neutralizačné prípravky pri trvalej ondulácii; lepiace prípravky na lepenie umelých vlasov; prípravky na líčenie, líčidlá; prípravky na odstraňovanie líčidla; púder, práškový mejkap; rúže; lesky na pery, leštiaca červeň; kozmetické ceruzky; kozmetické prípravky na obočie; ceruzky na obočie, obočenky; kozmetické prípravky na mihalnice; špirála na riasy, maskara; umelé mihalnice; lepidlá na nalepovanie umelých mihalnic; ošetrovacie prípravky na nechty; laky na nechty; prípravky na odstránenie lakov; umelé nechty; ozdobné kozmetické obťažky; kozmetické prípravky na zoštíhlenie; depilačné prípravky; depilačný vosk; pemza; náhradné náplne do uvedených tovarov.

9 - Počítač - zápisník (notebook); počítače, osobné počítače a príslušenstvo k nim; tlačiarne k počítačom; počítačové stroje; počítačové klávesnice; nahrané operačné programy; pamäte počítačov; periférne zariadenia počítačov; magnetické páskové jednotky do počítačov; monitory (počítačový hardvér); podložky pod myš; myši (informatika); navigačné prístroje vozidiel (palubné počítače); zariadenia na spracovanie údajov; elektronické diáre; čítacie zariadenia (informatika); elektronický vreckový slovník - prekladový; snímače (zariadenia na spracovanie údajov), skenery; vrecková kalkulačka; audio- a videoprijíma-

če; zariadenia na prenášanie zvuku; televízne prijímače; rádiá; zosilňovače; zvukové nahrávacie zariadenia; zvukové prehrávacie zariadenia, prehrávače; prehrávač kompaktných diskov; prenosný prehrávač; kazetový prehrávač; magnetofóny; autorádiá; pásky na zvukové nahrávanie; gramofóny; gramofónové platne; optické čítače; audio- a audiovizuálne nosiče - nenahrané; kompaktné disky; magnetické médiá; magnetické disky; optické nosiče údajov; optické disky, optické kompaktné disky; zábavné zariadenia prispôbolené na fungovanie len spolu s televíznym prijímačom; hudobné automaty (uvádzané do činnosti vhođením mince); mechanizmy na mincové zariadenia; videokamery; videokazety; videopásky; fotoaparáty; hologramy; kinematografické kamery; prístroje na zaznamenávanie času; záchranné zariadenia a prístroje na záchranu; záchranné pásy; záchranné plachty; kompas; slnečné okuliare; zabezpečovacie zariadenia proti odcudzeniu; svetelné reklamné tabule; neónové reklamy; informačné tabule elektronické; odrušovače (elektrotechnika); elektrické meracie zariadenia; skriňové rozvádzače (elektrina); fakturovacie stroje; vysielacie, vysielacie zariadenia (telekomunikácie); telefónne prístroje; videotelefóny; prenosný telefón; rádiotelefónne zariadenia; telefónny záznamník; telefónne mikrofóny; faxy; náhradné diely, časti a súčasti na uvedené tovary; obaly, puzdrá a stojany na uvedené tovary.

16 - Kancelárske potreby s výnimkou nábytku; obálky, obaly (papiernický tovar); tabule na zapichovanie oznamov; ceruzky; perá; prepisovačky; papiernický tovar; papierové zástavy, vlajky; štítky (papierové nálepky); nálepky, lepiace štítky; etikety s výnimkou textilných; účtovné knihy; väzby na knihy; záložky, stužky do kníh; knižné zarážky; knižárske kostice; vylátka na knižárske účely; knižárske nite; knižárske plátno, súkno; knižvizačský materiál; knižárske látky; komiksy; spevníky; predtlač; priesvitky (papiernický tovar); reklamné tabule z papiera, kartónu alebo lepenky; pútače z papiera alebo lepenky; planogramy; tlačivá, formuláre; zoznamy; tlačené časové plány a harmonogramy, vyláčené cestovné poriadky; diagramy; hektografy; počítacie, aritmetické tabuľky; papierové alebo kartónové tabuľky; blahoprajné pohľadnice; fotografie; zariadenia na rámovanie fotografií; zariadenia na fotomontáže; stojany na fotografie; albumy; atlasy; mapy; zemepisné, geografické mapy; glóbusy; obrazy; obrazy (maľby), zarámované aj nezarámované; olejotlače; litografie; umelecké litografie; rytiny; tlač (rytina); grafiky, grafické reprodukcie, zobrazenia; portréty; plagáty; poštové hracie pohľadnice; poštové známky; architektonické modely, makety; maľovanky; stolové papierové prestieranie - obrúsky; papierové podložky na stôl (anglické prestieranie); papierové obrusy, prikrývky na stôl; papierové vreckovky; papierové utierky na tvár; papierové obrúsky, ručníky; papierové obrúsky na odstraňovanie šminiek, mejkapu; papierové utierky; toaletný papier; papierové servítky; papierové podbradníky; papierové podložky pod poháre; materiály na pečatenie; vrecká do mikrovlnných rúr; jednorazové plienkové nohavičky z papiera alebo buničiny; detské plienky z papiera a buničiny; papierové podbradníky; baliaci papier; baliace mate-

riály na báze škrobu; bublinové obaly z plastických materiálov (na balenie); fólie z regenerovanej celulózy na balenie; plastové fólie na balenie; plastové fólie, naťahovacie na paletizáciu; viskózoové fólie na obalovanie; vrecia, vrecká z papiera alebo plastických materiálov; vrecká na odpadky z papiera alebo plastických materiálov; obaly, puzdrá na doklady, na pasy; puzdrá na šekové knižky; lepenkové alebo papierové škatule; lepenkové alebo papierové obaly na fľaše; papierové obaly na mliečne výrobky; škatule na klobúky z lepenky; náhradné diely, časti a súčasti na uvedené tovary; náhradné náplne do uvedených tovarov; obaly, puzdrá a stojany na uvedené tovary patriace do tejto triedy.

18 - Cestovné kufre, tašky, aj kožené; kufre; kufre kožené a potiahnuté kožou, z vulkanfíbru; lodné kufre; aktovky, kufríky; kufrík s toaletnými potrebami; diplomatické kufríky; držiaky na kufre; školské tašky (aktovky); tašky na kolieskach; nákupné tašky; sieťky na nákupy; tašky na nosenie detí; plážové tašky; vaky pre horolezcov a turistov; batohy; chlebníky; torby, poľovnícke tašky; kabelky; kabelkové rámy; retiazkové taštičky s výnimkou taštičiek z drahých kovov; peňaženky, meštekky na peniaze, nie z drahých kovov; puzdra na navštevnenky; kľúčenky (kožená galantéria); tašky na náradie; kožené alebo kožou potiahnuté škatule; kožené škatule na klobúky; vrecká z kože na balenie; obaly na hudobné nástroje; cestovné balenie na šaty; obaly na dáždňiky; dáždňiky; slnečníky; rúčky, palice, krúžky, rebrá, kostry na dáždňiky a slnečníky; horolezcké palice; palice (na podporu pri chôdzi); rúčky na vychádzkové palice; náhradné diely, časti a súčasti na uvedené tovary; obaly, puzdrá a stojany na uvedené tovary patriace do tejto triedy.

24 - Látky na bielizeň; plátenná bielizeň; textilné vreckovky; textilné podšívky; textilné klobúkové podšívky; textilie na obuv; látky na vložky do topánok; posteľná bielizeň; lôžkoviny; plachty; obliečky, povlaky na podušky, vankúše aj ozdobné; obliečky, povlaky na matrace (posteľná bielizeň); prikrývky a pokrývky na posteľ; páperové prikrývky, periny; prikrývky (väčšinou prešívane); spacie vaky nahrádzajúce prikrývky; posteľné pokrývky z papiera; cestovné prikrývky; plédy; štóly; stolová bielizeň, stolové textilie; obrusy, prikrývky, behúne na stôl s výnimkou papierových; obrúsky (textilné prestieranie); podložky na stôl s výnimkou papierových (anglické prestieranie); prestieranie - podložky pod poháre alebo taniere; utierky na riad; textilné utierky, obrúsky; kúpeľňové textilie s výnimkou oblečenia; umývacie rukavice; textilné obrúsky na odstraňovanie líčidla, šminiek; textilné utierky na tvár; obaly, puzdrá a stojany na uvedené tovary patriace do tejto triedy.

25 - Oblečenie; odevy; oblečenie z imitácie kože; oblečenie z kože; vrchné ošatenie; konfekcia (odevy); nepremokavý odev; kožušiny (oblečenie); zvrchníky; kabáty; saká, bundy; kostýmy, obleky; peleríny; plášte; plášte (dámske, lemované kožušinou); krátke kabátičky; krátke kabáty s kapucňou (teplé); gabardénové plášte; kapucne; kožušinové štóly; kombinézy (oblečenie); uniformy; maškarné kostýmy; zástery; podpinky; gamaše; kravaty; náprsenky; livreje; manipuly;

mantila; rúcha, ornáty; sári; tógy; šerpy; oblečenie z papiera; podbradníky, nie z papiera; pracovné plášte; šaty; sukne; nohavice; krátke, jazdecké alebo spodné nohavice; mitra (klobúk); opasky; opasky na doklady a peniaze (súčasť oblečenia); pleteniny (oblečenie); pletiarsky tovar; svetre; pulóvre; pletené svetre; podšívky (časti odevov); tričká; košele; sedlá na košele, blúzky alebo na dámske šaty; goliere; snímateľné goliere; manžety (časti odevov); ponožky; pančuchy; pančuškové nohavice; päty pančúch; pančuchy absorbujúce pot; podväzky na ponožky alebo pančuchy; bielizeň; osobná bielizeň; bielizeň zabraňujúca poteniu; body (bielizeň); tielka, vesty; pyžamá; podprsenky; ramienka na dámskej bielizni; živôtky, korzety; kombiné; šnurováčky; spodničky; pánske spodky; detská výbavička; detské nohavičky; detské plienky, textilné; látkové plienky; pokrývky hlavy; čiapky; klobúky; klobúkové kostry; baretky; cylindre; turbany; šilty na pokrývky hlavy; chrániče uší (proti chladu, ako pokrývka hlavy); šatky, šály, závoje; závoj - čipková šatka; čelenky; šály; šály uviazané pod krkom; vlnené šály; boa (kožušinová alebo perová ozdoba okolo krku); rukavice; palčiaky; rukávniky; športové tričká, dresy; cyklistické oblečenie; športová obuv; topánky na šport; futbalová obuv a štople na ňu; futbalové topánky [kopačky]; lyžiarske topánky; gymnastické cvičky; gymnastické (telocvičné) dresy; kombinézy na vodné lyžovanie; oblečenie pre motoristov; potné vložky; zápästky; vesty pre rybárov; plážové oblečenie; plážová obuv, šľapky na kúpanie; plavky na kúpanie; kúpacie plášte; župany; sprchovacie, kúpacie čiapky; obuv; topánky; šnurovacie topánky; celé topánky; vysoká obuv; dreváky; espadrily (letná obuv s plátenným zvrškom a podošvou z prírodného materiálu); papuče; sandále; galoše; nánožníky (nie elektricky vyhrievané); protišmykové pomôcky na obuv; podošvy na obuv; vnútorné podošvy; kovové časti na obuv; špičky na obuv; prešívacie remienky na obuv (na spájanie zvrškov a podošiev šitej obuvi); rámy na obuv; zvršky na obuv; podpätky; vrecká na odevy; vreckovka ozdobná (súčasť oblečenia); náhradné diely, časti a súčasti na uvedené tovary; obaly, puzdrá a stojany na uvedené tovary patriace do tejto triedy.

30 - Jemné pečivo; sušienky, sucháre, kekсы, biskvity; oblátky; perníky, medovníky; marcipán; zákusky, koláče; cestá na koláče; koláče s plnkou; ryžový koláč; torty; mandľové pusinky; mandľová pasta; krekerky (slané pečivo); jedlé ozdoby na torty, zákusky; príchuti do zákuskov a koláčov s výnimkou esencií; anglický krém; müsli; cukor; prírodné sladidlá; med; propolis a včelia materská kašička na ľudskú spotrebu (nie na lekárske účely); glukóza na ľudskú spotrebu; slad na ľudskú spotrebu; sladový výťažok ako potraviny; sladké drierko; cukríky; cukrovinky; arašidové cukrovinky; karamelky (cukríky); mandľové cukrovinky; cukrovinky na zdobenie vianočných stromčekov; fondán; mentolové cukríky; mentol pre cukrárstvo; kandis ako potrava; ovocné želé (cukrovinky); pralinky; pas-tilky (cukríky); nápoje na báze čaju; čaj; ľadový čaj; kávové nápoje; mliečne kávové nápoje; káva; nepražená káva; kávovinové náhradky; rastlinné prípravky ako kávové náhradky; cigória

(endívia) ako kávová náhradka; kávové príchuti; nápoje na báze čajov; čokoládové nápoje; mliečne čokoládové nápoje; kakao; výrobky z kakaa; kakaové nápoje aj mliečne; čokoláda; melasa; melasový sirup; prísady do nápojov, iné ako esencie; mliečna ovsená kaša; mandľové maslo; prípravky na stuženie šľahačky; puding; spojivá na údeniny; mäsové šťavy; pirôžky s mäsom; látky na zjemnenie mäsa pre domácnosť; kuskus; kečup; horčica; horčicová múčka; šalátové zálievky, dresingy; omáčky do šalátov; paradajková omáčka; sójová omáčka; zahusťovacie prípravky na kuchynské použitie; ľad (prírodný alebo umeľý); zmrzlina; zmrzlinové poháre; šerbety (zmrzliny); prášky na výrobu zmrzliny; spojivá ako prísady do zmrzliny; jogurty mrazené (ako mrazené potraviny); žuvačky, nie na lekárske použitie; tacos; suši; ságo; kurkuma ako potrava; maltóza; tabbouleh (libanonský šalát); tortillas; halva; chaluhy, vodné riasy; jarná rolka.

32 - Nealkoholické nápoje; prášky na prípravu šumivých nápojov; príchuti na výrobu nápojov; izotonické nápoje; prípravky na výrobu nápojov; tablety na prípravu šumivých nápojov; vody (nápoje); sóda; stolové vody; sytená voda; prípravky na výrobu sytenej vody; minerálne vody (nápoje); prípravky na výrobu minerálnej vody; selterská voda, minerálka; lítna voda; nealkoholické šťavy; nealkoholické výťažky z ovocia; ovocné šťavy; paradajková šťava (nápoj); citonády; mušty; hroznový mušt (nekvaseňý); jablkový džús (nealkoholický); šerbety (sladené ovocné nápoje); zeleninové šťavy; aperitív nealkoholický; koktail nealkoholický; prípravky na výrobu likérov; arašidové mlieko (nápoje nealkoholické); mandľové mlieko (nápoj); orgeada (nealkoholický nápoj); sarsaparilový nápoj; sirupy na výrobu nápojov, malinoviek; sladina; srvkové nápoje; pivo; výťažky z chmeľu na výrobu piva; sladové pivo; zázvorové pivo; pivná mladinka.

33 - Alkoholické nápoje s výnimkou piva; alkoholické nápoje obsahujúce ovocie; alkoholické výťažky z ovocia; liehoviny; destilované nápoje; likéry; liehové esencie; liehové výťažky; aperitívy; koktaily; alkohol z ryže; anízový likér; arak; brandy, vínovica; curaçao (pomarančový likér); likéry, pálenky; digestívy (horké likéry); džin; griotka; alkoholický hruškový mušt; alkoholické jablčné mušty; medovina; mentolový likér; rum; saké; víno; vodka; vodnár - víno; whisky.

34 - Cigarety; krátke cigary; cigarety obsahujúce cigaretové náhradky s výnimkou cigariet na lekárske účely; cigaretové filtre; cigaretový papier, bloky, zväzky cigaretových papierikov; cigaretové násadky s výnimkou násadiet z drahých kovov; cigaretové náustky; vreckové strojčeky na krútenie cigariet; kazety na cigarety s výnimkou kaziet z drahých kovov; náustky z jantáru na cigarety alebo cigaretové špičky; cigary; odrezávače na cigarové špičky (kutery); cigarové násadky s výnimkou násadiet z drahých kovov; kazety na cigary s výnimkou kaziet z drahých kovov; škatuľka na cigary (udržiujúca vlhkosť); tabak; šnupavý tabak; žuvací tabak; vrecúška na tabak; dózy na tabak s výnimkou dóz z drahých kovov; byliny na fajčenie; tabatierky s výnimkou tabatierok z drahých kovov; fajky; absorpčný papier do fajok; čističe na fajky; stojany na fajky; zápalky; zápalkové škatuľky s výnimkou škatu-

liek z drahých kovov; držiaky na zápalky s výnimkou držiakov z drahých kovov; zapaľovače pre fajčiarov; zásobníky s plynom do zapaľovačov; kresadlá; pľuvadlá pre konzumentov tabaku; popolníky s výnimkou popolníkov z drahých kovov; náhradné diely, časti a súčasti na uvedené tovary; náhradné náplne do uvedených tovarov; obaly, puzdrá a stojany na uvedené tovary patriace do tejto triedy.

35 - Sprostredkovanie obchodu s tovarom; maloobchodné služby s chemikáliami, lepidlami, farbami, lakmi, kovovými fóliami, farmaceutickými a zverolekářskými prípravkami, prostriedkami, výrobkami, dietetickými látkami, kozmetickými a toaletnými prípravkami a prostriedkami, drogériou, kovmi, strojmi a obrábacími strojmi, ručnými nástrojmi a náradím, počítačmi a ich príslušenstvom, kancelárskymi potrebami, papiernickým tovarom, papierovými výrobkami, drahými kovmi, šperkmi, hodinárskymi výrobkami, drahokamami, hudobnými nástrojmi, plastickými hmotami a výrobkami z nich, nekovovými stavebnými materiálmi, domácimi potrebami, koženou galantériou, obalmi, nábytkom a príslušenstvom k nemu, látkami, posteľnou bielizňou, odevmi, obuvou, potravinami a nápojmi, cigaretami, cigarami, potrebami pre fajčiarov, maloobchodné služby obchodných domov, supermarketov; reklama; reklamné agentúry; on-line reklama na počítačovej komunikačnej sieti; rozhlasová reklama; televízna reklama; organizovanie komerčných alebo reklamných výstav a veľtrhov; predvádzanie tovaru; predvádzanie (služby modeliek) na reklamné účely a podporu predaja; zásielkové reklamné služby; rozširovanie reklamných alebo inzertných oznamov; rozširovanie reklamných materiálov zákazníkom - letáky, prospekty, tlačivá, vzorky; rozširovanie vzoriek; vydávanie a aktualizovanie reklamných materiálov; vydávanie reklamných alebo náborových textov; príprava inzertných stĺpcov; lepenie plagátov; aranžovanie výkladov; podpora predaja (pre tretie osoby); prenájom reklamného času vo všetkých komunikačných médiách; prenájom reklamných materiálov; prenájom reklamných priestorov; prenájom reklamných plôch; komerčné informačné kancelárie; poskytovanie obchodných alebo podnikateľských informácií; zbieranie údajov do počítačových databáz; vyhľadávanie informácií v počítačových súboroch (pre zákazníkov); poradenské služby v oblasti obchodného alebo podnikateľského riadenia; poradenstvo pri vedení podnikov; obchodný alebo podnikateľský prieskum; prieskum trhu; marketingové štúdie; vzťahy s verejnosťou (prieskum vzťahov medzi podnikmi, inštitúciami a spoločenským prostredím); administratívna správa hotelov; sprostredkovateľne práce.

36 - Realitné kancelárie; prenájom nehnuteľností; správa nehnuteľností; sprostredkovatelia nehnuteľností; ubytovacie kancelárie (byty); prenájom bytov, izieb; vedenie nájomných domov; služby v oblasti finančnictva; finančné analýzy; finančné poradenstvo, finančné konzultačné služby; finančný lízing; colné služby; bankovníctvo; zmenárenské služby; pôžičky (financovanie); hypotéky (poskytovanie pôžičiek); organizovanie dobročinných zbierok, zbieranie peňazí na dobročinné účely; organizovanie zbierok; uzatváranie po-

istiek; dôchodkové fondy; sprostredkovanie uvedených služieb.

38 - Informačné, tlačové kancelárie; komunikácia mobilnými telefónmi; prenos správ a obrazových informácií pomocou počítača; počítačová komunikácia; elektronická pošta; poskytovanie telekomunikačného pripojenia do svetovej počítačovej siete; poskytovanie užívateľského prístupu do svetovej počítačovej siete; rozhlasové vysielanie; televízne vysielanie; vysielanie káblovej televízie; sprostredkovanie uvedených služieb.

39 - Služby v doprave a preprave; organizovanie okružných plavieb; organizovanie okružných výletov; organizovanie ciest, exkurzií; turistické kancelárie s výnimkou kancelárií poskytujúcich rezerváciu hotelového ubytovania; turistické prehlíadky, sprevádzanie turistov; preprava turistov; sprostredkovanie prepravy; informácie o preprave; rezervácia zájazdov; rezervácia (v doprave); doručovacie služby, kuriérske služby (dokumenty alebo tovar); preprava cenností; doručovanie tovaru; doručovanie balíkov; distribúcia tovaru na dobierku; doručovanie novin a časopisov; prepravné služby; rezervácia miesteniek na cestovanie; nosenie batožín; služby vodičov; dovoz, doprava; osobná doprava; autobusová doprava; automobilová preprava; kamiónová nákladná doprava; prenájom automobilov; parkovanie automobilov - služby; prenájom vozidiel; železničná preprava; lodná doprava; lodná preprava tovaru; riečna doprava, preprava; služby poskytované výletnými loďami; lodná trajektová doprava; dopravovanie vlečnými člmi, remorkáž; sprostredkovanie námornej dopravy; sprostredkovanie prenájmu lodí; prenajímanie plavidiel (člnov, lodí); prenájom potápačských oblekov; požíčovanie potápačských skafandrov; prenájom potápačských zvonov; uskladňovanie plavidiel (člnov, lodí); vzdušná doprava; pilotovanie (riadenie lietadiel); rozvod vody, zásobovanie vodou; taxi služba; záchranné služby; prenájom dopravných prostriedkov; prenájom koní; skladovanie; skladovanie tovaru; sprostredkovanie uvedených služieb.

(540) Holiday Village

(731) Krajčiová Martina, Ing., Podtatranského 1811/33, 031 01 Liptovský Mikuláš, SK;

(740) Zahatňanská Gabriela, Ing., Žilina, SK;

(210) 1259-2004

(220) 16.4.2004

8 (511) 3, 9, 16, 18, 24, 25, 30, 32, 33, 34, 35, 36, 38, 39

(511) 3 - Voňavkárske výrobky; voňavky; voňavé zmesi; éterické esencie, éterické esenciálne oleje; aromatické látky - esencie; aromatické látky a príchuti do zákuskov a do nápojov (esencie, esenciálne oleje); mentolová esencia - éterický olej; badiánová esencia; éterické oleje z cédrového dreva; citrónové éterické oleje; mandľový olej; jasmínový olej; bergamotový olej; gaultierový olej; toaletné, kozmetické prípravky a potreby; kozmetické prípravky určené na starostlivosť o pleť; tuky, oleje, vazelíny na kozmetické účely; kozmetické krémy; čistiacie mlieka na kozmetické, toaletné účely; toaletné vody; pleťové vody na kozmetické účely; pleťová voda po holení; skrášľovacie masky - kozmetické prípravky;

mandľové mlieko na kozmetické účely; adstringentné prípravky na kozmetické účely; kozmetické opaľovacie prípravky; bieliace prípravky na kozmetické účely; bieliace krémy na pokožku; kozmetické taštičky; vata, vatové tyčinky, tampóny na kozmetické účely; obrúsky napustené pleťovým tonikom; kozmetické farby; farbivá na toaletné účely; spojivá - lepidlá na kozmetické účely; prípravky na odstraňovanie farby; mydlá, mydielka; mydlá proti poteniu tela, proti poteniu nôh; dezinfekčné, dezodoračné mydlá; medicínske mydlá; mandľové mydlo; holiace prípravky; mydlá na holenie; kozmetické prípravky do kúpeľa; kúpeľové soli s výnimkou solí na liečebné účely; dezodoranty na osobnú potrebu; prípravky proti poteniu; prípravky na čistenie zubov, na čistenie umelých chrupov; ústne vody, nie na lekárske účely; spreje na osvieženie dychu; šampóny; vlasové vody; pomády na kozmetické účely; pomády, vosky na fúzy; lak na vlasy; farbivá alebo tónovače na vlasy; farby na fúzy a brady; peroxid vodíka na kozmetické účely; prípravky na kučervenie vlasov; neutralizačné prípravky pri trvalej ondulácii; lepiace prípravky na lepenie umelých vlasov; prípravky na líčenie, líčidlá; prípravky na odstraňovanie líčidla; puder, práškový mejkap; rúže; lesky na pery, leštiaca červeň; kozmetické ceruzky; kozmetické prípravky na obočie; ceruzky na obočie, obočenky; kozmetické prípravky na mihalnice; špirála na riasy, maskara; umelé mihalnice; lepidlá na nalepovanie umelých mihalnic; ošetrovacie prípravky na nechty; laky na nechty; prípravky na odstránenie lakov; umelé nechty; ozdobné kozmetické obtlačky; kozmetické prípravky na zoštíhlenie; depilačné prípravky; depilačný vosk; pemza; náhradné náplne do uvedených tovarov.

9 - Počítač - zápisník (notebook); počítače, osobné počítače a príslušenstvo k nim; tlačiarne k počítačom; počítačové stroje; počítačové klávesnice; nahrané operačné programy; pamäte počítačov; periférne zariadenia počítačov; magnetické páskové jednotky do počítačov; monitory (počítačový hardvér); podložky pod myš; myši (informatika); navigačné prístroje vozidiel (palubné počítače); zariadenia na spracovanie údajov; elektronické diáre; čítacie zariadenia (informatika); elektronický vreckový slovník - prekladový; snímače (zariadenia na spracovanie údajov), skenery; vrecková kalkulačka; audio- a videoprijímače; zariadenia na prenášanie zvuku; televízne prijímače; rádiá; zosilňovače; zvukové nahrávacie zariadenia; zvukové prehrávacie zariadenia, prehrávače; prehrávač kompaktných diskov; prenosný prehrávač; kazetový prehrávač; magnetofóny; autorádiá; pásky na zvukové nahrávanie; gramofóny; gramofónové platne; optické čítače; audio- a audiovizuálne nosiče - nenahrané; kompaktné disky; magnetické médiá; magnetické disky; optické nosiče údajov; optické disky, optické kompaktné disky; zábavné zariadenia prispôbené na fungovanie len spolu s televíznym prijímačom; hudobné automaty (uvádzané do činnosti vhođením mince); mechanizmy na mincové zariadenia; videokamery; videokazety; videopásky; fotoaparáty; hologramy; kinematografické kamery; prístroje na zaznamenávanie času; záchranné zariadenia a prístroje na záchranu; záchranné pásy; záchranné plachty; kompas;

slečné okuliare; zabezpečovacie zariadenia proti odcudzeniu; svetelné reklamné tabule; neónové reklamy; informačné tabule elektronické; odrušovače (elektrotechnika); elektrické meracie zariadenia; skriňové rozvádzače (elektrina); fakturovacie stroje; vysielacie, vysielacie zariadenia (telekomunikácie); telefónne prístroje; videotelefony; prenosný telefón; rádiotelefone zariadenia; telefónny záznamník; telefónne mikrofóny; faxy; náhradné diely, časti a súčasti na uvedené tovary; obaly, puzdrá a stojany na uvedené tovary.

16 - Kancelárske potreby s výnimkou nábytku; obálky, obaly (papiernický tovar); tabule na zapichovanie oznamov; ceruzky; perá; prepisovačky; papiernický tovar; papierové zástavy, vlajky; štítky (papierové nálepky); nálepky, lepiace štítky; etikety s výnimkou textilných; účtovné knihy; väzby na knihy; záložky, stužky do kníh; knižné zarážky; knihárske kostice; plátina na knihárske účely; knihárske nite; knihárske plátino, súkno; kníhviazačský materiál; knihárske látky; komiksy; spevníky; predtlačce; priesvitky (papiernický tovar); reklamné tabule z papiera, kartónu alebo lepenky; pútače z papiera alebo lepenky; planogramy; tlačivá, formuláre; zoznamy; tlačené časové plány a harmonogramy, vytlačené cestovné poriadky; diagramy; hektografy; počítacie, aritmetické tabuľky; papierové alebo kartónové tabuľky; blahoprajné pohľadnice; fotografie; zariadenia na rámovanie fotografií; zariadenia na fotomontáže; stojany na fotografie; albumy; atlasy; mapy; zemepisné, geografické mapy; glóbusy; obrazy; obrazy (maľby), zarámované aj nezarámované; olejotlačce; litografie; umelecké litografie; rytiny; tlač (rytiny); grafiky, grafické reprodukcie, zobrazenia; portréty; plagáty; poštové hracie pohľadnice; poštové známky; architektonické modely, makety; maľovanky; stolové papierové prestieranie - obrúsky; papierové podložky na stôl (anglické prestieranie); papierové obrusy, prikrývky na stôl; papierové vreckovky; papierové utierky na tvár; papierové obrúsky, ručníky; papierové obrúsky na odstraňovanie šminiek, mejkapu; papierové utierky; toaletný papier; papierové servítky; papierové podbradníky; papierové podložky pod poháre; materiály na pečatenie; vrecká do mikrovlnných rúr; jednorazové plienkové nohavičky z papiera alebo buničiny; detské plienky z papiera a buničiny; papierové podbradníky; baliaci papier; baliace materiály na báze škrobu; bublinové obaly z plastických materiálov (na balenie); fólie z regenerovanej celulózy na balenie; plastové fólie na balenie; plastové fólie, naťahovacie na paletizáciu; viskóзовé fólie na obalovanie; vrecia, vrecká z papiera alebo plastických materiálov; vrecká na odpadky z papiera alebo plastických materiálov; obaly, puzdrá na doklady, na pasy; puzdrá na šekové knižky; lepenkové alebo papierové škatule; lepenkové alebo papierové obaly na fľaše; papierové obaly na mliečne výrobky; škatule na klobúky z lepenky; náhradné diely, časti a súčasti na uvedené tovary; náhradné náplne do uvedených tovarov; obaly, puzdrá a stojany na uvedené tovary patriace do tejto triedy.

18 - Cestovné kufre, tašky, aj kožené; kufre; kufre kožené a potiahnuté kožou, z vulkanfíbru; lodné kufre; aktovky, kufríky; kufrík s toaletnými potrebami; diplomatické kufríky; držiaky na kufre; školské tašky (aktovky); tašky na kolieskach; nákupné tašky; sieťky na nákupy; tašky na nosenie detí; plážové tašky; vaky pre horolezcov a turistov; batohy; chlebníky; torby, poľovnícke tašky; kabelky; kabelkové rámy; retiazkové taštičky s výnimkou taštičiek z drahých kovov; peňaženky, meštekky na peniaze, nie z drahých kovov; puzdra na navštívenky; kľúčenky (kožená galantéria); tašky na náradie; kožené alebo kožou potiahnuté škatule; kožené škatule na klobúky; vrecká z kože na balenie; obaly na hudobné nástroje; cestovné obaly na šaty; obaly na dáždníky; dáždníky; snečnčky; rúčky, palice, krúžky, rebrá, kostry na dáždníky a snečnčky; horolezecké palice; palice (na podporu pri chôdzi); rúčky na vychádzkové palice; náhradné diely, časti a súčasti na uvedené tovary; obaly, puzdrá a stojany na uvedené tovary patriace do tejto triedy.

24 - Látky na bielizeň; plátenná bielizeň; textilné vreckovky; textilné podšívky; textilné klobúkové podšívky; textilie na obuv; látky na vložky do topánok; posteľná bielizeň; lôžkoviny; plachty; obliečky, povlaky na podušky, vankúše aj ozdobné; obliečky, povlaky na matrace (posteľná bielizeň); prikrývky a pokrývky na posteľ; páperové prikrývky, periny; prikrývky (väčšinou prešívane); spacie vaky nahrádzajúce prikrývky; posteľné pokrývky z papiera; cestovné prikrývky; plédy; štóly; stolová bielizeň, stolové textilie; obrusy, prikrývky, behúne na stôl s výnimkou papierových; obrúsky (textilné prestieranie); podložky na stôl s výnimkou papierových (anglické prestieranie); prestieranie - podložky pod poháre alebo taniere; utierky na riad; textilné utierky, obrúsky; kúpeľňové textilie s výnimkou oblečenia; umývacie rukavice; textilné obrúsky na odstraňovanie líčidla, šminiek; textilné utierky na tvár; obaly, puzdrá a stojany na uvedené tovary patriace do tejto triedy.

25 - Oblečenie; odevy; oblečenie z imitácie kože; oblečenie z kože; vrchné ošatenie; konfekcia odevy; nepremokavý odev; kožušiny (oblečenie); zvrchníky; kabáty; saká, bundy; kostýmy, obleky; peleríny; plášte; plášte (dámske, lemované kožušinou); krátke kabátiky; krátke kabáty s kapucňou (teplé); gabardénové plášte; kapucne; kožušinové štóly; kombinézy [oblečenie]; uniformy; maškarné kostýmy; zástery; podpinky; gamaše; kravaty; náprsenky; livreje; manipuly; mantila; rúcha, ornáty; sárí; tógy; šerpy; oblečenie z papiera; podbradníky, nie z papiera; pracovné plášte; šaty; sukne; nohavice; krátke, jazdecké alebo spodné nohavice; mitra (klobúk); opasky; opasky na doklady a peniaze (súčasť oblečenia); pleteniny (oblečenie); pletiarsky tovar; svetre; pulóvre; pletené svetre; podšívky (časti odevov); tričká; košeľe; sedlá na košeľe, blúzky alebo na dámske šaty; goliere; snímateľné goliere; manžety (časti odevov); ponožky; pančuchy; pančuškové nohavice; päty pančúch; pančuchy absorbujúce pot; podväzky na ponožky alebo pančuchy; bielizeň; osobná bielizeň; bielizeň zabraňujúca poteniu; body (bielizeň); tielka,

vesty; pyžama; podprsienky; ramienka na dámskej bielizni; živôtky, korzety; kombiné; šnurovačky; spodničky; pánske spodky; detská výbavička; detské nohavičky; detské plienky, textilné; látkové plienky; pokrývky hlavy; čiapky; klobúky; klobúkové kostry; baretky; cylindre; turbany; šilty na pokrývky hlavy; chrániče uší (proti chladu, ako pokrývka hlavy); šatky, šály, závoje; závoj - čipková šatka; čelenky; šály; šály uviazané pod krkom; vlnené šály; boa (kožušinová alebo perová ozdoba okolo krku); rukavice; palčiaky; rukávniky; športové tričká, dresy; cyklistické oblečenie; športová obuv; topánky na šport; futbalová obuv a štople na ňu; futbalové topánky (kopačky); lyžiarske topánky; gymnastické cvičky; gymnastické (telocvičné) dresy; kombinézy na vodné lyžovanie; oblečenie pre motoristov; potné vložky; zápästky; vesty pre rybárov; plážové oblečenie; plážová obuv, šľapky na kúpanie; plavky na kúpanie; kúpacie plášte; župany; sprchovacie, kúpacie čiapky; obuv; topánky; šnurovacie topánky; celé topánky; vysoká obuv; dreváky; espadrily (letná obuv s plátenným zvrškom a podošvou z prírodného materiálu); papuče; sandále; galoše; nánožníky (nie elektricky vyhrievané); protišmykové pomôcky na obuv; podošvy na obuv; vnútorné podošvy; kovové časti na obuv; špičky na obuv; prešívacie remienky na obuv (na spájanie zvrškov a podošiev šitej obuvi); rámy na obuv; zvršky na obuv; podpätky; vrecká na odevy; vreckovka ozdobná (súčasť oblečenia); náhradné diely, časti a súčasti na uvedené tovary; obaly, puzdrá a stojany na uvedené tovary patriace do tejto triedy.

30 - Jemné pečivo; sušienky, sucháre, keksy, biskvity; oblátky; perníky, medovníky; marcipán; zákusky, koláče; cestá na koláče; koláče s plnkou; ryžový koláč; torty; mandľové pusinky; mandľová pasta; krekerky (slané pečivo); jedlé ozdoby na torty, zákusky; príchuti do zákuskov a koláčov s výnimkou esencií; anglický krém; müsli; cukor; prírodné sladidlá; med; propolis a včelia materská kašička na ľudskú spotrebu (nie na lekárske účely); glukóza na ľudskú spotrebu; slad na ľudskú spotrebu; sladový výťažok ako potraviny; sladké drierko; cukríky; cukrovinky; arašidové cukrovinky; karamelky (cukríky); mandľové cukrovinky; cukrovinky na zdobenie vianočných stromčekov; fondán; mentolové cukríky; mentol pre cukrárstvo; kandis ako potrava; ovocné želé (cukrovinky); pralinky; pastilky (cukríky); nápoje na báze čaju; čaj; ľadový čaj; kávové nápoje; mliečne kávové nápoje; káva; nepražená káva; kávovinové náhradky; rastlinné prípravky ako kávové náhradky; cigória (endívia) ako kávová náhradka; kávové príchuti; nápoje na báze čajov; čokoládové nápoje; mliečne čokoládové nápoje; kakao; výrobky z kakaa; kakaové nápoje aj mliečne; čokoláda; melasa; melasový sirup; prísady do nápojov, iné ako esencie; mliečna ovsená kaša; mandľové maslo; prípravky na stuženie šľahačky; puding; spojivá na údeniny; mäsové šľavy; pirôžky s mäsom; látky na zjemnenie mäsa pre domácnosť; kuskus; kečup; horčica; horčicová múčka; šalátové zálievky, dresingy; omáčky do šalátov; paradajková omáčka; sójový omáčka; zahusťovacie prípravky

na kuchynské použitie; ľad (prírodný alebo umeľý); zmrzlina; zmrzlinové poháre; šerbety (zmrzliny); prášky na výrobu zmrzliny; spojivá ako prísady do zmrzliny; jogurty mrazené (ako mrazené potraviny); žuvačky, nie na lekárske použitie; tacos; suši; ságo; kurkuma ako potrava; maltóza; tabbouleh (libanonský šalát); tortillas; halva; chaluhy, vodné riasy; jarná rolka.

32 - Nealkoholické nápoje; prášky na prípravu šumivých nápojov; príchuti na výrobu nápojov; izotonické nápoje; prípravky na výrobu nápojov; tablety na prípravu šumivých nápojov; vody (nápoje); sóda; stolové vody; sýtená voda; prípravky na výrobu sýtenej vody; minerálne vody (nápoje); prípravky na výrobu minerálnej vody; selterská voda, minerálka; lítna voda; nealkoholické šľavy; nealkoholické výťažky z ovocia; ovocné šľavy; paradajková šľava (nápoj); citrónády; mušty; hrozňový mušt (nekvasený); jablkový džús (nealkoholický); šerbety (sladené ovocné nápoje); zeleninové šľavy; aperitív nealkoholický; koktail nealkoholický; prípravky na výrobu likérov; arašidové mlieko (nápoje nealkoholické); mandľové mlieko (nápoj); orgeada (nealkoholický nápoj); sarsaparilový nápoj; sirupy na výrobu nápojov, malinoviek; sladina; srvátkové nápoje; pivo; výťažky z chmeľu na výrobu piva; sladové pivo; zázvorové pivo; pivná mladinka.

33 - Alkoholické nápoje s výnimkou piva; alkoholické nápoje obsahujúce ovocie; alkoholické výťažky z ovocia; liehoviny; destilované nápoje; likéry; liehové esencie; liehové výťažky; aperitívy; koktaily; alkohol z ryže; anízový likér; arak; brandy, vínovica; curaço (pomarančový likér); likéry, pálenky; digestívy (horké likéry); džin; griotka; alkoholický hruškový mušt; alkoholické jablčné mušty; medovina; mentolový likér; rum; saké; víno; vodka; vodnár - víno; whisky.

34 - Cigarety; krátke cigary; cigarety obsahujúce cigaretové náhradky s výnimkou cigariet na lekárske účely; cigaretové filtre; cigaretový papier, bloky, zväzky cigaretových papierikov; cigaretové násadky s výnimkou násadiet z drahých kovov; cigaretové náustky; vreckové strojčky na krútenie cigariet; kazety na cigarety s výnimkou kaziet z drahých kovov; náustky z jantáru na cigarové alebo cigaretové špičky; cigary; odrezávače na cigarové špičky (kutery); cigarové násadky s výnimkou násadiet z drahých kovov; kazety na cigary s výnimkou kaziet z drahých kovov; škatuľka na cigary (udržiavajúca vlhkosť); tabak; šnupavý tabak; žuvací tabak; vrecúška na tabak; dózy na tabak s výnimkou dóz z drahých kovov; byliny na fajčenie; tabatierky s výnimkou tabatierok z drahých kovov; fajky; absorpčný papier do fajok; čističe na fajky; stojany na fajky; zápalky; zápalkové škatuľky s výnimkou škatuliek z drahých kovov; držiačky na zápalky s výnimkou držiačok z drahých kovov; zapalovače pre fajčiarov; zásobníky s plynom do zapalovačov; kresadlá; pľuvadlá pre konzumentov tabaku; popolníky s výnimkou popolníkov z drahých kovov; náhradné diely, časti a súčasti na uvedené tovary; náhradné náplne do uvedených tovarov; obaly, puzdrá a stojany na uvedené tovary patriace do tejto triedy.

35 - Sprostredkovanie obchodu s tovarom; maloobchodné služby s chemikáliami, lepidlami, farbami, lakmi, kovovými fóliami, farmaceutickými a zverolekářskými prípravkami, prostriedkami, výrobkami, dietetickými látkami, kozmetickými a toaletnými prípravkami a prostriedkami, drogériou, kovmi, strojmi a obrábacími strojmi, ručnými nástrojmi a náradím, počítačmi a ich príslušenstvom, kancelárskymi potrebami, papiernickým tovarom, papierovými výrobkami, drahými kovmi, šperkmi, hodinárskymi výrobkami, drahokamami, hudobnými nástrojmi, plastickými hmotami a výrobkami z nich, nekovovými stavebnými materiálmi, domácimi potrebami, koženou galantériou, obalmi, nábytkom a príslušenstvom k nemu, látkami, posteľnou bielizňou, odevmi, obuvou, potravínami a nápojmi, cigaretami, cigarami, potrebami pre fajčiarov, maloobchodné služby obchodných domov, supermarketov; reklama; reklamné agentúry; on-line reklama na počítačovej komunikačnej sieti; rozhlasová reklama; televízna reklama; organizovanie komerčných alebo reklamných výstav a veľtrhov; predvádzanie tovaru; predvádzanie (služby modeliek) na reklamné účely a podporu predaja; zásielkové reklamné služby; rozširovanie reklamných alebo inzertných oznamov; rozširovanie reklamných materiálov zákazníkom - letáky, prospekty, tlačivá, vzorky; rozširovanie vzoriek; vydávanie a aktualizovanie reklamných materiálov; vydávanie reklamných alebo náborových textov; príprava inzertných stĺpcov; lepenie plagátov; aranžovanie výkladov; podpora predaja (pre tretie osoby); prenájom reklamného času vo všetkých komunikačných médiách; prenájom reklamných materiálov; prenájom reklamných priestorov; prenájom reklamných plôch; komerčné informačné kancelárie; poskytovanie obchodných alebo podnikateľských informácií; zbieranie údajov do počítačových databáz; vyhľadávanie informácií v počítačových súboroch (pre zákazníkov); poradenské služby v oblasti obchodného alebo podnikateľského riadenia; poradenstvo pri vedení podnikov; obchodný alebo podnikateľský prieskum; prieskum trhu; marketingové štúdie; vzťahy s verejnosťou (prieskum vzťahov medzi podnikmi, inštitúciami a spoločenským prostredím); administratívna správa hotelov; sprostredkovateľne práce.

36 - Realitné kancelárie; prenájom nehnuteľností; správa nehnuteľností; sprostredkovatelia nehnuteľností; ubytovacie kancelárie (byty); prenájom bytov, izieb; vedenie nájomných domov; služby v oblasti finančnictva; finančné analýzy; finančné poradenstvo, finančné konzultačné služby; finančný lízing; colné služby; bankovníctvo; zmlánské služby; pôžičky (financovanie); hypotéky (poskytovanie pôžičiek); organizovanie dobročinných zbierok, zbieranie peňazí na dobročinné účely; organizovanie zbierok; uzatváranie poisťiek; dôchodkové fondy; sprostredkovanie uvedených služieb.

38 - Informačné, tlačové kancelárie; komunikácia mobilnými telefónmi; prenos správ a obrazových informácií pomocou počítača; počítačová komunikácia; elektronická pošta; poskytovanie telekomunikačného pripojenia do svetovej počítačovej siete; poskytovanie užívateľského prístupu do svetovej počítačovej siete; rozhlasové vysielanie;

televízne vysielanie; vysielanie káblovej televízie; sprostredkovanie uvedených služieb.

39 - Služby v doprave a preprave; organizovanie okružných plavieb; organizovanie okružných výletov; organizovanie ciest, exkurzií; turistické kancelárie s výnimkou kancelárií poskytujúcich rezerváciu hotelového ubytovania; turistické prehliadky, sprevádzanie turistov; preprava turistov; sprostredkovanie prepravy; informácie o preprave; rezervácia zájazdov; rezervácia (v doprave); doručovacie služby, kuriérske služby (dokumenty alebo tovar); preprava cenností; doručovanie tovaru; doručovanie balíkov; distribúcia tovaru na dobierku; doručovanie novín a časopisov; prepravné služby; rezervácia miesteniek na cestovanie; nosenie batožín; služby vodičov; dovoz, doprava; osobná doprava; autobusová doprava; automobilová preprava; kamiónová nákladná doprava; prenájom automobilov; parkovanie automobilov - služby; prenájom vozidiel; železničná preprava; lodná doprava; lodná preprava tovaru; riečna doprava, preprava; služby poskytované výletnými loďami; lodná trajektová doprava; dopravovanie vlečnými člmi, remorkáz; sprostredkovanie námornej dopravy; sprostredkovanie prenájomu lodí; prenajímanie plavidiel (člnov, lodí); prenájom potápačských oblekov; požičiavanie potápačských skafandrov; prenájom potápačských zvonov; uskladňovanie plavidiel (člnov, lodí); vzdušná doprava; pilotovanie (riadenie lietadiel); rozvod vody, zásobovanie vodou; taxi služba; záchranné služby; prenájom dopravných prostriedkov; prenájom koní; skladovanie; skladovanie tovaru; sprostredkovanie uvedených služieb.

(540) **Aquapark**

(731) Krajčiová Martina, Ing., Podtatranského 1811/33, 031 01 Liptovský Mikuláš, SK;

(740) Zahatňanská Gabriela, Ing., Žilina, SK;

(210) **1488-2004**

(220) 3.5.2004

(310) 342 590

(320) 29.1.2004

(330) CZ

8 (511) **1, 9, 11, 14, 16, 28, 35, 37, 39, 40, 41**

(511) 1 - Chemické výrobky a prípravky určené pre fotografiu, najmä fotografické redukčné činidlá, fotografické dosky so svetlomitlivou vrstvou, fotografické emulzie, fotografické senzibilátory, fotografické vývojky, fotografický papier.

9 - Prístroje fotografické, kinematografické, optické vrátane premietáčov, otvorov, zväčšovacích prístrojov, exponované filmy, fotoaparáty.

11 - Osvetľovacie prístroje a zariadenia, vykurovacie a vyhrievacie prístroje a zariadenia.

14 - Drahé kovy a ich zliatiny, predmety z drahých kovov a ich zliatin.

16 - Papier a výrobky z papiera, fotografie, prístroje na lepenie fotografií, stojany na fotografie.

28 - Hry, hračky, telocvičné a športové náradie, športové potreby, náradie pre zimné športy, náradie pre športové hry.

35 - Reklamná a propagačná činnosť, inzercia, fotokopírovanie, kopírovanie filmov, kopírovanie fotografických snímok.

37 - Opravy fotografických prístrojov.

39 - Distribúcia v oblasti foto, distribúcia - doručovanie fotografií.

40 - Fotografické služby, najmä zhotovovanie fotografií, vyvolávanie filmov, fotosadzba.

41 - Fotografické služby, najmä fotografovanie, fotografovanie na mikrofilm.

(540)



(731) FotoStar s. r. o., Masarykova 30/95, 416 80 Teplice, CZ;

(740) Záthurecký Eugen, JUDr., Banská Bystrica, SK;

(210) 1489-2004

(220) 3.5.2004

(310) 342 591

(320) 29.1.2004

(330) CZ

8 (511) 1, 9, 11, 14, 16, 28, 35, 37, 39, 40, 41

(511) 1 - Chemické výrobky a prípravky určené pre fotografiu, najmä fotografické redukčné činidlá, fotografické dosky so svetlomitlivou vrstvou, fotografické emulzie, fotografické senzibilátory, fotografické vývojky, fotografický papier.

9 - Prístroje fotografické, kinematografické, optické vrátane premietačov, otvorov, zväčšovacích prístrojov, exponované filmy, fotoaparáty.

11 - Osvetľovacie prístroje a zariadenia, vykurovacie a vyhrievacie prístroje a zariadenia.

14 - Drahé kovy a ich zliatiny, predmety z drahých kovov a ich zliatin.

16 - Papier a výrobky z papiera, fotografie, prístroje na lepenie fotografií, stojany na fotografie.

28 - Hry, hračky, telocvičné a športové náradie, športové potreby, náradie pre zimné športy, náradie pre športové hry.

35 - Reklamná a propagačná činnosť, inzercia, fotokopírovanie, kopírovanie filmov, kopírovanie fotografických snímok.

37 - Opravy fotografických prístrojov.

39 - Distribúcia v oblasti foto, distribúcia - doručovanie fotografií.

40 - Fotografické služby, najmä zhotovovanie fotografií, vyvolávanie filmov, fotosadzba.

41 - Fotografické služby, najmä fotografovanie, fotografovanie na mikrofilm.

(540)



(591) biela, žltá, červená, modrá

(731) FotoStar s. r. o., Masarykova 30/95, 416 80 Teplice, CZ;

(740) Záthurecký Eugen, JUDr., Banská Bystrica, SK;

(210) 1490-2004

(220) 3.5.2004

(310) 342 592

(320) 29.1.2004

(330) CZ

8 (511) 1, 9, 11, 14, 16, 28, 35, 37, 39, 40, 41

(511) 1 - Chemické výrobky a prípravky určené pre fotografiu, najmä fotografické redukčné činidlá, fotografické dosky so svetlomitlivou vrstvou, fotografické emulzie, fotografické senzibilátory, fotografické vývojky, fotografický papier.

9 - Prístroje fotografické, kinematografické, optické vrátane premietačov, otvorov, zväčšovacích prístrojov, exponované filmy, fotoaparáty.

11 - Osvetľovacie prístroje a zariadenia, vykurovacie a vyhrievacie prístroje a zariadenia.

14 - Drahé kovy a ich zliatiny, predmety z drahých kovov a ich zliatin.

16 - Papier a výrobky z papiera, fotografie, prístroje na lepenie fotografií, stojany na fotografie.

28 - Hry, hračky, telocvičné a športové náradie, športové potreby, náradie pre zimné športy, náradie pre športové hry.

35 - Reklamná a propagačná činnosť, inzercia, fotokopírovanie, kopírovanie filmov, kopírovanie fotografických snímok.

37 - Opravy fotografických prístrojov.

39 - Distribúcia v oblasti foto, distribúcia - doručovanie fotografií.

40 - Fotografické služby, najmä zhotovovanie fotografií, vyvolávanie filmov, fotosadzba.

41 - Fotografické služby, najmä fotografovanie, fotografovanie na mikrofilm.

(540)



(591) biela, žltá, červená, modrá

(731) FotoStar s. r. o., Masarykova 30/95, 416 80 Teplice, CZ;

(740) Záthurecký Eugen, JUDr., Banská Bystrica, SK;

(210) 1570-2004

(220) 10.5.2004

8 (511) 39, 41, 42

(511) 39 - Organizovanie okružných výletov.

41 - Školenie, vzdelávanie, výcvik, vyučovanie, organizovanie a vedenie seminárov, organizovanie a vedenie konferencií, organizovanie a vedenie kongresov, praktický výcvik (ukážky).

42 - Biologický výskum.

(540)



(591) hnedá, biela, žltá, zelená, červená, modrá

(731) CONFIDES CONSULTING INTERNATIONAL, s. r. o., Panská 19, 810 01 Bratislava, SK;

(210) 1717-2004

(220) 26.5.2004

8 (511) 35

(511) 35 - Reklama, sprostredkovanie obchodu s tovarom, podnikateľské poradenstvo v oblasti predaja iným prevádzkovateľom činností a konečným spotrebiteľom.

(540)

(731) PRIMavera ANDORRANA SK, s. r. o., Karpatská 22, 811 05 Bratislava, SK;

(740) Trusina Anton, JUDr., Bratislava, SK;

(210) 1787-2004

(220) 31.5.2004

8 (511) 8, 9, 11, 15, 16, 35

(511) 8 - Elektrické strojčeky na strihanie vlasov, fúzov a nechťov, kulmy, žehličky s výnimkou elektrických, zväračské horáky na plyn a zväračské prístroje na plyn.

9 - Zariadenia na zváranie elektrickým oblúkom, zariadenia na elektrické zváranie, elektrické zväračské prístroje, elektrické žehličky, lasery s výnimkou laserov na lekárske účely.

11 - Elektrické zdroje svetla, hlavne žiarovky, výbojky, žiarivky, svietidlá a ich diely; teplomety, infražiarovky, ohrievače vzduchu, elektrické kachle, teplovzdušné ventilátory, klimatizátory, telesa na ohrev rôznych kúpeľov, sušičky, zariadenia na prípravu perličkového kúpeľa, zariadenia na chladenie, chladničky, mraziace boxy, zariadenia na výrobu pary, sušenie, vetranie, na rozvod vody, sterilizátory, klimatizačné zariadenia, sušičky oblečenia, odvlhčovače, zvlhčovače, digestory a ventilačné systémy, súčiastky ku všetkým uvedeným druhom tovaru tejto triedy.

15 - Elektronické hudobné nástroje.

16 - Kopírovacie zariadenia.

35 - Maloobchod s uvedenými tovarmi prostredníctvom elektronických prostriedkov, inzertná a reklamná činnosť pre tovary uvedených tried.

(540) MATRIX

(731) MULTIK, spol. s r. o., Česká 17, 831 03 Bratislava, SK;

(210) 1788-2004

(220) 31.5.2004

8 (511) 8, 9, 11, 15, 16, 35

(511) 8 - Elektrické strojčeky na strihanie vlasov, fúzov a nechťov, kulmy, žehličky s výnimkou elektrických, zväračské horáky na plyn a zväračské prístroje na plyn.

9 - Zariadenia na zváranie elektrickým oblúkom, zariadenia na elektrické zváranie, elektrické zväračské prístroje, elektrické žehličky, lasery s výnimkou laserov na lekárske účely.

11 - Elektrické zdroje svetla, hlavne žiarovky, výbojky, žiarivky, svietidlá a ich diely; teplomety, infražiarovky, ohrievače vzduchu, elektrické kachle, teplovzdušné ventilátory, klimatizátory, telesa na ohrev rôznych kúpeľov, sušičky, zariadenia na

prípravu perličkového kúpeľa, zariadenia na chladenie, chladničky, mraziace boxy, zariadenia na výrobu pary, sušenie, vetranie, na rozvod vody, sterilizátory, klimatizačné zariadenia, sušičky oblečenia, odvlhčovače, zvlhčovače, digestory a ventilačné systémy, súčiastky ku všetkým uvedeným druhom tovaru tejto triedy.

15 - Elektronické hudobné nástroje.

16 - Kopírovacie zariadenia.

35 - Maloobchod s uvedenými tovarmi prostredníctvom elektronických prostriedkov, inzertná a reklamná činnosť pre tovary uvedených tried.

(540)**MATRIX**

(731) MULTIK, spol. s r. o., Česká 17, 831 03 Bratislava, SK;

(210) 1815-2004

(220) 2.6.2004

8 (511) 35, 39, 41, 43

(511) 35 - Reklamná a inzertná činnosť, vydávanie reklamných materiálov, rozširovanie reklamných oznamov, rozširovanie vzoriek, uverejňovanie reklamných textov, obchodné a podnikateľské informácie, obchodný a podnikateľský prieskum, prieskum trhu, pomoc pri riadení obchodnej činnosti, poradenstvo pri vedení podnikov, obchodný manažment, organizovanie komerčných alebo reklamných výstav, podpora predaja pre tretie osoby, obchodný manažment v oblasti cestovného ruchu; zabezpečovanie pracovných miest v tuzemsku a zahraničí.

39 - Doprava a preprava, ako aj zabezpečovanie dopravy a prepravy tovarov, osôb a materiálov všetkými dopravnými prostriedkami, sprostredkovanie dopravy, poskytovanie informácií o doprave a preprave, rezervácia dopravy a prepravy, organizovanie exkurzií, ciest a výletov, poskytovanie pomoci pri doprave, sprevádzanie turistov, sprostredkovanie prenájmu lodí, vozidiel a iných dopravných prostriedkov, turistické prehliadky, služby pri zaobstarávaní víz, služby poskytované výletnými loďami, služby cestovnej a turistickej kancelárie patriace do tejto triedy; rezervácie zájazdov.

41 - Organizácia športových, kultúrnych, vzdelávacích, zábavno-súťažných podujatí, organizovanie a zabezpečovanie jazykových kurzov v tuzemsku a zahraničí, zabezpečovanie štúdiá v tuzemsku a zahraničí, informácie o možnostiach rekreácie, informácie o možnostiach rozptýlenia a zábavy, informácie o výchove a vzdelávaní, výchovné, výchovno-zábavné klubové služby, zábavné a športové klubové služby, kluby a tábory zdravia, organizácia divadelných, koncertných, estrádných predstavení, organizovanie a vedenie konferencií, kongresov a seminárov, organizovanie a plánovanie večierkov, plesov, organizovanie kultúrnych alebo vzdelávacích výstav, vydávanie publikácií; organizovanie a zabezpečovanie kultúrnych, vzdelávacích, športových pobytov, táborov a rekreácií; kultúrne, vzdelávacie a športové služby prázdninových táborov; organizovanie vedomostných, zábavných a športových súťaží.

43 - Hotelierske služby, sprostredkovanie hotelierskych služieb, reštauračné, kaviarenské a barové služby, sprostredkovanie uvedených služieb, prenájom, poskytovanie a rezervácie prechodného ubytovania, ubytovacie služby prázdninových táborov; zaobstarávanie ubytovania a stravovania v hoteloch, penziónoch, turistických a prázdninových táboroch, ubytovniach, na farmách, v sanatóriách a rekreačných zariadeniach, prevádzkovanie táborov a kempov, rezervácia hotelov, penziónov a ubytovania, ubytovacie kancelárie zabezpečujúce prechodné ubytovanie, služby cestovnej a turistickej kancelárie patriace do tejto triedy; organizovanie a zabezpečovanie jazykových pobytov v tuzemsku a zahraničí.

(540)



(731) RADIO TWIST, a. s., Šalviova 1, 821 01 Bratislava, SK;

(740) Fajnorová Mária, Ing., Bratislava, SK;

(210) 2058-2004

(220) 24.6.2004

8 (511) 35, 36

(511) 35 - Podnikateľské a obchodné poradenstvo; personálne poradenstvo; organizačné poradenstvo; ekonomické poradenstvo; poradenstvo pri vedení podnikov; dražby; organizovanie dražieb.

36 - Služby v oblasti nehnuteľností; správa a prenájom nehnuteľností; správa hnuťel'ného a nehnuteľného majetku; realitné kancelárie; oceňovanie a odhady hnuťel'ných vecí a nehnuteľností, starožitností, mincí, numizmatických zbierok, šperkov, známok, umeleckých diel; daňové odhady a oceňovania.

(540) Cushman & Wakefield Healey & Baker

(731) Cushman & Wakefield Healey & Baker, s. r. o., Melantrichova 17b-19, 110 00 Praha, CZ;

(740) Kajabová Monika, JUDr., Bratislava, SK;

(210) 2059-2004

(220) 24.6.2004

8 (511) 35, 36

(511) 35 - Podnikateľské a obchodné poradenstvo; personálne poradenstvo; organizačné poradenstvo; ekonomické poradenstvo; poradenstvo pri vedení podnikov; dražby; organizovanie dražieb.

36 - Služby v oblasti nehnuteľností; správa a prenájom nehnuteľností; správa hnuťel'ného a nehnuteľného majetku; realitné kancelárie; oceňovanie a odhady hnuťel'ných vecí a nehnuteľností, starožitností, mincí, numizmatických zbierok, šperkov, známok, umeleckých diel; daňové odhady a oceňovania.

(540)



(591) modrá, červená

(731) Cushman & Wakefield Healey & Baker, s. r. o., Melantrichova 17b-19, 110 00 Praha, CZ;

(740) Kajabová Monika, JUDr., Bratislava, SK;

(210) 2074-2004

(220) 25.6.2004

(310) 355524

(320) 21.6.2004

(330) CZ

8 (511) 9

(511) 9 - Počítače; počítačové periférie, periférne zariadenia počítačov; počítačové stroje, kalkulačky; pokladnice registračné; monitory; monitory (počítače - hardvér); televízne prístroje.

(540) MICROBOX

(731) Konsigna Solution, s. r. o., Jana Růžičky 1165, 148 00 Praha, CZ;

(210) 2083-2004

(220) 28.6.2004

8 (511) 1, 2, 3, 4, 6, 7, 8, 9, 10, 11, 12, 14, 16, 17, 18, 19, 20, 21, 24, 25, 26, 27, 28, 35, 36, 37, 38, 39, 40, 41, 42, 43, 45

(511) 1 - Chemikálie pre fotografiu, fotografické chemické prípravky patriace do tejto triedy, fotosenzitívne chemické látky do kopírovacích strojov a tlačiarň, špeciálne chemické prípravky do kopírovacích alebo tlačiarenských strojov patriace do tejto triedy, namáčacie prípravky pre textilný priemysel, štepárske vosky.

2 - Farby, laky, maliarske farby, ochranné nátery proti korózii a skaze dreva, farbivá, moridlá, surové prírodné živice, kovy vo forme fólie alebo prášku pre maliarov, dekoratérov, tlačiarov a umelcov, zásobníky tónovačov a zásobníky atramentových dýz, špeciálne farbivá do kopírovacích alebo tlačiarenských strojov, vosky (prírodné živice).

3 - Prípravky na čistenie, leštenie, odmasťovanie a brúsenie patriace do tejto triedy, namáčacie prípravky, predpieracie prípravky, leštiace vosky, depilačný vosk.

4 - Priemyselné oleje a mazacie tuky, mazadlá, zmesi pohlcujúce prach, vazelína na priemyselné účely, palivá (vrátane benzínu) a osvetľovacie látky, sviečky, knôty, včelí vosk, vosk na priemyselné účely, vosk na svietenie, vosk ako surovina.

6 - Káble a drôty z obyčajných kovov s výnimkou elektrických.

7 - Stroje, ktoré nie sú zahrnuté v iných triedach, poľnohospodárske náradie s výnimkou ručného, motory (okrem motorov do pozemných vozidiel), spojovacie a prevodové zariadenia (okrem zariadení pre pozemné vozidlá), poľnohospodárske náradia okrem náradia na ručný pohon, liahne.

8 - Ručné nástroje a ručné náradia, brúsne nástroje, kladivá, kliešte, klieštiky, kľúče, napínadlá na kovové drôty, nitovacie kladivá ručné, nitovačky ručné, nože, paginovačky, pílký (ručné náradie), rezače závitov, ručné vrtáčky, strojčeky na strihanie (ručné), upínacie hlavy vrtákov, vrtáky, výstružníky, vrtáčky na ručný pohon, závitnice, závitníky.

9 - Prístroje optické, prístroje na meranie, prístroje na nahrávanie, prenos a reprodukciu zvuku alebo obrazu, počítačové stroje, zariadenia na spracovanie údajov a počítače, meracie pomôcky, meracie prístroje, monitorovacie prístroje, optické vlákna, páskové jednotky počítačov, periférne zariadenia počítačov, počítačové klávesnice, počítačové pamäte, presné meracie prístroje, proce-

sory, pružné disky, rozhrania, rozvádzače, rozvodné panely, rozvodné pulty, rozvodné skrine, sklo pokryté elektrickými vodičmi, skúšobné prístroje s výnimkou prístrojov na lekárske účely, snímače, zariadenia na spracovanie údajov, zvukové poplašné zariadenia, čiarový kód, čítacie zariadenia, prístroje a nástroje vedecké, navigačné, zememeračské, elektrické, fotografické, optické, signalizačné, kontrolné a prístroje a nástroje na meranie a váženie, magnetické nosiče údajov, záznamové disky, zariadenia na spracovanie údajov a počítače, počítačový hardvér, audiovizuálna technika na výučbu, čipy, číslicové súradnicové zapisovače, diaľkomery, zameriavacie zariadenia, magnetické a kompaktné disky, faxy, geodetické nástroje, pamäťové a mikroprocesorové karty v počítačoch, magnetické páskové jednotky do počítačov, mechanizmus na vkladanie počítačových diskov, meniče diskov do počítačov, mikroprocesory, modemy, elektrické monitorovacie prístroje, monitory - počítačový hardvér, monitorovacie počítačové programy, navigačné nástroje, magnetické nosiče údajov, optické nosiče údajov, periférne zariadenia počítačov, programy na počítačové hry, tlačiarne k počítačom, počítačové klávesnice, počítačové pamäte, nahrané počítačové programy, počítačové programy stiahnuté z telekomunikačnej siete, notebooky, podložky pod myš, podpera zápästia pri práci s počítačom, procesory ako centrálné procesorové jednotky, procesory ako základné jednotky samočinného počítača, počítačový softvér, presné meracie prístroje, rozhrania pre počítače, zariadenia na vnútorné spojenie, skenery, textové procesory - zariadenia na úpravu a spracovanie textu, zabezpečovacie zariadenia, aktívne sieťové prvky, káblové rozvody, počítačový hardvér a softvér na prepájanie, vedenie, zabezpečovanie a prevádzkovanie miestnych a diaľkových počítačových sietí a telefónnych systémov, telefóny, telefónne slúchadlá, zariadenie na elektronickú komunikáciu, zariadenie na bezdrôtovú komunikáciu, mobilné a bezdrôtové telefóny, telekomunikačné vybavenie, telefónne systémy, počítačový hardvér a softvér na ukladanie, počítačový hardvér vrátane počítačových periférií, počítačových súčiastok, počítačových klávesníc, zariadenia na ovládanie počítačového videa, najmä počítačové myši, guľové ovládače, joystiky a hracie podložky, počítače na použitie v automobiloch a počítačové programy pre ne, vreckové osobné počítače a počítačové programy pre ne, prehrávače optických diskov a počítačové programy pre ne, elektronické zariadenia na prijímanie televízie a globálneho komunikačného sieťového prenosu a ich prevádzania do televízie alebo iného zobrazovacieho zariadenia a počítačové programy na použitie s nimi, telefóny a počítačové programy na ich kontrolu a riadenie, telefóny na použitie v telekomunikácii cez globálne telekomunikačné siete a počítačové programy na ich kontrolu a riadenie, zábavné automaty obsahujúce počítačový hardvér a softvér na prevádzkovanie audio-, video- a multimediálneho výstupu, elektronické prijímače a moduly elektronických prijímačov zahrnuté v iných zariadeniach a počítačové programy pre ne, prenosné počítače, elektronické príslušenstvo na hranie

hier a operačný systémový softvér na použitie s ním, počítačové programy, najmä operačné systémové programy, počítačové programy na hranie hier, počítačové programy na riadenie zobrazovania televíznych programov, iných dát a obsahu dodávaného cez globálne informačné siete, počítačové programy na riadenie komunikácií a výmeny dát medzi prenosnými počítačmi a stolovými počítačmi, počítač - zápisník (notebook), počítače, osobné počítače a príslušenstvo k nim, tlačiarne k počítačom, počítacie stroje, počítacie klávesnice, nahrané počítačové programy, počítačový softvér, nahrané operačné programy, pamäte počítačov, periférne zariadenia počítačov, magnetické páskové jednotky do počítačov, monitory (počítačový hardvér), podložky pod myš, myši (informatika), navigačné prístroje vozidiel (palubné počítače), zariadenia na spracovanie údajov, elektronické diáře, čítacie zariadenia (informatika), elektronické publikácie (stiahnuté z telekomunikačnej siete), elektronický vreckový slovník - prekladový, snímače (zariadenia na spracovanie údajov), skenery, vrecková kalkulačka, audio- a videoprijímače, zariadenia na prenášanie zvuku, televízne prijímače, rádiá, zosilňovače, zvukové nahrávacie zariadenia, zvukové prehrávacie zariadenia, prehrávače, prehrávač kompaktných diskov, prenosný prehrávač, kazetový prehrávač, magnetofóny, autorádiá, pásky na zvukové nahrávanie, pásky so zvukovými nahrávkami, gramofóny, gramofónové platne, optické čítače, audio- a audiovizuálne nosiče - nahrané aj nenahrané, kompaktné disky, magnetické médiá, magnetické médiá, magnetické disky, zvukové nahrávky na diskoch, nosiče zvukových nahrávok, optické nosiče údajov, optické disky, optické kompaktné disky, zábavné zariadenia prispôsobené na fungovanie len spolu s televíznymi prijímačmi, videohry, hudobné automaty (uvádzané do činnosti vhadením mince), mechanizmy na mincové zariadenia, videokamery, videokazety, videopásky, fotoaparáty, hologramy, diapozitívy, exponované filmy, kinofilmy (exponované), kinematografické kamery, kreslené filmy, prístroje na zaznamenávanie času, potápačské prístroje, potápačské skafandre, kombinézy, plávacie kolesá, pásky, vesty, dýchacie prístroje na plávanie pod vodou, potápačské rukavice, tampóny do uší pre potápačov, sponky na nos pre plavcov a potápačov, záchranné zariadenia a prístroje na záchranu, záchranné člny, záchranné pásky, záchranné plachty, záchranné vesty, kompas, slnečné okuliare, zabezpečovacie zariadenia proti odcudzeniu, svetelné reklamné tabule, neónové reklamy, informačné tabule elektronické, odrušovače (elektrotechnika), elektrické meracie zariadenia, skriňové rozvádzače (elektrina), fakturovacie stroje, vysieláče, vysielacie zariadenia (telekomunikácie), telefónne prístroje, videotelefóny, prenosný telefón, rádiotelefónne zariadenia, telefónny záznamník, telefónne mikrofóny, faxy, náhradné diely, časti a súčasti na uvedené tovary, obaly, puzdra a stojany na uvedené tovary.

10 - Lekárske nástroje a prístroje používané na výskum, diagnostiku, terapeutiku, sledovanie pacientov a účely dátového riadenia, ich súčasti a príslušenstvo.

11 - Prístroje na vytváranie vlín, fontány, zariadenia a stroje na čistenie, filtrovanie alebo úpravu vody, prístroje na chlôrovanie vody v bazénoch, osvetľovacie zariadenia a zariadenia na vykurovanie, varenie, chladenie a sušenie, vodárenské a sanitárne zariadenia, kúpeľňové armatúry, kúpeľňové obloženie, sprchy, sprchovacie kabíny, sprchovacie kúty, umývadlá, kúpacie vane, vaňové zariadenie, kúpeľňové vane, inštalačný materiál na vane, armatúry ako vaňové príslušenstvo, podložky, vodovodné tesniace krúžky, saunovacie zariadenia a zariadenia do sauny, napařovacie prístroje (sauna), prenosné kabíny na parné kúpele, príslušenstvo na teplovzdušný kúpeľ, vane na sedacie kúpele, solária ako prístroje, inhalačné prístroje s výnimkou na lekárske účely, bojler, ohrievače vody s výnimkou bojlerov ako častí strojov, špirály ako častí destilačných, ohrievacích a ochladzovacích zariadení, klimatizačné prístroje a zariadenia, elektrické ventilátory (stolové), prístroje na chladenie vzduchu, vetracie zariadenia, zariadenia na osvieženie vzduchu, nápojové chladničky, lampy na čistenie vzduchu od baktérií (germicídne), bicyklové svetlá, teplovodné vykurovacie zariadenia, žiarivky, vyhrievané elektrické podušky, prikrývky s výnimkou podušiek na lekárske účely, elektrické aj neelektrické ohrievače na nohy, nánožníky, pece (na rozličné účely), sporáky, piecky, rúry s výnimkou laboratórných a na experimentálne účely, kachle, kozuby, domové kozuby, ražne, komínové rúry, dymovody, variče, pekáč, otočný rošt, grily, náhradné diely, časti a súčasti na uvedené tovary, obaly, puzdrá a stojany na uvedené tovary patriace do tejto triedy.

12 - Vozidlá, dopravné prostriedky a zariadenia na pozemnú, leteckú a vodnú dopravu.

14 - Drahé kovy a ich zliatiny, tovar z drahých kovov alebo nimi pokovaný, ktorý nie je zaradený v iných triedach, klenoty, drahokamy, bižutéria, hodinárske nástroje a nástroje na časomieru.

16 - Papier a kancelárske potreby s výnimkou nábytku, výrobky z papiera, najmä kalendáre, samolepky, obtlačky, nažehľovacie obtlačky, papierové a plastové tašky, ceruzky, perá a pastelky, papierové a plastové obaly, obrúsky a obrusy, tácky, papierové zástavy, tienidlá z papiera, informačné alebo ozdobné predmety z papiera, obaly (papiernický tovar), tabule na zapichovacie oznamy, ceruzky, perá, prepisovačky, papiernický tovar, papierové zástavy, vlajky, štítky (papierové nálepky), nálepky, lepiace štítky, etikety s výnimkou textilných, knihy, brožované knihy, brožúry, účtovné knihy, väzby na knihy, záložky, stužky do kníh, knižné zarážky, knihárske kostice, plátna na knihárske účely, knihárske nite, knihárske plátno, súkno, knižnivačský materiál, knihárske látky, publikácie, noviny, periodiká, časopisy tlačoviny, kalendáre, trhacie kalendáre, komiksy, spevníky, ročenky, príručky, prospekty, katalógy, obežníky, predtlač, oznámenia, priesvitky (papiernický tovar), reklamné tabule z papiera, kartónu alebo lepenky, pútače z papiera alebo lepenky, planogramy, tlačivá, formuláre, zoznamy, tlačené časové plány a harmonogramy, vytlačené cestovné poriadky, diagramy, hektografy, počítacie, aritmetické tabuľky, papierové alebo kartónové tabuľky, blahoprajné pohľadnice, fotografie, zariadenia na rámovanie fotografií,

zariadenia na fotomontáže, stojany na fotografie, albumy, atlasy, mapy, zemepisné, geografické mapy, glóbusy, obrazy, obrazy (maľby), zarámované aj nezarámované, olejotlače, litografie, umelecké litografie, rytiny, tlač (rytíny), grafiky, grafické reprodukcie, zobrazenia, portréty, plagáty, poštové hracie pohľadnice, poštové známky, architektonické modely, makety, maľovanky, stolové papierové prestieranie - obrúsky, papierové podložky na stôl (anglické prestieranie), papierové obrusy, prikrývky na stôl, papierové vreckovky, papierové utierky na tvár, papierové obrúsky, ručníky, papierové obrúsky na odstraňovanie šminiek, mejkapu, papierové utierky, počítačové programy v papierovej forme, príručky, prospekty, publikácie, reklamné tabule z papiera, kartónu alebo lepenky, toaletný papier, papierové servítky, papierové podbradníky, papierové podložky pod poháre, materiály na pečatenie, vrecká do mikrovlnných rúr, jednorazové plienkové nohavičky z papiera alebo buničiny, detské plienky z papiera a buničiny, papierové podbradníky, baliaci papier, baliace materiály na báze škrobu, bublinové obaly z plastických materiálov (na balenie), fólie z regenerovanej celulózy na balenie, plastové fólie na balenie, plastové fólie, naťahovacie na paletizáciu, viskózové fólie na obalovanie, vrecia, vrecká z papiera alebo plastických materiálov, vrecká na odpadky z papiera alebo plastických materiálov, obaly, puzdrá na doklady, na pasy, puzdrá na šekové knižky, lepenkové alebo papierové škatule, lepenkové alebo papierové obaly na fľaše, papierové obaly na mliečne výrobky, škatule na klobúky z lepenky, náhradné diely, časti a súčasti na uvedené tovary, náhradné náplne do uvedených tovarov, obaly, puzdrá a stojany na uvedené tovary patriace do tejto triedy.

17 - Kaučuk, gutaperča, guma, azbest, slúda a tovar vyrobený z týchto materiálov, ktorý nie je zaradený v iných triedach, plastické hmoty v pretlačených profiloch na použitie pri výrobe, baliace, plniace a izolačné materiály, pružné rúrky nevyrobené z kovu.

18 - Cestovné kufre, tašky, aj kožené, kufre, kufre kožené a potiahnuté kožou, z vulkanfíbru, lodné kufre, aktovky, kufríky, kufrík s toaletnými potrebami, diplomatické kufríky, držiaky na kufre, školské tašky (aktovky), tašky na kolieskach, nákupné tašky, sieťky na nákupy, tašky na nosenie detí, plážové tašky, vaky pre horolezcov a turistov, batohy, chlebníky, torby, poľovnícke tašky, kabelky, kabelkové rámy, retiazkové taštičky s výnimkou taštičiek z drahých kovov, peňaženky, mešteký na peniaze, nie z drahých kovov, puzdrá na navštívenky, kľúčienky (kožená galantéria), tašky na náradie, kožené alebo kožou potiahnuté škatule, kožené škatule na klobúky, vrecká z kože na balenie, obaly na hudobné nástroje, cestovné obaly na šaty, obaly na dáždňiky, dáždňiky, slnečníky, rúčky, palice, krúžky, rebrá, kostry na dáždňiky a slnečníky, horolezecké palice, palice (na podporu pri chôdzi), rúčky na vychádzkové palice, náhradné diely, časti a súčasti na uvedené tovary, obaly, puzdrá a stojany na uvedené tovary patriace do tejto triedy, kožené šnúrky.

19 - Stavebné materiály (nekovové), nekovové pevné rúrky na stavebné účely, asfalt, smola a bitúmen, nekovové prepraviteľné budovy a konštrukcie, nekovové pamätníky a pomníky.

20 - Nábytok, zrkadlá, rámy obrazov, tovar (ktorý nie je zaradený v ostatných triedach) z dreva, korku, trstia, trstiny, prútia, rohoviny, kosti, slonoviny veľrybej kosti, lastúr, korytnačiny, jantáru, perlete, morskej peny a náradiek všetkých týchto materiálov alebo z plastickej hmoty.

21 - Domáce a kuchynské potreby a nádoby (nie z drahých kovov alebo nimi pokovovaných), hrebene a špongie, kefy (okrem maliarskych štetcov), materiály na výrobu kief, upratovacie prostriedky, drôtenky na podlahu, neopracované či poloopracované sklo (okrem skla používaného v stavebníctve), výrobky zo skla, porcelánu a kameniny, ktoré nie sú zaradené v iných triedach, kuchynské potreby (s výnimkou elektrických prístrojov a ich príslušenstva, ručných nožiarskych výrobkov a ručných nástrojov).

24 - Textil a textilný tovar, ktorý nie je zaradený do iných tried, posteľná bielizeň a stolné prestieranie.

25 - Odevy, košeľe, blúzy, tričká, polokošeľe, roláky, vesty, krátke a dlhé nohavice, teplákové a džogingové súpravy, klobúky, bundy, podväzky, letecké bundy, tenisky, opasky, kabáty, svetre, tričká na rôzne druhy športov ako pólo, rugby a pod., manžety, viazanky a štítky čapíc, šály, šatky, šerpy, topánky, ľahké topánky ako črievce a pod., šľapky, bielizeň, čapice.

26 - Elastické šnúrk, šnúrk ako galantérny tovar, šnúrk do topánok, šnúrk na opásanie pásky, stuhy (pri ocenení), vlasové stuhy, mašle alebo stuhy do vlasov.

27 - Ozdobné stuhy.

28 - Hry, stolové hry, spoločenské hry, mah-jongs (čínska spoločenská hra so 144 kameňmi), dáma (hra), šachové hry, šachovnice, hracie kocky, domino (kocky), lurč (hra s kockami), pohár na kocky, hracie karty, karty na bingo, hracie žetóny, puzzle; stoly na stolný tenis, stoly na stolový futbal, ruletové kolo; hračky, autá (hračky), hračkárske vozidlá diaľkovo ovládané, modely automobilov, medvedíky (hračky), plyšové hračky, bábiky, šaty pre bábiky, detské fľaše pre bábiky, domčeky, izby, postieľky pre bábiky, stavebnice, stavebnicové kocky, balón, balóniky na hranie, bazény na hranie, bubliny z mydla (ako hračky), kaleidoskopy, guľky na hranie, podkovy (ako hračky), vlčkovia (hračky), hračky pre zvieratá chované v domácnostiach; rakety (športové náradie), výplety rakiet, prístroje na vystreľovanie tenisových loptičiek, tenisové siete, bedmintonové košíky, lopty na hranie, duše do hracích lôpt, siete (športové potreby), športové rukavice, bejzbalové rukavice, body boards, chrániče na lakte, píšťaly - športové potreby, ochranné vypchávk ako časti športových úborov, opasky pre vzpieračov (športové potreby), paličky mažoretiek, činky, disky (športové náradie), gumipuška (športová potreba), vrece na tréning boxu, boxerské rukavice, rapkáče, krúžky (hra, pri ktorej sa hádzky krúžky na tyčky), šípky (hra), zariadenie na bowling, šermiarske zbrane, šermiarske fleurety, šermiarske masky, šermiarske rukavice, náradie, luky na lukostreľbu, terče,

vak s kriketovými potrebami, rukavice na kriket, lyže, lyžiarske viazanie, povrchové vrstvy na lyžiach, hrany lyží, pásy na lyže z tulenej kože, škrabky na lyže, vosky na lyže, obaly, poťahy na lyže, snežnice, boby, sánky, korčule, topánky na korčuľovanie s pripevnenými korčuľami, hokejky, puk, upínacie pásy, sedačky, stroje pre horolezcov, kolieskové korčule, stroje na fyzické cvičenie, zariadenia na telesné cvičenia, gymnastické zariadenia na kulturistiku, posilňovacie stroje, cvičebné náradie a zariadenie na posilňovanie hrudníka, stacionárne bicykle na cvičenie, valce, valčeky na stacionárne bicykle na cvičenie, plachetnice (malé), stožiare, sťažne na plachetnice, popruhy na plachetnice, surfvacie dosky, lyže na surfovanie, vodné lyže, remene a poťahy na surfy, plutvy na plávanie; rybárske náradie, rybárske prúty, udice, rybárske navijaky, háčiky na ryby, plaváky (ako rybárska výstroj), podberáky pre rybárov, prútené koše na chytanie rýb, materiál na zhotovovanie vlasčov na rybolov, umelé návnady na lovenie alebo chytanie rýb, harpúny - športové náradie, golbníčky pre poľovníkov, prostriedky na úpravu golfovej plochy, vybavenie na golf, golfové palice, rukavice, vaky s kolieskami alebo bez koliesok, odrazové dosky (športové náradie), štartovacie bloky (na šport), živica pre atlétov, hojdačky, skejboardy, šmykľavky, padákové kľzáky, rogalá, kolobežky, pištole a náboje na farbu (športové potreby), hlinené holuby (terče), zariadenie na vypúšťanie terčov v podobe hlinených holubov, biliardové stoly, gule, biliardové stoly uvádzané do činnosti vhadením mince, biliardový markér - tabuľka na zaznamenávanie stavu hry; mantinely biliardového stola, biliardové tága, špičky biliardových tág, krieda na biliardové tága, kolky; umelé vianočné stromčeky, ozdoby, umelý sneh, zvončeky na vianočné stromčeky s výnimkou osvetlenia a cukrovíniok, držiaky, úchytky na sviečky na vianočné stromčeky, stojany na vianočné stromčeky, snehové gule, jarmočná manéž (lunapark), karnevalové, divadelné masky, konfety, trikové zariadenia, atrapy, bábky, ozdoby alebo darčeky rozdávané hosťom pri večierkoch, sieťky na motýle, hojdačné kone, pinatas, šarkany, navijaky na šarkanov, vzduchové pištole (hračky), kapsle do pištoľí na hranie, zábavná pyrotechnika - rozbušky (ako hračky), detonačné kapsle (pyrotechnika) ako hračky, nárazové zápalky, petardy, hračie automaty uvádzané do činnosti vhadením mince, hracie automaty s výnimkou automatov fungujúcich po pripojení na televízne prijímače, zariadenia na elektronické hry s výnimkou hier využívajúcich televízne prijímače, náhradné die-ly, časti a súčasti na uvedené tovary, náhradné náplne do uvedených tovarov, obaly, puzdrá a stojany na uvedené tovary patriace do tejto triedy, pexasá, hracie karty, puzzle.

35 - Reklamná činnosť, administratívne práce, analýza nákladov, daňové priznania (príprava a vyhotovenie), informácie (obchodné alebo podnikateľské), informačné kancelárie (komerčné), kancelárie zaoberajúce sa dovozom a vývozom, kancelárske stroje a zariadenia (prenájom), pomoc pri riadení komerčných a priemyselných podnikov, kopírovanie, kopírovanie alebo roz-

množovanie, marketingové štúdie, mzdy a výplatné listiny, nábor zamestnancov, nákupné ceny, veľkoobchodné ceny, analýzy, obchodná činnosť (pomoc pri riadení), obchodná činnosť (poradenstvo v riadení), obchodné alebo podnikateľské poradenstvo, obchodný alebo podnikateľský prieskum, obchodný manažment a podnikové poradenstvo, organizovanie komerčných alebo reklamných výstav, personálne poradenstvo, písanie na stroji, podpora predaja, poradenstvo pri vedení podniku, posudzovanie efektívnosti prevádzky a racionalizácie práce, počítačové databázy (zbieranie údajov do databáz), počítačové databázy (zoraďovanie údajov v databázach), zaobstarávanie predplatného pre tretie osoby, predvádzanie tovaru, predvádzanie (služby modeliek, na reklamné účely a podporu predaja), prenájom kancelárskych strojov a zariadení, prenájom kopírovacích strojov, prenájom reklamných materiálov, prenájom reklamných priestorov, prepisovanie, prieskum trhu, prieskum verejnej mienky, prieskum obchodný, príprava inzertných stĺpcov, reklama, reklamné materiály - rozširovanie reklamných materiálov zákazníkom (letáky, prospekty, tlačivá, vzorky), reklamné materiály (vydávanie a aktualizovanie), reklamné oznamy (rozširovanie), reklamné plochy (prenájom), reklamné služby (zásielkové), reklamné texty (uveřejňovanie), reprografia dokumentov, riadenie obchodných alebo priemyselných podnikov, riadenie (poradenské služby v oblasti obchodného alebo podnikateľského), rozširovanie vzoriek, odkazovacie telefónne služby pre neprítomných predplatiteľov, spracovanie textov, sprostredkovateľské práce, štatistické informácie, účtovníctvo, vedenie kartotéky v počítači, vzťahy s verejnosťou, zbieranie údajov do počítačových databáz, automatizované spracovanie dát, poradenské a konzultačné služby v oblasti informačných technológií a elektronických zariadení na spracovanie dát ekonomického a obchodného charakteru, vyhľadávanie informácií v počítačových súboroch pre zákazníkov, zbieranie údajov do počítačových databáz, zoraďovanie údajov v počítačových databázach, sprostredkovanie obchodu s tovarom, inzertná, reklamná a propagačná činnosť, poskytovanie pomoci pri prevádzke obchodu vrátane sprostredkovania obchodných a súvisiacich obchodno-personálnych záležitostí patriacich do tejto triedy, organizovanie výstav a veľtrhov na reklamné a obchodné účely, organizovanie módnych prehliadok na obchodné účely, správa obchodných záujmov tretích osôb, vypracovanie štatistických prehľadov, poradenstvo v oblasti organizácie a ekonomiky podnikania, marketing, prieskum a analýzy trhu, aranžérstvo, prenájom kancelárskych strojov a zariadení, distribúcia tovaru na reklamné účely, rozmnožovanie dokumentov, poskytovanie informácií o obchode on-line, poskytovanie informácií on-line o ukladaní a zabezpečovaní dát, realizácia marketingových kampaní najmä na podporu dodržiavania autorských práv na počítačové programy, inzertná a propagačná činnosť prostredníctvom akýchkoľvek médií, prostredníctvom telefónnej alebo dátovej siete, alebo informačnej siete, poskytovanie informácií a iných informačných produktov na reklamné účely, informačných produktov reklamného charakteru, posky-

tovanie reklamných multimediálnych informácií, komerčné využitie internetu, on-line inzercia, zabezpečenie a realizácia reklamných kampaní, výstav, výstavná a predvádzacia činnosť na reklamné účely, sprostredkovanie obchodu s tovarom, maloobchodné služby s chemikáliami, lepidlami, farbami, lakmi, kovovými fóliami, farmaceutickými a zverolekářskými prípravkami, prostriedkami, výrobkami, dietetickými látkami, kozmetickými a toaletnými prípravkami a prostriedkami, drogériou, kovmi, strojmi a obrábacími strojmi, ručnými nástrojmi a náradím, počítačmi a ich príslušenstvom, kúpeľňovým zariadením, saunami a ich časťami, príslušenstvom k nim, kozubmi, ražňami, dopravnými prostriedkami, kancelárskymi potrebami, papiernickým tovarom, tlačovinami, knihami, papierovými výrobkami, drahými kovmi, šperkmi, hodinárskymi výrobkami, drahokamami, hudobnými nástrojmi, plastickými hmotami a výrobkami z nich, nekovovými stavebnými materiálmi, domácimi potrebami, koženou galantériou, obalmi, nábytkom a príslušenstvom k nemu, látkami, posteľnou bielizňou, odevmi, obuvou, hrami, hračkami, športovými potrebami, potravinami a nápojmi, cigaretami, cigarami, maloobchodné služby obchodných domov, supermarketov, reklama, reklamné agentúry, on-line reklama na počítačovej komunikačnej sieti, rozhlasová reklama, televízna reklama, organizovanie komerčných alebo reklamných výstav a veľtrhov, predvádzanie tovaru, predvádzanie (služby modeliek) na reklamné účely a podporu predaja, zásielkové reklamné služby, rozširovanie reklamných alebo inzertných oznamov, rozširovanie reklamných materiálov zákazníkom - letáky, prospekty, tlačivá, vzorky, rozširovanie vzoriek, vydávanie aktualizovanie reklamných materiálov, vydávanie reklamných alebo náborových textov, príprava inzertných stĺpcov, lepenie plagátov, aranžovanie výkladov, podpora predaja (pre tretie osoby), prenájom reklamného času vo všetkých komunikačných médiách, prenájom reklamných materiálov, prenájom reklamných priestorov, prenájom reklamných plôch, komerčné informačné kancelárie, poskytovanie obchodných alebo podnikateľských informácií, zbieranie údajov do počítačových databáz, vyhľadávanie informácií v počítačových súboroch (pre zákazníkov), poradenské služby v oblasti obchodného alebo podnikateľského riadenia, poradenstvo pri vedení podnikov, obchodný alebo podnikateľský prieskum, prieskum trhu, marketingové štúdie, vzťahy s verejnosťou (prieskum vzťahov medzi podnikmi, inštitúciami a spoločenským prostredím), administratívna správa hotelov, sprostredkovateľne práce, písanie listov a vybavovanie korešpondencie, organizovanie komerčných alebo reklamných výstav, organizovanie módnych prehliadok pre informácie o móde, sprostredkovanie prístupu do počítačových databáz.

36 - Sprostredkovanie a prenájom nehnuteľností, realitné kancelárie, náhrad škôd z poistenia, finančné odhady a oceňovanie (poisťovníctvo), finančné poradenstvo, konzultačné služby (finančné), konzultačné služby v oblasti poisťovníctva, poradenstvo v oblasti poistenia, správa nehnuteľností; sprostredkovatelia nehnuteľností; ubytovacie kancelárie (byty); prenájom bytov, izieb; vedenie nájomných domov; služby v oblasti finan-

čnícva; finančné analýzy; finančné poradenstvo, finančné konzultačné služby; finančný lízing; colné služby; bankovníctvo; zmenárenské služby; pôžičky (financovanie); hypotéky (poskytovanie pôžičiek); organizovanie dobročinných zbierok, zbieranie peňazí na dobročinné účely; organizovanie zbierok; uzatváranie poisťiek; dôchodkové fondy; sprostredkovanie uvedených služieb, lízing zariadení a prístrojov z oblastí výpočtovej techniky.

37 - Montážne a inštalačné služby, montáž, údržba a opravy kancelárskych a počítačových strojov a zariadení na spracovanie dát; montáž káblových rozvodov; montáž a opravy telekomunikačných zariadení; montáž a opravy meracej a regulačnej techniky; montáž, pokládka, rekonštrukcia, údržba a meranie podzemných a nadzemných telekomunikačných vedení (optických a metalických) vrátane nadväzujúcich káblových vedení a súborov; montáž, údržba a meranie analógových a digitálnych prenosných systémov; montáž a servis analógových a rádioreléových zariadení; zriaďovanie, meranie a servis vysielacích a prijímacích rádiových zariadení - základňových staníc a prenosnej technológie; montáž, údržba, servis a oprava zabezpečovacích zariadení proti odcudzeniu, inštalačné služby, ako je inštalácia strojov; údržbárske služby, ako je údržba člnov, lodí, lietadiel, motorových vozidiel, železničných vagonov, motocyklov, premietaciek, fotoaparátov, výťahov, požiarnych poplašných zariadení, kancelárskych strojov a zariadení, klimatizačných zariadení, horákov, bojlerov, púmp, mraziacich zariadení, počítačov vrátane centrálnych základných jednotiek (elektronické obvody alebo magnetické disky prenášajúce naprogramované údaje), iných obvodových zariadení, konštruktérskeho vybavenia, hudobných nástrojov, bezpečnostných schránok, hodínok, náramkových hodínok, servis výpočtovej, kancelárskej a komunikačnej techniky na celom území SR, technické zabezpečenie výstav a výstavných plôch, realizácia hardvéru lokálnych počítačových sietí a ich komunikačných prepojení.

38 - Telekomunikačné služby; elektronická pošta; komunikácia prostredníctvom optických káblov a počítačových terminálov; počítačová komunikácia; poskytovanie telekomunikačného pripojenia a užívateľského prístupu do svetovej počítačovej siete; prenájom modemov, telekomunikačných prístrojov a zariadení na prenos informácií; prenos správ a obrazových informácií pomocou počítača; služby zabezpečujúce vstup do telekomunikačných sietí; telekomunikačné informácie, poskytovanie on-line informácií v oblasti telekomunikácií a telefónnych systémov, telekomunikačné integračné služby, zabezpečenie telefónnych systémov (ako telekomunikačné služby); poskytovanie informácií on-line o telekomunikačných službách prostredníctvom počítačových sietí a širokopásmových sietí, o telekomunikačných systémoch, o telefonovaní cez dátové siete, o hlasovej a bezdrôtovej komunikácii, príjem a výdaj elektronických správ, elektronický prenos dokladov a iných dát, informačné, tlačové kancelárie; komunikácia mobilnými telefónmi; prenos správ a obrazových informácií pomocou počítača; počítačová komunikácia; elektronická

pošta; poskytovanie telekomunikačného pripojenia do svetovej počítačovej siete; poskytovanie užívateľského prístupu do svetovej počítačovej siete; rozhlasové vysielanie; televízne vysielanie; vysielanie káblovej televízie; sprostredkovanie uvedených služieb.

39 - Doprava, balenie a skladovanie tovaru, uchovávanie informácií, prevádzkovanie konsignačných skladov, služby vykonávané pri prevoze alebo preprave osôb alebo tovaru a služby súvisiace s týmto prevozom alebo prepravou po železnici, diaľnici, pri doprave vodnej alebo vzdušnej alebo pri transporte pomocou potrubia; služby poskytované pri ukladaní tovaru vo verejných skladištiach, služby poskytované staničnými spoločnosťami; služby vzťahujúce sa na prenájmanie alebo najímanie motorových vozidiel určených na prepravu; služby spojené s námornou navigáciou, služby vlečných lodí, odborné skladanie lodného nákladu, služby prístavov a dokov, služby spojené s výkonom leteckej dopravy; služby vzťahujúce sa na balenie a latovanie tovaru pred dopravou; služby pri podávaní informácií o pozemnej, leteckej alebo lodnej doprave, poskytované dopravnými sprostredkovateľmi a turistickými kancelármi, organizovanie okružných plavieb, organizovanie okružných výletov; organizovanie ciest, exkurzií; turistické kancelárie s výnimkou kancelárií poskytujúcich rezerváciu hotelového ubytovania; turistické prehliadky, sprevádzanie turistov; preprava turistov; sprostredkovanie prepravy; informácie o preprave; rezervácia zájazdov; rezervácia (v doprave); doručovacie služby, kuriérske služby (dokumenty alebo tovar); preprava cenností; doručovanie tovaru; doručovanie balíkov; distribúcia tovaru na dobierku; doručovanie novín a časopisov; prepravné služby; rezervácia miestienok na cestovanie; nosenie batožín; služby vodičov; dovoz, doprava; osobná doprava; autobusová doprava; automobilová preprava; kamiónová nákladná doprava; prenájom automobilov; parkovanie automobilov - služby; prenájom vozidiel; železničná preprava; lodná doprava; lodná preprava tovaru; riečna doprava, preprava; služby poskytované výletnými loďami; lodná trajektová doprava; dopravovanie vlečnými člmi, remorkáž; sprostredkovanie námornej dopravy; sprostredkovanie prenájmu lodí; prenájmanie plavidiel (člnov, lodí); prenájom potápačských oblekov; požičiavanie potápačských skafandrov; prenájom potápačských zvonov; uskladňovanie plavidiel (člnov, lodí); vzdušná doprava; pilotovanie (riadenie lietadiel); rozvod vody, zásobovanie vodou; taxi-slужba; záchranné služby; prenájom dopravných prostriedkov; prenájom koní; skladovanie; skladovanie tovaru; sprostredkovanie uvedených služieb.

40 - Spracovanie textilných látok, odevov, kožušín, kože, šitie odevov a šiat, vyšívanie, elektrolytické pokovovanie, frézovanie, žĺhanie, popúšťanie kovov, pokovovanie ponorením do roztaveného kovu, spracovanie kinematografických filmov, zväčšovanie fotografií, fototlač, vyvolávanie fotografických filmov, kníhviazačstvo, služby poskytované pri spracovaní materiálu či už mechanického alebo chemického, viazanie kníh a ich konečné spracovanie.

41 - Vzdelávanie, zabezpečovanie výcvikových kurzov a školení, činnosť vyučovacia, výchovná, vzdelávacia a zábavná vrátane usporadúvania špecializovaných doškolovacích kurzov, sympózií a konferencií, sprievodné výstavy, prevádzkovanie pracovno-diskusného a záujmového klubu, organizovanie výstav a veľtrhov na vzdelávanie, kultúrne, výchovné a zábavné účely, usporadúvanie zábavných súťaží, organizovanie módnych prehliadok na výchovné, vzdelávacie a zábavné účely, nakladateľská a vydavateľská činnosť, distribučná a požičiavacia činnosť patriaca do tejto triedy, prevádzkovanie galérií, organizovanie a vedenie konferencií, kongresov a seminárov, organizovanie vzdelávacích výstav, ďalšie vzdelávacie služby, predovšetkým výučba v triedach, workshopy, semináre týkajúce sa výstavby počítačových sietí, širokopásmových sietí, počítačových systémov, telekomunikačných systémov a telefonovania cez dátové siete, služby zábavy a tie vysielané pomocou širokopásmových sietí, skúšobné testovanie na určenie profesionálnych zdatností pracovníkov v oblasti výstavby sietí, počítačových systémov, telekomunikačných systémov a telefonovania cez dátové siete, poskytovanie informácií on-line o skúšobnom testovaní pracovníkov na určenie profesionálnych zdatností, tvorba relácií a programov pre rozhlasové a televízne vysielanie, edičná činnosť, publikačná činnosť, nahrávanie nosičov zvukových alebo obrazovo-zvukových, požičiavanie nahratých zvukových alebo obrazovo-zvukových záznamov, tvorba a šírenie audiovizuálnych diel, sprostredkovanie v oblasti kultúry, výchovy, zábavy a športu, organizovanie kultúrnych alebo vzdelávacích výstav, prekladateľské a tlmočnicke služby, redakčné služby, pomoc pri výbere povolania (poradenstvo v oblasti vzdelávania).

42 - Programovanie počítačmi, aktualizovanie, inštalácia a spúšťanie počítačových programov, spravovanie autorských práv, expertízy (inžinierske práce), inžinierska činnosť, kontrola kvality, licencie práv duševného vlastníctva, obnovovanie počítačových databáz, poradenstvo v oblasti počítačového hardvéru, poradenstvo v oblasti práv duševného vlastníctva, poradenstvo odborné v oblasti výpočtovej techniky, počítačové programovanie, služby komerčných právnikov, prenájom počítačov, prenájom počítačového softvéru, prenájom strojového času počítačových databáz, prenájom času na prístup do počítačových databáz, priemyselný dizajn, prieskum v oblasti využitia počítačov, prieskumy (inžinierske práce), projektová činnosť, štúdie technických projektov, servis počítačových programov, vypracovanie stavebných výkresov, technický prieskum, tvorba softvéru, výskum a vývoj nových výrobkov, aktualizovanie počítačových programov; inštalácia počítačových programov; návrhy počítačových systémov; obnovovanie počítačových databáz; počítačové programovanie; zhotovovanie kópií počítačových programov; poradenské a konzultačné služby v oblasti počítačového hardvéru a softvéru; prenájom počítačov; prenájom počítačového softvéru; prevod a konverzia počítačových programov a údajov okrem fyzickej

konverzie; prevod a konverzia údajov a dokumentov z fyzických médií na elektronické médiá; prieskum v oblasti využitia počítačov; servis počítačových programov; tvorba a výroba softvéru; vytváranie a udržiavanie počítačových webových stránok pre zákazníkov; odborné poradenské a konzultačné činnosti v oblasti informačných technológií a v oblasti elektronických zariadení na spracovanie dát; sprostredkovanie služieb v oblasti počítačového hardvéru a softvéru s výnimkou sprostredkovania obchodu; projektovanie elektrických zariadení; projektovanie podzemných a nadzemných telekomunikačných vedení (optických a metalických) vrátane nadväzujúcich káblových vedení a súborov; projektovanie analógových, digitálnych prenosných systémov a digitálnych rádioreleových zariadení; projektovanie vysielacích a prijímacích rádiových zariadení - základňových staníc a prenosnej technológie; vývoj a projektovanie zabezpečovacích zariadení proti odcudzeniu, odborné poradenstvo vzťahujúce sa na organizovanie výstav a veľtrhov, inžiniersko-technická činnosť v oblasti tvorby a poskytovania softvéru, poskytovanie informácií on-line o počítačových systémoch, skúmanie, posudzovanie a hodnotenie kvality a akosti výrobkov a/alebo služieb, udeľovanie ohodnotení výrobkov a/alebo služieb, rovnomerné vyjadrenie kvality alebo vydávanie certifikátov, služby v oblasti dodržiavania a ochrany autorských práv na počítačové programy, expertízna činnosť v oblasti výpočtovej techniky a programového vybavenia, projektovanie a realizácia softvéru lokálnych počítačových sietí a ich komunikačných prepojení, odborné poradenské a konzultačné služby v oblasti výpočtovej techniky a programového vybavenia, obnovovanie počítačových databáz, vypracovanie infraštruktúrnych projektov v informačných technológiách, tvorba softvéru, návrh počítačových systémov, poradenské a konzultačné služby v elektrotechnike, výpočtovej technike, automatizačnej technike a informatike, počítačové programovanie, prenájom softvéru, zhotovovanie kópií počítačových programov, prevod a konverzia údajov a dokumentov z fyzických médií na elektronické médiá, vytváranie a udržiavanie počítačových (webových stránok) pre zákazníkov, poskytovanie hostovania na webových stránkach, grafický dizajn, kontrola kvality zabezpečovacích zariadení proti odcudzeniu, technická inšpekcia dopravných prostriedkov pred prepravou.

43 - Prenájom prednáškových sál, rezervácie hotelov.

45 - Poradenstvo v oblasti bezpečnosti.

(540)



(591) červená, čierna

(731) BGS - Distribution, a. s., Stará Vajnorská 21, 831 04 Bratislava, SK;

(210) 2188-2004

(220) 7.7.2004

8 (511) 35, 36, 37, 39, 41, 43

(511) 35 - Sprostredkovanie obchodu s tovarom; reklamná a propagačná činnosť; inzertná činnosť; organizovanie obchodno-predajných výstav, trhov a prehliadok; maloobchodná činnosť v oblasti realitnej činnosti.

36 - Prenájom nehnuteľností; sprostredkovanie nákupu, predaja a prenájmu nehnuteľností; faktoring; forfaiting; poskytovanie lízingových služieb; sprostredkovanie služieb spojených s predajom a kúpou nehnuteľností.

37 - Upratovacie práce; sprostredkovateľská činnosť v oblasti zabezpečenia správy, služieb, opráv, údržby, rekonštrukcie a modernizácie nehnuteľností.

39 - Požičiavanie a prenájom motorových vozidiel; sprostredkovanie prenájmu motorových vozidiel.

41 - Vydávanie periodických a neperiodických publikácií.

43 - Ubytovacie služby v ubytovacích zariadeniach s prevádzkovaním pohostinských činností v týchto zariadeniach.

(540)

(591) modrá, šedá

(731) PROFINEX engineering, s. r. o., Horná 41, 974 01 Banská Bystrica, SK;

(210) 2189-2004

(220) 7.7.2004

8 (511) 35, 36, 37, 39, 41, 43

(511) 35 - Činnosť účtovných poradcov, vedenie účtovníctva, činnosť ekonomických poradcov, sprostredkovanie obchodu s tovarom, reklamná a propagačná činnosť, inzertná činnosť, uskladňovanie spisov nearchívnej povahy, organizovanie obchodno-predajných výstav, trhov a prehliadok; maloobchodná činnosť v oblasti realitnej činnosti.

36 - Prenájom nehnuteľností, sprostredkovanie nákupu, predaja a prenájmu nehnuteľností, faktoring, forfaiting, poskytovanie lízingových služieb.

37 - Upratovacie práce; sprostredkovateľská činnosť v oblasti zabezpečenia správy, služieb, opráv, údržby, rekonštrukcie a modernizácie nehnuteľností.

39 - Prenájom a sprostredkovanie prenájmu motorových vozidiel.

41 - Vydávanie periodických a neperiodických publikácií.

43 - Ubytovacie služby v ubytovacích zariadeniach s prevádzkovaním pohostinských činností v týchto zariadeniach.

(540)

(591) modrá, šedá

(731) PROFINEX holding, s. r. o., Horná 41, 974 01 Banská Bystrica, SK;

(210) 2190-2004

(220) 7.7.2004

8 (511) 35, 36, 37, 39, 41, 43

(511) 35 - Sprostredkovanie obchodu s tovarom; reklamná a propagačná činnosť; inzertná činnosť; dlhodobá úschova registratúry nearchívnej povahy; organizovanie obchodno-predajných výstav, trhov a prehliadok, maloobchodná činnosť v oblasti realitnej činnosti.

36 - Sprostredkovanie nákupu, predaja a prenájmu nehnuteľností; faktoring a forfaiting - inkasné služby nebankového charakteru; poskytovanie lízingových služieb.

37 - Upratovacie práce; sprostredkovateľská činnosť v oblasti zabezpečenia správy, služieb, opráv, údržby, rekonštrukcie a modernizácie nehnuteľností.

39 - Prenájom a sprostredkovanie prenájmu motorových vozidiel.

41 - Vydávanie periodických a neperiodických publikácií.

43 - Ubytovacie služby v ubytovacích zariadeniach s prevádzkovaním pohostinských činností v týchto zariadeniach.

(540)

(591) modrá, šedá

(731) PROFINEX dealing, s. r. o., Horná 41, 974 01 Banská Bystrica, SK;

(210) 2191-2004

(220) 7.7.2004

8 (511) 35, 36, 37, 39, 41

(511) 35 - Sprostredkovanie obchodu s tovarom, reklamná a propagačná činnosť, inzertná činnosť, uskladňovanie spisov nearchívnej povahy, organizovanie obchodno-predajných výstav, trhov a prehliadok.

36 - Prenájom nehnuteľností, sprostredkovanie nákupu, predaja a prenájmu nehnuteľností, faktoring, forfaiting, poskytovanie lízingových služieb.

37 - Upratovacie práce; sprostredkovateľská činnosť v oblasti zabezpečenia správy, služieb, opráv, údržby, rekonštrukcie a modernizácie nehnuteľností.

39 - Prenájom a sprostredkovanie prenájmu motorových vozidiel.

41 - Vydávanie periodických a neperiodických publikácií.

(540)

(591) modrá, šedá

(731) PROFINEX developing, s. r. o., Horná 41, 974 01 Banská Bystrica, SK;

(210) 2345-2004

(220) 23.7.2004

8 (511) 3, 16, 35, 36, 38, 39, 40, 41, 42, 43, 44, 45

(511) 3 - Čistiace mlieka na toaletné účely, depilačné prípravky, dezodoranty na osobnú potrebu, epilačné prípravky, kolínske vody, kozmetické prípravky, kozmetické prípravky na zoštíhľovanie, lak na vlasy, lak na nechty, lesky na pery, prípravky na líčenie, líčidlá, kozmetické prípravky na mihalnice, oleje na kozmetické účely, oleje na toaletné účely, opaľovacie prípravky, rúže, šampóny, skrášľovacie masky, špirála na riasy, maskara, farby na vlasy, voňavky.

16 - Fotografie, zariadenia na fotomontáže, knihy, periodiká, plagáty, publikácie, tlačivá, tlačoviny, trhacie kalendáre.

35 - Reklamné agentúry, spravovanie hotelov, organizovanie výstav na komerčné alebo reklamné účely, predvádzanie (služby modeliek) na reklamné účely a podporu predaja, prenájom reklamného času vo všetkých komunikačných médiách, prenájom reklamných materiálov, prieskum verejnej mienky, reklama, rozširovanie reklamných materiálov zákazníkom, vydávanie a aktualizovanie reklamných materiálov, prenájom reklamných plôch, zásielkové reklamné služby, uverejňovanie reklamných textov, rozhlasová reklama, televízna reklama, vydávanie reklamných alebo náborových textov.

36 - Finančný lízing, prenájom nehnuteľností, sprostredkovanie nehnuteľností, správa nehnuteľností, organizovanie zbierok, pôžičky, realitné kancelárie, zmenárenské služby.

38 - Televízne vysielanie.

39 - Doručovacie služby, kuriérske služby, doručovanie novin a časopisov, parkovanie automobilov, prenajímanie automobilov, prenájom garáží, prenájom miesta na parkovanie, organizovanie výletov.

40 - Služby fotoateliérov, fototlač.

41 - Diskotéky, fotografovanie, hudobné skladateľské služby, informácie o možnostiach zábavy, organizovanie a vedenie konferencií, organizovanie a vedenie kongresov, organizovanie a vedenie seminárov, nočné kluby, organizovanie plesov, organizovanie kultúrnych a vzdelávacích výstav, organizovanie športových súťaží, organizovanie súťaží krásy, organizovanie vedomostných alebo zábavných súťaží, organizovanie živých vystúpení, plánovanie a organizovanie večierkov, prevádzkovanie kinosál, výroba rozhlasových a televíznych programov, televízna zábava, umelecké módné agentúry, rezervácia vstupeniek, vydávanie kníh, vydávanie textov s výnimkou reklamných alebo náborových, vydávanie kníh a časopisov v elektronickej forme, výroba divadelných alebo iných predstavení, zábava, pobavenie.

42 - Módný dizajn.

43 - Bary, bufety, hotelierske služby, jedálne, kaviarne, penzióny, prevádzkovanie hotelového ubytovania.

44 - Kadernícke salóny, manikúra, plastická chirurgia, salóny krásy, tetovanie.

45 - Manželské agentúry, požičkovanie oblekov a večerných šiat, požičovňa šiat, sprevádzanie do spoločnosti, zoznamovacie služby.

(540) ROXY

(731) FORZA, a. s., Skuteckého 23, 974 01 Banská Bystrica, SK;

(210) 2838-2004

(220) 13.9.2004

8 (511) 16, 41, 42

(511) 16 - Publikácie periodické, neperiodické, knihy, časopisy, tlačoviny, brožúry, letáky, informačné a propagačné materiály v papierovej forme, piernické výrobky, knihárske výrobky, fotografie, učebné a školské potreby a pomôcky (s výnimkou prístrojov a zariadení) vrátane zošitov a skicárov, obalové materiály z plastických hmôt zahrnuté v tejto triede, papierové maľovanky a vystrihovачky.

41 - Vydavateľská činnosť s výnimkou vydávania reklamných alebo náborových textov, elektronická edičná činnosť v malom (DTP služby), informácie o možnostiach rekreácie, informácie o možnostiach rozptýlenia, informácie o možnostiach zábavy, informácie o výchove a vzdelávaní, organizovanie súťaží (vedomostných alebo zábavných), pomoc pri výbere povolania (poradenstvo v oblasti vzdelávania, poskytovanie elektronických publikácií on-line, on-line poskytovanie počítačových hier z počítačových sietí, prekladateľské služby, služby pre oddych a rekreáciu, zverejňovanie textov (okrem reklamných).

42 - Aktualizovanie počítačových programov, hostovanie na počítačových stránkach (webových stránkach), inštalácia počítačových programov, návrh počítačových systémov, obnovovanie počítačových databáz, počítačové programovanie, aktualizácia počítačových programov, zhotovovanie kópií počítačových programov, návrh počítačových systémov, poradenské služby v oblasti počítačového hardvéru, tvorba softvéru, vytváranie a udržiavanie počítačových stránok (webových stránok) pre zákazníkov.

(540) INFOPRESS

(731) Kollárová Emília, PhD., CSc. - INFOPRESS, Malá 5, 811 02 Bratislava, SK;

(210) 2952-2004

(220) 30.9.2004

8 (511) 5, 29, 30, 32, 41, 44

(511) 5 - Výrobky diietické pre deti a chorých upravené na lekárske účely, chemické prípravky na lekárske účely, liečebná kozmetika na báze prírodných látok, liečebné prípravky do kúpeľa, liečivé rastliny a výrobky z nich, vitamínové prípravky, vína medicínálne, multivitamíny, multiminerály, zmesi uvedených látok a prípravkov, diietické prísady do jedál na lekárske účely, posilňujúce a povzbudzujúce potraviny s liečivými účinkami, energeticko-výživné požívatiný na liečebné účely, potraviny s vyšším obsahom rastlinnej vlákniny patriace do tejto triedy.

29 - Instantné polievky, mlieko, mliečne nápoje, mliečne nápoje s kávou, ovocná dreň, polievky, dehydrovaná potrava a prípravky a ingrediencie na prípravu polievok, instantné pokrmy vo forme polievok, bujónov a vývarov, želatíny na potravinárske účely.

30 - Instantné cestoviny, cereálne tyčinky s vysokým obsahom vitamínov a minerálov vyrobené na účely doplnenia bežnej stravy konzumenta, ktoré môžu priaznivo ovplyvniť zdravie konzumenta, patriace do tejto triedy, káva, kávové nápoje, tyčinky, prísady do nápojov iné ako esencie, polievkové arómy a korenie.

32 - Práškové zmesi na prípravu nápojov, dietecké nápoje nie na lekárske účely a nealkoholické nápoje light, posilňujúce a povzbudzujúce nápoje, nealkoholické nápoje, sirupy na výrobu nápojov, ovocné šťavy, nealkoholické výťažky z ovocia, prášky a príchuťi na výrobu nápojov, ovocné esencie na prípravu a výrobu nápojov.

41 - Výchova a vzdelávanie v oblasti zdravia, krásy, zdravej výživy a zdravého životného štýlu.

44 - Poradenstvo v oblasti zdravia, krásy, zdravej výživy a zdravého životného štýlu.

(540)



(591) červená, biela

(731) RENUTO (Overseas) LIMITED, 3, Demetri Liperti Street, Kotsapa Building, 3090 Limassol, CY;

(740) Suchoňová Katarína, JUDr., Banská Bystrica, SK;

(210) 2977-2004

(220) 4.10.2004

8 (511) 5, 30

(511) 5 - Medicinálne čaje.

30 - Čaj a nápoje z neho.

(540)



(731) Rafaj Luděk, Ing., Ke Skalce 106, 763 16 Fryšták, CZ;

(740) Beleščák Ladislav, Ing., Piešťany, SK;

(210) 2979-2004

(220) 4.10.2004

8 (511) 20, 24, 37

(511) 20 - Drevené hrany a kostry na nábytok, nábytok, sedadlá.

24 - Poťahy na nábytok, čalúnnické látky.

37 - Čalúnenie, čalúnnické opravy.

(540)



(591) červená, čierna

(731) GKT, s. r. o., Pivovarnícka 2824/22, 9550 01 Topoľčany, SK;

(210) 2993-2004

(220) 7.10.2004

8 (511) 12, 35, 37, 39

(511) 12 - Dopravné prostriedky na pohyb na zemi, ich časti, náhradné diely a príslušenstvo, ktoré sú obsiahnuté v tejto triede.

35 - Na dopravu zameraný obchodný alebo podnikateľský prieskum, poradenstvo v obchodnej činnosti, obchodné alebo podnikateľské informácie.

37 - Údržba a oprava dopravných prostriedkov, motorov a hnacích strojov, častí, náhradných dielov a príslušenstva dopravných prostriedkov, rekonštrukcia a renovácia dopravných prostriedkov.

39 - Osobná a nákladná doprava, služby v doprave a preprave, sprostredkovanie dopravy, informácie o doprave, rezervácia v doprave, prenájom dopravných prostriedkov, častí, náhradných dielov a príslušenstva dopravných prostriedkov a skladovanie.

(540)



(591) červená, sivá

(731) Euro Bus Trade, s. r. o., Fraňa Kráľa 2038/23, 058 01 Poprad, SK;

(740) Rzymanová Kamila, Ing., Poprad, SK;

(210) 2999-2004

(220) 8.10.2004

8 (511) 9, 25, 41

(511) 9 - Zvukové, video a dátové nahrávacie a reprodukčné zariadenia na nahrávanie, prenos a reprodukciu zvuku a/alebo obrazu, prístroje na hranie televíznych hier, prístroje na zábavu fungujúce len s televíznymi prijímačmi alebo videomonitori, počítačové alebo elektronické zábavné prístroje vyžadujúce pripojenie na TV prijímač, elektrické alebo elektronické zábavné prístroje na mince alebo žetóny, počítačový softvér, programy na počítačové hry, prístroje na hranie elektronických hier, videohry, hry s pamäťou na kompaktných diskoch, prístroje na hranie hier so zvukovým výstupom, nosiče hier na použitie s elektronickými hernými zariadeniami, zvukové a obrazové nahrávky, kinematografické a fotografické exponované filmy, kinematografické exponované filmy a videokazety, slnečné okuliare, dioptrické okuliare, zvukové nahrávky, gramofónové nahrávky, gramofónové platne, magnetické dátové nosiče obsahujúce obraz a/alebo zvuk, laserové disky, kompaktné disky, CD-ROM, CD, DVD, pásky, kazety, cartridge, karty alebo iné nosiče, všetky nesúce alebo na použitie pri prenášaní zvukových nahrávok, videonahrávok, dátových obrazov, hier, grafiky, textu, programov alebo informácií, gramofónové nahrávky alebo platne, kazety s hrami na počítačové videohry a prístroje na hry s videovýstupom, kazety s počítačovými hrami, programy na počítačové hry, pásky s počítačovými hrami, pamäťové nosiče, interaktívne kompaktné disky a CD-ROM

(kompaktné disky s pamäťou len na čítanie), prepravné puzdrá na kazety a kompaktné disky, diely a doplnky ku všetkým uvedeným tovarom, prístroje na hranie interaktívnych elektronických hier na použitie s počítačmi, televíznymi/rozhlasovými, elektronickými hernými prístrojmi na domáce použitie, mobilnými telefónmi a internetom.

25 - Vrchné oblečenie, športové oblečenie, oblečenie na voľný čas, neformálne oblečenie, plavky, nočné úbory, obuv a pokrývky hlavy, tričká, opasky, šály, bundy, obleky, nohavice, sukne, pančuchy, pančuchové nohavice, viazanky, rukavice, svetre, šaty, blúzy, košele, klobúky, čiapky, obuv, papuče.

41 - Zábavné služby, produkcia, príprava, prezentácia, distribúcia a prenájom televíznych a rádiových programov a filmov, animovaných filmov a zvukových a obrazových nahrávok prostredníctvom interaktívnych médií, napr. internetu, alebo aj iných médií, produkcia živých zábavných programov, produkcia televíznych zábavných programov, tvorba TV programov s hudbou, vydávanie kníh, časopisov a periodík s výnimkou vydávania reklamných a náborových textov, vydávanie a prenájom vzdelávacích a výchovných materiálov, organizácia, usporiadanie a prezentácia vzdelávacích, kultúrnych a zábavných akcií prostredníctvom interaktívnych alebo iných médií, organizácia, usporiadanie a prezentácia súťaží, zápasov, hier, výstav (s výnimkou výstav a súťaží na komerčné a reklamné účely), športových udalostí, show, putovných šou, pódiových akcií, divadelných predstavení, koncertov, živých vystúpení a akcií s účasťou publika, organizácia interaktívnych hier, zábava a vzdelávanie, všetky uvedené služby taktiež usporiadané cez globálnu počítačovú sieť a iné (interaktívne) komunikačné siete vrátane internetu.

(540) **A DOPE OPERA**

(731) Viacom International Inc., 1515 Broadway, New York, New York, US;

(740) Bezák Marián, Ing., Bratislava, SK;

(210) **3104-2004**

(220) 25.10.2004

8 (511) **9, 16, 35, 39, 41**

(511) 9 - Nosiče informácií.

16 - Tlačoviny a polygrafické výrobky, časopisy.

35 - Propagačná, reklamná a inzertná činnosť a služby.

39 - Distribúcia tlačovín.

41 - Vydávanie tlačovín.

(540) **MODERNÍ ŘÍZENÍ**

(731) ECONOMIA, a. s., Dobrovského 25, 170 55 Praha, CZ;

(740) Kajabová Monika, JUDr., Bratislava, SK;

(210) **3132-2004**

(220) 29.10.2004

8 (511) **30, 43**

(511) 30 - Pizza.

43 - Verejné stravovanie, penzióny, reštaurácie.

(540)

P I Z Z A
KORZO

(591) červená

(731) Ing. Juraj CHLADNÚCH - FRITO, Osloboditeľov 36, 036 01 Martin, SK;

(210) **3136-2004**

(220) 29.10.2004

8 (511) **25, 35**

(511) 25 - Obuv.

35 - Sprostredkovanie nákupu a predaja, maloobchodné služby vzťahujúce sa na uvedené tovary, propagačná činnosť, reklama, rozširovanie reklamných materiálov zákazníkom (letáky, prospekty, výtlačky, vzorky), vydávanie, zverejňovanie, oznamovanie, vyhlasovanie, publikovanie reklamných textov, reklama on-line na počítači.

(540) **pret-a-porter shoes**

(731) Zachar Martin, Ing., Jánskeho 13, 949 01 Nitra, SK;

(210) **3140-2004**

(220) 29.10.2004

8 (511) **29, 32**

(511) 29 - Ovocie patriace do tejto triedy, kandizované ovocie, ovocné rôsoly, ovocné želé, ovocné šaláty, jogurty, zelenina patriaca do tejto triedy, kandizovaná zelenina, zeleninové šaláty, zeleninové rôsoly, šťavy s kúskami ovocia, nápoje na báze mlieka, mliečne výrobky, mliečne výrobky s ovocím.

32 - Nealkoholické nápoje, ovocné nápoje, izotonické nápoje, sytené nápoje, ovocné a zeleninové nápoje, ovocné šťavy, zeleninové šťavy, ovocné a zeleninové šťavy, nektáre, ovocné nektáre, zeleninové nektáre, ovocné a zeleninové nektáre, paradajková šťava, sirupy, ovocné šerbety.

(540)



(591) zelená, červená, biela, oranžová, čierna, hnedá, modrá, žltá, malinová

(731) TYMBARK S.A., Tymbark 156, 34-650 Tymbark, PL;

(740) Kajabová Monika, JUDr., Bratislava, SK;

(210) 3205-2004

(220) 9.11.2004

8 (511) 29

(511) 29 - Pokrmu pripravené z hydinových výrobkov, kuracie sendviče.

(540)



(731) McDonald s ČR, spol. s r. o., Na Zátorce 30, 160 00 Praha, CZ;

(740) ROTT, RŮŽIČKA & GUTTMANN, v. o. s., Bratislava, SK;

(210) 3210-2004

(220) 11.11.2004

8 (511) 41, 43, 44

(511) 41 - Divadelné predstavenia, fotografická reportáž, fotografovanie, informácie o možnostiach rekreácie, informácie o možnostiach rozptýlenia, informácie o možnostiach zábavy, informácie o výchove a vzdelávaní, klubové služby (výchovno-zábavné), kluby zdravia (telesné cvičenia), knižnice (požičovne kníh), koncertné siene, sály, korešpondenčné kurzy, organizovanie a vedenie konferencií, organizovanie a vedenie seminárov, organizovanie kultúrnych alebo vzdelávacích výstav, organizovanie športových súťaží, organizovanie živých vystúpení, pomoc pri výbere povolania (poradenstvo v oblasti vzdelávania), prekladateľské služby, prevádzkovanie športových zariadení, služby prázdninových táborov (zábava), telesné cvičenie, organizovanie a plánovanie večierkov, vydávanie (on-line) kníh a časopisov v elektronickej forme, vydávanie kníh, vydávanie textov s výnimkou reklamných alebo náborových, vyučovanie, vzdelávanie, zábava, pobavenie, služby športovísk, živé predstavenie.

43 - Hotelierske služby, jedálne a závodné jedálne, kaviarne, penzióny, poskytovanie prechodného ubytovania, prevádzkovanie hotelového ubytovania, prevádzkovanie kempingov, prázdninové tábory (ubytovacie služby), rezervovanie prechodného ubytovania, turistické ubytovne, ubytovacie kancelárie (hotely, penzióny).

44 - Liečenie stromov, ničenie buriny, ničenie škodcov (v poľnohospodárstve, záhradníctve a lesníctve), rastlinné škôlky, starostlivosť o čistotu zvierat chovaných v domácnosti, údržba trávnikov, záhradkárské služby, záhradníctvo, veterinárna pomoc, služby záhradných architektov, útulky.

(540)



(731) Občianske združenie ŽITAVSKÁ KOMUNITA, Sídlisko Žitava 1403/19, 952 01 Vráble, SK;

(740) Beleščák Ladislav, Ing., Piešťany, SK;

(210) 3219-2004

(220) 11.11.2004

8 (511) 16, 35, 41

(511) 16 - Tlačoviny, publikácie periodické a neperiodické, katalógy, knihy, časopisy, formuláre, tlačivá, obálky ako papiernický tovar.

35 - Inzertná a reklamná činnosť.

41 - Vydávanie tlačovín, periodík a neperiodických publikácií s výnimkou vydávania reklamných a náborových textov.

(540)



(591) sivá, biela, červená

(731) Bratislava Business Journal, s. r. o., Zámocké schody 4, 811 01 Bratislava, SK;

(740) Holoubková Mária, Ing., Bratislava, SK;

(210) 3221-2004

(220) 11.11.2004

8 (511) 9, 35, 42

(511) 9 - Prístroje a nástroje vedecké, navigačné, zememeračské, fotografické, optické, signalizačné, kontrolné a prístroje a nástroje na meranie a váženie; magnetické nosiče údajov a záznamové disky; zariadenia na spracovanie údajov a počítače; počítačový hardvér; audiovizuálna technika na výučbu; čipy; číslícové súradnicové zapisovače; diaľkomery, zameriavacie zariadenia patriace do tejto triedy; magnetické a kompaktné disky; faxy; geodetické nástroje; pamäťové a mikroprocesorové karty v počítačoch; magnetické pásové jednotky do počítačov; mechanizmus na vkladanie počítačových diskov; meniče diskov do počítačov; mikroprocesory; modemy; elektrické monitorovacie prístroje; monitory - počítačový hardvér; monitorovacie počítačové programy; navigačné nástroje; magnetické nosiče údajov; optické nosiče údajov; periférne zariadenia počítačov; programy na počítačové hry; tlačiarne k počítačom; počítačové klávesnice; počítačové pamäte; nahrané počítačové programy; počítačové programy stiahnuté z telekomunikačnej siete; notebooky; podložky pod myš; podpera zápästia pri práci s počítačom; procesory ako centrálné procesorové jednotky; procesory ako základné jednotky samočinného počítača; počítačový softvér; presné meracie prístroje; rozhrania pre počítače; zariadenia na vnútorné spojenie; skenery; textové procesory - zariadenia na úpravu a spracovanie textu.

35 - Automatizované spracovanie dát; poradenské a konzultačné služby v oblasti informačných technológií ekonomického a obchodného charakteru; vyhľadávanie informácií v počítačových súboroch pre zákazníkov; zbieranie údajov do počítačových databáz; zoraďovanie údajov v počítačových databázach; sprostredkovanie obchodu s tovarom.

42 - Aktualizovanie počítačových programov; inštalácia počítačových programov; návrhy počítačových systémov; obnovovanie počítačových databáz; počítačové programovanie; zhotovovanie kópií počítačových programov; poradenské

a konzultačné služby v oblasti počítačového hardvéru a softvéru; prenájom počítačov; prenájom počítačového softvéru; prevod a konverzia počítačových programov a údajov okrem fyzickej konverzie; prevod a konverzia údajov a dokumentov z fyzických médií na elektronické médiá; prieskum v oblasti využitia počítačov; servis počítačových programov; tvorba a výroba softvéru; vytváranie a udržiavanie počítačových webových stránok pre zákazníkov; odborné poradenské a konzultačné činnosti v oblasti informačných technológií; sprostredkovanie služieb v oblasti počítačového hardvéru a softvéru s výnimkou sprostredkovania obchodu.

(540)

myslime v priestore

(591) zelená

(731) YMS, a. s., VI. Clementisa 13, 917 00 Trnava, SK;

(210) 3229-2004

(220) 12.11.2004

8 (511) 33

(511) 33 - Alkoholické nápoje s výnimkou piva.

(540) **ČAČHTICKÁ PANI 24% Likér**

(731) KARLOFF, s. r. o., M. R. Štefánika 18, 919 43 Cífer, SK;

(740) Belička Ivan, Ing., Banská Bystrica, SK;

(210) 3230-2004

(220) 12.11.2004

8 (511) 33

(511) 33 - Alkoholické nápoje s výnimkou piva.

(540) **DIABOLSKÝ KRVISAJ 24% LIKÉR**

(731) KARLOFF, s. r. o., M. R. Štefánika 18, 919 43 Cífer, SK;

(740) Belička Ivan, Ing., Banská Bystrica, SK;

(210) 3231-2004

(220) 12.11.2004

8 (511) 35

(511) 35 - Prieskum trhu.

(540)

ADVERTISING FEEDBACK - Spättná väzba reklamy
Feedback of advertising campaign

(591) modrá, čierna

(731) MANAGER & MARKETING SERVICE, spol. s r. o., Brančská 3, 851 05 Bratislava, SK;

(210) 3248-2004

(220) 14.11.2004

8 (511) 16, 35, 36

(511) 16 - Tlačoviny, knihy a tlačené publikácie, časopisy, noviny, brožúry, sprievodcovia a príručky, všetko v súvislosti s finančníctvom, príručky o bežných akciách, správy o deklarovaných dividendách, záznamy o komunálnych obligáciách a dividendách vydávaných korporáciami, správy o kmeňovom akciovom kapitáli, príručky a prílohy z oblasti bankovníctva a finančníctva, časo-

pisu a správy týkajúce sa hospodárskych a obchodných štatistických úverových informácií a podmienok, správ a prehľadov, tlačene tabuľky, grafy, diagramy, schémy a príručky vytvorené z uvedených informácií.

35 - Poradenské a konzultačné služby v oblasti obchodnej činnosti a podnikania, poskytovanie obchodných alebo podnikateľských informácií, marketing, marketingové štúdie, obchodný alebo podnikateľský prieskum, prieskum verejnej mienky, prieskum trhu, analýzy nákladov, hospodárske (ekonomické) predpovede, zostavovanie výpisov z účtov, vedenie kartoték v počítači, zbieranie údajov do centrálnej kartotéky, vzťahy s verejnosťou (prieskum vzťahov medzi podnikmi, inštitúciami a spoločenským prostredím), organizovanie výstav na komerčné alebo reklamné účely, predvádzanie tovaru na reklamné účely a podporu predaja, vylepovanie plagátov, rozširovanie reklamných alebo inzertných oznamov, rozširovanie reklamných materiálov zákazníkom (letáky, prospekty, tlačivá, vzorky), zasielanie reklamných materiálov zákazníkom, vydávanie a aktualizovanie reklamných materiálov, uverejňovanie reklamných textov, prenájom reklamných plôch, vydávanie reklamných alebo nábových textov, rozhlasová reklama, televízne reklamy, reklamná, inzertná a propagačná činnosť prostredníctvom akéhokoľvek média, prostredníctvom telefónnej siete, dátovej siete, informačnej siete, elektronickej siete, komunikačnej siete alebo počítačovej siete, poskytovanie informácií a iných informačných produktov komerčného alebo reklamného charakteru, multimedialných informácií komerčného alebo reklamného charakteru, komerčné využitie internetu na poskytovanie služieb patriacich do tejto triedy, on-line inzercia, sprostredkovanie obchodu s tovarom.

36 - Činnosť dôchodkovej správcovskej spoločnosti, a to zhromažďovanie peňažných prostriedkov od verejnosti s cieľom investovať takto zhromaždené peňažné prostriedky do majetku vymedzeného zákonom o kolektívnom investovaní a z takto zhromaždeného majetku vytvárať a spravovať dôchodkové fondy, zhromažďovanie peňažných prostriedkov od verejnosti na základe verejnej výzvy s cieľom investovať takto zhromaždené peňažné prostriedky do majetku vymedzeného zákonom o kolektívnom investovaní a z takto zhromaždeného majetku vytvárať a spravovať podielové fondy, výkon nútenej správy podielových fondov, zhromažďovanie peňažných fondov, dôchodkové fondy, vydávanie kreditných kariet, služby týkajúce sa úverových kariet, organizovanie dobročinných zbierok, kapitálové investície, garancie, záruky, kaucie, klíring (zúčtovávanie vzájomných pohľadávok a záväzkov - bezhotovostné platenie), úschovné služby, úschova v bezpečnostných schránkach, pôžičky (financovanie), daňové odhady (služby), finančné odhady a oceňovanie (poisťovníctvo, bankovníctvo, nehnuteľnosti), konateľstvo, zastupiteľstvo, správcovsťvo, služby v oblasti finančníctva, finančné riadenie, záručné pôžičky, hypotéky, poskytovanie pôžičiek, burzové makléřstvo, finančné analýzy, finančné poradenstvo, konzultačné služby v oblasti financií, elektronický prevod kapitálu, platobné prevody vykonávané elek-

tronicky, finančné informácie, vydávanie cenných papierov, úschova cenností, kurzové záznamy na burze, príjem vkladov od spoločnosti, poskytovanie úverov, investovanie do cenných papierov, finančný lízing, obchodovanie na vlastný účet alebo na účet klienta s devízovými hodnotami v oblasti termínovaných obchodov (futures) a opcií (options) včítane kurzových a úrokových obchodov s prevoditeľnými cennými papiermi, finančné maklérsstvo, portfólio manažment, operačný lízing, zmenárenská činnosť, faktoring a forfaiting, sprostredkovanie nákupu a predaj nehnuteľností, sprostredkovateľská činnosť v oblasti financií, bankovníctva, poisťovníctva.

(540)



(731) Sympatia - Pohoda, d. s. s., a. s., Malý trh 2/A, 811 08 Bratislava, SK;

(740) Neuschl Vladimír, Mgr. Ing., Bratislava, SK;

(210) 3249-2004

(220) 14.11.2004

8 (511) 16, 35, 36

(511) 16 - Tlačoviny, knihy a tlačené publikácie, časopisy, noviny, brožúry, sprievodcovia a príručky, všetko v súvislosti s finančníctvom, príručky o bežných akciách, správy o deklarovaných dividendách, záznamy o komunálnych obligáciách a dividendách vydávaných korporáciami, správy o kmeňovom akciovom kapitáli, príručky a prílohy z oblasti bankovníctva a finančníctva, časopisy a správy týkajúce sa hospodárskych a obchodných štatistických úverových informácií a podmienok, správ a prehľadov, tlačené tabuľky, grafy, diagramy, schémy a príručky vytvorené z uvedených informácií.

35 - Poradenské a konzultačné služby v oblasti obchodnej činnosti a podnikania, poskytovanie obchodných alebo podnikateľských informácií, marketing, marketingové štúdiá, obchodný alebo podnikateľský prieskum, prieskum verejnej mienky, prieskum trhu, analýzy nákladov, hospodárske (ekonomické) predpovede, zostavovanie výpisov z účtov, vedenie kartoték v počítači, zbieranie údajov do centrálnej kartotéky, vzťahy s verejnosťou (prieskum vzťahov medzi podnikmi, inštitúciami a spoločenským prostredím), organizovanie výstav na komerčné alebo reklamné účely, predvádzanie tovaru na reklamné účely a podporu predaja, vylepovanie plagátov, rozširovanie reklamných alebo inzertných oznamov, rozširovanie reklamných materiálov zákazníkom (letáky, prospekty, tlačivá, vzorky), zasielanie reklamných materiálov zákazníkom, vydávanie a aktualizovanie reklamných materiálov, uverejňovanie reklamných textov, prenájom reklamných plôch, vydávanie reklamných alebo náborových textov, rozhlasová reklama, televízne reklamy, reklamná, inzertná a propagačná činnosť

prostredníctvom akéhokoľvek média, prostredníctvom telefónnej siete, dátovej siete, informačnej siete, elektronickej siete, komunikačnej siete alebo počítačovej siete, poskytovanie informácií a iných informačných produktov komerčného alebo reklamného charakteru, multimedialných informácií komerčného alebo reklamného charakteru, komerčné využitie internetu na poskytovanie služieb patriacich do tejto triedy, on-line inzercia, sprostredkovanie obchodu s tovarom.

36 - Činnosť dôchodkovej správcovskej spoločnosti, a to zhromažďovanie peňažných prostriedkov od verejnosti s cieľom investovať takto zhromaždené peňažné prostriedky do majetku vymedzeného zákonom o kolektívnom investovaní a z takto zhromaždeného majetku vytvárať a spravovať dôchodkové fondy, zhromažďovanie peňažných prostriedkov od verejnosti na základe verejnej výzvy s cieľom investovať takto zhromaždené peňažné prostriedky do majetku vymedzeného zákonom o kolektívnom investovaní a z takto zhromaždeného majetku vytvárať a spravovať podielové fondy, výkon nútenej správy podielových fondov, zhromažďovanie peňažných fondov, dôchodkové fondy, vydávanie kreditných kariet, služby týkajúce sa úverových kariet, organizovanie dobročinných zbierok, kapitálové investície, garancie, záruky, kaucie, klíring (zúčtovávanie vzájomných pohľadávok a záväzkov - bezhotovostné platenie), úschovné služby, úschova v bezpečnostných schránkach, pôžičky (financovanie), daňové odhady (služby), finančné odhady a oceňovanie (poisťovníctvo, bankovníctvo, nehnuteľnosti), konateľstvo, zastupiteľstvo, správcovstvo, služby v oblasti finančníctva, finančné riadenie, záručné pôžičky, hypotéky, poskytovanie pôžičiek, burzové maklérsstvo, finančné analýzy, finančné poradenstvo, konzultačné služby v oblasti financií, elektronický prevod kapitálu, platobné prevody vykonávané elektronicky, finančné informácie, vydávanie cenných papierov, úschova cenností, kurzové záznamy na burze, príjem vkladov od spoločnosti, poskytovanie úverov, investovanie do cenných papierov, finančný lízing, obchodovanie na vlastný účet alebo na účet klienta s devízovými hodnotami v oblasti termínovaných obchodov (futures) a opcií (options) včítane kurzových a úrokových obchodov s prevoditeľnými cennými papiermi, finančné maklérsstvo, portfólio manažment, operačný lízing, zmenárenská činnosť, faktoring a forfaiting, sprostredkovanie nákupu a predaj nehnuteľností, sprostredkovateľská činnosť v oblasti financií, bankovníctva, poisťovníctva.

(540)



(731) Sympatia - Pohoda, d. s. s., a. s., Malý trh 2/A, 811 08 Bratislava, SK;

(740) Neuschl Vladimír, Mgr. Ing., Bratislava, SK;

(210) 3250-2004

(220) 14.11.2004

8 (511) 16, 35, 36

(511) 16 - Tlačoviny, knihy a tlačené publikácie, časopisy, noviny, brožúry, sprievodcovia a príručky, všetko v súvislosti s finančným, príručky o bežných akciách, správy o deklarovaných dividendách, záznamy o komunálnych obligáciách a dividendách vydávaných korporáciami, správy o kmeňovom akciovom kapitáli, príručky a prílohy z oblasti bankovníctva a finančného, časopisy a správy týkajúce sa hospodárskych a obchodných štatistických úverových informácií a podmienok, správ a prehľadov, tlačené tabuľky, grafy, diagramy, schémy a príručky vytvorené z uvedených informácií.

35 - Poradenské a konzultačné služby v oblasti obchodnej činnosti a podnikania, poskytovanie obchodných alebo podnikateľských informácií, marketing, marketingové štúdie, obchodný alebo podnikateľský prieskum, prieskum verejnej mienky, prieskum trhu, analýzy nákladov, hospodárske (ekonomické) predpovede, zostavovanie výpisov z účtov, vedenie kartoték v počítači, zbieranie údajov do centrálnej kartotéky, vzťahy s verejnosťou (prieskum vzťahov medzi podnikmi, inštitúciami a spoločenským prostredím), organizovanie výstav na komerčné alebo reklamné účely, predvádzanie tovaru na reklamné účely a podporu predaja, vylepovanie plagátov, rozširovanie reklamných alebo inzertných oznamov, rozširovanie reklamných materiálov zákazníkom (letáky, prospekty, tlačivá, vzorky), zaslanie reklamných materiálov zákazníkom, vydávanie a aktualizovanie reklamných materiálov, uverejňovanie reklamných textov, prenájom reklamných plôch, vydávanie reklamných alebo náborových textov, rozhlasová reklama, televízna reklama, reklamná, inzertná a propagačná činnosť prostredníctvom akéhokoľvek média, prostredníctvom telefónnej siete, dátovej siete, informačnej siete, elektronickej siete, komunikačnej siete alebo počítačovej siete, poskytovanie informácií a iných informačných produktov komerčného alebo reklamného charakteru, mediálnych informácií komerčného alebo reklamného charakteru, komerčné využitie internetu na poskytovanie služieb patriacich do tejto triedy, on-line inzercia, sprostredkovanie obchodu s tovarom.

36 - Činnosť dôchodkovej správcovskej spoločnosti, a to zhromažďovanie peňažných prostriedkov od verejnosti s cieľom investovať takto zhromaždené peňažné prostriedky do majetku vymedzeného zákonom o kolektívnom investovaní a z takto zhromaždeného majetku vytvárať a spravovať dôchodkové fondy, zhromažďovanie peňažných prostriedkov od verejnosti na základe verejnej výzvy s cieľom investovať takto zhromaždené peňažné prostriedky do majetku vymedzeného zákonom o kolektívnom investovaní a z takto zhromaždeného majetku vytvárať a spravovať podielové fondy, výkon nútenej správy podielových fondov, zhromažďovanie peňažných fondov, dôchodkové fondy, vydávanie kreditných kariet, služby týkajúce sa úverových

kariet, organizovanie dobročinných zbierok, kapitálové investície, garancie, záruky, kaucie, klíring (zúčtovávanie vzájomných pohľadávok a záväzkov - bezhotovostné platenie), úschovné služby, úschova v bezpečnostných schránkach, pôžičky (financovanie), daňové odhady (služby), finančné odhady a oceňovanie (poisťovníctvo, bankovníctvo, nehnuteľnosti), konateľstvo, zastupiteľstvo, správcovstvo, služby v oblasti finančného, finančné riadenie, záručné pôžičky, hypotéky, poskytovanie pôžičiek, burzové makléristvo, finančné analýzy, finančné poradenstvo, konzultačné služby v oblasti financií, elektronický prevod kapitálu, platobné prevody vykonávané elektronicky, finančné informácie, vydávanie cenných papierov, úschova cenností, kurzové záznamy na burze, príjem vkladov od spoločnosti, poskytovanie úverov, investovanie do cenných papierov, finančný lízing, obchodovanie na vlastný účet alebo na účet klienta s devízovými hodnotami v oblasti termínovaných obchodov (futures) a opcií (options) včítane kurzových a úrokových obchodov s prevoditeľnými cennými papiermi, finančné makléristvo, portfólio manažment, operačný lízing, zmenárenská činnosť, faktoring a forfaiting, sprostredkovanie nákupu a predaj nehnuteľností, sprostredkovateľská činnosť v oblasti financií, bankovníctva, poisťovníctva.

(540)

(731) Sympatia - Pohoda, d. s. s., a. s., Malý trh 2/A, 811 08 Bratislava, SK;

(740) Neuschl Vladimír, Mgr. Ing., Bratislava, SK;

(210) 3426-2004

(220) 1.12.2004

8 (511) 1, 6, 7, 17

(511) 1 - Lepidlá na priemyselné účely.

6 - Kovové krúžky patriace do triedy 6; kovové spony; medené krúžky.

7 - Objímky na mazanie (časti strojov); ložiská ako časti strojov; upchávkys ako časti strojov; remene pre motory a hnacie stroje.

17 - Gumové krúžky; polievacie hadice; tesniace krúžky; gumové nárazníky; hadice s výnimkou kovových; tesnenia potrubia; tesniace materiály; tesnenia patriace do triedy 17; gumové alebo vulkanfíbrové tesnenia (tesniace krúžky); tkaniny zo sklenených vlákien na izoláciu.

(540)

(731) RVR Afinis, v. o. s., Žitná 1, 831 06 Bratislava, SK;

(210) 3427-2004

(220) 1.12.2004

8 (511) 1, 6, 7, 17

(511) 1 - Lepidlá na priemyselné účely.

6 - Kovové krúžky patriace do triedy 6; kovové spony; medené krúžky.

7 - Objímky na mazanie (časti strojov); ložiská ako časti strojov; upchávkový ako časti strojov; remene pre motory a hnacie stroje.

17 - Gumové krúžky; polievacie hadice; tesniace krúžky; gumové nárazníky; hadice s výnimkou kovových; tesnenia potrubia; tesniace materiály; tesnenia patriace do triedy 17; gumové alebo vulkanfíbrové tesnenia (tesniace krúžky); tkaniny zo sklenených vlákien na izoláciu.

(540) **AFINIS**

(731) RVR Afinis, v. o. s., Žitná 1, 831 06 Bratislava, SK;

(210) 3450-2004

(220) 2.12.2004

8 (511) 7, 35, 36, 42, 44

(511) 7 - Plničky fliaš, stroje na uzatváranie fliaš, stroje na výrobu nápojov, elektromechanické, stroje na výrobu sýtených nápojov, etiketovacie stroje, dávkovacie stroje a zariadenia, stroje na miešanie nápojov, zariadenia na výrobu minerálnej vody, zariadenia pracujúce pod tlakom na plnenie nápojov do fliaš, stroje na zátkovanie fliaš, zariadenia na výrobu sýtenej vody, zariadenia na výrobu sýtených nealkoholických nápojov, umývačky fliaš, zariadenia na plnenie PET fliaš.

35 - Agentúry reklamné, administratívne služby, analýzy nákupných cien, veľkoobchodných cien, automatizované spracovanie dát, komerčné informačné kancelárie, kopírovanie, kopírovanie alebo rozmnožovanie dokumentov, dokladov atď., prenájom kancelárskych strojov a zariadení, lepenie plagátov, marketing, marketingové štúdie, obchodné alebo podnikateľské informácie, obchodný alebo podnikateľský prieskum, obchodný manažment a podnikové poradenstvo, organizovanie komerčných alebo reklamných výstav a veľtrhov, podpora predaja (pre tretie osoby), pomoc pri riadení komerčných a priemyselných podnikov, pomoc pri riadení obchodnej činnosti, poradenské služby v oblasti obchodného alebo podnikateľského riadenia, poradenstvo pri vedení podnikov, poradenstvo v obchodnej činnosti, poskytovanie obchodných alebo podnikateľských informácií, poskytovanie pomoci pri riadení obchodných alebo priemyselných podnikov, predvádzanie (služby modeliek) na reklamné účely a podporu predaja, prenájom kancelárskych strojov a zariadenia, prenájom kopírovacích strojov, prenájom reklamných materiálov, prieskum trhu, prieskum verejnej mienky, profesionálne obchodné alebo podnikateľské poradenstvo, reklama, rozširovanie reklamných materiálov zákazníkom (letáky, prospekty, tlačivá, vzorky), vydávanie a aktualizovanie reklamných materiálov, reprografia dokumentov, poradenské služby v oblasti obchodného alebo podnikateľského riadenia, rozširovanie reklamných alebo inzertných oznamov, sekretárske služby, spracovanie textov, sprostredkovanie obchodu s tovarom, sprostredkovanie uvedených služieb v tr. 35,

spracovanie textov, účtovníctvo, uverejňovanie reklamných textov, vydávanie a aktualizovanie reklamných materiálov, vydávanie reklamných alebo náborových textov, vzťahy s verejnosťou (prieskum vzťahov medzi podnikmi, inštitúciami a spoločenským prostredím), zasielanie reklamných materiálov zákazníkom, vedenie kartoték v počítači, vydávanie a aktualizovanie reklamných materiálov, vzťahy s verejnosťou (prieskum vzťahov medzi podnikmi, inštitúciami a spoločenským prostredím), zbieranie údajov do počítačových databáz.

36 - Klíring (zúčtovanie vzájomných pohľadávok a záväzkov - bezhotovostné platenie), elektronický prevod kapitálu, finančné analýzy, finančné informácie, finančné konzultačné služby, finančné poradenstvo, finančný lízing, garancie, záruky, kaucie, zastupiteľstvo, jednatelstvo, kúpa pohľadávok z tovarových obchodov alebo služieb s prevzatím inkasného rizika alebo bez neho, ako aj nadväznú inkaso pohľadávok (factoring, forfaiting), prenájom nehnuteľností, správa nehnuteľností, správcovstvo, sprostredkovanie uvedených služieb v tr. 36, platenie na splátky, poskytovanie informácií pomocou globálnej počítačovej siete v uvedených oblastiach, poskytovanie konzultačných a poradenských služieb týkajúcich sa oceňovania priemyselného vlastníctva, pôžičky (financovanie), prenájom kancelárskych priestorov, prenájom nehnuteľností, prenájom poľovných revírov, realitné kancelárie, správa nehnuteľností, sprostredkovanie nehnuteľností, zabezpečenie služieb finančného oceňovania v oblasti priemyselného vlastníctva, najmä ochranných známkov a značiek, dizajnov, úžitkových vzorov a patentov, zabezpečenie súdnoznaleckých posudkov odboru priemyselného vlastníctva týkajúce sa oceňovania priemyselných práv, sprostredkovanie vyššie uvedených služieb, sprostredkovanie nehnuteľností, ubytovacie kancelárie (byty).

42 - Konzultačné služby v oblasti práva duševného vlastníctva, licencie na práva duševného vlastníctva, odborné poradenstvo v oblasti autorských práv, odborné poradenstvo v oblasti práv duševného vlastníctva, odborné poradenstvo v oblasti prevodov, licencií, záložných práv na práva priemyselného vlastníctva, odborné poradenstvo v oblasti riešenia sporov týkajúcich sa porušovania práv z priemyselného vlastníctva, odborné právne poradenstvo, poskytovanie informácií pomocou globálnej počítačovej siete v uvedených oblastiach, právny výskum, služby komerčných právnikov, služby zastupovania vo všetkých oblastiach týkajúcich sa priemyselného vlastníctva, sprostredkovanie vyššie uvedených služieb, zabezpečenie registrácie priemyselných práv na regionálnej i medzinárodnej úrovni, zabezpečenie súdnoznaleckých posudkov odboru priemyselného vlastníctva netýkajúcich sa oceňovania priemyselných práv.

44 - Veterinárna pomoc, chov zvierat, rastlinné škôlky, správa poľovných revírov, správa lesných obôr, lesnícke a veterinárne služby poľovníckym združeniam a poľovníkom, sprostredkovanie služieb patriacich do triedy 44 pre poľovnícke združenia a poľovníkov.

(540) FILLING

- (731) FILLING Banská Bystrica, spol. s r. o., Sásovská cesta 41, 974 01 Banská Bystrica, SK;
 (740) Belička Ivan, Ing., Banská Bystrica, SK;

(210) 3454-2004

(220) 3.12.2004

8 (511) 13, 25, 35

- (511) 13 - Lovecké zbrane, munícia, strelivo, náboje, pištole, pušky.
 25 - Odevy.
 35 - Sprostredkovanie obchodu s tovarom, malo-obchodné služby s rybami.

(540) POĽOVNÍK

- (731) Tichavský Marián, MUDr., Nová 166, 930 35 Michal na Ostrove, SK;

(210) 3458-2004

(220) 3.12.2004

8 (511) 5

- (511) 5 - Liečivá, farmaceutické prípravky humánne.

(540) CIMAX

- (731) Zentiva, a. s., U kabelovny 130, 102 37 Praha, Dolní Měcholupy, CZ;
 (740) Kertész Jozef, Ing., Hlohovec, SK;

(210) 3459-2004

(220) 3.12.2004

8 (511) 5

- (511) 5 - Liečivá, farmaceutické prípravky humánne.

(540) PRACIL

- (731) Zentiva, a. s., U kabelovny 130, 102 37 Praha, Dolní Měcholupy, CZ;
 (740) Kertész Jozef, Ing., Hlohovec, SK;

(210) 3462-2004

(220) 3.12.2004

8 (511) 35, 36, 38, 41, 42

- (511) 35 - Reklamná a propagačná činnosť; obchodný manažment; obchodná správa; administratívne riadenie; vyhľadávanie, zhromažďovanie, spracovanie a poskytovanie obchodných a podnikateľských informácií; poradenská a konzultačná činnosť v oblasti obchodu a podnikania vrátane dovozu a vývozu obchodného tovaru a služieb; kancelárie zaoberajúce sa dovozom a vývozom; činnosť ekonomických a obchodných poradcov, podpora predaja; prieskum trhu a verejnej mienky; spracovanie marketingových štúdií; oceňovanie a odhady v oblasti podnikania; hospodárske a podnikateľské analýzy, predpovede, prognózy, projekty rozvoja, organizovanie komerčných alebo propagačných výstav, veľtrhov, firemných prezentácií; vydávanie, rozširovanie, zasielanie, uverejňovanie reklamných a propagačných materiálov; on-line reklama na komunikačnej sieti; zhromažďovanie, poskytovanie, triedenie alebo iné spracovanie obchodných alebo podnikateľských informácií a ich sprístupňovanie vrátane vytvárania, spracovania a triedenia dát v rámci báz dát; šírenie propagačných informácií; sprostredkovanie v oblasti obchodu; poradenské a konzultačné služby týkajúce sa menovaných oblastí služieb.

36 - Colno-certifikačné služby vrátane vydávaní osvedčení o pôvode tovaru; poskytovanie finančných informácií a poradenstva; finančné odhady a oceňovanie; garancie, záruky a kaucie; správa, prenájom a sprostredkovanie nehnuteľností.

38 - Šírenie informácií prostredníctvom informačných sietí, najmä internetu.

41 - Vzdelávacia činnosť najmä so zameraním na odborné vzdelávanie, organizácia, zabezpečovanie a vedenie kurzov, školení, seminárov, prednášok, inštruktáží a pod.; organizovanie, zabezpečovanie a vedenie kongresov, konferencií, kolokvií, sympózií a pod., organizovanie súťaží, kultúrnych a iných spoločenských akcií; služby knižníc vrátane poskytovania elektronických publikácií on-line bez možnosti kopírovania; vydavateľská činnosť, vydávanie elektronických publikácií.

42 - Právne služby vrátane právneho poradenstva, právnej ochrany podnikania, zastupovania a presadzovania záujmov podnikateľov najmä v oblasti legislatívy; pripomienkovanie návrhov právnych predpisov z oblasti obchodovania a podnikania; arbitráže, rozhodcovské konania, mediácie pre podnikateľov; služby kontroly kvality; poskytovanie prístupu do báz dát, hostovanie (poskytovanie priestoru) na internetové či intranetové stránky a miesta v sieti (webpages a websites) alebo poskytovanie priestoru v rámci týchto stránok či násteniek, hostovanie (poskytovanie priestoru) na internetové či intranetové aplikácie; tvorba a udržiavanie webových stránok pre tretie osoby, prevádzkovanie informačných systémov v oblasti potravinárskeho priemyslu a sprístupňovanie informácií z týchto systémov, analytická činnosť v oblasti potravinárskeho priemyslu.

(540)

**POTRAVINÁRSKA
KOMORA
SLOVENSKA**

- (731) Potravínárska komora Slovenska, Záhradnícka 21, 811 07 Bratislava, SK;

- (740) Fajnorová Mária, Ing., Bratislava, SK;

(210) 3463-2004

(220) 3.12.2004

8 (511) 9, 16, 41

- (511) 9 - Nahraté nosiče záznamov zvuku, obrazu, textu alebo iných dát či informácií, periodické a neperiodické publikácie a tlač v elektronickej forme.

16 - Periodické a neperiodické publikácie a tlač.

41 - Vydavateľská činnosť okrem vydávania reklamných a náborových textov, poskytovanie elektronických publikácií, služby v oblasti vzdelávania, zábavy a športu, organizovanie kultúrnych a vzdelávacích výstav, súťaží a iných spoločenských a športových akcií, školiaca a vzdelávacia činnosť.

(540)



- (591) oranžová, biela, čierna
 (731) Vogel Burda Communications s. r. o., Thámo-
 va 221/7, 186 00 Praha, CZ;
 (740) Fajnorová Mária, Ing., Bratislava, SK;

(210) 3466-2004

(220) 3.12.2004

8 (511) 16, 35, 37, 41, 43

- (511) 16 - Propagačné tlačoviny, letáky a materiály vzťahujúce sa na organizáciu a usporadúvanie kurzov a lyžiarskych a športových škôl, inštruktážne neperiodické tlačoviny.
 35 - Sprostredkovateľská činnosť v oblasti obchodu s použitými športovými potrebami, najmä s vybavením na zimné športy.
 37 - Servis, opravy a údržba športových potrieb, najmä lyžiarskej výzbroje a výstroje.
 41 - Organizácia, usporadúvanie a prevádzkovanie verejných lyžiarskych a športových škôl a súvisiacich sprievodných zábavných a kultúrnych akcií a súťaží, usporadúvanie kurzov a športovoinštruktážna činnosť v oblasti lyžiarskeho výcviku a ostatných zimných športov, prenájom a požičiavanie výzbroje a výstroje na zimné športy.
 43 - Poskytovanie prechodného ubytovania, ubytovacie kancelárie (hotely, penzióny).

(540) **SKI-MAX**

- (731) REAL FIS, s. r. o., Horelica 116, 022 01 Čadca, SK;
 (740) Ďurica Ján, Ing., Považská Bystrica, SK;

(210) 3467-2004

(220) 3.12.2004

8 (511) 16, 35, 37, 41, 43

- (511) 16 - Propagačné tlačoviny, letáky a materiály vzťahujúce sa na organizáciu a usporadúvanie kurzov a lyžiarskych a športových škôl, inštruktážne neperiodické tlačoviny.
 35 - Sprostredkovateľská činnosť v oblasti obchodu s použitými športovými potrebami, najmä s vybavením na zimné športy.
 37 - Servis, opravy a údržba športových potrieb, najmä lyžiarskej výzbroje a výstroje.
 41 - Organizácia, usporadúvanie a prevádzkovanie verejných lyžiarskych a športových škôl a súvisiacich sprievodných zábavných a kultúrnych akcií a súťaží, usporadúvanie kurzov a športovoinštruktážna činnosť v oblasti lyžiarskeho výcviku a ostatných zimných športov, prenájom a požičiavanie výzbroje a výstroje na zimné športy.
 43 - Poskytovanie prechodného ubytovania, ubytovacie kancelárie (hotely, penzióny).

(540)



- (591) čierna, červená
 (731) REAL FIS, s. r. o., Horelica 116, 022 01 Čadca, SK;
 (740) Ďurica Ján, Ing., Považská Bystrica, SK;

(210) 3474-2004

(220) 6.12.2004

8 (511) 35, 41, 42

- (511) 35 - Marketingové štúdie, poskytovanie odborných a podnikateľských informácií, zbieranie údajov do počítačových databáz.
 41 - Organizovanie a vedenie kongresov, konferencií, seminárov, kolokvií, sympózií, odborné školenie, organizovanie vzdelávania, publikačná činnosť, vydávanie kníh, časopisov, odborných textov, štúdií, výskumných prác a vodohospodárskych máp v oblasti vodného hospodárstva.
 42 - Aktualizovanie počítačových programov, vypracovanie podkladov súbornej stratégie, koncepcie a dlhodobého výhľadu rozvoja v oblasti vôd v SR, spracovanie vodného plánu, vedecko-výskumná, expertízna, vývojová činnosť a odborné poradenstvo v oblasti vodného hospodárstva a vodohospodársko-ekologických problémov, tvorba informačného systému vodného hospodárstva, vypracovanie vodohospodárskych štúdií, odber vzoriek, analýzy kvality vody, chemické analýzy, chemický výskum, kalibrácia, kontrola kvality, počítačové programovanie, návrh počítačových systémov, tvorba počítačových systémov vodného hospodárstva, štúdie technických projektov, projektová činnosť, technický prieskum, prognostická činnosť, normalizačná a typizačná činnosť vo vodnom hospodárstve.

(540)



- (591) modrá, biela
 (731) Výskumný ústav vodného hospodárstva, Nábr.
 arm. gen. L. Svobodu 5, 812 49 Bratislava, SK;
 (740) Guniš Jaroslav, Mgr., Bratislava, SK;

(210) 3480-2004

(220) 7.12.2004

8 (511) 5, 10, 39, 44

- (511) 5 - Absorpčné tampóny, absorpčná vata, alkohol na liečebné účely, alkaloidy na lekárske účely, amalgámy zubné, analgetiká, anestetiká, anthelmintikum, antibakteriálne prípravky, chemické antikoncepčné prípravky, antipyretiká, antiseptická vata, antiseptiká, antiuratiká, bahno liečivé, bakteriálne prípravky na lekárske a zverolekárske účely, balzamy na lekárske účely, aseptická vlna na lekárske účely, bikarbonát sodný na farmaceutické účely, bielkovinová potrava na lekárske účely, bielkovinami obohatené mlieko na lekárske účely, biocídy, prostriedky proti bolestiam hlavy, tyčinky proti bradaviciam, bróm na farmaceutické účely, zubné brúsne prostriedky, liečivé byliny, bylinkové čaje na lekárske účely, liečivé čaje na lekárske účely, cigarety (netabakové) na lekárske účely, cukor na lekárske účely, cukrovinky s liečivými prísadami, vonné soli, chemické činidlá na lekárske a zverolekárske účely, čapky, čistiace prípravky na kontaktné šošovky, prípravky na čistenie vzduchu, detergenty na lekárske účely, dezinfekčné prípravky, deodoranty

s výnimkou deodorantov na osobnú potrebu, dia-
betický chlieb, diagnostické prípravky na lekár-
ske účely, diastáza na lekárske účely, dietetické
nápoje a potraviny upravené na liečebné účely,
minerálne doplnky potravín, digestíva na farma-
ceutické účely, digitáln, drogy na liečebné účely,
droždie na farmaceutické účely, prípravky na sta-
roslivosť o ústnu dutinu, enzymatické prípravky
na lekárske a zverolekárske účely, pesticídy, fun-
gicídy, gáza na obväzovanie, glukóza na lekárske
účely, repelenty, prípravky proti hemoroidom,
prostriedky proti hlístam, repelenty proti hmyzu,
hormóny na lekárske účely, horčicový olej na le-
kárske účely, obklady a náplasti, lekárske prí-
pravky na chudnutie, hygienické nohavičky,
chemicko-farmaceutické prípravky, chinín na le-
kárske účely, jódová tinktúra, jojoba, gáfor na le-
kárske účely, obrúsky (hygienické), vložky (hy-
gienické), obväzy, sírové knôty na dezinfekciu,
liečivé prípravky do kúpeľov, prísady do krmív
na lekárske účely, prostriedky na kurie oká, lie-
čivá pre veterinárnu medicínu, lekárníčky pre-
nosné plné, leukoplast, minerálne vody a soli na
lekárske účely, mlieko pre dojčatá, prípravky
proti moliam, muchám a ostatnému hmyzu, ná-
poje dietetické upravené na lekárske účely, obví-
nadlá, obväzy, prípravky proti parazitom, potrava
pre dojčatá, prípravky na umývanie psov, kapsu-
ly na farmaceutické účely, karbol, kokaín, koló-
dium na farmaceutické účely, prípravky na čiste-
nie kontaktných šošoviek, liečivé korene, terape-
utické prípravky na kúpele, krúžky, náplasti a
liečivá na kurie oká, laktóza, zubné laky, laxatí-
va, lecitín na lekárske účely, liečivá na zuby, lie-
čivá pre humánnu medicínu, liečivá na zverole-
kárske účely, sladké drevko na farmaceutické
účely, lieky tekuté, lepiace prípravky na chytanie
múch, lepidlá na umelé chrupy; leptacie tyčinky,
tekuté masti na farmaceutické a lekárske účely;
semená celé alebo mleté na lekárske účely, far-
maceutické prípravky proti lupinám, mandľové
mlieko na farmaceutické účely, masti na farma-
ceutické účely, materská kašička na lekárske
účely, menštruačné nohavičky, tampóny a vlož-
ky, mentol, minerálne soli, minerálne vody na le-
kárske účely, sušené mlieko pre dojčatá, príprav-
ky na hubenie hmyzu a myší, náplasti, náramky
na lekárske účely, narkotiká, prípravky proti po-
tieniu nôh, liečivá posilňujúce nervovú sústavu,
vedľajšie produkty spracovania obilnín na lekárske
účely, ovínadlá, obklady, protiparazitické
obojky pre zvieratá, obväzový materiál, obväzy
tlakové, octany na farmaceutické účely, príprav-
ky na vyplachovanie očí, olej gáfrový na lekárske
účely, opiáty, opodeldok, pektín na farmaceutic-
ké účely, pepsíny na farmaceutické účely, peptó-
ny, peroxid vodíka na lekárske účely, pijavice na
lekárske účely, krvné preparáty, prípravky proti
plesniam, farmaceutické prípravky na starostli-
vosť o pokožku, pomády na lekárske účely, toni-
ká na lekárske účely, prečisťujúce prípravky,
preháňadlá, protireumatické prstene, rádioaktívne
látky na lekárske účely, rádiologicky kontrastné
látky na lekárske účely, ricínový olej na lekárske

účely, rozpúšťadlá na odstraňovanie náplastí, se-
datíva, séra, sirupy na farmaceutické účely, prí-
pravky na ničenie slimákov, zliatiny drahých ko-
vov na zubolekárske účely, sterilizačné príprav-
ky, styptiká, sulfónamidy, terpentín na lekárske
účely, tinktúry na lekárske účely, tuky na lekár-
ske účely, obrúsky napustené farmaceutickými
vodičkami, uhlie živočíšne na farmaceutické
účely, uspávacie prípravky, prípravky na upoko-
jenie, vakcíny, vata na lekárske účely, výťažky
z kôpru na lekárske účely, zverolekárske prí-
pravky, zubné tmely, amalgámy a laky.

10 - Aerosólové dávkovače na lekárske účely,
antikoncepčné prípravky s výnimkou chemic-
kých, podporné bandáže, banky lekárske, barly,
topánky ortopedické, brušné korzety, pomôcky
na čistenie telových dutín, dávkovače piluliek,
cumlíky, detské fľaše, chirurgické dlahy, elastic-
ké pančuchy na chirurgické účely, fyzioterapeu-
tické zariadenia, hydrostatické postele na lekár-
ske účely, chirurgické prístroje a nástroje, chirur-
gické nite, chirurgické ihly, chrániče na prsty na
lekárske účely, chrániče sluchu, umelé chrupy,
implantáty chirurgické, inhalátory, injekčné strie-
kačky na lekárske účely, irigátory, ihly na lekár-
ske účely, kvapkadlá na lekárske účely, pomôcky
na dojčenie, kondómy, masážne prístroje, chirur-
gické rukavice, teplomery na lekárske účely, prí-
stroje na meranie krvného tlaku, krúžky na pre-
rezávanie zubov, fľaše na lekárske účely, lekárske
prístroje a nástroje, lyžice na odmeriavanie lie-
čiv, podložky na lôžka, postele špeciálne vyrobe-
né na lekárske účely, posteľové vibrátory, matra-
ce na lekárske účely, misky na lekárske účely,
posteľové misy, nábytok na lekárske účely, ná-
dobky na aplikáciu liekov, nádoby na moč, ume-
lé prsníky, elasticke nákolenníky, naslúchacie
aparáty, naslúchadlá pre nedoslýchavých, nosidlá
pre chorých, nože chirurgické, nože na kurie oká,
nožnice chirurgické, odevy do operačných sál,
odsávačky materského mlieka, ochranné podušky
proti preležaninám, ortopedické pomôcky, pesa-
ry, pľuvadlá, elektricky vyhrievané pomôcky na
lekárske potreby, protézy vlasové, rúška pre ne-
mocničný personál, tampóny do uší na lekárske
účely, fonometre na meranie krvného tlaku, vre-
cúška s ľadom na lekárske účely, ortopedické
vložky do topánok, zubné prístroje a nástroje,
podušky na dojčenie.

39 - Balenie tovaru, distribúcia liekov a zdravot-
níckych pomôcok, doručovanie časopisov, rozná-
šanie (distribúcia) časopisov.

44 - Farmaceutické poradenstvo, poradenstvo
v oblasti zdravia a zdravej výživy, zdravotnícka
starostlivosť, zotavovne, sanatóriá, lekárske služ-
by, zdravotná starostlivosť, zdravotné strediská,
poskytovanie liečebno-preventívnej starostlivosti
v neštátnom zdravotníckom zariadení.

(540) LEKÁREŇ MELISSA

(731) VINTO 2, s. r. o., Robotnícka 54/3, 905 01 Seni-
ca, SK;

(740) Neuschl Vladimír, Mgr. Ing., Bratislava, SK;

(210) 3482-2004

(220) 7.12.2004

8 (511) 23

(511) 23 - Bavlnené nite a priadze, priadze, látacie nite a priadze.

(540)

KORDONKA

(591) zelená

(731) SLOVTEGA - Jakuš Branislav, SNP 117, 966 01 Hliník nad Hronom, SK;

(210) 3491-2004

(220) 8.12.2004

8 (511) 35, 36, 42

(511) 35 - Dodávateľské služby pre tretie osoby, posudzovanie efektívnosti prevádzky a racionalizácie práce, pomoc pri riadení obchodných a priemyslových podnikov, pomoc pri riadení obchodnej činnosti, poradenstvo v obchodnej činnosti, obchodný manažment a podnikové poradenstvo, obchodné alebo podnikateľské poradenstvo, obchodný prieskum.

36 - Daňové odhady, finančné informácie, finančné analýzy, finančné odhady a oceňovanie predovšetkým v oblastiach poisťovníctva, bankovníctva a nehnuteľností, finančné poradenstvo, finančné služby, garancie, záruky, kaucie, finančné konzultačné služby, finančné oceňovanie predovšetkým v oblastiach poisťovníctva, bankovníctva a nehnuteľností, finančné riadenie.

42 - Arbitrážne služby, poskytovanie licencií v oblasti duševného vlastníctva, právny výskum.

(540)

formuliance

(731) Formuliance B. V., Vondelstraat 138-II, 1054 GT Amsterdam, NL;

(210) 3492-2004

(220) 8.12.2004

8 (511) 35, 36, 42

(511) 35 - Dodávateľské služby pre tretie osoby; posudzovanie efektívnosti prevádzky a racionalizácie práce; pomoc pri riadení obchodných a priemyslových podnikov; pomoc pri riadení obchodnej činnosti; poradenstvo v obchodnej činnosti; obchodný manažment a podnikové poradenstvo; obchodné alebo podnikateľské poradenstvo; obchodný prieskum.

36 - Daňové odhady; finančné informácie; finančné analýzy; finančné odhady a oceňovanie predovšetkým v oblastiach poisťovníctva, bankovníctva a nehnuteľností; finančné poradenstvo; finančné služby; garancie, záruky, kaucie; finančné konzultačné služby; finančné oceňovanie predovšetkým v oblastiach poisťovníctva, bankovníctva a nehnuteľností; finančné riadenie.

42 - Arbitrážne služby; poskytovanie licencií v oblasti duševného vlastníctva; právny výskum.

(540)

formuliance

(731) Formuliance B.V., Vondelstraat 138-II, 1054 GT Amsterdam, NL;

(210) 3509-2004

(220) 9.12.2004

8 (511) 1, 3, 5

(511) 1 - Chemikálie pre priemysel.

3 - Prípravky na čistenie, leštenie, odmasťovanie a brúsenie, bieliace prípravky, prípravky na pranie a čistenie bielizne vrátane pracích práškov a tekutých pracích prostriedkov, prípravky anti-statické a avivážne, prípravky na umývanie riadu, čistiace pasty na ruky, ochranné pracovné krémy na ruky.

5 - Zdravotnícke prípravky, dezinfekčné a sanitárne prípravky, prípravky baktericídne a fungicídne.

(540) PANTRA

(731) Ing. Pavol Banák - Banchem, chemická výroba a obchod, Rybný trh 332/9, 929 01 Dunajská Streda, SK;

(740) Bachratá Magdaléna, Mgr., Bratislava, SK;

(210) 3510-2004

(220) 9.12.2004

8 (511) 1, 3, 5

(511) 1 - Chemikálie pre priemysel.

3 - Prípravky na čistenie, leštenie, odmasťovanie a brúsenie, bieliace prípravky, prípravky na pranie a čistenie bielizne vrátane pracích práškov a tekutých pracích prostriedkov, prípravky anti-statické a avivážne, prípravky na umývanie riadu, čistiace pasty na ruky, ochranné pracovné krémy na ruky.

5 - Zdravotnícke prípravky, dezinfekčné a sanitárne prípravky, prípravky baktericídne a fungicídne.

(540)

AKTIVIT

(591) červená, biela, čierna

(731) Ing. Pavol Banák - Banchem, chemická výroba a obchod, Rybný trh 332/9, 929 01 Dunajská Streda, SK;

(740) Bachratá Magdaléna, Mgr., Bratislava, SK;

(210) 3511-2004

(220) 9.12.2004

8 (511) 1, 3, 5

(511) 1 - Chemikálie pre priemysel.

3 - Prípravky na čistenie, leštenie, odmasťovanie a brúsenie, bieliace prípravky, prípravky na pranie a čistenie bielizne vrátane pracích práškov a tekutých pracích prostriedkov, prípravky anti-statické a avivážne, prípravky na umývanie riadu, čistiace pasty na ruky, ochranné pracovné krémy na ruky.

5 - Zdravotnícke prípravky, dezinfekčné a sanitárne prípravky, prípravky baktericídne a fungicídne.

(540)

AKTIVIT

(591) modrá, červená, biela, bledomodrá, čierna

- (731) Ing. Pavol Banák - Banchem, chemická výroba a obchod, Rybný trh 332/9, 929 01 Dunajská Streda, SK;
 (740) Bachratá Magdaléna, Mgr., Bratislava, SK;

(210) 3525-2004

(220) 13.12.2004

8 (511) 35, 36, 43

- (511) 35 - Organizovanie komerčných alebo reklamných výstav a veľtrhov, organizovanie výstav na komerčné a reklamné účely, organizovanie výstav na komerčné alebo reklamné účely, rozširovanie reklamných materiálov zákazníkom (letáky, prospekty, tlačivá, vzorky), vydávanie a aktualizovanie reklamných materiálov, prenájom reklamných plôch.
 36 - Prenájom kancelárskych priestorov, prenájom nehnuteľností.
 43 - Prevádzkovanie ubytovania (poskytovanie prechodného ubytovania, prevádzkovanie hotelového ubytovania).

(540)



(591) modrá

(731) INCHEBA, a. s., Viedenská cesta 3 - 7, 851 01 Bratislava, SK;

(210) 3526-2004

(220) 13.12.2004

8 (511) 9, 16, 35, 37, 38, 42

- (511) 9 - Elektrické, elektronické, optické, meracie, signalizačné a kontrolné prístroje a zariadenia, prístroje na záznam, prenos, spracovanie a reprodukciu zvuku, obrazu alebo dát, koncové a ostatné telekomunikačné zariadenia, vysielacie zariadenia, prepájacie alebo smerovacie zariadenia, zabezpečovacie zariadenia, zariadenia na sprostredkovanie prenosu dát, elektronické obvody na prenos programovaných dát, počítače, počítačové hry (programy), počítačové klávesnice, počítačové pamäte, počítače (periférne zariadenia), periférne zariadenia počítačov, nahrané počítačové programy, počítačové programy stiahnuté z telekomunikačnej siete, tlačiarne k počítačom, počítačový softvér, podložky pod myš, procesory (základné jednotky samostatného počítača), nahrané programy obsluhujúce počítač, pružné disky, diskety, optické kompaktné disky, textové procesory (zariadenia na úpravu a spracovanie textu), vysielacie (telekomunikácie), tlačiarne k počítačom, zariadenia na spracovanie textu, optické nosiče dát, magnetické nosiče dát, magnetické disky, optické disky, MP3 prehrávače, videofilmy, monitory (počítačový hardvér), modemy, elektrické a elektronické príslušenstvo a periférne zariadenia určené a prispôbené na použitie s počítačmi, monitorovacie počítačové programy, počítač - zápisník (notebook).
 16 - Telefónne zoznamy, tlačoviny, knihy, časopisy, adresáre, diáre, kalendáre, tlačené publikácie.

35 - Služby spracovania báz dát, zbieranie údajov do počítačových databáz, spracovanie dát, služby obchodnej správy na spracovanie predaja prostredníctvom internetu, obchodné informačné služby, poradenstvo v obchodnej činnosti súvisiacej s telekomunikáciami, reklama, predvádzanie služieb a výrobkov na reklamné účely a podporu predaja, prieskum trhu, zasielanie reklamných materiálov zákazníkom, vzťahy s verejnosťou.

37 - Inštalácia, údržba a servis telekomunikačného a komunikačného vybavenia, zriaďovanie, výstavba a údržba telekomunikačných zariadení, výstavba a údržba telekomunikačných a komunikačných sietí.

38 - Elektronická pošta, služby poskytované elektronickými tabuľkami (telekomunikačné služby), telekomunikačné služby - najmä hlasové, grafické, obrazové, dátové, informačné a multimediálne služby a všetky ich kombinácie, počítačová komunikácia, komunikácia pomocou počítačových terminálov, prevádzkovanie telekomunikačných zariadení, sietí a informačných technológií, prevádzkovanie a poskytovanie telekomunikačného pripojenia pre užívateľov sietí, poskytovanie telekomunikačného pripojenia na internet alebo bázy dát, prenos všetkých druhov signálov a informácií po VTS, vrátane zabezpečenia nadväznosti vymedzenej časti VTS na medzinárodnú telekomunikačnú sieť, prenájom telekomunikačných okruhov, telekonferenčné služby, poskytovanie prístupu k elektronickej on-line sieti na účely vyhľadávania a obnovovania informácií, posielanie správ, poskytovanie telekomunikačného pripojenia do svetovej počítačovej siete, poskytovanie užívateľského prístupu do svetovej počítačovej siete, elektronická pošta, prenosy správ alebo obrázkov pomocou počítačov, prenos správ a obrazových informácií pomocou počítača, služby zabezpečujúce vstup do telekomunikačných sietí, komunikácia prostredníctvom optických káblov, prenájom telekomunikačných prístrojov, prenájom modemov, prenájom zariadení na prenos informácií, informačné kancelárie na poskytovanie informácií o uvedených službách, poskytovanie poradenstva o uvedených službách.
 42 - Plánovanie a projektovanie telekomunikačných zariadení, návrh a implementácia telekomunikačných, dátových a multimediálnych sietí, poskytovanie informácií týkajúcich sa počítačov a vybavenia počítačových sietí on-line, aktualizovanie počítačových programov, hosťovanie na počítačových stránkach (webových stránkach), inštalácia počítačových programov, zhotovovanie kópií počítačových programov, prenájom počítačov, obnovovanie počítačových databáz, počítačové programovanie, počítačové systémové analýzy, tvorba počítačových systémov, poradenské služby v oblasti počítačového hardvéru, prenájom počítačového softvéru, prevod a konverzia údajov a dokumentov z fyzických médií na elektronické médiá, prevod a konverzia počítačových programov a údajov (okrem fyzickej konverzie), tvorba softvéru (počítačových programov), aktualizovanie počítačových programov, návrh, inštalácia, údržba a aktualizácia počítačového softvéru (vrátane softvérových systémov) a počítačových programov, vytváranie a udržiavanie

počítačových stránok (Web), vytváranie a udržiavanie počítačových stránok (Web) pre zákazníkov, umiestňovanie počítačových stránok (Web), vytváranie a udržiavanie registra doménových mien, servis počítačových programov, tvorba a udržiavanie softvéru na zaisťovanie bezpečnosti a ochrany informácií pred zneužitím.

(540)



(591) červená

(731) Dial Telecom, a. s., Plynárska 7/B, 821 09 Bratislava, SK;

(210) 3527-2004

(220) 13.12.2004

8 (511) 9, 16, 35, 37, 38, 42

(511) 9 - Elektrické, elektronické, optické, meracie, signalizačné a kontrolné prístroje a zariadenia, prístroje na záznam, prenos, spracovanie a reprodukciu zvuku, obrazu alebo dát, koncové a ostatné telekomunikačné zariadenia, vysielacie zariadenia, prepájacie alebo smerovacie zariadenia, zabezpečovacie zariadenia, zariadenia na sprostredkovanie prenosu dát, elektronické obvody na prenos programovaných dát, počítače, počítačové hry (programy), počítačové klávesnice, počítačové pamäte, počítače (periférne zariadenia), periférne zariadenia počítačov, nahrané počítačové programy, počítačové programy stiahnuté z telekomunikačnej siete, tlačiarne k počítačom, počítačový softvér, podložky pod myš, procesory (základné jednotky samočinného počítača), nahrané programy obsluhujúce počítač, pružné disky, diskety, optické kompaktné disky, textové procesory (zariadenia na úpravu a spracovanie textu), vysielacie (telekomunikácie), tlačiarne k počítačom, zariadenia na spracovanie textu, optické nosiče dát, magnetické nosiče dát, magnetické disky, optické disky, MP3 prehrávače, videofilmy, monitory (počítačový hardvér), modemy, elektrické a elektronické príslušenstvo a periférne zariadenia určené a prispôbené na použitie s počítačmi, monitorovacie počítačové programy, počítač - zápisník (notebook).

16 - Telefónne zoznamy, tlačoviny, knihy, časopisy, adresáre, diáre, kalendáre, tlačené publikácie.

35 - Služby spracovania báz dát, zbieranie údajov do počítačových databáz, spracovanie dát, služby obchodnej správy na spracovanie predaja prostredníctvom internetu, obchodné informačné služby, poradenstvo v obchodnej činnosti súvisiacej s telekomunikáciami, reklama, predvádzanie služieb a výrobkov na reklamné účely a podporu predaja, prieskum trhu, zasielanie reklamných materiálov zákazníkom, vzťahy s verejnosťou.

37 - Inštalácia, údržba a servis telekomunikačného a komunikačného vybavenia, zriaďovanie, výstavba a údržba telekomunikačných zariadení, výstavba a údržba telekomunikačných a komunikačných sietí.

38 - Elektronická pošta, služby poskytované elektronickými tabuľami (telekomunikačné služby), telekomunikačné služby - najmä hlasové,

grafické, obrazové, dátové, informačné a multimediálne služby a všetky ich kombinácie, počítačová komunikácia, komunikácia pomocou počítačových terminálov, prevádzkovanie telekomunikačných zariadení, sietí a informačných technológií, prevádzkovanie a poskytovanie telekomunikačného pripojenia pre užívateľov sietí, poskytovanie telekomunikačného pripojenia na internet alebo bázy dát, prenos všetkých druhov signálov a informácií po VTS, vrátane zabezpečenia nadväznosti vymedzenej časti VTS na medzinárodnú telekomunikačnú sieť, prenájom telekomunikačných okruhov, telekonferenčné služby, poskytovanie prístupu k elektronickej on-line sieti na účely vyhľadávania a obnovovania informácií, posielanie správ, poskytovanie telekomunikačného pripojenia do svetovej počítačovej siete, poskytovanie užívateľského prístupu do svetovej počítačovej siete, elektronická pošta, prenosy správ alebo obrázkov pomocou počítačov, prenos správ a obrazových informácií pomocou počítača, služby zabezpečujúce vstup do telekomunikačných sietí, komunikácia prostredníctvom optických káblov, prenájom telekomunikačných prístrojov, prenájom modemov, prenájom zariadení na prenos informácií, informačné kancelárie na poskytovanie informácií o uvedených službách, poskytovanie poradenstva o uvedených službách.

42 - Plánovanie a projektovanie telekomunikačných zariadení, návrh a implementácia telekomunikačných, dátových a multimediálnych sietí, poskytovanie informácií týkajúcich sa počítačov a vybavenia počítačových sietí on-line, aktualizovanie počítačových programov, hosťovanie na počítačových stránkach (webových stránkach), inštalácia počítačových programov, zhotovovanie kópií počítačových programov, prenájom počítačov, obnovovanie počítačových databáz, počítačové programovanie, počítačové systémové analýzy, tvorba počítačových systémov, poradenské služby v oblasti počítačový hardvér, prenájom počítačového softvéru, prevod a konverzia údajov a dokumentov z fyzických médií na elektronické médiá, prevod a konverzia počítačových programov a údajov (okrem fyzickej konverzie), tvorba softvéru (počítačových programov), aktualizovanie počítačových programov, návrh, inštalácia, údržba a aktualizácia počítačového softvéru (vrátane softvérových systémov) a počítačových programov, vytváranie a udržiavanie počítačových stránok (Web), vytváranie a udržiavanie počítačových stránok (Web) pre zákazníkov, umiestňovanie počítačových stránok (Web), vytváranie a udržiavanie registra doménových mien, servis počítačových programov, tvorba a udržiavanie softvéru na zaisťovanie bezpečnosti a ochrany informácií pred zneužitím.

(540)



(591) červená

(731) Dial Telecom, a. s., Plynárska 7/B, 821 09 Bratislava, SK;

(210) 3528-2004

(220) 13.12.2004

8 (511) 9, 16, 35, 37, 38, 42

(511) 9 - Elektrické, elektronické, optické, meracie, signalizačné a kontrolné prístroje a zariadenia, prístroje na záznam, prenos, spracovanie a reprodukciu zvuku, obrazu alebo dát, koncové a ostatné telekomunikačné zariadenia, vysielačie zariadenia, prepájacie alebo smerovacie zariadenia, zabezpečovacie zariadenia, zariadenia na sprostredkovanie prenosu dát, elektronické obvody na prenos programovaných dát, počítače, počítačové hry (programy), počítačové klávesnice, počítačové pamäte, počítače (periférne zariadenia), periférne zariadenia počítačov, nahrané počítačové programy, počítačové programy stiahnuté z telekomunikačnej siete, tlačiarne k počítačom, počítačový softvér, podložky pod myš, procesory (základné jednotky samočinného počítača), nahrané programy obsluhujúce počítač, pružné disky, diskety, optické kompaktné disky, textové procesory (zariadenia na úpravu a spracovanie textu), vysielače (telekomunikácie), tlačiarne k počítačom, zariadenia na spracovanie textu, optické nosiče dát, magnetické nosiče dát, magnetické disky, optické disky, MP3 prehrávače, videofilm, monitory (počítačový hardvér), modemy, elektrické a elektronické príslušenstvo a periférne zariadenia určené a prispôbené na použitie s počítačmi, monitorovacie počítačové programy, počítač - zápisník (notebook).

16 - Telefónne zoznamy, tlačoviny, knihy, časopisy, adresáre, diáre, kalendáre, tlačené publikácie.

35 - Služby spracovania báz dát, zbieranie údajov do počítačových databáz, spracovanie dát, služby obchodnej správy na spracovanie predaja prostredníctvom internetu, obchodné informačné služby, poradenstvo v obchodnej činnosti súvisiacej s telekomunikáciami, reklama, predvádzanie služieb a výrobkov na reklamné účely a podporu predaja, prieskum trhu, zasielanie reklamných materiálov zákazníkom, vzťahy s verejnosťou.

37 - Inštalácia, údržba a servis telekomunikačného a komunikačného vybavenia, zriaďovanie, výstavba a údržba telekomunikačných zariadení, výstavba a údržba telekomunikačných a komunikačných sietí.

38 - Elektronická pošta, služby poskytované elektronickými tabuľkami (telekomunikačné služby), telekomunikačné služby - najmä hlasové, grafické, obrazové, dátové, informačné a multimediálne služby a všetky ich kombinácie, počítačová komunikácia, komunikácia pomocou počítačových terminálov, prevádzkovanie telekomunikačných zariadení, sietí a informačných technológií, prevádzkovanie a poskytovanie telekomunikačného pripojenia pre užívateľov sietí, poskytovanie telekomunikačného pripojenia na internet alebo bázy dát, prenos všetkých druhov signálov a informácií po VTS, vrátane zabezpečenia nadväznosti vymedzenej časti VTS na medzinárodnú telekomunikačnú sieť, prenájom telekomunikačných okruhov, telekonferenčné služby, poskytovanie prístupu k elektronickej on-line sieti na účely vyhľadávania a obnovovania informácií, posielanie správ, poskytovanie telekomunikačného pripojenia do svetovej počítačovej siete, poskytovanie užívateľského prístupu do

svetovej počítačovej siete, elektronická pošta, prenosy správ alebo obrázkov pomocou počítačov, prenos správ a obrazových informácií pomocou počítača, služby zabezpečujúce vstup do telekomunikačných sietí, komunikácia prostredníctvom optických káblov, prenájom telekomunikačných prístrojov, prenájom modemov, prenájom zariadení na prenos informácií, informačné kancelárie na poskytovanie informácií o uvedených službách, poskytovanie poradenstva o uvedených službách.

42 - Plánovanie a projektovanie telekomunikačných zariadení, návrh a implementácia telekomunikačných, dátových a multimediálnych sietí, poskytovanie informácií týkajúcich sa počítačov a vybavenia počítačových sietí on-line, aktualizovanie počítačových programov, hostovanie na počítačových stránkach (webových stránkach), inštalácia počítačových programov, zhotovovanie kópií počítačových programov, prenájom počítačov, obnovovanie počítačových databáz, počítačové programovanie, počítačové systémové analýzy, tvorba počítačových systémov, poradenské služby v oblasti počítačového hardware, prenájom počítačového softvéru, prevod a konverzia údajov a dokumentov z fyzických médií na elektronické médiá, prevod a konverzia počítačových programov a údajov (okrem fyzickej konverzie), tvorba softvéru (počítačových programov), aktualizovanie počítačových programov, návrh, inštalácia, údržba a aktualizácia počítačového softvéru (vrátane softvérových systémov) a počítačových programov, vytváranie a udržiavanie počítačových stránok (Web), vytváranie a udržiavanie počítačových stránok (Web) pre zákazníkov, umiestňovanie počítačových stránok (Web), vytváranie a udržiavanie registra doménových mien, servis počítačových programov, tvorba a udržiavanie softvéru na zaisťovanie bezpečnosti a ochrany informácií pred zneužitím.

(540)

(591) červená

(731) Dial Telecom, a. s., Plynárenská 7/B, 821 09 Bratislava, SK;

(210) 3529-2004

(220) 13.12.2004

8 (511) 9, 16, 35, 37, 38, 42

(511) 9 - Elektrické, elektronické, optické, meracie, signalizačné a kontrolné prístroje a zariadenia, prístroje na záznam, prenos, spracovanie a reprodukciu zvuku, obrazu alebo dát, koncové a ostatné telekomunikačné zariadenia, vysielačie zariadenia, prepájacie alebo smerovacie zariadenia, zabezpečovacie zariadenia, zariadenia na sprostredkovanie prenosu dát, elektronické obvody na prenos programovaných dát, počítače, počítačové hry (programy), počítačové klávesnice, počítačové pamäte, počítače (periférne zariadenia), periférne zariadenia počítačov, nahrané počítačové programy, počítačové programy stiahnuté z tele-

komunikačnej siete, tlačiarne k počítačom, počítačový softvér, podložky pod myš, procesory (základné jednotky samočinného počítača), nahrané programy obsluhujúce počítač, pružné disky, diskety, optické kompaktné disky, textové procesory (zariadenia na úpravu a spracovanie textu), vysielače (telekomunikácie), tlačiarne k počítačom, zariadenia na spracovanie textu, optické nosiče dát, magnetické nosiče dát, magnetické disky, optické disky, MP3 prehrávače, videofilmy, monitory (počítačový hardvér), modemy, elektrické a elektronické príslušenstvo a periférne zariadenia určené a prispôbené na použitie s počítačmi, monitorovacie počítačové programy, počítač - zápisník (notebook).

16 - Telefónne zoznamy, tlačoviny, knihy, časopisy, adresáre, diáre, kalendáre, tlačené publikácie.
35 - Služby spracovania báz dát, zbieranie údajov do počítačových databáz, spracovanie dát, služby obchodnej správy na spracovanie predaja prostredníctvom internetu, obchodné informačné služby, poradenstvo v obchodnej činnosti súvisiacej s telekomunikáciami, reklama, predvádzanie služieb a výrobkov na reklamné účely a podporu predaja, prieskum trhu, zasielanie reklamných materiálov zákazníkovi, vzťahy s verejnosťou.

37 - Inštalácia, údržba a servis telekomunikačného a komunikačného vybavenia, zriaďovanie, výstavba a údržba telekomunikačných zariadení, výstavba a údržba telekomunikačných a komunikačných sietí.

38 - Elektronická pošta, služby poskytované elektronickými tabuľkami (telekomunikačné služby), telekomunikačné služby - najmä hlasové, grafické, obrazové, dátové, informačné a multimediálne služby a všetky ich kombinácie, počítačová komunikácia, komunikácia pomocou počítačových terminálov, prevádzkovanie telekomunikačných zariadení, sietí a informačných technológií, prevádzkovanie a poskytovanie telekomunikačného pripojenia pre užívateľov sietí, poskytovanie telekomunikačného pripojenia na internet alebo bázy dát, prenos všetkých druhov signálov a informácií po VTS, vrátane zabezpečenia nadväznosti vymedzenej časti VTS na medzinárodnú telekomunikačnú sieť, prenájom telekomunikačných okruhov, telekonferenčné služby, poskytovanie prístupu k elektronickej on-line sieti na účely vyhľadávania a obnovovania informácií, posielanie správ, poskytovanie telekomunikačného pripojenia do svetovej počítačovej siete, poskytovanie užívateľského prístupu do svetovej počítačovej siete, elektronická pošta, prenosy správ alebo obrázkov pomocou počítačov, prenos správ a obrazových informácií pomocou počítača, služby zabezpečujúce vstup do telekomunikačných sietí, komunikácia prostredníctvom optických káblov, prenájom telekomunikačných prístrojov, prenájom modemov, prenájom zariadení na prenos informácií, informačné kancelárie na poskytovanie informácií o uvedených službách, poskytovanie poradenstva o uvedených službách.

42 - Plánovanie a projektovanie telekomunikačných zariadení, návrh a implementácia telekomunikačných, dátových a multimediálnych sietí, poskytovanie informácií týkajúcich sa počítačov

a vybavenia počítačových sietí on-line, aktualizovanie počítačových programov, hosťovanie na počítačových stránkach (webových stránkach), inštalácia počítačových programov, zhotovovanie kópií počítačových programov, prenájom počítačov, obnovovanie počítačových databáz, počítačové programovanie, počítačové systémové analýzy, tvorba počítačových systémov, poradenské služby v oblasti počítačových hardvérov, prenájom počítačového softvéru, prevod a konverzia údajov a dokumentov z fyzických médií na elektronické médiá, prevod a konverzia počítačových programov a údajov (okrem fyzickej konverzie), tvorba softvéru (počítačových programov), aktualizovanie počítačových programov, návrh, inštalácia, údržba a aktualizácia počítačového softvéru (vrátane softvérových systémov) a počítačových programov, vytváranie a udržiavanie počítačových stránok (Web), vytváranie a udržiavanie počítačových stránok (Web) pre zákazníkov, umiestňovanie počítačových stránok (Web), vytváranie a udržiavanie registra doménových mien, servis počítačových programov, tvorba a udržiavanie softvéru na zaisťovanie bezpečnosti a ochrany informácií pred zneužitím.

(540)



(591) červená

(731) Dial Telecom, a. s., Plynárenská 7/B, 821 09 Bratislava, SK;

(210) 3530-2004

(220) 13.12.2004

8 (511) 9, 16, 35, 37, 38, 42

(511) 9 - Elektrické, elektronické, optické, meracie, signalizačné a kontrolné prístroje a zariadenia, prístroje na záznam, prenos, spracovanie a reprodukciu zvuku, obrazu alebo dát, koncové a ostatné telekomunikačné zariadenia, vysielače zariadenia, prepájacie alebo smerovacie zariadenia, zabezpečovacie zariadenia, zariadenia na sprostredkovanie prenosu dát, elektronicke obvody na prenos programovaných dát, počítače, počítačové hry (programy), počítačové klávesnice, počítačové pamäte, počítače (periférne zariadenia), periférne zariadenia počítačov, nahrané počítačové programy, počítačové programy stiahnuté z telekomunikačnej siete, tlačiarne k počítačom, počítačový softvér, podložky pod myš, procesory (základné jednotky samočinného počítača), nahrané programy obsluhujúce počítač, pružné disky, diskety, optické kompaktné disky, textové procesory (zariadenia na úpravu a spracovanie textu), vysielače (telekomunikácie), tlačiarne k počítačom, zariadenia na spracovanie textu, optické nosiče dát, magnetické nosiče dát, magnetické disky, optické disky, MP3 prehrávače, videofilmy, monitory (počítačový hardvér), modemy, elektrické a elektronické príslušenstvo a periférne zariadenia určené a prispôbené na použitie s počítačmi, monitorovacie počítačové programy, počítač - zápisník (notebook).

16 - Telefónne zoznamy, tlačoviny, knihy, časopisy, adresáre, diáre, kalendáre, tlačené publikácie.
35 - Služby spracovania báz dát, zbieranie údajov do počítačových databáz, spracovanie dát, služby obchodnej správy na spracovanie predaja prostredníctvom internetu, obchodné informačné služby, poradenstvo v obchodnej činnosti súvisiacej s telekomunikáciami, reklama, predvádzanie služieb a výrobkov na reklamné účely a podporu predaja, prieskum trhu, zasielanie reklamných materiálov zákazníkovi, vzťahy s verejnosťou.

37 - Inštalácia, údržba a servis telekomunikačného a komunikačného vybavenia, zriaďovanie, výstavba a údržba telekomunikačných zariadení, výstavba a údržba telekomunikačných a komunikačných sietí.

38 - Elektronická pošta, služby poskytované elektronickými tabuľkami (telekomunikačné služby), telekomunikačné služby - najmä hlasové, grafické, obrazové, dátové, informačné a multimediálne služby a všetky ich kombinácie, počítačová komunikácia, komunikácia pomocou počítačových terminálov, prevádzkovanie telekomunikačných zariadení, sietí a informačných technológií, prevádzkovanie a poskytovanie telekomunikačného pripojenia pre užívateľov sietí, poskytovanie telekomunikačného pripojenia na internet alebo bázy dát, prenos všetkých druhov signálov a informácií po VTS, vrátane zabezpečenia nadväznosti vymedzenej časti VTS na medzinárodnú telekomunikačnú sieť, prenájom telekomunikačných okruhov, telekonferenčné služby, poskytovanie prístupu k elektronickej on-line sieti na účely vyhľadávania a obnovovania informácií, posielanie správ, poskytovanie telekomunikačného pripojenia do svetovej počítačovej siete, poskytovanie užívateľského prístupu do svetovej počítačovej siete, elektronická pošta, prenosy správ alebo obrázkov pomocou počítačov, prenos správ a obrazových informácií pomocou počítača, služby zabezpečujúce vstup do telekomunikačných sietí, komunikácia prostredníctvom optických káblov, prenájom telekomunikačných prístrojov, prenájom modemov, prenájom zariadení na prenos informácií, informačné kancelárie na poskytovanie informácií o uvedených službách, poskytovanie poradenstva o uvedených službách.

42 - Plánovanie a projektovanie telekomunikačných zariadení, návrh a implementácia telekomunikačných, dátových a multimediálnych sietí, poskytovanie informácií týkajúcich sa počítačov a vybavenia počítačových sietí on-line, aktualizovanie počítačových programov, hostovanie na počítačových stránkach (webových stránkach), inštalácia počítačových programov, zhotovovanie kópií počítačových programov, prenájom počítačov, obnovovanie počítačových databáz, počítačové programovanie, počítačové systémové analýzy, tvorba počítačových systémov, poradenské služby v oblasti počítačový hardvér, prenájom počítačového softvéru, prevod a konverzia údajov a dokumentov z fyzických médií na elektronické médiá, prevod a konverzia počítačových programov a údajov (okrem fyzickej konverzie), tvorba softvéru (počítačových programov), aktualizovanie počítačových programov, návrh,

inštalácia, údržba a aktualizácia počítačového softvéru (vrátane softvérových systémov) a počítačových programov, vytváranie a udržiavanie počítačových stránok (Web), vytváranie a udržiavanie počítačových stránok (Web) pre zákazníkov, umiestňovanie počítačových stránok (Web), vytváranie a udržiavanie registra doménových mien, servis počítačových programov, tvorba a udržiavanie softvéru na zaisťovanie bezpečnosti a ochrany informácií pred zneužitím.

(540)



(591) červená

(731) Dial Telecom, a. s., Plynárenská 7/B, 821 09 Bratislava, SK;

(210) 3531-2004

(220) 13.12.2004

8 (511) 9, 16, 35, 37, 38, 42

(511) 9 - Elektrické, elektronické, optické, meracie, signalizačné a kontrolné prístroje a zariadenia, prístroje na záznam, prenos, spracovanie a reprodukciu zvuku, obrazu alebo dát, koncové a ostatné telekomunikačné zariadenia, vysielacie zariadenia, prepájacie alebo smerovacie zariadenia, zabezpečovacie zariadenia, zariadenia na sprostredkovanie prenosu dát, elektronicke obvody na prenos programovaných dát, počítače, počítačové hry (programy), počítačové klávesnice, počítačové pamäte, počítače (periférne zariadenia), periférne zariadenia počítačov, nahrané počítačové programy, počítačové programy stiahnuté z telekomunikačnej siete, tlačiarne k počítačom, počítačový softvér, podložky pod myš, procesory (základné jednotky samočinného počítača), nahrané programy obsluhujúce počítač, pružné disky, diskety, optické kompaktné disky, textové procesory (zariadenia na úpravu a spracovanie textu), vysielacie (telekomunikácie), tlačiarne k počítačom, zariadenia na spracovanie textu, optické nosiče dát, magnetické nosiče dát, magnetické disky, optické disky, MP3 prehrávače, videofilm, monitory (počítačový hardvér), modemy, elektrické a elektronické príslušenstvo a periférne zariadenia určené a prispôbené na použitie s počítačmi, monitorovacie počítačové programy, počítač - zápisník (notebook).

16 - Telefónne zoznamy, tlačoviny, knihy, časopisy, adresáre, diáre, kalendáre, tlačené publikácie.

35 - Služby spracovania báz dát, zbieranie údajov do počítačových databáz, spracovanie dát, služby obchodnej správy na spracovanie predaja prostredníctvom internetu, obchodné informačné služby, poradenstvo v obchodnej činnosti súvisiacej s telekomunikáciami, reklama, predvádzanie služieb a výrobkov na reklamné účely a podporu predaja, prieskum trhu, zasielanie reklamných materiálov zákazníkovi, vzťahy s verejnosťou.

37 - Inštalácia, údržba a servis telekomunikačného a komunikačného vybavenia, zriaďovanie, výstavba a údržba telekomunikačných zariadení, výstavba a údržba telekomunikačných a komunikačných sietí.

38 - Elektronická pošta, služby poskytované elektronickými tabuľami (telekomunikačné služby), telekomunikačné služby - najmä hlasové, grafické, obrazové, dátové, informačné a multimediálne služby a všetky ich kombinácie, počítačová komunikácia, komunikácia pomocou počítačových terminálov, prevádzkovanie telekomunikačných zariadení, sietí a informačných technológií, prevádzkovanie a poskytovanie telekomunikačného pripojenia pre užívateľov sietí, poskytovanie telekomunikačného pripojenia na internet alebo bázy dát, prenos všetkých druhov signálov a informácií po VTS, vrátane zabezpečenia nadväznosti vymedzenej časti VTS na medzinárodnú telekomunikačnú sieť, prenájom telekomunikačných okruhov, telekonferenčné služby, poskytovanie prístupu k elektronickej on-line sieti na účely vyhľadávania a obnovovania informácií, posielanie správ, poskytovanie telekomunikačného pripojenia do svetovej počítačovej siete, poskytovanie užívateľského prístupu do svetovej počítačovej siete, elektronická pošta, prenosy správ alebo obrázkov pomocou počítačov, prenos správ a obrazových informácií pomocou počítača, služby zabezpečujúce vstup do telekomunikačných sietí, komunikácia prostredníctvom optických káblov, prenájom telekomunikačných prístrojov, prenájom modemov, prenájom zariadení na prenos informácií, informačné kancelárie na poskytovanie informácií o uvedených službách, poskytovanie poradenstva o uvedených službách.

42 - Plánovanie a projektovanie telekomunikačných zariadení, návrh a implementácia telekomunikačných, dátových a multimediálnych sietí, poskytovanie informácií týkajúcich sa počítačov a vybavenia počítačových sietí on-line, aktualizovanie počítačových programov, hostovanie na počítačových stránkach (webových stránkach), inštalácia počítačových programov, zhotovovanie kópií počítačových programov, prenájom počítačov, obnovovanie počítačových databáz, počítačové programovanie, počítačové systémové analýzy, tvorba počítačových systémov, poradenské služby v oblasti počítačový hardvér, prenájom počítačového softvéru, prevod a konverzia údajov a dokumentov z fyzických médií na elektronické médiá, prevod a konverzia počítačových programov a údajov (okrem fyzickej konverzie), tvorba softvéru (počítačových programov), aktualizovanie počítačových programov, návrh, inštalácia, údržba a aktualizácia počítačového softvéru (vrátane softvérových systémov) a počítačových programov, vytváranie a udržiavanie počítačových stránok (Web), vytváranie a udržiavanie počítačových stránok (Web) pre zákazníkov, umiestňovanie počítačových stránok (Web), vytváranie a udržiavanie registra doménových mien, servis počítačových programov, tvorba a udržiavanie softvéru na zaisťovanie bezpečnosti a ochrany informácií pred zneužitím.

(540)



(591) červená

(731) Dial Telecom, a. s., Plynárenská 7/B, 821 09 Bratislava, SK;

(210) 3543-2004

(220) 13.12.2004

8 (511) 5, 35

(511) 5 - Dietetické potraviny upravené na lekárske účely.

35 - Sprostredkovanie obchodu s dietetickými potravinami.

(554)



(731) IMBER, s. r. o., Plynárenská 4, 821 09 Bratislava, SK;

(740) Hojčuš Peter, Ing., Bratislava, SK;

(210) 3546-2004

(220) 10.12.2004

8 (511) 7, 8, 9, 10, 11

(511) 7 - Elektrické prístroje na upratovanie, elektrické vysávače, elektrické stroje a prístroje, patriace do tejto triedy.

8 - Britvy, elektrické holiace prístroje, holiace strojčeky, ostatné holiace prístroje, elektrické vlasové strojčeky, elektrické zastrihovače fúzov, elektrické zastrihovače vlasov, prístroje na modelovanie a úpravu vlasov, elektrické kulmy s kefovým nastavcom, elektrické leštiče nechťov, nástroje na rezanie a strihanie, elektrické kulmy.

9 - Rádiomagnetofóny, prenosné kazetové prehrávače, CD prehrávače, MD prehrávače, DVD audioprehrávače, nahrávače, reproduktory, televízne prijímače, kombinované televízne prijímače s prehrávačom diskov, elektrické žehličky.

10 - Elektrické merače krvného tlaku, elektrické masážne strojčeky.

11 - Ventilačné zariadenie a prístroje, elektrické vetráky, ostatné ventilačné prístroje, zariadenia na chladenie a úpravu vzduchu, klimatizačné zariadenie, elektrické ohrievacie telesá.

(540)

MELODY

(591) červená

(731) AFK Elektro, s. r. o., Dlhá 25/A, 900 31 Stupava, SK;

(210) 3547-2004

(220) 13.12.2004

8 (511) 3

(511) 3 - Kozmetické prípravky.

(540) Carpathia Herbarium

(731) HERBA DRUG, s. r. o., Mlynská 1335, 053 11 Smižany, SK;

(210) 3549-2004

(220) 13.12.2004

8 (511) 3, 5

(511) 3 - Oleje, vody, krémy, gély, roztoky a spreje, nie na lekárske účely, používané na pokožku s cieľom zvlhčiť, proti starnutiu, na bielenie, na opaľovanie, na obnovu poškodenej kože, na ochranu proti slnku a redukciu vrások, prostriedky na topické akné, ekzémy a psoriázu, šampón, vlasový kondicionér, mydlo a kozmetika, najmä lak na nechty, rúž, očné tieň, podklad (pod mejkap), púder na tvár a parfum.

5 - Transdermálne a epidermálne antioxidanty, oleje, vody, krémy, gély, roztoky a spreje, obsahujúce liečivo, používané na redukciu kožnej erytermy (sčervenania kože) a dermatitídy (zápalu kože) a na zvlhčenie kože, proti starnutiu, na bielenie, na opaľovanie, na obnovu poškodenej kože, na ochranu proti slnku a redukciu vrások, prostriedky na topické akné, ekzémy a psoriázu a šampón s prídavkom prípravku na obmedzenie lupín, všetko na liečebné účely.

(540) LEDERMA

(731) GLENN N. LEDESMA, 602 North Roxbury Drive, Beverly Hills, CA 90210, US;

(740) ROTT, RŮŽIČKA & GUTTMANN, v. o. s., Bratislava, SK;

(210) 3622-2004

(220) 22.12.2004

8 (511) 16, 32, 33

(511) 16 - Baliaci papier, blahoprajné pohľadnice, brožované knihy, brožúry, brožúrky, bublinové obaly z plastických materiálov (na balenie), časopisy, etikety s výnimkou textilných, fotografie, grafické zobrazenie, grafiky, kalendáre všetkých druhov, kartón, lepenka, kávové filtre, papierové, knihy, lepenkové alebo papierové škatule, lepenkové alebo papierové obaly na fľaše, lepenkové platne (papiernický tovar), lepiace pásy na kancelárske účely a použitie v domácnosti, leporelá, mapy, obálky (papiernický tovar), obaly (papiernický tovar), obrazy, papiernický tovar, periodické a neperiodické publikácie, plagáty, predmety z kartónu, prospekty, pútače z papiera alebo lepenky, reklamné tabule z papiera, kartónu alebo lepenky, reprodukcie grafické, tlačené reklamné materiály, umelohmotné fólie na balenie, vrecia z papiera alebo plastických materiálov, vrecká z papiera alebo plastických materiálov.

32 - Nealkoholické nápoje, nealkoholické výťažky z ovocia, nealkoholické aperitívy, príchuťi na výrobu nápojov, sirupy na výrobu nápojov, stolové vody, vody ako nápoje, šľavy, nealkoholické nápoje na báze čaju, nealkoholické extrakty z čaju a bylín.

33 - Alkoholické nápoje okrem piva, brandy, koktaily alkoholické, destilované nápoje, alkoholické extrakty, likéry a pálenky, liehoviny, alkoholické extrakty z čaju a bylín.

(540) Tatranský bozk

(731) KARLOFF, s. r. o., M. R. Štefánika 18, 919 43 Cífer, SK;

(740) Belička Ivan, Ing., Banská Bystrica, SK;

(210) 3652-2004

(220) 27.12.2004

8 (511) 1, 4, 39, 40

(511) 1 - Chemické výrobky všetkých typov uvedené v tejto triede; chemikálie pre priemysel, vedu a poľnohospodárstvo; plastické látky v surovom stave; priemyselné lepidlá.

4 - Pohonné látky v pevnom, tekutom i plynnom stave - palivá; priemyselné oleje a tuky - masťavé. 39 - Dopravná činnosť - vnútroštátna i medzinárodná; doprava a preprava tovaru, najmä chemických látok a pohonných hmôt; skladovanie a vykládka tovaru; poskytovanie informácií o doprave; zasielateľstvo; kuriérske služby.

40 - Spracovanie a úprava chemických látok a pohonných hmôt.

(540) Feast

(731) FeastChemie, s. r. o., U Tonasa 172/2, 403 31 Ústí nad Labem, CZ;

(740) Máčajová Mária, Ing., Nitra, SK;

(210) 3677-2004

(220) 30.12.2004

8 (511) 35, 38, 42

(511) 35 - Reklama; reklama na počítačovej sieti; rozhlasová reklama; televízna reklama.

38 - Počítačová komunikácia; elektronická pošta.

42 - Tvorba softvéru; tvorba a obnovovanie počítačových databáz; udržiavanie a vytváranie počítačových stránok pre zákazníkov; počítačové programovanie; hostovanie na počítačových stránkach; grafický dizajn; priemyselný dizajn.

(540)

 Trade
net

(591) žltá, čierna

(731) Peter Virostko - ADi SOLUTION, Mládežnícka 14, 974 04 Banská Bystrica, SK;

(210) 5055-2004

(220) 17.9.2004

8 (511) 7, 12, 35, 37, 39

(511) 7 - Výfuky pre motocykle a automobily, výfuky pre pozemné vozidlá.

12 - Autá, automobilové pneumatiky, automobilové podvozky, automobilové reťaze, automobilové strechy, automobily, autopofahy, autosedadlá, batožinové kufré pre motocykle, batožinové nosiče na vozidlá, bezpečnostné sedačky pre deti do automobilov, brzdové čeľuste pre vozidlá, brzdové diely pre vozidlá, brzdové lamely pre

vozdilá, brzdové obloženia pre vozidlá, brzdové obloženie pre dopravné prostriedky, brzdy pre vozidlá, čalúnenie automobilov, čapy na pneumatiky, čelné sklá, dvere na dopravné prostriedky, hnacie motory pre pozemné vozidlá, hydraulické obvody pre vozidlá, kamióny, nákladné vozidlá, karosérie dopravných prostriedkov, klaksony automobilov, kolesá automobilov, kolesá vozidiel, motocykle, motory pre motocykle, motory pre pozemné vozidlá, náboje kolies automobilov, nafukovacie vankúše (ochranné prostriedky pre vodičov pri nehodách), nákladné autá, nárazníky automobilov, nosiče na lyže pre autá, okenné tabule pre okná, opierky na sedadlá automobilov, plášte na pneumatiky, pneumatiky, podvozky automobilov, prevodové hriadele pre pozemné vozidlá, prevodovky pre pozemné vozidlá, snehové reťaze, spätné zrkadlá, športové autá, tienidlá proti slnku do automobilov, tlmiace pružiny na vozidlá, tlmiče automobilov, torzné tyče pre vozidlá, uzávery palivových nádrží vozidiel, zabezpečovacie poplašné zariadenia proti odcudzeniu vozidiel, zariadenia do automobilov proti oslneniu.

35 - Maloobchodná činnosť s automobilmi, nákladnými autami a náhradnými dielmi k automobilom a autopríslušenstvom, výfukmi, marketingové štúdie, obchodný alebo podnikateľský prieskum, organizovanie audiovizuálnych predstavení na komerčné a reklamné účely, organizovanie výstav na komerčné alebo reklamné účely, pomoc pri riadení obchodnej činnosti, poradenstvo v obchodnej činnosti, poskytovanie obchodných alebo podnikateľských informácií, prenájom reklamných materiálov, reklama, reklamné agentúry, rozširovanie reklamných oznamov, rozširovanie reklamných materiálov zákazníkom (letáky, prospekty, tlačivá, vzorky), sprostredkovanie obchodu s tovarom, sprostredkovanie uvedených služieb, sprostredkovanie nákupu a predaja autopríslušenstva a doplnkov.

37 - Autoopravovne, autoservisy, čalúnické opravy, čistenie automobilov, informácie o opravách, inštalácia a opravy poplašných systémov proti vlámaniu, klampiárstvo a inštalatérsvo, lakovanie, glazovanie, leštenie vozidiel, mazanie vozidiel, montáž a opravy výfukov, montáž a opravy vykurovacích zariadení v automobiloch, montáž, údržba a opravy strojov, odrušovanie elektrických prístrojov a zariadení, oprava opotrebovaných alebo poškodených motorov, oprava opotrebovaných alebo poškodených strojov, oprava pneumatík vulkanizáciou, opravy púmp a čerpadiel, pieskovanie, protektorovanie pneumatík, protihrdzová úprava, ošetrovanie vozidiel a motocyklov protikoróznymi nátermi, údržba a opravy motorových vozidiel, údržba automobilov, umývanie automobilov, umývanie dopravných prostriedkov, vulkanizácia pneumatík (oprava), montáž ťažných zariadení a doplnkov, úprava a oprava prívesov a karavanov.

39 - Požičovňa motorových vozidiel, príslušenstva a doplnkov, požičovňa obytných a nákladných prívesov a karavanov, nákladná cestná doprava.

(540)



(591) červená

(731) POPCAR, s. r. o., Oriškova 8, 821 05 Bratislava, SK;

(210) 5141-2004

(220) 14.10.2004

8 (511) 16, 41, 42

(511) 16 - Firemné listiny, papierové propagačné materiály, prospekty, brožúry, písacie potreby.

41 - Školenie, vzdelávanie, organizovanie seminárov a konferencií, preverovanie odbornej spôsobilosti osôb.

42 - Podávanie odborných a záväzných stanovísk pri splnení požiadaviek bezpečnosti technických zariadení, osvedčovanie splnenia požiadaviek bezpečnosti technických zariadení pre technické zariadenia, materiál, dokumentáciu stavieb, technológie a prototypy strojov, vykonávanie prehliadok, skúšok a revízií technických zariadení ako súčasť skúšok kvality, činnosť akreditovaného inšpekčného orgánu, činnosť akreditovaného certifikačného orgánu na výrobky, systémy manažérstva a osoby, činnosť autorizovanej a notifikovanej osoby pri posudzovaní zhody metódou certifikácie, posudzovania zhody, posudzovania činností súvisiacich s výrobou určeného výrobku, vykonávania inšpekcie a skúšania určených výrobkov, inžinierska a expertná činnosť v oblasti technických zariadení, inžinierska a expertná činnosť v oblasti stavebníctva.

(540)



(731) TECHNICKÁ INŠPEKCIA, Trnavská cesta 56, 821 01 Bratislava, SK;

(210) 5225-2004

(220) 10.11.2004

8 (511) 9, 16, 25, 35

(511) 9 - Nosiče informácií, najmä so záznamom obrazu a zvuku; dáta, databázy a iné informačné produkty na magnetických nosičoch a v elektronických, dátových, informačných a telekomunikačných sieťach; multimediálne aplikácie, najmä elektronické časopisy, elektronické periodiká a knihy v elektronickej podobe; počítačový softvér.

16 - Tlačoviny všetkých druhov, periodická a neperiodická tlač, najmä časopisy, noviny, knihy, prospekty, plagáty, fotografie, pohľadnice, korešpondenčné lístky, listový papier, kalendáre; knihárske výrobky; propagačné materiály a predmety z papiera a plastických hmôt patriace do tejto triedy, najmä brožúry, letáky, obtačky; obalový materiál z papiera a plastických hmôt patriace do tejto triedy; tlačiarenské typy a štočky; ozdobné predmety z papiera patriace do tejto triedy.

25 - Bundy; čiapkové šilty; čiapky; gymnastické (telocvičné) dresy; kombinézy (oblečenie); košele; odevy; pokrývky hlavy; šatky, šály; tielka, tričká; uniformy; vrchné ošatenie.

35 - Vydávanie a aktualizovanie reklamných materiálov; analýzy nákupných cien, veľkoobchodných cien; aranžovanie výkladov; automatizované spracovanie dát; distribúcia vzoriek; hospodárske, ekonomické predpovede; kancelárie zaoberajúce sa dovozom a vývozom; maloobchodná činnosť s elektrickými, elektronickými tovarmi, kuchynskými prístrojmi, strojmi a zariadeniami, prístrojmi a zariadeniami spotrebnej elektroniky, televíznymi, video, audio a rozhlasovými zariadeniami, počítačmi, výrobkami a zariadeniami na ohrev vody; marketingové štúdie; obchodný alebo podnikateľský prieskum; organizovanie výstav na komerčné alebo reklamné účely; pomoc pri riadení komerčných a priemyselných podnikov; pomoc pri riadení obchodnej činnosti; poradenstvo v obchodnej činnosti; poskytovanie obchodných alebo podnikateľských informácií; predvádzanie (služby modeliek) na reklamné účely a podporu predaja; prenájom reklamných materiálov; reklama; reklamné agentúry; rozširovanie reklamných oznamov; rozširovanie reklamných materiálov zákazníkom (letáky, prospekty, tlačivá, vzorky); sprostredkovanie obchodu s tovarom; televízna reklama; vydávanie reklamných alebo náborových textov; zásielkové reklamné služby; zbieranie údajov do počítačových databáz; zoraďovanie údajov v počítačových databázach; sprostredkovanie uvedených služieb; reklamná, inzertná a propagačná činnosť; informačné kancelárie komerčné; informačné služby v oblasti propagácie, inzercie a marketingu; obchodné a podnikateľské informácie; usporadúvanie reklamných a obchodných výstav a predvádzacích akcií tovarov a služieb; rozširovanie vzoriek a materiálov na reklamné účely; pomoc pri riadení obchodnej činnosti, obchodné poradenské služby; vydávanie reklamných materiálov; rozmnožovacie služby; sprostredkovanie v uvedených službách v tejto triede; sprostredkovanie obchodu s tovarmi.

(540)



(591) čierna, červená

(731) DIVEL, spol. s r. o., Podzámska 37, 920 01 Hlohovec, SK;

(210) 5254-2004

(220) 24.11.2004

8 (511) 39, 41, 42

(511) 39 - Služby spojené s dopravou a cestovaním, poskytované v rámci prevádzkovania cestovnej agentúry, sprostredkovanie automobilovej, autobusovej, lodnej, vzdušnej a železničnej dopravy.

41 - Informácie o možnostiach rekreácie, informácie o možnostiach rozptýlenia a zábavy, výchovné a zábavné klubové služby, organizovanie

a realizácia kultúrnych vzdelávacích výstav, veľtrhov a predajných akcií, kultúrnych a spoločenských podujatí, školení, odborných kurzov a seminárov.

42 - Sprostredkovanie stravovania a prechodného ubytovania.

(540)



(591) čierna, zelená

(731) TOPTRAVEL, s. r. o., Fazuľová 1, 811 07 Bratislava, SK;

(740) Juran Svetozár, JUDr., Bratislava, SK;

(210) 5261-2004

(220) 26.11.2004

8 (511) 36

(511) 36 - Poisťovníctvo, bankovníctvo, služby v oblasti finančníctva, služby v oblasti peňažníctva, dôchodkové fondy, služby na využívanie dôchodkových fondov, konzultačné služby v oblasti poisťovníctva a dôchodkových fondov, informácie o poistení a dôchodkových fondov, uzatváranie poisťovníctva, životné poisťky, poradenstvo v oblasti poistenia a dôchodkových fondov, bankové informácie, finančné analýzy, finančné informácie, finančné odhady a oceňovanie v oblasti poisťovníctva, bankovníctva a nehnuteľnosti, finančné poradenstvo, finančné konzultácie, finančné riadenie, finančné záruky, platobný styk a zúčtovanie, prijímanie vkladov, poskytovanie úverov, investovanie kapitálu, kapitálové investície, vykonávanie činností v oblasti stavebného sporenia, sprostredkovanie poistenia, penzijných, resp. dôchodkových zmlúv, zmlúv o stavebnom sporení.

(540)

PRVÁ DÔCHODKOVÁ SPORITELŇA DÔCHODKOVÁ SPRÁVCOVSKÁ SPOLOČNOSŤ

(731) Prvá stavebná sporiteľňa, a. s., Bajkalská 30, 829 48 Bratislava, SK;

(740) Litváková Edita, Ing., Bratislava, SK;

(210) 5269-2004

(220) 29.11.2004

8 (511) 29, 30

(511) 29 - Mäso, ryby - nie živé, hydina - nie živá, divina - nie živá, mäsové výťažky, konzervované, sušené a zavárané ovocie a zelenina, rôsoľy, džemy, kompóty, vajcia, mlieko a mliečne výrobky, jedlé oleje a tuky, syr, mliečne dezerty.

30 - Káva, čaj, kakao, čokoláda, cukor, ryža, tapioka, ságo, kávovinové náhradky, múka a obilninové prípravky, chlieb, pečivo a cukrovinky, prášok na výrobu zmrzliny, med, melasový sirup, droždie, prášok do pečiva, soľ, horčica, ocot, omáčky (chuťové prísady), koreniny, zmrzlina.

(540) TRIOSO

(731) BONGRAIN S.A., 42 rue Rieussec, 78220 Viroflay, FR;

(740) Stavrovský Peter, JUDr., Bratislava, SK;

(210) 5270-2004

(220) 29.11.2004

8 (511) 4, 24, 35, 43

(511) 4 - Pohonné látky, nafta, palivá, priemyselné oleje, mazacie oleje, motorové oleje.

24 - Stolové textilie, utierky, textilné obrúsky, uteráky, vlajky, závesy textilné a umelohmotné.

35 - Reklamná činnosť, maloobchod v oblasti potravín a nápojov, administratívne činnosti, maloobchodná činnosť spojená s tovarmi v tr. 4, 24, vydávanie reklamných tlačovín, obchodný manažment.

43 - Reštauračné služby, espressá, rýchle občerstvenie.

(540)



(591) žltá, sivá, biela, čierna

(731) SLOVNAFT, a. s., Vlčie hrdlo, 824 12 Bratislava, SK;

(740) Šujanová Mária, Ing., Bratislava, SK;

(210) 5271-2004

(220) 29.11.2004

8 (511) 4, 24, 35, 43

(511) 4 - Pohonné látky, nafta, palivá, priemyselné oleje, mazacie oleje, motorové oleje.

24 - Stolové textilie, utierky, textilné obrúsky, uteráky, vlajky, závesy textilné a umelohmotné.

35 - Reklamná činnosť, maloobchod v oblasti potravín a nápojov, administratívne činnosti, maloobchodná činnosť spojená s tovarmi v tr. 4, 24, vydávanie reklamných tlačovín, obchodný manažment.

43 - Reštauračné služby, espressá, rýchle občerstvenie.

(540)



(591) žltá, sivá, biela, čierna

(731) SLOVNAFT, a. s., Vlčie hrdlo, 824 12 Bratislava, SK;

(740) Šujanová Mária, Ing., Bratislava, SK;

(210) 5324-2004

(220) 10.12.2004

8 (511) 5, 29, 30, 32, 35

(511) 5 - Sójové nápoje dietetické a diabetické vrátane ochutených a obohatených vitamínmi, potraviny diétne zo sóje prispôsobené na lekárske účely.

29 - Náhradky mliečnych výrobkov, náhradky mlieka a smotana na rastlinnej báze vrátane sušených, konzervovaných a ochutených.

30 - Náhradky mliečnych nápojov zo sójového mlieka čokoládové, kakaové a kávové vrátane práškových, prípravky zo sóje vrátane ochutených.

32 - Sójové nápoje vrátane ochutených, sójové nápoje sušené a konzervované vrátane ochutených.

35 - Reklama, maloobchodná činnosť s potravinárskymi sójovými výrobkami.

(540)



(731) ASP, s. r. o., Divina 467, 013 31 Divina, SK;

(740) Hojčuš Peter, Ing., Bratislava, SK;

(210) 5325-2004

(220) 13.12.2004

8 (511) 9, 16, 35, 41

(511) 9 - Výpočtová technika všetkých druhov vrátane periférnych zariadení, programové vybavenie a softvér všetkých druhov, nosiče informácií s nahratými publikáciami určenými na elektronické vysielanie.

16 - Papier a výrobky z papiera, ktoré nie sú zahrnuté v iných triedach, tlačoviny, časopisy, periodiká, knihy, telefonné zoznamy, zoznamy adries, sprievodcovia, kalendáre, ročenky, manuály, katalógy, súbory dát a informácií v tlačenej forme, knihárske výrobky, fotografie, písacie potreby, kancelárske lepidlá, potreby pre umelcov, štetce, kancelárske potreby okrem nábytku, učebné potreby a pomôcky, školské potreby a pomôcky okrem prístrojov, písmena pre tlačiarne, štočky.

35 - Prieskum trhu, administratívne práce, činnosť ekonomických a organizačných poradcov, vedenie účtovníctva, automatizované spracovanie dát.

41 - Vydávanie kníh a textov s výnimkou vydávania reklamných a náborových, organizovanie školení a seminárov.

(540)



(731) ASPI Publishing, s. r. o., U nákladového nádraží 6, 130 00 Praha, CZ;

(740) Mešková Viera, Ing., Bratislava, SK;

(210) 5337-2004

(220) 16.12.2004

8 (511) 29, 30, 35, 43

(511) 29 - Konzervovaná, nakladaná alebo upravená zelenina, mäso, ryby, hydina, zverina vrátane potravín z nich, potraviny z morských produktov, syry, maslo, plnky a zmesi na základe vyššie uvedených výrobkov, lahôdkárske výrobky, hotové jedlá a polotovary na spôsob rýchleho občerstvenia vyrobené prevažne zo surovín patriacich do tejto triedy, grilované a vyprážené rezne z mäsa, rýb a hydiny.

30 - Chlieb, pečivo, sendviče, hotové jedlá s výnimkou polievok vyrobené prevažne zo surovín patriacich do tejto triedy, polotovary a lahôdkárske výrobky na spôsob rýchleho občerstvenia obsahujúce uvedené produkty, ale tiež obsahujúce prísady z mäsa, rýb, hydiny, syrov, korenín, horčice, kečupu, ochucovacích omáčok a majonézy, obložené a plnené pečivo, sendviče, obložené chlebičky.

35 - Maloobchodná činnosť v oblasti rýchleho občerstvenia, nápojov a potravinárskych výrobkov.

43 - Príprava hotových pokrmov podávaných cez ulicu, príprava hotových pokrmov a spoločné stravovanie, reštauračné a závodné stravovanie, bufety, rýchle občerstvenie, lahôdkárska výroba, príprava, predaj a dodávka jedál na objednávku do domu.

(540) Jednotka proti hladu

(731) Gundel Pavel, Mariánska 8, 811 08 Bratislava, SK;

(740) Hojčuš Peter, Ing., Bratislava, SK;

(210) 5344-2004

(220) 17.12.2004

8 (511) 8, 9, 25, 28

(511) 8 - Servisný materiál (skrutkovače, lopaty).

9 - Snoubordové prilby, snoubordové chrániče hlavy, tváre, očí.

25 - Zimné a letné oblečenie (bundy, nohavice, mikiny, čapice), obuv, snoubordové topánky.

28 - Snoubord, snoubordové viazania, snoubordové rukavice, snoubordové doplnky, snoubordové chrániče lakťov, kolien, pšššal pre snoubordistov, náhradné diely pre snoubording (protisklzy - gripy).

(540) NORTHILL

(731) Kubaczka Milan, Vendryně 881, 739 94 Vendryně, CZ;

(740) ROTT, RŮŽIČKA & GUTTMANN, v. o. s., Bratislava, SK;

(210) 5345-2004

(220) 20.12.2004

8 (511) 9, 16, 42

(511) 9 - Nahrané a nenahrané nosiče údajov.

16 - Tlačoviny všetkých druhov.

42 - Počítačové programovanie, tvorba softvéru, grafický dizajn.

(540)

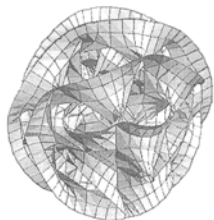

(731) S - TEAM SERVIS, s. r. o., Borekova 40, 821 06 Bratislava, SK;

(210) 5350-2004

(220) 20.12.2004

8 (511) 9, 16, 21, 25, 38, 41

(511) 9 - Nahraté a nenahraté nosiče záznamov zvuku, obrazu, textu alebo iných dát či informácií, periodické a neperiodické publikácie a tlač v elektronickej forme, zariadenia na prenos a zaznamenanie zvuku a obrazu, prehrávače zvuku a obrazu, videohry, kreslené filmy, audiovizuálne programy, audioprogramy, audiovizuálne diela na nosičoch, audiovizuálne diela v digitálnej podobe, filmy, hudobné diela na nosičoch alebo v elektronickej podobe, hracie skrinky uvádzané do chodu vhadením mince, televízne zariadenia, hracie zariadenia fungujúce po pripojení na televízne prijímače, zábavné zariadenia prispôbené na fungovanie len spolu s televíznymi prijímačmi, slnečné okuliare, puzdrá na okuliare.

16 - Maľovanky, puzdrá na šekové knižky, písacie potreby, plagáty, reklamné tabule z papiera, kartónu alebo lepenky, ceruzky, noviny, periodiká, držiačky na písacie potreby, brožúry, zošity, poznámkové zošity, obaly na doklady, zoraďovače (kancelárske obaly), knihy, obaly (papiernický tovar), verzatilky, divadelné dekorácie, obálky, baliaci papier, peračníky, puzdrá na perá, písacie potreby, štítky (papierové nálepky), kalamáre, vyučovacie pomôcky vo forme hier, zoznamy, kancelárske potreby s výnimkou nábytku, pohľadnice, tlačoviny, publikácie, príručky, listový papier, stolové prestieranie z papiera, brožované knihy, brožúry, obrusy papierové, záložky do kníh, plniace perá, prospekty, perá (kancelárske potreby), vrecia z papiera alebo plastických materiálov, školské potreby, blahoprajné pohľadnice, papierové podložky na stôl (anglické prestieranie), nálepky z papiera alebo lepenky, ročenky, stojany na perá a ceruzky, papierové podložky pod poháre, oznámenia (papiernický tovar), obrúsky (papierové prestieranie), puzdrá na písacie potreby, pútače z papiera alebo lepenky, papierové obrúsky, utierky, etikety s výnimkou textilných, lepiace štítky, darčekové predmety vyrobené najmä z papiera, lepenky a kartónu.

21 - Poháriky papierové alebo z plastických hmôt, sklenené poháre, škatuľka na pečivo (kek-sy), nádoby na pitie, puzdrá na mydlo, mydlovničky, misky, karafy, fľaše, porcelánové ozdoby, dekorácie, poháre, hrnce, hrnčeky, papierové tanierie, porcelán, tanieriky, táčne, podnosy s výnimkou tanierikov z drahých kovov, poháriky s výnimkou pohárikov z drahých kovov, bonboniéry okrem bonboniér z drahých kovov, džbány s výnimkou džbánov z drahých kovov, krčahy s výnimkou krčahov z drahých kovov, figuríny z porcelánu, terakoty alebo skla a darčekové predmety vyrobené najmä z materiálov patriacich do tejto triedy.

25 - Oblečenie, obuv a pokrývky hlavy, šály, opasky, členky, maškarné kostýmy, oblečenie z papiera.

38 - Televízne vysielanie všetkých druhov programov, informačné kancelárie, tlačové kancelárie, prenájom prístrojov na prenos správ, poskytovanie audiotextových telekomunikačných služieb, poskytovanie telekomunikačného pripojenia do svetovej počítačovej siete.

41 - Výroba televíznych programov, výroba publicistických, spravodajských, zábavných a vzdelávacích programov, organizovanie zábavných, kultúrnych, spoločenských, športových a vzdelávacích podujatí a súťaží, organizovanie vedomostných, športových alebo zábavných súťaží, organizovanie plesov a karnevalov, organizovanie súťaží a súťaží krásy, rezervácia vstupeniek, zábavné parky, služby filmových a nahrávacích štúdií, požíčovanie filmových premietacích prístrojov a príslušenstva, divadelné predstavenia, výroba divadelných alebo iných predstavení, výroba a prenájom audionahrávok, filmová tvorba, požíčovanie filmov, výroba videozáznamov, prenájom videozáznamov, služby agentúr sprostredkovávajúcich divadelných, koncertných a vartietných umelcov, vydavateľská a nakladateľská činnosť, zverejňovanie a vydávanie textov okrem reklamných, umelecké módne agentúry, výchovno-zábavné klubové služby, organizovanie a vedenie seminárov, kongresov, školení, konferencií, informácie o výchove, vzdelávaní, informácie o možnostiach rozptýlenia, informácie o možnostiach zábavy, organizovanie kultúrnych alebo vzdelávacích výstav, služby klubov zdravia, služby a zábava poskytované v prázdninových táboroch, organizovanie lotérií, organizovanie živých vystúpení, živé predstavenie, plánovanie a organizovanie večierok, služby nahrávacích štúdií, organizovanie a vedenie seminárov, organizovanie a vedenie sympózií, moderovanie relácií, programov a podujatí, reportérske služby, poskytovanie elektronických publikácií on-line (bez možnosti kopírovania), poradenské a informačné služby v oblasti uvedených služieb.

(540) KAKAO STAR

(731) Slovenská televízna spoločnosť, s. r. o., Okružná 18/10, 900 82 Blatné, SK;
(740) Fajnorová Mária, Ing., Bratislava, SK;

(210) 5351-2004

(220) 20.12.2004

8 (511) 30

(511) 30 - Kakao, cukor, koláče, cukroviny na zdobenie vianočného stromčeka, jogurtová zmrzlina, zmrzlina, sladkosti (bonbóny), cukroviny, čokoláda, nápoje na báze čokolády, čokoládové nápoje s mliekom, prášok na výrobu zmrzliny, záviny, slávnostné torty, ovocné koláče, káva, nápoje na báze kávy, kávové príchuti (príchuť), kávové nápoje s mliekom, kávové náhradky, pralinky, nápoje na báze kakaa, kakaové nápoje s mliekom, kakaové výrobky, karamelky (bonbóny), sušienky, výrobky z múky, müsli, žuvačky, sladké pečivo, prášok do pečiva, cesto na koláče, sucháre, fondány (sladkosti), mentolové cukríky, mandľové cesto, mandľové sladkosti, mandľové zákusky, pudinky.

(540) MAITRE TRUFFOUT

(731) Kenny Trade LLC, Delaware Avenue 220E, Newark, DE 19711, US;
(740) Bušová Eva, JUDr., Bratislava, SK;

(210) 5352-2004

(220) 20.12.2004

8 (511) 5, 30

(511) 5 - Liečivé bonbóny.

30 - Cukrovinky a cukrárske výrobky vrátane žuvačiek.

(540) HALLS CREAMY LYPTUS

(731) Cadbury Ireland Limited, Malahide Road, Coolock, Dublin, IE;
(740) Bušová Eva, JUDr., Bratislava, SK;

(210) 5356-2004

(220) 21.12.2004

8 (511) 29

(511) 29 - Mlieko; mliečne výrobky; mliečne nápoje; sýry; nátierky z mliečnych výrobkov.

(540) LION

(731) LEVICKÉ MLIEKÁRNE, a. s., Júrska cesta 2, 934 01 Levice, SK;
(740) Litvákova Edita, Ing., Bratislava, SK;

(210) 5370-2004

(220) 29.12.2004

8 (511) 12, 16, 35, 36, 37, 39, 41, 42, 43

(511) 12 - Letecké dopravné prostriedky všetkých druhov, ich časti a súčasti, letecké prístroje a stroje.
16 - Tlačoviny, knihy, časopisy; piapiernický tovar, plagáty, prospekty, propagačný materiál týkajúci sa leteckej dopravy; písacie potreby; vstupenky; pohľadnice; mapy; kalendáre; skicáre; nálepky; igelitové tašky ako obalový materiál; suveníry z papiera a ostatné piapiernické výrobky ako suveníry s tematikou z oblasti leteckej dopravy.
35 - Inzertná, reklamná a propagačná činnosť týkajúca sa leteckej prepravy osôb a tovaru, najmä prieskum trhu, on-line reklama, rozširovanie reklamných materiálov, vydávanie a aktualizácia reklamných materiálov.
36 - Služby v oblasti cestovného poistenia; zmenárenské služby; úschova cenín; kúpa, predaj a prenájom nehnuteľností.
37 - Letecké opravárstvo a údržba pre iné organizácie.

39 - Pravidelná a nepravidelná letecká preprava osôb, batožín a tovaru v tuzemsku a v zahraničí a sprievodné služby leteckej prepravy osôb a majetku; služby spojené s prevádzkou letísk; služby spojené s prenájomom lietadiel a ostatných leteckých prostriedkov; informačné služby o doprave a preprave poskytované leteckou spoločnosťou, sprostredkovateľmi alebo turistickými kancelármi; informačné služby, najmä informácie o tarifách, cestovných poriadkoch a možnostiach leteckej prepravy telefonicky alebo v elektronickej podobe; pozemná preprava osôb a tovaru; sprostredkovateľská činnosť v oblasti leteckej dopravy; balenie a skladovanie tovaru; rezervácia a predaj leteniek; konzultačná a poradenská činnosť v oblasti leteckej dopravy.

41 - Školiaca činnosť v oblasti leteckej dopravy a súvisiace činnosti.

42 - Expertízna činnosť v oblasti leteckej dopravy.

43 - Služby hotelové, reštauračné a kaviarenské vrátane ubytovacích a stravovacích služieb; rezervácia ubytovania.

(540)



- (591) modrá, červená
 (731) SkyEurope Airlines, a. s., Ivanská cesta 26, 821 04 Bratislava, SK;
 (740) Holoubková Mária, Ing., Bratislava, SK;

(210) 5371-2004

(220) 29.12.2004

8 (511) 12, 16, 35, 36, 37, 39, 41, 42, 43

- (511) 12 - Letecké dopravné prostriedky všetkých druhov, ich časti a súčasti, letecké prístroje a stroje.
 16 - Tlačoviny, knihy, časopisy; papiernický tovar, plagáty, prospekty, propagačný materiál týkajúci sa leteckej dopravy; písacie potreby; vstupenky; pohľadnice; mapy; kalendáre; skicáre; nálepky; igelitové tašky ako obalový materiál; suveníry z papiera a ostatné papiernické výrobky ako suveníry s tematikou z oblasti leteckej dopravy.
 35 - Inzerčná, reklamná a propagačná činnosť týkajúca sa leteckej prepravy osôb a tovaru, najmä prieskum trhu, on-line reklama, rozširovanie reklamných materiálov, vydávanie a aktualizácia reklamných materiálov.
 36 - Služby v oblasti cestovného poistenia; zmenárenské služby; úschova cenín; kúpa, predaj a prenájom nehnuteľností.
 37 - Letecké opravárstvo a údržba pre iné organizácie.
 39 - Pravidelná a nepravidelná letecká preprava osôb, batožín a tovaru v tuzemsku a v zahraničí a sprievodné služby leteckej prepravy osôb a majetku; služby spojené s prevádzkou letísk; služby spojené s prenájomom lietadiel a ostatných leteckých prostriedkov; informačné služby o doprave a preprave poskytované leteckou spoločnosťou, sprostredkovateľmi alebo turistickými kancelármi; informačné služby, najmä informácie o tarifikách, cestovných poriadkoch a možnostiach leteckej prepravy telefonicky alebo v elektronickej podobe; pozemná preprava osôb a tovaru; sprostredkovateľská činnosť v oblasti leteckej dopravy; balenie a skladovanie tovaru; rezervácia a predaj leteniek; konzultačná a poradenská činnosť v oblasti leteckej dopravy.
 41 - Školiaca činnosť v oblasti leteckej dopravy a súvisiace činnosti.
 42 - Expertízna činnosť v oblasti leteckej dopravy.
 43 - Služby hotelové, reštauračné a kaviarenské vrátane ubytovacích a stravovacích služieb; rezervácia ubytovania.

(540)



- (731) SkyEurope Airlines, a. s., Ivanská cesta 26, 821 04 Bratislava, SK;
 (740) Holoubková Mária, Ing., Bratislava, SK;

(210) 34-2005

(220) 12.1.2005

8 (511) 7, 8, 9, 11, 16, 20, 35, 36, 41

- (511) 7 - Elektrické kuchynské stroje, práčky, elektrické kuchynské roboty, kosačky na trávniky, strihacie stroje, šijacie stroje, drviace stroje, vysávače prachu a podobných nečistôt vrátane ich príslušenstva.
 8 - Britvy, holiace strojčeky, nožnice na strihanie vlasov, záhradnícke nožnice a nože, nástroje na rezanie, sekanie, krájanie (ručné náradie).
 9 - Antény, autorádiá, elektrické zariadenia na vábenie a ničenie hmyzu, faxy, fotoaparáty, gramofóny, kalkulačky, kamery, karty pamäťové a mikroprocesorové v počítačoch, modemy, disky a nosiče zvukových nahrávok, počítače, notebooky vrátane príslušenstva, ochranné helmy a prilby na šport, ochranné rukavice, zabezpečovacie zariadenia proti odcudzeniu, poplašné zariadenia, audioprijímače, videoprijímače, telefóny, rádiá, telefónny záznamník, žehličky.
 11 - Elektrické lampy, elektrické vyhrievacie prikrývky s výnimkou prikrývok na lekárske účely, elektrické vyhrievané podušky s výnimkou podušiek na lekárske účely, elektrické fritézy, grily, elektrické tlakové hrnce, chladničky, mrazičky, mraziace boxy na výrobu ľadu, pece, sporáky, piecky, elektrické kávovary, elektrické kanvice, klimatizačné zariadenia, elektrické kuchynské potreby na pečenie a varenie, hriankovače, mikrovlnné rúry, prístroje a zariadenia na sušenie.
 16 - Písacie stroje, rozmnožovacie zariadenia a stroje.
 20 - Nábytok vrátane príslušenstva v rámci tejto triedy.
 35 - Reklama, rozširovanie reklamných alebo inzertných oznamov, nákup tovarov a služieb pre iné podniky, podnikateľský alebo obchodný prieskum, poskytovanie obchodných alebo podnikateľských informácií, odborné obchodné poradenstvo a obchodný manažment, prenájom hnutelných vecí v rámci tejto triedy.
 36 - Platenie na splátky, finančný lízing, služby týkajúce sa úverových kariet, poskytovanie pôžičiek.
 41 - Školenie, vzdelávanie, prenájom hnutelných vecí v rámci tejto triedy.

(540) hele - rýchlo, výhodne a skvelo

(731) Home Credit Finance, a. s., Moravské námestí 249/8, 602 00 Brno, CZ;

(740) Hojčuš Peter, Ing., Bratislava, SK;

(210) 44-2005

(220) 14.1.2005

8 (511) 12, 39, 43

- (511) 12 - Pozemné vozidlá každého druhu vrátane ich súčastí, príslušenstva a náhradných dielov patriacich do tejto triedy.
 39 - Donáška a dovoz nápojov a potravín; služby cestovnej kancelárie a cestovnej agentúry - poskytovanie a rezervácia dopravy, cestovných lístkov, turistických prehliadok; organizovanie poznávacích a vzdelávacích zájazdov; sprievodcovské služby; doprevádzanie turistov; zabezpečovanie cestovných lístkov, miestieniek, leteniek

a lodných lístkov; zabezpečovanie a sprostredkovanie prepravy osôb, batožiny a nákladov; taxi-slужba; požičiavanie automobilov, motocyklov a bicyklov; poradenstvo v odbore cestovného ruchu; zásielkové služby; donáška novin a časopisov; donášky nákupov; dopravné služby; doprava osôb a tovaru; skladovanie tovaru; prevádzkovanie skladov; logistika; zasielateľstvo; balenie tovaru; poradenstvo a sprostredkovanie v oblasti dopravy alebo skladovania; prevádzka turistickej kancelárie; prevádzka verejnej dopravy; prevádzkovanie parkovísk; sprievodcovské služby; prenájom a požičiavanie autokarov, automobilov, lodí, plavidiel, kamiónov, nákladných vozidiel, dopravných prostriedkov; prenájom a požičiavanie koní; prenájom garáží a parkovacích plôch; prenájom a požičiavanie mraziacich alebo chladiacich boxov; prenájom a požičiavanie potápačských skafandrov a zvonov; prenájom skladísk; prenájom a požičiavanie skladovacích kontajnerov; doručovacie služby; dovoz a doprava; kuriérne služby; sprostredkovanie dopravy; doprava automobilová; organizovanie ciest; informácie o doprave; preprava cenností; preprava nábytku; rezervácie v doprave; špedícia; záchranné služby.

43 - Služby zabezpečujúce nápoje; služby rýchleho občerstvenia; poskytovanie služieb v stravovaní; pohostinská a ubytovacia činnosť; poskytovanie a rezervácia ubytovania; sprostredkovateľská činnosť v tejto oblasti; pohostinské, reštauračné a barové služby vrátane poskytovania stravy; catering; vinotéka.

(540) DRINK & DRIVE

- (731) Globus Car, s. r. o., Šášovská 12, 851 06 Bratislava, SK;
 (740) Máčajová Mária, Ing., Nitra, SK;

(210) 84-2005

(220) 20.1.2005

8 (511) 6, 7, 40

- (511) 6 - Hliník: hliníkové odliatky.
 7 - Odlievacie formy ako časti strojov.
 40 - Tepelné spracovanie hliníkových odliatkov.

(540)



- (731) ZSNP, a. s., Priemysel'ná 12, 965 63 Žiar nad Hronom, SK;

(210) 99-2005

(220) 21.1.2005

8 (511) 16, 35, 41

- (511) 16 - Papier, kartón, lepenka a výrobky z týchto materiálov, ktoré nie sú zahrnuté v iných triedach; tlačoviny, noviny, periodické a neperiodické publikácie, časopisy, knihy, knihárske výrobky, prospekty, propagačné materiály patriace do triedy 16, katalógy, formuláre, tlačivá, fotografie; vzdelávacie a učebné potreby okrem prístrojov; tlačiarenské písmo; typografické písmo; tlačiarenské štočky a stereotypy.

35 - Propagačná činnosť, reklamné a inzertné služby, zabezpečovanie inzercie, poskytovanie propagačných služieb, zabezpečovanie reklamy prostredníctvom potlače propagačných a reklamných predmetov, vydávanie reklamných, propagačných a náborových textov.

41 - Nakladateľské a vydavateľské služby, vydávanie periodickej a neperiodickej tlače, publikácií, novin, časopisov, kníh a iných polygrafických výrobkov, vydávanie textov s výnimkou reklamných a náborových textov; vzdelávanie; zabezpečovanie výcvikov, kurzov a školení; zába-va; športová a kultúrna činnosť.

(540)



(591) čierna, biela, zelená, žltá

(731) Debnár Štefan, Mgr., Stodolova 3431/5, 010 15 Žilina, SK;

(740) Fajnorová Mária, Ing., Bratislava, SK;

(210) 102-2005

(220) 21.1.2005

8 (511) 30, 43

- (511) 30 - Pekárske a cukrárske výrobky.
 43 - Reštauračné služby (strava).

(540)



(591) modrá

(731) Vienna Group, spol. s r. o., SNP 13, 811 06 Bratislava, SK;

(210) 105-2005

(220) 24.1.2005

8 (511) 12, 28, 35

(511) 12 - Člny; skrutky lodné.

28 - Podberáky pre rybárov; umelé rybárske návnady; prúty (rybárske); udice; plaváky rybárske; rybolov (materiál na zhotovenie vlascov na rybárske účely); rybárske náradie; navijaky rybárske; prútené koše na chytanie rýb; návnady na lovenie alebo chytanie rýb; náčinie rybárske; plaváky ako rybárska výstroj; háčiky na ryby; udice rybárske.

35 - Sprostredkovanie obchodu s tovarom, poradenstvo odborné; rozširovanie reklamných materiálov zákazníkom (letáky, prospekty, tlačivá, vzorky); nákupné ceny, veľkoobchodné ceny (analýzy); predvážanie tovaru; rozširovanie reklamných materiálov zákazníkom; zasielanie reklamných materiálov zákazníkom.

(540)



(591) zelená, modrá, biela

(731) SPORTS, spol. s r. o., Družstevná 660/23, 922 07 Veľké Kostoľany, SK;

(210) 118-2005

(220) 24.1.2005

8 (511) 35, 36

(511) 35 - Reklamná činnosť, rozširovanie reklamných nosičov v spojení s bankovými a finančnými službami; inzercia v spojení s bankovými a finančnými službami.

36 - Finančné analýzy; bankové služby priamo k zákazníkom (home banking); bankovníctvo; finančné informácie; finančné poradenstvo; služby v oblasti finančnictva; informácie o poistení; kapitálové investície; investovanie kapitálu; finančné konzultačné služby; garancie, záruky, kaucie; finančné oceňovanie v oblasti bankovníctva, poisťovníctva, nehnuteľností; pôžičky (financovanie); oceňovanie a odhady nehnuteľností; platenie na splátky; služby úverových kariet.

(540) KOMUNÁLKONTO

(731) ISTROBANKA, a. s., Laurinská 1, 811 01 Bratislava, SK;

(210) 119-2005

(220) 24.1.2005

8 (511) 35, 36

(511) 35 - Reklamná činnosť, rozširovanie reklamných nosičov v spojení s bankovými a finančnými službami; inzercia v spojení s bankovými a finančnými službami.

36 - Finančné analýzy; bankové služby priamo k zákazníkom (home banking); bankovníctvo; finančné informácie; finančné poradenstvo; služby v oblasti finančnictva; informácie o poistení; kapitálové investície; investovanie kapitálu; finančné konzultačné služby; garancie, záruky, kaucie; finančné oceňovanie v oblasti bankovníctva, poisťovníctva, nehnuteľností; pôžičky (financovanie); oceňovanie a odhady nehnuteľností; platenie na splátky; služby úverových kariet.

(540) KOMUNÁL PLUS

(731) ISTROBANKA, a. s., Laurinská 1, 811 01 Bratislava, SK;

(210) 120-2005

(220) 24.1.2005

8 (511) 35, 36

(511) 35 - Reklamná činnosť, rozširovanie reklamných nosičov v spojení s bankovými a finančnými službami; inzercia v spojení s bankovými a finančnými službami.

36 - Finančné analýzy; bankové služby priamo k zákazníkom (home banking); bankovníctvo; finančné informácie; finančné poradenstvo; služby v oblasti finančnictva; informácie o poistení; kapitálové investície; investovanie kapitálu; finančné konzultačné služby; garancie, záruky, kaucie; finančné oceňovanie v oblasti bankovníctva, poisťovníctva, nehnuteľností; pôžičky (financovanie); oceňovanie a odhady nehnuteľností; platenie na splátky; služby úverových kariet; vydávanie kreditných kariet, služby kreditných kariet.

(540) MAXIBONUS

(731) ISTROBANKA, a. s., Laurinská 1, 811 01 Bratislava, SK;

(210) 122-2005

(220) 24.1.2005

8 (511) 29, 30

(511) 29 - Mlieko, mliečne výrobky, cukrovinky.
30 - Zmrzlina, mrazené krémy, drene, nanuky.

(540) Šejk

(731) Radoma s. r. o. Prešov, Kapušany 534, 082 12 Kapušany pri Prešove, SK;

(210) 123-2005

(220) 24.1.2005

8 (511) 29, 30

(511) 29 - Mlieko, mliečne výrobky, cukrovinky.
30 - Zmrzlina, mrazené krémy, drene, nanuky.

(540) Emir

(731) Radoma s. r. o. Prešov, Kapušany 534, 082 12 Kapušany pri Prešove, SK;

(210) 126-2005

(220) 25.1.2005

8 (511) 35, 36, 41, 42

(511) 35 - Pomoc pri riadení obchodnej činnosti, poradenské služby v oblasti obchodného a podnikateľského riadenia.

36 - Sprostredkovanie nehnuteľností, sprostredkovatelia nehnuteľností.

41 - Vyučovanie, vzdelávanie, vzdelávacia činnosť v oblasti architektúry a urbanizmu, edičná a vydateľská činnosť, organizovanie a vedenie odborných podujatí - sympózií, konferencií, vzdelávacích alebo kultúrnych výstav.

42 - Architektúra a urbanizmus, architektonické a urbanistické poradenstvo, projektovanie rodinných domov, projektovanie pozemných stavieb, štúdie technických projektov, projektová činnosť, vypracovanie stavebných výkresov, stavebného dizajnu a detailov.

(540)

(731) Hojsík Ivan Ing. arch. / DOMOD, Cígera Hronského 8, 831 01 Bratislava, SK;

(210) 127-2005

(220) 25.1.2005

8 (511) 19

(511) 19 - Stavebný panel sendvičový nekovový z drevovláknitej dosky s polystyrénovým jadrom.

(540)

(591) čierna, červená

(731) Kytka Pavel, Ľudovíta Štúra 64/15, 972 23 Dolné Vestenice, SK;

(210) **128-2005**
 (220) 25.1.2005
8 (511) 24
 (511) 24 - Netkaná textília určená na zachytávanie nebezpečných látok.
(540) E 1500 S
 (731) JOHAN ENVIRO, s. r. o., Bojnická 20, 831 04 Bratislava, SK;

(210) **129-2005**
 (220) 25.1.2005
8 (511) 24
 (511) 24 - Netkaná textília určená na zachytávanie nebezpečných látok.
(540) E 150 SM
 (731) JOHAN ENVIRO, s. r. o., Bojnická 20, 831 04 Bratislava, SK;

(210) **130-2005**
 (220) 25.1.2005
8 (511) 24
 (511) 24 - Netkaná textília určená na zachytávanie nebezpečných látok.
(540) E 1500
 (731) JOHAN ENVIRO, s. r. o., Bojnická 20, 831 04 Bratislava, SK;

(210) **131-2005**
 (220) 25.1.2005
8 (511) 24
 (511) 24 - Netkaná textília určená na zachytávanie nebezpečných látok.
(540) E 150 M
 (731) JOHAN ENVIRO, s. r. o., Bojnická 20, 831 04 Bratislava, SK;

(210) **132-2005**
 (220) 25.1.2005
8 (511) 24
 (511) 24 - Netkaná textília určená na zachytávanie nebezpečných látok.
(540) E 1000
 (731) JOHAN ENVIRO, s. r. o., Bojnická 20, 831 04 Bratislava, SK;

(210) **133-2005**
 (220) 25.1.2005
8 (511) 24
 (511) 24 - Netkaná textília určená na zachytávanie nebezpečných látok.
(540) E 100 M
 (731) JOHAN ENVIRO, s. r. o., Bojnická 20, 831 04 Bratislava, SK;

(210) **134-2005**
 (220) 25.1.2005
8 (511) 24
 (511) 24 - Netkaná textília určená na zachytávanie nebezpečných látok.
(540) EU 1000
 (731) JOHAN ENVIRO, s. r. o., Bojnická 20, 831 04 Bratislava, SK;

(210) **135-2005**
 (220) 25.1.2005
8 (511) 24
 (511) 24 - Netkaná textília určená na zachytávanie nebezpečných látok.
(540) E 100
 (731) JOHAN ENVIRO, s. r. o., Bojnická 20, 831 04 Bratislava, SK;

(210) **136-2005**
 (220) 25.1.2005
8 (511) 24
 (511) 24 - Netkaná textília určená na zachytávanie nebezpečných látok.
(540) GL 100
 (731) JOHAN ENVIRO, s. r. o., Bojnická 20, 831 04 Bratislava, SK;

(210) **137-2005**
 (220) 25.1.2005
8 (511) 24
 (511) 24 - Netkaná textília určená na zachytávanie nebezpečných látok.
(540) GL 150
 (731) JOHAN ENVIRO, s. r. o., Bojnická 20, 831 04 Bratislava, SK;

(210) **142-2005**
 (220) 26.1.2005
8 (511) 35, 41, 42, 44
 (511) 35 - Obchodné a podnikateľské informácie; poradenstvo obchodné a podnikateľské; poradenstvo manažérske; poradenstvo v oblasti personalistiky a sprostredkovania týchto služieb; obchodný alebo podnikateľský prieskum; posudzovanie efektívnosti prevádzky a racionalizácie práce; prieskum trhu; obchodná činnosť - predaj softvéru pre oblasť manažmentu a personalistiky; vydávanie reklamných alebo náborových textov.
 41 - Služby vzdelávania a školenia a sprostredkovanie týchto služieb; organizovanie a vedenie kolokvií, konferencií a kongresov; kurzy korešpondenčné; organizovanie a vedenie seminárov; praktický výcvik; vzdelávacie informácie; výchovné služby; pomoc pri výbere zamestnania; poradenstvo pre voľbu povolania; vydávanie kníh.
 42 - Vývoj a výskum v oblasti manažmentu a personalistiky; vývoj softvéru pre túto oblasť.
 44 - Poradenstvo psychologické vrátane poradenstva v oblasti sebapoznania, komunikácie a pracovných vzťahov v rámci tejto triedy.

(540) Management by Competencies

(731) Plamínek Jiří, RNDr. CSc., Višňovka 636, 154 00
Praha - Slivenec, CZ;
(740) Máčajová Mária, Ing., Nitra, SK;

(210) 222-2005

(220) 10.2.2005

8 (511) 33, 35

(511) 33 - Víno.

35 - Sprostredkovanie obchodu s tovarom, reklamná činnosť, maloobchodná činnosť s alkoholickými nápojmi a nealkoholickými nápojmi.

(540)

(591) hnedá, oranžová, biela
(731) Vitis trade, s. r. o., Sásovská cesta 41, 974 01
Banská Bystrica, SK;
(740) Belička Ivan, Ing., Banská Bystrica, SK;

(210) 223-2005

(220) 10.2.2005

8 (511) 33, 35

(511) 33 - Víno.

35 - Sprostredkovanie obchodu s tovarom, reklamná činnosť, maloobchodná činnosť s alkoholickými nápojmi a nealkoholickými nápojmi.

(540)

(591) svetlozelená, šedá, červená
(731) Vitis trade, s. r. o., Sásovská cesta 41, 974 01
Banská Bystrica, SK;
(740) Belička Ivan, Ing., Banská Bystrica, SK;

(210) 224-2005

(220) 10.2.2005

8 (511) 33, 35

(511) 33 - Víno.

35 - Sprostredkovanie obchodu s tovarom, reklamná činnosť, maloobchodná činnosť s alkoholickými nápojmi a nealkoholickými nápojmi.

(540)

(591) hnedá, oranžová, biela
(731) Vitis trade, s. r. o., Sásovská cesta 41, 974 01
Banská Bystrica, SK;
(740) Belička Ivan, Ing., Banská Bystrica, SK;

(210) 226-2005

(220) 10.2.2005

8 (511) 33, 35

(511) 33 - Víno.

35 - Sprostredkovanie obchodu s tovarom, reklamná činnosť, maloobchodná činnosť s alkoholickými nápojmi a nealkoholickými nápojmi.

(540)

(591) hnedá, oranžová, biela
(731) Vitis trade, s. r. o., Sásovská cesta 41, 974 01
Banská Bystrica, SK;
(740) Belička Ivan, Ing., Banská Bystrica, SK;

(210) 227-2005

(220) 10.2.2005

8 (511) 33, 35

(511) 33 - Víno.

35 - Sprostredkovanie obchodu s tovarom, reklamná činnosť, maloobchodná činnosť s alkoholickými nápojmi a nealkoholickými nápojmi.

(540)

(591) červená, zelená - olivová, oranžová
(731) Vitis trade, s. r. o., Sásovská cesta 41, 974 01
Banská Bystrica, SK;
(740) Belička Ivan, Ing., Banská Bystrica, SK;

(210) 228-2005

(220) 10.2.2005

8 (511) 33, 35

(511) 33 - Víno.

35 - Sprostredkovanie obchodu s tovarom, reklamná činnosť, maloobchodná činnosť s alkoholickými nápojmi a nealkoholickými nápojmi.

(540)



(591) červená, hnedá

(731) Vitis trade, s. r. o., Sásovská cesta 41, 974 01 Banská Bystrica, SK;

(740) Belička Ivan, Ing., Banská Bystrica, SK;

(210) 229-2005

(220) 10.2.2005

8 (511) 33, 35

(511) 33 - Víno.

35 - Sprostredkovanie obchodu s tovarom, reklamná činnosť, maloobchodná činnosť s alkoholickými nápojmi a nealkoholickými nápojmi.

(540)



(591) hnedá, oranžová, biela

(731) Vitis trade, s. r. o., Sásovská cesta 41, 974 01 Banská Bystrica, SK;

(740) Belička Ivan, Ing., Banská Bystrica, SK;

(210) 230-2005

(220) 10.2.2005

8 (511) 33, 35

(511) 33 - Víno.

35 - Sprostredkovanie obchodu s tovarom, reklamná činnosť, maloobchodná činnosť s alkoholickými nápojmi a nealkoholickými nápojmi.

(540)



(591) žltá, hnedá, červená

(731) Vitis trade, s. r. o., Sásovská cesta 41, 974 01 Banská Bystrica, SK;

(740) Belička Ivan, Ing., Banská Bystrica, SK;

(210) 252-2005

(220) 14.2.2005

8 (511) 5

(511) 5 - Farmaceutické prípravky na ľudské použitie.

(540) **IXEMPRYA**

(731) Bristol - Myers Squibb Company, 345 Park Avenue, New York, NY 10154, US;

(740) Brichtová Tatiana, JUDr., Bratislava, SK;

(210) 253-2005

(220) 14.2.2005

8 (511) 5

(511) 5 - Farmaceutické prípravky na ľudské použitie.

(540) **IXEMPRA**

(731) Bristol - Myers Squibb Company, 345 Park Avenue, New York, NY 10154, US;

(740) Brichtová Tatiana, JUDr., Bratislava, SK;

(210) 262-2005

(220) 16.2.2005

8 (511) 5

(511) 5 - Liečivá, farmaceutické prípravky.

(540) **ARVENA**

(731) STRAGEN PHARMA S.A., Rue Hugo-de-Senger 3, CH-1211 Geneva, CH;

(740) Guniš Jaroslav, Mgr., Bratislava, SK;

(210) 263-2005

(220) 16.2.2005

8 (511) 35, 36, 38, 42

(511) 35 - Poradenské služby v oblasti obchodného a podnikateľského riadenia; poradenstvo v obchodnej činnosti; hospodárske a ekonomické predpovede; analýzy nákladov; obchodné alebo podnikateľské informácie pre zákazníkov z databáz; zbieranie údajov do počítačovej databázy; zoraďovanie údajov v počítačových databázach; štatistické informácie; vedenie kartoték a centrálnych kartoték; riadenie elektronického obchodu prostredníctvom komunikačných médií; rozširovanie reklamných alebo inzertných oznamov; poskytovanie a sprostredkovanie uvedených služieb prostredníctvom komunikačných médií, telekomunikačných prostriedkov, elektronických médií, elektronickej pošty (e-mail) a svetovej počítačovej siete (internet).

36 - Bankovníctvo vrátane elektronického bankovníctva; home banking; bankové služby; finančníctvo; služby v oblasti finančníctva; prijímanie vkladov vrátane termínovaných vkladov; vedenie bankových účtov klientov; vedenie vkladných knižiek; vydávanie cenín a cenných papierov; poskytovanie úverov a iné formy financovania; investovanie do cenných papierov na vlastný účet; kapitálové investície; financovanie spoločných podnikov; majetkové účasti; finančný prenájom (lízing); platobný styk a zúčtovanie (klíring); elektronický prevod kapitálu; vydávanie a správa platobných prostriedkov vrátane platobných kariet, cestovných šekov a ich overovanie, úverových (kreditných) a debetných kariet; bankové služby poskytované prostredníctvom siete bankomatov; poskytovanie záruk

a kaucii; ručenie; otváranie akreditívov; obstarávanie inkasa vrátane dokumentárneho inkasa; obchodovanie na vlastný účet alebo na účet klienta s valutami a devízovými hodnotami a v oblasti termínovaných obchodov a opcii vrátane kurzových a úrokových obchodov; obchodovanie s prevoditeľnými cennými papiermi; obchodovanie so zlatými a striebornými mincami; finančné maklérsstvo; obhospodarovanie cenných papierov klienta na jeho účet vrátane poradenstva (portfólio manažment); uloženie a správa cenných papierov alebo iných hodnôt; činnosť depozitára; zmenárenská činnosť (nákup devízových prostriedkov); prenájom bezpečnostných schránok a denného a nočného trezoru; úschova cenností v bezpečnostných schránkach; vykonávanie hypotekárnych obchodov; ostatné bankové a finančné činnosti a transakcie; poradenstvo v oblasti bankovníctva a financií; finančné poradenstvo; finančné analýzy; poskytovanie bankových a finančných informácií; výpisy z bankových účtov klientov; finančné odhady a oceňovanie v oblasti bankovníctva; prenájom nehnuteľností; správa nehnuteľností; sprostredkovanie nehnuteľností; dôchodkové fondy; informácie o poistení; poisťno-technické služby; poradenstvo v oblasti poistenia; poskytovanie a sprostredkovanie všetkých uvedených služieb prostredníctvom komunikačných médií, telekomunikačných prostriedkov, elektronických médií, elektronickej pošty (e-mail) a svetovej počítačovej siete (internet).

38 - Informačné kancelárie; elektronická pošta; služby poskytované elektronickými tabuľkami; komunikácia, posielanie a prenos správ, dát a obrázkov prostredníctvom komunikačných médií, telekomunikačných prostriedkov, elektronických médií, elektronickej pošty (e-mail) a svetovej počítačovej siete (internet).

42 - Autorské práva (spravovanie); hostovanie na počítačových stránkach (webových stránkach); licencie práv duševného vlastníctva; návrh počítačových systémov; obnovovanie počítačových databáz; aktualizovanie počítačových programov; konzultačné služby v oblasti duševného vlastníctva; prevod a konverzia počítačových programov a údajov (okrem fyzickej konverzie); prevod a konverzia údajov a dokumentov z fyzických médií na elektronické médiá; sledovacie služby v oblasti duševného vlastníctva; tvorba softvéru; vytváranie a udržiavanie počítačových stránok (web) pre zákazníkov, zhotovovanie kópií počítačových programov.

(540) Raiffeisen Leasing

(731) Tatra banka, a. s., Hodžovo námestie 3, 811 06 Bratislava, SK;

(210) 266-2005

(220) 17.2.2005

8 (511) 35, 37, 40

(511) 35 - Maloobchodná činnosť v strojárskych oblasti, stavebnej oblasti, elektrotechnickej oblasti, so železným materiálom a železnými výrobkami, hutným materiálom a hutnými výrobkami, s priemyselným tovarom, so strojmi a zariadeniami,

s náterovými hmotami, s práškovými vypaľovacími farbami, s baliacimi materiálmi; činnosti reklamnej agentúry, rozširovanie, vydávanie a aktualizovanie reklamných materiálov, prenájom reklamných priestorov a plôch, prenájom reklamných materiálov, zásielkové reklamné služby, uverejňovanie reklamných textov, prenájom kancelárskych strojov a zariadení, aranžovanie výkladov, analýzy nákladov, inzertné činnosti, obchodný alebo podnikateľský prieskum, poradenstvo v obchodnej činnosti, prenájom kancelárskych strojov a zariadení, obchodný manažment a podnikové poradenstvo, organizovanie výstav na obchodné a reklamné účely, odborné obchodné poradenstvo, prieskum trhu, sekretárske služby, účtovníctvo, vedenie účtovných kníh.

37 - Umelecká stolárska výroba a opravy, reštaurovanie nábytku, ošetrovanie vozidiel protikoroziími nátermi, protihrdzová úprava, pieskovanie, lakovanie, práškové lakovanie, glazovanie, klampiarstvo a inštalatérsstvo, maliarske práce, natieračské práce.

40 - Úprava a spracovanie kovových materiálov, povrchová úprava kovov práškovými vypaľovacími farbami a náterovými hmotami, informácie o spracovaní a úprave kovových materiálov, spracovanie dreva, cínovanie, čistenie povrchov, hobľovanie, kadmiovanie, elektrolytické pokovanie, pokovanie kovových materiálov, galvanizácia, pozinkovanie, chrómovanie, kalenie kovov, kováčstvo, obrusovanie, frézovanie, pílenie, platovanie, popúšťanie kovov, ponikovanie, platovanie niklom, rytie, gravírovanie, pozlacovanie, platovanie zlatom, spájkovanie, striebrenie, platovanie striebrom, zváranie.

(540)



(731) STRYX v. o. s. Košice, Rozvojová 2, 040 11 Košice, SK;

(740) Gruber Dalibor, Ing., Košice, SK;

(210) 267-2005

(220) 17.2.2005

8 (511) 35, 37, 41, 42, 44

(511) 35 - Sprostredkovanie obchodu s tovarom.

37 - Poradenstvo v oblasti stavebníctva.

41 - Školenia; výcvik; vzdelávanie; organizovanie školení.

42 - Technická inšpekcia a kontrola; certifikácia; skúšobníctvo; inžinierska činnosť v oblasti strojárstva, stavebníctva a poľnohospodárstva.

44 - Poradenstvo v oblasti poľnohospodárstva.

(540)



Slovakia

(591) modrá, čierna, biela

(731) TÜV Slovakia s. r. o., Jašíkova 6, 821 03 Bratislava, SK;

(210) 268-2005

(220) 17.2.2005

8 (511) 35, 37, 41, 42, 44

- (511) 35 - Sprostredkovanie obchodu s tovarom.
 37 - Poradenstvo v oblasti stavebníctva.
 41 - Školenia; výcvik; vzdelávanie; organizovanie školení.
 42 - Technická inšpekcia a kontrola; certifikácia; skúšobníctvo; inžinierska činnosť v oblasti strojárstva, stavebníctva a poľnohospodárstva.
 44 - Poradenstvo v oblasti poľnohospodárstva.

(540)



Slovakia

(731) TÜV Slovakia s. r. o., Jašíkova 6, 821 03 Bratislava, SK;

(210) 270-2005

(220) 17.2.2005

8 (511) 36

- (511) 36 - Finančný lízing; prenájom kancelárskych priestorov; prenájom nehnuteľností; správa nehnuteľností; sprostredkovanie nehnuteľností.

(540)



(591) zelená, červená, modrá

(731) Runica Slovakia s. r. o., Hrdinov SNP 34/A, 036 01 Martin, SK;

(210) 272-2005

(220) 17.2.2005

8 (511) 24

- (511) 24 - Netkaná textília určená na zachytávanie nebezpečných látok.

(540) E 25

(731) Johan ENVIRO s. r. o., Bojnická 20, 831 04 Bratislava, SK;

(210) 273-2005

(220) 17.2.2005

8 (511) 24

- (511) 24 - Netkaná textília určená na zachytávanie nebezpečných látok.

(540) SPAGETTEX

(731) Johan ENVIRO s. r. o., Bojnická 20, 831 04 Bratislava, SK;

(210) 274-2005

(220) 17.2.2005

8 (511) 24

- (511) 24 - Netkaná textília určená na zachytávanie nebezpečných látok.

(540) EM 36

(731) Johan ENVIRO s. r. o., Bojnická 20, 831 04 Bratislava, SK;

(210) 275-2005

(220) 17.2.2005

8 (511) 24

- (511) 24 - Netkaná textília určená na zachytávanie nebezpečných látok.

(540) E 810

(731) Johan ENVIRO s. r. o., Bojnická 20, 831 04 Bratislava, SK;

(210) 276-2005

(220) 17.2.2005

8 (511) 24

- (511) 24 - Netkaná textília určená na zachytávanie nebezpečných látok.

(540) E 10 P

(731) Johan ENVIRO s. r. o., Bojnická 20, 831 04 Bratislava, SK;

(210) 277-2005

(220) 17.2.2005

8 (511) 24

- (511) 24 - Netkaná textília určená na zachytávanie nebezpečných látok.

(540) E 348 U

(731) Johan ENVIRO s. r. o., Bojnická 20, 831 04 Bratislava, SK;

(210) 278-2005

(220) 17.2.2005

8 (511) 24

- (511) 24 - Netkaná textília určená na zachytávanie nebezpečných látok.

(540) E 348 P

(731) Johan ENVIRO s. r. o., Bojnická 20, 831 04 Bratislava, SK;

(210) 279-2005

(220) 17.2.2005

8 (511) 35, 36, 41, 43

- (511) 35 - Poradenstvo v obchodnej činnosti; reklama.
 36 - Prenájom nehnuteľností; správa nehnuteľností; sprostredkovanie nehnuteľností.
 41 - Vydávanie textov s výnimkou reklamných alebo náborových.
 43 - Bary (služby); reštaurácie (jedálne).

(540) LOGISTICKÝ PARK TRNAVA

(731) J&T Global, a. s., Lamačská cesta 3, 841 04 Bratislava, SK;

(210) 280-2005

(220) 17.2.2005

8 (511) 35, 36, 41, 43

- (511) 35 - Poradenstvo v obchodnej činnosti; reklama.
 36 - Prenájom nehnuteľností; správa nehnuteľností; sprostredkovanie nehnuteľností.
 41 - Vydávanie textov s výnimkou reklamných alebo náborových.
 43 - Bary (služby); reštaurácie (jedálne).

(540) TRNAVA LOGISTIC PARK

(731) J&T Global, a. s., Lamačská cesta 3, 841 04 Bratislava, SK;

(210) 281-2005

(220) 17.2.2005

8 (511) 35, 36, 41, 43

- (511) 35 - Poradenstvo v obchodnej činnosti; reklama.
 36 - Prenájom nehnuteľností; správa nehnuteľností; sprostredkovanie nehnuteľností.
 41 - Vydávanie textov s výnimkou reklamných alebo náborových.
 43 - Bary (služby); reštaurácie (jedálne).

(540) TRNAVA LOGISTICS PARK

(731) J&T Global, a. s., Lamačská cesta 3, 841 04 Bratislava, SK;

(210) 282-2005

(220) 18.2.2005

8 (511) 16, 18

- (511) 16 - Písacie potreby, písacie súpravy, písacie podložky a dosky, puzdrá na písacie potreby, držiačky písacích potrieb, kalamáre, kancelárske potreby s výnimkou nábytku, hroty pier, atramenty, papier a lepenka a výrobky z nich, potreby pre maliarov patriace do tejto triedy, násady na perá, obrazy, grafiky, pečate, perá, plagáty, peračníky, perečníky, pohľadnice, písacie stroje, tuhy, ceruzky, diáre, listový papier, listové sady a súpravy.

- 18 - Koža a imitácie kože, výrobky z kože a imitácie kože, kožušiny a imitácie kožušín, výrobky z kožušín a imitácie kožušín, dáždniky, slnečníky, palice, kufre, batožiny, kožená galantéria, kabelky, aktovky, kufričky, spisovky, kabelky, peňaženky, kľúčenky, batohy, kufričky na toaletné potreby, obaly na doklady, tašky, náprsné tašky, cestovné neceséry, dámske taštičky, kožené obaly na diáre a listové súpravy, všetko v rámci tejto triedy.

(540)

(591) biela, čierna, hnedá, béžová

(731) LEASYN, s. r. o., Šumavská 326, 339 01 Klatovy, CZ;

(740) Bezák Marián, Ing., Bratislava, SK;

(210) 283-2005

(220) 18.2.2005

8 (511) 29, 30

- (511) 29 - Mliečne výrobky.
 30 - Cukor, cukrovinky, čokoláda, čokoládové nápoje, čokoládové nápoje s mliekom, kakao, kakaové nápoje s mliekom.

(540) CARLA CAO

(731) CARLA spol. s r. o., Krkonošská 2850, Dvůr Králové nad Labem, CZ;

(740) Bezák Marián, Ing., Bratislava, SK;

(210) 291-2005

(220) 18.2.2005

8 (511) 18, 23, 24, 26

- (511) 18 - Aktovky; kufričky; batohy; cestovné kufre; cestovné tašky; dáždniky; diplomatické kufričky; kabelky; kľúčenky (kožená galantéria); kožené alebo kožou potiahnuté škatule; kufričky na toaletné potreby; nákupné tašky; peňaženky; puzdrá a obaly na doklady; puzdrá na navštívenky; kožené vrecká; kožené puzdrá na drobné predmety.
 23 - Nite a priadze na textilné účely.
 24 - Textilie a textilné výrobky, ktoré nie sú zahrnuté v iných triedach; posteľné prikrývky a pokrývky na stôl.
 26 - Čipky a výšivky, stužky a šnúrky; gombíky, háčiky a očká, špendlíky a ihly.

(540) DESISAN

(731) ALFA LOGISTIC, s. r. o., Štúrova 2, 955 01 Topoľčany, SK;

(740) Brichtová Tatiana, JUDr., Bratislava, SK;

(210) 298-2005

(220) 21.2.2005

8 (511) 5, 30

- (511) 5 - Dietetické výrobky patriace do triedy 5, t. j. sucháre, sušienky, piškóty, keksy, dietetické pečivo, cukrovinky, bombóny, pastilky, žuvačky, čokoláda.

- 30 - Čokoláda; čokoládové a nečokoládové cukrovinky; cukríky; výrobky z obilnín; trvanlivé, polotrvanlivé a jemné pečivo; perníky; medovníky; keksy; napolitánky; tyčinky; sušienky; kreker (slané pečivo); koláče; dezerty; zákusky; torty; oplátky; vianočné kolekcie a iné cukrovinky na ozdobovanie vianočných stromčekov; müsli; sucháre; biskvity; pralinky; piškóty; vafle; trubičky; pastilky (cukríky); bombóny; lízanky; karamelky (cukríky); fondán; želé; komprimáty; mentolové cukríky; žuvačky; zmrzliny; cukor; med; výrobky v triede 30 obsahujúce kakao a/alebo kávu.

(540) PALOMA

(731) PALOMA PLUS, s. r. o., Krajinská 1, 921 01 Piešťany, SK;

(740) Holakovský Štefan, Ing., Bratislava, SK;

(210) 308-2005

(220) 21.2.2005

8 (511) 30

- (511) 30 - Zmrzliny, smotanové zmrzliny, vodové zmrzliny, mrazené cukrovinky, prípravky na prípravu uvedených tovarov, všetky patriace do tejto triedy.

(540) TVAROHÁČEK

(731) UNILEVER N. V., Weena 455, 3013 AL Rotterdam, NL;

(740) Fajnorová Mária, Ing., Bratislava, SK;

(210) 316-2005

(220) 22.2.2005

8 (511) 29, 31, 35

(511) 29 - Jogurt, kefír, klobásy, salámy, párky, maslo, mliečne výrobky, mäso, mlieko, mliečne nápoje, smotana, syry, vajcia, bryndza; konzervovaná, sušená a tepelne spracovaná zelenina.

31 - Hospodárske zvieratá, hydina na chov, hydina živá, krmivo pre dobytok, obilie v nespracovanom stave, čerstvé ovocie, zelenina čerstvá.

35 - Odborné obchodné poradenstvo; sprostredkovanie obchodu s uvedeným tovarom a s tovarom v poľnohospodárskej a živočíšnej výrobe.

(540)



(731) AGROFARMA, spol. s r. o., 018 56 Červený Kameň, SK;

(740) Mrenica Jaroslav, Ing., Púchov, SK;

(210) 351-2005

(220) 28.2.2005

8 (511) 33, 35

(511) 33 - Alkoholické nápoje s výnimkou piva, vína.

35 - Maloobchodný predaj s tovarmi uvedenými v triede 33, vydávanie a rozširovanie reklamných materiálov.

(540) CHATEAU BORONKAYI

(731) TRINOM, a. s., Jána Mrvu 4, 949 01 Nitra, SK;

(740) Máčajová Mária, Ing., Nitra, SK;

(210) 352-2005

(220) 28.2.2005

8 (511) 29, 30, 31, 32, 33, 34, 35, 39

(511) 29 - Ančovky (sardely), arašidy spracované, zemiakové lupienky, bujóny, zelenina konzervovaná, datle, džemy, marmelády, hranolčky zemiakové, hrozienka, jedlá želatína, jedlé oleje a tuky, kandizované ovocie, kaviár, mliečne výrobky, klobásy, salámy, párky, konzervy mäsové, rybacie, mandle spracované, margarín, maslo, mrazené ovocie, nakladaná zelenina a ovocie, olivy konzervované, oriešky spracované, paštéty, ovocné a zeleninové šaláty, údeniny, vajcia, huby konzervované a sušené, želatína jedlá.

30 - Aromatické prípravky do potravín, bonbóny, cukor, cukrovinky, cukríky, čaj, čokoláda, torty, horčica, chlieb, pečivo, keksy, kečup, koláče, kakao, kakaové nápoje, kapary, káva, kávoviny, koreniny, kuchynská soľ, majonéza, med, potravinárska múka, ocot, pudíngy, prísady do potravín, ryža, sušienky, cestoviny, zákusky, zmrzlina, žuvačky.

31 - Čerstvé ovocie, zelenina čerstvá, orechy, gaštany čerstvé, olivy čerstvé.

32 - Nealkoholické nápoje, ovocné a zeleninové šťavy, výťažky z ovocia, džúsy, pivo, sódová voda, stolové vody, minerálky, sirupy.

33 - Alkoholické esencie, alkoholické nápoje s výnimkou piva, alkoholové extrakty, aperitívy, brandy, destilované nápoje, likéry a pálenky, džin, mušty s alkoholom, koktaily, liehoviny, medovina, rum, saké vína, vodka, whisky.

34 - Cigarety, cigaretový papier, tabak, zapalovače fajčiarske, zápalky.

35 - Maloobchodné služby s tovarmi v uvedených triedach, obchodné a podnikateľské informácie, obchodný manažment a podnikové poradenstvo, predvádzanie tovaru na reklamné účely a podporu predaja, reklamná a propagačná činnosť, sprostredkovateľská činnosť v oblasti obchodu s tovarmi, prieskum trhu, účtovníctvo.

39 - Balenie tovaru, doručovanie tovaru, dovoz, doprava, skladovanie tovaru, prenájom dopravných prostriedkov.

(540) ESO - LABUŽNÍK

(731) TRINOM, a. s., Jána Mrvu 4, 949 01 Nitra, SK;

(740) Máčajová Mária, Ing., Nitra, SK;

(210) 356-2005

(220) 28.2.2005

8 (511) 33

(511) 33 - Alkoholické nápoje okrem piva.

(540)



(591) žltá

(731) PRELIKA, a. s., Prešov, Protifašistických bojovníkov 4, 080 01 Prešov, SK;

(210) 357-2005

(220) 28.2.2005

8 (511) 33

(511) 33 - Alkoholické nápoje okrem piva.

(540)



(731) PRELIKA, a. s., Prešov, Protifašistických bojovníkov 4, 080 01 Prešov, SK;

(210) 358-2005

(220) 28.2.2005

8 (511) 33

(511) 33 - Alkoholické nápoje okrem piva.

(540) Staroslovanský zrub 40 %

(731) PRELIKA, a. s., Prešov, Protifašistických bojovníkov 4, 080 01 Prešov, SK;

(210) 360-2005

(220) 9.5.2005

8 (511) 44

(510) 44 - Domáca ošetrovateľská starostlivosť.

(540)

(591) červená, žltá

(731) Harris Slovakia, a. s., Haanova 26, 851 04 Bratislava, SK;

(210) 361-2005

(220) 28.2.2005

8 (511) 16, 35, 41

(511) 16 - Tlačoviny, tlačivá, bulletiny, kalendáre, publikácie, ročenky.

35 - Reklamná a propagačná činnosť - vydávanie periodických a neperiodických publikácií na reklamné účely - kopírovanie alebo rozmnožovanie dokumentov, dokladov - spracovanie textov.

41 - Vyučovanie, vzdelávanie, organizovanie a vedenie seminárov, výcvikov, kurzov a školení, prekladateľské a tlmočnicke služby, skúšanie, preskúšavanie (pedagogická činnosť), pedagogické informácie, vydávanie textov okrem reklamných a náborových.

(540)**ETC.** - English Teaching Centre, s.r.o.

(731) ETC. - English Teaching Centre, s. r. o., ČSA 24, 974 01 Banská Bystrica, SK;

(210) 362-2005

(220) 28.2.2005

8 (511) 16, 35, 41

(511) 16 - Tlačoviny, tlačivá, bulletiny, kalendáre, publikácie, ročenky.

35 - Reklamná a propagačná činnosť - vydávanie periodických a neperiodických publikácií na reklamné účely - kopírovanie alebo rozmnožovanie dokumentov, dokladov - spracovanie textov.

41 - Vyučovanie, vzdelávanie, organizovanie a vedenie seminárov, výcvikov, kurzov a školení, prekladateľské a tlmočnicke služby, skúšanie, preskúšavanie (pedagogická činnosť), pedagogické informácie, vydávanie textov okrem reklamných a náborových.

(540) SCHOLA VIVA - ETC., spol. s r. o.

(731) SCHOLA VIVA - ETC., spol. s r. o., ČSA 24, 974 01 Banská Bystrica, SK;

(210) 363-2005

(220) 1.3.2005

8 (511) 9

(511) 9 - Prístroje a nástroje vedecké, kinematografické, optické, signalizačné, kontrolné, záchranné, vzdelávacie, prístroje a nástroje na vedenie, distribúciu, transformáciu, akumuláciu, reguláciu alebo kontrolu elektrického prúdu, prístroje na

nahrávanie, prenos a reprodukciu zvuku alebo obrazu, najmä kamery a kamerové systémy, objektívy, televízne zariadenia, monitorovacie prístroje.

(540)**TAMRON**

(731) EXPRESS ALARM SLOVAKIA s. r. o., Dolné Rakovce 1940/22, 039 01 Turčianske Teplice, SK;

(210) 364-2005

(220) 1.3.2005

8 (511) 9

(511) 9 - Prístroje a nástroje vedecké, kinematografické, optické, signalizačné, kontrolne, záchranné, vzdelávacie, prístroje a nástroje na vedenie, distribúciu, transformáciu, akumuláciu, reguláciu alebo kontrolu elektrického prúdu, prístroje na nahrávanie, prenos a reprodukciu zvuku alebo obrazu, najmä kamery a kamerové systémy, objektívy, televízne zariadenia, monitorovacie prístroje.

(540)**KOCOM**

(731) EXPRESS ALARM SLOVAKIA s. r. o., Dolné Rakovce 1940/22, 039 01 Turčianske Teplice, SK;

(210) 365-2005

(220) 2.3.2005

8 (511) 41

(511) 41 - Prekladateľské služby.

(540)**Atingo**

(731) ATINGO, spol. s r. o., Štefánikova 47, 811 04 Bratislava, SK;

(210) 366-2005

(220) 2.3.2005

8 (511) 7, 9, 37, 42

(511) 7 - Dopravníky ako stroje; manipulátory ako stroje; roboty ako stroje; elektrické motory s výnimkou motorov pre pozemné vozidlá.

9 - Automatické rozvádzače ako stroje; elektrické zariadenia na spracovanie údajov; meniče, elektrické; riadiace panely (elektrina); rozvodné skrine, spínacie skrine (elektrina); rozvodné panely, pulty, skriňové rozvádzače (elektrina); spojovacie a odbočné skrinky, prípojky (elektrotechnika); svetelné signalizačné panely; snímače (zariadenia na spracovanie údajov); elektrické meracie zariadenia; kontrolné a regulačné prístroje elektrické; elektrické monitorovacie prístroje; počítače, periférne zariadenia počítačov; počítačový softvér, monitorovacie počítačové programy.

37 - Inštalovanie a opravy elektrických spotrebičov; montáž, údržba a opravy počítačov a zariadení na riadenie priemyselných procesov; montáž, oprava a údržba elektrických a elektronických zariadení; montáž, údržba a opravy strojov.
42 - Štúdie technických projektov, projektová činnosť; výskum a vývoj nových výrobkov (pre zákazníkov); vývoj a projektovanie automatizovaných systémov a elektrotechnických zariadení; inžinierska činnosť v elektrotechnike a strojárstve; počítačové programovanie; tvorba softvéru; inštalácia, aktualizovanie a servis počítačových programov.

(540) PROCONT

(731) PROCONT, spol. s r. o. Prešov, Kúpeľná 1/A, 080 01 Prešov, SK;

(210) 367-2005

(220) 2.3.2005

8 (511) 33

(511) 33 - Značkové víno červené.

(540)

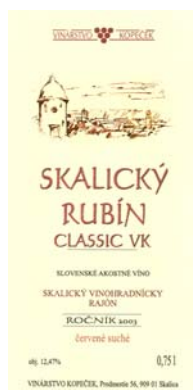

(591) hnedá, červenohnedá, čierna, bledožltá

(731) Renáta Kopečková - VINÁRSTVO KOPEČEK, Predmestie 56, 909 01 Skalica, SK;

(210) 368-2005

(220) 2.3.2005

8 (511) 19, 37, 39

(511) 19 - Nekovové stavebné materiály.

37 - Stavebníctvo.

39 - Autobusová a nákladná doprava.

(540)



(591) čierna, červená, sivá

(731) Chemkostav HSV akciová spoločnosť, Štefánikova 18, 066 01 Humenné, SK;

(210) 369-2005

(220) 2.3.2005

8 (511) 19, 36, 37

(511) 19 - Nekovové stavebné materiály.

36 - Služby v oblasti nehnuteľností.

37 - Stavebníctvo.

(540)



(591) modrá, červená, sivá

(731) Chemkostav Humenné, a. s., Štefánikova 18, 066 01 Humenné, SK;

(210) 371-2005

(220) 2.3.2005

8 (511) 29

(511) 29 - Klobásky, salámy, párky, mäso, konzervované mäso, šunka, údeniny.

(540)



(731) Púchovský mäsový priemysel, a. s., Vsetínska cesta 1354/15, 020 39 Púchov, SK;

(740) Kubínyi Peter, Bc., Trenčín, SK;

(210) 380-2005

(220) 2.3.2005

8 (511) 9, 16, 35, 41

(511) 9 - Karty pamäťové a mikroprocesorové (v počítačoch), kompaktné disky, magnetické disky, nahrané operačné programy, nahrané počítačové programy, nahrané a nenahrané nosiče záznamov zvuku, nahrané a nenahrané nosiče záznamov zvuku a obrazu, optické nosiče údajov, počítačový softvér, počítačový softvér využívaný pre globálnu počítačovú sieť (internet), prehrávač kompaktných diskov, prístroje na reprodukciu obrazu aj zvuku, databázové produkty, databázové systémy, informácie a záznamy v elektronickej podobe, bez ohľadu na to, či sú uložené na samostatných nosičoch a/alebo v rámci dátových, informačných či telekomunikačných sietí, elektronické časopisy, elektronické periodiká a knihy v elektronickej podobe, súvisiaci softvér a hardvér vrátane elektronických multimediálnych aplikácií, multimediálnych alebo informačných katalógov a aplikácií na prezeranie, spracovanie alebo uchovávanie dát v elektronickej podobe.

16 - Baliaci papier, blahoprajné pohľadnice, brožované knihy, brožúry, brožúrky, bublinové obaly z plastických materiálov (na balenie), časopisy, etikety s výnimkou textilných, fotografie, grafické zobrazenie, grafiky, kalendáre, kartón, lepenka, katalógy, papierové kávové filtre, knihy, lepenkové alebo papierové škatule, lepenkové alebo papierové obaly na fľaše, lepenkové platne (papiernický tovar), lepiace pásy na kancelárske

účely a použitie v domácnosti, lepoprelá, mapy, obálky (papiernický tovar), obaly (papiernický tovar), obrazy, papiernický tovar, periodické a neperiodické publikácie, plagáty, predmety z kartónu, prospekty, pútače z papiera alebo lepenky, reklamné tabule z papiera, kartónu alebo lepenky, reprodukcie grafické, tlačené reklamné materiály, umelecké litografie, umelohmotné fólie na balenie, vrecia z papiera alebo plastických materiálov.

35 - Manažment v oblasti umenia, marketingové štúdie, obchodný alebo podnikateľský prieskum, obchodný manažment a podnikové poradenstvo, obchodný manažment v oblasti umenia, organizovanie audiovizuálnych predstavení na komerčné a reklamné účely, organizovanie výstav na komerčné alebo reklamné účely, personálne poradenstvo, pomoc pri riadení obchodnej činnosti, poradenstvo v obchodnej činnosti, poskytovanie obchodných alebo podnikateľských informácií, predvádzanie (služby modeliek) na reklamné účely a podporu predaja, predvádzanie tovaru, prenájom reklamných materiálov, prieskum trhu, prieskum verejnej mienky, reklama, reklamná a propagačná činnosť, reklamné agentúry, rozhlasová reklama, rozširovanie reklamných oznamov, rozširovanie reklamných materiálov zákazníkom (letáky, prospekty, tlačivá, vzorky), spracovanie textov, sprostredkovanie obchodu s tovarom, sprostredkovanie obchodu s umeleckými dielami a starozitnosťami, sprostredkovanie uvedených služieb, televízna reklama, vydávanie a aktualizovanie reklamných materiálov a zvukovo-obrazových záznamov a periodických a neperiodických publikácií, vydávanie a rozširovanie reklamných textov, vydávanie reklamných alebo náborových textov, vzťahy s verejnosťou (prieskum vzťahov medzi podnikmi, inštitúciami a spoločenským prostredím), zásielkové reklamné služby, zbieranie údajov do počítačových databáz, zoraďovanie údajov v počítačových databázach.

41 - Činnosť umeleckej a športovej agentúry, činnosť v oblasti zábavy, kultúry a športu, filmová tvorba, fotografická reportáž, fotografovanie, organizovanie a plánovanie večierkov, organizovanie a vedenie kolokvií, organizovanie a vedenie konferencií, organizovanie a vedenie kongresov, organizovanie a vedenie seminárov, organizovanie a vedenie sympózií, organizovanie audiovizuálnych predstavení na účely kultúrne a zábavné, organizovanie kultúrnych alebo vzdelávacích výstav, organizovanie plesov, organizovanie predstavení (manažérske služby), organizovanie súťaží (vedomostných alebo zábavných), organizovanie súťaží krásy, organizovanie športových podujatí a súťaží, organizovanie športových súťaží, organizovanie živých vystúpení, prevádzkovanie galérie, sprostredkovanie uvedených služieb, umelecké módné agentúry, usporadúvanie divadelných, filmových, koncertných a iných predstavení na účely kultúrne a zábavné, usporadúvanie koncertov, hudobných a tanečných produkcií, vydávanie periodických a neperiodických publikácií s výnimkou reklamných, vydavateľská činnosť s výnimkou vydávania reklamných textov, výchovno-zábavné klubové

služby, výroba (tvorba) videofilmov, výroba divadelných alebo iných predstavení, živé predstavenia.

(540) ETHNOFEST

(731) ATY ART agency, s. r. o., Šalgotarijanska 3, 974 04 Banská Bystrica, SK;

(740) Belička Ivan, Ing., Banská Bystrica, SK;

(210) 381-2005

(220) 2.3.2005

8 (511) 42

(511) 42 - Tvorba softvéru, konzultačná a poradenská činnosť v oblasti informačných technológií.

(540) xml4sd

(731) IT - Consulting, s.r.o., Štúrova 5, 977 01 Brezno, SK;

(210) 382-2005

(220) 2.3.2005

8 (511) 42

(511) 42 - Tvorba softvéru, konzultačná a poradenská činnosť v oblasti informačných technológií.

(540) www.it-consulting.sk

(731) IT - Consulting, s.r.o., Štúrova 5, 977 01 Brezno, SK;

(210) 386-2005

(220) 3.3.2005

8 (511) 7, 12, 35, 37, 39

(511) 7 - Cestné a stavebné stroje, najmä nakladače, kompaktoary, sypače, snehové radlice, snehové pluhy, snehové frézy, snehové zametače, zametacie autá; vozidlá na zvoz odpadu; vozidlá na umývanie ciest, chodníkov, popolníc a kontajnerov; vozidlá na nakladanie s tekutými odpadmi; kosačky; náhradné diely, časti a súčasti na uvedené tovary.

12 - Dopravné prostriedky na pohyb po zemi; autá; nákladné vozidlá; náhradné diely, časti a súčasti na uvedené tovary.

35 - Sprostredkovateľská činnosť v oblasti nákupu a predaja v oblasti tovarov uvedených v triedach 7 a 12; propagácia; reklama; inzercia prostredníctvom všetkých druhov médií; marketing; obchodný manažment; maloobchodná činnosť v oblasti cestných a stavebných strojov a dopravných prostriedkov; podpora predaja pre tretie strany; poradenstvo a pomoc pri riadení obchodných aktivít; odborné obchodné poradenstvo; obchodné alebo podnikateľské informácie; obchodný alebo podnikateľský prieskum; zásobovacie služby pre tretie osoby; poradenstvo a sprostredkovanie v oblasti uvedených služieb.

37 - Prenájom tovarov uvedených v triede 7.

39 - Prenájom tovarov uvedených v triede 12.

(540)



(731) Redox, s. r. o., J. Smreka 9, 984 01 Lučenec, SK;

(740) Záthurecký Eugen, JUDr., Banská Bystrica, SK;

(210) 387-2005

(220) 3.3.2005

8 (511) 1, 2, 4

(511) 1 - Agrochemikálie s výnimkou fungicídov, herbicídov, insekticídov a prípravkov na ničenie buriny a parazitov, bakteriálne prípravky s výnimkou prípravkov na lekárske a zverolekárske účely, bakteriologické prípravky s výnimkou prípravkov na lekárske a zverolekárske účely, číriace prípravky, čpavok na priemyselné účely, olejové disperzné činidlá, filtračné materiály (chemické prípravky), filtračné materiály (minerálne látky), filtračné materiály (plastické látky v surovom stave) filtračné materiály (rastlinné látky), chemické čistiace prostriedky na odstránenie mastnoty, chemické prípravky na čistenie oleja, chemické prípravky na čistenie vody, chemické prípravky na laboratórne analýzy s výnimkou analýz na lekárske účely alebo zverolekárske účely, chemické prípravky na odmasťovanie, chemické prípravky na odstraňovanie vosku, chemické prípravky na úpravu a opracovanie zliatin kovov, chemické prípravky na vedecké účely (okrem lekárskejších a veterinárnych účelov), chemické katalyzátory, keramické materiály vo forme častíc, na použitie ako prostriedky na filtrovanie, korózne prípravky, kvapaliny na odstraňovanie síranov z akumulátorov, oleje na činenie kože, oleje na spracovanie kože, organické bielidlá, bieliace činidlá, organické čistiace prípravky, priemyselné chemikálie, prípravky na oddeľovanie mastnoty, prípravky na odstraňovanie mastnoty pri výrobe tovarov, syntetické materiály na absorpciu oleja.

2 - Antikorózne oleje, oleje na konzervovanie dreva.

4 - Mazacie oleje, motorové oleje, motorové palivá, pohonné látky, nafta, olej kostový na priemyselné účely, olej na konzervovanie kože, olej na konzervovanie muriva, olej na textil, oleje do farieb, oleje na odstránenie debnenia (stavebníctvo), palivový olej, plynový olej, priemyselné oleje, priemyselné tuky, repkový olej na priemyselné účely, rezné chladiace kvapaliny, rezné oleje, slnečnicový olej na priemyselné účely, zvlhčujúci olej, odformovací olej, vykurovací olej.

(540) **emulzín H**

(731) Fuchs - Petrochema, spol. s r. o., Štvrť Kpt. Nálepku 755/5, Dubová, 976 97 Nemecká, SK;

(740) Belička Ivan, Ing., Banská Bystrica, SK;

(210) 388-2005

(220) 3.3.2005

8 (511) 30, 35, 39

(511) 30 - Káva, kávové výťažky, náhradky kávy, kávové príchuťi, instantná káva, kávové nápoje.

35 - Reklama.

39 - Balenie tovarov.

(540)

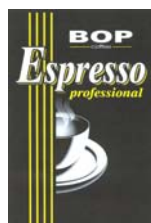

(591) biela, čierna, hnedá, žltá

(731) Baliarne obchodu, a. s., Poprad, Hraničná 664/16, 058 01 Poprad, SK;

(740) Žuffa Ladislav, Ing., Poprad, SK;

(210) 389-2005

(220) 3.3.2005

8 (511) 30, 35, 39

(511) 30 - Čaj, čajové výťažky, náhradky čaju, čajové príchuťi, čaj ochutený.

35 - Reklama.

39 - Balenie tovarov.

(540)



(591) biela, žltá, zelená, oranžová, červená, fialová, čierna

(731) Baliarne obchodu, a. s., Poprad, Hraničná 664/16, 058 01 Poprad, SK;

(740) Žuffa Ladislav, Ing., Poprad, SK;

(210) 390-2005

(220) 3.3.2005

8 (511) 30, 35, 39

(511) 30 - Čaj, čajové výťažky, náhradky čaju, čajové príchuťi, čaj ochutený.

35 - Reklama.

39 - Balenie tovarov.

(540)



(591) biela, žltá, zelená, oranžová, červená, modrá, fialová, čierna

(731) Baliarne obchodu, a. s., Poprad, Hraničná 664/16, 058 01 Poprad, SK;

(740) Žuffa Ladislav, Ing., Poprad, SK;

(210) 391-2005

(220) 3.3.2005

8 (511) 4, 12, 29, 30, 32, 33, 35, 36, 39, 43

(511) 4 - Palivá vrátane benzínu a dieselových palív do motorových vozidiel, mazivá a olejové mazivá.

12 - Automobily.

29 - Pokrmý a jedlá rýchleho občerstvenia pripravené prevažne z tovarov obsiahnutých, v triede 29, najmä zo zeleniny alebo ovocia, z mäsa, rýb, hydiny, vajec, údenín.

30 - Pokrmý a jedlá rýchleho občerstvenia pripravené prevažne z tovarov obsiahnutých v triede 30, najmä z cestovín, ciest, obilnín, ryže, múčnych potravín; omáčky do šalátov; cukrárske výrobky; pekárske výrobky, najmä chlieb, pečivo, sendviče; sendviče; obložené a plnené pečivo, sendvič, obložené chlebičky; výrobky z múky.

32 - Nealkoholické nápoje, pivo.

33 - Alkoholické nápoje s výnimkou piva.

35 - Sprostredkovateľská činnosť v oblasti obchodu; propagácia; reklama; inzercia prostredníctvom všetkých druhov médií; rozširovanie vzoriek; marketing; obchodný manažment; maloobchodná činnosť v oblasti rýchleho občerstvenia, nápojov a potravinárskych výrobkov; podpora predaja pre tretie strany; pomoc pri riadení maloobchodnej a veľkoobchodnej činnosti; poradenstvo a pomoc pri riadení obchodných aktivít; odborné obchodné poradenstvo; obchodné alebo podnikateľské informácie; obchodný alebo podnikateľský prieskum; zásobovacie služby pre tretie osoby; maloobchodný predaj ojazdených áut, poradenstvo a sprostredkovanie v oblasti uvedených služieb, sprostredkovateľské služby v maloobchode a veľkoobchode s palivami, olejmi, mazivami a mazacími olejmi.

36 - Sprostredkovanie kúpy, predaja prenájmu nehnuteľností.

39 - Balenie a skladovanie tovaru; preprava tovaru; distribúcia tovaru; prenájom dopravných prostriedkov.

43 - Príprava hotových pokrmov podávaných cez ulicu; príprava hotových pokrmov; bufety; zariadenia rýchleho občerstvenia; lahôdkárska výroba; príprava, predaj a dodávka jedál na objednávku; cateringové služby; poskytovanie prechodného ubytovania; prevádzkovanie hotelového ubytovania; penzióny; motelové služby; reštaurácie; reštauračné a závodné stravovanie; bufety; rýchle občerstvenie; kaviarne; jedálne; rezervácie prechodného ubytovania.

(540) GROTTO

(731) GROTTO, s. r. o., Sokolská 1/b, 811 04 Bratislava, SK;

(740) Záhurecký Eugen, JUDr., Banská Bystrica, SK;

(210) 392-2005

(220) 3.3.2005

8 (511) 4, 12, 29, 30, 32, 33, 35, 36, 39, 43

(511) 4 - Palivá vrátane benzínu a dieselových palív do motorových vozidiel, mazivá a olejové mazivá.

12 - Automobily.

29 - Pokrmy a jedlá rýchleho občerstvenia pripravené prevažne z tovarov obsahnutých v triede 29, najmä zo zeleniny alebo ovocia, z mäsa, rýb, hydiny, vajec, údenín.

30 - Pokrmy a jedlá rýchleho občerstvenia pripravené prevažne z tovarov obsahnutých v triede 30, najmä z cestovín, ciest, obilnín, ryže, múčnych potravín, omáčky do šalátov, cukrárske výrobky, pekárske výrobky, najmä chlieb, pečivo, sendviče, obložené a plnené pečivo, sendviče, obložené chlebíčky, výrobky z múky.

32 - Nealkoholické nápoje, pivo.

33 - Alkoholické nápoje s výnimkou piva.

35 - Sprostredkovateľská činnosť v oblasti obchodu, propagácia, reklama, inzercia prostredníctvom všetkých druhov médií, rozširovanie vzoriek, marketing, obchodný manažment, maloobchodná činnosť v oblasti rýchleho občerstvenia, nápojov a potravinárskych výrobkov, podpora predaja pre tretie strany, pomoc pri riadení maloobchodnej a veľkoobchodnej činnosti, poradenstvo a pomoc pri riadení obchodných aktivít, odborné obchodné poradenstvo, obchodné alebo

podnikateľské informácie, obchodný alebo podnikateľský prieskum, zásobovacie služby pre tretie osoby, maloobchodný predaj ojazdených áut, poradenstvo a sprostredkovanie v oblasti uvedených služieb, sprostredkovateľské služby v maloobchode a veľkoobchode s palivami, olejmi, mazivami a mazacími olejmi.

36 - Sprostredkovanie kúpy, predaja a prenájmu nehnuteľností.

39 - Balenie a skladovanie tovaru, preprava tovaru, distribúcia tovaru, prenájom dopravných prostriedkov.

43 - Príprava hotových pokrmov podávaných cez ulicu, príprava hotových pokrmov, bufety, zariadenia rýchleho občerstvenia, lahôdkárska výroba, príprava, predaj a dodávka jedál na objednávku, cateringové služby, poskytovanie prechodného ubytovania, prevádzkovanie hotelového ubytovania, penzióny, motelové služby, reštaurácie, reštauračné a závodné stravovanie, bufety, rýchle občerstvenie, kaviarne, jedálne, rezervácie prechodného ubytovania.

(540)



(731) GROTTO, s. r. o., Sokolská 1/b, 811 04 Bratislava, SK;

(740) Záhurecký Eugen, JUDr., Banská Bystrica, SK;

(210) 393-2005

(220) 3.3.2005

8 (511) 29, 30

(511) 29 - Pokrmy a jedlá rýchleho občerstvenia pripravené prevažne z tovarov obsahnutých v triede 29, najmä zo zeleniny alebo ovocia, z mäsa, rýb, hydiny, vajec, údenín.

30 - Pokrmy a jedlá rýchleho občerstvenia pripravené prevažne z tovarov obsahnutých v triede 30, najmä z cestovín, ciest, obilnín, ryže, múčnych potravín, omáčky do šalátov, cukrárske výrobky, pekárske výrobky, najmä chlieb, pečivo, sendviče, obložené a plnené pečivo, obložené chlebíčky, výrobky z múky.

(540) GROTTO APETITTO

(731) GROTTO, s. r. o., Sokolská 1/b, 811 04 Bratislava, SK;

(740) Záhurecký Eugen, JUDr., Banská Bystrica, SK;

(210) 394-2005

(220) 3.3.2005

8 (511) 29, 30

(511) 29 - Pokrmy a jedlá rýchleho občerstvenia pripravené prevažne z tovarov obsahnutých v triede 29, najmä zo zeleniny alebo ovocia, z mäsa, rýb, hydiny, vajec, údenín.

30 - Pokrmy a jedlá rýchleho občerstvenia pripravené prevažne z tovarov obsahnutých v triede 30, najmä z cestovín, ciest, obilnín, ryže, múčnych potravín, omáčky do šalátov, cukrárske výrobky, pekárske výrobky, najmä chlieb, pečivo, sendviče, obložené a plnené pečivo, obložené chlebíčky, výrobky z múky.

(540)



- (731) GROTTTO, s. r. o., Sokolská 1/b, 811 04 Bratislava, SK;
 (740) Záhurecký Eugen, JUDr., Banská Bystrica, SK;

(210) 395-2005

(220) 4.3.2005

8 (511) 5, 42, 44

- (511) 5 - Farmaceutické výrobky, dietetické látky upravené na lekárske účely.
 42 - Vedecký a priemyselný výskum.
 44 - Lekárske a zdravotnícke služby; hygienická a kozmetická starostlivosť o ľudí.

(540) **BETAMOX**

- (731) Berlin - Chemie AG, Glienicke Weg 125, 12489 Berlin, DE;
 (740) Hörmannová Zuzana, Ing., Bratislava, SK;

(210) 396-2005

(220) 4.3.2005

8 (511) 5, 42, 44

- (511) 5 - Farmaceutické výrobky, dietetické látky upravené na lekárske účely.
 42 - Vedecký a priemyselný výskum.
 44 - Lekárske a zdravotnícke služby; hygienická a kozmetická starostlivosť o ľudí.

(540) **OLTAR**

- (731) Berlin - Chemie AG, Glienicke Weg 125, 12489 Berlin, DE;
 (740) Hörmannová Zuzana, Ing., Bratislava, SK;

(210) 397-2005

(220) 4.3.2005

8 (511) 5, 42, 44

- (511) 5 - Farmaceutické výrobky, dietetické látky upravené na lekárske účely.
 42 - Vedecký a priemyselný výskum.
 44 - Lekárske a zdravotnícke služby; hygienická a kozmetická starostlivosť o ľudí.

(540) **OLTENSIO**

- (731) Berlin - Chemie AG, Glienicke Weg 125, 12489 Berlin, DE;
 (740) Hörmannová Zuzana, Ing., Bratislava, SK;

(210) 398-2005

(220) 4.3.2005

8 (511) 18, 25, 28

- (511) 18 - Batožiny všetkých typov patriace do tejto triedy, zvlášť pre šport, voľný čas a cestovanie; koža; imitácia kože a výrobky z týchto materiálov pre túto triedu; dáždniky; slnečníky a palice.
 25 - Odevy všetkých druhov patriace do tejto triedy, zvlášť pre šport, voľný čas a cestovanie;

odevné doplnky všetkých typov patriace do tejto triedy - prikrývky hlavy, rukavice, šály, šatky, čelenky, ponožky, spodná bielizeň, pančuchový tovar, detské oblečenie a pod; obuv každého druhu patriaca do tejto triedy, zvlášť pre šport, voľný čas a cestovanie.

28 - Športové potreby všetkých druhov patriace do tejto triedy.

(540)



- (731) RVC sportswear, s. r. o., nám. T. G. Masaryka 1280, 760 01 Zlín, CZ;
 (740) Máčajová Mária, Ing., Nitra, SK;

(210) 399-2005

(220) 4.3.2005

8 (511) 32, 33, 35

- (511) 32 - Nealkoholické nápoje, nealkoholické výťažky z ovocia, príchuťi na výrobu nápojov, sirupy na výrobu nápojov, stolové vody, vody ako nápoje, ovocné šťavy.
 33 - Víno, alkoholické nápoje okrem piva, likéry, brandy, koktaily alkoholické, destilované nápoje.
 35 - Sprostredkovanie obchodu s tovarom, reklamná činnosť, maloobchodná činnosť s alkoholickými nápojmi a nealkoholickými nápojmi.

(540) **SANTA CATARINA**

- (731) Vitis trade, s. r. o., Sásovská cesta 41, 974 01 Banská Bystrica, SK;
 (740) Belička Ivan, Ing., Banská Bystrica, SK;

(210) 400-2005

(220) 4.3.2005

8 (511) 32, 33, 35

- (511) 32 - Nealkoholické nápoje, nealkoholické výťažky z ovocia, príchuťi na výrobu nápojov, sirupy na výrobu nápojov, stolové vody, vody ako nápoje, ovocné šťavy.
 33 - Víno, alkoholické nápoje okrem piva, likéry, brandy, koktaily alkoholické, destilované nápoje.
 35 - Sprostredkovanie obchodu s tovarom, reklamná činnosť, maloobchodná činnosť s alkoholickými nápojmi a nealkoholickými nápojmi.

(540)



- (591) okrová, žltá, svetlo-zelená
 (731) Vitis trade, s. r. o., Sásovská cesta 41, 974 01 Banská Bystrica, SK;
 (740) Belička Ivan, Ing., Banská Bystrica, SK;

(210) 401-2005

(220) 4.3.2005

8 (511) 32, 33, 35

(511) 32 - Nealkoholické nápoje, nealkoholické výťažky z ovocia, príchuti na výrobu nápojov, sirupy na výrobu nápojov, stolové vody, vody ako nápoje, ovocné šťavy.

33 - Víno, alkoholické nápoje okrem piva, likéry, brandy, koktaily alkoholické, destilované nápoje.

35 - Sprostredkovanie obchodu s tovarom, reklamná činnosť, maloobchodná činnosť s alkoholickými nápojmi a nealkoholickými nápojmi.

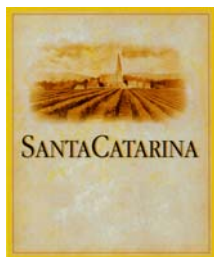
(540)

(591) žltá, hnedá, khaki-zeleno-hnedá

(731) Vitis trade, s. r. o., Sásovská cesta 41, 974 01 Banská Bystrica, SK;

(740) Belička Ivan, Ing., Banská Bystrica, SK;

(210) 406-2005

(220) 4.3.2005

8 (511) 1, 6, 7, 16, 17, 35, 36, 39

(511) 1 - Lepidlá na priemyselné účely, disperzné vodou riediteľné lepidlá, alkaprénové lepidlá, rozpúšťadlové lepidlá.

6 - Oceľové plechy, oceľové rošty, oceľové profily, výrobky z plechu, plechové výlisky a výstrižky, drobný železiarsky tovar, oceľobetónové materiály, kovové brány, kovové dvere, kovové konštrukcie, kovové schránky, kovové kontajnery, kovové rúry, kovové pamätné tabule, kovové ploty, kovové prenosné stavby, kovové zámočnické stoly; kovové bezpečnostné reťaze, kovové cestné zvodidlá, kovové debnenie, kovová dlažba, kovové dosky, kovové palety, kovové držadlá, kovové rukoväti, kovové prahy, kovové pásy, kovové tesnenia, kovové koľajnice, stavebné kovania, kovania na dvere, kovania na okná, kovové kovanie na kľučky, kovanie na nábytok, kovanie na obuv, kovanie na truhly, kovové kovanie na vychádzkové palice, kovanie na stroje, kovania ku konštruktívom s výnimkou kovaní z drahých kovov, kovové bicyklové zariadenia na parkovanie, kovové časti na obuv, stavebné kovové dielce, kovové fľaškové uzávery, kovové háčiky na šaty, kovové kolieska na nábytok, kovové príchytky, kovové konzoly, kovové podpery pre stavebníctvo, kovové škatule, kovové skrinky, kovové škatule, kovové kufre, kovové truhlice, kovové laná s výnimkou elektrických, kovové nádoby, kovové obruče, kovové spojky, kovové okenice, kovové potrubia, kovové prefabrikáty, kovové prípojky, kovové odbočky potrubia, kovové schodiská, kovové spojky pre káble a laná s výnimkou elektrických, kovové spriahadlá na reťaze, kovové stropy, kovové stropné dosky, kovové stupne, kovové svorky na káble a rúry, kovové vrchnáky na nádoby, kovové čeľuste zveráka, drôt, drôtené pletivo, kovové

kľučky, kovové klapky, kovové kliešte, kovové klopadlá, kovové koše, kovové krúžky, kovové lávky, kovové lejárské formy, kovové lišty, kovové laty, kovové rúčky na metly, kovové mílniky s výnimkou svetelných a mechanických, kovové nákovy, kovové napínače, kovové nárazníky, kovové ostrohy, kovové palisády, kovové pánty, kovové závesy, kovové podkovy, kovové kovanie pre posteľe, kovové pošťové schránky, pracky z obyčajných kovov, kovové priečky, kovové rebríky, kovové rímky, kovové rošty, kovové skoby, kovové stanové koľky, kovové vývesné štíty, kovové voliéry, výhybky, kovové vystužovacie materiály, kovové zámky, kovové západky, kovové zarážky, kovové zárubne, kovové zástrčky.

7 - Dopravné pásy, pásy pre dopravníky, strojové dopravníky.

16 - Firemné listiny, papiernický tovar, papierové propagačné materiály, informačné brožúry, fotografie, katalógy, kalendáre, mapy, knihy, noviny, časopisy, tlačivá, lepidlá pre domácnosti, kancelárske potreby uvedené v triede 16, kancelárska technika uvedená v triede 16, náhradné diely a príslušenstvo kancelárskej techniky uvedené v triede 16.

17 - Elektroinštalačné materiály, nekovové guferá, kovové izolačné fólie, umelohmotné fólie, izolačné hmoty zabraňujúce šíreniu tepla, izolačné materiály, izolačné náterové farby, izolanty, látky na izolovanie budov od vlhkosti, minerálna vlna ako izolátor, plastické hmoty, polotovary, sklená vlna ako izolačný materiál, materiály na zabránenie tepelnej radiácie, tepelné izolanty ako nevodivé materiály, materiály zabraňujúce vyžarovaniu tepla, izolačné laky, izolačné pásy, izolačné tkaniny, izolačné oleje, izolačné farby, izolačné fólie, izolačný papier, izolačné povlaky, izolačná plst', sklenené vlákna na izoláciu, izolačné rukavice, izolačné tesnenia, tesniace materiály, tesniace obloženia, tesniace tmely, tkaniny zo sklenených vlákien na izoláciu, trosková vlna ako izolačný materiál, izolačné látky proti vlhkosti, nekovové hadice, tesnenie na potrubia, vypchávkové materiály z gumy a plastov, nekovové vystužovacie materiály, zvukovoizolačné materiály, gumové a plastové výplne, gumové dosky, gumové dlážkoviny, podkladové materiály z gumy a plastov, výrobky z technických plastov, tesniace manžety.

35 - Maloobchodná činnosť v oblasti strojárského, stavebného a drevospracujúceho priemyslu, s potravinárskymi výrobkami, s tabakovými výrobkami, s dopravnými prostriedkami a ich príslušenstvom, v oblasti chemického a petrochemického priemyslu, v oblasti sklárskeho priemyslu, v energetike, s gumovými výrobkami a materiálmi, s dopravnými pásmi, s gumotextilnými výrobkami, s hadicami, so silikónovou gumou, s gumovými doskami, s membránovými plátnami, s mikroporéznymi tesneniami, s tesneniami z technickej gumy, silikónovými tesneniami, s priemyselnými tesniacimi páskami, s priemyselnými textíliami, s elektroizolačnými materiálmi, s guferami, s manžetami, s technickými plastami, s lepidlami a s hutným materiálom, činnosti reklamnej agentúry, rozširovanie, vydávanie a aktualizovanie reklamných materiálov, prenájom reklamných priestorov a plôch,

prenájom reklamných materiálov, zásielkové reklamné služby, uverejňovanie reklamných textov, prenájom kancelárskych strojov a zariadení, aranžovanie výkladov, analýzy nákladov, inzertné činnosti, obchodný alebo podnikateľský prieskum, poradenstvo v obchodnej činnosti, obchodný manažment a podnikové poradenstvo, organizovanie výstav na obchodné a reklamné účely, odborné obchodné poradenstvo, prieskum trhu, prieskum verejnej mienky, sekretárske služby, účtovníctvo, vedenie účtovných kníh, marketingové štúdie.

36 - Finančné analýzy, klíring, finančné informácie, finančné odhady a oceňovanie, finančné poradenstvo, finančné riadenie, garancie, záruky, kaucie, kapitálové investície, finančné konzultácie služby, finančný lízing, úschova cenností, záručné pôžičky; prenájom bytov, prenájom kancelárskych priestorov, prenájom nehnuteľností, sprostredkovanie nehnuteľností, správa nehnuteľností, inkasovanie nájomného, financovanie pôžičiek, realitné kancelárie.

39 - Balenie tovarov, nákladná a kamiónová doprava, skladovanie, uskladňovanie tovarov, sprostredkovanie prepravy, kuriérske služby, doručovanie tovaru, preprava nábytku, organizovanie ciest, exkurzií, okružných výletov, preprava a skladovanie odpadu, prenájom skladísk, prepravné služby, prenájom automobilov.

(540)



(731) REMPOMETAL, s. r. o., Trnavská 45, 040 11 Košice, SK;
(740) Gruber Dalibor, Ing., Košice, SK;

(210) 484-2005

(220) 18.3.2005

8 (511) 29

(511) 29 - Mlieko, syry, mliečne produkty pochádzajúce zo Slovenska; jedlé oleje a tuky pochádzajúce zo Slovenska.

(540)



(591) biela, žltá, červená, zelená, modrá, hnedá
(731) BONGRAIN S. A., 42 rue Rieussec, 78220 Viroflay, FR;
(740) Holoubková Mária, Ing., Bratislava, SK;

(210) 485-2005

(220) 18.3.2005

8 (511) 29

(511) 29 - Mäso, ryby, hydina a divina; mäsové výťažky; konzervované, sušené a tepelne spracované ovocie a zelenina; rôsoly; džemy, kompóty; vaj-

cia, mlieko a mliečne produkty; jedlé oleje a tuky, syry, maslo, všetko pochádzajúce zo Slovenska.

(540)



(591) biela, žltá, červená, zelená, modrá
(731) BONGRAIN S.A., 42 rue Rieussec, 78220 Viroflay, FR;
(740) Holoubková Mária, Ing., Bratislava, SK;

(210) 486-2005

(220) 18.3.2005

8 (511) 29

(511) 29 - Mlieko, syry, mliečne produkty pochádzajúce zo Slovenska; jedlé oleje a tuky pochádzajúce zo Slovenska.

(540)



(591) biela, žltá, oranžová, červená, zelená, modrá, hnedá
(731) BONGRAIN S.A., 42 rue Rieussec, 78220 Viroflay, FR;
(740) Holoubková Mária, Ing., Bratislava, SK;

(210) 491-2005

(220) 18.3.2005

8 (511) 19, 31, 35

(511) 19 - Dosky, latky; drevo ako polotovar; drevené obloženie; drevené dlážky; drevené dyhy; žiaruvzdorné drevo; drevené obloženie; spracované drevo; stavebné drevo; opracované drevo; opracované stolárske drevo; dyhové drevo; dverové prahy s výnimkou kovových; podvaly, s výnimkou kovových; železničné podvaly s výnimkou kovových; dosky (stavebné drevo); preklady s výnimkou kovových; preglejka; priečky s výnimkou kovových; pílené drevo.

31 - Drevené triesky na výrobu drevotriesky; drevo surové (kmeň); surová kôra; sadenice; zrno (semená); vianočné stromčeky; stromy; kmene-stromy; kôra (surovina).

35 - Marketingové štúdie; poradenstvo v obchodnej činnosti; odhady alebo oceňovanie dreva v lese (nezoťaťého); prieskum trhu; pomoc pri riadení v obchodnej činnosti.

(540)



(731) CE WOOD - Slovakia, s. r. o., Kráľová Lehota 162, 032 33 Kráľová Lehota, SK;

(210) 492-2005

(220) 18.3.2005

8 (511) 19, 31, 35

(511) 19 - Dosky, latky; drevo ako polotovár; drevené obloženie; drevené dlážky; drevené dyhy; žiaruvzdorné drevo; drevené obloženie; spracované drevo; stavebné drevo; opracované drevo; opracované stolárske drevo; dyhové drevo; dverové prahy s výnimkou kovových; podvaly s výnimkou kovových; železničné podvaly s výnimkou kovových; dosky (stavebné drevo); preklady s výnimkou kovových; preglejka; priečky s výnimkou kovových; pílené drevo.

31 - Drevené triesky na výrobu drevotriesky; drevo surové (kmeň); surová kôra; sadenice; zrno (semená); vianočné stromčeky; stromy; kmene-stromy; kôra (surovina).

35 - Marketingové štúdie; poradenstvo v obchodnej činnosti; odhady alebo oceňovanie dreva v lese (nezoťatého); prieskum trhu; pomoc pri riadení v obchodnej činnosti.

(540)

(731) CE WOOD - Slovakia, s. r. o., Kráľová Lehota 162, 032 33 Kráľová Lehota, SK;

(210) 493-2005

(220) 18.3.2005

8 (511) 19, 31, 35

(511) 19 - Dosky, latky; drevo ako polotovár; drevené obloženie; drevené dlážky; drevené dyhy; žiaruvzdorné drevo; drevené obloženie; spracované drevo; stavebné drevo; opracované drevo; opracované stolárske drevo; dyhové drevo; dverové prahy s výnimkou kovových; podvaly s výnimkou kovových; železničné podvaly s výnimkou kovových; dosky (stavebné drevo); preklady s výnimkou kovových; preglejka; priečky s výnimkou kovových; pílené drevo.

31 - Drevené triesky na výrobu drevotriesky; drevo surové (kmeň); surová kôra; sadenice; zrno (semená); vianočné stromčeky; stromy; kmene-stromy; kôra (surovina).

35 - Marketingové štúdie; poradenstvo v obchodnej činnosti; odhady alebo oceňovanie dreva v lese (nezoťatého); prieskum trhu; pomoc pri riadení v obchodnej činnosti.

(540)

(731) CE WOOD - Slovakia, s. r. o., Kráľová Lehota 162, 032 33 Kráľová Lehota, SK;

(210) 494-2005

(220) 18.3.2005

8 (511) 5

(511) 5 - Farmaceutické prípravky a substancie, lieky.

(540) CHROMADAX

(731) FUJISAWA PHARMACEUTICAL CO., LTD., 4-7, Doshomachi 3-chome, Chuo-ku, Osaka, JP;

(740) Fajnorová Mária, Ing., Bratislava, SK;

(210) 507-2005

(220) 21.3.2005

8 (511) 29, 30

(511) 29 - Pokrmý a jedlá rýchleho občerstvenia pripravené prevažne z tovarov obsiahnutých v triede 29, najmä zo zeleniny alebo ovocia, z mäsa, rýb, hydiny, vajec, údenín.

30 - Pokrmý a jedlá rýchleho občerstvenia pripravené prevažne z tovarov obsiahnutých v triede 30, najmä z cestovín, ciest, obilnín, ryže, múčnych potravín; omáčky do šalátov; cukrárske výrobky; pekárske výrobky, najmä chlieb, pečivo, sendviče, obložené a plnené pečivo, sendviče, obložené chlebičky; výrobky z múky.

(540) LA VITTA

(731) GROTTTO, s. r. o., Sokolská 1/b, 811 04 Bratislava, SK;

(740) Záhurecký Eugen, JUDr., Banská Bystrica, SK;

(210) 509-2005

(220) 22.3.2005

8 (511) 32

(511) 32 - Pivo; nealkoholické nápoje; minerálne vody.

(540) MARÍNA

(731) TOPVAR, a. s., Krušovská 2092, 955 14 Topoľčany, SK;

(740) Beleščák Ladislav, Ing., Piešťany, SK;

(210) 585-2005

(220) 30.3.2005

8 (511) 30

(511) 30 - Zmrzlina, zmrzlinové krémy, zmrzlinové výrobky; mrazené mliečne krémy, cukrovinky a cukrárske výrobky; suché zmesi na prípravu zmrzlinových výrobkov, prísady do zmrzlin.

(540)

(591) červená, zelená, žltá, čierna, biela

(731) Dolce & Freddo, s. r. o., Ul. Mládeže 439/4, 013 24 Strečno, SK;

(740) Záhurecký Eugen, JUDr., Banská Bystrica, SK;

(210) 586-2005

(220) 31.3.2005

8 (511) 5

(511) 5 - Farmaceutické prípravky na použitie na liečenie chorôb a porúch; farmaceutické prípravky upravujúce imunitný systém; farmaceutické prípravky, ktorými sú lieky na báze cytokín inhibítorov.

(540) REVLIMID

(731) Celgene Corporation, a Delaware Corporation, 86 Morris Avenue, Summit, NJ 07901, US;

(740) Žovicová Viera, Mgr., Bratislava, SK;

(210) 588-2005

(220) 31.3.2005

8 (511) 32

(511) 32 - Nealkoholické nápoje; džúsy; ovocné džúsy; ovocné nápoje; citrónové džúsy; citrónové výťažky; citronády; sirupy, nektáre a iné prípravky na výrobu nápojov; minerálna voda.

(540)



(731) OLYMPOS-TOP Élelmiszeripari Kft., Fő utca 1, 6032 Nyárlőrinc, HU;

(740) Kajabová Monika, JUDr., Bratislava, SK;

(210) 589-2005

(220) 31.3.2005

8 (511) 32

(511) 32 - Nealkoholické nápoje; džúsy; ovocné džúsy; ovocné nápoje; citrónové džúsy; citrónové výťažky; citronády; sirupy, nektáre a iné prípravky na výrobu nápojov; minerálna voda.

(540)



(591) modrá, žltá, biela

(731) OLYMPOS-TOP Élelmiszeripari Kft., Fő utca 1, 6032 Nyárlőrinc, HU;

(740) Kajabová Monika, JUDr., Bratislava, SK;

(210) 591-2005

(220) 31.3.2005

8 (511) 29, 30

(511) 29 - Pokrmly a jedlá rýchleho občerstvenia pripravené prevažne z tovarov obsiahnutých v triede 29, najmä zo zeleniny alebo ovocia, z mäsa, rýb, hydiny, vajec, údenín.

30 - Pokrmly a jedlá rýchleho občerstvenia pripravené prevažne z tovarov obsiahnutých v triede 30, najmä z cestovín, ciest, obilnín, ryže, múčnych potravín; omáčky do šalátov; cukrárske výrobky; pekárske výrobky, najmä chlieb, pečivo, sendviče; obložené a plnené pečivo, sendviče, obložené chlebíčky; výrobky z múky.

(540) SAHIBOV SEN

(731) GROTTTO, s. r. o., Sokolská 1/b, 811 04 Bratislava, SK;

(740) Záthurecký Eugen, JUDr., Banská Bystrica, SK;

(210) 592-2005

(220) 1.4.2005

8 (511) 16, 32, 33

(511) 16 - Baliaci papier, blahoprajné pohľadnice, brožované knihy, brožúry, brožúrky, bublinové obaly z plastických materiálov (na balenie), časopisy, etikety s výnimkou textilných, fotografie, grafické zobrazenie, grafiky, kalendáre všetkých druhov, kartón, lepenka, papierové kávové filtre,

knihy, lepenkové alebo papierové škatule, lepenkové alebo papierové obaly na fľaše, lepenkové platne (papiernický tovar), lepiace pásy na kancelárske účely a použitie v domácnosti, leporelá, mapy, obálky (papiernický tovar), obaly (papiernický tovar), obrazy, papiernický tovar, periodické a neperiodické publikácie, plagáty, predmety z kartónu, prospekty, pútače z papiera alebo lepenky, reklamné tabule z papiera, kartónu alebo lepenky, reprodukcie grafické, tlačené reklamné materiály, umelohmotné fólie na balenie, vrecia z papiera alebo plastických materiálov, vrecká z papiera alebo plastických materiálov.

32 - Nealkoholické nápoje, nealkoholické výťažky z ovocia, nealkoholické aperitívy, príchuť na výrobu nápojov, sirupy na výrobu nápojov, stolové vody, vody ako nápoje, šťavy, nealkoholické nápoje na báze čaju.

33 - Alkoholické nápoje okrem piva, brandy, koktaily alkoholické, destilované nápoje, alkoholické extrakty, likéry a pálenky, liehoviny, všetko na báze čaju.

(540) TATRANSKÝ ORECH

(731) KARLOFF, s. r. o., M. R. Štefánika 18, 919 43 Cífer, SK;

(740) Belička Ivan, Ing., Banská Bystrica, SK;

(210) 593-2005

(220) 1.4.2005

8 (511) 16, 32, 33

(511) 16 - Baliaci papier, blahoprajné pohľadnice, brožované knihy, brožúry, brožúrky, bublinové obaly z plastických materiálov (na balenie), časopisy, etikety s výnimkou textilných, fotografie, grafické zobrazenie, grafiky, kalendáre všetkých druhov, kartón, lepenka, papierové kávové filtre, knihy, lepenkové alebo papierové škatule, lepenkové alebo papierové obaly na fľaše, lepenkové platne (papiernický tovar), lepiace pásy na kancelárske účely a použitie v domácnosti, leporelá, mapy, obálky (papiernický tovar), obaly (papiernický tovar), obrazy, papiernický tovar, periodické a neperiodické publikácie, plagáty, predmety z kartónu, prospekty, pútače z papiera alebo lepenky, reklamné tabule z papiera, kartónu alebo lepenky, reprodukcie grafické, tlačené reklamné materiály, umelohmotné fólie na balenie, vrecia z papiera alebo plastických materiálov, vrecká z papiera alebo plastických materiálov.

32 - Nealkoholické nápoje, nealkoholické výťažky z ovocia, nealkoholické aperitívy, príchuť na výrobu nápojov, sirupy na výrobu nápojov, stolové vody, vody ako nápoje, šťavy, nealkoholické nápoje na báze čaju.

33 - Alkoholické nápoje okrem piva, brandy, koktaily alkoholické, destilované nápoje, alkoholické extrakty, likéry a pálenky, liehoviny, všetko na báze čaju.

(540) TATRANSKÁ HRUŠKA

(731) KARLOFF, s. r. o., M. R. Štefánika 18, 919 43 Cífer, SK;

(740) Belička Ivan, Ing., Banská Bystrica, SK;

(210) 594-2005

(220) 1.4.2005

8 (511) 16, 32, 33

(511) 16 - Baliaci papier, blahoprajné pohľadnice, brožované knihy, brožúry, brožúrky, bublinové obaly z plastických materiálov (na balenie), časopisy, etikety s výnimkou textilných, fotografie, grafické zobrazenie, grafiky, kalendáre všetkých druhov, kartón, lepenka, papierové kávové filtre, knihy, lepenkové alebo papierové škatule, lepenkové alebo papierové obaly na fľaše, lepenkové platne (papiernický tovar), lepiace pásy na kancelárske účely a použitie v domácnosti, leporelá, mapy, obálky (papiernický tovar), obaly (papiernický tovar), obrazy, papiernický tovar, periodické a neperiodické publikácie, plagáty, predmety z kartónu, prospekty, pútače z papiera alebo lepenky, reklamné tabule z papiera, kartónu alebo lepenky, reprodukcie grafické, tlačené reklamné materiály, umelohmotné fólie na balenie, vrecia z papiera alebo plastických materiálov, vrecká z papiera alebo plastických materiálov.

32 - Nealkoholické nápoje, nealkoholické výťažky z ovocia, nealkoholické aperitívy, príchuti na výrobu nápojov, sirupy na výrobu nápojov, stolové vody, vody ako nápoje, šťavy, nealkoholické nápoje na báze čaju.

33 - Alkoholické nápoje okrem piva, brandy, koktaily alkoholické, destilované nápoje, alkoholické extrakty, likéry a pálenky, liehoviny, všetko na báze čaju.

(540) TATRANSKÁ BORIEVKA

(731) KARLOFF, s. r. o., M. R. Štefánika 18, 919 43 Cífer, SK;

(740) Belička Ivan, Ing., Banská Bystrica, SK;

(210) 595-2005

(220) 1.4.2005

8 (511) 5, 42, 44

(511) 5 - Farmaceutické výrobky, dietetické látky upravené na lekárske účely.

42 - Vedecký a priemyselný výskum.

44 - Lekárske a zdravotnícke služby, hygienická a kozmetická starostlivosť o ľudí.

(540) COLSIL

(731) Berlin - Chemie AG, Glienicker Weg 125, 12489 Berlin, DE;

(740) Hörmannová Zuzana, Ing., Bratislava, SK;

(210) 596-2005

(220) 1.4.2005

8 (511) 33

(511) 33 - Alkoholické nápoje s výnimkou piva, liehoviny.

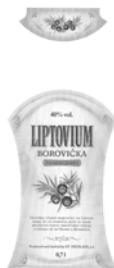
(540)

(731) ST. NICOLAUS, a. s., Ul. 1. mája 113, 031 28 Liptovský Mikuláš, SK;

(740) Ondruš Ján, JUDr., Bratislava, SK;

(210) 597-2005

(220) 1.4.2005

8 (511) 33

(511) 33 - Alkoholické nápoje s výnimkou piva, liehoviny.

(540)

(731) ST. NICOLAUS, a. s., Ul. 1. mája 113, 031 28 Liptovský Mikuláš, SK;

(740) Ondruš Ján, JUDr., Bratislava, SK;

(210) 598-2005

(220) 1.4.2005

8 (511) 39, 43

(511) 39 - Služby v doprave a preprave, sprostredkovanie prepravy, preprava a sprevádzanie turistov.

43 - Penzióny, poskytovanie prechodného ubytovania, hotelierske služby, prevádzkovanie kempov, motelové služby, prevádzkovanie hotelového ubytovania, rezervácia hotelov a penziónov.

(540)

(591) modrá, žltá, zelená, červená

(731) Medina Tours, s. r. o., Vajnorská 1322/73, 831 03 Bratislava, SK;

(210) 690-2005

(220) 13.4.2005

8 (511) 5

(511) 5 - Farmaceutické prípravky a lieky na prevenciu a/alebo liečbu chorôb a porúch centrálného nervového systému, neurologických porúch, vazomotorických symptónov pri menopauze, anxiózných porúch, neuropatických bolestí, fibromyalgie, urinálnych chorôb, chronickej bolesti a funkčných somatických syndrónov.

(540) CABILANT

(731) Wyeth, Five Giralda Farms, Madison, New Jersey 07940-0874, US;

(740) Fajnorová Mária, Ing., Bratislava, SK;

(210) 691-2005

(220) 13.4.2005

8 (511) 5

(511) 5 - Farmaceutické prípravky a lieky na prevenciu a/alebo liečbu chorôb a porúch centrálného nervového systému, neurologických porúch, vazomotorických symptónov pri menopauze, anxiózných porúch, neuropatických bolestí, fibromyalgie, urinálnych chorôb, chronickej bolesti a funkčných somatických syndrómov.

(540) **PRISTIQ**

(731) Wyeth, Five Giralda Farms, Madison, New Jersey 07940-0874, US;

(740) Fajnorová Mária, Ing., Bratislava, SK;

(210) 692-2005

(220) 13.4.2005

8 (511) 5

(511) 5 - Farmaceutické prípravky a lieky na prevenciu a/alebo liečbu chorôb a porúch centrálného nervového systému, neurologických porúch, vazomotorických symptónov pri menopauze, anxiózných porúch, neuropatických bolestí, fibromyalgie, urinálnych chorôb, chronickej bolesti a funkčných somatických syndrómov.

(540) **ELIFORE**

(731) Wyeth, Five Giralda Farms, Madison, New Jersey 07940-0874, US;

(740) Fajnorová Mária, Ing., Bratislava, SK;

(210) 693-2005

(220) 13.4.2005

8 (511) 5

(511) 5 - Farmaceutické prípravky a lieky na prevenciu a/alebo liečbu chorôb a porúch centrálného nervového systému, neurologických porúch, vazomotorických symptónov pri menopauze, anxiózných porúch, neuropatických bolestí, fibromyalgie, urinálnych chorôb, chronickej bolesti a funkčných somatických syndrómov.

(540) **ENZUDE**

(731) Wyeth, Five Giralda Farms, Madison, New Jersey 07940-0874, US;

(740) Fajnorová Mária, Ing., Bratislava, SK;

(210) 694-2005

(220) 13.4.2005

8 (511) 5

(511) 5 - Farmaceutické prípravky a lieky na prevenciu a/alebo liečbu chorôb a porúch centrálného nervového systému, neurologických porúch, vazomotorických symptónov pri menopauze, anxiózných porúch, neuropatických bolestí, fibromyalgie, urinálnych chorôb, chronickej bolesti a funkčných somatických syndrómov.

(540) **ECENZ**

(731) Wyeth, Five Giralda Farms, Madison, New Jersey 07940-0874, US;

(740) Fajnorová Mária, Ing., Bratislava, SK;

(210) 695-2005

(220) 13.4.2005

(310) 78541898

(320) 4.1.2005

(330) US

8 (511) 5

(511) 5 - Farmaceutické prípravky a lieky na prevenciu a/alebo liečbu chorôb a porúch centrálného nervového systému, neurologických porúch, vazomotorických symptónov pri menopauze, anxiózných porúch, neuropatických bolestí, fibromyalgie, urinálnych chorôb, chronickej bolesti a funkčných somatických syndrómov.

(540) **EXSIRA**

(731) Wyeth, Five Giralda Farms, Madison, New Jersey 07940-0874, US;

(740) Fajnorová Mária, Ing., Bratislava, SK;

(210) 696-2005

(220) 13.4.2005

(310) 78541896

(320) 4.1.2005

(330) US

8 (511) 5

(511) 5 - Farmaceutické prípravky a lieky na prevenciu a/alebo liečbu chorôb a porúch centrálného nervového systému, neurologických porúch, vazomotorických symptónov pri menopauze, anxiózných porúch, neuropatických bolestí, fibromyalgie, urinálnych chorôb, chronickej bolesti a funkčných somatických syndrómov.

(540) **EXOVANCE**

(731) Wyeth, Five Giralda Farms, Madison, New Jersey 07940-0874, US;

(740) Fajnorová Mária, Ing., Bratislava, SK;

(210) 697-2005

(220) 13.4.2005

(310) 78560821

(320) 4.2.2005

(330) US

8 (511) 5

(511) 5 - Farmaceutické prípravky a lieky na prevenciu a/alebo liečbu chorôb a porúch centrálného nervového systému, neurologických porúch, vazomotorických symptónov pri menopauze, anxiózných porúch, neuropatických bolestí, fibromyalgie, urinálnych chorôb, chronickej bolesti a funkčných somatických syndrómov.

(540) **VIDALTO**

(731) Wyeth, Five Giralda Farms, Madison, New Jersey 07940-0874, US;

(740) Fajnorová Mária, Ing., Bratislava, SK;

(210) 702-2005

(220) 14.4.2005

8 (511) 33

(511) 33 - Alkoholické nápoje s výnimkou piva, likéry, vermúty, vína, liehoviny.

(540) **LENTINI**

(731) Copko Drahomír, Ing., Matušková 3, 976 31 Vlkanová, SK; Kollár Vladimír, Matušková 45, 976 31 Vlkanová, SK;

(210) 703-2005

(220) 14.4.2005

8 (511) 33

(511) 33 - Alkoholické nápoje s výnimkou piva, likéry, vermúty, vína, liehoviny.

(540) LUCIETTA

(731) Copko Drahomír, Ing., Matušková 3, 976 31 Vlkanová, SK; Kollár Vladimír, Matušková 45, 976 31 Vlkanová, SK;

(210) 707-2005

(220) 14.4.2005

8 (511) 35, 36, 43

(511) 35 - Organizovanie komerčných alebo reklamných výstav a veľtrhov, organizovanie výstav na obchodné a reklamné účely, organizovanie výstav na komerčné alebo reklamné účely, rozširovanie reklamných materiálov zákazníkom (letáky, prospekty, tlačivá, vzorky), vydávanie a aktualizovanie reklamných materiálov, prenájom reklamných plôch.

36 - Prenájom kancelárskych priestorov, prenájom nehnuteľností.

43 - Prevádzkovanie ubytovania, poskytovanie prechodného ubytovania, prevádzkovanie hotelového ubytovania.

(540)

(731) INCHEBA, a. s., Viedenská cesta 3 - 7, 851 01 Bratislava, SK;

(210) 708-2005

(220) 14.4.2005

8 (511) 35, 37, 38

(511) 35 - Poskytovanie obchodných a podnikateľských informácií, vydávanie, aktualizovanie a rozširovanie reklamných materiálov zákazníkom (letáky, prospekty tlačivá, vzorky).

37 - Inštalácia a opravy poplašných systémov proti vlámaniu.

38 - Komunikácia v oblasti prenosu dát prostredníctvom GSM siete a mobilných telefónov, služby zabezpečujúce vstup do telekomunikačných sietí.

(540) ZADAKO

(731) ZADAKO, spol. s r. o., Veternicová 17, 841 05 Bratislava, SK;

(210) 709-2005

(220) 14.4.2005

8 (511) 9

(511) 9 - Modemy.

(540) zadaCOM

(731) ZADAKO, spol. s r. o., Veternicová 17, 841 05 Bratislava, SK;

(210) 710-2005

(220) 14.4.2005

8 (511) 25

(511) 25 - Pánske alebo chlapčenské zvrchníky, plášte, vetrovky, bundy, peleríny, ako aj pletené alebo háčkované, pánske alebo chlapčenské obleky, komplety, kabáty, saká, blejzer, nohavice, nohavice s náprsníkom a s plecnicami, lýtkové a krátke nohavice, ako aj pletené alebo háčkované, pánske alebo chlapčenské košele, pletené alebo háčkované, pánske alebo chlapčenské spodky, nočné košele, pyžamá, kúpacie plášte, župany, ako aj pletené alebo háčkované, pánske alebo chlapčenské košele, pánske alebo chlapčenské tielka, spodky, nočné košele, pyžamá, kúpacie plášte, župany, pánske alebo chlapčenské plavky, dámske alebo dievčenské zvrchníky, plášte, peleríny, bundy, vetrovky, ako aj pletené alebo háčkované, dámske alebo dievčenské obleky, komplety, saká, kabáty, blejzer, nohavicové sukne, nohavice, krátke nohavice s náprsníkom a s plecnicami, lýtkové a krátke nohavice, pletené alebo háčkované, dámske alebo dievčenské blúzky, košele a košeľové blúzky, pletené alebo háčkované, dámske alebo dievčenské kombiné, spodničky, pyžamá, kúpacie plášte, župany, pletené alebo háčkované, dámske alebo dievčenské kostýmy, kabátiky, šaty, sukne, dámske plavky, dámske alebo dievčenské plavky, tielka, tričká, pletené, ako aj háčkované, pulóvre, svetre, vesty, pletené alebo háčkované, dojčenské odevy, pletené alebo háčkované, pančuchové nohavice, pančuchy, ponožky, dojčenské odevy, tepláky, lyžiarske odevy, podprsienky, nohavičky, osobná bielizeň, podvázky, podvážkové pásy, korzety, plecnice, vreckovky, pléty, šatky, mantily, závoje, viazanky, motýliky, kravaty, živôtky, pleteniny (oblečenie), krátke kabátiky, župany, konfekcia, klobúky, kapucne, čiapky, šilty na pokrývky hlavy, čiapkové šilty, šatky, šály, čelenky, pančuškové nohavice, pokrývky hlavy, rukavice.

(540)

(591) čierna, červená

(731) AATEX, spol. s r. o., Coborihó 2, 949 01 Nitra, SK;

(210) 713-2005

(220) 14.4.2005

8 (511) 35, 41, 42

(511) 35 - Reklamná činnosť, organizovanie a usporadúvanie výstav na komerčné alebo reklamné účely, rozširovanie reklamných materiálov, reklamné oznamy, reklamné plochy, uverejňovanie reklamných textov, reprografia dokumentov, rozhlasová reklama, rozširovanie reklamných alebo inzertných oznamov, rozširovanie reklamných materiálov zákazníkom, rozširovanie vzoriek, televízne reklamy, vydávanie a aktualizovanie reklamných materiálov, prenájom reklamných materiálov, prenájom reklamných priestorov, reklama, reklamné agentúry.

41 - Poskytovanie on-line elektronických publikácií (bez možnosti kopírovania), publikácia elektronických kníh, novín a časopisov on-line, organizovanie a vedenie konferencií, seminárov a workshopov poskytované on-line prostredníctvom telekomunikačného spojenia alebo počítačovej siete, publikácia textov, poskytovanie nekopírovateľnej digitálnej hudby z internetu a z internetových webových stránok, vydávanie tlačovín (katalógov), periodickej tlače (časopisov), neperiodickej tlače (kníh), tvorba počítačovej grafiky.

42 - Poskytovanie informácií týkajúcich sa počítačov a vybavenia počítačových sietí on-line, tvorba softvéru, aktualizovanie počítačových programov, návrh, inštalácia, údržba a aktualizácia počítačového softvéru (vrátane softvérových systémov) a počítačových programov, služby počítačového programovania poskytované on-line, zhotovovanie kópií počítačových programov, prevod a konverzia údajov a dokumentov z fyzických médií na elektronické médiá, vytváranie a údržba webových stránok, vytváranie a údržba registra doménových mien, prenájom počítačov, hostovanie na webových stránkach, vytváranie a udržiavanie webových stránok pre zákazníka, tvorba a udržiavanie softvéru na zaisťovanie bezpečnosti a ochrany informácií pred zneužitím.

(540)



(591) bordová, čierna

(731) Zajác Peter Ing. Združenie HACCP Consulting, Slivková 12, 951 01 Nitrianske Hrnčiarovce, SK;

(210) 714-2005

(220) 14.4.2005

8 (511) 18, 24, 25, 26, 35, 37, 39, 40, 41, 42, 44, 45

(511) 18 - Cestovné kufre, cestovné tašky, cestovné tašky kožené, dáždníky, diplomatické kufričky, kabelky, kľúčienky (kožená galantéria), koža (imitácia-), kožušiny, kožušiny (ako koža zvierat), kufriček s toaletnými potrebami, kufričky, obaly na dáždníky, cestovné obaly na odevy, peňaženky, plážové tašky.

24 - Bielizeň (látky pre -), bielizeň (plátenná-), bielizeň (postel'ná a stolová-), cestovné prikrývky, postel'ná bielizeň, samolepiaci textil nanášaný teplom, vreckovky (textilné-), zástavy s výnimkou papierových, závesy, textilné alebo umeľohmotné, značky (látkové-).

25 - Baretky, bielizeň, bielizeň pohlcujúca pot, bielizeň (osobná-), boa (kožušinová alebo perová ozdoba okolo krku), body (bielizeň), bundy, čelenky, chrániče uší (proti chladu, ako pokrývka hlavy), čiapky, cyklistické oblečenie, detská výbavička, detské nohavičky, gabardénové plášte, gymnastické (telocvičné) dresy, kabáty, kapucne, klobúky, kombiné, kombinézy (oblečenie), konfekcia (odevy), korzety, korzety (bielizeň), košele, košeľové sedlá, kostýmy, obleky, kožušinové štolý, kožušiny (oblečenie), krátke kabátiky,

krátke kabáty s kapucňou (teplé), krátke, jazdecské alebo spodné nohavice, kravaty, manžety (časť odevov), motoristi (oblečenie pre -), nepremokavý odev, nohavice, oblečenie z imitácie kože, oblečenie z kože, oblečenie, odevy, opasky, opasky na doklady a peniaze (súčasť oblečenie), palčiaky, pančuchy, pančuchy absorbujúce pot, pančuchy (päty na -), pančuškové nohavice, pánske podvázky, pánske spodky, pánske spodky, papuče, päty pančúch, peleríny, plášte, plášte (kúpacie-), plášte (dámske, lemované kožušinou), plavky, plavky (dámske), plavky (pánske), plážová obuv, plážové oblečenie, pletené svetre, pleteniny (oblečenie), pletiarsky tovar, plienky (detské textilné-), podbradníky, nie z papiera, podprsienky, podšívky (časť odevov), podvázky, podvázky na ponožky, podvázky na pančuchy, pokrývky hlavy, ponožky, potníky, pracovné plášte, pulóvre, pyžamá, ramienka na dámskej bielizni, rúcha, ornáty, rukavice, rukávniky, vesty pre rybárov, saká, bundy, šály, šály uviazané pod krkom, sárí, šatky, šály, šatky, závoje, šaty, sedlo (košele, blúzky alebo dámskych šiat), šerpy, šilty na pokrývky hlavy, spodky (pánske), spodničky, športové tričká, dresy, sprchovacie čiapky, štolý (kožušinové-), sukne, svetre, tielka, tričká, tielka, vesty, tógy, tričká, turbany, uniformy, vesty, vesty pre rybárov, vlnené šály, vrchné ošatenie, vrecká na odevy, vreckovka ozdobná (súčasť oblečenia), zástery, závoje, závoje, čiapková šatka, živôtky, korzety (bielizeň), župany, zvrchníky.

26 - Bordúry, lemy, obruby (pre odevy), brmbolce, čipky, galantérny tovar s výnimkou priadzí, opaskové pracky, ozdoby na klobúky s výnimkou ozdôb z drahých kovov, ozdoby na šaty, ozdoby textilných výrobkov (nažehľovacie-), perie (odevný doplnok), písmená ako značky na bielizeň, pracky (opaskové-), pracky (odevné doplnky), pštrosie perá (odevné doplnky), vtáčie perie (odevné doplnky), záplaty (nažehľovacie-) ako textilné ozdoby (galantéria), značky na bielizeň, značky na bielizeň a šatstvo.

35 - Predvádzanie tovaru, predvádzanie (služby modeliek) na reklamné účely a podporu predaja, reklamné materiály (rozširovanie-), zákazníkom (letáky, prospekty, tlačivá, vzorky), reklamné materiály (vydávanie a aktualizovanie-), reklamné oznamy (rozširovanie-), reklama, rozširovanie reklamných alebo inzertných oznamov, rozširovanie reklamných materiálov zákazníkom (letáky, prospekty, tlačivá, vzorky).

37 - Čistenie šatstva, opravy šatstva, žehlenie bielizne.

39 - Distribúcia tovaru na dobierku, doručovanie tovaru, skladovanie, skladovanie tovaru.

40 - Apretovanie textílií, dámske krajčírstvo, šitie, pánske krajčírstvo, spracovanie kožušín na zákazku.

41 - Umelecké módné agentúry.

42 - Módný dizajn, skúšanie textilu.

44 - Salóny krásy.

45 - Požičiavanie oblekov a večerných šiat, požičiavanie oblečenia, požičiavanie oblekov a večerných šiat, požičiavanie odevov, požičovňa šiat, večerné šaty a obleky (požičiavanie-).

(540)



- (591) oranžová, tmavomodrá
(731) Gečevský Marián, Jankolova 2, 851 04 Bratislava, SK;

(210) 718-2005

(220) 15.4.2005

8 (511) 35, 36, 41, 42

(511) 35 - Reklamné a propagačné služby; poradenské, konzultačné informačné a prieskumové služby v oblasti obchodu, podnikania a manažmentu; služby účtovníctva a vedenie účtovníctva, audítorské služby; príprava a vyhotovenie daňových priznaní a konzultačné služby s tým súvisiace; konzultačné služby obchodného manažmentu v oblasti informačných technológií; poskytovanie obchodných informácií vrátane tých poskytovaných on-line z počítačovej databázy prostredníctvom webových stránok na internete; prenájom kancelárskych strojov a zariadenia; personálne poradenstvo; marketingové štúdie.

36 - Realitná kancelária pre kúpu, predaj a prenájom nehnuteľností, sprostredkovanie kúpy, predaja, nájmu a prenájmu nehnuteľností, prevod nehnuteľností; likvidácie podnikov (finančné služby).

41 - Vyučovanie a vzdelávanie; vedenie a organizovanie seminárov a školení; elektronická edičná činnosť v malom (DTP služby).

42 - Konzultačné, poradenské, asistenčné, analytické, dizajnérske, ohodnocovanie a programovacie služby súvisiace s počítačovým softvérom, firmvérom a hardvérom, konzultácie a poradenstvo súvisiace s ohodnotením, výberom a implementáciou počítačového softvéru, firmvéru, hardvéru a systémov spracovávajúcich údaje; prenájom a udeľovanie licencií počítačového softvéru, firmvéru a hardvéru; poskytovanie informácií súvisiacich s technickými záležitosťami, informačnými technológiami; grafický dizajn; vytváranie a udržiavanie internetových stránok (Web) pre zákazníkov.

(540)



- (591) šedá, žltá a biela
(731) OSKAR AK, s. r. o., Dobrovičova 2, 811 02 Bratislava, SK;

(210) 724-2005

(220) 18.4.2005

8 (511) 19, 35, 39, 40

(511) 19 - Spracované drevo.
35 - Odhady lesného dreva, poradenstvo v obchodnej činnosti, reklama.

39 - Prepravné služby, sprostredkovanie prepravy.
40 - Spracovanie dreva, stínanie a spracovanie dreva, pílenie.

(540)

- (731) Faltičko Igor, Ing., Budatínska 79, 851 06 Bratislava, SK;
(740) Holakovský Štefan, Ing., Bratislava, SK;

(210) 725-2005

(220) 18.4.2005

8 (511) 9, 40, 42

(511) 9 - Počítačové programy.

40 - Poradenstvo v oblasti odpadového hospodárstva.

42 - Tvorba a aktualizácia počítačových programov.

(540) ePOD

- (731) CORA GEO, spol. s r. o., Jankolu 3, 036 01 Martin, SK;

(210) 726-2005

(220) 18.4.2005

8 (511) 39

(511) 39 - Železničná doprava; zasielateľstvo.

(540)



- (591) modrá na bielom
(731) Železničná spoločnosť Slovensko, a. s., Drieňová 24, 820 09 Bratislava, SK;

(210) 727-2005

(220) 18.4.2005

8 (511) 39

(511) 39 - Železničná doprava; zasielateľstvo.

(540)



- (731) Železničná spoločnosť Slovensko, a. s., Drieňová 24, 820 09 Bratislava, SK;

(210) 728-2005

(220) 18.4.2005

8 (511) 39

(511) 39 - Železničná doprava, zasielateľstvo.

(540)



- (591) modrá, biela
(731) Železničná spoločnosť Slovensko, a. s., Drieňová 24, 820 09 Bratislava, SK;

(210) 729-2005

(220) 18.4.2005

8 (511) 39

(511) 39 - Železničná doprava, zasielateľstvo.

(540)



(591) oranžová

(731) Železničná spoločnosť Slovensko, a. s., Drieňová 24, 820 09 Bratislava, SK;

(210) 730-2005

(220) 18.4.2005

8 (511) 39

(511) 39 - Železničná doprava, zasielateľstvo.

(540)



(591) oranžová, biela

(731) Železničná spoločnosť Slovensko, a. s., Drieňová 24, 820 09 Bratislava, SK;

(210) 746-2005

(220) 19.4.2005

8 (511) 9, 16

(511) 9 - Protipožiarne ochranné odevy, ohňovzdorné obaly, ochranná obuv proti žiareniu, ohňu a iným nebezpečenstvám, ochranné helmy, ochranné masky protipožiarne, ochranné obleky proti úrazom, rádiácii a ohňu, protipožiarne rukavice.

16 - Baliaci papier, blahoprajné pohľadnice, brožované knihy, brožúry, brožúrky, bublinové obaly z plastických materiálov (na balenie), časopisy, etikety s výnimkou textilných, fotografie, grafické zobrazenie, grafiky, kalendáre, kartón, lepenka, papierové kávové filtre, knihy, lepenkové alebo papierové škatule, lepenkové alebo papierové obaly na fľaše, lepenkové platne (papiernický tovar), obaly (papierenský tovar), obrazy, papiernický tovar, periodické a neperiodické publikácie, plagáty, predmety z kartónu, prospekty, pútače z papiera alebo lepenky, reklamné tabule z papiera, kartónu alebo lepenky, reprodukcie grafické, tlačené reklamné materiály, umelohmotné fólie na balenie, vrecia z papiera alebo plastických materiálov.

(540) **FIREMAN V - DIAMOND**

(731) DEVA F-M, s. r. o., Collo-louky 2140, 978 02 Frýdek - Místek, CZ;

(740) Belička Ivan, Ing., Banská Bystrica, SK;

(210) 747-2005

(220) 19.4.2005

8 (511) 9, 16

(511) 9 - Protipožiarne ochranné odevy, ohňovzdorné obaly, ochranná obuv proti žiareniu, ohňu a iným nebezpečenstvám, ochranné helmy, ochranné masky protipožiarne, ochranné obleky proti úrazom, rádiácii a ohňu, protipožiarne rukavice.

16 - Baliaci papier, blahoprajné pohľadnice, brožované knihy, brožúry, brožúrky, bublinové obaly z plastických materiálov (na balenie), časopisy, etikety s výnimkou textilných, fotografie, grafické zobrazenie, grafiky, kalendáre, kartón, lepenka, papierové kávové filtre, knihy, lepenkové alebo papierové škatule, lepenkové alebo papierové obaly na fľaše, lepenkové platne (papiernický tovar), obaly (papierenský tovar), obrazy, papiernický tovar, periodické a neperiodické publikácie, plagáty, predmety z kartónu, prospekty, pútače z papiera alebo lepenky, reklamné tabule z papiera, kartónu alebo lepenky, reprodukcie grafické, tlačené reklamné materiály, umelohmotné fólie na balenie, vrecia z papiera alebo plastických materiálov.

(540) **fireman**

(731) DEVA F-M, s. r. o., Collo-louky 2140, 978 02 Frýdek - Místek, CZ;

(740) Belička Ivan, Ing., Banská Bystrica, SK;

(210) 749-2005

(220) 20.4.2005

8 (511) 5

(511) 5 - Farmaceutické a veterinárne prípravky.

(540) **ROTAVEC**

(731) Schering-Plough Animal Health Corporation, 1095 Morris Avenue, Union, New Jersey 07083, US;

(740) Fajnorová Mária, Ing., Bratislava, SK;

(210) 750-2005

(220) 20.4.2005

8 (511) 5

(511) 5 - Farmaceutické a veterinárne prípravky.

(540) **COVEXIN**

(731) Schering-Plough Animal Health Corporation, 1095 Morris Avenue, Union, New Jersey 07083, US;

(740) Fajnorová Mária, Ing., Bratislava, SK;

(210) 1051-2005

(220) 3.6.2005

8 (511) 9, 16, 35, 38, 41, 42

(511) 9 - Softvér pre počítače - najmä na vyhľadávanie, spracovanie a indexovanie informácií, miest a ďalších zdrojov dosiahnuteľných v počítačových sieťach, nahraný softvér na CD a DVD diskochoch a magnetických médiách, softvér nahrateľný zo vzdialených počítačov, prázdne nosiče dát, hardvér na spracovanie a indexovanie dát a informácií, sieťové počítače, softvér.

16 - Periodické a neperiodické publikácie týkajúce sa vyhľadávania, indexovania a poskytovania informácií prostredníctvom lokálnych a globálnych počítačových sietí pomocou výpočtovej techniky, softvéru, hardvéru, internetu a intranetu.

35 - Automatizované spracovanie dát, inzercia a propagácia tovaru a služieb iných firiem pomocou inzerátov v časopisoch a v elektronických médiách prístupných v počítačových sieťach, pomoc pri riadení obchodných činností.

38 - On-line prístup ku správam, novinám, informáciám o súčasných udalostiach, ako i referenčných materiáloch, počasí, športe, kultúre; poskytovanie služieb na komunikáciu medzi užívateľmi v reálnom čase (chatting).

41 - Elektronická publikačná činnosť, týkajúca sa vyhľadávania, indexovania a poskytovania informácií prostredníctvom lokálnych a globálnych počítačových sietí, vzdelávacie služby pomocou výpočtovej techniky, korešpondenčné kurzy, svetelné a laserové projekcie a show, produkcia multimedialných diel, on-line poskytovanie počítačových hier prístupných pomocou počítačovej siete, on-line poskytovanie počítačových hier prístupných pomocou počítačovej siete; poskytovanie elektronických publikácií on-line bez možnosti kopírovania; prenájom počítačových hier poskytovaných on-line z počítačových sietí.

42 - Počítačové služby - zaistenie a poskytovanie vyhľadávacích a triediacich služieb na poskytovanie dát v lokálnych a globálnych sieťach, služby súvisiace so spracovaním indexu informácií, miest a databáz dosiahnuteľných v počítačových sieťach, vyhľadanie informácií, miest a zdrojov v počítačových sieťach, tvorba a údržba WWW stránok, návrh a dizajn WWW stránok, dizajn a programovanie multimedialných prezentácií, prenájom a poskytovanie diskového priestoru a strojového času, prenájom hardvéru, obnovovanie dát na dátových médiách, programovanie počítačov pre ostatných, návrh a správa počítačových sietí, prenájom počítačového softvéru, vývoj počítačových učebných pomôcok.

(540) SPAM RADAR

(731) ProWeb Consulting, a.s., Komenského 11/A, 040 01 Košice, SK;

(210) 1052-2005

(220) 3.6.2005

8 (511) 9, 16, 35, 38, 41, 42

(511) 9 - Softvér pre počítače - najmä na vyhľadanie, spracovanie a indexovanie informácií, miest a ďalších zdrojov dosiahnuteľných v počítačových sieťach, nahraný softvér na CD a DVD diskoch a magnetických médiách, softvér nahrateľný zo vzdialených počítačov, prázdne nosiče dát, hardvér na spracovanie a indexovanie dát a informácií, sieťové počítače, softvér.

16 - Periodické a neperiodické publikácie týkajúce sa vyhľadávania, indexovania a poskytovania informácií prostredníctvom lokálnych a globálnych počítačových sietí pomocou výpočtovej techniky, softvéru, hardvéru, internetu a intranetu.

35 - Automatizované spracovanie dát, inzercia a propagácia tovaru a služieb iných firiem pomocou inzerátov v časopisoch a v elektronických médiách prístupných v počítačových sieťach, pomoc pri riadení obchodných činností.

38 - On-line prístup ku správam, novinám, informáciám o súčasných udalostiach, ako i referenčných materiáloch, počasí, šport, kultúre; poskytovanie služieb na komunikáciu medzi užívateľmi v reálnom čase (chatting).

41 - Elektronická publikačná činnosť, týkajúca sa vyhľadávania, indexovania a poskytovania informácií prostredníctvom lokálnych a globálnych počítačových sietí, vzdelávacie služby pomocou

výpočtovej techniky, korešpondenčné kurzy, svetelné a laserové projekcie a show, produkcia multimedialných diel, on-line poskytovanie počítačových hier prístupných pomocou počítačovej siete, on-line poskytovanie počítačových hier prístupných pomocou počítačovej siete; poskytovanie elektronických publikácií on-line bez možnosti kopírovania; prenájom počítačových hier poskytovaných on-line z počítačových sietí.

42 - Počítačové služby - zaistenie a poskytovanie vyhľadávacích a triediacich služieb na poskytovanie dát v lokálnych a globálnych sieťach, služby súvisiace so spracovaním indexu informácií, miest a databáz dosiahnuteľných v počítačových sieťach, vyhľadanie informácií, miest a zdrojov v počítačových sieťach, tvorba a údržba WWW stránok, návrh a dizajn WWW stránok, dizajn a programovanie multimedialných prezentácií, prenájom a poskytovanie diskového priestoru a strojového času, prenájom hardvéru, obnovovanie dát na dátových médiách, programovanie počítačov pre ostatných, návrh a správa počítačových sietí, prenájom počítačového softvéru, vývoj počítačových učebných pomôcok.

(540) COMDOM

(731) ProWeb Consulting, a.s., Komenského 11/A, 040 01 Košice, SK;

(210) 1501-2005

(220) 16.8.2005

8 (511) 33

(511) 33 - Medovina, víno.

(540)



(731) MEDOPRODUKT, s. r. o., Zvolenská cesta 37/A, 962 02 Víglaš, SK;

(210) 1787-2005

(220) 27.9.2005

8 (511) 9

(511) 9 - Antény, parabolické antény, satelitné prijímače.

(540) ILLUSION

(731) Štefan Bálint - ENTER PLUS, Mierová 23, 982 01 Tornaľa, SK;

(210) 5001-2005

(220) 3.1.2005

8 (511) 9, 16, 25, 35, 39, 41

(511) 9 - Nahraté audio- a/alebo videonosiče, programové vybavenie pre počítače, softvér a počítačové hry.

16 - Tlačoviny, brožúry, časopisy, knihy, fotografie, komiksy, kalendáre, papierové propagačné materiály.

25 - Odevy, trička, mikiny.

35 - Reklama, televízna reklama, rozhlasová reklama, on-line reklama na počítačovej komunikačnej sieti, reklama prostredníctvom mobilných telefónov, reklamné agentúry, podpora predaja (pre tretie osoby), produkcia reklamných spotov, vydávanie a aktualizovanie reklamných materiálov, prenájom reklamných materiálov, rozširovanie reklamných materiálov zákazníkom, rozširovanie reklamných oznamov, prenájom reklamných plôch, uverejňovanie reklamných textov, sprostredkovateľská a poradenská činnosť v oblasti reklamy, sprostredkovanie nákupu a predaja filmov, reklám, zábavných a audiovizuálnych programov, sprostredkovanie nákupu a predaja audiovizuálnej techniky, maloobchodné služby v oblasti audiovizuálnej techniky, maloobchodné služby v oblasti filmov, zábavných a audiovizuálnych programov, maloobchodná činnosť s nahratými audio- a/alebo videonosičmi, maloobchodná činnosť s počítačovými hrami, maloobchodná činnosť so softvérom.

39 - Distribúcia televíznych programov, hraných filmov, audio- a/alebo videonosičov.

41 - Produkcia televíznych programov, produkcia rozhlasových programov, filmová tvorba, produkcia dokumentárnych filmov, fotografická reportáž, tvorba videofilmov, nahrávanie videopások, digitálna tvorba obrazov na výstupných zariadeniach; produkcia zábavných a audiovizuálnych programov, výroba publicistických, spravodajských a vzdelávacích programov, služby filmových a nahrávacích štúdií, divadelné predstavenia, výroba divadelných alebo iných predstavení; služby agentúr sprostredkovávajúcich divadelných, koncertných a varietných umelcov, technicko-organizačné zabezpečenie kultúrnych, spoločenských a športových podujatí, organizovanie zábavných, kultúrnych, spoločenských a športových podujatí, organizovanie vzdelávacích, vedomostných a zábavných súťaží, organizovanie športových súťaží, organizovanie športových akcií a hier, organizovanie kultúrno-spoločenských akcií a hier, organizovanie živých vystúpení, vedomostných alebo zábavných súťaží organizovaných prostredníctvom internetu alebo telefónov a mobilných telefónov, zábavné parky, rozhlasová zábava, televízna zábava, zábava, pobavenie, plánovanie a organizovanie večierkov, výchovno-zábavné klubové služby, služby fanklubov, informácie o možnostiach rozptýlenia, informácie o možnostiach zábavy, služby technického zabezpečenia kultúrnych, spoločenských a športových podujatí, ozvučenie filmových a audiovizuálnych programov, sprostredkovanie a poradenská činnosť v uvedených oblastiach; požičiavanie filmov, požičiavanie videopások, prenájom audionahrávok, prenájom audiovizuálnej techniky, poradenstvo v oblasti audiovizuálnej techniky, prenájom dekorácií; vydávanie kníh, časopisov, novín a iných periodických a neperiodických publikácií; on-line poskytovanie počítačových hier (z počítačových sietí); hranie o peniaze, organizovanie lotérií, organizovanie finančných hier.

(540) Po čom ženy túžia

(731) Filmar, s. r. o., Nad Dunajom 6, 841 04 Bratislava, SK;

(740) Chmelíková Jana, RNDr., Bratislava, SK;

(210) 5015-2005

(220) 11.1.2005

8 (511) 12, 37, 39

(511) 12 - Automobily.

37 - Opravy automobilov; leštenie automobilov; mazanie automobilov; autoopravovne; čistenie automobilov.

39 - Ťahanie a vlečenie dopravných prostriedkov pri poruchách; poskytovanie pomoci pri doprave; prenájom automobilov.

(540)

AUTOGRAND

(591) červená, biela

(731) AUTOGRAND, a. s., Vajnorská 167, 832 37 Bratislava, SK;

(210) 5016-2005

(220) 11.1.2005

8 (511) 43

(510) 43 - Bary, bufety, hotelierske služby, poskytovanie prechodného ubytovania, reštauračné služby, príprava a dodávka jedál na objednávku do domu, prevádzkovanie kempov, turistické ubytovne, kaviarne; prenájom stoličiek, stolov, obrusov a sklenených výrobkov.

(540)



(731) Fábíán Peter, Ing., Pavla Dobšinského 47, 048 01 Rožňava, SK;

(740) Šujanová Mária, Ing., Bratislava, SK;

(210) 5018-2005

(220) 11.1.2005

8 (511) 9, 35, 36

(511) 9 - Kreditné, debetné, platobné a úverové karty; magnetické zakódované karty a karty obsahujúce čip s integrovaným obvodom (elektronické karty).
35 - Sprostredkovanie nákupu a predaja.

36 - Finančné služby; financovanie kúpy na splátky; financovanie a úvery kúpy a prenájmu; prevádzkovanie splátkového systému; služby kreditných, debetných, platobných a úverových kariet; služby elektronických kariet; lízing.

(540) PLATINIUM

(731) Slovenské kreditné karty, a. s., Hlavné námestie 12, 060 01 Kežmarok, SK;

(740) Čechvalová Dagmar, Bratislava, SK;

(210) 5020-2005

(220) 11.1.2005

8 (511) 9, 35, 36

- (511) 9 - Kreditné, debetné, platobné a úverové karty; magnetické zakódované karty a karty obsahujúce čip s integrovaným obvodom (elektronické karty).
35 - Sprostredkovanie nákupu a predaja.
36 - Finančné služby; financovanie kúpy a prenájmu; prevádzkovanie splátkového systému; služby kreditných, debetných, platobných a úverových kariet; služby elektronických kariet; lízing.

(540) JOLLY JOKER

(731) Slovenské kreditné karty, a. s., Hlavné námestie 12, 060 01 Kežmarok, SK;

(740) Čechvalová Dagmar, Bratislava, SK;

(210) 5023-2005

(220) 11.1.2005

8 (511) 12

- (511) 12 - Motorové vozidlá a diely k nim patriace do tejto triedy.

(540) COMPASS

(731) DaimlerChrysler Corporation, 1000 Chrysler Drive, City of Auburn Hills, Delaware, US;

(740) Juran Svetozár, JUDr., Bratislava, SK;

(210) 5024-2005

(220) 12.1.2005

8 (511) 42

- (511) 42 - Poskytovanie právnych služieb advokátmi v súlade so zákonom o advokácii.

(540)

Martinková & Kiselica
Law Office

(591) bledomodrá, modrá, biela

(731) Martinková Dana, JUDr., advokátka, Záhradnícka 64, 821 08 Bratislava, SK; Kiselica Dalibor, JUDr., advokát, Mamateyova ulica 7, 851 04 Bratislava, SK;

(210) 5025-2005

(220) 13.1.2005

8 (511) 16, 35, 41

- (511) 16 - Tlačoviny, časopisy.
35 - Reklamná činnosť, vydávanie reklamných alebo náborových textov.
41 - Vydavateľská činnosť okrem vydávania reklamných alebo náborových textov.

(540)

(591) červená, hnedá, čierna

(731) ALMEGA, s. r. o., Na piesku 12, 821 05 Bratislava, SK;

(740) Dolanská Elena, RNDr., Bratislava, SK;

(210) 5027-2005

(220) 14.1.2005

8 (511) 25, 35

- (511) 25 - Obuv, športová obuv, dreváky, papuče.
35 - Maloobchodná činnosť s obuvou.

(540)

YANGHUI

(731) YANG HUI, s. r. o., Stará Vajnorská 37, 831 04 Bratislava, SK;

(740) Hojčuš Peter, Ing., Bratislava, SK;

(210) 5028-2005

(220) 14.1.2005

(310) 356349

(320) 20.7.2004

(330) CZ

8 (511) 29

- (511) 29 - Restovaná cibuľka.

(540) Zlatá cibuľka

(731) Vitana, a. s., Mělnická 133, 277 32 Byšice, CZ;

(740) Čechvalová Dagmar, Bratislava, SK;

(210) 5029-2005

(220) 14.1.2005

8 (511) 37, 42

- (511) 37 - Vykonávanie priemyselných a komerčných stavieb vrátane opráv.
42 - Projektová a poradenská činnosť v oblasti petrochemického a chemického priemyslu, strojárstva, zlievarenstva, sklárskeho, textilného a potravinárskeho priemyslu, projektová a poradenská činnosť v oblasti ekológie; projektová a poradenská činnosť v oblasti stavebníctva, projektovanie elektrických zariadení, inžinierska činnosť.

(540) Kovoprojekta

(731) KOVOPROJEKTA BRNO a. s., Šumavská 416/15, 602 00 Brno, CZ;

(740) Čechvalová Dagmar, Bratislava, SK;

(210) 5030-2005

(220) 14.1.2005

8 (511) 25

- (511) 25 - Obuv.

(540) MAGNOLYA

(731) ALFA LOGISTIC, s. r. o., Štúrova 2, 955 01 Topoľčany, SK;

(740) Brichtová Tatiana, JUDr., Bratislava, SK;

(210) 5031-2005

(220) 14.1.2005

8 (511) 25

- (511) 25 - Obuv.

(540) FAUSTO SANTINI

(731) ALFA LOGISTIC, s. r. o., Štúrova 2, 955 01 Topoľčany, SK;

(740) Brichtová Tatiana, JUDr., Bratislava, SK;

(210) 5032-2005

(220) 14.1.2005

8 (511) 25

(511) 25 - Obuv.

(540) **SARINA**

(731) ALFA LOGISTIC, s. r. o., Štúrova 2, 955 01 Topoľčany, SK;

(740) Brichtová Tatiana, JUDr., Bratislava, SK;

(210) 5034-2005

(220) 14.1.2005

8 (511) 25

(511) 25 - Obuv.

(540) **DILER**

(731) ALFA LOGISTIC, s. r. o., Štúrova 2, 955 01 Topoľčany, SK;

(740) Brichtová Tatiana, JUDr., Bratislava, SK;

(210) 5035-2005

(220) 14.1.2005

8 (511) 35, 36, 37

(511) 35 - Administratívna správa hotelov; analýzy nákladov; analýza nákupných a veľkoobchodných cien; aranžovanie výkladov; dražby; distribúcia vzoriek; hospodárske, ekonomické predpovede; kancelárie zaoberajúce sa dovozom a vývozom; klasifikovanie alebo zatriedovanie vlny; komerčné informačné kancelárie; kopírovanie alebo rozmnožovanie dokumentov, dokladov atď.; lepenie plagátov; marketingové štúdie; nábor zamestnancov; obchodný alebo podnikateľský prieskum; obchodný manažment a podnikové poradenstvo; obchodný manažment v oblasti umenia; oceňovanie obchodných podnikov; oceňovanie vlny; oceňovanie a odhady v oblasti podnikania; oceňovanie alebo odhady nezoťatého lesného dreva; odkazovacie telefónne služby pre neprítomných predplatiteľov; odborné obchodné poradenstvo; on-line reklama na počítačovej komunikačnej sieti; organizovanie komerčných alebo reklamných výstav a veľtrhov; personálne poradenstvo; písanie na stroji; podpora predaja pre tretie osoby; pomoc pri riadení obchodnej činnosti; pomoc pri riadení komerčných a priemyselných podnikov; poradenstvo pri vedení podnikov; poradenstvo v obchodnej činnosti; poskytovanie obchodných alebo podnikateľských informácií; posudzovanie efektívnosti prevádzky a racionalizácie práce; predvádzanie tovaru; predvádzanie služieb modeliek na reklamné účely a podporu predaja; prenájom kancelárskych strojov a zariadení; prenájom kopírovacích strojov; prenájom predajných automatov; prenájom reklamného času vo všetkých komunikačných médiách; prenájom reklamných materiálov; prenájom reklamných plôch a priestorov; prepisovanie; prieskum trhu; prieskum verejnej mienky; príprava a vyhotovovanie daňových priznaní; príprava inzertných stĺpcov; príprava miezd a výplatných listín; profesionálne obchodné alebo podnikateľské poradenstvo; psychologické testovanie za účelom výberu; reklama; reklamné agentúry; reprografia dokumentov; revízia účtov; riadenie priemyselných alebo obchodných podnikov; riadenie poradenských služieb v obchodnej alebo podnikateľskej oblasti; rozhlasová re-

klama; rozširovanie reklamných alebo inzertných oznamov; rozširovanie letákov, prospektov, tlačív, vzoriek a reklamných materiálov zákazníkom; sekretárske služby; služby poskytované v súvislosti so sťahovaním podnikov; služby týkajúce sa premiesťovania prevádzok a podnikov; služby zaoberajúce sa zhromažďovaním výstrižkov z časopisov; spracovanie textov; spravovanie hotelov; sprostredkovateľne práce; štatistické informácie; stenografia; televízna reklama; účtovníctvo; určovanie polohy nákladných vozňov pomocou počítača; uverejňovanie reklamných textov; vedenie kartoték v počítači; vedenie účtovných kníh; výber osôb pomocou psychologických testov; vydávanie a aktualizovanie reklamných materiálov; vydávanie reklamných alebo náborových textov; vyhľadávanie informácie pre zákazníkov v počítačových súboroch; vylepovanie plagátov; vzťahy s verejnosťou (prieskum vzťahu medzi podnikmi, inštitúciami a spoločenským prostredím); zabezpečovanie predplácania novín a časopisov; zaoštarovanie predplatného pre tretie osoby; zasielkové reklamných materiálov zákazníkom; zásielkové reklamné služby; zásobovacie služby pre tretie osoby a nákup tovarov a služieb pre iné podniky; zbieranie údajov do počítačových databáz; zostavovanie výpisov z účtov; zoradovanie údajov v počítačových databázach.

36 - Bankovníctvo; burzové makléřstvo; klířing - zúčtovávanie vzájomných pohľadávok a záväzkov - bezhotovostné platenie; colné služby; daňové oceňovanie a odhady; dôchodkové fondy; elektronický prevod kapitálu; finančné analýzy; finančné informácie; finančné konzultačné služby; finančné odhady a oceňovanie - poisťovníctvo, bankovníctvo, nehnuteľnosti; finančné poradenstvo; finančné riadenie; finančné záruky; finančný lízing; home banking - bankové služby priamo k zákazníkovi; hypotéky - poskytovanie pôžičiek; informácie o poistení; inkasovanie nájomného; investovanie kapitálu; kancelárie zaoberajúce sa inkasovaním pohľadávok; kapitálové investície; konateľstvo, zastupiteľstvo; konzultačné služby v oblasti poisťovníctva; kurzové záznamy na burze; likvidácia podnikov - finančné služby; poistenie proti nehodám; oceňovanie a odhady nehnuteľností; oceňovanie alebo odhadovanie numizmatických zbierok; oceňovanie mincí; oceňovanie šperkov; oceňovanie starožitností; oceňovanie umeleckých diel; oceňovanie známkov; odhady a oceňovanie - daňové; odhady daňových služieb; organizovanie zbierok; overovanie šekov; platenie na splátky; informácie o poistení; platobné prevody vykonávané elektronicky; poistenie - pri námornej preprave; poisťky životné; poisťno-technické služby - štatistika; poradenstvo v oblasti poistenia; pôžičky - financovanie; prenájom bytov; prenájom izieb; prenájom fariem; prenájom kancelárskych priestorov; prenájom nehnuteľností; prevádzkovanie záložne; realitné kancelárie; služby na využívanie dôchodkových fondov; služby v oblasti finančníctva; služby týkajúce sa úverových kariet; sporiteľne; správa nehnuteľností; správcovstvo; sprostredkovanie poistenia; sprostredkovanie záruk; sprostredkovanie - makléřstvo; sprostredkovanie nehnuteľností; ubytovacie kancelárie - byty; úschova cenností; úschovné služby, úschova

v bezpečnostných schránkach; úverové ústavy, úverové banky; uzatváranie poisťiek; vedenie nájomných domov; vyberanie nájomného; vydávanie cenných papierov; vydávanie cenín; vydávanie cestovných šekov; vydávanie kreditných kariet; záručná pôžička; záruky, kaucie, ručenie; zbieranie peňazí na dobročinné účely; zdravotné poistenie; zmenárenské služby; zúčtovacie banky - prevádzajúce bezhotovostné operácie.

37 - Asfaltovanie; autoopravovne; autoservisy; banské dobývanie; budovanie prístavov; budovanie prístavných hrádzí; budovanie závodov a tovární; čalúnenie; čalúnnické opravy; chemické čistenie; cínovanie; čistenie; čistenie a opravy kotlov; čistenie automobilov; čistenie ciest; čistenie exteriérov budov; čistenie interiérov budov; čistenie komínov; čistenie okien; čistenie šatstva; demolácia budov; deratizácia; dezinfekcia; dozor nad stavbami; hladenie alebo brúsenie pemzou; informácie o opravách; interiérové a exteriérové maľovanie a natieranie; inštalácia a opravy chladiacich zariadení; inštalácia a opravy klimatizačných zariadení; inštalácia a opravy poplašných systémov proti vlámaniu; inštalácia a opravy požiarnych hlásičov; inštalácia a opravy výťahov; inštalovanie a opravy elektrických spotrebičov; izolovanie proti vlhkosti; izolovanie stavieb; kladenie čerstvých povrchov; klampiarstvo a inštalatérsstvo; lakovanie, glazovanie; leštenie vozidiel; maľovanie a opravy reklamných tabúľ; mangľovanie; mazanie vozidiel; montáž a opravy pecí; montáž kuchynských zariadení; montáž, údržba a opravy kancelárskych strojov a zariadení; montáž, údržba a opravy strojov; montáž, údržba a opravy počítačov; montáž a opravy vykurovacích zariadení; montáž a opravy zavlažovacích zariadení; montovanie lešení; montovanie a opravy telefónov; murovanie; ničenie škodcov s výnimkou na poľnohospodárske účely; nitovanie; odrušovanie elektrických prístrojov a zariadení; oprava a údržba premietačiek; oprava fotografických prístrojov; oprava dáždnikov; oprava hodínok; oprava obuvi; oprava opotrebovaných alebo poškodených motorov; oprava opotrebovaných alebo poškodených strojov; oprava pneumatík vulkanizáciou; opravy púmp a čerpadiel; oprava šatstva; opravovne hodín; opravy automobilov; opravy odevov; opravy šatstva; opravy zámkov; ostrenie a brúsenie nožov; ošetrovanie vozidiel protikoróznymi nátermi; pieskovanie; podmorské budovanie; podmorské opravy; pokrývačské práce na strechách budov; povrchové čistenie exteriérov budov; povrchové dobývanie; pranie alebo čistenie; pranie bielizne; pranie plienok; prenájom bagrov a rýpadiel; prenájom buldozérov; prenájom čistiacich strojov; prenájom stavebných strojov a zariadení; prenájom vozidiel na zametanie; prenájom staveniskových žeriavov; protektorovanie pneumatík; protihrdzová úprava; reštaurovanie nábytku; služby utesňovania budov; stavebné informácie; stavebníctvo - stavebná činnosť; stavebný dozor; štukovanie, sadrovanie; tapetovanie; umelecká stolárska výroba a opravy; umývanie dopravných prostriedkov; utesňovanie stavieb; údržba a opravy bezpečnostných schránok; údržba a oprava horákov; údržba a opravy lietadiel; údržba a opravy motorových vozidiel; údržba a opravy trezorov; údržba, čistenie a opravy kože a kožušín; údržba ná-

bytku; valchovanie; vrtanie studní; výroba umelého snehu; výstavba a opravy skladov; výstavba a údržba ropovodov; výstavba lodí; výstavba obchodných a veľtržných stánkov; žehlenie bielizne.

(540)



(591) sivá, červená

(731) RIEŠIME BÝVANIE, s. r. o., Hany Meličkovej 9, 841 05 Bratislava, SK;

(210) 5036-2005

(220) 14.1.2005

8 (511) 35, 36, 37

(511) 35 - Administratívna správa hotelov; analýzy nákladov; analýza nákupných a veľkoobchodných cien; aranžovanie výkladov; dražby; distribúcia vzoriek; hospodárske, ekonomické predpovede; kancelárie zaoberajúce sa dovozom a vývozom; klasifikovanie alebo zatriedňovanie vlny; komerčné informačné kancelárie; kopírovanie alebo rozmnožovanie dokumentov, dokladov atď.; lepenie plagátov; marketingové štúdie; nábor zamestnancov; obchodný alebo podnikateľský prieskum; obchodný manažment a podnikové poradenstvo; obchodný manažment v oblasti umenia; oceňovanie obchodných podnikov; oceňovanie vlny; oceňovanie a odhady v oblasti podnikania; oceňovanie alebo odhady nezoťaťého lesného dreva; odkazovacie telefónne služby pre neprítomných predplatiteľov; odborné obchodné poradenstvo; on-line reklama na počítačovej komunikačnej sieti; organizovanie komerčných alebo reklamných výstav a veľtrhov; personálne poradenstvo; písanie na stroji; podpora predaja pre tretie osoby; pomoc pri riadení obchodnej činnosti; pomoc pri riadení komerčných a priemyselných podnikov; poradenstvo pri vedení podnikov; poradenstvo v obchodnej činnosti; poskytovanie obchodných alebo podnikateľských informácií; posudzovanie efektívnosti prevádzky a racionalizácie práce; predvádzanie tovaru; predvádzanie služieb modeliek na reklamné účely a podporu predaja; prenájom kancelárskych strojov a zariadení; prenájom kopírovacích strojov; prenájom predajných automatov; prenájom reklamného času vo všetkých komunikačných médiách; prenájom reklamných materiálov; prenájom reklamných plôch a priestorov; prepisovanie; prieskum trhu; prieskum verejnej mienky; príprava a vyhotovovanie daňových priznaní; príprava inzertných stĺpcov; príprava miezd a výplatných listín; profesionálne obchodné alebo podnikateľské poradenstvo; psychologické testovanie za účelom výberu; reklama; reklamné agentúry; reprografia dokumentov; revízia účtov; riadenie priemyselných alebo obchodných podnikov; riadenie poradenských služieb v obchodnej alebo podnikateľskej oblasti; rozhlasová reklama; rozširovanie reklamných alebo inzertných oznamov; rozširovanie letákov, prospektov, tlačív, vzoriek a reklamných materiálov zákazníkovi; sekretárske služby; služby poskytované v súvislosti so sťahovaním podnikov; služby týkajúce sa premiesťovania prevádzok a podnikov;

služby zaoberajúce sa zhromažďovaním výstrižkov z časopisov; spracovanie textov; spravovanie hotelov; sprostredkovateľne práce; štatistické informácie; stenografia; televízna reklama; účtovníctvo; určovanie polohy nákladných vozňov pomocou počítača; uverejňovanie reklamných textov; vedenie kartoték v počítači; vedenie účtovných kníh; výber osôb pomocou psychologických testov; vydávanie a aktualizovanie reklamných materiálov; vydávanie reklamných alebo náborových textov; vyhľadávanie informácie pre zákazníkov v počítačových súboroch; vylepovanie plagátov; vzťahy s verejnosťou (prieskum vzťahu medzi podnikmi, inštitúciami a spoločenským prostredím); zabezpečovanie predplácania novín a časopisov; zaobstarávanie predplatného pre tretie osoby; zasielanie reklamných materiálov zákazníkom; zásielkové reklamné služby; zásobovacie služby pre tretie osoby a nákup tovarov a služieb pre iné podniky; zbieranie údajov do počítačových databáz; zostavovanie výpisov z účtov; zoradovanie údajov v počítačových databázach.

36 - Bankovníctvo; burzové makléristvo; klíring - zúčtovávanie vzájomných pohľadávok a záväzkov - bezhotovostné platenie; colné služby; daňové oceňovanie a odhady; dôchodkové fondy; elektronický prevod kapitálu; finančné analýzy; finančné informácie; finančné konzultačné služby; finančné odhady a oceňovanie - poisťovníctvo, bankovníctvo, nehnuteľnosti; finančné poradenstvo; finančné riadenie; finančné záruky; finančný lízing; home banking - bankové služby priamo k zákazníkovi; hypotéky - poskytovanie pôžičiek; informácie o poistení; inkasovanie nájomného; investovanie kapitálu; kancelárie zaoberajúce sa inkasovaním pohľadávok; kapitálové investície; konateľstvo, zastupiteľstvo; konzultačné služby v oblasti poisťovníctva; kurzové záznamy na burze; likvidácia podnikov - finančné služby; poistenie proti nehodám; oceňovanie a odhady nehnuteľností; oceňovanie alebo odhadovanie numizmatických zbierok; oceňovanie mincí; oceňovanie šperkov; oceňovanie starožitností; oceňovanie umeleckých diel; oceňovanie známkov; odhady a oceňovanie - daňové; odhady daňových služieb; organizovanie zbierok; overovanie šekov; platenie na splátky; informácie o poistení; platobné prevody vykonávané elektronicky; poistenie - pri námornej preprave; poisťky životné; poisťno-technické služby - štatistika; poradenstvo v oblasti poistenia; pôžičky - financovanie; prenájom bytov; prenájom izieb; prenájom fariem; prenájom kancelárskych priestorov; prenájom nehnuteľností; prevádzkovanie záložne; realitné kancelárie; služby na využívanie dôchodkových fondov; služby v oblasti finančníctva; služby týkajúce sa úverových kariet; sporiteľne; správa nehnuteľností; správcovstvo; sprostredkovanie poistenia; sprostredkovanie záruk; sprostredkovanie - makléristvo; sprostredkovanie nehnuteľností; ubytovacie kancelárie - byty; úschova cenností; úschovné služby, úschova v bezpečnostných schránkach; úverové ústavy, úverové banky; uzatváranie poisťiek; vedenie nájomných domov; vyberanie nájomného; vydávanie cenných papierov; vydávanie cenín; vydávanie cestovných šekov; vydávanie kreditných ka-

rriet; záručná pôžička; záruky, kaucie, ručenie; zbieranie peňazí na dobročinné účely; zdravotné poistenie; zmenárenské služby; zúčtovacie banky - prevádzajúce bezhotovostné operácie.

37 - Asfaltovanie; autoopravnosť; autoservisy; banské dobývanie; budovanie prístavov; budovanie prístavných hrádzí; budovanie závodov a tovární; čalúnenie; čalúnické opravy; chemické čistenie; cínovanie; čistenie; čistenie a opravy kotlov; čistenie automobilov; čistenie ciest; čistenie exteriérov budov; čistenie interiérov budov; čistenie komínov; čistenie okien; čistenie šatstva; demolácia budov; deratizácia; dezinfekcia; dozor nad stavbami; hľadanie alebo brúsenie pemzou; informácie o opravách; interiérové a exteriérové maľovanie a natieranie; inštalácia a opravy chladiacich zariadení; inštalácia a opravy klimatizačných zariadení; inštalácia a opravy poplašných systémov proti vlámaniu; inštalácia a opravy požiarneho hlásičov; inštalácia a opravy výťahov; inštalovanie a opravy elektrických spotrebičov; izolovanie proti vlhkosti; izolovanie stavieb; kladenie čerstvých povrchov; klampiárstvo a inštalatérstvo; lakovanie, glazovanie; leštenie vozidiel; maľovanie a opravy reklamných tabúl; mangľovanie; mazanie vozidiel; montáž a opravy pecí; montáž kuchynských zariadení; montáž, údržba a opravy kancelárskych strojov a zariadení; montáž, údržba a opravy strojov; montáž, údržba a opravy počítačov; montáž a opravy vykurovacích zariadení; montáž a opravy zariadení; montovanie lešení; montovanie a opravy telefónov; murovanie; ničenie škodcov s výnimkou na poľnohospodárske účely; nitovanie; odrušovanie elektrických prístrojov a zariadení; oprava a údržba premietačiek; oprava fotografických prístrojov; oprava dáždňovníkov; oprava hodiniek; oprava obuvi; oprava opotrebovaných alebo poškodených motorov; oprava opotrebovaných alebo poškodených strojov; oprava pneumatík vulkanizáciou; opravy púmp a čerpadiel; oprava šatstva; opravovne hodín; opravy automobilov; opravy odevov; opravy šatstva; opravy zámkov; ostrenie a brúsenie nožov; ošetrovanie vozidiel koróznymi nátermi; pieskovanie; podmorské budovanie; podmorské opravy; pokrývačské práce na strechách budov; povrchové čistenie exteriérov budov; povrchové dobývanie; pranie alebo čistenie; pranie bielizne; pranie plienok; prenájom bagrov a rýpadiel; prenájom buldozéro; prenájom čistiacich strojov; prenájom stavebných strojov a zariadení; prenájom vozidiel na zametanie; prenájom staveniskových žeriavov; protektorovanie pneumatík; protihrdzová úprava; reštaurovanie nábytku; služby utesňovania budov; stavebné informácie; stavebníctvo - stavebná činnosť; stavebný dozor; štukovanie, sadrovanie; tapetovanie; umelecká stolárska výroba a opravy; umývanie dopravných prostriedkov; utesňovanie stavieb; údržba a opravy bezpečnostných schránok; údržba a oprava horákov; údržba a opravy lietadiel; údržba a opravy motorových vozidiel; údržba a opravy trezorov; údržba, čistenie a opravy kože a kožušín; údržba nábytku; valchovanie; vrtanie studní; výroba umeleckého snehu; výstavba a opravy skladov; výstavba a údržba ropovodov; výstavba lodí; výstavba obchodných a veľtržných stánkov; žehlenie bielizne.

(540)



(591) červená, biela

(731) RIEŠIME BÝVANIE, s. r. o., Hany Meličkovej 9, 841 05 Bratislava, SK;

(210) 5037-2005

(220) 14.1.2005

8 (511) 35, 36, 37

(511) 35 - Administratívna správa hotelov; analýzy nákladov; analýza nákupných a veľkoobchodných cien; aranžovanie výkladov; dražby; distribúcia vzoriek; hospodárske, ekonomické predpovede; kancelárie zaoberajúce sa dovozom a vývozom; klasifikovanie alebo zatriedňovanie vlny; komerčné informačné kancelárie; kopírovanie alebo rozmnožovanie dokumentov, dokladov atď.; lepenie plagátov; marketingové štúdie; nábor zamestnancov; obchodný alebo podnikateľský prieskum; obchodný manažment a podnikové poradenstvo; obchodný manažment v oblasti umenia; oceňovanie obchodných podnikov; oceňovanie vlny; oceňovanie a odhady v oblasti podnikania; oceňovanie alebo odhady nezoťatého lesného dreva; odkazovacie telefónne služby pre neprítomných predplatiteľov; odborné obchodné poradenstvo; on-line reklama na počítačovej komunikačnej sieti; organizovanie komerčných alebo reklamných výstav a veľtrhov; personálne poradenstvo; písanie na stroji; podpora predaja pre tretie osoby; pomoc pri riadení obchodnej činnosti; pomoc pri riadení komerčných a priemyselných podnikov; poradenstvo pri vedení podnikov; poradenstvo v obchodnej činnosti; poskytovanie obchodných alebo podnikateľských informácií; posudzovanie efektívnosti prevádzky a racionalizácie práce; predvádzanie tovaru; predvádzanie služieb modeliek na reklamné účely a podporu predaja; prenájom kancelárskych strojov a zariadení; prenájom kopírovacích strojov; prenájom predajných automatov; prenájom reklamného času vo všetkých komunikačných médiách; prenájom reklamných materiálov; prenájom reklamných plôch a priestorov; prepisovanie; prieskum trhu; prieskum verejnej mienky; príprava a vyhotovovanie daňových priznaní; príprava inzertných stĺpcov; príprava miezd a výplatných listín; profesionálne obchodné alebo podnikateľské poradenstvo; psychologické testovanie za účelom výberu; reklama; reklamné agentúry; reprografia dokumentov; revízia účtov; riadenie priemyselných alebo obchodných podnikov; riadenie poradenských služieb v obchodnej alebo podnikateľskej oblasti; rozhlasová reklama; rozširovanie reklamných alebo inzertných oznamov; rozširovanie letákov, prospektov, tlačív, vzoriek a reklamných materiálov zákazníkom; sekretárske služby; služby poskytované v súvislosti so sťahovaním podnikov; služby týkajúce sa premiestňovania prevádzok a podnikov; služby zaoberajúce sa zhromažďovaním výstrižkov z časopisov; spracovanie textov; spravovanie hotelov; sprostredkovateľne práce; štatistické

informácie; stenografia; televízna reklama; účtovníctvo; určovanie polohy nákladných vozňov pomocou počítača; uverejňovanie reklamných textov; vedenie kartoték v počítači; vedenie účtovných kníh; výber osôb pomocou psychologických testov; vydávanie a aktualizovanie reklamných materiálov; vydávanie reklamných alebo náborových textov; vyhľadávanie informácie pre zákazníkov v počítačových súboroch; vylepovanie plagátov; vzťahy s verejnosťou (prieskum vzťahu medzi podnikmi, inštitúciami a spoločenským prostredím); zabezpečovanie predplácania novin a časopisov; zaoštarovanie predplatného pre tretie osoby; zasielanie reklamných materiálov zákazníkom; zásielkové reklamné služby; zásobovacie služby pre tretie osoby a nákup tovarov a služieb pre iné podniky; zbieranie údajov do počítačových databáz; zostavovanie výpisov z účtov; zoraďovanie údajov v počítačových databázach.

36 - Bankovníctvo; burzové makléřstvo; klíring - zúčtovávanie vzájomných pohľadávok a záväzkov - bezhotovostné platenie; colné služby; daňové oceňovanie a odhady; dôchodkové fondy; elektronický prevod kapitálu; finančné analýzy; finančné informácie; finančné konzultačné služby; finančné odhady a oceňovanie - poisťovníctvo, bankovníctvo, nehnuteľnosti; finančné poradenstvo; finančné riadenie; finančné záruky; finančný lízing; home banking - bankové služby priamo k zákazníkovi; hypotéky - poskytovanie pôžičiek; informácie o poistení; inkasovanie nájomného; investovanie kapitálu; kancelárie zaoberajúce sa inkasovaním pohľadávok; kapitálové investície; konateľstvo, zastupiteľstvo; konzultačné služby v oblasti poisťovníctva; kurzové záznamy na burze; likvidácia podnikov - finančné služby; poistenie proti nehodám; oceňovanie a odhady nehnuteľností; oceňovanie alebo odhadovanie numizmatických zbierok; oceňovanie mincí; oceňovanie šperkov; oceňovanie starožitností; oceňovanie umeleckých diel; oceňovanie známok; odhady a oceňovanie - daňové; odhady daňových služieb; organizovanie zbierok; overovanie šekov; platenie na splátky; informácie o poistení; platobné prevody vykonávané elektronicky; poistenie - pri námornej preprave; poisťky životné; poisťno-technické služby - štatistika; poradenstvo v oblasti poistenia; pôžičky - financovanie; prenájom bytov; prenájom izieb; prenájom fariem; prenájom kancelárskych priestorov; prenájom nehnuteľností; prevádzkovanie záložne; realitné kancelárie; služby na využívanie dôchodkových fondov; služby v oblasti finančníctva; služby týkajúce sa úverových kariet; sporiteľne; správa nehnuteľností; správcovstvo; sprostredkovanie poistenia; sprostredkovanie záruk; sprostredkovanie - makléřstvo; sprostredkovanie nehnuteľností; ubytovacie kancelárie - byty; úschova cenností; úschovné služby, úschova v bezpečnostných schránkach; úverové ústavy, úverové banky; uzatváranie poisťiek; vedenie nájomných domov; vyberanie nájomného; vydávanie cenných papierov; vydávanie cenín; vydávanie cestovných šekov; vydávanie kreditných kariet; záručná pôžička; záruky, kaucie, ručenie; zbieranie peňazí na dobročinné účely; zdravotné poistenie; zmenárenské služby; zúčtovacie banky - prevádzajúce bezhotovostné operácie.

37 - Asfaltovanie; autoopravovne; autoservisy; banské dobývanie; budovanie prístavov; budovanie prístavných hrádzí; budovanie závodov a tovární; čalúnenie; čalúnnické opravy; chemické čistenie; cínovanie; čistenie; čistenie a opravy kotlov; čistenie automobilov; čistenie ciest; čistenie exteriérov budov; čistenie interiérov budov; čistenie komínov; čistenie okien; čistenie šatstva; demolácia budov; deratizácia; dezinfekcia; dozor nad stavbami; hladenie alebo brúsenie pemzou; informácie o opravách; interiérové a exteriérové maľovanie a natieranie; inštalácia a opravy chladiacich zariadení; inštalácia a opravy klimatizačných zariadení; inštalácia a opravy poplašných systémov proti vlámaniu; inštalácia a opravy požiarnych hlásičov; inštalácia a opravy výťahov; inštalovanie a opravy elektrických spotrebičov; izolovanie proti vlhkosti; izolovanie stavieb; kladenie čerstvých povrchov; klampiárstvo a inštalatérstvo; lakovanie, glazovanie; leštenie vozidiel; maľovanie a opravy reklamných tabúľ; mangľovanie; mazanie vozidiel; montáž a opravy pecí; montáž kuchynských zariadení; montáž, údržba a opravy kancelárskych strojov a zariadení; montáž, údržba a opravy strojov; montáž, údržba a opravy počítačov; montáž a opravy vykurovacích zariadení; montáž a opravy zavlažovacích zariadení; montovanie lešení; montovanie a opravy telefónov; murovanie; ničenie škodcov s výnimkou na poľnohospodárske účely; nitovanie; odrušovanie elektrických prístrojov a zariadení; oprava a údržba premietačiek; oprava fotografických prístrojov; oprava dáždnikov; oprava hodínok; oprava obuvi; oprava opotrebovaných alebo poškodených motorov; oprava opotrebovaných alebo poškodených strojov; oprava pneumatík vulkanizáciou; opravy púmp a čerpadiel; oprava šatstva; opravovne hodín; opravy automobilov; opravy odevov; opravy šatstva; opravy zámok; ostrenie a brúsenie nožov; ošetrovanie vozidiel protikoróznymi nátermi; pieskovanie; podmorské budovanie; podmorské opravy; pokrývačské práce na strechách budov; povrchové čistenie exteriérov budov; povrchové dobývanie; pranie alebo čistenie; pranie bielizne; pranie plienok; prenájom bagrov a rýpadiel; prenájom buldozéro; prenájom čistiacich strojov; prenájom stavebných strojov a zariadení; prenájom vozidiel na zametanie; prenájom staveniskových žeriavov; protektorovanie pneumatík; protihrdzová úprava; reštaurovanie nábytku; služby utesňovania budov; stavebné informácie; stavebníctvo - stavebná činnosť; stavebný dozor; štukovanie, sadrovanie; tapetovanie; umelecká stolárska výroba a opravy; umývanie dopravných prostriedkov; utesňovanie stavieb; údržba a opravy bezpečnostných schránok; údržba a oprava horákov; údržba a opravy lietadiel; údržba a opravy motorových vozidiel; údržba a opravy trezorov; údržba, čistenie a opravy kože a kožušín; údržba nábytku; valchovanie; vrtanie studní; výroba umeleckého snehu; výstavba a opravy skladov; výstavba a údržba ropovodov; výstavba lodí; výstavba obchodných a veľtržných stánkov; žehlenie bielizne.

(540)



(591) červená
(731) RIEŠIME BÝVANIE, s. r. o., Hany Meličkovej 9, 841 05 Bratislava, SK;

(210) 5063-2005

(220) 20.1.2005

8 (511) 35, 37

(511) 35 - Sprostredkovateľské služby v oblasti nákupu a predaja tovaru.
37 - Opravy a údržba cestných vozidiel, strojov, zariadení a ostatných dopravných prostriedkov, údržbárske práce.

(540) **SPECIAL TURBO**

(731) SPECIAL TURBO, s. r. o., Nechorská 299, 696 21 Prušánky, CZ;

(740) Filípek Ján, Ing., Bratislava, SK;

(210) 5064-2005

(220) 20.1.2005

8 (511) 35, 37

(511) 35 - Sprostredkovateľské služby v oblasti nákupu a predaja tovaru.
37 - Opravy a údržba cestných vozidiel, strojov, zariadení a ostatných dopravných prostriedkov, údržbárske práce.

(540)



(591) čierna, biela, červená, sivá
(731) SPECIAL TURBO, s. r. o., Nechorská 299, 696 21 Prušánky, CZ;
(740) Filípek Ján, Ing., Bratislava, SK;

(210) 5065-2005

(220) 21.1.2005

8 (511) 30, 32

(511) 30 - Káva, čaj, kakao, kávové náhradky, ľad.
32 - Nápoje, menovite pitné vody, vody s príchuťou, minerálne a sýtené vody, a iné nealkoholické nápoje, najmä nealkoholické nápoje, energetické a športové nápoje, ovocné nápoje a ovocné šťavy, sirupy, koncentráty a prášky na výrobu nápojov, najmä vôd s príchuťou, minerálnych a sýtených vôd, nealkoholických nápojov, energetických nápojov, športových nápojov, ovocných nápojov a ovocných štiav a ostatné nealkoholické nápoje zaradené do triedy 32.

(540) **SPRITE BOX NESPITE**

(731) THE COCA-COLA COMPANY, One Coca-Cola Plaza, Atlanta, Georgia 30313, US;

(740) Csekés Erika, JUDr., Bratislava, SK;

(210) 5066-2005

(220) 21.1.2005

8 (511) 30, 32

(511) 30 - Káva, čaj, kakao, kávové náhradky, ľad.
 32 - Nápoje, najmä pitné vody, vody s príchutou, minerálne a sytené vody, a iné nealkoholické nápoje, najmä nealkoholické nápoje, energetické a športové nápoje, ovocné nápoje a ovocné šťavy, sirupy, koncentráty a prášky na výrobu nápojov, menovite vôd s príchutou, minerálnych a sytených vôd, nealkoholických nápojov, energetických nápojov, športových nápojov, ovocných nápojov a ovocných štiav a ostatné nealkoholické nápoje zaradené do triedy 32.

(540) SPRITE BOX

(731) THE COCA-COLA COMPANY, One Coca-Cola Plaza, Atlanta, Georgia 30313, US;

(740) Csekes Erika, JUDr., Bratislava, SK;

(210) 5067-2005

(220) 24.1.2005

8 (511) 9, 11, 12, 27, 35, 36, 37, 39

(511) 9 - Autorádiá, automobilové zapaľovače, automobilové výstražné trojuholníky, automatické indikátory nízkeho tlaku v automobilových pneumatikách.

11 - Svetlá pre automobily, klimatizačné zariadenia pre automobily, vykurovacie telesá do automobilov, odmrazovače automobilov.

12 - Automobily, karosérie automobilov, bezpečnostné sedačky pre deti do automobilov, autopoťahy, kolesá automobilov, automobilové pneumatiky, podvozky automobilov, signalizačné zariadenia pri spätnom chode automobilov, automobilové reťaze, nárazníky automobilov, tienidlá proti slnku do automobilov, opierky na sedadlá automobilov, autosedadlá, automobilové obývacie prívesy, bezpečnostné pásy na sedadlá automobilov.

27 - Koberce, predložky do automobilov.

35 - Maloobchodné služby v oblasti automobilov, reklama, reklama (on-line) na počítačovej komunikačnej sieti, organizovanie výstav na obchodné a reklamné účely, rozširovanie reklamných materiálov zákazníkom (letáky, prospekty, tlačivá, vzorky), sprostredkovanie obchodu s automobilmi.

36 - Finančné analýzy, finančné informácie, finančný lízing, finančné poradenstvo, platenie na splátky.

37 - Automobily (opravy), automobily (údržba), autoopravovne, autoservisy.

39 - Prenájom automobilov, automobilová preprava, sprostredkovanie prenájmu automobilov.

(540)

(591) oranžová, šedá, biela

(731) Renault Slovensko, spol. s r. o., Obchodná 2, 811 06 Bratislava, SK;

(210) 5068-2005

(220) 24.1.2005

8 (511) 9, 11, 12, 27, 35, 36, 37, 39

(511) 9 - Autorádiá, automobilové zapaľovače, automobilové výstražné trojuholníky, automatické indikátory nízkeho tlaku v automobilových pneumatikách.

11 - Svetlá pre automobily, klimatizačné zariadenia pre automobily, vykurovacie telesá do automobilov, odmrazovače automobilov.

12 - Automobily, karosérie automobilov, bezpečnostné sedačky pre deti do automobilov, autopoťahy, kolesá automobilov, automobilové pneumatiky, podvozky automobilov, signalizačné zariadenia pri spätnom chode automobilov, automobilové reťaze, nárazníky automobilov, tienidlá proti slnku do automobilov, opierky na sedadlá automobilov, autosedadlá, automobilové obývacie prívesy, bezpečnostné pásy na sedadlá automobilov.

27 - Koberce, predložky do automobilov.

35 - Maloobchodné služby v oblasti automobilov, reklama, reklama (on-line) na počítačovej komunikačnej sieti, organizovanie výstav na obchodné a reklamné účely, rozširovanie reklamných materiálov zákazníkom (letáky, prospekty, tlačivá, vzorky), sprostredkovanie obchodu s automobilmi.

36 - Finančné analýzy, finančné informácie, finančný lízing, finančné poradenstvo, platenie na splátky.

37 - Automobily (opravy), automobily (údržba), autoopravovne, autoservisy.

39 - Prenájom automobilov, automobilová preprava, sprostredkovanie prenájmu automobilov.

(540)

(591) oranžová, biela

(731) Renault Slovensko, spol. s r. o., Obchodná 2, 811 06 Bratislava, SK;

(210) 5069-2005

(220) 24.1.2005

8 (511) 2, 36, 37, 42, 43

(511) 2 - Farby, nátery, laky, ochranné výrobky proti korózii a proti deterizácii dreva: farbivá, moridlá, prírodné živice v surovom stave.

36 - Lízing v oblasti nehnuteľností; správa pozemkov a budov, prenájom bytov a nehnuteľností, sprostredkovanie obchodov s nehnuteľnosťami.

37 - Stavby a opravy, služby v stavebníctve, vykonávanie inžinierskych stavieb, vykonávanie bytových a občianskych stavieb, stavby pozemné, stavebné informácie, stavebný dozor.

42 - Architektonické poradenstvo a služby, geodézia, projektová činnosť, zememeračstvo.

43 - Poskytovanie prechodného ubytovania.

(540)

(591) zelená, modrá, červená, biela

(731) Kočíš Ivan, Ing., Kuklovská 54, 841 05 Bratislava, SK;

(740) Juran Svetozár, JUDr., Bratislava, SK;

(210) 5071-2005

(220) 25.1.2005

8 (511) 16, 35, 41

(511) 16 - Tlačoviny všetkých druhov, najmä časopisy, katalógy, propagačné tlačoviny, periodiká.

35 - Vydávanie a aktualizovanie reklamných materiálov, diplomov a reklamných ocenení na všetkých druhoch nosičov, reklamné texty, reklama, činnosť reklamnej agentúry, predvádzanie tovaru, organizovanie výstav na komerčné, obchodné a reklamné účely.

41 - Súťaže, organizovanie čitateľských vedomostných, športových a náučných súťaží, výchovná a zábavná činnosť, usporadúvanie kultúrnych alebo vzdelávacích akcií, vydávanie textov s výnimkou reklamných alebo náborových, vydávanie kníh, vydávanie kníh a časopisov v elektronickej forme.

(540) **Master Test**

(731) M K 3, spol. s r. o., Prievozská 18, 824 51 Bratislava, SK;

(740) Holakovský Štefan, Ing., Bratislava, SK;

(210) 5072-2005

(220) 25.1.2005

8 (511) 16, 35, 41

(511) 16 - Tlačoviny všetkých druhov, najmä časopisy, katalógy, propagačné tlačoviny, periodiká.

35 - Vydávanie a aktualizovanie reklamných materiálov, diplomov a reklamných ocenení na všetkých druhoch nosičov, reklamné texty, reklama, činnosť reklamnej agentúry, predvádzanie tovaru, organizovanie výstav na komerčné, obchodné a reklamné účely.

41 - Súťaže, organizovanie čitateľských vedomostných, športových a náučných súťaží, výchovná a zábavná činnosť, usporadúvanie kultúrnych alebo vzdelávacích akcií, vydávanie textov s výnimkou reklamných alebo náborových, vydávanie kníh, vydávanie kníh a časopisov v elektronickej forme.

(540) **AUTO aktuál**

(731) M K 3, spol. s r. o., Prievozská 18, 824 51 Bratislava, SK;

(740) Holakovský Štefan, Ing., Bratislava, SK;

(210) 5073-2005

(220) 25.1.2005

8 (511) 16, 35, 41

(511) 16 - Tlačoviny všetkých druhov, najmä časopisy, katalógy, propagačné tlačoviny, periodiká.

35 - Vydávanie a aktualizovanie reklamných materiálov, diplomov a reklamných ocenení na všetkých druhoch nosičov, reklamné texty, reklama, činnosť reklamnej agentúry, predvádzanie tovaru, organizovanie výstav na komerčné, obchodné a reklamné účely.

41 - Súťaže, organizovanie čitateľských vedomostných, športových a náučných súťaží, výchovná a zábavná činnosť, usporadúvanie kultúrnych alebo vzdelávacích akcií, vydávanie textov s výnimkou reklamných alebo náborových, vydávanie kníh, vydávanie kníh a časopisov v elektronickej forme.

(540) **auto motor a šport Auto Katalóg**

(731) M K 3, spol. s r. o., Prievozská 18, 824 51 Bratislava, SK;

(740) Holakovský Štefan, Ing., Bratislava, SK;

(210) 5074-2005

(220) 25.1.2005

8 (511) 16, 35, 41

(511) 16 - Tlačoviny všetkých druhov, najmä časopisy, katalógy, propagačné tlačoviny, periodiká.

35 - Vydávanie a aktualizovanie reklamných materiálov, diplomov a reklamných ocenení na všetkých druhoch nosičov, reklamné texty, reklama, činnosť reklamnej agentúry, predvádzanie tovaru, organizovanie výstav na komerčné, obchodné a reklamné účely.

41 - Súťaže, organizovanie čitateľských vedomostných, športových a náučných súťaží, výchovná a zábavná činnosť, usporadúvanie kultúrnych alebo vzdelávacích akcií, vydávanie textov s výnimkou reklamných alebo náborových, vydávanie kníh, vydávanie kníh a časopisov v elektronickej forme.

(540)



(591) červená, modrá, biela

(731) M K 3, spol. s r. o., Prievozská 18, 824 51 Bratislava, SK;

(740) Holakovský Štefan, Ing., Bratislava, SK;

(210) 5075-2005

(220) 25.1.2005

8 (511) 16, 35, 41

(511) 16 - Tlačoviny všetkých druhov, najmä časopisy, katalógy, propagačné tlačoviny, periodiká.

35 - Vydávanie a aktualizovanie reklamných materiálov, diplomov a reklamných ocenení na všetkých druhoch nosičov, reklamné texty, reklama, činnosť reklamnej agentúry, predvádzanie tovaru, organizovanie výstav na komerčné, obchodné a reklamné účely.

41 - Súťaže, organizovanie čitateľských vedomostných, športových a náučných súťaží, výchovná a zábavná činnosť, usporadúvanie kultúrnych alebo vzdelávacích akcií, vydávanie textov s výnimkou reklamných alebo náborových, vydávanie kníh, vydávanie kníh a časopisov v elektronickej forme.

(540)



(591) červená, biela

(731) M K 3, spol. s r. o., Prievozská 18, 824 51 Bratislava, SK;

(740) Holakovský Štefan, Ing., Bratislava, SK;

(210) 5136-2005

(220) 4.2.2005

8 (511) 7, 9, 11, 35, 36, 41

(511) 7 - Elektrické mlynčeky na použitie v domácnosti; elektrické nože; elektrické nožnice; práčky; elektrické kuchynské roboty; šijacie stroje; elektrické šľahače pre domácnosť; umývačky riadu; elektrické ručné vŕtačky; vysávače; vrecká do vysávačov.

9 - Akumulátory elektrické; autorádiá; batérie do svietidiel; batérie do vreckových lúčok; fotografické blesky; ďalekohľady; kompaktné disky; magnetické disky; exponované filmy; filtre UV lúčok, na účely fotografie; fotoaparáty; fotografické, elektrostatické a termické fotokopírky; kamery; kazetový prehrávač; magnetické nosiče údajov; optické nosiče údajov; počítače; periférne zariadenia k počítačom; tlačiarne k počítačom; programy na počítačové hry; počítačové klávesnice; počítačové pamäte; myš (informatika); podložky pod myš; nahrané počítačové programy; počítač-zápisník (notebook); prenosný prehrávač; prehrávač kompaktných diskov; premietacie plátna; premietacie prístroje; audio- a videoprijímače; špeciálne puzdrá na fotografické aparáty; prenosný telefón; telefónne prístroje; telefónny záznamník; televízne prijímače; trojnožky alebo statívy na fotoaparáty; váhy; videokamery; videokazety; videopásy; videotelefony; vrecková kalkulačka; zvukové nahrávacie zariadenia; zvukové nahrávky (disky); zvukové nahrávky (nosiče); elektrické žehličky.

11 - Bojlery, ohrievače vody; grily; horúce platne; hriankovače; chladničky; elektrické kanvice; elektrické kávovary; elektrické filtračné alebo extrakčné kávovary; klimatizačné zariadenia; kuchynské potreby na pečenie a varenie, elektrické; kuchynské sporáky; ohrievače do kúpeľa; mikrovlnné rúry; mrazničky; nápojové chladničky; ohrievače na nohy, nánožníky, elektrické aj neelektrické; rúry na pečenie; ponorné ohrievače; elektrické sušiče bielizne; sušiče na vlasy; variče; stolné variče; varné prístroje a zariadenia; ventilátory (klimatizácia); vreckové baterky; elektrické vreckové baterky; žiarice; žiarivky; žiarovky; elektrické žiarovky.

35 - Reklama; rozširovanie reklamných materiálov zákazníkom (letáky, prospekty, tlačivá, vzorky); maloobchodné služby s tovarmi z triedy 7, 9 a 11; poradenstvo odborné obchodné.

36 - Lízing tovarov uvedených v triede 7, 9 a 11; faktoring a forfaiting.

41 - Prenájom televíznych prijímačov; kopírovanie nahratých nosičov záznamu zvuku a obrazu.

(540)

(591) žltá, modrá

(731) DATART MEGASTORE, s. r. o., Komárňanská 24, 521 05 Bratislava, SK;

(210) 5137-2005

(220) 4.2.2005

8 (511) 7, 9, 11, 35, 36, 41

(511) 7 - Elektrické mlynčeky na použitie v domácnosti; elektrické nože; elektrické nožnice; práčky; elektrické kuchynské roboty; šijacie stroje; elektrické šľahače pre domácnosť; umývačky riadu; elektrické ručné vŕtačky; vysávače; vrecká do vysávačov.

9 - Akumulátory elektrické; autorádiá; batérie do svietidiel; batérie do vreckových lúčok; fotografické blesky; ďalekohľady; kompaktné disky; magnetické disky; exponované filmy; filtre UV lúčok, na účely fotografie; fotoaparáty; fotografické, elektrostatické a termické fotokopírky; kamery; kazetový prehrávač; magnetické nosiče údajov; optické nosiče údajov; počítače; periférne zariadenia k počítačom; tlačiarne k počítačom; programy na počítačové hry; počítačové klávesnice; počítačové pamäte; myš (informatika); podložky pod myš; nahrané počítačové programy; počítač-zápisník (notebook); prenosný prehrávač; prehrávač kompaktných diskov; premietacie plátna; premietacie prístroje; audio- a videoprijímače; špeciálne puzdrá na fotografické aparáty; prenosný telefón; telefónne prístroje; telefónny záznamník; televízne prijímače; trojnožky alebo statívy na fotoaparáty; váhy; videokamery; videokazety; videopásy; videotelefony; vrecková kalkulačka; zvukové nahrávacie zariadenia; zvukové nahrávky (disky); zvukové nahrávky (nosiče); elektrické žehličky.

11 - Bojlery, ohrievače vody; grily; horúce platne; hriankovače; chladničky; elektrické kanvice; elektrické kávovary; elektrické filtračné alebo extrakčné kávovary; klimatizačné zariadenia; kuchynské potreby na pečenie a varenie, elektrické; kuchynské sporáky; ohrievače do kúpeľa; mikrovlnné rúry; mrazničky; nápojové chladničky; ohrievače na nohy, nánožníky, elektrické aj neelektrické; rúry na pečenie; ponorné ohrievače; elektrické sušiče bielizne; sušiče na vlasy; variče; stolné variče; varné prístroje a zariadenia; ventilátory (klimatizácia); vreckové baterky; elektrické vreckové baterky; žiarice; žiarivky; žiarovky; elektrické žiarovky.

35 - Reklama; rozširovanie reklamných materiálov zákazníkom (letáky, prospekty, tlačivá, vzorky); maloobchodné služby s tovarmi z triedy 7, 9 a 11; poradenstvo odborné obchodné.

36 - Lízing tovarov uvedených v triede 7, 9 a 11; faktoring a forfaiting.

41 - Prenájom televíznych prijímačov; kopírovanie nahratých nosičov záznamu zvuku a obrazu.

(540)

(591) modrá, žltá

(731) DATART MEGASTORE, s. r. o., Komárňanská 24, 521 05 Bratislava, SK;

(210) 5158-2005

(220) 9.2.2005

8 (511) 35, 36, 42

(511) 35 - Príprava a vyhotovenie daňových priznaní, účtovníctvo, odborné obchodné poradenstvo.

36 - Odhady daňové (služby), finančné analýzy, konzultačné služby v oblasti financií, kapitálové investície.

42 - Arbitrážne služby, spravovanie autorských práv, konzultačné služby v oblasti práv duševného vlastníctva, právny výskum, poskytovanie právnych služieb vrátane služieb advokátov.

(540)

KONEČNÁ & ŠAFÁŘ

(731) KONEČNÁ & ŠAFÁŘ, s. r. o., Ventúrska 12, 811 01 Bratislava, SK;

(210) 5159-2005

(220) 9.2.2005

8 (511) 35, 36, 42

(511) 35 - Príprava a vyhotovenie daňových priznaní, účtovníctvo, odborné obchodné poradenstvo.

36 - Odhady daňové (služby), finančné analýzy, konzultačné služby v oblasti financií, kapitálové investície.

42 - Arbitrážne služby, spravovanie autorských práv, konzultačné služby v oblasti práv duševného vlastníctva, právny výskum, poskytovanie právnych služieb vrátane služieb advokátov.

(540) KONEČNÁ & ŠAFÁŘ

(731) KONEČNÁ & ŠAFÁŘ, s. r. o., Ventúrska 12, 811 01 Bratislava, SK;

(210) 5160-2005

(220) 9.2.2005

8 (511) 35, 36, 42

(511) 35 - Príprava a vyhotovenie daňových priznaní, účtovníctvo, odborné obchodné poradenstvo.

36 - Odhady daňové (služby), finančné analýzy, konzultačné služby v oblasti financií, kapitálové investície.

42 - Arbitrážne služby, spravovanie autorských práv, konzultačné služby v oblasti práv duševného vlastníctva, právny výskum, poskytovanie právnych služieb vrátane služieb advokátov.

(540)

KONEČNÁ & ŠAFÁŘ

ADVOKÁTSKA KANCELÁRIA

(731) KONEČNÁ & ŠAFÁŘ, s. r. o., Ventúrska 12, 811 01 Bratislava, SK;

(210) 5161-2005

(220) 9.2.2005

8 (511) 35, 36, 42

(511) 35 - Príprava a vyhotovenie daňových priznaní, účtovníctvo, odborné obchodné poradenstvo.

36 - Odhady daňové (služby), finančné analýzy, konzultačné služby v oblasti financií, kapitálové investície.

42 - Arbitrážne služby, spravovanie autorských práv, konzultačné služby v oblasti práv duševného vlastníctva, právny výskum, poskytovanie právnych služieb vrátane služieb advokátov.

(540)

KONEČNÁ & ŠAFÁŘ

ATTORNEYS AT LAW

(731) KONEČNÁ & ŠAFÁŘ, s. r. o., Ventúrska 12, 811 01 Bratislava, SK;

(210) 5881-2005

(220) 22.7.2005

8 (511) 25

(511) 25 - Bielizeň, body (bielizeň), bundy, detské nohavičky, košele, krátke jazdecké alebo spodné nohavice, pánske spodky, plavky, pletené svetre, podprsenky, ponožky, pulóvre, pyžamá, svetre, sukne, šatky, šály, tielka, tričká, župany.

(540) YARD

(731) KOCZOTOWSKI Marcin, Tomášikova 13, 821 01 Bratislava, SK;

(740) Juran Svetozár, JUDr., Bratislava, SK;

(210) 5884-2005

(220) 22.7.2005

8 (511) 1, 2, 3, 17, 19

(511) 1 - Lepidlá na priemyselné účely; silikóny.

2 - Farby, fermeže, laky; ochranné prostriedky proti hrdzi a poškodeniu dreva; moridlá.

3 - Prípravky na čistenie, leštenie odmasťovanie a brúsenie.

17 - Izolačné materiály; izolačné tkaniny; tesniace materiály; zvukovoizolačné materiály.

19 - Betón, výrobky z betónu, cement, dlaždice, obkladačky s výnimkou kovových, potery s výnimkou kovových, stavebná malta, sadra, tehly, vápno.

(540) CEKOL

(731) KOCZOTOWSKI Marcin, Tomášikova 13, 821 01 Bratislava, SK;

(740) Juran Svetozár, JUDr., Bratislava, SK;

(210) 6016-2005

(220) 8.9.2005

8 (511) 32

(511) 32 - Minerálne a stolové vody, nealkoholické nápoje, nealkoholické nápoje obohatené minerálmi alebo vitamínmi, iónové a energetické nápoje, ovocné a zeleninové šťavy, džúsy, sirupy a iné prípravky na výrobu nápojov.

(540) TINA

(731) Západoslovenské žriedla, a. s., Parková 181, 935 87 Santovka, SK;

(740) Hojčuš Peter, Ing., Bratislava, SK;

Zverejnené prihlášky ochranných znáмок vzniknuté premenou prihlášok ochranných znáмок spoločenstva

„Účinky prihlášok ochranných znáмок a zapísaných ochranných znáмок vzniknutých premenou prihlášok ochranných znáмок spoločenstva a ochranných znáмок spoločenstva s dátumom podania, priority a seniority pred dňom prístupu Slovenskej republiky k EÚ nastávajú na území SR dňom 1. 5. 2004.“

Vo vestníku 6/2005 bola tlačová chyba. Strana 251 bola nesprávne zaradená za stranou 307. Strana sa týka informácií z kapitoly „Zverejnené prihlášky ochranných znáмок vzniknutých premenou prihlášok ochranných znáмок spoločenstva“ 3647-2004 a 207-2005.

(210)

3246-2004
378-2005

(210) 3246-2004

(220) 19.5.2004

(310) 04 3 269 995

(320) 27.1.2004

(330) FR

8 (511) 3

(511) 3 - Parfumy, toaletné vody, kúpeľové a sprchové gély a soli nie na medicínske použitie, toaletné mydlá, telové dezodoranty, kozmetika, najmä krémy, mlieka, lotiony, gély a púdre na pleť, telo a ruky, mlieka, gély a oleje na opaľovanie a po opaľovaní (kozmetické), prípravky na líčenie, šampóny, gély, peny a balzamy a prípravky vo forme aerosólov na vlasy a vlasovú pokožku, laky na vlasy, farby a prípravky na odfarbovanie vlasov, prípravky na onduláciu a vodovú onduláciu vlasov, esenciálne oleje.

(540) SELENIO

(641) 003844909, 19.5.2004; 04 3 269 995, 27.1.2004

(731) LABORATOIRE GARNIER & Cie (Société en nom collectif), 281, rue Saint - Honoré, F-75008 Paris, FR;

(740) Čechvalová Dagmar, Bratislava, SK;

(210) 378-2005

(220) 24.2.2003

8 (511) 3, 5, 16

(511) 3 - Mydlá, prípravky na telo a starostlivosť o krásu, impregnované čistiace servítky z celulózy a/alebo bavlny, čistiace obrúsky na hygienické účely.

5 - Hygienické prípravky, servítky impregnované liečivými alebo dezinfekčnými roztokmi, dezinfekčné prostriedky.

16 - Tovar vyrobený z papiera a/alebo celulózy, plienky.

(540) TOTAL CARE

(641) 003066156, 24.2.2003

(731) The Procter & Gamble Company, One Procter & Gamble Plaza, Cincinnati, Ohio 45202, US;

Zapísané ochranné známky bez zmeny

(210)	(111)	(210)	(111)	(210)	(111)	(210)	(111)
77-99	210496	315-2004	210510	953-2004	210759	1445-2004	210801
78-99	210908	376-2004	210714	960-2004	210532	1446-2004	210802
79-99	210909	381-2004	210511	988-2004	210533	1447-2004	210803
1219-99	210477	382-2004	210512	1002-2004	210534	1448-2004	210555
1220-99	210478	383-2004	210513	1051-2004	210535	1449-2004	210556
1221-99	210479	400-2004	210514	1052-2004	210536	1462-2004	210804
1863-2001	210689	401-2004	210515	1057-2004	210537	1477-2004	210557
41-2002	210903	443-2004	210715	1068-2004	210760	1482-2004	210558
42-2002	210904	444-2004	210716	1070-2004	210761	1484-2004	210805
140-2002	210480	445-2004	210717	1071-2004	210762	1485-2004	210806
2908-2002	210481	446-2004	210718	1073-2004	210763	1487-2004	210807
3760-2002	210690	447-2004	210719	1074-2004	210764	1491-2004	210559
328-2003	210482	448-2004	210720	1075-2004	210765	1496-2004	210808
883-2003	210483	449-2004	210721	1077-2004	210766	1497-2004	210809
1204-2003	210485	450-2004	210722	1078-2004	210767	1498-2004	210560
1293-2003	210486	451-2004	210723	1079-2004	210768	1499-2004	210561
1601-2003	210487	513-2004	210724	1080-2004	210769	1513-2004	210810
2274-2003	210488	514-2004	210516	1084-2004	210770	1514-2004	210811
2295-2003	210691	550-2004	210725	1085-2004	210771	1515-2004	210812
2369-2003	210692	556-2004	210517	1088-2004	210772	1516-2004	210813
2455-2003	210489	557-2004	210518	1089-2004	210773	1517-2004	210814
2558-2003	210688	563-2004	210726	1090-2004	210774	1518-2004	210815
2585-2003	210693	578-2004	210727	1095-2004	210775	1519-2004	210816
2594-2003	210490	584-2004	210728	1096-2004	210538	1520-2004	210817
2630-2003	210491	609-2004	210729	1099-2004	210539	1521-2004	210818
2631-2003	210694	610-2004	210730	1100-2004	210540	1522-2004	210819
2902-2003	210492	611-2004	210731	1101-2004	210541	1523-2004	210562
2904-2003	210493	676-2004	210519	1116-2004	210776	1524-2004	210563
2909-2003	210494	680-2004	210520	1125-2004	210777	1526-2004	210564
2910-2003	210495	685-2004	210521	1127-2004	210778	1527-2004	210565
3216-2003	210695	697-2004	210732	1158-2004	210542	1528-2004	210566
3220-2003	210696	700-2004	210733	1206-2004	210543	1530-2004	210820
3318-2003	210497	701-2004	210734	1211-2004	210544	1534-2004	210821
3376-2003	210697	711-2004	210735	1212-2004	210779	1536-2004	210822
3377-2003	210698	713-2004	210522	1213-2004	210545	1537-2004	210567
3378-2003	210699	736-2004	210736	1215-2004	210780	1540-2004	210568
3381-2003	210498	737-2004	210737	1219-2004	210546	1543-2004	210823
3382-2003	210700	742-2004	210738	1220-2004	210547	1544-2004	210569
3490-2003	210701	785-2004	210739	1226-2004	210548	1545-2004	210570
3491-2003	210499	793-2004	210740	1227-2004	210549	1546-2004	210571
3492-2003	210500	801-2004	210741	1228-2004	210550	1547-2004	210572
3493-2003	210702	810-2004	210742	1238-2004	210783	1548-2004	210573
3517-2003	210703	811-2004	210743	1239-2004	210784	1549-2004	210574
3521-2003	210704	841-2004	210744	1244-2004	210785	1550-2004	210575
3556-2003	210705	847-2004	210745	1252-2004	210786	1551-2004	210576
3599-2003	210706	858-2004	210746	1253-2004	210787	1552-2004	210577
3610-2003	210914	875-2004	210747	1254-2004	210788	1553-2004	210578
3658-2003	210707	897-2004	210528	1273-2004	210789	1554-2004	210579
3677-2003	210501	903-2004	210748	1277-2004	210790	1555-2004	210580
3678-2003	210502	910-2004	210749	1285-2004	210791	1556-2004	210581
3713-2003	210503	911-2004	210750	1300-2004	210792	1557-2004	210582
3746-2003	210708	912-2004	210751	1301-2004	210793	1558-2004	210583
3748-2003	210709	913-2004	210916	1308-2004	210551	1559-2004	210824
3751-2003	210504	913-2004A	210917	1313-2004	210794	1560-2004	210584
98-2004	210505	916-2004	210530	1317-2004	210552	1561-2004	210585
150-2004	210710	917-2004	210752	1318-2004	210553	1562-2004	210586
151-2004	210711	918-2004	210753	1327-2004	210795	1563-2004	210587
280-2004	210506	919-2004	210754	1371-2004	210554	1564-2004	210825
286-2004	210712	920-2004	210755	1375-2004	210796	1566-2004	210826
293-2004	210713	928-2004	210756	1380-2004	210797	1569-2004	210827
303-2004	210507	935-2004	210757	1399-2004	210798	1571-2004	210828
313-2004	210508	946-2004	210531	1400-2004	210799	1578-2004	210588
314-2004	210509	950-2004	210758	1444-2004	210800	1589-2004	210829

(210)	(111)	(210)	(111)	(210)	(111)	(210)	(111)
1593-2004	210589	1756-2004	210622	1924-2004	210864	2111-2004	210887
1594-2004	210590	1759-2004	210623	1934-2004	210865	2112-2004	210888
1595-2004	210830	1760-2004	210624	1937-2004	210655	2113-2004	210889
1596-2004	210591	1763-2004	210625	1938-2004	210656	2115-2004	210682
1597-2004	210831	1764-2004	210626	1939-2004	210657	2116-2004	210683
1598-2004	210832	1765-2004	210627	1953-2004	210658	2117-2004	210684
1599-2004	210833	1767-2004	210628	1954-2004	210659	2122-2004	210685
1600-2004	210592	1768-2004	210629	1955-2004	210660	2124-2004	210686
1602-2004	210593	1770-2004	210630	1956-2004	210661	2127-2004	210687
1612-2004	210595	1772-2004	210631	1958-2004	210866	2131-2004	210524
1613-2004	210596	1773-2004	210632	1959-2004	210867	2132-2004	210526
1614-2004	210597	1774-2004	210633	1960-2004	210868	2252-2004	210890
1615-2004	210598	1775-2004	210634	1961-2004	210869	2253-2004	210891
1616-2004	210599	1776-2004	210635	1962-2004	210870	2260-2004	210892
1617-2004	210600	1777-2004	210636	1964-2004	210871	2261-2004	210893
1618-2004	210601	1778-2004	210637	1965-2004	210872	2262-2004	210894
1622-2004	210602	1779-2004	210638	1966-2004	210873	2271-2004	210895
1624-2004	210603	1782-2004	210639	1967-2004	210874	2278-2004	210896
1625-2004	210604	1783-2004	210640	1968-2004	210875	2279-2004	210897
1626-2004	210605	1784-2004	210641	1970-2004	210876	2281-2004	210898
1627-2004	210606	1785-2004	210642	1971-2004	210877	2285-2004	210527
1628-2004	210607	1786-2004	210643	1973-2004	210878	2286-2004	210529
1629-2004	210608	1793-2004	210847	1975-2004	210879	2287-2004	210899
1630-2004	210609	1794-2004	210848	1976-2004	210662	2288-2004	210900
1631-2004	210610	1795-2004	210849	1980-2004	210663	2289-2004	210644
1632-2004	210611	1796-2004	210850	1981-2004	210880	2295-2004	210523
1633-2004	210612	1830-2004	210851	2012-2004	210664	2334-2004	210459
1634-2004	210613	1831-2004	210852	2020-2004	210667	2335-2004	210460
1635-2004	210614	1837-2004	210853	2023-2004	210668	2475-2004	210461
1636-2004	210615	1838-2004	210854	2025-2004	210669	2748-2004	210525
1682-2004	210834	1839-2004	210645	2033-2004	210670	2902-2004	210665
1683-2004	210616	1840-2004	210855	2034-2004	210671	3171-2004	210901
1687-2004	210617	1841-2004	210856	2035-2004	210672	3196-2004	210902
1698-2004	210835	1842-2004	210857	2038-2004	210673	3601-2004	210666
1706-2004	210836	1844-2004	210858	2041-2004	210458	243-2005	210462
1707-2004	210837	1845-2004	210859	2042-2004	210674	247-2005	210463
1708-2004	210838	1846-2004	210860	2043-2004	210675	309-2005	210464
1709-2004	210839	1847-2004	210646	2048-2004	210676	333-2005	210465
1715-2004	210840	1848-2004	210647	2050-2004	210677	339-2005	210466
1716-2004	210841	1849-2004	210648	2053-2004	210678	359-2005	210467
1718-2004	210842	1850-2004	210649	2054-2004	210679	444-2005	210468
1719-2004	210843	1891-2004	210650	2055-2004	210680	526-2005	210469
1720-2004	210844	1892-2004	210651	2068-2004	210681	527-2005	210470
1722-2004	210845	1893-2004	210861	2101-2004	210881	619-2005	210471
1723-2004	210846	1894-2004	210862	2102-2004	210882	5284-2005	210472
1751-2004	210618	1895-2004	210863	2105-2004	210883	5285-2005	210473
1752-2004	210619	1902-2004	210652	2107-2004	210884	5286-2005	210474
1754-2004	210620	1906-2004	210653	2108-2004	210885	5287-2005	210475
1755-2004	210621	1916-2004	210654	2110-2004	210886	5291-2005	210476

(111) 210458
 (151) 9.8.2005
 (180) 23.6.2014
 (210) 2041-2004
 (220) 23.6.2004
 (442) 5.5.2005
 (732) FROST s. r. o., Jesenná 12, 080 05 Prešov, SK;

(111) 210459
 (151) 9.8.2005
 (180) 22.7.2014
 (210) 2334-2004
 (220) 22.7.2004
 (442) 8.9.2004
 (732) UDOS-SLOVAKIA TRANSPORT, s. r. o., Kukučínova 209/24, 017 01 Považská Bystrica, SK;
 (740) Mrenica Jaroslav, Ing., Púchov, SK;

(111) 210460
 (151) 9.8.2005
 (180) 22.7.2014
 (210) 2335-2004
 (220) 22.7.2004
 (442) 8.9.2004
 (732) UDOS-SLOVAKIA TRANSPORT, s. r. o., Kukučínova 209/24, 017 01 Považská Bystrica, SK;
 (740) Mrenica Jaroslav, Ing., Púchov, SK;

(111) 210461
 (151) 9.8.2005
 (180) 9.8.2014
 (210) 2475-2004
 (220) 9.8.2004
 (442) 5.5.2005
 (732) Hrivňák Peter, Dlhá 76, 949 01 Nitra, SK;

(111) 210462
 (151) 9.8.2005
 (180) 14.2.2015
 (210) 243-2005
 (220) 14.2.2005
 (442) 5.5.2005
 (732) GENERICON, s. r. o., Hlavná 24, 831 01 Bratislava, SK;

(111) 210463
 (151) 9.8.2005
 (180) 14.2.2015
 (210) 247-2005
 (220) 14.2.2005
 (442) 5.5.2005
 (732) SLOGER, s. r. o., Čsl. armády 6, 934 01 Levice, SK;

(111) 210464
 (151) 9.8.2005
 (180) 21.2.2015
 (210) 309-2005
 (220) 21.2.2005
 (442) 5.5.2005
 (732) HYDROTOUTOUR, cestovná kancelária, a. s., Nám. SNP 15, 811 06 Bratislava, SK;

(111) 210465
 (151) 9.8.2005
 (180) 24.2.2015
 (210) 333-2005
 (220) 24.2.2005
 (442) 5.5.2005
 (732) Victoria - Tip Slovakia, s. r. o., Jaroslavova 23, 851 01 Bratislava, SK;

(111) 210466
 (151) 9.8.2005
 (180) 24.2.2015
 (210) 339-2005
 (220) 24.2.2005
 (442) 5.5.2005
 (732) GENERICON, s. r. o., Hlavná 24, 831 01 Bratislava, SK;

(111) 210467
 (151) 9.8.2005
 (180) 28.2.2015
 (210) 359-2005
 (220) 28.2.2005
 (442) 5.5.2005
 (732) PRELIKA, a. s., Prešov, Protifašistických bojovníkov 4, 080 01 Prešov, SK;

(111) 210468
 (151) 9.8.2005
 (180) 10.3.2015
 (210) 444-2005
 (220) 10.3.2005
 (442) 5.5.2005
 (732) Holcim (Slovensko) a. s., 906 38 Rohožník, SK;
 (740) Bachratá Magdaléna, Mgr., Bratislava, SK;

(111) 210469
 (151) 9.8.2005
 (180) 23.3.2015
 (210) 526-2005
 (220) 23.3.2005
 (442) 5.5.2005
 (732) Spordat, spol. s r. o., Prievozská 14, 821 09 Bratislava, SK;

(111) 210470
 (151) 9.8.2005
 (180) 23.3.2015
 (210) 527-2005
 (220) 23.3.2005
 (442) 5.5.2005
 (732) Spordat, spol. s r. o., Prievozská 14, 821 09 Bratislava, SK;

(111) 210471
 (151) 9.8.2005
 (180) 4.4.2015
 (210) 619-2005
 (220) 4.4.2005
 (442) 5.5.2005
 (732) MATADOR, a. s., T. Vansovej 1054/45, 020 32 Púchov, SK;
 (740) Mrenica Jaroslav, Ing., Púchov, SK;

(111) 210472

(151) 9.8.2005
(180) 3.3.2015
(210) 5284-2005
(220) 3.3.2005
(442) 5.5.2005
(732) FELKON, spoločnosť s ručením obmedzeným,
Podzámska 16, 949 01 Nitra, SK;
(740) Hojčuš Peter, Ing., Bratislava, SK;

(111) 210473

(151) 9.8.2005
(180) 3.3.2015
(210) 5285-2005
(220) 3.3.2005
(442) 5.5.2005
(732) FELKON, spoločnosť s ručením obmedzeným,
Podzámska 16, 949 01 Nitra, SK;
(740) Hojčuš Peter, Ing., Bratislava, SK;

(111) 210474

(151) 9.8.2005
(180) 3.3.2015
(210) 5286-2005
(220) 3.3.2005
(442) 5.5.2005
(732) FELKON, spoločnosť s ručením obmedzeným,
Podzámska 16, 949 01 Nitra, SK;
(740) Hojčuš Peter, Ing., Bratislava, SK;

(111) 210475

(151) 9.8.2005
(180) 3.3.2015
(210) 5287-2005
(220) 3.3.2005
(442) 5.5.2005
(732) FELKON, spoločnosť s ručením obmedzeným,
Podzámska 16, 949 01 Nitra, SK;
(740) Hojčuš Peter, Ing., Bratislava, SK;

(111) 210476

(151) 9.8.2005
(180) 7.3.2015
(210) 5291-2005
(220) 7.3.2005
(442) 5.5.2005
(732) PCP, s. r. o., Radlinského 27, 811 07 Bratislava, SK;
(740) Kastler Anton, Bratislava, SK;

(111) 210477

(151) 9.8.2005
(180) 14.5.2009
(210) 1219-99
(220) 14.5.1999
(442) 4.4.2002
(732) TIPOS, a. s., Brečtanova 1, 830 07 Bratislava, SK;
(740) Litváková Edita, Ing., Bratislava, SK;

(111) 210478

(151) 9.8.2005
(180) 14.5.2009
(210) 1220-99
(220) 14.5.1999
(442) 4.4.2002
(732) TIPOS, a. s., Brečtanova 1, 830 07 Bratislava, SK;
(740) Litváková Edita, Ing., Bratislava, SK;

(111) 210479

(151) 9.8.2005
(180) 14.5.2009
(210) 1221-99
(220) 14.5.1999
(442) 4.4.2002
(732) TIPOS, a. s., Brečtanova 1, 830 07 Bratislava, SK;
(740) Litváková Edita, Ing., Bratislava, SK;

(111) 210480

(151) 9.8.2005
(180) 21.1.2012
(210) 140-2002
(220) 21.1.2002
(442) 5.5.2005
(732) Pelechová Hana, Ing., Durychova 1067/7, 460 01
Liberec, CZ;
(740) Knopp Juraj, Ing., CSc., Bratislava, SK;

(111) 210481

(151) 9.8.2005
(180) 14.10.2012
(210) 2908-2002
(220) 14.10.2002
(442) 5.5.2005
(732) Felix Polska Sp. z o.o., Niedzwiedz 64, 32-090
Słomniki k. Krakowa, PL;
(740) Čechvalová Dagmar, Bratislava, SK;

(111) 210482

(151) 9.8.2005
(180) 13.2.2013
(210) 328-2003
(220) 13.2.2003
(442) 5.5.2005
(732) Dallas Project Holdings Limited, spoločnosť
zriadená podľa zákonov štátu Barbados, White-
park House, White Park Road, Bridgetown, BB;
(740) Kastler Anton, Bratislava, SK;

(111) 210483

(151) 9.8.2005
(180) 7.4.2013
(210) 883-2003
(220) 7.4.2003
(442) 5.5.2005
(732) DRUCHEMA, družstvo pro chemickou výrobu
a služby, Služeb 3, 100 31 Praha, CZ;
(740) ROTT, RŮŽIČKA & GUTTMANN, v. o. s.,
Bratislava, SK;

(111) 210485
 (151) 9.8.2005
 (180) 9.5.2013
 (210) 1204-2003
 (220) 9.5.2003
 (442) 5.5.2005
 (732) SWISSPORT SLOVAKIA s. r. o., Horná 20, 927 00
 Šaľa, SK;

(111) 210486
 (151) 9.8.2005
 (180) 20.5.2013
 (210) 1293-2003
 (220) 20.5.2003
 (442) 5.5.2005
 (732) DŮFA SLOVAKIA, spol. s r. o., Jarmočná 73,
 992 01 Modrý Kameň, SK;
 (740) ROTT, RŮŽIČKA & GUTTMANN, v. o. s.,
 Bratislava, SK;

(111) 210487
 (151) 9.8.2005
 (180) 13.6.2013
 (210) 1601-2003
 (220) 13.6.2003
 (442) 5.5.2005
 (732) Argona, a. s., U Templu 8, 680 01 Boskovice, CZ;
 (740) Filípek Ján, Ing., Bratislava, SK;

(111) 210488
 (151) 9.8.2005
 (180) 11.8.2013
 (210) 2274-2003
 (220) 11.8.2003
 (442) 5.5.2005
 (732) International Business Machines Corporation, New
 Orchard Road, Armonk, New York 10504, US;
 (740) Tomeš Pavol, Ing., Bratislava, SK;

(111) 210489
 (151) 9.8.2005
 (180) 28.8.2013
 (210) 2455-2003
 (220) 28.8.2003
 (442) 5.5.2005
 (732) SEGUM - trade, s. r. o., Rožňavská 1, 831 04
 Bratislava, SK;
 (740) Žovicová Viera, Mgr., Bratislava, SK;

(111) 210490
 (151) 9.8.2005
 (180) 16.9.2013
 (210) 2594-2003
 (220) 16.9.2003
 (442) 5.5.2005
 (732) Slovenský inštitút pre marketing, Kutlíkova 17,
 851 02 Bratislava, SK;

(111) 210491
 (151) 9.8.2005
 (180) 18.9.2013
 (210) 2630-2003
 (220) 18.9.2003
 (442) 5.5.2005
 (732) Renuto (Overseas) Limited, 3090 Limassol, CY;
 (740) Suchoňová Katarína, JUDr., Banská Bystrica, SK;

(111) 210492
 (151) 9.8.2005
 (180) 10.10.2013
 (210) 2902-2003
 (220) 10.10.2003
 (442) 5.5.2005
 (732) Choceňská mlékárna s. r. o., Kollárova 481, 565 01
 Choceň, CZ;
 (740) Suchoňová Katarína, JUDr., Banská Bystrica, SK;

(111) 210493
 (151) 9.8.2005
 (180) 10.10.2013
 (210) 2904-2003
 (220) 10.10.2003
 (442) 5.5.2005
 (732) Choceňská mlékárna s. r. o., Kollárova 481, 565 01
 Choceň, CZ;
 (740) Suchoňová Katarína, JUDr., Banská Bystrica, SK;

(111) 210494
 (151) 9.8.2005
 (180) 10.10.2013
 (210) 2909-2003
 (220) 10.10.2003
 (442) 5.5.2005
 (732) Bohušovická mlékárna, a. s., Brňany 125, 411 56
 Bohušovice nad Ohří, CZ;
 (740) Suchoňová Katarína, JUDr., Banská Bystrica, SK;

(111) 210495
 (151) 9.8.2005
 (180) 10.10.2013
 (210) 2910-2003
 (220) 10.10.2003
 (442) 5.5.2005
 (732) Bohušovická mlékárna, a. s., Brňany 125, 411 56
 Bohušovice nad Ohří, CZ;
 (740) Suchoňová Katarína, JUDr., Banská Bystrica, SK;

(111) 210496
 (151) 15.8.2005
 (180) 19.1.2009
 (210) 77-99
 (220) 19.1.1999
 (442) 12.6.2000
 (732) WIKTOR / LEO BURNETT ADVERTISING,
 s. r. o., Leškova 5, 811 04 Bratislava, SK;
 (740) Čechvalová Dagmar, Bratislava, SK;

(111) 210497

(151) 9.8.2005
(180) 13.11.2013
(210) 3318-2003
(220) 13.11.2003
(442) 5.5.2005
(732) DISNEY ENTERPRISES, INC., 500 South Buena Vista Street, Burbank 91521, California, US;
(740) Bušová Eva, JUDr., Bratislava, SK;

(111) 210498

(151) 9.8.2005
(180) 19.11.2013
(210) 3381-2003
(220) 19.11.2003
(442) 5.5.2005
(732) OKAY REAL, spol. s r. o., Kšírova 32, 619 00 Brno, CZ;
(740) Filípek Ján, Ing., Bratislava, SK;

(111) 210499

(151) 9.8.2005
(180) 28.11.2013
(210) 3491-2003
(220) 28.11.2003
(442) 5.5.2005
(732) ROYAL DEFEND HOLDING, a. s., Ostrovského 3/253, Ženské domovy, 155 00 Praha, CZ;
(740) Filípek Ján, Ing., Bratislava, SK;

(111) 210500

(151) 9.8.2005
(180) 28.11.2013
(210) 3492-2003
(220) 28.11.2003
(442) 5.5.2005
(732) ROYAL DEFEND HOLDING, a. s., Ostrovského 3/253, Ženské domovy, 155 00 Praha, CZ;
(740) Filípek Ján, Ing., Bratislava, SK;

(111) 210501

(151) 9.8.2005
(180) 16.12.2013
(210) 3677-2003
(220) 16.12.2003
(442) 5.5.2005
(732) Reckitt Benckiser N. V., De Fruittuinen 2-12, 2132 NZ Hoofddorp, NL;
(740) Žovicová Viera, Mgr., Bratislava, SK;

(111) 210502

(151) 9.8.2005
(180) 16.12.2013
(210) 3678-2003
(220) 16.12.2003
(442) 5.5.2005
(732) Reckitt Benckiser N. V., De Fruittuinen 2-12, 2132 NZ Hoofddorp, NL;
(740) Žovicová Viera, Mgr., Bratislava, SK;

(111) 210503

(151) 9.8.2005
(180) 22.12.2013
(210) 3713-2003
(220) 22.12.2003
(442) 5.5.2005
(732) Pečivárne Liptovský Hrádok, s. r. o., Liptovská Porúbka 347, 033 01 Liptovský Hrádok, SK;
(740) Holakovský Štefan, Ing., Bratislava, SK;

(111) 210504

(151) 9.8.2005
(180) 23.12.2013
(210) 3751-2003
(220) 23.12.2003
(442) 5.5.2005
(732) Dopravný podnik mesta Košice, akciová spoločnosť, Bardejovská 6, 043 29 Košice, SK;

(111) 210505

(151) 9.8.2005
(180) 14.1.2014
(210) 98-2004
(220) 14.1.2004
(442) 5.5.2005
(732) Urban Milan, Kukučínova 1, 960 01 Zvolen, SK;

(111) 210506

(151) 9.8.2005
(180) 4.2.2014
(210) 280-2004
(220) 4.2.2004
(442) 5.5.2005
(732) DOREA, s. r. o., Teplická 1/A, areál Poľnonáku-pu, 058 01 Poprad, SK;
(740) Bachratá Magdaléna, Mgr., Bratislava, SK;

(111) 210507

(151) 9.8.2005
(180) 5.2.2014
(210) 303-2004
(220) 5.2.2004
(442) 5.5.2005
(732) Vasičák Ján, Ing. arch., Stropkovská 7, 821 03 Bratislava, SK;

(111) 210508

(151) 9.8.2005
(180) 6.2.2014
(210) 313-2004
(220) 6.2.2004
(442) 5.5.2005
(732) ANPRO, s. r. o., Krásna 1064/32, 924 00 Galanta, SK;
(740) Kováčik Štefan, Ing., Bratislava, SK;

(111) 210509

(151) 9.8.2005
 (180) 6.2.2014
 (210) 314-2004
 (220) 6.2.2004
 (442) 5.5.2005
 (732) ANPRO, s. r. o., Krásna 1064/32, 924 00 Galanta, SK;
 (740) Kováčik Štefan, Ing., Bratislava, SK;

(111) 210510

(151) 9.8.2005
 (180) 6.2.2014
 (210) 315-2004
 (220) 6.2.2004
 (442) 5.5.2005
 (732) ANPRO, s. r. o., Krásna 1064/32, 924 00 Galanta, SK;
 (740) Kováčik Štefan, Ing., Bratislava, SK;

(111) 210511

(151) 9.8.2005
 (180) 12.2.2014
 (210) 381-2004
 (220) 12.2.2004
 (442) 5.5.2005
 (732) Žilčayová Jana, Tupolevova 16, 851 01 Bratislava, SK;

(111) 210512

(151) 9.8.2005
 (180) 12.2.2014
 (210) 382-2004
 (220) 12.2.2004
 (442) 5.5.2005
 (732) SPIDERS, s. r. o., Karpatská 2, 040 01 Košice, SK;

(111) 210513

(151) 9.8.2005
 (180) 12.2.2014
 (210) 383-2004
 (220) 12.2.2004
 (442) 5.5.2005
 (732) Gemerské žriedla, spol. s r. o., Cesta Gemerských žriediel, 982 18 Tornaľa, SK;
 (740) Ondruš Ján, JUDr., Bratislava, SK;

(111) 210514

(151) 9.8.2005
 (180) 13.2.2014
 (210) 400-2004
 (220) 13.2.2004
 (310) 78/317,094
 (320) 22.10.2003
 (330) US
 (442) 5.5.2005
 (732) Bristol-Myers Squibb Company, a Delaware Corporation, 345 Park Avenue, New York, NY 10154, US;
 (740) Brichtová Tatiana, JUDr., Bratislava, SK;

(111) 210515

(151) 9.8.2005
 (180) 13.2.2014
 (210) 401-2004
 (220) 13.2.2004
 (310) 78/317,097
 (320) 22.10.2003
 (330) US
 (442) 5.5.2005
 (732) Bristol-Myers Squibb Company, a Delaware Corporation, 345 Park Avenue, New York, NY 10154, US;
 (740) Brichtová Tatiana, JUDr., Bratislava, SK;

(111) 210516

(151) 9.8.2005
 (180) 19.2.2014
 (210) 514-2004
 (220) 19.2.2004
 (442) 5.5.2005
 (732) JAGA GROUP, s. r. o., Imricha Karvaša 2, 811 07 Bratislava, SK;

(111) 210517

(151) 9.8.2005
 (180) 23.2.2014
 (210) 556-2004
 (220) 23.2.2004
 (442) 5.5.2005
 (732) SHEYLY'S, s. r. o., Klempova 2, 917 01 Trnava, SK;

(111) 210518

(151) 9.8.2005
 (180) 23.2.2014
 (210) 557-2004
 (220) 23.2.2004
 (442) 5.5.2005
 (732) SHEYLY'S, s. r. o., Klempova 2, 917 01 Trnava, SK;

(111) 210519

(151) 9.8.2005
 (180) 2.3.2014
 (210) 676-2004
 (220) 2.3.2004
 (442) 5.5.2005
 (732) Slovak Telecom, a. s., Námestie slobody 6, 817 62 Bratislava, SK;

(111) 210520

(151) 9.8.2005
 (180) 3.3.2014
 (210) 680-2004
 (220) 3.3.2004
 (442) 5.5.2005
 (732) Slovak Telecom, a. s., Námestie slobody 6, 817 62 Bratislava, SK;

(111) 210521

(151) 9.8.2005
(180) 3.3.2014
(210) 685-2004
(220) 3.3.2004
(442) 5.5.2005
(732) Turek Branislav, Grösslingova 14, 811 09 Bratislava, SK;

(111) 210522

(151) 9.8.2005
(180) 5.3.2014
(210) 713-2004
(220) 5.3.2004
(442) 5.5.2005
(732) Svitok Stanislav, Ing., Náměstí Arnošta z Pardubic 38, 282 01 Český Brod, CZ;
(740) Gažík Igor, JUDr., Prievidza, SK;

(111) 210523

(151) 10.8.2005
(180) 19.7.2014
(210) 2295-2004
(220) 19.7.2004
(442) 5.5.2005
(732) Seiko Seisakusho Co., Ltd., 14-14 2-chome, Misaki, Suminoe-ku, Osaka, JP;
(740) Fajnorová Mária, Ing., Bratislava, SK;

(111) 210524

(151) 9.8.2005
(180) 2.7.2014
(210) 2131-2004
(220) 2.7.2004
(442) 5.5.2005
(732) Heldová Andrea, Mgr., Doľany 152, 900 88 Doľany, SK;

(111) 210525

(151) 10.8.2005
(180) 26.8.2014
(210) 2748-2004
(220) 26.8.2004
(442) 5.5.2005
(732) NEALKO ORAVAN, spol. s r. o., Priemyselňa 392, 027 42 Podbiel, SK;

(111) 210526

(151) 9.8.2005
(180) 2.7.2014
(210) 2132-2004
(220) 2.7.2004
(442) 5.5.2005
(732) Heldová Andrea, Mgr., Doľany 152, 900 88 Doľany, SK;

(111) 210527

(151) 9.8.2005
(180) 19.7.2014
(210) 2285-2004
(220) 19.7.2004
(442) 5.5.2005
(732) Ovečková Iveta, Bradlianska 9, 811 03 Bratislava, SK;

(111) 210528

(151) 9.8.2005
(180) 19.3.2014
(210) 897-2004
(220) 19.3.2004
(442) 5.5.2005
(732) Polakovičová Ivona, Tranovského 26, 841 02 Bratislava, SK;
(740) Šujanová Mária, Ing., Bratislava, SK;

(111) 210529

(151) 9.8.2005
(180) 19.7.2014
(210) 2286-2004
(220) 19.7.2004
(442) 5.5.2005
(732) EXIsport, s. r. o., Pri prachárni 18/A, 040 11 Košice, SK;

(111) 210530

(151) 9.8.2005
(180) 22.3.2014
(210) 916-2004
(220) 22.3.2004
(442) 5.5.2005
(732) Ed. Haas SK, s. r. o., Staničná 20, 908 51 Holíč, SK;

(111) 210531

(151) 9.8.2005
(180) 25.3.2014
(210) 946-2004
(220) 25.3.2004
(442) 5.5.2005
(732) Macek Tomáš, Ing., Svojsikova 1582, 708 00 Ostrava-Poruba, CZ;
(740) Holoubková Mária, Ing., Bratislava, SK;

(111) 210532

(151) 9.8.2005
(180) 25.3.2014
(210) 960-2004
(220) 25.3.2004
(310) O-198515
(320) 25.11.2003
(330) CZ
(442) 5.5.2005
(732) MIKA, a. s., Skalka 1858, 560 02 Česká Třebová, CZ;
(740) Kováčik Štefan, Ing., Bratislava, SK;

(111) 210533

(151) 9.8.2005
(180) 26.3.2014
(210) 988-2004
(220) 26.3.2004
(442) 5.5.2005
(732) Poluska, a. s., Halašova 2, 831 03 Bratislava, SK;
(740) Obertáš Július, Ing., Bratislava, SK;

(111) 210534

(151) 9.8.2005
 (180) 29.3.2014
 (210) 1002-2004
 (220) 29.3.2004
 (442) 5.5.2005
 (732) AAC, a. s., Chelčického 15, 370 21 České Budějovice, CZ;
 (740) Hojčuš Peter, Ing., Bratislava, SK;

(111) 210535

(151) 9.8.2005
 (180) 1.4.2014
 (210) 1051-2004
 (220) 1.4.2004
 (442) 5.5.2005
 (732) Lifestyles International Holdings Corporation, 57/63 Line Wall Road, Gibraltár, GI;
 (740) Žovicová Viera, Mgr., Bratislava, SK;

(111) 210536

(151) 9.8.2005
 (180) 1.4.2014
 (210) 1052-2004
 (220) 1.4.2004
 (442) 5.5.2005
 (732) TITANIC, s. r. o., Mostná 13, 949 01 Nitra, SK;
 (740) Máčajová Mária, Ing., Nitra, SK;

(111) 210537

(151) 9.8.2005
 (180) 1.4.2014
 (210) 1057-2004
 (220) 1.4.2004
 (442) 5.5.2005
 (732) KOSMO SLOVAKIA, s. r. o., Malá Okružná 937/22, 958 01 Partizánske, SK;
 (740) PATENTSERVIS BRATISLAVA a. s., Bratislava, SK;

(111) 210538

(151) 9.8.2005
 (180) 2.4.2014
 (210) 1096-2004
 (220) 2.4.2004
 (442) 5.5.2005
 (732) PEUGEOT SLOVAKIA, s. r. o., Brnianska 31, 811 04 Bratislava, SK;

(111) 210539

(151) 9.8.2005
 (180) 5.4.2014
 (210) 1099-2004
 (220) 5.4.2004
 (442) 5.5.2005
 (732) TESCO STORES SR, a. s., Kamenné nám. 1/A, 815 61 Bratislava, SK;

(111) 210540

(151) 9.8.2005
 (180) 5.4.2014
 (210) 1100-2004
 (220) 5.4.2004
 (442) 5.5.2005
 (732) Ivan ZERNOVÁČZ - INZERTA vydavateľstvo, Gazdovská 36/1, 945 05 Komárno, SK;

(111) 210541

(151) 9.8.2005
 (180) 5.4.2014
 (210) 1101-2004
 (220) 5.4.2004
 (442) 5.5.2005
 (732) ULMER, s. r. o., Generála Vlachého 305, 747 62 Mokré Lazce, CZ;
 (740) Máčajová Mária, Ing., Nitra, SK;

(111) 210542

(151) 9.8.2005
 (180) 8.4.2014
 (210) 1158-2004
 (220) 8.4.2004
 (442) 5.5.2005
 (732) YUKI Slovakia, s. r. o., Staviteľská 3, 831 04 Bratislava, SK;

(111) 210543

(151) 9.8.2005
 (180) 14.4.2014
 (210) 1206-2004
 (220) 14.4.2004
 (442) 5.5.2005
 (732) ROYAL TRANS TRADE s. r. o., A. Trajana 4648/2, 921 01 Piešťany, SK;
 (740) Dolanská Elena, RNDr., Bratislava, SK;

(111) 210544

(151) 9.8.2005
 (180) 14.4.2014
 (210) 1211-2004
 (220) 14.4.2004
 (442) 5.5.2005
 (732) SEAL IT Services, s. r. o., Topoľová 4, 811 04 Bratislava, SK;
 (740) Brichtová Tatiana, JUDr., Bratislava, SK;

(111) 210545

(151) 9.8.2005
 (180) 13.4.2014
 (210) 1213-2004
 (220) 13.4.2004
 (442) 5.5.2005
 (732) Stanislav Kuka - WINER, Drevená 9, 969 00 Banská Štiavnica, SK;

(111) 210546

(151) 9.8.2005
(180) 15.4.2014
(210) 1219-2004
(220) 15.4.2004
(442) 5.5.2005
(732) HERMAN Slovakia, s. r. o., Mokrá Lúka 226,
050 01 Revúca, SK;
(740) Dolanská Elena, RNDr., Bratislava, SK;

(111) 210547

(151) 9.8.2005
(180) 15.4.2014
(210) 1220-2004
(220) 15.4.2004
(442) 5.5.2005
(732) HERMAN Slovakia, s. r. o., Mokrá Lúka 226,
050 01 Revúca, SK;
(740) Dolanská Elena, RNDr., Bratislava, SK;

(111) 210548

(151) 9.8.2005
(180) 15.4.2014
(210) 1226-2004
(220) 15.4.2004
(442) 5.5.2005
(732) Peter Zádori MAJA, Lipová 3, 949 01 Nitra, SK;
(740) Litváková Edita, Ing., Bratislava, SK;

(111) 210549

(151) 9.8.2005
(180) 15.4.2014
(210) 1227-2004
(220) 15.4.2004
(442) 5.5.2005
(732) VINÁRSTVO VINANZA, a. s., Levická 743,
952 01 Vráble, SK;
(740) Litváková Edita, Ing., Bratislava, SK;

(111) 210550

(151) 9.8.2005
(180) 15.4.2014
(210) 1228-2004
(220) 15.4.2004
(442) 5.5.2005
(732) VINÁRSTVO VINANZA, a. s., Levická 743,
952 01 Vráble, SK;
(740) Litváková Edita, Ing., Bratislava, SK;

(111) 210551

(151) 9.8.2005
(180) 22.4.2014
(210) 1308-2004
(220) 22.4.2004
(442) 5.5.2005
(732) Blaško Matej, Ing., Pod Sokolom 50, 951 01 Nitrianske Hrnčiarovce, SK;

(111) 210552

(151) 9.8.2005
(180) 23.4.2014
(210) 1317-2004
(220) 23.4.2004
(442) 5.5.2005
(732) Jašurek Peter, Čadečka 686, 022 01 Čadca, SK;
(740) Labudík Miroslav, Ing., Kysucké Nové Mesto, SK;

(111) 210553

(151) 9.8.2005
(180) 23.4.2014
(210) 1318-2004
(220) 23.4.2004
(442) 5.5.2005
(732) Jašurek Peter, Čadečka 686, 022 01 Čadca, SK;
(740) Labudík Miroslav, Ing., Kysucké Nové Mesto, SK;

(111) 210554

(151) 9.8.2005
(180) 27.4.2014
(210) 1371-2004
(220) 27.4.2004
(442) 5.5.2005
(732) Centrum praktického vzdelávania právnikov, o. z.,
Právnická fakulta UK, Šafárikovo námestie 6,
818 06 Bratislava, SK;

(111) 210555

(151) 9.8.2005
(180) 30.4.2014
(210) 1448-2004
(220) 30.4.2004
(442) 5.5.2005
(732) PSW, a. s., Areál ZTS 924, 018 41 Dubnica nad
Váhom, SK;
(740) Ďurica Ján, Ing., Považská Bystrica, SK;

(111) 210556

(151) 9.8.2005
(180) 30.4.2014
(210) 1449-2004
(220) 30.4.2004
(442) 5.5.2005
(732) PSW, a. s., Areál ZTS 924, 018 41 Dubnica nad
Váhom, SK;
(740) Ďurica Ján, Ing., Považská Bystrica, SK;

(111) 210557

(151) 9.8.2005
(180) 30.4.2014
(210) 1477-2004
(220) 30.4.2004
(442) 5.5.2005
(732) TOR, spol. s r.o., Starohájka 3, 851 03 Bratislava,
SK;
(740) Voleková Eva, Ing., Bratislava, SK;

(111) 210558

(151) 9.8.2005
 (180) 30.4.2014
 (210) 1482-2004
 (220) 30.4.2004
 (442) 5.5.2005
 (732) Euro Cola, s. r. o., Paulínska 20, 917 01 Trnava, SK;
 (740) Porubčan Róbert, Ing., Ivanka pri Dunaji, SK;

(111) 210564

(151) 9.8.2005
 (180) 6.5.2014
 (210) 1526-2004
 (220) 6.5.2004
 (442) 5.5.2005
 (732) LEXXUS production, spol. s r. o., Rázusovo nábrežie 6, 811 02 Bratislava, SK;

(111) 210559

(151) 9.8.2005
 (180) 3.5.2014
 (210) 1491-2004
 (220) 3.5.2004
 (442) 5.5.2005
 (732) C. E. N., s. r. o., Župné námestie 3, 811 03 Bratislava, SK;
 (740) Holoubková Mária, Ing., Bratislava, SK;

(111) 210565

(151) 9.8.2005
 (180) 6.5.2014
 (210) 1527-2004
 (220) 6.5.2004
 (442) 5.5.2005
 (732) MILEX NOVÉ MESTO NAD VÁHOM, a. s., Piešťanská 31, 915 53 Nové Mesto nad Váhom, SK;
 (740) Stavrovský Peter, JUDr., Bratislava, SK;

(111) 210560

(151) 9.8.2005
 (180) 3.5.2014
 (210) 1498-2004
 (220) 3.5.2004
 (442) 5.5.2005
 (732) TAURIS, a. s., Potravinárska 6, 979 01 Rimavská Sobota, SK;
 (740) Guniš Jaroslav, Mgr., Bratislava, SK;

(111) 210566

(151) 9.8.2005
 (180) 6.5.2014
 (210) 1528-2004
 (220) 6.5.2004
 (310) 78/354875
 (320) 21.1.2004
 (330) US
 (442) 5.5.2005
 (732) Bristol-Myers Squibb Company a Delaware Corporation, 345 Park Avenue, New York, NY 10154, US;
 (740) Brichtová Tatiana, JUDr., Bratislava, SK;

(111) 210561

(151) 9.8.2005
 (180) 3.5.2014
 (210) 1499-2004
 (220) 3.5.2004
 (442) 5.5.2005
 (732) TAURIS, a. s., Potravinárska 6, 979 01 Rimavská Sobota, SK;
 (740) Guniš Jaroslav, Mgr., Bratislava, SK;

(111) 210567

(151) 9.8.2005
 (180) 7.5.2014
 (210) 1537-2004
 (220) 7.5.2004
 (442) 5.5.2005
 (732) Bődök Ladislav, Kúpeľná 2, 932 01 Veľký Meder, SK;

(111) 210562

(151) 9.8.2005
 (180) 6.5.2014
 (210) 1523-2004
 (220) 6.5.2004
 (442) 5.5.2005
 (732) Fejes Tibor, Ing., Tulipánová 60, 979 01 Rimavská Sobota, SK;

(111) 210568

(151) 9.8.2005
 (180) 7.5.2014
 (210) 1540-2004
 (220) 7.5.2004
 (442) 5.5.2005
 (732) APA CERT SLOVAKIA, spol. s r. o., A. Hlin-ku 55/57, 921 01 Piešťany, SK;

(111) 210563

(151) 9.8.2005
 (180) 6.5.2014
 (210) 1524-2004
 (220) 6.5.2004
 (442) 5.5.2005
 (732) BYTKOMFORT, s. r. o., SNP č. 9, 940 60 Nové Zámky, SK;

(111) 210569

(151) 9.8.2005
 (180) 7.5.2014
 (210) 1544-2004
 (220) 7.5.2004
 (442) 5.5.2005
 (732) Lidl Stiftung & Co. KG, Stiftsbergstraße 1, 74167 Neckarsulm, DE;
 (740) Čechvalová Dagmar, Bratislava, SK;

(111) 210570

(151) 9.8.2005
(180) 7.5.2014
(210) 1545-2004
(220) 7.5.2004
(442) 5.5.2005
(732) Lidl Stiftung & Co. KG, Stiftsbergstraße 1,
74167 Neckarsulm, DE;
(740) Čechvalová Dagmar, Bratislava, SK;

(111) 210571

(151) 9.8.2005
(180) 7.5.2014
(210) 1546-2004
(220) 7.5.2004
(442) 5.5.2005
(732) Lidl Stiftung & Co. KG, Stiftsbergstraße 1,
74167 Neckarsulm, DE;
(740) Čechvalová Dagmar, Bratislava, SK;

(111) 210572

(151) 9.8.2005
(180) 7.5.2014
(210) 1547-2004
(220) 7.5.2004
(442) 5.5.2005
(732) Lidl Stiftung & Co. KG, Stiftsbergstraße 1,
74167 Neckarsulm, DE;
(740) Chmelíková Jana, RNDr., Bratislava, SK;

(111) 210573

(151) 9.8.2005
(180) 7.5.2014
(210) 1548-2004
(220) 7.5.2004
(442) 5.5.2005
(732) Lidl Stiftung & Co. KG, Stiftsbergstraße 1,
74167 Neckarsulm, DE;
(740) Chmelíková Jana, RNDr., Bratislava, SK;

(111) 210574

(151) 9.8.2005
(180) 7.5.2014
(210) 1549-2004
(220) 7.5.2004
(442) 5.5.2005
(732) Lidl Stiftung & Co. KG, Stiftsbergstraße 1,
74167 Neckarsulm, DE;
(740) Chmelíková Jana, RNDr., Bratislava, SK;

(111) 210575

(151) 9.8.2005
(180) 7.5.2014
(210) 1550-2004
(220) 7.5.2004
(442) 5.5.2005
(732) Lidl Stiftung & Co. KG, Stiftsbergstraße 1,
74167 Neckarsulm, DE;
(740) Čechvalová Dagmar, Bratislava, SK;

(111) 210576

(151) 9.8.2005
(180) 7.5.2014
(210) 1551-2004
(220) 7.5.2004
(442) 5.5.2005
(732) Lidl Stiftung & Co. KG, Stiftsbergstraße 1,
74167 Neckarsulm, DE;
(740) Čechvalová Dagmar, Bratislava, SK;

(111) 210577

(151) 9.8.2005
(180) 7.5.2014
(210) 1552-2004
(220) 7.5.2004
(442) 5.5.2005
(732) Lidl Stiftung & Co. KG, Stiftsbergstraße 1,
74167 Neckarsulm, DE;
(740) Čechvalová Dagmar, Bratislava, SK;

(111) 210578

(151) 9.8.2005
(180) 7.5.2014
(210) 1553-2004
(220) 7.5.2004
(442) 5.5.2005
(732) Lidl Stiftung & Co. KG, Stiftsbergstraße 1,
74167 Neckarsulm, DE;
(740) Makeľová Katarína, Mgr., Bratislava, SK;

(111) 210579

(151) 9.8.2005
(180) 7.5.2014
(210) 1554-2004
(220) 7.5.2004
(442) 5.5.2005
(732) Lidl Stiftung & Co. KG, Stiftsbergstraße 1,
74167 Neckarsulm, DE;
(740) Makeľová Katarína, Mgr., Bratislava, SK;

(111) 210580

(151) 9.8.2005
(180) 7.5.2014
(210) 1555-2004
(220) 7.5.2004
(442) 5.5.2005
(732) Lidl Stiftung & Co. KG, Stiftsbergstraße 1,
74167 Neckarsulm, DE;
(740) Makeľová Katarína, Mgr., Bratislava, SK;

(111) 210581

(151) 9.8.2005
(180) 7.5.2014
(210) 1556-2004
(220) 7.5.2004
(442) 5.5.2005
(732) Lidl Stiftung & Co. KG, Stiftsbergstraße 1,
74167 Neckarsulm, DE;
(740) Čechvalová Dagmar, Bratislava, SK;

(111) 210582

(151) 9.8.2005
 (180) 7.5.2014
 (210) 1557-2004
 (220) 7.5.2004
 (442) 5.5.2005
 (732) Lidl Stiftung & Co. KG, Stiftsbergstraße 1,
 74167 Neckarsulm, DE;
 (740) Čechvalová Dagmar, Bratislava, SK;

(111) 210583

(151) 9.8.2005
 (180) 7.5.2014
 (210) 1558-2004
 (220) 7.5.2004
 (442) 5.5.2005
 (732) Lidl Stiftung & Co. KG, Stiftsbergstraße 1,
 74167 Neckarsulm, DE;
 (740) Čechvalová Dagmar, Bratislava, SK;

(111) 210584

(151) 9.8.2005
 (180) 7.5.2014
 (210) 1560-2004
 (220) 7.5.2004
 (442) 5.5.2005
 (732) Lidl Stiftung & Co. KG, Stiftsbergstraße 1,
 74167 Neckarsulm, DE;
 (740) Čechvalová Dagmar, Bratislava, SK;

(111) 210585

(151) 9.8.2005
 (180) 7.5.2014
 (210) 1561-2004
 (220) 7.5.2004
 (442) 5.5.2005
 (732) Lidl Stiftung & Co. KG, Stiftsbergstraße 1,
 74167 Neckarsulm, DE;
 (740) Čechvalová Dagmar, Bratislava, SK;

(111) 210586

(151) 9.8.2005
 (180) 7.5.2014
 (210) 1562-2004
 (220) 7.5.2004
 (442) 5.5.2005
 (732) Lidl Stiftung & Co. KG, Stiftsbergstraße 1,
 74167 Neckarsulm, DE;
 (740) Čechvalová Dagmar, Bratislava, SK;

(111) 210587

(151) 9.8.2005
 (180) 7.5.2014
 (210) 1563-2004
 (220) 7.5.2004
 (442) 5.5.2005
 (732) Lidl Stiftung & Co. KG, Stiftsbergstraße 1,
 74167 Neckarsulm, DE;
 (740) Čechvalová Dagmar, Bratislava, SK;

(111) 210588

(151) 9.8.2005
 (180) 10.5.2014
 (210) 1578-2004
 (220) 10.5.2004
 (442) 5.5.2005
 (732) BONGRAIN S.A., 42 rue Rieussec, 78220 Viro-
 flay, FR;
 (740) Holoubková Mária, Ing., Bratislava, SK;

(111) 210589

(151) 9.8.2005
 (180) 12.5.2014
 (210) 1593-2004
 (220) 12.5.2004
 (442) 5.5.2005
 (732) Miloslav Krška, HISTORICKÉ VOZIDLA, J. Hor-
 váta 900/30, 967 01 Kremnica, SK;

(111) 210590

(151) 9.8.2005
 (180) 12.5.2014
 (210) 1594-2004
 (220) 12.5.2004
 (442) 5.5.2005
 (732) AVIN, s. r. o., Fraňa Kráľa 57, 071 01 Michalov-
 ce, SK;

(111) 210591

(151) 9.8.2005
 (180) 12.5.2014
 (210) 1596-2004
 (220) 12.5.2004
 (442) 5.5.2005
 (732) Ing. Anita Žigóová - P. G. MONRO, Ul. roľníc-
 kej školy 4034, 945 01 Komárno, SK;
 (740) Kováčik Štefan, Ing., Bratislava, SK;

(111) 210592

(151) 9.8.2005
 (180) 12.5.2014
 (210) 1600-2004
 (220) 12.5.2004
 (442) 5.5.2005
 (732) COLGATE-PALMOLIVE COMPANY, a Dela-
 ware corporation, 300 Park Avenue, New York,
 NY 10022, US;
 (740) Čechvalová Dagmar, Bratislava, SK;

(111) 210593

(151) 9.8.2005
 (180) 13.5.2014
 (210) 1602-2004
 (220) 13.5.2004
 (442) 5.5.2005
 (732) Alfred & Christian Petersen SA, Zaehlerweg 4,
 CH-6300 Zug, CH;
 (740) Žovicová Viera, Mgr., Bratislava, SK;

(111) 210595

(151) 9.8.2005
(180) 13.5.2014
(210) 1612-2004
(220) 13.5.2004
(442) 5.5.2005
(732) DUSLO, akciová spoločnosť, 927 03 Šaľa, SK;

(111) 210596

(151) 9.8.2005
(180) 13.5.2014
(210) 1613-2004
(220) 13.5.2004
(442) 5.5.2005
(732) DUSLO, akciová spoločnosť, 927 03 Šaľa, SK;

(111) 210597

(151) 9.8.2005
(180) 13.5.2014
(210) 1614-2004
(220) 13.5.2004
(442) 5.5.2005
(732) DUSLO, akciová spoločnosť, 927 03 Šaľa, SK;

(111) 210598

(151) 9.8.2005
(180) 13.5.2014
(210) 1615-2004
(220) 13.5.2004
(442) 5.5.2005
(732) J.A.M. FILM 1999, s. r. o., Gallyova 19, 841 02 Bratislava, SK;
(740) Chmelíková Jana, RNDr., Bratislava, SK;

(111) 210599

(151) 9.8.2005
(180) 13.5.2014
(210) 1616-2004
(220) 13.5.2004
(442) 5.5.2005
(732) Danaj Igor, Dúbrava 49, 032 12 Dúbrava, SK;

(111) 210600

(151) 9.8.2005
(180) 14.5.2014
(210) 1617-2004
(220) 14.5.2004
(442) 5.5.2005
(732) Urbanová Mária URBANEX, Kukučínova 1, 960 01 Zvolen, SK;

(111) 210601

(151) 9.8.2005
(180) 14.5.2014
(210) 1618-2004
(220) 14.5.2004
(442) 5.5.2005
(732) Šofranko Ján, Široké 23, 082 37 Široké, SK;

(111) 210602

(151) 9.8.2005
(180) 14.5.2014
(210) 1622-2004
(220) 14.5.2004
(442) 5.5.2005
(732) MIRAM, spol. s r. o., Jakobyho 19, 040 01 Košice, SK;

(111) 210603

(151) 9.8.2005
(180) 16.5.2014
(210) 1624-2004
(220) 16.5.2004
(442) 5.5.2005
(732) Honesová Marie, Ing., Hadravská 10, 153 00 Praha - Radotín, CZ;
(740) Porubčan Róbert, Ing., Ivanka pri Dunaji, SK;

(111) 210604

(151) 9.8.2005
(180) 17.5.2014
(210) 1625-2004
(220) 17.5.2004
(442) 5.5.2005
(732) RATA, spol. s r. o., Vajnorská 82, 831 03 Bratislava, SK;
(740) Suchoňová Katarína, JUDr., Banská Bystrica, SK;

(111) 210605

(151) 9.8.2005
(180) 17.5.2014
(210) 1626-2004
(220) 17.5.2004
(442) 5.5.2005
(732) BOSKOP Poľnonákup Trenčín, a. s., Hlavná 1, 911 05 Trenčín, SK;

(111) 210606

(151) 9.8.2005
(180) 17.5.2014
(210) 1627-2004
(220) 17.5.2004
(442) 5.5.2005
(732) Friesland Slovensko, s. r. o., Cabajská 10, 950 22 Nitra, SK;
(740) Máčajová Mária, Ing., Nitra, SK;

(111) 210607

(151) 9.8.2005
(180) 17.5.2014
(210) 1628-2004
(220) 17.5.2004
(442) 5.5.2005
(732) Zväz slovenských filatelistov, Radlinského 9, 812 11 Bratislava, SK;
(740) Dolanská Elena, RNDr., Bratislava, SK;

(111) 210608

(151) 9.8.2005
 (180) 17.5.2014
 (210) 1629-2004
 (220) 17.5.2004
 (442) 5.5.2005
 (732) Mikovin - Anna Miková, Štefanská 711, 900 89 Častá, SK;
 (740) Holoubková Mária, Ing., Bratislava, SK;

(111) 210609

(151) 9.8.2005
 (180) 17.5.2014
 (210) 1630-2004
 (220) 17.5.2004
 (442) 5.5.2005
 (732) Mikovin - Anna Miková, Štefanská 711, 900 89 Častá, SK;
 (740) Holoubková Mária, Ing., Bratislava, SK;

(111) 210610

(151) 9.8.2005
 (180) 17.5.2014
 (210) 1631-2004
 (220) 17.5.2004
 (442) 5.5.2005
 (732) Štefan Miko - Mikovin, Štefanská 711, 900 89 Častá, SK;
 (740) Holoubková Mária, Ing., Bratislava, SK;

(111) 210611

(151) 9.8.2005
 (180) 17.5.2014
 (210) 1632-2004
 (220) 17.5.2004
 (442) 5.5.2005
 (732) Štefan Miko - Mikovin, Štefanská 711, 900 89 Častá, SK;
 (740) Holoubková Mária, Ing., Bratislava, SK;

(111) 210612

(151) 9.8.2005
 (180) 17.5.2014
 (210) 1633-2004
 (220) 17.5.2004
 (442) 5.5.2005
 (732) BRAMAC - strešné systémy, spol. s r. o., Moj-
 mírovská 9, 951 12 Ivanka pri Nitre, SK;
 (740) Holoubková Mária, Ing., Bratislava, SK;

(111) 210613

(151) 9.8.2005
 (180) 17.5.2014
 (210) 1634-2004
 (220) 17.5.2004
 (442) 5.5.2005
 (732) BRAMAC - strešné systémy, spol. s r. o., Moj-
 mírovská 9, 951 12 Ivanka pri Nitre, SK;
 (740) Holoubková Mária, Ing., Bratislava, SK;

(111) 210614

(151) 9.8.2005
 (180) 17.5.2014
 (210) 1635-2004
 (220) 17.5.2004
 (442) 5.5.2005
 (732) BRAMAC - strešné systémy, spol. s r. o., Moj-
 mírovská 9, 951 12 Ivanka pri Nitre, SK;
 (740) Holoubková Mária, Ing., Bratislava, SK;

(111) 210615

(151) 9.8.2005
 (180) 17.5.2014
 (210) 1636-2004
 (220) 17.5.2004
 (442) 5.5.2005
 (732) BRAMAC - strešné systémy, spol. s r. o., Moj-
 mírovská 9, 951 12 Ivanka pri Nitre, SK;
 (740) Holoubková Mária, Ing., Bratislava, SK;

(111) 210616

(151) 9.8.2005
 (180) 21.5.2014
 (210) 1683-2004
 (220) 21.5.2004
 (442) 5.5.2005
 (732) UNILEVER N. V., Weena 455, 3013 AL Rotter-
 dam, NL;
 (740) Fajnorová Mária, Ing., Bratislava, SK;

(111) 210617

(151) 9.8.2005
 (180) 24.5.2014
 (210) 1687-2004
 (220) 24.5.2004
 (442) 5.5.2005
 (732) MONARCH, akciová spoločnosť, Drotárska 56,
 811 02 Bratislava, SK;
 (740) Šujanová Mária, Ing., Bratislava, SK;

(111) 210618

(151) 9.8.2005
 (180) 28.5.2014
 (210) 1751-2004
 (220) 28.5.2004
 (442) 5.5.2005
 (732) GRISOFT, s. r. o., Lidická 31, 602 00 Brno, CZ;
 (740) Porubčan Róbert, Ing., Ivanka pri Dunaji, SK;

(111) 210619

(151) 9.8.2005
 (180) 28.5.2014
 (210) 1752-2004
 (220) 28.5.2004
 (442) 5.5.2005
 (732) PHARMA UNITED INC., 255 Keele St., Toron-
 to, Ontario, M6P-2K1, CA;
 (740) Mešková Viera, Ing., Bratislava, SK;

(111) 210620

(151) 9.8.2005
(180) 28.5.2014
(210) 1754-2004
(220) 28.5.2004
(442) 5.5.2005
(732) Východoslovenský onkologický ústav Košice,
Rastislavova 43, 041 90 Košice, SK;

(111) 210621

(151) 9.8.2005
(180) 28.5.2014
(210) 1755-2004
(220) 28.5.2004
(442) 5.5.2005
(732) I. K. S., s. r. o., Dolné Rudiny 1, 010 01 Žilina, SK;
(740) Kajabová Monika, JUDr., Bratislava, SK;

(111) 210622

(151) 9.8.2005
(180) 28.5.2014
(210) 1756-2004
(220) 28.5.2004
(442) 5.5.2005
(732) I. K. S., s. r. o., Dolné Rudiny 1, 010 01 Žilina, SK;
(740) Kajabová Monika, JUDr., Bratislava, SK;

(111) 210623

(151) 9.8.2005
(180) 28.5.2014
(210) 1759-2004
(220) 28.5.2004
(442) 5.5.2005
(732) MASPEX WADOWICE Sp. z o. o., Chopina 39,
34-100 Wadowice, PL;
(740) Kajabová Monika, JUDr., Bratislava, SK;

(111) 210624

(151) 9.8.2005
(180) 28.5.2014
(210) 1760-2004
(220) 28.5.2004
(442) 5.5.2005
(732) MASPEX WADOWICE Sp. z o. o., Chopina 39,
34-100 Wadowice, PL;
(740) Kajabová Monika, JUDr., Bratislava, SK;

(111) 210625

(151) 9.8.2005
(180) 31.5.2014
(210) 1763-2004
(220) 31.5.2004
(442) 5.5.2005
(732) Dvorčák Roman, Ing., L. Svobodu 2493/52, 058 01
Poprad, SK;

(111) 210626

(151) 9.8.2005
(180) 31.5.2014
(210) 1764-2004
(220) 31.5.2004
(442) 5.5.2005
(732) Dvorčák Roman, Ing., L. Svobodu 2493/52, 058 01
Poprad, SK;

(111) 210627

(151) 9.8.2005
(180) 31.5.2014
(210) 1765-2004
(220) 31.5.2004
(442) 5.5.2005
(732) KLEMENT PLUS, s. r. o., Lanárska 5, 929 01
Dunajská Streda, SK;
(740) Holakovský Štefan, Ing., Bratislava, SK;

(111) 210628

(151) 9.8.2005
(180) 31.5.2014
(210) 1767-2004
(220) 31.5.2004
(442) 5.5.2005
(732) KLEMENT PLUS, s. r. o., Lanárska 5, 929 01
Dunajská Streda, SK;
(740) Holakovský Štefan, Ing., Bratislava, SK;

(111) 210629

(151) 9.8.2005
(180) 31.5.2014
(210) 1768-2004
(220) 31.5.2004
(442) 5.5.2005
(732) KLEMENT PLUS, s. r. o., Lanárska 5, 929 01
Dunajská Streda, SK;
(740) Holakovský Štefan, Ing., Bratislava, SK;

(111) 210630

(151) 9.8.2005
(180) 31.5.2014
(210) 1770-2004
(220) 31.5.2004
(442) 5.5.2005
(732) KLEMENT PLUS, s. r. o., Lanárska 5, 929 01
Dunajská Streda, SK;
(740) Holakovský Štefan, Ing., Bratislava, SK;

(111) 210631

(151) 9.8.2005
(180) 31.5.2014
(210) 1772-2004
(220) 31.5.2004
(442) 5.5.2005
(732) Sablič Andrej, Koperníkova 8, 071 01 Michalov-
ce, SK;

(111) 210632

(151) 9.8.2005
(180) 31.5.2014
(210) 1773-2004
(220) 31.5.2004
(442) 5.5.2005
(732) ZLATÝ BAMBUS, spol. s r. o., Františkánske
nám. 3, 811 01 Bratislava, SK;
(740) Holoubková Mária, Ing., Bratislava, SK;

(111) 210633

(151) 9.8.2005
 (180) 31.5.2014
 (210) 1774-2004
 (220) 31.5.2004
 (442) 5.5.2005
 (732) ZLATÝ BAMBUS, spol. s r. o., Františkánske nám. 3, 811 01 Bratislava, SK;
 (740) Holoubková Mária, Ing., Bratislava, SK;

(111) 210639

(151) 9.8.2005
 (180) 31.5.2014
 (210) 1782-2004
 (220) 31.5.2004
 (442) 5.5.2005
 (732) Friesland Slovensko, a. s., Cabajská 10, 950 22 Nitra, SK;
 (740) Máčajová Mária, Ing., Nitra, SK;

(111) 210634

(151) 9.8.2005
 (180) 31.5.2014
 (210) 1775-2004
 (220) 31.5.2004
 (442) 5.5.2005
 (732) ZLATÝ BAMBUS, spol. s r. o., Františkánske nám. 3, 811 01 Bratislava, SK;
 (740) Holoubková Mária, Ing., Bratislava, SK;

(111) 210640

(151) 9.8.2005
 (180) 31.5.2014
 (210) 1783-2004
 (220) 31.5.2004
 (442) 5.5.2005
 (732) Friesland Slovensko, a. s., Cabajská 10, 950 22 Nitra, SK;
 (740) Máčajová Mária, Ing., Nitra, SK;

(111) 210635

(151) 9.8.2005
 (180) 31.5.2014
 (210) 1776-2004
 (220) 31.5.2004
 (442) 5.5.2005
 (732) ZLATÝ BAMBUS, spol. s r. o., Františkánske nám. 3, 811 01 Bratislava, SK;
 (740) Holoubková Mária, Ing., Bratislava, SK;

(111) 210641

(151) 9.8.2005
 (180) 31.5.2014
 (210) 1784-2004
 (220) 31.5.2004
 (442) 5.5.2005
 (732) Friesland Slovensko, a. s., Cabajská 10, 950 22 Nitra, SK;
 (740) Máčajová Mária, Ing., Nitra, SK;

(111) 210636

(151) 9.8.2005
 (180) 31.5.2014
 (210) 1777-2004
 (220) 31.5.2004
 (442) 5.5.2005
 (732) ZLATÝ BAMBUS, spol. s r. o., Františkánske nám. 3, 811 01 Bratislava, SK;
 (740) Holoubková Mária, Ing., Bratislava, SK;

(111) 210642

(151) 9.8.2005
 (180) 31.5.2014
 (210) 1785-2004
 (220) 31.5.2004
 (442) 5.5.2005
 (732) Friesland Slovensko, a. s., Cabajská 10, 950 22 Nitra, SK;
 (740) Máčajová Mária, Ing., Nitra, SK;

(111) 210637

(151) 9.8.2005
 (180) 31.5.2014
 (210) 1778-2004
 (220) 31.5.2004
 (442) 5.5.2005
 (732) ZLATÝ BAMBUS, spol. s r. o., Františkánske nám. 3, 811 01 Bratislava, SK;
 (740) Holoubková Mária, Ing., Bratislava, SK;

(111) 210643

(151) 9.8.2005
 (180) 31.5.2014
 (210) 1786-2004
 (220) 31.5.2004
 (442) 5.5.2005
 (732) Friesland Slovensko, a. s., Cabajská 10, 950 22 Nitra, SK;
 (740) Máčajová Mária, Ing., Nitra, SK;

(111) 210638

(151) 9.8.2005
 (180) 31.5.2014
 (210) 1779-2004
 (220) 31.5.2004
 (442) 5.5.2005
 (732) ZLATÝ BAMBUS, spol. s r. o., Františkánske nám. 3, 811 01 Bratislava, SK;
 (740) Holoubková Mária, Ing., Bratislava, SK;

(111) 210644

(151) 9.8.2005
 (180) 19.7.2014
 (210) 2289-2004
 (220) 19.7.2004
 (442) 5.5.2005
 (732) Kristína Kováčsová - SLOVPAP, Zvolenská cesta 32, 984 01 Lučenec, SK;

(111) 210645

(151) 9.8.2005
(180) 3.6.2014
(210) 1839-2004
(220) 3.6.2004
(442) 5.5.2005
(732) Ing. Marek Giláň - CORA, Priemyselná 31, 965 01 Žiar nad Hronom, SK;
(740) Hojčuš Peter, Ing., Bratislava, SK;

(111) 210646

(151) 9.8.2005
(180) 3.6.2014
(210) 1847-2004
(220) 3.6.2004
(442) 5.5.2005
(732) Ing. Marek Giláň - CORA, Priemyselná 31, 965 01 Žiar nad Hronom, SK;
(740) Hojčuš Peter, Ing., Bratislava, SK;

(111) 210647

(151) 9.8.2005
(180) 3.6.2014
(210) 1848-2004
(220) 3.6.2004
(442) 5.5.2005
(732) Ing. Marek Giláň - CORA, Priemyselná 31, 965 01 Žiar nad Hronom, SK;
(740) Hojčuš Peter, Ing., Bratislava, SK;

(111) 210648

(151) 9.8.2005
(180) 3.6.2014
(210) 1849-2004
(220) 3.6.2004
(442) 5.5.2005
(732) Všeobecná úverová banka, a. s., Mlynské nivy 1, 829 90 Bratislava, SK;
(740) Hojčuš Peter, Ing., Bratislava, SK;

(111) 210649

(151) 9.8.2005
(180) 3.6.2014
(210) 1850-2004
(220) 3.6.2004
(442) 5.5.2005
(732) AGROFARMA, spol. s r. o., 018 56 Červený Kameň, SK;
(740) Mrenica Jaroslav, Ing., Púchov, SK;

(111) 210650

(151) 9.8.2005
(180) 7.6.2014
(210) 1891-2004
(220) 7.6.2004
(442) 5.5.2005
(732) CITROËN SLOVAKIA, s. r. o., Plynárenská 1, 821 09 Bratislava, SK;
(740) Litváková Edita, Ing., Bratislava, SK;

(111) 210651

(151) 9.8.2005
(180) 7.6.2014
(210) 1892-2004
(220) 7.6.2004
(442) 5.5.2005
(732) Gundel Pavel, Mariánska 8, 811 08 Bratislava, SK;
(740) Hojčuš Peter, Ing., Bratislava, SK;

(111) 210652

(151) 9.8.2005
(180) 8.6.2014
(210) 1902-2004
(220) 8.6.2004
(442) 5.5.2005
(732) Natures, s. r. o., A. Sládkoviča 33, 917 00 Trnava, SK;

(111) 210653

(151) 9.8.2005
(180) 8.6.2014
(210) 1906-2004
(220) 8.6.2004
(442) 5.5.2005
(732) MRAMOR CSÖGLEI, s. r. o., Bajkalská 18/A, 821 08 Bratislava, SK;
(740) Porubčan Róbert, Ing., Ivanka pri Dunaji, SK;

(111) 210654

(151) 9.8.2005
(180) 9.6.2014
(210) 1916-2004
(220) 9.6.2004
(442) 5.5.2005
(732) LUNACO, s. r. o., Vajanského 80, 984 01 Lučenec, SK;
(740) Litváková Edita, Ing., Bratislava, SK;

(111) 210655

(151) 9.8.2005
(180) 11.6.2014
(210) 1937-2004
(220) 11.6.2004
(442) 5.5.2005
(732) Verešpejová Magdaléna, Helsinská 22, 040 13 Košice, SK;

(111) 210656

(151) 9.8.2005
(180) 11.6.2014
(210) 1938-2004
(220) 11.6.2004
(442) 5.5.2005
(732) MESTO TRENČÍN, Mierové nám. 2, 911 64 Trenčín, SK;

(111) 210657

(151) 9.8.2005
 (180) 11.6.2014
 (210) 1939-2004
 (220) 11.6.2004
 (442) 5.5.2005
 (732) BONGRAIN S. A., 42 rue Rieussec, 78220 Viroflay, FR;
 (740) Stavrovský Peter, JUDr., Bratislava, SK;

(111) 210658

(151) 9.8.2005
 (180) 14.6.2014
 (210) 1953-2004
 (220) 14.6.2004
 (442) 5.5.2005
 (732) CompanyService, s. r. o., Maróthyho 6, 811 06 Bratislava, SK;

(111) 210659

(151) 9.8.2005
 (180) 14.6.2014
 (210) 1954-2004
 (220) 14.6.2004
 (442) 5.5.2005
 (732) CompanyService, s. r. o., Maróthyho 6, 811 06 Bratislava, SK;

(111) 210660

(151) 9.8.2005
 (180) 14.6.2014
 (210) 1955-2004
 (220) 14.6.2004
 (442) 5.5.2005
 (732) World Business Association, s. r. o., Maróthyho 6, 811 06 Bratislava, SK;

(111) 210661

(151) 9.8.2005
 (180) 14.6.2014
 (210) 1956-2004
 (220) 14.6.2004
 (442) 5.5.2005
 (732) THE COCA-COLA COMPANY, One Coca-Cola Plaza, Atlanta, Georgia 30313, US;
 (740) Csekes Erika, JUDr., Bratislava, SK;

(111) 210662

(151) 9.8.2005
 (180) 14.6.2014
 (210) 1976-2004
 (220) 14.6.2004
 (442) 5.5.2005
 (732) Bohemia Sekt, českomoravská vinařská a. s., Smetanova 220, 332 02 Starý Plzenec, CZ;
 (740) Litvákova Edita, Ing., Bratislava, SK;

(111) 210663

(151) 9.8.2005
 (180) 14.6.2014
 (210) 1980-2004
 (220) 14.6.2004
 (442) 5.5.2005
 (732) Slovenská televízna spoločnosť, s. r. o., Okružná 18/10, 900 82 Blatné, SK;
 (740) Fajnorová Mária, Ing., Bratislava, SK;

(111) 210664

(151) 9.8.2005
 (180) 17.6.2014
 (210) 2012-2004
 (220) 17.6.2004
 (442) 5.5.2005
 (732) Dragašič Michael, Timravina 3, 811 06 Bratislava, SK;
 (740) Kajabová Monika, JUDr., Bratislava, SK;

(111) 210665

(151) 10.8.2005
 (180) 5.8.2012
 (210) 2902-2004
 (220) 5.8.2002
 (442) 5.5.2005
 (732) BIOENVISION INC., A DELAWARE CORPORATION, 345 Park Avenue, 41st Floor, New York city, New York 10154, US;

(111) 210666

(151) 10.8.2005
 (180) 14.4.2010
 (210) 3601-2004
 (220) 14.4.2000
 (442) 5.5.2005
 (732) IGA FINANCE B. V., Nieuwezijds Voorburgwal 21, 1012 RC Amsterdam, NL;

(111) 210667

(151) 9.8.2005
 (180) 18.6.2014
 (210) 2020-2004
 (220) 18.6.2004
 (442) 5.5.2005
 (732) JT International, spol. s r. o., Na Strži 63, 140 00 Praha, CZ;
 (740) Bezák Marián, Ing., Bratislava, SK;

(111) 210668

(151) 9.8.2005
 (180) 18.6.2014
 (210) 2023-2004
 (220) 18.6.2004
 (442) 5.5.2005
 (732) EXTRA-TOUR SLOVAKIA, Ul. prof. Sáru 34, 974 01 Banská Bystrica, SK;

(111) 210669

(151) 9.8.2005
(180) 21.6.2014
(210) 2025-2004
(220) 21.6.2004
(442) 5.5.2005
(732) THE COCA-COLA COMPANY, One Coca-Cola Plaza, Atlanta, Georgia 30313, US;
(740) Csekes Erika, JUDr., Bratislava, SK;

(111) 210670

(151) 9.8.2005
(180) 22.6.2014
(210) 2033-2004
(220) 22.6.2004
(442) 5.5.2005
(732) EISAI CO., LTD., No.6-10, Koishikawa 4-chome, Bunkyo-ku, Tokyo, JP;
(740) Bušová Eva, JUDr., Bratislava, SK;

(111) 210671

(151) 9.8.2005
(180) 22.6.2014
(210) 2034-2004
(220) 22.6.2004
(442) 5.5.2005
(732) EISAI CO., LTD., No.6-10, Koishikawa 4-chome, Bunkyo-ku, Tokyo, JP;
(740) Bušová Eva, JUDr., Bratislava, SK;

(111) 210672

(151) 9.8.2005
(180) 22.6.2014
(210) 2035-2004
(220) 22.6.2004
(442) 5.5.2005
(732) EISAI CO., LTD., No.6-10, Koishikawa 4-chome, Bunkyo-ku, Tokyo, JP;
(740) Bušová Eva, JUDr., Bratislava, SK;

(111) 210673

(151) 9.8.2005
(180) 23.6.2014
(210) 2038-2004
(220) 23.6.2004
(442) 5.5.2005
(732) Všeobecná úverová banka, a. s., Mlynské nivy 1, 829 90 Bratislava, SK;
(740) Hojčuš Peter, Ing., Bratislava, SK;

(111) 210674

(151) 9.8.2005
(180) 23.6.2014
(210) 2042-2004
(220) 23.6.2004
(442) 5.5.2005
(732) RENOMIA, s. r. o., Panenská 7, 811 03 Bratislava, SK;
(740) Labudík Miroslav, Ing., Kysucké Nové Mesto, SK;

(111) 210675

(151) 9.8.2005
(180) 23.6.2014
(210) 2043-2004
(220) 23.6.2004
(442) 5.5.2005
(732) Caponi Ivona/NARA, Pri Strelnici 8, 949 01 Nitra, SK;

(111) 210676

(151) 9.8.2005
(180) 23.6.2014
(210) 2048-2004
(220) 23.6.2004
(442) 5.5.2005
(732) Demitra Rastislav, Pivovarská 424/75, 019 01 Ilava, SK;

(111) 210677

(151) 9.8.2005
(180) 24.6.2014
(210) 2050-2004
(220) 24.6.2004
(442) 5.5.2005
(732) KOLL UP, spol. s r. o., Veterná 4, 811 03 Bratislava, SK;

(111) 210678

(151) 9.8.2005
(180) 24.6.2014
(210) 2053-2004
(220) 24.6.2004
(442) 5.5.2005
(732) MF SLOVENSKO, s. r. o., Dohnányho 16, 821 08 Bratislava, SK;

(111) 210679

(151) 9.8.2005
(180) 24.6.2014
(210) 2054-2004
(220) 24.6.2004
(442) 5.5.2005
(732) MF SLOVENSKO, s. r. o., Dohnányho 16, 821 08 Bratislava, SK;

(111) 210680

(151) 9.8.2005
(180) 24.6.2014
(210) 2055-2004
(220) 24.6.2004
(442) 5.5.2005
(732) MF SLOVENSKO, s. r. o., Dohnányho 16, 821 08 Bratislava, SK;

(111) 210681

(151) 9.8.2005
(180) 25.6.2014
(210) 2068-2004
(220) 25.6.2004
(442) 5.5.2005
(732) Trenčianske minerálne vody, a. s., Jašíkova 2, 821 03 Bratislava, SK;
(740) Hojčuš Peter, Ing., Bratislava, SK;

(111) 210682

(151) 9.8.2005
 (180) 1.7.2014
 (210) 2115-2004
 (220) 1.7.2004
 (442) 5.5.2005
 (732) THE NATURAL CONFECTIONERY CO. PTY. LTD, 16th Floor, Cadbury Schweppes House, 636 St Kilda Road, 3004 Melbourne, Victoria, AU;
 (740) Bušová Eva, JUDr., Bratislava, SK;

(111) 210683

(151) 9.8.2005
 (180) 1.7.2014
 (210) 2116-2004
 (220) 1.7.2004
 (442) 5.5.2005
 (732) THE NATURAL CONFECTIONERY CO. PTY. LTD, 16th Floor, Cadbury Schweppes House, 636 St Kilda Road, 3004 Melbourne, Victoria, AU;
 (740) Bušová Eva, JUDr., Bratislava, SK;

(111) 210684

(151) 9.8.2005
 (180) 1.7.2014
 (210) 2117-2004
 (220) 1.7.2004
 (442) 5.5.2005
 (732) FAMM, spol. s r. o., Staničná 21, 066 01 Humenné, SK;
 (740) Fajnorová Mária, Ing., Bratislava, SK;

(111) 210685

(151) 9.8.2005
 (180) 1.7.2014
 (210) 2122-2004
 (220) 1.7.2004
 (442) 5.5.2005
 (732) Hlavács Peter, Ladožská 8, 040 12 Košice, SK;
 (740) Regina Ivan, Ing., Košice, SK;

(111) 210686

(151) 9.8.2005
 (180) 1.7.2014
 (210) 2124-2004
 (220) 1.7.2004
 (442) 5.5.2005
 (732) Peter Fabuš - FABUŠ, Borčice 37, 018 53 Borčice, SK;
 (740) Mrenica Jaroslav, Ing., Púchov, SK;

(111) 210687

(151) 9.8.2005
 (180) 1.7.2014
 (210) 2127-2004
 (220) 1.7.2004
 (442) 5.5.2005
 (732) VARIANT ALFA, spol. s r. o., Topásová 54, 040 11 Košice, SK;
 (740) Regina Ivan, Ing., Košice, SK;

(111) 210688

(151) 9.8.2005
 (180) 11.9.2013
 (210) 2558-2003
 (220) 11.9.2003
 (442) 1.4.2005
 (732) ASPI Publishing s. r. o., U nákladového nádraží 6, 130 00 Praha, CZ;
 (740) Mešková Viera, Ing., Bratislava, SK;

(111) 210689

(151) 9.8.2005
 (180) 15.6.2011
 (210) 1863-2001
 (220) 15.6.2001
 (442) 5.5.2005
 (732) IVAX Pharmaceuticals, s. r. o., Ostravská 29, 747 70 Opava-Komárov, CZ;
 (740) ROTT, RŮŽIČKA & GUTTMANN, v. o. s., Bratislava, SK;

(111) 210690

(151) 9.8.2005
 (180) 23.12.2012
 (210) 3760-2002
 (220) 23.12.2002
 (442) 5.5.2005
 (732) Dřevozpracující družstvo, Lukavec 9, 394 26 Lukavec, CZ;
 (740) Filípek Ján, Ing., Bratislava, SK;

(111) 210691

(151) 9.8.2005
 (180) 14.8.2013
 (210) 2295-2003
 (220) 14.8.2003
 (442) 5.5.2005
 (732) BARGAM S. p. A., Via della Cooperazione 20, Imola (province of Bologna), IT;
 (740) Bušová Eva, JUDr., Bratislava, SK;

(111) 210692

(151) 9.8.2005
 (180) 20.8.2013
 (210) 2369-2003
 (220) 20.8.2003
 (442) 5.5.2005
 (732) FLINT INK CORPORATION, 4600 Arrowhead Drive, Ann Arbor, MI 48105-2773, US;
 (740) ROTT, RŮŽIČKA & GUTTMANN, v. o. s., Bratislava, SK;

(111) 210693

(151) 9.8.2005
 (180) 16.9.2013
 (210) 2585-2003
 (220) 16.9.2003
 (442) 5.5.2005
 (732) Franek Zdeněk, Ing., 747 69 Pustá Polom 102, CZ;
 (740) Beleščák Ladislav, Ing., Piešťany, SK;

(111) 210694

(151) 9.8.2005
(180) 18.9.2013
(210) 2631-2003
(220) 18.9.2003
(442) 5.5.2005
(732) Renuto (Overseas) Limited, 3090 Limassol, CY;
(740) Suchoňová Katarína, JUDr., Banská Bystrica, SK;

(111) 210695

(151) 9.8.2005
(180) 31.10.2013
(210) 3216-2003
(220) 31.10.2003
(442) 5.5.2005
(732) Lifestyles International Holdings Corporation, 57/63
Line Wall Road, Gibraltár, GI;
(740) Žovicová Viera, Mgr., Bratislava, SK;

(111) 210696

(151) 9.8.2005
(180) 3.11.2013
(210) 3220-2003
(220) 3.11.2003
(442) 5.5.2005
(732) Vladimír Zuzák - GALIMO, Kolonia 1015/5,
924 00 Galanta, SK;

(111) 210697

(151) 9.8.2005
(180) 19.11.2013
(210) 3376-2003
(220) 19.11.2003
(442) 5.5.2005
(732) ROYAL DEFEND HOLDING, a. s., Ostrovské-
ho 3/253, Ženské domovy, 155 00 Praha, CZ;
(740) Filípek Ján, Ing., Bratislava, SK;

(111) 210698

(151) 9.8.2005
(180) 19.11.2013
(210) 3377-2003
(220) 19.11.2003
(442) 5.5.2005
(732) ROYAL DEFEND HOLDING, a. s., Ostrovské-
ho 3/253, Ženské domovy, 155 00 Praha, CZ;
(740) Filípek Ján, Ing., Bratislava, SK;

(111) 210699

(151) 9.8.2005
(180) 19.11.2013
(210) 3378-2003
(220) 19.11.2003
(442) 5.5.2005
(732) ROYAL DEFEND HOLDING, a. s., Ostrovské-
ho 3/253, Ženské domovy, 155 00 Praha, CZ;
(740) Filípek Ján, Ing., Bratislava, SK;

(111) 210700

(151) 9.8.2005
(180) 19.11.2013
(210) 3382-2003
(220) 19.11.2003
(442) 5.5.2005
(732) OKAY REAL, spol. s r. o., Kšírova 32, 619 00
Brno, CZ;
(740) Filípek Ján, Ing., Bratislava, SK;

(111) 210701

(151) 9.8.2005
(180) 28.11.2013
(210) 3490-2003
(220) 28.11.2003
(442) 5.5.2005
(732) Mlékárna Kunín, a. s., 742 53 Kunín, CZ;
(740) Filípek Ján, Ing., Bratislava, SK;

(111) 210702

(151) 9.8.2005
(180) 28.11.2013
(210) 3493-2003
(220) 28.11.2003
(442) 5.5.2005
(732) Mlékárna Kunín, a. s., 742 53 Kunín, CZ;
(740) Filípek Ján, Ing., Bratislava, SK;

(111) 210703

(151) 9.8.2005
(180) 1.12.2013
(210) 3517-2003
(220) 1.12.2003
(442) 5.5.2005
(732) Alphaduct, a. s., Na Příkopě 12, 110 00 Praha, CZ;
(740) Beleščák Ladislav, Ing., Piešťany, SK;

(111) 210704

(151) 9.8.2005
(180) 1.12.2013
(210) 3521-2003
(220) 1.12.2003
(442) 5.5.2005
(732) Alphaduct, a. s., Na Příkopě 12, 110 00 Praha, CZ;
(740) Beleščák Ladislav, Ing., Piešťany, SK;

(111) 210705

(151) 9.8.2005
(180) 4.12.2013
(210) 3556-2003
(220) 4.12.2003
(442) 5.5.2005
(732) Slovenská ratingová agentúra, a. s., Beethovenova
6, 921 01 Piešťany, SK;
(740) Litváková Edita, Ing., Bratislava, SK;

(111) 210706

(151) 9.8.2005
 (180) 9.12.2013
 (210) 3599-2003
 (220) 9.12.2003
 (442) 5.5.2005
 (732) KZLM-TILIA, spol. s r. o., Garbiarska 2032, 031 01 Liptovský Mikuláš, SK;
 (740) Voleková Eva, Ing., Bratislava, SK;

(111) 210707

(151) 9.8.2005
 (180) 15.12.2013
 (210) 3658-2003
 (220) 15.12.2003
 (442) 5.5.2005
 (732) TELTEX, s. r. o., Toryská 6, 821 07 Bratislava, SK;
 (740) Michalková Marta, JUDr., Bratislava, SK;

(111) 210708

(151) 9.8.2005
 (180) 23.12.2013
 (210) 3746-2003
 (220) 23.12.2003
 (442) 5.5.2005
 (732) KOREKT DIPS, spol. s r. o., Vinohradská 78, 618 00 Brno, CZ;
 (740) Kubínyi Peter, Bc., Trenčín, SK;

(111) 210709

(151) 9.8.2005
 (180) 23.12.2013
 (210) 3748-2003
 (220) 23.12.2003
 (442) 5.5.2005
 (732) Coffea Drinks, s. r. o., Koperníkova 15, 917 01 Trnava, SK;

(111) 210710

(151) 9.8.2005
 (180) 21.1.2014
 (210) 150-2004
 (220) 21.1.2004
 (442) 5.5.2005
 (732) COOP Jednota Slovensko, spotrebné družstvo, Bajkalská 25, 827 18 Bratislava, SK;

(111) 210711

(151) 9.8.2005
 (180) 21.1.2014
 (210) 151-2004
 (220) 21.1.2004
 (442) 5.5.2005
 (732) COOP Jednota Slovensko, spotrebné družstvo, Bajkalská 25, 827 18 Bratislava, SK;

(111) 210712

(151) 9.8.2005
 (180) 5.2.2014
 (210) 286-2004
 (220) 5.2.2004
 (442) 5.5.2005
 (732) COLUMBEX INTERNATIONAL, a. s., Rusovská cesta 1, 851 01 Bratislava, SK;

(111) 210713

(151) 9.8.2005
 (180) 5.2.2014
 (210) 293-2004
 (220) 5.2.2004
 (442) 5.5.2005
 (732) Szathmáry Gabriel, Mgr. art., Dunajská 60, 811 08 Bratislava, SK;
 (740) Mešková Viera, Ing., Bratislava, SK;

(111) 210714

(151) 9.8.2005
 (180) 12.2.2014
 (210) 376-2004
 (220) 12.2.2004
 (442) 5.5.2005
 (732) MEDIA SID, spol. s r. o., Nevädzová 5, 821 01 Bratislava, SK;

(111) 210715

(151) 9.8.2005
 (180) 17.2.2014
 (210) 443-2004
 (220) 17.2.2004
 (442) 5.5.2005
 (732) CAPITAL INVEST, o. c. p., a. s., Poľná 1, 811 08 Bratislava, SK;
 (740) Knopp Juraj, Ing., CSc., Bratislava, SK;

(111) 210716

(151) 9.8.2005
 (180) 17.2.2014
 (210) 444-2004
 (220) 17.2.2004
 (442) 5.5.2005
 (732) CAPITAL INVEST, o. c. p., a. s., Poľná 1, 811 08 Bratislava, SK;
 (740) Knopp Juraj, Ing., CSc., Bratislava, SK;

(111) 210717

(151) 9.8.2005
 (180) 17.2.2014
 (210) 445-2004
 (220) 17.2.2004
 (442) 5.5.2005
 (732) CAPITAL INVEST, o. c. p., a. s., Poľná 1, 811 08 Bratislava, SK;
 (740) Knopp Juraj, Ing., CSc., Bratislava, SK;

(111) 210718

(151) 9.8.2005
 (180) 17.2.2014
 (210) 446-2004
 (220) 17.2.2004
 (442) 5.5.2005
 (732) CI HOLDING, akciová spoločnosť, Poľná 1, 811 08 Bratislava, SK;
 (740) Knopp Juraj, Ing., CSc., Bratislava, SK;

(111) 210719

(151) 9.8.2005
(180) 17.2.2014
(210) 447-2004
(220) 17.2.2004
(442) 5.5.2005
(732) CI HOLDING, akciová spoločnosť, Poľná 1, 811 08 Bratislava, SK;
(740) Knopp Juraj, Ing., CSc., Bratislava, SK;

(111) 210720

(151) 9.8.2005
(180) 17.2.2014
(210) 448-2004
(220) 17.2.2004
(442) 5.5.2005
(732) CI HOLDING, akciová spoločnosť, Poľná 1, 811 08 Bratislava, SK;
(740) Knopp Juraj, Ing., CSc., Bratislava, SK;

(111) 210721

(151) 9.8.2005
(180) 17.2.2014
(210) 449-2004
(220) 17.2.2004
(442) 5.5.2005
(732) CI HOLDING, akciová spoločnosť, Poľná 1, 811 08 Bratislava, SK;
(740) Knopp Juraj, Ing., CSc., Bratislava, SK;

(111) 210722

(151) 9.8.2005
(180) 17.2.2014
(210) 450-2004
(220) 17.2.2004
(442) 5.5.2005
(732) CI HOLDING, akciová spoločnosť, Poľná 1, 811 08 Bratislava, SK;
(740) Knopp Juraj, Ing., CSc., Bratislava, SK;

(111) 210723

(151) 9.8.2005
(180) 17.2.2014
(210) 451-2004
(220) 17.2.2004
(442) 5.5.2005
(732) CI HOLDING, akciová spoločnosť, Poľná 1, 811 08 Bratislava, SK;
(740) Knopp Juraj, Ing., CSc., Bratislava, SK;

(111) 210724

(151) 9.8.2005
(180) 19.2.2014
(210) 513-2004
(220) 19.2.2004
(442) 5.5.2005
(732) JAGA GROUP, s. r. o., Imricha Karvaša 2, 811 07 Bratislava, SK;

(111) 210725

(151) 9.8.2005
(180) 23.2.2014
(210) 550-2004
(220) 23.2.2004
(442) 5.5.2005
(732) CAC LEASING Slovakia, a. s., Hurbanovo námestie 1, 811 06 Bratislava, SK;

(111) 210726

(151) 9.8.2005
(180) 23.2.2014
(210) 563-2004
(220) 23.2.2004
(442) 5.5.2005
(732) ArtDeco Slovakia, s. r. o., Mlynská 4629/2A, 929 01 Dunajská Streda, SK;

(111) 210727

(151) 9.8.2005
(180) 25.2.2014
(210) 578-2004
(220) 25.2.2004
(442) 5.5.2005
(732) Štecková Bronislava, Súťažná 3, 821 08 Bratislava, SK;
(740) Bachratá Magdaléna, Mgr., Bratislava, SK;

(111) 210728

(151) 9.8.2005
(180) 26.2.2014
(210) 584-2004
(220) 26.2.2004
(442) 5.5.2005
(732) ExxonMobil Oil Corporation, 5959 Las Colinas Boulevard, Irving, Texas 75039-2298, US;
(740) Bušová Eva, JUDr., Bratislava, SK;

(111) 210729

(151) 9.8.2005
(180) 27.2.2014
(210) 609-2004
(220) 27.2.2004
(442) 5.5.2005
(732) Jurkovský Vladimír, Ing., SIJUKO, Októbrová 83, 080 01 Prešov, SK;
(740) Grega Samuel, Prešov, SK;

(111) 210730

(151) 9.8.2005
(180) 27.2.2014
(210) 610-2004
(220) 27.2.2004
(442) 5.5.2005
(732) Huslica Vladimír, Ing., Narcisová 3, 949 01 Nitra, SK;

(111) 210731

(151) 9.8.2005
 (180) 27.2.2014
 (210) 611-2004
 (220) 27.2.2004
 (442) 5.5.2005
 (732) MARKOB, spol. s r. o. PREŠOV, Tesárska 19,
 080 01 Haniska, SK;

(111) 210732

(151) 9.8.2005
 (180) 4.3.2014
 (210) 697-2004
 (220) 4.3.2004
 (442) 5.5.2005
 (732) INVESTA Centrum spol. s r. o., Tobručká 5,
 811 02 Bratislava, SK;
 (740) Neuschl Vladimír, Mgr. Ing., Bratislava, SK;

(111) 210733

(151) 9.8.2005
 (180) 4.3.2014
 (210) 700-2004
 (220) 4.3.2004
 (442) 5.5.2005
 (732) HAY ACQUISITION COMPANY I, INC., a De-
 laware, USA corporation, 2100 Centerville Road,
 Suite 400, Wilmington, Delaware, US;
 (740) Belička Ivan, Ing., Banská Bystrica, SK;

(111) 210734

(151) 9.8.2005
 (180) 4.3.2014
 (210) 701-2004
 (220) 4.3.2004
 (442) 5.5.2005
 (732) HAY ACQUISITION COMPANY I, INC., a De-
 laware, USA corporation, 2100 Centerville Road,
 Suite 400, Wilmington, Delaware, US;
 (740) Belička Ivan, Ing., Banská Bystrica, SK;

(111) 210735

(151) 9.8.2005
 (180) 5.3.2014
 (210) 711-2004
 (220) 5.3.2004
 (442) 5.5.2005
 (732) Spoločenstvo ľudí na pomoc telesne postihnutým
 SAMARITÁN, Novoveská 32, 841 07 Bratisla-
 va, SK;
 (740) Čechvalová Dagmar, Bratislava, SK;

(111) 210736

(151) 9.8.2005
 (180) 8.3.2014
 (210) 736-2004
 (220) 8.3.2004
 (442) 5.5.2005
 (732) ProGamers s. r. o., Muchova 15/237, 160 00 Pra-
 ha - Dejvice, CZ;
 (740) Kubínyi Peter, Bc., Trenčín, SK;

(111) 210737

(151) 9.8.2005
 (180) 8.3.2014
 (210) 737-2004
 (220) 8.3.2004
 (442) 5.5.2005
 (732) ProGamers s. r. o., Muchova 15/237, 160 00 Pra-
 ha - Dejvice, CZ;
 (740) Kubínyi Peter, Bc., Trenčín, SK;

(111) 210738

(151) 9.8.2005
 (180) 8.3.2014
 (210) 742-2004
 (220) 8.3.2004
 (442) 5.5.2005
 (732) ANTES B+M s. r. o., Súdna 13, 911 01 Trenčín, SK;
 (740) Kubínyi Peter, Bc., Trenčín, SK;

(111) 210739

(151) 9.8.2005
 (180) 11.3.2014
 (210) 785-2004
 (220) 11.3.2004
 (442) 5.5.2005
 (732) Strážan Ladislav, Na Pasekách 12, 831 06 Brati-
 slava, SK;
 (740) Rašlová Andrea, Mgr., Bratislava, SK;

(111) 210740

(151) 9.8.2005
 (180) 12.3.2014
 (210) 793-2004
 (220) 12.3.2004
 (442) 5.5.2005
 (732) UNIVENTA, s. r. o., Vyšný Kubín 2, 027 01
 Vyšný Kubín, SK;

(111) 210741

(151) 9.8.2005
 (180) 12.3.2014
 (210) 801-2004
 (220) 12.3.2004
 (442) 5.5.2005
 (732) ALDO GROUP INTERNATIONAL AG, incorpo-
 rated under the laws of Switzerland, Schulweg 7,
 6317 Oberwil/ZG, CH;
 (740) PATENTSERVIS BRATISLAVA, a. s., Brati-
 slava, SK;

(111) 210742

(151) 9.8.2005
 (180) 12.3.2014
 (210) 810-2004
 (220) 12.3.2004
 (442) 5.5.2005
 (732) FROST s. r. o., Jesenná 12, 080 05 Prešov, SK;

(111) 210743

(151) 9.8.2005
(180) 12.3.2014
(210) 811-2004
(220) 12.3.2004
(442) 5.5.2005
(732) FROST s. r. o., Jesenná 12, 080 05 Prešov, SK;

(111) 210744

(151) 9.8.2005
(180) 17.3.2014
(210) 841-2004
(220) 17.3.2004
(442) 5.5.2005
(732) Univerzita Mateja Bela v Banskej Bystrici, Národná 12, 974 01 Banská Bystrica, SK;

(111) 210745

(151) 9.8.2005
(180) 17.3.2014
(210) 847-2004
(220) 17.3.2004
(442) 5.5.2005
(732) HYOSUNG Corporation, 450 Kongduk-dong, Mapo-gu, Seoul, KR;
(740) ROTT, RŮŽIČKA & GUTTMANN, v. o. s., Bratislava, SK;

(111) 210746

(151) 9.8.2005
(180) 18.3.2014
(210) 858-2004
(220) 18.3.2004
(442) 5.5.2005
(732) Peter Virostko - ADi SOLUTION, Mládežnícka 14, 974 04 Banská Bystrica, SK;

(111) 210747

(151) 9.8.2005
(180) 19.3.2014
(210) 875-2004
(220) 19.3.2004
(442) 5.5.2005
(732) CET 21 spol. s r. o., Kříženeckého nám. 322, 152 52 Praha, CZ;
(740) Mešková Viera, Ing., Bratislava, SK;

(111) 210748

(151) 9.8.2005
(180) 20.3.2014
(210) 903-2004
(220) 20.3.2004
(442) 5.5.2005
(732) MONNARI TRADE SPÓŁKA AKCYJNA, Radwańska, nr. 6, 90-453 Łódź, PL;
(740) Zahatňanská Gabriela, Ing., Žilina, SK;

(111) 210749

(151) 9.8.2005
(180) 22.3.2014
(210) 910-2004
(220) 22.3.2004
(442) 5.5.2005
(732) EUROSKOP - RINGIER a. s., Prievozska 14, 821 09 Bratislava, SK;

(111) 210750

(151) 9.8.2005
(180) 22.3.2014
(210) 911-2004
(220) 22.3.2004
(442) 5.5.2005
(732) TatraCredit, a. s., Hlavné námestie 12, 060 01 Kežmarok, SK;

(111) 210751

(151) 9.8.2005
(180) 22.3.2014
(210) 912-2004
(220) 22.3.2004
(442) 5.5.2005
(732) TatraCredit, a. s., Hlavné námestie 12, 060 01 Kežmarok, SK;

(111) 210752

(151) 10.8.2005
(180) 22.3.2014
(210) 917-2004
(220) 22.3.2004
(442) 5.5.2005
(732) BELL Zvolen a. s., Priemyselna 6, 821 09 Bratislava, SK;
(740) ROTT, RŮŽIČKA & GUTTMANN, v. o. s., Bratislava, SK;

(111) 210753

(151) 10.8.2005
(180) 22.3.2014
(210) 918-2004
(220) 22.3.2004
(442) 5.5.2005
(732) EUROPPRESS, k. s., Viktora Huga 6, 150 00 Praha, CZ;
(740) Hojčuš Peter, Ing., Bratislava, SK;

(111) 210754

(151) 10.8.2005
(180) 22.3.2014
(210) 919-2004
(220) 22.3.2004
(442) 5.5.2005
(732) FINCLUB PLUS, a. s., Vendryně 144, 739 94 Třinec, CZ;
(740) Kováčik Štefan, Ing., Bratislava, SK;

(111) 210755

(151) 10.8.2005
 (180) 22.3.2014
 (210) 920-2004
 (220) 22.3.2004
 (442) 5.5.2005
 (732) FINCLUB PLUS, a. s., Vendryně 144, 739 94
 Třinec, CZ;
 (740) Kováčik Štefan, Ing., Bratislava, SK;

(111) 210761

(151) 10.8.2005
 (180) 2.4.2014
 (210) 1070-2004
 (220) 2.4.2004
 (442) 5.5.2005
 (732) MAYA, s. r. o., Čajakova ulica 13, 811 05 Brati-
 slava, SK;
 (740) Budaj Miroslav, JUDr., Bratislava, SK;

(111) 210756

(151) 10.8.2005
 (180) 23.3.2014
 (210) 928-2004
 (220) 23.3.2004
 (442) 5.5.2005
 (732) BUILDING PLAST, spol. s r. o., Nádražní 786,
 503 51 Chlumeck nad Cidlinou, CZ;
 (740) Porubčan Róbert, Ing., Ivanka pri Dunaji, SK;

(111) 210762

(151) 10.8.2005
 (180) 2.4.2014
 (210) 1071-2004
 (220) 2.4.2004
 (442) 5.5.2005
 (732) HUBERT J. E., s. r. o., Vinárska ulica 137, 926 01
 Sereď, SK;
 (740) Budaj Miroslav, JUDr., Bratislava, SK;

(111) 210757

(151) 10.8.2005
 (180) 24.3.2014
 (210) 935-2004
 (220) 24.3.2004
 (442) 5.5.2005
 (732) LE CHEQUE DEJEUNER, s. r. o., Vajnorská 32,
 831 03 Bratislava, SK;

(111) 210763

(151) 10.8.2005
 (180) 2.4.2014
 (210) 1073-2004
 (220) 2.4.2004
 (442) 5.5.2005
 (732) HUBERT J. E., s. r. o., Vinárska ulica 137, 926 01
 Sereď, SK;
 (740) Budaj Miroslav, JUDr., Bratislava, SK;

(111) 210758

(151) 10.8.2005
 (180) 25.3.2014
 (210) 950-2004
 (220) 25.3.2004
 (442) 5.5.2005
 (732) Ľuboš Adamčík - L. A. TEAM, ul. Slobody 2,
 040 11 Košice, SK;
 (740) Cicholes Štefan, Ing., Košice, SK;

(111) 210764

(151) 10.8.2005
 (180) 2.4.2014
 (210) 1074-2004
 (220) 2.4.2004
 (442) 5.5.2005
 (732) HUBERT J. E., s. r. o., Vinárska ulica 137, 926 01
 Sereď, SK;
 (740) Budaj Miroslav, JUDr., Bratislava, SK;

(111) 210759

(151) 10.8.2005
 (180) 25.3.2014
 (210) 953-2004
 (220) 25.3.2004
 (442) 5.5.2005
 (732) PĚKNÝ - UNIMEX, s. r. o., Trojanova 16, 120 00
 Praha, CZ;
 (740) Kubínyi Peter, Bc., Trenčín, SK;

(111) 210765

(151) 10.8.2005
 (180) 2.4.2014
 (210) 1075-2004
 (220) 2.4.2004
 (442) 5.5.2005
 (732) HUBERT J. E., s. r. o., Vinárska ulica 137, 926 01
 Sereď, SK;
 (740) Budaj Miroslav, JUDr., Bratislava, SK;

(111) 210760

(151) 10.8.2005
 (180) 2.4.2014
 (210) 1068-2004
 (220) 2.4.2004
 (442) 5.5.2005
 (732) PREMIUM - poisťovacie a poradenské služby,
 spol. s r. o., Povožnícka 16, 841 03 Bratislava, SK;
 (740) Hojčuš Peter, Ing., Bratislava, SK;

(111) 210766

(151) 10.8.2005
 (180) 2.4.2014
 (210) 1077-2004
 (220) 2.4.2004
 (442) 5.5.2005
 (732) HUBERT J. E., s. r. o., Vinárska ulica 137, 926 01
 Sereď, SK;
 (740) Budaj Miroslav, JUDr., Bratislava, SK;

(111) 210767

(151) 10.8.2005
(180) 2.4.2014
(210) 1078-2004
(220) 2.4.2004
(442) 5.5.2005
(732) Timko Igor, Bernolákova 5/526, 040 11 Košice, SK;
(740) Gruber Dalibor, Ing., Košice, SK;

(111) 210768

(151) 10.8.2005
(180) 2.4.2014
(210) 1079-2004
(220) 2.4.2004
(442) 5.5.2005
(732) Viera PYSZKOVÁ - BOBRÍK, Ostravská 1, 040 01 Košice, SK;
(740) Gruber Dalibor, Ing., Košice, SK;

(111) 210769

(151) 10.8.2005
(180) 2.4.2014
(210) 1080-2004
(220) 2.4.2004
(442) 5.5.2005
(732) Sisák Vladislav, JUDr., Watsonova 45, 040 01 Košice, SK;
(740) Gruber Dalibor, Ing., Košice, SK;

(111) 210770

(151) 10.8.2005
(180) 2.4.2014
(210) 1084-2004
(220) 2.4.2004
(442) 5.5.2005
(732) Anton Toma - TOMA, č. p. 630, Veľké Uherce, 958 41 Veľké Uherce, SK;
(740) Beleščák Ladislav, Ing., Piešťany, SK;

(111) 210771

(151) 10.8.2005
(180) 2.4.2014
(210) 1085-2004
(220) 2.4.2004
(442) 5.5.2005
(732) PROFDRINK, s. r. o., Bratislavská 39, 931 01 Šamorín, SK;
(740) Beleščák Ladislav, Ing., Piešťany, SK;

(111) 210772

(151) 10.8.2005
(180) 2.4.2014
(210) 1088-2004
(220) 2.4.2004
(442) 5.5.2005
(732) AMEA, spol. s r. o., Podlesná 4, 841 03 Bratislava, SK;

(111) 210773

(151) 10.8.2005
(180) 2.4.2014
(210) 1089-2004
(220) 2.4.2004
(442) 5.5.2005
(732) Volf Ján, Pifflova 5, 851 01 Bratislava, SK;
(740) Litváková Edita, Ing., Bratislava, SK;

(111) 210774

(151) 10.8.2005
(180) 2.4.2014
(210) 1090-2004
(220) 2.4.2004
(442) 5.5.2005
(732) FremantleMedia Limited, 1 Stephen Street, Londýn W1T 1AL, GB;
(740) Suchoňová Katarína, JUDr., Banská Bystrica, SK;

(111) 210775

(151) 10.8.2005
(180) 2.4.2014
(210) 1095-2004
(220) 2.4.2004
(442) 5.5.2005
(732) PEUGEOT SLOVAKIA, s. r. o., Brnianska 31, 811 04 Bratislava, SK;

(111) 210776

(151) 10.8.2005
(180) 5.4.2014
(210) 1116-2004
(220) 5.4.2004
(442) 5.5.2005
(732) VÍNO MATYŠÁK, s. r. o., Holubyho 85, 902 01 Pezinok, SK;

(111) 210777

(151) 10.8.2005
(180) 6.4.2014
(210) 1125-2004
(220) 6.4.2004
(442) 5.5.2005
(732) Ing. František Huňa - HCA, F. Kostku 1, 841 05 Bratislava, SK;

(111) 210778

(151) 10.8.2005
(180) 6.4.2014
(210) 1127-2004
(220) 6.4.2004
(310) 196608
(320) 6.10.2003
(330) CZ
(442) 5.5.2005
(732) ČESKÁ LOGISTICKÁ a. s., Hnojník 27, 739 53 Hnojník, CZ;
(740) Gažík Igor, JUDr., Prievidza, SK;

(111) 210779

(151) 10.8.2005
 (180) 14.4.2014
 (210) 1212-2004
 (220) 14.4.2004
 (442) 5.5.2005
 (732) SEAL IT Services, s. r. o., Topoľová 4, 811 04 Bratislava, SK;
 (740) Brichtová Tatiana, JUDr., Bratislava, SK;

(111) 210787

(151) 10.8.2005
 (180) 16.4.2014
 (210) 1253-2004
 (220) 16.4.2004
 (442) 5.5.2005
 (732) VÍNO MRVA & STANKO, s. r. o., Jerichova 3, 917 00 Trnava, SK;
 (740) Litváková Edita, Ing., Bratislava, SK;

(111) 210780

(151) 10.8.2005
 (180) 15.4.2014
 (210) 1215-2004
 (220) 15.4.2004
 (442) 5.5.2005
 (732) Opavia - LU, a. s., Vinohradská 2828/151, 130 00 Praha, CZ;
 (740) Kováčik Štefan, Ing., Bratislava, SK;

(111) 210788

(151) 10.8.2005
 (180) 16.4.2014
 (210) 1254-2004
 (220) 16.4.2004
 (442) 5.5.2005
 (732) VÍNO MRVA & STANKO, s. r. o., Jerichova 3, 917 00 Trnava, SK;
 (740) Litváková Edita, Ing., Bratislava, SK;

(111) 210783

(151) 10.8.2005
 (180) 16.4.2014
 (210) 1238-2004
 (220) 16.4.2004
 (442) 5.5.2005
 (732) MONARCH, akciová spoločnosť, Drotárska cesta 56, 811 02 Bratislava, SK;
 (740) Neuschl Vladimír, Mgr. Ing., Bratislava, SK;

(111) 210789

(151) 10.8.2005
 (180) 19.4.2014
 (210) 1273-2004
 (220) 19.4.2004
 (442) 5.5.2005
 (732) Nölken Hygiene Products GmbH, Klarenplatz 2, 53578 Windhagen, DE;
 (740) Bušová Eva, JUDr., Bratislava, SK;

(111) 210784

(151) 10.8.2005
 (180) 16.4.2014
 (210) 1239-2004
 (220) 16.4.2004
 (442) 5.5.2005
 (732) MONARCH, akciová spoločnosť, Drotárska cesta 56, 811 02 Bratislava, SK;
 (740) Neuschl Vladimír, Mgr. Ing., Bratislava, SK;

(111) 210790

(151) 10.8.2005
 (180) 20.4.2014
 (210) 1277-2004
 (220) 20.4.2004
 (442) 5.5.2005
 (732) SESTAV, s. r. o., Sihof 85, 019 01 Ilava, SK;

(111) 210785

(151) 10.8.2005
 (180) 16.4.2014
 (210) 1244-2004
 (220) 16.4.2004
 (442) 5.5.2005
 (732) UNIVENTA, s. r. o., Vyšný Kubín 2, 027 01 Vyšný Kubín, SK;

(111) 210791

(151) 10.8.2005
 (180) 21.4.2014
 (210) 1285-2004
 (220) 21.4.2004
 (442) 5.5.2005
 (732) SORAVIAINVEST, spol. s r. o., Studená 6, 821 04 Bratislava, SK;
 (740) Brichtová Tatiana, JUDr., Bratislava, SK;

(111) 210786

(151) 10.8.2005
 (180) 16.4.2014
 (210) 1252-2004
 (220) 16.4.2004
 (442) 5.5.2005
 (732) VÍNO MRVA & STANKO, s. r. o., Jerichova 3, 917 00 Trnava, SK;
 (740) Litváková Edita, Ing., Bratislava, SK;

(111) 210792

(151) 10.8.2005
 (180) 22.4.2014
 (210) 1300-2004
 (220) 22.4.2004
 (442) 5.5.2005
 (732) NEALKO ORAVAN, spol. s r. o., Priemyselná 392, 027 42 Podbiel, SK;

(111) 210793

(151) 10.8.2005
(180) 22.4.2014
(210) 1301-2004
(220) 22.4.2004
(442) 5.5.2005
(732) NEALKO ORAVAN, spol. s r. o., Priemysel'ná 392,
027 42 Podbiel, SK;

(111) 210794

(151) 10.8.2005
(180) 22.4.2014
(210) 1313-2004
(220) 22.4.2004
(442) 5.5.2005
(732) Gallup, Inc., 1001 Gallup Drive, Omaha, Nebras-
ka 68102, US;
(740) Fajnorová Mária, Ing., Bratislava, SK;

(111) 210795

(151) 10.8.2005
(180) 23.4.2014
(210) 1327-2004
(220) 23.4.2004
(442) 5.5.2005
(732) Ing. Vladimír Beňo BENO, Mariánske námestie 17,
010 01 Žilina, SK;
(740) Zahatňanská Gabriela, Ing., Žilina, SK;

(111) 210796

(151) 10.8.2005
(180) 27.4.2014
(210) 1375-2004
(220) 27.4.2004
(442) 5.5.2005
(732) HAY ACQUISITION COMPANY I, INC., a De-
laware, USA corporation, 2100 Centerville Road,
Suite 400, Wilmington, Delaware, US;
(740) Belička Ivan, Ing., Banská Bystrica, SK;

(111) 210797

(151) 10.8.2005
(180) 28.4.2014
(210) 1380-2004
(220) 28.4.2004
(442) 5.5.2005
(732) KONTAKT/JUVEN, s. r. o., Radničná 4, 010 01
Žilina, SK;

(111) 210798

(151) 10.8.2005
(180) 29.4.2014
(210) 1399-2004
(220) 29.4.2004
(442) 5.5.2005
(732) DATASOFT SK - Informačné systémy, s. r. o.,
Ružová dolina 8, 821 09 Bratislava, SK;
(740) Zahatňanská Gabriela, Ing., Žilina, SK;

(111) 210799

(151) 10.8.2005
(180) 29.4.2014
(210) 1400-2004
(220) 29.4.2004
(442) 5.5.2005
(732) DATASOFT SK - Informačné systémy, s. r. o.,
Ružová dolina 8, 821 09 Bratislava, SK;
(740) Zahatňanská Gabriela, Ing., Žilina, SK;

(111) 210800

(151) 10.8.2005
(180) 30.4.2014
(210) 1444-2004
(220) 30.4.2004
(442) 5.5.2005
(732) K.B. service & consulting s. r. o., Družstevná 2,
831 04 Bratislava, SK;
(740) Dolanská Elena, RNDr., Bratislava, SK;

(111) 210801

(151) 10.8.2005
(180) 30.4.2014
(210) 1445-2004
(220) 30.4.2004
(442) 5.5.2005
(732) Dynatech s. r. o., Mudroňova 57, 811 03 Brati-
slava, SK;
(740) Holakovský Štefan, Ing., Bratislava, SK;

(111) 210802

(151) 10.8.2005
(180) 30.4.2014
(210) 1446-2004
(220) 30.4.2004
(442) 5.5.2005
(732) PLASTIMA Topoľčany, s. r. o., Pod Kalváriou 28,
955 01 Topoľčany, SK;
(740) Holakovský Štefan, Ing., Bratislava, SK;

(111) 210803

(151) 10.8.2005
(180) 30.4.2014
(210) 1447-2004
(220) 30.4.2004
(442) 5.5.2005
(732) BIO - FIT, s. r. o., SNP 36, 914 51 Trenčianske
Teplice, SK;
(740) Ďurica Ján, Ing., Považská Bystrica, SK;

(111) 210804

(151) 10.8.2005
(180) 30.4.2014
(210) 1462-2004
(220) 30.4.2004
(442) 5.5.2005
(732) Ducko Ivan, Ing., Sibírska 7, 831 02 Bratislava,
SK;
(740) Litvákova Edita, Ing., Bratislava, SK;

(111) 210805

(151) 10.8.2005
 (180) 30.4.2014
 (210) 1484-2004
 (220) 30.4.2004
 (442) 5.5.2005
 (732) SLOWIN Bratislava, spol. s r. o., Pri Šajbách 12, 831 06 Bratislava, SK;
 (740) Porubčan Róbert, Ing., Ivanka pri Dunaji, SK;

(111) 210806

(151) 10.8.2005
 (180) 30.4.2014
 (210) 1485-2004
 (220) 30.4.2004
 (442) 5.5.2005
 (732) Viskupič Martin, Ing., Hlboká 15, 917 01 Trnava, SK;
 (740) Porubčan Róbert, Ing., Ivanka pri Dunaji, SK;

(111) 210807

(151) 10.8.2005
 (180) 30.4.2014
 (210) 1487-2004
 (220) 30.4.2004
 (442) 5.5.2005
 (732) M.F. TEAM spol. s r. o., Tematínska 2, 851 05 Bratislava, SK;
 (740) Porubčan Róbert, Ing., Ivanka pri Dunaji, SK;

(111) 210808

(151) 10.8.2005
 (180) 3.5.2014
 (210) 1496-2004
 (220) 3.5.2004
 (442) 5.5.2005
 (732) TAURIS, a. s., Potravinárska 6, 979 01 Rimavská Sobota, SK;
 (740) Guniš Jaroslav, Mgr., Bratislava, SK;

(111) 210809

(151) 10.8.2005
 (180) 3.5.2014
 (210) 1497-2004
 (220) 3.5.2004
 (442) 5.5.2005
 (732) TAURIS, a. s., Potravinárska 6, 979 01 Rimavská Sobota, SK;
 (740) Guniš Jaroslav, Mgr., Bratislava, SK;

(111) 210810

(151) 10.8.2005
 (180) 3.5.2014
 (210) 1513-2004
 (220) 3.5.2004
 (442) 5.5.2005
 (732) Lucia Stachová - AMITY REAL, Čiližská 18, 821 07 Bratislava, SK;

(111) 210811

(151) 10.8.2005
 (180) 3.5.2014
 (210) 1514-2004
 (220) 3.5.2004
 (442) 5.5.2005
 (732) Martin Polakovič - MATO, Francisciho 2, 811 08 Bratislava, SK;

(111) 210812

(151) 10.8.2005
 (180) 4.5.2014
 (210) 1515-2004
 (220) 4.5.2004
 (442) 5.5.2005
 (732) RECKITT & COLMAN (OVERSEAS) Limited, Dansom Lane, Hull, HU8 7DS, GB;
 (740) Obertáš Július, Ing., Bratislava, SK;

(111) 210813

(151) 10.8.2005
 (180) 4.5.2014
 (210) 1516-2004
 (220) 4.5.2004
 (442) 5.5.2005
 (732) IKKA, s. r. o., Anny Lackovej Zory 524, 038 21 Mošovce, SK;

(111) 210814

(151) 10.8.2005
 (180) 4.5.2014
 (210) 1517-2004
 (220) 4.5.2004
 (442) 5.5.2005
 (732) Levitex, a.s., Ku Bratke 5, 934 01 Levice, SK;

(111) 210815

(151) 10.8.2005
 (180) 4.5.2014
 (210) 1518-2004
 (220) 4.5.2004
 (442) 5.5.2005
 (732) Levitex, a.s., Ku Bratke 5, 934 01 Levice, SK;

(111) 210816

(151) 10.8.2005
 (180) 4.5.2014
 (210) 1519-2004
 (220) 4.5.2004
 (442) 5.5.2005
 (732) PHARMA UNITED INC., 255 Keele St., Toronto, Ontario, M6P-2K1, CA;
 (740) Mešková Viera, Ing., Bratislava, SK;

(111) 210817

(151) 10.8.2005
 (180) 4.5.2014
 (210) 1520-2004
 (220) 4.5.2004
 (442) 5.5.2005
 (732) Bödök Ladislav, Kúpeľná 2, 932 01 Veľký Meder, SK;

(111) 210818

(151) 10.8.2005
(180) 6.5.2014
(210) 1521-2004
(220) 6.5.2004
(310) 2348702
(320) 12.11.2003
(330) US
(442) 5.5.2005
(732) Pfizer Products Inc., Eastern Point Road, Groton, Connecticut 06340, US;
(740) Bušová Eva, JUDr., Bratislava, SK;

(111) 210819

(151) 10.8.2005
(180) 6.5.2014
(210) 1522-2004
(220) 6.5.2004
(442) 5.5.2005
(732) RAMON GUIRAL BROTO, Lepanto, Edificio El Cano, San Antonio Portmany 07800 IBIZA (Balears), ES;
(740) Bušová Eva, JUDr., Bratislava, SK;

(111) 210820

(151) 10.8.2005
(180) 7.5.2014
(210) 1530-2004
(220) 7.5.2004
(442) 5.5.2005
(732) EUROPRESS, k. s., Viktora Huga 6, 150 00 Praha, CZ;
(740) Hojčuš Peter, Ing., Bratislava, SK;

(111) 210821

(151) 10.8.2005
(180) 7.5.2014
(210) 1534-2004
(220) 7.5.2004
(442) 5.5.2005
(732) SITY MEDIA, s. r. o., Popradská 7, 821 06 Bratislava, SK;

(111) 210822

(151) 10.8.2005
(180) 7.5.2014
(210) 1536-2004
(220) 7.5.2004
(442) 5.5.2005
(732) IBG International Battery Group, s. r. o., Boženy Nemcovej 1, 986 01 Fiľakovo, SK;
(740) Holoubková Mária, Ing., Bratislava, SK;

(111) 210823

(151) 10.8.2005
(180) 7.5.2014
(210) 1543-2004
(220) 7.5.2004
(442) 5.5.2005
(732) Lidl Stiftung & Co. KG, Stiftsbergstraße 1, 74167 Neckarsulm, DE;
(740) Čechvalová Dagmar, Bratislava, SK;

(111) 210824

(151) 10.8.2005
(180) 7.5.2014
(210) 1559-2004
(220) 7.5.2004
(442) 5.5.2005
(732) Lidl Stiftung & Co. KG, Stiftsbergstraße 1, 74167 Neckarsulm, DE;
(740) Čechvalová Dagmar, Bratislava, SK;

(111) 210825

(151) 10.8.2005
(180) 7.5.2014
(210) 1564-2004
(220) 7.5.2004
(442) 5.5.2005
(732) SOLE Slovakia, a. s., Pri starej prachárni 14, 831 04 Bratislava, SK;
(740) Brichtová Tatiana, JUDr., Bratislava, SK;

(111) 210826

(151) 10.8.2005
(180) 7.5.2014
(210) 1566-2004
(220) 7.5.2004
(442) 5.5.2005
(732) SOLE Slovakia, a. s., Pri starej prachárni 14, 831 04 Bratislava, SK;
(740) Brichtová Tatiana, JUDr., Bratislava, SK;

(111) 210827

(151) 10.8.2005
(180) 7.5.2014
(210) 1569-2004
(220) 7.5.2004
(442) 5.5.2005
(732) SOLE Slovakia, a. s., Pri starej prachárni 14, 831 04 Bratislava, SK;
(740) Brichtová Tatiana, JUDr., Bratislava, SK;

(111) 210828

(151) 10.8.2005
(180) 10.5.2014
(210) 1571-2004
(220) 10.5.2004
(442) 5.5.2005
(732) LUNACO, s. r. o., Vajanského 80, 984 01 Lučenec, SK;
(740) Litvákova Edita, Ing., Bratislava, SK;

(111) 210829

(151) 10.8.2005
(180) 11.5.2014
(210) 1589-2004
(220) 11.5.2004
(442) 5.5.2005
(732) Šikora Imrich, Mýtna 2877/40, 811 07 Bratislava, SK;
(740) Horáčiková Valéria, JUDr., Bratislava, SK;

(111) 210830

(151) 10.8.2005
 (180) 12.5.2014
 (210) 1595-2004
 (220) 12.5.2004
 (442) 5.5.2005
 (732) Ing. Anita Žigóová - P. G. MONRO, Ul. roľníckej školy 4034, 945 01 Komárno, SK;
 (740) Kováčik Štefan, Ing., Bratislava, SK;

(111) 210831

(151) 10.8.2005
 (180) 12.5.2014
 (210) 1597-2004
 (220) 12.5.2004
 (442) 5.5.2005
 (732) PHARMA GROUP, s. r. o., SNP 150, 908 73 Veľké Leváre, SK;
 (740) Bachratá Magdaléna, Mgr., Bratislava, SK;

(111) 210832

(151) 10.8.2005
 (180) 12.5.2014
 (210) 1598-2004
 (220) 12.5.2004
 (442) 5.5.2005
 (732) PHARMA GROUP, s. r. o., SNP 150, 908 73 Veľké Leváre, SK;
 (740) Bachratá Magdaléna, Mgr., Bratislava, SK;

(111) 210833

(151) 10.8.2005
 (180) 12.5.2014
 (210) 1599-2004
 (220) 12.5.2004
 (442) 5.5.2005
 (732) PHARMA GROUP, s. r. o., SNP 150, 908 73 Veľké Leváre, SK;
 (740) Bachratá Magdaléna, Mgr., Bratislava, SK;

(111) 210834

(151) 10.8.2005
 (180) 21.5.2014
 (210) 1682-2004
 (220) 21.5.2004
 (442) 5.5.2005
 (732) UNILEVER N. V., Weena 455, 3013 AL Rotterdam, NL;
 (740) Fajnorová Mária, Ing., Bratislava, SK;

(111) 210835

(151) 10.8.2005
 (180) 24.5.2014
 (210) 1698-2004
 (220) 24.5.2004
 (442) 5.5.2005
 (732) UNIEN, s. r. o., Mlynská 2, 053 11 Smižany, SK;

(111) 210836

(151) 10.8.2005
 (180) 25.5.2014
 (210) 1706-2004
 (220) 25.5.2004
 (442) 5.5.2005
 (732) Lisová Marcinekóvá Miriam, Mgr., Na Záhrade 22, 911 05 Trenčín, SK;

(111) 210837

(151) 10.8.2005
 (180) 25.5.2014
 (210) 1707-2004
 (220) 25.5.2004
 (442) 5.5.2005
 (732) Lisová Marcinekóvá Miriam, Mgr., Na Záhrade 22, 911 05 Trenčín, SK;

(111) 210838

(151) 10.8.2005
 (180) 24.5.2014
 (210) 1708-2004
 (220) 24.5.2004
 (442) 5.5.2005
 (732) BALLO IGOR, ING. / BALLO & ENGEL, a. s., Železničiarska 13, 811 04 Bratislava, SK;

(111) 210839

(151) 10.8.2005
 (180) 25.5.2014
 (210) 1709-2004
 (220) 25.5.2004
 (442) 5.5.2005
 (732) British American Tobacco (Brands) Limited, Globe House, 4 Temple Place, London WC2R 2PG, GB;
 (740) Žovicová Viera, Mgr., Bratislava, SK;

(111) 210840

(151) 10.8.2005
 (180) 26.5.2014
 (210) 1715-2004
 (220) 26.5.2004
 (442) 5.5.2005
 (732) SV Kreativ, s. r. o., Bazová 7, 821 08 Bratislava, SK;
 (740) Guniš Jaroslav, Mgr., Bratislava, SK;

(111) 210841

(151) 10.8.2005
 (180) 26.5.2014
 (210) 1716-2004
 (220) 26.5.2004
 (442) 5.5.2005
 (732) Auto-Gábríel, spol. s r. o., ul. Osloboditeľov 70, 040 17 Košice, SK;

(111) 210842

(151) 10.8.2005
 (180) 27.5.2014
 (210) 1718-2004
 (220) 27.5.2004
 (442) 5.5.2005
 (732) EKOTREND Myjava, spol. s r. o., Rudník 16, 906 23 Rudník, SK;

(111) 210843

(151) 10.8.2005
(180) 27.5.2014
(210) 1719-2004
(220) 27.5.2004
(442) 5.5.2005
(732) BM - BATEX, s. r. o., Pod Kalváriou 51, 955 01 Topoľčany, SK;
(740) Porubčan Róbert, Ing., Ivanka pri Dunaji, SK;

(111) 210844

(151) 10.8.2005
(180) 24.5.2014
(210) 1720-2004
(220) 24.5.2004
(442) 5.5.2005
(732) Supeková Mária, Nové Prúdy č. 4, 911 01 Trenčín, SK; Poruban Ľubomír, JUDr., Žilinská 9, 911 01 Trenčín, SK; Koronczi František, Komenského 10, 911 01 Trenčín, SK;

(111) 210845

(151) 10.8.2005
(180) 27.5.2014
(210) 1722-2004
(220) 27.5.2004
(442) 5.5.2005
(732) RADIO TWIST, a. s., Šalviova 1, 821 01 Bratislava, SK;
(740) Fajnorová Mária, Ing., Bratislava, SK;

(111) 210846

(151) 10.8.2005
(180) 27.5.2014
(210) 1723-2004
(220) 27.5.2004
(442) 5.5.2005
(732) WM. WRIGLEY JR. COMPANY, 410 North Michigan Avenue, Chicago, Illinois 60611, US;
(740) Fajnorová Mária, Ing., Bratislava, SK;

(111) 210847

(151) 10.8.2005
(180) 31.5.2014
(210) 1793-2004
(220) 31.5.2004
(442) 5.5.2005
(732) Bödök Ladislav, Kúpeľná 2, 932 01 Veľký Meder, SK;

(111) 210848

(151) 10.8.2005
(180) 31.5.2014
(210) 1794-2004
(220) 31.5.2004
(442) 5.5.2005
(732) Bödök Ladislav, Kúpeľná 2, 932 01 Veľký Meder, SK;

(111) 210849

(151) 10.8.2005
(180) 31.5.2014
(210) 1795-2004
(220) 31.5.2004
(442) 5.5.2005
(732) U. S. STEEL Košice s. r. o., Vstupný areál U. S. Steel, 044 54 Košice, SK;
(740) PATENTSERVIS BRATISLAVA, a. s., Bratislava, SK;

(111) 210850

(151) 10.8.2005
(180) 31.5.2014
(210) 1796-2004
(220) 31.5.2004
(442) 5.5.2005
(732) COMPEX, spol. s r. o., Palackého 105, č. p. 924, 612 00 Brno, CZ;
(740) Mešková Viera, Ing., Bratislava, SK;

(111) 210851

(151) 10.8.2005
(180) 3.6.2014
(210) 1830-2004
(220) 3.6.2004
(442) 5.5.2005
(732) LUNACO, s. r. o., Vajanského 80, 984 01 Lučenec, SK;
(740) Litváková Edita, Ing., Bratislava, SK;

(111) 210852

(151) 10.8.2005
(180) 3.6.2014
(210) 1831-2004
(220) 3.6.2004
(442) 5.5.2005
(732) LISA, Nová 390, 925 06 Čierna Voda, SK;
(740) Guniš Jaroslav, Mgr., Bratislava, SK;

(111) 210853

(151) 10.8.2005
(180) 3.6.2014
(210) 1837-2004
(220) 3.6.2004
(442) 5.5.2005
(732) L. Z. BOŠÁCA, s. r. o., Bošáca 61, 913 07 Bošáca, SK;

(111) 210854

(151) 10.8.2005
(180) 3.6.2014
(210) 1838-2004
(220) 3.6.2004
(442) 5.5.2005
(732) Ing. Marek Giláň - CORA, Priemyselná 31, 965 01 Žiar nad Hronom, SK;
(740) Hojčuš Peter, Ing., Bratislava, SK;

(111) 210855

(151) 10.8.2005
 (180) 3.6.2014
 (210) 1840-2004
 (220) 3.6.2004
 (442) 5.5.2005
 (732) Ing. Marek Giláň - CORA, Priemyselná 31, 965 01 Žiar nad Hronom, SK;
 (740) Hojčuš Peter, Ing., Bratislava, SK;

(111) 210861

(151) 10.8.2005
 (180) 7.6.2014
 (210) 1893-2004
 (220) 7.6.2004
 (442) 5.5.2005
 (732) GAMA GROUP a. s., Mánesova 3/11, 370 67 České Budějovice, CZ;
 (740) Hojčuš Peter, Ing., Bratislava, SK;

(111) 210856

(151) 10.8.2005
 (180) 3.6.2014
 (210) 1841-2004
 (220) 3.6.2004
 (442) 5.5.2005
 (732) Ing. Marek Giláň - CORA, Priemyselná 31, 965 01 Žiar nad Hronom, SK;
 (740) Hojčuš Peter, Ing., Bratislava, SK;

(111) 210862

(151) 10.8.2005
 (180) 7.6.2014
 (210) 1894-2004
 (220) 7.6.2004
 (442) 5.5.2005
 (732) GAMA GROUP a. s., Mánesova 3/11, 370 67 České Budějovice, CZ;
 (740) Hojčuš Peter, Ing., Bratislava, SK;

(111) 210857

(151) 10.8.2005
 (180) 3.6.2014
 (210) 1842-2004
 (220) 3.6.2004
 (442) 5.5.2005
 (732) Ing. Marek Giláň - CORA, Priemyselná 31, 965 01 Žiar nad Hronom, SK;
 (740) Hojčuš Peter, Ing., Bratislava, SK;

(111) 210863

(151) 10.8.2005
 (180) 7.6.2014
 (210) 1895-2004
 (220) 7.6.2004
 (442) 5.5.2005
 (732) Gundel Pavel, Mariánska 8, 811 08 Bratislava, SK;
 (740) Hojčuš Peter, Ing., Bratislava, SK;

(111) 210858

(151) 10.8.2005
 (180) 3.6.2014
 (210) 1844-2004
 (220) 3.6.2004
 (442) 5.5.2005
 (732) Ing. Marek Giláň - CORA, Priemyselná 31, 965 01 Žiar nad Hronom, SK;
 (740) Hojčuš Peter, Ing., Bratislava, SK;

(111) 210864

(151) 10.8.2005
 (180) 10.6.2014
 (210) 1924-2004
 (220) 10.6.2004
 (442) 5.5.2005
 (732) MATADOR, a. s., T. Vansovej 1054/45, 020 32 Púchov, SK;
 (740) Mrenica Jaroslav, Ing., Púchov, SK;

(111) 210859

(151) 10.8.2005
 (180) 3.6.2014
 (210) 1845-2004
 (220) 3.6.2004
 (442) 5.5.2005
 (732) Ing. Marek Giláň - CORA, Priemyselná 31, 965 01 Žiar nad Hronom, SK;
 (740) Hojčuš Peter, Ing., Bratislava, SK;

(111) 210865

(151) 10.8.2005
 (180) 10.6.2014
 (210) 1934-2004
 (220) 10.6.2004
 (442) 5.5.2005
 (732) OZETA NEO, a. s., Veľkomoravská 9, 911 05 Trenčín, SK;

(111) 210860

(151) 10.8.2005
 (180) 3.6.2014
 (210) 1846-2004
 (220) 3.6.2004
 (442) 5.5.2005
 (732) Ing. Marek Giláň - CORA, Priemyselná 31, 965 01 Žiar nad Hronom, SK;
 (740) Hojčuš Peter, Ing., Bratislava, SK;

(111) 210866

(151) 10.8.2005
 (180) 14.6.2014
 (210) 1958-2004
 (220) 14.6.2004
 (442) 5.5.2005
 (732) ZLATÝ BAMBUS, spol. s r. o., Františkánske nám. 3, 811 01 Bratislava, SK;
 (740) Holoubková Mária, Ing., Bratislava, SK;

(111) 210867

(151) 10.8.2005
(180) 14.6.2014
(210) 1959-2004
(220) 14.6.2004
(442) 5.5.2005
(732) ZLATÝ BAMBUS, spol. s r. o., Františkánske nám. 3, 811 01 Bratislava, SK;
(740) Holoubková Mária, Ing., Bratislava, SK;

(111) 210868

(151) 10.8.2005
(180) 14.6.2014
(210) 1960-2004
(220) 14.6.2004
(442) 5.5.2005
(732) ZLATÝ BAMBUS, spol. s r. o., Františkánske nám. 3, 811 01 Bratislava, SK;
(740) Holoubková Mária, Ing., Bratislava, SK;

(111) 210869

(151) 10.8.2005
(180) 14.6.2014
(210) 1961-2004
(220) 14.6.2004
(442) 5.5.2005
(732) ZLATÝ BAMBUS, spol. s r. o., Františkánske nám. 3, 811 01 Bratislava, SK;
(740) Holoubková Mária, Ing., Bratislava, SK;

(111) 210870

(151) 10.8.2005
(180) 14.6.2014
(210) 1962-2004
(220) 14.6.2004
(442) 5.5.2005
(732) ZLATÝ BAMBUS, spol. s r. o., Františkánske nám. 3, 811 01 Bratislava, SK;
(740) Holoubková Mária, Ing., Bratislava, SK;

(111) 210871

(151) 10.8.2005
(180) 14.6.2014
(210) 1964-2004
(220) 14.6.2004
(442) 5.5.2005
(732) ZLATÝ BAMBUS, spol. s r. o., Františkánske nám. 3, 811 01 Bratislava, SK;
(740) Holoubková Mária, Ing., Bratislava, SK;

(111) 210872

(151) 10.8.2005
(180) 14.6.2014
(210) 1965-2004
(220) 14.6.2004
(442) 5.5.2005
(732) ZLATÝ BAMBUS, spol. s r. o., Františkánske nám. 3, 811 01 Bratislava, SK;
(740) Holoubková Mária, Ing., Bratislava, SK;

(111) 210873

(151) 10.8.2005
(180) 14.6.2014
(210) 1966-2004
(220) 14.6.2004
(442) 5.5.2005
(732) ZLATÝ BAMBUS, spol. s r. o., Františkánske nám. 3, 811 01 Bratislava, SK;
(740) Holoubková Mária, Ing., Bratislava, SK;

(111) 210874

(151) 10.8.2005
(180) 14.6.2014
(210) 1967-2004
(220) 14.6.2004
(442) 5.5.2005
(732) ZLATÝ BAMBUS, spol. s r. o., Františkánske nám. 3, 811 01 Bratislava, SK;
(740) Holoubková Mária, Ing., Bratislava, SK;

(111) 210875

(151) 10.8.2005
(180) 14.6.2014
(210) 1968-2004
(220) 14.6.2004
(442) 5.5.2005
(732) ZLATÝ BAMBUS, spol. s r. o., Františkánske nám. 3, 811 01 Bratislava, SK;
(740) Holoubková Mária, Ing., Bratislava, SK;

(111) 210876

(151) 10.8.2005
(180) 14.6.2014
(210) 1970-2004
(220) 14.6.2004
(310) 344 889
(320) 29.3.2004
(330) CZ
(442) 5.5.2005
(732) KAP CZ, s. r. o., Dolnice 534/8, 621 00 Brno, CZ;
(740) Beleščák Ladislav, Ing., Piešťany, SK;

(111) 210877

(151) 10.8.2005
(180) 14.6.2014
(210) 1971-2004
(220) 14.6.2004
(310) 344 829
(320) 26.3.2004
(330) CZ
(442) 5.5.2005
(732) PHARMA PROJECTS, s. r. o., Dolnice 10, 621 01 Brno, CZ;
(740) Beleščák Ladislav, Ing., Piešťany, SK;

(111) 210878

(151) 10.8.2005
(180) 14.6.2014
(210) 1973-2004
(220) 14.6.2004
(442) 5.5.2005
(732) MILWIT, s. r. o., Banícka 2, 990 01 Veľký Krtíš, SK;
(740) Vojčík Peter, prof. JUDr., CSc., Košice, SK;

(111) 210879

(151) 10.8.2005
 (180) 14.6.2014
 (210) 1975-2004
 (220) 14.6.2004
 (442) 5.5.2005
 (732) Auto Aukcie Slovakia, spol. s r. o., Námestie Slobody 1875/62, 020 01 Púchov, SK;

(111) 210880

(151) 10.8.2005
 (180) 15.6.2014
 (210) 1981-2004
 (220) 15.6.2004
 (442) 5.5.2005
 (732) Ferjanc Roman, Ing., daňový poradca, Pri Kríži 3088/40, 841 02 Bratislava, SK;

(111) 210881

(151) 10.8.2005
 (180) 29.6.2014
 (210) 2101-2004
 (220) 29.6.2004
 (442) 5.5.2005
 (732) Baliarne obchodu, a. s., Poprad, Hraničná 664/16, 058 01 Poprad, SK;
 (740) Žuffa Ladislav, Ing., Poprad, SK;

(111) 210882

(151) 10.8.2005
 (180) 29.6.2014
 (210) 2102-2004
 (220) 29.6.2004
 (442) 5.5.2005
 (732) EXPANDEX, s. r. o., Maróthyho 6, 811 06 Bratislava, SK;

(111) 210883

(151) 10.8.2005
 (180) 30.6.2014
 (210) 2105-2004
 (220) 30.6.2004
 (442) 5.5.2005
 (732) Diageo Brands B. V., Molenwerf 10-12, 1014 BG Amsterdam, NL;
 (740) Fajnorová Mária, Ing., Bratislava, SK;

(111) 210884

(151) 10.8.2005
 (180) 30.6.2014
 (210) 2107-2004
 (220) 30.6.2004
 (442) 5.5.2005
 (732) Carlos Junquera Rodriquez, Guadalquivir, 8B, 28002 Madrid, ES;
 (740) Juran Svetozár, JUDr., Bratislava, SK;

(111) 210885

(151) 10.8.2005
 (180) 30.6.2014
 (210) 2108-2004
 (220) 30.6.2004
 (442) 5.5.2005
 (732) BIOFEED, a. s., Železničný rad 6, 946 03 Kolárovo, SK;
 (740) Máčajová Mária, Ing., Nitra, SK;

(111) 210886

(151) 10.8.2005
 (180) 30.6.2014
 (210) 2110-2004
 (220) 30.6.2004
 (442) 5.5.2005
 (732) BIOFEED, a. s., Železničný rad 6, 946 03 Kolárovo, SK;
 (740) Máčajová Mária, Ing., Nitra, SK;

(111) 210887

(151) 10.8.2005
 (180) 30.6.2014
 (210) 2111-2004
 (220) 30.6.2004
 (442) 5.5.2005
 (732) J.A.M. FILM 1999, s. r. o., Gallyayova 19, 841 02 Bratislava, SK;
 (740) Chmelíková Jana, RNDr., Bratislava, SK;

(111) 210888

(151) 10.8.2005
 (180) 30.6.2014
 (210) 2112-2004
 (220) 30.6.2004
 (442) 5.5.2005
 (732) J.A.M. FILM 1999, s. r. o., Gallyayova 19, 841 02 Bratislava, SK;
 (740) Chmelíková Jana, RNDr., Bratislava, SK;

(111) 210889

(151) 10.8.2005
 (180) 30.6.2014
 (210) 2113-2004
 (220) 30.6.2004
 (442) 5.5.2005
 (732) ASBIS SK, spol. s r. o., Žitná 1, 831 06 Bratislava, SK;
 (740) Porubčan Róbert, Ing., Ivanka pri Dunaji, SK;

(111) 210890

(151) 10.8.2005
 (180) 14.7.2014
 (210) 2252-2004
 (220) 14.7.2004
 (442) 5.5.2005
 (732) Cityfarma Slovakia, a. s., Kapitulská 16, 811 01 Bratislava, SK;
 (740) Suchoňová Katarína, JUDr., Banská Bystrica, SK;

(111) 210891

(151) 10.8.2005
(180) 14.7.2014
(210) 2253-2004
(220) 14.7.2004
(442) 5.5.2005
(732) Tekro, spol. s r. o., Pri železnici 1782, 941 31 Dvory n. Žitavou, SK;

(111) 210892

(151) 10.8.2005
(180) 15.7.2014
(210) 2260-2004
(220) 15.7.2004
(442) 5.5.2005
(732) Intersnack Slovensko, a. s., Nozdrkovce 1798, 911 04 Trenčín, SK;
(740) Holoubková Mária, Ing., Bratislava, SK;

(111) 210893

(151) 10.8.2005
(180) 15.7.2014
(210) 2261-2004
(220) 15.7.2004
(442) 5.5.2005
(732) Intersnack Slovensko, a. s., Nozdrkovce 1798, 911 04 Trenčín, SK;
(740) Holoubková Mária, Ing., Bratislava, SK;

(111) 210894

(151) 10.8.2005
(180) 15.7.2014
(210) 2262-2004
(220) 15.7.2004
(442) 5.5.2005
(732) Intersnack Slovensko, a. s., Nozdrkovce 1798, 911 04 Trenčín, SK;
(740) Holoubková Mária, Ing., Bratislava, SK;

(111) 210895

(151) 10.8.2005
(180) 15.7.2014
(210) 2271-2004
(220) 15.7.2004
(442) 5.5.2005
(732) MASHA & Co, s. r. o., Cukrová 14, 811 08 Bratislava, SK;
(740) Belička Ivan, Ing., Banská Bystrica, SK;

(111) 210896

(151) 10.8.2005
(180) 16.7.2014
(210) 2278-2004
(220) 16.7.2004
(442) 5.5.2005
(732) Miko Peter, Rožňavská 13, 041 01 Košice, SK;
(740) Belička Ivan, Ing., Banská Bystrica, SK;

(111) 210897

(151) 10.8.2005
(180) 16.7.2014
(210) 2279-2004
(220) 16.7.2004
(442) 5.5.2005
(732) CREATEC - SAMUEL KOŘÍNEK, Obrancov mieru 17, 962 04 Detva, SK;

(111) 210898

(151) 10.8.2005
(180) 16.7.2014
(210) 2281-2004
(220) 16.7.2004
(442) 5.5.2005
(732) Ed. Haas SK, s. r. o., Staničná 20, 908 51 Holíč, SK;

(111) 210899

(151) 10.8.2005
(180) 19.7.2014
(210) 2287-2004
(220) 19.7.2004
(442) 5.5.2005
(732) Grafilit, s. r. o., Revúcká 1244/4, 784 01 Litovel, CZ;
(740) Belička Ivan, Ing., Banská Bystrica, SK;

(111) 210900

(151) 10.8.2005
(180) 19.7.2014
(210) 2288-2004
(220) 19.7.2004
(442) 5.5.2005
(732) Grafilit, s. r. o., Revúcká 1244/4, 784 01 Litovel, CZ;
(740) Belička Ivan, Ing., Banská Bystrica, SK;

(111) 210901

(151) 10.8.2005
(180) 18.7.2010
(210) 3171-2004
(220) 18.7.2000
(442) 5.5.2005
(732) Performance Group Holding A/S, Vestvej 30, DK-9310 Vodskov, DK;
(740) Fajnorová Mária, Ing., Bratislava, SK;

(111) 210902

(151) 10.8.2005
(180) 10.10.2010
(210) 3196-2004
(220) 10.10.2000
(442) 5.5.2005
(732) PepsiCo, Inc., 700 Anderson Hill Road, Purchase, New York 10577, US;
(740) Bezák Marián, Ing., Bratislava, SK;

(111) 210903

(151) 10.8.2005
 (180) 9.1.2012
 (210) 41-2002
 (220) 9.1.2002
 (442) 9.1.2003
 (732) ST. NICOLAUS - trade, a. s., Ružová dolina 6,
 821 08 Bratislava, SK;
 (740) Ondruš Ján, JUDr., Bratislava, SK;

(111) 210917

(151) 17.8.2005
 (180) 22.3.2014
 (210) 913-2004A
 (220) 22.3.2004
 (442) 5.5.2005
 (732) Develey Holding GmbH & Co. Beteiligungs KG,
 Ottobrunner Straße 45, 82008 Unterhaching, DE;
 (740) Ondruš Ján, JUDr., Bratislava, SK;

(111) 210904

(151) 10.8.2005
 (180) 9.1.2012
 (210) 42-2002
 (220) 9.1.2002
 (442) 9.1.2003
 (732) ST. NICOLAUS - trade, a. s., Ružová dolina 6,
 821 08 Bratislava, SK;
 (740) Ondruš Ján, JUDr., Bratislava, SK;

(111) 210908

(151) 15.8.2005
 (180) 19.1.2009
 (210) 78-99
 (220) 19.1.1999
 (442) 12.6.2000
 (732) WIKTOR / LEO BURNETT ADVERTISING,
 s. r. o., Leškova 5, 811 04 Bratislava, SK;
 (740) Čechvalová Dagmar, Bratislava, SK;

(111) 210909

(151) 15.8.2005
 (180) 19.1.2009
 (210) 79-99
 (220) 19.1.1999
 (442) 12.6.2000
 (732) WIKTOR / LEO BURNETT ADVERTISING,
 s. r. o., Leškova 5, 811 04 Bratislava, SK;
 (740) Čechvalová Dagmar, Bratislava, SK;

(111) 210914

(151) 15.8.2005
 (180) 10.12.2013
 (210) 3610-2003
 (220) 10.12.2003
 (442) 3.1.2005
 (732) Euro Cola, s. r. o., Paulínska 20, 917 01 Trnava, SK;
 (740) Porubčan Róbert, Ing., Ivanka pri Dunaji, SK;

(111) 210916

(151) 17.8.2005
 (180) 22.3.2014
 (210) 913-2004
 (220) 22.3.2004
 (442) 5.5.2005
 (732) St. Nicolaus, a. s., Ul. 1. mája 113, 031 28 Lip-
 tovský Mikuláš, SK;
 (740) Ondruš Ján, JUDr., Bratislava, SK;

Zapísané ochranné známky so zmenou

(210)	(111)	(210)	(111)	(210)	(111)	(210)	(111)
1160-98	210484	2598-2003	210912	1574-2004	210906	456-2005	210781
1069-2002	210594	1495-2004	210913	1721-2004	210907	457-2005	210782
2121-2002	210910	1542-2004	210919	1915-2004	210918		
2123-2002	210911	1573-2004	210905	3185-2004	210915		

(111) 210484

(151) 9.8.2005
 (180) 6.5.2008
 (210) 1160-98
 (220) 6.5.1998
 (442) 18.1.2001

8 (511) 3, 4, 5, 6, 9, 14, 16, 19, 20, 31, 35

(511) 3 - Prípravky na bielenie a iné prostriedky na pranie, prípravky na čistenie, leštenie, odmasťovanie a brúsenie na iné účely ako na automobily.
 4 - Palivá vrátane benzínu do motorov a osvetľovacie látky, priemyselné oleje a tuky.
 5 - Prípravky farmaceutické, veterinárne a diabetické; hygienické a menštruačné vložky; dezinfekčné prostriedky.
 6 - Obyčajné kovy a ich zliatiny, stavebné materiály z kovu okrem inštalatérskych a plynárenských, káble a drôty, zámočnícky a klampiarsky tovar, rudy, kovanie nábytkárske a umelecké.
 9 - Prístroje fotografické, filmové, námorné, geodetické, vedecké, prístroje a nástroje na váženie, mechanizmy na mince a karty, hasiace prístroje, registračné pokladnice, všetko okrem lekárskeho vybavenia.
 14 - Drahé kovy a ich zliatiny, výrobky z drahých kovov okrem náramkových hodínok, klenoty, bižutéria, drahokamy; chronometrické prístroje, kovanie strojov z drahých kovov.
 16 - Papier, lepenka a výrobky z týchto materiálov, tlačoviny, fotografie, štetce, písacie potreby a kancelárske potreby, učebné pomôcky, hracie karty, grafika, knihy, periodiká, časopisy.
 19 - Nekomové stavebné materiály vrátane dreva, skla, asfalt, smola, rúrky.
 20 - Nábytok, zrkadlá, rámy, nekovové kovanie.
 31 - Nespracované poľnohospodárske, záhradkárské a lesné produkty okrem ovocia a zeleniny, osivo, krmivo pre zvieratá, slad na výrobu piva a liehovín.
 35 - Poradenská činnosť v oblasti obchodu.

(540)

(732) COBRA, spol. s r. o., U libeňského pivovaru 1, 180 00 Praha, CZ;
 (740) Bachratá Magdaléna, Mgr., Bratislava, SK;

(111) 210594

(151) 10.8.2005
 (180) 15.4.2012
 (210) 1069-2002
 (220) 15.4.2002
 (442) 4.3.2003

8 (511) 1, 3, 5

(511) 1 - Chemické výrobky a chemikálie pre priemysel a vedu, chemické látky na konzervovanie potravín, triesloviny.
 3 - Éterické oleje, kozmetické prípravky, vlasové vodičky, prípravky na čistenie zubov, dezodoranty na osobnú potrebu, sanitárne čistiace prípravky, voňavkárské výrobky.
 5 - Chemické výrobky pre hygienu, vedu, baktericídne, fungicídne a insekticídne prípravky, liečivé byliny, čaje a čajové zmesi.

(540) ARIMET

(732) Zentiva, a. s., Nitrianska 100, 920 27 Hlohovec, SK;
 (740) ROTT, RŮŽIČKA & GUTTMANN, v. o. s., Bratislava, SK;

(111) 210781

(151) 9.8.2005
 (180) 14.3.2015
 (210) 456-2005
 (220) 14.3.2005
 (442) 5.5.2005

8 (511) 5

(511) 5 - Bakteriálne prípravky na lekárske a zverolekárske účely.

(540) PROPIG

(732) IPC s. r. o. Košice, Bohdanovce 264, 044 16 Bohdanovce, SK;
 (740) Gruber Dalibor, Ing., Košice, SK;

(111) 210782

(151) 9.8.2005
 (180) 14.3.2015
 (210) 457-2005
 (220) 14.3.2005
 (442) 5.5.2005

8 (511) 5

(511) 5 - Bakteriálne prípravky na lekárske a zverolekárske účely.

(540) PROPOUL

(732) IPC s. r. o. Košice, Bohdanovce 264, 044 16 Bohdanovce, SK;
 (740) Gruber Dalibor, Ing., Košice, SK;

(111) 210905

(151) 10.8.2005
(180) 10.5.2014
(210) 1573-2004
(220) 10.5.2004
(442) 5.5.2005

8 (511) 29, 30, 31, 32, 33, 34, 39

(511) 29 - Mäso, ryby, hydina a zverina a výrobky z nich obsiahnuté v triede 29, mäsové výťažky; konzervované, sušené a tepelne spracované ovocie a zelenina, konzervované výrobky z mäsa, rýb, hydiny a zveriny, konzervované potraviny, rôsoly, džemy, marmelády, ovocné a zeleninové zaváraniny, ovocné a zeleninové pretlaky; ovocné a zeleninové pyré, nálevy na šaláty, vajcia, mlieko a mliečne výrobky, mliečne nápoje; jedlé oleje a tuky.

30 - Káva, čaj, kakao, čokoláda, cukor, ryža, maniok, ságo, kávové náhradky, múka a výrobky z obilí, sója a výrobky zo sóje obsiahnuté v triede 30, chlieb, pekárské a cukrárske výrobky, cestoviny, sušienky, sucháre, koláče, jemné pečivo, cukrovinky, cukríky, med, melasový sirup, kvasnice, prášky do pečiva, aromatické prípravky do potravín, soľ, horčica, ocot, omáčky ako chuťové prísady, chuťové prísady, kečup, korenie, ľad, kukurica a výrobky z kukurice obsiahnuté v triede 30, koreniny, koreninová paprika, koreninové zmesi, čokoládové, kakaové a kávové nápoje.

31 - Poľnohospodárske, záhradkárské a lesné produkty a obilniny v nespracovanom stave; živé zvieratá; čerstvé ovocie a zelenina; semená, rastliny a kvety; potrava pre zvieratá, slad.

32 - Pivo; minerálne a sytené vody a iné nealkoholické nápoje; ovocné nápoje a ovocné šťavy, sirupy a iné prípravky na výrobu nápojov.

33 - Alkoholické nápoje s výnimkou piva, vína všetkých druhov.

34 - Tabak, tabakové náhradky, výrobky z tabaku a tabakových náhradiek, potreby pre fajčiarov, zápalky.

39 - Distribúcia tovarov, balenie a skladovanie tovaru.

(540) NEIT

(732) KON - RAD, spol. s r. o., Cesta na Senec 15725/24, 830 06 Bratislava, SK;
(740) Litváková Edita, Ing., Bratislava, SK;

(111) 210906

(151) 10.8.2005
(180) 10.5.2014
(210) 1574-2004
(220) 10.5.2004
(442) 5.5.2005

8 (511) 29, 30, 31, 32, 33, 34, 39

(511) 29 - Mäso, ryby, hydina a zverina a výrobky z nich obsiahnuté v triede 29, mäsové výťažky; konzervované, sušené a tepelne spracované ovocie a zelenina, konzervované výrobky z mäsa, rýb, hydiny a zveriny, konzervované potraviny, rôsoly, džemy, marmelády, ovocné a zeleninové zaváraniny, ovocné a zeleninové pretlaky; ovocné a zeleninové pyré, nálevy na šaláty, vajcia, mlieko a mliečne výrobky, mliečne nápoje; jedlé oleje a tuky.

30 - Káva, čaj, kakao, čokoláda, cukor, ryža, maniok, ságo, kávové náhradky, múka a výrobky z obilí, sója a výrobky zo sóje obsiahnuté v triede 30, chlieb, pekárské a cukrárske výrobky, cestoviny, sušienky, sucháre, koláče, jemné pečivo, cukrovinky, cukríky, med, melasový sirup, kvasnice, prášky do pečiva, aromatické prípravky do potravín, soľ, horčica, ocot, omáčky ako chuťové prísady, chuťové prísady, kečup, korenie, ľad, kukurica a výrobky z kukurice obsiahnuté v triede 30, koreniny, koreninová paprika, koreninové zmesi, čokoládové, kakaové a kávové nápoje.

31 - Poľnohospodárske, záhradkárské a lesné produkty a obilniny v nespracovanom stave; živé zvieratá; čerstvé ovocie a zelenina; semená, rastliny a kvety; potrava pre zvieratá, slad.

32 - Pivo; minerálne a sytené vody a iné nealkoholické nápoje; ovocné nápoje a ovocné šťavy, sirupy a iné prípravky na výrobu nápojov.

33 - Alkoholické nápoje s výnimkou piva, vína všetkých druhov.

34 - Tabak, tabakové náhradky, výrobky z tabaku a tabakových náhradiek, potreby pre fajčiarov, zápalky.

39 - Distribúcia tovarov, balenie a skladovanie tovaru.

(540)



(591) zelená, modrá

(732) KON - RAD, spol. s r. o., Cesta na Senec 15725/24, 830 06 Bratislava, SK;

(740) Litváková Edita, Ing., Bratislava, SK;

(111) 210907

(151) 10.8.2005
(180) 27.5.2014
(210) 1721-2004
(220) 27.5.2004
(442) 5.5.2005

8 (511) 32

(511) 32 - Nealkoholické nápoje, sirupy na výrobu nápojov, sirupy na výrobu malinoviek.

(540)



(732) SENAPO, s. r. o., Priemyselná 280/39, 905 01 Senica, SK;

(740) Holakovský Štefan, Ing., Bratislava, SK;

(111) 210910

(151) 15.8.2005
 (180) 22.7.2012
 (210) 2121-2002
 (220) 22.7.2002
 (442) 5.8.2003

8 (511) 16, 29, 30, 32

(511) 16 - Firemné listiny, papierové propagačné materiály, letáky, prospekty, tlačivá a kancelárske potreby s výnimkou nábytku, kancelárska technika, náhradné diely a príslušenstvo kancelárskej techniky.

29 - Konzumné mlieka, smotany, jogurty, mliečne nátierky, syry, mliečne dezerty.

30 - Mrazené krémy.

32 - Ovocné nápoje.

(540) LAKTISSIMO

(732) Friesland Slovensko, a. s., Cabajská 10, 950 22 Nitra, SK;

(740) Máčajová Mária, Ing., Nitra, SK;

(111) 210911

(151) 15.8.2005
 (180) 22.7.2012
 (210) 2123-2002
 (220) 22.7.2002
 (442) 5.8.2003

8 (511) 16, 29, 30, 32

(511) 16 - Firemné listiny, papierové propagačné materiály, letáky, prospekty, tlačivá a kancelárske potreby s výnimkou nábytku, kancelárska technika, náhradné diely a príslušenstvo kancelárskej techniky.

29 - Konzumné mlieka, smotany, jogurty, mliečne nátierky, syry, mliečne dezerty.

30 - Mrazené krémy.

32 - Ovocné nápoje.

(540) LAKTISBOMBA

(732) Friesland Slovensko, a. s., Cabajská 10, 950 22 Nitra, SK;

(740) Máčajová Mária, Ing., Nitra, SK;

(111) 210912

(151) 15.8.2005
 (180) 16.9.2013
 (210) 2598-2003
 (220) 16.9.2003
 (442) 4.2.2005

8 (511) 5, 16, 25, 29, 30, 35, 41, 44

(511) 5 - Vitamínové a minerálne doplnky; výživové a potravinové doplnky s posilňujúcimi a regeneračnými účinkami a výživové a potravinové doplnky s cieľom redukovať telesnú hmotnosť s obsahom farmakologických účinných látok a/alebo biologickým účinkom; dietetické potraviny.

16 - Tlačoviny, časopisy, knihy.

25 - Odevy, obuv.

29 - Potravinové doplnky a doplnky výživy s posilňujúcimi a regeneračnými účinkami a potravinové doplnky a doplnky výživy s cieľom redukovať telesnú hmotnosť prevažne s obsahom produktov patriacich do tejto triedy.

30 - Potravinové doplnky a doplnky výživy s posilňujúcimi a regeneračnými účinkami a potravinové doplnky a doplnky výživy s cieľom redukovať telesnú hmotnosť prevažne s obsahom produktov patriacich do tejto triedy.

35 - Maloobchodná činnosť s tovarmi vyššie menovanými.

41 - Vzdelávanie a školiaca činnosť; vzdelávanie a školiaca činnosť v oblasti redukovania telesnej hmotnosti organizmu a starostlivosti o zdravie a krásu tela; vzdelávanie a školiaca činnosť v oblasti stravovania; služby poskytované s cieľom rekondície, regenerácie a redukcie telesnosti organizmu prostredníctvom telesných cvičení; služby poskytované s cieľom rekondície, regenerácie a redukcie telesnej hmotnosti organizmu "TPM" metódou pomocou telesných cvičení; zabezpečovanie a organizácia redukčných, rekondičných, regeneračných, ozdravných, a skrášľovacích pobytov zameraných najmä na telesné cvičenie; poradenstvo v oblasti všetkých menovaných služieb.

44 - Služby poskytované s cieľom rekondície, regenerácie a redukcie telesnej hmotnosti organizmu pod odborným dohľadom; služby poskytované s cieľom rekondície, regenerácie a redukcie telesnej hmotnosti organizmu "TPM" metódou pod odborným dohľadom; služby starostlivosti o zdravie, správnu výživu a krásu tela; salóny krásy; masáže; fyzioterapia; poskytovanie kyslíkovej a ozónovej terapie; poradenstvo v uvedených oblastiach služieb.

(540) ŠTÚDIO LÍNIA

(732) Kompliment s. r. o., Azalkova 8, 821 01 Bratislava, SK;

(740) Fajnorová Mária, Ing., Bratislava, SK;

(111) 210913

(151) 15.8.2005
 (180) 3.5.2014
 (210) 1495-2004
 (220) 3.5.2004
 (442) 5.5.2005

8 (511) 3, 5

(511) 3 - Pracie prípravky, čistiace prípravky pre domácnosť, čistiace prípravky na dlážky, čistiace prípravky na koberce a textil, čistiace prípravky na nábytok, čistiace prípravky na WC, čistiace prípravky na sklo, avivážne prípravky, bieliace prípravky, odfarbovacie prípravky, prípravky na umývanie riadu, leštiace prípravky na nábytok, leštiace prípravky na dlážky a iné leštiace prípravky.

5 - Prípravky na osvieženie vzduchu, dezinfekčné prípravky.

(540) FAMILY MORGAN

(732) family MORGAN s. r. o., DOS Karviná, Univerzitní náměstí 1935/1, 733 01 Karviná-Fryštát, CZ;

(740) Guniš Jaroslav, Mgr., Bratislava, SK;

(111) 210915

(151) 16.8.2005
 (180) 8.11.2014
 (210) 3185-2004
 (220) 8.11.2004
 (442) 5.5.2005

8 (511) 35, 36, 40, 41

(511) 35 - Poskytovanie obchodných alebo podnikateľských informácií, vyhľadávanie informácií v počítačových súboroch (pre zákazníkov), informácie obchodné alebo podnikateľské, komerčné informačné kancelárie, štatistické informácie, vyhľadávanie informácií v počítačových súboroch (pre zákazníkov).

36 - Informácie o poistení, finančné informácie.

40 - Informácie o úprave a spracovaní materiálov.

41 - Informácie o výchove a vzdelávaní, informácie o možnostiach zábavy, informácie o možnostiach rekreácie, informácie o možnostiach rozptýlenia, pedagogické informácie.

(540) Infobanka

(732) LAJKA, s. r. o., Štúrova 14, 010 01 Žilina, SK;

(111) 210918

(151) 24.8.2005
 (180) 9.6.2014
 (210) 1915-2004
 (220) 9.6.2004
 (442) 5.5.2005

8 (511) 9, 16, 35, 38

(511) 9 - Nosiče zvukové a obrazové.

16 - Reklamné tabule z papiera, kartónu alebo lepenky, noviny, periodiká, knihy, tlačoviny, publikácie.

35 - Reklamná a inzertná činnosť, televízna reklama.

38 - Televízne vysielania.

(540)



(591) červená, čierna

(732) A - KERAMIKA GROUP, Mlynské luhy 17, 821 07 Bratislava, SK;

(111) 210919

(151) 25.8.2005
 (180) 7.5.2014
 (210) 1542-2004
 (220) 7.5.2004
 (442) 5.5.2005

8 (511) 35, 41

(511) 35 - Reklama.

41 - Organizovanie športových podujatí; prevádzkovanie športových zariadení.

(540)

BIELA STOPA

(732) TJ Biela Stopa, ul. P. Križku 391/6, 967 01 Kremnica, SK;

Obnovené ochranné známky

(210)	(111)	(210)	(111)	(210)	(111)	(210)	(111)
712	115969	1067-95	183680	2483-95	182227	2891-95	184638
1669	88134	1218-95	184139	2484-95	182228	2893-95	182975
5219	89050	1578-95	183707	2486-95	182230	2898-95	182976
5791	152375	1717-95	182868	2487-95	182231	2909-95	187680
5806	88520	1718-95	182869	2488-95	182232	2924-95	184245
5808	88523	1719-95	182870	2489-95	182233	2928-95	184247
5820	150753	1746-95	204558	2502-95	181882	2962-95	182665
34471	156476	1747-95	182484	2520-95	181894	2963-95	182666
34683	156362	1748-95	182485	2532-95	182933	2967-95	183276
35187	156510	1754-95	182129	2539-95	182246	2973-95	184924
35193	156546	1755-95	182130	2542-95	182247	2985-95	183284
35373	156688	1916-95	182146	2574-95	182936	2987-95	183285
35626	156467	1917-95	182147	2575-95	182937	2988-95	183286
35680	156580	1985-95	182161	2576-95	182938	2989-95	183287
35683	156491	1986-95	185834	2577-95	182939	2991-95	184639
48560	162617	1987-95	182162	2578-95	182940	2992-95	184640
48780	162681	1988-95	182163	2586-95	184218	3005-95	188159
48786	162682	1989-95	185835	2599-95	184219	3006-95	183295
48802	162913	2004-95	184177	2607-95	182590	3007-95	183296
48833	162582	2028-95	183213	2619-95	176323	3017-95	185404
48889	162999	2050-95	182175	2620-95	176324	3018-95	185405
48892	162810	2084-95	181869	2644-95	182607	3022-95	182725
48933	163006	2088-95	182500	2648-95	191754	3024-95	184928
48938	163377	2089-95	182501	2649-95	182610	3044-95	183297
48947	163010	2160-95	182525	2650-95	182611	3045-95	183298
48963	162801	2161-95	182526	2699-95	182613	3046-95	183299
48984	162948	2173-95	183228	2700-95	182614	3049-95	183302
49004	163027	2177-95	178436	2724-95	186916	3052-95	182979
49016	162812	2236-95	186580	2729-95	182635	3069-95	184253
49031	162842	2356-95	182577	2759-95	182277	3070-95	182981
49054	163237	2380-95	182916	2760-95	182278	3072-95	182982
53938	166097	2388-95	182919	2785-95	182291	3073-95	182983
54121	166302	2396-95	182925	2803-95	182650	3076-95	183750
54236	166284	2407-95	181878	2836-95	183266	3091-95	183317
54237	166285	2418-95	181881	2839-95	183267	3105-95	184929
54291	166289	2425-95	182196	2840-95	182660	3110-95	182676
54321	166777	2426-95	182197	2860-95	183268	3112-95	184079
54371	166778	2444-95	182203	2863-95	184923	3113-95	184081
54376	166363	2445-95	182204	2880-95	182965	3126-95	182679
54386	166401	2446-95	182205	2881-95	182966	3147-95	191354
54410	166450	2467-95	182216	2882-95	182967	3272-95	185866
54411	166348	2473-95	182217	2883-95	182968	3273-95	185867
54412	166470	2474-95	182218	2884-95	182969	3274-95	185868
54427	166403	2475-95	182219	2885-95	183733	3275-95	185869
54430	166525	2476-95	182220	2886-95	183734	3298-95	190979
64531	172772	2477-95	182221	2887-95	182970	3384-95	184272
1808-94	198992	2479-95	182223	2888-95	182971		
712-95	181409	2480-95	182224	2890-95	182973		

(111) 88134

(151) 11.9.1935
(156) 11.9.2005
(180) 11.9.2015
(210) 1669
(220) 11.9.1935

7 (511) 1, 3, 5

(510) Všetky výrobky voňavkárské, kozmetické, chemické a všetky druhy mydiel.

(540) Astrid

(732) ASTRID T. M., a. s., U průhonu 10/700, 170 04 Praha, CZ;
(740) ROTT, RŮŽIČKA & GUTTMANN, v. o. s., Bratislava, SK;

(111) 88520

(151) 6.11.1935
(156) 6.11.2005
(180) 6.11.2015
(210) 5806
(220) 6.11.1935

7 (511) 9

(510) Elektrické akumulátory a galvanické články.

(540) VATRA

(732) Varta Aktiengesellschaft, Am Leineufer 51, D-30419 Hannover, DE;
(740) PATENTSERVIS BRATISLAVA, a. s., Bratislava, SK;

(111) 88523

(151) 8.11.1935
(156) 8.11.2005
(180) 8.11.2015
(210) 5808
(220) 8.11.1935

7 (511) 9

(510) Akumulátory všetkých druhov a rôzne elektrotechnické prístroje súvisiace s používaním akumulátorov, rôzne prístroje na nabíjanie akumulátorov, regulátory pracujúce s akumulátormi.

(540)

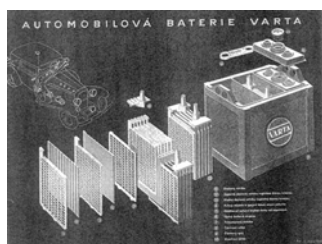

(732) Varta Aktiengesellschaft, Am Leineufer 51, D-30419 Hannover, DE;
(740) PATENTSERVIS BRATISLAVA, a. s., Bratislava, SK;

(111) 89050

(151) 29.11.1945
(156) 29.11.2005
(180) 29.11.2015
(210) 5219
(220) 29.11.1945

7 (511) 3

(511) 3 - Kozmetický prípravok charakteru spevneného krému používaného ako podklad líčidla.

(540)

PAN-CAKE

(732) The Procter & Gamble Company, spoločnosť zriadená podľa zákonov štátu Ohio, Cincinnati, Ohio, US;
(740) Bušová Eva, JUDr., Bratislava, SK;

(111) 115969

(151) 13.9.1945
(156) 13.9.2005
(180) 13.9.2015
(210) 712
(220) 13.9.1945

7 (511) 13

(511) 13 - Traskavá zlož.

(540) Neroxin

(732) Sellier & Bellot, a. s., Lidická 667, 258 13 Vlašim, CZ;
(740) ROTT, RŮŽIČKA & GUTTMANN, v. o. s., Bratislava, SK;

(111) 150753

(151) 15.10.1915
(156) 15.10.2005
(180) 15.10.2015
(210) 5820
(220) 15.10.1915

7 (511) 5

(511) 5 - Chemicko-lekárenské prípravky.

(540)



(732) Dr. A. & L. Schmidgall, Wolfganggasse 45-47, Viedeň, AT;
(740) Tomeš Pavol, Ing., Bratislava, SK;

(111) 152375

(151) 1.11.1955
(156) 4.10.2005
(180) 4.10.2015
(210) 5791
(220) 4.10.1955

7 (511) 9, 11, 12

(510) Protipožiarna zariadenia všetkých druhov a špeciálne komunálne vozidlá všetkých druhov.

(540)



(732) Potůček spol. s r. o., Tovární 123, 538 21 Slatiňany, CZ;
(740) PATENTSERVIS BRATISLAVA, a. s., Bratislava, SK;

(111) 156362

(151) 27.8.1965

(156) 25.6.2005

(180) 25.6.2015

(210) 34683

(220) 25.6.1965

7 (511) 32

(511) 32 - Nealkoholické nápoje neobsahujúce slad a prípravky na ich výrobu, najmä nápoje s ovocnou chuťou, pivo podobné nápoje a zázvorové pivo.

(540)

(732) THE COCA-COLA COMPANY, One Coca-Cola Plaza, Atlanta, Georgia 30313, US;

(740) Guniš Jaroslav, Mgr., Bratislava, SK;

(111) 156467

(151) 13.1.1966

(156) 4.11.2005

(180) 4.11.2015

(210) 35626

(220) 4.11.1965

7 (511) 34

(511) 34 - Cigarety, cigary a fajčiarsky tabak.

(540)

(732) Gallaher Limited, Members Hill, Brooklands Road, Weybridge, Surrey KT13 0QU, GB;

(740) Fajnorová Mária, Ing., Bratislava, SK;

(111) 156476

(151) 18.1.1966

(156) 10.6.2005

(180) 10.6.2015

(210) 34471

(220) 10.6.1965

7 (511) 32

(511) 32 - Nealkoholické nápoje sytené oxidom uhličí-tým.

(540)

(732) THE COCA-COLA COMPANY, One Coca-Cola Plaza, Atlanta, Georgia 30313, US;

(111) 156491

(151) 28.1.1966

(156) 26.11.2005

(180) 26.11.2015

(210) 35683

(220) 26.11.1965

7 (511) 6, 7, 8, 9, 11

(510) Stroje a zariadenia pre chemický priemysel, najmä teplovýmenné aparáty, nádobovité aparáty pre všetky tlaky a teploty, stojaté aparáty poschodové, najmä kolóny, ďalej filtre beztlakové, tlakové aj vákuové, extrakčné aparáty, odstredivé oddeľovacie aparáty, rôzne špeciálne aparáty napríklad vákuové sublimátory a pod., zariadenia výrobní kyseliny sírovej, kyseliny dusičnej, čpavku a umelých hnojív, zariadenia na výrobu syntézneho plynu a technických plynov, kyslíkárne, petrochemické zariadenia, najmä na výrobu plastov, syntetických vlákien, organických kyselín, priemyselných sadzí, zariadenia na výrobu organických a anorganických farbív, kotly, napríklad na odpadové teplo, vrátane zariadení na úpravu napájacej vody, rúrkové pece, zariadení na výrobu diaľkového plynu, zvlášť vyvýjača plynu, zariadenia chemickej časti koksovni, elektrochemické zariadenia, najmä elektrolízery, stroje a zariadenia na výrobu celulózy a papiera, stroje a zariadenia pre farmaceutický priemysel, stroje a zariadenia na spracovanie gumových zmesí a plastických hmôt, ako aj predmety z nich, zariadenia na úpravu vôd a čistenia vôd a pre kalové hospodárstvo, kafilérie, stroje a zariadenia pre potravinársky priemysel, najmä cukrovary repné, trstinové a zmiešané, ako aj rafinérie cukru, mechanizované skládky repy, skladovne, pivovary, liehovary priemyslové, hospodárske, ovocné a sulfitové, stroje a zariadenia na výrobu kvasníc a plesní, torulárne, škrobárne a sušiarne zemiakov, závitkové lisy na olejnaté semená a iné stroje a zariadenia pre tukový priemysel, stroje a zariadenia pre mlyny, obilné silá, krmivárenský priemysel, mliekárne, pekárne a pečivárne, najmä samočinné linky na výrobu pečiva, stroje a zariadenia na spracovanie múky a mäsa, na konzervovanie potravín, pre nápojový priemysel a distribúciu nápojov, na umývanie, plnenie, zátkovanie a etiketovanie fliaš, na prípravu potravín, pokrmov a nápojov, stroje a zariadenia pre kuchyne, chladiace a mraziace zariadenia, akumuláčnne zberne mlieka, nádrže všetkých veľkostí na kvapaliny a plyny, stroje a zariadenia pre drevopriemysel, najmä roztrieskovače, píly, krájačky, lúpačky, deličky, ohýbačky, lisy, dýhárne, preglejkárne, zariadenia na linky na drevovláknité a drevotrieskové dosky, stroje a zariadenia pre zväraciu techniku, piestne krúžky, tvarovacie stroje na kovy ako buchary, ďalej prevodky, potrubia a kovové konštrukcie, zvlášť haly a mosty, žeriavy a žeriavové dráhy, dopravníky, zdvíhacie mechanizmy ako vrátky a navijaky, výklopky nákladných áut, vrtné súpravy.

(540)

(732) CHEPOS, a. s., tľ. kpt. Jaroše 31, č. p. 1944, 602 00 Brno, CZ;

(740) Litváková Edita, Ing., Bratislava, SK;

(111) 156510

(151) 16.2.1966
(156) 1.9.2005
(180) 1.9.2015
(210) 35187
(220) 1.9.1965

7 (511) 16

(510) Papierové, lepenkové a kartonážne výrobky rôzneho druhu, najmä zarádovače, kontajnery a prírezy.

(540) KORONA

(732) KORONA Lochovice, spol. s r. o., Lochovice 20, 267 23 Lochovice, CZ;
(740) Mešková Viera, Ing., Bratislava, SK;

(111) 156546

(151) 14.3.1966
(156) 10.9.2005
(180) 10.9.2015
(210) 35193
(220) 10.9.1965

7 (511) 30

(511) 30 - Žuvacia guma.

(540)

ORBIT

(732) WM. WRIGLEY JR. COMPANY, spoločnosť zriadená podľa zákonov štátu Delaware, 410 North Michigan Avenue, 60611 Chicago, Illinois, US;
(740) ROTT, RŮŽIČKA & GUTTMANN, v. o. s., Bratislava, SK;

(111) 156580

(151) 26.3.1966
(156) 23.11.2005
(180) 23.11.2015
(210) 35680
(220) 23.11.1965

7 (511) 30

(510) Kávové náhradky a obilné kávy.

(540)

žitovka

(732) Kávoviny Pardubice, akciová spoločnosť, J. Palacha 515, Pardubice, CZ;
(740) PATENTSERVIS BRATISLAVA, a. s., Bratislava, SK;

(111) 156688

(151) 16.5.1966
(156) 13.10.2005
(180) 13.10.2015
(210) 35373
(220) 13.10.1965

7 (511) 3

(511) 3 - Mydlá, prípravky voňavkárske a kozmetické.

(540) PRESTIGE

(732) PRESTIGE ASSOCIATES S. R. L., Via Audiot, 34, 40134 Bologna, IT;
(740) Fajnorová Mária, Ing., Bratislava, SK;

(111) 162582

(151) 10.11.1975
(156) 22.8.2005
(180) 22.8.2015
(210) 48833
(220) 22.8.1975

7 (511) 1, 3, 5

(510) Chemické výrobky pre zdravotnícky priemysel, umelé a syntetické živice, chemikálie na konzervovanie potravín, výrobky lekárnické, veterinárne a zdravotnícke, liečivá pre ľudí a zvieratá, výrobky diietické pre deti a chorých, náplasti, materiál na obvazy, hmoty na plombovanie zubov a na odtlačky zubov, liečivá pre zubárov, dezinfekčné prostriedky s výnimkou dezinfekčných prostriedkov na viazanie prachu, prostriedky na ničenie buriny a škodlivých zvierat, medicínálne vína, chemické krmivá pre zvieratá s eventúalnym prídavkom antibiotík.

(540) MYCODEKAN

(732) IVAX Pharmaceuticals, s. r. o., Ostravská 29, 747 70 Opava-Komárov, CZ;
(740) ROTT, RŮŽIČKA & GUTTMANN, v. o. s., Bratislava, SK;

(111) 162617

(151) 25.11.1975
(156) 28.3.2005
(180) 28.3.2015
(210) 48560
(220) 28.3.1975

7 (511) 1

(510) Polypropylén.

(540) PRO-FAX

(732) Montell Technology Company B.V., Hoeksteen 66, 2132 MS Hoofddorp, NL;
(740) Fajnorová Mária, Ing., Bratislava, SK;

(111) 162681

(151) 9.1.1976
(156) 15.7.2005
(180) 15.7.2015
(210) 48780
(220) 15.7.1975

7 (511) 1, 2, 3

(510) Chemické výrobky na priemyselné a vedecké účely, chemické výrobky pre fotografiu, poľnohospodárstvo, záhradníctvo a lesníctvo; živice umelé a syntetické, plasty v surovom stave (v prášku, v tekutom stave alebo v pastách); pôdne hnojivá umelé; hasiace prostriedky; prostriedky na kalenie a zváranie; chemické prostriedky na konzervovanie potravín; triesloviny; priemyselné spojivá; farby, fermeže, laky; prostriedky proti hrdzi a proti poškodeniu dreva; fariacie prostriedky; moridlá; kovy vo fólii alebo v prášku na účely maliarske a dekoratívne; pracie a bieliace prípravky, čistiace prípravky, leštiace prípravky, odmasťovacie prípravky, prostriedky na brúsenie, mydlá;

(540) REOSTIN

(732) Spolek pro chemickou a hutní výrobu, akciová spoločnosť, Revoluční 86, 400 32 Ústí nad Labem, CZ;
(740) Mešková Viera, Ing., Bratislava, SK;

(111) 162682

(151) 9.1.1976
 (156) 15.7.2005
 (180) 15.7.2015
 (210) 48786
 (220) 15.7.1975

7 (511) 1, 2, 3

(510) Chemické výrobky na priemyselné a vedecké účely, chemické výrobky pre fotografiu, poľnohospodárstvo, záhradníctvo a lesníctvo; živice umelé a syntetické, plasty v surovom stave (v prášku, v tekutom stave alebo v pastách): pôdne hnojivá umelé; hasiace prostriedky; prostriedky na kalenie a zváranie; chemické prostriedky na konzervovanie potravín; triesloviny; priemyselné spojivá; farby, fermeže, laky; prostriedky proti hrdzi a proti poškodeniu dreva; farbiace prostriedky; moridlá; kovy vo fólii alebo v prášku na účely maliarske a dekoratívne; pracie a bieliace prípravky, čistiace prípravky, leštiace prípravky, odmasťovacie prípravky, prostriedky na brúsenie, mydlá;

(540) OSTAMIN

(732) Spolek pro chemickou a hutní výrobu, akciová společnost, Revoluční 86, 400 32 Ústí nad Labem, CZ;
 (740) Mešková Viera, Ing., Bratislava, SK;

(111) 162801

(151) 5.4.1976
 (156) 24.10.2005
 (180) 24.10.2015
 (210) 48963
 (220) 24.10.1975

7 (511) 3

(510) Avivážny prostriedok.

(540) AVIGOLD

(732) ZENIT, spol. s r. o., Pražská 162, 286 01 Čáslav, CZ;
 (740) Kajabová Monika, JUDr., Bratislava, SK;

(111) 162810

(151) 9.4.1976
 (156) 29.9.2005
 (180) 29.9.2015
 (210) 48892
 (220) 29.9.1975

7 (511) 1, 6, 9

(510) Zdroje elektrickej energie na oblúkové zváranie, nabíjanie akumulátorov, osvetľovanie a rezervné energetické zdroje vrátane generátorov poháňaných elektrickým motorom, generátorov poháňaných spaľovacím motorom, generátorov s remeňovým pohonom, podvozky a riadiace prístroje elektrických generátorov, generátory poháňané spaľovacím motorom a generátory s remeňovým pohonom, zväračky s transformátorom a s transformátorom, a usmerňovačom a príslušné riadiace prístroje; vysokofrekvenčné zdroje energie na zapáľovanie elektrického oblúka a príslušné riadiace prístroje; elektrické motory, napájacie prípojky zväracích elektród, ich príslušenstvo a riadiace ústrojenstvo a držiaky zväracích a spojovacích elektród, tak tavitelné, ako i netavitelné.

Elektródy na zváranie elektrickým oblúkom, a to holé i povlakové, rúrkové i s dušou, vo forme tyčí alebo cievok, príslušenstvá na oblúkové zváranie, predovšetkým uzemňovacie svorky, zväracie káble. Tavivá na oblúkové zváranie a výstroj na vytvorenie ochranných atmosfér pri oblúkovom zváraní.

(540) LINCOLN

(732) The Lincoln Electric Company, spoločnosť existujúca podľa zákonov štátu Ohio, Cleveland, Ohio, US;
 (740) Tomeš Pavol, Ing., Bratislava, SK;

(111) 162812

(151) 9.4.1976
 (156) 18.11.2005
 (180) 18.11.2015
 (210) 49016
 (220) 18.11.1975

7 (511) 5

(510) Herbicídne prostriedky, chemické prípravky na vysušovanie rastlín a odstraňovanie listov z rastlín.

(540) REGLONE

(732) Syngenta Limited, Syngenta European Regional Centre, Priestley Road, Surrey Research Park, Guildford, Surrey GU2 7YH, GB;
 (740) Čechvalová Dagmar, Bratislava, SK;

(111) 162842

(151) 28.4.1976
 (156) 21.11.2005
 (180) 21.11.2015
 (210) 49031
 (220) 21.11.1975
 (310) 1027031
 (320) 26.5.1975
 (330) AR

7 (511) 34

(510) Tabak surový a spracovaný, cigarety, potreby pre fajčiarov.

(540) MORE

(732) Philip Morris Products S. A., Quai Jeanrenaud 3, Neuchâtel, CH;
 (740) Bušová Eva, JUDr., Bratislava, SK;

(111) 162913

(151) 14.6.1976
 (156) 24.7.2005
 (180) 24.7.2015
 (210) 48802
 (220) 24.7.1975

7 (511) 5

(510) Koncentrovaný roztok síranu železnateho používaný pri ošetrovaní stavov nedostatku železa.

(540) FER-IN-SOL

(732) Mead Johnson & Company, spoločnosť zriadená podľa zákonov štátu Delaware, Evansville, Indiana, US;
 (740) Brichtová Tatiana, JUDr., Bratislava, SK;

(111) 162948

(151) 16.7.1976
(156) 4.11.2005
(180) 4.11.2015
(210) 48984
(220) 4.11.1975

7 (511) 1

(510) Plastifikačné prípravky ako chemické výrobky na priemyselné účely.

(540) BISOFLEX

(732) BP p. l. c., 1 St. James's Square, London SW1Y 4PD, GB;
(740) Fajnorová Mária, Ing., Bratislava, SK;

(111) 162999

(151) 7.9.1976
(156) 26.9.2005
(180) 26.9.2015
(210) 48889
(220) 26.9.1975

7 (511) 23, 24, 25, 26

(510) Nite. Tkaniny (s výnimkou tých, ktoré sú zaradené v triede 22 a 26); prikrývky vrátane cestovných prikrývok, textilný tovar (ak nie je zaradený do iných tried). Odevy, prádlo, topánky, dreváky, šľapky. Krajky, výšivky, stuhy, šňurovadlá, gombíky, patentné gombíky, háčiky, zdrhovadlá, umelé kvety, tovar leonský.

(540) PRIMARK

(732) PRIMARK HOLDINGS, Dublin, IE;
(740) Čechvalová Dagmar, Bratislava, SK;

(111) 163006

(151) 10.9.1976
(156) 14.10.2005
(180) 14.10.2015
(210) 48933
(220) 14.10.1975

7 (511) 12

(510) Pneumatiky a duše.

(540)

BRIDGESTONE

(732) BRIDGESTONE CORPORATION, 10-1 Kyobashi, 1-chome, Chuo-ku, Tokyo, JP;
(740) ROTT, RŮŽIČKA & GUTTMANN, v. o. s., Bratislava, SK;

(111) 163010

(151) 17.9.1976
(156) 24.10.2005
(180) 24.10.2015
(210) 48947
(220) 24.10.1975

7 (511) 4

(510) Priemyselné oleje a tuky, mazadlá, prostriedky a zmesi na odprašovanie, pohlcovanie a viazanie prachu, pohonné látky vrátane motorových benzínov, vykurovacie oleje, osvetľovacie prostriedky.

(540) URSA

(732) ChevronTexaco Global Energy Inc., spoločnosť zriadená podľa zákonov štátu Delaware, 6001 Bollinger Canyon Road, San Ramon, California 94583, US;

(740) Tomeš Pavol, Ing., Bratislava, SK;

(111) 163027

(151) 14.10.1976
(156) 12.11.2005
(180) 12.11.2015
(210) 49004
(220) 12.11.1975

7 (511) 25

(510) Obuv.

(540) WRANGLER

(732) WRANGLER APPAREL CORP., spoločnosť zriadená podľa zákonov štátu Delaware, Concord Plaza, 3411 Silverside Road, Wilmington, Delaware 19810, US;

(740) Tomeš Pavol, Ing., Bratislava, SK;

(111) 163237

(151) 12.4.1977
(156) 26.11.2005
(180) 26.11.2015
(210) 49054
(220) 26.11.1975

7 (511) 34

(510) Tabak spracovaný alebo nespracovaný, samostatne predávané fajčiarske zmesi alebo fajčiarske zmesi miešané s tabakom, ktoré neslúžia na lekárske a liečivé účely, fajčiarske potreby, zápalky.

(540) SILK

(732) GALLAHER LIMITED, Members Hill, Brooklands Road, Weybridge, Surrey KT13 0QU, GB;
(740) Fajnorová Mária, Ing., Bratislava, SK;

(111) 163377

(151) 17.10.1977
(156) 21.10.2005
(180) 21.10.2015
(210) 48938
(220) 21.10.1975

7 (511) 9

(510) Tlačiarne samočinných počítačov, displeje na báze tekutých kryštálov, magnetické bubny, snímače diernych štítkov, dierovače, dierne pásy, snímače a dierne pásy, elektrické kontrolné pokladnice a prístroje s číslícovými displejmi, a ich časti, záznamové zariadenia na automatické pokladnice, meracie prístroje.

(540) EPSON

(732) Seiko Epson Kabushiki Kaisha, Tokyo, JP;
(740) Tomeš Pavol, Ing., Bratislava, SK;

(111) 166097

(151) 8.11.1985
 (156) 16.11.2004
 (180) 16.11.2014
 (210) 53938
 (220) 16.11.1984

7 (511) 1, 17

(510) Chemické výrobky na priemyselné a vedecké účely, chemické výrobky pre fotografiu, poľnohospodárstvo a lesníctvo; živice umelé, plastické hmoty v surovom stave (v prášku, v pastách alebo v tekutom stave); pôdne hnojivá prírodné a umelé; hasiace prostriedky; prostriedky na kalenie a zváranie; chemické prostriedky na konzervovanie potravín, triesloviny, priemyselné spojivá. Plastické blany používané ako medzivrstvy v bezpečnostných sklách. Gutaperča, guma, baláta a náhradky týchto hmôt, pokiaľ nie sú obsiahnuté v iných triedach; polotovary z plastických hmôt (fólie, dosky, tyče); tesniace hmoty, upchávk a izolácie (tepelné, elektrické alebo zvukové); azbest, sľuda a výrobky z azbestu a sľudy; hadice s výnimkou kovových.

(540)**S-lec**

(732) Sekisui Kagaku Kogyo Kabushiki Kaisha, Osaka, JP;

(740) Bušová Eva, JUDr., Bratislava, SK;

(111) 166284

(151) 15.7.1986
 (156) 25.6.2005
 (180) 25.6.2015
 (210) 54236
 (220) 25.6.1985

7 (511) 32

(510) Nealkoholické nápoje a prípravky na ich výrobu.

(540) COCA-COLA LIGHT

(732) The Coca-Cola Company, One Coca-Cola Plaza, Atlanta, Georgia 30313, US;

(111) 166285

(151) 15.7.1986
 (156) 25.6.2005
 (180) 25.6.2015
 (210) 54237
 (220) 25.6.1985

7 (511) 32

(510) Nealkoholické nápoje a prípravky na ich výrobu.

(540) COKE LIGHT

(732) The Coca-Cola Company, One Coca-Cola Plaza, Atlanta, Georgia 30313, US;

(111) 166289

(151) 16.7.1986
 (156) 31.7.2005
 (180) 31.7.2015
 (210) 54291
 (220) 31.7.1985

7 (511) 5, 10

(510) Obväzový materiál, bandáže, nepriedušné krycie materiály a náplasti, lemované nepriedušné krycie materiály, chirurgické, hygienické a lekárske nástroje, prístroje, príslušenstvo a zariadenie, časti a príslušenstvo všetkých týchto výrobkov.

(540)**Combihesive Flexibel**

(732) E. R. SQUIBB & SONS, L. L. C., Lawrenceville-Princeton Road, Princeton, New Jersey 08540, US;

(740) Brichtová Tatiana, JUDr., Bratislava, SK;

(111) 166302

(151) 21.7.1986
 (156) 25.3.2005
 (180) 25.3.2015
 (210) 54121
 (220) 25.3.1985
 (310) 668849
 (320) 25.9.1984
 (330) US

7 (511) 31

(510) Zvieracie krmivá, najmä pre dobytok a hydinu.

(540) PROTEK

(732) Provimi Holding B.V., Veerlaan 17 - 23, 3072 AN Rotterdam, NL;

(740) Fajnorová Mária, Ing., Bratislava, SK;

(111) 166348

(151) 10.10.1986
 (156) 20.11.2005
 (180) 20.11.2015
 (210) 54411
 (220) 20.11.1985

7 (511) 33

(510) Likéry.

(540) TRIPLE LARIOS

(732) LARIOS PERNOD RICARD, S. A., Polígono Industrial Guadalhorce, César Vallejo 24, Málaga, ES;

(740) PATENTSERVIS BRATISLAVA, a. s., Bratislava, SK;

(111) 166363

(151) 17.10.1986
 (156) 18.10.2005
 (180) 18.10.2015
 (210) 54376
 (220) 18.10.1985

7 (511) 1, 3, 5, 31

(510) Chemické výrobky pre zdravotnícky priemysel; umelé a syntetické živice, chemikálie na konzervovanie potravín. Výrobky kozmetické, éterické oleje; zdravotnícke mydlá, prostriedky na čistenie zubov. Výrobky farmaceutické, veterinárne a zdravotnícke; liečivá pre ľudí a zvieratá; medikované krmné prípravky; výrobky diietické pre deti a chorých; náplasti, materiál na obvazy,

hmoty na plombovanie zubov a na odtlačky zubov, dentálne prípravky, dezinfekčné prostriedky; prostriedky na ničenie buriny a škodlivých zvierat; medicínálne nápoje; sirupy na farmaceutické účely. Chemické prísady do krmív.

(540) NEO - MESOCAIN

(732) Zentiva, a. s., U kabelovny 130, 102 37 Dolní Měcholupy, Praha, CZ;

(111) 166401

(151) 19.11.1986
(156) 29.10.2005
(180) 29.10.2015
(210) 54386
(220) 29.10.1985

7 (511) 1

(510) Chemické výrobky na priemyselné a vedecké účely, chemické výrobky určené na fotografiu, živice umelé, plastické hmoty v surovom stave (v prášku, v pastách alebo v tekutom stave), hasiace prostriedky, prostriedky na kalenie a zváranie, chemické prostriedky na konzervovanie potravín, triesloviny, priemyselné spojivá, chemické výrobky pre poľnohospodárstvo, záhradníctvo, lesníctvo, pôdne hnojivá prírodné a umelé, najmä chemické výrobky na použitie pri výrobe regulátora rastu rastlín, regulátory rastu rastlín, hormóny pre rastliny, činidlá na pestovanie rastlín.

(540)

SUMAGIC

(732) Sumitomo Chemical Co., Ltd., 27-1, Shinkawa 2-chome, Chuo-ku, 104-8260 Tokyo, JP;
(740) Bušová Eva, JUDr., Bratislava, SK;

(111) 166403

(151) 19.11.1986
(156) 26.11.2005
(180) 26.11.2015
(210) 54427
(220) 26.11.1985

7 (511) 5

(510) Farmaceutické prípravky a látky.

(540) HUMATROPE

(732) Eli Lilly and Company, spoločnosť zriadená podľa zákona štátu Indiana, Indianapolis, Indiana, US;
(740) Tomeš Pavol, Ing., Bratislava, SK;

(111) 166450

(151) 3.1.1987
(156) 19.11.2005
(180) 19.11.2015
(210) 54410
(220) 19.11.1985

7 (511) 34

(510) Cigarety.

(540)



(732) BULGARTABAC HOLDING, 62 Graf Ignatiev Str., Sofia, BG;

(740) PATENTSERVIS BRATISLAVA, a. s., Bratislava, SK;

(111) 166470

(151) 16.1.1987
(156) 20.11.2005
(180) 20.11.2015
(210) 54412
(220) 20.11.1985

7 (511) 1

(510) Surové syntetické živice na použitie v ďalšej výrobe; plastické hmoty vo forme prášku, peliet a kvapaliny; lepidlá.

(540) TYRIN

(732) DuPONT DOW ELASTOMERS L.L.C., spoločnosť zriadená podľa zákonov štátu Delaware, 300 Bellevue Parkway, Wilmington, Delaware, US;
(740) Bušová Eva, JUDr., Bratislava, SK;

(111) 166525

(151) 17.3.1987
(156) 28.11.2005
(180) 28.11.2015
(210) 54430
(220) 28.11.1985

7 (511) 12

(510) Pozemné dopravné prostriedky, hlavne osobné a nákladné automobily, autobusy a trolejbusy, traktory, ich súčasti a príslušenstvá.

(540) AUTOŠKODA

(732) ŠKODA, a. s., Plzeň, CZ;
(740) Bušová Eva, JUDr., Bratislava, SK;

(111) 166777

(151) 16.12.1987
(156) 22.8.2005
(180) 22.8.2015
(210) 54321
(220) 22.8.1985

7 (511) 7

(510) Stroje na vypúšťanie prúdov brúsnych častíc na čistenie odliatok a plechov, vymeniteľné čepele a iné súčasti týchto strojov.

(540) WHEELABRATOR

(732) The Wheelabrator Corporation, spoločnosť zriadená podľa zákonov štátu Delaware, 55 Shuman Boulevard, Naperville, Illinois 60563, US;
(740) Bušová Eva, JUDr., Bratislava, SK;

(111) 166778

(151) 16.12.1987
 (156) 16.10.2005
 (180) 16.10.2015
 (210) 54371
 (220) 16.10.1985

7 (511) 2

(510) Povlakové zmesi s vlastnosťami spomaľujúcimi horenie na použitie na konštrukčné stavebné materiály.

(540) PITT-CHAR

(732) PPG Architectural Finishes, Inc., One PPG Place, Pittsburgh, Pennsylvania 15272, US;
 (740) Bezák Marián, Ing., Bratislava, SK;

(111) 172772

(151) 4.10.1994
 (156) 5.11.2001
 (180) 5.11.2011
 (210) 64531
 (220) 5.11.1991
 (450) 7.12.1994

7 (511) 1

(510) Chemicky spracované granulované kompozície získané z vysokopecnej strusky a používané pri výrobe skla a keramiky.

(540) CALUMITE

(732) CALUMITE INTERNATIONAL LTD., 2300 Corporate Boulevard, N.W., Suite 244, Boca Raton, Florida 33481, US;
 (740) PATENTSERVIS BRATISLAVA, a. s., Bratislava, SK;

(111) 176323

(151) 6.12.1995
 (156) 19.9.2005
 (180) 19.9.2015
 (210) 2619-95
 (220) 19.9.1995
 (450) 6.3.1996

7 (511) 1, 2, 3, 6, 7, 8, 9, 11, 13, 17, 19, 21, 37, 40, 42

(510) Lepidlá a látky na spájanie pre priemysel, najmä na použitie v stavebníctve, kvapaliny na obrábanie alebo na operácie pri tvarovaní kovov a plastov, na rezanie a brúsenie, plastické hmoty na obklady, mrazuvzdorné výrobky a zlúčeniny, mraziace prostriedky - látky a hmoty, tiež kvapalnú, najmä na použitie v stavebníctve, minerálne látky surové alebo upravené, najmä na účely použitia v stavebníctve, materiály rezné na opracovanie kovov, látky na zvarovanie kovov, látky na konzervovanie betónu, tehál, výmuroviek, škridiel, cementu, keramika na použitie v stavebníctve, protipožiarna impregnácia, impregnačné látky ohňovzdorné, impregnačné prostriedky na cement, chemikálie na čistenie komínov, chemikálie pohlcujúce vlhkosť, chemikálie na priemyselné účely, chemické výrobky pre prevzdušňovače betónu, chemické zlúčeniny odolné voči kyselínám alebo nepriaznivým vplyvom najmä na konštrukcie cementové, betónové, murované, hmoty na cementovanie rozbitých predmetov, výrobky proti statickej elektrine pre domácnosť, cementy na stavebné účely, buničina a výrobky

z nej najmä na stavebné účely, pomocné kvapaliny pre brusivá, bauxit, antimón, akustické dosky, spájky, pasty na zváranie, plastické hmoty v prášku, pastách, v tekutom stave, v emulziách, disperziách a granulách najmä pre stavebný priemysel, plastické hmoty v tekutom stave na ochranné obklady, lepidlá na obkladacie dlaždice, lepidlá do betónu, prostriedky na zabezpečenie odolnosti povrchov najmä murovaných a betónových stien, predmetov a telies z cementu, predovšetkým proti nepriazni a poveternostným vplyvom, prostriedky konzervačné na betón, tehly, murivo, okrem náterov, napr. proti účinkom kyselín, prípravky na natieranie - omietanie muriva okrem farieb a výrobky na ochranu proti vlhkosti, prípravky na impregnáciu a vodotesnú impregnáciu cementu, prípravky - látky vytvárajúce nerozpustnosť cementu, zväracie prášky. Farby v prášku, pastách, v tekutom stave, v emulziách, disperziách a granulách, laky, nátery, nástreky a ochranné výrobky proti korózii všetkých druhov, najmä hliníkové, ozinkové, lesklé, vodové, v prášku, náterové na steny, na cement, na podlahy, pod vodou, základné, emailové, kaučukové, beloby, používané najmä v stavebníctve, apretúry, asfaltové nátery a laky, farbivce chemické zlúčeniny a farbivá na použitie v stavebníctve, farby a nátery na podlahy, inhibítory korózie. Prípravky na čistenie, leštenie a brúsenie, najmä na použitie v stavebníctve a pri úprave kovov. Kovy všeobecne a ich zliatiny, kovové stavebné materiály, výroba kovových predvalkov, plechu, drôtu, profilov, spracovanie surového železa, surové železo najmä oceliarské, zlievarenské a špeciálne, oceľ, kince všeobecne, skrutky, šraubice do dreva, pásy, profily, najmä otvorené, uzavreté, rúry, zvárané rúry izolované a neizolované, iné kovové výrobky, najmä oceľové palety, oceľové konštrukcie, predovšetkým stavebné, mostové, špeciálne, železničné, odliatky, výrobky z kovov vyrábané mechanickým opracovaním a tvárnením, kovové stavebné prefabrikáty, výkovky, kovové nádrže, zásobníky, kontajnery, výrobky zo železa, stavebné hmoty a dielce tavené, stavebné materiály liate alebo valcované kovové, stavebné kovanie, hmoždinky na upevňovanie klinecovej a skrutkovej do stien z kovu. Stroje, obrábacie stroje, vŕtacie stroje elektrické, strojárské výrobky a technologické celky, najmä kotviaca technika, stroje na spracovanie kovov, rezné a vŕtacie nástroje vrátane náhradných dielov, prostriedkov na ich vykonanie a technológií ich použitia, náradie a prístroje poháňané motorom, najmä na použitie v stavebníctve, stroje stavebné, najmä malá mechanizácia, strojné rezné nástroje vrátane prostriedkov na ich použitie, rezacie a zväracie prístroje a prostriedky na ich použitie, rezné nástroje pre stroje, ich prenájom a požičovanie. Náradie a prístroje s ručným pohonom, ich prenájom a požičovanie, rezacie zariadenia, rezačky, rezačky kotúčové, krúžkové, na potrubia, rúrky, lepenku, náradie automatické kruhové, bubnové a ich zariadenia a súčasti, nožnice, rezné a vŕtacie nástroje a náradie. Aparáty a prístroje, najmä náradie a aparáty elektrotermické, spájadlá plastové, elektrické prístroje pre domácnosť používané na čistenie, stroje na skúšanie materiálov, stroje

počítacie, stroje pre stavbu stavebných objektov, poplašné prístroje proti krádežiam, telekomunikačné prístroje. Osvetľovacie prístroje, zariadenia pre klimatizáciu, ohrievadlá elektrické alebo neelektrické, varné náradie elektrické. Pyrotechnické výrobky, prípravky a prostriedky najmä pre prípravné, demolačné a zemné práce pre stavby. Puzdrá najmä z plastických a plstených hmôt na upevňovanie skrutiek, háčikov a iných spojovacích súčastí, najmä do kovu a iných materiálov, hmoždinky, objímky z vlákňitých a plastických hmôt na upevňovanie klincov a skrutiek do stien, kovu a iných materiálov, materiály na tesnenie a izoláciu používané najmä v stavebníctve. Stavebné materiály nekovové, najmä obloženie stien, obruby nekovové, stavebný kameň, lepenka, stavebný materiál nekovový surový alebo spracovaný, prenosné konštrukcie nekovové, sklá pre dlažbu svetelnú, osvetlenú alebo priesvitnú, svetelné dlaždice, sklá pre lampy, sklenené tehly na murovanie, sklenené dosky a dlaždice na dláždenie alebo na osvetlenie do železobetónu, tabuľové sklo pre stavebné účely, sklenené matované dosky farebné pre stavebné účely, sklenené obkladacie dosky a dlaždice, izolačné sklo pre stavebné účely, liate sklo, sklo s drôtenou vložkou, stavebné sklo. Sklo farebné na použitie pre stavebné účely. Stavebné práce, prípravné, demolačné, zemné a prieskumné práce, montáž a opravy meracej a regulačnej techniky, kancelárskej a reprodukčnej techniky, služby prenájmu a údržby náradia, strojov, prístrojov, konštrukčných materiálov vyššie uvedených druhov, vrátane požičiavania, tiež aj pre potreby domácich majstrov. Mechanické spracovanie materiálov, tiež na účet inej osoby, mechanické úpravy na objednávku alebo na inom zmluvnom základe. Obchodná činnosť, nákup vyššie uvedených strojov, prístrojov, prípravkov, zariadení, výrobkov, látok a hmôt za účelom ich ďalšieho predaja a predaj.

(540)



(732) HERMAN Slovakia, s. r. o., Mokrú Lúka 226, 050 01 Revúca, SK;

(740) Dolanská Elena, RNDr., Bratislava, SK;

(111) 176324

(151) 6.12.1995

(156) 19.9.2005

(180) 19.9.2015

(210) 2620-95

(220) 19.9.1995

(450) 6.3.1996

7 (511) 1, 2, 3, 6, 7, 8, 9, 11, 13, 17, 19, 21, 37, 40, 42

(510) Lepidlá a látky na spájanie pre priemysel, najmä na použitie v stavebníctve, kvapaliny na obrábanie alebo na operácie pri tvarovaní kovov a plastov, na rezanie a brúsenie, plastické hmoty na obklady, mrazuvzdorné výrobky a zlúčeniny, mraziace prostriedky - látky a hmoty, tiež kvapalnú, najmä na použitie v stavebníctve, minerálne látky surové alebo upravené, najmä na účely

použitia v stavebníctve, materiály rezné na opracovanie kovov, látky na zvarovanie kovov, látky na konzervovanie betónu, tehál, výmuroviek, škridiel, cementu, keramika na použitie v stavebníctve, protipožiarna impregnácia, impregnačné látky ohňovzdorné, impregnačné prostriedky na cement, chemikálie na čistenie komínov, chemikálie pohlcujúce vlhkosť, chemikálie na priemyselné účely, chemické výrobky pre prevzdušňovače betónu, chemické zlúčeniny odolné voči kyselinám alebo nepriaznivým vplyvom najmä na konštrukcie cementové, betónové, murované, hmoty na cementovanie rozbitých predmetov, výrobky proti statickej elektrine pre domácnosť, cementy na stavebné účely, buničina a výrobky z nej najmä na stavebné účely, pomocné kvapaliny pre brusivá, bauxit, antimón, akustické dosky, spájky, pasty na zváranie, plastické hmoty v prášku, pastách, v tekutom stave, v emulziách, disperziách a granuliaciach najmä pre stavebný priemysel, plastické hmoty v tekutom stave na ochranné obklady, lepidlá na obkladacie dlaždice, lepidlá do betónu, prostriedky na zabezpečenie odolnosti povrchov najmä murovaných a betónových stien, predmetov a telies z cementu, predovšetkým proti nepriazni a poveternostným vplyvom, prostriedky konzervačné na betón, tehly, murivo, okrem náterov, napr. proti účinkom kyselín, prípravky na natieranie - omietanie muriva okrem farieb a výrobky na ochranu proti vlhkosti, prípravky na impregnáciu a vodotesnú impregnáciu cementu, prípravky - látky vytvárajúce nerozpustnosť cementu, zvráacie prášky. Farby v prášku, pastách, v tekutom stave, v emulziách, disperziách a granuliaciach, laky, nátery, nástreky a ochranné výrobky proti korózii všetkých druhov, najmä hliníkové, ozinkové, lesklé, vodové, v prášku, náterové na steny, na cement, na podlahy, pod vodou, základné, emailové, kaučukové, beloby, používané najmä v stavebníctve, apretúry, asphaltové nátery a laky, farbivá chemické zlúčeniny a farbivá na použitie v stavebníctve, farby a nátery na podlahy, inhibítory korózie. Prípravky na čistenie, leštenie a brúsenie, najmä na použitie v stavebníctve a pri úprave kovov. Kovy všeobecne a ich zliatiny, kovové stavebné materiály, výroba kovových predvalkov, plechu, drôtu, profilov, spracovanie surového železa, surové železo najmä oceliarské, zlievarenské a špeciálne, oceľ, klince všeobecne, skrutky, šrauby do dreva, pásy, profily, najmä otvorené, uzavreté, rúry, zvárané rúry izolované a neizolované, iné kovové výrobky, najmä oceľové palety, oceľové konštrukcie, predovšetkým stavebné, mostové, špeciálne, železničné, odliatky, výrobky z kovov vyrábané mechanickým opracovaním a tvárnením, kovové stavebné prefabrikáty, výkovky, kovové nádrže, zásobníky, kontajnery, výrobky zo železa, stavebné hmoty a dielce tavené, stavebné materiály liate alebo valcované kovové, stavebné kovanie, hmoždinky na upevňovanie klincov a skrutiek do stien z kovu. Stroje, obrábacie stroje, vŕtacie stroje elektrické, strojárenské výrobky a technologické celky, najmä kotviaca technika, stroje na spracovanie kovov, rezné a vŕtacie nástroje vrátane náhradných dielov, prostriedkov na ich vykonanie a technológií ich použitia, náradie a prístroje poháňané motorom, najmä na použitie v stavebníctve.

tve, stroje stavebné, najmä malá mechanizácia, strojné rezné nástroje vrátane prostriedkov na ich použitie, rezacie a zváracie prístroje a prostriedky na ich použitie, rezné nástroje pre stroje, ich prenájom a požičiavanie. Nástroje a prístroje s ručným pohonom, ich prenájom a požičiavanie, rezacie zariadenia, rezačky, rezačky kotúčov, krúžkov, na potrubia, rúrky, lepenku, nástroje automatické kruhové, bubnové a ich zariadenia a súčasti, nožnice, rezné a vŕtacie nástroje a nástroje. Aparáty a prístroje, najmä nástroje a aparáty elektrotermické, spájadlá plastové, elektrické prístroje pre domácnosť používané na čistenie, stroje na skúšanie materiálov, stroje počítať, stroje pre stavbu stavebných objektov, poplašné prístroje proti krádežiam, telekomunikačné prístroje. Osvetľovacie prístroje, zariadenia pre klimatizáciu, ohrievadlá elektrické alebo neelektrické, varné nástroje elektrické. Pyrotechnické výrobky, prípravky a prostriedky najmä pre prípravné, demolačné a zemné práce pre stavby. Puzdrá najmä z plastických a plstených hmôt na upevňovanie skrutiek, háčikov a iných spojovacích súčastí, najmä do kovu a iných materiálov, príchytka, objímky z vláknitých a plastických hmôt na upevňovanie klincov a skrutiek do stien, kovu a iných materiálov, materiály na tesnenie a izoláciu používané najmä v stavebníctve. Stavebné materiály nekovové, najmä obloženie stien, obruby nekovové, stavebný kameň, lepenka, stavebný materiál nekovový surový alebo spracovaný, prenosné konštrukcie nekovové, sklá pre dlažbu svetelnú, osvetlenú alebo priesvitnú, svetelné dlaždice, sklá pre lampy, sklenené tehly na murovanie, sklenené dosky a dlaždice na dlaždenie alebo na osvetlenie do železobetónu, tabuľové sklo pre stavebné účely, sklenené matované dosky farebné pre stavebné účely, sklenené obkladacie dosky a dlaždice, izolačné sklo pre stavebné účely, liate sklo, sklo s drôtenou vložkou, stavebné sklo. Sklo farebné na použitie pre stavebné účely. Stavebné práce, prípravné, demolačné, zemné a prieskumné práce, montáž a opravy meracej a regulačnej techniky, kancelárskej a reprodukčnej techniky, služby prenájmu a údržby náradia, strojov, prístrojov, konštrukčných materiálov vyššie uvedených druhov, vrátane požičiavania, tiež aj pre potreby domácich majstrov. Mechanické spracovanie materiálov, tiež na účet inej osoby, mechanické úpravy na objednávku alebo na inom zmluvnom základe. Obchodná činnosť, nákup vyššie uvedených strojov, prístrojov, prípravkov, zariadení, výrobkov, látok a hmôt za účelom ich ďalšieho predaja a predaj.

(540)



(732) HERMAN Slovakia, s. r. o., Mokrá Lúka 226, 050 01 Revúca, SK;

(740) Dolanská Elena, RNDr., Bratislava, SK;

(111) 178436

(151) 19.11.1997

(156) 1.8.2005

(180) 1.8.2015

(210) 2177-95

(220) 1.8.1995

(442) 6.8.1997

(450) 4.2.1998

7 (511) 9, 37, 38, 42

(511) 9 - Zosilňovače, elektrické káble, karty čipové, plošné spoje, optické vlákna, telegrafné vodiče, telefónne vodiče, telefónne rozvádzače - skrine, meracie prístroje, modemy, sirény, zvuk (prístroje na prenos zvuku), faxy, telegrafy (prístroje), diaľkové ovládanie, bezdrôtová telefónia (stožiare), telefónny prístroj.

37 - Automobily (údržba a opravy), riadenie prác vo výstavbe - dohľad, telefóny (inštalácia a opravy).

38 - Rádioelektronické volanie (služby), komunikácie pomocou terminálov počítačov, radiofonické komunikácie, telegrafické komunikácie, telefonické komunikácie, šírenie televíznych programov, vysielanie radiofonické, vysielanie televízne, informácie šírené pomocou telekomunikácií, prenájom zariadení na prenos správ, prenos správ, počítač (prenos správ a obrazov pomocou počítača), rádiové vysielanie, mobilná rádiotelefónia, telefaxy - prenos telefaxových správ, prenos telegramov, káblová televízia, telexové služby.

42 - Ubytovacie služby, jedálne, tlačiareň, inžinierske práce (expertízy), výskum a vývoj nových výrobkov.

(540)



(732) Slovak Telecom, a. s., Námestie slobody 6, 817 62 Bratislava, SK;

(111) 181409

(151) 21.7.1998

(156) 8.3.2005

(180) 8.3.2015

(210) 712-95

(220) 8.3.1995

(442) 8.4.1998

(450) 7.10.1998

7 (511) 32

(511) 32 - Pivá všetkých druhov, minerálne a šumivé vody a ďalšie nealkoholické nápoje, ovocné nápoje a ovocné šťavy, sirupy a ďalšie prípravky na prípravu nápojov, sladké šumivé nápoje.

(540)



(591) modrá, ružová

(732) Schweppes International Limited, 25 Berkeley Square, London W1X 6HT, GB;

(740) ROTT, RŮŽIČKA & GUTTMANN, v. o. s., Bratislava, SK;

(111) 181869

(151) 17.8.1998

(156) 21.7.2005

(180) 21.7.2015

(210) 2084-95

(220) 21.7.1995

(442) 6.5.1998

(450) 4.11.1998

7 (511) 33

(511) 33 - Vína, liehoviny a likéry.

(540) MACNAIR'S

(732) Allied Domecq Spirits & Wine Limited, The Pavilions, Bridgwater Road, Bedminster Down, Bristol BS13 8AR, GB;

(740) Čechvalová Dagmar, Bratislava, SK;

(111) 181878

(151) 17.8.1998

(156) 28.8.2005

(180) 28.8.2015

(210) 2407-95

(220) 28.8.1995

(442) 6.5.1998

(450) 4.11.1998

7 (511) 1,3

(511) 1 - Chemikálie a chemické výrobky pre elektronický priemysel, koloidné prípravky na priemyselné účely, leptacie prípravky na spracovateľské účely a na výrobu a spracovanie výrobkov alebo ich komponentov pre elektronický priemysel, čistiace prípravky na použitie vo výrobnej fáze, čididlá zabraňujúce strate lesku, vodné roztoky anorganických kyselín.

3 - Čistiace prípravky a substancie, čistiace prípravky na elektrické/elektronické súčiastky a prístroje.

(540) SHADOW

(732) ELECTROCHEMICALS INC., spoločnosť zriadená podľa zákonov štátu Delaware, 5630 Pioneer Creek Drive, Maple Plain, Minnesota 55359, US;

(740) ROTT, RŮŽIČKA & GUTTMANN, v. o. s., Bratislava, SK;

(111) 181881

(151) 17.8.1998

(156) 30.8.2005

(180) 30.8.2015

(210) 2418-95

(220) 30.8.1995

(442) 6.5.1998

(450) 4.11.1998

7 (511) 9

(511) 9 - Snímače na meranie prietoku fluida vrátane prietoku tekutého prostredia.

(540) ANNUBAR

(732) DIETERICH STANDARD, INC., a Delaware corporation, 5601 North 71st Street, Boulder, Colorado 80301, US;

(740) Bachratá Magdaléna, Mgr., Bratislava, SK;

(111) 181882

(151) 17.8.1998

(156) 6.9.2005

(180) 6.9.2015

(210) 2502-95

(220) 6.9.1995

(442) 6.5.1998

(450) 4.11.1998

7 (511) 10

(511) 10 - Prístroje, nástroje a zariadenia: chirurgické, lekárske, zubolekárske, zverolekárske vrátane špeciálneho nábytku pre tieto odbory a vrátane prístrojov a zdravotníckych pomôcok, ako ortopedické bandáže, zdravotnícke výrobky z gumy, protézy; prikrývky vykurované elektricky; chirurgické a zubolekárske nástroje nožiarskeho charakteru.

(540) MEDICON

(732) Medicon eG. Chirurgiemechaniker - Genossenschaft, Gänsäcker 15, 78509 Tuttlingen, DE;

(740) Mešková Viera, Ing., Bratislava, SK;

(111) 181894

(151) 17.8.1998

(156) 7.9.2005

(180) 7.9.2015

(210) 2520-95

(220) 7.9.1995

(442) 6.5.1998

(450) 4.11.1998

7 (511) 1, 2, 19

(511) 1 - Chemické prípravky používané na riedenie a rozpúšťanie farieb.

2 - Farby, farbivá, laky a fermeže určené pre priemysel a pre umelcov.

19 - Nástrekové hmoty na interiéry a exteriéry.

(540)

GOTA

(732) TECNOLOGIA DE LES PINTURES, S.L., C/Trilla, 4, 08812 Barcelona, ES;

(740) Fajnorová Mária, Ing., Bratislava, SK;

(111) 182129

(151) 17.9.1998

(156) 22.6.2005

(180) 22.6.2015

(210) 1754-95

(220) 22.6.1995

(442) 3.6.1998

(450) 2.12.1998

7 (511) 3, 16, 30, 31, 32, 33, 34, 42

(511) 3 - Bieliace, pracie a čistiace prípravky, mydlá, šampóny, zubné pasty.

16 - Papier baliaci všetkých druhov, papier toaletný.

30 - Cukor kryštálový, kockový a práškový.

31 - Hrozno.

32 - Vody minerálne a šumivé, nealkoholické nápoje.

33 - Víno, alkoholické nápoje s výnimkou piva.

34 - Cigarety.

42 - Pohostinské služby a služby verejného stravovania.

(540)

V A L E N T A
V L A D I M Í R

(732) Ing. Vladimír Valenta - GARDEN SERVICE,
Belinského 12, 851 01 Bratislava, SK;

(740) Brichtová Tatiana, JUDr., Bratislava, SK;

(111) 182130

(151) 17.9.1998

(156) 22.6.2005

(180) 22.6.2015

(210) 1755-95

(220) 22.6.1995

(442) 3.6.1998

(450) 2.12.1998

7 (511) 3, 16, 30, 31, 32, 33, 34, 42(511) 3 - Bieliace, pracie a čistiace prípravky, mydlá,
šampóny, zubné pasty.16 - Papier baliaci všetkých druhov, papier toa-
letný.

30 - Cukor kryštálový, kockový a práškový.

31 - Hrozno.

32 - Vody minerálne a šumivé, nealkoholické nápoje.

33 - Víno, alkoholické nápoje s výnimkou piva.

34 - Cigarety.

42 - Pohostinské služby a služby verejného stra-
vovania.

(540)

V A L E N T A

(732) Ing. Vladimír Valenta - GARDEN SERVICE,
Belinského 12, 851 01 Bratislava, SK;

(740) Brichtová Tatiana, JUDr., Bratislava, SK;

(111) 182146

(151) 17.9.1998

(156) 10.7.2005

(180) 10.7.2015

(210) 1916-95

(220) 10.7.1995

(442) 3.6.1998

(450) 2.12.1998

8 (511) 9, 25, 41(511) 9 - Gramofónové platne, hudobné kazety, hudob-
né magnetofónové pásky, kompaktné disky, digi-
tálne kompaktné kazety, minidisky, videozázna-
my, videopásky a kazety a ostatné nosiče prázdne
alebo predohrané na záznam obrazu, zvuku a iné
informácie.

25 - Odevy, obuv, pokrývky hlavy.

41 - Hudobné predstavenia vokálne i orchestrál-
ne, produkcia zvukového a optického záznamu,
požičiavanie filmov, zvukových a optických zá-
znamov, služby spojené s diskotékami, produkcia
filmov, organizovanie hudobných relácií, služby
hudobných štúdií, prevádzkovanie orchestrov,
služby zábavných parkov, produkcia rozhlaso-
vých a televíznych programov, prevádzkovanie
divadiel, vydávanie hudobnín.

(540)

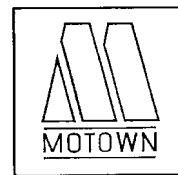
(732) UMG Recordings, Inc., A Delaware corporation,
2220 Colorado Avenue, Santa Monica, Califor-
nia 904 04, US;

(740) Žovicová Viera, Mgr., Bratislava, SK;

(111) 182147

(151) 17.9.1998

(156) 10.7.2005

(180) 10.7.2015

(210) 1917-95

(220) 10.7.1995

(442) 3.6.1998

(450) 2.12.1998

8 (511) 9, 25, 41(511) 9 - Gramofónové platne, hudobné kazety, hudob-
né magnetofónové pásky, kompaktné disky, digi-
tálne kompaktné kazety, minidisky, videozázna-
my, videopásky a kazety a ostatné nosiče prázdne
alebo predohrané na záznam obrazu, zvuku a iné
informácie.

25 - Odevy, obuv, pokrývky hlavy.

41 - Hudobné predstavenia vokálne i orchestrál-
ne, produkcia zvukového a optického záznamu,
požičiavanie filmov, zvukových a optických zá-
znamov, služby spojené s diskotékami, produkcia
filmov, organizovanie hudobných relácií, služby
hudobných štúdií, prevádzkovanie orchestrov,
služby zábavných parkov, produkcia rozhlaso-
vých a televíznych programov, prevádzkovanie
divadiel, vydávanie hudobnín.**(540) MOTOWN**(732) UMG Recordings, Inc., A Delaware corporation,
2220 Colorado Avenue, Santa Monica, Califor-
nia 904 04, US;

(740) Žovicová Viera, Mgr., Bratislava, SK;

(111) 182161

(151) 17.9.1998

(156) 13.7.2005

(180) 13.7.2015

(210) 1985-95

(220) 13.7.1995

(442) 3.6.1998

(450) 2.12.1998

7 (511) 36(511) 36 - Poistky (uzatváranie), uzatváranie poistiek
proti požiaru, uzatváranie životných poistiek, poi-
stno-technické služby, poradenstvo v oblasti poi-
stenia, sprostredkovanie poistenia, konzultačné
služby, sprostredkovanie záruk, dôchodkové fon-
dy, elektronický prevod kapitálu, finančné
informácie, finančné odhady a oceňovania (poi-
šťovníctvo, bankovníctvo, nehnuteľnosti), finanč-
né poradenstvo, finančné riadenie, finančné ana-
lýzy, finančníctvo, klíring (zúčtovanie vzájom-
ných pohľadávok a záväzkov - bezhotovostné

platenie), informácie o poistení, kapitálové investície, nákup na splátky, prenájom nehnuteľností, správa nehnuteľností, sprostredkovanie nehnuteľností, nehody (poistenie), platenie na splátky, burzové maklérsstvo, kaucie, záruky, garancie, ručenie, pripoistenie.

(540)



(732) AMERICAN LIFE INSURANCE COMPANY,
600 King Street, Wilmington, Delaware 19899, US;
(740) Csekesová Erika, JUDr., Bratislava, SK;

(111) 182162

(151) 17.9.1998
(156) 13.7.2005
(180) 13.7.2015
(210) 1987-95
(220) 13.7.1995
(442) 3.6.1998
(450) 2.12.1998

7 (511) 36

(511) 36 - Poistky (uzatváranie), uzatváranie poistiek proti požiaru, uzatváranie životných poistiek, poistno-technické služby, poradenstvo v oblasti poistenia, sprostredkovanie poistenia, konzultačné služby, sprostredkovanie záruk, dôchodkové fondy, elektronický prevod kapitálu, finančné informácie, finančné odhady a oceňovania (poisťovníctvo, bankovníctvo, nehnuteľnosti), finančné poradenstvo, finančné riadenie, finančné analýzy, finančníctvo, klíring (zúčtovanie vzájomných pohľadávok a záväzkov - bezhotovostné platenie), informácie o poistení, kapitálové investície, nákup na splátky, prenájom nehnuteľností, správa nehnuteľností, sprostredkovanie nehnuteľností, nehody (poistenie), platenie na splátky, burzové maklérsstvo, kaucie, záruky, garancie, ručenie, pripoistenie.

(540) AMSLICO

(732) AMERICAN LIFE INSURANCE COMPANY,
600 King Street, Wilmington, Delaware 19899, US;
(740) Csekesová Erika, JUDr., Bratislava, SK;

(111) 182163

(151) 17.9.1998
(156) 13.7.2005
(180) 13.7.2015
(210) 1988-95
(220) 13.7.1995
(442) 3.6.1998
(450) 2.12.1998

7 (511) 36

(511) 36 - Poistky (uzatváranie), uzatváranie poistiek proti požiaru, uzatváranie životných poistiek, poistno-technické služby, poradenstvo v oblasti poistenia, sprostredkovanie poistenia, konzultačné služby, sprostredkovanie záruk, dôchodkové fondy, elektronický prevod kapitálu, finančné

informácie, finančné odhady a oceňovania (poisťovníctvo, bankovníctvo, nehnuteľnosti), finančné poradenstvo, finančné riadenie, finančné analýzy, finančníctvo, klíring (zúčtovanie vzájomných pohľadávok a záväzkov - bezhotovostné platenie), informácie o poistení, kapitálové investície, nákup na splátky, prenájom nehnuteľností, správa nehnuteľností, sprostredkovanie nehnuteľností, nehody (poistenie), platenie na splátky, burzové maklérsstvo, kaucie, záruky, garancie, ručenie, pripoistenie.

(540) ALICO

(732) AMERICAN LIFE INSURANCE COMPANY,
600 King Street, Wilmington, Delaware 19899, US;
(740) Csekesová Erika, JUDr., Bratislava, SK;

(111) 182175

(151) 17.9.1998
(156) 19.7.2005
(180) 19.7.2015
(210) 2050-95
(220) 19.7.1995
(442) 3.6.1998
(450) 2.12.1998

7 (511) 3, 35, 42

(511) 3 - Kozmetické prípravky, mydlá a prípravky na čistenie.
35 - Sprostredkovanie obchodu s uvedenými tovarmi.
42 - Kaderníctvo.

(540) VITALI

(732) STYL, družstvo pro chemickou výrobu, Ohradní 65, 145 09 Praha, CZ;
(740) Beleščák Ladislav, Ing., Piešťany, SK;

(111) 182196

(151) 17.9.1998
(156) 31.8.2005
(180) 31.8.2015
(210) 2425-95
(220) 31.8.1995
(442) 3.6.1998
(450) 2.12.1998

7 (511) 9, 16

(511) 9 - Počítačový softvér, počítačové operačné programy a počítačové operačné systémy, predznačené počítačové programy umožňujúce vstup do počítačových báz dát, počítačových sietí a bulletinov.
16 - Publikácie, hlavne knihy a brožúry v odbore počítačovej techniky, počítačových sietí, počítačových báz dát, počítačových služieb a komunikácií medzi počítačovými sieťami.

(540) AOL

(732) America Online, Inc., spoločnosť zriadená podľa zákonov štátu Delaware, 22000 AOL Way, Dulles, Virginia 20166-9323, US;
(740) ROTT, RŮŽIČKA & GUTTMANN, v. o. s., Bratislava, SK;

(111) 182197

(151) 17.9.1998
 (156) 31.8.2005
 (180) 31.8.2015
 (210) 2426-95
 (220) 31.8.1995
 (442) 3.6.1998
 (450) 2.12.1998

7 (511) 3

(511) 3 - Kozmetické výrobky.

(540) GLYDONA

(732) ASTRID T. M., a. s., U průhonu 10/700, 170 04 Praha, CZ;
 (740) ROTT, RŮŽIČKA & GUTTMANN, v. o. s., Bratislava, SK;

(111) 182203

(151) 17.9.1998
 (156) 4.9.2005
 (180) 4.9.2015
 (210) 2444-95
 (220) 4.9.1995
 (442) 3.6.1998
 (450) 2.12.1998

7 (511) 9

(511) 9 - Elektrické přístroje na řízení světelných efektů, zařízení na přeměňování světelných efektů, zvukem aktivované přístroje na řízení světelných efektů, programové přístroje na řízení světelných efektů, přístroje na řízení osvětlení na diskotékách, v restauracích a na pódiích.

(540)

(732) Martin Professional A/S, Olof Palmes Allé 18, 8200 Århus N, DK;
 (740) ROTT, RŮŽIČKA & GUTTMANN, v. o. s., Bratislava, SK;

(111) 182204

(151) 17.9.1998
 (156) 4.9.2005
 (180) 4.9.2015
 (210) 2445-95
 (220) 4.9.1995
 (442) 3.6.1998
 (450) 2.12.1998

7 (511) 33

(511) 33 - Vína všech druhů a ostatné alkoholické nápoje.

(540) SUTTER HOME

(732) SUTTER HOME WINERY, INC., spoločnosť zriadená podľa zákonov štátu California, P. O. BOX 248, 100 St. Helena Highway, South, St. Helena, California 94574, US;
 (740) ROTT, RŮŽIČKA & GUTTMANN, v. o. s., Bratislava, SK;

(111) 182205

(151) 17.9.1998
 (156) 4.9.2005
 (180) 4.9.2015
 (210) 2446-95
 (220) 4.9.1995
 (442) 3.6.1998
 (450) 2.12.1998

7 (511) 3

(511) 3 - Bieliace prípravky a iné práce prostriedky, prípravky na čistenie, leštenie, odmasťovanie a brúsenie, výrobky voňavkárske a kozmetické, éterické oleje, vodičky na vlasy, zubné pasty.

(540) KRTEK

(732) Przedsiębiorstwo Produkcyjno-Usługowo-Handlowe SAS S.C., Walenty Oksiejczuk, Leszek Perkowski, Ul. Wojskiego 1, 15-521 Białystok-Zaścianki, PL;
 (740) ROTT, RŮŽIČKA & GUTTMANN, v. o. s., Bratislava, SK;

(111) 182216

(151) 17.9.1998
 (156) 5.9.2005
 (180) 5.9.2015
 (210) 2467-95
 (220) 5.9.1995
 (442) 3.6.1998
 (450) 2.12.1998

7 (511) 8

(511) 8 - Holiace systémy, najmä britvy, holiace žiletky a holiace přístroje.

(540) FX PERFORMER

(732) EVEREADY BATTERY COMPANY, INC., 533 Maryville University Drive, St. Louis, Missouri 63141, US;
 (740) ROTT, RŮŽIČKA & GUTTMANN, v. o. s., Bratislava, SK;

(111) 182217

(151) 17.9.1998
 (156) 5.9.2005
 (180) 5.9.2015
 (210) 2473-95
 (220) 5.9.1995
 (442) 3.6.1998
 (450) 2.12.1998

7 (511) 1

(511) 1 - Chemické výrobky na použitie v priemysle, hydraulické kvapaliny.

(540) NATURELLE

(732) SHELL BRANDS INTERNATIONAL AG, Baarermatte, 6340 Baar, CH;
 (740) Žovicová Viera, Mgr., Bratislava, SK;

(111) 182218

(151) 17.9.1998
(156) 5.9.2005
(180) 5.9.2015
(210) 2474-95
(220) 5.9.1995
(442) 3.6.1998
(450) 2.12.1998

7 (511) 4

(511) 4 - Oleje, mazadlá, mazivá, pohonné látky.

(540) NATURELLE

(732) SHELL BRANDS INTERNATIONAL AG, Baarermatte, 6340 Baar, CH;
(740) Žovicová Viera, Mgr., Bratislava, SK;

(111) 182219

(151) 17.9.1998
(156) 5.9.2005
(180) 5.9.2015
(210) 2475-95
(220) 5.9.1995
(442) 3.6.1998
(450) 2.12.1998

7 (511) 1

(511) 1 - Chemické výrobky na použitie v priemysle, chemické výrobky na použitie v chladiacich systémoch, protimrznuce a odmrazovacie zmesi.

(540) GLYCOSHELL

(732) SHELL BRANDS INTERNATIONAL AG, Baarermatte, 6340 Baar, CH;
(740) Žovicová Viera, Mgr., Bratislava, SK;

(111) 182220

(151) 17.9.1998
(156) 5.9.2005
(180) 5.9.2015
(210) 2476-95
(220) 5.9.1995
(442) 3.6.1998
(450) 2.12.1998

7 (511) 2

(511) 2 - Antikorózne prípravky.

(540) GLYCOSHELL

(732) SHELL BRANDS INTERNATIONAL AG, Baarermatte, 6340 Baar, CH;
(740) Žovicová Viera, Mgr., Bratislava, SK;

(111) 182221

(151) 17.9.1998
(156) 5.9.2005
(180) 5.9.2015
(210) 2477-95
(220) 5.9.1995
(442) 3.6.1998
(450) 2.12.1998

7 (511) 4

(511) 4 - Oleje, mazadlá, mazivá, pohonné látky.

(540) DIALA

(732) SHELL BRANDS INTERNATIONAL AG, Baarermatte, 6340 Baar, CH;
(740) Žovicová Viera, Mgr., Bratislava, SK;

(111) 182223

(151) 17.9.1998
(156) 5.9.2005
(180) 5.9.2015
(210) 2479-95
(220) 5.9.1995
(442) 3.6.1998
(450) 2.12.1998

7 (511) 4

(511) 4 - Oleje, mazadlá, mazivá, pohonné látky.

(540) HYDROL

(732) SHELL BRANDS INTERNATIONAL AG, Baarermatte, 6340 Baar, CH;
(740) Žovicová Viera, Mgr., Bratislava, SK;

(111) 182224

(151) 17.9.1998
(156) 5.9.2005
(180) 5.9.2015
(210) 2480-95
(220) 5.9.1995
(442) 3.6.1998
(450) 2.12.1998

7 (511) 4

(511) 4 - Oleje, mazadlá, mazivá, pohonné látky.

(540) METALINA

(732) SHELL BRANDS INTERNATIONAL AG, Baarermatte, 6340 Baar, CH;
(740) Žovicová Viera, Mgr., Bratislava, SK;

(111) 182227

(151) 17.9.1998
(156) 5.9.2005
(180) 5.9.2015
(210) 2483-95
(220) 5.9.1995
(442) 3.6.1998
(450) 2.12.1998

7 (511) 4

(511) 4 - Oleje, mazadlá, mazivá, pohonné látky.

(540) AGROMA

(732) SHELL BRANDS INTERNATIONAL AG, Baarermatte, 6340 Baar, CH;
(740) Žovicová Viera, Mgr., Bratislava, SK;

(111) 182228

(151) 17.9.1998
(156) 5.9.2005
(180) 5.9.2015
(210) 2484-95
(220) 5.9.1995
(442) 3.6.1998
(450) 2.12.1998

7 (511) 4

(511) 4 - Oleje, mazadlá, mazivá, pohonné látky.

(540) TIVELA

(732) SHELL BRANDS INTERNATIONAL AG, Baarermatte, 6340 Baar, CH;
(740) Žovicová Viera, Mgr., Bratislava, SK;

(111) 182230

(151) 17.9.1998
 (156) 5.9.2005
 (180) 5.9.2015
 (210) 2486-95
 (220) 5.9.1995
 (442) 3.6.1998
 (450) 2.12.1998

7 (511) 4

(511) 4 - Oleje, mazadlá, mazivá, pohonné látky.

(540) DARINA

(732) SHELL BRANDS INTERNATIONAL AG, Baarermatte, 6340 Baar, CH;
 (740) Žovicová Viera, Mgr., Bratislava, SK;

(111) 182231

(151) 17.9.1998
 (156) 5.9.2005
 (180) 5.9.2015
 (210) 2487-95
 (220) 5.9.1995
 (442) 3.6.1998
 (450) 2.12.1998

7 (511) 4

(511) 4 - Oleje, mazadlá, mazivá, pohonné látky.

(540) CATENEX

(732) SHELL BRANDS INTERNATIONAL AG, Baarermatte, 6340 Baar, CH;
 (740) Žovicová Viera, Mgr., Bratislava, SK;

(111) 182232

(151) 17.9.1998
 (156) 5.9.2005
 (180) 5.9.2015
 (210) 2488-95
 (220) 5.9.1995
 (442) 3.6.1998
 (450) 2.12.1998

7 (511) 4

(511) 4 - Oleje, mazadlá, mazivá, pohonné látky.

(540) STAMINA

(732) SHELL BRANDS INTERNATIONAL AG, Baarermatte, 6340 Baar, CH;
 (740) Žovicová Viera, Mgr., Bratislava, SK;

(111) 182233

(151) 17.9.1998
 (156) 5.9.2005
 (180) 5.9.2015
 (210) 2489-95
 (220) 5.9.1995
 (442) 3.6.1998
 (450) 2.12.1998

7 (511) 4

(511) 4 - Oleje, mazadlá, mazivá, pohonné látky.

(540) OSSAGOL

(732) SHELL BRANDS INTERNATIONAL AG, Baarermatte, 6340 Baar, CH;
 (740) Žovicová Viera, Mgr., Bratislava, SK;

(111) 182246

(151) 17.9.1998
 (156) 11.9.2005
 (180) 11.9.2015
 (210) 2539-95
 (220) 11.9.1995
 (442) 3.6.1998
 (450) 2.12.1998

7 (511) 1, 2, 19

(511) 1 - Chemické prípravky používané na riedenie a rozpúšťanie farieb.
 2 - Farby, farbivá, laky a fermeže určené pre priemysel a pre umelcov.
 19 - Nástrekové hmoty na interiéry a exteriéry.

(540) GOTELE

(732) TECNOLOGIA DE LES PINTURES, S.L., C/Trilla, 4, 08812 Barcelona, ES;
 (740) Fajnorová Mária, Ing., Bratislava, SK;

(111) 182247

(151) 17.9.1998
 (156) 11.9.2005
 (180) 11.9.2015
 (210) 2542-95
 (220) 11.9.1995
 (442) 3.6.1998
 (450) 2.12.1998

7 (511) 16, 38, 41

(511) 16 - Papier, lepenka, výrobky z papiera a lepenky, tlačoviny, časopisy, periodiká, tlačené publikácie, noviny, prospekty, albumy, almanachy, knihy, knižné zarážky, katalógy, kresliaci materiál, nástroje na kreslenie, kníhviazačský materiál, fotografie, papiernický tovar, lepidlá pre papiernictvo a domáce účely, potreby pre umelcov, maliarske štetce, písacie stroje, kancelárske potreby (s výnimkou nábytku), inštruktážne a umelecké materiály (s výnimkou prístrojov), obalové materiály z plastov (zahrnuté do triedy 16), hracie karty, písmeňá, štočky.
 38 - Telekomunikácie, televízne vysielanie, káblové televízne vysielanie, rozhlasové vysielanie, multimediálne vysielanie, informácia o telekomunikáciách, komunikácia cez telefón, telefónne služby, spravodajské agentúry, elektronická pošta, služby elektronických bulletinov, odosielanie odkazov, prenájom prístrojov na odosielanie odkazov, diaľkový prenos dát a zvuku, prenos odkazov a obrazov pomocou počítača, počítačové televízne prijímače, rádiová, telefónna a telematická komunikácia diaľkovým ovládaním, komunikácia počítačovými terminálmi, distribúcia multimediálnych programov, prenos informácií a báz dát, elektronické uchovávanie dát, elektronické uchovávanie a odosielanie odkazov, telematické služby, odovzdávanie odkazov elektronickým prenosom.
 41 - Výchova, vzdelávanie, organizovanie školení, zábavná činnosť, športová a kultúrna činnosť, prevádzkovanie zábavných parkov, organizovanie a riadenie kolokvií, kongresov, seminárov a konferencií, vydávanie kníh, vydávanie textov (iných ako propagačných), vydávanie časopisov a periodík, poskytovanie vybavení a zariadení

kín, korešpondenčné kurzy, vzdelávacie informácie, vzdelávacie služby, zábavné informácie, prezentácia živých predstavení, modelové služby pre umelcov, organizovanie výstav na kultúrne a vzdelávacie účely, výroba filmov, výroba videofilmov, výroba rozhlasových a televíznych programov, produkcia show, služby vzdelávacieho štúdia, služby filmových štúdií, televízna zábava, požičiavanie hraných filmov, požičiavanie filmových projektorov a príslušenstva, požičiavanie rozhlasových a televíznych prijímačov, požičiavanie videorekordérov, požičiavanie videopások, požičiavanie divadelných kulís s dekoráciou, výroba, publikovanie a požičiavanie multimedialných programov, vzdelávacie školenia prostredníctvom počítačov, vzdelávanie, školenie, zábava a rekreácia pomocou všetkých digitálnych alebo analógových elektronických médií, vydávanie podkladových materiálov.

(540)

CAR AND DRIVER

(732) HACHETTE FILIPACCHI MEDDIA U. S., Inc., 1633 Broadway - 43rd Floor, New York, New York 10019, US;

(740) ROTT, RŮŽIČKA & GUTTMANN, v. o. s., Bratislava, SK;

(111) 182277

(151) 17.9.1998

(156) 28.9.2005

(180) 28.9.2015

(210) 2759-95

(220) 28.9.1995

(442) 3.6.1998

(450) 2.12.1998

7 (511) 10

(511) 10 - Lekárske a chirurgické prístroje, nástroje, pomôcky a zariadenia, ortopedické protetické implantáty a nástroje.

(540) LINVATEC

(732) LINVATEC CORPORATION, spoločnosť zriadená podľa zákonov štátu Florida, 11311 Concept Boulevard, Largo, Florida 34643, US;

(740) Tomeš Pavol, Ing., Bratislava, SK;

(111) 182278

(151) 17.9.1998

(156) 28.9.2005

(180) 28.9.2015

(210) 2760-95

(220) 28.9.1995

(442) 3.6.1998

(450) 2.12.1998

7 (511) 10

(511) 10 - Lekárske a chirurgické prístroje, nástroje, pomôcky a zariadenia, ortopedické protetické implantáty a nástroje.

(540) HALL

(732) LINVATEC CORPORATION, spoločnosť zriadená podľa zákonov štátu Florida, 11311 Concept Boulevard, Largo, Florida 34643, US;

(740) Tomeš Pavol, Ing., Bratislava, SK;

(111) 182291

(151) 17.9.1998

(156) 2.10.2005

(180) 2.10.2015

(210) 2785-95

(220) 2.10.1995

(442) 3.6.1998

(450) 2.12.1998

7 (511) 16, 42

(511) 16 - Plány, projekty, výkresy na stavebné, priemyselné, obchodné alebo podobné účely.

42 - Architektonické služby, jednotné inžinierske služby na dodanie stavby na kľúč.

(540)



(591) Šedá, modrá, žltá

(732) EUROLINE SLOVAKIA, s. r. o., Vajnorská 134/A, 832 07 Bratislava, SK;

(111) 182484

(151) 15.10.1998

(156) 22.6.2005

(180) 22.6.2015

(210) 1747-95

(220) 22.6.1995

(442) 8.7.1998

(450) 11.1.1999

7 (511) 31, 33

(511) 31 - Hrozno.

33 - Víno všetkých druhov.

(540)



(591) žltá, zelená, modrá, červená, čierna

(732) Ing. Vladimír Valenta - GARDEN SERVICE, Belinského 12, 851 01 Bratislava, SK;

(740) Brichtová Tatiana, JUDr., Bratislava, SK;

(111) 182485

(151) 15.10.1998

(156) 22.6.2005

(180) 22.6.2015

(210) 1748-95

(220) 22.6.1995

(442) 8.7.1998

(450) 11.1.1999

7 (511) 31, 33

(511) 31 - Hrozno, ríbezle.

33 - Víno všetkých druhov.

(540)



- (591) žltá, zelená, modrá, červená, čierna
 (732) Ing. Vladimír Valenta - GARDEN SERVICE,
 Belinského 12, 851 01 Bratislava, SK;
 (740) Brichtová Tatiana, JUDr., Bratislava, SK;

(111) 182500

- (151) 15.10.1998
 (156) 24.7.2005
 (180) 24.7.2015
 (210) 2088-95
 (220) 24.7.1995
 (442) 8.7.1998
 (450) 11.1.1999

7 (511) 1

- (511) 1 - Aminokyseliny, chemické výrobky určené pre poľnohospodárstvo.

(540)

- (732) FERMAS, s. r. o., Slovenská Lupča 938, 976 13
 Slovenská Lupča, SK;

(111) 182501

- (151) 15.10.1998
 (156) 24.7.2005
 (180) 24.7.2015
 (210) 2089-95
 (220) 24.7.1995
 (442) 8.7.1998
 (450) 11.1.1999

7 (511) 1

- (511) 1 - Aminokyseliny, chemické výrobky určené pre poľnohospodárstvo.

(540)

a joint venture of Degussa AG and Biotika a. s.

- (732) FERMAS, s. r. o., Slovenská Lupča 938, 976 13
 Slovenská Lupča, SK;

(111) 182525

- (151) 15.10.1998
 (156) 31.7.2005
 (180) 31.7.2015
 (210) 2160-95
 (220) 31.7.1995
 (442) 8.7.1998
 (450) 11.1.1999

7 (511) 2, 27, 37

- (511) 2 - Farby a nátery.
 27 - Podlahy, podlahové krytiny.
 37 - Stavby a opravy.

(540) PPP PRŮMYSLOVÉ
PODLAHY PLAČEK

- (732) Průmyslové podlahy Plaček, a. s., Pod lesem 2650,
 756 61 Rožnov pod Radhoštěm, CZ;
 (740) Mešková Viera, Ing., Bratislava, SK;

(111) 182526

- (151) 15.10.1998
 (156) 31.7.2005
 (180) 31.7.2015
 (210) 2161-95
 (220) 31.7.1995
 (442) 8.7.1998
 (450) 11.1.1999

7 (511) 2, 27, 37

- (511) 2 - Farby a nátery.
 27 - Podlahy, podlahové krytiny.
 37 - Stavby a opravy.

(540)

- (732) Průmyslové podlahy Plaček, a. s., Pod lesem 2650,
 756 61 Rožnov pod Radhoštěm, CZ;
 (740) Mešková Viera, Ing., Bratislava, SK;

(111) 182577

- (151) 15.10.1998
 (156) 21.8.2005
 (180) 21.8.2015
 (210) 2356-95
 (220) 21.8.1995
 (442) 8.7.1998
 (450) 11.1.1999

7 (511) 3

- (511) 3 - Mydlá, voňavkárske výrobky, éterické oleje,
 kozmetické prípravky, krémy a vodičky na kožu,
 vlasové vodičky, prostriedky na čistenie zubov.

(540)

- (732) UNILEVER N. V., Weena 455, 3013 AL Rotterdam,
 NL;
 (740) Fajnorová Mária, Ing., Bratislava, SK;

(111) 182590

(151) 15.10.1998
 (156) 18.9.2005
 (180) 18.9.2015
 (210) 2607-95
 (220) 18.9.1995
 (442) 8.7.1998
 (450) 11.1.1999

7 (511) 28

(511) 28 - Hračky a hry.

(540) TOMY

(732) TOMY COMPANY LTD., 9-10, Tateishi 7-chome, Katsushika-ku, Tokyo, JP;
 (740) ROTT, RŮŽIČKA & GUTTMANN, v. o. s., Bratislava, SK;

(111) 182607

(151) 15.10.1998
 (156) 20.9.2005
 (180) 20.9.2015
 (210) 2644-95
 (220) 20.9.1995
 (442) 8.7.1998
 (450) 11.1.1999

7 (511) 9

(511) 9 - Počítačový softvér.

(540) HYPERION

(732) Hyperion Solutions Corporation, a Delaware corporation, 5450 Great America Parkway, Santa Clara, California 95054, US;
 (740) PATENTSERVIS BRATISLAVA, a. s., Bratislava, SK;

(111) 182610

(151) 15.10.1998
 (156) 20.9.2005
 (180) 20.9.2015
 (210) 2649-95
 (220) 20.9.1995
 (310) 102 334
 (320) 26.7.1995
 (330) CZ
 (442) 8.7.1998
 (450) 11.1.1999

7 (511) 25, 40

(511) 25 - Obuv, odevy vrátane odevov so saunovým efektom a športových odevov, kostýmy na tanec a umeleckú gymnastiku, divadelné kostýmy, pokrývky hlavy.
 40 - Krajčírstvo.

(540)

**BALLET SHOES
 AND DANCEWEAR**



(732) NIKOLAJ J. GRISHKO, Alleja Žemčugovoj, dom 3, Korpus I, Kv. 10, 111 402 Moskva, RU;
 (740) ROTT, RŮŽIČKA & GUTTMANN, v. o. s., Bratislava, SK;

(111) 182611

(151) 15.10.1998
 (156) 20.9.2005
 (180) 20.9.2015
 (210) 2650-95
 (220) 20.9.1995
 (310) 102 335
 (320) 26.7.1995
 (330) CZ
 (442) 8.7.1998
 (450) 11.1.1999

7 (511) 25, 40

(511) 25 - Obuv, odevy vrátane odevov so saunovým efektom a športových odevov, kostýmy na tanec a umeleckú gymnastiku, divadelné kostýmy, pokrývky hlavy.
 40 - Krajčírstvo.

(540)



(732) NIKOLAJ J. GRISHKO, Alleja Žemčugovoj, dom 3, Korpus I, Kv. 10, 111 402 Moskva, RU;
 (740) ROTT, RŮŽIČKA & GUTTMANN, v. o. s., Bratislava, SK;

(111) 182613

(151) 15.10.1998
 (156) 22.9.2005
 (180) 22.9.2015
 (210) 2699-95
 (220) 22.9.1995
 (442) 8.7.1998
 (450) 11.1.1999

7 (511) 1, 2, 19

(511) 1 - Chemické prípravky používané na riedenie a rozpúšťanie farieb.
 2 - Farby, farbivá, laky a fermeže určené pre priemysel a pre umelcov.
 19 - Nástrekové hmoty na interiéry a exteriéry.

(540) PINTEC

(732) TECNOLOGIA DE LES PINTURES, S.L., C/Trilla, 4, 08812 Barcelona, ES;
 (740) Fajnorová Mária, Ing., Bratislava, SK;

(111) 182614

(151) 15.10.1998
 (156) 22.9.2005
 (180) 22.9.2015
 (210) 2700-95
 (220) 22.9.1995
 (442) 8.7.1998
 (450) 11.1.1999

7 (511) 1, 2, 19

(511) 1 - Chemické prípravky používané na riedenie a rozpúšťanie farieb.
 2 - Farby, farbivá, laky a fermeže určené pre priemysel a pre umelcov.
 19 - Nástrekové hmoty na interiéry a exteriéry.

(540)



(732) TECNOLOGIA DE LES PINTURES, S.L.,
C/Trilla, 4, 08812 Barcelona, ES;

(740) Fajnorová Mária, Ing., Bratislava, SK;

(111) 182635

(151) 15.10.1998

(156) 26.9.2005

(180) 26.9.2015

(210) 2729-95

(220) 26.9.1995

(442) 8.7.1998

(450) 11.1.1999

7 (511) 35

(511) 35 - Organizovanie výstav a veľtrhov na reklamné a obchodné účely.

(540)



(732) Veletrhy Brno, a. s., Výstaviště 1, 647 00 Brno, CZ;

(740) Litváková Edita, Ing., Bratislava, SK;

(111) 182650

(151) 15.10.1998

(156) 4.10.2005

(180) 4.10.2015

(210) 2803-95

(220) 4.10.1995

(442) 8.7.1998

(450) 11.1.1999

7 (511) 33

(511) 33 - Alkoholické nápoje.

(540)



(732) JACK DANIEL'S PROPERTIES, INC., spoločnosť zriadená podľa zákonov štátu Delaware, 4040 Civic Center Drive, Suite 528, San Rafael, California 94903, US;

(740) Bezák Marián, Ing., Bratislava, SK;

(111) 182660

(151) 15.10.1998

(156) 6.10.2005

(180) 6.10.2015

(210) 2840-95

(220) 6.10.1995

(442) 8.7.1998

(450) 11.1.1999

7 (511) 14, 16, 25

(511) 14 - Šperky, náušnice, prívesky, ihlice, náramky a hodinky.

16 - Tlačoviny, umelecké tlačoviny, pohľadnice, poznámkové lístky, plagáty, knihy, kalendáre, katalógy, poznámkové zápisníky, hracie karty a plagáty, nálepky.

25 - Odevy, tričká s krátkymi rukávami, dámske rovné vestičky, tenké bundy, tričká, tenké tepláky, krátke nohavice, klobúky, čapice, saká, kravaty, šatky na krk, nepremokavé odevy, ponožky, obuv, detské podbradníky, detské kombinézy a zavinovačky.

(540)



(732) Gruen Julia and Slabbert Margaret, 676 Broadway, New York, N.Y. 10012, US;

(740) PATENTSERVIS BRATISLAVA, a. s., Bratislava, SK;

(111) 182665

(151) 15.10.1998

(156) 20.10.2005

(180) 20.10.2015

(210) 2962-95

(220) 20.10.1995

(442) 8.7.1998

(450) 11.1.1999

7 (511) 34

(511) 34 - Cigarety, tabak, tabakové výrobky, potreby pre fajčiarov, zapaľovače, zápalky.

(540)



Embassy

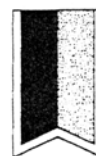

(732) BRITISH AMERICAN TOBACCO (BRANDS) LIMITED, Globe House, 4 Temple Place, London WC2R 2PG, GB;

(740) Žovicová Viera, Mgr., Bratislava, SK;

(111) 182666

(151) 15.10.1998
(156) 20.10.2005
(180) 20.10.2015
(210) 2963-95
(220) 20.10.1995
(442) 8.7.1998
(450) 11.1.1999

7 (511) 34

(511) 34 - Cigarety, tabak, tabakové výrobky, potreby pre fajčiarov, zapalovače, zápalky.

(540) EMBASSY

(732) BRITISH AMERICAN TOBACCO (BRANDS) LIMITED, Globe House, 4 Temple Place, London WC2R 2PG, GB;
(740) Žovicová Viera, Mgr., Bratislava, SK;

(111) 182676

(151) 15.10.1998
(156) 6.11.2005
(180) 6.11.2015
(210) 3110-95
(220) 6.11.1995
(442) 8.7.1998
(450) 11.1.1999

7 (511) 29

(511) 29 - Kokosové, rastlinné a jedlé tuky.

(540) CERES

(732) SETUZA, a. s., Žukovova 100, 401 29 Ústí nad Labem, CZ;
(740) Fajnorová Mária, Ing., Bratislava, SK;

(111) 182679

(151) 15.10.1998
(156) 7.11.2005
(180) 7.11.2015
(210) 3126-95
(220) 7.11.1995
(442) 8.7.1998
(450) 11.1.1999

7 (511) 3

(511) 3 - Pracie a bieliace prostriedky, čistiace prostriedky, mydlá, saponáty, prostriedky na odstraňovanie masnôt, kozmetické prípravky, voňavky vrátane éterických olejov, vlasové toniká, zubné pasty a prášky, sprchové gély, prípravky na ochranu pier, toaletné mydlá, kolínske vody, vody po holení, holiace krémy, osobné dezodoranty, prípravky na starostlivosť o vlasy, spreje, rozprašovače a peny na úpravu a tvarovanie vlasov, vlasové šampóny a kondicionéry.

(540) HYMM

(732) ALTICOR INC., spoločnosť zriadená podľa zákonov štátu Michigan, 7575 Fulton Street, East, Ada, Michigan 49355, US;
(740) Tomeš Pavol, Ing., Bratislava, SK;

(111) 182725

(151) 20.10.1998
(156) 27.10.2005
(180) 27.10.2015
(210) 3022-95
(220) 27.10.1995
(442) 8.7.1998
(450) 11.1.1999

7 (511) 16

(511) 16 - Papier, lepenka a papierenský tovar.

(540) COUNTRYSIDE

(732) ARJO WIGGINS FINE PAPERS LIMITED, Gateway House, Basing View, Basingstoke, Hampshire RG21 4EE, GB;
(740) Čechvalová Dagmar, Bratislava, SK;

(111) 182868

(151) 12.11.1998
(156) 20.6.2005
(180) 20.6.2015
(210) 1717-95
(220) 20.6.1995
(442) 5.8.1998
(450) 11.2.1999

7 (511) 9, 16

(511) 9 - Prístroje, zariadenia a nástroje; všetky na zaznamenávanie a reprodukovanie zvuku alebo obrazu; nenahrané a nahrané zvukové alebo obrazové záznamové materiály; počítačové programy, CD-ROMy, audio- a videokazety, elektronické bázy dát; časti a fitingy všetkých uvedených výrobkov; všetky obsiahnuté v triede 9.

16 - Papier, výrobky z papiera, lepenka a kartonážne výrobky, všetko zahrnuté v triede 16; noviny, periodiká, časopisy a žurnály, publikácie; knihy, plagáty, mapy, tabuľky, schémy, diagramy; tlačivá; inštruktážne a učebné materiály (iné než zariadenia a prístroje); fotografie.

(540)



OXFORD

(732) The Chancellor Masters and Scholars of the University of Oxford (podnikajúca pod menom Oxford University Press), Great Clarendon Street, Oxford OX2 6DP, GB;

(740) Fajnorová Mária, Ing., Bratislava, SK;

(111) 182869

(151) 12.11.1998
(156) 20.6.2005
(180) 20.6.2015
(210) 1718-95
(220) 20.6.1995
(442) 5.8.1998
(450) 11.2.1999

7 (511) 9, 16

(511) 9 - Prístroje, zariadenia a nástroje; všetky na zaznamenávanie a reprodukovanie zvuku alebo obrazu; nenahrané a nahrané zvukové alebo obrazové záznamové materiály; počítačové programy, CD-ROMy, audio- a videokazety, elektronické bazy dát; časti a fitingy všetkých uvedených výrobkov; všetky obsiahnuté v triede 9.

16 - Papier, výrobky z papiera, lepenka a kartonážne výrobky, všetko zahrnuté v triede 16; noviny, periodiká, časopisy a žurnály, publikácie; knihy, plagáty, mapy, tabuľky, schémy, diagramy; tlačivá; inštruktážne a učebné materiály (iné než zariadenia a prístroje); fotografie.

(540) OXFORD UNIVERSITY PRESS

(732) The Chancellor Masters and Scholars of the University of Oxford (podnikajúca pod menom Oxford University Press), Great Clarendon Street, Oxford OX2 6DP, GB;

(740) Fajnorová Mária, Ing., Bratislava, SK;

(111) 182870

(151) 12.11.1998

(156) 20.6.2005

(180) 20.6.2015

(210) 1719-95

(220) 20.6.1995

(442) 5.8.1998

(450) 11.2.1999

7 (511) 9, 16

(511) 9 - Prístroje, zariadenia a nástroje; všetky na zaznamenávanie a reprodukciiu zvuku alebo obrazu; nenahrané a nahrané zvukové alebo obrazové záznamové materiály; počítačové programy, CD-ROMy, audio- a videokazety, elektronické bazy dát; časti a fitingy všetkých uvedených výrobkov; všetky obsiahnuté v triede 09.

16 - Papier, výrobky z papiera, lepenka a kartonážne výrobky, všetko zahrnuté v triede 16; noviny, periodiká, časopisy a žurnály, publikácie; knihy, plagáty, mapy, tabuľky, schémy, diagramy; tlačivá; inštruktážne a učebné materiály (iné než zariadenia a prístroje); fotografie.

(540)



(732) The Chancellor Masters and Scholars of the University of Oxford (podnikajúca pod menom Oxford University Press), Great Clarendon Street, Oxford OX2 6DP, GB;

(740) Fajnorová Mária, Ing., Bratislava, SK;

(111) 182916

(151) 12.11.1998

(156) 23.8.2005

(180) 23.8.2015

(210) 2380-95

(220) 23.8.1995

(442) 5.8.1998

(450) 11.2.1999

7 (511) 25

(511) 25 - Odevy, klobučnícky tovar, obuv, časti a súčasti obuvi.

(540) AirWair

(732) R. GRIGGS & COMPANY LIMITED, Cobbs Lane, Wollaston, Wellingborough, Northamptonshire NN29 7SW, GB;

(740) Fajnorová Mária, Ing., Bratislava, SK;

(111) 182919

(151) 12.11.1998

(156) 25.8.2005

(180) 25.8.2015

(210) 2388-95

(220) 25.8.1995

(442) 5.8.1998

(450) 11.2.1999

7 (511) 14

(511) 14 - Hodiny a hodinky.

(540) McGREGOR

(732) McGregor Corporation, 600 Madison Avenue, New York, New York 10022, US;

(740) Bušová Eva, JUDr., Bratislava, SK;

(111) 182925

(151) 12.11.1998

(156) 25.8.2005

(180) 25.8.2015

(210) 2396-95

(220) 25.8.1995

(442) 5.8.1998

(450) 11.2.1999

7 (511) 35

(511) 35 - Organizovanie výstav a veľtrhov na reklamné a obchodné účely.

(540)



(591) biela, modrá, čierna

(732) Veletrhy Brno, a. s., Výstaviště 1, 647 00 Brno, CZ;

(740) Litvákova Edita, Ing., Bratislava, SK;

(111) 182933

(151) 12.11.1998

(156) 11.9.2005

(180) 11.9.2015

(210) 2532-95

(220) 11.9.1995

(442) 5.8.1998

(450) 11.2.1999

7 (511) 1, 2

(511) 1 - Agrochemikálie, záhradnícke chemikálie a chemikálie pre lesníctvo okrem fungicídov, herbicídov, insekticídov a prípravkov na ničenie burín, glejové prípravky na ošetrovanie stromov, chemické prípravky na úpravu zliatin kovov, korozívne prípravky.

2 - Antikorózne mazivá, prípravky proti hrdzi, farebné nátery, ochranné nátery na podvozky automobilov, ochranné pásy proti korózii, ochranné prípravky na kovy, konzervačné prípravky na drevo.

(540) ANTIREZIN

(732) CHYTRÁ BARVA, s. r. o., Lípa 289, 763 11 Zlín, CZ;
(740) Beleščák Ladislav, Ing., Piešťany, SK;

(111) 182936

(151) 12.11.1998
(156) 14.9.2005
(180) 14.9.2015
(210) 2574-95
(220) 14.9.1995
(442) 5.8.1998
(450) 11.2.1999

7 (511) 29, 30

(511) 29 - Mäso, ryby, hydina a zverina; mäsové výťažky, konzervované, sušené a tepelne spracované ovocie a zelenina; rôsoly, džemy, marmelády, ovocné zaváraniny, ovocné pretlaky; vajcia, mlieko a mliečne výrobky; jedlé oleje a tuky.
30 - Káva, čaj, kakao, cukor, ryža, maniok, ságo, kávové náhradky; múka a výrobky z obilí, chlieb, pekárske a cukrárske výrobky, zmrzlina; med, sirupy; kvasnice, prášky do pečiva; soľ, horčica; ocot, omáčky ako chuťové prísady; korenie; ľad na chladenie.

(540) DANETTE DUO

(732) COMPAGNIE GERVAIS DANONE, 126-130, rue Jules Guesde, 92300 Levallois-Perret, FR;
(740) Fajnorová Mária, Ing., Bratislava, SK;

(111) 182937

(151) 12.11.1998
(156) 14.9.2005
(180) 14.9.2015
(210) 2575-95
(220) 14.9.1995
(442) 5.8.1998
(450) 11.2.1999

7 (511) 34

(511) 34 - Cigarety.

(540) CORNER

(732) HOUSE OF PRINCE A/S, Tobaksvejen 4, 2860 Søborg, DK;
(740) Fajnorová Mária, Ing., Bratislava, SK;

(111) 182938

(151) 12.11.1998
(156) 14.9.2005
(180) 14.9.2015
(210) 2576-95
(220) 14.9.1995
(442) 5.8.1998
(450) 11.2.1999

7 (511) 34

(511) 34 - Cigarety.

(540) PLENTY

(732) HOUSE OF PRINCE A/S, Tobaksvejen 4, 2860 Søborg, DK;
(740) Fajnorová Mária, Ing., Bratislava, SK;

(111) 182939

(151) 12.11.1998
(156) 14.9.2005
(180) 14.9.2015
(210) 2577-95
(220) 14.9.1995
(442) 5.8.1998
(450) 11.2.1999

7 (511) 34

(511) 34 - Cigarety.

(540) RICHIE

(732) HOUSE OF PRINCE A/S, Tobaksvejen 4, 2860 Søborg, DK;
(740) Fajnorová Mária, Ing., Bratislava, SK;

(111) 182940

(151) 12.11.1998
(156) 14.9.2005
(180) 14.9.2015
(210) 2578-95
(220) 14.9.1995
(442) 5.8.1998
(450) 11.2.1999

7 (511) 34

(511) 34 - Cigarety.

(540) PLANTERS

(732) HOUSE OF PRINCE A/S, Tobaksvejen 4, 2860 Søborg, DK;
(740) Fajnorová Mária, Ing., Bratislava, SK;

(111) 182965

(151) 12.11.1998
(156) 13.10.2005
(180) 13.10.2015
(210) 2880-95
(220) 13.10.1995
(442) 5.8.1998
(450) 11.2.1999

7 (511) 30

(511) 30 - Trvanlivé pečivo, čokoládové a nečokoládové cukrovinky.

(540) BUDULÍNEK

(732) Opavia - LU, a. s., Vinohradská 2828/151, 130 00 Praha, CZ;
(740) Kováčik Štefan, Ing., Bratislava, SK;

(111) 182966

(151) 12.11.1998
(156) 13.10.2005
(180) 13.10.2015
(210) 2881-95
(220) 13.10.1995
(442) 5.8.1998
(450) 11.2.1999

7 (511) 35

(511) 35 - Organizovanie výstav a veľtrhov na reklamné a obchodné účely.

(540)



(732) Veletřhy Brno, a. s., Výstaviště 1, 647 00 Brno, CZ;
 (740) Litvákova Edita, Ing., Bratislava, SK;

(111) 182967

(151) 12.11.1998
 (156) 13.10.2005
 (180) 13.10.2015
 (210) 2882-95
 (220) 13.10.1995
 (442) 5.8.1998
 (450) 11.2.1999

7 (511) 30

(511) 30 - Trvanlivé pečivo, čokoládové a nečokoládové cukrovinky.

(540) PACHOLÍČEK

(732) Opavia - LU, a. s., Vinohradská 2828/151, 130 00 Praha, CZ;
 (740) Kováčik Štefan, Ing., Bratislava, SK;

(111) 182968

(151) 12.11.1998
 (156) 13.10.2005
 (180) 13.10.2015
 (210) 2883-95
 (220) 13.10.1995
 (442) 5.8.1998
 (450) 11.2.1999

7 (511) 9, 14, 16, 25

(511) 9 - Magnety, zváčšovací sklá (lupy), kryty alebo schránky na uvedený tovar, okuliare, okuliare proti slnku, pozorovacie sklá (monokle), rámčeky a schránky na tento tovar, jeho časti a príslušenstvo, audio- a videokazety, videohry, elektronické hry, filmy, kompaktné platne, laserové kotúče, programové prostriedky počítača, CD permanentné pamäte.

14 - Šperky, náušnice, prívesky, ihlice, náramky a hodinky.

16 - Tlačoviny, umelecké tlačoviny, pohľadnice, poznámkové lístky, plagáty, knihy, kalendáre, katalógy, poznámkové zápisníky, hracie karty a plagáty, nálepky.

25 - Odevy, trička s krátkymi rukávami, dámske rovné vestičky, tenké bundy, trička, tenké tepláky, krátke nohavice, klobúky, čapice, saká, kravaty, šatky na krk, nepremokavé odevy, ponožky, obuv, detské podbradníky, detské kombinézy a zavinovačky.

(540)

K. Haring

(732) Gruen Julia and Slabbert Margaret, 676 Broadway, New York, N.Y. 10012, US;
 (740) PATENTSERVIS BRATISLAVA, a. s., Bratislava, SK;

(111) 182969

(151) 12.11.1998
 (156) 13.10.2005
 (180) 13.10.2015
 (210) 2884-95
 (220) 13.10.1995
 (442) 5.8.1998
 (450) 11.2.1999

7 (511) 9, 14, 16, 25

(511) 9 - Magnety, zváčšovací sklá (lupy), kryty alebo schránky na uvedený tovar, okuliare, okuliare proti slnku, pozorovacie sklá (monokle), rámčeky a schránky na tento tovar, jeho časti a príslušenstvo, audio- a videokazety, videohry, elektronické hry, filmy, kompaktné platne, laserové kotúče, programové prostriedky počítača, CD permanentné pamäte.

14 - Šperky, náušnice, prívesky, ihlice, náramky a hodinky.

16 - Tlačoviny, umelecké tlačoviny, pohľadnice, poznámkové lístky, plagáty, knihy, kalendáre, katalógy, poznámkové zápisníky, hracie karty a plagáty, nálepky.

25 - Odevy, trička s krátkymi rukávami, dámske rovné vestičky, tenké bundy, trička, tenké tepláky, krátke nohavice, klobúky, čapice, saká, kravaty, šatky na krk, nepremokavé odevy, ponožky, obuv, detské podbradníky, detské kombinézy a zavinovačky.

(540) KEITH HARING

(732) Gruen Julia and Slabbert Margaret, 676 Broadway, New York, N.Y. 10012, US;
 (740) PATENTSERVIS BRATISLAVA, a. s., Bratislava, SK;

(111) 182970

(151) 12.11.1998
 (156) 13.10.2005
 (180) 13.10.2015
 (210) 2887-95
 (220) 13.10.1995
 (442) 5.8.1998
 (450) 11.2.1999

7 (511) 14, 25

(511) 14 - Šperky, náušnice, prívesky, ihlice, náramky a hodinky.

25 - Odevy, trička s krátkymi rukávami, dámske rovné vestičky, tenké bundy, trička, tenké tepláky, krátke nohavice, klobúky, čapice, saká, kravaty, šatky na krk, nepremokavé odevy, ponožky, obuv, detské podbradníky, detské kombinézy a zavinovačky.

(540)



(732) Gruen Julia and Slabbert Margaret, 676 Broadway, New York, N.Y. 10012, US;

(740) PATENTSERVIS BRATISLAVA, a. s., Bratislava, SK;

(111) 182971

(151) 12.11.1998
(156) 13.10.2005
(180) 13.10.2015
(210) 2888-95
(220) 13.10.1995
(442) 5.8.1998
(450) 11.2.1999

7 (511) 14, 16, 25

(511) 14 - Šperky, náušnice, prívesky, ihlice, náramky a hodinky.

16 - Tlačoviny, umelecké tlačoviny, pohľadnice, poznámkové lístky, plagáty, knihy, kalendáre, katalógy, poznámkové zápisníky, hracie karty a plagáty, nálepky.

25 - Odevy, tričká s krátkymi rukávami, dámske rovné vestičky, tenké bundy, tričká, tenké tepláky, krátke nohavice, klobúky, čapice, saká, kravaty, šatky na krk, nepremokavé odevy, ponožky, obuv, detské podbradníky, detské kombinézy a zavinovačky.

(540)

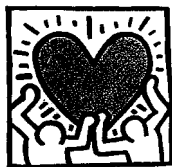

(732) Gruen Julia and Slabbert Margaret, 676 Broadway, New York, N.Y. 10012, US;

(740) PATENTSERVIS BRATISLAVA, a. s., Bratislava, SK;

(111) 182973

(151) 12.11.1998
(156) 13.10.2005
(180) 13.10.2015
(210) 2890-95
(220) 13.10.1995
(442) 5.8.1998
(450) 11.2.1999

7 (511) 1, 9

(511) 1 - Vývojky vo forme prášku, vyvolávacie farbivá, fotovodivé materiály, fotovodivé bubienky/valce, fotovodivé pásy a platne, všetko obsahujúce chemické látky alebo chemické prípravky a na použitie do kopírovacích strojov, elektrofoto grafických tlačiarňí, elektrofoto grafických súradnicových zapisovačov, elektrorádiografických zariadení, dýzových tlačiarňí.

9 - Elektrofoto grafické prístroje a ich časti; tlačiarne na reprodukciu mikrofilmov; elektrostatické kopírovacie stroje; elektrorádiografické zariadenia; súradnicové zapisovače; faxové prístroje; tlačiarne vrátane laserových, LED a dýzových; skladače, zakladače, triediče listov-papierov, všetko ako prístroje; snímače ako zariadenia na spracovanie údajov a obrazov.

(540)

KIP

(732) KATSURAGAWA DENKI KABUSHIKI KAISHA (Katsuraga Electric Co. Ltd.), 5-1, Yaguchi 1-Chome, Ota-Ku, Tokyo, JP;

(740) Fajnorová Mária, Ing., Bratislava, SK;

(111) 182975

(151) 12.11.1998
(156) 16.10.2005
(180) 16.10.2015
(210) 2893-95
(220) 16.10.1995
(442) 5.8.1998
(450) 11.2.1999

7 (511) 1

(511) 1 - Suspenzný a emulzný polyvinylchlorid a jeho kopolyméry.

(540) SLOVINYL

(732) Novácke chemické závody, a. s., M. R. Štefánika 1, 972 71 Nováky, SK;

(111) 182976

(151) 12.11.1998
(156) 17.10.2005
(180) 17.10.2015
(210) 2898-95
(220) 17.10.1995
(442) 5.8.1998
(450) 11.2.1999

7 (511) 3

(511) 3 - Výrobky určené na starostlivosť o pokožku, najmä čistiace prípravky, zvlhčovacie prípravky, krémy na tvár, telové púdre, telové oleje, pleťové vody a emulzie, telové emulzie, telové krémy, mydlá, dezodoranty, olejové kúpele, oleje na prípravu kúpeľov, kúpeľové gély.

(540) NATURE'S MIRROR

(732) HERBALIFE INTERNATIONAL, INC., Spoločnosť organizovaná a existujúca podľa zákonov štátu Nevada, 9800 La Cienega Boulevard, Inglewood, 90080-0210 California, US;

(740) Guniš Jaroslav, Mgr., Bratislava, SK;

(111) 182979

(151) 12.11.1998
(156) 31.10.2005
(180) 31.10.2015
(210) 3052-95
(220) 31.10.1995
(442) 5.8.1998
(450) 11.2.1999

7 (511) 28

(511) 28 - Hry, hracie potreby; gymnastické a športové potreby (okrem odevov); ozdoby a dekorácie na vianočné stromčeky.

(540) PENN

(732) Penn Racquet Sports, Inc., an Ohio Corporation, 306 South 45th Avenue, Phoenix, Arizona 85043, US;

(740) Bušová Eva, JUDr., Bratislava, SK;

(111) 182981

(151) 12.11.1998
(156) 31.10.2005
(180) 31.10.2015
(210) 3070-95
(220) 31.10.1995
(442) 5.8.1998
(450) 11.2.1999

7 (511) 9

(511) 9 - Počítačové zariadenie, programy a softvér na identifikáciu a získanie zloženia náteru, na prispôbovanie, meranie, dávkovanie a miešanie náterov a náterových farieb.

(540)

PROPHET

(732) PPG Industries Ohio, Inc., spoločnosť zriadená podľa zákonov štátu Delaware, 3800 West 143rd Street, Cleveland, Ohio 44111, US;

(740) Bezák Marián, Ing., Bratislava, SK;

(111) 182982

(151) 12.11.1998

(156) 31.10.2005

(180) 31.10.2015

(210) 3072-95

(220) 31.10.1995

(442) 5.8.1998

(450) 11.2.1999

7 (511) 2

(511) 2 - Farby, náterové zmesi v prírodných farbách, prostriedky proti korózii a na ochranu dreva.

(540)

KONDAR

(732) PPG Industries Ohio, Inc., spoločnosť zriadená podľa zákonov štátu Delaware, 3800 West 143rd Street, Cleveland, Ohio 44111, US;

(740) Bezák Marián, Ing., Bratislava, SK;

(111) 182983

(151) 12.11.1998

(156) 31.10.2005

(180) 31.10.2015

(210) 3073-95

(220) 31.10.1995

(442) 5.8.1998

(450) 11.2.1999

7 (511) 2

(511) 2 - Farby, náterové zmesi v prírodných farbách, prostriedky proti korózii a na ochranu dreva.

(540)

ENVIROBASE

(732) PPG Industries Ohio, Inc., spoločnosť zriadená podľa zákonov štátu Delaware, 3800 West 143rd Street, Cleveland, Ohio 44111, US;

(740) Bezák Marián, Ing., Bratislava, SK;

(111) 183213

(151) 10.12.1998

(156) 17.7.2005

(180) 17.7.2015

(210) 2028-95

(220) 17.7.1995

(442) 9.9.1998

(450) 12.3.1999

7 (511) 1, 2, 3, 4, 5, 16, 29, 31

(511) 1 - Chemické prípravky pre priemysel, vedu, fotografiu, poľnohospodárstvo, záhradníctvo, lesníctvo s výnimkou fungicídov, herbicídov, insekticídov a prípravkov na ničenie buriny a parazitov; chemikálie pre textilný priemysel, chemicko-technické výrobky pre priemysel, apretúry, masné kyseliny, glycerín a glycerínové prípravky na priemyselné účely, lepidlá, lúhové prípravky na priemyselné účely, chemické látky na konzervovanie potravín, vodné sklo, garbiarske prípravky používané pri výrobe koží, chemické prípravky na impregnáciu kože, oleje na vyčišťovanie a spracovanie kože.

2 - Fermeže, laky, konzervačné prípravky na drevo, konzervačné oleje na drevo.

3 - Apretačné prípravky, kozmetické krémy, vlasové vodičky, ústne a zubné vody, éterické oleje, kozmetické prípravky, kozmetické glycerínové výrobky, voňavky, laky na vlasy, pracie lúhy, pracie a bieliace prípravky, zmäkčovacie prípravky, prípravky na čistenie, leštenie, odmasťovanie a brúsenie, toaletné prípravky, pracie prášky, mydlá všetkých druhov v pevnej, tekutej, pastovitej, práškovej a inej forme, mydlárske výrobky, zubné pasty a prášky.

4 - Priemyselné oleje a tuky, oleje na svietenie, mazadlá, konzervačné oleje na technické účely, stearín a stearínové výrobky.

5 - Dietetické látky prispôbené na lekárske účely, dezinfekčné prípravky, glycerín a glycerínové prípravky na lekárske účely, medicínálne oleje a tuky, medicínálne mydlá.

16 - Lepidlá na kancelárske použitie a pre domácnosť.

29 - Jedlé tuky a oleje.

31 - Krmivá.

(540) KALOSTOMA

(732) SETUZA, a. s., Žukovova 100, 401 29 Ústí nad Labem, CZ;

(740) Fajnorová Mária, Ing., Bratislava, SK;

(111) 183228

(151) 10.12.1998

(156) 31.7.2005

(180) 31.7.2015

(210) 2173-95

(220) 31.7.1995

(442) 9.9.1998

(450) 12.3.1999

7 (511) 36

(511) 36 - Poistky (uzatváranie), uzatváranie poistiek proti požiaru, uzatváranie životných poistiek, poisťno-technické služby, poradenstvo v oblasti poistenia, sprostredkovanie poistenia, konzultačné služby, sprostredkovanie záruk, dôchodkové fondy, elektronický prevod kapitálu, finančné informácie, finančné odhady a oceňovania (poisťovníctvo, bankovníctvo, nehnuteľnosti), finančné poradenstvo, finančné riadenie, finančné analýzy, finančníctvo, klíring (zúčtovanie vzájomných pohľadávok a záväzkov - bezhotovostné platenie), informácie o poistení, kapitálové investície, nákup na splátky, prenájom nehnuteľností,

správa nehnuteľností, sprostredkovatelia nehnuteľností, nehody (poistenie), platenie na splátky, burzové maklérsstvo, kaucie, záruky, garancie, ručenie, pripoistenie.

(540)

amslico

(732) AMERICAN LIFE INSURANCE COMPANY,
600 King Street, Wilmington, Delaware 19899, US;

(740) Csekesová Erika, JUDr., Bratislava, SK;

(111) 183266

(151) 10.12.1998

(156) 6.10.2005

(180) 6.10.2015

(210) 2836-95

(220) 6.10.1995

(310) 104024

(320) 20.9.1995

(330) CZ

(442) 9.9.1998

(450) 12.3.1999

7 (511) 9, 35, 37, 42

(511) 9 - Kancelárska technika, najmä počítače, periférne zariadenia k počítačom, kopírovacie stroje, zariadenia na spracovanie údajov, telekomunikačné prístroje a reprodukčná technika, najmä rádiové a televízne prijímače, magnetoskopy, CD prehrávače, magnetofóny vrátane súčastí a príslušenstva, počítačové programy.

35 - Sprostredkovanie obchodu a služieb, organizačné a ekonomické poradenstvo.

37 - Montáž, údržba a opravy kancelárskej a reprodukčnej techniky.

42 - Tvorba softvéru.

(540)

monsoon

(732) LIBRA Electronics a. s., Chelčického 149/13/a,
370 01 České Budějovice, CZ;

(740) Hojčuš Peter, Ing., Bratislava, SK;

(111) 183267

(151) 10.12.1998

(156) 6.10.2005

(180) 6.10.2015

(210) 2839-95

(220) 6.10.1995

(442) 9.9.1998

(450) 12.3.1999

7 (511) 9, 37, 41, 42

(511) 9 - Elektrické a elektronické, taktiež programovateľné spínacie a riadiace prístroje, elektronické stavebné prvky a prístroje, priemyselná a výkonná elektronika, automatizačné prístroje, prístroje na prenos informácií pri automatizácii procesov, elektronické obvody, elektrické a elektronické spínacie a regulačné prístroje, ochranné vypínače výkonu, motorov a zariadení, nadprúdové ochranné vypínače, rozvádzače, rozvodné prístroje,

skrine rozvodných prístrojov, prípojnicové rozvody, teplotné, časové a ochranné relé, súčiastky uvedeného tovaru, počítačové programy.

37 - Inštalácia elektrických a elektronických zariadení.

41 - Školenie a výučba v oblasti automatizačnej techniky a rozdeľovania energií.

42 - Plánovanie a projekcia elektrických a elektronických zariadení.

(540)

Moeller *Klöckner* 

(732) Klöckner - Moeller GmbH, Hein - Moeller - Str. 7-11,
D-53115 Bonn, DE;

(740) PATENTSERVIS BRATISLAVA, a. s., Bratislava, SK;

(111) 183268

(151) 10.12.1998

(156) 9.10.2005

(180) 9.10.2015

(210) 2860-95

(220) 9.10.1995

(442) 9.9.1998

(450) 12.3.1999

7 (511) 34

(511) 34 - Tabak, tabakové výrobky, najmä cigarety; potreby pre fajčiarov, zápalky.

(540)



(732) Reemtsma Cigarettenfabriken Gesellschaft mit beschränkter Haftung, Parkstrasse 51, 22605 Hamburg, DE;

(740) Bušová Eva, JUDr., Bratislava, SK;

(111) 183276

(151) 10.12.1998

(156) 23.10.2005

(180) 23.10.2015

(210) 2967-95

(220) 23.10.1995

(442) 9.9.1998

(450) 12.3.1999

7 (511) 1

(511) 1 - Chemikálie na použitie v priemysle, najmä s priečnymi väzbami pre reaktívne polyméry, najmä karboxylové skupiny obsahujúce polyestery alebo polyakryláty vo forme práškov, granúl alebo disperzií na použitie v systémoch ochrany povrchov.

(540) PRIMID

(732) EMS - CHEMIE AG, Reichenauerstrasse, CH-7013 Domat/Ems, CH;

(740) Žovicová Viera, Mgr., Bratislava, SK;

(111) 183284

(151) 10.12.1998
 (156) 24.10.2005
 (180) 24.10.2015
 (210) 2985-95
 (220) 24.10.1995
 (442) 9.9.1998
 (450) 12.3.1999

7 (511) 16, 39

(511) 16 - Predajné, reklamné a inzertné katalógy, výrobky z papiera na použitie v domácnosti.
 39 - Služby spojené s vybavovaním objednávok z predajných katalógov rozmanitých položiek tovaru.

(540) PERSONAL SHOPPERS

(732) ALTICOR INC., spoločnosť zriadená podľa zákonov štátu Michigan, 7575 Fulton Street, East, Ada, Michigan 49355, US;
 (740) Tomeš Pavol, Ing., Bratislava, SK;

(111) 183285

(151) 10.12.1998
 (156) 24.10.2005
 (180) 24.10.2015
 (210) 2987-95
 (220) 24.10.1995
 (442) 9.9.1998
 (450) 12.3.1999

7 (511) 5

(511) 5 - Insekticídy na použitie v poľnohospodárstve, záhradníctve, lesníctve a na domáce aplikácie.

(540) CONFIRM

(732) Dow AgroSciences LLC, 9330 Zionsville Road, Indianapolis, Indiana 46268, US;
 (740) ROTT, RŮŽIČKA & GUTTMANN, v. o. s., Bratislava, SK;

(111) 183286

(151) 10.12.1998
 (156) 24.10.2005
 (180) 24.10.2015
 (210) 2988-95
 (220) 24.10.1995
 (442) 9.9.1998
 (450) 12.3.1999

7 (511) 5

(511) 5 - Insekticídy na použitie v poľnohospodárstve, záhradníctve, lesníctve a na domáce aplikácie.

(540) MIMIC

(732) Dow AgroSciences LLC, 9330 Zionsville Road, Indianapolis, Indiana 46268, US;
 (740) ROTT, RŮŽIČKA & GUTTMANN, v. o. s., Bratislava, SK;

(111) 183287

(151) 10.12.1998
 (156) 25.10.2005
 (180) 25.10.2015
 (210) 2989-95
 (220) 25.10.1995
 (442) 9.9.1998
 (450) 12.3.1999

7 (511) 6, 7, 9, 29

(511) 6 - Nádrže, sudy, kotly, valce, kontajnery na skladovanie a skladovacie veže; valce, ventily, rúry, potrubia a iný konštrukčný materiál z kovu.
 7 - Stroje na výrobu a balenie syrov; lisovacie stroje na syry; formovače syrov; mlecie stroje, mliečne separátory (na oddeľovanie tvarohu od srvátky); miešacie stroje; dopravníky, stroje na rezanie a porciovanie syrov; syrové formy (ako stroje), miešacie stroje a vibrátory; baliace stroje na balenie syra; posuvné skladovacie regály ako strojové zariadenia.
 9 - Vážiace stroje, prístroje na riadenie teploty; zariadenia na riadenie výrobných procesov; počítačom riadené výrobné systémy.
 29 - Syry všetkých druhov.

(540) TETRA TEBEL

(732) Tetra Laval Holdings & Finance S. A., Avenue Général-Guisan 70, CH-1009 Pully, CH;
 (740) Fajnorová Mária, Ing., Bratislava, SK;

(111) 183295

(151) 10.12.1998
 (156) 25.10.2005
 (180) 25.10.2015
 (210) 3006-95
 (220) 25.10.1995
 (442) 9.9.1998
 (450) 12.3.1999

7 (511) 4

(511) 4 - Osvetľovacie prostriedky, sviečky, sviece, nočné lampičky (sviečky) a knóty.

(540) DUNI

(732) Duni AB, S-101 21 Stockholm, SE;
 (740) Bušová Eva, JUDr., Bratislava, SK;

(111) 183296

(151) 10.12.1998
 (156) 25.10.2005
 (180) 25.10.2015
 (210) 3007-95
 (220) 25.10.1995
 (442) 9.9.1998
 (450) 12.3.1999

7 (511) 4

(511) 4 - Osvetľovacie prostriedky, sviečky, sviece, nočné lampičky (sviečky) a knóty.

(540)

(732) Duni AB, S-101 21 Stockholm, SE;
 (740) Bušová Eva, JUDr., Bratislava, SK;

(111) 183297

(151) 10.12.1998
 (156) 27.10.2005
 (180) 27.10.2015
 (210) 3044-95
 (220) 27.10.1995
 (442) 9.9.1998
 (450) 12.3.1999

7 (511) 5

(511) 5 - Farmaceutické, zverolekárske a zdravotnícke prípravky; veterinárne antibiotické prípravky; dezinfekčné prípravky; náplasti a obväzový materiál.

(540) NUFLOR

(732) SCHERING CORPORATION, 2000 Galloping Hill Road, Kenilworth, New Jersey 07033-0530, US;
(740) Fajnorová Mária, Ing., Bratislava, SK;

(111) 183298

(151) 10.12.1998
(156) 27.10.2005
(180) 27.10.2015
(210) 3045-95
(220) 27.10.1995
(442) 9.9.1998
(450) 12.3.1999

7 (511) 39

(511) 39 - Požičiavanie a lízing motorových vozidiel.

(540)



(732) BUDGET RENT A CAR SYSTEM, INC., spoločnosť zriadená podľa zákonov štátu Delaware, 6 Sylvan Way, Parsippany, New Jersey 07054, US;
(740) Tomeš Pavol, Ing., Bratislava, SK;

(111) 183299

(151) 10.12.1998
(156) 27.10.2005
(180) 27.10.2015
(210) 3046-95
(220) 27.10.1995
(442) 9.9.1998
(450) 12.3.1999

7 (511) 39

(511) 39 - Požičiavanie a lízing motorových vozidiel.

(540) BUDGET

(732) BUDGET RENT A CAR SYSTEM, INC., spoločnosť zriadená podľa zákonov štátu Delaware, 6 Sylvan Way, Parsippany, New Jersey 07054, US;
(740) Tomeš Pavol, Ing., Bratislava, SK;

(111) 183302

(151) 10.12.1998
(156) 30.10.2005
(180) 30.10.2015
(210) 3049-95
(220) 30.10.1995
(442) 9.9.1998
(450) 12.3.1999

7 (511) 34

(511) 34 - Tabak v surovom a spracovanom stave; tabakové výrobky; tabakové náhradky; potreby pre fajčiarov a zápalky.

(540) HALLMARK

(732) John Player & Sons Limited, South Circular Road, Dublin, IE;
(740) Fajnorová Mária, Ing., Bratislava, SK;

(111) 183317

(151) 10.12.1998
(156) 2.11.2005
(180) 2.11.2015
(210) 3091-95
(220) 2.11.1995
(442) 9.9.1998
(450) 12.3.1999

7 (511) 29

(511) 29 - Jedlé rastlinné oleje a tuky.

(540) LÉCIA

(732) Palma - Tumys, a. s., Račianska 76, 836 04 Bratislava, SK;

(111) 183680

(151) 21.1.1999
(156) 20.4.2005
(180) 20.4.2015
(210) 1067-95
(220) 20.4.1995
(442) 7.10.1998
(450) 13.4.1999

7 (511) 9, 16, 36, 37, 42

(511) 9 - Prístroje na spracovanie a oznamovanie dát a ich inštalácia, počítače, periférne počítačové zariadenie, nahraný počítačový softvér, časti a armatúry (nezaradené do iných tried) k uvedeným tovarom.
16 - Tlačoviny a tlačené publikácie, všetko na použitie v spojení s výrobkami a službami prináležiacimi k technológii informácií.
36 - Lízing počítačového softvéru.

37 - Inštalovanie, údržba a opravy prístrojov na spracovanie dát, počítačov a počítačových periférnych zariadení, údržba a opravy počítačového softvéru.

42 - Odborné a technologické poradenstvo, všetko prislúchajúce k technológii informácií, prenájom počítačového softvéru, počítačové programovanie, modernizácia počítačového softvéru.

(540) ICL

(732) Fujitsu Services Ltd., 26 Finsbury Square, London EC2A 1SL, GB;

(740) PATENTSERVIS BRATISLAVA, a. s., Bratislava, SK;

(111) 183707

(151) 21.1.1999
(156) 6.6.2005
(180) 6.6.2015
(210) 1578-95
(220) 6.6.1995
(442) 7.10.1998
(450) 13.4.1999

7 (511) 10

(511) 10 - Prístroje a nástroje chirurgické, lekárske a zubolekárske; meracie a monitorovacie zdravotnícke nástroje, lekárske diagnostické prístroje a elektronické nástroje na meranie intervalu a priebehu tepu, saturácia a perfúzia krvi kyslíkom, ako aj lekárske nástroje na kalibráciu vrátane súčastí a príslušenstva uvedených výrobkov.

(540) NELLCOR

(732) Nellcor Puritan Bennet Incorporated, 4280 Hacienda Drive, Pleasanton, California 94588, US;
(740) Bušová Eva, JUDr., Bratislava, SK;

(111) 183733

(151) 21.1.1999
 (156) 13.10.2005
 (180) 13.10.2015
 (210) 2885-95
 (220) 13.10.1995
 (442) 7.10.1998
 (450) 13.4.1999

7 (511) 9, 14, 16, 25, 26, 28

(511) 9 - Magnety, zväčšovacie sklá (lupy), kryty alebo schránky na uvedený tovar, okuliare, okuliare proti slnku, pozorovacie sklá (monokle), rámčeky a schránky na tento tovar, jeho časti a príslušenstvo, audio- a videokazety, videohry, elektronické hry, filmy, kompaktné platne, laserové kotúče, programové prostriedky počítača, CD permanentné pamäte.

14 - Šperky, náušnice, prívesky, ihlice, náramky a hodinky.

16 - Tlačoviny, umelecké tlačoviny, pohľadnice, poznámkové lístky, plagáty, knihy, kalendáre, katalógy, poznámkové zápisníky, hracie karty a plagáty, nálepky.

25 - Odevy, tričká s krátkymi rukávami, dámske rovné vestičky, tenké bundy, tričká, tenké tepláky, krátke nohavice, klobúky, čapice, saká, kravaty, šatky na krk, nepremokavé odevy, ponožky, obuv, detské podbradníky, detské kombinézy a zavinovačky.

26 - Ozdoby do vlasov, brošne a doplnky šiat, ozdobné novinky - ihlice a gombíky, odznaky, spony a pracky, šperky zahrnuté v tejto triede, galantérny tovar.

28 - Hračky, hry a hračky, hádanky, jojo, bábiky, plyšové hračky, obliekacie hračky, vlk, detský vlčík, dominá a hracie dosky.

(540)

(732) Gruen Julia and Slabbert Margaret, 676 Broadway, New York, N.Y. 10012, US;

(740) PATENTSERVIS BRATISLAVA, a. s., Bratislava, SK;

(111) 183734

(151) 21.1.1999
 (156) 13.10.2005
 (180) 13.10.2015
 (210) 2886-95
 (220) 13.10.1995
 (442) 7.10.1998
 (450) 13.4.1999

7 (511) 9, 14, 16, 25, 26, 28

(511) 9 - Magnety, zväčšovacie sklá (lupy), kryty alebo schránky na uvedený tovar, okuliare, okuliare proti slnku, pozorovacie sklá (monokle), rámčeky a schránky na tento tovar, jeho časti a príslušenstvo, audio- a videokazety, videohry, elektronické hry, filmy, kompaktné platne, laserové kotúče, programové prostriedky počítača, CD permanentné pamäte.

14 - Šperky, náušnice, prívesky, ihlice, náramky a hodinky.

16 - Tlačoviny, umelecké tlačoviny, pohľadnice, poznámkové lístky, plagáty, knihy, kalendáre, katalógy, poznámkové zápisníky, hracie karty a plagáty, nálepky.

25 - Odevy, tričká s krátkymi rukávami, dámske rovné vestičky, tenké bundy, tričká, tenké tepláky, krátke nohavice, klobúky, čapice, saká, kravaty, šatky na krk, nepremokavé odevy, ponožky, obuv, detské podbradníky, detské kombinézy a zavinovačky.

26 - Ozdoby do vlasov, brošne a doplnky šiat, ozdobné novinky - ihlice a gombíky, odznaky, spony a pracky, šperky zahrnuté v tejto triede, galantérny tovar.

28 - Hračky, hry a hračky, hádanky, jojo, bábiky, plyšové hračky, obliekacie hračky, vlk, detský vlčík, dominá a hracie dosky.

(540)

(732) Gruen Julia and Slabbert Margaret, 676 Broadway, New York, N.Y. 10012, US;

(740) PATENTSERVIS BRATISLAVA, a. s., Bratislava, SK;

(111) 183750

(151) 21.1.1999
 (156) 31.10.2005
 (180) 31.10.2015
 (210) 3076-95
 (220) 31.10.1995
 (442) 7.10.1998
 (450) 13.4.1999

7 (511) 9, 16, 35, 41, 42

(511) 9 - Nosiče informácií všetkých druhov, auditívneho, vizuálneho a audiovizuálneho charakteru; softvér.

16 - Tlačoviny a polygrafické výrobky všetkých druhov, najmä periodické tlačoviny.

35 - Reklamné, propagačné a inzertné služby, marketing.

41 - Výchovná a zábavná činnosť.

42 - Poradenské a sprostredkovateľské služby súvisiace najmä s tlačou a tlačovinami.

(540) ZDRAVOTNÍCKE NOVINY

(732) Sanoma Magazines Slovakia, s. r. o., Kopčianska 6, 851 01 Bratislava, SK;

(740) Litvákova Edita, Ing., Bratislava, SK;

(111) 184079

(151) 28.1.1999
 (156) 6.11.2005
 (180) 6.11.2015
 (210) 3112-95
 (220) 6.11.1995
 (442) 7.10.1998
 (450) 13.4.1999

7 (511) 33

(511) 33 - Vína, liehoviny a likéry.

(540)

СМИРНОВА

(732) Diageo North America, Inc., 801 Main Avenue,
Norwalk, Connecticut 06851 - 1127, US;

(740) Fajnorová Mária, Ing., Bratislava, SK;

(111) 184081

(151) 28.1.1999

(156) 6.11.2005

(180) 6.11.2015

(210) 3113-95

(220) 6.11.1995

(442) 7.10.1998

(450) 13.4.1999

7 (511) 33

(511) 33 - Liehoviny.

(540)

Смирновская Водка No. 21

(732) Diageo North America, Inc., 801 Main Avenue,
Norwalk, Connecticut 06851 - 1127, US;

(740) Fajnorová Mária, Ing., Bratislava, SK;

(111) 184139

(151) 10.2.1999

(156) 5.5.2005

(180) 5.5.2015

(210) 1218-95

(220) 5.5.1995

(442) 4.11.1998

(450) 7.5.1999

7 (511) 6, 7, 8, 9, 11, 16, 20, 21, 25, 35, 37

(511) 6 - Kovové koše, turnikety s výnimkou automatických, kovové fólie na balenie; kovové nádoby na potraviny s výnimkou nádob z drahých kovov.

7 - Mäsiarske stroje a zariadenia, ako sú stroje na napĺňanie čriev surovinou, stroje na rezanie mäsa, stroje na miešanie, stroje a zariadenia na údenie mäsa, stroje na jemné rozsekanie mäsa (kutre, mikrokutre), automatické nárezové stroje, elektrické zatvárače a otvárače na konzervy, stroje na nastrekovanie prípravkov do mäsa, stroje na masírovanie mäsa, stroje na sťahovanie kože zo slaniny, nástrojové brúsky a ostričky, elektrické nože, píly a krájačky, stroje na výrobu salám, párkov a klobás, sekáče na mäso ako stroje, vákuové baličky; čistiace stroje vysokotlakové; závesné háky a konzoly vyrobené z nehrdzavejúcej ocele.

8 - Brúsne nástroje, brúsne kamene, ocielky, nožiarisky tovar, sekáčiky na mäso, kuchárske náradie.

9 - Váhy, vážiace prístroje, registračné pokladnice.

11 - Chladiarne, mraziace zariadenia, mrazičky, varné prístroje a zariadenia, chladiace zariadenia a stroje, stroje a zariadenia na výrobu ľadu, chladničky, chladiace spotrebiče a zariadenia, elektrické tlakové varáky.

16 - Fólie z regenerovanej celulózy na balenie.

20 - Pracovné stoly a kláty z dreva, regály z dreva a plastov a interiérové doplnky, výrobky z plastov, ako sú košíky a nákupné vozíky, podnosy, dekoračné ovocie a zelenina, prepravky, boxy, dosky, nádoby na potraviny.

21 - Výlevky, podnosy s výnimkou podnosov z drahých kovov, tlakové hrnce s výnimkou elektrických, kotlíky, tlakové varáky s výnimkou elektrických, nástroje na čistenie, antikorové nádoby na umývanie riadu.

25 - Pracovné plášte, pracovné odevy a pracovná obuv.

35 - Sprostredkovanie obchodných operácií týkajúcich sa nákupu a predaja.

37 - Montáž, údržba, opravy a servis potravinárskych a mäsiarskych strojov.

(540)



(732) G. P. R. spol. s r. o., Púchovská 2, 831 06 Bratislava, SK;

(111) 184177

(151) 11.2.1999

(156) 17.7.2005

(180) 17.7.2015

(210) 2004-95

(220) 17.7.1995

(442) 4.11.1998

(450) 7.5.1999

7 (511) 29,40

(511) 29 - Tepelne spracované, konzervované mäso vrátane hydinového; mäsové konzervy, nátierky v konzervách, paštéty v konzervách, cestovné občerstvenie v konzervách.

40 - Tepelné spracovanie mäsa.

(540) **TRECO NÁTIERKA**

(732) HAMÉ SLOVAKIA, spol. s r. o., Hviezdoslavova 1, 900 31 Stupava, SK;

(740) Kajabová Monika, JUDr., Bratislava, SK;

(111) 184218

(151) 11.2.1999

(156) 14.9.2005

(180) 14.9.2015

(210) 2586-95

(220) 14.9.1995

(442) 4.11.1998

(450) 7.5.1999

7 (511) 1, 2, 11, 17, 19, 21, 22, 23

(511) 1 - Chemikálie a chemické prípravky pre priemysel, vedu, fotografiu, poľnohospodárstvo, záhradníctvo a lesníctvo s výnimkou prípravkov na ničenie hmyzu, fungicídov a herbicídov; umelé živice v nespracovanom stave, plastické hmoty v nespracovanom stave; pôdne hnojivá umelé a kompost; zmesi do hasiacich prístrojov; prípravky na kalenie a zvráňanie kovov; chemické látky na konzervovanie potravín; triesloviny; lepidlá a spojivá používané v priemysle.

2 - Farby, fermeže a laky na priemyselné a umelecké použitie, textilné farby, prípravky na farbenie potravín a nápojov; ochranné prostriedky proti hrdzi a poškodeniu dreva; farbivá a farbárske prípravky; moridlá; prírodné živice v surovom stave; kovy vo forme fólií a práškov pre maliarov, dekoratérov, tlačiarov a umelcov.

11 - Kozuby.

17 - Kaučuk, gutaperča, guma, azbest, sľuda a výrobky z týchto materiálov, ktoré nie sú zahrnuté v iných triedach, ako aj náhradky týchto materiálov; plastové výlisky ako polotovary; baliace, tesniace a izolačné materiály; ohybné rúry a hadice s výnimkou kovových.

19 - Nekomové stavebné materiály, ako sú prírodný kameň, umelý kameň, cement, vápno, malta, sadra, štrk a stavebný materiál na stavbu ciest; nekovové rúry pre stavebníctvo, ako sú kameninové a cementové rúry; asfalt, smola a bitúmen; nekovové prenosné stavby; pomníky okrem kovových.

21 - Okenné sklá na automobily a lietadlá.

22 - Laná, povrazy, motúzy a struny na technické účely z prírodných alebo umelých materiálov, siete, stany, lodné plachty a vrecia; materiál na čalúnenie a vypchávanie s výnimkou čalúnnických látok, okrem gumených a plastových; surové textilné vlákna.

23 - Nite a priadze na textilné účely.

(540)



(732) PPG Industries Ohio, Inc., spoločnosť zriadená podľa zákonov štátu Delaware, 3800 West 143rd Street, Cleveland, Ohio 44111, US;

(740) Bezák Marián, Ing., Bratislava, SK;

(111) 184219

(151) 11.2.1999

(156) 18.9.2005

(180) 18.9.2015

(210) 2599-95

(220) 18.9.1995

(442) 4.11.1998

(450) 7.5.1999

7 (511) 5

(511) 5 - Prípravky farmaceutické, zverolekárske a zdravotnícke, výrobky diietické na lekárske účely, potraviny pre deti, náplasti, obvazový materiál, hmoty na plombovanie zubov a na zubné odtlačky, dezinfekčné prípravky, prípravky na ničenie burín a na hubenie živočíšnych škodcov.

(540) ENSURE

(732) ABBOTT LABORATORIES, 100 Abbott Park, Illinois, IL 60064-3500, US;

(740) ROTT, RŮŽIČKA & GUTTMANN, v. o. s., Bratislava, SK;

(111) 184245

(151) 11.2.1999

(156) 19.10.2005

(180) 19.10.2015

(210) 2924-95

(220) 19.10.1995

(442) 4.11.1998

(450) 7.5.1999

7 (511) 30

(511) 30 - Múka, obilniny, obilné výrobky určené na ľudskú spotrebu; ryža, ryža v balíčkoch na varenie, predvarená alebo dehydratovaná ryža; cestoviny; nátierky na chlieb, hotové jedlá, polotovary a pochúťky obsahujúce najmä produkty obsiahnuté v triede 30, ale tiež prísady zemiakov, mäsa, rýb, hydiny, zeleniny a korenín; čaj, káva, kávové náhradky, kakao, čokoládové nápoje, uvedené výrobky tiež v extrahovanej forme (tekutej alebo sušenej) ako hotové nápoje a nápoje vo vrecúškach, uvedené výrobky tiež vhodné na predaj v automatoch alebo vo forme nátierok alebo plniek do pečiarok alebo cukrárskych výrobkov a plniek do pečív, všetko obsahujúce uvedené produkty; melasový sirup, cukor, med, omáčky vrátane šalátových dressingov; cukrovinky nie na lekárske účely; ovocné zmrzliny, smotanové zmrzliny, zmrzlinové výrobky, mrazené cukrovinky; chlieb; pekárske a cukrárske výrobky, koláče, torty, zákusky, keksy, sušienky, cukríky, bonbóny, dezerty, biskvity, čokoláda, čokoládové výrobky, ako aj plnky do pečiarok a cukrárskych výrobkov a plnky do pečív a pochúťok obsahujúce prevažne uvedené produkty obsiahnuté v triede 30.

(540) CELEBRATIONS

(732) MARS INCORPORATED, spoločnosť zriadená podľa zákonov štátu Delaware, McLean, Virginia 22101-3883, US;

(740) Fajnorová Mária, Ing., Bratislava, SK;

(111) 184247

(151) 11.2.1999

(156) 19.10.2005

(180) 19.10.2015

(210) 2928-95

(220) 19.10.1995

(442) 4.11.1998

(450) 7.5.1999

7 (511) 25, 35, 40, 42

(511) 25 - Odevy, obuv a klobučnícky tovar, nánožníky; svadobné a spoločenské šaty; odevné a klobučnícke doplnky ku svadobným a spoločenským šatám.

35 - Obstaranie, sprostredkovanie kúpy a predaja tovarov.

40 - Zákazkové šitie odevov, svadobných a spoločenských šiat; úprava a prešívanie odevov, svadobných a spoločenských šiat.

42 - Požičiavanie, prenájom: svadobných a spoločenských šiat, odevov a klobučníckeho tovaru, svadobných ozdôb, umelých kvetov.

(540)



(732) Aberlová Katarína ELEGANT STITCH, J.M. Hurbana 30, 010 01 Žilina, SK;

(740) Zahatňanská Gabriela, Ing., Žilina, SK;

(111) 184253

(151) 11.2.1999
(156) 31.10.2005
(180) 31.10.2015
(210) 3069-95
(220) 31.10.1995
(442) 4.11.1998
(450) 7.5.1999

7 (511) 9

(511) 9 - Programy a softvér na identifikáciu a získanie zloženia náteru, na prispôsobovanie, meranie, dávkovanie a miešanie náterov a náterových farieb, na udržiavanie záznamu, pracovné plánovanie, účtovanie, skladovú a akciovú kontrolu, analyzovanie obchodných činností, na odhadovanie a skladové objednávky na opravy áut, na vedenie automobilových opravovní a predajní náhradných dielov.

(540)

PPG ACCESS

(732) PPG Industries Ohio, Inc., spoločnosť zriadená podľa zákonov štátu Delaware, 3800 West 143rd Street, Cleveland, Ohio 44111, US;

(740) Bezák Marián, Ing., Bratislava, SK;

(111) 184272

(151) 11.2.1999
(156) 27.11.2005
(180) 27.11.2015
(210) 3384-95
(220) 27.11.1995
(442) 4.11.1998
(450) 7.5.1999

7 (511) 2, 4

(511) 2 - Prípravky na ochranu kovových povrchov proti strate lesku a hrdzaveniu.

4 - Mastiace a vnikajúce oleje.

(554)



(591) červená, žltá, modrá, biela

(732) WD-40 Manufacturing Company, 1061 Cudahy Place, San Diego, CA 92110, US;

(740) Guniš Jaroslav, Mgr., Bratislava, SK;

(111) 184638

(151) 12.3.1999
(156) 13.10.2005
(180) 13.10.2015
(210) 2891-95
(220) 13.10.1995
(442) 2.12.1998
(450) 11.6.1999

7 (511) 5

(511) 5 - Farmaceutické a lekárske prípravky a substancie, najmä na použitie pre ľudí.

(540)



(732) SmithKline Beecham p. l. c., 980 Great West Road, Brentford, Middlesex TW8 9GS, GB;

(740) Fajnorová Mária, Ing., Bratislava, SK;

(111) 184639

(151) 12.3.1999
(156) 25.10.2005
(180) 25.10.2015
(210) 2991-95
(220) 25.10.1995
(442) 2.12.1998
(450) 11.6.1999

7 (511) 31

(511) 31 - Poľnohospodárske, záhradnícke a lesné produkty a výrobky, najmä semená a osivá, obilniny v prírodnom stave; živé zvieratá; krmivá pre zvieratá, vtákov a ryby vrátane sušenok a pochúťok; sépiové kosti (pre vtákov chovaných v klietkach), jedlé kosti a tyčinky pre domáce zvieratá; stelivo a hniezda pre zvieratá; čerstvé ovocie a zelenina, zemiaky a výrobky z nich na použitie ako prídavky do krmív.

(540)



(732) MARS INCORPORATED, spoločnosť zriadená podľa zákonov štátu Delaware, McLean, Virginia 22101-3883, US;

(740) Fajnorová Mária, Ing., Bratislava, SK;

(111) 184640

(151) 12.3.1999
(156) 25.10.2005
(180) 25.10.2015
(210) 2992-95
(220) 25.10.1995
(442) 2.12.1998
(450) 11.6.1999

7 (511) 31

(511) 31 - Poľnohospodárske, záhradnícke a lesné produkty a výrobky, najmä semená a osivá, obilniny v prírodnom stave; živé zvieratá; krmivá pre zvieratá, vtákov a ryby vrátane sušenok a pochúťok; sépiové kosti (pre vtákov chovaných v klietkach), jedlé kosti a tyčinky pre domáce zvieratá; stelivo a hniezda pre zvieratá; čerstvé ovocie a zelenina, zemiaky a výrobky z nich na použitie ako prídavky do krmív.

(540)



- (591) modrá, zlatá, čierna
 (732) MARS INCORPORATED, spoločnosť zriadená podľa zákonov štátu Delaware, McLean, Virginia 22101-3883, US;
 (740) Fajnorová Mária, Ing., Bratislava, SK;

(111) 184923

- (151) 19.4.1999
 (156) 11.10.2005
 (180) 11.10.2015
 (210) 2863-95
 (220) 11.10.1995
 (442) 11.1.1999
 (450) 12.7.1999

7 (511) 9

- (511) 9 - Poistky nízkeho napätia a príslušenstvo k nim, poistkové lišty a odpojovače, prípojkové a rozpojovacie poistkové skrine, elektroinštalačný materiál.

(540)



- (732) HASMA, spol. s r.o., Hornádska 1, 053 42 Krompachy, SK;
 (740) Beleščák Ladislav, Ing., Piešťany, SK;

(111) 184924

- (151) 19.4.1999
 (156) 23.10.2005
 (180) 23.10.2015
 (210) 2973-95
 (220) 23.10.1995
 (442) 11.1.1999
 (450) 12.7.1999

7 (511) 9, 11, 12, 18, 25, 28

- (511) 9 - Cyklokomputery, počítače kilometrov na bicykle.
 11 - Svetelné a odrazové lampy na bicykle.
 12 - Bicykle a ich súčasti: rámy, vidlice, kolesá, ráfiky, duše, plášte, hlavové zloženia, kormidlá a ich súčasti, predložky a podložky kormidiel, držadlá kormidiel, brzdy a brzdové páky, náboje kolies, prehadzovačky a prešmykovače, prevodníky, pedále, sedadlá, sedadlové rúry, blatníky, nosiče batožiny, spätné zrkadlá, zvončeky, pumpy.
 18 - Tašky, plecniaky, vaky.
 25 - Športové odevy.
 28 - Športové trenážery, posilňovacie prístroje a náradia.

(540)

LEADER FOX

- (732) MÜLLER SPORT BOHEMIA s. r. o., Okružní 110, 373 71 Hlincová Hora, CZ;
 (740) Fajnorová Mária, Ing., Bratislava, SK;

(111) 184928

- (151) 19.4.1999
 (156) 27.10.2005
 (180) 27.10.2015
 (210) 3024-95
 (220) 27.10.1995
 (442) 11.1.1999
 (450) 12.7.1999

7 (511) 35, 36, 41, 42

- (511) 35 - Sprostredkovanie obchodných operácií so športovými potrebami a športovým tovarom, doplnkami výživy a športovými zariadeniami.
 36 - Sprostredkovanie, nákup a predaj nehnuteľností.
 41 - Prevádzkovanie športových zariadení; požíčanie športového náradia; inštruktor karate, sebaobrany a bojových umení; praktické cvičenie; gymnastický výcvik; výcvik; praktický výcvik v športovej oblasti; organizovanie športových súťaží; organizovanie a vedenie športových seminárov; organizovanie a vedenie športových kongresov; organizovanie živých vystúpení; informácie o možnostiach zábavy; informácie o výchove a vzdelávaní; pedagogické informácie; výchovno-zábavné klubové služby; sprostredkovateľská činnosť v oblasti športu a kultúry; poradenstvo a konzultácie v oblasti športu.
 42 - Pohostinská činnosť; poskytovanie stravovacích a občerstvovacích služieb; geodetická a kartografická činnosť.

(540)



- (732) Mlsna Boris, Ventúrska 5, 811 01 Bratislava, SK;
 (740) Bušová Eva, JUDr., Bratislava, SK;

(111) 184929

- (151) 19.4.1999
 (156) 3.11.2005
 (180) 3.11.2015
 (210) 3105-95
 (220) 3.11.1995
 (442) 11.1.1999
 (450) 12.7.1999

7 (511) 35

- (511) 35 - Organizovanie výstav a veľtrhov na reklamné a obchodné účely.

(540)



MSV

MEZINÁRODNÍ
 STROJÍRENSKÝ VELETRH
 INTERNATIONALE
 MASCHINENBAUMESSE
 INTERNATIONAL
 ENGINEERING FAIR

- (732) Veletrhy Brno, a. s., Výstaviště 1, 647 00 Brno, CZ;
 (740) Litvákova Edita, Ing., Bratislava, SK;

(111) 185404

- (151) 24.5.1999
- (156) 26.10.2005
- (180) 26.10.2015
- (210) 3017-95
- (220) 26.10.1995
- (442) 11.2.1999
- (450) 6.8.1999

7 (511) 7, 12

(511) 7 - Stroje, nástroje a prístroje ako časti strojov zahrnuté v triede 7 na použitie v poľnohospodárstve, pri zbere, v záhradníctve, pri sekaní, v lesníctve, pri doprave zeminy alebo materiálov a ich premiestňovaní, pri obrábaní pôdy, doprave a prekladaní stavebného dreva, stavebno-inžinierskych konštrukcií, pri premiestňovaní snehu, čistení pláží, čističky stodôl (stroje); stroje na odvoz a rozmetanie hnojiva, stroje na brúsenie, stroje na sušenie, rýpadlá a výťahy, všetko ako stroje; samoviazače, fúkacie stroje na vozenie obilia, stroje na lúpanie kukurice, kultivátory, brány, žacie trávne stroje, pluhy, hrabacie stroje, mláťačky, poľnohospodárske postrekovacie stroje, plejacie stroje, kopáče, nakladače, valce, lyžicové škrabače (skrejpery), sejacie stroje, oddeľovače stoniek, fúkare obilia, rezné hrany (ostria) traktorového zhrňovača, reťaze, lopaty rýpadiel, drapáky, rozrývače, rozrušovacie zuby a čepele, vzduchové filtre, olejové filtre, všetko ako stroje alebo časti strojov; čerpadlá ako časti strojov zahrnuté do triedy 7; hydraulické motory, hydraulické baranidlá, vzduchové kompresory, zariadenia ovládané stlačeným vzduchom, všetko ako stroje; zdvíhadlá, vrtáky (nie ručné nástroje), ozubené kolesá a prístroje na prenos energie, všetko ako časti strojov; hnacie kladky, rezacie prístroje, potrubia a káble, ukladacie prístroje ako časti strojov zahrnuté v triede 7; kladkostroje a žeriavy, mechanicky a elektricky ovládané nástroje, nápravy, ložiská, elevátory, dopravníky, remene, ložiskové podpery, spojky, spojkové lamely, ojnice, ovládacie káble, ovládacie mechanizmy, pneumatiké a hydraulické ovládania, zalomené hriadele, kľukové skrine, kľuky, valce, výfuky, remene ventilátorov, ventilátory, napájacie potrubia, ozubené kolesá, obilné odstredivky, vedenia, manipulačné prístroje na nakladanie a vykladanie, naťahovače obručí, hydraulické motory a kľby ako časti motorov; nápravové ložiská, otočné čapy, elektrické motory, piesty, radlice, redukčné ventily, regulátory tlaku, výtláčne ventily, kladky, hrable, hriadeľové spojky, tlmiče výfuku, regulátory rýchlosti hnacích strojov a motorov, štartéry, rezačky na slamu, prevodové súkolesia, prevodové ventily, všetko ako časti súčasti strojov pre celý uvedený tovar.

12 - Traktory a vlečné vozy (vozidlá), pozemné vozidlá na použitie v poľnohospodárstve, pri zbere, v záhradníctve, lesníctve, doprave zeminy alebo materiálov a ich premiestňovaní, obrábaní pôdy, doprave a prekladaní stavebného dreva, premiestňovaní snehu a stavebno-inžinierskych konštrukcií; vysokozdvížne vozíky, pásové vozidlá, trakčné pomocné zariadenia, kabíny vodičov, bezpečnostné rámy, sedadlá, podložky sedadiel a operadlá, ochranné poklopy, všetko prispôbené na použitie v pozemných vozidlách; závesy, závesové stabilizátory, reťaze a spojky, tyče spriahadla, všetko na použitie s motorovými

pozemnými vozidlami; čerpadlá pre motorové vozidlá zahrnuté do triedy 12; ozubené kolesá, zariadenia na prenos energie, hydraulické spojky a elektrické štartéry, všetko na použitie s motorovými pozemnými vozidlami; olejové filtre, vzduchové filtre, nápravy, otočné čapy, brzdy, brzdové obloženia, brzdové čeľuste, brzdiace botky, podvozky, spojky, lamely spojky, menič krútiaceho momentu, smerové návesti, hnacie reťaze, dvere, motory, ozubené kolesá, hydraulické súčasti, pneumatiky, kolesá, ráfiky kolies, bezpečnostné pásy, tlmiče nárazov, závesné pružiny, volanty, transmisné hriadele, ventily duší, palivové nádržky a ich uzávery, ochranné kryty proti vetru, stierače a ich ramená, všetko na použitie v motorových pozemných vozidlách ako časti a súčasti pre uvedený tovar; hydraulické zdvíhacie a vyklápacie mechanizmy na zabudovanie do motorových vozidiel a vlečniaky, bezpečnostné kabíny vodičov a ochranné poveternostné kabíny, podložky sedadiel a operadlá, ochranné poklopy, všetko na použitie s uvedenými vozidlami.

(540) AGCO

- (732) AGCO Corporation, 4205 River Green Parkway, Duluth, Georgia 30096-2568, US;
- (740) PATENTSERVIS BRATISLAVA, a. s., Bratislava, SK;

(111) 185405

- (151) 24.5.1999
- (156) 26.10.2005
- (180) 26.10.2015
- (210) 3018-95
- (220) 26.10.1995
- (442) 11.2.1999
- (450) 6.8.1999

7 (511) 7, 12

(511) 7 - Stroje, nástroje a prístroje ako časti strojov zahrnuté v triede 7 na použitie v poľnohospodárstve, pri zbere, v záhradníctve, pri sekaní, v lesníctve, pri doprave zeminy alebo materiálov a ich premiestňovaní, pri obrábaní pôdy, doprave a prekladaní stavebného dreva, stavebno-inžinierskych konštrukcií, pri premiestňovaní snehu, čistení pláží, čističky stodôl (stroje); stroje na odvoz a rozmetanie hnojiva, stroje na brúsenie, stroje na sušenie, rýpadlá a výťahy, všetko ako stroje; samoviazače, fúkacie stroje na vozenie obilia, stroje na lúpanie kukurice, kultivátory, brány, žacie trávne stroje, pluhy, hrabacie stroje, mláťačky, poľnohospodárske postrekovacie stroje, plejacie stroje, kopáče, nakladače, valce, lyžicové škrabače (scrapery), sejacie stroje, oddeľovače stoniek, fúkare obilia, rezné hrany (ostria) traktorového zhrňovača, reťaze, lopaty rýpadiel, drapáky, rozrývače, rozrušovacie zuby a čepele, vzduchové filtre, olejové filtre, všetko ako stroje alebo časti strojov; čerpadlá ako časti strojov zahrnuté do triedy 7; hydraulické motory, hydraulické baranidlá, vzduchové kompresory, zariadenia ovládané stlačeným vzduchom, všetko ako stroje; zdvíhadlá, vrtáky (nie ručné nástroje), ozubené kolesá a prístroje na prenos energie, všetko ako časti strojov; hnacie kladky, rezacie prístroje, potrubia a káble, ukladacie prístroje ako časti strojov zahrnuté v triede 7; kladkostroje

a žeriavy, mechanicky a elektricky ovládané nástroje, nápravy, ložiská, elevátory, dopravníky, remene, ložiskové podpery, spojky, spojkové lamely, ojnice, ovládacie káble, ovládacie mechanizmy, pneumatické a hydraulické ovládania, zalomené hriadele, kľukové skrine, kľuky, valce, výfuky, remene ventilátorov, ventilátory, napájacie potrubia, ozubené kolesá, obilné odstredivky, vedenia, manipulačné prístroje na nakladanie a vykladanie, naťahovače obručí, hydraulické motory a kľby ako časti motorov; nápravové ložiská, otočné čapy, elektrické motory, piesty, radlice, redukčné ventily, regulátory tlaku, výtlačné ventily, kladky, hrable, hriadeľové spojky, tlmiče výfuku, regulátory rýchlosti hnacích strojov a motorov, štartéry, rezačky na slamu, prevodové súkolesia, prevodové ventily, všetko ako časti a súčasti strojov pre celý uvedený tovar.

12 - Traktory a vlečné vozy (vozidlá), pozemné vozidlá na použitie v poľnohospodárstve, pri zbere, v záhradníctve, lesníctve, doprave zemin alebo materiálov a ich premiestňovaní, obrábaní pôdy, doprave a prekladaní stavebného dreva, premiestňovaní snehu a stavebno-inžinierskych konštrukcií; vysokozdvížne vozíky, pásové vozidlá, trakčné pomocné zariadenia, kabíny vodičov, bezpečnostné rámy, sedadlá, podložky sedadiel a operadlá, ochranné poklopy, všetko prispôbené na použitie v pozemných vozidlách; závesy, závesové stabilizátory, reťaze a spojky, tyče spriahadla, všetko na použitie s motorovými pozemnými vozidlami; čerpadlá pre motorové vozidlá zahrnuté do triedy 12; ozubené kolesá, zariadenia na prenos energie, hydraulické spojky a elektrické štartéry, všetko na použitie s motorovými pozemnými vozidlami; olejové filtre, vzduchové filtre, nápravy, otočné čapy, brzdy, brzdové obloženia, brzdové čeluste, brzdiace botky, podvozky, spojky, lamely spojky, menič krútiaceho momentu, smerové návesti, hnacie reťaze, dvere, motory, ozubené kolesá, hydraulické súčasti, pneumatiky, kolesá, ráfiky kolies, bezpečnostné pásy, tlmiče nárazov, závesné pružiny, volanty, transmissné hriadele, ventily duší, palivové nádržky a ich uzávery, ochranné kryty proti vetru, stierače a ich ramená, všetko na použitie v motorových pozemných vozidlách ako časti a súčasti pre uvedený tovar; hydraulické zdvíhacie a vyklápacie mechanizmy na zabudovanie do motorových vozidiel a vlečniaky, bezpečnostné kabíny vodičov a ochranné poveternostné kabíny, podložky sedadiel a operadlá, ochranné poklopy, všetko na použitie s uvedenými vozidlami.

(540)



(732) AGCO Corporation, 4205 River Green Parkway, Duluth, Georgia 30096-2568, US;

(740) PATENTSERVIS BRATISLAVA, a. s., Bratislava, SK;

(111) 185834

(151) 21.6.1999

(156) 13.7.2005

(180) 13.7.2015

(210) 1986-95

(220) 13.7.1995

(442) 12.3.1999

(450) 10.9.1999

7 (511) 36

(511) 36 - Poistky (uzatváranie), uzatváranie poistiek proti požiaru, uzatváranie životných poistiek, poistno-technické služby, poradenstvo v oblasti poistenia, sprostredkovanie poistenia, konzultačné služby, sprostredkovanie záruk, dôchodkové fondy, elektronický prevod kapitálu, finančné informácie, finančné odhady a oceňovania (poisťovníctvo, bankovníctvo, nehnuteľnosti), finančné poradenstvo, finančné riadenie, finančné analýzy, finančníctvo, klíring (zúčtovanie vzájomných pohľadávok a záväzkov - bezhotovostné platenie), informácie o poistení, kapitálové investície, nákup na splátky, prenájom nehnuteľností, správa nehnuteľností, sprostredkovatelia nehnuteľností, nehody (poistenie), platenie na splátky, burzové makléřstvo, kaucie, záruky, garancie, ručenie, pripoistenie.

(540) **PRVÁ AMERICKO-SLOVENSKÁ POISŤOVŇA, A.S.**

(732) AMERICAN LIFE INSURANCE COMPANY, 600 King Street, Wilmington, Delaware 19899, US;

(740) Csekesová Erika, JUDr., Bratislava, SK;

(111) 185835

(151) 21.6.1999

(156) 13.7.2005

(180) 13.7.2015

(210) 1989-95

(220) 13.7.1995

(442) 12.3.1999

(450) 10.9.1999

7 (511) 36

(511) 36 - Poistky (uzatváranie), uzatváranie poistiek proti požiaru, uzatváranie životných poistiek, poistno-technické služby, poradenstvo v oblasti poistenia, sprostredkovanie poistenia, konzultačné služby, sprostredkovanie záruk, dôchodkové fondy, elektronický prevod kapitálu, finančné informácie, finančné odhady a oceňovania (poisťovníctvo, bankovníctvo, nehnuteľnosti), finančné poradenstvo, finančné riadenie, finančné analýzy, finančníctvo, klíring (zúčtovanie vzájomných pohľadávok a záväzkov - bezhotovostné platenie), informácie o poistení, kapitálové investície, nákup na splátky, prenájom nehnuteľností, správa nehnuteľností, sprostredkovanie nehnuteľností, nehody (poistenie), platenie na splátky, burzové makléřstvo, kaucie, záruky, garancie, ručenie, pripoistenie.

(540) **FIRST AMERICAN SLOVAK INSURANCE COMPANY, A.S.**

(732) AMERICAN LIFE INSURANCE COMPANY, 600 King Street, Wilmington, Delaware 19899, US;

(740) Csekesová Erika, JUDr., Bratislava, SK;

(111) 185866

- (151) 21.6.1999
- (156) 21.11.2005
- (180) 21.11.2015
- (210) 3272-95
- (220) 21.11.1995
- (442) 12.3.1999
- (450) 10.9.1999

7 (511) 18

(511) 18 - Tovary z kože a z imitácie kože nezahrnuté do iných tried; cestovné tašky, kufre a súpravy, cestovné tašky na odev, cestovné kufre, príručné kufričky, toaletné taštičky a kufričky, kožené škатуle a obaly, plecniaky, príručné tašky, plážové tašky, nákupné tašky, tašky na nosenie na pleci, aktovky a kufričky, taštičky na opasok, obaly z kože alebo imitácie kože, drobné kožené predmety, najmä pánske a dámske peňaženky, puzdrá na kľúče, puzdrá vizitiek, puzdrá na šekové knižky, dáždňiky a snečníky, palice, vychádzkové skladacie stoličky.

(540)



(591) modrá

(732) LOUIS VUITTON MALLETIER, 2, rue du Pont-Neuf, 75001 Paris, FR;

(740) Bušová Eva, JUDr., Bratislava, SK;

(111) 185867

- (151) 21.6.1999
- (156) 21.11.2005
- (180) 21.11.2015
- (210) 3273-95
- (220) 21.11.1995
- (442) 12.3.1999
- (450) 10.9.1999

7 (511) 14, 16, 18, 25

(511) 14 - Tovary zo vzácnych kovov alebo s pláštjom zo vzácných kovov, ako napríklad pudrenky z drahých kovov, popolníky pre fajčiarov, cigarové a cigaretové škатуle, cigaretová a cigarová špička, šperky, ako náhrdelníky, náramky, náušnice, prstene, krúžky na kľúče, sponky, manžetové gombíky, prívesky na retiazky, kravatové držiaky, brošne, špendlíky; hodinárske a chronometrické prístroje, najmä hodinky, náramkové hodinky, remienky náramkových hodínok, puzdrá na hodinky, cestovné hodiny, hodiny, chronografy, chronometre.

16 - Papierové alebo kartónové tovary, najmä vrecká a papier na balenie, papierové a kartónové škатуle, kartónové škатуle na klobúky, akvarely, grafiky, divadelné súpravy, architektonické modely, tlačivá ako plagáty, albumy, atlasy, brožúry, mapy, pohľadnice, katalógy, nálepky (nie textilné), knihy, časopisy, publikácie, periodiká; materiál na viazanie kníh, fotografie, piernické výroky, najmä tabuľky na písanie, notesy, blok na kreslenie, pijaky, bloky, kalendáre, poznámkové zošity, škатуle na pečiatky, maľovanky, obálky, papier na písanie, adresáre; lepidlá na papier alebo pre domácnosť; umelecké materiály,

šetce; písacie stroje a kancelárske potreby (s výnimkou nábytku) ako podstavce na listy, nože na papier, ceruzky, kalamáre, podstavce na atrament, ťažidlá, držadlá ceruziek, držadlá pier, poznámkové notesy, perá; inštruktážny a výučbový materiál (s výnimkou aparátúr); plastické materiály na balenie (nezahrnuté v iných triedach); hracie karty; tlačiarenské typy.

18 - Tovary z kože a z imitácie kože nezahrnuté do iných tried; cestovné tašky, kufre a súpravy, cestovné tašky na odev, cestovné kufre, príručné kufričky, toaletné taštičky a kufričky, kožené škатуle a obaly, plecniaky, príručné tašky, plážové tašky, nákupné tašky, tašky na nosenie na pleci, aktovky a kufričky, taštičky na opasok, obaly z kože alebo imitácie kože, drobné kožené predmety, najmä pánske a dámske peňaženky, puzdrá na kľúče, puzdrá vizitiek, puzdrá na šekové knižky, dáždňiky a snečníky, palice, vychádzkové skladacie stoličky.

25 - Oblečenie pre mužov a ženy, ako svetre, košele, vesty, vodovzdorné oblečenie, pulóvre, bundy, opasky, šatky, šály, vreckovky; obuv, pokrývky hlavy.

(540)



(732) LOUIS VUITTON MALLETIER, 2, rue du Pont-Neuf, 75001 Paris, FR;

(740) Bušová Eva, JUDr., Bratislava, SK;

(111) 185868

- (151) 21.6.1999
- (156) 21.11.2005
- (180) 21.11.2015
- (210) 3274-95
- (220) 21.11.1995
- (442) 12.3.1999
- (450) 10.9.1999

7 (511) 18

(511) 18 - Tovary z kože a z imitácie kože nezahrnuté do iných tried; cestovné tašky, kufre a súpravy, cestovné tašky na odev, cestovné kufre, príručné kufričky, toaletné taštičky a kufričky, kožené škатуle a obaly, plecniaky, príručné tašky, plážové tašky, nákupné tašky, tašky na nosenie na pleci, aktovky a kufričky, taštičky na opasok, obaly z kože alebo imitácie kože, drobné kožené predmety, najmä pánske a dámske peňaženky, puzdrá na kľúče, puzdrá vizitiek, puzdrá na šekové knižky, dáždňiky a snečníky, palice, vychádzkové skladacie stoličky.

(540)



(591) zelená

(732) LOUIS VUITTON MALLETIER, 2, rue du Pont-Neuf, 75001 Paris, FR;

(740) Bušová Eva, JUDr., Bratislava, SK;

(111) 185869

(151) 21.6.1999
 (156) 21.11.2005
 (180) 21.11.2015
 (210) 3275-95
 (220) 21.11.1995
 (442) 12.3.1999
 (450) 10.9.1999

7 (511) 18

(511) 18 - Tovary z kože a z imitácie kože nezahrnuté do iných tried; cestovné tašky, kufre a súpravy, cestovné tašky na odev, cestovné kufre, príručné kufriky, toaletné taštičky a kufriky, kožené škafule a obaly, plecniaky, príručné tašky, plážové tašky, nákupné tašky, tašky na nosenie na pleci, aktovky a kufriky, taštičky na opasok, obaly z kože alebo imitácie kože, drobné kožené predmety, najmä pánske a dámske peňaženky, puzdrá na kľúče, puzdrá vizitiek, puzdrá na šekové knižky, dáždňníky a slnečníky, palice, vychádzkové skladacie stoličky.

(540)

(591) červená

(732) LOUIS VUITTON MALLETIER, 2, rue du Pont-Neuf, 75001 Paris, FR;

(740) Bušová Eva, JUDr., Bratislava, SK;

(111) 186580

(151) 13.8.1999
 (156) 7.8.2005
 (180) 7.8.2015
 (210) 2236-95
 (220) 7.8.1995
 (310) 102430
 (320) 28.7.1995
 (330) CZ
 (442) 7.5.1999
 (450) 8.11.1999

7 (511) 1, 3, 9, 14, 16, 18, 21, 25, 28, 35, 41

(511) 1 - Filmy neexponované.

3 - Parfumériové výrobky.

9 - Elektronické prístroje na príjem, prenos a záznam zvuku a obrazu, hlavne rozhlasové a televízne prijímače, videokamery, fotokamery, osobné kazetové prehrávače, fotografické prístroje všetkých druhov, filmy exponované.

14 - Hodinky a hodinársky tovar, módne doplnky z drahých a plátovaných kovov, bižutéria z drahých a plátovaných kovov.

16 - Periodické a neperiodické tlačoviny všetkých druhov, kancelárske potreby z papiera, hlavne bloky, kalendáre, fotoalbumy, listové papiere, zakladacie obaly a podobne, drobné kancelárske potreby z plastov a kovu s výnimkou nábytku, písacie potreby.

18 - Kožený tovar s výnimkou obuvi a oblečenia, hlavne kabelky, kufre a cestovné tašky, slnečníky a dáždňníky, módne doplnky z kože, bižutéria z kože.

21 - Módne doplnky z dreva a obyčajných kovov, bižutéria z dreva a obyčajných kovov.

25 - Odevy a pokrývky hlavy, obuv, opasky.

28 - Športové potreby s výnimkou oblečenia, obuvi, cvičebných kobercov (gymnastických žieniek) a meracích prístrojov.

35 - Propagácia.

41 - Vydavateľstvo a nakladateľstvo.

(540)

(732) Sanoma Magazines Praha s. r. o., Malá Štěpánská 17, 120 79 Praha, CZ;

(740) Brichtová Tatiana, JUDr., Bratislava, SK;

(111) 186916

(151) 20.9.1999
 (156) 25.9.2005
 (180) 25.9.2015
 (210) 2724-95
 (220) 25.9.1995
 (310) 95/564942
 (320) 28.3.1995
 (330) GB
 (442) 11.6.1999
 (450) 10.12.1999

7 (511) 4, 6, 37

(511) 4 - Plyn na osvetľovanie, vykurovanie, varenie, chladenie, sušenie, ventiláciu, plynne pohonné hmoty v tekutom stave alebo nie.

6 - Kovové zásobníky a nádoby na uloženie a dopravu tekutých palív pod tlakom, kovové fľaše na plynne palivo v tekutom stave alebo nie.

37 - Montáž, oprava a údržba osvetľovacích zariadení, vykurovacích, chladiacich, sušiacich, varných a ventilačných systémov.

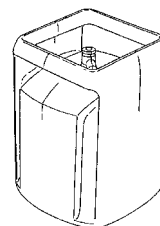
(554)

(732) SHELL BRANDS INTERNATIONAL AG, Baarermatte, 6340 Baar, CH;

(740) Žovicová Viera, Mgr., Bratislava, SK;

(111) 187680

(151) 17.11.1999
 (156) 17.10.2005
 (180) 17.10.2015
 (210) 2909-95
 (220) 17.10.1995
 (310) 95-4682
 (320) 18.4.1995
 (330) SE
 (442) 6.8.1999
 (450) 14.2.2000

7 (511) 5, 10, 40, 41, 42

(511) 5 - Porcelán na zubné plomby, porcelán a iné materiály na vyhotovenie zubných koruniek a zubných plomb.

10 - Zubolekárske, ortopedické a iné chirurgické implantáty, chirurgické, zdravotnícke a zubolekárske nástroje a prístroje, umelé údy, oči a zuby.
40 - Spracovanie a úprava materiálov na zubolekárske a chirurgické účely.

41 - Výučbové a školiace služby, príprava a vedenie seminárov o implantačnej chirurgii a implantačných technikách.

42 - Technicko-poradenské služby, konzultačné služby v oblasti zaistovania chirurgických činností expertov pre oblasť chirurgie, výskumné a vývojové služby v odbore chirurgie vrátane vedeckého poradenstva, prenájmanie zubného a chirurgického vybavenia a zariadenia.

(540) NOBEL BIOCARE

(732) NOBEL BIOCARE AB, 40226 Göteborg, SE;

(740) Čechvalová Dagmar, Bratislava, SK;

(111) 188159

(151) 14.12.1999

(156) 25.10.2005

(180) 25.10.2015

(210) 3005-95

(220) 25.10.1995

(442) 10.9.1999

(450) 13.3.2000

7 (511) 9

(511) 9 - Videokamery, video- a audiopásky na prehrávanie a nahrávače, čisté a nahraté pásky.

(540)



(732) Matsushita Electric Industrial Co., Ltd., 1006 Oaza Kadoma, Kadoma-shi, Osaka 571, JP;

(740) Bušová Eva, JUDr., Bratislava, SK;

(111) 190979

(151) 19.5.2000

(156) 21.11.2005

(180) 21.11.2015

(210) 3298-95

(220) 21.11.1995

(442) 5.8.1998

(450) 14.8.2000

7 (511) 11, 14, 16, 20, 21, 32, 33

(511) 11 - Prístroje na prípravu, ohrev, chladenie a dávkovanie nápojov.

14 - Šperky, drahokamy, drahé kamene, hodinárske výrobky.

16 - Výrobky z papiera.

20 - Výrobky z dreva, korku a iných prírodných materiálov a plastov.

21 - Sklenené, porcelánové a kameninové výrobky, napr. vázy, čaše, lustre, misy.

32 - Nealkoholické nápoje, minerálne a šumivé vody, pivo.

33 - Alkoholické nápoje.

(540) CRYSTALIS

(732) Crystalis, s. r. o., Zelený pruh 95/97, 140 00 Praha, CZ;

(740) Fajnorová Mária, Ing., Bratislava, SK;

(111) 191354

(151) 19.6.2000

(156) 8.11.2005

(180) 8.11.2015

(210) 3147-95

(220) 8.11.1995

(442) 10.9.1999

(450) 12.9.2000

7 (511) 3

(511) 3 - Toaletné prípravky, prípravky na čistenie zubov, ústne vody.

(554)



(732) Beecham Group plc, 980 Great West Road, Brentford, Middlesex TW8 9GS, GB;

(740) Fajnorová Mária, Ing., Bratislava, SK;

(111) 191754

(151) 23.8.2000

(156) 20.9.2005

(180) 20.9.2015

(210) 2648-95

(220) 20.9.1995

(310) O-102333

(320) 26.7.1995

(330) CZ

(442) 16.5.2000

(450) 7.11.2000

7 (511) 25, 40

(511) 25 - Obuv, odevy vrátane odevov so saunovým efektom a športových odevov, kostýmy na tanec a umeleckú gymnastiku, divadelné kostýmy, pokrývky hlavy.

40 - Krajčírstvo.

(540)



(591) červená, čierna

(732) NIKOLAJ J. GRISHKO, Alleja Žemčugovoj, dom 3, Korpus I, Kv. 10, 111 402 Moskva, RU;

(740) ROTT, RŮŽIČKA & GUTTMANN, v. o. s., Bratislava, SK;

(111) 198992

- (151) 29.4.2002
- (156) 10.8.2004
- (180) 10.8.2014
- (210) 1808-94
- (220) 10.8.1994
- (310) 175774
- (320) 24.2.1994
- (330) CZ
- (442) 14.1.1998
- (450) 2.7.2002

8 (511) 1, 17

- (511) 1 - Polyuretánové deriváty.
17 - Polyuretánové chemické prípravky na opravu dier, polyuretánové tesniace škárovacie a vypchávkové materiály.

(540)

MAKROFLEX

(732) INVA export-import, spol. s r. o., Ondříčkova 32,
130 00 Praha, CZ;

(740) Beleščák Ladislav, Ing., Piešťany, SK;

(111) 204558

- (151) 5.12.2003
- (156) 22.6.2005
- (180) 22.6.2015
- (210) 1746-95
- (220) 22.6.1995
- (442) 7.10.1998
- (450) 3.2.2004

8 (511) 16, 31, 33, 34, 42

- (511) 16 - Baliaci papier všetkých druhov, toaletný papier.
31 - Hrozno.
33 - Víno.
34 - Cigarety.
42 - Pohostinské služby a služby verejného stravovania.

(540)



(732) Ing. Vladimír Valenta - GARDEN SERVICE,
Belinského 12, 851 01 Bratislava, SK;

(740) Brichtová Tatiana, JUDr., Bratislava, SK;

Prevody a prechody práv**(111) 107035**

(210) 18466
(732) Thermphos International B.V., Harbour 9890, 4389 PD Vlissingen-Oost, NL;
(770) RHODIA CONSUMER SPECIALTIES LIMITED, Oak House, Reeds Crescent, Watford, Herts WD24 4QP, GB;
Dátum uzavretia zmluvy: 29.9.2004
(580) 13.9.2005

(111) 111251

(210) 2330
(732) OSICO ENTERPRISES LTD., 4th Floor, Lawford House, Albert Place, London N3 1RL, GB;
(770) WERLOCK ENTERPRISES LIMITED, Suites 41/42, Victoria House, 26 Main Street, Gibraltar, GI;
Dátum uzavretia zmluvy: 18.4.2005
(580) 8.9.2005

(111) 111259

(210) 25828
(732) OSICO ENTERPRISES LTD., 4th Floor, Lawford House, Albert Place, London N3 1RL, GB;
(770) WERLOCK ENTERPRISES LIMITED, Suites 41/42, Victoria House, 26 Main Street, Gibraltar, GI;
Dátum uzavretia zmluvy: 18.4.2005
(580) 8.9.2005

(111) 111298

(210) 2337
(732) OSICO ENTERPRISES LTD., 4th Floor, Lawford House, Albert Place, London N3 1RL, GB;
(770) WERLOCK ENTERPRISES LIMITED, Suites 41/42, Victoria House, 26 Main Street, Gibraltar, GI;
Dátum uzavretia zmluvy: 18.4.2005
(580) 8.9.2005

(111) 111319

(210) 4946
(732) OSICO ENTERPRISES LTD., 4th Floor, Lawford House, Albert Place, London N3 1RL, GB;
(770) WERLOCK ENTERPRISES LIMITED, Suites 41/42, Victoria House, 26 Main Street, Gibraltar, GI;
Dátum uzavretia zmluvy: 18.4.2005
(580) 8.9.2005

(111) 111367

(210) 2295
(732) OSICO ENTERPRISES LTD., 4th Floor, Lawford House, Albert Place, London N3 1RL, GB;
(770) WERLOCK ENTERPRISES LIMITED, Suites 41/42, Victoria House, 26 Main Street, Gibraltar, GI;
Dátum uzavretia zmluvy: 18.4.2005
(580) 8.9.2005

(111) 111535

(210) 16934
(732) OSICO ENTERPRISES LTD., 4th Floor, Lawford House, Albert Place, London N3 1RL, GB;
(770) WERLOCK ENTERPRISES LIMITED, Suites 41/42, Victoria House, 26 Main Street, Gibraltar, GI;
Dátum uzavretia zmluvy: 18.4.2005
(580) 8.9.2005

(111) 152309

(210) 3089
(732) SCHOTT AG, Hattenbergstrasse 10, 55122 Mainz, DE;
(770) Schott Glas, Mainz, DE;
Dátum uzavretia zmluvy: 1.7.2004
(580) 26.8.2005

(111) 152310

(210) 3092
(732) SCHOTT AG, Hattenbergstrasse 10, 55122 Mainz, DE;
(770) Schott Glas, Mainz, DE;
Dátum uzavretia zmluvy: 1.7.2004
(580) 26.8.2005

(111) 152313

(210) 3095
(732) SCHOTT AG, Hattenbergstrasse 10, 55122 Mainz, DE;
(770) Schott Glas, Mainz, DE;
Dátum uzavretia zmluvy: 1.7.2004
(580) 26.8.2005

(111) 152332

(210) 3099
(732) SCHOTT AG, Hattenbergstrasse 10, 55122 Mainz, DE;
(770) Schott Glas, Mainz, DE;
Dátum uzavretia zmluvy: 1.7.2004
(580) 26.8.2005

(111) 152336

(210) 3104
(732) SCHOTT AG, Hattenbergstrasse 10, 55122 Mainz, DE;
(770) Schott Glas, Mainz, DE;
Dátum uzavretia zmluvy: 1.7.2004
(580) 26.8.2005

(111) 152338

(210) 3107
(732) SCHOTT AG, Hattenbergstrasse 10, 55122 Mainz, DE;
(770) Schott Glas, Mainz, DE;
Dátum uzavretia zmluvy: 1.7.2005
(580) 26.8.2005

(111) 152678

(210) 3078
(732) SCHOTT AG, Hattenbergstrasse 10, 55122 Mainz, DE;
(770) Schott Glas, Mainz, DE;
Dátum uzavretia zmluvy: 1.7.2004
(580) 26.8.2005

(111) 152680

(210) 3090
(732) SCHOTT AG, Hattenbergstrasse 10, 55122 Mainz, DE;
(770) Schott Glas, Mainz, DE;
Dátum uzavretia zmluvy: 1.7.2004
(580) 26.8.2005

(111) 152681

(210) 3091
(732) SCHOTT AG, Hattenbergstrasse 10, 55122 Mainz, DE;
(770) Schott Glas, Mainz, DE;
Dátum uzavretia zmluvy: 1.7.2004
(580) 26.8.2005

(111) 153334

(210) 11530
(732) Acorus Therapeutics Limited, High Crane Lodge, Crane Row Lane, Hamsterley, Bishop Auckland, County Durham, DL13 3QS, GB;
(770) AstraZeneca UK Limited, 15 Stanhope Gate, London W1Y 6LN, GB;
Dátum uzavretia zmluvy: 26.4.2005
(580) 14.9.2005

(111) 155245

(210) 26972
(732) OSICO ENTERPRISES LTD., 4th Floor, Lawford House, Albert Place, London N3 1RL, GB;
(770) WERLOCK ENTERPRISES LIMITED, Suites 41/42, Victoria House, 26 Main Street, Gibraltar, GI;
Dátum uzavretia zmluvy: 18.4.2005
(580) 8.9.2005

(111) 162582

(210) 48833
(732) IVAX Pharmaceuticals, s. r. o., Ostravská 29, 747 70 Opava-Komárov, CZ;
(770) IVAX - CR, a. s., Ostravská 29, 747 70 Opava-Komárov, CZ;
(580) 8.9.2005

(111) 162765

(210) 48753
(732) Illinois Tool Works Inc., 3600 West Lake Avenue, Glenview, IL 60026, US;
(770) Wynn Oil Company, spoločnosť zriadená podľa zákonov štátu California, 1050 West Fifth Street, Azusa, California, US;
Dátum uzavretia zmluvy: 31.12.2004
(580) 21.9.2005

(111) 166193

(210) 54128
(732) SHELL BRANDS INTERNATIONAL AG, Baarermatte, 6340 Baar, CH;
(770) Shell International Petroleum Company Limited, Shell Centre, London SE1 7NA, GB;
Dátum uzavretia zmluvy: 1.1.2005
(580) 8.9.2005

(111) 166302

(210) 54121
(732) Provimi Holding B.V., Veerlaan 17 - 23, 3072 AN Rotterdam, NL;
(770) Central Soya Company Inc., spoločnosť zriadená podľa zákonov štátu Indiana, Fort Wayne, US;
Dátum uzavretia zmluvy: 30.6.2001
(580) 8.9.2005

(111) 166778

(210) 54371
(732) PPG Architectural Finishes, Inc., One PPG Place, Pittsburgh, Pennsylvania 15272, US;
(770) PPG INDUSTRIES, INC., spoločnosť podľa zákonov štátu Pennsylvania, One PPG Place, Pittsburgh, Pennsylvania 15272, US;
Dátum uzavretia zmluvy: 19.8.2005
(580) 27.9.2005

(111) 169661

(210) 59676
(732) UNITED BISCUITS (UK) LIMITED, Hayes Park, Hayes End Road, Hayes, Middlesex UB4 8EE, GB;
(770) The Jacob's Bakery Limited, Long Lane, Aintree, Liverpool L9 7LD, GB;
Dátum uzavretia zmluvy: 31.8.2005
(580) 27.9.2005

(111) 170222

(210) 59412
(732) Arch UK Biocides Limited, Wheldon Road, Castleford, West Yorkshire WF10 2JT, GB;
(770) Avecia Limited, Hexagon House, Blackley, Manchester M9 8ZS, GB;
Dátum uzavretia zmluvy: 18.7.2005
(580) 8.9.2005

(111) 172772

(210) 64531
(732) CALUMITE INTERNATIONAL LTD., 2300 Corporate Boulevard, N.W., Suite 244, Boca Raton, Florida 33481, US;
(770) THE CALUMITE COMPANY, a Corporation of the state of Florida, 2300 Corporate Boulevard N.W., Suite 244, Boca Raton 33481 Florida, US;
(580) 8.9.2005

(111) 173287

(210) 610-93
(732) Wienerberger - Slovenské Tehelne spol. s r. o., Tehelná 5, 953 01 Zlaté Moravce, SK;
(770) SETA Tehelne, a. s., Bytčická 89, 010 99 Žilina, SK;
Dátum uzavretia zmluvy: 3.5.2005
(580) 8.9.2005

(111) 174953

(210) 65108
(732) Gallus Herrenschuh GmbH, Lagerstrasse 4, A-9400 Wolfsberg, AT;
(770) GS Properties (III) GesmbH & Co. KG, Lagerstrasse 4, 9400 Wolfsberg, AT;
Dátum uzavretia zmluvy: 27.6.2005
(580) 27.9.2005

(111) 174953

(210) 65108
(732) Gallus Marketing & Sales GmbH, Lagerstrasse 4, A-9400 Wolfsberg, AT;
(770) Gallus Herrenschuh GmbH, Lagerstrasse 4, A-9400 Wolfsberg, AT;
Dátum uzavretia zmluvy: 27.6.2005
(580) 27.9.2005

(111) 174953

(210) 65108
(732) GS Investments B.V., Bergstraat 4, NL-5157 Loon op Zand, NL;
(770) Gallus Marketing & Sales GmbH, Lagerstrasse 4, A-9400 Wolfsberg, AT;
Dátum uzavretia zmluvy: 29.6.2005
(580) 27.9.2005

(111) 174953

(210) 65108
(732) Dosenbach-Ochsner AG, Allmendstrasse 25, CH-8953 Dietikon, CH;
(770) GS Investments B.V., Bergstraat 4, NL-5157 Loon op Zand, NL;
Dátum uzavretia zmluvy: 19.8.2005
(580) 27.9.2005

(111) 175890

(210) 1765-93
(732) Pfizer Products Inc., Eastern Point Road, Groton, Connecticut 06340, US;
(770) Pfizer Inc., 235 East 42nd Street, New York, New York 10017, US;
Dátum uzavretia zmluvy: 26.6.2005
(580) 27.9.2005

(111) 175985

(210) 1574-93
(732) HUGO BOSS Trade Mark Management GmbH & Co. KG, Dieselstrasse 12, D-72555 Metzingen, DE;
(770) Eurocos Cosmetic GmbH, Zeppelinallee 47, D-60487 Frankfurt am Main, DE;
Dátum uzavretia zmluvy: 31.5.2005
(580) 27.9.2005

(111) 176865

(210) 2059-93
(732) 2 LUMU, s. r. o., Hurbanova 10, 921 01 Piešťany, SK;
(770) PMAc, a. s., Hlavatého 5, 811 03 Bratislava, SK;
Dátum uzavretia zmluvy: 7.6.2005
(580) 16.9.2005

(111) 176866

(210) 2061-93
(732) 2 LUMU, s. r. o., Hurbanova 10, 921 01 Piešťany, SK;
(770) PMAc, a. s., Hlavatého 5, 811 03 Bratislava, SK;
Dátum uzavretia zmluvy: 7.6.2005
(580) 16.9.2005

(111) 176867

(210) 2064-93
(732) 2 LUMU, s. r. o., Hurbanova 10, 921 01 Piešťany, SK;
(770) PMAc, a. s., Hlavatého 5, 811 03 Bratislava, SK;
Dátum uzavretia zmluvy: 7.6.2005
(580) 16.9.2005

(111) 176906

(210) 2100-93
(732) 2 LUMU, s. r. o., Hurbanova 10, 921 01 Piešťany, SK;
(770) PMAc, a. s., Hlavatého 5, 811 03 Bratislava, SK;
Dátum uzavretia zmluvy: 7.6.2005
(580) 16.9.2005

(111) 178833

(210) 73917
(732) HUGO BOSS Trade Mark Management GmbH & Co. KG, Dieselstrasse 12, D-72555 Metzingen, DE;
(770) Eurocos Cosmetic GmbH, Zeppelinallee 47, D-60487 Frankfurt am Main, DE;
Dátum uzavretia zmluvy: 31.5.2005
(580) 27.9.2005

(111) 180706

(210) 3168-97
(732) Aventis Pharma Deutschland GmbH, Brueningstrasse 50, 65926 Frankfurt am Main, DE;
(770) Hoechst-Biotika, spol. s r. o., Sklabinská 28, 036 80 Martin, SK;
Dátum uzavretia zmluvy: 18.7.2005
(580) 21.9.2005

(111) 180908

(210) 800-95
(732) SYNTHESIA a. s., 532 17 Pardubice - Semtín, CZ;
(770) Technoplast, akciová spoločnosť, Komenského 75, 768 11 Chropyně, CZ;
(580) 12.9.2005

(111) 182146

(210) 1916-95
(732) UMG Recordings, Inc., A Delaware corporation, 2220 Colorado Avenue, Santa Monica, California 904 04, US;
(770) Motown Record Company, L. P., 2220 Colorado Avenue, Santa Monica, California, US;
Dátum uzavretia zmluvy: 7.8.2005
(580) 12.9.2005

(111) 182147

(210) 1917-95
(732) UMG Recordings, Inc., A Delaware corporation,
2220 Colorado Avenue, Santa Monica, California
904 04, US;
(770) Motown Record Company, L. P., 2220 Colorado
Avenue, Santa Monica, California, US;
Dátum uzavretia zmluvy: 7.8.2005
(580) 12.9.2005

(111) 182342

(210) 1364-95
(732) AKVAREA, spol. s r. o., Lípa 289, 763 11 Zlín, CZ;
(770) CHYTRÁ BARVA s. r. o., Lípa 289, 763 11
Zlín, CZ;
Dátum uzavretia zmluvy: 24.8.2005
(580) 26.9.2005

(111) 182525

(210) 2160-95
(732) Průmyslové podlahy Plaček, a. s., Pod lesem 2650,
756 61 Rožnov pod Radhoštěm, CZ;
(770) Plaček Alois - průmyslové podlahy, 1. máje 1000,
756 61 Rožnov pod Radhoštěm, CZ;
Dátum uzavretia zmluvy: 14.7.2005
(580) 27.9.2005

(111) 182526

(210) 2161-95
(732) Průmyslové podlahy Plaček, a. s., Pod lesem 2650,
756 61 Rožnov pod Radhoštěm, CZ;
(770) Plaček Alois - průmyslové podlahy, 1. máje 1000,
756 61 Rožnov pod Radhoštěm, CZ;
Dátum uzavretia zmluvy: 14.7.2005
(580) 27.9.2005

(111) 184272

(210) 3384-95
(732) WD-40 Manufacturing Company, 1061 Cudahy
Place, San Diego, CA 92110, US;
(770) WD-40 COMPANY a California Corporation,
1061 Cudahy Place, San Diego, California 92110, US;
Dátum uzavretia zmluvy: 11.6.2005
(580) 12.9.2005

(111) 184336

(210) 210-96
(732) Marker Völkl (International) GmbH, Ruessen-
strasse 6, CH-6340 Baar, CH;
(770) MARKER Deutschland GmbH, Olympiastrasse 2,
D-82438 Eschenlohe, DE;
Dátum uzavretia zmluvy: 19.6.2005
(580) 27.9.2005

(111) 184645

(210) 3265-95
(732) ART FILM, n. o., Skuteckého 23, 974 01 Banská
Bystrica, SK;
(770) A FILM n.f., Šrobárova 9, 914 51 Trenčianske
Teplice, SK;
Dátum uzavretia zmluvy: 20.1.2005
(580) 21.9.2005

(111) 185916

(210) 1036-96
(732) 2 LUMU, s. r. o., Hurbanova 10, 921 01 Piešť-
any, SK;
(770) PMAc, a. s., Hlavatého 5, 811 03 Bratislava, SK;
Dátum uzavretia zmluvy: 7.6.2005
(580) 2.9.2005

(111) 187583

(210) 2301-97
(732) Aventis Pharma Deutschland GmbH, Bruening-
strasse 50, 65926 Frankfurt am Main, DE;
(770) Hoechst-Biotika, spol. s r. o., Sklabinská 28, 036 80
Martin, SK;
Dátum uzavretia zmluvy: 18.7.2005
(580) 21.9.2005

(111) 187981

(210) 2407-97
(732) 2 LUMU, s. r. o., Hurbanova 10, 921 01 Piešť-
any, SK;
(770) PMAc, a. s., Hlavatého 5, 811 03 Bratislava, SK;
Dátum uzavretia zmluvy: 7.6.2005
(580) 2.9.2005

(111) 187982

(210) 2408-97
(732) 2 LUMU, s. r. o., Hurbanova 10, 921 01 Piešť-
any, SK;
(770) PMAc, a. s., Hlavatého 5, 811 03 Bratislava, SK;
Dátum uzavretia zmluvy: 7.6.2005
(580) 2.9.2005

(111) 190748

(210) 412-98
(732) AKVAREA, spol. s r. o., Lípa 289, 763 11 Zlín, CZ;
(770) CHYTRÁ BARVA s. r. o., Lípa 289, 763 11
Zlín, CZ;
Dátum uzavretia zmluvy: 24.8.2005
(580) 26.9.2005

(111) 191338

(210) 2830-98
(732) Enyce, L. L. C., a Delaware limited liability com-
pany, 40 East 34th Street, New York, NY 10016, US;
(770) ENYCE INC. A Company organized under the
Laws of the State of New York, 8 West 40th
Street, New York, New York 10018, US;
(580) 27.9.2005

(111) 191338

(210) 2830-98
(732) L.C. Licensing, Inc, a Delaware corporation,
1441 Broadway, New York, New York 10018, US;
(770) Enyce, L. L. C., a Delaware limited liability com-
pany, 40 East 34th Street, New York, NY 10016, US;
Dátum uzavretia zmluvy: 25.7.2005
(580) 27.9.2005

(111) 191363

(210) 2727-98
(732) 2 LUMU, s. r. o., Hurbanova 10, 921 01 Piešťany, SK;
(770) PMaC, a. s., Hlavatého 5, 811 03 Bratislava, SK;
Dátum uzavretia zmluvy: 7.6.2005
(580) 2.9.2005

(111) 193239

(210) 1262-99
(732) AKVAREA, spol. s r. o., Lípa 289, 763 11 Zlín, CZ;
(770) CHYTRÁ BARVA s. r. o., Lípa 289, 763 11 Zlín, CZ;
Dátum uzavretia zmluvy: 24.8.2005
(580) 26.9.2005

(111) 193240

(210) 1263-99
(732) AKVAREA, spol. s r. o., Lípa 289, 763 11 Zlín, CZ;
(770) CHYTRÁ BARVA s. r. o., Lípa 289, 763 11 Zlín, CZ;
Dátum uzavretia zmluvy: 24.8.2005
(580) 26.9.2005

(111) 193241

(210) 1264-99
(732) AKVAREA, spol. s r. o., Lípa 289, 763 11 Zlín, CZ;
(770) CHYTRÁ BARVA s. r. o., Lípa 289, 763 11 Zlín, CZ;
Dátum uzavretia zmluvy: 24.8.2005
(580) 26.9.2005

(111) 193242

(210) 1265-99
(732) AKVAREA, spol. s r. o., Lípa 289, 763 11 Zlín, CZ;
(770) CHYTRÁ BARVA s. r. o., Lípa 289, 763 11 Zlín, CZ;
Dátum uzavretia zmluvy: 24.8.2005
(580) 26.9.2005

(111) 193243

(210) 1266-99
(732) AKVAREA, spol. s r. o., Lípa 289, 763 11 Zlín, CZ;
(770) CHYTRÁ BARVA s. r. o., Lípa 289, 763 11 Zlín, CZ;
Dátum uzavretia zmluvy: 24.8.2005
(580) 26.9.2005

(111) 194037

(210) 2097-99
(732) Slovenská pošta, a. s., Partizánska cesta 9, 975 99 Banská Bystrica, SK;
(770) Slovenská pošta, š. p., Partizánska cesta 9, 975 99 Banská Bystrica, SK;
(580) 9.9.2005

(111) 194038

(210) 2098-99
(732) Slovenská pošta, a. s., Partizánska cesta 9, 975 99 Banská Bystrica, SK;
(770) Slovenská pošta, š. p., Partizánska cesta 9, 975 99 Banská Bystrica, SK;
(580) 9.9.2005

(111) 194039

(210) 2099-99
(732) Slovenská pošta, a. s., Partizánska cesta 9, 975 99 Banská Bystrica, SK;
(770) Slovenská pošta, š. p., Partizánska cesta 9, 975 99 Banská Bystrica, SK;
(580) 9.9.2005

(111) 195951

(210) 462-99
(732) AKVAREA, spol. s r. o., Lípa 289, 763 11 Zlín, CZ;
(770) CHYTRÁ BARVA s. r. o., Lípa 289, 763 11 Zlín, CZ;
Dátum uzavretia zmluvy: 24.8.2005
(580) 26.9.2005

(111) 195952

(210) 463-99
(732) AKVAREA, spol. s r. o., Lípa 289, 763 11 Zlín, CZ;
(770) CHYTRÁ BARVA s. r. o., Lípa 289, 763 11 Zlín, CZ;
Dátum uzavretia zmluvy: 24.8.2005
(580) 26.9.2005

(111) 195953

(210) 464-99
(732) AKVAREA, spol. s r. o., Lípa 289, 763 11 Zlín, CZ;
(770) CHYTRÁ BARVA s. r. o., Lípa 289, 763 11 Zlín, CZ;
Dátum uzavretia zmluvy: 24.8.2005
(580) 26.9.2005

(111) 195954

(210) 465-99
(732) AKVAREA, spol. s r. o., Lípa 289, 763 11 Zlín, CZ;
(770) CHYTRÁ BARVA s. r. o., Lípa 289, 763 11 Zlín, CZ;
Dátum uzavretia zmluvy: 24.8.2005
(580) 26.9.2005

(111) 196032

(210) 492-2000
(732) AKVAREA, spol. s r. o., Lípa 289, 763 11 Zlín, CZ;
(770) CHYTRÁ BARVA s. r. o., Lípa 289, 763 11 Zlín, CZ;
Dátum uzavretia zmluvy: 24.8.2005
(580) 26.9.2005

(111) 198530

(210) 27-2001
(732) ARETA PRO, spol. s r.o., Pri Dynamitke 10, 831 03 Bratislava, SK;
(770) ARETA, spol. s r. o., Tupolevova 15, 851 01 Bratislava, SK;
Dátum uzavretia zmluvy: 11.8.2005
(580) 13.9.2005

(111) 199304

(210) 3796-2000
(732) AKVAREA, spol. s r. o., Lípa 289, 763 11 Zlín, CZ;
(770) CHYTRÁ BARVA s. r. o., Lípa 289, 763 11 Zlín, CZ;
Dátum uzavretia zmluvy: 24.8.2005
(580) 26.9.2005

(111) 199421

(210) 3797-2000
(732) AKVAREA, spol. s r. o., Lípa 289, 763 11 Zlín, CZ;
(770) CHYTRÁ BARVA s. r. o., Lípa 289, 763 11 Zlín, CZ;
Dátum uzavretia zmluvy: 24.8.2005
(580) 26.9.2005

(111) 199989

(210) 887-2001
(732) Arch UK Biocides Limited, Wheldon Road, Castleford, West Yorkshire WF10 2JT, GB;
(770) Avecia Limited, Hexagon House, Blackley, Manchester M9 8ZS, GB;
Dátum uzavretia zmluvy: 18.7.2005
(580) 8.9.2005

(111) 200627

(210) 1789-2001
(732) AKVAREA, spol. s r. o., Lípa 289, 763 11 Zlín, CZ;
(770) CHYTRÁ BARVA s. r. o., Lípa 289, 763 11 Zlín, CZ;
Dátum uzavretia zmluvy: 24.8.2005
(580) 26.9.2005

(111) 200628

(210) 1790-2001
(732) AKVAREA, spol. s r. o., Lípa 289, 763 11 Zlín, CZ;
(770) CHYTRÁ BARVA s. r. o., Lípa 289, 763 11 Zlín, CZ;
Dátum uzavretia zmluvy: 24.8.2005
(580) 26.9.2005

(111) 200629

(210) 1791-2001
(732) AKVAREA, spol. s r. o., Lípa 289, 763 11 Zlín, CZ;
(770) CHYTRÁ BARVA s. r. o., Lípa 289, 763 11 Zlín, CZ;
Dátum uzavretia zmluvy: 24.8.2005
(580) 26.9.2005

(111) 201643

(210) 2799-2001
(732) ACTIAL Farmaceutica Lda, Rua dos Ferreiros, 260, Funchal (Madeira), 9000-082, PT;
(770) VSL Pharmaceuticals, Inc. a U. S. corporation, 800 South Frederick Avenue, Gaithersburg, MD 20877, US;
Dátum uzavretia zmluvy: 12.7.2005
(580) 13.9.2005

(111) 201675

(210) 3203-2001
(732) PRAGOLAKTOS, a. s., Českobrodská 1174, 190 00 Praha, CZ;
(770) ALIMPEX, spol. s r. o., Zemské právo 1199/5, 102 00 Praha, CZ;
(580) 9.9.2005

(111) 201716

(210) 3390-2001
(732) DIMENZIE, s. r. o., Laborecká 8, 040 11 Košice, SK;
(770) Matejovič Róbert, Mgr., Laborecká 8, 040 11 Košice, SK;
Dátum uzavretia zmluvy: 9.8.2005
(580) 30.8.2005

(111) 201910

(210) 3523-2001
(732) Kjellberg Finsterwalde Elektroden und Maschinen GmbH, Leipziger Strasse 82, 03238 Finsterwalde, DE;
(770) KJELLBERG SLOVENSKO, s. r. o., Ul. ČSA 20, 036 01 Martin, SK;
Dátum uzavretia zmluvy: 14.6.2005
(580) 6.9.2005

(111) 203409

(210) 863-2002
(732) Rohm and Haas Chemicals LLC, 100 Independence Mall West, Philadelphia, Pennsylvania 19106-2399, US;
(770) Morton International, Inc., 123 North Wacker Drive, Chicago, Illinois 60606-1743, US;
Dátum uzavretia zmluvy: 11.7.2005
(580) 27.9.2005

(111) 203678

(210) 1159-2002
(732) MARILA INVEST a.s., Strakonická 4, 150 00 Praha, CZ;
(770) Likérka Dolany a. s., Pražská 15, 301 00 Plzeň, CZ;
Dátum uzavretia zmluvy: 12.2.2004
(580) 28.9.2005

(111) 203679

(210) 1160-2002
(732) MARILA INVEST a.s., Strakonická 4, 150 00 Praha, CZ;
(770) Likérka Dolany a. s., Pražská 15, 301 00 Plzeň, CZ;
Dátum uzavretia zmluvy: 12.2.2004
(580) 28.9.2005

(111) 203680

(210) 1161-2002
(732) MARILA INVEST a.s., Strakonická 4, 150 00 Praha, CZ;
(770) Likérka Dolany a. s., Pražská 15, 301 00 Plzeň, CZ;
Dátum uzavretia zmluvy: 12.2.2004
(580) 28.9.2005

(111) 203681

(210) 1162-2002
(732) MARILA INVEST a.s., Strakonická 4, 150 00 Praha, CZ;
(770) Likérka Dolany a. s., Pražská 15, 301 00 Plzeň, CZ;
Dátum uzavretia zmluvy: 12.2.2004
(580) 28.9.2005

(111) 203682

(210) 1163-2002
(732) MARILA INVEST a.s., Strakonická 4, 150 00 Praha, CZ;
(770) Likérka Dolany a. s., Pražská 15, 301 00 Plzeň, CZ;
Dátum uzavretia zmluvy: 12.2.2004
(580) 28.9.2005

(111) 203683

(210) 1164-2002
(732) MARILA INVEST a.s., Strakonická 4, 150 00 Praha, CZ;
(770) Likérka Dolany a. s., Pražská 15, 301 00 Plzeň, CZ;
Dátum uzavretia zmluvy: 12.2.2004
(580) 28.9.2005

(111) 203684

(210) 1165-2002
(732) MARILA INVEST a.s., Strakonická 4, 150 00 Praha, CZ;
(770) Likérka Dolany a. s., Pražská 15, 301 00 Plzeň, CZ;
Dátum uzavretia zmluvy: 12.2.2004
(580) 29.9.2005

(111) 203685

(210) 1166-2002
(732) MARILA INVEST a.s., Strakonická 4, 150 00 Praha, CZ;
(770) Likérka Dolany a. s., Pražská 15, 301 00 Plzeň, CZ;
Dátum uzavretia zmluvy: 12.2.2004
(580) 29.9.2005

(111) 203686

(210) 1167-2002
(732) MARILA INVEST a.s., Strakonická 4, 150 00 Praha, CZ;
(770) Likérka Dolany a. s., Pražská 15, 301 00 Plzeň, CZ;
Dátum uzavretia zmluvy: 12.2.2004
(580) 29.9.2005

(111) 203687

(210) 1168-2002
(732) MARILA INVEST a.s., Strakonická 4, 150 00 Praha, CZ;
(770) Likérka Dolany a. s., Pražská 15, 301 00 Plzeň, CZ;
Dátum uzavretia zmluvy: 12.2.2004
(580) 29.9.2005

(111) 203770

(210) 1515-2002
(732) Kjellberg Finsterwalde Elektroden und Maschinen GmbH, Leipziger Strasse 82, 03238 Finsterwalde, DE;
(770) KJELLBERG SLOVENSKO, s. r. o., Ul. ČSA 20, 036 01 Martin, SK;
Dátum uzavretia zmluvy: 14.6.2005
(580) 6.9.2005

(111) 203771

(210) 1516-2002
(732) Kjellberg Finsterwalde Elektroden und Maschinen GmbH, Leipziger Strasse 82, 03238 Finsterwalde, DE;
(770) KJELLBERG SLOVENSKO, s. r. o., Ul. ČSA 20, 036 01 Martin, SK;
Dátum uzavretia zmluvy: 14.6.2005
(580) 6.9.2005

(111) 204052

(210) 1039-2003
(732) Kjellberg Finsterwalde Elektroden und Maschinen GmbH, Leipziger Strasse 82, 03238 Finsterwalde, DE;
(770) KJELLBERG SLOVENSKO, s. r. o., Ul. ČSA 20, 036 01 Martin, SK;
Dátum uzavretia zmluvy: 14.6.2005
(580) 6.9.2005

(111) 204053

(210) 1040-2003
(732) Kjellberg Finsterwalde Elektroden und Maschinen GmbH, Leipziger Strasse 82, 03238 Finsterwalde, DE;
(770) KJELLBERG SLOVENSKO, s. r. o., Ul. ČSA 20, 036 01 Martin, SK;
Dátum uzavretia zmluvy: 14.6.2005
(580) 6.9.2005

(111) 204054

(210) 1041-2003
(732) Kjellberg Finsterwalde Elektroden und Maschinen GmbH, Leipziger Strasse 82, 03238 Finsterwalde, DE;
(770) KJELLBERG SLOVENSKO, s. r. o., Ul. ČSA 20, 036 01 Martin, SK;
Dátum uzavretia zmluvy: 14.6.2005
(580) 6.9.2005

(111) 204055

(210) 1042-2003
(732) Kjellberg Finsterwalde Elektroden und Maschinen GmbH, Leipziger Strasse 82, 03238 Finsterwalde, DE;
(770) KJELLBERG SLOVENSKO, s. r. o., Ul. ČSA 20, 036 01 Martin, SK;
Dátum uzavretia zmluvy: 14.6.2005
(580) 6.9.2005

(111) 204930

(210) 2472-2002
(732) PRAGOLAKTOS, a. s., Českobrodská 1174, 190 00 Praha, CZ;
(770) ALIMPEX, spol. s r. o., Zemské právo 1199/5, 102 00 Praha, CZ;
(580) 9.9.2005

(111) 204930

(210) 2472-2002
(732) BEL Sýry Česko a.s., Pražská 218, 675 26 Želetava, CZ;
(770) ALIMPEX FOOD a. s., Českobrodská 1174, 190 00 Praha, CZ;
Dátum uzavretia zmluvy: 24.6.2005
(580) 9.9.2005

(111) 206624

(210) 14-2003
(732) AKVAREA, spol. s r. o., Lípa 289, 763 11 Zlín, CZ;
(770) CHYTRÁ BARVA s. r. o., Lípa 289, 763 11 Zlín, CZ;
Dátum uzavretia zmluvy: 24.8.2005
(580) 26.9.2005

(111) 206625

(210) 15-2003
(732) AKVAREA, spol. s r. o., Lípa 289, 763 11 Zlín, CZ;
(770) CHYTRÁ BARVA s. r. o., Lípa 289, 763 11 Zlín, CZ;
Dátum uzavretia zmluvy: 24.8.2005
(580) 26.9.2005

(111) 206646

(210) 206-2003
(732) PRAGOLAKTOS, a. s., Českobrodská 1174, 190 00 Praha, CZ;
(770) ALIMPEX, spol. s r. o., Zemské právo 1199/5, 102 00 Praha, CZ;
(580) 9.9.2005

(111) 206764

(210) 3699-2002
(732) AKVAREA, spol. s r. o., Lípa 289, 763 11 Zlín, CZ;
(770) CHYTRÁ BARVA s. r. o., Lípa 289, 763 11 Zlín, CZ;
Dátum uzavretia zmluvy: 24.8.2005
(580) 26.9.2005

(111) 206765

(210) 3702-2002
(732) AKVAREA, spol. s r. o., Lípa 289, 763 11 Zlín, CZ;
(770) CHYTRÁ BARVA s. r. o., Lípa 289, 763 11 Zlín, CZ;
Dátum uzavretia zmluvy: 24.8.2005
(580) 26.9.2005

(111) 206789

(210) 847-2003
(732) AKVAREA, spol. s r. o., Lípa 289, 763 11 Zlín, CZ;
(770) CHYTRÁ BARVA s. r. o., Lípa 289, 763 11 Zlín, CZ;
Dátum uzavretia zmluvy: 24.8.2005
(580) 26.9.2005

(111) 206878

(210) 3700-2002
(732) AKVAREA, spol. s r. o., Lípa 289, 763 11 Zlín, CZ;
(770) CHYTRÁ BARVA s. r. o., Lípa 289, 763 11 Zlín, CZ;
Dátum uzavretia zmluvy: 24.8.2005
(580) 26.9.2005

(111) 206879

(210) 3701-2002
(732) AKVAREA, spol. s r. o., Lípa 289, 763 11 Zlín, CZ;
(770) CHYTRÁ BARVA s. r. o., Lípa 289, 763 11 Zlín, CZ;
Dátum uzavretia zmluvy: 24.8.2005
(580) 26.9.2005

(111) 207017

(210) 1246-2004
(732) Krajčiová Martina, Ing., Podtatranského 1811/33, 031 01 Liptovský Mikuláš, SK;
(770) Prvá liptovská, a. s., Bellova 696/2, 031 01 Liptovský Mikuláš, SK;
Dátum uzavretia zmluvy: 2.5.2005
(580) 14.9.2005

(111) 207666

(210) 2150-2003
(732) ALUFINAL, a.s., Priemyselná 12, 965 63 Žiar nad Hronom, SK;
(770) ZSNP, a. s., Priemyselná 12, 965 63 Žiar nad Hronom, SK;
Dátum uzavretia zmluvy: 8.8.2005
(580) 13.9.2005

(111) 209791

(210) 995-2004
(732) OSICO ENTERPRISES LTD., 4th Floor, Lawford House, Albert Place, London N3 1RL, GB;
(770) WERLOCK ENTERPRISES LIMITED, Suites 41/42, Victoria House, 26 Main Street, Gibraltar, GI;
Dátum uzavretia zmluvy: 18.4.2005
(580) 8.9.2005

Čiastočné prevody ochranných známok

(111) 208391
(210) 2974-2003
(732) Staško Michal, Mgr., UFÓN DIZAJN, Vážska 24,
921 01 Piešťany, SK;

8 (511) 20, 32, 33, 35, 42
(511) 20 - Nábytok, divány, pohovky, postele, police,
stojany, príslušenstvo s výnimkou kovového.
32 - Pivo, minerálne a sytené vody, nealkoholic-
ké nápoje, ovocné šťavy.
33 - Alkoholické nápoje s výnimkou piva, kok-
taily, medovina.
35 - Organizovanie výstav na komerčné alebo
reklamné účely, reklama, reklamné agentúry.
42 - Navrhovanie obalov a etikiet, priemyselný
dizajn, umelecký dizajn, grafický dizajn, výzdo-
ba interiérov, architektonické poradenstvo.
Dátum uzavretia zmluvy: 23.8.2005
(580) 29.9.2005

(111) 208391A
(210) 2974-2003A
(732) ERIDANUS, s. r. o., Viktorínova 2, 821 08 Bra-
tislava, SK;
(770) Staško Michal, Mgr., UFÓN DIZAJN, Vážska 24,
921 01 Piešťany, SK;

8 (511) 34
(511) 34 - Tabak, potreby pre fajčiarov, zápalky, cigarety.
Dátum uzavretia zmluvy: 23.8.2005
(580) 29.9.2005

Zmeny v údajoch o majiteľoch/prihlasovateľoch**(111) 91600**

(210) 21932

(732) PLEAS a. s., Havířská 144, 581 27 Havlíčkův
Brod, CZ;

(580) 13.9.2005

(111) 156362

(210) 34683

(732) THE COCA-COLA COMPANY, One Coca-Co-
la Plaza, Atlanta, Georgia 30313, US;

(580) 30.9.2005

(111) 156476

(210) 34471

(732) THE COCA-COLA COMPANY, One Coca-Co-
la Plaza, Atlanta, Georgia 30313, US;

(580) 30.9.2005

(111) 160608

(210) 45513

(732) Verdugt B. V., Papesteeg 91, 4006 WC Tiel, NL;

(580) 13.9.2005

(111) 166284

(210) 54236

(732) THE COCA-COLA COMPANY, One Coca-Co-
la Plaza, Atlanta, Georgia 30313, US;

(580) 12.9.2005

(111) 166285

(210) 54237

(732) THE COCA-COLA COMPANY, One Coca-Co-
la Plaza, Atlanta, Georgia 30313, US;

(580) 12.9.2005

(111) 166289

(210) 54291

(732) E. R. SQUIBB & SONS, L. L. C., Lawrenceville-
-Princeton Road, Princeton, New Jersey 08540, US;

(580) 26.9.2005

(111) 166401

(210) 54386

(732) Sumitomo Chemical Co., Ltd., 27-1, Shinkawa
2-chome, Chuo-ku, 104-8260 Tokyo, JP;

(580) 26.9.2005

(111) 169329

(210) 62537

(732) EBA, s. r. o., Senecá 10, 900 27 Bernolákovo, SK;

(580) 23.9.2005

(111) 170381

(210) 60862

(732) Honeywell Bremsbelag GmbH, 2056 Glinde, DE;

(580) 13.9.2005

(111) 172772

(210) 64531

(732) THE CALUMITE COMPANY, a Corporation of
the state of Florida, 2300 Corporate Boulevard
N.W., Suite 244, Boca Raton 33481 Florida, US;

(580) 8.9.2005

(111) 173287

(210) 610-93

(732) SETA Tehelne, a. s., Bytčická 89, 010 99 Žilina, SK;

(580) 8.9.2005

(111) 173752

(210) 62321

(732) CHIVAS BROTHERS PERNOD RICARD LI-
MITED, 111/113 Renfrew Road, Paisley, GB;

(580) 13.9.2005

(111) 174485

(210) 73301

(732) CHIVAS BROTHERS PERNOD RICARD LI-
MITED, 111/113 Renfrew Road, Paisley, GB;

(580) 13.9.2005

(111) 174945

(210) 74169

(732) AGE, spol. s r. o., A. Hlinku 60, 921 01 Piešť-
ny, SK;

(580) 23.9.2005

(111) 174953

(210) 65108

(732) GS Properties (III) GesmbH & Co. KG, Lager-
strasse 4, 9400 Wolfsberg, AT;

(580) 27.9.2005

(111) 176042

(210) 70629

(732) The Hershey Company, Hershey, Pennsylvania, US;

(580) 13.9.2005

(111) 177557

(210) 2552-94

(732) Seikagaku Kogyo Kabushiki Kaisha (Seikagaku
Corporation), 6-1, Marunouchi 1-chome, Chioda-
-ku, Tokyo, JP;

(580) 23.9.2005

(111) 177558
(210) 2551-94
(732) Seikagaku Kogyo Kabushiki Kaisha (Seikagaku Corporation), 6-1, Marunouchi 1-chome, Chioda-ku, Tokyo, JP;
(580) 23.9.2005

(111) 180908
(210) 800-95
(732) ALIACHEM a. s., Pardubice č. p. 103, 532 17 Pardubice, Semtín, CZ;
(580) 12.9.2005

(111) 182129
(210) 1754-95
(732) Ing. Vladimír Valenta - GARDEN SERVICE, Belinského 12, 851 01 Bratislava, SK;
(580) 19.9.2005

(111) 182130
(210) 1755-95
(732) Ing. Vladimír Valenta - GARDEN SERVICE, Belinského 12, 851 01 Bratislava, SK;
(580) 19.9.2005

(111) 182146
(210) 1916-95
(732) Motown Record Company, L. P., 2220 Colorado Avenue, Santa Monica, California, US;
(580) 12.9.2005

(111) 182147
(210) 1917-95
(732) Motown Record Company, L. P., 2220 Colorado Avenue, Santa Monica, California, US;
(580) 12.9.2005

(111) 182175
(210) 2050-95
(732) STYL, družstvo pro chemickou výrobu, Ohradní 65, 145 09 Praha, CZ;
(580) 30.9.2005

(111) 182203
(210) 2444-95
(732) Martin Professional A/S, Olof Palmes Allé 18, 8200 Arhus N, DK;
(580) 19.9.2005

(111) 182204
(210) 2445-95
(732) SUTTER HOME WINERY, INC., spoločnosť zriadená podľa zákonov štátu California, P. O. BOX 248, 100 St. Helena Highway, South, St. Helena, California 94574, US;
(580) 12.9.2005

(111) 182247
(210) 2542-95
(732) HACHETTE FILIPACCHI MEDDIA U. S., Inc., 1633 Brodway - 43rd Floor, New York, New York 10019, US;
(580) 19.9.2005

(111) 182484
(210) 1747-95
(732) Ing. Vladimír Valenta - GARDEN SERVICE, Belinského 12, 851 01 Bratislava, SK;
(580) 19.9.2005

(111) 182485
(210) 1748-95
(732) Ing. Vladimír Valenta - GARDEN SERVICE, Belinského 12, 851 01 Bratislava, SK;
(580) 19.9.2005

(111) 182500
(210) 2088-95
(732) FERMAS, s. r. o., Slovenská Lupča 938, 976 13 Slovenská Lupča, SK;
(580) 12.9.2005

(111) 182501
(210) 2089-95
(732) FERMAS, s. r. o., Slovenská Lupča 938, 976 13 Slovenská Lupča, SK;
(580) 12.9.2005

(111) 182607
(210) 2644-95
(732) Hyperion Solutions Corporation, a Delaware corporation, 5450 Great America Parkway, Santa Clara, California 95054, US;
(580) 26.9.2005

(111) 182868
(210) 1717-95
(732) The Chancellor Masters and Scholars of the University of Oxford (podnikajúca pod menom Oxford University Press), Great Clarendon Street, Oxford OX2 6DP, GB;
(580) 30.9.2005

(111) 182869
(210) 1718-95
(732) The Chancellor Masters and Scholars of the University of Oxford (podnikajúca pod menom Oxford University Press), Great Clarendon Street, Oxford OX2 6DP, GB;
(580) 30.9.2005

(111) 182870
(210) 1719-95
(732) The Chancellor Masters and Scholars of the University of Oxford (podnikajúca pod menom Oxford University Press), Great Clarendon Street, Oxford OX2 6DP, GB;
(580) 30.9.2005

(111) 183680

(210) 1067-95
(732) Fujitsu Services Ltd., 26 Finsbury Square, London EC2A 1SL, GB;
(580) 12.9.2005

(111) 183707

(210) 1578-95
(732) Nellcor Puritan Bennet Incorporated, 4280 Hacienda Drive, Pleasanton, California 94588, US;
(580) 12.9.2005

(111) 183750

(210) 3076-95
(732) Sanoma Magazines Slovakia, s. r. o., Kopčianska 6, 851 01 Bratislava, SK;
(580) 12.9.2005

(111) 184638

(210) 2891-95
(732) SmithKline Beecham p. l. c., 980 Great West Road, Brentford, Middlesex TW8 9GS, GB;
(580) 12.9.2005

(111) 184645

(210) 3265-95
(732) A FILM n.f., Šrobárova 9, 914 51 Trenčianske Teplice, SK;
(580) 21.9.2005

(111) 185404

(210) 3017-95
(732) AGCO Corporation, 4205 River Green Parkway, Duluth, Georgia 30096-2568, US;
(580) 12.9.2005

(111) 185405

(210) 3018-95
(732) AGCO Corporation, 4205 River Green Parkway, Duluth, Georgia 30096-2568, US;
(580) 12.9.2005

(111) 185866

(210) 3272-95
(732) LOUIS VUITTON MALLETIER, 2, rue du Pont-Neuf, 75001 Paris, FR;
(580) 30.9.2005

(111) 185867

(210) 3273-95
(732) LOUIS VUITTON MALLETIER, 2, rue du Pont-Neuf, 75001 Paris, FR;
(580) 30.9.2005

(111) 185868

(210) 3274-95
(732) LOUIS VUITTON MALLETIER, 2, rue du Pont-Neuf, 75001 Paris, FR;
(580) 30.9.2005

(111) 185869

(210) 3275-95
(732) LOUIS VUITTON MALLETIER, 2, rue du Pont-Neuf, 75001 Paris, FR;
(580) 30.9.2005

(111) 185916

(210) 1036-96
(732) PMAc, a. s., Hlavatého 5, 811 03 Bratislava, SK;
(580) 2.9.2005

(111) 187981

(210) 2407-97
(732) PMAc, a. s., Hlavatého 5, 811 03 Bratislava, SK;
(580) 2.9.2005

(111) 187982

(210) 2408-97
(732) PMAc, a. s., Hlavatého 5, 811 03 Bratislava, SK;
(580) 2.9.2005

(111) 191354

(210) 3147-95
(732) Beecham Group plc, 980 Great West Road, Brentford, Middlesex TW8 9GS, GB;
(580) 30.9.2005

(111) 191363

(210) 2727-98
(732) PMAc, a. s., Hlavatého 5, 811 03 Bratislava, SK;
(580) 2.9.2005

(111) 198779

(210) 71-2001
(732) ADC Digital Communications, Inc., One Greenwood Road, Sidney, Nebraska 69162, US;
(580) 13.9.2005

(111) 198780

(210) 72-2001
(732) ADC Digital Communications, Inc., One Greenwood Road, Sidney, Nebraska 69162, US;
(580) 13.9.2005

(111) 198927

(210) 47-2001
(732) ADC Digital Communications, Inc., One Greenwood Road, Sidney, Nebraska 69162, US;
(580) 13.9.2005

(111) 198928

(210) 48-2001
(732) ADC Digital Communications, Inc., One Greenwood Road, Sidney, Nebraska 69162, US;
(580) 13.9.2005

(111) 199671
(210) 70-2001
(732) ADC Digital Communications, Inc., One Greenwood Road, Sidney, Nebraska 69162, US;
(580) 13.9.2005

(111) 201675
(210) 3203-2001
(732) ALIMPEX FOOD a. s., Českobrodská 1174, 190 00 Praha, CZ;
(580) 9.9.2005

(111) 203678
(210) 1159-2002
(732) Likérka Dolany a. s., Pražská 15, 301 00 Plzeň, CZ;
(580) 28.9.2005

(111) 203679
(210) 1160-2002
(732) Likérka Dolany a. s., Pražská 15, 301 00 Plzeň, CZ;
(580) 28.9.2005

(111) 203680
(210) 1161-2002
(732) Likérka Dolany a. s., Pražská 15, 301 00 Plzeň, CZ;
(580) 28.9.2005

(111) 203681
(210) 1162-2002
(732) Likérka Dolany a. s., Pražská 15, 301 00 Plzeň, CZ;
(580) 28.9.2005

(111) 203682
(210) 1163-2002
(732) Likérka Dolany a. s., Pražská 15, 301 00 Plzeň, CZ;
(580) 28.9.2005

(111) 203683
(210) 1164-2002
(732) Likérka Dolany a. s., Pražská 15, 301 00 Plzeň, CZ;
(580) 28.9.2005

(111) 203684
(210) 1165-2002
(732) Likérka Dolany a. s., Pražská 15, 301 00 Plzeň, CZ;
(580) 29.9.2005

(111) 203685
(210) 1166-2002
(732) Likérka Dolany a. s., Pražská 15, 301 00 Plzeň, CZ;
(580) 29.9.2005

(111) 203686
(210) 1167-2002
(732) Likérka Dolany a. s., Pražská 15, 301 00 Plzeň, CZ;
(580) 29.9.2005

(111) 203687
(210) 1168-2002
(732) Likérka Dolany a. s., Pražská 15, 301 00 Plzeň, CZ;
(580) 29.9.2005

(111) 204371
(210) 2153-2002
(732) Corcept Therapeutics, Inc., a Delaware corporation, 149 Commonwealth Drive, Menlo Park, California 94025, US;
(580) 23.9.2005

(111) 204379
(210) 2167-2002
(732) Corcept Therapeutics, Inc., a Delaware corporation, 149 Commonwealth Drive, Menlo Park, California 94025, US;
(580) 23.9.2005

(111) 204558
(210) 1746-95
(732) Ing. Vladimír Valenta - GARDEN SERVICE, Belinského 12, 851 01 Bratislava, SK;
(580) 19.9.2005

(111) 204857
(210) 936-2002
(732) EBA, s. r. o., Senecká 10, 900 27 Bernolákovo, SK;
(580) 23.9.2005

(111) 204930
(210) 2472-2002
(732) ALIMPEX FOOD a. s., Českobrodská 1174, 190 00 Praha, CZ;
(580) 9.9.2005

(111) 205300
(210) 3541-2002
(732) EXIsport, s. r. o., Pri prachárni 18/A, 040 11 Košice, SK;
(580) 13.9.2005

(111) 205301
(210) 3542-2002
(732) EXIsport, s. r. o., Pri prachárni 18/A, 040 11 Košice, SK;
(580) 13.9.2005

(111) 205470
(210) 2643-2003
(732) ATRIUM.SK, s. r. o., Stará Vajnorská 19, 832 45 Bratislava, SK;
(580) 23.9.2005

(111) 206646
(210) 206-2003
(732) ALIMPEX FOOD a. s., Českobrodská 1174, 190 00 Praha, CZ;
(580) 9.9.2005

(111) 206665

(210) 490-2003

(732) OBALOTAVA, a. s., Slovenská Lupča 995, 976 13
Slovenská Lupča, SK;(580) 31.8.2005

(111) 207129

(210) 1141-2003

(732) Tata Motors Limited, An Indian Company Manufacturers & Merchants, Bombay House, 24 Homi Mody Street, Hutatma Chowk, Mumbai 400001, Maharashtra, IN;

(580) 13.9.2005

(111) 207520

(210) 621-2002

(732) EXIsport, s. r. o., Pri prachárni 18/A, 040 11 Košice, SK;

(580) 13.9.2005

(111) 208575

(210) 121-2003

(732) EXIsport, s. r. o., Pri prachárni 18/A, 040 11 Košice, SK;

(580) 13.9.2005

(111) 209210

(210) 3642-2003

(732) Springer Media CZ, s. r. o., Nádražní 32, 150 00 Praha, CZ;

(580) 13.9.2005

Licenčné zmluvy registrované

(111) 175285

(210) 1381-94
 (732) Société des Produits Nestlé S. A., 1800 Vevey, CH;
 (791) Nestlé Slovensko s. r. o., Košovská cesta 11, 971 27
 Prievidza, SK;
 (793) Druh licencie: zmluvná nevýlučná
 Dátum uzavretia licenčnej zmluvy: 18.11.2004
 (580) 29.9.2005

(111) 175869

(210) 2104-94
 (732) Société des Produits Nestlé S. A., 1800 Vevey, CH;
 (791) Nestlé Slovensko s. r. o., Košovská cesta 11, 971 27
 Prievidza, SK;
 (793) Druh licencie: zmluvná nevýlučná
 Dátum uzavretia licenčnej zmluvy: 18.11.2004
 (580) 29.9.2005

(111) 176654

(210) 59229
 (732) V. K. Konzulex, s. r. o., Miletičova 7, 821 08
 Bratislava, SK;
 (791) TREND Holding, spol. s r. o., Rezedova 5, 820 07
 Bratislava, SK;
 (793) Druh licencie: zmluvná výlučná
 Dátum uzavretia licenčnej zmluvy: 14.9.2005
 (580) 28.9.2005

(111) 210595

(210) 1612-2004
 (732) DUSLO, akciová spoločnosť, 927 03 Šaľa, SK;
 (791) Agropodnik Sládkovičovo, a. s., Sládkovičovo
 č. d. 1356, 925 21 Sládkovičovo, SK;
 (793) Druh licencie: zmluvná nevýlučná
 Dátum uzavretia licenčnej zmluvy: 23.5.2005
 (580) 14.9.2005

(111) 210596

(210) 1613-2004
 (732) DUSLO, akciová spoločnosť, 927 03 Šaľa, SK;
 (791) Agropodnik Sládkovičovo, a. s., Sládkovičovo
 č. d. 1356, 925 21 Sládkovičovo, SK;
 (793) Druh licencie: zmluvná nevýlučná
 Dátum uzavretia licenčnej zmluvy: 23.5.2005
 (580) 14.9.2005

(111) 210597

(210) 1614-2004
 (732) DUSLO, akciová spoločnosť, 927 03 Šaľa, SK;
 (791) Agropodnik Sládkovičovo, a. s., Sládkovičovo
 č. d. 1356, 925 21 Sládkovičovo, SK;
 (793) Druh licencie: zmluvná nevýlučná
 Dátum uzavretia licenčnej zmluvy: 23.5.2005
 (580) 14.9.2005

(111) MOZ 687520

(732) Orange Brand Services Limited, St. James Court,
 Great Park Road, Almondsbury Park, Bradley
 Stoke, BS32 4QJ Bristol, GB;
 (791) Orange Slovensko, a.s., Prievozská 6/A, 821 09
 Bratislava, SK;
 (793) Druh licencie: zmluvná výlučná pre triedu 38,
 zmluvná nevýlučná pre ostatné triedy
 Dátum uzavretia licenčnej zmluvy: 8.3.2005
 (580) 27.9.2005

(111) MOZ 715855

(732) Orange Brand Services Limited, St. James Court,
 Great Park Road, Almondsbury Park, Bradley
 Stoke, BS32 4QJ Bristol, GB;
 (791) Orange Slovensko, a.s., Prievozská 6/A, 821 09
 Bratislava, SK;
 (793) Druh licencie: zmluvná výlučná pre triedu 38,
 zmluvná nevýlučná pre ostatné triedy
 Dátum uzavretia licenčnej zmluvy: 8.3.2005
 (580) 27.9.2005

Ukončenie platnosti licenčných zmlúv**(111) 152673**

(210) 7487
(732) ŠKODA, a. s., Tylova 57, 316 00 Plzeň, CZ;
(791) ŠKODA SLOVAKIA, s. r. o., Okružná 5, 918 64
Trnava, SK;
(793) Dátum ukončenia platnosti licenčnej zmluvy:
31.7.2005
(580) 31.8.2005

(111) 177671

(210) 73117
(732) ŠKODA, a. s., Tylova 57, 316 00 Plzeň, CZ;
(791) ŠKODA SLOVAKIA, s. r. o., Okružná 5, 918 64
Trnava, SK;
(793) Dátum ukončenia platnosti licenčnej zmluvy:
31.7.2005
(580) 31.8.2005

(111) 152674

(210) 7489
(732) ŠKODA, a. s., Tylova 57, 316 00 Plzeň, CZ;
(791) ŠKODA SLOVAKIA, s. r. o., Okružná 5, 918 64
Trnava, SK;
(793) Dátum ukončenia platnosti licenčnej zmluvy:
31.7.2005
(580) 31.8.2005

(111) 152715

(210) 7488
(732) ŠKODA, a. s., Tylova 57, 316 00 Plzeň, CZ;
(791) ŠKODA SLOVAKIA, s. r. o., Okružná 5, 918 64
Trnava, SK;
(793) Dátum ukončenia platnosti licenčnej zmluvy:
31.7.2005
(580) 31.8.2005

(111) 176639

(210) 73116
(732) ŠKODA, a. s., Tylova 57, 316 00 Plzeň, CZ;
(791) ŠKODA SLOVAKIA, s. r. o., Okružná 5, 918 64
Trnava, SK;
(793) Dátum ukončenia platnosti licenčnej zmluvy:
31.7.2005
(580) 31.8.2005

(111) 176654

(210) 59229
(732) V. K. Konzulex, s. r. o., Miletičova 7, 821 08
Bratislava, SK;
(791) TV-PRESS s. r. o., Dunajská 4, 814 81 Bratislava,
SK;
(580) 28.9.2005

(111) 177597

(210) 73115
(732) ŠKODA, a. s., Tylova 57, 316 00 Plzeň, CZ;
(791) ŠKODA SLOVAKIA, s. r. o., Okružná 5, 918 64
Trnava, SK;
(793) Dátum ukončenia platnosti licenčnej zmluvy:
31.7.2005
(580) 31.8.2005

Medzinárodne zapísané ochranné známky

(111) 190173

(220) 27.11.1997

(800) 857 640

Dátum medzinárodného zápisu: 5.11.2005

Platnosť pre: BX, BG, CZ, EE, FI, FR, GR, HR, LT, DE, PL, AT, RO, RU, SI, YU, ES, SE, IT, TR, UA

(111) 208450

(220) 10.10.2003

(800) 858 882

Dátum medzinárodného zápisu: 7.2.2005

Platnosť pre: AU, CZ, CN, FR, JP, HU, DE, PL, AT, RU, US, ES, CH, IT

(111) 193588

(220) 10.3.1999

(800) 857 220

Dátum medzinárodného zápisu: 15.3.2005

Platnosť pre: CZ, HU, AT

(111) 208458

(220) 25.8.2004

(800) 850 829

Dátum medzinárodného zápisu: 7.2.2005

Platnosť pre: HU, AT

(111) 199046

(220) 28.12.2000

(800) 859 311

Dátum medzinárodného zápisu: 21.3.2005

Platnosť pre: CZ, HU, DE, PL, AT, UA

(111) 208710

(220) 28.6.2004

(800) 859 092

Dátum medzinárodného zápisu: 4.3.2005

Platnosť pre: CZ, HU, PL, RO, UA

(111) 202843

(220) 8.2.2002

(800) 822 506

Dátum medzinárodného zápisu: 31.3.2005

Platnosť pre: CY, FR, GR, IE, PT, SI, ES, IT, GB

(111) 208987

(220) 8.7.2004

(800) 856 256

Dátum medzinárodného zápisu: 5.4.2005

Platnosť pre: BY, BA, BG, CZ, CN, EE, GR, HR, LT, LV, MK, HU, MD, DE, PL, AT, RO, RU, SI, YU, IT, UA

(111) 204566

(220) 17.7.2003

(800) 817 927

Dátum medzinárodného zápisu: 21.3.2005

Platnosť pre: DZ, BY, BA, BG, CY, CN, EG, GR, AN, HR, IS, LR, HU, MA, MD, RO, SI, YU, SZ, SY, TR, VN

(111) 208990

(220) 20.9.2004

(800) 857 984

Dátum medzinárodného zápisu: 5.4.2005

Platnosť pre: BX, CZ, HU, DE, PL, AT, RO, RU, SI, US, CH, UA

(111) 207019

(220) 21.4.2004

(800) 846 021

Dátum medzinárodného zápisu: 2.5.2005

Platnosť pre: BX, CY, FR, GR, IE, KZ, DE, PT, SI, ES, IT, GB

(111) 208994

(220) 5.11.2004

(800) 855 047

Dátum medzinárodného zápisu: 5.4.2005

Platnosť pre: CZ, HU, PL, AT, TR

(111) 207696

(220) 28.5.2004

(800) 841 369

Dátum medzinárodného zápisu: 2.5.2005

Platnosť pre: CY, FR, GR, IE, PT, SI, ES, IT, GB

(111) 209300

(220) 27.12.2004

(800) 856 219

Dátum medzinárodného zápisu: 6.5.2005

Platnosť pre: AM, AZ, BX, BY, BG, DK, EE, FI, GE, KZ, LT, LV, HU, MD, DE, NO, PL, AT, RO, RU, SE, UA

(111) 208186

(220) 13.8.2004

(800) 858 741

Dátum medzinárodného zápisu: 11.1.2005

Platnosť pre: AM, AZ, BX, BY, BG, CZ, DK, EE, FI, GE, KZ, LT, LV, HU, MD, DE, NO, PL, AT, RO, RU, SE, UA

(111) 209654

(220) 13.12.2004

(800) 855 801

Dátum medzinárodného zápisu: 7.6.2005

Platnosť pre: BX, CN, FR, LT, LV, HU, DE, PL, PT, AT, RU, SI, ES, IT, TR, UA, VN

(111) 210051

(220) 21.1.2005

(800) 855782

Dátum medzinárodného zápisu: 7.7.2005

Platnosť pre: CZ, HU, PL, YU

Čiastočne vymazané ochranné známky

(111) 203135

(210) 678-2002

(220) 8.3.2002

Dátum čiastočného výmazu: 29.7.2003

8 (511) 35, 42, 43, 44

- (511) 35 - Propagačná činnosť, reklama, kancelárske práce, pomoc pri riadení obchodnej činnosti.
 42 - Vedecký a priemyselný výskum.
 43 - Zabezpečovanie stravovania a nápojov.
 44 - Lekárska, hygienická a kozmetická starostlivosť.

Zastavené konania o prihláškach ochranných známok

(210)	(210)	(210)	(210)
2468-99	2836-2001	130-2004	134-2004
2469-99	3203-2003	131-2004	2675-2004
2470-99	129-2004	133-2004	2676-2004
2021-2001			

Zaniknuté ochranné známky

(111)	(141)	(111)	(141)	(111)	(141)	(111)	(141)
93862	10.01.2005	180960	03.01.2005	182010	04.01.2005	183627	11.01.2005
95606	23.01.2005	180961	03.01.2005	182011	04.01.2005	183629	12.01.2005
156110	07.01.2005	180962	03.01.2005	182012	04.01.2005	183630	13.01.2005
156118	28.01.2005	180966	26.01.2005	182014	09.01.2005	183634	20.01.2005
156123	29.01.2005	180968	30.01.2005	182015	20.01.2005	183635	20.01.2005
156150	19.01.2005	180970	30.01.2005	182018	26.01.2005	183636	23.01.2005
156425	08.01.2005	180971	30.01.2005	182396	09.01.2005	183637	24.01.2005
157547	03.01.2005	180972	30.01.2005	182397	16.01.2005	183639	24.01.2005
162521	23.01.2005	180973	30.01.2005	182400	18.01.2005	183640	24.01.2005
162548	02.01.2005	181021	26.01.2005	182403	23.01.2005	183641	25.01.2005
162565	06.01.2005	181209	10.01.2005	182723	05.01.2005	183642	25.01.2005
162566	06.01.2005	181210	11.01.2005	182800	04.01.2005	183643	25.01.2005
162968	03.01.2005	181300	11.01.2005	182801	10.01.2005	183644	25.01.2005
166111	24.01.2005	181301	12.01.2005	182802	11.01.2005	183647	26.01.2005
166134	25.01.2005	181397	31.01.2005	182803	11.01.2005	184117	19.01.2005
166136	25.01.2005	181398	31.01.2005	182809	13.01.2005	184118	23.01.2005
166155	29.01.2005	181624	03.01.2005	182810	13.01.2005	184119	23.01.2005
166206	17.01.2005	181626	05.01.2005	182811	24.01.2005	184121	24.01.2005
166263	03.01.2005	181627	05.01.2005	182812	24.01.2005	184604	17.01.2005
166807	16.01.2005	181628	09.01.2005	182819	26.01.2005	184858	17.01.2005
166860	28.01.2005	181631	17.01.2005	183055	17.01.2005	184883	20.01.2005
166861	28.01.2005	181632	17.01.2005	183056	17.01.2005	184884	20.01.2005
167393	28.01.2005	181633	17.01.2005	183117	04.01.2005	184885	20.01.2005
174284	18.01.2005	181634	17.01.2005	183118	05.01.2005	184886	20.01.2005
174456	18.01.2005	181637	19.01.2005	183119	13.01.2005	184887	20.01.2005
174457	25.01.2005	181642	20.01.2005	183122	18.01.2005	185355	16.01.2005
174994	18.01.2005	181643	23.01.2005	183123	19.01.2005	186240	16.01.2005
178435	09.01.2005	181646	31.01.2005	183124	20.01.2005	186899	16.01.2005
180955	02.01.2005	181647	31.01.2005	183125	23.01.2005	188683	19.01.2005
180956	03.01.2005	181648	31.01.2005	183625	11.01.2005	188684	25.01.2005
180959	03.01.2005	182009	04.01.2005	183626	11.01.2005	189209	17.01.2005

Zamietnuté prihlášky ochranných známok

(210)

1246-2000
95-2001

Zmeny v zozname tovarov a služieb

(111) 182146

(210) 1916-95

8 (511) 9, 25, 41

(511) 9 - Gramofónové platne, hudobné kazety, hudobné magnetofónové pásy, kompaktné disky, digitálne kompaktné kazety, minidisky, videozáznamy, videopásy a kazety a ostatné nosiče prázdne alebo predohrané na záznam obrazu, zvuku a iné informácie.

25 - Odevy, obuv, pokrývky hlavy.

41 - Hudobné predstavenia vokálne i orchestrálne, produkcia zvukového a optického záznamu, požičiavanie filmov, zvukových a optických záznamov, služby spojené s diskotékami, produkcia filmov, organizovanie hudobných relácií, služby hudobných štúdií, prevádzkovanie orchestrov, služby zábavných parkov, produkcia rozhlasových a televíznych programov, prevádzkovanie divadiel, vydávanie hudobnín.

(580) 12.9.2005

(111) 182147

(210) 1917-95

8 (511) 9, 25, 41

(511) 9 - Gramofónové platne, hudobné kazety, hudobné magnetofónové pásy, kompaktné disky, digitálne kompaktné kazety, minidisky, videozáznamy, videopásy a kazety a ostatné nosiče prázdne alebo predohrané na záznam obrazu, zvuku a iné informácie.

25 - Odevy, obuv, pokrývky hlavy.

41 - Hudobné predstavenia vokálne i orchestrálne, produkcia zvukového a optického záznamu, požičiavanie filmov, zvukových a optických záznamov, služby spojené s diskotékami, produkcia filmov, organizovanie hudobných relácií, služby hudobných štúdií, prevádzkovanie orchestrov, služby zábavných parkov, produkcia rozhlasových a televíznych programov, prevádzkovanie divadiel, vydávanie hudobnín.

(580) 12.9.2005

(111) 198992

(210) 1808-94

8 (511) 1, 17

(511) 1 - Polyuretánové deriváty.

17 - Polyuretánové chemické prípravky na opravu dier, polyuretánové tesniace škárovacie a vypchávkové materiály.

(580) 12.8.2005