

**ČASŤ**

**DIZAJNY**

### Číselné INID - kódy na označovanie bibliografických údajov (Štandard WIPO ST. 80)

(11)	Číslo zapísaného dizajnu	(51)	Medzinárodné triedenie dizajnov
(15)	Dátum zápisu/predĺženia platnosti	(54)	Názov dizajnu
(18)	Predpokladaný dátum uplynutia platnosti zápisu/predĺženia platnosti	(55)	Vyobrazenie dizajnu/vyobrazenie dizajnu po čiastočnom výmaze
(21)	Číslo prihlášky	(58)	Dátum záznamu v registri, napr. zmeny mena, zániku, výmazu a pod.
(22)	Dátum podania prihlášky	(62)	Číslo pôvodnej prihlášky v prípade vylúčenej prihlášky
(24)	Dátum nadobudnutia účinkov zapísaného dizajnu	(72)	Meno pôvodcu (-ov)
(28)	Počet dizajnov	(73)	Meno (názov) a adresa majiteľa (-ov)
(31)	Číslo prioritnej prihlášky	(74)	Meno (názov) a adresa zástupcu (-ov)
(32)	Dátum podania prioritnej prihlášky	(78)	Meno (názov) a adresa nového majiteľa (-ov) po prevode alebo prechode
(33)	Krajina alebo regionálna organizácia priority		
(45)	Dátum sprístupnenia zapísaného dizajnu		
(46)	Dátum uplynutia odkladu zverejnenia		

Poznámka:

Číslo uvádzané pred kódom (51) znamená verziu Medzinárodného triedenia dizajnov.

### Kódy na označovanie záhlaví oznámení publikovaných vo Vestníku ÚPV SR (Štandard WIPO ST. 17)

<b>FG4Q</b>	Zapísané dizajny Zapísané dizajny s odloženým zverejnením Zverejnené zapísané dizajny po uplynutí doby odkladu zverejnenia
<b>MA4Q</b>	Zaniknuté zapísané dizajny vzdáním sa
<b>MC4Q</b>	Vymazané zapísané dizajny
<b>MG4Q</b>	Čiastočne vymazané zapísané dizajny
<b>MK4Q</b>	Zaniknuté zapísané dizajny uplynutím doby platnosti
<b>MM4Q</b>	Zaniknuté zapísané dizajny pre nezaplatenie poplatkov za predĺženie platnosti
<b>ND4Q</b>	Predĺženie platnosti zapísaných dizajnov
<b>PC4Q</b>	Prevody a prechody práv
<b>PD4Q</b>	Zmeny dispozičných práv na zapísané dizajny (zálohy)
<b>PD4Q</b>	Zmeny dispozičných práv na zapísané dizajny (ukončenie záloh)
<b>QB4Q</b>	Licenčné zmluvy registrované
<b>QC4Q</b>	Ukončenie platnosti licenčných zmlúv
<b>TA4Q</b>	Doplnenie pôvodcu (-ov)
<b>TB4Q</b>	Opravy mien
<b>TC4Q</b>	Zmeny mien
<b>TD4Q</b>	Opravy adries
<b>TE4Q</b>	Zmeny adries
<b>TF4Q</b>	Opravy dátumov
<b>TG4Q</b>	Opravy zatriedenia podľa Medzinárodného triedenia dizajnov
<b>TH4Q</b>	Opravy chýb alebo zmeny všeobecne
<b>TK4Q</b>	Opravy tlačových chýb vo Vestníku ÚPV SR

## FG4Q

## Zapísané dizajny

(11) (51)

27134 14/02.01  
 27135 21/01.02  
 27136 12/15.01  
 27137 19/08.03  
 27138 21/01.02  
 27139 20/03.03

**8 (51) 12/15.01****(11) 27136**

(15) 19.9.2005

(18) 14.3.2010

(21) 40-2005

(22) 14.3.2005

(24) 19.9.2005

(72) Hromka Vladimír, Ing., Beluša, SK; Drábik Jaroslav, Ing., Beluša, SK;

(73) Matador, a. s., Púchov, SK;

(74) Majlingová Marta, Ing., Bratislava, SK;

**(54) Dezén pneumatiky MP 601**

Určenie výrobku: Výrobok, v ktorom je dizajn stelesnený, je pneumatika.

(28) 1

(55)



1.1



1.2



1.3

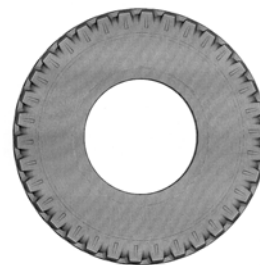

1.4

**8 (51) 14/02.01****(11) 27134**

(15) 19.9.2005

(18) 24.1.2010

(21) 14-2005

(22) 24.1.2005

(24) 19.9.2005

(72) Zvara Miroslav, Ing., Žilina, SK;

(73) Počítače a programovanie, s. r. o., Žilina, SK;

**(54) Informačný terminál lekárne**

Určenie výrobku: Informačný terminál lekárne je špeciálne upravený počítač s dotykovou obrazovkou a so snímačom čiarového kódu. Umožňuje : napojenie na sklad lekárne; zobrazit' ceny liekov, doplatky na lieky, ekvivalenty liekov, príbalové letáky; ceny tovaru; hľadanie pomocou dotykovej obrazovky alebo čiarového kódu; projekciu reklamných informácií

(28) 1

(55)



1.1



1.2



2.1

**8 (51) 19/08.03**

(11) 27137

(15) 19.9.2005

(18) 22.3.2010

(21) 43-2005

(22) 22.3.2005

(24) 19.9.2005

(72) Pondaša Martin, Ing., Bratislava, SK;

(73) VILLA VINO RAČA a. s., Bratislava, SK;

**(54) Etiketa**

Určenie výrobku: Etiketa bude slúžiť na označovanie bielych a červených vín.

(28) 2

(55)

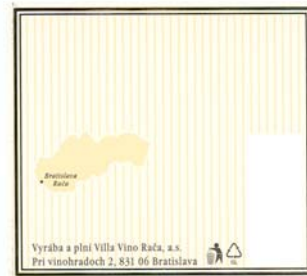

2.2



1.1

**8 (51) 20/03.03**

(11) 27139

(15) 19.9.2005

(18) 24.3.2010

(21) 5008-2005

(22) 24.3.2005

(24) 19.9.2005

(72) Sloboda Robert, Ing., Skalica, SK;

(73) R. B. X. T., a. s., Skalica, SK;

(74) Juran Svetozár, JUDr., Bratislava, SK;

**(54) Obrazový a informačný systém**

Určenie výrobku: Výrobok, v ktorom bude dizajn stelesnený alebo na ktorom bude aplikovaný, je určený ako obrazový a informačný systém.

(28) 28

(55)

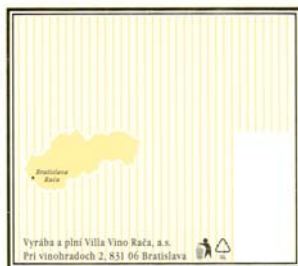

1.2



1.1



2.1



3.1



4.1

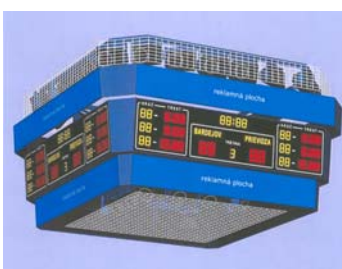

5.1

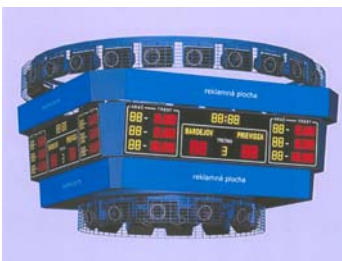

6.1



7.1

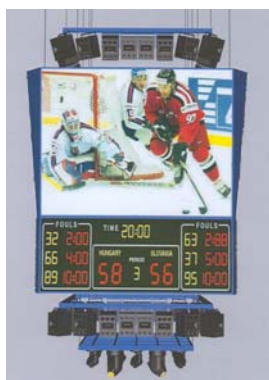

8.1

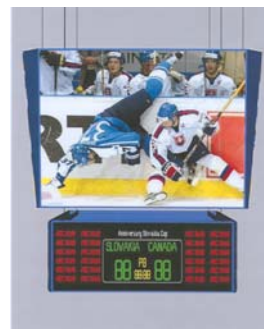

9.1

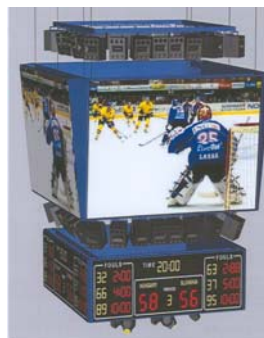

10.1

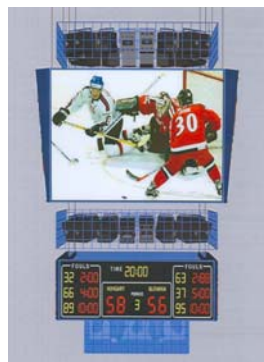

11.1



12.1



13.1



14.1



15.1

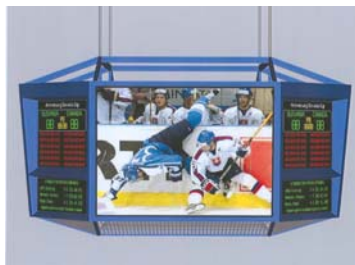

16.1



17.1



18.1



19.1



20.1



21.1



22.1



23.1



24.1



25.1



26.1

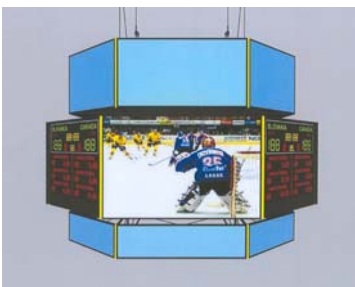

27.1



28.1

(55)



1.1

8 (51) 21/01.02, 14/99.00

(11) 27135

(15) 19.9.2005

(18) 3.3.2010

(21) 35-2005

(22) 3.3.2005

(24) 19.9.2005

(72) Popivčák Miroslav, Košice, SK; Eštvanc Jozef, Ing., Liptovský Hrádok, SK;

(73) ŠPRINT, s. r. o., Košice, SK; 3e-Eštvanc, s. r. o., Liptovský Mikuláš, SK;

(74) Gruber Dalibor, Ing., Košice, SK;

(54) **Hudobná multimediálna skriňa**

Určenie výrobku: Výrobkom, v ktorom je dizajn stelesnený, je HUDOBNÁ MULTIMEDIÁLNA SKRIŇA, určená na reprodukciu zvukových, zvukovo-obrazových a obrazových rozmnoženín a záznamov diel.

(28) 2

(55)

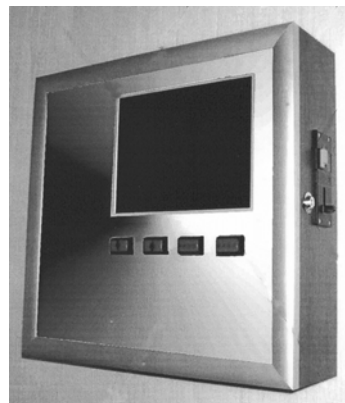

1.1

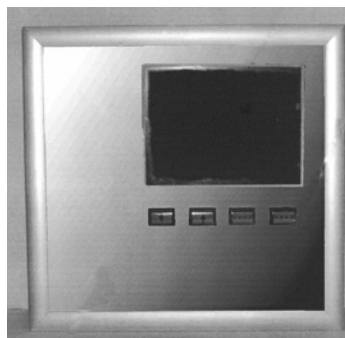

1.2

8 (51) 21/01.02

(11) 27138

(15) 19.9.2005

(18) 9.3.2010

(21) 5007-2005

(22) 9.3.2005

(24) 19.9.2005

(72) Smith Mike, Cardiff, GB;

(73) JPM International Limited, Cardiff, GB;

(74) Holoubková Mária, Ing., Bratislava, SK;

(54) **Predný panel výherného automatu**

Určenie výrobku: Výrobkom, v ktorom bude dizajn stelesnený, je určený ako predný panel výherného automatu, ako časť prístroja určeného na zábavu pri peňažných stávkach.

(28) 1



1.3



2.2



2.1

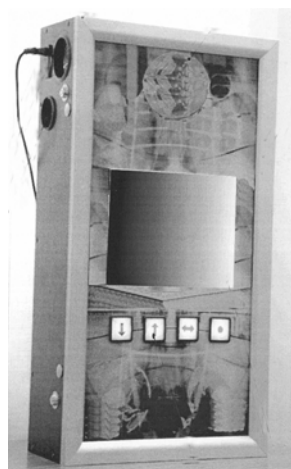

2.3

(51)	(11)
12/15.01	27136
14/02.01	27134
19/08.03	27137
20/03.03	27139
21/01.02	27138
21/01.02	27135



## FG4Q Zverejnené zapísané dizajny po uplynutí doby odkladu zverejnenia

(11) (51)

27008 12/10.02

8 (51) 12/10.02

(11) 27008

(45) 3.1.2005

(73) Cienciala Jiří, Banská Bystrica, SK;

(54) **Prepravný vozík mobilnej veternej elektrárne**

Určenie výrobku: Výrobok, v ktorom je dizajn stelesnený, predstavuje prívesný vozík na prepravu mobilnej veternej elektrárne s príslušenstvom určený na prepravu a stabilizáciu malej veternej elektrárne.

(28) 2

Oznámenie o zápise dizajnu do registra vo vestníku ÚPV SR č.: 1/2005

(55)

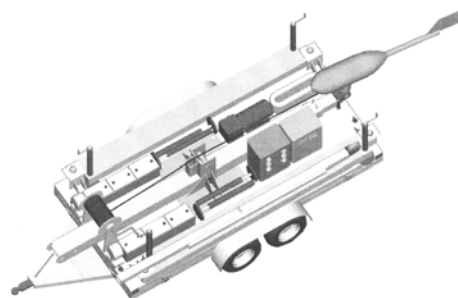

2.1

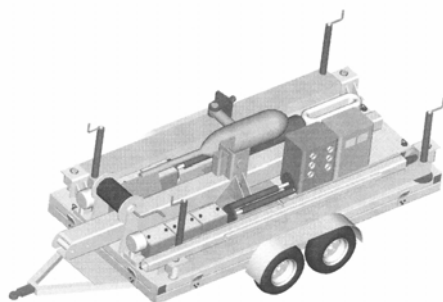

1.1

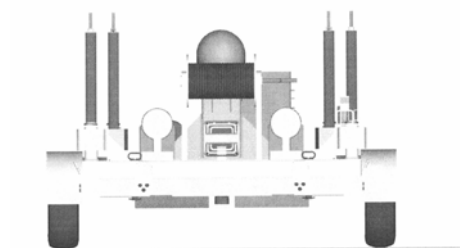

2.2

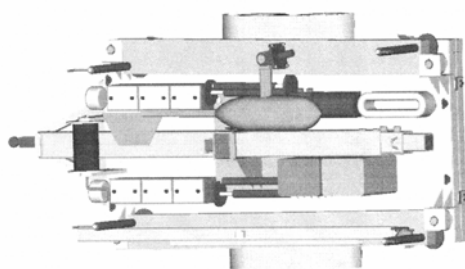

1.2

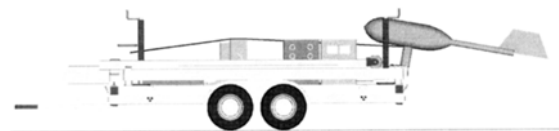

2.3

(51) (11)

12/10.02 27008

MG4Q

Čiastočne vymazané zapísané dizajny

(11) 26546

(21) 198-2001

(22) 3.10.2001

(54) Kovová posteľ

(58) 15.8.2005

Čiastočný výmaz sa týka variantu/dizajnu (-ov)

č. 1, 2, 3, 4, 5, 12, 15

Zápis variantu/dizajnu (-ov) č. 6, 7, 8, 9, 10, 11,  
13, 14, 16, 17 zostáva v platnosti.

(55)



6.1



6.2

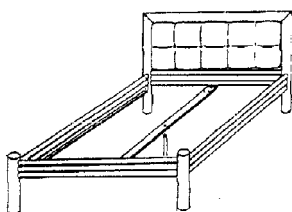

6.3



7.1

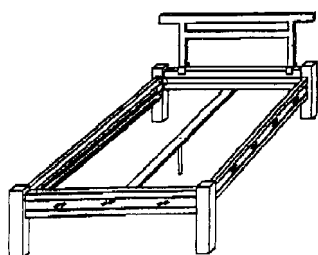

7.2



8.1

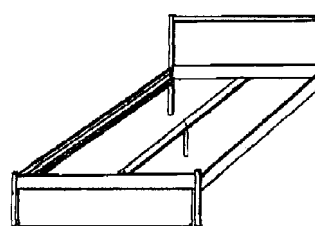

8.2



9.1

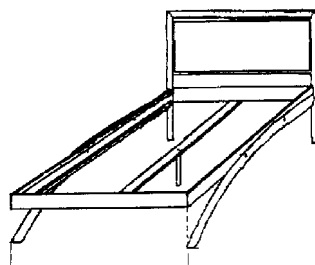

9.2



10.1



11.1

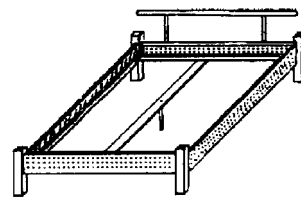

16.2



13.1

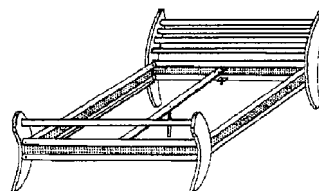

17.1

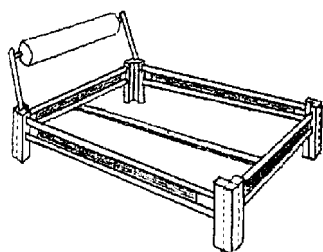

13.2



14.1



16.1

**MK4Q Zaniknuté zapísané dizajny uplynutím doby platnosti**

(11)	(58)	(11)	(58)	(11)	(58)	(11)	(58)
24732	16.02.2005	26063	08.02.2005	26089	28.02.2005	26110	28.02.2005
24740	20.02.2005	26067	04.02.2005	26100	22.02.2005	26133	28.02.2005
26051	07.02.2005	26084	11.02.2005	26109	14.02.2005	26208	28.02.2005

**ND4Q Predĺženie platnosti zapísaných dizajnov**

(11)	(51)	(11)	(51)	(11)	(51)	(11)	(51)
24982	01/01.02	26235	02/04.01	26268	21/01.02	26328	15/07.03
26225	05/06.00	26245	09/01.01	26269	09/01.01	26335	20/02.02
26229	02/04.01	26247	05/06.00	26295	09/01.01	26380	02/04.01
26231	06/01.03	26257	07/02.06	26301	13/03.02	26425	02/04.01
26234	25/01.08	26267	09/01.01	26327	15/07.03		

**7 (51) 01/01.02****(11) 24982**

(15) 5.12.1996

(18) 13.9.2010

(21) 276-95

(22) 13.9.1995

(73) UNILEVER NV, AL Rotterdam, NL;

**(54) Zmrzlina****7 (51) 02/04.01****(11) 26425**

(15) 1.2.2002

(18) 13.10.2010

(21) 208-2000

(22) 13.10.2000

(73) OBUV - ŠPECIÁL, spol. s r. o., Bardejov, SK;

**(54) Pánska vychádzková poltopánka****7 (51) 02/04.01****(11) 26235**

(15) 18.4.2001

(18) 18.9.2010

(21) 186-2000

(22) 18.9.2000

(73) OBUV - ŠPECIÁL, spol. s r. o., Bardejov, SK;

**(54) Pánska vojenská zimná obuv so sárrou****7 (51) 05/06.00****(11) 26225**

(15) 26.3.2001

(18) 8.9.2010

(21) 179-2000

(22) 8.9.2000

(73) SCA Hygiene Products GmbH, Mannheim, DE;

**(54) Absorpčný papier ako netkaný výrobok s potlačou na utierky pre domácnosť, kuchynské utierky, utierky na ruky, toaletný papier, papierové vreckovky, utierky na ostatné predmety a podobné použitie****7 (51) 02/04.01****(11) 26229**

(15) 26.3.2001

(18) 18.9.2010

(21) 185-2000

(22) 18.9.2000

(73) OBUV - ŠPECIÁL, spol. s r. o., Bardejov, SK;

**(54) Pánska vychádzková poltopánka****7 (51) 05/06.00****(11) 26247**

(15) 23.4.2001

(18) 4.10.2010

(21) 199-2000

(22) 4.10.2000

(73) Metsä Tissue Oyj, Espoo, FI;

**(54) Nasávací papier****7 (51) 02/04.01****(11) 26380**

(15) 10.12.2001

(18) 4.12.2010

(21) 246-2000

(22) 4.12.2000

(73) OBUV - ŠPECIÁL, spol. s r. o., Bardejov, SK;

**(54) Topánky vysoké - vzor 2000****7 (51) 06/01.03****(11) 26231**

(15) 26.3.2001

(18) 29.9.2010

(21) 193-2000

(22) 29.9.2000

(73) Peter Opsvik AS, Oslo, NO;

**(54) Stolička**

**7 (51) 07/02.06**  
**(11) 26257**  
 (15) 25.4.2001  
 (18) 30.10.2010  
 (21) 218-2000  
 (22) 30.10.2000  
 (73) AMC International ALFA Metalcraft Corporation AG, Rotkreuz, CH;  
**(54) Pokrievka na tlakový varný hrniec**

**7 (51) 09/01.01**  
**(11) 26245**  
 (15) 23.4.2001  
 (18) 3.10.2010  
 (21) 197-2000  
 (22) 3.10.2000  
 (73) Lidl Stiftung & Co. KG, Neckarsulm, DE;  
**(54) Fľaša**

**7 (51) 09/01.01**  
**(11) 26295**  
 (15) 22.6.2001  
 (18) 30.11.2010  
 (21) 245-2000  
 (22) 30.11.2000  
 (73) Henkel Kommanditgesellschaft auf Aktien, Düsseldorf, DE;  
**(54) Nádoaba**

**7 (51) 09/01.01**  
**(11) 26269**  
 (15) 15.5.2001  
 (18) 23.11.2010  
 (21) 234-2000  
 (22) 23.11.2000  
 (73) R & A Bailey & Co, Dublin, IE;  
**(54) Fľaša**

**7 (51) 09/01.01**  
**(11) 26267**  
 (15) 15.5.2001  
 (18) 9.11.2010  
 (21) 227-2000  
 (22) 9.11.2000  
 (73) Henkel Kommanditgesellschaft auf Aktien, Düsseldorf, DE;  
**(54) Nádoaba s uzáverom**

**7 (51) 13/03.02**  
**(11) 26301**  
 (15) 24.7.2001  
 (18) 14.9.2010  
 (21) 183-2000  
 (22) 14.9.2000  
 (73) OSRAM GmbH, München, DE;  
**(54) Teleso prevodníka**

**7 (51) 15/07.03**  
**(11) 26327**  
 (15) 24.8.2001  
 (18) 9.2.2011  
 (21) 21-2001  
 (22) 9.2.2001  
 (73) BSH Bosch und Siemens Hausgeräte GmbH, München, DE;  
**(54) Chladnička s mraziacim oddielom**

**7 (51) 15/07.03**  
**(11) 26328**  
 (15) 24.8.2001  
 (18) 9.2.2011  
 (21) 22-2001  
 (22) 9.2.2001  
 (73) BSH Bosch und Siemens Hausgeräte GmbH, München, DE;  
**(54) Chladnička**

**7 (51) 20/02.02**  
**(11) 26335**  
 (15) 21.9.2001  
 (18) 21.9.2010  
 (21) 189-2000  
 (22) 21.9.2000  
 (73) VKR HOLDING A/S., Søborg, DK;  
**(54) Predvázací a výstavný stojan na okenný výrobok a bočný prídavný člen na marketingový alebo propagačný materiál**

**7 (51) 21/01.02**  
**(11) 26268**  
 (15) 15.5.2001  
 (18) 15.11.2010  
 (21) 229-2000  
 (22) 15.11.2000  
 (73) Stella International Spielgeräte GmbH, Lübbecke, DE;  
**(54) Hrací automat na mince**

**7 (51) 25/01.08**  
**(11) 26234**  
 (15) 27.3.2001  
 (18) 29.9.2010  
 (21) 194-2000  
 (22) 29.9.2000  
 (73) Internorm Fenster AG, Traun, AT;  
**(54) Profil okenných a dverových rámov**

(51)	(11)	(51)	(11)	(51)	(11)	(51)	(11)
01/01.02	24982	05/06.00	26247	09/01.01	26269	15/07.03	26328
02/04.01	26235	05/06.00	26225	09/01.01	26295	20/02.02	26335
02/04.01	26425	06/01.03	26231	09/01.01	26245	21/01.02	26268
02/04.01	26229	07/02.06	26257	13/03.02	26301	25/01.08	26234
02/04.01	26380	09/01.01	26267	15/07.03	26327		

**PC4Q****Prevody a prechody práv****(11) 26318**

(21) 36-2001

(58) 31.8.2005

(78) SOYAKIA, s. r. o., Martin, SK;  
Predchádzajúci majiteľ: SOYACO, v. o. s., Žabokreky, okr. Martin, SK;  
Dátum uzavretia zmluvy: 5.5.2005  
Dátum účinnosti voči tretím osobám: 31.8.2005

---

**(11) 26948**

(21) 8-2004

(58) 19.9.2005

(78) Burghardt Henrich - VESPO, Martin, SK;  
Predchádzajúci majiteľ: Burghardt Henrich, Martin, SK;  
Dátum uzavretia zmluvy: 9.9.2005  
Dátum účinnosti voči tretím osobám: 19.9.2005

---

**QB4Q****Licenčné zmluvy registrované****(11) 25085**

(21) 46-96

(58) 5.9.2005

(73) FINE CONTACT GROUP a. s., Kamenný Újezd, CZ;  
Nadobúdateľ: FINE CONTACT SERVICE s. r. o., Kamenný Újezd, CZ;  
Druh licencie: zmluvná nevýlučná  
Dátum uzavretia licenčnej zmluvy: 14.7.2005  
Dátum účinnosti voči tretím osobám: 5.9.2005

---

**QC4Q****Ukončenie platnosti licenčných zmlúv****(11) 26193**

(21) 145-2000

(58) 5.9.2005

(73) Fuchs Gastronomiebedarf GmbH, Offenbach/Main, DE;  
Držiteľ licencie: DUNET s. r. o., Praha, CZ;  
Dátum ukončenia platnosti licenčnej zmluvy: 3.12.2004

---

**TC4Q****Zmeny mien****(11) 26318**

(21) 36-2001

(58) 5.10.2005

(73) SOYACO, v. o. s., Žabokreky, okr. Martin, SK;

---