

VESTNÍK

**ÚRADU PRIEMYSELNÉHO VLASTNÍCTVA
SLOVENSKEJ REPUBLIKY**

Banská Bystrica 6. október 2005

10

OBSAH

Zverejnené patentové prihlášky	9
Udelené patenty	13
Európske patenty	25
Zapísané úžitkové vzory	34
Zapísané dizajny	42
Zverejnené prihlášky ochranných známk	58
Zapísané ochranné známky bez zmeny	153
Zapísané ochranné známky so zmenou	189
Obnovené ochranné známky	191
Prevody ochranných známk	223
Zmeny v údajoch o majiteľoch ochranných známk	243
Licenčné zmluvy (ochranné známky)	252
Označenia pôvodu výrobkov a zemepisné označenia výrobkov	261
Úradné oznamy	265

INHALT

Veröffentlichung der Patentanmeldungen	9
Erteilte Patente	13
Europäische Patente	25
Eingetragene Gebrauchsmuster	34
Eingetragene Designs	42
Veröffentlichte Markenmeldung	58
Registrierte Warenzeichen ohne Änderung	153
Registrierte Warenzeichen mit Änderung	189
Erneuerte Warenzeichen	191
Warenzeichenübertragungen	223
Änderungen im Angaben von den Warenzeicheninhabers	243
Kontraktlizenz (Warenzeichen)	252
Geschützte Ursprungsbezeichnung und Geschützte Geographische Angabe	261
Amtliche Mitteilungen	265

CONTENTS

Publication of Patent Applications	9
Granted Patents	13
European Patents	25
Registered Utility Models	34
Registered Designs	42
Published Trademark Applications	58
Registered Trademarks without Modification	153
Registered Trademarks with Modification	189
Renewal Trademarks	191
Transfers of Trademarks	223
Modification of data of Trademark holders	243
Licence contracts (Trademarks)	252
Designations of origin for products and Geographical indications for products	261
Official Announcements	265

**Dvojpísmenové kódové označenia krajín a medzinárodných organizácií
(Štandard WIPO ST. 3)**

AD Andorra	DE Nemecko	ID Indonézia
AE Spojené arabské emiráty	DJ Džibutsko	IE Írsko
AF Afganistan	DK Dánsko	IL Izrael
AG Antigua a Barbuda	DM Dominika	IN India
AI Anguilla	DO Dominikánska republika	IQ Irak
AL Albánsko	DZ Alžírsko	IR Irán
AM Arménsko		IS Island
AN Holandské Antily	EA Eurázijská patentová organizácia (EAPO)	IT Taliansko
AO Angola	EC Ekvádor	JM Jamajka
AP Africká regionálna organizácia priemyselného vlastníctva (ARIPO)	EE Estónsko	JO Jordánsko
AR Argentína	EG Egypt	JP Japonsko
AT Rakúsko	EH Západná Sahara	
AU Austrália	EM Úrad pre harmonizáciu na vnútornom trhu (OHIM)	KE Keňa
AW Aruba	EP Európsky patentový úrad	KG Kirgizsko
AZ Azerbajdžan	ER Eritrea	KH Kambodža
	ES Španielsko	KI Kiribati
	ET Etiópia	KM Komory
BA Bosna a Hercegovina		KN Svätý Krištof a Nevis
BB Barbados	FI Fínsko	KP Kórejská ľudovodemokratická republika
BD Bangladéš	FJ Fidži	KR Kórejská republika
BE Belgicko	FK Falklandy	KW Kuvajt
BF Burkina Faso	FO Faerské ostrovy	KY Kajmanie ostrovy
BG Bulharsko	FR Francúzsko	KZ Kazachstan
BH Bahrain		
BI Burundi	GA Gabun	LA Laos
BJ Benin	GB Veľká Británia	LB Libanon
BM Bermudy	GC Patentový úrad Rady pre spoluprácu arabských štátov v Golskom zálive (GCC)	LC Svätá Lucia
BN Brunej	GD Grenada	LI Lichtenštajnsko
BO Bolívia	GE Gruzínsko	LK Srí Lanka
BR Brazília	GH Ghana	LR Libéria
BS Bahamy	GI Gibraltár	LS Lesotho
BT Bhutan	GL Grónsko	LT Litva
BV Buvetov ostrov	GM Gambia	LU Luxembursko
BW Botswana	GN Guinea	LV Lotyšsko
BX Benelux	GQ Rovníková Guinea	LY Líbya
BY Bielorusko	GR Grécko	
BZ Belize	GS Južná Georgia a Južné Sendvičové ostrovy	MA Maroko
	GT Guatemala	MC Monako
CA Kanada	GW Guinea-Bissau	MD Moldavsko
CD Konžská demokratická republika	GY Guyana	MG Madagaskar
CF Stredoafriická republika		MK Macedónsko
CG Kongo	HK Hongkong	ML Mali
CH Švajčiarsko	HN Honduras	MM Myanmar
CI Pobrežie Slonoviny	HR Chorvátsko	MN Mongolsko
CK Cookove ostrovy	HT Haiti	MO Macao
CL Chile	HU Maďarsko	MP Severné Mariány
CM Kamerun		MR Mauritánia
CN Čína	IB Medzinárodný úrad Svetovej organizácie duševného vlastníctva (WIPO)	MS Montserrat
CO Kolumbia		MT Malta
CR Kostarika		MU Maurícius
CU Kuba		MV Maledivy
CV Kapverdy		MW Malawi
CY Cyprus		MX Mexiko
CZ Česká republika		MY Malajzia
		MZ Mozambik

NA	Namíbia	TV	Tuvalu
NE	Niger	TW	Taiwan
NG	Nigéria	TZ	Tanzánia
NI	Nikaragua		
NL	Holandsko	UA	Ukrajina
NO	Nórsko	UG	Uganda
NP	Nepál	US	Spojené štáty americké
NR	Nauru	UY	Uruguaj
NZ	Nový Zéland	UZ	Uzbekistan
OA	Africká organizácia du- ševného vlastníctva (OAPI)	VA	Vatikán
OM	Omán	VC	Svätý Vincent a Grenadiny
		VE	Venezuela
PA	Panama	VG	Britské Panenské ostrovy
PE	Peru	VN	Vietnam
PG	Papua-Nová Guinea	VU	Vanuatu
PH	Filipíny		
PK	Pakistan	WO	Svetová organizácia duševného vlastníctva (WIPO)
PL	Poľsko	WS	Samoa
PT	Portugalsko		
PW	Palau	YE	Jemen
PY	Paraguaj	YU	Srbsko a Čierna Hora
QA	Katar	ZA	Juhoafrická republika
		ZM	Zambia
RO	Rumunsko	ZW	Zimbabwe
RU	Rusko		
RW	Rwanda		
SA	Saudská Arábia		
SB	Šalamúnové ostrovy		
SC	Seychely		
SD	Sudán		
SE	Švédsko		
SG	Singapur		
SH	Svätá Helena		
SI	Slovinsko		
SK	Slovensko		
SL	Sierra Leone		
SM	San Maríno		
SN	Senegal		
SO	Somálsko		
SR	Surinam		
ST	Svätý Tomáš a Princov ostrov		
SV	Salvádor		
SY	Sýria		
SZ	Svazijsko		
TC	Turks a Caicos		
TD	Čad		
TG	Togo		
TH	Thajsko		
TJ	Tadžikistan		
TL	Timor-Leste		
TM	Turkménsko		
TN	Tunisko		
TO	Tonga		
TR	Turecko		
TT	Trinidad a Tobago		

ČASŤ

PATENTY

Kódy na označovanie jednotlivých druhov dokumentov (Štandard WIPO ST. 16)

A3	Zverejnené patentové prihlášky podľa zákona č. 435/2001 Z. z. o patentoch, dodatkových ochranných osvedčeniach a o zmene a doplnení niektorých zákonov	B6	Udelené patenty podľa zákona č. 435/2001 Z. z. o patentoch, dodatkových ochranných osvedčeniach a o zmene a doplnení niektorých zákonov
-----------	---	-----------	--

Číselné kódy na označovanie bibliografických údajov (Štandard WIPO ST. 9)

(11)	Číslo dokumentu	(62)	Číslo pôvodnej prihlášky v prípade vylúčenej prihlášky
(21)	Číslo prihlášky	(71)	Meno (názov) prihlasovateľa (-ov)
(22)	Dátum podania prihlášky	(72)	Meno pôvodcu (-ov)
(24)	Dátum nadobudnutia účinkov patentu	(73)	Meno (názov) majiteľa (-ov)
(31)	Číslo prioritnej prihlášky	(74)	Meno (názov) zástupcu (-ov)
(32)	Dátum podania prioritnej prihlášky	(86)	Číslo podania medzinárodnej prihlášky podľa PCT
(33)	Krajina alebo regionálna organizácia priority	(87)	Číslo zverejnenia medzinárodnej prihlášky podľa PCT
(40)	Dátum zverejnenia prihlášky		
(47)	Dátum sprístupnenia patentu verejnosti		
(51)	Medzinárodné patentové triedenie		
(54)	Názov		
(57)	Anotácia		

Poznámka:

Číslo uvádzané pred kódom (51) znamená verziu Medzinárodného patentového triedenia.

Kódy na označovanie záhlaví oznámení publikovaných vo Vestníku ÚPV SR (Štandard WIPO ST. 17)

BA9A	Zverejnené patentové prihlášky	FG4A	Udelené patenty
FA9A	Zastavené konania o patentových prihláškach na žiadosť prihlasovateľa	MA4A	Zaniknuté patenty vzdáním sa
FB9A	Zastavené konania o patentových prihláškach	MA4F	Zaniknuté autorské osvedčenia vzdáním sa
FC9A	Zamietnuté patentové prihlášky	MC4A	Zrušené patenty
FD9A	Zastavené konania pre nezaplatenie poplatku	MC4F	Zrušené autorské osvedčenia
PC9A	Prevody a prechody práv na patentové prihlášky	MG4A	Čiastočne zrušené patenty
PD9A	Zmeny dispozičných práv na patentové prihlášky (zálohy)	MG4F	Čiastočne zrušené autorské osvedčenia
	Zmeny dispozičných práv na patentové prihlášky (ukončenie záloh)	MK4A	Zaniknuté patenty uplynutím doby platnosti
QA9A	Ponuky licencií	MK4F	Zaniknuté autorské osvedčenia uplynutím doby platnosti
		MM4A	Zaniknuté patenty pre nezaplatenie udržiavacích poplatkov
		MM4F	Zaniknuté autorské osvedčenia pre nezaplatenie udržiavacích poplatkov
		PA4A	Zmeny autorských osvedčení na patenty
		PC4A	Prevody a prechody práv na patenty
		PC4F	Prevody a prechody práv na autorské osvedčenia
		PD4A	Zmeny dispozičných práv na patenty (zálohy)
			Zmeny dispozičných práv na patenty (ukončenie záloh)
		PD4F	Zmeny dispozičných práv na autorské osvedčenia (zálohy)
			Zmeny dispozičných práv na autorské osvedčenia (ukončenie záloh)
		QA4A	Ponuky licencií
		QB4A	Licenčné zmluvy registrované alebo udelené na patenty
		QB4F	Licenčné zmluvy registrované alebo udelené na autorské osvedčenia
		QC4A	Ukončenie platnosti licenčných zmlúv na patenty
		QC4F	Ukončenie platnosti licenčných zmlúv na autorské osvedčenia
		SB4A	Zapísané patenty do registra po odtajnení
		SB4F	Zapísané autorské osvedčenia do registra po odtajnení

Opravy a zmeny

Opravy v patentových prihláškach

HA9A	Doplnenie pôvodcu (-ov)
HB9A	Opravy mien
HC9A	Zmeny mien
HD9A	Opravy adries
HE9A	Zmeny adries
HF9A	Opravy dátumov
HG9A	Opravy zatriedenia podľa MPT
HH9A	Opravy chýb alebo zmeny všeobecne
HK9A	Opravy tlačových chýb vo Vestníku ÚPV SR

Opravy v udelených ochranných dokumentoch

TA4A	Doplnenie pôvodcu (-ov)
TB4A	Opravy mien
TC4A	Zmeny mien
TD4A	Opravy adries
TE4A	Zmeny adries
TF4A	Opravy dátumov
TG4A	Opravy zatriedenia podľa MPT
TH4A	Opravy chýb alebo zmeny všeobecne
TK4A	Opravy tlačových chýb vo Vestníku ÚPV SR

TA4F	Doplnenie pôvodcu (-ov)
TB4F	Opravy mien
TC4F	Zmeny mien
TD4F	Opravy adries
TE4F	Zmeny adries
TF4F	Opravy dátumov
TG4F	Opravy zatriedenia podľa MPT
TH4F	Opravy chýb alebo zmeny všeobecne
TK4F	Opravy tlačových chýb vo Vestníku ÚPV SR

BA9A

Zverejnené patentové prihlášky

(21)	(51)	(21)	(51)	(21)	(51)	(21)	(51)
1364-2003	E01F 15/00	27-2004	A61M 15/00	142-2004	G01N 3/00	5017-2005	C07D 207/00
1367-2003	E01F 15/00	132-2004	A23L 2/02	145-2004	F27B 7/00	5032-2005	C07D 453/02
1587-2003	E21D 23/03	138-2004	F16C 19/10	5007-2005	A21C 9/00		

Trieda A

7 (51) A21C 9/00, 9/08, A21D 8/02

(21) 5007-2005

(22) 2.2.2005

(31) 2004-374

(32) 16.3.2004

(33) CZ

(71) BEAS, a. s., Hradec Králove, CZ;

(72) Syrovátko Bedřich, Ing., Jaroměř, CZ;

(74) Harvan Ladislav, Ing., Bratislava, SK;

(54) Prepravný prostriedok

(57) Prepravný prostriedok, najmä prepravný prostriedok na prepravu, skladovanie, tvarovanie a značenie pekárenských výrobkov v čase pred a v priebehu ich kysnutia, skladajúci sa z nosnej časti (1), poťahu (2) a uchytenia k dopravníku, kde je nosná časť (1) pokrytá poťahom (2), ktorý sa skladá zo sieťoviny (3) s pravidelnou alebo nepravidelnou sieťovou štruktúrou, pričom poťah (2) sa v mieste umiestnenia kysnúceho výrobku (6) nedotýka nosnej časti (1). Sieťovina (3) má takú veľkosť ôk (4), ktorá podľa druhu a veľkosti pekárskeho výrobku zanechá na povrchu pekárskeho výrobku odtlačok svojho tvaru.

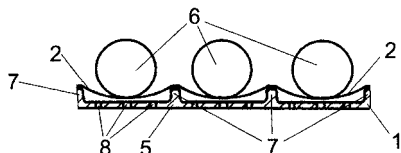

7 (51) A23L 2/02, 2/04, 1/218

(21) 132-2004

(22) 7.3.2004

(71) Vodný Jozef, MVDr., Tesárske Mlyňany, SK; Varga Ján, Nevidzany, SK; Brédik Milan, Tajná, SK;

(72) Vodný Jozef, MVDr., Tesárske Mlyňany, SK; Varga Ján, Nevidzany, SK; Brédik Milan, Tajná, SK;

(74) Beleščák Ladislav, Ing., Piešťany, SK;

(54) Zmes na výrobu zeleninového nápoja a spôsob jeho výroby

(57) Zmes pozostáva z 0,1 % až 2 % hmotnostné jedlej kuchynskej soli a zvyšok tvorí surová kapusta s ochucujúcimi prísadami rasce, čierneho korenia, nového korenia a bobkového listu. Nápoj sa pritom vyrobí kvasením s následným vylisovaním a odfiltrovaním tuhých zvyškov.

7 (51) A61M 15/00

(21) 27-2004

(22) 15.6.2002

(31) 101 29 703.3

(32) 22.6.2001

(33) DE

(71) SOFOTEC GMBH & CO. KG, Frankfurt, DE;

(72) De Boer Anne Haaije, Drachten, NL; Frijlink Henderik Willem, Eelde, NL; Goede Joachim, Hanau, DE; Hagedoorn Paul, Assen, NL; Gjaltema Doetie, Oosterwolde, NL;

(74) Bušová Eva, JUDr., Bratislava, SK;

(86) PCT/EP02/06610

(87) WO03/000325

(54) Zariadenie na rozdrvenie práškovej zmesi a spôsob inhalácie suchého prášku

(57) Rozdrvovacie prostriedky suchého prášku obsahujú valcovú vzduchovú cirkulačnú komoru (3), ktorej výška je menšia ako jej priemer, a aspoň dva vzduchové prírodné kanály (2, 9), ktoré vstupujú do cirkulačnej komory (3) v dotykovom smere k jej valcovej stene (5) na všeobecne protiľahlých stranách tejto valcovej steny (5), vhodné na vytváranie kruhového vzoru prúdu vo vnútri komory (3). Obidva vzduchové kanály (2, 9) majú alebo rôzne vstupy alebo alternatívne majú rovnaký vstup, ktorý je rozdelený, pričom má jeden prietokový kanál (2) na prechod oblasti na meranie alebo privádzanie dávky na unášanie množstva prášku v jedinej dávke do cirkulačnej komory (3) prostredníctvom prúdenia cez tento prietokový kanál (2) a ďalší prietokový kanál slúži ako obtokový kanál (9) smerom do cirkulačnej komory (3). Opísaný je tiež spôsob rozdrvivania práškov.

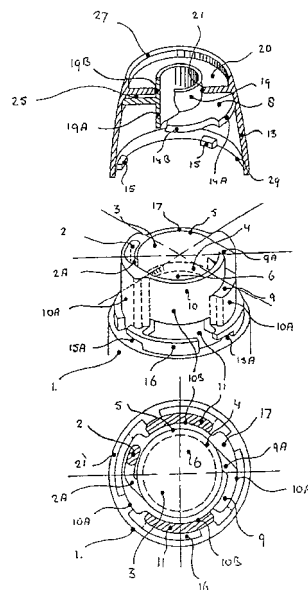

Trieda C

7 (51) C07D 207/00

(21) 5017-2005

(22) 28.2.2005

(31) 2004-350

(32) 10.3.2004

(33) CZ

(71) Zentiva, a. s., Praha - Dolní Měcholupy, CZ;

(72) Veverka Miroslav, Ing., CSc., Bratislava, SK; Šimon Peter, prof. Ing., DrSc., Bratislava, SK; Jorík Vladimír, Ing., CSc., Bratislava, SK;

(74) ROTT, RŮŽIČKA & GUTTMANN, v. o. s., Bratislava, SK;

(54) Spôsob prípravy amorfnej formy hemivápenatej soli atorvastatínu a jej stabilizácia

(57) Spôsob prípravy amorfnej formy hemivápenatej soli atorvastatínu (I) z polymorfnnej modifikácie hemivápenatej soli atorvastatínu roztavením pri teplote 438 K až 483 K, pod atmosférou inertného plynu s následným ochladením taveniny rýchlosťou 10 až 100 K/min. a jej stabilizácia oxidom horečnatým.

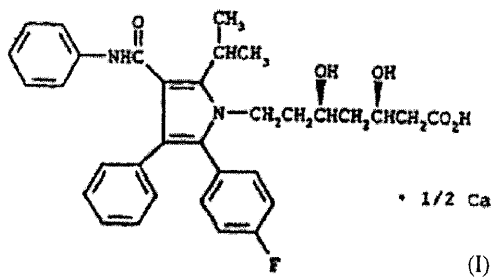

7 (51) C07D 453/02, A61K 31/439, A61P 25/28

(21) 5032-2005

(22) 25.9.2003

(31) 60/413 151, 60/448 469

(32) 25.9.2002, 21.2.2003

(33) US, US

(71) Memory Pharmaceuticals Corporation, Montvale, NJ, US;

(72) Xie Wenge, Mahwah, NJ, US; Herbert Brian, Stockholm, NJ, US; Nguyen Truc Minh, New York, NY, US; Gauss Carla Maria, New York, NY, US; Tehim Ashok, Ridgewood, NJ, US;

(74) ROTT, RŮŽIČKA & GUTTMANN, v. o. s., Bratislava, SK;

(86) PCT/US2003/029976

(87) WO2004/029050

(54) Indazoly, benzotiazoly a benzoizitiazoly, ich príprava a použitie

(57) Opísané sú zlúčeniny indazolov, benzotiazolov a benzoizitiazolov, ktoré fungujú ako ligandy pre $\alpha 7$ nAChR subtyp, spôsob prípravy takýchto zlúčenín, kompozície obsahujúce takéto zlúčeniny a spôsoby ich použitia.

Trieda E

7 (51) E01F 15/00

(21) 1364-2003

(22) 3.11.2003

(71) ETOP TRADING, a. s., Púchov, SK;

(72) Lukáč Vladimír, Ing., Púchov, SK;

(74) Kubíny Peter, Bc., Trenčín, SK;

(54) Teleso dopravného značenia

(57) Teleso dopravného značenia, ako sú spomaľovacie prahy, diely vodiaceho prahu, podstavce pre dočasné zvislé dopravné značenia, kde toto teleso je lisované/vulkanizované zo zmesi gumy a textilu a/alebo zo zmesi gumy a kovu, a/alebo z gumovej zmesi z opotrebovaných pneumatík.

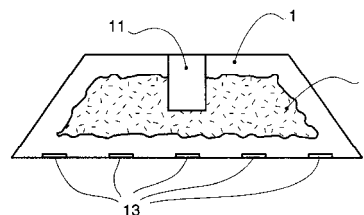

7 (51) E01F 15/00

(21) 1367-2003

(22) 5.11.2003

(71) ETOP TRADING, a. s., Púchov, SK;

(72) Lukáč Vladimír, Ing., Púchov, SK;

(74) Kubíny Peter, Bc., Trenčín, SK;

(54) Vodiaci prah

(57) Vodiaci prah zostavený z priebežných a koncových dielov navzájom pripojených spojovacími prostriedkami. Spojovacie prostriedky sú vytvorené na oboch koncoch priebežného dielu a jednom konci koncového dielu. Spojovacie prostriedky dielov pozostávajú z dvoch korešpondujúcich častí. Jedna časť pozostáva z nosnej dosky, v strede ktorej strede je umiestnený podstavec, na ktorom je umiestnený zámok, a ktorá je na voľnom konci vybavená výrezom. Druhá časť z hlavice, v ktorej je zo spodnej strany v strede vytvorené valcové vybranie, na ktorého obvodovej ploche je v pozdĺžnom smere na strane voľného konca hlavice umiestnený zub a v priečnom smere sú umiestnené vymedzovače. Na spodnej ploche hlavice je na strane oproti zubu umiestnený doraz.



7 (51) E21D 23/03

(21) 1587-2003

(22) 19.12.2003

(71) Homonitrianske bane Prievidza, a. s., Prievidza, SK;

(72) Vavrík Ján, Ing., Prievidza, SK; Čmiko Anton, Ing., Nováky, SK; Boháč Marián, Ing., Prievidza, SK;

(54) Sekcia banskej posuvnej výstuže

(57) Sekcia banskej posuvnej výstuže na dobývanie nadstropovej vrstvy uhlia dvomi výstužami umiestnenými v profilovo vyrazenej chodbe. Podstata riešenia spočíva v tom, že k základnému rámu je pomocou ťahadiel a hydraulických stojok pripojená stropnica. Stropnica je prepojená so základovým rámom výsuvným závalovým štítom a nosníkom. Na stropnici je pripojená predstropnica s opierkou. Základový rám má na jednej strane pripevnený protipresypový plech, na druhej strane hydraulicky ovládaný kryt dopravníka. V strede základového rámu je uchytené presúvacie zariadenie. Závalový štít sa skladá z pevnej a výsuvnej časti. Pevná časť je uchytená v stropnici, výsuvná je uchytená v spojovacom nosníku. Z jednej strany závalového štítu je hydraulicky ovládané sklápacie krídlo, ktoré slúži na zabránenie presypávania uhlia do sekcie. Z druhej strany je riešené hydraulicky ovládané výkyvné výsypné krídlo. Stropnica má z jednej strany hydraulicky ovládanú utesňovaciu lištu, z druhej strany hydraulicky ovládané výkyvné krídlo. Vynález je možné využiť pri dobývaní vrchných častí uhoľného sloja s príbičkou stropnej vrstvy uhlia so sklonom vrstiev uhoľného sloja nad 35°.

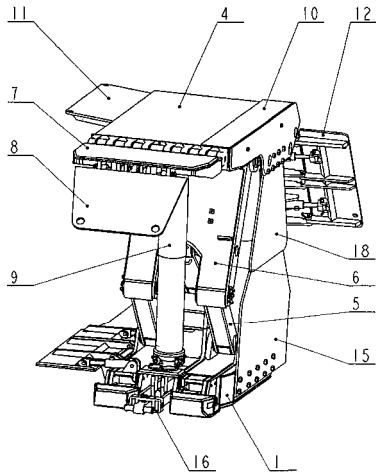

nené v zaoblenej drážke (4) vonkajšieho krúžku uloženom (nalisovanom) v puzdre (6) s osadením (7), ktoré udržiava v polohe axiálne ložisko (8) umiestnené na vnútornom krúžku (1). Axiálne ložisko (8) je hybne uložené v puzdre (6) a na vnútorný krúžok pôsobí zo zadnej strany tlačná pružina (9) uložená na axiálnom ložisku.

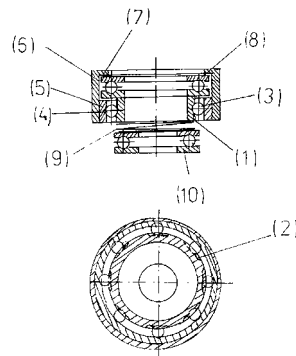

7 (51) F27B 7/00, F23D 17/00

(21) 145-2004

(22) 15.3.2004

(71) AVAN, spol. s r. o., Poprad, SK;

(72) Barakhtenko Gennadiy, Zaporozie, UA; Jurínyi Ludovít, Ing., Šuňava, SK; Martakov Vadym, Zaporozie, UA;

(74) Rzymanová Kamila Ing., Poprad, SK;

(54) Spôsob tvorby sústredenej a smerovanej tepelnej výmeny v rotačných peciach a zariadenie na jeho vykonanie

(57) Efektívne spaľovanie plynného paliva a tvorba termochemického procesu žihania/spekania žiaruvzdorných a iných materiálov v podmienkach rotačných pecí. Plameň sa tvorí spôsobom spaľovania homogénnej zmesi pri stechiometrickej rovnováhe plynu a vzduchu a je nasmerovaný šikmo na povrch žíhaného materiálu vo forme objemového prúdu s regulovateľným radiálnym a meridiálnym sektorovým uhlom v režime kinetického procesu horenia s významným podielom sálavého tepla. Zariadenie s cieľom vytvoriť sústredenú a smerovanú tepelnú výmenu pozostáva z plynového horáka konzolového s dĺžkou, ktorá prevyšuje chladiacu zónu, vybaveného potrebnými prvkami rôzneho tvaru a umiestnenia.

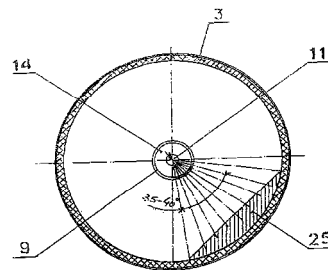

Trieda F

7 (51) F16C 19/10, 19/50

(21) 138-2004

(22) 8.3.2004

(71) Pojezdala Jozef, Ing., Svinná, SK;

(72) Pojezdala Jozef, Ing., Svinná, SK;

(54) Ložisko využívajúce axiálny tlak na rozkrútenie

(57) Ložisko pozostáva z vnútorného krúžku (1), na ktorého vonkajšej strane sú zhotovené zaoblené drážky tvaru skrutkovice (2), v ktorých sa pohybujú guľôčky (3) druhou svojou stranou umiest-

Trieda G**7 (51) G01N 3/00****(21) 142-2004**

(22) 11.3.2004

(71) Fyzikálny ústav Slovenskej akadémie vied, Bratislava, SK;

(72) Baláž Pavol, Ing., CSc., Bratislava, SK; Bydžovský Ján, doc. Ing., CSc., Bratislava, SK; Kraus Luděk, Ing., CSc., Praha, CZ; Pasquale Massimo, Dr., Torino, IT; Švec Peter, Ing. DrSc., Bratislava, SK;

(74) Holakovský Štefan, Ing., Bratislava, SK;

(54) Snímač pomerných pretvorení

(57) Snímač pomerných pretvorení je charakteristický tým, že medzi sledovanými bodmi A a B meračného objektu (4) je umiestnené magnetoelastické jadro (1) aspoň jednej cievky (2) pripojenej svojimi vývodmi k vyhodnocovaciemu zariadeniu (3). Magnetoelastické jadro (1) je s bodmi A a B pevne spojené. Magnetoelastické jadro (1) je z amorfného kovového materiálu. Amorfný kovový materiál jadra (1) je výhodne spracovaný v tepelnom a magnetickom poli pri súčasnom pôsobení mechanického napätia a je výhodne v tvare tenkej pásky.

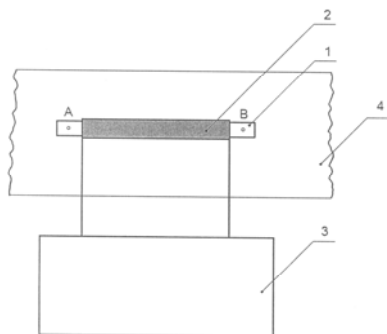

(51)	(21)	(51)	(21)	(51)	(21)	(51)	(21)
A21C 9/00	5007-2005	C07D 207/00	5017-2005	E01F 15/00	1364-2003	F27B 7/00	145-2004
A23L 2/02	132-2004	C07D 453/02	5032-2005	E21D 23/03	1587-2003	G01N 3/00	142-2004
A61M 15/00	27-2004	E01F 15/00	1367-2003	F16C 19/10	138-2004		

FG4A

Udelené patenty

(11)	(51)	(11)	(51)	(11)	(51)	(11)	(51)
284718	F41H 1/02	284725	C22C 32/00	284732	C09C 1/42	284739	C12N 9/06
284719	E01B 9/30	284726	F16H 1/32	284733	C07C 229/48	284740	F41H 3/02
284720	E05F 15/12	284727	A61K 9/16	284734	C07H 17/075	284741	E01F 8/00
284721	E03F 3/04	284728	A61K 31/445	284735	E06B 3/54	284742	E03F 5/046
284722	A01N 37/46	284729	E06B 7/23	284736	E01B 9/30	284743	E03F 5/06
284723	A61K 41/00	284730	F42B 12/58	284737	E03F 5/22	284744	F03D 11/00
284724	C22C 19/07	284731	C07D 401/00	284738	G05F 1/20		

Trieda A

- 7 (51) A01N 37/46, 37/32, 43/84 // (A01N 37/46, 25:04)**
(11) 284722
 (21) 751-2000
 (22) 8.2.1999
 (24) 6.10.2005
 (31) 198 04 913.7
 (32) 7.2.1998
 (33) DE
 (40) 18.1.2001
 (73) BASF AKTIENGESELLSCHAFT, Ludwigshafen, DE;
 (72) Bratz Matthias, Limburgerhof, DE; Berghaus Rainer, Speyer, DE; Wigger August, Kemnath-Stadt, DE; Parg Adolf, Bad Dürkheim, DE; Nuyken Wessel, Otterstadt, DE;
 (74) Žovicová Viera, Mgr., Bratislava, SK;
 (86) PCT/EP99/00807
 (87) WO99/39579
(54) Vodné prípravky na báze N-fenyl-3,4,5,6-tetrahydroftalimidových derivátov stabilné počas skladovania a ich použitie ako herbicídov pri ochrane plodín

- 7 (51) A61K 9/16**
(11) 284727
 (21) 167-99
 (22) 14.8.1997
 (24) 6.10.2005
 (31) 96202289.3
 (32) 14.8.1996
 (33) EP
 (40) 12.7.1999
 (73) Yamanouchi Europe B.V., Leiderdorp, NL;
 (72) Van Koutrik Robertus Cornelis, Leiderdorp, NL; Sijbrands Gerrit Jan, Leiderdorp, NL;
 (74) Bušová Eva, JUDr., Bratislava, SK;
 (86) PCT/EP97/04570
 (87) WO98/06382
(54) Kompozícia obsahujúca granulát pozostávajúci z účinnej zložky, ktorá je rozpustná vo vode

7 (51) A61K 31/445, A61P 29/00

- (11) 284728**
 (21) 1062-99
 (22) 3.2.1998
 (24) 6.10.2005
 (31) 9702392.3
 (32) 6.2.1997
 (33) GB
 (40) 14.8.2000
 (73) THE BOOTS COMPANY PLC, Nottingham, GB;
 (72) Pankhania Mahendra Govind, Nottingham, GB; Yurdakul Saruhan, Nottingham, GB;
 (74) Čechvalová Dagmar, Bratislava, SK;
 (86) PCT/EP98/00648
 (87) WO98/34612
(54) Farmaceutický prostriedok obsahujúci ibuprofen a domperidone na ošetrovanie migrény

7 (51) A61K 41/00, A61P 35/00

- (11) 284723**
 (21) 1986-2000
 (22) 30.6.1999
 (24) 6.10.2005
 (31) 98202257.6, 98204330.9
 (32) 6.7.1998, 18.12.1998
 (33) EP, EP
 (40) 3.12.2001
 (73) Janssen Pharmaceutica N. V., Beerse, BE;
 (72) Van Ginckel Robert Franciscus, Beerse, BE; Floren Wim Joanna, Beerse, BE; End David William, Spring House, PA, US; Wouters Walter Boudewijn Leopold, Beerse, BE;
 (74) Bušová Eva, JUDr., Bratislava, SK;
 (86) PCT/EP99/04545
 (87) WO00/01411
(54) Použitie inhibítora farnesyl-proteín transferázy na prípravu farmaceutickej kompozície, majúcej radiosenzibilizačné vlastnosti

Trieda C**7 (51) C07C 229/48, A61K 31/195****(11) 284733**

(21) 1421-2000

(22) 18.7.1996

(24) 6.10.2005

(31) 195 26 274.3

(32) 19.7.1995

(33) DE

(40) 5.2.1997

(73) BAYER AKTIENGESELLSCHAFT, Leverkusen, DE;

(72) Matzke Michael, Dr., Wuppertal, DE; Militzer Hans-Christian, Dr., Bergisch Gladbach, DE; Mittendorf Joachim, Dr., Wuppertal, DE; Kunisch Franz, Dr., Odenthal, DE; Schmidt Axel, Dr., Wuppertal, DE; Schönfeld Wolfgang, Dr., Wuppertal, DE; Ziegelbauer Karl, Dr., Wuppertal, DE;

(74) Hörmannová Zuzana, Ing., Bratislava, SK;

(54) Dipeptid, spôsob jeho výroby, liečivo túto látku obsahujúce a jej použitie**7 (51) C07D 401/00****(11) 284731**

(21) 1423-99

(22) 2.4.1998

(24) 6.10.2005

(31) MI97A000867

(32) 15.4.1997

(33) IT

(40) 14.8.2000

(73) AZIENDE CHIMICHE RIUNITE ANGELINI FRANCESCO A.C.R.A.F. S.p.A., Roma, IT;

(72) Alisi Alessandra, Roma, IT; Brufani Mario, Castel Gandolfo, IT; Cazzolla Nicola, Ariccia, IT; Giannangeli Marilena, Roma, IT; Pinza Mario, Corsico, IT;

(74) Bezák Marián, Ing., Bratislava, SK;

(86) PCT/EP98/02129

(87) WO98/46589

(54) Indazolamidová zlúčenina, spôsob jej prípravy, medziprodukt na jej prípravu a farmaceutický prostriedok s jej obsahom**7 (51) C07H 17/075, A61K 31/70****(11) 284734**

(21) 1015-2000

(22) 7.1.1999

(24) 6.10.2005

(31) 98/00116, 98/12936

(32) 8.1.1998, 15.10.1998

(33) FR, FR

(40) 10.7.2001

(73) AVENTIS PHARMA S. A., Antony, FR;

(72) Haesslein Jean-Luc, Courtry, FR; Klich Michel, Villemomble, FR; Laurin Patrick, Montreuil, FR; Musicki Branislav, Paris, FR; Periers Anne-Marie, Mousse-le-Neuf, FR;

(74) Bušová Eva, JUDr., Bratislava, SK;

(86) PCT/FR99/00014

(87) WO99/35155

(54) Aromatické amidy, spôsob ich prípravy, liečivá a farmaceutické prostriedky s ich obsahom**7 (51) C09C 1/42****(11) 284732**

(21) 1736-97

(22) 21.3.1996

(24) 6.10.2005

(31) 08/497 241

(32) 30.6.1995

(33) US

(40) 3.6.1998

(73) ENGELHARD CORPORATION, Iselin, NJ, US;

(72) Forbus Ellen S., Gray, GA, US; Suitch Paul R., Milledgeville, GA, US; Dombrowski Thomas, Macon, GA, US;

(74) Hörmannová Zuzana, Ing., Bratislava, SK;

(86) PCT/US96/03826

(87) WO97/02323

(54) Spôsob výroby kalcinovaného pigmentu**7 (51) C12N 9/06, 9/88, 15/77, C12P 13/08****(11) 284739**

(21) 593-97

(22) 12.5.1997

(24) 6.10.2005

(31) 8-142812

(32) 5.6.1996

(33) JP

(40) 10.12.1997

(73) AJINOMOTO CO., INC., Chuo-ku, Tokyo, JP;

(72) Seiko Hirano, Kawasaki-shi, Kanagawa, JP; Masakazu Sugimoto, Kawasaki-shi, Kanagawa, JP;

Eiichi Nakano, Kawasaki-shi, Kanagawa, JP; Masako Izui, Kawasaki-shi, Kanagawa, JP; Atsushi Hayakawa, Kawasaki-shi, Kanagawa, JP;

Yasuhiko Yoshihara, Kawasaki-shi, Kanagawa, JP; Tsuyoshi Nakamatsu, Kawasaki-shi, Kanagawa, JP;

(74) Majlingová Marta, Ing., Bratislava, SK;

(54) Vektor autonómne replikovateľný v bunkách koryneformnej baktérie, koryneformná baktéria a spôsob výroby L-lyzínu**7 (51) C22C 19/07, C03B 37/095, C22F 1/10****(11) 284724**

(21) 710-99

(22) 24.9.1998

(24) 6.10.2005

(31) 97/12088

(32) 29.9.1997

(33) FR

(40) 10.12.1999

(73) ISOVER SAINT-GOBAIN, Courbevoie, FR;

(72) Berthod Patrice, Pont-a-Mousson, FR; Liebaut Christophe, Mercurey, FR; Bernard Jean-Luc, Giencourt, FR;

(74) Hörmannová Zuzana, Ing., Bratislava, SK;

(86) PCT/FR98/02056

(87) WO99/16919

(54) Zliatina na báze kobaltu, výrobok z tejto zliatiny a postup jeho výroby

- 7 (51) C22C 32/00, C03B 37/095**
(11) 284725
 (21) 999-99
 (22) 26.11.1998
 (24) 6.10.2005
 (31) 97/15022
 (32) 28.11.1997
 (33) FR
 (40) 16.5.2000
 (73) Saint - Gobain Recherche, Aubervilliers, FR;
 (72) Bernard Jean-Luc, Giencourt Breuil le Vert, FR;
 Bousquet Michel, Chalon sur Saône, FR; Kessler
 Olivier, Nancy, FR; Steinmetz Piere, Vandoeuv-
 re, FR;
 (74) Hörmannová Zuzana, Ing., Bratislava, SK;
 (86) PCT/FR98/02532
 (87) WO99/28517
**(54) Zliatina odolná proti korózii, spôsob jej výro-
 by a predmet zo zliatiny vyrobený**

Trieda E

- 7 (51) E01B 9/30**
(11) 284719
 (21) 730-94
 (22) 18.12.1992
 (24) 6.10.2005
 (31) 9126886.2, 9205791.8
 (32) 18.12.1991, 17.3.1992
 (33) GB, GB
 (40) 12.1.1995
 (73) PANDROL LIMITED, Addlestone, Surrey, GB;
 (72) Brown Trevor Paul, Orpington, Kent, GB; Con-
 roy Brian George, Worksop, Nottinghamshire,
 GB; Cox Stephen John, Richmond, Surrey, GB;
 Gardner Christopher, Sheffield, GB; Larke Roger
 David, Retford, Nottinghamshire, GB; Marshall
 Barry, Sheffield, GB; Svendsen Jan, Tranby, NO;
 (74) Bezák Marián, Ing., Bratislava, SK;
 (86) PCT/GB92/02359
 (87) WO93/12296
(54) Zvierka na upevňovanie železničnej koľajnice

- 7 (51) E01B 9/30**
(11) 284736
 (21) 411-2004
 (22) 18.12.1992
 (24) 6.10.2005
 (31) 9126886.2, 9205791.8
 (32) 18.12.1991, 17.3.1992
 (33) GB, GB
 (40) 12.1.1995
 (73) PANDROL LIMITED, Addlestone, Surrey, GB;
 (72) Brown Trevor Paul, Orpington, Kent, GB; Con-
 roy Brian George, Worksop, Nottinghamshire,
 GB; Cox Stephen John, Richmond, Surrey, GB;
 Gardner Christopher, Sheffield, GB; Larke Roger
 David, Retford, Nottinghamshire, GB; Marshall
 Barry, Sheffield, GB; Svendsen Jan, Tranby, NO;
 (74) Bezák Marián, Ing., Bratislava, SK;
 (86) PCT/GB92/02359
 (87) WO93/12296
**(54) Kotevný mechanizmus pre zvierku na upev-
 ňovanie železničnej koľajnice**

- 7 (51) E01F 8/00**
(11) 284741
 (21) 605-2000
 (22) 16.10.1998
 (24) 6.10.2005
 (31) GM 702/97
 (32) 11.11.1997
 (33) AT
 (40) 11.12.2000
 (73) VELOX Werk Gesellschaft m. b. H., Maria Ro-
 jach, AT;
 (72) Fabbro René, Fürnitz, AT;
 (74) Beleščák Ladislav, Ing., Piešťany, SK;
 (86) PCT/AT98/00246
 (87) WO99/24670
(54) Protihluková stena

- 7 (51) E03F 3/04**
(11) 284721
 (21) 188-97
 (22) 10.2.1997
 (24) 6.10.2005
 (31) BO96 U 000018
 (32) 9.2.1996
 (33) IT
 (40) 10.9.1997
 (73) EDIL PLAST S. r. l., Forli, IT;
 (72) Mantelli Giulio, Boissano (Savona), IT;
 (74) Bušová Eva, JUDr., Bratislava, SK;
**(54) Stavebnicový žľabový modul na drenážne ka-
 nály**

- 7 (51) E03F 5/046, 5/04, 5/042, E03B 7/08**
(11) 284742
 (21) 1590-98
 (22) 19.11.1998
 (24) 6.10.2005
 (31) PV 3947-97
 (32) 8.12.1997
 (33) CZ
 (40) 12.7.1999
 (73) Vlček Petr, Ing., Plzeň, CZ; Vlček Radek, Plzeň,
 CZ;
 (72) Vlček Petr, Ing., Plzeň, CZ; Vlček Radek, Plzeň,
 CZ;
 (74) Litváková Edita, Ing., Bratislava, SK;
(54) Chodníkový odvodňovač

- 7 (51) E03F 5/06, E02D 29/14**
(11) 284743
 (21) 1731-98
 (22) 16.12.1998
 (24) 6.10.2005
 (31) PV 4051-97
 (32) 17.12.1997
 (33) CZ
 (40) 13.3.2000
 (73) Vlček Petr, Ing., Plzeň, CZ; Vlček Radek, Plzeň,
 CZ;
 (72) Vlček Petr, Ing., Plzeň, CZ; Vlček Radek, Plzeň,
 CZ;
 (74) Litváková Edita, Ing., Bratislava, SK;
(54) Obrubníkový vpust s konkávnym roštom
-

7 (51) E03F 5/22, 5/26**(11) 284737**

(21) 1802-98

(22) 26.6.1997

(24) 6.10.2005

(31) P 96 01793, P 97 00506

(32) 28.6.1996, 24.2.1997

(33) HU, HU

(40) 16.5.2000

(73) Dányi Zoltán, Csongrád, HU; INTERMEDIKER KFT., Esztergom, HU; Dányi István, Csongrád, HU;

(72) Dányi Zoltán, Csongrád, HU; Sipos László, Szentes, HU; Dányi István, Csongrád, HU;

(74) Tomeš Pavol, Ing., Bratislava, SK;

(86) PCT/HU97/00033

(87) WO98/00610

(54) Zariadenie na zhromažďovanie a odvádzanie viacfázových odpadových vôd**7 (51) E05F 15/12, 15/00****(11) 284720**

(21) 54-96

(22) 4.7.1994

(24) 6.10.2005

(31) 08/092 962

(32) 19.7.1993

(33) US

(40) 3.7.1996

(73) DORMA GmbH + Co. KG, Ennepetal, DE;

(72) Beran Mark, Niwot, CO, US; Andrea Davide, Boulder, CO, US;

(74) Bušová Eva, JUDr., Bratislava, SK;

(86) PCT/DE94/00778

(87) WO95/03466

(54) Spôsob prevádzky otočných dverí**7 (51) E06B 3/54****(11) 284735**

(21) 1614-98

(22) 24.3.1998

(24) 6.10.2005

(31) 197 13 038.0

(32) 27.3.1997

(33) DE

(40) 16.5.2000

(73) DORMA GmbH + Co. KG, Ennepetal, DE;

(72) Blöbaum Ernst Udo, Leopoldshöhe, DE;

(74) Bušová Eva, JUDr., Bratislava, SK;

(86) PCT/EP98/01705

(87) WO98/44234

(54) Upínacie kovanie na upevnenie sklenených tabúl**7 (51) E06B 7/23, 7/22, E04B 1/68****(11) 284729**

(21) 991-98

(22) 17.7.1998

(24) 6.10.2005

(31) 297 12 633.4

(32) 17.7.1997

(33) DE

(40) 11.2.1999

(73) SCHÜCO International KG, Bielefeld, DE;

(72) Habicht Siegfried, Leopoldshöhe, DE;

(74) Bezák Marián, Ing., Bratislava, SK;

(54) Dosadacie tesnenie na okná, dvere alebo fasády**Trieda F****7 (51) F03D 11/00, 1/06****(11) 284744**

(21) 772-2001

(22) 9.12.1999

(24) 6.10.2005

(31) 298 22 003.2, 199 29 386.4,

199 47 211.4, 199 51 346.5

(32) 9.12.1998, 28.6.1999, 1.10.1999, 25.10.1999

(33) DE, DE, DE, DE

(40) 3.12.2001

(73) Wobben Aloys, Aurich, DE;

(72) Wobben Aloys, Aurich, DE;

(74) ROTT, RŮŽIČKA & GUTTMANN, v. o. s., Bratislava, SK;

(86) PCT/EP99/09691

(87) WO00/34651

(54) Lopatka rotora zariadenia na veternú energiu a zariadenie na veternú energiu**7 (51) F16H 1/32, 57/02, F16C 19/34****(11) 284726**

(21) 442-98

(22) 3.10.1996

(24) 6.10.2005

(31) 195 37 227.1

(32) 6.10.1995

(33) DE

(40) 7.10.1998

(73) SPINEA, s. r. o., Prešov, SK;

(72) Fecko Tibor, Prešov, SK;

(74) Čechvalová Dagmar, Bratislava, SK;

(86) PCT/IB96/01043

(87) WO97/13989

(54) Prevodovka**7 (51) F41H 1/02****(11) 284718**

(21) 168-2001

(22) 30.7.1999

(24) 6.10.2005

(31) 98114608.7

(32) 4.8.1998

(33) EP

(40) 6.11.2001

(73) Aramid Products GmbH, Wuppertal, DE; FMS Enterprises LTD., Tel Aviv, IL;

(72) Fuchs Yuval, Netanya, IL; Böttger Christian, Remscheid, DE; Fels Achim, Wuppertal, DE;

(74) Majlingová Marta, Ing., Bratislava, SK;

(86) PCT/EP99/05574

(87) WO00/08411

(54) Materiál odolný proti vpichu, výrobok s jeho obsahom a jeho použitie

- 7 (51) F41H 3/02**
(11) 284740
 (21) 1298-2001
 (22) 13.3.2000
 (24) 6.10.2005
 (31) 199 11 227.4
 (32) 13.3.1999
 (33) DE
 (40) 7.1.2002
 (73) STAMOID-AG, Eglisau, CH; LANZ-ANLIKER, Rohrbach, CH;
 (72) Bechtold Willi, Eglisau, CH; Wenger Adrian, Eglisau, CH;
 (74) ROTT, RŮŽIČKA & GUTTMANN, v. o. s., Bratislava, SK;
 (86) PCT/EP00/02172
 (87) WO00/55566
(54) Univerzálny maskovací materiál na maskovací odev a na maskovanie

- 7 (51) F42B 12/58**
(11) 284730
 (21) 1943-2001
 (22) 11.5.1998
 (24) 6.10.2005
 (40) 4.6.2002
 (73) Konštrukta-Defence, a. s., Trenčín, SK;
 (72) Kováč Dušan, Ing., Trenčín, SK; Hricko Milan, Ing., Trenčín, SK; Ševčík Juraj, Trenčín, SK; Marikovič Miroslav, Ing., Trenčín, SK; Ritter Ivan, Ing., Trenčín, SK; Mandínek Pavol, Ing., Chocholná-Velčice, SK;
(54) Kontajnerová raketová strela so submuníciou

Trieda G

- 7 (51) G05F 1/20**
(11) 284738
 (21) 90-98
 (22) 26.7.1996
 (24) 6.10.2005
 (31) 1000914
 (32) 1.8.1995
 (33) NL
 (40) 7.10.1998
 (73) Rendel B. V., Capelle aan den IJssel, NL;
 (72) Asselman Paulus Gerardus Johannes Maria, Leidschendam, NL; Griffioen Jan Hendrik, Pijnacker, NL; Bauer Pavol, Delft, NL; Paap Gerardus Christoffel, Capelle aan de Ussel, NL; de Haan Sjoerd Walter Hero, Delft, NL; van de Water Cornelis Josephus, Duiven, NL;
 (74) Bezák Marián, Ing., Bratislava, SK;
 (86) PCT/NL96/00304
 (87) WO97/05536
(54) Spôsob plynulej úpravy a regulácie prevodu transformátora, zariadenie na vykonávanie tohto spôsobu a transformátor vybavený takýmto zariadením

(51)	(11)	(51)	(11)	(51)	(11)	(51)	(11)
A01N 37/46	284722	C09C 1/42	284732	E03F 3/04	284721	F03D 11/00	284744
A61K 9/16	284727	C12N 9/06	284739	E03F 5/046	284742	F16H 1/32	284726
A61K 31/445	284728	C22C 19/07	284724	E03F 5/06	284743	F41H 1/02	284718
A61K 41/00	284723	C22C 32/00	284725	E03F 5/22	284737	F41H 3/02	284740
C07C 229/48	284733	E01B 9/30	284736	E05F 15/12	284720	F42B 12/58	284730
C07D 401/00	284731	E01B 9/30	284719	E06B 3/54	284735	G05F 1/20	284738
C07H 17/075	284734	E01F 8/00	284741	E06B 7/23	284729		

FA9A Zastavené konania o patentových prihláškach na žiadosť prihlasovateľa

(21)

1788-2001
553-2003**FB9A Zastavené konania o patentových prihláškach**

(21)

677-96
1392-97
340-98
1046-98

(21)

892-99
331-2001
870-2001
115-2002

(21)

154-2002
1258-2003
1394-2003
1395-2003

(21)

1399-2003
1512-2003
1557-2003
57-2004**FC9A Zamietnuté patentové prihlášky**

(21)

277-98
506-98

(21)

555-98
824-98

(21)

946-98
696-99

(21)

1317-99
1537-99**FD9A Zastavené konania pre nezaplatenie poplatku**

(21)

955-95
1365-97

(21)

119-98
438-98

(21)

1822-98
514-99

(21)

1614-99
437-2000**MK4A Zaniknuté patenty uplynutím doby platnosti**

(11) Dátum zániku

278310 30.07.2005
279897 05.07.2005
280265 05.07.2005

MM4A Zaniknuté patenty pre nezaplatenie udržiavacích poplatkov

(11)	Dátum zániku	(11)	Dátum zániku	(11)	Dátum zániku	(11)	Dátum zániku
277705	09.01.2005	280611	30.01.2005	282153	03.01.2005	282962	30.01.2005
278095	20.01.2005	280694	23.01.2005	282298	03.01.2005	283301	16.01.2005
278264	31.01.2005	281009	27.01.2005	282318	27.01.2005	283553	31.01.2005
279339	22.01.2005	281308	29.01.2005	282397	21.01.2005	283628	09.01.2005
279593	09.01.2005	281323	28.01.2005	282523	15.01.2005	283710	24.01.2005
280040	16.01.2005	282015	26.01.2005	282539	26.01.2005	283963	12.01.2005
280389	30.01.2005	282066	12.01.2005	282630	31.01.2005	284140	11.01.2005
280507	27.01.2005	282071	29.01.2005	282686	08.01.2005	284233	21.09.2004
280512	28.01.2005	282072	29.01.2005	282772	24.01.2005		

PC4A Prevody a prechody práv na patenty**(11) 280058**

(21) 323-93

(73) SCHOTT AG, Mainz, DE;
 Predchádzajúci majiteľ:
 Schott Glaswerke, Mainz, DE;
 Dátum účinnosti voči tretím osobám: 30.8.2005

(11) 283589

(21) 1513-99

(73) AstraZeneca UK Ltd, London, GB;
 Predchádzajúci majiteľ:
 Astra Pharmaceuticals Limited, London, GB;
 Dátum uzavretia zmluvy: 1.2.2005
 Dátum účinnosti voči tretím osobám: 18.8.2005

(11) 281309

(21) 994-95

(73) AstraZeneca UK Ltd, London, GB;
 Predchádzajúci majiteľ:
 Astra Pharmaceuticals Limited, London, GB;
 Dátum uzavretia zmluvy: 1.2.2005
 Dátum účinnosti voči tretím osobám: 18.8.2005

(11) 284547

(21) 1820-98

(73) Actaris SAS, Boulogne-Billancourt, FR;
 Predchádzajúci majiteľ:
 Schlumberger S.A., Montrouge, FR;
 Dátum uzavretia zmluvy: 14.9.2004
 Dátum účinnosti voči tretím osobám: 30.8.2005

(11) 283137

(21) 764-99

(73) AstraZeneca UK Ltd, London, GB;
 Predchádzajúci majiteľ:
 Astra Pharmaceuticals Limited, London, GB;
 Dátum uzavretia zmluvy: 1.2.2005
 Dátum účinnosti voči tretím osobám: 18.8.2005

(11) 283141

(21) 234-97

(73) Actaris SAS, Boulogne-Billancourt, FR;
 Predchádzajúci majiteľ:
 Schlumberger S.A., Montrouge, FR;
 Dátum uzavretia zmluvy: 14.9.2004
 Dátum účinnosti voči tretím osobám: 30.8.2005

(11) 283206

(21) 23-98

(73) AstraZeneca UK Ltd, London, GB;
 Predchádzajúci majiteľ:
 Astra Pharmaceuticals Limited, London, GB;
 Dátum účinnosti voči tretím osobám: 18.8.2005

TC4A**Zmeny mien**

(11) **278919**
(21) 2617-91
(73) TEVA Gyógyszergyár Részvénytársaság, Debrecen, HU;
Dátum zápisu do registra: 1.8.2005

(11) **279768**
(21) 7225-89
(73) TEVA Gyógyszergyár Részvénytársaság, Debrecen, HU;
Dátum zápisu do registra: 1.8.2005

(11) **283141**
(21) 234-97
(73) Schlumberger S.A., Montrouge, FR;
Dátum zápisu do registra: 30.8.2005

(11) **283244**
(21) 882-98
(73) TEVA Gyógyszergyár Részvénytársaság, Debrecen, HU;
Dátum zápisu do registra: 9.8.2005

(11) **284547**
(21) 1820-98
(73) Schlumberger S.A., Montrouge, FR;
Dátum zápisu do registra: 30.8.2005

(11) **284623**
(21) 1428-2000
(73) MERCK SANTE, Lyon, FR;
Dátum zápisu do registra: 24.8.2005

TE4A**Zmeny adries**

(11) **281309**
(21) 994-95
(73) Astra Pharmaceuticals Limited, London, GB;
Dátum zápisu do registra: 18.8.2005

(11) **283137**
(21) 764-99
(73) Astra Pharmaceuticals Limited, London, GB;
Dátum zápisu do registra: 18.8.2005

(11) **283206**
(21) 23-98
(73) Astra Pharmaceuticals Limited, London, GB;
Dátum zápisu do registra: 18.8.2005

(11) **283589**
(21) 1513-99
(73) Astra Pharmaceuticals Limited, London, GB;
Dátum zápisu do registra: 18.8.2005

TB4A**Opravy mien**

(11) **283640**
(21) 1751-99
GNS Gesellschaft für Nuklear-Service mbH,
Essen, DE;
Vestník: 9/2005 - PC9A (str. 25)

ČASŤ

**EURÓPSKE PATENTY
S URČENÍM PRE SLOVENSKÚ REPUBLIKU**

Kódy na označovanie jednotlivých druhov dokumentov (Štandard WIPO ST. 16)

T1 Preklad patentových nárokov európskej patentovej prihlášky	T3 Preklad európskeho patentového spisu
T2 Opravený preklad patentových nárokov európskej patentovej prihlášky	T4 Opravený preklad európskeho patentového spisu
	T5 Preklad zmeneného európskeho patentového spisu

Číselné kódy na označovanie bibliografických údajov (Štandard WIPO ST. 9)

(11) Číslo dokumentu	(62) Číslo pôvodnej prihlášky v prípade vylúčenej prihlášky
(21) Číslo prihlášky	(71) Meno (názov) prihlasovateľa (-ov)
(22) Dátum podania prihlášky	(72) Meno pôvodcu (-ov)
(24) Dátum nadobudnutia účinkov európskeho patentu	(73) Meno (názov) majiteľa (-ov)
(31) Číslo prioritnej prihlášky	(74) Meno (názov) zástupcu (-ov)
(32) Dátum podania prioritnej prihlášky	(86) Číslo podania medzinárodnej prihlášky podľa PCT
(33) Krajina alebo regionálna organizácia priority	(87) Číslo zverejnenia medzinárodnej prihlášky podľa PCT
(45) Dátum sprístupnenia prekladu patentového spisu alebo zmeneného patentového spisu	(96) Číslo a dátum podania európskej patentovej prihlášky
(46) Dátum sprístupnenia prekladu patentových nárokov	(97) Číslo a dátum zverejnenia európskej patentovej prihlášky alebo vydania európskeho patentového spisu
(48) Dátum sprístupnenia opraveného prekladu patentových nárokov alebo patentového spisu	
(51) Medzinárodné patentové triedenie	
(54) Názov	

Poznámka:

Číslo uvádzané pred kódom (51) znamená verziu Medzinárodného patentového triedenia.

Kódy na označovanie záhlaví oznámení publikovaných vo Vestníku ÚPV SR (Štandard WIPO ST. 17)

BA9A	Sprístupnené preklady a opravené preklady patentových nárokov európskych patentových prihlášok
SC4A	Sprístupnené preklady a opravené preklady európskych patentových spisov
SC4A	Sprístupnené preklady zmenených európskych patentových spisov
FA9A	Zastavené konania o európskych patentových prihláškach z dôvodu späťvzatia
GA9A	Zmeny európskych patentových prihlášok na národné prihlášky
MA4A	Zaniknuté patenty vzdaním sa patentu
MC4A	Zrušené patenty alebo čiastočne zrušené patenty
MK4A	Zaniknuté patenty uplynutím doby platnosti
MM4A	Zaniknuté patenty pre nezaplatenie udržiavacích poplatkov
PC4A	Prevody a prechody práv
PD4A	Zmeny dispozičných práv (zálohy) Zmeny dispozičných práv (ukončenie záloh)
QA4A	Ponuky licencií
QB4A	Licenčné zmluvy registrované alebo udelené
QC4A	Ukončenie platnosti licenčných zmlúv

Opravy a zmeny

Opravy v európskych patentových prihláškach

- HA9A** Doplnenie pôvodcu (-ov)
- HB9A** Opravy mien
- HC9A** Zmeny mien
- HD9A** Opravy adries
- HE9A** Zmeny adries
- HF9A** Opravy dátumov
- HG9A** Opravy zatriedenia podľa MPT
- HH9A** Opravy chýb alebo zmeny všeobecne
- HK9A** Opravy tlačových chýb vo Vestníku ÚPV SR

Opravy v európskych patentoch

- TA4A** Doplnenie pôvodcu (-ov)
- TB4A** Opravy mien
- TC4A** Zmeny mien
- TD4A** Opravy adries
- TE4A** Zmeny adries
- TF4A** Opravy dátumov
- TG4A** Opravy zatriedenia podľa MPT
- TH4A** Opravy chýb alebo zmeny všeobecne
- TK4A** Opravy tlačových chýb vo Vestníku ÚPV SR

SC4A Sprístupnené preklady európskych patentových spisov

(11)	(51)	(11)	(51)	(11)	(51)	(11)	(51)
173	C08G 59/00	182	C07D401/06	191	A61K 31/405	200	E01B 19/00
174	C07D295/08	183	D04H 13/00	192	C07D311/90	201	A61B 17/58
175	C07H 5/06	184	A47G 29/14	193	D21H 17/13	202	C10J 3/18
176	F16B 43/00	185	A47G 29/14	194	B32B 21/04	203	C22B 23/00
177	C07K 5/02	186	C09D 11/10	195	B60D 1/46	204	A61K 47/32
178	C07D487/14	187	B09B 3/00	196	D03D 15/04	205	B63C 9/15
179	A61K 35/78	188	H04B 7/08	197	C07K 5/06		
180	C07D401/12	189	C08G 63/50	198	B65D 5/74		
181	A23L 1/314	190	C07D451/12	199	B60R 13/01		

Trieda A**7 (51) A23L 1/314, 1/317****(11) E 181**

(96) 02800615.3, 8.10.2002

(97) 1434499, 27.4.2005

(24) 27.4.2005

(31) 01203806

(32) 9.10.2001

(33) EP

(73) Akzo Nobel N.V., Arnhem, NL;

(72) BOEVINK Frans H. M., Westervoort, NL;

(74) Majlingová Marta, Ing., Bratislava, SK;

(86) PCT/EP2002/011329

(87) WO 2003/030660

(54) Použitie CMC v mäsových výrobkoch**7 (51) A47G 29/14****(11) E 185**

(96) 02781120.7, 7.10.2002

(97) 1408802, 4.5.2005

(24) 4.5.2005

(31) 10149622

(32) 9.10.2001

(33) DE

(73) Deutsche Post AG, Bonn, DE;

(72) MAYER Boris, Bonn, DE; TUNA Güldern, Bonn, DE;

(74) Holoubková Mária, Ing., Bratislava, SK;

(86) PCT/DE2002/003760

(87) WO 2003/032789

(54) Elektronické zariadenie schránok na balíky a spôsob jeho prevádzky**7 (51) A47G 29/14, G07C 9/00, G07F 17/12****(11) E 184**

(96) 02779139.1, 7.10.2002

(97) 1408801, 4.5.2005

(24) 4.5.2005

(31) 10149619

(32) 9.10.2001

(33) DE

(73) Deutsche Post AG, Bonn, DE;

(72) MAYER Boris, Bonn, DE; GÜNTHER Clemens, Bonn, DE;

(74) Holoubková Mária, Ing., Bratislava, SK;

(86) PCT/DE2002/003758

(87) WO 2003/032788

(54) Spôsob riadenia elektronických zariadení schránok na balíky**7 (51) A61B 17/58, A61C 8/00****(11) E 201**

(96) 03075903.9, 28.3.2003

(97) 1348387, 27.4.2005

(24) 27.4.2005

(31) MI20020173 U

(32) 29.3.2002

(33) IT

(73) Corti Guido, Bologna, IT;

(72) Corti Guido, Bologna, IT;

(74) Bušová Eva, JUDr., Bratislava, SK;

(54) Zariadenie na rozťahovanie kostí**7 (51) A61K 31/405, 31/35, 31/335, 31/395, 31/38, 38/12****(11) E 191**

(96) 02748841.0, 3.7.2002

(97) 1411926, 1.6.2005

(24) 1.6.2005

(31) 308851 P

(32) 1.8.2001

(33) US

(73) Merck Patent GmbH, Darmstadt, DE;

(72) BENDER Hans Markus, Ostermünchen, DE;

HAUNSCHILD Jutta, München, DE; LANG

Ulrich, Heppenheim, DE; WIESNER Matthias,

Seeheim-Jugenheim, DE; FRIEDLANDER Mar-

tin, Del Mar, US;

(74) Bušová Eva, JUDr., Bratislava, SK;

(86) PCT/EP2002/007377

(87) WO 2003/013511

(54) Inhibitory integrínu na liečenie očných chorôb**7 (51) A61K 35/78, A61P 17/02****(11) E 179**

(96) 02760209.3, 1.7.2002

(97) 1401466, 4.5.2005

(24) 4.5.2005

(31) 10132003

(32) 3.7.2001

(33) DE

- (73) Merz Pharma GmbH & Co. KGaA, Frankfurt, DE;
 (72) PASPALEEVA-KÜHN Valentina, Frankfurt/Main, DE; BEUTLER Rolf D., Höchst/Hummetroth, DE; SCHATTSCHNEIDER Simone, Wiesbaden, DE; HEBERER Martina, Offenbach, DE;
 (74) ROTT, RŮŽIČKA & GUTTMANN, v. o. s., Bratislava, SK;
 (86) PCT/EP2002/007216
 (87) WO 2003/004043
(54) Prostriedok obsahujúci tuk (olej), ktorý obsahuje cibulový extrakt, jeho výroba a použitie na ošetrovanie, prevenciu alebo liečenie poškodeného kožného tkaniva, hlavne potom zjazveného tkaniva

- 7 (51) A61K 47/32, 9/00, 33/40, A61P 15/02**
(11) E 204
 (96) 02783026.4, 28.10.2002
 (97) 1441769, 8.6.2005
 (24) 8.6.2005
 (31) 330683P, 278910
 (32) 29.10.2001, 24.10.2002
 (33) US, US
 (73) Columbia Laboratories (Bermuda) Limited, Pembroke, BM;
 (72) BOLOGNA William J., Paris, FR; LEVINE Howard L., Oceanside, US;
 (74) Tomeš Pavol, Ing., Bratislava, SK;
 (86) PCT/EP2002/012043
 (87) WO 2003/037382
(54) Nízke koncentrácie peroxidu na liečbu alebo prevenciu vaginálnych infekcií

Trieda B

- 7 (51) B09B 3/00, B03B 9/06, C10L 5/46**
(11) E 187
 (96) 02776975.1, 3.9.2002
 (97) 1432535, 1.6.2005
 (24) 1.6.2005
 (31) 10142906
 (32) 3.9.2001
 (33) DE
 (73) Hartmann Rudolf, Gelterkinden, CH;
 (72) WIDMER Christian, Binningen, CH; HARTMANN Rudolf, Gelterkinden, CH;
 (74) ROTT, RŮŽIČKA & GUTTMANN, v. o. s., Bratislava, SK;
 (86) PCT/EP2002/009855
 (87) WO 2003/020450
(54) Spôsob úpravy odpadových látok a zariadenie na túto úpravu

- 7 (51) B32B 21/04, E04F 15/04**
(11) E 194
 (96) 03292643.8, 22.10.2003
 (97) 1415800, 11.5.2005
 (24) 11.5.2005
 (31) 0213609
 (32) 30.10.2002
 (33) FR
 (73) Tarkett SAS, Nanterre, FR;
 (72) Lepetit Hervé, Nanterre, FR;

- (74) Bezák Marián, Ing., Bratislava, SK;
(54) Obklad povrchu spracovaný proti vlhkosti a spôsob výroby dielca na obklad

- 7 (51) B60D 1/46**
(11) E 195
 (96) 03026713.2, 21.11.2003
 (97) 1428696, 11.5.2005
 (24) 11.5.2005
 (31) 10257595
 (32) 9.12.2002
 (33) DE
 (73) Sauer mann Hans, Freinhausen, DE;
 (72) Sauer mann Hans, Freinhausen, DE;
 (74) ROTT, RŮŽIČKA & GUTTMANN, v. o. s., Bratislava, SK;

- 7 (51) B60R 13/01, 13/02, E05D 1/02**
(11) E 199
 (96) 04291246.9, 14.5.2004
 (97) 1477366, 3.8.2005
 (24) 3.8.2005
 (31) 0305841
 (32) 15.5.2003
 (33) FR
 (73) Faurecia Automotive Industrie, Nanterre, FR;
 (72) Marcq Philippe, Mouzon, FR;
 (74) Tomeš Pavol, Ing., Bratislava, SK;
(54) Stena pre automobilové vozidlo a automobilové vozidlo obsahujúce stenu

- 7 (51) B63C 9/15**
(11) E 205
 (96) 03018912.0, 20.8.2003
 (97) 1481889, 10.8.2005
 (24) 10.8.2005
 (31) MI20031051
 (32) 26.5.2003
 (33) IT
 (73) The Life Belt S.r.L., Trezzano Sul Naviglio (Milano), IT;
 (72) Spagnuolo Vito, Legnano (Milano), IT;
 (74) Majlingová Marta, Ing., Bratislava, SK;
(54) Nafukovacie záchranné zariadenie

- 7 (51) B65D 5/74**
(11) E 198
 (96) 02781330.2, 26.11.2002
 (97) 1448448, 6.4.2005
 (24) 6.4.2005
 (31) 10157685
 (32) 26.11.2001
 (33) DE
 (73) SIG allCap AG, Neuhausen, CH;
 (72) Erd Hans-Thomas, Radolfzell, DE; Maas Wim, Helmond, NL;
 (74) Bušová Eva, JUDr., Bratislava, SK;
 (86) PCT/EP2002/013257
 (87) WO 2003/045797
(54) Opätovne uzavierateľný vylievací element

Trieda C

7 (51) C07D 295/08, 239/42, A61K 31/496, A61P 9/00, 25/00, 41/00, C07D 295/14, 239/50

(11) E 174

(96) 02291784.3, 16.7.2002

(97) 1277746, 11.5.2005

(24) 11.5.2005

(31) 0109454

(32) 16.7.2001

(33) FR

(73) Les Laboratoires Servier, Neuilly-sur-Seine, FR;

(72) Labidalle Serge, Pinsaguel, FR; Tillement Jean-Paul, Bois le Roi, FR; Testa Bernard, Lausanne, CH; Cecchelli Roméo, Villeneuve d'Ascq, FR; Le Ridant Alain, Neuilly sur Seine, FR; Harpey Catherine, Paris, FR; Spedding Michael, Le Vesinet, FR; Schenker Esther, Paris, FR;

(74) ROTT, RŮŽIČKA & GUTTMANN, v. o. s., Bratislava, SK;

(54) Deriváty N-benzylpiperazínu, spôsob ich prípravy a farmaceutické kompozície s ich obsahom

7 (51) C07D 311/90, 213/74, 335/20, 295/18, 405/12, 487/04, A61K 31/352, 31/382, A61P 25/24

(11) E 192

(96) 02787612.7, 8.11.2002

(97) 1446399, 4.5.2005

(24) 4.5.2005

(31) 0127008

(32) 9.11.2001

(33) GB

(73) Novartis AG, Basel, CH;

(72) TROXLER Thomas J., Wahlen, CH; HOYER Daniel, Saint Louis, FR;

(74) Čechvalová Dagmar, Bratislava, SK;

(86) PCT/EP2002/012514

(87) WO 2003/040125

(54) Deriváty piperazínu s SST1 antagonistickou aktivitou

7 (51) C07D 401/06

(11) E 182

(96) 02793797.8, 15.10.2002

(97) 1436282, 22.6.2005

(24) 22.6.2005

(31) 329561 P

(32) 15.10.2001

(33) US

(73) SCHERING CORPORATION, Kenilworth, New Jersey, US;

(72) WU Wenxue, Princeton Junction, US; LIAO Hongbiao, Bridgewater, New Jersey US; TSAI David J. S., Warren, US;

(74) Majlingová Marta, Ing., Bratislava, SK;

(86) PCT/US2002/033118

(87) WO 2003/033488

(54) Syntéza 4-(piperidyl)(2-pyridyl)metanón-(E)-O-metyloxímu a jeho soli

7 (51) C07D 401/12, 401/14, 403/12, A61K 31/496, A61P 13/00

(11) E 180

(96) 02774822.7, 15.7.2002

(97) 1419150, 27.4.2005

(24) 27.4.2005

(31) 0110359

(32) 17.7.2001

(33) FR

(73) Sanofi-Aventis, Paris, FR;

(72) DI MALTA Alain, Saint-Clément-de-Rivière, FR; GARCIA Georges, Frontignan, FR; ROUX Richard, Vailhauques, FR; SCHOENTJES Bruno, Bois-Guillaume, FR; SERRADEIL-LE GAL Claudine, Escalquens, FR; TONNERRE Bernard, Vailhauques, FR; WAGNON Jean, Montpellier, FR;

(74) Čechvalová Dagmar, Bratislava, SK;

(86) PCT/FR2002/002500

(87) WO 2003/008407

(54) Deriváty fenylsulfonyl-1,3-dihydro-2H-indol-2-ónu, ich príprava a ich terapeutické použitie

7 (51) C07D 451/12, A61K 31/439, A61P 1/06, 11/06, 13/06

(11) E 190

(96) 03734600.4, 21.1.2003

(97) 1472251, 20.7.2005

(24) 20.7.2005

(31) 10203741

(32) 31.1.2002

(33) DE

(73) Boehringer Ingelheim Pharma GmbH & Co. KG, Ingelheim am Rhein, DE;

(72) PESTEL Sabine, Biberach, DE; REICHL Richard, Gau-Algesheim, DE; MEISSNER Helmut, Ingelheim, DE; POHL Gerald, Biberach, DE; PIEPER Michael P., Biberach, DE; GERMEYER Sabine, Biberach, DE; SPECK Georg, Ingelheim, DE; MORSCHHÄUSER Gerd, Biberach, DE;

(74) Čechvalová Dagmar, Bratislava, SK;

(86) PCT/EP2003/000534

(87) WO 2003/064419

(54) Nové estery kyseliny fluorénkarboxylovej, spôsob ich prípravy a ich použitie ako liečiv

7 (51) C07D 487/14, 491/14, 471/22, A61K 31/40, A61P 35/00, C07H 19/23 // (C07D 487/14, 209:00, 209:00, 209:00) (C07D 491/14, 307:00, 209:00, 209:00) (C07D 471/22, 221:00, 209:00, 209:00, 209:00)

(11) E 178

(96) 03292545.5, 14.10.2003

(97) 1411057, 27.4.2005

(24) 27.4.2005

(31) 0212847

(32) 16.10.2002

(33) FR

(73) Les Laboratoires Servier, Courbevoie Cedex, FR; Prudhomme Michelle, Clermont-Ferrand, FR;

(72) Hugon Bernadette, Clermont-Ferrand, FR; Anizon Fabrice, Ennezat, FR; Hickman John, Paris, FR; Pierre Alain, Les Alluets le Roi, FR; Golsteyn Roy, Maurecourt, FR; Renard Pierre, Le Chesnay, FR; Pfeiffer Bruno, Saint Leu La Foret, FR;

- (74) ROTT, RŮŽIČKA & GUTTMANN, v. o. s., Bratislava, SK;
- (54) Deriváty [3,4-a:3,4-c]karbazolu, spôsob ich prípravy a farmaceutické kompozície s ich obsahom**
-
- 7 (51) C07H 5/06**
(11) E 175
 (96) 02795082.3, 2.12.2002
 (97) 1458732, 25.5.2005
 (24) 25.5.2005
 (31) MI20010281
 (32) 28.12.2001
 (33) IT
 (73) AZIENDE CHIMICHE RIUNITE ANGELINI FRANCESCO A.C.R.A.F. S.p.A., Roma, IT;
 (72) PINZA Mario, Corsico, IT; SEGNALINI Franca, Latina, IT; MARCHETTI Marcello, Roma, IT; IACOANGELI Tommaso, Roma, IT; DE VITA Francesco, Aprilia, IT;
 (74) Bušová Eva, JUDr., Bratislava, SK;
 (86) PCT/EP2002/013570
 (87) WO 2003/055897
(54) Spôsob prípravy glukosamínovej zlúčeniny a zlúčenina takto získaná
-
- 7 (51) C07K 5/02, 5/06, C07D 209/42**
(11) E 177
 (96) 03290605.9, 12.3.2003
 (97) 1321471, 4.5.2005
 (24) 4.5.2005
 (73) LES LABORATOIRES SERVIER, Courbevoie Cédex, FR;
 (72) Dubuffet Thierry, Bolbec, FR; Lecouve Jean-Pierre, Le Havre, FR;
 (74) ROTT, RŮŽIČKA & GUTTMANN, v. o. s., Bratislava, SK;
(54) Spôsob syntézy perindolu a jeho farmaceuticky prijateľných solí
-
- 7 (51) C07K 5/06, C07C 251/08, 229/30, 227/32, C07K 5/02**
(11) E 197
 (96) 03292404.5, 30.9.2003
 (97) 1403278, 8.6.2005
 (24) 8.6.2005
 (73) LES LABORATOIRES SERVIER, Courbevoie Cédex, FR;
 (72) Breard Fabienne, Petit Quevilly, FR; LeCouve Jean-Pierre, Le Havre, FR;
 (74) ROTT, RŮŽIČKA & GUTTMANN, v. o. s., Bratislava, SK;
(54) Spôsob syntézy N-((S)-1-karbetoxybutyl)-(S)-alanínu a jeho použitie pri syntéze perindoprilu
-
- 7 (51) C08G 59/00, B65D 83/14**
(11) E 173
 (96) 02776991.8, 5.9.2002
 (97) 1427767, 26.1.2005
 (24) 26.1.2005
 (31) 10144133
 (32) 7.9.2001
 (33) DE
- (73) Peter Kwasny GmbH, Gundelsheim, DE;
 (72) KWASNY Peter, Schaffhausen, CH;
 (74) Čechvalová Dagmar, Bratislava, SK;
 (86) PCT/EP2002/009918
 (87) WO 2003/022903
(54) Nádoba na rozstrekovanie dvojzložkového epoxidového laku
-
- 7 (51) C08G 63/50, 63/48, 63/668, 63/91, 63/20, 63/16, 63/553, C09D 167/00, C08F 283/01, C09D 167/02, C08J 3/07, C09D 167/08, 167/06**
(11) E 189
 (96) 03104005.8, 29.10.2003
 (97) 1433805, 27.7.2005
 (24) 27.7.2005
 (31) 10261006
 (32) 24.12.2002
 (33) DE
 (73) Degussa AG, Düsseldorf, DE;
 (72) Glöckner Patrick, Dr., Ratingen, DE; Ortelt Martina, Dr., Dülmen, DE; Andrejewski Werner, Dorsten, DE; Cerri Alessandro, Dr., Nottuln, DE; Mindach Lutz, Dr., Marl, DE; Kohlstruk Stephan, Dr., Dülmen, DE;
 (74) Bušová Eva, JUDr., Bratislava, SK;
(54) Disperzie amorfných nenasytených polyesterových živíc na báze určitých izomérov didicidolu
-
- 7 (51) C09D 11/10, C08F 290/02, C09D 4/06, G03F 3/10, 7/11, C08F 290/06, C09D 4/00**
(11) E 186
 (96) 02774462.2, 16.10.2002
 (97) 1442088, 1.6.2005
 (24) 1.6.2005
 (31) 10151661
 (32) 19.10.2001
 (33) DE
 (73) Druckfarbenfabrik Gebr. Schmidt GmbH, Frankfurt, DE; Flint Ink Corporation, Ann Arbor, US;
 (72) SCHMIDT Helmut, Königstein, DE;
 (74) Čechvalová Dagmar, Bratislava, SK;
 (86) PCT/DE2002/003914
 (87) WO 2003/035777
(54) Spôsob hĺbkotlače s radikálovo vytvrditeľnými tlačiarenskými farbami
-
- 7 (51) C10J 3/18**
(11) E 202
 (96) 02799804.6, 10.12.2002
 (97) 1453938, 25.5.2005
 (24) 25.5.2005
 (31) 0115974
 (32) 11.12.2001
 (33) FR
 (73) COMMISSARIAT A L'ENERGIE ATOMIQUE, Paris Cédex, FR;
 (72) PARIS Jacques, Bagnols/ceze, FR; COSTES Jean-Raymond, Uchaux, FR;
 (74) Bušová Eva, JUDr., Bratislava, SK;
 (86) PCT/FR2002/004253
 (87) WO 2003/050208
(54) Spôsob deštrukcie nukleárneho grafitu splyňovaním vo vodnom prostredí
-

- 7 (51) C22B 23/00, 1/06**
(11) E 203
 (96) 02781087.8, 14.9.2002
 (97) 1425428, 30.3.2005
 (24) 30.3.2005
 (31) 10145419, 02000758
 (32) 14.9.2001, 12.1.2002
 (33) DE, EP
 (73) Beckmann Alexander, Wesel, DE;
 (72) Beckmann Alexander, Wesel, DE;
 (74) Bušová Eva, JUDr., Bratislava, SK;
 (86) PCT/DE2002/003394
 (87) WO 2003/025234
(54) Spôsob získania kobaltu a niklu z rúd a rudných koncentrátov

Trieda D

- 7 (51) D03D 15/04, H01B 3/50, B29C 63/06, 61/02**
(11) E 196
 (96) 03006586.6, 24.3.2003
 (97) 1394299, 8.6.2005
 (24) 8.6.2005
 (31) 10212918
 (32) 22.3.2002
 (33) DE
 (73) Iprotex GmbH & Co. KG, Münchberg, DE;
 (72) Kesch Friedhard, Marktrodach (Oberrodach), DE; Piwonski Timo, Marktrodach, DE; Böhm Alexander Karl-Heinz, Münchberg, DE;
 (74) ROTT, RŮŽIČKA & GUTTMANN, v. o. s., Bratislava, SK;
(54) Textilný pás

- 7 (51) D04H 13/00, B29C 70/16**
(11) E 183
 (96) 03712243.9, 15.1.2003
 (97) 1466045, 16.3.2005
 (24) 16.3.2005
 (31) 0200468
 (32) 16.1.2002
 (33) FR
 (73) Saint-Gobain Vetrotex France S.A., Chambéry, FR;
 (72) DROUX Michel, La Ravoire, FR; ROEDERER François, Chambéry, FR; VINET François, Chambéry, FR;
 (74) Hörmann Tomáš, Ing., Bratislava, SK;
 (86) PCT/FR2003/000111
 (87) WO 2003/060218
(54) Vlákňitá štruktúra na výrobu kompozitných materiálov

- 7 (51) D21H 17/13, 13/40**
(11) E 193
 (96) 03725261.6, 5.3.2003
 (97) 1481128, 4.5.2005
 (24) 4.5.2005
 (31) 0202833
 (32) 6.3.2002
 (33) FR
 (73) Saint-Gobain Vetrotex France S.A., Chambéry, FR;
 (72) DROUX Michel, La Ravoire, FR;
 (74) Hörmann Tomáš, Ing., Bratislava, SK;

- (86) PCT/FR2003/000701
 (87) WO 2003/074785
(54) Rohož z rezaných vlákien vyrobená mokrou cestou

Trieda E

- 7 (51) E01B 19/00**
(11) E 200
 (96) 03000307.3, 9.1.2003
 (97) 1331310, 6.7.2005
 (24) 6.7.2005
 (31) 1102002
 (32) 24.1.2002
 (33) AT
 (73) Getzner Werkstoffe Holding GmbH, Bürs, AT;
 (72) Dietrich Martin, Rankweil, AT; Hengelmann Anabel, Bludenz, AT; Jenni Edwin, Bludesch, AT;
 (74) Majlingová Marta, Ing., Bratislava, SK;
(54) Pružný podporný systém pre žliabkovité kofajnice

Trieda F

- 7 (51) F16B 43/00, 41/00**
(11) E 176
 (96) 02021415.1, 25.9.2002
 (97) 1300598, 6.7.2005
 (24) 6.7.2005
 (31) 10149017
 (32) 4.10.2001
 (33) DE
 (73) Kamax-Werke Rudolf Kellermann GmbH & Co. KG, Osterode am Harz, DE;
 (72) Sommer Wolfgang, Gemünden (Wohra), DE; Wittich Uwe, Kirtorf, DE;
 (74) Bušová Eva, JUDr., Bratislava, SK;
(54) Rozoberateľný lícovaný spojovací element pre konštrukčnú súčasť, s lícovanou skrutkou a oporným krúžkom

Trieda H

- 7 (51) H04B 7/08, H05B 7/06**
(11) E 188
 (96) 02758084.4, 3.7.2002
 (97) 1402657, 1.6.2005
 (24) 1.6.2005
 (31) 10132492
 (32) 3.7.2001
 (33) DE
 (73) Siemens Aktiengesellschaft, München, DE;
 (72) JUNGnickel Volker, Berlin, DE; HAUSTEIN Thomas, Berlin, DE; JORSWIECK Eduard, Berlin, DE; v. HELMOT Clemens, Berlin, DE; WUNDER Gerhard, Berlin, DE; KRÜGER Udo, Berlin, DE; POHL Volker, Berlin, DE;
 (74) Bušová Eva, JUDr., Bratislava, SK;
 (86) PCT/DE2002/002494
 (87) WO 2003/005606
(54) Adaptívny spôsob spracovania signálov v MI-MO-systéme

(51)	(11)	(51)	(11)	(51)	(11)	(51)	(11)
A23L 1/314	181	B60D 1/46	195	C07D487/14	178	D03D 15/04	196
A47G 29/14	184	B60R 13/01	199	C07H 5/06	175	D04H 13/00	183
A47G 29/14	185	B63C 9/15	205	C07K 5/02	177	D21H 17/13	193
A61B 17/58	201	B65D 5/74	198	C07K 5/06	197	E01B 19/00	200
A61K 31/405	191	C07D295/08	174	C08G 59/00	173	F16B 43/00	176
A61K 35/78	179	C07D311/90	192	C08G 63/50	189	H04B 7/08	188
A61K 47/32	204	C07D401/06	182	C09D 11/10	186		
B09B 3/00	187	C07D401/12	180	C10J 3/18	202		
B32B 21/04	194	C07D451/12	190	C22B 23/00	203		

ČASŤ

ÚŽITKOVÉ VZORY

Kódy na označovanie jednotlivých druhov dokumentov (Štandard WIPO ST. 16)

U - **Zapísané** úžitkové vzory podľa zákona č. 478/1992
Zb. o úžitkových vzoroch v znení zákona NR SR
č. 90/93 Z. z. o opatreniach v oblasti priemyselného
vlastníctva

Číselné kódy na označovanie bibliografických údajov (Štandard WIPO ST. 9)

(11)	Číslo dokumentu	(51)	Medzinárodné patentové triedenie
(21)	Číslo prihlášky	(54)	Názov
(22)	Dátum podania prihlášky	(62)	Číslo pôvodnej prihlášky v prípade vylúčenej prihlášky
(24)	Dátum nadobudnutia účinkov úžitkového vzoru	(67)	Číslo pôvodnej prihlášky v prípade odbočenia
(31)	Číslo prioritnej prihlášky	(72)	Meno pôvodcu (-ov)
(32)	Dátum podania prioritnej prihlášky	(73)	Meno (názov) majiteľa (-ov)
(33)	Krajina alebo regionálna organizácia priority	(74)	Meno (názov) zástupcu (-ov)
(45)	Dátum oznámenia o zápise úžitkového vzoru	(86)	Číslo podania medzinárodnej prihlášky podľa PCT
(47)	Dátum zápisu a sprístupnenia úžitkového vzoru verejnosti	(87)	Číslo zverejnenia medzinárodnej prihlášky podľa PCT

Poznámka:

Číslo uvádzané pred kódom (51) znamená verziu Medzinárodného patentového triedenia.

Kódy na označovanie záhlaví oznámení publikovaných vo Vestníku ÚPV SR (Štandard WIPO ST. 17)

FG1K	Zapísané úžitkové vzory
MA1K	Zaniknuté úžitkové vzory vzdáním sa
MC1K	Vymazané úžitkové vzory
MG1K	Čiastočne vymazané úžitkové vzory
MK1K	Zaniknuté úžitkové vzory uplynutím doby platnosti
MM1K	Zaniknuté úžitkové vzory pre nezaplatenie poplatkov za predĺženie platnosti
ND1K	Predĺženie platnosti úžitkových vzorov
PC1K	Prevody a prechody práv
PD1K	Zmeny dispozičných práv na úžitkové vzory (zálohy) Zmeny dispozičných práv na úžitkové vzory (ukončenie záloh)
QB1K	Licenčné zmluvy registrované alebo udelené
QC1K	Ukončenie platnosti licenčných zmlúv
SB1K	Zapísané úžitkové vzory do registra po odtajnení
TA1K	Doplnenie pôvodcu (-ov)
TB1K	Opravy mien
TC1K	Zmeny mien
TD1K	Opravy adries
TE1K	Zmeny adries
TF1K	Opravy dátumov
TG1K	Opravy zatriedenia podľa MPT
TH1K	Opravy chýb alebo zmeny všeobecne
TK1K	Opravy tlačových chýb vo Vestníku ÚPV SR

FG1K

Zapísané úžitkové vzory

(11)	(51)	(11)	(51)	(11)	(51)	(11)	(51)
4264	A47B 47/04	4270	B65D 19/38	4276	G06F 17/60	4282	B62D 63/06
4265	A23L 1/10	4271	B42D 15/02	4277	H02B 13/00	4283	G09B 5/00
4266	A23L 1/10	4272	B42D 15/02	4278	G06F 17/60	4284	G09F 15/00
4267	B09B 3/00	4273	E01F 9/011	4279	A47K 10/16		
4268	A61H 3/02	4274	C05F 3/00	4280	B62D 63/06		
4269	E04B 1/38	4275	G08B 29/00	4281	B62D 63/06		

Trieda A**7 (51) A23L 1/10, 1/20, 1/29****(11) 4265**

(21) 151-2005

(22) 1.7.2005

(24) 9.8.2005

(47) 9.8.2005

(72) Baranec Ladislav, Ing., Ochodnica, SK;

(73) Baranec Ladislav, Ing., Ochodnica, SK;

(54) Celozrnná potravina**7 (51) A23L 1/10, 1/20, 1/29****(11) 4266**

(21) 153-2005

(22) 6.7.2005

(24) 9.8.2005

(47) 9.8.2005

(72) Baranec Ladislav, Ing., Ochodnica, SK;

(73) Baranec Ladislav, Ing., Ochodnica, SK;

(54) Celozrnná potravina**7 (51) A47B 47/04****(11) 4264**

(21) 14-2005

(22) 21.1.2005

(24) 9.8.2005

(47) 9.8.2005

(72) Matejka Peter, Ing., Žilina, SK;

(73) MALU, s. r. o., Nitra, SK;

(74) Máčajová Mária, Ing., Nitra, SK;

(54) Variabilný policový systém**7 (51) A47K 10/16, A61K 9/00****(11) 4279**

(21) 166-2005

(22) 18.7.2005

(24) 16.8.2005

(47) 16.8.2005

(72) Česal Milan, Ing., Trenčín, SK;

(73) Česal Milan, Ing., Trenčín, SK;

(74) Kubínyi Peter, Bc., Trenčín, SK;

(54) Toaletný papier**7 (51) A61H 3/02, A45B 9/04****(11) 4268**

(21) 5059-2005

(22) 6.7.2005

(24) 9.8.2005

(31) PUV 2005-16301

(32) 15.2.2005

(33) CZ

(47) 9.8.2005

(72) Vašíček Miloslav, Ostrava - Poruba, CZ; Pavuk Petr, Ing., Ostrava - Nová Bělá, CZ;

(73) INTER META Ostrava, s. r. o., Ostrava - Moravská Ostrava, CZ;

(74) Guniš Jaroslav, Mgr., Bratislava, SK;

(54) Protišmykový nadstavec na palice a barly**Trieda B****7 (51) B09B 3/00, C04B 18/06****(11) 4267**

(21) 5041-2005

(22) 4.5.2005

(24) 9.8.2005

(31) PUV 2004-15414

(32) 10.5.2004

(33) CZ

(47) 9.8.2005

(72) Štěpánek Robert, Ing., Brno, CZ; Parmová Ivona, Ing., Brno, CZ;

(73) Štěpánek Robert, Ing., Brno, CZ; Parmová Ivona, Ing., Brno, CZ;

(74) Majlingová Marta, Ing., Bratislava, SK;

(54) Solidifikačné činidlo na úpravu odpadov**7 (51) B42D 15/02, G09F 1/02****(11) 4272**

(21) 90-2005

(22) 12.4.2005

(24) 16.8.2005

(47) 16.8.2005

(72) Procházka Petr, Banská Bystrica, SK;

(73) Procházka Petr, Banská Bystrica, SK;

(74) Belička Ivan, Ing., Banská Bystrica, SK;

(54) Reklamný hárok**7 (51) B42D 15/02, G09F 1/02****(11) 4271**

(21) 88-2005

(22) 7.4.2005

(24) 16.8.2005

(47) 16.8.2005

(72) Belička Ivan, Ing., Banská Bystrica, SK;

(73) Belička Ivan, Ing., Banská Bystrica, SK;

(54) Vizitka

- 7 (51) B62D 63/06**
(11) 4282
 (21) 176-2005
 (22) 5.8.2005
 (24) 16.8.2005
 (47) 16.8.2005
 (72) Horinka Miloš, Ing., Prievidza, SK;
 (73) Horinka Miloš, Ing., Prievidza, SK;
(54) Vymeniteľné úžitkové vložky do príviesných vozíkov alebo dodávkových vozidiel

- 7 (51) B62D 63/06**
(11) 4281
 (21) 175-2005
 (22) 5.8.2005
 (24) 16.8.2005
 (47) 16.8.2005
 (72) Horinka Miloš, Ing., Prievidza, SK;
 (73) Horinka Miloš, Ing., Prievidza, SK;
(54) Rozkladacia stanová a/alebo obytná vložka

- 7 (51) B62D 63/06**
(11) 4280
 (21) 174-2005
 (22) 5.8.2005
 (24) 16.8.2005
 (47) 16.8.2005
 (72) Horinka Miloš, Ing., Prievidza, SK;
 (73) Horinka Miloš, Ing., Prievidza, SK;
(54) Príviesný vozík s úžitkovými vložkami

- 7 (51) B65D 19/38**
(11) 4270
 (21) 62-2005
 (22) 14.3.2005
 (24) 15.8.2005
 (47) 15.8.2005
 (72) Lukáč Vladimír, Ing., Púchov, SK;
 (73) PRODUKT SK s. r. o., Púchov, SK;
 (74) Kubíny Peter, Bc., Trenčín, SK;
(54) Paleta na skladovanie a prepravu pneumatík

Trieda C

- 7 (51) C05F 3/00**
(11) 4274
 (21) 103-2005
 (22) 29.4.2005
 (24) 16.8.2005
 (47) 16.8.2005
 (72) Teren Ján, Ing., CSc., Bratislava, SK;
 (73) Teren Ján, Ing., CSc., Bratislava, SK;
(54) Prípravok na ošetrovanie exkrementov vznikajúcich v nadväznosti na živočíšnu výrobu

Trieda E

- 7 (51) E01F 9/011, G09F 7/18**
(11) 4273
 (21) 98-2005
 (22) 20.4.2005
 (24) 16.8.2005
 (47) 16.8.2005
 (72) Kubínková Marta, Košice, SK;
 (73) Kubínková Marta, Košice, SK;
(54) Kotviace pätky na osadzovanie dopravných a iných značiek

- 7 (51) E04B 1/38**
(11) 4269
 (21) 5029-2004
 (22) 30.12.2004
 (24) 15.8.2005
 (47) 15.8.2005
 (72) Arnold Augustín, Ing., Bratislava, SK; Bartoš Marián, Ing., Bratislava, SK;
 (73) Elektrovod Holding, a. s., Bratislava, SK;
 (74) Mešková Viera, Ing., Bratislava, SK;
(54) Všesmerová spojovacia kocka stavebnicového systému

Trieda G

- 7 (51) G06F 17/60, 17/00**
(11) 4278
 (21) 149-2005
 (22) 29.6.2005
 (24) 16.8.2005
 (47) 16.8.2005
 (72) Čurnek Peter, Košice, SK;
 (73) PETER ČURNEK - MARTEN, Košice, SK;
 (74) Gruber Dalibor, Ing., Košice, SK;
(54) Zapojenie komplexného hudobného centra

- 7 (51) G06F 17/60, 17/00**
(11) 4276
 (21) 128-2005
 (22) 6.6.2005
 (24) 16.8.2005
 (47) 16.8.2005
 (72) Trnovský Ján, Košice, SK;
 (73) IMPERIO Computers, spol. s r. o., Košice, SK;
 (74) Gruber Dalibor, Ing., Košice, SK;
(54) Zapojenie internetového predajného systému

- 7 (51) G08B 29/00, 25/00**
(11) 4275
 (21) 105-2005
 (22) 2.5.2005
 (24) 16.8.2005
 (47) 16.8.2005
 (72) Novák Radek, Bratislava, SK;
 (73) Jankovič Roman, Bratislava, SK;
 (74) Brichtová Tatiana, JUDr., Bratislava, SK;
(54) Elektronické systémové zapojenie informačnej služby včasného varovania

7 (51) G09B 5/00, G09G 1/06**(11) 4283**

(21) 5010-2005

(22) 4.2.2005

(24) 16.8.2005

(31) GM 88/2004

(32) 6.2.2004

(33) AT

(47) 16.8.2005

(72) Platter Hans, Wien, AT;

(73) Platter Hans, Wien, AT;

(74) ROTT, RŮŽIČKA & GUTTMANN, v. o. s.,
Bratislava, SK;**(54) Konštrukčný dielec pre predvážací systém
konštrukčných dielcov****7 (51) G09F 15/00****(11) 4284**

(21) 5058-2005

(22) 28.6.2005

(24) 17.8.2005

(47) 17.8.2005

(72) Števíca Marek, Bratislava, SK;

(73) Števíca Marek, Bratislava, SK;

**(54) Nadstavba multifunkčného bilbórdu alebo big-
bórdu****Trieda H****7 (51) H02B 13/00, 1/26****(11) 4277**

(21) 143-2005

(22) 20.6.2005

(24) 16.8.2005

(47) 16.8.2005

(72) Jenčík Imrich, Ing., Gelnica, SK; Wolf Július,
Ing., Gelnica, SK;

(73) SEZ Krompachy, a. s., Krompachy, SK;

(54) Stožiarová rozvodnica

(51)	(11)	(51)	(11)	(51)	(11)	(51)	(11)
A23L 1/10	4266	B42D 15/02	4272	C05F 3/00	4274	G09B 5/00	4283
A23L 1/10	4265	B42D 15/02	4271	E01F 9/011	4273	G09F 15/00	4284
A47B 47/04	4264	B62D 63/06	4280	E04B 1/38	4269	H02B 13/00	4277
A47K 10/16	4279	B62D 63/06	4281	G06F 17/60	4276		
A61H 3/02	4268	B62D 63/06	4282	G06F 17/60	4278		
B09B 3/00	4267	B65D 19/38	4270	G08B 29/00	4275		

MC1K

Vymazané úžitkové vzory

(11) **3150**
 (21) 259-2001
 (22) 15.8.2001
 (54) **Vystužená antikoročná obalovacia fólia**
 Dátum výmazu: 18.7.2005

(11) **3899**
 (21) 135-2004
 (22) 14.5.2004
 (54) **Spevnený antikoročný veľkoplošný obalový materiál**
 Dátum výmazu: 8.7.2005

MK1K

Zaniknuté úžitkové vzory uplynutím doby platnosti

(11)	Dátum zániku	(11)	Dátum zániku	(11)	Dátum zániku	(11)	Dátum zániku
1062	25.07.2005	2838	10.01.2005	2982	11.01.2005	3120	18.01.2005
1393	07.07.2005	2898	16.01.2005	2983	19.01.2005	3146	03.01.2005
2020	21.01.2005	2899	17.01.2005	2984	22.01.2005	3171	19.01.2005
2143	07.01.2005	2967	19.01.2005	2985	26.01.2005	3186	31.01.2005

ND1K

Predĺženie platnosti úžitkových vzorov

(11) (51)

2857 A21D 8/02
 3131 B60R 25/00
 3132 B60R 25/02
 3207 E04G 9/05

7 (51) A21D 8/02, 15/00
 (11) **2857**
 (21) 394-2000
 (22) 18.12.2000
 (73) GUBEK, Moldavský automatický mlyn, spol. s r. o., Moldava nad Bodvou, SK;
 (54) **Trvanlivé pečivo s predĺženou dobou trvanlivosti**

7 (51) B60R 25/02
 (11) **3132**
 (21) 284-2001
 (22) 17.9.2001
 (73) Ambrož Petr, Velké Meziříčí, CZ;
 (54) **Elektrický obvod zabezpečovacieho zariadenia**

7 (51) B60R 25/00
 (11) **3131**
 (21) 283-2001
 (22) 17.9.2001
 (73) Ambrož Petr, Velké Meziříčí, CZ;
 (54) **Zabezpečovacie zariadenie**

7 (51) E04G 9/05, 11/06, 17/02, E04B 2/86
 (11) **3207**
 (21) 247-2001
 (22) 27.7.2001
 (73) ISOBAU, s. r. o., Praha, CZ;
 (54) **Prvok strateného debnenia**

(51)	(11)
A21D 8/02	2857
B60R 25/00	3131
B60R 25/02	3132
E04G 9/05	3207

TC1K

Zmeny mien

(11) **3588**

(21) 99-2003

(72) **Turianica** Ivan, **prof., DrSc.**, Bratislava-Rusovce, SK; Rostoka Larysa, Bratislava-Rusovce, SK; Balint Ľuba, Užhorod, UA; Golian Jozef, Nitra, SK; Habán Miroslav, Nitra, SK; Habánová Marta, Nitra, SK; Angelovičová Mária, Nitra, SK; Kolesárová Anna, Tvrdošín, SK;

Dátum zápisu do registra: 4.8.2005

ČAŠŤ

DIZAJNY

Číselné INID - kódy na označovanie bibliografických údajov (Štandard WIPO ST. 80)

(11)	Číslo zapísaného dizajnu	(51)	Medzinárodné triedenie dizajnov
(15)	Dátum zápisu/predĺženia platnosti	(54)	Názov dizajnu
(18)	Predpokladaný dátum uplynutia platnosti zápisu/predĺženia platnosti	(55)	Vyobrazenie dizajnu/vyobrazenie dizajnu po čiastočnom výmaze
(21)	Číslo prihlášky	(58)	Dátum záznamu v registri, napr. zmeny mena, zániku, výmazu a pod.
(22)	Dátum podania prihlášky	(62)	Číslo pôvodnej prihlášky v prípade vylúčenej prihlášky
(24)	Dátum nadobudnutia účinkov zapísaného dizajnu	(72)	Meno pôvodcu (-ov)
(28)	Počet dizajnov	(73)	Meno (názov) a adresa majiteľa (-ov)
(31)	Číslo prioritnej prihlášky	(74)	Meno (názov) a adresa zástupcu (-ov)
(32)	Dátum podania prioritnej prihlášky	(78)	Meno (názov) a adresa nového majiteľa (-ov) po prevode alebo prechode
(33)	Krajina alebo regionálna organizácia priority		
(45)	Dátum sprístupnenia zapísaného dizajnu		
(46)	Dátum uplynutia odkladu zverejnenia		

Poznámka:

Číslo uvádzané pred kódom (51) znamená verziu Medzinárodného triedenia dizajnov.

Kódy na označovanie záhlaví oznámení publikovaných vo Vestníku ÚPV SR (Štandard WIPO ST. 17)

FG4Q	Zapísané dizajny Zapísané dizajny s odloženým zverejnením Zverejnené zapísané dizajny po uplynutí doby odkladu zverejnenia
MA4Q	Zaniknuté zapísané dizajny vzdaním sa
MC4Q	Vymazané zapísané dizajny
MG4Q	Čiastočne vymazané zapísané dizajny
MK4Q	Zaniknuté zapísané dizajny uplynutím doby platnosti
MM4Q	Zaniknuté zapísané dizajny pre nezaplatenie poplatkov za predĺženie platnosti
ND4Q	Predĺženie platnosti zapísaných dizajnov
PC4Q	Prevody a prechody práv
PD4Q	Zmeny dispozičných práv na zapísané dizajny (zálohy)
PD4Q	Zmeny dispozičných práv na zapísané dizajny (ukončenie záloh)
QB4Q	Licenčné zmluvy registrované
QC4Q	Ukončenie platnosti licenčných zmlúv
TA4Q	Doplnenie pôvodcu (-ov)
TB4Q	Opravy mien
TC4Q	Zmeny mien
TD4Q	Opravy adries
TE4Q	Zmeny adries
TF4Q	Opravy dátumov
TG4Q	Opravy zatriedenia podľa Medzinárodného triedenia dizajnov
TH4Q	Opravy chýb alebo zmeny všeobecne
TK4Q	Opravy tlačových chýb vo Vestníku ÚPV SR

FG4Q

Zapísané dizajny

(11)	(51)	(11)	(51)	(11)	(51)	(11)	(51)
27125	05/06.00	27128	05/06.00	27130	25/01.08	27132	11/02.09
27126	05/06.00	27129	02/07.00	27131	13/03.01	27133	99/00.00

8 (51) 02/07.00**(11) 27129**

(15) 19.8.2005

(18) 14.2.2010

(21) 27-2005

(22) 14.2.2005

(24) 19.8.2005

(72) Korytková-Richelieu Viera, Bardejov, SK;

(73) Korytková-Richelieu Viera, Bardejov, SK;

(54) Ortopedické nohavičky

Určenie výrobku: Výrobok, v ktorom je dizajn stelesnený, je určený ako ortopedické nohavičky.

(28) 1

(55)



1.1



1.2



1.3

8 (51) 05/06.00, 12/99.00**(11) 27128**

(15) 17.8.2005

(18) 28.1.2009

(21) 11-2004

(22) 28.1.2004

(24) 17.8.2005

(72) Lakatoš Ján, Ing., Trebišov, SK;

(73) Lakatoš Ján, Ing., Trebišov, SK;

(74) Mišľanová Mária, Košice, SK;

(54) Svetlo retroreflektívny štítok evidencie s multidimenzionálnymi kompozitnými obrazmi ochranných prvkov

Určenie výrobku: Výrobok, v ktorom je dizajn stelesnený alebo na ktorom je aplikovaný, je určený najmä na registračné a/alebo informatívne označenie materiálov, výrobkov, prostriedkov, objektov, osôb a zvierat.

(28) 12

(55)

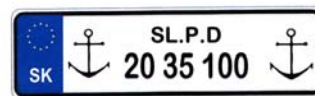

1.1

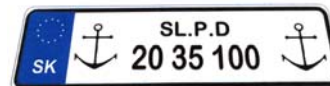

1.2

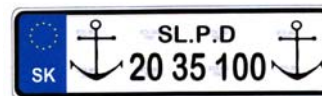

1.3



1.4



1.5



2.1



2.2



2.3



2.4



2.5



3.1



3.2



3.3



3.4



3.5



4.1



4.2



4.3



4.4



4.5



5.1



5.2



5.3



5.4



5.5



6.1



6.2



6.3



6.4



6.5



7.1



7.2



7.3



7.4



7.5



8.1



8.2



8.3



8.4



8.5



9.1



9.2



9.3



9.4



9.5



10.1



10.2



10.3

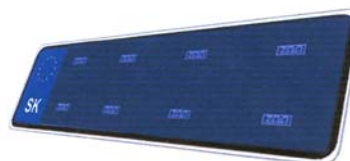

10.4



10.5



11.1



11.2



11.3



11.4



11.5



12.1



12.2



12.3

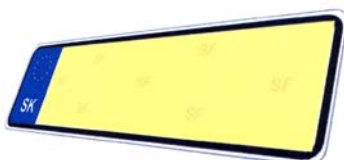

12.4



12.5

(54) Svetloodrazová tabuľka s evidenčným číslom motorových a prípojných vozidiel III.

Určenie výrobku: Svetloodrazová tabuľka s evidenčným číslom motorových a prípojných vozidiel III. sa umiestňuje na vonkajšom povrchu alebo za sklom kabíny motorových a prípojných vozidiel a slúži po umiestnení konkrétneho evidenčného čísla v jej vyznačených obdĺžnikoch na vonkajšiu identifikáciu a evidenciu cestných motorových vozidiel určených na dopravu osôb alebo vecí, a/alebo prípojných a zvláštnych vozidiel.

(28) 10

(55)

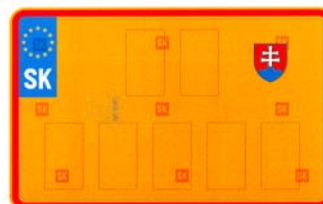

1.1



2.1



3.1

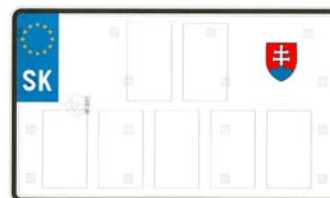

4.1



5.1

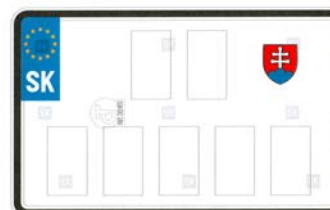

6.1

8 (51) 05/06.00, 12/99.00

(11) 27126

(15) 8.8.2005

(18) 26.8.2009

(21) 159-2004

(22) 26.8.2004

(24) 8.8.2005

(72) Blizniak Peter, Ing., Košťany nad Turcom, SK;

(73) Blizniak Peter, Ing., Košťany nad Turcom, SK;

(74) Labudík Miroslav, Ing., Kysucké Nové Mesto, SK;

(55)

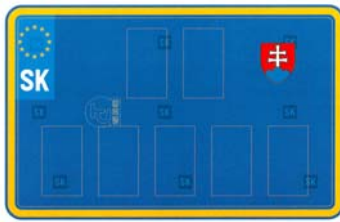

7.1



8.1



9.1

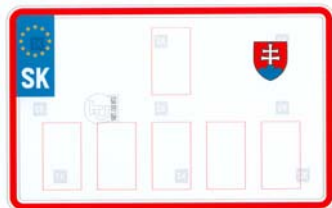

10.1



1.1



2.1



3.1



4.1

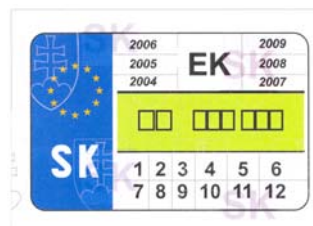

5.1



6.1

8 (51) 05/06.00, 12/99.00

(11) 27125

(15) 5.8.2005

(18) 26.8.2009

(21) 158-2004

(22) 26.8.2004

(24) 5.8.2005

(72) Blizniak Peter, Ing., Košťany nad Turcom, SK;

(73) Blizniak Peter, Ing., Košťany nad Turcom, SK;

(74) Labudík Miroslav, Ing., Kysucké Nové Mesto, SK;

(54) **Nálepka so spätným odrazom svetla na motorové a prípojné vozidlá**

Určenie výrobku: Nálepka so spätným odrazom svetla na motorové a prípojné vozidlá sa upevňuje na vnútornej strane skiel motorových a prípojných vozidiel a slúži na rýchlu vizuálnu identifikáciu originality i ako prehľad o stave emisnej a/alebo technickej kontroly motorového a prípojného vozidla určeného na dopravu osôb a/alebo vecí.

(28) 6

8 (51) 11/02.09, 26/04.04

(11) 27132

(15) 31.8.2005

(18) 18.8.2008

(21) 151-2003

(22) 18.8.2003

(24) 31.8.2005

(72) Poláková Dana, Prievidza, SK;

(73) LUMEN, s. r. o., Prievidza, SK;

(74) Gažík Igor, JUDr., Prievidza, SK;

(54) Dekoratívna aromatická sviečka - Potpourri nes

Určenie výrobku: Výrobok, v ktorom je dizajn stelesnený alebo na ktorom je použitý, je určený ako dekoratívny predmet.

(28) 8

(55)



1.1



2.1



3.1



4.1



5.1



6.1



7.1



8.1

8 (51) 13/03.01

(11) 27131

(15) 19.8.2005

(18) 16.3.2010

(21) 41-2005

(22) 16.3.2005

(24) 19.8.2005

(31) 131201

(32) 14.12.2004

(33) CH

(72) Capella Joaquin Aubert, Barcelona, ES;

(73) SIMON, S.A. a "Sociedad Anónima" organized under Laws of Spain, Barcelona, ES;

(74) Žovicová Viera, Mgr., Bratislava, SK;

(54) Elektrický spínač

Určenie výrobku: Výrobok, v ktorom je dizajn stelesnený alebo na ktorom bude použitý, je určený ako elektrický spínač.

(28) 2

(55)

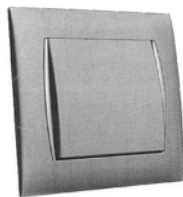

1.1

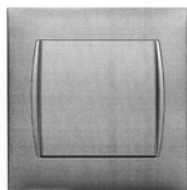

1.2



1.3



1.4

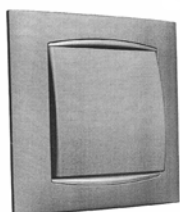

2.1

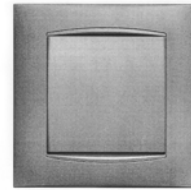

2.2



2.3



2.4

8 (51) 25/01.08

(11) 27130

(15) 19.8.2005

(18) 17.2.2010

(21) 28-2005

(22) 17.2.2005

(24) 19.8.2005

(72) Lehoczky Ernest, Žiar nad Hronom, SK;

(73) Lehoczky Ernest, Žiar nad Hronom, SK;

(54) Profil

Určenie výrobku: Hliníkový eloxovaný profil pre nábytkovú výrobu. Profil je určený ako úchytka na nábytkové dverka. Hlavne na použitie pri výrobe nábytku.

(28) 1

(55)

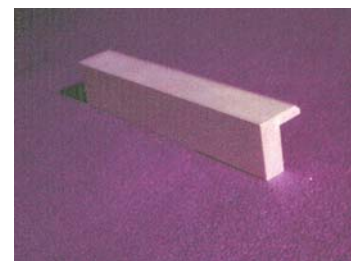

1.1

8 (51) 99/00.00

(11) 27133

(15) 31.8.2005

(18) 16.12.2009

(21) 5015-2004

(22) 16.12.2004

(24) 31.8.2005

(73) EVONA ELECTRONIC, spol. s r. o., Bratislava, SK;

(74) Šujanová Mária, Ing., Bratislava, SK;

(54) **Dizajn obrazovky počítačovej hry II.**

Určenie výrobku: Výrobok, na ktorom bude dizajn "Dizajn obrazovky počítačovej hry II." stelesnený alebo na ktorom bude dizajn zobrazený, je obrazovka elektronického prístroja na záznam a reprodukciu zvuku a obrazu, najmä obrazovka herného prístroja, monitor počítača alebo tlačoví-
na s herným návodom.

(28) 5

(55)



4.1



5.1



1.1



2.1



3.1

(51)

(11)

(51)

(11)

(51)

(11)

(51)

(11)

02/07.00

27129

05/06.00

27128

11/02.09

27132

25/01.08

27130

05/06.00

27126

05/06.00

27125

13/03.01

27131

99/00.00

27133

FG4Q**Zapísané dizajny s odloženým zverejnením**

(11) (51)
27127 12/13.07

8 (51) 12/13.07

(11) **27127**

(15) 8.8.2005

(18) 21.12.2009

(21) 202-2004

(22) 21.12.2004

(24) 8.8.2005

(46) 20.6.2007

(72) Mokoš Július, Ing., Zvolen, SK;

(73) WAY INDUSTRY, a. s., Krupina, SK;

(74) Regina Ivan, Ing., Košice, SK;

(54) Odmínovací komplet

Určenie výrobku: Odmínovací komplet ako primárny nosič odmínovacieho systému BOŽENA, diaľkovo ovládaný, je určený na odstraňovanie mín z terénu v bojových i v mierových podmienkach.

(51) (11)
12/13.07 27127

MK4Q Zaniknuté zapísané dizajny uplynutím doby platnosti

(11)	Dátum zániku	(11)	Dátum zániku	(11)	Dátum zániku	(11)	Dátum zániku
22151	03.07.2005	24700	18.01.2005	24869	24.01.2005	26086	27.01.2005
24048	24.07.2000	24716	02.01.2005	26047	07.01.2005	26156	07.01.2005
24694	02.01.2005	24744	16.01.2005	26080	25.01.2005		

ND4Q Predĺženie platnosti zapísaných dizajnov

(11)	(51)	(11)	(51)	(11)	(51)	(11)	(51)
24963	09/01.01	25018	09/01.01	26013	09/01.01	26253	25/01.07
25017	09/01.01	25019	09/01.01	26222	24/04.07		

7 (51) 09/01.01**(11) 25017**

(15) 22.1.1997

(18) 30.8.2010

(21) 264-95

(22) 30.8.1995

(73) UNILEVER NV, AL Rotterdam, NL;

(54) Nádoaba s uzáverom**7 (51) 09/01.01****(11) 24963**

(15) 26.11.1996

(18) 2.8.2010

(21) 230-95

(22) 2.8.1995

(73) CASTROL LIMITED, Pipers Way, Swindon, Wiltshire, GB;

(54) Nádoaba**7 (51) 09/01.01****(11) 25018**

(15) 22.1.1997

(18) 30.8.2010

(21) 266-95

(22) 30.8.1995

(73) UNILEVER NV, AL Rotterdam, NL;

(54) Flaša s uzáverom**7 (51) 24/04.07****(11) 26222**

(15) 26.3.2001

(18) 6.9.2010

(21) 176-2000

(22) 6.9.2000

(73) Paul Hartman AG, Heidenheim, DE;

(54) Náplast'**7 (51) 09/01.01****(11) 25019**

(15) 22.1.1997

(18) 30.8.2010

(21) 265-95

(22) 30.8.1995

(73) UNILEVER NV, AL Rotterdam, NL;

(54) Nádoaba s uzáverom**7 (51) 25/01.07****(11) 26253**

(15) 24.4.2001

(18) 3.8.2010

(21) 164-2000

(22) 3.8.2000

(73) Premac, spol. s r. o., Bratislava, SK;

(54) Káblový žľab s krytom a deliacou priečkou**7 (51) 09/01.01****(11) 26013**

(15) 31.5.2000

(18) 13.12.2009

(21) 272-99

(22) 13.12.1999

(73) GUERLAIN SOCIETE ANONYME, Paris, FR;

(54) Flaštička

(51)	(11)	(51)	(11)	(51)	(11)	(51)	(11)
09/01.01	25018	09/01.01	26013	09/01.01	25017	25/01.07	26253
09/01.01	25019	09/01.01	24963	24/04.07	26222		

TC4Q**Zmeny mien**

- (11) **26279**
 - (21) 230-2000
 - (58) 25.8.2005
 - (73) SCHLUMBERGER S. A., Montrouge, FR;
-

PC4Q**Prevody a prechody práv**

- (11) **26279**
 - (21) 230-2000
 - (58) 25.8.2005
 - (78) ACTARIS SAS, Boulogne-Billancourt, FR;
Predchádzajúci majiteľ:
SCHLUMBERGER S. A., Montrouge, FR;
Dátum účinnosti voči tretím osobám: 25.8.2005
-

ČASŤ

OCHRANNÉ ZNÁMKY

Číselné kódy na označovanie bibliografických údajov (Štandard WIPO ST. 60)

- (111) Číslo zápisu
(141) Dátum zániku
(151) Dátum zápisu
(156) Dátum obnovy
(180) Predpokladaný dátum uplynutia platnosti zápisu/obnovy
(210) Číslo prihlášky
(220) Dátum podania prihlášky
(310) Číslo prioritnej prihlášky
(320) Dátum podania prioritnej prihlášky
(330) Krajina alebo regionálna organizácia priority
(340) Zoznam tovarov a služieb, na ktoré sa vzťahuje čiastočná priorita
(350) Dátum práva z prihlášky, z ktorej sa uplatňuje seniorita
(360) Zoznam tovarov a služieb, na ktoré sa vzťahuje čiastočná seniorita
(442) Dátum zverejnenia prihlášky po prieskume
(450) Dátum oznámenia o zápise ochrannej známky
(510) Zoznam tovarov a/alebo služieb, ak neboli zatriedené/bez použitia triedenia
(511) Medzinárodné triedenie tovarov a/alebo služieb, a/alebo zoznam zatriedených tovarov a/alebo služieb
(540) Reprodukcia známky
(551) Údaje o kolektívnej známke
(554) Trojrozmerná známka
(580) Dátum zápisu akejkoľvek transakcie v súvislosti s prihláškou alebo zápisom ochrannej známky do registra, napr. zmena majiteľa, zmena mena alebo adresy, zrieknutie sa známky atď. (účinnosť)
(591) Údaje o uplatňovaných farbách
(641) Číslo, dátum podania, dátum priority, dátum seniority prihlášky ochrannej známky spoločenstva, premenou ktorej vznikla prihláška národnej ochrannej známky
(646) Číslo, dátum podania, dátum priority, dátum seniority ochrannej známky spoločenstva, premenou ktorej vznikla prihláška národnej ochrannej známky
(731) Meno a adresa prihlasovateľa (-ov)
(732) Meno a adresa majiteľa (-ov)
(740) Meno a adresa zástupcu (-ov)
(770) Meno a adresa predchádzajúceho prihlasovateľa (-ov) alebo majiteľa (-ov) (v prípade zmeny vlastníctva)
(771) Predchádzajúce meno alebo adresa prihlasovateľa (-ov) alebo majiteľa (-ov) (v prípade zmeny údajov)
(791) Meno a adresa držiteľa (-ov) licencie
(793) Podmienky a obmedzenia licencie
(800) Údaje o medzinárodnom zápise
(881) Číslo a dátum zápisu ochrannej známky nahradej medzinárodným zápisom

Poznámka:

Číslo uvádzané pred kódom (511) znamená verziu Medzinárodného triedenia tovarov a služieb.

Zverejnené prihlášky ochranných známok

(210)	(210)	(210)	(210)
1459-2003	3370-2004	3572-2004	5283-2004
2176-2003	3371-2004	3573-2004	5284-2004
2574-2003	3372-2004	3574-2004	5285-2004
2733-2003	3373-2004	3575-2004	5294-2004
3506-2003	3375-2004	3576-2004	5297-2004
3691-2003	3376-2004	3577-2004	5298-2004
3692-2003	3377-2004	3579-2004	5314-2004
3693-2003	3386-2004	3580-2004	5315-2004
3739-2003	3387-2004	3581-2004	5316-2004
347-2004	3388-2004	3582-2004	5320-2004
804-2004	3389-2004	3583-2004	5321-2004
806-2004	3390-2004	3586-2004	5322-2004
873-2004	3391-2004	3588-2004	5323-2004
1143-2004	3392-2004	3589-2004	5365-2004
1174-2004	3393-2004	3590-2004	5366-2004
1175-2004	3394-2004	3592-2004	5367-2004
1181-2004	3395-2004	3593-2004	5369-2004
1182-2004	3396-2004	3594-2004	5372-2004
1702-2004	3397-2004	3603-2004	5373-2004
1747-2004	3416-2004	3605-2004	5374-2004
1748-2004	3425-2004	3606-2004	5376-2004
1859-2004	3431-2004	3608-2004	5377-2004
1885-2004	3432-2004	3610-2004	5381-2004
1907-2004	3451-2004	3620-2004	87-2005
1943-2004	3452-2004	3621-2004	88-2005
2011-2004	3455-2004	3623-2004	89-2005
2109-2004	3456-2004	3624-2004	91-2005
2118-2004	3457-2004	3625-2004	96-2005
2170-2004	3461-2004	3626-2004	140-2005
2171-2004	3468-2004	3627-2004	141-2005
2174-2004	3469-2004	3628-2004	145-2005
2203-2004	3470-2004	3629-2004	146-2005
2217-2004	3471-2004	3630-2004	147-2005
2302-2004	3475-2004	3631-2004	149-2005
2447-2004	3477-2004	3633-2004	201-2005
2529-2004	3478-2004	3634-2004	202-2005
2535-2004	3484-2004	3635-2004	208-2005
2736-2004	3494-2004	3636-2004	209-2005
2876-2004	3495-2004	3637-2004	210-2005
2877-2004	3500-2004	3638-2004	211-2005
2880-2004	3501-2004	3639-2004	219-2005
2905-2004	3502-2004	3642-2004	225-2005
2920-2004	3504-2004	3643-2004	231-2005
2921-2004	3505-2004	3644-2004	232-2005
2949-2004	3506-2004	3645-2004	233-2005
3050-2004	3507-2004	3649-2004	234-2005
3071-2004	3508-2004	3650-2004	236-2005
3100-2004	3512-2004	3654-2004	237-2005
3105-2004	3515-2004	3655-2004	239-2005
3106-2004	3516-2004	3656-2004	242-2005
3107-2004	3518-2004	5079-2004	251-2005
3108-2004	3519-2004	5091-2004	289-2005
3114-2004	3523-2004	5092-2004	292-2005
3120-2004	3545-2004	5130-2004	293-2005
3129-2004	3557-2004	5131-2004	296-2005
3131-2004	3559-2004	5132-2004	297-2005
3160-2004	3565-2004	5133-2004	353-2005
3182-2004	3566-2004	5194-2004	354-2005
3197-2004	3567-2004	5195-2004	355-2005
3333-2004	3568-2004	5205-2004	1394-2005
3336-2004	3569-2004	5272-2004	1433-2005
3337-2004	3570-2004	5276-2004	1434-2005
3341-2004	3571-2004	5277-2004	1435-2005

(210)	(210)	(210)	(210)
1468-2005	5050-2005	5062-2005	5151-2005
1493-2005	5051-2005	5138-2005	5152-2005
1497-2005	5052-2005	5139-2005	5156-2005
1498-2005	5053-2005	5140-2005	5751-2005
1499-2005	5054-2005	5141-2005	5851-2005
1545-2005	5055-2005	5143-2005	5873-2005
1571-2005	5056-2005	5144-2005	5874-2005
1594-2005	5057-2005	5145-2005	5875-2005
1601-2005	5058-2005	5147-2005	5904-2005
1635-2005	5059-2005	5148-2005	
1647-2005	5060-2005	5149-2005	
1648-2005	5061-2005	5150-2005	

(210) 1459-2003

(220) 3.6.2003

8 (511) 29, 30, 31

(511) 29 - Konzervovaná, sušená, mrazená a tepelne spracovaná zelenina; jedlé oleje, zaváraniny.

30 - Múka a prípravky z obilnín.

31 - Poľnohospodárske a záhradkárske produkty a obilniny, ktoré nie sú zahrnuté v iných triedach; živé zvieratá; čerstvá zelenina; semená, rastliny a prírodné kvetiny; krmivo pre zvieratá; slad.

(540)

Zlatá kukurica

(591) červená na bielom podklade

(731) BONDUELLE S.A., La Woestyne, FR-59173 Renescure, FR;

(740) ROTT, RŮŽIČKA & GUTTMANN, v. o. s., Bratislava, SK;

(210) 2176-2003

(220) 4.8.2003

8 (511) 29, 30

(511) 29 - Mlieko, syr a iné mliečne výrobky.

30 - Sušenky a jemné pečivo.

(540)



(591) modrá, žltá, červená, ružová, biela, hnedá, zelená

(731) BONGRAIN S. A., 42 rue Rieussec, 78220 Viroflay, FR;

(740) Stavrovský Peter, JUDr., Bratislava, SK;

(210) 2574-2003

(220) 12.9.2003

8 (511) 16, 35, 36, 37, 38, 41, 42

(511) 16 - Tlačiarenské výrobky, manuály, operačné a užívateľské inštrukcie, manuály a iné tlačené sprievodné materiály k počítačom, počítačovému hardvéru, počítačovému softvéru, počítačovým systémom, počítačovým periférnym zariadeniam

a počítačovým sieťam, publikácie týkajúce sa počítačov, počítačového hardvéru, počítačového softvéru, počítačových systémov, počítačových periférnych zariadení a počítačových sietí.

35 - Reklamná činnosť, obchodný manažment, obchodná správa, obchodná administratíva, kancelárske práce, príprava a zaisťovanie obchodných prezentácií, obstarávanie a spracovávanie informácií na objednávku pre iných.

36 - Lízing počítačov.

37 - Opravy, montážne a inštalčné služby, opravy a inštalácie počítačov, počítačového hardvéru, počítačových systémov, počítačových periférnych zariadení a počítačových sietí, opravy a inštalácie kancelárskych strojov.

38 - Telekomunikačné služby, poskytovanie prístupu k dátam a/alebo k bazám dát, ktoré sú uložené v počítačoch alebo v počítačových sieťach, poskytovanie softvéru prostredníctvom internetovej webovej stránky (bez možnosti stiahnutia) na realizáciu určitých funkcií alebo operácií, elektronický prenos dát cez internet, poskytovanie prístupu k bazám dát/k dátovým sieťam, najmä k internetu, k internetovým fóram, k world wide webu a serverovým službám, poskytovanie rešeršných/vyhľadávacích prostriedkov na získanie dát na globálnej počítačovej sieti.

41 - Vzdelávanie, poskytovanie výcviku, školení v oblasti počítačov, počítačového hardvéru, počítačového softvéru, počítačových systémov, počítačových periférnych zariadení a počítačových sietí, príprava a zaisťovanie vzdelávacích akcií, produkcia televíznych, rozhlasových a on-line programov.

42 - Vedecké a technologické služby a s nimi spojený výskum a návrhy, priemyselné analýzy a výskum, inžinierske práce (expertízy), konzultačné služby v oblasti počítačového hardvéru a počítačového softvéru, počítačové programovanie, aktualizácia počítačového softvéru, návrh a vývoj počítačového softvéru, prenájom počítačového softvéru, návrh a vývoj programov na spracovanie dát, prenájom vybavenia na spracovanie dát, prenájom prístupového času k bazám dát, služby systémovej integrácie, poskytovanie on-line informácií, ktoré sa týkajú tvorby, vývoja, optimalizácie a integrácie počítačového softvéru v počítačových sieťach a poskytovanie on-line informácií v oblasti počítačového hardvéru,

počítačového softvéru, počítačových systémov, počítačových periférnych zariadení a počítačových sietí, tvorba, údržba, správa a hostovanie na webových stránkach pre iných, konzultačné služby v oblasti počítačového hardvéru a softvéru poskytované prostredníctvom internetu a služby hostovania, hostovanie počítačových softvérových aplikácií pre iných, počítačové systémové analýzy, počítačové diagnostické služby, obnova (regenerácia) počítačových dát, správa počítačov, tvorba indexov informácií, miest a iných zdrojov informácií prístupných na počítačových sieťach, customizácia (prispôsobovanie podľa potreby zákazníka) počítačového softvéru, počítačových systémov, počítačových periférnych zariadení a počítačových sietí, šifrovanie/kódovanie dát, prenájom počítačov, opravy a inštalácie počítačového softvéru.

(540) SUN

- (731) SUN MICROSYSTEMS, INC., spoločnosť zriadená podľa zákonov štátu Delaware, 4150 Network Circle, Santa Clara, California 95054, US;
(740) Tomeš Pavol, Ing., Bratislava, SK;

(210) 2733-2003

(220) 30.9.2003

8 (511) 38, 41, 42

- (511) 38 - Poskytovanie telekomunikačného pripojenia na internet alebo bázy dát, poskytovanie prístupu k elektronickej on-line sieti na účely vyhľadávania, poradenstvo k uvedeným službám.
41 - Publikácia textov s výnimkou reklamných a náborových.
42 - Prenájom počítačového softvéru, tvorba softvéru, vytváranie a udržiavanie počítačových (webových stránok) pre zákazníkov, hostovanie na počítačových stránkach (webových stránkach).

(540) WEB Standard

- (731) Slovak Telecom, a. s., Námestie slobody 6, 817 62 Bratislava, SK;

(210) 3506-2003

(220) 28.11.2003

8 (511) 35, 41

- (511) 35 - Reklamná činnosť, sprostredkovanie reklamnej činnosti.
41 - Služby v oblasti zábavy, kultúry a športu; organizovanie súťaží a spoločenských podujatí na zábavné a kultúrne účely, organizovanie súťaží v oblasti športu, organizovanie súťaží na reklamné a obchodné účely.

(540)

- (731) Heineken Slovensko, a. s., Štefánikova 79, 949 01 Nitra, SK;
(740) PATENTSERVIS BRATISLAVA, a. s., Bratislava, SK;

(210) 3691-2003

(220) 17.12.2003

8 (511) 6, 11, 17, 35, 37, 41

- (511) 6 - Kovové priemyselné armatúry vyskytujúce sa vo vodárenskom, chemickom, petrochemickom, naftovom, plynárenskom, energetickom, strojárskom a potravinárskom priemysle, priemyselné armatúry zo sivej liatiny, z ocele/liatiny, zo zliatinových ocelí a z antikorových ocelí, spätné a škrtiace klapky, nákrutky, vsuvky.

11 - Armatúry patriace do tejto triedy, regulátory diferenčného tlaku, regulátory prietoku na rozvoďtepla, chladu a teplej úžitkovej vody s výnimkou výrobkov použitých v dopravných prostriedkoch, klimatizačné zariadenia, teplovzdušné a vodovodné zariadenia, vykurovacie zariadenia, sanitárne prístroje a zariadenia na dopravu a rozvod vody vrátane ich príslušenstva, napr. sprchy, sprchové hlavice, regulátory a prvky obmedzujúce prietok vody, všetky umývadlové a vaňové vodovodné batérie, sanitárne výrobky z umelého kameňa, najmä umývadlá pre kúpeľňový nábytok, atypické doskové umývadlá, kúpeľňové vane, bidety, pisoáre, záchody, sprchové vane, sprchové kúty, kúpeľňové armatúry, kúpeľňové súpravy, regulačné zariadenia na vodovodné zariadenia, kohúty, vykurovacie zariadenia, prístroje na osvetlenie, prístroje na výrobu pary, prístroje na varenie, chladiace prístroje, prístroje na sušenie, prístroje na ventiláciu, doskové radiátory, rebrové radiátory, sporáky, odsávače kuchynských pár, rúry na pečenie s výnimkou rúr na experimentálne účely, chladničky, mraziace boxy, domáce vodárne, regulačné prvky pre vykurovacie a vodoinštalčné systémy, prístroje na vykurovanie, výrobky kúrenárskej techniky, najmä horáky, priemyselné horáky, armatúrové a regulačné rady k plynovým horákam, expanzné nádrže k vykurovacím zariadeniam, ohrievacie telesá a kotly, regulátory ohrievacích sústav a obdobných ohrievacích zdrojov, regulátory pre vodné alebo plynové zariadenia a potrubia, regulačné pulty pre kotly a horáky a regulačné systémy horenia.

17 - Plastové a pogumované priemyselné armatúry, tesniace prvky pre vykurovacie a vodoinštalčné systémy.

35 - Sprostredkovateľské služby v oblasti nákupu a predaja tovaru, odborné obchodné poradenstvo, poradenstvo v obchodnej činnosti.

37 - Servis, montáže a opravy výrobkov uvedených v triedach 6, 11 a 17.

41 - Prekladateľská a tlmočnícka činnosť.

(540) INTERMOS Praha s. r. o.

- (731) INTERMOS, s. r. o., Vinohradská 1511/230, 100 00 Praha, CZ;

- (740) Filípek Ján, Ing., Bratislava, SK;

(210) 3692-2003

(220) 17.12.2003

8 (511) 6, 11, 17, 35, 37, 41

- (511) 6 - Kovové priemyselné armatúry vyskytujúce sa vo vodárenskom, chemickom, petrochemickom, naftovom, plynárenskom, energetickom, strojárskom a potravinárskom priemysle, priemysel-

né armatúry zo sivej liatiny, z oceleliatiny, zo zliatinových ocelí a z nerezových ocelí, spätné a škrtiace klapky, nákrutky, vsuvky.

11 - Armatúry patriace do tejto triedy, regulátory diferenčného tlaku, regulátory prietoku pre rozvody tepla, chladu a teplej úžitkovej vody s výnimkou výrobkov použitých v dopravných prostriedkoch, klimatizačné zariadenia, teplovzdušné a vodovodné zariadenia, vykurovacie zariadenia, sanitárne prístroje a zariadenia na dopravu a rozvod vody vrátane ich príslušenstva, napr. sprchy, sprchové hlavice, regulátory a prvky obmedzujúce prietok vody, všetky umývadlové a vaňové vodovodné batérie, sanitárne výrobky z umelého kameňa najmä umývadlá pre kúpeľňový nábytok, atypické doskové umývadlá, kúpeľňové vane, bidety, pisoáre, záchody, sprchové vane, sprchové kúty, kúpeľňové armatúry, kúpeľňové súpravy, regulačné zariadenia pre vodovodné zariadenia, kohúty, vykurovacie zariadenia, prístroje na osvetlenie, prístroje na výrobu pary, prístroje na varenie, chladiace prístroje, prístroje na sušenie, prístroje na ventiláciu, doskové radiátory, rebrové radiátory, sporáky, odsávače kuchynských pár, rúry na pečenie s výnimkou rúr na experimentálne účely, chladničky, mraziace boxy, domáce vodárne, regulačné prvky pre vykurovacie a vodoinštalčné systémy, prístroje na vykurovanie, výrobky kúrenárskej techniky, najmä horáky, priemyselné horáky, armatúrové a regulačné rady k plynovým horákam, expanzné nádrže k vykurovacím zariadeniam, ohrievacie telesá a kotly, regulátory pre ohrievacie sústavy a obdobné ohrievacie zdroje, regulátory pre vodné alebo plynové zariadenia a potrubia, regulačné pupty pre kotly a horáky a regulačné systémy na horenie.

17 - Plastové a pogumované priemyselné armatúry, tesniace prvky pre vykurovacie a vodoinštalčné systémy.

35 - Sprostredkovateľské služby v oblasti nákupu a predaja tovaru, odborné obchodné poradenstvo, poradenstvo v obchodnej činnosti.

37 - Servis, montáže a opravy výrobkov uvedených v triedach 6, 11 a 17.

41 - Prekladateľská a tlmočnícka činnosť.

(540)



(731) INTERMOS, s. r. o., Vinohradská 1511/230, 100 00 Praha, CZ;

(740) Filípek Ján, Ing., Bratislava, SK;

(210) 3693-2003

(220) 17.12.2003

8 (511) 6, 11, 17, 35, 37, 41

(511) 6 - Kovové priemyselné armatúry vyskytujúce sa vo vodárenskom, chemickom, petrochemickom, naftovom, plynárenskom, energetickom, strojárskom a potravinárskom priemysle, priemyselné armatúry zo sivej liatiny, z oceleliatiny, zo zliatinových ocelí a z nerezových ocelí, spätné a škrtiace klapky, nákrutky, vsuvky.

11 - Armatúry patriace do tejto triedy, regulátory diferenčného tlaku, regulátory prietoku pre rozvody tepla, chladu a teplej úžitkovej vody s výnimkou výrobkov použitých v dopravných prostriedkoch, klimatizačné zariadenia, teplovzdušné a vodovodné zariadenia, vykurovacie zariadenia, sanitárne prístroje a zariadenia na dopravu a rozvod vody vrátane ich príslušenstva, napr. sprchy, sprchové hlavice, regulátory a prvky obmedzujúce prietok vody, všetky umývadlové a vaňové vodovodné batérie, sanitárne výrobky z umelého kameňa najmä umývadlá pre kúpeľňový nábytok, atypické doskové umývadlá, kúpeľňové vane, bidety, pisoáre, záchody, sprchové vane, sprchové kúty, kúpeľňové armatúry, kúpeľňové súpravy, regulačné zariadenia pre vodovodné zariadenia, kohúty, vykurovacie zariadenia, prístroje na osvetlenie, prístroje na výrobu pary, prístroje na varenie, chladiace prístroje, prístroje na sušenie, prístroje na ventiláciu, doskové radiátory, rebrové radiátory, sporáky, odsávače kuchynských pár, rúry na pečenie s výnimkou rúr na experimentálne účely, chladničky, mraziace boxy, domáce vodárne, regulačné prvky pre vykurovacie a vodoinštalčné systémy, prístroje na vykurovanie, výrobky kúrenárskej techniky, najmä horáky, priemyselné horáky, armatúrové a regulačné rady k plynovým horákam, expanzné nádrže k vykurovacím zariadeniam, ohrievacie telesá a kotly, regulátory pre ohrievacie sústavy a obdobné ohrievacie zdroje, regulátory pre vodné alebo plynové zariadenia a potrubia, regulačné pupty pre kotly a horáky a regulačné systémy na horenie.

17 - Plastové a pogumované priemyselné armatúry, tesniace prvky pre vykurovacie a vodoinštalčné systémy.

35 - Sprostredkovateľské služby v oblasti nákupu a predaja tovaru, odborné obchodné poradenstvo, poradenstvo v obchodnej činnosti.

37 - Servis, montáže a opravy výrobkov uvedených v triedach 6, 11 a 17.

41 - Prekladateľská a tlmočnícka činnosť.

(540)



(591) modrá, fialová

(731) INTERMOS, s. r. o., Vinohradská 1511/230, 100 00 Praha, CZ;

(740) Filípek Ján, Ing., Bratislava, SK;

(210) 3739-2003

(220) 23.12.2003

8 (511) 35

(511) 35 - Sprostredkovateľská činnosť v oblasti obchodu s tovarom, sprostredkovateľská činnosť v oblasti zásielkového obchodu s pomocou elektronických prostriedkov predovšetkým internetu.

(540) WOOLWORTH

(731) Deutsche Woolworth GmbH & Co. OHG, Frankfurt, DE;

(740) Bezák Marián, Ing., Bratislava, SK;

(210) 347-2004

(220) 9.2.2004

8 (511) 29, 30

(511) 29 - Mlieko, syr, mliečne výrobky, jogurt, mliečne dezerty.

30 - Zmrzlina.

(540)*Pramen zdravia z Posázavi*

(591) modrá

(731) BONGRAIN S. A., 42 rue Rieussec, 78 220 Viroflay, FR;

(740) Stavrovský Peter, JUDr., Bratislava, SK;

(210) 804-2004

(220) 12.3.2004

8 (511) 10, 25

(511) 10 - Zdravotný pančuchový tovar vrátane nohavíc, ponožiek a spodnej bielizne.

25 - Odevy, obuv, čiapky, klobúky, pančuchový tovar, ponožky, spodná bielizeň.

(540)**BELLISSIMA**

(731) NOVEGA, s. r. o., Kašparova 9, 460 00 Liberec, CZ;

(740) Bachratá Magdaléna, Mgr., Bratislava, SK;

(210) 806-2004

(220) 12.3.2004

8 (511) 10, 25

(511) 10 - Zdravotný pančuchový tovar vrátane nohavíc, ponožiek a spodnej bielizne.

25 - Odevy, obuv, čiapky, klobúky, pančuchový tovar, ponožky, spodná bielizeň.

(540) BELLISSIMA

(731) NOVEGA, s. r. o., Kašparova 9, 460 00 Liberec, CZ;

(740) Bachratá Magdaléna, Mgr., Bratislava, SK;

(210) 873-2004

(220) 19.3.2004

8 (511) 32

(511) 32 - Pivo, nealkoholické nápoje.

(540) Urpiner

(731) Pivovar Urpín BB s. r. o. v konkurze, Lesnícka 12, 976 13 Slovenská Ľupča, SK;

(210) 1143-2004

(220) 7.4.2004

8 (511) 16, 35, 36, 37, 38, 41, 42, 44

(511) 16 - Firemné listiny, papiernický tovar, papierové propagačné materiály, informačné brožúry, fotografie, katalógy, kalendáre, mapy, knihy, noviny, časopisy, tlačivá a kancelárske potreby uvedené v triede 16, kancelárska technika uvedená v triede 16, náhradné diely a príslušenstvo kancelárskej techniky uvedené v triede 16.

35 - Maloobchodné služby v oblasti strojárského, stavebného a drevospracujúceho priemyslu, hutníckych materiálov, strojárskych výrobkov, strojov, strojnych zariadení, drevárskych výrobkov, nábytku, bytových doplnkov, stavebných materiálov, elektrotechniky, spotrebnej elektroniky, skla, porcelánu, keramiky, železiarskych výrobkov, remeselníckych potrieb, armatúr a výrobkov z plastov, elektroinštalačného materiálu, výpočtovej a kancelárskej techniky, zdravotníckych materiálov, kožiarskeho tovaru, papiera a papiernických výrobkov, kancelárskych potrieb, kníh, polygrafických výrobkov, odevov, textilu, kozmetických výrobkov, čistiacich prostriedkov, farieb, lakov, hračiek, alkoholických a nealkoholických nápojov, tabakových výrobkov, potrieb pre fajčiarov, ovocia, zeleniny, poľnohospodárskych produktov, kvetov, ropy a ropných produktov, palív, olejov, obuvi, pohonných hmôt, kamenárskych výrobkov, obrábacích strojov, stavebných strojov, poľnohospodárskych strojov a náradia, dopravných prostriedkov, automobilov, s príslušenstvom automobilov včítane súčiastok, s autosplyňovačmi, s mazacími olejmi, s aglomerovanými výrobkami, s oknami, so zdrojmi svetla, sviečkami a knôtmi, s drobným železiarskym tovarom, s kovovými potrubiami a rúrami, s bezpečnostnými schránkami, s kovovými rudami, s motormi a hnacími strojmi, so súkolesiami a prevodmi a ich časťami, s poľnohospodárskou technikou a náradím, s liahňami, s ručnými nástrojmi a ručným náradím, s prístrojmi na nahrávanie, so softvérovými hrami, so zariadeniami na osvetľovanie, vykurovanie, s gumou a výrobkami z gumy, s tapetami, so sklom a s výrobkami zo skla a porcelánu, s textíliami a textilnými výrobkami, s potravinami rastlinného aj živočíšneho pôvodu, so zeleninou a inými záhradnými produktmi určenými na spotrebu alebo konzervovanie, s plodinami neupravenými nijakým spôsobom na priamu spotrebu, so živými zvieratami a s potravou pre ne, s prípravkami na čistenie, s toaletnými prípravkami, s elektrickými prístrojmi a zariadeniami pre domácnosť, so zariadeniami na varenie, chladenie a sušenie, so zabezpečovacími zariadeniami proti odcudzeniu, činnosti reklamnej agentúry, rozširovanie, vydávanie a aktualizovanie reklamných materiálov, prenájom reklamných priestorov a plôch, prenájom reklamných materiálov, zásielkové reklamné služby, uverejňovanie reklamných textov, aranžovanie výkladov, analýzy nákladov, inzertné činnosti, obchodný alebo podnikateľský prieskum, poradenstvo v obchodnej činnosti, prenájom kancelárskych strojov a zariadení, obchodný manažment a podnikové poradenstvo, personálne poradenstvo, poradenská a konzultačná činnosť v oblasti životopisných údajov, organizovanie výstav na obchodné a reklamné účely, organizovanie a prevádzkovanie komerčných a reklamných výstav, odborné obchodné poradenstvo, prieskum trhu, prieskum verejnej mienky, sekretárske služby, účtovníctvo, vedenie účtovných kníh, marketingové štúdie, činnosť organizačných, ekonomických a účtovných poradcov, kopírovanie alebo rozmnožovanie dokumentov.

36 - Prenájom nehnuteľností, prenájom firiem, prenájom bytov.

37 - Prenájom stavebných strojov a zariadení.

38 - Prenájom prístupového času k počítačovým databázam.

41 - Elektronická edičná činnosť v malom (DTP služby), organizovanie a vedenie kongresov, konferencií, seminárov, sympózií, organizovanie kultúrnych a vzdelávacích výstav, organizovanie a prevádzkovanie kultúrnych a vzdelávacích výstav, korešpondenčné kurzy, organizovanie športových súťaží, organizovanie súťaží krásy, organizovanie predstavení, živých vystúpení, plánovanie a organizovanie večierkov, prenájom videorekordérov, vyučovanie, vzdelávanie.

42 - Arbitráž (služby), prenájom výpočtovej techniky, prenájom počítačového softvéru, služby komerčných právnikov a advokátov, právny výskum.

44 - Poradenská a konzultačná činnosť pre účastníčky súťaží krásy.

(540)



(731) Holéczy Peter, Ing. JUDr., Vojenská 5, 040 00 Košice, SK;

(210) 1174-2004

(220) 8.4.2004

8 (511) 1, 2, 3, 4, 5, 6, 8, 9, 11, 14, 16, 17, 18, 19, 20, 21, 22, 24, 25, 26, 27, 28, 35, 37, 38, 41, 42

(511) 1 - Chemikálie pre priemysel, pre použitie v poľnohospodárstve, záhradníctve a lesnom hospodárení, pôdne hnojivá prírodné a umelé, surová syntetická živica a plastické hmoty - disperzie, plastické hmoty ako suroviny, protipožiarné prípravky, chemické látky na konzerváciu potravín, priemyselné lepidlá, antibakteriálne prípravky s výnimkou prípravkov na lekárske a zverolekárske účely, stabilizátory pre polyméry, pôda a substráty pre kultiváciu rastlín, hnojaca rašelina, tmel na štepenie a zarezávanie stromov, tmel na vyplňovanie dutín stromov a tmel na opravu rozbitých predmetov.

2 - Náterové hmoty všetkých druhov pre priemyselné a umelecké použitie, farby, laky, bakteriocídne farby a nátery, konzervačné prípravky na drevo, moridlá, farbivá na potraviny a nápoje, farbivá na farbenie odevov, latexové emulzné náterové hmoty, disperzné farbivá, náterové tmely, chemické prípravky pre povrchovú úpravu, farby práškové, nástrekové hmoty s obsahom farbív, antikoročné prípravky, tmel sklenársky, ochranné prostriedky proti poškodeniu dreva.

3 - Prípravky na bielenie a iné prostriedky na pranie, prípravky na čistenie, leštenie, odmasťovanie a brúsenie, brúsny a leštiaci papier, sklený papier a plátno, pasty, vosk na leštenie, napr. na drevené podlahy, na kožu, na obuv a pod., politúry, kozmetické výrobky všetkého druhu, mydlá, šampóny a iné prípravky na ošetrovanie vlasov, zubné pasty a iné prípravky na ošetrovanie zubov a dutiny ústnej, výrobky s antibakteriálnym účinkom patriace do tejto triedy, kozmetické farby,

kozmetické prípravky pre zvieratá, šampóny pre domáce zvieratá.

4 - Palivá, grilové uhlie, palivové drevo, drevené a rašelinové brikety, drevené uhlie, prostriedky na svietenie, vosk na svietenie, sviečky, sviece, osvetľovacie látky, mazadlá, mazacie oleje a tuky, olej na ochranu a konzerváciu patriaci do tejto triedy.

5 - Antibakteriálne prípravky na lekárske a zverolekárske účely, dezinfekčné prípravky pre chemické WC, dezinfekčné prípravky na hygienické účely, mucholapky a lepiace prípravky pre ne, prípravky na hubenie myší, prípravky na čistenie a osvieženie vzduchu, protiplesňové prípravky, ochranné prípravky proti plesniam.

6 - Kovy a ich zliatiny a výrobky z nich, kovové stavebné materiály, prepravitel'né kovové materiály, kovové debny na náradie, kovová dlažba a dlaždice, kovová strešná krytina, neelektrické káble a dróty, zámky všetkého druhu a ostatné zámočnícke výrobky, železiarske výrobky, klince, skrutky a iné kovové výrobky a drobné kovové výrobky, číslice a písmená z obyčajných kovov, zvony, zvončeky a domové zvončeky s výnimkou elektrických, kovové dopravné značky, kovové dverné a okenné rámy a kovanie, drôtené pletivo, reťaze a reťazky, kovové chrániče pre stromy, mriežky pre popínavé rastliny, mreže, kovové držiaky na hadice, kovové rúry, nedobytné pokladnice a bezpečnostné schránky, kovové telefónne búdky, kovové nádrže, bazény kovové a ich súčasti, prefabrikované parenisko a skleníky s kovovou kostrou, kovové konštrukcie voliér, parkovacie konštrukcie pre bicykle, rôzne kovové výrobky, ktoré nie sú obsiahnuté v iných triedach, výrobky protislnečnej ochrany z kovu, najmä žalúzie vonkajšie, vnútorné, zvislé, vodorovné, otáčavé, sklponé, zvinovacie a termoizolačné, kovové vonkajšie lamelové rolety, kovové navíjacie zvinovacie systémy pre žalúzie, bezpečnostné mreže, hliníkové fólie -lobal, baliace kovové fólie.

8 - Náradie a nástroje s ručným pohonom, nože, vidličky, lyžice, nástroje na rezanie, brúsenie a strihanie, záhradnícke nožnice, sečné zbrane, britvy, ostatné nožiarske výrobky, upínacie dosky a upínacie prístroje, ručné česáky na ovocie, plecie motyčky, hrable všetkého druhu, rýle, lopaty, sekery, sekáčiky, krbové náčinie, ručná záhradná technika patriaca do tejto triedy, ručná dielenská technika, vrtáky, rezné nástroje, fréžky, hoblíky, kladivá, kliešte, klieštiky, maticové kľúče, kosačky a brúsky na kosačky, brúsne nástroje na ručné brúsenie, napr. ručné brúsky a brúsky, brúsne kamene a kotúče, ručné stavebné náradie, ručné píly, skrutkovače, ručné nástroje, prístroje a pomôcky pre vybavenie domácich dielní, ručné nitovačky a nitovacie nástroje, ručné tvarovacie prístroje, ostatné ručné náradie a ručne ovládané nástroje a náčinie poľnohospodárske a záhradnícke pre voľné chvíle v rámci tejto triedy.

9 - Dáta, databázy a iné informačné produkty na magnetických a optických nosičoch, nosiče dát všetkého druhu patriacich do tejto triedy, elektronické siete, multimediálne aplikácie, multimediálne informačné katalógy, elektronické časopisy, elektronické periodiká a knihy v elektronickej podobe, softvér pre počítače, náhradný softvér na CD a DVD diskoch a magnetických médiách,

zvukové a obrazové záznamy na optických, magnetických a magneto-optických nosičoch, elektrické prístroje a nástroje na vedenie, distribúciu, transformáciu, akumuláciu, reguláciu alebo kontrolu elektrického prúdu, prístroje na merania a analýzu, diagnostické prístroje, telefónne prístroje a ústredne, zástrčkové a zásuvkové moduly a pod., prístroje a nástroje vedecké, geodetické, signalizačné a na účely kontrolné, meracia a regulačná technika, istiace a spínacie prístroje, zariadenia na rozvod elektrickej energie, slaboprúdové, nízkonapäťové a vysokonapäťové prístroje, prístroje na spracovanie informácií a výrobky výpočtovej techniky, elektromontážny a elektroinštalačný materiál všetkého druhu, polovodičové výrobky, telekomunikačná technika, najmä telefóny, faxy, zariadenia na reprodukciu dát, fotokopírky (fotografické, elektrostatické alebo termické), spotrebná elektronika, elektronické označovacie a informačné tabule, svetelné alebo mechanické návestia, riadiace a kontrolné panely, elektronické informačné systémy, prístroje na audiovizuálnu komunikáciu, prístroje na záznam, prevod a reprodukciu zvuku alebo obrazu a ich súčasti, elektronické riadiace systémy, prístroje a ich súčasti, elektrónky, optické a optickoelektrické prístroje, prístroje na signalizáciu a kontrolu, píšťalky, elektrické a elektrodynamické zariadenia na diaľkové ovládanie priemyselných procesov, železničných uzlov, na diaľkové riadenie signalizácie, diaľkové zapalovanie a pod., dávkovače, dozimetre, elektrické indikátory, snímače teploty - teploměry, ukazovatele výšky hladiny vody - vodoznaky, elektronická zabezpečovacia technika a zabezpečovacie systémy, kódovacie a dekódovacie zariadenia, analógové a digitálne karty, predajné automaty a zariadenia s prevádzkou na mince, hasiace zariadenia, elektrické spotrebiče pre domácnosť v rámci tejto triedy, skleníkové termostaty, automatické vetráky parenísk, elektrické zariadenia na vábenie a hubenie hmyzu, špeciálne puzdrá na prístroje a nástroje, ochranné prilby a rukavice, osobné ochranné prostriedky proti nehodám, plávacie kruhy a vesty, potápačské masky, odevy a prístroje, kalibrovacie výrobky zo skla patriace do tejto triedy, slnečné okuliare, solárne články, virgule a prúťky pre prútkarov, tienidlá pre terasy, obchodné a administratívne priestory.

11 - Prístroje na osvetlenie, kúrenie, výrobu pary, na varenie, prístroje chladiace, na sušenie, ventiláciu, distribúciu vody, klimatizácie, digestory, prístroje na kúrenie a vetranie skleníkov, zariadenia na sušenie krmiva, solárne tepelné akumulátory - kolektory, lampové svietidlá a lampióny, záhradné lampy a lampy pre rastliny, lampy germicídne - ničiace baktérie, vreckové svietidlá, krby, pece a sporáky na tuhé, kvapalné a plynové palivá a na elektrický prúd a ich súčasti a príslušenstvo patriace do tejto triedy, prístroje na pečenie, opekanie, grilovanie a príslušenstvo, záhradné grily, mikrovlnné zariadenia, stroje a zariadenia na úpravu vody, prístroje na vírenie vody, prístroje na chlórovanie bazénov, žiarivky, osvetlenie a svietidlá všetkého druhu, vaňové a sprchové kabíny, vybavenie kúpeľní patriace do tejto triedy, saunové zariadenia a vybavenia súm patriace do tejto triedy, solárií, zariadenia na

ohrievanie vody, najmä zásobníkov a prietokových ohrievačov vody, umývadlá.

14 - Vzácné kovy a ich zliatiny a výrobky z týchto látok alebo postriebreného alebo pozláteného kovu nezahrnuté v iných triedach, hodinaárske nástroje a nástroje pre časomieru, chronometrické prístroje, slnečné hodiny.

16 - Papier, výrobky z papiera, periodické a neperiodické publikácie, knihy, učebnice a učebné pomôcky a materiály na výučbu, časopisy, brožúry, fotografie, informačné produkty na papierových nosičoch, letáky, plagáty, dáta a databázy na papierových nosičoch, tlačené manuály, reklamné, propagačné, úžitkové, umelecké alebo ozdobné predmety z papiera, výrobky z papiera, napr. pohľadnice, listový papier, obálky, priania, kalendáre, samolepky, odtlačky, vystrihovačky, sošky z papierovej hmoty, baliaci papier, zošity, skicáre, rolety z papiera, prestieranie, obrúsky a obrusy papierové, vrecká z papiera alebo plastov ako obaly, na odpadky, pre mikrovlnné rúry, písacie stroje a kancelárske potreby (okrem nábytku), jednorazové detské plienky z papiera alebo buničiny, zemské glóbusy, maliarske stojany, plátna a štetce, pastelky, perá, materiály na modelovanie, nože na papier, blany z plastov príľnavé naťahovacie na paletizáciu, pečate a pečatný vosk, poštové známky, pečiatky, ťažidlá, školské tabule, etiketovacie strojčeky, bytové teriáry, kopírovacie zariadenia, obalové materiály z plastu, plastové obaly všetkého druhu na potraviny, na kozmetiku, na čistiace prostriedky, na zvukové a obrazové nosiče a pod., drobné kancelárske výrobky z plastických hmôt v rámci tejto triedy.

17 - Polotovary z plastických hmôt, kaučuk, gutaperča, latex (kaučuk), guma a výrobky z týchto materiálov, plastické hmoty a polotovary z plastických hmôt (PVC, polyuretán, polypropylén, polyester, polyamid a pod.) najmä v tvare fólie, dosiek a tyčí, nite a vlákna z plastu, okrem vlákien na textilné účely, penové materiály na báze gumy a plastických hmôt, fólie z plastu na poľnohospodárske účely, materiály na tesnenie, upchávajúce a izoláciu, napr. izolačné nátery, laky a omietky, izolačné oleje, plst' na izoláciu, izolačný papier, izolačné rukavice, izolačné tkaniny, minerálna vlna na izoláciu, rôzne plastické výrobky patriace do tejto triedy, gumové vrecia a vrecká, hadice s výnimkou kovových, hadice na zalievanie.

18 - Kože, imitácie kože, výrobky z týchto materiálov nezahrnuté v iných triedach, kufre, tašky a brašny všetkého druhu, školské tašky, tašky na kolieskach, tašky na nosenie detí, kožené pásky, peňaženky, kožušínové prikrývky, dáždniky, obaly na dáždniky, slnečníky, sedlárske výrobky, pokrývky a postroje pre zvieratá, cestovné obaly na odevy, kožené vrecká a vrecia ako obaly.

19 - Nekomové potrubia, nekovové stavebné materiály - rezivo neopracované, drevo polospracované, napr. trámy, dosky, panely, latky, drevené obloženie stien i podláh, dyhy z dreva, podlahy a podlahové materiály pre interiéry, najmä drevené, palubové, lamelové, z korku alebo obsahujúce korkovú drvinu, podlahové prvky s výnimkou kovových, parketové dielce, schodové profily s výnimkou kovových, parapetné dosky,

plávajúce podlahy, dvere nekovové, dlažba s výnimkou kovovej, žalúzie nekovové, portály, vertikálne látkové žalúzie, rolety a plisé, žalúzie nekovové všetkých druhov a typov, stavebné sklo, napr. sklenené tašky, dlaždice, mozaikové sklo, obkladačky, sklo drôtené, sklo izolačné, bazény plavecké - nekovové, napr. z plastu, figúrky z kameňa, betónu a mramoru, fólie a dosky (tabule) z plastov na značenie ciest, geotextílie, kremeň, krištál, lepenka na stavebné účely, nekovové lešenia, nekovové mreže a mrežové okenice, ohrady a ploty s výnimkou kovových, trstie na stavebné účely, rámy na sklenky nekovové, šamot, šindle, škvara, terakota, trhové stánky, elektroinštalačné potrubia a káblové žľaby v rámci tejto triedy, drevotriekové, drevovláknité a podobné dosky, pomocné profily a dosky na obklad stien, stropov a podláh, pohyblivé panely a interiérové priečky s výnimkou kovových.

20 - Nábytok všetkého druhu s výnimkou špeciálneho laboratórneho nábytku a nábytku vyrobeného špeciálne na lekárske účely z dreva, kovu, trstia, kože alebo iných hmôt, bambus, bambusové závesy, stavebnicový nábytok a modulový nábytok, variabilné nábytkové programy pre kancelárie, recepcie, sekretariáty, pojednávacie miestnosti, nábytok pre kuchyne, spálne, nábytok školský a záhradný, detský nábytok, nábytok s využitím skla a zrkadiel, atypický nábytok a výrobky z dreva, čalúnený nábytok, sedacie súpravy, kreslá a stoličky, stoly a stolíky, rámy, stojany, výrobky z dreva, korku, trstiny, vrbového prútia a pod. nezahrnuté v iných triedach, výrobky z náhrad týchto materiálov vrátane výrobkov z plastických hmôt, bytové a nábytkové doplnky, umelecké a ozdobné predmety patriace do tejto triedy, debny z dreva alebo z plastov, nekovové prepravné kontajnery, palety na manipuláciu s tovarom, lišty k nábytku z plastov, nádoby z plastov ako obaly, dávkovače uterákov pripevnené s výnimkou kovových, držiaky na záclony a závesy, konzoly na záclony a závesy nie z textilných materiálov, kovanie na dvere nekovové, figúrky z plastických hmôt, nádrže na tekuté palivá (okrem kovových a murovaných), násady a rukoväti (nekovové), palety nakladacie a prepravky (nekovové), rebríky z dreva alebo z plastov, schránky z plastov, vešiaky (háky nekovové), vešiaky na odevy, žalúzie interiérové, rebríky z plastov, zrkadlá, stojany na časopisy, držiaky na noviny, stojany na dáždníky, zápustky, nekovové násady na náradie, včelie úle, plásty a voskové plásty do včelích úľov, výdrevy pre včelie úle, prútený tovar, psie budy, spacie vaky, rukoväti na náradie - nekovové, umelecké diela - sochy a sošky z dreva, vosku, sadry alebo plastov, umelecké truhlárske výrobky, debny a škatule z dreva alebo plastu, kontajnery z plastických hmôt, textilné rolety.

21 - Ručné kuchynské prístroje, náradie, nástroje a prípravky, náradie a nádoby pre domácnosť alebo kuchyňu, nádoby a riady z plastických hmôt pre domácnosť, súpravy kuchárskeho riadu, tlakové hrnce, schránky na pečivo, cestovné fľaše, dresy na pranie, formy na ľad, zubné kefky, kefky, hrebene, vedierka, koše na smeti, kvetináče, kanvice, kolíčky na bielizeň, kontajnery na použitie v domácnosti, vaničky detské prenosné,

výrobky zo skla i porcelánu, výrobky z krištáľového skla, poháre sklenené, poháre, popolníky, poháre keramické, holby keramické, keramické porcelánové tácky, stojany na jedálne lístky, porcelánové a sklenené džbány, demižóny, drobné reklamné a upomienkové predmety zo skla a porcelánu, bytové terária, najmä na pestovanie rastlín, lisy na ovocie pre domácnosť s výnimkou elektrických, kuchynské šrotovníky s výnimkou elektrických, ručné čistiace nástroje, dávkovače mydla, uterákov a toaletného papiera, kliečky pre domáce zvieratá, kuchynské formy na koláče, na ľad, na pečenie, formičky na pečivo, grily, rošty ako potreby na opekanie, fritézy s výnimkou elektrických, hrnce, hrnčiarstvo, rozprašovače ku hadiciam a kanviciam na polievanie, ihlice a kovové špajdle na grilovanie, kotlíky, tepelnoizolačné nádoby, termosky pre potraviny, krmidlá pre hospodárske zvieratá, lapače hmyzu, striekačky na zalievanie kvetín a rastlín, zavlažovače, ručné postrekovače, napr. insekticídne, proti hmyzu a pod., dávkovače tekutých mydiel (nekovové), ručné mechanické lisy na ovocie a zeleninu.

22 - Laná, povrazy, struny, sieťky, stany, plachty a plachtoviny patriace do tejto triedy, vrecia, textilné materiály zo surových vlákien, povrazové rebríky, hojdačie siete, textilné obaly, umelohmotné vlákna na textilné účely, dverné a predokenné markízy.

24 - Tkaniny a textilné výrobky patriace do tejto triedy, stolné pokrývky, ručníky, osušky, obrúsky, utierky, textilné plošné výrobky, bavlnené látky, potlačené látky, látky na dáždníky a plášte do dažďa, bytový textil, posteľná bielizeň, reklamné a propagačné predmety z textilu, prestieranie, obrusy, textilné vlajočky a štandardy, cestovné prikrývky, spacie vaky nahrádzajúce prikrývky, ručníky, markízy, textilné štítky, textilné tapety.

25 - Odevy všetkého druhu, dámske, pánske, detské, vrátane športových, džínsových, tričká, obuv, črievice, športová obuv, klobočnícke výrobky, čapice, šiltovky, kravaty, šály, šatky, pláštenky, dreváky, rukavice.

26 - Čipky a výšivky, stuhy a šnúrkové, gombíky, odznaky na odevy s výnimkou odznakov z drahých kovov, umelé kvetiny, ovocie a vence, ozdoby textilných výrobkov, napr. nažehľovacie ozdoby, pracky a spony ako odevné doplnky, nažehľovacie obtlačky, nášivky na odevy.

27 - Podlahové krytiny všetko z plastu, termostatových laminátov, dreva, korku, dyhy, a podlahových prvkov obsahujúcich dyhu, podlahové krytiny izolačné, koberce, koberčeky, koberčeky do automobilov, podložky pod koberce, rohožky a protipreklzové rohože, predložky, tapety a nástenné koberce s výnimkou textilných, umelé trávniky.

28 - Hry spoločenské, hry stolné, stavebnice, hry automatické alebo elektronické s výnimkou tých, ktoré sa uvádzajú do chodu vhođením mince alebo tých, ktoré sa používajú výhradne s televíznym prijímačom, hračky, hračky plyšové, hračky pohyblivé, maňušky, gymnastické zariadenia, posilňovacie stroje a prístroje na telesné cvičenia, trenažéry, športové hry, biliardové stoly, náradie a potreby pre zimné športy nezahrnuté

v iných triedach, rybárske potreby, lukostrelecké náčinie, bazény plavecké včítane detských, nafukovacích a pod. v rámci tejto triedy, vianočné stromčeky umelé, ozdoby na vianočné stromčeky i na reklamné účely s výnimkou osvetľovacích telies a cukrovínek, kanadské žartíky ako hračky, zábavná pyrotechnika, karnevalové masky, kúzelnícke potreby, puzzle, pexesá, hracie karty, kartičky.

35 - On-line inzercia, on-line sprostredkovanie obchodu s tovarom, sprostredkovateľská činnosť v oblasti obchodu a reklamy, reklamná a propagačná činnosť, reklamné služby s využitím direct mailingu, prieskum trhu a marketing, predvádzanie na reklamné účely a podporu predaja, predvádzanie tovaru, rozširovanie reklamných materiálov a vzoriek tovaru, zbieranie údajov do počítačových databáz, usporiadanie a riadenie informácií zo vzdialených zdrojov, všetko prostredníctvom elektronických komunikačných sietí, vyhľadávanie, indexovanie, spojovanie a usporiadanie dát pre internet, elektronické komunikačné siete a elektronické databázy, sprostredkovateľská činnosť v oblasti usporiadania výstav na komerčné a reklamné účely - všetko v rámci tejto triedy, spracovanie textov elektronických časopisov, periodík, kníh.

37 - Inštalácie, údržba, opravy a servis strojov a zariadení, montáž bazénov, servis najmä záhradnej techniky.

38 - Služby zabezpečujúce audiovizuálnu komunikáciu prostredníctvom informačných a telekomunikačných sietí, napr. počítačové siete, internet, satelit a pod., rozširovanie a zverejňovanie a prenos informácií, dát a správ prostredníctvom informačných a telekomunikačných prostriedkov a prenos dát, informácií a správ prostredníctvom informačných a telekomunikačných prostriedkov a sietí, šírenie elektronických časopisov, elektronických periodík a kníh v elektronickej forme.

41 - Vydávanie elektronických časopisov, periodík a kníh, tvorba počítačovej animácie, on-line vydávanie kníh, periodík a časopisov v elektronickej forme.

42 - Tvorba softvéru, interaktívnych a grafických programov, tvorba multimediálnych dokumentov, prezentácií, aplikácií, katalógov a pod., konštrukcia WWW prezentácií a riešenie WWW serverov, programových projektov, informačných databáz.

(540)



(731) Drbohlav Ivan, Ing., V závětří 36, 251 64 Mnichovice - Božkov, CZ;

(740) Trusina Anton, JUDr., Bratislava, SK;

(210) 1175-2004

(220) 8.4.2004

8 (511) 16

(511) 16 - Papier, výrobky z papiera, periodické a neperiodické publikácie, knihy, učebnice, učebné pomôcky a materiály na výučbu, časopisy, brožúry, fotografie, informačné produkty na papierových nosičoch, letáky, plagáty, dáta a databáza na papierových nosičoch, tlačené manuály, reklamné, propagačné, úžitkové, umelecké alebo ozdobné predmety z papiera, výrobky z papiera, napr. pohľadnice, listový papier, obálky, blahoželanía, kalendáre, samolepky, obtlačky, vystrihovačky, sošky z papierovej hmoty, baliaci papier, zošity, skicáre, rolety z papiera, prestieranie, obrúsky a obrusy papierové, vrecká z papiera alebo plastov ako obaly na odpadky, pre mikrovlnné rúry, písacie stroje a kancelárske potreby (okrem nábytku), jednorazové detské plienky z papiera alebo buničiny, zemské glóbusy, maliarske stojany, plátna a štetce, pastelky, perá, materiály na modelovanie, nože na papier, blany z plastov príľnavé naťahovacie na paletizáciu, pečate a pečatný vosk, poštové známky, pečiatky, ťažidlá, školské tabule, etiketovacie strojčeky, bytové terária.

(540) ZPRAVODAJ MOUNTFIELD

(731) Drbohlav Ivan, Ing., V závětří 36, 251 64 Mnichovice - Božkov, CZ;

(740) Trusina Anton, JUDr., Bratislava, SK;

(210) 1181-2004

(220) 8.4.2004

8 (511) 6, 7, 11, 12, 19, 20, 28, 31

(511) 6 - Bazény (kovové).

7 - Elektrické rotačné sekačky, akumulátorové sekačky, benzínové bubnové sekačky, elektrické záhradné vysávače, elektrické samochodné lištové sekačky, elektrické kultivátory, reťazové píly, strunové sekačky, motorové kosy, elektrické plotové nožnice, drviče záhradného odpadu, elektrické čerpadlá, elektrické tlakové umývačky, chrbtové postrekovače ako stroje, motorové vrtáky ako stroje, zväracie súpravy ako stroje, kompresory, snehové frézy, pracovné poľnohospodárske nástroje na traktor (pluhy, obracače sena, kypriče, radlice, plečky a pod.), generátory elektriny.

11 - Záhradné grily, záhradné postrekovacie zariadenia.

12 - Záhradné traktory, prídavné vozíky za traktory.

19 - Bazény (nekovové).

20 - Záhradný nábytok, kompostéry.

28 - Prenosné bazény (tovar na hranie).

31 - Trávové a ďatelinotrávové zmesi semien.

(540)



(731) WIGMORE LLC, 19 West 34th Street, Suite 1018, New York, NY-10001, US;

(740) Trusina Anton, JUDr., Bratislava, SK;

(210) 1182-2004

(220) 8.4.2004

8 (511) 1, 2, 3, 4, 5, 6, 7, 8, 9, 11, 12, 14, 16, 17, 18, 19, 20, 21, 22, 24, 25, 26, 27, 28, 35, 41

(511) 1 - Chemikálie pre priemysel, pre použitie v poľnohospodárstve, záhradníctve a lesnom hospodárení, pôdne hnojivá prírodné a umelé, surová syntetická živica a plastické hmoty - disperzie, plastické hmoty ako suroviny, protipožiarne prípravky, chemické látky na konzerváciu potravín, priemyselné lepidlá, antibakteriálne prípravky s výnimkou prípravkov na lekárske a zverolekárske účely, stabilizátory pre polyméry, pôda a substráty pre kultiváciu rastlín, hnojaca rašelina, tmel na štepenie a zarezávanie stromov, tmel na vyplňovanie dutín stromov a tmel na opravu rozbitých predmetov.

2 - Náterové hmoty všetkých druhov pre priemyselné a umelecké použitie, farby, laky, bakteriálne farby a nátery, konzervačné prípravky na drevo, moridlá, farbivá na potraviny a nápoje, farbivá na farbenie odevov, latexové emulzné náterové hmoty, disperzné farbivá, náterové tmely, chemické prípravky pre povrchovú úpravu, farby práškové, nástrekové hmoty s obsahom farbív, antikoročné prípravky, tmel sklenársky, ochranné prostriedky proti poškodeniu dreva.

3 - Prípravky na bielenie a iné prostriedky na pranie, prípravky na čistenie, leštenie, odmasťovanie a brúsenie, brúsny a leštiaci papier, sklený papier a plátno, pasty, vosk na leštenie, napr. na drevené podlahy, na kožu, na obuv a pod., politúry, kozmetické výrobky všetkého druhu, mydlá, šampóny a iné prípravky na ošetrovanie vlasov, zubné pasty a iné prípravky na ošetrovanie zubov a dutiny ústnej, výrobky s antibakteriálnym účinkom patriace do tejto triedy, kozmetické farby, kozmetické prípravky pre zvieratá, šampóny pre domáce zvieratá.

4 - Palivá, grilové uhlie, palivové drevo, drevené a rašelinové brikety, drevené uhlie, prostriedky na svietenie, vosk na svietenie, sviečky, sviece, osvetľovacie látky, mazadlá, mazacie oleje a tuky, olej na ochranu a konzerváciu patriaci do tejto triedy.

5 - Antibakteriálne prípravky na lekárske a zverolekárske účely, dezinfekčné prípravky pre chemické WC, dezinfekčné prípravky na hygienické účely, mucholapky a lepiace prípravky pre ne, prípravky na hubenie myší, prípravky na čistenie a osvieženie vzduchu, protiplesňové prípravky, ochranné prípravky proti plesniam.

6 - Kovy a ich zliatiny a výrobky z nich, kovové stavebné materiály, prepraviteľné kovové materiály, kovové debny na náradie, kovová dlažba a dlaždice, kovová strešná krytina, neelektrické káble a drôty, zámky všetkého druhu a ostatné zámočnícke výrobky, železiarske výrobky, klince, skrutky a iné kovové výrobky a drobné kovové výrobky, číslice a písmená z obyčajných kovov, zvony, zvončeky a domové zvončeky s výnimkou elektrických, kovové dopravné značky, kovové dverné a okenné rámy a kovanie, drôtené pletivo, reťaze a retiazky, kovové chrániče pre stromy, mriežky pre popínavé rastliny, mreže, kovové držiaky na hadice, kovové rúry, nedobytné pokladnice a bezpečnostné schránky, kovové telefónne búdky, kovové nádrže, bazény kovové

a ich súčasti, prefabrikované parenisko a skleníky s kovovou kostrou, kovové konštrukcie voliérov, parkovacie konštrukcie pre bicykle, rôzne kovové výrobky, ktoré nie sú obsiahnuté v iných triedach, výrobky protišľacnej ochrany z kovu, najmä žalúzie vonkajšie, vnútorné, zvislé, vodorovné, otáčavé, sklpočné, zvinovacie a termoizolačné, kovové vonkajšie lamelové rolety, kovové navijacie zvinovacie systémy pre žalúzie, bezpečnostné mreže, hliníkové fólie - alobal, baliace kovové fólie.

7 - Stroje a obrábacie stroje (s výnimkou tých, ktoré sú zahrnuté v tr. 9 - 12), motory a súkolesia s výnimkou motorov a súkolesí pre pozemné vozidlá, baliace stroje, a elektromechanické stroje na prípravu pokrmov, stroje a prístroje na čistenie, drevobrábacie stroje, stroje používané v poľnohospodárstve, lesníctve, záhradkárstve a vinárstve, sekačky, napr. rotačné sekačky elektrické i benzínové, záhradné traktory, motorové kosačky, strunové sekačky, bubnové sekačky, profesionálna technika pre záhradkárov, napr. čističky trávnikov, rozmetávače hnojív, trávne kolektory, kultivátory, postrekovače a rosiče, sejacie a dosievajúce stroje, prevzdušňovače, zhrabovače pre zber lístia a trávy, viazacie stroje na seno, samojazdiace zmetače, kompostéry a drviče, čerpadlá elektrické záhradné, čerpadlá pre domáce vodárne, čerpadlá do vrtaných studní, ponorné čerpadlá, elektrotechnické zariadenia a prístroje pre domácnosť - najmä kuchynské drviče, prístroje na mletie potravín a mixéry, lisy na ovocie a na zeleninu, ich časti a súčasti, domáce automatické práčky, umývačky na riady, vysávače prachu, leštiče parkiet, reťazové píly a okružné píly a ich časti, tlakové umývačky, zväracie súpravy, kompresory, motory okrem motorov do pozemných vozidiel, spojovacie a prevodové mechanizmy okrem mechanizmov pre pozemné vozidlá, liahne umelé pre kurčatá, lisovacie nástroje pre strojné lisy, upínacie hlavy pre nástroje a obrobky, frézy a ďalšie malé mechanizácie ako stroje, miešače a miešačky, prístroje na hermetické uzavretie a odsávanie vzduchu, strojčeky na zváranie plastových fólií, elektrické náradie v rámci tejto triedy, najmä elektrické ručné vrtačky a ich časti, elektrické skrutkovače, brúsky, pílkové, hoblíky a ostatné nástroje poháňané elektrickým motorom alebo iným mechanickým pohonom patriacim do tejto triedy, dávkovače zariadenia (časti strojov), vrecká z papiera do vysávačov.

8 - Náradie a nástroje s ručným pohonom, nože, vidličky, lyžice, nástroje na rezanie, brúsenie a strihanie, záhradnícke nožnice, sečné zbrane, britvy, ostatné nožiarske výrobky, upínacie dosky a upínacie prístroje, ručné česáky na ovocie, plecie motyčky, hrable všetkého druhu, rýle, lopaty, sekery, sekáčiky, krbové náčinie, ručná záhradná technika patriaca do tejto triedy, ručná dielenská technika, vrtáky, rezné nástroje, frézy, hoblíky, kladivá, kliešte, klieštiky, maticové kľúčy, kosačky a brúsky na kosačky, brúsne nástroje na ručné brúsenie, napr. ručné brúsky a brúsky, brúsne kamene a kotúče, ručné stavebné náradie, ručné píly, skrutkovače, ručné nástroje, prístroje a pomocky pre vybavenie domácich dielní, ručné nitovačky a nitovacie nástroje, ručné tvarovacie prístroje, ostatné ručné náradie a ručne ovládané

nástroje a náčinie poľnohospodárske a záhradnícke pre voľné chvíle v rámci tejto triedy.

9 - Dáta, databázy a iné informačné produkty na magnetických a optických nosičoch, nosiče dát všetkého druhu patriacich do tejto triedy, elektronické siete, multimediálne aplikácie, multimediálne informačné katalógy, elektronické časopisy, elektronické periodiká a knihy v elektronickej podobe, softvér pre počítače, náhradný softvér na CD a DVD diskoch a magnetických médiách, zvukové a obrazové záznamy na optických, magnetických a magneto-optických nosičoch, elektrické prístroje a nástroje na vedenie, distribúciu, transformáciu, akumuláciu, reguláciu alebo kontrolu elektrického prúdu, prístroje na merania a analýzu, diagnostické prístroje, telefónne prístroje a ústredne, zástrčkové a zásuvkové moduly a pod., prístroje a nástroje vedecké, geodetické, signalizačné a na účely kontrolné, meracia a regulačná technika, istiace a spínacie prístroje, zariadenia na rozvod elektrickej energie, slaboprúdové, nízkonapäťové a vysokonapäťové prístroje, prístroje na spracovanie informácií a výrobky výpočtovej techniky, elektromontážny a elektroinštalačný materiál všetkého druhu, polovodičové výrobky, telekomunikačná technika, najmä telefóny, faxy, zariadenia na reprodukciu dát, fotokopírky (fotografické, elektrostatické alebo termické), spotrebná elektronika, elektronické oznamovacie a informačné tabule, svetelné alebo mechanické návestia, riadiace a kontrolné panely, elektronické informačné systémy, prístroje na audiovizuálnu komunikáciu, prístroje na záznam, prevod a reprodukciu zvuku alebo obrazu a ich súčasti, elektronické riadiace systémy, prístroje a ich súčasti, elektrónky, optické a optickoelektrické prístroje, prístroje na signalizáciu a kontrolu, písňalky, elektrické a elektrodynamické zariadenia pre diaľkové ovládanie priemyselných procesov, železničných uzlov, na diaľkové riadenie signalizácie, diaľkové zapáľovanie a pod., dávkovače, dozimetre, elektrické indikátory, snímače teploty - teplomery, ukazovatele výšky hladiny vody - vodoznaky, elektronická zabezpečovacia technika a zabezpečovacie systémy, kódovacie a dekodovacie zariadenia, analógové a digitálne karty, predajné automaty a zariadenia s prevádzkou na mince, hasiace zariadenia, elektrické spotrebiče pre domácnosť v rámci tejto triedy, skleníkové termostaty, automatické vetráky parenísk, elektrické zariadenia na vábenie a hubenie hmyzu, špeciálne puzdrá na prístroje a nástroje, ochranné prilby a rukavice, osobné ochranné prostriedky proti nehodám, plávacie kruhy a vesty, potápačské masky, odevy a prístroje, kalibrovacie výrobky zo skla patriace do tejto triedy, slnečné okuliare, solárne články, virgule a prútky pre prútkarov, tienidlá pre terasy, obchodné a administratívne priestory.

11 - Prístroje na osvetlenie, kúrenie, výrobu pary, pre varenie, prístroje chladiace, na sušenie, ventiláciu, distribúciu vody, klimatizácie, digestory, prístroje na kúrenie a vetranie skleníkov, zariadenia na sušenie krmiva, sušiacie stroje, solárne tepelné akumulátory - kolektory, lampové svietidlá a lampióny, záhradné lampy a lampy pre rastliny, lampy germicídne - ničiace baktérie, vreckové svietidlá, krby, pece a sporáky na tuhé,

kvapalnú a plynovú palivá a na elektrický prúd a ich súčasti a príslušenstvo patriace do tejto triedy, prístroje na pečenie, opekanie, grilovanie a príslušenstvo, záhradné grily, mikrovlnné zariadenia, stroje a zariadenia na úpravu vody, prístroje na vírenie vody, prístroje na chlоровanie bazénov, žiarivky, osvetlenie a svietidlá všetkého druhu, vaňové a sprchové kabíny, vybavenie kúpeľní patriace do tejto triedy, saunové zariadenia a vybavenia súan patriace do tejto triedy, solárií, zariadenia na ohrievanie vody, najmä zásobníkov a prietokových ohrievačov vody, umývadlá.

12 - Vozidlá a dopravné prostriedky, traktory, transportéry, vozíky, vozíky na manipuláciu s tovarom, vozíky nákupné, vozíky na batožinu, vyklápacie vozíky, vyklápacie zariadenia ako časti nákladných vozidiel, trojkolky - dodávkové trojkolky, zásobovacie trojkolky, dvojkoľáky, fúriky, bicykle a ich súčasti a doplnky, stojany na bicykle, špeciálne košíky na bicykle, motocykle a mopedy, doplnky a príslušenstvo k automobíлом a motocyklom patriace do tejto triedy, kolesá a pneumatiky, elektromobily, detské kočiariky, člny, jachty, obytné prívesy, padáky, sane ako dopravný prostriedok, vznášadlá.

14 - Vzácné kovy a ich zliatiny a výrobky z týchto látok alebo postriebreného alebo pozláteného kovu nezahrnuté v iných triedach, hodinárske nástroje a nástroje pre časomieru, chronometrické prístroje, slnečné hodiny.

16 - Papier, výrobky z papiera, periodické a neperiodické publikácie, knihy, učebnice a učebné pomôcky a materiály na výučbu, časopisy, brožúry, fotografie, informačné produkty na papierových nosičoch, letáky, plagáty, dáta a databázy na papierových nosičoch, tlačené manuály, reklamné, propagačné, úžitkové, umelecké alebo ozdobné predmety z papiera, výrobky z papiera, napr. pohľadnice, listový papier, obálky, priania, kalendáre, samolepky, odtlačky, vystrihovačky, sošky z papierovej hmoty, baliaci papier, zošity, skicáre, rolety z papiera, prestieranie, obrúsky a obrusy papierové, vrecká z papiera alebo plastov ako obaly, na odpadky, pre mikrovlnné rúry, písacie stroje a kancelárske potreby (okrem nábytku), jednorazové detské plienky z papiera alebo buničiny, zemské glóbusy, maliarske stojany, plátna a štetce, pastelky, perá, materiály na modelovanie, nože na papier, blany z plastov príľnavé naťahovacie pre paletizáciu, pečate a pečatný vosk, poštové známky, pečiatky, ťažidlá, školské tabule, etiketovacie strojčeky, bytové teráriá, kopírovacie zariadenia, obalové materiály z plastu, plastové obaly všetkého druhu na potraviny, na kozmetiku, na čistiace prostriedky, na zvukové a obrazové nosiče a pod., drobné kancelárske výrobky z plastických hmôt v rámci tejto triedy.

17 - Polotovary z plastických hmôt, kaučuk, gutaperča, latex (kaučuk), guma a výrobky z týchto materiálov, plastické hmoty a polotovary z plastických hmôt (PVC, polyuretán, polypropylén, polyester, polyamid a pod.) najmä v tvare fólie, dosiek a tyčít, nite a vlákna z plastu, okrem vlákien na textilné účely, penové materiály na báze gummy a plastických hmôt, fólie z plastov pre poľnohospodárske účely, materiály na tesnenie, upchávanie a izoláciu, napr. izolačné nátery, laky

a omietky, izolačné oleje, plst' na izoláciu, izolačný papier, izolačné papier, izolačné rukavice, izolačné tkaniny, minerálna vlna na izoláciu, rôzne plastické výrobky patriace do tejto triedy, gumové vrecia a vrecká, hadice s výnimkou kovových, hadice na zalievanie.

18 - Kože, imitácie kože, výrobky z týchto materiálov nezahrnuté v iných triedach, kufre, tašky a brašny všetkého druhu, školské tašky, tašky na kolieskach, tašky na nosenie detí, kožené pásky, peňaženky, kožuštinové prikrývky, dáždniky, obaly na dáždniky, slnečníky, sedlárske výrobky, pokrývky a stroje pre zvieratá, cestovné obaly na odevy, kožené vrecká a vrecia ako obaly.

19 - Nekomové potrubia, nekovové stavebné materiály - rezivo neopracované, drevo polospracované, napr. trámy, dosky, panely, latky, drevené obloženie stien i podláh, dyhy z dreva, podlahy a podlahové materiály pre interiéry, najmä drevené, palubové, lamelové, z korku alebo obsahujúce korkovú drvinu, podlahové prvky s výnimkou kovových, parketové dielce, schodové profily s výnimkou kovových, parapetné dosky, plávajúce podlahy, dvere nekovové, dlažba s výnimkou kovovej, žalúzie nekovové, portály, vertikálne látkové žalúzie, rolety a plisé, žalúzie nekovové všetkých druhov a typov, stavebné sklo, napr. sklenené tašky, dlaždice, mozaikové sklo, obkladačky, sklo drôtené, sklo izolačné, bazény plavecké - nekovové, napr. z plastu, figúrky z kameňa, betónu a mramoru, fólie a dosky (tabule) z plastov na značenie ciest, geotextílie, kremeň, krištál, lepenka na stavebné účely, nekovové lešenia, nekovové mreže a mrežové okenice, ohrady a ploty s výnimkou kovových, trstie na stavebné účely, rámy na skleníky nekovové, šamot, šindle, škvara, terakota, trhové stánky, elektroinštalčné potrubia a káblové žľaby v rámci tejto triedy, drevotrieskové, drevovláknité a podobné dosky, pomocné profily a dosky na obklad stien, stropov a podláh, pohyblivé panely a interiérové priečky s výnimkou kovových.

20 - Nábytok všetkého druhu s výnimkou špeciálneho laboratorného nábytku a nábytku vyrobeného špeciálne na lekárske účely z dreva, kovu, trstia, kože alebo iných hmôt, bambus, bambusové závesy, stavebnicový nábytok a modulový nábytok, variabilné nábytkové programy pre kancelárie, recepcie, sekretariáty, pojednávacie miestnosti, nábytok pre kuchyne, spálne, nábytok školský a záhradný, detský nábytok, nábytok s využitím skla a zrkadiel, atypický nábytok a výrobky z dreva, čalúnený nábytok, sedacie súpravy, kreslá a stoličky, stoly a stolíky, rámy, stojany, výrobky z dreva, korku, trstiny, vrbového prútia a pod. nezahrnuté v iných triedach, výrobky z náhrad týchto materiálov vrátane výrobkov z plastických hmôt, bytové a nábytkové doplnky, umelecké a ozdobné predmety patriace do tejto triedy, debny z dreva alebo z plastov, nekovové prepravné kontajnery, palety na manipuláciu s tovarom, lišty k nábytku z plastov, nádoby z plastov ako obaly, dávkovače uterákov pripevnené s výnimkou kovových, držiaky na záclony a závesy, konzoly na záclony a závesy nie z textilných materiálov, kovanie na dvere nekovové, figúrky z plastických hmôt, nádrže na tekuté palivá (okrem kovových a murovaných), násady

a rukováti (nekovové), palety nakladacie a prepravky (nekovové), rebríky z dreva alebo z plastov, schránky z plastov, vešiaky (háky nekovové), vešiaky na odevy, žalúzie interiérové, rebríky z plastov, zrkadlá, stojany na časopisy, držiaky na noviny, stojany na dáždniky, zápustky, nekovové násady na náradie, včelie úle, plásty a voskové plásty do včelích úľov, výdrevy pre včelie úle, prútený tovar, psie búdy, spacie vaky, rukováti na náradie - nekovové, umelecké diela - sochy a sošky z dreva, vosku, sadry alebo plastov, umelecké truhlárske výrobky, debny a škatule z dreva alebo plastu, kontajnery z plastických hmôt, textilné rolety, kolieskové stoličky.

21 - Ručné kuchynské prístroje, náradie, nástroje a prípravky, náradie a nádoby pre domácnosť alebo kuchyňu, nádoby a riady z plastických hmôt pre domácnosť, súpravy kuchárskeho riadu, tlakové hrnce, schránky na pečivo, cestovné fľaše, dresy na pranie, formy na ľad, zubné kefky, kefky, hrebene, vedierka, koše na smeti, kvetináče, kanvice, kolíčky na bielizeň, kontajnery na použitie v domácnosti, vaničky detské prenosné, výrobky zo skla i porcelánu, výrobky z krištáľového skla, poháre sklenené, poháre, popolníky, poháre keramické, holby keramické, keramické porcelánové tácky, stojany na jedálne lístky, porcelánové a sklenené džbány, demižóny, drobné reklamné a upomienkové predmety zo skla a porcelánu, bytové terária najmä na pestovanie rastlín, lisy na ovocie pre domácnosť s výnimkou elektrických, kuchynské šrotovníky s výnimkou elektrických, ručné čistiace nástroje, dávkovače mydla, uterákov a toaletného papiera, kliečky pre domáce zvieratá, kuchynské formy na koláče, na ľad, na pečenie, formičky na pečivo, grily, rošty ako potreby na opekanie, fritézy s výnimkou elektrických, hrnce, hrnčiarsky tovar, rozprašovače ku hadiciam a kanviciam na polievanie, ihlice a kovové špajdle na grilovanie, kotlíky, teploizolačné nádoby, termosky pre potraviny, krmidlá pre hospodárske zvieratá, lapače hmyzu, striekačky na zalievanie kvetín a rastlín, zavlažovače, ručné postrekovače, napr. insekticídne, proti hmyzu a pod., dávkovače tekutých mydiel (nekovové), ručné mechanické lisy na ovocie a zeleninu.

22 - Laná, povrazy, struny, sieťky, stany, plachty a plachtoviny patriace do tejto triedy, vrecia, textilné materiály zo surových vlákien, povrazové rebríky, hojdačie siete, textilné obaly, umelohmotné vlákna na textilné účely, dverné a predokenné markízy.

24 - Tkaniny a textilné výrobky patriace do tejto triedy, stolné pokrývky, ručníky, osušky, obrúsky, utierky, textilné plošné výrobky, bavlnené látky, potlačené látky, látky na dáždniky a plášte do dažďa, bytový textil, posteľná bielizeň, reklamné a propagačné predmety z textilu, prestieranie, obrusy, textilné vlajočky a štandardy, cestovné prikrývky, spacie vaky nahrádzajúce prikrývky, ručníky, markízy, textilné štítiky, textilné tapety.

25 - Odevy všetkého druhu, dámske, pánske, detské, vrátane športových, džínsových, tričká, obuv, črievice, športová obuv, klobočnicke výrobky, čapice, šiltovky, kravaty, šály, šatky, pláštenky, dreváky, rukavice.

26 - Čipky a výšivky, stuhy a šnúry, gombíky, odznaky na odevy s výnimkou odznakov z drahých kovov, umelé kvetiny, ovocie a vence, ozdoby textilných výrobkov, napr. nažehľovacie ozdoby, pracky a spony ako odevné doplnky, nažehľovacie obťahy, nášivky na odevy.

27 - Podlahové krytiny všetko z plastu, termostátových laminátov, dreva, korku, dyhy, a podlahových prvkov obsahujúcich dyhu, podlahové krytiny izolačné, koberce, koberčeky, koberčeky do automobilov, podložky pod koberce, rohožky a protipreklzové rohože, predložky, tapety a nástenné koberce s výnimkou textilných, umelé trávniky.

28 - Hry, hry spoločenské, hry stolné, stavebnice, hry automatické alebo elektronické s výnimkou tých, ktoré sa uvádzajú do chodu vhođením mince alebo tých, ktoré sa používajú výhradne s televíznym prijímačom, hračky, hračky plyšové, hračky pohyblivé, maňušky, gymnastické zariadenia, posilňovacie stroje a prístroje na telesné cvičenia, trenažéry, športové hry, biliardové stoly, náradie a potreby pre zimné športy nezahrnuté v iných triedach, rybárske potreby, lukostrelecké náčinie, bazény plavecké včítane detských, nafukovacích a pod. v rámci tejto triedy, vianočné stromčeky umelé, ozdoby na vianočné stromčeky i na reklamné účely s výnimkou osvetľovacích telies a cukrovniiek, kanadské žartíky ako hračky, zábavná pyrotechnika, karnevalové masky, kúzelnicke potreby, puzzle, pexesá, hracie karty, kartičky.

35 - On-line inzercia, on-line sprostredkovanie obchodu s tovarom, sprostredkovateľská činnosť v oblasti obchodu a reklamy, reklamná a propagačná činnosť, reklamné služby s využitím direct mailingu, prieskum trhu a marketing, predvádzanie na reklamné účely a podporu predaja, predvádzanie tovaru, rozširovanie reklamných materiálov a vzoriek tovaru, zbieranie údajov do počítačových databáz, usporiadanie a riadenie informácií zo vzdialených zdrojov, všetko prostredníctvom elektronických komunikačných sietí, vyhľadávanie, indexovanie, spojovanie a usporiadanie dát pre internet, elektronické komunikačné siete a elektronické databázy, sprostredkovateľská činnosť v oblasti usporiadania výstav na komerčné a reklamné účely - všetko v rámci tejto triedy.

41 - Vydávanie elektronických časopisov, periódik a kníh.

(540)

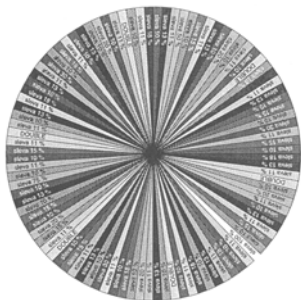

(731) WIGMORE LLC, 19 West 34th Street, Suite 1018, New York, NY-10001, US;

(740) Trusina Anton, JUDr., Bratislava, SK;

(210) 1702-2004

(220) 25.5.2004

8 (511) 9, 16, 35, 36, 38, 41, 42

(511) 9 - Prístroje a nástroje elektrické, elektronické, optické, meracie, signalizačné, kontrolné a výučbové (obsiahnuté v tejto triede); zariadenie na záznam, prevod, spracovanie a reprodukciu zvuku, obrazu alebo dát; strojoivo čitateľné nosiče dát; predajné automaty a mechanizmy prístrojov uvádzaných do činnosti vhođením mince; prístroje na spracovanie dát a počítače.

16 - Tlačiarenské výrobky, predovšetkým označené a/alebo potlačené dosky z lepenky alebo plastu; návody a výučbové materiály (okrem zariadenia; papiernický tovar (okrem nábytku).

35 - Reklama a vedenie obchodnej činnosti, zbieranie údajov do počítačových databáz; vyhľadávanie dát, noviniek a informácií v počítačových databázach pre zákazníkov.

36 - Služby v oblasti financovania; služby v oblasti nehnuteľností.

38 - Telekomunikačné služby; prevádzka a prenájom zariadení pre telekomunikácie, predovšetkým pre vysielanie a televíziu.

41 - Vzdelávanie; výchova; zábava; organizovanie športových a kultúrnych aktivít; vydávanie kníh, časopisov a ďalších tlačovín rovnako tak ako príbuzných elektronických médií (vrátane CD-ROM a CD-I).

42 - Služby počítačového programovania; služby databáz, a to prenájom prístupového času k databázam a ich prevádzka; prenájom vzťahujúci sa na zariadenie na spracovanie dát a na počítače; služby projektovania a plánovania vzťahujúce sa na telekomunikácie.

(540) **T-Slovak Telecom**

(731) Deutsche Telekom AG, Friedrich - Ebert - Allee 140, 53113 Bonn, DE;

(740) Bušová Eva, JUDr., Bratislava, SK;

(210) 1747-2004

(220) 28.5.2004

8 (511) 29, 30

(511) 29 - Vyprázané slané snacky ako výrobky z polotovarov vyrábaných zo zemiakových kaší.

30 - Vyprázané slané snacky ako výrobky z polotovarov vyrábaných z obilných kaší.

(540)

**GOLDEN
SNACK**

(731) Golden Snack, s. r. o., Záhostice 40, 391 55 Chýnov, CZ;

(740) Tomeš Pavol, Ing., Bratislava, SK;

(210) 1748-2004

(220) 28.5.2004

8 (511) 29, 30

(511) 29 - Chrumkavé výrobky zo zemiakov, a to pražené zemiaky, pražené lupienky a vložky.

30 - Chrumkavé výrobky z obilia, a to lupienky, vložky, obľátky, sušenky a keksy.

(540)

**Staročeské
brambůrky**

(731) Golden Snack, s. r. o., Záhostice 40, 391 55 Chýnov, CZ;

(740) Tomeš Pavol, Ing., Bratislava, SK;

(210) 1859-2004

(220) 4.6.2004

8 (511) 16, 35, 36, 39, 41, 43

(511) 16 - Tlačoviny, knihy a tlačené publikácie, časopisy, noviny, brožúry, sprievodcovia a príručky; príručky a prílohy z cestovného ruchu; časopisy a správy týkajúce sa cestovného ruchu a súvisiacich štatistických informácií a podmienok, správ a prehľadov; tlačené tabuľky, grafy, diagramy, schémy a príručky vytvorené z uvedených informácií.

35 - Poradenstvo v obchodnej činnosti; odborné obchodné poradenstvo; poskytovanie obchodných alebo podnikateľských informácií; marketing; marketingové štúdie; obchodný alebo podnikateľský prieskum; prieskum verejnej mienky; prieskum trhu; analýzy nákladov; hospodárske (ekonomické) predpovede; zostavovanie výpisov z účtov; vedenie kartoték v počítači; zbieranie údajov do centrálnej kartotéky; vzťahy s verejnosťou (prieskum vzťahov medzi podnikmi, inštitúciami a spoločenským prostredím); organizovanie výstav na komerčné alebo reklamné účely; predvádzanie tovaru na reklamné účely a podporu predaja; vylepovanie plagátov; rozširovanie reklamných alebo inzertných oznamov; rozširovanie reklamných materiálov zákazníkom (letáky, prospekty, tlačivá, vzorky); zasielanie reklamných materiálov zákazníkom; vydávanie a aktualizovanie reklamných materiálov; uverejňovanie reklamných textov; prenájom reklamných plôch; vydávanie reklamných alebo náborových textov; rozhlasová reklama; televízne reklamy; reklamná, inzertná a propagačná činnosť prostredníctvom akéhokoľvek média, prostredníctvom telefónnej siete, dátovej siete, informačnej siete, elektronickej siete, komunikačnej siete alebo počítačovej siete; poskytovanie informácií a iných informačných produktov komerčného alebo reklamného charakteru, multimedialných informácií komerčného alebo reklamného charakteru; komerčné využitie internetu na poskytovanie služieb patriacich do triedy 35; on-line inzercia; sprostredkovanie nákupu a predaja tovarov v zahraničí.

36 - Sprostredkovanie poistenia; úschovné služby; pôžičky (financovanie); daňové odhady (služby); finančné odhady a oceňovanie (poisťovníctvo, bankovníctvo, nehnuteľnosti); konateľstvo, zastupiteľstvo; správcovstvo; služby v oblasti finančníctva; finančné riadenie; záručné pôžičky; hypotéky, poskytovanie pôžičiek; burzové makléřstvo; finančné analýzy; finančné poradenstvo; konzultačné služby v oblasti financií; elektronický prevod kapitálu; platobné prevody vykonávané elektronicky; finančné informácie; úschova cenností; finančný lízing; operačný lízing; zmenárenská činnosť; faktoring a forfaiting; sprostredkovanie nákupu predaj nehnuteľností; sprostredkovateľská činnosť v oblasti financií, bankovníctva, poisťovníctva.

39 - Autobusová doprava a automobilová preprava; doprava; rezervácia dopravy, organizovanie ciest, výletov, exkurzií; preprava a sprevádzanie turistov; informácie o cestovaní, o cestovných tarifikách; informácie o preprave; rezervácia cestovných lístkov a leteniek, rezervácia zájazdov; doručovanie tovaru; kuriérske služby.

41 - Vydavateľská a publikačná činnosť s výnimkou náborových a reklamných textov, organizovanie kultúrnych, športových a vzdelávacích podujatí, organizovanie športových a vedomostných súťaží, organizovanie súťaží na reklamné a obchodné účely, organizovanie predstavení, živých vystúpení, prevádzkovanie herní pre deti a dospelých.

43 - Kempy a prevádzkovanie kempov; motelové služby; prázdninové tábory; rezervácia ubytovania, informácie o ubytovaní; poskytovanie ubytovania, poskytovanie prechodného ubytovania, poskytovanie pre zvieratá, turistické ubytovanie; ubytovacie kancelárie.

(540)



(731) HEPEX - Slovakia, spol. s r. o., Športová 1, 945 01 Komárno, SK;

(740) Neuschl Vladimír, Mgr. Ing., Bratislava, SK;

(210) 1885-2004

(220) 7.6.2004

8 (511) 16

(511) 16 - Tlačoviny, knihárske výrobky, fotografie, papiernický tovar a písacie potreby, vzdelávacie a učebné potreby, okrem prístrojov.

(540) **Panta Rhei - knihy, ktoré čítate**

(731) Bödök Ladislav, Kúpeľná 2, 932 01 Veľký Meder, SK;

(210) 1907-2004

(220) 8.6.2004

8 (511) 29, 30, 31

(511) 29 - Zemiakové lupienky, zemiakové vložky, zemiakové tyčinky, zemiakové hranolčeky, extrudované zemiakové výrobky, extrudované zemiakové výrobky obsahujúce arašidy, konzervované, nakladané, sušené, mrazené alebo varené zemiaky, zemiakové krokety.

30 - Extrudované potraviny zo zemiakov vrátane extrudovaných potravín ako snacky, chrumky, pukance, zemiaková múka, potravinárske výrobky zo zemiakov.

31 - Čerstvé zemiaky.

(540)



(591) červená, žltá, biela, oranžová, modrá, zelená, hnedá, čierna

(731) NAMEX, s. r. o., Gaštanová 6, 947 01 Hurbáno-vo, SK;

(740) Porubčan Róbert, Ing., Ivanka pri Dunaji, SK;

(210) 1943-2004

(220) 11.6.2004

8 (511) 30, 35

(511) 30 - Ľad na osvieženie, zmrzlina.

35 - Odborné obchodné poradenstvo, sprostredkovanie obchodu s uvedeným tovarom.

(540)



(731) MOCHOV SK, s. r. o., ul. 29. augusta 1, 924 00 Galanta, SK;

(740) Mrenica Jaroslav, Ing., Púchov, SK;

(210) 2011-2004

(220) 17.6.2004

8 (511) 30

(511) 30 - Trvanlivé a polotrvanlivé pečivo, jemné pečivo, oblátky, sušienky, napolitánky, keksy, biskvity, perníky, medovníky, múčne potraviny, jemné pečivo, výrobky z obilnín, koláče, dezerty, zákusky, torty, trvanlivé pečivo čokoládové a nečokoládové, piškóty, tortičky, výrobky v tejto triede obsahujúce kakao a/alebo kávu, trvanlivé pečivo čokoládové a nečokoládové, kakaové, čokoládové, kávové, orieškové a ovocné náplne a krémy, trubičky, sucháre, perníky, medovníky, krekerky ako slané pečivo, pralinky, výrobky z kaka, chuťové prísady, cukríky, cukrovinky, fondán, koláče s plnkou, karamelky, mandľové cukrovinky, kandis ako potrava, čokoláda, čokoládové a nečokoládové cukrovinky, bonbóny, lízanky, želé, komprimáty, mentolové cukríky, žuvačky, zmrzlina, mandľová pasta, marcipán, jedlé ozdoby na torty, jedlé ozdoby na zákusky, keksy, lístkové cesto, maslové, tukové cesto, mandľové cukrovinky, ovsená potrava, lupienky, obilninové vločky, vafle, tyčinky, čokoládové

a kakaové polevy, müsli, ovocné želé, cukrovinky na zdobenie vianočných stromčekov, kávové príchuťi, marcipán, chuťové prísady, cukríky, cukrovinky, karamelky, pastilky ako cukríky.

(540) **TITBIT**

(731) Pečivárne Liptovský Hrádok, s. r. o., Liptovská Porúbka 347, 033 01 Liptovský Hrádok, SK;

(740) Holakovský Štefan, Ing., Bratislava, SK;

(210) 2109-2004

(220) 30.6.2004

8 (511) 31

(511) 31 - Krmivo pre zvieratá, kŕmne zmesi, prísady do krmiva nie na lekárske účely, koncentráty a komponenty do krmiva, všetky tovary obsahujú zmes rôznych cukrov na doplnenie energetickej hodnoty kŕmnej dávky pre zvieratá.

(540) **Sugar Pack**

(731) BIOFEED, a. s., Železničný rad 6, 946 03 Kolárovo, SK;

(740) Máčajová Mária, Ing., Nitra, SK;

(210) 2118-2004

(220) 1.7.2004

(310) 342229

(320) 19.1.2004

(330) CZ

8 (511) 29

(511) 29 - Mlieko, syr, jogurt, jogurtové syry a mliečne výrobky.

(540) **JOGURTINA**

(731) BONGRAIN S. A., 42 rue Rieussec, 78 220 Viroflay, FR;

(740) Stavrovský Peter, JUDr., Bratislava, SK;

(210) 2170-2004

(220) 6.7.2004

8 (511) 5, 35

(511) 5 - Umelé sladidlá ako dietetické prísady do potravín na lekárske účely.

35 - Sprostredkovanie obchodu s umelými sladidlami.

(540)



(591) žltá, biela, čierna, modrá, červená

(731) IMBER, s. r. o., Plynárenská 4, 821 09 Bratislava, SK;

(210) 2171-2004

(220) 6.7.2004

8 (511) 5, 35

(511) 5 - Umelé sladidlá ako dietetické prísady do potravín na lekárske účely.
35 - Sprostredkovanie obchodu s umelými sladidlami.

(540)



(591) modrá, čierna, biela, červená

(731) IMBER, s. r. o., Plynárenská 4, 821 09 Bratislava, SK;

(210) 2174-2004

(220) 6.7.2004

8 (511) 5, 35

(511) 5 - Umelé sladidlá ako dietetické prísady do potravín na lekárske účely.
35 - Sprostredkovanie obchodu s umelými sladidlami.

(540)



(591) červená, biela, modrá, čierna

(731) IMBER, s. r. o., Plynárenská 4, 821 09 Bratislava, SK;

(210) 2203-2004

(220) 8.7.2004

8 (511) 33

(511) 33 - Alkoholické nápoje a nízkoalkoholické nápoje.

(540) **FRUCTUS**

(731) NEALKO ORAVAN, spol. s r. o., Priemyselná 392, 027 42 Podbiel, SK;

(210) 2217-2004

(220) 12.7.2004

8 (511) 39

(511) 39 - Distribučná činnosť v odbore zábavných a vzdelávacích tlačovín, publikácií, správ a informácií vrátane ich expedície; sprostredkovanie v uvedených činnostiach.

(540)

Ringier

(591) ružová, žltá, modrá, čierna

(731) EUROSOP - RINGIER, a. s., Prievozská 14, 821 09 Bratislava, SK;

(210) 2302-2004

(220) 20.7.2004

8 (511) 35, 39, 40, 44

(511) 35 - Sprostredkovanie obchodu s tovarom.

39 - Preprava; distribúcia a zasielanie tovarov; sprostredkovanie prepravy.

40 - Sušenie a praženie jadrovín, obilnín a ovocia, koreňov čakanky a cukrovej repy; spracovanie ovocia, zeleniny a zemiakov; všetko vrátane sprostredkovateľstva.

44 - Prenájom poľnohospodárskych strojov a zariadení; prenájom výrobných a technologických strojov a prístrojov na spracovanie poľnohospodárskych produktov; prenájom poľnohospodárskych mechanizmov vrátane obsluhy; sprostredkovanie prenájmu poľnohospodárskych strojov.

(540) **Kávoviny - Chicory**

(731) Kávoviny - Chicory, spol. s r. o., Bratislavská cesta 807/10, 926 12 Sered', SK;

(740) Bachratá Magdaléna, Mgr., Bratislava, SK;

(210) 2447-2004

(220) 5.8.2004

8 (511) 1, 2

(511) 1 - Chemické výrobky určené pre priemysel, najmä chladiace a brzdové kvapaliny a nemrznúce zmesi do chladiacich sústav dopravných prostriedkov.

2 - Ochranné prostriedky proti korózii.

(540) **NAVIGATOR**

(731) DF PARTNER, s. r. o., Zádveřice 165, 763 12 Vizovice, CZ;

(740) Labudík Miroslav, Ing., Kysucké Nové Mesto, SK;

(210) 2529-2004

(220) 13.8.2004

8 (511) 25, 28, 35, 37, 39, 41, 43

(511) 25 - Golfové oblečenie; športové oblečenie, najmä blúzy, košele, polokošele, tričká, športové tričká, dresy, roláky, vesty, pulóvre, bundy, letecké bundy, kombinézy, kabáty, nohavice, krátke nohavice, bielizeň; viazanky; rukavice; opasky; čelenky; obuv; športová obuv; protišmykové pomôcky na obuv; šilty; čiapky.

28 - Prostriedky na úpravu golfovej plochy; golfové palice a ich súčasti, najmä násady palíc, hlavy palíc; golfové rukavice; golfové vaky s kolieskami alebo bez koliesok; golfové loptičky; príslušenstvo pre golf ako autička, podložky, odpaľovacie rohože.

35 - Maloobchodné služby v oblasti športových potrieb, darčkových predmetov a reklamných predmetov, odevov a obuvi, organizovanie výstav na obchodné alebo reklamné účely; podpora predaja pre tretie osoby.

37 - Informácie o opravách; opravy športových potrieb; stavebné informácie; poradenstvo pri výstavbe športovísk, ihrísk a tréningových lokalít.

39 - Osobná doprava; autobusová doprava; automobilová doprava; sprostredkovanie autobusovej lodnej, vzdušnej, námornej a železničnej dopravy; prepravné služby; preprava turistov; informácie o doprave a preprave; rezervácia dopravy; rezervácie miesteniek; rezervácia zájazdov; sprevádzanie turistov; organizovanie výletov; organizovanie ciest; turistické prehliadky; sprostredkovanie a poskytovanie cestovných služieb; sprostredkovanie prenájmu plavidiel, vozidiel a iných dopravných prostriedkov; služby poskytované výletnými loďami; poskytovanie pomoci pri doprave, turistické kancelária s výnimkou kancelárií poskytujúcich rezerváciu hotelového ubytovania; služby cestovnej kancelárie obsiahnuté v triede 39.

41 - Organizovanie a vedenie seminárov, sympózií, kolokvií, konferencií a kongresov; organizovanie športových podujatí ako súťaže, mítingy; organizovanie kultúrnych alebo vzdelávacích výstav; organizovanie spoločenských podujatí, najmä plesov, večierkov; organizovanie kultúrnych podujatí ako divadelných a filmových predstavení, hudobných vystúpení, koncertov a iných živých vystúpení, prenájom športového výstroja s výnimkou dopravných prostriedkov; prenájom štadiónov; prenájom tenisových kurtov; prevádzkovanie športových zariadení; ihrísk; tréningových lokalít; služby športovísk; prevádzka športových škôl; športové kurzy; informácie o možnostiach rekreácie; informácie o možnostiach rozptýlenia a zábavy.

43 - Rezervácia hotelov; rezervácia penziónov; rezervácia prechodného ubytovania; ubytovacie kancelárie; sprostredkovanie hotelierskych služieb; sprostredkovanie reštauračných služieb; zaobstarávanie ubytovania a stravovania v hoteloch, penziónoch, turistických a prázdninových táboroch, ubytovniach, na farmách a rekreačných zariadeniach.

(540) EUROGOLF

(731) EuroGolf, s. r. o., Hlavatého 2, 811 03 Bratislava, SK;

(740) Brichtová Tatiana, JUDr., Bratislava, SK;

(210) 2535-2004

(220) 16.8.2004

8 (511) 9, 12, 27

(511) 9 - Autorádiá.

12 - Automobily, náhradné diely pre automobily, automobilové pneumatiky a hliníkové disky, detské autosedačky, batožinové nosiče a nosiče na lyže pre automobily, zabezpečovacie zariadenia proti odcudzeniu vozidiel, ťažné zariadenia pre automobily.

27 - Koberce do automobilov.

(540) ISTROS

(731) ISTROS, spol. s r. o., Vajnorská 127, 831 02 Bratislava, SK;

(210) 2736-2004

(220) 31.8.2004

8 (511) 16, 35, 36

(511) 16 - Tlačoviny, knihy a tlačené publikácie, časopisy, noviny, brožúry, sprievodcovia a príručky, všetko v súvislosti s finančníctvom a motorizmom, príručky a prílohy z oblasti bankovníctva, finančníctva a motorizmu, časopisy a správy týkajúce sa hospodárskych a obchodných štatistických úverových informácií a podmienok, správ a prehľadov, tlačené tabuľky, grafy, diagramy, schémy a príručky vytvorené z uvedených informácií.

35 - Poradenské a konzultačné služby v oblasti obchodu a reklamy, poskytovanie obchodných alebo podnikateľských informácií, marketing, marketingové štúdie, obchodný alebo podnikateľský prieskum, prieskum verejnej mienky, prieskum trhu, analýzy nákladov, hospodárske (ekonomické) predpovede, zostavovanie výpisov z účtov, vedenie kartoték v počítači, zbieranie údajov do centrálnej kartotéky, vzťahy s verejnosťou (prieskum vzťahov medzi podnikmi, inštitúciami a spoločenským prostredím, organizovanie výstav na komerčné alebo reklamné účely, predvádzanie tovaru na reklamné účely a podporu predaja, vylepovanie plagátov, rozširovanie reklamných alebo inzertných oznamov, rozširovanie reklamných materiálov zákazníkom (letáky, prospekty, tlačivá, vzorky), zasielanie reklamných materiálov zákazníkom, vydávanie a aktualizovanie reklamných materiálov, uverejňovanie reklamných textov, prenájom reklamných plôch, vydávanie reklamných alebo náborových textov, rozhlasová reklama, televízne reklamy, reklamná, inzertná a propagačná činnosť prostredníctvom akéhokoľvek média, prostredníctvom telefónnej siete, dátovej siete, informačnej siete, elektronickej siete, komunikačnej siete alebo počítačovej siete, poskytovanie informácií a iných informačných produktov komerčného alebo reklamného charakteru, multimediálnych informácií komerčného alebo reklamného charakteru, komerčné využitie internetu, on-line inzercia.

36 - Vydávanie kreditných kariet, služby týkajúce sa úverových kariet, organizovanie dobročinných zbierok, kapitálové investície, garancie, záruky, kaucie, klíring (zúčtovávanie vzájomných pohľadávok a záväzkov - bezhotovostné platenie), úschovné služby, úschova v bezpečnostných schránkach, pôžičky (financovanie), daňové odhady (služby), finančné služby, finančné odhady a oceňovanie (poisťovníctvo, bankovníctvo, nehnuteľnosti), konateľstvo, zastupiteľstvo, správcovstvo, služby v oblasti finančníctva, finančné riadenie, záručná pôžička, hypotéky, poskytovanie pôžičiek, peňažné služby, burzové makléristvo, finančné analýzy, finančné poradenstvo, konzultačné služby v oblasti financií, elektronický prevod kapitálu, platobné prevody vykonávané elektronicky, finančné informácie, vydávanie cenných papierov, úschova cenností, kurzové záznamy na burze, príjem vkladov od spoločností, poskytovanie úverov, investovanie do cenných papierov, finančný lízing, obchodovanie na vlastný účet alebo na účet klienta s devízovými hodnotami v oblasti terminovaných obchodov

(futures) a opcií (options) včítane kurzových a úrokových obchodov s prevoditeľnými cennými papiermi, finančné maklérsstvo, portfólio manažment, zahraničná obchodná činnosť, operačný lízing, zmenárenská činnosť, faktoring a forfaiting, sprostredkovanie nákupu a predaj nehnuteľností, sprostredkovanie služieb uvedených v tejto triede.

(540) TOYOTA Rent Plus

(731) TOYOTA Financial Services Czech s. r. o., Sokolovská 192/79, Rubín Office Center, Praha - Karlín, CZ;
(740) Neuschl Vladimír, Mgr. Ing., Bratislava, SK;

(210) 2876-2004

(220) 17.9.2004

8 (511) 35, 36, 41

(511) 35 - Ekonomické a organizačné poradenstvo, automatizované spracovanie dát a súvisiaci informačný servis, hospodársko-ekonomické predpovede a analýzy, trhové analýzy, poskytovanie on-line obchodovacích a investičných hier a súťaží.

36 - Finančné analýzy, analýzy cenných papierov, finančné informácie, finančné poradenstvo, finančné riadenie, kapitálové investovanie, sprostredkovanie nehnuteľností.

41 - Školenia v oblasti obchodovania s cennými papiermi a investovania, školenia v oblasti finančného manažmentu, organizovanie a vedenie seminárov, vzdelávanie, vyučovanie, skúšanie a pre-skúšavanie (pedagogická činnosť), akadémia vzdelávania, organizovanie súťaží a hier, organizovanie konferencií a kongresov, poskytovanie elektronických publikácií on-line bez možnosti kopírovania, poskytovanie on-line počítačových hier.

(540) BURZUJ

(731) CPM ASSOCIATES, spol s r. o., Poľnohospodárska 26, 821 07 Bratislava, SK;

(210) 2877-2004

(220) 20.9.2004

8 (511) 35, 36, 41, 42

(511) 35 - Reklamné služby; vedenie poskytovania organizačnej podpory pri tvorbe programov a organizácii programov zameraných na zviditeľňovanie spoločensky zodpovedných subjektov, ktorých darcovstvo je prejavom otvorenosti k potrebám okolitého prostredia, miestnej komunity a širšej spoločnosti; prieskum verejnej mienky; vydávanie a distribúcia propagačných materiálov; vydávanie reklamných textov a nápisov; zasielanie reklamných materiálov; televízna reklama; všetky uvedené služby na podporu zviditeľnenia spoločensky zodpovedných organizácií a ich projektov.

36 - Služby poskytované v oblasti finančníctva, predovšetkým zabezpečovanie a zhromažďovanie finančných prostriedkov na podporu spoločensky zodpovedných aktivít firiem.

41 - Vzdelávanie a informovanie verejnosti o koncepte spoločenskej zodpovednosti firiem formou školení, seminárov, konferencií.

42 - Pomoc pri tvorbe spoločensky zodpovedných stratégií firiem (vypracovanie štúdií, projektov, právne služby).

(540) Via Bona Slovakia

(731) Nadácia Pontis, Grösslingova 4, 811 09 Bratislava, SK;

(210) 2880-2004

(220) 20.9.2004

8 (511) 29

(511) 29 - Jogurty - všetko slovenského pôvodu.

(540)



(591) modrá, žltá, hnedá, červená, biela, zelená

(731) I. WITTMANN & SYN, s. r. o., M. R. Štefánikova 1396/52, 960 01 Zvolen, SK;

(740) Stavrovský Peter, JUDr., Bratislava, SK;

(210) 2905-2004

(220) 23.9.2004

8 (511) 9, 18, 25, 28, 35, 38

(511) 9 - Dáta, databáza a iné informačné produkty na magnetických a optických nosičoch, nosiče dát všetkých druhov patriace do tejto triedy, elektronické siete, multimedialne aplikácie, multimedialne informačné katalógy, elektronické časopisy, elektronické periodiká a knihy v elektronickej podobe, nahraný softvér na CD a DVD diskoch a magnetických nosičoch, zvukové a obrazové záznamy na optických, magnetických a magneticko-optických nosičoch, elektrické stroje a prístroje patriace do tejto triedy, prístroje na audiovizuálnu komunikáciu, prístroje na záznam, prevod a reprodukciu zvuku alebo obrazu a ich súčasti.

18 - Výrobky z kože, z imitácie kože, z náhrad kože a z textilu v spojitosti s polyesterom alebo nylonom, a to hlavne kufre, tašky, vaky, kabley všetkých druhov, tašky na kolieskach, tašky na nosenie detí, kožené pásky, kožené a textilné obaly na športové náradia a pomôcky, peňaženky, plecniačky, taštičky na umiestnenie v páse (ľadvinky), puzdrá na rybárske udice.

25 - Obuv, opätky na obuv, železné chráničky na obuv, železné kovanie na obuv, kožená obuv, topánky, papuče, šľapky, športová obuv, topánky a ich komponenty, klobočnícky tovar, klobočky, prikrývky hlavy, čapice, šilty proti slnku, šatky, peleríny, plédy (okolo ramien), šály, rukavice, pásky na odevy, opasky, kožené opasky, viazanky, kúpacie odevy, plavky, ponožky, pančuchy, telová bielizeň, náteľníčky, kazajky, spodky, nočné košele a nočné oblečenie, župany, pyžamá, odevy, dámske, detské a pánske odevy a oblečenie všetkých druhov vrátane doplnkov a príslušenstva zaradené v tejto triede, hlavne kostýmy, šaty, sukne, nohavicové sukne, nohavice, krátke nohavice, blúzky, blúzy, jupky, štóly, kaftany, pulóvre, vesty košele, svetre a pletený tovar, saka, obleky, plášte, bundy, kabáty, športové odevy, kombinézy, boxerské šortky, tielka, tričká,

mikiny, šortky, úpletové otepľovačky, výsadbárske kombinézy, kombinézy pre vodičov, oblečenie do dažďa, športové odevy, oblečenie na voľný čas.

28 - Športové náradie, náčinie a vybavenie pre sálové, vonkajšie športy - všetky patriace do tejto triedy, snoubordy, skejtbordy, športové náčinie, náradie, výstroje a výzbroje pre zimné športy - všetky patriace do tejto triedy, hračky všetkých druhov, hracie žetóny, hracie guľôčky, automatické hry s výnimkou tých, ktoré sa uvádzajú do chodu vhadením mince alebo tých, ktoré sú používané výhradne s televíznym prijímačom, elektronické hry s výnimkou tých, ktoré sú používané výhradne s televíznym prijímačom, spoločenské hry, stolné hry, hry, kocky, hracie kocky, hračky vo forme zmenšených modelov vozidiel, motocyklov a iných dopravných prostriedkov.

35 - Usporiadávanie akcií on-line na internete vo forme predajných akcií tovaru vrátane predaja tovaru najvyššej ponuky, súťaží a hier o ceny, organizácia a uzatváranie obchodných transakcií v mene tretích strán, zhromažďovanie a poskytovanie obchodných informácií všetkých druhov v tejto triede, on-line služby, a to prijímanie objednávok na tovar elektronickými prostriedkami, telefónom a/alebo prostredníctvom počítača, organizácia predaja a vyrovnanie príslušných účtov (on-line nákup) cez počítačové siete a/alebo iné distribučné kanály, organizácia a uzatváranie predajných transakcií v rámci elektronického obchodného domu (supermarketu), služby elektronického obchodovania, a to prijímanie objednávok, dodacie služby podľa objednávky a fakturácie v elektronických objednávkových systémoch a predvádzanie tovaru a služieb, organizácia kontaktov pre obchod, ponuky a obchodovanie, poskytovanie propagačných horúcich liniek, prenájom reklamných filmov, výroba televíznych, rozhlasových a internetových reklám, vrátane zodpovedajúcich programov pre hry o ceny, sprostredkovateľské služby v obchode, pomoc pri riadení obchodnej činnosti, elektronické obchodovanie s tovarmi prostredníctvom celosvetovej komunikačnej siete.

38 - Prenos a zobrazenie informácií v elektronickej podobe prostredníctvom internetu, poskytovanie World Wide Web stránok na internete, služby zabezpečujúce audiovizuálne komunikácie prostredníctvom telekomunikačných sietí, ako napr. počítačové siete internet, satelitu a pod., rozširovanie, zverejňovanie a prenos informácií dát a správ prostredníctvom informačných a telekomunikačných prostriedkov a prenos informácií dát a správ prostredníctvom informačných a telekomunikačných prostriedkov a sietí, šírenie elektronických časopisov, elektronických periodík a kníh v elektronickej podobe prostredníctvom počítačovej siete, pomocou satelitov.

(540)

SKATEBOX

(731) RMC SPORTS, s. r. o., Štolcova 693/6, 618 00 Brno, CZ;

(740) Filípek Ján, Ing., Bratislava, SK;

(210) 2920-2004

(220) 24.9.2004

8 (511) 9, 11

(511) 9 - Elektrické zariadenia na ničenie hmyzu pomocou odparovania insekticídov.

11 - Elektrické odparovače a ventilátory na rozptyľovanie insekticídov.

(540) VAPE

(731) FUMAKILLA LIMITED, No. 11, Kanda-Mikuracho, Chiyoda-ku, Tokyo, JP;

(740) Hörmann Tomáš, Ing., Bratislava, SK;

(210) 2921-2004

(220) 24.9.2004

8 (511) 9, 11

(511) 9 - Elektrické zariadenia na ničenie hmyzu pomocou odparovania insekticídov.

11 - Elektrické odparovače a ventilátory na rozptyľovanie insekticídov.

(540) FUMAKILLA

(731) FUMAKILLA LIMITED, No. 11, Kanda-Mikuracho, Chiyoda-ku, Tokyo, JP;

(740) Hörmann Tomáš, Ing., Bratislava, SK;

(210) 2949-2004

(220) 30.9.2004

8 (511) 18

(511) 18 - Aktovky, dámske kabelky, kľúčenky, peňaženky, cestovné tašky, kufre, batohy, opasky, výrobky z kože a imitácie kože patriace do tejto triedy.

(540) SANCHEZ casual

(731) Močary Peter, Hollého 306, 956 31 Krušovce, SK;

(210) 3050-2004

(220) 20.10.2004

8 (511) 2

(511) 2 - Náplne do tlačiarň a kopírovacích strojov.

(540)



(591) modrá, žltá, biela, čierna

(731) Don Cartouche, spol. s r. o., Radlinského 27, 811 07 Bratislava, SK;

(210) 3071-2004

(220) 22.10.2004

8 (511) 32, 35, 38, 41, 42

(511) 32 - Minerálne a sýtené vody a iné nealkoholické nápoje, ovocné a zeleninové šťavy, ovocné a zeleninové džúsy, prípravky na výrobu nápojov, sirupy, prášky, kryštály a iné prípravky na prípravu nápojov, ovocné šťavy, obohatené nápoje, nápoje pre športovcov.

35 - On-line maloobchodné služby, poštové objednávkové služby pomocou katalógov a maloobchodné služby týkajúce sa širokého sortimentu spotrebiteľských tovarov.

38 - Komunikačné služby, televízia, káblová televízia, digitálna televízia, satelitná televízia, rádiové vysielanie (služby), uskutočňovanie telekomunikačného prístupu k integrovanému digitálnemu programu, myslené ako zabezpečenie vysielania počítačovou sieťou na produkciu, distribúciu, prenos a obsluhu filmov, televízie a iných masmédií.

41 - Vzdelávacie a zábavné služby vrátane výroby a/alebo distribúcie, a/alebo prezentácie programov pre televíziu, káblovú televíziu, digitálnu televíziu, satelitnú televíziu a rádiové vysielanie, služby v podstate ako sú pokračujúce komédie, drámy, hry, dobrodružné programy a/alebo kreslené programové série a filmová produkcia filmov, uskutočňované prostredníctvom káblovej televízie, televízneho vysielania, rádiového vysielania a globálnej informačnej počítačovej siete, poskytovanie on-line časopisov, zábava a služby zábavných parkov.

42 - Počítačové služby, najmä poskytovanie on-line počítačových databáz a interakčných databáz, poskytovanie webových stránok týkajúcich sa informácií o kreslených filmoch a zábavy a poskytovanie on-line spojenia na iné webové stránky, poskytovanie dočasného použitia on-line softvéru.

(540)



(731) THE CARTOON NETWORK LP, LLLP, 1050 Techwood Drive, N.W., Atlanta, Georgia 30318, US;

(740) Guniš Jaroslav, Mgr., Bratislava, SK;

(210) 3100-2004

(220) 25.10.2004

8 (511) 9, 16, 35, 38, 41

(511) 9 - Nosiče informácií všetkých druhov v rozsahu triedy 9, napr. dát, obrazu a zvuku, elektronické publikácie.

16 - Nosiče informácií všetkých druhov v rozsahu triedy 16, napr. tlačoviny a polygrafické výrobky, informačné letáky a brožúry, katalógy, vstupenky, fotografie, plagáty.

35 - Inzertné, reklamné a propagačné služby, marketing, vzťahy s verejnosťou.

38 - Šírenie informácií prostredníctvom komunikačných sietí, napr. internet, káblové siete, bezdrôtové siete a satelitné siete.

41 - Výchovná, vzdelávacia a zábavná činnosť, usporadúvanie odborných stretnutí, napr. školení, kurzov, konferencií a sympózií, prednášok, organizovanie a usporadúvanie súťaží (events), nakladateľská a vydavateľská činnosť okrem vydávania a aktualizovania reklamných materiálov a náborových textov.

(540)



(591) červená, čierna

(731) ECONOMIA, a. s., Dobrovského 25, 170 55 Praha, CZ;

(740) Kajabová Monika, JUDr., Bratislava, SK;

(210) 3105-2004

(220) 25.10.2004

8 (511) 9, 16, 35, 39, 41

(511) 9 - Nosiče informácií všetkých druhov, auditívneho a audiovizuálneho charakteru, softvér.

16 - Tlačoviny a polygrafické výrobky všetkých druhov, napr. časopisy, letáky.

35 - Propagačná, reklamná a inzertná činnosť a služby.

39 - Distribúcia tlačovín a nosičov informácií.

41 - Vydávanie tlačovín a nosičov informácií s výnimkou reklamných a náborových.

(540)



(731) ECONOMIA, a. s., Dobrovského 25, 170 55 Praha, CZ;

(740) Kajabová Monika, JUDr., Bratislava, SK;

(210) 3106-2004

(220) 25.10.2004

8 (511) 9, 16, 35, 38, 41, 42

(511) 9 - Nosiče informácií, najmä zvuku a obrazu.

16 - Tlačoviny a polygrafické výrobky, napr. knihy, časopisy, informačné letáky a brožúry, študijné texty, katalógy, vstupenky, programy, plagáty, fotografie.

35 - Reklamné a propagačné služby, odborné poradenstvo v oblasti reklamy a propagácie.

38 - Šírenie informácií prostredníctvom dátových sietí, napr. internetom, odborné poradenstvo v oblasti šírenia informácií.

41 - Usporadúvanie odborných stretnutí, napr. prednášok, školení, kurzov, konferencií a súťaží, vydavateľské a nakladateľské služby s výnimkou vydávania reklamných a náborových textov, odborné poradenstvo u uvedených služieb.

42 - Odborné poradenstvo patriace do tejto triedy.

(540)



(731) ECONOMIA, a. s., Dobrovského 25, 170 55 Praha, CZ;

(740) Kajabová Monika, JUDr., Bratislava, SK;

(210) 3107-2004

(220) 25.10.2004

8 (511) 9, 16, 38, 41, 42

(511) 9 - Nosiče textových, obrazových a zvukových dát a informácií, elektronický časopis.

16 - Tlačoviny a polygrafické výrobky, napr. knihy, časopisy.

38 - Šírenie informácií prostredníctvom dátových sietí, napr. internetom.

41 - Vzdelávanie, výchova, zábava, športové a kultúrne aktivity, vydavateľská činnosť s výnimkou reklamnej a náborovej, najmä vydávanie elektronických časopisov, periodík, kníh.

42 - Tvorba informačných databáz, prevod, konverzia časopisov, periodík, kníh z fyzických médií na elektronické médiá.

(540)MARKETING  TREND

(591) červená, šedá

(731) ECONOMIA, a. s., Dobrovského 25, 170 55 Praha, CZ;

(740) Kajabová Monika, JUDr., Bratislava, SK;

(210) 3108-2004

(220) 25.10.2004

8 (511) 9, 16, 38, 41, 42

(511) 9 - Nosiče textových, obrazových a zvukových dát a informácií, elektronický časopis.

16 - Tlačoviny a polygrafické výrobky, napr. knihy, časopisy.

38 - Šírenie informácií prostredníctvom dátových sietí, napr. internetom.

41 - Vzdelávanie, výchova, zábava, športové a kultúrne aktivity, vydavateľská činnosť s výnimkou reklamnej a náborovej, najmä vydávanie elektronických časopisov, periodík, kníh.

42 - Tvorba informačných databáz, prevod, konverzia časopisov, periodík, kníh z fyzických médií na elektronické médiá.

(540)

(591) červená, biela, čierna

(731) ECONOMIA, a. s., Dobrovského 25, 170 55 Praha, CZ;

(740) Kajabová Monika, JUDr., Bratislava, SK;

(210) 3114-2004

(220) 26.10.2004

8 (511) 9, 16, 35, 37, 38, 41, 42

(511) 9 - Systémy a zariadenie na spracovanie a ukladanie údajov a dát, elektronické testovacie a meracie systémy a ich súčasti, počítačové hry, počítače a ich časti, počítačové programy, elektrické káble, svorky a spojky pre počítače, prístroje na nahrávanie, prenos a reprodukciu zvuku alebo obrazu, počítačové stroje, modemy, monitory, tlačiarne k počítačom, periférne zariadenia počítačov, počítačové klávesnice, počítačové pamäte,

elektronické platobné systémy, elektronické databázy nahrané na nosičoch, programové vybavenie pre informačné technológie a komunikácie, programové vybavenie umožňujúce elektronické obchodovanie, programové vybavenie umožňujúce obchodný styk prostredníctvom počítačov, systémy informačných technológií zaradených v tejto triede, systémy komunikačnej a informačnej techniky zaradené v tejto triede, informácie a záznamy v elektronickej podobe, dáta, databáza, informačné produkty všetko na nosičoch aj v elektronických, dátových informačných a komunikačných sieťach, elektronické siete, dátové siete, elektronické časopisy, elektronické periodiká a knihy v elektronickej podobe.

16 - Firemné listiny, papiernicky tovar, papierové propagačné materiály, informačné brožúry, fotografie, katalógy, mapy, noviny, časopisy, tlačivá a kancelárske potreby uvedené v tejto triede, kancelárska technika uvedená v tejto triede, náhradné diely a príslušenstvo kancelárskej techniky uvedené v tejto triede.

35 - Prenájom reklamných materiálov, prenájom reklamných priestorov, prieskum verejnej mienky, príprava inzertných stĺpcov, reklama na počítačovej komunikačnej sieti, rozširovanie reklamných materiálov zákazníkom (letáky, prospekty, tlačivá, vzorky), vydávanie a aktualizovanie reklamných materiálov, rozširovanie reklamných oznamov, prenájom reklamných plôch, zásielkové reklamné služby, uverejňovanie reklamných textov, rozhlasová reklama, rozširovanie reklamných alebo inzertných oznamov, rozširovanie vzoriek, štatistické informácie, spracovanie textov, vydávanie reklamných alebo náborových textov, vyhľadávanie informácií v počítačových súboroch pre zákazníkov, zbieranie a zoraďovanie údajov do počítačových databáz, reklama, činnosti reklamnej agentúry, aranžovanie výkladov, inzertné činnosti, sekretárske služby, účtovníctvo, marketingové štúdie, komerčné informačné kancelárie, prieskum trhu, prieskum verejnej mienky, obchodné prieskumy, analýzy nákladov, revízie účtov, vedenie účtovných kníh, maloobchodná činnosť v strojárskych oblasti, hutníckych oblasti, automobilovej oblasti, stavebnej oblasti, s výpočtovou technikou, so spotrebnou elektronikou.

37 - Montáž, údržba a opravy počítačov a ich časti, opravy kancelárskej a reprodukčnej techniky, opravy výrobkov a zariadení spotrebnej elektroniky.

38 - Elektronickej pošta, počítačová komunikácia, posielanie správ, prenájom prístrojov na prenos správ, prenájom zariadení na prenos informácií, prenájom telekomunikačných prístrojov, telekomunikačné služby v oblasti prenosu dát, komunikácia prostredníctvom počítačov a služby s tým spojené, výmena, získavanie a šírenie informácií a správ prostredníctvom telekomunikačnej siete alebo dátovej siete, alebo siete výpočtovej, informačnej, komunikačnej alebo elektronickej techniky, alebo satelitov, alebo káblov, služby krátkych textových správ, služby konverzie prenosového protokolu, formátu a kódu, služby sprostredkovania správ, služby sprostredkovania prístupu k počítačovej sieti, poskytovanie prístupu do dátovej siete, služby pripojenia k dátovým

a informačným sieťam a k internetu, prenájom informačných a komunikačných miest, poskytovanie prístupu na on-line informačné služby a databázy, prenos alebo komunikačné služby prostredníctvom internetu, vonkajších a vnútorných sietí a ďalších elektronických prostriedkov alebo poskytovanie internetu, vonkajších a vnútorných sietí, poskytovanie telekomunikačného pripojenia do svetovej počítačovej siete, služby zabezpečujúce vstup do telekomunikačných sietí, poskytovanie užívateľského prístupu do svetovej počítačovej siete, prenos správ a obrazových informácií pomocou počítača, počítačová komunikácia prostredníctvom svetovej informačnej telekomunikačnej siete - internet, prenájom prístupového času k počítačovým databázam.

41 - Vydavateľská a nakladateľská činnosť, vydávanie kníh, časopisov, periodicky vychádzajúcich tlačovín, zborníkov, tvorba a vydávanie textov s výnimkou reklamných alebo náborových, vydávanie elektronických publikácií, prekladateľské a tlmočnicke služby, elektronická edičná činnosť v malom (DPT služby).

42 - Spravovanie autorských práv, hosťovanie na počítačových stránkach (webových stránkach), prevod a konverzia počítačových programov a údajov, okrem fyzickej konverzie, prevod a konverzia údajov a dokumentov z fyzických médií na elektronické médiá, umelecký dizajn, odborné poradenstvo týkajúce sa softvéru a hardvéru, prenájom výpočtovej techniky, aktualizovanie, inštalácia, servis a spúšťanie počítačových programov, počítačové programovanie, prenájom počítačového softvéru, obnovovanie počítačových databáz, zhotovovanie kópií počítačových programov, prieskum v oblasti využitia počítačov, návrh a tvorba počítačových systémov a softvéru, počítačové systémové analýzy, vytváranie, umiestňovanie a udržiavanie počítačových stránok (WEB), vývoj programového vybavenia, služby a poradenstvo v oblasti projektov pre fondy a nástroje Európskej únie.

(540)



(731) InterSoft, a. s., Floriánska 19, 040 01 Košice, SK;

(740) Gruber Dalibor, Ing., Košice, SK;

(210) 3120-2004

(220) 27.10.2004

8 (511) 35, 41, 43

(511) 35 - Reklamná činnosť, administratívne práce, sprostredkovanie nákupu a predaja tovarov, sprostredkovanie služieb patriacich do triedy 35.

41 - Organizovanie športových, kultúrnych, spoločenských a vzdelávacích akcií, tlmočenie a preklady z/do cudzích jazykov.

43 - Hotelové služby, reštauračné služby, prenájom stoličiek, stolov, obrusov a sklenených výrobkov, poskytovanie a rezervácia prechodného ubytovania, prenájom prednáškových a konferenčných miestností.

(540)



... tento SET je Váš ...

(731) HOTEL SET s. r. o., Príkopova 6, 831 03 Bratislava, SK;

(740) Šujanová Mária, Ing., Bratislava, SK;

(210) 3129-2004

(220) 28.10.2004

8 (511) 24

(511) 24 - Bytový textil, hlavne posteľná a stolová bielizeň, paplóny, prikrývky a pokrývky na posteľ, vankúše, závesy textilné alebo plastové, textilné utierky, textilné vreckovky, uteráky, lôžkoviny, látky na textilné využitie, látky ľanové, bavlnené, hodvábné, syntetické i polosyntetické na šitie odevov a na poťahy pre nábytok a čalúnenie, tkaniny na vyšívanie s predkresleným vzorom, spacie vaky ako prikrývky.

(540)



(591) červená, čierna, biela

(731) Áčko, a. s., I. Houdeka 39, 034 01 Ružomberok, SK;

(740) Holoubková Mária, Ing., Bratislava, SK;

(210) 3131-2004

(220) 29.10.2004

8 (511) 32, 33

(511) 32 - Minerálne a sytené vody, nealkoholické nápoje, ovocné nápoje, ovocné šťavy, sirupy na výrobu nápojov.

33 - Vína a iné alkoholické nápoje s výnimkou piva.

(540) Cuvéecko

(731) TRINOM, a. s., Jána Mrvu 4, 949 01 Nitra, SK;

(740) Máčajová Mária, Ing., Nitra, SK;

(210) 3160-2004

(220) 3.11.2004

8 (511) 3, 4, 11, 16, 20, 35

(511) 3 - Pot pouri.

4 - Sviečky, knôty na svietenie, sviečkové knôty, lampové knôty, nočné lampičky-sviečky, osvetľovacie prostriedky, sviečky na svietenie, sviečky na vianočné stromčeky, tuky na svietenie, zvlhčujúci olej.

11 - Prístroje na osvetlenie, držiaky na lampy a svietidlá, ozdobné fontány, aromatické lampy, lampy na svietenie, lampy na čistenie vzduchu od baktérií, lampáše, lampióny, odparovače, olejové lampy, osvetľovacie prístroje a zariadenia, fontány, reťaze farebných žiaroviek, tienidlá na lampy, zvlhčovače vzduchu na radiátory ústredného kúrenia.

16 - Papiernický tovar; blahoprajné pohľadnice, figuríny z papierovej drviny; kalendáre; katalógy; knižné záložky; ozdobné kvetináče z papiera; nálepky na kancelárske použitie alebo pre domácnosť; oznámenia - papiernický tovar; pohľadnice; pútače z papiera alebo lepenky; samolepky pre domácnosť a na kancelárske účely; stojany na fotografie; stolové prestieranie z papiera; vrecia z papiera alebo plastických materiálov; záložky do kníh; stužky do kníh; papierové zástavy.

20 - Výrobky z dreva, korku, trstia, vrbového prútia, z rohoviny, kostí, slonoviny, z kostíc, korytnačiny, jantáru, perlete, morskej peny, náhradky všetkých týchto materiálov alebo náhradky z plastických hmôt, dekoratívne nástenné ozdoby s výnimkou textilných, dekoratívne predmety vydávajúce zvuk, dekoratívne závesy na steny s výnimkou textilných, drevené alebo plastové nádoby, drevené alebo plastové schránky, figuríny z dreva, vosku, sadry alebo plastu, koráľkové záclony ako dekorácia, koráľkové záclony, ozdobné korkové zátky, prútené koše, koše s výnimkou kovových, stojany na kvety, magnety ako dekorácia, mobiliár, dekoračné prenosné predmety ako doplnok nábytku, mušle, nádoby z dreva alebo plastu, nádoby, nie kovové, novinové stojany, obalové nádoby z plastických hmôt, ozdoby z plastov pre potraviny, pletené predmety zo slamy, podstavce na kvety, prútený tovar, košíkársky tovar, pútače z dreva alebo plastických hmôt, škatule z dreva alebo plastu, sochy z dreva, vosku, sadry alebo plastov, sošky z dreva, vosku, sadry alebo plastov, šperkovníce s výnimkou šperkovníc z drahých kovov, stojany na kvety, stojany na dáždnyky, umelecké diela z dreva, vosku, sadry alebo plastov, umelecké stolárske výrobky, vejáre, vešiaky na kľúče, voskové figúrky.

35 - Propagačná činnosť, reklama; reklamné agentúry; aranžérske práce; obchodné alebo podnikateľské informácie; podpora predaja pre tretie osoby; reklama; sprostredkovanie obchodu a služieb.

(540)



The logo consists of the word "LUMEN" in a bold, blue, sans-serif font with a slight 3D effect, positioned above the word "ORIGINAL" in a smaller, blue, sans-serif font.

(591) svetlomodrá, tmavomodrá

(731) LUMEN, s. r. o., Björnsona 1/25, 971 01 Prievidza, SK;

(740) Gažík Igor, JUDr., Prievidza, SK;

(210) 3182-2004

(220) 6.11.2004

8 (511) 16, 35, 36, 39

(511) 16 - Tlačoviny, knihy a tlačené publikácie, časopisy, noviny, brožúry, sprievodcovia a príručky, všetko v súvislosti s nehnuteľnosťami, príručky o nehnuteľnostiach, správy o nehnuteľnostiach, tlačené tabuľky, grafy, diagramy, schémy a príručky vytvorené z uvedených informácií.

35 - Poradenské a konzultačné služby v oblasti obchodnej činnosti a podnikania, poskytovanie obchodných alebo podnikateľských informácií, marketing, marketingové štúdie, obchodný alebo podnikateľský prieskum, prieskum verejnej mienky, prieskum trhu, analýzy nákladov, hospodárske (ekonomické) predpovede, zostavovanie výpisov z účtov, vedenie kartoték v počítači, zbieranie údajov do centrálnej kartotéky, vzťahy s verejnosťou (prieskum vzťahov medzi podnikmi, inštitúciami a spoločenským prostredím, organizovanie výstav na komerčné alebo reklamné účely, predvádzanie tovaru na reklamné účely a podporu predaja, vylepovanie plagátov, rozširovanie reklamných alebo inzertných oznamov, rozširovanie reklamných materiálov zákazníkom (letáky, prospekty, tlačivá, vzorky), zasielanie reklamných materiálov zákazníkom, vydávanie a aktualizovanie reklamných materiálov, uverejňovanie reklamných textov, prenájom reklamných plôch, vydávanie reklamných alebo náborových textov, rozhlasová reklama, televízne reklamy, reklamná, inzertná a propagačná činnosť prostredníctvom akéhokoľvek média, prostredníctvom televíznej siete, dátovej siete, informačnej siete, elektronickej siete, komunikačnej siete alebo počítačovej siete, poskytovanie informácií a iných informačných produktov komerčného alebo reklamného charakteru, multimediálnych informácií komerčného alebo reklamného charakteru, komerčné využitie internetu na poskytovanie služieb patriacich do tejto triedy, on-line inzercia, sprostredkovanie obchodu s tovarom.

36 - Realitná kancelária, sprostredkovanie nákupu, predaja a prenájmu nehnuteľností, oceňovanie a odhady nehnuteľností, prenájom nehnuteľností, správcovstvo, správa nehnuteľností, sprostredkovanie nehnuteľností, vedenie nájomných domov, prenájom izieb a bytov, organizovanie dobročinných zbierok, kapitálové investície, garancie, záruky, kaucie, klíring (zúčtovávanie vzájomných pohľadávok a záväzkov - bezhotovostné platenie), úschovné služby, úschova v bezpečnostných schránkach, pôžičky a financovanie), daňové odhady (služby), finančné odhady a oceňovanie (poisťovníctvo, bankovníctvo, nehnuteľnosti), konateľstvo, zastupiteľstvo, správcovstvo, služby v oblasti finančnictva, finančné riadenie, záručné pôžičky, hypotéky, poskytovanie pôžičiek, finančné poradenstvo, konzultačné služby v oblasti financií, elektronický prevod kapitálu, platobné prevody vykonávané elektronicky, finančné informácie, finančné makléřstvo, portfólio manažment, operačný lízing, zmenárenská činnosť, faktoring a forfaiting.

39 - Prenájom miesta na parkovanie, služby parkovania automobilov, prenájom skladísk, prenájom garáží.

**(540) NITRIANSKA REALITNÁ
KANCELÁRIA HUDZOVIČ**

- (731) Hudzovičová Beata, Nitrianska realitná kancelária, Štefánikova 43, 949 01 Nitra, SK;
(740) Neuschl Vladimír, Mgr. Ing., Bratislava, SK;

(210) 3197-2004

(220) 8.11.2004

8 (511) 16, 35, 36, 39, 41, 42, 43

(511) 16 - Baliaci papier; blahoprajné pohľadnice; brožované knihy, brožúry; brožúrky; bublinové obaly z plastických materiálov (na balenie); časopisy; etikety s výnimkou textilných; fotografie; galvanotypy (polygrafia); grafické zobrazenie; grafiky; chromolitografie (polygrafia); kalendáre; kartón, lepenka; kávové filtre, papierové; knihy; lepenkové alebo papierové škatule; lepenkové alebo papierové obaly na fľaše; lepenkové platne (papiernický tovar); lepiace pásky na kancelárske účely a použitie v domácnosti; leporelá; mapy; obálky (papiernický tovar); obaly (papiernický tovar); obrazy; papiernický tovar; periodické a neperiodické publikácie; plagáty; polygrafické písmo; predmety z kartónu; prospekty pútače z papiera alebo lepenky; reklamné tabule z papiera, kartónu alebo lepenky; reprodukcie grafické; tlačené reklamné materiály; umelohmotné fólie na balenie vrecia z papiera alebo plastických materiálov.

35 - Poradenské služby v podnikovom manažmente pri predaji tovarov a služieb, poradenstvo a manažment pre podniky, dekorácia a aranžovanie výkladov, obchodný manažment, sprostredkovanie nákupu a predaja tovarov, reklama, organizovanie výstav na reklamné a obchodné účely, rozširovanie reklamných oznamov, predvádzanie tovaru, rozširovanie reklamných materiálov zákazníkom (letáky, prospekty, tlačivá, vzorky), zasielanie reklamných materiálov zákazníkom, vydávanie a aktualizovanie reklamných materiálov, distribúcia vzoriek, obchodný alebo podnikateľský prieskum, prenájom reklamných materiálov, uverejňovanie reklamných textov, vydávanie reklamných alebo náborových textov, televízna reklama, reklamné agentúry, organizovanie reklamných hier na propagáciu predaja, prieskum trhu, prieskum verejnej mienky, prenájom reklamných priestorov, prenájom reklamných plôch, podpora predaja (pre tretie osoby), spracovanie textov, ponuka, sprostredkovanie a výber tovaru prostredníctvom katalógu, marketing, pomoc pri podnikaní, podnikateľské informácie, overovanie obchodných transakcií, zabezpečovanie obchodných transakcií (pre tretie osoby), reklamná a inzertná činnosť prostredníctvom telefónnej dátovej alebo informačnej siete, poskytovanie informácií a iných informačných produktov reklamného charakteru, prenájom reklamných informačných a komunikačných miest, sprostredkovanie v obchodných vzťahoch, služby riadenia ľudských zdrojov, vzťahy s verejnosťou (prieskum vzťahov medzi podnikmi, inštitúciami a spoločenským prostredníctvom), zásielkové reklamné služby, zbieranie údajov do počítačových databáz, zoraďovanie údajov v počítačových databázach.

36 - Prenájom nehnuteľností, sprostredkovanie kúpy, predaja a prenájmu nehnuteľností, realitné kancelárie, správa nehnuteľností, obstarávanie služieb spojených so správou nehnuteľností, sprostredkovanie finančných služieb, oceňovanie (poistenie, bankovníctvo, nehnuteľnosti), finančný lízing, predaj na splátky, zmenárenské služby, úverové financovanie predaja, vydávanie kreditných kariet, služby finančného manažmentu a účtovníckych sústav a správa hotovosti, poistenie, oceňovanie umeleckých diel, organizovanie dobročinných zbierok.

39 - Distribúcia tovaru na dobierku, sprostredkovanie prepravy, skladovanie, prenájom skladov, prenájom garáží, prenájom automobilov, balenie tovaru, dovoz, doprava, doručovanie tovaru, preprava nábytku, prepravné služby, dočasné uskladnenie a dodávanie nábytku, zariadenia, interiérového dekoračného tovaru pre dom a rodinu a súvisiacich výrobkov, sprostredkovanie autobusovej, lodnej, vzdušnej, námornej a železničnej dopravy, preprava turistov, informácie o doprave a preprave, rezervácia dopravy, rezervácie miesteniek, rezervácie zájazdov, sprevádzanie turistov, organizovanie výletov, organizovanie ciest, turistické prehliadky, sprostredkovanie a poskytovanie cestovných služieb, sprostredkovanie prenájmu plavidiel, vozidiel a iných dopravných prostriedkov, služby poskytované výletnými loďami, poskytovanie pomoci pri doprave, turistické kancelárie s výnimkou kancelárií poskytujúcich rezerváciu hotelového ubytovania, sprevádzanie turistov, služby cestovnej kancelárie obsiahnuté v tejto triede, balenie a doručovanie darčkových a umeleckých predmetov, distribúcia umeleckých predmetov, doručovacie služby, doručovanie tovaru, informácie o balení a doručovaní darčkov a umeleckých predmetov, kuriérske služby, zabezpečovanie a sprostredkovanie balenia a doručovanie tovaru.

41 - Organizovanie vedomostných alebo zábavných súťaží, organizovanie kurzov, výcvikov a školení (manažérske služby), zverejňovanie textov, okrem reklamných, vydávanie textov s výnimkou reklamných alebo náborových, vydávanie časopisov, katalógov, novín a iných periodických publikácií, tvorba, požičovanie, distribúcia videofilmov, sprostredkovanie kultúrnych a spoločenských podujatí, sprostredkovanie premietania filmov, prevádzkovanie kinosál, prevádzkovanie zábavných klubov, organizačné zabezpečenie výstav, prenájom videopások, rozmnožovanie nahraných nosičov zvukových a zvukovo-obrazových záznamov, sprostredkovanie služieb cestovných kancelárií patriacich do tejto triedy (informácie o možnostiach rekreácie, rozptýlenia a zábavy), zverejňovanie a vydávanie kníh, revue a magazínov, časopisov periodických a neperiodických publikácií s výnimkou reklamných, umelecké módne agentúry, informácie o možnostiach rozptýlenia a zábavy, požičovanie nahraných nosičov zvukových a zvukovo-obrazových záznamov, prenájom hudobných nástrojov a hudobnej aparatúry, usporadúvanie divadelných, filmových, koncertných a iných hudobných a tanečných produkcií na účely kultúrne a zábavné, fotografická reportáž, fotografovanie,

organizovanie a plánovanie večierkov, organizovanie a vedenie kolokvií, organizovanie a vedenie konferencií, organizovanie a vedenie kongresov, organizovanie a vedenie seminárov, organizovanie a vedenie sympózií, organizovanie audiovizuálnych predstavení na účely kultúrne a zábavné.

42 - Grafický dizajn, navrhovanie (priemyselný dizajn), navrhovanie obalov, obalový dizajn, odborné technické poradenstvo týkajúce počítačov a príslušenstva k nim, priemyselný dizajn, spravovanie autorských práv, sprostredkovanie uvedených služieb v tejto triede, štúdie technických projektov, projektová činnosť, umelecký dizajn, výskum a vývoj nových výrobkov (pre zákazníkov), spravovanie autorských práv.

43 - Služby barov, rýchle občerstvenie (bufety), hotelierske služby, kaviarne, prenájom prednáškových sál, prenájom prenosných stavieb, príprava a dodávka jedla na objednávku do domu, reštaurácie, samoobslužné reštaurácie, hotely, prenájom prechodného ubytovania, sprostredkovanie reštauračných a kaviarenských služieb, rezervácia hotelov, rezervácia penziónov, rezervácia prechodného ubytovania, ubytovacie kancelárie (prechodné ubytovanie, hotely, penzióny), sprostredkovanie hotelierskych služieb, zaobstarávanie ubytovania a stravovania v hoteloch, penziónoch, turistických a prázdninových táboroch, ubytovníach, na farmách a rekreačných zariadeniach.

(540) EUROPA SHOPPING CENTER

(731) EUROPA SC, a. s., Malachitová 13, 974 01 Banská Bystrica, SK;
(740) Belička Ivan, Ing., Banská Bystrica, SK;

(210) 3333-2004

(220) 25.11.2004

8 (511) 35, 37

(511) 35 - Sprostredkovanie veľkoobchodných služieb v oblasti náhradných dielcov na ťahače, návesy a nápravy, maloobchodné služby v oblasti náhradných dielcov na ťahače, návesy a nápravy.

37 - Servis náhradných dielcov na ťahače, návesy a nápravy.

(540)



(591) červená, čierna

(731) SAMPET, spol. s r. o., Vígľašská 7 - 9, 851 05 Bratislava, SK;

(740) Dolanská Elena, RNDr., Bratislava, SK;

(210) 3336-2004

(220) 25.11.2004

8 (511) 29, 30, 35, 41, 42, 43

(511) 29 - Polotovary a hotové jedlá pripravené prevažne zo surovín obsiahnutých v triede 29, mäsové výrobky, polievky, konzervovaná a inak upravená zelenina a ovocie, zeleninové a ovocné šťavy na použitie pri varení, zeleninové a ovocné šaláty, mliečne výrobky.

30 - Polotovary a hotové jedlá prevažne zo surovín obsiahnutých v triede 30, cukrárenské a pekárenské výrobky, cukrovinky, zmrzlinové výrobky, pizza, cestoviny, ovocné a zeleninové zálievky, chuťové prísady, omáčky a zálievky, koreniny.

35 - Maloobchodné služby v oblasti potravín, jedla a nápojov.

41 - Organizácia spoločenských, kultúrnych a športových akcií, organizácia rodinných osláv.

42 - Výzdoba interiérových a exteriérových priestorov.

43 - Gastronomické služby, služby reštaurácií, barov, kaviarní, bufetov a penziónov, hotelové služby, cateringové služby, príprava a dodávka jedál a nápojov na objednávku.

(540)



(591) červená, modrá, zelená, žltá, bledomodrá, oranžová

(731) Lahôdky Dobrôtky, spol. s r. o., Záhumenná 318/24, 851 10 Bratislava - Čunovo, SK;

(740) Fajnorová Mária, Ing., Bratislava, SK;

(210) 3337-2004

(220) 25.11.2004

8 (511) 29, 30, 35, 41, 42, 43

(511) 29 - Polotovary a hotové jedlá pripravené prevažne zo surovín obsiahnutých v triede 29, mäsové výrobky, polievky, konzervovaná a inak upravená zelenina a ovocie, zeleninové a ovocné šťavy na použitie pri varení, zeleninové a ovocné šaláty, mliečne výrobky.

30 - Polotovary a hotové jedlá prevažne zo surovín obsiahnutých v triede 30, cukrárenské a pekárenské výrobky, cukrovinky, zmrzlinové výrobky, pizza, cestoviny, ovocné a zeleninové zálievky, chuťové prísady, omáčky a zálievky, koreniny.

35 - Maloobchodné služby v oblasti potravín, jedla a nápojov.

41 - Organizácia spoločenských, kultúrnych a športových akcií, organizácia rodinných osláv.

42 - Výzdoba interiérových a exteriérových priestorov.

43 - Gastronomické služby, služby reštaurácií, barov, kaviarní, bufetov a penziónov, hotelové služby, cateringové služby, príprava a dodávka jedál a nápojov na objednávku.

(540) ŠTÚDIO CHUTI

(731) Lahôdky Dobrôtky, spol. s r. o., Záhumenná 318/24, 851 10 Bratislava - Čunovo, SK;

(740) Fajnorová Mária, Ing., Bratislava, SK;

(210) 3341-2004

(220) 26.11.2004

8 (511) 35, 37, 39

(511) 35 - Sprostredkovanie obchodu s pneumatikami, príslušenstvom automobilov, autodoplňkami, automobilovými diskami a autoalarmami, odborné obchodné poradenstvo.

37 - Pneuservis - oprava a výmena pneumatík, montáž a vyvažovanie kolies, údržba automobilov, ošetrovanie automobilov, autoservis.

39 - Skladovanie, prenájom dopravných prostriedkov, nosičov na automobily, skladovacích kontajnerov

(540)



(731) HB-PNEU, s. r. o., Poľnohospodárov 2, 971 01 Prievidza, SK;

(210) 3370-2004

(220) 30.11.2004

8 (511) 9, 35, 36, 38, 42

(511) 9 - Platobné karty, počítačové zariadenia a počítačový softvér vrátane počítačového softvéru na prístup k sieti na prenos dát vrátane elektronických komunikačných sietí, počítačových sietí a internetu na účely služieb v bankovníctve a finančníctve.

35 - Poradenské služby v oblasti podnikania a riadenia (manažmentu) podnikov, poradenstvo v oblasti akvizícií, spájania a predaja podnikov, ekonomické analýzy a predpovede, analýzy nákladov, zaraďovanie, vyhľadávanie a poskytovanie informácií v bankových databázach pre zákazníkov, vedenie kartotiek a centrálnych kartotiek, poskytovanie výpisov z účtov, poskytovanie a sprostredkovanie uvedených služieb prostredníctvom komunikačných médií, telekomunikačných prostriedkov, elektronických médií, elektronickej pošty, počítačových sietí, terminálov a internetu.

36 - Bankovníctvo vrátane elektronického bankovníctva; home banking; bankové služby; finančníctvo; finančné poradenstvo; finančné analýzy, finančné služby; prijímanie vkladov vrátane termínovaných vkladov; vedenie bankových účtov klientov; vedenie vkladných knižiek; vydávanie cenín a cenných papierov; úvery, pôžičky a iné formy financovania; investovanie do cenných papierov na vlastný účet; kapitálové investície; financovanie spoločných podnikov; majetkové účasti; finančný prenájom (lízing); platobný styk (prevod finančných prostriedkov) a zúčtovanie (klíring); elektronický prevod kapitálu; vydávanie a správa platobných prostriedkov vrátane platobných kariet, úverových (kreditných) a debetných kariet, cestovných šekov a ich overovanie; bankové služby poskytované prostredníctvom bankomatov; záruky; kaucie; ručenie; otváranie akreditívov; obstarávanie inkasa vrátane dokumentárneho inkasa; obchodovanie na vlastný účet alebo na účet klienta s valutami a devízovými hodnotami; obchodovanie v oblasti termínovaných obchodov a opcí vrátane kurzových

a úrokových obchodov; obchodovanie s prevoditeľnými cennými papiermi; obchodovanie so zlatými a striebornými mincami; finančné makléristvo; hospodárenie s cennými papiermi klienta na jeho účet vrátane poradenstva (portfólio manažment); uloženie a správa cenných papierov alebo iných hodnôt; činnosť depozitára; zmenárenská činnosť (nákup devízových prostriedkov); prenájom bezpečnostných schránok a denného a nočného trezoru; úschova cenností v bezpečnostných schránkach; vykonávanie hypotekárnych obchodov; ostatné bankové a finančné činnosti a transakcie; poradenstvo v oblasti bankovníctva a financií; finančné poradenstvo; finančné analýzy; poskytovanie bankových a finančných informácií; výpisy z bankových účtov klientov; finančné odhady a oceňovanie v oblasti bankovníctva; poskytovanie a sprostredkovanie všetkých uvedených služieb prostredníctvom komunikačných médií, telekomunikačných prostriedkov, elektronických médií, elektronickej pošty (e-mail) a svetovej počítačovej siete (internet).

38 - Elektronická pošta; služby poskytované elektronickými tabuľkami (telekomunikačné služby); komunikácia, posielanie a prenos správ, dát a obrázkov prostredníctvom komunikačných médií, telekomunikačných prostriedkov, elektronických médií, elektronickej pošty (e-mail) a svetovej počítačovej siete (internet).

42 - Autorské práva (spravovanie); hosťovanie na počítačových stránkach (webových stránkach); licencie práv duševného vlastníctva; návrh počítačových systémov; obnovovanie počítačových databáz; aktualizovanie počítačových programov; konzultačné služby v oblasti práv duševného vlastníctva; prevod a konverzia počítačových programov a údajov (okrem fyzickej konverzie); prevod a konverzia údajov a dokumentov z fyzických médií na elektronické médiá; sledovacie služby v oblasti duševného vlastníctva; tvorba softvéru; vytváranie a udržiavanie počítačových stránok (Web) pre zákazníkov; zhotovovanie kópií počítačových programov.

(540)

Študentský KLUB

(591) červená, modrá

(731) Slovenská sporiteľňa, a. s., Suché mýto 4, 817 06 Bratislava, SK;

(210) 3371-2004

(220) 30.11.2004

8 (511) 9, 35, 36, 38, 42

(511) 9 - Platobné karty, počítačové zariadenia a počítačový softvér vrátane počítačového softvéru na prístup k sieti na prenos dát vrátane elektronických komunikačných sietí, počítačových sietí a internetu na účely služieb v bankovníctve a finančníctve.

35 - Poradenské služby v oblasti podnikania a riadenia (manažmentu) podnikov, poradenstvo v oblasti akvizícií, spájania a predaja podnikov, ekonomické analýzy a predpovede, analýzy nákladov, zaraďovanie, vyhľadávanie a poskytovanie informácií v bankových databázach pre zákazníkov, vedenie kartotiek a centrálnych karto-

ték, poskytovanie výpisov z účtov, poskytovanie a sprostredkovanie uvedených služieb prostredníctvom komunikačných médií, telekomunikačných prostriedkov, elektronických médií, elektronickej pošty, počítačových sietí, terminálov a internetu.

36 - Bankovníctvo vrátane elektronického bankovníctva; home banking; bankové služby; finančníctvo; finančné poradenstvo; finančné analýzy, finančné služby; prijímanie vkladov vrátane termínovaných vkladov; vedenie bankových účtov klientov; vedenie vkladných knižiek; vydávanie cenín a cenných papierov; úvery, pôžičky a iné formy financovania; investovanie do cenných papierov na vlastný účet; kapitálové investície; financovanie spoločných podnikov; majetkové účasti; finančný prenájom (lízing); platobný styk (prevod finančných prostriedkov) a zúčtovanie (klíring); elektronický prevod kapitálu; vydávanie a správa platobných prostriedkov vrátane platobných kariet, úverových (kreditných) a debetných kariet, cestovných šekov a ich overovanie; bankové služby poskytované prostredníctvom bankomatov; záruky; kaucie; ručenie; otváranie akreditívov; obstarávanie inkasa vrátane dokumentárneho inkasa; obchodovanie na vlastný účet alebo na účet klienta s valutami a devízovými hodnotami; obchodovanie v oblasti termínovaných obchodov a opcií vrátane kurzových a úrokových obchodov; obchodovanie s prevoditeľnými cennými papiermi; obchodovanie so zlatými a striebornými mincami; finančné maklérsstvo; hospodárenie s cennými papiermi klienta na jeho účet vrátane poradenstva (portfólio manažment); uloženie a správa cenných papierov alebo iných hodnôt; činnosť depozitára; zmenárenská činnosť (nákup devízových prostriedkov); prenájom bezpečnostných schránok a denného a nočného trezoru; úschova cenností v bezpečnostných schránkach; vykonávanie hypotekárnych obchodov; ostatné bankové a finančné činnosti a transakcie; poradenstvo v oblasti bankovníctva a financií; finančné poradenstvo; finančné analýzy; poskytovanie bankových a finančných informácií; výpisy z bankových účtov klientov; finančné odhady a oceňovanie v oblasti bankovníctva; poskytovanie a sprostredkovanie všetkých uvedených služieb prostredníctvom komunikačných médií, telekomunikačných prostriedkov, elektronických médií, elektronickej pošty (e-mail) a svetovej počítačovej siete (internet).

38 - Elektronická pošta; služby poskytované elektronickými tabuľkami (telekomunikačné služby); komunikácia, posielanie a prenos správ, dát a obrázkov prostredníctvom komunikačných médií, telekomunikačných prostriedkov, elektronických médií, elektronickej pošty (e-mail) a svetovej počítačovej siete (internet).

42 - Autorské práva (spravovanie); hosťovanie na počítačových stránkach (webových stránkach); licencie práv duševného vlastníctva; návrh počítačových systémov; obnovovanie počítačových databáz; aktualizovanie počítačových programov; konzultačné služby v oblasti práv duševného vlastníctva; prevod a konverzia počítačových programov a údajov (okrem fyzickej konverzie); prevod a konverzia údajov a dokumentov z fyzických médií na elektronické médiá; sledo-

vacie služby v oblasti duševného vlastníctva; tvorba softvéru; vytváranie a udržiavanie počítačových stránok (Web) pre zákazníkov; zhotovovanie kópií počítačových programov.

(540)

SLOVENSKÁ
SPORITELŇA
Vaša banka

(591) červená, modrá

(731) Slovenská sporiteľňa, a. s., Suché mýto 4, 817 06 Bratislava, SK;

(210) 3372-2004

(220) 30.11.2004

8 (511) 9, 35, 36, 38, 42

(511) 9 - Platobné karty, počítačové zariadenia a počítačový softvér vrátane počítačového softvéru na prístup k sieti na prenos dát vrátane elektronických komunikačných sietí, počítačových sietí a internetu na účely služieb v bankovníctve a finančníctve.

35 - Poradenské služby v oblasti podnikania a riadenia (manažmentu) podnikov, poradenstvo v oblasti akvizícií, spájania a predaja podnikov, ekonomické analýzy a predpovede, analýzy nákladov, zaraďovanie, vyhľadávanie a poskytovanie informácií v bankových databázach pre zákazníkov, vedenie kartoték a centrálnych kartoték, poskytovanie výpisov z účtov, poskytovanie a sprostredkovanie uvedených služieb prostredníctvom komunikačných médií, telekomunikačných prostriedkov, elektronických médií, elektronickej pošty, počítačových sietí, terminálov a internetu.

36 - Bankovníctvo vrátane elektronického bankovníctva; home banking; bankové služby; finančníctvo; finančné poradenstvo; finančné analýzy, finančné služby; prijímanie vkladov vrátane termínovaných vkladov; vedenie bankových účtov klientov; vedenie vkladných knižiek; vydávanie cenín a cenných papierov; úvery, pôžičky a iné formy financovania; investovanie do cenných papierov na vlastný účet; kapitálové investície; financovanie spoločných podnikov; majetkové účasti; finančný prenájom (lízing); platobný styk (prevod finančných prostriedkov) a zúčtovanie (klíring); elektronický prevod kapitálu; vydávanie a správa platobných prostriedkov vrátane platobných kariet, úverových (kreditných) a debetných kariet, cestovných šekov a ich overovanie; bankové služby poskytované prostredníctvom bankomatov; záruky; kaucie; ručenie; otváranie akreditívov; obstarávanie inkasa vrátane dokumentárneho inkasa; obchodovanie na vlastný účet alebo na účet klienta s valutami a devízovými hodnotami; obchodovanie v oblasti termínovaných obchodov a opcií vrátane kurzových a úrokových obchodov; obchodovanie s prevoditeľnými cennými papiermi; obchodovanie so zlatými a striebornými mincami; finančné maklérsstvo; hospodárenie s cennými papiermi klienta na jeho účet vrátane poradenstva (portfólio manažment); uloženie a správa cenných papierov alebo iných hodnôt; činnosť depozitára; zmenárenská činnosť (nákup devízových prostriedkov);

prenájom bezpečnostných schránok a denného a nočného trezoru; úschova cenností v bezpečnostných schránkach; vykonávanie hypotekárnych obchodov; ostatné bankové a finančné činnosti a transakcie; poradenstvo v oblasti bankovníctva a financií; finančné poradenstvo; finančné analýzy; poskytovanie bankových a finančných informácií; výpisy z bankových účtov klientov; finančné odhady a oceňovanie v oblasti bankovníctva; poskytovanie a sprostredkovanie všetkých uvedených služieb prostredníctvom komunikačných médií, telekomunikačných prostriedkov, elektronických médií, elektronickej pošty (e-mail) a svetovej počítačovej siete (internet).

38 - Elektronická pošta; služby poskytované elektronickými tabuľami (telekomunikačné služby); komunikácia, posielanie a prenos správ, dát a obrázkov prostredníctvom komunikačných médií, telekomunikačných prostriedkov, elektronických médií, elektronickej pošty (e-mail) a svetovej počítačovej siete (internet).

42 - Autorské práva (spravovanie); hosťovanie na počítačových stránkach (webových stránkach); licencie práv duševného vlastníctva; návrh počítačových systémov; obnovovanie počítačových databáz; aktualizovanie počítačových programov; konzultačné služby v oblasti práv duševného vlastníctva; prevod a konverzia počítačových programov a údajov (okrem fyzickej konverzie); prevod a konverzia údajov a dokumentov z fyzických médií na elektronické médiá; sledovacie služby v oblasti duševného vlastníctva; tvorba softvéru; vytváranie a udržiavanie počítačových stránok (Web) pre zákazníkov; zhotovovanie kópií počítačových programov.

(540)

**SLOVENSKÁ
SPORITELŇA**
Vaša banka

(731) Slovenská sporiteľňa, a. s., Suché mýto 4, 817 06 Bratislava, SK;

(210) 3373-2004

(220) 30.11.2004

8 (511) 9, 35, 36, 38, 42

(511) 9 - Platobné karty, počítačové zariadenia a počítačový softvér vrátane počítačového softvéru na prístup k sieti na prenos dát vrátane elektronických komunikačných sietí, počítačových sietí a internetu na účely služieb v bankovníctve a finančníctve.

35 - Poradenské služby v oblasti podnikania a riadenia (manažmentu) podnikov, poradenstvo v oblasti akvizícií, spájania a predaja podnikov, ekonomické analýzy a predpovede, analýzy nákladov, zaraďovanie, vyhľadávanie a poskytovanie informácií v bankových databázach pre zákazníkov, vedenie kartoték a centrálnych kartoték, poskytovanie výpisov z účtov, poskytovanie a sprostredkovanie uvedených služieb prostredníctvom komunikačných médií, telekomunikačných prostriedkov, elektronických médií, elektronickej pošty, počítačových sietí, terminálov a internetu.

36 - Bankovníctvo vrátane elektronického bankovníctva; home banking; bankové služby; fi-

nančníctvo; finančné poradenstvo; finančné analýzy, finančné služby; prijímanie vkladov vrátane termínovaných vkladov; vedenie bankových účtov klientov; vedenie vkladných knižiek; vydávanie cenín a cenných papierov; úvery, pôžičky a iné formy financovania; investovanie do cenných papierov na vlastný účet; kapitálové investície; financovanie spoločných podnikov; majetkové účasti; finančný prenájom (lízing); platobný styk (prevod finančných prostriedkov) a zúčtovanie (klíring); elektronický prevod kapitálu; vydávanie a správa platobných prostriedkov vrátane platobných kariet, úverových (kreditných) a debetných kariet, cestovných šekov a ich overovanie; bankové služby poskytované prostredníctvom bankomatov; záruky; kaucie; ručenie; otváranie akreditívov; obstarávanie inkasa vrátane dokumentárneho inkasa; obchodovanie na vlastný účet alebo na účet klienta s valutami a devízovými hodnotami; obchodovanie v oblasti termínovaných obchodov a opcí vrátane kurzových a úrokových obchodov; obchodovanie s prevoditeľnými cennými papiermi; obchodovanie so zlatými a striebornými mincami; finančné makléristvo; hospodárenie s cennými papiermi klienta na jeho účet vrátane poradenstva (portfólio manažment); uloženie a správa cenných papierov alebo iných hodnôt; činnosť depozitára; zmenárenská činnosť (nákup devízových prostriedkov); prenájom bezpečnostných schránok a denného a nočného trezoru; úschova cenností v bezpečnostných schránkach; vykonávanie hypotekárnych obchodov; ostatné bankové a finančné činnosti a transakcie; poradenstvo v oblasti bankovníctva a financií; finančné poradenstvo; finančné analýzy; poskytovanie bankových a finančných informácií; výpisy z bankových účtov klientov; finančné odhady a oceňovanie v oblasti bankovníctva; poskytovanie a sprostredkovanie všetkých uvedených služieb prostredníctvom komunikačných médií, telekomunikačných prostriedkov, elektronických médií, elektronickej pošty (e-mail) a svetovej počítačovej siete (internet).

38 - Elektronická pošta; služby poskytované elektronickými tabuľami (telekomunikačné služby); komunikácia, posielanie a prenos správ, dát a obrázkov prostredníctvom komunikačných médií, telekomunikačných prostriedkov, elektronických médií, elektronickej pošty (e-mail) a svetovej počítačovej siete (internet).

42 - Autorské práva (spravovanie); hosťovanie na počítačových stránkach (webových stránkach); licencie práv duševného vlastníctva; návrh počítačových systémov; obnovovanie počítačových databáz; aktualizovanie počítačových programov; konzultačné služby v oblasti práv duševného vlastníctva; prevod a konverzia počítačových programov a údajov (okrem fyzickej konverzie); prevod a konverzia údajov a dokumentov z fyzických médií na elektronické médiá; sledovacie služby v oblasti duševného vlastníctva; tvorba softvéru; vytváranie a udržiavanie počítačových stránok (Web) pre zákazníkov; zhotovovanie kópií počítačových programov.

(540) **studentskyklub.sk**

(731) Slovenská sporiteľňa, a. s., Suché mýto 4, 817 06 Bratislava, SK;

(210) 3375-2004

(220) 30.11.2004

8 (511) 35, 36, 38, 42, 43

(511) 35 - Poradenské služby v oblasti podnikania a riadenia (manažmentu) podnikov, poradenstvo v oblasti akvizícií, spájania a predaja podnikov, ekonomické analýzy a predpovede, analýzy nákladov, zaraďovanie, vyhľadávanie a poskytovanie informácií v bankových databázach pre zákazníkov, vedenie kartoték a centrálnych kartoték, poskytovanie výpisov z účtov, poskytovanie a sprostredkovanie uvedených služieb prostredníctvom komunikačných médií, telekomunikačných prostriedkov, elektronických médií, elektronickej pošty, počítačových sietí, terminálov a internetu.

36 - Bankovníctvo vrátane elektronického bankovníctva; home banking; bankové služby; finančníctvo; finančné poradenstvo; finančné analýzy, finančné služby; prijímanie vkladov vrátane termínovaných vkladov; vedenie bankových účtov klientov; vedenie vkladných knižiek; vydávanie cenín a cenných papierov; úvery, pôžičky a iné formy financovania; investovanie do cenných papierov na vlastný účet; kapitálové investície; financovanie spoločných podnikov; majetkové účasti; finančný prenájom (lízing); platobný styk (prevod finančných prostriedkov) a zúčtovanie (klíring); elektronický prevod kapitálu; vydávanie a správa platobných prostriedkov vrátane platobných kariet, úverových (kreditných) a debetných kariet, cestovných šekov a ich overovanie; bankové služby poskytované prostredníctvom bankomatov; záruky; kaucie; ručenie; otváranie akreditívov; obstarávanie inkasa vrátane dokumentárneho inkasa; obchodovanie na vlastný účet alebo na účet klienta s valutami a devízovými hodnotami; obchodovanie v oblasti termínovaných obchodov a opcí vrátane kurzových a úrokových obchodov; obchodovanie s prevoditeľnými cennými papiermi; obchodovanie so zlatými a striebornými mincami; finančné maklérstvo; hospodárenie s cennými papiermi klienta na jeho účet vrátane poradenstva (portfólio manažment); uloženie a správa cenných papierov alebo iných hodnôt; činnosť depozitára; zmenárenská činnosť (nákup devízových prostriedkov); prenájom bezpečnostných schránok a denného a nočného trezoru; úschova cenností v bezpečnostných schránkach; vykonávanie hypotekárnych obchodov; ostatné bankové a finančné činnosti a transakcie; poradenstvo v oblasti bankovníctva a financií; finančné poradenstvo; finančné analýzy; poskytovanie bankových a finančných informácií; výpisy z bankových účtov klientov; finančné odhady a oceňovanie v oblasti bankovníctva; poskytovanie a sprostredkovanie všetkých uvedených služieb prostredníctvom komunikačných médií, telekomunikačných prostriedkov, elektronických médií, elektronickej pošty (e-mail) a svetovej počítačovej siete (internet).

38 - Elektronická pošta; služby poskytované elektronickými tabuľami (telekomunikačné služby); komunikácia, posielanie a prenos správ, dát a obrázkov prostredníctvom komunikačných médií, telekomunikačných prostriedkov, elektronických médií, elektronickej pošty (e-mail) a svetovej počítačovej siete (internet).

42 - Autorské práva (spravovanie); hosťovanie na počítačových stránkach (webových stránkach); licencie práv duševného vlastníctva; návrh počítačových systémov; obnovovanie počítačových databáz; aktualizovanie počítačových programov; konzultačné služby v oblasti práv duševného vlastníctva; prevod a konverzia počítačových programov a údajov (okrem fyzickej konverzie); prevod a konverzia údajov a dokumentov z fyzických médií na elektronické médiá; sledovacie služby v oblasti duševného vlastníctva; tvorba softvéru; vytváranie a udržiavanie počítačových stránok (Web) pre zákazníkov; zhotovovanie kópií počítačových programov.

43 - Hotelierske služby, poskytovanie a prenájom prechodného ubytovania, reštaurácie, prenájom prednáškových sál, kempy (prevádzkovanie).

(540) **Spring**

(731) Slovenská sporiteľňa, a. s., Suché mýto 4, 817 06 Bratislava, SK;

(210) 3376-2004

(220) 30.11.2004

8 (511) 9, 35, 36, 38, 42

(511) 9 - Platobné karty, počítačové zariadenia a počítačový softvér vrátane počítačového softvéru na prístup k sieti na prenos dát vrátane elektronických komunikačných sietí, počítačových sietí a internetu na účely služieb v bankovníctve a finančníctve.

35 - Poradenské služby v oblasti podnikania a riadenia (manažmentu) podnikov, poradenstvo v oblasti akvizícií, spájania a predaja podnikov, ekonomické analýzy a predpovede, analýzy nákladov, zaraďovanie, vyhľadávanie a poskytovanie informácií v bankových databázach pre zákazníkov, vedenie kartoték a centrálnych kartoték, poskytovanie výpisov z účtov, poskytovanie a sprostredkovanie uvedených služieb prostredníctvom komunikačných médií, telekomunikačných prostriedkov, elektronických médií, elektronickej pošty, počítačových sietí, terminálov a internetu.

36 - Bankovníctvo vrátane elektronického bankovníctva; home banking; bankové služby; finančníctvo; finančné poradenstvo; finančné analýzy, finančné služby; prijímanie vkladov vrátane termínovaných vkladov; vedenie bankových účtov klientov; vedenie vkladných knižiek; vydávanie cenín a cenných papierov; úvery, pôžičky a iné formy financovania; investovanie do cenných papierov na vlastný účet; kapitálové investície; financovanie spoločných podnikov; majetkové účasti; finančný prenájom (lízing); platobný styk (prevod finančných prostriedkov) a zúčtovanie (klíring); elektronický prevod kapitálu; vydávanie a správa platobných prostriedkov vrátane platobných kariet, úverových (kreditných) a debetných kariet, cestovných šekov a ich overovanie; bankové služby poskytované prostredníctvom bankomatov; záruky; kaucie; ručenie; otváranie akreditívov; obstarávanie inkasa vrátane dokumentárneho inkasa; obchodovanie na vlastný účet alebo na účet klienta s valutami a devízovými hodnotami; obchodovanie v oblasti termínovaných obchodov a opcí vrátane kurzových

a úrokových obchodov; obchodovanie s prevoditeľnými cennými papiermi; obchodovanie so zlatými a striebornými mincami; finančné makléřstvo; hospodárenie s cennými papiermi klienta na jeho účet vrátane poradenstva (portfólio manažment); uloženie a správa cenných papierov alebo iných hodnôt; činnosť depozitára; zmenárenská činnosť (nákup devízových prostriedkov); prenájom bezpečnostných schránok a denného a nočného trezoru; úschova cenností v bezpečnostných schránkach; vykonávanie hypotekárnych obchodov; ostatné bankové a finančné činnosti a transakcie; poradenstvo v oblasti bankovníctva a financií; finančné poradenstvo; finančné analýzy; poskytovanie bankových a finančných informácií; výpisy z bankových účtov klientov; finančné odhady a oceňovanie v oblasti bankovníctva; poskytovanie a sprostredkovanie všetkých uvedených služieb prostredníctvom komunikačných médií, telekomunikačných prostriedkov, elektronických médií, elektronickej pošty (e-mail) a svetovej počítačovej siete (internet).

38 - Elektronická pošta; služby poskytované elektronickými tabuľami (telekomunikačné služby); komunikácia, posielanie a prenos správ, dát a obrázkov prostredníctvom komunikačných médií, telekomunikačných prostriedkov, elektronických médií, elektronickej pošty (e-mail) a svetovej počítačovej siete (internet).

42 - Autorské práva (spravovanie); hosťovanie na počítačových stránkach (webových stránkach); licencie práv duševného vlastníctva; návrh počítačových systémov; obnovovanie počítačových databáz; aktualizovanie počítačových programov; konzultačné služby v oblasti práv duševného vlastníctva; prevod a konverzia počítačových programov a údajov (okrem fyzickej konverzie); prevod a konverzia údajov a dokumentov z fyzických médií na elektronické médiá; sledovacie služby v oblasti duševného vlastníctva; tvorba softvéru; vytváranie a udržiavanie počítačových stránok (Web) pre zákazníkov; zhotovenie kópií počítačových programov.

(540) www.slsk.sk

(731) Slovenská sporiteľňa, a. s., Suché mýto 4, 817 06 Bratislava, SK;

(210) 3377-2004

(220) 30.11.2004

8 (511) 35, 36, 37, 38, 39, 42

(511) 35 - Poradenské služby v oblasti obchodného a podnikateľského riadenia; poradenstvo v obchodnej činnosti; hospodárske a ekonomické predpovede; analýzy nákladov; obchodné alebo podnikateľské informácie pre zákazníkov z databáz; zbieranie údajov do počítačovej databázy; zoraďovanie údajov v počítačových databázach; štatistické informácie; vedenie kartoték a centrálnych kartoték; riadenie elektronického obchodu prostredníctvom komunikačných médií; rozširovanie reklamných alebo inzertných oznamov; poskytovanie a sprostredkovanie uvedených služieb prostredníctvom komunikačných médií, telekomunikačných prostriedkov, elektronických médií, elektronickej pošty (e-mail) a svetovej počítačovej siete (internet).

36 - Bankovníctvo vrátane elektronického bankovníctva; bankové služby; finančníctvo; služby v oblasti finančníctva; poskytovanie úverov a iné formy financovania; finančný prenájom (lízing); vydávanie a správa platobných prostriedkov vrátane platobných kariet, cestovných šekov a ich overovanie, úverových (kreditných) a debetných kariet; poskytovanie záruk a kaucii; ručenie; otváranie akreditívov; vykonávanie hypotekárnych obchodov; ostatné bankové a finančné činnosti a transakcie; poradenstvo v oblasti bankovníctva a financií; finančné poradenstvo; finančné analýzy; poskytovanie bankových a finančných informácií; finančné odhady a oceňovanie v oblasti bankovníctva; inkasovanie nájomného; sprostredkovanie nehnuteľností; oceňovanie a odhady v oblasti nehnuteľností; prenájom a správa nehnuteľností; informácie o poistení; prenájom bytov; činnosť realitnej kancelárie; poskytovanie a sprostredkovanie všetkých uvedených služieb prostredníctvom komunikačných médií, telekomunikačných prostriedkov, elektronických médií, elektronickej pošty (e-mail) a svetovej počítačovej siete (internet).

37 - Dozor nad stavbami; stavebné informácie; prenájom stavebných strojov a zariadení; stavebný dozor.

38 - Informačné kancelárie; elektronická pošta; elektronické zobrazovanie; komunikácia, posielanie a prenos správ, dát a obrázkov prostredníctvom komunikačných médií, telekomunikačných prostriedkov, elektronických médií, elektronickej pošty (e-mail) a svetovej počítačovej siete (internet).

39 - Uchovávanie informácií; skladovanie údajov a dokumentov elektronicky uložených; sťahovanie.

42 - Autorské práva (spravovanie); hosťovanie na počítačových stránkach (webových stránkach); licencie práv duševného vlastníctva; návrh počítačových systémov; obnovovanie počítačových databáz; aktualizovanie počítačových programov; konzultačné služby v oblasti práv duševného vlastníctva; prevod a konverzia počítačových programov a údajov (okrem fyzickej konverzie); prevod a konverzia údajov a dokumentov z fyzických médií na elektronické médiá; sledovacie služby v oblasti duševného vlastníctva; tvorba softvéru; vytváranie a udržiavanie počítačových stránok (Web) pre zákazníkov; zhotovenie kópií počítačových programov; urbanistické plánovanie; výzdoba interiérov; zememeračstvo.

(540) SPOROcentrum bývania

(731) Slovenská sporiteľňa, a. s., Suché mýto 4, 817 06 Bratislava, SK;

(210) 3386-2004

(220) 30.11.2004

8 (511) 9, 35, 36, 38, 42

(511) 9 - Platobné karty, počítačové zariadenia a počítačový softvér vrátane počítačového softvéru na prístup k sieti na prenos dát vrátane elektronických komunikačných sietí, počítačových sietí a internetu na účely služieb v bankovníctve a finančníctve.

35 - Poradenské služby v oblasti podnikania a riadenia (manažmentu) podnikov, poradenstvo v oblasti akvizícií, spájania a predaja podnikov, ekonomické analýzy a predpovede, analýzy nákladov, zaraďovanie, vyhľadávanie a poskytovanie informácií v bankových databázach pre zákazníkov, vedenie kartoték a centrálnych kartoték, poskytovanie výpisov z účtov, poskytovanie a sprostredkovanie uvedených služieb prostredníctvom komunikačných médií, telekomunikačných prostriedkov, elektronických médií, elektronickej pošty, počítačových sietí, terminálov a internetu.

36 - Bankovníctvo vrátane elektronického bankovníctva; home banking; bankové služby; finančníctvo; finančné poradenstvo; finančné analýzy, finančné služby; prijímanie vkladov vrátane termínovaných vkladov; vedenie bankových účtov klientov; vedenie vkladných knižiek; vydávanie cenín a cenných papierov; úvery, pôžičky a iné formy financovania; investovanie do cenných papierov na vlastný účet; kapitálové investície; financovanie spoločných podnikov; majetkové účasti; finančný prenájom (lízing); platobný styk (prevod finančných prostriedkov) a zúčtovanie (klíring); elektronický prevod kapitálu; vydávanie a správa platobných prostriedkov vrátane platobných kariet, úverových (kreditných) a debetných kariet, cestovných šekov a ich overovanie; bankové služby poskytované prostredníctvom bankomatov; záruky; kaucie; ručenie; otváranie akreditívov; obstarávanie inkasa vrátane dokumentárneho inkasa; obchodovanie na vlastný účet alebo na účet klienta s valutami a devízovými hodnotami; obchodovanie v oblasti termínovaných obchodov a opcí vrátane kurzových a úrokových obchodov; obchodovanie s prevoditeľnými cennými papiermi; obchodovanie so zlatými a striebornými mincami; finančné makléřstvo; hospodárenie s cennými papiermi klienta na jeho účet vrátane poradenstva (portfólio manažment); uloženie a správa cenných papierov alebo iných hodnôt; činnosť depozitára; zmenárenská činnosť (nákup devízových prostriedkov); prenájom bezpečnostných schránok a denného a nočného trezoru; úschova cenností v bezpečnostných schránkach; vykonávanie hypotekárnych obchodov; ostatné bankové a finančné činnosti a transakcie; poradenstvo v oblasti bankovníctva a financií; finančné poradenstvo; finančné analýzy; poskytovanie bankových a finančných informácií; výpisy z bankových účtov klientov; finančné odhady a oceňovanie v oblasti bankovníctva; poskytovanie a sprostredkovanie všetkých uvedených služieb prostredníctvom komunikačných médií, telekomunikačných prostriedkov, elektronických médií, elektronickej pošty (e-mail) a svetovej počítačovej siete (internet).

38 - Elektronická pošta; služby poskytované elektronickými tabuľami (telekomunikačné služby); komunikácia, posielanie a prenos správ, dát a obrázkov prostredníctvom komunikačných médií, telekomunikačných prostriedkov, elektronických médií, elektronickej pošty (e-mail) a svetovej počítačovej siete (internet).

42 - Autorské práva (spravovanie); hosťovanie na počítačových stránkach (webových stránkach); licencie práv duševného vlastníctva; návrh počítačových systémov; obnovovanie počítačo-

vých databáz; aktualizovanie počítačových programov; konzultačné služby v oblasti práv duševného vlastníctva; prevod a konverzia počítačových programov a údajov (okrem fyzickej konverzie); prevod a konverzia údajov a dokumentov z fyzických médií na elektronické médiá; sledovacie služby v oblasti duševného vlastníctva; tvorba softvéru; vytváranie a udržiavanie počítačových stránok (Web) pre zákazníkov; zhotovenie kópií počítačových programov.

(540) FANZINE

(731) Slovenská sporiteľňa, a. s., Suché mýto 4, 817 06 Bratislava, SK;

(210) 3387-2004

(220) 30.11.2004

8 (511) 9, 35, 36, 38, 42

(511) 9 - Platobné karty, počítačové zariadenia a počítačový softvér vrátane počítačového softvéru na prístup k sieti na prenos dát vrátane elektronických komunikačných sietí, počítačových sietí a internetu na účely služieb v bankovníctve a finančníctve.

35 - Poradenské služby v oblasti podnikania a riadenia (manažmentu) podnikov, poradenstvo v oblasti akvizícií, spájania a predaja podnikov, ekonomické analýzy a predpovede, analýzy nákladov, zaraďovanie, vyhľadávanie a poskytovanie informácií v bankových databázach pre zákazníkov, vedenie kartoték a centrálnych kartoték, poskytovanie výpisov z účtov, poskytovanie a sprostredkovanie uvedených služieb prostredníctvom komunikačných médií, telekomunikačných prostriedkov, elektronických médií, elektronickej pošty, počítačových sietí, terminálov a internetu.

36 - Bankovníctvo vrátane elektronického bankovníctva; home banking; bankové služby; finančníctvo; finančné poradenstvo; finančné analýzy, finančné služby; prijímanie vkladov vrátane termínovaných vkladov; vedenie bankových účtov klientov; vedenie vkladných knižiek; vydávanie cenín a cenných papierov; úvery, pôžičky a iné formy financovania; investovanie do cenných papierov na vlastný účet; kapitálové investície; financovanie spoločných podnikov; majetkové účasti; finančný prenájom (lízing); platobný styk (prevod finančných prostriedkov) a zúčtovanie (klíring); elektronický prevod kapitálu; vydávanie a správa platobných prostriedkov vrátane platobných kariet, úverových (kreditných) a debetných kariet, cestovných šekov a ich overovanie; bankové služby poskytované prostredníctvom bankomatov; záruky; kaucie; ručenie; otváranie akreditívov; obstarávanie inkasa vrátane dokumentárneho inkasa; obchodovanie na vlastný účet alebo na účet klienta s valutami a devízovými hodnotami; obchodovanie v oblasti termínovaných obchodov a opcí vrátane kurzových a úrokových obchodov; obchodovanie s prevoditeľnými cennými papiermi; obchodovanie so zlatými a striebornými mincami; finančné makléřstvo; hospodárenie s cennými papiermi klienta na jeho účet vrátane poradenstva (portfólio manažment); uloženie a správa cenných papierov alebo iných hodnôt; činnosť depozitára; zmenárenská činnosť (nákup devízových prostriedkov); prená-

jom bezpečnostných schránok a denného a nočného trezoru; úschova cenností v bezpečnostných schránkach; vykonávanie hypotekárnych obchodov; ostatné bankové a finančné činnosti a transakcie; poradenstvo v oblasti bankovníctva a financií; finančné poradenstvo; finančné analýzy; poskytovanie bankových a finančných informácií; výpisy z bankových účtov klientov; finančné odhady a oceňovanie v oblasti bankovníctva; poskytovanie a sprostredkovanie všetkých uvedených služieb prostredníctvom komunikačných médií, telekomunikačných prostriedkov, elektronických médií, elektronickej pošty (e-mail) a svetovej počítačovej siete (internet).

38 - Elektronická pošta; služby poskytované elektronickými tabuľami (telekomunikačné služby); komunikácia, posielanie a prenos správ, dát a obrázkov prostredníctvom komunikačných médií, telekomunikačných prostriedkov, elektronických médií, elektronickej pošty (e-mail) a svetovej počítačovej siete (internet).

42 - Autorské práva (spravovanie); host'ovanie na počítačových stránkach (webových stránkach); licencie práv duševného vlastníctva; návrh počítačových systémov; obnovovanie počítačových databáz; aktualizovanie počítačových programov; konzultačné služby v oblasti práv duševného vlastníctva; prevod a konverzia počítačových programov a údajov (okrem fyzickej konverzie); prevod a konverzia údajov a dokumentov z fyzických médií na elektronické médiá; sledovacie služby v oblasti duševného vlastníctva; tvorba softvéru; vytváranie a udržiavanie počítačových stránok (Web) pre zákazníkov; zhotovovanie kópií počítačových programov.

(540) Študentský klub Slovenskej sporiteľne

(731) Slovenská sporiteľňa, a. s., Suché mýto 4, 817 06 Bratislava, SK;

(210) 3388-2004

(220) 30.11.2004

8 (511) 36

(511) 36 - Bankovníctvo, ceniny (vydávanie), dôchodkové fondy, faktoring, finančné poradenstvo, investície (kapitálové - do budov, pozemkov, umeleckých diel, cenných papierov, obchodných spoločností), podnikanie s finančnými prostriedkami fyzických a právnických osôb, poradenstvo (poskytovanie poradenských, konzultačných a sprostredkovateľských služieb v oblasti bankovníctva, finančnictva a poisťovníctva, podnikania s finančnými prostriedkami, cennými papiermi, faktoring a forfaiting), vykonávanie faktoringových a forfaitingových obchodov, poskytovanie poradenských, sprostredkovateľských a ostatných služieb v oblasti faktoringových a forfaitingových obchodov.

(540) Factoring Slovenskej sporiteľne

(731) Factoring Slovenskej sporiteľne, a. s., Priemyselná 1a, 821 09 Bratislava, SK;

(210) 3389-2004

(220) 30.11.2004

8 (511) 36

(511) 36 - Bankovníctvo, ceniny (vydávanie), dôchodkové fondy, faktoring, finančné poradenstvo, investície (kapitálové - do budov, pozemkov, umeleckých diel, cenných papierov, obchodných spoločností), podnikanie s finančnými prostriedkami fyzických a právnických osôb, poradenstvo (poskytovanie poradenských, konzultačných a sprostredkovateľských služieb v oblasti bankovníctva, finančnictva a poisťovníctva, podnikania s finančnými prostriedkami, cennými papiermi, faktoring a forfaiting), vykonávanie faktoringových a forfaitingových obchodov, poskytovanie poradenských, sprostredkovateľských a ostatných služieb v oblasti faktoringových a forfaitingových obchodov.

(540) www.factoringslsp.sk

(731) Factoring Slovenskej sporiteľne, a. s., Priemyselná 1a, 821 09 Bratislava, SK;

(210) 3390-2004

(220) 30.11.2004

8 (511) 36

(511) 36 - Poisťovacia činnosť pre odvetvie životného poistenia a odvetvie neživotného poistenia, sprostredkovateľská činnosť súvisiaca s poisťovacou činnosťou, zaisťovacia činnosť, činnosť súvisiaca s poistením slúžiaca na podporu a rozvoj poisťovníctva, činnosť zameraná na predchádzanie škodám (zábranná činnosť), poistenie zahraničných záujmov, poisťovanie všetkých druhov majetku, zodpovednosti za škody fyzických a právnických osôb, podnikanie na finančnom trhu, vykonávanie investičnej činnosti, nemocenské a dôchodkové pripoistenie.

(540) Poisťovňa Slovenskej sporiteľne

(731) Poisťovňa Slovenskej sporiteľne, a. s., Priemyselná 1a, 821 09 Bratislava, SK;

(210) 3391-2004

(220) 30.11.2004

8 (511) 36

(511) 36 - Poisťovacia činnosť pre odvetvie životného poistenia a odvetvie neživotného poistenia, sprostredkovateľská činnosť súvisiaca s poisťovacou činnosťou, zaisťovacia činnosť, činnosť súvisiaca s poistením slúžiaca na podporu a rozvoj poisťovníctva, činnosť zameraná na predchádzanie škodám (zábranná činnosť), poistenie zahraničných záujmov, poisťovanie všetkých druhov majetku, zodpovednosti za škody fyzických a právnických osôb, podnikanie na finančnom trhu, vykonávanie investičnej činnosti, nemocenské a dôchodkové pripoistenie.

(540) www.pslsp.sk

(731) Poisťovňa Slovenskej sporiteľne, a. s., Priemyselná 1a, 821 09 Bratislava, SK;

(210) 3392-2004

(220) 30.11.2004

8 (511) 35, 36, 38, 42

(511) 35 - Poradenské služby v oblasti podnikania a riadenia (manažmentu) podnikov, poradenstvo v oblasti akvizícií, spájania a predaja podnikov, ekonomické analýzy a predpovede, analýzy nákladov, obchodné alebo podnikateľské informácie pre zákazníkov z databáz banky, vedenie kartoték a centrálnych kartoték, riadenie elektronického obchodu prostredníctvom komunikačných médií, telekomunikačných prostriedkov, elektronických médií, elektronickej pošty (e-mail) a svetovej počítačovej siete (internet).

36 - Bankovníctvo vrátane elektronického bankovníctva, home banking, bankové služby, finančníctvo, finančné poradenstvo, finančné analýzy, finančné služby, prijímanie vkladov vrátane termínovaných vkladov, vedenie bankových účtov klientov, poskytovanie výpisov z bankových účtov klientov, vedenie vkladných knižiek, vydávanie cenín a cenných papierov, úvery, pôžičky a iné formy financovania, investovanie do cenných papierov na vlastný účet, kapitálové investície, financovanie spoločných podnikov, majetkové účasti, finančný prenájom (lízing), platobný styk (prevod finančných prostriedkov) a zúčtovanie (klíring), elektronický prevod kapitálu, vydávanie a správa platobných prostriedkov vrátane platobných kariet, úverových (kreditných) a debetných kariet, cestovných šekov a ich overovanie, bankové služby poskytované prostredníctvom bankomatov, záruky, kaucie, ručenie, otváranie akreditívov, obstarávanie inkasa vrátane dokumentárneho inkasa, obchodovanie na vlastný účet alebo na účet klienta s valutami a devízovými hodnotami, obchodovanie v oblasti termínovaných obchodov a opcií vrátane kurzových a úrokových obchodov, obchodovanie s prevoditeľnými cennými papiermi, obchodovanie so zlatými a striebornými mincami, finančné maklérsstvo, hospodárenie s cennými papiermi klienta na jeho účet vrátane poradenstva (portfólio manažment), uloženie a správa cenných papierov alebo iných hodnôt, činnosť depozitára, zmenárenská činnosť (nákup devízových prostriedkov), prenájom bezpečnostných schránok a denného a nočného trezoru, úschova cenností v bezpečnostných schránkach, hypotekárne obchody, ostatné bankové a finančné činnosti a transakcie, poradenstvo v oblasti bankovníctva a financií, bankové a finančné informácie, finančné odhady a oceňovanie v oblasti bankovníctva, kolektívne investovanie, zhromažďovanie peňažných prostriedkov od verejnosti, správa fondov, burzové maklérsstvo, daňové odhady (služby), dôchodkové fondy, služby na využívanie dôchodkových fondov, elektronický prevod kapitálu, finančné informácie, finančné odhady a oceňovanie (poisťovníctvo, bankovníctvo, nehnuteľnosti), finančné poradenstvo, finančné riadenie, finančné záruky, informácie o poistení, kapitálové investície, investovanie kapitálu, garancie, konateľstvo, zastupiteľstvo, konzultačné služby v oblasti poisťovníctva, finančné konzultačné služby, financovanie kúpy na splátky, kurzové záznamy na burze, finančné oceňovanie (poistenie, bankovníctvo, nehnuteľnosti), daňové

odhady a oceňovanie, poisťky životné, poisťno-technické služby (štatistika), poradenstvo v oblasti poistenia, platobné prevody vykonávané elektronicky, finančné riadenie, sporiteľne, sprostredkovanie poistenia, sprostredkovanie záruk, sprostredkovanie finančných služieb, úschovné služby, spravovanie peňazí, sprostredkovanie predaja po-dielových listov, správa finančných aktív, poskytovanie a sprostredkovanie všetkých uvedených služieb prostredníctvom komunikačných médií, telekomunikačných prostriedkov, elektronických médií, elektronickej pošty (e-mail) a svetovej počítačovej siete (internet).

38 - Elektronická pošta, elektronické zobrazovanie, komunikácia, posielanie a prenos správ, dát a obrázkov prostredníctvom komunikačných médií, telekomunikačných prostriedkov, elektronických médií, elektronickej pošty (e-mail) a svetovej počítačovej siete (internet).

42 - Autorské práva (spravovanie), hosťovanie na počítačových stránkach (webových stránkach), licencie práv duševného vlastníctva, návrh počítačových systémov, obnovovanie počítačových databáz, aktualizovanie počítačových programov, konzultačné služby v oblasti práv duševného vlastníctva, prevod a konverzia počítačových programov a údajov (okrem fyzickej konverzie), prevod a konverzia údajov a dokumentov z fyzických médií na elektronické médiá, sledovacie služby v oblasti duševného vlastníctva, tvorba softvéru, vytváranie a udržiavanie počítačových stránok (webových) pre zákazníkov, zhotovovanie kópií počítačových programov.

(540) Asset Management Slovenskej sporiteľne

(731) Asset Management Slovenskej sporiteľne, správ. spol., a. s., Záhradnícká 95, 812 02 Bratislava, SK;

(210) 3393-2004

(220) 30.11.2004

8 (511) 35, 36, 38, 42

(511) 35 - Poradenské služby v oblasti podnikania a riadenia (manažmentu) podnikov, poradenstvo v oblasti akvizícií, spájania a predaja podnikov, ekonomické analýzy a predpovede, analýzy nákladov, obchodné alebo podnikateľské informácie pre zákazníkov z databáz banky, vedenie kartoték a centrálnych kartoték, riadenie elektronického obchodu prostredníctvom komunikačných médií, telekomunikačných prostriedkov, elektronických médií, elektronickej pošty (e-mail) a svetovej počítačovej siete (internet).

36 - Bankovníctvo vrátane elektronického bankovníctva, home banking, bankové služby, finančníctvo, finančné poradenstvo, finančné analýzy, finančné služby, prijímanie vkladov vrátane termínovaných vkladov, vedenie bankových účtov klientov, poskytovanie výpisov z bankových účtov klientov, vedenie vkladných knižiek, vydávanie cenín a cenných papierov, úvery, pôžičky a iné formy financovania, investovanie do cenných papierov na vlastný účet, kapitálové investície, financovanie spoločných podnikov, majetkové účasti, finančný prenájom (lízing), platobný styk (prevod finančných prostriedkov)

a zúčtovanie (klíring), elektronický prevod kapitálu, vydávanie a správa platobných prostriedkov vrátane platobných kariet, úverových (kreditných) a debetných kariet, cestovných šekov a ich overovanie, bankové služby poskytované prostredníctvom bankomatov, záruky, kaucie, ručenie, otváranie akreditívov, obstarávanie inkasa vrátane dokumentárneho inkasa, obchodovanie na vlastný účet alebo na účet klienta s valutami a devízovými hodnotami, obchodovanie v oblasti termínovaných obchodov a opcí vrátane kurzových a úrokových obchodov, obchodovanie s prevoditeľnými cennými papiermi, obchodovanie so zlatými a striebornými mincami, finančné maklérsstvo, hospodárenie s cennými papiermi klienta na jeho účet vrátane poradenstva (portfólio manažment), uloženie a správa cenných papierov alebo iných hodnôt, činnosť depozitára, zmenárenská činnosť (nákup devízových prostriedkov), prenájom bezpečnostných schránok a denného a nočného trezoru, úschova cenností v bezpečnostných schránkach, hypotekárne obchody, ostatné bankové a finančné činnosti a transakcie, poradenstvo v oblasti bankovníctva a financií, bankové a finančné informácie, finančné odhady a oceňovanie v oblasti bankovníctva, kolektívne investovanie, zhromažďovanie peňažných prostriedkov od verejnosti, správa fondov, burzové maklérsstvo, daňové odhady (služby), dôchodkové fondy, služby na využívanie dôchodkových fondov, elektronický prevod kapitálu, finančné informácie, finančné odhady a oceňovanie (poisťovníctvo, bankovníctvo, nehnuteľnosť), finančné poradenstvo, finančné riadenie, finančné záruky, informácie o poistení, kapitálové investície, investovanie kapitálu, garancie, konateľstvo, zastupiteľstvo, konzultačné služby v oblasti poisťovníctva, finančné konzultačné služby, financovanie kúpy na splátky, kurzové záznamy na burze, finančné oceňovanie (poistenie, bankovníctvo, nehnuteľnosti), daňové odhady a oceňovanie, poisťky životné, poisťno-technické služby (štatistika), poradenstvo v oblasti poistenia, platobné prevody vykonávané elektronicky, finančné riadenie, sporiteľne, sprostredkovanie poistenia, sprostredkovanie záruk, sprostredkovanie finančných služieb, úschovné služby, spravovanie peňazí, sprostredkovanie predaja podielových listov, správa finančných aktív, poskytovanie a sprostredkovanie všetkých uvedených služieb prostredníctvom komunikačných médií, telekomunikačných prostriedkov, elektronických médií, elektronickej pošty (e-mail) a svetovej počítačovej siete (internet).

38 - Elektronicná pošta, elektronicke zobrazovanie, komunikácia, posielanie a prenos správ, dát a obrázkov prostredníctvom komunikačných médií, telekomunikačných prostriedkov, elektronických médií, elektronickej pošty (e-mail) a svetovej počítačovej siete (internet).

42 - Autorské práva (spravovanie), hostovanie na počítačových stránkach (webových stránkach), licencie práv duševného vlastníctva, návrh počítačových systémov, obnovovanie počítačových databáz, aktualizovanie počítačových programov, konzultačné služby v oblasti práv duševného vlastníctva, prevod a konverzia počítačových programov a údajov (okrem fyzickej konverzie), prevod a konverzia údajov a dokumentov

z fyzických médií na elektronicke médiá, sledovanie služby v oblasti duševného vlastníctva, tvorba softvéru, vytváranie a udržiavanie počítačových stránok (webových) pre zákazníkov, zhotovovanie kópií počítačových programov.

(540) www.amslsp.sk

(731) Asset Management Slovenskej sporiteľne, správ. spol., a. s., Záhradnícká 95, 812 02 Bratislava, SK;

(210) 3394-2004

(220) 30.11.2004

8 (511) 35, 36, 38, 42

(511) 35 - Poradenské služby v oblasti podnikania a riadenia (manažmentu) podnikov, poradenstvo v oblasti akvizícií, spájania a predaja podnikov, ekonomické analýzy a predpovede, analýzy nákladov, obchodné alebo podnikateľské informácie pre zákazníkov z databáz banky, vedenie kartoték a centrálnych kartoték, riadenie elektronickeho obchodu prostredníctvom komunikačných médií, telekomunikačných prostriedkov, elektronických médií, elektronickej pošty (e-mail) a svetovej počítačovej siete (internet).

36 - Bankovníctvo vrátane elektronickeho bankovníctva, home banking, bankové služby, finančníctvo, finančné poradenstvo, finančné analýzy, finančné služby, prijímanie vkladov vrátane termínovaných vkladov, vedenie bankových účtov klientov, poskytovanie výpisov z bankových účtov klientov, vedenie vkladných knižiek, vydávanie cenín a cenných papierov, úvery, pôžičky a iné formy financovania, investovanie do cenných papierov na vlastný účet, kapitálové investície, financovanie spoločných podnikov, majetkové účasti, finančný prenájom (lízing), platobný styk (prevod finančných prostriedkov) a zúčtovanie (klíring), elektronický prevod kapitálu, vydávanie a správa platobných prostriedkov vrátane platobných kariet, úverových (kreditných) a debetných kariet, cestovných šekov a ich overovanie, bankové služby poskytované prostredníctvom bankomatov, záruky, kaucie, ručenie, otváranie akreditívov, obstarávanie inkasa vrátane dokumentárneho inkasa, obchodovanie na vlastný účet alebo na účet klienta s valutami a devízovými hodnotami, obchodovanie v oblasti termínovaných obchodov a opcí vrátane kurzových a úrokových obchodov, obchodovanie s prevoditeľnými cennými papiermi, obchodovanie so zlatými a striebornými mincami, finančné maklérsstvo, hospodárenie s cennými papiermi klienta na jeho účet vrátane poradenstva (portfólio manažment), uloženie a správa cenných papierov alebo iných hodnôt, činnosť depozitára, zmenárenská činnosť (nákup devízových prostriedkov), prenájom bezpečnostných schránok a denného a nočného trezoru, úschova cenností v bezpečnostných schránkach, hypotekárne obchody, ostatné bankové a finančné činnosti a transakcie, poradenstvo v oblasti bankovníctva a financií, bankové a finančné informácie, finančné odhady a oceňovanie v oblasti bankovníctva, kolektívne investovanie, zhromažďovanie peňažných prostriedkov od verejnosti, správa fondov, burzové maklérsstvo, daňové odhady (služby), dôchodkové fondy, služby na využívanie dôchodkových fondov, elektronicke prevod

kapitálu, finančné informácie, finančné odhady a oceňovanie (poisťovníctvo, bankovníctvo, nehnuteľnosti), finančné poradenstvo, finančné riadenie, finančné záruky, informácie o poistení, kapitálové investície, investovanie kapitálu, garancie, konateľstvo, zastupiteľstvo, konzultačné služby v oblasti poisťovníctva, finančné konzultačné služby, financovanie kúpy na splátky, kurzové záznamy na burze, finančné oceňovanie (poistenie, bankovníctvo, nehnuteľnosti), daňové odhady a oceňovanie, poisťky životné, poisťno-technické služby (štatistika), poradenstvo v oblasti poistenia, platobné prevody vykonávané elektronicky, finančné riadenie, sporiteľne, sprostredkovanie poistenia, sprostredkovanie záruk, sprostredkovanie finančných služieb, úschovné služby, spravovanie peňazí, sprostredkovanie predaja podielových listov, správa finančných aktív, poskytovanie a sprostredkovanie všetkých uvedených služieb prostredníctvom komunikačných médií, telekomunikačných prostriedkov, elektronických médií, elektronickej pošty (e-mail) a svetovej počítačovej siete (internet).

38 - Elektronická pošta, elektronické zobrazovanie, komunikácia, posielanie a prenos správ, dát a obrázkov prostredníctvom komunikačných médií, telekomunikačných prostriedkov, elektronických médií, elektronickej pošty (e-mail) a svetovej počítačovej siete (internet).

42 - Autorské práva (spravovanie), hosťovanie na počítačových stránkach (webových stránkach), licencie práv duševného vlastníctva, návrh počítačových systémov, obnovovanie počítačových databáz, aktualizovanie počítačových programov, konzultačné služby v oblasti práv duševného vlastníctva, prevod a konverzia počítačových programov a údajov (okrem fyzickej konverzie), prevod a konverzia údajov a dokumentov z fyzických médií na elektronické médiá, sledovacie služby v oblasti duševného vlastníctva, tvorba softvéru, vytváranie a udržiavanie počítačových stránok (webových) pre zákazníkov, zhotovovanie kópií počítačových programov.

(540) SPORO Korunový peňažný fond

(731) Asset Management Slovenskej sporiteľne, správ. spol., a. s., Záhradnícka 95, 812 02 Bratislava, SK;

(210) 3395-2004

(220) 30.11.2004

8 (511) 35, 36, 38, 42

(511) 35 - Poradenské služby v oblasti podnikania a riadenia (manažmentu) podnikov, poradenstvo v oblasti akvizícií, spájania a predaja podnikov, ekonomické analýzy a predpovede, analýzy nákladov, obchodné alebo podnikateľské informácie pre zákazníkov z databáz banky, vedenie kartoték a centrálnych kartoték, riadenie elektronického obchodu prostredníctvom komunikačných médií, telekomunikačných prostriedkov, elektronických médií, elektronickej pošty (e-mail) a svetovej počítačovej siete (internet).

36 - Bankovníctvo vrátane elektronického bankovníctva, home banking, bankové služby, finančníctvo, finančné poradenstvo, finančné analýzy, finančné služby, prijímanie vkladov vrátane termínovaných vkladov, vedenie bankových účtov

klientov, poskytovanie výpisov z bankových účtov klientov, vedenie vkladných knižiek, vydávanie cenín a cenných papierov, úvery, pôžičky a iné formy financovania, investovanie do cenných papierov na vlastný účet, kapitálové investície, financovanie spoločných podnikov, majetkové účasti, finančný prenájom (lízíng), platobný styk (prevod finančných prostriedkov) a zúčtovanie (klíring), elektronický prevod kapitálu, vydávanie a správa platobných prostriedkov vrátane platobných kariet, úverových (kreditných) a debetných kariet, cestovných šekov a ich overovanie, bankové služby poskytované prostredníctvom bankomatov, záruky, kaucie, ručenie, otváranie akreditívov, obstarávanie inkasa vrátane dokumentárneho inkasa, obchodovanie na vlastný účet alebo na účet klienta s valutami a devízovými hodnotami, obchodovanie v oblasti termínovaných obchodov a opcií vrátane kurzových a úrokových obchodov, obchodovanie s prevoditeľnými cennými papiermi, obchodovanie so zlatými a striebornými mincami, finančné maklérsstvo, hospodárenie s cennými papiermi klienta na jeho účet vrátane poradenstva (portfólio manažment), uloženie a správa cenných papierov alebo iných hodnôt, činnosť depozitára, zmenárenská činnosť (nákup devízových prostriedkov), prenájom bezpečnostných schránok a denného a nočného trezoru, úschova cenností v bezpečnostných schránkach, hypotekárne obchody, ostatné bankové a finančné činnosti a transakcie, poradenstvo v oblasti bankovníctva a financií, bankové a finančné informácie, finančné odhady a oceňovanie v oblasti bankovníctva, kolektívne investovanie, zhromažďovanie peňažných prostriedkov od verejnosti, správa fondov, burzové maklérsstvo, daňové odhady (služby), dôchodkové fondy, služby na využívanie dôchodkových fondov, elektronický prevod kapitálu, finančné informácie, finančné odhady a oceňovanie (poisťovníctvo, bankovníctvo, nehnuteľnosti), finančné poradenstvo, finančné riadenie, finančné záruky, informácie o poistení, kapitálové investície, investovanie kapitálu, garancie, konateľstvo, zastupiteľstvo, konzultačné služby v oblasti poisťovníctva, finančné konzultačné služby, financovanie kúpy na splátky, kurzové záznamy na burze, finančné oceňovanie (poistenie, bankovníctvo, nehnuteľnosti), daňové odhady a oceňovanie, poisťky životné, poisťno-technické služby (štatistika), poradenstvo v oblasti poistenia, platobné prevody vykonávané elektronicky, finančné riadenie, sporiteľne, sprostredkovanie poistenia, sprostredkovanie záruk, sprostredkovanie finančných služieb, úschovné služby, spravovanie peňazí, sprostredkovanie predaja podielových listov, správa finančných aktív, poskytovanie a sprostredkovanie všetkých uvedených služieb prostredníctvom komunikačných médií, telekomunikačných prostriedkov, elektronických médií, elektronickej pošty (e-mail) a svetovej počítačovej siete (internet).

38 - Elektronická pošta, elektronické zobrazovanie, komunikácia, posielanie a prenos správ, dát a obrázkov prostredníctvom komunikačných médií, telekomunikačných prostriedkov, elektronických médií, elektronickej pošty (e-mail) a svetovej počítačovej siete (internet).

42 - Autorské práva (spravovanie), hosťovanie na počítačových stránkach (webových stránkach), licencie práv duševného vlastníctva, návrh počítačových systémov, obnovovanie počítačových databáz, aktualizovanie počítačových programov, konzultačné služby v oblasti práv duševného vlastníctva, prevod a konverzia počítačových programov a údajov (okrem fyzickej konverzie), prevod a konverzia údajov a dokumentov z fyzických médií na elektronické médiá, sledovacie služby v oblasti duševného vlastníctva, tvorba softvéru, vytváranie a udržiavanie počítačových stránok (webových) pre zákazníkov, zhotovovanie kópií počítačových programov.

(540) SPORO Progresívny zmiešaný fond

(731) Asset Management Slovenskej sporiteľne, správ. spol., a. s., Záhradnícká 95, 812 02 Bratislava, SK;

(210) 3396-2004

(220) 30.11.2004

8 (511) 35, 36, 38, 42

(511) 35 - Poradenské služby v oblasti podnikania a riadenia (manažmentu) podnikov, poradenstvo v oblasti akvizícií, spájania a predaja podnikov, ekonomické analýzy (a predpovede, analýzy nákladov, obchodné alebo podnikateľské informácie pre zákazníkov z databáz banky, vedenie kartoték a centrálnych kartoték, riadenie elektronického obchodu prostredníctvom komunikačných médií, telekomunikačných prostriedkov, elektronických médií, elektronickej pošty (e-mail) a svetovej počítačovej siete (internet).

36 - Bankovníctvo vrátane elektronického bankovníctva, home banking, bankové služby, finančníctvo, finančné poradenstvo, finančné analýzy, finančné služby, prijímanie vkladov vrátane termínovaných vkladov, vedenie bankových účtov klientov, poskytovanie výpisov z bankových účtov klientov, vedenie vkladných knižiek, vydávanie cenín a cenných papierov, úvery, pôžičky a iné formy financovania, investovanie do cenných papierov na vlastný účet, kapitálové investície, financovanie spoločných podnikov, majetkové účasti, finančný prenájom (lízing), platobný styk (prevod finančných prostriedkov) a zúčtovanie (klíring), elektronický prevod kapitálu, vydávanie a správa platobných prostriedkov vrátane platobných kariet, úverových (kreditných) a debetných kariet, cestovných šekov a ich overovanie, bankové služby poskytované prostredníctvom bankomatov, záruky, kaucie, ručenie, otváranie akreditívov, obstarávanie inkasa vrátane dokumentárneho inkasa, obchodovanie na vlastný účet alebo na účet klienta s valutami a devízovými hodnotami, obchodovanie v oblasti termínovaných obchodov a opcí vrátane kurzových a úrokových obchodov, obchodovanie s prevoditeľnými cennými papiermi, obchodovanie so zlatými a striebornými mincami, finančné maklérsstvo, hospodárenie s cennými papiermi klienta na jeho účet vrátane poradenstva (portfólio manažment), uloženie a správa cenných papierov alebo iných hodnôt, činnosť depozitára, zmenárenská činnosť (nákup devízových prostriedkov), prenájom bezpečnostných schránok a denného a nočného trezoru, úschova cenností

v bezpečnostných schránkach, hypotekárne obchody, ostatné bankové a finančné činnosti a transakcie, poradenstvo v oblasti bankovníctva a financií, bankové a finančné informácie, finančné odhady a oceňovanie v oblasti bankovníctva, kolektívne investovanie, zhromažďovanie peňažných prostriedkov od verejnosti, správa fondov, burzové maklérsstvo, daňové odhady (služby), dôchodkové fondy, služby na využívanie dôchodkových fondov, elektronický prevod kapitálu, finančné informácie, finančné odhady a oceňovanie (poisťovníctvo, bankovníctvo, nehnuteľnosť), finančné poradenstvo, finančné riadenie, finančné záruky, informácie o poistení, kapitálové investície, investovanie kapitálu, garancie, konateľstvo, zastupiteľstvo, konzultačné služby v oblasti poisťovníctva, finančné konzultačné služby, financovanie kúpy na splátky, kurzové záznamy na burze, finančné oceňovanie (poistenie, bankovníctvo, nehnuteľnosti), daňové odhady a oceňovanie, poisťky životné, poisťno-technické služby (štatistika), poradenstvo v oblasti poistenia, platobné prevody vykonávané elektronicky, finančné riadenie, sporiteľne, sprostredkovanie poistenia, sprostredkovanie záruk, sprostredkovanie finančných služieb, úschovné služby, spravovanie peňazí, sprostredkovanie predaja podielových listov, správa finančných aktív, poskytovanie a sprostredkovanie všetkých uvedených služieb prostredníctvom komunikačných médií, telekomunikačných prostriedkov, elektronických médií, elektronickej pošty (e-mail) a svetovej počítačovej siete (internet).

38 - Elektronická pošta, elektronické zobrazovanie, komunikácia, posielanie a prenos správ, dát a obrázkov prostredníctvom komunikačných médií, telekomunikačných prostriedkov, elektronických médií, elektronickej pošty (e-mail) a svetovej počítačovej siete (internet).

42 - Autorské práva (spravovanie), hosťovanie na počítačových stránkach (webových stránkach), licencie práv duševného vlastníctva, návrh počítačových systémov, obnovovanie počítačových databáz, aktualizovanie počítačových programov, konzultačné služby v oblasti práv duševného vlastníctva, prevod a konverzia počítačových programov a údajov (okrem fyzickej konverzie), prevod a konverzia údajov a dokumentov z fyzických médií na elektronické médiá, sledovacie služby v oblasti duševného vlastníctva, tvorba softvéru, vytváranie a udržiavanie počítačových stránok (webových) pre zákazníkov, zhotovovanie kópií počítačových programov.

(540) SPORO Konzervatívny zmiešaný fond

(731) Asset Management Slovenskej sporiteľne, správ. spol., a. s., Záhradnícká 95, 812 02 Bratislava, SK;

(210) 3397-2004

(220) 30.11.2004

8 (511) 35, 36, 38, 42

(511) 35 - Poradenské služby v oblasti podnikania a riadenia (manažmentu) podnikov, poradenstvo v oblasti akvizícií, spájania a predaja podnikov, ekonomické analýzy a predpovede, analýzy nákladov, obchodné alebo podnikateľské informácie pre zákazníkov z databáz banky, vedenie

kartoték a centrálnych kartoték, riadenie elektronického obchodu prostredníctvom komunikačných médií, telekomunikačných prostriedkov, elektronických médií, elektronickej pošty (e-mail) a svetovej počítačovej siete (internet).

36 - Bankovníctvo vrátane elektronického bankovníctva, home banking, bankové služby, finančníctvo, finančné poradenstvo, finančné analýzy, finančné služby, prijímanie vkladov vrátane termínovaných vkladov, vedenie bankových účtov klientov, poskytovanie výpisov z bankových účtov klientov, vedenie vkladných knižiek, vydávanie cenín a cenných papierov, úvery, pôžičky a iné formy financovania, investovanie do cenných papierov na vlastný účet, kapitálové investície, financovanie spoločných podnikov, majetkové účasti, finančný prenájom (lízing), platobný styk (prevod finančných prostriedkov) a zúčtovanie (klíring), elektronický prevod kapitálu, vydávanie a správa platobných prostriedkov vrátane platobných kariet, úverových (kreditných) a debetných kariet, cestovných šekov a ich overovanie, bankové služby poskytované prostredníctvom bankomatov, záruky, kaucie, ručenie, otváranie akreditívov, obstarávanie inkasa vrátane dokumentárneho inkasa, obchodovanie na vlastný účet alebo na účet klienta s valutami a devízovými hodnotami, obchodovanie v oblasti termínovaných obchodov a opcí vrátane kurzových a úrokových obchodov, obchodovanie s prevoditeľnými cennými papiermi, obchodovanie so zlatými a striebornými mincami, finančné maklérsstvo, hospodárenie s cennými papiermi klienta na jeho účet vrátane poradenstva (portfólio manažment), uloženie a správa cenných papierov alebo iných hodnôt, činnosť depozitára, zmenárenská činnosť (nákup devízových prostriedkov), prenájom bezpečnostných schránok a denného a nočného trezoru, úschova cenností v bezpečnostných schránkach, hypotekárne obchody, ostatné bankové a finančné činnosti a transakcie, poradenstvo v oblasti bankovníctva a financií, bankové a finančné informácie, finančné odhady a oceňovanie v oblasti bankovníctva, kolektívne investovanie, zhromažďovanie peňažných prostriedkov od verejnosti, správa fondov, burzové maklérsstvo, daňové odhady (služby), dôchodkové fondy, služby na využívanie dôchodkových fondov, elektronický prevod kapitálu, finančné informácie, finančné odhady a oceňovanie (poisťovníctvo, bankovníctvo, nehnuteľnosť), finančné poradenstvo, finančné riadenie, finančné záruky, informácie o poistení, kapitálové investície, investovanie kapitálu, garancie, konateľstvo, zastupiteľstvo, konzultačné služby v oblasti poisťovníctva, finančné konzultačné služby, financovanie kúpy na splátky, kurzové záznamy na burze, finančné oceňovanie (poistenie, bankovníctvo, nehnuteľnosti), daňové odhady a oceňovanie, poisťky životné, poisťno-technické služby (štatistika), poradenstvo v oblasti poistenia, platobné prevody vykonávané elektronicky, finančné riadenie, sporiteľne, sprostredkovanie poistenia, sprostredkovanie záruk, sprostredkovanie finančných služieb, úschovné služby, spravovanie peňazí, sprostredkovanie predaja podielových listov, správa finančných aktív, poskytovanie a sprostredkovanie všetkých uvedených služieb prostredníctvom komunikačných

médií, telekomunikačných prostriedkov, elektronických médií, elektronickej pošty (e-mail) a svetovej počítačovej siete (internet).

38 - Elektronická pošta, elektronické zobrazovanie, komunikácia, posielanie a prenos správ, dát a obrázkov prostredníctvom komunikačných médií, telekomunikačných prostriedkov, elektronických médií, elektronickej pošty (e-mail) a svetovej počítačovej siete (internet).

42 - Autorské práva (spravovanie), host'ovanie na počítačových stránkach (webových stránkach), licencie práv duševného vlastníctva, návrh počítačových systémov, obnovovanie počítačových databáz, aktualizovanie počítačových programov, konzultačné služby v oblasti práv duševného vlastníctva, prevod a konverzia počítačových programov a údajov (okrem fyzickej konverzie), prevod a konverzia údajov a dokumentov z fyzických médií na elektronické médiá, sledovacie služby v oblasti duševného vlastníctva, tvorba softvéru, vytváranie a udržiavanie počítačových stránok (webových) pre zákazníkov, zhotovovanie kópií počítačových programov.

(540) SPORO Korunový dlhopisný fond

(731) Asset Management Slovenskej sporiteľne, správ. spol., a. s., Záhradnícká 95, 812 02 Bratislava, SK;

(210) 3416-2004

(220) 30.11.2004

8 (511) 9, 35, 36, 38, 42

(511) 9 - Platobné karty, počítačové zariadenia a počítačový softvér vrátane počítačového softvéru na prístup k sieti na prenos dát vrátane elektronických komunikačných sietí, počítačových sietí a internetu na účely služieb v bankovníctve a finančníctve.

35 - Poradenské služby v oblasti podnikania a riadenia (manažmentu) podnikov, poradenstvo v oblasti akvizícií, spájania a predaja podnikov, ekonomické analýzy a predpovede, analýzy nákladov, zaraďovanie, vyhľadávanie a poskytovanie informácií v bankových databázach pre zákazníkov, vedenie kartoték a centrálnych kartoték, poskytovanie výpisov z účtov, poskytovanie a sprostredkovanie uvedených služieb prostredníctvom komunikačných médií, telekomunikačných prostriedkov, elektronických médií, elektronickej pošty, počítačových sietí, terminálov a internetu.

36 - Bankovníctvo vrátane elektronického bankovníctva; home banking; bankové služby; finančníctvo; finančné poradenstvo; finančné analýzy, finančné služby; prijímanie vkladov vrátane termínovaných vkladov; vedenie bankových účtov klientov; vedenie vkladných knižiek; vydávanie cenín a cenných papierov; úvery, pôžičky a iné formy financovania; investovanie do cenných papierov na vlastný účet; kapitálové investície; financovanie spoločných podnikov; majetkové účasti; finančný prenájom (lízing); platobný styk (prevod finančných prostriedkov) a zúčtovanie (klíring); elektronický prevod kapitálu; vydávanie a správa platobných prostriedkov vrátane platobných kariet, úverových (kreditných) a debetných kariet, cestovných šekov a ich overovanie; bankové služby poskytované prostredníctvom bankomatov; záruky; kaucie; ručenie; otváranie akreditívov; obstarávanie inkasa

vrátane dokumentárneho inkasa; obchodovanie na vlastný účet alebo na účet klienta s valutama a devízovými hodnotami; obchodovanie v oblasti termínovaných obchodov a opcií vrátane kurzových a úrokových obchodov; obchodovanie s prevoditeľnými cennými papiermi; obchodovanie so zlatými a striebornými mincami; finančné maklérsstvo; hospodárenie s cennými papiermi klienta na jeho účet vrátane poradenstva (portfólio manažment); uloženie a správa cenných papierov alebo iných hodnôt; činnosť depozitára; zmenárská činnosť (nákup devízových prostriedkov); prenájom bezpečnostných schránok a denného a nočného trezoru; úschova cenností v bezpečnostných schránkach; vykonávanie hypotekárnych obchodov; ostatné bankové a finančné činnosti a transakcie; poradenstvo v oblasti bankovníctva a financií; finančné poradenstvo; finančné analýzy; poskytovanie bankových a finančných informácií; výpisy z bankových účtov klientov; finančné odhady a oceňovanie v oblasti bankovníctva; poskytovanie a sprostredkovanie všetkých uvedených služieb prostredníctvom komunikačných médií, telekomunikačných prostriedkov, elektronických médií, elektronickej pošty (e-mail) a svetovej počítačovej siete (internet).

38 - Elektronická pošta; služby poskytované elektronickými tabuľami (telekomunikačné služby); komunikácia, posielanie a prenos správ, dát a obrázkov prostredníctvom komunikačných médií, telekomunikačných prostriedkov, elektronických médií, elektronickej pošty (e-mail) a svetovej počítačovej siete (internet).

42 - Autorské práva (spravovanie); hosťovanie na počítačových stránkach (webových stránkach); licencie práv duševného vlastníctva; návrh počítačových systémov; obnovovanie počítačových databáz; aktualizovanie počítačových programov; konzultačné služby v oblasti práv duševného vlastníctva; prevod a konverzia počítačových programov a údajov (okrem fyzickej konverzie); prevod a konverzia údajov a dokumentov z fyzických médií na elektronické médiá; sledovacie služby v oblasti duševného vlastníctva; tvorba softvéru; vytváranie a udržiavanie počítačových stránok (webových) pre zákazníkov; zhoto-vovanie kópií počítačových programov.

(540) studentskyklub.sk

(731) Slovenská sporiteľňa, a. s., Suché mýto 4, 817 06 Bratislava, SK;

(210) 3425-2004

(220) 1.12.2004

8 (511) 9, 16, 38

(511) 9 - Tlačiarne k počítačom; snímače (skenery).

16 - Etikety (s výnimkou textilných); pásy do tlačiarň k počítačom.

38 - Počítačové terminály - komunikácia pomocou počítačových terminálov.

(540)



(591) červená

(731) JM PARTNERS.SK, s. r. o., Matúšova 12, 811 04 Bratislava, SK;

(210) 3431-2004

(220) 1.12.2004

8 (511) 9, 16, 35, 41

(511) 9 - Audiovizuálna technika na výučbu; čítacie zariadenia (na napovedanie pre účinkujúcich); kompaktné disky; magnetické disky; optické disky, optické kompaktné disky; elektronické publikácie (stiahnuté z telekomunikačnej siete); gramofónové platne; hudobné automaty (uvádzané do činnosti vhadením mince); kazetový prehrávač; kreslené filmy; magnetické médiá; magnetické pásky; majáky, bóje svetelné; optické nosiče údajov; pásky so zvukovými nahrávkami; videokazety; videopásky; videotelefony; zvukové nahrávacie zariadenia; zvukové nahrávky na diskoch; nosiče zvukových nahrávok; zvukové prehrávacie zariadenia, prehrávače; náhradné diely, časti a súčasti na uvedené tovary.

16 - Programy divadiel a kín; scenáre divadelných predstavení; bulletiny; obálky, obaly - papiernický tovar; knihy; brožované knihy, brožúry; publikácie; noviny; tlačoviny; kalendáre, trhacie kalendáre; prospekty; katalógy; reklamné tabule z papiera, kartónu alebo lepenky; pútače z papiera alebo lepenky; pohľadnice; fotografie; plagáty; pečiatky; papierové podložky pod poháre.

35 - Sprostredkovanie obchodu s tovarom; maloobchodné služby s audio- a audiovizuálnou technikou, drahými kovmi a ich zliatinami a výrobkami z nich, šperkami a drahokamami, hodinárskymi výrobkami a inými chronometrami, hudobnými nástrojmi, kancelárskymi potrebami, papiernickým tovarom, tlačovinami, knihami, papierovými výrobkami, obalmi, nábytkom a príslušenstvom k nemu, zrkadlami, rámami na obrazy, odevmi, obuvou a pokrývkami hlavy, kobercami, predložkami, rohožami, rohožkami, linoleom a inými podlahovými krytinami, tapetami, hrami, hračkami, telocvičnými a športovými potrebami; reklama; reklamné agentúry; on-line reklama na počítačovej komunikačnej sieti; rozhlasová reklama; televízna reklama; organizovanie komerčných alebo reklamných výstav a veľtrhov; predvádzanie tovaru; predvádzanie (služby modeliek) na reklamné účely a podporu predaja; rozširovanie reklamných alebo inzertných oznamov; rozširovanie reklamných materiálov zákazníkom - letáky, prospekty, tlačivá, vzorky; vydávanie a aktualizovanie reklamných materiálov; vydávanie reklamných alebo náborových textov; príprava inzertných stĺpcov; lepenie plagátov; aranžovanie výkladov; podpora predaja (pre tretie osoby); prenájom reklamného času vo všetkých komunikačných médiách; prenájom reklamných materiálov; prenájom reklamných priestorov; prenájom reklamných plôch; poskytovanie

obchodných alebo podnikateľských informácií; vedenie kartoték v počítači; zbieranie údajov do počítačových databáz; zoraďovanie údajov v počítačových databázach; obchodný manažment v oblasti umenia; prieskum verejnej mienky; vzťahy s verejnosťou (prieskum vzťahov medzi podnikmi, inštitúciami a spoločenským prostredím); sprostredkovanie uvedených služieb.

41 - Informácie o možnostiach rozptýlenia, zábavy; informácie o výchove a vzdelávaní; služby pre oddych a rekreáciu; vyučovanie, vzdelávanie; akadémie (vzdelávanie); diaľkové štúdium; korešpondenčné kurzy; výchovno-zábavné klubové služby; školenie; skúšanie, preskúšavanie (pedagogická činnosť); pomoc pri výbere povolania (poradenstvo v oblasti vzdelávanie); služby poskytované prázdninovými tábormi (zábava); organizovanie súťaží (vedomostných alebo zábavných); organizácia a vedenie dielni na výučbu; organizovanie a vedenie kolokvií; organizovanie a vedenie seminárov; organizovanie a vedenie sympózií; organizovanie kultúrnych alebo vzdelávacích výstav; organizovanie a vedenie konferencií; organizovanie a vedenie kongresov; vydávanie kníh; vydávanie textov s výnimkou reklamných alebo náborových; on-line vydávanie kníh a časopisov v elektronickej forme; služby nahrávacích štúdií; filmová tvorba; filmové štúdiá; tvorba videofilmov; digitálna tvorba obrazov na výstupných zariadeniach; titulky; redigovanie scenárov; prenájom filmových premietacích prístrojov a ich príslušenstva; požičovanie filmov; prenájom kinematografických filmov; postsynchronizácia, dabing; fotografická reportáž; fotografovanie; fotografovanie na mikrofilm; reportážne služby; nahrávanie videopások; elektronická edičná činnosť v malom (DTP služby); poskytovanie elektronických publikácií on-line (bez možnosti kopírovania); hudobné skladateľské služby; výroba rozhlasových a televíznych programov; prenájom videokamier, videorekordérov; prenájom zvukových nahrávacích zariadení; prenájom audiopriestrojov a audionahrávok; požičovanie videopások; umelecké módné agentúry; zábava, pobavenie; obveselenie; organizovanie plesov; divadelné predstavenia; výroba divadelných alebo iných predstavení; prenájom osvetľovacích prístrojov do divadelných sál a televíznych štúdií; prenájom dekorácií; služby v oblasti estrády; nočné kluby; diskotéky (služby); plánovanie a organizovanie večierok; prevádzkovanie kasín; hranie o peniaze; prevádzkovanie priestorov s hracími automatmi; koncertné siene, sály; služby poskytované orchestrami; organizovanie súťaží krásy; organizovanie živých vystúpení; organizovanie predstavení (manažérske služby); prenájom rozhlasových a televíznych prijímačov; prevádzkovanie karaoke; rezervácia vstupeniiek; rozhlasová zábava; strihanie videopások; televízna zábava; zábavné parky; prekladateľské služby; sprostredkovanie uvedených služieb.

(540) **svätovánska noc**

(731) Mestské divadlo, Horný Val 3, 010 01 Žilina, SK;

(740) Zahatňanská Gabriela, Ing., Žilina, SK;

(210) **3432-2004**

(220) 1.12.2004

8 (511) 24, 25, 35

(511) 24 - Textilie; bavlnené textilie; tkaniny, látky na textilné využitie; ľanové tkaniny; pružné tkaniny; pleteniny (látky); žerzej (pleteniny); netkané textilie; konopné plátno; voskované plátno; bukram (hrubé voskované plátno, najmä knihárske); hrubé plátno; plátno s kosoštvorcovým vzorom; taft; ramie (látka); sypkovina; zamat; zefír (tkanina); damask (tkanina); barchet; brokáty; drožet (vzorovaná pretkávaná látka); esparto (látka); flanel; flauš; látky z hodvábu; rajón (umelý hodváb ako látka); jutová látka; potlačený kartún; tyl; gáza, závoj (textília); zástavovina (tkanina); krep (textília); krepon (jemná vlnená tkanina); látky s imitáciou kože; vlnené látky; ševioty (vlnené tkaniny); marabut (látka); moleskin (textília); mušelin, kartún; plst'; sieťovina; čalúnnické látky; biliardové (gulečnické) súkno; zrebné rúcho, rúcho kajúcnika (látka); textilný filtračný materiál; flanel na zdravotnícke účely; obväzovina, riedke plátno na výrobu syra; hodvábné tkaniny na tlačové vzory; vyšívacie čalúnnické a gobelínové plátna; vyšívacie plátna s predkresleným vzorom; predkreslené látky na vyšívky; textilie neprepúšťajúce plyn na lietajúce balóny, vzducholode; plastické materiály (náhradky tkanín); textilie zo skleneného vlákna na použitie v textilnom priemysle; materiál na výrobu ženílky; samolepiaci textil nanášaný teplom; pogumovaná tkanina s výnimkou tkaniny na papiernické účely; látky na bielizeň; plátenná bielizeň; textilné vreckovky; textilné podšívky; textilné klobúkové podšívky; textilie na obuv; látky na vložky do topánok; posteľná bielizeň; lôžkoviny; plachty; obliečky, povlaky na podušky, vankúše aj ozdobné; obliečky, povlaky na matrace (posteľná bielizeň); prikrývky a pokrývky na posteľ; páperové prikrývky, periny; prikrývky (väčšinou prešívané); spacie vaky nahrádzajúce prikrývky; posteľné pokrývky z papiera; cestovné prikrývky; plédy; stóly; stolová bielizeň, stolové textilie; obrusy, prikrývky, behúne na stôl s výnimkou papierových; obrúsky (textilné prestieranie); podložky na stôl s výnimkou papierových (anglické prestieranie); prestieranie - podložky pod poháre alebo taniere; utierky na riad; textilné utierky, obrúsky; kúpeľňové textilie s výnimkou oblečenia; umývacie rukavice; textilné obrúsky na odstraňovanie líčidla, šminiek; textilné utierky na tvár; poťahy na nábytok; obloženie nábytku textilnými látkami; poťahy, pokrývky na nábytok z plastických hmôt; záclonky; držiaky na záclony a závesy z textilných materiálov; závesy, textilné alebo umelohmotné; závesy na sprchu z textilných alebo plastových materiálov; dverové závesy; siete, sieťky proti moskytom; poťahy na poklopy záchodov; textilné tapety; látkové značky; tlačiace pásy; vľajky, zástavy s výnimkou papierových; obaly, puzdrá a stojany na uvedené tovary patriace do tejto triedy.

25 - Oblečenie; odevy; oblečenie z imitácie kože; oblečenie z kože; vrchné ošatenie; konfekcia odevy; nepremokavý odev; kožušiny (oblečenie); zvrchníky; kabáty; saká, bundy; kostýmy,

obleky; peleríny; plášte; plášte (dámske, lemované kožušinou); krátke kabátiky; krátke kabáty s kapučňou (teplé); gabardénové plášte; kapucne; kožušinové štóly; kombinézy (oblečenie); uniformy; maškarné kostýmy; zástery; podpinky; gamaše; kravaty; náprsenky; livreje; manipuly; mantila; rúcha, ornáty; sárí; tógy; šerpy; oblečenie z papiera; podbradníky, nie z papiera; pracovné plášte; šaty; sukne; nohavice; krátke, jazdecké alebo spodné nohavice; mitra (klobúk); opasky; opasky na doklady a peniaze (súčasť oblečenia); pleteniny (oblečenie); pletiarsky tovar; svetre; pulóvre; pletené svetre; podšívky (časť odevov); tričká; košele; sedlá na košele, blúzky alebo na dámske šaty; goliere; snímateľné goliere; manžety (časť odevov); ponožky; pančuchy; pančuškové nohavice; päty pančúch; pančuchy absorbujúce pot; podvázky na ponožky alebo pančuchy; bielizeň; osobná bielizeň; bielizeň zabraňujúca poteniu; body (bielizeň); tielka, vesty; pyžamá; podprsenky; ramienka na dámskej bielizni; živôtky, korzety; kombiné; šnurovačky; spodničky; pánske spodky; detská výbavička; detské nohavičky; detské plienky, textilné; látkové plienky; pokrývky hlavy; čiapky; klobúky; klobúkové kostry; baretky; cylindre; turbany; šilty na pokrývky hlavy; chrániče uší (proti chladu, ako pokrývka hlavy); šatky, šály, závoje; závoj - čipková šatka; čelenky; šály; šály uviazané pod krkom; vlnené šály; boa (kožušinová alebo perová ozdoba okolo krku); rukavice; palčiaky; rukávniky; športové tričká, dresy; cyklistické oblečenie; športová obuv; topánky na šport; futbalová obuv a štople na ňu; futbalové topánky (kopačky); lyžiarske topánky; gymnastické cvičky; gymnastické (telocvičné) dresy; kombinézy na vodné lyžovanie; oblečenie pre motoristov; potné vložky; zápästky; vesty pre rybárov; plážové oblečenie; plážová obuv, šľapky na kúpanie; plavky na kúpanie; kúpacie plášte; župany; sprchovacie, kúpacie čiapky; obuv; topánky; šnurovacie topánky; celé topánky; vysoká obuv; dreváky; espadrily (letná obuv s plátenným zvrškom a podošvou z prírodného materiálu); papuče; sandále; galoše; nánožníky (nie elektricky vyhrievané); protišmykové pomôcky na obuv; podošvy na obuv; vnútorné podošvy; kovové časti na obuv; špičky na obuv; prešívacie remienky na obuv (na spájanie zvrškov a podošiev šitej obuvi); rámy na obuv; zvršky na obuv; podpätky; vrecká na odevy; vreckovka ozdobná (súčasť oblečenia); náhradné diely, časti a súčasti na uvedené tovary; obaly, puzdrá a stojany na uvedené tovary patria do tejto triedy.

35 - Sprostredkovanie obchodu s tovarom; zásobovacie služby pre tretie osoby (nákup tovarov a služieb pre iné podniky); maloobchodné služby s chemikáliami, hnojivami, lepidlami, bieliacimi a inými prípravkami na pranie a čistenie bielizne, prípravkami na čistenie, leštenie, odmasťovanie a brúsenie, mydlami, voňavkárskymi výrobkami, éterickými olejmi, kozmetickými a toaletnými prípravkami a prostriedkami, drobným železiarskym tovarom, nitmi, háčikmi na šaty, háčikmi na vešiaky, usňami, koženkami a výrobkami z nich, kožou, kufami a cestovnými taškami,

dáždnikmi, slnečníkmi, koženou galantériou, nábytkom a príslušenstvom k nemu, zrkadlami, rámmami na obrazy, niťami a priadzami na textilné účely, textíliami a textilnými výrobkami, látkami, posteľnou bielizňou, posteľnými prikrývkami a prikrývkami na stôl, odevmi, obuvou a pokrývkami hlavy, čípkami, výšivkami, stužkami, šnúrkami, gombíkmi, háčikmi a očkami, špendlíkmi a ihlami, umelými kvetmi, galantérnym tovarom, kobercami, predložkami, rohožami, rohožkami, linoleom a inými podlahovými krytinami, tapetami, hrami, hračkami, telocvičnými a športovými potrebami; reklama; on-line reklama na počítačovej komunikačnej sieti; organizovanie komerčných alebo reklamných výstav a veľtrhov; predvádzanie tovaru; predvádzanie (služby modeliek) na reklamné účely a podporu predaja; zásielkové reklamné služby; rozširovanie reklamných alebo inzertných oznamov; rozširovanie reklamných materiálov zákazníkom - letáky, prospekty, tlačivá, vzorky; rozširovanie vzoriek; vydávanie a aktualizovanie reklamných materiálov; vydávanie reklamných alebo náborových textov; aranžovanie výkladov; podpora predaja (pre tretie osoby); prenájom reklamných materiálov; prenájom reklamných priestorov; poskytovanie obchodných alebo podnikateľských informácií; profesionálne obchodné alebo podnikateľské poradenstvo; poradenstvo, pomoc pri riadení obchodnej činnosti; obchodný alebo podnikateľský prieskum; prieskum trhu; prieskum verejnej mienky; vzťahy s verejnosťou (prieskum vzťahov medzi podnikmi, inštitúciami a spoločenským prostredím); kancelárie zaoberajúce sa dovozom a vývozom; sprostredkovanie vedených služieb.

(540) **ec ewaco**

(731) Ewa Havránková, EWACO, Nerudova 228, 289 03 Městec Králové, CZ;

(740) Zahatňanská Gabriela, Ing., Žilina, SK;

(210) **3451-2004**

(220) 2.12.2004

8 (511) 9, 16, 35, 36, 42

(511) 9 - Karty pamäťové a mikroprocesorové (v počítačoch), kombinácie telefónnych prístrojov, faxov, telefónnych záznamníkov, tlačiarňí k počítačom a skenerov, kompaktné disky, magnetické disky, magnetické nosiče údajov, magnetické páskové jednotky pre počítače, mikroprocesory, modemy, monitorovacie počítačové programy, monitory (počítačový hardvér), myši (informatika), nahrané operačné programy, nahrané počítačové programy, nahrané a nenahrané nosiče záznamov zvuku a obrazu, nahrané a nenahrané nosiče záznamov zvuku, nosiče zvukových nahrávok, optické disky, optické nosiče údajov, pásky na zvukové nahrávanie, pásky so zvukovými nahrávkami, počítače, počítačové klávesnice, počítačové kresliace zariadenia, tablety, počítačové pamäte, počítačové siete, počítačový softvér, počítač - zápisník (notebook).

16 - Baliaci papier, blahoprajné pohľadnice, brožované knihy, brožúry, brožúrky, bublinové obaly z plastických materiálov (na balenie), časopisy, etikety s výnimkou textilných, fotografie, grafické zobrazenie, grafiky, kalendáre, kartón, lepenka, katalógy, kávové filtre papierové, knihy, lepenkové alebo papierové škatule, lepenkové alebo papierové obaly na fľaše, lepenkové platne (papiernický tovar), lepiace pásy na kancelárske účely a použitie v domácnosti, leporelá, mapy, obálky (papiernický tovar), obaly (papierenský tovar), obrazy, papiernický tovar, periodické a neperiodické publikácie, plagáty, predmety z kartónu, prospekty, pútače z papiera alebo lepenky, reklamné tabule z papiera, kartónu alebo lepenky, reprodukcie grafické, tlačené reklamné materiály, umelecké litografie, umelohmotné fólie na balenie, vrecia z papiera alebo plastických materiálov.

35 - Agentúry reklamné, administratívne služby, analýzy nákupných cien, veľkoobchodných cien, automatizované spracovanie dát, komerčné informačné kancelárie, kopírovanie, kopírovanie alebo rozmnožovanie dokumentov, dokladov atď., prenájom kancelárskych strojov a zariadení, lepenie plagátov, marketing, marketingové štúdie, obchodné alebo podnikateľské informácie, obchodný alebo podnikateľský prieskum, obchodný manažment a podnikové poradenstvo, organizovanie komerčných alebo reklamných výstav a veľtrhov, podpora predaja (pre tretie osoby), pomoc pri riadení komerčných a priemyselných podnikov, pomoc pri riadení obchodnej činnosti, poradenské služby v oblasti obchodného alebo podnikateľského riadenia, poradenstvo pri vedení podnikov, poradenstvo v obchodnej činnosti, poskytovanie obchodných a podnikateľských informácií, poskytovanie pomoci pri riadení obchodných alebo priemyselných podnikov, predvádzanie (služby modeliek) na reklamné účely a podporu predaja, prenájom kancelárskych strojov a zariadenia, prenájom kopírovacích strojov, prenájom reklamných materiálov, prieskum trhu, prieskum verejnej mienky, profesionálne obchodné alebo podnikateľské poradenstvo, reklama, rozširovanie reklamných materiálov zákaznikom (letáky, prospekty, tlačivá, vzorky), vydávanie a aktualizovanie reklamných materiálov, reprografia dokumentov, poradenské služby v oblasti obchodného alebo podnikateľského riadenia, rozširovanie reklamných alebo inzertných oznamov, sekretárske služby, spracovanie textov, sprostredkovanie obchodu s tovarom, sprostredkovanie uvedených služieb v tejto triede, spracovanie textov, účtovníctvo, uverejňovanie reklamných textov, vydávanie a aktualizovanie reklamných materiálov, vydávanie reklamných alebo náborových textov, vzťahy s verejnosťou (prieskum vzťahov medzi podnikmi, inštitúciami a spoločenským prostredím), zasielanie reklamných materiálov zákaznikom, vedenie kartoték v počítači, vydávanie a aktualizovanie reklamných materiálov, vzťahy s verejnosťou (prieskum vzťahov medzi podnikmi, inštitúciami a spoločenským prostredím), zbieranie údajov do počítačových databáz.

36 - Klíring (zúčtovanie vzájomných pohľadávok a záväzkov - bezhotovostné platenie), elektronický prevod kapitálu, finančné analýzy, finančné informácie, finančné konzultačné služby, finančné poradenstvo, finančný lízing, garancie, záručky, kaucie, konateľstvo, zastupiteľstvo, kúpa pohľadávok z tovarových obchodov alebo služieb s prevzatím inkasného rizika alebo bez neho, ako aj nadväzné inkaso pohľadávok (faktoríng, forfaiting), prenájom nehnuteľností, správa nehnuteľností, správcovstvo, sprostredkovanie uvedených služieb v tejto triede, platenie na splátky, poskytovanie informácií pomocou globálnej počítačovej siete v uvedených oblastiach, poskytovanie konzultačných a poradenských služieb týkajúcich sa oceňovania priemyselného vlastníctva, pôžičky (financovanie, prenájom kancelárskych priestorov, prenájom nehnuteľností, prenájom poľovných revírov, realitné kancelárie, správa nehnuteľností, správa poľovných revírov, sprostredkovanie nehnuteľností, zabezpečenie služieb finančného oceňovania v oblasti priemyselného vlastníctva, najmä ochranných znáмок a značiek, dizajnov, úžitkových vzorov a patentov, zabezpečenie súdnoznaleckých posudkov odboru Priemyselné vlastníctvo týkajúce sa oceňovania priemyselných práv, sprostredkovanie nehnuteľností, ubytovacie kancelárie (byty).

42 - Odborné poradenstvo týkajúce počítačov a príslušenstva k nim, prenájom počítačov, servis počítačových programov, počítačové programovanie, poradenské služby v oblasti počítačového softvéru, prenájom počítačového softvéru, tvorba softvéru, návrhy, štrukturovanie a programovanie či iné vytváranie počítačových programov a počítačových systémov, najmä programového vybavenia internetových, intranetových či iných sieťových serverov, serverových staníc a systémov vrátane ich inštalácie, zavádzania, aktualizácie a údržby, návrhy, štrukturovanie a programovanie či iné vytváranie báz dát, iných dátových systémov a aplikácií na ich spracovanie vrátane poskytovania prístupu k nim a ich inštalácie, zavádzania, aktualizácie a údržby, návrhy, štrukturovanie a programovanie či iné vytváranie internetových či intranetových počítačových stránok a nástienok (webpages a websites) a internetových či intranetových aplikácií vrátane ich inštalácie, zavádzania, aktualizácie a údržby, hostovanie (poskytovanie voľného priestoru) na internetové či intranetové počítačové stránky a nástienky (webpages a websites) alebo hostovanie (poskytovanie voľného priestoru) v rámci týchto stránok či nástienok, hostovanie (poskytovanie voľného priestoru) na internetové či intranetové aplikácie, prevod (konverzia) počítačových programov, dát či iných údajov v elektronickej podobe z rôznych formátov do iných formátov, prevod (konverzia) dokumentov, dát či iných údajov z fyzických médií na elektronické médiá, aktualizovanie počítačových programov, hostovanie na počítačových stránkach (webových stránkach), inštalácia počítačových programov, licencie práv duševného vlastníctva, návrh počítačových systémov, obnovovanie počítačových databáz, počítačové programovanie, počítačové programy (zhotovovanie kópií), prenájom

počítačového softvéru, prevod a konverzia počítačových programov a údajov, prieskum v oblasti využitia počítačov, vytváranie a udržiavanie webových stránok pre zákazníkov.

(540) BCSR

(731) BCSR, s. r. o., Pod Urpínom 21, 974 01 Banská Bystrica, SK;

(740) Belička Ivan, Ing., Banská Bystrica, SK;

(210) 3452-2004

(220) 2.12.2004

8 (511) 9, 16, 35, 36, 42

(511) 9 - Karty pamäťové a mikroprocesorové (v počítačoch), kombinácie telefónnych prístrojov, faxov, telefónnych záznamníkov, tlačiarň k počítačom a skenerov, kompaktné disky, magnetické disky, magnetické nosiče údajov, magnetické páskové jednotky pre počítače, mikroprocesory, modemy, monitorovacie počítačové programy, monitory (počítačový hardvér), myši (informatika), nahrané operačné programy, nahrané počítačové programy, nahrané a nenahrané nosiče záznamov zvuku a obrazu, nahrané a nenahrané nosiče záznamov zvuku, nosiče zvukových nahrávok, optické disky, optické nosiče údajov, pásky na zvukové nahrávanie, pásky so zvukovými nahrávkami, počítače, počítačové klávesnice, počítačové kresliace zariadenia, tablety, počítačové pamäte, počítačové siete, počítačový softvér, počítač - zápisník (notebook).

16 - Baliaci papier, blahoprajné pohľadnice, brožované knihy, brožúry, brožúrky, bublinové obaly z plastických materiálov (na balenie), časopisy, etikety s výnimkou textilných, fotografie, grafické zobrazenie, grafiky, kalendáre, kartón, lepenka, katalógy, kávové filtre papierové, knihy, lepenkové alebo papierové škatule, lepenkové alebo papierové obaly na fľaše, lepenkové platne (papiernický tovar), lepiace pásky na kancelárske účely a použitie v domácnosti, leporelá, mapy, obálky (papiernický tovar), obaly (papiernický tovar), obrazy, papiernický tovar, periodické a neperiodické publikácie, plagáty, predmety z kartónu, prospekty, pútače z papiera alebo lepenky, reklamné tabule z papiera, kartónu alebo lepenky, reprodukcie grafické, tlačené reklamné materiály, umelecké litografie, umelohmotné fólie na balenie, vrecia z papiera alebo plastických materiálov.

35 - Agentúry reklamné, administratívne služby, analýzy nákupných cien, veľkoobchodných cien, automatizované spracovanie dát, komerčné informačné kancelárie, kopírovanie, kopírovanie alebo rozmnožovanie dokumentov, dokladov atď., prenájom kancelárskych strojov a zariadení, lepenie plagátov, marketing, marketingové štúdie, obchodné alebo podnikateľské informácie, obchodný alebo podnikateľský prieskum, obchodný manažment a podnikové poradenstvo, organizovanie komerčných alebo reklamných výstav a veľtrhov, podpora predaja (pre tretie osoby), pomoc pri riadení komerčných a priemyselných podnikov, pomoc pri riadení obchodnej činnosti, poradenské služby v oblasti obchodného alebo podnikateľského riadenia, poradenstvo pri vedení podnikov, poradenstvo v obchodnej činnosti,

poskytovanie obchodných a podnikateľských informácií, poskytovanie pomoci pri riadení obchodných alebo priemyselných podnikov, predvádzanie (služby modeliek) na reklamné účely a podporu predaja, prenájom kancelárskych strojov a zariadenia, prenájom kopírovacích strojov, prenájom reklamných materiálov, prieskum trhu, prieskum verejnej mienky, profesionálne obchodné alebo podnikateľské poradenstvo, reklama, rozširovanie reklamných materiálov zákazníkom (letáky, prospekty, tlačivá, vzorky), vydávanie a aktualizovanie reklamných materiálov, reprografia dokumentov, poradenské služby v oblasti obchodného alebo podnikateľského riadenia, rozširovanie reklamných alebo inzertných oznamov, sekretárske služby, spracovanie textov, sprostredkovanie obchodu s tovarom, sprostredkovanie uvedených služieb v tejto triede, spracovanie textov, účtovníctvo, uverejňovanie reklamných textov, vydávanie a aktualizovanie reklamných materiálov, vydávanie reklamných alebo náborových textov, vzťahy s verejnosťou (prieskum vzťahov medzi podnikmi, inštitúciami a spoločenským prostredím), zasielanie reklamných materiálov zákazníkom, vedenie kartoték v počítači, vydávanie a aktualizovanie reklamných materiálov, vzťahy s verejnosťou (prieskum vzťahov medzi podnikmi, inštitúciami a spoločenským prostredím), zbieranie údajov do počítačových databáz.

36 - Klíring (zúčtovanie vzájomných pohľadávok a záväzkov - bezhotovostné platenie), elektronický prevod kapitálu, finančné analýzy, finančné informácie, finančné konzultačné služby, finančné poradenstvo, finančný lízing, garancie, záruky, kaucie, konateľstvo, zastupiteľstvo, kúpa pohľadávok z tovarových obchodov alebo služieb s prevzatím inkasného rizika alebo bez neho, ako aj nadväzné inkaso pohľadávok (factoring, forfaiting), prenájom nehnuteľností, správa nehnuteľností, správcovstvo, sprostredkovanie uvedených služieb v tejto triede, platenie na splátky, poskytovanie informácií pomocou globálnej počítačovej siete v uvedených oblastiach, poskytovanie konzultačných a poradenských služieb týkajúcich sa oceňovania priemyselného vlastníctva, pôžičky (financovanie, prenájom kancelárskych priestorov, prenájom nehnuteľností, prenájom poľovných revírov, realitné kancelárie, správa nehnuteľností, správa poľovných revírov, sprostredkovanie nehnuteľností, zabezpečenie služieb finančného oceňovania v oblasti priemyselného vlastníctva, najmä ochranných známk a značiek, dizajnov, úžitkových vzorov a patentov, zabezpečenie súdnoznaleckých posudkov odboru Priemyselné vlastníctvo týkajúce sa oceňovania priemyselných práv, sprostredkovanie nehnuteľností, ubytovacie kancelárie (byty).

42 - Odborné poradenstvo týkajúce počítačov a príslušenstva k nim, prenájom počítačov, servis počítačových programov, počítačové programovanie, poradenské služby v oblasti počítačového softvéru, prenájom počítačového softvéru, tvorba softvéru, návrhy, štrukturovanie a programovanie či iné vytváranie počítačových programov a počítačových systémov, najmä programového vybavenia internetových, intranetových či iných

sieťových serverov, serverových staníc a systémov vrátane ich inštalácie, zavádzania, aktualizácie a údržby, návrhy, štrukturovanie a programovanie či iné vytváranie báz dát, iných dátových systémov a aplikácií na ich spracovanie vrátane poskytovania prístupu k nim a ich inštalácie, zavádzania, aktualizácie a údržby, návrhy, štrukturovanie a programovanie či iné vytváranie internetových či intranetových počítačových stránok a nástienok (webpages a websites) a internetových či intranetových aplikácií vrátane ich inštalácie, zavádzania, aktualizácie a údržby, hostovanie (poskytovanie voľného priestoru) na internetové či intranetové počítačové stránky a nástienky (webpages a websites) alebo hostovanie (poskytovanie voľného priestoru) v rámci týchto stránok či nástienok, hostovanie (poskytovanie voľného priestoru) na internetové či intranetové aplikácie, prevod (konverzia) počítačových programov, dát či iných údajov v elektronickej podobe z rôznych formátov do iných formátov, prevod (konverzia) dokumentov, dát či iných údajov z fyzických médií na elektronické médiá, aktualizovanie počítačových programov, hostovanie na počítačových stránkach (webových stránkach), inštalácia počítačových programov, licencia práv duševného vlastníctva, návrh počítačových systémov, obnovovanie počítačových databáz, počítačové programovanie, počítačové programy (zhotovovanie kópií), prenájom počítačového softvéru, prevod a konverzia počítačových programov a údajov, prieskum v oblasti využitia počítačov, vytváranie a udržiavanie webových stránok pre zákazníkov.

(540)



(731) BCSR, s. r. o., Pod Urpínom 21, 974 01 Banská Bystrica, SK;

(740) Belička Ivan, Ing., Banská Bystrica, SK;

(210) 3455-2004

(220) 3.12.2004

8 (511) 9, 16, 36

(511) 9 - Magnetické karty, pamäťové karty.

16 - Tlačoviny, poukážky (vouchery).

36 - Vydávanie poukážok (voucherov).

(540) **FLEXIPASS**

(731) SODEXHO ALLIANCE société anonyme, 3, avenue Newton, 781 80 Montigny-le Bretonneux, FR;

(740) Hörmann Tomáš, Ing., Bratislava, SK;

(210) 3456-2004

(220) 3.12.2004

8 (511) 35, 36

(511) 35 - Reklamná činnosť, rozširovanie reklamných nosičov v spojení s bankovými a finančnými službami, inzercia v spojení s bankovými a finančnými službami.

36 - Finančné analýzy, bankové služby priamo k zákazníkom (home banking), bankovníctvo, finančné informácie, finančné poradenstvo, služby v oblasti finančnictva, informácie o poistení, kapitálové investície, investovanie kapitálu, finančné konzultačné služby, garancie, záruky, kaucie, finančné oceňovanie v oblasti bankovníctva, poisťovníctva, nehnuteľností, pôžičky (financovanie), oceňovanie a odhady nehnuteľností, platenie na splátky, služby úverových kariet.

(540) **MAXITREND**

(731) ISTROBANKA, a. s., Laurinská 1, 811 01 Bratislava, SK;

(210) 3457-2004

(220) 3.12.2004

8 (511) 35, 36, 41

(511) 35 - Pomoc pri riadení obchodnej činnosti, obchodné alebo podnikateľské informácie, obchodný manažment a podnikové poradenstvo, poradenstvo pri vedení podnikov, posudzovanie efektívnosti prevádzky a racionalizácie práce, obchodný alebo podnikateľský prieskum, poradenstvo v obchodnej činnosti, obchodný prieskum, poradenské služby v oblasti obchodného alebo podnikateľského riadenia, prieskum trhu, odborné obchodné poradenstvo, obchodné alebo podnikateľské informácie, podpora predaja (pre tretie osoby), vyhľadávanie informácií v počítačových súboroch (pre zákazníkov).

36 - Sprostredkovanie (maklérstvo), klíring (zúčtovávanie vzájomných pohľadávok a záväzkov - bezhotovostné platenie), kapitálové investície, investovanie kapitálu, finančné riadenie, finančné konzultačné služby.

41 - Organizovanie a vedenie konferencií, organizovanie a vedenie kongresov.

(540)



(731) VOICE, s. r. o., Zlatovská 29, 911 37 Trenčín, SK;

(210) 3461-2004

(220) 3.12.2004

8 (511) 16

(511) 16 - Časopisy, grafické zobrazenie, knihy.

(540) **NAŠE POĽOVNÍCTVO****Časopis pre poľovníkov,
ochrancov a milovníkov prírody**

(731) Drienovská Júlia, Mgr., Sklenárova 26, 820 06 Bratislava, SK;

(210) 3468-2004

(220) 3.12.2004

8 (511) 29, 30, 35, 39

(511) 29 - Mlieko, mliečne výrobky, smotana, sušená smotana, šľahačka, jedlé oleje a tuky, sušené jedlé oleje a tuky, konzervované, sušené a varené ovocie a zelenina, údeniny, zemiakové lupienky, zemiakové hranolčeky, zemiakové vločky, zemiaky spracované.

30 - Čaj, čajové výtlačky, náhradky čaju, čajové príchuti, káva, kávové výtlačky, náhradky kávy, kávové príchuti, instantná káva, kávové nápoje, kakao, kakaové nápoje, čokoláda, čokoládové nápoje, sucháre, koláče, jemné pečivo, cukor, cukríky, cukrovinky, kvasnice, krekerky (slané pečivo), kukurica pražená, kukuričné vločky, müsli, prášky do pečiva, soľ, horčica, čierne korenie, koreniny, chuťové prísady, obľátky, ocot, chuťové omáčky, korenie, zmrzlina.

35 - Reklama.

39 - Balenie tovarov.

(540)



(591) biela, červená, žltá, čierna

(731) BAliarne obchodu, a. s., Poprad, Hraničná 664/16, 058 01 Poprad, SK;

(740) Žuffa Ladislav, Ing., Poprad, SK;

(210) 3469-2004

(220) 3.12.2004

8 (511) 5, 35, 36, 39, 44

(511) 5 - Farmaceutické prípravky, liečivá na ľudskú spotrebu.

35 - Poradenstvo v obchodnej činnosti, odborné obchodné poradenstvo, obchodná činnosť (pomoc pri riadení-), sprostredkovanie obchodu s tovarmi, reklamná a propagačná činnosť.

36 - Služby v oblasti finančnictva (faktoring a forfaiting), prenájom nehnuteľností.

39 - Distribúcia liekov a zdravotníckych pomôcok.

44 - Farmaceutické poradenstvo.

(540) **CITYFARMA - VIAC AKO LEKÁREŇ**

(731) Cityfarma Slovakia, a. s., Kapitulska 16, 811 01 Bratislava, SK;

(740) Suchoňová Katarína, JUDr., Banská Bystrica, SK;

(210) 3470-2004

(220) 3.12.2004

8 (511) 5, 35, 36, 39, 44

(511) 5 - Farmaceutické prípravky, liečivá na ľudskú spotrebu.

35 - Poradenstvo v obchodnej činnosti, odborné obchodné poradenstvo, obchodná činnosť (pomoc pri riadení-), sprostredkovanie obchodu s tovarmi, reklamná a propagačná činnosť.

36 - Služby v oblasti finančnictva (faktoring a forfaiting), prenájom nehnuteľností.

39 - Distribúcia liekov a zdravotníckych pomôcok.

44 - Farmaceutické poradenstvo.

(540) **CITYFARMA - 1. slovenská sieť lekární**

(731) Cityfarma Slovakia, a. s., Kapitulska 16, 811 01 Bratislava, SK;

(740) Suchoňová Katarína, JUDr., Banská Bystrica, SK;

(210) 3471-2004

(220) 3.12.2004

8 (511) 35, 36, 41

(511) 35 - Organizovanie komerčných súťaží, najmä súťaží o najlepšie finančné produkty roka; prieskum trhu vrátane marketingových štúdií, prieskumy verejnej mienky, styk s verejnosťou (Public relations), organizovanie komerčných či reklamných výstav, usporiadanie veľtrhov na obchodné a reklamné účely.

36 - Finančné služby, finančné poradenstvo a konzultačné služby, finančné informácie a analýzy, kapitálové investície.

41 - Organizovanie kultúrnych súťaží alebo výstav, organizovanie vzdelávacích súťaží alebo výstav.

(540)



(731) eTrium International Co., s. r. o., Pražská 11, 811 04 Bratislava, SK;

(740) Holoubková Mária, Ing., Bratislava, SK;

(210) 3475-2004

(220) 6.12.2004

8 (511) 32

(511) 32 - Nealkoholické nápoje, šumivé nápoje, ovocné šťavy.

(540)



(591) zelená, modrá, žltá, červená, sivá, biela

(731) TIM SPOLKA AKCYJNA, Ul. Tadeusza Regera 111, 43-382 Bielsko-Biala 14, PL;

(740) Guniš Jaroslav, Mgr., Bratislava, SK;

(210) 3477-2004

(220) 6.12.2004

8 (511) 5

(511) 5 - Farmaceutické prípravky; dietetické potraviny prispôsobené na lekárske účely; vitamínové prípravky.

(540) NO-PROSTAL

(731) UROCONT, s. r. o., Sladkovského 520, 530 02 Pardubice, CZ;

(210) 3478-2004

(220) 6.12.2004

8 (511) 5

(511) 5 - Farmaceutické prípravky; dietetické potraviny prispôsobené na lekárske účely; vitamínové prípravky.

(540) GINGO - VIT E

(731) UROCONT, s. r. o., Sladkovského 520, 530 02 Pardubice, CZ;

(210) 3484-2004

(220) 8.12.2004

8 (511) 30

(511) 30 - Tyčinky, korenené pečivo, krekerky, extrudované a granulované pečivo, cereálne výrobky, müsli, pečivo, trvanlivé sladké a slané pečivo, múka a výrobky z obilia, obilninové lupienky a vločky, výrobky z kukuričnej múky, chlieb, pekárske a cukrárske výrobky, sušienky, keksy, chuťové prísady, korenie, soľ, krémy, polevy, horčica, ocot.

(540) MARINETKY

(731) Ferdinand Eštok - pekáreň, Školská 14, 093 02 Vranov nad Topľou, SK;

(740) Holoubková Mária, Ing., Bratislava, SK;

(210) 3494-2004

(220) 8.12.2004

8 (511) 25

(511) 25 - Pančuchy; ponožky; podkolenky; nadkolenky; pančuchové nohavice; lýtkové návleky.

(540)

(591) šedá, červená

(731) REWON S.A., BRUKOWA 8, 91-341 Łódź, PL;

(210) 3495-2004

(220) 8.12.2004

8 (511) 5, 30, 32

(511) 5 - Farmaceutické a vitamínové prípravky tabletované a v prášku, homeopatické výrobky.

30 - Tabletované a práškové potravinárske výrobky ako sladidlá, cukrovinky.

32 - Nealkoholické nápoje a prípravky na ich výrobu.

(540)

(591) tmavomodrá, červená

(731) VITAR, spol. s r. o., tř. T. Bati 385, 764 22 Zlín, CZ;

(740) Záhurecký Eugen, JUDr., Banská Bystrica, SK;

(210) 3500-2004

(220) 9.12.2004

8 (511) 7, 11

(511) 7 - Drevoobrábacie stroje, lisy (stroje na priemyselne účely).

11 - Prístroje a zariadenia na sušenie.

(540)

(591) oranžová, čierna

(731) EXCELLENT CD, spol. s r. o., Š. Mojzesa, 960 01 Zvolen, SK;

(210) 3501-2004

(220) 9.12.2004

8 (511) 25, 36, 40

(511) 25 - Športové oblečenie.

36 - Správa nehnuteľností, prenájom nehnuteľností.

40 - Dámske krajčírstvo, šitie, pánske krajčírstvo, úprava odevov, úprava a spracovanie textilu.

(540)

(731) Vasiľ Saloň - Samon, Tatranská Lomnica 54, 059 60 Vysoké Tatry, SK;

(210) 3502-2004

(220) 9.12.2004

8 (511) 25, 36, 40

(511) 25 - Športové oblečenie.

36 - Správa nehnuteľností; prenájom nehnuteľností.

40 - Dámske kračírstvo, šitie; pánske krajčírstvo; úprava odevov; úprava a spracovanie textilu.

(540)

(731) Vasiľ Saloň - Samon, Tatranská Lomnica 54, 059 60 Vysoké Tatry, SK;

(210) 3504-2004

(220) 9.12.2004

8 (511) 30

(511) 30 - Čokoláda, čokoládové bonbóny; cukrárske výrobky a cukrovinky; zmrzlina; mrazené cukrovinky; hotové dezerty a zmesi na ich prípravu, čokoládové nápoje a zmesi na ich prípravu, nápoje s čokoládovou príchuťou a zmesi na ich prípravu; koláče, zákusky, keksy, sušienky.

(540) SEGSATIONS

(731) Kraft Foods (UK) Limited, St. George's House, Bayshill Road, Cheltenham, Gloseshire GL50 3AE, GB;

(740) Fajnorová Mária, Ing., Bratislava, SK;

(210) 3505-2004

(220) 9.12.2004

8 (511) 5, 29, 30

(511) 5 - Biologické prípravky na lekárske, zverolekárske a farmaceutické účely, najmä prípravky na báze vaječných škrupín na prevenciu a liečenie; farmaceutické výrobky na zdravotnícku starostlivosť; farmaceutické prípravky; chemické prípravky na lekárske účely a farmaceutické účely; liečivá na ľudskú spotrebu; dietetické látky, dietetické potraviny a dietetické nápoje upravené na lekárske účely; doplnky výživy na lekárske účely; vitamínové prípravky; minerálne prípravky potravinárske; posilňujúce prípravky; prípravky obsahujúce stopové prvky a biogénne prvky pre ľudí a zvieratá; prísady do krmív na lekárske účely.

29 - Doplnky výživy a potravinové prípravky na báze vaječných škrupín, nie na lekárske účely.

30 - Doplnky výživy a potravinové prípravky nezahrnuté v iných triedach, nie na lekárske účely.

(540) BIOSMIN

(731) Biomin, akciová spoločnosť, L. Pavetitša, 919 43 Cífer, SK;

(740) Knopp Juraj, Ing., CSc., Bratislava, SK;

(210) 3506-2004

(220) 9.12.2004

8 (511) 9, 35, 39

(511) 9 - Nosiče informácií, dát, zvuku a obrazu; elektronické publikácie; elektronické zoznamy a adresáre; informačné materiály, časopisy, knihy, obchodné a odborné publikácie, všetko elektronicky šírené, elektronické publikácie (stiahnuté z telekomunikačnej siete), zariadenia na spracovanie, prihlasovanie, uchovávanie, prenos, vyberanie alebo príjem údajov, zariadenia, prístroje a nástroje na zaznamenávanie, prenos, záznam alebo reprodukciu, zvuku, obrazu, dát alebo kódovaných údajov.

35 - Zbieranie údajov do počítačových databáz, zoradovanie údajov v počítačových databázach, zhromažďovanie údajov na nosičoch, štatistické informácie, vedenie kartoték a centrálnych kartoték, vyhľadávanie informácií v počítačových súboroch, spracovanie administratívy, poskytovanie obchodných a podnikateľských informácií, poskytovanie obchodných, úradníckych a sekretárskych služieb, služby manažmentu údajov

a elektronickej inventarizácie, spracovanie údajov v databázach, poradenstvo a manažment pre podniky, obchodný manažment, sprostredkovanie nákupu a predaja tovarov, obchodný a podnikateľský prieskum, prieskum verejnej mienky, maloobchodné služby s uvedenými tovarmi, obchodné, podnikateľské a personálne poradenstvo, reklama, uverejňovanie reklamných textov, reklamná činnosť a rozširovanie reklamných materiálov, sprostredkovanie reklamy a sprostredkovanie rozširovania reklamných materiálov, vydávanie reklamných alebo náborových textov, inzertná a reklamná činnosť, propagačná činnosť, zabezpečovanie inzercie, poskytovanie propagačných služieb, rozmnožovacie služby; sprostredkovanie v uvedených službách, poskytovanie a sprostredkovanie uvedených služieb prostredníctvom komunikačných médií, telekomunikačných prostriedkov, elektronických médií, elektronickej pošty a internetu.

39 - Správa registratúrnych záznamov, správa firemných registratúr, uchovávanie informácií, skladovanie elektronicky uložených údajov a skladovanie dokumentov, distribučné služby, distribúcia periodickej a neperiodickej tlače, sprostredkovanie v uvedených službách.

(540)

F & M

(731) F. M. Servis, s. r. o., H. Meličkovej 13, 841 05 Bratislava, SK;

(210) 3507-2004

(220) 9.12.2004

8 (511) 9, 35, 39

(511) 9 - Nosiče informácií, dát, zvuku a obrazu; elektronické publikácie; elektronické zoznamy a adresáre; informačné materiály, časopisy, knihy, obchodné a odborné publikácie, všetko elektronicky šírené, elektronické publikácie (stiahnuté z telekomunikačnej siete), zariadenia na spracovanie, prihlasovanie, uchovávanie, prenos, vyberanie alebo príjem údajov, zariadenia, prístroje a nástroje na zaznamenávanie, prenos, záznam alebo reprodukciu, zvuku, obrazu, dát alebo kódovaných údajov.

35 - Zbieranie údajov do počítačových databáz, zoradovanie údajov v počítačových databázach, zhromažďovanie údajov na nosičoch, štatistické informácie, vedenie kartoték a centrálnych kartoték, vyhľadávanie informácií v počítačových súboroch, spracovanie administratívy, poskytovanie obchodných a podnikateľských informácií, poskytovanie obchodných, úradníckych a sekretárskych služieb, služby manažmentu údajov a elektronickej inventarizácie, spracovanie údajov v databázach, poradenstvo a manažment pre podniky, obchodný manažment, sprostredkovanie nákupu a predaja tovarov, obchodný a podnikateľský prieskum, prieskum verejnej mienky, maloobchodné služby s uvedenými tovarmi, obchodné, podnikateľské a personálne poradenstvo, reklama, uverejňovanie reklamných textov, reklamná činnosť a rozširovanie reklamných

materiálov, sprostredkovanie reklamy a sprostredkovanie rozširovania reklamných materiálov, vydávanie reklamných alebo náborových textov, inzertná a reklamná činnosť, propagačná činnosť, zabezpečovanie inzercie, poskytovanie propagačných služieb, rozmnožovacie služby; sprostredkovanie v uvedených službách, poskytovanie a sprostredkovanie uvedených služieb prostredníctvom komunikačných médií, telekomunikačných prostriedkov, elektronických médií, elektronickej pošty a internetu.

39 - Správa registratúrnych záznamov, správa firemných registratúr, uchovávanie informácií, skladovanie elektronicky uložených údajov a skladovanie dokumentov, distribučné služby, distribúcia periodickej a neperiodickej tlače, sprostredkovanie v uvedených službách.

(540)



Správa firemných registratúr

(731) F. M. Servis, s. r. o., H. Meličkovej 13, 841 05 Bratislava, SK;

(210) 3508-2004

(220) 9.12.2004

8 (511) 9, 35, 39

(511) 9 - Nosiče informácií, dát, zvuku a obrazu; elektronické publikácie; elektronické zoznamy a adresáre; informačné materiály, časopisy, knihy, obchodné a odborné publikácie, všetko elektronicky šírené, elektronické publikácie (stiahnuté z telekomunikačnej siete), zariadenia na spracovanie, prihlasovanie, uchovávanie, prenos, vyberanie alebo príjem údajov, zariadenia, prístroje a nástroje na zaznamenávanie, prenos, záznam alebo reprodukciu, zvuku, obrazu, dát alebo kódovaných údajov.

35 - Zbieranie údajov do počítačových databáz, zoraďovanie údajov v počítačových databázach, zhromažďovanie údajov na nosičoch, štatistické informácie, vedenie kartoték a centrálnych kartoték, vyhľadávanie informácií v počítačových súboroch, spracovanie administratívy, poskytovanie obchodných a podnikateľských informácií, poskytovanie obchodných, úradníckych a sekretárskych služieb, služby manažmentu údajov a elektronickej inventarizácie, spracovanie údajov v databázach, poradenstvo a manažment pre podniky, obchodný manažment, sprostredkovanie nákupu a predaja tovarov, obchodný a podnikateľský prieskum, prieskum verejnej mienky, maloobchodné služby s uvedenými tovarmi, obchodné, podnikateľské a personálne poradenstvo, reklama, uverejňovanie reklamných textov, reklamná činnosť a rozširovanie reklamných materiálov, sprostredkovanie reklamy a sprostredkovanie rozširovania reklamných materiálov, vydávanie reklamných alebo náborových textov, inzertná a reklamná činnosť, propagačná činnosť, zabezpečovanie inzercie, poskytovanie propagačných služieb, rozmnožovacie služby; sprostredkovanie v uvedených službách, poskyto-

vania a sprostredkovanie uvedených služieb prostredníctvom komunikačných médií, telekomunikačných prostriedkov, elektronických médií, elektronickej pošty a internetu.

39 - Správa registratúrnych záznamov, správa firemných registratúr, uchovávanie informácií, skladovanie elektronicky uložených údajov a skladovanie dokumentov, distribučné služby, distribúcia periodickej a neperiodickej tlače, sprostredkovanie v uvedených službách.

(540)



(731) F. M. Servis, s. r. o., H. Meličkovej 13, 841 05 Bratislava, SK;

(210) 3512-2004

(220) 10.12.2004

8 (511) 16, 39, 41

(511) 16 - Štítky, oznamy, informačné a reklamné pevné lístky, malé pohľadnice a pevné lístky s obrázkami a textami, všetko na báze papiera, tabule na zapichovanie a zasúvanie oznamov a pevných lístkov.

39 - Turistické kancelárie s výnimkou kancelárií poskytujúcich rezerváciu hotelového ubytovania, v súvislosti s turistickou kanceláriou a cestovným poskytovaním a uchovávaním turistických informácií o regiónoch Slovenska vrátane informácií o hoteloch, reštauráciách, autoservisoch, čerpacích staniciach, nákupných centrách a obchodoch, sprevádzanie turistov, turistické prehliadky, organizovanie okružných výletov.

41 - Informácie o možnostiach rekreácie, rozptýlenia a zábavy, zverejňovanie textov okrem reklamných.

(540)



(591) biela, čierna, červená

(731) RINNERS.SK, s. r. o., Biela 6, 811 01 Bratislava, SK;

(740) Tomeš Pavol, Ing., Bratislava, SK;

(210) 3515-2004

(220) 10.12.2004

8 (511) 19, 37, 39, 42

(511) 19 - Nekovové výrobky a nekovové hmoty a materiály pre stavebníctvo (s výnimkou omietkových zmesí), najmä betónové zmesi, materiál na murovanie, krytiny strešné nekovové, cement, nekovové pevné potrubné materiály na báze betónu pre inžinierske siete i pre technické zariadenia budov, dlažba a obklady nekovové, betónové stavebné prvky, betónové a železobetónové prefabrikáty.

37 - Stavebné práce v odboroch inžinierskeho, priemyselného a pozemného staviteľstva, dodávky stavieb a ich častí v uvedených odboroch

vrátane bezvýkopových technológií a tunelovania, montáže konštrukcií, servisné, dielenské a opravárenské služby, prevádzanie stavieb vrátane ich zmien, údržbárskych prác na nich a ich odstraňovanie, murárstvo, tesárstvo, obkladačstvo, pokrývačstvo, štukatérstvo, podlahárstvo, izolovanie, inštalatérstvo, stolárstvo, zámočníctvo, maliarstvo a natieračstvo, klampiarstvo, požičiavanie stavebných strojov a zariadení.

39 - Doprava materiálu, cestná motorová doprava, prenájom motorových vozidiel.

42 - Výskum a vývoj v oblasti stavebníctva a stavebných materiálov, expertná inžinierska činnosť vo výstavbe, poradenská činnosť pre oblasť stavebníctva a projekčná činnosť pre oblasť stavebníctva.

(540)

BETAIN

(731) BETA Olomouc, a. s., Balbínova 15, 779 00 Olomouc, CZ;

(740) Labudík Miroslav, Ing., Kysucké Nové Mesto, SK;

(210) 3516-2004

(220) 10.12.2004

8 (511) 19, 37, 39, 42

(511) 19 - Nekovové výrobky a nekovové hmoty a materiály pre stavebníctvo (s výnimkou omietkových zmesí), najmä betónové zmesi, materiál na murovanie, krytíny strešné nekovové, cement, nekovové pevné potrubné materiály na báze betónu pre inžinierske siete i pre technické zariadenia budov, dlažba a obklady nekovové, betónové stavebné prvky, betónové a železobetónové prefabrikáty.

37 - Stavebné práce v odboroch inžinierskeho, priemyselného a pozemného staviteľstva, dodávky stavieb a ich časti v uvedených odboroch vrátane bezvýkopových technológií a tunelovania, montáže konštrukcií, servisné, dielenské a opravárenské služby, prevádzanie stavieb vrátane ich zmien, údržbárskych prác na nich a ich odstraňovanie, murárstvo, tesárstvo, obkladačstvo, pokrývačstvo, štukatérstvo, podlahárstvo, izolovanie, inštalatérstvo, stolárstvo, zámočníctvo, maliarstvo a natieračstvo, klampiarstvo, požičiavanie stavebných strojov a zariadení.

39 - Doprava materiálu, cestná motorová doprava, prenájom motorových vozidiel.

42 - Výskum a vývoj v oblasti stavebníctva a stavebných materiálov, expertná inžinierska činnosť vo výstavbe, poradenská činnosť pre oblasť stavebníctva a projekčná činnosť pre oblasť stavebníctva.

(540) **BETA**

(731) BETA Olomouc, a. s., Balbínova 15, 779 00 Olomouc, CZ;

(740) Labudík Miroslav, Ing., Kysucké Nové Mesto, SK;

(210) 3518-2004

(220) 10.12.2004

8 (511) 9, 12, 35, 42

(511) 9 - Ampérmetre, meracie zariadenia na benzín, prístroje na zaznamenávanie času, automatické časové spínače, detektory, detektory na zisťovanie kovov, na priemyselné alebo vojenské využitie, nanometre, matematické prístroje, meracie pomôcky, meracie prístroje, merače elektrických strát, meradlá, metre, mikrometre, ohmmetre, ochranné zariadenia proti prepätiu, polarimetre, nahrané programy obsluhujúce počítač, počítačové programy stiahnuté z telekomunikačnej siete, programy pre počítačové hry, sčítacie stroje, bezpečnostné siete, rýchlomery, tachometre, tachometre pre dopravné prostriedky, tachometre pre vozidlá udávajúce vzdialenosť, prístroje a nástroje na váženie, stroje na váženie, vážiace prístroje, voltmetre, počítače, počítačový softvér, poistky, diaľkové ovládače, hustomery, elektrické kontakty, monitorovacie počítačové programy, elektrické monitorovacie prístroje, otáčkomery, poplašné zariadenia.

12 - Autá, autobusy, autokary, automobily, nákladné autá, nákladný voz, dodávka, dopravné prostriedky na pohyb po zemi, vode, vo vzduchu a po železnici.

35 - Obchodné alebo podnikateľské poradenstvo, vyhľadávanie informácií v počítačových súboroch pre zákazníkov, marketingové štúdie, poradenstvo v obchodnej činnosti, obchodný alebo podnikateľský prieskum, poskytovanie obchodných alebo podnikateľských informácií, obchodný manažment a podnikové poradenstvo, organizovanie komerčných alebo reklamných výstav a veľtrhov, organizovanie výstav na obchodné a reklamné účely, organizovanie výstav na komerčné alebo reklamné účely, zbieranie údajov do počítačových databáz, zoraďovanie údajov v počítačových databázach, podpora predaja pre tretie osoby, prenájom kancelárskych strojov a zariadenia, obchodný prieskum, prieskum verejnej mienky, reklama, reklamné agentúry, vytváranie a aktualizovanie reklamných materiálov, vedenie kartoték v počítači, vyhľadávanie informácií v počítačových súboroch pre zákazníkov.

42 - Aktualizovanie počítačových programov, inštalácia počítačových programov, návrh počítačových systémov, obnovovanie počítačových databáz, počítačové programovanie, zhotovovanie počítačových programov, poradenstvo v oblasti počítačového hardvéru, prenájom počítačového softvéru, servis počítačových programov, tvorba softvéru, vydávanie a udržiavanie počítačových stránok (Web) pre zákazníkov, zhotovovanie kópií počítačových programov, vykonávanie dynamických skúšok dopravných prostriedkov.

(540)

 **DATRON**

(591) sivá, čierna, červená, biela

(731) Datron Technology, s. r. o., A. Hlinku 2, 962 11 Detva, SK;

(210) 3519-2004

(220) 10.12.2004

8 (511) 9, 12, 35, 42

(511) 9 - Ampérmetre, meracie zariadenia na benzín, prístroje na zaznamenávanie času, automatické časové spínače, detektory, detektory na zisťovanie kovov, na priemyselné alebo vojenské využitie, nanometre, matematické prístroje, meracie pomôcky, meracie prístroje, merače elektrických strát, meradlá, metre, mikrometre, ohmmetre, ochranné zariadenia proti prepätiu, polarimetre, nahrané programy obsluhujúce počítač, počítačové programy stiahnuté z telekomunikačnej siete, programy pre počítačové hry, sčítacie stroje, bezpečnostné siete, rýchlomery, tachometre, tachometre pre dopravné prostriedky, tachometre pre vozidlá udávajúce vzdialenosť, prístroje a nástroje na váženie, stroje na váženie, vážiace prístroje, voltmetre, počítače, počítačový softvér, poistky, diaľkové ovládače, hustomery, elektrické kontakty, monitorovacie počítačové programy, elektrické monitorovacie prístroje, otáčkomery, poplašné zariadenia.

12 - Autá, autobusy, autokary, automobily, nákladné autá, nákladný voz, dodávka, dopravné prostriedky na pohyb po zemi, vode, vo vzduchu a po železnici.

35 - Obchodné alebo podnikateľské poradenstvo, vyhľadávanie informácií v počítačových súboroch pre zákazníkov, marketingové štúdie, poradenstvo v obchodnej činnosti, obchodný alebo podnikateľský prieskum, poskytovanie obchodných alebo podnikateľských informácií, obchodný manažment a podnikové poradenstvo, organizovanie komerčných alebo reklamných výstav a veľtrhov, organizovanie výstav na obchodné a reklamné účely, organizovanie výstav na komerčné alebo reklamné účely, zbieranie údajov do počítačových databáz, zoraďovanie údajov v počítačových databázach, podpora predaja pre tretie osoby, prenájom kancelárskych strojov a zariadenia, obchodný prieskum, prieskum verejnej mienky, reklama, reklamné agentúry, vytváranie a aktualizovanie reklamných materiálov, vedenie kartoték v počítači, vyhľadávanie informácií v počítačových súboroch pre zákazníkov.

42 - Aktualizovanie počítačových programov, inštalácia počítačových programov, návrh počítačových systémov, obnovovanie počítačových databáz, počítačové programovanie, zhotovovanie počítačových programov, poradenstvo v oblasti počítačového hardvéru, prenájom počítačového softvéru, servis počítačových programov, tvorba softvéru, vydávanie a udržiavanie počítačových stránok (Web) pre zákazníkov, zhotovovanie kópií počítačových programov, vykonávanie dynamických skúšok dopravných prostriedkov.

(540)

(591) sivá, červená, čierna, biela

(731) Datron Technology, s. r. o., A. Hlinku 2, 962 11 Detva, SK;

(210) 3523-2004

(220) 9.12.2004

8 (511) 3, 31, 40

(511) 3 - Tuky živočíšneho pôvodu na kozmetické účely, do pracích a čistiacich prostriedkov.

31 - Krmivá pre zvieratá, prísady do krmív, krmne zmesi, mäsokostná múčka, zmes obilninových krmných produktov obohatená krvou (krvný šrot), prísady do krmív na báze živočíšnych tukov.

40 - Spracovanie organických odpadov, spracovanie odpadov živočíšneho pôvodu.

(540)

(591) sivá, tmavohnedá, tmavomodrá

(731) VAS, s. r. o., Mojšova Lúčka, 011 76 Žilina, SK;

(210) 3545-2004

(220) 3.12.2004

8 (511) 16, 40

(511) 16 - Noviny, časopisy.

40 - Tlač, tlačenie.

(540)

(591) červená, zelená, modrá, žltá

(731) m-media, s. r. o., Leškova 3, 811 04 Bratislava, SK;

(210) 3557-2004

(220) 14.12.2004

8 (511) 9, 16, 35, 37, 42

(511) 9 - Elektrické prístroje a nástroje, elektrické prístroje a nástroje, prístroje na meranie, signalizáciu, kontrolné prístroje na chránenie a istenie (zabezpečenie), prístroje na reguláciu a kontrolu elektrických prúdov, elektrické prvky mestského mobiliáru, elektrické zariadenia na diaľkovú kontrolu priemyselných operácií a elektrických systémov, testery, rozvádzače, prípojkové a rozpojovacie skrine a piliere, tlakové a plavákové spínače, elektrické meniče, vysielače elektronických signálov, elektrické signalizačné zvončeky, výkonové nožové a valcové poistky vrátane príslušenstva, poistky na istenie polovodičov vrátane príslušenstva, poistkové odpojovače a odpínače vrátane príslušenstva, ističe vrátane doplnkov a príslušenstva, vypínače, zvodiče prepätia, chrániče, stýkače, spínacie prístroje, tlačidlá, prístroje na domové a priemyselné rozvody, zásuvky, spúšťače motorov, relé všetkých druhov, transformátory, spínacie hodiny, návesti, plastové rozvádzače, prevlečné kryty, variabilné plastové kryty, prepojovacie lišty, prepojovacie prvky a modulové elektrické prístroje, izolačné skrine, rozbočovacie mostíky, rozvodnice, svorky, elektrické vodiče, káble a elektrovedné pásy, pružné

elektrické koľajové a vagónové spojky, počítačlá, jednoduché riadiace automaty, snímače, elektrické regulátory, testovacie prístroje a zariadenia na elektrické prístroje.

16 - Firemné listiny, papiernický tovar, papierové propagačné materiály, informačné brožúry, fotografie, katalógy, kalendáre, mapy, knihy, noviny, časopisy, tlačivá a kancelárske potreby uvedené v tejto triede, kancelárska technika uvedená v tejto triede, náhradné diely a príslušenstvo kancelárskej techniky uvedené v tejto triede.

35 - Maloobchodná činnosť v oblasti strojárenského, stavebného a drevospracujúceho priemyslu, s potravinárskymi výrobkami, s tabakovými výrobkami, s dopravnými prostriedkami a ich príslušenstvom, v oblasti chemického a petrochemického priemyslu, v obuvníckom a textilnom priemysle, oblasti sklárskeho priemyslu, v energetike, s kancelárskou a výpočtovou technikou, v oblasti elektrických zariadení, s televíznymi anténami, s rozhlasovými anténami, so satelitnými zariadeniami, s elektronikou, s elektroinštaláčnym materiálom, s elektrickými prístrojmi a zariadeniami, so zabezpečovacou technikou, s priemyselnou televíziou, s reprodukčnou technikou, s telekomunikačnými zariadeniami; činnosť reklamnej agentúry, rozširovanie, vydávanie a aktualizovanie reklamných materiálov, prenájom reklamných priestorov a plôch, prenájom reklamných materiálov, zásielkové reklamné služby, uverejňovanie reklamných textov, prenájom kancelárskych strojov a zariadení, aranžovanie výkladov, analýzy nákladov, inzertné činnosti, obchodný alebo podnikateľský prieskum, poradenstvo v obchodnej činnosti, obchodný manažment a podnikové poradenstvo, organizovanie výstav na obchodné a reklamné účely, odborné obchodné poradenstvo, prieskum trhu, kopírovanie alebo rozmnožovanie dokumentov, prieskum verejnej mienky, sekretárske služby, účtovníctvo, vedenie účtovných kníh, marketingové štúdie.

37 - Montáž, opravy a údržba elektrických prístrojov a nástrojov, elektronických prístrojov a nástrojov, prístrojov na meranie, signalizáciu, kontrolných prístrojov na chránenie a istenie (zabezpečenie), prístrojov na reguláciu a kontrolu elektrických prúdov, elektrických prvkov mestského mobiliáru, elektrických zariadení na diaľkovú kontrolu priemyselných operácií a elektrických systémov, testerov, rozvádzačov, prípojkových a rozpojovacích skríň a pilierov, tlakových a plavákových spínačov, elektrických meničov, vysieláčov elektronických signálov, elektrických signalizačných zvončekov, výkonových nožových a valcových poistiek vrátane príslušenstva, poistiek na istenie polovodičov vrátane príslušenstva, poistkových odpojovačov a odpínačov vrátane príslušenstva, ističov vrátane doplnkov a príslušenstva, vypínačov, zvodičov prepätia, chráničov, stykačov, spínacích prístrojov, tlačidiel, prístrojov na domové a priemyselné rozvody, zásuviek, spúšťačov motorov, relé všetkých druhov, transformátorov, spínacích hodín, návestí, plastových rozvádzačov, prevlečných krytov, variabilných plastových krytov, prepojovacích líšt, prepojovacích prvkov a modulovacích

elektrických prístrojov, izolačných skríň, rozbočovacích mostíkov, rozvodníc, svoriek, elektrických vodičov, káblov a elektrovodných pásov, pružných elektrických koľajových a vagónových spojok, počítačdiel, jednoduchých riadiacich automatov, snímačov, elektrických regulátorov, testovacích prístrojov a zariadení na elektrické prístroje, rekonštrukcie elektrického káblového a prístrojového vybavenia, riadiacich a kontrolných systémov vo vybavení budov a priemyselných objektov.

42 - Poradenské, konzultačné, projekčné, kontrolné, skúšobné a návrhové činnosti v odbore elektro, meranie fyzikálnych a chemických veličín a súvisiace meracie, testovacie, diagnostické a regulačné techniky vrátane služieb oživovacích, inšpekčných a revízných, vývoj a poskytovanie softvéru na automatizované riadiace systémy priemyselných technológií a automatické spracovanie dát.

(540)



(731) BUČO, s. r. o., Fedinova 18, 851 01 Bratislava, SK;
(740) Gruber Dalibor, Ing., Košice, SK;

(210) 3559-2004

(220) 15.12.2004

8 (511) 39

(511) 39 - Automobilová preprava, cennosti (preprava), doprava nákladná (kamiónová), doprava (rezervácia), doručovacie služby, kuriérske služby, doručovanie balíkov, doručovanie tovaru, dovoz, dovoz tovaru, doprava, informácie o preprave, informácie o uskladnení, prepravné služby, skladovanie, skladovanie tovaru, služby v doprave a preprave, sprostredkovanie prepravy, zasielateľstvo, špedičná činnosť, námorná doprava (sprostredkovanie), letecká doprava (sprostredkovanie).

(540)



(591) žltá, modrá

(731) M & G Expres Spedition, spol. s. r. o., Tomášikova 31, 821 01 Bratislava, SK;

(210) 3565-2004

(220) 15.12.2004

8 (511) 29, 31, 35

(511) 29 - Šaláty (zeleninové), zelenina (konzervovaná, sušená, mrazená), zeleninové šaláty; potraviny z rýb, rybie plátky, konzervované ryby, morské ryby a výrobky z nich.

31 - Čerstvá zelenina.

35 - Obchodné poradenstvo, sprostredkovanie obchodu s tovarmi v triede 29 a v triede 31.

(540)



(731) PARTNERS, s. r. o., Odborárska 1, 915 01 Nové Mesto nad Váhom, SK;

(740) Mrenica Jaroslav, Ing., Púchov, SK;

(210) 3566-2004

(220) 15.12.2004

8 (511) 29, 31, 35

(511) 29 - Šaláty (zeleninové), zelenina (konzervovaná, sušená, mrazená), zeleninové šaláty; potraviny z rýb, rybie plátky, konzervované ryby, morské ryby a výrobky z nich.

31 - Čerstvá zelenina.

35 - Obchodné poradenstvo, sprostredkovanie obchodu s tovarmi v triede 29 a v triede 31.

(540)



(731) PARTNERS, s. r. o., Odborárska 1, 915 01 Nové Mesto nad Váhom, SK;

(740) Mrenica Jaroslav, Ing., Púchov, SK;

(210) 3567-2004

(220) 15.12.2004

8 (511) 16, 35, 36, 42

(511) 16 - Firemné listiny, papiernický tovar, informačné brožúry, papierové propagačné materiály, fotografie, katalógy, mapy, noviny, časopisy, tlačivá a kancelárske potreby uvedené v tejto triede, kancelárska technika uvedená v tejto triede, náhradné diely a príslušenstvo kancelárskej techniky uvedené v tejto triede.

35 - Prenájom reklamných materiálov, prenájom reklamných priestorov, príprava inzertných stĺpcov, reklama na počítačovej komunikačnej sieti, rozširovanie reklamných materiálov zákazníkom, najmä letáky, prospekty, tlačivá, vzorky, vydávanie a aktualizovanie reklamných materiálov, rozširovanie reklamných oznamov, prenájom reklamných plôch, zásielkové reklamné služby, uverejňovanie reklamných textov, rozhlasová reklama, rozširovanie reklamných alebo inzertných oznamov, rozširovanie vzoriek, štatistické informácie, spracovanie textov, vydávanie reklamných alebo náborových textov, vyhľadávanie informácií v počítačových súboroch pre zákazníkov, zbieranie a zoradovanie údajov do počítačových databáz; reklama, činnosti reklamnej agentúry, aranžovanie výkladov, inzertné činnosti, sekretárske služby, účtovníctvo, marketingové štúdie; komerčné informačné kancelárie, prieskum trhu, prieskum verejnej mienky, obchodné prieskumy, analýzy nákladov, revízie účtov, vedenie účtovných kníh; maloobchodná činnosť

v strojárskych oblasti, hutníckej oblasti, automobilovej oblasti, stavebnej oblasti, s výpočtovou technikou, so spotrebnou elektronikou.

36 - Prenájom bytov, prenájom kancelárskych priestorov, prenájom fariem, prenájom nehnuteľností, sprostredkovanie nehnuteľností, správa nehnuteľností, správa bytového hospodárstva, inkasovanie nájomného, financovanie pôžičiek, realitné kancelárie; finančné analýzy, burzové makléristvo, klíring, daňové odhady, dôchodkové fondy, finančné informácie, finančné odhady a oceňovanie, finančné poradenstvo, informácie o poistení, finančné riadenie, garancie, záruky, kaucie, kapitálové investície, finančné konzultačné služby, finančný lízing, úschova cenností, prevádzkovanie záložní, záručné pôžičky. Odborné poradenstvo v oblasti finančných služieb.

42 - Inžinierska činnosť v investičnej výstavbe, projektová činnosť v investičnej výstavbe, štúdie technických projektov, projektovanie stavieb, zostavovanie stavebných výkresov, strojársky a technický prieskum, technické expertízy, odborné a technické konzultácie, grafický dizajn, priemyselný dizajn, kontrola kvality; obnovovanie počítačových databáz, počítačové programovanie; inštalácia, aktualizácia a zhotovovanie kópií počítačových programov; prenájom výpočtovej techniky.

(540)



SPRAVing

(731) SPRA Ving, s. r. o., Orgovánová 12, 040 11 Košice, SK;

(740) Gruber Dalibor, Ing., Košice, SK;

(210) 3568-2004

(220) 16.12.2004

8 (511) 3, 9

(511) 3 - Čistiace prípravky, odmasťovacie prípravky s výnimkou prípravkov na použitie vo výrobnom procese, prípravky na čistenie povrchov.

9 - Okuliare, okuliarové sklá, optické sklo, optické šošovky, zväčšovacie sklá.

(540) KLIM

(731) Pagáč Roman, Krajné 603, 916 16 Krajné, SK;

(740) Kubínyi Peter, Bc., Trenčín, SK;

(210) 3569-2004

(220) 16.12.2004

8 (511) 33

(511) 33 - Alkoholické nápoje/vína.

(540)



(731) TRINOM, a. s., Jána Mrvu 4, 949 01 Nitra, SK;

(740) Máčajová Mária, Ing., Nitra, SK;

- (210) 3570-2004
(220) 16.12.2004
8 (511) 33
(511) 33 - Alkoholické nápoje/vína.
(540)



KORUNOVAČNÉ

KRÁĽOVSKÝ VÝBER

- (731) TRINOM, a. s., Jána Mrvu 4, 949 01 Nitra, SK;
(740) Máčajová Mária, Ing., Nitra, SK;

- (210) 3571-2004
(220) 16.12.2004
8 (511) 33
(511) 33 - Alkoholické nápoje/vína.
(540)



ZNAČKA DOBRÉHO VÝBERU

- (731) TRINOM, a. s., Jána Mrvu 4, 949 01 Nitra, SK;
(740) Máčajová Mária, Ing., Nitra, SK;

- (210) 3572-2004
(220) 16.12.2004
8 (511) 9, 37, 42
(511) 9 - Laboratórne prístroje a zariadenia; vedecké prístroje; prístroje na spracovanie informácií; počítače; softvér; elektronické počítačové informačné a riadiace systémy; prístroje na záznam, prevod a reprodukciu zvuku/obrazu; audiovizuálna technika a jej súčasti; prístroje na meranie a reguláciu, váženie, kontrolu a signalizáciu; telekomunikačné prístroje; batérie; akumulátory; elektrosúčiastky všetkých typov; elektroinštalačné materiály; elektrické vodiče; prístroje filmové, optické, fotografické, skúšobné (s výnimkou lekárskeho); nosiče údajov v elektronickej podobe a zvukovo-obrazové záznamy magnetické alebo v elektronickej podobe; prístroje na vedenie, výrobu, prepínanie, premenu, akumuláciu, reguláciu alebo riadenie elektrického prúdu; súčasti uvedených prístrojov a zariadení.
37 - Servis, montáž, opravy v oblasti elektrických a elektronických prístrojov a zariadení; laboratórnej vedeckej techniky; výpočtovej techniky; audio-, videotechniky; meracej a regulačnej techniky; skúšobnej techniky; opravy a montáž meradiel.

42 - Tvorba počítačového softvéru - programovanie počítačov; zhotovovanie softvéru na zákazku; výskum, vývoj a projektovanie softvéru; počítačové analýzy; správa počítačových dát; prenájom softvéru; poradenstvo a konzultácie v oblasti hardvéru a softvéru; poradenstvo v oblasti merania, robenia meraní; uskutočňovanie skúšobných testov materiálov, výrobkov a prístrojov.

(540)



- (731) LABORTECH, s. r. o., Rolnícká 130a, 747 05 Opava, CZ;
(740) Máčajová Mária, Ing., Nitra, SK;

- (210) 3573-2004
(220) 16.12.2004
8 (511) 9, 37, 42
(511) 9 - Laboratórne prístroje a zariadenia; vedecké prístroje; prístroje na spracovanie informácií; počítače; softvér; elektronické počítačové informačné a riadiace systémy; prístroje na záznam, prevod a reprodukciu zvuku/obrazu; audiovizuálna technika a jej súčasti; prístroje na meranie a reguláciu, váženie, kontrolu a signalizáciu; telekomunikačné prístroje; batérie; akumulátory; elektrosúčiastky všetkých typov; elektroinštalačné materiály; elektrické vodiče; prístroje filmové, optické, fotografické, skúšobné (s výnimkou lekárskeho); nosiče údajov v elektronickej podobe a zvukovo-obrazové záznamy magnetické alebo v elektronickej podobe; prístroje na vedenie, výrobu, prepínanie, premenu, akumuláciu, reguláciu alebo riadenie elektrického prúdu; súčasti uvedených prístrojov a zariadení.
37 - Servis, montáž, opravy v oblasti elektrických a elektronických prístrojov a zariadení; laboratórnej vedeckej techniky; výpočtovej techniky; audio-, videotechniky; meracej a regulačnej techniky; skúšobnej techniky; opravy a montáž meradiel.
42 - Tvorba počítačového softvéru - programovanie počítačov; zhotovovanie softvéru na zákazku; výskum, vývoj a projektovanie softvéru; počítačové analýzy; správa počítačových dát; prenájom softvéru; poradenstvo a konzultácie v oblasti hardvéru a softvéru; poradenstvo v oblasti merania, robenia meraní; uskutočňovanie skúšobných testov materiálov, výrobkov a prístrojov.

(540)



- (731) LABORTECH, s. r. o., Rolnícká 130a, 747 05 Opava, CZ;
(740) Máčajová Mária, Ing., Nitra, SK;

(210) 3574-2004

(220) 16.12.2004

8 (511) 9, 37, 42

(511) 9 - Laboratórne prístroje a zariadenia; vedecké prístroje; prístroje na spracovanie informácií; počítače; softvér; elektronické počítačové informačné a riadiace systémy; prístroje na záznam, prevod a reprodukciu zvuku/obrazu; audiovizuálna technika a jej súčasti; prístroje na meranie a reguláciu, váženie, kontrolu a signalizáciu; telekomunikačné prístroje; batérie; akumulátory; elektrosúčiastky všetkých typov; elektroinštalačné materiály; elektrické vodiče; prístroje filmové, optické, fotografické, skúšobné (s výnimkou lekárskejších); nosiče údajov v elektronickej podobe a zvukovo-obrazové záznamy magnetické alebo v elektronickej podobe; prístroje na vedenie, výrobu, prepínanie, premenu, akumuláciu, reguláciu alebo riadenie elektrického prúdu; súčasti uvedených prístrojov a zariadení.

37 - Servis, montáž, opravy v oblasti elektrických a elektronických prístrojov a zariadení; laboratórnej vedeckej techniky; výpočtovej techniky; audio-, videotechniky; meracej a regulačnej techniky; skúšobnej techniky; opravy a montáž meradiel.

42 - Tvorba počítačového softvéru - programovanie počítačov; zhotovovanie softvéru na zákazku; výskum, vývoj a projektovanie softvéru; počítačové analýzy; správa počítačových dát; prenájom softvéru; poradenstvo a konzultácie v oblasti hardvéru a softvéru; poradenstvo v oblasti merania, robenia meraní; uskutočňovanie skúšobných testov materiálov, výrobkov a prístrojov.

(540)

(731) LABORTECH, s. r. o., Rolnická 130a, 747 05 Opava, CZ;

(740) Máčajová Mária, Ing., Nitra, SK;

(210) 3575-2004

(220) 16.12.2004

8 (511) 29, 30

(511) 29 - Sušené ovocie; ovocie (konzervované).

30 - Cukrovinky.

(540)

(731) Šefčík Vít, 1. mája 39, 053 01 Harichovce, SK;

(210) 3576-2004

(220) 16.12.2004

(310) 360381

(320) 20.10.2004

(330) CZ

8 (511) 3, 9, 25

(511) 3 - Kozmetika.

9 - Slnené okuliare.

25 - Odevy, obuv, pokrývky hlavy.

(540)

(731) DIMA spol. s r. o., Korejská 877/14, 702 00 Ostrava - Přívoz, CZ;

(740) PATENTSERVIS BRATISLAVA a. s., Bratislava, SK;

(210) 3577-2004

(220) 17.12.2004

8 (511) 9, 16, 36

(511) 9 - Magnetické karty, pamäťové karty.

16 - Tlačoviny, poukážky (vouchery).

36 - Vydávanie poukážok (voucherov).

(540)**VITALPASS**

(731) SODEXHO ALLIANCE société anonyme, 3, avenue Newton, 781 80 Montigny-le Bretonneux, FR;

(740) Hörmann Tomáš, Ing., Bratislava, SK;

(210) 3579-2004

(220) 17.12.2004

8 (511) 30, 32

(511) 30 - Káva, čaj, kakao, kávové náhradky, ľad.

32 - Nápoje, najmä pitné vody, vody s príchuťou, minerálne a sýtené vody; a iné nealkoholické nápoje, najmä nealkoholické nápoje, energetické a športové nápoje; ovocné nápoje a ovocné šťavy, sirupy, koncentráty a prášky na výrobu nápojov, najmä vôd s príchuťou, minerálnych a sýtených vôd, nealkoholických nápojov, energetických nápojov, športových nápojov, ovocných nápojov a ovocných štiav a ostatné nealkoholické nápoje zaradené do triedy 32.

(540) LIFTER

(731) THE COCA - COLA COMPANY, One Coca - Cola Plaza, Atlanta, Georgia 30313, US;

(740) Csekes Erika, JUDr., Bratislava, SK;

(210) 3580-2004

(220) 17.12.2004

8 (511) 35, 37

(511) 35 - Sprostredkovateľská činnosť v oblasti obchodu s armatúrami z kovov a plastov, napríklad ventilmi, posúvačmi, kohútikmi, klapkami, sanitárnymi armatúrami vrátane náhradných súčiastok, stavoznakov, vodoznakov, hydrantov, filtrov, nasávacích košov, regulátorov tlaku, odvádzачov kondenzátu vrátane náhradných súčiastok k týmto výrobkom, potrubiam a ich časťami vrátane tvaroviek, prechodov, prírub, poklopov a kanalizačnej liatiny.

37 - Servis, montáž, údržba a opravy výrobkov uvedených v triede 35.

(540)



(731) Ú. P. A. ÚSTŘEDNÍ PRODEJ ARMATUR, a. s.,
Železniční 548/4B, 772 11 Olomouc, CZ;
(740) Labudík Miroslav, Ing., Kysucké Nové Mesto, SK;

(210) 3581-2004

(220) 17.12.2004

8 (511) 35, 37

(511) 35 - Sprostredkovateľská činnosť v oblasti obchodu s armatúrami z kovov a plastov, napríklad ventilmi, posúvačmi, kohútikmi, klapkami, sanitárnymi armatúrami vrátane náhradných súčiastok, stavoznakov, vodoznakov, hydrantov, filtrov, nasávacích košov, regulátorov tlaku, odvádzáčov kondenzátu vrátane náhradných súčiastok k týmto výrobkom, potrubiam a ich častiam, vrátane tvaroviek, prechodov, prírub, poklopov a kanalizačnej liatiny.

37 - Servis, montáž, údržba a opravy výrobkov uvedených v triede 35.

(540)



(731) Ú. P. A. ÚSTŘEDNÍ PRODEJ ARMATUR, a. s.,
Železniční 548/4B, 772 11 Olomouc, CZ;
(740) Labudík Miroslav, Ing., Kysucké Nové Mesto, SK;

(210) 3582-2004

(220) 17.12.2004

8 (511) 7, 17, 40

(511) 7 - Valce do strojov, valce (ako časti strojov), kolesá (ako časti strojov), súkolesia (ako časti strojov), stroje na spracovanie gummy, strojné zariadenie a ich časti patriace do tejto triedy.

17 - Guma (ako surovina alebo polotovary), gumené záklopky, gumené laná, gumové zátky, ochranné gumové objímky na časti strojov, syntetický kaučuk, kaučuk ako surovina alebo polotovary, gumové manšóny (sleeves) na ochranné časti strojov, latex (kaučuk), podkladové materiály z gummy a plastov, syntetická guma, tesniace materiály, vlákna gumové (s výnimkou vlákien pre textilný priemysel, gumové baliace vrecká, gumové a plastové výplne; výrobky z gummy a kaučuku, polotovary z plastických hmôt, izolačné materiály - všetko v rámci tejto triedy.

40 - Elektrolytické pokovovanie, frézovanie, pokovovanie, pokovovanie kovových materiálov, obrusovanie, úprava a spracovanie kovov, pogumovanie, úprava a spracovanie gummy a plastov.

(540)



(591) modrá

(731) LIGUM, s. r. o., Levočská cesta 51, 058 02 Poprad, SK;

(740) Žuffa Ladislav, Ing., Poprad, SK;

(210) 3583-2004

(220) 17.12.2004

8 (511) 7, 17, 40

(511) 7 - Valce do strojov, valce (ako časti strojov), kolesá (ako časti strojov), súkolesia (ako časti strojov), stroje na spracovanie gummy, strojné zariadenie a ich časti patriace do tejto triedy.

17 - Guma (ako surovina alebo polotovary), gumené záklopky, gumené laná, gumové zátky, ochranné gumové objímky na časti strojov, syntetický kaučuk, kaučuk ako surovina alebo polotovary, gumové manšóny (sleeves) na ochranné časti strojov, latex (kaučuk), podkladové materiály z gummy a plastov, syntetická guma, tesniace materiály, vlákna gumové (s výnimkou vlákien pre textilný priemysel, gumové baliace vrecká, gumové a plastové výplne; výrobky z gummy a kaučuku, polotovary z plastických hmôt, izolačné materiály - všetko v rámci tejto triedy.

40 - Elektrolytické pokovovanie, frézovanie, pokovovanie, pokovovanie kovových materiálov, obrusovanie, úprava a spracovanie kovov, pogumovanie, úprava a spracovanie gummy a plastov.

(540) LIGUM

(731) LIGUM, s. r. o., Levočská cesta 51, 058 02 Poprad, SK;

(740) Žuffa Ladislav, Ing., Poprad, SK;

(210) 3586-2004

(220) 17.12.2004

8 (511) 35, 37

(511) 35 - Sprostredkovateľská činnosť v oblasti obchodu s armatúrami z kovov a plastov, napríklad ventilmi, posúvačmi, kohútikmi, klapkami, sanitárnymi armatúrami vrátane náhradných súčiastok, stavoznakov, vodoznakov, hydrantov, filtrov, nasávacích košov, regulátorov tlaku, odvádzáčov kondenzátu vrátane náhradných súčiastok k týmto výrobkom, potrubiam a ich častiam vrátane tvaroviek, prechodov, prírub, poklopov a kanalizačnej liatiny.

37 - Servis, montáž, údržba a úpravy skôr uvedených výrobkov.

(540) Ú. P. A.

(731) Ú. P. A. ÚSTŘEDNÍ PRODEJ ARMATUR, a. s.,
Železniční 548/4B, 772 11 Olomouc, CZ;

(740) Labudík Miroslav, Ing., Kysucké Nové Mesto, SK;

(210) 3588-2004

(220) 17.12.2004

8 (511) 34

(511) 34 - Tabakové výrobky a doplnky, balíčky cigariet, tabatierky s výnimkou tabatierok z drahých kovov, tabakové zmesi, cigary, cigarety, cigaretové papieriky, cigaretové špičky, šnupací tabak, zapalovače s výnimkou zapalovačov z drahých kovov, zápalky.

(540)

(731) Erik Machart, s. r. o., Bělohorská 259/41, 169 00 Praha - Břevnov, CZ;

(740) PATENTSERVIS BRATISLAVA, a. s., Bratislava, SK;

(210) 3589-2004

(220) 17.12.2004

8 (511) 29, 30, 31, 32, 33, 35

(511) 29 - Mäso, ryby, hydina a zverina; konzervované, sušené a tepelne spracované ovocie a zelenina; marmelády; ovocné zavaraniny; ovocné pretlakky; ančovky ako sardely; arašidové maslo; spracované arašidy; bravčová masť; bravčové mäso; ovocné kompóty všetkých druhov; bujóny vývary; prípravky na bujóny, vývary; konzervovaná cibuľa; datle; divina; ovocná dreň; držky; džemy; konzervovaná fazuľa; garnáty ako morské raky neživé; haringy; konzervované hľuzovky; homáre, nie živé; hrach (sušený); konzervovaný hrach; tepelne spracovaný hrach; zemiakové hranolčeky; sušené hrozienka; hydina, nie živá; jedlá želatína; jedlé oleje; jedlé tuky; jogurt; kakaové maslo; kandizované ovocie; kaviár; kefír; klobásy; salámy; párky; kokos; sušený kokos; kokosové maslo; kokosový olej; kokosový tuk; bujóňové koncentráty; koncentrované vývary; konzervy s ovocím; konzervy s rybami; konzervy so zeleninou; kôrovce s výnimkou živých; krevety, nie živé; krokety; krvavnice; jaternice; tlačienka; kukuričný olej; kyslá kapusta; langusty s výnimkou živých; losos; zemiakové lupienky; spracované mandle; margarín; marmeláda; maslo; neživé mäkkýše; mäso; konzervované mäso; mäsové konzervy; mäsové výťažky; mliečne nápoje; mliečne nápoje s vysokým obsahom mlieka; mliečne výrobky; mlieko; mrazené ovocie; mušle, nie živé; nakladaná zelenina; nakladané uhorky; nasolené potraviny; jedlý olivový olej; konzervované olivy; spracované oriešky; konzervované ovocie; zavarané sladené ovocie; ovocie naložené v alkohole; rôsoly; ovocné rôsoly; ovocné šaláty; ovocné šupky; paradajková šťava na varenie; paradajkový pretlak; pečeňová paštéta; pečienka; rybie plátky; plátky sušeného ovocia; polievky; prípravky na výrobu polievok; solené potraviny; potraviny z rýb; raky s výnimkou živých; jedlý repkový olej; rybie plátky (filé); konzervované ryby; potravinárske výrobky z rýb; ryby v slanom náleve; ryby, s výnimkou

živých; saláma v cestíčku; sardinky; sezamový olej; slanina; jedlý sľečnicový olej; smotana; sójové bôby, konzervované ako potrava; syry; zeleninové šaláty; konzervované šampiňóny; zemiakové šišky; šľahačka ako smotana; šošovica (sušená); tepelne spracovaná šošovica; konzervovaná šošovica; zeleninové šťavy na varenie; šunka; tofu; tukové nátierky na chlieb; tukové substancie na výrobu jedlých tukov; tuniaky; údeniny; ustrice, s výnimkou živých; vajcia; zemiakové vločky; konzervované záhradné bylinky; zahustené, koncentrované vývary; zázvorový džem; konzervovaná zelenina; sušená zelenina; varená zelenina; zelenina v štiplavom náleve; zeleninové polievky; prípravky na zeleninové polievky; želatína.

30 - Káva, čaj, kakao, cukor, ryža, maniok, ságo, kávové náhradky; múka a výrobky z obilia; chlieb, pekárske a cukrárske výrobky, zmrzliny; med, melasový sirup; kvasnice, prášky do pečiva; soľ, horčica; ocot, omáčky ako chuťové prísady; korenie; ľad; aníz; arašidové cukrovinky; badián; cestá; cestá na koláče; cestoviny; cukríky; cukrovinky; cukrovinky na zdobenie vianočných stromčekov; čaj všetkých druhov okrem liečivých čajov a čajov na lekárske použitie; ľadový čaj; nápoje na báze čaju; čokoláda; čokoládové nápoje; droždie; droždie do cesta; fondán; horčica; chutneys ako korenie; chuťové prísady; múka z jačmeňa; jemné pečivo; mrazené potraviny, a to hotové jedlá a polotovary z cesta; kakaové nápoje; kapary; karamelky; karamelky ako cukríky; karí ako korenie; kávové náhradky na báze rastlín; kávové nápoje; kávové príchute; kávovinné náhradky; kečup; keksy; klinčeky ako korenie; koláče s plnkou; koreniny; kretery ako slané pečivo; krupica; pražená kukurica; kukuričná múka; kukuričné vločky; lístkové cesto; obilninové lupienky, vločky; makaróny; mandľová pasta; mandľové cukrovinky; mandľové pusinky; marcipán; marináda; maslové, tukové cesto; mäsové šťavy; med; melasa; melasový sirup; mentolové cukríky; mentol pre cukrárstvo; mliečne čokoládové nápoje; mliečne kakaové nápoje; mliečne kávové nápoje; múčne potraviny; potravinárska múka; výrobky z múky; müsli; kávovinné náhradky; čokoládové nápoje; kakaové nápoje; kávové nápoje; prísady do nápojov, iné ako esencie; nápoje na báze čajov; nekysnutý chlieb; niťovky; nové korenie; prípravky z obilnín; oblátky; ocot; paradajková omáčka; pastilky ako cukríky; sójová omáčka; omáčky do šalátov; muškátové orechy; ovocné želé ako cukrovinky; mliečna ovsená kaša; ovsená múka; ovsené vločky; jedlé ozdoby na torty; palacinky; paprika ako korenina; pečivo (rožky); perníky, medovníky; pirohy; pirožky s mäsom; pizza; príchuti do potravín, s výnimkou esencií a éterických olejov; škrobovité potraviny; pralinky; zmrzlínové prášky; prášky na výrobu zmrzliny; prášok do pečiva; arómy; príchuti do zákuskov a koláčov, s výnimkou éterických olejov; príchuti do nápojov s výnimkou éterických olejov; príchuti do potravín s výnimkou esencií a éterických olejov; vyrážková pšeničná múka; puding; pukance; kukuričné pukance; quiches ako pečivo; ravioly; rezance; ryžový koláč; sendviče; prírodné sladidlá; sladké drierka ako cukrovinky; slíže; sójová múka;

strúhanka; sucháre; suši; sušienky; keksy; biskvity; šafran ako korenie; šalátové dresingy; omáčky do šalátov; šerbety; škoricca ako korenie; škrobové výrobky ako potrava; prípravky na stuženie šľahačky; špagety; mäsové šľavy; tapioka; torty; vanilín; vanilka; výrobky z kakaa; zahusťovacie prípravky na kuchynské použitie; jedlé ozdoby na zákusky; zákusky; koláče; zázvor; šalátové zálievky; zvitky; sladké zemle; zemle; žuvačky, nie na lekárske použitie.

31 - Záhradkárské a lesné produkty, ktoré nie sú zahrnuté v iných triedach; čerstvé ovocie všetkého druhu; zelenina všetkého druhu; arašidy; borievky (plody); čerstvé záhradné bylinky; čerstvá cibuľa; citróny; citrusové ovocie všetkého druhu; čakanka; čerstvé gaštaný; lieskové oriešky; mandle ako ovocie; čerstvé olivy; orechy; sezam; hlávkový šalát; čerstvé šampiňóny; šošovica; čerstvé zemiaky.

32 - Pivo; minerálne a sýtené vody ako nápoje; nealkoholické nápoje; ovocné nápoje; ovocné šľavy všetkých druhov ako nealkoholické nápoje; sirupy; nealkoholické aperitív; arašidové mlieko; citrónády; ovocné džúsy všetkých druhov; nealkoholické kokteily všetkých druhov; prípravky na výrobu likérov; minerálne vody ako nápoje; mandľové mlieko ako nealkoholické nápoje; mušty všetkých druhov ako nealkoholické nápoje; prípravky na výrobu nápojov; izotonické nápoje; nápoje z nealkoholických štiav; nealkoholické výťažky z ovocia; paradajková šľava ako nápoje; prášky na prípravu šumivých nápojov; príchuť na výrobu nápojov; sirupy na výrobu nápojov; sóda; stolové vody ako nápoje; sýtená voda ako nápoje; prípravky na výrobu sýtenej vody; šerbety ako nápoje; pastilky na výrobu šumivých nápojov; tablety na prípravu šumivých nápojov; sódová voda ako nápoje; stolové vody ako nápoje; vody; zeleninové šľavy.

33 - Alkoholické nápoje, s výnimkou piva; alkohol z ryže; alkoholové extrakty; aperitív; likéry všetkých druhov; brandy; vínovica; curacao; destilované nápoje; pálenky všetkých druhov; džin; griotka; mušty všetkých druhov ako alkoholické nápoje; koktaily všetkých druhov; liehové esencie; liehové výťažky; liehoviny; medovina; alkoholické nápoje obsahujúce ovocie; rum; saké; víno; vodka; alkoholické výťažky z ovocia; whisky.

35 - Maloobchodné služby s potravinami všetkého druhu, alkoholickými a nealkoholickými nápojmi; obchodný manažment; predvádzanie tovarov; reklama; účtovníctvo; vedenie kartoték; vedenie účtovných kníh; distribúcia vzoriek; zásobovacie služby pre tretie osoby (nákup tovarov a služieb pre iné podniky); rozširovanie reklamných oznamov.

(540)

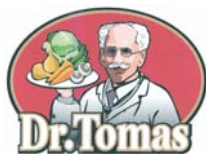

(591) čierna, hnedá, červená, biela, sivá, fialová, oranžová, žltá, zelená

(731) B MARKET Slovakia, s. r. o., Nám. Ľ. Štúra 2357, 955 01 Topoľčany, SK;

(740) Brichtová Tatiana, JUDr., Bratislava, SK;

(210) 3590-2004

(220) 17.12.2004

8 (511) 29, 30, 31, 32, 33, 35

(511) 29 - Mäso, ryby, hydina a zverina; konzervované, sušené a tepelne spracované ovocie a zelenina; marmelády; ovocné zaváraniny; ovocné pretlaky; ančovky ako sardely; arašidové maslo; spracované arašidy; bravčová masť; bravčové mäso; ovocné kompóty všetkých druhov; bujóny vývary; prípravky na bujóny, vývary; konzervovaná cibuľa; datle; divina; ovocná dreň; držky; džemy; konzervovaná fazuľa; garnáty ako morské raky neživé; haringy; konzervované hľuzovky; homáre, nie živé; hrach (sušený); konzervovaný hrach; tepelne spracovaný hrach; zemiakové hranolčeky; sušené hrozienka; hydina, nie živá; jedlá želatína; jedlé oleje; jedlé tuky; jogurt; kakaové maslo; kandizované ovocie; kaviár; kefir; klobásky; salámy; párky; kokos; sušený kokos; kokosové maslo; kokosový olej; kokosový tuk; bujónové koncentráty; koncentrované vývary; konzervy s ovocím; konzervy s rybami; konzervy so zeleninou; kôrovce s výnimkou živých; krevety, nie živé; krokety; krvavnice; jaternice; tlačienka; kukuričný olej; kyslá kapusta; langusty s výnimkou živých; losos; zemiakové lupienky; spracované mandle; margarín; marmeláda; maslo; neživé mäkkýše; mäso; konzervované mäso; mäsové konzervy; mäsové výťažky; mliečne nápoje; mliečne nápoje s vysokým obsahom mlieka; mliečne výrobky; mlieko; mrazené ovocie; mušle, nie živé; nakladaná zelenina; nakladané uhorky; nasolené potraviny; jedlý olivový olej; konzervované olivy; spracované oriešky; konzervované ovocie; zavárané sladené ovocie; ovocie naložené v alkohole; rôsoly; ovocné rôsoly; ovocné šaláty; ovocné šupky; paradajková šľava na varenie; paradajkový pretlak; pečienková paštéta; pečienka; rybie plátky; plátky sušeného ovocia; polievky; prípravky na výrobu polievok; solené potraviny; potraviny z rýb; raky s výnimkou živých; jedlý repkový olej; rybie plátky (filé); konzervované ryby; potravinárske výrobky z rýb; ryby v slanom náleve; ryby, s výnimkou živých; saláma v cestíčku; sardinky; sezamový olej; slanina; jedlý slnečnicový olej; smotana; sójové bôby, konzervované ako potrava; syry; zeleninové šaláty; konzervované šampiňóny; zemiakové šišky; šľahačka ako smotana; šošovica (sušená); tepelne spracovaná šošovica; konzervovaná šošovica; zeleninové šľavy na varenie; šunka; tofu; tukové nátiery na chlieb; tukové substancie na výrobu jedlých tukov; tuniaky; údeniny; ustrice, s výnimkou živých; vajcia; zemiakové vločky; konzervované záhradné bylinky; zahustené, koncentrované vývary; zázvorový džem; konzervovaná zelenina; sušená zelenina; varená zelenina; zelenina v štíplavom náleve; zeleninové polievky; prípravky na zeleninové polievky; želatína.

30 - Káva, čaj, kakao, cukor, ryža, maniok, ságo, kávové náhradky; múka a výrobky z obilia; chlieb, pekárské a cukrárske výrobky, zmrzliny; med, melasový sirup; kvasnice, prášky do pečiva; soľ, horčica; ocot, omáčky ako chuťové prísady; korenie; ľad; aníz; arašidové cukrovinky; badián; cestá; cestá na koláče; cestoviny; cukríky; cukrovinky; cukrovinky na zdobenie vianočných stromčekov; čaj všetkých druhov okrem liečivých čajov a čajov na lekárske použitie; ľadový

čaj; nápoje na báze čaju; čokoláda; čokoládové nápoje; droždie; droždie do cesta; fondán; horčica; chutneys ako koreniny; chuťové prísady; múka z jačmeňa; jemné pečivo; mrazené potraviny, a to hotové jedlá a polotovary z cesta; kakaové nápoje; kapary; karamelky; karamelky ako cukríky; karí ako korenie; kávové náhradky na báze rastlín; kávové nápoje; kávové príchute; kávovinné náhradky; kečup; keksy; klinčeky ako korenie; koláče s plnkou; koreniny; krekerky ako slané pečivo; krupica; pražená kukurica; kukuričná múka; kukuričné vločky; lístkové cesto; obilninové lupienky, vločky; makaróny; mandľová pasta; mandľové cukrovinky; mandľové pusinky; marcipán; marináda; maslové, tukové cesto; mäsové šťavy; med; melasa; melasový sirup; mentolové cukríky; mentol pre cukrárstvo; mliečne čokoládové nápoje; mliečne kakaové nápoje; mliečne kávové nápoje; múčne potraviny; potravinárska múka; výrobky z múky; müsli; kávovinné náhradky; čokoládové nápoje; kakaové nápoje; kávové nápoje; prísady do nápojov, iné ako esencie; nápoje na báze čajov; nekysnutý chlieb; niťovky; nové korenie; prípravky z obilnín; obľátky; ocot; paradajková omáčka; pastilky ako cukríky; sójová omáčka; omáčky do šalátov; muškátové orechy; ovocné želé ako cukrovinky; mliečna ovsená kaša; ovsená múka; ovsené vločky; jedlé ozdoby na torty; palacinky; paprika ako korenina; pečivo (rožky); perníky, medovníky; pirohy; pirožky s mäsom; pizza; príchuti do potravín, s výnimkou esencií a éterických olejov; škrobovité potraviny; pralinky; zmrzlinové prášky; prášky na výrobu zmrzliny; prášok do pečiva; arómy; príchuti do zákuskov a koláčov, s výnimkou éterických olejov; príchuti do potravín s výnimkou esencií a éterických olejov; vyrážková pšeničná múka; puding; pukance; kukuričné pukance; quiches ako pečivo; ravioly; rezance; ryžový koláč; sendviče; prírodné sladidlá; sladké drievka ako cukrovinky; slíže; sójová múka; strúhanka; sucháre; suši; sušienky; keksy; biskvity; šafran ako korenie; šalátové dresingy; omáčky do šalátov; šerbety; skorica ako korenina; škrobové výrobky ako potrava; prípravky na stuženie šľahačky; špagety; mäsové šťavy; tapioka; torty; vanilín; vanilka; výrobky z kaka; zahusťovacie prípravky na kuchynské použitie; jedlé ozdoby na zákusky; zákusky; koláče; zázvor; šalátové zálievky; zvitky; sladké žemle; žemle; žuvačky, nie na lekárske použitie.

31 - Záhradkárske a lesné produkty, ktoré nie sú zahrnuté v iných triedach; čerstvé ovocie všetkého druhu; zelenina všetkého druhu; arašidy; borievky (plody); čerstvé záhradné bylinky; čerstvá cibuľa; citróny; citrusové ovocie všetkého druhu; čakanka; čerstvé gaštany; lieskové oriešky; mandle ako ovocie; čerstvé olivy; orechy; sezam; hlávkový šalát; čerstvé šampiňóny; šošovica; čerstvé zemiaky.

32 - Pivo; minerálne a sýtené vody ako nápoje; nealkoholické nápoje; ovocné nápoje; ovocné šťavy všetkých druhov ako nealkoholické nápoje; sirupy; nealkoholický aperitív; arašidové mlieko; citronády; ovocné džúsy všetkých druhov; nealkoholické kokteily všetkých druhov; prípravky na výrobu likérov; minerálne vody ako

nápoje; mandľové mlieko ako nealkoholické nápoje; mušty všetkých druhov ako nealkoholické nápoje; prípravky na výrobu nápojov; izotonické nápoje; nápoje z nealkoholických štiav; nealkoholické výťažky z ovocia; paradajková šťava ako nápoje; prášky na prípravu šumivých nápojov; príchuti na výrobu nápojov; sirupy na výrobu nápojov; sóda; stolové vody ako nápoje; sýtená voda ako nápoje; prípravky na výrobu sýtenej vody; šerbety ako nápoje; pastilky na výrobu šumivých nápojov; tablety na prípravu šumivých nápojov; sódová voda ako nápoje; stolové vody ako nápoje; vody; zeleninové šťavy.

33 - Alkoholické nápoje, s výnimkou piva; alkohol z ryže; alkoholové extrakty; aperitívy; likéry všetkých druhov; brandy; vínovica; curacao; destilované nápoje; pálenky všetkých druhov; džin; griotka; mušty všetkých druhov ako alkoholické nápoje; koktaily všetkých druhov; liehové esencie; liehové výťažky; liehoviny; medovina; alkoholické nápoje obsahujúce ovocie; rum; saké; víno; vodka; alkoholické výťažky z ovocia; whisky.

35 - Maloobchodné služby s potravinami všetkého druhu, alkoholickými a nealkoholickými nápojmi; obchodný manažment; predvádzanie tovarov; reklama; účtovníctvo; vedenie kartoték; vedenie účtovných kníh; distribúcia vzoriek; zásobovacie služby pre tretie osoby (nákup tovarov a služieb pre iné podniky); rozširovanie reklamných oznamov.

(540) Dr. Tomas

(731) B MARKET Slovakia, s. r. o., Nám. Ľ. Štúra 2357, 955 01 Topoľčany, SK;

(740) Brichtová Tatiana, JUDr., Bratislava, SK;

(210) 3592-2004

(220) 20.12.2004

8 (511) 16, 35, 40, 42

(511) 16 - Papier, kartón, lepenka a výrobky z týchto materiálov, ktoré nie sú zahrnuté v iných triedach; toaletný papier, papierové vreckovky, papierové obrúsky, papierové utierky; knihárske výrobky, papiernický tovar.

35 - Reklamná činnosť, inzertná činnosť, organizačné a ekonomické poradenstvo vrátane poradenstva v oblasti papiernického priemyslu; prieskum trhu; obchodný manažment (riadenie), obchodná správa, obchodná administratíva; administratívne práce; maloobchodné služby v oblasti výrobkov z papiera, kartónu a lepenky; sprostredkovanie obchodu s tovarom.

40 - Nakladanie s odpadmi - likvidácia odpadov, recyklácia odpadov, zberový papier, všetko vrátane sprostredkovateľstva; odborné konzultácie a poradenstvo v oblasti spracovania odpadov v papiernickom priemysle.

42 - Tvorba a prenájom softvéru; odborné konzultácie a poradenstvo týkajúce sa výskumu a vývoja v oblasti papiernického priemyslu.

(540)



(731) SHP Harmanec, a. s., 976 03 Harmanec, SK;

(740) Bachratá Magdaléna, Mgr., Bratislava, SK;

(210) 3593-2004

(220) 20.12.2004

8 (511) 16, 35, 40, 42

(511) 16 - Papier, kartón, lepenka a výrobky z týchto materiálov, ktoré nie sú zahrnuté v iných triedach; toaletný papier, papierové vreckovky, papierové obrúsky, papierové utierky; knihárske výrobky, papiernický tovar.

35 - Reklamná činnosť, inzertná činnosť, organizačné a ekonomické poradenstvo vrátane poradenstva v oblasti papiernického priemyslu; prieskum trhu; obchodný manažment (riadenie), obchodná správa, obchodná administratíva; administratívne práce; maloobchodné služby v oblasti výrobkov z papiera, kartónu a lepenky; sprostredkovanie obchodu s tovarom.

40 - Nakladanie s odpadmi - likvidácia odpadov, recyklácia odpadov, zberový papier, všetko vrátane sprostredkovateľstva; odborné konzultácie a poradenstvo v oblasti spracovania odpadov v papiernickom priemysle.

42 - Tvorba a prenájom softvéru; odborné konzultácie a poradenstvo týkajúce sa výskumu a vývoja v oblasti papiernického priemyslu.

(540)



(731) SHP Harmanec, a. s., 976 03 Harmanec, SK;

(740) Bachratá Magdaléna, Mgr., Bratislava, SK;

(210) 3594-2004

(220) 20.12.2004

8 (511) 16, 35, 40, 42

(511) 16 - Papier, kartón, lepenka a výrobky z týchto materiálov, ktoré nie sú zahrnuté v iných triedach; toaletný papier, papierové vreckovky, papierové obrúsky, papierové utierky; knihárske výrobky, papiernický tovar.

35 - Reklamná činnosť, inzertná činnosť, organizačné a ekonomické poradenstvo vrátane poradenstva v oblasti papiernického priemyslu; prieskum trhu; obchodný manažment (riadenie), obchodná správa, obchodná administratíva; administratívne práce; maloobchodné služby v oblasti výrobkov z papiera, kartónu a lepenky; sprostredkovanie obchodu s tovarom.

40 - Nakladanie s odpadmi - likvidácia odpadov, recyklácia odpadov, zberový papier, všetko vrátane sprostredkovateľstva; odborné konzultácie a poradenstvo v oblasti spracovania odpadov v papiernickom priemysle.

42 - Tvorba a prenájom softvéru; odborné konzultácie a poradenstvo týkajúce sa výskumu a vývoja v oblasti papiernického priemyslu.

(540)



(731) SHP Harmanec, a. s., 976 03 Harmanec, SK;

(740) Bachratá Magdaléna, Mgr., Bratislava, SK;

(210) 3603-2004

(220) 21.12.2004

8 (511) 6, 11, 17

(511) 06 - Kovové potrubia, kovové vystužovacie materiály na potrubie.

11 - Regulačné bezpečnostné zariadenia, klimatizačné filtre, klimatizačné zariadenia, ohrievače vzduchu a vody, výmenníky tepla s výnimkou výmenníkov ako častí strojov, vetracie zariadenia, ventilátory a ich príslušenstvo ako súčasť klimatizačných zariadení.

17 - Zvukovoizolačné materiály, nekovové hadice, nekovové spojky na potrubie, nekovové výstuže na potrubie.

(540) METALFLEX

(731) ELEKTRODESIGN ventilátory spol. s r. o., Květková 16, 130 00 Praha, CZ;

(740) Žovicová Viera, Mgr., Bratislava, SK;

(210) 3605-2004

(220) 21.12.2004

8 (511) 5, 30, 35

(511) 5 - Vlákny (jedlé rastlinné) s výnimkou požívateľín, dietetické potraviny upravené na lekárske účely.

30 - Príchuti do potravín s výnimkou esencií a éterických olejov.

35 - Reklama, podpora predaja (pre tretie osoby).

(540) Celvit

(731) MIRROR, s. r. o., Dolná ulica 5, 974 00 Banská Bystrica, SK;

(210) 3606-2004

(220) 21.12.2004

8 (511) 5

(511) 5 - Farmaceutické prípravky a substancie, liečivá, lieky.

(540) PAMIFOS

(731) Vipfarm S. A., Przewozników 11 St., 03-691 Warsaw, PL;

(740) Fajnorová Mária, Ing., Bratislava, SK;

(210) 3608-2004

(220) 21.12.2004

8 (511) 41, 44, 45

(511) 41 - Ukážky praktických cvičení, gymnastický výcvik; informácie o možnostiach rekreácie; informácie o možnostiach rozptýlenia; informácie o možnostiach zábavy; kluby zdravia (telesné cvičenia); rekreácia (služby pre oddych a-); organizovanie vedomostných a zábavných súťaží.

44 - Aromaterapeutické služby; farmaceutické poradenstvo; fyzioterapia; masáže; ošetrovateľské služby; parné kúpele; psychologické služby; služby pôrodnej asistentky, sanatória; súkromné kliniky alebo sanatória; umelé oplodňovanie; verejné kúpele; vnútorné umelé oplodňovanie; zdravotnícka starostlivosť; zotavovne pre rekonvalescentov.

45 - Služby agentúr pre adopciu, poradenstvo v oblasti bezpečnosti; zostavovanie horoskopov; manželské agentúry (svadobky); poradenstvo v oblasti biorytmu plodnosti.

(540)

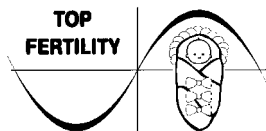

(731) Kováčik Marián GNOSTIK centrum, Záhrady 33, 955 01 Závada, SK;

(740) Beleščák Ladislav, Ing., Piešťany, SK;

(210) 3610-2004

(220) 22.12.2004

8 (511) 33

(511) 33 - Konzumné a značkové liehoviny radu OLD HEROLD.

(540)



(591) zelená, béžová, modrá

(731) OLD HEROLD, s. r. o., Bratislavská 36, 911 05 Trenčín, SK;

(210) 3620-2004

(220) 22.12.2004

8 (511) 9, 14, 16, 18, 25, 26, 35

(511) 9 - Clony na okuliare, ochranné okuliare, okuliare, puzdrá na okuliare, rámy na okuliare, sklá na okuliare, slnečné okuliare.

14 - Bižutéria, piercing, imitácie šperkov, manžetové gombíky, kravatové ihlice, imitácie zlata, náhrdelníky, náušnice, ozdobné ihlice, prívesky na kľúče, prstene, výrobky z drahých kovov, zliatin kovov alebo potiahnuté drahými kovmi alebo ich zliatinami; drahokamy a polodrahokamy; hodinky a hodiny a časti uvedeného tovaru, príslušenstvá hodínok vrátane pásov na hodinky, retiazok na hodinky a puzdier na hodinky; klenoty a bižutéria vrátane drobných ozdôb, malých šperkov, manžetových gombičiek, ozdobných ihlíc; ozdoby; schránky a puzdrá na klenoty; váciky na klenoty v tejto triede, medailóniky a odznaky v tejto triede; puzdrá, prívesky a krúžky na kľúče v tejto triede.

16 - Baliaci papier, blahoprajné pohľadnice, brožované knihy, brožúry, brožúrky, bublinové obaly z plastických materiálov (na balenie), časopisy, etikety s výnimkou textilných, fotografie, grafické zobrazenie, grafiky, kalendáre, kartón, lepenka, kávové filtre papierové, knihy, lepenkové alebo papierové škatule, lepenkové alebo papierové obaly na fľaše, lepenkové platne (papiernický tovar), leporelá, mapy, obálky (papiernický tovar), obaly (papiernický tovar), obrazy, papiernický tovar patriaci do tejto triedy, periodické a neperiodické publikácie, plagáty, predmety

z kartónu, prospekty, pútače z papiera alebo lepenky, reklamné tabule z papiera, kartónu alebo lepenky, reprodukcie grafické, stojany na okuliare z papiera, tlačené reklamné materiály, umelohmotné fólie na balenie, vrecia z papiera alebo plastických materiálov.

18 - Dáždniky, kabelky, kožené nite a šnúry, peňaženky, puzdrá na navštívenky, kožené remene, kožené remienky, torby; kozmetické taštičky a taštičky na toaletné potreby; váciky na klenoty v tejto triede; puzdrá, prívesky a krúžky na kľúče v tejto triede; dáždniky.

25 - Bundy, čelenky, čiapky, espadrily (letná obuv s plátnym zvrškom a podošvou z prírodného materiálu), kombinézy (oblečenie), košele, obuv, odevy, plavky, pokrývky hlavy, ponožky, potníky, rukavice, sandále, šatky, šály, šilty (na čiapke), športová obuv, tielka, tričká, vrchné ošatenie.

26 - Elastické šnúry, lemovky, šnúry (galantérny tovar), sponky do vlasov (ozdobné), šnúry na okuliare, šnúry na opásanie, šnúry, lacetky, ženílka (ozdobná šnúra), ozdoby do vlasov, ozdobné spony do vlasov, sponky, ihlice a štipce do vlasov, vlasové stuhy, elastické stuhy, vlásenky, čelenky patriace do tejto triedy, pinety, vlasové sieťky, príčesky, natáčky do vlasov s výnimkou elektrických.

35 - Maloobchodná činnosť s okuliarmi a okuliarovými stojanmi, bižutériou, piercingom, marketingové štúdiá, obchodný alebo podnikateľský prieskum, organizovanie výstav na komerčné alebo reklamné účely, pomoc pri riadení obchodnej činnosti, poradenstvo v obchodnej činnosti, poskytovanie obchodných alebo podnikateľských informácií, predvádzanie (služby modeliek) na reklamné účely a podporu predaja, prenájom reklamných materiálov, reklama, rozširovanie reklamných oznamov, rozširovanie reklamných materiálov zákazníkom (letáky, prospekty, tlačivá, vzorky), sprostredkovanie obchodu s tovarom, vydávanie a rozširovanie reklamných textov, zásielkové reklamné služby.

(540)

S P L E E N

(731) SPLEEN, s. r. o., Švabinského 22, 851 01 Bratislava, SK;

(740) Belička Ivan, Ing., Banská Bystrica, SK;

(210) 3621-2004

(220) 22.12.2004

8 (511) 9, 14, 16, 18, 25, 26, 35

(511) 9 - Clony na okuliare, ochranné okuliare, okuliare, puzdrá na okuliare, rámy na okuliare, sklá na okuliare, slnečné okuliare.

14 - Bižutéria, piercing, imitácie šperkov, manžetové gombíky, kravatové ihlice, imitácie zlata, náhrdelníky, náušnice, ozdobné ihlice, prívesky na kľúče, prstene, výrobky z drahých kovov, zliatin kovov alebo potiahnuté drahými kovmi alebo ich zliatinami; drahokamy a polodrahokamy; hodinky a hodiny a časti uvedeného tovaru, príslušenstvá hodínok vrátane pásov na hodinky, retiazok na hodinky a puzdier na hodinky;

klenoty a bižutéria vrátane drobných ozdôb, malých šperkov, manžetových gombičiek, ozdobných ihlíc; ozdoby; schránky a puzdrá na klenoty; vāčky na klenoty v tejto triede, medailóniky a odznaky v tejto triede; puzdrá, prívesky a krúžky na kľúče v tejto triede.

16 - Baliaci papier, blahoprajné pohľadnice, brožované knihy, brožúry, brožúrky, bublinové obaly z plastických materiálov (na balenie), časopisy, etikety s výnimkou textilných, fotografie, grafické zobrazenie, grafiky, kalendáre, kartón, lepenka, kávové filtre papierové, knihy, lepenkové alebo papierové škatule, lepenkové alebo papierové obaly na fľaše, lepenkové platne (papiernický tovar), leporelá, mapy, obálky (papiernický tovar), obaly (papiernický tovar), obrazy, papiernický tovar patriaci do tejto triedy, periodické a neperiodické publikácie, plagáty, predmety z kartónu, prospekty, pútače z papiera alebo lepenky, reklamné tabule z papiera, kartónu alebo lepenky, reprodukcie grafické, stojany na okuliare z papiera, tlačené reklamné materiály, umeľohmotné fólie na balenie, vrecia z papiera alebo plastických materiálov.

18 - Dáždniky, kabelky, kožené nite a šnúrky, peňaženky, puzdrá na navštívenky, kožené remene, kožené remienky, torby; kozmetické taštičky a taštičky na toaletné potreby; vāčky na klenoty v tejto triede; puzdrá, prívesky a krúžky na kľúče v tejto triede; dáždniky.

25 - Bundy, členky, čiapky, espadrily (letná obuv s plátenným zvrškom a podošvou z prírodného materiálu), kombinézy (oblečenie), košeľe, obuv, odevy, plavky, pokrývky hlavy, ponožky, potníky, rukavice, sandále, šatky, šály, šilty (na čiapke), športová obuv, tielka, tričká, vrchné ošatenie.

26 - Elastické šnúrky, lemovky, šnúrky (galantérny tovar), sponky do vlasov (ozdobné), šnúrky na okuliare, šnúrky na opásanie, šnúrky, lacetky, ženilka (ozdobná šnúra), ozdoby do vlasov, ozdobné spony do vlasov, sponky, ihlice a štipce do vlasov, vlasové stuhy, elastické stuhy, vlásenky, členky patriace do tejto triedy, pinety, vlasové sieťky, príčesky, natáčky do vlasov s výnimkou elektrických.

35 - Maloobchodná činnosť s okuliarmi a okuliarovými stojanmi, bižutériou, piercingom, marketingové štúdie, obchodný alebo podnikateľský prieskum, organizovanie výstav na komerčné alebo reklamné účely, pomoc pri riadení obchodnej činnosti, poradenstvo v obchodnej činnosti, poskytovanie obchodných alebo podnikateľských informácií, predvádzanie (služby modeliek) na reklamné účely a podporu predaja, prenájom reklamných materiálov, reklama, rozširovanie reklamných oznamov, rozširovanie reklamných materiálov zákazníkom (letáky, prospekty, tlačivá, vzorky), sprostredkovanie obchodu s tovarom, vydávanie a rozširovanie reklamných textov, zásielkové reklamné služby.

(540) SPLEEN

(731) SPLEEN, s. r. o., Švabinského 22, 851 01 Bratislava, SK;

(740) Belička Ivan, Ing., Banská Bystrica, SK;

(210) 3623-2004

(220) 22.12.2004

8 (511) 30, 35, 39

(511) 30 - Čaj, čajové výťažky, náhradky čaju, čajové príchuťi, čaj ochutený.

35 - Reklama.

39 - Balenie tovarov.

(540)



(591) biela, žltá, zelená, oranžová, červená, modrá, fialová, čierna

(731) Baliarne obchodu, a. s., Poprad, Hraničná 664/16, 058 01 Poprad, SK;

(740) Žuffa Ladislav, Ing., Poprad, SK;

(210) 3624-2004

(220) 22.12.2004

8 (511) 30, 35, 39

(511) 30 - Čaj, čajové výťažky, náhradky čaju, čajové príchuťi, čaj ochutený.

35 - Reklama.

39 - Balenie tovarov.

(540)



(591) biela, žltá, zelená, oranžová, červená, fialová, čierna

(731) Baliarne obchodu, a. s., Poprad, Hraničná 664/16, 058 01 Poprad, SK;

(740) Žuffa Ladislav, Ing., Poprad, SK;

(210) 3625-2004

(220) 22.12.2004

8 (511) 30, 35, 39

(511) 30 - Čaj, čajové výťažky, náhradky čaju, čajové príchuťi, čaj ochutený.

35 - Reklama.

39 - Balenie tovarov.

(540)



(591) biela, žltá, zelená, oranžová, červená, modrá, fialová, čierna

(731) Baliarne obchodu, a. s., Poprad, Hraničná 664/16, 058 01 Poprad, SK;

(740) Žuffa Ladislav, Ing., Poprad, SK;

(210) 3626-2004

(220) 22.12.2004

8 (511) 30, 35, 39

- (511) 30 - Čaj, čajové výťažky, náhradky čaju, čajové príchuťi, čaj ochutený.
35 - Reklama.
39 - Balenie tovarov.

(540)

(591) biela, žltá, zelená, oranžová, červená, fialová, čierna

(731) Baliarne obchodu, a. s., Poprad, Hraničná 664/16, 058 01 Poprad, SK;

(740) Žuffa Ladislav, Ing., Poprad, SK;

(210) 3629-2004

(220) 22.12.2004

8 (511) 30, 35, 39

- (511) 30 - Čaj, čajové výťažky, náhradky čaju, čajové príchuťi, čaj ochutený.
35 - Reklama.
39 - Balenie tovarov.

(540)

(591) biela, žltá, zelená, oranžová, červená, modrá, fialová, čierna

(731) Baliarne obchodu, a. s., Poprad, Hraničná 664/16, 058 01 Poprad, SK;

(740) Žuffa Ladislav, Ing., Poprad, SK;

(210) 3627-2004

(220) 22.12.2004

8 (511) 30, 35, 39

- (511) 30 - Čaj, čajové výťažky, náhradky čaju, čajové príchuťi, čaj ochutený.
35 - Reklama.
39 - Balenie tovarov.

(540)

(591) biela, žltá, zelená, oranžová, červená, modrá, fialová, čierna

(731) Baliarne obchodu, a. s., Poprad, Hraničná 664/16, 058 01 Poprad, SK;

(740) Žuffa Ladislav, Ing., Poprad, SK;

(210) 3630-2004

(220) 22.12.2004

8 (511) 30, 35, 39

- (511) 30 - Čaj, čajové výťažky, náhradky čaju, čajové príchuťi, čaj ochutený.
35 - Reklama.
39 - Balenie tovarov.

(540)

(591) biela, žltá, zelená, oranžová, červená, modrá, fialová, čierna

(731) Baliarne obchodu, a. s., Poprad, Hraničná 664/16, 058 01 Poprad, SK;

(740) Žuffa Ladislav, Ing., Poprad, SK;

(210) 3628-2004

(220) 22.12.2004

8 (511) 30, 35, 39

- (511) 30 - Čaj, čajové výťažky, náhradky čaju, čajové príchuťi, čaj ochutený.
35 - Reklama.
39 - Balenie tovarov.

(540)

(591) biela, žltá, zelená, oranžová, červená, fialová, čierna

(731) Baliarne obchodu, a. s., Poprad, Hraničná 664/16, 058 01 Poprad, SK;

(740) Žuffa Ladislav, Ing., Poprad, SK;

(210) 3631-2004

(220) 22.12.2004

8 (511) 30, 35, 39

- (511) 30 - Čaj, čajové výťažky, náhradky čaju, čajové príchuťi, čaj ochutený.
35 - Reklama.
39 - Balenie tovarov.

(540)

(591) biela, žltá, zelená, oranžová, červená, modrá, fialová, čierna

(731) Baliarne obchodu, a. s., Poprad, Hraničná 664/16, 058 01 Poprad, SK;

(740) Žuffa Ladislav, Ing., Poprad, SK;

(210) 3633-2004

(220) 22.12.2004

8 (511) 5

(511) 5 - Farmaceutické prípravky na ľudské použitie.

(540) **PARGLUVA**

(731) Bristol - Mayers Squibb Company, 345 Park Avenue, New York 10154, US;

(740) Brichtová Tatiana, JUDr., Bratislava, SK;

(210) 3634-2004

(220) 23.12.2004

8 (511) 43

(511) 43 - Kaviarne; reštaurácie (jedálne).

(540)



(591) zelená, modrá

(731) Elena Oláhová - PLATAN, Požiarická 11, 080 01 Prešov, SK;

(210) 3635-2004

(220) 23.12.2004

8 (511) 29, 30, 32, 33

(511) 29 - Paradajkový pretlak, ovocie naložené v alkohole.

30 - Ocot, horčica, kečup, chuťové prísady, nápoje na báze čajov, ľadový čaj, paradajková omáčka, omáčky do šalátov, šalátové dresingy, šalátové zálievky.

32 - Nealkoholické nápoje, ovocné šťavy, citrónády, hroznový mušt nekvasený, paradajková šťava, minerálne vody, sirupy na výrobu nápojov, sóda, stolové vody, sytená voda, zeleninové šťavy.

33 - Alkoholické nápoje s výnimkou piva, liehoviny, alkoholické jablčné mušty, alkoholické nápoje obsahujúce ovocie, víno.

(540)

GAS Familia



(731) GAS Familia, s. r. o., Prešovská 8, 064 01 Stará Ľubovňa, SK;

(210) 3636-2004

(220) 23.12.2004

8 (511) 33

(511) 33 - Alkoholické nápoje s výnimkou piva.

(540) **Goralský grog**

(731) GAS Familia, s. r. o., Prešovská 8, 064 01 Stará Ľubovňa, SK;

(210) 3637-2004

(220) 23.12.2004

8 (511) 11, 20, 27, 35

(511) 11 - Svietidlá, lampy na svietenie, lustre, osvetľovacie prístroje a zariadenia.

20 - Sektorový interiérový nábytok; obývacie nábytkové zostavy; skrine; kartotékové a nábytkové skrinky; stoly; stoličky a kreslá; sedacie súpravy; bielizníky; zásuvkové kontajnery; šatníky; písacie, počítačové, konferenčné, televízne a HiFi stolíky; postele; váľandy; regály; nábytkové police a ich nadstavce; zrkadlá; brúsené sklá; rámy; vitríny; taburetky, kovový a kempingový nábytok; chaise longue (čalúnené kreslá), rozkladacie ležadlá, pohovky, kolísky, koše s výnimkou kovových, stolárske výrobky, matrace, podušky, police, lavice, vešiaky, drevené nádoby, drevené schránky; žalúzie, pulty; výrobky z dreva, korku, trstia, trstiny, vřbového prútia, rohoviny, kosti, slonoviny, kostíc, korytnačiny, jantáru, perlete, morskej peny, buničiny, pokiaľ nie sú zahrnuté v iných triedach a výrobky z plastických hmôt, pokiaľ nie sú zaradené v iných triedach; spacie potreby, divány, vankúše.

27 - Koberce, rohože, linoleum a iné podlahové krytiny; čalúnenie vrátane farebných papierových tapiet, žinenky, voskové plátno potahové.

35 - Sprostredkovanie obchodu s nábytkom, maloobchodné služby v oblasti nábytku a nábytkových dielov; reklamná činnosť.

(540)



(591) modrá, oranžová

(731) FORTES, s. r. o., Dubská cesta 2260, 024 01 Kysucké Nové Mesto, SK;

(740) Labudík Miroslav, Ing., Kysucké Nové Mesto, SK;

(210) 3638-2004

(220) 23.12.2004

8 (511) 35, 37, 39, 40, 44

(511) 35 - Sprostredkovanie obchodu s tovarom; maloobchodné služby v oblasti - drogéria, záhradkárské potreby; účtovníctvo; príprava a vyhotovenie daňových priznaní; príprava miezd a výplatných listín; podpora predaja (pre tretie osoby).

37 - Oprava opotrebovaných alebo poškodených strojov; autoservisy; automobily (údržba); motorové vozidlá, (údržba a opravy); čistenie interiérov budov.

39 - Automobilová príprava, dovoz, doprava.

40 - Úprava a spracovanie kovov.

44 - Prenájom poľnohospodárskych nástrojov a zariadení; ničenie buriny; trávniky (údržba); záhradkárské služby; ničenie škodcov v poľnohospodárstve, záhradníctve a lesníctve.

(540)



(591) modrá, žltá

(731) Pobežal Milan - MIVA, Komenského 657, 020 01 Púchov, SK;

(210) 3639-2004

(220) 23.12.2004

8 (511) 35, 36, 39

(511) 35 - Reklamná činnosť; obchodný manažment, obchodná správa; obchodná administratíva; kancelárske práce.

36 - Poistovníctvo; služby v oblasti financovania; služby v oblasti peňažníctva; služby v oblasti nehnuteľností.

39 - Preprava; balenie a skladovanie tovaru; služby spojené s cestovaním.

(540)

(591) zelená

(731) OTP Garancia poisťovňa, a.s., Klemensova 2, 811 09 Bratislava, SK;

(210) 3642-2004

(220) 23.12.2004

8 (511) 5

(511) 5 - Farmaceutické výrobky, a to dietetické látky a dietetické doplnky na liečebné účely.

(540) NATURAL GABA KOMPLEX

(731) GREEN - SWAN PHARMACEUTICALS CR, a. s., Pod Višňovkou 27/1662, 140 00 Praha, CZ;

(740) PATENTSERVIS BRATISLAVA, a. s., Bratislava, SK;

(210) 3643-2004

(220) 23.12.2004

8 (511) 41, 43

(511) 41 - Diskotéky; estrády; nočné kluby; organizovanie plesov; organizovanie živých vystúpení; plánovanie a organizovanie večierkov; prevádzkovanie karaoke; organizovanie kultúrnych alebo vzdelávacích výstav.

43 - Bary (služby); bufety (rýchle občerstvenie); hotelierske služby; jedálne; jedálne a závodné jedálne; kaviarne; prenájom stoličiek, stolov, obrusov a sklenených výrobkov; príprava a dodávka jedál na objednávku do domu; samoobslužné reštaurácie; reštaurácie; ubytovanie; rezervácia penziónov; rezervácia hotelov; rezervácia prechodného ubytovania; penzióny; prevádzkovanie hotelového ubytovania; poskytovanie prechodného ubytovania.

(540)

(731) VIKING, s. r. o., Ventúrska 1, 811 01 Bratislava, SK;

(210) 3644-2004

(220) 23.12.2004

8 (511) 41, 43

(511) 41 - Diskotéky; estrády; nočné kluby; organizovanie plesov; organizovanie živých vystúpení; plánovanie a organizovanie večierkov; prevádzkovanie karaoke; organizovanie kultúrnych alebo vzdelávacích výstav.

43 - Bary (služby); bufety (rýchle občerstvenie); hotelierske služby; jedálne; jedálne a závodné jedálne; kaviarne; prenájom stoličiek, stolov, obrusov a sklenených výrobkov; príprava a dodávka jedál na objednávku do domu; samoobslužné reštaurácie; reštaurácie; ubytovanie; rezervácia penziónov; rezervácia hotelov; rezervácia prechodného ubytovania; penzióny; prevádzkovanie hotelového ubytovania; poskytovanie prechodného ubytovania.

(540)

(731) VIKING, s. r. o., Ventúrska 1, 811 01 Bratislava, SK;

(210) 3645-2004

(220) 23.12.2004

8 (511) 41, 43

(511) 41 - Diskotéky; estrády; nočné kluby; organizovanie plesov; organizovanie živých vystúpení; plánovanie a organizovanie večierkov; prevádzkovanie karaoke; organizovanie kultúrnych alebo vzdelávacích výstav.

43 - Bary (služby); bufety (rýchle občerstvenie); hotelierske služby; jedálne; jedálne a závodné jedálne; kaviarne; prenájom stoličiek, stolov, obrusov a sklenených výrobkov; príprava a dodávka jedál na objednávku do domu; samoobslužné reštaurácie; reštaurácie; ubytovanie; rezervácia penziónov; rezervácia hotelov; rezervácia prechodného ubytovania; penzióny; prevádzkovanie hotelového ubytovania; poskytovanie prechodného ubytovania.

(540)

(731) VIKING, s. r. o., Ventúrska 1, 811 01 Bratislava, SK;

(210) 3649-2004

(220) 27.12.2004

8 (511) 16, 25, 28, 35, 41

(511) 16 - Tlačoviny všetkých druhov, brožúry, prospekty, knihy, obaly kníh, knižné záložky, bedekre, mediálni sprievodcovia (tlačoviny), turistickí sprievodcovia (v tlačenej forme), nálepky a lepiace štítky patriace do tejto triedy, školské potreby patriace do tejto triedy, rozvrhy hodín, obaly kníh a zošitov patriace do tejto triedy, fotografie, mapy, grafiky, kalendáre, architektonické

makety, oblačky, pohľadnice, papiernický tovar, pečiatky, písacie potreby, podložky patriace do tejto triedy, reklamné tabule z papiera, kartónu alebo lepenky, stojany patriace do tejto triedy, tovary uvedené v tejto triede, slúžiace na reklamu a propagáciu.

25 - Odevy a obuv všetkých druhov, pokrývky hlavy, opasky, šály, šatky, tovary uvedené v tejto triede, slúžiace na reklamu a propagáciu.

28 - Hračky, hracie karty, ozdoby alebo darčeky rozdávané hosťom pri večierkoch, spoločenské hry, stolové hry, tovary uvedené v tejto triede, slúžiace na reklamu a propagáciu.

35 - Reklamná a propagačná činnosť, marketing, vydávanie reklamných materiálov a textov, spracovanie textov, sprostredkovanie uvedených služieb, sprostredkovanie v oblasti obchodu s tovarmi.

41 - Organizovanie športových, kultúrnych, spoločenských a turistických akcií, organizovanie podujatí na podporu cestovného ruchu, mediálne poradenstvo, vydavateľská činnosť a s výnimkou vydávania reklamných textov, vydávanie periodických a neperiodických publikácií, redigovanie textov, sprostredkovanie uvedených služieb.

(540) MINISLOVAKIA

(731) Oriesek Stan, Josef Strasse 104, CH-8005 Zürich, CH; Matúš Lubomír, Ul. 28. októbra 34, 911 01 Trenčín, SK; Nižňanský Štefan, Mgr., Budatínska 21, 851 01 Bratislava, SK;

(740) Kajabová Monika, JUDr., Bratislava, SK;

(210) 3650-2004

(220) 27.12.2004

8 (511) 16

(511) 16 - Tlačoviny.

(540)



(731) RNS HOLDING INTERNATIONAL a. s., Lubochnianska 10, 831 04 Bratislava, SK;

(210) 3654-2004

(220) 27.12.2004

8 (511) 35, 36, 38

(511) 35 - Poradenské služby v oblasti podnikania, vyhľadávanie informácií v počítačových bankových súboroch pre zákazníkov.

36 - Bankovníctvo vrátane elektronického bankovníctva, home banking, bankové služby, finančníctvo, finančné poradenstvo, prijímanie vkladov vrátane termínových vkladov, vedenie bankových účtov klientov, poskytovanie výpisov z bankových účtov klientov, úvery, pôžičky a iné formy financovania, investovanie do cenných papierov na vlastný účet, elektronický prevod kapitálu, vydávanie cenín a cenných papierov, vydávanie a správa platobných prostriedkov

vrátane platobných kariet, úverových a debetných kariet, bankové služby poskytované prostredníctvom bankomatov, záruky, kaucie, ručenie, otváranie akreditívov, obstarávanie inkasa vrátane dokumentárneho inkasa, obchodovanie s prevoditeľnými cennými papiermi, hospodárenie s cennými papiermi klienta na jeho účet vrátane poradenstva (portfólio manažment), uloženie a správa cenných papierov alebo iných hodnôt, prenájom bezpečnostných schránok a denného a nočného trezoru, úschova cenností v bezpečnostných schránkach, finančné odhady a oceňovanie v oblasti bankovníctva, zmenárenská činnosť, poskytovanie a sprostredkovanie všetkých uvedených služieb prostredníctvom komunikačných médií, elektronickej pošty (e-mail) a svetovej počítačovej siete (internet).

38 - Elektronická pošta, elektronické zobrazovanie, komunikácia, posielanie a prenos správ, dát a obrázkov prostredníctvom komunikačných médií, telekomunikačných prostriedkov, elektronických médií, elektronickej pošty (e-mail) a svetovej počítačovej siete (internet).

(540) HYPODOM

(731) UniBanka, a. s., Vajnorská 21, 832 65 Bratislava, SK;

(210) 3655-2004

(220) 27.12.2004

8 (511) 35, 36, 38

(511) 35 - Poradenské služby v oblasti podnikania, vyhľadávanie informácií v počítačových bankových súboroch pre zákazníkov.

36 - Bankovníctvo vrátane elektronického bankovníctva, home banking, bankové služby, finančníctvo, finančné poradenstvo, prijímanie vkladov vrátane termínových vkladov, vedenie bankových účtov klientov, poskytovanie výpisov z bankových účtov klientov, úvery, pôžičky a iné formy financovania, investovanie do cenných papierov na vlastný účet, elektronický prevod kapitálu, vydávanie cenín a cenných papierov, vydávanie a správa platobných prostriedkov vrátane platobných kariet, úverových a debetných kariet, bankové služby poskytované prostredníctvom bankomatov, záruky, kaucie, ručenie, otváranie akreditívov, obstarávanie inkasa vrátane dokumentárneho inkasa, obchodovanie s prevoditeľnými cennými papiermi, hospodárenie s cennými papiermi klienta na jeho účet vrátane poradenstva (portfólio manažment), uloženie a správa cenných papierov alebo iných hodnôt, prenájom bezpečnostných schránok a denného a nočného trezoru, úschova cenností v bezpečnostných schránkach, finančné odhady a oceňovanie v oblasti bankovníctva, zmenárenská činnosť, poskytovanie a sprostredkovanie všetkých uvedených služieb prostredníctvom komunikačných médií, elektronickej pošty (e-mail) a svetovej počítačovej siete (internet).

38 - Elektronická pošta, elektronické zobrazovanie, komunikácia, posielanie a prenos správ, dát a obrázkov prostredníctvom komunikačných médií, telekomunikačných prostriedkov, elektronických médií, elektronickej pošty (e-mail) a svetovej počítačovej siete (internet).

(540)



(591) červená, čierna, biela

(731) UniBanka, a. s., Vajnorská 21, 832 65 Bratislava, SK;

(210) 3656-2004

(220) 27.12.2004

8 (511) 35, 36, 38

(511) 35 - Poradenské služby v oblasti podnikania, vyhľadávanie informácií v počítačových bankových súboroch pre zákazníkov.

36 - Bankovníctvo vrátane elektronického bankovníctva, home banking, bankové služby, finančníctvo, finančné poradenstvo, prijímanie vkladov vrátane termínových vkladov, vedenie bankových účtov klientov, poskytovanie výpisov z bankových účtov klientov, úvery, pôžičky a iné formy financovania, investovanie do cenných papierov na vlastný účet, elektronický prevod kapitálu, vydávanie cenín a cenných papierov, vydávanie a správa platobných prostriedkov vrátane platobných kariet, úverových a debetných kariet, bankové služby poskytované prostredníctvom bankomatov, záruky, kaucie, ručenie, otváranie akreditívov, obstarávanie inkasa vrátane dokumentárneho inkasa, obchodovanie s prevoditeľnými cennými papiermi, hospodárenie s cennými papiermi klienta na jeho účet vrátane poradenstva (portfólio manažment), uloženie a správa cenných papierov alebo iných hodnôt, prenájom bezpečnostných schránok a denného a nočného trezoru, úschova cenností v bezpečnostných schránkach, finančné odhady a oceňovanie v oblasti bankovníctva, zmenárenská činnosť, poskytovanie a sprostredkovanie všetkých uvedených služieb prostredníctvom komunikačných médií, elektronickej pošty (e-mail) a svetovej počítačovej siete (internet).

38 - Elektronická pošta, elektronické zobrazovanie, komunikácia, posielanie a prenos správ, dát a obrázkov prostredníctvom komunikačných médií, telekomunikačných prostriedkov, elektronických médií, elektronickej pošty (e-mail) a svetovej počítačovej siete (internet).

(540)



(591) červená, biela

(731) UniBanka, a. s., Vajnorská 21, 832 65 Bratislava, SK;

(210) 5079-2004

(220) 23.9.2004

8 (511) 16, 25, 35, 38, 41, 42, 45

(511) 16 - Manuály počítačových programov; tlačené inštrukčné materiály vzťahujúce sa na použitie počítačového vybavenia a softvéru; knihy a tlačené publikácie.

25 - Odevy.

35 - Reklama, reklama (on-line) na počítačovej sieti, vyhľadávanie informácií v počítačových súboroch, odkazovacie telefónne služby.

38 - Prevádzkovanie hier prostredníctvom mobilných telefónov, on-line komunikácia prostredníctvom počítačových sietí, komunikácia pomocou elektronických komunikačných prostriedkov, služby poskytované elektronickými tabuľkami (telekomunikačné služby), výzvy elektronickými komunikačnými prostriedkami, poskytovanie telekomunikačného pripojenia do svetovej počítačovej siete, služby elektronickej pošty, prenášanie správ pomocou elektronických komunikačných prostriedkov, podávanie telekomunikačných informácií, obstarávanie informácií počítačom, interaktívne počítačové služby, elektronické ukladanie a prenos hlasu, obrazu, dát a dokumentov, poradenstvo v oblasti komunikácií pomocou elektronických komunikačných prostriedkov.

41 - Organizovanie hier a súťaží vzdelávanie a školenia, inštruktážne služby, vzdelávacie kurzy, školenia a vzdelávacie služby týkajúce sa použitia počítačového vybavenia a softvéru, poskytovanie hier z počítačovej siete.

42 - Poradenstvo zabezpečenia, bezpečnosť dát, poradenstvo databázového dizajnu, kontroly počítačovej bezpečnosti, služby úprav dizajnu, služby počítačového programovania a spracovania dát, konštrukcia, integrácia počítačových systémov a programovacie služby, dizajn, programovanie, inštalácia a údržba počítačových a informácie spracovávajúcich systémov, aktualizovanie počítačových programov, návrh počítačových systémov, počítačové programovanie, návrhy a poradenstvo v oblasti počítačových systémov, manažment a spracovanie počítačových informačných systémov, hostovanie na počítačových stránkach, vytváranie a udržiavanie počítačových stránok pre zákazníkov, prevod a konverzia počítačových programov a údajov, prevod a konverzia na elektronické médiá, zhotovovanie kópií počítačových programov, poradenstvo bezpečnosti dát, poradenstvo počítačových sietí, poradenstvo záruk kvality, poradenstvo podpôr systémového softvéru, poradenské služby v oblasti počítačovej a informačnej technológie, služby vývoja počítačových systémov, dizajn a implementácia počítačových finančných systémov a informačných systémov a informačných systémov manažmentu.

45 - Služby zoznamovacích agentúr vrátane zoznamovacích služieb prostredníctvom internetu a audiotextu, teletextu, prostredníctvom tlače, rozhlasu a televízie, zoznamovacia inzercia.

(540) ŠTVORKA

(731) blue orange, s. r. o., Cukrová 14, 811 08 Bratislava, SK;

(210) 5091-2004

(220) 28.9.2004

8 (511) 3

(511) 3 - Avivážne prostriedky, čistiace prostriedky patriace do tejto triedy, detergenty s výnimkou detergentov na použitie vo výrobnom procese a na lekárske účely, pracie prípravky, toaletné prípravky, zjasňovacie prípravky patriace do tejto triedy, čistiaca pasta na ruky.

(540) **DUKÁT**

(731) TATRACHEMA VD TRNAVA, Bulharská 40, 917 02 Trnava, SK;

(210) 5092-2004

(220) 28.9.2004

8 (511) 10, 35

(511) 10 - Lekárske prístroje a nástroje; lekárske diagnostické prístroje; fyzioterapeutické prístroje; nábytok na lekárske a terapeutické účely; ortopedický tovar; prístroje na reflexnú masáž; monitory tlaku krvi; masážne prístroje a zariadenia; masážne kefy na vlasy; stimulátory svalových nervov; ručné masážne prístroje; očné masážne prístroje; masážne stoličky; miesiace a masážne prístroje; masážne prístroje na nohy; hlbokovýhrevné masážne prístroje; elektrické masážne prístroje; masážne prístroje na estetické účely; masážne rukavice; prístroje používané pri cvičení a/alebo napätí svalov; monitory moču; hmlové rozprašovače; vložky do ortopedických topánok; ortopedická obuv; abdominálne (brušné) pásy a podložky; ortopedické pásy; vzduchové vankúše, matrace a vankúše na lekárske účely; ortopedické vankúše; vyhrievané vankúše (podložky), elektrické, na lekárske účely; teplovzdušné terapeutické prístroje; obvazy (elastické); elektronické lekárske a/alebo elektroliečebné prístroje a nástroje a nástroje na liečbu obezity; termometre na lekárske účely; slúchadlá pre nepočujúcich; časti a súčasti uvedeného tovaru, všetko v tejto triede.

35 - Reklama, zasielanie reklamných materiálov zákazníkom, marketing, propagačné služby; zhromažďovanie rôznorodých výrobkov s cieľom poskytnúť prehliadku a pohodlný nákup v maloobchodnej a veľkoobchodnej sieti, prostredníctvom objednávkových katalógov rozosielených poštou, obecných obchodných katalógov, telekomunikáciami a/alebo globálnymi počítačovými sieťami; zaisťovanie a usporadúvanie výstav na reklamné, komerčné alebo obchodné účely; zaisťovanie a usporadúvanie obchodných prehliadok; poskytovanie informácií o predaji tovaru; poskytovanie obchodných alebo komerčných informácií, marketingových štúdií a výskumu, cenových analýz, pomoc pri riadení obchodnej činnosti, obchodné oceňovanie, poskytovanie konzultácií pri riadení a organizácii obchodu, obchodných rešerš, výskumu a obchodu; obchodné konzultácie týkajúce sa frančizingu a licencií; poradenské služby týkajúce sa predaja prístrojov a vybavenia pre zdravotníctvo vrátane menovaných služieb, ktoré sú ponúkané a/alebo poskytované on-line z počítačových databáz prostredníctvom káblových médií alebo internetu; poskytovanie obchodných informácií v súvislosti

s výberom výrobkov zdravotníckych, lekárskejších, terapeutických podľa osobných potrieb prostredníctvom globálnej počítačovej informačnej siete; všetky uvedené služby patriace do tejto triedy.

(540) **OSIM**

(731) OSIM International Ltd., 65 Ubi Avenue 1 OSIM Headquarters, 408939 Singapore, SG;

(740) Bušová Eva, JUDr., Bratislava, SK;

(210) 5130-2004

(220) 11.10.2004

8 (511) 36

(511) 36 - Poisťovacia činnosť pre odvetvie životného poistenia a odvetvie neživotného poistenia, sprostredkovateľská činnosť súvisiaca s poisťovacou činnosťou, zaisťovacia činnosť, činnosť súvisiaca s poistením slúžiaca na podporu a rozvoj poisťovníctva, činnosť zameraná na predchádzanie škodám (zábranná činnosť), poistenie zahraničných záujmov, poisťovanie všetkých druhov majetku, zodpovednosti za škody fyzických a právnických osôb, podnikanie na finančnom trhu, vykonávanie investičnej činnosti (financovanie investícií), nemocenské a dôchodkové pripoistenie.

(540)

Kooperativa 

(591) bordová

(731) KOOPERATIVA poisťovňa, a. s., Štefanovičova 4, 816 23 Bratislava, SK;

(210) 5131-2004

(220) 11.10.2004

8 (511) 36

(511) 36 - Poisťovacia činnosť pre odvetvie životného poistenia a odvetvie neživotného poistenia, sprostredkovateľská činnosť súvisiaca s poisťovacou činnosťou, zaisťovacia činnosť, činnosť súvisiaca s poistením slúžiaca na podporu a rozvoj poisťovníctva, činnosť zameraná na predchádzanie škodám (zábranná činnosť), poistenie zahraničných záujmov, poisťovanie všetkých druhov majetku, zodpovednosti za škody fyzických a právnických osôb, podnikanie na finančnom trhu, vykonávanie investičnej činnosti (financovanie investícií), nemocenské a dôchodkové pripoistenie.

(540)

Kooperativa 

(591) biela, bordová

(731) KOOPERATIVA poisťovňa, a. s., Štefanovičova 4, 816 23 Bratislava, SK;

(210) 5132-2004

(220) 11.10.2004

8 (511) 36

(511) 36 - Poisťovacia činnosť pre odvetvie životného poistenia a odvetvie neživotného poistenia, sprostredkovateľská činnosť súvisiaca s poisťovacou činnosťou, zaistovacia činnosť, činnosť súvisiaca s poistením slúžiaca na podporu a rozvoj poisťovníctva, činnosť zameraná na predchádzanie škodám (zábranná činnosť), poistenie zahraničných záujmov, poisťovanie všetkých druhov majetku, zodpovednosti za škody fyzických a právnických osôb, podnikanie na finančnom trhu, vykonávanie investičnej činnosti (financovanie investícií), nemocenské a dôchodkové pripoistenie.

(540)

Kooperativa 

(731) KOOPERATIVA poisťovňa, a. s., Štefanovičova 4, 816 23 Bratislava, SK;

(210) 5133-2004

(220) 11.10.2004

8 (511) 36

(511) 36 - Poisťovacia činnosť pre odvetvie životného poistenia a odvetvie neživotného poistenia, sprostredkovateľská činnosť súvisiaca s poisťovacou činnosťou, zaistovacia činnosť, činnosť súvisiaca s poistením slúžiaca na podporu a rozvoj poisťovníctva, činnosť zameraná na predchádzanie škodám (zábranná činnosť), poistenie zahraničných záujmov, poisťovanie všetkých druhov majetku, zodpovednosti za škody fyzických a právnických osôb, podnikanie na finančnom trhu, vykonávanie investičnej činnosti (financovanie investícií), nemocenské a dôchodkové pripoistenie.

(540)

Kooperativa 

(731) KOOPERATIVA poisťovňa, a. s., Štefanovičova 4, 816 23 Bratislava, SK;

(210) 5194-2004

(220) 3.11.2004

8 (511) 16, 20, 21, 25, 29, 30, 35, 39, 43

(511) 16 - Darčkové a dekoratívne predmety z papiera patriace do tejto triedy.

20 - Darčkové a dekoratívne predmety z dreva, korku, trstiny, prútia, rohoviny, kostí, slonovej kosti, mušlí, korytnačiny, jantáru, perlete a náhradiek týchto materiálov z plastov patriace do tejto triedy.

21 - Keramika na použitie v domácnosti, sklenné darčkové a dekoratívne predmety patriace do tejto triedy.

25 - Odevy, obuv, pokrývky hlavy.

29 - Spracované arašidy a oriešky, sušené hrozienka, kandizované ovocie, konzervy s ovocím, zemiakové lupienky, sušené ovocie, šľahačka, záhradné bylinky sušené a konzervované.

30 - Cukrovinky, cukrovinky na zdobenie vianočných stromčekov, cukríky, ovocné želé, čokoláda, jemné pečivo, keksy, koláče, torty, zákusky, zmrzlina, žuvačky nie na lekárske použitie, krekerky, perníky, medovníky, sušienky, sucháre, cestoviny, múčne potraviny, výrobky z múky, prípravky z obilnín, oblátky, čaj, nápoje na báze čaju, kakao, kakaové nápoje, káva, kávové nápoje, kávové náhradky, sladidlá prírodné, cukor, med.

35 - Reklamná činnosť, maloobchodná činnosť v oblasti výrobkov ľudovumeleckých remesiel, darčkových a dekoratívnych predmetov, suvenírov, sprostredkovanie v oblasti uvedených služieb, sprostredkovanie obchodu s tovarmi.

39 - Organizovanie ciest, exkurzií a výletov, rezervácia zájazdov, sprevádzanie turistov, sprostredkovanie prepravy, informácie o doprave, poradenstvo a sprostredkovanie v oblasti uvedených služieb.

43 - Ubytovacie kancelárie (hotely, penzióny), prevádzkovanie hotelového ubytovania, penzióny, motely, prenájom prechodného ubytovania, rezervácia ubytovania, reštaurácie, kaviarne, poradenstvo a sprostredkovanie v oblasti uvedených služieb.

(540) Ten Senses

(731) Nadácia INTEGRA, Partizánska 6, 811 03 Bratislava, SK;

(740) Hojčuš Peter, Ing., Bratislava, SK;

(210) 5195-2004

(220) 3.11.2004

8 (511) 16, 20, 21, 25, 29, 30, 35, 39, 43

(511) 16 - Darčkové a dekoratívne predmety z papiera patriace do tejto triedy.

20 - Darčkové a dekoratívne predmety z dreva, korku, trstiny, prútia, rohoviny, kostí, slonovej kosti, mušlí, korytnačiny, jantáru, perlete a náhradiek týchto materiálov z plastov patriace do tejto triedy.

21 - Keramika na použitie v domácnosti, sklenné darčkové a dekoratívne predmety patriace do tejto triedy.

25 - Odevy, obuv, pokrývky hlavy.

29 - Spracované arašidy a oriešky, sušené hrozienka, kandizované ovocie, konzervy s ovocím, zemiakové lupienky, sušené ovocie, šľahačka, záhradné bylinky sušené a konzervované.

30 - Cukrovinky, cukrovinky na zdobenie vianočných stromčekov, cukríky, ovocné želé, čokoláda, jemné pečivo, keksy, koláče, torty, zákusky, zmrzlina, žuvačky nie na lekárske použitie, krekerky, perníky, medovníky, sušienky, sucháre, cestoviny, múčne potraviny, výrobky z múky, prípravky z obilnín, oblátky, čaj, nápoje na báze čaju, kakao, kakaové nápoje, káva, kávové nápoje, kávové náhradky, sladidlá prírodné, cukor, med.

35 - Reklamná činnosť, maloobchodná činnosť v oblasti výrobkov ľudovumeleckých remesiel, darčkových a dekoratívnych predmetov, suvenírov, sprostredkovanie v oblasti uvedených služieb, sprostredkovanie obchodu s tovarmi.

39 - Organizovanie ciest, exkurzií a výletov, rezervácia zájazdov, sprevádzanie turistov, sprostredkovanie prepravy, informácie o doprave, poradenstvo a sprostredkovanie v oblasti uvedených služieb.

43 - Ubytovacie kancelárie (hotely, penzióny), prevádzkovanie hotelového ubytovania, penzióny, motely, prenájom prechodného ubytovania, rezervácia ubytovania, reštaurácie, kaviarne, poradenstvo a sprostredkovanie v oblasti uvedených služieb.

(540)



(731) Nadácia INTEGRA, Partizánska 6, 811 03 Bratislava, SK;

(740) Hojčuš Peter, Ing., Bratislava, SK;

(210) 5205-2004

(220) 4.11.2004

8 (511) 29, 30, 31, 32, 33, 35, 39, 43, 44

(511) 29 - Mäso; ryby; mäsové výt'ažky; konzervované, sušené a tepelne spracované ovocie a zelenina; ovocné zaváraniny; ovocné pretlaky; vajcia; arašidové maslo; arašidy; bravčové mäso; bujóny; vývary; konzervovaná cibuľa; datle; divina; ovocná dreň; džemy; konzervovaná fazuľa; konzervovaný hrach; zemiakové hranolky; sušené hrozienka; hydina, nie živá; jedlá želatína; jedlé oleje; jedlé tuky; jogurt; kakaové maslo; kandizované ovocie; kaviár; kefir; klobásy; salámy; párky; sušený kokos; kokosové maslo; kokosový olej; kokosový tuk; konzervy s ovocím; konzervy s rybami; konzervy so zeleninou; krokety; krevery, nie živé; homáre, nie živé; jaternice; kukuričný olej; kyslá kapusta; langusty; losos; zemiakové lupienky; spracované mandle; margarín; marmeláda; maslo; kakaové maslo; neživé mäkkýše; konzervované mäso; mäsové konzervy; mliečne nápoje; mliečne výrobky; mlieko; mrazené ovocie; neživé mušle; nakladaná zelenina; nakladané uhorky; nasolené potraviny; jedlý olivový olej; konzervované olivy; spracované oriešky; zavárané ovocie sladené; ovocné kompóty; ovocie naložené v alkohole; ovocné rôsoly; ovocné šaláty; paradajkový pretlak; pečenoá paštéta; pečienka; rybie plátky; plátky sušeného ovocia; polievky; solené potraviny; potraviny z rýb; jedlý repkový olej; neživé raky; konzervované ryby; potravinárske výrobky z rýb; ryby v slanom náleve; saláma v cestíčku; sardinky; sezamový olej; slanina; slnečnicový olej; smotana; syry; zeleninové šaláty; konzervované šampiňóny; šľahačka; konzervovaná šošovica; zeleninové šťavy na varenie; šunka; tofu; tukové nátierky na chlieb; tuniaky; údeniny; konzervovaná zelenina; varená zelenina; zeleninové polievky.

30 - Múka a výrobky z obilia; korenie; pekárske a cukrárske výrobky; cestá; cestá na koláče; cestoviny; cukor; cukrovinky; cukríky; čaj; ľadový čaj; nápoje na báze čaju; čokoláda; čokoládové

nápoje; droždie; droždie do cesta; prášky do pečiva; horčica; ocot; omáčky ako chuťové omáčky; chlieb; jemné pečivo; kakao; kakaové nápoje; kapary; káva; kávové nápoje; kečup; keksy; koláče s plnkou; krekery; pražená kukurica; kukuričné vločky; lístkové cesto; makaróny; marcipán; med; mliečne čokoládové nápoje; mliečne kakaové nápoje; kávové náhradky; mliečne kávové nápoje; múčne potraviny; výrobky z múky; prípravky z obilnín; oblatky; paradajkové omáčky; omáčky do šalátov; ovocné želé; ovsené vločky; palacinky; pečivo (rožky); perníky; medovníky; pirohy; pirôžky s mäsom; pizza; pralinky; puding; pukance; kukuričné pukance; ravioly; rezance; ryža; ryžový koláč; maniok; ságo; sendviče; slíže; sucháre; strúhanka; suši; sušienky; keksy; biskvity; šalátové dresingy; prípravky na stuženie šľahačky; špagety; mäsové šťavy; torty; výrobky z kakaa; zákusky; koláče; zmrzliny; zmrzlinové poháre; zvitky; žemle; žuvačky nie na lekárske účely.

31 - Poľnohospodárske, záhradkárské a lesné produkty a obilniny; arašidy; lesné plody; cibuľa; citróny; citrusové ovocie; hrozno; chmeľ; kokosové orechy; lieskové oriešky; mandle; olivy; orechy; ovocie; pomaranče; hlávkový šalát; šampiňóny; uhorky; vinič; zelenina; zemiaky - všetko čerstvé.

32 - Citronády; jablkový džús; ovocné džúsy; hroznový nekvasený mušt; nealkoholické kokteily; minerálne vody; nekvasené mušty; nealkoholické nápoje; prípravky na výrobu nápojov; nealkoholické výt'ažky z ovocia; ovocné šťavy; paradajková šťava (nápoj), pivo; sirupy na výrobu malinoviek; príchuti na výrobu nápojov; prášky na výrobu šumivých nápojov; sirupy na výrobu nápojov; sóda; stolové vody; sytená voda; šumivé nápoje; šerbety (nápoje); zeleninové šťavy; tablety na prípravu šumivých nápojov.

33 - Alkoholické nápoje s výnimkou piva; likéry; aperitívy; brandy; víno všetkých druhov; vodnár (víno); vínovica; curacao; destilované nápoje; digestívy (likéry a pálenky); džin; griotka; ovocné mušty; kokteily; liehoviny; medovina; mentolový likér; saké; alkoholické nápoje (okrem piva); alkoholické nápoje obsahujúce ovocie; rum; vodka; whisky.

35 - Maloobchodné služby s potravinami všetkého druhu, alkoholickými a nealkoholickými nápojmi; obchodný manažment; predvádzanie tovarov; reklama; účtovníctvo; vedenie kartoték; vedenie účtovných kníh; distribúcia vzoriek; zásobovacie služby pre tretie osoby (nákup tovarov a služieb pre iné podniky); rozširovanie reklamných oznamov.

39 - Preprava, balenie a skladovanie tovaru.

43 - Barové služby; služby rýchleho občerstvenia (bufety); závodné jedálne; kaviarne; motelové služby; penzióny; poskytovanie prechodného ubytovania; prevádzkovanie hotelového ubytovania; reštauračné služby; rezervácia hotelov; rezervácie prechodného ubytovania; služby turistických ubytovní, stravovacie služby.

44 - Služby v poľnohospodárstve.

(540) **HRADNÝ POKLAD**

(731) Soldán Vladimír, Sokolská 627, 900 89 Častá, SK;

(740) Brichtová Tatiana, JUDr., Bratislava, SK;

(210) 5272-2004

(220) 30.11.2004

8 (511) 4, 11, 14, 20, 21, 24

(511) 4 - Palivá, grilové uhlie, palivové drevo, drevené a rašelinové brikety, drevené uhlie, prostriedky na svietenie, vosk na svietenie, sviečky, sviece, osvetľovacie látky, mazadlá, mazacie oleje a tuky, priemyselný olej.

11 - Prístroje na osvetlenie, kúrenie, výrobu pary, na varenie, prístroje chladiace, na sušenie, ventiláciu, distribúciu vody, klimatizácie, digestory, prístroje na kúrenie a vetranie skleníkov, zariadenia na sušenie krmiva, sušiacie stroje, solárne tepelné akumulátory - kolektory, lampové svietidlá a lampióny, záhradné lampy a lampy pre rastliny, lampy germicidné - ničiacie baktérie, vreckové svietidlá, kozuby, pece a sporáky na tuhé, kvapalné a plynové palivá a na elektrický prúd a ich súčasti a príslušenstvo patriace do tejto triedy, prístroje na pečenie, opekanie, grilovanie a príslušenstvo, záhradné grily, mikrovlnné zariadenia, stroje a zariadenia na úpravu vody, prístroje na vŕtenie vody, prístroje na chlôrovanie bazénov, žiarivky, osvetlenie a svietidlá všetkých druhov, vaňové a sprchové kabíny, vybavenie kúpeľní patriace do tejto triedy, saunové zariadenia a vybavenia sáun, solárií patriace do tejto triedy, zariadenia na ohrievanie vody, najmä zásobníkov a prietokových ohrievačov vody, drezy na pranie, umývadlá.

14 - Vzácné kovy a ich zliatiny a výrobky z týchto látok alebo postriebreného alebo pozláteného kovu nezahrnuté v iných triedach, hodnárske nástroje a nástroje na časomieru, chronometrické prístroje, slnečné hodiny.

20 - Nábytok všetkých druhov s výnimkou špeciálneho laboratórneho nábytku a nábytku vyrobeného špeciálne na lekárske účely, z dreva, trstia, kože alebo iných hmôt, bambus, bambusové závesy, stavebnicový nábytok a modulový nábytok, variabilné nábytkové programy pre kancelárie, recepcie, sekretariáty, pojednávacie miestnosti, nábytok pre kuchyne, spálne, nábytok školský a záhradný, detský nábytok, nábytok s využitím skla a zrkadiel, atypický nábytok a výrobky z dreva, čalúnený nábytok, sedacie súpravy, kreslá a stoličky, stoly a stolíky, rámy, stojany, výrobky z dreva patriace do tejto triedy, korku, trstiny, vŕbového prútia, pokiaľ nie sú zahrnuté v iných triedach, výrobky z náhrad týchto materiálov vrátane výrobkov z plastických hmôt, bytové a nábytkové doplnky, umelecké a ozdobné predmety patriace do tejto triedy, debny z dreva alebo z plastov, nekovové prepravné kontajnery, palety na manipuláciu s tovarom nekovové, lišty k nábytku z plastov, nádoby z plastov ako obaly, dávkovače uterákov pripevnené s výnimkou kovových, držiaky na záclony a závesy nie z textilných materiálov, nekovové konzoly na záclony a závesy, kovanie na dvere nekovové, figúrky z plastických hmôt, nádrže na tekuté palivá (okrem kovových a murovaných), násady a rukoväti (nekovové), palety nakladacie a prepravy (nekovové), rebríky z dreva alebo z plastov, schránky z plastov, vešiaky (háky nekovové), vešiaky na odevy, žalúzie interiérové, rebríky z plastov, zrkadlá, stojany na časopisy, držiaky

na noviny, stojany na dáždnyky, kolíky nekovové, nekovové násady na náradie, včelie úle, plasty a voskové plasty do včelích úľov, výdrevy pre včelie úle, prútený tovar, psie budy, spacie vaky na stanovanie, rukoväti na náradie - nekovové, umelecké diela - sochy a sošky z dreva, vosku, sadry alebo plastov nezaradené do iných tried, umelecké stolárske výrobky, debny a škatule z dreva alebo plastu, kontajnery z plastických hmôt, textilné rolety, kolieskové stoličky, stojany na jedálne lístky.

21 - Ručné kuchynské prístroje, náradie, nástroje, potreby a nádoby pre domácnosť alebo kuchyňu okrem nádob z drahých kovov, nádoby a riad z plastických hmôt pre domácnosť, súpravy kuchynského náradia, tlakové hrnce, schránky na pečivo, cestovné fľaše, formy na ľad, zubné kefky, kefy, hrebene, vedierka, koše na smeti, kvetináče, kanvice s výnimkou elektrických a kanvic z drahých kovov, štipce na bielizeň, detské vaničky prenosné, výrobky zo skla a porcelánu, výrobky z krištáľového skla nezaradené do iných tried, poháre sklenené, poháre keramické, holby keramické, keramické a porcelánové tácky, porcelánové a sklenené džbánky s výnimkou z drahých kovov, demižóny, drobné reklamné a spomienkové predmety zo skla a porcelánu patriace do tejto triedy, bytové teriáry najmä na pestovanie rastlín, lisy na ovocie pre domácnosť s výnimkou elektrických, kuchynské šrotovníky s výnimkou elektrických, ručné čistiace nástroje, dávkovače mydla, utierok a toaletného papiera kovové, kliečky pre domáce zvieratá, kuchynské formy na koláče, ľad, na pečenie, formičky na pečivo, grily, rošty ako potreby na opekanie, fritézy s výnimkou elektrických, hrnce, hrnčiarsky tovar, ihlice a kovové špajdle na grilovanie, kolíky, tepelnoizolačné nádoby, termosky na potraviny, kŕmidlá pre zvieratá, lapače hmyzu, zavlažovače rastlín, ručné postrekovače, napr. insekticídne, proti hmyzu, dávkovače tekutých mydiel.

24 - Tkaniny a textilné výrobky nezahrnuté do iných tried, stolné pokrývky, uteráky, osušky, obrúsky, utierky textilné, textilné plošné výrobky, bavlnené látky, potlačené látky, látky na dáždnyky a plášte do dažďa, bytový textil, posteľná bielizeň, reklamné a propagačné predmety z textilu patriace do tejto triedy, prestieranie, obrusy, textilné vlajočky, štandardy s výnimkou papierových, cestovné prikrývky, spacie vaky nahradzujúce prikrývky, uteráky, textilné štítky, textilné tapety.

(540)



(591) červená, čierna

(731) PEMA EXPORT - IMPORT, spol. s r. o., Kamenný újezd 213, 337 01 Rokycany, CZ;

(740) Trusina Anton, JUDr., Bratislava, SK;

(210) 5276-2004

(220) 1.12.2004

8 (511) 16, 33, 35

(511) 16 - Propagačné predmety z papiera alebo plastických hmôt v rámci tejto triedy, predovšetkým kalendáre, letáky, plagáty, hracie karty patriace do tejto triedy, ceruzky, perá, kancelárske svorky.
33 - Alkoholické nápoje s výnimkou piva.
35 - Propagačná činnosť, reklamná činnosť.

(554)



(731) STOCK PLZEŇ, a. s., Palírenská 2, 326 00 Plzeň - Božkov, CZ;

(740) Bušová Eva, JUDr., Bratislava, SK;

(210) 5277-2004

(220) 1.12.2004

8 (511) 16, 33, 35

(511) 16 - Propagačné predmety z papiera alebo plastických hmôt v rámci tejto triedy, predovšetkým kalendáre, letáky, plagáty, hracie karty patriace do tejto triedy, ceruzky, perá, kancelárske svorky.
33 - Alkoholické nápoje s výnimkou piva.
35 - Propagačná činnosť, reklamná činnosť.

(554)



(731) STOCK PLZEŇ, a. s., Palírenská 2, 326 00 Plzeň - Božkov, CZ;

(740) Bušová Eva, JUDr., Bratislava, SK;

(210) 5283-2004

(220) 1.12.2004

8 (511) 1

(511) 1 - Prípravky na úpravu a čistenie odpadových vôd na báze bioenzýmov.

(540)

AQUAENZYM

(731) AQUASYSTEM, s. r. o., Brestová 1, 821 02 Bratislava, SK;

(740) Dolanská Elena, RNDr., Bratislava, SK;

(210) 5284-2004

(220) 1.12.2004

8 (511) 5

(511) 5 - Prípravky na dezinfekciu a úpravu vody.

(540)

AQVITOX

(591) hnedá

(731) AQUASYSTEM, s. r. o., Brestová 1, 821 02 Bratislava, SK;

(740) Dolanská Elena, RNDr., Bratislava, SK;

(210) 5285-2004

(220) 1.12.2004

8 (511) 9

(511) 9 - Zariadenie na úsporu paliva do osobných a nákladných automobilov (na princípe magnetizmu).

(540)

ECOBENZ

(591) červená, čierna

(731) AQUASYSTEM, s. r. o., Brestová 1, 821 02 Bratislava, SK;

(740) Dolanská Elena, RNDr., Bratislava, SK;

(210) 5294-2004

(220) 2.12.2004

(310) 356467

(320) 23.7.2004

(330) CZ

8 (511) 29, 30

(511) 29 - Polievky vo vrecúškach, tekuté polievky.

30 - Tekuté omáčky.

(540)



(591) červená, modrá, biela, žltá, fialová

(731) Vitana, a. s., Mělnická 133, 277 32 Byšice, CZ;

(740) Čechvalová Dagmar, Bratislava, SK;

(210) 5297-2004

(220) 2.12.2004

(310) 359672

(320) 24.9.2004

(330) CZ

8 (511) 29, 30, 31, 32, 35

(511) 29 - Mäso, ryby, hydina a zverina, mäsové výťažky, ovocie a zelenina konzervované, sušené a zavárané, želé, džemy, vajcia, mlieko a mliečne výrobky, jedlé oleje a tuky, spracované strukoviny.

30 - Káva vrátane kávových náhradiek a prísad, čaje všetkých druhov, cukor, ryža všetkých druhov, cestoviny všetkých druhov, tapioka, ságo, múka a prípravky z obilnín, chlieb, pečivo, cukrovinky, zmrzlina, med, melasový sirup, droždie, prášky do cesta, soľ, horčica, ocot, nálevy na ochutenie, korenia, ľad na osvieženie, kukuričná múka, múka z fazule, sójová múka, kukuričné vločky.

31 - Výrobky poľnohospodárske, záhradkárske, lesné a obilniny neuvedené v iných triedach, živé zvieratá, čerstvé ovocie a zelenina, semená, rastliny a prírodné kvety, krmivo pre zvieratá, slad, čerstvé strukoviny.

32 - Pivá, minerálne vody, šumivé nápoje a iné nealkoholické nápoje, ovocné nápoje a šťavy, sirupy a iné prípravky na prípravu nápojov.

35 - Propagačná činnosť, reklama, pomoc pri riadení obchodnej činnosti, obchodná administratíva, kancelárske práce.

(540)



(731) Vitana, a. s., Mělnická 133, 277 32 Byšice, CZ;

(740) Čechvalová Dagmar, Bratislava, SK;

(210) 5298-2004

(220) 2.12.2004

(310) 359673

(320) 24.9.2004

(330) CZ

8 (511) 29, 30, 31, 32, 35

(511) 29 - Mäso, ryby, hydina, zverina, mäsové výťažky, ovocie a zelenina konzervované, sušené a zavárané, želé, džemy, vajcia, mlieko a mliečne výrobky, jedlé oleje a tuky, upravené mandle, arašidy a orechy, spracované strukoviny.

30 - Káva vrátane kávových náhradiek a prísad, čaje všetkých druhov, cukor, ryža všetkých druhov, cestoviny všetkých druhov, tapioka, ságo, múka a prípravky z obilnín, chlieb, pečivo, cukrovinky, zmrzlina, med, melasový sirup, droždie, prášky do cesta, soľ, horčica, ocot, nálevy na ochutenie, korenia, ľad na osvieženie, kukuričná múka, múka z fazule, sójová múka, kukuričné vločky.

31 - Čerstvé mandle, arašidy, orechy, semená, čerstvé strukoviny.

32 - Pivá, minerálne vody, šumivé nápoje a iné nealkoholické nápoje, ovocné nápoje a šťavy, sirupy a iné prípravky na prípravu nápojov.

35 - Propagačná činnosť, reklama, pomoc pri riadení obchodnej činnosti, obchodná administratíva, kancelárske práce, dovoz a vývoz súvisiaci so zahraničnou obchodnou činnosťou.

(540) BASK

(731) Vitana, a. s., Mělnická 133, 277 32 Byšice, CZ;

(740) Čechvalová Dagmar, Bratislava, SK;

(210) 5314-2004

(220) 8.12.2004

8 (511) 6, 9, 16, 17, 18, 19, 20, 21, 24

(511) 6 - Kovové obalové fólie, kovové škatule, kovové skrinky, kovové truhlice, kovové nádoby, obalové nádoby z kovu, plechové obaly, obaly z cínového plechu, kovové schránky, bezpečnostné schránky, kovové debny, kovové kazety, kovové puzdrá.

9 - Rušičky elektromagnetického žiarenia, zariadenia na ochranu pred nežiaducim prenikaním elektromagnetického žiarenia.

16 - Lepenkové alebo papierové škatule, lepenkové alebo papierové kazety, lepenkové alebo papierové puzdrá.

17 - Kovové izolačné fólie, izolačná plst', izolačné materiály, izolačné tkaniny, izolačný papier, umelohmotné fólie s výnimkou baliacich fólií, umelohmotné vlákna s výnimkou vlákien na textilné účely, viskózne fólie s výnimkou fólií na balenie, vulkanizované vlákna, kožené puzdrá ako izolácie.

18 - Aktovky, diplomatické kufríky, kabelky, kožené alebo kožou potiahnuté škatule, kufríky, kufre, kožené puzdrá, puzdrá a obaly z vulkanfibru, kožené tašky, kožené vrecká.

19 - Kamenné dózy.

20 - Drevené a plastové debny, drevené a plastové nádoby, drevené a plastové schránky, drevené a plastové kazety, drevené a plastové puzdrá nepatriace do iných tried, zásuvkové kontajnery s výnimkou kovových, koše s výnimkou kovových, nádoby na skladovanie a prepravu, baliace nádoby z plastu, drevené a plastové skrinky.

21 - Sklenené nádoby, sklenené schránky, sklenené puzdrá, sklenené kazety.

24 - Textilie s feromagnetickými vlastnosťami, textilie zabraňujúce nežiaducemu prenikaniu elektromagnetického žiarenia, textilné tapety.

(540)

ScanStop

(731) KETOS, s. r. o., Považská 48, 831 03 Bratislava, SK;

(740) Brichtová Tatiana, JUDr., Bratislava, SK;

(210) 5315-2004

(220) 8.12.2004

8 (511) 6, 9, 16, 17, 18, 19, 20, 21, 24

(511) 6 - Kovové obalové fólie, kovové škatule, kovové skrinky, kovové truhlice, kovové nádoby, obalové nádoby z kovu, plechové obaly, obaly z cínového plechu, kovové schránky, bezpečnostné schránky, kovové debny, kovové kazety, kovové puzdrá.

9 - Rušičky elektromagnetického žiarenia, zariadenia na ochranu pred nežiaducim prenikaním elektromagnetického žiarenia.

16 - Lepenkové alebo papierové škatule, lepenkové alebo papierové kazety, lepenkové alebo papierové puzdrá.

17 - Kovové izolačné fólie, izolačná plst', izolačné materiály, izolačné tkaniny, izolačný papier, umelohmotné fólie s výnimkou baliacich fólií,

umelohmotné vlákna s výnimkou vlákien na textilné účely, viskóзовé fólie s výnimkou fólií na balenie, vulkanizované vlákna, kožené puzdrá ako izolácie.

18 - Aktovky, diplomatické kufričky, kabelky, kožené alebo kožou potiahnuté škatule, kufričky, kufre, kožené puzdrá, puzdrá a obaly z vulkanizovanej vlákna, kožené tašky, kožené vrecká.

19 - Kamenné dózy.

20 - Drevené a plastové debny, drevené a plastové nádoby, drevené a plastové schránky, drevené a plastové kazety, drevené a plastové puzdrá nepatriace do iných tried, zásuvkové kontajnery s výnimkou kovových, koše s výnimkou kovových, nádoby na skladovanie a prepravu, baliace nádoby z plastu, drevené a plastové skrinky.

21 - Sklenené nádoby, sklenené schránky, sklenené puzdrá, sklenené kazety.

24 - Textilie s feromagnetickými vlastnosťami, textilie zabráňujúce nežiaducej penetrácii elektromagnetického žiarenia, textilné tapety.

(540) ScanStop

(731) KETOS, s. r. o., Považská 48, 831 03 Bratislava, SK;

(740) Brichtová Tatiana, JUDr., Bratislava, SK;

(210) 5316-2004

(220) 8.12.2004

8 (511) 35, 44

(511) 35 - Reklamná činnosť, obchodný manažment, obchodná správa, obchodná administratíva, kancelárske práce.

44 - Lekárske služby, farmaceutické poradenstvo.

(540)



(591) zelená, červená, biela

(731) UAB „EUROFARMACIJOS VAISTINĖS“, Žalgirio g. 122, LT-09300 Vilnius, LT;

(740) Čechvalová Dagmar, Bratislava, SK;

(210) 5320-2004

(220) 10.12.2004

(310) 30434819.8/09

(320) 17.6.2004

(330) DE

8 (511) 9

(511) 9 - Hardvér na spracovanie dát, počítače, počítačový hardvér, polovodiče, mikroprocesory a ďalšie polovodičové zariadenia, spoje a sieťové polovodiče, integrované obvody, počítačové čipové súpravy, základné a pomocné počítačové dosky, mikropočítače, softvérové programovateľné procesory, počítačové napevno zakomponované softvéry a softvérové operačné systémy, spoje a sieťové softvéry, bezdrôtové a drôtové modemy, sieťové adaptéry a dosky sieťových adaptérov.

(540) VIIV

(731) Intel Corporation, 2200 Mission College Boulevard, Santa Clara, California 95052-8119, US;

(740) Bušová Eva, JUDr., Bratislava, SK;

(210) 5321-2004

(220) 10.12.2004

8 (511) 16, 35, 38, 41

(511) 16 - Tlačoviny, periodické a neperiodické publikácie všetkého druhu, časopisy, brožúry, papier.

35 - Služby v oblasti reklamy a inzercie, sprostredkovanie v oblasti reklamy, rozširovanie, reklamných alebo inzertných materiálov, oznamov.

38 - Rozširovanie audiovizuálnych diel.

41 - Vydávanie kníh a časopisov, on-line vydávanie kníh a časopisov v elektronickej forme, nakladateľské služby, elektronické publikovanie.

(540)



(731) TRADE & LEISURE PUBLICATIONS, spol. s r. o., Pernerova 149/35, 186 00 Praha, CZ;

(740) Brichtová Tatiana, JUDr., Bratislava, SK;

(210) 5322-2004

(220) 10.12.2004

8 (511) 35, 36, 37, 39

(511) 35 - Riadenie podnikovej logistiky, pomoc pri riadení podnikovej logistiky, konzultačné služby v oblasti riadenia podnikovej logistiky, prenájom kancelárskych strojov a zariadenia, prenájom výpočtovej techniky, prevádzka logistického centra.

36 - Prenájom nehnuteľností, prenájom kancelárskych a obchodných priestorov, správa nehnuteľností.

37 - Opravy a údržba motorových vozidiel, najmä nákladných.

39 - Balenie tovaru, distribúcia tovaru na dobierku, informácie o doprave, rezervácia dopravy, doručovacie služby, doručovanie tovaru, informácie o preprave, poskytovanie pomoci pri doprave, informácie o uskladnení, skladovanie, nakladanie a vykladanie tovaru, nákladná doprava, lodná doprava, riečna doprava, námorná doprava, vzdušná doprava, železničná doprava, sprostredkovanie prepravy, zasielateľstvo, sprostredkovanie námornej dopravy, ťahanie alebo vlečenie dopravných prostriedkov pri poruchách, prenájom dopravných prostriedkov, prenájom garáží, prenájom nákladných vozňov, prenájom skladísk, prenájom skladovacích kontajnerov, prenájom vozidiel, služby vodičov, sprostredkovanie uvedených služieb, prenájom skladiskových priestorov.

(540)



(731) RUŽINOV REAL, s. r. o., Kpt. Rašu 9, 841 02 Bratislava, SK;

(740) Brichtová Tatiana, JUDr., Bratislava, SK;

(210) 5323-2004

(220) 10.12.2004

8 (511) 31, 35, 44

(511) 31 - Dreviny, palmy, bonsaje, trvalky, skalničky, kríky, kvety, stromy, rastliny, sadenice, záhradné bylinky, prírodné trávniky, kvetinové cibule, rastlinné semená, surové drevo, kmene stromov, mulčovacia kôra, rašelina, slama, seno ako materiály na prekrytie pôdy, vence zo živých kvetov, kvety sušené na ozdobu, rastliny sušené ako dekorácia, vianočné stromčeky.

35 - Reklama a propagácia, sprostredkovanie nákupu a predaja tovarov, maloobchodná činnosť v oblasti záhradníckeho a záhradkárskoho materiálu, náradia a potrieb.

44 - Záhradnícke návrhárstvo, záhradná architektúra, záhradníctvo, rastlinné škôlky, rastlinná výroba, záhradnícke služby, údržba trávnikov a záhrad, aranžovanie kvetov, vzdušné a pozemné rozptyľovanie hnojív a iných záhradníckych chemických látok, ničenie buriny, liečenie stromov, ničenie škodcov v záhradníctve, prenájom záhradníckych nástrojov a zariadení, zhotovovanie vencov, poradenské služby v oblasti záhradníctva.

(540)

Plantago

(731) PLANTAGO, spol. s r. o., Slávičie údolie 10, 811 02 Bratislava, SK;

(740) Hojčuš Peter, Ing., Bratislava, SK;

(210) 5365-2004

(220) 27.12.2004

8 (511) 16, 25, 28, 35, 42

(511) 16 - Papier a výrobky z papiera, lepenka a kartónové výrobky, lepenkové škatule, lepenka formovaná, lepenkové trubice, lepiace pásky, obaly na spisy, obaly ochranné na knihy, knihárske výrobky, mapy, tlačoviny, časopisy, periodiká, fotografie, papiernický tovar, lepidlá (kancelárske a pre domácnosť), učebné a školské potreby a pomôcky (okrem prístrojov), hracie karty, tlačiarenské typy, štočky, obalové materiály z plastických hmôt, vysokotlakový polyetylén na balenie, nízkotlakový polyetylén na balenie, polyetylenové vrecká, tašky, vrecúška, fólie, plastové téglíky a riad na jedno použitie, papier autografický, baliaci papier všetkého druhu, na fľaše, nepriepustný na balenie cigár, na balenie chlebočiek, na balíky, papier bankovkový, papier farebný (farebný), papier bezdrevený, papier cenný (na ceniny), drevený papier, filtračný papier, razený papier, xerografický papier, papiere všetkých druhov zahrnuté v tejto triede.

25 - Odevy, skautské kroje a krojové súčasti, najmä košeľe, nohavice, sukne, šatky, ponožky a podkolenky, obuv, barety, klobúky, klobučnícke tovary, obuv, obuv gumová, obuv nepremokavá, výstroj (odevný) pre cyklistov, topánky, tiež kožené, tenisky, cvičky, kúpacie sandále, galoshe, snehovky (obuv), obuv všetkých druhov (kúpacia, telocvičná, športová), odevné výrobky,

dámske, detské, pánske odevy vrátane topánok, črievičiek a papúč, odevný tovar z elastických tkanín, odevy hotové (konfekčné), odevy ušité z tkanín, kombinézy na vodné lyže, odevy nepremokavé z voskovaného (olejovaného) plátna, odevy spodné alebo vrchné, župany, obleky, tiež obleky kúpacie, odevy kúpacie, kúpacie čiapky, plavky, úbory, plášte atď.; bielizeň osobná tiež pohlcujúca pot, chrániče hrudníka (odev), chrániče náprsné, golfové rukavice, čiapky, čiapky cestovné, ponožky, potné vložky z textílií alebo z kaučuku, prstové rukavice.

28 - Hry, hračky, telocvičné a športové potreby (neuvedené v iných triedach), ozdoby na vianočný stromček s výnimkou cukrovínok a osvetľovacích telies, športové výrobky neobsiahnuté v iných triedach, lopty (puky) a palice na hokej, lopty a gule na hranie, gumové lopty, lopty hracie vôbec, tiež z gumy alebo potiahnuté plst'ou, kopacie lopty, loptičky (lopty) na hry, loptičky tenisové, duše do kopacích lôpt, palice golfové, lyže, oceľové sklznice na lyže, upnutia na lyže, viazania na lyže, hrany lyží, vosk na lyže, záražky (hrany) na lyže, stierky na lyže, lyžiarske topánky, ochranné prostriedky pre futbalistov, tenisové ukazovatele skóre (značkovacie stroje na tenis), tenisové vybavy, lopty, siete, súpravy, rakety a struny na výplet tenisových raket, telocvičné náradie, prístroje, nástroje, telocvičné prístroje na rozvíjanie (rozširovanie) hrudníka, činky, gymnastické prístroje, tovary, náradie, nástroje alebo prípravky, gymnastické rohože, slamníky, koberce, matrace, žinenky, prístroje na rozširovanie pŕs, prístroje na telesnú kultúru, prístroje na liečebnú gymnastiku, kukly šermiarske, rukavice šermiarske, flaurety šermiarske, biliardové tága a podložky, biliardové gule, biliardové stoly, biliardové kolky, biliardy (krieda na biliardové tága), biliardy, kožky na biliardové tága, korčule alebo kolieskové korčule, korčule s topánkami (kombinácia), golfové bránky (ciele), golfové loptičky, vrecká na kriket alebo golf, luky alebo lukostrelecké náradie, rukavice boxerské, rukavice na vykonávanie hier, rukavice odpaľovacie (odbíjacie), (na vykonávanie hier, športov), technické zariadenia a prístroje na zábavné účely, nádrže - bazény prenosné, sane športové, sane pretekárske, stoly na salónny futbal, stoly na domáci futbal alebo pingpong, surfing (dosky na vykonávanie vodného športu) bez motora, terče, vypúšťacie (vysvetľovacie) zariadenia terčov na streľbu na umelé holuby, počítačové zariadenia na hry, harpúny (pušky na vystreľovanie) bez trhavín na športové rybárčenie s výbušnými strelami alebo bez nich, navijaky rybárske, plaváky na rybolov, rybárske plaváčky, rybárske vlasce a potreby na rybolov na udici, rybárske výrobky a náradia ako vnaďidlá, prúty, šnúry, vlasce, bidlá a sedule okrem sietí, detské hry, elektronické hry, bicykle, nehybné, tréningové, kolobežky pre deti, kriketové vaky, chrániče nôh pre športovcov, puzdrá na kriket a golf, sane športové, pretekárske, boby, šípky, terče, valce na cyklistický tréning, skejtbord, skejtbordové súčiastky (dosky, ložiská, kolieska, protišmykové povrchy), chrániče, rampy pre extrémne športy, prekážky pre extrémne športy.

35 - Sprostredkovanie obchodu s uvedenými tovarmi, poskytovanie pomoci pri prevádzkovaní obchodu, inzertná a reklamná činnosť, reklama divadelná, reklama rozhlasom alebo televíziou, reklama na internete, reklamná inzercia, reklamné kancelárie, reklamná korešpondencia, reklamný materiál (rozširovanie), reklamné tabule, rozosielanie propagačného materiálu (letákov, prospektov, tlačovín, vzoriek), rozmnožovanie dokladov (písomností, propagačného materiálu), fotografie propagačné, účtovníctvo, vedenie účtovníctva, vedenie účtovných kníh, činnosť účtovných poradcov, burzové lístky cenných papierov, informácie obchodné, vykonávanie dražieb, prenájom kancelárskych strojov a zariadení, porady organizačné, ekonomické (s výnimkou finančných porád) a vedenie záležitostí.

42 - Činnosť architektov, krajinárov, činnosť záhradných architektov, projektovanie stavieb, značkové posudky - inžinierske práce, záhradníctvo, chov koní, ubytovanie (ustajnenie) koní s komplexnou starostlivosťou, tlač (litografická), sadzba tlačovín, fotosadzba, počítačové navrhovanie tlačovín, návrh elektronických prenájom strojov, prenájom distribučných strojov, prenájom elektrických prístrojov a počítačov, ubytovacie služby (hotely, penzióny atď.), vedenie hotelov, správa domov, prenájom izieb, nocľah dočasný, reštaurácie, hostinská činnosť, stravovacie služby, starostlivosť liečebná, hygienická a kozmetická, kaderníctvo, služby veterinárne a poľnohospodárske, zverolekárske služby, služby právne, rešerše vedecké a priemyselné, programovanie počítačmi, revízie, odborná kontrola plynových zariadení, skúšky.

(540) ARISTOCRAT

(731) Lovich Peter, Ing. arch., Nám. hraničiarov 2/A, 851 03 Bratislava, SK;

(210) 5366-2004

(220) 27.12.2004

8 (511) 9, 28, 35, 36, 37, 41

(511) 9 - Hracie zariadenia, hracie zariadenia uvádzané do chodu vhođením mince, integrované obvody, karty pamäťové a mikroprocesorové, mincové zariadenia, počítačový hardvér, magnetické nosiče údajov, nahrané operačné programy, periférne zariadenia počítačov, programy na počítačové hry, videohry, náhradné diely k hracím zariadeniam.

28 - Biliardové stoly, biliardové stoly uvádzané do činnosti vhođením mince vrátane ich súčastí a príslušenstva, biliardové gule a tága, špičky tág, tabuľky na zaznamenanie stavu hry, stolový futbal, elektronické hry s výnimkou hier využívajúcich televízny prijímač, ruleta, elektronická ruleta, automatické hry s výnimkou hier uvádzaných do činnosti vhođením mince, hry a hračky, ktoré nie sú zahrnuté v iných triedach, súčasti a náhradné diely uvedených tovarov.

35 - Reklamná činnosť, podpora predaja (pre tretie osoby), sprostredkovanie nákupu a predaja tovarov.

36 - Lízing výherných automatov, sprostredkovanie lízingu výherných automatov.

37 - Montáž a údržba elektrických zariadení, montáž a údržba elektronických zariadení, servis elektronických hier.

41 - Služby v oblasti zábavy, prevádzkovanie priestorov s hracími automatmi.

(540)



(731) EVONA ELECTRONIC, spol. s r. o., Stará Vajnorská cesta 17, 831 04 Bratislava, SK;

(740) Šujanová Mária, Ing., Bratislava, SK;

(210) 5367-2004

(220) 28.12.2004

8 (511) 33

(511) 33 - Alkoholické nápoje (s výnimkou pív).

(540) La Cresse

(731) UNITED BRANDS, s. r. o., Květnové náměstí 14, 252 43 Průhonice, CZ;

(740) ROTT, RŮŽIČKA & GUTTMANN, v. o. s., Bratislava, SK;

(210) 5369-2004

(220) 29.12.2004

8 (511) 36, 39, 41

(511) 36 - Sprostredkovanie poistenia, realitné kancelárie.
39 - Prenájom automobilov.

41 - Organizovanie a vedenie seminárov.

(540)



(591) modrá, biela

(731) AVALANCHE SK, s. r. o., Na Riviére 1, 841 04 Bratislava, SK;

(210) 5372-2004

(220) 29.12.2004

8 (511) 29, 30, 32

(511) 29 - Mlieko a mliečne výrobky, jogurty, smotana, maslo, tvaroh, syry, šľahačka, mliečne nápoje, ochutené mlieko, kyslomliečne nápoje, všetko s rôznou dobou trvanlivosti, kondenzované mlieko a smotana, mlieko v prášku, práškové omáčky a polievky obsahujúce mlieko alebo syr, syrové a mliečne omáčky v prášku.

30 - Mrazené mliečne a smotanové zmrzliny a krémy, pudinky.

32 - Nealkoholické nápoje, nealkoholické šťavy, ovocné šťavy, nealkoholické ovocné výťažky, paradajková šťava, zeleninové šťavy, vody, lítna voda, minerálne vody, stolové vody, sýtené vody, sóda, citrónády, mušty, prípravky na výrobu nápojov, príchuť na výrobu nápojov, sirupy na výrobu nápojov, sladina, sladové pivo, pivo, zázvo-

rové pivo, hroznový mušt, srvátkové nápoje, mandľové mlieko, arašidové mlieko, sarsaparilový nápoj, izotonické nápoje, šerbety, orgeada.

(540)



(591) tmavomodrá, svetlomodrá, zelená, čierna, biela
(731) RAJO, a. s., Studená 35, 823 55 Bratislava, SK;
(740) Holoubková Mária, Ing., Bratislava, SK;

(210) 5373-2004

(220) 29.12.2004

8 (511) 29, 30, 32

(511) 29 - Mlieko a mliečne výrobky, jogurty, smotana, maslo, tvaroh, syry, šľahačka, mliečne nápoje, ochutené mlieko, kyslomliečne nápoje, všetko s rôznou dobou trvanlivosti, kondenzované mlieko a smotana, mlieko v prášku, práškové omáčky a polievky obsahujúce mlieko alebo syr, syrové a mliečne omáčky v prášku.

30 - Mrazené mliečne a smotanové zmrzliny a krémy, pudinky.

32 - Nealkoholické nápoje, nealkoholické šťavy, ovocné šťavy, nealkoholické ovocné výťažky, paradajková šťava, zeleninové šťavy, vody, lítna voda, minerálne vody, stolové vody, sýtené vody, sóda, citronády, mušty, prípravky na výrobu nápojov, príchuti na výrobu nápojov, sirupy na výrobu nápojov, sladina, sladové pivo, pivo, zázvorové pivo, hroznový mušt, srvátkové nápoje, mandľové mlieko, arašidové mlieko, sarsaparilový nápoj, izotonické nápoje, šerbety, orgeada.

(540) S CHUŤOU DO ŽIVOTA

(731) RAJO, a. s., Studená 35, 823 55 Bratislava, SK;

(740) Holoubková Mária, Ing., Bratislava, SK;

(210) 5374-2004

(220) 29.12.2004

8 (511) 35, 38, 41

(511) 35 - Televízna reklama, prenájom reklamnej plochy, prieskum trhu, prieskum verejnej mienky, uverejňovanie a rozširovanie reklamných materiálov.

38 - Televízne vysielanie prostredníctvom káblovej televízie, televízne vysielanie všetkých druhov programov, rozhlasové vysielanie, vysielanie káblovej televízie, služby spojené s prenosom signálu satelitom, prenos signálu satelitom, spravodajské služby.

41 - Výroba televíznych programov o novinkách zo sveta vedy a techniky, tvorba televíznych programov s informáciami o najnovších trendoch v oblasti počítačov, technológií a mobilnej komunikácie, s informáciami a zaujímavosťami o novinkách z oblastí softvérov a internetu, výroba nemonderovaných a moderovaných programov týkajúcich sa analýz a trendov vo svete vedy a techniky, v oblasti počítačov, technológií a mobilnej komunikácie, informácií o novinkách v oblasti softvérov a internetu, v oblasti kultúry,

zábavy, športu a vzdelávania, kinematografie, výroba nemonderovaných a moderovaných publicistických, spravodajských a zábavných programov, organizovanie zábavných, kultúrnych, športových a vzdelávacích podujatí, organizovanie vedomostných alebo zábavných súťaží, požíčanie filmových premietaciek a príslušenstva, služby filmových a nahrávacích štúdií, zverejňovanie textov okrem reklamných, vydávanie textov s výnimkou reklamných alebo náborových, prenájom audionahrávok, požíčanie filmov, filmová tvorba, vydávanie kníh, časopisov, novín a iných periodických publikácií, výchovno-zábavné klubové služby, organizovanie a vedenie kolokvií, organizovanie a vedenie konferencií, organizovanie a vedenie kongresov, informácie o výchove a vzdelávaní, informácie o možnostiach rozptýlenia, informácie o možnostiach zábavy, organizovanie kultúrnych alebo vzdelávacích výstav, služby klubov zdravia, služby a zábava poskytované v prázdninových táboroch, organizovanie lotérií, organizovanie živých vystúpení, živé predstavenia, plánovanie a organizovanie večierkov, služby nahrávacích štúdií, prenájom videopások, organizovanie a vedenie seminárov, organizovanie a vedenie sympózií, tvorba videofilmov, strihanie videopások, usporadúvanie a prevádzkovanie nekomerčných výstav, informácie o móde, reportérske služby, poradenské služby týkajúce sa uvedených služieb.

(540)



(591) biela, modrá, svetlofialová

(731) C. E. N., s. r. o., Župné námestie 3, 811 03 Bratislava, SK;

(740) Holoubková Mária, Ing., Bratislava, SK;

(210) 5376-2004

(220) 29.12.2004

8 (511) 30, 32

(511) 30 - Trvanlivé pečivo, čokoláda, čokoládové cukrovinky, kakao, cukor, kakaové, čokoládové, vanilkové, ovocné a kávové krémy a polevy, nečokoládové cukrovinky.

32 - Nápojové zmesi a prášky.

(540)



(731) Société des Produits Nestlé S. A., Vevey, CH;

(740) Mešková Viera, Ing., Bratislava, SK;

(210) 5377-2004

(220) 29.12.2004

8 (511) 30, 32

(511) 30 - Trvanlivé pečivo, čokoláda, čokoládové cukrovinky, kakao, cukor, kakaové, čokoládové, vanilkové, ovocné a kávové krémy a polevy, nečokoládové cukrovinky.

32 - Nápojové zmesi a prášky.

(540)



(731) Société des Produits Nestlé S. A., Vevey, CH;

(740) Mešková Viera, Ing., Bratislava, SK;

(210) 5381-2004

(220) 30.12.2004

8 (511) 19

(511) 19 - Stavebné materiály, tehly, priečkovky, prefabrikované stavebné súčasti, dosky na obkladanie striech a stien, izolačné dosky, malta, tmel, omietka.

(554)



(731) PORFIX - pórobeton, a. s., Ul. 4. apríla 384/79, 972 43 Zemianske Kostolány, SK;

(740) Bezák Marián, Ing., Bratislava, SK;

(210) 87-2005

(220) 17.1.2005

8 (511) 29, 30, 32

(511) 29 - Zeleninové šťavy na varenie, paradajková šťava na varenie, bujónové koncentráty, mliečne nápoje (s vysokým obsahom mlieka).

30 - Ľadový čaj, šťavy (chuťové prísady), príchuťi do potravín s výnimkou esencií a éterických olejov, príchuťi do nápojov s výnimkou éterických olejov, mliečne kakaové nápoje, čokoládové nápoje, kávové nápoje, mliečne čokoládové nápoje, ľadový čaj, kakaové nápoje, nápoje na báze čajov, mliečne kávové nápoje, prísady do nápojov, iné ako esencie, čaj.

32 - Arašidové mlieko (nápoje nealkoholické), šerbety (nápoje), jablkový džús (nealkoholický), šerbety (sladené ovocné nápoje), sarsaparilový nápoj, ovocné šťavy, nápoje izotonické, sóдовая voda, nealkoholické ovocné výťažky, zeleninové šťavy, príchuťi na výrobu nápojov, sirupy na výrobu malinoviek, sýtená voda, stolové vody, prípravky na výrobu sýtenej vody, mandľové mlieko (nápoj), lítna voda, srvátkové nápoje, prípravky na výrobu minerálnych vôd, paradajková šťava

(nápoj), stolové vody, prípravky na výrobu nápojov, pastilky na výrobu šumivých nápojov, prípravky na výrobu likérov, sladina, nápoje z nealkoholických štiav, sóda, koktail nealkoholický, prášky na výrobu šumivých nápojov, nealkoholické výťažky z ovocia, minerálne vody (nápoje), prášky na prípravu šumivých nápojov, selterská voda, minerálka, sirupy na výrobu nápojov, nealkoholické nápoje, citronády, tablety na prípravu šumivých nápojov, vody (nápoje).

(540)



(591) modrá, zlatá

(731) ZLATÁ STUDŇA, s. r. o., Široké 631, 082 37 Široké, SK;

(210) 88-2005

(220) 20.1.2005

8 (511) 9, 16, 35, 38, 41, 42

(511) 9 - Všetky siete z oblasti výpočtovej techniky a ich jednotlivé časti a náhradné diely vrátane sietí dátových, informačných a telekomunikačných, prístroje a nástroje optické, prístroje a nástroje na meranie a signalizovanie, prístroje a zariadenia na záznam, prenos, prevod, spracovanie a reprodukciu zvuku, obrazu, textu alebo iných dát či informácií, nosiče záznamov, zvuku, obrazu, textu alebo iných dát či informácií, dáta, bázy dát, databázové produkty, databázové systémy, informácie a záznamy v elektronickej podobe, bez ohľadu na to, či sú zložené na samostatných nosičoch a/alebo v rámci dátových informačných či telekomunikačných sietí, elektronické časopisy, elektronické periodiká a knihy v elektronickej podobe, súvisiaci softvér a hardvér vrátane elektronických multimediálnych aplikácií, multimediálnych alebo informačných katalógov a aplikácií na prezeranie, spracovanie alebo uchovávanie dát v elektronickej podobe.

16 - Brožované knihy, brožúry, časopisy grafické zobrazenie, kalendáre, katalógy, užívateľské operačné príručky, knihy, počítačová dokumentácia.

35 - Reklamné agentúry, hospodárske, ekonomické predpovede, informácie v počítačových súboroch (vyhľadávanie pre zákazníkov), obchodné alebo podnikateľské informácie, marketingové štúdie, nábor zamestnancov, poskytovanie obchodných alebo podnikateľských informácií, odkazovacie telefónne služby (pre neprítomných predplatiteľov), zbieranie údajov do počítačových databáz, zoraďovanie údajov v počítačových databázach, podpora predaj (pre tretie osoby), poradenstvo v obchodnej činnosti, zaobstarávanie predplatného pre tretie osoby, predvádzanie tovaru, prenájom reklamného času vo všetkých komunikačných médiách, prenájom reklamných materiálov, prieskum trhu, prieskum verejnej mienky, obchodný prieskum, reklama, on-line reklama na počítačovej komunikačnej sieti, rozširovanie reklamných oznamov, uverejňovanie reklamných textov, rozširovanie reklamných alebo inzertných oznamov, psychologické testovanie s cieľom výberu, spracovanie textov,

vedenie kartoték v počítači, vydávanie a aktualizovanie reklamných materiálov, služby zaoberajúce sa zhromažďovaním výstrižkov z časopisov.

38 - Elektronická pošta, informačné kancelárie, počítačová komunikácia, komunikácia pomocou počítačových terminálov, posielanie správ, poskytovanie telekomunikačného pripojenia do svetovej počítačovej siete, poskytovanie užívateľského prístupu do svetovej počítačovej siete, prenos správ a obrazových informácií pomocou počítača, výzvy (rádiom, telefónom alebo inými elektronickými komunikačnými prostriedkami).

41 - Elektronická edičná činnosť v malom (DTP služby), informácie o možnostiach rekreácie, informácie o možnostiach rozptýlenia, informácie o možnostiach zábavy, informácie o výchove a vzdelávaní, pomoc pri výbere povolania (poradenstvo v oblasti vzdelávania), poskytovanie elektronických publikácií on-line, on-line poskytovanie počítačových hier z počítačových sietí, prekladateľské služby, služby pre oddych a rekreáciu, organizovanie vedomostných a zábavných súťaží, zverejňovanie textov, okrem reklamných.

42 - Aktualizovanie počítačových programov, hostovanie na počítačových stránkach (webových stránkach), inštalácia počítačových programov, licencie práv duševného vlastníctva, návrh počítačových systémov, obnovovanie počítačových databáz, počítačové programovanie, zhotovovanie kópií počítačových programov, návrh počítačových systémov, poradenské služby v oblasti počítačového hardvéru, prenájom počítačového softvéru, prevod a konverzia počítačových programov a údajov, prieskum v oblasti využitia počítačov, servis počítačových programov, tvorba softvéru, vytváranie a udržiavanie počítačových stránok (webových stránok) pre zákazníkov.

(540) Website 24

(731) BIKA, s. r. o., Pri Kríži 12, 841 02 Bratislava, SK;

(210) 89-2005

(220) 20.1.2005

8 (511) 9, 16, 35, 38, 41, 42

(511) 9 - Všetky siete z oblasti výpočtovej techniky a ich jednotlivé časti a náhradné diely vrátane sietí dátových, informačných a telekomunikačných, prístroje a nástroje optické, prístroje a nástroje na meranie a signalizovanie, prístroje a zariadenia na záznam, prenos, prevod, spracovanie a reprodukciu zvuku, obrazu, textu alebo iných dát či informácií, nosiče záznamov, zvuku, obrazu, textu alebo iných dát či informácií, dáta, bázy dát, databázové produkty, databázové systémy, informácie a záznamy v elektronickej podobe, bez ohľadu na to, či sú zložené na samostatných nosičoch a/alebo v rámci dátových informačných či telekomunikačných sietí, elektronicke časopisy, elektronicke periodiká a knihy v elektronickej podobe, súvisiaci softvér a hardvér vrátane elektronických multimedialnych aplikácií, multimedialnych alebo informačných katalógov a aplikácií na prezeranie, spracovanie alebo uchovávanie dát v elektronickej podobe.

16 - Brožované knihy, brožúry, časopisy grafické zobrazenie, kalendáre, katalógy, užívateľské operačné príručky, knihy, počítačová dokumentácia.

35 - Reklamné agentúry, hospodárske, ekonomické predpovede, informácie v počítačových súboroch (vyhľadávanie pre zákazníkov), obchodné alebo podnikateľské informácie, marketingové štúdie, nábor zamestnancov, poskytovanie obchodných alebo podnikateľských informácií, odkazovacie telefónne služby (pre neprítomných predplatiteľov), zbieranie údajov do počítačových databáz, zoradovanie údajov v počítačových databázach, podpora predaj (pre tretie osoby), poradenstvo v obchodnej činnosti, zaobstarávanie predplatného pre tretie osoby, predvádzanie tovaru, prenájom reklamného času vo všetkých komunikačných médiách, prenájom reklamných materiálov, prieskum trhu, prieskum verejnej mienky, obchodný prieskum, reklama, on-line reklama na počítačovej komunikačnej sieti, rozširovanie reklamných oznamov, uverejňovanie reklamných textov, rozširovanie reklamných alebo inzertných oznamov, psychologické testovanie s cieľom výberu, spracovanie textov, vedenie kartoték v počítači, vydávanie a aktualizovanie reklamných materiálov, služby zaoberajúce sa zhromažďovaním výstrižkov z časopisov.

38 - Elektronická pošta, informačné kancelárie, počítačová komunikácia, komunikácia pomocou počítačových terminálov, posielanie správ, poskytovanie telekomunikačného pripojenia do svetovej počítačovej siete, poskytovanie užívateľského prístupu do svetovej počítačovej siete, prenos správ a obrazových informácií pomocou počítača, výzvy (rádiom, telefónom alebo inými elektronickými komunikačnými prostriedkami).

41 - Elektronická edičná činnosť v malom (DTP služby), informácie o možnostiach rekreácie, informácie o možnostiach rozptýlenia, informácie o možnostiach zábavy, informácie o výchove a vzdelávaní, pomoc pri výbere povolania (poradenstvo v oblasti vzdelávania), poskytovanie elektronických publikácií on-line, on-line poskytovanie počítačových hier z počítačových sietí, prekladateľské služby, služby pre oddych a rekreáciu, organizovanie vedomostných a zábavných súťaží, zverejňovanie textov, okrem reklamných.

42 - Aktualizovanie počítačových programov, hostovanie na počítačových stránkach (webových stránkach), inštalácia počítačových programov, licencie práv duševného vlastníctva, návrh počítačových systémov, obnovovanie počítačových databáz, počítačové programovanie, zhotovovanie kópií počítačových programov, návrh počítačových systémov, poradenské služby v oblasti počítačového hardvéru, prenájom počítačového softvéru, prevod a konverzia počítačových programov a údajov, prieskum v oblasti využitia počítačov, servis počítačových programov, tvorba softvéru, vytváranie a udržiavanie počítačových stránok (webových stránok) pre zákazníkov.

(540) ActiveOffice

(731) BIKA, s. r. o., Pri Kríži 12, 841 02 Bratislava, SK;

(210) 91-2005

(220) 20.1.2005

8 (511) 7, 9, 16, 21, 35, 37, 39, 40, 44

(511) 7 - Elektrické stroje a prístroje na čistenie, parné a vysokotlakové čistiace stroje, zariadenia na čistenie na odsávanie prachu, vysávače prachu a podobných nečistôt.

9 - Pracovné a ochranné odevy, ochranné masky, ochranné rukavice; nahrané a nenahrané nosiče záznamov zvuku a obrazu, nahrané a nenahrané nosiče záznamov zvuku.

16 - Baliaci papier, blahoprajné pohľadnice, brožované knihy, brožúry, brožúrky, bublinové obaly z plastických materiálov (na balenie), časopisy, etikety s výnimkou textilných, fotografie, grafické zobrazenie, grafiky, kalendáre, kartón, lepenka, kávové filtre, papierové, knihy, lepenkové alebo papierové škatule, lepenkové alebo papierové obaly na fľaše, lepenkové platne (papiernický tovar), lepiace pásky na kancelárske účely a použitie v domácnosti, obálky (papiernický tovar), obaly (papiernický tovar), obrazy, papiernický tovar, periodické a neperiodické publikácie, plagáty, predmety z kartónu, prospekty, pútače z papiera alebo lepenky, reklamné tabule z papiera, kartónu alebo lepenky, reprodukcie grafické, tlačené reklamné materiály.

21 - Bavlnený odpad na čistenie, nástroje na čistenie na ručný pohon, handry na čistenie, kefy na čistenie nádrží a nádob.

35 - Automatizované spracovanie dát, sprostredkovanie obchodu s tovarom; veľkoobchodná a maloobchodná činnosť v oblasti hygienického spotrebného materiálu, nástrojov, náradia a strojov z oblasti čistenia a čistiaceho servisu, strojmi a zariadeniami, prístrojmi a zariadeniami spotrebnej elektroniky, televíznymi, video-, audio- a rozhlasovými zariadeniami, počítačmi a ich príslušenstvom, počítačovým softvérom; marketingové štúdie, obchodný alebo podnikateľský prieskum, organizovanie audiovizuálnych predstavení na komerčné a reklamné účely, organizovanie výstav na komerčné alebo reklamné účely, pomoc pri riadení obchodnej činnosti, poradenstvo v obchodnej činnosti, poskytovanie obchodných alebo podnikateľských informácií, prenájom reklamných materiálov, reklama, reklamná činnosť, reklamné agentúry, rozširovanie reklamných oznamov, rozširovanie reklamných materiálov zákazníkom (letáky, prospekty, tlačivá, vzorky), sprostredkovanie obchodu s tovarom, sprostredkovanie uvedených služieb, televízna reklama, vydávanie a aktualizovanie reklamných materiálov a zvukovo-obrazových záznamov a periodických a neperiodických publikácií na reklamné účely, vydávanie a rozširovanie reklamných textov, vydávanie reklamných alebo náborových textov, zásielkové reklamné služby, zbieranie údajov do počítačových databáz, zoraďovanie údajov v počítačových databázach, akvizičná činnosť - získavanie zákazníkov osobným vyhľadávaním a rokovaním, prieskum trhu a verejnej mienky, personálne poradenstvo, ekonomické obchodné poradenstvo; inzertné služby.

37 - Čistenie, prenájom čistiacich elektrických strojov a prístrojov, prenájom vysávačov, služby v oblasti čistenia a upratovania domácností, kancelárií, interiérov a exteriérov budov, priemysel-

ných objektov, výrobných hál, strojov, technológií a technologických zariadení, čistenie kancelárskej a výpočtovej techniky, čistenie, pranie a chemické čistenie textílií, odevov a šatstva; žehlenie a mangľovanie; údržbárske práce, výškové práce, práce vo výškach pomocou horolezeckej a speleologickej techniky, výškové umývanie okien; maliarske a natieračské práce; čistenie a údržba ciest a komunikácií; sprostredkovanie uvedených služieb; servis a opravy mechanických častí strojov a zariadení, najmä strojov a zariadení na čistenie.

39 - Prenájom pracovných a ochranných odevov, sprostredkovanie uvedených služieb, preprava a skladovanie odpadu.

40 - Recyklácia odpadu, spaľovanie odpadu, spracovanie odpadu, sprostredkovanie vyššie uvedených služieb, úprava odpadu, úprava odpadu anaeróbnou a aeróbnou biodegradáciou, triedenie odpadu a recykovateľného materiálu.

44 - Záhradnícke a sadové služby, údržba zelene, ničenie škodcov (v poľnohospodárstve, záhradníctve a lesníctve), prenájom poľnohospodárskych nástrojov a zariadení, údržba trávnikov, služby záhradných architektov.

(540) **KAMPA**

(731) kampa, s. r. o., Rudohorská 33, 974 11 Banská Bystrica, SK;

(740) Belička Ivan, Ing., Banská Bystrica, SK;

(210) 96-2005

(220) 21.1.2005

8 (511) 30

(511) 30 - Sladké nátierky patriace do triedy 30, predovšetkým na báze medu a/alebo melasy, a/alebo čokolády.

(540) **CHIRA**

(731) Lidl Stiftung & Co. KG, Stiftsbergstraße 1, 74167 Neckarsulm, DE;

(740) Čechvalová Dagmar, Bratislava, SK;

(210) 140-2005

(220) 26.1.2005

8 (511) 2, 36, 37

(511) 2 - Farby, laky, fermeže, farbivá, moridlá, práškové kovy a fólie pre maliarov, ochranné prostriedky proti hrdzi.

36 - Finančný lízing strojov a zariadení.

37 - Maľovanie, lakovanie, sklenárske práce, práškovanie a nanášanie farieb, prenájom stavebných a demolačných strojov a zariadení, umývanie a čistenie fasád a pomníkov.

(540)



(591) biela, modrá

(731) FINNCOLOR Slovakia, spol. s r. o., Priekopská 3706/104, 036 08 Martin - Priekopa, SK;

(210) 141-2005

(220) 26.1.2005

8 (511) 2, 36, 37

(511) 2 - Farby, laky, fermeže, farbivá, moridlá, riedidlá, práškové kovy a fólie pre maliarov, ochranné prostriedky proti hrdzi.

36 - Finančný lízing strojov a zariadení.

37 - Maľovanie, lakovanie, sklenárske práce, práškovanie a nanášanie farieb, prenájom stavebných a demolačných strojov a zariadení, umývanie a čistenie fasád a pomníkov.

(540)

Finkolora

(731) FINNCOLOR Slovakia, spol. s r. o., Priekopská 3706/104, 036 08 Martin - Priekopa, SK;

(210) 145-2005

(220) 26.1.2005

8 (511) 11, 32, 40

(511) 11 - Zariadenia na úpravu vody, zariadenia na filtrovanie pitnej vody, filtračné zariadenia na úpravu pitnej vody.

32 - Voda stolová, minerálna a sýtená.

40 - Úprava vody.

(540) H₂RO

(731) MARLUS Group, s. r. o., Novomeského 39, 949 11 Nitra, SK;

(740) Bachratá Magdaléna, Mgr., Bratislava, SK;

(210) 146-2005

(220) 26.1.2005

8 (511) 1, 2, 3

(511) 1 - Antikorózne chemické prípravky.

2 - Náterové hmoty s antikoróznym účinkom.

3 - Konzervačné a čistiace prípravky s odhrdzovacím účinkom.

(540) HYKOR

(731) CHEMOXA, a. s., Čermany 182, 955 01 Topoľčany, SK;

(210) 147-2005

(220) 26.1.2005

8 (511) 1, 2, 4

(511) 1 - Antikorózne chemické prípravky.

2 - Náterové hmoty s antikoróznym účinkom.

4 - Mazacie oleje s antikoróznym účinkom.

(540) RUST PEL

(731) CHEMOXA, a. s., Čermany 182, 955 01 Topoľčany, SK;

(740) Ďurica Ján, Ing., Považská Bystrica, SK;

(210) 149-2005

(220) 27.1.2005

8 (511) 32, 33, 35

(511) 32 - Nealkoholické nápoje, nealkoholické výťažky z ovocia, príchuť na výrobu nápojov, sirupy na výrobu nápojov, stolové vody, vody ako nápoje, ovocné šťavy.

33 - Víno, alkoholické nápoje okrem piva, likéry, brandy, koktaily alkoholické, destilované nápoje.

35 - Sprostredkovanie obchodu s tovarom, reklamná činnosť, maloobchodná činnosť s alkoholickými nápojmi a nealkoholickými nápojmi.

(540) DORNFELDER

(731) Vitis trade, s. r. o., Sásovská cesta 41, 974 01 Banská Bystrica, SK;

(210) 201-2005

(220) 7.2.2005

8 (511) 36, 43, 44

(511) 36 - Zmenárenské služby.

43 - Bary (služby), hotelierske služby, kaviarne, motelové služby, penzióny, poskytovanie prechodného ubytovania, prenájom prechodného ubytovania, prevádzkovanie hotelového ubytovania, rezervovanie prechodného ubytovania, rezervácia hotelov, rezervácia penziónov, rezervácia prechodného ubytovania, reštaurácie jedálne, ubytovacie kancelárie (hotely, penzióny).

44 - Fyzioterapia, masáže, parné kúpele, poskytovanie relaxačných služieb, prevádzkovanie sauny a vodných masáží, salóny krásy, verejné kúpele.

(540)



(731) Penzión TEMATÍN, s. r. o., Krížna 350, 922 21 Moravany nad Váhom, SK;

(740) Beleščák Ladislav, Ing., Piešťany, SK;

(210) 202-2005

(220) 7.2.2005

8 (511) 30, 32

(511) 30 - Čaj, ľadový čaj, nápoje na báze čaju, kakaové nápoje, kávové nápoje, prírodné sladidlá.

32 - Minerálne vody a iné sýtené, nesýtené, šumivé, iónové, izotonické a energetické nealkoholické nápoje, sirupy, koncentráty a iné prípravky na prípravu nápojov, ovocné a zeleninové šťavy, mušty, džúsy, ovocné nektáre a nápoje z ovocných štiav, diabetické a dietetické nápoje neliečebné, obohatené vitamínové nápoje a koncentráty, nealkoholické aperitívy.

(540) MAXIA

(731) Gemerské žriedla, spol. s r. o., Cesta Gemerských žriediel, 982 18 Tornaľa, SK;

(740) Ondruš Ján, JUDr., Bratislava, SK;

(210) 208-2005

(220) 8.2.2005

(310) AM 8426/2004

(320) 21.12.2004

(330) AT

8 (511) 39, 40

(511) 39 - Odvoz a skladovanie odpadových látok a recyklovaných látok, odvoz odpadov, odvážanie a skladovanie odpadkov/smetí.

40 - Recyklovanie odpadkov a odpadu, spracovanie (premena) odpadov, spaľovanie odpadkov/smetí a odpadu, likvidácia odpadkov/smetí a odpadu, triedenie odpadkov a opätovne použiteľných látok.

(540) ECOREC

(731) Holcim (Slovensko) a. s., 906 38 Rohožník, SK;
(740) Bachratá Magdaléna Mgr., Bratislava, SK;

(210) 209-2005

(220) 9.2.2005

8 (511) 35, 36, 37, 39, 43

(511) 35 - Poradenstvo v obchodnej činnosti.
36 - Prenájom nehnuteľnosti, sprostredkovanie (maklérstvo), sprostredkovatelia nehnuteľnosti, správa nehnuteľnosti, prenájom nehnuteľnosti, prenájom kancelárskych priestorov.
37 - Stavebný dozor.
39 - Prenájom garáží.
43 - Ubytovanie (prenájom prechodného ubytovania).

(540) I. P. R. SLOVAKIA, s. r. o.

(731) I. P. R. SLOVAKIA, s. r. o., Železničiarska 13, 811 04 Bratislava, SK;

(210) 210-2005

(220) 9.2.2005

8 (511) 41, 44

(511) 41 - Rekreačia (služby pre oddych).
44 - Lekárske služby, zotavovne pre rekonvalescentov.

(540)



(591) čierna, modrá
(731) Kupčo Jaroslav WE - TON, Rudohorská 32, 974 01 Banská Bystrica, SK;
(740) Belička Ivan, Ing., Banská Bystrica, SK;

(210) 211-2005

(220) 9.2.2005

8 (511) 36, 37

(511) 36 - Prenájom nehnuteľnosti, správa nehnuteľnosti.
37 - Stavebníctvo (stavebná činnosť), stavebný dozor.

(540) INTERMONT a. s.

(731) INTERMONT, a. s., Železničiarska 13, 811 04 Bratislava I, SK;

(210) 219-2005

(220) 9.2.2005

8 (511) 33

(511) 33 - Alkoholické nápoje s výnimkou piva, patriace do triedy 33.

(540) ESLORA

(731) Lidl Stiftung & Co. KG, Stiftsbergstraße 1, 74167 Neckarsulm, DE;
(740) Čechvalová Dagmar, Bratislava, SK;

(210) 225-2005

(220) 10.2.2005

8 (511) 32, 33, 35

(511) 32 - Nealkoholické nápoje, nealkoholické výťažky z ovocia, príchuti na výrobu nápojov, sirupy na výrobu nápojov, stolové vody, vody ako nápoje, ovocné šťavy.
33 - Víno, alkoholické nápoje okrem piva, likéry, brandy, koktaily alkoholické, destilované nápoje.
35 - Sprostredkovanie obchodu s tovarom, reklamná činnosť, maloobchodná činnosť s alkoholickými nápojmi a nealkoholickými nápojmi.

(540)

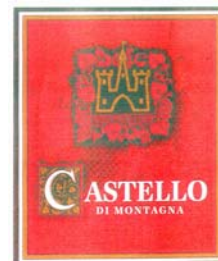

(591) červená, hnedá, biela, oranžová
(731) Vitis trade, s. r. o., Sásovská cesta 41, 974 01 Banská Bystrica, SK;

(210) 231-2005

(220) 10.2.2005

8 (511) 41

(511) 41 - Organizovanie vedomostných alebo zábavných súťaží - literárne súťaže.

(540) JAŠÍKOVE KYSUCE

(731) Kysucká knižnica v Čadci, ul. 17. novembra 1258, 022 01 Čadca, SK;

(210) 232-2005

(220) 11.2.2005

8 (511) 5, 42, 44

(511) 5 - Farmaceutické výrobky, dietetické látky upravené na lekárske účely.
42 - Vedecký a priemyselný výskum.
44 - Lekárske a zdravotnícke služby; hygienická a kozmetická starostlivosť o ľudí.

(540) DIFFUMAX

(731) Berlin - Chemie AG, Glienicke Weg 125, 12489 Berlin, DE;
(740) Hörmannová Zuzana, Ing., Bratislava, SK;

(210) 233-2005

(220) 11.2.2005

8 (511) 5, 42, 44

(511) 5 - Farmaceutické výrobky, dietetické látky upravené na lekárske účely.
42 - Vedecký a priemyselný výskum.
44 - Lekárske a zdravotnícke služby; hygienická a kozmetická starostlivosť o ľudí.

(540) MAXUM

(731) Berlin - Chemie AG, Glienicke Weg 125, 12489 Berlin, DE;
(740) Hörmannová Zuzana, Ing., Bratislava, SK;

(210) 234-2005

(220) 11.2.2005

8 (511) 5, 42, 44

- (511) 5 - Farmaceutické výrobky, dietetické látky upravené na lekárske účely.
42 - Vedecký a priemyselný výskum.
44 - Lekárske a zdravotnícke služby; hygienická a kozmetická starostlivosť o ľudí.

(540) NIXAR

(731) Berlin - Chemie AG, Glienicke Weg 125, 12489 Berlin, DE;

(740) Hörmannová Zuzana, Ing., Bratislava, SK;

(210) 236-2005

(220) 11.2.2005

8 (511) 19, 27, 37, 42

- (511) 19 - Stavebné materiály nekovové, najmä výrobky z prírodného a umelého kameňa, hlavne dlaždice, obklady, preklady, podlahové krytiny stavebného charakteru v rámci tejto triedy.
27 - Obkladový materiál patriaci do tejto triedy.
37 - Sprostredkovanie vo výstavbe, poradenská činnosť v stavebníctve.
42 - Inžinierska činnosť v stavebníctve, projektová činnosť v stavebníctve.

(540)**DEKSTONE**

(731) DEKTRADE a. s., Tiskařská 10/257, 108 28 Praha - Malešice, CZ;

(740) Kubínyi Peter, Bc., Trenčín, SK;

(210) 237-2005

(220) 11.2.2005

8 (511) 19, 37, 40, 41, 42

- (511) 19 - Stavebné materiály nekovové, najmä výrobky z prírodnej a umelej bridlice, strešné krytiny a obklady fasád z prírodnej a umelej bridlice.
37 - Sprostredkovanie vo výstavbe, poradenská činnosť v stavebníctve.
40 - Úprava, spracovanie a opracovanie prírodnej a umelej bridlice.
41 - Vzdéľavacia činnosť v stavebníctve.
42 - Inžinierska činnosť v stavebníctve, projektová činnosť v stavebníctve, geologický prieskum.

(540)**DEKSLATE**

(731) DEKTRADE a. s., Tiskařská 10/257, 108 28 Praha - Malešice, CZ;

(740) Kubínyi Peter, Bc., Trenčín, SK;

(210) 239-2005

(220) 11.2.2005

8 (511) 35, 37, 39

- (511) 35 - Zásobovacie služby pre tretie osoby (nákup tovarov a služieb pre iné podniky).
37 - Stavebníctvo (stavebná činnosť), utesňovanie stavieb, budovanie prístavných hrádzí, realizácia cestných povrchov (kladenie), prenájom stavebných strojov a zariadení.

39 - Nákladná doprava (kamiónová), prenájom dopravných prostriedkov, prenájom vozidiel.

(540) EKOSTAV

(731) EKOSTAV a. s., Špitálska 10, 071 80 Michalovce, SK;

(210) 242-2005

(220) 14.2.2005

8 (511) 33

(511) 33 - Značkové víno červené.

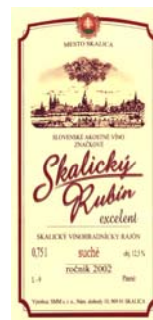
(540)

(591) okrová, svetlohnedá, čierna, tmavohnedá, biela, červená, zelená

(731) Mesto Skalica, Námestie slobody 10, 909 01 Skalica, SK;

(210) 251-2005

(220) 14.2.2005

8 (511) 5

(511) 5 - Farmaceutické prípravky na ľudské použitie.

(540) BEPLITUDE

(731) Bristol-Myers Squibb Company, 345 Park Avenue, New York, New York 10154, US;

(740) Brichtová Tatiana, JUDr., Bratislava, SK;

(210) 289-2005

(220) 18.2.2005

8 (511) 5

(511) 5 - Farmaceutické prípravky.

(540) ViproForte

(731) TALLINNA FARMAATSIAHEASE AS, Tondl 33, 11316 Tallinn, EE;

(740) Čechvalová Dagmar, Bratislava, SK;

(210) 292-2005

(220) 18.2.2005

8 (511) 25

(511) 25 - Obuv.

(540) ERLO

(731) ALFA LOGISTIC, s. r. o., Štúrova 2, 955 01 Topoľčany, SK;

(740) Brichtová Tatiana, JUDr., Bratislava, SK;

(210) 293-2005

(220) 18.2.2005

8 (511) 18, 25, 35

(511) 18 - Aktovky; kufričky; batohy; cestovné kufre; cestovné tašky; dáždnyky; diplomatické kufričky; kabelky; kľúčienky (kožená galantéria); kožené alebo kožou potiahnuté škatule; kufričky na toaletné potreby; nákupné tašky; peňaženky; puzdrá a obaly na doklady; puzdrá na navštívenky; kožené vrecká; kožené puzdrá na drobné predmety.
25 - Odevy, najmä bielizeň, bielizeň pohlcujúca pot, bielizeň zabraňujúca poteniu, body, krátke, jazdecké alebo spodné nohavice, pánske spodky, župany, pyžamá, ponožky, cyklistické oblečenie, kombinézy, plážové oblečenie, športové bundy, plavky, konfekcia, vrchné ošatenie, kabáty, zvrchníky, krátke kabátiky, krátke kabáty s kapucňou, kapucne, bundy, kostýmy, šaty, obleky, saká, vesty, košele, nohavice, sukne, pulóvre, pletené svetre, tielka, tričká; obuv, najmä espadrily, futbalová obuv, papuče, plážová obuv, šnurovacie topánky, športová obuv, topánky, celé topánky, sandále; pokrývky hlavy, čelenky, čiapky, priliehavé čiapky, šilty na pokrývky hlavy, baretky; šály, šatky, vlnené šály, opasky, rukavice, palčičky, potné vložky, vrecká na odevy.
35 - Maloobchodné služby v oblasti odevov, obuvi a výrobkov z kože.

(540)



(731) ALFA LOGISTIC, s. r. o., Štúrova 2, 955 01 Topoľčany, SK;

(740) Brichtová Tatiana, JUDr., Bratislava, SK;

(210) 296-2005

(220) 21.2.2005

8 (511) 29, 30, 32

(511) 29 - Zeleninové šťavy na varenie, paradajková šťava na varenie, bujónové koncentráty, mliečne nápoje (s vysokým obsahom mlieka).
30 - Ľadový čaj, šťavy (chuťové prísady), príchuť do potravín s výnimkou esencií a éterických olejov, príchuť do nápojov s výnimkou éterických olejov, mliečne kakaové nápoje, čokoládové nápoje, kávové nápoje, mliečne čokoládové nápoje, ľadový čaj, kakaové nápoje, nápoje na báze čajov, mliečne kávové nápoje, prísady do nápojov, iné ako esencie, čaj.
32 - Arašidové mlieko (nápoje nealkoholické), šerbety (nápoje), jablkový džús (nealkoholický), šerbety (sladené ovocné nápoje), sarsaparilový nápoj, ovocné šťavy, nápoje izotonické, sódomá voda, nealkoholické ovocné výtlačky, zeleninové šťavy, príchuť na výrobu nápojov, sirupy na výrobu malinoviek, sytená voda, stolové vody, prípravky na výrobu sytenej vody, mandľové mlieko (nápoj), lítna voda, srvátkové nápoje, prípravky na výrobu minerálnych vôd, paradajková šťava (nápoj), stolové vody, prípravky na výrobu

nápojov, pastilky na výrobu šumivých nápojov, prípravky na výrobu likérov, sladina, nápoje z nealkoholických štiav, sóda, koktail nealkoholický, prášky na výrobu šumivých nápojov, nealkoholické výtlačky z ovocia, minerálne vody (nápoje), prášky na prípravu šumivých nápojov, selterská voda, minerálka, sirupy na výrobu nápojov, nealkoholické nápoje, citronády, tablety na prípravu šumivých nápojov, vody (nápoje).

(540)



(591) modrá, zelená

(731) ZLATÁ STUDŇA, s. r. o., Široké 631, 082 37 Široké, SK;

(210) 297-2005

(220) 21.2.2005

8 (511) 1, 31, 35

(511) 1 - Bioetanol.

31 - DDGS - sušené krmivo pre zvieratá.

35 - Prieskum trhu a verejnej mienky, činnosť reklamnej agentúry, sprostredkovateľská činnosť v obchode (sprostredkovanie obchodu s tovarmi), maloobchodná a veľkoobchodná činnosť v oblasti výrobkov (bioetanolu a DDGS - sušeného krmiva pre zvieratá).

(540)



(731) ENVIRAL, a. s., Trnavská cesta, 920 41 Leopoldov, SK;

(740) Ondruš Ján, JUDr., Bratislava, SK;

(210) 353-2005

(220) 28.2.2005

8 (511) 5

(511) 5 - Doplnky výživy na lekárske účely, prípravky na redukciiu hmotnosti na lekárske účely, ezoterické predmety a doplnky - vonné soli.

(540)



(591) modrá

(731) DIRECT BEST SELLERS, s. r. o., Maróthyho 6, 811 06 Bratislava, SK;

(210) 354-2005

(220) 28.2.2005

8 (511) 5

(511) 5 - Doplnky výživy na lekárske účely, prípravky na redukciu hmotnosti na lekárske účely, ezoterické predmety a doplnky - vonné soli.

(540)

(591) zelená

(731) DIRECT BEST SELLERS, s. r. o., Maróthyho 6, 811 06 Bratislava, SK;

(210) 355-2005

(220) 28.2.2005

8 (511) 5

(511) 5 - Doplnky výživy na lekárske účely, prípravky na redukciu hmotnosti na lekárske účely, ezoterické predmety a doplnky - vonné soli.

(540)

(731) DIRECT BEST SELLERS, s. r. o., Maróthyho 6, 811 06 Bratislava, SK;

(210) 1394-2005

(220) 3.8.2005

8 (511) 9, 12, 25

(511) 9 - Odrazové disky na odevy na zabránenie dopravným nehodám, odrazové sklíčka na oblečenie na zabránenie dopravným nehodám, osobné ochranné prostriedky proti nehodám, clony proti oslepeniu, tlakomery na ventily, ochranné helmy, smerovky (smerové svetlá), blikavé svetlá, diaľkomery, ochranné rukavice, rýchlomery, tachometre, ochranné plášte, okuliare, signalizačné píšťalky, výstražné trojuholníky, otáčkomery.

12 - Koše (nosiče batožiny) na bicykloch, opravárske náradie na opravu pneumatík, bicykle, smerovky na bicykle, stojany na bicykle, blatníky, bicyklové reťaze, bicyklové ťahadlá riadenia, bicyklové pneumatiky, duše na bicykle, súkolesia, ozubené kolesá na bicykle, bicyklové brzdy, bicyklové alebo motocyklové blatníky, ráfiky na bicykle, kľuky na bicykle, bicyklové hlavy, pedále na bicykle, pumpy na bicykle, špice na bicykle, kolesá na bicykle, bicyklové sedadlá, bicyklové stojany, zvončeky na bicykle, ochranné siete na dámske bicykle, spätné zrkadlá, rámy na bicykle, poťahy na sedadlá bicyklov a motocyklov, galusky na bicykle.

25 - Čiapky, kapucne, šilty na pokrývky hlavy, bielizeň pohlcujúca pot, bielizeň zabraňujúca poteniu, cyklistické oblečenie, šatky, šály, vesty, športové bundy, tielka, tričká, bundy, športová obuv, čelenky.

(540) KBIX

(731) MAMA, spol. s. r. o., Krajinská 4822/1, 921 01 Piešťany, SK;

(740) Beleščák Ladislav, Ing., Piešťany, SK;

(210) 1433-2005

(220) 5.8.2005

8 (511) 25

(511) 25 - Bielizeň, bielizeň pohlcujúca pot, bielizeň zabraňujúca poteniu, bielizeň osobná, body (bielizeň), bundy, čelenky, čiapky, čiapky priliehavé, chrániče uší (proti chladu ako pokrývka hlavy), cyklistické oblečenie, detská výbavička, detské nohavičky, kabáty, kapucne, goliere, goliere (oblečenie), gymnastické (telocvičné) dresy, kombiné, kombinézy (oblečenie), korzety, korzety (bielizeň), koše, kostýmy, obleky, krátke kabátiky, krátke kabátiky s kapucňou (teplé), krátke jazdecké alebo spodné nohavice, kravaty, kúpacie plášte, manžety (časti odevov), oblečenie pre motoristov, nepremokavý odev, nohavice, oblečenie z imitácie kože, oblečenie z kože patriace do tejto triedy, oblečenie patriace do tejto triedy, odevy patriace do tejto triedy, opasky, opasky na doklady a peniaze (súčasť oblečenia), palčiaky, peľeríny, plášte, plavky, plavky kúpacie (pánske), plavky kúpacie, plavky (dámske), plážové oblečenie, pletené svetre, pleteniny (oblečenie), pletiarsky tovar, podbradníky nie z papiera, podpinky, podprsienky, podšívky (časti odevov), podväzky, podväzky na ponožky, podväzky na pančuchy, pokrývky hlavy, ponožky, potníky, pracovné plášte, pulóvre, pyžamá, rukavice, rukávniky, šály, šály uviazané pod krkom, saká, bundy, šatky (šály), šatky (závoje), šaty, šerpy, šilty na pokrývky hlavy, šilty čiapkové, spodky pánske, spodničky, športové tričká a dresy, sukne, svetre, tielka - tričká, tielka - vesty, tógy, tričká, turbany, vesty, vesty pre rybárov, vlnené šály, vrchné ošatenie, vreckovka ozdobná, zástery, závoje, živôtky (korzety-bielizeň), župany, zvrchníky.

(540)

(591) tyrkisová, oranžová, čierna, biela

(731) HASIMOGLU NUH Mehmet/Učello-Olé, s. r. o., Šustekova 3 - 4, 851 04 Bratislava, SK;

(210) 1434-2005

(220) 5.8.2005

8 (511) 25

(511) 25 - Bielizeň, bielizeň pohlcujúca pot, bielizeň zabraňujúca poteniu, bielizeň osobná, body (bielizeň), bundy, čelenky, čiapky, čiapky priliehavé, chrániče uší (proti chladu ako pokrývka hlavy), cyklistické oblečenie, detská výbavička, detské nohavičky, kabáty, kapucne, goliere, goliere (oblečenie), gymnastické (telocvičné) dresy, kombiné, kombinézy (oblečenie), korzety, korzety (bielizeň), koše, kostýmy, obleky, krátke kabátiky, krátke kabátiky s kapucňou (teplé), krátke jazdecké alebo spodné nohavice, kravaty, kúpacie plášte, manžety (časti odevov), oblečenie pre motoristov, nepremokavý odev, nohavice, oblečenie z imitácie kože, oblečenie z kože patriace do tejto triedy, oblečenie patriace do tejto triedy, odevy patriace do tejto triedy, opasky, opasky na

doklady a peniaze (súčasť oblečenia), palčiaky, peleríny, plášte, plavky, plavky kúpacie (pánske), plavky kúpacie, plavky (dámske), plážové oblečenie, pletené svetre, pleteniny (oblečenie), pletiar-sky tovar, podbradníky nie z papiera, podpin-ky, podprsenky, podšívky (časti odevov), pod-väzky, podväzky na ponožky, podväzky na pan-čuchy, pokrývky hlavy, ponožky, potníky, pra-covné plášte, pulóvre, pyžamá, rukavice, rukáv-niky, šály, šály uviazané pod krkom, saká, bun-dy, šatky (šály), šatky (závoje), šaty, šerpy, šilty na pokrývky hlavy, šilty čiapkové, spodky pán-ske, spodničky, športové tričká a dresy, sukne, svetre, tielka - tričká, tielka - vesty, tógy, tričká, turbany, vesty, vesty pre rybárov, vlnené šály, vrchné ošatenie, vreckovka ozdobná, zástery, zá-voje, živôtky (korzety-bielizeň), župany, zvrch-níky.

(540)



(591) čierna, oranžová, šedá, biela
(731) HASIMOGLU NUH Mehmet/Učello-Olé, s. r. o., Šustekova 3 - 4, 851 04 Bratislava, SK;

(210) 1435-2005
(220) 5.8.2005

8 (511) 25

(511) 25 - Bielizeň, bielizeň pohlcujúca pot, bielizeň zabraňujúca poteniu, bielizeň osobná, body (bie-lizeň), bundy, čelenky, čiapky, čiapky priliehavé, chrániče uší (proti chladu ako pokrývka hlavy), cyklistické oblečenie, detská výbavička, detské nohavičky, kabáty, kapucne, goliere, goliere (ob-lečenie), gymnastické (telocvičné) dresy, kombi-né, kombinézy (oblečenie), korzety, korzety (bie-lizeň), košele, kostýmy, obleky, krátke kabátiky, krátke kabátiky s kapucňou (teplé), krátke jaz-decké alebo spodné nohavice, kravaty, kúpacie plášte, manžety (časti odevov), oblečenie pre mo-toristov, nepremokavý odev, nohavice, oblečenie z imitácie kože, oblečenie z kože patriace do tej-to triedy, oblečenie patriace do tejto triedy, odevy patriace do tejto triedy, opasky, opas-ky na doklady a peniaze (súčasť oblečenia), palčiaky, peleríny, plášte, plavky, plavky kúpacie (pánske), plavky kúpacie, plavky (dámske), plážové oblečenie, pletené svetre, pleteniny (oblečenie), pletiar-sky tovar, podbradníky nie z papiera, podpin-ky, podprsenky, podšívky (časti odevov), pod-väzky, podväzky na ponožky, podväzky na pan-čuchy, pokrývky hlavy, ponožky, potníky, pra-covné plášte, pulóvre, pyžamá, rukavice, rukáv-niky, šály, šály uviazané pod krkom, saká, bun-dy, šatky (šály), šatky (závoje), šaty, šerpy, šilty na pokrývky hlavy, šilty čiapkové, spodky pán-ske, spodničky, športové tričká a dresy, sukne, svetre, tielka - tričká, tielka - vesty, tógy, tričká, turbany, vesty, vesty pre rybárov, vlnené šály, vrchné ošatenie, vreckovka ozdobná, zástery, zá-voje, živôtky (korzety-bielizeň), župany, zvrch-níky.

(540)



(591) červená, čierna, biela
(731) HASIMOGLU NUH Mehmet/Učello-Olé, s. r. o., Šustekova 3 - 4, 851 04 Bratislava, SK;

(210) 1468-2005
(220) 27.7.2005

8 (511) 29, 30, 32

(511) 29 - Konzervovaná cibuľa, konzervovaná fazuľa, konzervovaný hrach, kandizované ovocie, konzervy s ovocím, konzervy so zeleninou, naklada-ná zelenina, nakladané uhorky, nasolené potra-viny, konzervované ovocie.
30 - Chren ako pochutina, horčica, kečup, ocot, paradajková omáčka, sójová omáčka, omáčky do šalátov, šalátové dresingy.
32 - Sirupy na výrobu malinoviek, sirupy na vý-robu nápojov.

(540)



(591) zelená, červená, žltá, zlato-žltá
(731) Develey Holding GmbH & Co. Beteiligungs KG, Ottobrunner Straße 45, 82008 Unterhaching, DE;

(210) 1493-2005
(220) 15.8.2005

8 (511) 41

(511) 41 - Rekreačia - služby pre oddych; vzdelávanie.
(540)



(591) modrá
(731) Zápeca Emil, Pádívého 686/5, 911 01 Trenčín, SK;

(210) 1497-2005
(220) 16.8.2005

8 (511) 7, 35, 37

(511) 7 - Kovoobrábacie stroje - brúsky, frézy, sústru-hy, vítačky; nástroje ako časti strojov (kovoobrá-bacích); rezacie stroje; stroje a zariadenia pre gumárenský priemysel.
35 - Odborné obchodné poradenstvo; sprostred-kovanie obchodu s uvedeným tovarom a služba-mi v triedach 7 a 37.
37 - Revízie elektrických zariadení do 1000 V, nízkonapäťových rozvádzačov, meracej, kontrol-nej a regulačnej techniky, ich montáž a oprava; elektrické spotrebiče (inštalácia a opravy); gumá-renské a obrábacie stroje (montáž, údržba a opa-ry).

(540)

G O M S

- (731) GOMS, spol. s r. o., Ter. Vansovej 1054/45, 020 01 Púchov, SK;
 (740) Mrenica Jaroslav, Ing., Púchov, SK;

(210) 1498-2005

(220) 16.8.2005

8 (511) 7, 9, 35, 37

- (511) 7 - Brúsky (ako stroje; kovoobrábacie stroje CNC magnetické brúsky, frézy, sústruhy, vrtačky; nástroje ako časti strojov (kovoobrábacích); rezacie stroje; ručné mechanické náradie a nástroje na iný než ručný pohon, dodávka technológií na báze magnetických materiálov a ich systémov pre priemysel.
 9 - Magnety; elektromagnety; magnetické materiály a systémy (pre kovoobrábacie stroje); magnetické separátory; upínacie magnety ako súčasti strojov a zariadení.
 35 - Odborné obchodné poradenstvo; sprostredkovanie obchodu s uvedeným tovarom a službami v triedach 7, 9 a 37.
 37 - Kovoobrábacie stroje - montáž, servis, oprava a údržba.

(540)

SELOS

- (731) Lipták Kamil, Ing., Pred Poľom 376/19, 911 01 Trenčín - Kubra, SK;
 (740) Mrenica Jaroslav, Ing., Púchov, SK;

(210) 1499-2005

(220) 16.8.2005

8 (511) 7, 9, 35, 37

- (511) 7 - Brúsky (ako stroje; kovoobrábacie stroje CNC magnetické brúsky, frézy, sústruhy, vrtačky; nástroje ako časti strojov (kovoobrábacích); rezacie stroje; ručné mechanické náradie a nástroje na iný než ručný pohon, dodávka technológií na báze magnetických materiálov a ich systémov pre priemysel.
 9 - Magnety; elektromagnety; magnetické materiály a systémy (pre kovoobrábacie stroje); magnetické separátory; upínacie magnety ako súčasti strojov a zariadení.
 35 - Odborné obchodné poradenstvo; sprostredkovanie obchodu s uvedeným tovarom a službami v triedach 7, 9 a 37.
 37 - Kovoobrábacie stroje - montáž, servis, oprava a údržba.

(540) **SELOS**

- (731) Lipták Kamil, Ing., Pred Poľom 376/19, 911 01 Trenčín - Kubra, SK;
 (740) Mrenica Jaroslav, Ing., Púchov, SK;

(210) 1545-2005

(220) 23.8.2005

8 (511) 2

- (511) 2 - Náplne do tlačiarní a kopírovacích strojov (tonery).

(540)



- (591) oranžová, biela
 (731) BJ PRINT DISTRIBUTION, s. r. o., Kopčianska 65, 851 01 Bratislava, SK;

(210) 1571-2005

(220) 26.8.2005

8 (511) 9, 35, 42

- (511) 9 - Chemické prístroje a nástroje, detektory, diagnostické prístroje (s výnimkou lekárskeho), elektrické monitorovacie prístroje, prístroje na rozbor vzduchu a emisií, skúšobné (testovacie) prístroje (s výnimkou prístrojov na lekárske účely), snímače - zariadenia na spracovanie údajov, prístroje na presné meranie, zariadenia na spracovanie údajov.
 35 - Organizovanie výstav na komerčné alebo reklamné účely, prieskum trhu, reklama, štatistické informácie, vzťahy s verejnosťou.
 42 - Diskontinuálne merania emisií škodlivých látok v ovzduší, funkčné skúšky automatických zobrazovacích systémov škodlivých látok v ovzduší, kalibrovanie analyzátorov, technické analýzy, testovania a merania v oblasti ochrany ovzdušia, technické expertízy, štúdie a posudky v oblasti ochrany ovzdušia, konzultačné služby v oblasti ochrany životného prostredia.

(540)



- (591) zelená, čierna
 (731) Čarnický Miroslav, Ing., Rovníková 9, 040 01 Košice, SK;
 (740) Cicholes Štefan, Ing., Košice, SK;

(210) 1594-2005

(220) 30.8.2005

8 (511) 7, 35, 37, 41, 42

- (511) 7 - Kovoobrábacie stroje - brúsky, frézy, sústruhy, vrtačky; nástroje ako časti strojov; ručné mechanické náradie a nástroje na iný než ručný pohon.
 35 - Odborné obchodné poradenstvo, sprostredkovanie obchodu s uvedeným tovarom a službami v triedach 7, 37, 41, 42.
 37 - Inštalácia a opravy elektrických spotrebičov, opravy elektrických zariadení do 1 000 V, nízkonapäťových rozvádzačov, meracej, kontrolnej a regulačnej techniky, ich montáž a oprava.
 41 - Organizovanie kurzov, školení a seminárov, školenie v rozsahu voľných živností.

42 - Kalibrovanie meradiel; technické poradenstvo v oblasti meracej a metrologickej činnosti; overovanie, technické testovanie, meranie a analýzy meracej techniky; overovanie pracovných meradiel mimo určených meradiel.

(540)



(731) AQUASTYL SLOVAKIA, s. r. o., Orlové 277, 017 01 Považská Bystrica, SK;

(740) Mrenica Jaroslav, Ing., Púchov, SK;

(210) 1601-2005

(220) 31.8.2005

8 (511) 42

(511) 42 - Projektovanie stavieb; vypracovanie stavebných výkresov; štúdie technických projektov, projektová činnosť.

(540)

Basler & Hofmann

(591) červená

(731) Basler & Hofmann Slovakia, s. r. o., Panenská 13, 811 03 Bratislava, SK;

(210) 1635-2005

(220) 7.9.2005

8 (511) 12

(511) 12 - Pneumatiky všetkých druhov, automobilové dielce a súčasti.

(540) **MATADOR YERMAK**

(731) MATADOR, a. s., Terézie Vansovej 1054, 020 01 Púchov, SK;

(740) Mrenica Jaroslav, Ing., Púchov, SK;

(210) 1647-2005

(220) 9.9.2005

8 (511) 12, 35, 37

(511) 12 - Pneumatiky všetkých druhov; automobilové dielce a súčasti.

35 - Odborné obchodné poradenstvo; sprostredkovanie obchodu s tovarom a službami v triede 12 a 37; reklama.

37 - Servisné služby spojené s pneumatikami; protektorovanie.

(540)



(591) červená, čierna, hnedá

(731) MATADOR, a. s., Terézie Vansovej 1054, 020 01 Púchov, SK;

(740) Mrenica Jaroslav, Ing., Púchov, SK;

(210) 1648-2005

(220) 9.9.2005

8 (511) 7, 12

(511) 7 - Dopravné pásy; stroje a zariadenia pre gumársky priemysel.

12 - Pneumatiky všetkých druhov; automobilové dielce a súčasti.

(540)



(591) červená, čierna, hnedá

(731) MATADOR, a. s., Terézie Vansovej 1054, 020 01 Púchov, SK;

(740) Mrenica Jaroslav, Ing., Púchov, SK;

(210) 5050-2005

(220) 18.1.2005

8 (511) 1, 3, 4

(511) 1 - Priemyselné chemikálie, najmä tenzidy ako chemické prísady do výrobkov, apretačné a bieliace prísady a prípravky na priemyselné účely, biologické prísady a prípravky, enzýmy a enzymatické prípravky na priemyselné využitie, chemické prípravky na čistenie tekutín a zmäkčovanie vody, detergenty a škrob na priemyselné účely, impregnačné látky a namáčacie prípravky na farbenie textílií a kože, chemické prípravky na výrobu pigmentov, chemické prostriedky na konzervovanie potravín a krmív, umelé sladidlá, hnojivá prírodné a umelé pre poľnohospodárstvo, lesníctvo, záhradníctvo a záhradkárské účely, živné soli a roztoky pre vonkajšie a izbové rastliny a kvety, chemické prísady do fungicídov, bakteriálne prípravky patriace do tejto triedy.

3 - Pracie, čistiace, leštiace a apretačné prostriedky a prípravky, najmä pracie prášky, tablety a roztoky, namáčacie prostriedky, bieliace, aviváže a apretačné prípravky, prostriedky na umývanie riadu a sanitárnych zariadení, detergenty a stabilizujúce emulzie, výrobky na osobnú hygienu a výrobky kozmetické, najmä s obsahom tenzidov, napr. mydlá toaletné, medicínálne, dezinfekčné a dezodorizačné kusové, práškové a tekuté, sprchové gély, kúpeľové peny, oleje a soli, stabilizujúce peny na kozmetické a hygienické účely, pleťové mlieka a pleťové vody, zubné pasty, prášky a ústne vody, ústne vody a spreje, šampóny a vlasové vody vrátane farieb a prelivov na vlasy, kozmetické prípravky pre zvieratá.

4 - Priemyselné oleje, mazacie tuky a mazadlá, napr. ako konzervačné prípravky na kožu a textílie, zmesi pohlcujúce prach vrátane jeho zvlhčovania a viazania.

(540) **CLEE**

(731) VALTECH TORS, v. o. s., Dolní Bojanovice 852, 696 17 Dolní Bojanovice, CZ;

(740) Hojčuš Peter, Ing., Bratislava, SK;

(210) 5051-2005

(220) 19.1.2005

8 (511) 6, 9, 12, 35

(511) 6 - Bezpečnostné zámky pre automobily všetkých druhov, stavebné vložkové systémy a mechanické zamkávacie zariadenia pre motorové vozidlá, najmä zámky na uzamykanie radiacej páky a iných pohyblivých častí automobilov, všetko patriace do tr. 6

9 - Elektronické zabezpečovacie zariadenia proti krádeži, najmä imobilizéry, alarmy, lokátory, satelitné a mobilné komunikačné zariadenia na ochranu proti krádeži, centrálné zamkávacie áut, centrálné elektronické sťahovanie okien, všetko patriace do triedy 9.

12 - Zabezpečovacie zariadenia proti odcudzeniu motorových vozidiel, poplašné zabezpečovacie zariadenia a prístroje pre motorové vozidlá, satelitné a mobilné komunikačné zariadenia proti odcudzeniu motorových vozidiel, všetko patriace do tr. 12.

35 - Sprostredkovateľské služby v oblasti nákupu a predaja tovaru v oblasti výrobkov uvedených v triedach 6, 9 a 12.

(540) SPIDER

(731) ROYAL DEFEND HOLDING, a. s., Ostrovského 3/253, Ženské domovy, 155 00 Praha, CZ;

(740) Filípek Ján, Ing., Bratislava, SK;

(210) 5052-2005

(220) 19.1.2005

8 (511) 6, 9, 12, 35

(511) 6 - Bezpečnostné zámky pre automobily všetkých druhov, stavebné vložkové systémy a mechanické zamkávacie zariadenia pre motorové vozidlá, najmä zámky na uzamykanie radiacej páky a iných pohyblivých častí automobilov, všetko patriace do tr. 6

9 - Elektronické zabezpečovacie zariadenia proti krádeži, najmä imobilizéry, alarmy, lokátory, satelitné a mobilné komunikačné zariadenia na ochranu proti krádeži, centrálné zamkávacie áut, centrálné elektronické sťahovanie okien, všetko patriace do triedy 9.

12 - Zabezpečovacie zariadenia proti odcudzeniu motorových vozidiel, poplašné zabezpečovacie zariadenia a prístroje pre motorové vozidlá, satelitné a mobilné komunikačné zariadenia proti odcudzeniu motorových vozidiel, všetko patriace do tr. 12.

35 - Sprostredkovateľské služby v oblasti nákupu a predaja tovaru v oblasti výrobkov uvedených v triedach 6, 9 a 12.

(540) SPIDER LOCK

(731) ROYAL DEFEND HOLDING, a. s., Ostrovského 3/253, Ženské domovy, 155 00 Praha, CZ;

(740) Filípek Ján, Ing., Bratislava, SK;

(210) 5053-2005

(220) 19.1.2005

8 (511) 16, 35, 41

(511) 16 - Tlačoviny, publikácie periodické a neperiodické, katalógy, knihy, časopisy, formuláre, tlačivá, obálky.

35 - Inzertná a reklamná činnosť.

41 - Vydávanie tlačovín, periodík a neperiodických publikácií.

(540)

(591) červená, biela

(731) Promotion, s. r. o., Dr. Vladimíra Clementisa 10, 821 02 Bratislava, SK;

(740) Holoubková Mária, Ing., Bratislava, SK;

(210) 5054-2005

(220) 19.1.2005

8 (511) 16, 35, 41

(511) 16 - Tlačoviny, publikácie periodické a neperiodické, katalógy, knihy, časopisy, formuláre, tlačivá, obálky.

35 - Inzertná a reklamná činnosť.

41 - Vydávanie tlačovín, periodík a neperiodických publikácií.

(540)

(591) červená, biela

(731) Promotion, s. r. o., Dr. Vladimíra Clementisa 10, 821 02 Bratislava, SK;

(740) Holoubková Mária, Ing., Bratislava, SK;

(210) 5055-2005

(220) 19.1.2005

8 (511) 35, 38, 41

(511) 35 - Televízna reklama, prenájom reklamnej plochy, prieskum trhu, prieskum verejnej mienky, uverejňovanie a rozširovanie reklamných materiálov.

38 - Televízne vysielanie prostredníctvom káblovej televízie, televízne vysielanie všetkých druhov programov, rozhlasové vysielanie, vysielanie káblovej televízie, služby spojené s prenosom signálu satelitom, prenos signálu satelitom, spravodajské služby.

41 - Výroba a tvorba televíznych programov, výroba a tvorba televíznych programov o novinách zo sveta vedy, techniky, ekonomiky, výroba a tvorba televíznych programov s informáciami o najnovšom dianí doma a vo svete, o nových technológiách a mobilnej komunikácii, s informáciami a zaujímavosťami o novinách z oblastí softvérov a internetu, výroba audiovizuálnych programov, výroba nemonderovaných a moderovaných programov z domova a zo sveta, informácií o novinkách v oblasti kultúry, zábavy,

športu a vzdelávania, kinematografie, výroba nemoderovaných a moderovaných publicistických, spravodajských a zábavných programov, výroba videofilmov, organizovanie zábavných, kultúrnych, športových a vzdelávacích podujatí, organizovanie vedomostných alebo zábavných súťaží, požičiavanie filmových premietaciek a príslušenstva, služby filmových a nahrávacích štúdií, zverejňovanie textov okrem reklamných, vydávanie textov s výnimkou reklamných alebo náborových, prenájom audionahrávok, požičiavanie filmov, filmová tvorba, vydávanie kníh, časopisov, novín a iných periodických publikácií, výchovno-zábavné klubové služby, organizovanie a vedenie kolokvií, organizovanie a vedenie konferencií, organizovanie a vedenie kongresov, informácie o výchove a vzdelávaní, informácie o možnostiach rozptýlenia, informácie o možnostiach zábavy, organizovanie kultúrnych alebo vzdelávacích výstav, služby klubov zdravia, služby a zábava poskytované v prázdninových táboroch, organizovanie lotérií, organizovanie živých vystúpení, živé predstavenia, plánovanie a organizovanie večierkov, služby nahrávacích štúdií, prenájom videopások, organizovanie a vedenie seminárov, organizovanie a vedenie sympózií, tvorba videofilmov, strihanie videopások, usporadúvanie a prevádzkovanie nekomerčných výstav, informácie o móde, reportérske služby, poradenské služby týkajúce sa uvedených služieb.

(540)



(591) zelená, modrá, biela

(731) C. E. N., s. r. o., Župné námestie 3, 811 03 Bratislava, SK;

(740) Holoubková Mária, Ing., Bratislava, SK;

športu a vzdelávania, kinematografie, výroba nemoderovaných a moderovaných publicistických, spravodajských a zábavných programov, výroba videofilmov, organizovanie zábavných, kultúrnych, športových a vzdelávacích podujatí, organizovanie vedomostných alebo zábavných súťaží, požičiavanie filmových premietaciek a príslušenstva, služby filmových a nahrávacích štúdií, zverejňovanie textov okrem reklamných, vydávanie textov s výnimkou reklamných alebo náborových, prenájom audionahrávok, požičiavanie filmov, filmová tvorba, vydávanie kníh, časopisov, novín a iných periodických publikácií, výchovno-zábavné klubové služby, organizovanie a vedenie kolokvií, organizovanie a vedenie konferencií, organizovanie a vedenie kongresov, informácie o výchove a vzdelávaní, informácie o možnostiach rozptýlenia, informácie o možnostiach zábavy, organizovanie kultúrnych alebo vzdelávacích výstav, služby klubov zdravia, služby a zábava poskytované v prázdninových táboroch, organizovanie lotérií, organizovanie živých vystúpení, živé predstavenia, plánovanie a organizovanie večierkov, služby nahrávacích štúdií, prenájom videopások, organizovanie a vedenie seminárov, organizovanie a vedenie sympózií, tvorba videofilmov, strihanie videopások, usporadúvanie a prevádzkovanie nekomerčných výstav, informácie o móde, reportérske služby, poradenské služby týkajúce sa uvedených služieb.

(540)



(591) čierna, modrá, biela, zelená, hnedá

(731) C. E. N., s. r. o., Župné námestie 3, 811 03 Bratislava, SK;

(740) Holoubková Mária, Ing., Bratislava, SK;

(210) 5056-2005

(220) 19.1.2005

8 (511) 35, 38, 41

(511) 35 - Televízna reklama, prenájom reklamnej plochy, prieskum trhu, prieskum verejnej mienky, uverejňovanie a rozširovanie reklamných materiálov.

38 - Televízne vysielanie prostredníctvom káblovej televízie, televízne vysielanie všetkých druhov programov, rozhlasové vysielanie, vysielanie káblovej televízie, služby spojené s prenosom signálu satelitom, prenos signálu satelitom, spravodajské služby.

41 - Výroba a tvorba televíznych programov, výroba a tvorba televíznych programov o novinách zo sveta vedy, techniky, ekonomiky, výroba a tvorba televíznych programov s informáciami o najnovšom dianí doma a vo svete, o nových technológiách a mobilnej komunikácie, s informáciami a zaujímavosťami o novinách z oblastí softvérov a internetu, výroba audiovizuálnych programov, výroba nemoderovaných a moderovaných programov z domova a zo sveta, informácií o novinkách v oblasti kultúry, zábavy,

(210) 5057-2005

(220) 19.1.2005

8 (511) 35, 38, 41

(511) 35 - Televízna reklama, prenájom reklamnej plochy, prieskum trhu, prieskum verejnej mienky, uverejňovanie a rozširovanie reklamných materiálov.

38 - Televízne vysielanie prostredníctvom káblovej televízie, televízne vysielanie všetkých druhov programov, rozhlasové vysielanie, vysielanie káblovej televízie, služby spojené s prenosom signálu satelitom, prenos signálu satelitom, spravodajské služby.

41 - Výroba a tvorba televíznych programov, výroba a tvorba televíznych programov o novinách zo sveta vedy, techniky, ekonomiky, výroba a tvorba televíznych programov s informáciami o najnovšom dianí doma a vo svete, o nových technológiách a mobilnej komunikácie, s informáciami a zaujímavosťami o novinách z oblastí softvérov a internetu, výroba audiovizuálnych programov, výroba nemoderovaných a moderovaných programov z domova a zo sveta, informácií o novinkách v oblasti kultúry, zábavy,

športu a vzdelávania, kinematografie, výroba nemoderovaných a moderovaných publicistických, spravodajských a zábavných programov, výroba videofilmov, organizovanie zábavných, kultúrnych, športových a vzdelávacích podujatí, organizovanie vedomostných alebo zábavných súťaží, požičiavanie filmových premiatáčiek a príslušenstva, služby filmových a nahrávacích štúdií, zverejňovanie textov okrem reklamných, vydávanie textov s výnimkou reklamných alebo náborových, prenájom audionahrávok, požičiavanie filmov, filmová tvorba, vydávanie kníh, časopisov, novin a iných periodických publikácií, výchovno-zábavné klubové služby, organizovanie a vedenie kolokvií, organizovanie a vedenie konferencií, organizovanie a vedenie kongresov, informácie o výchove a vzdelávaní, informácie o možnostiach rozptýlenia, informácie o možnostiach zábavy, organizovanie kultúrnych alebo vzdelávacích výstav, služby klubov zdravia, služby a zábava poskytované v prázdninových táboroch, organizovanie lotérií, organizovanie živých vystúpení, živé predstavenia, plánovanie a organizovanie večierkov, služby nahrávacích štúdií, prenájom videopások, organizovanie a vedenie seminárov, organizovanie a vedenie sympózií, tvorba videofilmov, strihanie videopások, usporadúvanie a prevádzkovanie nekomerčných výstav, informácie o móde, reportérske služby, poradenské služby týkajúce sa uvedených služieb.

(540)



- (591) čierna, modrá, biela, zelená, bledomodrá
 (731) C. E. N., s. r. o., Župné námestie 3, 811 03 Bratislava, SK;
 (740) Holoubková Mária, Ing., Bratislava, SK;

(210) 5058-2005

- (220) 20.1.2005
 (310) 78/454, 524
 (320) 21.7.2004
 (330) US

8 (511) 5

- (511) 5 - Farmaceutické prípravky všetkých druhov a dermatologické výrobky.

(540)



- (731) Valeant Pharmaceuticals International, 3300 Highland Avenue, Costa Mesa, California 92626, US;
 (740) Čechvalová Dagmar, Bratislava, SK;

(210) 5059-2005

- (220) 20.1.2005
 (310) 78/454, 481
 (320) 21.7.2004
 (330) US

8 (511) 42

- (511) 42 - Výskumná a vývojová činnosť v oblasti liečiv.

(540)



- (731) Valeant Pharmaceuticals International, 3300 Highland Avenue, Costa Mesa, California 92626, US;
 (740) Čechvalová Dagmar, Bratislava, SK;

(210) 5060-2005

- (220) 20.1.2005

8 (511) 11

- (511) 11 - Klimatizačné zariadenia, chladničky, mikrovlnné rúry.

(540)

ART COOL

- (731) LG Electronics Inc., 20, Yoido-dong, Yongsongpo-gu, Seoul, KR;
 (740) Čechvalová Dagmar, Bratislava, SK;

(210) 5061-2005

- (220) 20.1.2005

8 (511) 5

- (511) 5 - Farmaceutické a veterinárne prípravky, zdravotnícke prípravky na lekárske účely, dietetické látky upravené na lekárske účely, potrava pre dojčatá, náplasti, obvazový materiál, materiály na plombovanie zubov, dentálne vosky, dezinfekčné prípravky, prípravky na ničenie škodcov, fungicídy, herbicídy.

(540) LACTUSTAD

- (731) STADA Arzneimittel AG, Stadastrasse 2-18, 61118 Bad Vilbel, DE;
 (740) PATENTSERVIS BRATISLAVA, a. s., Bratislava, SK;

(210) 5062-2005

- (220) 20.1.2005

8 (511) 18, 25, 35

- (511) 18 - Aktovky, kufríky, batohy, cestovné kufre, cestovné tašky, dáždniky, diplomatické kufríky, kabelky, kľúčenky (kožená galantéria), kožené alebo kožou potiahnuté škatule, kufríky na toaletné potreby, nákupné tašky, peňaženky, puzdrá a obaly na doklady, puzdrá na navštívenky, kožené vrecká, kožené puzdrá na drobné predmety.
 25 - Odevy, najmä bielizeň, bielizeň pohlcujúca pot, bielizeň zabraňujúca poteniu, body, krátke, jazdecké alebo spodné nohavice, pánske spodky, župany, pyžamá, ponožky, cyklistické oblečenie,

kombinézy, plážové oblečenie, športové bundy, plavky, konfekcia, vrchné ošatenie, kabáty, zvrchníky, krátke kabátiky, krátke kabáty s kapucňou, kapucne, bundy, kostýmy, šaty, obleky, saká, vesty, košele, nohavice, sukne, pulóvre, pletené svetre, tielka, tričká, obuv, najmä espadrily, futbalová obuv, papuče, plážová obuv, šnurovacie topánky, športová obuv, topánky, celé topánky, sandále, pokrývky hlavy, čelenky, čiapky, priliehavé čiapky, šilty na pokrývky hlavy, baretky, šály, šatky, vlnené šály, opasky, rukavice, palčiaky, potníky, vrecká na odevy.
35 - Maloobchodné služby v oblasti odevov, obuvi a výrobkov z kože.

(540)



(731) ALFA LOGISTIC, s. r. o., Štúrova 2, 955 01 Topoľčany, SK;
(740) Brichtová Tatiana, JUDr., Bratislava, SK;

(210) 5138-2005

(220) 4.2.2005

8 (511) 39

(511) 39 - Taxislužba.

(540)



(591) modrá, zelená, čierna, žltá, červená, bledomodrá
(731) Csonková Lívia, Seberínho 17, 821 03 Bratislava, SK;

(210) 5139-2005

(220) 4.2.2005

8 (511) 39

(511) 39 - Taxislužba.

(540)



(591) modrá, zelená, čierna, žltá, červená, bledomodrá
(731) Csonková Lívia, Seberínho 17, 821 03 Bratislava, SK;

(210) 5140-2005

(220) 7.2.2005

8 (511) 36

(511) 36 - Pôžičky (financovanie).

(540) **Rok za milión. Hrajte s Providentom.**

(731) Provident Financial, s. r. o., Grösslingova 7, 811 09 Bratislava, SK;

(740) Böhm Allan, JUDr., Bratislava, SK;

(210) 5141-2005

(220) 7.2.2005

8 (511) 36

(511) 36 - Pôžičky (financovanie).

(540)



(591) červená, modrá, biela

(731) Provident Financial, s. r. o., Grösslingova 7, 811 09 Bratislava, SK;

(740) Böhm Allan, JUDr., Bratislava, SK;

(210) 5143-2005

(220) 7.2.2005

8 (511) 12

(511) 12 - Pozemné motorové vozidlá.

(540) **BLS**

(731) General Motors Corporation, 300 Renaissance Center, Detroit, Michigan 48265-3000, US;

(740) Guniš Jaroslav, Mgr., Bratislava, SK;

(210) 5144-2005

(220) 7.2.2005

8 (511) 12

(511) 12 - Motorové terénne vozidlá.

(540) **BLC**

(731) General Motors Corporation, 300 Renaissance Center, Detroit, Michigan 48265-3000, US;

(740) Juran Svetozár, JUDr., Bratislava, SK;

(210) 5145-2005

(220) 7.2.2005

8 (511) 12

(511) 12 - Motorové terénne vozidlá.

(540) **BRX**

(731) General Motors Corporation, 300 Renaissance Center, Detroit, Michigan 48265-3000, US;

(740) Juran Svetozár, JUDr., Bratislava, SK;

(210) 5147-2005

(220) 8.2.2005

8 (511) 5, 29, 30

(511) 5 - Prípravky a prostriedky liečebnej a profylaktickej kozmetiky na ošetrovanie pokožky a vlasov, najmä vo forme tabliet, dražé, kapsúl masť, krémov, gélov, olejov, pien, tekutých suspenzií, emulzií alebo koloidných roztokov, vodičiek, zášypov a práškových zmesí, roztokov, medicínskych čajových zmesí, vitamínových prípravkov a pod., farmaceutické a veterinárne výrobky, potraviny pre zvláštnu výživu na lekárske účely, liečivá, doplnok výživy, bylinné doplnky, diétne doplnky, diétne doplnky stravy, doplnky stravy, všetko na liečebné účely, vitamínové doplnky, minerálne doplnky, vitamínové a minerálne doplnky, hygienické výrobky na liečebné účely, potraviny pre dojčatá a batoláta, diabetické prípravky na liečebné účely, diétne potraviny upravené na lekárske účely, doplnky výživové na lekárske účely.

29 - Doplnky výživové na účely nie lekárske, bylinné doplnky stravy, diétne doplnky, diétne doplnky stravy, potraviny živočíšneho pôvodu, mäso, ryby, hydina a zverina, mäsové výťažky, ovocie a zelenina konzervované, sušené a zavárané, želé, džemy, vajcia, mlieko a mliečne výrobky, oleje a tuky jedlé, a to všetko patriace do tejto triedy.

30 - Výživové doplnky a potraviny pre zvláštnu výživu (nie na lekárske účely) obsahujúce látky rastlinného pôvodu patriace do tejto triedy.

(540) Menofit

(731) Simply You, s. r. o., Skřivánčí pole 918, 749 01 Vítkov, CZ;

(740) Michalková Marta, JUDr., Bratislava, SK;

(210) 5148-2005

(220) 8.2.2005

8 (511) 5, 29, 30

(511) 5 - Přípravky a prostriedky liečebnej a profylaktickej kozmetiky na ošetrovanie pokožky a vlasov, najmä vo forme tabliet, dražé, kapsúl masť, krémov, gélov, olejov, pien, tekutých suspenzií, emulzií alebo koloidných roztokov, vodičiek, zášypov a práškových zmesí, roztokov, medicínskych čajových zmesí, vitamínových prípravkov a pod., farmaceutické a veterinárne výrobky, potraviny pre zvláštnu výživu na lekárske účely, liečivá, doplnok výživy, bylinné doplnky, diétne doplnky, diétne doplnky stravy, doplnky stravy, všetko na liečebné účely, vitamínové doplnky, minerálne doplnky, vitamínové a minerálne doplnky, hygienické výrobky na liečebné účely, potraviny pre dojčatá a batolátá, diabetické prípravky na liečebné účely, diétne potraviny upravené na lekárske účely, doplnky výživové na lekárske účely.

29 - Doplnky výživové na účely nie lekárske, bylinné doplnky stravy, diétne doplnky, diétne doplnky stravy, potraviny živočíšneho pôvodu, mäso, ryby, hydina a zverina, mäsové výťažky, ovocie a zelenina konzervované, sušené a zavárané, želé, džemy, vajcia, mlieko a mliečne výrobky, oleje a tuky jedlé, a to všetko patriace do tejto triedy.

30 - Výživové doplnky a potraviny pre zvláštnu výživu (nie na lekárske účely) obsahujúce látky rastlinného pôvodu patriace do tejto triedy.

(540) Stimulin

(731) Simply You, s. r. o., Skřivánčí pole 918, 749 01 Vítkov, CZ;

(740) Michalková Marta, JUDr., Bratislava, SK;

(210) 5149-2005

(220) 8.2.2005

8 (511) 12

(511) 12 - Osobné automobily, nákladné automobily, autobusy, mikrobuses, automobily s pohonom na všetky štyri kolesá, dodávkové vozidlá, malé dodávkové automobily.

(540)



(591) červená, biela

(731) Kia Motors Corporation, 231, Yangjae-dong, Seocho-gu, Seoul, KR;

(740) ROTT, RŮŽIČKA & GUTTMANN, v. o. s., Bratislava, SK;

(210) 5150-2005

(220) 8.2.2005

8 (511) 30

(511) 30 - Cereálne tyčinky s ovocným želé.

(540)



(591) malinová, červená, hnedá, biela, zelená, olivovo zelená

(731) TEKMAR SLOVENSKO, s. r. o., Jakuba Haška 1, 949 01 Nitra, SK;

(740) Čechvalová Dagmar, Bratislava, SK;

(210) 5151-2005

(220) 8.2.2005

8 (511) 30

(511) 30 - Cereálne tyčinky s ovocným želé.

(540)



(591) pomarančová, červená, hnedá, biela, zelená, žltá, olivovo zelená

(731) TEKMAR SLOVENSKO, s. r. o., Jakuba Haška 1, 949 01 Nitra, SK;

(740) Čechvalová Dagmar, Bratislava, SK;

(210) 5152-2005

(220) 8.2.2005

8 (511) 30

(511) 30 - Cereálne tyčinky s ovocným želé.

(540)



(591) žltá, zelená, hnedá, biela, oranžová, červená, krémová, olivovo zelená

(731) TEKMAR SLOVENSKO, s. r. o., Jakuba Haška 1, 949 01 Nitra, SK;

(740) Čechvalová Dagmar, Bratislava, SK;

(210) 5156-2005

(220) 9.2.2005

8 (511) 25

(511) 25 - Odevy, obuv, klobučnícky tovar.

(540) **POPCORN JEANS**

(731) CORELLI Limited, s. r. o., Obchodní 110, komerční zóna Průhonice - Čestlice, 251 01 Říčany u Prahy, CZ;

(740) ROTT, RŮŽIČKA & GUTTMANN, v. o. s., Bratislava, SK;

(210) 5751-2005

(220) 1.6.2005

8 (511) 9, 35, 37, 41, 42

(511) 9 - Počítačové súčasti a programy, počítačový softvér, počítačové programy stiahnuté s telekomunikačnej siete, magnetické a optické nosiče údajov, CD a DVD disky, nosiče zvukových záznamov a zvukovo-obrazových záznamov, informačné produkty na magnetických a optických nosičoch, elektronické informačné katalógy nahrané na nosičoch alebo stiahnutelné z počítačovej siete, počítače, periférne zariadenia k počítačom, zariadenia a prístroje na prenos, záznam alebo reprodukciu zvuku, obrazu alebo dát.

35 - Reklama, reklamné činnosti, on-line reklama na počítačovej komunikačnej sieti, poradenstvo v obchodnej činnosti, predovšetkým poradenstvo v obchodnej činnosti stavebných firiem, obchodné alebo podnikateľské informácie, podnikateľské poradenstvo, predovšetkým vo vzťahu k stavebníctvu, prieskum trhu, marketingové štúdie, poradenstvo a pomoc pri riadení obchodných aktivít, vydávanie reklamných materiálov, organizovanie komerčných alebo reklamných výstav a veľtrhov, prenájom kancelárskych strojov a zariadení, vedenie kartoték v počítači, vedenie účtovných kníh, zbieranie a zoraďovanie údajov v počítačových databázach, vyhľadávanie informácií v počítačových súboroch, sprostredkovanie uvedených služieb, maloobchodné služby s uvedeným tovarom a so stavebným materiálom, sprostredkovanie nákupu a predaja tovarov.

37 - Stavebné informácie, zber a analýzy stavebných informácií, informácie o údržbe a opravách, odborné poradenstvo v stavebníctve, stavebné činnosti, stavebníctvo, dozor nad stavbami, kontrola stavebných činností, montážne služby, opravy a údržba, prenájom stavebných strojov, zariadení a čistiacich strojov, sprostredkovanie uvedených služieb, zaobstaranie a sprostredkovanie stavebných prác pre tretie osoby.

41 - Vzdelávanie, školenia, výcvik, predovšetkým vzdelávanie, školenia a výcvik v oblasti stavebníctva, organizovanie a vedenie kongresov, konferencií, kurzov, seminárov, sympózií, kolokvií, organizovanie súťaží kvality, vydávanie kníh, časopisov, periodík, vydávanie textov s výnimkou reklamných alebo náborových, on-line vydávanie kníh a časopisov v elektronickej forme, informácie o vzdelávaní a možnostiach zábavy, služby nahrávacích štúdií, nahrávanie a rozmnožovanie videopások, zvukových a zvukovo-obrazových

záznamov, požíčovanie videopások, zvukových a zvukovo-obrazových záznamov, výroba rozhlasových alebo televíznych programov, zábava, sprostredkovanie uvedených služieb.

42 - Poradenstvo v oblasti počítačového hardvéru a softvéru, spravovanie autorských práv, počítačové programovanie, tvorba softvéru, expertízy (inžinierske práce), urbanistické plánovanie, štúdie technických projektov, projektová činnosť, návrh počítačových systémov, zhotovovanie kópií počítačových programov, servis a aktualizovanie počítačových programov, inštalácia počítačových programov, prenájom počítačov a počítačového softvéru, vytváranie a udržiavanie počítačových stránok pre zákazníkov, grafický a priemyselný dizajn, hostovanie na počítačových stránkach, prevod a konverzia údajov a dokumentov z fyzických médií na elektronické média, sprostredkovanie uvedených služieb.

(540)



(731) April corporate a.s., Lubinská 4, 811 03 Bratislava, SK;

(740) Porubčan Róbert, Ing., Ivanka pri Dunaji, SK;

(210) 5851-2005

(220) 1.7.2005

8 (511) 34

(511) 34 - Tabak, tabakové náhradky, cigarety, cigary, krátke cigary, cigarety obsahujúce cigaretové náhradky s výnimkou cigariet na lekárske účely, byliny na fajčenie patriace do tejto triedy, šnupavý tabak, žuvací tabak, cigaretové filtre, cigaretový papier, zväzky cigaretových papierikov, papier do fajok, cigaretové dutinky, cigaretové násadky s výnimkou násadiet z drahých kovov, cigaretové náustky, hroty na špičky na cigary a cigarety, strojčeky na krútenie cigariet, čističe na fajky, fajčiarske súpravy, fajky, stojany na fajky, popolníky s výnimkou popolníkov z drahých kovov, odrezávače na cigaretové špičky, vrecúška na tabak, kazety na cigary a cigarety s výnimkou kaziet z drahých kovov, tabatierky s výnimkou tabatierok z drahých kovov, kresadlá, zápalky, zápalkové škatuľky, držiaky na zápalky s výnimkou držiakov z drahých kovov, zapalovače pre fajčiarov, náplne do zapalovačov.

(540)



(731) FANT, s. r. o., Silvánová 2/A, 902 01 Pezinok, SK;

(740) Litváková Edita, Ing., Bratislava, SK;

(210) 5873-2005

(220) 19.7.2005

8 (511) 3, 5, 10, 16

(511) 3 - Tampóny, kozmetické tampóny napustené pleťovým tonikom, obrúsky napustené pleťovými vodami, brúsne prípravky, prípravky na čistenie za sucha, čistiace prípravky, depilačné prípravky, kozmetické prípravky, čistiace mlieko na kozmetické účely, kozmetické prípravky na starostlivosť o pleť, kozmetické potreby, vata na kozmetické účely, vatové tyčinky na kozmetické účely.

5 - Absorpčné tampóny, chemické antikoncepčné prípravky, antiseptické prípravky, dezinfekčné prípravky, dámske vložky, hygienické nohavičky, hygienické vložky, hygienické vložky pre inkontinentných pacientov, absorpčné nohavičky pre inkontinentných pacientov, menštruačné nohavičky, menštruačné tampóny, menštruačné vložky, zdravotné nohavičky, hygienické obrúsky, obvazový materiál, potrava pre dojčatá, hojivé špongie, tampóny napustené farmaceutickými vodičkami, chemické prípravky na určenie ťarchavosti, vankúšiky na dojčenie, vata na lekárske účely.

10 - Kondómy, prezervatívy, nechemické antikoncepčné prípravky, pesary, cumlíky pre dojčatá, detské fľaše, pomôcky na dojčenie, rúška pre nemocničný personál.

16 - Jednorazové netextilné plienky, jednorazové detské plienky z papiera alebo buničiny alebo celulózy, papierové vreckovky, papierové utierky, vrecká z papiera alebo plastických materiálov, papierové obrúsky, papierové obrúsky na odstraňovanie šminiek, papierový tovar, drevitý papier, papierové filtre na kávu, maliarske štetce, navlhčovacie hubky ako kancelárske pomôcky, obrúsky ako papierové prestieranie, papierové obrusy, pijavý papier, papierové podbradníky, pútače z papiera alebo lepenky, papierové ručníky, papierové servítky, stolové prestieranie z papiera, toaletný papier.

(540) CAREX

(731) CAREX SLOVAKIA, s. r. o., Trenčianska 17, 915 01 Nové Mesto nad Váhom, SK;

(740) Porubčan Róbert, Ing., Ivanka pri Dunaji, SK;

(210) 5874-2005

(220) 19.7.2005

8 (511) 35, 36, 42

(511) 35 - Poradenstvo pri zakladaní, reštrukturalizácii, revitalizácii, zlučovaní, rozdeľovaní, predaji alebo likvidácii podnikov a spoločností, analýzy nákladov, príprava a vyhotovenie daňových priznaní, konzultácie a riadenie týkajúce sa fúzie podnikov, zakladania, prepájania, rozdeľovania a akvizície podnikov, príprava podnikových správ, príprava a vypracovávanie podnikových informačných memoránd, počítačové on-line vyhľadávanie a sprostredkovanie obchodu týkajúce sa fúzií, akvizícií, prepájania, zlučovania, reštrukturalizácie, revitalizácie podnikov, vyhľadávanie a sprostredkovanie obchodných partnerov pre podniky a spoločnosti, zakladanie obchodných alebo priemyselných podnikov a spoločností, dražby, hospodárske a ekonomické predpovede, obchodné alebo podnikateľské informácie, komerčné informačné kancelárie, pomoc pri riadení komerčných a priemyselných podnikov, marketingové štúdie,

poradenstvo v obchodnej činnosti, obchodný alebo podnikateľský prieskum, obchodný manažment a podnikové poradenstvo, vypracovanie posudkov o podniku, expertízy o efektívnosti a výnosnosti podnikov, oceňovanie obchodných podnikov, oceňovanie a odhady v oblasti podnikania, prieskum trhu, poradenské služby v oblasti obchodného alebo podnikateľského riadenia, účtovníctvo, vedenie účtovných kníh, revízia účtov, audítorské služby týkajúce sa účtovníctva, obchodné plánovanie, ekonomické expertízy a štúdie, reklama, on-line reklama na počítačovej komunikačnej sieti, zbieranie a zoraďovanie údajov do počítačových databáz, vyhľadávanie informácií v počítačových súboroch pre zákazníkov, vedenie kartoték v počítači, nábor zamestnancov, personálne poradenstvo, organizovanie komerčných alebo reklamných výstav a veľtrhov, podpora predaja pre tretie osoby, sprostredkovanie uvedených služieb, poskytovanie a sprostredkovanie uvedených služieb prostredníctvom komunikačných médií, elektronickej pošty, počítačových sietí a internetu.

36 - Finančné analýzy, finančné analýzy podnikov a komerčných spoločností, finančné informácie, finančné odhady a oceňovanie, finančné poradenstvo, finančné riadenie, finančné konzultačné služby, likvidácia podnikov (finančná služba), sprostredkovanie nehnuteľností, realitné kancelárie, oceňovanie a odhady nehnuteľností, prenájom a správa nehnuteľností, daňové poradenstvo, daňové oceňovanie a odhady, správcovstvo, audítorské služby týkajúce sa daní, audítorské služby týkajúce sa realitných a finančných činností, služby faktoringové, forfaitingové, franchisingové, služby v oblasti kapitálového financovania, služby v oblasti financovania podnikov a projektov, finančné služby spojené s fúziami, prepojovaním, zlučovaním, rozdeľovaním, reštrukturalizáciou, revitalizáciou, zakladaním alebo predajom podnikov, vyhľadávanie finančných zdrojov, reštrukturalizácia a iné podnikateľské finančné aktivity ako sú fúzie, akvizície, vyhľadávanie a sprostredkovanie investorov pre investície do podnikov a spoločností, finančné oceňovanie podnikov, finančné oceňovanie hodnoty komerčných spoločností, finančné oceňovanie podnikových súpisov, aktív, vybavení, nehnuteľností, duševného vlastníctva a ľudského kapitálu, bankovníctvo, služby v oblasti finančnictva, garancie, záruky, kaucie, kapitálové investície, konzultačné služby v oblasti poisťovníctva, kapitálové fondy na zisťné alebo dobročinné účely, sprostredkovanie uvedených služieb, poskytovanie a sprostredkovanie uvedených služieb prostredníctvom komunikačných médií, elektronickej pošty, počítačových sietí a internetu.

42 - Služby komerčných právnikov, právne služby pri zakladaní, riadení, reštrukturalizácii, revitalizácii, fúzii, akvizícii, predaji alebo likvidácii podniku, poskytovanie právnych služieb v oblasti zlučovania, spájania, kúpy a rozdeľovania spoločností, služby arbitráže, právne služby v oblasti obchodných sporov, hosťovanie na počítačových webových stránkach, inštalácia a aktualizovanie počítačových programov, prenájom počítačového softvéru, vytváranie a udržiavanie počítačových webových stránok pre zákazníkov, počítačové služby pri poskytovaní počítačového prístupového

ho času v oblasti podnikateľských konzultácií, sprostredkovanie uvedených služieb, poskytovanie a sprostredkovanie uvedených služieb prostredníctvom komunikačných médií, elektronickej pošty, počítačových sietí a internetu.

(540)

 **Deer & Stratton**

(731) Deer & Stratton, s. r. o., Ružová dolina 6, 821 08 Bratislava, SK;

(740) Porubčan Róbert, Ing., Ivanka pri Dunaji, SK;

(210) 5875-2005

(220) 19.7.2005

8 (511) 35, 36, 42

(511) 35 - Poradenstvo pri zakladaní, reštrukturalizácii, revitalizácii, zlučovani, rozdeľovaní, predaji alebo likvidácii podnikov a spoločností, analýzy nákladov, príprava a vyhotovenie daňových priznaní, konzultácie a riadenie týkajúce sa fúzie podnikov, zakladania, prepájania, rozdeľovania a akvizície podnikov, príprava podnikových správ, príprava a vypracovávanie podnikových informačných memoránd, počítačové on-line vyhľadávanie a sprostredkovanie obchodu týkajúce sa fúzií, akvizícií, prepájania, zlučovania, reštrukturalizácie, revitalizácie podnikov, vyhľadávanie a sprostredkovanie obchodných partnerov pre podniky a spoločnosti, zakladanie obchodných alebo priemyselných podnikov a spoločností, dražby, hospodárske a ekonomické predpovede, obchodné alebo podnikateľské informácie, komerčné informačné kancelárie, pomoc pri riadení komerčných a priemyselných podnikov, marketingové štúdie, poradenstvo v obchodnej činnosti, obchodný alebo podnikateľský prieskum, obchodný manažment a podnikové poradenstvo, vypracovanie posudkov o podniku, expertízy o efektívnosti a výnosnosti podnikov, oceňovanie obchodných podnikov, oceňovanie a odhady v oblasti podnikania, prieskum trhu, poradenské služby v oblasti obchodného alebo podnikateľského riadenia, účtovníctvo, vedenie účtovných kníh, revízia účtov, audítorské služby týkajúce sa účtovníctva, obchodné plánovanie, ekonomické expertízy a štúdie, reklama, on-line reklama na počítačovej komunikačnej sieti, zbieranie a zoraďovanie údajov do počítačových databáz, vyhľadávanie informácií v počítačových súboroch pre zákazníkov, vedenie kartoték v počítači, nábor zamestnancov, personálne poradenstvo, organizovanie komerčných alebo reklamných výstav a veľtrhov, podpora predaja pre tretie osoby, sprostredkovanie uvedených služieb, poskytovanie a sprostredkovanie uvedených služieb prostredníctvom komunikačných médií, elektronickej pošty, počítačových sietí a internetu.

36 - Finančné analýzy, finančné analýzy podnikov a komerčných spoločností, finančné informácie, finančné odhady a oceňovanie, finančné poradenstvo, finančné riadenie, finančné konzultačné služby, likvidácia podnikov (finančná služba), sprostredkovanie nehnuteľností, realitné

kancelárie, oceňovanie a odhady nehnuteľností, prenájom a správa nehnuteľností, daňové poradenstvo, daňové oceňovanie a odhady, správcovstvo, audítorské služby týkajúce sa daní, audítorské služby týkajúce sa realitných a finančných činností, služby faktoringové, forfaitingové, franchisingové, služby v oblasti kapitálového financovania, služby v oblasti financovania podnikov a projektov, finančné služby spojené s fúziami, prepojovaním, zlučováním, rozdeľovaním, reštrukturalizáciou, revitalizáciou, zakladaním alebo predajom podnikov, vyhľadávanie finančných zdrojov, reštrukturalizácia a iné podnikateľské finančné aktivity ako sú fúzie, akvizície, vyhľadávanie a sprostredkovanie investorov pre investície do podnikov a spoločností, finančné oceňovanie podnikov, finančné oceňovanie hodnoty komerčných spoločností, finančné oceňovanie podnikových súpisov, aktív, vybavení, nehnuteľností, duševného vlastníctva a ľudského kapitálu, bankovníctvo, služby v oblasti finančnictva, garancie, záruky, kaucie, kapitálové investície, konzultačné služby v oblasti poisťovníctva, kapitálové fondy na zisťné alebo dobročinné účely, sprostredkovanie uvedených služieb, poskytovanie a sprostredkovanie uvedených služieb prostredníctvom komunikačných médií, elektronickej pošty, počítačových sietí a internetu.

42 - Služby komerčných právnikov, právne služby pri zakladaní, riadení, reštrukturalizácii, revitalizácii, fúzii, akvizícií, predaji alebo likvidácii podniku, poskytovanie právnych služieb v oblasti zlučovania, spájania, kúpy a rozdeľovania spoločnosti, služby arbitráže, právne služby v oblasti obchodných sporov, hosťovanie na počítačových webových stránkach, inštalácia a aktualizovanie počítačových programov, prenájom počítačového softvéru, vytváranie a udržiavanie počítačových webových stránok pre zákazníkov, počítačové služby pri poskytovaní počítačového prístupového času v oblasti podnikateľských konzultácií, sprostredkovanie uvedených služieb, poskytovanie a sprostredkovanie uvedených služieb prostredníctvom komunikačných médií, elektronickej pošty, počítačových sietí a internetu.

(540) **Deer & Stratton**

(731) Deer & Stratton, s. r. o., Ružová dolina 6, 821 08 Bratislava, SK;

(740) Porubčan Róbert, Ing., Ivanka pri Dunaji, SK;

(210) 5904-2005

(220) 29.7.2005

8 (511) 5

(511) 5 - Farmaceutické prípravky.

(540)

OCUflash

(731) UNIMED PHARMA, spol. s r. o., Oriškova 11, 821 05 Bratislava, SK;

(740) Dolanská Elena, RNDr., Bratislava, SK;

Zverejnené prihlášky ochranných znáмок vzniknuté premenou prihlášok ochranných znáмок spoločenstva

„Účinky prihlášok ochranných znáмок a zapísaných ochranných znáмок vzniknutých premenou prihlášok ochranných znáмок spoločenstva a ochranných znáмок spoločenstva s dátumom podania, priority a seniority pred dňom prístupu Slovenskej republiky k EÚ nastávajú na území SR dňom 1. 5. 2004.“

(210)

1056-2005
1057-2005
1068-2005

(210) 1056-2005

(220) 17.6.1996

8 (511) 16, 35, 36

(511) 16 - Tlačoviny.

35 - Služby obchodného manažmentu, prevádzkové obchodné služby, investičné poradenstvo, konzultácie k manažmentu, distribúcia reklamných materiálov a vzoriek.

36 - Služby kapitálového manažmentu, finančné a investičné služby, informačné a poradenské služby patriace do tejto triedy.

(540)



(641) 000292839, 17.6.1996

(731) THE DREYFUS CORPORATION, 200 Park Avenue, 101 66 New York, US;

(210) 1068-2005

(220) 17.6.1996

8 (511) 16, 35, 36

(511) 16 - Tlačoviny.

35 - Služby obchodného manažmentu, prevádzkové obchodné služby, investičné poradenstvo, konzultácie k manažmentu, distribúcia reklamných materiálov a vzoriek.

36 - Služby kapitálového manažmentu, finančné a investičné služby, informačné a poradenské služby patriace do tejto triedy.

(540)



(641) 000292912, 17.6.1996

(731) THE DREYFUS CORPORATION, 200 Park Avenue, 101 66 New York, US;

(210) 1057-2005

(220) 17.6.1996

8 (511) 16, 35, 36

(511) 16 - Tlačoviny.

35 - Služby obchodného manažmentu, prevádzkové obchodné služby, investičné poradenstvo, konzultácie k manažmentu, distribúcia reklamných materiálov a vzoriek.

36 - Služby kapitálového manažmentu, finančné a investičné služby, informačné a poradenské služby patriace do tejto triedy.

(540) DREYFUS

(641) 000292854, 17.6.1996

(731) THE DREYFUS CORPORATION, 200 Park Avenue, 101 66 New York, US;

Zapísané ochranné známky bez zmeny

(210)	(111)	(210)	(111)	(210)	(111)	(210)	(111)
606-2000	210257	260-2004	210101	629-2004	210145	1012-2004	210172
1234-2001	210258	261-2004	210102	633-2004	210146	1013-2004	210173
571-2002	210069	262-2004	210103	634-2004	210147	1014-2004	210174
2553-2002	210070	263-2004	210104	636-2004	210148	1015-2004	210175
2554-2002	210071	264-2004	210105	637-2004	210149	1016-2004	210176
3005-2002	210259	267-2004	210106	638-2004	210150	1032-2004	210346
305-2003	210072	268-2004	210107	639-2004	210151	1039-2004	210177
306-2003	210073	269-2004	210108	640-2004	210310	1046-2004	210178
560-2003	210074	270-2004	210109	659-2004	210152	1047-2004	210179
1202-2003	210075	271-2004	210110	660-2004	210153	1119-2004	210180
1221-2003	210076	272-2004	210111	675-2004	210154	1135-2004	210181
1527-2003	210077	275-2004	210290	695-2004	210155	1136-2004	210347
1735-2003	210078	276-2004	210291	714-2004	210156	1137-2004	210348
2070-2003	210261	277-2004	210112	719-2004	210157	1138-2004	210182
2087-2003	210262	278-2004	210113	729-2004	210311	1139-2004	210183
2174-2003	210263	279-2004	210114	758-2004	210312	1140-2004	210184
2184-2003	210264	281-2004	210115	802-2004	210158	1149-2004	210185
2217-2003	210079	282-2004	210116	803-2004	210159	1150-2004	210186
2310-2003	210080	284-2004	210292	805-2004	210160	1159-2004	210349
2552-2003	210265	285-2004	210293	807-2004	210161	1160-2004	210350
2582-2003	210266	287-2004	210294	814-2004	210162	1162-2004	210187
2583-2003	210267	288-2004	210295	815-2004	210163	1166-2004	210188
2599-2003	210268	289-2004	210117	816-2004	210313	1186-2004	210189
2706-2003	210081	290-2004	210118	817-2004	210314	1210-2004	210190
2707-2003	210269	291-2004	210296	818-2004	210315	1229-2004	210351
2894-2003	210271	316-2004	210297	819-2004	210316	1235-2004	210191
2936-2003	210272	317-2004	210298	831-2004	210317	1240-2004	210192
2937-2003	210273	318-2004	210299	832-2004	210318	1241-2004	210352
3115-2003	210082	337-2004	210300	833-2004	210319	1242-2004	210193
3123-2003	210274	346-2004	210119	834-2004	210320	1245-2004	210353
3190-2003	210275	348-2004	210120	835-2004	210321	1247-2004	210194
3191-2003	210276	349-2004	210121	836-2004	210322	1248-2004	210195
3317-2003	210277	350-2004	210122	837-2004	210323	1249-2004	210196
3351-2003	210083	403-2004	210123	838-2004	210324	1276-2004	210197
3399-2003	210278	405-2004	210124	839-2004	210325	1279-2004	210198
3452-2003	210084	432-2004	210301	842-2004	210326	1280-2004	210199
3512-2003	210279	433-2004	210125	843-2004	210327	1281-2004	210200
3526-2003	210280	434-2004	210126	846-2004	210328	1282-2004	210201
3527-2003	210281	437-2004	210127	869-2004	210329	1284-2004	210354
3585-2003	210085	438-2004	210128	890-2004	210330	1289-2004	210202
3605-2003	210086	439-2004	210129	925-2004	210164	1290-2004	210203
3643-2003	210087	440-2004	210130	926-2004	210165	1296-2004	210204
3645-2003	210088	441-2004	210131	929-2004	210331	1299-2004	210205
3661-2003	210282	442-2004	210132	930-2004	210332	1302-2004	210206
3662-2003	210089	459-2004	210133	932-2004	210333	1303-2004	210355
3671-2003	210283	460-2004	210134	934-2004	210334	1304-2004	210356
3672-2003	210284	543-2004	210302	947-2004	210166	1305-2004	210357
3700-2003	210285	544-2004	210303	954-2004	210335	1306-2004	210358
3765-2003	210090	545-2004	210304	955-2004	210336	1309-2004	210359
3766-2003	210091	551-2004	210305	956-2004	210337	1310-2004	210207
3797-2003	210092	575-2004	210135	958-2004	210338	1311-2004	210208
3812-2003	210093	588-2004	210307	959-2004	210339	1312-2004	210209
38-2004	210094	590-2004	210136	967-2004	210340	1314-2004	210210
47-2004	210286	596-2004	210308	968-2004	210341	1315-2004	210211
94-2004	210095	597-2004	210309	969-2004	210342	1316-2004	210212
117-2004	210287	598-2004	210137	977-2004	210343	1326-2004	210213
122-2004	210096	602-2004	210138	978-2004	210344	1329-2004	210214
123-2004	210097	603-2004	210139	979-2004	210345	1331-2004	210215
174-2004	210288	604-2004	210140	1007-2004	210167	1332-2004	210216
182-2004	210098	607-2004	210141	1008-2004	210168	1333-2004	210217
207-2004	210099	608-2004	210142	1009-2004	210169	1334-2004	210360
255-2004	210289	627-2004	210143	1010-2004	210170	1335-2004	210361
259-2004	210100	628-2004	210144	1011-2004	210171	1336-2004	210362

(210)	(111)	(210)	(111)	(210)	(111)	(210)	(111)
1337-2004	210363	1434-2004	210390	1670-2004	210416	1983-2004	210440
1339-2004	210218	1442-2004	210391	1671-2004	210417	1984-2004	210441
1341-2004	210364	1443-2004	210392	1672-2004	210418	1986-2004	210442
1342-2004	210365	1457-2004	210393	1673-2004	210419	1988-2004	210444
1343-2004	210366	1458-2004	210394	1674-2004	210420	1989-2004	210445
1344-2004	210367	1459-2004	210395	1675-2004	210421	1990-2004	210446
1345-2004	210368	1464-2004	210396	1676-2004	210422	1991-2004	210447
1358-2004	210219	1500-2004	210229	1677-2004	210423	2168-2004	210448
1377-2004	210220	1501-2004	210230	1678-2004	210424	2172-2004	210449
1379-2004	210221	1502-2004	210231	1680-2004	210425	2173-2004	210450
1381-2004	210369	1504-2004	210397	1684-2004	210426	2249-2004	210451
1384-2004	210370	1505-2004	210232	1685-2004	210429	2494-2004	210453
1385-2004	210371	1506-2004	210233	1688-2004	210241	2734-2004	210454
1386-2004	210372	1507-2004	210234	1689-2004	210242	3556-2004	210050
1387-2004	210373	1509-2004	210235	1690-2004	210243	3602-2004	210455
1388-2004	210374	1510-2004	210236	1691-2004	210244	93-2005	210051
1389-2004	210375	1511-2004	210237	1692-2004	210245	94-2005	210052
1390-2004	210376	1512-2004	210238	1693-2004	210246	95-2005	210053
1392-2004	210377	1580-2004	210398	1694-2004	210247	165-2005	210427
1393-2004	210378	1581-2004	210239	1695-2004	210430	217-2005	210054
1397-2004	210379	1583-2004	210240	1697-2004	210431	220-2005	210055
1410-2004	210222	1584-2004	210399	1699-2004	210432	261-2005	210428
1411-2004	210223	1585-2004	210400	1700-2004	210433	305-2005	210056
1414-2004	210224	1586-2004	210401	1703-2004	210434	306-2005	210057
1415-2004	210380	1641-2004	210402	1780-2004	210248	307-2005	210058
1416-2004	210381	1643-2004	210403	1781-2004	210249	328-2005	210059
1417-2004	210225	1645-2004	210404	1803-2004	210250	329-2005	210060
1418-2004	210226	1646-2004	210405	1804-2004	210251	385-2005	210061
1419-2004	210227	1650-2004	210406	1805-2004	210252	5078-2005	210062
1420-2004	210228	1656-2004	210407	1806-2004	210253	5079-2005	210063
1421-2004	210382	1658-2004	210408	1807-2004	210254	5080-2005	210064
1422-2004	210383	1659-2004	210409	1813-2004	210255	5087-2005	210065
1424-2004	210384	1660-2004	210410	1816-2004	210256	5153-2005	210066
1426-2004	210385	1661-2004	210411	1817-2004	210435	5154-2005	210067
1428-2004	210386	1662-2004	210412	1827-2004	210436	5176-2005	210068
1429-2004	210387	1663-2004	210413	1828-2004	210437		
1430-2004	210388	1664-2004	210414	1969-2004	210438		
1431-2004	210389	1665-2004	210415	1972-2004	210439		

(111) 210050

(151) 7.7.2005
 (180) 14.12.2014
 (210) 3556-2004
 (220) 14.12.2004
 (442) 1.4.2005
 (732) Dipl. Ing. Alojz Kľučka United Bankers Group,
 Rozkvet 2045/93-63, 017 01 Považská Bystrica, SK;
 (740) Fajnorová Mária, Ing., Bratislava, SK;

(111) 210051

(151) 7.7.2005
 (180) 21.1.2015
 (210) 93-2005
 (220) 21.1.2005
 (442) 1.4.2005
 (732) best AUTOMAX, s. r. o., Mlynská 2707, 979 01
 Rimavská Sobota, SK;

(111) 210052

(151) 7.7.2005
 (180) 21.1.2015
 (210) 94-2005
 (220) 21.1.2005
 (442) 1.4.2005
 (732) best AUTOMAX, s. r. o., Mlynská 2707, 979 01
 Rimavská Sobota, SK;

(111) 210053

(151) 7.7.2005
 (180) 21.1.2015
 (210) 95-2005
 (220) 21.1.2005
 (442) 1.4.2005
 (732) best AUTOMAX, s. r. o., Mlynská 2707, 979 01
 Rimavská Sobota, SK;

(111) 210054

(151) 7.7.2005
 (180) 9.2.2015
 (210) 217-2005
 (220) 9.2.2005
 (442) 1.4.2005
 (732) Mondi Business Paper SCP, a. s., Bystrická cesta 13,
 034 17 Ružomberok, SK;
 (740) Žuffa Ladislav, Ing., Poprad, SK;

(111) 210055

(151) 7.7.2005
 (180) 10.2.2015
 (210) 220-2005
 (220) 10.2.2005
 (442) 1.4.2005
 (732) KLEMBER a SPOL, s. r. o., Nová osada 798,
 929 01 Dunajská Streda, SK;
 (740) Záthurecký Eugen, JUDr., Banská Bystrica, SK;

(111) 210056

(151) 7.7.2005
 (180) 21.2.2015
 (210) 305-2005
 (220) 21.2.2005
 (442) 1.4.2005
 (732) MATADOR, a. s., T. Vansovej 1054/45, 020 32
 Púchov, SK;
 (740) Mrenica Jaroslav, Ing., Púchov, SK;

(111) 210057

(151) 7.7.2005
 (180) 21.2.2015
 (210) 306-2005
 (220) 21.2.2005
 (442) 1.4.2005
 (732) MATADOR, a. s., T. Vansovej 1054/45, 020 32
 Púchov, SK;
 (740) Mrenica Jaroslav, Ing., Púchov, SK;

(111) 210058

(151) 7.7.2005
 (180) 21.2.2015
 (210) 307-2005
 (220) 21.2.2005
 (442) 1.4.2005
 (732) MATADOR, a. s., T. Vansovej 1054/45, 020 32
 Púchov, SK;
 (740) Mrenica Jaroslav, Ing., Púchov, SK;

(111) 210059

(151) 7.7.2005
 (180) 23.2.2015
 (210) 328-2005
 (220) 23.2.2005
 (442) 1.4.2005
 (732) MACRO COMPONENTS, s. r. o., Vysokoškola-
 kov 6, 010 01 Žilina, SK;

(111) 210060

(151) 7.7.2005
 (180) 23.2.2015
 (210) 329-2005
 (220) 23.2.2005
 (442) 1.4.2005
 (732) MACRO COMPONENTS, s. r. o., Vysokoškola-
 kov 6, 010 01 Žilina, SK;

(111) 210061

(151) 7.7.2005
 (180) 3.3.2015
 (210) 385-2005
 (220) 3.3.2005
 (442) 1.4.2005
 (732) František HRABAL, Vydavateľstvo RI-EL/CAD
 PRESS, Euda Zúbka 23/PP 5, 844 05 Bratislava,
 SK;

(111) 210062

(151) 7.7.2005
(180) 26.1.2015
(210) 5078-2005
(220) 26.1.2005
(442) 1.4.2005
(732) THE EDISON CONSULTING GROUP, spol. s r. o., Žilinská 7 - 9, 811 05 Bratislava, SK;

(111) 210063

(151) 7.7.2005
(180) 26.1.2015
(210) 5079-2005
(220) 26.1.2005
(442) 1.4.2005
(732) THE EDISON CONSULTING GROUP, spol. s r. o., Žilinská 7 - 9, 811 05 Bratislava, SK;

(111) 210064

(151) 7.7.2005
(180) 26.1.2015
(210) 5080-2005
(220) 26.1.2005
(442) 1.4.2005
(732) eTarget, a. s., Záhradnícka 72, 821 08 Bratislava, SK;
(740) Porubčan Róbert, Ing., Ivanka pri Dunaji, SK;

(111) 210065

(151) 7.7.2005
(180) 31.1.2015
(210) 5087-2005
(220) 31.1.2005
(442) 1.4.2005
(732) PROTON, s. r. o., Zliechovská 341, 018 64 Košeca, SK;
(740) Porubčan Róbert, Ing., Ivanka pri Dunaji, SK;

(111) 210066

(151) 7.7.2005
(180) 9.2.2015
(210) 5153-2005
(220) 9.2.2005
(442) 1.4.2005
(732) Daniška Vladimír, Ing., Nálepková 13, 949 01 Nitra, SK;
(740) Porubčan Róbert, Ing., Ivanka pri Dunaji, SK;

(111) 210067

(151) 7.7.2005
(180) 9.2.2015
(210) 5154-2005
(220) 9.2.2005
(442) 1.4.2005
(732) Daniška Vladimír, Ing., Nálepková 13, 949 01 Nitra, SK;
(740) Porubčan Róbert, Ing., Ivanka pri Dunaji, SK;

(111) 210068

(151) 7.7.2005
(180) 11.2.2015
(210) 5176-2005
(220) 11.2.2005
(442) 1.4.2005
(732) HORECA SK, s. r. o., Rajska 12, 811 08 Bratislava, SK;
(740) Beňa Matej, JUDr., advokát, Bratislava, SK;

(111) 210069

(151) 8.7.2005
(180) 27.2.2012
(210) 571-2002
(220) 27.2.2002
(442) 1.4.2005
(732) Slovak Telecom, a. s., Námestie slobody 6, 817 62 Bratislava, SK;

(111) 210070

(151) 8.7.2005
(180) 6.9.2012
(210) 2553-2002
(220) 6.9.2002
(442) 1.4.2005
(732) ING Groep N. V., Strawinskylaan 2631, 1077 ZZ Amsterdam, NL;
(740) PATENTSERVIS BRATISLAVA, a. s., Bratislava, SK;

(111) 210071

(151) 8.7.2005
(180) 6.9.2012
(210) 2554-2002
(220) 6.9.2002
(442) 1.4.2005
(732) ING Groep N. V., Strawinskylaan 2631, 1077 ZZ Amsterdam, NL;
(740) PATENTSERVIS BRATISLAVA, a. s., Bratislava, SK;

(111) 210072

(151) 8.7.2005
(180) 10.2.2013
(210) 305-2003
(220) 10.2.2003
(442) 1.4.2005
(732) ConocoPhillips Company, 600 North Dairy Ashford, Houston, Texas 77079, US;
(740) Bezák Marián, Ing., Bratislava, SK;

(111) 210073

(151) 8.7.2005
(180) 10.2.2013
(210) 306-2003
(220) 10.2.2003
(442) 1.4.2005
(732) MOUNTFIELD SK, s. r. o., Červenej armády 1, 036 01 Martin, SK;

(111) 210074

(151) 8.7.2005
 (180) 7.3.2013
 (210) 560-2003
 (220) 7.3.2003
 (442) 1.4.2005
 (732) Schminke-Werke GmbH, Bonatstrasse 46, 99974 Mühlhausen, DE;
 (740) Bušová Eva, JUDr., Bratislava, SK;

(111) 210075

(151) 8.7.2005
 (180) 9.5.2013
 (210) 1202-2003
 (220) 9.5.2003
 (442) 1.4.2005
 (732) Altera Corporation, 101 Innovation Drive, San Jose, California 95134, US;
 (740) PATENTSERVIS BRATISLAVA, a. s., Bratislava, SK;

(111) 210076

(151) 8.7.2005
 (180) 12.5.2013
 (210) 1221-2003
 (220) 12.5.2003
 (442) 1.4.2005
 (732) Metal One Corporation, a Japanese corporation, 23-1, Shiba 3-chome, Minato-Ku, Tokyo, JP;
 (740) Žovicová Viera, Mgr., Bratislava, SK;

(111) 210077

(151) 8.7.2005
 (180) 6.6.2013
 (210) 1527-2003
 (220) 6.6.2003
 (442) 1.4.2005
 (732) PEKÁREŇ GROS, spol. s r. o., Kamenná baňa 1309, 060 01 Kežmarok, SK;
 (740) Lobodová Dagmar, Ing., Košice, SK;

(111) 210078

(151) 8.7.2005
 (180) 27.6.2013
 (210) 1735-2003
 (220) 27.6.2003
 (442) 1.4.2005
 (732) NEPA SLOVAKIA, s. r. o., Technická 2, 821 04 Bratislava, SK;

(111) 210079

(151) 8.7.2005
 (180) 6.8.2013
 (210) 2217-2003
 (220) 6.8.2003
 (442) 1.4.2005
 (732) KUUL KULT, s. r. o., Cukrová 14, 811 09 Bratislava, SK;

(111) 210080

(151) 8.7.2005
 (180) 15.8.2013
 (210) 2310-2003
 (220) 15.8.2003
 (442) 1.4.2005
 (732) Mlékárna Kunín, a. s., 742 53 Kunín 271, CZ;
 (740) Filípek Ján, Ing., Bratislava, SK;

(111) 210081

(151) 8.7.2005
 (180) 26.9.2013
 (210) 2706-2003
 (220) 26.9.2003
 (442) 1.4.2005
 (732) BELL IP HOLDING, L.L.C., spol. zriadená podľa zákonov št. Delaware, One Landmark Square, 10th Floor, Stamford, CT 06902, US;
 (740) Tomeš Pavol, Ing., Bratislava, SK;

(111) 210082

(151) 8.7.2005
 (180) 24.10.2013
 (210) 3115-2003
 (220) 24.10.2003
 (442) 1.4.2005
 (732) UniBanka, a. s., Vajnorská 21, 832 65 Bratislava, SK;
 (740) Beňa Matej, JUDr., Bratislava, SK;

(111) 210083

(151) 8.7.2005
 (180) 14.11.2013
 (210) 3351-2003
 (220) 14.11.2003
 (310) 76/517405
 (320) 27.5.2003
 (330) US
 (442) 1.4.2005
 (732) Thomas Industries, Inc., 4360 Brownsboro Road, Suite 300, Louisville, Kentucky 40232, US;
 (740) Suchoňová Katarína, JUDr., Banská Bystrica, SK;

(111) 210084

(151) 8.7.2005
 (180) 26.11.2013
 (210) 3452-2003
 (220) 26.11.2003
 (442) 1.4.2005
 (732) Coffea Drinks, s. r. o., Koperníkova 15, 917 01 Trnava, SK;

(111) 210085

(151) 8.7.2005
 (180) 8.12.2013
 (210) 3585-2003
 (220) 8.12.2003
 (442) 1.4.2005
 (732) Slovenské liečebné kúpele Turčianske Teplice, a. s., SNP 519, 039 12 Turčianske Teplice, SK;
 (740) Ondruš Ján, JUDr., Bratislava, SK;

(111) 210086

(151) 8.7.2005
(180) 10.12.2013
(210) 3605-2003
(220) 10.12.2003
(442) 1.4.2005
(732) ELKO EP Slovakia, s. r. o., Novozámocká 67,
949 05 Nitra, SK;
(740) Kajabová Monika, JUDr., Bratislava, SK;

(111) 210087

(151) 8.7.2005
(180) 12.12.2013
(210) 3643-2003
(220) 12.12.2003
(442) 1.4.2005
(732) AUDIOPRO, s. r. o., Odborárska 50, 831 02 Bra-
tislava, SK;
(740) Juran Svetozár, JUDr., Bratislava, SK;

(111) 210088

(151) 8.7.2005
(180) 12.12.2013
(210) 3645-2003
(220) 12.12.2003
(442) 1.4.2005
(732) NADACE ČAPÍKŮ V PUTIMI, Putim 81, Pu-
tim, okres Písek, CZ;
(740) ROTT, RŮŽIČKA & GUTTMANN, v. o. s.,
Bratislava, SK;

(111) 210089

(151) 8.7.2005
(180) 15.12.2013
(210) 3662-2003
(220) 15.12.2003
(442) 1.4.2005
(732) MONAS, s. r. o., Sedlice 94, 082 43 Sedlice, SK;
(740) Gruber Dalibor, Ing., Košice, SK;

(111) 210090

(151) 8.7.2005
(180) 29.12.2013
(210) 3765-2003
(220) 29.12.2003
(442) 1.4.2005
(732) Vojčák Anton, Ing., Bobrov 49, 029 42 Bobrov, SK;
(740) Obertáš Július, Ing., Bratislava, SK;

(111) 210091

(151) 8.7.2005
(180) 29.12.2013
(210) 3766-2003
(220) 29.12.2003
(442) 1.4.2005
(732) Vojčák Anton, Ing., Bobrov 49, 029 42 Bobrov, SK;
(740) Obertáš Július, Ing., Bratislava, SK;

(111) 210092

(151) 8.7.2005
(180) 31.12.2013
(210) 3797-2003
(220) 31.12.2003
(310) 198191
(320) 19.11.2003
(330) CZ
(442) 1.4.2005
(732) APMART spol. s r. o., Osadní 28/1053, 170 00
Praha, CZ;
(740) Obertáš Július, Ing., Bratislava, SK;

(111) 210093

(151) 8.7.2005
(180) 31.12.2013
(210) 3812-2003
(220) 31.12.2003
(442) 1.4.2005
(732) INVITOUR, s. r. o., Hraničná 3586/10, 058 01
Poprad, SK;
(740) Gruber Dalibor, Ing., Košice, SK;

(111) 210094

(151) 8.7.2005
(180) 5.1.2014
(210) 38-2004
(220) 5.1.2004
(442) 1.4.2005
(732) PROFIMED SLOVAKIA, s. r. o., Kuzmányho 22,
036 01 Martin, SK;

(111) 210095

(151) 8.7.2005
(180) 13.1.2014
(210) 94-2004
(220) 13.1.2004
(442) 1.4.2005
(732) DETOX, s. r. o., Zvolenská cesta 139, 974 05
Banská Bystrica, SK;
(740) Belička Ivan, Ing., Banská Bystrica, SK;

(111) 210096

(151) 8.7.2005
(180) 19.1.2014
(210) 122-2004
(220) 19.1.2004
(442) 1.4.2005
(732) PALADIUM & PARTNERS, s. r. o., M. R. Šte-
fánika 1178, 926 00 Sereď, SK;
(740) Máčajová Mária, Ing., Nitra, SK;

(111) 210097

(151) 8.7.2005
(180) 19.1.2014
(210) 123-2004
(220) 19.1.2004
(442) 1.4.2005
(732) PALADIUM & PARTNERS, s. r. o., M. R. Šte-
fánika 1178, 926 00 Sereď, SK;
(740) Máčajová Mária, Ing., Nitra, SK;

(111) 210098

(151) 8.7.2005
 (180) 26.1.2014
 (210) 182-2004
 (220) 26.1.2004
 (442) 1.4.2005
 (732) SOFTIMEX MULTIMEDIA, s. r. o., SNP 159,
 049 18 Lubeník, SK;

(111) 210099

(151) 8.7.2005
 (180) 28.1.2014
 (210) 207-2004
 (220) 28.1.2004
 (442) 1.4.2005
 (732) The Procter & Gamble Company, spoločnosť
 zriadená podľa zákonov štátu Ohio, One Procter
 & Gamble Plaza, Cincinnati, Ohio, US;
 (740) Bušová Eva, JUDr., Bratislava, SK;

(111) 210100

(151) 8.7.2005
 (180) 2.2.2014
 (210) 259-2004
 (220) 2.2.2004
 (442) 1.4.2005
 (732) Soderquist David, 706 Benton Street, Anoka,
 Minnesota 55303, US;
 (740) Máčajová Mária, Ing., Nitra, SK;

(111) 210101

(151) 8.7.2005
 (180) 3.2.2014
 (210) 260-2004
 (220) 3.2.2004
 (442) 1.4.2005
 (732) PFIZER PRODUCTS INC., Eastern Point Road,
 Groton, Connecticut 06340, US;
 (740) Bušová Eva, JUDr., Bratislava, SK;

(111) 210102

(151) 8.7.2005
 (180) 3.2.2014
 (210) 261-2004
 (220) 3.2.2004
 (442) 1.4.2005
 (732) PFIZER PRODUCTS INC., Eastern Point Road,
 Groton, Connecticut 06340, US;
 (740) Bušová Eva, JUDr., Bratislava, SK;

(111) 210103

(151) 8.7.2005
 (180) 3.2.2014
 (210) 262-2004
 (220) 3.2.2004
 (442) 1.4.2005
 (732) KOIPE CORPORACIÓN, S. L., Plaza Julio Caro
 Baroja 2, 20018 San Sebastian, Guipuzcoa, ES;
 (740) ROTT, RŮŽIČKA & GUTTMANN, v. o. s.,
 Bratislava, SK;

(111) 210104

(151) 8.7.2005
 (180) 3.2.2014
 (210) 263-2004
 (220) 3.2.2004
 (442) 1.4.2005
 (732) „Efko“ Frischfrucht und Delikatessen GmbH,
 Hinzenbach 38, A-4070 Eferding, AT;
 (740) ROTT, RŮŽIČKA & GUTTMANN, v. o. s.,
 Bratislava, SK;

(111) 210105

(151) 8.7.2005
 (180) 3.2.2014
 (210) 264-2004
 (220) 3.2.2004
 (442) 1.4.2005
 (732) TERMOSTAV - MRÁZ, spoločnosť s ručením
 obmedzeným, Košice, Priemyselná 3, 042 99
 Košice, SK;
 (740) Gruber Dalibor, Ing., Košice, SK;

(111) 210106

(151) 8.7.2005
 (180) 3.2.2014
 (210) 267-2004
 (220) 3.2.2004
 (442) 1.4.2005
 (732) Vasiľ Imrich, JUDr., Štefánikova 7, 811 06 Bra-
 tislava, SK;
 (740) Belička Ivan, Ing., Banská Bystrica, SK;

(111) 210107

(151) 8.7.2005
 (180) 3.2.2014
 (210) 268-2004
 (220) 3.2.2004
 (442) 1.4.2005
 (732) Vasiľ Imrich, JUDr., Štefánikova 7, 811 06 Bra-
 tislava, SK;
 (740) Belička Ivan, Ing., Banská Bystrica, SK;

(111) 210108

(151) 8.7.2005
 (180) 3.2.2014
 (210) 269-2004
 (220) 3.2.2004
 (442) 1.4.2005
 (732) COMERCIAL LOSAN S.L., CTRA. ALCANIZ
 S/N, CASPE, 50700 ZARAGOZA, ES;
 (740) Beleščák Ladislav, Ing., Piešťany, SK;

(111) 210109

(151) 8.7.2005
 (180) 3.2.2014
 (210) 270-2004
 (220) 3.2.2004
 (442) 1.4.2005
 (732) COMERCIAL LOSAN S.L., CTRA. ALCANIZ
 S/N, CASPE, 50700 ZARAGOZA, ES;
 (740) Beleščák Ladislav, Ing., Piešťany, SK;

(111) 210110

(151) 8.7.2005
(180) 3.2.2014
(210) 271-2004
(220) 3.2.2004
(442) 1.4.2005
(732) COMERCIAL LOSAN S.L., CTRA. ALCANIZ
S/N, CASPE, 50700 ZARAGOZA, ES;
(740) Beleščák Ladislav, Ing., Piešťany, SK;

(111) 210111

(151) 8.7.2005
(180) 3.2.2014
(210) 272-2004
(220) 3.2.2004
(442) 1.4.2005
(732) CASSOMEN s. r. o., Štefánikova 6, 040 01 Ko-
šice, SK;
(740) Gruber Dalibor, Ing., Košice, SK;

(111) 210112

(151) 8.7.2005
(180) 4.2.2014
(210) 277-2004
(220) 4.2.2004
(442) 1.4.2005
(732) PAPIRIUS s. r. o., K Vypichu 1108, 252 19 Rud-
ná u Prahy, CZ;
(740) Mešková Viera, Ing., Bratislava, SK;

(111) 210113

(151) 8.7.2005
(180) 4.2.2014
(210) 278-2004
(220) 4.2.2004
(442) 1.4.2005
(732) PAPIRIUS s. r. o., K Vypichu 1108, 252 19 Rud-
ná u Prahy, CZ;
(740) Mešková Viera, Ing., Bratislava, SK;

(111) 210114

(151) 8.7.2005
(180) 4.2.2014
(210) 279-2004
(220) 4.2.2004
(442) 1.4.2005
(732) TERMOSPOL, a. s., Pražská 4, 041 11 Košice, SK;

(111) 210115

(151) 8.7.2005
(180) 4.2.2014
(210) 281-2004
(220) 4.2.2004
(442) 1.4.2005
(732) Dreher Sörgyarak Rt., Jászberényi u. 7 - 11, 1106
Budapest, HU;
(740) Čechvalová Dagmar, Bratislava, SK;

(111) 210116

(151) 8.7.2005
(180) 4.2.2014
(210) 282-2004
(220) 4.2.2004
(442) 1.4.2005
(732) Dreher Sörgyarak Rt., Jászberényi u. 7 - 11, 1106
Budapest, HU;
(740) Čechvalová Dagmar, Bratislava, SK;

(111) 210117

(151) 8.7.2005
(180) 5.2.2014
(210) 289-2004
(220) 5.2.2004
(442) 1.4.2005
(732) Tetra Laval Holdings & Finance S. A., Avenue
Général-Guisan 70, CH-1009 Pully, CH;
(740) Fajnorová Mária, Ing., Bratislava, SK;

(111) 210118

(151) 8.7.2005
(180) 5.2.2014
(210) 290-2004
(220) 5.2.2004
(442) 1.4.2005
(732) Dimminaco AG, Zurichstrasse 12, CH-8134
Adliswil, CH;
(740) Fajnorová Mária, Ing., Bratislava, SK;

(111) 210119

(151) 8.7.2005
(180) 9.2.2014
(210) 346-2004
(220) 9.2.2004
(442) 1.4.2005
(732) BONGRAIN S. A., 42 rue Rieussec, 78220 Viro-
flay, FR;
(740) Stavrovský Peter, JUDr., Bratislava, SK;

(111) 210120

(151) 8.7.2005
(180) 9.2.2014
(210) 348-2004
(220) 9.2.2004
(442) 1.4.2005
(732) BONGRAIN S. A., 42 rue Rieussec, 78220 Viro-
flay, FR;
(740) Stavrovský Peter, JUDr., Bratislava, SK;

(111) 210121

(151) 8.7.2005
(180) 9.2.2014
(210) 349-2004
(220) 9.2.2004
(442) 1.4.2005
(732) BONGRAIN S. A., 42 rue Rieussec, 78220 Viro-
flay, FR;
(740) Stavrovský Peter, JUDr., Bratislava, SK;

(111) 210122

(151) 8.7.2005
 (180) 9.2.2014
 (210) 350-2004
 (220) 9.2.2004
 (442) 1.4.2005
 (732) BONGRAIN S. A., 42 rue Rieussec, 78220 Viroflay, FR;
 (740) Stavrovský Peter, JUDr., Bratislava, SK;

(111) 210128

(151) 8.7.2005
 (180) 17.2.2014
 (210) 438-2004
 (220) 17.2.2004
 (442) 1.4.2005
 (732) CET 21 spol. s r. o., Kříženeckého nám. 322, 152 52 Praha, CZ;
 (740) Mešková Viera, Ing., Bratislava, SK;

(111) 210123

(151) 8.7.2005
 (180) 13.2.2014
 (210) 403-2004
 (220) 13.2.2004
 (442) 1.4.2005
 (732) MEDIATEL, spol. s r. o., Pri starej prachárni 14, 832 05 Bratislava, SK;
 (740) Bachratá Magdaléna, Mgr., Bratislava, SK;

(111) 210129

(151) 8.7.2005
 (180) 17.2.2014
 (210) 439-2004
 (220) 17.2.2004
 (442) 1.4.2005
 (732) CET 21 spol. s r. o., Kříženeckého nám. 322, 152 52 Praha, CZ;
 (740) Mešková Viera, Ing., Bratislava, SK;

(111) 210124

(151) 8.7.2005
 (180) 13.2.2014
 (210) 405-2004
 (220) 13.2.2004
 (442) 1.4.2005
 (732) MEDIATEL, spol. s r. o., Pri starej prachárni 14, 832 05 Bratislava, SK;
 (740) Bachratá Magdaléna, Mgr., Bratislava, SK;

(111) 210130

(151) 8.7.2005
 (180) 17.2.2014
 (210) 440-2004
 (220) 17.2.2004
 (442) 1.4.2005
 (732) CET 21 spol. s r. o., Kříženeckého nám. 322, 152 52 Praha, CZ;
 (740) Mešková Viera, Ing., Bratislava, SK;

(111) 210125

(151) 8.7.2005
 (180) 17.2.2014
 (210) 433-2004
 (220) 17.2.2004
 (310) 3411741
 (320) 16.10.2003
 (330) EM
 (442) 1.4.2005
 (732) Mars, Incorporated, McLean, Virginia 22101, US;
 (740) Fajnorová Mária, Ing., Bratislava, SK;

(111) 210131

(151) 8.7.2005
 (180) 17.2.2014
 (210) 441-2004
 (220) 17.2.2004
 (442) 1.4.2005
 (732) CET 21 spol. s r. o., Kříženeckého nám. 322, 152 52 Praha, CZ;
 (740) Mešková Viera, Ing., Bratislava, SK;

(111) 210126

(151) 8.7.2005
 (180) 17.2.2014
 (210) 434-2004
 (220) 17.2.2004
 (442) 1.4.2005
 (732) SPORTIMEX s. r. o., Kozia 21, 811 03 Bratislava, SK;
 (740) Porubčan Róbert, Ing., Ivanka pri Dunaji, SK;

(111) 210132

(151) 8.7.2005
 (180) 17.2.2014
 (210) 442-2004
 (220) 17.2.2004
 (442) 1.4.2005
 (732) CET 21 spol. s r. o., Kříženeckého nám. 322, 152 52 Praha, CZ;
 (740) Mešková Viera, Ing., Bratislava, SK;

(111) 210127

(151) 8.7.2005
 (180) 17.2.2014
 (210) 437-2004
 (220) 17.2.2004
 (442) 1.4.2005
 (732) CET 21 spol. s r. o., Kříženeckého nám. 322, 152 52 Praha, CZ;
 (740) Mešková Viera, Ing., Bratislava, SK;

(111) 210133

(151) 8.7.2005
 (180) 17.2.2014
 (210) 459-2004
 (220) 17.2.2004
 (442) 1.4.2005
 (732) Incognito Production, s. r. o., Fedákova 22, 841 02 Bratislava, SK;
 (740) Chmelíková Jana, RNDr., Bratislava, SK;

(111) 210134

(151) 8.7.2005
(180) 17.2.2014
(210) 460-2004
(220) 17.2.2004
(442) 1.4.2005
(732) J.A.M. FILM 1999, s. r. o., Gallayova 19, 841 02 Bratislava, SK;
(740) Chmelíková Jana, RNDr., Bratislava, SK;

(111) 210135

(151) 8.7.2005
(180) 25.2.2014
(210) 575-2004
(220) 25.2.2004
(442) 1.4.2005
(732) AROL, s. r. o., 974 05 Banská Bystrica, SK;

(111) 210136

(151) 8.7.2005
(180) 26.2.2014
(210) 590-2004
(220) 26.2.2004
(442) 1.4.2005
(732) THP, a. s., Odbojárov 2279/37, 955 92 Topoľčany, SK;
(740) Litvákova Edita, Ing., Bratislava, SK;

(111) 210137

(151) 8.7.2005
(180) 27.2.2014
(210) 598-2004
(220) 27.2.2004
(442) 1.4.2005
(732) Boháčik Roman, Slovenské Pravno 82, 038 22 Slovenské Pravno, SK;
(740) Belička Ivan, Ing., Banská Bystrica, SK;

(111) 210138

(151) 8.7.2005
(180) 27.2.2014
(210) 602-2004
(220) 27.2.2004
(442) 1.4.2005
(732) KAHLUA AG, Rosslimattstrasse 37, c/o KPMG Fides, CH-6002 Lucerne, CH;
(740) Čechvalová Dagmar, Bratislava, SK;

(111) 210139

(151) 8.7.2005
(180) 27.2.2014
(210) 603-2004
(220) 27.2.2004
(442) 1.4.2005
(732) Tequila Sauza, S.A. de C.V., Avda Vallarta No. 3273, Fracc Vallarta Poniente, Jalisco, JAL. 44100 Guadalajara, MX;
(740) Čechvalová Dagmar, Bratislava, SK;

(111) 210140

(151) 8.7.2005
(180) 27.2.2014
(210) 604-2004
(220) 27.2.2004
(442) 1.4.2005
(732) Allied Domecq Spirits & Wine Limited, The Pavilions, Bridgwater Road, Bedminster Down, Bristol BS13 8AR, GB;
(740) Čechvalová Dagmar, Bratislava, SK;

(111) 210141

(151) 8.7.2005
(180) 27.2.2014
(210) 607-2004
(220) 27.2.2004
(442) 1.4.2005
(732) Hypocentrum, a.s., Rajská 15/a, 811 08 Bratislava, SK;
(740) Fajnorová Mária, Ing., Bratislava, SK;

(111) 210142

(151) 8.7.2005
(180) 27.2.2014
(210) 608-2004
(220) 27.2.2004
(442) 1.4.2005
(732) STABILO, s. r. o., SNP 19, 059 86 Nová Lesná, SK;
(740) Rzymanová Kamila, Ing., Poprad, SK;

(111) 210143

(151) 8.7.2005
(180) 1.3.2014
(210) 627-2004
(220) 1.3.2004
(442) 1.4.2005
(732) INCHEBA, a. s., Viedenská cesta 3 - 7, 851 01 Bratislava, SK;

(111) 210144

(151) 8.7.2005
(180) 1.3.2014
(210) 628-2004
(220) 1.3.2004
(442) 1.4.2005
(732) INCHEBA, a. s., Viedenská cesta 3 - 7, 851 01 Bratislava, SK;

(111) 210145

(151) 8.7.2005
(180) 1.3.2014
(210) 629-2004
(220) 1.3.2004
(442) 1.4.2005
(732) INCHEBA, a. s., Viedenská cesta 3 - 7, 851 01 Bratislava, SK;

(111) 210146

(151) 8.7.2005
 (180) 1.3.2014
 (210) 633-2004
 (220) 1.3.2004
 (442) 1.4.2005
 (732) INCHEBA, a. s., Viedenská cesta 3 - 7, 851 01 Bratislava, SK;

(111) 210147

(151) 8.7.2005
 (180) 1.3.2014
 (210) 634-2004
 (220) 1.3.2004
 (442) 1.4.2005
 (732) INCHEBA, a. s., Viedenská cesta 3 - 7, 851 01 Bratislava, SK;

(111) 210148

(151) 8.7.2005
 (180) 1.3.2014
 (210) 636-2004
 (220) 1.3.2004
 (442) 1.4.2005
 (732) INCHEBA, a. s., Viedenská cesta 3 - 7, 851 01 Bratislava, SK;

(111) 210149

(151) 8.7.2005
 (180) 1.3.2014
 (210) 637-2004
 (220) 1.3.2004
 (442) 1.4.2005
 (732) INCHEBA, a. s., Viedenská cesta 3 - 7, 851 01 Bratislava, SK;

(111) 210150

(151) 8.7.2005
 (180) 1.3.2014
 (210) 638-2004
 (220) 1.3.2004
 (442) 1.4.2005
 (732) INCHEBA, a. s., Viedenská cesta 3 - 7, 851 01 Bratislava, SK;

(111) 210151

(151) 8.7.2005
 (180) 1.3.2014
 (210) 639-2004
 (220) 1.3.2004
 (442) 1.4.2005
 (732) Čerňanský Marek, Mgr., Kostolná 637/50, 015 01 Rajec, SK;

(111) 210152

(151) 8.7.2005
 (180) 1.3.2014
 (210) 659-2004
 (220) 1.3.2004
 (442) 1.4.2005
 (732) ALMEGA s. r. o., Na piesku 12, 821 05 Bratislava, SK;
 (740) Dolanská Elena, RNDr., Bratislava, SK;

(111) 210153

(151) 8.7.2005
 (180) 1.3.2014
 (210) 660-2004
 (220) 1.3.2004
 (442) 1.4.2005
 (732) ALMEGA s. r. o., Na piesku 12, 821 05 Bratislava, SK;
 (740) Dolanská Elena, RNDr., Bratislava, SK;

(111) 210154

(151) 8.7.2005
 (180) 2.3.2014
 (210) 675-2004
 (220) 2.3.2004
 (442) 1.4.2005
 (732) N. V. Organon, Kloosterstraat 6, 5349 AB Oss, NL;
 (740) ROTT, RŮŽIČKA & GUTTMANN, v. o. s., Bratislava, SK;

(111) 210155

(151) 8.7.2005
 (180) 4.3.2014
 (210) 695-2004
 (220) 4.3.2004
 (442) 1.4.2005
 (732) CANARD, s. r. o., Rooseveltova 9, 301 00 Plzeň, CZ;
 (740) Máčajová Mária, Ing., Nitra, SK;

(111) 210156

(151) 8.7.2005
 (180) 5.3.2014
 (210) 714-2004
 (220) 5.3.2004
 (442) 1.4.2005
 (732) TRINOM, a. s., Jána Mrvu 4, 949 01 Nitra, SK;
 (740) Máčajová Mária, Ing., Nitra, SK;

(111) 210157

(151) 8.7.2005
 (180) 5.3.2014
 (210) 719-2004
 (220) 5.3.2004
 (442) 1.4.2005
 (732) VINICOLE, Valtická vinařská s. r. o., Vinařská 771, 691 42 Valtice, CZ;
 (740) Hojčuš Peter, Ing., Bratislava, SK;

(111) 210158

(151) 8.7.2005
 (180) 12.3.2014
 (210) 802-2004
 (220) 12.3.2004
 (442) 1.4.2005
 (732) MEDI - NET, spol. s r. o., Košická 6, 903 01 Senec, SK;
 (740) Porubčan Róbert, Ing., Ivanka pri Dunaji, SK;

(111) 210159

(151) 8.7.2005
(180) 12.3.2014
(210) 803-2004
(220) 12.3.2004
(442) 1.4.2005
(732) Web Slovenský Obchod, spol. s r. o., Novohradská 2362/28, 984 01 Lučenec, SK;
(740) Porubčan Róbert, Ing., Ivanka pri Dunaji, SK;

(111) 210160

(151) 8.7.2005
(180) 12.3.2014
(210) 805-2004
(220) 12.3.2004
(442) 1.4.2005
(732) NOVEGA s. r. o., Kašparova 9, 466 06 Liberec, CZ;
(740) Bachratá Magdaléna, Mgr., Bratislava, SK;

(111) 210161

(151) 8.7.2005
(180) 12.3.2014
(210) 807-2004
(220) 12.3.2004
(442) 1.4.2005
(732) Mars Incorporated, McLean, Virginia 22101, US;
(740) Fajnorová Mária, Ing., Bratislava, SK;

(111) 210162

(151) 8.7.2005
(180) 12.3.2014
(210) 814-2004
(220) 12.3.2004
(442) 1.4.2005
(732) AFS - Nezávislý finančný poradca, a. s., Lamačská cesta 3, 841 04 Bratislava, SK;

(111) 210163

(151) 8.7.2005
(180) 12.3.2014
(210) 815-2004
(220) 12.3.2004
(442) 1.4.2005
(732) AFS - Nezávislý finančný poradca, a. s., Lamačská cesta 3, 841 04 Bratislava, SK;

(111) 210164

(151) 8.7.2005
(180) 23.3.2014
(210) 925-2004
(220) 23.3.2004
(442) 1.4.2005
(732) IRIS software, s. r. o., Horný Šianec 234/11, 911 01 Trenčín, SK;

(111) 210165

(151) 8.7.2005
(180) 23.3.2014
(210) 926-2004
(220) 23.3.2004
(442) 1.4.2005
(732) IRIS software, s. r. o., Horný Šianec 234/11, 911 01 Trenčín, SK;

(111) 210166

(151) 8.7.2005
(180) 25.3.2014
(210) 947-2004
(220) 25.3.2004
(442) 1.4.2005
(732) Raffaj Vladimír, Ing., CSc., Brančská 7, 851 05 Bratislava, SK;
(740) Šujanová Mária, Ing., Bratislava, SK;

(111) 210167

(151) 8.7.2005
(180) 29.3.2014
(210) 1007-2004
(220) 29.3.2004
(442) 1.4.2005
(732) PRESTIGE, s. r. o., Partizánska 8, 974 01 Banská Bystrica, SK;

(111) 210168

(151) 8.7.2005
(180) 29.3.2014
(210) 1008-2004
(220) 29.3.2004
(442) 1.4.2005
(732) PRESTIGE, s. r. o., Partizánska 8, 974 01 Banská Bystrica, SK;

(111) 210169

(151) 8.7.2005
(180) 29.3.2014
(210) 1009-2004
(220) 29.3.2004
(442) 1.4.2005
(732) PRESTIGE, s. r. o., Partizánska 8, 974 01 Banská Bystrica, SK;

(111) 210170

(151) 8.7.2005
(180) 29.3.2014
(210) 1010-2004
(220) 29.3.2004
(442) 1.4.2005
(732) PRESTIGE, s. r. o., Partizánska 8, 974 01 Banská Bystrica, SK;

(111) 210171

(151) 8.7.2005
(180) 29.3.2014
(210) 1011-2004
(220) 29.3.2004
(442) 1.4.2005
(732) PRESTIGE, s. r. o., Partizánska 8, 974 01 Banská Bystrica, SK;

(111) 210172

(151) 8.7.2005
(180) 29.3.2014
(210) 1012-2004
(220) 29.3.2004
(442) 1.4.2005
(732) PRESTIGE, s. r. o., Partizánska 8, 974 01 Banská Bystrica, SK;

(111) 210173

(151) 8.7.2005
 (180) 29.3.2014
 (210) 1013-2004
 (220) 29.3.2004
 (442) 1.4.2005
 (732) PRESTIGE, s. r. o., Partizánska 8, 974 01 Banská Bystrica, SK;

(111) 210174

(151) 8.7.2005
 (180) 29.3.2014
 (210) 1014-2004
 (220) 29.3.2004
 (442) 1.4.2005
 (732) PRESTIGE, s. r. o., Partizánska 8, 974 01 Banská Bystrica, SK;

(111) 210175

(151) 8.7.2005
 (180) 29.3.2014
 (210) 1015-2004
 (220) 29.3.2004
 (442) 1.4.2005
 (732) PRESTIGE, s. r. o., Partizánska 8, 974 01 Banská Bystrica, SK;

(111) 210176

(151) 8.7.2005
 (180) 29.3.2014
 (210) 1016-2004
 (220) 29.3.2004
 (442) 1.4.2005
 (732) PRESTIGE, s. r. o., Partizánska 8, 974 01 Banská Bystrica, SK;

(111) 210177

(151) 8.7.2005
 (180) 31.3.2014
 (210) 1039-2004
 (220) 31.3.2004
 (442) 1.4.2005
 (732) Reckitt Benckiser N. V., De Fruittuinen 2-12, 2132 NZ Hoofddorp, NL;
 (740) Obertáš Július, Ing., Bratislava, SK;

(111) 210178

(151) 8.7.2005
 (180) 1.4.2014
 (210) 1046-2004
 (220) 1.4.2004
 (442) 1.4.2005
 (732) CHEMOSVIT, akciová spoločnosť, Štúrova 101, 059 21 Svit, SK;

(111) 210179

(151) 8.7.2005
 (180) 1.4.2014
 (210) 1047-2004
 (220) 1.4.2004
 (442) 1.4.2005
 (732) CHEMOSVIT, akciová spoločnosť, Štúrova 101, 059 21 Svit, SK;

(111) 210180

(151) 8.7.2005
 (180) 6.4.2014
 (210) 1119-2004
 (220) 6.4.2004
 (442) 1.4.2005
 (732) PROGRESS CYCLE, a. s., V Náklich 7, 147 00 Praha, CZ;
 (740) ROTT, RŮŽIČKA & GUTTMANN, v. o. s., Bratislava, SK;

(111) 210181

(151) 8.7.2005
 (180) 6.4.2014
 (210) 1135-2004
 (220) 6.4.2004
 (310) 196567
 (320) 6.10.2003
 (330) CZ
 (442) 1.4.2005
 (732) TABAKUS GROUP, a. s., Janského 2458/4, 735 06 Karviná - Nové Město, CZ;
 (740) Gažík Igor, JUDr., Prievidza, SK;

(111) 210182

(151) 8.7.2005
 (180) 7.4.2014
 (210) 1138-2004
 (220) 7.4.2004
 (310) 78/314484
 (320) 16.10.2003
 (330) US
 (442) 1.4.2005
 (732) Agouron Pharmaceuticals, Inc., 10777 Science Center Drive, San Diego, California 92121, US;
 (740) Bušová Eva, JUDr., Bratislava, SK;

(111) 210183

(151) 8.7.2005
 (180) 7.4.2014
 (210) 1139-2004
 (220) 7.4.2004
 (310) 78/311380
 (320) 9.10.2003
 (330) US
 (442) 1.4.2005
 (732) Agouron Pharmaceuticals, Inc., 10777 Science Center Drive, San Diego, California 92121, US;
 (740) Bušová Eva, JUDr., Bratislava, SK;

(111) 210184

(151) 8.7.2005
 (180) 7.4.2014
 (210) 1140-2004
 (220) 7.4.2004
 (310) 78/311382
 (320) 9.10.2003
 (330) US
 (442) 1.4.2005
 (732) Agouron Pharmaceuticals, Inc., 10777 Science Center Drive, San Diego, California 92121, US;
 (740) Bušová Eva, JUDr., Bratislava, SK;

(111) 210185

(151) 8.7.2005
(180) 7.4.2014
(210) 1149-2004
(220) 7.4.2004
(442) 1.4.2005
(732) AGRO-MOVINO, spol. s r. o., Križkova 9, 811 04 Bratislava, SK;

(111) 210186

(151) 8.7.2005
(180) 7.4.2014
(210) 1150-2004
(220) 7.4.2004
(442) 1.4.2005
(732) AGRO-MOVINO, spol. s r. o., Križkova 9, 811 04 Bratislava, SK;

(111) 210187

(151) 8.7.2005
(180) 8.4.2014
(210) 1162-2004
(220) 8.4.2004
(442) 1.4.2005
(732) HAMÉ, a. s., Babice č. 572, 687 03 Babice, CZ;
(740) Kajabová Monika, JUDr., Bratislava, SK;

(111) 210188

(151) 8.7.2005
(180) 8.4.2014
(210) 1166-2004
(220) 8.4.2004
(442) 1.4.2005
(732) International Syndicate Group Ltd, Al Marija Street No. 118, Mina Office Complex, Suite 501, P. O. Box 6300, Sharjah, AE;
(740) ROTT, RŮŽIČKA & GUTTMANN, v. o. s., Bratislava, SK;

(111) 210189

(151) 8.7.2005
(180) 13.4.2014
(210) 1186-2004
(220) 13.4.2004
(442) 1.4.2005
(732) APEX EURO, s. r. o., Pod záhradami 9, 841 02 Bratislava, SK;

(111) 210190

(151) 8.7.2005
(180) 14.4.2014
(210) 1210-2004
(220) 14.4.2004
(442) 1.4.2005
(732) LIPORTA, s. r. o., Pri Majeri 647/15, 956 21 Jacovce, SK;

(111) 210191

(151) 8.7.2005
(180) 15.4.2014
(210) 1235-2004
(220) 15.4.2004

(442) 1.4.2005

(732) LIVE !, a. s., Hodžova 13, 010 01 Žilina, SK;

(111) 210192

(151) 8.7.2005
(180) 16.4.2014
(210) 1240-2004
(220) 16.4.2004
(442) 1.4.2005
(732) DIMEX - SLOVENSKO, s. r. o., Turčianské Kľačany 160, 038 61 Vrútky, SK;

(111) 210193

(151) 8.7.2005
(180) 16.4.2014
(210) 1242-2004
(220) 16.4.2004
(442) 1.4.2005
(732) IPRES inžiniering, s. r. o., Dúbravská cesta 9, 841 05 Bratislava, SK;

(111) 210194

(151) 8.7.2005
(180) 16.4.2014
(210) 1247-2004
(220) 16.4.2004
(442) 1.4.2005
(732) BGS -Distribution, a. s., Stará Vajnorská 21, 831 04 Bratislava, SK;

(111) 210195

(151) 8.7.2005
(180) 16.4.2014
(210) 1248-2004
(220) 16.4.2004
(442) 1.4.2005
(732) IMPERATOR, s. r. o., Drietoma 184, 913 03 Drietoma, SK;

(111) 210196

(151) 8.7.2005
(180) 16.4.2014
(210) 1249-2004
(220) 16.4.2004
(442) 1.4.2005
(732) IMPERATOR, s. r. o., Drietoma 184, 913 03 Drietoma, SK;

(111) 210197

(151) 8.7.2005
(180) 20.4.2014
(210) 1276-2004
(220) 20.4.2004
(442) 1.4.2005
(732) NIKA, spol. s r. o., Nová 135, 017 01 Považská Bystrica, SK;
(740) Fajnorová Mária, Ing., Bratislava, SK;

(111) 210198

(151) 8.7.2005
 (180) 20.4.2014
 (210) 1279-2004
 (220) 20.4.2004
 (442) 1.4.2005
 (732) AREPO, s. r. o., Družstevná 231, 906 12 Hradiš-
 te pod Vrátnom, SK;
 (740) Žuffa Ladislav, Ing., Poprad, SK;

(111) 210199

(151) 8.7.2005
 (180) 20.4.2014
 (210) 1280-2004
 (220) 20.4.2004
 (442) 1.4.2005
 (732) AREPO, s. r. o., Družstevná 231, 906 12 Hradiš-
 te pod Vrátnom, SK;
 (740) Žuffa Ladislav, Ing., Poprad, SK;

(111) 210200

(151) 8.7.2005
 (180) 21.4.2014
 (210) 1281-2004
 (220) 21.4.2004
 (442) 1.4.2005
 (732) Ing. Dušan Demín - DEMÍN - TWIN, Novozá-
 mocká 47, 942 01 Šurany, SK;

(111) 210201

(151) 8.7.2005
 (180) 21.4.2014
 (210) 1282-2004
 (220) 21.4.2004
 (442) 1.4.2005
 (732) Ing. Dušan Demín - DEMÍN - TWIN, Novozá-
 mocká 47, 942 01 Šurany, SK;

(111) 210202

(151) 8.7.2005
 (180) 21.4.2014
 (210) 1289-2004
 (220) 21.4.2004
 (442) 1.4.2005
 (732) PORADCA, s. r. o., Pri Celulóžke 40, 010 01 Ži-
 lina, SK;
 (740) Kajabová Monika, JUDr., Bratislava, SK;

(111) 210203

(151) 8.7.2005
 (180) 21.4.2014
 (210) 1290-2004
 (220) 21.4.2004
 (442) 1.4.2005
 (732) PORADCA, s. r. o., Pri Celulóžke 40, 010 01 Ži-
 lina, SK;
 (740) Kajabová Monika, JUDr., Bratislava, SK;

(111) 210204

(151) 8.7.2005
 (180) 21.4.2014
 (210) 1296-2004
 (220) 21.4.2004
 (442) 1.4.2005
 (732) Mgr. art. Peter CSIBA - R.A.P., Medveďov 95,
 930 07 Medveďov, SK;

(111) 210205

(151) 8.7.2005
 (180) 22.4.2014
 (210) 1299-2004
 (220) 22.4.2004
 (442) 1.4.2005
 (732) Tunová Mária, Mgr., Nábr. Mládeže 15, 949 01
 Nitra, SK;
 (740) Čechvalová Dagmar, Bratislava, SK;

(111) 210206

(151) 8.7.2005
 (180) 22.4.2014
 (210) 1302-2004
 (220) 22.4.2004
 (442) 1.4.2005
 (732) Ing. LAKO Daniel - DELTAS, Vodárska 1243/4,
 020 01 Púchov, SK;

(111) 210207

(151) 8.7.2005
 (180) 22.4.2014
 (210) 1310-2004
 (220) 22.4.2004
 (310) 78/332316
 (320) 24.11.2003
 (330) US
 (442) 1.4.2005
 (732) Bristol-Myers Squibb Company, a Delaware
 Corporation, 345 Park Avenue, New York, NY
 10154, US;
 (740) Brichtová Tatiana, JUDr., Bratislava, SK;

(111) 210208

(151) 8.7.2005
 (180) 22.4.2014
 (210) 1311-2004
 (220) 22.4.2004
 (310) 78/354881
 (320) 21.1.2004
 (330) US
 (442) 1.4.2005
 (732) Bristol-Myers Squibb Company, a Delaware
 Corporation, 345 Park Avenue, New York, NY
 10154, US;
 (740) Brichtová Tatiana, JUDr., Bratislava, SK;

(111) 210209

(151) 8.7.2005
(180) 22.4.2014
(210) 1312-2004
(220) 22.4.2004
(310) 78/394809
(320) 1.4.2004
(330) US
(442) 1.4.2005
(732) Bristol-Myers Squibb Company, a Delaware Corporation, 345 Park Avenue, New York, NY 10154, US;
(740) Brichtová Tatiana, JUDr., Bratislava, SK;

(111) 210210

(151) 8.7.2005
(180) 23.4.2014
(210) 1314-2004
(220) 23.4.2004
(442) 1.4.2005
(732) Berlin-Chemie AG, Glienicker Weg 125, D-12489 Berlin, DE;
(740) Hörmannová Zuzana, Ing., Bratislava, SK;

(111) 210211

(151) 8.7.2005
(180) 23.4.2014
(210) 1315-2004
(220) 23.4.2004
(442) 1.4.2005
(732) Berlin-Chemie AG, Glienicker Weg 125, D-12489 Berlin, DE;
(740) Hörmannová Zuzana, Ing., Bratislava, SK;

(111) 210212

(151) 8.7.2005
(180) 23.4.2014
(210) 1316-2004
(220) 23.4.2004
(442) 1.4.2005
(732) PepsiCo, Inc., 700 Anderson Hill Road, Purchase, New York 10577, US;
(740) Bezák Marián, Ing., Bratislava, SK;

(111) 210213

(151) 8.7.2005
(180) 23.4.2014
(210) 1326-2004
(220) 23.4.2004
(442) 1.4.2005
(732) TPA KOŠICE, s. r. o., Kpt. Nálepku 1/U, 040 01 Košice, SK;
(740) Gruber Dalibor, Ing., Košice, SK;

(111) 210214

(151) 8.7.2005
(180) 23.4.2014
(210) 1329-2004
(220) 23.4.2004
(442) 1.4.2005
(732) MYGA, s. r. o., Březinova 3984/99, 586 01 Jihlava, CZ;
(740) Mešková Viera, Ing., Bratislava, SK;

(111) 210215

(151) 8.7.2005
(180) 23.4.2014
(210) 1331-2004
(220) 23.4.2004
(442) 1.4.2005
(732) Taiko Chemical Industries Sdn Bhd, No. 39, Persiaran Zarib 1, Taman Pinji Mewah, 31500 Lahat, Perak Darul Ridzuan, MY;
(740) Žovicová Viera, Mgr., Bratislava, SK;

(111) 210216

(151) 8.7.2005
(180) 24.4.2014
(210) 1332-2004
(220) 24.4.2004
(310) 197305
(320) 24.10.2003
(330) CZ
(442) 1.4.2005
(732) Marvan Petr, Brodce 21, 257 41 Týnec nad Sázavou, CZ;
(740) Kastler Anton, Bratislava, SK;

(111) 210217

(151) 8.7.2005
(180) 26.4.2014
(210) 1333-2004
(220) 26.4.2004
(442) 1.4.2005
(732) REAL COMPANY, spol. s r. o., Filipova 12, 635 00 Brno, CZ;
(740) Holoubková Mária, Ing., Bratislava, SK;

(111) 210218

(151) 8.7.2005
(180) 26.4.2014
(210) 1339-2004
(220) 26.4.2004
(442) 1.4.2005
(732) TIPOS, a. s., Brečtanova 1, 830 07 Bratislava, SK;
(740) Litvákova Edita, Ing., Bratislava, SK;

(111) 210219

(151) 8.7.2005
(180) 26.4.2014
(210) 1358-2004
(220) 26.4.2004
(442) 1.4.2005
(732) BCI, a. s., M. R. Štefánika 32, 012 39 Žilina, SK;
(740) Litvákova Edita, Ing., Bratislava, SK;

(111) 210220

(151) 8.7.2005
(180) 27.4.2014
(210) 1377-2004
(220) 27.4.2004
(442) 1.4.2005
(732) J.A.M. FILM 1999, s. r. o., Gallayova 19, 841 02 Bratislava, SK;
(740) Chmelíková Jana, RNDr., Bratislava, SK;

(111) 210221

(151) 8.7.2005
 (180) 28.4.2014
 (210) 1379-2004
 (220) 28.4.2004
 (442) 1.4.2005
 (732) SIVAK, s. r. o., Ovsištské námestie 1, 851 04 Bratislava, SK;
 (740) Porubčan Róbert, Ing., Ivanka pri Dunaji, SK;

(111) 210222

(151) 8.7.2005
 (180) 29.4.2014
 (210) 1410-2004
 (220) 29.4.2004
 (442) 1.4.2005
 (732) CAR-COLOR exclusive, s. r. o., Zvolenská cesta 23, 974 01 Banská Bystrica, SK;
 (740) Belička Ivan, Ing., Banská Bystrica, SK;

(111) 210223

(151) 8.7.2005
 (180) 29.4.2014
 (210) 1411-2004
 (220) 29.4.2004
 (442) 1.4.2005
 (732) CAR-COLOR exclusive, s. r. o., Zvolenská cesta 23, 974 01 Banská Bystrica, SK;
 (740) Belička Ivan, Ing., Banská Bystrica, SK;

(111) 210224

(151) 8.7.2005
 (180) 29.4.2014
 (210) 1414-2004
 (220) 29.4.2004
 (442) 1.4.2005
 (732) KONŠTRUKTA - Defence, a. s., K výstavisku 15, 912 50 Trenčín, SK;

(111) 210225

(151) 8.7.2005
 (180) 30.4.2014
 (210) 1417-2004
 (220) 30.4.2004
 (442) 1.4.2005
 (732) Cityfarma Slovakia, a. s., Kapitulská 16, 811 01 Bratislava, SK;
 (740) Suchoňová Katarína, JUDr., Banská Bystrica, SK;

(111) 210226

(151) 8.7.2005
 (180) 30.4.2014
 (210) 1418-2004
 (220) 30.4.2004
 (442) 1.4.2005
 (732) Cityfarma Slovakia, a. s., Kapitulská 16, 811 01 Bratislava, SK;
 (740) Suchoňová Katarína, JUDr., Banská Bystrica, SK;

(111) 210227

(151) 8.7.2005
 (180) 30.4.2014
 (210) 1419-2004
 (220) 30.4.2004
 (442) 1.4.2005
 (732) Drahovský Jozef, Björnsonova 12, 811 05 Bratislava, SK;

(111) 210228

(151) 8.7.2005
 (180) 30.4.2014
 (210) 1420-2004
 (220) 30.4.2004
 (442) 1.4.2005
 (732) MEDOCHEMIE LTD, Constantinopel str. 1 - 10, 35 05 Limassol, CY;
 (740) Holakovský Štefan, Ing., Bratislava, SK;

(111) 210229

(151) 8.7.2005
 (180) 3.5.2014
 (210) 1500-2004
 (220) 3.5.2004
 (442) 1.4.2005
 (732) TAURIS, a. s., Potravínárska 6, 979 01 Rimavská Sobota, SK;
 (740) Guniš Jaroslav, Mgr., Bratislava, SK;

(111) 210230

(151) 8.7.2005
 (180) 3.5.2014
 (210) 1501-2004
 (220) 3.5.2004
 (442) 1.4.2005
 (732) TAURIS, a. s., Potravínárska 6, 979 01 Rimavská Sobota, SK;
 (740) Guniš Jaroslav, Mgr., Bratislava, SK;

(111) 210231

(151) 8.7.2005
 (180) 3.5.2014
 (210) 1502-2004
 (220) 3.5.2004
 (442) 1.4.2005
 (732) Hromada spol. s r. o., Majerovce 120, 094 09 Majerovce, SK;

(111) 210232

(151) 8.7.2005
 (180) 3.5.2014
 (210) 1505-2004
 (220) 3.5.2004
 (442) 1.4.2005
 (732) Hájek Miroslav, Ing., Michalovská 1, 040 11 Košice, SK;

(111) 210233

(151) 8.7.2005
(180) 3.5.2014
(210) 1506-2004
(220) 3.5.2004
(442) 1.4.2005
(732) Fejes Tibor, Ing., Tulipánová 60, 979 01 Rimavská Sobota, SK;

(111) 210234

(151) 8.7.2005
(180) 3.5.2014
(210) 1507-2004
(220) 3.5.2004
(442) 1.4.2005
(732) Fejes Tibor, Ing., Tulipánová 60, 979 01 Rimavská Sobota, SK;

(111) 210235

(151) 8.7.2005
(180) 3.5.2014
(210) 1509-2004
(220) 3.5.2004
(442) 1.4.2005
(732) Baliarne obchodu, a. s., Poprad, Hraničná 664/16, 058 01 Poprad, SK;
(740) Žuffa Ladislav, Ing., Poprad, SK;

(111) 210236

(151) 8.7.2005
(180) 3.5.2014
(210) 1510-2004
(220) 3.5.2004
(442) 1.4.2005
(732) Baliarne obchodu, a. s., Poprad, Hraničná 664/16, 058 01 Poprad, SK;
(740) Žuffa Ladislav, Ing., Poprad, SK;

(111) 210237

(151) 8.7.2005
(180) 3.5.2014
(210) 1511-2004
(220) 3.5.2004
(442) 1.4.2005
(732) Baliarne obchodu, a. s., Poprad, Hraničná 664/16, 058 01 Poprad, SK;
(740) Žuffa Ladislav, Ing., Poprad, SK;

(111) 210238

(151) 8.7.2005
(180) 3.5.2014
(210) 1512-2004
(220) 3.5.2004
(442) 1.4.2005
(732) Navrátilová Marie, Chvalkovická 714, 193 00 Praha, CZ;
(740) Hojčuš Peter, Ing., Bratislava, SK;

(111) 210239

(151) 8.7.2005
(180) 10.5.2014
(210) 1581-2004
(220) 10.5.2004
(442) 1.4.2005
(732) CONTEC PLUS, s. r. o., Botanická 9, 841 04 Bratislava, SK;

(111) 210240

(151) 8.7.2005
(180) 10.5.2014
(210) 1583-2004
(220) 10.5.2004
(442) 1.4.2005
(732) CELLTEX, s. r. o., Moyzesova 57, 900 28 Ivanka pri Dunaji, SK;
(740) Hojčuš Peter, Ing., Bratislava, SK;

(111) 210241

(151) 8.7.2005
(180) 24.5.2014
(210) 1688-2004
(220) 24.5.2004
(442) 1.4.2005
(732) Wonney Gerhard, Bahnhofstrasse 7, D-71034 Böblingen, DE;
(740) Budaj Miroslav, JUDr., Bratislava, SK;

(111) 210242

(151) 8.7.2005
(180) 24.5.2014
(210) 1689-2004
(220) 24.5.2004
(442) 1.4.2005
(732) Wonney Gerhard, Bahnhofstrasse 7, D-71034 Böblingen, DE;
(740) Budaj Miroslav, JUDr., Bratislava, SK;

(111) 210243

(151) 8.7.2005
(180) 24.5.2014
(210) 1690-2004
(220) 24.5.2004
(442) 1.4.2005
(732) Wonney Gerhard, Bahnhofstrasse 7, D-71034 Böblingen, DE;
(740) Budaj Miroslav, JUDr., Bratislava, SK;

(111) 210244

(151) 8.7.2005
(180) 24.5.2014
(210) 1691-2004
(220) 24.5.2004
(442) 1.4.2005
(732) Wonney Gerhard, Bahnhofstrasse 7, D-71034 Böblingen, DE;
(740) Budaj Miroslav, JUDr., Bratislava, SK;

(111) 210245

(151) 8.7.2005
 (180) 24.5.2014
 (210) 1692-2004
 (220) 24.5.2004
 (442) 1.4.2005
 (732) Wonney Gerhard, Bahnhofstrasse 7, D-71034 Böblingen, DE;
 (740) Budaj Miroslav, JUDr., Bratislava, SK;

(111) 210251

(151) 8.7.2005
 (180) 1.6.2014
 (210) 1804-2004
 (220) 1.6.2004
 (442) 1.4.2005
 (732) Gallaher Limited, Members Hill, Brooklands Road, Weybridge, Surrey KT13 0QU, GB;
 (740) Fajnorová Mária, Ing., Bratislava, SK;

(111) 210246

(151) 8.7.2005
 (180) 24.5.2014
 (210) 1693-2004
 (220) 24.5.2004
 (442) 1.4.2005
 (732) Wonney Gerhard, Bahnhofstrasse 7, D-71034 Böblingen, DE;
 (740) Budaj Miroslav, JUDr., Bratislava, SK;

(111) 210252

(151) 8.7.2005
 (180) 1.6.2014
 (210) 1805-2004
 (220) 1.6.2004
 (442) 1.4.2005
 (732) Gallaher Limited, Members Hill, Brooklands Road, Weybridge, Surrey KT13 0QU, GB;
 (740) Fajnorová Mária, Ing., Bratislava, SK;

(111) 210247

(151) 8.7.2005
 (180) 24.5.2014
 (210) 1694-2004
 (220) 24.5.2004
 (442) 1.4.2005
 (732) Wonney Gerhard, Bahnhofstrasse 7, D-71034 Böblingen, DE;
 (740) Budaj Miroslav, JUDr., Bratislava, SK;

(111) 210253

(151) 8.7.2005
 (180) 1.6.2014
 (210) 1806-2004
 (220) 1.6.2004
 (442) 1.4.2005
 (732) Gallaher Limited, Members Hill, Brooklands Road, Weybridge, Surrey KT13 0QU, GB;
 (740) Fajnorová Mária, Ing., Bratislava, SK;

(111) 210248

(151) 8.7.2005
 (180) 31.5.2014
 (210) 1780-2004
 (220) 31.5.2004
 (442) 1.4.2005
 (732) SECESPOL-CZ, s. r. o., Branická 247, 140 00 Praha, CZ;
 (740) Holoubková Mária, Ing., Bratislava, SK;

(111) 210254

(151) 8.7.2005
 (180) 1.6.2014
 (210) 1807-2004
 (220) 1.6.2004
 (442) 1.4.2005
 (732) Gallaher Limited, Members Hill, Brooklands Road, Weybridge, Surrey KT13 0QU, GB;
 (740) Fajnorová Mária, Ing., Bratislava, SK;

(111) 210249

(151) 8.7.2005
 (180) 31.5.2014
 (210) 1781-2004
 (220) 31.5.2004
 (442) 1.4.2005
 (732) SECESPOL-CZ, s. r. o., Branická 247, 140 00 Praha, CZ;
 (740) Holoubková Mária, Ing., Bratislava, SK;

(111) 210255

(151) 8.7.2005
 (180) 2.6.2014
 (210) 1813-2004
 (220) 2.6.2004
 (442) 1.4.2005
 (732) Morávek Petr, Ing. CSc., Pasecká 8, 466 02 Jablonec nad Nisou, CZ;
 (740) Kubínyi Peter, Bc., Trenčín, SK;

(111) 210250

(151) 8.7.2005
 (180) 1.6.2014
 (210) 1803-2004
 (220) 1.6.2004
 (442) 1.4.2005
 (732) RADIO TWIST, a. s., Šalviova 1, 821 01 Bratislava, SK;
 (740) Fajnorová Mária, Ing., Bratislava, SK;

(111) 210256

(151) 8.7.2005
 (180) 2.6.2014
 (210) 1816-2004
 (220) 2.6.2004
 (442) 1.4.2005
 (732) IQ Vision, s. r. o., Maróthyho 6, 811 06 Bratislava, SK;

(111) 210257

(151) 11.7.2005
(180) 3.3.2010
(210) 606-2000
(220) 3.3.2000
(442) 9.4.2001
(732) Przedsiębiorstwo Produkcji Chłodniczej AUGUSTO, ul. Grzybowa 5, 62-800 Kalisz, PL;
(740) PATENTSERVIS BRATISLAVA, a. s., Bratislava, SK;

(111) 210258

(151) 11.7.2005
(180) 20.4.2011
(210) 1234-2001
(220) 20.4.2001
(442) 9.5.2002
(732) VÁCLAV & JEŽO, a. s., Kpt. Nálepku 749/90, 019 01 Ilava, SK;
(740) Kastler Anton, Bratislava, SK;

(111) 210259

(151) 11.7.2005
(180) 21.10.2012
(210) 3005-2002
(220) 21.10.2002
(310) 002761872
(320) 3.7.2002
(330) EM
(442) 1.4.2005
(732) GS - HYDRO OY, Lautatarhankatu 4, FIN - 13110 Hämeenlinna, FI;
(740) PATENTSERVIS BRATISLAVA, a. s., Bratislava, SK;

(111) 210261

(151) 11.7.2005
(180) 22.7.2013
(210) 2070-2003
(220) 22.7.2003
(442) 1.4.2005
(732) Lend Lease Corporation Limited, Level 4, 30 The Bond, 30 Hickson Road, Millers Point NSW 2000, AU;
(740) ROTT, RŮŽIČKA & GUTTMANN, v. o. s., Bratislava, SK;

(111) 210262

(151) 11.7.2005
(180) 23.7.2013
(210) 2087-2003
(220) 23.7.2003
(442) 1.4.2005
(732) Lend Lease Corporation Limited, Level 4, 30 The Bond, 30 Hickson Road, Millers Point NSW 2000, AU;
(740) ROTT, RŮŽIČKA & GUTTMANN, v. o. s., Bratislava, SK;

(111) 210263

(151) 11.7.2005
(180) 4.8.2013
(210) 2174-2003
(220) 4.8.2003
(442) 1.4.2005
(732) MF SLOVENSKO, s. r. o., Dohnányho 16, 821 08 Bratislava, SK;
(740) Hojčuš Peter, Ing., Bratislava, SK;

(111) 210264

(151) 11.7.2005
(180) 4.8.2013
(210) 2184-2003
(220) 4.8.2003
(442) 1.4.2005
(732) BRYNDZIARENĚ A SYRÁRENĚ, s. r. o., SNP 5, 962 01 Zvolenská Slatina, SK;
(740) Dolanská Elena, RNDr., Bratislava, SK;

(111) 210265

(151) 11.7.2005
(180) 11.9.2013
(210) 2552-2003
(220) 11.9.2003
(442) 1.4.2005
(732) COFFEA Drinks, s. r. o., Koperníkova 15, 917 01 Trnava, SK;

(111) 210266

(151) 11.7.2005
(180) 12.9.2013
(210) 2582-2003
(220) 12.9.2003
(442) 1.4.2005
(732) Slovak Telecom, a. s., Námestie slobody 6, 817 62 Bratislava, SK;

(111) 210267

(151) 11.7.2005
(180) 12.9.2013
(210) 2583-2003
(220) 12.9.2003
(442) 1.4.2005
(732) Slovak Telecom, a. s., Námestie slobody 6, 817 62 Bratislava, SK;

(111) 210268

(151) 11.7.2005
(180) 16.9.2013
(210) 2599-2003
(220) 16.9.2003
(442) 1.4.2005
(732) Kompliment s. r. o., Azalkova 8, 821 01 Bratislava, SK;
(740) Fajnorová Mária, Ing., Bratislava, SK;

(111) 210269

(151) 11.7.2005
 (180) 26.9.2013
 (210) 2707-2003
 (220) 26.9.2003
 (442) 1.4.2005
 (732) LUMARKT, s. r. o., Hutnícka 1, 040 01 Košice, SK;

(111) 210271

(151) 11.7.2005
 (180) 10.10.2013
 (210) 2894-2003
 (220) 10.10.2003
 (442) 1.4.2005
 (732) Deutsche Telekom AG, Friedrich - Ebert - Allee 140, 53113 Bonn, DE;
 (740) Bušová Eva, JUDr., Bratislava, SK;

(111) 210272

(151) 11.7.2005
 (180) 14.10.2013
 (210) 2936-2003
 (220) 14.10.2003
 (442) 1.4.2005
 (732) Southern Signal Entertainment, S. A. de C. V., Cerro de las Mintras, Colonia Obispado 2611, Monterey, Nuevo León, MX;
 (740) Suchoňová Katarína, JUDr., Banská Bystrica, SK;

(111) 210273

(151) 11.7.2005
 (180) 14.10.2013
 (210) 2937-2003
 (220) 14.10.2003
 (442) 1.4.2005
 (732) Southern Signal Entertainment, S. A. de C. V., Cerro de las Mintras, Colonia Obispado 2611, Monterey, Nuevo León, MX;
 (740) Suchoňová Katarína, JUDr., Banská Bystrica, SK;

(111) 210274

(151) 11.7.2005
 (180) 27.10.2013
 (210) 3123-2003
 (220) 27.10.2003
 (442) 1.4.2005
 (732) ERBA NÁRADIE s. r. o., Uhrova 24, 831 01 Bratislava, SK;

(111) 210275

(151) 11.7.2005
 (180) 14.11.2013
 (210) 3190-2003
 (220) 14.11.2003
 (442) 1.4.2005
 (732) IVAX Pharmaceuticals s. r. o., Ostravská 29, 747 70 Opava - Komárov, CZ;
 (740) ROTT, RŮŽIČKA & GUTTMANN, v. o. s., Bratislava, SK;

(111) 210276

(151) 11.7.2005
 (180) 14.11.2013
 (210) 3191-2003
 (220) 14.11.2003
 (442) 1.4.2005
 (732) IVAX Pharmaceuticals s. r. o., Ostravská 29, 747 70 Opava - Komárov, CZ;
 (740) ROTT, RŮŽIČKA & GUTTMANN, v. o. s., Bratislava, SK;

(111) 210277

(151) 11.7.2005
 (180) 13.11.2013
 (210) 3317-2003
 (220) 13.11.2003
 (310) 349.347
 (320) 8.8.2003
 (330) UY
 (442) 1.4.2005
 (732) DISNEY ENTERPRISES, INC., 500 South Buena Vista Street, Burbank 91521, California, US;
 (740) Bušová Eva, JUDr., Bratislava, SK;

(111) 210278

(151) 11.7.2005
 (180) 20.11.2013
 (210) 3399-2003
 (220) 20.11.2003
 (442) 1.4.2005
 (732) AutoCont, a. s., Nemocniční 12, 702 00 Moravská Ostrava, CZ;
 (740) Holoubková Mária, Ing., Bratislava, SK;

(111) 210279

(151) 11.7.2005
 (180) 1.12.2013
 (210) 3512-2003
 (220) 1.12.2003
 (310) 196975
 (320) 17.10.2003
 (330) CZ
 (442) 1.4.2005
 (732) AHOLD Czech Republic, a. s., Slavičkova 1a, 638 00 Brno, CZ;
 (740) Kubínyi Peter, Bc., Trenčín, SK;

(111) 210280

(151) 11.7.2005
 (180) 1.12.2013
 (210) 3526-2003
 (220) 1.12.2003
 (442) 1.4.2005
 (732) Management Partners Online, s. r. o., Dostojevského rad 7, 810 11 Bratislava, SK;

(111) 210281

(151) 11.7.2005
 (180) 1.12.2013
 (210) 3527-2003
 (220) 1.12.2003
 (442) 1.4.2005
 (732) Management Partners Online, s. r. o., Dostojevského rad 7, 810 11 Bratislava, SK;

(111) 210282

(151) 11.7.2005
(180) 15.12.2013
(210) 3661-2003
(220) 15.12.2003
(442) 1.4.2005
(732) NASTA, s. r. o., Hlavná 72, 080 01 Prešov, SK;
(740) Gruber Dalibor, Ing., Košice, SK;

(111) 210283

(151) 11.7.2005
(180) 16.12.2013
(210) 3671-2003
(220) 16.12.2003
(442) 1.4.2005
(732) Vitis trade, s. r. o., Sásovská cesta 41, 974 01 Banská Bystrica, SK;
(740) Suchoňová Katarína, JUDr., Banská Bystrica, SK;

(111) 210284

(151) 11.7.2005
(180) 16.12.2013
(210) 3672-2003
(220) 16.12.2003
(442) 1.4.2005
(732) Vitis trade, s. r. o., Sásovská cesta 41, 974 01 Banská Bystrica, SK;
(740) Suchoňová Katarína, JUDr., Banská Bystrica, SK;

(111) 210285

(151) 11.7.2005
(180) 18.12.2013
(210) 3700-2003
(220) 18.12.2003
(442) 1.4.2005
(732) Bratislava Business Journal s. r. o., Laurinská 2, 814 99 Bratislava, SK;
(740) Dolanská Elena, RNDr., Bratislava, SK;

(111) 210286

(151) 11.7.2005
(180) 7.1.2014
(210) 47-2004
(220) 7.1.2004
(442) 1.4.2005
(732) ETOP - TRADING, a. s., Streženická cesta 1023, 020 01 Púchov, SK;
(740) Kubínyi Peter, Bc., Trenčín, SK;

(111) 210287

(151) 11.7.2005
(180) 16.1.2014
(210) 117-2004
(220) 16.1.2004
(442) 1.4.2005
(732) SELIKO-SLOVAKIA, spol. s r. o., Jarmočná 73, 992 01 Modrý Kameň, SK;
(740) Hojčuš Peter, Ing., Bratislava, SK;

(111) 210288

(151) 11.7.2005
(180) 23.1.2014
(210) 174-2004
(220) 23.1.2004
(442) 1.4.2005
(732) Peter Šatan Melio - Sat, Brezová 482/7, 956 21 Jacovce, SK;
(740) Porubčan Róbert, Ing., Ivanka pri Dunaji, SK;

(111) 210289

(151) 11.7.2005
(180) 2.2.2014
(210) 255-2004
(220) 2.2.2004
(442) 1.4.2005
(732) MRAZIARNE a. s. Sládkovičovo, Košútska 1342, 925 21 Sládkovičovo, SK;
(740) Kováčik Štefan, Ing., Bratislava, SK;

(111) 210290

(151) 11.7.2005
(180) 4.2.2014
(210) 275-2004
(220) 4.2.2004
(442) 1.4.2005
(732) Hupcej Michal, Mlynská 1485, 093 03 Vranov nad Topľou, SK;

(111) 210291

(151) 11.7.2005
(180) 4.2.2014
(210) 276-2004
(220) 4.2.2004
(442) 1.4.2005
(732) Hupcej Michal, Mlynská 1485, 093 03 Vranov nad Topľou, SK;

(111) 210292

(151) 11.7.2005
(180) 5.2.2014
(210) 284-2004
(220) 5.2.2004
(442) 1.4.2005
(732) Pro Partners, o. c. p., a. s., Michalská 7, 811 01 Bratislava, SK;
(740) Neuschl Vladimír, Mgr. Ing., Bratislava, SK;

(111) 210293

(151) 11.7.2005
(180) 5.2.2014
(210) 285-2004
(220) 5.2.2004
(442) 1.4.2005
(732) INFIN, spol. s r. o., Michalská 7, 811 01 Bratislava, SK;
(740) Neuschl Vladimír, Mgr. Ing., Bratislava, SK;

(111) 210294

(151) 11.7.2005
 (180) 5.2.2014
 (210) 287-2004
 (220) 5.2.2004
 (442) 1.4.2005
 (732) Import Volkswagen Group, s. r. o., Pekařská 6, 155 00 Praha - Stodůlky, CZ;
 (740) ROTT, RŮŽIČKA & GUTTMANN, v. o. s., Bratislava, SK;

(111) 210295

(151) 11.7.2005
 (180) 5.2.2014
 (210) 288-2004
 (220) 5.2.2004
 (442) 1.4.2005
 (732) Import Volkswagen Group, s. r. o., Pekařská 6, 155 00 Praha - Stodůlky, CZ;
 (740) ROTT, RŮŽIČKA & GUTTMANN, v. o. s., Bratislava, SK;

(111) 210296

(151) 11.7.2005
 (180) 5.2.2014
 (210) 291-2004
 (220) 5.2.2004
 (442) 1.4.2005
 (732) Lumír Choleva - CRESS, Alšova 575, 708 00 Ostrava - Poruba, CZ;
 (740) Fajnorová Mária, Ing., Bratislava, SK;

(111) 210297

(151) 11.7.2005
 (180) 6.2.2014
 (210) 316-2004
 (220) 6.2.2004
 (442) 1.4.2005
 (732) ANPRO, s. r. o., Krásna 1064/32, 924 00 Galanta, SK;
 (740) Kováčik Štefan, Ing., Bratislava, SK;

(111) 210298

(151) 11.7.2005
 (180) 6.2.2014
 (210) 317-2004
 (220) 6.2.2004
 (442) 1.4.2005
 (732) ANPRO, s. r. o., Krásna 1064/32, 924 00 Galanta, SK;
 (740) Kováčik Štefan, Ing., Bratislava, SK;

(111) 210299

(151) 11.7.2005
 (180) 6.2.2014
 (210) 318-2004
 (220) 6.2.2004
 (442) 1.4.2005
 (732) ANPRO, s. r. o., Krásna 1064/32, 924 00 Galanta, SK;
 (740) Kováčik Štefan, Ing., Bratislava, SK;

(111) 210300

(151) 11.7.2005
 (180) 9.2.2014
 (210) 337-2004
 (220) 9.2.2004
 (310) 1042124
 (320) 17.10.2003
 (330) BX
 (442) 1.4.2005
 (732) UNILEVER N. V., Weena 455, 3013 AL Rotterdam, NL;
 (740) Fajnorová Mária, Ing., Bratislava, SK;

(111) 210301

(151) 11.7.2005
 (180) 17.2.2014
 (210) 432-2004
 (220) 17.2.2004
 (442) 1.4.2005
 (732) DOREA, s. r. o., Teplická 1/A, areál Poľnonáku-pu, 058 01 Poprad, SK;
 (740) Bachratá Magdaléna, Mgr., Bratislava, SK;

(111) 210302

(151) 11.7.2005
 (180) 23.2.2014
 (210) 543-2004
 (220) 23.2.2004
 (442) 1.4.2005
 (732) MARKÍZA - SLOVAKIA, spol. s r. o., Bratislavská 334/18, 900 82 Blatné, SK;
 (740) Fajnorová Mária, Ing., Bratislava, SK;

(111) 210303

(151) 11.7.2005
 (180) 23.2.2014
 (210) 544-2004
 (220) 23.2.2004
 (442) 1.4.2005
 (732) MARKÍZA - SLOVAKIA, spol. s r. o., Bratislavská 334/18, 900 82 Blatné, SK;
 (740) Fajnorová Mária, Ing., Bratislava, SK;

(111) 210304

(151) 11.7.2005
 (180) 23.2.2014
 (210) 545-2004
 (220) 23.2.2004
 (442) 1.4.2005
 (732) MARKÍZA - SLOVAKIA, spol. s r. o., Bratislavská 334/18, 900 82 Blatné, SK;
 (740) Fajnorová Mária, Ing., Bratislava, SK;

(111) 210305

(151) 11.7.2005
 (180) 23.2.2014
 (210) 551-2004
 (220) 23.2.2004
 (442) 1.4.2005
 (732) BUILDER, spol. s r. o., Saratovská 26/A, 841 02 Bratislava, SK;
 (740) Kováčik Štefan, Ing., Bratislava, SK;

(111) 210307

(151) 11.7.2005
(180) 26.2.2014
(210) 588-2004
(220) 26.2.2004
(442) 1.4.2005
(732) KARA Trutnov, a. s., Bohuslavická 84, 541 03 Trutnov, CZ;
(740) Kubínyi Peter, Bc., Trenčín, SK;

(111) 210308

(151) 11.7.2005
(180) 26.2.2014
(210) 596-2004
(220) 26.2.2004
(442) 1.4.2005
(732) PĚKNÝ - UNIMEX, s. r. o., Trojanova 16, 120 00 Praha, CZ;
(740) Kubínyi Peter, Bc., Trenčín, SK;

(111) 210309

(151) 11.7.2005
(180) 26.2.2014
(210) 597-2004
(220) 26.2.2004
(442) 1.4.2005
(732) PĚKNÝ - UNIMEX, s. r. o., Trojanova 16, 120 00 Praha, CZ;
(740) Kubínyi Peter, Bc., Trenčín, SK;

(111) 210310

(151) 11.7.2005
(180) 1.3.2014
(210) 640-2004
(220) 1.3.2004
(442) 1.4.2005
(732) Parajka Martin, Sputniková 19, 821 03 Bratislava, SK;

(111) 210311

(151) 11.7.2005
(180) 8.3.2014
(210) 729-2004
(220) 8.3.2004
(442) 1.4.2005
(732) BESTGOLF, s. r. o., Křimovská 384, 184 00 Praha, CZ;
(740) Holoubková Mária, Ing., Bratislava, SK;

(111) 210312

(151) 11.7.2005
(180) 10.3.2014
(210) 758-2004
(220) 10.3.2004
(442) 1.4.2005
(732) Rádio TAXI spoločnosť s ručením obmedzeným Košice, Čechovova 5, 040 18 Košice, SK;

(111) 210313

(151) 11.7.2005
(180) 12.3.2014
(210) 816-2004
(220) 12.3.2004
(442) 1.4.2005
(732) AFS - Nezávislý finančný poradca, a. s., Lamačská cesta 3, 841 04 Bratislava, SK;

(111) 210314

(151) 11.7.2005
(180) 12.3.2014
(210) 817-2004
(220) 12.3.2004
(442) 1.4.2005
(732) Ing. Dušan Demín - DEMÍN - TWIN, Novozámocká 47, 942 01 Šurany, SK;

(111) 210315

(151) 11.7.2005
(180) 12.3.2014
(210) 818-2004
(220) 12.3.2004
(442) 1.4.2005
(732) Ing. Dušan Demín - DEMÍN - TWIN, Novozámocká 47, 942 01 Šurany, SK;

(111) 210316

(151) 11.7.2005
(180) 12.3.2014
(210) 819-2004
(220) 12.3.2004
(442) 1.4.2005
(732) Ing. Dušan Demín - DEMÍN - TWIN, Novozámocká 47, 942 01 Šurany, SK;

(111) 210317

(151) 11.7.2005
(180) 15.3.2014
(210) 831-2004
(220) 15.3.2004
(310) 78/313095
(320) 14.10.2003
(330) US
(442) 1.4.2005
(732) BRISTOL - MYERS SQUIBB COMPANY, A Delaware Corporation, 345 Park Avenue, 10154 New York, New York, US;
(740) Brichtová Tatiana, JUDr., Bratislava, SK;

(111) 210318

(151) 11.7.2005
(180) 15.3.2014
(210) 832-2004
(220) 15.3.2004
(310) 78/313092
(320) 14.10.2003
(330) US
(442) 1.4.2005
(732) BRISTOL - MYERS SQUIBB COMPANY, A Delaware Corporation, 345 Park Avenue, 10154 New York, New York, US;
(740) Brichtová Tatiana, JUDr., Bratislava, SK;

(111) 210319

(151) 11.7.2005
 (180) 15.3.2014
 (210) 833-2004
 (220) 15.3.2004
 (310) 78/313102
 (320) 14.10.2003
 (330) US
 (442) 1.4.2005
 (732) BRISTOL - MYERS SQUIBB COMPANY, A Delaware Corporation, 345 Park Avenue, 10154 New York, New York, US;
 (740) Brichtová Tatiana, JUDr., Bratislava, SK;

(111) 210320

(151) 11.7.2005
 (180) 15.3.2014
 (210) 834-2004
 (220) 15.3.2004
 (310) 78/313103
 (320) 14.10.2003
 (330) US
 (442) 1.4.2005
 (732) BRISTOL - MYERS SQUIBB COMPANY, A Delaware Corporation, 345 Park Avenue, 10154 New York, New York, US;
 (740) Brichtová Tatiana, JUDr., Bratislava, SK;

(111) 210321

(151) 11.7.2005
 (180) 15.3.2014
 (210) 835-2004
 (220) 15.3.2004
 (310) 78/307920
 (320) 1.10.2003
 (330) US
 (442) 1.4.2005
 (732) BRISTOL - MYERS SQUIBB COMPANY, A Delaware Corporation, 345 Park Avenue, 10154 New York, New York, US;
 (740) Brichtová Tatiana, JUDr., Bratislava, SK;

(111) 210322

(151) 11.7.2005
 (180) 15.3.2014
 (210) 836-2004
 (220) 15.3.2004
 (310) 78/307909
 (320) 1.10.2003
 (330) US
 (442) 1.4.2005
 (732) BRISTOL - MYERS SQUIBB COMPANY, A Delaware Corporation, 345 Park Avenue, 10154 New York, New York, US;
 (740) Brichtová Tatiana, JUDr., Bratislava, SK;

(111) 210323

(151) 11.7.2005
 (180) 15.3.2014
 (210) 837-2004
 (220) 15.3.2004

(310) 78/307907

(320) 1.10.2003
 (330) US
 (442) 1.4.2005
 (732) BRISTOL - MYERS SQUIBB COMPANY, A Delaware Corporation, 345 Park Avenue, 10154 New York, New York, US;
 (740) Brichtová Tatiana, JUDr., Bratislava, SK;

(111) 210324

(151) 11.7.2005
 (180) 15.3.2014
 (210) 838-2004
 (220) 15.3.2004
 (310) 78/307913
 (320) 1.10.2003
 (330) US
 (442) 1.4.2005
 (732) BRISTOL - MYERS SQUIBB COMPANY, A Delaware Corporation, 345 Park Avenue, 10154 New York, New York, US;
 (740) Brichtová Tatiana, JUDr., Bratislava, SK;

(111) 210325

(151) 11.7.2005
 (180) 16.3.2014
 (210) 839-2004
 (220) 16.3.2004
 (442) 1.4.2005
 (732) NOVA - AZ s. r. o., Cementárenská cesta 4, 974 01 Banská Bystrica, SK;

(111) 210326

(151) 11.7.2005
 (180) 17.3.2014
 (210) 842-2004
 (220) 17.3.2004
 (442) 1.4.2005
 (732) Coloň Emil, Rozkvet 2076/159-28, 017 01 Považská Bystrica, SK;

(111) 210327

(151) 11.7.2005
 (180) 17.3.2014
 (210) 843-2004
 (220) 17.3.2004
 (442) 1.4.2005
 (732) RV systems, s. r. o., Čárskeho 7, 040 01 Košice, SK;

(111) 210328

(151) 11.7.2005
 (180) 17.3.2014
 (210) 846-2004
 (220) 17.3.2004
 (442) 1.4.2005
 (732) VALTECH TORS, v. o. s., Dolní Bojanovice 852, 696 17 Dolní Bojanovice, CZ;
 (740) Hojčuš Peter, Ing., Bratislava, SK;

(111) 210329

(151) 11.7.2005
(180) 18.3.2014
(210) 869-2004
(220) 18.3.2004
(442) 1.4.2005
(732) Považská cementáreň, a. s., J. Kráľa, 018 63 Ladce, SK;
(740) Kubíny Peter, Bc., Trenčín, SK;

(111) 210330

(151) 11.7.2005
(180) 19.3.2014
(210) 890-2004
(220) 19.3.2004
(442) 1.4.2005
(732) ELER Cosmetics, s. r. o., Zeleneč 227, 919 21 Zeleneč, SK;

(111) 210331

(151) 11.7.2005
(180) 24.3.2014
(210) 929-2004
(220) 24.3.2004
(442) 1.4.2005
(732) STANKO, s. r. o., Partizánska cesta 79, 974 01 Banská Bystrica, SK;

(111) 210332

(151) 11.7.2005
(180) 24.3.2014
(210) 930-2004
(220) 24.3.2004
(442) 1.4.2005
(732) STANKO, s. r. o., Partizánska cesta 79, 974 01 Banská Bystrica, SK;

(111) 210333

(151) 11.7.2005
(180) 24.3.2014
(210) 932-2004
(220) 24.3.2004
(442) 1.4.2005
(732) BONGRAIN S. A., 42 rue Rieussec, 78 220 Viroflay, FR;
(740) Stavrovský Peter, JUDr., Bratislava, SK;

(111) 210334

(151) 11.7.2005
(180) 24.3.2014
(210) 934-2004
(220) 24.3.2004
(442) 1.4.2005
(732) BONGRAIN S. A., 42 rue Rieussec, 78 220 Viroflay, FR;
(740) Stavrovský Peter, JUDr., Bratislava, SK;

(111) 210335

(151) 11.7.2005
(180) 25.3.2014
(210) 954-2004
(220) 25.3.2004
(310) 198514
(320) 25.11.2003
(330) CZ
(442) 1.4.2005
(732) MIKA, a. s., Skalka 1858, 560 02 Česká Třebová, CZ;
(740) Kováčik Štefan, Ing., Bratislava, SK;

(111) 210336

(151) 11.7.2005
(180) 25.3.2014
(210) 955-2004
(220) 25.3.2004
(310) O-198513
(320) 25.11.2003
(330) CZ
(442) 1.4.2005
(732) MIKA, a. s., Skalka 1858, 560 02 Česká Třebová, CZ;
(740) Kováčik Štefan, Ing., Bratislava, SK;

(111) 210337

(151) 11.7.2005
(180) 25.3.2014
(210) 956-2004
(220) 25.3.2004
(310) O-198512
(320) 25.11.2003
(330) CZ
(442) 1.4.2005
(732) MIKA, a. s., Skalka 1858, 560 02 Česká Třebová, CZ;
(740) Kováčik Štefan, Ing., Bratislava, SK;

(111) 210338

(151) 11.7.2005
(180) 25.3.2014
(210) 958-2004
(220) 25.3.2004
(310) O-198840
(320) 4.12.2003
(330) CZ
(442) 1.4.2005
(732) MIKA, a. s., Skalka 1858, 560 02 Česká Třebová, CZ;
(740) Kováčik Štefan, Ing., Bratislava, SK;

(111) 210339

(151) 11.7.2005
(180) 25.3.2014
(210) 959-2004
(220) 25.3.2004
(310) O-198839
(320) 4.12.2003
(330) CZ
(442) 1.4.2005
(732) MIKA, a. s., Skalka 1858, 560 02 Česká Třebová, CZ;
(740) Kováčik Štefan, Ing., Bratislava, SK;

(111) 210340

(151) 11.7.2005
 (180) 25.3.2014
 (210) 967-2004
 (220) 25.3.2004
 (442) 1.4.2005
 (732) Cienciala Jiří, Ovocná 24, 974 01 Banská Bystrica, SK;
 (740) Belička Ivan, Ing., Banská Bystrica, SK;

(111) 210341

(151) 11.7.2005
 (180) 25.3.2014
 (210) 968-2004
 (220) 25.3.2004
 (442) 1.4.2005
 (732) Cienciala Jiří, Ovocná 24, 974 01 Banská Bystrica, SK;
 (740) Belička Ivan, Ing., Banská Bystrica, SK;

(111) 210342

(151) 11.7.2005
 (180) 26.3.2014
 (210) 969-2004
 (220) 26.3.2004
 (442) 1.4.2005
 (732) SOITRON, a. s., Plynárenská 5, 829 75 Bratislava, SK;
 (740) Tomeš Pavol, Ing., Bratislava, SK;

(111) 210343

(151) 11.7.2005
 (180) 26.3.2014
 (210) 977-2004
 (220) 26.3.2004
 (442) 1.4.2005
 (732) Gústáv Klinčúch - KODRETES S.R.P. - pokračovateľka v živnosti Anna Klinčúchová, Belá 5, 913 21 Trenčín, SK;

(111) 210344

(151) 11.7.2005
 (180) 26.3.2014
 (210) 978-2004
 (220) 26.3.2004
 (442) 1.4.2005
 (732) Racing Line, s. r. o., Lúky 1115/27, 952 01 Vrábľe, SK;
 (740) Čechvalová Dagmar, Bratislava, SK;

(111) 210345

(151) 11.7.2005
 (180) 26.3.2014
 (210) 979-2004
 (220) 26.3.2004
 (442) 1.4.2005
 (732) Racing Line, s. r. o., Lúky 1115/27, 952 01 Vrábľe, SK;
 (740) Čechvalová Dagmar, Bratislava, SK;

(111) 210346

(151) 11.7.2005
 (180) 22.3.2014
 (210) 1032-2004
 (220) 22.3.2004
 (442) 1.4.2005
 (732) Babčanová Andrea, JUDr., Pernecká 21, 841 01 Bratislava, SK;

(111) 210347

(151) 11.7.2005
 (180) 7.4.2014
 (210) 1136-2004
 (220) 7.4.2004
 (442) 1.4.2005
 (732) Mlčoch Karel, Trieda Hradca Králové 17, 974 04 Banská Bystrica, SK;
 (740) Belička Ivan, Ing., Banská Bystrica, SK;

(111) 210348

(151) 11.7.2005
 (180) 7.4.2014
 (210) 1137-2004
 (220) 7.4.2004
 (442) 1.4.2005
 (732) KESIL, s. r. o., Ul. 29. augusta 29, 075 01 Trebišov, SK;
 (740) Belička Ivan, Ing., Banská Bystrica, SK;

(111) 210349

(151) 11.7.2005
 (180) 8.4.2014
 (210) 1159-2004
 (220) 8.4.2004
 (442) 1.4.2005
 (732) SLOVINDIA, s. r. o., Varšavská 22, 831 03 Bratislava, SK;
 (740) Cicholes Štefan, Ing., Košice, SK;

(111) 210350

(151) 11.7.2005
 (180) 8.4.2014
 (210) 1160-2004
 (220) 8.4.2004
 (442) 1.4.2005
 (732) SLOVINDIA, s. r. o., Varšavská 22, 831 03 Bratislava, SK;
 (740) Cicholes Štefan, Ing., Košice, SK;

(111) 210351

(151) 11.7.2005
 (180) 15.4.2014
 (210) 1229-2004
 (220) 15.4.2004
 (442) 1.4.2005
 (732) TRITON, spol. s r. o., Topoľčianska 25, 851 05 Bratislava, SK;

(111) 210352

(151) 11.7.2005
(180) 16.4.2014
(210) 1241-2004
(220) 16.4.2004
(442) 1.4.2005
(732) Recar, a. s., Svätoplukova 1, 821 09 Bratislava, SK;

(111) 210353

(151) 11.7.2005
(180) 16.4.2014
(210) 1245-2004
(220) 16.4.2004
(310) 343 087
(320) 13.2.2004
(330) CZ
(442) 1.4.2005
(732) GEOSTAR, spol. s r. o., Černovická 13, 617 00 Brno, CZ;
(740) Holakovský Štefan, Ing., Bratislava, SK;

(111) 210354

(151) 11.7.2005
(180) 21.4.2014
(210) 1284-2004
(220) 21.4.2004
(442) 1.4.2005
(732) SORAVIAINVEST, spol. s r. o., Studená 6, 821 04 Bratislava, SK;
(740) Brichtová Tatiana, JUDr., Bratislava, SK;

(111) 210355

(151) 11.7.2005
(180) 22.4.2014
(210) 1303-2004
(220) 22.4.2004
(442) 1.4.2005
(732) Peter Fabuš - FABUŠ, Borčice 37, 018 53 Borčice, SK;
(740) Mrenica Jaroslav, Ing., Púchov, SK;

(111) 210356

(151) 11.7.2005
(180) 22.4.2014
(210) 1304-2004
(220) 22.4.2004
(310) 344520
(320) 18.3.2004
(330) CZ
(442) 1.4.2005
(732) BONGRAIN S. A., 42 rue Rieussec, 78 220 Viroflay, FR;
(740) Stavrovský Peter, JUDr., Bratislava, SK;

(111) 210357

(151) 11.7.2005
(180) 22.4.2014
(210) 1305-2004
(220) 22.4.2004

(310) 344 521

(320) 18.3.2004
(330) CZ
(442) 1.4.2005
(732) BONGRAIN S. A., 42 rue Rieussec, 78 220 Viroflay, FR;
(740) Stavrovský Peter, JUDr., Bratislava, SK;

(111) 210358

(151) 11.7.2005
(180) 22.4.2014
(210) 1306-2004
(220) 22.4.2004
(442) 1.4.2005
(732) SUPRAPHON, a. s., Palackého 1, 112 99 Praha, CZ;
(740) Fajnorová Mária, Ing., Bratislava, SK;

(111) 210359

(151) 11.7.2005
(180) 22.4.2014
(210) 1309-2004
(220) 22.4.2004
(442) 1.4.2005
(732) VÍNO NITRA, spol. s r. o., Vinárska 1, 951 41 Lužianky, SK;
(740) ROTT, RŮŽIČKA & GUTTMANN, v. o. s., Bratislava, SK;

(111) 210360

(151) 11.7.2005
(180) 26.4.2014
(210) 1334-2004
(220) 26.4.2004
(442) 1.4.2005
(732) REAL COMPANY, spol. s r. o., Filipova 12, 635 00 Brno, CZ;
(740) Holoubková Mária, Ing., Bratislava, SK;

(111) 210361

(151) 11.7.2005
(180) 26.4.2014
(210) 1335-2004
(220) 26.4.2004
(442) 1.4.2005
(732) BEL Sýry Česko a. s., Pražská 218, 675 26 Želetava, CZ;
(740) ROTT, RŮŽIČKA & GUTTMANN, v. o. s., Bratislava, SK;

(111) 210362

(151) 11.7.2005
(180) 26.4.2014
(210) 1336-2004
(220) 26.4.2004
(442) 1.4.2005
(732) ISTROLEASING, s. r. o., Medená 22, 811 01 Bratislava, SK;

(111) 210363

(151) 11.7.2005
 (180) 26.4.2014
 (210) 1337-2004
 (220) 26.4.2004
 (442) 1.4.2005
 (732) LASERKOV, akciová spoločnosť, Hospodársky dvor, 044 73 Buzica, SK;

(111) 210364

(151) 11.7.2005
 (180) 26.4.2014
 (210) 1341-2004
 (220) 26.4.2004
 (442) 1.4.2005
 (732) TIPOS, a. s., Brečtanova 1, 830 07 Bratislava, SK;
 (740) Litváková Edita, Ing., Bratislava, SK;

(111) 210365

(151) 11.7.2005
 (180) 26.4.2014
 (210) 1342-2004
 (220) 26.4.2004
 (442) 1.4.2005
 (732) TIPOS, a. s., Brečtanova 1, 830 07 Bratislava, SK;
 (740) Litváková Edita, Ing., Bratislava, SK;

(111) 210366

(151) 11.7.2005
 (180) 26.4.2014
 (210) 1343-2004
 (220) 26.4.2004
 (442) 1.4.2005
 (732) TIPOS, a. s., Brečtanova 1, 830 07 Bratislava, SK;
 (740) Litváková Edita, Ing., Bratislava, SK;

(111) 210367

(151) 11.7.2005
 (180) 26.4.2014
 (210) 1344-2004
 (220) 26.4.2004
 (442) 1.4.2005
 (732) TIPOS, a. s., Brečtanova 1, 830 07 Bratislava, SK;
 (740) Litváková Edita, Ing., Bratislava, SK;

(111) 210368

(151) 11.7.2005
 (180) 26.4.2014
 (210) 1345-2004
 (220) 26.4.2004
 (442) 1.4.2005
 (732) TIPOS, a. s., Brečtanova 1, 830 07 Bratislava, SK;
 (740) Litváková Edita, Ing., Bratislava, SK;

(111) 210369

(151) 11.7.2005
 (180) 28.4.2014
 (210) 1381-2004
 (220) 28.4.2004
 (442) 1.4.2005
 (732) THYMOS, spol. s r. o., Popradská 518, 059 52 Veľká Lomnica, SK;

(111) 210370

(151) 11.7.2005
 (180) 28.4.2014
 (210) 1384-2004
 (220) 28.4.2004
 (442) 1.4.2005
 (732) ACECOOK VIETNAM COMPANY LIMITED, 6/1B Truong Chinh Street, Tay Thanh Ward, Tan Phu District, Ho Chi Minh City, VN;
 (740) PATENTSERVIS BRATISLAVA, a. s., Bratislava, SK;

(111) 210371

(151) 11.7.2005
 (180) 28.4.2014
 (210) 1385-2004
 (220) 28.4.2004
 (442) 1.4.2005
 (732) Ing. Zvonimír Závaš - ZZ DESIGN STUDIO, Titogradská 5, 040 11 Košice, SK;

(111) 210372

(151) 11.7.2005
 (180) 28.4.2014
 (210) 1386-2004
 (220) 28.4.2004
 (442) 1.4.2005
 (732) GEROT PHARMAZEUTIKA GESELLSCHAFT M.B.H., Arneithgasse 3, A-1160 Wien, AT;
 (740) Fajnorová Mária, Ing., Bratislava, SK;

(111) 210373

(151) 11.7.2005
 (180) 28.4.2014
 (210) 1387-2004
 (220) 28.4.2004
 (442) 1.4.2005
 (732) Slovak Telecom, a. s., Námestie slobody 6, 817 62 Bratislava, SK;

(111) 210374

(151) 11.7.2005
 (180) 28.4.2014
 (210) 1388-2004
 (220) 28.4.2004
 (442) 1.4.2005
 (732) i-port, s. r. o., Alstrova 230, 831 06 Bratislava, SK;
 (740) Brichtová Tatiana, JUDr., Bratislava, SK;

(111) 210375

(151) 11.7.2005
 (180) 28.4.2014
 (210) 1389-2004
 (220) 28.4.2004
 (442) 1.4.2005
 (732) AMP WELDING, s. r. o., Orlové 165, 017 01 Považská Bystrica, SK;
 (740) Ďurica Ján, Ing., Považská Bystrica, SK;

(111) 210376

(151) 11.7.2005
(180) 28.4.2014
(210) 1390-2004
(220) 28.4.2004
(442) 1.4.2005
(732) AMP WELDING, s. r. o., Orlové 165, 017 01 Považská Bystrica, SK;
(740) Ďurica Ján, Ing., Považská Bystrica, SK;

(111) 210377

(151) 11.7.2005
(180) 29.4.2014
(210) 1392-2004
(220) 29.4.2004
(442) 1.4.2005
(732) ALMEGA, s. r. o., Na piesku 12, 821 05 Bratislava, SK;
(740) Dolanská Elena, RNDr., Bratislava, SK;

(111) 210378

(151) 11.7.2005
(180) 29.4.2014
(210) 1393-2004
(220) 29.4.2004
(442) 1.4.2005
(732) TRANSMODUL, s. r. o., Štvrtok 16, 913 05 Štvrtok, SK;
(740) Dolanská Elena, RNDr., Bratislava, SK;

(111) 210379

(151) 11.7.2005
(180) 29.4.2014
(210) 1397-2004
(220) 29.4.2004
(442) 1.4.2005
(732) Vidoman Marián, Ing., ul. F. Urbánka 800/7, 020 01 Púchov, SK;

(111) 210380

(151) 11.7.2005
(180) 29.4.2014
(210) 1415-2004
(220) 29.4.2004
(442) 1.4.2005
(732) METRODAT, spol. s r. o., Nálepková 24, 811 01 Bratislava, SK;
(740) Porubčan Róbert, Ing., Ivanka pri Dunaji, SK;

(111) 210381

(151) 11.7.2005
(180) 29.4.2014
(210) 1416-2004
(220) 29.4.2004
(442) 1.4.2005
(732) METRODAT, spol. s r. o., Nálepková 24, 811 01 Bratislava, SK;
(740) Porubčan Róbert, Ing., Ivanka pri Dunaji, SK;

(111) 210382

(151) 11.7.2005
(180) 30.4.2014
(210) 1421-2004
(220) 30.4.2004
(442) 1.4.2005
(732) MEDOCHEMIE LTD, Constantinopel str. 1 - 10, 35 05 Limassol, CY;
(740) Holakovský Štefan, Ing., Bratislava, SK;

(111) 210383

(151) 11.7.2005
(180) 30.4.2014
(210) 1422-2004
(220) 30.4.2004
(442) 1.4.2005
(732) MEDOCHEMIE LTD, Constantinopel str. 1 - 10, 35 05 Limassol, CY;
(740) Holakovský Štefan, Ing., Bratislava, SK;

(111) 210384

(151) 11.7.2005
(180) 30.4.2014
(210) 1424-2004
(220) 30.4.2004
(442) 1.4.2005
(732) MEDOCHEMIE LTD, Constantinopel str. 1 - 10, 35 05 Limassol, CY;
(740) Holakovský Štefan, Ing., Bratislava, SK;

(111) 210385

(151) 11.7.2005
(180) 30.4.2014
(210) 1426-2004
(220) 30.4.2004
(442) 1.4.2005
(732) MEDOCHEMIE LTD, Constantinopel str. 1 - 10, 35 05 Limassol, CY;
(740) Holakovský Štefan, Ing., Bratislava, SK;

(111) 210386

(151) 11.7.2005
(180) 30.4.2014
(210) 1428-2004
(220) 30.4.2004
(442) 1.4.2005
(732) MEDOCHEMIE LTD, Constantinopel str. 1 - 10, 35 05 Limassol, CY;
(740) Holakovský Štefan, Ing., Bratislava, SK;

(111) 210387

(151) 11.7.2005
(180) 30.4.2014
(210) 1429-2004
(220) 30.4.2004
(442) 1.4.2005
(732) MEDOCHEMIE LTD, Constantinopel str. 1 - 10, 35 05 Limassol, CY;
(740) Holakovský Štefan, Ing., Bratislava, SK;

(111) 210388

(151) 11.7.2005
 (180) 30.4.2014
 (210) 1430-2004
 (220) 30.4.2004
 (442) 1.4.2005
 (732) MEDOCHEMIE LTD, Constantinopol str. 1 - 10,
 35 05 Limassol, CY;
 (740) Holakovský Štefan, Ing., Bratislava, SK;

(111) 210394

(151) 11.7.2005
 (180) 30.4.2014
 (210) 1458-2004
 (220) 30.4.2004
 (442) 1.4.2005
 (732) Baliarne obchodu, a. s., Poprad, Hraničná 664/16,
 058 01 Poprad, SK;
 (740) Žuffa Ladislav, Ing., Poprad, SK;

(111) 210389

(151) 11.7.2005
 (180) 30.4.2014
 (210) 1431-2004
 (220) 30.4.2004
 (442) 1.4.2005
 (732) MEDOCHEMIE LTD, Constantinopol str. 1 - 10,
 35 05 Limassol, CY;
 (740) Holakovský Štefan, Ing., Bratislava, SK;

(111) 210395

(151) 11.7.2005
 (180) 30.4.2014
 (210) 1459-2004
 (220) 30.4.2004
 (442) 1.4.2005
 (732) Baliarne obchodu, a. s., Poprad, Hraničná 664/16,
 058 01 Poprad, SK;
 (740) Žuffa Ladislav, Ing., Poprad, SK;

(111) 210390

(151) 11.7.2005
 (180) 30.4.2014
 (210) 1434-2004
 (220) 30.4.2004
 (442) 1.4.2005
 (732) FKH electronic, a. s., Bernolákova 1, 028 01 Trs-
 tená, SK;
 (740) Belička Ivan, Ing., Banská Bystrica, SK;

(111) 210396

(151) 11.7.2005
 (180) 30.4.2014
 (210) 1464-2004
 (220) 30.4.2004
 (442) 1.4.2005
 (732) ZAK & Co., spol. s r. o., Banická 9, 902 01 Pezi-
 nok, SK;
 (740) Litváková Edita, Ing., Bratislava, SK;

(111) 210391

(151) 11.7.2005
 (180) 30.4.2014
 (210) 1442-2004
 (220) 30.4.2004
 (442) 1.4.2005
 (732) Stenger Jozef, Šustekova 1, 851 04 Bratislava, SK;
 (740) Filípek Ján, Ing., Bratislava, SK;

(111) 210397

(151) 11.7.2005
 (180) 3.5.2014
 (210) 1504-2004
 (220) 3.5.2004
 (442) 1.4.2005
 (732) Hájek Miroslav, Ing., Michalovská 1, 040 11 Ko-
 šice, SK;

(111) 210392

(151) 11.7.2005
 (180) 30.4.2014
 (210) 1443-2004
 (220) 30.4.2004
 (442) 1.4.2005
 (732) K.B. service & consulting s. r. o., Družstevná 2,
 831 04 Bratislava, SK;
 (740) Dolanská Elena, RNDr., Bratislava, SK;

(111) 210398

(151) 11.7.2005
 (180) 10.5.2014
 (210) 1580-2004
 (220) 10.5.2004
 (442) 1.4.2005
 (732) VERTEC, s. r. o., Južná trieda 82, 040 17 Koši-
 ce, SK;

(111) 210393

(151) 11.7.2005
 (180) 30.4.2014
 (210) 1457-2004
 (220) 30.4.2004
 (442) 1.4.2005
 (732) Baliarne obchodu, a. s., Poprad, Hraničná 664/16,
 058 01 Poprad, SK;
 (740) Žuffa Ladislav, Ing., Poprad, SK;

(111) 210399

(151) 11.7.2005
 (180) 10.5.2014
 (210) 1584-2004
 (220) 10.5.2004
 (442) 1.4.2005
 (732) Pečivárne Liptovský Hrádok, s. r. o., Liptovská
 Porúbka 347, 033 01 Liptovský Hrádok, SK;
 (740) Holakovský Štefan, Ing., Bratislava, SK;

(111) 210400

(151) 11.7.2005
(180) 10.5.2014
(210) 1585-2004
(220) 10.5.2004
(442) 1.4.2005
(732) Pečivárne Liptovský Hrádok, s. r. o., Liptovská Porúbka 347, 033 01 Liptovský Hrádok, SK;
(740) Holakovský Štefan, Ing., Bratislava, SK;

(111) 210401

(151) 11.7.2005
(180) 10.5.2014
(210) 1586-2004
(220) 10.5.2004
(442) 1.4.2005
(732) Pečivárne Liptovský Hrádok, s. r. o., Liptovská Porúbka 347, 033 01 Liptovský Hrádok, SK;
(740) Holakovský Štefan, Ing., Bratislava, SK;

(111) 210402

(151) 11.7.2005
(180) 17.5.2014
(210) 1641-2004
(220) 17.5.2004
(442) 1.4.2005
(732) Vrábek Ivan, Ing., Lipová 67/26, 921 01 Piešťany, SK;

(111) 210403

(151) 11.7.2005
(180) 17.5.2014
(210) 1643-2004
(220) 17.5.2004
(442) 1.4.2005
(732) Bristol - Myers Squibb Pharma Company, A Delaware General Partnership, Poute 206 & Provinceline Road, 08540 Princeton, New Jersey, US;
(740) Brichtová Tatiana, JUDr., Bratislava, SK;

(111) 210404

(151) 11.7.2005
(180) 18.5.2014
(210) 1645-2004
(220) 18.5.2004
(442) 1.4.2005
(732) SENÁT, s. r. o., Mlynská 4, 979 01 Rimavská Sobota, SK;

(111) 210405

(151) 11.7.2005
(180) 18.5.2014
(210) 1646-2004
(220) 18.5.2004
(442) 1.4.2005
(732) SENÁT, s. r. o., Mlynská 4, 979 01 Rimavská Sobota, SK;

(111) 210406

(151) 11.7.2005
(180) 19.5.2014
(210) 1650-2004
(220) 19.5.2004
(442) 1.4.2005
(732) THYMOS, spol. s r. o., Popradská 518, 059 52 Veľká Lomnica, SK;

(111) 210407

(151) 11.7.2005
(180) 19.5.2014
(210) 1656-2004
(220) 19.5.2004
(442) 1.4.2005
(732) Mattes Slovakia spol. s r. o., A. Rudnaya 21, 010 01 Žilina, SK;

(111) 210408

(151) 11.7.2005
(180) 19.5.2014
(210) 1658-2004
(220) 19.5.2004
(442) 1.4.2005
(732) ACECOOK VIETNAM COMPANY LIMITED, 6/1B Truong Chinh Street, Tay Thanh Ward, Tan Phu District, Ho Chi Minh City, VN;
(740) PATENTSERVIS BRATISLAVA a. s., Bratislava, SK;

(111) 210409

(151) 11.7.2005
(180) 19.5.2014
(210) 1659-2004
(220) 19.5.2004
(442) 1.4.2005
(732) ACECOOK VIETNAM COMPANY LIMITED, 6/1B Truong Chinh Street, Tay Thanh Ward, Tan Phu District, Ho Chi Minh City, VN;
(740) PATENTSERVIS BRATISLAVA a. s., Bratislava, SK;

(111) 210410

(151) 11.7.2005
(180) 19.5.2014
(210) 1660-2004
(220) 19.5.2004
(442) 1.4.2005
(732) ACECOOK VIETNAM COMPANY LIMITED, 6/1B Truong Chinh Street, Tay Thanh Ward, Tan Phu District, Ho Chi Minh City, VN;
(740) PATENTSERVIS BRATISLAVA, a. s., Bratislava, SK;

(111) 210411

(151) 11.7.2005
(180) 19.5.2014
(210) 1661-2004
(220) 19.5.2004
(442) 1.4.2005
(732) ACECOOK VIETNAM COMPANY LIMITED, 6/1B Truong Chinh Street, Tay Thanh Ward, Tan Phu District, Ho Chi Minh City, VN;
(740) PATENTSERVIS BRATISLAVA a. s., Bratislava, SK;

(111) 210412

(151) 11.7.2005
 (180) 19.5.2014
 (210) 1662-2004
 (220) 19.5.2004
 (442) 1.4.2005
 (732) ACECOOK VIETNAM COMPANY LIMITED,
 6/1B Truong Chinh Street, Tay Thanh Ward, Tan
 Phu District, Ho Chi Minh City, VN;
 (740) PATENTSERVIS BRATISLAVA, a. s., Brati-
 slava, SK;

(111) 210413

(151) 11.7.2005
 (180) 20.5.2014
 (210) 1663-2004
 (220) 20.5.2004
 (442) 1.4.2005
 (732) Reckitt Benckiser N. V., De Fruittuinen 2 - 12,
 2132 NZ Hoofddorp, NL;
 (740) Obertáš Július, Ing., Bratislava, SK;

(111) 210414

(151) 11.7.2005
 (180) 20.5.2014
 (210) 1664-2004
 (220) 20.5.2004
 (442) 1.4.2005
 (732) DUSLO, akciová spoločnosť, 927 03 Šaľa, SK;

(111) 210415

(151) 11.7.2005
 (180) 20.5.2014
 (210) 1665-2004
 (220) 20.5.2004
 (442) 1.4.2005
 (732) FotoAgent, s. r. o., Prostějovská 5, 080 01 Pre-
 šov, SK;

(111) 210416

(151) 11.7.2005
 (180) 20.5.2014
 (210) 1670-2004
 (220) 20.5.2004
 (442) 1.4.2005
 (732) LAMDA - MODRA, spol. s r. o., Šúrka 34, 900 01
 Modra, SK;
 (740) Porubčan Róbert, Ing., Ivanka pri Dunaji, SK;

(111) 210417

(151) 11.7.2005
 (180) 20.5.2014
 (210) 1671-2004
 (220) 20.5.2004
 (442) 1.4.2005
 (732) Vlčková Ľubica, Ing., Miletičova 74, 821 09 Bra-
 tislava, SK;

(111) 210418

(151) 11.7.2005
 (180) 20.5.2014
 (210) 1672-2004
 (220) 20.5.2004
 (442) 1.4.2005
 (732) Kollár Milan, Mgr., Lietavská 11, 851 06 Brati-
 slava, SK;
 (740) Holoubková Mária, Ing., Bratislava, SK;

(111) 210419

(151) 11.7.2005
 (180) 20.5.2014
 (210) 1673-2004
 (220) 20.5.2004
 (442) 1.4.2005
 (732) Kollár Milan, Mgr., Lietavská 11, 851 06 Brati-
 slava, SK;
 (740) Holoubková Mária, Ing., Bratislava, SK;

(111) 210420

(151) 11.7.2005
 (180) 21.5.2014
 (210) 1674-2004
 (220) 21.5.2004
 (442) 1.4.2005
 (732) TEMPERANCE SLOVENSKO, s. r. o., Seberí-
 niho 14, 821 03 Bratislava, SK;

(111) 210421

(151) 11.7.2005
 (180) 21.5.2014
 (210) 1675-2004
 (220) 21.5.2004
 (442) 1.4.2005
 (732) INCHEBA, a. s., Viedenská cesta 3 - 7, 851 01
 Bratislava, SK;

(111) 210422

(151) 11.7.2005
 (180) 21.5.2014
 (210) 1676-2004
 (220) 21.5.2004
 (442) 1.4.2005
 (732) Zväz slovenských filatelistov, Radlinského 9,
 812 11 Bratislava, SK;
 (740) Dolanská Elena, RNDr., Bratislava, SK;

(111) 210423

(151) 11.7.2005
 (180) 21.5.2014
 (210) 1677-2004
 (220) 21.5.2004
 (442) 1.4.2005
 (732) VUCHT, a. s., Nobelova 34, 836 03 Bratislava, SK;

(111) 210424

(151) 11.7.2005
(180) 21.5.2014
(210) 1678-2004
(220) 21.5.2004
(442) 1.4.2005
(732) PHARMA UNITED INC., 255 Keele St., Toronto, Ontario, M6P-2K1, CA;
(740) Mešková Viera, Ing., Bratislava, SK;

(111) 210425

(151) 11.7.2005
(180) 21.5.2014
(210) 1680-2004
(220) 21.5.2004
(442) 1.4.2005
(732) Pharmacopola, spol. s r. o., Svätokrížske námestie 11, 965 01 Žiar nad Hronom, SK;

(111) 210426

(151) 11.7.2005
(180) 21.5.2014
(210) 1684-2004
(220) 21.5.2004
(442) 1.4.2005
(732) CE - BA, spol. s r. o., Záhradná 14, 984 01 Lučenec, SK;

(111) 210427

(151) 11.7.2005
(180) 31.1.2015
(210) 165-2005
(220) 31.1.2005
(442) 1.4.2005
(732) MATADOR, a. s., T. Vansovej 1054/45, 020 32 Púchov, SK;
(740) Mrenica Jaroslav, Ing., Púchov, SK;

(111) 210428

(151) 11.7.2005
(180) 16.2.2015
(210) 261-2005
(220) 16.2.2005
(442) 1.4.2005
(732) MATADOR, a. s., T. Vansovej 1054/45, 020 32 Púchov, SK;
(740) Mrenica Jaroslav, Ing., Púchov, SK;

(111) 210429

(151) 11.7.2005
(180) 13.5.2014
(210) 1685-2004
(220) 13.5.2004
(442) 1.4.2005
(732) VIP AIR, s. r. o., Letisko M. R. Štefánika, 823 71 Bratislava, SK;

(111) 210430

(151) 11.7.2005
(180) 24.5.2014
(210) 1695-2004
(220) 24.5.2004
(442) 1.4.2005
(732) Ing. JUSKO Anton - DESIGNO, Mirka Nešpora 21, 080 07 Prešov, SK;

(111) 210431

(151) 11.7.2005
(180) 24.5.2014
(210) 1697-2004
(220) 24.5.2004
(442) 1.4.2005
(732) Potanko Anton, MUDr., Radlinského 41, 920 01 Hlohovec, SK;

(111) 210432

(151) 11.7.2005
(180) 24.5.2014
(210) 1699-2004
(220) 24.5.2004
(442) 1.4.2005
(732) WÜSTENROT STAVEBNÁ SPORITELŇA, a. s., Grösslingova 77, 824 68 Bratislava, SK;

(111) 210433

(151) 11.7.2005
(180) 24.5.2014
(210) 1700-2004
(220) 24.5.2004
(442) 1.4.2005
(732) TWENTIETH CENTURY FOX FILM CORPORATION, spoločnosť zriadená podľa zákonov štátu Delaware, 10201 West Pico Boulevard, Los Angeles, California 90035, US;
(740) Tomeš Pavol, Ing., Bratislava, SK;

(111) 210434

(151) 11.7.2005
(180) 25.5.2014
(210) 1703-2004
(220) 25.5.2004
(442) 1.4.2005
(732) NISSAN JIDOSHA KABUSHIKI KAISHA /Nissan Motor Co., Ltd./, No. 2 Takaracho, Kanagawa-ku, Yokohama -shi, Kanagawa-ken, JP;
(740) Bušová Eva, JUDr., Bratislava, SK;

(111) 210435

(151) 11.7.2005
(180) 2.6.2014
(210) 1817-2004
(220) 2.6.2004
(442) 1.4.2005
(732) FUSION, ADVANCED RESEARCH GROUP, s. r. o., Haanova 44, 851 04 Bratislava, SK;

(111) 210436

(151) 11.7.2005
 (180) 3.6.2014
 (210) 1827-2004
 (220) 3.6.2004
 (442) 1.4.2005
 (732) BIOPRODUKT, s. r. o., Šafárikova 106, 048 01 Rožňava, SK;

(111) 210437

(151) 11.7.2005
 (180) 3.6.2014
 (210) 1828-2004
 (220) 3.6.2004
 (442) 1.4.2005
 (732) BIOPRODUKT, s. r. o., Šafárikova 106, 048 01 Rožňava, SK;

(111) 210438

(151) 11.7.2005
 (180) 14.6.2014
 (210) 1969-2004
 (220) 14.6.2004
 (442) 1.4.2005
 (732) THE COCA-COLA COMPANY, One Coca-Cola Plaza, Atlanta, Georgia 30313, US;
 (740) Csekes Erika, JUDr., Bratislava, SK;

(111) 210439

(151) 11.7.2005
 (180) 14.6.2014
 (210) 1972-2004
 (220) 14.6.2004
 (442) 1.4.2005
 (732) EURO TIP s. r. o., Panenská 7, 811 03 Bratislava, SK;
 (740) Porubčan Róbert, Ing., Ivanka pri Dunaji, SK;

(111) 210440

(151) 11.7.2005
 (180) 15.6.2014
 (210) 1983-2004
 (220) 15.6.2004
 (442) 1.4.2005
 (732) Svitek Jozef, Hliny 1321/144, 017 01 Považská Bystrica, SK;

(111) 210441

(151) 11.7.2005
 (180) 15.6.2014
 (210) 1984-2004
 (220) 15.6.2004
 (442) 1.4.2005
 (732) Mgr. Gabriela Ranincová - AuJob, Veľké Bierovce 130, 913 11 Veľké Bierovce, SK;

(111) 210442

(151) 11.7.2005
 (180) 15.6.2014
 (210) 1986-2004
 (220) 15.6.2004

(442) 1.4.2005

(732) Slovenská televízia, Mlynská dolina, 845 45 Bratislava, SK;
 (740) Gruber Dalibor, Ing., Košice, SK;

(111) 210444

(151) 11.7.2005
 (180) 16.6.2014
 (210) 1988-2004
 (220) 16.6.2004
 (442) 1.4.2005
 (732) AMJ TRADE SLOVENSKO, s. r. o., Staré Nosice 53, 020 01 Púchov, SK;

(111) 210445

(151) 11.7.2005
 (180) 16.6.2014
 (210) 1989-2004
 (220) 16.6.2004
 (442) 1.4.2005
 (732) RENOMIA, s. r. o., Panenská 7, 811 03 Bratislava, SK;
 (740) Labudík Miroslav, Ing., Kysucké Nové Mesto, SK;

(111) 210446

(151) 11.7.2005
 (180) 16.6.2014
 (210) 1990-2004
 (220) 16.6.2004
 (442) 1.4.2005
 (732) RENOMIA, s. r. o., Panenská 7, 811 03 Bratislava, SK;
 (740) Labudík Miroslav, Ing., Kysucké Nové Mesto, SK;

(111) 210447

(151) 11.7.2005
 (180) 16.6.2014
 (210) 1991-2004
 (220) 16.6.2004
 (442) 1.4.2005
 (732) RENOMIA, s. r. o., Panenská 7, 811 03 Bratislava, SK;
 (740) Labudík Miroslav, Ing., Kysucké Nové Mesto, SK;

(111) 210448

(151) 11.7.2005
 (180) 6.7.2014
 (210) 2168-2004
 (220) 6.7.2004
 (442) 1.4.2005
 (732) IMBER, s. r. o, Plynárenská 4, 821 09 Bratislava, SK;
 (740) Hojčuš Peter, Ing., Bratislava, SK;

(111) 210449

(151) 11.7.2005
 (180) 6.7.2014
 (210) 2172-2004
 (220) 6.7.2004
 (442) 1.4.2005
 (732) IMBER, s. r. o, Plynárenská 4, 821 09 Bratislava, SK;
 (740) Hojčuš Peter, Ing., Bratislava, SK;

(111) 210450

(151) 11.7.2005

(180) 6.7.2014

(210) 2173-2004

(220) 6.7.2004

(442) 1.4.2005

(732) IMBER, s. r. o, Plynárenská 4, 821 09 Bratislava, SK;

(740) Hojčuš Peter, Ing., Bratislava, SK;

(111) 210451

(151) 11.7.2005

(180) 14.7.2014

(210) 2249-2004

(220) 14.7.2004

(442) 1.4.2005

(732) Seliko Trade, a. s., Osloboditeľov 13, 963 01
Krupina, SK;

(740) Suchoňová Katarína, JUDr., Banská Bystrica, SK;

(111) 210453

(151) 11.7.2005

(180) 31.8.2010

(210) 2494-2004

(220) 31.8.2000

(442) 1.4.2005

(732) Mars Inc., 6885 Elm Street, McLean, Virginia 22101-
-3883, US;

(740) Fajnorová Mária, Ing., Bratislava, SK;

(111) 210454

(151) 11.7.2005

(180) 2.4.2013

(210) 2734-2004

(220) 2.4.2003

(442) 1.4.2005

(732) Mars Inc., 6885 Elm Street, McLean, Virginia 22101-
-3883, US;

(740) Fajnorová Mária, Ing., Bratislava, SK;

(111) 210455

(151) 11.7.2005

(180) 31.8.2010

(210) 3602-2004

(220) 31.8.2000

(442) 1.4.2005

(732) Mars, Incorporated, 6885 Elm Street, McLean
22101-3883, Virginia, US;

(740) Fajnorová Mária, Ing., Bratislava, SK;

Zapísané ochranné známky so zmenou

(210)	(111)	(210)	(111)	(210)	(111)	(210)	(111)
1555-2003	210260	567-2004	210306	1492-2004	210456	2396-2004	210452
2891-2003	210270	601-2004	210457	1987-2004	210443		

(111) 210260

(151) 11.7.2005
 (180) 10.6.2013
 (210) 1555-2003
 (220) 10.6.2003
 (442) 7.7.2004

8 (511) 35, 36, 41, 42

(511) 35 - Reklama; on-line reklama na počítačovej komunikačnej sieti; vydávanie a aktualizovanie reklamných materiálov; tvorba reklamných materiálov; rozširovanie reklamných materiálov zákazníkom; organizovanie komerčných alebo reklamných výstav a veľtrhov; poradenské služby o spracovaní dát na elektronických zariadeniach.
 36 - Finančný lízing, splátkový predaj.
 41 - Organizovanie seminárov, kurzov a školení;
 42 - Poradenské služby o elektronických zariadeniach na spracovanie dát.

(540)



(591) modrá, červená
 (732) Q - CAR, a. s., Hlavné námestie 12, 060 01 Kežmarok, SK;
 (740) Hojčuš Peter, Ing., Bratislava, SK;

(111) 210270

(151) 11.7.2005
 (180) 9.10.2013
 (210) 2891-2003
 (220) 9.10.2003
 (442) 3.11.2004

8 (511) 9, 35, 42

(511) 9 - Počítačové programy - počítačový softvér.
 35 - Maloobchodné služby v oblasti počítačových programov, sprostredkovanie obchodu s počítačovými programami.
 42 - Aktualizovanie počítačových programov; hostovanie na počítačových stránkach [web stránkach]; inštalácia počítačových programov; návrh počítačových systémov; obnovovanie počítačových databáz; počítačové programovanie; prenájom počítačového softvéru; prevod a konverzia počítačových programov a údajov; prevod a konverzia údajov a dokumentov z fyzických médií na elektronické médiá; prieskum v oblasti využitia počítačov; servis počítačových programov; tvorba softvéru; udržiavanie a vytváranie počítačových stránok [web stránok] pre zákazníkov; zhotovovanie kópií počítačových programov; poradenstvo v oblasti počítačového softvéru.

(540) B - SOFT

(732) Ing. Viera Bezeková - B - SOFT, Pod záhradami 64, 841 02 Bratislava, SK;
 (740) Hojčuš Peter, Ing., Bratislava, SK;

(111) 210306

(151) 11.7.2005
 (180) 24.2.2014
 (210) 567-2004
 (220) 24.2.2004
 (310) 78/320,246
 (320) 29.10.2003
 (330) US
 (442) 1.4.2005

8 (511) 33

(511) 33 - Alkoholické nápoje s výnimkou piva.
(554)



(732) Diageo North America, Inc., 801 Main Avenue, Norwalk, Connecticut 06851 - 1127, US;
 (740) Fajnorová Mária, Ing., Bratislava, SK;

(111) 210443

(151) 11.7.2005
 (180) 15.6.2014
 (210) 1987-2004
 (220) 15.6.2004
 (442) 1.4.2005

8 (511) 12

(511) 12 - Hydraulické obvody pre vozidlá.

(540) GTN HYDRAULICS

(732) 3COM Hydraulics s.r.o., Ul. Andreja Kmeťa 19, 036 01 Martin, SK;

(111) 210452

(151) 11.7.2005
(180) 22.4.2008
(210) 2396-2004
(220) 22.4.1998
(310) 2 155 901
(320) 13.4.1998
(330) ES
(442) 1.4.2005

8 (511) 38

(511) 38 - Telekomunikačné služby.

(540) T' KOM

(732) Deutsche Telekom AG, Friedrich - Ebert - Allee 140,
53113 Bonn, DE;
(740) Bušová Eva, JUDr., Bratislava, SK;

(111) 210456

(151) 18.7.2005
(180) 3.5.2014
(210) 1492-2004
(220) 3.5.2004
(442) 1.4.2005

8 (511) 35

(511) 35 - Organizovanie komerčných a obchodných
výstav v oblasti polygrafie, papiera, obalov a ba-
liacej techniky.

(540)

PRINTING
+ *packing*

(732) A-21, reklamná agentúra, s.r.o., Sinokvetná 21,
821 05 Bratislava, SK;

(111) 210457

(151) 28.7.2005
(180) 27.2.2014
(210) 601-2004
(220) 27.2.2004
(442) 1.4.2005

8 (511) 33

(511) 33 - Vína, liehoviny, likéry, koktaily, alkoholické
nápoje s výnimkou piva.

(540) MARQUES DE ARIENZO

(732) Allied Domecq Wines Espana, S. A., Paseo del
Urumea 21, 20014 San Sebastian, ES;
(740) Čechvalová Dagmar, Bratislava, SK;

Obnovené ochranné známky

(210)	(111)	(210)	(111)	(210)	(111)	(210)	(111)
4944	93653	239-93	174068	2137-95	185848	2522-95	181895
5237	152226	497-95	181676	2141-95	185852	2549-95	182249
34877	156351	1235-95	181924	2148-95	182522	2563-95	182934
34884	156368	1265-95	183121	2152-95	184056	2622-95	183240
34889	156473	1640-95	181347	2167-95	182529	2623-95	183241
34909	156403	1641-95	182111	2168-95	182530	2624-95	183242
34910	156939	1683-95	184910	2225-95	185379	2625-95	183243
34911	160463	1684-95	184911	2227-95	185856	2660-95	182251
35154	156768	1685-95	184912	2228-95	184191	2661-95	182252
35155	156769	1686-95	184913	2238-95	187676	2712-95	182624
35156	156555	1709-95	182120	2239-95	184199	2714-95	184866
35158	156557	1839-95	181910	2249-95	184071	2716-95	182627
35159	156558	1847-95	181829	2250-95	176320	2718-95	182629
35160	156770	1859-95	181832	2254-95	187677	2722-95	182633
35171	156544	1864-95	181836	2255-95	182539	2725-95	182950
35172	156545	1871-95	196151	2261-95	182542	2727-95	182952
35176	156380	1873-95	181125	2262-95	182543	2728-95	182953
35177	156381	1886-95	182139	2301-95	183721	2735-95	183728
35179	156382	1889-95	181127	2341-95	183232	2738-95	182639
35195	156408	1891-95	181129	2342-95	183233	2746-95	182646
35377	156498	1892-95	181130	2347-95	184207	2749-95	182955
35866	156521	1893-95	181131	2348-95	184208	2761-95	182279
48709	162716	1894-95	184620	2366-95	182582	2762-95	182280
48747	162754	1895-95	181132	2369-95	182909	2767-95	182282
48807	162792	1991-95	185836	2370-95	182910	2768-95	182283
48809	162865	2024-95	183714	2371-95	182911	2776-95	182957
48844	162944	2046-95	183220	2372-95	182912	2786-95	182292
48851	163188	2052-95	181861	2382-95	186584	2789-95	182295
48881	162982	2056-95	181865	2394-95	182924	2793-95	182296
48966	162896	2062-95	185838	2443-95	182202	2804-95	182651
48985	162736	2063-95	185839	2448-95	182930	2858-95	185862
54219	166275	2094-95	181873	2449-95	182931	2859-95	185863
54222	166276	2125-95	185840	2450-95	182207	2861-95	182962
54289	166786	2127-95	185841	2451-95	182208	2862-95	184635
54299	166512	2130-95	185843	2472-95	182932	2913-95	184237
54344	166315	2133-95	185844	2503-95	181883	2914-95	184238
54359	166317	2134-95	185845	2514-95	183237	3116-95	195438

(111) 93653

(151) 25.6.1925
 (156) 25.6.2005
 (180) 25.6.2015
 (210) 4944
 (220) 25.6.1925

7 (511) 1, 2, 5

(511) 1 - Chemické výrobky.
 2 - Farbivá.
 5 - Farmaceutické prípravky, prostriedky na ničenie škodcov.

(540) Lybar

(732) Lybar, a. s., 417 62 Velvěty, CZ;
 (740) Mešková Viera, Ing., Bratislava, SK;

(111) 152226

(151) 21.7.1955
 (156) 27.6.2005
 (180) 27.6.2015
 (210) 5237
 (220) 27.6.1955

7 (511) 19, 21

(510) Laboratórne a technické sklo všetkých druhov, sklenený tovar, sanitné sklo, vedecké a laboratórne prístroje.

(540) SIMAX

(732) SKLÁRNÝ KAVALIER, a. s., 285 96 Sázava, CZ;
 (740) Kubínyi Peter, Bc., Trenčín, SK;

(111) 156351

(151) 10.8.1965
 (156) 17.7.2005
 (180) 17.7.2015
 (210) 34877
 (220) 17.7.1965

7 (511) 7, 13

(510) Lovecké a športové strelivo do brokovnic a guľovnic so stredovým zápalom, lovecké a športové strelivo s okrajovým zápalom vrátane streliva systému FLOBERT, náboje do pištoľí a revolverov so stredovým zápalom, zápalky a prostriedky trhacej techniky, stroje a zariadenia na výrobu strelív a prostriedkov trhacej techniky, zápaliel, ložísk a baliacej techniky.

(540)

Sellier & Bellot 

(732) Sellier & Bellot, a. s., Lidická 667, 258 13 Vlašim, CZ;
 (740) ROTT, RŮŽIČKA & GUTTMANN, v. o. s., Bratislava, SK;

(111) 156368

(151) 3.9.1965
 (156) 24.7.2005
 (180) 24.7.2015
 (210) 34884
 (220) 24.7.1965

7 (511) 6

(510) Plechy z ušľachtilých a neušľachtilých ocelí.

(540)

(732) VÁLCOVNY PLECHU, a. s., Frýdek - Místek, CZ;
 (740) PATENTSERVIS BRATISLAVA, a. s., Bratislava, SK;

(111) 156380

(151) 15.9.1965
 (156) 30.8.2005
 (180) 30.8.2015
 (210) 35176
 (220) 30.8.1965

7 (511) 1

(511) 1 - Chemické výrobky a umelé živice, všetko na použitie v priemysle.

(540) CARADATE

(732) SHELL BRANDS INTERNATIONAL AG, Baarermatte, 6340 Baar, CH;

(111) 156381

(151) 15.9.1965
 (156) 30.8.2005
 (180) 30.8.2015
 (210) 35177
 (220) 30.8.1965

7 (511) 1

(511) 1 - Chemické výrobky a syntetické živice pre použitie v priemysle, nie ale ako vyčiňovadlá v priemysle textilnom a kožiarskom.

(540) CARADOL

(732) SHELL BRANDS INTERNATIONAL AG, Baarermatte, 6340 Baar, CH;

(111) 156382

(151) 15.9.1965
 (156) 30.8.2005
 (180) 30.8.2015
 (210) 35179
 (220) 30.8.1965

7 (511) 5

(511) 5 - Insekticídne, larvicídne, fungicídne a pesticídne prípravky, prípravky na ničenie buriny a škodcov.

(540) BIRLANE

(732) BASF Agro B. V., Arnhem (NL), Zweigniederlassung Wädenswil, a Swiss Branch of a Dutch Private Limited Liability Company, Steinacherstrasse 101, CH-8804 Au, CH;

(740) Žovicová Viera, Mgr., Bratislava, SK;

(111) 156403

(151) 7.10.1965
(156) 2.8.2005
(180) 2.8.2015
(210) 34909
(220) 2.8.1965

7 (511) 3

(511) 3 - Spreje na vlasy.

(540) ALBERTO VOS

(732) Alberto-Culver Company, spoločnosť zriadená podľa zákonov štátu Delaware, 2525 W. Armitage Avenue, Melrose Park, Illinois, US;
(740) Čechvalová Dagmar, Bratislava, SK;

(111) 156408

(151) 7.10.1965
(156) 14.9.2005
(180) 14.9.2015
(210) 35195
(220) 14.9.1965

7 (511) 6, 7, 8, 9, 11, 12

(510) Stroje a zariadenia pre chemický priemysel, najmä teplovýmenné aparáty, nádobovité aparáty pre všetky tlaky a teploty, stojaté aparáty poschodové, najmä kolóny, ďalej filtre beztlakové, tlakové aj vákuové, extrakčné aparáty, odstredivé oddeľovacie aparáty, rôzne špeciálne aparáty, napríklad vákuové sublimátory a pod., zariadenia výrobní kyseliny sírovej, kyseliny dusičnej, čpavku a umelých hnojív, zariadenia na výrobu syntézneho plynu a technických plynov, kyslíkárne, petrochemické zariadenia, najmä pre výrobu plastov, syntetických vlákien, organických kyselín, priemyselných sadzí, zariadení na výrobu organických a anorganických farbív, kotly, napríklad na odpadové teplo, vrátane zariadení na úpravu napájajúcej vody, rúrkové pece, zariadenia na výrobu diaľkového plynu, zvlášť vypínače plynu, zariadenia chemickej časti koksovni, elektrochemické zariadenia, najmä elektrolyzéry, stroje a zariadenia na výrobu celulózy a papiera, stroje a zariadenia pre farmaceutický priemysel, stroje a zariadenia na spracovanie gumy, gumových zmesí a plastických hmôt, ako aj predmety z nich, zariadenia na úpravu vôd a pre kalové hospodárstvo, kafilérie, stroje a zariadenia pre potravinársky priemysel, najmä cukrovary repné, trstinové a zmiešané, ako aj rafinérie cukru, mechanizované skládky repy, sladovne, pivovary, liehovary priemyselné, hospodárske, ovocné a sulfítové, stroje a zariadenia na výrobu kvasníc a plesní, torulárne, škrobárne a sušiarne zemiakov, závitovkové lisy na olejnaté semená a iné stroje a zariadenia pre tukový priemysel, stroje a zariadenia pre mlyny, obilné silá, krmivárenský priemysel, mliekarne, pekárne a pečivárne, najmä samočinné linky na výrobu pečiva, stroje a zariadenia na spracovanie múky a mäsa, na konzervovanie potravín, pre nápojový priemysel a distribúciu nápojov, na umývanie, plnenie, zátkovanie a etiketovanie fliaš, na prípravu potravín, pokrmov a nápojov, stroje a zariadenia pre kuchyne, chladiace a mraziace zariadenia, akumulčné zberne mlieka, nádrže všetkých veľkostí na kvapaliny a plyny, stroje a zariadenia pre drevopriemysel, najmä roztrieskovač, píly, krájačky, lúpačky, deličky, ohýbačky, lisy, dýhárne, preglej-

kárne, zariadenia pre linky na drevovláknité a drevotrieskové dosky, stroje a zariadenia pre zväračiu techniku, piestne krúžky, tvarovacie stroje na kovy ako buchary, ďalej prevodky, potrubia a kovové konštrukcie, zvlášť haly a mosty, žeriavy a žeriavové dráhy, dopravníky, zdvíhacie mechanizmy ako vrtáky a navijaky, výklopníky nákladných áut, vrtné súpravy.

(540) CHEPOS

(732) CHEPOS, a. s., tř. kpt. Jaroše 31, č. p. 1944, 602 00 Brno, CZ;
(740) Litvákova Edita, Ing., Bratislava, SK;

(111) 156473

(151) 15.1.1966
(156) 26.7.2005
(180) 26.7.2015
(210) 34889
(220) 26.7.1965

7 (511) 15

(511) 15 - Dychové hudobné nástroje.

(540) V.F.Červený & synové

(732) AMATI - Denak, s. r. o., Dukelská 44, 385 25 Kraslice, CZ;
(740) ROTT, RŮŽIČKA & GUTTMANN, v. o. s., Bratislava, SK;

(111) 156498

(151) 10.2.1966
(156) 15.10.2005
(180) 15.10.2015
(210) 35377
(220) 15.10.1965

7 (511) 1, 5

(510) Prípravky insekticídne, fungicídne a herbicídne na ničenie burín a chemické prípravky na sušenie rastlín a odstraňovanie listov.

(540) PREEGLONE

(732) Syngenta Limited, Syngenta European Regional Centre, Priestley Road, Surrey Research Park, Guildford, Surrey GU2 7YH, GB;
(740) Čechvalová Dagmar, Bratislava, SK;

(111) 156521

(151) 25.2.1966
(156) 6.12.2005
(180) 6.12.2015
(210) 35866
(220) 6.12.1965

7 (511) 7, 23, 24, 25

(511) 7 - Náhradné diely textilných strojov.
23 - Priadze bavlneného typu všetkých druhov.
24 - Úplety všetkých druhov na bielizeň a vrchné ošatenie.
25 - Vrchné ošatenie všetkých druhov, pletená a tkaná bielizeň.

(540)



(591) červená, žltá, zlatá, modrá

- (732) PLEAS, akciová spoločnosť, Havířská 144, 581 27 Havlíčkův Brod, CZ;
(740) PATENTSERVIS BRATISLAVA a. s., Bratislava, SK;

(111) 156544

- (151) 14.3.1966
(156) 30.8.2005
(180) 30.8.2015
(210) 35171
(220) 30.8.1965

7 (511) 4

- (511) 4 - Mazadlá, oleje a tuky.

(540) ONDINA

- (732) SHELL BRANDS INTERNATIONAL AG, Baarermatte, 6340 Baar, CH;

(111) 156545

- (151) 14.3.1966
(156) 30.8.2005
(180) 30.8.2015
(210) 35172
(220) 30.8.1965

7 (511) 5

- (511) 5 - Oleje na použitie v lekárstve a farmácii.

(540) ONDINA

- (732) SHELL BRANDS INTERNATIONAL AG, Baarermatte, 6340 Baar, CH;

(111) 156555

- (151) 15.3.1966
(156) 30.8.2005
(180) 30.8.2015
(210) 35156
(220) 30.8.1965

7 (511) 4

- (511) 4 - Mazadlá, oleje a tuky.

(540) NAUTILUS

- (732) SHELL BRANDS INTERNATIONAL AG, Baarermatte, 6340 Baar, CH;

(111) 156557

- (151) 15.3.1966
(156) 30.8.2005
(180) 30.8.2015
(210) 35158
(220) 30.8.1965

7 (511) 4

- (511) 4 - Mazadlá, oleje a tuky.

(540) OMALA

- (732) SHELL BRANDS INTERNATIONAL AG, Baarermatte, 6340 Baar, CH;

(111) 156558

- (151) 15.3.1966
(156) 30.8.2005
(180) 30.8.2015
(210) 35159
(220) 30.8.1965

7 (511) 4

- (511) 4 - Priemyselné oleje a tuky (iné ako jedlé oleje a tuky, a éterické oleje) a mazadlá.

(540) SHELL CARDIUM

- (732) SHELL BRANDS INTERNATIONAL AG, Baarermatte, 6340 Baar, CH;

(111) 156768

- (151) 24.6.1966
(156) 30.8.2005
(180) 30.8.2015
(210) 35154
(220) 30.8.1965

7 (511) 4

- (511) 4 - Mazadlá, oleje a tuky.

(540) MELINA

- (732) SHELL BRANDS INTERNATIONAL AG, Baarermatte, 6340 Baar, CH;

(111) 156769

- (151) 24.6.1966
(156) 30.8.2005
(180) 30.8.2015
(210) 35155
(220) 30.8.1965

7 (511) 4

- (511) 4 - Mazadlá, oleje a tuky.

(540) NASSA

- (732) SHELL BRANDS INTERNATIONAL AG, Baarermatte, 6340 Baar, CH;

(111) 156770

- (151) 24.6.1966
(156) 30.8.2005
(180) 30.8.2015
(210) 35160
(220) 30.8.1965

7 (511) 4

- (511) 4 - Mazadlá, oleje a tuky.

(540) OTINA

- (732) SHELL BRANDS INTERNATIONAL AG, Baarermatte, 6340 Baar, CH;

(111) 156939

- (151) 7.9.1966
(156) 2.8.2005
(180) 2.8.2015
(210) 34910
(220) 2.8.1965

7 (511) 3

- (511) 3 - Koncentrované prípravky na pestovanie vlasov a prípravky na ošetrovanie vlasov a pokožky, obsahujúce lanolín.

(540) VO 5

- (732) Alberto-Culver Company, spoločnosť zriadená podľa zákonov štátu Delaware, Melrose Park, Illinois, US;

- (740) Čechvalová Dagmar, Bratislava, SK;
-

(111) **160463**

(151) 19.8.1971

(156) 2.8.2005

(180) 2.8.2015

(210) 34911

(220) 2.8.1965

7 (511) 3

(511) 3 - Šampóny na vlasy.

(540)



(732) Alberto-Culver Company, spoločnosť zriadená podľa zákonov štátu Delaware, Melrose Park, Illinois, US;

(740) Čechvalová Dagmar, Bratislava, SK;

(111) **162716**

(151) 9.2.1976

(156) 9.6.2005

(180) 9.6.2015

(210) 48709

(220) 9.6.1975

7 (511) 5

(510) Hypoalergenické prípravky pre deti a mládež proti alergii na kravské mlieko.

(540) **PROSOBEE**

(732) Mead Johnson & Company, spoločnosť zriadená podľa zákonov štátu Delaware, Evansville, Indiana, US;

(740) Brichtová Tatiana, JUDr., Bratislava, SK;

(111) **162736**

(151) 10.2.1976

(156) 4.11.2005

(180) 4.11.2015

(210) 48985

(220) 4.11.1975

7 (511) 1

(510) Polybuténové prípravky ako chemické výrobky na výrobné účely.

(540) **HYVIS**

(732) Innovene Europe Limited, Chertsey Road, Sunbury on Thames, Middlesex TW16 7BP, GB;

(740) Fajnorová Mária, Ing., Bratislava, SK;

(111) **162754**

(151) 3.3.1976

(156) 24.6.2005

(180) 24.6.2015

(210) 48747

(220) 24.6.1975

7 (511) 5

(510) Prípravky lekárske a farmaceutické na použitie v lekárstve a veterinárstve.

(540)



(732) E. R. SQUIBB & SONS, L. L. C., spoločnosť zriadená podľa zákonov štátu Delaware, Lawrenceville - Princeton Road, Princeton, New Jersey 08540, US;

(740) Brichtová Tatiana, JUDr., Bratislava, SK;

(111) **162792**

(151) 17.3.1976

(156) 30.7.2005

(180) 30.7.2015

(210) 48807

(220) 30.7.1975

7 (511) 1

(510) Prísada do gumy, ktorá prispieva k prevádzkovej bezpečnosti.

(540) **SANTOGARD**

(732) FLEXSYS AMERICA, L. P., spoločenstvo podľa zákonov štátu Delaware, 260 Springside Drive, Akron, Ohio, US;

(740) Tomeš Pavol, Ing., Bratislava, SK;

(111) **162865**

(151) 13.5.1976

(156) 30.7.2005

(180) 30.7.2015

(210) 48809

(220) 30.7.1975

7 (511) 5

(510) Farmaceutické prípravky na liečenie alergií nosnou inhaláciou.

(540) **LOMUSOL**

(732) Fisons Limited, RPR House, 50 Kings Hill Avenue, Kings Hill, West Malling, Kent, ME19 4AH, GB;

(740) Čechvalová Dagmar, Bratislava, SK;

(111) **162896**

(151) 26.5.1976

(156) 28.10.2005

(180) 28.10.2015

(210) 48966

(220) 28.10.1975

7 (511) 16, 25, 28, 41

(510) Tlačoviny, časopisy, periodiká, knihy, fotografie, výrobky knihárske a papiernické, papier a výrobky z papiera, lepenka a kartónové výrobky, učebné potreby a pomôcky; Odevy; Telocvičné a športové potreby pokiaľ patria do triedy 28, hry, hračky; Zábavné služby spočívajúce v príprave, uvádzaní a dodávaní krasokorčuľarských produkcií pred živým obecenstvom, prostredníctvom filmu a televízie a všetkých ostatných vhodných prostriedkov.

(540) **HOLIDAY ON ICE**

(732) Holiday On Ice Trademark B. V., Museumplein 9, 1071 DJ Amsterdam, NL;

(740) Čechvalová Dagmar, Bratislava, SK;

(111) 162944

(151) 9.7.1976
 (156) 28.8.2005
 (180) 28.8.2015
 (210) 48844
 (220) 28.8.1975

7 (511) 29, 30

(510) Mäso, ryby vrátane mäkkýšov a kôrovcov, hydina, zverina; mäsové výťažky; konzervovaná, sušená a varená zelenina a ovocie; rôsoly, zaváraininy; vajcia, mlieko a iné mliečne výrobky vrátane mliečnych nápojov; jedlé oleje a tuky; konzervované potraviny; zelenina naložená v octe. Káva, čaj, kakao, cukor, ryža, tapioka, ságo, kávové náhradky; múka a obilné výrobky určené na ľudskú výživu, napr. ovsené vločky a pod.; nápoje z kávy, kakaa alebo čokolády; chlieb, sucháre a sušienky, koláče, jemné pečivo a cukrovinky; zmrzlina, med, sirup z melasy, kvasnice, prášky do pečiva; soľ, horčica, korenie, ocot, chuťové omáčky; korenie, ľad.

(540) OXO

(732) CAMPBELL SOUP UK LIMITED, Hardwick Road, Kings Lynn, Norfolk PE 30 4HS, GB;
 (740) Hörmann Tomáš, Ing., Bratislava, SK;

(111) 162982

(151) 31.8.1976
 (156) 23.9.2005
 (180) 23.9.2015
 (210) 48881
 (220) 23.9.1975

7 (511) 24, 25

(510) Tkaniny (s výnimkou tých, ktoré sú zaradené v iných triedach), uteráky všetkých druhov, okrem uterákov papierových, rukavice z froté na umývanie, povlaky na periny a vankúše, prikrývky, drapérie. Odevy, hlavne dámske.

(540) MARIMEKKO

(732) MARIMEKKO Oyj, Helsinki, FI;
 (740) PATENTSERVIS BRATISLAVA, a. s., Bratislava, SK;

(111) 163188

(151) 7.3.1977
 (156) 4.9.2005
 (180) 4.9.2015
 (210) 48851
 (220) 4.9.1975

7 (511) 16, 36

(510) Tlačené bankové legitimačné lístky (preukazy), tlačené publikácie, papierenské výrobky, obchodné formuláre, lepenkové skladištné visačky a štítky, etikety a oblače, prúdové diagramy do počítačov, tlačené návody pre stroje a návody na obsluhu. Bankové služby na legitimačné lístky (preukazy), zahŕňajúce vydávanie bankových preukazov, zabezpečovanie prístupu k bankovým účtom majiteľov bankových preukazov, zabezpečovanie prijímania týchto preukazov obchodnými podnikmi a inými organizáciami na nákup výrobkov a na služby a udržiavanie a spravovanie finančných (bankových) záznamov.

(540) VISA

(732) Visa International Service Association, 900 Metro Center Boulevard, Foster City, California, US;
 (740) Fajnorová Mária, Ing., Bratislava, SK;

(111) 166275

(151) 10.7.1986
 (156) 13.6.2005
 (180) 13.6.2015
 (210) 54219
 (220) 13.6.1985

7 (511) 5

(510) Výrobky farmaceutické, zverolekárske a zdravotnícke, náplasti, obväzový materiál, dezinfekčné prostriedky, antiparazitné látky, prípravky vo forme prášku alebo pást na použitie v bezprostrednom okolí ostomických mechúrov.

(540) CONVATEC STOMADRESS

(732) E. R. SQUIBB & SONS, L. L. C., spoločnosť zriadená podľa zákonov štátu Delaware, Lawrenceville - Princeton Road, Princeton, New Jersey 08540, US;
 (740) Brichtová Tatiana, JUDr., Bratislava, SK;

(111) 166276

(151) 10.7.1986
 (156) 13.6.2005
 (180) 13.6.2015
 (210) 54222
 (220) 13.6.1985

7 (511) 5

(510) Výrobky farmaceutické, zverolekárske a zdravotnícke, náplasti, obväzový materiál, dezinfekčné prostriedky, antiparazitné látky, prípravky vo forme prášku alebo pást na použitie v bezprostrednom okolí ostomických mechúrov.

(540) STOMADRESS

(732) E. R. SQUIBB & SONS, L. L. C., spoločnosť zriadená podľa zákonov štátu Delaware, Lawrenceville - Princeton Road, Princeton, New Jersey 08540, US;
 (740) Brichtová Tatiana, JUDr., Bratislava, SK;

(111) 166315

(151) 21.8.1986
 (156) 10.9.2005
 (180) 10.9.2015
 (210) 54344
 (220) 10.9.1985

7 (511) 7, 9

(510) Nosné konštrukcie hydraulických korečkových výťahov, korečky prispôbené na používanie na hydraulické zdvíhacie stroje, hydraulicky ovládané vysúvacie pracovné plošiny, časti a vybavenie uvedených výrobkov. Záchranné, hasiace a protipožiarne zariadenia a prístroje a ich časti.

(540) BRONTO SKYLIFT

(732) Bronto Skylift Oy Ab, corporation of Finland Reg. No. 631.770, Tampere, FI;
 (740) PATENTSERVIS BRATISLAVA, a. s., Bratislava, SK;

(111) **166317**
 (151) 28.8.1986
 (156) 7.10.2005
 (180) 7.10.2015
 (210) 54359
 (220) 7.10.1985

7 (511) 31

(510) Krmivá pre zvieratá.

(540) **KITBITS**

(732) Mars Incorporated, spoločnosť zriadená podľa zákonov štátu Delaware, McLean, Virginia, US;
 (740) Fajnorová Mária, Ing., Bratislava, SK;

(111) **166512**
 (151) 5.3.1987
 (156) 8.8.2005
 (180) 8.8.2015
 (210) 54299
 (220) 8.8.1985

7 (511) 31

(510) Čerstvé ovocie a zelenina.

(540)



(591) zelená, žltá, čierna
 (732) CHIQUITA BRANDS INC., spoločnosť zriadená podľa zákonov štátu Delaware, Cincinnati, Ohio, US;
 (740) Tomeš Pavol, Ing., Bratislava, SK;

(111) **166786**
 (151) 12.1.1988
 (156) 26.7.2005
 (180) 26.7.2015
 (210) 54289
 (220) 26.7.1985

7 (511) 9, 12

(510) Vedecké, navigačné, kontrolné a elektrické prístroje a nástroje (vrátane bezdrôtových), elektronické strojové zariadenia a náradia pre motorové vozidlá, elektronické písacie stroje.

(540)

ALPINE

(732) Alpine Electronics Inc., 1-1-8 Nishi-Gotanda, Shinagawa-ku, Tokyo, JP;
 (740) Fajnorová Mária, Ing., Bratislava, SK;

(111) **174068**
 (151) 16.3.1995
 (156) 15.3.2003
 (180) 15.3.2013
 (210) 239-93
 (220) 15.3.1993
 (450) 7.6.1995

7 (511) 5

(510) Prostriedky na ničenie hmyzu, herbicídy, fungicídy.

(540)

EKOS

(732) Dow AgroSciences LLC, 9330 Zionsville Road, Indianapolis, Indiana 46268, US;
 (740) Bezák Marián, Ing., Bratislava, SK;

(111) **176320**
 (151) 4.12.1995
 (156) 9.8.2005
 (180) 9.8.2015
 (210) 2250-95
 (220) 9.8.1995
 (450) 6.3.1996

7 (511) 35, 36, 39

(510) Preprava tekutých palív a minerálnych olejov; reklamná činnosť; poradenská činnosť; činnosť realitnej agentúry; sprostredkovanie obchodu a služieb.

(540) **KLACSKA**

(732) Klacska s. r. o., Kopčianska 65, 851 01 Bratislava, SK;

(111) **181125**
 (151) 16.6.1998
 (156) 3.7.2005
 (180) 3.7.2015
 (210) 1873-95
 (220) 3.7.1995
 (442) 4.3.1998
 (450) 9.9.1998

7 (511) 3

(511) 3 - Čistiace prípravky, najmä čistiace prípravky na hygienické zariadenia.

(540) **WC-BLESK**

(732) ELASTIK, spol. s r. o., miestna časť Šelpice 252, 919 09 Bohdanovce nad Trnavou, SK;
 (740) Fajnorová Mária, Ing., Bratislava, SK;

(111) **181127**
 (151) 16.6.1998
 (156) 4.7.2005
 (180) 4.7.2015
 (210) 1889-95
 (220) 4.7.1995
 (442) 4.3.1998
 (450) 9.9.1998

7 (511) 3

(511) 3 - Mydlá, voňavkárské výrobky, éterické oleje, kozmetické prostriedky a prípravky na ošetrovanie a skrášľovanie tela a dezodoranty na osobné použitie.

(540) **GAMMON**

(732) BEIERSDORF AG, Unnastrasse 48, 20253 Hamburg, DE;
 (740) Fajnorová Mária, Ing., Bratislava, SK;

(111) 181129
 (151) 16.6.1998
 (156) 4.7.2005
 (180) 4.7.2015
 (210) 1891-95
 (220) 4.7.1995
 (442) 4.3.1998
 (450) 9.9.1998

7 (511) 33

(511) 33 - Liehoviny - najmä značkové.

(540)

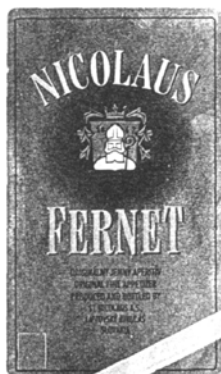

(732) St. Nicolaus, a. s., Ul. 1. mája 113, 031 28 Lip-tovský Mikuláš, SK;

(111) 181130
 (151) 16.6.1998
 (156) 4.7.2005
 (180) 4.7.2015
 (210) 1892-95
 (220) 4.7.1995
 (442) 4.3.1998
 (450) 9.9.1998

7 (511) 33

(511) 33 - Liehoviny - najmä značkové.

(540)



(732) St. Nicolaus, a. s., Ul. 1. mája 113, 031 28 Lip-tovský Mikuláš, SK;

(111) 181131
 (151) 16.6.1998
 (156) 4.7.2005
 (180) 4.7.2015
 (210) 1893-95
 (220) 4.7.1995
 (442) 4.3.1998
 (450) 9.9.1998

7 (511) 33

(511) 33 - Liehoviny - najmä značkové.

(540)

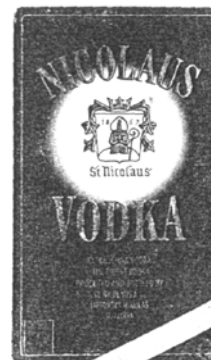

(732) St. Nicolaus, a. s., Ul. 1. mája 113, 031 28 Lip-tovský Mikuláš, SK;

(111) 181132
 (151) 16.6.1998
 (156) 4.7.2005
 (180) 4.7.2015
 (210) 1895-95
 (220) 4.7.1995
 (442) 4.3.1998
 (450) 9.9.1998

7 (511) 33

(511) 33 - Liehoviny - najmä značkové.

(540)

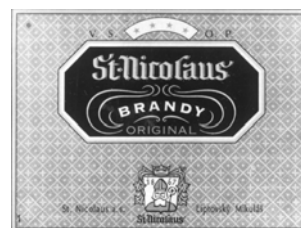

(732) St. Nicolaus, a. s., Ul. 1. mája 113, 031 28 Lip-tovský Mikuláš, SK;

(111) 181347
 (151) 17.7.1998
 (156) 12.6.2005
 (180) 12.6.2015
 (210) 1640-95
 (220) 12.6.1995
 (442) 8.4.1998
 (450) 7.10.1998

7 (511) 36, 37, 42

(511) 36 - Služby realitnej agentúry.

37 - Budovanie pozemných a inžinierskych stavieb.

42 - Architektonické a inžinierske služby vrátane projektovania.

(540)



(591) oranžová

(732) Dubecký Peter, Ing., Wilsonovo nábr. 210, 949 01 Nitra, SK;

(111) 181676

(151) 14.8.1998
(156) 20.2.2005
(180) 20.2.2015
(210) 497-95
(220) 20.2.1995
(442) 6.5.1998
(450) 4.11.1998

7 (511) 3

(511) 3 - Mydlá; voňavkárske výrobky, kolínske vody, kozmetické výrobky, éterické oleje, toaletné prípravky nie na liečebné účely; prípravky na kúpanie a sprchovanie; prípravky na starostlivosť o vlasy a zuby; prípravky proti poteniu a dezodoranty na osobné použitie; prípravky na starostlivosť o pleť a pokožku.

(540) ADDICTION

(732) Unilever N. V., Weena 455, 3013 AL Rotterdam, NL;
(740) Fajnorová Mária, Ing., Bratislava, SK;

(111) 181829

(151) 17.8.1998
(156) 29.6.2005
(180) 29.6.2015
(210) 1847-95
(220) 29.6.1995
(442) 6.5.1998
(450) 4.11.1998

7 (511) 10, 24, 42

(511) 10 - Zdravotnícke potreby, napr. kýpťový návlak chrániaci amputované končatiny a zabraňujúci ich priamemu kontaktu s kýpťovou objímkou protézy.

24 - Textilie a textilné výrobky (nie odevy) vrátane netkaného textilu.

42 - Výskum a vývoj tovarov uvedených v triede 24, výskum a vývoj v oblasti pletárskej a stužkárskej technológie a techniky.

(540) PRONA

(732) Výzkumný ústav pletářský, a. s., Šujanovo náměstí 3, 658 61 Brno, CZ;
(740) Guniš Jaroslav, Mgr., Bratislava, SK;

(111) 181832

(151) 17.8.1998
(156) 3.7.2005
(180) 3.7.2015
(210) 1859-95
(220) 3.7.1995
(442) 6.5.1998
(450) 4.11.1998

7 (511) 10

(511) 10 - Lekárske prístroje a nástroje, najmä prístroje a nástroje na vstrekovanie farmaceutických prípravkov.

(540) GENOTROPIN PEN

(732) PHARMACIA AB, S-171 97 Stockholm, SE;
(740) Fajnorová Mária, Ing., Bratislava, SK;

(111) 181836

(151) 17.8.1998
(156) 3.7.2005
(180) 3.7.2015
(210) 1864-95
(220) 3.7.1995
(442) 6.5.1998
(450) 4.11.1998

7 (511) 3

(511) 3 - Čistiace prípravky, najmä na čistenie hygienických zariadení; čistiace prípravky s dezinfekčnými účinkami; prípravky na leštenie a odmasťovanie.

(540) FIXI

(732) ELASTIK, spol. s r. o., miestna časť Šelpice 252, 919 09 Bohdanovce nad Trnavou, SK;
(740) Fajnorová Mária, Ing., Bratislava, SK;

(111) 181861

(151) 17.8.1998
(156) 19.7.2005
(180) 19.7.2015
(210) 2052-95
(220) 19.7.1995
(442) 6.5.1998
(450) 4.11.1998

7 (511) 6, 7, 20

(511) 6 - Oceľové rúry; kovové tyče; bezpečnostné schránky; kovové reťaze; kovové bezpečnostné reťaze; klince; príchytky, klince; drôty z obyčajných kovov; kovové pošťové schránky; kovové koľajnice; stavebné kovania; drobný železiarsky tovar; zvony; bazény (kovové stavby); kovové laná s výnimkou elektrických; kovové stavebné konštrukcie; kovové kostry budov; kovové floatačné kontajnery; kovové laná; kovové rebríky; kovové obruče, spojky; kovové poznávacie značky; kovové remenice, nie ako stroje.

7 - Zariadenia na obrábanie; obrábacie stroje, najmä na obrábanie dreva.

20 - Kancelársky nábytok; nábytok; pulty; drevené alebo plastové rebríky; regály; nekovové prepravné palety; drevené kostry a hrany na nábytok; lavice, pulty; police; rámy; skrutky s výnimkou kovových.

(540) WEP

(732) WEP TRADING, a. s., 830 30 Sabinov, SK;
(740) Beleščák Ladislav, Ing., Piešťany, SK;

(111) 181865

(151) 17.8.1998
(156) 19.7.2005
(180) 19.7.2015
(210) 2056-95
(220) 19.7.1995
(442) 6.5.1998
(450) 4.11.1998

7 (511) 31, 32, 33

(511) 31 - Ovocie, lesné plody, byliny čerstvé a sušené.
32 - Nealkoholické nápoje, sirupy a iné prípravky na prípravu nápojov, ovocné šťavy a nápoje z ovocných štiav.

33 - Konzumné a značkové liehoviny, miešané a ušľachtilé destiláty vrátane macerátov a výluhov, vínne, ovocné, bylenné a obilné destiláty.

(554)

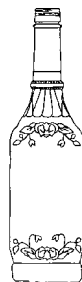

(732) Palárna u Zeleného stromu - Starorežná Prostějov, komanditní společnost, Dykova 1, 796 97 Prostějov, CZ;

(740) Žovicová Viera, Mgr., Bratislava, SK;

(111) 181873

(151) 17.8.1998

(156) 24.7.2005

(180) 24.7.2015

(210) 2094-95

(220) 24.7.1995

(442) 6.5.1998

(450) 4.11.1998

7 (511) 35

(511) 35 - Reklamná a propagačná činnosť.

(540)

(732) ZDAR, a.s., Jihlavská 759/4, 591 48 Žďár nad Sázavou, CZ;

(740) Knopp Juraj, Ing., CSc., Bratislava, SK;

(111) 181883

(151) 17.8.1998

(156) 6.9.2005

(180) 6.9.2015

(210) 2503-95

(220) 6.9.1995

(442) 6.5.1998

(450) 4.11.1998

7 (511) 1, 30

(511) 1 - Prostriedok na konzervovanie potravín.

30 - Zmesový prípravok na sterilizovanie, nakladanie a ochutenie húb a zeleniny, najmä uhoriek.

(540) NOVA

(732) BENKOR, spol. s r.o., Mělnická Vrutice 72, 277 31 Velký Borek, CZ;

(740) Guniš Jaroslav, Mgr., Bratislava, SK;

(111) 181895

(151) 17.8.1998

(156) 7.9.2005

(180) 7.9.2015

(210) 2522-95

(220) 7.9.1995

(310) 847395

(320) 28.4.1995

(330) BX

(442) 6.5.1998

(450) 4.11.1998

7 (511) 1, 3, 5, 9, 10, 16, 41, 42

(511) 1 - Chemické výrobky pre priemysel, vedu, fotografiu, poľnohospodárstvo, záhradníctvo a lesníctvo; nespracované umelé živice, nespracované plastické hmoty; pôdne hnojivá; prípravky na hasenie; prípravky na kalenie a zváranie kovov; chemické látky na konzervovanie potravín, triesloviny; priemyselné spojivá.

3 - Bieliace prípravky a iné látky na pranie a čistenie bielizne a šatstva; prípravky na čistenie, leštenie, pranie a brúsenie; mydlá; voňavkárske výrobky, éterické oleje, kozmetické prípravky, vlašové vody; prípravky na čistenie zubov.

5 - Farmaceutické, veterinárne a zdravotnícke výrobky, dietetické výrobky na lekárske účely, potrava pre dojčatá; náplasti, obvazový materiál; dentálne hmoty a vosky; dezinfekčné prostriedky; prípravky na ničenie a hubenie živočíšnych a rastlinných škodcov, fungicidy.

9 - Prístroje a nástroje vedecké, navigačné, geodetické, elektrické, fotografické, kinematografické, optické, prístroje a nástroje na váženie, meranie, signalizovanie, na účely kontrolné, záchranné a vzdelávacie; prístroje na zaznamenávanie, prenos alebo reprodukciu zvuku a/alebo obrazu; magnetické nosiče dát, záznamové disky; automatické predajné zariadenia a zariadenia uvádzané do chodu vhadením mince; registračné pokladnice, počítacie stroje, zariadenia na spracovanie údajov a počítače; hasiace prístroje.

10 - Prístroje a nástroje chirurgické, lekárske, zubolekárske a zverolekárske, umelé končatiny, očné a zubné protézy; ortopedické výrobky; šijacie materiály.

16 - Papier a lepenka vrátane výrobkov z nich nezahnutých v iných triedach; knihy, tlačoviny, časopisy, periodiká; knihárske a knižnivačské výrobky; pohľadnice; lepidlá na použitie v kancelárii a domácnosti; potreby pre umelcov; štetce; písacie stroje a kancelárske potreby (okrem nábytku); učebné a školské pomôcky (okrem prístrojov); obalové materiály z plastov nezahnuté v iných triedach; hracie karty; tlačiarenské písmená a štočky.

41 - Vzdelávanie a výchova; zábavná športová a kultúrna činnosť.

42 - Služby spojené s poskytovaním občerstvenia, prechodného ubytovania; lekárska, hygienická a kozmetická starostlivosť; služby v poľnohospodárstve a veterinárne služby; právne služby; vedecký a priemyselný výskum, programovanie.

(540) GLAXO WELLCOME

(732) Glaxo Group Limited, Glaxo Wellcome House, Berkeley Avenue, Greenford, Middlesex UB6 0NN, GB;

(740) Fajnorová Mária, Ing., Bratislava, SK;

(111) 181910

(151) 27.8.1998
(156) 28.6.2005
(180) 28.6.2015
(210) 1839-95
(220) 28.6.1995
(442) 6.5.1998
(450) 4.11.1998

7 (511) 1, 2, 16, 17, 24

(511) 1 - Priemyselné spojivá a lepidlá.
2 - Náterové látky.
16 - Lepidlá kancelárske a pre domácnosť.
17 - Hmoty tesniace, upchávkové a izolačné.
24 - Potieraný textil.

(540) UNIPREN

(732) MATADORFIX, s. r. o., Kopčianska cesta 22, 852 58 Bratislava, SK;
(740) Filípek Ján, Ing., Bratislava, SK;

(111) 181924

(151) 16.9.1998
(156) 8.5.2005
(180) 8.5.2015
(210) 1235-95
(220) 8.5.1995
(442) 3.6.1998
(450) 2.12.1998

7 (511) 12, 28, 39

(511) 12 - Bicyklové rámy; batožinové nosiče na vozidlá; bicykle; smerovky na bicykle; blatníky; bicyklové reťaze; bicyklové ťahadlá riadenia; volanty na bicykle a motocykle; bicyklové pneumatiky; duše na bicykle; bicyklové obruče; ozubené kolesá, súkolesia na bicykle; bicyklové brzdy; bicyklové ráfy; kľuky na bicykle; bicyklové hlavy; pedále na bicykle; pumpy na bicykle; bicyklové špice; kolesá na bicykle; bicyklové sedadlá; bicyklové stojany; cengáče na bicykle; zvončeky na bicykle; ochranné siete na dámske bicykle; poťahy na sedadlá bicyklov a motocyklov; galusky na bicykle.
28 - Bicykle (stojanové, na cvičenie); stacionárne bicykle na cvičenie; valčeky do stacionárnych bicyklov; chrániče na lakte (ako športové potreby).
39 - Prenájom vozidiel.

(540) ALPINA

(732) MAMA, spol. s r. o., Krajinská cesta 4822/1, 921 75 Piešťany, SK;
(740) Beleščák Ladislav, Ing., Piešťany, SK;

(111) 182111

(151) 17.9.1998
(156) 12.6.2005
(180) 12.6.2015
(210) 1641-95
(220) 12.6.1995
(442) 3.6.1998
(450) 2.12.1998

7 (511) 9, 25, 42

(511) 9 - Ochranné obleky; ochranné plášte; ochranné rukavice; ochranné masky; ochranné helmy; ochranné štíty; ochranné pomôcky.
25 - Pracovné plášte; pracovná obuv.

42 - Architektonické poradenstvo; projektová činnosť; štúdie technických projektov; konštruktérske práce v oblasti stavebníctva; poradenstvo v tejto oblasti; návrhy interiérov.

(540)

TRISSAN

(732) TRISSAN, s. r. o., Priemyselná 9, 949 01 Nitra, SK;

(111) 182120

(151) 17.9.1998
(156) 19.6.2005
(180) 19.6.2015
(210) 1709-95
(220) 19.6.1995
(442) 3.6.1998
(450) 2.12.1998

8 (511) 16

(511) 16 - Zmraziteľné etikety z plastických hmôt.

(540) SVITEX

(732) CHEMOSVIT, akciová spoločnosť, Štúrova 101, 059 21 Svit, SK;

(111) 182139

(151) 17.9.1998
(156) 4.7.2005
(180) 4.7.2015
(210) 1886-95
(220) 4.7.1995
(442) 3.6.1998
(450) 2.12.1998

7 (511) 5

(511) 5 - Vitamíny, minerálne prípravky a prídavky do stravy.

(540) Puritan's Pride

(732) Nature's Bounty, Inc., 90 Orville Drive, Bohemia, New York 11716, US;
(740) Bušová Eva, JUDr., Bratislava, SK;

(111) 182202

(151) 17.9.1998
(156) 4.9.2005
(180) 4.9.2015
(210) 2443-95
(220) 4.9.1995
(442) 3.6.1998
(450) 2.12.1998

7 (511) 3, 14, 18, 25

(511) 3 - Kozmetické výrobky všetkých druhov, prípravky bieliace a iné pracie prostriedky, prípravky na čistenie, leštenie, odmasťovanie a brúsenie, mydlo, výrobky voňavkárske, éterické oleje, vodičky na vlasy, zubné pasty.
14 - Drahé kovy a ich zliatiny a predmety z týchto hmôt alebo z plátovaných (dublovaných) kovov s výnimkou tovaru nožiarskeho, vidličiek a lyžíc, šperky, drahokamy, drahé kamene, hodinárske výrobky a iné chronometrické zariadenia.
18 - Koža a imitácie kože, výrobky z nich zariadené v triede 18, surové kože, kufre a cestovné vaky, dáždniky, snečníky a palice, biče, postroje na kone a sedlárske výrobky.

25 - Odevy, obuv, pokrývky hlavy, kloboučnícky tovar.

(540)



(732) HERMES INTERNATIONAL, Soci t  en commandite par actions, 24, rue du Faubourg Saint Honor , 75008 Paris, FR;

(740) ROTT, R ŽIČKA & GUTTMANN, v. o. s., Bratislava, SK;

(111) 182207

(151) 17.9.1998

(156) 4.9.2005

(180) 4.9.2015

(210) 2450-95

(220) 4.9.1995

(442) 3.6.1998

(450) 2.12.1998

7 (511) 3, 14, 16, 18, 20, 21, 24, 25, 28, 34

(511) 3 - Kozmetick  v robky v šetky ch druhov, pr pravky bieliacie a in  pracie prostriedky, pr pravky na  istenie, leštenie, odmasťovanie a br senie, mydlo, v robky voňavk arske,  eterick  oleje, vodičky na vlasy, zubn  pasty.

14 - Drah  kovy a ich zliatiny a predmety z t chto hm t alebo z pl tovan ch (dublovan ch) kovov s v nimkou tovaru no iarskeho, vidli iek a ly ic, ŧperky, drahokamy, drah  kamene, hodi arske v robky a in  chronometrick  zariadenia.

16 - Papier a v robky z papiera, lepenka a karton zne v robky, tla oviny,  asopisy, periodik , knihy, knih arske v robky, fotografie, papiernick y tovar, lepidl  (kancel arske a pre dom cnosť), potreby pre umelcov, ŧtetce, p sacie stroje a kancel arske potreby (okrem n bytku), u ebn  a ŧkol-sk  potreby a pom cky (okrem pr strojov), hracie karty, tla iarenske ŧtočky, obalov  materi ly z plastick ch hm t.

18 - Ko a a imit cie ko e, v robky z nich zariaden  v triede 18, surov  ko e, kufre a cestovn  vaky, d  zdniky, slne n ky a palice, bi e, postroje na kone a sedl arske v robky.

20 - N bytok, zrkadl , r my, v robky patriace do triedy 20 z dreva, korku, trstiny, t stia, v bov ho pr tia, rohoviny, kost , slonoviny, kost c, korytna iny, jant ru, perlete, morskej peny, buni iny a z n hradiek t chto hm t alebo z plastick ch hm t.

21 - Drobn  n radie a prenosn  n doby pre dom cnosť a kuchyňu (nie z drah ch kovov alebo z kovov pl tovan ch - dubl ), hrebene a um vacie ŧpongie, kefy (s v nimkou ŧtetcov), kef arsky materi l, pom cky a l tky na  istenie, dr tenky, sklo surov  alebo polospracovan  (s v nimkou skla stavebn ho), tovar sklenen y, porcel nov y a kameninov y patriaci do triedy 21, keramick  miniat ry.

24 - Tkaniny, pokr vky posteľn e a stolov e, textiln  v robky obsiahnut  v triede 24.

25 - Odevy, obuv, pokr vky hlavy, kloboučn cky tovar.

28 - Hry, hračky, telocvi n e a ŧportov  potreby patriace do triedy 28, ozdoby na viano n  strom e ky.

34 - Tabak v surovom alebo spracovanom stave, faj iarske potreby, z palky.

(540)

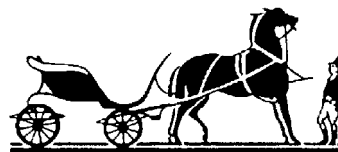

(732) HERMES INTERNATIONAL, Soci t  en commandite par actions, 24, rue du Faubourg Saint Honor , 75008 Paris, FR;

(740) ROTT, R ŽIČKA & GUTTMANN, v. o. s., Bratislava, SK;

(111) 182208

(151) 17.9.1998

(156) 4.9.2005

(180) 4.9.2015

(210) 2451-95

(220) 4.9.1995

(442) 3.6.1998

(450) 2.12.1998

7 (511) 3

(511) 3 - Kozmetick  pr pravky, bieliacie pr pravky a in  pracie prostriedky, pr pravky na  istenie, leštenie, odmasťovanie a br senie, mydlo, voňavk arske v robky,  eterick  oleje, vodičky na vlasy, zubn  pasty.

(554)



(732) HERMES INTERNATIONAL, Soci t  en commandite par actions, 24, Rue du Faubourg St. Honore, F-75008 Paris, FR;

(740) ROTT, R ŽIČKA & GUTTMANN, v. o. s., Bratislava, SK;

(111) 182249

(151) 17.9.1998

(156) 11.9.2005

(180) 11.9.2015

(210) 2549-95

(220) 11.9.1995

(442) 3.6.1998

(450) 2.12.1998

7 (511) 5

(511) 5 - Prostriedky na ni enie hmyzu (insektic dy) na pou itie v z hradn ctve a poľnohospod rstve.

(540)

MOSPILAN

(732) Nippon Soda Co., Ltd., 2-1, Ohtemachi 2-chome, Chiyoda-ku, Tokyo, JP;

(740) Bu ov  Eva, JUDr., Bratislava, SK;

(111) 182251

(151) 17.9.1998
(156) 21.9.2005
(180) 21.9.2015
(210) 2660-95
(220) 21.9.1995
(442) 3.6.1998
(450) 2.12.1998

7 (511) 29

(511) 29 - Mlieko, syry a mliečne výrobky.

(540) TIHANY

(732) BOGRAIN S. A., 42 rue Rieussec, 78220 Viroflay, FR;
(740) PATENTSERVIS BRATISLAVA, a. s., Bratislava, SK;

(111) 182252

(151) 17.9.1998
(156) 21.9.2005
(180) 21.9.2015
(210) 2661-95
(220) 21.9.1995
(442) 3.6.1998
(450) 2.12.1998

7 (511) 29

(511) 29 - Mlieko, syry a mliečne výrobky.

(540) BAKONY

(732) BOGRAIN S. A., 42 rue Rieussec, 78220 Viroflay, FR;
(740) PATENTSERVIS BRATISLAVA, a. s., Bratislava, SK;

(111) 182279

(151) 17.9.1998
(156) 28.9.2005
(180) 28.9.2015
(210) 2761-95
(220) 28.9.1995
(442) 3.6.1998
(450) 2.12.1998

7 (511) 5

(511) 5 - Farmaceutické a diagnostické prípravky.

(540) ZIMMER

(732) ZIMMER, INC., spoločnosť zriadená podľa zákonov štátu Delaware, 727 North Detroit Street, Warsaw, Indiana 46580, US;
(740) Tomeš Pavol, Ing., Bratislava, SK;

(111) 182280

(151) 17.9.1998
(156) 28.9.2005
(180) 28.9.2015
(210) 2762-95
(220) 28.9.1995
(442) 3.6.1998
(450) 2.12.1998

7 (511) 10

(511) 10 - Lekárske a chirurgické prístroje, nástroje, pomôcky a zariadenia, ortopedické protetické implantáty a nástroje.

(540) ZIMMER

(732) ZIMMER, INC., spoločnosť zriadená podľa zákonov štátu Delaware, 727 North Detroit Street, Warsaw, Indiana 46580, US;
(740) Tomeš Pavol, Ing., Bratislava, SK;

(111) 182282

(151) 17.9.1998
(156) 28.9.2005
(180) 28.9.2015
(210) 2767-95
(220) 28.9.1995
(442) 3.6.1998
(450) 2.12.1998

7 (511) 5

(511) 5 - Očné prípravky.

(540) OFTANEX

(732) Santen Pharmaceutical Co., Ltd., 3-9-19, Shimoshinjo, Higashiyodogawa-ku, Osaka 533-8651, JP;
(740) PATENTSERVIS BRATISLAVA, a. s., Bratislava, SK;

(111) 182283

(151) 17.9.1998
(156) 28.9.2005
(180) 28.9.2015
(210) 2768-95
(220) 28.9.1995
(442) 3.6.1998
(450) 2.12.1998

7 (511) 5

(511) 5 - Farmaceutické prípravky používané na anestéziu.

(540) RECOFOL

(732) SCHERING OY, Pansiontie 47, 20210 Turku, FI;
(740) PATENTSERVIS BRATISLAVA, a. s., Bratislava, SK;

(111) 182292

(151) 17.9.1998
(156) 2.10.2005
(180) 2.10.2015
(210) 2786-95
(220) 2.10.1995
(442) 3.6.1998
(450) 2.12.1998

7 (511) 5

(511) 5 - Prostriedky na hubenie hmyzu, najmä vydymovacie prostriedky proti termitom a inému drevo-kaznému hmyzu.

(540)

VIKANE

(732) Dow AgroSciences LLC, 9330 Zionsville Road, Indianapolis, Indiana 46268, US;
(740) Bezák Marián, Ing., Bratislava, SK;

(111) 182295

(151) 17.9.1998
 (156) 3.10.2005
 (180) 3.10.2015
 (210) 2789-95
 (220) 3.10.1995
 (442) 3.6.1998
 (450) 2.12.1998

7 (511) 29, 30

(511) 29 - Konzervovaná, mrazená, sušená alebo upravená zelenina, ovocie a zemiaky; plnky alebo zmesi na prípravu jedál, hotové jedlá alebo polotovary a nátierky na chlieb obsahujúce najmä menované produkty; sušené bylinky; čerstvé, mrazené alebo konzervované mäso, ryby, hydina a zverina; potraviny z morských produktov; plnky a zmesi na prípravu jedál, hotové jedlá alebo polotovary a nátierky na chlieb obsahujúce uvedené produkty; polievky, mlieko, mliečne výrobky, najmä maslo, syr, smotana, jogurty, tvaroh, cmar, kefír, mlieko zrážané syridlom; plnky alebo zmesi na prípravu jedál, či už hotových jedál alebo polotovarov a nátierok na chlieb, obsahujúce najmä uvedené produkty; mliečne nápoje; marmelády, džemy, nakladaná zelenina, jedlé oleje a tuky; plnky alebo zmesi na prípravu jedál, hotové jedlá alebo polotovary a nátierky na chlieb obsahujúce najmä menované produkty; hotové jedlá obsahujúce proteínové látky ako aditíva do jedál vo forme kúskov, v texturovanej forme alebo vo forme prášku.

30 - Múka, obilniny, obilné výrobky určené na ľudskú spotrebu, ryža vrátane ryže vo varných vreckách, predvarenej alebo dehydratovanej, cestoviny; nátierky na chlieb, hotové jedlá a polotovary, pochúťky a desiate obsahujúce najmä uvedené produkty, ale tiež prísady zo zemiakov, mäsa, rýb, hydiny, zeleniny, korenín; čaj, káva, kávové náhradky, kakao, čokoládové nápoje, koncentráty uvedených výrobkov (v tekutej a sušenej forme), ako hotové nápoje, aj vo vrecúškach, ako aj nápoje na predaj v automatoch alebo vo forme nátierok a plniek do pekárskejších alebo cukrárskejších výrobkov a plniek do pečív, všetko obsahujúce menované produkty; sirupy, cukor, med, omáčky vrátane šalátových dressingov, cukrovinky nie na lekárske účely; drene, smotanové zmrzliny, zmrzlinové výrobky, mrazené cukrovinky, chlieb, koláče, sušienky, keksy, torty, zákusky, čokoláda, čokoládové výrobky, plnky do pekárskejších a cukrárskejších výrobkov a plnky do pečív a pochúťok uvedených produktov.

(540) MONTAIR

(732) MARS INCORPORATED, spoločnosť zriadená podľa zákonov štátu Delaware, McLean, Virginia 22101-3883, US;
 (740) Fajnorová Mária, Ing., Bratislava, SK;

(111) 182296

(151) 17.9.1998
 (156) 4.10.2005
 (180) 4.10.2015
 (210) 2793-95
 (220) 4.10.1995
 (442) 3.6.1998
 (450) 2.12.1998

7 (511) 29, 30

(511) 29 - Konzervovaná, mrazená, sušená alebo upravená zelenina, ovocie a zemiaky; plnky alebo zmesi na prípravu jedál, hotové jedlá alebo polotovary a nátierky na chlieb obsahujúce najmä menované produkty; sušené bylinky; čerstvé, mrazené alebo konzervované mäso, ryby, hydina a zverina; potraviny z morských produktov; plnky a zmesi na prípravu jedál, hotové jedlá alebo polotovary a nátierky na chlieb obsahujúce uvedené produkty; polievky, mlieko, mliečne výrobky, najmä maslo, syr, smotana, jogurty, tvaroh, cmar, kefír, mlieko zrážané syridlom; plnky alebo zmesi na prípravu jedál, či už hotových jedál alebo polotovarov a nátierok na chlieb, obsahujúce najmä uvedené produkty; mliečne nápoje; marmelády, džemy, nakladaná zelenina, jedlé oleje a tuky; plnky alebo zmesi na prípravu jedál, hotové jedlá alebo polotovary a nátierky na chlieb obsahujúce najmä menované produkty; hotové jedlá obsahujúce proteínové látky ako aditíva do jedál vo forme kúskov, v texturovanej forme alebo vo forme prášku.

30 - Múka, obilniny, obilné výrobky určené na ľudskú spotrebu, ryža vrátane ryže vo varných vreckách, predvarenej alebo dehydratovanej, cestoviny; nátierky na chlieb, hotové jedlá a polotovary, pochúťky a desiate obsahujúce najmä uvedené produkty, ale tiež prísady zo zemiakov, mäsa, rýb, hydiny, zeleniny, korenín; čaj, káva, kávové náhradky, kakao, čokoládové nápoje, koncentráty uvedených výrobkov (v tekutej a sušenej forme), ako hotové nápoje, aj vo vrecúškach, ako aj nápoje na predaj v automatoch alebo vo forme nátierok a plniek do pekárskejších alebo cukrárskejších výrobkov a plniek do pečív, všetko obsahujúce menované produkty; sirupy, cukor, med, omáčky vrátane šalátových dressingov, cukrovinky nie na lekárske účely; drene, smotanové zmrzliny, zmrzlinové výrobky, mrazené cukrovinky, chlieb, koláče, sušienky, keksy, torty, zákusky, čokoláda, čokoládové výrobky, plnky do pekárskejších a cukrárskejších výrobkov a plnky do pečív a pochúťok uvedených produktov.

(540) CLOUDS

(732) MARS INCORPORATED, spoločnosť zriadená podľa zákonov štátu Delaware, McLean, Virginia 22101-3883, US;
 (740) Fajnorová Mária, Ing., Bratislava, SK;

(111) 182522

(151) 15.10.1998
 (156) 28.7.2005
 (180) 28.7.2015
 (210) 2148-95
 (220) 28.7.1995
 (442) 8.7.1998
 (450) 11.1.1999

7 (511) 5

(511) 5 - Farmaceutické prípravky vrátane interferónu na použitie pri liečení vírusových, nádorových a autoimunitných ochorení.

(540) STEMGEN

(732) Amgen Inc., spoločnosť zriadená podľa zákonov štátu Delaware, One Amgen Center Drive, Thousand Oaks, California, US;
 (740) Tomeš Pavol, Ing., Bratislava, SK;

(111) 182529

(151) 15.10.1998
(156) 31.7.2005
(180) 31.7.2015
(210) 2167-95
(220) 31.7.1995
(442) 8.7.1998
(450) 11.1.1999

7 (511) 9

(511) 9 - Zabezpečovacia ústredňa (na ochranu objektu).

(540) DOMINUS

(732) FIDES - INFO, spol. s r. o., Alešova 41, 613 00 Brno, CZ;
(740) Bachratá Magdaléna, Mgr., Bratislava, SK;

(111) 182530

(151) 15.10.1998
(156) 31.7.2005
(180) 31.7.2015
(210) 2168-95
(220) 31.7.1995
(442) 8.7.1998
(450) 11.1.1999

7 (511) 9

(511) 9 - Zabezpečovacia ústredňa (na ochranu objektu).

(540) TERMINUS

(732) TRADE FIDES, a. s., Daliborova 7, 709 00 Ostrava, CZ;
(740) Bachratá Magdaléna, Mgr., Bratislava, SK;

(111) 182539

(151) 15.10.1998
(156) 9.8.2005
(180) 9.8.2015
(210) 2255-95
(220) 9.8.1995
(442) 8.7.1998
(450) 11.1.1999

7 (511) 29

(511) 29 - Mäso, ryby, hydina, zverina; extrakty; konzervované, sušené a varené ovocie a zelenina; želé, najmä želé mäsové, ovocné i zeleninové; džemy; vajcia, mlieko a mliečne výrobky, najmä maslo, syr, syrové jedlá, tvaroh, jogurt, kefír, podmaslie, práškové mlieko pre potravinárstvo, kyslé mlieko a kyslá smotana, kyslé mlieko s džemom, smotanou, ovocné želé a džem s jogurtom, ovocné želé s kyslým mliekom a mliečne nápoje s prevažným obsahom mlieka, nápoje so srvátkou; jedlé oleje a tuky; omáčky na šaláty, konzervované potraviny, najmä mäso, ryby, ovocie a zelenina.

(540) ACE OF DIAMONDS

(732) Mitsubishi Shoji Kaisha, Ltd., 6-3, Marunouchi 2-chome, Chiyoda-ku, Tokyo 100-86, JP;
(740) Bušová Eva, JUDr., Bratislava, SK;

(111) 182542

(151) 15.10.1998
(156) 10.8.2005
(180) 10.8.2015
(210) 2261-95
(220) 10.8.1995

(442) 8.7.1998

(450) 11.1.1999

7 (511) 4

(511) 4 - Palivá a mazadlá založené na rope.

(540)



(732) Petro-Canada, 150-6th Avenue, S.W., Calgary, Alberta, CA;

(740) PATENTSERVIS BRATISLAVA, a. s., Bratislava, SK;

(111) 182543

(151) 15.10.1998
(156) 10.8.2005
(180) 10.8.2015
(210) 2262-95
(220) 10.8.1995
(442) 8.7.1998
(450) 11.1.1999

7 (511) 4

(511) 4 - Mazadlá, najmä mazacie oleje a tuky.

(540)



(732) Petro-Canada, 150-6th Avenue, S.W., Calgary, Alberta, CA;

(740) PATENTSERVIS BRATISLAVA, a. s., Bratislava, SK;

(111) 182582

(151) 15.10.1998
(156) 21.8.2005
(180) 21.8.2015
(210) 2366-95
(220) 21.8.1995
(442) 8.7.1998
(450) 11.1.1999

7 (511) 5

(511) 5 - Farmaceutické prípravky.

(540) SILYGAL

(732) IVAX Pharmaceuticals s. r. o., Ostravská 29, 747 70 Opava - Komárov, CZ;

(740) ROTT, RŮŽIČKA & GUTTMANN, v. o. s., Bratislava, SK;

(111) 182624

(151) 15.10.1998
(156) 25.9.2005
(180) 25.9.2015
(210) 2712-95
(220) 25.9.1995
(442) 8.7.1998
(450) 11.1.1999

7 (511) 5

(511) 5 - Farmaceutické, zverolekárské a zdravotnícke prípravky; dietetické látky prispôsobené na lekárske účely, potrava pre dojčatá; náplasti, obväzový materiál; hmoty na plombovanie zubov a zubné vosky; dezinfekčné prostriedky; prípravky na ničenie hmyzu; fungicídy, herbicídy.

(540)

(732) Smithkline Beecham Corporation, One Franklin Plaza, Philadelphia, Pennsylvania, US;
(740) Fajnorová Mária, Ing., Bratislava, SK;

(111) 182627

(151) 15.10.1998
(156) 25.9.2005
(180) 25.9.2015
(210) 2716-95
(220) 25.9.1995
(442) 8.7.1998
(450) 11.1.1999

7 (511) 30

(511) 30 - Byliny, korenia, dochucovacie prísady do jedál a zmesi bylín, korenia a dochucovacích prísad do jedál.

(540)

(732) McCormick & Company, Incorporated, 18 Lovetown Circle, Sparks, Maryland 21152-6000, US;
(740) Čechvalová Dagmar, Bratislava, SK;

(111) 182629

(151) 15.10.1998
(156) 25.9.2005
(180) 25.9.2015
(210) 2718-95
(220) 25.9.1995
(442) 8.7.1998
(450) 11.1.1999

7 (511) 1, 2, 3, 4

(511) 1 - Chemické výrobky pre priemysel.
2 - Ochranné prostriedky proti hrdzi.
3 - Prípravky na čistenie, leštenie, odmasťovanie a brúsenie.
4 - Priemyselné oleje a tuky.

(540) SYNTOL

(732) Velvana, a. s., 273 24 Velvary, CZ;
(740) Tomeš Pavol, Ing., Bratislava, SK;

(111) 182633

(151) 15.10.1998
(156) 25.9.2005
(180) 25.9.2015
(210) 2722-95
(220) 25.9.1995

(442) 8.7.1998

(450) 11.1.1999

7 (511) 32

(511) 32 - Pivá všetkých druhov, minerálne a sódové vody a nealkoholické nápoje; sirupy a iné prípravky na prípravu nápojov.

(540) ZUKO

(732) Compania de Productos, Alimentos y Servicios Córpora S.A., Freire 321, Valparaiso, CL;
(740) Bušová Eva, JUDr., Bratislava, SK;

(111) 182639

(151) 15.10.1998
(156) 27.9.2005
(180) 27.9.2015
(210) 2738-95
(220) 27.9.1995
(442) 8.7.1998
(450) 11.1.1999

7 (511) 5

(511) 5 - Farmaceutické, zverolekárské a zdravotnícke výrobky; dietetické výrobky na lekárske účely, potraviny pre deti, náplasti, obväzový materiál; materiály a prípravky pre zubné lekárstvo; dezinfekčné prostriedky; dermatologické prípravky.

(540) DIPROBASE

(732) SCHERING CORPORATION, 2000 Galloping Hill Road, Kenilworth, New Jersey 07033-0530, US;
(740) Fajnorová Mária, Ing., Bratislava, SK;

(111) 182646

(151) 15.10.1998
(156) 27.9.2005
(180) 27.9.2015
(210) 2746-95
(220) 27.9.1995
(442) 8.7.1998
(450) 11.1.1999

7 (511) 33

(511) 33 - Alkoholické nápoje, hotové alkoholické koktaily.

(540) JIM BEAM & COLA

(732) JIM BEAM BRANDS CO., 510 Lake Cook Road, Deerfield, Illinois, US;
(740) Fajnorová Mária, Ing., Bratislava, SK;

(111) 182651

(151) 15.10.1998
(156) 4.10.2005
(180) 4.10.2015
(210) 2804-95
(220) 4.10.1995
(442) 8.7.1998
(450) 11.1.1999

7 (511) 3

(511) 3 - Bieliace prípravky, pracie prostriedky; prípravky na čistenie, leštenie, odmasťovanie a brúsenie; mydlá; voňavkárské výrobky, éterické oleje, vodičky na vlasy, zubné pasty, kozmetické prípravky.

(540)



- (591) modrá, biela
 (732) COLGATE - PALMOLIVE COMPANY, spoločnosť zriadená podľa zákonov štátu Delaware, 300 Park Avenue, New York, NY 10022, US;
 (740) Tomeš Pavol, Ing., Bratislava, SK;

(111) 182911

- (151) 12.11.1998
 (156) 21.8.2005
 (180) 21.8.2015
 (210) 2371-95
 (220) 21.8.1995
 (442) 5.8.1998
 (450) 11.2.1999

7 (511) 34

- (511) 34 - Tabak a tabakové výrobky všetkých druhov, potreby pre fajčiarov.

(540)



- (591) červená, žltá
 (732) British American Tobacco (Czech Republic), s. r. o., Hybernská 24, 110 00 Praha, CZ;
 (740) Obertáš Július, Ing., Bratislava, SK;

(111) 182909

- (151) 12.11.1998
 (156) 21.8.2005
 (180) 21.8.2015
 (210) 2369-95
 (220) 21.8.1995
 (442) 5.8.1998
 (450) 11.2.1999

7 (511) 34

- (511) 34 - Tabak a tabakové výrobky všetkých druhov, potreby pre fajčiarov.

(540)

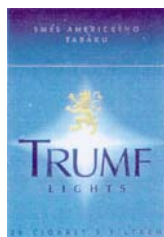

- (591) modrá, zlatá
 (732) British American Tobacco (Czech Republic), s. r. o., Hybernská 24, 110 00 Praha, CZ;
 (740) Obertáš Július, Ing., Bratislava, SK;

(111) 182912

- (151) 12.11.1998
 (156) 21.8.2005
 (180) 21.8.2015
 (210) 2372-95
 (220) 21.8.1995
 (442) 5.8.1998
 (450) 11.2.1999

7 (511) 34

- (511) 34 - Tabak a tabakové výrobky všetkých druhov, potreby pre fajčiarov.

(540)



- (732) British American Tobacco (Czech Republic), s. r. o., Hybernská 24, 110 00 Praha, CZ;
 (740) Obertáš Július, Ing., Bratislava, SK;

(111) 182910

- (151) 12.11.1998
 (156) 21.8.2005
 (180) 21.8.2015
 (210) 2370-95
 (220) 21.8.1995
 (442) 5.8.1998
 (450) 11.2.1999

7 (511) 34

- (511) 34 - Tabak a tabakové výrobky všetkých druhov, potreby pre fajčiarov.

(540)

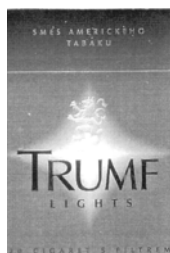

- (732) British American Tobacco (Czech Republic), s. r. o., Hybernská 24, 110 00 Praha, CZ;
 (740) Obertáš Július, Ing., Bratislava, SK;

(111) 182924

- (151) 12.11.1998
 (156) 25.8.2005
 (180) 25.8.2015
 (210) 2394-95
 (220) 25.8.1995
 (442) 5.8.1998
 (450) 11.2.1999

7 (511) 7, 17

- (511) 7 - Hnacie remene na dopravníky, dopravné pásy, hnacie remene na stroje, hnacie remene na motory a spaľovacie motory.
 17 - Priemyselné gumové hadice.

(540)

BRIDGESTONE

- (732) BRIDGESTONE CORPORATION, akciová spoločnosť, organizovaná podľa japonských zákonov, 10-1, Kyobashi 1-chome, Chuo-ku, Tokyo, JP;
 (740) Bušová Eva, JUDr., Bratislava, SK;

(111) 182930

- (151) 12.11.1998
 (156) 4.9.2005
 (180) 4.9.2015
 (210) 2448-95
 (220) 4.9.1995
 (442) 3.6.1998
 (450) 11.2.1999

7 (511) 3, 14, 16, 18, 20, 21, 24, 25, 28, 34

- (511) 3 - Kozmetické výrobky všetkých druhov, prípravky bieliace a iné pracie prostriedky, prípravky na čistenie, leštenie, odmasťovanie, mydlo, výrobky voňavkárске, éterické oleje, vodičky na vlasy, zubné pasty.

14 - Drahé kovy a ich zliatiny a predmety z týchto hmôt alebo z plátovaných (dublovaných) kovov s výnimkou tovaru nožiarskeho, vidličiek a lyžíc, šperky, drahokamy, drahé kamene, hodinaárske výrobky a iné chronometrické zariadenia.

16 - Papier a výrobky z papiera, lepenka a kartonážne výrobky, tlačoviny, časopisy, periodiká, knihy, knihárske výrobky, fotografie, papiernický tovar, lepidlá (kancelárske a pre domácnosť), potreby pre umelcov, štetce, písacie stroje a kancelárske potreby (okrem nábytku), učebné a školské potreby a pomôcky (okrem prístrojov), hracie karty, tlačiarenské štočky, obalové materiály z plastických hmôt.

18 - Koža a imitácie kože, výrobky z nich zariadené v triede 18, surové kože, kufre a cestovné vaky, dáždniky, slnečníky a palice, biče, postroje na kone a sedlárske výrobky.

20 - Nábytok, zrkadlá, rámy, výrobky patriace do triedy 20 z dreva, korku, trstiny, tŕstia, vŕbového prútia, rohoviny, kostí, slonoviny, kostíc, korytnačiny, jantáru, perlete, morskej peny, buničiny a z náhradiek týchto hmôt alebo z plastických hmôt.

21 - Drobné náradie a prenosné nádoby pre domácnosť a kuchyňu (nie z drahých kovov alebo z kovov plátovaných - dublé), hrebene a umývacie špongie, kefy (s výnimkou štetcov), kefársky materiál, pomôcky a látky na čistenie, drôtenky, sklo surové alebo polospracované (s výnimkou skla stavebného), tovar sklenený, porcelánový a kameninový patriaci do triedy 21, keramické miniatúry.

24 - Tkaniny, pokrývky posteľné a stolové, textilné výrobky obsiahnuté v triede 24.

25 - Odevy, obuv, pokrývky hlavy, klobočnícky tovar.

28 - Hry, hračky, telocvičné a športové potreby patriace do triedy 28, ozdoby na vianočné stromčeky.

34 - Tabak v surovom alebo spracovanom stave, fajčiarske potreby, zápalky.

(540)

HERMÈS

- (732) HERMES INTERNATIONAL, Soci t  en commandite par actions, 24, rue du Faubourg Saint Honor , 75008 Paris, FR;
 (740) ROTT, R ŽIČKA & GUTTMANN, v. o. s., Bratislava, SK;

(111) 182931

- (151) 12.11.1998
 (156) 4.9.2005
 (180) 4.9.2015
 (210) 2449-95
 (220) 4.9.1995
 (442) 3.6.1998
 (450) 11.2.1999

7 (511) 3, 14, 16, 18, 20, 21, 24, 25, 28, 34

- (511) 3 - Kozmetické výrobky všetkých druhov, prípravky bieliace a iné pracie prostriedky, prípravky na čistenie, leštenie, odmasťovanie, mydlo, výrobky voňavkárске, éterické oleje, vodičky na vlasy, zubné pasty.

14 - Drahé kovy a ich zliatiny a predmety z týchto hmôt alebo z plátovaných (dublovaných) kovov s výnimkou tovaru nožiarskeho, vidličiek a lyžíc, šperky, drahokamy, drahé kamene, hodinaárske výrobky a iné chronometrické zariadenia.

16 - Papier a výrobky z papiera, lepenka a kartonážne výrobky, tlačoviny, časopisy, periodiká, knihy, knihárske výrobky, fotografie, papiernický tovar, lepidlá (kancelárske a pre domácnosť), potreby pre umelcov, štetce, písacie stroje a kancelárske potreby (okrem nábytku), učebné a školské potreby a pomôcky (okrem prístrojov), hracie karty, tlačiarenské štočky, obalové materiály z plastických hmôt.

18 - Koža a imitácie kože, výrobky z nich zariadené v triede 18, surové kože, kufre a cestovné vaky, dáždniky, slnečníky a palice, biče, postroje na kone a sedlárske výrobky.

20 - Nábytok, zrkadlá, rámy, výrobky patriace do triedy 20 z dreva, korku, trstiny, tŕstia, vŕbového prútia, rohoviny, kostí, slonoviny, kostíc, korytnačiny, jantáru, perlete, morskej peny, buničiny a z náhradiek týchto hmôt alebo z plastických hmôt.

21 - Drobné náradie a prenosné nádoby pre domácnosť a kuchyňu (nie z drahých kovov alebo z kovov plátovaných - dublé), hrebene a umývacie špongie, kefy (s výnimkou štetcov), kefársky materiál, pomôcky a látky na čistenie, drôtenky, sklo surové alebo polospracované (s výnimkou skla stavebného), tovar sklenený, porcelánový a kameninový patriaci do triedy 21, keramické miniatúry.

24 - Tkaniny, pokrývky posteľné a stolové, textilné výrobky obsiahnuté v triede 24.

25 - Odevy, obuv, pokrývky hlavy, klobočnícky tovar.

28 - Hry, hračky, telocvičné a športové potreby patriace do triedy 28, ozdoby na vianočné stromčeky.

34 - Tabak v surovom alebo spracovanom stave, fajčiarske potreby, zápalky.

(540)



HERMÈS

- (732) HERMES INTERNATIONAL, Soci t  en commandite par actions, 24, rue du Faubourg Saint Honor , 75008 Paris, FR;
 (740) ROTT, R ŽIČKA & GUTTMANN, v. o. s., Bratislava, SK;

(111) 182932

- (151) 12.11.1998
 (156) 5.9.2005
 (180) 5.9.2015
 (210) 2472-95
 (220) 5.9.1995
 (442) 5.8.1998
 (450) 11.2.1999

7 (511) 9, 16, 42

- (511) 9 - Po ta ov  softv r, najm  na pouzitie v celosvetov ch po ta ov ch sieťach; sprievodn  pr ručky softv ru na nepapierov ch nosi och.
 16 - Tla en  sprievodn  manu ly a pr ručky t kaj ce sa dod van ho softv ru.
 42 - Tvorba programov, najm  na pouzitie v celosvetov ch po ta ov ch sieťach.

(540) **JAVA**

- (732) SUN MICROSYSTEMS, INC., spoločnosť zriaden  podľa z konov št tu Delaware, 4150 Network Circle, Santa Clara, California 95054, US;
 (740) Tomeš Pavol, Ing., Bratislava, SK;

(111) 182934

- (151) 12.11.1998
 (156) 13.9.2005
 (180) 13.9.2015
 (210) 2563-95
 (220) 13.9.1995
 (442) 5.8.1998
 (450) 11.2.1999

7 (511) 33

- (511) 33 - Alkoholick  n poje (okrem p v), aperit vy, hork , brandy, koktaily, alkoholick  n poje podporuj ce tr venie (lik ry a liehoviny), destilov n  alkoholick  n poje, d in, lik ry, liehoviny (n poje), vodka, whisky, v na.

(540) **DANZKA**

- (732) V&S Vin & Sprit Aktiebolag (publ), SE-11797 Stockholm, SE;
 (740) Beli ka Ivan, Ing., Bansk  Bystrica, SK;

(111) 182950

- (151) 12.11.1998
 (156) 26.9.2005
 (180) 26.9.2015
 (210) 2725-95
 (220) 26.9.1995
 (442) 5.8.1998
 (450) 11.2.1999

7 (511) 32

- (511) 32 - Pivo v etk ch druhov.

(540)

ONDR Š

- (732) Pivovary Staropramen a. s., N drazn  84, 150 54 Praha, CZ;
 (740)  echvalov  Dagmar, Bratislava, SK;

(111) 182952

- (151) 12.11.1998
 (156) 26.9.2005
 (180) 26.9.2015
 (210) 2727-95
 (220) 26.9.1995
 (442) 5.8.1998
 (450) 11.2.1999

7 (511) 32

- (511) 32 - Pivo v etk ch druhov.

(540)

RALLYE

- (732) Pivovary Staropramen a. s., N drazn  84, 150 54 Praha, CZ;
 (740)  echvalov  Dagmar, Bratislava, SK;

(111) 182953

- (151) 12.11.1998
 (156) 26.9.2005
 (180) 26.9.2015
 (210) 2728-95
 (220) 26.9.1995
 (442) 5.8.1998
 (450) 11.2.1999

7 (511) 32

- (511) 32 - Pivo v etk ch druhov.

(540)

MORAVAR

- (732) Pivovary Staropramen a. s., N drazn  84, 150 54 Praha, CZ;
 (740)  echvalov  Dagmar, Bratislava, SK;

(111) 182955

- (151) 12.11.1998
 (156) 27.9.2005
 (180) 27.9.2015
 (210) 2749-95
 (220) 27.9.1995
 (442) 5.8.1998
 (450) 11.2.1999

7 (511) 9, 16, 25, 28, 41

- (511) 9 - Audio-, videodisky, po ta ov  a laserov  disky, nahran  audio- a videokazety, nahran  audio- a videop sky, kompaktn  disky, po ta ov  disky, po ta ov  opera n  programy, po ta ov  programy a po ta ov  softv r.
 16 - Publik cie a tla oviny.
 25 - Odevy, najm   portov  a odevy na voľn   as; obuv a pokr vky hlavy.
 28 - Hračky; hry a  portov  potreby.
 41 - V chovn  a z bavn   innost'.

(540)



(732) NBA Properties, Inc., Olympic Tower Building,
645 Fifth Avenue, New York, New York 10022, US;

(740) Fajnorová Mária, Ing., Bratislava, SK;

(111) 182957

(151) 12.11.1998

(156) 29.9.2005

(180) 29.9.2015

(210) 2776-95

(220) 29.9.1995

(442) 5.8.1998

(450) 11.2.1999

7 (511) 7, 12, 35, 36, 37, 39, 41, 42

(511) 7 - Motorové vozidlá a ich súčasti (pokiaľ sú obsiahnuté v triede 7).

12 - Motorové vozidlá a ich súčasti (pokiaľ sú obsiahnuté v triede 12).

35 - Sprostredkovanie predaja motorových vozidiel, účtovníctvo.

36 - Lízing motorových vozidiel, sprostredkovanie poistenia, tiež poistenie právnej ochrany.

37 - Servis, najmä čistenie, údržba a opravy vrátane náhrady všetkých súčastí a príslušenstiev potrebných na prevádzku vozidiel.

39 - Prenájom motorových vozidiel, zaistenie náhradných vozidiel za vozidlá na lízing alebo vozidlá prenajaté, sprostredkovanie parkovacích miest pre motorové vozidlá, doprava osôb, tovarov a motorových vozidiel, organizácia a sprostredkovanie obchodných turistických ciest.

41 - Tréning jazdy a bezpečnosti, výučba v oblasti motorových vozidiel.

42 - Ubytovanie a stravovanie hostí; technické poradenstvo a vypracovanie posudkov.

(540) SMART

(732) smart gmbh, Leibnizstrasse 2, 71032 Boeblingen, DE;

(740) Bušová Eva, JUDr., Bratislava, SK;

(111) 182962

(151) 12.11.1998

(156) 11.10.2005

(180) 11.10.2015

(210) 2861-95

(220) 11.10.1995

(442) 5.8.1998

(450) 11.2.1999

7 (511) 12

(511) 12 - Pneumatiky na pozemné vozidlá, duše na pozemné vozidlá, pneumatiky na bicykle, duše na bicykle, pneumatiky na lietadlá, prívesy, prívesné vozíky na bicykle, ochranné vložky, žeravy (zdviháky); elektrické lokomotívy, osobné autá, bicykle, súčiastky a príslušenstvá uvedeného.

(540)

ROADSTONE

(732) WOOSUNG TIRE CORPORATION, 30, Yusansan-Ri, Yangsan-Eup, Yangsan-Gun, Kyong Nam, KR;

(740) Bušová Eva, JUDr., Bratislava, SK;

(111) 183121

(151) 10.12.1998

(156) 9.5.2005

(180) 9.5.2015

(210) 1265-95

(220) 9.5.1995

(310) 95/566 412

(320) 4.4.1995

(330) FR

(442) 6.5.1998

(450) 12.3.1999

7 (511) 3

(511) 3 - Parfums, toaletné vody; gély, kúpeľové a sprchové soli; toaletné mydlá; telové dezodoranty; kozmetické prípravky, najmä krémy, mlieka, lotiony, gély a púdre na tvár, telo a ruky; prípravky na opaľovanie; mejkapy; šampóny; gély, spreje, peny a balzamy na tvarovanie vlasov a starostlivosť o vlasy; laky na vlasy; prípravky na farbenie a odfarbovanie vlasov; prípravky na trvalú onduláciu; esenciálne oleje na osobné použitie; prípravky na starostlivosť o zuby.

(540)

Belle ColorLABORATOIRES
GARNIER

(732) Laboratoire Garnier & Cie, 281, Rue Saint - Honoré, 75008 Paris, FR;

(740) Bušová Eva, JUDr., Bratislava, SK;

(111) 183220

(151) 10.12.1998

(156) 18.7.2005

(180) 18.7.2015

(210) 2046-95

(220) 18.7.1995

(442) 9.9.1998

(450) 12.3.1999

7 (511) 1, 2, 3, 4, 5, 6, 7, 8, 9, 10, 11, 12, 14, 15, 16, 17, 18, 19, 20, 21, 22, 23, 24, 25, 26, 27, 28, 29, 30, 31, 32, 33, 34, 35, 36, 37, 39

(511) 1 - Chemické výrobky pre priemysel, vedu, fotografiu, agrochemikálie a chemikálie pre lesníctvo okrem fungicídov, herbicídov a insekticídov, ži-vice umelé a syntetické v surovom stave, plastické hmoty, pôdne hnojivá (prírodné a umelé), hasiace prostriedky, prostriedky na kalenie a prípravky na zváranie kovov, chemické prostriedky na konzervovanie potravín, triesloviny, priemyselne spojivá a lepidlá.

2 - Farby, fermeže a laky, ochranné prostriedky proti hrdzi a proti hnilobe dreva, farbivá, moridlá, prírodné živice, kovy lístkové a práškové pre maliarov a dekoratórov, tlačiarov a umelcov.

3 - Prípravky bieliace a iné pracie prostriedky, prípravky na čistenie, leštenie, odmasťovanie a brúsenie, ďalej mydlá, výrobky voňavkárske, éterické oleje, vodičky na vlasy, zubné pasty.

4 - Priemyselné oleje a tuky, mazadlá, prostriedky na pohlcovanie, zavlažovanie a viazanie prachu, palivá (vrátane motorových palív) a osvetľovacie prostriedky, sviece, sviečky, knôty.

5 - Výrobky farmaceutické, zverolekárske a zdravotnícke, výrobky dietetické na lekárske účely, potraviny pre deti, náplasti, obvazový materiál, hmoty na plombovanie zubov a na zubné odtlačky, dezinfekčné prostriedky, prostriedky na ničenie a hubenie živočíšnych škodcov, mikroorganizmy.

6 - Obyčajné kovy v surovom a polospracovanom stave a ich zliatiny, kotvy, nákovy, zvony, stavebný materiál z valcovaného a liateho kovu, koľajnice a iný kovový materiál pre železnice, reťaze, kovové káble a neelektrické drôty, zámočnícke výrobky, kovové rúry, nedobytné pokladne a schránky, oceľové guľôčky, podkovy, kanistre na benzín, oceľové konštrukcie, klnce a skrutki, iné výrobky z kovov, rudy.

7 - Drevoobrábacie stroje, drviace zariadenia, drviče odpadu, hobľovačky, hrabacie stroje, kuchynské stroje, lisy na hrozno, lisy na ovocie pre domácnosť, mangle, nástroje a náradie mechanické, navíjacie zariadenia; obrábacie stroje, strojové rezné nástroje, motory, súkolesia a hnacie remene, transportéry, poľnohospodárske stroje, práčky, zlievarne, stroje na zvrávanie.

8 - Ručné náradie a nástroje, nožiarske výrobky, vidličky a lyžice, sečné zbrane, britvy.

9 - Prístroje a nástroje vedecké, navigačné, geodetické, elektrické vrátane pre bezdrôtovú telegrafiu, fotografické, kinematografické, optické, prístroje a nástroje na váženie, meranie, signalizovanie, na účely kontrolné (inšpekčné), záchranné a na výučbu, automatické prístroje uvádzané do činnosti vhođením mince alebo známky, stroje na záznam, prenos a reprodukciu zvuku alebo obrazu (textu), zapisovacie pokladne a počítacie stroje (hardvér - technické vybavenie a softvér - programové vybavenie), hasiace prístroje, vysávače.

10 - Prístroje a nástroje chirurgické, lekárske, zubolekárske a zverolekárske (vrátane umelých údov, očí a zubných protéz), ortopedické výrobky, iný materiál na lekárske účely.

11 - Zariadenia osvetľovacie, vyhrievacie, na výrobu pary, zariadenia na varenie, chladenie, sušenie, vetranie, klimatizačné zariadenia alebo zariadenia na úpravu vzduchu, zariadenia na rozvod vody a zdravotnícke zariadenia, zariadenia na čistenie odpadových vôd.

12 - Dopravné prostriedky pozemné, letecké alebo vodné, vozíky.

14 - Drahé kovy a ich zliatiny a predmety z týchto hmôt alebo z plátovaných (dublovaných) kovov, šperky, drahokamy, drahé kamene, hodinárske výrobky a iné chronometrické zariadenia.

15 - Hudobné nástroje (s výnimkou gramofónov a rádioprístrojov) vrátane mechanických klavírov, ich príslušenstva a hudobných skríň.

16 - Papier a výrobky z papiera, lepenka a kartonážne výrobky, tlačoviny, časopisy, periodiká, knihy, knihárske výrobky, fotografie, papierenský tovar, lepidlá (kancelárske a pre domácnosť), potreby pre umelcov, štetce, písacie stroje a kancelárske potreby, učebné a školské potreby a pomôcky, hracie karty, tlačové typy, štočky, obalové materiály z plastov.

17 - Kaučuky, gumy, balata a náhrady, výrobky z týchto hmôt, fólie, dosky a tyče z plastov (polotovary), hmoty tesniace, upchávkové a izolačné, azbest, slúda a výrobky z nich, hadice.

18 - Koža a imitácia kože, výrobky z nej, surové kože, kufre, cestovné tašky, dáždniky, slnečníky a palice, biče, postroje na kone, sedlárske výrobky a náhubky.

19 - Stavebný materiál nekovový, kameň prírodný a umelý, cement, vápno, malta, sadra, štrk, kameninové alebo cementové rúry, výrobky na stavbu ciest, asfalt, smola, živec, prenosné domy, kamenné pomníky, kozuby a komíny.

20 - Nábytok, zrkadlá, rámy, výrobky z dreva, korku, drviny, trstia, vřbového prútia, rohoviny, kostí, slonoviny, kostíc, korytnačiny, jantáru, perlete, morskej peny, buničiny a z náhrad týchto hmôt alebo z plastov.

21 - Drobné náradie a prenosné nádoby pre domácnosť a kuchyne, hrebene a hubky na umývanie, kefy a kefársky materiál, pomôcky a látky na čistenie, drôtenky, sklo surové alebo polospracované, tovar sklenený, porcelánový a kameninový, darčekové predmety.

22 - Povrazy, šnúry, povrázky, siete, stany, plachty, vrecia, vupchávkový materiál, surové textilné vlákna.

23 - Nite na textilné účely.

24 - Tkaniny, pokrývky posteľné a stolové, textilné výrobky.

25 - Odevy, obuv, klobočnícky tovar.

26 - Čipky a výšivky, stuhy a šnúrký, gombíky, stláčacie gombíky, háčiky a očká, špendlíky a ihly, odznaky, umelé kvetiny.

27 - Koberce, rohože, rohožky, linoleá a iné podlahové krytiny, tapety, výrobky určené na pokrytie hotových podláh s cieľom usporiadať obydlie.

28 - Hry, hračky, bazény, bicykle, biliardové stoly, biliardové gule, boby, rukavice, cvičebné náradie, chrániče, činky, disky, stroje na fyzické cvičenie, golfové palice, golfové rukavice, golfové vaky, gymnastické zariadenia, hoidačky, hokejky, klzáky, kolieskové korčule, kolky, kolo-bežky, korčule, rukavice na kriket, lopty, luky, lyže, lyžiarske viazanie, rybárske náčinie, navijaky, návnady, plachetnice, posilňovacie stroje, postroje pre horolezcov, rakety, sánky, surfvacie dosky, surfvacie lyže, siete.

29 - Mäso, ryby, hydina, zverina, mäsové výťažky, konzervované, sušené a varené ovocie a zelenina, rôsoly, zavaraniny, vajcia, mlieko a iné mliečne výrobky, jedlé oleje a tuky, potraviny v konzervách, nálevy na šaláty, sójová múka, sójové mlieko.

30 - Káva, čaj, kakao, cukor, ryža, tapioka, ságo, kávové náhrady, múka a obilné prípravky, chlieb, sušienky, sucháre, koláče, jemné pečivo a cukrovinky, zmrzlina, med, sirup z melasy, kvasnice, prášky do pečiva, soľ, horčica, korenie, ocot, chuťové omáčky, ľad na chladenie.

31 - Výrobky poľnohospodárske, záhradnícke, lesnícke a semená, živé zvieratá, čerstvé ovocie a zelenina, živé rastliny a prírodné kvetiny, krmivá pre dobytok, slad.

32 - Pivo, ľahké pívá a ležiaky, vody minerálne a šumivé a iné nealkoholické nápoje, sirupy a iné prípravky na prípravu nápojov, ovocné šťavy a nápoje z ovocných štiav, nápoje zo svaťky.

33 - Alkoholické nápoje.

34 - Tabak v surovom alebo spracovanom stave, fajčiarske potreby, zápalky.

35 - Ekonomické, organizačné a účtovné poradenstvo, sprostredkovanie obchodu s uvedenými tovarmi.

36 - Sprostredkovanie obchodnej činnosti.

37 - Montáž, oprava a údržba elektrických prístrojov a zariadení, vykonávanie inžinierskych, priemyselných, bytových a občianskych stavieb.

39 - Prenájom motorových vozidiel.

(540)



(732) ALTIS GROUP, spol. s r. o., Znievska 21, 851 01 Bratislava, SK;

(740) Litváková Edita, Ing., Bratislava, SK;

(111) 183232

(151) 10.12.1998

(156) 18.8.2005

(180) 18.8.2015

(210) 2341-95

(220) 18.8.1995

(442) 9.9.1998

(450) 12.3.1999

7 (511) 3, 29, 30, 31, 32, 33, 34

(511) 3 - Kozmetické prípravky.

29 - Mäsové a údenárske výrobky z mäsa, ryby, konzervované ryby a rybie výrobky vrátane mrazených, hydina vrátane mrazenej a výrobky z hydiny, zverina, konzervované, sušené a tepelne spracované ovocie a zelenina, rôsoly, džemy, marmelády, ovocné zaváraniny, ovocné pretlaky, jedlé oleje, jedlé tuky, mlieko a mliečne výrobky, vajcia.

30 - Múka a výrobky z obilia, chlieb, cukor, ryža, cestoviny, pekárske a cukrárske výrobky a cukrovinky, káva, čaj, kakao, kávové náhradky, zmrzliny, med, kvasnice, prášky do pečiva, soľ, horčica, ocot, omáčky ako chuťové prísady, korenie a koreninové zmesi.

31 - Čerstvé ovocie a zelenina.

32 - Pivo, minerálne a sytené vody a iné nealkoholické nápoje, ovocné nápoje a ovocné šťavy, sirupy a iné prípravky na výrobu nápojov.

33 - Alkoholické nápoje.

34 - Tabakové výrobky, tabakové náhradky, zápalky.

(540)



(732) FRAMI - PEK, s. r. o., Poľná 77, 900 81 Šenkvice, SK;

(740) Holoubková Mária, Ing., Bratislava, SK;

(111) 183233

(151) 10.12.1998

(156) 18.8.2005

(180) 18.8.2015

(210) 2342-95

(220) 18.8.1995

(442) 9.9.1998

(450) 12.3.1999

7 (511) 30

(511) 30 - Slané tyčinky.

(540)



(732) FRAMI - PEK, s. r. o., Poľná 77, 900 81 Šenkvice, SK;

(740) Holoubková Mária, Ing., Bratislava, SK;

(111) 183237

(151) 10.12.1998

(156) 7.9.2005

(180) 7.9.2015

(210) 2514-95

(220) 7.9.1995

(442) 9.9.1998

(450) 12.3.1999

7 (511) 5

(511) 5 - Dámske vložky.

(540)



(732) Kimberly - Clark Worldwide, Inc., Neenah, Wisconsin 54956, US;

(740) ROTT, RŮŽIČKA & GUTTMANN, v. o. s., Bratislava, SK;

(111) 183240

(151) 10.12.1998

(156) 19.9.2005

(180) 19.9.2015

(210) 2622-95

(220) 19.9.1995

(442) 9.9.1998

(450) 12.3.1999

7 (511) 5

(511) 5 - Farmaceutické prípravky pre humánu a veterinárnu oblasť, dietetické výrobky pre deti a chorých, náplastí a prostriedky na ošetrovanie rán, dezinfekčné prostriedky.

(540) ETIZEM

(732) ETHYPHARM, Sociétés Anonyme, 21 rue Saint Matthieu, 78550 Houdan, FR;

(740) Čechvalová Dagmar, Bratislava, SK;

(111) 183241

(151) 10.12.1998
(156) 19.9.2005
(180) 19.9.2015
(210) 2623-95
(220) 19.9.1995
(442) 9.9.1998
(450) 12.3.1999

7 (511) 5

(511) 5 - Farmaceutické prípravky pre humánu a veterinárnu oblasť, dietetické výrobky pre deti a chorých, náplasti a prostriedky na ošetrovanie rán, dezinfekčné prostriedky.

(540) ETINOLINE

(732) ETHYPHARM, Société anonyme, 21 rue Saint Matthieu, 78550 Houdan, FR;
(740) Čechvalová Dagmar, Bratislava, SK;

(111) 183242

(151) 10.12.1998
(156) 19.9.2005
(180) 19.9.2015
(210) 2624-95
(220) 19.9.1995
(442) 9.9.1998
(450) 12.3.1999

7 (511) 5

(511) 5 - Farmaceutické prípravky pre humánu a veterinárnu oblasť, dietetické výrobky pre deti a chorých, náplasti a prostriedky na ošetrovanie rán, dezinfekčné prostriedky.

(540) ETIFURYL

(732) ETHYPHARM, Société anonyme, 21 rue Saint Matthieu, 78550 Houdan, FR;
(740) Čechvalová Dagmar, Bratislava, SK;

(111) 183243

(151) 10.12.1998
(156) 19.9.2005
(180) 19.9.2015
(210) 2625-95
(220) 19.9.1995
(442) 9.9.1998
(450) 12.3.1999

7 (511) 5

(511) 5 - Farmaceutické prípravky pre humánu a veterinárnu oblasť, dietetické výrobky pre deti a chorých, náplasti a prostriedky na ošetrovanie rán, dezinfekčné prostriedky.

(540) ETIBRATE

(732) ETHYPHARM, Société anonyme, 21 rue Saint Matthieu, 78550 Houdan, FR;
(740) Čechvalová Dagmar, Bratislava, SK;

(111) 183714

(151) 21.1.1999
(156) 17.7.2005
(180) 17.7.2015
(210) 2024-95
(220) 17.7.1995
(442) 7.10.1998
(450) 13.4.1999

7 (511) 1, 2, 3, 5, 17, 40, 42

(511) 1 - Chemické výrobky na priemyselné a vedecké účely, pre poľnohospodárstvo a záhradníctvo okrem herbicídov, fungicídov a insekticídov, chemické prípravky na zváranie, plastické hmoty v surovom stave.
2 - Laky, nátery.
3 - Prípravky na čistenie, bielenie, odmasťovanie, ochranu povrchov, kozmetické prípravky.
5 - Dezinfekčný prípravok, gély na masáže a sonografiu.
17 - Izolačné nátery, polotovary z plastických látok.
40 - Spracovanie a recyklácia odpadu.
42 - Poskytovanie ubytovania.

(540)



(732) VUP, a. s., Prievidza, Nábřežná 4, 971 04 Prievidza, SK;

(111) 183721

(151) 21.1.1999
(156) 16.8.2005
(180) 16.8.2015
(210) 2301-95
(220) 16.8.1995
(442) 7.10.1998
(450) 13.4.1999

7 (511) 28

(511) 28 - Hry a hračky; telocvičné, športové potreby a výbava na rôzne druhy športov a hier (najmä vodných a zimných športov) okrem obuvi a oblečenia; rybárske náčinie; ozdoby na vianočný stromček s výnimkou osvetlenia a cukrovínek.

(540) Precor

(732) Amer Sports International Oy, Mäkelänkatu 91, 00610 Helsinki, PO Box 130, FIN - 001 Helsinki, FI;
(740) Tomeš Pavol, Ing., Bratislava, SK;

(111) 183728

(151) 21.1.1999
(156) 26.9.2005
(180) 26.9.2015
(210) 2735-95
(220) 26.9.1995
(442) 7.10.1998
(450) 13.4.1999

7 (511) 3

(511) 3 - Pracie prostriedky.

(540) GENTLE

(732) THE CLOROX COMPANY, spoločnosť zriadená podľa zákonov štátu Delaware, 1221 Broadway, Oakland, California, US;
(740) ROTT, RŮŽIČKA & GUTTMANN, v. o. s., Bratislava, SK;

(111) 184056

(151) 27.1.1999
 (156) 28.7.2005
 (180) 28.7.2015
 (210) 2152-95
 (220) 28.7.1995
 (442) 7.10.1998
 (450) 13.4.1999

7 (511) 36

(511) 36 - Poistenie a finančné služby.

(540)

(732) Principal Financial Services, Inc., 711 High Street, Des Moines, Iowa 50392, US;

(740) Žovicová Viera, Mgr., Bratislava, SK;

(111) 184071

(151) 28.1.1999
 (156) 9.8.2005
 (180) 9.8.2015
 (210) 2249-95
 (220) 9.8.1995
 (442) 7.10.1998
 (450) 13.4.1999

7 (511) 18, 25

(511) 18 - Výrobky z kože, najmä kabelky, kufre, lodné kufre, kufríky a diplomatické kufríky, mapy, tašky a kabley; cestovné tašky, príručné tašky, cestovné vaky, športové vaky, obaly na obleky, kozmetické tašky a vaky, toaletné tašky a puzdrá na toaletné potreby, peňaženky, náprsné tašky, obaly na úverové a iné karty, puzdrá na kľúče, puzdrá na okuliare; dáždňiky.

25 - Dámske, pánske, dievčenské a chlapčenské oblečenie, odevy a obuv, najmä košeľe, blúzky, tričká, svetre, pulóvre, kardigány, vesty, saká, športové saká a blejzre, bundy, nohavice, krátke nohavice, džínsy, tepláky, otepľovačky, kombinézy, plášte, pláštenky, plášte a obleky do dažďa, kabáty, zvrchníky, kabáty kombinované s kožušinou, kožušinové kabáty, kabátiky a bundy, šaty, sukne, nohavicové sukne, pánske obleky, vychádzkové obleky, smokingy, dámske kostýmy vrátane nohavicových, športové oblečenie, najmä tenisové a golfové, plavky a iné oblečenie na pláž a kúpanie, topánky, čižmy, papuče, šľapky, pančuchy, pančuchové nohavice, ponožky, podkolenky, viazanky, opasky, vreckovky, rukavice, šatky a šály, klobúky a čiapky; pánska a chlapčenská bielizeň a oblečenie na spanie a na doma, najmä spodky, slipy, trenírky, tielka, spodné tričká, pyžamá, pyžamové kabátiky, pyžamové nohavice, nočné košeľe, župany, kúpacie plášte, domáce obleky; dámska a dievčenská bielizeň a oblečenie na spanie a na doma, najmä podprsenky, korzety, živôtky, trikoty, tielka, kombiné, spodničky, aj nohavicové, podväzky a podväzkové pásy, pančuchy a pančuchové nohavičky, nočné košeľe, pyžamá, pyžamové kabátiky, krátke pyžamá, pyžamové kombinézy, kabátiky, domáce kabátiky, domáce obleky, kimóna, tógy, kaftany, župany, kúpacie plášte, legíny.

(540)

(732) CALVIN KLEIN TRADEMARK TRUST, c/o Calvin Klein, Inc., 205 West 39th Street, New York, New York 10018, US;

(740) Fajnorová Mária, Ing., Bratislava, SK;

(111) 184191

(151) 11.2.1999
 (156) 7.8.2005
 (180) 7.8.2015
 (210) 2228-95
 (220) 7.8.1995
 (310) 74/687584
 (320) 12.6.1995
 (330) US
 (442) 4.11.1998
 (450) 7.5.1999

7 (511) 9

(511) 9 - Počítače, zobrazovacie a prenosové zariadenia na audio- a video vysielanie; vysielacia televízia, káblová televízia a telekomunikačné prístroje; počítače a multimediálne prenosové vybavenie a systémy v oblasti spotrebnej elektroniky a domácej zábavy.

(540) PAVILION

(732) HEWLETT - PACKARD DEVELOPMENT COMPANY, L. P., Texas Limited Partnership, 20555 State Highway 249, Houston, Texas 77070, US;

(740) Tomeš Pavol, Ing., Bratislava, SK;

(111) 184199

(151) 11.2.1999
 (156) 8.8.2005
 (180) 8.8.2015
 (210) 2239-95
 (220) 8.8.1995
 (442) 4.11.1998
 (450) 7.5.1999

7 (511) 34

(511) 34 - Tabak, cigarety, cigary.

(540)

(591) Červená, žltá, biela, modrá, čierna, zlatá

(732) Papastratos International B. V., 7, de Boelelaan, 1083 HJ Amsterdam, NL;

(740) Fajnorová Mária, Ing., Bratislava, SK;

(111) 184207

(151) 11.2.1999
(156) 18.8.2005
(180) 18.8.2015
(210) 2347-95
(220) 18.8.1995
(442) 4.11.1998
(450) 7.5.1999

7 (511) 3, 5, 21

(511) 3 - Zubné pasty, prášky, mydlá, vodičky.
5 - Potraviny, nápoje a iné diétne výrobky na liečebné účely; potrava na farmaceutické účely; potrava pre dojčatá; potraviny posilňujúce pre deti a chorých; lieky a liečivá všetkých druhov vrátane posilňujúcich; liečivé sirupy; lekárenské pastilky, pilulky, prášky a tabletky; medicínalne čaje.
21 - Zubné kefky.

(540)

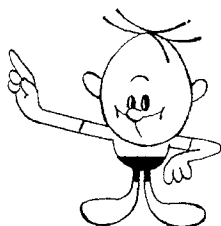

(732) Naturprodukt CZ, spol. s r. o., Na Viničkách 638, Šestajovice, 250 92 Praha - Východ, CZ;
(740) Kastler Anton, Bratislava, SK;

(111) 184208

(151) 11.2.1999
(156) 18.8.2005
(180) 18.8.2015
(210) 2348-95
(220) 18.8.1995
(442) 4.11.1998
(450) 7.5.1999

7 (511) 3, 5, 21

(511) 3 - Zubné pasty, prášky, mydlá, vodičky.
5 - Potraviny, nápoje a iné diétne výrobky na liečebné účely; potrava na farmaceutické účely; potrava pre dojčatá; posilňujúce potraviny pre deti a chorých; lieky a liečivá všetkých druhov vrátane posilňujúcich; liečivé sirupy; lekárenské pastilky, pilulky, prášky a tabletky; medicínalne čaje.
21 - Zubné kefky.

(540)

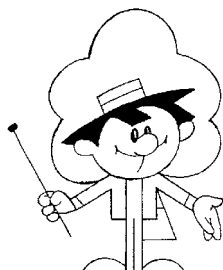

(732) Naturprodukt CZ, spol. s r. o., Na Viničkách 638, Šestajovice, 250 92 Praha - Východ, CZ;
(740) Kastler Anton, Bratislava, SK;

(111) 184237

(151) 11.2.1999
(156) 18.10.2005
(180) 18.10.2015
(210) 2913-95
(220) 18.10.1995
(442) 4.11.1998
(450) 7.5.1999

7 (511) 5

(511) 5 - Prostriedky na ničenie rastlinných a živočíšnych škodcov.

(540) SULIKOL

(732) NeraAgro, spol. s r. o., ul. Práce 657, 277 11 Neratovice, CZ;

(111) 184238

(151) 11.2.1999
(156) 18.10.2005
(180) 18.10.2015
(210) 2914-95
(220) 18.10.1995
(442) 4.11.1998
(450) 7.5.1999

7 (511) 2

(511) 2 - Farby na označovanie ošetrovaných stromov.

(540) SCOLYCID

(732) NeraAgro, spol. s r. o., ul. Práce 657, 277 11 Neratovice, CZ;

(111) 184620

(151) 12.3.1999
(156) 4.7.2005
(180) 4.7.2015
(210) 1894-95
(220) 4.7.1995
(442) 2.12.1998
(450) 11.6.1999

7 (511) 30

(511) 30 - Horčica plnotučná a horčica kremžská.

(540)



(732) St. Nicolaus, a. s., Ul. 1. mája 113, 031 28 Liptovský Mikuláš, SK;

(111) 184635

(151) 12.3.1999
(156) 11.10.2005
(180) 11.10.2015
(210) 2862-95
(220) 11.10.1995
(442) 2.12.1998
(450) 11.6.1999

7 (511) 16

(511) 16 - Vrecká na prach do vysávačov, filtre na vysávače, lepenkové škatule a obaly.

(540)



(732) AKTIEBOLAGET ELECTROLUX, Luxbacken 1, S-105 45 Stockholm, SE;

(740) Bušová Eva, JUDr., Bratislava, SK;

(111) 184866

(151) 23.3.1999

(156) 25.9.2005

(180) 25.9.2015

(210) 2714-95

(220) 25.9.1995

(442) 8.7.1998

(450) 11.6.1999

7 (511) 5

(511) 5 - Vakcíny na použitie pri prevencii a liečbe chrípkových ochorení.

(540) **FLUVIRIN**

(732) Chiron Vaccines Limited, Florey House, Robert Robinson Avenue, The Oxford Science Park, Oxford, Oxfordshire OX4 4GA, GB;

(740) Fajnorová Mária, Ing., Bratislava, SK;

(111) 184910

(151) 19.4.1999

(156) 16.6.2005

(180) 16.6.2015

(210) 1683-95

(220) 16.6.1995

(442) 11.1.1999

(450) 12.7.1999

7 (511) 24, 25, 35, 42

(511) 24 - Bavlnené textilie, brokáty, damask, látky z hodvábu, flanel, flauš, konopné tkaniny, ľanové tkaniny, pleteniny, textilné podšívky, textilné klobúkové podšívky, pružné tkaniny, štoky, vlnené látky, zamat, látkové značky.

25 - Baretky, bielizeň, bundy, čelenky, čiapky, goliere, kabáty, kapucne, klobúky, konfekcia, kostýmy, obleky, košele, kožušínové štóly, kožušiny, krátke kabátiky, kravaty, manžety, obuv, opasky, pančuchy, peleríny, plášte, plavky, plážové oblečenie, pletené svetre, podprsenky, podšívky ako časti odevov, pulóvre, pyžamá, rukavice, rukávniky, saká, bundy, sandále, spodničky sukne, šály, šatky, šnurovačky, športová obuv, športové bundy, tričká, vesty, závoje, živôtky, korzety.

35 - Sprostredkovanie nákupu a predaja tovarov.

42 - Módné návrhárstvo.

(540)

(732) Veronika Brunschwilerová - VERONIKA GALL, 925 45 Abrahám 47, SK;

(740) Brichtová Tatiana, JUDr., Bratislava, SK;

(111) 184911

(151) 19.4.1999

(156) 16.6.2005

(180) 16.6.2015

(210) 1684-95

(220) 16.6.1995

(442) 11.1.1999

(450) 12.7.1999

7 (511) 24, 25, 35, 42

(511) 24 - Bavlnené textilie, brokáty, damask, látky z hodvábu, flanel, flauš, konopné tkaniny, ľanové tkaniny, pleteniny, textilné podšívky, textilné klobúkové podšívky, pružné tkaniny, štoky, vlnené látky, zamat, látkové značky.

25 - Baretky, bielizeň, bundy, čelenky, čiapky, goliere, kabáty, kapucne, klobúky, konfekcia, kostýmy, obleky, košele, kožušínové štóly, kožušiny, krátke kabátiky, kravaty, manžety, obuv, opasky, pančuchy, peleríny, plášte, plavky, plážové oblečenie, pletené svetre, podprsenky, podšívky ako časti odevov, pulóvre, pyžamá, rukavice, rukávniky, saká, bundy, sandále, spodničky sukne, šály, šatky, šnurovačky, športová obuv, športové bundy, tričká, vesty, závoje, živôtky, korzety.

35 - Sprostredkovanie nákupu a predaja tovarov.

42 - Módné návrhárstvo.

(540)

(732) Veronika Brunschwilerová - VERONIKA GALL, 925 45 Abrahám 47, SK;

(740) Brichtová Tatiana, JUDr., Bratislava, SK;

(111) 184912

(151) 19.4.1999

(156) 16.6.2005

(180) 16.6.2015

(210) 1685-95

(220) 16.6.1995

(442) 11.1.1999

(450) 12.7.1999

7 (511) 24, 25, 35, 42

(511) 24 - Bavlnené textilie, brokáty, damask, látky z hodvábu, flanel, flauš, konopné tkaniny, ľanové tkaniny, pleteniny, textilné podšívky, textilné klobúkové podšívky, pružné tkaniny, štoky, vlnené látky, zamat, látkové značky.

25 - Baretky, bielizeň, bundy, čelenky, čiapky, goliere, kabáty, kapucne, klobúky, konfekcia, kostýmy, obleky, košele, kožušínové štóly, kožušiny, krátke kabátiky, kravaty, manžety, obuv, opasky, pančuchy, peleríny, plášte, plavky, plážové oblečenie, pletené svetre, podprsenky, podšívky ako časti odevov, pulóvre, pyžamá, rukavice, rukávniky, saká, bundy, sandále, spodničky sukne, šály, šatky, šnurovačky, športová obuv, športové bundy, tričká, vesty, závoje, živôtky, korzety.

35 - Sprostredkovanie nákupu a predaja tovarov.

42 - Módné návrhárstvo.

(540)



(732) Veronika Brunswilerová - VERONIKA GALL,
925 45 Abrahám 47, SK;
(740) Brichtová Tatiana, JUDr., Bratislava, SK;

(111) 184913

(151) 19.4.1999
(156) 16.6.2005
(180) 16.6.2015
(210) 1686-95
(220) 16.6.1995
(442) 11.1.1999
(450) 12.7.1999

7 (511) 24, 25, 35, 42

(511) 24 - Bavlnené textilie, brokáty, damask, látky z hodvábu, flanel, flauš, konopné tkaniny, ľanové tkaniny, pleteniny, textilné podšívky, textilné klobúkové podšívky, pružné tkaniny, štoky, vlnené látky, zamat, látkové značky.

25 - Baretky, bielizeň, bundy, členky, čiapky, goliere, kabáty, kapucne, klobúky, konfekcia, kostýmy, obleky, košele, kožuštinové štóly, kožušiny, krátke kabátiky, kravaty, manžety, obuv, opasky, pančuchy, peleríny, plášte, plavky, plážové oblečenie, pletené svetre, podprsenky, podšívky ako časti odevov, pulóvre, pyžamá, rukavice, rukávniky, saká, bundy, sandále, spodničky sukne, šály, šatky, šnurovačky, športová obuv, športové bundy, tričká, vesty, závoje, živôtky, korzety.

35 - Sprostredkovanie nákupu a predaja tovarov.

42 - Módne návrhárstvo.

(540)



(732) Veronika Brunswilerová - VERONIKA GALL,
925 45 Abrahám 47, SK;
(740) Brichtová Tatiana, JUDr., Bratislava, SK;

(111) 185379

(151) 24.5.1999
(156) 7.8.2005
(180) 7.8.2015
(210) 2225-95
(220) 7.8.1995
(442) 11.2.1999
(450) 6.8.1999

7 (511) 9, 16

(511) 9 - Počítačový hardvér (technické vybavenie) a softvér, počítačové príslušenstvo, ako sú počítačové klávesnice, monitory, myši a periférne zariadenia; prístroje a nástroje vedecké, navigačné, zememeračské, elektrické, fotografické, kinematografické, optické, signalizačné, kontrolné,

záchranné, vzdelávacie a prístroje a nástroje na meranie a váženie; prístroje na nahrávanie, prenos a reprodukciu zvuku alebo obrazu; magnetické nosiče údajov, záznamové disky; predajné automaty a mechanizmy prístrojov uvádzaných do činnosti vhadením mince; registračné pokladne, počítačové stroje, zariadenia na spracovanie údajov a počítače; hasiace prístroje; špeciálne puzdrá na prístroje a nástroje týkajúce sa uvedeného tovaru.

16 - Tlačené počítačové a programové manuály, príručky a učebnice.

(540) **ULTRA**

(732) SUN MICROSYSTEMS, INC., spoločnosť zriadená podľa zákonov štátu Delaware, 4150 Network Circle, Santa Clara, California 95054, US;
(740) Tomeš Pavol, Ing., Bratislava, SK;

(111) 185836

(151) 21.6.1999
(156) 13.7.2005
(180) 13.7.2015
(210) 1991-95
(220) 13.7.1995
(442) 12.3.1999
(450) 10.9.1999

7 (511) 36

(511) 36 - Poistky (uzatváranie), uzatváranie poistiek proti požiaru, uzatváranie životných poistiek, poistno-technické služby, poradenstvo v oblasti poistenia, sprostredkovanie poistenia, konzultačné služby, sprostredkovanie záruk, dôchodkové fondy, elektronický prevod kapitálu, finančné informácie, finančné odhady a oceňovania (poisťovníctvo, bankovníctvo, nehnuteľnosti), finančné poradenstvo, finančné riadenie, finančné analýzy, finančníctvo, klíring (zúčtovanie vzájomných pohľadávok a záväzkov - bezhotovostné platenie), informácie o poistení, kapitálové investície, nákup na splátky, prenájom nehnuteľností, správa nehnuteľností, sprostredkovanie nehnuteľností, nehody (poistenie), platenie na splátky, burzové makléřstvo, kaucie, záruky, garancie, ručenie, pripoistenie.

(540)



(732) AMERICAN INTERNATIONAL GROUP, INC.,
70 Pine Street, New York, NY 10270, US;
(740) Csekesová Erika, JUDr., Bratislava, SK;

(111) 185838

(151) 21.6.1999
(156) 19.7.2005
(180) 19.7.2015
(210) 2062-95
(220) 19.7.1995
(442) 12.3.1999
(450) 10.9.1999

7 (511) 9, 16, 35, 36, 37, 38, 41, 42

- (511) 9 - Elektrické, elektronické, optické, meracie, signálne, kontrolné a učebné prístroje a nástroje; prístroje na záznam, prenos, spracovanie a reprodukciu zvuku, obrazu alebo dát; magnetické alebo optické nosiče dát; predajné automaty a mechanizmy a prístroje ovládané mincou alebo známkou; výbava na spracovanie dát a počítače. 16 - Tlačoviny; inštrukčný a výučbový materiál; papiernický tovar.
35 - Riadenie prevádzky báz dát; spracovanie dát.
36 - Služby finančné, služby v odbore nehnuteľností.
37 - Služby pri výstavbe telekomunikačného vybavenia; inštalačné služby telekomunikačného vybavenia; údržba a opravy telekomunikačného vybavenia.
38 - Telekomunikačné služby; prenájom telekomunikačných prístrojov.
41 - Publikovanie a vydávanie tlačovín.
42 - Programovanie počítačov; projektovanie a plánovanie telekomunikačných zariadení; prenájom prístupových časov k bázam dát a prenájom vybavenia na spracovanie dát a počítačov.

(540) T-Net

- (732) Deutsche Telekom AG, Friedrich-Ebert-Allee 140, D-53113 Bonn, DE;
(740) Bušová Eva, JUDr., Bratislava, SK;

(111) 185839

- (151) 21.6.1999
(156) 19.7.2005
(180) 19.7.2015
(210) 2063-95
(220) 19.7.1995
(442) 12.3.1999
(450) 10.9.1999

7 (511) 9, 16, 35, 36, 37, 38, 41, 42

- (511) 9 - Elektrické, elektronické, optické, meracie, signálne, kontrolné a učebné prístroje a nástroje; prístroje na záznam, prenos, spracovanie a reprodukciu zvuku, obrazu alebo dát; magnetické alebo optické nosiče dát; predajné automaty a mechanizmy a prístroje ovládané mincou alebo známkou; výbava na spracovanie dát a počítače. 16 - Tlačoviny, inštrukčný a výučbový materiál, papiernický tovar.
35 - Riadenie prevádzky báz dát; spracovanie dát.
36 - Služby finančné, služby v odbore nehnuteľností.
37 - Služby pri výstavbe telekomunikačného vybavenia; inštalačné služby telekomunikačného vybavenia; údržba a opravy telekomunikačného vybavenia.
38 - Telekomunikačné služby; prenájom telekomunikačných prístrojov.
41 - Publikovanie a vydávanie tlačovín.
42 - Programovanie počítačov; projektovanie a plánovanie telekomunikačných zariadení; prenájom prístupových časov k bázam dát a prenájom vybavenia na spracovanie dát a počítačov.

(540) TNet

- (732) Deutsche Telekom AG, Friedrich-Ebert-Allee 140, D-53113 Bonn, DE;
(740) Bušová Eva, JUDr., Bratislava, SK;

(111) 185840

- (151) 21.6.1999
(156) 27.7.2005
(180) 27.7.2015
(210) 2125-95
(220) 27.7.1995
(442) 12.3.1999
(450) 10.9.1999

7 (511) 37, 38, 39, 42

- (511) 37 - Inštalácia a opravy poplašných systémov proti vlámaniu.
38 - Prenos správ a obrazových informácií pomocou počítača.
39 - Preprava cenností.
42 - Poradenstvo v oblasti bezpečnosti, nočná stráž, nočné stráženie.

(540)

- (591) bordová
(732) ALTYS, spol. s r. o., Kremnička 39, 974 00 Banská Bystrica, SK;
(740) Porubčan Róbert, Ing., Ivanka pri Dunaji, SK;

(111) 185841

- (151) 21.6.1999
(156) 27.7.2005
(180) 27.7.2015
(210) 2127-95
(220) 27.7.1995
(442) 12.3.1999
(450) 10.9.1999

7 (511) 9, 16, 35, 36, 37, 38, 41, 42

- (511) 9 - Elektrické, elektronické, optické, meracie, signálne, kontrolné a učebné prístroje a nástroje; prístroje na záznam, prenos, spracovanie a reprodukciu zvuku, obrazu alebo dát; magnetické alebo optické nosiče dát; predajné automaty a mechanizmy a prístroje ovládané mincou alebo známkou; výbava na spracovanie dát a počítače. 16 - Tlačoviny; inštrukčný a výučbový materiál; papiernický tovar.
35 - Riadenie prevádzky báz dát; spracovanie dát.
36 - Služby finančné, služby v odbore nehnuteľností.
37 - Služby pri výstavbe telekomunikačného vybavenia; inštalačné služby telekomunikačného vybavenia; údržba a opravy telekomunikačného vybavenia.
38 - Telekomunikačné služby; prenájom telekomunikačných prístrojov.
41 - Publikovanie a vydávanie tlačovín.
42 - Programovanie počítačov; projektovanie a plánovanie telekomunikačných zariadení; prenájom prístupových časov k bázam dát a prenájom vybavenia na spracovanie dát a počítačov.

(540)

T · ProfiNet

- (732) Deutsche Telekom AG, Friedrich-Ebert-Allee 140, D-53113 Bonn, DE;
(740) Bušová Eva, JUDr., Bratislava, SK;

(111) 185843

(151) 21.6.1999
(156) 27.7.2005
(180) 27.7.2015
(210) 2130-95
(220) 27.7.1995
(442) 12.3.1999
(450) 10.9.1999

7 (511) 9, 16, 35, 36, 37, 38, 41, 42

(511) 9 - Elektrické, elektronické, optické, meracie, signálne, kontrolné a učebné prístroje a nástroje; prístroje na záznam, prenos, spracovanie a reprodukciu zvuku, obrazu alebo dát; magnetické alebo optické nosiče dát; predajné automaty a mechanizmy a prístroje ovládané mincou alebo známku; výbava na spracovanie dát a počítače.
16 - Tlačoviny; inštrukčný a výučbový materiál; papiernický tovar.
35 - Riadenie prevádzky báz dát; spracovanie dát.
36 - Služby finančné, služby v odbore nehnuteľností.
37 - Služby pri výstavbe telekomunikačného vybavenia; inštalačné služby telekomunikačného vybavenia; údržba a opravy telekomunikačného vybavenia.
38 - Telekomunikačné služby; prenájom telekomunikačných prístrojov.
41 - Publikovanie a vydávanie tlačovín.
42 - Programovanie počítačov; projektovanie a plánovanie telekomunikačných zariadení; prenájom prístupových časov k bázam dát a prenájom vybavenia na spracovanie dát a počítačov.

(540)

T · · Card

(732) Deutsche Telekom AG, Friedrich-Ebert-Allee 140, D-53113 Bonn, DE;
(740) Bušová Eva, JUDr., Bratislava, SK;

(111) 185844

(151) 21.6.1999
(156) 27.7.2005
(180) 27.7.2015
(210) 2133-95
(220) 27.7.1995
(442) 12.3.1999
(450) 10.9.1999

7 (511) 9, 16, 35, 36, 37, 38, 41, 42

(511) 9 - Elektrické, elektronické, optické, meracie, signálne, kontrolné a učebné prístroje a nástroje; prístroje na záznam, prenos, spracovanie a reprodukciu zvuku, obrazu alebo dát; magnetické alebo optické nosiče dát; predajné automaty a mechanizmy a prístroje ovládané mincou alebo známku; výbava na spracovanie dát a počítače.
16 - Tlačoviny; inštrukčný a výučbový materiál; papiernický tovar.
35 - Riadenie prevádzky báz dát; spracovanie dát.
36 - Služby finančné, služby v odbore nehnuteľností.
37 - Služby pri výstavbe telekomunikačného vybavenia; inštalačné služby telekomunikačného vybavenia; údržba a opravy telekomunikačného vybavenia.
38 - Telekomunikačné služby; prenájom telekomunikačných prístrojov.
41 - Publikovanie a vydávanie tlačovín.

42 - Programovanie počítačov; projektovanie a plánovanie telekomunikačných zariadení; prenájom prístupových časov k bázam dát a prenájom vybavenia na spracovanie dát a počítačov.

(540) T-Card

(732) Deutsche Telekom AG, Friedrich-Ebert-Allee 140, D-53113 Bonn, DE;
(740) Bušová Eva, JUDr., Bratislava, SK;

(111) 185845

(151) 21.6.1999
(156) 27.7.2005
(180) 27.7.2015
(210) 2134-95
(220) 27.7.1995
(442) 12.3.1999
(450) 10.9.1999

7 (511) 9, 16, 35, 36, 37, 38, 41, 42

(511) 9 - Elektrické, elektronické, optické, meracie, signálne, kontrolné a učebné prístroje a nástroje; prístroje na záznam, prenos, spracovanie a reprodukciu zvuku, obrazu alebo dát; magnetické alebo optické nosiče dát; predajné automaty a mechanizmy a prístroje ovládané mincou alebo známku; výbava na spracovanie dát a počítače.
16 - Tlačoviny; inštrukčný a výučbový materiál; papiernický tovar.
35 - Riadenie prevádzky báz dát; spracovanie dát.
36 - Služby finančné, služby v odbore nehnuteľností.
37 - Služby pri výstavbe telekomunikačného vybavenia; inštalačné služby telekomunikačného vybavenia; údržba a opravy telekomunikačného vybavenia.
38 - Telekomunikačné služby; prenájom telekomunikačných prístrojov.
41 - Publikovanie a vydávanie tlačovín.
42 - Programovanie počítačov; projektovanie a plánovanie telekomunikačných zariadení; prenájom prístupových časov k bázam dát a prenájom vybavenia na spracovanie dát a počítačov.

(540)

T · · BasisNet

(732) Deutsche Telekom AG, Friedrich-Ebert-Allee 140, D-53113 Bonn, DE;
(740) Bušová Eva, JUDr., Bratislava, SK;

(111) 185848

(151) 21.6.1999
(156) 27.7.2005
(180) 27.7.2015
(210) 2137-95
(220) 27.7.1995
(442) 12.3.1999
(450) 10.9.1999

7 (511) 9, 16, 35, 36, 37, 38, 41, 42

(511) 9 - Elektrické, elektronické, optické, meracie, signálne, kontrolné a učebné prístroje a nástroje; prístroje na záznam, prenos, spracovanie a reprodukciu zvuku, obrazu alebo dát; magnetické alebo optické nosiče dát; predajné automaty a mechanizmy a prístroje ovládané mincou alebo známku; výbava na spracovanie dát a počítače.

16 - Tlačoviny; inštrukčný a výučbový materiál; papiernický tovar.

35 - Riadenie prevádzky báz dát; spracovanie dát.

36 - Služby finančné, služby v odbore nehnuteľností.

37 - Služby pri výstavbe telekomunikačného vybavenia; inštalčné služby telekomunikačného vybavenia; údržba a opravy telekomunikačného vybavenia.

38 - Telekomunikačné služby; prenájom telekomunikačných prístrojov.

41 - Publikovanie a vydávanie tlačovín.

42 - Programovanie počítačov; projektovanie a plánovanie telekomunikačných zariadení; prenájom prístupových časov k bázam dát a prenájom vybavenia na spracovanie dát a počítačov.

(540)

T · · Net ·

(732) Deutsche Telekom AG, Friedrich-Ebert-Allee 140, D-53113 Bonn, DE;

(740) Bušová Eva, JUDr., Bratislava, SK;

(111) 185852

(151) 21.6.1999

(156) 27.7.2005

(180) 27.7.2015

(210) 2141-95

(220) 27.7.1995

(442) 12.3.1999

(450) 10.9.1999

7 (511) 9, 16, 35, 36, 37, 38, 41, 42

(511) 9 - Elektrické, elektronické, optické, meracie, signálne, kontrolné a učebné prístroje a nástroje; prístroje na záznam, prenos, spracovanie a reprodukciu zvuku, obrazu alebo dát; magnetické alebo optické nosiče dát; predajné automaty a mechanizmy a prístroje ovládané mincou alebo známkou; výbava na spracovanie dát a počítače.

16 - Tlačoviny; inštrukčný a výučbový materiál; papiernický tovar.

35 - Riadenie prevádzky báz dát; spracovanie dát.

36 - Služby finančné, služby v odbore nehnuteľností.

37 - Služby pri výstavbe telekomunikačného vybavenia; inštalčné služby telekomunikačného vybavenia; údržba a opravy telekomunikačného vybavenia.

38 - Telekomunikačné služby; prenájom telekomunikačných prístrojov.

41 - Publikovanie a vydávanie tlačovín.

42 - Programovanie počítačov; projektovanie a plánovanie telekomunikačných zariadení; prenájom prístupových časov k bázam dát a prenájom vybavenia na spracovanie dát a počítačov.

(540) TCard

(732) Deutsche Telekom AG, Friedrich-Ebert-Allee 140, D-53113 Bonn, DE;

(740) Bušová Eva, JUDr., Bratislava, SK;

(111) 185856

(151) 21.6.1999

(156) 7.8.2005

(180) 7.8.2015

(210) 2227-95

(220) 7.8.1995

(442) 12.3.1999

(450) 10.9.1999

7 (511) 9

(511) 9 - Počítačový hardvér (technické vybavenie) a softvér, počítačové príslušenstvo, ako sú počítačové klávesnice, monitory, myši a periférne zariadenia; prístroje a nástroje vedecké, navigačné, zememeračské, elektrické, fotografické, kinematografické, optické, signalizačné, kontrolné, záchranné, vzdelávacie a prístroje a nástroje na meranie a váženie; prístroje na nahrávanie, prenos a reprodukciu zvuku alebo obrazu; magnetické nosiče údajov, záznamové disky; predajné automaty a mechanizmy prístrojov uvádzaných do činnosti vhođením mince; registračné pokladne, počítačové stroje, zariadenia na spracovanie údajov a počítače; hasiace prístroje; špeciálne puzdrá na prístroje a nástroje týkajúce sa uvedeného tovaru.

(540) THE NETWORK IS THE COMPUTER

(732) SUN MICROSYSTEMS, INC., spoločnosť zriadená podľa zákonov štátu Delaware, 4150 Network Circle, Santa Clara, California 95054, US;

(740) Tomeš Pavol, Ing., Bratislava, SK;

(111) 185862

(151) 21.6.1999

(156) 9.10.2005

(180) 9.10.2015

(210) 2858-95

(220) 9.10.1995

(442) 12.3.1999

(450) 10.9.1999

7 (511) 9, 16, 35, 36, 37, 38, 41, 42

(511) 9 - Elektrické, elektronické, optické, meracie, signálne, kontrolné a učebné prístroje a nástroje; prístroje na záznam, prenos, spracovanie a reprodukciu zvuku, obrazu alebo dát; magnetické alebo optické nosiče dát; predajné automaty a mechanizmy a prístroje ovládané mincou alebo známkou; výbava na spracovanie dát a počítače.

16 - Tlačoviny; inštrukčný a výučbový materiál; papiernický tovar.

35 - Riadenie prevádzky báz dát; spracovanie dát.

36 - Služby finančné, služby v odbore nehnuteľností.

37 - Služby pri výstavbe telekomunikačného vybavenia; inštalčné služby telekomunikačného vybavenia; údržba a opravy telekomunikačného vybavenia.

38 - Telekomunikačné služby; prenájom telekomunikačných prístrojov.

41 - Publikovanie a vydávanie tlačovín.

42 - Programovanie počítačov; projektovanie a plánovanie telekomunikačných zariadení; prenájom prístupových časov k bázam dát a prenájom vybavenia na spracovanie dát a počítačov.

(540)

T · · Online ·

(732) Deutsche Telekom AG, Friedrich-Ebert-Allee 140, D-53113 Bonn, DE;

(740) Bušová Eva, JUDr., Bratislava, SK;

(111) 185863

(151) 21.6.1999
(156) 9.10.2005
(180) 9.10.2015
(210) 2859-95
(220) 9.10.1995
(442) 12.3.1999
(450) 10.9.1999

7 (511) 9, 16, 35, 36, 37, 38, 41, 42

(511) 9 - Elektrické, elektronické, optické, meracie, signálne, kontrolné a učebné prístroje a nástroje; prístroje na záznam, prenos, spracovanie a reprodukciu zvuku, obrazu alebo dát; magnetické alebo optické nosiče dát; predajné automaty a mechanizmy a prístroje ovládané mincou alebo známkou; výbava na spracovanie dát a počítače.
16 - Tlačoviny; inštrukčný a výučbový materiál; papiernický tovar.
35 - Riadenie prevádzky báz dát; spracovanie dát.
36 - Služby finančné, služby v odbore nehnuteľností.
37 - Služby pri výstavbe telekomunikačného vybavenia; inštalácie služby telekomunikačného vybavenia; údržba a opravy telekomunikačného vybavenia.
38 - Telekomunikačné služby; prenájom telekomunikačných prístrojov.
41 - Publikovanie a vydávanie tlačovín.
42 - Programovanie počítačov; projektovanie a plánovanie telekomunikačných zariadení; prenájom prístupových časov k bázam dát a prenájom vybavenia na spracovanie dát a počítačov.

(540) T-Online

(732) Deutsche Telekom AG, Friedrich-Ebert-Allee 140, D-53113 Bonn, DE;
(740) Bušová Eva, JUDr., Bratislava, SK;

(111) 186584

(151) 13.8.1999
(156) 24.8.2005
(180) 24.8.2015
(210) 2382-95
(220) 24.8.1995
(442) 7.5.1999
(450) 8.11.1999

7 (511) 18, 29, 30, 31, 32, 35

(511) 18 - Surové kože, kožky, usne.
29 - Mäso čerstvé, mrazené, spracované, konzervované, tepelne upravené mäso, hotové jedlá z mäsa.
30 - Káva, kávové náhradky, kávové esencie a kávové extrakty, čaj, kakao, cukor, ryža, múka a výrobky z obilnín alebo múky, chlieb, sušienky, koláče, cukrárske výrobky, čokoláda, bombóny, nemedicínske cukrovinky, zákusky, med, melasový cukor, kvasnice, soľ, horčica, čierne korenie, kečupy, ocot, korenie, melasový sirup.
31 - Živé zvieratá, hospodárske zvieratá, dobytok, hydina, jačmeň, nespracované obilie, pšenica, krmivo a jadrové krmivo pre zvieratá, krmivo pre dobytok, krmivo pre hydinu, obilniny na živočíšnu spotrebu, potrava pre zvieratá a rožný statok, prísady do krmív nie na lekárske účely.
32 - Sirupy na výrobu malinoviek, sirupy na výrobu nápojov.
35 - Podpora predaja pre tretie osoby s uvedenými tovarmi, sprostredkovanie obchodu s uvedenými tovarmi.

(540)



(591) červená, čierna
(732) MECOM INVESTMENT s. r. o., Poľná 4, 066 01 Humenné, SK;
(740) Regina Ivan, Ing., Košice, SK;

(111) 187676

(151) 17.11.1999
(156) 8.8.2005
(180) 8.8.2015
(210) 2238-95
(220) 8.8.1995
(310) 395 14 845.6
(320) 5.4.1995
(330) DE
(442) 6.8.1999
(450) 14.2.2000

7 (511) 7, 11

(511) 7 - Vysávače na odsávanie prachu a podobných nečistôt.
11 - Stroje a prístroje na čistenie vzduchu.

(540)



(732) HYL A TRADE d.o.o., Brnčičeva ulica 47, 1231 Ljubljana - Črnuče, SI;
(740) Žovicová Viera, Mgr., Bratislava, SK;

(111) 187677

(151) 17.11.1999
(156) 9.8.2005
(180) 9.8.2015
(210) 2254-95
(220) 9.8.1995
(442) 6.8.1999
(450) 14.2.2000

7 (511) 29

(511) 29 - Mäso, ryby, hydina, zverina; extrakty; konzervované, sušené a varené ovocie a zelenina; želé, najmä želé mäsové, ovocné i zeleninové; džemy; vajcia, mlieko a mliečne výrobky, najmä maslo, syr, syrové jedlá, tvaroh, jogurt, kefír, podmaslie, práškové mlieko pre potravinárstvo, kyslé mlieko a kyslá smotana, kyslé mlieko s džemom, smotanou, ovocné želé a džem s jogurtom, ovocné želé s kyslým mliekom a mliečne nápoje s prevažným obsahom mlieka, nápoje so srvátkou; jedlé oleje a tuky; omáčky na šaláty, konzervované potraviny, ako sú mäso, ryby, ovocie a zelenina.

(540)



(732) Mitsubishi Shoji Kaisha, Ltd., 6-3, Marunouchi 2-chome, Chiyoda-ku, Tokyo 100-86, JP;
(740) Bušová Eva, JUDr., Bratislava, SK;

(111) 195438

(151) 21.5.2001

(156) 6.11.2005

(180) 6.11.2015

(210) 3116-95

(220) 6.11.1995

(442) 11.1.1999

(450) 6.8.2001

7 (511) 29

(511) 29 - Syry.

(540)

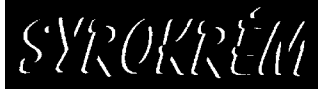

(732) SYRÁREŇ BEL SLOVENSKO a. s., Lastomír-
ska 1, 071 01 Michalovce, SK;

(111) 196151

(151) 19.7.2001

(156) 3.7.2005

(180) 3.7.2015

(210) 1871-95

(220) 3.7.1995

(442) 6.5.1998

(450) 8.10.2001

7 (511) 3

(511) 3 - Pasty na umývanie rúk; čistiace, pracie a odmas-
ťovacie prípravky.

(540) SOLVIT EXTRA

(732) ELASTIK, spol. s r. o., miestna časť Šelpice 252,
919 09 Bohdanovce nad Trnavou, SK;

(740) Fajnorová Mária, Ing., Bratislava, SK;

Prevody a prechody práv**(111) 98506**

(210) 9532
(732) CETOS, a. s., Brojova 2113/16, 326 00 Plzeň, CZ;
(770) TOS Čelákovice, a.s., Staňkovského 675/40, 250 88 Čelákovice, CZ;
Dátum uzavretia zmluvy: 11.5.2004
(580) 22.8.2005

(111) 98506

(210) 9532
(732) TOS, a. s., U Továren 31/999, 102 12 Praha, CZ;
(770) CETOS, a. s., Brojova 2113/16, 326 00 Plzeň, CZ;
Dátum uzavretia zmluvy: 18.5.2005
(580) 22.8.2005

(111) 100633

(210) 9511
(732) CETOS, a. s., Brojova 2113/16, 326 00 Plzeň, CZ;
(770) TOS Čelákovice, a.s., Staňkovského 675/40, 250 88 Čelákovice, CZ;
Dátum uzavretia zmluvy: 11.5.2004
(580) 22.8.2005

(111) 100633

(210) 9511
(732) TOS, a. s., U Továren 31/999, 102 12 Praha, CZ;
(770) CETOS, a. s., Brojova 2113/16, 326 00 Plzeň, CZ;
Dátum uzavretia zmluvy: 18.5.2005
(580) 22.8.2005

(111) 104918

(210) 17591
(732) SHELL BRANDS INTERNATIONAL AG, Baarermatte, 6340 Baar, CH;
(770) Shell International Petroleum Company Limited, Shell Centre, London SE1 7NA, GB;
Dátum uzavretia zmluvy: 1.1.2005
(580) 19.8.2005

(111) 104921

(210) 17592
(732) SHELL BRANDS INTERNATIONAL AG, Baarermatte, 6340 Baar, CH;
(770) Shell International Petroleum Company Limited, Shell Centre, London SE1 7NA, GB;
Dátum uzavretia zmluvy: 1.1.2005
(580) 19.8.2005

(111) 104922

(210) 17593
(732) SHELL BRANDS INTERNATIONAL AG, Baarermatte, 6340 Baar, CH;
(770) Shell International Petroleum Company Limited, Shell Centre, London SE1 7NA, GB;
Dátum uzavretia zmluvy: 1.1.2005
(580) 19.8.2005

(111) 106656

(210) 19202
(732) SHELL BRANDS INTERNATIONAL AG, Baarermatte, 6340 Baar, CH;
(770) Shell International Petroleum Company Limited, Shell Centre, London SE1 7NA, GB;
Dátum uzavretia zmluvy: 1.1.2005
(580) 19.8.2005

(111) 152102

(210) 4934
(732) SYNTHESIA a. s., 532 17 Pardubice - Semtín, CZ;
(770) TECHNOPLAST, akciová spoločnosť, Chropyně, CZ;
(580) 16.8.2005

(111) 153239

(210) 13425
(732) SHELL BRANDS INTERNATIONAL AG, Baarermatte, 6340 Baar, CH;
(770) Shell International Petroleum Company Limited, Shell Centre, London SE1 7NA, GB;
Dátum uzavretia zmluvy: 1.1.2005
(580) 19.8.2005

(111) 153412

(210) 16035
(732) SHELL BRANDS INTERNATIONAL AG, Baarermatte, 6340 Baar, CH;
(770) Shell International Petroleum Company Limited, Shell Centre, London SE1 7NA, GB;
Dátum uzavretia zmluvy: 1.1.2005
(580) 19.8.2005

(111) 153792

(210) 17660
(732) O&D Trading Limited, Chertsey Road, Sunbury on Thames, Middlesex TW16 7BP, GB;
(770) BP p. l. c., 1 St James's Square, London SW1Y 4PD, GB;
Dátum uzavretia zmluvy: 1.4.2005
(580) 18.8.2005

(111) 154624

(210) 24295
(732) SHELL BRANDS INTERNATIONAL AG, Baarermatte, 6340 Baar, CH;
(770) Shell International Petroleum Company Limited, Shell Centre, London SE1 7NA, GB;
Dátum uzavretia zmluvy: 1.1.2005
(580) 19.8.2005

(111) 154625

(210) 24296
(732) SHELL BRANDS INTERNATIONAL AG, Baarermatte, 6340 Baar, CH;
(770) Shell International Petroleum Company Limited, Shell Centre, London SE1 7NA, GB;
Dátum uzavretia zmluvy: 1.1.2005
(580) 19.8.2005

(111) 154646

(210) 24318
(732) SHELL BRANDS INTERNATIONAL AG, Baarermatte, 6340 Baar, CH;
(770) Shell International Petroleum Company Limited, Shell Centre, London SE1 7NA, GB;
Dátum uzavretia zmluvy: 1.1.2005
(580) 19.8.2005

(111) 154648

(210) 24350
(732) SHELL BRANDS INTERNATIONAL AG, Baarermatte, 6340 Baar, CH;
(770) Shell International Petroleum Company Limited, Shell Centre, London SE1 7NA, GB;
Dátum uzavretia zmluvy: 1.1.2005
(580) 18.8.2005

(111) 154681

(210) 24320
(732) SHELL BRANDS INTERNATIONAL AG, Baarermatte, 6340 Baar, CH;
(770) Shell International Petroleum Company Limited, Shell Centre, London SE1 7NA, GB;
Dátum uzavretia zmluvy: 1.1.2005
(580) 19.8.2005

(111) 154682

(210) 24321
(732) SHELL BRANDS INTERNATIONAL AG, Baarermatte, 6340 Baar, CH;
(770) Shell International Petroleum Company Limited, Shell Centre, London SE1 7NA, GB;
Dátum uzavretia zmluvy: 1.1.2005
(580) 19.8.2005

(111) 154685

(210) 24324
(732) SHELL BRANDS INTERNATIONAL AG, Baarermatte, 6340 Baar, CH;
(770) Shell International Petroleum Company Limited, Shell Centre, London SE1 7NA, GB;
Dátum uzavretia zmluvy: 1.1.2005
(580) 19.8.2005

(111) 154686

(210) 24328
(732) SHELL BRANDS INTERNATIONAL AG, Baarermatte, 6340 Baar, CH;
(770) Shell International Petroleum Company Limited, Shell Centre, London SE1 7NA, GB;
Dátum uzavretia zmluvy: 1.1.2005
(580) 19.8.2005

(111) 154687

(210) 24329
(732) SHELL BRANDS INTERNATIONAL AG, Baarermatte, 6340 Baar, CH;
(770) Shell International Petroleum Company Limited, Shell Centre, London SE1 7NA, GB;
Dátum uzavretia zmluvy: 1.1.2005
(580) 19.8.2005

(111) 154689

(210) 24331
(732) SHELL BRANDS INTERNATIONAL AG, Baarermatte, 6340 Baar, CH;
(770) Shell International Petroleum Company Limited, Shell Centre, London SE1 7NA, GB;
Dátum uzavretia zmluvy: 1.1.2005
(580) 19.8.2005

(111) 154694

(210) 24336
(732) SHELL BRANDS INTERNATIONAL AG, Baarermatte, 6340 Baar, CH;
(770) Shell International Petroleum Company Limited, Shell Centre, London SE1 7NA, GB;
Dátum uzavretia zmluvy: 1.1.2005
(580) 19.8.2005

(111) 154696

(210) 24338
(732) SHELL BRANDS INTERNATIONAL AG, Baarermatte, 6340 Baar, CH;
(770) Shell International Petroleum Company Limited, Shell Centre, London SE1 7NA, GB;
Dátum uzavretia zmluvy: 1.1.2005
(580) 19.8.2005

(111) 154697

(210) 24339
(732) SHELL BRANDS INTERNATIONAL AG, Baarermatte, 6340 Baar, CH;
(770) Shell International Petroleum Company Limited, Shell Centre, London SE1 7NA, GB;
Dátum uzavretia zmluvy: 1.1.2005
(580) 19.8.2005

(111) 154698

(210) 24340
(732) SHELL BRANDS INTERNATIONAL AG, Baarermatte, 6340 Baar, CH;
(770) Shell International Petroleum Company Limited, Shell Centre, London SE1 7NA, GB;
Dátum uzavretia zmluvy: 1.1.2005
(580) 19.8.2005

(111) 154699

(210) 24341
(732) SHELL BRANDS INTERNATIONAL AG, Baarermatte, 6340 Baar, CH;
(770) Shell International Petroleum Company Limited, Shell Centre, London SE1 7NA, GB;
Dátum uzavretia zmluvy: 1.1.2005
(580) 19.8.2005

(111) 154700

(210) 24342
(732) SHELL BRANDS INTERNATIONAL AG, Baarermatte, 6340 Baar, CH;
(770) Shell International Petroleum Company Limited, Shell Centre, London SE1 7NA, GB;
Dátum uzavretia zmluvy: 1.1.2005
(580) 19.8.2005

(111) 154715

(210) 24343
(732) SHELL BRANDS INTERNATIONAL AG, Baarermatte, 6340 Baar, CH;
(770) Shell International Petroleum Company Limited, Shell Centre, London SE1 7NA, GB;
Dátum uzavretia zmluvy: 1.1.2005
(580) 19.8.2005

(111) 154716

(210) 24344
(732) SHELL BRANDS INTERNATIONAL AG, Baarermatte, 6340 Baar, CH;
(770) Shell International Petroleum Company Limited, Shell Centre, London SE1 7NA, GB;
Dátum uzavretia zmluvy: 1.1.2005
(580) 18.8.2005

(111) 154718

(210) 24346
(732) SHELL BRANDS INTERNATIONAL AG, Baarermatte, 6340 Baar, CH;
(770) Shell International Petroleum Company Limited, Shell Centre, London SE1 7NA, GB;
Dátum uzavretia zmluvy: 1.1.2005
(580) 18.8.2005

(111) 154720

(210) 24348
(732) SHELL BRANDS INTERNATIONAL AG, Baarermatte, 6340 Baar, CH;
(770) Shell International Petroleum Company Limited, Shell Centre, London SE1 7NA, GB;
Dátum uzavretia zmluvy: 1.1.2005
(580) 18.8.2005

(111) 154840

(210) 25179
(732) SHELL BRANDS INTERNATIONAL AG, Baarermatte, 6340 Baar, CH;
(770) Shell International Petroleum Company Limited, Shell Centre, London SE1 7NA, GB;
Dátum uzavretia zmluvy: 1.1.2005
(580) 18.8.2005

(111) 155238

(210) 26929
(732) Groz-Beckert KG, Parkweg 2, 72458 Albstadt, DE;
(770) Groz-Beckert Czech s. r. o., U Sirkárny 252, 370 41 České Budějovice, CZ;
Dátum uzavretia zmluvy: 7.7.2004
(580) 15.8.2005

(111) 155714

(210) 30553
(732) SHELL BRANDS INTERNATIONAL AG, Baarermatte, 6340 Baar, CH;
(770) Shell International Petroleum Company Limited, Shell Centre, London SE1 7NA, GB;
Dátum uzavretia zmluvy: 1.1.2005
(580) 18.8.2005

(111) 155715

(210) 30554
(732) SHELL BRANDS INTERNATIONAL AG, Baarermatte, 6340 Baar, CH;
(770) Shell International Petroleum Company Limited, Shell Centre, London SE1 7NA, GB;
Dátum uzavretia zmluvy: 1.1.2005
(580) 18.8.2005

(111) 155716

(210) 30555
(732) SHELL BRANDS INTERNATIONAL AG, Baarermatte, 6340 Baar, CH;
(770) Shell International Petroleum Company Limited, Shell Centre, London SE1 7NA, GB;
Dátum uzavretia zmluvy: 1.1.2005
(580) 18.8.2005

(111) 155717

(210) 30556
(732) SHELL BRANDS INTERNATIONAL AG, Baarermatte, 6340 Baar, CH;
(770) Shell International Petroleum Company Limited, Shell Centre, London SE1 7NA, GB;
Dátum uzavretia zmluvy: 1.1.2005
(580) 18.8.2005

(111) 155786

(210) 30995
(732) SHELL BRANDS INTERNATIONAL AG, Baarermatte, 6340 Baar, CH;
(770) Shell International Petroleum Company Limited, Shell Centre, London SE1 7NA, GB;
Dátum uzavretia zmluvy: 1.1.2005
(580) 18.8.2005

(111) 155787

(210) 31164
(732) SHELL BRANDS INTERNATIONAL AG, Baarermatte, 6340 Baar, CH;
(770) Shell International Petroleum Company Limited, Shell Centre, London SE1 7NA, GB;
Dátum uzavretia zmluvy: 1.1.2005
(580) 18.8.2005

(111) 155894

(210) 31159
(732) SHELL BRANDS INTERNATIONAL AG, Baarermatte, 6340 Baar, CH;
(770) Shell International Petroleum Company Limited, Shell Centre, London SE1 7NA, GB;
Dátum uzavretia zmluvy: 1.1.2005
(580) 18.8.2005

(111) **155895**
(210) 31160
(732) SHELL BRANDS INTERNATIONAL AG, Baarermatte, 6340 Baar, CH;
(770) Shell International Petroleum Company Limited, Shell Centre, London SE1 7NA, GB;
Dátum uzavretia zmluvy: 1.1.2005
(580) 18.8.2005

(111) **155897**
(210) 31163
(732) SHELL BRANDS INTERNATIONAL AG, Baarermatte, 6340 Baar, CH;
(770) Shell International Petroleum Company Limited, Shell Centre, London SE1 7NA, GB;
Dátum uzavretia zmluvy: 1.1.2005
(580) 18.8.2005

(111) **155976**
(210) 31161
(732) SHELL BRANDS INTERNATIONAL AG, Baarermatte, 6340 Baar, CH;
(770) Shell International Petroleum Company Limited, Shell Centre, London SE1 7NA, GB;
Dátum uzavretia zmluvy: 1.1.2005
(580) 18.8.2005

(111) **156380**
(210) 35176
(732) SHELL BRANDS INTERNATIONAL AG, Baarermatte, 6340 Baar, CH;
(770) Shell International Petroleum Company Limited, Shell Centre, London SE1 7NA, GB;
Dátum uzavretia zmluvy: 1.1.2005
(580) 18.8.2005

(111) **156381**
(210) 35177
(732) SHELL BRANDS INTERNATIONAL AG, Baarermatte, 6340 Baar, CH;
(770) Shell International Petroleum Company Limited, Shell Centre, London SE1 7NA, GB;
Dátum uzavretia zmluvy: 1.1.2005
(580) 18.8.2005

(111) **156496**
(210) 35862
(732) KODRETA, š.p. Myjava, Nám. Februárového víťazstva, 907 01 Myjava, SK;
(770) KODRETA - okresný priemyselný podnik Senica, Myjava, SK;
(580) 2.8.2005

(111) **156496**
(210) 35862
(732) KODRETA-METAL, obecný podnik Myjava, Javorinská 1092/2, 907 15 Myjava, SK;
(770) KODRETA, mestský podnik, M.R. Štefánika 37/513, 907 01 Myjava, SK;
(580) 2.8.2005

(111) **156496**
(210) 35862
(732) KODRETA, s.r.o., Javorinská 1092/2, 907 15 Myjava, SK;
(770) KODRETA-METAL, obecný podnik Myjava, Javorinská 1092/2, 907 15 Myjava, SK;
(580) 2.8.2005

(111) **156497**
(210) 35861
(732) KODRETA, š.p. Myjava, Nám. Februárového víťazstva, 907 01 Myjava, SK;
(770) KODRETA - okresný priemyselný podnik Senica, Myjava, SK;
(580) 2.8.2005

(111) **156497**
(210) 35861
(732) KODRETA-METAL, obecný podnik Myjava, Javorinská 1092/2, 907 15 Myjava, SK;
(770) KODRETA, mestský podnik, M.R. Štefánika 37/513, 907 01 Myjava, SK;
(580) 2.8.2005

(111) **156497**
(210) 35861
(732) KODRETA, s.r.o., Javorinská 1092/2, 907 15 Myjava, SK;
(770) KODRETA-METAL, obecný podnik Myjava, Javorinská 1092/2, 907 15 Myjava, SK;
(580) 2.8.2005

(111) **156521**
(210) 35866
(732) PLEAS, akciová spoločnosť, Havířská 144, 581 27 Havlíčkův Brod, CZ;
(770) PLEAS, pletácké závody, státní podnik, Havlíčkův Brod, CZ;
Dátum uzavretia zmluvy: 30.11.1994
(580) 22.8.2005

(111) **156540**
(210) 35167
(732) SHELL BRANDS INTERNATIONAL AG, Baarermatte, 6340 Baar, CH;
(770) Shell International Petroleum Company Limited, Shell Centre, London SE1 7NA, GB;
Dátum uzavretia zmluvy: 1.1.2005
(580) 18.8.2005

(111) **156544**
(210) 35171
(732) SHELL BRANDS INTERNATIONAL AG, Baarermatte, 6340 Baar, CH;
(770) Shell International Petroleum Company Limited, Shell Centre, London SE1 7NA, GB;
Dátum uzavretia zmluvy: 1.1.2005
(580) 18.8.2005

(111) 156545
(210) 35172
(732) SHELL BRANDS INTERNATIONAL AG, Baarermatte, 6340 Baar, CH;
(770) Shell International Petroleum Company Limited, Shell Centre, London SE1 7NA, GB;
Dátum uzavretia zmluvy: 1.1.2005
(580) 18.8.2005

(111) 156555
(210) 35156
(732) SHELL BRANDS INTERNATIONAL AG, Baarermatte, 6340 Baar, CH;
(770) Shell International Petroleum Company Limited, Shell Centre, London SE1 7NA, GB;
Dátum uzavretia zmluvy: 1.1.2005
(580) 18.8.2005

(111) 156557
(210) 35158
(732) SHELL BRANDS INTERNATIONAL AG, Baarermatte, 6340 Baar, CH;
(770) Shell International Petroleum Company Limited, Shell Centre, London SE1 7NA, GB;
Dátum uzavretia zmluvy: 1.1.2005
(580) 18.8.2005

(111) 156558
(210) 35159
(732) SHELL BRANDS INTERNATIONAL AG, Baarermatte, 6340 Baar, CH;
(770) Shell International Petroleum Company Limited, Shell Centre, London SE1 7NA, GB;
Dátum uzavretia zmluvy: 1.1.2005
(580) 18.8.2005

(111) 156768
(210) 35154
(732) SHELL BRANDS INTERNATIONAL AG, Baarermatte, 6340 Baar, CH;
(770) Shell International Petroleum Company Limited, Shell Centre, London SE1 7NA, GB;
Dátum uzavretia zmluvy: 1.1.2005
(580) 18.8.2005

(111) 156769
(210) 35155
(732) SHELL BRANDS INTERNATIONAL AG, Baarermatte, 6340 Baar, CH;
(770) Shell International Petroleum Company Limited, Shell Centre, London SE1 7NA, GB;
Dátum uzavretia zmluvy: 1.1.2005
(580) 18.8.2005

(111) 156770
(210) 35160
(732) SHELL BRANDS INTERNATIONAL AG, Baarermatte, 6340 Baar, CH;
(770) Shell International Petroleum Company Limited, Shell Centre, London SE1 7NA, GB;
Dátum uzavretia zmluvy: 1.1.2005
(580) 18.8.2005

(111) 157492
(210) 40319
(732) SHELL BRANDS INTERNATIONAL AG, Baarermatte, 6340 Baar, CH;
(770) Shell International Petroleum Company Limited, Shell Centre, London SE1 7NA, GB;
Dátum uzavretia zmluvy: 1.1.2005
(580) 23.8.2005

(111) 157549
(210) 40283
(732) LEGO Juris A/S, DK-7190 Billund, DK;
(770) KIRKBI A/S, DK - 7190 Billund, DK;
Dátum uzavretia zmluvy: 10.11.2004
(580) 22.8.2005

(111) 157763
(210) 40902
(732) SHELL BRANDS INTERNATIONAL AG, Baarermatte, 6340 Baar, CH;
(770) Shell International Petroleum Company Limited, Londýn S. E. 1, GB;
Dátum uzavretia zmluvy: 1.1.2005
(580) 23.8.2005

(111) 159547
(210) 43951
(732) Margarita Internacional Comercio e Servicos Limitada, Rua do Bom Jesus 18-3 Esq, 9050-028 Funchal, PT;
(770) MONSANTO TECHNOLOGY LLC, spoločnosť zriadená podľa zákonov štátu Delaware, 800 North Lindbergh Boulevard, St. Louis, Missouri, US;
Dátum uzavretia zmluvy: 27.7.2004
(580) 9.8.2005

(111) 159593
(210) 43720
(732) LICITOR group, a. s., Tajovského 5, 010 01 Žilina, SK;
(770) Slovakotex, akciová spoločnosť, Jilemnického 2, 911 40 Trenčín, SK;
Dátum uzavretia zmluvy: 11.5.2005
(580) 10.8.2005

(111) 159593
(210) 43720
(732) Tonhauser Peter, JUDr., Morovnianska cesta 38/7, 972 51 Handlová, SK;
(770) LICITOR group, a. s., Tajovského 5, 010 01 Žilina, SK;
Dátum uzavretia zmluvy: 19.7.2005
(580) 10.8.2005

(111) 160161
(210) 44772
(732) SHELL BRANDS INTERNATIONAL AG, Baarermatte, 6340 Baar, CH;
(770) Shell International Petroleum Company Limited, Shell Centre, London SE1 7NA, GB;
Dátum uzavretia zmluvy: 1.1.2005
(580) 23.8.2005

(111) 160162
(210) 44773
(732) SHELL BRANDS INTERNATIONAL AG, Baar-
rermatte, 6340 Baar, CH;
(770) Shell International Petroleum Company Limited,
Shell Centre, London SE1 7NA, GB;
Dátum uzavretia zmluvy: 1.1.2005
(580) 23.8.2005

(111) 160164
(210) 44775
(732) SHELL BRANDS INTERNATIONAL AG, Baar-
rermatte, 6340 Baar, CH;
(770) Shell International Petroleum Company Limited,
Shell Centre, London SE1 7NA, GB;
Dátum uzavretia zmluvy: 1.1.2005
(580) 23.8.2005

(111) 160167
(210) 44785
(732) SHELL BRANDS INTERNATIONAL AG, Baar-
rermatte, 6340 Baar, CH;
(770) Shell International Petroleum Company Limited,
Shell Centre, London SE1 7NA, GB;
Dátum uzavretia zmluvy: 1.1.2005
(580) 22.8.2005

(111) 160178
(210) 44778
(732) SHELL BRANDS INTERNATIONAL AG, Baar-
rermatte, 6340 Baar, CH;
(770) Shell International Petroleum Company Limited,
Shell Centre, London SE1 7NA, GB;
Dátum uzavretia zmluvy: 1.1.2005
(580) 23.8.2005

(111) 160179
(210) 44779
(732) SHELL BRANDS INTERNATIONAL AG, Baar-
rermatte, 6340 Baar, CH;
(770) Shell International Petroleum Company Limited,
Shell Centre, London SE1 7NA, GB;
Dátum uzavretia zmluvy: 1.1.2005
(580) 23.8.2005

(111) 160180
(210) 44780
(732) SHELL BRANDS INTERNATIONAL AG, Baar-
rermatte, 6340 Baar, CH;
(770) Shell International Petroleum Company Limited,
Shell Centre, London SE1 7NA, GB;
Dátum uzavretia zmluvy: 1.1.2005
(580) 22.8.2005

(111) 160194
(210) 44763
(732) SHELL BRANDS INTERNATIONAL AG, Baar-
rermatte, 6340 Baar, CH;
(770) Shell International Petroleum Company Limited,
Shell Centre, London SE1 7NA, GB;
Dátum uzavretia zmluvy: 1.1.2005
(580) 23.8.2005

(111) 160199
(210) 44768
(732) SHELL BRANDS INTERNATIONAL AG, Baar-
rermatte, 6340 Baar, CH;
(770) Shell International Petroleum Company Limited,
Shell Centre, London SE1 7NA, GB;
Dátum uzavretia zmluvy: 1.1.2005
(580) 23.8.2005

(111) 160200
(210) 44769
(732) SHELL BRANDS INTERNATIONAL AG, Baar-
rermatte, 6340 Baar, CH;
(770) Shell International Petroleum Company Limited,
Shell Centre, London SE1 7NA, GB;
Dátum uzavretia zmluvy: 1.1.2005
(580) 23.8.2005

(111) 160367
(210) 44782
(732) SHELL BRANDS INTERNATIONAL AG, Baar-
rermatte, 6340 Baar, CH;
(770) Shell International Petroleum Company Limited,
Shell Centre, London SE1 7NA, GB;
Dátum uzavretia zmluvy: 1.1.2005
(580) 22.8.2005

(111) 160368
(210) 44783
(732) SHELL BRANDS INTERNATIONAL AG, Baar-
rermatte, 6340 Baar, CH;
(770) Shell International Petroleum Company Limited,
Shell Centre, London SE1 7NA, GB;
Dátum uzavretia zmluvy: 1.1.2005
(580) 22.8.2005

(111) 160370
(210) 44787
(732) SHELL BRANDS INTERNATIONAL AG, Baar-
rermatte, 6340 Baar, CH;
(770) Shell International Petroleum Company Limited,
Shell Centre, London SE1 7NA, GB;
Dátum uzavretia zmluvy: 1.1.2005
(580) 22.8.2005

(111) 160371
(210) 44788
(732) SHELL BRANDS INTERNATIONAL AG, Baar-
rermatte, 6340 Baar, CH;
(770) Shell International Petroleum Company Limited,
Shell Centre, London SE1 7NA, GB;
Dátum uzavretia zmluvy: 1.1.2005
(580) 22.8.2005

(111) 160372
(210) 44789
(732) SHELL BRANDS INTERNATIONAL AG, Baar-
rermatte, 6340 Baar, CH;
(770) Shell International Petroleum Company Limited,
Shell Centre, London SE1 7NA, GB;
Dátum uzavretia zmluvy: 1.1.2005
(580) 22.8.2005

(111) 160413
(210) 45119
(732) SHELL BRANDS INTERNATIONAL AG, Baarermatte, 6340 Baar, CH;
(770) Shell International Petroleum Company Limited, Shell Centre, London SE1 7NA, GB;
Dátum uzavretia zmluvy: 1.1.2005
(580) 23.8.2005

(111) 160634
(210) 45764
(732) SHELL BRANDS INTERNATIONAL AG, Baarermatte, 6340 Baar, CH;
(770) Shell International Petroleum Company Limited, Shell Centre, London SE1 7NA, GB;
Dátum uzavretia zmluvy: 1.1.2005
(580) 23.8.2005

(111) 160896
(210) 46029
(732) SYNTHESIA a. s., 532 17 Pardubice - Semtín, CZ;
(770) TECHNOPLAST a.s., Komenského 75, 768 11 Chropyně, CZ;
(580) 16.8.2005

(111) 160953
(210) 46072
(732) Teledyne Technologies Incorporated, 12333 West Olympic Boulevard, Los Angeles, California 90064, US;
(770) TDY Holdings, LLC, spoločnosť zriadená podľa zákonov štátu Delaware, 801 West Street, Wilmington, Delaware 19801, US;
Dátum uzavretia zmluvy: 29.11.2004
(580) 22.8.2005

(111) 160996
(210) 46071
(732) Teledyne Technologies Incorporated, 12333 West Olympic Boulevard, Los Angeles, California 90064, US;
(770) TDY Holdings, LLC, spoločnosť zriadená podľa zákonov štátu Delaware, 801 West Street, Wilmington, Delaware 19801, US;
Dátum uzavretia zmluvy: 29.11.2004
(580) 22.8.2005

(111) 161397
(210) 46783
(732) SHELL BRANDS INTERNATIONAL AG, Baarermatte, 6340 Baar, CH;
(770) Shell International Petroleum Company Limited, Shell Centre, London SE1 7NA, GB;
Dátum uzavretia zmluvy: 1.1.2005
(580) 23.8.2005

(111) 161611
(210) 47201
(732) SHELL BRANDS INTERNATIONAL AG, Baarermatte, 6340 Baar, CH;
(770) Shell International Petroleum Company Limited, Shell Centre, London SE1 7NA, GB;
(580) 22.8.2005

(111) 161785
(210) 47263
(732) SHELL BRANDS INTERNATIONAL AG, Baarermatte, 6340 Baar, CH;
(770) Shell International Petroleum Company Limited, Shell Centre, London SE1 7NA, GB;
Dátum uzavretia zmluvy: 1.1.2005
(580) 22.8.2005

(111) 161898
(210) 47469
(732) SHELL BRANDS INTERNATIONAL AG, Baarermatte, 6340 Baar, CH;
(770) Shell International Petroleum Company Limited, Shell Centre, London SE1 7NA, GB;
Dátum uzavretia zmluvy: 1.1.2005
(580) 22.8.2005

(111) 162298
(210) 48027
(732) SHELL BRANDS INTERNATIONAL AG, Baarermatte, 6340 Baar, CH;
(770) Shell International Petroleum Company Limited, Shell Centre, London SE1 7NA, GB;
Dátum uzavretia zmluvy: 1.1.2005
(580) 22.8.2005

(111) 162736
(210) 48985
(732) O&D Trading Limited, Chertsey Road, Sunbury on Thames, Middlesex TW16 7BP, GB;
(770) BP p. l. c., 1 St James's Square, London SW1Y 4PD, GB;
Dátum uzavretia zmluvy: 1.4.2005
(580) 18.8.2005

(111) 162773
(210) 49148
(732) OMS Investments, Inc., 10250 Constellation Boulevard, Suite 2800, Los Angeles, California 90067-6228, US;
(770) Henkel Kommanditgesellschaft auf Aktien, Düsseldorf, DE;
Dátum uzavretia zmluvy: 21.7.2005
(580) 17.8.2005

(111) 163274
(210) 49626
(732) SHELL BRANDS INTERNATIONAL AG, Baarermatte, 6340 Baar, CH;
(770) Shell International Petroleum Company Limited, Shell Centre, London SE1 7NA, GB;
(580) 22.8.2005

(111) 163362
(210) 49864
(732) NEWPORT PHARMACEUTICALS LIMITED, Frans Maas House, Swords Business Park, Swords, County Dublin, IE;
(770) NEWPORT SYNTHESIS LIMITED, 71, Coolgreena Road, Beaumont, Dublin 9, IE;
Dátum uzavretia zmluvy: 20.6.2005
(580) 2.8.2005

(111) 163367

(210) 49879
(732) CHEMOSVIT, a. s., Štúrova 101, 059 21 Svit, SK;
(770) TERICHEM, a. s., Štúrova 101, 059 21 Svit, SK;
Dátum uzavretia zmluvy: 1.7.2005
(580) 17.8.2005

(111) 163627

(210) 50484
(732) SHELL BRANDS INTERNATIONAL AG, Baarermatte, 6340 Baar, CH;
(770) Shell International Petroleum Company Limited, Londýn S. E. 1, GB;
(580) 22.8.2005

(111) 163628

(210) 50485
(732) SHELL BRANDS INTERNATIONAL AG, Baarermatte, 6340 Baar, CH;
(770) Shell International Petroleum Company Limited, Londýn S. E. 1, GB;
Dátum uzavretia zmluvy: 1.1.2005
(580) 22.8.2005

(111) 164189

(210) 50810
(732) SHELL BRANDS INTERNATIONAL AG, Baarermatte, 6340 Baar, CH;
(770) Shell International Petroleum Company Limited, Shell Centre, London SE1 7NA, GB;
Dátum uzavretia zmluvy: 1.1.2005
(580) 22.8.2005

(111) 164568

(210) 51536
(732) BASF Agro Trademarks GmbH, Carl-Bosch-Strasse 38, Ludwigshafen am Rhein, DE;
(770) Bayer CropScience Limited, Hauxton, Cambridge CB2 5HU, GB;
Dátum uzavretia zmluvy: 14.6.2005
(580) 15.8.2005

(111) 166397

(210) 54102
(732) SHELL BRANDS INTERNATIONAL AG, Baarermatte, 6340 Baar, CH;
(770) Shell International Petroleum Company Limited, Shell Centre, London SE1 7NA, GB;
Dátum uzavretia zmluvy: 1.1.2005
(580) 22.8.2005

(111) 166834

(210) 55155
(732) SHELL BRANDS INTERNATIONAL AG, Baarermatte, 6340 Baar, CH;
(770) Shell International Petroleum Company Limited, Shell Centre, London SE1 7NA, GB;
Dátum uzavretia zmluvy: 1.1.2005
(580) 22.8.2005

(111) 167331

(210) 55464
(732) SHELL BRANDS INTERNATIONAL AG, Baarermatte, 6340 Baar, CH;
(770) Shell International Petroleum Company Limited, Shell Centre, London SE1 7NA, GB;
Dátum uzavretia zmluvy: 1.1.2005
(580) 22.8.2005

(111) 167482

(210) 55538
(732) SHELL BRANDS INTERNATIONAL AG, Baarermatte, 6340 Baar, CH;
(770) Shell International Petroleum Company Limited, Shell Centre, London SE1 7NA, GB;
Dátum uzavretia zmluvy: 1.1.2005
(580) 22.8.2005

(111) 167511

(210) 55912
(732) SHELL BRANDS INTERNATIONAL AG, Baarermatte, 6340 Baar, CH;
(770) Shell International Petroleum Company Limited, Shell Centre, London SE1 7NA, GB;
Dátum uzavretia zmluvy: 1.1.2005
(580) 22.8.2005

(111) 167896

(210) 56925
(732) Philip Morris Products S.A., Quai Jeanrenaud 3, CH-2000 Neuchâtel, CH;
(770) Amer Sports Oyj, Mäkeläinkatu 91, 00610 Helsinki, FI;
Dátum uzavretia zmluvy: 16.5.2005
(580) 16.8.2005

(111) 168370

(210) 57765
(732) SHELL BRANDS INTERNATIONAL AG, Baarermatte, 6340 Baar, CH;
(770) Shell International Petroleum Company Limited, Shell Centre, London SE1 7NA, GB;
(580) 22.8.2005

(111) 168438

(210) 57600
(732) The Fairchild Bridal Group Inc., 7 West 34th Street, New York, NY 10001, US;
(770) Advance Magazine Publishers Inc., Four Times Square, New York, New York 10036, US;
Dátum uzavretia zmluvy: 1.6.2005
(580) 2.8.2005

(111) 168515

(210) 57500
(732) SHELL BRANDS INTERNATIONAL AG, Baarermatte, 6340 Baar, CH;
(770) Shell International Petroleum Company Limited, Shell Centre, London SE1 7NA, GB;
(580) 22.8.2005

(111) 170071
(210) 60205
(732) SHELL BRANDS INTERNATIONAL AG, Baar-
ermatte, 6340 Baar, CH;
(770) Shell International Petroleum Company Limited,
Shell Centre, London SE1 7NA, GB;
Dátum uzavretia zmluvy: 1.1.2005
(580) 22.8.2005

(111) 170422
(210) 60742
(732) SHELL BRANDS INTERNATIONAL AG, Baar-
ermatte, 6340 Baar, CH;
(770) Shell International Petroleum Company Limited,
Shell Centre, London SE1 7NA, GB;
Dátum uzavretia zmluvy: 1.1.2005
(580) 22.8.2005

(111) 172724
(210) 65171
(732) SHELL BRANDS INTERNATIONAL AG, Baar-
ermatte, 6340 Baar, CH;
(770) Shell International Petroleum Company Limited,
Shell Centre, London SE1 7NA, GB;
Dátum uzavretia zmluvy: 1.1.2005
(580) 22.8.2005

(111) 173119
(210) 1134-94
(732) KLEMBER a SPOL, s. r. o., Nová osada 798,
929 01 Dunajská Streda, SK;
(770) Klember, spol. s r. o., Nová osada 757, 929 01
Dunajská Streda, SK;
Dátum uzavretia zmluvy: 2.10.2003
(580) 16.8.2005

(111) 173431
(210) 2469-94
(732) KLEMBER a SPOL, s. r. o., Nová osada 798,
929 01 Dunajská Streda, SK;
(770) Klember, spol. s r. o., Nová osada 757, 929 01
Dunajská Streda, SK;
Dátum uzavretia zmluvy: 2.10.2003
(580) 16.8.2005

(111) 173432
(210) 2475-94
(732) KLEMBER a SPOL, s. r. o., Nová osada 798,
929 01 Dunajská Streda, SK;
(770) Klember, spol. s r. o., Nová osada 757, 929 01
Dunajská Streda, SK;
Dátum uzavretia zmluvy: 2.10.2003
(580) 16.8.2005

(111) 173433
(210) 2476-94
(732) KLEMBER a SPOL, s. r. o., Nová osada 798,
929 01 Dunajská Streda, SK;
(770) Klember, spol. s r. o., Nová osada 757, 929 01
Dunajská Streda, SK;
Dátum uzavretia zmluvy: 2.10.2003
(580) 16.8.2005

(111) 173707
(210) 65170
(732) SHELL BRANDS INTERNATIONAL AG, Baar-
ermatte, 6340 Baar, CH;
(770) Shell International Petroleum Company Limited,
Shell Centre, London SE1 7NA, GB;
Dátum uzavretia zmluvy: 1.1.2005
(580) 22.8.2005

(111) 173708
(210) 65169
(732) SHELL BRANDS INTERNATIONAL AG, Baar-
ermatte, 6340 Baar, CH;
(770) Shell International Petroleum Company Limited,
Shell Centre, London SE1 7NA, GB;
(580) 22.8.2005

(111) 173709
(210) 65168
(732) SHELL BRANDS INTERNATIONAL AG, Baar-
ermatte, 6340 Baar, CH;
(770) Shell International Petroleum Company Limited,
Shell Centre, London SE1 7NA, GB;
Dátum uzavretia zmluvy: 1.1.2005
(580) 22.8.2005

(111) 173791
(210) 69407
(732) SHELL BRANDS INTERNATIONAL AG, Baar-
ermatte, 6340 Baar, CH;
(770) Shell International Petroleum Company Limited,
Shell Centre, London SE1 7NA, GB;
Dátum uzavretia zmluvy: 1.1.2005
(580) 22.8.2005

(111) 174004
(210) 67029
(732) SHELL BRANDS INTERNATIONAL AG, Baar-
ermatte, 6340 Baar, CH;
(770) Shell International Petroleum Company Limited,
Shell Centre, London SE1 7NA, GB;
Dátum uzavretia zmluvy: 1.1.2005
(580) 22.8.2005

(111) 174068
(210) 239-93
(732) Dow AgroSciences LLC, 9330 Zionsville Road,
Indianapolis, Indiana 46268, US;
(770) DowElanco LLC, spoločnosť zriadená podľa zá-
konov štátu Delaware, 9330 Zionsville Road,
Indianapolis, Indiana 46268, US;
Dátum uzavretia zmluvy: 11.4.2000
(580) 16.8.2005

(111) 174243
(210) 69920
(732) SIGMA PUMPY HRANICE, s. r. o., Tovární 605,
753 01 Hranice I - Město, CZ;
(770) SIGMA GROUP, a. s., Jana Sigmunda 79, 783 50
Lutín, CZ;
Dátum uzavretia zmluvy: 1.6.2005
(580) 22.8.2005

(111) 174309

(210) 65172
(732) SHELL BRANDS INTERNATIONAL AG, Baarermatte, 6340 Baar, CH;
(770) Shell International Petroleum Company Limited, Shell Centre, London SE1 7NA, GB;
Dátum uzavretia zmluvy: 1.1.2005
(580) 22.8.2005

(111) 174884

(210) 69885
(732) SHELL BRANDS INTERNATIONAL AG, Baarermatte, 6340 Baar, CH;
(770) Shell International Petroleum Company Limited, Shell Center, London SE1 7NA, GB;
Dátum uzavretia zmluvy: 1.1.2005
(580) 22.8.2005

(111) 175136

(210) 69701
(732) SHELL BRANDS INTERNATIONAL AG, Baarermatte, 6340 Baar, CH;
(770) Shell International Petroleum Company Limited, Shell Center, London SE1 7NA, GB;
Dátum uzavretia zmluvy: 1.1.2005
(580) 22.8.2005

(111) 175380

(210) 72805
(732) SHELL BRANDS INTERNATIONAL AG, Baarermatte, 6340 Baar, CH;
(770) Shell International Petroleum Company Limited, Shell Center, London SE1 7NA, GB;
(580) 22.8.2005

(111) 177094

(210) 66064
(732) SHELL BRANDS INTERNATIONAL AG, Baarermatte, 6340 Baar, CH;
(770) Shell International Petroleum Company Limited, Shell Centre, London SE1 7NA, GB;
Dátum uzavretia zmluvy: 1.1.2005
(580) 22.8.2005

(111) 177350

(210) 1834-96
(732) KLEMBER a SPOL, s. r. o., Nová osada 798, 929 01 Dunajská Streda, SK;
(770) Klember, spol. s r. o., Nová osada 757, 929 01 Dunajská Streda, SK;
Dátum uzavretia zmluvy: 2.10.2003
(580) 16.8.2005

(111) 177351

(210) 1835-96
(732) KLEMBER a SPOL, s. r. o., Nová osada 798, 929 01 Dunajská Streda, SK;
(770) Klember, spol. s r. o., Nová osada 757, 929 01 Dunajská Streda, SK;
Dátum uzavretia zmluvy: 2.10.2003
(580) 16.8.2005

(111) 177911

(210) 2147-94
(732) SHELL BRANDS INTERNATIONAL AG, Baarermatte, 6340 Baar, CH;
(770) Shell International Petroleum Company Limited, Shell Centre, London SE1 7NA, GB;
Dátum uzavretia zmluvy: 1.1.2005
(580) 23.8.2005

(111) 179056

(210) 1252-97
(732) BONGRAIN S.A., 42 rue Rieussec, 78220 Viroflay, FR;
(770) Wittmannová Katarína, Námestie SNP 75/26, 960 01 Zvolen, SK;
Dátum uzavretia zmluvy: 24.3.2005
(580) 17.8.2005

(111) 179104

(210) 1253-97
(732) BONGRAIN S.A., 42 rue Rieussec, 78220 Viroflay, FR;
(770) Wittmannová Katarína, Námestie SNP 75/26, 960 01 Zvolen, SK;
Dátum uzavretia zmluvy: 24.3.2005
(580) 17.8.2005

(111) 180804

(210) 1167-93
(732) SHELL BRANDS INTERNATIONAL AG, Baarermatte, 6340 Baar, CH;
(770) Shell International Petroleum Company Limited, Shell Center, London SE1 7NA, GB;
Dátum uzavretia zmluvy: 1.1.2005
(580) 22.8.2005

(111) 180929

(210) 1263-95
(732) SYNTHESIA a. s., 532 17 Pardubice - Semtín, CZ;
(770) Technoplast, akciová spoločnosť, Komenského 75, 768 11 Chropyně, CZ;
(580) 16.8.2005

(111) 181114

(210) 929-95
(732) SHELL BRANDS INTERNATIONAL AG, Baarermatte, 6340 Baar, CH;
(770) Shell International Petroleum Company Limited, Shell Centre, London SE1 7NA, GB;
Dátum uzavretia zmluvy: 1.1.2005
(580) 23.8.2005

(111) 181569

(210) 1991-94
(732) SHELL BRANDS INTERNATIONAL AG, Baarermatte, 6340 Baar, CH;
(770) Shell International Petroleum Company Limited, Shell Center, London SE1 7NA, GB;
Dátum uzavretia zmluvy: 1.1.2005
(580) 23.8.2005

(111) 181570

(210) 1992-94
(732) SHELL BRANDS INTERNATIONAL AG, Baarermatte, 6340 Baar, CH;
(770) Shell International Petroleum Company Limited, Shell Center, London SE1 7NA, GB;
Dátum uzavretia zmluvy: 1.1.2005
(580) 23.8.2005

(111) 181812

(210) 1625-95
(732) O&D Trading Limited, Chertsey Road, Sunbury on Thames, Middlesex TW16 7BP, GB;
(770) BP p. l. c., 1 St. James's Square, London SW1Y 4PD, GB;
Dátum uzavretia zmluvy: 1.4.2005
(580) 18.8.2005

(111) 181813

(210) 1626-95
(732) O&D Trading Limited, Chertsey Road, Sunbury on Thames, Middlesex TW16 7BP, GB;
(770) BP p. l. c., 1 St. James's Square, London SW1Y 4PD, GB;
Dátum uzavretia zmluvy: 1.4.2005
(580) 18.8.2005

(111) 182217

(210) 2473-95
(732) SHELL BRANDS INTERNATIONAL AG, Baarermatte, 6340 Baar, CH;
(770) Shell International Petroleum Company Limited, Shell Centre, London SE1 7NA, GB;
Dátum uzavretia zmluvy: 1.1.2005
(580) 23.8.2005

(111) 182218

(210) 2474-95
(732) SHELL BRANDS INTERNATIONAL AG, Baarermatte, 6340 Baar, CH;
(770) Shell International Petroleum Company Limited, Shell Centre, London SE1 7NA, GB;
Dátum uzavretia zmluvy: 1.1.2005
(580) 23.8.2005

(111) 182219

(210) 2475-95
(732) SHELL BRANDS INTERNATIONAL AG, Baarermatte, 6340 Baar, CH;
(770) Shell International Petroleum Company Limited, Shell Centre, London SE1 7NA, GB;
Dátum uzavretia zmluvy: 1.1.2005
(580) 23.8.2005

(111) 182220

(210) 2476-95
(732) SHELL BRANDS INTERNATIONAL AG, Baarermatte, 6340 Baar, CH;
(770) Shell International Petroleum Company Limited, Shell Centre, London SE1 7NA, GB;
Dátum uzavretia zmluvy: 1.1.2005
(580) 23.8.2005

(111) 182221

(210) 2477-95
(732) SHELL BRANDS INTERNATIONAL AG, Baarermatte, 6340 Baar, CH;
(770) Shell International Petroleum Company Limited, Shell Centre, London SE1 7NA, GB;
Dátum uzavretia zmluvy: 1.1.2005
(580) 23.8.2005

(111) 182223

(210) 2479-95
(732) SHELL BRANDS INTERNATIONAL AG, Baarermatte, 6340 Baar, CH;
(770) Shell International Petroleum Company Limited, Shell Centre, London SE1 7NA, GB;
Dátum uzavretia zmluvy: 1.1.2005
(580) 23.8.2005

(111) 182224

(210) 2480-95
(732) SHELL BRANDS INTERNATIONAL AG, Baarermatte, 6340 Baar, CH;
(770) Shell International Petroleum Company Limited, Shell Centre, London SE1 7NA, GB;
Dátum uzavretia zmluvy: 1.1.2005
(580) 23.8.2005

(111) 182225

(210) 2481-95
(732) SHELL BRANDS INTERNATIONAL AG, Baarermatte, 6340 Baar, CH;
(770) Shell International Petroleum Company Limited, Shell Centre, London SE1 7NA, GB;
Dátum uzavretia zmluvy: 1.1.2005
(580) 23.8.2005

(111) 182227

(210) 2483-95
(732) SHELL BRANDS INTERNATIONAL AG, Baarermatte, 6340 Baar, CH;
(770) Shell International Petroleum Company Limited, Shell Centre, London SE1 7NA, GB;
Dátum uzavretia zmluvy: 1.1.2005
(580) 23.8.2005

(111) 182228

(210) 2484-95
(732) SHELL BRANDS INTERNATIONAL AG, Baarermatte, 6340 Baar, CH;
(770) Shell International Petroleum Company Limited, Shell Centre, London SE1 7NA, GB;
Dátum uzavretia zmluvy: 1.1.2005
(580) 23.8.2005

(111) 182229

(210) 2485-95
(732) SHELL BRANDS INTERNATIONAL AG, Baarermatte, 6340 Baar, CH;
(770) Shell International Petroleum Company Limited, Shell Centre, London SE1 7NA, GB;
Dátum uzavretia zmluvy: 1.1.2005
(580) 23.8.2005

(111) 182230

(210) 2486-95
(732) SHELL BRANDS INTERNATIONAL AG, Baarermatte, 6340 Baar, CH;
(770) Shell International Petroleum Company Limited, Shell Centre, London SE1 7NA, GB;
(580) 23.8.2005

(111) 182231

(210) 2487-95
(732) SHELL BRANDS INTERNATIONAL AG, Baarermatte, 6340 Baar, CH;
(770) Shell International Petroleum Company Limited, Shell Centre, London SE1 7NA, GB;
Dátum uzavretia zmluvy: 1.1.2005
(580) 23.8.2005

(111) 182232

(210) 2488-95
(732) SHELL BRANDS INTERNATIONAL AG, Baarermatte, 6340 Baar, CH;
(770) Shell International Petroleum Company Limited, Shell Centre, London SE1 7NA, GB;
Dátum uzavretia zmluvy: 1.1.2005
(580) 23.8.2005

(111) 182233

(210) 2489-95
(732) SHELL BRANDS INTERNATIONAL AG, Baarermatte, 6340 Baar, CH;
(770) Shell International Petroleum Company Limited, Shell Centre, London SE1 7NA, GB;
Dátum uzavretia zmluvy: 1.1.2005
(580) 23.8.2005

(111) 182582

(210) 2366-95
(732) IVAX Pharmaceuticals s. r. o., Ostravská 29, 747 70 Opava - Komárov, CZ;
(770) IVAX - CR, a. s., Ostravská 29, 747 70 Opava - Komárov, CZ;
(580) 16.8.2005

(111) 183142

(210) 847-95
(732) OMNIA, a. s., Šancová 54, 814 81 Bratislava, SK;
(770) LANDSTROW LTD., Suite 13, First Floor, Oliaji Trade Centre, Francis Rachel Street, Victoria, Mahe, SC;
Dátum uzavretia zmluvy: 20.4.2005
(580) 10.8.2005

(111) 183270

(210) 2874-95
(732) Kameň mudrcov, s. r. o., Košická 6, 821 09 Bratislava, SK;
(770) KOREA DAESONG TRADING CORPORATION, Pyongyang, KP;
Dátum uzavretia zmluvy: 2.5.2005
(580) 10.8.2005

(111) 183271

(210) 2875-95
(732) Kameň mudrcov, s. r. o., Košická 6, 821 09 Bratislava, SK;
(770) KOREA DAESONG TRADING CORPORATION, Pyongyang, KP;
Dátum uzavretia zmluvy: 2.5.2005
(580) 10.8.2005

(111) 183272

(210) 2876-95
(732) Kameň mudrcov, s. r. o., Košická 6, 821 09 Bratislava, SK;
(770) KOREA DAESONG TRADING CORPORATION, Pyongyang, KP;
Dátum uzavretia zmluvy: 2.5.2005
(580) 10.8.2005

(111) 183273

(210) 2877-95
(732) Kameň mudrcov, s. r. o., Košická 6, 821 09 Bratislava, SK;
(770) KOREA DAESONG TRADING CORPORATION, Pyongyang, KP;
Dátum uzavretia zmluvy: 2.5.2005
(580) 10.8.2005

(111) 183418

(210) 93-96
(732) SHELL BRANDS INTERNATIONAL AG, Baarermatte, 6340 Baar, CH;
(770) Shell International Petroleum Company Limited, Shell Centre, London SE1 7NA, GB;
Dátum uzavretia zmluvy: 1.1.2005
(580) 23.8.2005

(111) 184227

(210) 2878-95
(732) Kameň mudrcov, s. r. o., Košická 6, 821 09 Bratislava, SK;
(770) KOREA DAESONG TRADING CORPORATION, Pyongyang, KP;
Dátum uzavretia zmluvy: 2.5.2005
(580) 10.8.2005

(111) 184337

(210) 212-96
(732) SHELL BRANDS INTERNATIONAL AG, Baarermatte, 6340 Baar, CH;
(770) Shell International Petroleum Company Limited, Shell Centre, London SE1 7NA, GB;
Dátum uzavretia zmluvy: 1.1.2005
(580) 23.8.2005

(111) 184479

(210) 1120-96
(732) SHELL BRANDS INTERNATIONAL AG, Baarermatte, 6340 Baar, CH;
(770) Shell International Petroleum Company Limited, Shell Centre, London SE1 7NA, GB;
Dátum uzavretia zmluvy: 1.1.2005
(580) 23.8.2005

(111) 184819

(210) 1985-96
(732) SHELL BRANDS INTERNATIONAL AG, Baarermatte, 6340 Baar, CH;
(770) Shell International Petroleum Company Limited, Shell Centre, London SE1 7NA, GB;
Dátum uzavretia zmluvy: 1.1.2005
(580) 23.8.2005

(111) 184820

(210) 1986-96
(732) SHELL BRANDS INTERNATIONAL AG, Baarermatte, 6340 Baar, CH;
(770) Shell International Petroleum Company Limited, Shell Centre, London SE1 7NA, GB;
Dátum uzavretia zmluvy: 1.1.2005
(580) 23.8.2005

(111) 184821

(210) 1987-96
(732) SHELL BRANDS INTERNATIONAL AG, Baarermatte, 6340 Baar, CH;
(770) Shell International Petroleum Company Limited, Shell Centre, London SE1 7NA, GB;
Dátum uzavretia zmluvy: 1.1.2005
(580) 23.8.2005

(111) 184822

(210) 1988-96
(732) SHELL BRANDS INTERNATIONAL AG, Baarermatte, 6340 Baar, CH;
(770) Shell International Petroleum Company Limited, Shell Centre, London SE1 7NA, GB;
Dátum uzavretia zmluvy: 1.1.2005
(580) 23.8.2005

(111) 185038

(210) 1526-96
(732) SHELL BRANDS INTERNATIONAL AG, Baarermatte, 6340 Baar, CH;
(770) Shell International Petroleum Company Limited, Shell Centre, London SE1 7NA, GB;
Dátum uzavretia zmluvy: 1.1.2005
(580) 23.8.2005

(111) 185090

(210) 1771-96
(732) Yoo-Hoo Industries, Inc., 600 Commercial Avenue, Carlstadt, New Jersey 07072, US;
(770) Yoo-Hoo Chocolate Beverage Corp., 600 Commercial Avenue, Carlstadt, New Jersey 07072, US;
(580) 23.8.2005

(111) 185090

(210) 1771-96
(732) Mott's Inc., 900 King Street, Rye Brook, New York, US;
(770) Yoo-Hoo Industries, Inc., 600 Commercial Avenue, Carlstadt, New Jersey 07072, US;
(580) 23.8.2005

(111) 185090

(210) 1771-96
(732) Mott's Partners, 900 King Street, Rye Brook, New York, US;
(770) Mott's Inc., 900 King Street, Rye Brook, New York, US;
(580) 23.8.2005

(111) 185605

(210) 2607-96
(732) SHELL BRANDS INTERNATIONAL AG, Baarermatte, 6340 Baar, CH;
(770) Shell International Petroleum Company Limited, Shell Centre, London SE1 7NA, GB;
Dátum uzavretia zmluvy: 1.1.2005
(580) 23.8.2005

(111) 185638

(210) 2836-96
(732) SHELL BRANDS INTERNATIONAL AG, Baarermatte, 6340 Baar, CH;
(770) Shell International Petroleum Company Limited, Shell Centre, London SE1 7NA, GB;
Dátum uzavretia zmluvy: 1.1.2005
(580) 23.8.2005

(111) 185639

(210) 2837-96
(732) SHELL BRANDS INTERNATIONAL AG, Baarermatte, 6340 Baar, CH;
(770) Shell International Petroleum Company Limited, Shell Centre, London SE1 7NA, GB;
Dátum uzavretia zmluvy: 1.1.2005
(580) 22.8.2005

(111) 185640

(210) 2838-96
(732) SHELL BRANDS INTERNATIONAL AG, Baarermatte, 6340 Baar, CH;
(770) Shell International Petroleum Company Limited, Shell Centre, London SE1 7NA, GB;
Dátum uzavretia zmluvy: 1.1.2005
(580) 22.8.2005

(111) 185641

(210) 2839-96
(732) SHELL BRANDS INTERNATIONAL AG, Baarermatte, 6340 Baar, CH;
(770) Shell International Petroleum Company Limited, Shell Centre, London SE1 7NA, GB;
Dátum uzavretia zmluvy: 1.1.2005
(580) 22.8.2005

(111) 185642

(210) 2840-96
(732) SHELL BRANDS INTERNATIONAL AG, Baarermatte, 6340 Baar, CH;
(770) Shell International Petroleum Company Limited, Shell Centre, London SE1 7NA, GB;
Dátum uzavretia zmluvy: 1.1.2005
(580) 22.8.2005

(111) 186371

(210) 3268-96
(732) SHELL BRANDS INTERNATIONAL AG, Baarermatte, 6340 Baar, CH;
(770) Shell International Petroleum Company Limited, Shell Centre, London SE1 7NA, GB;
Dátum uzavretia zmluvy: 1.1.2005
(580) 22.8.2005

(111) 186909

(210) 1072-99
(732) OMNIA, a. s., Šancová 54, 814 81 Bratislava, SK;
(770) LANDSTROW LTD., Suite 13, First Floor, Oliaji Trade Centre, Francis Rachel Street, Victoria, Mahe, SC;
Dátum uzavretia zmluvy: 20.4.2005
(580) 10.8.2005

(111) 186916

(210) 2724-95
(732) SHELL BRANDS INTERNATIONAL AG, Baarermatte, 6340 Baar, CH;
(770) Shell International Petroleum Company Limited, Shell Centre, London SE1 7NA, GB;
Dátum uzavretia zmluvy: 1.1.2005
(580) 23.8.2005

(111) 187019

(210) 3266-96
(732) SHELL BRANDS INTERNATIONAL AG, Baarermatte, 6340 Baar, CH;
(770) Shell International Petroleum Company Limited, Shell Centre, London SE1 7NA, GB;
Dátum uzavretia zmluvy: 1.1.2005
(580) 22.8.2005

(111) 187030

(210) 3417-96
(732) SHELL BRANDS INTERNATIONAL AG, Baarermatte, 6340 Baar, CH;
(770) Shell International Petroleum Company Limited, Shell Centre, London SE1 7NA, GB;
Dátum uzavretia zmluvy: 1.1.2005
(580) 22.8.2005

(111) 187084

(210) 478-97
(732) SHELL BRANDS INTERNATIONAL AG, Baarermatte, 6340 Baar, CH;
(770) Shell International Petroleum Company Limited, Shell Centre, London SE1 7NA, GB;
Dátum uzavretia zmluvy: 1.1.2005
(580) 19.8.2005

(111) 187555

(210) 1953-97
(732) SHELL BRANDS INTERNATIONAL AG, Baarermatte, 6340 Baar, CH;
(770) Shell International Petroleum Company Limited, Shell Centre, London SE1 7NA, GB;
Dátum uzavretia zmluvy: 1.1.2005
(580) 19.8.2005

(111) 187666

(210) 2848-94
(732) SHELL BRANDS INTERNATIONAL AG, Baarermatte, 6340 Baar, CH;
(770) Shell International Petroleum Company Limited, Shell Centre, London SE1 7NA, GB;
Dátum uzavretia zmluvy: 1.1.2005
(580) 23.8.2005

(111) 188182

(210) 1311-96
(732) KLEMBER a SPOL, s. r. o., Nová osada 798, 929 01 Dunajská Streda, SK;
(770) Klember, spol. s r. o., Nová osada 757, 929 01 Dunajská Streda, SK;
Dátum uzavretia zmluvy: 2.10.2003
(580) 19.8.2005

(111) 188187

(210) 1318-96
(732) KLEMBER a SPOL, s. r. o., Nová osada 798, 929 01 Dunajská Streda, SK;
(770) Klember, spol. s r. o., Nová osada 757, 929 01 Dunajská Streda, SK;
Dátum uzavretia zmluvy: 2.10.2003
(580) 19.8.2005

(111) 188557

(210) 3221-97
(732) KLEMBER a SPOL, s. r. o., Nová osada 798, 929 01 Dunajská Streda, SK;
(770) Klember, spol. s r. o., Nová osada 757, 929 01 Dunajská Streda, SK;
Dátum uzavretia zmluvy: 2.10.2003
(580) 18.8.2005

(111) 188817

(210) 1571-97
(732) SHELL BRANDS INTERNATIONAL AG, Baarermatte, 6340 Baar, CH;
(770) Shell International Petroleum Company Limited, Shell Centre, London SE1 7NA, GB;
Dátum uzavretia zmluvy: 1.1.2005
(580) 19.8.2005

(111) 188965

(210) 2732-97
(732) SHELL BRANDS INTERNATIONAL AG, Baarermatte, 6340 Baar, CH;
(770) Shell International Petroleum Company Limited, Shell Centre, London SE1 7NA, GB;
Dátum uzavretia zmluvy: 1.1.2005
(580) 19.8.2005

(111) 189260

(210) 2941-95
(732) Kameň mudrcov, s. r. o., Košická 6, 821 09 Bratislava, SK;
(770) Tóthová Gabriela, Ing. - G.T., Tallerova 5, 811 02 Bratislava, SK;
Dátum uzavretia zmluvy: 2.5.2005
(580) 10.8.2005

(111) 189270

(210) 1316-96
(732) KLEMBER a SPOL, s. r. o., Nová osada 798,
929 01 Dunajská Streda, SK;
(770) Klember, spol. s r. o., Nová osada 757, 929 01
Dunajská Streda, SK;
Dátum uzavretia zmluvy: 2.10.2003
(580) 19.8.2005

(111) 189428

(210) 3125-97
(732) KLEMBER a SPOL, s. r. o., Nová osada 798,
929 01 Dunajská Streda, SK;
(770) Klember, spol. s r. o., Nová osada 757, 929 01
Dunajská Streda, SK;
Dátum uzavretia zmluvy: 2.10.2003
(580) 18.8.2005

(111) 189429

(210) 3126-97
(732) KLEMBER a SPOL, s. r. o., Nová osada 798,
929 01 Dunajská Streda, SK;
(770) Klember, spol. s r. o., Nová osada 757, 929 01
Dunajská Streda, SK;
Dátum uzavretia zmluvy: 2.10.2003
(580) 18.8.2005

(111) 189430

(210) 3127-97
(732) KLEMBER a SPOL, s. r. o., Nová osada 798,
929 01 Dunajská Streda, SK;
(770) Klember, spol. s r. o., Nová osada 757, 929 01
Dunajská Streda, SK;
Dátum uzavretia zmluvy: 2.10.2003
(580) 18.8.2005

(111) 189431

(210) 3128-97
(732) KLEMBER a SPOL, s. r. o., Nová osada 798,
929 01 Dunajská Streda, SK;
(770) Klember, spol. s r. o., Nová osada 757, 929 01
Dunajská Streda, SK;
Dátum uzavretia zmluvy: 2.10.2003
(580) 18.8.2005

(111) 189432

(210) 3129-97
(732) KLEMBER a SPOL, s. r. o., Nová osada 798,
929 01 Dunajská Streda, SK;
(770) Klember, spol. s r. o., Nová osada 757, 929 01
Dunajská Streda, SK;
Dátum uzavretia zmluvy: 2.10.2003
(580) 18.8.2005

(111) 189433

(210) 3130-97
(732) KLEMBER a SPOL, s. r. o., Nová osada 798,
929 01 Dunajská Streda, SK;
(770) Klember, spol. s r. o., Nová osada 757, 929 01
Dunajská Streda, SK;
Dátum uzavretia zmluvy: 2.10.2003
(580) 18.8.2005

(111) 189655

(210) 1317-96
(732) KLEMBER a SPOL, s. r. o., Nová osada 798,
929 01 Dunajská Streda, SK;
(770) Klember, spol. s r. o., Nová osada 757, 929 01
Dunajská Streda, SK;
Dátum uzavretia zmluvy: 2.10.2003
(580) 19.8.2005

(111) 190188

(210) 3843-97
(732) SHELL BRANDS INTERNATIONAL AG, Baa-
rermatte, 6340 Baar, CH;
(770) Shell International Petroleum Company Limited,
Shell Centre, London SE1 7NA, GB;
Dátum uzavretia zmluvy: 1.1.2005
(580) 19.8.2005

(111) 190189

(210) 3844-97
(732) SHELL BRANDS INTERNATIONAL AG, Baa-
rermatte, 6340 Baar, CH;
(770) Shell International Petroleum Company Limited,
Shell Centre, London SE1 7NA, GB;
Dátum uzavretia zmluvy: 1.1.2005
(580) 19.8.2005

(111) 190236

(210) 327-98
(732) "COMPANY "AMT" Ltd., d. 14, Vtoroy Silikat-
niy proezd, 123007 Moscow, RU;
(770) OBSHESTVO S OGRANITCHENNOI OTVET-
STVENNOSTIU TIE SPACE, Demyana Bedno-
go street, Flat 2 House 19, Moscow 123423, RU;
Dátum uzavretia zmluvy: 19.5.2005
(580) 12.8.2005

(111) 190341

(210) 891-98
(732) KLEMBER a SPOL, s. r. o., Nová osada 798,
929 01 Dunajská Streda, SK;
(770) Klember, spol. s r. o., Nová osada 757, 929 01
Dunajská Streda, SK;
Dátum uzavretia zmluvy: 2.10.2003
(580) 19.8.2005

(111) 190342

(210) 892-98
(732) KLEMBER a SPOL, s. r. o., Nová osada 798,
929 01 Dunajská Streda, SK;
(770) Klember, spol. s r. o., Nová osada 757, 929 01
Dunajská Streda, SK;
Dátum uzavretia zmluvy: 2.10.2003
(580) 19.8.2005

(111) 190343

(210) 893-98
(732) KLEMBER a SPOL, s. r. o., Nová osada 798,
929 01 Dunajská Streda, SK;
(770) Klember, spol. s r. o., Nová osada 757, 929 01
Dunajská Streda, SK;
Dátum uzavretia zmluvy: 2.10.2003
(580) 19.8.2005

(111) 190344

(210) 894-98
(732) KLEMBER a SPOL, s. r. o., Nová osada 798,
929 01 Dunajská Streda, SK;
(770) Klember, spol. s r. o., Nová osada 757, 929 01
Dunajská Streda, SK;
Dátum uzavretia zmluvy: 2.10.2003
(580) 19.8.2005

(111) 190604

(210) 2499-99
(732) KLEMBER a SPOL, s. r. o., Nová osada 798,
929 01 Dunajská Streda, SK;
(770) Klember, spol. s r. o., Nová osada 757, 929 01
Dunajská Streda, SK;
Dátum uzavretia zmluvy: 2.10.2003
(580) 16.8.2005

(111) 190612

(210) 3189-99
(732) KLEMBER a SPOL, s. r. o., Nová osada 798,
929 01 Dunajská Streda, SK;
(770) Klember, spol. s r. o., Nová osada 757, 929 01
Dunajská Streda, SK;
Dátum uzavretia zmluvy: 2.10.2003
(580) 16.8.2005

(111) 190613

(210) 3190-99
(732) KLEMBER a SPOL, s. r. o., Nová osada 798,
929 01 Dunajská Streda, SK;
(770) Klember, spol. s r. o., Nová osada 757, 929 01
Dunajská Streda, SK;
Dátum uzavretia zmluvy: 2.10.2003
(580) 16.8.2005

(111) 190614

(210) 3191-99
(732) KLEMBER a SPOL, s. r. o., Nová osada 798,
929 01 Dunajská Streda, SK;
(770) Klember, spol. s r. o., Nová osada 757, 929 01
Dunajská Streda, SK;
Dátum uzavretia zmluvy: 2.10.2003
(580) 16.8.2005

(111) 190615

(210) 3192-99
(732) KLEMBER a SPOL, s. r. o., Nová osada 798,
929 01 Dunajská Streda, SK;
(770) Klember, spol. s r. o., Nová osada 757, 929 01
Dunajská Streda, SK;
Dátum uzavretia zmluvy: 2.10.2003
(580) 16.8.2005

(111) 190616

(210) 3193-99
(732) KLEMBER a SPOL, s. r. o., Nová osada 798,
929 01 Dunajská Streda, SK;
(770) Klember, spol. s r. o., Nová osada 757, 929 01
Dunajská Streda, SK;
Dátum uzavretia zmluvy: 2.10.2003
(580) 16.8.2005

(111) 190617

(210) 3194-99
(732) KLEMBER a SPOL, s. r. o., Nová osada 798,
929 01 Dunajská Streda, SK;
(770) Klember, spol. s r. o., Nová osada 757, 929 01
Dunajská Streda, SK;
Dátum uzavretia zmluvy: 2.10.2003
(580) 16.8.2005

(111) 190618

(210) 3195-99
(732) KLEMBER a SPOL, s. r. o., Nová osada 798,
929 01 Dunajská Streda, SK;
(770) Klember, spol. s r. o., Nová osada 757, 929 01
Dunajská Streda, SK;
Dátum uzavretia zmluvy: 2.10.2003
(580) 16.8.2005

(111) 191610

(210) 1983-98
(732) KLEMBER a SPOL, s. r. o., Nová osada 798,
929 01 Dunajská Streda, SK;
(770) Klember, spol. s r. o., Nová osada 757, 929 01
Dunajská Streda, SK;
Dátum uzavretia zmluvy: 2.10.2003
(580) 19.8.2005

(111) 191716

(210) 2933-98
(732) Západoslovenská energetika, a. s., Čulenova 6,
816 47 Bratislava, SK;
(770) Západoslovenské energetické závody, štátny pod-
nik, Čulenova 6, 816 47 Bratislava, SK;
Dátum uzavretia zmluvy: 27.11.2001
(580) 9.8.2005

(111) 191735

(210) 757-2000
(732) KLEMBER a SPOL, s. r. o., Nová osada 798,
929 01 Dunajská Streda, SK;
(770) Klember, spol. s r. o., Nová osada 757, 929 01
Dunajská Streda, SK;
Dátum uzavretia zmluvy: 2.10.2003
(580) 16.8.2005

(111) 191736

(210) 758-2000
(732) KLEMBER a SPOL, s. r. o., Nová osada 798,
929 01 Dunajská Streda, SK;
(770) Klember, spol. s r. o., Nová osada 757, 929 01
Dunajská Streda, SK;
Dátum uzavretia zmluvy: 2.10.2003
(580) 16.8.2005

(111) 191737

(210) 759-2000
(732) KLEMBER a SPOL, s. r. o., Nová osada 798,
929 01 Dunajská Streda, SK;
(770) Klember, spol. s r. o., Nová osada 757, 929 01
Dunajská Streda, SK;
Dátum uzavretia zmluvy: 2.10.2003
(580) 16.8.2005

(111) 191738

(210) 760-2000

(732) KLEMBER a SPOL, s. r. o., Nová osada 798, 929 01 Dunajská Streda, SK;

(770) Klember, spol. s r. o., Nová osada 757, 929 01 Dunajská Streda, SK;

Dátum uzavretia zmluvy: 2.10.2003

(580) 16.8.2005

(111) 191739

(210) 761-2000

(732) KLEMBER a SPOL, s. r. o., Nová osada 798, 929 01 Dunajská Streda, SK;

(770) Klember, spol. s r. o., Nová osada 757, 929 01 Dunajská Streda, SK;

Dátum uzavretia zmluvy: 2.10.2003

(580) 17.8.2005

(111) 191740

(210) 762-2000

(732) KLEMBER a SPOL, s. r. o., Nová osada 798, 929 01 Dunajská Streda, SK;

(770) Klember, spol. s r. o., Nová osada 757, 929 01 Dunajská Streda, SK;

Dátum uzavretia zmluvy: 2.10.2003

(580) 17.8.2005

(111) 191741

(210) 763-2000

(732) KLEMBER a SPOL, s. r. o., Nová osada 798, 929 01 Dunajská Streda, SK;

(770) Klember, spol. s r. o., Nová osada 757, 929 01 Dunajská Streda, SK;

Dátum uzavretia zmluvy: 2.10.2003

(580) 17.8.2005

(111) 191743

(210) 767-2000

(732) KLEMBER a SPOL, s. r. o., Nová osada 798, 929 01 Dunajská Streda, SK;

(770) Klember, spol. s r. o., Nová osada 757, 929 01 Dunajská Streda, SK;

Dátum uzavretia zmluvy: 2.10.2005

(580) 17.8.2005

(111) 192087

(210) 3267-96

(732) SHELL BRANDS INTERNATIONAL AG, Baarermatte, 6340 Baar, CH;

(770) Shell International Petroleum Company Limited, Shell Centre, London SE1 7NA, GB;

Dátum uzavretia zmluvy: 1.1.2005

(580) 22.8.2005

(111) 193356

(210) 831-99

(732) O&D Trading Limited, Chertsey Road, Sunbury on Thames, Middlesex TW16 7BP, GB;

(770) BP p. l. c., 1 St James's Square, London SW1Y 4PD, GB;

Dátum uzavretia zmluvy: 1.4.2005

(580) 18.8.2005

(111) 194901

(210) 2360-99

(732) SHELL BRANDS INTERNATIONAL AG, Baarermatte, 6340 Baar, CH;

(770) Shell International Petroleum Company Limited, Shell Centre, London SE1 7NA, GB;

Dátum uzavretia zmluvy: 1.1.2005

(580) 19.8.2005

(111) 195026

(210) 3126-99

(732) SHELL BRANDS INTERNATIONAL AG, Baarermatte, 6340 Baar, CH;

(770) Shell International Petroleum Company Limited, Shell Centre, London SE1 7NA, GB;

Dátum uzavretia zmluvy: 1.1.2005

(580) 19.8.2005

(111) 195027

(210) 3127-99

(732) SHELL BRANDS INTERNATIONAL AG, Baarermatte, 6340 Baar, CH;

(770) Shell International Petroleum Company Limited, Shell Centre, London SE1 7NA, GB;

Dátum uzavretia zmluvy: 1.1.2005

(580) 19.8.2005

(111) 195028

(210) 3130-99

(732) SHELL BRANDS INTERNATIONAL AG, Baarermatte, 6340 Baar, CH;

(770) Shell International Petroleum Company Limited, Shell Centre, London SE1 7NA, GB;

Dátum uzavretia zmluvy: 1.1.2005

(580) 19.8.2005

(111) 195029

(210) 3131-99

(732) SHELL BRANDS INTERNATIONAL AG, Baarermatte, 6340 Baar, CH;

(770) Shell International Petroleum Company Limited, Shell Centre, London SE1 7NA, GB;

Dátum uzavretia zmluvy: 1.1.2005

(580) 19.8.2005

(111) 195030

(210) 3132-99

(732) SHELL BRANDS INTERNATIONAL AG, Baarermatte, 6340 Baar, CH;

(770) Shell International Petroleum Company Limited, Shell Centre, London SE1 7NA, GB;

Dátum uzavretia zmluvy: 1.1.2005

(580) 19.8.2005

(111) 195088

(210) 3129-99

(732) SHELL BRANDS INTERNATIONAL AG, Baarermatte, 6340 Baar, CH;

(770) Shell International Petroleum Company Limited, Shell Centre, London SE1 7NA, GB;

Dátum uzavretia zmluvy: 1.1.2005

(580) 19.8.2005

(111) 195332

(210) 3310-99
(732) AXCAN PHARMA SA, La Prévoté, Route de Bu, 78550 Houdan, FR;
(770) ABBOTT GmbH & Co. KG, Max-Planck-Ring 2, 65205 Wiesbaden, DE;
Dátum uzavretia zmluvy: 30.7.2005
(580) 24.8.2005

(111) 195391

(210) 1967-99
(732) CALVIN KLEIN COSMETIC CORPORATION, 501 Silverside Road., Wilmington, Delaware 19809, US;
(770) UNILEVER N. V., Weena 455, 3013 AL Rotterdam, NL;
Dátum uzavretia zmluvy: 31.3.2005
(580) 9.8.2005

(111) 195609

(210) 3128-99
(732) SHELL BRANDS INTERNATIONAL AG, Baarermatte, 6340 Baar, CH;
(770) Shell International Petroleum Company Limited, Shell Centre, London SE1 7NA, GB;
Dátum uzavretia zmluvy: 1.1.2005
(580) 19.8.2005

(111) 197776

(210) 2767-2000
(732) SHELL BRANDS INTERNATIONAL AG, Baarermatte, 6340 Baar, CH;
(770) Shell International Petroleum Company Limited, Shell Centre, London SE1 7NA, GB;
Dátum uzavretia zmluvy: 1.1.2005
(580) 19.8.2005

(111) 198460

(210) 3539-2000
(732) SHELL BRANDS INTERNATIONAL AG, Baarermatte, 6340 Baar, CH;
(770) Shell International Petroleum Company Limited, Shell Centre, London SE1 7NA, GB;
Dátum uzavretia zmluvy: 1.1.2005
(580) 19.8.2005

(111) 201125

(210) 2490-2001
(732) KLEMENT PLUS, s. r. o., Ľanárska 5, 929 01 Dunajská Streda, SK;
(770) Aura plus, s. r. o., Orechová 1, 929 01 Dunajská Streda, SK;
Dátum uzavretia zmluvy: 1.6.2005
(580) 12.8.2005

(111) 201128

(210) 2491-2001
(732) KLEMENT PLUS, s. r. o., Ľanárska 5, 929 01 Dunajská Streda, SK;
(770) Aura plus, s. r. o., Orechová 1, 929 01 Dunajská Streda, SK;
Dátum uzavretia zmluvy: 1.6.2005
(580) 12.8.2005

(111) 201160

(210) 1120-2002
(732) KLEMENT PLUS, s. r. o., Ľanárska 5, 929 01 Dunajská Streda, SK;
(770) AURA PLUS, s. r. o., Orechová 1, 929 01 Dunajská Streda, SK;
Dátum uzavretia zmluvy: 1.6.2005
(580) 12.8.2005

(111) 201333

(210) 2159-2001
(732) eBIZ, s.r.o., Lehotského 1, 811 06 Bratislava, SK;
(770) Mankovecký Martin, Nitrianska 6, 953 01 Zlaté Moravce, SK;
Dátum uzavretia zmluvy: 8.7.2005
(580) 25.8.2005

(111) 202084

(210) 2566-2002
(732) KLEMENT PLUS, s. r. o., Ľanárska 5, 929 01 Dunajská Streda, SK;
(770) AURA PLUS, s. r. o., Orechová 1, 929 01 Dunajská Streda, SK;
Dátum uzavretia zmluvy: 1.6.2005
(580) 12.8.2005

(111) 202088

(210) 2738-2002
(732) KLEMENT PLUS, s. r. o., Ľanárska 5, 929 01 Dunajská Streda, SK;
(770) AURA PLUS, s. r. o., Orechová 1, 929 01 Dunajská Streda, SK;
Dátum uzavretia zmluvy: 1.6.2005
(580) 12.8.2005

(111) 202560

(210) 3820-2001
(732) Fin & Rent, s. r. o., Lazaretská 19, 811 08 Bratislava, SK;
(770) DUET MB, s. r. o., Lazaretská 19, 811 08 Bratislava, SK;
Dátum uzavretia zmluvy: 15.7.2005
(580) 24.8.2005

(111) 202765

(210) 162-2002
(732) LASSELSBERGER, a. s., Adolova 2549/1, 320 00 Plzeň, Jižní Předměstí, CZ;
(770) LB Cemix, s. r. o., Čebín 47, 664 23 Čebín, CZ;
(580) 23.8.2005

(111) 203721

(210) 1492-2002
(732) Southcorp Brands Pty Limited, 403 Pacific Highway, Artarmon NSW 2064, AU;
(770) SOARE SEKT a. s., Podhorská 74 a, 466 01 Jablonec nad Nisou, CZ;
(580) 10.8.2005

(111) 204386

(210) 2224-2002
(732) Alltech Associates, Inc., 7500 Grace Drive, Columbia, MD 21044, US;
(770) W.R. Grace & Co.-Conn., 7500 Grace Drive, Columbia, MD 21044-4098, US;
Dátum uzavretia zmluvy: 10.2.2005
(580) 3.8.2005

(111) 204430

(210) 2228-2002
(732) Takeda Pharmaceutical Company Limited, 1-1, Doshomachi 4-chome, Chuo-ku, Osaka, JP;
(770) Pfizer Products Inc., a Connecticut corporation, Eastern Point Road, Groton, Connecticut 06340, US;
Dátum uzavretia zmluvy: 7.7.2005
(580) 22.8.2005

(111) 204816

(210) 3222-97
(732) KLEMBER a SPOL, s. r. o., Nová osada 798, 929 01 Dunajská Streda, SK;
(770) Klember, spol. s r. o., Nová Osada 757, 929 01 Dunajská Streda, SK;
Dátum uzavretia zmluvy: 2.10.2003
(580) 18.8.2005

(111) 205035

(210) 2818-2002
(732) Kočvara Tibor, Ing., Gen. Svobodu 5258/53, 036 01 Martin, SK;;
(770) STAMART MARTIN, s. r. o., Robotnícka 1A, 036 01 Martin, SK;
Dátum uzavretia zmluvy: 21.6.2005
(580) 3.8.2005

(111) 205468

(210) 2397-2003
(732) KLEMENT PLUS, s. r. o., Ľanárska 5, 929 01 Dunajská Streda, SK;
(770) AURA PLUS, s. r. o., Orechová 1, 929 01 Dunajská Streda, SK;
Dátum uzavretia zmluvy: 1.6.2005
(580) 12.8.2005

(111) 205978

(210) 2629-2002
(732) BRAXTON GROUP, a. s., Plátenícka 24, 821 09 Bratislava, SK;
(770) PPH, a. s., Dobrovičova 8, 811 09 Bratislava, SK;
Dátum uzavretia zmluvy: 16.5.2005
(580) 3.8.2005

(111) 206176

(210) 325-2003
(732) KLEMBER a SPOL, s. r. o., Nová osada 798, 929 01 Dunajská Streda, SK;
(770) Klember, spol. s r. o., Nová Osada 757, 929 01 Dunajská Streda, SK;
Dátum uzavretia zmluvy: 2.10.2003
(580) 19.8.2005

(111) 206370

(210) 93-2003
(732) SHELL BRANDS INTERNATIONAL AG, Baarermatte, 6340 Baar, CH;
(770) Shell International Petroleum Company Limited, Shell Centre, London SE1 7NA, GB;
Dátum uzavretia zmluvy: 1.1.2005
(580) 19.8.2005

(111) 207158

(210) 1797-2003
(732) KLEMBER a SPOL, s. r. o., Nová osada 798, 929 01 Dunajská Streda, SK;
(770) Klember, spol. s r. o., Nová Osada 757, 929 01 Dunajská Streda, SK;
Dátum uzavretia zmluvy: 2.10.2003
(580) 19.8.2005

(111) 207159

(210) 1798-2003
(732) KLEMBER a SPOL, s. r. o., Nová osada 798, 929 01 Dunajská Streda, SK;
(770) Klember, spol. s r. o., Nová Osada 757, 929 01 Dunajská Streda, SK;
Dátum uzavretia zmluvy: 2.10.2003
(580) 19.8.2005

(111) 207350

(210) 157-2004
(732) KLEMENT PLUS, s. r. o., Ľanárska 5, 929 01 Dunajská Streda, SK;
(770) AURA PLUS, s. r. o., Orechová 1, 929 01 Dunajská Streda, SK;
Dátum uzavretia zmluvy: 1.6.2005
(580) 12.8.2005

(111) 207368

(210) 2100-2002
(732) Médeia Slovakia, a.s., Panská 10, 811 01 Bratislava, SK;
(770) Ján Lazar - Service 21, Wilsonova 2, 811 07 Bratislava, SK;
Dátum uzavretia zmluvy: 18.7.2002
(580) 9.8.2005

(111) 208166

(210) 2313-2001
(732) GO VOYAGES, 14 Rue de Cléry, 75002 Paris, FR;
(770) Go Fly Limited, Enterprise House, 2nd Floor, Stansted Airport, CM24 1SB Essex, GB;
Dátum uzavretia zmluvy: 18.3.2005
(580) 3.8.2005

(111) 208441

(210) 2567-2002
(732) KLEMENT PLUS, s. r. o., Ľanárska 5, 929 01 Dunajská Streda, SK;
(770) AURA PLUS, s. r. o., Orechová 1, 929 01 Dunajská Streda, SK;
Dátum uzavretia zmluvy: 1.6.2005
(580) 12.8.2005

(111) 208712

(210) 2764-2004

(732) Imperátor Design, s. r. o., Odbojárov 294, 955 01
Topoľčany, SK;(770) Imperátor SHOES, s. r. o., Odbojárov 294, 955 01
Topoľčany, SK;

Dátum uzavretia zmluvy: 21.6.2005

(580) 8.8.2005

(111) 208713

(210) 2765-2004

(732) Imperátor Design, s. r. o., Odbojárov 294, 955 01
Topoľčany, SK;(770) Imperátor SHOES, s. r. o., Odbojárov 294, 955 01
Topoľčany, SK;

Dátum uzavretia zmluvy: 21.6.2005

(580) 8.8.2005

(111) 208875

(210) 3154-2003

(732) KLEMENT PLUS, s. r. o., Ľanárska 5, 929 01
Dunajská Streda, SK;(770) AURA PLUS, s. r. o., Orechová 1, 929 01 Du-
najská Streda, SK;

Dátum uzavretia zmluvy: 1.6.2005

(580) 12.8.2005

(111) 209600

(210) 463-2004

(732) ADDA Consultants, s. r. o., Žehrianska 2, 851 07
Bratislava, SK;(770) PhDr. Marián Kubeš, CSc. - ADDA Consultants,
Žehrianska 2, 851 07 Bratislava, SK;

Dátum uzavretia zmluvy: 23.12.2004

(580) 24.8.2005

(111) 209791

(210) 995-2004

(732) WERLOCK ENTERPRISES LIMITED, Suites 41/42,
Victoria House, 26 Main Street, Gibraltar, GI;

(770) SOLO a. s., Příkop 6, č. p. 838, 604 35 Brno, CZ;

(580) 22.6.2005

Zmeny v údajoch o majiteľoch/prihlasovateľoch**(111) 89069**

(210) 6750
(732) Zentiva, a. s., U kabelovny 130, 102 37 Dolní
Měcholupy, Praha, CZ;
(580) 23.8.2005

(111) 91067

(210) 19441
(732) Zentiva, a. s., Nitrianska 100, 920 27 Hlohovec, SK;
(580) 23.8.2005

(111) 91270

(210) 18850
(732) Zentiva, a. s., U kabelovny 130, 102 37 Dolní
Měcholupy, Praha, CZ;
(580) 23.8.2005

(111) 91280

(210) 19030
(732) Zentiva, a. s., Nitrianska 100, 920 27 Hlohovec, SK;
(580) 23.8.2005

(111) 91286

(210) 19029
(732) Zentiva, a. s., U kabelovny 130, 102 37 Dolní
Měcholupy, Praha, CZ;
(580) 23.8.2005

(111) 93621

(210) 14101
(732) Zentiva, a. s., Nitrianska 100, 920 27 Hlohovec, SK;
(580) 25.8.2005

(111) 95131

(210) 1201
(732) Zentiva, a. s., U kabelovny 130, 102 37 Dolní
Měcholupy, Praha, CZ;
(580) 23.8.2005

(111) 95140

(210) 1200
(732) Zentiva, a. s., U kabelovny 130, 102 37 Dolní
Měcholupy, Praha, CZ;
(580) 23.8.2005

(111) 95184

(210) 1156
(732) Zentiva, a. s., U kabelovny 130, 102 37 Dolní
Měcholupy, Praha, CZ;
(580) 23.8.2005

(111) 95195

(210) 1197
(732) Zentiva, a. s., U kabelovny 130, 102 37 Dolní
Měcholupy, Praha, CZ;
(580) 23.8.2005

(111) 95199

(210) 22961
(732) Zentiva, a. s., Nitrianska 100, 920 27 Hlohovec, SK;
(580) 23.8.2005

(111) 95275

(210) 1192
(732) Zentiva, a. s., U kabelovny 130, 102 37 Dolní
Měcholupy, Praha, CZ;
(580) 23.8.2005

(111) 98493

(210) 14618
(732) Zentiva, a. s., U kabelovny 130, 102 37 Dolní
Měcholupy, Praha, CZ;
(580) 25.8.2005

(111) 98952

(210) 19085
(732) Zentiva, a. s., Nitrianska 100, 920 27 Hlohovec, SK;
(580) 23.8.2005

(111) 99244

(210) 18942
(732) Zentiva, a. s., U kabelovny 130, 102 37 Dolní
Měcholupy, Praha, CZ;
(580) 23.8.2005

(111) 99481

(210) 16471
(732) Zentiva, a. s., U kabelovny 130, 102 37 Dolní
Měcholupy, Praha, CZ;
(580) 25.8.2005

(111) 99489

(210) 16966
(732) Zentiva, a. s., Nitrianska 100, 920 27 Hlohovec, SK;
(580) 25.8.2005

(111) 99493

(210) 17361
(732) Zentiva, a. s., Nitrianska 100, 920 27 Hlohovec, SK;
(580) 25.8.2005

(111) 99512

(210) 7433
(732) Zentiva, a. s., U kabelovny 130, 102 37 Dolní
Měcholupy, Praha, CZ;
(580) 23.8.2005

(111) 99609

(210) 8788
(732) Zentiva, a. s., U kabelovny 130, 102 37 Dolní
Měcholupy, Praha, CZ;
(580) 23.8.2005

(111) 99672

(210) 19102
(732) Zentiva, a. s., U kabelovny 130, 102 37 Dolní
Měcholupy, Praha, CZ;
(580) 23.8.2005

(111) 99737

(210) 19106
(732) Zentiva, a. s., Nitrianska 100, 920 27 Hlohovec, SK;
(580) 23.8.2005

(111) 99843

(210) 4136
(732) Zentiva, a. s., Nitrianska 100, 920 27 Hlohovec, SK;
(580) 22.8.2005

(111) 99999

(210) 4320
(732) Zentiva, a. s., U kabelovny 130, 102 37 Dolní
Měcholupy, Praha, CZ;
(580) 23.8.2005

(111) 100104

(210) 19133
(732) Zentiva, a. s., Nitrianska 100, 920 27 Hlohovec, SK;
(580) 23.8.2005

(111) 100327

(210) 1465
(732) Zentiva, a. s., Nitrianska 100, 920 27 Hlohovec, SK;
(580) 23.8.2005

(111) 100381

(210) 19428
(732) Zentiva, a. s., U kabelovny 130, 102 37 Dolní
Měcholupy, Praha, CZ;
(580) 23.8.2005

(111) 100694

(210) 19431
(732) Zentiva, a. s., Nitrianska 100, 920 27 Hlohovec, SK;
(580) 23.8.2005

(111) 102341

(210) 15647
(732) Zentiva, a. s., U kabelovny 130, 102 37 Dolní
Měcholupy, Praha, CZ;
(580) 25.8.2005

(111) 103781

(210) 8542
(732) Zentiva, a. s., U kabelovny 130, 102 37 Dolní
Měcholupy, Praha, CZ;
(580) 23.8.2005

(111) 104792

(210) 19144
(732) Zentiva, a. s., Nitrianska 100, 920 27 Hlohovec, SK;
(580) 23.8.2005

(111) 106539

(210) 17411
(732) Zentiva, a. s., Nitrianska 100, 920 27 Hlohovec, SK;
(580) 25.8.2005

(111) 107926

(210) 400
(732) Zentiva, a. s., Nitrianska 100, 920 27 Hlohovec, SK;
(580) 23.8.2005

(111) 119827

(210) 25187
(732) Zentiva, a. s., U kabelovny 130, 102 37 Dolní
Měcholupy, Praha, CZ;
(580) 26.8.2005

(111) 120058

(210) 16482
(732) Zentiva, a. s., Nitrianska 100, 920 27 Hlohovec, SK;
(580) 25.8.2005

(111) 150611

(210) 19167
(732) Zentiva, a. s., U kabelovny 130, 102 37 Dolní
Měcholupy, Praha, CZ;
(580) 23.8.2005

(111) 151253

(210) 29118
(732) Zentiva, a. s., Nitrianska 100, 920 27 Hlohovec, SK;
(580) 25.8.2005

(111) 152102

(210) 4934
(732) ALIACHEM a. s., Pardubice 103, 532 17 Pardu-
bice, Semtín, CZ;
(580) 16.8.2005

(111) 152572

(210) 6792
(732) Zentiva, a. s., U kabelovny 130, 102 37 Dolní
Měcholupy, Praha, CZ;
(580) 23.8.2005

(111) 153035

(210) 10268
(732) Zentiva, a. s., U kabelovny 130, 102 37 Dolní
Měcholupy, Praha, CZ;
(580) 23.8.2005

(111) 153105
(210) 11594
(732) Zentiva, a. s., U kabelovny 130, 102 37 Dolní Měcholupy, Praha, CZ;
(580) 23.8.2005

(111) 153359
(210) 15700
(732) Zentiva, a. s., Nitrianska 100, 920 27 Hlohovec, SK;
(580) 25.8.2005

(111) 153524
(210) 16953
(732) Zentiva, a. s., Nitrianska 100, 920 27 Hlohovec, SK;
(580) 25.8.2005

(111) 153705
(210) 18081
(732) Zentiva, a. s., Nitrianska 100, 920 27 Hlohovec, SK;
(580) 25.8.2005

(111) 153792
(210) 17660
(732) Innovene Europe Limited, Chertsey Road, Sunbury on Thames, Middlesex TW16 7BP, GB;
(580) 18.8.2005

(111) 154577
(210) 24255
(732) Zentiva, a. s., U kabelovny 130, 102 37 Dolní Měcholupy, Praha, CZ;
(580) 23.8.2005

(111) 154654
(210) 23903
(732) Zentiva, a. s., U kabelovny 130, 102 37 Dolní Měcholupy, Praha, CZ;
(580) 23.8.2005

(111) 154662
(210) 24410
(732) Zentiva, a. s., Nitrianska 100, 920 27 Hlohovec, SK;
(580) 25.8.2005

(111) 155467
(210) 28241
(732) Zentiva, a. s., U kabelovny 130, 102 37 Dolní Měcholupy, Praha, CZ;
(580) 26.8.2005

(111) 155667
(210) 29942
(732) Zentiva, a. s., Nitrianska 100, 920 27 Hlohovec, SK;
(580) 25.8.2005

(111) 156496
(210) 35862
(732) KODRETA, mestský podnik, M.R. Štefánika 37/513, 907 01 Myjava, SK;
(580) 2.8.2005

(111) 156497
(210) 35861
(732) KODRETA, mestský podnik, M.R. Štefánika 37/513, 907 01 Myjava, SK;
(580) 2.8.2005

(111) 156779
(210) 36773
(732) Zentiva, a. s., U kabelovny 130, 102 37 Dolní Měcholupy, Praha, CZ;
(580) 26.8.2005

(111) 156850
(210) 36839
(732) Zentiva, a. s., Nitrianska 100, 920 27 Hlohovec, SK;
(580) 26.8.2005

(111) 157065
(210) 36838
(732) Zentiva, a. s., Nitrianska 100, 920 27 Hlohovec, SK;
(580) 26.8.2005

(111) 159280
(210) 43302
(732) Zentiva, a. s., Nitrianska 100, 920 27 Hlohovec, SK;
(580) 26.8.2005

(111) 159365
(210) 43550
(732) Zentiva, a. s., U kabelovny 130, 102 37 Dolní Měcholupy, Praha, CZ;
(580) 26.8.2005

(111) 159553
(210) 41694
(732) SANOFI - AVENTIS, 174 Avenue de France, 75013 Paris, FR;
(580) 25.8.2005

(111) 160420
(210) 44988
(732) Zentiva, a. s., Nitrianska 100, 920 27 Hlohovec, SK;
(580) 26.8.2005

(111) 160522
(210) 45592
(732) Zentiva, a. s., Nitrianska 100, 920 27 Hlohovec, SK;
(580) 25.8.2005

(111) **160896**
(210) 46029
(732) ALIACHEM a. s., Pardubice 103, 532 17 Pardubice, Semtín, CZ;
(580) 16.8.2005

(111) **160916**
(210) 45953
(732) Zentiva, a. s., U kabelovny 130, 102 37 Dolní Měcholupy, Praha, CZ;
(580) 26.8.2005

(111) **162736**
(210) 48985
(732) Innovene Europe Limited, Chertsey Road, Sunbury on Thames, Middlesex TW16 7BP, GB;
(580) 18.8.2005

(111) **162944**
(210) 48844
(732) CAMPBELL SOUP UK LIMITED, Hardwick Road, Kings Lynn, Norfolk PE 30 4HS, GB;
(580) 18.8.2005

(111) **162982**
(210) 48881
(732) MARIMEKKO Oyj, Helsinki, FI;
(580) 18.8.2005

(111) **163362**
(210) 49864
(732) NEWPORT SYNTHESIS LIMITED, 71, Coolgreena Road, Beaumont, Dublin 9, IE;
(580) 2.8.2005

(111) **164507**
(210) 51869
(732) Zentiva, a. s., U kabelovny 130, 102 37 Dolní Měcholupy, Praha, CZ;
(580) 26.8.2005

(111) **164792**
(210) 52191
(732) ŠKODA - SIPOX SLOVAKIA, a. s., Červeňova 28, 811 03 Bratislava, SK;
(580) 15.8.2005

(111) **165350**
(210) 52847
(732) Zentiva, a. s., U kabelovny 130, 102 37 Dolní Měcholupy, Praha, CZ;
(580) 26.8.2005

(111) **165352**
(210) 52873
(732) Zentiva, a. s., U kabelovny 130, 102 37 Dolní Měcholupy, Praha, CZ;
(580) 26.8.2005

(111) **166275**
(210) 54219
(732) E. R. SQUIBB & SONS, L. L. C., spoločnosť zriadená podľa zákonov štátu Delaware, Lawrenceville - Princeton Road, Princeton, New Jersey 08540, US;
(580) 16.8.2005

(111) **166276**
(210) 54222
(732) E. R. SQUIBB & SONS, L. L. C., spoločnosť zriadená podľa zákonov štátu Delaware, Lawrenceville - Princeton Road, Princeton, New Jersey 08540, US;
(580) 16.8.2005

(111) **166893**
(210) 55382
(732) Zentiva, a. s., Nitrianska 100, 920 27 Hlohovec, SK;
(580) 26.8.2005

(111) **167038**
(210) 55642
(732) Zentiva, a. s., U kabelovny 130, 102 37 Dolní Měcholupy, Praha, CZ;
(580) 26.8.2005

(111) **167270**
(210) 56109
(732) Zentiva, a. s., U kabelovny 130, 102 37 Dolní Měcholupy, Praha, CZ;
(580) 26.8.2005

(111) **167298**
(210) 55937
(732) Zentiva, a. s., U kabelovny 130, 102 37 Dolní Měcholupy, Praha, CZ;
(580) 26.8.2005

(111) **167896**
(210) 56925
(732) Amer Sports Oyj, Mäkelänkatu 91, 00610 Helsinki, FI;
(580) 16.8.2005

(111) **168438**
(210) 57600
(732) Advance Magazine Publishers Inc., Four Times Square, New York, New York 10036, US;
(580) 2.8.2005

(111) **169170**
(210) 59378
(732) Zentiva, a. s., Nitrianska 100, 920 27 Hlohovec, SK;
(580) 26.8.2005

(111) **169496**
(210) 59241
(732) RINGIER ČR, a. s., U průhonu 800/13, 170 00
Praha, CZ;
(580) 15.8.2005

(111) **171042**
(210) 61317
(732) American - Cigarette Company (Overseas) Limited, Zählerweg 4, CH 6300 Zug, CH;
(580) 10.8.2005

(111) **172074**
(210) 64539
(732) Zentiva, a. s., Nitrianska 100, 920 27 Hlohovec, SK;
(580) 25.8.2005

(111) **174068**
(210) 239-93
(732) DowElanco LLC, spoločnosť zriadená podľa zákonov štátu Delaware, 9330 Zionsville Road, Indianapolis, Indiana 46268, US;
(580) 16.8.2005

(111) **174558**
(210) 63059
(732) Bayer Environmental Science SAS, 16, Rue Jean - Marie Leclair, 69009 Lyon, FR;
(580) 25.8.2005

(111) **174571**
(210) 70956
(732) CHIVAS BROTHERS PERNOD RICARD LIMITED, 111/113 Renfrew Road, Paisley, GB;
(580) 11.8.2005

(111) **176320**
(210) 2250-95
(732) Klacska s. r. o., Kopčianska 65, 851 01 Bratislava, SK;
(580) 18.8.2005

(111) **179708**
(210) 799-93
(732) RINGIER ČR, a. s., U průhonu 800/13, 170 00
Praha, CZ;
(580) 15.8.2005

(111) **180241**
(210) 1432-94
(732) RINGIER ČR, a. s., U průhonu 800/13, 170 00
Praha, CZ;
(580) 15.8.2005

(111) **180288**
(210) 65126
(732) VESTIN TRADE a. s., Václavské nám. 58/804,
110 00 Praha, CZ;
(580) 25.8.2005

(111) **180451**
(210) 1110-94
(732) RINGIER ČR, a. s., U průhonu 800/13, 170 00
Praha, CZ;
(580) 15.8.2005

(111) **180929**
(210) 1263-95
(732) ALIACHEM a. s., Pardubice 103, 532 17 Pardubice, Semtín, CZ;
(580) 16.8.2005

(111) **181812**
(210) 1625-95
(732) Innovene Europe Limited, Chertsey Road, Sunbury on Thames, Middlesex TW16 7BP, GB;
(580) 18.8.2005

(111) **181813**
(210) 1626-95
(732) Innovene Europe Limited, Chertsey Road, Sunbury on Thames, Middlesex TW16 7BP, GB;
(580) 18.8.2005

(111) **181895**
(210) 2522-95
(732) Glaxo Group Limited, Glaxo Wellcome House, Berkeley Avenue, Greenford, Middlesex UB6 0NN, GB;
(580) 18.8.2005

(111) **181977**
(210) 1112-94
(732) RINGIER ČR, a. s., U průhonu 800/13, 170 00
Praha, CZ;
(580) 15.8.2005

(111) **182251**
(210) 2660-95
(732) BOGRAIN S. A., 42 rue Rieussec, 78220 Viroflay, FR;
(580) 18.8.2005

(111) **182252**
(210) 2661-95
(732) BOGRAIN S. A., 42 rue Rieussec, 78220 Viroflay, FR;
(580) 18.8.2005

(111) **182830**
(210) 565-95
(732) RINGIER ČR, a. s., U průhonu 800/13, 170 00
Praha, CZ;
(580) 12.8.2005

(111) 182932

(210) 2472-95

(732) SUN MICROSYSTEMS, INC., spoločnosť zriadená podľa zákonov štátu Delaware, 4150 Network Circle, Santa Clara, California 95054, US;

(580) 18.8.2005

(111) 182957

(210) 2776-95

(732) smart gmbh, Leibnizstrasse 2, 71032 Boeblingen, DE;

(580) 18.8.2005

(111) 183094

(210) 2364-93

(732) Zentiva, a. s., Nitrianska 100, 920 27 Hlohovec, SK;

(580) 22.8.2005

(111) 184207

(210) 2347-95

(732) Naturprodukt CZ, spol. s r. o., Na Viničkách 638, Šestajovice, 250 92 Praha - Východ, CZ;

(580) 16.8.2005

(111) 184208

(210) 2348-95

(732) Naturprodukt CZ, spol. s r. o., Na Viničkách 638, Šestajovice, 250 92 Praha - Východ, CZ;

(580) 16.8.2005

(111) 184866

(210) 2714-95

(732) Chiron Vaccines Limited, Florey House, Robert Robinson Avenue, The Oxford Science Park, Oxford, Oxfordshire OX4 4GA, GB;

(580) 18.8.2005

(111) 184910

(210) 1683-95

(732) Veronika Brunswilerová - VERONIKA GALL, 925 45 Abrahám 47, SK;

(580) 16.8.2005

(111) 184911

(210) 1684-95

(732) Veronika Brunswilerová - VERONIKA GALL, 925 45 Abrahám 47, SK;

(580) 16.8.2005

(111) 184912

(210) 1685-95

(732) Veronika Brunswilerová - VERONIKA GALL, 925 45 Abrahám 47, SK;

(580) 16.8.2005

(111) 184913

(210) 1686-95

(732) Veronika Brunswilerová - VERONIKA GALL, 925 45 Abrahám 47, SK;

(580) 16.8.2005

(111) 185090

(210) 1771-96

(732) Mott's LLP, a limited liability partnership incorporated under the laws of the State of Delaware, 900 King Street, Rye Brook, New York, US;

(580) 23.8.2005

(111) 185154

(210) 2248-96

(732) Zentiva, a. s., U kabelovny 130, 102 37 Dolní Měcholupy, Praha, CZ;

(580) 22.8.2005

(111) 185379

(210) 2225-95

(732) SUN MICROSYSTEMS, INC., spoločnosť zriadená podľa zákonov štátu Delaware, 4150 Network Circle, Santa Clara, California 95054, US;

(580) 16.8.2005

(111) 185856

(210) 2227-95

(732) SUN MICROSYSTEMS, INC., spoločnosť zriadená podľa zákonov štátu Delaware, 4150 Network Circle, Santa Clara, California 95054, US;

(580) 18.8.2005

(111) 186631

(210) 1215-96

(732) RINGIER ČR, a. s., U průhonu 800/13, 170 00 Praha, CZ;

(580) 15.8.2005

(111) 186780

(210) 533-97

(732) Zentiva, a. s., U kabelovny 130, 102 37 Dolní Měcholupy, Praha, CZ;

(580) 22.8.2005

(111) 186781

(210) 534-97

(732) Zentiva, a. s., U kabelovny 130, 102 37 Dolní Měcholupy, Praha, CZ;

(580) 22.8.2005

(111) 186896

(210) 904-97

(732) PRVÁ PENZIJNÁ správovská spoločnosť, akciová spoločnosť skrátene: PRVÁ PENZIJNÁ správ. spol., a. s., Prievozská 2/B, 821 09 Bratislava, SK;

(580) 15.8.2005

(111) 187659

(210) 378-99

(732) Zentiva, a. s., Nitrianska 100, 920 27 Hlohovec, SK;

(580) 22.8.2005

(111) 187676
(210) 2238-95
(732) HYLA TRADE d. o. o., Brnčičeva ulica 47, 1231
Ljubljana - Črnuče, SI;
(580) 16.8.2005

(111) 188228
(210) 2424-96
(732) Zentiva, a. s., U kabelovny 130, 102 37 Dolní
Měcholupy, Praha, CZ;
(580) 22.8.2005

(111) 188256
(210) 3410-96
(732) PRODEX, spol. s r. o., Rusovská cesta 16, 851 01
Bratislava, SK;
(580) 25.8.2005

(111) 188608
(210) 3495-97
(732) Zentiva, a. s., Nitrianska 100, 920 27 Hlohovec, SK;
(580) 22.8.2005

(111) 192576
(210) 119-99
(732) Tata Motors Limited, An Indian Company Ma-
nufacturers & Merchants, Bombay House, 24
Homi Mody Street, Hutatma Chowk, Mumbai
400001, Maharashtra, IN;
(580) 15.8.2005

(111) 192577
(210) 120-99
(732) Tata Motors Limited, An Indian Company Ma-
nufacturers & Merchants, Bombay House, 24
Homi Mody Street, Hutatma Chowk, Mumbai
400001, Maharashtra, IN;
(580) 15.8.2005

(111) 192762
(210) 390-99
(732) Tata Motors Limited, An Indian Company Ma-
nufacturers & Merchants, Bombay House, 24
Homi Mody Street, Hutatma Chowk, Mumbai
400001, Maharashtra, IN;
(580) 15.8.2005

(111) 193356
(210) 831-99
(732) Innovene Europe Limited, Chertsey Road, Sun-
bury on Thames, Middlesex TW16 7BP, GB;
(580) 18.8.2005

(111) 194164
(210) 721-99
(732) NMC, spol. s r. o., Makovického 10, 010 01 Žili-
na, SK;
(580) 15.8.2005

(111) 194924
(210) 2959-99
(732) Zentiva, a. s., U kabelovny 130, 102 37 Dolní
Měcholupy, Praha, CZ;
(580) 22.8.2005

(111) 195321
(210) 3054-99
(732) NMC, spol. s r. o., Makovického 10, 010 01 Žili-
na, SK;
(580) 15.8.2005

(111) 195438
(210) 3116-95
(732) SYRÁŘEŇ BEL SLOVENSKO a. s., Lastomír-
ska 1, 071 01 Michalovce, SK;
(580) 30.8.2005

(111) 196318
(210) 318-2000
(732) Zentiva, a. s., Nitrianska 100, 920 27 Hlohovec, SK;
(580) 22.8.2005

(111) 196319
(210) 319-2000
(732) Zentiva, a. s., Nitrianska 100, 920 27 Hlohovec, SK;
(580) 22.8.2005

(111) 196539
(210) 1381-2000
(732) Zentiva, a. s., Nitrianska 100, 920 27 Hlohovec, SK;
(580) 22.8.2005

(111) 196776
(210) 1434-2000
(732) PRVÁ PENZIJNÁ správcovská spoločnosť, akcio-
vá spoločnosť skrátené: PRVÁ PENZIJNÁ správ.
spol., a. s., Prievozska 2/B, 821 09 Bratislava, SK;
(580) 15.8.2005

(111) 196777
(210) 1435-2000
(732) PRVÁ PENZIJNÁ správcovská spoločnosť, akcio-
vá spoločnosť skrátené: PRVÁ PENZIJNÁ správ.
spol., a. s., Prievozska 2/B, 821 09 Bratislava, SK;
(580) 15.8.2005

(111) 196983
(210) 850-2000
(732) Zentiva, a. s., Nitrianska 100, 920 27 Hlohovec, SK;
(580) 22.8.2005

(111) 198394
(210) 3396-2000
(732) GE Healthcare Limited, Amersham Place, Little
Chalfont, Buckinghamshire HP7 9NA, GB;
(580) 12.8.2005

(111) 198513

(210) 3916-2000

(732) GE Healthcare Limited, Amersham Place, Little Chalfont, Buckinghamshire HP7 9NA, GB;

(580) 12.8.2005

(111) 199454

(210) 619-2001

(732) Zentiva, a. s., Nitrianska 100, 920 27 Hlohovec, SK;

(580) 22.8.2005

(111) 199498

(210) 1453-97

(732) OCHRANNÁ ZNÁMKA, s. r. o., Tomášikova 30, 821 01 Bratislava, SK;

(580) 10.8.2005

(111) 199499

(210) 1454-97

(732) OCHRANNÁ ZNÁMKA, s. r. o., Tomášikova 30, 821 01 Bratislava, SK;

(580) 10.8.2005

(111) 199558

(210) 237-2001

(732) GE Healthcare Limited, Amersham Place, Little Chalfont, Buckinghamshire HP7 9NA, GB;

(580) 12.8.2005

(111) 199611

(210) 3112-2000

(732) GE Healthcare Limited, Amersham Place, Little Chalfont, Buckinghamshire HP7 9NA, GB;

(580) 12.8.2005

(111) 199620

(210) 1455-97

(732) OCHRANNÁ ZNÁMKA, s. r. o., Tomášikova 30, 821 01 Bratislava, SK;

(580) 10.8.2005

(111) 199906

(210) 1388-2001

(732) GE Healthcare Limited, Amersham Place, Little Chalfont, Buckinghamshire HP7 9NA, GB;

(580) 12.8.2005

(111) 200502

(210) 1275-2001

(732) PRVÁ PENZIJNÁ správovská spoločnosť, akciová spoločnosť skrátene: PRVÁ PENZIJNÁ správ. spol., a. s., Prievozská 2/B, 821 09 Bratislava, SK;

(580) 15.8.2005

(111) 200503

(210) 1276-2001

(732) PRVÁ PENZIJNÁ správovská spoločnosť, akciová spoločnosť skrátene: PRVÁ PENZIJNÁ správ. spol., a. s., Prievozská 2/B, 821 09 Bratislava, SK;

(580) 15.8.2005

(111) 200504

(210) 1277-2001

(732) PRVÁ PENZIJNÁ správovská spoločnosť, akciová spoločnosť skrátene: PRVÁ PENZIJNÁ správ. spol., a. s., Prievozská 2/B, 821 09 Bratislava, SK;

(580) 15.8.2005

(111) 200505

(210) 1278-2001

(732) PRVÁ PENZIJNÁ správovská spoločnosť, akciová spoločnosť skrátene: PRVÁ PENZIJNÁ správ. spol., a. s., Prievozská 2/B, 821 09 Bratislava, SK;

(580) 15.8.2005

(111) 200506

(210) 1281-2001

(732) PRVÁ PENZIJNÁ správovská spoločnosť, akciová spoločnosť skrátene: PRVÁ PENZIJNÁ správ. spol., a. s., Prievozská 2/B, 821 09 Bratislava, SK;

(580) 15.8.2005

(111) 200507

(210) 1282-2001

(732) PRVÁ PENZIJNÁ správovská spoločnosť, akciová spoločnosť skrátene: PRVÁ PENZIJNÁ správ. spol., a. s., Prievozská 2/B, 821 09 Bratislava, SK;

(580) 15.8.2005

(111) 200508

(210) 1283-2001

(732) PRVÁ PENZIJNÁ správovská spoločnosť, akciová spoločnosť skrátene: PRVÁ PENZIJNÁ správ. spol., a. s., Prievozská 2/B, 821 09 Bratislava, SK;

(580) 15.8.2005

(111) 200509

(210) 1284-2001

(732) PRVÁ PENZIJNÁ správovská spoločnosť, akciová spoločnosť skrátene: PRVÁ PENZIJNÁ správ. spol., a. s., Prievozská 2/B, 821 09 Bratislava, SK;

(580) 15.8.2005

(111) 200510

(210) 1285-2001

(732) PRVÁ PENZIJNÁ správovská spoločnosť, akciová spoločnosť skrátene: PRVÁ PENZIJNÁ správ. spol., a. s., Prievozská 2/B, 821 09 Bratislava, SK;

(580) 15.8.2005

(111) 200511

(210) 1286-2001

(732) PRVÁ PENZIJNÁ správovská spoločnosť, akciová spoločnosť skrátene: PRVÁ PENZIJNÁ správ. spol., a. s., Prievozská 2/B, 821 09 Bratislava, SK;

(580) 15.8.2005

(111) 200707

(210) 2674-2001

(732) Zentiva, a. s., Nitrianska 100, 920 27 Hlohovec, SK;

(580) 22.8.2005

(111) 200805

(210) 2316-2001
(732) GE Healthcare Limited, Amersham Place, Little Chalfont, Buckinghamshire HP7 9NA, GB;
(580) 12.8.2005

(111) 200873

(210) 2512-2001
(732) Zentiva, a. s., Nitrianska 100, 920 27 Hlohovec, SK;
(580) 22.8.2005

(111) 200904

(210) 2764-2001
(732) Zentiva, a. s., Nitrianska 100, 920 27 Hlohovec, SK;
(580) 22.8.2005

(111) 201409

(210) 2255-2001
(732) GE Healthcare Limited, Amersham Place, Little Chalfont, Buckinghamshire HP7 9NA, GB;
(580) 12.8.2005

(111) 201483

(210) 2492-2001
(732) GE Healthcare Limited, Amersham Place, Little Chalfont, Buckinghamshire HP7 9NA, GB;
(580) 12.8.2005

(111) 201485

(210) 2532-2001
(732) GE Healthcare Limited, Amersham Place, Little Chalfont, Buckinghamshire HP7 9NA, GB;
(580) 12.8.2005

(111) 201612

(210) 927-2001
(732) GE Healthcare Limited, Amersham Place, Little Chalfont, Buckinghamshire HP7 9NA, GB;
(580) 12.8.2005

(111) 201856

(210) 3025-2001
(732) INPROP, s. r. o., Rosinská cesta 12, 010 08 Žilina, SK;
(580) 15.8.2005

(111) 202560

(210) 3820-2001
(732) DUET MB, s. r. o., Lazaretská 19, 811 08 Bratislava, SK;
(580) 24.8.2005

(111) 202800

(210) 231-2002
(732) KARLOFF, s. r. o., M. R. Štefánika 18, 919 43 Cífer, SK;
(580) 25.8.2005

(111) 203050

(210) 1070-2002
(732) Zentiva, a. s., Nitrianska 100, 920 27 Hlohovec, SK;
(580) 22.8.2005

(111) 203051

(210) 1071-2002
(732) Zentiva, a. s., Nitrianska 100, 920 27 Hlohovec, SK;
(580) 22.8.2005

(111) 203095

(210) 255-2002
(732) GE Healthcare Limited, Amersham Place, Little Chalfont, Buckinghamshire HP7 9NA, GB;
(580) 12.8.2005

(111) 204173

(210) 1410-2002
(732) GE Healthcare Limited, Amersham Place, Little Chalfont, Buckinghamshire HP7 9NA, GB;
(580) 12.8.2005

(111) 204174

(210) 1411-2002
(732) GE Healthcare Limited, Amersham Place, Little Chalfont, Buckinghamshire HP7 9NA, GB;
(580) 12.8.2005

(111) 205978

(210) 2629-2002
(732) PPH, a. s., Dobrovičova 8, 811 09 Bratislava, SK;
(580) 3.8.2005

(111) 206429

(210) 1044-2003
(732) Zentiva, a. s., Nitrianska 100, 920 27 Hlohovec, SK;
(580) 22.8.2005

(111) 207368

(210) 2100-2002
(732) Médeia Slovakia, a. s., Karpatská 18, 811 05 Bratislava, SK;
(580) 9.8.2005

(111) 208850

(210) 2676-2003
(732) Zentiva, a. s., Nitrianska 100, 920 27 Hlohovec, SK;
(580) 22.8.2005

(111) 210457

(210) 601-2004
(732) Allied Domecq Wines Espana, S. A., Paseo del Urumea 21, 20014 San Sebastian, ES;
(580) 10.8.2005

Licenčné zmluvy registrované

(111) 155690

(210) 29899

(732) Zentiva, a. s., U kabelovny 130, 102 37 Dolní Měcholupy, Praha, CZ;

(791) BIOMEDICA spol. s r. o., Pekařská 8, 155 00 Praha, CZ;

(793) Druh licencie: zmluvná nevýlučná

Dátum uzavretia licenčnej zmluvy: 3.12.2004

(580) 3.8.2005

(111) 181532

(210) 719-94

(732) ESAROM Essenzenfabrik Gesellschaft m.b.H., Esaromstrasse 41, A-2105 Oberrohrbach bei Wien, AT;

(791) Zuzák Vladimír - Galimo, Hodská 376/36, 924 00 Galanta, SK;

(793) Druh licencie: zmluvná výlučná

Dátum uzavretia licenčnej zmluvy: 10.6.2005

(580) 23.8.2005

(111) 158703

(210) 42541

(732) HILL, THOMSON & CO., LIMITED, 111/113 Renfrew Road, Paisley, PA3 4DY, GB;

(791) CHIVAS BROTHERS LIMITED, 111/113 Renfrew Road, Paisley, PA3 4DY, GB;

(793) Druh licencie: zmluvná výlučná

Dátum uzavretia licenčnej zmluvy: 9.6.2005

(580) 11.8.2005

(111) 210751

(210) 912-2004

(732) TatraCredit, a. s., Hlavné námestie 12, 060 01 Kežmarok, SK;

(791) ISTROBANKA, a. s., Laurinská 1, 811 01 Bratislava, SK;

(793) Druh licencie: zmluvná nevýlučná

Dátum uzavretia licenčnej zmluvy: 8.4.2005

(580) 25.8.2005

(111) 174571

(210) 70956

(732) CHIVAS BROTHERS PERNOD RICARD LIMITED, 111/113 Renfrew Road, Paisley, GB;

(791) CHIVAS BROTHERS LIMITED, 111/113 Renfrew Road, Paisley, PA3 4DY, GB;

(793) Druh licencie: zmluvná výlučná

Dátum uzavretia licenčnej zmluvy: 9.6.2005

(580) 11.8.2005

Medzinárodne zapísané ochranné známky

(111) 198639

(220) 8.12.2000

(800) 853 124

Dátum medzinárodného zápisu: 12.5.2005

Platnosť pre: CZ, HU, SI

(111) 204045

(220) 4.12.2002

(800) 841 049

Dátum medzinárodného zápisu: 27.1.2005

Platnosť pre: BY, BA, BG, EE, LT, LV, MK, MD, NO, RO, RU, SI, YU, TR, UA

(111) 199774

(220) 24.8.2000

(800) 809 013

Dátum medzinárodného zápisu: 27.1.2005

Platnosť pre: BY, BA, BG, EE, LT, LV, MK, MD, NO, RO, RU, SI, YU, TR, UA

(111) 204719

(220) 26.7.2002

(800) 853 311

Dátum medzinárodného zápisu: 1.10.2004

Platnosť pre: CZ, HU, PL, AT, UA

(111) 202672

(220) 2.12.2002

(800) 804 808

Dátum medzinárodného zápisu: 16.5.2005

Platnosť pre: CN

(111) 205096

(220) 19.11.2002

(800) 853 123

Dátum medzinárodného zápisu: 12.5.2005

Platnosť pre: BA, CZ, HU, PL, SI, YU

(111) 206737
 (220) 18.3.2004
 (800) 839 431
 Dátum medzinárodného zápisu: 2.5.2005
 Platnosť pre: CY, FR, GR, IE, PT, SI, ES, IT, GB

(111) 208449
 (220) 26.9.2003
 (800) 853 237
 Dátum medzinárodného zápisu: 7.2.2005
 Platnosť pre: CZ, PL, SI, UA

(111) 206737
 (220) 18.3.2004
 (800) 839 431
 Dátum medzinárodného zápisu: 24.6.2005
 Platnosť pre: BX, KZ, DE

(111) 208455
 (220) 16.8.2004
 (800) 853 904
 Dátum medzinárodného zápisu: 7.2.2005
 Platnosť pre: BG, CZ, HU, PL, UA

(111) 206739
 (220) 20.2.2004
 (800) 852 142
 Dátum medzinárodného zápisu: 6.8.2004
 Platnosť pre: BX, CY, CZ, DK, EE, FI, FR, GR, IE, IS, LI, LT, HU, MC, DE, NO, PL, PT, AT, RU, SM, ES, CH, SE, IT, GB

(111) 208992
 (220) 27.10.2004
 (800) 850 787
 Dátum medzinárodného zápisu: 5.4.2005
 Platnosť pre: AM, AZ, BX, BY, BG, CY, CZ, DK, EE, FI, FR, GR, GE, IE, KZ, LT, LV, HU, MD, DE, NO, PL, PT, AT, RO, RU, SI, ES, SE, IT, UA, GB

(111) 206997
 (220) 29.12.2003
 (800) 854 309
 Dátum medzinárodného zápisu: 13.9.2004
 Platnosť pre: CZ, HU, DE, PL, AT, RU, UA

(111) 208999
 (220) 3.11.2004
 (800) 850 818
 Dátum medzinárodného zápisu: 5.4.2005
 Platnosť pre: BX, CZ, FR, HU, DE, PL, PT, AT, ES, IT

(111) 207018
 (220) 21.4.2004
 (800) 846 022
 Dátum medzinárodného zápisu: 2.5.2005
 Platnosť pre: BX, CY, FR, GR, IE, KZ, DE, PT, SI, ES, IT, GB

(111) 209209
 (220) 12.12.2003
 (800) 853 115
 Dátum medzinárodného zápisu: 26.5.2005
 Platnosť pre: CZ, FR, HR, HU, DE, PL, AT, RU, SI, UA

(111) 207324
 (220) 24.2.2003
 (800) 852 384
 Dátum medzinárodného zápisu: 14.9.2004
 Platnosť pre: AM, AZ, BG, DK, EE, FI, GE, LT, LV, HU, MD, NO, PL, AT, SE, UA

(111) 209291
 (220) 30.11.2004
 (800) 853 686
 Dátum medzinárodného zápisu: 6.5.2005
 Platnosť pre: AU, CZ, CN, FR, JP, HU, DE, PL, AT, RU, US, ES, CH, IT

(111) 207691
 (220) 15.4.2004
 (800) 853 997
 Dátum medzinárodného zápisu: 9.11.2004
 Platnosť pre: CZ, DE, AT

(111) 209292
 (220) 1.12.2004
 (800) 853 672
 Dátum medzinárodného zápisu: 6.5.2005
 Platnosť pre: CN

(111) 207693
 (220) 30.4.2004
 (800) 853 507
 Dátum medzinárodného zápisu: 9.11.2004
 Platnosť pre: CZ, HU, DE, PL, AT, IT

(111) 209650
 (220) 6.2.2004
 (800) 853 018
 Dátum medzinárodného zápisu: 7.6.2005
 Platnosť pre: CZ, HU, PL

(111) 207982
 (220) 19.5.2004
 (800) 852 446
 Dátum medzinárodného zápisu: 10.12.2004
 Platnosť pre: CZ, AT

(111) 209655
 (220) 17.12.2004
 (800) 853 756
 Dátum medzinárodného zápisu: 7.6.2005
 Platnosť pre: BX, CZ, FR, HU, DE, PL, AT, RU, ES, CH, IT, UA, GB

Čiastočné prevody ochranných známok

- | | |
|---|---|
| <p>(111) 181943
(210) 918-93
(732) Uponor Oyj, Robert Huberin tie 3 B, FIN-01510 Vantaa, FI;</p> <p>8 (511) 20, 27
(511) 20 - Nábytok, zrkadlá, obrazové rámy, výrobky z dreva, korku, tŕstia, trstiny, vŕbového prútia, rohoviny, kostí, slonoviny, kostíc, korytnačiny, jantáru, perlete, celulóidu a buničiny nezaradené v iných triedach, náhradky a napodobeniny všetkých týchto materiálov, výrobky z plastov.
27 - Koberce, predložky, rohože a rohožky, linoľá a iné podlahové krytiny, všetky druhy tapiet okrem textilných.
Dátum uzavretia zmluvy: 27.8.2004
(580) 18.8.2005</p> | <p>(111) 185818
(210) 919-93
(732) Uponor Oyj, Robert Huberin tie 3 B, FIN-01510 Vantaa, FI;</p> <p>8 (511) 20, 27
(511) 20 - Zrkadlá, obrazové rámy, výrobky z dreva, korku, tŕstia, trstiny, vŕbového prútia, rohoviny, kostí, slonoviny, kostíc, korytnačiny, jantáru, perlete, celulóidu a buničiny nezaradené v iných triedach, náhradky a napodobeniny všetkých týchto materiálov, výrobky z plastických hmôt.
27 - Koberce, predložky, rohože a rohožky, linoľá a iné podlahové krytiny, všetky druhy tapiet okrem textilných.
Dátum uzavretia zmluvy: 27.8.2004
(580) 17.8.2005</p> |
| <p>(111) 181943A
(210) 918-93A
(732) AM APPLIANCE HOLDING AB, SE-534 82 Vara, SE;
(770) Uponor Oyj, Robert Huberin tie 3 B, FIN-01510 Vantaa, FI;</p> <p>8 (511) 7, 11
(511) 7 - Zariadenia, spotrebiče a prístroje používané v domácnosti, najmä práčky a sušičky oblečenia, umývačky riadu, mangle, motory, časti a príslušenstvo k nim v triede 7.
11 - Zariadenie na osvetľovanie, kúrenie, výrobu pary, zariadenia na varenie, chladenie, sušenie, vetranie vrátane klimatizačného zariadenia alebo zariadenia na úpravu vzduchu, zariadenia na rozvod vody a zdravotníckeho zariadenia.
Dátum uzavretia zmluvy: 27.8.2004
(580) 18.8.2005</p> | <p>(111) 185818A
(210) 919-93A
(732) AM APPLIANCE HOLDING AB, SE-534 82 Vara, SE;
(770) Uponor Oyj, Robert Huberin tie 3 B, FIN-01510 Vantaa, FI;</p> <p>8 (511) 7, 11
(511) 7 - Zariadenia, spotrebiče a prístroje používané v domácnosti, najmä práčky a sušičky oblečenia, umývačky riadu, mangle, motory, časti a súčasti k nim v tejto triede.
11 - Zariadenia na osvetľovanie, kúrenie, výrobu pary, zariadenia na varenie, chladenie, sušenie, vetranie vrátane klimatizačného zariadenia alebo zariadenia na úpravu vzduchu, zariadenia na rozvod vody a zdravotníckeho zariadenia.
Dátum uzavretia zmluvy: 27.8.2004
(580) 17.8.2005</p> |

Zmeny dispozičných práv na ochranné známky (zálohy)

- | | |
|--|--|
| <p>(111) 202625
(210) 377-2002
(732) Cremila, s. r. o., Pružina 186, 018 22 Pružina, SK;
Záložný veriteľ: Seed Capital Company s.r.o., Nevädzová 5, 821 01 Bratislava, SK;
Dátum uzavretia zmluvy: 25.7.2005
(580) 10.8.2005</p> | <p>(111) 206628
(210) 48-2003
(732) Cremila, s. r. o., Pružina 186, 018 22 Pružina, SK;
Záložný veriteľ: Seed Capital Company s.r.o., Nevädzová 5, 821 01 Bratislava, SK;
Dátum uzavretia zmluvy: 25.7.2005
(580) 10.8.2005</p> |
| <p>(111) 203322
(210) 1289-2002
(732) Cremila, s. r. o., Pružina 186, 018 22 Pružina, SK;
Záložný veriteľ: Seed Capital Company s.r.o., Nevädzová 5, 821 01 Bratislava, SK;
Dátum uzavretia zmluvy: 25.7.2005
(580) 10.8.2005</p> | |

Zastavené konania o prihláškach ochranných známok

(210)	(210)	(210)	(210)
1358-2003	3387-2003	3447-2003	222-2004
3379-2003	3422-2003	3448-2003	1217-2004
3380-2003	3446-2003	221-2004	2553-2004

Zamietnuté prihlášky ochranných známok

(210)

1638-95
3428-96
1913-2000
1278-2002
1279-2002
3253-2003

Zaniknuté ochranné známky

(111)	(141)	(111)	(141)	(111)	(141)	(111)	(141)
90085	07.11.2004	166092	15.11.2004	179025	17.11.2004	179573	22.11.2004
95623	10.11.2004	166130	10.12.2004	179026	17.11.2004	179617	13.12.2004
95624	10.11.2004	166229	18.12.2004	179052	23.11.2004	179619	14.12.2004
151707	05.11.2004	166335	06.11.2004	179053	23.11.2004	179620	14.12.2004
151727	18.11.2004	172642	15.08.2003	179054	23.11.2004	179783	14.11.2004
151727A	18.11.2004	174204	16.11.2004	179101	23.11.2004	179784	15.12.2004
151743	23.11.2004	174681	27.12.2004	179102	23.11.2004	179785	15.12.2004
151745	23.11.2004	174682	27.12.2004	179103	23.11.2004	179786	16.12.2004
151747	19.11.2004	175584	10.11.2004	179227	23.11.2004	179867	13.12.2004
151821	06.12.2004	176230	14.11.2004	179228	23.11.2004	179868	13.12.2004
151835	28.12.2004	176861	15.11.2004	179229	23.11.2004	179869	13.12.2004
151841	20.12.2004	176887	19.12.2004	179240	16.11.2004	179872	15.12.2004
151858	22.12.2004	176955	15.12.2004	179251	17.11.2004	179873	16.12.2004
151862	26.11.2004	177507	21.12.2004	179252	17.11.2004	179874	16.12.2004
151886	20.12.2004	177600	21.11.2004	179253	17.11.2004	179875	16.12.2004
152070	01.11.2004	177926	13.12.2004	179254	17.11.2004	179876	16.12.2004
156028	24.11.2004	177942	14.12.2004	179255	17.11.2004	179877	19.12.2004
156032	19.11.2004	177943	15.12.2004	179284	17.11.2004	179878	21.12.2004
156049	28.11.2004	177950	16.12.2004	179285	17.11.2004	179879	21.12.2004
156096	25.11.2004	178064	16.11.2004	179310	21.12.2004	179880	22.12.2004
156161	03.11.2004	178065	16.11.2004	179311	21.12.2004	179881	22.12.2004
158105	25.11.2004	178067	16.11.2004	179312	21.12.2004	179883	22.12.2004
162322	17.12.2004	178068	16.11.2004	179313	21.12.2004	179911	24.11.2004
162421	05.12.2004	178069	16.11.2004	179316	21.12.2004	179913	21.12.2004
162469	13.12.2004	178071	16.11.2004	179356	24.11.2004	179915	29.12.2004
162490	18.11.2004	178074	16.11.2004	179357	28.12.2004	179916	30.12.2004
162531	09.12.2004	178319	15.11.2004	179364	24.11.2004	179929	13.12.2004
162547	10.12.2004	178320	13.12.2004	179374	18.11.2004	180102	02.11.2004
162553	21.11.2004	178345	16.11.2004	179378	21.11.2004	180103	24.11.2004
162573	04.12.2004	178347	16.11.2004	179466	14.11.2004	180166	15.11.2004
162578	25.11.2004	178348	16.11.2004	179467	14.11.2004	180168	13.12.2004
166008	26.11.2004	178725	19.12.2004	179534	14.11.2004	180169	13.12.2004
166022	20.11.2004	178810	16.11.2004	179535	16.11.2004	180170	22.12.2004
166061	14.12.2004	179020	16.11.2004	179541	15.11.2004	180258	11.11.2004
166062	14.12.2004	179024	17.11.2004	179542	16.11.2004	180261	14.11.2004

(111)	(141)	(111)	(141)	(111)	(141)	(111)	(141)
180263	14.11.2004	180516	12.12.2004	180747	28.12.2004	182787	03.11.2004
180264	14.11.2004	180517	12.12.2004	180748	30.12.2004	182788	03.11.2004
180267	16.11.2004	180518	12.12.2004	180877	10.11.2004	182789	04.11.2004
180268	05.12.2004	180519	12.12.2004	180881	16.11.2004	182791	08.11.2004
180269	05.12.2004	180520	12.12.2004	180882	18.11.2004	182793	21.11.2004
180270	06.12.2004	180521	12.12.2004	180883	05.12.2004	182794	21.11.2004
180271	06.12.2004	180522	13.12.2004	180884	08.12.2004	182795	23.11.2004
180272	06.12.2004	180523	13.12.2004	180885	08.12.2004	183058	03.11.2004
180274	07.12.2004	180536	05.12.2004	180887	15.12.2004	183060	03.11.2004
180275	07.12.2004	180537	05.12.2004	180888	28.12.2004	183062	03.11.2004
180276	08.12.2004	180538	05.12.2004	180948	21.11.2004	183063	03.11.2004
180277	13.12.2004	180541	08.12.2004	180949	09.12.2004	183113	10.11.2004
180379	04.11.2004	180546	22.12.2004	180950	09.12.2004	183114	14.11.2004
180380	10.11.2004	180547	22.12.2004	180952	30.12.2004	183620	25.11.2004
180382	10.11.2004	180549	28.12.2004	180953	30.12.2004	184078	25.11.2004
180383	10.11.2004	180550	28.12.2004	180954	30.12.2004	184107	29.11.2004
180384	10.11.2004	180551	28.12.2004	181017	07.11.2004	184108	29.11.2004
180385	11.11.2004	180552	28.12.2004	181018	07.11.2004	184109	30.11.2004
180387	16.11.2004	180558	27.12.2004	181204	14.11.2004	184110	19.12.2004
180485	02.11.2004	180699	14.11.2004	181205	14.11.2004	184111	28.12.2004
180486	04.11.2004	180700	16.11.2004	181207	02.12.2004	184599	08.11.2004
180487	04.11.2004	180701	30.11.2004	181299	22.12.2004	184601	15.12.2004
180488	04.11.2004	180703	30.11.2004	181385	10.11.2004	184879	24.11.2004
180489	04.11.2004	180704	01.12.2004	181386	22.11.2004	184880	29.11.2004
180490	08.11.2004	180705	01.12.2004	181387	02.12.2004	184881	02.12.2004
180492	10.11.2004	180715	03.11.2004	181392	21.12.2004	184882	19.12.2004
180493	10.11.2004	180716	03.11.2004	181393	22.12.2004	185303	03.11.2004
180494	10.11.2004	180718	07.11.2004	181606	25.11.2004	185353	01.12.2004
180495	05.12.2004	180720	07.11.2004	181607	30.11.2004	185354	02.12.2004
180496	05.12.2004	180722	09.11.2004	181608	30.11.2004	186563	30.12.2004
180498	05.12.2004	180723	11.11.2004	181609	30.11.2004	187752	22.11.2002
180500	05.12.2004	180724	11.11.2004	181614	30.11.2004	188139	13.12.2004
180502	05.12.2004	180730	21.11.2004	181615	30.11.2004	188681	02.11.2004
180503	06.12.2004	180732	22.11.2004	181616	30.11.2004	190096	16.11.2004
180504	06.12.2004	180733	23.11.2004	181913	28.12.2004	190097	14.12.2004
180505	06.12.2004	180734	23.11.2004	181914	28.12.2004	190569	03.11.2004
180506	06.12.2004	180736	01.12.2004	182002	21.11.2004	190570	03.11.2004
180507	06.12.2004	180738	02.12.2004	182003	30.11.2004	191751	02.11.2004
180508	06.12.2004	180739	02.12.2004	182004	05.12.2004	199255	15.08.2005
180509	06.12.2004	180741	02.12.2004	182008	28.12.2004		
180513	07.12.2004	180744	02.12.2004	182394	03.11.2004		
180514	07.12.2004	180746	28.12.2004	182786	03.11.2004		

Čiastočne vymazané ochranné známky

(111) 177790

(210) 1031-94

(220) 3.5.1994

Dátum čiastočného výmazu: 3.5.1994

8 (511) 36

(511) 36 - Organizovanie lotérií a stávkových hier s výnimkou číselných lotérií.

(111) 180171

(210) 1030-94

(220) 3.5.1994

Dátum čiastočného výmazu: 3.5.1994

8 (511) 36

(511) 36 - Organizovanie lotérií a stávkových hier s výnimkou číselných lotérií.

(111) 180057

(210) 1033-94

(220) 3.5.1994

Dátum čiastočného výmazu: 3.5.1994

8 (511) 36

(511) 36 - Organizovanie lotérií a stávkových hier s výnimkou číselných lotérií a doplnkových hier k číselným lotériám.

Vymazané ochranné známky

(111) 192138
(210) 1348-98
(220) 22.5.1998
(580) 22.5.1998

Zmeny v zozname tovarov a služieb

(111) 182120
(210) 1709-95
8 (511) 16
(511) 16 - Zmražiteľné etikety z plastických hmôt.
(580) 10.8.2005

Opravy chýb alebo zmeny všeobecne

(210) 1860-2004
(310) 345693
(320) 21.4.2004
(330) CZ
Vestník č. 7/2005 - str. 166

(210) 1861-2004
(310) 345694
(320) 21.4.2004
(330) CZ
Vestník č. 7/2005 - str. 166

ČASŤ

**OZNAČENIA PÔVODU VÝROBKOV
A ZEMEPISNÉ OZNAČENIA VÝROBKOV**

Opravy chýb alebo zmeny všeobecne

Číslo zápisu: 2

Znenie zemepisného označenia: **Skalický trdelník**

Dátum zápisu: 2.8.2005

ČASŤ

ÚRADNÉ OZNAMY

OZNAM

Nový zmluvný štát PCT

Svetová organizácia duševného vlastníctva (WIPO) so sídlom v Ženeve oznamuje, že od 27. júla 2005 je **Svätý Krištof a Nevis (KN) 128.** zmluvným štátom PCT.

Zmluva o prístupe pre uvedenú krajinu nadobudne platnosť **27. októbra 2005.**
